

Číselné INID kódy pro označování bibliografických dat technických řešení

INID Codes for the identification of bibliographic data of technical solutions

(Standard WIPO ST. 9 a ST. 80)

(11)	číslo patentu/zápisu/osvědčení	(11)	Number of the patent/registration/certification
(15)	datum zápisu průmyslového vzoru	(15)	Industrial design registration date
(21)	číslo přihlášky/žádosti	(21)	.Application number
(22)	datum podání přihlášky/žádosti	(22)	Date of application filling
(23)	údaje o výstavní prioritě	(23)	Exhibition priority data
(28)	počet průmyslových vzorů	(28)	Number of industrial designs included in the application
(31)	číslo prioritní přihlášky	(31)	Number of priority application
(32)	datum podání prioritní přihlášky	(32)	Filing date of priority application
(33)	země priority	(33)	Priority country
(40)	datum zveřejnění přihlášky vynálezu	(40)	Date of publication of patent application
(45)	datum zveřejnění zapsaného průmyslového vzoru	(45)	Publication date of the registered industrial design
(47)	datum zveřejnění udělení patentu a zápisu užitého vzoru, datum zápisu užitého vzoru, datum oznámení udělení evropského patentu v Evropském patentovém věstníku	(47)	Publication date of patent granting and publication date of utility model registration, registration date of utility model, publication date of European patent granting in the European patent bulletin
(51)	mezinárodní patentové třídění/Locarnské třídění průmyslových vzorů	(51)	International Patent Classification/ Locarno Classification for Industrial Designs
(54)	Název	(54)	Title
(55)	vyobrazení průmyslového vzoru	(55)	Reproduction of the industrial design
(57)	Anotace	(57)	Abstract
(68)	číslo základního patentu	(68)	Number of the basic patent
(71)	označení přihlašovatele/žadatele	(71)	Applicant
(72)	označení původce	(72)	Inventor
(73)	označení majitele/vlastníka	(73)	Owner
(74)	označení zástupce	(74)	Attorney's name and address
(86)	číslo mezinárodní přihlášky	(86)	International application number
(87)	číslo mezinárodního zveřejnění	(87)	International publication number
(92)	datum a číslo první registrace přípravku pro Českou republiku	(92)	Date and number(s) of the first authorization to market the product in the CZ
(93)	datum, číslo a země první registrace přípravku v rámci Společenství	(93)	Date, number(s) and country of the first authorization to market the product in the EEC
(94)	doba platnosti osvědčení	(94)	Term of certification validity
(95)	označení a typ přípravku	(95)	Name of the product and product type
(96)	datum podání a číslo evropské patentové přihlášky	(96)	European patent application filling date and number
(97)	datum zveřejnění a číslo zveřejnění evropské patentové přihlášky v Evropském patentovém věstníku	(97)	European patent application publication date and publication number in the European patent bulletin

Číselné INID kódy pro označování bibliografických dat ochranných známek

INID codes and minimum required for the identification of bibliographic data relating to marks

(Standard WIPO ST.60)

(111)	Číslo zápisu ochranné známky (registrace)	(111)	Number of registration
(151)	Datum zápisu ochranné známky	(151)	Date of the registration
(210)	Číslo přihlášky ochranné známky (spisu)	(210)	Number of the application
(220)	Datum podání přihlášky	(220)	Date of filing of the application
(320)	Datum vzniku práva přednosti	(320)	Date of the first application
(442)	Datum zveřejnění přihlášky po průzkumu	(442)	Date of the publication of the examined application
(450)	Datum zveřejnění zápisu ochranné známky ve Věstníku	(450)	Date of publication of the registration
(510)	Seznam výrobků a služeb	(510)	List of goods and/or services
(511)	Číslo třídy výrobků a služeb	(511)	Number of the class of goods and/or services
(526)	Omezení rozsahu ochrany o prvek	(526)	Disclaimer
(540)	Znění nebo vyobrazení ochranné známky	(540)	Reproduction of the mark
(551)	Kolektivní ochranná známka	(551)	Collective mark
(554)	Prostorová ochranná známka	(554)	Three-dimensional mark
(558)	Ochranná známka tvořená pouze barvou nebo kombinací barev	(558)	Mark consisting exclusively of one or several colours
(583)	Datum právní moci rozhodnutí/výsledek rozhodnutí	(583)	Date of the legal force of the decision/ result of the decision
(591)	Údaje o barevnosti ochranné známky	(591)	Information concerning colour
(730)	Přihlašovatel/vlastník ochranné známky	(730)	The applicant or the holder of the mark
(740)	Zástupce	(740)	Name and address of the representative
(811)	Mezinárodní číslo zápisu ochranné známky	(811)	Number of the international registration
(890)	Kód státu ochrany mezinárodní ochranné známky	(890)	INID code of the state of the international mark

Kódy pro kódování záhlaví oznámení publikovaných ve Věstníku

(Standard WIPO ST. 17)

BB9A	zveřejněné přihlášky vynálezů	MK1K	zánik užitého vzoru uplynutím doby platnosti
FG1K	zapsané užité vzory	MK4A	zánik patentů uplynutím doby platnosti
FG4A	udělené patenty	MK4F	zánik autorských osvědčení uplynutím doby platnosti
FG4Q	zapsané průmyslové vzory	MK4Q	zánik průmyslového vzoru uplynutím doby ochrany
LD3K	částečný výmaz užitého vzoru	MM4A	zánik patentů pro nezaplacení ročních poplatků
LD4Q	částečný výmaz průmyslového vzoru	MM4F	zánik autorských osvědčení pro nezaplacení ročních poplatků
MA4A	zánik patentu vzdáním se	ND1K	prodloužení platnosti užitého vzoru
MA4F	zánik autorských osvědčení vzdáním se	ND4Q	obnova doby ochrany průmyslového vzoru
MC3K	výmaz užitého vzoru	PA4A	změna autorského osvědčení na patent
MC4A	zrušení patentu	PC9A	změna dispozičního práva k vynálezu
MC4F	zrušení autorského osvědčení	PD1K	převod práv a ostatní změny majitelů užitého vzoru
MC4Q	výmaz průmyslového vzoru	PD4A	převod práv a ostatní změny majitelů patentů
MH1K	zánik užitého vzoru vzdáním se	PD4Q	převod práv a ostatní změny vlastníků průmyslových vzorů
MH4A	částečné zrušení patentu	QA9A	nabídka licence
MH4F	částečné zrušení autorského osvědčení	SB4A	zapsané patenty do rejstříku po odtajnění
MH4Q	zánik průmyslového vzoru vzdáním se	SB4F	zapsaná autorská osvědčení do rejstříku po odtajnění

Opravy Změny Různé

Opravy u přihlášek vynálezů s žádostí o udělení patentu

HA9A	jmenování vynálezce		
HB9A	oprava jmen	HG9A	oprava chyb v třídění
HC9A	změna jmen	HH9A	oprava nebo změna všeobecně
HD9A	oprava adres	HK9A	tiskové chyby v úředních věstnících
HE9A	změna adres		
HF9A	oprava dat		

Opravy ochranných dokumentů

Patenty	autorská osvědčení	užité vzory	průmyslové vzory	
TA4A	TA4F	TA1K	TA4Q	jmenování vynálezce
TB4A	TB4F	TB1K	TB4Q	oprava jmen
TC4A	TC4F	TC1K	TC4Q	změna jmen
TD4A	TD4F	TD1K	TD4Q	oprava adres
TE4A	TE4F	TE1K	TE4Q	změna adres
TF4A	TF4F	TF1K	TF4Q	oprava dat
TG4A	TG4F	TG1K	TG4Q	oprava chyb v třídění
TH4A	TH4F	TH1K	TH4Q	oprava nebo změna všeobecně
TK9A	TK9F	TK1K	TK4Q	tiskové chyby v úřed. věstnících

Kódy pro označování zemí a mezinárodních organizací použité ve věstníku

AT	Rakousko
BE	Belgie
BR	Brazílie
CA	Kanada
CH	Švýcarsko
CY	Kypr
CZ	Česká republika
DE	Spolková republika Německo
ES	Španělsko
FR	Francie
GB	Velká Británie
HK	Hongkong
HU	Maďarsko
IN	Indie
IT	Itálie
JP	Japonsko
KR	Korejská republika
LB	Libanon
LU	Lucembursko
MD	Moldavsko
NL	Nizozemsko
PL	Polsko
SE	Švédsko
SK	Slovensko
US	Spojené státy americké
VG	Panenské ostrovy (Britské)

Kódy pro označování států USA použité ve věstníku

CA	California
GA	Georgia
IL	Illinois
IN	Indiana
KY	Kentucky
MA	Massachusetts
MI	Michigan
MO	Missouri
NJ	New Jersey
NV	Nevada
NY	New York
PA	Pennsylvania
RI	Rhode Island
XY	Neuvedeno

BB9A

Zveřejněné přihlášky vynálezů - přehled podle čísel přihlášek

Dále uvedené přihlášky vynálezů byly zveřejněny dnem, uvedeným ve Věstníku podle zákona č. 527/1990 Sb., o vynálezech a zlepšovacích návrzích, ve znění pozdějších předpisů, a jsou k dispozici v patentové knihovně Úřadu průmyslového vlastnictví, Antonína Čermáka 2a, 160 68, Praha 6.

2013-281	C 21 D 1/00	(2006.01)	2013-900	C 07 K 1/12	(2006.01)
2013-340	A 61 B 5/145	(2006.01)	2013-902	C 09 D 5/33	(2006.01)
2013-821	B 22 F 9/22	(2006.01)	2013-906	A 01 H 5/00	(2006.01)
2013-833	A 01 K 53/00	(2006.01)	2013-908	F 42 B 12/74	(2006.01)
2013-834	F 16 D 65/18	(2006.01)	2013-909	G 09 B 7/00	(2006.01)
2013-837	C 02 F 1/70	(2006.01)	2013-910	A 45 F 5/02	(2006.01)
2013-883	G 06 Q 20/32	(2012.01)	2013-983	E 02 D 17/20	(2006.01)
2013-887	A 61 G 7/018	(2006.01)	2014-32	F 01 D 9/04	(2006.01)
2013-891	A 61 K 38/43	(2006.01)	2014-123	G 01 H 5/00	(2006.01)
2013-892	C 08 L 73/00	(2006.01)	2014-197	A 01 N 1/02	(2006.01)
2013-893	C 08 L 73/00	(2006.01)	2014-207	B 01 D 9/00	(2006.01)
2013-894	C 08 L 23/12	(2006.01)	2014-230	C 12 N 5/02	(2006.01)
2013-895	C 08 L 23/12	(2006.01)	2014-951	F 15 B 13/04	(2006.01)
2013-896	C 08 L 23/12	(2006.01)	2015-276	B 23 Q 1/25	(2006.01)

Zveřejněné přihlášky vynálezů - řazené podle MPT

- (51) **A01H 5/00** (2006.01)
(21) **2013-906**
(71) Výzkumný ústav Silva Taroucy pro krajinu a okrasné zahradnictví, v. v. i., Průhonice, CZ
- (54) **Klony Alnus glutinosa ('AG24', 'AG80', 'AG90') se zvýšenou odolností vůči Phytophthora alni subsp. alni**
(22) 19.11.2013
(57) Klony Alnus glutinosa ('AG24', 'AG80', 'AG90') se zvýšenou odolností vůči Phytophthora alni subsp. alni inhibují rozvoj nekrózy způsobený tímto nepůvodním invazním patogenem a představují unikátní způsob ochrany porostů Alnus glutinosa. Tyto klony vykazovaly v infekčních in vitro testech vlastnost omezující rozvoj infekce. Plocha lézí způsobená použitými izoláty patogena byla menší o 34 až 980 % vůči kontrolním (náchylným) jedincům v závislosti na použitém izolátu patogena. Tyto klony představují perspektivní a k životnímu prostředí šetrný způsob ochrany této dřeviny, která má nenahraditelnou funkci hlavně v břehových porostech. Klony Alnus glutinosa se zvýšeno odolností vůči Phytophthora alni subsp. alni jsou udržovány v matečnici Výzkumného ústavu Silva Taroucy pro krajinu a okrasné zahradnictví v.v.i.
-
- (51) **A01K 51/00** (2006.01)
(21) **2013-833**
(71) Martínek Horymír, Hradec nad Moravicí, CZ
(72) Martínek Horymír, Hradec nad Moravicí, CZ
(54) **Podávací lišta**
(22) 31.10.2013
(57) Podávací lišta – technické řešení, které se týká manipulace s plásty v úlech v horizontálním směru. Podávací lišta je vyrobena z materiálu, který je dostatečně pevný a zároveň vhodný pro přímý styk s potravinami. Při použití se podávací lišta vsune mezi stěnu úlu a plást. Na vsunutém konci je lišta tvarově přizpůsobena profilu horního vlysu plástu tak, aby dosedala na jeho dvě strany. Tímto technickým řešením dosáhneme snadně, šetrně a časově nenáročně manipulace s plásty v úlech s manipulací plástů v horizontálním směru, oproti dosavadním metodám s pomocí včelařských kleští, rozpěraku nebo nože. Pomocí této podávací lišty se práce s plásty v úlu tak zjednoduší a usnadní, že ji mohou vykonávat lidé s tělesným postižením, invalidi nebo důchodci, kteří jsou schopni pracovat nebo zvládat malé hmotnosti maximálně do 4 kg.
-
- (51) **A01N 1/02** (2006.01)
A61K 35/52 (2006.01)
(21) **2014-197**
(71) Výzkumný ústav živočišné výroby, v. v. i., Praha 10- Uhřetěves, CZ
(72) Rozkot Miroslav Ing., Potštejn, CZ
Lustkyová Alena Ing., Choceň, CZ
- (54) **Ředidlo pro krátkodobě konzervované inseminační dávky kanců**
(22) 27.03.2014
(57) Řešení se týká ředidla pro krátkodobě konzervované inseminační dávky kanců, které je charakterizované tím, že 1 litr vodného ředidla obsahuje 30 až 50 g glukózy, 3 až 10 g citátu sodného, 0,5 až 2 g kyseliny ethylendiamintetraoctové (EDTA), 0,5 až 2 g uhličitanu sodného, 0,5 až 2 g chloridu draselného a 2 až 3 g kyseliny gallové.
- (74) **PATENTOVÁ KANCELÁŘ**, Mgr. Hana Jirkalová, Michelská 18/12a, Praha 4, 14000
-
- (51) **A45F 5/02** (2006.01)
(21) **2013-910**
(71) Košťál Břetislav Ing., Praha 10, CZ
Kůpa Vladimír Ing., Praha 5, CZ
(72) Košťál Břetislav Ing., Praha 10, CZ
Kůpa Vladimír Ing., Praha 5, CZ
(54) **Úchytka pro připojení držáku na oděv**
(22) 20.11.2013
(57) Úchytka pro připojení držáku na oděv obsahuje těleso (1) tvořené nejméně dvěma nosíky (11, 12) spojenými nejméně dvěma zadními příčkami (2, 3), oddělenými od sebe volným prostorem a situovanými v jedné rovině, a nejméně jednou přední příčkou (5) situovanou v druhé rovnoběžné rovině nad volným prostorem mezi zadními příčkami (2, 3) a opatřenou otvorem (51) pro připojení držáku. Úchytka dále obsahuje zástrčku (7) pro zasunutí do prostoru mezi zadní příčky (2, 3) a přední příčkou (5).
- (74) Ing. Petr Řezáč, Jihozápadní III 1145/4, Praha 4 - Spořilov, 14100

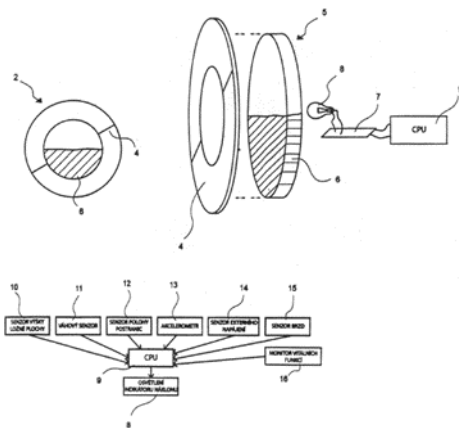
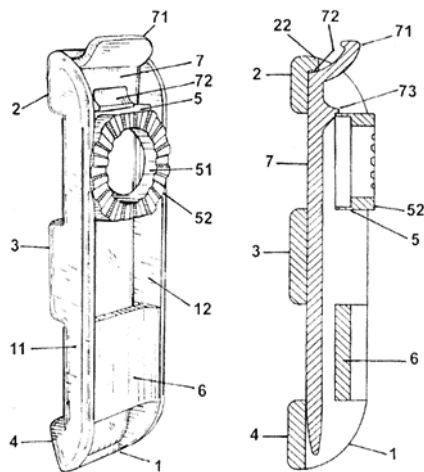

- (51) **A61B 5/145** (2006.01)
G01N 27/327 (2006.01)
G06F 19/00 (2011.01)

(21) **2013-340**

(71) Zentrich Yvan Ing., Praha 6, CZ

(72) Zentrich Yvan Ing., Praha 6, CZ

(54) **Způsoby stanovení a prezentace množství působícího inzulínu**

(22) 09.05.2013

(57) Je popsán způsob vyjádření celkového množství inzulínu, který aktivně působí v daném časovém okamžiku, jako množství působícího inzulínu. Množství působícího inzulínu se skládá z mnoha složek, které odpovídají jednotlivým dávkám inzulínu se stejnou nebo odlišnou dobou působení aplikovaným spojitě, semi-spojitě nebo jednorázově v předcházejících časových okamžicích. Dále jsou popsány způsoby prezentace množství působícího inzulínu v zařízeních pro kontinuální sledování glykemie, v inzulínových pumpách vybavených tímto zařízením a/nebo v počítačových programech pro simulaci a optimalizaci dávkování inzulínu.

- (51) **A61G 7/018** (2006.01)
A61B 5/11 (2006.01)
G01C 9/00 (2006.01)
G01C 9/06 (2006.01)
G01C 9/10 (2006.01)

(21) **2013-887**

(71) Linet, spol. s r. o., Slaný, CZ

(72) Kolář Tomáš Ing., Slaný, CZ

Zajíček Vladimír, Slaný, CZ

(54) **Indikátor náklonu lůžka**

(22) 15.11.2013

(57) Indikátor náklonu lůžka (2) zakomponovaný v postranici (3) lůžka (1) pro udržování pacienta v horizontální poloze, zahrnující zdroj světla (8) napojený na procesorovou jednotku (9). Procesorová jednotka (9) zpracovává signály ze senzorů lůžka, jako například senzoru polohy lůžka (10), váhového senzoru (11), akcelerometru (13), senzoru polohy postranic (12), senzoru externího napájení (14), senzoru brzd (15) nebo monitoru vitálních funkcí (16) a předem definované stavy těchto senzorů vyhodnotí vypnutím, změnou barvy nebo změnou intenzity podsvícení indikátoru náklonu lůžka (2). Indikátor náklonu lůžka (2) podává personálu nemocnice neustále informaci o naklonění polohovatelné části lůžka (1) vůči horizontální rovině. Personál tak může snadno naklonit lůžko (1) například do polohy 30°, čímž pacienta uvede do kardiacké polohy.

- (51) **A61K 38/43** (2006.01)
A61K 38/46 (2006.01)
A61K 47/10 (2006.01)
A61K 47/14 (2006.01)
A61K 47/32 (2006.01)
A61K 47/38 (2006.01)
A61K 47/34 (2006.01)
A61K 38/17 (2006.01)
A61K 38/16 (2006.01)

(21) **2013-891**

(71) Trmka František MUDr., České Budějovice, CZ

Doležal Pavel doc. RNDr., Hradec Králové, CZ

(72) Trmka František MUDr., České Budějovice, CZ

Doležal Pavel doc. RNDr., Hradec Králové, CZ

(54) **Farmaceutická kompozice obsahující směs proenzymů a enzymů**

(22) 18.11.2013

(57) Farmaceutická kompozice obsahující směs proenzymů a enzymů obsahující jako účinné látky proenzymy tripsinogen a chymotrypsinogen a enzymy α -amylázu a lipázu, a jeden nebo více farmaceuticky přijatelných excipientů, pro současné, oddělené nebo postupně podávání kompozice cestou parenterální nebo transmukosální, kompozice má antiproliferační a antimetastatické účinky na rakovinové nádory a je určena pro terapeutické, profylaktické nebo diagnostické použití u savců.

(74) Rott, Růžička & Guttman Patentová, známková a advokátní kancelář,
JUDr. Ing. Michal Guttman, Vinohradská 37, Praha 2, 12000

- (51) **B01D 9/00** (2006.01)

(21) **2014-207**

(71) BOCHEMIE a.s., Bohumín, CZ

(72) Souček Martin Ing., Opava, CZ

Myšík Jan Ing., Ostrava- Poruba, CZ

Kupka Jan Mgr., Ostrava- Proskovice, CZ

(54) **Diskontinuální krystalizační jednotka pro výrobu kulovitých krystalů**

(22) 28.03.2014

(57) Je uvedena diskontinuální krystalizační jednotka pro výrobu kulovitých krystalů, přičemž zahrnuje krystalizátor (1), tvořený válcovou nádobou z kovu, s vnitřním povrchem z tvrdého materiálu, oválného nebo kruhového průřezu s kónickým nebo klenutým dnem (12), vybavenou po délce duplikátorem (4) pro chlazení roztoku a/nebo suspenze roztoku a krystalů, rychloběžným míchadlem (8) z tvrdého materiálu s pohonem (9) umožňujícím regulaci otáček a tím míru vlivu mechanického působení míchadla na zakulacení krystalů uvnitř nádoby spolu s vnitřním povrchem nádoby obsahujícím alespoň 2 narážky (5) z tvrdého materiálu, přičemž nádoba je shora opatřena alespoň 1 hrdlem (10), do něhož ústí z vnějšku alespoň 1 nezávislá větev cirkulačního potrubí (11) pro přívod ohřátého roztoku a/nebo ohřáté suspenze roztoku a krystalů pomocí alespoň 1 oběhového čerpadla (2) a přes alespoň 1 tepelný výměník (3), a spolu s duplikátorem (4) zajišťující řízené periodické změny teplot suspenze krystalů kolem ochlazovací křivky, přičemž na dno (12) nádoby krystalizátoru (1) navazuje propojovací potrubí (13), které propojuje alespoň jednu větev cirkulačního potrubí (11).

(74) Rott, Růžička & Guttmann Patentová, známková a advokátní kancelář,
Ing. Václav Krmenčík, Vinohradská 37, Praha 2, 12000

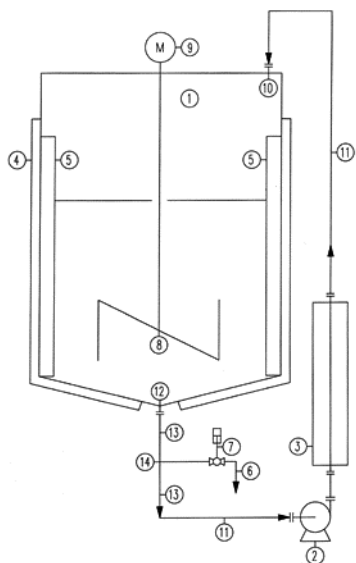
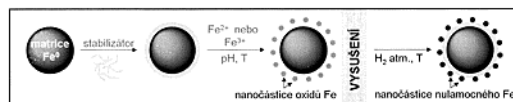

(51) **B23Q 1/25** (2006.01)

(21) **2015-276**

(71) TMS Turnkey Manufacturing Solutions GmbH, 4031 Linz Postfach, AT

(72) Pur Miroslav, Olomouc, CZ

(54) **Zařízení pro výměnu nástrojů s výměnnou hlavou**

(22) 24.04.2015

(57) Zařízení (1) pro výměnu nástrojů s výměnnou hlavou (2), která je otočně uložena kolem osy (11) otáčení, s alespoň dvěma uloženími (3, 4, 17, 18) nástrojů, určenými pro upnutí vždy alespoň jednoho nástroje a pro uložení otočného zařízení (7), uspořádaného pro otočení nástroje do pracovní polohy, přičemž nástroje jsou tvořeny upínacími a/nebo vystředovacími zařízeními (5, 6, 15, 16), která jsou pro upnutí a/nebo vystředění různých zpracovávaných předmětů různě provedena, přičemž otočné zařízení obsahuje maltézské převodové ústrojí (8).

(74) Advokátní a patentová kancelář Traplová Hakr Kubát, Ing. Eduard Hakr,
Přístavní 24, Praha 7, 17000

(51) **B22F 9/22** (2006.01)

B09C 1/00 (2006.01)

B09C 1/08 (2006.01)

E02D 31/00 (2006.01)

B82B 1/00 (2006.01)

B82B 3/00 (2006.01)

B82Y 30/00 (2011.01)

A62D 3/00 (2006.01)

(21) **2013-821**

(71) Univerzita Palackého, Olomouc, CZ

(72) Marková Zdenka Mgr., Martinice, CZ

Filip Jan Mgr., Olomouc, CZ

Medřík Ivo Bc., Drahanovice, CZ

Zbořil Radek prof. RNDr., Olomouc, CZ

(54) **Kompozitní materiál na bázi nanočástic nulamocného železa vázaných na povrchu matrice, způsob jeho přípravy a použití**

(22) 25.10.2013

(57) Kompozitní materiál na bázi nanočástic nulamocného železa vázaných na povrchu matrice, u něhož je matrice tvořena mikročásticemi a/nebo makročásticemi nulamocného železa, které jsou stabilizovány vrstvou jedné organické látky nebo směsí organických látek obsahujících jednu nebo více funkčních skupin schopných vytvářet komplexy s ionty železa, na jejichž povrchu jsou kovalentně uchyceny nanočástice nulamocného železa o velikosti 0,5 až 500 nm, kde stabilizační vrstva matrice je tvořena ve vodě rozpustnými monomerními nebo polymerními organickými látkami, přičemž poměr hmotnosti organických látek k matrici je dán rozmezím 1:1 až 1:100, v optimálním případně 1:10, a organické látky jsou vybrány ze skupiny látek obsahujících funkční skupiny -COOH, -NH₂, -OH, -HSO₃, nebo jejich solí. Způsob přípravy kompozitního materiálu je realizován tak, že povrch matrice tvořené mikročásticemi a/nebo makročásticemi nulamocného železa se stabilizuje ve vodě rozpustnou monomerní nebo polymerní organickou látkou nebo jejich směsí za vyvážení iontů železa, Fe²⁺ a/nebo Fe³⁺, které jsou poté transformovány na nanočástice oxidů železa kovalentně vázané a plošně homogenně distribuované na povrchu matrice, které jsou následně redukovány termicky-indukovanými reakcemi v pevné fázi při teplotě nižší než je rozkladná teplota stabilizační organické látky za vzniku kompozitů tvořených nanočásticemi nulamocného železa vázanými na povrchu matrice tvořené nulamocným železem.

(74) Ing. Petr Soukup, Vídeňská 8, Olomouc, 77200

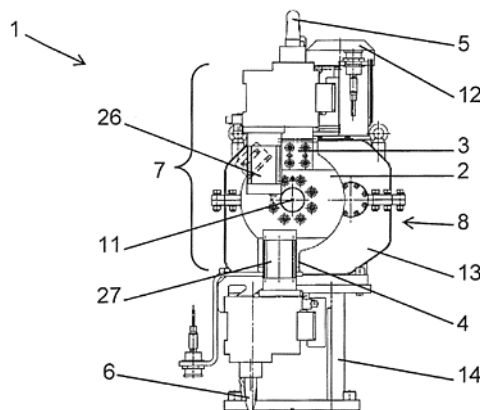

(51) **C02F 1/70** (2006.01)

C02F 1/52 (2006.01)

C02F 101/20 (2006.01)

B82B 1/00 (2006.01)

(21) **2013-837**

(71) KOREKT-INOVIATION a.s., Brno - Bohunice, CZ

(72) Lysytchuk Oleg Ing., Olomouc, CZ

(54) **Zařízení na čištění vody za použití labyrintového reaktoru**

(22) 31.10.2013

(57) Zařízení na čištění vody s obsahem těžkých kovů a/nebo organických a anorganických kontaminantů zahrnuje labyrintový reaktor. Ten je tvořen trubkovým tělesem (1), které je uzavřeno dolním víkem (10) s výstupním hrdlem (3) pro odvod vyčištěné vody a horním víkem (9) se vstupním hrdlem (2), pro přívod znečištěné vody. Vstupní hrdlo je spojeno s hlavní rourou (11) labyrintu reaktoru, a ve kterém jsou uloženy nejméně dvě roury (4) připojené buď k hornímu víku (9) nebo spodnímu víku, tvořící labyrint a obsahující lopatky (5), které tvoří turbulentní pásma. Mezi nepřipojeným ukončením hlavní roury (11), nepřipojenými ukončeními rour (4) labyrintu a dolní víkem (10) a mezi nepřipojenými ukončeními rour (4) labyrintu a horním víkem (9) je vytvořen volný prostor (12).

(74) Ing. Radmila Baumová, nám. Republiky 75/2, Žďár nad Sázavou, 59101

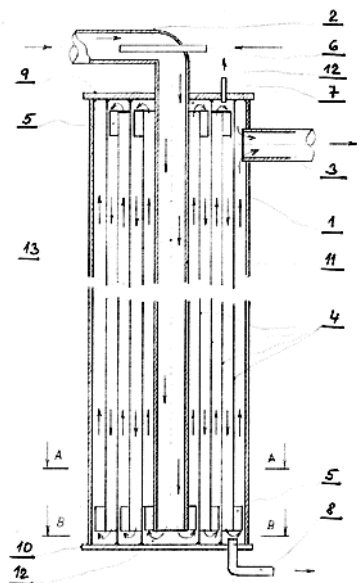

(51) **C07K 1/12** (2006.01)
C12P 21/06 (2006.01)

(21) **2013-900**

(71) Tonak a.s., Nový Jičín, CZ

(72) Andree Dalibor Ing., Bílovec, CZ
Kolomazník Karel prof. Ing., Zlín, CZ
Pecha Jiří Ing., Zlín, CZ
Bařinová Michaela Mgr., Zlín, CZ
Jelínek Miloš Ing., Hradec Králové, CZ

(54) **Způsob přípravy roztoků bílkovinných materiálů na bázi keratinu**

(22) 18.11.2013

(57) Způsob přípravy roztoků bílkovinných materiálů na bázi keratinu, který spočívá v tom, že se provede hydrolyza příslušné keratinové suroviny působením silné organické báze, resp. směsi organickýchází nebo jejich roztoků, s tím, že výsledný produkt získaný působením uvedeného alkalického prostředí je rozpustný ve vodě. Jako silná organická báze se použije s výhodou alespoň jeden amin s bodem varu při normálním tlaku nižší než 200 °C, především pak alespoň jeden amin ze skupiny zahrnující cyklohexylamin, izopropylamin, diizopropylamin, butylamin a diethylamin.

(74) UTB ve Zlíně, Univerzitní institut, Ing. Jan Görig, Nám. T.G.Masaryka 5555, Zlín, 76001

(51) **C08L 23/12** (2006.01)
C08K 5/09 (2006.01)
C08K 7/00 (2006.01)
B82B 3/00 (2006.01)
B82Y 30/00 (2011.01)

(21) **2013-894**

(71) Technická univerzita v Liberci, Katedra strojírenské technologie, oddělení tváření kovů a zpracování plastů, Liberec, CZ

(72) Habr Jiří Ing., Železný Brod, CZ
Ausperger Aleš Ing., Liberec 10, CZ
Seidl Martin Ing., Hradec Králové, CZ
Lenfeld Petr prof. Dr. Ing., Liberec 11, CZ
Běhálek Luboš Ing., Liberec 15, CZ
Bobek Jiří Ing., Liberec 14, CZ

(54) **Kompozitní materiál se syntetickou polymerní maticí a nanoplínem na bázi kokosu**

(22) 18.11.2013

(57) Řešení si dává za cíl vytvoření kompozitu s cíleným složením matrice, aditiva a plniva na bázi rozemletých přírodních kokosových vláken pomocí nanometří kulovým mlynem pro zlepšení konečných a užitných vlastností plastových dílů. Podstata vynálezu spočívá v tom, že kompozit obsahuje od 87 do 95 hmotnostních % syntetické matrice polypropylenu (PP), 2 až 6 hmotnostních % nanoplínů na bázi kokosu a 3 až 7 hmotnostních % aditiva na bázi maleinanhidridu.

(74) RETROPATENT s.r.o., Mgr. Kamil Kolátor, Dolní nám. 679/5, Jablonec nad Nisou, 46601

(51) **C08L 23/12** (2006.01)
C08K 5/09 (2006.01)
C08K 7/02 (2006.01)
C08L 77/00 (2006.01)
B82Y 30/00 (2011.01)
B82B 1/00 (2006.01)
D01F 6/00 (2006.01)

(21) **2013-895**

(71) Technická univerzita v Liberci, Katedra strojírenské technologie, oddělení tváření kovů a zpracování plastů, Liberec, CZ

Magna Exteriors & Interiors (Bohemia) s.r.o., Liberec, CZ

(72) Lenfeld Petr prof. Dr. Ing., Liberec 11, CZ

Běhálek Luboš Ing., Liberec 15, CZ

Bobek Jiří Ing., Liberec 14, CZ

Habr Jiří Ing., Železný Brod, CZ

Lukeš Michal Ing., Jestřábí v Krkonoších, CZ

Seidl Martin Ing., Hradec Králové, CZ

Severa Zdeněk Ing., Jablonec nad Nisou, CZ

(54) **Kompozitní materiál se syntetickou polymerní maticí a PA nanovláknem**

(22) 18.11.2013

(57) Řešení si dává za cíl vytvoření kompozitu s cíleným složením matrice, aditiva a plniva na bázi syntetických nanovláken pro zlepšení konečných a užitných vlastností plastových dílů. Podstata vynálezu spočívá v tom, že kompozit obsahuje od 87 do 95 hmotnostních % syntetické matrice polypropylenu (PP), 2 až 6 hmotnostních % syntetické rozemleté PA nanovlákně textilie (délka vláken od 0,3 do 2 mm) a 3 až 7 hmotnostních % aditiva na bázi maleinanhidridu.

(74) RETROPATENT s.r.o., Mgr. Kamil Kolátor, Dolní nám. 679/5, Jablonec nad Nisou, 46601

(51) **C08L 23/12** (2006.01)
C08L 67/00 (2006.01)
C08L 27/16 (2006.01)
C08K 7/02 (2006.01)
C08K 5/09 (2006.01)
B82B 1/00 (2006.01)
B82Y 30/00 (2011.01)

(21) **2013-896**

(71) Technická univerzita v Liberci, Katedra strojírenské technologie, oddělení tváření kovů a zpracování plastů, Liberec, CZ

Magna Exteriors & Interiors (Bohemia) s.r.o., Liberec, CZ

(72) Lenfeld Petr prof. Dr. Ing., Liberec 11, CZ

Běhálek Luboš Ing., Liberec 15, CZ

Bobek Jiří Ing., Liberec 14, CZ

Habr Jiří Ing., Železný Brod, CZ

Lukeš Michal Ing., Jestřábí v Krkonoších, CZ

Seidl Martin Ing., Hradec Králové, CZ

Severa Zdeněk Ing., Jablonec nad Nisou, CZ

(54) **Kompozitní materiál se syntetickou polymerní maticí a PES/PVDF nanovláknem**

(22) 18.11.2013

(57) Řešení si dává za cíl vytvoření kompozitu s cíleným složením matrice, aditiva a plniva na bázi syntetických nanovláken pro zlepšení konečných a užitných vlastností plastových dílů. Podstata vynálezu spočívá v tom, že kompozit obsahuje od 87 až 95 hmotnostních % syntetické matrice polypropylenu (PP), 2 až 6 hmotnostních % syntetické PES/PVDF rozemleté nanovlákně textilie (délka vláken od 0,3 do 2 mm) a 3 až 7 hmotnostních % aditiva na bázi maleinanhidridu.

(74) RETROPATENT s.r.o., Mgr. Kamil Kolátor, Dolní nám. 679/5, Jablonec nad Nisou, 46601

(51) **C08L 73/00** (2006.01)
C08K 5/09 (2006.01)
B82B 3/00 (2006.01)
B82Y 30/00 (2011.01)

(21) **2013-892**

- (71) Technická univerzita v Liberci, Katedra strojírenské technologie, oddělení tváření kovů a zpracování plastů, Liberec, CZ
Magna Exteriors & Interiors (Bohemia) s.r.o., Liberec, CZ
- (72) Lenfeld Petr prof. Dr. Ing., Liberec 11, CZ
Ausperger Aleš Ing., Liberec 10, CZ
Běhálek Luboš Ing., Liberec 15, CZ
Bobek Jiří Ing., Liberec 14, CZ
Habr Jiří Ing., Železný Brod, CZ
Lukeš Michal Ing., Jestřábi v Krkonoších, CZ
Seidl Martin Ing., Hradec Králové, CZ
Severa Zdeněk Ing., Jablonec nad Nisou, CZ
- (54) **Biokompozit s PLA matricí a nanoplínem na bázi kokosu**
(22) 18.11.2013
(57) Řešení si dává za cíl vytvoření biokompozitu s cíleným složením matrice, aditiva a plniva na bázi rozemletých přírodních kokosových vláken pomocí nanometří kulovým mlynem pro zlepšení konečných a užitných vlastností plastových dílů s ekologicky mnohem nižší zatížitelností oproti 100% syntetickým produktům. Podstata vynálezu spočívá v tom, že biokompozit obsahuje od 87 do 95 hmotnostních % PLA matrice, 2 až 6 hmotnostních % nanoplínů na bázi kokosu a 3 až 7 hmotnostních % aditiva na bázi maleinanhydridu.
- (74) RETROPATENT s.r.o., Mgr. Kamil Kolátor, Dolní nám. 679/5, Jablonec nad Nisou, 46601

- (51) **C08L 73/00** (2006.01)
C08K 5/09 (2006.01)
D01F 6/00 (2006.01)
B82Y 30/00 (2011.01)
- (21) **2013-893**
- (71) Technická univerzita v Liberci, Katedra strojírenské technologie, oddělení tváření kovů a zpracování plastů, Liberec, CZ
Magna Exteriors & Interiors (Bohemia) s.r.o., Liberec, CZ
- (72) Běhálek Luboš Ing., Liberec 15, CZ
Bobek Jiří Ing., Liberec 14, CZ
Habr Jiří Ing., Železný Brod, CZ
Lukeš Michal Ing., Jestřábi v Krkonoších, CZ
Seidl Martin Ing., Hradec Králové, CZ
Severa Zdeněk Ing., Jablonec nad Nisou, CZ
Lenfeld Petr prof. Dr. Ing., Liberec 11, CZ
- (54) **Kompozitní materiál s PLA matricí a PA nanovláknem**
(22) 18.11.2013
(57) Řešení si dává za cíl vytvoření kompozitu s cíleným složením PLA matrice, aditiva a plniva na bázi syntetických nanovláken pro zlepšení konečných a užitných vlastností plastových dílů s ekologicky mnohem nižší zatížitelností oproti 100% syntetickým produktům. Podstata vynálezu spočívá v tom, že kompozit obsahuje od 87 do 95 hmotnostních % PLA polymeru, 2 až 6 hmotnostních % syntetické rozemleté PA nanovláknenné textilie (délka vláken od 0,3 do 2 mm) a 3 až 7 hmotnostních % aditiva na bázi maleinanhydridu.
- (74) RETROPATENT s.r.o., Mgr. Kamil Kolátor, Dolní nám. 679/5, Jablonec nad Nisou, 46601

- (51) **C09D 5/33** (2006.01)
(21) **2013-902**
(71) AVISGREAT Z&Z s.r.o., Hradec Králové, CZ
(72) Smrčková Petra, Valašské Meziříčí, CZ
(54) **Termoreflexní lehká hmota pro povrchovou úpravu s protikondenzačním účinkem a tepelnou izolací**
(22) 19.11.2013
(57) Termoreflexní lehká hmota pro povrchovou úpravu s protikondenzačním účinkem a tepelnou izolací. Obsahuje hmotnostně 19 až 26 dílů plniva, které tvoří duté monocelulární skleněné mikrokuličky o průměru 25 až 30 μm se skutečnou průměrnou hustotou částic v hodnotě 0,15 až 0,37 g/cm³, 42 až 49 dílů rozpouštědla, které tvoří odpařitelná kapalina, 0,3 až 0,7 dílů protiplísňového přípravku, 0,5 až 0,9 dílů protipěněního přípravku, 25 až 30 dílů disperze, 0,15 až 0,45 dílů změkčovadla rozpouštědla, 0,3 až 0,7 dílů celulózy, 0,3 až 0,7 dílů stabilizátoru dispergace roztoku a 0,5 až 0,9 dílů přípravku na úpravu pH.

- (74) Halaxová & Halaxová TETRAPAT, RNDr. Zdeňka Halaxová, Jinonická 80, Praha 5, 15800

- (51) **C12N 5/02** (2006.01)
C12N 5/075 (2010.01)
(21) **2014-230**
(71) Česká zemědělská univerzita v Praze, Praha 6- Suchbát, CZ
Výzkumný ústav živočišné výroby, v.v.i., Praha- Uhřetěves, CZ
(72) Krejčová Tereza Ing. Mgr., Praha 12- Modřany, CZ
Tůmová Lenka Ing., Praha 4- Kamýk, CZ
Petr Jaroslav prof. Ing., Praha 10- Uhřetěves, CZ
Kott Tomáš Ing., Poleň, CZ
Nevoral Jan Ing., Jilemnice, CZ
Dvořáková Markéta Ing., Praha 4, CZ
Vyskočilová Alena Ing., Praha, CZ
Žalmanová Tereza Ing., Praha 6- Hradčany, CZ
Sedmiková Markéta prof. Mgr. Ing., Praha 6- Střešovice, CZ
Jílek František prof. MVDr. Ing., Praha 6, CZ
- (54) **Kultivační médium pro prodloužení životnosti savčích oocytů in vitro**
(22) 04.04.2014
(57) Řešení se týká kultivačního média na prodloužení životnosti savčích oocytů in vitro, s obsahem základních surovin, které je charakterizováno tím, že dále obsahuje přírůstek allyl sloučeniny, vybraných ze skupiny alliin, allicin, diallylsulfid, diallyldisulfid nebo diallyltrisulfid v koncentracích do 500 mikromol/l.
- (74) PATENTOVÁ KANCELÁŘ, Mgr. Hana Jirkalová, Michelská 18/12a, Praha 4, 14000

- (51) **C21D 1/00** (2006.01)
C21D 1/18 (2006.01)
C21D 1/60 (2006.01)
C21D 9/00 (2006.01)
(21) **2013-281**
(71) Západočeská univerzita v Plzni, Plzeň, CZ
(72) Mašek Bohuslav prof. Dr. Ing., Kaznějov, CZ
Jirková Hana Dr. Ing., Strakonice, CZ
- (54) **Způsob výroby ocelových dílů**
(22) 22.04.2013
(57) Způsob výroby ocelových dílů, který využívá tvorbu vícefázové struktury v kalici lázni, kdy teplota M₀ oceli leží pod teplotou bodu varu vodního kaliciho média. Polotovar je z teploty austenitu zchlazen ve vodním kaliciho médiu a bezprostředně poté je provedena stabilizace austenitu při teplotách vyšších, než je teplota M_p použité oceli. Teplota konce tvorby martenzitu (M_c) zpracovávané oceli se nachází pod teplotou bodu varu kaliciho média.

- (51) **E02D 17/20** (2006.01)
E02D 17/18 (2006.01)
E02B 3/10 (2006.01)
(21) **2013-983**
(71) KOEXPRO OSTRAVA, akciová společnost, Ostrava - Vítkovice, CZ
(72) Pařenica Jaroslav Ing., Ostrava - Poruba, CZ
Řiha Jaromír prof. Ing., Brno - střed - Staré Brno, CZ
- (54) **Ochranná hráz k omezení nežádoucích pohybů přírodních hmot vlivem erozního smyvu a transportu splavenin**
(22) 09.12.2013
(57) Ochranná hráz sestává z minimálně dvou za sebou uspořádaných válcovitých vaků (1), které jsou opatřeny plnicími a výfukovými otvory (5) a naplněny plnicí směsí (6). Mezi vnitřní konce sousose a/nebo mimoose uspořádaných válcovitých vaků (1) je vložen spojovací prstěnek (2), na který jsou z každé jeho strany navlečeny a upevněny volné konce válcovitých plněných vaků (1). Čela (3) prvního a posledního válcovitého plněného vaku (1) jsou uzavřena. Spojovací redukční prstěnek (2) je na svém obvodu z každé strany opatřen alespoň jedním vlysem (4) pro nasazení utahovacího prostředku. Po spojení válcovitých vaků (1) prostřednictvím spojovacích redukčních prstěnců (2) je vytvořen tubus požadované délky, průměru a směru.

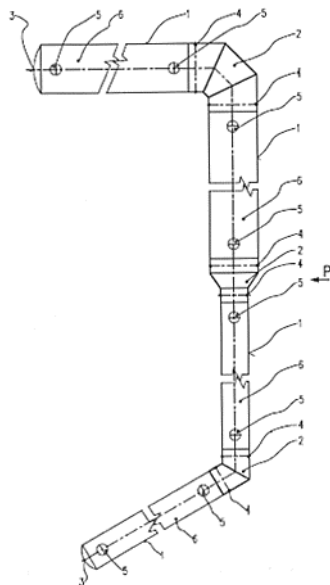

- (51) **F01D 9/04** (2006.01)
F01D 5/12 (2006.01)
(21) **2014-32**
(71) Sedláček Vlastimil, Louny, CZ
(72) Sedláček Vlastimil, Louny, CZ
(54) **Způsob výroby dýzového segmentu**
(22) 16.01.2014
(57) Způsob výroby dýzového segmentu se provádí tak, že tělo dýzového segmentu se vysoustruží do tvaru písmene „U“, kdy do vzniklých ramen (1) těla dýzového segmentu se vyříznou otvory (2) pro lopatky (3). Po vložení lopatek (3) se osoustruží obě vnější části ramen (1) těla dýzového segmentu a segment se vloží do nosiče (4). Spojovací dno (5) těla dýzového segmentu se odsoustruží, čímž se vytvoří přístup k lopatkám (3).

- (74) Patentová a známková kancelář Novotný, Ing. Jaroslav Novotný, Římská 45/2135, Praha 2, 12000

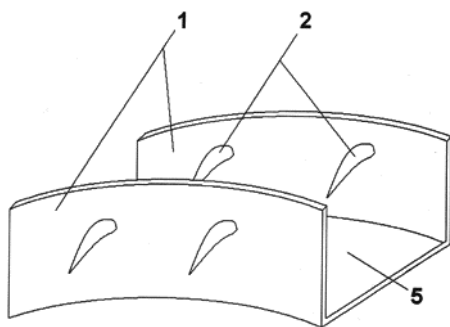

- (51) **F15B 13/04** (2006.01)
(21) **2014-951**
(71) DAYCO IP HOLDINGS, LLC, Springfield, XY, US
(72) Graichen Brian, Leonard, MI, US
Fletcher Dave, Flint, MI, US
Markyvech Craig, Romulus, MI, US
(54) **Ventil s proměnným průtokem a systém pro řízení turbodmychadla hnaného výfukovými plyny s tímto ventilem**
(22) 19.06.2013
(57) Ventil s proměnným průtokem a s polohovou zpětnou vazbou obsahuje skříň (50) se vstupním otvorem (7) a výstupním otvorem (8) a jeden nebo více regulačních otvorů (38) pro fluidní spojení s vnitřkem skříně (50). Dále obsahuje píst (36) připojený k primárnímu ventilu (30), které jsou oba uloženy ve skříni (50) pro otvírání a uzavírání fluidního spojení mezi vstupním otvorem (7) a výstupním otvorem (8), přičemž skříň (50) a píst

(36) do sebe zapadají tak, že vymezují vnitřní komoru (58') a vnější komoru (58''), kde vnitřní komora (58') je ve fluidním spojení s jedním z regulačních otvorů (38) a vnější komora (58'') je ve fluidním spojení s jiným z regulačních otvorů (38), ventil (72) regulačního otvoru zařízený tak, aby otevíral a uzavíral přístup nejméně jednoho z regulačních otvorů (38) ke zdroji (78) změny tlaku, a snímač (92) polohy mající nejméně jednu součást připojenou k primárnímu ventilu (30) pro určení polohy primárního ventilu (30) ve vztahu k výstupnímu otvoru (8). Poloha primárního ventilu (30) je využita ke komunikaci s ventilem (72) regulačního otvoru za účelem udržování primárního ventilu (30) v poloze, ve které je výstupní otvor (8) částečně otevřen. Takový ventil s proměnným průtokem je součástí systému pro řízení turbodmychadla hnaného výfukovými plyny uspořádaného tak, že výstup kompresoru turbodmychadla je ve fluidním spojení právě s tímto ventilem s proměnným průtokem a přívodem vzduchu.

- (74) Baker & McKenzie, s.r.o., advokátní kancelář, JUDr. Jiří Čermák, Klimentská 46, Praha 1, 11002

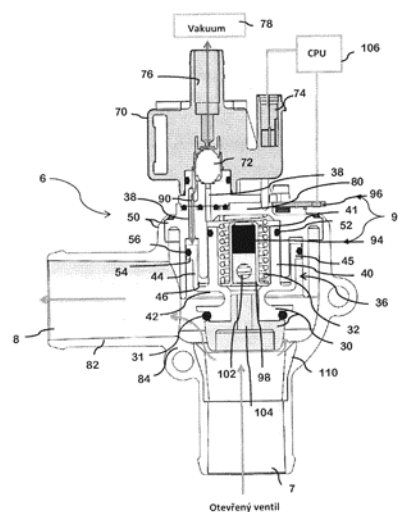

- (51) **F16D 65/18** (2006.01)
B61H 5/00 (2006.01)
(21) **2013-834**
(71) Technická univerzita v Liberci, Liberec, CZ
(72) Voženílek Robert Ing., Liberec, CZ
Bukvic Martin Ing., Turnov, CZ
Brabec Pavel Ing., Chrastava, CZ
Beran Leoš Ing., Jablonec nad Nisou, CZ
(54) **Uspořádání brzd, zejména pro kolejová vozidla**
(22) 31.10.2013
(57) Uspořádání brzd je určeno zejména pro kolejová vozidla, kde k brzdovému kotouči (9) jsou přivracené brzdové desky (7, 8), přitlačované ke kotouči (9) pomocí čepu (6) a nejméně jedné pružiny (5) působící na čep (6), a kde pohyb tohoto čepu (6) je odvozen od lineárního posuvného pohybu pohybového šroubu (2) s maticí (3) s vazbou na otáčivý pohyb rotoru elektromotoru (1). Matice (3) pohybového šroubu (2) a současně čep (6) jsou ve styku s ramenem jednozvrtné páky (4), přičemž oblast styku matice (3) pohybového šroubu (2) a páky (4) je ve větší vzdálenosti od osy otáčení páky (4) než oblast styku čepu (6) a páky (4). Pro snížení součinitele kontaktního tření mezi pákou (4) a maticí (3) pohybového šroubu (2) je páka (4), popřípadě matice (3), v oblasti jejich styku opatřena kontaktním prvkem (15) se zaoblenou, případně kulovou plochou. Pro snížení součinitele kontaktního tření mezi pákou (4) a čepem (6) je páka (4) v oblasti jejich styku opatřena valivým prvkem.

- (74) Pavel Reichel a kol., Ing. Pavel Reichel, Lopatecká 14, Praha 4, 14700

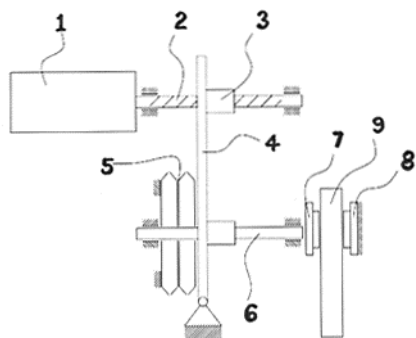

harmonických pulsů s proměnnými frekvencemi propojenými s blokem (2.3) časování měřicího procesu, který je obousměrně propojen s procesorovou jednotkou (1.1). Výstup procesorové jednotky (1.1) je přes blok (2.4) distribuce časových záznamů propojen jednak s blokem (2.5) výpočtu vzdálenosti mikrofonu od překážky a celkové odrazivosti překážky, a jednak s blokem (2.6) časového zarovnání záznamů. První výstup bloku (2.5) orientačního výpočtu vzdálenosti od překážky a celkové odrazivosti překážky je přes blok (2.6) časového zarovnání záznamů a přes blok (2.8) výpočtu koeficientu odrazivosti pro jednotlivé frekvence propojen s prvním vstupem procesoru (1.7) displeje (1.8). Na druhý vstup procesoru (1.7) displeje (1.8) je připojen druhý výstup bloku (2.5) výpočtu vzdálenosti od překážky a celkové odrazivosti překážky.

(74) Ing. Hana Dušková, Na Kočově 180, Chotutice, 28103

(51) **F42B 12/74** (2006.01)
F42B 5/285 (2006.01)

(21) **2013-908**

(71) SVÚM a.s., Praha 9 - Běchovice, CZ

Komenda Jan doc. Ing., Brno 25, CZ

(72) Hlaváček Vratislav Ing., Praha 8 - Kobylisy, CZ

Komenda Jan doc. Ing., Brno 25, CZ

(54) **Střela typu frangible a způsob její výroby**

(22) 19.11.2013

(57) Střela typu frangible je vyrobena ze slitiny (2) obsahující Bi v rozsahu 20 až 96 hm % a dále obsahující vybrané legující prvky v rozsahu 4 až 80 hm %. Legujícími prvky mohou být zejména: Sn a/nebo Zn a/nebo Cu a/nebo Sb a/nebo Ag a/nebo Fe. Slitina (2) může dále obsahovat nekovové příměsi a/nebo kovové příměsi. Konstrukce střely může být homogenní nebo nehomogenní – skládaná. V nehomogenním provedení může být opatřena kovovým nebo nekovovým pláštěm (11) a/nebo kuklou a/nebo vložkou a/nebo jádrem. Střela může být opatřena dutinou, kterážto dutina je vyplněna vzduchem nebo jiným materiálem. Způsob výroby střely typu frangible je proveden tak, že střela je vyrobena odléváním roztavené slitiny (2) do formy a/nebo může být polotovar střely lisován a/nebo tvářen a/nebo třískově obráběn. Pro výrobu střeliva typu frangible je též použitelná běžně dostupná bizmutová pájka.

(74) Langrova, s.r.o., Skrětova 48/1011, Plzeň, 30100

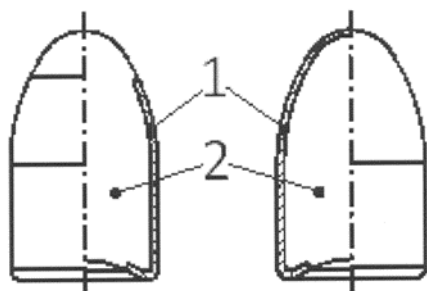

(51) **G01H 5/00** (2006.01)
G01H 17/00 (2006.01)
G01N 29/11 (2006.01)

(21) **2014-123**

(71) České vysoké učení technické v Praze Univerzitní centrum energeticky efektivních budov, Buštěhrad, CZ

(72) Holub Jan doc. Ing., Hostivice, CZ

(54) **Přenosné zařízení pro měření koeficientu akustické odrazivosti v terénu**

(22) 27.02.2014

(57) Přenosné zařízení je tvořeno standardním smartphonem (1) opatřeným displejem (1.8) s procesorem (1.7) displeje a sestávajícím z procesorové jednotky (1.1) propojené se zvukovým rozhraním (1.2), jehož výstup je přes koncový zesilovač (1.3) propojen s reproduktorem (1.4) a jehož vstup je propojen přes mikrofonní předzesilovač (1.5) s výstupem mikrofonu (1.6). Smartphone (1) je doplněn řídicí jednotkou (2) tvořenou generátorem (2.1) pseudonáhodného signálu a generátorem (2.2) sledu

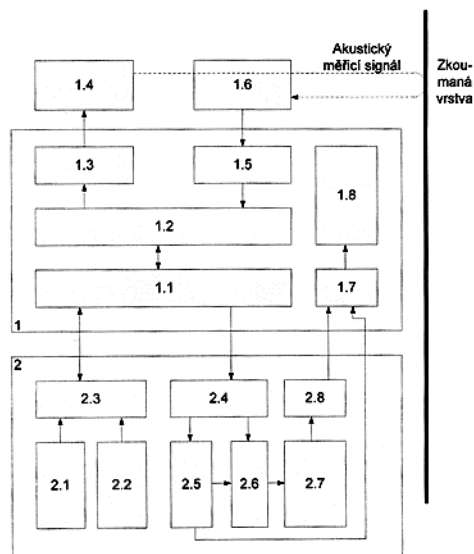

(51) **G06Q 20/32** (2012.01)
G06Q 20/40 (2012.01)
G06F 21/35 (2013.01)

(21) **2013-883**

(71) Software602 a.s., Praha 4, CZ

(72) Kaucký Richard Ing., Praha 4 - Šeberov, CZ

(54) **Způsob autorizace dat**

(22) 14.11.2013

(57) Řešení poskytuje způsob autorizace dat pomocí podpisového certifikátu, kde se použije první zařízení, které provádí vlastní proces autorizace dat a na němž je uložena autorizační aplikace, a druhé zařízení, na němž je uložen podpisový certifikát. Obě zařízení se propojí prostřednictvím technologie Bluetooth. Při každé transakci autorizace dat se mezi zařízeními předá otisk řetězce znaků vytvořeného sloučením prvního řetězce znaků vygenerovaného prvním zařízením a druhého řetězce znaků byl vygenerován v předcházející autorizační transakci mezi oběma zařízeními nebo při prvním kontaktu mezi oběma zařízeními. První vygenerovaný řetězec znaků se v rámci transakce, v níž byl vygenerován, předá druhému zařízení a druhý vygenerovaný řetězec znaků se v rámci transakce, v níž byl vygenerován, předá prvnímu zařízení. Tento způsob zvyšuje úroveň zabezpečení autorizace dat.

(74) INVENTIA s. r. o., RNDr. Kateřina Hartvichová, Na Bělidle 3, Praha 5, 15000

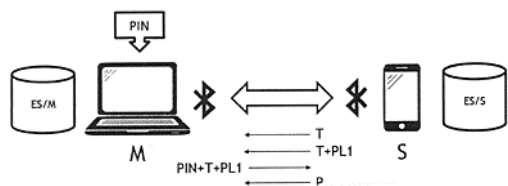

sledované osoby v podobě souborů dat z modulu (2) optického snímání činnosti osoby a modulu (3) monitorování vstupních zařízení se soubory dat charakterizujících referenční stavy osoby archivovanými v modulu (5) záznamu dat.

(74) UTB ve Zlíně, Univerzitní institut, Ing. Jan Görig, Nám. T.G.Masaryka 5555, Zlín, 76001

(51) **G09B 7/00** (2006.01)
G06F 21/52 (2013.01)

(21) **2013-909**

(71) Univerzita Tomáše Bati ve Zlíně, Zlín, CZ

(72) Šilhavý Radek Ing., Vsetín, CZ

Šilhavý Petr Ing., Vsetín, CZ

Prokopová Zdenka doc. Ing., Zlín, CZ

(54) **Systém automatizovaného dohledu nad osobou pracující na elektronickém zařízení**

(22) 20.11.2013

(57) Systém založený na průběžném víceúrovňovém monitorování a vyhodnocování činnosti osoby obsahuje řídicí modul (1) automatizovaného dohledu, k němuž je připojen modul (2) optického snímání činnosti sledované osoby, modul (3) monitorování stavů vstupních periférií elektronického zařízení touto osobou ovládaných, vyhodnocovací modul (4), modul (5) záznamu dat a výstupní signalizační modul (6). Vyhodnocovací modul (4) obsahuje logickou jednotku s implementovanou hodnotící funkcí k porovnávání charakteristického popisu aktuálního stavu

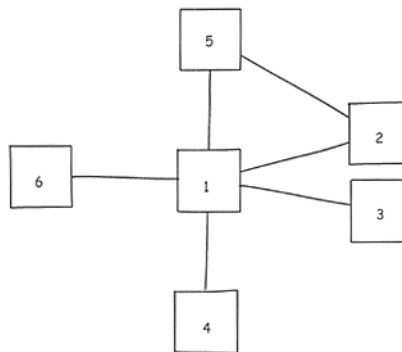

Zveřejněné přihlášky vynálezů - přehled podle třídících znaků

A 61 B 5/11	(2006.01)	2013-887	C 08 K 5/09	(2006.01)	2013-894
A 61 K 35/52	(2006.01)	2014-197	C 08 K 5/09	(2006.01)	2013-895
A 61 K 38/16	(2006.01)	2013-891	C 08 K 5/09	(2006.01)	2013-896
A 61 K 38/17	(2006.01)	2013-891	C 08 K 7/00	(2006.01)	2013-894
A 61 K 38/46	(2006.01)	2013-891	C 08 K 7/02	(2006.01)	2013-895
A 61 K 47/10	(2006.01)	2013-891	C 08 K 7/02	(2006.01)	2013-896
A 61 K 47/14	(2006.01)	2013-891	C 08 L 27/16	(2006.01)	2013-896
A 61 K 47/32	(2006.01)	2013-891	C 08 L 67/00	(2006.01)	2013-896
A 61 K 47/34	(2006.01)	2013-891	C 08 L 77/00	(2006.01)	2013-895
A 61 K 47/38	(2006.01)	2013-891	C 12 N 5/075	(2010.01)	2014-230
A 62 D 3/00	(2006.01)	2013-821	C 12 P 21/06	(2006.01)	2013-900
B 09 C 1/00	(2006.01)	2013-821	C 21 D 1/18	(2006.01)	2013-281
B 09 C 1/08	(2006.01)	2013-821	C 21 D 1/60	(2006.01)	2013-281
B 61 H 5/00	(2006.01)	2013-834	C 21 D 9/00	(2006.01)	2013-281
B 82 B 1/00	(2006.01)	2013-821	D 01 F 6/00	(2006.01)	2013-893
B 82 B 1/00	(2006.01)	2013-837	D 01 F 6/00	(2006.01)	2013-895
B 82 B 1/00	(2006.01)	2013-895	E 02 B 3/10	(2006.01)	2013-983
B 82 B 1/00	(2006.01)	2013-896	E 02 D 17/18	(2006.01)	2013-983
B 82 B 3/00	(2006.01)	2013-821	E 02 D 31/00	(2006.01)	2013-821
B 82 B 3/00	(2006.01)	2013-892	F 01 D 5/12	(2006.01)	2014-32
B 82 B 3/00	(2006.01)	2013-894	F 42 B 5/285	(2006.01)	2013-908
B 82 Y 30/00	(2011.01)	2013-821	G 01 C 9/00	(2006.01)	2013-887
B 82 Y 30/00	(2011.01)	2013-892	G 01 C 9/06	(2006.01)	2013-887
B 82 Y 30/00	(2011.01)	2013-893	G 01 C 9/10	(2006.01)	2013-887
B 82 Y 30/00	(2011.01)	2013-894	G 01 H 17/00	(2006.01)	2014-123
B 82 Y 30/00	(2011.01)	2013-895	G 01 N 27/327	(2006.01)	2013-340
B 82 Y 30/00	(2011.01)	2013-896	G 01 N 29/11	(2006.01)	2014-123
C 02 F 1/52	(2006.01)	2013-837	G 06 F 19/00	(2011.01)	2013-340
C 02 F 101/20	(2006.01)	2013-837	G 06 F 21/35	(2013.01)	2013-883
C 08 K 5/09	(2006.01)	2013-892	G 06 F 21/52	(2013.01)	2013-909
C 08 K 5/09	(2006.01)	2013-893	G 06 Q 20/40	(2012.01)	2013-883

Seznam přihlašovatelů zveřejněných přihlášek vynálezů

(71) AVISGREAT Z&Z s.r.o., Hradec Králové, CZ	(21) 2013-902	(51) C 09 D 5/33 (2006.01)	(71) BOCHEMIE a.s., Bohumín, CZ	(21) 2014-207	(51) B 01 D 9/00 (2006.01)
--	---------------	-----------------------------------	------------------------------------	---------------	-----------------------------------

(71) Česká zemědělská univerzita v Praze, Praha 6- Suchbátka, CZ	(21) 2014-230	(51) C 12 N 5/02	(2006.01)	(71) Technická univerzita v Liberci, Katedra strojírenské technologie, oddělení tváření kovů a zpracování plastů, Liberec, CZ	(21) 2013-895	(51) C 08 L 23/12	(2006.01)
České vysoké učení technické v Praze Univerzitní centrum energeticky efektivních budov, Buštěhrad, CZ	2014-123	G 01 H 5/00	(2006.01)	Technická univerzita v Liberci, Katedra strojírenské technologie, oddělení tváření kovů a zpracování plastů, Liberec, CZ	2013-896	C 08 L 23/12	(2006.01)
DAYCO IP HOLDINGS, LLC, Springfield, XY, US	2014-951	F 15 B 13/04	(2006.01)	TMS Turnkey Manufacturing Solutions GmbH, 4031 Linz Postfach, AT	2015-276	B 23 Q 1/25	(2006.01)
KOEXPRO OSTRAVA, akciová společnost, Ostrava - Vítkovice, CZ	2013-983	E 02 D 17/20	(2006.01)	Tonak a.s., Nový Jičín, CZ	2013-900	C 07 K 1/12	(2006.01)
KOREKT-INOVIATION a.s., Brno - Bohunice, CZ	2013-837	C 02 F 1/70	(2006.01)	Univerzita Palackého, Olomouc, CZ	2013-821	B 22 F 9/22	(2006.01)
Linat, spol. s r. o., Slaný, CZ	2013-887	A 61 G 7/018	(2006.01)	Univerzita Tomáše Bati ve Zlíně, Zlín, CZ	2013-909	G 09 B 7/00	(2006.01)
Software602 a.s., Praha 4, CZ	2013-883	G 06 Q 20/32	(2012.01)	Výzkumný ústav Silva Taroucy pro krajinu a okrasné zahradnictví, v. v. i., Průhonice, CZ	2013-906	A 01 H 5/00	(2006.01)
SVŮM a.s., Praha 9 - Běchovice, CZ	2013-908	F 42 B 12/74	(2006.01)	Výzkumný ústav živočišné výroby, v. v. i., Praha 10-Uhřetěves, CZ	2014-197	A 01 N 1/02	(2006.01)
Technická univerzita v Liberci, Liberec, CZ	2013-834	F 16 D 65/18	(2006.01)	Západočeská univerzita v Plzni, Plzeň, CZ	2013-281	C 21 D 1/00	(2006.01)
Technická univerzita v Liberci, Katedra strojírenské technologie, oddělení tváření kovů a zpracování plastů, Liberec, CZ	2013-892	C 08 L 73/00	(2006.01)	Košťál Břetislav Ing., Praha 10, CZ	2013-910	A 45 F 5/02	(2006.01)
Technická univerzita v Liberci, Katedra strojírenské technologie, oddělení tváření kovů a zpracování plastů, Liberec, CZ	2013-893	C 08 L 73/00	(2006.01)	Martínek Horymír, Hradec nad Moravicí, CZ	2013-833	A 01 K 51/00	(2006.01)
Technická univerzita v Liberci, Katedra strojírenské technologie, oddělení tváření kovů a zpracování plastů, Liberec, CZ	2013-894	C 08 L 23/12	(2006.01)	Sedláček Vlastimil, Louny, CZ	2014-32	F 01 D 9/04	(2006.01)
				Trnka František MUDr., České Budějovice, CZ	2013-891	A 61 K 38/43	(2006.01)
				Zentrich Yvan Ing., Praha 6, CZ	2013-340	A 61 B 5/145	(2006.01)

FG4A

Udělené patenty - přehled podle čísel patentů

V období uzávěrky tohoto čísla Věstníku udělil Úřad průmyslového vlastnictví tyto patenty.

305160	<i>C 07 D 457/06</i>	(2006.01)	305167	<i>B 65 B 5/10</i>	(2006.01)	305174	<i>F 01 D 9/04</i>	(2006.01)
305161	<i>B 21 B 31/07</i>	(2006.01)	305168	<i>C 04 B 14/06</i>	(2006.01)	305175	<i>C 21 D 1/00</i>	(2006.01)
305162	<i>C 07 D 401/04</i>	(2006.01)	305169	<i>C 04 B 14/04</i>	(2006.01)	305176	<i>E 02 D 17/20</i>	(2006.01)
305163	<i>F 01 K 13/00</i>	(2006.01)	305170	<i>B 22 F 9/22</i>	(2006.01)	305177	<i>A 01 N 1/02</i>	(2006.01)
305164	<i>F 24 B 9/00</i>	(2006.01)	305171	<i>F 16 D 65/18</i>	(2006.01)	305178	<i>C 12 N 5/02</i>	(2006.01)
305165	<i>H 01 Q 13/02</i>	(2006.01)	305172	<i>B 01 D 9/00</i>	(2006.01)			
305166	<i>H 01 L 21/288</i>	(2006.01)	305173	<i>G 01 H 5/00</i>	(2006.01)			

FG4A

Udělené patenty - přehled podle MPT

(51)	<i>A01N 1/02</i>	(2006.01)	(11)	305170
	<i>A61K 35/52</i>	(2006.01)	(40)	27.05.2015
(11)	305177		(21)	2013-821
(40)	27.05.2015		(73)	Univerzita Palackého, Olomouc, CZ
(21)	2014-197		(72)	Marková Zdenka Mgr., Martinice, CZ Filip Jan Mgr., Olomouc, CZ Medřík Ivo Bc., Drahanovice, CZ Zbořil Radek prof. RNDr., Olomouc, CZ
(73)	Výzkumný ústav živočišné výroby, v. v. i., Praha 10- Uhřetěves, CZ		(54)	Kompozitní materiál na bázi nanočástic nulamocného železa vázaných na povrchu matrice, způsob jeho přípravy a použití
(72)	Rozkot Miroslav Ing., Potštejn, CZ Lustyková Alena Ing., Choceň, CZ		(22)	25.10.2013
(54)	Ředidlo pro krátkodobě konzervované inseminační dávky kanců		(74)	Ing. Petr Soukup, Videňská 8, Olomouc, 77200
(22)	27.03.2014			
(74)	PATENTOVÁ KANCELÁŘ, Mgr. Hana Jirkalová, Michelská 18/12a, Praha 4, 14000			

(51)	<i>B01D 9/00</i>	(2006.01)
(11)	305172	
(40)	27.05.2015	
(21)	2014-207	
(73)	BOCHEMIE a.s., Bohumín, CZ	
(72)	Souček Martin Ing., Opava, CZ Myšík Jan Ing., Ostrava- Poruba, CZ Kupka Jan Mgr., Ostrava- Proskovice, CZ	
(54)	Diskontinuální krystalizační jednotka pro výrobu kulovitých krystalů	
(22)	28.03.2014	
(74)	Rott, Růžička & Guttman Patentová, známková a advokátní kancelář, Ing. Václav Krmenčík, Vinohradská 37, Praha 2, 12000	

(51)	<i>B65B 5/10</i>	(2006.01)
	<i>B65B 17/00</i>	(2006.01)
(11)	305167	
(40)	19.05.2010	
(21)	2008-698	
(73)	České vysoké učení technické v Praze, Fakulta strojní. Ústav výrobních strojů a zařízení, Praha 6, CZ	
(72)	Andrlík Vladimír doc. Ing., Praha 4 - Modřany, CZ Sýkora David Ing., Ostrava - Hrabůvka, CZ	
(54)	Zařízení pro plnění krabic sáčky	
(22)	03.11.2008	
(74)	Ing. Václav Kratochvíl, Táborská 758/33, Mladá Boleslav, 29301	

(51)	<i>B21B 31/07</i>	(2006.01)
	<i>B21B 31/02</i>	(2006.01)
	<i>F16C 13/02</i>	(2006.01)
	<i>F16J 15/16</i>	(2006.01)
	<i>F16J 15/32</i>	(2006.01)
(11)	305161	
(40)	15.09.2004	
(21)	2004-171	
(73)	Siemens Industry, Inc., Alpharetta, 30005-4437, GA, US	
(72)	Martins Armando S., Cumberland, 02864, RI, US Osgood Peter N., Upton, 01568, MA, US Winslow Earl S., Grafton, 01519, MA, US	
(54)	Krčkové těsnění	
(32)	31.01.2003	
(31)	2003 355526	
(33)	US	
(22)	30.01.2004	
(74)	Čermák Hořejš Matějka a spol., JUDr. Karel Čermák, Národní 32, Praha 1, 11000	

(51)	<i>C04B 14/04</i>	(2006.01)
	<i>C04B 14/10</i>	(2006.01)
(11)	305169	
(40)	04.02.2015	
(21)	2013-577	
(73)	Sedlecký kaolin a.s., Božičany, CZ	
(72)	Ptíčen František Ing., Praha 8, CZ Zítka Vojtěch Bc., Vysoká, CZ	
(54)	Způsob získávání lehčeného porézního silikátového produktu	
(22)	22.07.2013	
(74)	Pavel Reichel a kol., Ing. Pavel Reichel, Lopatecká 14, Praha 4, 14700	

(51)	<i>B22F 9/22</i>	(2006.01)
	<i>B09C 1/00</i>	(2006.01)
	<i>B09C 1/08</i>	(2006.01)
	<i>E02D 31/00</i>	(2006.01)
	<i>B82B 1/00</i>	(2006.01)
	<i>B82B 3/00</i>	(2006.01)
	<i>B82Y 30/00</i>	(2011.01)
	<i>A62D 3/00</i>	(2006.01)

(51)	<i>C04B 14/06</i>	(2006.01)
	<i>C04B 28/04</i>	(2006.01)
	<i>C04B 28/22</i>	(2006.01)
(11)	305168	
(40)	01.10.2014	
(21)	2012-810	
(73)	České vysoké učení technické v Praze, Fakulta stavební, Experimentální centrum, Praha 6, CZ	
(72)	Konvalinka Petr prof. Ing., Praha 10, CZ Máca Petr Ing., Praha 10, CZ Sovják Radoslav Ing., Praha 6, CZ	
(54)	Vysokohodnotný cementový kompozit	
(22)	20.11.2012	
(74)	Ing. Václav Kratochvíl, Husnikova 2086/22, Praha 13, 15800	

- (51) **C07D 401/04** (2006.01)
A61K 31/454 (2006.01)
A61P 37/08 (2006.01)
- (11) 305162
(40) 16.03.2005
(21) **2004-1122**
(73) FAES FARMA, S.A., E-48940 Leioa, ES
(72) Orjales Venero Aurelio, E-48990 Neguri, ES
Bordell Martín Maravillas, E-48940 Leioa, ES
Canal Mori Gonzalo, 48940 Leioa, ES
Blanco Fuente Haydée, E-48930 Las Arenas, ES
Lucero de Pablo María Luisa, 48990 Algorta, ES
Rubio Royo Victor, E-48990 Getxo, ES
Mosquera Pestaña Ramón, E-48930 Las Arenas, ES
- (54) **Polymorf 1 bilastinu, způsob jeho přípravy a lékařské aplikace a farmaceutický přípravek s jeho obsahem**
- (32) 19.04.2002
(31) 2002ES 0200194
(33) WO
(86) PCT/ES2002/000194
(87) WO 2003/089425
(22) 19.04.2002
(74) Čermák Hořejš Myslíl a spol., JUDr. Karel Čermák, Národní 32, Praha 1, 11000
-
- (51) **C07D 457/06** (2006.01)
C07D 471/04 (2006.01)
C07D 471/06 (2006.01)
C07K 7/00 (2006.01)
C07K 14/655 (2006.01)
A61K 38/00 (2006.01)
A61P 1/00 (2006.01)
A61K 38/16 (2006.01)
A61P 1/14 (2006.01)
A61P 1/18 (2006.01)
A61P 15/00 (2006.01)
A61P 19/02 (2006.01)
A61P 19/08 (2006.01)
A61P 25/00 (2006.01)
A61P 25/18 (2006.01)
A61P 3/06 (2006.01)
A61P 3/10 (2006.01)
A61P 35/00 (2006.01)
A61P 35/02 (2006.01)
A61P 37/06 (2006.01)
A61P 5/14 (2006.01)
A61P 5/42 (2006.01)
A61P 9/10 (2006.01)
- (11) 305160
(40) 12.05.2004
(21) **2003-3122**
(73) IPSEN PHARMA S.A.S., Boulogne-Billancourt, 92 100, FR
(72) Culler Michael D., Hokinton, 01748, MA, US
Dong Zheng Xin, Holliston, 01746, MA, US
Kim Sun H., Needham, 02492, MA, US
Moreau Jacques-Pierre, Upton, 01568, MA, US
- (54) **Chimérické somatostatin-dopaminové analogy**
- (32) 08.06.2001
(31) 2001 297059
(33) US
(86) PCT/US2002/017859
(87) WO 2002/100888
(22) 07.06.2002
(74) Ing. Pavel Reichel, Lopatecká 14, Praha 4, 14700
-
- (51) **C12N 5/02** (2006.01)
C12N 5/075 (2010.01)
- (11) 305178
(40) 27.05.2015
(21) **2014-230**
(73) Česká zemědělská univerzita v Praze, Praha 6- Suchbát, CZ
Výzkumný ústav živočišné výroby, v.v.i., Praha- Uhřetěves, CZ
(72) Krejčová Tereza Ing. Mgr., Praha 12- Modřany, CZ
Tůmová Lenka Ing., Praha 4- Kamýk, CZ
- Petr Jaroslav prof. Ing., Praha 10- Uhřetěves, CZ
Kott Tomáš Ing., Poleň, CZ
Nevorál Jan Ing., Jilemnice, CZ
Dvořáková Markéta Ing., Praha 4, CZ
Vyskočilová Alena Ing., Praha, CZ
Žalmanová Tereza Ing., Praha 6- Hradčany, CZ
Sedmíková Markéta prof. Mgr. Ing., Praha 6- Střešovice, CZ
Jílek František prof. MVDr. Ing., Praha 6, CZ
- (54) **Kultivační médium pro prodloužení životnosti savčích oocytů in vitro**
- (22) 04.04.2014
(74) PATENTOVÁ KANCELÁŘ, Mgr. Hana Jirkalová, Michelská 18/12a, Praha 4, 14000
-
- (51) **C21D 1/00** (2006.01)
C21D 1/18 (2006.01)
C21D 1/60 (2006.01)
C21D 9/00 (2006.01)
- (11) 305175
(40) 27.05.2015
(21) **2013-281**
(73) Západočeská univerzita v Plzni, Plzeň, CZ
(72) Mašek Bohuslav prof. Dr. Ing., Kaznějov, CZ
Jirková Hana Dr. Ing., Strakonice, CZ
- (54) **Způsob výroby ocelových dílů**
- (22) 22.04.2013
-
- (51) **E02D 17/20** (2006.01)
E02D 17/18 (2006.01)
E02B 3/10 (2006.01)
- (11) 305176
(40) 27.05.2015
(21) **2013-983**
(73) KOEXPRO OSTRAVA, akciová společnost, Ostrava - Vítkovice, CZ
(72) Pařenica Jaroslav Ing., Ostrava - Poruba, CZ
Řiha Jaromír prof. Ing., Brno - střed - Staré Brno, CZ
- (54) **Ochranná hráz k omezení nežádoucích pohybů přírodních hmot vlivem erozního smyvu a transportu splavenin**
- (22) 09.12.2013
-
- (51) **F01D 9/04** (2006.01)
F01D 5/12 (2006.01)
- (11) 305174
(40) 27.05.2015
(21) **2014-32**
(73) Sedláček Vlastimil, Louny, CZ
(72) Sedláček Vlastimil, Louny, CZ
- (54) **Způsob výroby dýzového segmentu**
- (22) 16.01.2014
(74) Patentová a známková kancelář Novotný, Ing. Jaroslav Novotný, Římská 45/2135, Praha 2, 12000
-
- (51) **F01K 13/00** (2006.01)
F02C 7/08 (2006.01)
F02C 6/00 (2006.01)
F01K 27/02 (2006.01)
F01K 23/00 (2006.01)
F01K 21/00 (2006.01)
F01K 19/00 (2006.01)
F01K 7/00 (2006.01)
- (11) 305163
(40) 13.09.2006
(21) **2005-31**
(73) Siemens Aktiengesellschaft, München, DE
(72) Kubiš Stanislav Ing., Říčany, CZ
- (54) **Zařízení s tepelným oběhem pro přeměnu tepelné energie na mechanickou energii a elektrickou energii**
- (22) 17.01.2005
(74) Čermák Hořejš Myslíl a spol., JUDr. Karel Čermák, Národní 32, Praha 1, 11000
-
- (51) **F16D 65/18** (2006.01)

Zpřístupněné překlady nároků evropských patentových přihlášek

U následujících zveřejněných evropských patentových přihlášek s účinky pro Českou republiku byl přihlašovatelem předložen překlad patentových nároků do českého jazyka (§ 35a, odst. 4 zákona č. 527/1990 Sb., v platném znění). Datum zpřístupnění překladu patentových nároků veřejnosti je datum publikace tohoto Věstníku. Údaje jsou řazeny vzestupně podle čísla zveřejnění evropské patentové přihlášky.

(97) EP 2737928		(72) ARISTARKHOV, Dmitry Viktorovich, Moscow 119454, RU
(97) 31.01.2013		(54) Způsob zpracování pevného odpadu a zařízení pro provádění tohoto způsobu
(51) A62D 3/20	(2007.01)	(32) 2011131136, 2011131138
A62D 3/40	(2007.01)	(31) 26.07.2011, 26.07.2011
A62D 101/20	(2007.01)	(33) RU, RU
B09B 3/00	(2006.01)	(86) PCT/RU2012/000608
C08J 11/14	(2006.01)	(87) WO 2013/015719
(96) 25.07.2012		(74) INVENTIA s.r.o., RNDr. Kateřina Hartvichová, Na Bělidle 3, Praha 5, 15000
(96) 12817341.6		
(71) Obschestvo S Ogranichennoi Otvetstvennostyu "Servis Port. AG", Moscow 125466, RU		

Udělené evropské patenty

Evropský patentový úřad udělil následující evropské patenty s účinky pro Českou republiku. Tyto patenty mohou být zrušeny nebo zachovány v pozměněném znění Evropským patentovým úřadem v řízení o odporu. K tomu, aby nabyl evropský patent účinnosti na území České republiky, je třeba, aby byl Úřadu předložen ve stanovené lhůtě překlad patentového spisu do českého jazyka (§ 35c odst. 2 až 4 zákona č. 527/1990 Sb., v platném znění).

(97) EP 1431356 (47) 13.05.2015	(97) EP 1862533 (47) 13.05.2015	(97) EP 2081315 (47) 13.05.2015	(97) EP 2166690 (47) 13.05.2015
(97) EP 1468599 (47) 13.05.2015	(97) EP 1877526 (47) 13.05.2015	(97) EP 2081490 (47) 13.05.2015	(97) EP 2169005 (47) 13.05.2015
(97) EP 1506727 (47) 13.05.2015	(97) EP 1881263 (47) 13.05.2015	(97) EP 2082224 (47) 13.05.2015	(97) EP 2174116 (47) 13.05.2015
(97) EP 1513319 (47) 13.05.2015	(97) EP 1896096 (47) 13.05.2015	(97) EP 2087629 (47) 13.05.2015	(97) EP 2175388 (47) 13.05.2015
(97) EP 1556320 (47) 13.05.2015	(97) EP 1898788 (47) 13.05.2015	(97) EP 2089633 (47) 13.05.2015	(97) EP 2175926 (47) 13.05.2015
(97) EP 1564084 (47) 13.05.2015	(97) EP 1909196 (47) 13.05.2015	(97) EP 2090950 (47) 13.05.2015	(97) EP 2179106 (47) 13.05.2015
(97) EP 1582327 (47) 13.05.2015	(97) EP 1910427 (47) 13.05.2015	(97) EP 2091678 (47) 13.05.2015	(97) EP 2180799 (47) 13.05.2015
(97) EP 1596714 (47) 13.05.2015	(97) EP 1913422 (47) 13.05.2015	(97) EP 2091756 (47) 13.05.2015	(97) EP 2182461 (47) 13.05.2015
(97) EP 1599400 (47) 13.05.2015	(97) EP 1917281 (47) 13.05.2015	(97) EP 2091905 (47) 13.05.2015	(97) EP 2182721 (47) 13.05.2015
(97) EP 1599885 (47) 13.05.2015	(97) EP 1921159 (47) 13.05.2015	(97) EP 2092455 (47) 13.05.2015	(97) EP 2186933 (47) 13.05.2015
(97) EP 1606125 (47) 13.05.2015	(97) EP 1921161 (47) 13.05.2015	(97) EP 2095664 (47) 13.05.2015	(97) EP 2187558 (47) 13.05.2015
(97) EP 1613420 (47) 13.05.2015	(97) EP 1921210 (47) 13.05.2015	(97) EP 2096214 (47) 13.05.2015	(97) EP 2187659 (47) 13.05.2015
(97) EP 1629063 (47) 13.05.2015	(97) EP 1924224 (47) 13.05.2015	(97) EP 2098117 (47) 13.05.2015	(97) EP 2189314 (47) 13.05.2015
(97) EP 1629460 (47) 13.05.2015	(97) EP 1927489 (47) 13.05.2015	(97) EP 2098706 (47) 13.05.2015	(97) EP 2193866 (47) 13.05.2015
(97) EP 1642735 (47) 13.05.2015	(97) EP 1931345 (47) 13.05.2015	(97) EP 2101334 (47) 13.05.2015	(97) EP 2198954 (47) 13.05.2015
(97) EP 1644609 (47) 13.05.2015	(97) EP 1932308 (47) 13.05.2015	(97) EP 2101931 (47) 13.05.2015	(97) EP 2203304 (47) 13.05.2015
(97) EP 1673087 (47) 13.05.2015	(97) EP 1934879 (47) 13.05.2015	(97) EP 2111192 (47) 13.05.2015	(97) EP 2203634 (47) 13.05.2015
(97) EP 1690398 (47) 13.05.2015	(97) EP 1937815 (47) 13.05.2015	(97) EP 2114682 (47) 13.05.2015	(97) EP 2203959 (47) 13.05.2015
(97) EP 1692839 (47) 13.05.2015	(97) EP 1944991 (47) 13.05.2015	(97) EP 2116316 (47) 13.05.2015	(97) EP 2205194 (47) 13.05.2015
(97) EP 1696015 (47) 13.05.2015	(97) EP 1949142 (47) 13.05.2015	(97) EP 2123058 (47) 13.05.2015	(97) EP 2208846 (47) 13.05.2015
(97) EP 1703871 (47) 13.05.2015	(97) EP 1959915 (47) 13.05.2015	(97) EP 2124352 (47) 13.05.2015	(97) EP 2210669 (47) 13.05.2015
(97) EP 1706169 (47) 13.05.2015	(97) EP 1964953 (47) 13.05.2015	(97) EP 2124767 (47) 13.05.2015	(97) EP 2212004 (47) 13.05.2015
(97) EP 1706546 (47) 13.05.2015	(97) EP 1966212 (47) 13.05.2015	(97) EP 2127429 (47) 13.05.2015	(97) EP 2216795 (47) 13.05.2015
(97) EP 1707807 (47) 13.05.2015	(97) EP 1981343 (47) 13.05.2015	(97) EP 2128131 (47) 13.05.2015	(97) EP 2218072 (47) 13.05.2015
(97) EP 1709336 (47) 13.05.2015	(97) EP 1981584 (47) 13.05.2015	(97) EP 2128426 (47) 13.05.2015	(97) EP 2218887 (47) 13.05.2015
(97) EP 1718547 (47) 13.05.2015	(97) EP 1981598 (47) 13.05.2015	(97) EP 2129444 (47) 13.05.2015	(97) EP 2219105 (47) 13.05.2015
(97) EP 1727915 (47) 13.05.2015	(97) EP 1997266 (47) 13.05.2015	(97) EP 2132486 (47) 13.05.2015	(97) EP 2221267 (47) 13.05.2015
(97) EP 1727932 (47) 13.05.2015	(97) EP 1999320 (47) 13.05.2015	(97) EP 2132526 (47) 13.05.2015	(97) EP 2223998 (47) 13.05.2015
(97) EP 1728256 (47) 13.05.2015	(97) EP 2018372 (47) 13.05.2015	(97) EP 2132790 (47) 13.05.2015	(97) EP 2226402 (47) 13.05.2015
(97) EP 1732447 (47) 13.05.2015	(97) EP 2027340 (47) 13.05.2015	(97) EP 2134436 (47) 13.05.2015	(97) EP 2227060 (47) 13.05.2015
(97) EP 1734088 (47) 13.05.2015	(97) EP 2032634 (47) 13.05.2015	(97) EP 2136034 (47) 13.05.2015	(97) EP 2228151 (47) 13.05.2015
(97) EP 1743414 (47) 13.05.2015	(97) EP 2032977 (47) 13.05.2015	(97) EP 2136627 (47) 13.05.2015	(97) EP 2228533 (47) 13.05.2015
(97) EP 1758816 (47) 13.05.2015	(97) EP 2034955 (47) 13.05.2015	(97) EP 2136629 (47) 13.05.2015	(97) EP 2229595 (47) 13.05.2015
(97) EP 1761510 (47) 13.05.2015	(97) EP 2036516 (47) 13.05.2015	(97) EP 2138367 (47) 13.05.2015	(97) EP 2232794 (47) 13.05.2015
(97) EP 1770318 (47) 13.05.2015	(97) EP 2037865 (47) 13.05.2015	(97) EP 2139235 (47) 13.05.2015	(97) EP 2233565 (47) 13.05.2015
(97) EP 1771635 (47) 13.05.2015	(97) EP 2039609 (47) 13.05.2015	(97) EP 2139557 (47) 13.05.2015	(97) EP 2235606 (47) 13.05.2015
(97) EP 1773484 (47) 13.05.2015	(97) EP 2040042 (47) 13.05.2015	(97) EP 2141229 (47) 13.05.2015	(97) EP 2236904 (47) 13.05.2015
(97) EP 1776126 (47) 13.05.2015	(97) EP 2040799 (47) 13.05.2015	(97) EP 2141407 (47) 13.05.2015	(97) EP 2238688 (47) 13.05.2015
(97) EP 1784258 (47) 13.05.2015	(97) EP 2041756 (47) 13.05.2015	(97) EP 2142023 (47) 13.05.2015	(97) EP 2239223 (47) 13.05.2015
(97) EP 1789562 (47) 13.05.2015	(97) EP 2049827 (47) 13.05.2015	(97) EP 2149560 (47) 13.05.2015	(97) EP 2240283 (47) 13.05.2015
(97) EP 1809881 (47) 13.05.2015	(97) EP 2055235 (47) 13.05.2015	(97) EP 2154694 (47) 13.05.2015	(97) EP 2244269 (47) 13.05.2015
(97) EP 1819481 (47) 13.05.2015	(97) EP 2056776 (47) 13.05.2015	(97) EP 2154731 (47) 13.05.2015	(97) EP 2244946 (47) 13.05.2015
(97) EP 1824884 (47) 13.05.2015	(97) EP 2064315 (47) 13.05.2015	(97) EP 2154903 (47) 13.05.2015	(97) EP 2245177 (47) 13.05.2015
(97) EP 1849902 (47) 13.05.2015	(97) EP 2072465 (47) 13.05.2015	(97) EP 2155951 (47) 13.05.2015	(97) EP 2248429 (47) 13.05.2015
(97) EP 1854029 (47) 13.05.2015	(97) EP 2075856 (47) 13.05.2015	(97) EP 2156086 (47) 13.05.2015	(97) EP 2249834 (47) 13.05.2015
(97) EP 1858415 (47) 13.05.2015	(97) EP 2077980 (47) 13.05.2015	(97) EP 2156640 (47) 13.05.2015	(97) EP 2249934 (47) 13.05.2015
(97) EP 1860938 (47) 13.05.2015	(97) EP 2080022 (47) 13.05.2015	(97) EP 2160950 (47) 13.05.2015	(97) EP 2251878 (47) 13.05.2015
(97) EP 1861758 (47) 13.05.2015	(97) EP 2080450 (47) 13.05.2015	(97) EP 2163890 (47) 13.05.2015	(97) EP 2254698 (47) 13.05.2015

(97) EP 2601361	(47) 13.05.2015	(97) EP 2642187	(47) 13.05.2015	(97) EP 2683686	(47) 13.05.2015	(97) EP 2714255	(47) 13.05.2015
(97) EP 2602069	(47) 13.05.2015	(97) EP 2644016	(47) 13.05.2015	(97) EP 2683692	(47) 13.05.2015	(97) EP 2714281	(47) 13.05.2015
(97) EP 2602367	(47) 13.05.2015	(97) EP 2644889	(47) 13.05.2015	(97) EP 2683707	(47) 13.05.2015	(97) EP 2714761	(47) 13.05.2015
(97) EP 2604076	(47) 13.05.2015	(97) EP 2645626	(47) 13.05.2015	(97) EP 2683755	(47) 13.05.2015	(97) EP 2714839	(47) 13.05.2015
(97) EP 2604911	(47) 13.05.2015	(97) EP 2645925	(47) 13.05.2015	(97) EP 2683941	(47) 13.05.2015	(97) EP 2715162	(47) 13.05.2015
(97) EP 2605969	(47) 13.05.2015	(97) EP 2646446	(47) 13.05.2015	(97) EP 2684187	(47) 13.05.2015	(97) EP 2715316	(47) 13.05.2015
(97) EP 2608343	(47) 13.05.2015	(97) EP 2647988	(47) 13.05.2015	(97) EP 2684263	(47) 13.05.2015	(97) EP 2716262	(47) 13.05.2015
(97) EP 2608953	(47) 13.05.2015	(97) EP 2648994	(47) 13.05.2015	(97) EP 2684413	(47) 13.05.2015	(97) EP 2716591	(47) 13.05.2015
(97) EP 2609160	(47) 13.05.2015	(97) EP 2649061	(47) 13.05.2015	(97) EP 2684429	(47) 13.05.2015	(97) EP 2717098	(47) 13.05.2015
(97) EP 2609309	(47) 13.05.2015	(97) EP 2650255	(47) 13.05.2015	(97) EP 2685115	(47) 13.05.2015	(97) EP 2717483	(47) 13.05.2015
(97) EP 2611920	(47) 13.05.2015	(97) EP 2650583	(47) 13.05.2015	(97) EP 2686193	(47) 13.05.2015	(97) EP 2717510	(47) 13.05.2015
(97) EP 2612119	(47) 13.05.2015	(97) EP 2651630	(47) 13.05.2015	(97) EP 2686665	(47) 13.05.2015	(97) EP 2718372	(47) 13.05.2015
(97) EP 2612475	(47) 13.05.2015	(97) EP 2651685	(47) 13.05.2015	(97) EP 2687831	(47) 13.05.2015	(97) EP 2718538	(47) 13.05.2015
(97) EP 2612861	(47) 13.05.2015	(97) EP 2651914	(47) 13.05.2015	(97) EP 2688389	(47) 13.05.2015	(97) EP 2718635	(47) 13.05.2015
(97) EP 2613442	(47) 13.05.2015	(97) EP 2652279	(47) 13.05.2015	(97) EP 2688465	(47) 13.05.2015	(97) EP 2719443	(47) 13.05.2015
(97) EP 2614182	(47) 13.05.2015	(97) EP 2652682	(47) 13.05.2015	(97) EP 2688510	(47) 13.05.2015	(97) EP 2720014	(47) 13.05.2015
(97) EP 2614183	(47) 13.05.2015	(97) EP 2653356	(47) 13.05.2015	(97) EP 2688747	(47) 13.05.2015	(97) EP 2721211	(47) 13.05.2015
(97) EP 2616497	(47) 13.05.2015	(97) EP 2653373	(47) 13.05.2015	(97) EP 2688749	(47) 13.05.2015	(97) EP 2721549	(47) 13.05.2015
(97) EP 2617040	(47) 13.05.2015	(97) EP 2653672	(47) 13.05.2015	(97) EP 2688754	(47) 13.05.2015	(97) EP 2722566	(47) 13.05.2015
(97) EP 2617259	(47) 13.05.2015	(97) EP 2653925	(47) 13.05.2015	(97) EP 2688781	(47) 13.05.2015	(97) EP 2723655	(47) 13.05.2015
(97) EP 2617861	(47) 13.05.2015	(97) EP 2654256	(47) 13.05.2015	(97) EP 2688882	(47) 13.05.2015	(97) EP 2723910	(47) 13.05.2015
(97) EP 2620303	(47) 13.05.2015	(97) EP 2654499	(47) 13.05.2015	(97) EP 2688887	(47) 13.05.2015	(97) EP 2724039	(47) 13.05.2015
(97) EP 2620433	(47) 13.05.2015	(97) EP 2655333	(47) 13.05.2015	(97) EP 2688933	(47) 13.05.2015	(97) EP 2724405	(47) 13.05.2015
(97) EP 2620455	(47) 13.05.2015	(97) EP 2656473	(47) 13.05.2015	(97) EP 2689039	(47) 13.05.2015	(97) EP 2725519	(47) 13.05.2015
(97) EP 2620564	(47) 13.05.2015	(97) EP 2656566	(47) 13.05.2015	(97) EP 2689155	(47) 13.05.2015	(97) EP 2727206	(47) 13.05.2015
(97) EP 2620634	(47) 13.05.2015	(97) EP 2658053	(47) 13.05.2015	(97) EP 2689269	(47) 13.05.2015	(97) EP 2727469	(47) 13.05.2015
(97) EP 2620740	(47) 13.05.2015	(97) EP 2658623	(47) 13.05.2015	(97) EP 2689319	(47) 13.05.2015	(97) EP 2727907	(47) 13.05.2015
(97) EP 2621315	(47) 13.05.2015	(97) EP 2659276	(47) 13.05.2015	(97) EP 2689506	(47) 13.05.2015	(97) EP 2728755	(47) 13.05.2015
(97) EP 2621331	(47) 13.05.2015	(97) EP 2659321	(47) 13.05.2015	(97) EP 2690557	(47) 13.05.2015	(97) EP 2730046	(47) 13.05.2015
(97) EP 2621839	(47) 13.05.2015	(97) EP 2661733	(47) 13.05.2015	(97) EP 2691163	(47) 13.05.2015	(97) EP 2732515	(47) 13.05.2015
(97) EP 2622967	(47) 13.05.2015	(97) EP 2663455	(47) 13.05.2015	(97) EP 2691439	(47) 13.05.2015	(97) EP 2734686	(47) 13.05.2015
(97) EP 2623334	(47) 13.05.2015	(97) EP 2664526	(47) 13.05.2015	(97) EP 2691627	(47) 13.05.2015	(97) EP 2735193	(47) 13.05.2015
(97) EP 2624458	(47) 13.05.2015	(97) EP 2665623	(47) 13.05.2015	(97) EP 2691667	(47) 13.05.2015	(97) EP 2736184	(47) 13.05.2015
(97) EP 2625946	(47) 13.05.2015	(97) EP 2665682	(47) 13.05.2015	(97) EP 2692037	(47) 13.05.2015	(97) EP 2736661	(47) 13.05.2015
(97) EP 2626179	(47) 13.05.2015	(97) EP 2667187	(47) 13.05.2015	(97) EP 2692686	(47) 13.05.2015	(97) EP 2736911	(47) 13.05.2015
(97) EP 2627594	(47) 13.05.2015	(97) EP 2668166	(47) 13.05.2015	(97) EP 2692717	(47) 13.05.2015	(97) EP 2740220	(47) 13.05.2015
(97) EP 2627682	(47) 13.05.2015	(97) EP 2668323	(47) 13.05.2015	(97) EP 2693585	(47) 13.05.2015	(97) EP 2741716	(47) 13.05.2015
(97) EP 2627700	(47) 13.05.2015	(97) EP 2668343	(47) 13.05.2015	(97) EP 2694226	(47) 13.05.2015	(97) EP 2742206	(47) 13.05.2015
(97) EP 2629582	(47) 13.05.2015	(97) EP 2669203	(47) 13.05.2015	(97) EP 2694302	(47) 13.05.2015	(97) EP 2742237	(47) 13.05.2015
(97) EP 2629618	(47) 13.05.2015	(97) EP 2670136	(47) 13.05.2015	(97) EP 2694379	(47) 13.05.2015	(97) EP 2742782	(47) 13.05.2015
(97) EP 2629629	(47) 13.05.2015	(97) EP 2671087	(47) 13.05.2015	(97) EP 2694404	(47) 13.05.2015	(97) EP 2744719	(47) 13.05.2015
(97) EP 2630340	(47) 13.05.2015	(97) EP 2672006	(47) 13.05.2015	(97) EP 2695009	(47) 13.05.2015	(97) EP 2746066	(47) 13.05.2015
(97) EP 2630865	(47) 13.05.2015	(97) EP 2672194	(47) 13.05.2015	(97) EP 2695075	(47) 13.05.2015	(97) EP 2746202	(47) 13.05.2015
(97) EP 2631363	(47) 13.05.2015	(97) EP 2673062	(47) 13.05.2015	(97) EP 2695544	(47) 13.05.2015	(97) EP 2746334	(47) 13.05.2015
(97) EP 2631500	(47) 13.05.2015	(97) EP 2673349	(47) 13.05.2015	(97) EP 2696981	(47) 13.05.2015	(97) EP 2749575	(47) 13.05.2015
(97) EP 2633472	(47) 13.05.2015	(97) EP 2675714	(47) 13.05.2015	(97) EP 2697083	(47) 13.05.2015	(97) EP 2752988	(47) 13.05.2015
(97) EP 2634548	(47) 13.05.2015	(97) EP 2675850	(47) 13.05.2015	(97) EP 2697190	(47) 13.05.2015	(97) EP 2754542	(47) 13.05.2015
(97) EP 2635451	(47) 13.05.2015	(97) EP 2677077	(47) 13.05.2015	(97) EP 2698086	(47) 13.05.2015	(97) EP 2756661	(47) 13.05.2015
(97) EP 2635732	(47) 13.05.2015	(97) EP 2678120	(47) 13.05.2015	(97) EP 2700296	(47) 13.05.2015	(97) EP 2756841	(47) 13.05.2015
(97) EP 2635807	(47) 13.05.2015	(97) EP 2679384	(47) 13.05.2015	(97) EP 2701954	(47) 13.05.2015	(97) EP 2757208	(47) 13.05.2015
(97) EP 2636333	(47) 13.05.2015	(97) EP 2679807	(47) 13.05.2015	(97) EP 2703168	(47) 13.05.2015	(97) EP 2759399	(47) 13.05.2015
(97) EP 2636399	(47) 13.05.2015	(97) EP 2680262	(47) 13.05.2015	(97) EP 2704557	(47) 13.05.2015	(97) EP 2759436	(47) 13.05.2015
(97) EP 2636435	(47) 13.05.2015	(97) EP 2680946	(47) 13.05.2015	(97) EP 2705241	(47) 13.05.2015	(97) EP 2766634	(47) 13.05.2015
(97) EP 2636577	(47) 13.05.2015	(97) EP 2680967	(47) 13.05.2015	(97) EP 2705799	(47) 13.05.2015	(97) EP 2775615	(47) 13.05.2015
(97) EP 2636850	(47) 13.05.2015	(97) EP 2681134	(47) 13.05.2015	(97) EP 2706583	(47) 13.05.2015	(97) EP 2778090	(47) 13.05.2015
(97) EP 2636855	(47) 13.05.2015	(97) EP 2681258	(47) 13.05.2015	(97) EP 2709569	(47) 13.05.2015	(97) EP 2778117	(47) 13.05.2015
(97) EP 2639011	(47) 13.05.2015	(97) EP 2681661	(47) 13.05.2015	(97) EP 2709575	(47) 13.05.2015	(97) EP 2781672	(47) 13.05.2015
(97) EP 2639078	(47) 13.05.2015	(97) EP 2681924	(47) 13.05.2015	(97) EP 2709861	(47) 13.05.2015	(97) EP 2803906	(47) 13.05.2015
(97) EP 2640612	(47) 13.05.2015	(97) EP 2682095	(47) 13.05.2015	(97) EP 2710332	(47) 13.05.2015	(97) EP 2805582	(47) 13.05.2015
(97) EP 2640727	(47) 13.05.2015	(97) EP 2682103	(47) 13.05.2015	(97) EP 2711152	(47) 13.05.2015	(97) EP 2807964	(47) 13.05.2015
(97) EP 2641575	(47) 13.05.2015	(97) EP 2682533	(47) 13.05.2015	(97) EP 2711325	(47) 13.05.2015		
(97) EP 2642082	(47) 13.05.2015	(97) EP 2683281	(47) 13.05.2015	(97) EP 2711328	(47) 13.05.2015		

Zveřejněné překlady evropských patentových spisů

U následujících udělených evropských patentů s účinkem pro Českou republiku byl majitelem předložen překlad patentového spisu do českého jazyka (§ 35c odst. 2 až 4 zákona č. 527/1990 Sb., v platném znění). Údaje jsou řazeny vzestupně podle čísel evropských patentů.

(97) EP 1742869	(72) DAUM, Karl-Heinz, 55124 Mainz, DE
(47) 25.02.2015	STORCH, Hannes, 64546 Mörfelden-Walldorf, DE
(97) 10.11.2005	RIEDER, Jan, 65321 Heidenrod, DE
(51) COIB 17/765	(54) Způsob a zařízení pro výrobu kyseliny sírové z plynů bohatých na oxid siřičitý
(96) 12.04.2005	(32) 102004022506
(96) 05716570.6	(31) 05.05.2004
(73) Outotec (Finland) Oy, 02230 Espoo, FI	

- (33) DE
(86) PCT/EP2005/003798
(87) WO 2005/105666
(74) KANIA, SEDLÁK, SMOLA Patentová a známková kancelář, Ing. František Kania, Mendlovo náměstí 1a, Brno, 60300
-
- (97) **EP 1769099**
(47) 18.02.2015
(97) 19.01.2006
(51) **C23C 8/20** (2006.01)
C23C 8/06 (2006.01)
C23C 8/08 (2006.01)
C23C 24/08 (2006.01)
B23K 26/00 (2014.01)
C22B 4/00 (2006.01)
B23K 26/34 (2014.01)
B23K 31/02 (2006.01)
C23C 8/24 (2006.01)
(96) 08.07.2005
(96) 05759892.2
(73) Fraunhofer-Gesellschaft zur Förderung der angewandten Forschung e.V., 80686 München, DE
Siemens Aktiengesellschaft, 80333 München, DE
(72) BRENNER, Berndt, 01328 Dresden, DE
BONSS, Steffen, 98544 Zella-Mehlis, DE
TIETZ, Frank, 01277 Dresden, DE
KASPAR, Jörg, 01309 Dresden, DE
WALTER, David, 45481 Mühlheim, DE
(54) **Způsob výroby okrajových vrstev ve slitinách titanu odolných vůči opotřebení a únavě a příslušně vyrobené konstrukční díly**
(32) 102004033342
(31) 09.07.2004
(33) DE
(86) PCT/EP2005/007393
(87) WO 2006/005527
(74) Rott, Růžička & Guttmann Patentová, známková a advokátní kancelář, Ing. Václav Krmenčík, Vinohradská 37, Praha 2, 12000
-
- (97) **EP 1802358**
(47) 25.02.2015
(97) 27.04.2006
(51) **A61L 27/18** (2006.01)
A61L 27/20 (2006.01)
A61L 27/48 (2006.01)
A61L 27/58 (2006.01)
A61L 31/04 (2006.01)
A61L 31/06 (2006.01)
A61F 2/00 (2006.01)
A61F 13/00 (2006.01)
A61L 15/26 (2006.01)
B32B 5/02 (2006.01)
B32B 5/10 (2006.01)
B32B 9/04 (2006.01)
D04H 13/00 (2006.01)
A61L 15/28 (2006.01)
B32B 5/06 (2006.01)
B32B 5/26 (2006.01)
(96) 17.10.2005
(96) 05813103.8
(73) ETHICON, INC., Somerville, NJ 08876, US
(72) SHETTY, Dhanuraj S., Somerset, NJ 08873, US
PENDHARKAR, Sanyog Manohar, Tallgaon-Dabhade 410507, IN
GORMAN, Anne Jessica, Hightstown, NJ 08520, US
KALIRAI, Simmi, Hoboken, New Jersey 07030, US
MOORE, Jerry, Slatersville, Rhode Island 02876, US
DHANARAJ, Sridevi, Raritan, NJ 08869, US
DO, Hiep, Sinking Spring PA 19608, US
(54) **Zpevněná absorbovatelná vícevrstvá látka pro použití v lékařských zařízeních a způsob výroby**
(32) 620624 P
(31) 20.10.2004
(33) US
-
- (86) PCT/US2005/037406
(87) WO 2006/044881
(74) Společná advokátní kancelář Vsetečka Zelený Švorčík Kalenský a partneři, JUDr. Michal Havlík, Hálkova 2, Praha 2, 12000
-
- (97) **EP 1834040**
(47) 18.02.2015
(97) 29.06.2006
(51) **D21H 23/18** (2006.01)
(96) 07.12.2005
(96) 05815807.2
(73) Akzo Nobel N.V., 6800 SB Arnhem, NL
(72) SOLHAGE, Fredrik, S-504 39 Borås, SE
CARLÉN, Joakim, S-416 61 Göteborg, SE
JOHANSSON, Birgitta, S-449 30 Nödinge, SE
(54) **Způsob výroby papíru**
(32) 04106889
(31) 22.12.2004
(33) EP
(86) PCT/SE2005/001847
(87) WO 2006/068576
(74) Rott, Růžička & Guttmann Patentová, známková a advokátní kancelář, Ing. Václav Krmenčík, Vinohradská 37, Praha 2, 12000
-
- (97) **EP 1875471**
(47) 19.11.2014
(97) 06.07.2006
(51) **G11B 27/00** (2006.01)
(96) 15.12.2005
(96) 05824736.2
(73) Koninklijke Philips N.V., 5656 AE Eindhoven, NL
(72) HE, Dahua, Shanghai 200070, CN
LI, Mo, Shanghai 200070, CN
WANG, Jin, Shanghai 200070, CN
PENG, Yang, Shanghai 200070, CN
WANG, Bei, Shanghai 200070, CN
(54) **Postup a přístroj umožňující, aby aplikace spolupracovala s prováděním programu OFA**
(32) 200410104499
(31) 27.12.2004
(33) CN
(86) PCT/IB2005/054252
(87) WO 2006/070298
(74) PATENTSERVIS Praha a.s., Na Podkovce 281/10, Praha 4, 14700
-
- (97) **EP 1921316**
(47) 18.02.2015
(97) 08.03.2007
(51) **F04C 2/10** (2006.01)
F04C 2/08 (2006.01)
(96) 25.08.2006
(96) 06783044.8
(73) Diamet Corporation, Niigata-shi Niigata-ken, JP
(72) HOSONO, Katsuaki, Niigata-shi, Niigata, 950-8640, JP
(54) **Zubové čerpadlo s vnitřním ozubením**
(32) 2005252374
(31) 31.08.2005
(33) JP
(86) PCT/JP2006/316755
(87) WO 2007/026618
(74) PATENTSERVIS PRAHA a.s., Na Podkovce 281/10, Praha 4, 14700
-
- (97) **EP 1982087**
(47) 08.04.2015
(97) 02.08.2007
(51) **F16D 65/092** (2006.01)
F16D 55/00 (2006.01)
(96) 25.01.2007
(96) 07703015.3
(73) KNORR-BREMSE Systeme für Nutzfahrzeuge GmbH, 80809 München, DE
(72) CAMILO-MARTINEZ, José, 82008 Unterhaching, DE
PRITZ, Wolfgang, 94501 Aldersbach, DE
(54) **Kotoučová brzda a brzdové obložení pro kotoučovou brzdou, zejména pro užitkové vozidlo**
(32) 102006003748

- (31) 26.01.2006
(33) DE
(86) PCT/EP2007/000618
(87) WO 2007/085441
(74) Společná advokátní kancelář Všetečka Zelený Švorčík Kalenský a partneři, JUDr. Michal Havlík, Hálkova 2, Praha 2, 12000
-
- (97) **EP 2031406**
(47) 18.02.2015
(97) 04.03.2009
(51) **G01N 35/02** (2006.01)
B01L 3/00 (2006.01)
G01N 21/03 (2006.01)
G01N 33/49 (2006.01)
(96) 18.07.2005
(96) 08167351.9
(73) ImmunoDiagnostic System France, 21320 Pouilly en Auxois, FR
Rousseau, Alain, 75001 Paris, FR
(72) Rousseau, Alain, 75001 Paris, FR
(54) **Automatický multidisciplinární analyzační přístroj pro diagnózu in vitro**
(32) 0408178
(31) 23.07.2004
(33) FR
(74) Čermák a spol., JUDr. Karel Čermák, Elišky Peškové 15/735, Praha 5, 15000
-
- (97) **EP 2049663**
(47) 25.02.2015
(97) 21.02.2008
(51) **C12N 15/09** (2006.01)
C12N 15/82 (2006.01)
(96) 09.08.2007
(96) 07811226.5
(73) Dow AgroSciences LLC, Indianapolis IN 46268-1054, US
Sangamo BioSciences, Inc., Richmond, CA 94804, US
(72) CAI, Qihua, Westfield, Indiana 46074, US
MILLER, Jeffrey, San Leandro, California 94578, US
AINLEY, William Michael, Carmel, Indiana 46032, US
GARRISON, Robbi Janette, Fillmore, Indiana 46128, US
PETOLINO, Joseph F., Zionsville, Indiana 46077, US
RUBIN-WILSON, Beth Cori, Zionsville, Indiana 46077, US
SCHULENBERG, Lisa Lynn, Pittsboro, Indiana 46167, US
WORDEN, Andrew Frederick, Fillmore, Indiana 46128, US
(54) **Homologní rekombinace zprostředkovaná nukleasou se zinkovým prstem**
(32) 837147 P
(31) 11.08.2006
(33) US
(86) PCT/US2007/017748
(87) WO 2008/021207
(74) PATENTSERVIS PRAHA a.s., Na Podkovce 281/10, Praha 4, 14700
-
- (97) **EP 2076541**
(47) 18.02.2015
(97) 08.05.2008
(51) **C07K 16/28** (2006.01)
(96) 01.10.2007
(96) 07867194.8
(73) Kirin-Amgen, Inc., Thousand Oaks CA 91320-1799, US
(72) TOCKER, Joel, Issaquah, WA 98029, US
PESCHON, Jacques, J., Seattle, WA 98105, US
FITZPATRICK, David, Karana Downs, Queensland 4306, AU
SMOTHERS, James, F., Quincy, MA 02169, US
MEHLIN, Christopher, Seattle, WA 98107, US
LIM, Ai Ching, Mercer Island, WA 98040, US
(54) **IL-17 Receptor A, proteiny, které vážou antigeny**
(32) 827882 P, 873072 P, 969895 P
(31) 02.10.2006, 05.12.2006, 04.09.2007
(33) US, US, US
(86) PCT/US2007/021174
(87) WO 2008/054603
(74) KOREJZOVÁ & SPOL., v.o.s., JUDr. Petra Korejzová, Korunní 810/104 E, Praha 10 - Vinohrady, 10100
-
- (97) **EP 2104497**
(47) 25.02.2015
(97) 12.06.2008
(51) **A61K 31/17** (2006.01)
A61K 31/381 (2006.01)
A61K 31/40 (2006.01)
A61K 31/4164 (2006.01)
A61K 31/4184 (2006.01)
A61K 31/4402 (2006.01)
A61K 31/4409 (2006.01)
A61P 9/10 (2006.01)
A61P 7/02 (2006.01)
A61K 31/18 (2006.01)
A61K 31/198 (2006.01)
A61K 31/223 (2006.01)
A61K 31/4406 (2006.01)
A61K 31/4453 (2006.01)
A61K 31/4465 (2006.01)
C07D 213/74 (2006.01)
C07C 307/06 (2006.01)
C07D 211/34 (2006.01)
C07D 295/185 (2006.01)
C07D 213/55 (2006.01)
(96) 22.11.2007
(96) 07856207.1
(73) SANOFI, 75008 Paris, FR
KALLUS, Christopher, 65926 Frankfurt am Main, DE
BROENSTRUP, Mark, 65926 Frankfurt am Main, DE
CZECHTIZKY, Werngard, 65926 Frankfurt am Main, DE
EVERS, Andreas, 65926 Frankfurt am Main, DE
FOLLMANN, Markus, 42489 Wülfrath, DE
HALLAND, Nis, 65926 Frankfurt am Main, DE
SCHREUDER, Herman, 65926 Frankfurt am Main, DE
(54) **Močovinové a sulfamidové deriváty jako inhibitory TAFIa**
(32) 102006057413
(31) 06.12.2006
(33) DE
(86) PCT/EP2007/010101
(87) WO 2008/067909
(74) Traplová Hakr Kubát, advokátní a patentová kancelář, Ing. Jan Kubát, Přístavní 24, Praha 7, 17000
-
- (97) **EP 2114962**
(47) 18.02.2015
(97) 17.07.2008
(51) **C07F 7/18** (2006.01)
C08K 5/548 (2006.01)
(96) 21.12.2007
(96) 07868010.5
(73) Momentive Performance Materials Inc., Waterford, NY 12188, US
(72) CRUSE, Richard, W., Yorktown Heights, NY 10598, US
YORK, W., Michael, Concord, NC 28025, US
POHL, Eric, R., Mount Kisco, NY 10549, US
CHAVES, Antonio, Chappaqua, NY 10514, US
JOSHI, Prashant, Gaithersburg, MD 20877, US
(54) **Polysulfidy s cyklickými jádry substituovanými silanem, jejich příprava a použití v plněné elastomerní kompozice**
(32) 647901
(31) 28.12.2006
(33) US
(86) PCT/US2007/026296
(87) WO 2008/085455
(74) Čermák a spol., JUDr. Karel Čermák, Elišky Peškové 15/735, Praha 5, 15000
-
- (97) **EP 2133646**
(47) 22.04.2015
(97) 16.12.2009
(51) **F41A 3/42** (2006.01)
(96) 06.05.2009
(96) 09159570.2
(73) Blaser Finanzholding GmbH, 88316 Isny im Allgäu, DE
(72) Kneppeler, Mathias, 87545, Burgberg, DE
Schwartzler, Hans-Peter, 88171, Weiler, DE
Rothärmel, Jürgen, 87452, Altusried, DE
Zeh, Meinrad, 87480, Weitnau-Seltmans, DE

Scherpf, Christian, 97776, Obersfeld, DE
(54) **Závěr pro opakovací pušku a hlaveň pro takový závěr**
(32) 202008007768 U
(31) 11.06.2008
(33) DE
(74) ROTT, RŮŽIČKA & GUTTMANN Patentová, známková a advokátní kancelář, Ing. Jiří Andera, Vinohradská 37, Praha 2, 12000

(97) **EP 2152073**
(47) 15.04.2015
(97) 27.11.2008
(51) **A01P 13/00** (2006.01)
A01N 41/10 (2006.01)
A01N 37/02 (2006.01)
A01N 37/06 (2006.01)
A01N 47/36 (2006.01)
A01N 25/22 (2006.01)
(96) 19.05.2008
(96) 08750637.4
(73) Syngenta Limited, Guildford Surrey GU2 7YH, GB
(72) NETTLETON-HAMMOND, John, Henry, Berkshire RG42 6EY, GB
WILLIAMS, Kirsty, Jane, Berkshire RG42 6EY, GB
BROQUET, Jean-Charles, Daniel, Nicolas, Berkshire RG42 6EY, GB
(54) **Herbicidní kompozice**
(32) 0709710
(31) 21.05.2007
(33) GB
(86) PCT/GB2008/001706
(87) WO 2008/142391
(74) Traplová Hakr Kubát, advokátní a patentová kancelář, Ing. Eduard Hakr, Přístavní 24, Praha 7, 17000

(97) **EP 2164961**
(47) 07.01.2015
(97) 31.12.2008
(51) **C12N 15/09** (2006.01)
C12N 15/13 (2006.01)
G01N 33/50 (2006.01)
A61K 39/395 (2006.01)
C07K 16/00 (2006.01)
(96) 25.06.2008
(96) 08757277.2
(73) ESBATech, an Alcon Biomedical Research Unit LLC, 8952 Schlieren, CH
(72) BORRAS, Leonardo, CH-8952 Schlieren, CH
URECH, David, CH-8708 Männedorf, CH
(54) **Konstruování a optimalizování jednořetězcových protilátek na základě sekvence**
(32) 937112 P, 69057 P
(31) 25.06.2007, 12.03.2008
(33) US, US
(86) PCT/CH2008/000284
(87) WO 2009/000098
(74) Traplová Hakr Kubát, advokátní a patentová kancelář, Ing. Eduard Hakr, Přístavní 24, Praha 7, 17000

(97) **EP 2214021**
(47) 07.01.2015
(97) 04.08.2010
(51) **G01N 33/68** (2006.01)
(96) 18.07.2007
(96) 10162987.1
(73) Femalon S.P.R.L., 4460 Bierset, BE
(72) Lédée, Nathalie, 78300 Poissy, FR
Piccinni, Marie-Pierre, 50134 Florence, IT
Lombroso, Raoul, 78300 Poissy, FR
(54) **Souprava pro predikci úspěchu implantace při asistované fertilizaci**
(32) 832094 P
(31) 21.07.2006
(33) US
(74) Čermák a spol., JUDr. Karel Čermák, Elišky Peškové 15, Praha 5, 15000

(97) **EP 2221196**
(47) 08.04.2015
(97) 25.08.2010
(51) **B60G 7/00** (2006.01)

B60G 21/05 (2006.01)
(96) 04.12.2009
(96) 09015035.0
(73) Benteler Automobiltechnik GmbH, 33102 Paderborn, DE
(72) Schneider, Klaus, 34431 Marsberg, DE
Scherlitz, Frank, 59227 Ahlen, DE
(54) **Kliková náprava s příčnou torzní tyčí a způsob k její výrobě**
(32) 102009010098
(31) 24.02.2009
(33) DE
(74) Společná advokátní kancelář Všecka Zelený Švorčík Kalenský a partneři, JUDr. Michal Havlík, Hálkova 2, Praha 2, 12000

(97) **EP 2240572**
(47) 11.02.2015
(97) 25.06.2009
(51) **C12N 5/071** (2010.01)
(96) 12.12.2008
(96) 08861423.5
(73) BioNTech AG, 55131 Mainz, DE
TRON - Translationale Onkologie an der Universitätsmedizin der Johannes Gutenberg- Universität Mainz gemeinnützige GmbH, 55131 Mainz, DE
(72) SAHIN, Ugur, 55116 Mainz, DE
POLEGANOV, Marco, 60528 Frankfurt, DE
BEISSERT, Tim, 64347 Griesheim, DE
(54) **Použití RNA na přeprogramování somatických buněk**
(32) 07024312
(31) 14.12.2007
(33) EP
(86) PCT/EP2008/010593
(87) WO 2009/077134
(74) A. Holas & partner, Patentová a známková kancelář, Ing. Mgr. Hana Holasová, Křížová 4/105, Brno, 60300

(97) **EP 2256770**
(47) 01.04.2015
(97) 01.12.2010
(51) **H01H 9/22** (2006.01)
H01H 71/74 (2006.01)
H01H 71/04 (2006.01)
H01H 89/06 (2006.01)
H01H 9/16 (2006.01)
(96) 28.05.2010
(96) 10164372.4
(73) Eaton Electrical IP GmbH & Co. KG, 12529 Schönefeld, DE
(72) Konietzko, Thomas, 53859 Niederkassel, DE
(54) **Kučně ovládaný ochranný vypínač s vyměnitelným uvolňovacím modulem**
(32) 102009023347
(31) 29.05.2009
(33) DE
(74) Společná advokátní kancelář Všecka Zelený Švorčík Kalenský a partneři, JUDr. Michal Havlík, Hálkova 2, Praha 2, 12000

(97) **EP 2266750**
(47) 25.02.2015
(97) 29.12.2010
(51) **B23Q 11/10** (2006.01)
F16L 23/16 (2006.01)
(96) 18.06.2010
(96) 10006322.1
(73) Gühring OHG, 72458 Albstadt, DE
(72) Bozkurt, Lutfi, 72474 Winterlingen, DE
(54) **Nástrojový systém**
(32) 102009030327, 102010008873
(31) 24.06.2009, 22.02.2010
(33) DE, DE
(74) Halaxová & Halaxová TETRAPAT, RNDr. Zdeňka Halaxová, Jinonická 800, Praha 5, 15800

(97) **EP 2274151**
(47) 08.04.2015
(97) 29.10.2009
(51) **B29C 53/12** (2006.01)
B29C 43/22 (2006.01)

(96) 23.04.2009
(96) 09735328.8
(73) Karl Mayer Textilmaschinenfabrik GmbH, 63179 Obertshausen, DE
(72) BACHMANN, Wolfgang, 64853 Otzberg, DE
JULIEN, Marcel, 63322 Rödermark, DE
JULIEN, Pascal, 63110 Rodgau, DE
(54) **Zařízení k výrobě spirál z drátů**
(32) 202008005836 U
(31) 26.04.2008
(33) DE
(86) PCT/EP2009/002990
(87) WO 2009/130036
(74) Společná advokátní kancelář Všetečka Zelený Švorčík Kalenský a partneři, JUDr. Michal Havlík, Hálkova 2, Praha 2, 12000

(97) **EP 2279819**
(47) 18.03.2015
(97) 02.02.2011
(51) **B23D 45/12** (2006.01)
B23D 47/04 (2006.01)
(96) 15.07.2010
(96) 10007314.7
(73) Walter Möck GmbH, 72820 Sonnenbühl, DE
(72) Möck, Walter, 72820 Sonnebühl, DE
Möck, Manuel, 72766 Reutlingen, DE
(54) **Zařízení k mechanickému opracování trubkových nebo tyčových obrobků**
(32) 102009035839
(31) 01.08.2009
(33) DE
(74) Společná advokátní kancelář Všetečka Zelený Švorčík Kalenský a partneři, JUDr. Michal Havlík, Hálkova 2, Praha 2, 12000

(97) **EP 2294067**
(47) 18.02.2015
(97) 05.11.2009
(51) **C07D 457/02** (2006.01)
C07D 457/04 (2006.01)
C07D 457/06 (2006.01)
A61K 31/48 (2006.01)
A61P 25/00 (2006.01)
(96) 28.04.2009
(96) 09738141.2
(73) LEK Pharmaceuticals d.d., 1526 Ljubljana, SI
(72) CASAR, Zdenko, 1526 Ljubljana, SI
MESAR, Tomaz, 1526 Ljubljana, SI
(54) **Příprava N6-demetylovaných alkylesterů kyseliny 9,10-dehydrolysergové**
(32) 08155371
(31) 29.04.2008
(33) EP
(86) PCT/EP2009/055117
(87) WO 2009/133097
(74) Traplová Hakr Kubát, advokátní a patentová kancelář, Ing. Jan Kubát, Přístavní 24, Praha 7, 17000

(97) **EP 2319300**
(47) 04.03.2015
(97) 11.05.2011
(51) **A01K 5/00** (2006.01)
A01D 90/10 (2006.01)
A01C 15/16 (2006.01)
(96) 14.10.2010
(96) 10187591.2
(73) Fliegl, Josef, 84453 Mühldorf, DE
(72) Fliegl, Josef, 84453 Mühldorf, DE
(54) **Díl příslušenství pro odklízeč vůz se zařízením k pneumatické vykládce sypkého materiálu**
(32) 202009015019 U
(31) 05.11.2009
(33) DE
(74) Společná advokátní kancelář Všetečka Zelený Švorčík Kalenský a partneři, JUDr. Michal Havlík, Hálkova 2, Praha 2, 12000

(97) **EP 2346837**
(47) 04.03.2015

(97) 30.12.2009
(51) **C07D 239/91** (2006.01)
(96) 24.06.2009
(96) 09770937.2
(73) Resverlogix Corporation, Calgary, AB T3E 6L1, CA
(72) HANSEN, Henrik, C., Calgary AB T2L 1E6, CA
CHOPAĐE, Shubham, P., Florence SC 29501, US
CITINENI, Janakiram, R., Florence SC 29501, US
SHORT, Robert, P., Florence SC 29505, US
YIANNIKOUROS, George, P., Florence SC 29505, US
(54) **Způsoby přípravy derivátů chinazolinonu**
(32) 75952 P
(31) 26.06.2008
(33) US
(86) PCT/US2009/048457
(87) WO 2009/158404
(74) Společná advokátní kancelář Všetečka Zelený Švorčík Kalenský a partneři, JUDr. Michal Havlík, Hálkova 2, Praha 2, 12000

(97) **EP 2358798**
(47) 11.02.2015
(97) 24.06.2010
(51) **C08J 9/00** (2006.01)
(96) 16.12.2009
(96) 09795928.2
(73) versalis S.p.A., 20097 San Donato Milanese (MI), IT
PONTICIELLO, Antonio, I-37060 Mozzecane, IT
GHIDONI, Dario, I-46023 Gonzaga-Mantova, IT
FELISARI, Riccardo, I-46030 San Giorgio di Mantova, IT
(54) **Kompozice expandovatelných vinylových aromatických polymerů s vylepšenou tepelnou izolační kapacitou, proces jejich výroby a expandované výrobky z této kompozice vyrobené**
(32) MI20082278
(31) 19.12.2008
(33) IT
(86) PCT/EP2009/009110
(87) WO 2010/069584
(74) Čermák a spol., JUDr. Karel Čermák, Elišky Peškové 15/735, Praha 5, 15000

(97) **EP 2361091**
(47) 21.01.2015
(97) 08.04.2010
(51) **A61K 47/16** (2006.01)
A61K 47/28 (2006.01)
(96) 01.10.2009
(96) 09817101.0
(73) Access Limited, St. Helier Jersey JE1 1JY, GB
(72) NEW, Roger R., C., London NW1 0NH, GB
TRAVERS, Glen, London NW1 0NH, GB
(54) **Žlučové kyseliny a biguanidy jako inhibitory proteázy k zachování integrity peptidů ve střevě**
(32) 0817969
(31) 01.10.2008
(33) GB
(86) PCT/AU2009/001305
(87) WO 2010/037173
(74) INPARTNERS GROUP, Ing. Ivan Lukšiček, Lidická 51, Brno, 60200

(97) **EP 2376661**
(47) 21.01.2015
(97) 28.07.2011
(51) **C12Q 1/68** (2006.01)
C12P 19/34 (2006.01)
(96) 01.12.2010
(96) 10830939.4
(73) Verinata Health, Inc, Redwood City CA 94063, US
QUAKE, Stephen, Stanford, CA 94305, US
RAVA, Richard P., Redwood City, CA 94062, US
CHINNAPPA, Manjula, San Mateo, CA 94404, US
COMSTOCK, David A., San Francisco, CA 94107, US
HEILEK, Gabrielle, Mountain View, CA 94043, US
(54) **Simultánní stanovení aneuploidie a fetální frakce**
(32) 296358 P, 360837 P, 407017 P, 455849 P
(31) 19.01.2010, 01.07.2010, 26.10.2010, 26.10.2010

(33) US, US, US, US
(86) PCT/US2010/058612
(87) WO 2011/090558
(74) Společná advokátní kancelář Všeťečka Zelený Švorčík Kalenský a partneři, JUDr. Michal Havlík, Hálkova 2, Praha 2, 12000

(97) **EP 2392521**
(47) 01.04.2015
(97) 07.12.2011
(51) **B65D 43/02** (2006.01)
(96) 01.06.2010
(96) 10450095.4
(73) Wolf PLASTICS Verpackungen GmBH, 8773 Kammern, AT
(72) Hirsch, Mag. Georg, 8773 Kammern i.L., AT
Leitgeb, Ing. Thomas, 8773 Kammern i.L., AT
(54) **Balení s těsnicí plochou mezi nádobou a víkem**
(74) Rott, Růžička & Guttmann Patentové, známkové a advokátní kanceláře, Ing. Jiří Andera, Vinohradská 37, Praha 2, 12000

(97) **EP 2410090**
(47) 11.03.2015
(97) 25.01.2012
(51) **E01B 9/48** (2006.01)
E01B 9/30 (2006.01)
(96) 11.07.2011
(96) 11005645.4
(73) SCHWIHAG AG, 8274 Tägerwilen, CH
(72) Buda, Roland, 78315 Radolfzell am Bodensee, DE
(54) **Upevňovací systém kolejnič**
(32) 102010027560
(31) 19.07.2010
(33) DE
(74) Společná advokátní kancelář Všeťečka Zelený Švorčík Kalenský a partneři, JUDr. Michal Havlík, Hálkova 2, Praha 2, 12000

(97) **EP 2411599**
(47) 29.04.2015
(97) 30.09.2010
(51) **E04G 7/28** (2006.01)
(96) 22.03.2010
(96) 10709559.8
(73) DOKA GmbH, 3300 Amstetten, AT
(72) PENEDER, Johann, A-3325 Ferschnitz, AT
(54) **Stojka pro ochranu před pádem**
(32) 102009014612
(31) 24.03.2009
(33) DE
(86) PCT/EP2010/053683
(87) WO 2010/108882
(74) Rott, Růžička & Guttmann Patentové, známkové a advokátní kanceláře, Ing. Jiří Andera, Vinohradská 37, Praha 2, 12000

(97) **EP 2412633**
(47) 17.12.2014
(97) 01.02.2012
(51) **B65B 5/10** (2006.01)
B65B 5/12 (2006.01)
B65B 25/00 (2006.01)
B65B 35/24 (2006.01)
B65B 57/10 (2006.01)
B65G 17/06 (2006.01)
B65G 17/08 (2006.01)
B65G 17/12 (2006.01)
B65G 17/32 (2006.01)
B65B 35/36 (2006.01)
(96) 27.07.2011
(96) 11175502.1
(73) CT PACK S.r.l., 40053 Valsamoggia (BO), IT
(72) Davi, Daniele, 44123 Ferrara, IT
Pallara, Michele, 44123 Ferrara, IT
(54) **Stroj k balení zboží do kontejnerů**
(32) BO20100489
(31) 30.07.2010
(33) IT
(74) PATENTSERVIS Praha a.s., Na Podkovce 281/10, Praha 4, 14700

(97) **EP 2424679**
(47) 04.03.2015
(97) 04.11.2010
(51) **B05B 7/06** (2006.01)
B05B 7/12 (2006.01)
B05B 7/24 (2006.01)
B05B 7/00 (2006.01)
(96) 26.04.2010
(96) 10716223.2
(73) Finishing Brands Holdings Inc., Minneapolis, MN 55413, US
(72) CHARPIE, Mark E., Glenview Illinois 60026, US
BURNS, Marvin D., Glenview Illinois 60026, US
(54) **Jehla průtočná pro tekutinu k nanášení vícesložkového materiálu**
(32) 173595 P, 228149 P, 765699
(31) 28.04.2009, 23.07.2009, 22.04.2010
(33) US, US, US
(86) PCT/US2010/032362
(87) WO 2010/126814
(74) Traplová Hakr Kubát, advokátní a patentová kancelář, Ing. Eduard Hakr, Přístavní 24, Praha 7, 17000

(97) **EP 2427252**
(47) 22.04.2015
(97) 11.11.2010
(51) **B01D 25/28** (2006.01)
(96) 23.04.2010
(96) 10718877.3
(73) Klinkau GmbH + Co. KG, 87616 Marktobberdorf-Leuterschach, DE
(72) ZELLER, Johann, 87647 Oberthingau, DE
(54) **Nosič membrány a membrána pro filtrační lis (kalolis)**
(32) 102009020317
(31) 07.05.2009
(33) DE
(86) PCT/EP2010/002519
(87) WO 2010/127776
(74) PATENTSERVIS PRAHA a.s., Na Podkovce 281/10, Praha 4, 14700

(97) **EP 2433727**
(47) 08.04.2015
(97) 28.03.2012
(51) **B22F 3/10** (2006.01)
C22C 26/00 (2006.01)
C22C 29/02 (2006.01)
(96) 24.09.2010
(96) 10179490.7
(73) Sandvik Intellectual Property AB, 811 81 Sandviken, SE
(72) Smith, Jane, Coventry, CV6 1EL, GB
Chan, Peter, Leicestershire, LE9 9HY, GB
Carpenter, Michael, Warwickshire, CV10 0PF, GB
(54) **Způsob pro výrobu spěkaného kompozitního těla**
(74) Společná advokátní kancelář Všeťečka Zelený Švorčík Kalenský a partneři, JUDr. Petr Kalenský, Hálkova 2, Praha 2, 12000

(97) **EP 2456561**
(47) 18.02.2015
(97) 27.01.2011
(51) **B04C 5/04** (2006.01)
B04C 5/081 (2006.01)
B04C 5/13 (2006.01)
B04C 5/14 (2006.01)
(96) 08.07.2010
(96) 10747140.1
(73) Binder + Co AG, 8200 Gleisdorf, AT
(72) BRUNNMAIR, Erwin, A-8045 Graz, AT
(54) **Cyklon s vedením čistého plynu**
(32) 46509 U
(31) 23.07.2009
(33) AT
(86) PCT/AT2010/000250
(87) WO 2011/009148
(74) Společná advokátní kancelář Všeťečka Zelený Švorčík Kalenský a partneři, JUDr. Michal Havlík, Hálkova 2, Praha 2, 12000

(97) **EP 2489485**
(47) 07.01.2015
(97) 22.08.2012

- (51) **B26D 7/01** (2006.01)
B26D 3/28 (2006.01)
A22C 17/00 (2006.01)
B26D 1/02 (2006.01)
B26D 7/06 (2006.01)
- (96) 14.02.2012
(96) 12155263.2
(73) Grasselli, Giorgio, 42020 Albinea, Reggio Emilia, IT
(72) Grasselli, Giorgio, 42020 Albinea, Reggio Emilia, IT
(54) **Stroj ke krájení masa**
(32) RE20110009
(31) 18.02.2011
(33) IT
(74) PATENTSERVIS Praha a.s., Na Podkovce 281/10, Praha 4, 14700
-
- (97) **EP 2507274**
(47) 18.02.2015
(97) 09.06.2011
(51) **C08F 220/14** (2006.01)
C09D 133/06 (2006.01)
C09D 5/02 (2006.01)
- (96) 02.12.2010
(96) 10787245.9
(73) PPG Industries Ohio, Inc., Cleveland, OH 44111, US
(72) KANIA, Charles, M., Natrona Heights Pennsylvania 15065, US
SCHWENDEMAN, Irina, G., Wexford Pennsylvania 15090, US
KALSANI, Venkateshwarlu, Gibsonia, PA 15044, US
WINTERS, Richard, J., Freeport Pennsylvania 16229, US
ZIEGLER, Michael, Cranberry Township Pennsylvania 16066, US
WUNSCH, Manfred, Pittsburgh Pennsylvania 15238, US
CONLEY, Carole, A., Saxonburg, PA 16056, US
- (54) **Vodou ředitelné nátěrové hmoty, související metody a potažené podklady**
(32) 630276
(31) 03.12.2009
(33) US
(86) PCT/US2010/058652
(87) WO 2011/068930
(74) Čermák a spol., JUDr. Karel Čermák, Elišky Peškové 15/735, Praha 5, 15000
-
- (97) **EP 2525858**
(47) 25.02.2015
(97) 28.07.2011
(51) **A61M 15/00** (2006.01)
- (96) 18.01.2011
(96) 11707221.5
(73) Pfizer Limited, Sandwich, Kent CT13 9NJ, GB
(72) BUNCH, Annabel Louise, Cambridgeshire CB21 6GP, GB
HARRIS, Paul, George, deceased, GB
- (54) **Zařízení pro dávkování množství jednotlivých dávek suchého prášku a inhalátor obsahující takové zařízení**
(32) 296629 P
(31) 20.01.2010
(33) US
(86) PCT/IB2011/050209
(87) WO 2011/089547
(74) A. Holas & partner Patentová a známková kancelář, Ing. Mgr. Hana Holasová, Křížová 4/105, Brno, 60300
-
- (97) **EP 2525916**
(47) 21.01.2015
(97) 22.03.2012
(51) **B04B 1/20** (2006.01)
- (96) 14.06.2011
(96) 11730245.5
(73) Hiller GmbH, 84137 Vilsbiburg, DE
(72) PULS, Christoph, 76227 Karlsruhe, DE
WAGENBAUER, Robert, 84189 Wurmsham, DE
- (54) **Hnací zařízení ve šnekovém dopravníku s odstředivým vyprazdňováním**
(32) 102010037488
(31) 13.09.2010
(33) DE
-
- (86) PCT/EP2011/059815
(87) WO 2012/034722
(74) Čermák a spol., JUDr. Karel Čermák, Elišky Peškové 15/735, Praha 5, 15000
-
- (97) **EP 2525937**
(47) 11.02.2015
(97) 28.07.2011
(51) **B23K 11/14** (2006.01)
B23K 11/31 (2006.01)
- (96) 07.12.2010
(96) 10793156.0
(73) ThyssenKrupp System Engineering GmbH, 74076 Heilbronn, DE
(72) CORNELIUS, Peter, 54317 Kasel, DE
HUSNER, Jens, 66687 Wadern, DE
LEIDINGER, Stefan, 66839 Schmelz, DE
NICOLAUS, Florian, 66687 Wadern, DE
- (54) **Jednotka svařovací elektrody, svařovací zařízení a způsob k vytvoření svařovaného spojení**
(32) 102010005357
(31) 21.01.2010
(33) DE
(86) PCT/EP2010/007411
(87) WO 2011/088866
(74) Společná advokátní kancelář Všetečka Zelený Švorčík Kalenský a partneři, JUDr. Michal Havlík, Hálkova 2, Praha 2, 12000
-
- (97) **EP 2536974**
(47) 21.01.2015
(97) 25.08.2011
(51) **F21V 21/28** (2006.01)
F21V 21/30 (2006.01)
F21S 8/00 (2006.01)
F21V 21/15 (2006.01)
- (96) 11.02.2011
(96) 11744292.1
(73) Martin Professional ApS, 8200 Århus N, DK
(72) DALSGAARD, Carsten, DK-8600 Silkeborg, DK
- (54) **Osvětlovací zařízení se vzájemně zafixovanými skořepinovými částmi třmenu**
(32) 201000127
(31) 16.02.2010
(33) DK
(86) PCT/DK2011/050040
(87) WO 2011/100972
(74) INPARTNERS GROUP, Ing. Ivan Lukšiček, Lidická 51, Brno, 60200
-
- (97) **EP 2547547**
(47) 04.03.2015
(97) 22.09.2011
(51) **B60N 2/16** (2006.01)
B60N 2/06 (2006.01)
B60N 2/42 (2006.01)
- (96) 08.03.2011
(96) 11710446.3
(73) Johnson Controls Metals and Mechanisms GmbH & Co. KG, 42699 Solingen, DE
(72) STANIC, Ivica, 41542 Dormagen, DE
KUNTZ, Oliver, 42929 Wermelskirchen, DE
STURM, Christian, 47804 Krefeld, DE
- (54) **Přestavovací zařízení, zejména zařízení přestavující výšku nebo podélné nastavení sedadla motorových vozidel**
(32) 102010002964
(31) 17.03.2010
(33) DE
(86) PCT/EP2011/053462
(87) WO 2011/113725
(74) Traplová Hakr Kubát, advokátní a patentová kancelář, Ing. Eduard Hakr, Přístavní 24, Praha 7, 17000
-
- (97) **EP 2547905**
(47) 25.02.2015
(97) 31.05.2012
(51) **F03D 11/00** (2006.01)
- (96) 25.11.2011
(96) 11787901.5

(73) Wobben Properties GmbH, 26605 Aurich, DE
(72) EDEN, Georg, 26556 Westerholt, DE
(54) **Způsob provozu větrného zařízení**
(32) 102010052565
(31) 25.11.2010
(33) DE
(86) PCT/EP2011/071030
(87) WO 2012/069631
(74) PATENTSERVIS PRAHA a.s., Na Podkovce 281/10, Praha 4, 14700

(97) **EP 2552549**
(47) 18.02.2015
(97) 06.10.2011
(51) **A62B 1/14** (2006.01)
A62B 1/10 (2006.01)
(96) 30.03.2010
(96) 10711691.5
(73) Bergmann, Uwe, 32139 Spenge, DE
Bergmann, Dirk, 32139 Spenge, DE
(72) Bergmann, Uwe, 32139 Spenge, DE
Bergmann, Dirk, 32139 Spenge, DE
(54) **Slaňovací zařízení**
(86) PCT/EP2010/054254
(87) WO 2011/120566
(74) Čermák a spol., JUDr. Karel Čermák, Elišky Peškové 15/735, Praha 5, 15000

(97) **EP 2553067**
(47) 18.02.2015
(97) 06.10.2011
(51) **CIID 1/62** (2006.01)
CIID 3/20 (2006.01)
CIID 3/00 (2006.01)
(96) 22.03.2011
(96) 11709713.9
(73) Evonik Degussa GmbH, 45128 Essen, DE
(72) KÖHLE, Hans-Jürgen, 63533 Mainhausen, DE
SCHÖPPNER, Matthias, 62638 Bad Soden Salmünster, DE
EULER, Axel, 36396 Steinau an der Strasse, DE
JAKOB, Harald, 63594 Hasselroth, DE
MELEDATHU, Saji John, Chester, Virginia 23836, US
KURTH, Todd L., Maple Grove, MN 55311, US
YOUNG, Delbert G., Groveland, Illinois 61535, US
HAMANN, Ingo, Chester, NJ 07930, US
SCHICK, Georg, 47809 Krefeld, DE

(54) **Kompozice aktivních látek aviváže**
(32) 319997 P
(31) 01.04.2010
(33) US
(86) PCT/EP2011/054282
(87) WO 2011/120836
(74) Traplová Hakr Kubát, advokátní a patentová kancelář, Ing. Eduard Hakr, Přístavní 24, Praha 7, 17000

(97) **EP 2569639**
(47) 11.02.2015
(97) 17.11.2011
(51) **G01N 33/68** (2006.01)
(96) 05.05.2011
(96) 11720361.2
(73) Hill's Pet Nutrition, Inc., Topeka, KS 66603, US
(72) FRANTZ, Nolan Zebulon, Meadville, Pennsylvania 16335, US
(54) **Způsoby diagnózy, kontroly a profylaxe zánětů a zmírňování zánětlivých stavů u psů**
(32) 334084 P
(31) 12.05.2010
(33) US
(86) PCT/US2011/035429
(87) WO 2011/143048
(74) Společná advokátní kancelář Všetečka Zelený Švorčík Kalenský a partneři, JUDr. Otakar Švorčík, Hálkova 2, Praha 2, 12000

(97) **EP 2570216**
(47) 18.02.2015
(97) 20.03.2013
(51) **B23D 61/02** (2006.01)

B23D 61/12 (2006.01)
(96) 03.09.2012
(96) 12182725.7
(73) WIKUS-Sägenfabrik Wilhelm H. Kullmann GmbH & Co. KG, 34286 Spangenberg, DE
(72) Kullmann, Dr. Jörg H., 34286 Spangenberg, DE
Gleim, Dr. Patrick, 34576 Homberg/Efze, DE
Heimel, Dirk, 34587 Felsberg, DE
(54) **Pilový list s výkonnými zuby a povrchovými zuby**
(32) 102011053720
(31) 16.09.2011
(33) DE
(74) Čermák a spol., JUDr. Karel Čermák, Elišky Peškové 15/735, Praha 5, 15000

(97) **EP 2573234**
(47) 25.02.2015
(97) 27.03.2013
(51) **D01H 13/00** (2006.01)
B65H 54/26 (2006.01)
(96) 26.07.2012
(96) 12178004.3
(73) Murata Machinery, Ltd., Kyoto-shi, Kyoto 601-8326, JP
(72) Susami, Hiroyuki, Kyoto-shi, Kyoto 612-8686, JP
(54) **Textilní strojní zařízení**
(32) 2011206364
(31) 21.09.2011
(33) JP
(74) KANIA*SEDLÁK*SMOLA Patentová a známková kancelář, Ing. František Kania, Mendlovo náměstí 1a, Brno, 60300

(97) **EP 2574505**
(47) 08.04.2015
(97) 03.04.2013
(51) **B60R 5/04** (2006.01)
B60R 7/02 (2006.01)
(96) 24.09.2012
(96) 12466018.4
(73) Škoda Auto a.s., Mladá Boleslav, CZ
(72) Polacek, Roman, 500 09 Hradec Kralové, CZ
(54) **Odkládací box zavazadlového prostoru vozidla**
(32) 20110615
(31) 30.09.2011
(33) CZ

(97) **EP 2576177**
(47) 25.03.2015
(97) 01.12.2011
(51) **B29C 45/14** (2006.01)
B29C 45/00 (2006.01)
(96) 27.05.2011
(96) 11721782.8
(73) ACO Severin Ahlmann GmbH & Co. KG, 24768 Rendsburg, DE
(72) MEINCKE, Arne, 24251 Osdorf, DE
(54) **Způsob a zařízení ke tváření vnitřním vysokým tlakem výchozího polotovaru**
(32) 102010017133
(31) 28.05.2010
(33) DE
(86) PCT/EP2011/058732
(87) WO 2011/147969
(74) Společná advokátní kancelář Všetečka Zelený Švorčík Kalenský a partneři, JUDr. Michal Havlík, Hálkova 2, Praha 2, 12000

(97) **EP 2579995**
(47) 18.02.2015
(97) 22.12.2011
(51) **B05D 1/30** (2006.01)
B05D 3/04 (2006.01)
B05D 7/00 (2006.01)
B05D 7/02 (2006.01)
B05C 11/06 (2006.01)
(96) 08.06.2011
(96) 11724624.9
(73) Saint-Gobain Glass France, 92400 Courbevoie, FR
(72) TSCHURL, Thomas, 73084 Sarlach, DE

GÜLDNER, Dominic, 73760 Ostfildern, DE
SCHMIDT, Sebastian, 70176 Stuttgart, DE
(54) **Způsob povlakování polymerního materiálu poléváním**
(32) 10165851
(31) 14.06.2010
(33) EP
(86) PCT/EP2011/059462
(87) WO 2011/157603
(74) Společná advokátní kancelář Všetečka Zelený Švorčík Kalenský a partneři, JUDr. Michal Havlík, Hálkova 2, Praha 2, 12000

(97) **EP 2594624**
(47) 25.02.2015
(97) 22.05.2013
(51) **C10L 3/08** (2006.01)
C10B 53/02 (2006.01)
F02B 43/08 (2006.01)
F02C 3/28 (2006.01)
C10J 3/00 (2006.01)
(96) 16.11.2012
(96) 12193067.1
(73) New Power Pack GmbH, 49377 Vechta, DE
(72) Czwaluk, Heinz Erich, 49429 Goldenstedt, DE
(54) **Zařízení a způsob pro získávání energie z biomasy**
(32) 102011086499
(31) 16.11.2011
(33) DE
(74) Společná advokátní kancelář Všetečka Zelený Švorčík Kalenský a partneři, JUDr. Michal Havlík, Hálkova 2, Praha 2, 12000

(97) **EP 2609086**
(47) 25.02.2015
(97) 01.03.2012
(51) **C07D 215/54** (2006.01)
A61K 31/4704 (2006.01)
A61P 25/00 (2006.01)
(96) 26.08.2011
(96) 11754836.2
(73) Grünenthal GmbH, 52078 Aachen, DE
(72) KÜHNERT, Sven, 52355 Düren, DE
BAHRENBURG, Gregor, 52156 Monschau-Konzen, DE
KLESS, Achim, 52072 Aachen, DE
SCHRÖDER, Wolfgang, 52074 Aachen, DE
(54) **Substituované 2-oxo-a2-thioxo-dihydrochinolin-3-karboxamidy jako modulatory KCNQ2/2**
(32) 10008920
(31) 27.08.2010
(33) EP
(86) PCT/EP2011/004280
(87) WO 2012/025239
(74) Společná advokátní kancelář Všetečka Zelený Švorčík Kalenský a partneři, JUDr. Michal Havlík, Hálkova 2, Praha 2, 12000

(97) **EP 2621619**
(47) 18.02.2015
(97) 05.04.2012
(51) **B01F 3/14** (2006.01)
B01F 7/08 (2006.01)
B01F 15/02 (2006.01)
B29B 7/80 (2006.01)
C08G 85/00 (2006.01)
(96) 31.08.2011
(96) 11751555.1
(73) Equipolymers GmbH, 06258 Schkopau, DE
(72) ECKERT, Rolf, 06116 Halle, DE
KLEIS, Guenter, 06108 Halle, DE
PFANNMÖLLER, Uwe, 06110 Halle, DE
VOERCKEL, Volkmar, 06217 Merseburg, DE
WIEGNER, Jens-Peter, 06130 Halle, DE

(54) **Způsob míchání**
(32) 388155 P
(31) 30.09.2010
(33) US

(86) PCT/EP2011/004399
(87) WO 2012/041436
(74) Čermák a spol., JUDr. Karel Čermák, Elišky Peškové 15/735, Praha 5, 15000

(97) **EP 2621756**
(47) 11.03.2015
(97) 05.04.2012
(51) **B60N 2/44** (2006.01)
B60N 2/23 (2006.01)
B60N 2/16 (2006.01)
B60N 2/18 (2006.01)
(96) 24.09.2011
(96) 11763592.0
(73) Brose Fahrzeugteile GmbH & Co. Kommanditgesellschaft, Coburg, 96450 Coburg, DE
(72) MORROW, Michael, 96450 Coburg, DE
WAGNER, Chris, 96482 Ahorn, DE
SCHULZE, Stefan, 96472 Rödentel, DE
STEINMÜLLER, Holger, 97816 Neustadt, DE
(54) **Přestavovací ústrojí k otočnému přestavení dvou dílů vozidla vůči sobě navzájem**
(32) 102010041570
(31) 28.09.2010
(33) DE
(86) PCT/EP2011/004789
(87) WO 2012/041468
(74) PATENTSERVIS PRAHA a.s., Na Podkovce 281/10, Praha 4, 14700

(97) **EP 2632620**
(47) 25.02.2015
(97) 07.06.2012
(51) **B23D 19/08** (2006.01)
B23C 3/12 (2006.01)
B24B 9/00 (2006.01)
B24B 21/00 (2006.01)
B24B 27/00 (2006.01)
(96) 26.10.2011
(96) 11831771.8
(73) Rieth, Stephan, 66606 St. Wendel, DE
(72) Rieth, Stephan, 66606 St. Wendel, DE
(54) **Zařízení k vytvoření fasety**
(32) 102010050151
(31) 26.10.2010
(33) DE
(86) PCT/DE2011/075257
(87) WO 2012/072071
(74) Společná advokátní kancelář Všetečka Zelený Švorčík Kalenský a partneři, JUDr. Michal Havlík, Hálkova 2, Praha 2, 12000

(97) **EP 2635520**
(47) 18.02.2015
(97) 13.12.2012
(51) **B67C 3/22** (2006.01)
B67C 3/26 (2006.01)
(96) 09.05.2012
(96) 12727263.1
(73) Leibinger GmbH, 79331 Teningen, DE
(72) LEIBINGER, Benedikt, 79104 Freiburg, DE
(54) **Zařízení na plnění nádoby kapalinou určenou s výhodou ke konzumaci**
(32) 102011103876
(31) 10.06.2011
(33) DE
(86) PCT/DE2012/000475
(87) WO 2012/167764
(74) Společná advokátní kancelář Všetečka Zelený Švorčík Kalenský a partneři, JUDr. Michal Havlík, Hálkova 2, Praha 2, 12000

(97) **EP 2635563**
(47) 14.01.2015
(97) 10.05.2012
(51) **C07D 401/06** (2006.01)
A61K 31/435 (2006.01)
A61P 3/00 (2006.01)
(96) 04.11.2011

- | | |
|--|--|
| (96) 11785232.7 | (32) 10016188 |
| (73) Boehringer Ingelheim International GmbH, 55216 Ingelheim am Rhein, DE | (31) 30.12.2010 |
| (72) ECKHARDT, Matthias, 55216 Ingelheim am Rhein, DE | (33) EP |
| MARTIN, Hans-Juergen, 55216 Ingelheim am Rhein, DE | (86) PCT/CH2011/000310 |
| SCHUEHLE, Martin, 55216 Ingelheim am Rhein, DE | (87) WO 2012/088616 |
| SICK, Sandra, 55216 Ingelheim am Rhein, DE | (74) Společná advokátní kancelář Všetěčka Zelený Švorčík Kalenský a partneři, JUDr. Michal Havlík, advokát a patentový zástupce, Hálkova 2, Praha 2, 12000 |
| YANG, Bing-Shiou, Ridgefield, CT 06877, US | |
| (54) Krystalické formy hydrochloridové soli (4A-R,9A-S)-1-(1H-benzimidazol-5-karboxyl)-2,3,4,4A,9,9A-hexahydro-1H-indeno[2,1-B]pyridin-6-karbonitrilu a jejich použití jako inhibitory HSD typu 1 | |
| (32) 201161484995 P, PCT/US2010/055586 | |
| (31) 11.05.2011, 05.11.2010 | |
| (33) US, US | |
| (86) PCT/US2011/059331 | |
| (87) WO 2012/061708 | |
| (74) INPARTNERS GROUP, Ing. Ivan Lukšiček, Lidická 51, Brno, 60200 | |
| (97) EP 2643922 | |
| (47) 07.01.2015 | |
| (97) 31.05.2012 | |
| (51) H02K 15/095 (2006.01) | |
| H02K 15/04 (2006.01) | |
| (96) 22.11.2011 | |
| (96) 11793864.7 | |
| (73) ATOP S.p.A., 50021 Barberino Val d'Elsa (Firenze), IT | |
| (72) PONZIO, Massimo, I-50028 Tavernelle Val di Pesa (FI), IT | |
| (54) Zařízení pro zajišťování pohybu členů pro pokládání drátu, využívané pro navijení cívek součástí jader u dynamoelektrických strojů | |
| (32) TO20100926 | |
| (31) 23.11.2010 | |
| (33) IT | |
| (86) PCT/IB2011/002791 | |
| (87) WO 2012/069911 | |
| (74) Čermák a spol., JUDr. Karel Čermák, Elišky Peškové 15/735, Praha 5, 15000 | |
| (97) EP 2658420 | |
| (47) 18.02.2015 | |
| (97) 05.07.2012 | |
| (51) A47J 31/44 (2006.01) | |
| (96) 30.12.2011 | |
| (96) 11815665.2 | |
| (73) JURA Elektroapparate AG, 4626 Niederbuchsiten, CH | |
| (72) REYHANLOO, Shahryar, CH-6405 Immensee, CH | |
| (54) Způsob automatického zhotovení mléčné pěny | |
| (32) 10016188 | |
| (31) 30.12.2010 | |
| (33) EP | |
| (86) PCT/CH2011/000310 | |
| (87) WO 2012/088616 | |
| (74) Společná advokátní kancelář Všetěčka Zelený Švorčík Kalenský a partneři, JUDr. Michal Havlík, advokát a patentový zástupce, Hálkova 2, Praha 2, 12000 | |
| (97) EP 2675654 | |
| (47) 04.03.2015 | |
| (97) 23.08.2012 | |
| (51) B60N 2/015 (2006.01) | |
| B60N 2/36 (2006.01) | |
| (96) 08.02.2012 | |
| (96) 12703456.9 | |
| (73) Johnson Controls Components GmbH & Co. KG, 67657 Kaiserslautern, DE | |
| (72) TEUFEL, Ingo, 67806 Rockenhausen, DE | |
| REIMER, Peter, 67305 Ramsen, DE | |
| (54) Blokovací zařízení sklopného opěradla zad na sedadle | |
| (32) 102011011570 | |
| (31) 16.02.2011 | |
| (33) DE | |
| (86) PCT/EP2012/000566 | |
| (87) WO 2012/110211 | |
| (74) Traplová Hakr Kubát, advokátní a patentová kancelář, Ing. Eduard Hakr, Přístavní 24, Praha 7, 17000 | |
| (97) EP 2678525 | |
| (47) 08.04.2015 | |
| (97) 30.08.2012 | |
| (51) E21C 29/14 (2006.01) | |
| F16G 13/12 (2006.01) | |
| (96) 23.02.2012 | |
| (96) 12712897.3 | |
| (73) Thiele GmbH & Co. KG, 58640 Iserlohn, DE | |
| (72) SCHERF, Burkhard, Hermann, 59192 Bergkamen, DE | |
| PHILIPP, Günther, 58239 Schwerte, DE | |
| VORWERK, Dirk, 58097 Hagen, DE | |
| (54) Pluhovací zařízení | |
| (32) 202011000248 U | |
| (31) 25.02.2011 | |
| (33) DE | |
| (86) PCT/DE2012/000166 | |
| (87) WO 2012/113380 | |
| (74) Společná advokátní kancelář Všetěčka Zelený Švorčík Kalenský a partneři, JUDr. Michal Havlík, Hálkova 2, Praha 2, 12000 | |

Zveřejněné opravené překlady evropských patentových spisů

U následujících udělených evropských patentů s účinky pro Českou republiku byl majitelem předložen opravený překlad patentového spisu do českého jazyka (§35d odst. 2 zákona č. 527/1990 Sb., v platném znění).
Datum zveřejnění opraveného překladu evropského patentového spisu je datum publikace tohoto Věstníku.

(97) EP 2045561

Zveřejněné překlady pozměněného, nebo omezeného znění evropských patentových spisů

U následujících udělených evropských patentů s účinky pro Českou republiku byl majitelem předložen opravený překlad patentového spisu do českého jazyka (§ 35d odst. 2 zákona č. 527/1990 Sb., v platném znění).
Datum zveřejnění opraveného překladu evropského patentového spisu je datum publikace tohoto Věstníku.

(97) EP 2277620

Evropské patenty zachované v pozměněném nebo omezeném znění

V této části jsou uvedeny evropské patenty s účinky pro Českou republiku, které byly Evropským úřadem podle článku 102 Úmluvy o udělování evropských patentů zachovány v omezeném znění podle čl. 105a - 105c EPC 2000, nebo v pozměněném znění (§ 35f zákona č. 527/1990 Sb., v platném znění).

(97) Datum oznámení o zachování patentu
EP 2060470 13.05.2015

MM4A Zánik evropských patentů nezaplacením poplatků za udržování platnosti patentu

Následující evropské patenty udělené Evropským patentovým úřadem s účinky pro Českou republiku zanikly pro nezaplacení poplatků za udržování platnosti patentu (§ 22 písm. b) zákona č. 527/1990 Sb., v platném znění).

(97) EP 1448236	(97) EP 1681513	(97) EP 1828519	(97) EP 1989200
(97) EP 1453858	(97) EP 1685152	(97) EP 1831942	(97) EP 2058584
(97) EP 1454097	(97) EP 1685210	(97) EP 1833821	(97) EP 2081951
(97) EP 1531306	(97) EP 1785370	(97) EP 1838187	(97) EP 2087176
(97) EP 1531647	(97) EP 1817029	(97) EP 1844039	(97) EP 2200747
(97) EP 1541447	(97) EP 1817300	(97) EP 1844164	(97) EP 2210328
(97) EP 1541540	(97) EP 1817301	(97) EP 1877351	(97) EP 2215119
(97) EP 1565282	(97) EP 1828506	(97) EP 1951608	

PD4A Převod práv a ostatní změny majitelů evropských patentů

(97) **EP 1607840**
(73) Tobii AB, 182 53 Danderyd, SE

(97) **EP 1792381**
(73) WINDFIN B.V., NL - 2451 Leimuiden, NL

(97) **EP 1865976**
(73) Cardiorentis AG, 6300 Zug, CH

(97) **EP 1961102**
(73) WINDFIN B.V., NL - 2451 Leimuiden, NL

(97) **EP 2031406**
(73) ImmunoDiagnostic System France, 21320 Pouilly en Auxois, FR
Rousseau, Alain, 75001 Paris, FR

(97) **EP 2104439**
(73) MSA PRODUCTION FRANCE, 01400 Chatillon Sur Chalaronne, FR

(97) **EP 2297106**
(73) Galderma Pharma S.A., 1008 Lausanne, CH

(97) **EP 2300129**
(73) CO2 CapSol AS, 0273 Oslo, NO

(97) **EP 2372145**
(73) WINDFIN B.V., NL - 2451 Leimuiden, NL

(97) **EP 2373631**
(73) Summit Therapeutics plc, Oxfordshire OX14 4RY, GB

(97) **EP 2408739**
(73) Clovis Oncology Italy S.r.l., 20121 Milano, IT

(97) **EP 2520840**
(73) Blue Gentian, LLC, Palm Beach Gardens, 33410, FL, US

(97) **EP 2547974**
(73) CIMPROGETTI S.R.L., 24044 Dalmine (BG), IT

FG1K

Zapsané užité vzory - přehled podle čísel zápisu

V období uzávěrky tohoto čísla Věstníku zapsal Úřad průmyslového vlastnictví tyto užité vzory.

28184	<i>C 09 D 5/03</i>	(2006.01)	28203	<i>A 61 F 2/48</i>	(2006.01)	28222	<i>A 21 D 13/08</i>	(2006.01)
28185	<i>G 06 Q 99/00</i>	(2006.01)	28204	<i>A 61 B 5/053</i>	(2006.01)	28223	<i>E 01 H 8/10</i>	(2006.01)
28186	<i>G 01 J 3/44</i>	(2006.01)	28205	<i>H 02 K 35/00</i>	(2006.01)	28224	<i>B 25 G 1/08</i>	(2006.01)
28187	<i>G 01 J 3/28</i>	(2006.01)	28206	<i>E 05 B 19/24</i>	(2006.01)	28225	<i>B 42 D 15/04</i>	(2006.01)
28188	<i>F 04 D 7/06</i>	(2006.01)	28207	<i>E 04 F 13/074</i>	(2006.01)	28226	<i>B 60 J 3/00</i>	(2006.01)
28189	<i>F 27 D 1/18</i>	(2006.01)	28208	<i>G 01 N 15/08</i>	(2006.01)	28227	<i>G 08 G 1/04</i>	(2006.01)
28190	<i>B 82 B 3/00</i>	(2006.01)	28209	<i>A 47 C 7/36</i>	(2006.01)	28228	<i>G 09 F 23/00</i>	(2006.01)
28191	<i>C 12 M 1/24</i>	(2006.01)	28210	<i>F 23 B 40/00</i>	(2006.01)	28229	<i>E 04 C 1/41</i>	(2006.01)
28192	<i>C 04 B 35/16</i>	(2006.01)	28211	<i>A 47 K 13/10</i>	(2006.01)	28230	<i>G 06 F 17/00</i>	(2006.01)
28193	<i>E 21 F 17/00</i>	(2006.01)	28212	<i>G 01 D 11/30</i>	(2006.01)	28231	<i>F 01 K 27/02</i>	(2006.01)
28194	<i>A 01 G 13/10</i>	(2006.01)	28213	<i>B 60 N 2/64</i>	(2006.01)	28232	<i>E 04 H 17/00</i>	(2006.01)
28195	<i>C 12 M 3/00</i>	(2006.01)	28214	<i>F 04 D 29/24</i>	(2006.01)	28233	<i>G 01 L 1/22</i>	(2006.01)
28196	<i>B 61 H 5/00</i>	(2006.01)	28215	<i>B 22 D 17/20</i>	(2006.01)	28234	<i>G 01 N 27/49</i>	(2006.01)
28197	<i>G 01 N 3/08</i>	(2006.01)	28216	<i>F 28 D 7/02</i>	(2006.01)	28235	<i>G 01 L 1/10</i>	(2006.01)
28198	<i>A 01 G 13/10</i>	(2006.01)	28217	<i>H 02 J 15/00</i>	(2006.01)	28236	<i>A 01 K 63/04</i>	(2006.01)
28199	<i>G 05 D 7/01</i>	(2006.01)	28218	<i>A 23 C 21/08</i>	(2006.01)	28237	<i>B 61 D 27/00</i>	(2006.01)
28200	<i>F 16 C 41/04</i>	(2006.01)	28219	<i>A 23 C 21/06</i>	(2006.01)	28238	<i>F 16 H 1/16</i>	(2006.01)
28201	<i>B 21 D 43/00</i>	(2006.01)	28220	<i>A 23 L 1/10</i>	(2006.01)	28239	<i>B 41 C 1/18</i>	(2006.01)
28202	<i>C 08 L 75/04</i>	(2006.01)	28221	<i>E 01 C 23/14</i>	(2006.01)	28240	<i>A 47 D 13/02</i>	(2006.01)

FG1K

Zapsané užité vzory - řazené podle MPT

(51) <i>A01G 13/10</i>	(2006.01)	(73) Dobiášová Gabriela, Štramberk, CZ	
(11) 28194		(72) Dobiášová Gabriela, Štramberk, CZ	
(21) 2015-30590		(54) Cukrářský výrobek	
(22) 15.01.2015		(74) PATENT SKY s. r. o., Ing. Petra Kolářová, Dušní 8/11, Praha 1, 11000	
(47) 13.05.2015			
(73) Londzin Tomáš Ing., Mladá Boleslav, CZ			
(72) Londzin Tomáš Ing., Mladá Boleslav, CZ			
(54) Zařízení na trvalou a ekologickou ochranu rostlin proti slimákům			
<hr/>			
(51) <i>A01G 13/10</i>	(2006.01)	(51) <i>A23C 21/06</i>	(2006.01)
(11) 28198		<i>A23C 13/00</i>	(2006.01)
(21) 2015-30814		<i>A23L 2/38</i>	(2006.01)
(22) 15.01.2015		(11) 28219	
(47) 13.05.2015		(21) 2015-30666	
(73) Londzin Tomáš Ing., Mladá Boleslav, CZ		(22) 30.01.2015	
(72) Londzin Tomáš Ing., Mladá Boleslav, CZ		(47) 19.05.2015	
(54) Zařízení na ekologickou ochranu rostlin pěstovaných v nádobách proti slimákům		(73) Mendelova univerzita v Brně, Brno, CZ	
<hr/>			(72) Teplá Jana Ing., Rousínov, CZ
(51) <i>A01K 63/04</i>	(2006.01)	Jůzl Miroslav Ing., Brno, CZ	
<i>B08B 1/00</i>	(2006.01)	Strnková Jana Ing., Brumov - Bylnice, CZ	
<i>B08B 9/027</i>	(2006.01)	Lužová Táňa Ing., Brno, CZ	
(11) 28236		Nedomová Šárka doc. Ing., Brno, CZ	
(21) 2015-30982		Šustová Květoslava prof. Ing., Brno, CZ	
(22) 20.04.2015		(54) Syrovátkový výrobek s přídavkem karamelu	
(47) 19.05.2015		<hr/>	
(73) Jihočeská univerzita v Českých Budějovicích, Fakulta rybářství a ochrany vod,		(51) <i>A23C 21/08</i>	(2006.01)
Jihočeské výzkumné centrum akvakultury a biodiverzity hydrocenóz, Výzkumný ústav rybářský a hydrobiologický, Vodňany, CZ		<i>A23L 1/221</i>	(2006.01)
(72) Aldorf Milan Ing., Vodňany, CZ		<i>A23L 1/234</i>	(2006.01)
Buřič Miloš Ing., Vacov, CZ		<i>A23L 2/38</i>	(2006.01)
(54) Zařízení pro čištění středového odtokového válce kruhových odchovných nádrží pro odchov ryb		(11) 28218	
(74) PatentCentrum Sedlák a Partners s.r.o., Husova 5, České Budějovice, 37001		(21) 2015-30665	
<hr/>			(22) 30.01.2015
(51) <i>A21D 13/08</i>	(2006.01)	(47) 19.05.2015	
<i>A23L 1/22</i>	(2006.01)	(73) Mendelova univerzita v Brně, Brno, CZ	
<i>A23L 1/08</i>	(2006.01)	(72) Teplá Jana Ing., Rousínov, CZ	
<i>A23P 1/08</i>	(2006.01)	Jůzl Miroslav Ing., Brno, CZ	
(11) 28222		Strnková Jana Ing., Brumov - Bylnice, CZ	
(21) 2015-30763		Kalhotka Libor Ing., Brno, CZ	
(22) 19.02.2015		Dostálová Lenka Ing., Telč, CZ	
(47) 19.05.2015		Detvanová Lenka Ing., Lučenec, SK	
		Nedomová Šárka doc. Ing., Brno, CZ	
		Šustová Květoslava prof. Ing., Brno, CZ	
		(54) Ochucený syrovátkový nápoj s přídavkem výluhu léčivých rostlin a koření	
		<hr/>	
		(51) <i>A23L 1/10</i>	(2006.01)
		<i>A23L 1/164</i>	(2006.01)
		<i>A23L 1/08</i>	(2006.01)
		(11) 28220	

- (21) **2015-30711**
(22) 10.02.2015
(47) 19.05.2015
(73) RosenPharma a.s., Praha 4 - Podolí, CZ
(72) Růžička Dag PharmDr., Brno, CZ
(54) **Cereální tyčinka**
(74) Václav Müller, Filipova 2016, Praha 4, 14800
-
- (51) **A47C 7/36** (2006.01)
A47C 3/00 (2006.01)
(11) 28209
(21) **2014-30230**
(22) 10.11.2014
(47) 19.05.2015
(73) JECH CZ s.r.o., Dobruška, CZ
(72) Jech Pavel, Dobruška, CZ
(54) **Křeslo**
(74) Jan Brykner, Resslova 741, Hradec Králové, 50002
-
- (51) **A47D 13/02** (2006.01)
A45F 3/14 (2006.01)
A61H 11/00 (2006.01)
(11) 28240
(21) **2015-30993**
(22) 21.04.2015
(47) 19.05.2015
(73) Fricová Martina, Klášterec nad Ohří, CZ
(72) Fricová Martina, Klášterec nad Ohří, CZ
(54) **Šátek pro kojící matky**
(74) DANĚK & PARTNERS Advokátní a patentová kancelář, Ing. Dr. Vilém Daněk, Vinohradská 17, Praha 2, 12000
-
- (51) **A47K 13/10** (2006.01)
(11) 28211
(21) **2014-30281**
(22) 18.11.2014
(47) 19.05.2015
(73) Lašák Daniel, Praha 8, CZ
(72) Lašák Daniel, Praha 8, CZ
(54) **Držák pro ruční zvedání a sklápění toaletního prkénka**
(74) Karel Čálek, Nad Palatou 12/2657, Praha 5, 15000
-
- (51) **A61B 5/053** (2006.01)
A61B 5/01 (2006.01)
A61B 5/145 (2006.01)
(11) 28204
(21) **2015-30933**
(22) 07.04.2015
(47) 13.05.2015
(73) ProSpon, spol. s r.o., Kladno, CZ
(72) Daniel Matej RNDr., Slaný, CZ
Jahoda David prof. MUDr., Praha 4 - Háje, CZ
Čejka Zdeněk Ing., Kladno, CZ
(54) **Nitrotělní senzor**
(74) Ing. Vladimír Belfín, Litovická 305, Hostivice, 25301
-
- (51) **A61F 2/48** (2006.01)
A61F 2/30 (2006.01)
A61F 2/28 (2006.01)
(11) 28203
(21) **2015-30932**
(22) 07.04.2015
(47) 13.05.2015
(73) ProSpon, spol. s r.o., Kladno, CZ
(72) Daniel Matej RNDr., Slaný, CZ
Denk František Ing., Praha 17 - Sobín, CZ
Čejka Zdeněk Ing., Kladno, CZ
(54) **Kostní implantát**
(74) Ing. Vladimír Belfín, Litovická 305, Hostivice, 25301
-
- (51) **B21D 43/00** (2006.01)
B21D 26/02 (2011.01)
B21D 51/02 (2006.01)
F16B 1/00 (2006.01)
(11) 28201
(21) **2015-30896**
- (22) 26.03.2015
(47) 13.05.2015
(73) Vysoké učení technické v Brně, Brno, CZ
(72) Mrňa Libor doc. RNDr., Brno, CZ
Podaný Kamil Ing., Skalička, CZ
Řiháček Jan Ing., Brno, CZ
(54) **Přírubový systém pro hydroformování uzavřených struktur z tenkých plechů**
(74) Ing. Libor Markes, Grohova 54/145, Brno, 60200
-
- (51) **B22D 17/20** (2006.01)
B29C 45/26 (2006.01)
G01N 1/00 (2006.01)
(11) 28215
(21) **2014-30495**
(22) 20.12.2014
(47) 19.05.2015
(73) Univerzita Tomáše Bati ve Zlíně, Zlín, CZ
(72) Hausnerová Berenika prof. Ing., Zlín, CZ
Huba Jakub Ing., Ružomberok, SK
(54) **Vstříkovaná struktura pro kvalitativní vyhodnocení fázové separace kompozitu na bázi polymerní matrice vysoce plněné kovovým nebo keramickým práškem**
(74) Ing. Dana Kreizlová, UTB ve Zlíně, nám. T. G. Masaryka 5555, Zlín, 76001
-
- (51) **B25G 1/08** (2006.01)
B25G 1/10 (2006.01)
B25G 1/00 (2006.01)
A45C 13/22 (2006.01)
(11) 28224
(21) **2015-30793**
(22) 26.02.2015
(47) 19.05.2015
(32) 26.02.2014
(31) MI2014U000074
(33) IT
(73) ELESA S.p.A., I-20129 Milano, IT
(72) Bertani Alberto, Monza, IT
(54) **Rukojeť**
(74) KANIA*SEDLÁK*SMOLA Patentová a známková kancelář, Ing. František Kania, Mendlovo náměstí 1a, Brno, 60300
-
- (51) **B41C 1/18** (2006.01)
B41N 1/22 (2006.01)
(11) 28239
(21) **2015-30973**
(22) 16.04.2015
(47) 19.05.2015
(73) LIFLEX s.r.o., Rynoltice, CZ
(72) Rind Pavel, Liberec XIV, CZ
(54) **Fotopolymerová tisková forma**
(74) RETROPATENT s.r.o., Mgr. Kamil Kolátor, Dobiášova 1246/29, Liberec VI, 46006
-
- (51) **B42D 15/04** (2006.01)
(11) 28225
(21) **2015-30806**
(22) 02.03.2015
(47) 19.05.2015
(73) Veselý Roman, Praha 3, CZ
(72) Veselý Roman, Praha 3, CZ
(54) **Pohlednice s odlepitelným motivem nebo motivy**
-
- (51) **B60J 3/00** (2006.01)
B60R 7/05 (2006.01)
(11) 28226
(21) **2015-30815**
(22) 04.03.2015
(47) 19.05.2015
(73) TODEX COMPANY SERVICES s.r.o., Brno, CZ
(72) Hanák Roman Ing., Milotice, CZ
Gerža Radek, Břeclav 3, CZ
Durdiak Luboš, 85107 Bratislava, SK
(54) **Sestava pouzdra s posuvným krytem zrcadlicích vrstev zrcátka sluneční clony motorových vozidel**

- (74) INPARTNERS GROUP, Ing. Leopold Dadej, Na Valtické 339/6, Břeclav 4, 69141
-
- (51) **B60N 2/64** (2006.01)
B60N 2/56 (2006.01)
- (11) 28213
(21) **2014-30444**
(22) 15.12.2014
(47) 19.05.2015
- (73) Technická univerzita v Liberci, Liberec 1, CZ
(72) Havelka Antonín doc. Ing., Liberec, CZ
Kús Zdeněk prof. Dr. Ing., Jablonec nad Nisou, CZ
Baxa Milan Ing., Blovice, CZ
- (54) **Automobilové sedadlo**
(74) Ing. Dobroslav Musil, Zábřdovická 11, Brno, 61500
-
- (51) **B61D 27/00** (2006.01)
B61C 17/04 (2006.01)
- (11) 28237
(21) **2015-30931**
(22) 03.04.2015
(47) 19.05.2015
- (73) CZ LOKO, a.s., Česká Třebová, CZ
(72) Vrátil Lukáš, Dolní Cerekev, CZ
(54) **Deflektor topení pro kabinu kolejového vozidla, zejména lokomotivy**
(74) Loskotová & partneři, patentová a známková kancelář, Ing. Jarmila Loskotová, K Závětínám 727, Praha 5, 15500
-
- (51) **B61H 5/00** (2006.01)
B61D 13/00 (2006.01)
- (11) 28196
(21) **2015-30756**
(22) 18.02.2015
(47) 13.05.2015
- (73) Kadlec Jan Ing., Šestajovice, CZ
(72) Kadlec Jan Ing., Šestajovice, CZ
(54) **Kotoučová brzda s plovoucím třmenem pro tramvajová vozidla**
-
- (51) **B82B 3/00** (2006.01)
D04H 1/728 (2012.01)
D01D 5/08 (2006.01)
D01D 5/00 (2006.01)
- (11) 28190
(21) **2014-30498**
(22) 22.12.2014
(47) 13.05.2015
- (73) Technická univerzita v Liberci, Liberec 1, CZ
(72) Lukáš David prof. RNDr., Liberec 6, CZ
Míkeš Petr Ing., Mníšek u Liberce, CZ
Kuželová Košťáková Eva doc. Ing., Turnov, CZ
Pokorný Pavel Ing., Frýdlant v Čechách, CZ
Novák Ondřej Ing., Liberec 5, CZ
Sanetník Filip Bc., Liberec 1, CZ
Chvojka Jiří Ing., Liberec 2, CZ
Havlíček Jiří Ing., Hradec Králové, CZ
Jenčová Věra Ing., Liberec 6, CZ
Horáková Jana Mgr., Jablonné v Podještědí, CZ
Blažková Lenka Ing., Jablonec nad Nisou, CZ
Pilařová Kateřina Mgr., Ústí nad Labem, CZ
Erben Jakub Ing., Vrchlabí, CZ
Kovačičin Jan Bc., Turnov, CZ
- (54) **Zařízení pro výrobu kompozitního textilního materiálu obsahujícího polymerní nanovlákná**
(74) Ing. Dobroslav Musil, Zábřdovická 11, Brno, 61500
-
- (51) **C04B 35/16** (2006.01)
C04B 35/52 (2006.01)
B82B 1/00 (2006.01)
- (11) 28192
(21) **2015-30545**
(22) 07.01.2015
(47) 13.05.2015
- (73) GME, s.r.o., Ostrava, CZ
ARCADIS CZ a.s. divize Geotechnika, Praha 5, CZ
PROGEO, s.r.o., Roztoky u Prahy, CZ
ISATech, s.r.o., Pardubice, CZ
- Technická univerzita Liberec, Liberec, CZ
(72) Bódi Zoltán Ing., Ostrava-Svinov, CZ
Sosna Karel RNDr., Praha 10, CZ
Uhlík Jan Ing., Praha 5, CZ
Michálková Jana Mgr., Praha 9, CZ
Pluhař Tomáš Ing., Liberec 15, CZ
- (54) **Hmota pro získávání tepelné energie z horninového prostředí z okolí podzemních staveb**
(74) Dr. Ing. Jan Bódi, Stádló 358, Ostrava, Krásné Pole, 72526
-
- (51) **C08L 75/04** (2006.01)
C08G 18/36 (2006.01)
- (11) 28202
(21) **2015-30915**
(22) 31.03.2015
(47) 13.05.2015
- (73) Ústav makromolekulární chemie AV ČR, v. v. i., Praha 6 - Břevnov, CZ
SYNPO, akciová společnost, Pardubice - Zelené Předměstí, CZ
Sinpol s.r.o., Starý Kolín - Bašta, CZ
- (72) Beneš Hynek Ing., Praha 9, CZ
Kruliš Zdeněk Ing., Praha 13, CZ
Socha František Ing., Pardubice, CZ
Švígler Jan Ing., Pardubice, CZ
- (54) **Polyurethanová kompozice na bázi recyklovaného karbonátového polyolu**
(74) INVENTIA s.r.o., RNDr. Kateřina Hartvichová, Na Bělidle 3, Praha 5, 15000
-
- (51) **C09D 5/03** (2006.01)
C09D 175/04 (2006.01)
C08K 7/02 (2006.01)
B82B 1/00 (2006.01)
B82B 3/00 (2006.01)
B82Y 30/00 (2011.01)
- (11) 28184
(21) **2013-28556**
(22) 30.09.2013
(47) 13.05.2015
- (73) Vysoké učení technické v Brně, Brno, CZ
(72) Jančář Josef prof. RNDr., Brno - Kohoutovice, CZ
Bálková Radka Ing., Brno - Medlánky, CZ
- (54) **Nanokompozitní laky**
(74) Inventia s.r.o., RNDr. Kateřina Hartvichová, Na Bělidle 3, Praha 5, 15000
-
- (51) **C12M 1/24** (2006.01)
C12R 1/89 (2006.01)
C12R 1/01 (2006.01)
- (11) 28191
(21) **2014-30526**
(22) 31.12.2014
(47) 13.05.2015
- (73) EcoFuel Laboratories s.r.o., Praha 9, CZ
(72) Kašťánek Petr Ing., Praha 2, CZ
(54) **Fotobioreaktor pro autotrofní a mixotrofní kultivaci mikroorganismů, zejména mikroskopických řas a sinic**
(74) STUDENÁ - LABALESTRA, advokátní a patentová kancelář, Mgr. Klára Labalestra, Na Poříčí 12, Praha 1, 11000
-
- (51) **C12M 3/00** (2006.01)
G01N 35/10 (2006.01)
G05B 19/18 (2006.01)
G05B 19/414 (2006.01)
- (11) 28195
(21) **2015-30725**
(22) 11.02.2015
(47) 13.05.2015
- (73) Univerzita Palackého, Olomouc, CZ
Vysoké učení technické v Brně, Brno, CZ
(72) Paloušek David Ing., Brno - Žabovřesky, CZ
Grepl Robert doc. Ing., Brno - Zábřdovice, CZ
Krejčí Petr Ing., Podolí, CZ
Vejlupek Josef Ing., Dobříš, CZ
Mistrík Martin Mgr., Olomouc, CZ
- (54) **Biologický inkubátor pro uchovávání a přepravu biologických vzorků, zejména buněčných kultur**
(74) Ing. Petr Soukup, Vídeňská 8, Olomouc, 77200

(51) E01C 23/14 (2006.01)	E21F 3/00 (2006.01)
E01C 23/06 (2006.01)	E21D 11/38 (2006.01)
E01C 7/22 (2006.01)	(11) 28193
(11) 28221	(21) 2015-30546
(21) 2015-30716	(22) 07.01.2015
(22) 10.02.2015	(47) 13.05.2015
(47) 19.05.2015	(73) GME, s.r.o., Ostrava, CZ
(73) Koplík Antonín, Svatobořice, CZ	ARCADIS CZ a.s. divize Geotechnika, Praha 5, CZ
(72) Koplík Antonín, Svatobořice, CZ	PROGEO, s.r.o., Roztoky u Prahy, CZ
(54) Zařízení pro opravu asfaltových povrchů	ISATech, s.r.o., Pardubice, CZ
(74) INPARTNERS GROUP, Ing. Dušan Kendereški, Lidická 51, Brno, 60200	Technická univerzita Liberec, Liberec, CZ
	(72) Bódi Zoltán Ing., Ostrava - Svinov, CZ
	Sosna Karel RNDr., Praha 10, CZ
	Uhlík Jan Ing., Praha 5, CZ
	Michálková Jana Mgr., Praha 9, CZ
	Pluhař Tomáš Ing., Liberec 15, CZ
	(54) Prostředek pro přenos tepelné energie z horninového masívu
	(74) Dr. Ing. Jan Bódi, Stádló 358, Ostrava, Krásné Pole, 72526
(51) E01H 8/10 (2006.01)	
(11) 28223	(51) F01K 27/02 (2006.01)
(21) 2015-30780	F01K 17/02 (2006.01)
(22) 24.02.2015	F01K 13/00 (2006.01)
(47) 19.05.2015	F01K 21/00 (2006.01)
(73) Morávek Alexandr, Slatiňany, CZ	(11) 28231
(72) Morávek Alexandr, Slatiňany, CZ	(21) 2015-30844
(54) Zametač listů z hlav kolejnic	(22) 12.03.2015
	(47) 19.05.2015
	(73) České vysoké učení technické v Praze, Univerzitní centrum energeticky
	efektivních budov ČVUT v Praze, Buštěhrad, CZ
	(72) Maščuch Jakub Ing., Kladno, CZ
	Vodička Václav Ing., Praha 5, CZ
	Charvát Tomáš Bc., Suchdol, CZ
	(54) Jednotka pro kombinovanou výrobu elektřiny a tepla v lokálních
	výtopnách
	(74) Ing. Václav Kratochvíl, Husníkova 2086/22, Praha 5, 15800
(51) E04C 1/41 (2006.01)	
E04B 2/14 (2006.01)	(51) F04D 29/24 (2006.01)
(11) 28229	(11) 28214
(21) 2015-30839	(21) 2014-30477
(22) 11.03.2015	(22) 18.12.2014
(47) 19.05.2015	(47) 19.05.2015
(73) HELUZ cihlářský průmysl v.o.s., Dolní Bukovsko, CZ	(73) Vysoké učení technické v Brně, Brno, CZ
(72) Vacek Miroslav Ing., Dolní Bukovsko, CZ	(72) Pochylý František prof. Ing., Brno- Medlánky, CZ
Heinrich Pavel Ing., Olbramovice, CZ	Habán Vladimír doc. Ing., Drásov, CZ
(54) Dutinová cihelná tvarovka	Hudec Martin Ing., Brno- Královo Pole, CZ
(74) PatentCentrum Sedlák a Partners s.r.o., Husova 5, České Budějovice, 37001	Krutil Jaroslav Ing., Loučka, CZ
	Rudolf Pavel doc. Ing., Blansko, CZ
	(54) Úprava oběžného kola hydraulických strojů ke snížení axiální síly a
	hydraulických ztrát
	(74) Ing. Petr Soukup, Videňská 8, Olomouc, 77200
(51) E04F 13/074 (2006.01)	
E04C 1/39 (2006.01)	(51) F04D 7/06 (2006.01)
(11) 28207	(11) 28188
(21) 2014-29654	(21) 2014-30435
(22) 10.06.2014	(22) 12.12.2014
(47) 19.05.2015	(47) 13.05.2015
(73) Zukal Tomáš, Karlovy Vary, CZ	(73) Vysoká škola chemicko- technologická v Praze, Praha 6- Dejvice, CZ
(72) Zukal Tomáš, Karlovy Vary, CZ	(72) Šnita Dalimil prof. Ing., Praha 6, CZ
(54) Fasádní koridor	(54) Nemechanické čerpadlo tekutých kovů
(74) ZEMAN - podkrušnohorská patentová a známková kancelář, Petr Zeman, Hradní 301, Loket, 35733	
	(51) F16C 41/04 (2006.01)
	B65D 90/52 (2006.01)
	B65D 90/22 (2006.01)
	B65D 77/26 (2006.01)
	B23Q 3/00 (2006.01)
(51) E04H 17/00 (2006.01)	(11) 28200
E04B 1/343 (2006.01)	(21) 2015-30861
(11) 28232	(22) 17.03.2015
(21) 2015-30865	(47) 13.05.2015
(22) 18.03.2015	(73) INDUSTRY SOUTH MORAVIA s.r.o., Drnholec, CZ
(47) 19.05.2015	(72) Kalianko Josef, Drnholec, CZ
(73) Podhola Petr Ing., České Budějovice, CZ	(54) Upínka pro upnutí kruhových předmětů v přepravním obalu
Černý Petr, Pocinovice, CZ	(74) Kania, Sedlák, Smola, Ing. Jiří Malůšek, Mendlovo nám. 1a, Brno, 60300
(72) Podhola Petr Ing., České Budějovice, CZ	
Černý Petr, Pocinovice, CZ	(51) F16H 1/16 (2006.01)
(54) Rozebíratelný konstrukční systém	F16H 25/22 (2006.01)
(74) PatentCentrum Sedlák a Partners s.r.o., Husova 5, České Budějovice, 37001	
(51) E05B 19/24 (2006.01)	
G09F 3/10 (2006.01)	
(11) 28206	
(21) 2014-29528	
(22) 05.05.2014	
(47) 19.05.2015	
(73) Kugler Martin, Ostrava- Krásné Pole, CZ	
Kugler Roman, Ostrava- Zábřeh, CZ	
(72) Kugler Martin, Ostrava- Krásné Pole, CZ	
Kugler Roman, Ostrava- Zábřeh, CZ	
(54) Zařízení pro rozlišování klíčů, zejména klíčů cylindrických	
(74) Ing. Pavel Nádvořník s.r.o., společnost patentových zástupců, Ing. Pavel Nádvořník, Sokola Tůmy 1099/1, Ostrava- Mariánské Hory, 70900	
(51) E21F 17/00 (2006.01)	

- B64C 13/34** (2006.01)
B64C 13/50 (2006.01)
B64C 13/30 (2006.01)
- (11) 28238
(21) **2015-30935**
(22) 07.04.2015
(47) 19.05.2015
(73) JIHLAVAN, a. s., Jihlava, CZ
(72) Kameník Luboš Ing., Jihlava, CZ
Voldřich Vladimír Mgr., Havlíčkův Brod, CZ
- (54) **Lineární elektromechanický aktuátor pro ovládání klapky letadla**
(74) Ing. Radmila Baumová, nám. Republiky 75/2, Žďár nad Sázavou, 59101
-
- (51) **F23B 40/00** (2006.01)
F23B 99/00 (2006.01)
- (11) 28210
(21) **2014-30270**
(22) 14.11.2014
(47) 19.05.2015
(73) EKOEFEKT a.s., Třebívlice, CZ
(72) Vrba Pavel Ing., Třebenice, CZ
- (54) **Spalovací zařízení pro pevné palivo**
(74) UNIPATENT, Ing. Jiří Chludina, Sázavská 16, Praha 2- Vinohrady, 12000
-
- (51) **F27D 1/18** (2006.01)
(11) 28189
(21) **2014-30497**
(22) 22.12.2014
(47) 13.05.2015
(73) PROMONT, a. s., Ostrava- Moravská Ostrava, CZ
(72) Kašpar Luděk, Jeseník, CZ
- (54) **Víko elektrické pánvové pece**
(74) Ing. Zdeněk Janík, Na Rohuli 36, Velká Polom, 74764
-
- (51) **F28D 7/02** (2006.01)
B01F 7/18 (2006.01)
- (11) 28216
(21) **2015-30556**
(22) 08.01.2015
(47) 19.05.2015
(73) České vysoké učení technické v Praze, Fakulta strojní, Ústav procesní a zpracovatelské techniky, Praha 6, CZ
(72) Jirout Tomáš prof. Ing., Praha 5 - Zličín, CZ
Rieger František prof. Ing., Praha 6, CZ
Dostál Martin Ing., Pardubice, CZ
- (54) **Zařízení pro efektivní ohřev a chlazení ve štíhlých nádobách**
(74) Ing. Václav Kratochvíl, Husníkova 2086/22, Praha 5, 15800
-
- (51) **G01D 11/30** (2006.01)
G01K 13/02 (2006.01)
G01L 7/00 (2006.01)
- (11) 28212
(21) **2014-30369**
(22) 01.12.2014
(47) 19.05.2015
(73) Vysoká škola báňská- Technická univerzita Ostrava, Ostrava- Poruba, CZ
- (72) Brázda Robert Ing., Ostrava, CZ
Slíva Aleš doc. Ing., Václavovice, CZ
Günther Petr Ing., Bohuslavice, CZ
Procházka Aleš Ing., Ostrava, CZ
Bora Tomáš Bc., Ostrava, CZ
Zahradník Aleš Bc., Třinec, CZ
Žilka František Bc., Horní Štěpánov, CZ
- (54) **Zařízení zahrnující autonomní systém zajišťující analýzu a tok spyké hmoty**
(74) INPARTNERS GROUP, Ing. Dušan Kendereški, Lidická 51, Brno, 60200
-
- (51) **G01J 3/28** (2006.01)
G01J 3/44 (2006.01)
- (11) 28187
(21) **2014-30420**
(22) 10.12.2014
(47) 13.05.2015
(73) Meopta- optika, s.r.o., Přerov, CZ
- (72) Kapitán Josef RNDr., Šternberk, CZ
Vacula Daniel Ing., Břest, CZ
Lošťák Zdeněk RNDr., Olomouc, CZ
Svoboda Vlastislav RNDr., Přerov, CZ
- (54) **Optická soustava zobrazovacího spektrografu s vysokým rozlišením pro Ramanovu spektroskopii v hluboké UV oblasti záření**
(74) Halaxová & Halaxová TETRAPAT, RNDr. Zdeňka Halaxová, Jinonická 80, Praha 5, 15800
-
- (51) **G01J 3/44** (2006.01)
G01J 3/28 (2006.01)
- (11) 28186
(21) **2014-30419**
(22) 10.12.2014
(47) 13.05.2015
(73) Meopta- optika, s.r.o., Přerov, CZ
(72) Kapitán Josef RNDr., Šternberk, CZ
Vacula Daniel Ing., Břest, CZ
Lošťák Zdeněk RNDr., Olomouc, CZ
Svoboda Vlastislav RNDr., Přerov, CZ
- (54) **Optická soustava zobrazovacího spektrografu s vysokým rozlišením pro Ramanovu spektroskopii v hluboké UV oblasti záření**
(74) Halaxová & Halaxová TETRAPAT, RNDr. Zdeňka Halaxová, Jinonická 80, Praha 5, 15800
-
- (51) **G01L 1/10** (2006.01)
G01L 1/14 (2006.01)
G01B 17/04 (2006.01)
G01B 21/32 (2006.01)
G01H 13/00 (2006.01)
G01P 15/10 (2006.01)
- (11) 28235
(21) **2015-30909**
(22) 30.03.2015
(47) 19.05.2015
(73) České vysoké učení technické v Praze, Fakulta elektrotechnická, Praha 6, CZ
(72) Hospodka Jiří doc. Dr. Ing., Brandýsek, CZ
Kofroň Martin Ing., Praha 5, CZ
- (54) **Zařízení pro měření rezonanční frekvence strunových tenzometrických snímačů s dvou vodičovým připojením a automatickým nastavením**
(74) Ing. Hana Dušková, Na Kočovně 180, Chotutice, 28103
-
- (51) **G01L 1/22** (2006.01)
G01L 1/20 (2006.01)
- (11) 28233
(21) **2015-30870**
(22) 19.03.2015
(47) 19.05.2015
(73) Výzkumný ústav stavebních hmot, a.s., Brno jih, Komárov, CZ
(72) Junek Jiří Ing., Rousínov, CZ
- (54) **Tenzometr určený do betonových konstrukcí**
(74) Ing. Libor Markes, Grohova 54, Brno, 60200
-
- (51) **G01N 15/08** (2006.01)
G01N 5/00 (2006.01)
- (11) 28208
(21) **2014-30138**
(22) 22.10.2014
(47) 19.05.2015
(73) GRYF HB, spol. s r.o., Havlíčkův Brod, CZ
Obšel Vladimír RNDr., Brno, CZ
- (72) Míša Marek Ing., Chropyně, CZ
Obšel Vladimír RNDr., Brno, CZ
- (54) **Systém pro měření permeace plynů a par bariérovými membránami**
(74) Karel Voda, Bolzanova 13, Brno, 61800
-
- (51) **G01N 27/49** (2006.01)
- (11) 28234
(21) **2015-30887**
(22) 24.03.2015
(47) 19.05.2015
(73) Univerzita Karlova v Praze, Přírodovědecká fakulta, Praha 2, CZ
(72) Hájková Andrea Mgr., Nymburk, CZ
Vyskočil Vlastimil RNDr., Lipová, CZ

Barek Jiří prof. RNDr., Praha 9, CZ
(54) **Kombinovaný miniaturizovaný elektroodvodný systém se stříbrnou amalgamovou elektrodou**
(74) INVENTIA s.r.o., RNDr. Kateřina Hartvichová, Na Bělidle 3, Praha 5, 15000

(51) **G01N 3/08** (2006.01)
G01N 3/20 (2006.01)
(11) 28197
(21) **2015-30786**
(22) 20.01.2014
(47) 13.05.2015
(73) Technická univerzita v Liberci, Liberec 1, CZ
(72) Skrbek Břetislav doc. Ing., Jablonec nad Nisou, CZ
(54) **Zařízení ke stanovení mezních stavů materiálu při namáhání v ohybu**
(74) STRNAD- patentová a známková kancelář, Ing. Václav Strnad, Rychtářská 375/31, Liberec 14, 46014

(51) **G05D 7/01** (2006.01)
F16K 31/122 (2006.01)
F16K 47/00 (2006.01)
(11) 28199
(21) **2015-30845**
(22) 12.03.2015
(47) 13.05.2015
(73) Vysoké učení technické v Brně, Brno, CZ
(72) Hájek Jiří doc. Ing., Praha, CZ
Juřena Tomáš Ing., Doubravice nad Svitavou, CZ
Vondál Jiří Ing., Brno, CZ
(54) **Redukční ventil**
(74) KANIA SEDLÁK SMOLA patentová kancelář, Ing. Veronika Zemanová, Mendlovo nám. 1a, Brno, 60300

(51) **G06F 17/00** (2006.01)
G06F 17/30 (2006.01)
G06Q 30/06 (2012.01)
G06Q 90/00 (2006.01)
(11) 28230
(21) **2015-30841**
(22) 11.03.2015
(47) 19.05.2015
(32) 13.03.2014
(31) 50024-2014
(33) SK
(73) Štefánka František, Banská Štiavnica, SK
Šikulajová Ingrid, Bratislava, SK
(72) Štefánka František, Banská Štiavnica, SK
Šikulajová Ingrid, Bratislava, SK
(54) **Systém pro distribuci elektronických dokumentů**
(74) Hák Janeček & Švestka, Patentová a známková kancelář, Ing. Pavel Janeček, U Průhonu 5, Praha 7, 17000

(51) **G06Q 99/00** (2006.01)
G06Q 50/10 (2012.01)
(11) 28185
(21) **2014-30411**
(22) 10.12.2014
(47) 13.05.2015

(73) Schwarzbacher Luboš Mgr., 97701 Brezno, SK
(72) Schwarzbacher Luboš Mgr., 97701 Brezno, SK
(54) **Zapojení systému dodávky mediálních obsahů od respondentů elektronickým médiím**
(74) Ing. Libor Markes, Grohova 54/145, Brno, 60200

(51) **G08G 1/04** (2006.01)
G08G 1/01 (2006.01)
(11) 28227
(21) **2015-30823**
(22) 05.03.2015
(47) 19.05.2015
(73) Vysoká škola báňská - Technická univerzita Ostrava, Ostrava - Poruba, CZ
(72) Vašínek Vladimír prof. RNDr., Vřesina, CZ
Kepák Stanislav Ing., Bohuslavice, CZ
Čubík Jakub Ing., Olomouc, CZ
Kajnar Tomáš Ing., Ostrava - Zábřeh, CZ
(54) **Optovláknový interferometrický senzor pro monitorování dopravního provozu**
(74) INPARTNERS GROUP, Ing. Dušan Kendereški, Lidická 51, Brno, 60200

(51) **G09F 23/00** (2006.01)
F16G 13/24 (2006.01)
(11) 28228
(21) **2015-30828**
(22) 09.03.2015
(47) 19.05.2015
(73) Čermák Roman, Roztoky, CZ
(72) Čermák Roman, Roztoky, CZ
(54) **Řetěz, především pro reklamní účely**
(74) RETROPATENT s.r.o., Mgr. Kamil Kolátor, Dobiášova 1246/29, Liberec VI, 46006

(51) **H02J 15/00** (2006.01)
(11) 28217
(21) **2015-30587**
(22) 14.01.2015
(47) 19.05.2015
(73) Andráši Eduard Ing., Libušín, CZ
(72) Andráši Eduard Ing., Libušín, CZ
(54) **Systém akumulace přebytků elektřiny v energetické soustavě**
(74) INPARTNERS GROUP, Ing. Michal Jordán, Lidická 51, Brno, 60200

(51) **H02K 35/00** (2006.01)
H02K 53/00 (2006.01)
H02K 33/00 (2006.01)
(11) 28205
(21) **2014-29461**
(22) 14.04.2014
(47) 19.05.2015
(73) Fridrich Jiří, Praha 8, CZ
(72) Fridrich Jiří, Praha 8, CZ
(54) **Zařízení na výrobu elektrické energie**
(74) ROTT, RŮŽIČKA & GUTTMANN Patentová, známková a právní kancelář, Ing. Jiří Andera, Vinohradská 37, Praha 2, 12000

Seznam majitelů zapsaných užitéch vzorů

(73) (11) (51)
ARCADIS CZ a.s. divize 28192 **C 04 B 35/16** (2006.01)
Geotechnika, Praha 5, CZ
ARCADIS CZ a.s. divize 28193 **E 21 F 17/00** (2006.01)
Geotechnika, Praha 5, CZ
CZ LOKO, a.s., Česká Třebová, CZ 28237 **B 61 D 27/00** (2006.01)
České vysoké učení technické v Praze, Fakulta strojní, Ústav procesní a zpracovatelské techniky, Praha 6, CZ 28216 **F 28 D 7/02** (2006.01)

(73) (11) (51)
České vysoké učení technické v Praze, Fakulta elektrotechnická, Praha 6, CZ 28235 **G 01 L 1/10** (2006.01)
České vysoké učení technické v Praze, Univerzitní centrum energeticky efektivních budov ČVUT v Praze, Buštěhrad, CZ 28231 **F 01 K 27/02** (2006.01)
EcoFuel Laboratories s.r.o., Praha 9, CZ 28191 **C 12 M 1/24** (2006.01)
EKOFEKT a.s., Třebívlice, CZ 28210 **F 23 B 40/00** (2006.01)

(73)	(11)	(51)	(73)	(11)	(51)
ELESA S.p.A., I-20129 Milano, IT	28224	B 25 G 1/08	Univerzita Tomáše Bati ve Zlíně, Zlín, CZ	28215	B 22 D 17/20
GME, s.r.o., Ostrava, CZ	28192	C 04 B 35/16	Ústav makromolekulární chemie AV ČR, v. v. i., Praha 6 - Břevnov, CZ	28202	C 08 L 75/04
GME, s.r.o., Ostrava, CZ	28193	E 21 F 17/00	Vysoká škola báňská - Technická univerzita Ostrava, Ostrava - Poruba, CZ	28227	G 08 G 1/04
GRYF HB, spol. s r.o., Havlíčkův Brod, CZ	28208	G 01 N 15/08	Vysoká škola báňská- Technická univerzita Ostrava, Ostrava - Poruba, CZ	28212	G 01 D 11/30
HELUZ cihlářský průmysl v.o.s., Dolní Bukovsko, CZ	28229	E 04 C 1/41	Vysoká škola chemicko-technologická v Praze, Praha 6-Dejvice, CZ	28188	F 04 D 7/06
INDUSTRY SOUTH MORAVIA s.r.o., Drnholec, CZ	28200	F 16 C 41/04	Vysoké učení technické v Brně, Brno, CZ	28184	C 09 D 5/03
ISATech, s.r.o., Pardubice, CZ	28192	C 04 B 35/16	Vysoké učení technické v Brně, Brno, CZ	28195	C 12 M 3/00
ISATech, s.r.o., Pardubice, CZ	28193	E 21 F 17/00	Vysoké učení technické v Brně, Brno, CZ	28199	G 05 D 7/01
JECH CZ s.r.o., Dobruška, CZ	28209	A 47 C 7/36	Vysoké učení technické v Brně, Brno, CZ	28201	B 21 D 43/00
JIHLAVAN, a. s., Jihlava, CZ	28238	F 16 H 1/16	Vysoké učení technické v Brně, Brno, CZ	28214	F 04 D 29/24
Jihočeská univerzita v Českých Budějovicích, Fakulta rybářství a ochrany vod, Jihočeské výzkumné centrum akvakultury a biodiverzity hydrocenóz, Výzkumný ústav rybářský a hydrobiologický, Vodňany, CZ	28236	A 01 K 63/04	Výzkumný ústav stavebních hmot,a.s, Brno jih, Komárov, CZ	28233	G 01 L 1/22
LIFLEX s.r.o., Rynoltice, CZ	28239	B 41 C 1/18	Andráši Eduard Ing., Libušín, CZ	28217	H 02 J 15/00
Mendelova univerzita v Brně, Brno, CZ	28218	A 23 C 21/08	Čermák Roman, Roztoky, CZ	28228	G 09 F 23/00
Mendelova univerzita v Brně, Brno, CZ	28219	A 23 C 21/06	Černý Petr, Pocinovice, CZ	28232	E 04 H 17/00
Meopta- optika, s.r.o., Přerov, CZ	28186	G 01 J 3/44	Dobiášová Gabriela, Štramberk, CZ	28222	A 21 D 13/08
Meopta- optika, s.r.o., Přerov, CZ	28187	G 01 J 3/28	Fricová Martina, Klášterec nad Ohří, CZ	28240	A 47 D 13/02
PROGEO, s.r.o., Roztoky u Prahy, CZ	28192	C 04 B 35/16	Fridrich Jiří, Praha 8, CZ	28205	H 02 K 35/00
PROGEO, s.r.o., Roztoky u Prahy, CZ	28193	E 21 F 17/00	Kadlec Jan Ing., Šestajovice, CZ	28196	B 61 H 5/00
PROMONT, a. s., Ostrava-Moravská Ostrava, CZ	28189	F 27 D 1/18	Koplik Antonín, Svatobořice, CZ	28221	E 01 C 23/14
ProSpon, spol. s r.o., Kladno, CZ	28203	A 61 F 2/48	Kugler Roman, Ostrava- Zábřeh, CZ	28206	E 05 B 19/24
ProSpon, spol. s r.o., Kladno, CZ	28204	A 61 B 5/053	Kugler Martin, Ostrava- Krásné Pole, CZ	28206	E 05 B 19/24
RosenPharma a.s., Praha 4 - Podolí, CZ	28220	A 23 L 1/10	Lašák Daniel, Praha 8, CZ	28211	A 47 K 13/10
Sinpol s.r.o., Starý Kolín - Bašta, CZ	28202	C 08 L 75/04	Londzin Tomáš Ing., Mladá Boleslav, CZ	28194	A 01 G 13/10
SYNPO, akciová společnost, Pardubice - Zelené Předměstí, CZ	28202	C 08 L 75/04	Londzin Tomáš Ing., Mladá Boleslav, CZ	28198	A 01 G 13/10
Technická univerzita Liberec, Liberec, CZ	28192	C 04 B 35/16	Morávek Alexandr, Slatiňany, CZ	28223	E 01 H 8/10
Technická univerzita Liberec, Liberec, CZ	28193	E 21 F 17/00	Obšel Vladimír RNDr., Brno, CZ	28208	G 01 N 15/08
Technická univerzita v Liberci, Liberec 1, CZ	28190	B 82 B 3/00	Podhola Petr Ing., České Budějovice, CZ	28232	E 04 H 17/00
Technická univerzita v Liberci, Liberec 1, CZ	28197	G 01 N 3/08	Schwarzbacher Luboš Mgr., 97701 Brezno, SK	28185	G 06 Q 99/00
Technická univerzita v Liberci, Liberec 1, CZ	28213	B 60 N 2/64	Šikulajová Ingrid, Bratislava, SK	28230	G 06 F 17/00
TODEX COMPANY SERVICES s.r.o., Brno, CZ	28226	B 60 J 3/00	Štefanka František, Banská Štiavnica, SK	28230	G 06 F 17/00
Univerzita Karlova v Praze, Přírodovědecká fakulta, Praha 2, CZ	28234	G 01 N 27/49	Veselý Roman, Praha 3, CZ	28225	B 42 D 15/04
Univerzita Palackého, Olomouc, CZ	28195	C 12 M 3/00	Zukal Tomáš, Karlovy Vary, CZ	28207	E 04 F 13/074

FG4Q

Zapsané průmyslové vzory - přehled podle čísel zápisu

V období uzávěrky tohoto čísla Věstníku zapsal Úřad průmyslového vlastnictví tyto průmyslové vzory:

36437 15-99

36438 09-03

FG4Q

Zapsané průmyslové vzory - přehled podle tříd

- (51) **09-03**
- (11) 36438
- (21) 2014-40044
- (22) 03.10.2014
- (15) 13.05.2015
- (54) **Termoizolační obal**
- (28) 3
- (73) Air Pohoda s.r.o., Holešov, CZ
- (72) Šalomoun Roman, Zlín, CZ
Pecháček Michal, Zlín, CZ
- (74) Ing. Jarmila Javoříková, Křiby 4904, Zlín, 76005

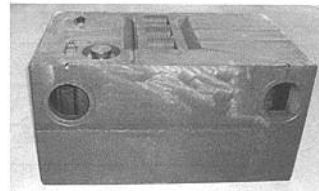

1.5

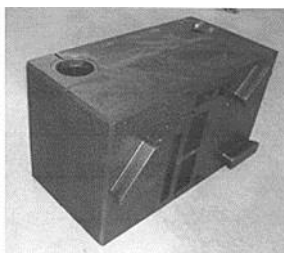

1.1

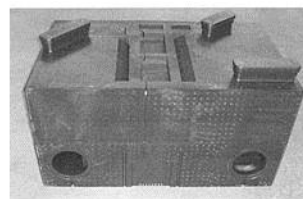

1.6

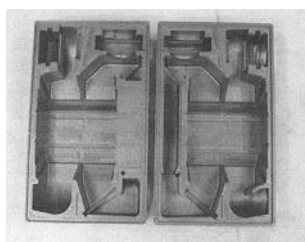

1.2



1.7

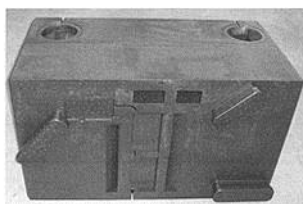

1.3



1.8

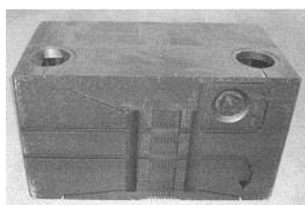

1.4

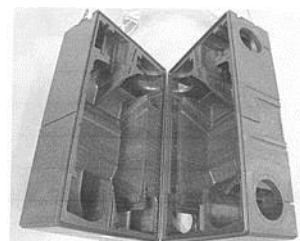

1.9

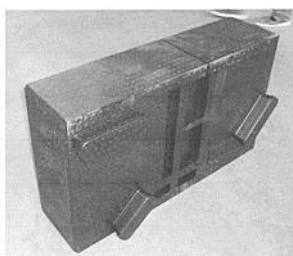

2.1

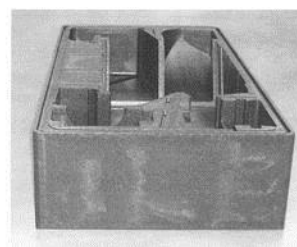

2.7

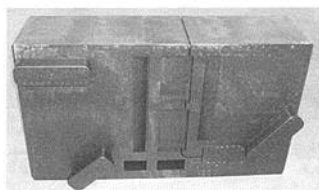

2.2

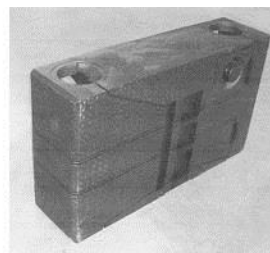

3.1



2.3

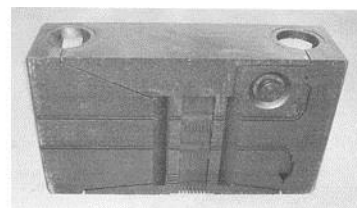

3.2

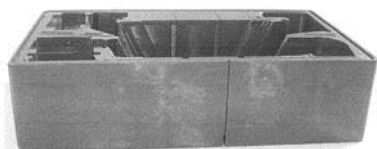

2.4

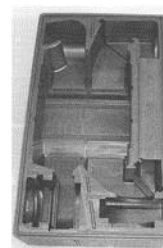

3.3

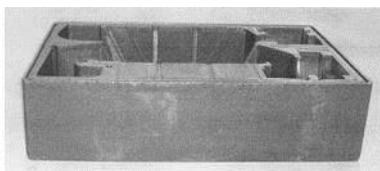

2.5

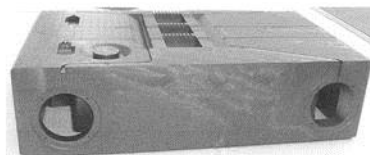

3.4

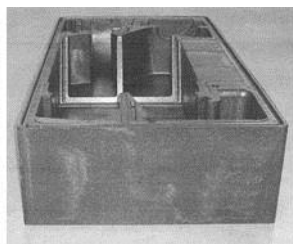

2.6



3.5

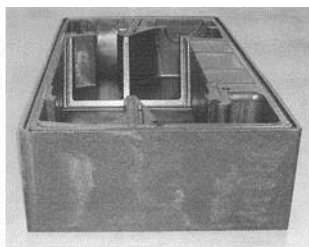

3.6

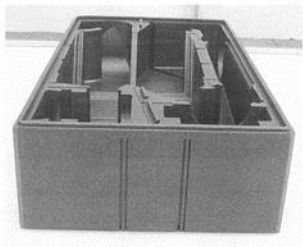

3.7

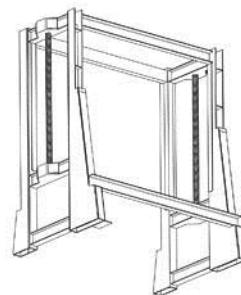

1.2

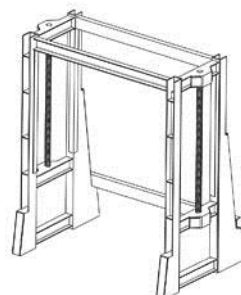

1.3

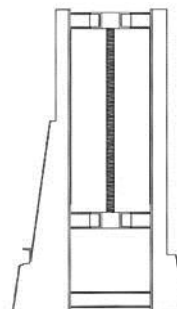

1.4



1.1

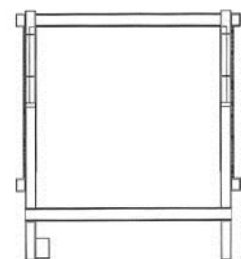

1.5

-
- (51) **15-99**
(11) 36437
(21) 2014-40040
(22) 29.09.2014
(15) 13.05.2015
(54) **Pojízdný rám vulkanizačního lisu**
(28) 1
(73) Západočeská univerzita v Plzni, Plzeň, CZ
(72) Hynek Martin Doc. Ing., Plzeň, CZ
Jirásko Jakub Ing., Plzeň, CZ
Max Antonín Bc., Netolice, CZ
Keckstein Tomáš Ing., Hořovice, CZ

Seznam vlastníků zapsaných průmyslových vzorů

(73)	(11)	(51)
Air Pohoda s.r.o., Holešov, CZ	36438	09-03
Západočeská univerzita v Plzni, Plzeň, CZ	36437	15-99

Dodatková ochranná osvědčení pro léčiva a pro přípravky na ochranu rostlin

Podání žádosti o udělení osvědčení

- (22) 25.02.2015
- (21) SPC/CZ2015/391
- (71) Almirall, S.A., 08022 Barcelona, ES
- (68) 1763368
- (54) **Kombinace obsahující antimuskarinová činidla a beta adrenergní agonisty**
- (92) EU/1/14/964, 19.11.2014
- (93) EU/1/14/964, 19.11.2014
- (95) **DUAKLIR GENUAIR (BRIMICA GENUAIR) - formoterol, volitelně ve formě jeho farmakologicky slučitelných kyselých addičních solí, zejména formoterol fumarátu / 3(R)-(2-hydroxy-2,2-dithien-2-**

ylacetoxy)-1-(3-fenoxypropyl)-1-azoniabicyklo[2.2.2]oktan, ve formě soli mající aniont X, což je farmaceuticky přístupný aniont mono nebo polyvalentní kyseliny, zejména 3(R)-(2-hydroxy-2,2-dithien-2-ylacetoxy)-1-(3-fenoxypropyl)-1-azoniabicyklo[2.2.2]oktan bromidu (aclidinium bromid), léčivý přípravek

Udělení osvědčení

- (68) 1678212
 - (11) 1678212/236
 - (54) **Hypo- a hyperacetylované meningokokové kapsulární sacharidy**
 - (92) EU/1/14/964, 15.03.2010
 - (93) EU/1/10/614/001-003, 15.03.2010, EU
 - (95) **Menveo - oligosacharid meningokové skupiny W135 konjugovaný na Corynebacterium diphtheriae CRM197 protein, léčivý přípravek**
 - (94) 15.03.2025
-

- (68) 1556385
 - (11) 1556385/374
 - (54) **Deriváty heterocyklokarmoxamidu**
 - (92) EU/1/14/964, 09.10.2013
 - (93) 14899, 19.03.2010, GB
 - (95) **Seguris - isopyrazam, přípravek na ochranu rostlin**
 - (94) 19.03.2025
-

Úřední rozhodnutí a oznámení

MK4A, MK4F

Zánik patentů a autorských osvědčení uplynutím doby platnosti

(11)	(21)	Int.Cl/(51)	(11)	(21)	Int.Cl/(51)
285920	1997-2446	6/B21B 31/02	288539	1995-1290	8/C22C 38/18
285966	1996-3423	6/A61K 9/00	291031	1995-1309	8/A01N 61/00
287693	1997-563	7/C07D 403/06	296249	1996-3435	8/C07D 403/06
287769	1995-1259	8/A01N 43/36			

MM4A, MM4F

Zániky patentů a autorských osvědčení pro nezaplacení udržovacích poplatků

(11)	(21)	Int.Cl/(51)	(11)	(21)	Int.Cl/(51)
288075	1999-2234	7/F04D 13/08	300288	2006-700	8/F04D 29/24
288081	1997-1480	7/H02K 1/14	300400	2001-1897	8/F04D 29/24
289363	2000-1829	7/A24D 3/10	300719	2003-3062	8/F16C 17/03
291731	1996-3241	8/C07D 491/056	302408	2009-721	8/A01C 1/00
292013	1997-1481	7/C07H 19/073	302443	2009-747	8/C09K 11/08
293261	1997-1522	7/C08F 10/00	302523	2009-732	8/C07C 41/05
293437	2001-1737	7/A01N 47/24	302624	2009-731	8/C01B 39/04
295339	1997-1399	7/A23L 3/34	303362	2007-664	8/E04C 3/02
297476	2001-2395	8/G01B 3/32	303463	2010-786	8/C05G 5/00
297595	2002-1558	8/B01D 53/60	303914	2003-3040	8/C07D 309/30
297655	2000-1828	8/A24D 3/10	303937	2010-788	8/A01K 1/035
297931	2004-1091	8/H02M 5/20	304067	2011-722	8/G01N 33/68

MK1K

Zániky užitných vzorů uplynutím doby platnosti

(11)	(21)	(51)	(11)	(21)	(51)
15712	2005-16635	B65G 15/08	21763	2010-23420	G01N 33/14
15720	2005-16630	F17C 1/10	21764	2010-23424	B60N 2/00
21560	2010-23407	E21D 23/04	21848	2010-23402	B27B 17/12
21605	2010-23406	G01C 7/02	21850	2010-23428	B32B 23/08
21623	2010-23413	C09D 123/00	22227	2010-23421	G01N 33/14
21624	2010-23416	G01N 31/22	22316	2010-23405	C21C 7/06
21689	2010-23403	E21B 3/035	22873	2010-23409	G10C 3/06
21761	2010-23414	E04C 2/54	23132	2010-23507	G09F 21/04

MK4Q

Zániky práva ze zapsaných průmyslových vzorů uplynutím doby ochrany

(11)	(21)	Int.Cl/(51)	(11)	(21)	Int.Cl/(51)
34714	2009-37945	9/09-05	34832	2009-37947	9/21-03
34722	2009-37694	10/23-02	34842	2009-37955	9/23-02
34747	2009-37951	9/09-03	34865	2009-37949	9/11-02
34759	2009-37957	9/09-03	34875	2009-37958	9/07-06
34777	2009-37952	9/09-03	34937	2009-37943	9/09-01
34787	2009-37948	9/23-03			

ND1K

První prodloužení doby platnosti užitečných vzorů

- | | |
|---|---|
| (51) B21D 37/00 (2006.01) | (51) F15B 15/19 (2006.01) |
| B21D 47/00 (2006.01) | (11) 22484 |
| B25J 19/00 (2006.01) | (21) 2011-24428 |
| B30B 15/04 (2006.01) | (22) 06.06.2011 |
| (11) 21902 | (73) Indet Safety Systems a. s., Vsetín, CZ |
| (21) 2010-23501 | (54) Miniaktuátor na bázi elektrického iniciátoru |
| (22) 23.11.2010 | |
| (73) BILSING AUTOMATION CZECH, s. r. o., Mladá Boleslav, CZ | (51) C12Q 1/68 (2006.01) |
| (54) Unášecí rám s kompozitovými třmeny | C12N 15/11 (2006.01) |
| | (11) 22600 |
| (51) A63J 1/02 (2006.01) | (21) 2011-24541 |
| B66D 3/06 (2006.01) | (22) 29.06.2011 |
| (11) 22111 | (73) Národní poľnohospodárske a potravinárske centrum, 951 41 Lužianky, SK |
| (21) 2011-24010 | Agrotest fyto, s. r. o., Kroměříž, CZ |
| (22) 03.03.2011 | (54) Primery pro detekci Drechslera tritici-repentis v pšenici |
| (73) OCHI - INŽENÝRING, spol. s r.o., Ostrava, Vítkovice, CZ | |
| (54) Lineární mechatronická pohonná jednotka pro zvedací a tažná zařízení | (51) C08L 27/06 (2006.01) |
| | C08K 5/092 (2006.01) |
| (51) A01D 25/00 (2006.01) | C08K 5/10 (2006.01) |
| B65G 43/08 (2006.01) | (11) 22602 |
| G01G 11/00 (2006.01) | (21) 2011-24585 |
| (11) 22407 | (22) 13.07.2011 |
| (21) 2011-24338 | (73) Fatra a.s., Napajedla, CZ |
| (22) 13.05.2011 | (54) Ekologicky a zdravotně nezávadný granulát polyvinylchloridu |
| (73) Řepařský institut, s.r.o., Semčice, CZ | |
| (54) Samočinný dopravník v mobilní řepné laboratoři | (51) C12N 15/11 (2006.01) |
| | (11) 22655 |
| (51) A01D 25/00 (2006.01) | (21) 2011-24312 |
| G01G 11/04 (2006.01) | (22) 10.05.2011 |
| B65G 19/06 (2006.01) | (73) Central European Biosystems s.r.o., Praha 4, CZ |
| (11) 22408 | (54) Oligonukleotidové sekvence cílových úseků nukleových kyselin nebo jejich části pro kontrolu kvality procesu chromatinové imunoprecipitace a reagentů používaných při tomto procesu |
| (21) 2011-24339 | |
| (22) 13.05.2011 | (51) E01F 9/047 (2006.01) |
| (73) Řepařský institut, s.r.o., Semčice, CZ | E01F 9/04 (2006.01) |
| (54) Mobilní řepná laboratoř | E01F 9/00 (2006.01) |
| | (11) 22721 |
| (51) A01D 25/00 (2006.01) | (21) 2011-24657 |
| B65G 47/18 (2006.01) | (22) 27.07.2011 |
| (11) 22409 | (73) Centrum dopravního výzkumu v.v.i., Brno, CZ |
| (21) 2011-24340 | (54) Vozovka s opticko-kinetickou brzdou pro snižování rychlosti projíždějících vozidel |
| (22) 13.05.2011 | |
| (73) Řepařský institut, s.r.o., Semčice, CZ | (51) C12N 15/09 (2006.01) |
| (54) Mobilní řepná laboratoř | C12Q 1/68 (2006.01) |
| | (11) 22831 |
| (51) A01D 25/00 (2006.01) | (21) 2011-24713 |
| A23N 12/02 (2006.01) | (22) 12.08.2011 |
| (11) 22410 | (73) Výzkumný ústav živočišné výroby, v. v. i., Praha, CZ |
| (21) 2011-24341 | (54) Sonda a primer pro detekci genetického polymorfismu ovčího booroola genu |
| (22) 13.05.2011 | |
| (73) Řepařský institut, s.r.o., Semčice, CZ | (51) A63B 5/11 (2006.01) |
| (54) Zařízení pro recirkulaci prací vody v mobilní řepné laboratoři | (11) 22893 |
| | (21) 2011-24554 |
| (51) A01D 25/00 (2006.01) | (22) 01.07.2011 |
| A01D 75/24 (2006.01) | (73) JUMPING INTELLECTUAL PROPERTY, s.r.o., Tábor, CZ |
| A01D 25/00 (2006.01) | (54) Trampolína ke kondičnímu cvičení |
| (11) 22412 | |
| (21) 2011-24343 | (51) E04F 15/10 (2006.01) |
| (22) 13.05.2011 | E04F 15/18 (2006.01) |
| (73) Řepařský institut, s.r.o., Semčice, CZ | E04F 15/20 (2006.01) |
| (54) Zařízení pro zachycení řepné kaše vylétávající z řepné pily | (11) 22908 |
| | (21) 2011-24740 |
| | (22) 19.08.2011 |
| | (73) Fatra, a.s., Napajedla, CZ |
| | (54) Vícevrstvá podlahová krytina skladebného provedení |

(51) B65D 5/20	(2006.01)	(51) H01M 10/28	(2006.01)
(11) 22924		H01M 2/04	(2006.01)
(21) 2011-24240		H01G 11/10	(2013.01)
(22) 20.04.2011		F02N 11/08	(2006.01)
(73) AUGUST STORCK KG, Berlin, DE		H01G 11/10	(2013.01)
(54) Obal na zboží		(11) 23141	
		(21) 2011-24498	
(51) B60J 3/02	(2006.01)	(22) 17.06.2011	
(11) 22931		(73) BRANO a. s., Hradec nad Moravicí, CZ	
(21) 2011-24446		(54) Autobaterie	
(22) 08.06.2011			
(73) Gumotex, akciová společnost, Břeclav, CZ		(51) G08G 1/005	(2006.01)
(54) Výztuha sluneční clony pro motorová vozidla		G08G 1/00	(2006.01)
		G08G 1/123	(2006.01)
(51) F42C 19/00	(2006.01)	(11) 23150	
B60R 21/00	(2006.01)	(21) 2011-24658	
(11) 22999		(22) 27.07.2011	
(21) 2011-25059		(73) Centrum dopravního výzkumu, v.v.i., Brno, CZ	
(22) 02.11.2011		(54) Indikátor bezpečného překonání vozovky	
(73) Indet Safety Systems a. s., Vsetín, CZ			
(54) Výkonný iniciátor pro vysoké navážky pyrotechnické složky		(51) B23B 51/08	(2006.01)
		(11) 23635	
		(21) 2011-24476	
		(22) 13.06.2011	
		(73) HOFMEISTER s. r. o., Plzeň, CZ	
		Západočeská univerzita v Plzni, Plzeň, CZ	
		(54) Vrtací multifunkční nástroj	

ND1K

Druhé prodloužení doby platnosti užitečných vzorů

(51) E02F 9/20	(2006.01)	(51) H02G 1/00	(2006.01)
E02F 3/24	(2006.01)	H02G 1/04	(2006.01)
F16H 1/28	(2006.01)	F16L 3/00	(2006.01)
(11) 18695		F16L 3/01	(2006.01)
(21) 2008-19957		F16L 3/08	(2006.01)
(22) 21.05.2008		(11) 19226	
(73) VÍTKOVICE GEARWORKS a.s., Ostrava, Vítkovice, CZ		(21) 2008-20560	
(54) Převodovka pohonu otáčení zakladače		(22) 19.11.2008	
		(73) KOPOS KOLÍN a. s., Kolín, CZ	
(51) F26B 9/00	(2006.01)	(54) Úchyt kabelových přichytek v elektroinstalačním kanálu	
B65G 1/02	(2006.01)		
(11) 18821		(51) C01B 39/00	(2006.01)
(21) 2008-20069		B01J 20/20	(2006.01)
(22) 24.06.2008		C07C 51/09	(2006.01)
(73) KLUH, s. r. o., Žacléř, CZ		(11) 19228	
(54) Zásobník na sušení a skladování dřeva		(21) 2008-20615	
		(22) 03.12.2008	
(51) F42C 11/00	(2006.01)	(73) Výzkumný ústav pro hnědé uhlí, a.s., Most, CZ	
F42C 19/02	(2006.01)	Vysoká škola chemicko-technologická v Praze, Praha 6, CZ	
F42B 3/10	(2006.01)	(54) Uhlíkatý adsorbent na bázi aktivního uhlíku pro čištění permanentních plynů	
B60R 21/00	(2006.01)		
(11) 18835			
(21) 2008-20153			
(22) 18.07.2008			
(73) Indet Safety Systems a. s., Vsetín, CZ			
(54) Univerzální elektrický zážehový systém na bázi chráněné pyrotechnické pilule			

ND4Q

První obnovy doby ochrany průmyslových vzorů

(51) 01-01	(51) 21-03
(11) 34886	(11) 35424
(21) 2010-38285	(21) 2010-38427
(22) 22.06.2010	(22) 27.10.2010
(54) Lízátko, cukrářský výrobek - semafor	(54) Síť pro sportovní a dětská hřiště

ND4Q

Druhé obnovy doby ochrany průmyslových vzorů

(51) 21-01
(11) 33192
(21) 2005-36328
(22) 24.08.2005
(54) Molitanové hračky

(51) 04-02
(11) 33367
(21) 2005-36133
(22) 23.05.2005
(54) Kartáč

PD4A

Převod práv a ostatní změny majitelů patentů

(11) 295851
(21) 1997-2295
(73) QUNDIS GmbH, 99098 Erfurt, DE

PD1K

Převod práv a ostatní změny majitelů užitných vzorů

(11) 24879
(21) 2012-25486
(73) KUBERG s.r.o., Ostrava, Vítkovice, CZ

PD4Q

Převod práv a ostatní změny vlastníků průmyslových vzorů

(11) 33097
(21) 2004-35614
(73) CIPLA LIMITED, Mumbai, Mumbai City, 400013, Maharashtra-MH, IN

(11) 34886
(21) 2010-38285
(73) Angelmaier Jaroslav, Praha 8 - Bohnice, CZ

QA9A

Nabídka licence

(73) Biologické centrum AV ČR, v.v.i., České Budějovice, CZ
(11) 305203
(54) Způsob extrakce půdní mikrofauny ze substrátu

(73) Vysoká škola báňská-Technická univerzita Ostrava, Ostrava-Poruba, CZ
(11) 305235
(54) Zařízení k měření kloubního rozsahu ramenního kloubu a způsob měření

Zamítnuté a částečně zamítnuté přihlášky ochranných známek před zveřejněním

Kapitola obsahuje údaje o rozhodnutích o přihláškách ochranných známek, u kterých byly na základě provedeného věcného průzkumu shledány Úřadem důvody pro zamítnutí přihlášky ochranné známky podle ustanovení § 4 nebo 6 zákona č. 441/2003 Sb. Na základě toho Úřad vydal rozhodnutí o zamítnutí přihlášky podle ustanovení § 22 zákona č.441/2003 Sb., a to pro celý seznam výrobků a služeb nebo pro jeho část. Údaje o výsledku rozhodnutí (zamítnutí přihlášky, částečně zamítnutí přihlášky) jsou uvedeny za datem právní moci rozhodnutí pod INID kódem (583) s názvem "Datum právní moci rozhodnutí/výsledek rozhodnutí".

(210) **O-510278**
(540)



(583) 12.05.2015/NABYTÍ P.M. - ČÁSTEČNÉ ZAMÍTNUTÍ PŘIHLÁŠKY

(210) **O-515282**
(540)



(583) 12.05.2015/NABYTÍ P.M. - ČÁSTEČNÉ ZAMÍTNUTÍ PŘIHLÁŠKY

(210) **O-510448**
(540)



CZECH PRODUCT

(583) 28.04.2015/NABYTÍ P.M. - ZAMÍTNUTÍ PŘIHLÁŠKY

(210) **O-512543**
(540)

MORA PREMIUM

(583) 05.05.2015/NABYTÍ P.M. - ZAMÍTNUTÍ PŘIHLÁŠKY

(210) **O-512616**
(540)



(583) 09.05.2015/NABYTÍ P.M. - ZAMÍTNUTÍ PŘIHLÁŠKY

(210) **O-515291**
(540)

WILD
THINGS ONLY!!!

(583) 05.05.2015/NABYTÍ P.M. - ČÁSTEČNÉ ZAMÍTNUTÍ PŘIHLÁŠKY

(210) **O-515330**
(540)

Chance

(583) 01.05.2015/NABYTÍ P.M. - ČÁSTEČNÉ ZAMÍTNUTÍ PŘIHLÁŠKY

(210) **O-515331**
(540)

Chance

(583) 05.05.2015/NABYTÍ P.M. - ČÁSTEČNÉ ZAMÍTNUTÍ PŘIHLÁŠKY

(210) **O-516516**

(540) **Nadace pro výzkum myšlení a sportu**

(583) 02.05.2015/NABYTÍ P.M. - ČÁSTEČNÉ ZAMÍTNUTÍ PŘIHLÁŠKY

(210) **O-516517**
(540)



(583) 08.05.2015/NABYTÍ P.M. - ČÁSTEČNÉ ZAMÍTNUTÍ PŘIHLÁŠKY

Zveřejněné přihlášky ochranných známek

(210) **O-508411**
(220) 18.10.2013
(320) 18.10.2013
(511) 21, 32, 43
(540)

MEDÁK

(510) (21) zboží skleněné spadající do této třídy, zejména láhve, sklenice na pití, püllitry, poháry keramické, keramické a porcelánové tácky, porcelánové džbány, vázičky, nádoby z plastu, karafy, stolní lahve, podtácky kromě papírových a určených k prostírání, pohárky z papíru nebo umělých hmot, poháry, tácky papírové, tácy (podnosy), cestovní lahve, otvíráky na lahve, štíty vývěsní, reklamní z porcelánu nebo skla, desky na jídelní listky, pouzdra na jídelní listky, tepelně izolační nádoby, termosky na jídlo, termosky na nápoje, krabice na jídlo; (32) aperitivy nealkoholické, nealkoholické nápoje, pivo, sladové pivo, sladové nápoje, výtažky z chmele na výrobu piva, míchané nápoje s obsahem piva, přípravky na výrobu nápojů, zázvorové pivo, prášky na přípravu šumivých nápojů, příchutě na výrobu nápojů, minerální vody, limonády, šumivé nápoje, ovocné šťávy a nápoje, sirupy na výrobu nápojů; (43) barové služby, bufety, hotelové služby, rezervace hotelů, jídelny a závodní jídelny, kavárny, poskytování přechodného ubytování, poskytování gastronomických služeb, provoz hotelového ubytování, půjčování stanů, půjčování židlí, stolů, prostírání, nápojového skla, restaurace, služby spojené s provozováním pohostinství, ubytovací služby (hotely, penziony), zásobování, čepování piva.

(730) **Heineken Česká republika, a.s.**, U Pivovaru 1, Krušovice, 27053, CZ
(740) Advokátní kancelář, JUDr. Milan Kyjovský, advokát, Poštovská 8c, P.P. 225, Bmo, 60100

(210) **O-510278**
(220) 27.12.2013
(320) 27.12.2013
(511) 11, 21, 30, 35
(540)



(510) (11) elektrické kávovary, kávové elektrické filtry, elektrické konvice, elektrický ohřivač šálků; (21) kávovary neelektrické, kávové servisy, konvice na kávu, nádoby ze skla, keramiky a porcelánu, neelektrické filtrační konvice, neelektrická termonádoba na mléko; (30) káva všeho druhu, kávové nápoje, kávové příchutě; (35) zprostředkování obchodní činnosti, marketing, import a export a reklamní činnost, vše pro výrobky uvedené ve třídách 11, 21 a 30.

(730) **Balada Pavel**, Rubešova 631/4, Praha 2 - Vinohrady, 12000, CZ
(740) PROPATENT, Ing. Vlasta Sedláčková, Pod Pekařkou 1, Praha 4, 14700

(210) **O-510613**
(220) 16.01.2014
(320) 16.01.2014
(511) 6, 7, 8, 9, 11, 17, 19, 35, 37, 38, 40, 41, 42
(540)



(510) (6) obecné kovy v surovém a polozpracovaném stavu a jejich slitiny, kovový stavební materiál v rámci této třídy, stavební kování, kovové stavební konstrukce a kovové stavební dílce, též kovová lešení, kolejnice, kovové díly a kovový materiál určený k železničním účelům, spadající do této třídy, též pro tramvajovou dopravu, ocelové konstrukce a konstrukční dílce, kovové nádoby všeho druhu, zejména válcové a bubnové, láhve na stlačený plyn, nádrže na veškeré tekutiny a všech forem z kovu, kovové bazény a jejich součásti spadající do této třídy, kovové neelektrické kabely, kovová lana, a to i pro lanové dráhy, kovové kabelové a lanové klouby, spojky a svorky, kovový (ocelový) drát a drátěné výrobky, zejména kari síta pro stavebnictví a drátěné pletivo, řetězy, tyče ocelové, profilová ocel, plech a plechové výrobky, kovový šrot, ocelové výrobky (neobsažené v jiných třídách), například ocelové rolety svinovací, ohrady a ploty kovové, rozpínky, nedobytné pokladny a bezpečnostní schránky, kovové schody, schodnice (součást schodů), kovové žebříky, stojky, rudy, zámečnické a klempířské potřeby a výrobky kovové a železářské zboží, spojovací materiál kovový, důlní ocelové přepážky, kovová důlní a šachetní výstroj, spadající do této třídy, ocelové štětovnice pro doly, ocelové dveře, kovové protipožární a ohnivzdorné dveře, dveřní kování kovové, kovová těsnění pro ucpávková pouzdra, závěsné háky, kladky, kovové šalování, kovové trubky, kovové potrubí, jeho součásti a kovové armatury k potrubí, kovové fitinky, kovová hrdla trubek, hadic a tvarovek, vše v rámci této třídy, kovová síla, mazací spojky, kovové části mostů, kovové mříže a mřížoví, kovové navijáky pro hadice, kovové nosníky, kovová obložení, kovové okapní žlaby a okapové roury, železo úhlové, páskové, kovové zásobníky, palety a kontejnery k dopravě s manipulací nebo nákladní, kovové petlice, kovové žlaby a koryta, plošiny, lávky, zábradlí, kovová hrazení, kovové protipovodňové zábrany, kovové díly kanálových vpustí včetně jejich poklopů a jiných uzávěrů, kovové materiály na zateplení a opláštění budov, kovové hangáry, ocelové desky na obkládání podlah zdí a přiček, kovová vrata, též zateplená, kovové přenosné domy, kovové ohnivzdorné skříně a dveře, kovové dveřní a okenní rámy, kovové krovky, stavební kovová vazba, tvarované trámce na střechy z kovu, ocelové stožáry, kovové římsy a tašky, kovová dlažba a dlaždice, kovová střešní krytina, zámky spadající do třídy 6 s výjimkou zámků elektrických, kovové telefonní budky, prefabrikovaná pařeniště a skleníky s kovovou kostrou, kovové konstrukce voliér, parkovací konstrukce pro kola, výrobky protisluneční ochrany z kovu, zejména žaluzie, kovové venkovní lamelové rolety a navijací svinovací systémy pro žaluzie, markýzy a bezpečnostní mříže, veškeré stínící výrobky a zařízení pro terasy z kovu, obchodní prostory a administrativní prostory (stánky) z kovu, balící kovové fólie; (7) motory, stroje a zařízení, jejich komponenty a náhradní díly, vše spadající do této třídy, zejména asfaltovací stroje, autogeny na řezání nebo sváření kovů, automatické jímače kondenzátů, balící stroje, motory nikoliv pro motorová vozidla, například benzinové a dieselové motory, drtiče a řezačky, bubny na leštění, moření a čištění, buldozery, čerpadla, zejména mazací, na stlačený vzduch, odstředivá, rotační, vakuová, pro ústřední topení, zahradní, šoupátka, čisticí stroje a zařízení s příslušenstvím, spojky a převodovky strojů, třídící a dělicí stroje, desintegrátory, dopravní pásy, dopravní šneky, drapáky, drenážní stroje, ejektory, elektrické generátory, elektrické svářečské stroje, například mostové, otočné a elektromagnetické, elektromechanické přístroje, elektromotory kromě pro pozemní vozidla, statory a rotory, elektrostatické rozprašovače nátěrů, elevátory, etiketovací stroje, exkavátory, flotační separátory, foto kompoziční stroje, hnětači

stroje, hydraulické stroje a zařízení, kalandry, kalojemy, kalolisy, kapslovací stroje, karburátory, pneumatická kladiva, kladkostroje, kladky, licí stroje pro slévárny, lodní stroje a motory, elektrické loupací stroje, manipulační zařízení k nakládce a vykládce zboží, míchačky, motorové pluhy, mycí stroje a zařízení, napínací stroje, elektrické nůžky, nýtovací stroje, obilní mlýny, travní sekačky, mlátičky, stroje na zpracování kovů za studena, zejména obrážecí, strojní pily a jejich části, brousící stroje a přístroje všeho druhu, například dokončovací, na broušení hrotů, na broušení vnitřních otvorů, na opracování rovných ploch, brusné kotouče, disky a kameny, frézky, hoblovky, hoblovací stroje a nástroje, soustruhy, horizontální vyvrtávací stroje, šroubořezy a závitorezy, buchary a lisy, karusely, vrtačky, odsavače sazí, ozubená kola, ojnice, razicí stroje, raznice, regulatory rychlosti pro stroje a motory, ventily ke strojům nebo motorům, redukční ventily, rozprašovače odpadních vod, rypadla, tepelné stroje a motory, kompresory, pýchovací stroje, stříkací pistole na nátěry, pračky, vulkanizační zařízení, pohyblivé schody, silniční válce, stroje na vymývání lahví, armatury, armatury jako části strojů nebo motorů, též parních strojů, spadajících do této třídy, důlní těžní, dobývací a razicí zařízení, uhelné kombajny razicí a dobývací, uhelné pluhy, důlní vrátky, sklopné vozíky pro důlní těžbu, hornické razicí a brzdící stroje, hydraulické a pneumatické nářadí pro doly, zejména utahovky, pily, stříhačky a sekačky řetězů, lan a matic, též jejich části, bubnové drtiče, prorážecí uhelných slojí, vrtná zařízení, pneumatická zařízení pro potrubní dopravu, bubny strojů, čelisti brzd a obložení brzd nikoliv pro motorová vozidla, otočné čepy a jejich ložiska, multiplikátory, čisticí filtry na ochlazovací vzduch pro motory, čističe kondenzačních vod, ochranné desky pro stroje, dmychadla, turbíny, kompresory a turbokompresory, též pro kompresi, odsávání/nasávání a dopravu plynů, páry, tekutin, prášného materiálu, transportéry, zejména pásové, hřeblové, pneumatické, dopravní řemeny nebo šneky, automatické drapáky lanové nebo motorové, drtící stroje, například drtiče kamení, držáky vrtáků, důlní těžní a dopravní zařízení, gumové řemeny pro stroje, mechanické navijáky na hadice, hnací řetězy jiné než pro vozidla, hřídele, zejména strojů a to přímé nebo klikové, hřídelové spojky, hydraulická spřáhla jiná než pro motorová vozidla, hydraulické motory, turbíny, hydraulické převodní mechanismy, zvedací a manipulační zařízení, též pro doly, jeřáby stabilní nebo otočné, mostové pojezdové, jejich součástí nebo příslušenství, včetně stožárů, zdvihací zařízení elektromagnetická, kardanové klouby, čepy a spojky pro stroje, kladiva kovářská, též parní, pneumatická, též s příklepem, sbíječky, kladiva jako součásti strojů, kladkostroje a třecí obklady pro kladkostroje, kladky, též vodící, kovové kryty strojů, ložiska kuličková, válečková, soudečková, ložiska valivá nebo kluzná, ložiska samomazná, lisy, též vřetenové nebo pákové, manipulační zařízení k nakládání a skládání zboží, mycí zařízení pro vozidla, řezné nástroje, zejména pro stroje, zvláště pak pro důlní dobývací, razicí a drtící stroje, nože elektrické, kultivátorů, ruční elektrické vrtačky, ventily, zejména obtokové, redukční a tlakové, ozubená kola a soukolí pro stroje, též planetové převody, regulatory otáček a rychlosti, rozprašovače nátěrů a odpadních vod, rozvod hnacího ústrojí, rypadla, zejména na uhlí, řemenice pro stroje, řetězové frézy, třídící stroje, pýchovací stroje, pera jako součástí strojů, písty tlumičů nárazů pneumatické a kapalínové, plynové motory, prosivací zařízení, maznice a mazničky jako součásti strojů, například Staufferovy maznice, průmyslové vysavače, zvedáky, zejména šroubové a strojní, ventily, jako části strojů nebo motorů, stroje na čištění vzduchu, čisticí filtry na ochlazovací vzduch pro motory, čisticí stroje, čističe a separátory kondenzačních vod, tepelné stroje a motory, pohyblivé schody, výtahy všeho druhu, též hydraulické nebo pneumatické, zdvihací zařízení, zdvihadla, zdviže, zvláště pak lyžařských vleků, zvedací stroje, strojní části k těmto zařízením, například brzdové díly a brzdová obložení, s výjimkou brzdových obložení pro vozidla, hydraulické hnací stroje a motory, zejména pro výtahy, hnací motory a pohonné mechanismy, s výjimkou motorů pro pozemní vozidla, hydraulická a pneumatická ovládací zařízení pro stroje, motory a hnací stroje, kladky a kladkostroje, ochranné kryty strojů, manipulatory a manipulační zařízení pro nakládání a vykládání, hydraulické zvedací plošiny pro invalidy, nákladní výtahy, ovládací kabely pro stroje, převodové skříně a mechanismy s výjimkou mechanismů pro pozemní vozidla, regulatory rychlosti pro stroje, motory a hnací stroje, řemeny pro výtahy, stojany, strojů, tlumiče pro motory a hnací stroje, hydraulické turbíny, ventily, výtláčné ventily, obráběcí stroje, frézky, soukolí a hnací řemeny jiná než pro motorová vozidla, balicí stroje, elektromechanické stroje na přípravu pokrmů, stroje a přístroje na čištění, sušící stroje, dřevoobráběcí stroje, stroje užívané v zemědělství, lesnictví, zahrádkářství a vinařství, sekačky, kupříkladu rotační sekačky elektrické i benzínové, motorové kosy, strunové sekačky, bubnové sekačky, profesionální technika pro zahrádkáře, kupříkladu čističky trávníků, rozmetáče hnojiv, travní kolektory, kultivátory, postřikovače a rosiče, secí a dosévací stroje,

provzdušňovače, shrabovače pro sběr listí a trávy, vázací stroje na seno, samojízdné smetače, kompostéry (stroje), drtiče (stroje), čerpadla elektrická zahradní, čerpadla pro domácí vodárny, čerpadla do vrtaných studní, ponorná čerpadla, elektrická zařízení a přístroje pro domácnost, zejména kuchyňské drtiče, přístroje na mletí potravin a mixéry, lisy na ovoce a na zeleninu, jejich části a součásti, domácí automatické pračky, myčky na nádobí, vysavače prachu, leštiče parket, vrtačky a jejich části, řetězové pily a okružní pily a jejich části, tlakové myčky, svařovací stroje elektrické, kompresory (stroje), bazénová technika spadající do třídy 7, zejména čerpadla, čerpadlové membrány, navijáky (mechanické) pro pružné hadice, motory, kromě motorů pro pozemní vozidla, spojovací a převodová ústrojí, kromě ústrojí pro pozemní vozidla, líně umělé pro zvířata, lisovací nástroje pro strojní lisy (součásti strojů), upínací hlavy pro nástroje a obrobky (součásti strojů), míchače a míchačky (stroje), přístroje pro hermetické uzavření a odsávání vzduchu, elektrické strojky na svařování plastových fólií, elektrické nářadí, zejména elektrické ruční vrtačky, elektrické šroubováky, brusky, pilky, hoblíky a ostatní nástroje poháněné elektrickým motorem nebo jiným mechanickým pohonem spadající do této třídy; (8) ruční nářadí a nástroje pro obrábění, dělení, vrtání a další fyzikální zpracování dřeva, kovů a jiných obrobitelných materiálů, související doplňkové součásti, příslušenství a náhradní díly, nářadí a měřidla pro stroje, vše v rámci této třídy, zejména ručně ovládané nástroje, náčiní a nářadí, přípravky a přístroje s ručním pohonem, nástroje pro řezání, broušení a stříhání, nožičské výrobky, upínací desky a upínací přístroje, křbové náčiní, ruční zahradní a dílenská technika, brusné nástroje pro ruční broušení, ruční stavební nářadí, ruční kuchyňské přístroje, ruční postřikovače, kupříkladu na insekticidní prostředky proti hmyzu, ruční nářadí a ručně ovládané nástroje a náčiní zemědělské a zahradnické též pro kutily a pro volné chvíle, frézy a další malá mechanizace, vše výše uvedené v rámci této třídy; (9) přístroje a nástroje vědecké, námořní, geodetické, fotografické, filmové, optické, přístroje pro vážení, měření, signalizaci, kontrolu (inspekci), záchranu a přístroje pro vyučování, přístroje a nástroje pro vedení, přepínání, přeměnu, akumulaci, regulaci nebo řízení elektrického proudu, přístroje pro záznam, převod, reprodukci zvuku nebo obrazu, zvukové a obrazové záznamy na optických, magnetických a magneticko-optických nosičích, data, databáze a jiné informační produkty na magnetických a optických nosičích, nosiče dat všeho druhu spadající do třídy 9, gramofonové desky, automatické distributory a mechanismy pro přístroje a mince, zapisovací pokladny, počítačové stroje, přístroje pro zpracování informací a počítače, hasicí přístroje, drátové i bezdrátové zabezpečovací systémy pro ochranu bytů, domů, kanceláří a ostatních objektů technická zařízení k ochraně osob a majetku, elektronická požární signalizace, vše spadající do této třídy, dálkové ovládání elektrospotřebičů a elektrozařízení, analogové i digitální telefonní ústředny, telefonní analogové i digitální přístroje, telefonní rozvody, televizní sledovací a monitorovací systémy, videotelefony, zvonkové systémy, dveřní telefony, elektronická zabezpečovací signalizace, elektronické otvírácí dveří, dorozumívací systémy, docházkové a identifikační bezkontaktní systémy, ozvučovací systémy včetně evakuačního rozhlasu, rozvaděče nízkého napětí, transformátory a tlumivky, spínače, odpojovače a rozvody nízkého i vysokého napětí, elektronické dveřní zámky, bezkontaktní přístupové systémy, zámkové hlasové a kamerový systém, anténí rozvody, elektronické sítě, multimediální aplikace, multimediální informační katalogy, elektronické časopisy, elektronická periodika a knihy v elektronické podobě, nahrany software na CD a DVD discích a magnetických nosičích, elektrické stroje a přístroje ve třídě 9, kupříkladu přístroje pro měření a analýzu, diagnostické přístroje, telefonní přístroje a ústředny, zástrčkové a zásuvkové moduly k těmto výrobkům, měřicí a regulační technika, jističí a spínací přístroje, zařízení pro rozvod elektrické energie, elektroinstalační potrubí a kabelové žlaby, slaboproudé, nízkonapěťové a vysokonapěťové přístroje, přístroje pro zpracování informací a výrobky výpočetní techniky, elektromontážní a elektroinstalační materiál spadající do třídy 9, též elektroarmatury, polovodičové výrobky, telekomunikační technika, spotřební elektronika, elektronické oznamovací a informační tabule, světelné nebo mechanické návěští, řídicí a kontrolní panely, informační systémy na strojně čitelných nosičích, přístroje pro audiovizuální komunikaci, elektronické řídicí systémy, elektrické přístroje spadající do třídy 9 a jejich součástí, elektronky a svítidla-zářivky, optické a optickoelektrické přístroje, elektrické a elektrodynamické zařízení pro dálkové ovládání průmyslových procesů, železničních uzlů, pro dálkové řízení signalizace, elektrické zařízení pro dálkové zapalování, dávkovače, elektrické indikátory, snímače teploty - teploměry, ukazatel výšky hladiny vody - vodoznaky, elektronická zabezpečovací technika a zabezpečovací systémy, kódovací a dekódovací zařízení, analogové a digitální karty, prodejní automaty a zařízení s provozem na mince, hasicí zařízení,

elektrické spotřebiče pro domácnost, ochranné přilby a rukavice, osobní ochranné prostředky proti nehodám, plovací kruhy a vesty, potápěčské masky, oděvy a přístroje, kalibrovací výrobky ze skla spadající do třídy 9, sluneční brýle, solární články, hromosvody, virgule a proutky pro proutkaře, transformovny a rozvodny všech druhů a napětí, napájecí kabelové rozvody, motorické rozvody, elektrické transformátory, rozváděče elektrického proudu, elektrické rozvodné krabice, desky, skřínky a panely, rozvodový systém včetně kabelů pro elektrické vedení, hromosvody, elektrické ovládací a rozvodné desky, elektrické vodiče, elektrické vedení, přístroje na zjišťování a lokalizaci izolačních závad, kompenzátory jalového proudu, zdroje nepřerušného napětí, elektrické ochrany v rozvodných soustavách, elektrické a elektronické zařízení pro dozor, prověřování, ověřování a dálkové ovládání průmyslových operací, elektrické a elektronické zařízení pro výpočet a předávání statistických údajů a informací, jakož i pro dozor, prověřování, ověřování a dálkové ovládání průmyslových operací včetně automatizovaného řízení technologických procesů, počítačové sítě a sítě na bázi optických vláken včetně výpočetní techniky a programového vybavení, elektronické požární signalizace, elektronické zabezpečovací systémy, společné televizní antény včetně satelitních systémů, telefonní sítě pro objekty včetně ústředí, systémy jednotného času; (11) přístroje a zařízení pro osvětlení, topení, výrobu páry, pro vaření, přístroje chladicí, pro sušení, ventilaci, klimatizaci, odsávání, rozvod, regulace a distribuce tekutin, zejména vody, sanitární zařízení, digestoře, přístroje pro topení a větrání sklenic, zařízení na sušení krmiva, solární tepelné akumulátory - kolektory, lampová svítidla a lampióny, zahradní lampy a lampy pro osvětlování rostlin, lampy germicidní - ničící bakterie, kapesní svítlny, krby, kamna, pece a sporáky na tuhá, kapalná a plynová paliva a na elektrický proud a jejich součásti a příslušenství, přístroje pro pečení, opékání, grilování a příslušenství, zahradní grily, mikrovlnná zařízení na úpravu vody, přístroje pro vření vody, přístroje pro chlorování bazénů, vanové a sprchové kabiny, vybavení koupelen, saunová zařízení, solária (přístroje na opalování), zařízení pro ohřívání vody, zejména zásobníky a průtokové ohříváče vody, zařízení pro výrobu páry, zejména parní turbíny, vodní turbíny, bezpečnostní zařízení pro vytápění, bojler, kotle a topné přístroje pro všechna paliva tuhá, tekutá nebo plyná, topná tělesa a jejich obložení, tepelná čerpadla, čerpadla pro ústřední topení, ústřední topení a články žebrového ústředního topení, elektrická svítidla, elektrické radiátory a topné přístroje, elektronické zařízení na čištění vzduchu, filtrační přístroje na pitnou vodu, filtry na čištění vzduchu, filtry na pitnou vodu, hydranty, instalace klozetové, včetně vodovodního potrubí pro WC, vodovodní instalace, přenosné záchodové kabiny, vodovodní kohoutky a kuželky, nádrže tlakové vody, ohříváče vzduchu, osvětlovací tělesa, regenerátory tepla, regulační a bezpečnostní armatury k přístrojům, vodovodům a plynovodům, regulátory napájecí vody, regulátory plynu, regulátory tahu topení a proudu vody, rošty, tepelné akumulátory, tlakové vodní nádrže, požární hydranty, přístroje na čerpání vody, přístroje na čištění olejů nebo plynů, sušící přístroje, elektrické ventilátory, vodovodní hydranty, zařízení koupelen, zařízení na vyvíjení páry, napájecí zařízení parních kotlů, odvodušňovače a ohříváče napájecí vody, výměníky tepla, expanzní nádoby, konvektory, zařízení pro využití odpadního tepla, zejména pracující na principu přeměny solární energie, solární kolektory, jejich součásti a příslušenství, kohoutky, filtry tlakové i beztlakové, ventily regulační, ventily termostatické, ventily vzduchové pro parní vytápění tělesa, sanitární zařízení, pece v rámci této třídy, chladicí vany pro pece, přístroje na chlazení tekutin včetně vzduchu, regenerátory tepla, stroje a přístroje na čištění tekutin včetně vzduchu, úpravny kapalin nebo plynů, úpravny vod, plynové a elektrické kotle, kondenzační kotle, chladicí komory, chladicí přístroje, zařízení a stroje, chladicí přístroje a zařízení na chlazení kapalin nebo plynů, včetně vody, jakož i nápojů, chladničky, mrazicí přístroje a zařízení, mrazničky, mrazicí boxy, odsávací zařízení, klimatizační zařízení, výčepní chladírenské zařízení, výčepní chladírenské pulty, ohříváče tekutin, elektrické ohříváče vody, zařízení pro ventilaci, doplňkové regulační zařízení, příslušenství a náhradní díly pro vytápění kotle, přístroje na čištění vzduchu, regulačně bezpečnostní zařízení pro rozvod a regulaci průtoku tekutin, regulačně bezpečnostní zařízení pro rozvod vody, sušičky; (17) kaučuk, gutaperča, guma, azbest, slída, syntetické pryskyřice, výrobky a polotovary z těchto materiálů, polotovary z umělých, (plastických) hmot, jakož i spojovací prostředky rozebíratelného i nerozebíratelného spojení, materiály a prostředky těsnící, ucpávací a izolační, ucpávky a izolace tepelné, elektrické nebo zvukové, izolační nátěry, též hydroizolační, bandážní pásy pro hydroizolaci, izolační rohože, pásy a drenáže, vše v rámci této třídy, izolační laky, izolační omítky, materiál na podkládání z umělých hmot, polotovary ze syntetických pryskyřic, ohebné trubky a hadice nekovové, izolační materiály z vláken, zejména z umělých a druhotných surovin, například

konopí, materiály pro izolaci budov a částí budov, plst' izolační, izolační tkaniny, tepelné, chladové a zvukové izolační materiály, ohnivzdorné materiály a materiály pohlcující zvuky k akustické regulaci, parotěsné zábrany, izolační materiály ve formě tepelné izolačních desek, izolační materiály a systémy na bázi polystyrolu, polystyrenu, styroduru, styroporu a ostatní izolační materiály obdobného složení, materiál na podkládání z umělých hmot, například měkčené PVC desky pod plovoucí podlahy, obalové (polštářové, vycpávkové) materiály z gumy či plastů pro transport zboží, jejich součásti a příslušenství, zakrývání fólie; (19) stavební materiály a hmoty nekovové, nekovové stavební konstrukce, okenní profily, rohové profily, soklové, dilatační a ukončovací profily, balkonové profily, fasádní dekorační profily, vše nekovové, izolační desky v rámci této třídy, polozpracované dřevo, truhlářské řezivo, nekovové kryty bazénů, též přenosné, nekovové bazény, nekovové obklady a dlažby, lepicí tmely na obklady a dlažby, podkladní - penetrační nátěry pro kladení obkladů a dlažeb, spárovací hmoty, sklo na izolace pro stavby, skleněná síťovina, nekovové střešní krytiny, nekovové lemování střež, lepenka pro stavební účely, nekovová lešení, nekovové a zdící hmoty pro stavebnictví, sanační hmoty a prostředky v rámci této třídy, fasádní a interiérové omítkové a nátěrové hmoty, podkladní - penetrační nátěry k omítkám, též protiplísňové, egalizační nátěry, podlahové nátěry na bázi plastbetonu, lepicí a šterkové hmoty pro stavebnictví, též na bázi cementu a disperzních pojiv, lepicí a šterkový tmel, tenkovrstvé pastovitě omítky, silikátové omítky, silikonsilikátové omítky, dekorativní omítky, minerální šlechtěné omítky, též ve formě suchých směsí, břizolitové omítky, doplňkové materiály a pomocné prostředky pro fasády v rámci této třídy, jako pistolové montážní PUR pěny, fasádní čisticí prostředky v rámci této třídy, vyrovnávací podlahové hmoty, též samonivelační, podlahové nekovové obklady ve stavebnictví, protihlukové podlahové systémy v rámci této třídy, podkladní - penetrační nátěry pro podlahové hmoty, nekovové obklady stěn a stropů, nekovové pláště budov, nekovové přičky, nekovové rámy pro skleniky, nekovová schodiště a schodnice, stavební sklo, izolační sklo pro stavby, tabulové sklo, panely pro stavby nekovové, žáruvzdorné materiály nekovové v rámci této třídy, nekovové okapní žlaby, ochranné sítě na lešení nekovové, izolační, soklové a drenážní desky pro přechod vnější stěny na základ a terén v rámci této třídy, nekovová okna, dřevěné dveře, též křídlové a posuvné, dveřní a okenní rámy nekovové, nekovové žaluzie, venkovní rolety, kromě kovových a textilních, dveřní výplně nekovové, nekovová vrata, nekovové okenice, nekovové parapety, nekovové markýzy, nekovové římsy a lišty k nim, nekovové obklady ve stavebnictví, sítě proti hmyzu nekovové, armovaný beton, nekovové armatury pro stavby, asfalty, asfaltovaná lepenka pro stavebnictví, objekty demontovatelné či nikoliv, bazény na plavání nekovové a nepěnisné, nekovové konstrukce pro sestup nebo výstup do/z bazénů, bednění na beton nekovové, belgický mramor, beton, betonové pražce a traverzy, trhovecké boudy, břidlice přírodní nebo umělá, břidlicové desky broušené, hlašené, leštěné nebo jinak opracované, břidlice na střechy, telefonické budky, cement, cementová drť, struska, dlažba, dlaždice a obkládačky nekovové, též z cementu, dlažební kostky nekovové, cementové břidlice, cihly, desky, cementové omítky odolné proti ohni, cementové sloupky, vysokopeční cement, hliněné cihly pálené či nikoliv, cihly ohnivzdorné, tvarované, hliněné desky, betonové desky na obkládání podlah, stavební panely, desky nebo fólie z umělých hmot ke značení cest nebo stezek, obkladové desky nekovové, dilatační trubky nekovové, dřevěné dýhy a překližky spojené nebo lepené, dřevěné ostění, stavební dřevo, dřevolepenka pro stavebnictví, dveře nekovové, neobsažené v jiných třídách, dveřní rámy a výplně, parkety, parketové vlysy a desky dřevěné, hlína a jíl, hmoty na jednolitě podlahy, hurdisky, hydraulické vápno, impregnovaná plst' na podlahy, kamenické výrobky, keramické masy, kominové nástavce nekovové, komíny nekovové, korkové cihly a desky, nárožní a střešní krokve, nekovové, trámy a nosníky, obkladový kámen, stavební obklady, obklady prahů ze dřeva, krovky, křemen, kukátka do vstupních dveří nekovová, malta na stavbu, mozaiky pro stavby, mramor přírodní nebo umělý, surový, zpracovaný, tesaný, mřížoví, zděné nádrže všech forem a na veškeré tekutiny, živичné nátěry, nátěry ohnivzdorné na cement, nekovové panely na obklady stěn, odpadní nebo drenážní potrubí z plastických hmot, otočné okenice, okenní sklo, nekovová okna, též posuvná, římsy z betonu nebo ze dřeva, též ornamentální římsy, dřevěné ozdoby krbů, dveřní rámy, plastické dekorace a umělecké předměty z kamene, betonu nebo mramoru, panely z napodobeného dřeva, papír pro stavebnictví, sádra, též pařížská, sádrové desky a tašky, nekovové ploty, podlahy a stropy pro stavby, překližky, schody nekovové, skleněné cihly na zdění, skleněné dlaždice světelné, skleněné obkládací desky na přičky, skleněné tašky, nekovové rámy pro skleníky, alabastrové sklo, stavební a izolační sklo, tabulové sklo pro stavební účely, slévarenská struska, ochranné střešní nátěry, šamot, šterk, vápenec, vápno, vaznice, zahradní

besídky, zdi, nekovové žaluzie, též svinovací, okenní a střešní žlaby nekovové; (35) maloobchodní a velkoobchodní služby s výrobky uvedenými ve třídách 1 až 34, rozmnožování propagačního materiálu, zprostředkování obchodní činnosti v oblasti výrobků ve třídě 1 až 34, prodeje v dražbě, provádění veřejných dražeb, předvádění zboží, činnost podnikatelských, organizačních a ekonomických poradců, spadající do této třídy, činnost účetních poradců, vedení účetnictví a daňové evidence, rozborů z účetnictví, revize účtů, příprava a vyhotovování daňových příznání, strategický a operativní controlling, zejména v oblasti řízení zisku a financí, analýzy nákladů a výnosů, posuzování efektivnosti provozu a racionalizace práce, sestavování rozpočtu výnosů a nákladů, tvorba předběžných, výsledných a cenových kalkulací, sestavování materiálové a časové bilance, systemizace informací do počítačových databází, obchodní nebo podnikatelské informace, pomoc, poradenství a poskytování konzultací v obchodní činnosti, vytváření obchodních sítí, zprostředkování interaktivního obchodu pomocí globálních komunikačních sítí (Internet) s výrobky ve třídě 1 až 34, administrativní práce spadající do této třídy, referenční servis, marketing, reklamní a propagační činnost, činnost, zprostředkování reklamní činnosti, zejména pomocí globálních komunikačních sítí, styky s veřejností, služby v oblasti získávání obchodních kontraktčních partnerů, organizování komerčních a reklamních výstav, vytváření obchodních a obchodně-informačních sítí, zprostředkování obchodních záležitostí, shromažďování různých zboží pro třetí osoby (kromě jejich přepravy), v rozsahu zboží ve třídách 1 až 34, za účelem umožnění spotřebitelům, aby si tyto výrobky mohli pohodlně prohlížet a nakupovat, dovozní a vývozní agentura, poskytování obchodních informačních produktů, například multimediálních informací pro reklamní a obchodní účely, včetně jejich vyhledávání, inzertní a propagační činnost, včetně on-line inzerce a prezentace uživatelů v počítačové síti Internet, obchodní využití sítě Internet v oblasti vyhledávacích služeb v oblasti obchodu s reklamou a e-businessu, vydávání reklamních a/nebo náborových textů, propagačních a inzertních tiskovin, rozšiřování reklamních a/nebo inzertních materiálů, obchodní průzkum a analýza trhu, marketing, organizace reklamních a obchodních předváděcích akcí výrobků a služeb, včetně obchodních výstav a jejich doprovodných akcí, například komerčních, distribuce zboží a tiskovin k reklamním účelům, obchodní zastoupení tuzemských a zahraničních firem, obchodní a podnikatelský informační servis, obchodní poradenské a konzultační služby zaměřené na úspory energie a provozování obchodu z čistě přírodních energetických zdrojů, podpora veřejného povědomí o důležitosti úspory energie a provozování obchodu z čistě přírodních energetických zdrojů, elektronický obchod prostřednictvím Internetu (e-shop) s výrobky ve třídách 1 - 34, on-line inzerce, propagační a inzertní činnost prostřednictvím jakéhokoliv média, zprostředkování obchodních záležitostí, zprostředkovatelská činnost v oblasti obchodu s výrobky ve třídách 1 až 34, poradenská a organizační činnost v souvislosti s regionálním rozvojem a s programy podpory EU, organizování veřejných zakázek a výběrových řízení, včetně jejich realizace; (37) stavby a opravy, stavební, zednická, stavebně-vybavovací a údržbářsko-opravářská činnost, výstavba a montáže inženýrských sítí, zprostředkování stavební činnosti, provádění staveb včetně jejich změn a udržovacích prací na nich, opravy a nátery fasád a vnějších ploch budov, provádění sanačních omítek, stavebně izolační práce, zejména proti vlhkosti, provádění antikoročních a izolačních nátěrů, chemické injekce, izolace proti tlakovým vodám, elektroosmotické vysoušení zdiva, chemické odvlhčování a zpevňování zdiva, zemní úpravy, zpevňování terénu, úprava podloží a jeho zpevňování pro stavby, strojní podřezávání zdiva, utěšňování budov a jejich zateplovací opláštění, provádění jednoduchých a drobných staveb a stavebních úprav, stavební truhlářství, rekonstrukce bytových jader, přestavba koupelen, montáže sádkartónů, provádění dekorativních nástřiků, demolice budov, čištění budov a staveb, čištění a údržba komunikací, stavební zámečnictví, instalace, montáž a opravy ústředního vytápění, větrání a klimatizace, pokládání kabelů, elektroinstalace a montáž bleskosvodů, pronajímání strojů, zařízení, přístrojů, nářadí a nástrojů pro stavebnictví, spadající do této třídy, instalace, montáž, demontáž, údržba a opravy stavebních i technologických ocelových konstrukcí, montáž, údržba a opravy potrubních řádů a rozvodů s příslušenstvím všech médií, včetně hydraulických, pneumatických a mazacích, instalace jednoúčelových montážních pomůcek, stavba lešení, instalatérské a izolační práce, údržbářské práce, měření a regulace, zejména topných, vodovodních, plynových, elektrických a klimatizačních systémů, odborné poradenství ve stavebnictví, instalování, montáž, demontáž, údržba, opravy a servis ke stavebním konstrukcím, informace o opravách, inženýrská stavební činnost a provádění stavebního dozoru, vrtání, čištění a údržba studní, práce se stavebními stroji, dozor a technická inspekce,

technické poradenství ve stavebnictví, též v oblasti záchrany obytných budov a historických objektů, pronájem stavebních strojů a zařízení a jiné služby ve stavebnictví, zahrnuté v této třídě, zprostředkování výše uvedených služeb, údržbářsko-opravářská činnost, instalování, montáž, demontáž, opravy, revize a zkoušky elektrických zařízení, informace o opravách, obnova strojů (použitých nebo částečně zničených), odrušování elektrických přístrojů a zařízení, vodoinstalatérství a topenářství, zemní úpravy, zejména oddilování přilehlé zeminy od vnějšího zdiva, provádění jednoduchých a drobných staveb a stavebních úprav, zvláště pak rekonstrukce bytových jader, přestavba koupelen, montáže sádkartónů, provádění dekorativních nástřiků, demolice budov, čištění budov a staveb, čištění a údržba komunikací, zámečnictví, též stavební zámečnictví, instalace, montáž a opravy ústředního vytápění, větrání a klimatizace, pokládání kabelů, elektroinstalace a montáž bleskosvodů, budování energetických staveb, instalace, montáž, demontáž, údržba a opravy technologických zařízení v energetice, ve strojírenství a metalurgickém průmyslu, montáž, demontáž, údržba a opravy stavebních i technologických ocelových konstrukcí, vyhrazených ocelových konstrukcí železniční dopravy a zařízení průmyslu kovového odpadu, montáž, demontáž, údržba a opravy potrubních řádů a rozvodů s příslušenstvím všech médií, včetně hydraulických, pneumatických a mazacích, instalace jednoúčelových montážních pomůcek, stavba lešení, instalatérské, topenářské a izolační práce, údržbářské práce, měření a regulace, zejména topných, vodovodních, plynových, elektrických a klimatizačních systémů, měření okamžitého mechanického napětí, rekonstrukce stávajících technologických linek na vyšší technické parametry, instalování, montáž, demontáž, údržba, opravy a servis ke stavebním konstrukcím, informace o opravách, inženýrská stavební činnost a provádění stavebního dozoru, vrtání, čištění a údržba studní, práce se stavebními stroji, zejména s mikrorypadlem, dozor a technická inspekce, technické poradenství ve stavebnictví, zejména v oblasti záchrany obytných budov a historických objektů, instalace, montáž, demontáž, údržba, opravy, revize a zkoušky technologických zařízení ve strojírenství a metalurgickém průmyslu, zejména ocelových konstrukcí hal, instalace, montáž, demontáž, údržba, opravy, revize a zkoušky minihut s kontilitím a pánvových pecí, též zařízení válcoven a rouroven, technologických zařízení koksoven, zejména sušících linek koksu, koksárenských baterií, nových obsluhovacích strojů koksárenských baterií, například vodících vozů, stropních obsluhovacích strojů a výtlačných strojů, montáž, demontáž, údržba, opravy, revize a zkoušky stavebních i technologických ocelových konstrukcí, zejména ocelových konstrukcí hal, dopravních a potrubních mostů, kabelových mostů, též pěších lávek, jeřábových drah a mostových jeřábů, vyhrazených ocelových konstrukcí železniční dopravy, železniční dopravy ČD a zařízení průmyslu kovového odpadu, montáž, demontáž, údržba, opravy a revize zařízení chemického, potravinářského a zpracovatelského průmyslu, papíren a celulózek, stavba objektů občanské vybavenosti, včetně kotelen všech typů, výstavba aglomerací a stavba průmyslových podniků, provádění ekologických staveb, včetně čistíren odpadních vod, montáž, demontáž, údržba, opravy a revize potrubních řádů a rozvodů s příslušenstvím všech médií, včetně hydraulických, pneumatických a mazacích, montáž, demontáž, údržba, opravy a revize vyhrazených plynových zařízení a stabilních tlakových nádob, kompresorových a regulačních stanic topných plynů, domovních plynovodů (svítiplyn, zemní plyn, propan butan), průmyslových plynovodů (svítiplyn, zemní plyn, technické plyny), nízkotlakých a silnotlakých plynovodů pro veřejný rozvod, plynových spotřebičů, plynových pecí a kotlů bez omezení výkonu, instalace jednoúčelových montážních pomůcek, montáž lisů, repase strojních uzlů a jejich seřizování, montáž absorbérů, sil, montáž kouřovodů, odprašovacích a vyhřívacích předloh, montáž zařízení generálních oprav tratí válcoven, včetně vodního chlazení a vodní chladicí dráhy, montáž redukčních stanic páry a jemné kondenzace, stavba lešení, malířské, tapetářské, natěračské, instalatérské a izolační práce, elektroinstalace, instalace topení, montáž klimatizace, kladení potrubí, vodo- a plyno- instalace, zámečnictví, údržbářské práce, inženýrské stavební práce, provádění staveb včetně případných změn, opravy domů, demolice budov, montáž zboží z plastů, rekonstrukce stávajících technologických linek na vyšší parametry, instalace, montáž, demontáž, údržba, generální, střední a běžné opravy a rekonstrukce zdvihacích zařízení, jejich servis, montáž, demontáž, údržba a opravy hydraulických a pneumatických rozvodů, rozvodů ke zdvihacím zařízením, repase strojních uzlů a jejich seřizování, elektroinstalace a montáž klimatizace ke zdvihacím zařízením, instalace zařízení pro odsířování elektráren, montáž a údržba konstrukcí, izolační práce, kladení a opravy potrubí, instalatérství, klempířské a pokrývačské práce, malířské, lakýrnické a tapetářské práce, pokládání parket a podlah, zednické a betonářské práce, práce štukatérské, omítkářské, sádkovací a dlaždičské, sklenářské práce,

stavba komínů, tesařské a stavební dřevařské práce, též stavba lešení, stavební truhlářství, zemní úpravy, opravářské a údržbářské služby k uvedeným činnostem, montáž demontáž, údržba a opravy potrubních čistíren odpadních vod, odsířování elektráren, stroje s mechanickým pohonem, na zpracování kovů za studena, hydraulické a pneumatické nářadí, zejména utahovačky, vakuové, gumové membrány čerpadel, šoupátka, multiplikátory, čisticí filtry na ochlazovací vzduch pro motory, čistící kondenzačních vod, ochranné desky pro stroje, stroje na dopravu plynů, páry, tekutin, prášného materiálu, transportéry, zejména pásové, hřeblové, pneumatické, dopravní řemeny nebo šneky, automatické drapáky lanové nebo motorové, drtící stroje, například drtiče kamení, držáky vrtáků, vrtná zařízení, pneumatická zařízení pro potrubní dopravu, mechanické navijáky na hadice, hnací řetězy jiné než pro vozidla, hřídele, zejména strojů, a to přímé nebo klikové, hřídelové spojky, hydraulická spřáhla jiná než pro motorové vozidla, hydraulické motory, turbíny, hydraulické převodní mechanismy, zvedací a manipulační zařízení, též pro doly, jeřáby stabilní nebo otočné, mostové pojezdové, jejich součásti nebo příslušenství, včetně stožárů, zdvihací zařízení elektromagnetická, kardanové klouby, čepy a spojky pro stroje, kladiva kovářská, též parní, pneumatická, též s příklepem, sbíječky, kladiva jako součást strojů, kladkostroje a třecí obklady pro kladkostroje, kladky, též vodící, kovové kryty strojů, lisy, též větvenové nebo pákové, manipulační zařízení k nakládání a skládání zboží, motorové pluhy, mycí zařízení pro vozidla, napínací stroje, řezné nástroje, zejména pro stroje, zvláště pak pro důlní dobývací, razičí a drtící stroje, nože elektrické, elektrické nůžky, nýtovací stroje, ventily, zejména obtokové, redukční a tlakové, ozubená kola a soukolí pro stroje, též planetové převody, regulátory otáček a rychlosti, rozprašovače nátěrů a odpadních vod, rozvod hnacího ústrojí, řemenice pro stroje, řetězové frézy, třídící stroje, pýchovací stroje, pera jako součásti strojů, písty tlumičů nárazů pneumatické a kapalinné, plynové motory, prosivací zařízení, maznice a mazničky jako součásti strojů, například Staufferovy maznice, průmyslové vysavače, zvedáky, zejména šroubové a strojní ventily, jako části strojů nebo motorů, stroje na čištění vzduchu, čisticí filtry na ochlazovací vzduch pro motory, čisticí stroje, čistící a separátory kondenzačních vod, odvodušňovače a ohříváče napájecí vody, ovládací zařízení a kabely ke strojům nebo motorům, regulátory napájecí vody, tepelné stroje a motory, dopravní pásy, pohyblivé schody, výtahy všeho druhu, též hydraulické nebo pneumatické, GO parních a vodních turbin včetně generátorů - demontáže a montáže, kontrola ložisek a házivosti ložiskových čepů, výměna a seřízení vůli ložisek, odlévání kompozicových výstřelků ložisek, kontrola ventilů, dýz, labyrintů, ucpávek a lopatkování, výměna ucpávkových břitů, oprava a seřízení regulace a ochran, kontrola spojek a vyrovnání mezi turbínou a generátorem, oprava regulačních, spouštěcích a protitlakých ventilů, kontrola a oprava olejového systému oprava kondenzátorů, chladičů, netrubkování montáže a opravy kompresorů (turbokompresory, šroubové, pístové) montáže a opravy chladičů, vzdušníků, rozvodů vzduchu montáže sušiček vzduchu, filtrů, potrubních rozvodů včetně dodávky, montáže a servis všech typů čerpadel kompletní GO čerpadel včetně pohonných jednotek, revize a opravy čerpacích stanic renovace kluzných ložisek, výroba hřídelí montáže a opravy průmyslových ventilátorů, montáže vzduchových rozvodů, výroba a montáž ventilátorových skříní, klapek a klapkových dílů různých konstrukcí výroba celků i jednotlivých dílů vzduchových rozvodů - hranaté a kruhové, dodávky, montáže a servis všech typů elektromotorů, kompletní GO elektromotorů, převijení a revize a tak dále, měření a diagnostika, zaměření a osové vyrovnání hřídelí soustrojí, diagnostika ložisek točivých strojů, sledování a vyhodnocování jejich stavu včetně vystavení technických zpráv a protokolů vyvažování rotorů, měření teplot laserovým zaměřovačem, opravy a servis armatur kompletní GO všech typů armatur a pojistných ventilů do DN 400 (kromě plynových), revize a zkoušení armatur, včetně vystavení protokolu o opravě a provedených zkouškách opravy na místě - lapování těsnících ploch kroužků, klínů, sedel revize a opravy elektroarmatur, včetně oprav elektromotorů revize a opravy servopohonů výroba plochých přírub, servis a údržba kotlů, výměnkových stanic, montáže a opravy potrubních systémů ocelových a měděných (voda, pára, vzduch) montáže a opravy plastových potrubí, výroba rozdělovačů, montáže a opravy výměníků, výměnkových a předávacích stanic, přetrubkování výměníků, zaválcování trubek, oprava tlakových nádob včetně revizí a vystavení revizních protokolů, výroba trubkových svazků včetně nerezových, měděných a mosazných výroba a montáž kontejnerů, nádrží, zásobníků, cisteren, popílkových a práškových sil včetně příslušenství, montáže a opravy pásových, řetězových,

korečkových, šnekových a válečkových dopravníků včetně převodových skříní a elektromotorů, repasé válečků a rotačních bubnů, výroba rotačních bubnů pro pásové dopravníky výroba ocelových konstrukcí pro dopravníky včetně zásobníků, přesypů a svodek, opravy převodových skříní odstruskování, odpopilkování, vodní hospodářství kotelen a mlýnic montáže, opravy a revize kotlů výměny tlakových i netlakových částí výroba ohříváků vzduchu, třídíčů, odlučovačů uhelného prášku, vzduchovodů a spalínovou kompletní GO netlakových částí - hořáky, prachovody, podavače paliva, mlýny včetně převodových skříní, třídíče, odlučovače, zásobníky paliva, kouřovody, ventilátory kompletní GO odstruskovacích a odpopilkovacích cest včetně zásobníků, repasé drtičů strusky, výroba náhradních dílů z oteruvzdorných materiálů výroba vynášeců strusky, výměny napájecích řadů, výroba vt rozdělovačů, GO vysokotlakých napájecích čerpadel demontáže a montáže šroubových spojů na přesný utahovací moment, výškové a směrové zaměřování stavebních konstrukcí repasé a opravy převodových skříní, oběžných kol ventilátorů a čerpadel, hlášení na pevné i na mobilní telefony, napojení na PCO, GSM rozhraní elektronická požární signalizace záruční a pozáruční servis, provádění pravidelných revizí dálkové ovládaní spotřebičů a elektrické zařízení dálkový dohled po telefonu, elektromontáže, montáže, opravy, údržba zařízení, výroba rozvaděčů nízkého napětí včetně montáže, revize elektrického nářadí a spotřebičů, opravy a revize elektrických motorů a generátorů, revize a generální opravy transformátorů a tlumivek, opravy transformátorů s vytažením jádra, opravy a revize spínačů, odpojovačů a rozveden nn, vn, vvn a rekonstrukce rozveden nn, vn, vvn, revizní činnost elektro včetně revizních zpráv, čištění a impregnace vinutí motorů, traf, rozvaděčů a podobně, výroba a opravy protipožárních přepážek, kompletní dodávky venkovního a veřejného osvětlení, kompletní dodávky elektromontážních prací v průmyslu a obchodu, rekonstrukce panelových domů, opravy vstupních domovních dveří, montáž bezpečnostních nebo elektronických dveřních zamků, dodávky a montáž zvukových tabel, bezkontaktní přístupové systémy, montáž hlasového a kamerového systému, montáž vestavěných poštovních schránek, výroba a montáž sklepních ocelových mříží, výměna balkonových mříží, elektroinstalace práce včetně dodávky materiálu, revize elektro, montáž elektronické zabezpečovací signalizace (ochrana bytů, přenos poplachu na pevné i mobilní telefony), výměna osvětlení, opravy elektroinstalace, rekonstrukce a úpravy bytových elektro rozvodů, výroba a opravy protipožárních přepážek, výroba rozvaděčů nn, anténní rozvody včetně instalací společných antén; (38) komunikace a přenos dat prostřednictvím veřejné nebo neveřejné telekomunikační sítě včetně Internetu pomocí audiotextu, teletextu, telefonů, mobilních telefonů, faxů, telefaxů, satelitů, počítačů či terminálů nebo jakýmkoliv jinými prostředky, včetně přenosu elektronické pošty a přenosu dat v reálném čase (přenosu zvuku, obrazu, textu nebo jiných dat či informací) a poskytování a zprostředkovávání služeb s tím spojených, včetně poskytování přístupu a připojení k těmto telekomunikačním sítím včetně Internetu, provozování veřejné nebo neveřejné telekomunikační sítě, poskytování obsahu včetně šíření a zpřístupňování elektronických tiskovin, časopisů, periodik, knih a jiných dat prostřednictvím veřejné nebo neveřejné telekomunikační sítě včetně Internetu, shromažďování, zpracování a poskytování informačních služeb na Internetu včetně provozování elektronických nástěnek, diskusních skupin a fór a poskytování přístupu k on-line informačním službám a databázím, tisková agentura, šíření propagačních informací v rámci této třídy, poskytování přístupu k databázím, rozhlasové a televizní vysílání, provozování spojových sítí, služby na Internetu jako vysílání, shromažďování a předávání dat a informací elektronicky, počítačovými, kabelovými, rozhlasovými a dálkopisnými prostředky, elektronickou poštou, prostředky satelitní komunikace, šíření elektronických katalogů zboží a výrobků, vše výše uvedené spadající do této třídy, poradenské a informační služby v oblasti uvedených služeb ve třídě 38, zprostředkování výše uvedených činností; (40) zpracování materiálů, zejména mechanickou, tepelnou a chemickou transformací, informace o zpracování a úpravě materiálů, zpracování kovů a jejich úprava, zvláště povrchová ochrana ocelových konstrukcí, obrábění a tváření, zejména soustružení, frézování, řezání, hoblování, vrtání, broušení, lapování, svařování, zejména potrubí, a to i plastového, pálení, též tvarové pálení, tepelné dělení kovů, opracování plechového materiálu a jeho úprava, zejména zakružování stříhání, prorážení, kovářské práce, též kalení, pokovování, zejména galvanické, kovovýroba, zejména výroba hřídelí, výroba ventilátorových skříní, klapek a klapkových dílů odlévání kompozicových výstřelků ložisek, výroba celků i jednotlivých dílů vzduchových rozvodů, výroba plochých přírub, výroba rozdělovačů pro kotle, výroba trubkových svazků, zaválcování trubek, přetrubkování výměníků, rekonstrukce stávajících technologických linek na vyšší technické parametry,

vložování potrubí epoxidovým systémem, vulkanizace pásů, úprava a ohřev užitkové vody, výroba tepelné a elektrické energie, včetně solární energie, provoz malých elektráren, provoz solárních zařízení na střeších (včetně střech třetích osob), pronájem solárních panelů, nakládání s odpady, též nebezpečnými, zejména jejich zpracování, recyklace a likvidace, dekontaminace nebezpečných látek, třídění odpadu a recyklovaného materiálu, odsiřování elektráren, odposlech hlídaného prostoru prostřednictvím GSM analogové i digitální telefonní ústředny, konfigurace PBÚ na míru; (41) vzdělávací a výchovná činnost, pořádání odborných kurzů, školení a jiných vzdělávacích akcí, včetně lektorské činnosti, organizování, vedení a řízení školení, pracovních setkání, seminářů, konferencí a kolokvií, elektronické publikování, poskytování on-line elektronických publikací (bez možnosti stažení), organizace školení týkajících se obchodní činnosti, podnikového vedení, vzdělávání a řízení zaměstnanců a dospělých v rámci této třídy, vydavatelská, nakladatelská a ediční činnost, vydávání knih, novin, časopisů, periodických a neperiodických publikací, fotografií, pohlednic, plakátů, formulářů, vydávání textů, s výjimkou reklamních nebo náborových, činnost zábavní a sportovní, organizování klubové činnosti; (42) vědecké, výzkumné a technologické služby, projektová, konstrukční a inženýrská expertní a projektová činnost v investiční výstavbě v oblasti stavebnictví, strojírenství a elektrotechniky, jakož i v oblasti strojů a zařízení, pro zpracování druhotných surovin a pro ekologická zařízení a stavby, poradenské služby v této oblasti, inženýrsko-technická činnost v oblasti tvorby hardwaru a softwaru, technické poradenství, konzultace a vypracování odborných studií a posudků, spadající do této třídy, technické rešerše, pronájem hardwaru, pronájem softwaru, pronájem zařízení, spadající do této třídy, pronájem zařízení pro zpracování dat, obstaravatelská, zprostředkovatelská a poradenská činnost v oblasti výše uvedených služeb třídy 42, výzdoba interiérů, znalecké posudky a expertizy, dozor a technická inspekce, nikoliv stavebního charakteru, měření okamžitého mechanického napětí, revize a zkoušky technologických zařízení metalurgického průmyslu, revize a zkoušky stavebních i technologických ocelových konstrukcí, zejména ocelových konstrukcí hal, dopravních a potrubních mostů, jeřábových drah a mostových jeřábů, vyhrazených ocelových konstrukcí železniční dopravy ČD, revize potrubních řádů a rozvodů s příslušenstvím všech médií, včetně hydraulických, pneumatických a mazacích, revize vyhrazených plynových zařízení a stabilních tlakových nádob, kompresorových a regulačních stanic topných plynů, domovních plynovodů (svítiplyn, zemní plyn, propan butan), nízkotlakých a silnotlakých plynovodů pro veřejný rozvod, plynových spotřebičů, plynových pecí a kotlů bez omezení výkonu, odborné konzultace k nakládání s tepelnou a elektrickou energií, technické poradenství tepelně-technických zařízení, projektování tepelně-technických zařízení, inženýrská, projektová, návrhářská a konstrukční činnost v oblasti energetiky a vytápění, činnost odborných poradců v oblasti energetiky, řízení výroby, rozvodu i spotřeby elektřiny, poradenství o ochraně životního prostředí.

(730) **MPS Holding a.s.**, Karolinská 650/1, Praha 8 - Karlín, 18600, CZ

(210) **O-514815**

(220) 07.07.2014

(320) 07.07.2014

(511) 35, 40, 41, 42

(540)

Internetu prostřednictvím webových stránek, databázová činnost (vytváření obchodních databází a databázový marketing), vytváření informačních materiálů a informačních věrnostních programů, vše pro oblast obchodních informací, reklamní inzercie, rozhlasová a televizní reklama, poradenská a konzultační činnost v oblasti reklamy, návrhy reklamních kampaní, velkoplošná reklama; (40) sazba textů na počítači, tamponový tisk, tiskařské služby, ofsetový tisk, sitotisk, digitální tisk; (41) organizování a vedení konferencí, kongresů, seminářů, výstav ke kulturním a vzdělávacím účelům, organizování kulturních, vzdělávacích, sportovních a zábavních akcí, pořádání a řízení pracovních setkání (školení), organizace a plánování večírků, zprostředkování kulturních a uměleckých akcí, setkání, soutěží, přednášek, DTP služby (Desk Top Publishing); (42) počítačové zpracování grafických návrhů, grafické návrhy, přípravy grafických podkladů pro tisk, návrhy logotypů, grafický design, průmyslový design, umělecký design, navrhování obalů, obalový design, plotrové práce, grafické pracoviště, grafická, designerská a počítačová ilustrační činnost, tvorba a správa webových stránek.

(730) **Sign panels CZ s.r.o.**, Tusarova 877, Praha 7, 17000, CZ

(210) **O-514817**

(220) 07.07.2014

(320) 07.07.2014

(511) 35, 37, 40, 41, 42

(540)



(510) (35) propagační, reklamní a inzertní činnost a služby, pořádání veletrhů a výstav pro obchodní a reklamní účely, marketing, poradenské a zprostředkovatelské služby související s propagací, reklamou, inzercí a marketingem, velkoplošná reklama; (37) montáž světelné reklamy, montáž štítů provozoven a montáž reklamních poutačů; (40) ofsetový a rotační tisk, kopírování fotografických snímků, vyvolávání filmů, fotosazba, hlubotisk, poradenské a zprostředkovatelské služby související s tiskem, rýsování, kreslení laserem, litografické tisky, povrchové barevné tónování oken, úprava papíru, zpracování papíru, služby tisku, sazba textů na počítači, tamponový tisk, tiskařské služby, ofsetový tisk, sitotisk, digitální tisk, vazby publikací, laminování, pískování, rytí, gravírování, svařování, úprava a zpracování kovů; (41) DTP služby (Desk Top Publishing); (42) počítačové zpracování grafických návrhů, grafické návrhy, přípravy grafických podkladů pro tisk, návrhy logotypů, grafický design, průmyslový design, umělecký design, navrhování obalů, obalový design, plotrové práce, služby grafiků, grafická, designerská a počítačová ilustrační činnost, tvorba a správa webových stránek.

(730) **Tecno Plus, s.r.o.**, U Tvrze 77/35, Praha 10, 10800, CZ

 Signpanels

(510) (35) inzertní, reklamní a propagační činnost, marketing, marketingové studie, organizování výstav a pořádání veletrhů pro obchodní a reklamní účely, průzkum trhu, psaní reklamních textů, reklama, propagace, sestavování statistik, zprostředkovatelská a obstaravatelská činnost v oblasti reklamy a marketingu, poskytování pomoci při provozu obchodu, zejména podpora prodeje, přímé oslovení zákazníka, komunikace s potenciaálními zákazníky, poskytování obchodních informací na

- (210) **O-514927**
(220) 09.07.2014
(320) 09.07.2014
(511) 9, 16, 35, 38, 41, 42
(526) TOP KVALITA 5 hvězdiček

(540)



- (510) (9) přístroje a nástroje vědecké, námořní, geodetické, fotografické, filmové, optické, elektronické, přístroje pro vážení, měření, signalizaci, kontrolu (inspekci), záchranu a přístroje pro vyučování, přístroje a nástroje pro vedení, přepínání, přeměnu, akumulaci, regulaci nebo řízení elektrického proudu, přístroje pro záznam, převod, reprodukci zvuku, obrazu a jiných dat, přístroje a zařízení pro přenos, vysílání a příjem obrazu, zvuku a jiných dat, přístroje a zařízení na zpracování a uchování dat, ústrojí pro přístroje na mince, pokladny registrační, kalkulačky, počítače, hardware, software, zejména software pro příjem a reprodukci obrazu, zvuku, dat a jejich součástí, hasící přístroje, spotřební elektronika spadající do této třídy, elektronické a telekomunikační sítě, včetně součástí a programového vybavení všech uvedených přístrojů, zařízení nebo sítí, magnetické, elektronické a optické nosiče dat a data a záznamy na nich, záznamové disky, kompaktní disky, DVD a ostatní digitální záznamové nosiče, zejména akumulátory elektrické, akumulátory elektrické pro vozidla, agregáty nabíjecí pro elektrické baterie, akustická (zvuková) poplašná zařízení, ampérmetry, antény, audiovizuální zařízení pro výuku, automatická řízení pro vozidla, automatická zařízení signalizující nízký tlak v pneumatikách, automaty hudební, hrací skříně uváděné do chodu vhozením mince, automaty na lístky, automobilové výstražné trojúhelníky, autorádia, nástroje na určování azimutu, barometry, baterie, brýle, pouzdra na brýle, bzučáky, cukroměry, sacharimetry, přístroje na zaznamenávání času, čističe nosičů zvukových záznamů, čtecí zařízení, dalekohledy, dálkoměry, telemetry, dálkové ovladače, dávkovače, detektory, diapositivy, diaproyektory, DVD přehrávače, dýchací přístroje, elektrické dveřní zvonky, kryty pro elektrické zásuvky, elektroluminiscenční diody (led), elektronická pera, elektronické oznamovací tabule, elektronické publikace (s možností stažení), multimediální informační katalogy, elektronické časopisy, elektronická periodika, knihy v elektronické podobě, ergometry, faxy, faxovací přístroje, filmové kamery, filmy (exponované, kreslené), fotoaparáty, fotometry, geodetické (zeměměřičské) nástroje a přístroje, GPS (navigační přístroje), gramofonové desky, hands-free sady pro telefony, helmy (ochranné -) pro sportovní účely, hloubkoměry, přístroje a stroje hloubkoměrné, hodiny časoměrné pro použití v kuchyni (přesýpací), hrací skříně (pro počítače), chemické přístroje a zařízení, chrániče zubů, chronografy, přístroje zaznamenávající čas, indikátory ztrát elektrické energie, interkomy, zařízení pro vnitřní spojení, ionizační přístroje jiné než pro úpravu vzduchu nebo vody, jističe, pojistky, kabely startovací pro motory, karty s pamětí nebo mikroprocesorem, kazety pro videohry, kinofilm exponované, nosní klipsy pro potápěče a plavce, kompas, kontaktní čočky, korekční čočky, kopírovací zařízení a stroje (fotografické, elektrostatické, termické), zabezpečovací zařízení proti krádeži, krokoměry, lasery, ne pro lékařské účely, libely (lihové -), vodováhy, lihoměry, alkoholometry, magnetofony, magnety, manometry, tlakoměry, masky ochranné, masky potápěčské, matematické přístroje, megafony, měřidla, měřítka, metronomy, mikrofony, mikroskopy, podložky pod myš, nabíječky akumulátorů, nabíječky pro elektrické baterie, navigační přístroje a nástroje, oděvy ochranné proti úrazům, radiaci a ohni, obuv ochranná proti nehodám, ozáření a ohni, oděvy potápěčské, oděvy protipožární, odrazové nášivky na oděvy (prevence dopravních nehod), odrušovače (elektrotechnika), ochranné pracovní pomůcky, ochranná zařízení proti rentgenovému záření, ne pro lékařské účely, osobní ochranné prostředky proti nehodám, ochranné sítě proti nehodám, opěrky zápleštní pro práci s počítačem, osobní stereo soupravy, pásy (bezpečnostní -), s výjimkou pásů na sedadla aut a sportovní vybavení, pásy záchranné,

periskopy, pišťalky, počítačové hry (programy -), poplašná zařízení, požární hlásiče, detektory kouře, signalizační zařízení, promítací přístroje, přehrávače DVD, přehrávače kazet, přehrávače kompaktních disků, přenosné přehrávače médií, přenosné telefony, audio- a video- přijímače, přílby ochranné, rádia, rozhlasové přijímače, regulátory tepelné, rychloměry, tachometry, měřiče rychlosti, sluchátka, snímače obrazu, skenery (zpracování dat), solární články, stahovatelná zvonění pro mobilní telefony, stahovatelné hudební soubory, stahovatelné obrazové soubory, stativy na fotoaparáty, stuhy závěsné pro mobilní telefony, tampóny do ústí pro potápěče, telefotografická zařízení, zařízení pro obrazovou telegrafii, telefonní přístroje, televizní přístroje, teploměry, s výjimkou lékařských, tiskárny, ukazatele tlaku, tlakoměry, vesty neprůstřelné ochranné, videokamery, videopásky, videorekordéry, videotelefony, vlhkoměry, vodoměry, vodováhy, voltmetry, vysílačky, zabezpečovací zařízení proti krádeži, zápisník elektronický, zástrčky, zásuvky a ostatní elektrické spojky, záznamníky telefonní, zvětšovací přístroje, skla, lupy, zvonky, k výše uvedeným výrobkům náhradní díly a příslušenství spadající do třídy 9; (16) papír, lepenka a výrobky z těchto materiálů, které nejsou zařazeny do jiných tříd, tiskárenské výrobky, zejména knihy, časopisy, tiskoviny všeho druhu periodické i neperiodické, publikace, tiskopisy, letáky, manuály, příručky, brožury, katalogy, reklamní tiskoviny, inzertní listy, etikety, prospekty periodické a neperiodické publikace, fotografie a data a databáze tištěné, potřeby pro knižní vazby, fotografie, papírenské zboží, plastické obaly (nezařazené do jiných tříd), tiskařské typy, štočky; (35) propagační, inzertní, marketingová a reklamní činnost, podnikatelská činnost, poskytování pomoci při provozu obchodu, zejména v oblasti stavebnictví, podnikatelské, sportovní, zábavní a kulturní činnosti, pomoc při řízení podniku a obchodní činnosti, administrativa, kancelářské práce, obchodní nebo podnikatelské informace, komerční informace a rady pro spotřebitele (spotřebitelská poradna), dodavatelské služby pro třetí osoby (nákup výrobků a služeb pro jiné podniky), obstaravatelská a zprostředkovatelská činnost v oblasti podnikatelské, služby v oblasti srovnávání cen, zpracování dat, systemizace informací do počítačových databází, vyhledávání dat v počítačových souborech (pro třetí osoby), překlad informací do počítačových databází, sestavování statistik, prezentace výrobků v komunikačních médiích pro účely maloobchodu, průzkum trhu, průzkum veřejného mínění, marketingové studie, obchodní nebo podnikatelský průzkum, konzultační činnost a poradenství v obchodní a podnikatelské činnosti, organizování obchodních, komerčních a reklamních výstav, předvádění, vystavování a nabízení zboží, licence na výrobky a služby, komerční i nekomerční správa udělování licencí podnikatelským subjektům; (38) počítačová komunikace, přenos zpráv a obrazových informací pomocí počítače, přenos dat a jejich součástí, audiovizuální komunikace prostřednictvím informačních a telekomunikačních sítí, rozšiřování, zveřejňování a přenos informací prostřednictvím informačních a telekomunikačních prostředků a sítí, šíření elektronických časopisů, elektronických periodik a knih v elektronické podobě prostřednictvím informačních a telekomunikačních sítí, poradenství v této oblasti; (41) poskytování vzdělání, školení a zábavy, pořádání vzdělávacích, školicích, diskusních, kulturních, sportovních a zábavních akcí, zejména seminářů, konferencí, kursů, představení, koncertů, vystoupení, soutěží, kulturních a vzdělávacích výstav, rezervace a prodej vstupenek na vzdělávací, školicí, diskusní, kulturní, sportovní a zábavní akce, poskytování elektronických publikací on-line, včetně přístupu do elektronických knihoven a archivů; (42) vědecké a technologické služby a související výzkum a projektování, analytické a výzkumné služby v průmyslu, navrhování a vývoj počítačového hardwaru a softwaru, poradenství v oblasti hardwaru, softwaru, kontrola kvality, odborné posouzení kvality výrobků a služeb, expertizy v posuzování kvality výrobků a služeb, kontrola, inspekce, testování, zkoušení, vyhodnocování a prověřování vlastností kvality výrobků a služeb, vypracování stanovisek a posudků kvality výrobků a služeb, konzultace v oblasti posuzování kvality výrobků a služeb, informační a poradenská činnost v oblasti kvality výrobků a služeb, zprostředkovatelská činnost s uvedenými službami v rámci této třídy.

- (730) **Abcoo! s.r.o.**, U Seřadiště 135/221, Plzeň - Koterov, 32600, CZ
(740) Loskotová & partneři, patentová a známková kancelář, Ing. Gabriela Loskotová, K Závětinám 727, Praha 5, 15500

(210) **O-515282**
(220) 25.07.2014
(320) 25.07.2014
(511) 35, 39, 41
(540)



(510) (35) komerční informační servis; (39) distribuce tiskovin, zprostředkovatelská činnost v oblasti distribuce tiskovin; (41) zprostředkovatelská činnost v oblasti vydávání tiskovin.
(590) Barevná
(730) **VLTAVA- LABE-PRESS, a.s.**, nám. Přemysla Otakara II 8/5, České Budějovice, 37001, CZ
(740) JUDr. Jana Fráňová, Jakubská 14, Praha 1, 11000

(210) **O-515291**
(220) 25.07.2014
(320) 25.07.2014
(511) 24
(540)

WILD
THINGS ONLY!!!

(510) (24) kapesníky látkové, ložní pokrývky a příkrývky, ložní prádlo, lůžkoviny, příkrývky a pokrývky ložní, ručníky látkové, ručníky látkové na obličej, vložky do spacích pytlů, stolní ubrusy látkové, stolní ubrusy s výjimkou papírových, záclonovina (etamín).
(730) **Ji Lin Xiaozhou**, Skautská 827/6, Praha 10, 10300, CZ

(210) **O-515330**
(220) 28.07.2014
(320) 28.07.2014
(511) 9, 16, 18, 24, 25, 28, 34, 35, 36, 38, 41, 42
(540)

Chance

(510) (9) nosiče zvukových, obrazových a zvukově obrazových záznamů, magnetofonové kazety, videokazety, disky DVD, disky CD, minidisky, pásky DAT; (16) propagační předměty - tužky, těžítka; (18) tašky, brašny, batohy, kufry, deštníky, slunečníky, hole; (24) tkaniny, textilní výrobky, které nejsou uvedeny v jiných třídách, ručníky, ubrusy; (25) oděvy, obuv,

klobouky, trička, čepice; (28) hrací karty, hry, hračky, potřeby pro gymnastiku; (34) zapalovače, zápalky, potřeby pro kuřáky; (35) inzertní, reklamní, propagační činnost, vydávání reklamních textů, pronájem reklamních ploch a reklamních bannerů, provozování reklamních balónů, tvorba reklamních klipů, vše v souvislosti s provozováním loterie, marketing k provozování loterie; (36) pronájem nemovitostí, finanční, peněžní, nemovitostní služby; (38) šíření informací prostřednictvím sítí, poskytování informací prostřednictvím Internetu, spoje (komunikace), poskytování internetových diskusních fór, elektronická pošta, posílání a přijímání zpráv elektronicky, počítačová komunikace, poskytování přístupu k databázím, přenos zpráv a obrazových informací pomocí počítače; (41) provozování a organizování loterií a jiných podobných her v souladu s obecně závaznými právními předpisy prostřednictvím poboček sázkové kanceláře, dalších smluvně zavázaných prodejních míst a na Internetu, hraní o peníze, poskytování informací o možnostech rozptýlení a o možnostech zábavy, pořádání loterií, zábava, pobavení, provozování nevýherních a výherních hracích přístrojů, provozování kulečnickové herny, prodej losů a příjem sázek ve smluvně závazných sběrných právnických a fyzických osob a ve sběrných zřízených společnostech, vydavatelská činnost, nakladatelská činnost, služby nahrávacího studia, pořizování záznamů zvukových, obrazových a zvukově obrazových, pronájem nahrávacího studia, pronájem a půjčování nosičů zvukových, obrazových a zvukově obrazových, poradenství a školicí činnosti k výše uvedenému; (42) průmyslový design, obalový design, grafický design, vědecké a technologické služby a s nimi spojený výzkum a návrhy, průmyslové analýzy a výzkum, návrh a vývoj počítačového hardwaru a softwaru.

(590) Barevná
(730) **CHANCE a.s.**, Politických vězňů 156, Beroun, 26601, CZ

(210) **O-515331**
(220) 28.07.2014
(320) 28.07.2014
(511) 9, 16, 18, 24, 25, 28, 34, 35, 36, 38, 41, 42
(540)

Chance

(510) (9) nosiče zvukových, obrazových a zvukově obrazových záznamů, magnetofonové kazety, videokazety, disky DVD, disky CD, minidisky, pásky DAT; (16) propagační předměty - tužky, těžítka; (18) tašky, brašny, batohy, kufry, deštníky, slunečníky, hole; (24) tkaniny, textilní výrobky, které nejsou uvedeny v jiných třídách, ručníky, ubrusy; (25) oděvy, obuv, klobouky, trička, čepice; (28) hrací karty, hry, hračky, potřeby pro gymnastiku; (34) zapalovače, zápalky, potřeby pro kuřáky; (35) inzertní, reklamní, propagační činnost, vydávání reklamních textů, pronájem reklamních ploch a reklamních bannerů, provozování reklamních balónů, tvorba reklamních klipů, vše v souvislosti s provozováním loterie, marketing k provozování loterie; (36) pronájem nemovitostí, finanční, peněžní, nemovitostní služby; (38) šíření informací prostřednictvím sítí, poskytování informací prostřednictvím Internetu, spoje (komunikace), poskytování internetových diskusních fór, elektronická pošta, posílání a přijímání zpráv elektronicky, počítačová komunikace, poskytování přístupu k databázím, přenos zpráv a obrazových informací pomocí počítače; (41) provozování a organizování loterií a jiných podobných her v souladu s obecně závaznými právními předpisy prostřednictvím poboček sázkové kanceláře, dalších smluvně zavázaných prodejních míst a na Internetu, hraní o peníze, poskytování informací o možnostech rozptýlení a o možnostech zábavy, pořádání loterií, zábava, pobavení, provozování nevýherních a výherních hracích přístrojů, provozování kulečnickové herny, prodej losů a příjem sázek ve smluvně závazných sběrných právnických a fyzických osob a ve sběrných zřízených společnostech, vydavatelská činnost, nakladatelská činnost, služby nahrávacího studia, pořizování záznamů zvukových, obrazových a zvukově obrazových, pronájem nahrávacího studia, pronájem a půjčování nosičů zvukových,

obrazových a zvukově obrazových, poradenství a školicí činnosti k výše uvedenému; (42) průmyslový design, obalový design, grafický design, vědecké a technologické služby a s nimi spojený výzkum a návrhy, průmyslové analýzy a výzkum, návrh a vývoj počítačového hardwaru a softwaru.

(730) **CHANCE a.s.**, Politických vězňů 156, Beroun, 26601, CZ

(210) **O-515772**

(220) 18.08.2014

(320) 18.08.2014

(511) 1, 2, 4, 6, 7, 8, 9, 11, 12, 13, 14, 15, 17, 18, 19, 20, 22, 23, 24, 25, 26, 27, 28, 29, 30, 31, 32, 33, 34, 35, 36, 37, 38, 39, 40, 41, 42, 43, 44, 45

(540)

PROFIMED

(510) (1) chemické výrobky určené pro průmysl, vědy a fotografii, jakož i pro zemědělství, zahradnictví a lesnictví, umělé pryskyřice v surovém stavu, plastické hmoty v surovém stavu, hnojiva pro půdu, hasící přístroje (složení), prostředky pro kalení a letování kovů, chemické výrobky určené ke konzervování potravin, tříslicí materiály, lepidla pro průmysl; (2) barvy, nátěry, laky, ochranné výrobky proti korozi a proti deteriorizaci dřeva, barviva, mořidla, přírodní pryskyřice v surovém stavu, kovy listkové a práškové pro malíře, dekoratéry a umělce; (4) průmyslové oleje a tuky, mazadla, výrobky pro pohlcování, zavlažování a vázání prachu, paliva včetně benzínu pro motory a osvětlovací látky, svíčky a knoty; (6) obecné kovy a jejich slitiny, kovové stavební materiály, kovové stavební materiály přenosné, kovové materiály pro železnice, kovové kabely a dráty neelektrické, kovové potřeby zámečnické a klempířské, kovové trubky, sejfy, rudy; (7) stroje a obráběcí stroje, jako frézky, soustruhy, děrovačky, drtičky, čerpadla, kuchyňské elektrické roboty, motory (s výjimkou motorů pro pozemní vozidla), spojky a transmisní zařízení mimo ty, které jsou pro pozemní vozidla, zemědělské nástroje, kromě nástrojů poháněných ručně, líhne pro vejce, prodejní automaty; (8) nářadí a nástroje s ručním pohonem, nože, vidličky a lžíce, sečné zbraně, břitvy; (9) přístroje a nástroje vědecké, námořní, geodetické, fotografické, filmové, optické, přístroje pro vážení, měření, signalizaci, kontrolu (inspekci), záchranu a přístroje pro vyučování, přístroje a nástroje pro vedení, přepínání, přeměnu, akumulaci, regulaci nebo řízení elektrického proudu, přístroje pro záznam, převod, reprodukci zvuku nebo obrazu, nosiče dat magnetické, záznamové disky, kompaktní disky, dvd a ostatní digitální záznamové nosiče, ústrojí pro přístroje na mince, pokladny registrační, kalkulačky, zařízení na zpracování dat, počítače, počítačový software, hasící přístroje; (11) přístroje pro osvětlení, topení, výrobu páry, pro vaření, přístroje chladicí, pro sušení, ventilaci, rozvod vody a sanitární zařízení; (12) vozidla, dopravní prostředky pozemní, vzdušné nebo vodní; (13) střelné zbraně, střelivo (munice) a střely, výbušniny, ohňostroje; (14) vzácné kovy a jejich slitiny a výrobky z těchto látek nebo postříbeného nebo pozlaceného kovu, jako klenoty, bižuterie, drahokamy, hodinářské potřeby a chronometrické přístroje; (15) hudební nástroje; (17) kaučuk, gutaperča, guma, azbest, slída, polotovary z plastických hmot, materiály těsnící, ucpávací a izolační, ohebné trubky nekovové; (18) kůže a její imitace, zvířecí kůže, usně, kufry a cestovní tašky, deštníky a slunečníky, vycházkové hole, biče, jezdecké postroje a sedla; (19) stavební materiály nekovové, neohebné trubky nekovové pro stavebnictví, asfalt, směla, přenosné konstrukce nekovové, nekovové pomníky; (20) nábytek, zrcadla, rámy, výrobky ze dřeva jako nábytek, rámy, dveře, bedny, desky dřevěné, dále zrcadla, rámy, výrobky nejmenované v jiných třídách z korku (zátky, nástěnky, krytiny), rákosu (košíky), vrbového proutí (košíky, ozdoby), dekorativní předměty a figury z rohu, kostí, slonoviny, z kostic, želvoviny, jantaru, perleti, mořské pěny, imitace všech těchto materiálů, včetně imitací z plastických hmot; (22) lana, provazy, sítky spadající do této třídy, stany, plachty spadající do této třídy, plachtoviny, pytle (neobsažené v jiných třídách), materiál na vycpávky (s výjimkou kaučuku nebo plastických hmot), textilní materiály ze surových vláken; (23) vlákna pro

textilní účely; (24) textil a textilní zboží nezahrnuté v jiných třídách, povlečení, ubrusy; (25) oděvy, obuv, kloboučnické zboží; (26) krajky a výšivky, stuhy a tkaničky, knoflíky, háčky a očka, poutka - galanterie, špendlíky a jehly, umělé květiny; (27) koberce, rohožky, rohože, linoleum, tapety na stěny nikoliv textilní; (28) hry, hračky, potřeby pro gymnastiku a sport, které nejsou uvedeny v jiných třídách, vánoční ozdoby; (29) maso, ryby, drůbež a zvěřina, masové výtazky, konzervované, mražené, sušené a vařené ovoce a zelenina, želé, džemy, kompoty, vejce, mléko a mléčné výrobky, jedlé oleje a tuky; (30) káva, čaj, kakao a kávové náhražky, rýže, tapioka a ságo, mouka a obilninové přípravky, chléb, pečivo a cukrovinky, polevy, cukr, med, melasa, droždí, prášek do pečiva, sůl, hořčice, ocet, omáčky (chuťové přísady), koření, zmrzlina; (31) zrní a zemědělské, zahradnické a lesní produkty nezahrnuté v jiných třídách, živá zvířata, čerstvé ovoce a zelenina, semena spadající do této třídy, rostliny a květiny, krmiva pro zvířata, slad; (32) piva, minerální vody, šumivé nápoje a jiné nápoje nealkoholické, nápoje a šťávy ovocné, sirupy a jiné přípravky k zhotovování nápojů; (33) alkoholické nápoje (s výjimkou pív); (34) tabák, potřeby pro kuřáky, zápalky; (35) propagační činnost, reklama, pomoc při řízení obchodní činnosti, obchodní administrativa, kancelářské práce; (36) pojištění, služby finanční, služby peněžní, služby nemovitostní; (37) stavebnictví, opravy elektrických spotřebičů, chladicích zařízení, kancelářských strojů, chladicích zařízení, zařízení a strojů pro zubařské a lékařské ordinace, instalační služby, především zařízení pro zubařské a lékařské ordinace; (38) spoje (komunikace); (39) doprava, balení a skladování zboží, organizování cest; (40) zpracování materiálů, jako barvení, broušení, pokovování, frézování, pájení, pískování, čištění povrchů, nebo vzduchu; (41) výchova, vzdělávání, zábava, sportovní a kulturní aktivity; (42) vědecké a technologické služby a související výzkum a projektování, analytické a výzkumné služby v průmyslu, navrhování a vývoj počítačového hardwaru a softwaru; (43) služby zajišťující stravování a nápoje, dočasné ubytování; (44) lékařské služby, veterinární služby, péče o hygienu a krásu osob a zvířat, zemědělské, zahradnické a lesnické služby; (45) právní služby, bezpečnostní služby pro ochranu majetku a jednotlivců, osobní a sociální služby poskytované ostatními za účelem uspokojování potřeb jednotlivců jako jsou správa licencí, právnícké komerční služby, registrace domén, seznamovací služby.

(730) **PROFIMED s.r.o.**, Ječná 2, Praha 2, 12000, CZ

(740) **RETROPATENT s.r.o.**, Mgr. Kamil Kolátor, Dolní nám. 679/5, Jablonec nad Nisou, 46601

(210) **O-516516**

(220) 18.09.2014

(320) 18.09.2014

(511) 9, 28, 42

(540)

Nadace pro výzkum myšlení a sportu

(510) (9) přístroje a nástroje vědecké, námořní, geodetické, fotografické, filmové, optické, přístroje pro vážení, měření, signalizaci, kontrolu (inspekci), záchranu a přístroje pro vyučování, přístroje a nástroje pro vedení, přepínání, přeměnu, akumulaci, regulaci nebo řízení elektrického proudu, přístroje pro záznam, převod, reprodukci zvuku nebo obrazu, nosiče dat magnetické, záznamové disky, kompaktní disky, DVD a ostatní digitální záznamové nosiče, ústrojí pro přístroje na mince, pokladny registrační, kalkulačky, zařízení na zpracování dat, počítače, počítačový software, hasící přístroje; (28) hry, hračky, potřeby pro gymnastiku a sport, které nejsou uvedeny v jiných třídách, vánoční ozdoby; (42) analytické a výzkumné služby v průmyslu, navrhování a vývoj počítačového hardwaru a softwaru.

(730) **Podoubská Kamila Ing.**, Za Novákovou zahradou 676/6, Praha 9 - Satalice, 19015, CZ

(740) **JUDr. Martina Dvořáková**, Zenklova 66/230/66, Praha 8, 18200

(210) **O-516517**
(220) 18.09.2014
(320) 18.09.2014
(511) 16, 32
(540)



(510) (16) tiskoviny, obaly z plastu v jiné třídě neobsažené, obaly a tašky z plastů; (32) nealkoholické nápoje.
(730) **IGRISTOE EUROPE, SE**, Karlovská 172, Liberec XXII - Horní Suchá, 46010, CZ
(740) RETROPATENT s.r.o., Mgr. Kamil Kolátor, Dolní nám. 679/5, Jablonec nad Nisou, 46601

(210) **O-516619**
(220) 24.09.2014
(320) 24.09.2014
(511) 9, 16, 38, 41, 42, 45
(540)

Revue pro právo a technologie

(510) (9) informace, data a databáze na elektronických, magnetických a optických nosičích všeho druhu a v elektronických, datových, informačních a telekomunikačních sítích všeho druhu, multimediální aplikace, zejména elektronické informační katalogy, časopisy a periodika, knihy v elektronické podobě, nahrané zvukové a zvukově-obrazové a obrazové záznamy, včetně software na CD a DVD discích a magnetických nosičích, software pro počítače; (16) papír, tiskoviny všeho druhu, zejména periodické a neperiodické publikace, odborné publikace, brožury, knihy, informační materiály, tiskoviny všeho druhu, zejména knihy, časopisy, katalogy, monografie, bibliofilie, billboardy (papírové), reklamní, inzertní, propagační a uživatelské tiskoviny i materiály, prospekty, mapy, fotografie; (38) šíření elektronických informací, zpráv textových, zvukových a zvukově-obrazových, elektronických časopisů, periodik, knih a děl prostřednictvím počítačové sítě Internet a satelitů, výměna elektronických zpráv a informací, služby zabezpečující audiovizuální komunikaci prostřednictvím informačních a telekomunikačních sítí, počítačové sítě Internet a satelitů, šíření audiovizuálních děl, zpráv a informací, anket a soutěží, poskytování informací prostřednictvím dálkových sítí, odborná informační a poradenská činnost v daných oborech; (41) školství, výchova, vzdělávání, vyučování, studium, pořádání odborných kurzů a školení, dálkové, internální a korespondenční kurzy, zkoušení a přezkoušení, poskytování vzdělávacích informací, psaní, vydávání a zveřejňování a šíření textů, s výjimkou reklamních nebo náborových, psaní a vydávání knih, vydávání a poskytování elektronických on-line publikací, manuálů a časopisů, tvorba a provozování e-learningu, plánování, pořádání, organizování a vedení školení, seminářů, večírků, konferencí, vzdělávacích soutěží a pracovních setkání, sportovní a kulturní aktivity, vydavatelská a nakladatelská činnost, zejména vydávání novin, časopisů, knih, včetně vydávání tiskovin prostřednictvím počítačových sítí, pořizování videozáznamů, fotografií, ediční činnost, publikační činnost, nahrávání nosičů zvukových nebo obrazově zvukových, sportovní a kulturní aktivity, ediční činnost, redakční činnost, organizace společenských a kulturních akcí, organizace, provozování a provádění her a soutěží, vydávání a půjčování knih, poskytování poradenství v oboru vzdělávání, organizování a vedení kongresů, organizování, vedení a řízení školení, pracovních setkání, seminářů, konferencí a kolokvií, nahrávání nosičů dat, organizování vzdělávacích a zábavních soutěží, překladatelské služby; (42) vědecké a technologické služby a související výzkum a projektování, navrhování a vývoj počítačového hardwaru a softwaru, přenos dat na elektronické nosiče, audiokazety, videokazety se záznamy obrazu a zvuku, tvorba a správa webových stránek; (45) právní služby, právní analýzy, poskytování

odborného poradenství v oblasti právní, poskytování informací z oblasti práva prostřednictvím komunikačních médií a informačních nosičů všeho druhu, zpřístupňování právních informací, poskytování legislativních informací.

(730) **Masarykova univerzita**, Žerotínovo náměstí 617/9, Brno, 60177, CZ
(740) INVENTIA s.r.o., RNDr. Kateřina Hartvichová, Na Bělidle 3, Praha 5, 15000

(210) **O-516826**
(220) 02.10.2014
(320) 02.10.2014
(511) 16, 18, 35
(540)



(510) (16) papír, lepenka, výrobky z těchto materiálů (papír a lepenka) určené pro motocyklisty, jako jsou upomínkové předměty, makety motocyklistických helem, papírové obaly, papírové návrhy motocyklistického oblečení, doplňků a helem, tiskárenské výrobky, potřeby pro knižní vazby, fotografie, papírenské zboží, lepidla pro papírenství nebo domácnost, materiál pro umělce, štětce, psací stroje a kancelářské potřeby (vyjímaje nábytek), učební a vyučovací pomůcky s výjimkou přístrojů, plastické obaly (nezařazené do jiných tříd), tiskařské typy, štočky, nože na řezání papíru, rozmnožovače, listy, pytle a sáčky z plastických hmot pro obalovou techniku; (18) kůže a její imitace, výrobky z těchto materiálů (kůže a její imitace) určené pro motocyklisty, jako je oblečení, rukavice a obaly na ně, zvěřecí kůže, usně, kufrty a cestovní tašky, deštníky a slunečníky, vycházkové hole, biče, jezdecké postroje a sedla; (35) administrativní zpracování nákupních objednávek, agentury umělecké (obchodní vedení -), aktualizace a údržba dat v počítačových databázích, aktualizování reklamních materiálů, analýzy nákladů, aranžování výkladů, daňové příznání (příprava a vyhotovení -), data (vyhledávání -) v počítačových souborech (pro třetí osoby), dodavatelské služby pro třetí osoby (nákup výrobků a služeb pro jiné podniky), dražby, efektivnost provozu a racionalizace práce (posuzování -), fakturace, fotokopírování, hospodářské (ekonomické) prognózy, hotely (správa -), informace (obchodní nebo podnikatelské -), informace (obchodní nebo podnikatelské -), informace o obchodních kontaktech, inzerce poštu, stroje a zařízení (pronájem -) ve tř. 35, kancelářské stroje a zařízení (pronájem -), komerční informace a rady pro spotřebitele (spotřebitelská poradna), komerční informační kanceláře, komerční správa licencí na výrobky a služby ostatních, komunikační média (prezentace výrobků v komunikačních médiích) pro účely maloobchodu, kopírování dokumentů, kopírování nebo rozmnožování (reprodukce) dokumentů, dokladů a podobně, kopírování nebo rozmnožování (reprodukce) dokumentů, dokladů a podobně, licence na výrobky a služby ostatních (komerční správa), maloobchodní nebo velkoobchodní služby pro farmaceutické, veterinární a sanitární přípravky a zdravotní materiál, marketing, marketingové studie, módní přehlídky pro reklamní účely (organizace -), mzdy a výplatní listiny (příprava -), nábor zaměstnanců, nákupní ceny, velkoobchodní ceny (analýzy -), nákupní objednávky (administrativní zpracování), obchodní a průmyslové podniky (pomoc při řízení -), obchodní a průmyslové podniky (pomoc při řízení -), obchodní a průmyslové podniky (pomoc při řízení -), obchodní činnost (pomoc při řízení), obchodní činnost (služby, poradenství v -), obchodní management a podnikové poradenství, obchodní management a podnikové poradenství, obchodní management pro nezávislé poskytovatele služeb, obchodní management pro sportovce, obchodní nebo podnikatelské informace, obchodní nebo podnikatelské informace (poskytování -), obchodní nebo podnikatelské poradenství (profesionální -), obchodní nebo podnikatelský průzkum, obchodní reklama (pro třetí osoby -), oceňování obchodních podniků, optimalizace pro vyhledávače, optimalizace provozu webových stránek, organizování výstav (komerčních nebo reklamních), personální poradenství, počítače (vyhledávání umístění nákladních vozů pomocí -),

počítačové databáze (překlad informací do -), podnikání (oceňování a odhady v oblasti -), podnikové poradenství a obchodní management, poradenství (odborné obchodní -), poradenství (personální -), poradenství (podnikové -) a obchodní management, poradenství při vedení podniků, poradenství při vedení podniků, poradenství v obchodní činnosti, pořádání veletrhů pro obchodní a reklamní účely, poskytování obchodních informací prostřednictvím webových stránek, pracovní úřady (zprostředkovatelné práce), prezentace výrobků v komunikačních médiích pro účely maloobchodu, prodej po telefonu (telemarketing), prodejní automaty (pronájem -), produkce (výroba) reklamních filmů, prognózy (hospodářské nebo ekonomické -), pronájem foto-kopírovacích strojů, pronájem kancelářských strojů a zařízení, pronájem prodejních automatů, pronájem prodejních stánků, pronájem reklamní doby v komunikačních médiích, pronájem reklamních materiálů, pronájem reklamních ploch, provozní audit, průzkum (obchodní -), průzkum trhu, průzkum veřejného mínění, předplatné (zajišťování předplatného) telekomunikačních služeb (pro ostatní), předplatné novin a časopisů (zajišťování -), předplatné pro třetí osoby (obstarávání -), předvádění (služby modelek) pro reklamní účely a podporu prodeje, předvádění zboží, překlad informací do počítačových databází, podniků (služby týkající se -), přemísťování (stěhování) provozů, podniků (služby týkající se -), převod úřední komunikace, příprava mezd a výplatních listin, příznávní daní (příprava a vyhotovení -), psaní na stroji, psaní reklamních textů, psychologické testování pro výběr zaměstnanců, rady pro spotřebitele (komerční informace a rady pro -) (spotřebitelská poradna), reklama, reklama (propagace), reklama on-line v počítačové síti, reklama placená kliknutím, reklamní agentury, reklamní materiály (pronájem -), reklamní materiály (zasílání zákazníkům -), reklamní materiály (aktualizování -), reklamní materiály (rozšiřování -) zákazníkům (letáky, prospekty, tisky, vzorky), reklamní nebo inzertní materiály (rozšiřování -), reklamní plochy (pronájem -), reklamní texty (psaní), reklamní texty (vydávání, zveřejňování, oznámení, vyhlášení, publikování -), rozhlasová reklama, rozšiřování reklamních nebo inzertních materiálů, rozšiřování vzorků (zboží), řízení (poradenské služby obchodní nebo podnikatelské), řízení obchodních nebo průmyslových podniků (poskytování pomoci při-), sekretářské služby, sestavování statistik, sjednávání a uzavírání obchodních transakcí pro třetí strany, služby (telefonní vzkazy, dotazy), služby obchodního zprostředkování, služby v oblasti grafické úpravy pro reklamní účely, služby v oblasti srovnávání cen, služby poradenství v obchodní činnosti, spotřebitelé (komerční informace a rady pro spotřebitele) (spotřebitelská poradna), správa hotelů, správa podnikatelského projektu pro stavební projekty, srovnávací služby (v oblasti cen), studie (marketingové -), styky s veřejností, subdodavatelské služby (obchodní pomoc), systemizace informací do počítačových databází, systemizace informací do počítačových databází, telefonní služby (vzkazy) pro nepřítomné, telekomunikační služby (zajišťování předplatného) (pro ostatní), televizní reklamy, těsnopis, stenografie, testování (psychologické -) pro výběr zaměstnanců, texty (psaní reklamních textů), texty (zpracování -), účely maloobchodu (prezentace výrobků v komunikačních médiích pro účely maloobchodu), účetnictví, účetnictví, účty (sestavování výpisů z -), umělci (agentury), vedení dražeb, vedení kartoték v počítači, vedení kartoték v počítači (řízení souboru), vedení knih (účetních), vedení knih (účetních), vedení podniků (poradenství), veletrhy (pořádání -) pro obchodní a reklamní účely, venkovní reklama, veřejné mínění (průzkum -), veřejnost (styky s -), vydávání reklamních nebo náborových, propagačních a inzertních textů, vydávání reklamních nebo náborových, propagačních a inzertních textů, vyhledávání dat v počítačových souborech (pro třetí osoby), vyhledávání sponzorů, vyhledávání umístění nákladních vozů pomocí počítače, výklady (aranžování -), vylepování plakátů, výpisy z účtů (provádění -), výstavy komerční a reklamní (organizování -), výstřížková služba na zprávy, vzorky zboží (distribuce -), zajišťování novinového předplatného (pro předplatitele), zajišťování předplatného telekomunikačních služeb (pro ostatní), zaměstnanci (nábor -), zasílání reklamních materiálů zákazníkům, zboží (předvádění -), zpracování (administrativní) nákupních objednávek, zpracování textů, zprostředkovatelné práce.

(730) **Feyrerová Vladimíra**, Na Farkáně II/8, Praha, 15000, CZ

(210) **O-516961**
(220) 08.10.2014
(320) 08.10.2014
(511) 35, 39, 41, 43
(540)



(510) (35) propagační činnost, reklama; (39) rezervace cestování, doprava, poskytování dopravních informací, doprovázení turistů, rezervace místenek, organizování cestovních zájezdů, zprostředkování dopravy; (41) organizování sportovních soutěží, pronájem sportovních zařízení, služby zábavy, poskytování informací o možnostech rekreace, organizování a vedení konferencí, koučink (školení), organizování a vedení seminářů a profesních rekvalifikačních kurzů, překladatelské služby, služby pro oddech a rekreaci, provozování sportovních zařízení, školení, tělesná výchova, organizování a plánování večírků (zábava); (43) poskytování přechodného ubytování, provoz hotelového ubytování, provozování kempů (ubytování), restaurace, rezervace hotelů, rezervace penziónů, rezervace přechodného ubytování, ubytovací služby (hotely, penzióny).

(730) **DPZ Consulting s.r.o.**, Vojtěšská 245, Mýto, 33805, CZ
(740) JUDr. Filip Behenský, Kropáčkova 563/14, Praha 4, 14900

(210) **O-517294**
(220) 21.10.2014
(320) 21.10.2014
(511) 5, 41, 44
(540)



(510) (5) farmaceutické a veterinářské výrobky, hygienické výrobky pro léčebné účely, dietní potraviny pro léčebné účely, dietetické látky a dietetické přípravky pro lékařské účely, potraviny pro batolata, potravní doplňky pro lidskou potřebu, doplňky výživové, farmaceutické přípravky, lékařské přípravky pro hubnutí, laxativa, léčivé čaje, tablety na snížení chuti k jídlu, tablety na snížení váhy; (41) výchova, vzdělávání, zábava, sportovní a kulturní aktivity; (44) farmaceutické poradenství, lékařské služby, veterinární služby, péče o hygienu a krásu osob a zvířat, zdravotní péče a zdravotní poradenství.

(590) Barevná
(730) **Česká lékárnická komora**, Rozárcina 1422/9, Praha, 14000, CZ
(740) Mgr. Jiří Švejnoha, Korunní 2569/108a, Praha 10, 10100

(210) **O-517328**
(220) 22.10.2014
(320) 22.10.2014
(511) 35, 36
(540)

SALIDANORE

(510) (35) administrativní zpracování nákupních objednávek, marketing, poradenství v obchodní činnosti, poskytování obchodních nebo

podnikatelských informací, obchodní reklama pro třetí osoby, personální poradenství, poskytování obchodních informací prostřednictvím webových stránek, prodej po telefonu (telemarketing), služby týkající se přemísťování (stěhování) provozů a podniků, reklama (propagace), reklama v on-line počítačové síti, vydávání, zveřejňování, oznámení, vyhlášení a publikování reklamních textů, sekretářské služby, účetnictví; (36) pronájem bytů, služby realitní kanceláře, obchodování s nemovitostmi, zprostředkování nemovitostí, oceňování a odhady nemovitostí, pronájem nemovitostí, správa nemovitostí, finanční oceňování (pojištění, bankovníctví, nemovitosti), pronájem nájemních, činžovních domů, pronájem kanceláří (nemovitosti).

(730) **SALIDANORE a.s.**, Hájkova 2747/22, Praha 3, 13000, CZ

(210) **O-517329**

(220) 22.10.2014

(320) 22.10.2014

(511) 35, 36

(540)



(510) (35) administrativní zpracování nákupních objednávek, vyhledávání dat v počítačových souborech pro třetí osoby, dodavatelské služby pro třetí osoby (nákup výrobků a služeb pro jiné podniky), hospodářské (ekonomické) prognózy, poskytování obchodních nebo podnikatelských informací, marketing, poradenství v obchodní činnosti, obchodní reklama pro třetí osoby, personální poradenství, odborné obchodní poradenství, poskytování obchodních informací prostřednictvím webových stránek, prodej po telefonu (telemarketing), hospodářské nebo ekonomické prognózy, průzkum trhu, služby týkající se přemísťování (stěhování) provozu a podniku, reklama (propagace), reklama on-line v počítačové síti, vydávání, zveřejňování, oznámení, vyhlášení a publikování reklamních textů, sekretářské služby, sjednávání a uzavírání obchodních transakcí pro třetí strany, účetnictví; (36) finanční analýzy, bankovníctví, burzovní makléřství, pronájem bytů, důchodové fondy, poskytování finančních informací, finanční odhady a oceňování (pojišťovnictví, bankovníctví, nemovitosti), finanční poradenství, finanční služby, hypotéky (poskytování půjček), poskytování informací o pojištění, kapitálové investice, služby realitní kanceláře, konzultační finanční služby, konzultační služby v oblasti pojišťovnictví, služby kreditních karet, makléřské služby, makléřství, jednatelství, obchodování s nemovitostmi, zprostředkování nemovitostí, oceňování a odhady nemovitostí, pronájem nemovitostí, správa nemovitostí, on-line bankovní služby, penzijní fondy, pojistky životní (životní pojištění), zprostředkování pojištění, poradenství v oblasti pojištění, poskytování finančních informací prostřednictvím webových stránek, pronájem nájemních a činžovních domů, pronájem kanceláří (nemovitosti), půjčky (financování), správa majetku, uzavírání pojistek proti požáru, vydávání cenných papírů, zprostředkování pojištění.

(730) **SALIDANORE a.s.**, Hájkova 2747/22, Praha 3, 13000, CZ

(210) **O-517333**

(220) 22.10.2014

(320) 22.10.2014

(511) 35, 36

(540)

ABEVA Consulting

(510) (35) administrativní zpracování nákupních objednávek, marketing, poradenství v obchodní činnosti, poskytování obchodních nebo podnikatelských informací, poradenství v obchodní činnosti, poskytování obchodních informací prostřednictvím webových stránek, prodej po telefonu (telemarketing), hospodářské nebo ekonomické prognózy; (36) důchodové fondy, hypotéky (poskytování půjček), poskytování informací o pojištění, konzultační služby v oblasti pojišťovnictví, služby kreditních karet, finanční oceňování (pojištění, bankovníctví, nemovitosti), penzijní

fondy, pojistky životní (životní pojištění), zprostředkování pojištění, poradenství v oblasti pojištění, poskytování finančních informací prostřednictvím webových stránek, půjčky (financování).

(730) **ABEVA Consulting s.r.o.**, Hájkova 2747/22, Praha 3, 13000, CZ

(210) **O-517337**

(220) 22.10.2014

(320) 22.10.2014

(511) 35, 37, 39

(540)



(510) (35) účetní a ekonomické služby včetně poradenství, poradenské služby v oblasti obchodní a podnikatelské; (37) montáž, instalace, opravy, revize a zkoušky elektrických zařízení, elektrických strojů a přístrojů, elektronických a telekomunikačních zařízení, čerpání betonu (betonování pomocí čerpadel), servis a služby související s opravou a údržbou dopravních prostředků a pracovních strojů; (39) doprava a skladování.

(730) **FORTECON s.r.o.**, Skalky 184, Rebešovice, 66461, CZ

(740) Ing. Iva Zedulová, Planinka 316/4, Brno, 62100

(210) **O-517735**

(220) 07.11.2014

(320) 07.11.2014

(511) 6, 20

(540)



(510) (6) kování pro nábytek, dveřní kování, dveřní kování kovové; (20) části nábytku za dřeva, části nábytku kovové, desky (stolní, kuchyňské), dvířka k nábytku, nábytek (bytový, kuchyňský, kancelářský, školní), obložení nábytkové nekovové, postele, stoly, židle.

(590) Barevná

(730) **KaTe Trading s.r.o.**, Poděbradská 520/24, Praha 9 - Vysočany, 19000, CZ

(740) JUDr. Petr Santar, Vladislava Vančury 635, Praha - Zbraslav, 15600

(210) **O-517737**
(220) 07.11.2014
(320) 07.11.2014
(511) 25, 39, 41, 43
(540)



(510) (25) oděvy, obuv, kloboučnické zboží; (39) přeprava osob a zavazadel, obstarávání přepravy osob a zavazadel, rezervace jízdenek, místenek a jiných cenin pro železniční, automobilové, letecké, lodní cesty, rezervace lůžkových poukázek pro přepravu, organizování i zprostředkování zájezdů a cest dopravními prostředky, zprostředkování přepravy turistů a jejich zavazadel, zajišťování i zprostředkování autobusové a automobilové dopravy, poskytování informací ohledně cest v autobusové, železniční, letecké a lodní dopravě, zprostředkování doprovázení turistů, organizování a zprostředkování výletů, zprostředkování turistických prohlídek, okružních plaveb, obstarávání ostatních služeb v oblasti dopravy souvisejících s cestováním, zprostředkování rekreačních pobytů v oblasti přepravy turistů, zprostředkování a poskytování pronájmu automobilů a autobusů, zprostředkování pronájmu lodí, autobusů, automobilů, zprostředkování víz, obstarávání poukázek (voucherů) na služby zaražené ve třídě 39, doprava, rezervace, informace o možnostech rekreace, organizování zájezdů, organizování cest, rezervace cestování; (41) předprodej vstupenek na kulturní a sportovní akce, zábava, sportovní a kulturní aktivity, organizace a pořádání koncertů, plánování a organizování večírků, organizování soutěží, zajišťování rekreačních zařízení; (43) obstarávání poukázek (voucherů) na služby zaražené ve třídě 43, obstarávání poukázek na stravování, zajišťování ubytování a stravování, poskytování hotelových služeb, poskytování přechodného ubytování, rezervace ubytování v hotelích, penzionech a jiných ubytovacích zařízeních.

(730) **Metal-Frut, spol. s r.o.**, Nádražní 674, Brno - Modřice, 66442, CZ

(210) **O-517849**
(220) 12.11.2014
(320) 12.11.2014
(511) 30, 35, 40, 43
(540)

Mia Coffee

(510) (30) zrnková káva, mletá káva, horká čokoláda, porcované HB cukry, mandle v čokoládě, sušenky, kávové jedno porcované kapsle, čaj, kakao, cukr, rýže, tapioka, ságo, kávové náhražky, mouka a přípravky z obilnin, chléb, pečivo, zmrzlina, med, sirup melasový, droždí, prášky do těsta, sůl, hořčice, ocet, nálevy k ochucení, koření, led pro osvěžení, arašidové cukrovinky, aromatické přípravky do potravin, bonbóny, cukroví, mentolové cukroví, cukrovinky k ozdobení vánočních stromků, čokoláda, čokoládové nápoje, čokoládové nápoje s mlékem, dorty, fondány, cukrovinky, karamely, bonbóny, káva, kávové náhražky rostlinného původu, kávové nápoje s mlékem, keksy, koláče s náplní, krekry, pražená kukuřice, listové těsto, lupínky, vločky obilné, makaróny, mandlové cukrovinky, mandlové těsto, marcipán, marinády, chuťové přísady, máslové, tukové těsto, masové paštiky zapečené v těstě, masové pirožky, medovníky, perníky, mentol do cukrovinek, výrobky z kukuřičné mouky, müsli, kávové náhražky, čokoládové nápoje, kakaové nápoje, omáčka sójová ostrá, oplatky, potraviny na bázi ovsy, ovesné vločky, jedlé ozdoby na dorty, palačinky, pastilky, pečivo jemné, pečivo s masovou náplní, pивní ocet, pizzy, popcorn, pražená kukuřice, potraviny z mouky, pralinky, prášek do pečiva, příchutě, aroma, příchutě do nápojů s výjimkou éterických olejů, přípravky do potravin aromatické, pudinky, rostlinné přípravky jako kávové náhražky, rýže, rýžové koláčky, ságo, sirup melasový, přírodní sladidla, sladový výtah jako potravina, suchary, sušenky máslové, sušenky, keksy, biskvity, suši, šerbet (zmrzlinový nápoj), škrobové výrobky jako potrava, ztužovače šlehačky, špagety, rajčatová šťáva, šťávy s výjimkou dresinků, těstoviny, tresty do potravin,

nikoliv pro lékařské účely, včelí kasička pro lidskou spotřebu ne pro lékařské účely, kukuřičné vločky, ovesné vločky, mořská voda na vaření, výrobky z kakaa, výrobky z obilovin, zahušťovací přípravky na kuchyňské použití, zákusky, koláče, zálivky na ochucení, zmrzlina, pojiva jako přísady do zmrzliny, zmrzlina jogurtová, zmrzlinové poháry, želé ovocné, cukrovinky, žvýkačky ne pro lékařské účely; (35) nákup zboží za účelem dalšího prodeje, a to kávy, čaje, nápojů a dalších výrobků ve tř. 29 a 30, prodej kávovarů a kavárenského vybavení, obchodní zprostředkování v oblasti výrobků uvedených ve tř. 29 a 30, dodavatelské služby pro třetí osoby, nákup výrobků a služeb pro jiné podniky, obchodní management a podnikové poradenství, rozšiřování reklamních materiálů (letáků, prospektů, tisků, vzorků) zákazníkům, venkovní reklama, vydávání reklamních nebo náborových, propagačních a inzertních textů, vylepování plakátů, aranžování výkladů, pomoc při řízení obchodní činnosti, pomoc při řízení obchodních a průmyslových podniků, obchodní nebo podnikatelské informace, komerční informační kanceláře, obchodní nebo podnikatelský průzkum, hospodářské (ekonomické) prognózy, služby týkající se přemísťování provozů nebo podniků, marketingové studie, analýzy nákupních a velkoobchodních cen, průzkum trhu, průzkum veřejného mínění, statistické informace, styky s veřejností, účetnictví, revize účtů (audit), analýzy nákladů, oceňování obchodních podniků, provádění výpisů z účtů, dražby, personální poradenství, posuzování efektivnosti provozu a racionalizace práce, nábor zaměstnanců, psychologické testování pro výběr zaměstnanců, příprava a vyhotovení daňových přiznání, příprava mezd a výplatních listin, zprostředkovatelské práce, služby reklamních agentur a propagace jako je zajišťování reklamy on-line v počítačové síti Internet, rozhlasové reklamy, televizní reklamy, pronájem reklamní doby v komunikačních médiích, organizování komerčních nebo reklamních výstav a veletrhů, aktualizování a pronájem reklamních materiálů a reklamních ploch, inzerce poštou, předvádění zboží, služby modelek - předvádění pro reklamní účely a podporu prodeje, obchodní vedení uměleckých agentur, obchodní správa hotelů pro třetí osoby, dovozní a vývozní kanceláře sekretářské služby, vyřizování telefonních vzkazů a dotazů, těsnopis, stenografie, přepisování, psaní na stroji zpracování textů, překlad a systemizace informací do počítačových databází, vedení kartoték a souborů v počítači, vyhledávání dat v počítačových souborech, kopírování nebo rozmnožování (reprodukce) dokumentů, dokladů, fotokopírování, zajišťování předplatného novin a časopisů, pronájem fotokopírovacích a kancelářských strojů a zařízení, pronájem prodejních automatů; (40) pražení kávy; (43) kavárny, palačinkárny, vinárny, gastroservis - zásobování restaurací a provozoven potravinářskými výrobky a nápoji, hromadné dodávání hotových jídel, nápojů do restaurací, jídelen, služby spojené s ubytováním, stravováním a občerstvením, provozování penzionů, hotelů, hostelů, motelů, hostinských činností, restaurace, bary, snack bary, cafeterie, motoresty, hostince, kantýny, závodní jídelny, menzy, rychlé občerstvení, catering, zajištění stravování při společenských akcích a služby spojené s nákupem a obstaráváním potravin, nápojů a občerstvení, pohostinství, příprava jídel, společné stravování, podávání jídel a nápojů, příprava jídel a nápojů ke spotřebě, zejména steaků a zeleninových a ovocných salátů a pizz, těstovin, služby zajišťující stravování, automat pro občerstvení, zásobování v rámci této třídy, poskytování gastronomických služeb, příprava jídel a výrobků studené kuchyně, pořádání hostin, provozování pizzerie, bufetu, samoobslužné restaurace, poradenství v oboru hotelnictví, poradenství v oboru gastronomie, zajišťování hotelových pobytů, pronájem apartmánů, sálů, salónek a jiných nebytových prostor obsažených v této třídě, poradenství v oboru provozování hotelů a gastronomických provozů.

(730) **Mia Coffee s.r.o.**, nám. Dr. E. Beneše 6/7, Liberec IV-Perštýn, 46001, CZ

(740) **DANĚK & PARTNERS** Advokátní a patentová kancelář, Ing. Dr. Vilém Daněk, Vinohradská 45/1107, Praha 2, 12000

(210) **O-517874**
(220) 12.11.2014
(320) 12.11.2014
(511) 5, 42, 44
(540)



(510) (5) farmaceutické a veterinářské výrobky, hygienické výrobky pro léčebné účely, dietní potraviny a dietetické přípravky pro léčebné nebo veterinární účely, potravní doplňky pro lidskou potřebu a pro zvířata, náplasti, obvazový materiál, materiály pro plombování zubů a pro zubní otisky, dezinfekční přípravky, výrobky pro hubení škodlivých zvířat, fungicidy, herbicidy; (42) vědecké a technologické služby a související výzkum a projektování; (44) farmaceutické poradenství, plastická chirurgie, služby lékařských klinik nebo sanatorií, lékařské služby, služby nemocnic, služby oploďňování in vitro, ošetřovatelské služby, služby porodních asistentek, pronajímání zdravotních (zdravotnických) zařízení, provozování sanatorií a zotavoven, služby lékárníků při přípravě receptů, služby soukromých klinik nebo sanatorií, služby umělého oploďňování, poskytování zdravotní péče, provozování zdravotnických středisek.

(730) **První privátní chirurgické centrum, spol. s r.o.**, Labská kotlina 1220/69, Hradec Králové, 50002, CZ

(210) **O-518103**
(220) 24.11.2014
(320) 24.11.2014
(511) 9, 38, 42, 45
(540)

ofico

(510) (9) přístroje a nástroje pro vedení, přepínání, přeměnu, akumulaci, regulaci nebo řízení elektrického proudu, vědecké přístroje a nástroje, kontrolní, měřicí, signalizační, počítací, záznamové, monitorovací, testovací, spínací a regulační zařízení, elektrická, elektronická, magnetická a optická zařízení k záznamu, zpracování, zasílání, přenosu, vysílání, uchovávání a výstupu zpráv, obrazů, textu, řeči, signálů a dat, včetně počítačů a počítačových systémů z nich složených a mikroprocesorů, elektrická zařízení, skládající se z kombinace výše uvedených přístrojů a nástrojů, součástí ze všech výše uvedených přístrojů a nástrojů spadající do této třídy, polovodiče, elektrické a elektronické součásti a elektrické a elektronické spínače a obvody a desky s plošnými spoji (zařazené do třídy 9), počítačové programy uložené na nosičích dat, počítačové programové systémy, programové knihovny, počítačové programy pro webové aplikace, správu dokumentů, archivaci, plánování práce, pro provozně-ekonomické organizační a operační plánování, pro management procesů a management znalostí, logistické aplikace, přístupový software k datům a databázím, nosiče dat zahrnuté do třídy 9 (zapsané a nezapsané); (38) telekomunikace, půjčování telekomunikačních zařízení, provozování telekomunikačních sítí, poskytování bezdrátového a kabelového spojení, přenos zpráv, obrazů, textů, řeči, signálů a dat, prostřednictvím modemových vedení, ISDN vedení nebo ostatních datových vedení popřípadě spojení, technické zprostředkování komunikace za účelem poskytování informací druhým, vysílání informací prostřednictvím bezdrátové a/nebo drátové sítě, on-line služby, jmenovitě vysílání zpráv a on-line vysílání, jmenovitě pro účely poskytování, zprostředkování nebo údržby komunikačních spojení pro přenos dat, reprodukce zpráv, obrazů, textů, hovorů, signálů a dat, nikoliv pro zábavní nebo jiné kulturní účely, všechny výše uvedené služby v souvislosti s poskytováním nebo přístupem k databázím; (42) vývoj, tvorba, další vývoj a údržba (zdokonalení a aktualizace) počítačových programů, počítačových programových systémů, knihoven počítačových programů a databází, a to počítačových programů pro správu dokumentů, webové aplikace, pro archivaci, plánování práce, provozně-ekonomické organizační a procesní plánování, pro management znalostí a management procesů, přípravu analyz systémů elektronického zpracování dat a pro testování systémů

elektronického zpracování dat, pro zpracování dat pro ostatní, včetně systémů pro poskytování odborných technických služeb počítačového centra, jakož i informační a datový management, technické poradenství, provádění expertiz, inženýrské služby a služby počítačového programování, pronájem zařízení pro elektronické zpracování dat, podpůrné odborné technické služby pro aplikace a plánování počítačových řešení, poradenství v oboru počítačového hardwaru a softwaru (nahrávání, sbírání, ukládání, zpracování zpráv, obrazů, textů, řeči, signálů a dat, nikoliv pro zábavní nebo jiné kulturní účely), služby provozovatele databanky, jmenovitě vývoj ve vztahu k databankám, výzkum, vývoj a projektové analýzy, a to v oblasti informačních technologií, komunikačních technologií a jiných počítačových technologií, všechny výše uvedené služby v souvislosti s poskytováním databází nebo přístupem k databázím; (45) licence k duševním právům, pronájem a přenechání ve formě zvláštních smluvních vztahů (přenechání licence) počítačových programů, počítačových systémů, programových knihoven a databází, počítačových programů pro správu dokumentů, webových aplikací, archivaci, plánování práce, provozně-ekonomické organizační a operační plánování, správu znalostí, správu procesů.

(730) **Tiller Michal**, V Zátíší 547, Čelákovice, 25088, CZ

(210) **O-518266**
(220) 28.11.2014
(320) 28.11.2014
(511) 9, 18, 24, 25, 35
(540)



(510) (9) textilní obaly na tablety a telefony; (18) textilní nákupní tašky, textilní peněženky; (24) textil a textilní výrobky, které nejsou obsaženy v jiných třídách, látky, ložní příkrývky, ubrusy látkové, přehozy, tapiserie, textilní tapety, textilní ručníky; (25) oděvy, obuv, kloboučnické zboží, šátky, šály; (35) zprostředkovatelská činnost v oblasti obchodu s výrobky uvedenými ve tř. 9, 18, 24 a 25, pomoc při řízení obchodní činnosti, propagační činnost, reklama, obchodní administrativní.

(730) **Nadační fond Richarda Fuxy**, Štětkovka 1638/18, Praha 4, 14000, CZ
(740) JUDr. Vladimíra Glatzová, advokátka, Husova 5, Praha 1, 11000

(210) **O-518267**
(220) 28.11.2014
(320) 28.11.2014
(511) 9, 18, 24, 25, 35
(540)



(510) (9) textilní obaly na tablety a telefony; (18) textilní nákupní tašky, textilní peněženky; (24) textil a textilní výrobky, které nejsou obsaženy v jiných třídách, látky, ložní příkrývky, ubrusy látkové, přehozy, tapiserie, textilní tapety, textilní ručníky; (25) oděvy, obuv, kloboučnické zboží, šátky, šály; (35) zprostředkovatelská činnost v oblasti obchodu s výrobky uvedenými ve tř. 9, 18, 24 a 25, pomoc při řízení obchodní činnosti, propagační činnost, reklama, obchodní administrativní.

(730) **Nadační fond Richarda Fuxy**, Štětkovka 1638/18, Praha 4, 14000, CZ
(740) JUDr. Vladimíra Glatzová, advokátka, Husova 5, Praha 1, 11000

(210) **O-518373**

(220) 03.12.2014

(320) 03.12.2014

(511) 9, 35, 38, 42

(540)

fastrepro

(510) (9) webové aplikace, používané zejména pro provádění a řízení přijímacích řízení při nábore zaměstnanců, počítačový software a počítačové programy, počítačové systémy, terminály a periferní zařízení, elektronické publikace (s možností stažení) dodávané z on-line databází a/nebo Internetu, počítačový software používaný při ukládání, správě, sledování a analýze dat v oblasti provádění a řízení nábore zaměstnanců, spolupráce uvnitř společnosti a výměn těchto dat uvnitř firmy, vedení statistiky a generování reportů těchto dat, počítačové programy pro vyhledávání, získávání, správu, třídění, výběr a/nebo ukládání informací dostupných prostřednictvím Internetu nebo jiných počítačových sítí a systémů, počítačový software a počítačové programy pro poskytování on-line přístupu k Internetu a pro spuštění vyhledávání off-line, přístroje pro vyučování, media pro počítače, elektronické přístroje a zařízení pro ochranu přístupu a kontrolu, pomůcky a přístroje pro ochranu přístupu, zařízení pro zálohování a vybavení dat, ukládání dat jednotky pro použití s počítačem, dílů a příslušenství pro všechny výše uvedené výrobky; (35) poskytování on-line informací na přání zákazníka důležitých pro proces nábore nových pracovníků; (38) telekomunikace a datové komunikační služby, komunikační služby pro přístup do počítačové sítě, zasílání informačních a počítačových programů prostřednictvím telekomunikačních služeb, včetně on-line služeb, elektronické služby pro výměnu dat, pronájem a půjčování telekomunikačních přístrojů, zařízení a nástrojů, služby pro vzdálený přístup dat, přenos a zpracování dat ze vzdálených míst do mobilních telefonů, on-line informační služby týkající se všech výše uvedených služeb, počítačové on-line služby pro obchodní profesionály jmenovitě, poskytování přístupu prostřednictvím globálních a neglobálních počítačových sítí pro počítačový software používaný při ukládání, správě, sledování a úspěšné analýze dat v oblasti provádění a řízení nábore zaměstnanců, spolupráce v rámci společnosti a výměna mezispodnikových dat, tvorba on-line statistik a zpráv důležitých pro firemní zákazníky, obzvláště strategie pro zlepšení provedení a řízení nábore zaměstnanců a poskytování interaktivní on-line komunikace s odborně zaměřenými kolegy; (42) poskytování aplikačních služeb (ASP), představující software v oblasti řízení lidských zdrojů, řízení, správy, sledování, monitorování, automatizaci a hodnocení personálu, najímání, rekrutování a zaměstnanecké retenční procesy, pracovní síly, logistiky řízení a plánování, podpora rozhodování, poradenství zaměřené na počítačový software, poskytování dočasného používání software on-line bez nutnosti stažení, pro ukládání, spravování, sledování, analyzování a vykazování údajů při provádění a řízení nábore zaměstnanců, poskytnutí dočasného používání on-line bez nutnosti stažení softwaru, pro usnadnění komunikace mezi kolegy odborně zaměřenými na provádění a řízení nábore zaměstnanců a pro přizpůsobení uživatelského rozhraní počítačových aplikací, počítačové služby, jmenovitě navrhování, vývoj a údržba počítačových softwarových aplikací pro druhé a poradenské služby s tímto spojené, poskytnutí dočasného používání nástrojů pro vývoj aplikací on-line bez nutnosti stažení počítačového softwaru a programovacího jazyka a pro použití při vytváření, analýzy, kódování, kontrola a řízení jiného počítačového softwaru, poskytnutí dočasného používání on-line bez nutnosti stažení počítačového softwaru se provádí procesně a objektově orientovaný programovací jazyk, hostované on-line počítačové služby, jmenovitě navrhování, vývoj, přizpůsobení a údržba počítačových softwarových aplikací pro druhé a poradenské služby s tím spojené - v rámci této třídy.

(730) **Momentface s.r.o.**, Mštětice 34, Zeleněč, 25091, CZ

(210) **O-518418**

(220) 05.12.2014

(320) 05.12.2014

(511) 9, 18, 20, 28, 31, 35, 38

(540)



(510) (9) přístroje pro záznam, převod a/nebo reprodukci zvuku, obrazu a /nebo dat, počítačový hardware, firmware a software, počítačové příslušenství, počítačové nebo elektronické hry nebo přístroje určené pro zábavu, zvukové a video nahrávky, kinematografické a fotografické filmy, nahrávky, záznamy, disky, pásky, kazety, náplně, karty a ostatní nosiče, vše nesoucí záznamy nebo pro užívání při záznamu zvukových nahrávek, video nahrávek, dat, obrazu, her, grafiky, textů, programů nebo informací, telekomunikační přístroje, sluneční brýle, pouzdra, nádoby, části a příslušenství pro zboží výše uvedené, ochranné oděvy, ochranné rukávce proti úrazu, ochranné rukávce k provozování výcviku zvířat (proti pokousání), ochranné potřeby proti pokousání, ochranné oděvy pro výcvik zvířat; (18) řemeny, biče, ohlávky, postroje pro zvířata, popruhy, sedlářské výrobky, hole a kožené hole, vodítka pro zvířata, ruksaky, brašny, sportovní tašky a jiná zavazadla v rámci této třídy, cestovní tašky pro zvířata, klíčenky (pouzdra na klíče), řemeny, řemínky, oblečky pro domácí zvířata, obojky pro zvířata, pokrývky pro zvířata, náhubky, pouzdra na výše uvedené zboží; (20) pelechy pro zvířata, boudy pro domácí zvířata, domky pro domácí zvířata, hnízda pro zvířata, přenosné pelíšky pro zvířata, přepravky pro zvířata, včelí úly; (28) míčky, kynologické míčky, sportovní potřeby zahrnuté v této třídě, hračky pro zvířata, hračky ke kousání pro zvířata, kousací pešky a jiné kousací výcvikové pomůcky; (31) krmivo pro zvířata, nápoje pro zvířata, potraviny pro zvířata a přísady do potravin pro zvířata, směsi krmiv pro zvířata, jedlé předměty na kousání pro zvířata, kosti a předměty na žvýkání pro zvířata, krmivo sloužící jako odměna pro zvířata, potravinové posilující přípravky pro zvířata, odpadky pro zvířata, stelivo pro zvířata; (35) maloobchodní a maloobchodní činnost se zaměřením na oděvy, obuv, sportovní oděvy, oděvy pro výcvik zvířat, pokrývky hlavy, výrobky určené pro výživu, krmení a péči o zvířata, výživové doplňky pro zvířata, protiparazitické obojky pro zvířata, protiparazitické přípravky, repelenty pro zvířata, přípravky na mytí zvířat, deodoranty (jiné než pro osobní potřebu), chemické přípravky pro lékařské, veterinární nebo farmaceutické účely, farmaceutické a veterinární přípravky a látky, přípravky na hubení obtížného hmyzu, fungicidy, herbicidy a dále na výše uvedené výrobky ve třídách 9, 18, 20, 28 a 31, zprostředkovatelská obchodní činnost se zaměřením na oděvy, obuv, sportovní oděvy, oděvy pro výcvik zvířat, pokrývky hlavy, výrobky určené pro výživu, krmení a péči o zvířata, výživové doplňky pro zvířata, protiparazitické obojky pro zvířata, protiparazitické přípravky, repelenty pro zvířata, přípravky na mytí zvířat, deodoranty (jiné než pro osobní potřebu), chemické přípravky pro lékařské, veterinární nebo farmaceutické účely, farmaceutické a veterinární přípravky a látky, přípravky na hubení obtížného hmyzu, fungicidy, herbicidy a dále na výše uvedené výrobky ve třídách 9, 18, 20, 28 a 31, komerční využití Internetu v oblastech obchodu a nabídky oděvů, obuvi, sportovních oděvů, oděvů pro výcvik zvířat, pokrývek hlavy, výrobků určených pro výživu, krmení a péči o zvířata, výživových doplňků pro zvířata, protiparazitických obojeků pro zvířata, protiparazitických přípravků, repelentů pro zvířata, přípravků na mytí zvířat, deodorantů (jiných než pro osobní potřebu), chemických přípravků pro lékařské, veterinární nebo farmaceutické účely, farmaceutických a veterinárních přípravků a látek, přípravků na hubení obtížného hmyzu, fungicidů, herbicidů a dále výše uvedených výrobků ve třídách 9, 18, 20, 28 a 31, internetový obchod (e-shop) se zaměřením na oděvy, obuv, sportovní oděvy, oděvy pro výcvik zvířat, pokrývky hlavy, výrobky určené pro výživu, krmení a péči o zvířata, výživové doplňky pro zvířata, protiparazitické obojky pro zvířata, protiparazitické přípravky, repelenty

pro zvířata, přípravky na mytí zvířat, deodoranty (jiné než pro osobní potřebu), chemické přípravky pro lékařské, veterinární nebo farmaceutické účely, farmaceutické a veterinární přípravky a látky, přípravky na hubení obtížného hmyzu, fungicidy, herbicidy a dále na výše uvedené výrobky ve třídách 9, 18, 20, 28 a 31, inzertní, propagační služby a komerční informační služby prostřednictvím Internetu za účelem obchodu s výrobky určenými pro výživu, krmení a péči o zvířata, pomůckami pro chov zvířat a výrobky ve třídách 5, 9, 18, 20, 25, 28 a 31, předvádění zboží, reklama on-line v počítačové síti, rozšiřování vzorků zboží, reklama, marketing; (38) provozování internetových portálů, telekomunikační služby v oblasti internetových obchodů (e-shop) a internetových portálů, telekomunikace, komunikace pomocí terminálů nebo počítačů, počítačový přenos pošty a obrazu, komunikace a transakce v síti, dálkový přenos obrazu a video obrazu, výměna, získávání a šíření informací a zpráv prostřednictvím telekomunikační sítě nebo datové sítě nebo sítě výpočetní, informační, komunikační nebo elektronické techniky nebo satelitů nebo kabelu, šíření tiskovin a knih prostřednictvím počítačové, datové, elektronické, telekomunikační nebo informační sítě, informační a telekomunikační služby na Internetu uvedené v této třídě, poskytování informací (informační kancelář), komunikace spočívající ve výměně, šíření, získávání a poskytování informací a zpráv prostřednictvím telekomunikačních sítí.

(730) **DOBRÁ MISKA s. r. o.**, Petrovice 193, Petrovice, 67902, CZ

(740) Jansa, Mokřý, Otevřel & partneři, v.o.s., JUDr. Lukáš Jansa, Sokola Tůmy 743/16, Ostrava - Mariánské Hory, 70900

(210) **O-518455**

(220) 08.12.2014

(320) 08.12.2014

(511) 35, 36, 39, 41, 42

(540)

Adviso

(510) (35) reklamní, inzertní a propagační činnost, marketingová činnost, reklamní a prodejní akce, distribuce reklamních materiálů, marketingové studie a průzkumy trhů, obchodní management a podnikové poradenství, poradenství v obchodní činnosti, analýzy nákladů, energetické optimalizace nákladů, obchodování s elektřinou a plynem, obchodní služby spojené s dodávkami elektřiny a plynu, jak u dodavatelů, tak u odběratelů včetně zprostředkování výše uvedených služeb; (36) finanční služby, poskytování půjček a krátkodobých úvěrů, včetně zprostředkování půjček a úvěrů a souvisejícího poradenství, finanční a bankovní konzultace a poradenství, konzultační služby v oblasti pojišťovnictví, zprostředkování pojištění, finanční analýzy, finanční informace v oblasti bankovníctví, pojišťovnictví a realit, realitní činnost, zprostředkování prodeje a pronájmu nemovitostí, včetně souvisejícího poradenství ve vztahu k nemovitostem a reálnímu trhu, správa nemovitostí, smluvní zajišťování dodávek elektrické energie a plynu; (39) zprostředkování distribuce energií, zejména elektrické energie a plynu; (41) výchovná, vzdělávací a školicí činnost, organizování konferencí, kongresů a seminářů; (42) energetické poradenství, poradenství v oblasti úspor energií.

(730) **Adviso Finance s.r.o.**, Na Luhách 1559/14, Ústí nad Labem, 40001, CZ

(740) Červenka, Kleintová, Turková, patentová, známková a advokátní kancelář, Mgr. Radka Červenková, Anny Letenské 34/7, Praha 2, 12000

(210) **O-518456**

(220) 08.12.2014

(320) 08.12.2014

(511) 35, 36, 39, 41, 42

(540)



(510) (35) reklamní, inzertní a propagační činnost, marketingová činnost, reklamní a prodejní akce, distribuce reklamních materiálů, marketingové studie a průzkumy trhů, obchodní management a podnikové poradenství, poradenství v obchodní činnosti, analýzy nákladů, energetické optimalizace nákladů, obchodování s elektřinou a plynem, obchodní služby spojené s dodávkami elektřiny a plynu, jak u dodavatelů, tak u odběratelů včetně zprostředkování výše uvedených služeb; (36) finanční služby, poskytování půjček a krátkodobých úvěrů, včetně zprostředkování půjček a úvěrů a souvisejícího poradenství, finanční a bankovní konzultace a poradenství, konzultační služby v oblasti pojišťovnictví, zprostředkování pojištění, finanční analýzy, finanční informace v oblasti bankovníctví, pojišťovnictví a realit, realitní činnost, zprostředkování prodeje a pronájmu nemovitostí, včetně souvisejícího poradenství ve vztahu k nemovitostem a reálnímu trhu, správa nemovitostí, smluvní zajišťování dodávek elektrické energie a plynu; (39) zprostředkování distribuce energií, zejména elektrické energie a plynu; (41) výchovná, vzdělávací a školicí činnost, organizování konferencí, kongresů a seminářů; (42) energetické poradenství, poradenství v oblasti úspor energií.

(730) **Adviso Finance s.r.o.**, Na Luhách 1559/14, Ústí nad Labem, 40001, CZ

(740) Červenka, Kleintová, Turková, patentová, známková a advokátní kancelář, Mgr. Radka Červenková, Anny Letenské 34/7, Praha 2, 12000

(210) **O-518534**

(220) 10.12.2014

(320) 10.12.2014

(511) 3, 9, 16, 25, 41

(540)



(510) (3) kosmetické přípravky a výrobky všeho druhu v rámci této třídy, parfumerie, mýdla, toaletní potřeby; (9) zvukové a obrazové nosiče, gramofonové desky, audiokazety, kompaktní disky, CD-ROM, videokazety, DVD disky, audiovizuální programy, audio programy, audiovizuální díla na nosičích, audiovizuální díla v digitální podobě, filmy, hudební díla na nosičích nebo v elektronické podobě, CD disky, záznamy v elektronické podobě, elektronické nebo datové nebo informační nebo komunikační nebo výpočetní sítě, multimediální aplikace, elektronické multimediální nebo elektronické informační katalogy, elektronické časopisy, elektronická periodika a knihy v elektronické podobě; (16) informační bulletiny, brožurky, tiskoviny, tiskopisy, časopisy, periodika, knihy, časopisové přílohy z oblasti zábavy a hudby, hudebniny, plakáty, nálepky, obtisky, kalendáře, fotografie, balící papír, blahopřání, bloky (papírenské výrobky), časopisy - komiksy, desky (papírenské výrobky), kalendáře, noviny, obaly (papírenské výrobky), plakáty, pohlednice, poštovní známky, svítilny, školní potřeby, vlajky (papírové -), záložky do knih, zpěvníky, pohlednice, gratulace, obálky,

samolepky, poznámkové bloky, desky na spisy, pořadače, omalovánky, activity books, balící papír, obaly všeho druhu papírové, listy, pytlíky a sáčky pro obalovou techniku, školní sešity, skicáky, tužky, pastelky, ořezávátka, ořezávátka strojky, penály, papírové tašky, papírové kapsníky, papírové ubrusy a ubrousky, těžítka na papíry, databázové produkty a databáze v papírové formě, tiskárenské výrobky, umělecké nebo ozdobné předměty z papíru, obaly bublinkové z umělých hmot, plastické obaly nezařazené do jiných tříd; (25) oděvy, obuv, pokrývky hlavy, oděvní doplňky v rámci této třídy; (41) služby v oblasti zábavy, hudební skupina a činnosti s ní související a spadající do třídy 41, a to zábava a koncerty hudební skupiny, organizování a zajištění kulturních a společenských akcí, představení a koncertů, skládání hudby a textů pro hudební skupinu, nahrávání hudební skupiny, vydavatelská činnost, agentura hudební skupiny, nahrávání nosičů zvukových nebo obrazově zvukových, půjčování nahraných zvukových a zvukově obrazových záznamů, tvorba a šíření audiovizuálních děl, tvorba a výroba televizních a audiovizuálních programů, agenturní činnost v oblasti kultury, zprostředkování v oblasti kultury, výchovy, zábavy a sportu, výchovná, vzdělávací, soutěžní a zábavní činnost, zábavní nebo kulturní nebo vzdělávací představení, organizace společenských a kulturních akcí, organizace, provozování a provádění her a soutěží i veřejných, výstavní činnost v oblasti kultury nebo zábavy nebo výchovy nebo vzdělávání.

(730) **PB Media & Projects s.r.o.**, Werichova 1145/29, Praha 5, 15200, CZ

(210) **O-518569**

(220) 12.12.2014

(320) 12.12.2014

(511) 9, 35, 37, 41, 42

(540)

AB Studio

(510) (9) aparáty a přístroje elektrotechnické a elektronické, přístroje pro záznam, převod, reprodukci zvuku nebo obrazu, magnetické supporty zvukových záznamů; (35) reklamní a inzertní služby, marketingové služby, zprostředkování obchodních záležitostí v oblasti výrobků třídy 9; (37) stavební činnost; (41) vydavatelská a nakladatelská činnost, školící a vzdělávací činnost; (42) výzkum a vývoj počítačových programů (softwaru), zhotovování softwaru na zakázku, zejména pro oblasti - stavebních konstrukcí z oceli, betonu a dřeva, architektury, geodézie, vzduchotechniky, elektroinstalace, zdravotnické, vytápění, projektová a inženýrská činnost, architektonické projekty a služby, hromadné zpracování dat (vývoj), odborná poradenská činnost v oblasti - počítačů a softwaru, projektování a architektoniky.

(730) **GRAITEC s.r.o.**, Jeremenkova 90a, Praha 4, 14000, CZ

(740) Advokátní kancelář TUMA MIHALIK SOUKUP, JUDr. Martin Soukup, advokát, Římská 31, Praha 2, 12000

(210) **O-518592**

(220) 12.12.2014

(320) 12.12.2014

(511) 9, 16, 35, 41

(540)



(510) (9) multimediální aplikace, elektronické informační a elektronické multimediální katalogy, nosiče záznamů nahrané i nenahrané, audiovizuální programy, audiovizuální díla na nosičích nebo v digitální podobě, filmy, filmové klipy, hudební díla na nosičích nebo v elektronické podobě, kazety, CD disky, DVD, elektronické tiskoviny, časopisy a veškeré polygrafické výrobky na nosičích; (16) tištěné reklamní, propagační a inzertní materiály, časopisy, katalogy, periodické i neperiodické tiskoviny, papír, billboardy (plakáty), plakáty, tiskoviny a veškeré polygrafické výrobky zařazené v této třídě, psací potřeby, kalendáře, fotografie, pohlednice, obtisky a reklamní a upomínkové předměty z papíru a/nebo z plastů zařazené v této třídě, obaly a obalový

materiál z papíru a/nebo z plastů, vše zařazené v této třídě; (35) propagační, reklamní a inzertní činnost, předvádění zboží, reklamní agentura, aktualizování, rozšiřování a zaslání reklamních materiálů - letáků, prospektů, katalogů, periodických i neperiodických publikací, tiskovin a různých vzorků, pronájem reklamní plochy, vydávání reklamních textů, rozhlasová a televizní reklama, venkovní reklama, organizace a pořádání výstav ke komerčním a reklamním účelům, příprava elektronických pozvánek, zprostředkovatelská činnost v oblasti marketingu, reklamy, inzerce, výstav s obchodním zaměřením, pomoc při řízení obchodní činnosti, poradenství v obchodní činnosti, obchodní nebo podnikatelské informace, marketingové studie, organizační poradenství, zprostředkovávání obchodních kontaktů; (41) výchova, zábava, vzdělávání, kulturní aktivity, pořádání, vedení a organizování kulturních akcí, organizování audiovizuálního festivalu na vodě, tvorba a režie televizních a rozhlasových pořadů, produkce a režie filmů, pořádání (divadelních) představení, hudební, muzikálová a zábavní představení, organizace, produkce a uvádění koncertů, turné, muzikálů a jiných pořadů, pořádání a organizování hudebního festivalu, pořádání veřejných produkcí, tvorba kulturních programů, organizování živých vystoupení v rámci festivalů, vydavatelská činnost, nahrávání zvukových a zvukově obrazových nosičů, agenturní činnost v oblasti kultury, produkce a koprodukce, předprodej a prodej vstupenek.

(730) **ART 4 PROMOTION, s.r.o.**, Hlínská 9, České Budějovice, 37001, CZ

(740) PatentCentrum Sedlák & Partners s.r.o., Husova 5, České Budějovice, 37001

(210) **O-518621**

(220) 15.12.2014

(320) 15.12.2014

(511) 25, 28, 41

(540)



(510) (25) oděvy a oděvní doplňky, zařazené v této třídě, oděvy dámské, pánské, dětské, obuv, bundy sportovní, bundy sportovní s kapucí (s kožešinou nebo plyšovou vložkou), čapky, čelenky, čepice, čepice s kšiltly, kabáty krátké, kalhoty, kapuce, klapky na uši, kombinézy (oděvy), kombinézy pracovní, oděvy nepromokavé, oděvy pletené, oděvy riflové, oděvy tělocvičné, opasky, košile, pláštěnky, pokrývky hlavy, ponožky, rukavice, rukavice bez prstů, svetry, šály, tílka, košilky, trička, elastické závěsné šňůry na nošení klíčů, přívěsků, mobilních telefonů; (28) sportovní potřeby a náčiní spadající do této třídy, stolní a společenské hry, hokejová výstroj, boty na bruslení s upevněnými bruslemi, lední brusle, in-line brusle, hokejky, hokejové a brankářské hole, čepele holí, hokejová ochranná výstroj, chrániče kolen - nákoleníky, chrániče holeně, chrániče na lokty, chrániče ramen, betony pro brankáře, ochranné vesty pro brankáře, chrániče předloktí, chrániče hrudníku a zad, polštářované chrániče ramen, ochranné vycpávky jako části sportovní výstroje, hokejové puky, rukavice pro sportovní hry, suspensory sportovní pro muže (sportovní vybavení); (41) pořádání, vedení a organizování kulturních, charitativních, sportovních akcí, konferencí, briefingů, seminářů a výstav v rámci této třídy, organizování, provozování a pořádání setkání (kulturní, sportovní, vzdělávací), pořádání hokejových utkání a mistrovství, informační a poradenská činnost v oblasti pořádání hokeje, měření času při sportovních disciplínách, provozování sportovních zařízení, půjčování sportovního nářadí s výjimkou dopravních prostředků, školení, tělesná výchova, pořádání představení, pořádání veřejných produkcí, tvorba kulturních programů, organizování živých vystoupení, vydavatelská činnost, nahrávání zvukových a zvukově obrazových nosičů, agenturní činnost v oblasti kultury, produkce a koprodukce, předprodej a prodej vstupenek, klubové služby (výchovně-zábavné).

(730) **Eliáš František**, Bezdrevská 1134/23, České Budějovice, 370 11, CZ

(210) **O-518779**
(220) 19.12.2014
(320) 19.12.2014
(511) 9, 16, 38, 41, 42
(540)



(510) (9) zařízení v oblasti informačních technologií a audiovizuální zařízení, zařízení a příslušenství na zpracování dat (elektrická a mechanická), platební terminály zejména pro zprostředkování on-line plateb, software a hardware používaný při provozu loteriích a herních systémů; (16) papír, lepenka, reklamní, propagační a užitkové výrobky z papíru určené pro propagaci vlastní společnosti, informační, reklamní a propagační materiály v rámci této třídy určené pro propagaci vlastní společnosti, tiskárenské a kartonážní výrobky, data a databáze na papírových nosičích, psací potřeby, kalendáře, diáře, školní potřeby, losy, sázenky, sázkové tikety, vstupenky; (38) telekomunikace, mobilní telekomunikační služby včetně provozování mobilní telekomunikační sítě, bezdrátového přenosu hlasu a dat, služby mobilního připojení k síti Internet (včetně vysokorychlostního připojení a přenosu hlasové služby přes internetový protokol), peer-to-peer komunikace, služby instant messaging, osobní komunikační služby, pager služby, služby elektronické pošty, sledování mobilních telefonů pomocí satelitních signálů a zjišťování polohy mobilních telefonů pomocí satelitních signálů, radio-paging, poskytování bezdrátového aplikačního protokolu (WAP), včetně služeb využívajících zabezpečeného komunikačního kanálu, hlasová pošta, videokonference, video telefonní služby, služby přístupu ke všem druhům datových a informačních sítí a Internetu, služby textových a multimediálních zpráv, telekomunikační a komunikační databáze, jmenovitě umožnění spotřebitelům stahovat digitální obsah prostřednictvím sítí a serveru do osobní databáze, provozování on-line komunikačních fór; (41) organizování a pořádání loterií, provozování loterií, heren, rulet a kasin, organizování, provozování a pořádání sázkových her, výherních loterií, tombol, soutěží, provozování sázkových her a loterií o peníze prostřednictvím Internetu (včetně stírání losů s možností výhry), provozování výherních i nevýherních hracích zařízení, služby vztahující se k hrám, sázení, hazardním hrám (včetně hazardních her na dálku), loteriím, kasinům a ruletám v rámci této třídy, projekce sportovních přenosů, organizování sportovních sázek a číselných loterií, prodej losů a příjem sázek ve smluvně závazných sběrných právnických a fyzických osob a ve sběrných zřízených společnostech, pořádání a organizování kulturních, sportovních a společenských událostí, předprodeje a prodej vstupenek, organizování a pořádání vzdělávacích akcí, provozování sportovních zařízení; (42) geologické výzkumy, geologické průzkumy a geologické expertizy, průzkum ropných polí, analýzy chemické, analýzy těžby ropných polí, expertizy v oblasti hornické činnosti, projektování, zeměměřičství, tvorba a pronájem software, vyhledávání a průzkum ložisek nerostů, výzkum v oboru strojírenství, strojírenské návrhy a poradenství, projekční činnost ve výstavbě, činnosti projektů kanceláře, odborné poradenské a konzultační služby v oblasti energetiky, spotřeby zemního plynu, energetické účinnosti v budovách, geodzie, poradenství v oblasti ochrany životního prostředí, kontrola a testování ropných věží, vývoj a výzkum organických a anorganických materiálů zejména termogelů, bioanalogických materiálů, výzkum a vývoj obzavového materiálu, náplasti, biologických kožních krytů, implantátů na bázi hydrogelu, gynekologických prostředků pro dilataci děložního čípku, kosmetických krémů a dalších medicínských a biomedicínských prostředků, shromažďování, analýza a interpretace dat získaných v souvislosti s výrobou zdravotnických, zejména biomedicínských prostředků, web hosting, datové služby jako např. úschova, správa, zálohování dat, provozování datových skladů, navrhování a správa počítačových sítí, správa „Big data“, projekt management nákupu nových softwarových systémů, počítačové programování, pronájem informačních a komunikačních technologií (ICT) zejména softwaru a

počítačů, provoz a správa informačních systémů včetně zajištění jejich kontinuálního rozvoje, poradenské a konzultační služby zejména služby zaměřené na provoz a optimalizaci informačních a komunikačních technologií (ICT), na návrhy a implementaci řešení v oblasti manipulace s daty a informacemi, provozně organizační změny pro dosažení finanční i provozní efektivity, výzkum a vývoj technologií pro oblast živočišné výroby.

(590) Barevná
(730) **SAZKA a.s.**, K Žižkovu 851, Praha 9, 19093, CZ
(740) Halaxová & Halaxová TETRAPAT, RNDr. Zdeňka Halaxová, Jínonická 80, Praha 5, 15800

(210) **O-518806**
(220) 22.12.2014
(320) 22.12.2014
(511) 6, 19, 20, 35, 36, 37, 38, 39, 40, 41, 42

PANMAT

(510) (6) veškeré kovové stavební materiály, výztužní kovové materiály, kovové trubky, kovové lešení, bednění kovové pro betonování, nosníky, kovové armatury spadající do této třídy, ocelové konstrukce, přenosné kovové stavební výrobky, stavební materiály z bílého kovu, odlitky z barevných kovů a jejich slitin, stavební kování, kovové kabely a dráty neelektrické, kovové výrobky pro truhlářskou a tesařskou výrobu, kovové střešní krytiny, kování okenní, dveřní a nábytkové, hutní výrobky, kování, kování nábytkové kovové, dveřní kovové, kování na okna, kování na dveře a posuvné dveře, kování niklové pro stavební účely nebo nábytek, kování a kovové výrobky stavebního truhlářství spadající do této třídy, ozdobné kování, kovové nábytkové panty a sloupky, kovové ozdobné dveřní závěsy a kliky, kovové vruty, šrouby, kovové kabelové průchodky, kovové odpadní koše, kovové závěsné háky, kladky, kolejnice a kolejnicové spojky, kovové dveře, kovové posuvné dveře a kovové uzavírací stěny prostoru, hliníková a kovová okna a dveře; (19) veškerý stavební materiál nekovový, tesařské výrobky z polozpracovaného řeziva, jako jsou dřevěné panely, vazníky, krovy, trámy, prkna, dřevotřísky, střešní, dřevěné panely, překližka, skleněné cihly a dlaždice, cihly, tvárnice, sádkokartonky, střešní tašky a krytina, keramické, betonové a železobetonové stavební dílce, nekovové stropní desky a nekovové nosníky, maltové směsi, cement, vápno mleté volně ložené nebo balené, sádra, šterk, nekovové tašky, lepenky pro stavby, včetně lepenek střešních, nekovové obklady a dlažby, stavební skla, panely a desky zhotovené ze skla nebo na bázi skla, nekovové kryté vchody, skleníky, vícevrstvené skleněné tabule, lepené zasklení, plastová okna a dveře, parketové vlysy a dřevěné výrobky k pokrývání podlah, nekovové rámy a podpěry pro sklo a skleněné tabule, přírodní kámen, umělý kámen, kameninové cementové roury a cementové a necementové nekovové výrobky pro stavebnictví, stavební materiál na stavbu cest, asfalt, smola, živice, přenosné domy, prefabrikáty pro stavebnictví, stavební díly a polotovary z plastických hmot, dveřní a okenní díly a obkladový materiál, přenosné chaty a jejich díly spadající do této třídy, dřevotřískové a dřevovláknité desky, pomocné profily a desky k obkladu stěn, stropů a podlah, pohyblivé dřevěné panely a dřevěné interiérové příčky; (20) nábytek všeho druhu ze dřeva, kovu, rákosu, kůže nebo jiných hmot, bambus, bambusové závěsy, stavebnicový nábytek a modulový nábytek, variabilní nábytek pro kanceláře, jednací místnosti, recepcy, sekretariáty, nábytek pro kuchyně, ložnice, nábytek školní a zahradní, dětský nábytek, nábytek s využitím skla a zrcadel, atypický nábytek a nábytek ze dřeva, kovové drátěné závěsné a výsvuné skříňky do nábytku a kuchyní, kovové drátěné závěsné a výsvuné koše do nábytku a kuchyní, čalouněný nábytek, sedací soupravy, křesla a židle, stoly a stolky, rámy na obrazy, stojany (nábytek), bytové doplňky zařazené v této třídě, dřeva, korku, třtiny, vrbového proutí a z náhražek těchto materiálů nebo z plastických hmot, bytové a nábytkové doplňky zařazené v této třídě, kovová nábytková kolečka, kovové podpěrky pod nábytek (součást nábytku), umělecké a ozdobné předměty ze dřeva, bedny ze dřeva nebo z umělých hmot, nekovové přepravní kontejnery, nekovové palety na manipulaci ze zboží, nábytek z plastických hmot, lišty k nábytku z umělých hmot, nádobý z umělých hmot, jako obaly, držáky na záclony a závěsy (kromě textilních), nekovové konzole na záclony a závěsy, kování na dveře nekovové, nádrže na tekutá paliva (kromě kovových a zděných), násady a rukojeti (nekovové), palety nakládací a přepravní (nekovové), žebříky ze dřeva nebo z umělých hmot, schránky z umělých hmot, věšáky (háky nekovové), věšáky na oděvy, interiérové žaluzie, zrcadla, stojany na časopisy, držáky na noviny, stojany na deštníky, nekovové hmoždinky, nekovové násady na nářadí, včelí úly, plástve a voskové plástve do včelích úlů, výdřevy pro včelí úly, proutěné zboží, psí boudy, umělecká díla,

sochy a sošky ze dřeva, vosku, sádry nebo umělých hmot, umělecké truhlářské výrobky; (35) maloobchodní a velkoobchodní prodej, dodavatelské služby pro třetí osoby a zprostředkovatelské služby v oblasti prodeje a zprostředkování prodeje výrobků uvedených ve třídách 6, 19 a 20 a dále s výrobky, a to s barvami, laky, nátěry, s ochrannými výrobky proti korozi, barvivu, mořidly, se stroji obráběcími, se stroji tvářecími, se stroji zemědělskými, se stroji lesnickými, s komunálními stroji, s elektrickými ručními nástroji, nářadím a nástroji s ručním pohonem, s noži, s vidličkami a lžicemi, s břitvami, sečnými zbraněmi, s přístroji pro osvětlení a topení, s přístroji pro rozvod vody a sanitárním zařízením, s papírenským zbožím, s tiskárenskými výrobky, s materiály těsnícími, ucpávacími a izolačními, s vinylovými panely (polotovary), s plastovými fóliemi (polotovary), s lisovanými plasty (polotovary), s plastovými materiály (polotovary) ve formě fólií, desek a tyčí, poradenské a informační služby v oblasti obchodu, pomoc při řízení obchodní činnosti, řízení obchodního řetězce, organizační a objednávkové služby v oblasti obchodních řetězců, poskytování obchodních informací a jiných informačních produktů reklamního charakteru, poskytování multimediálních informací v oblasti obchodu, a to v oblasti obchodu se stavebním materiálem, komerční využití Internetu v oblastech komerčních internetových médií a vyhledávacích služeb, on-line inzerce, marketing, pořádání a organizování veletrhů a výstav ke komerčním a reklamním účelům, reklamní a propagační činnost, rozšiřování reklamních a propagačních materiálů, reklamní služby s využitím direct mailingu, průzkum trhu a marketing, pronájem reklamních ploch, předvádění pro reklamní účely a podporu prodeje, předvádění zboží, rozšiřování reklamních materiálů a vzorků zboží, zajišťování stavebního povolení (administrativní služby); (36) služby finanční, peněžní a pojišťovací, služby agentů zabývajících se nemovitostmi a cennými papíry, služby týkající se poskytování peněžních záležitostí, odhady nemovitostí, kompletní činnost realitní kanceláře, zahrnující správu a obhospodařování nemovitostí, zprostředkování správy a obhospodařování nemovitostí, nájem, pronájem a zprostředkování nájmu a pronájmu nemovitostí, zprostředkování nákupu, prodeje a výměny nemovitostí, úvěrové a hypoteční konzultace a rešerše, poskytování a zprostředkování úvěrů a hypotečních výpůjček, zprostředkování stavebního spoření, konzultační a poradenská činnost spojená s kompletní činností realitní kanceláře; (37) stavební činnost a veškeré služby s tím související, provádění stavebních prací, stavby občanské, průmyslové, provádění podzemních staveb, staveb na klíč, veškeré stavební práce, umělecké truhlářské a tesařské služby, zámečnictví, sádkartónové práce a montáž sádkartónových konstrukcí i podhledů, montáž zdvojených podlah, provádění izolace objektů a střeš, asfaltování, zateplování a čištění budov, rekonstrukce, modernizace a opravy nemovitostí, bytového a nebytového fondu, odstraňování staveb, vodoinstalatérství a topenářství, zprostředkovatelské činnosti v oblasti stavebnictví, stavební dozor, kolaudace, pronájem bagrů, rypadel, buldozerů, jeřábů, stavebních, důlních a razících strojů, lešení, strojů k hutnění povrchů, ke stavbě pozemních komunikací a stavební mechanizace, služby pronájmu nářadí a konstrukčního materiálu, poradenské a konzultační služby v oblasti stavebnictví a stavebních materiálů, truhlářství (opravy), těžba dřeva, služby týkající se kontroly vozidel před údržbou a opravou; (38) služby zabezpečující audiovizuální komunikace prostřednictvím informačních a telekomunikačních sítí, prostřednictvím počítačové sítě Internet a satelitu, rozšiřování a zveřejňování a přenos informací, dat a zpráv prostřednictvím informačních a telekomunikačních prostředků a přenos informací, dat a zpráv prostřednictvím informačních a telekomunikačních prostředků a sítí, šíření elektronických časopisů, elektronických periodik a knih v elektronické podobě prostřednictvím počítačové sítě, pomocí satelitů; (39) doprava železniční, silniční, vodní, a to jak osob, tak i zboží, balení a skladování zboží, služby týkající se pronájmu vozidel, služby týkající se poskytování informací o dopravě, činnost cestovní kanceláře a agentury v oblasti dopravy, skladování, expedování a distribuce tepelné a elektrické energie, přechovávání/skladování paliv; (40) zpracování a úprava materiálů, a to barvení, řezání, pokovování, leštění, broušení a vykrajování, kovoobrábění a kovovýroba, tváření, slévárnictví, galvanizérství, truhlářství (výroba), zpracování plastů, výroba elektřiny a tepla, likvidace radioaktivních a nebezpečných odpadů, recyklace odpadů, zpracování použitých olejů a jiného odpadového chemického materiálu, plastů, ropy a zušlechťování, zpracování, přeměna a míchání paliv, zpracování dřeva; (41) vydavatelská a nakladatelská činnost, pořádání a organizační zajištění kurzů, školení, přednášek, konferencí, vzdělávací a rekvalifikační činnost, organizování kulturních a vzdělávacích veletrhů a výstav, organizování sportovních soutěží, pořádání loterií, organizování a pořádání soutěží; (42) inženýrsko-projektová činnost ve všech oblastech stavebnictví, investiční výstavby, urbanismu, krajinářské tvorby a ve všech oblastech pozemních staveb i

infrastruktury, projektová příprava staveb, stavebně technické expertizy a stavebně technické rozpočty, počítačová grafika, kontrolní služby, služby týkající se kontroly vozidel (způsobitelnost k silničnímu provozu), kontrola kvality v oblasti stavebnictví, statické studie, včetně expertiz, služby architekta, návrh a vývoj počítačového hardwaru a softwaru, návrhy a grafické služby všeho druhu, zprostředkování projektové činnosti, programování, poradenství a projektování v oblasti výpočetní techniky, služby poskytované prostřednictvím výpočetní techniky, radonová měření pro výstavbu a pro kolaudace.

(590) Barevná

(730) **Urbánek Martin**, U Modřinek 1616, Rychnov nad Kněžnou, 51601, CZ

(740) Ing. Jaromír Příkryl, Včelín 1161, Hulín, 76824

(210) **O-518985**

(220) 06.01.2015

(320) 06.01.2015

(511) 11, 41, 44

(540)



(510) (11) parní lázně; (41) služby pro oddech a rekreaci, pořádání a řízení školení a instruktáží; (44) depilace voskem, fyzioterapie, služby kadeřnických salónů, provozování soukromých klinik nebo sanatorií a lázní, lázeňské služby, lékařské služby, provozování lékařských zařízení, manikúra, masáže, provozování parních lázní, plastická chirurgie, pronájem lékařského zařízení, služby kadeřnických salónů a salónů krásy, služby solárií, služby v oblasti sauny, služby vizážistů a soukromé kliniky nebo sanatoria, terapeutické služby, tetování, služby zkrášlovacích salónů.

(590) Barevná

(730) **Body & Care Clinic s.r.o.**, V Pořadí 381, Třebotov, 25226, CZ(210) **O-519002**

(220) 06.01.2015

(320) 06.01.2015

(511) 9, 35, 36, 41, 42

(540)

FINEX

(510) (9) počítačový software, počítačové databáze a počítačový software pro zadávání, ukládání, zpracovávání a vyhledávání informací týkajících se finančnictví, software pro správu financí, software pro řízení finančních transakcí; (35) reklamní, inzertní služby všeho druhu včetně inzerce a reklamy poskytované v počítačových, telekomunikačních a obdobných sítích, distribuce reklamních letáků, tiskovin, katalogů, prospektů a ostatních neadresných tiskovin, internetová reklama a marketing, zprostředkování a poskytování informací v oblasti internetového marketingu, správa internetového marketingu, organizační a ekonomické poradenství, řízení obchodních a průmyslových podniků, plánování obchodních transakcí, obchodní management a organizační poradenství zejména v oblasti finančních služeb, sestavování ekonomických analýz, vedení účetnictví; (36) finanční služby, finanční analýzy, činnost finančních znalců, leasing, zprostředkování půjček, poradenství v oblasti financování, bankovní služby, realitní činnost, zejména pronájem bytových a nebytových prostor, zprostředkování nákupu a prodeje nemovitostí, oceňování a odhady nemovitostí, pojištění, makléřské služby, obchodování s akciemi a obchodními podíly, kapitálové investice, poskytování finančního, daňového a účetního poradenství; (41) poskytování školení a dalšího vzdělávání, zejména v oblasti finančních služeb, organizování a vedení seminářů, kurzů, kolokvií, konferencí, kongresů, sympozií, seminářů, zejména v oblasti finančních služeb, vydavatelská a nakladatelská činnost včetně jejich zprostředkování; (42) návrhy, strukturování a programování či jiné vytváření počítačových programů, systémů, softwaru a databází, včetně jejich instalace, zavádění, aktualizace a údržby, zejména pro správu financí.

(730) **FINEUM s.r.o.**, Podnikatelská 565, Praha 9 - Běchovice, 19011, CZ
(740) PatentCentrum Sedláč & Partners s.r.o., Husova 5, České Budějovice, 37001

(210) **O-519003**
(220) 06.01.2015
(320) 06.01.2015
(511) 29, 30, 43

HAMÉ EASY MENU

(510) (29) maso, konzervované maso, masové náhražky, paštiky, máslové krémy, masové pomazánky, sýrové pomazánky, mléčné pomazánky, ryby, drůbež, zvěřina, masové výtažky, ovoce konzervované, konzervované houby, zelenina v konzervě, nakládaná zelenina, zelenina sušená, hotová jídla obsahující převážně maso, mražená hotová jídla obsahující převážně zeleninu, oleje na vaření, hotové zeleninové výrobky, rajčatový protlak, mléko, mléčné výrobky, konzervy masové, nakládané okurky, džemy, konzervovaná nakládaná zelenina, konzervy rybi, konzervy zeleninové, ovocné konzervy, želé, džemy, kompoty, ovocné a zeleninové pomazánky, oleje a tuky, ovocná dřev, kandované ovoce, hotové saláty, polévky, marmeláda; (30) ovesná kaše, oplatky, cukrovinky, esence pro použití v kuchyni (jiné než esenciální oleje), neléčivé cukrářské výrobky, hořčice, ocet, kečup, potravinová ochucovadla složená převážně z kečupu a salsa omáčky, šťáva (rajčatová), omáčky, pikantní omáčky, omáčky v prášku, potravinářské dresinky (omáčky), majonéza, oplatky, sušenky, náhražka majonézy, koření, koření směsi, káva, čaje, kakao, cukr, stolní sirup, rýže, kávové náhražky, med, sirupy a melasa, droždí, sůl, lupínky, vločky (obilné), pochutiny vyrobené z bramborové mouky, plněné bagety, sendviče, wrap (zavinutý sendvič), hotová slaná jídla vyrobená z bramborové mouky, hotová jídla obsahující těstoviny, hotová jídla obsahující převážně rýži; (43) restaurace, restaurace samoobslužné, restaurace podávající pokrmy přes ulici, příprava lahůdek, služby poskytované v restauracích a jiných zařízeních podávající pokrmy a nápoje připravené ke konzumaci.

(730) **Hamé s.r.o.**, Na Drahách 814, Kunovice, 68604, CZ
(740) Václav Müller, Filipova 2016, Praha 4, 14800

(210) **O-519005**
(220) 06.01.2015
(320) 06.01.2015
(511) 35, 41
(540)

PEESKO

(510) (35) organizování komerčních nebo propagačních veletrhů a výstav, organizování komerčních nebo propagačních veletrhů a výstav pro třetí osoby, rozšiřování reklamních nebo inzertních materiálů, pronájem reklamních materiálů a ploch, průzkum trhu, služby předvádění výrobků a vystavování zboží, velkoobchodní a maloobchodní služby s výrobky ve třídě 28; (41) organizování kulturních a/nebo vzdělávacích výstav, organizování kulturních a/nebo vzdělávacích výstav pro třetí osoby, organizace kvízů, her a soutěží, organizování a vedení seminářů, organizování a vedení konferencí, školení, elektronické publikování, vydávání elektronických publikací a časopisů (on-line).

(730) **Šimr Petr Ing.arch.**, Sedlecká 71, Loděnice - Jánská, 26712, CZ
(740) GATODE Get Trademark & Design, v.o.s., Ing. Denisa Dudová, Norská 571/5, Praha 10 - Vršovice, 10100

(210) **O-519007**
(220) 07.01.2015
(320) 07.01.2015
(511) 9, 11, 25
(540)

agaci

(510) (9) přístroje a nástroje vědecké, námořní, geodetické, fotografické, filmové, optické, přístroje pro vážení, měření, signalizaci, kontrolu (inspekci), záchranu a přístroje pro vyučování, přístroje a nástroje pro vedení, přepínání, přeměnu, akumulaci, regulaci nebo řízení elektrického proudu, přístroje pro záznam, převod, reprodukci zvuku nebo obrazu, nosiče dat magnetické, záznamové disky, kompaktní disky, DVD a ostatní digitální záznamové nosiče, ústrojí pro přístroje na mince, pokladny registrační, kalkulačky, zařízení na zpracování dat, počítače, počítačový software, hasicí přístroje; (11) přístroje pro osvětlení, topení, výrobu páry,

pro vaření, přístroje chladicí, pro sušení, ventilaci, rozvod vody a sanitární zařízení; (25) oděvy, obuv, kloboučnické zboží.

(730) **Radio plus, spol. s r.o.**, Biskupský dvůr 2095/8, Praha, 11000, CZ
(740) Advokátní kancelář JUDr. Jiří Vaniček, JUDr. Jiří Vaniček, Šaldova 34/466, Praha, 18600

(210) **O-519008**
(220) 07.01.2015
(320) 07.01.2015
(511) 9, 11, 35
(540)

agaci.com

(510) (9) přístroje a nástroje vědecké, námořní, geodetické, fotografické, filmové, optické, přístroje pro vážení, měření, signalizaci, kontrolu (inspekci), záchranu a přístroje pro vyučování, přístroje a nástroje pro vedení, přepínání, přeměnu, akumulaci, regulaci nebo řízení elektrického proudu, přístroje pro záznam, převod, reprodukci zvuku nebo obrazu, nosiče dat magnetické, záznamové disky, kompaktní disky, DVD a ostatní digitální záznamové nosiče, ústrojí pro přístroje na mince, pokladny registrační, kalkulačky, zařízení na zpracování dat, počítače, počítačový software, hasicí přístroje; (11) přístroje pro osvětlení, topení, výrobu páry, pro vaření, přístroje chladicí, pro sušení, ventilaci, rozvod vody a sanitární zařízení; (35) propagační činnost, reklama, pomoc při řízení obchodní činnosti, obchodní administrativa, kancelářské práce.

(730) **Radio plus, spol. s r.o.**, Biskupský dvůr 2095/8, Praha, 11000, CZ
(740) Advokátní kancelář JUDr. Jiří Vaniček, JUDr. Jiří Vaniček, Šaldova 34/466, Praha, 18600

(210) **O-519023**
(220) 07.01.2015
(320) 07.01.2015
(511) 19, 20, 28, 41
(540)

HAGS Praha
bezpečná dětská hřiště

(510) (19) nekovové stavby, nekovové přístřešky, nekovové domky, nekovové altány, obsažené v této třídě, pro dětská hřiště; (20) kovový, dřevěný a plastový nábytek, dětský nábytek ze dřeva a plastu, dřevěné a plastové žebříky a schody, obsažené v této třídě, pro dětská hřiště; (28) sportovní a herní vybavení pro tělocvičny a dětská hřiště, šplhací tyče a lana, cvičné horolezecké stěny, multifunkční herní nářadí ze dřeva a plastu, kolotoče ze dřeva a plastu, houpačky, prolézačky, skluzavky, hry, hračky, tělocvičné a sportovní potřeby, obsažené v této třídě, trenážery; (41) výchovná, zábavní a sportovní činnost, určená pro děti a provozovaná v tělocvičnách a na dětských hřištích.

(590) Barevná
(730) **HAGS Praha, s.r.o.**, Platněská 88/9, Praha 1 - Staré Město, 11000, CZ
(740) Karel Čálek, Nad Palatou 12/2657, Praha 5, 15000

(210) **O-519048**
(220) 08.01.2015
(320) 08.01.2015
(511) 17, 35, 39
(540)



(554) Prostorová
(510) (17) fólie na polepy automobilů; (35) reklama, pronájem reklamních ploch na automobilech, pronájem reklamních nosičů na automobily, propagační činnost, zprostředkování obchodu s dopravními prostředky, taxametry, radiostanicemi, komunikačním zařízením pro taxislužbu a obchodu s dopravou; (39) veškeré druhy autodopravy včetně provozování taxislužby, zprostředkování osobní a nákladní přepravy a dopravy osob, zboží a nákladů v tuzemsku i zahraničí, provozování radiodispečinku taxi, poradenství v oblasti automobilové dopravy, zejména organizování taxislužby, informace o přepravě osob, rezervace dopravy, zajišťování odvozu automobilů zákazníků (help drink), smluvní autodoprava, smluvní přeprava osob, doručovací služby a kurýrní služby, pronájem motorových vozidel.

(590) Barevná
(730) **MITOJAK Company s.r.o.**, V Zátíši 810/1, Ostrava - Mariánské Hory, 70900, CZ
(740) Ing. Petr Soukup, Vídeňská 8, Olomouc, 77200

(210) **O-519071**
(220) 09.01.2015
(320) 09.01.2015
(511) 35, 37
(540)

markmont

(510) (35) zprostředkovatelný práce, zaměstnanci (nábor -); (37) stavby (izolace -), dozor nad stavbami, stavebnictví, stavitelství, konzultace ve stavebnictví, elektrické spotřebiče (instalování a opravy).

(730) **Markmont, s.r.o.**, Bořivojova 878/35, Praha, 13000, CZ
(740) **FABIAN & PARTNERS**, advokátní kancelář s.r.o., JUDr. Ing. Pavel Fabian, advokát, Marešova 304/12, Brno, 60200

(210) **O-519120**
(220) 12.01.2015
(320) 12.01.2015
(511) 25, 28, 31, 35
(540)



(510) (25) rybářské oděvy; (28) rybářské náčiní, rybářské vybavení, rybářské doplňky - v rámci této třídy, sestava koncové udice pro sportovní rybolov, monofilní vlasce, fluorokarbonové vlasce, šňůry, návazcové materiály, srkačky, obratlíky, karabinky, zátěže, rybářské nástrahy a návnady umělé;

(31) rybářské návnady živé; (35) obchod s rybářskými návnadami uvedenými ve třídách 28 a 31.
(590) Barevná
(730) **Vávra Jiří**, Kdoulová 16E/17, Praha 9, 19800, CZ

(210) **O-519211**
(220) 15.01.2015
(320) 15.01.2015
(511) 10
(540)

BedMonitor

(510) (10) speciální lůžka k lékařským účelům.
(730) **LINET spol. s r.o.**, Železčice 5, Slaný, 27401, CZ
(740) JUDr. Miroslav Kupka, Levého 1532, Rakovník, 26901

(210) **O-519227**
(220) 15.01.2015
(320) 15.01.2015
(511) 20
(540)

FLEXi
makes it flexi

(510) (20) kancelářské židle, křesla, jednací židle, jídelní židle, sedací nábytek, sofa, pohovky, soft seating, chairs, vybavení interiérů, nábytek.

(590) Barevná
(730) **RIM-CZ, spol. s r.o.**, Dr.E.Beneše 1015, Otrokovice, 76502, CZ

(210) **O-519229**
(220) 15.01.2015
(320) 15.01.2015
(511) 24, 25, 28
(540)

infanto

(510) (24) cestovní příkrývky, dětské deky, koupelnové textilie s výjimkou oblečení, ložní pokrývky a příkrývky, ložní prádlo, lůžkové přehozy, moskytiéry, osušky, osušky s kapucí, potahy na postele, povlaky na polštáře, prádlo ložní, prostěradla, povlečení, příkrývky a pokrývky ložní, ručníky (textilní -), vložky do spacích pytlů; (25) body, boty šněrovací, bryndáčky (ne z papíru), čepice, dětské pleny z textilu, dětské textilní plenky, kabátky krátké, kalhotky dětské (oděvy), kalhoty, kombinézy (oděvy), legíny, nánožníky (ne elektricky vyhřívané), oblečení, obuv plátěná, oděvy, oděvy pletené, podprsenky, pokrývky hlavy, ponožky, punčocháče (punčochové kalhoty), pyžama, rukavice, rukavice bez prstů, rukavice palcové, sukně, svetry, svrchní kabáty, šály, šátky, tílka, košilky, trička, výbavička pro novorozence; (28) autička na hraní, boby, houpačky, hračky, hračky plyšové, chrastítka, koloběžky (hračky), koně houpačky, kostky stavebnicové (hračky), lahve sací pro panenky, medvídci plyšový, panenky, panenky (šatičky pro -), sánky (sportovní potřeby), skluzavky (hry), stavebnicové kostky (hračky), vycpané hračky.

(730) **CARERO s.r.o.**, Písek 311, Písek, 73984, CZ

(210) **O-519374**

(220) 22.01.2015

(320) 22.01.2015

(511) 30

(540)



(510) (30) zmrzlina.

(590) Barevná

(730) **TIPAFROST, a.s.**, Žďárského 188, Kožichovice, 67401, CZ

(740) JUDr. Miroslav Zvěřina, Bráfova 161/20, Třebíč, 67401

(210) **O-519375**

(220) 22.01.2015

(320) 22.01.2015

(511) 30

(540)



(510) (30) zmrzlina.

(590) Barevná

(730) **TIPAFROST, a.s.**, Žďárského 188, Kožichovice, 67401, CZ

(740) JUDr. Miroslav Zvěřina, Bráfova 161/20, Třebíč, 67401

(210) **O-519401**

(220) 22.01.2015

(320) 22.01.2015

(511) 7, 8, 35

(540)



(510) (7) zejména ložiska (části strojů), části ložisek v rámci této třídy, ozubená kola jako součást strojů, převodovky strojů, vodní čerpadla, sekací a žací stroje, sekačky na trávu (stroje), zemědělské a zahradnické nářadí v rámci této třídy, elektrické ruční nástroje a nářadí v rámci této třídy,; (8) nářadí a nástroje s ručním pohonem; (35) zprostředkování obchodu s výrobky ve tř. 1, zejména lepidla pro průmyslové účely, tř. 2, zejména barvy, laky, tmely, tř. 3, zejména autokosmetika, tř. 4, zejména průmyslové oleje, tuky, mazadla a výrobky pro pohlcování, zvlazňování a vázání prachu, tř. 6, zejména odlitky, výkvyky, modely a formy pro výrobu odlitků a výkvyků, kovové stavební materiály, kovové potřeby zámečnické a klempířské, zejména čepy, hřebíky, šrouby, pojistné šrouby, tř. 7, zejména ložiska (části strojů), části ložisek v rámci této třídy, ozubená kola jako součást strojů, převodovky strojů, vodní čerpadla, sekací a žací stroje, sekačky na trávu (stroje), zemědělské a zahradnické nářadí v rámci této třídy, elektrické ruční nástroje a nářadí v rámci této třídy, tř. 8 - nářadí a nástroje s ručním pohonem, tř. 9, zejména elektroinstalační materiál, prodlužovací kabely, dráty a připojovací kabely, rozdvojky, zásuvky, zástrčky, startovací kabely pro motory, napájecí zdroje, transformátory, zdrojové transformátory, pohybová čidla, domovní zvonky, programátory, svorkovnice, relé, jističe, časované spínače, elektrické baterie a cívky akumulátory, nabíječky akumulátorů, autobaterie, měniče napětí, pozorovací kamery, vnitřní telefony a domácí videotelefony, elektrické články, bezpečnostní, zabezpečovací, ochranná a signalizační zařízení, alarmy, poplašná zařízení a výstražná zařízení, akumulátory, tř. 11, zejména přístroje pro osvětlení, topení, sušení, ventilaci, rozvod vody, žárovky, autožárovky, tř. 12, auto příslušenství a autodoplňky v rámci této třídy, stěrače, tř. 21, zejména kanystry v rámci této třídy, tř. 22, zejména lana vlečná.

(590) Barevná

(730) **ROMMAR s.r.o.**, Na břehu 766/27, Praha 9 - Vysočany, 19000, CZ

(740) Mgr. Jitka Vejražková, Podkovářská 6, Praha 9, 19000

(210) **O-519416**

(220) 23.01.2015

(320) 23.01.2015

(511) 33

(540)



(510) (33) víno, víno šumivé, ovocné víno, ovocné destiláty, likéry.

(730) **VINICOLA, s.r.o.**, Lanžhotská 3472/27, Břeclav, 69002, CZ

(210) **O-519423**
(220) 23.01.2015
(320) 23.01.2015
(511) 4, 37, 39, 42
(540)



(510) (4) elektrická energie, paliva, pohonné látky, plyn pro osvětlení, plyn palivový; (37) automobily - opravy, servisní stanice vozidel, doplňování paliva a údržba vozidel; (39) elektřina - rozvod, automobily - pronájem, doprava, doprava automobilová; (42) konzultace v oblasti úspor energie.
(730) **Pražská plynárenská, a.s.**, Národní 37/38, Praha 1 - Nové Město, 11000, CZ

(210) **O-519424**
(220) 23.01.2015
(320) 23.01.2015
(511) 4, 37, 39, 42
(540)



(510) (4) elektrická energie, paliva, pohonné látky, plyn pro osvětlení, plyn palivový; (37) automobily - opravy, servisní stanice vozidel, doplňování paliva a údržba vozidel; (39) elektřina - rozvod, automobily - pronájem, doprava, doprava automobilová; (42) konzultace v oblasti úspor energie.
(590) Barevná
(730) **Pražská plynárenská, a.s.**, Národní 37/38, Praha 1 - Nové Město, 11000, CZ

(210) **O-519425**
(220) 23.01.2015
(320) 23.01.2015
(511) 4, 37, 39, 42
(540)



(510) (4) elektrická energie, paliva, pohonné látky, plyn pro osvětlení, plyn palivový; (37) automobily - opravy, servisní stanice vozidel, doplňování paliva a údržba vozidel; (39) elektřina - rozvod, automobily - pronájem, doprava, doprava automobilová; (42) konzultace v oblasti úspor energie.

(730) **Pražská plynárenská, a.s.**, Národní 37/38, Praha 1 - Nové Město, 11000, CZ

(210) **O-519459**
(220) 26.01.2015
(320) 26.01.2015
(511) 6, 19, 20, 37, 42
(540)

TRECOL

(510) (6) kovové stavební konstrukce, kovové vyztužovací materiály pro prutové stavební konstrukce, kotvy a kotevní prvky; (19) přenosné konstrukce nekovové, podpěrné konstrukce z betonu, betonové stavební prvky, betonové a železobetonové prefabrikáty, výrobky z betonu a kompozitů pro stavby, příhradové betonové konstrukce, beton armovaný, betonové desky, betonové sloupky, stavební panely a desky, stavební materiály a konstrukce z betonu, zejména speciální stavební a výstužné prvky, příhradové vazníky, nekovové nosníky, nekovové stavební panely, nekovové stojky, nekovové tramy, nekovové výztuže pro stavebnictví, betonové stěny pro stavby, nekovové příčky, nekovové stavby civilního inženýrství; (20) spojovací prostředky pro montáž a kotevní konstrukci v rámci této třídy; (37) stavebnictví, stavitelství, dozor nad stavbami, odborný stavební servis, stavební činnost - provádění staveb všeho druhu, včetně jejich rekonstrukcí, udržovacích prací na nich a jejich odstraňování, poradenská, konzultační, odborná pomoc ve stavebnictví v rámci této třídy, montáž, instalace, opravy a údržba výrobků; (42) projektová a inženýrská činnost v oblasti stavebnictví.

(730) **LKM Consult s.r.o.**, Jaroslava Foglara 863/7, Brno, 63900, CZ
(740) INPARTNERS GROUP, Ing. Dušan Kendereški, Lidická 51, Brno, 60200

(210) **O-519469**
(220) 26.01.2015
(320) 26.01.2015
(511) 35, 36, 41
(540)



(510) (35) administrativní zpracování dat, kancelářské služby (administrativa), konzultační a poradenské služby a pomoc v oblasti reklamní, marketingové a propagační činnosti obchodní analýzy, průzkum a informační služby, obchodní konzultační a poradenské služby, obchodní služby a informace pro spotřebitele, pomoc v obchodní a podnikatelské činnosti, management a administrativní služby, poskytování prostor, času a médií pro reklamu, předváděcí akce a výstavy, reklamní, marketingové a propagační služby, řízení lidských zdrojů a náborové služby, sběr a systemizace dat z obchodní a podnikatelské činnosti, rozšiřování reklamních marketingových a propagačních materiálů, služby vztahů s veřejností (public relations), účetnictví, vedení účetních knih a revize účtů (audity); (36) finanční a peněžní služby a bankovní služby, finanční informace, údaje, poradenské a konzultační služby, finanční odhady, financování a poskytování finančních prostředků, služby finančního plánování, získávání finančních prostředků a sponzorování, služby nemovitostní (realitní služby), pojišťovací služby, inkasování nájemného, oceňovací služby; (41) překladatelské a tlumočnické služby, výchova, vzdělávání, zábava a sportovní činnost, vydavatelská činnost a zpravodajství, vzdělávání a výuka, zvuková produkce a videoprodukce a fotografování.

(590) Barevná
(730) **AKADEMIE MANAGEMENTU A KOMUNIKACE, s.r.o.**, Za Poříčskou bránou 375/22, Praha 8, 18600, CZ

(210) **O-519470**

(220) 27.01.2015

(320) 27.01.2015

(511) 25, 35, 41

(540)

Nordians

(510) (25) oděvy, obuv, kloboučnické zboží; (35) propagační činnost, reklama, pomoc při řízení obchodní činnosti, obchodní administrativa, kancelářské práce; (41) výchova, vzdělávání, zábava, sportovní a kulturní aktivity.

(730) **Prášek Petr**, Trnovanská 1280/23, Teplice, 41501, CZ

(210) **O-519471**

(220) 27.01.2015

(320) 27.01.2015

(511) 25, 35, 41

(540)



(510) (25) oděvy, obuv, kloboučnické zboží; (35) propagační činnost, reklama, pomoc při řízení obchodní činnosti, obchodní administrativa, kancelářské práce; (41) výchova, vzdělávání, zábava, sportovní a kulturní aktivity.

(590) Barevná

(730) **Prášek Petr**, Trnovanská 1280/23, Teplice, 41501, CZ

(210) **O-519473**

(220) 27.01.2015

(320) 27.01.2015

(511) 25, 34, 35

(540)



(510) (25) oblečení, oděvy, obuv, kloboučnické zboží, módní doplňky v této třídě; (34) tabák, tabákové výrobky, potřeby pro kuřáky, zapalovače, tabatěrky; (35) propagační činnost a reklama, pomoc při řízení obchodní činnosti v souvislosti s výše uvedenými výrobky ve třídách 25 a 34.

(730) **Štark David**, K Remízku 1030/58, Praha 4, 14900, CZ

(740) Karel Čálek, Nad Palatou 12/2657, Praha 5, 15000

(210) **O-519475**

(220) 27.01.2015

(320) 27.01.2015

(511) 28, 40

(540)



(510) (28) hračky, hry; (40) zpracování materiálů, lisování, obrábění, značení a obrábění laserem.

(730) **Šůla Milan**, Na chmelnici 79, Slaný, 27401, CZ

(210) **O-519532**

(220) 28.01.2015

(320) 28.01.2015

(511) 9, 16, 25, 35, 36, 38

(540)



(510) (9) přístroje a nástroje pro záznam, převod, reprodukci zvuku nebo obrazu, paměťové karty, USB, počítače; (16) tiskoviny, propagační materiály na papírových nosičích, propagační tiskoviny, periodický a neperiodický tisk, plakáty, katalogy, fotografie, tištěné manuály, bulletiny, drobné propagační předměty z papíru a plastu spadající do této třídy, grafické tisky, psací potřeby spadající do této třídy; (25) oděvy, obuv, kloboučnické zboží, dětské, pánské a dámské spodní prádlo, kravaty, svrchní oděvy, koupací oděvy, oděvy pro cyklisty, oděvy pro motoristy, tělocvičné oděvy, oděvy z kůže a napodobenin kůže, opasky k oblekům, pláště včetně pracovních, plavky, punčocháče, punčochy, pyžama, rukavice, svetry, šály, uniformy, vaky na oděvy, zástěry, župany; (35) marketing, emailový marketing, zasílání obchodních sdělení na vybrané e-maily, informační a poradenské služby vztahující se k výše uvedeným službám poskytovaným prostřednictvím telekomunikační sítě, merchandising; (36) služby nemovitostní, pronájem nemovitostí, bytů a nebytových prostor v rámci této třídy, elektronické platby, automatizace platebních služeb, informační a poradenské služby vztahující se k uvedeným službám poskytované prostřednictvím telekomunikační sítě; (38) spoje, telekomunikace, veškerá elektronická komunikace v rámci této třídy, zasílání obchodních sdělení na vybrané e-maily.

(590) Barevná

(730) **Fusion Media, s.r.o.**, Holečkova 789/49, Praha 5 - Smíchov, 15000, CZ

(740) JUDr. Petr Pečený, advokát, Purkyňova 2, Praha 1, 11000

(210) **O-519568**
(220) 28.01.2015
(320) 28.01.2015
(511) 3, 5, 18, 25, 28
(540)



(510) (3) přípravky pro bělení a jiné prací prostředky, drogistické zboží, a to mýdla, sprchové gely, šampóny, koupelové pěny, tělová mléka, tělové krémy, pleťové krémy a rtěnky, přípravky pro čištění, leštění, odmašťování a broušení, parfumerie, vonné oleje, kosmetika, zubní pasty; (5) hygienické výrobky, náplasti, obvazový materiál, dezinfekční přípravky; (18) kůže a její imitace, kufrý a cestovní tašky, kabelky, deštníky a slunečníky; (25) oděvy, obuv, kloboučnické zboží, čepice, rukavice, ponožky, kožené kabáty, sukně, vesty, saka a rukavice; (28) hry, hračky, potřeby pro gymnastiku a sport, vánoční ozdoby.
(730) **Bin Qian**, Szabolcs Utca 26-28A, Budapešť, HU
(740) Mgr. Liliana Křístková, náměstí I. P. Pavlova 3/1785, Praha 2, 12000

(210) **O-519608**
(220) 29.01.2015
(320) 29.01.2015
(511) 16, 25, 28
(540)



(510) (16) fixy, pastelky, popisovače, psací potřeby, fixy na textil, papírenské zboží, materiál pro umělce, štetce, výtvarné potřeby, výtvarné soupravy, potřeby na malování, pomůcky na malování, soupravy na malování, soupravy na malování na textil; (25) oděvy, oblečení, trika, trička, dětská trička, tílka, trička určená k pomalování, trička pro výtvarnou činnost, dětské oblečení, domácí oblečení, oblečení pro volný čas, noční košile a pyžama, šaty; (28) hry, hračky, věci na hraní, hrací sady, tvůrčí sady, kreativní hračky, výtvarné hračky, žertovné předměty na hraní - vše výše uvedené v rámci této třídy.
(730) **EP Line SE**, Kodaňská 1441/46, Praha 10 - Vršovice, 10100, CZ

(210) **O-519631**
(220) 30.01.2015
(320) 30.01.2015
(511) 17, 21
(540)



(510) (17) hadice na zalévání; (21) hadicové spojky, hubice rozprašovací k hadicím na zalévání, koncovky hadic na zalévání, rozstříkovače na zalévání květin a rostlin, stříkačky na zalévání květin a rostlin, zavlažovače na zalévání květin a rostlin.
(730) **Mountfield a.s.**, Mirošovická 697, Mnichovice, 25164, CZ

(210) **O-519642**
(220) 30.01.2015
(320) 30.01.2015
(511) 9, 16, 35, 38, 41
(540)

Místo Zločinu Ostrava

(510) (9) antény, audiovizuální zařízení pro výuku, automaty hudební, hrací skříně uváděné do chodu vhozením mince, nástroje na určování azimutu, barometry, brýle, pouzdra na brýle, brýle sluneční, brýle proti slunci, brýlové řetízky, buzoly, směrové kompas, clony na oči, čističe nosičů zvukových záznamů, čočky kontaktní, čočky optické, čtecí zařízení v televizi, dalekohledy, diapozitivy, promítací přístroje na diapozitivy, diktafony, magnetické disky, kompaktní disky (audio-video), gramofonové desky, gramofonové jehly, disky optické, DVD přehrávače, elektronická pera (vizuální zobrazovací jednotky), elektronické oznamovací tabule, elektronické publikace (s možností stažení), epidiascopy, filmové kamery, exponované filmy, stříhací zařízení na filmy, kreslené filmy, fotoaparáty, hologramy, nosiče záznamů nahrané i nenahrané, audiovizuální programy a filmy (nahrané), CD disky, DVD disky, obaly na CD disky nebo DVD disky nebo na nosiče záznamů, jezdecké přilby, kalkulačky, kalkulačky kapesní, exponované kinofilmy, klávesnice počítačové, krokoměry, magnetická média, magnetické nosiče dat, magnetické pásky, magnetofony, magnety, magnety dekorativní, mincové mechanismy pro televizory, monitory, mikrofony, nosiče dat optické, nosiče zvukových nahrávek, nosiče zvukových záznamů nahrané i nenahrané, audiovizuální díla na nosičích, audiovizuální díla v digitální podobě, programové vybavení pro počítače, interaktivní software, software, hardware výpočetní techniky, interaktivní databáze, elektronické databáze, multimediální aplikace, elektronické multimediální nebo elektronické multimediální katalogy, elektronická periodika a knihy v elektronické podobě, ochranné brýle pro sport, ochranné helmy pro sport, obrazovky, optické disky kompaktní CD ROM, plátina promítací, počítače, počítačové hry (programy), počítačové tiskárny, podložky pod myš, potápěčské masky, potápěčské oděvy, potápěčské rukavice, pravítka (měřicí přístroje), pravítka logaritmická, přehrávače kompaktních disků, přilby ochranné, přístroje pro reprodukci zvuku, rádia, signalizační píšťalky, sluchátka, snímače obrazu, skenery, (zpracování dat), tampóny do uší pro potápěče, televizní přístroje, trojúhelníky výstražné pro vozidla, videokamery, videokazety, videopásky, vyučovací stroje, zápisník elektronický, závaží; (16) alba, atlasy, pouzdra s barvami (školní pomůcky), blahopřání, blahopřání hudební, bloky (papírnické výrobky), brožury, papírové bryndáčky, časopisy, časopisy - komiksy, čínská tuš, desky (papírnické výrobky), psací desky s klipsem na přidržování papíru, desky na dokumenty (šanon, pořadače), dopisní papír, držáky na psací potřeby, figurky (sošky) z papírové hmoty, fotografie, stojany na fotografie, zemské glóbusy, grafické reprodukce, grafiky, gummy na mazání, hlína modelovací, houbičky navlhčovací (kancelářské potřeby), hroty psacích per, chrániče prstů (kancelářské potřeby), inkoust v tyčince, inkousty, kalamáře, kalendáře, kalendáře trhací, kancelářské potřeby, kromě nábytku, kancelářské sponky, papírové kapesníky, výrobky z kartónu, spadající do této třídy, karty, katalogy, kelímky papírové na mléčné výrobky, krabice na klobouky z lepenky, knihy, záložky do knih,

knížky brožované, knižní zarážky, vzory na kopírování, papírové kornouty, krabice lepenkové nebo papírové, kružítko, křída na psaní, laminovačky (na dokumenty) pro použití v kanceláři, malířská plátna, malířské stojany, malířské štětce, štětce, štětce na psaní, mapy, zeměpisné mapy, mašle papírové, materiály na pečetení, pomůcky na mazání, sáčky pro mikrovlnné trouby, misky na vodové barvy, materiály na modelování, nálepky (lepící pásky) pro kancelářské použití nebo pro domácnost, napínáčky, násadky na pera, noviny, nože na papír, obálky, obaly (papírnické výrobky), obaly na spisy, obtisky, ocelová pera, opěradla na ruce pro malíře, ořezávací stroje na tužky, ořezávká na tužky, oznámení rodinných událostí (papírnické výrobky), palety pro malíře, papír, dopisní papír, papír kopírovací (pauzovací), pergamenový papír, papír sací, svítilny, papír, toaletní papír, papír voskovaný, papír Xuan, papírenské výrobky spadající do této třídy, papírová prostírání, papírové ubrusy, papírové podložky pod sklenice a pod pивní sklenice, papírové ubrusy, pastelky, pouzdra na pasy, pečete, penály, pera (kancelářské potřeby), pera plnicí, periodika, plakáty, plány, psací podložky, pomůcky učební, kromě přístrojů, pohlednice, poštovní známky, potřeby na psaní, poustače z papíru nebo lepenky, pouzdra na doklady, pouzdra na pera, pouzdra s psacími potřebami, papírové praporky, pravítka, prospekty, příručky, psací podložky, psací soupravy (sada psacích potřeb), publikace, papírové pytlíky jako obaly, razítka, razítka datovací, pouzdra na razítka, razítkovací podušky, ročenky, papírové ručníky, rýsovací nástroje, samolepky, samolepky pro domácnost a pro kancelářské potřeby, sešity, sešivačky, skicáky, stírátko na tabule, školní potřeby, tabule školní, těžítka, tikety, tiskopisy, tiskové typy, tiskoviny, tužky, tuhy do tužek, držátka na tužky, patentní známky, uhly na kreslení, zápisníky, zpěvníky; (35) reklamní, inzertní a propagační činnost, marketing, inzerce poštou, licence na výrobky a služby ostatních (komerční správa), nábor zaměstnanců, pomoc při řízení obchodní činnosti, obchodní nebo podnikatelské informace, obchodní nebo podnikatelský průzkum, organizování výstav (komerčních nebo reklamních), personální poradenství, pořádání veletrhů pro obchodní a reklamní účely, průzkum trhu, průzkum veřejného mínění, zajišťování předplatného telekomunikačních služeb pro ostatní, merchandising, obchodně organizační zabezpečování televizního vysílání, předvádění zboží, příprava inzertních sloupků, reklama (propagace), reklama on-line v počítačové síti, aktualizování reklamních materiálů, pronájem reklamních materiálů, zaslání reklamních materiálů zákazníkům, rozšiřování reklamních nebo inzertních materiálů, sekretářské služby, služby v oblasti grafické úpravy pro reklamní účely, styky s veřejností, vydávání reklamních nebo náborových propagačních a inzertních textů, televizní reklama, obchodní vedení uměleckých agentur, zajišťování novinového předplatného (pro předplatitele); (38) telekomunikace, služby umožňující komunikaci jedné osoby s druhou, elektronická pošta, služby elektronických nástěnek (telekomunikační služby), informační kanceláře, vysílání kabelové televize, služby dálkových konferencí, počítačová komunikace, posílání zpráv, poskytování internetových diskusních fór, pronájem přístrojů pro přenos zpráv, pronájem přístupového času ke globálním počítačovým sítím, pronájem zařízení pro přenos informací, přenašení pomocí satelitních družic, přenos zpráv a obrazových informací pomocí počítače, půjčování telekomunikačních zařízení, telekonference (služby dálkových konferencí), teleshoppingové služby (poskytování televizních kanálů pro teleshoppingové služby), televizní vysílání, digitální vysílání, televizní vysílání programů, televizní vysílání zábavných, vzdělávacích, výchovných, soutěžních, diskusních a informačních pořadů, šíření elektronických časopisů, informací, elektronických periodik, knih v elektronické podobě, audio nebo audiovizuálních děl prostřednictvím informační nebo datové nebo elektronické nebo komunikační nebo telekomunikační nebo počítačové sítě, zejména Internetu, pomocí satelitů a jiné, informační služby na Internetu související s televizním vysíláním, služby na Internetu související s televizním vysíláním, provozování internetového serveru, provozování internetového portálu, zajištění prostoru pro webové stránky, poskytování portálu na Internetu, poskytování on-line platformy pro nahrávání, zpracování, přenos a aktualizaci dat, obrázků, fotografií, 3D aplikací, telexové služby, radiové vysílání, výzvy (služby poskytované rádiem, telefonem nebo jinými elektronickými komunikačními prostředky), zaslání zpráv; (41) dabing, nakladatelství a vydavatelství, ediční činnost, publikační činnost, nahrávání nosičů zvukových nebo obrazových zvukových, služby v oblasti digitálního zpracování obrazu, elektronické publikování (DTP), služby v oblasti estrád, tvorba audiovizuálních děl, zpravodajství, publicistika, televizní zpravodajství, TV produkce, tvorba programů, tvorba a výroba televizních a audiovizuálních programů, obrazové zpravodajství, filmová produkce, jiná než reklamní, filmová studia, filmová tvorba, filmové projekce, pronájem

filmových promítaček a jejich příslušenství, půjčování filmů, fotografování, informace o možnostech zábavy, informace o výchově a vzdělávání, poskytování služeb v oblasti karaoke (hudební doprovod písní dle výběru zpěváka), výchovně zábavné klubové služby, kluby zdraví (služby), knihovny (půjčování knih), vydávání knih, koncertní síně, sály, organizování a vedení konference, organizování a vedení kongresu, korespondenční kurzy, provozování muzea, služby nahrávacího studia, nahrávání videopásek, organizování kulturních nebo vzdělávacích výstav, organizace společenských a kulturních akcí, organizace, provozování a provádění her a soutěží i veřejných, provozování kina, organizování plesů, organizování vzdělávacích nebo zábavných soutěží, výstavní činnost v oblasti kultury nebo zábavy nebo výchovy nebo vzdělávání, zábavní parky, plánování a organizování večírků, pořádání soutěží krásy, poskytování on-line elektronických publikací [bez možnosti stažení], pronájem audio nahrávek, pronájem dekorací, pronájem kinematografických filmů, pronájem osvětlovacích zařízení pro divadla nebo televizní studia, pronájem rozhlasových a televizních přijímačů, provozování her on-line (z počítačové sítě), předprodej vstupenek, výroba divadelních nebo jiných představení, půjčování filmů, půjčování přenosných videokamer, půjčování videokamer, půjčování videopásek, psaní scénářů, pronájem rozhlasových a televizních přijímačů, organizování a vedení seminářů, služby v oblasti grafické úpravy, jiné než pro reklamní účely, studia nahrávací (služby), reportérské služby, školení, vyučování, výroba rozhlasových programů, televizní zábava, zveřejňování textů, kromě reklamních, tlumočení posunkové řeči, opatřování titulky, výuka, vzdělávací informace, stih videopásků, vydávání elektronických knih a časopisů on-line, vydávání textů, s výjimkou reklamních nebo náborových, výroba videofilmů, pronájem zvukového nahrávacího zařízení, živé představení, organizování živých vystoupení.

(730) Česká televize, Kavčí hory, Praha 4, 14070, CZ

(210) O-519663

(220) 30.01.2015

(320) 30.01.2015

(511) 35, 38, 41

(540)



(510) (35) reklamní činnost, marketing a mediální zastoupení, zprostředkování obchodu a služeb, pronájem a půjčování věcí movitých, služby v oblasti administrativní správy a služby organizačně hospodářské povahy, poradenství v obchodní činnosti, poradenství při vedení podniků, poradenská a konzultační činnost, zpracování odborných studií a posudků, vydávání, zveřejňování, oznámení, vyhlášení, publikování reklamních textů, zajišťování předplatného novin a časopisů, zajišťování novinového předplatného pro předplatitele, provozování velkoobchodu a maloobchodu s výrobky ve třídě 16, a to s periodiky, zprostředkovatelská činnost v oblasti obchodu souvisejícího se zpravodajstvím, obchodní administrativní, průzkum a analýzy trhů, aranžérství vykládky, pronájem reklamních ploch, předvádění pro reklamní účely a podporu prodeje výrobků ve třídě 16, a to periodik, předvádění zboží, vyhledávací služby, on-line inzerce, organizování výstav ke komerčním a reklamním účelům na Internetu, pomoc při podnikání, poradenství týkající se organizace a podnikání, distribuce prospektů, podnikatelské informace (poskytování), předplatné tiskovin pro třetí osoby (zajišťování), účetnictví, distribuce propagačních tiskovin, plánování obchodních a propagačních akcí, potvrzování uskutečnění obchodních transakcí, reklamní, inzertní a propagační činnost prostřednictvím jakéhokoliv média, prostřednictvím telefonní, datové nebo informační sítě, poradenská činnost v oblasti obchodu a služeb reklamních kanceláří, předávání informací při reklamní činnosti, poskytování komerčních informací a informačních produktů reklamního a informačního charakteru ve třídě 35, multimediálních informací obchodního a reklamního charakteru, komerční využití Internetu v oblastech komerčních internetových médií a vyhledávacích služeb, pronájem reklamních ploch, marketingové studie, kopírování nebo

rozmnžování dokumentů, dokladů, obchodní nebo podnikatelský průzkum, obchodní management, obchodní reklama, systematizace informací do počítačové databáze, překlad informací do počítačové databáze, pronájem reklamních materiálů, rozšiřování reklamních materiálů, sekretářské služby, statistické informace, zpracování textů, vedení kartoték v počítači, vydávání reklamních nebo náborových, propagačních a inzertních textů, aktualizování reklamních materiálů, analýzy nákladů, daňové příznání (příprava a vyhotovení), dražby, vedení dražeb, hospodářské (ekonomické) prognózy, inzerce poštou, nákupní ceny a velkoobchodní ceny (analýzy), oceňování obchodních podniků, oceňování a odhady v oblasti podnikání, personální poradenství, posuzování efektivnosti provozu a racionalizace práce, pronájem kancelářských strojů a zařízení, průzkum veřejného mínění, přepisování, styky s veřejností, vzorky zboží (distribuce), zprostředkovatelný práce, automatizované zpracování dat, elektronické zpracování dat pro třetí osoby, vedení a správa databank (zařazené ve třídě 35); (38) přenos dat, zpráv a informací, komunikace, šíření elektronických periodik a knih, vše prostřednictvím počítačů, počítačových, datových a telekomunikačních sítí (a to prostřednictvím Internetu), poskytování přístupu k databázím, provozování internetových portálů, poskytování internetových diskusních fór, telekomunikace, komunikace pomocí terminálů nebo počítačů, počítačový přenos pošty a obrazu, komunikace a transakce v síti, telekomunikační služby v oblasti internetových obchodů (e-shop) a internetových portálů, tisková agentura, dálkový přenos obrazu a video obrazu, provozování datové sítě, provozování veřejné mobilní radiotelefonní sítě, poradenství v oblasti telekomunikační techniky, zprostředkovatelská činnost v oblasti telekomunikací, výměna, získávání a šíření informací a zpráv prostřednictvím telekomunikační sítě nebo datové sítě nebo sítě výpočetní, informační, komunikační nebo elektronické techniky nebo satelitů nebo kabelu, šíření tiskovin a knih prostřednictvím počítačové, datové, elektronické, telekomunikační nebo informační sítě, informační a telekomunikační služby na Internetu uvedené v této třídě, včetně provozování elektronických nástěnek, diskusních skupin a fór a poskytování přístupu k on-line informačním službám a databázím, služby hlasové schránky, telekomunikační služby, včetně přímého propojení lokální zákaznické pevné sítě se sítí mobilních telefonů, služby krátkých textových zpráv, teletext a služby s ním spojené, poskytování informací (informační kancelář), komunikace spočívající ve výměně, šíření, získávání a poskytování informací a zpráv prostřednictvím telekomunikačních sítí, provozování informačních a komunikačních sítí, provozování internetového vyhledávače, pronájem telekomunikačních zařízení a přístrojů včetně telefonů, služby zasilání zpráv, přenos dat a informací, služby přístupu a připojení k datovým a informačním sítím a internetu, poskytování nebo vyvolávání informací z počítačové databáze v rámci této třídy, komunikační služby prostřednictvím internetu, vnějších sítí a vnitřních sítí a dalších elektronických prostředků, telekomunikační technologie (voiceover IP, bezdrátové technologie), pronájem času, dat a údajů na přístup do počítačových databází, zálohování dat a informací prostřednictvím elektronické pošty; (41) vydávání periodického tisku, vydávání elektronických knih a časopisů on-line, vydávání textů, s výjimkou reklamních nebo náborových, vydávání knih, vydavatelská a nakladatelská činnost, výroba rozhlasových a televizních programů, zpravodajské služby, činnost zpravodajských kanceláří, obrazové zpravodajství, rozhlasová a televizní zábava, provozování kulturních, kulturně vzdělávacích a zábavních zařízení, prodej a pronájem zvukových a zvukově obrazových záznamů a výroba nenahrávaných nosičů a údajů a záznamů, fotografické služby, pořádání kulturních produkcí, zábav, výstav, veletrhů, přehlídek, prodejních a obdobných akcí, provozování tělovýchovných a sportovních zařízení, organizování sportovní činnosti, informace a zprostředkování možností rozptýlení, zábavy, pořádání a výroba divadelních a jiných představení, provozování kinosálů, koncertních sálů a sálů, provozování muzeí, knihovny (půjčovna knih), pořádání diskoték, provozování kasin a heren, provozování her on-line (z počítačové sítě), skládání hudby, noční kluby, karaoke, výchovně zábavné klubové služby, kluby zdraví, cirkusy, drezúra zvířat, provozování zoologických zahrad, půjčování filmů, umělecké a módní agentury, estrády, pořádání loterií, organizování plesů, plánování a organizování večírků a oslav, organizování vzdělávacích, zábavných, sportovních soutěží nebo soutěží krásy, organizování kulturních nebo vzdělávacích výstav, organizování živých představení a vystoupení, předprodej vstupenek, filmová tvorba, filmová studia, dabing, digitální zpracování obrazu, nahrávací studia, nahrávání videopásek, orchestry, stříh videopásků, půjčování a pronájem divadelních a jiných dekorací včetně osvětlení, pronájem rozhlasových a televizních přijímačů, půjčování přenosných videokamer, vydávání knih, elektronické publikování (DTP), poskytování on-line elektronických publikací (bez možnosti stažení),

vydávání elektronických knih a časopisů on-line, zveřejňování textů, kromě reklamních, posunková řeč (tlumočení), překladatelské služby, organizování a vedení kolokvií, konferencí, kongresů, seminářů, symposií, informace o výchově a vzdělávání, školení, praktické cvičení, instruktážní výcvik, zkoušení, přezkoušení, dálkové studium, korespondenční kurzy, internátní školy, dětské jesle a školky (vzdělávání), prázdninové tábory (vzdělávání), náboženská výchova, pomoc a poradenství pro volbu povolání, pořádání a řízení pracovních setkání, tělesná výchova, provozování a pronájem sportovních zařízení, golfových hřišť, stadiónů, tenisových dvorců, plaveckých bazénů, gymnastický výcvik, půjčování sportovního nářadí, s výjimkou dopravních prostředků.

- (590) Barevná
 (730) **Rosalota, s.r.o.**, K Podlesí 649, Příbram VI-Březové Hory, 26101, CZ
 (740) DANĚK & PARTNERS Advokátní a patentová kancelář, Ing. Dr. Vilém Daněk, Vinohradská 45/1107, Praha 2, 12000

- (210) **O-519679**
 (220) 02.02.2015
 (320) 02.02.2015
 (511) 18, 25, 26
 (540)



SOFA DOG WEAR
 SOFADOGWEAR.EU

- (510) (18) sedlářské výrobky, biče a oblečení a obutí pro zvířata; (25) oděvy, včetně sportovního oblečení; (26) příslušenství a doplňky oblečení (galanterie), šicí potřeby (s výjimkou nití) a ozdobné textilní výrobky spadající do této třídy.
 (730) **Halenková Jana Mgr. Ing. arch.**, Čistovická 1700/62, Praha 6 - Řepy, 16300, CZ

- (210) **O-519694**
 (220) 02.02.2015
 (320) 02.02.2015
 (511) 3, 35
 (540)

xparfemy.cz

- (510) (3) kosmetické přípravky, krémy a mléka pro kosmetické účely, pleťové vody, gely a pudry pro kosmetické účely, přípravky proti slunci (kosmetické výrobky), parfémy, toaletní a vlasové vody, kosmetické přípravky do koupele, ne pro lékařské účely, toaletní a dezinfekční mýdla, zubní pasty, zubní bělicí přípravky, přípravky proti pocení, tělové deodoranty, přípravky pro make-up, šampóny, výrobky péče o vlasy, éterické oleje, barviva na vlasy, odbarvovače a odlakovače pro kosmetické účely, bělicí a čistící přípravky na kůži, bergamotový olej, přípravky pro depilaci, přípravky na holení, ionón (parfumerie), jasmínový olej, kosmetické tužky, krášlicí masky, lak na vlasy, laky na nehty, umělé nehty, lepidla pro kosmetické účely, lešticí přípravky, levandulová voda a olej, ozdobné obtisky pro kosmetické použití, oleje pro kosmetické nebo toaletní účely, opalovací přípravky, penza, peroxid vodíku pro kosmetické účely, pižmo (parfumerie), pomády pro kosmetické účely, lešticí a čistící přípravky pro zubní protězy, přípravky pro péči o nehty, umělé řasy, tuky pro kosmetické účely, kosmetické ubrousky, vata pro kosmetické účely, přípravky po holení, vonná dřeva, vonné tyčinky, vosk neklouzavý na podlahy, vosk na vousy, přípravky pro vykuřování (parfumerie), vzduch stlačený v plechovkách pro účely čištění a odstraňování prachu, kosmetické přípravky pro zeštíhlení; (35) propagační, inzertní a reklamní činnost, obchodní poradenské služby, průzkumy trhu, konzultace v oblasti obchodu, marketing, zprostředkovatelská činnost v oblasti komerční s výrobky ve třídě 3, pronájem reklamních míst, výstavní činnost, komerční e-shopy a maloobchodní prodej v oblasti výše uvedených výrobků ve třídě 3.

(730) **exclusive essential s.r.o.**, Divadelní 1032/14, Praha 1, 11000, CZ
(740) PROPATENT, Ing. Vlasta Sedláčková, Pod Pekařkou 1, Praha 4, 14700

(210) **O-519696**
(220) 02.02.2015
(320) 02.02.2015
(511) 35, 38, 42
(540)

OOPP

(510) (35) administrativní zpracování nákupních objednávek, aktualizace a údržba dat v počítačových databázích, aktualizování reklamních materiálů, aranžování výkladů, design reklamních materiálů, dodavatelské služby pro třetí osoby, fakturace, inzerce poštou, komerční informace a rady pro spotřebitele, kopírování dokumentů, licence na výrobky a služby ostatních, marketing, marketingové studie, obchodní činnost, obchodní reklama, organizování reklamních nebo komerčních výstav, systemizace informací do počítačové databáze, pořádání veletrhů pro obchodní a reklamní účely, poskytování obchodních informací prostřednictvím webových stránek, poskytování on-line tržního prostoru pro nakupující a prodávající výrobků a služeb, prezentace výrobků v komunikačních médiích pro účely maloobchodu, prodej po telefonu, produkce (výroba) reklamních filmů, pronájem billboardů, pronájem prodejních stánků, pronájem reklamní doby v komunikačních médiích, pronájem reklamních ploch, předvádění zboží, psaní reklamních textů, rady pro spotřebitele, reklama, reklama on-line v počítačové síti, reklama placená kliknutím, reklamní agentury, rozhlasová reklama, rozšiřování reklamních materiálů zákazníkům, rozšiřování vzorků (zboží), sekretářské služby, sestavování statistiky, televizní reklama, venkovní reklama, vyhledávání sponzorů; (38) bezdrátové vysílání, elektronická pošta, vysílání kabelové televize, počítačová komunikace, poskytování internetových diskuzních fór, poskytování přístupu k databázím, poskytování telekomunikačních kanálů pro teleshoppingové služby, poskytování telekomunikačních přípojení ke globální počítačové síti, poskytování uživatelského přístupu ke globální počítačové síti, posílání zpráv, přenos digitálních souborů, přenos zpráv a obrázků pomocí počítačů, služby elektronické nástěnky, streaming dat, televizní vysílání, radiové vysílání, vysílání kabelové televize, zaslání zpráv, přenos dat nebo dokumentů z fyzických nosičů na elektronické nosiče; (42) cloudové výpočetní systémy (služba), design průmyslový, digitalizace (skenování), elektronické ukládání dat, expertizy, konzultace v oblasti webového designu, kopírování počítačových programů, instalace počítačových programů, hosting webových stránek, oděvní návrhářství, počítačové programování, tvorba a správa webových stránek (i pro třetí osoby), tvorba software, zkoušení textilu, zkoušky materiálu.

(730) **PÍCHA Safety, s.r.o.**, V okružní 2158, Praha 3, 13000, CZ

(210) **O-519736**
(220) 03.02.2015
(320) 03.02.2015
(511) 29, 30, 35, 43
(540)

Baroque - place with taste

(510) (29) maso, uzeniny, ryby, drůbež a zvěřina, masové výtazky, konzervované, sušené a vařené ovoce a zelenina, rosoly, džemy, ovocné šťávy, vejce, mléko a mléčné výrobky, jedlé oleje a tuky; (30) mouka a přípravky vyrobené z obilnin, chléb, pečivo a cukrovinky, polevy, med, melasa, droždí, prášek do pečiva, sůl, hořčice, ocet, omáčky (chuťové přísady), koření, zmrzlina; (35) obchodní činnost (služby v oblasti prodeje potravin a nápojů), prezentace výrobků v komunikačních médiích pro účely maloobchodu, reklama on-line v počítačové síti; (43) služby spojené s provozováním pohostinství, barů, bufetů, kaváren, restaurací, zásobování.

(730) **Baroque - place with taste s.r.o.**, Terronská 74, Praha 6, 16000, CZ
(740) Mgr. Monika Bucharová, advokát, Uhelný trh 414/9, Praha 1, 11000

(210) **O-519782**
(220) 04.02.2015
(320) 04.02.2015
(511) 35, 41, 42, 44, 45
(540)

AKORNED

(510) (35) analýzy nákladů, foto kopírování, účetnictví, výpisy z účtů (provádění -), kopírování dokumentů, aktualizování reklamních materiálů, obchodní nebo podnikatelský průzkum, průzkum trhu, vedení kartoték v počítači,

obchodní nebo podnikatelské informace, sekretářské služby, daňové příznání (příprava a vyhotovení -), zpracování textů - v rámci třídy 35, výstřižková služba na zprávy, komerční informace a rady pro spotřebitele (spotřebitelská poradna), administrativní zpracování nákupních objednávek, fakturace, aktualizace a údržba dat v počítačových databázích, design reklamních materiálů, daňové služby; (41) školství, kurzy korespondenční, tělesná výchova, školení (instruktáž), vyučování (výuka), vzdělávání, provozování sportovních zařízení, služby klubové (výchovně-zábavné -), informace o výchově a vzdělávání, vzdělávací informace, zkoušení přezkoušení, výstavy (organizování kulturních nebo vzdělávacích -), kluby zdraví (služby) (zdravotní a kondiční cvičení), cvičení (praktické -), semináře (organizování a vedení), školení (pořádání a řízení), titulky (opatřování -), pomoc při výběru povolání, poradenství pro volbu povolání, překladatelské služby, tlumočení posunkové řeči, texty (psaní textů) jiné než reklamní, koučink (školení), tlumočnické služby, služby osobního trenéra (fitness trénink), kurzy fitness, profesní rekvifikace, služby poskytované školami (vzdělávání), doučování; (42) služby v oblasti chemie, počítačové programování, expertizy, webové stránky (tvorba a správa -), umístění webových stránek, konzultace v oblasti počítačového softwaru, digitalizace dokumentů (skenování), konzultace v oblasti webového designu, konzultační služby v oblasti informačních technologií; (44) zdravotnická střediska, zdravotní péče, masáže, fyzioterapie, fyzikální terapie, farmaceutické poradenství, farmacie (poradenství -), psycholog (služby -), aromaterapeutické služby, terapeutické služby, zdravotnická střediska, služby v oblasti alternativní medicíny, zdravotní poradenství; (45) doprovod, horoskopy (sestavování -), zprostředkovatelství - mediace, pátrání, právnícké (komerční služby), mimosoudní řešení sporů, služby vypracování právních dokumentů.

(730) **Mašková Vlasta Mgr.**, Rooseveltova 616/30, Praha 6, 16000, CZ

(210) **O-519792**
(220) 04.02.2015
(320) 04.02.2015
(511) 38
(540)

Radio HEY

(510) (38) rozhlasové vysílání.
(730) **JOE Media s.r.o.**, Branišovská 187/16, Praha 4, 14300, CZ

(210) **O-519873**
(220) 09.02.2015
(320) 09.02.2015
(511) 16, 35, 41
(540)



(510) (16) časopisy (periodika), katalogy, knihy, manuály, tištěné publikace, ročenky, tiskoviny, vše týkající se problematiky poskytování péče v oblasti gynekologie, porodnictví a léčby sterility; (35) činnost reklamní a inzertní, průzkum a analýzy trhů, aranžerství - aranžování výkladů, marketing, zprostředkovatelská činnost v oblasti obchodu s lékařskými zákroky týkající se reprodukční medicíny, zprostředkovatelská činnost v oblasti obchodu s dopravními službami, pronájem reklamních ploch, předvádění pro reklamní účely a podporu prodeje - modelingové a hostess služby, předvádění zboží, on-line inzerce, pomoc při řízení obchodní činnosti, organizování výstav ke komerčním a reklamním účelům na Internetu, pomoc a poradenství při podnikání a obchodní činnosti, poradenství týkající se organizace a podnikání, distribuované a hostess podnikatelské informace, předplatné tiskovin pro třetí osoby, účetnictví, distribuce propagačních tiskovin, plánování obchodních a propagačních akcí, potvrzování uskutečnění obchodních transakcí, reklamní, inzertní a propagační činnost prostřednictvím jakéhokoliv média - prostřednictvím telefonní, datové nebo informační sítě, poradenská činnost v oblasti

obchodu a služeb reklamních kanceláří, poradenství a poskytování informací při reklamní činnosti, poskytování komerčních informací a multimediálních informací obchodního a reklamního charakteru, pomoc a poradenství při využití Internetu v oblastech komerčních internetových vyhledávacích služeb, pronájem reklamních ploch, marketing, marketingové studie, obchodní nebo podnikatelské informace, kopírování nebo rozmnožování dokumentů, dokladů, poradenství v obchodní činnosti, obchodní nebo podnikatelský průzkum, obchodní management, obchodní reklama, systematizace informací do počítačové databáze, překlad informací do počítačové databáze, pronájem reklamních materiálů, rozšiřování reklamních materiálů, průzkum trhu, sekretářské služby, statistické informace, zpracování textů, účetnictví, vedení kartoték v počítači, vydávání reklamních nebo náborových, propagačních a inzertních textů, aktualizování reklamních materiálů, analýzy nákladů, inzertní, propagační a uživatelské tiskoviny i materiály, prospekty, mapy, fotografie, psací potřeby; (35) ekonomické a organizační poradenství, poskytování obchodních informačních služeb a provozování informačního systému v oblasti podnikání, reklamní, propagační a inzertní činnost včetně reklamy, propagace a inzertní šířené rozhlasem, televizí a elektronickými médii, organizování a pořádání výstav a přehlídek komerčního charakteru; (38) internetová komunikace; (41) vydavatelská a nakladatelská činnost, pořádání odborných kurzů, školení a jiných vzdělávacích akcí, včetně lektorské činnosti, činnost vzdělávací, školicí a výchovná, organizování, vedení a řízení školení, pracovních setkání, seminářů, konferencí a kolokvií, organizování a plánování večírků, organizování vzdělávacích soutěží, klubové služby pro vzdělávání, výchovu a zábavní činnost.

- (590) Barevná
(730) **Medical Competence s.r.o.**, Viniční 4049/235, Brno - Židenice, 61500, CZ
(740) BUREŠ MAGLIA, advokáti s.r.o., JUDr. Michal Maglia, Bělehradská 1042/14, Karlovy Vary, 36001

- (210) **O-519877**
(220) 09.02.2015
(320) 09.02.2015
(511) 9, 16, 35, 38, 41
(540)



(510) (9) data, databáze a jiné informační produkty na magnetických, elektronických a optických nosičích, nosiče dat spadající do třídy 9, zejména strojně čitelné nosiče dat a záznamů (nahrané i nenahrané) včetně informací na nich, software, interaktivní a grafické programy, elektronická periodika, elektronické katalogy a jiné neperiodické produkty v elektronické podobě, publikace v elektronické podobě s možností stažení; (16) papír, výrobky z papíru, a to periodické a neperiodické publikace, odborné publikace, brožury, knihy, časopisy, informační materiály, tiskoviny všeho druhu, zejména knihy, časopisy, katalogy, reklamní, inzertní, propagační a uživatelské tiskoviny i materiály, prospekty, mapy, fotografie, psací potřeby; (35) ekonomické a organizační poradenství, poskytování obchodních informačních služeb a provozování informačního systému v oblasti podnikání, reklamní, propagační a inzertní činnost včetně reklamy, propagace a inzertní šířené rozhlasem, televizí a elektronickými médii, organizování a pořádání výstav a přehlídek komerčního charakteru; (38) internetová komunikace; (41) vydavatelská a nakladatelská činnost, pořádání odborných kurzů, školení a jiných vzdělávacích akcí, včetně lektorské činnosti, činnost vzdělávací, školicí a výchovná, organizování, vedení a řízení školení, pracovních setkání, seminářů, konferencí a kolokvií, organizování a plánování večírků, organizování vzdělávacích soutěží, klubové služby pro vzdělávání, výchovu a zábavní činnost.

- (590) Barevná
(730) **Unie podnikových právníků o.s.**, Na Hroudě 19, Praha 10, 10000, CZ
(740) JUDr. Gabriela Vendlová, Lužická 1792/32, Praha 2 - Vinohrady, 12000

- (210) **O-519879**
(220) 09.02.2015
(320) 09.02.2015
(511) 16, 35, 41
(540)



(510) (16) časopisy (periodika), katalogy, knihy, manuály, tištěné publikace, ročenky, tiskoviny, vše týkající se problematiky poskytování péče v oblasti gynekologie, porodnictví a léčby sterility; (35) činnost reklamní a inzertní, průzkum a analýzy trhů, aranžérství - aranžování výkladů, marketing, zprostředkovatelská činnost v oblasti obchodu s lékařskými zákroky týkající se reprodukční medicíny, zprostředkovatelská činnost v oblasti obchodu s dopravními službami, pronájem reklamních ploch, předvádění pro reklamní účely a podporu prodeje - modelingové a hostess služby, předvádění zboží, on-line inzertce, pomoc při řízení obchodní činnosti, organizování výstav ke komerčním a reklamním účelům na Internetu, pomoc a poradenství při podnikání a obchodní činnosti, poradenství týkající se organizace a podnikání, distribuce prospektů, podnikatelské informace, předplatné tiskovin pro třetí osoby, účetnictví, distribuce propagačních tiskovin, plánování obchodních a propagačních akcí, potvrzování uskutečnění obchodních transakcí, reklamní, inzertní a propagační činnost prostřednictvím jakéhokoliv média - prostřednictvím telefonní, datové nebo informační sítě, poradenská činnost v oblasti obchodu a služeb reklamních kanceláří, poradenství a poskytování informací při reklamní činnosti, poskytování komerčních informací a multimediálních informací obchodního a reklamního charakteru, pomoc a poradenství při využití Internetu v oblastech komerčních internetových vyhledávacích služeb, pronájem reklamních ploch, marketing, marketingové studie, obchodní nebo podnikatelské informace, kopírování nebo rozmnožování dokumentů, dokladů, poradenství v obchodní činnosti, obchodní nebo podnikatelský průzkum, obchodní management, obchodní reklama, systematizace informací do počítačové databáze, překlad informací do počítačové databáze, pronájem reklamních materiálů, rozšiřování reklamních materiálů, průzkum trhu, sekretářské služby, statistické informace, zpracování textů, účetnictví, vedení kartoték v počítači, vydávání reklamních nebo náborových, propagačních a inzertních textů, aktualizování reklamních materiálů, analýzy nákladů, inzertní, propagační a uživatelské tiskoviny i materiály, prospekty, mapy, fotografie, psací potřeby; (35) ekonomické a organizační poradenství, poskytování obchodních informačních služeb a provozování informačního systému v oblasti podnikání, reklamní, propagační a inzertní činnost včetně reklamy, propagace a inzertní šířené rozhlasem, televizí a elektronickými médii, organizování a pořádání výstav a přehlídek komerčního charakteru; (38) internetová komunikace; (41) vydavatelská a nakladatelská činnost, pořádání odborných kurzů, školení a jiných vzdělávacích akcí, včetně lektorské činnosti, činnost vzdělávací, školicí a výchovná, organizování, vedení a řízení školení, pracovních setkání, seminářů, konferencí a kolokvií, organizování a plánování večírků, organizování vzdělávacích soutěží, klubové služby pro vzdělávání, výchovu a zábavní činnost.

- (590) Barevná
(730) **Medical Competence s.r.o.**, Viniční 4049/235, Brno - Židenice, 61500, CZ
(740) BUREŠ MAGLIA, advokáti s.r.o., JUDr. Michal Maglia, Bělehradská 1042/14, Karlovy Vary, 36001

- (210) **O-519883**
(220) 09.02.2015
(320) 09.02.2015
(511) 16, 35, 41
(540)

Beautymax

(510) (16) časopisy (periodika), katalogy, knihy, manuály, tištěné publikace, ročenky, tiskoviny, vše týkající se problematiky poskytování péče v

oblasti gynekologie, porodnictví a léčby sterility; (35) činnost reklamní a inzertní, průzkum a analýzy trhů, aranžérství - aranžování výkladů, marketing, zprostředkovatelská činnost v oblasti obchodu s lékařskými zákroky týkající se reprodukční medicíny, zprostředkovatelská činnost v oblasti obchodu s dopravními službami, pronájem reklamních ploch, předvádění pro reklamní účely a podporu prodeje - modelingové a hostess služby, předvádění zboží, on-line inzerce, pomoc při řízení obchodní činnosti, organizování výstav ke komerčním a reklamním účelům na Internetu, pomoc a poradenství při podnikání a obchodní činnosti, poradenství týkající se organizace a podnikání, distribuce prospektů, podnikatelské informace, předplatné tiskovin pro třetí osoby, účetnictví, distribuce propagačních tiskovin, plánování obchodních a propagačních akcí, potvrzování uskutečnění obchodních transakcí, reklamní, inzertní a propagační činnost prostřednictvím jakéhokoliv média - prostřednictvím telefonní, datové nebo informační sítě, poradenská činnost v oblasti obchodu a služeb reklamních kancelářů, poradenství a poskytování informací při reklamní činnosti, poskytování komerčních informací a multimediálních informací obchodního a reklamního charakteru, pomoc a poradenství při využití Internetu v oblastech komerčních internetových vyhledávacích služeb, pronájem reklamních ploch, marketing, marketingové studie, obchodní nebo podnikatelské informace, kopírování nebo rozmnožování dokumentů, dokladů, poradenství v obchodní činnosti, obchodní nebo podnikatelský průzkum, obchodní management, obchodní reklama, systematizace informací do počítačové databáze, překlad informací do počítačové databáze, pronájem reklamních materiálů, rozšiřování reklamních materiálů, průzkum trhu, sekretářské služby, statistické informace, zpracování textů, účetnictví, vedení kartoték v počítači, vydávání reklamních nebo náborových, propagačních a inzertních textů, aktualizování reklamních materiálů, analýzy nákladů, inzerce poštou, průzkum veřejného mínění, předvádění zboží, přepisování, styky s veřejností, vzorky zboží (distribuce), zprostředkovatelská práce, automatizované zpracování dat, elektronické zpracování dat pro třetí osoby, vedení a správa databank (zařazené ve třídě 35), poskytování pomoci při provozu obchodu; (41) organizování a vedení kolokvií, konferencí, kongresů, seminářů, sympozií, pořádání a řízení pracovních setkání (školení), školení, vyučování, výcvik (instruktážní), vydávání elektronických knih a časopisů on-line, vydávání knih, vydávání textů, s výjimkou reklamních nebo náborových, vyučování, vzdělávání, vzdělávací informace, vše týkající se problematiky poskytování péče v oblasti gynekologie, porodnictví a léčby sterility.

- (730) **Medical Competence s.r.o.**, Viniční 4049/235, Brno - Židenice, 61500, CZ
(740) BUREŠ MAGLIA, advokáti s.r.o., JUDr. Michal Maglia, Bělehradská 1042/14, Karlovy Vary, 36001

- (210) **O-519909**
(220) 09.02.2015
(320) 09.02.2015
(511) 12, 35, 41
(540)



- (510) (12) vozidla, dopravní prostředky pozemní, vzdušné nebo vodní; (35) propagační činnost, reklama, pomoc při řízení obchodní činnosti, obchodní administrativní, kancelářské práce, marketing, merchandising, výstavy k obchodním nebo propagačním účelům, organizace spotřebitelských soutěží reklamního charakteru zaměřené zejména na podporu prodeje, vyhlašování výsledků soutěží reklamního charakteru zaměřené zejména na podporu prodeje, propagace výherce soutěží či ankety, poskytování informací obchodního charakteru; (41) výchova, vzdělávání, zábava, sportovní a kulturní aktivity, nakladatelská a vydavatelská činnost, soutěže, organizace soutěží a her v oblasti motorismu, dopravních prostředků, organizace spotřebitelských soutěží v rámci této třídy,

vyhlašování soutěží a vyhlašování jejich výsledků, čtenářská anketa, divácká anketa, spotřebitelská anketa v rámci této třídy.

- (590) Barevná
(730) **SVAZ DOVOZCŮ AUTOMOBILŮ**, Kubánské náměstí 1391/11, Praha 10 - Vršovice, 10000, CZ
(740) Dana Lukajová, Voršilská 10, Praha 1, 11000

- (210) **O-519949**
(220) 10.02.2015
(320) 10.02.2015
(511) 16, 35, 38, 39, 41, 42, 44, 45
(540)

NEBOJ SE NADECHNOUT

- (510) (16) sportovní časopisy, sportovní knihy, sportovní časopisy/periodika, sportovní grafika; (35) sportovní marketing, sportovní marketingové studie, obchodní management pro sportovce, prezentace sportovních výrobků pro účely maloobchodu, produkce (výroba) sportovních reklamních filmů, průzkum sportovního trhu, rady pro spotřebitele (komerční sportovní informace a rady, spotřebitelská poradna), sportovní reklama, sportovní reklama on-line v počítačové síti, sportovní reklamní texty (vydávání, zveřejňování, oznámení, vyhlášení, publikování -), rozhlasová reklama se sportovní tematikou, televizní reklama se sportovní tematikou; (38) bezdrátové vysílání, informační kanceláře, počítačová komunikace, posílání zpráv, poskytování internetových diskusních fór, poskytování přístupu k databázím, televizní vysílání, tiskové agentury, vysílání kabelové televize; (39) cesty (organizování sportovních akcí, zájezdů); (41) elektronické publikování sportovního zpravodajství (DTP), filmové projekce se sportovní tematikou, fotografování sportovních akcí, sportovců, sportovního zboží, vydávání knih se sportovní tematikou, organizování a vedení sportovních konferencí, organizování a vedení sportovních kongresů, sportovní koučink (školení), organizování a vedení sportovní seminářů, organizování sportovních soutěží, poskytování on-line elektronických sportovních publikací (bez možnosti ke stažení), služby osobního trenéra, organizování sportovních vzdělávacích soutěží, pořádání a řízení sportovních školení, sportovní vyučování, tělesná výchova, vydávání elektronických knih a časopisů se sportovní tematikou on-line, vydávání knih se sportovní tematikou, výroba sportovních videofilmů, sportovní vzdělávací informace, sportovní zpravodajské služby; (42) design průmyslový - týkající se sportu; (44) akvakultura, aranžování květin, architektura zahradní, aromaterapeutické služby, depilace voskem, farmaceutické poradenství, farmacie, fyzikální terapie, fyzioterapie, plastická chirurgie, chov zvířat, implantace vlasů, kadeřnické salóny, soukromé kliniky a sanatoria, krevní banky, lázeňské služby, parní lázně, veřejné lázně pro hygienické účely, léčba toxikomanů, léčení stromů, lékařské služby, pronájem lékařského zařízení, letecké a pozemní rozprašování hnojiv a jiných zemědělských a chemických látek, manikúra, masáže, návrhy pro tvorbu krajiny, služby nemocnice, neurologie, ničení plevele, ničení škůdců v zemědělství, umělé oplodňování, služby optiků, ortodontické služby, ošetrovatelské služby, parní lázně, péče o čistotu domácích zvířat, pěstování stromů pro účely uhlíkových kompenzací, služby porodní asistentky, pronájem zemědělských nástrojů a zařízení, služby psychologů, rostlinné školky, salóny krásy, služby lékárníků při přípravě receptů, služby solárií, služby v oblasti alternativní medicíny, služby v oblasti logopedie, služby v oblasti sauny, služby vizážistů, stomatologie, zdravotnická střediska, telemedicínské služby, terapeutické služby, tetování, údržba trávníků, úprava (česání) zvířat, útluky, zhotovování věnců, veterinární pomoc, zahradní architektura, zahradnické služby, zahradnictví, zdravotní péče, zdravotní poradenství, zkrášlovací salóny, péče o čistotu zvířat chovaných v domácnosti; (45) duševní vlastnictví (licence -).

- (730) **Strach Antonín**, Švejcárovo nám. 2694/5, Praha 5, 15000, CZ
(740) Marcela Karasová, Žitná 565/16, Praha 2 - Nové Město, 12000

(210) **O-519963**
(220) 11.02.2015
(320) 11.02.2015
(511) 5, 32, 44
(540)



(510) (5) doplňky potravy, minerální, doplňky výživové, farmaceutické přípravky, kapsle pro farmaceutické účely, kapsle pro léky, pastilky pro farmaceutické účely, vitamínové přípravky; (32) aloe vera - nápoje nealkoholické, nápoje nealkoholické, minerální vody (nápoje), mošty, nápoje (syrovátkové -), nápoje iontové, ovocné šťávy, zeleninové šťávy (nápoje), prášky na přípravu šumivých nápojů, příchutě na výrobu nápojů, sirupy na výrobu nápojů, tablety na přípravu šumivých nápojů; (44) farmaceutické poradenství, zdravotní poradenství.
(590) Barevná
(730) **VitaZdrav s.r.o.**, Durdáková 1786/5, Brno, 61300, CZ
(740) HVH LEGAL advokátní kancelář s.r.o., Mgr. Lucie Hladká, Husinecká 808/5, Praha 3, 13000

(210) **O-520215**
(220) 19.02.2015
(320) 19.02.2015
(511) 35, 37, 42
(540)



(510) (35) nákup a prodej softwaru, analytických a diagnostických přístrojů; (37) instalační služby, opravárenské a servisní služby v oblasti analytických a diagnostických přístrojů; (42) navrhování a vývoj softwaru, odhady, vyhodnocení, výzkum a posudky v oblasti analytické chemie a molekulární biologie.
(590) Barevná
(730) **HPST, s.r.o.**, Písnická 20, Praha 4, 14000, CZ
(740) Langrova, s.r.o., Skrétova 48, Plzeň, 30100

(210) **O-520410**
(220) 27.02.2015
(320) 27.02.2015
(511) 5, 25, 28, 29, 30, 35, 41, 42, 44
(540)

BODY EXPRESS

(510) (5) potravinové doplňky ne pro lékařské účely (zařazené v této třídě) a obsahující látky živočišného/rostlinného původu, proteinové výrobky a přípravky pro výživu, přípravky zvláštní výživy pro sportovce nebo osoby s vysokým energetickým výdejem, želatinové výrobky a přípravky pro výživu, výživné přípravky pro denní doplnění stravy, která se skládá hlavně z mléka v prášku nebo ze živočišných nebo zeleninových proteinů, také s přidáním vitamínů nebo minerálů nebo stopových prvků nebo cukru, dietní a nutriční přípravky, potravinové doplňky obohacené vitamíny nebo minerály nebo stopovými prvky, vitamínová a minerální

výživa ve formě koncentrátů, proteinové koncentráty jako výživné přísady k potravinám, vše výše uvedené bez léčebného účinku; (25) sportovní oblečení a oblečení na volný čas, trička, boty, mikiny, sportovní kalhoty, tepláky, trika, bundy, krátké kalhoty, sportovní kabáty a sportovní saka, ponožky, potítka, čelenky proti pocení, oteplovačky; (28) potřeby pro gymnastiku a sport, které nejsou uvedeny v jiných třídách; (29) cereální tyčinky s vysokým obsahem proteinů, mléko s vysokým obsahem proteinů, jedlá želatina, tuky jedlé, oleje jedné, výtažky z chaluh jako potrava; (30) mšlci, med, propolis pro lidskou potřebu; (35) podpora a propagace prodeje, reklama na zboží jiných prodejců, umožňující zákazníkům si zboží těchto prodejců pohodlně prohlédnout a porovnat, elektronické obchodní služby, zejména poskytování informací o výrobcích prostřednictvím telekomunikačních sítí k reklamním a prodejním účelům, velkoobchodní a maloobchodní prodej, včetně prodeje přes Internet, a to výše uvedených výrobků ve třídách 5, 25, 28, 29, 30; (41) vydavatelská a nakladatelská činnost, vydávání knih, novin, časopisů, periodických publikací, fotografií, pohlednic, plakátů, formulářů, činnost vyučovací, výchovná, vzdělávací, provozování tělovýchovných a sportovních zařízení a zařízení sloužících k relaxaci, regeneraci a rekondici, pořádání kulturních akcí, produkcí a služeb v oblasti zábavy, organizování seminářů a konferencí, pořádání sportovních a výchovných akcí, pořádání tělovýchovných kurzů a činnost sportovních instruktorů, služby osobního trenéra, pořádání tréninkových a výživových pobytů, vedení tréninkových a výživových plánů, půjčování tělovýchovného nářadí, organizování sportovních soutěží, informační služby o sportovních akcích, cvičeních a stravování, zprostředkovatelská činnost v oblasti vzdělávání, kultury, zábavy a sportu; (42) analytické a výzkumné služby v oblasti léčebných metod, přípravků a tréninkových postupů, hodnocení efektivity léčivých přípravků a tréninkových postupů, vědecké a technologické služby v oblasti fyzioterapie a potravinářství, vývoj farmaceutických, zdravotnických a zvěrolékařských výrobků a výživových doplňků pro lidi a zvířata; (44) lékařské služby, lékařské diagnostické služby, fyzioterapie, fyzikální terapie, rehabilitace, neurologie (chiropraktika), fyzioterapeutická péče pro rekreační a soutěžní sportovce, vytváření kondičních, regeneračních a rekondičních programů v rámci této třídy, masáže, solárium, sauna, výživové poradenství, lázeňské služby.

(730) **NOVÉ FITNESS, s.r.o.**, Komárovská 16, Brno, 61700, CZ
(740) artpatent, advokátní kancelář, s.r.o., Mgr. Tomáš Bejček, Bubenská 1, Praha, 17000

(210) **O-520434**
(220) 27.02.2015
(320) 27.02.2015
(511) 3, 5, 16
(540)

MISH

(510) (3) kosmetické přípravky, hygienické potřeby pro kosmetické účely, jako mýdla, mýdla tekutá, šampóny vlasové i tělové, pěny a soli do koupelí, čisticí prostředky pro pleť, opalovací krémy, pleťové masky, balzámy na rty, krémy, zubní pasty, zubní gely, ubrousky napuštěné kosmetickými vodičkami, vata pro kosmetické účely, vatové tyčinky pro kosmetické účely, prášky, vodičky a přípravky k čištění, leštění, bělení, praní a odmašťování pro průmysl a domácnost, včetně pracích prášků a gelů, aviváží, škrobů, tekutých a sypkých písků v rámci této třídy, čističe oken a odpadů, grilů a WC, úklidové prostředky, voňavkářské výrobky, parfumerie, přípravky na parfémování nebo osvěžení vzduchu, potpourri, éterické oleje, pokojové osvěžovače vzduchu ve spreji, dekorativní kosmetika jako rtěnky, umělé řasy, make-upy, laky na nehty; (5) bylinné čaje pro lékařské účely, léčivé byliny, bylinné gely pro lékařské účely, byliny na kouření pro lékařské účely, dámské vložky, hygienické vložky, sanitární tampóny, jakož i pásy pro vložky; (16) papírové utěrky pro hygienické, kosmetické a čisticí účely, papírové výrobky, jako jsou hlavně podušky nebo listy, které slouží k nanášení a odstranění kosmetiky, papírové výrobky, které slouží jako kapesníky, ubrousky, toaletní papír, sedací podložky, ručníky, sanitární ubrousky, přehozy a čapky, čisticí hadry, osušky, utěrky, chráněné obaly na šaty, filtry a sítky, plenky pro jedno použití, vložky pro jednorázové plenky, trenýrky pro jedno použití a jednorázové bryndáčky.

(730) **Vávrová Kateřina**, Vítězná náměstí 576/1, Praha 6, 16000, CZ

(210) **O-520435**

(220) 27.02.2015

(320) 27.02.2015

(511) 3, 5, 16

(540)

SINONI

(510) (3) kosmetické přípravky, hygienické potřeby pro kosmetické účely, jako mýdla, mýdla tekutá, šampóny vlasové i tělové, pěny a soli do koupelí, čisticí prostředky pro pleť, opalovací krémy, pleťové masky, balzámy na rty, krémy, zubní pasty, zubní gely, ubrousky napuštěné kosmetickými vodičkami, vata pro kosmetické účely, vatové tyčinky pro kosmetické účely, prášky, vodičky a přípravky k čištění, leštění, bělení, praní a odmašťování pro průmysl a domácnost, včetně pracích prášků a gelů, aviváží, škrobů, tekutých a sypkých písků v rámci této třídy, čističe oken a odpadů, grilů a WC, úklidové prostředky, voňavkářské výrobky, parfumerie, přípravky na parfémování nebo osvěžení vzduchu, potpourri, éterické oleje, pokojové osvěžovače vzduchu ve spreji, dekorativní kosmetika jako rtěnky, umělé řasy, make-upy, laky na nehty; (5) bylinné čaje pro lékařské účely, léčivé byliny, bylinné gely pro lékařské účely, byliny na kouření pro lékařské účely, dámské vložky, hygienické vložky, sanitární tampóny, jakož i pásy pro vložky; (16) papírové utěrky pro hygienické, kosmetické a čisticí účely, papírové výrobky, jako jsou hlavně podušky nebo listy, které slouží k nanášení a odstranění kosmetiky, papírové výrobky, které slouží jako kapesníky, ubrousky, toaletní papír, sedací podložky, ručníky, sanitární ubrousky, přehozy a čapky, čisticí hadry, osušky, utěrky, chráněné obaly na šaty, filtry a sítky, plenky pro jedno použití, vložky pro jednorázové plenky, trenýrky pro jedno použití a jednorázové bryndáčky.

(730) **Vávrová Kateřina**, Vítězné náměstí 576/1, Praha 6, 16000, CZ

(210) **O-520441**

(220) 27.02.2015

(320) 27.02.2015

(511) 3, 5

(540)

Charmed!

(510) (3) kosmetické přípravky, hygienické potřeby pro kosmetické účely, jako mýdla, mýdla tekutá, šampóny vlasové i tělové, pěny a soli do koupelí, čisticí prostředky pro pleť, opalovací krémy, pleťové masky, balzámy na rty, krémy, zubní pasty, zubní gely, ubrousky napuštěné kosmetickými vodičkami, vata pro kosmetické účely, vatové tyčinky pro kosmetické účely, prášky, vodičky a přípravky k čištění, leštění, bělení, praní a odmašťování pro průmysl a domácnost, včetně pracích prášků a gelů, aviváží, škrobů, tekutých a sypkých písků v rámci této třídy, čističe oken a odpadů, grilů a WC, úklidové prostředky, voňavkářské výrobky, parfumerie, přípravky na parfémování nebo osvěžení vzduchu, potpourri, éterické oleje, pokojové osvěžovače vzduchu ve spreji, dekorativní kosmetika jako rtěnky, umělé řasy, make-upy, laky na nehty; (5) bylinné čaje pro lékařské účely, léčivé byliny, bylinné gely pro lékařské účely, byliny na kouření pro lékařské účely, dámské vložky, hygienické vložky, sanitární tampóny, jakož i pásy pro vložky.

(730) **Vávrová Kateřina**, Vítězné náměstí 576/1, Praha 6, 16000, CZ

(210) **O-520509**

(220) 03.03.2015

(320) 03.03.2015

(511) 41

(540)

ZLATÝ PUTTER

(510) (41) organizování sportovních, kulturních, zábavních a vzdělávacích akcí, a to jednorázových i dlouhodobých, vydavatelská a nakladatelská činnost, provozování sportovišť, provozování sportovních oddílů a klubů, pořádání golfových turnajů, název golfového turnaje.

(730) **Hamrla Vladislav**, Tyršova 930, Zlín - Malenovice, 76302, CZ

(740) Ing. Zdeněk Kučera, Dlouhá 207 (P.O. Box 92), Slušovice, 76315

(210) **O-520564**

(220) 04.03.2015

(320) 04.03.2015

(511) 30, 41, 42, 43

(540)



(510) (30) káva, čaj, kakao a kávové náhražky, rýže, tapioka a ságo, mouka a obilninové přípravky, chléb, pečivo a cukrovinky, zmrzlina, cukr, med, melasa, droždí, prášek do pečiva, sůl, hořčice, ocet, omáčky (chuťové přísady), koření, led potravinářský; (41) cvičení (praktické -), dálkové studium, elektronické publikování (DTP), filmová produkce, jiná než reklamní, filmové projekce, informace o možnostech rozptýlení, informace o možnostech zábavy, informace o výchově a vzdělávání, klubové služby (výchovně-zábavné -), knihovny (půjčovny knih), knihovny (služby pojízdných -), knihy (vydávání -), knižní servis (pojízdný -), kolokvium (organizování a vedení), konference (organizování a vedení -), kongresy (organizování a vedení -), korespondenční kurzy, koučink (školení), obrazové zpravodajství, organizování a vedení seminářů, organizování a vedení sympozií, organizování kulturních nebo vzdělávacích výstav, organizování plesů, organizování představení (manažerské služby), organizování soutěží (vzdělávacích nebo zábavných), plánování a organizování večírků, pomoc při výběru povolání, poradenství pro volbu povolání, pořádání a řízení pracovních setkání (školení), poskytování on-line elektronických publikací (bez možnosti stažení), poskytování on-line videí, bez možnosti stažení, praktický výcvik, prázdninové tábory (služby -) (zábava), profesní rekvalifikace, psaní textů (jiných než reklamních), služby v oblasti prodeje vstupenek (zábava), školení (instruktáž), školení (pořádání a řízení), texty (zveřejňování -) kromě reklamních, vydávání elektronických knih a časopisů on-line, vydávání knih, vydávání textů s výjimkou reklamních nebo náborových, vyučování (výuka), vzdělávání; (42) analýza vody, analýzy chemické, bakteriologický výzkum, biologický výzkum, chemický výzkum, kontrola kvality; (43) pronajímání jednacích místností, provoz hotelového ubytování, provozování kempů, tábory prázdninové (ubytovací služby -), ubytovací služby (hotely, penziony), ubytování (pronajímání a přechodné -), zásobování (catering).

(730) **COFFEE EMBASSY z.s.**, 8. listopadu 436/48, Praha 6, 16000, CZ

(210) **O-520565**
(220) 04.03.2015
(320) 04.03.2015
(511) 36, 37, 44
(540)



(510) (36) správa nemovitostí, správa majetku, správa budov; (37) úklid interiérů budov, čištění budov (interiérů), montáž, údržba a opravy strojů; (44) zahradnické služby, údržba trávníků.
(590) Barevná
(730) **ACEZA s.r.o.**, Modřanská 307/98, Praha 4 - Hodkovičky, 14700, CZ

(210) **O-520616**
(220) 06.03.2015
(320) 06.03.2015
(511) 11
(540)

VIAFIRECAST

(510) (11) krbová kamna, automatická krbová kamna, kotle.
(730) **VIADRUS a.s.**, Bezručova 300, Bohumín, 73581, CZ

(210) **O-520617**
(220) 06.03.2015
(320) 06.03.2015
(511) 11
(540)

VIAFIRESTEEL

(510) (11) krbová kamna, automatická krbová kamna, kotle.
(730) **VIADRUS a.s.**, Bezručova 300, Bohumín, 73581, CZ

(210) **O-520618**
(220) 06.03.2015
(320) 06.03.2015
(511) 11
(540)

VIAPYROSTEEL

(510) (11) kotle, kotle pro ústřední topení, kotle na tuhá paliva.
(730) **VIADRUS a.s.**, Bezručova 300, Bohumín, 73581, CZ

(210) **O-520619**
(220) 06.03.2015
(320) 06.03.2015
(511) 11
(540)

VIAPYROCAST

(510) (11) kotle, kotle pro ústřední topení, kotle na tuhá paliva.
(730) **VIADRUS a.s.**, Bezručova 300, Bohumín, 73581, CZ

(210) **O-520620**
(220) 06.03.2015
(320) 06.03.2015
(511) 11
(540)

VIAAUTOCAS

(510) (11) kotle, kotle pro ústřední topení, kotle na tuhá paliva.
(730) **VIADRUS a.s.**, Bezručova 300, Bohumín, 73581, CZ

(210) **O-520621**
(220) 06.03.2015
(320) 06.03.2015
(511) 11
(540)

VIAAUTOSTEEL

(510) (11) kotle, kotle pro ústřední topení, kotle na tuhá paliva.
(730) **VIADRUS a.s.**, Bezručova 300, Bohumín, 73581, CZ

(210) **O-520622**
(220) 06.03.2015
(320) 06.03.2015
(511) 11
(540)

VIAROBOSTEEL

(510) (11) kotle, kotle pro ústřední topení, kotle na tuhá paliva.
(730) **VIADRUS a.s.**, Bezručova 300, Bohumín, 73581, CZ

(210) **O-520647**
(220) 09.03.2015
(320) 09.03.2015
(511) 4, 35, 36, 39, 40
(540)

ČEZ GARANT PLUS

(510) (4) elektřina, elektrická energie, plyn, teplo a uhlí; (35) inzertní, reklamní a propagační činnost, poskytování pomoci při provozu obchodu, a to v oblasti energetiky a stavebnictví, obchodní činnost a pomoc při řízení obchodní činnosti s elektrickou energií, plynem, uhlím a teplem, včetně nabízení elektrické energie, plynu, uhlí a tepla k odběru (k prodeji), dovoz a vývoz elektrické energie, plynu, uhlí a tepla, systemizace informací do počítačových databází, obchodní management a podnikové a obchodní poradenství a poskytování obchodních, stavebních a podnikatelských informací, marketing, administrativní práce; (36) tvorba a poskytování cenových tarifů, elektřiny, plynu, uhlí a tepla, správa majetku a nemovitostí; (39) doprava a skladování, zejména distribuce a transfer elektřiny, plynu, uhlí a tepla, rozvod elektřiny, plynu a tepla, doprava a skladování radioaktivních odpadů; (40) výroba elektřiny, plynu a tepla.
(730) **ČEZ, a.s.**, Duhová 1444/2, Praha 4 - Michle, 14000, CZ
(740) JUDr. Aleš Zábrš, Na Beránce 2, Praha 6, 16000

(210) **O-520649**
(220) 06.03.2015
(320) 06.03.2015
(511) 29, 30, 31, 32, 33
(540)



(510) (29) maso, ryby, drůbež, měkkýši, koryši, zvěřina, vše neživé, masové výtažky, zelenina a ovoce: konzervované, sušené, vařené, rosoly, kompoty, vejce, mléko a jiné mléčné výrobky včetně mléčných nápojů, potravinářské oleje a jedlé tuky, konzervované potraviny, zelenina naložená v octě, želatina pro potravinářské účely, mražené ryby, mražená zelenina, mražené bramborové výrobky, mražené polotovary ze sýra, hub a drůbeže, mražené drůbeží výrobky, mražené výrobky z masa, syrové krokety, sýrové krokety; (30) káva, čaj, kakao, rýže, tapioka, rostlinné přípravky (kávové náhražky), mouka a obilné výrobky určené k lidské výživě, těsta, těsta na koláče, těstoviny, nápoje z kávy, kakaa, čokolády, chléb, suchary, sušenky, jemné pečivo, sušenky, koláče s náplní, perníky, medovníky, dorty, ovesné vločky, droždí do těsta, cukrovinky, zmrzliny, med, sirup z melasy, prášek do pečiva, sůl, pepř, ocet, omáčky (chuťové

přísady), koření, led, moučná jídla, mražená moučná jídla, pizza; (31) produkty zemědělství a zahradnictví, produkty lesnické včetně nezpracovaného dřeva, semena, čerstvé ovoce a zelenina, sazenice, živé rostliny a přírodní květiny, krmiva pro zvířata, slad; (32) pivo, lehká piva a ležáky, minerální vody, šumivé a jiné nealkoholické nápoje, sirupy a jiné přípravky k přípravě nápojů, ovocné šťávy a nápoje z ovocných šťáv; (33) vína, lihoviny, likéry, nealkoholické vína.

(590) Barevná

(730) **B-FROST, s.r.o.**, Janáčkova 4, 811 08 Bratislava, SK

(740) Dana Lukajová, Voršilská 10, Praha 1, 11000

(210) **O-520661**

(220) 09.03.2015

(320) 09.03.2015

(511) 9, 16, 35

(540)

ANTIKVARIAT11

(510) (9) všechny druhy záznamových nosičů v rámci této třídy včetně vinylových desek, klikové gramofony, fonografy, radia a jejich součásti, krystalky - původní rozhlasové přijímače, klikové telefony, telefony s otočnou číselnicí, software, počítačová databáze, počítače, dobové fotoaparáty; (16) reklamní, propagační a informační materiály na bázi papíru a umělých hmot v rámci této třídy, tiskoviny, a to prezentační a firemní publikace, soubory dat v papírové formě, knihy, letáky, plakáty, reklamní tabule z papíru nebo lepenky, reklamní katalogy, pozvánky, jídelní listy, vývěsky, účtenky, papírové visačky, pohlednice, přání, obálky, kalendáře včetně historických s dobovými ilustracemi, historické mapy, inzertní noviny, etikety, ubrusy a ubrousky papírové, obaly z papíru a z umělých hmot, tužky a psací potřeby všeho druhu včetně dobových, podložky papírové pod láhve a pod pивní sklenice, periodické a neperiodické tiskoviny všeho druhu včetně dobových, papírenské výrobky, fotografie, pohlednice, kalendáře (nástěnné, stolní, kapesní), plakáty, billboardy, prospekty, papírové etikety, nálepky, samolepky, obtisky, razítka, paragony, papírové vlajky, papírové ubrousky a ubrusy, papírová prostírání, papírové ručníky, papírové kornouty, papírové kelímky, podtácky (papírové podložky pod sklenice), papírové obaly všeho druhu včetně dobových, balicí papír, papírové tašky, umělohmotné tašky, reklamní a ozdobné předměty neuvedené v jiné třídě, papírové a umělohmotné knižní záložky; (35) obchodně-podnikatelská činnost a její zprostředkování s výrobky tříd 16 a 25, merchandising, marketing, akvizice, propagace, reklamní, inzertní a informační činnost, a to ve sdělovacích prostředcích, ve veřejných dopravních prostředcích, na veřejných komunikacích, v periodickém i neperiodickém tisku, na letácích, na prospektech, na plakátech, v katalogích, v síti Internet, rozšiřování propagačních, reklamních, informačních a inzertních materiálů, poskytování pomoci při řízení obchodní činnosti, průzkum trhu, předvádění zboží uvedeného ve třídách 9 a 16 a distribuce vzorků tohoto zboží, inzerce poštou, pomoc při řízení obchodní činnosti, služby poradenství v obchodní činnosti, zprostředkování prodeje pro třetí osobu, zprostředkování internetového obchodu, vše výše uvedené s výrobky uvedenými ve třídách 9 a 16, systemizace informací do počítačových databází.

(730) **ART ANTIKVARIAT s.r.o.**, Přemyslova 94/7, Praha 2, 12800, CZ

(210) **O-520668**

(220) 09.03.2015

(320) 09.03.2015

(511) 12, 37, 40

(540)

Hill Cooper

(510) (12) vozidla, dopravní prostředky pozemní; (37) opravy, a to motorových vozidel a příslušenství k motorovým vozidlům, antikorozi nátěry pro vozidla (služby -), obnova motorů, pískování, oprava pneumatik; (40)

zpracování materiálů, a to chromování, leštění třením, laminování, broušení, potahování kovovým materiálem.

(730) **Podhorný Luděk**, Palackého 643/8, Olomouc, 77900, CZ

(740) AK Chytka, Mgr. Viktor Chytka, Joštova 138/4, Brno, 60200

(210) **O-520669**

(220) 09.03.2015

(320) 09.03.2015

(511) 18, 20, 37

(540)



(510) (18) kůže, imitace kůže, výrobky z těchto materiálů, které nejsou zahrnuty do jiných tříd, a to kožené ozdoby a potahy na nábytek; (20) nábytek všeho druhu, a to nábytek pro sezení, ležení, jeho součásti a příslušenství, matrace, lamelové rošty; (37) opravy, instalační služby, a to instalace nábytku, údržba a oprava nábytku, čištění a opravy kůže.

(730) **Vaculík Petr**, Liptál 311, Liptál, 75631, CZ

(740) AK Chytka, Mgr. Viktor Chytka, Joštova 138/4, Brno, 60200

(210) **O-520688**

(220) 10.03.2015

(320) 10.03.2015

(511) 12, 35, 39

(540)



(510) (12) vozidla, dopravní prostředky pozemní, vzdušné nebo vodní, jízdní kola, elektrokola; (35) propagační činnost, reklama, pomoc při řízení obchodní činnosti, obchodní administrativa, kancelářské práce, obchodní služby a informace pro spotřebitele, maloobchodní nebo velkoobchodní prodej jízdních kol, elektrokol a příslušenství, zprostředkování prodeje jízdních kol, elektrokol a příslušenství, obchodní činnost s elektrickou energií, včetně nabízení elektrické energie k odběru (k prodeji), dovoz a vývoz elektrické energie (nákup a prodej pro třetí osoby); (39) doprava, balení a skladování zboží, organizování cest, rozvod, tranzit, dodávka, dovoz a vývoz elektřiny (doprava), řízení distribuční elektrizační soustavy, distribuce a transfer elektřiny, komunální služby pro rozvod elektřiny, pronájem dopravních prostředků.

(590) Barevná

(730) **Pražská energetika, a.s.**, Na Hroudě 1492/4, Praha 10 - Vršovice, 10000, CZ

(740) Dana Lukajová, Voršilská 10, Praha 1, 11000

(210) **O-520689**

(220) 10.03.2015

(320) 10.03.2015

(511) 12, 35, 39

(540)

PREkolo

(510) (12) vozidla, dopravní prostředky pozemní, vzdušné nebo vodní, jízdní kola, elektrokola; (35) propagační činnost, reklama, pomoc při řízení obchodní činnosti, obchodní administrativa, kancelářské práce, obchodní

služby a informace pro spotřebitele, maloobchodní nebo velkoobchodní prodej jízdních kol, elektrokol a příslušenství, zprostředkování prodeje jízdních kol, elektrokol a příslušenství, obchodní činnost s elektrickou energií, včetně nabízení elektrické energie k odběru (k prodeji), dovoz a vývoz elektrické energie (nákup a prodej pro třetí osoby); (39) doprava, balení a skladování zboží, organizování cest, rozvod, tranzit, dodávka, dovoz a vývoz elektřiny (doprava), řízení distribuční elektrizační soustavy, distribuce a transfer elektřiny, komunální služby pro rozvod elektřiny, pronájem dopravních prostředků.

(730) **Pražská energetika, a.s.**, Na Hroudě 1492/4, Praha 10 - Vršovice, 10000, CZ

(740) Dana Lukajová, Voršilská 10, Praha 1, 11000

(210) **O-520695**

(220) 10.03.2015

(320) 10.03.2015

(511) 18, 25, 35

(540)

HCORE

(510) (18) batohy, klíčenky, moleskine (imitace kůže), kůže, nákupní tašky, náprsní tašky, pouzdra na navštívenky, sedlové pásky, kožené peněženky, pouzdra na klíče, pouzdra na kreditní karty, pouzdra na vizitky, ruksaky, sáčky, tašky; (25) body, boty, textilní bryndáčky, bundy, čapky, čelenky, čepice, čepice se štítkem, chrániče uší, kabáty, kalhotky, kalhoty, kapuce, klobouky, kombiné, kombinézy, kombinézy pracovní, konfekce, korzety, košile, kravaty, legíny, límce, lyžařské rukavice, manžety, náprsenky, oblečení, obuv, oděvy, oděv svrchní, oděvy (potítka pro-), oděvy nepromokavé, oděvy pro cyklisty, oděvy pro motoristy, oděvy z kůže, opasky, opasky na peníze (oděvy), pantofle, pásky ke kalhotám, pláště, pláště pracovní, pláštěnky, podprsenky, podvazkové pásky, podvazky, pokrývky hlavy, ponča, ponožky, pyžama, rukavice, saka, sandály, slintáčky (ne z papíru), spodky, spodky pánské, spodní prádlo, sportovní kšilt, sukně, svetry, svrchní kabáty, šály, šály na krk, šátky kolem krku, tílka, košilky, trička, uniformy, vesty, výbavička pro novorozence, zimníky; (35) agentury umělecké (obchodní vedení -), aktualizování reklamních materiálů, design reklamních materiálů, dodavatelské služby pro třetí osoby (nákup výrobků a služeb pro jiné podniky), marketing, marketingové studie, módní přehledky pro reklamní účely (organizace -), obchodní reklama (pro třetí osoby -), organizování výstav (komerčních nebo reklamních), pořádání veletrhů pro obchodní a reklamní účely, produkce (výroba) reklamních filmů, pronájem prodejních stánků, pronájem reklamních materiálů, předvádění (služby modelk) pro reklamní účely a podporu prodeje, psaní reklamních textů, reklama, reklama (propagace), reklamní agentury, reklamní materiály (rozšiřování -) zákazníkům (letáky, prospekty, tisky, vzorky), televizní reklama, veletrhy (pořádání -) pro obchodní a reklamní účely, venkovní reklama, veřejnost (styk s -) (public relations), vyhledávání sponzorů, vylepování plakátů, vzorky zboží (distribuce -), zboží (předvádění -), zpracování textů.

(730) **HCORE PRODUCTION s.r.o.**, Kovanecká 2390/3, Praha 9, 19000, CZ

(740) Tomáš Pejša, Kovanecká 2390/3, Praha 9, 19000

(210) **O-520697**

(220) 10.03.2015

(320) 10.03.2015

(511) 30, 35, 40, 41, 43

(540)

Flying Barista

(510) (30) káva, káva nepražená, kávové nápoje, kávové nápoje s mlékem, kávové náhražky, čaj, ledový čaj, čokoláda, čokoládové nápoje, čokoládové nápoje s mlékem, kakao, cukr, med, led potravinářský, pečivo, cukrovinky, koláče, dorty, potraviny v rámci této třídy; (35) e-shop s kávou a příslušenstvím pro přípravu kávy, reklama, propagační činnost; (40) pražení a zpracování kávy; (41) vzdělávací informace (radý pro spotřebitele), poradenství pro přípravu kávy (výuka, vzdělávání), škola kávy (vzdělávání); (43) kavárna, příprava a poskytování nápojů a občerstvení, catering, zásobování.

(730) **Splavec Miroslav Kateřina Bc.**, Kádovská 103, Zvánovice, 25165, CZ

Splavec Miroslav, Kádovská 103, Zvánovice, 25165, CZ

(210) **O-520706**

(220) 11.03.2015

(320) 11.03.2015

(511) 35, 42

(540)



(510) (35) propagační činnost, reklama, marketing, public relations; (42) design reklamních materiálů.

(590) Barevná

(730) **Sedláčková Dagmar**, U Hlinku 734, Vranovice, 69125, CZ

(210) **O-520744**

(220) 12.03.2015

(320) 12.03.2015

(511) 16, 35, 41

(540)

Style declarative Kornatovsky

(510) (16) velkoformátové kresby nebo obrazy a objekty provedené ve stylu deklarativní kresby, velkoformátové černobílé uhlivé kresby plastických objektů na obřích kartonech, velkoformátová kresba, grafiky, grafické reprodukcce, rytiny, litografie, olejotisky, plakáty, malby (obrazy) zarámované či nezarámované, letáky, portréty, malířská plátna, malířské stojany, malířské válečky pro interiéry, misky na vodové barvy, palety pro malíře, opěradla na ruce pro malíře, reklamní předměty a propagační materiály spadající do této třídy, brožury, časopisy, periodický tisk, noviny, kalendáře, katalogy, ročenky, knihy, oběžníky, zpěvníky, knihy k nalepování výstřižků (alba), neperiodické i periodické publikace, komiksy, tištěné instruktážní manuály, výrobky knihařské, psací potřeby, učební pomůcky s výjimkou přístrojů, tiskařské typy, štočky, obaly z papíru, známky, samolepky, umělé hmoty na modelování, modelovací hlína, dětské tvarovací hmoty, plastelíny, modelovací vosky kromě dentálních, pastelky, popisovače, barvy spadající této třídy, křídly, písky a vosky jako výtvarné potřeby, psací potřeby, skicáky, školní potřeby, štetce, tužky, tuhy do tužek, archy papíru, papír, papír pro kopírování, papír balicí, papír voskovaný, filtrační papír, celofán (celulózové fólie) na balení, papírové podložky pod sklenice, papírové ubrousky, lepenka a kartonážní výrobky, akvarely, alba, blahopřání i hudební, pohlednice, diagramy, figurky (sošky) z papírové hmoty, fotografie, stojany na fotografie, lepty, lístky, prospekty, turistické příručky, mapy, atlasy, obrazy, propagační, informační materiály a upomínkové předměty spadající do této třídy jako propagační publikace, ročenky, papírové propagační samolepky, potřeby pro umělce, hlína modelovací, hmota papírová, prkna rýsovací, papírnické zboží kancelářské, obalové materiály, kancelářské potřeby, adresové štítky do adresovacích strojů, bloky (papírnické výrobky), číslovačky, dávkovače lepící pásky (kancelářské potřeby), desky (papírnické výrobky), desky psací s klipsem na přidržování papíru, desky na dokumenty (šanonny, pořadače), dopisní papír, držáky na psací potřeby, etikety, kromě textilních, formuláře, gumičky, gumy na mazání, houbičky navlhčovací (kancelářské potřeby), hroty psacích per, inkousty, kalamáře, kancelářské sponky, kartón, kartotéční lístky, karty, karty a pásky papírové na zaznamenání počítačových programů, krejóny (patentní tužky), kružítko, křída na psaní, krůvítka, laminovačky (na dokumenty) pro použití v kanceláři, lepící pásky pro kancelářské účely a použití v domácnosti, lepidla pro kancelářské účely nebo pro domácnost, materiály na pečetení, nálepky (lepící pásky) pro kancelářské použití nebo pro domácnost, napínáčky, násadky na pera, nože na papír (kancelářské potřeby), obálky, materiály na pečetení, ořezávací strojky na tužky, ořezávací na tužky, řezačky na papír, pečete, pečební vosk, penály, pera plnicí, podložky na stůl papírové, podložky pod pívni sklenice, poštovní známky, pouzdra s psacími potřebami, pravítka, pořadače (kancelářské potřeby), pouzdra na pera, pouzdra na razítka, připínáčky, psací stroje (elektrické i

neelektrické), razítka, rýsovací nástroje, sešity, seznamy (rejstříky), sponky kancelářské, stroje kancelářské na zalepování obálek, těžítka, tikety, tiskárničky (přenosné), účetní knihy, uhly na kreslení, zápisníky (notesy), filtry kávové (papírové), fólie z umělých hmot na balení potravin, kornouty (papírové), krabice lepenkové nebo papírové, lepenka, lepenkové roury, mašle papírové, obtisky, papír toaletní, papírové ubrousky, papírové ubrusy, pásy doutníkové, podložky (psací), podušky na razítkování, poutače z papíru nebo z lepenky, pouzdra na doklady, pouzdra na pasy, pouzdra na stříhy, pouzdra s barvami (školní pomůcky), pytlíky jako obaly (z papíru nebo umělých hmot), ručníky papírové, štíty vývěsní z papíru nebo z lepenky, tabule reklamní z papíru nebo lepenky, pozvánky na workshopy a kulturní akce; (35) reklamní, inzertní a propagační činnost, marketing, inzertní a propagační činnost prostřednictvím jakéhokoliv média, propagace umělců, propagace udělování cen, činnost reklamní agentury, obstaravatelská a zprostředkovatelská služba v rámci propagace, reklamy a kancelářských prací, účetnictví, zpracování počítačových dat a spravování databází, marketingové služby v oblasti správy nemovitostí, logistiky, obchodní administrativy a kancelářské práce, aranžérství výkladů, průzkum trhu v souvislosti s uvedenými službami pro jiné firmy a zákazníky, rozesílání prospektů, účetní služby, poradenské komerční služby, inzertní činnost, poskytování pomoci při provozu obchodu, včetně zprostředkování obchodních a souvisejících obchodně personálních záležitostí, kontrola, vedení, vypracování statistických přehledů, poradenství v oblasti organizace a ekonomiky podnikání, poradenské služby při výběru zaměstnání, organizování výstav a veletrhů k reklamním a obchodním účelům, provádění aukcí a dražeb, pronájem kancelářských strojů a zařízení, distribuce zboží k reklamním účelům, vykonávání administrativních prací pomocí výpočetní techniky, zprostředkování nákupu a prodeje v oblasti výpočetní techniky (hardware i software), kopírování nebo rozmnožování dokumentů a dokladů, příprava a vyhotovení daňových přiznání, pronájem reklamních ploch, půjčování fotokopírovacích strojů, revize účtů (audit), zajištění reklamy za účelem prezentace podnikatelů v oblasti vnitrostátní a mezinárodní dopravy, přepravy, zásilatelství a skladištních zařízení, pronájem prodejních automatů, korespondenční služby v oblasti peticí; (41) vlastní umělecká tvorba, výuka umělecké tvorby, organizování workshopů s uměleckou náplní, malířská a grafická tvorba, pořádání kulturních akcí, organizování kulturních nebo vzdělávacích výstav, organizování živých představení a vystoupení, předprodej vstupenek, pořádání a organizování vzdělávacích a kulturních akcí, pořádání, udělování cen za uměleckou činnost, udělování cen za kulturní a sportovní činnosti, pořádání soutěží a kulturních akcí, poskytování informací a zprostředkování možností rozptýlení, zábavy, pořádání a výroba divadelních a jiných představení, organizování vzdělávacích, zábavných, sportovních soutěží nebo soutěží krásy, organizování a vedení přednášek a debat, vydávání elektronických knih a časopisů on-line, zveřejňování textů, kromě reklamních, pořádání a řízení pracovních setkání, organizování živých představení a vystoupení, provozování kinosálů, koncertních sálů a sálů, provozování muzeí, knihovny (půjčovny knih), pořádání diskoték, provozování kasin a heren, provozování her on-line (z počítačové sítě), služby nočních klubů, karaoke, výchovně zábavně klubové služby, služby klubů zdraví (zdravotní a kondiční cvičení), cirkusy, drezúra zvířat, provozování zoologických zahrad, půjčování filmů, umělecké a módní agentury, pořádání estrád, pořádání loterií, organizování plesů, plánování a organizování večírků a oslav (zábava), pořádání a organizování konferencí, filmová tvorba, služby filmových studií, dabing, digitální zpracování obrazu, služby nahrávacího studia, nahrávání videopásek, provozování orchestrů, výroba rozhlasových a televizních programů, zpravodajské služby, obrazové zpravodajství, rozhlasová a televizní zábava, skládání hudby, stříhání videopásků, fotografování, půjčování a pronájem divadelních dekorací včetně osvětlení, pronájem rozhlasových a televizních přijímačů, půjčování přenosných videokamer, vydávání knih, elektronické publikování (DTP), poskytování on-line elektronických publikací (bez možnosti stažení), tlumočení posunkové řeči, překladatelské služby, organizování a vedení kolokvií, kongresů, seminářů, symposií, poskytování informací o výchově a vzdělávání, školení, praktické cvičení, instruktážní výcvik, zkoušení, přezkoušení, dálkové studium, korespondenční kurzy, provozování interní školy (vzdělávání), dětské jesle a školky (vzdělávání a zábava), prázdninové tábory (zábava), náboženská výchova, pomoc a poradenství pro volbu povolání, tělesná výchova, provozování a pronájem sportovních zařízení - golfových hřišť, stadiónů, tenisových dvorců a plaveckých bazénů, gymnastický výcvik, půjčování sportovního nářadí, s výjimkou dopravních prostředků, obstaravatelská a zprostředkovatelská služba v oblasti umělecké tvorby.

(730) **Kornatovský Jiří**, Ve smečkách 9, Praha 1, 11000, CZ
(740) **DANĚK & PARTNERS** Advokátní a patentová kancelář, Ing. Dr. Vilém Daněk, Vinohradská 45/1107, Praha 2, 12000

(210) **O-520776**
(220) 13.03.2015
(320) 13.03.2015
(511) 9
(540)



(510) (9) elektronické knihy, off-line i on-line elektronické databáze knih, multimediální soubory, textové soubory, datové soubory a psané dokumenty v elektronické podobě, audiovizuální nahrávky.
(730) **Grada Publishing, a.s.**, U Průhonu 22, Praha 7 - Holešovice, 17000, CZ

(210) **O-520778**
(220) 13.03.2015
(320) 13.03.2015
(511) 9
(540)



(510) (9) elektronické knihy, off-line i on-line elektronické databáze knih, multimediální soubory, textové soubory, datové soubory a psané dokumenty v elektronické podobě, audiovizuální nahrávky.
(730) **Grada Publishing, a.s.**, U Průhonu 22, Praha 7 - Holešovice, 17000, CZ

(210) **O-520779**
(220) 13.03.2015
(320) 13.03.2015
(511) 9, 16, 35, 41
(540)



(510) (9) elektronické knihy, off-line i on-line elektronické databáze knih, multimediální soubory, textové soubory, datové soubory a psané

dokumenty v elektronické podobě, audiovizuální nahrávky; (16) nakladatelské a vydavatelské tiskoviny, knihy, tištěné publikace, brožury, scripta, manuály; (35) maloobchodní a velkoobchodní prodej výrobků výše uvedených ve třídách 9 a 16; (41) vydávání tištěných a elektronických knih, tiskovin, brožur a manuálů, elektronické nakladatelské služby.

(730) **Grada Publishing, a.s.**, U Průhonu 22, Praha 7 - Holešovice, 17000, CZ

(210) **O-520780**

(220) 13.03.2015

(320) 13.03.2015

(511) 9, 16, 35, 41

(540)



(510) (9) elektronické knihy, off-line i on-line elektronické databáze knih, multimediální soubory, textové soubory, datové soubory a psané dokumenty v elektronické podobě, audiovizuální nahrávky; (16) nakladatelské a vydavatelské tiskoviny, knihy, tištěné publikace, brožury, scripta, manuály; (35) maloobchodní a velkoobchodní prodej výrobků výše uvedených ve třídách 9 a 16; (41) vydávání tištěných a elektronických knih, tiskovin, brožur a manuálů, elektronické nakladatelské služby.

(730) **Grada Publishing, a.s.**, U Průhonu 22, Praha 7 - Holešovice, 17000, CZ

(210) **O-520781**

(220) 13.03.2015

(320) 13.03.2015

(511) 9, 16, 35, 41

(540)



Alferia

(510) (9) elektronické knihy, off-line i on-line elektronické databáze knih, multimediální soubory, textové soubory, datové soubory a psané dokumenty v elektronické podobě, audiovizuální nahrávky; (16) nakladatelské a vydavatelské tiskoviny, knihy, tištěné publikace, brožury, scripta, manuály; (35) maloobchodní a velkoobchodní prodej výrobků výše uvedených ve třídách 9 a 16; (41) vydávání tištěných a elektronických knih, tiskovin, brožur a manuálů, elektronické nakladatelské služby.

(730) **Grada Publishing, a.s.**, U Průhonu 22, Praha 7 - Holešovice, 17000, CZ

(210) **O-520782**

(220) 13.03.2015

(320) 13.03.2015

(511) 9, 16, 35, 41

(540)



(510) (9) elektronické knihy, off-line i on-line elektronické databáze knih, multimediální soubory, textové soubory, datové soubory a psané dokumenty v elektronické podobě, audiovizuální nahrávky; (16) nakladatelské a vydavatelské tiskoviny, knihy, tištěné publikace, brožury, scripta, manuály; (35) maloobchodní a velkoobchodní prodej výrobků výše uvedených ve třídách 9 a 16; (41) vydávání tištěných a elektronických knih, tiskovin, brožur a manuálů, elektronické nakladatelské služby.

(730) **Grada Publishing, a.s.**, U Průhonu 22, Praha 7 - Holešovice, 17000, CZ

(210) **O-520783**

(220) 13.03.2015

(320) 13.03.2015

(511) 16, 35, 41

(540)



(510) (16) nakladatelské a vydavatelské tiskoviny, knihy, tištěné publikace, brožury, scripta, manuály; (35) maloobchodní a velkoobchodní prodej výrobků výše uvedených ve třídě 16; (41) elektronické nakladatelské služby a on-line publikování.

(730) **Grada Publishing, a.s.**, U Průhonu 22, Praha 7 - Holešovice, 17000, CZ

(210) **O-520784**

(220) 13.03.2015

(320) 13.03.2015

(511) 16, 35

(540)



(510) (16) nakladatelské a vydavatelské tiskoviny, knihy, tištěné publikace, brožury, scripta, manuály; (35) maloobchodní a velkoobchodní prodej výrobků výše uvedených ve třídě 16.

(730) **Grada Publishing, a.s.**, U Průhonu 22, Praha 7 - Holešovice, 17000, CZ

(210) **O-520786**
(220) 13.03.2015
(320) 13.03.2015
(511) 9, 16, 35, 41
(540)

 **BOOKPORT**

(510) (9) elektronické knihy, off-line i on-line elektronické databáze knih, multimediální soubory, textové soubory, datové soubory a psané dokumenty v elektronické podobě, audiovizuální nahrávky; (16) nakladatelské a vydavatelské tiskoviny, knihy, tištěné publikace, brožury, scripta, manuály; (35) maloobchodní a velkoobchodní prodej výrobků výše uvedených ve třídách 9 a 16; (41) vydávání tištěných a elektronických knih, tiskovin, brožur a manuálů, elektronické nakladatelské služby.

(730) **Grada Publishing, a.s.**, U Průhonu 22, Praha 7 - Holešovice, 17000, CZ

(210) **O-520787**
(220) 13.03.2015
(320) 13.03.2015
(511) 9, 16, 35, 41
(540)

 **BOOKPORT**

(510) (9) elektronické knihy, off-line i on-line elektronické databáze knih, multimediální soubory, textové soubory, datové soubory a psané dokumenty v elektronické podobě, audiovizuální nahrávky; (16) nakladatelské a vydavatelské tiskoviny, knihy, tištěné publikace, brožury, scripta, manuály; (35) maloobchodní a velkoobchodní prodej výrobků výše uvedených ve třídách 9 a 16; (41) vydávání tištěných a elektronických knih, tiskovin, brožur a manuálů, elektronické nakladatelské služby.

(730) **Grada Publishing, a.s.**, U Průhonu 22, Praha 7 - Holešovice, 17000, CZ

(210) **O-520790**
(220) 13.03.2015
(320) 13.03.2015
(511) 5, 30, 32
(540)

IMUNOFRUIT

(510) (5) farmaceutické a veterinářské výrobky, hygienické výrobky pro léčebné účely, dietní potraviny a dietetické přípravky pro léčebné nebo veterinární účely, potraviny pro batolata, potravní doplňky pro lidskou potřebu a pro zvířata, materiály pro plombování zubů a pro zubní otisky, dezinfekční přípravky, výrobky pro hubení škodlivých zvířat, fungicidy, herbicidy; (30) káva, čaj, kakao a kávové náhražky, rýže, tapioka a ságo, mouka a obilninové přípravky, chléb, pečivo a cukrovinky, zmrzlina, cukr, med, melasa, droždí, prášek do pečiva, sůl, hořčice, ocet, omáčky (chuťové přísady), koření, led potravinářský; (32) piva, minerální vody, šumivé nápoje a jiné nápoje nealkoholické, nápoje a šťávy ovocné, sirupy a jiné přípravky k zhotovování nápojů.

(730) **VitaHarmony, s.r.o.**, Vyhlička 39, Brno, 63800, CZ

(210) **O-520820**
(220) 14.03.2015
(320) 14.03.2015
(511) 16, 32, 33
(540)



(510) (16) papír, lepenka a výrobky z těchto materiálů, a to etikety, kartónové krabice, tiskárenské výrobky, fotografie, papírenské zboží; (32) piva, minerální vody, šumivé nápoje a jiné nápoje nealkoholické, nápoje a šťávy ovocné, sirupy a jiné přípravky k zhotovování nápojů; (33) alkoholické nápoje (s výjimkou pív).

(730) **Zámecké vinařství Bzenec s.r.o.**, Zámecká 1508, Bzenec, 69681, CZ

(740) **RETROPATENT s.r.o.**, Mgr. Kamil Kolátor, Dobiášova 1246/29, Liberec VI - Rochlice, 46006

(210) **O-520821**
(220) 14.03.2015
(320) 14.03.2015
(511) 16, 32, 33
(540)



(510) (16) papír, lepenka a výrobky z těchto materiálů, a to etikety, kartónové krabice, tiskárenské výrobky, fotografie, papírenské zboží; (32) piva, minerální vody, šumivé nápoje a jiné nápoje nealkoholické, nápoje a šťávy ovocné, sirupy a jiné přípravky k zhotovování nápojů; (33) alkoholické nápoje (s výjimkou pív).

(730) **Zámecké vinařství Bzenec s.r.o.**, Zámecká 1508, Bzenec, 69681, CZ

(740) **RETROPATENT s.r.o.**, Mgr. Kamil Kolátor, Dobiášova 1246/29, Liberec VI - Rochlice, 46006

(210) **O-520822**
(220) 14.03.2015
(320) 14.03.2015
(511) 16, 32, 33
(540)



- (510) (16) papír, lepenka a výrobky z těchto materiálů, a to etikety, kartónové krabice, tiskárenské výrobky, fotografie, papírenské zboží; (32) piva, minerální vody, šumivé nápoje a jiné nápoje nealkoholické, nápoje a šťávy ovocné, sirupy a jiné přípravky k zhotovování nápojů; (33) alkoholické nápoje (s výjimkou pív).
- (730) **Zámecké vinařství Bzenec s.r.o.**, Zámecká 1508, Bzenec, 69681, CZ
(740) RETROPATENT s.r.o., Mgr. Kamil Kolátor, Dobiášova 1246/29, Liberec VI - Rochlice, 46006

(210) **O-520823**
(220) 14.03.2015
(320) 14.03.2015
(511) 16, 32, 33
(540)

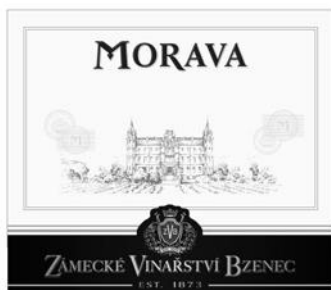

- (510) (16) papír, lepenka a výrobky z těchto materiálů, a to etikety, kartónové krabice, tiskárenské výrobky, fotografie, papírenské zboží; (32) piva, minerální vody, šumivé nápoje a jiné nápoje nealkoholické, nápoje a šťávy ovocné, sirupy a jiné přípravky k zhotovování nápojů; (33) alkoholické nápoje (s výjimkou pív).
- (730) **Zámecké vinařství Bzenec s.r.o.**, Zámecká 1508, Bzenec, 69681, CZ
(740) RETROPATENT s.r.o., Mgr. Kamil Kolátor, Dobiášova 1246/29, Liberec VI - Rochlice, 46006

(210) **O-520824**
(220) 14.03.2015
(320) 14.03.2015
(511) 16, 32, 33, 35, 41, 43
(540)



- (510) (16) papír, lepenka a výrobky z těchto materiálů, a to etikety, kartónové krabice, tiskárenské výrobky, fotografie, papírenské zboží; (32) piva, minerální vody, šumivé nápoje a jiné nápoje nealkoholické, nápoje a šťávy ovocné, sirupy a jiné přípravky k zhotovování nápojů; (33) alkoholické nápoje (s výjimkou pív); (35) propagační činnost, pomoc při řízení obchodní činnosti, marketingové studie, obchodní administrativa, kancelářské práce, rozšiřování propagačních publikací, obchodní informace, obchodní informace prostřednictvím Internetu, kompilace dat, analyzování a zpracování dat a informačních materiálů, inzerce reklamní, vytváření informačních studií a zpracování informací, organizování komerčních a reklamních výstav, vše spadající do třídy 35; (41) nakladatelský servis, včetně elektronického, školení, organizování konferencí, kongresů, seminářů, včetně internetových, zábava, výchova a vzdělávání, korespondenční kurzy, sportovní a kulturní aktivity a informace o nich pomocí počítačových sítí, poskytování on-line elektronických publikací bez možnosti stažení, organizování kulturních výstav; (43) služby zajišťující stravování a nápoje, provozování vináren a vinoték, vinný bar, restaurace, provoz hotelového ubytování, kavárny, pořádání ochutnávek vín, provozování vinných sklípků.
- (730) **Zámecké vinařství Bzenec s.r.o.**, Zámecká 1508, Bzenec, 69681, CZ
(740) RETROPATENT s.r.o., Mgr. Kamil Kolátor, Dobiášova 1246/29, Liberec VI - Rochlice, 46006

(210) **O-520829**
(220) 15.03.2015
(320) 15.03.2015
(511) 16, 32, 33
(540)



- (510) (16) tiskoviny, reklamní, propagační a informační materiály, etikety, obaly papírové a z plastů jinde neuvedené, obaly a tašky z papíru a plastů; (32) piva, minerální vody, šumivé nápoje a jiné nápoje nealkoholické, nápoje a šťávy ovocné, sirupy a jiné přípravky k zhotovování nápojů; (33) alkoholické nápoje (s výjimkou pív).
- (730) **Vinařství Velké Pavlovice**, Lublaňská 1916/17, Praha 2, 12000, CZ
(740) RETROPATENT s.r.o., Mgr. Kamil Kolátor, Dobiášova 1246/29, Liberec VI - Rochlice, 46006

(210) **O-520830**
(220) 15.03.2015
(320) 15.03.2015
(511) 16, 32, 33
(540)

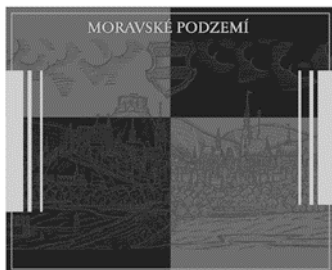

(510) (16) tiskoviny, reklamní, propagační a informační materiály, etikety, obaly papírové a z plastů jinde neuvedené, obaly a tašky z papíru a plastů; (32) piva, minerální vody, šumivé nápoje a jiné nápoje nealkoholické, nápoje a šťávy ovocné, sirupy a jiné přípravky k zhotovování nápojů; (33) alkoholické nápoje (s výjimkou piv).
(730) **Vinařství Velké Pavlovice**, Lublaňská 1916/17, Praha 2, 12000, CZ
(740) **RETROPATENT s.r.o.**, Mgr. Kamil Kolátor, Dobiášova 1246/29, Liberec VI - Rochlice, 46006

(210) **O-520871**
(220) 17.03.2015
(320) 17.03.2015
(511) 29
(540)

FABIOL

(510) (29) jedlé oleje a tuky.
(730) **FABIO PRODUKT spol. s r.o.**, Holín 92, Holín, 50601, CZ

(210) **O-520930**
(220) 18.03.2015
(320) 18.03.2015
(511) 9, 35, 36, 38, 41, 42
(540)

 **Broker Trust**

(510) (9) inteligentní systémy předávání zpráv, soupravy pro instalaci softwaru, kapesní počítače (PDA - personál digital asistent) pro předávání zpráv serverům a manažerům, programové vybavení počítačů a zařízení umožňující komunikaci uvnitř společnosti a mezi společnostmi, programové vybavení počítačů a zařízení, jimiž se vytváří elektronické spojení pro přenos zpráv a informací; (35) zprostředkovatelská činnost v oblasti obchodních záležitostí (služby obchodního zprostředkování), shromažďování a systemizace informací do počítačových databází, automatizované zpracování dat, ekonomické a organizační poradenství a informační služby v oblasti obchodu a ekonomiky, předvádění finančních produktů a jejich revize, poradenství a poskytování konzultací v obchodní činnosti a finančně-ekonomických otázkách, zprostředkování, řízení a vedení interaktivního obchodu, poskytování ekonomických informací prostřednictvím Internetu, vytváření a provozování obchodních sítí, marketingové studie, průzkum a analýzy trhů, vypracování ekonomických a obchodních posudků; (36) finančníctví, informační služby a poradenství

v oblasti financí, pojišťovnictví, bankovníctví a v investiční oblasti, finanční analýzy, finanční řízení, finanční sponzorování, finanční odhady a oceňování, investiční činnost, zprostředkování pojištění úvěrových rizik, úvěrové poradenství a zprostředkovávání úvěrů, zprostředkování finančních operací, finanční analýzy, zprostředkovávání obchodů s hypotékami, kapitálové investice, bankovní obchody, operace peněžní a finanční, faktoring a forfaiting, zprostředkování nákupu a prodeje cenných papírů, povinné ručení, úvěrové konzultace a rešerše, finanční a operativní leasing, šetření v peněžních záležitostech, burzovní makléřství, konzultace a poradenství v oblasti burzovních obchodů, zprostředkování investování do otevřených podílových fondů a důchodových fondů, vypracovávání osobních finančních plánů, poskytování finančního servisu občanům a aktivní provádění správy jejich osobních financí, elektronický převod kapitálu, kauce, garance a záruky, správa majetku, konzultační a poradenské služby v oblasti pojišťovnictví a osobních financí, zprostředkování uzavírání pojistek životních, úrazových, nemocenských, majetkových; (38) zprostředkování komunikačních služeb, v oblasti komunikace mobilními telefony, mobilních přenosů dat, přenosu zpráv a obrazových informací pomocí počítačů a telekomunikačních zařízení, pomocí elektronické pošty, zprostředkování komunikačních služeb prostřednictvím elektronického komunikačního prostředí, umožňujícího komunikaci uvnitř společnosti a mezi centrálou společností a dalšími kanceláři či společnostmi, elektronického systému přenosu zpráv a informací; (41) organizování a vedení odborných kurzů, školení, seminářů a vzdělávacích akcí, organizování doplňkového mimoškolního vzdělávání, pořádání a řízení pracovních setkání, konferencí, kongresů a kolokvií, lektorská, vzdělávací, školicí a konzultační činnost, zejména v oblasti finančního, ekonomického a organizačního poradenství, vydavatelská, nakladatelská a publikační činnost, organizování vzdělávacích výstav ne pro komerční účely, organizování videokonferencí a videoseminářů, informace o výchově a vzdělávání, organizování a plánování večírků, organizování vzdělávacích soutěží, klubové služby pro vzdělávání, výchovu a zábavní činnost; (42) počítačové služby, spadající do této třídy, provádění systémových analýz, tvorba, aktualizace, pronájem a údržba počítačových programů, programátorské práce, tvorba počítačových systémů, instalace počítačových programů, vypracovávání programů pro hromadné zpracování dat, služby databanky a správy sítí, regenerace počítačových dat, tvorba webových stránek, tvorba počítačového softwaru, sloužícího ke stahování údajů a informací z webových stránek, tvorba a správa webových stránek, výroba manažerského softwaru, propojovacích systémů a systémů pro bezdrátový přenos dat, poskytování údržby softwaru na dálku a provoz elektronického počítačového programovatelného vybavení pro obchodování a síťové komunikace, tvorba multimediálních aplikací, poskytování informací a informačních produktů v oblasti výpočetní techniky, vypracovávání technických posudků, kontrolní činnost v oblasti informačních technologií a kontroly kvality, nezávislé technické poradenství, s výjimkou obchodního nebo podnikatelského, zejména v oblasti počítačového hardwaru.

(730) **Broker Trust, a.s.**, Dolnokrčská 2029/54a, Praha 4 - Krč, 14000, CZ
(740) **PROPATENT, JUDr. Matěj Sedláček**, Pod Pekařkou 1, Praha 4, 14700

(210) **O-520966**
(220) 19.03.2015
(320) 19.03.2015
(511) 16, 21, 24
(540)

FOTOIMPULS

(510) (16) knihy, fotoknihy, publikace, pohlednice, obrazy, obtisky; (21) hrnky, hrnečky; (24) polštáře, polštářky, povlaky na polštáře a polštářky, pokrývky polštářové ozdobné.
(730) **Trik Martin**, Spolková 221/31, Plzeň 4 Lobzy, 31200, CZ

(210) **O-521038**
(220) 24.03.2015
(320) 24.03.2015
(511) 9, 18
(540)

Lea

(510) (9) počítačové klávesnice, klávesnice pro mobilní telefony, multifunkční klávesnice, nabíjecí agregáty pro elektrické baterie, mobilní telefony, mobilní přijímače dat, digitální mobilní telefony, mobilní datové přístroje, mobilní rádiové přijímače, mobilní telekomunikační přístroje, pásky na mobilní telefony, šňůrky na mobilní telefony, držáky na mobilní telefony, obaly na mobilní telefony, pouzdra na mobilní telefony, přívěsky k

mobilním telefonům, baterie do mobilních telefonů, kožená pouzdra na mobilní telefony, držáky uzpůsobené pro mobilní telefony, stuhý závěsné na mobilní telefony, pouzdra přizpůsobená pro mobilní telefony, mobilní telefony k použití ve vozidlech, zařízení na hands-free používané u mobilních telefonů, speciální pouzdra na fotografické aparáty a přístroje, tašky na počítače, reproduktory na počítače, pouzdra přizpůsobená na počítače, obaly na přenosné počítače, interní chladič ventilátory pro počítače, speciální tašky na přenosné počítače, ochrana proti prachu na počítače v rámci této třídy, podložky pod myš pro použití s počítačem, nabíječky pro elektrické baterie, zařízení pro nabíjení baterií, nabíječky akumulátorů, nabíječky baterií, nabíječky baterií používané s telefony, nabíječky solárních baterií, nabíječky elektrických baterií, obaly na telefony, automobilové držáky telefonů, komunikační kabely, počítačové kabely, ethernetové kabely, telefonní kabely, koaxiální kabely, telekomunikační kabely, kabely (optické -), audio kabely, USB kabely, kabely elektrické, kabely modemů, spojovací kabely, bateriové kabely, izolované elektrické kabely, kabely k tiskárnám, kabely k mikrofonům, kabely pro baterie, spojky na elektrické kabely, pláště na elektrické kabely, konektory pro koaxiální kabely, signální kabely pro zařízení informačních technologií, pro audiovizuální zařízení a pro telekomunikace, digitální kamery (fotoaparáty), stativy na kamery (fotoaparáty); (18) kožené obálky.

(730) **Novotrek Distribution s.r.o.**, Nad Jezerkou 1075/14, Praha 4, 14000, CZ

(210) **O-521079**

(220) 25.03.2015

(320) 25.03.2015

(511) 9, 16, 28

(540)

Xtechnavi

(510) (9) přístroje a nástroje vědecké, námořní, geodetické, fotografické, filmové, optické, přístroje pro vážení, měření, signalizaci, kontrolu (inspekci), záchranu a přístroje pro vyučování, přístroje a nástroje pro vedení, přepínání, přeměnu, akumulaci, regulaci nebo řízení elektrického proudu, přístroje pro záznam, převod, reprodukci zvuku nebo obrazu, magnetické nosiče zvukových záznamů, gramofonové desky, automatické distributory a mechanismy pro přístroje a mince, zapisovací pokladny, počítačové stroje, přístroje pro zpracování informací a počítače, hasicí přístroje; (16) papír, lepenka, tiskárenské výrobky, potřeby pro knižní vazby, fotografie, papírenské zboží, lepidla pro papírenství nebo domácnost, materiál pro umělce, štětce, psací stroje a kancelářské potřeby (vyjímaje nábytek), učební a vyučovací pomůcky s výjimkou přístrojů, plastické obaly (nezařazené do jiných tříd), tiskařské typy, štočky; (28) hry, hračky, potřeby pro gymnastiku a sport, které nejsou uvedeny v jiných třídách, vánoční ozdoby.

(730) **Brožek Petr**, Na Spravedlnosti 1169, Nové Strašecí, 27101, CZ

(210) **O-521105**

(220) 26.03.2015

(320) 26.03.2015

(511) 16, 20, 35, 39

(540)



(510) (16) fotografie, časopisy, publikace, informační tiskoviny včetně reklamních tiskovin, reklamní a propagační předměty z papíru a lepenky spadající do této třídy, plastické obaly (papírenské výrobky), tabule reklamní z papíru nebo lepenky; (20) nábytek, včetně nábytku ze dřeva, kovu, rákosu, kůže, nábytek čalouněný, nábytek pro bytové interiéry, pro školy, pro kanceláře, zejména skříně a skříňky, příborníky, prádelníky (se zásuvkami), stoly, stolky pro počítače, stolky psací a stolky pro šicí stroje, stoličky k piánu, k psacím a šicím strojům, taburety, mycí stoly (jako nábytek), křesla, židle, a to i skládací, houpací nebo otáčecí, police, regály a přihrádky spadající do této třídy, lenošky, pohovky, postele, dětské postýlky a kolébky, nábytkové kostry, pojízdné bufety a desertní stolky, držáky obrazů (lišty na rámy), záclonové držáky z kovu, držáky záclonových tyčí, stojany a stojánky na klobouky, na deštníky, na květináče, na noviny, na obrazy, na zbraně, na šaty, háčky na záclony, stojany na deštníky, hudební pulty, kadeřnická křesla, kolečka k nábytku nekovová, kolejničky na záclony, kostry židlí a křesel, kostry pohovek, krámské pulty, mřížky ke krbu, květinové stolky, lavičky, nemocniční lůžka, matrace včetně nafukovacích (kromě matrací k léčebným účelům), rolety k nábytku, zrcadla, zrcadla nábytková a toaletní s elektrickým osvětlením nebo bez něho, plážová křesla, stolky, dětské ohrádky, zahradní židle, lavičky, sedátka, vitríny s dřevěnými rámy, věšáky na šaty, na klobouky, na klíče, zámky včetně zámků kombinačních, zapuštěných, pružinových, bezpečnostních, kromě zámků elektrických kovových nebo nekovových; (35) reklama a propagace, inzerce, plakátování (vylepování plakátů), prodej v dražbě, předvádění zboží, rozmnožování (reprodukce) propagačního materiálu, aranžování a výzdoba výkladních skříní, dovozní a vývozní agentura, výstavy nábytku ke komerčním a reklamním účelům; (39) automobilová doprava, včetně dopravy nákladními auty, balení zboží a jeho dodávání, doprava nábytku, jeho uskladňování a stěhování, pronájem parkoviště, pronájem skladišť, překládkové služby, služby garážování vozidel včetně pronajímání, zasilatelství (zprostředkování dopravy).

(590) Barevná

(730) **ALFASHOP, s.r.o.**, Karolíny Světlé 1368/6, Havířov, 73601, CZ

(210) **O-521122**

(220) 26.03.2015

(320) 26.03.2015

(511) 7, 9, 37, 42

(540)

TESCAN ORSAY

(510) (7) elektrické přístroje a obráběcí stroje pro výrobu polovodičových součástí, displejů, komponentů pro uložení dat a předmětů pro využití při vědeckém výzkumu, zejména elektronové a iontové tubusy, zejména tubusy s fokusovaným elektronovým svazkem pro elektronovou litografii, elektronovou mikroskopii a analýzu, tubusy s fokusovaným iontovým svazkem pro iontovou litografii, zobrazování a iontové odprašování, hmotnostní spektrometrii sekundárních iontů, příslušenství pro výše uvedené elektrické přístroje a obráběcí stroje pro výrobu polovodičových součástí, displejů, komponentů pro uložení dat a předmětů pro využití při vědeckém výzkumu, jako jsou nástroje pro přípravu vzorku, zejména nástroje pro přípravu vzorků určených k opracování nebo analýzování některými z výše uvedených přístrojů a obráběcích strojů; (9) mikroskopy, zejména elektronové mikroskopy, skenovací elektronové mikroskopy, transmisní elektronové mikroskopy, iontové mikroskopy, ramanovy mikroskopy, mikroskopy atomárních sil, holografické mikroskopy, vědecká zařízení, zejména elektronové zdroje pro mikroskopy, vědecká

zařízení v podobě iontových zdrojů pro mikroskopy, zejména iontové zdroje na bázi tekutého kovu a plasmové zdroje, nástroje s iontovým svazkem a elektronovým svazkem, zejména nástroje pro depozici, odprašování, zobrazování, analýzu a měření materiálů v oblasti mikroskopie a nanotechnologií, optická zařízení zejména elektronová litografie, vědecké nástroje, zejména částicové analyzátoři a nástroje pro klasifikaci v mineralogii, spektrometrická zařízení a nástroje, zejména hmotnostní spektrometry sekundárních iontů typu na principu doby letu, systémy optické spektrometrie viditelného spektra a rentgenového záření, lasery pro optická zařízení a nástroje, zejména optické hranoly, optické čočky, optická vlákna, optické kabely, optická zrcadla, clony pro vědecká zařízení, měřicí zařízení, zejména mikrometrická měřidla, komponenty a uchycení pro všechny výše zmíněné výrobky, zejména elektronové a iontové detektory pro elektronové a iontové systémy, elektronové detektory, detektory sekundárních iontů, detektory zpětně odražených elektronů, rentgenové detektory, katodoluminiscenční detektory, komponenty a uchycení pro všechny výše zmíněné vědecké přístroje, zejména difrakční zařízení a difrakční detektory pro mikroskopy, elektronový násobič, fotonásobič, zesilovače, systémy pro připouštění plynu, nefokusovaná elektronová děla, stolky a nanomanipulátory pro mikroskopy, dekontaminátory, vakuové systémy a vakuometry, software pro navigaci mikroskopického systému, zejména software zlepšující navigaci, funkční schopnosti mikroskopických, analytických, litografických a spektroskopických komponentů zvlášť a/nebo v integrovaných systémech, aplikační software a software operačního systému pro ovládání všech výše uvedených zařízení zvlášť a/nebo v integrovaných systémech, zejména software pro použití v mikroskopickém zobrazování, odprašování, depozici a analýze, software pro zpracování obrazu; (37) servis, údržba a opravy mikroskopů, jako jsou zejména elektronové mikroskopy, skenovací elektronové mikroskopy, transmisní elektronové mikroskopy, iontové mikroskopy, ramanovy mikroskopy, mikroskopy atomárních sil, holografické mikroskopy, servis, údržba a opravy vědeckých zařízení, jako jsou zejména elektronové zdroje pro mikroskopy, iontové zdroje pro mikroskopy, jako jsou zejména iontové zdroje na bázi tekutého kovu a plasmové zdroje, servis, údržba a opravy nástrojů s iontovým svazkem a elektronovým svazkem, jako jsou zejména nástroje pro depozici a odebrání vzorku a pro zobrazování, analýzu a měření materiálů v oblasti mikroskopie a nanotechnologií, servis, údržba a opravy optických zařízení pro elektronovou litografii, částicových analyzátorů a nástrojů pro klasifikaci v mineralogii, servis, údržba a opravy spektrometrických zařízení a nástrojů, jako jsou zejména hmotnostní spektrometry sekundárních iontů typu na principu doby letu, servis, údržba a opravy laserů a optických zařízení a nástrojů, jako jsou zejména optické hranoly, optické čočky, optická vlákna, optické kabely, optická zrcadla, servis, údržba a opravy clon pro vědecká zařízení, měřicích zařízení, jako jsou zejména mikrometrická měřidla, servis, údržba a opravy elektronových a iontových detektorů pro elektronové a iontové systémy, elektronových detektorů, detektorů sekundárních iontů, detektorů zpětně odražených elektronů, rentgenových detektorů, katodoluminiscenčních detektorů, servis, údržba a opravy difrakčních zařízení a difrakčních detektorů pro mikroskopy, elektronových násobičů, fotonásobičů, zesilovačů, systémů pro připouštění plynu, nefokusovaných elektronových děl, stolků a nanomanipulátorů pro mikroskopy, dekontaminátory, vakuové systémy a vakuometry; (42) návrh, vývoj a výzkum systémů s částicovou optikou, zejména elektronových mikroskopů, skenovacích elektronových mikroskopů, transmisních elektronových mikroskopů, iontových mikroskopů, ramanových mikroskopů, mikroskopů atomárních sil a holografických mikroskopů.

(730) **TESCAN ORSAY HOLDING, a.s.**, Libušina třída 863/21, Brno, 62300, CZ

(740) INPARTNERS GROUP, Ing. Michal Jordán, Lidická 51, Brno, 60200

(210) **O-521175**
(220) 30.03.2015
(320) 30.03.2015
(511) 10, 18, 25, 35
(540)



(510) (10) erotické pomůcky; (18) kůže, imitace kůže, obojky, jezdecké biče, svěrací kazajky, ohlávky, sedla, kostýmy pro zvířata, vodítka kožená, kožené pásy, kožené řemínky, pouzdra kožená, masky, náhubky, otěže - postroje, udidla - vše výše uvedené v rámci třídy 18, kůže ze zvířat, kufry a zavazadla, deštníky a hole, biče, sedlářské výrobky, bičinky, důtky, plácačky, kožená pouta, roubiky, rákosky kožené; (25) oděvy, obuv, kloboučnické zboží, masky, kukly, erotické prádlo; (35) propagační činnost, reklama, pomoc při řízení obchodní činnosti, obchodní administrativna.

(730) **HELL.cz s.r.o.**, Poupětova 1333/7, Praha, 17000, CZ

(210) **O-521254**
(220) 31.03.2015
(320) 31.03.2015
(511) 35, 36, 41
(540)



(510) (35) inzertní a reklamní služby v oblasti trhu s realitami, pořádání výstav pro komerční nebo reklamní účely, pomoc při provozu sdružení realitních maklérů, pomoc a podpora činnosti realitních maklérů; (36) realitní činnost, provozování realitní kanceláře, sdružení realitních maklérů, obstaravatelská a zprostředkovatelská činnost oblasti nemovitých věcí, zprostředkování služeb v oblasti nemovitých věcí a správa nemovitého majetku, zejména budov, bytů, nebytových prostor, výrobních a provozních objektů, pozemků, realitních kanceláří a rekreačních objektů, prodeje, koupě a pronájmu nemovitých věcí dle třídy 36, zejména bytů, nájmených a činžovních domů, kanceláří, makléřství, obchodování s nemovitými věcmi, zprostředkování koupě, prodeje a pronájmu nemovitých věcí, odhady a oceňování nemovitých věcí a poskytování finančních informací a informací o realitách i prostřednictvím Internetu, vedení nájmených a činžovních domů, inkasování nájmeného, zprostředkování úvěrů ze stavebního spoření, finanční služby a analýzy, provádění finančních operací, hotovostní a bezhotovostní finanční služby, kapitálové investice, daňové odhady (služby), informační a odborná poradenská, konzultační a posudková činnost v oboru realit, zástavy, zprostředkování půjček, správa majetku, poradenská činnost zejména v oblasti realit, finanční poradenství, finanční informace, finanční odhady a oceňování (pojišťovnictví, bankovníctví, nemovitě věci), finanční řízení, finanční služby, finanční sponzorování, garance, záruky, kauce, kapitálové investice, zprostředkovávání investic, investování kapitálu, jednatelství ve výše uvedených oblastech spadajících do této třídy, kanceláře pro inkasování pohledávek, finanční konzultační služby, finanční záležitosti při likvidaci podniků (služby), shromažďování prostředků na dobročinné účely, finanční sponzorování; (41) vzdělávací, výchovná a osvětová

činnost v oboru realit, bydlení a životního stylu, podpora vzdělávání, organizování a vedení konferencí, seminářů, vzdělávacích akcí a školení v těchto oborech, pořádání výstav ne pro komerční nebo reklamní účely, zábava, sportovní a kulturní aktivity, nakladatelství a vydavatelství, elektronické publikování (dtp)

(590) Barevná

(730) **Orange Style s.r.o.**, Wintrova 728/1, Brno, 62800, CZ

(740) Patentový zástupce, Doc. Ing. Jindřich Špaček, Svatopluka Čecha 106A, Brno, 61200

(210) **O-521396**

(220) 07.04.2015

(320) 07.04.2015

(511) 5, 31, 44

(540)



(210) **O-521275**

(220) 01.04.2015

(320) 01.04.2015

(511) 12, 19, 28

(540)



(510) (12) dopravní prostředky všeho druhu, lodě a čluny a příslušenství člunů jako, a to člunové výložníky a přepravníky, trakaře a vozíky, navigační a poziční lampy, poziční bóje, pásy, kotvy, kotevní řetězy, bubnová zdvihadla a navijáky pro lodě a čluny, vše spadající do třídy 12; (19) stavební materiály všeho druhu, montované rodinné domky a domy, přenosné domy, komerční objekty, vše spadající do třídy 19; (28) sportovní potřeby, rybářské náčiní, rybářské navijáky, rybářské pruty, ploutve na plavání a potápění, pušky harpunovací, vesty plovací, vlnadidla pro lov a rybolov, vše spadající do třídy 28.

(730) **NAUTIG SE**, Vodňanská 1567, Praha 9 - Kyje, 19800, CZ

(740) Ing. Michal Jupa, Na Baních 1385, Praha 5 - Zbraslav, 15600

(510) (5) zvěrolékařské přípravky, dietetické výrobky pro zvířata, potravinové doplňky, výživové doplňky stravy, vitamínové a minerální doplňky stravy, potravinové doplňky pro zvířata, léčiva pro zvěrolékařské účely, biologické přípravky pro zvěrolékařské účely, chemické přípravky pro zvěrolékařské účely; (31) potraviny pro zvířata, krmivo pro zvířata, nápoje pro zvířata, přípravky posilující pro zvířata; (44) veterinární péče, péče o hygienu a krásu zvířat, péče o vzhled zvířat, chov zvířat, výživové poradenství, dietologické poradenství, poradenství v oblasti péče o zvířata a krmiv pro zvířata.

(730) **NOVIKO Animal Health s.r.o.**, R. Svobodové 1444, Milevsko, 39901, CZ

(740) Ing. Jiří Štřelák, Šumberova 42, Praha 6, 16200

(210) **O-521432**

(220) 08.04.2015

(320) 08.04.2015

(511) 3, 5, 35

(540)



(210) **O-521361**

(220) 07.04.2015

(320) 07.04.2015

(511) 36, 39, 40

(540)



(510) (36) služby finanční, služby peněžní; (39) doprava, balení a skladování zboží, organizování cest; (40) zpracování odpadu, likvidace odpadu, recyklace odpadu.

(590) Barevná

(730) **VAPAS, a.s.**, Nádražní 484, Hrušovany nad Jevišovkou, 671 67, CZ

(740) **ADVOKÁTNÍ KANCELÁŘ PELÍŠEK, NAVRÁTIL & PARTNEŘI s.r.o.**, JUDr. Zdeněk Navrátil, Bašty 416/8, Brno, 602 00

(510) (3) kosmetika, kosmetické přípravky, kosmetické krémy, masážní krémy a přípravky, výrobky k péči, pěstění a krášení těla, pleti, očí, rtů, vlasů, rukou a nohou spadající do této třídy, dekorativní kosmetika pro líčení rtů, balzámy na rty, pomády na rty, lesky na rty, rtěnky, konturovací tužky na rty, dekorativní kosmetika pro líčení tváře, pudr, korektor, make up, růž na tvář, dekorativní kosmetika pro líčení očí, oční linky, oční stíny, tužky na oči, dekorativní kosmetika líčení pro řasy, dekorativní nehtová kosmetika, lak na nehty, odlakovač, regenerátor, olej na nehty, pilníky na nehty, kosmetické přípravky chránící před sluncem (opalovací přípravky), kosmetické přípravky do koupelny, tělové a pleťové krémy, masky, krásličí masky, maskara (barvy a stíny na oční víčka a řasy), přípravky proti pocení, oleje pro kosmetické a toaletní účely, sprchové gely, mýdla, parfumerie, vonné oleje, vlasové vody, éterické oleje, pěny na holení, vody a krémy před a po holení, čistící toaletní přípravky, odličovací a depilační přípravky, výživná a vitaminizovaná kosmetika, šampóny, vlasové přípravky, tužidla, laky a barvy na vlasy, zubní pasty, ústní vody, přípravky pro péči o ústní dutinu, nikotín pro lékařské účely, desodoranční prostředky pro osobní použití, vata pro kosmetické účely, štetce a aplikátory k líčení, nemedicínální toaletní přípravky a esence; (5) kosmetické výrobky pro léčebné účely, výrobky pro farmaceutické účely, výrobky pro zdravotní prevenci a rekondici (pro léčebné účely),

hygienické výrobky a dezinfekční přípravky pro hygienické účely, přípravky na ošetření kůže a pleti pro lékařské účely a zdravotní prevenci a rekondici, zejména pleťové krémy, vody, balzámy a masti, přípravky na a po opalování pro léčebné účely a zdravotní prevenci, potraviny určené pro zvláštní výživu k léčebným účelům, výrobky dietetické určené k léčebným účelům, farmaceutické, veterinární a vitamínové přípravky, dezinfekční přípravky, přípravky baktericidní a fungicidní spadající do této třídy, léčivé přípravky do koupele, antiseptické prostředky, masti, balzámy, mléka, oleje a krémy na popáleniny od slunce, zklidňující pudry a krémy pro podrážděnou pokožku, vše pro léčebné účely, deodoranty jiné než pro osobní potřebu, dezinfekční prostředky; (35) informační servis a poradenské služby v obchodě, maloobchodní a velkoobchodní činnost s výrobky výše uvedenými ve tř. 3, 5, zprostředkovatelské služby v oblasti obchodu s výrobky výše uvedenými ve tř. 3, 5, průzkum trhu a marketing, internetový prodej (e-shop) s výrobky výše uvedenými ve tř. 3, 5, obchodní zastoupení tuzemských a zahraničních firem.

- (730) PATRITUS, s.r.o., B. Smetanové 1050, Luhačovice, 76326, CZ
(740) Jiří Effmert, Družstevní 1424/12 C, Říčany, 25101

- (210) O-521433
(220) 08.04.2015
(320) 08.04.2015
(511) 3, 5, 35
(540)

**THERME
LOVE**
LÁZEŇSKÁ
KOSMETIKA

(510) (3) kosmetika, kosmetické přípravky, kosmetické krémy, masážní krémy a přípravky, výrobky k péči, pěstění a kráslení těla, pleti, očí, rtů, vlasů, rukou a nohou spadající do této třídy, dekorativní kosmetika pro líčení rtů, balzámy na rty, pomády na rty, lesky na rty, rtěnky, konturovací tužky na rty, dekorativní kosmetika pro líčení tváře, pudr, korektor, make up, růž na tvář, dekorativní kosmetika pro líčení očí, oční linky, oční stíny, tužky na oči, dekorativní kosmetika líčení pro řasy, dekorativní nehtová kosmetika, lak na nehty, odlakovač, regenerátor, olej na nehty, pilníky na nehty, kosmetické přípravky chránící před sluncem (opalovací přípravky), kosmetické přípravky do koupelí, tělové a pleťové krémy, masky, krásličí masky, maskara (barvy a stíny na oční víčka a řasy), přípravky proti pocení, oleje pro kosmetické a toaletní účely, sprchové gely, mýdla, parfumerie, vonné oleje, vlasové vody, éterické oleje, pěny na holení, vody a krémy před a po holení, čistící toaletní přípravky, odličovací a depilační přípravky, výživná a vitaminizovaná kosmetika, šampóny, vlasové přípravky, tužidla, laky a barvy na vlasy, zubní pasty, ústní vody, přípravky pro péči o ústní dutinu, nikoliv pro lékařské účely, desodorační prostředky pro osobní použití, vata pro kosmetické účely, štětce a aplikátory k líčení, nemedicinní toaletní přípravky a esence; (5) kosmetické výrobky pro léčebné účely, výrobky pro farmaceutické účely, výrobky pro zdravotní prevenci a rekondici (pro léčebné účely), hygienické výrobky a dezinfekční přípravky pro hygienické účely, přípravky na ošetření kůže a pleti pro lékařské účely a zdravotní prevenci a rekondici, zejména pleťové krémy, vody, balzámy a masti, přípravky na a po opalování pro léčebné účely a zdravotní prevenci, potraviny určené pro zvláštní výživu k léčebným účelům, výrobky dietetické určené k léčebným účelům, farmaceutické, veterinární a vitamínové přípravky, dezinfekční přípravky, přípravky baktericidní a fungicidní spadající do této třídy, léčivé přípravky do koupele, antiseptické prostředky, masti, balzámy, mléka, oleje a krémy na popáleniny od slunce, zklidňující pudry a krémy pro podrážděnou pokožku, vše pro léčebné účely, deodoranty jiné než pro osobní potřebu, dezinfekční prostředky; (35) informační servis a poradenské služby v obchodě, maloobchodní a velkoobchodní činnost s výrobky výše uvedenými ve tř. 3, 5, zprostředkovatelské služby v oblasti obchodu s výrobky výše uvedenými ve tř. 3, 5, průzkum trhu a marketing, internetový prodej (e-shop) s výrobky výše uvedenými ve tř. 3, 5, obchodní zastoupení tuzemských a zahraničních firem.

- (730) PATRITUS, s.r.o., B. Smetanové 1050, Luhačovice, 76326, CZ

- (740) Jiří Effmert, Družstevní 1424/12 C, Říčany, 25101

- (210) O-521462
(220) 09.04.2015
(320) 09.04.2015
(511) 8, 9, 10, 11, 21
(540)

BABY
With love.

- (510) (8) přibory pro děti; (9) přístroje na monitorování dětí - dětské chůvičky, dětské váhy; (10) odsávačky mateřského mléka, kojenecké láhve, lahve na uchování mateřského mléka, savičky, dětské dudlíky, šidítka (kousátka), chrániče bradavek (kryty na bradavky pro osobní použití), lékařské teploměry, odsavače hlenů, inhalátory, nástroje na čištění uší, pomůcky na čištění uší; (11) ohříváče lahví, mléka a stravy, sterilizátory lahví, dudlíků a saviček, zvlhčovače vzduchu, čističky vzduchu, ohříváče ubrousků; (21) dětské nádoby, odkapávače lahví a dudlíků, kartáče na čištění lahví a brček, dětský elektronický zubní kartáček, vaničky na koupání, dětské nočníky.
(730) FAST ČR, a.s., Černokostelecká 2111, Praha 10, 10000, CZ
(740) KOREJZOVÁ & SPOL., v.o.s., JUDr. Petra Korejzová, Korunní 810/104 E, Praha 10, 10100

- (210) O-521514
(220) 10.04.2015
(320) 10.04.2015
(511) 9, 16, 38, 41, 42
(540)

Miltonové překvapení

- (510) (9) zařízení v oblasti informačních technologií a audiovizuální zařízení, zařízení a příslušenství na zpracování dat, platební terminály pro zprostředkování on-line plateb, software, loterní a herní terminály, loterní video terminály, zařízení pro hraní loterií a her, video herní terminály, počítačové terminály a hardware používaný při provozu loterních a herních systémů; (16) papír, lepenka, reklamní, propagační a užitkové výrobky z papíru určené pro propagaci vlastní společnosti, periodické i neperiodické publikace, informační, reklamní a propagační materiály v rámci této třídy určené pro propagaci vlastní společnosti, tiskárenské a kartonážní výrobky, data a databáze na papírových nosičích, psací potřeby, kalendáře, diáře, školní potřeby, losy, sázky, sázkové tikety, vstupenky; (38) telekomunikační služby, mobilní telekomunikační služby, provozování mobilní telekomunikační sítě pro bezdrátový přenos hlasu a dat, služby mobilního připojení k síti internet včetně vysokorychlostního připojení a přenosu hlasové služby přes internetový protokol, peer-to-peer komunikace, služby instant messaging, osobní komunikační služby, pager služby, služby elektronické pošty, sledování mobilních telefonů pomocí satelitních signálů a zjišťování polohy mobilních telefonů pomocí satelitních signálů, rádio-paging, poskytování bezdrátového aplikačního protokolu (wap), včetně služeb využívajících zabezpečeného komunikačního kanálu, hlasová pošta, pořádání videokonferencí, video-

telefonní služby, služby zprostředkování přístupu ke všem druhům datových a informačních sítí a internetu, služby textových a multimediálních zpráv, vytváření a poskytování telekomunikačních a komunikačních databází, služby pro umožnění spotřebitelům stahovat digitální obsah prostřednictvím sítě a serveru do osobní databáze, provozování on-line komunikačních fór; (41) organizování a pořádání loterií, provozování loterií, heren, rulet a kasin, organizování provozu a organizování pořádání sázkových her, výherních loterií, tombol, soutěží, vlastní provozování sázkových her a loterií o peníze prostřednictvím Internetu včetně stírání losů s možností výhry, provozování výherních i nevýherních hracích zařízení, služby vztahující se k hrám, sázení, hazardním hrám včetně hazardních her na dálku, loteriím, kasinům a ruletám v rámci této třídy, projekce sportovních přenosů, organizování sportovních sázek a číselných loterií, prodej losů a příjem sázek ve smluvně závazných sběrných právnických a fyzických osob a ve sběrných zřízených společností, pořádání a organizování kulturních, sportovních a společenských událostí, předprodej a prodej vstupenek, organizování a pořádání vzdělávacích akcí, provozování sportovních zařízení; (42) geologické výzkumy, geologické průzkumy a geologické expertizy, průzkum ropných polí, analýzy chemické, analýzy těžby ropných polí, expertizy v oblasti hornické činnosti, inženýrské práce, projektování, zeměměřičství, tvorba a pronájem softwaru, vyhledávání a průzkum ložisek nerostů, výzkum v oboru strojírenství, strojírenské návrhy a poradenství, projekční činnost ve výstavbě, činnosti projekční kanceláře, odborné poradenské a konzultační služby v oblasti energetiky, spotřeby zemního plynu, energetické účinnosti v budovách, geodezie, poradenství v oblasti ochrany životního prostředí, kontrola a testování ropných věží, vývoj a výzkum organických a anorganických materiálů termogelů, bioanalogických materiálů, výzkum a vývoj obvazového materiálu, náplastí, biologických kožních krytů, optických pomůcek, prostředků na korekci zraku, intraokulárních čoček, implantátů na bázi hydrogelu, gynekologických prostředků pro dilataci děložního čípku, kosmetických krémů a dalších medicínských a biomedicínských prostředků, shromažďování, analýza a interpretace dat získaných v souvislosti s výrobou zdravotnických a biomedicínských prostředků, výzkum a vývoj biomedicínských prostředků, web hosting, datové služby - úschova, správa, zálohování dat, provozování datových skladů, navrhování a správa počítačových sítí, správa „Big data“, projekt management nákupu nových softwarových systémů, tvorba a pronájem softwaru, počítačové programování, pronájem informačních a komunikačních technologií (ICT) pronájem softwaru a počítačů, provoz a správa informačních systémů a zajištění jejich kontinuálního rozvoje, poradenské a konzultační služby zaměřené na provoz a optimalizaci informačních a komunikačních technologií (ICT), na návrhy a implementaci řešení v oblasti manipulace s daty a informacemi, provozně organizační změny pro dosažení finanční i provozní efektivity, výzkum a vývoj technologií pro oblast živočišné výroby.

(590) Barevná

(730) SAZKA a.s., K Žižkovu 851, Praha 9, 19093, CZ

(740) Halaxová & Halaxová TETRAPAT, RNDr. Zdeňka Halaxová, Jinonická 80, Praha 5, 15800

(210) O-521515

(220) 10.04.2015

(320) 10.04.2015

(511) 9, 16, 38, 41, 42

(540)



(510) (9) zařízení v oblasti informačních technologií a audiovizuální zařízení, zařízení a příslušenství na zpracování dat, platební terminály pro zprostředkování on-line plateb, software, loterní a herní terminály, loterní video terminály, zařízení pro hraní loterií a her, video herní terminály, počítačové terminály a hardware používaný při provozu loterních a

herních systémů; (16) papír, lepenka, reklamní, propagační a užitkové výrobky z papíru určené pro propagaci vlastní společnosti, periodické i neperiodické publikace, informační, reklamní a propagační materiály v rámci této třídy určené pro propagaci vlastní společnosti, tiskárenské a kartonážní výrobky, data a databáze na papírových nosičích, psací potřeby, kalendáře, diáře, školní potřeby, losy, sázenky, sázkové tikety, vstupenky; (38) telekomunikační služby, mobilní telekomunikační služby, provozování mobilní telekomunikační sítě pro bezdrátový přenos hlasu a dat, služby mobilního připojení k síti Internet včetně vysokorychlostního připojení a přenosu hlasové služby přes internetový protokol, peer-to-peer komunikace, služby instant messaging, osobní komunikační služby, pager služby, služby elektronické pošty, sledování mobilních telefonů pomocí satelitních signálů a zjišťování polohy mobilních telefonů pomocí satelitních signálů, rádio-paging, poskytování bezdrátového aplikačního protokolu (wap), včetně služeb využívajících zabezpečeného komunikačního kanálu, hlasová pošta, pořádání videokonferencí, video-telefonní služby, služby zprostředkování přístupu ke všem druhům datových a informačních sítí a internetu, služby textových a multimediálních zpráv, vytváření a poskytování telekomunikačních a komunikačních databází, služby pro umožnění spotřebitelům stahovat digitální obsah prostřednictvím sítě a serveru do osobní databáze, provozování on-line komunikačních fór; (41) organizování a pořádání loterií, provozování loterií, heren, rulet a kasin, organizování provozu a organizování pořádání sázkových her, výherních loterií, tombol, soutěží, vlastní provozování sázkových her a loterií o peníze prostřednictvím Internetu včetně stírání losů s možností výhry, provozování výherních i nevýherních hracích zařízení, služby vztahující se k hrám, sázení, hazardním hrám včetně hazardních her na dálku, loteriím, kasinům a ruletám v rámci této třídy, projekce sportovních přenosů, organizování sportovních sázek a číselných loterií, prodej losů a příjem sázek ve smluvně závazných sběrných právnických a fyzických osob a ve sběrných zřízených společností, pořádání a organizování kulturních, sportovních a společenských událostí, předprodej a prodej vstupenek, organizování a pořádání vzdělávacích akcí, provozování sportovních zařízení; (42) geologické výzkumy, geologické průzkumy a geologické expertizy, průzkum ropných polí, analýzy chemické, analýzy těžby ropných polí, expertizy v oblasti hornické činnosti, inženýrské práce, projektování, zeměměřičství, tvorba a pronájem softwaru, vyhledávání a průzkum ložisek nerostů, výzkum v oboru strojírenství, strojírenské návrhy a poradenství, projekční činnost ve výstavbě, činnosti projekční kanceláře, odborné poradenské a konzultační služby v oblasti energetiky, spotřeby zemního plynu, energetické účinnosti v budovách, geodezie, poradenství v oblasti ochrany životního prostředí, kontrola a testování ropných věží, vývoj a výzkum organických a anorganických materiálů termogelů, bioanalogických materiálů, výzkum a vývoj obvazového materiálu, náplastí, biologických kožních krytů, optických pomůcek, prostředků na korekci zraku, intraokulárních čoček, implantátů na bázi hydrogelu, gynekologických prostředků pro dilataci děložního čípku, kosmetických krémů a dalších medicínských a biomedicínských prostředků, shromažďování, analýza a interpretace dat získaných v souvislosti s výrobou zdravotnických a biomedicínských prostředků, výzkum a vývoj biomedicínských prostředků, web hosting, datové služby - úschova, správa, zálohování dat, provozování datových skladů, navrhování a správa počítačových sítí, správa „Big data“, projekt management nákupu nových softwarových systémů, tvorba a pronájem softwaru, počítačové programování, pronájem informačních a komunikačních technologií (ICT) pronájem softwaru a počítačů, provoz a správa informačních systémů a zajištění jejich kontinuálního rozvoje, poradenské a konzultační služby zaměřené na provoz a optimalizaci informačních a komunikačních technologií (ICT), na návrhy a implementaci řešení v oblasti manipulace s daty a informacemi, provozně organizační změny pro dosažení finanční i provozní efektivity, výzkum a vývoj technologií pro oblast živočišné výroby.

(590) Barevná

(730) SAZKA a.s., K Žižkovu 851, Praha 9, 19093, CZ

(740) Halaxová & Halaxová TETRAPAT, RNDr. Zdeňka Halaxová, Jinonická 80, Praha 5, 15800

(210) **O-521516**
(220) 10.04.2015
(320) 10.04.2015
(511) 9, 16, 38, 41, 42
(540)



(510) (9) zařízení v oblasti informačních technologií a audiovizuální zařízení, zařízení a příslušenství na zpracování dat, platební terminály pro zprostředkování on-line plateb, software, loterní a herní terminály, loterní video terminály, zařízení pro hraní loterií a her, video herní terminály, počítačové terminály a hardware používaný při provozu loterních a herních systémů; (16) papír, lepenka, reklamní, propagační a užitkové výrobky z papíru určené pro propagaci vlastní společnosti, periodické i neperiodické publikace, informační, reklamní a propagační materiály v rámci této třídy určené pro propagaci vlastní společnosti, tiskárenské a kartonážní výrobky, data a databáze na papírových nosičích, psací potřeby, kalendáře, diáře, školní potřeby, losy, sázenky, sázkové tikety, vstupenky; (38) telekomunikační služby, mobilní telekomunikační služby, provozování mobilní telekomunikační sítě pro bezdrátový přenos hlasu a dat, služby mobilního připojení k síti Internet včetně vysokorychlostního připojení a přenosu hlasové služby přes internetový protokol, peer-to-peer komunikace, služby instant messaging, osobní komunikační služby, pager služby, služby elektronické pošty, sledování mobilních telefonů pomocí satelitních signálů a zjišťování polohy mobilních telefonů pomocí satelitních signálů, rádio-paging, poskytování bezdrátového aplikačního protokolu (wap), včetně služeb využívajících zabezpečeného komunikačního kanálu, hlasová pošta, pořádání videokonferencí, video-telefonní služby, služby zprostředkování přístupu ke všem druhům datových a informačních sítí a internetu, služby textových a multimediálních zpráv, vytváření a poskytování telekomunikačních a komunikačních databází, služby pro umožnění spotřebitelům stahovat digitální obsah prostřednictvím sítí a serveru do osobní databáze, provozování on-line komunikačních fór; (41) organizování a pořádání loterií, provozování loterií, heren, rulet a kasin, organizování provozu a organizování pořádání sázkových her, výherních loterií, tombol, soutěží, vlastní provozování sázkových her a loterií o peníze prostřednictvím Internetu včetně stírání losů s možností výhry, provozování výherních i nevýherních hracích zařízení, služby vztahující se k hrám, sázení, hazardním hrám včetně hazardních her na dálku, loteriím, kasinům a ruletám v rámci této třídy, projekce sportovních přenosů, organizování sportovních sázek a číselných loterií, prodej losů a příjem sázek ve smluvně závazných sběrných právnických a fyzických osob a ve sběrných zřízených společnostech, pořádání a organizování kulturních, sportovních a společenských událostí, předprodej a prodej vstupenek, organizování a pořádání vzdělávacích akcí, provozování sportovních zařízení; (42) geologické výzkumy, geologické průzkumy a geologické expertizy, průzkum ropných polí, analýzy chemické, analýzy těžby ropných polí, expertizy v oblasti hornické činnosti, inženýrské práce, projektování, zeměměřičství, tvorba a pronájem softwaru, vyhledávání a průzkum ložisek nerostů, výzkum v oboru strojírenství, strojírenské návrhy a poradenství, projekční činnost ve výstavbě, činnosti projekční kanceláře, odborné poradenské a konzultační služby v oblasti energetiky, spotřeby zemního plynu, energetické účinnosti v budovách, geodzie, poradenství v oblasti ochrany životního prostředí, kontrola a testování ropných věží, vývoj a výzkum organických a anorganických materiálů termogelů, bioanalogických materiálů, výzkum a vývoj obvažového materiálu, náplastí, biologických kožních krytů, optických pomůcek, prostředků na korekci zraku, intraokulárních čoček, implantátů na bázi hydrogelu, gynecologických prostředků pro dilataci děložního čípku, kosmetických krémů a dalších medicínských a biomedicínských prostředků, shromažďování, analýza a interpretace dat získaných v souvislosti s výrobou zdravotnických a biomedicínských prostředků, výzkum a vývoj biomedicínských prostředků, web hosting, datové služby - úschova, správa, zálohování dat, provozování datových skladů, navrhování a správa

počítačových sítí, správa „Big data“, projekt management nákupu nových softwarových systémů, tvorba a pronájem softwaru, počítačové programování, pronájem informačních a komunikačních technologií (ICT) pronájem softwaru a počítačů, provoz a správa informačních systémů a zajištění jejich kontinuálního rozvoje, poradenské a konzultační služby zaměřené na provoz a optimalizaci informačních a komunikačních technologií (ICT), na návrhy a implementaci řešení v oblasti manipulace s daty a informacemi, provozně organizační změny pro dosažení finanční i provozní efektivity, výzkum a vývoj technologií pro oblast živočišné výroby.

(590) Barevná
(730) **SAZKA a.s.**, K Žižkovu 851, Praha 9, 19093, CZ
(740) Halaxová & Halaxová TETRAPAT, RNDr. Zdeňka Halaxová, Jinonická 80, Praha 5, 15800

(210) **O-521517**
(220) 10.04.2015
(320) 10.04.2015
(511) 9, 16, 38, 41, 42
(540)



(510) (9) zařízení v oblasti informačních technologií a audiovizuální zařízení, zařízení a příslušenství na zpracování dat, platební terminály pro zprostředkování on-line plateb, software, loterní a herní terminály, loterní video terminály, zařízení pro hraní loterií a her, video herní terminály, počítačové terminály a hardware používaný při provozu loterních a herních systémů; (16) papír, lepenka, reklamní, propagační a užitkové výrobky z papíru určené pro propagaci vlastní společnosti, periodické i neperiodické publikace, informační, reklamní a propagační materiály v rámci této třídy určené pro propagaci vlastní společnosti, tiskárenské a kartonážní výrobky, data a databáze na papírových nosičích, psací potřeby, kalendáře, diáře, školní potřeby, losy, sázenky, sázkové tikety, vstupenky; (38) telekomunikační služby, mobilní telekomunikační služby, provozování mobilní telekomunikační sítě pro bezdrátový přenos hlasu a dat, služby mobilního připojení k síti Internet včetně vysokorychlostního připojení a přenosu hlasové služby přes internetový protokol, peer-to-peer komunikace, služby instant messaging, osobní komunikační služby, pager služby, služby elektronické pošty, sledování mobilních telefonů pomocí satelitních signálů a zjišťování polohy mobilních telefonů pomocí satelitních signálů, rádio-paging, poskytování bezdrátového aplikačního protokolu (wap), včetně služeb využívajících zabezpečeného komunikačního kanálu, hlasová pošta, pořádání videokonferencí, video-telefonní služby, služby zprostředkování přístupu ke všem druhům datových a informačních sítí a internetu, služby textových a multimediálních zpráv, vytváření a poskytování telekomunikačních a komunikačních databází, služby pro umožnění spotřebitelům stahovat digitální obsah prostřednictvím sítí a serveru do osobní databáze, provozování on-line komunikačních fór; (41) organizování a pořádání loterií, provozování loterií, heren, rulet a kasin, organizování provozu a organizování pořádání sázkových her, výherních loterií, tombol, soutěží, vlastní provozování sázkových her a loterií o peníze prostřednictvím Internetu včetně stírání losů s možností výhry, provozování výherních i nevýherních hracích zařízení, služby vztahující se k hrám, sázení, hazardním hrám včetně hazardních her na dálku, loteriím, kasinům a ruletám v rámci této třídy, projekce sportovních přenosů, organizování sportovních sázek a číselných loterií, prodej losů a příjem sázek ve smluvně závazných sběrných právnických a fyzických osob a ve sběrných zřízených společnostech, pořádání a organizování kulturních, sportovních a společenských událostí, předprodej a prodej vstupenek, organizování a pořádání vzdělávacích akcí, provozování sportovních zařízení; (42) geologické výzkumy, geologické průzkumy a geologické expertizy, průzkum ropných polí, analýzy chemické, analýzy těžby ropných polí, expertizy v oblasti hornické činnosti, inženýrské práce, projektování,

zeměměřičství, tvorba a pronájem softwaru, vyhledávání a průzkum ložisek nerostů, výzkum v oboru strojírenství, strojírenské návrhy a poradenství, projekční činnost ve výstavbě, činnosti projekční kanceláře, odborné poradenské a konzultační služby v oblasti energetiky, spotřeby zemního plynu, energetické účinnosti v budovách, geodzie, poradenství v oblasti ochrany životního prostředí, kontrola a testování ropných věží, vývoj a výzkum organických a anorganických materiálů termogelů, bioanalogických materiálů, výzkum a vývoj obvazového materiálu, náplastí, biologických kožních krytů, optických pomůcek, prostředků na korekci zraku, intraokulárních čoček, implantátů na bázi hydrogelu, gynekologických prostředků pro dilataci děložního čípku, kosmetických krémů a dalších medicínských a biomedicínských prostředků, shromažďování, analýza a interpretace dat získaných v souvislosti s výrobou zdravotnických a biomedicínských prostředků, výzkum a vývoj biomedicínských prostředků, web hosting, datové služby - úschova, správa, zálohování dat, provozování datových skladů, navrhování a správa počítačových sítí, správa „Big data“, projekt management nákupu nových softwarových systémů, tvorba a pronájem softwaru, počítačové programování, pronájem informačních a komunikačních technologií (ICT) pronájem softwaru a počítačů, provoz a správa informačních systémů a zajištění jejich kontinuálního rozvoje, poradenské a konzultační služby zaměřené na provoz a optimalizaci informačních a komunikačních technologií (ICT), na návrhy a implementaci řešení v oblasti manipulace s daty a informacemi, provozní organizační změny pro dosažení finanční i provozní efektivity, výzkum a vývoj technologií pro oblast živočišné výroby.

(590) Barevná

(730) SAZKA a.s., K Žižkovu 851, Praha 9, 19093, CZ

(740) Halaxová & Halaxová TETRAPAT, RNDr. Zdeňka Halaxová, Jinonická 80, Praha 5, 15800

(210) **O-521519**

(220) 10.04.2015

(320) 10.04.2015

(511) 29, 30

(540)



(510) (29) konzervované a sušené ovoce a zelenina, ovocná dřev a kůra z ovoce, oříšky zpracované, zeleninové a ovocné lupínky, bramborové lupínky, ovocný a zeleninový snack; (30) cukrovinky, pečivo, trvanlivé pečivo, suchary, sušenky, jemné pečivo, pečivo se sezamem, koktejlové trvanlivé pečivo, pečivo se slanými příchutěmi, snacky (trvanlivé pečivo), tyčinky (trvanlivé pečivo), crackery, cereální výrobky, müsli výrobky, müsli tyčinky, müsli sypané, müsli zapékané, pekařské výrobky zařazené do této třídy, výrobky a polotovary z obilnin, výrobky a polotovary z mouky, cereální tyčinky, cereální výrobky zdravé a racionální výživy, sójové výrobky a polotovary, obilné vločky, ovesné vločky, kukuřičné lupínky, snack na bázi cereálií, snack na bázi rýže, obilná kaše, ovesná kaše, popcorn, obilné klíčky jako součást lidské potravy, rýže, rýžové koláčky.

(590) Barevná

(730) Tesař Dalibor, Ve Vrbině 1120/4, Krnov, Pod Cvilínem, 79401, CZ

(740) Ing. Zdeněk Kučera, Dlouhá 207 (P.O. Box 92), Slušovice, 76315

(210) **O-521520**

(220) 13.04.2015

(320) 13.04.2015

(511) 35, 38, 41

(540)

WORLD BEER IDOL

(510) (35) reklama a marketing; (38) komunikace - rádiové a TV programy; (41) zábava, sportovní a kulturní aktivity.

(730) World Beer Idol s.r.o., Ohradské náměstí 1621/5, Praha 5, 155 00, CZ

(210) **O-521521**

(220) 10.04.2015

(320) 10.04.2015

(511) 29, 30

(540)



(510) (29) konzervované a sušené ovoce a zelenina, ovocná dřev a kůra z ovoce, oříšky zpracované, zeleninové a ovocné lupínky, bramborové lupínky, ovocný a zeleninový snack; (30) cukrovinky, pečivo, trvanlivé pečivo, suchary, sušenky, jemné pečivo, pečivo se sezamem, koktejlové trvanlivé pečivo, pečivo se slanými příchutěmi, snacky (trvanlivé pečivo), tyčinky (trvanlivé pečivo), crackery, cereální výrobky, müsli výrobky, müsli tyčinky, müsli sypané, müsli zapékané, pekařské výrobky zařazené do této třídy, výrobky a polotovary z obilnin, výrobky a polotovary z mouky, cereální tyčinky, cereální výrobky zdravé a racionální výživy, sójové výrobky a polotovary, obilné vločky, ovesné vločky, kukuřičné lupínky, snack na bázi cereálií, snack na bázi rýže, obilná kaše, ovesná kaše, popcorn, obilné klíčky jako součást lidské potravy, rýže, rýžové koláčky.

(590) Barevná

(730) Tesař Dalibor, Ve Vrbině 1120/4, Krnov, Pod Cvilínem, 79401, CZ

(740) Ing. Zdeněk Kučera, Dlouhá 207 (P.O. Box 92), Slušovice, 76315

(210) **O-521522**

(220) 13.04.2015

(320) 13.04.2015

(511) 9, 16, 28, 41

(540)



(510) (9) výchovné a vzdělávací aplikace pro počítače a mobilní elektronická zařízení; (16) učební pomůcky, kromě přístrojů; (28) hry stolní, deskové a společenské hry s ekologickou tematikou; (41) výukové akce, výchovné vzdělávací akce.

(730) AWOCAO spol. s r.o., Eliščíno nábřeží 375, Hradec Králové, 50003, CZ

(210) **O-521524**

(220) 13.04.2015

(320) 13.04.2015

(511) 32

(540)

PIVOVAR JADRNIČEK

(510) (32) pivo.

(730) Jadrničková Bohdana, Komenského 318, Náměšť na Hané, 78344, CZ

(210) **O-521525**

(220) 13.04.2015

(320) 13.04.2015

(511) 25

(540)

TRUCINO

(510) (25) oděvy, obuv, kloboučnické zboží.

(730) **Truxa Jiří**, Nad Nádražím 315, Velké Březno, 40323, CZ

(210) **O-521594**

(220) 14.04.2015

(320) 14.04.2015

(511) 9, 35, 36, 38, 39, 41, 42

(540)

Era Pravidelné investování

(510) (9) systémy dálkového přenosu dat, programy na zpracování dat, dešifrovací systémy, platební karty, čipy, informační produkty v elektronické podobě, bezpečnostní zařízení (pro úschovu svěřených peněz, cenných listin, dokumentů i ostatních cenností) spadající do této třídy, přístroje a zařízení pro směnu a výměnu peněz spadající do této třídy, vše pouze v souvislosti s finančními, peněžními, pojišťovacími a telekomunikačními službami; (35) inzertní, reklamní a propagační činnost, uskutečňovaná prostřednictvím jakýchkoliv médií, marketing, informační servis a poradenské služby v oblasti obchodu, obchodní management a obchodní administrativy, automatizované zpracování dat v oblasti bankovníctví, prezentace akcí pro reklamní a obchodní účely, vše pouze v souvislosti s finančními, peněžními, pojišťovacími a telekomunikačními službami; (36) služby finanční, peněžní a pojišťovací; (38) telekomunikace, provozování systému dálkového přenosu dat prostřednictvím všech dostupných médií; (39) přeprava peněz, cenných papírů a jiných cenností; (41) výchova a vzdělávání, pořádání společenských, kulturních, zábavních i sportovních akcí, vše pouze v souvislosti s finančními, peněžními, pojišťovacími a telekomunikačními službami; (42) tvorba, zavádění, adaptace, aktualizace a údržba softwaru, kódování a dekódování zabezpečovacích systémů, tvorba www stránek, vše v souvislosti s finančními, peněžními, pojišťovacími a telekomunikačními službami.

(730) **Československá obchodní banka, a. s.**, Radlická 333/150, Praha 5 - Radlice, 15000, CZ

(740) **Baker & McKenzie v.o.s.**, advokátní kancelář, JUDr. Jiří Čermák, Klimentůvská 1216/46, Praha 1, 11002

(210) **O-521595**

(220) 14.04.2015

(320) 14.04.2015

(511) 9, 16, 35, 36, 38, 39, 41, 42

(540)

ČSOB Pravidelné investování

(510) (9) systémy dálkového přenosu dat, programy na zpracování dat, dešifrovací systémy, platební karty, čipy, informační produkty v elektronické podobě, bezpečnostní zařízení pro úschovu svěřených peněz, cenných listin, dokumentů i ostatních cenností spadající do této třídy, přístroje a zařízení pro směnu a výměnu peněz spadající do této třídy; (16) tiskoviny všeho druhu, včetně cenných papírů, šeků, směn, burzovních listů, cenných papírů, informační produkty na papírových nosičích; (35) inzertní, reklamní a propagační činnost, uskutečňovaná prostřednictvím jakýchkoliv médií, marketing, informační servis a poradenské služby v oblasti obchodu, obchodní management a obchodní administrativy, automatizované zpracování dat v oblasti bankovníctví, prezentace akcí pro reklamní a obchodní účely; (36) služby finanční, peněžní, nemovitostní a pojišťovací, včetně příslušných on-line služeb spadajících do této třídy; (38) telekomunikace, systém dálkového přenosu dat prostřednictvím všech dostupných médií; (39) přeprava peněz, cenných papírů a jiných cenností; (41) výchova a vzdělávání, pořádání společenských, kulturních, zábavních i sportovních akcí; (42) tvorba, zavádění, adaptace, aktualizace a údržba softwaru, kódování a dekódování zabezpečovacích systémů, tvorba www stránek.

(730) **Československá obchodní banka, a. s.**, Radlická 333/150, Praha 5 - Radlice, 15000, CZ

(740) **Baker & McKenzie v.o.s.**, advokátní kancelář, JUDr. Jiří Čermák, Klimentůvská 1216/46, Praha 1, 11002

(210) **O-521600**

(220) 15.04.2015

(320) 15.04.2015

(511) 9, 16, 35, 38, 41

(540)

Vzteklina

(510) (9) antény, audiovizuální zařízení pro výuku, automaty hudební, hrací skříně uváděné do chodu vhozením mince, nástroje na určování azimutu, barometry, brýle, pouzdra na brýle, brýle sluneční, brýle proti slunci, brýlové řetízky, buzoly, směrové kompas, clony na oči, čistěče nosičů zvukových záznamů, čočky kontaktní, čočky optické, čtecí zařízení v televizi, dalekohledy, diapozitivy, promítací přístroje na diapozitivy, diktafony, magnetické disky, kompaktní disky (audio-video), gramofonové desky, gramofonové jehly, disky optické, DVD přehrávače, elektronická pera (vizuální zobrazovací jednotky), elektronické oznamovací tabule, elektronické publikace (s možností stažení), epidiascopy, filmové kamery, exponované filmy, stříhací zařízení na filmy, kreslené filmy, fotoaparáty, hologramy, nosiče záznamů nahrané i nenahrané, audiovizuální programy, filmy (audiovizuální díla), CD disky, DVD disky, obaly na CD disky nebo DVD disky nebo na nosiče záznamů, jezdecké přílby, kalkulačky, kalkulačky kapesní, exponované kinofilmy, klávesnice počítačové, krokoměry, magnetická média, magnetické disky, magnetické nosiče dat, magnetické pásky, magnetofony, magnety, magnety dekorativní, mincové mechanismy pro televizory, monitory, mikrofony, nosiče dat magnetické, nosiče dat optické, nosiče zvukových nahrávek, nosiče zvukových záznamů nahrané i nenahrané, audiovizuální díla na nosičích, audiovizuální díla v digitální podobě, programové vybavení pro počítače, interaktivní software, software, hardware výpočetní techniky, interaktivní databáze, elektronické databáze, multimediální aplikace, elektronické multimediální nebo elektronické multimediální katalogy, elektronická periodika, ochranné brýle pro sport, ochranné helmy pro sport, obrazovky, optické disky kompaktní CD ROM, plátna promítací, počítače, počítačové hry (programy), počítačové tiskárny, podložky pod myš, potápěčské masky, potápěčské oděvy, potápěčské rukavice, pravítka (měřicí přístroje), pravítko logaritmické, přehrávače kompaktních disků, přílby ochranné, přístroje pro reprodukci zvuku, rádia, signalizační pišťalky, sluchátka, snímače obrazu, skenery (zpracování dat), tampóny do uší pro potápěče, televizní přístroje, trojúhelníky výstražné pro vozidla, videokamery, videokazety, videopásky, vyučovací stroje, zápisník elektronický, závaží, vše výše uvedené vyjma nosičů se záznamy audioknih; (16) alba, atlasy, pouzdra s barvami (školní pomůcky), blahopřání, blahopřání hudební, bloky (papírové výrobky), brožury, papírové bryndáčky, časopisy, časopisy - komiksy, čínská tuš, desky (papírové výrobky), psací desky s klipsem na přidržování papíru, desky na dokumenty (šanon, pořadače), dopisní papír, držáky na psací potřeby, figurky (sošky) z papírové hmoty, fotografie, stojany na fotografie, zemské glóbusy, grafické reprodukcce, grafiky, gummy na mazání, hlína modelovací, houbičky navlhčovací (kancelářské potřeby), hroty psacích per, chrániče prstů (kancelářské potřeby), inkoust v tyčince, inkousty, kalamáře, kalendáře, kalendáře trhací, kancelářské potřeby, kromě nábytku, kancelářské sponky, papírové kapesníky, karty, katalogy, kelímky papírové na mléčné výrobky, krabice na klobouky z lepenky, záložky do knih, knižní zarážky, vzory na kopírování, papírové kormouty, krabice lepenkové nebo papírové, kruzítka, křída na psaní, laminovačky (- na dokumenty) pro použití v kanceláři, malířská plátna, malířské stojany, malířské štetce, štetce, štetce na psaní, mapy, zeměpisné mapy, mašle papírové, materiály na pečetění, pomůcky na mazání, sáčky pro mikrovlnné trouby, misky na vodové barvy, materiály na modelování, nálepky (lepící pásky) pro kancelářské použití nebo pro domácnost, napínáčky, násadky na pera, noviny, nože na papír, obálky, obaly (papírové výrobky), obaly na spisy, obtisky, ocelová pera, opěradla na ruce pro malíře, ořezávací strojeky na tužky, ořezávacíka na tužky, oznámení rodinných událostí (papírové výrobky), palety pro malíře, papír, dopisní papír, papír kopírovací (pauzovací), pergamenový papír, papír sací, svítící papír, toaletní papír, papír voskový, papír Xuan, papírová protírání, papírové ubrusy, papírové podložky pod sklenice, podložky pod pívné sklenice, papírové ubrusy, pastelky, pouzdra na pasy, pečetě, penály, pera (kancelářské potřeby), pera plnicí, periodika, plakáty, plány, psací podložky, pomůcky učební, kromě přístrojů, pohlednice, poštovní známky, potřeby na psaní, poutače z papíru nebo lepenky, pouzdra na doklady, pouzdra na pera, pouzdra s psacími potřebami, papírové praporky, pravítka, prospekty, příručky, psací podložky, psací soupravy (sada psacích potřeb), publikace, papírové pytlíky jako obaly, razítka, razítka datovací, pouzdra na razítka, razítkovací podušky, ročenky, papírové ručníky, rýsovací nástroje, samolepky, samolepky pro domácnost a pro kancelářské potřeby, sešity, sešivačky, skicáky, stírátko na tabule,

školní potřeby, tabule školní, těžítka, tikety, tiskopisy, tiskové typy, tiskoviny, tužky, tuhy do tužek, držátka na tužky, patentní tužky, uhly na kreslení, zápisníky, zpěvníky; (35) reklamní, inzertní a propagační činnost, marketing, inzerce poštou, licence na výrobky a služby ostatních (komerční správa), nábor zaměstnanců, pomoc při řízení obchodní činnosti, obchodní nebo podnikatelské informace, obchodní nebo podnikatelský průzkum, organizování výstav (komerčních nebo reklamních), personální poradenství, pořádání veletrhů pro obchodní a reklamní účely, průzkum trhu, průzkum veřejného mínění, zajišťování předplatného telekomunikačních služeb pro ostatní, merchandising, organizační zabezpečování televizního vysílání, předvádění zboží, příprava inzertních sloupků, reklama (propagace), reklama on-line v počítačové síti, aktualizování reklamních materiálů, pronájem reklamních materiálů, zaslání reklamních materiálů zákazníkům, rozšiřování reklamních nebo inzertních materiálů, sekretářské služby, služby v oblasti grafické úpravy pro reklamní účely, styky s veřejností, vydávání reklamních nebo náborových propagačních a inzertních textů, televizní reklama, obchodní vedení uměleckých agentur, zajišťování novinového předplatného (pro předplatitele); (38) telekomunikace, služby umožňující komunikaci jedné osoby s druhou, elektronická pošta, služby elektronických nástěnek (telekomunikační služby), informační kanceláře, vysílání kabelové televize, služby dálkových konferencí, počítačová komunikace, posílání zpráv, poskytování internetových diskusních fór, pronájem přístrojů pro přenos zpráv, pronájem přístupového času ke globálním počítačovým sítím, pronájem zařízení pro přenos informací, přenášení pomocí satelitních družic, přenos zpráv a obrazových informací pomocí počítače, půjčování telekomunikačních zařízení, telekonference (služby dálkových konferencí), teleshoppingové služby (poskytování televizních kanálů pro teleshoppingové služby), televizní vysílání, digitální vysílání, televizní vysílání programů, televizní vysílání zábavných, vzdělávacích, výchovných, soutěžních, diskusních a informačních pořadů, šíření elektronických časopisů, informací, elektronických periodik, audio nebo audiovizuálních děl, vyjma audioknih, prostřednictvím informační nebo datové nebo elektronické nebo komunikační nebo telekomunikační nebo počítačové sítě, zejména Internetu, pomocí satelitů a jiné informační služby na Internetu související s televizním vysíláním, služby na Internetu související s televizním vysíláním, provozování internetového serveru, provozování internetového portálu, zajištění prostoru pro webové stránky, poskytování portálu na Internetu, poskytování on-line platformy pro nahrávání, zpracování, přenos a aktualizaci dat, obrázků, fotografií, 3D aplikací, telexové služby, radiové vysílání, výzvy (služby poskytované rádiem, telefonem nebo jinými elektronickými komunikačními prostředky), zaslání zpráv; (41) dabing, nakladatelství a vydavatelství, ediční činnost, publikační činnost, nahrávání nosičů zvukových nebo obrazově zvukových, služby v oblasti digitálního zpracování obrazu, elektronické publikování (DTP), služby v oblasti estrád, tvorba a šíření audiovizuálních děl, vyjma audioknih, zpravodajství, publicistika, televizní zpravodajství, TV produkce, tvorba programů, tvorba a výroba televizních a audiovizuálních programů, obrazové zpravodajství, filmová produkce, jiná než reklamní, filmová studia, filmová tvorba, filmové projekce, pronájem filmových promítaček a jejich příslušenství, půjčování filmů, fotografování, informace o možnostech zábavy, informace o výchově a vzdělávání, poskytování služeb v oblasti karaoke (hudební doprovod písní dle výběru zpěváka), výchovně zábavné klubové služby, kluby zdraví (služby), koncertní síně, sály, organizování a vedení konference, organizování a vedení kongresu, korespondenční kurzy, provozování muzea, služby nahrávacího studia, nahrávání videopásek, organizování kulturních nebo vzdělávacích výstav, organizace společenských a kulturních akcí, organizace, provozování a provádění her a soutěží i veřejných, provozování kina, organizování plesů, organizování vzdělávacích nebo zábavných soutěží, výstavní činnost v oblasti kultury nebo zábavy nebo výchovy nebo vzdělávání, zábavné parky, plánování a organizování večírků, pořádání soutěží krásy, poskytování on-line elektronických publikací [bez možnosti stažení], pronájem audio nahrávek, pronájem dekorací, pronájem kinematografických filmů, pronájem osvětlovacích zařízení pro divadla nebo televizní studia, pronájem rozhlasových a televizních přijímačů, provozování her on-line (z počítačové sítě), předprodej vstupenek, výroba divadelních nebo jiných představení, půjčování filmů, půjčování přenosných videokamer, půjčování videokamer, půjčování videopásek, psaní scénářů, pronájem rozhlasových a televizních přijímačů, organizování a vedení seminářů, služby v oblasti grafické úpravy, jiné než pro reklamní účely, studia nahrávací (služby), reportéřské služby, školení, vyučování, výroba rozhlasových a televizních programů, televizní zábava, zveřejňování textů, kromě reklamních, tlumočení posunkové řeči, opatřování titulků, výuka, vzdělávací informace, nahrávání videopásek,

střih videopásků, vydávání elektronických časopisů on-line, vydávání textů, s výjimkou reklamních nebo náborových, výroba videofilmů, pronájem zvukového nahrávacího zařízení, živé představení, organizování živých vystoupení.

(730) Česká televize, Kavčí hory, Praha 4, 14070, CZ

(210) O-521603

(220) 15.04.2015

(320) 15.04.2015

(511) 19, 39

(540)



(510) (19) beton; (39) doprava.

(590) Barevná

(730) i Beton s.r.o., Dobrovského 2366, Havlíčkův Brod, 58001, CZ

(210) O-521604

(220) 15.04.2015

(320) 15.04.2015

(511) 30

(540)



(510) (30) chléb, pečivo.

(590) Barevná

(730) Pekárna Zlivice s.r.o., Zlivice 51, Čížová, 39701, CZ

(210) O-521605

(220) 15.04.2015

(320) 15.04.2015

(511) 32, 33, 35, 40

(540)



(510) (32) nealkoholické nápoje všeho druhu, zejména nealkoholické mošty, ovocné a zeleninové šťávy, výtažky a nektary, nealkoholické aperitivy a koktejly přírodní a syčené minerální, stolní a pramenité vody, včetně vod ochucených, limonády, nealkoholické nápoje instantní a koncentrované, včetně nápojů energetických, vitaminizovaných a ionizovaných, dietetické

nápoje neléčebné, včetně nápojů vitaminizovaných, přípravky na výrobu nealkoholických nápojů, např. prášky, granule, tablety, koncentráty a sirupy, extrakty, výluhy a jiné přípravky pro přípravu nealkoholických nápojů, včetně jejich příchutí; (33) alkoholické nápoje všeho druhu, zejména vína, lihoviny a likéry, např. vína stolní, odrůdová a známková, a to přírodní, ovocná a bylinná, destiláty vinné, ovocné, bylinné a zeleninové, včetně macerátů a výluhů, destiláty ušlechtilé a řezané, alkoholické aperitivy a koktejly, koncentráty k přípravě alkoholických nápojů a esence do lihovin; (35) zprostředkovatelská činnost v oblasti obchodu s alkoholickými a nealkoholickými nápoji, inzertní a propagační služby, včetně zveřejňování reklamních a náborových textů a jejich rozšiřování, průzkum a analýza trhu, včetně zpracování odborných obchodních posudků a studií, informační servis v oboru obchodu a reklamy, obchodní zastoupení tuzemských a zahraničních firem, poskytování pomoci při provozování obchodu, včetně zprostředkování obchodních záležitostí a personalistiky, organizování, zabezpečování a pořádání propagačních a/nebo komerčních výstav, propagačních a reklamních akcí a přehlídek zboží, včetně distribuce zboží a jeho vzorků k reklamním účelům, odborná poradenská a konzultační činnost v oboru obchodu, podnikání, reklamy a propagace; (40) lisování a následné zpracování vína a lihu, zejména vinných hroznů, ovoce, bylin a zeleniny, včetně koncentrátů a přísad.

(730) **Kryštofová Iva**, Lipová 1380, Dubňany, 69603, CZ

(210) **O-521607**

(220) 15.04.2015

(320) 15.04.2015

(511) 9, 16, 35, 38, 41

(540)

RAPL

(510) (9) antény, audiovizuální zařízení pro výuku, automaty hudební, hrací skříně uváděné do chodu vhozením mince, nástroje na určování azimutu, barometry, brýle, pouzdra na brýle, brýle sluneční, brýle proti slunci, brýlové řetízky, buzoly, směrové kompas, clony na oči, čističe nosičů zvukových záznamů, čočky kontaktní, čočky optické, čtecí zařízení v televizi, dalekohledy, diapositivy, promítací přístroje na diapositivy, diktafony, magnetické disky, kompaktní disky (audio-video), gramofonové desky, gramofonové jehly, disky optické, DVD přehrávače, elektronická pera (vizuální zobrazovací jednotky), elektronické oznamovací tabule, elektronické publikace (s možností stažení), epidiaskopy, filmové kamery, exponované filmy, stříhací zařízení na filmy, kreslené filmy, fotoaparáty, hologramy, nosiče záznamů nahrané i nenahrané, audiovizuální programy, filmy (audiovizuální díla), CD disky, DVD disky, obaly na CD disky nebo DVD disky nebo na nosiče záznamů, jezdecké přilby, kalkulačky, kalkulačky kapesní, exponované kinofilm, klávesnice počítačové, krokoměry, magnetická média, magnetické disky, magnetické nosiče dat, magnetické pásky, magnetofony, magnety, magnety dekorativní, mincové mechanismy pro televizory, monitory, mikrofony, nosiče dat magnetické, nosiče dat optické, nosiče zvukových nahrávek, nosiče zvukových záznamů nahrané i nenahrané, audiovizuální díla na nosičích, audiovizuální díla v digitální podobě, programové vybavení pro počítače, interaktivní software, software, hardware výpočetní techniky, interaktivní databáze, elektronické databáze, multimediální aplikace, elektronické multimediální nebo elektronické multimediální katalogy, elektronická periodika, ochranné brýle pro sport, ochranné helmy pro sport, obrazovky, optické disky kompaktní CD ROM, plátina promítací, počítače, počítačové hry (programy), počítačové tiskárny, podložky pod myš, potápěčské masky, potápěčské oděvy, potápěčské rukavice, pravítka (měřicí přístroje), pravítko logaritmické, přehrávače kompaktních disků, přilby ochranné, přístroje pro reprodukci zvuku, rádia, signalizační pišťalky, sluchátka, snímače obrazu, skenery (zpracování dat), tampóny do uší pro potápěče, televizní přístroje, trojúhelníky výstražné pro vozidla, videokamery, videokazety, videopásky, vyučovací stroje, zápisník elektronický, závaží, vše výše uvedené vyjma nosičů se záznamy audioknih; (16) alba, atlasy, pouzdra s barvami (školní pomůcky), blahopřání, blahopřání hudební, bloky (papírnické výrobky), brožury, papírové bryndáčky, časopisy, časopisy - komiksy, čínská tuš, desky (papírnické výrobky), psací desky s klipsem na přidržování papíru, desky na dokumenty (šanon, pořadače), dopisní papír, držáky na psací potřeby, figurky (sošky) z papírové hmoty, fotografie, stojany na fotografie, zemské glóbusy, grafické reprodukcce, grafiky, gummy na mazání, hlina modelovací, houbičky navlhčovací (kancelářské potřeby), hroty psacích per, chrániče prstů (kancelářské potřeby), inkoust v tyčince, inkousty, kalamáře, kalendáře, kalendáře trhací, kancelářské potřeby, kromě nábytku, kancelářské sponky, papírové kapesníky, karty, katalogy,

kelímky papírové na mléčné výrobky, krabice na klobouky z lepenky, záložky do knih, knižní zarážky, vzory na kopírování, papírové kornouty, krabice lepenkové nebo papírové, kružítko, křída na psaní, laminovačky (- na dokumenty) pro použití v kanceláři, malířská plátina, malířské stojany, malířské štětce, štětce, štětce na psaní, mapy, zeměpisné mapy, mašle papírové, materiály na pečeti, pomůcky na mazání, sáčky pro mikrovlnné trouby, misky na vodové barvy, materiály na modelování, nálepky (lepící pásky) pro kancelářské použití nebo pro domácnost, napínáčky, násadky na pera, noviny, nože na papír, obálky, obaly (papírnické výrobky), obaly na spisy, obtisky, ocelová pera, opěradla na ruce pro malíře, ořezávací stroje na tužky, ořezávátka na tužky, oznámení rodinných událostí (papírnické výrobky), palety pro malíře, papír, dopisní papír, papír kopírovací (pauzovací), pergamenový papír, papír sací, svítící papír, toaletní papír, papír voskový, papír Xuan, papírová prostírání, papírové ubrusy, papírové podložky pod sklenice, podložky pod pívni sklenice, papírové ubrusy, pastelky, pouzdra na pasy, pečete, penály, pera (kancelářské potřeby), pera plnicí, periodika, plakáty, plány, psací podložky, pomůcky učební, kromě přístrojů, pohlednice, poštovní známky, potřeby na psaní, poutače z papíru nebo lepenky, pouzdra na doklady, pouzdra na pera, pouzdra s psacími potřebami, papírové praporky, pravítka, prospekty, příručky, psací podložky, psací soupravy (sada psacích potřeb), publikace, papírové pytlíky jako obaly, razítka, razítka datovací, pouzdra na razítka, razítkovací podušky, ročenky, papírové ručníky, rýsovací nástroje, samolepky, samolepky pro domácnost a pro kancelářské potřeby, sešity, sešivačky, skicáky, stíratka na tabule, školní potřeby, tabule školní, těžítka, tikety, tiskopisy, tiskové typy, tiskoviny, tužky, tuhy do tužek, držátka na tužky, patentní tužky, uhly na kreslení, zápisníky, zpěvníky; (35) reklamní, inzertní a propagační činnost, marketing, inzerce poštou, licence na výrobky a služby ostatních (komerční správa), nábor zaměstnanců, pomoc při řízení obchodní činnosti, obchodní nebo podnikatelské informace, obchodní nebo podnikatelský průzkum, organizování výstav (komerčních nebo reklamních), personální poradenství, pořádání veletrhů pro obchodní a reklamní účely, průzkum trhu, průzkum veřejného mínění, zajišťování předplatného telekomunikačních služeb pro ostatní, merchandising, organizační zabezpečování televizního vysílání, předvádění zboží, příprava inzertních sloupků, reklama (propagace), reklama on-line v počítačové síti, aktualizování reklamních materiálů, pronájem reklamních materiálů, zaslání reklamních materiálů zákazníkům, rozšiřování reklamních nebo inzertních materiálů, sekretářské služby, služby v oblasti grafické úpravy pro reklamní účely, styky s veřejností, vydávání reklamních nebo náborových propagačních a inzertních textů, televizní reklama, obchodní vedení uměleckých agentur, zajišťování novinového předplatného (pro předplatitele); (38) telekomunikace, služby umožňující komunikaci jedné osoby s druhou, elektronická pošta, služby elektronických nástěnek (telekomunikační služby), informační kanceláře, vysílání kabelové televize, služby dálkových konferencí, počítačová komunikace, posílání zpráv, poskytování internetových diskusních fór, pronájem přístrojů pro přenos zpráv, pronájem přístupového času ke globálnímu počítačovému síťmi, pronájem zařízení pro přenos informací, přenášení pomocí satelitních družic, přenos zpráv a obrazových informací pomocí počítače, půjčování telekomunikačních zařízení, telefonference (služby dálkových konferencí), teleshoppingové služby (poskytování televizních kanálů pro teleshoppingové služby), televizní vysílání, digitální vysílání, televizní vysílání programů, televizní vysílání zábavných, vzdělávacích, výchovných, soutěžních, diskusních a informačních pořadů, šíření elektronických časopisů, informací, elektronických periodik, audio nebo audiovizuálních děl, vyjma audioknih, prostřednictvím informační nebo datové nebo elektronické nebo komunikační nebo telekomunikační nebo počítačové sítě, zejména Internetu, pomocí satelitů a jiné informační služby na Internetu související s televizním vysíláním, služby na Internetu související s televizním vysíláním, provozování internetového serveru, provozování internetového portálu, zajištění prostoru pro webové stránky, poskytování portálu na Internetu, poskytování on-line platformy pro nahrávání, zpracování, přenos a aktualizaci dat, obrázků, fotografií, 3D aplikací, telexové služby, radiové vysílání, výzvy (služby poskytované rádiem, telefonem nebo jinými elektronickými komunikačními prostředky), zaslání zpráv; (41) dabing, nakladatelství a vydavatelství, ediční činnost, publikační činnost, nahrávání nosičů zvukových nebo obrazových zvukových, služby v oblasti digitálního zpracování obrazu, elektronické publikování (DTP), služby v oblasti estrád, tvorba a šíření audiovizuálních děl, vyjma audioknih, zpravodajství, publicistika, televizní zpravodajství, TV produkce, tvorba programů, tvorba a výroba televizních a audiovizuálních programů, obrazové zpravodajství, filmová produkce, jiná než reklamní, filmová studia, filmová tvorba, filmové projekce, pronájem filmových promítaček

a jejich příslušenství, půjčování filmů, fotografování, informace o možnostech zábavy, informace o výchově a vzdělávání, poskytování služeb v oblasti karaoke (hudební doprovod písní dle výběru zpěváka), výchovně zábavné klubové služby, kluby zdraví (služby), koncertní síně, sály, organizování a vedení konference, organizování a vedení kongresu, korespondenční kurzy, provozování muzea, služby nahrávacího studia, nahrávání videopásek, organizování kulturních nebo vzdělávacích výstav, organizace společenských a kulturních akcí, organizace, provozování a provádění her a soutěží i veřejných, provozování kina, organizování plesů, organizování vzdělávacích nebo zábavných soutěží, výstavní činnost v oblasti kultury nebo zábavy nebo výchovy nebo vzdělávání, zábavné parky, plánování a organizování večírků, pořádání soutěží krásy, poskytování on-line elektronických publikací (bez možnosti stažení), pronájem audio nahrávek, pronájem dekorací, pronájem kinematografických filmů, pronájem osvětlovacích zařízení pro divadla nebo televizní studia, pronájem rozhlasových a televizních přijímačů, provozování her on-line (z počítačové sítě), předprodej vstupenek, výroba divadelních nebo jiných představení, půjčování filmů, půjčování přenosných videokamer, půjčování videokamer, půjčování videopásek, psaní scénářů, pronájem rozhlasových a televizních přijímačů, organizování a vedení seminářů, služby v oblasti grafické úpravy, jiné než pro reklamní účely, studia nahrávací (služby), reportéřské služby, školení, vyučování, výroba rozhlasových a televizních programů, televizní zábava, zveřejňování textů, kromě reklamních, tlumočení posunkové řeči, opatřování titulky, výuka, vzdělávací informace, nahrávání videopásek, střih videopásků, vydávání elektronických časopisů on-line, vydávání textů, s výjimkou reklamních nebo náborových, výroba videofilmů, pronájem zvukového nahrávacího zařízení, živé představení, organizování živých vystoupení.

(730) **Česká televize**, Kavčí hory, Praha 4, 14070, CZ

(210) **O-521613**

(220) 15.04.2015

(320) 15.04.2015

(511) 9

(540)



(510) (9) přístroje a nástroje vědecké, námořní, geodetické, fotografické, filmové, optické, přístroje pro vážení, měření, signalizaci, kontrolu (inspekci), záchranu a přístroje pro vyučování, přístroje pro vedení, přepínání, přeměnu, akumulaci, regulaci nebo řízení elektrického proudu, přístroje pro záznam, převod, reprodukci zvuku nebo obrazu, magnetické nosiče zvukových záznamů, gramofonové desky, magnetofonové pásky a kazety, CD, CD ROM, videokazety, zvukové filmy, počítačí stroje, přístroje pro zpracování informací, počítače, počítačový software, spotřební elektronika, mikrofony, sluchátka, antény, dálkové ovladače, video přehrávače, dvd přehrávače, cd přehrávače, rádia, monitory, myši, elektronické hry.

(730) **FAST ČR, a.s.**, Černokostecká 2111, Praha 10, 10000, CZ

(740) **KOREJZOVÁ & SPOL.**, v.o.s., JUDr. Petra Korejzová, Korunní 810/104 E, Praha 10, 10100

(210) **O-521615**

(220) 15.04.2015

(320) 15.04.2015

(511) 7, 8, 16, 21

(540)



(510) (7) nože (části strojů), strojní nůžky, elektrické, hydraulické a pneumatické stroje, mechanické ruční nástroje a nářadí, zemědělské stroje a nástroje, licí formy (části strojů); (8) nožířské výrobky všeho druhu v rámci této třídy, nůžky, sekery, brousky a brusy, ruční nářadí a nástroje; (16) číslačky, děrovačky kancelářské, kancelářské potřeby (kromě nábytku), kancelářské sponky, napínáčky, nože na papír (kancelářské potřeby), nožičky k vyškrabávání písma pro kancelářské účely, ořezávací strojky na tužky, ořezávatka na tužky, pera ocelová, pořadače (kancelářské potřeby), potřeby na psaní, pravítka, připínáčky, rytiny, řezačky na papír (kancelářské potřeby), sešívačky (kancelářské potřeby), sponky kancelářské, ukazovátka neelektrická, zarážky na knihy; (21) pomůcky, náčiní a nádoby pro domácnost a kuchyň, ruční nástroje na vaření a čištění, formy (kuchyňské).

(730) **Mikov s.r.o.**, Mikulášovice 741, Mikulášovice, 40779, CZ

(210) **O-521616**

(220) 15.04.2015

(320) 15.04.2015

(511) 12

(540)

ARATAN

(510) (12) automobily a jejich části a příslušenství, spadající do této třídy.

(730) **ŠKODA AUTO a.s.**, tř. Václava Klementa 869, Mladá Boleslav II, 29301, CZ

(210) **O-521617**

(220) 15.04.2015

(320) 15.04.2015

(511) 12

(540)

AIRON

(510) (12) automobily a jejich části a příslušenství, spadající do této třídy.

(730) **ŠKODA AUTO a.s.**, tř. Václava Klementa 869, Mladá Boleslav II, 29301, CZ

(210) **O-521618**

(220) 15.04.2015

(320) 15.04.2015

(511) 12

(540)

IRON

(510) (12) automobily a jejich části a příslušenství, spadající do této třídy.

(730) **ŠKODA AUTO a.s.**, tř. Václava Klementa 869, Mladá Boleslav II, 29301, CZ

(210) **O-521620**
(220) 15.04.2015
(320) 15.04.2015
(511) 29, 30, 32
(540)

 Bombato

(510) (29) vejce, mléko a mléčné výrobky; (30) chléb, pečivo a cukrovinky, zmrzlina; (32) nápoje a šťávy ovocné.

(730) **Březina Radek**, Pražská 317, Velká Dobrá, 27361, CZ
(740) Slaviček Václav, Mgr., advokátní kancelář, Mgr. Václav Slaviček, Ctiborova 3091, Kladno, 27201

(210) **O-521621**
(220) 15.04.2015
(320) 15.04.2015
(511) 29, 30, 32
(540)

Bombato - Když je zmrzlina umění

(510) (29) vejce, mléko a mléčné výrobky; (30) chléb, pečivo a cukrovinky, zmrzlina; (32) nápoje a šťávy ovocné.

(730) **Březina Radek**, Pražská 317, Velká Dobrá, 27361, CZ
(740) Slaviček Václav, Mgr., advokátní kancelář, Mgr. Václav Slaviček, Ctiborova 3091, Kladno, 27201

(210) **O-521636**
(220) 15.04.2015
(320) 15.04.2015
(511) 9
(540)

KOTLIN

(510) (9) počítačové programy pro vývoj jiných počítačových programů, kompilační programy, editační programy, ladicí programy a obslužné programy pro tvorbu jiných počítačových programů, počítačové programy pro pomoc vývojářům při tvorbě programového kódu pro použití ve vícestupňových aplikačních programech, a počítačové programy pro provádění odladěných vývojových programů a aplikačních programů.

(730) **JetBrains s.r.o.**, Na hřebenech II 1718/10, Praha 4 - Nusle, 14700, CZ
(740) Rott, Růžička & Guttman Patentové, známkové a advokátní kanceláře, JUDr. Vladimír Rott, Vinohradská 37, Praha 2, 12000

(210) **O-521823**
(220) 23.04.2015
(320) 23.04.2015
(511) 9, 16, 41
(540)

 stories

(510) (9) elektronické publikace, zvukové a obrazové záznamy na nosičích nebo v elektronické podobě nebo ke stažení, audiovizuální zařízení pro výuku,

audiovizuální díla na nosičích nebo v elektronické podobě, filmy na nosičích nebo v elektronické podobě, hudební díla na nosičích nebo v elektronické podobě, audiovizuální programy, software pro spojení s překladatelskou činností nebo jazykovým vzděláváním, multimediální aplikace; (16) knihy, časopisy, tiskoviny, brožury, katalogy, plakáty, manuály, prospekty, kalendáře, obalové materiály z kartónu; (41) výchova, vzdělávání, vyučování, pořádání vzdělávacích kurzů, výuka a vzdělávání on-line, výuka jazyků, počítačové vzdělávání a školení, pořádání zkoušek v rámci vzdělávání, organizování a vedení seminářů, školení a konferencí, organizování vzdělávacích a zábavných soutěží, konzultační služby v oblasti vzdělávání, informace o výchově a vzdělávání, překladatelské a tlumočnické služby, vydávání knih, vydávání elektronických knih a časopisů on-line, poskytování on-line elektronických publikací, zábavní činnost, tvorba a šíření audiovizuálních děl, půjčování filmů.

(730) **Archimedes Inspiration a.s.**, Opletalova 1535/4, Praha 1 - Nové Město, 11376, CZ

(740) FISCHER & PARTNER Intellectual Property s.r.o., Na Hrobci 294/5, Praha 2, 12800

(210) **O-521824**
(220) 23.04.2015
(320) 23.04.2015
(511) 9, 16, 41
(540)

 movies

(510) (9) elektronické publikace, zvukové a obrazové záznamy na nosičích nebo v elektronické podobě nebo ke stažení, audiovizuální zařízení pro výuku, audiovizuální díla na nosičích nebo v elektronické podobě, filmy na nosičích nebo v elektronické podobě, hudební díla na nosičích nebo v elektronické podobě, audiovizuální programy, software pro spojení s překladatelskou činností nebo jazykovým vzděláváním, multimediální aplikace; (16) knihy, časopisy, tiskoviny, brožury, katalogy, plakáty, manuály, prospekty, kalendáře, obalové materiály z kartónu; (41) výchova, vzdělávání, vyučování, pořádání vzdělávacích kurzů, výuka a vzdělávání on-line, výuka jazyků, počítačové vzdělávání a školení, pořádání zkoušek v rámci vzdělávání, organizování a vedení seminářů, školení a konferencí, organizování vzdělávacích a zábavných soutěží, konzultační služby v oblasti vzdělávání, informace o výchově a vzdělávání, překladatelské a tlumočnické služby, vydávání knih, vydávání elektronických knih a časopisů on-line, poskytování on-line elektronických publikací, zábavní činnost, tvorba a šíření audiovizuálních děl, půjčování filmů.

(730) **Archimedes Inspiration a.s.**, Opletalova 1535/4, Praha 1 - Nové Město, 11376, CZ

(740) FISCHER & PARTNER Intellectual Property s.r.o., Na Hrobci 294/5, Praha 2, 12800

(210) **O-521848**
(220) 29.04.2015
(320) 29.04.2015
(511) 12, 37
(540)

(510) (12) osobní a nákladní automobily, vozidla; (37) servis, oprava a údržba
nákladních automobilů a ostatních vozidel.
(590) Barevná
(730) **NAPA TRUCKS spol. s r. o.**, Semtín 100, Pardubice, 53353, CZ



Zamítnuté a částečně zamítnuté přihlášky ochranných známek po zveřejnění

Zjistí-li Úřad v průběhu řízení o námitkách, že přihlašovaná ochranná známka nespĺňuje podmínky pro zápis, přihlášku zamítne. Zjistí-li, že přihlašovaná ochranná známka nespĺňuje podmínky pro zápis jen pro některé výrobky nebo služby, přihlášku zamítne v rozsahu výrobků nebo služeb, pro které přihláška nespĺňuje podmínky zápisu. S ohledem na tuto skutečnost, obsahuje tato kapitola údaje o rozhodnutích o zamítnutí přihlášky ochranné známky v celém nebo částečném rozsahu na základě ustanovení § 26 zákona č. 441/2003 Sb. Údaje o výsledku rozhodnutí (zamítnutí přihlášky, částečné zamítnutí přihlášky) jsou uvedeny za datem právní moci rozhodnutí pod INID kódem (583) s názvem "Datum právní moci rozhodnutí/výsledek rozhodnutí".

(210) **O-502101**
(540)

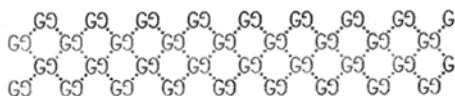

(583) 12.05.2015/NABYTÍ P.M. - ZAMÍTNUTÍ PŘIHLÁŠKY PO ZVEŘEJNĚNÍ

(210) **O-505424**
(540)

UNICUT

(583) 08.05.2015/NABYTÍ P.M. - ZAMÍTNUTÍ PŘIHLÁŠKY PO ZVEŘEJNĚNÍ

(210) **O-505575**
(540)



(583) 12.05.2015/NABYTÍ P.M. - ČÁSTEČNÉ ZAMÍTNUTÍ PŘIHL. PO ZVEŘ.

Zápisy ochranných známek bez změny ve vztahu ke zveřejněným přihláškám

(111) **345839**
(220) 22.06.2011
(320) 22.06.2011
(442) 04.02.2015
(151) 13.05.2015
(730) **Monster Energy Company**, 1 Monster Way, Corona, CA, US
(210) O-490324

(111) **345844**
(220) 31.01.2013
(320) 31.01.2013
(442) 16.10.2013
(151) 13.05.2015
(730) **Havránek Richard MUDr.**, Zvíkovská 175/18, Praha 9, 19800, CZ
(210) O-501511

(111) **345849**
(220) 20.09.2013
(320) 20.09.2013
(442) 04.02.2015
(151) 13.05.2015
(730) **Šimek Antonín**, V pátém 286, Praha 9 - Klánovice, 19014, CZ
(210) O-507728

(111) **345850**
(220) 11.10.2013
(320) 11.10.2013
(442) 04.02.2015
(151) 13.05.2015
(730) **Olahová Katarina**, Hlavní třída 853/46, Ostrava - Poruba, 70800, CZ
(210) O-508222
(590) Barevná

(111) **345851**
(220) 08.01.2014
(320) 08.01.2014
(442) 04.02.2015
(151) 13.05.2015
(730) **TERM, spol. s r.o.**, Hájecká 12, Brno, 61800, CZ
(210) O-510392

(111) **345852**
(220) 27.01.2014
(320) 27.01.2014
(442) 04.02.2015
(151) 13.05.2015
(730) **AXICIA s.r.o.**, Jednořadá 1051/53, Praha 6 - Bubeneč, 16000, CZ
(210) O-510897

(111) **345853**
(220) 04.02.2014
(320) 04.02.2014
(442) 04.02.2015
(151) 13.05.2015
(730) **Bušta Libor Ing.**, Teyschlova 1116/27, Brno, 63500, CZ
(210) O-511075

(111) **345854**
(220) 06.02.2014
(320) 06.02.2014
(442) 04.02.2015
(151) 13.05.2015
(730) **Makovec Václav**, Velký Bor 128, Horažďovice, 34101, CZ
(210) O-511137

(111) **345855**
(220) 20.02.2014
(320) 20.02.2014
(442) 04.02.2015
(151) 13.05.2015
(730) **Valtera Jiří**, Klecany 343, Klecany, 25067, CZ
(210) O-511511

(111) **345856**
(220) 25.02.2014
(320) 25.02.2014
(442) 04.02.2015
(151) 13.05.2015
(730) **OLX B.V.**, Taurusavenue 105, Hoofddorp, NL
(210) O-511610
(590) Barevná

(111) **345857**
(220) 25.02.2014
(320) 25.02.2014
(442) 04.02.2015
(151) 13.05.2015
(730) **OLX B.V.**, Taurusavenue 105, Hoofddorp, NL
(210) O-511611

(111) **345858**
(220) 27.02.2014
(320) 27.02.2014
(442) 04.02.2015
(151) 13.05.2015
(730) **Haco Ivan Ing.**, Štěrboholská 38, Praha 10, 10200, CZ
(210) O-511684

(111) **345859**
(220) 06.03.2014
(320) 06.03.2014
(442) 04.02.2015
(151) 13.05.2015
(730) **EUROPRINTY, spol. s r.o.**, Revoluční 1082/8, Praha 1 - Nové Město, 11000, CZ
(210) O-511890
(590) Barevná

(111) **345860**
(220) 17.03.2014
(320) 17.03.2014
(442) 04.02.2015
(151) 13.05.2015
(730) **GALOA s.r.o.**, Roháčova 145/14, Praha 3, 13000, CZ
(210) O-512137

(111) **345861**
(220) 31.03.2014
(320) 31.03.2014
(442) 04.02.2015
(151) 13.05.2015
(730) **CLINICA BOHEMICA s.r.o.**, Koubkova 228/13, Praha 2, 12000, CZ
(210) O-512484
(590) Barevná

(111) **345862**
(220) 10.04.2014
(320) 10.04.2014
(442) 04.02.2015

(151) 13.05.2015
(730) **MEDOEXPORT s.r.o.**, Svatopluka Čecha 367, Jaroměř, 55101, CZ
(210) O-512776
(590) Barevná

(111) **345863**
(220) 23.04.2014
(320) 23.04.2014
(442) 04.02.2015
(151) 13.05.2015
(730) **Brněnská pivovarnická společnost, s.r.o.**, Porážka 208/3, Brno, Trnitá, 60200, CZ
(210) O-513055

(111) **345864**
(220) 27.05.2014
(320) 27.05.2014
(442) 04.02.2015
(151) 13.05.2015
(730) **GASCONTROL, společnost s r.o.**, Nový Svět 1407/59a, Havířov, Prostřední Suchá, 73564, CZ
(210) O-513847
(590) Barevná

(111) **345865**
(220) 04.06.2014
(320) 04.06.2014
(442) 04.02.2015
(151) 13.05.2015
(730) **Mezinárodní mládežnické hnutí "Youth Time"**, Zborovská 716/27, Praha 5, 15000, CZ
(210) O-514078
(590) Barevná

(111) **345866**
(220) 04.06.2014
(320) 04.06.2014
(442) 04.02.2015
(151) 13.05.2015
(730) **Mezinárodní mládežnické hnutí "Youth Time"**, Zborovská 716/27, Praha 5, 15000, CZ
(210) O-514079
(590) Barevná

(111) **345867**
(220) 04.06.2014
(320) 04.06.2014
(442) 04.02.2015
(151) 13.05.2015
(730) **Mezinárodní mládežnické hnutí "Youth Time"**, Zborovská 716/27, Praha 5, 15000, CZ
(210) O-514080
(590) Barevná

(111) **345868**
(220) 04.06.2014
(320) 04.06.2014
(442) 04.02.2015
(151) 13.05.2015
(730) **Mezinárodní mládežnické hnutí "Youth Time"**, Zborovská 716/27, Praha 5, 15000, CZ
(210) O-514081
(590) Barevná

(111) **345869**
(220) 06.06.2014
(320) 06.06.2014
(442) 04.02.2015

(151) 13.05.2015
(730) **Verner Jan**, Větrušická 801/2, Praha 8 - Kobylisy, 18200, CZ
(210) O-514138

(111) **345870**
(220) 09.06.2014
(320) 09.06.2014
(442) 04.02.2015
(151) 13.05.2015
(730) **Onoico Elena**, G. Košbuk 30/9, Kišinev, MD
(210) O-514170

(111) **345871**
(220) 17.06.2014
(320) 17.06.2014
(442) 04.02.2015
(151) 13.05.2015
(730) **Kočová Jana**, Palouček 1796, Beroun, 26601, CZ
(210) O-514333

(111) **345872**
(220) 19.06.2014
(320) 19.06.2014
(442) 04.02.2015
(151) 13.05.2015
(730) **Balšínek Dalibor**, Nad Závěrkou 7, Praha 6 - Břevnov, 16900, CZ
(210) O-514417

(111) **345873**
(220) 19.06.2014
(320) 19.06.2014
(442) 04.02.2015
(151) 13.05.2015
(730) **Balšínek Dalibor**, Nad Závěrkou 7, Praha 6 - Břevnov, 16900, CZ
(210) O-514418

(111) **345874**
(220) 23.06.2014
(320) 23.06.2014
(442) 04.02.2015
(151) 13.05.2015
(730) **Muzikoterapeutická asociace České republiky CZMTA**, Hradešinská 1891/70, Praha 10, 10100, CZ
(210) O-514483

(111) **345875**
(220) 23.06.2014
(320) 23.06.2014
(442) 04.02.2015
(151) 13.05.2015
(730) **CCS Česká společnost pro platební karty s.r.o.**, Chlumčanského 497/5, Praha 8, 18021, CZ
(210) O-514484

(111) **345876**
(220) 24.06.2014
(320) 24.06.2014
(442) 04.02.2015
(151) 13.05.2015
(730) **Stěbla s.r.o.**, Václavské náměstí 834/17, Praha 1, 11000, CZ
Double Square, a.s., Václavské náměstí 834/17, Praha 1, 11000, CZ
(210) O-514498

(111) **345877**
(220) 24.06.2014
(320) 24.06.2014

(442) 04.02.2015
(151) 13.05.2015
(730) **Stěbla s.r.o.**, Václavské náměstí 834/17, Praha 1, 11000, CZ
Double Square, a.s., Václavské náměstí 834/17, Praha 1, 11000, CZ
(210) O-514499
(590) Barevná

(111) **345878**
(220) 24.06.2014
(320) 24.06.2014
(442) 04.02.2015
(151) 13.05.2015
(730) **Stěbla s.r.o.**, Václavské náměstí 834/17, Praha 1, 11000, CZ
Double Square, a.s., Václavské náměstí 834/17, Praha 1, 11000, CZ
(210) O-514500
(590) Barevná

(111) **345879**
(220) 24.06.2014
(320) 24.06.2014
(442) 04.02.2015
(151) 13.05.2015
(730) **Stěbla s.r.o.**, Václavské náměstí 834/17, Praha 1, 11000, CZ
Double Square, a.s., Václavské náměstí 834/17, Praha 1, 11000, CZ
(210) O-514501

(111) **345880**
(220) 24.06.2014
(320) 24.06.2014
(442) 04.02.2015
(151) 13.05.2015
(730) **Stěbla s.r.o.**, Václavské náměstí 834/17, Praha 1, 11000, CZ
Double Square, a.s., Václavské náměstí 834/17, Praha 1, 11000, CZ
(210) O-514502
(590) Barevná

(111) **345881**
(220) 24.06.2014
(320) 24.06.2014
(442) 04.02.2015
(151) 13.05.2015
(730) **Stěbla s.r.o.**, Václavské náměstí 834/17, Praha 1, 11000, CZ
Double Square, a.s., Václavské náměstí 834/17, Praha 1, 11000, CZ
(210) O-514503
(590) Barevná

(111) **345882**
(220) 30.06.2014
(320) 30.06.2014
(442) 04.02.2015
(151) 13.05.2015
(730) **Maděrová Věra**, Nad Perchtou 1280, Turnov, 51101, CZ
(210) O-514619
(590) Barevná

(111) **345883**
(220) 30.06.2014
(320) 30.06.2014
(442) 04.02.2015
(151) 13.05.2015
(730) **SECAR BOHEMIA, a.s.**, Štěpánská 650/23, Praha 1 - Nové Město, 11000, CZ
(210) O-514640

(111) **345884**
(220) 02.07.2014
(320) 02.07.2014
(442) 04.02.2015

(151) 13.05.2015
(730) **Pfeiffer Tomáš**, Soukenická 1190/21, Praha 1 - Nové Město, 11000, CZ
(210) O-514697

(111) **345885**
(220) 02.07.2014
(320) 02.07.2014
(442) 04.02.2015
(151) 13.05.2015
(730) **Rejholec Tomáš**, Táboritská 305, Kolín III, 28002, CZ
(210) O-514708

(111) **345886**
(220) 04.07.2014
(320) 04.07.2014
(442) 04.02.2015
(151) 13.05.2015
(730) **Region TAXI s.r.o.**, Aubrechtová 3105/3, Praha 10 - Záběhlice, 10600, CZ
(210) O-514808

(111) **345887**
(220) 07.07.2014
(320) 07.07.2014
(442) 04.02.2015
(151) 13.05.2015
(730) **Stanstead Investments, a.s.**, Hostivařská 210/29, Praha 10, 10200, CZ
(210) O-514811

(111) **345888**
(220) 07.07.2014
(320) 07.07.2014
(442) 04.02.2015
(151) 13.05.2015
(730) **The Prague Outlet a.s.**, Ovocný trh 572/11, Praha 1, 11000, CZ
(210) O-514818

(111) **345889**
(220) 07.07.2014
(320) 07.07.2014
(442) 04.02.2015
(151) 13.05.2015
(730) **The Prague Outlet a.s.**, Ovocný trh 572/11, Praha 1, 11000, CZ
(210) O-514819

(111) **345890**
(220) 08.07.2014
(320) 08.07.2014
(442) 04.02.2015
(151) 13.05.2015
(730) **Fiurášková Petra**, Bělobranské náměstí 138, Pardubice, 53002, CZ
Hlaváček Viktor, Bělobranské náměstí 138, Pardubice, 53002, CZ
(210) O-514909

(111) **345891**
(220) 16.07.2014
(320) 16.07.2014
(442) 04.02.2015
(151) 13.05.2015
(730) **Řehořková Hana Ing. Bc.**, Horní Branná 422, Horní Branná, 51236, CZ
(210) O-515067

(111) **345892**
(220) 18.07.2014
(320) 18.07.2014

(442) 04.02.2015
(151) 13.05.2015
(730) **Svoboda Tomáš**, Sirotkova 20, Brno, 61600, CZ
(210) O-515111
(590) Barevná

(111) **345893**
(220) 24.07.2014
(320) 24.07.2014
(442) 04.02.2015
(151) 13.05.2015
(730) **EMPYREUM Information Technologies, spol. s r.o.**, U Lesa 651, Jesenice, 25242, CZ
(210) O-515264

(111) **345894**
(220) 25.07.2014
(320) 25.07.2014
(442) 04.02.2015
(151) 13.05.2015
(730) **Inform Data a.s.**, Křenová 479/71, Brno, 60200, CZ
(210) O-515283

(111) **345895**
(220) 01.08.2014
(320) 01.08.2014
(442) 04.02.2015
(151) 13.05.2015
(730) **Místrík Gustav Ing.**, Klimentská 50, Praha 1, 11000, CZ
(210) O-515465

(111) **345896**
(220) 01.08.2014
(320) 01.08.2014
(442) 04.02.2015
(151) 13.05.2015
(730) **Bláha Vladimír Ing.**, Zahradní 170, Chotoviny, 39137, CZ
(210) O-515470

(111) **345897**
(220) 05.08.2014
(320) 05.08.2014
(442) 04.02.2015
(151) 13.05.2015
(730) **ASM spol. s r.o.**, Rožmberská 1272, Praha 9, 19800, CZ
(210) O-515531
(590) Barevná

(111) **345898**
(220) 06.08.2014
(320) 06.08.2014
(442) 04.02.2015
(151) 13.05.2015
(730) **STAK-D, spol. s r.o.**, Domanín 212, 69683, CZ
(210) O-515544

(111) **345899**
(220) 07.08.2014
(320) 07.08.2014
(442) 04.02.2015
(151) 13.05.2015
(730) **JABLUM Czech s.r.o.**, Boleslavská 1095, Bakov nad Jizerou, 29401, CZ
(210) O-515569
(590) Barevná

(111) **345900**
(220) 07.08.2014
(320) 07.08.2014
(442) 04.02.2015
(151) 13.05.2015
(730) **EC Financial Services, a.s.**, Koněvova 2660/141, Praha 3 - Žižkov, 13000, CZ
(210) O-515571
(590) Barevná

(111) **345901**
(220) 07.08.2014
(320) 07.08.2014
(442) 04.02.2015
(151) 13.05.2015
(730) **Chomátová Barbora Bc.**, Tavočnicková 1869, Praha 4, 14200, CZ
(210) O-515591

(111) **345902**
(220) 08.08.2014
(320) 08.08.2014
(442) 04.02.2015
(151) 13.05.2015
(730) **IBERIUS, s.r.o.**, Třída Tomáše Bati 283, Zlín, 76302, CZ
(210) O-515612

(111) **345903**
(220) 13.08.2014
(320) 13.08.2014
(442) 04.02.2015
(151) 13.05.2015
(730) **Zeng Yunhua**, Cedrová 1042, Jesenice, 25242, CZ
(210) O-515693

(111) **345904**
(220) 15.09.2014
(320) 15.09.2014
(442) 04.02.2015
(151) 13.05.2015
(730) **Ledecká Ludmila**, Havlíčkova 728/3, Plzeň, 30100, CZ
(210) O-515745

(111) **345905**
(220) 24.08.2014
(320) 24.08.2014
(442) 04.02.2015
(151) 13.05.2015
(730) **Vaniček Milan**, Tržiště 519/22, Praha 1 - Malá Strana, 11800, CZ
(210) O-515908

(111) **345906**
(220) 25.08.2014
(320) 25.08.2014
(442) 04.02.2015
(151) 13.05.2015
(730) **AGROFERT, a.s.**, Pyšelská 2327/2, Praha 4 - Chodov, 14900, CZ
(210) O-515936
(590) Barevná

(111) **345907**
(220) 26.08.2014
(320) 26.08.2014
(442) 04.02.2015
(151) 13.05.2015
(730) **Opavia - LU, s.r.o.**, Karolinská 661, Praha 8, 18600, CZ
(210) O-515954
(590) Barevná

(111) **345908**

(220) 26.08.2014
(320) 26.08.2014
(442) 04.02.2015
(151) 13.05.2015
(730) **Opavia - LU, s.r.o.**, Karolinská 661, Praha 8, 18600, CZ
(210) O-515956
(590) Barevná

(111) **345909**

(220) 26.08.2014
(320) 26.08.2014
(442) 04.02.2015
(151) 13.05.2015
(730) **Opavia - LU, s.r.o.**, Karolinská 661, Praha 8, 18600, CZ
(210) O-515957
(590) Barevná

(111) **345910**

(220) 26.08.2014
(320) 26.08.2014
(442) 04.02.2015
(151) 13.05.2015
(730) **Opavia - LU, s.r.o.**, Karolinská 661, Praha 8, 18600, CZ
(210) O-515959
(590) Barevná

(111) **345911**

(220) 26.08.2014
(320) 26.08.2014
(442) 04.02.2015
(151) 13.05.2015
(730) **Opavia - LU, s.r.o.**, Karolinská 661, Praha 8, 18600, CZ
(210) O-515960
(590) Barevná

(111) **345912**

(220) 26.08.2014
(320) 26.08.2014
(442) 04.02.2015
(151) 13.05.2015
(730) **Opavia - LU, s.r.o.**, Karolinská 661, Praha 8, 18600, CZ
(210) O-515961
(590) Barevná

(111) **345913**

(220) 26.08.2014
(320) 26.08.2014
(442) 04.02.2015
(151) 13.05.2015
(730) **Opavia - LU, s.r.o.**, Karolinská 661, Praha 8, 18600, CZ
(210) O-515962
(590) Barevná

(111) **345914**

(220) 26.08.2014
(320) 26.08.2014
(442) 04.02.2015
(151) 13.05.2015
(730) **Opavia - LU, s.r.o.**, Karolinská 661, Praha 8, 18600, CZ
(210) O-515963
(590) Barevná

(111) **345915**

(220) 26.08.2014

(320) 26.08.2014
(442) 04.02.2015
(151) 13.05.2015
(730) **Opavia - LU, s.r.o.**, Karolinská 661, Praha 8, 18600, CZ
(210) O-515964
(590) Barevná

(111) **345916**

(220) 26.08.2014
(320) 26.08.2014
(442) 04.02.2015
(151) 13.05.2015
(730) **FLEXBED s.r.o.**, Svitáková 2729/6, Praha 5 - Stodůlky, 15500, CZ
(210) O-515983
(590) Barevná

(111) **345917**

(220) 29.08.2014
(320) 29.08.2014
(442) 04.02.2015
(151) 13.05.2015
(730) **PHARMA UNITED INC.**, 255 Keele St., M6P-2K1 Toronto, Ontario, CA
(210) O-516043
(590) Barevná

(111) **345918**

(220) 05.09.2014
(320) 05.09.2014
(442) 04.02.2015
(151) 13.05.2015
(730) **Ivánek Ivan Ing.**, Palkovice 152, Palkovice, 73941, CZ
(210) O-516238
(590) Barevná

(111) **345919**

(220) 09.09.2014
(320) 09.09.2014
(442) 04.02.2015
(151) 13.05.2015
(730) **RUGBY CLUB DRAGON BRNO**, Cacovice 973/9, Brno, 61400, CZ
(210) O-516307

(111) **345920**

(220) 09.09.2014
(320) 09.09.2014
(442) 04.02.2015
(151) 13.05.2015
(730) **HOJSOVKA s.r.o.**, Břidlicová 33, Plzeň, 32600, CZ
(210) O-516313
(590) Barevná

(111) **345921**

(220) 09.09.2014
(320) 09.09.2014
(442) 04.02.2015
(151) 13.05.2015
(730) **HOJSOVKA s.r.o.**, Břidlicová 33, Plzeň, 32600, CZ
(210) O-516314

(111) **345922**

(220) 12.09.2014
(320) 12.09.2014
(442) 04.02.2015
(151) 13.05.2015
(730) **J&B Unique CZ, s.r.o.**, Dlouhý Most 155, Dlouhý Most, 46312, CZ
(210) O-516375
(590) Barevná

(111) **345923**
(220) 12.09.2014
(320) 12.09.2014
(442) 04.02.2015
(151) 13.05.2015
(730) **Fit Effect, s.r.o.**, Lečkova 1521/15, Praha 4 - Chodov, 14900, CZ
(210) O-516398

(111) **345924**
(220) 16.09.2014
(320) 16.09.2014
(442) 04.02.2015
(151) 13.05.2015
(730) **Urbanová Eva Mgr.**, Foersterova 348, Pardubice - Rosice, 53351, CZ
(210) O-516445

(111) **345925**
(220) 19.09.2014
(320) 19.09.2014
(442) 04.02.2015
(151) 13.05.2015
(730) **GOLDIM spol. s r. o.**, Michelská 18/12a, Praha 4, 14000, CZ
(210) O-516529

(111) **345926**
(220) 19.09.2014
(320) 19.09.2014
(442) 04.02.2015
(151) 13.05.2015
(730) **GOLDIM spol. s r. o.**, Michelská 18/12a, Praha 4, 14000, CZ
(210) O-516530

(111) **345927**
(220) 19.09.2014
(320) 19.09.2014
(442) 04.02.2015
(151) 13.05.2015
(730) **SMART Comp. a.s.**, Kubičkova 1115/8, Brno, 63500, CZ
(210) O-516546

(111) **345928**
(220) 22.09.2014
(320) 22.09.2014
(442) 04.02.2015
(151) 13.05.2015
(730) **Helikar Radek**, Lužany 223, Lužany, 50706, CZ
Helikarová Simona, Lužany 223, Lužany, 50706, CZ
(210) O-516558

(111) **345929**
(220) 25.09.2014
(320) 23.06.2014
(442) 04.02.2015
(151) 13.05.2015
(730) **CTBAT International Co. Limited**, 29th Floor, Oxford House, Taikoo Place, 979 King's Road, Island East, Hong Kong, HK
(210) O-516666
(590) Barevná

(111) **345930**
(220) 28.09.2014
(320) 28.09.2014
(442) 04.02.2015
(151) 13.05.2015
(730) **Kolouch Petr**, Děčinská 605, Benešov nad Ploučnicí, 40722, CZ

(210) O-516703
(590) Barevná

(111) **345931**
(220) 30.09.2014
(320) 30.09.2014
(442) 04.02.2015
(151) 13.05.2015
(730) **Antošová Kateřina**, Dobřejovická 566/4, Praha 4, 14200, CZ
(210) O-516752
(590) Barevná

(111) **345932**
(220) 30.09.2014
(320) 30.09.2014
(442) 04.02.2015
(151) 13.05.2015
(730) **JATOMI FIT Spółka z ograniczoną odpowiedzialnością**, Złota 59, Warszawa, 00-120, PL
(210) O-516755
(590) Barevná

(111) **345933**
(220) 30.09.2014
(320) 30.09.2014
(442) 04.02.2015
(151) 13.05.2015
(730) **JATOMI FIT Spółka z ograniczoną odpowiedzialnością**, Złota 59, Warszawa, 00-120, PL
(210) O-516756
(590) Barevná

(111) **345934**
(220) 30.09.2014
(320) 30.09.2014
(442) 04.02.2015
(151) 13.05.2015
(730) **Sociální družstvo Partners Ardanas**, Západní 1/75, Prostějov, 79604, CZ
(210) O-516758

(111) **345935**
(220) 01.10.2014
(320) 01.10.2014
(442) 04.02.2015
(151) 13.05.2015
(730) **Valmont trading, s.r.o.**, Nuselská 142/9, Praha 4 - Nusle, 14000, CZ
(210) O-516773

(111) **345936**
(220) 28.11.2014
(320) 01.10.2014
(442) 04.02.2015
(151) 13.05.2015
(730) **Skheybal Nikolay Ing.**, Sovi 331, Zdimeřice u Prahy, 25242, CZ
(210) O-516790

(111) **345937**
(220) 01.10.2014
(320) 01.10.2014
(442) 04.02.2015
(151) 13.05.2015
(730) **Sahánek Jaromír**, Bratrská 709/34, Přerov, 75002, CZ
(210) O-516825
(590) Barevná

(111) **345938**
(220) 20.10.2014
(320) 20.10.2014
(442) 04.02.2015
(151) 13.05.2015
(730) **Vrátný Tomáš Ing.**, Keltičkova 1905/44, Ostrava, 70200, CZ
(210) O-517290
(590) Barevná

(111) **345939**
(220) 20.10.2014
(320) 20.10.2014
(442) 04.02.2015
(151) 13.05.2015
(730) **Vrátný Tomáš Ing.**, Keltičkova 1905/44, Ostrava, 71000, CZ
(210) O-517291

(111) **345940**
(220) 22.10.2014
(320) 22.10.2014
(442) 04.02.2015
(151) 13.05.2015
(730) **Pergl Robert Mgr.**, Loretánská 174/3, Praha 1, 11800, CZ
(210) O-517349

(111) **345941**
(220) 23.10.2014
(320) 23.10.2014
(442) 04.02.2015
(151) 13.05.2015
(730) **Lanzafame Alessandra Bc.**, Ostrovni 124/21, Praha 1 - Nové Město, 11000, CZ
(210) O-517378

(111) **345942**
(220) 24.10.2014
(320) 24.10.2014
(442) 04.02.2015
(151) 13.05.2015
(730) **DELEGUJ s.r.o.**, Březinova 3688/59, Jihlava, 58606, CZ
(210) O-517418

(111) **345943**
(220) 24.10.2014
(320) 24.10.2014
(442) 04.02.2015
(151) 13.05.2015
(730) **Ježová Laura**, Budečská 2165/33, Praha 2, 12000, CZ
(210) O-517426

(111) **345944**
(220) 24.10.2014
(320) 24.10.2014
(442) 04.02.2015
(151) 13.05.2015
(730) **Energie - nemovitostní a.s.**, Vašíčkova 3081, Kladno, 27204, CZ
(210) O-517432

(111) **345945**
(220) 24.10.2014
(320) 24.10.2014
(442) 04.02.2015
(151) 13.05.2015
(730) **Energie - nemovitostní a.s.**, Vašíčkova 3081, Kladno, 27204, CZ
(210) O-517433

(111) **345946**
(220) 24.10.2014
(320) 24.10.2014
(442) 04.02.2015
(151) 13.05.2015
(730) **Energie - nemovitostní a.s.**, Vašíčkova 3081, Kladno, 27204, CZ
(210) O-517434

(111) **345947**
(220) 24.10.2014
(320) 24.10.2014
(442) 04.02.2015
(151) 13.05.2015
(730) **E LINKX a.s.**, Novoveská 1262/95, Ostrava - Mariánské Hory, 70900, CZ
(210) O-517438

(111) **345948**
(220) 24.10.2014
(320) 24.10.2014
(442) 04.02.2015
(151) 13.05.2015
(730) **Celstat s.r.o.**, K Hrušovu 293/2, Praha 10, 10200, CZ
(210) O-517448

(111) **345949**
(220) 24.10.2014
(320) 24.10.2014
(442) 04.02.2015
(151) 13.05.2015
(730) **Celstat s.r.o.**, K Hrušovu 293/2, Praha 10, 10200, CZ
(210) O-517449

(111) **345950**
(220) 29.10.2014
(320) 29.10.2014
(442) 04.02.2015
(151) 13.05.2015
(730) **AVIVA group s.r.o.**, Brázdím 3, Mratín, 25063, CZ
(210) O-517534

(111) **345951**
(220) 31.10.2014
(320) 31.10.2014
(442) 04.02.2015
(151) 13.05.2015
(730) **Ambiente Franchise, s.r.o.**, U Krbu 3091/37, Praha 10 - Strašnice, 10000, CZ
(210) O-517607

(111) **345952**
(220) 07.11.2014
(320) 07.11.2014
(442) 04.02.2015
(151) 13.05.2015
(730) **TROPIC LIBEREC s.r.o.**, Vyhádková 655, Liberec, 46312, CZ
(210) O-517741

(111) **345953**
(220) 07.11.2014
(320) 07.11.2014
(442) 04.02.2015
(151) 13.05.2015
(730) **EURONA s.r.o.**, Lhota za Červeným Kostelcem 261, Červený Kostelec, 54941, CZ
(210) O-517766

(111) **345954**
(220) 10.11.2014
(320) 10.11.2014
(442) 04.02.2015
(151) 13.05.2015
(730) **HOJSOVKA s.r.o.**, Břidlicová 33, Plzeň, 32600, CZ
(210) O-517792

(111) **345955**
(220) 14.11.2014
(320) 14.11.2014
(442) 04.02.2015
(151) 13.05.2015
(730) **statutární město Plzeň**, náměstí Republiky 16, Plzeň 3 Vnitřní Město, 30632, CZ
(210) O-517911

(111) **345956**
(220) 14.11.2014
(320) 14.11.2014
(442) 04.02.2015
(151) 13.05.2015
(730) **statutární město Plzeň**, náměstí Republiky 1/1, Plzeň 3 Vnitřní Město, 30632, CZ
(210) O-517912

(111) **345957**
(220) 19.11.2014
(320) 19.11.2014
(442) 04.02.2015
(151) 13.05.2015
(730) **Buncol s.r.o.**, Ivana Kubince 94, Opava - Štítina, 74791, CZ
(210) O-517996

(111) **345958**
(220) 19.11.2014
(320) 19.11.2014
(442) 04.02.2015
(151) 13.05.2015
(730) **Pošvanc Tomáš**, Albrechtická 593/21, Most, 43401, CZ
(210) O-517997

(111) **345959**
(220) 26.11.2014
(320) 26.11.2014
(442) 04.02.2015
(151) 13.05.2015
(730) **STACHEMA CZ s.r.o.**, Hasičská 1, Kolín - Zibohlavý, 28002, CZ
(210) O-518182

(111) **345960**
(220) 26.11.2014
(320) 26.11.2014
(442) 04.02.2015
(151) 13.05.2015
(730) **KAKA A/B**, Kastanjevagen 17, Lomna, SE
(210) O-518184

(111) **345961**
(220) 26.11.2014
(320) 26.11.2014
(442) 04.02.2015
(151) 13.05.2015
(730) **LÉKÁRNÍCI 95 s.r.o.**, Františkánské náměstí 34, Cheb, 35002, CZ
(210) O-518186

(111) **345962**
(220) 26.11.2014
(320) 26.11.2014
(442) 04.02.2015
(151) 13.05.2015
(730) **LÉKÁRNÍCI 95 s.r.o.**, Františkánské náměstí 34, Cheb, 35002, CZ
(210) O-518187

(111) **345963**
(220) 26.11.2014
(320) 26.11.2014
(442) 04.02.2015
(151) 13.05.2015
(730) **Stejskal Petr**, Václavice 43, Hrádek nad Nisou, 46334, CZ
(210) O-518199
(590) Barevná

(111) **345964**
(220) 28.11.2014
(320) 28.11.2014
(442) 04.02.2015
(151) 13.05.2015
(730) **JD- MEDIA CO., LTD**, 23, Eunhaengnamu-ro 170 (baekchilsip) beongil, Yanggam-myeon, Hwaseong-si, Gyeonggi-do, (445-935), KR
(210) O-518280

(111) **345965**
(220) 01.12.2014
(320) 01.12.2014
(442) 04.02.2015
(151) 13.05.2015
(730) **Feuermannová Klára Mgr.**, Komenského 45, Opatovice nad Labem, 53345, CZ
(210) O-518286
(590) Barevná

(111) **345966**
(220) 03.12.2014
(320) 03.12.2014
(442) 04.02.2015
(151) 13.05.2015
(730) **UPLINE CZ s.r.o.**, Na Škrobech 36, Jinočany, CZ
(210) O-518350
(590) Barevná

(111) **345967**
(220) 03.12.2014
(320) 03.12.2014
(442) 04.02.2015
(151) 13.05.2015
(730) **Narhona Ana**, Schwarzenberská 5, Praha 5, 15800, CZ
(210) O-518355

(111) **345968**
(220) 03.12.2014
(320) 03.12.2014
(442) 04.02.2015
(151) 13.05.2015
(730) **City Realex, a.s.**, Tenisová 954/16, Praha 10 - Hostivař, 10200, CZ
(210) O-518367

(111) **345969**
(220) 06.12.2014
(320) 06.12.2014
(442) 04.02.2015
(151) 13.05.2015

(730) **TomDesign s.r.o.**, Tesaříkova 5, Praha 10, 10200, CZ
(210) O-518445

(111) **345970**
(220) 10.12.2014
(320) 10.12.2014
(442) 04.02.2015
(151) 13.05.2015
(730) **Srdcem pro kočky, z.s.**, Vrbičany 18, Vrbičany, 27374, CZ
(210) O-518517

(111) **345971**
(220) 10.12.2014
(320) 10.12.2014
(442) 04.02.2015
(151) 13.05.2015
(730) **Srdcem pro kočky, z.s.**, Vrbičany 18, Vrbičany, 27374, CZ
(210) O-518518

(111) **345972**
(220) 10.12.2014
(320) 10.12.2014
(442) 04.02.2015
(151) 13.05.2015
(730) **Česká spořitelna, a.s.**, Olbrachtova 1929/62, Praha 4, 14000, CZ
(210) O-518537

(111) **345973**
(220) 11.12.2014
(320) 11.12.2014
(442) 04.02.2015
(151) 13.05.2015
(730) **AgroBio Opava, s.r.o.**, Arnoštov 192, Oldřišov, 74733, CZ
(210) O-518545

(111) **345974**
(220) 16.12.2014
(320) 16.12.2014
(442) 04.02.2015
(151) 13.05.2015
(730) **General Plastics Kunststoffmaschinen Produktions-uns Vertriebs-GmbH**, Eduard Klinger Str. 3a, St. Andrä-Wördern, AT
(210) O-518628
(590) Barevná

(111) **345975**
(220) 16.12.2014
(320) 16.12.2014
(442) 04.02.2015
(151) 13.05.2015
(730) **Maroun David**, Čihátka 5, Ptýrov, 29401, CZ
(210) O-518629

(111) **345976**
(220) 16.12.2014
(320) 16.12.2014
(442) 04.02.2015
(151) 13.05.2015
(730) **Chlumský Jan Mgr.**, Janáčkovo nábřeží 45, Praha 5, 15000, CZ
(210) O-518632
(590) Barevná

(111) **345977**
(220) 16.12.2014
(320) 16.12.2014
(442) 04.02.2015
(151) 13.05.2015
(730) **JAMAZO s.r.o.**, Májová 407/13, Znojmo, 669 04, CZ
(210) O-518643

(111) **345978**
(220) 16.12.2014
(320) 16.12.2014
(442) 04.02.2015
(151) 13.05.2015
(730) **Unilever N.V.**, Weena 455, 3013 AL, Rotterdam, NL
(210) O-518646

(111) **345979**
(220) 16.12.2014
(320) 16.12.2014
(442) 04.02.2015
(151) 13.05.2015
(730) **Ergado s.r.o.**, Letohradská 755/50, Praha 7, 17000, CZ
(210) O-518649

(111) **345980**
(220) 16.12.2014
(320) 16.12.2014
(442) 04.02.2015
(151) 13.05.2015
(730) **Ergado s.r.o.**, Letohradská 755/50, Praha 7, 17000, CZ
(210) O-518650

(111) **345981**
(220) 23.12.2014
(320) 23.12.2014
(442) 04.02.2015
(151) 13.05.2015
(730) **Cemio Switzerland AG**, Bellerivestrasse 17, Zurich, CH
(210) O-518823

Přehled zápisů ochranných známek se změnou ve vztahu ke zveřejněným přihláškám

Kapitola obsahuje údaje o ochranných známkách zapsaných na základě ustanovení § 28 odst. 1 zákona č. 441/2003 Sb., u kterých došlo ke změně údajů oproti zveřejněné přihlášce ochranné známky.

Číselný přehled							
345840	345841	345842	345843	345845	345846	345847	345848

Zápisy ochranných známek se změnou ve vztahu ke zveřejněným přihláškám

(111) **345840**
(220) 12.10.2012
(320) 12.10.2012
(442) 03.04.2013
(151) 13.05.2015
(540)

NETIO

(730) **KOUKAAM a.s.**, Türkova 2319/5b, Praha 4 - Chodov, 14900, CZ
(740) JUDr. David Karabec, Na Stráži 1306/5, Praha 8, 18000
(510) (9) přístroje pro měření, signalizaci a kontrolu, elektrická a elektronická zabezpečovací a bezpečnostní zařízení včetně příslušného SW, prvky a zařízení pro signalizaci a detekci (detektory pohybu infrapasivní a mikrovlnné, detektory tříštění skla, otřesové detektory, infrazávory, požární detektory, detektory teplotní a teplotně-diferenciální, detektory plynu, tishové hlásiče), IP-kamery, IP kamerové monitorovací systémy, síťové kamery, IP kamery pro pořízení, zpracování, přenos a záznam obrazu a zvuku, přístroje optické, tištěné obvody, tištěné obvodové desky, tištěné spoje, záznamová a řídicí zařízení pro IP kamery, detektory, snímače obrazu, videorekordéry, zařízení na přenášení zvuku, zařízení pro ovládání dalších přístrojů přes IP, zabezpečovací zařízení pro domy a domácnosti, zejména zabezpečovací zařízení proti krádeži, prvky síťové infrastruktury, měřiče energie, bezdrátové ovladače napájení, multifunkční ovladače napájení, zásuvky ovládané přes internet, síťové záznamové zařízení pro IP kamery; (37) instalace, montáž, opravy a údržba bezpečnostních, poplašných a jiných elektronických a zabezpečovacích zařízení, montáž technologických zařízení, zřizování poplašných zařízení a instalace monitorování poplašných zařízení, revize vyhrazených elektrických a elektronických zařízení a přístrojů, instalace, opravy, údržba a servis záznamových a řídicích zařízení pro IP kamery, detektorů, snímačů obrazu, videorekordérů, zařízení na přenášení zvuku, zařízení pro ovládání dalších přístrojů přes IP, zabezpečovacích zařízení pro domy a domácnosti, zejména zabezpečovacích zařízení proti krádeži, instalace, opravy, údržba a servis IP kamerových systémů a IP automatizačních systémů; (42) vývoj a výzkum IP kamerových systémů, IP zabezpečení a IP automatizačních systémů, příprava a řízení projektů v oblasti IP kamerových systémů, IP zabezpečení a IP automatizace, vše s výjimkou vývoje software a odborného poradenství, vývoj a výzkum měřičů energie, bezdrátových ovladačů napájení, zkoušky vyhrazených elektrických a elektronických zařízení a přístrojů.
(511) 9, 37, 42
(210) O-498912

(111) **345841**
(220) 19.10.2012
(320) 19.10.2012
(442) 02.05.2013
(151) 13.05.2015
(540)

A-Z SPORT

(730) **Arm Venture s.r.o.**, Kaprova 42/14, Praha 1, 11000, CZ
(740) JUDr. Daniel Musil, advokát, Mezibranská 1579/4, Praha 1, 11000
(510) (22) lana, provazy, sítky, stany, plachty, plachtoviny, materiál na vycpávky, textilní materiály ze surových vláken; (35) propagační činnost, reklama, kancelářské práce.
(511) 22, 35
(210) O-499094

(111) **345842**
(220) 26.11.2012

(320) 26.11.2012
(442) 05.06.2013
(151) 13.05.2015
(540)



(730) **Šimonovič Igor**, Uherská 618, Praha 9 - Vinohřady, 19017, CZ
(740) Mgr. Michaela Chytilová, Na poříčí 1041/12, Praha 1 - Nové město, 11000
(510) (39) balení zboží, doručování zboží, doprava všemi druhy dopravních prostředků, spedice, skladování a rozvoz zásilek, zejména potravinářských produktů, hotových jídel, produktů pro rychlé občerstvení, služby donášení a rozvozu jídel a nápojů do domu, pronájem skladovacích, parkovacích a garážových ploch; (41) předprodej vstupenek; (43) závodní a školní stravování, poradenská činnost v oblasti gastronomie, služby zajišťující stravování, jídelny a závodní jídelny, výroba studené a teplé kuchyně, samoobslužné restaurace, kavárny..
(511) 39, 41, 43
(210) O-500073

(111) **345843**
(220) 15.01.2013
(320) 15.01.2013
(442) 17.04.2013
(151) 13.05.2015
(540)

4FUSION

(730) **Vaše DEDRA s.r.o.**, Podhradní 69, Česká Skalice, 55203, CZ
(740) Čermák a spol., JUDr. Karel Čermák, Elišky Peškové 735/15, Praha 5, 15000
(510) (3) přípravky pro bělení a jiné prací prostředky, přípravky pro čištění, leštění, odmašťování a broušení, mýdla, parfumerie, vonné oleje, vlasové vody, zubní pasty, vlasová kosmetika, péče o vlasy, vlasová výživa, šampóny, vlasové gely, vlasová tužidla, kondicionéry na vlasy, vlasové kúry, vlasové oleje; (35) propagační činnost, reklama, pomoc při řízení obchodní činnosti, obchodní administrativa, kancelářské práce.
(511) 3, 35
(210) O-501121

(111) **345845**
(220) 31.01.2013
(320) 31.01.2013
(442) 10.07.2013
(151) 13.05.2015

(540)

UNIJOBS

- (730) **UNIjobs.cz s.r.o.**, Kostnická 746/3, Třebíč, 67401, CZ
(740) Mikuláš a partneři, advokátní kancelář s.r.o., Mgr. Jan Mikuláš, Rubešova 162/8, Praha 2, 12000
(510) (38) příjem a šíření informací prostřednictvím Internetu, poskytování diskusních fór; (42) návrh a vývoj počítačového hardware a software.
(511) 38, 42
(210) O-501533

- (111) **345846**
(220) 11.02.2013
(320) 11.02.2013
(442) 20.11.2013
(151) 13.05.2015
(540)

TOPSTONE

- (730) **PIEDRA EMPRESA s.r.o.**, Sicherova 1601/12, Praha 9 - Kyje, 19800, CZ
(740) Mgr. Michaela Chytilová, Na poříčí 1041/12, Praha 1 - Nové město, 11000
(510) (11) umyvadla, vany, sprchové kouty, nádržky na vodu, dřezy, vše z přírodního nebo umělého kamene; (42) návrh exteriéru a interiéru.
(511) 11, 42
(210) O-501765

- (111) **345847**
(220) 16.04.2013
(320) 16.04.2013
(442) 04.12.2013
(151) 13.05.2015
(540)

MINDSET

- (730) **Černohorský Ivan Dr.**, Opatovická 180/8, Praha 1, 11000, CZ
(740) Mgr. Michaela Chytilová, Na poříčí 1041/12, Praha 1 - Nové město, 11000
(510) (9) nahrané i nenahrané magnetické, optické a obdobné nosiče zvuku, obrazu a jiných dat, software, elektronické publikace, přístroje pro záznam, převod, reprodukci zvuku nebo obrazu; (16) papír, lepenka a výrobky z těchto materiálů, tiskoviny, periodický a neperiodický tisk, učební a vyučovací pomůcky, kancelářské potřeby (mimo nábytku), psací potřeby, přístroje pro snímání, záznam a reprodukci zvuku a obrazu, včetně jejich příslušenství, odborné a informační publikace a texty na papírových nosičích, propagační tiskoviny, letáky, texty, fotografie a fotografická alba, plakáty a papírové reklamní desky a poutače, etikety (vyjma textilních), reprodukce a grafiky, diáře a kalendáře, blahopřání,

obaly z papíru a plastu, etuje, desky a tašky, propagační a upomínkové předměty z papíru, lepenky a plastu spadající do této třídy; (35) reklamní, inzertní a propagační činnost, marketing, marketingové průzkumy a studie, činnost účetních poradců, vedení účetnictví a daňové evidence, dodavatelské služby pro třetí osoby, dražby, administrativní služby, služby v oblasti mezd a platů, reklamní, propagační a inzertní činnost, franchising, maloobchod, velkoobchod a internetový obchod v oblasti filmů, vzdělávacích publikací, běžných publikací, tiskovin, periodik, to vše na všech druzích nosičů, podnikatelský průzkum; ; (41) televizní nebo rozhlasový pořad nebo program, nakladatelství a vydavatelství, ediční činnost, publikační činnost, nahrávání nosičů zvukových nebo obrazově zvukových, půjčování nahraných zvukových a zvukově obrazových záznamů, výroba, tvorba audiovizuálních děl, tv produkce, filmová produkce, televizní výroba programů, tvorba programů, výroba a výroba televizních a audiovizuálních programů, agenturní činnost v oblasti kultury, zprostředkování v oblasti kultury, výchovy, zábavy a sportu, výchovná, soutěžní a zábavní činnost, zábavní nebo kulturní představení, organizace společenských a kulturních akcí, organizace, provozování a provádění her a soutěží i veřejných, výstavní činnost v oblasti kultury nebo zábavy nebo výchovy nebo vzdělávání, produkční činnost; (44) psychologická diagnostika a poradenství, poskytování služeb v oblasti psychologického testování (příprava, organizace, administrativa, provádění psychotestů, odborný dohled nad psychotesty, odborný výklad psychotestů, vyhodnocení psychotestů, zpracování zprávy o výsledcích), poskytování informací o psychotestech a jejich administraci, provádění a vyhodnocování, poskytování informací z oboru povahové typologie a osobnostních typů, poskytování informací ohledně poradenských služeb v oboru povahové typologie a osobnostních typů, poskytování služeb v oblasti psychologického testování v oboru povahové typologie a osobnostních typů (příprava, organizace, administrativa), provádění psychotestů, odborný dohled nad psychotesty, provádění psychotestů, odborný výklad psychotestů, vedení a zpracování zkušebních testů (zprávy o výsledcích), vše v rámci této třídy.

- (590) Barevná
(511) 9, 16, 35, 41, 44
(210) O-503604

- (111) **345848**
(220) 08.08.2013
(320) 08.08.2013
(442) 18.12.2013
(151) 13.05.2015
(540)

FUSION

- (730) **Vaše DEDRA, s.r.o.**, Podhradní 69, Česká Skalice, 55203, CZ
(740) Čermák a spol., JUDr. Karel Čermák, Elišky Peškové 735/15, Praha 5, 15000
(510) (3) přípravky pro bělení a jiné prací prostředky, přípravky pro čištění, leštění, odmašťování a broušení, mýdla, parfumerie, vonné oleje, vlasové vody, zubní pasty, vlasová kosmetika, péče o vlasy, vlasová výživa, šampóny, vlasové gely, vlasová tužidla, kondicionéry na vlasy, vlasové kúry, vlasové oleje; (35) propagační činnost, reklama, pomoc při řízení obchodní činnosti, obchodní administrativa, kancelářské práce.
(511) 3, 35
(210) O-506643

Zápisy licenčních smluv k ochranným známkám

V této kapitole jsou zveřejněny zápisy licenčních smluv podle ustanovení § 18 odst. 1 zákona č. 441/2003 Sb.

Číslo zápisu	Vlastník	Nabyvatel licence	Druh licence	Datum uzavření licenční smlouvy	S účinností od data
269760	CESSORIA LTD, Acropoleos 73A, Nikósie, Geri, P.C. 2200, CY	OFFICE HOUSE SE, Ovocný trh 572/11, Praha 1, Staré Město, 11000, CZ	výlučná	03.04.2015	19.05.2015
309713	Centrum pro rodinu a sociální péči, Josefská 516/1, Brno, 60200, CZ	Město Znojmo, Obroková 1/12, Znojmo, 66902, CZ	nevýlučná	30.04.2015	18.05.2015
309713	Centrum pro rodinu a sociální péči, Josefská 516/1, Brno, 60200, CZ	Sdružení zdravotnických zařízení II Brno, příspěvková organizace, Zahradníková 2/8, Brno, 61141, CZ	nevýlučná	04.05.2015	18.05.2015
309713	Centrum pro rodinu a sociální péči, Josefská 516/1, Brno, 60200, CZ	Městys Pozořice, Na Městečku 14, Pozořice, 66407, CZ	nevýlučná	05.05.2015	18.05.2015
309713	Centrum pro rodinu a sociální péči, Josefská 516/1, Brno, 60200, CZ	Město Bučovice, Jiráskova 502, Bučovice, 68501, CZ	nevýlučná	06.05.2015	14.05.2015
314840	CESSORIA LTD, Acropoleos 73A, Nikósie, Geri, P.C. 2200, CY	OFFICE HOUSE SE, Ovocný trh 572/11, Praha 1, Staré Město, 11000, CZ	výlučná	03.04.2015	19.05.2015
316367	Ing. Pavel Tomáš PT-SERVIS, Kpt. Stránského 959/39, Praha 9, 19800, CZ	PT servis konzervárna spol. s r.o., Purkyňova 1000, Tábor, 39002, CZ	nevýlučná	28.01.2011	14.05.2015
329207	Centrum pro rodinu a sociální péči, Josefská 1, Brno, 60200, CZ	Obec Telnice, Růžová 243, Telnice, 66459, CZ	sublicence	28.04.2015	18.05.2015

Ochranné známky zrušené a prohlášené za neplatné

Tato kapitola obsahuje údaje o rozhodnutích o zrušení ochranné známky na základě ustanovení § 31 zákona č. 441/2003 Sb. nebo o prohlášení ochranné známky za neplatnou na základě ustanovení § 32 zákona č. 441/2003 Sb. Existuje-li důvod zrušení/prohlášení ochranné známky za neplatnou pouze ve vztahu k některým z výrobků nebo služeb, Úřad ochrannou známku zruší/prohlásí za neplatnou pouze pro tyto výrobky nebo služby. Údaje o výsledku rozhodnutí (zrušení ochranné známky, částečné zrušení ochranné známky, prohlášení ochranné známky za neplatnou, prohlášení ochranné známky za částečně neplatnou) jsou uvedeny za datem právní moci rozhodnutí pod INID kódem (583) s názvem "Datum právní moci rozhodnutí/výsledek rozhodnutí".

(111) 253696

(540)

COYOTE UGLY

(583) 12.05.2015 / NABYTÍ P.M. - ZRUŠENÍ OZ

Přehled obnov zápisu ochranných známek

Kapitola obsahuje údaje o ochranných známkách, u kterých byl na žádost vlastníka obnoven zápis podle ustanovení § 28 odst. 2 zákona č. 441/2003 Sb.

Číselný přehled											
91742	152146	152203	152228	152294	156272	156287	156368	156484	157918	166226	166268
166307	166402	166466	185837	187309	188421	188443	188444	190052	190857	190858	193091
193124	193135	193138	193142	193224	193226	193227	193230	193231	193232	193864	193876
193891	193956	193957	193958	194596	194795	195593	195594	195695	195696	196413	196422
196521A	196986	197552	197770	197813	197814	197815	197816	197817	197839	198480	198629
199422	199568	199685	201066	201216	201217	201407	201839	202679	202864	202865	204365
204696	206737	206738	206878	210823	221147	272898	273478	273626	273993	274055	274158
275249	275345	275685	275880	275883	275884	275896	276180	276186	276885	277048	277063
277711	277712	277713	277736	277778	277803	277836	278072	278166	278230	278295	278643
278658	278741	278775	278860	278961	278962	278963	278986	279225	279345	279407	279538
280013	280020	280049	280078	280261	280262	280276	281164	281399	281401	281443	281444
281452	281454	281563	281638	281639	281640	281641	281702	281975	281989	282269	282820
282841	283007	283022	283400	283750	284326	284613	284684	284852	285306	285679	286269
287460	287554	289392	291691	291693	293645	294575	294583	295762	297244	314358	328854

Obnovy zápisu ochranných známek

(111) **91742**
(220) 22.07.1935
(151) 22.07.1935
(540)

ALKA-SELTZER

(730) **BAYER HEALTHCARE LLC**, 100 Bayer Road, Pittsburgh, PA, US
(740) Společná advokátní kancelář Všetěčka Zelený Švorčík Kalenský a partneři, JUDr. Pavel Zelený, Hálkova 2, Praha 2, 12000
(510) (32) antikyselinové šumící přípravky.
(511) 32
(210) O-4449

(111) **152146**
(220) 01.06.1955
(151) 15.06.1955
(540)

ALPEDROL

(730) **Bioveta, a.s.**, Komenského 212, Ivanovice na Hané, 68323, CZ
(740) Advokátní kancelář, JUDr. PhDr. Jaromír Saxl, advokát, Údolní 33, Brno, 60200
(510) Léčiva, drogy, farmaceutické přípravky humánní a veterinární, chemické výrobky pro průmysl, lékařství, hygienu, farmacii a vědu; přípravky baktericidní, fungicidní, insekticidní, desinfekční přípravky, přípravky proti nákaze, přípravky pro konzervování, prostředky k hubení škůdců a ničení rostlin, čistící prostředky, léčebná mýdla, vonné a kosmetické přípravky, látky pro kosmetiku a parfumerii, etherické oleje, trestí, extrakty a essence, přípravky silící a dietické, přípravky pro ošetřování zubů a dutiny ústní, zubní výplně a prothesy, náplasti, obvazový a šicí materiál pro chirurgii, diagnostika, strojené vody minerální.
(511) 1, 3, 5, 10, 32
(210) O-5137

(111) **152203**
(220) 21.06.1955
(151) 08.07.1955
(540)

OLŠANY

(730) **OP papírna, s.r.o.**, Olšany 18, Olšany, 78962, CZ
(740) INPARTNERS GROUP, JUDr. Radim Charvát, Lidická 707/51, Brno, 60200
(510) Papír a výrobky z papíru, zejména cigaretový papír, cigaretové dutinky a cigaretové papírky v knížečkách a obaly na tabák /spojiče tabáku/.
(511) 16, 34
(210) O-5223

(111) **152228**
(220) 02.07.1955
(151) 21.07.1955
(540)

ERGOFEIN

(730) **Zentiva, k.s.**, U Kabelovny 130, Praha 10, Dolní Měcholupy, 10237, CZ
(740) ČERVENKA, KLEINTOVÁ, TURKOVÁ Patentová, známková a právní kancelář, Ing. Eva Kleintová, Budečská 6, Praha 2, 12000
(510) Léčiva, drogy, farmaceutické přípravky humánní a veterinární, chemické výrobky pro průmysl, lékařství, hygienu, farmacii a vědu; přípravky baktericidní, fungicidní, insekticidní, desinfekční přípravky; přípravky proti nákaze; přípravky pro konzervování; prostředky k hubení škůdců a ničení rostlin; čistící prostředky, léčebná mýdla; vonné a kosmetické přípravky, látky pro kosmetiku a parfumerii, etherické oleje, trestí, extrakty a essence; přípravky silící a dietické; přípravky pro ošetřování zubů a dutiny ústní; šicí materiál pro chirurgii; diagnostika; jedy a strojené vody minerální.
(511) 1, 3, 5, 10
(210) O-5316

(111) **152294**
(220) 22.07.1955
(151) 23.08.1955
(540)

THIOSPASMIN

(730) **Zentiva, k.s.**, U Kabelovny 130, Praha 10, Dolní Měcholupy, 10237, CZ
(740) ČERVENKA, KLEINTOVÁ, TURKOVÁ Patentová, známková a advokátní kancelář, Ing. Eva Kleintová, Budečská 6, Praha 2, 12000
(510) Léčiva, drogy, farmaceutické přípravky humánní a veterinární, chemické výrobky pro průmysl, lékařství, hygienu, farmacii a vědu; přípravky baktericidní, fungicidní, insekticidní; desinfekční přípravky; přípravky proti nákaze; přípravky pro konzervování; prostředky k hubení škůdců a ničení rostlin; čistící prostředky, léčebná mýdla; vonné a kosmetické přípravky, látky pro kosmetiku a parfumerii, etherické oleje, trestí, extrakty a essence; přípravky silící a dietické; přípravky pro ošetřování zubů a dutiny ústní; šicí materiál pro chirurgii; diagnostika; jedy a strojené vody minerální.
(511) 1, 3, 5, 10
(210) O-5445

(111) **156272**
(220) 17.05.1965
(151) 10.06.1965
(540)



(730) **Société Tabbara pour le commerce et l'industrie S.A.L.**, Francois Al Hajj Street-Mina Al Hosn, Berytus Park - Block B1 - 2nd Floor, Beirut, LB
(740) ZIVKO MJATOVIC & PARTNERS s.r.o., Jugoslávských partyzánů 639/26, Praha 6, 16000
(510) (29) mléko a mléčné výrobky v jakékoliv formě jako máslo, sýry, mléko kondenzované a sušené.
(511) 29
(210) O-34167

(111) **156287**
(220) 27.05.1965
(151) 24.06.1965
(540)

CHRYSLER

(730) **FCA US LLL**, 1000 Chrysler Drive, City of Auburn Hills, MI, US
(740) Čermák a spol., JUDr. Karel Čermák, Elišky Peškové 735/15, Praha 5, 15000
(510) (12) automobily a jejich konstrukční prvky.
(511) 12
(210) O-34198

(111) **156368**
(220) 24.07.1965
(151) 03.09.1965
(540)



(730) **ArcelorMittal Ostrava a.s.**, Vratimovská 689/117, Ostrava - Kunčice, 70702, CZ
(510) (6) plechy z ušlechtilých a neušlechtilých ocelí.
(511) 6
(210) O-34884

(111) **156484**
(220) 24.07.1965
(151) 28.01.1966
(540)

CHATEAU MĚLNÍK

(730) **Lobkowicz Jiří**, Svatováclavská 19/16, Mělník, 27601, CZ
(740) Nipl, Žák, Slaviček, Jaroš & spol. advokátní kancelář, JUDr. Petr Nipl, Na Pankráci 449/11, Praha 4 - Nusle, 14000
(510) (33) šumivé víno - sekt.
(511) 33
(210) O-34886

(111) **157918**
(220) 23.08.1965
(151) 08.03.1968
(540)

BEN-GAY

(730) **Johnson & Johnson společnost zřízená podle zákonů státu New Jersey**, One Johnson & Johnson Plaza, New Brunswick, NJ, US
(740) Čermák a spol., JUDr. Karel Čermák, Elišky Peškové 735/15, Praha 5, 15000
(510) (5) farmaceutické a zdravotnické přípravky.
(511) 5
(210) O-35137

(111) **166226**
(220) 14.05.1985
(151) 14.05.1986
(540)

REGAINE

(730) **Johnson & Johnson společnost zřízená podle zákonů státu New Jersey**, One Johnson & Johnson Plaza, New Brunswick, NJ, US
(740) Čermák a spol., JUDr. Karel Čermák, Elišky Peškové 735/15, Praha 5, 15000
(510) (5) farmaceutické přípravky, zejména přípravky topikálně dermatologické.
(511) 5
(210) O-54178

(111) **166268**
(220) 25.06.1985
(151) 25.06.1986
(540)



(730) **Lobkowicz Jiří**, Svatováclavská 19/16, Mělník, 27601, CZ
(740) Nipl, Žák, Slaviček, Jaroš & spol. advokátní kancelář, JUDr. Petr Nipl, Na Pankráci 449/11, Praha 4 - Nusle, 14000
(510) (33) réвовé víno - zejména přírodní.
(511) 33
(210) O-54238

(111) **166307**
(220) 19.07.1985
(151) 11.08.1986
(540)

DEFOBIN

(730) **Zentiva, k.s.**, U Kabelovny 130, Praha 10, Dolní Měcholupy, 10237, CZ
(740) ČERVENKA, KLEINTOVÁ, TURKOVÁ Patentová, známková a advokátní kancelář, Ing. Eva Kleintová, Budečská 6, Praha 2, 12000
(510) Výrobky lučební pro zdravotnický průmysl; umělé a syntetické pryskyřice; lučebniny; výrobky kosmetické, etherické oleje; zdravotnická mýdla, prostředky na čištění zubů; výrobky farmaceutické, veterinární a zdravotnické; léčiva pro lidi a zvířata; medikované krmné přípravky; výrobky dietetické pro děti a nemocné; desinfekční prostředky; prostředky na ničení plevele a škodlivých zvířat; sirupy k farmaceutickým účelům; chemické přísady do krmiv.
(511) 1, 3, 5
(210) O-54267

(111) **166402**
(220) 06.11.1985
(151) 19.11.1986
(540)



- (730) **AT&T INTELLECTUAL PROPERTY II, L.P.**, 645 East Plumb Lane, Reno, NV, US
(740) Společná advokátní kancelář Všečeka Zelený Švorčík Kalenský a partneři, JUDr. Petr Kalenský, Hálkova 2, Praha 2, 12000
(510) Telekomunikační zařízení, přístroje a s tím související poskytované služby, počítačové programy, počítače, jejich části a příslušenství, polovodičové výrobky, jejich části a příslušenství, služby poskytované v souvislosti s počítači a polovodičovými výrobky.
(511) 9, 38, 41
(210) O-54393

(111) **166466**
(220) 19.07.1985
(151) 15.01.1987
(540)

BUKOSAN

- (730) **Zentiva, a.s.**, Einsteinova 24, Bratislava, 85101, SK
(740) Rott, Růžička & Guttman Patentové, známkové a advokátní kanceláře, Ing. Ludmila Kavínková, Vinohradská 37, Praha 2, 12000
(510) Výrobky lučební pro zdravotnický průmysl, umělé a syntetické pryskyřice, lučebniny na konzervování potravin, výrobky kosmetické, etherické oleje, zdravotnická mýdla, prostředky na čištění zubů, výrobky farmaceutické, veterinární a zdravotnické, léčiva pro lidi a zvířata, medikované krmné přípravky, výrobky dietetické pro děti a nemocné, náplasti, materiál na obvazy, hmoty na plombování zubů a na otisky zubů, dentální přípravky, desinfekční prostředky, prostředky na ničení plevelů a škodlivých zvířat, medicínální nápoje, sirupy k farmaceutickým účelům, chemické přísady do krmiv.
(511) 1, 3, 5, 31
(210) O-54268

(111) **185837**
(220) 12.04.1995
(151) 21.06.1995
(540)



- (730) **PKF Trade Mark Limited**, 20 Farrington Place, EC 1M 3AP London, GB
(740) PATENTSERVIS Praha a.s., Na Podkovce 281/10, Praha 4, 14700
(510) Činnost organizačních, ekonomických a účetních poradců, auditorská činnost; vydavatelská a vzdělávací činnost; kontrolní a revizní činnost v oblasti účetnictví.

(511) 35, 41
(210) O-99249

(111) **187309**
(220) 16.05.1995
(151) 29.09.1995
(540)



- (730) **Rott, Růžička & Guttman Patentové, známkové a advokátní kanceláře Rott Vladimír JUDr.**, Vinohradská 37/938, Praha 2, 12000, CZ
Rott, Růžička & Guttman Patentové, známkové a advokátní kanceláře Růžička Michal JUDr., Vinohradská 37, Praha 2, 12000, CZ
Rott, Růžička & Guttman Patentové, známkové a advokátní kanceláře Guttman Michal JUDr. Ing., Vinohradská 37/938, Praha 2, 12000, CZ
Advokátní kancelář Kříž a partneři s.r.o. Kříž Jan Prof. JUDr., Dlouhá 741/13, Praha 1 Staré Město, 11000, CZ
(740) Rott, Růžička a Guttman, patentová, známková a právní kancelář, JUDr. Rott Vladimír, JUDr. Růžička Michal CSc., Nad Štolou 12, Praha 7, 17000
(510) (35) kancelář komerčně právní, patentová a známková; (42) právní služby všeho druhu, kancelář advokátní.
(511) 35, 42
(210) O-100246

(111) **188421**
(220) 06.12.1994
(151) 21.02.1996
(540)

PANASONIC

- (730) **Panasonic Corporation**, 1006, Oaza-Kadoma, Kadoma-shi, Osaka, JP
(740) Advokátní a patentová kancelář JUDr. Korejzová & spol., JUDr. Korejzová Zdeňka, Břehová 1, Praha 1, 11000
(510) (37) stavby, opravy, montážní služby; (41) výchovná činnost a činnost poskytující výcvik, kursy, školení, instruktáže, činnost zábavní, sportovní a kulturní.
(511) 37, 41
(210) O-95036

(111) **188443**
(220) 16.05.1995
(151) 21.02.1996
(540)

LORIKA

- (730) **LORIKA CZ s.r.o.**, Holická 582/312, Olomouc - Hodolany, 77900, CZ
(510) (3) čisticí přípravky, prací a mycí prostředky, kosmetické a voňavkářské výrobky, mýdla, šampony, sprchové gely, vody na vlasy, pěny do koupele, vody po holení, krémy, emulze, zubní pasty, ústní vody, osvěžovače vzduchu; (5) dezinfekční prostředky; (9) automaty na vydávání hygienických potřeb; (11) čističe vzduchu, sušičky rukou a vlasů; (12) ruční a elektrické úklidové vozíky; (16) papírové ručníky a toaletní papír; (21) úklidové a ochranné pomůcky, rukavice, mopy, dávkovače tekutých mýdel, zásobníky na toaletní potřeby; (27) rohože a rohožky z gumy a

textilu; (36) zprostředkování obchodních služeb vztahených k výše uvedeným výrobkům; (37) úklidové a čistící služby a práce všeho druhu.
(511) 3, 5, 9, 11, 12, 16, 21, 27, 36, 37
(210) O-100236

(111) **188444**
(220) 19.06.1995
(151) 21.02.1996

INFOTEXT

(730) **TELEINFO, spol. s r.o.**, Zborovecká 1750/36, Blansko, 67801, CZ
(510) (35) informační textová služba na počítači, informační textová databáze; (38) telefonické informace z počítače, veřejná informační báze dat; (42) inzertní zprostředkovatelská služba.
(511) 35, 38, 42
(210) O-101347

(111) **190052**
(220) 21.07.1995
(151) 29.04.1996

DEPREX

(730) **Zentiva, k.s.**, U Kabelovny 130, Praha 10, Dolní Měcholupy, 10237, CZ
(740) ČERVENKA, KLEINTOVÁ, TURKOVÁ Patentová, známková a advokátní kancelář, Ing. Eva Kleintová, Budečská 6, Praha 2, 12000
(510) (1) chemické výrobky pro lékařství a farmacii; (5) léčiva, drogy, farmaceutické přípravky humánní a veterinární, masti, organopreparáty, séra a výrobky z krve, přípravky silící a dietetické, diagnostika.
(511) 1, 5
(210) O-102238

(111) **190857**
(220) 19.05.1995
(151) 21.05.1996
(540)

(730) **VERA, spol. s r.o.**, Lužná 2, Praha 6 - Vokovice, 16000, CZ
(510) (9) výpočetní, řídicí a automatizační technika; (16) veškerá uživatelská dokumentace k programovému vybavení počítačů - manuály, technická dokumentace, periodické a neperiodické publikace v oblasti programování a automatizovaných systémů řízení, propagační materiály; (35) služby organizačních a ekonomických poradců; (37) aplikace a instalace počítačové sítě a programového vybavení počítačů; (42) tvorba programů pro počítače, jejich podsystémů, aplikací a ostatních souvisejících programů, programy na zakázku, automatizované systémy řízení, aktualizace, vývoj a návrhy programového vybavení počítačů, analyticko-programátorské činnosti a ostatní služby spojené s tvorbou a využíváním programů pro počítače, poradenské služby v oblasti výpočetní techniky, programového vybavení a automatizovaných systémů řízení.
(511) 9, 16, 35, 37, 42
(210) O-100381

(111) **190858**
(220) 19.05.1995
(151) 21.05.1996
(540)

Radnice VERA

(730) **VERA, spol. s r.o.**, Lužná 2, Praha 6 - Vokovice, 16000, CZ
(510) (9) software, typová software, podsystémy, ostatní počítačové programy s tím související; (16) manuály a veškerá uživatelská dokumentace k výše uvedeným výrobkům, periodické a neperiodické tiskoviny v oblasti výpočetní techniky a programového vybavení počítačů; (37) aplikace a

instalace programového vybavení počítačů a ostatních automatizovaných systémů řízení; (42) programy na zakázku, programové vybavení počítačů a automatizované systémy řízení, vývoj, návrhy programového vybavení počítačů a ostatních automatizovaných systémů řízení.

(511) 9, 16, 37, 42
(210) O-100382

(111) **193091**
(220) 30.03.1995
(151) 22.08.1996

BELLA PASTA

(730) **BrightReasons Group Plc.**, Baker House, 25 Bakers Road, Uxbridge, Middlesex, GB
(740) PATENTSERVIS PRAHA a.s., Na Podkovce 281/10, Praha 4, 14700
(510) (39) dodávky potravin, donášky do domu, vše týkající se potravin, nápojů a cukrovinek; (42) provoz kaváren, kafeterií, kantýn, restaurací, snack barů, veřejného stravování.
(511) 39, 42
(210) O-98770

(111) **193124**
(220) 16.05.1995
(151) 22.08.1996
(540)

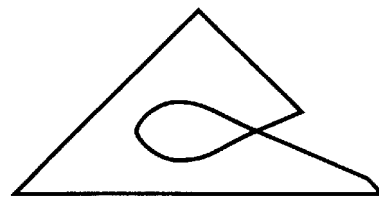

(730) **LORIKA CZ s.r.o.**, Holická 582/312, Olomouc - Hodolany, 77900, CZ
(510) (3) čistící přípravky, prací a mycí prostředky, kosmetické a voňavkářské výrobky např. mýdla, šampony, sprchové gely, vody na vlasy, pěny do koupele, vody po holení, krémy, emulze, zubní pasty, ústní vody; (5) dezinfekční prostředky; (6) kovářské výrobky, zámečnické výrobky a ozdobné předměty z kovů; (11) zařízení a přístroje osobní a toaletní hygieny, např. osvěžovače vzduchu, sušičky rukou a vlasů, čističe vzduchu; (12) ruční a elektrické úklidové vozíky; (16) papírové ručníky a toaletní papír; (21) zásobníky na toaletní potřeby, dávkovače tekutých mýdel, čistící a mycí přípravky a prostředky zařazené v této třídě, např. mycí houby, kartáče, pomůcky a látky k čištění, drátěnky, úklidové a ochranné prostředky např. rukavice, mopy; (27) rohože a rohožky z gumy a textilu; (36) zprostředkování obchodních služeb vztahených k výše uvedeným výrobkům; (37) úklidové a čistící služby a práce všeho druhu.
(511) 3, 5, 6, 11, 12, 16, 21, 27, 36, 37
(210) O-100235

(111) **193135**
(220) 19.05.1995
(151) 22.08.1996
(540)



(730) **Belden Inc.**, 1 North Brentwood Boulevard, St. Louis, MO, US
(740) PATENTSERVIS PRAHA a.s., Na Podkovce 281/10, Praha 4, 14700
(510) (8) kabelové a vodičové snímače povlaků, řezačky kabelů, ustavovací desky a ruční lisy pro použití na dráty a kabely, spojovací skřínky používané pro dráty a kabely, ručně ovládané cívky s rotačním jádrem používané pro rozdělování drátů a kabelů, ručně ovládané speciálně sestrojené rozdělovací jednotky k rozdělování drátů a kabelů; (9) kabely přenášející signály, elektrické kabely, kabely z optických vláken, vodiče přenášející signály, elektrické dráty, elektrikářské provaznické zboží, provaznické zboží k přenosu signálů, konektory, zástrčky, koncovky a kabelové a drátěné rozdvójky, odlehčovače pnutí k redukci namáhání a tahu mezi dráty a kabely a jim odpovídající zástrčky a konektory, elektrické pájky, relé, kontaktní zařízení, spínače, transformátory, el.spínací, ovládací a rozvodné desky; (16) lepenkové obaly.
(511) 8, 9, 16
(210) O-100404

(111) **193138**
(220) 24.05.1995
(151) 22.08.1996
(540)



(730) **KRYSTALY, Hradec Králové, a.s.**, Okružní 1144, Hradec Králové, 50003, CZ
(510) (9) elektronické součástky, např. piezoelektrické krystalové jednotky, krystalové filtry, monolitické filtry, dvourezonátorové soustavy-filtry.
(511) 9
(210) O-100504

(111) **193142**
(220) 24.05.1995
(151) 22.08.1996
(540)



(730) **NES Nová Dubnica s.r.o.**, M. Gorkého 820/27, Nová Dubnica, SK
(740) Ing. Marie Smrčková, Velflíkova 10, Praha 6, 16000
(510) (7) malé vodní elektrárny; (9) zařízení na řízení průmyslových procesů, řídicí mikropočítače, stroje elektrické, přístroje elektrické jako měniče frekvence, spouštěče, regulátory výkonu, regulátory výkonu lokomotiv, spínací zdroje, nabíjecí zařízení na elektrické články, měřicí a regulační technika, automatizační technika; (35) podnikatelské poradenství; (36) zprostředkování obchodu; (37) opravy elektrických strojů a přístrojů, opravy měřicí a regulační techniky, montáž a instalace elektrických strojů a přístrojů, montáž měřicí a regulační techniky; (42) projektování elektrotechnických a elektronických zařízení.
(511) 7, 9, 35, 36, 37, 42
(210) O-100520

(111) **193224**
(220) 04.07.1995
(151) 22.08.1996
(540)

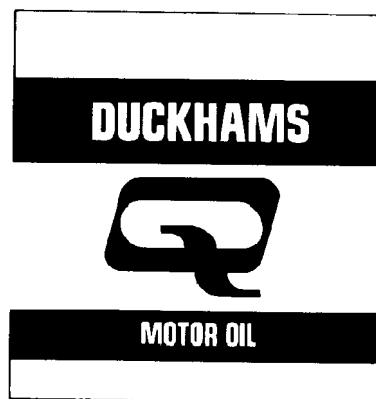

(730) **ALEXANDER DUCKHAM & CO., LIMITED**, Chertsey Road, Sunbury on Thames, Middlesex, GB
(740) Společná advokátní kancelář Všečeka Zelený Švorčík Kalenský a partneři, JUDr. Michal Havlík, advokát a patentový zástupce, Hájkova 2, Praha 2, 12000
(510) (1) chemické výrobky pro užití v průmyslu, hydraulické kapaliny, brzdové kapaliny, mrazuvzdorné kapaliny a chladiva pro motory, aditiva pro pohonné hmoty a lubrikanty; (4) průmyslové oleje a maziva, lubrikanty, pohonné hmoty, řezné oleje, hydraulické oleje, motorové oleje, oleje pro ozubené mechanismy, převodové oleje a kapaliny pro automatické převodovky; (37) údržba, opravy, mazání, čištění, leštění a mytí motorových vozidel, antikoroziní ošetření motorových vozidel, lakování motorových vozidel, servis a opravy pneumatik, služby servisních stanic vozidel, instalace, údržba a opravy dílenského a mazacího zařízení a vybavení pro vozidla, opravy a údržba čerpadel, instalace a údržba počítačů určených pro elektronickou kontrolu řízení dílen, mazacích linek, skladů oleje jakož i údržby, oprav a mazání vozidel, malování, opravy a instalace štítů a značek, stavba dílen a mazacích boxů.
(511) 1, 4, 37
(210) O-101791

(111) **193226**
(220) 07.07.1995
(151) 22.08.1996
(540)

CHEMET

(730) **Johnson & Johnson**, One Johnson & Johnson Plaza, New Brunswick, NJ, US
(740) Čermák a spol., JUDr. Karel Čermák, Elišky Peškové 735/15, Praha 5, 15000
(510) (5) výrobky farmaceutické včetně léčiv pro léčbu otrav olovem a jinými těžkými kovy.
(511) 5
(210) O-101816

(111) **193227**
(220) 07.07.1995
(151) 22.08.1996
(540)

EPREX

(730) **Johnson & Johnson**, One Johnson & Johnson Plaza, New Brunswick, NJ, US
(740) Čermák a spol., JUDr. Karel Čermák, Elišky Peškové 735/15, Praha 5, 15000
(510) (5) farmaceutické výrobky pro zvýšení tvorby červených krvinek v těle.
(511) 5
(210) O-101817

(111) **193230**
(220) 07.07.1995
(151) 22.08.1996
(540)

TOPAMAC

(730) **Johnson & Johnson**, One Johnson & Johnson Plaza, New Brunswick, NJ, US
(740) Čermák a spol., JUDr. Karel Čermák, Elišky Peškové 735/15, Praha 5, 15000
(510) (5) farmaceutické přípravky zejména antikonvulsanty a antipileptika.
(511) 5
(210) O-101821

(111) **193231**
(220) 07.07.1995
(151) 22.08.1996
(540)

TOPAMAX

(730) **Johnson & Johnson**, One Johnson & Johnson Plaza, New Brunswick, NJ, US
(740) Čermák a spol., JUDr. Karel Čermák, Elišky Peškové 735/15, Praha 5, 15000
(510) (5) farmaceutické přípravky zejména antikonvulsanty a antipileptika.
(511) 5
(210) O-101822

(111) **193232**
(220) 07.07.1995
(151) 22.08.1996
(540)

CILEST

(730) **Johnson & Johnson**, One Johnson & Johnson Plaza, New Brunswick, NJ, US
(740) Čermák a spol., JUDr. Karel Čermák, Elišky Peškové 735/15, Praha 5, 15000
(510) (1) chemické látky pro výrobu kosmetických a farmaceutických výrobků.
(511) 1
(210) O-101823

(111) **193864**
(220) 16.05.1995
(151) 26.09.1996
(540)

ARIOSO

(730) **LORIKA CZ s.r.o.**, Holická 582/312, Olomouc - Hodolany, 77900, CZ
(510) (3) čisticí přípravky, prací a mycí prostředky, kosmetické a voňavkářské výrobky např. mýdla, šampony, sprchové gely, vody na vlasy, pěny do koupele, vody po holení, krémy, emulze, zubní pasty, ústní vody; (5) dezinfekční prostředky; (11) zařízení a přístroje osobní a toaletní hygieny např. osvěžovače vzduchu, sušičky rukou a vlasů, čističe vzduchu; (12) ruční a elektrické úklidové vozíky; (16) papírové ručníky a toaletní papír; (21) zásobníky na toaletní potřeby, dávkovače tekutých mýdel, čisticí a mycí přípravky a prostředky zařazené v této třídě, např. mycí houby, kartáče, pomůcky a látky k čištění, drátěnky, úklidové a ochranné prostředky např. rukavice, mopy; (27) rohože a rohožky z gumy a textilu; (36) zprostředkování obchodních služeb vztažených k výše uvedeným výrobkům; (37) úklidové a čisticí služby a práce všeho druhu.
(511) 3, 5, 11, 12, 16, 21, 27, 36, 37
(210) O-100234

(111) **193876**
(220) 01.06.1995
(151) 26.09.1996
(540)

PENAC

(730) **Kotobuki & Co., Ltd.**, 13 Nishikurusu-cho, Shichiku Kita-ku, Kyoto-shi, Kyoto-fu, JP
(740) Čermák a spol., JUDr. Karel Čermák jr., Elišky Peškové 15/735, Praha 5, 15000
(510) (16) psací potřeby včetně tužek, značkovácí pera, mechanické tužky, křídly, plstěná pera, kuličková pera, plnicí pera, psací štětce, korekturní tyčinky a barevné tyčinky, krejóny, pastelky, inkoust, odstraňovače inkoustu, ořezávátka na tužky, vymazávací gumy, korekturní vodičky na dopisy, lepicí pásy v krabičkách, stojánky na pera, penály, sešíváčky a pasty a lepidla pro použití v zaměstnání i v domácnostech.
(511) 16
(210) O-100810

(111) **193891**
(220) 19.06.1995
(151) 26.09.1996
(540)

(730) **S & W Fine Foods International Limited**, Road Town, Tortola, VG
(740) Baker & McKenzie v.o.s., advokátní kancelář, JUDr. Jirí Čermák, advokát, Klimentská 46, Praha 1, 11002
(510) (29) konzervované ovoce a zelenina, ryby a korýši, bramborové přesnídávky, hustá zeleninová polévka ze škeblí, ovocné zavařeniny, džemy, rosoly, polévky, jablečný protlak, brusinkový kompot, směs různého ovoce a sušeného ovoce nebo masa užívaná jako náplň do pečiva, sušené ovoce a sušené fazole, ovoce s cukrovou polevou, zejména citrusové plody (citrony, pomeranče, grepy) a kandované třešně; (30) rýže,

perlové kroupy (perličky), přesnídávky z tmavého chleba, vinný ocet, jedlé omáčky v konzervách a lahvích, káva, čaj, kakao, cukr, mouka, přípravky vyrobené z obilovin, sušenky a suchary, koláče a pečivo, cukrovinky, sůl, pepř, med, koření, pražená kukuřice, kečup a rajčatové omáčky; (31) nepražená kukuřice, loupané a neloupané ořechy, třešně maraskýno; (32) sirup, ovocné šťávy, nektarové a zeleninové šťávy.

(511) 29, 30, 31, 32
(210) O-101357

(111) **193956**
(220) 08.08.1995
(151) 26.09.1996
(540)



(730) **Lobkowicz Jiří**, Svatováclavská 19/16, Mělník, 27601, CZ
(740) Nipl, Žák, Slaviček, Jaroš & spol. advokátní kancelář, JUDr. Petr Nipl, Na Pankráci 449/11, Praha 4 - Nusle, 14000
(510) (42) opatrování, příprava a prodej jídel a nápojů zejména v restauratech.
(511) 42
(210) O-102639

(111) **193957**
(220) 08.08.1995
(151) 26.09.1996
(540)



(730) **Lobkowicz Jiří**, Svatováclavská 19/16, Mělník, 27601, CZ
(740) Nipl, Žák, Slaviček, Jaroš & spol. advokátní kancelář, JUDr. Petr Nipl, Na Pankráci 449/11, Praha 4 - Nusle, 14000
(510) (42) opatrování, příprava a prodej jídel a nápojů zejména v restauratech.
(511) 42
(210) O-102640

(111) **193958**
(220) 08.08.1995
(151) 26.09.1996
(540)



(730) **Lobkowicz Jiří**, Svatováclavská 19/16, Mělník, 27601, CZ
(740) Nipl, Žák, Slaviček, Jaroš & spol. advokátní kancelář, JUDr. Petr Nipl, Na Pankráci 449/11, Praha 4 - Nusle, 14000
(510) (42) opatrování, příprava a prodej jídel a nápojů zejména v restauratech.
(511) 42
(210) O-102641

(111) **194596**
(220) 23.05.1995
(151) 24.10.1996
(540)



(730) **COLORLAK, a.s.**, Tovární 1076, Staré Město, 68603, CZ
(740) Ing. Zdeněk Kučera, Dlouhá 207 (P.O.BOX 92), Slušovice, 76315
(510) (2) fasádní barvy, nátěrové hmoty na beton, dřevo a kovy; (17) zateplovací systémy pláštěů budov - nekovové; (19) ušlechtilé omítkoviny, podlahové hmoty - nekovové, hmoty na zhotovení a rekonstrukce fasád a stěn - nekovové.
(511) 2, 17, 19
(210) O-100455

(111) **194795**
(220) 02.11.1995
(151) 24.10.1996
(540)

Chateau Mělník

(730) **Lobkowicz Jiří**, Svatováclavská 19/16, Mělník, 27601, CZ
(740) Nipl, Žák, Slaviček, Jaroš & spol. advokátní kancelář, JUDr. Petr Nipl, Na Pankráci 449/11, Praha 4 - Nusle, 14000
(510) (33) šumivé víno - sekt.
(511) 33
(210) O-105477

(111) **195593**
(220) 02.06.1995
(151) 26.11.1996
(540)

DataApex

(730) **DataApex, spol. s r.o.**, Na návsi 24, Lety, 25229, CZ
(510) (9) zařízení pro chemické analýzy, zařízení pro elektronická měření; (42) vývoj zařízení pro chemické analýzy a elektronická měření.
(511) 9, 42
(210) O-100829

(111) **195594**
(220) 02.06.1995
(151) 26.11.1996
(540)



(730) **DataApex, spol. s r.o.**, Na návsi 24, Lety, 25229, CZ
(510) (9) zařízení pro chemické analýzy, zařízení pro elektronická měření; (42) vývoj zařízení pro chemické analýzy a elektronická měření.
(511) 9, 42
(210) O-100830

(111) **195695**
(220) 22.09.1995
(151) 27.11.1996
(540)

STARTAC

(730) **Motorola Trademark Holdings, LLC**, 600 North U.S. Highway 45, Libertyville, IL, US
(740) Společná advokátní kancelář Všečka Zelený Švorčík Kalenský a partneři, JUDr. Otakar Švorčík, Hálkova 2, Praha 2, 12000
(510) (9) elektrické a elektronické přístroje a prostředky, zejména rádiové komunikační přístroje a prostředky, včetně zařízení pro přenos dat a hlasovou komunikaci v celulárních komunikačních systémech, baterie pro výše uvedené rádiové komunikační přístroje a prostředky, zařízení pro upravení přenosných komunikačních přístrojů a prostředků pro použití ve vozidlech, antény, bateriové nabíječky, karty pro přenos dat, včetně PCM CIA karet, programová rozhraní, kontrolní jednotky pro koncová zařízení, vstupní a výstupní zařízení, včetně reproduktorů, mikrofonů, sluchátek a vizuálních zobrazovacích zařízení, páskové spony a kryty, mikrotelefony a pouzdra, součásti a příslušenství pro vše výše uvedené.
(511) 9
(210) O-104185

(111) **195696**
(220) 22.09.1995
(151) 27.11.1996
(540)

StarTAC

(730) **Motorola Trademark Holdings, LLC**, 600 North U.S. Highway 45, Libertyville, IL, US
(740) Společná advokátní kancelář Všečka Zelený Švorčík Kalenský a partneři, JUDr. Otakar Švorčík, Hálkova 2, Praha 2, 12000
(510) (9) elektrické a elektronické přístroje a prostředky, zejména rádiové komunikační přístroje a prostředky, včetně zařízení pro přenos dat a hlasovou komunikaci v celulárních komunikačních systémech, baterie pro výše uvedené rádiové komunikační přístroje a prostředky, zařízení pro upravení přenosných komunikačních přístrojů a prostředků pro použití ve vozidlech, antény, bateriové nabíječky, karty pro přenos dat, včetně PCM CIA karet, programová rozhraní, kontrolní jednotky pro koncová zařízení, vstupní a výstupní zařízení, včetně reproduktorů, mikrofonů, sluchátek a vizuálních zobrazovacích zařízení, páskové spony a kryty, mikrotelefony a pouzdra, součásti a příslušenství pro vše výše uvedené.
(511) 9
(210) O-104186

(111) **196413**
(220) 19.04.1995
(151) 03.01.1997
(540)



(730) **Advanced World Transport a.s.**, Hornopolní 3314/38, Ostrava, Moravská Ostrava, 70262, CZ
(740) Mgr. Václav Pacl, Pod Školou 1278, Šenov u Ostravy, 73934
(510) (4) pevná, tekutá a plynná paliva, provoz benzinových čerpadel; (12) motorová vozidla, příslušenství a náhradní díly; (37) opravy motorových vozidel, projektová činnost v investiční výstavbě, provádění dopravních staveb, zřizování, zajišťování a likvidace důlních děl a lomů, zřizování a provozování odvalů, výsypek a odkališť; (39) provozování drah s výjimkou celostátních, spočívající v přepravě osob a zboží na železnici, silniční motorová doprava, zasílatelství, pronájem motorových vozidel a dopravních zařízení, překládání nákladů, skladování; (40) zpracování tuhých a plyných paliv, otvírka, příprava a dobývání výhradních ložisek (uhelné kaly), včetně jejich úpravy a zušlechťování, prováděné s dobýváním; (42) zřizování, zajišťování a likvidace důlních děl a lomů, zřizování a provozování odvalů, výsypek a odkališť.
(511) 4, 12, 37, 39, 40, 42
(210) O-99424

(111) **196422**
(220) 11.05.1995
(151) 03.01.1997
(540)

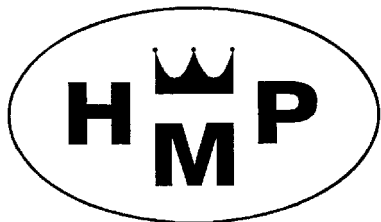

(730) **Lubomír Škopec**, Hrabišín č. 272, 78804, CZ
(740) Ing. Petr Soukup, patentový a známkový zástupce, Videňská 8, Olomouc, 77200
(510) (37) opravy lisovacích zařízení, hydraulických a pneumatických zařízení a vývěv, včetně servisu a výroby náhradních dílů k výše uvedeným zařízením; (42) diagnostika lisovacích zařízení, hydraulických a pneumatických zařízení a vývěv.
(511) 37, 42
(210) O-100046

(111) **196521A**
(220) 08.11.1995
(151) 01.03.2002
(540)

KŘIVOKLÁNÍ

(730) **MERLET s.r.o.**, Beranových 65, Praha 9, 19000, CZ
(510) (6) mosazné rolničky; (41) výuka šermu, divadelně-šermířská představení, pořádání městských a hradních slavností, šermířská, divadelní, hudební a taneční představení, zprostředkování předvádění dobových řemesel, pořádání kulturně-historických programů na hradech a zámcích.
(511) 6, 41
(210) O-176754

(111) **196986**
(220) 20.06.1995
(151) 31.01.1997
(540)



(730) **TERRACON a.s.**, U Rakovky 849, Praha 4, 14800, CZ
(740) Ing. Pavel Nádvorník s.r.o., Sokola Tůmy 1099/1, Ostrava-Mariánské Hory, 70900
(510) (37) specializované stavební práce v oblasti pozemního a inženýrského stavitelství (velkopříměrové vrtané piloty, protlak, mikropiloty, předpjaté hornické kotvy a injektáže hornin a beranění, provádění podzemních stěn); (42) projektová činnost objektů zařízení stavenišť, provádění posudkové činnosti a konzultací projektové dokumentace pro potřeby stavby, inženýrská činnost, provádění investiční činnosti (zajišťování přípravy realizace staveb, zajištění příslušných podkladů, povolení, vyjádření).
(511) 37, 42
(210) O-101393

(111) **197552**
(220) 08.02.1995
(151) 25.02.1997
(540)



(730) **REGATA ČECHY, a.s.**, Čilova 304/9, Praha 6, 16000, CZ
(740) Šachta, Zmeškal & partneři, Ing. Václav Kratochvíl, patentový zástupce, Radlická 28/663, Praha 5, 15000
(510) (35) pronájem faxů, kopírek, počítačů, kancelářských potřeb; (39) skladování zboží ve skladech, vedení skladové evidence zboží, doprava a manipulace se zbožím ve skladech, pronájem obalů a přepravek, taxislužba; (42) zajišťování a zprostředkování ubytování, zprostředkování hostinských služeb (stravování), provozování hotelů, restaurací, barů a hotelových klubů, poskytování souvisejících služeb (úklid, pokojový servis a pod.), pronájem lyží, lyžařských bot, saní, sportovních potřeb, pronájem kulečnických stolů a příslušenství, rehabilitační služby.
(511) 35, 39, 42
(210) O-97096

(111) **197770**
(220) 12.05.1995
(151) 25.02.1997
(540)



(730) **Ing. Anton Kul'ka**, Federátov 1, Prešov, 8001, SK
(740) ČERVENKA, KLEINTOVÁ, TURKOVÁ Patentová, známková a advokátní kancelář, Mgr. Jana Turková, Anny Letenské 34/7, Praha 2, 12000
(510) (9) zařízení spotřební elektroniky, elektrické stroje a přístroje; (35) obchodní a zprostředkovatelská činnost ve výše uvedené oblasti; (37) montáž a oprava zařízení spotřební elektroniky, montáž a oprava měřicí a regulační techniky.
(511) 9, 35, 37
(210) O-100125

(111) **197813**
(220) 11.07.1995
(151) 25.02.1997
(540)

PROKINETIN

(730) **Zentiva, k.s.**, U kabelovny 130, Praha 10, Dolní Měcholupy, 10237, CZ
(740) ČERVENKA, KLEINTOVÁ, TURKOVÁ Patentová, známková a právní kancelář, Ing. Eva Kleintová, Budečská 6, Praha 2, 12000
(510) (1) chemické výrobky pro lékařství, hygienu, farmaci a vědu, přípravky baktericidní a fungicidní, přípravky diagnostické; (3) kosmetické přípravky; (5) léčiva, drogy, farmaceutické přípravky humánní a veterinární, masti, organopreparáty, sera a výrobky z krve, přípravky silící a dietetické.
(511) 1, 3, 5
(210) O-101884

(111) **197814**
(220) 11.07.1995
(151) 25.02.1997
(540)

IBU-HEPA

(730) **Zentiva, k.s.**, U Kabelovny 130, Praha 10, Dolní Měcholupy, 10237, CZ
(740) ČERVENKA, KLEINTOVÁ, TURKOVÁ Patentová, známková a advokátní kancelář, Ing. Eva Kleintová, Budečská 6, Praha 2 - Vinohrady, 12000
(510) (1) chemické výrobky pro lékařství, hygienu, farmacii a vědu, přípravky baktericidní a fungicidní, přípravky diagnostické; (3) kosmetické přípravky; (5) léčiva, drogy, farmaceutické přípravky humánní a veterinární, masti, organopreparáty, sera a výrobky z krve, přípravky silící a dietetické.
(511) 1, 3, 5
(210) O-101885

(111) **197815**
(220) 11.07.1995
(151) 25.02.1997
(540)

MONIRET

(730) **Zentiva, k.s.**, U Kabelovny 130, Praha 10, Dolní Měcholupy, 10237, CZ
(740) ČERVENKA, KLEINTOVÁ, TURKOVÁ Patentová, známková a právní kancelář, Ing. Eva Kleintová, Budečská 6, Praha 2, 12000
(510) (1) chemické výrobky pro lékařství, hygienu, farmacii a vědu, přípravky baktericidní a fungicidní, přípravky diagnostické; (3) kosmetické přípravky; (5) léčiva, drogy, farmaceutické přípravky humánní a veterinární, masti, organopreparáty, sera a výrobky z krve, přípravky silící a dietetické.
(511) 1, 3, 5
(210) O-101886

(111) **197816**
(220) 11.07.1995
(151) 25.02.1997
(540)

DINIRET

(730) **Zentiva, k.s.**, U Kabelovny 130, Praha 10, Dolní Měcholupy, 10237, CZ
(740) ČERVENKA, KLEINTOVÁ, TURKOVÁ Patentová, známková a právní kancelář, Ing. Eva Kleintová, Budečská 6, Praha 2, 12000
(510) (1) chemické výrobky pro lékařství, hygienu, farmacii a vědu, přípravky baktericidní a fungicidní, přípravky diagnostické; (3) kosmetické přípravky; (5) léčiva, drogy, farmaceutické přípravky humánní a veterinární, masti, organopreparáty, sera a výrobky z krve, přípravky silící a dietetické.
(511) 1, 3, 5
(210) O-101887

(111) **197817**
(220) 11.07.1995
(151) 25.02.1997
(540)

NIGLYRET

(730) **Zentiva, k.s.**, U Kabelovny 130, Praha 10, Dolní Měcholupy, 10237, CZ
(740) ČERVENKA, KLEINTOVÁ, TURKOVÁ Patentová, známková a právní kancelář, Ing. Eva Kleintová, Budečská 6, Praha 2, 12000
(510) (1) chemické výrobky pro lékařství, hygienu, farmacii a vědu, přípravky baktericidní a fungicidní, přípravky diagnostické; (3) kosmetické přípravky; (5) léčiva, drogy, farmaceutické přípravky humánní a veterinární, masti, organopreparáty, sera a výrobky z krve, přípravky silící a dietetické.
(511) 1, 3, 5
(210) O-101888

(111) **197839**
(220) 26.07.1995
(151) 25.02.1997
(540)

KERATEX

(730) **KERATEX spol. s r.o.**, 39, Vrátó, 37001, CZ
(740) PatentCentrum Sedlák & Partners s.r.o., Husova 5, České Budějovice, 37001
(510) (37) stavitelství, zednictví, obkladačské práce, podlahářství.
(511) 37
(210) O-102340

(111) **198480**
(220) 14.03.1995
(151) 27.03.1997
(540)



(730) **EP LINE, SE**, Kodaňská 1441/46, Praha 10, 10100, CZ
(510) (16) papír, lepenka a výrobky z těchto materiálů; (25) oděvy, obuv, kloboučnické zboží; (28) hry, hračky, potřeby pro gymnastiku a sport; (35) zprostředkovatelská činnost v oblasti obchodu a služeb.
(511) 16, 25, 28, 35
(210) O-98271

(111) **198629**
(220) 07.06.1995
(151) 27.03.1997
(540)

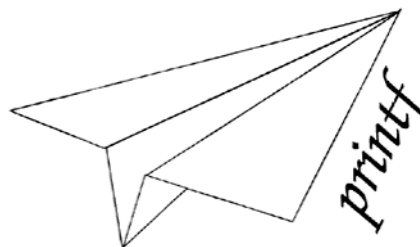

(730) **ICZ a.s.**, Na hřebenech II 1718/10, Praha 4, Nusle, 14700, CZ
(740) TRAPLOVÁ-HAKR-KUBÁT Advokátní a patentová kancelář, Mgr. Jana Šuranová Traplová, Přístavní 24, Praha 7, 17000
(510) (9) programové vybavení pro počítače, CD disky; (16) časopisy, knihy, tiskoviny; (41) vydavatelské služby, školící služby; (42) poradenská činnost v oblasti výpočetní techniky.
(511) 9, 16, 41, 42
(210) O-101054

(111) **199422**
(220) 06.06.1995
(151) 29.04.1997
(540)

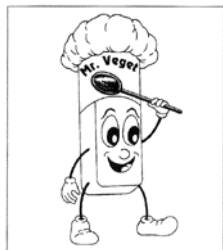

(730) **GOLDIM spol.s r.o.**, Michelská 18/12a, Praha 4 - Michle, 14000, CZ
(510) (29) hotová jídla - dehydratovaná, sterilizovaná, pasterizovaná, konzervovaná, v ochranných atmosférách, vakuovaná, čerstvá, směsi ovoce a zeleniny, luštěniny, majonézy; (30) obiloviny, musli, moučné směsi, těsta, chléb, pečivo, knedlíky, obalovací směsi, rýže, omáčky, koření, kávové náhražky, nápojové prášky, dresinky; (31) luštěniny; (32) nápojové prášky..

(511) 29, 30, 31, 32
(210) O-100963

(111) **199568**
(220) 11.08.1995
(151) 29.04.1997
(540)



(730) **Ing. Jan Škoda**, Karlov 190, Dvůr Králové nad Labem, 54401, CZ
(510) (16) neperiodické publikace; (41) vydávání neperiodických publikací.
(511) 16, 41
(210) O-102726

(111) **199685**
(220) 18.09.1995
(151) 29.04.1997
(540)

ANTRON

(730) **INVISTA Technologies S.à.r.l.**, Kreuzackerstrasse 9, 9000 St. Gallen, CH
(740) Společná advokátní kancelář Vsetečka Zelený Švorčík Kalenský a partneři, JUDr. Michal Havlík, advokát a patentový zástupce, Hálkova 2, Praha 2, 12000
(510) (22) chemická vlákna pro jakékoliv použití v průmyslu a řemeslech; (23) příze a nitě z chemických vláken; (27) koberce, předložky, rohože, podlahové krytiny, čalounické materiály a čalouny ze syntetických vláken.

(511) 22, 23, 27
(210) O-103937

(111) **201066**
(220) 01.06.1995
(151) 26.06.1997
(540)



(730) **KERATEX spol. s r.o.**, 39, Vráto, 37001, CZ
(740) PatentCentrum Sedlák & Partners s.r.o., Husova 5, České Budějovice, 37001
(510) (37) stavitelství, zednictví, obkladačské práce, podlahářství.
(511) 37
(210) O-100782

(111) **201216**
(220) 30.10.1995
(151) 26.06.1997
(540)

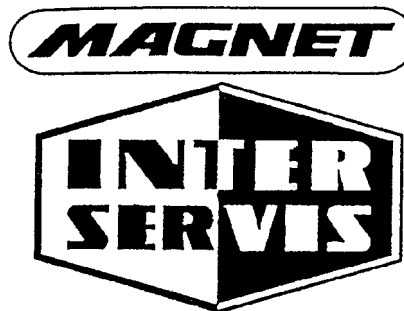

(730) **CEMOD - CZ s.r.o.**, Dělnická 390, Pardubice, 53236, CZ
(740) Dana Lukajová, Voršílská 10, Praha 1, 11000
(510) (7) pračky, šicí stroje; (9) televizory, osobní počítače; (11) chladničky; (39) pronajímání chladniček; (41) pronajímání televizních přístrojů; (42) pronajímání elektrických přístrojů a spotřebního zboží zejména praček, šicích strojů, osobních počítačů.
(511) 7, 9, 11, 39, 41, 42
(210) O-105342

(111) **201217**
(220) 30.10.1995
(151) 26.06.1997
(540)



(730) **CEMOD - CZ s.r.o.**, Dělnická 390, Pardubice, 53236, CZ
(740) Dana Lukajová, Voršilská 10, Praha 1, 11000

(510) (1) hnojiva; (2) nátěrové hmoty, ředidla; (3) mýdla, šampony, čisticí prostředky, kosmetické přípravky, prací prostředky; (4) svíčky; (5) desinfekční prostředky, lékárníčky včetně základních zdravotnických potřeb; (6) kování, plechy a železné profily, hutní drahovýroby, spojovací materiál, kovové vodovodní potrubí, pastí na zvěř; (7) pračky, elektrické kuchyňské strojky, obráběcí stroje, míchačky a další potřeby pro stavebníky, elektrické pily, pletací a šicí stroje včetně náhradních dílů k nim; (8) jídelní přístroje, nožičské zboží, drobné nástroje a nářadí, zahradnické nářadí, nože lovecké, holicí a stříhací strojky; (9) vysavače, videorekordéry, radiopřijímače, magnetofony, gramofony, CD přehrávače, občanské radiostanice, elektroinstalační materiál, váhy osobní i kuchyňské, dalekohledy, fotoaparáty, promítací přístroje, baterie; (11) chladničky, elektrické vařiče, elektrické sporáky a elektrické trouby, osvětlovací tělesa, žárovky, zářivky, bateriové svítliny, svítliny na jízdní kola, elektrická otopná tělesa, mrazničky, příslušenství a náhradní díly uvedených výrobků, kamna a sporáky plynové, petrolejové, naftové a na tuhá paliva, jejich armatury a náhradní díly jako příslušenství, zapalovače plynu, zdravotní keramika, vodovodní instalace pro zásobování vodou, vodovodní kohoutky; (12) přívěsy za auta, lodě, jízdní kola včetně jejich příslušenství a dílů, jednodopá motorová vozidla, dopravní vozíky, přívěsy, dětské kočárky a dětské sedačky, kolečka pro stavebníky; (13) střelné zbraně, lovecké a sportovní náboje; (14) hodiny, hodinky, bižuterie, zlacené zboží; (15) hrací skříňky; (16) folie a tašky z plastických hmot, toaletní papír, papírenské zboží, mechanické tužky, hrací karty, dopisní papíry, rýsovací a školní potřeby, kancelářské potřeby, lepenky, pohlednice, známky, mapy a knihy; (17) materiály k těsnění, ucpání koudelí a k izolaci; (18) sluníčky, batohy a kufry, kožená galanterie; (19) vodovodní potrubí, sklo ploché, stavebniny, zahradní domky, montované chaty; (20) nábytek dřevěný, kovový, čalouněný, zahradní, spací pytle, lehátka; (21) kovové nádoby, mechanické kuchyňské strojky, drobné kuchyňské potřeby, nádoby a pomůcky z plastických hmot, izolační láhve, porcelánové a skleněné nádoby, užitkové sklo, ozdobné sklo, sklo malované, zlacené, hrnčířské výrobky, vařiče benzinové, plynové, petrolejové a jejich náhradní díly, kartáčnické zboží, květináče, pastí na myši; (22) stany; (24) dekorační látky, ložní prádlo, ručníky a utěrky, příkrývky ložní a stolní; (25) dámské, pánské a dětské oděvy, pletené ošacení, dámské a pánské prádlo, sportovní ošacení, punčochové zboží, župany, obuv dámská a pánská, sportovní obuv; (26) textilní galanterie; (27) koberce a podlahové krytiny; (28) hračky dřevěné, kovové, plastické a plyšové, hračky mechanické, stavebnice, panenky a hračky na dálkové ovládání, posilovací trenážery a další sportovní potřeby, rakety, míče, lyže všech typů, saně, skiboby, brusle, hokejové hole, potřeby pro rybáře; (35) předvádění průmyslového zboží; (37) servisní zajištění pronajíatele průmyslového zboží (televizní přístroje, chladničky, pračky, šicí stroje, osobní počítače); (39) pronájem chladniček; (41) pronájem televizních přístrojů; (42) pronájem průmyslového zboží (pračky, šicí stroje, osobní počítače), poradenská činnost.

(511) 1, 2, 3, 4, 5, 6, 7, 8, 9, 11, 12, 13, 14, 15, 16, 17, 18, 19, 20, 21, 22, 24, 25, 26, 27, 28, 35, 37, 39, 41, 42
(210) O-105343

(111) **201407**
(220) 15.04.1996
(151) 26.06.1997
(540)



(730) **Laušman Ota**, nám. K.J. Erbena 93, Miletín, 50771, CZ
(510) (30) pečivo, perníky.
(511) 30
(210) O-110213

(111) **201839**
(220) 27.07.1995
(151) 28.07.1997
(540)

5 P Agency, spol. s r.o.

(730) **5 P Agency, spol. s r.o.**, Vlasty Pittnerové 1462/9, Brno, Řečkovice, 62100, CZ
(740) Ing. Petr Soukup, patentový a známkový zástupce, Vídeňská 8, Olomouc, 77200
(510) (35) zprostředkovatelská činnost, zejména direct mail, direct marketing; (36) zprostředkování komodit; (42) zprostředkování výměny korespondence.
(511) 35, 36, 42
(210) O-102365

(111) **202679**
(220) 15.06.1995
(151) 26.08.1997
(540)



KIMEX
PRAHA s.r.o.,

(730) **KIMEX Praha s.r.o.**, Nuselská 70, Praha 4, 11400, CZ
(740) Ing. Radmila Baumová, nám. Republiky 75/2, Žďár nad Sázavou, 59101
(510) (6) nábytek kovový; (20) nábytek dřevěný, kovový, čalouněný; (24) bytový textil jako např. tkaniny, záclony; (25) konfekce; (27) bytový textil jak např. koberce.
(511) 6, 20, 24, 25, 27
(210) O-101295

(111) **202864**
(220) 23.11.1995
(151) 26.08.1997
(540)

GAUDEAMUS

(730) **MP-SOFT, a.s.**, Příkop 843/4, Brno - Zábřovice, 60200, CZ
(740) Dana Lukajová, Voršilská 10, Praha 1, 11000
(510) (9) programové vybavení pro počítače, software určený zejména k vzdělávání, přístroje a nástroje pro výuku, hardware, přístroje kinematografické, fotografické a elektrické, automatické přístroje uváděné v činnosti vhozením mince nebo známky, stroje pro záznam, přenos a reprodukci zvuku nebo obrazu, nosiče magnetických záznamů nahrané i nenahrané, zvukové disky, vybavení pro zpracování informací a pro počítače; (16) papír a výrobky z papíru, tiskoviny, časopisy, periodika, knihy, neperiodické publikace, literatura určená především pro vzdělávání, odborná literatura, fotografie, knihařské výrobky, papírnické zboží, lepidla, potřeby pro umělce, štětce, psací stroje a kancelářské potřeby s výjimkou nábytku, učební a školní potřeby a pomůcky s výjimkou přístrojů, hrací karty; (41) výchovná a zábavní činnost, organizování výchovné, zábavní, vzdělávací a kulturní činnosti a akcí, organizování veletrhu pomaturitního vzdělávání, organizování vzdělávacích kursů; (42) programování zejména softwaru pro školství a vzdělávání.
(511) 9, 16, 41, 42
(210) O-106216

(111) **202865**
(220) 23.11.1995
(151) 26.08.1997
(540)

**GAUDE
SCINNIS**

(730) **MP-SOFT, a.s.**, Příkop 843/4, Brno - Zábřovice, 60200, CZ
(740) Dana Lukajová, Voršilská 10, Praha 1, 11000
(510) (9) programové vybavení pro počítače, software určený zejména k vzdělávání, přístroje a nástroje pro výuku, hardware, přístroje kinematografické, fotografické a elektrické, automatické přístroje uváděné v činnosti vhozením mince nebo známky, stroje pro záznam, přenos a reprodukci zvuku nebo obrazu, nosiče magnetických záznamů nahrané i nenahrané, zvukové disky, vybavení pro zpracování informací a pro počítače; (16) papír a výrobky z papíru, tiskoviny, časopisy, periodika, knihy, neperiodické publikace, literatura určená především pro vzdělávání, odborná literatura, fotografie, knihařské výrobky, papírnické zboží, lepidla, potřeby pro umělce, štětce, psací stroje a kancelářské potřeby s výjimkou nábytku, učební a školní potřeby a pomůcky s výjimkou přístrojů, hrací karty; (41) výchovná a zábavní činnost, organizování výchovné, zábavní, vzdělávací a kulturní činnosti a akcí, organizování veletrhu pomaturitního vzdělávání, organizování vzdělávacích kursů; (42) programování zejména softwaru pro školství a vzdělávání.
(511) 9, 16, 41, 42
(210) O-106217

(111) **204365**
(220) 11.08.1995
(151) 30.10.1997
(540)

PEVNOSTI

(730) **Ing. Jan Škoda**, Karlov 190, Dvůr Králové nad Labem, 54401, CZ
(510) (16) neperiodické publikace.
(511) 16
(210) O-102725

(111) **204696**
(220) 15.03.1996
(151) 30.10.1997
(540)

polygra
A K C I O V Á S P O L.

(730) **Polygra a.s.**, Palackého třída 1004/150, Brno - Královo Pole, 61200, CZ
(510) (16) tiskárenské výrobky.
(511) 16
(210) O-109468

(111) **206737**
(220) 15.08.1995
(151) 26.01.1998
(540)

fatra

(730) **Fatra a.s.**, tř. T. Bati č.p. 1541, Napajedla, 76361, CZ
(510) (1) lepidla na materiály PVC, granulát PVC; (2) ochranné nátěry; (6) formy kovové pro plastikářské stroje; (7) dopravní pásy, stroje, zařízení, náhradní díly pro plastikářské stroje; (10) výrobky z plastů určené pro zdravotnictví; (16) kancelářská galanterie, zejména obaly na spisy a pořadače; (17) fólie, hadice a hadičky, obaloviny z polyolefinů; (25) oděvy z plastů; (27) podlahoviny z plastických hmot; (28) nafukovací hračky; (42) projektová činnost v investiční výstavbě.
(511) 1, 2, 6, 7, 10, 16, 17, 25, 27, 28, 42
(210) O-102828

(111) **206738**
(220) 15.08.1995
(151) 26.01.1998
(540)



(730) **Fatra a.s.**, tř. T. Bati č.p. 1541, Napajedla, 76361, CZ
(510) (1) lepidla na materiály PVC, granulát PVC; (2) ochranné nátěry; (6) formy kovové pro plastikářské stroje; (7) dopravní pásy, stroje, zařízení, náhradní díly pro plastikářské stroje; (10) výrobky z plastů určené pro zdravotnictví; (16) kancelářská galanterie, zejména obaly na spisy a pořadače; (17) fólie, hadice a hadičky, obaloviny z polyolefinů; (25) oděvy z plastů; (27) podlahoviny z plastických hmot; (28) nafukovací hračky; (42) projektová činnost v investiční výstavbě.
(511) 1, 2, 6, 7, 10, 16, 17, 25, 27, 28, 42
(210) O-102830

(111) **206878**
(220) 06.05.1996
(151) 27.01.1998
(540)



(730) **DŘEVOTVAR St. Hradiště, spol. s r. o.**, Fáblovka čp.400, Staré Hradiště, 53352, CZ
(740) Ing. Jiří Střelák, Šumberova 42, Praha 6, 16200
(510) (20) nábytek; (24) tkaniny, pokrývky.
(511) 20, 24
(210) O-111048

(111) **210823**
(220) 07.06.1995
(151) 27.07.1998
(540)

DYNAMIT

(730) **ZENIT spol. s r.o.**, Pražská 162, Čáslav, 28601, CZ
(740) Advokátní kancelář, JUDr. Marcela Kislingerová, advokát, Sladkovského 767, Pardubice, 53002
(510) (3) čisticí prostředky, mycí pasty.
(511) 3
(210) O-101002

(111) **221147**
(220) 07.07.1995
(151) 22.11.1999
(540)



(730) **Johnson & Johnson**, One Johnson & Johnson Plaza, New Brunswick, NJ, US
(740) Čermák a spol., JUDr. Karel Čermák, Elišky Peškové 735/15, Praha 5, 15000
(510) (5) farmaceutické výrobky pro zvýšení tvorby červených krvinek v těle.
(511) 5
(210) O-101818

(111) **272898**
(220) 24.11.2004
(151) 25.05.2005
(540)



(730) **MakeMake s.r.o.**, Navrátilova 1559/9, Praha 1, 11000, CZ
(740) Ing. Roman Vithous, Pavlíkova 605/12, Praha 4, 14200
(510) (6) podlahy (kovové) a jejich součásti; (19) podlahy (nekovové) a jejich součásti; (27) podlahové krytiny.
(511) 6, 19, 27
(210) O-420760

(111) **273478**
(220) 23.11.2004
(151) 27.06.2005
(540)



(730) **Kulka Kryštof**, Dědinova 2003/3, Praha 4, 14800, CZ
(510) (37) provádění staveb, jejich změn a odstraňování; (39) silniční motorová doprava nákladní; (42) inženýrská činnost v investiční výstavbě.
(511) 37, 39, 42
(210) O-420692

(111) **273626**
(220) 13.12.2004
(151) 27.06.2005
(540)

MIKROSVÍN

(730) **ATNAF spol. s r.o.**, Vídeňská 1586/84, Praha 4, Kunratice, 14800, CZ
(740) RETROPATENT s.r.o., Mgr. Kamil Kolátor, Dolní nám. 5/679, Jablonec nad Nisou, 46601
(510) (16) papír a výrobky z papíru, tiskoviny, kartón a výrobky z kartónu, etikety (nikoliv textilní), samolepky, nálepky, obtisky, pečeti, ubrousky z papíru, kelímky z papíru, prostírání z papíru, psací potřeby, fotografie, obaly (papírníkové výrobky), obaly na láhve (lepenkové nebo papírové), poutače z papíru nebo z lepenky; (21) nádoby na pití, nádobí kuchyňské (kromě příborů, ne z drahých kovů), sklenky, skleničky, vázy ze skla a porcelánu, číše ze skla a porcelánu, demižony, poháry ze skla a porcelánu, hrníčky, láhve, cestovní láhve, džbánky, podšálky, sošky ze skla a porcelánu (nikoliv umělecká díla), chladicí nádoby na led, kamenina, karafy, korbele, keramika pro použití v domácnosti, košťýře na víno, výrobky z křišťálu, lahve skleněné opletené, likérové soupravy, otvíráky na lahve, podnosy, tácy (ne z drahých kovů), šejkry, papírové tácky, vývrtky; (32) nealkoholické nápoje, mošty, vína s odstraněným alkoholem, stolní vody, minerální vody, sirupy, ovocné šťávy a nápoje z ovocných šťáv, iontové nápoje, nektary, pivo, přípravky na výrobu nápojů; (33) vína, ovocné šťávy s alkoholem, alkoholické nápoje obsahující ovoce.
(511) 16, 21, 32, 33
(210) O-421338

(111) **273993**
(220) 11.11.2004
(151) 25.07.2005
(540)

CHARLES BRIDGE HOTEL

(730) **LINK RESIDENCE S.R.O.**, Mostecká 49/12, Praha 1, 11800, CZ
(510) (43) ubytovací služby (hotely, penziony).
(511) 43
(210) O-420380

(111) **274055**
(220) 22.11.2004
(151) 25.07.2005
(540)

VALENTÝNKA

(730) **VAKOS XT a.s.**, Pernerova 28a, Praha 8 - Karlín, 18600, CZ
(740) Rott, Růžička & Guttman Patentové, známkové a advokátní kanceláře, JUDr. Vladimír Rott, Vinohradská 37, Praha 2, 12000
(510) (3) kosmetické přípravky, voňavkářské výrobky, éterické oleje, čistící mléko pro toaletní účely, čistící oleje, dezinfekční mýdla, medicínální mýdla, koupelové soli nikoli pro medicínální účely, kráslicí masky, kosmetické krémy, krémy na kůži, oleje pro kosmetické a toaletní účely, opalovací přípravky, pleťové vody, vlasové vody, kosmetické prostředky pro péči o pokožku, šampóny, šampóny pro domácí zvířata, tuky pro kosmetické účely, zubní pasty; (5) alkohol pro léčebné účely, aldehydy pro farmaceutické účely, antibakteriální dezinfekční přípravky, chemická činidla pro lékařské a zvěrolékařské účely, detergenty pro lékařské účely, dezinfekční přípravky pro hygienické účely, dietetické látky upravené pro lékařské účely, dietní potraviny upravené pro lékařské účely, minerální doplňky potravy, vitamínové přípravky, doplňky výživové pro lékařské účely, fenol pro farmaceutické účely, chemické přípravky pro farmaceutické účely, kapsle pro farmaceutické účely, kolodium pro farmaceutické účely, přípravky pro mytí zvířat, oleje pro lékařské použití, přípravky obsahující stopové prvky pro lidi a zvířata, tabletky pro farmaceutické účely, vazelína pro lékařské účely.
(511) 3, 5
(210) O-420671

(111) **274158**
(220) 13.12.2004
(151) 25.07.2005
(540)

MIKROS-VÍN

(730) **ATNAF spol. s r.o.**, Vídeňská 1586/84, Praha 4, Kunratice, 14800, CZ
(740) RETROPATENT s.r.o., Mgr. Kamil Kolátor, Dolní nám. 5/679, Jablonec nad Nisou, 46601
(510) (16) papír a výrobky z papíru, tiskoviny, kartón a výrobky z kartónu, etikety (nikoliv textilní), samolepky, nálepky, obtisky, pečeti, ubrousky z papíru, kelímky z papíru, prostírání z papíru, psací potřeby, fotografie, obaly (papírníkové výrobky), obaly na láhve (lepenkové nebo papírové), poutače z papíru nebo z lepenky; (21) nádoby na pití, nádobí kuchyňské (kromě příborů, ne z drahých kovů), sklenky, skleničky, vázy ze skla a porcelánu, číše ze skla a porcelánu, demižony, poháry ze skla a porcelánu, hrníčky, láhve, cestovní láhve, džbánky, podšálky, sošky ze skla a porcelánu (nikoliv umělecká díla), chladicí nádoby na led, kamenina, karafy, korbele, keramika pro použití v domácnosti, košťýře na víno, výrobky z křišťálu, lahve skleněné opletené, likérové soupravy, otvíráky na lahve, podnosy, tácy (ne z drahých kovů), šejkry, papírové tácky, vývrtky; (32) nealkoholické nápoje, mošty, vína s odstraněným alkoholem, stolní vody, minerální vody, sirupy, ovocné šťávy a nápoje z ovocných šťáv, iontové nápoje, nektary, pivo, přípravky na výrobu nápojů; (33) vína, ovocné šťávy s alkoholem, alkoholické nápoje obsahující ovoce.
(511) 16, 21, 32, 33
(210) O-421337

(111) **275249**
(220) 22.11.2004
(151) 29.09.2005
(540)

BUILDING WORLD

(730) **Wankeová Eva**, Slezská 39, Praha 3, 13000, CZ
(510) (9) databáze a data a jiné informační produkty na magnetických nosičích a v elektrických datových, informačních a telekomunikačních sítích, CD, DVD, kazety, videokazety, nosiče informací se záznamem hlasu, obrazu, zvuku, elektronické časopisy a knihy v elektronické podobě, software pro počítače; (16) tiskoviny všeho druhu, periodický a neperiodický tisk, ročenky, katalogy, manuály, buletiny, letáky, fotografie, prospekty, plakáty, pohlednice, kalendáře, dopisnice, propagační materiály a předměty z papíru spadající do této třídy, brožury, obalový materiál z papíru i plastu spadající do této třídy, tiskařské typy a štočky; (35) reklamní, inzertní a propagační činnost, obchodní informační servis a poradenské služby v obchodě, pořádání reklamních a obchodních výstav a předváděcích akcí zboží a služeb v této třídě jmenovaných, včetně distribuce zboží k reklamním účelům, zprostředkovatelské služby v oblasti obchodu, průzkum trhu, marketing obchodní zastoupení tuzemských a zahraničních firem, rozmnožovací služby; (41) nakladatelská a vydavatelská činnost v oboru odborných, zábavných, zpravodajských a vzdělávacích tiskovin, publikací, zpráv, a informací, zvukových a textových a audiovizuálních nosičů, produkční a agenturní činnost v oblasti výchovy, vzdělávání, zábavy, kultury, pořádání konferencí, seminářů, školení, výstavy vzdělávací, pořádání soutěží, zájmových klubů, společenských akcí, informační, konzultační, obstaravatelské, zprostředkovatelské služby v oboru nakladatelské a vydavatelské činnosti, produkční a agenturní činnost v oblasti zábavy, kultury výchovy.
(511) 9, 16, 35, 41
(210) O-420691

(111) **275345**
(220) 24.01.2005
(151) 29.09.2005
(540)

IVAN HLINKA

(730) **Hlinková Reindlová Liběna**, Čsl. armády 164, Litvínov, 43542, CZ
(740) Advokátní kancelář, JUDr. Jirí Polanský, Všeherdova 560/2, Praha 1, 11800
(510) (35) propagační činnost, reklama, pomoc při řízení obchodní činnosti, obchodní administrativa; (41) výchova, vzdělávání, zábava, sportovní a kulturní aktivity.
(511) 35, 41
(210) O-422616

(111) **275685**
(220) 07.03.2005
(151) 29.09.2005
(540)

ŠUMBARSKÝ CHLĚB

(730) **SEMAG spol. s r.o.**, Lidická 886/43, Havířov - Šumbark, 73601, CZ
(740) Silesia Patent & Trademark s.r.o., Mgr. Václav Pacl, Pod Školou 1278, Šenov, 73934
(510) (5) dietetické potraviny pro léčebné účely, zejména dietetický a diabetický chléb; (30) suroviny a polotovary k výrobě pekařských výrobků, spadající do této třídy, zejména chlebové těsto, kvásek, kvasnice, mouka, obilné výrobky určené k lidské výživě, škrob pro potravinářství, obilní vločky, pekařské výrobky a cukrářské výrobky, zejména moučné, zvláště chléb všeho druhu i nekvašený a sladový, chlebičky též plněné masem, sýrem, zeleninou, chlebové konzervy; (35) zprostředkovatelská činnost, zejména v oblasti obchodu s pekařskými a cukrářskými výrobky, předvádění zboží, zprostředkování interaktivního obchodu a budování prodejních sítí pro prodej pekařských a cukrářských výrobků, export a prodej pekařských výrobků, obchodní poradenská činnost v pekařství, shromažďování různého zboží pro třetí osoby (kromě jejich přepravy), v rozsahu zboží z tříd 05 a 30, za účelem umožnění spotřebitelům, aby si tyto výrobky mohli pohodlně prohlížet a nakupovat, prodej produktů inzerovaných v reklamě, zahrnutých v této třídě; (40) služby pekařství a cukrářství, spadající do této třídy, zejména zpracování těsta, zhotovování pekařských a cukrářských polotovarů a jejich pečení, zpracovávání pekařských výrobků, včetně těch, které nejsou určeny k okamžité spotřebě.
(511) 5, 30, 35, 40
(210) O-423979

(111) **275884**
(220) 24.11.2004
(151) 26.10.2005
(540)



(730) **ZONER software, a.s.**, Nové sady 18/583, Brno, 60200, CZ
(510) (9) přístroje pro záznam, převod, reprodukce zvuku nebo obrazu; (41) vzdělávání, zábava; (42) návrh a vývoj počítačového hardwaru a softwaru.
(511) 9, 41, 42
(210) O-420739

(111) **275880**
(220) 22.11.2004
(151) 26.10.2005
(540)

ČTYŘIADVACÍTKA

(730) **VAKOS XT a.s.**, Pernerova 28a, Praha 8 - Karlín, 18600, CZ
(740) Rott, Růžička & Guttman Patentové, známkové a advokátní kanceláře, JUDr. Vladimír Rott, Vinohradská 37, Praha 2, 12000
(510) (3) kosmetické přípravky, kosmetické krémy, krémy na kůži, kosmetické prostředky pro péči o pokožku, tuhy pro kosmetické účely.
(511) 3
(210) O-420673

(111) **275896**
(220) 16.12.2004
(151) 26.10.2005
(540)



(111) **275883**
(220) 24.11.2004
(151) 26.10.2005
(540)



(730) **JESTAL s.r.o.**, Smetanovo nábřeží 327/14, Praha 1 - Staré Město, 11000, CZ
(510) (6) ocelové konstrukce, kovové potřeby zámečnické, kovové stavební materiály a ostatní kovové materiály spadající do této třídy; (9) přístroje a nástroje pro vedení, přepínání, přeměnu, akumulaci nebo řízení elektrického proudu, přístroje pro záznam, převod, reprodukci zvuku nebo obrazu; (37) zámečnictví, opravy, údržba a montáže ocelových konstrukcí, opravy, údržba a montáže vratových systémů, opravy, údržba a montáže oken a dveří.
(511) 6, 9, 37
(210) O-421462

(730) **ZONER software, a.s.**, Nové sady 18/583, Brno, 60200, CZ
(510) (9) přístroje pro záznam, převod, reprodukci zvuku nebo obrazu; (41) vzdělávání, zábava; (42) návrh a vývoj počítačového hardwaru a softwaru.
(511) 9, 41, 42
(210) O-420736

(111) **276180**
(220) 17.03.2005
(151) 26.10.2005
(540)

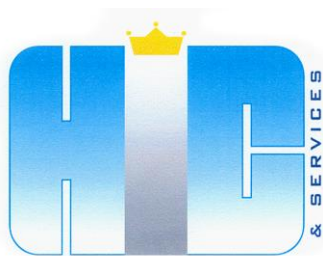

(730) **HIC & Services, s.r.o.**, Teplárenská 611/1, Praha 10, 10800, CZ
(740) ak.mal. Tigran Abramjan, Milánská 412, Praha 111, 10900
(510) (19) nekovové stavební materiály (hmoty); (35) obchodní činnost; (36) realitní kanceláře; (37) stavebnictví.
(511) 19, 35, 36, 37
(210) O-424365

(111) **276186**
(220) 18.03.2005
(151) 26.10.2005
(540)

(730) **Hlinková Reindlová Liběna**, Čsl. armády 164, Litvínov, 43542, CZ
(740) JUDr. Jiří Polanský, Všešrdova 2/560, Praha 1, 11800
(510) (35) propagační činnost, reklama, pomoc při řízení obchodní činnosti, obchodní administrativa; (41) výchova, zábava, sportovní aktivity.
(511) 35, 41
(210) O-424379

(111) **276885**
(220) 11.04.2005
(151) 28.11.2005
(540)



(730) **4kids s.r.o.**, Kodaňská 1441/46, Praha 10-Vršovice, 10100, CZ
(510) (3) zubní pasty, zubní gely a přípravky k čištění a pro výživu zubů i k odstranění zubního plaku, zubní přípravky s bělicím účinkem, masáže

zubní přípravky a zubní dezodoranty, namáčeční přípravky, přípravky bělicí a jiné prací prostředky, antistatické přípravky pro použití v domácnosti; (5) náplastí, obvazový materiál, vata pro lékařské účely, dezinfekční přípravky, hygienické potřeby pro osobní hygienu, hygienické kalhotky, ubrousky napaštěné farmaceutickými vodičkami, vložky dámské, léčivé oleje, léčivé soli, léčebná kosmetika a léčivé přípravky do koupele, diabetické přípravky pro léčebné účely, potraviny pro batolata, mléko pro kojence, doplňková výživa na bázi zeleninových a ovocných šťáv s léčebnými účinky, ostatní potraviny pro děti a nemocné s léčebnými účinky, léčivé byliny, bylinné čaje pro lékařské účely, nápoje pro léčebné účely, multivitamíny, multiminerály, cukrovinky, pastilky, tablety, tobolky nebo žvýkačky s léčivými přísadami; (9) magnetické, čipové a multifunkční čipové karty pro obchodní síť, elektronické přístroje pro záznam, převod a reprodukci zvuku nebo obrazu, audiovizuální technika všech druhů, magnetické nosiče zvukových záznamů, přístroje určené pro zábavu a/nebo sestavené pro použití s počítačem a/nebo s televizním přijímačem, nosiče zvukově-obrazových nahrávek, videokazety, CD disky, DVD, nahrané i nenahrané nosiče informací, edice uživatelských i odborných informací nahraných na veškerých paměťových médiích, spadající do této třídy, reklamní, inzertní, propagační, uživatelské a instruktážní materiály i tiskoviny, tiskoviny všeho druhu a ostatní polygrafické výrobky v elektronické podobě, elektrické žehličky, přístroje pro kontrolu pohybu, sportovní ochranné prostředky v rámci této třídy, fotografické a optické přístroje, jejich příslušenství a součásti, váhy, přilby a helmy, brýle a sluneční brýle, akumulátorové baterie, monočlánky; (11) elektricky vyhřívané polštáře a pokrývky, elektrická zařízení a přístroje pro filtry, pro čištění vzduchu a vody, klimatizační a vyhřívací zařízení, mikrovlnné trouby, kávovary, sendvičovače, toastovače, opékače topinek, vysoušeče vlasů, ohříváče vody, ohříváče kojeneckých lahví nebo jídla, elektrická zařízení a výrobky pro sterilizaci, ke zvlhčování, na ohřívání, na vaření, na pečení, na grilování, na smažení, na ohřívání, ke chlazení, k mražení, k sušení, k topení a ostatní, spadající do této třídy, elektrická zařízení i přístroje pro svícení a svítidla všech druhů, včetně speciálních bezpečnostních, vánoční ozdoby elektrické (osvětlení); (12) kočárky všech druhů, jejich součásti i příslušenství a náhradní díly, koše a sedačky pro přenášení batolat a dětí, saně, kolečkové židly, tříkolky, koloběžky, kola a dopravní prostředky poháněné šlapáním, jejich součásti i příslušenství a jejich náhradní díly, bezpečnostní autosedačky pro batolata a děti; (20) postýlky, kolébky, stoly, bedny na hračky a veškerý nábytek, nábytkové díly a sestavy zařazené v této třídě, bytové doplňky a zařízení, rolety a žaluzie, zahrnuté do této třídy, umělecké truhlářské výrobky, broušená skla a zrcadla, ložní potřeby v rámci této třídy (matrace do postelí, podhlavníky, polštáře), výrobky, pokud nejsou obsaženy v jiných třídách ze dřeva, korku, třtiny, rákosu, vrbového proutí, rohoviny, kostí, slonoviny, želvoviny, jantaru, perleti, mořské pěny, buničiny, z náhražek těchto hmot nebo z plastických hmot, závěsy nekovové, spadající do této třídy; (21) zubní kartáčky; (24) textilní výrobky neobsažené v jiných třídách, cestovní přikrývky, potahy, přehozy, látky a tkaniny, textilní výrobky a nábytkové potahy všech druhů zařazené v této třídě, plědy, pokrývky cestovní, stolní a ložní včetně prostěradel, prádlo ložní, stolní a domácí, ručníky a osušky, kapesníky, povlečení, lůžkoviny, ostatní přehozy, pokrývky a povlaky na postele i na polštáře, kapsáře v této třídě zahrnuté, pytle na ložní prádlo, to vše z veškerých textilních materiálů, pytle nahrazující ložní prádlo, neprošívané a prošívané polštáře, podhlavníky a pokrývky na postele zhotovené z veškerých textilních materiálů a imitací, plněné syntetickými, přírodními i smíšenými materiály, vlajky, vlaječky s výjimkou papírových; (25) textilní zboží, oděvy a obuv zařazené v této třídě, kalhoty, kamaše, džíny, kabáty, saka, kostýmy, sukně, vesty, veškeré oblečení a oblečení pro sport i zábavu, kombinézy, overaly, výbavičky pro novorozena, prádlo osobní a spodní, koupací pláště, noční kabátky, košile, pyžama, kapsáře jako oděvní součást, ponožky a punčochové zboží, obuv, čepice, rukavice, šátky, šály a veškeré oděvní doplňky, tílka, trička, košile, svetry, pulovry, halenky, plavky, župany, veškerá konfekce v rámci této třídy, kloboučnické zboží a pokrývky hlavy, oděvní výrobky z kůže a její imitace; (28) hry, hračky, hrací míče, hrací karty, chrástítka, houpačky a houpací koně, stavebnice, autička na hraní, zmenšené modely automobilů, letadel, vláček, lodí apod. na hraní, létající draci, loutky, panenky a domečky pro panenky, nábytek na hraní, divadelní a kamevalové masky, kouzelnické potřeby a ostatní zboží na hraní, spadající do této třídy, potřeby pro rybáře, nářadí pro cvičení, sportovní nářadí a náčiní, nástroje a potřeby pro gymnastiku, pro sport a pro tělesná cvičení, které nejsou uvedeny v jiných třídách, vánoční stromky umělé a vánoční ozdoby; (35) zprostředkování interaktivního obchodu pomocí globálních komunikačních sítí a/nebo počítačů, systemizace informací do počítačových databází, obchodní nebo podnikatelské informace a pomoc při zahraničně-obchodní činnosti,

prezentace na výstavách a veletrzích komerčního a reklamního charakteru, dovozní a vývozní agentura, dodavatelské služby pro třetí osoby; (38) šíření a výměna informací prostřednictvím globálních telekomunikačních sítí a Internetu, šíření a výměna informací prostřednictvím počítačové sítě, poskytování služeb prostřednictvím elektronických médií, šíření www informací a šíření elektronických tiskovin, služby obchodně - informační kanceláře, provozování nepřetržité infolinky, šíření informací prostřednictvím televizního a rozhlasového vysílání.

(511) 3, 5, 9, 11, 12, 16, 20, 24, 25, 28, 35, 38
(210) O-425169

(111) **277048**
(220) 06.05.2005
(151) 28.11.2005
(540)

ATMITEC

(730) **K2 atmitec s.r.o.**, Koksární 1097/7, Ostrava - Přívoz, 70200, CZ
(740) Patentová a známková kancelář, Ing. Jaromír Píkrýl, Včelín 1161, Hulín, 76824
(510) (9) software, zejména pro organizaci firmy - fakturace, mzdy, sklady, účetnictví; (38) telekomunikační služby, provoz dálkopisu, faxu, elektronická pošta, přenos zpráv a obrazových informací pomocí počítače; (42) tvorba a vývoj software, zejména informační systémy pro organizaci firmy - fakturace, mzdy, sklady, účetnictví.

(511) 9, 38, 42
(210) O-426100

(111) **277063**
(220) 16.05.2005
(151) 28.11.2005
(540)



(730) **K2 atmitec s.r.o.**, Koksární 1097/7, Ostrava - Přívoz, 70200, CZ
(740) Patentová a známková kancelář, Ing. Jaromír Píkrýl, Včelín 1161, Hulín, 76824
(510) (9) software, zejména pro organizaci firmy - fakturace, mzdy, sklady, účetnictví; (38) telekomunikační služby, provoz dálkopisu, faxu, elektronická pošta, přenos zpráv a obrazových informací pomocí počítače; (42) tvorba a vývoj software, zejména informační systémy pro organizaci firmy - fakturace, mzdy, sklady, účetnictví.

(511) 9, 38, 42
(210) O-426386

(111) **277711**
(220) 24.05.2005
(151) 22.12.2005
(540)

ATRA-BENT

(730) **KERAMOST, a.s.**, Žatecká 1899, Most, 43430, CZ
(740) Ing. Ladislav Vaněk, Ortenovo nám. 6, Praha 7, 17000
(510) (31) podestýlka pro zvířata.

(511) 31
(210) O-426662

(111) **277712**
(220) 24.05.2005
(151) 22.12.2005
(540)

EXO-BENT

(730) **KERAMOST, a.s.**, Žatecká 1899, Most, 43430, CZ
(740) Ing. Ladislav Vaněk, Ortenovo nám. 6, Praha 7, 17000
(510) (31) podestýlka pro zvířata.
(511) 31
(210) O-426663

(111) **277713**
(220) 24.05.2005
(151) 22.12.2005
(540)

BAR-BENT

(730) **KERAMOST, a.s.**, Žatecká 1899, Most, 43430, CZ
(740) Ing. Ladislav Vaněk, Ortenovo nám. 6, Praha 7, 17000
(510) (31) podestýlka pro zvířata.
(511) 31
(210) O-426664

(111) **277736**
(220) 25.05.2005
(151) 22.12.2005
(540)



(730) **ART 4 PROMOTION, s.r.o.**, Hlinská 434/9, České Budějovice 4, 37001, CZ
(740) PatentCentrum Sedlák & Partners s.r.o., Husova 5, České Budějovice, 37001
(510) (35) propagační činnost, reklama; (41) zábava, sportovní a kulturní aktivity.
(511) 35, 41
(210) O-426713

(111) **277778**
(220) 02.06.2005
(151) 22.12.2005
(540)

SYNALSID

(730) **SYNER, s.r.o.**, Dr. Milady Horákové 580/7, Liberec 4, 46001, CZ
(740) Mgr. Kamil Kolátor, Dolní nám. 5, Jablonec nad Nisou, 46601
(510) (19) alumosilikátové obkladové desky pro vnější i vnitřní použití.
(511) 19
(210) O-426935

(111) **277803**
(220) 08.06.2005
(151) 22.12.2005
(540)

Divadlo Na Jezerce

(730) **Divadlo Na Jezerce s.r.o.**, Pod Vilami 772/26, Praha 4 - Nusle, 14000, CZ
(510) (35) propagační a reklamní činnost; (41) pořádání divadelních představení a dalších kulturních produkcí, činnost umělecké agentury, pořádání kulturních a vzdělávacích výstav, zábava, vydávání periodických a neperiodických tiskovin.

(511) 35, 41, 43
(210) O-427133

(111) **277836**
(220) 10.06.2005
(151) 22.12.2005
(540)



(730) **Hospodářská komora hlavního města Prahy**, nám. Franze Kafky 17/7, Praha 1, 11000, CZ
(740) Daniela Toningarová, patentový a známkový zástupce, Kamenická 3, Praha 7, 17000
(510) (35) rating malých a středních podnikatelů, ohodnocení ekonomické zdravoti firmy, ekonomická analýza, zjišťování ekonomického stavu firem, analýzy nákladů, hospodářské a ekonomické prognózy, obchodní informace, marketingové studie, pomoc při řízení obchodních a průmyslových podniků, poradenství v obchodní činnosti, obchodní nebo podnikatelské informace, obchodní nebo podnikatelský průzkum, oceňování obchodních podniků, oceňování a odhady v ekonomické oblasti podnikání, podnikové poradenství a obchodní management, poskytování pomoci při řízení malých a středních podniků; (36) finanční řízení a oceňování.
(511) 35, 36
(210) O-427231

(111) **278072**
(220) 08.04.2005
(151) 23.01.2006
(540)



(730) **Šurkovská Hana**, Junácká 1241/1, Havířov - Podlesí, 73601, CZ
(740) Mgr. Václav Pacl, Pod Školou 1278, Šenov u Ostravy, 73934
(510) (36) činnost realitní kanceláře, poradenské a konzultační služby v oblasti realit a investic, průzkum a analýza trhu realit, obchodování s nemovitostmi, oceňování a finanční odhady nemovitostí, pronájem nemovitostí, zejména domů, bytů, kanceláří a ostatních nebytových prostor, správa nemovitostí, obchodování s nemovitostmi, zprostředkování nájmu, pronájmů, nákupu a prodeje nemovitostí, finanční služby, finanční analýzy a informace, zprostředkování financování nákupu na splátky a prostřednictvím leasingu, vybírání nájemného, investorská a obstaravatelská činnost v oblasti výstavby, zprostředkování finančních operací, záruk, zástav, kaucí a ručení, zprostředkování úvěrů a hypoték, finanční poradenství, kapitálové investice, obstaravatelská a zprostředkovatelská činnost v oblasti pojišťovacích, finančních a peněžních služeb, odkup pohledávek, přebírání závazků, informace o pojištění; (37) stavby a opravy, údržba nemovitostí, úklidové práce, úklid

a čištění interiérů budov a jeho zprostředkování, pronájem čistících strojů, montáž bezpečnostních zařízení, poskytování stavebních informací, zprostředkovatelská činnost v oblasti stavebnictví a stavitelství, konzultační činnost v oblasti stavebnictví; (42) zprostředkování právních služeb, projektová činnost v investiční výstavbě, stavební projekce a studie technických projektů, plánování stavební výstavby, inženýrská činnost, znalecké posudky a expertizy, odborné poradenství (s výjimkou obchodního), a to odborná technická poradenství o ochraně životního prostředí, technický průzkum, programové projekty (tvorba), tvorba informačních databází, poradenství v oblasti architektury, konzultační činnost v oblasti architektury, návrhářská, designářská, aranžérská a výtvarná činnost, výzdoba interiérů, grafické a kresličské technické poradenství v oblasti stavebnictví a architektury, průmyslový design, urbanistické plánování.

(511) 36, 37, 42
(210) O-425092

(111) **278166**
(220) 01.06.2005
(151) 23.01.2006
(540)



(730) **KOUSEK s.r.o.**, Komenského 432, Nové Hrady, 37333, CZ
(740) PatentCentrum Sedlák & Partners s.r.o., Husova 5, České Budějovice, 37001
(510) (43) kavárna, cukrárna.
(511) 43
(210) O-426879

(111) **278230**
(220) 13.06.2005
(151) 23.01.2006
(540)

Kapucín Snídaňový krém

(730) **ACCOM holding s.r.o.**, Na Pláni 41, Praha 5, 15400, CZ
(510) (29) maso, ryby, drůbež a zvěřina, masové výtažky, ovoce a zelenina konzervované, sušené a zavařované, želé, džemy, kompoty, vejce, mléko a mléčné výrobky, oleje a tuky jedlé; (30) káva, čaj, kakao, cukr, rýže, tapioka, ságo, kávové náhražky, mouka a přípravky z obilovin, chléb, pečivo, cukrovinky, zmrzlina, med, sirup melasový, droždí, prášky do pečiva, sůl, hořčice, ocet, nálevy (k dochucení), koření, led pro osvěžení.
(511) 29, 30
(210) O-427275

(111) **278295**
(220) 24.06.2005
(151) 23.01.2006
(540)



(730) **BURDA Praha, spol. s r.o.**, Přemyslovská 2845/43, Praha 3, 13000, CZ
(510) (16) atlasy, časopisy, fotografie, katalogy, knihy, noviny, mapy, reprodukce, tiskoviny; (35) reklamní, inzertní, propagační a marketingová činnost, on-line inzertní činnost, vyhledávání obchodních informací, obchodní poradenské a konzultační služby, poskytování informací a informačních produktů reklamního charakteru, propagační tisk (vydávání), organizační zajištění a pořádání výstav a prezentací pro komerční a reklamní účely; (41) nakladatelská a vydavatelská činnost, vydávání knih, publikací, časopisů a jiných titulů, také v elektronické formě, například na CD-ROM, korespondenční kurzy, organizování a vedení seminářů, přednášek a soutěží, zábava, vzdělávací informace, informace o možnostech zábavy a rekreace, klubové služby, organizování kulturních výstav.
(511) 16, 35, 41
(210) O-427632

(111) **278643**
(220) 20.05.2005
(151) 23.02.2006
(540)



(730) **Cederroth Polska Spolka Akcyjna**, ul. Polna 21, Radzymin, PL
(740) **KOREJZOVÁ & SPOL.**, v.o.s., JUDr. Petra Korejzová, Korunní 810/104 E, Praha 10, 10100
(510) (3) parfumerie, mýdla, kosmetika, přípravky pro péči o krásu, toaletní přípravky, odličovací přípravky, depilační přípravky, zkrášlující kosmetické masky, čistící mléko, kosmetické krémy, krémy pro bělení pleti, opalovací přípravky, kosmetické přípravky pro péči o pleť, toniky pro čištění pleti, koupelové soli, nikoliv pro medicínální účely; (5) kosmetika pro lékařské účely, balzámy, léčivé bahno, bahno pro koupele, terapeutické bahno, ubrusy napuštěné farmaceutickými vodičkami, kadidla, kafr, soli pro minerální vodní koupele, minerální vodní koupele, léčivé koupelové soli, farmaceutické přípravky pro léčbu lupů, linimentum (tekuté mazání), lékařské přípravky pro hubnutí, bylinné čaje a byliny pro hubnutí pro lékařské účely, přípravky proti pocení nohou; (44) služby pro péči o krásu zahrnující zkrášlovací salóny a kosmetické služby, informační a poradenské služby týkající se péče o krásu a používání kosmetických přípravků.
(511) 3, 5, 44
(210) O-426571

(111) **278658**
(220) 27.05.2005
(151) 23.02.2006
(540)

IONTIA

(730) **GOLDIM spols r.o.**, Michelská 18/12a, Praha 4 - Michle, 14000, CZ
(510) (5) výrobky dietetické pro kojence, batolata, starší děti a nemocné osoby pro léčebné účely, chemické přípravky pro lékařské účely, potraviny pro zvláštní lékařské účely, potraviny pro zvláštní výživu a potraviny funkční pro léčebné účely, nutraceutika, mikrobiotika, probiotika, prebiotika, symbiotika a další výživové doplňky pro humánní speciální výživu a léčebné účely ve formě tekuté, granulované, práškové, tablet, kapslí a čípků, diabetické, bezlepkové, bezcholesterolové výrobky fortifikované vitamíny, minerálními látkami, stopovými prvky, léčivými bylinami, bylinnými extrakty, biologicky aktivními látkami, určené pro speciální výživu a léčebné účely; (30) potravinové doplňky rostlinného charakteru zařazené v této třídě, doplněné o minerální soli, stopové prvky, sacharidy, probiotika, prebiotika, symbiotika v tekuté, sušené, granulované, tobolkované nebo tabletové formě, čaje a čajové nápoje; (32) šumivé nápoje nealkoholické, instantní nápoje a jiné nealkoholické nápoje v tekuté, granulované, práškové nebo tabletové formě.
(511) 5, 30, 32
(210) O-426786

(111) **278741**
(220) 24.06.2005
(151) 23.02.2006
(540)



(730) **BURDA Praha, spol. s r.o.**, Přemyslovská 2845/43, Praha 3, 13000, CZ
(510) (16) atlasy, časopisy, fotografie, katalogy, knihy, noviny, mapy, reprodukce, tiskoviny; (35) reklamní, inzertní, propagační a marketingová činnost, on-line inzertní činnost, vyhledávání obchodních informací, obchodní poradenské a konzultační služby, poskytování informací a informačních produktů reklamního charakteru, propagační tisk (vydávání), organizační zajištění a pořádání výstav a prezentací pro komerční a reklamní účely; (41) nakladatelská a vydavatelská činnost, vydávání knih, publikací, časopisů, a jiných titulů, také v elektronické formě, například na CD-ROM, korespondenční kurzy, organizování a vedení seminářů, přednášek a soutěží, zábava, vzdělávací informace, informace o možnostech zábavy a rekreace, klubové služby, organizování kulturních výstav.
(511) 16, 35, 41
(210) O-427633

(111) **278775**
(220) 29.06.2005
(151) 23.02.2006
(540)



(730) **ACCOM holding s. r. o.**, Na Pláni 41, Praha 5, 15400, CZ
(510) (29) maso, ryby, drůbež a zvěřina, masové výtažky, ovoce a zelenina konzervované, sušené a zavařované želé, džemy, kompoty, vejce, mléko a mléčné výrobky, oleje a tuky jedlé; (30) káva, čaj, kakao, rýže, tapioka, ságo, kávové náhražky, mouka a přípravky z obilovin, chléb, pečivo, zmrzlina, med, sirup melasový, droždí, prášky do pečiva, sůl, hořčice, ocet, nálevy (k dochucení), koření, led pro osvěžení; (32) pivo, minerální vody, šumivé nápoje a jiné nápoje nealkoholické, nápoje a šťávy ovocné, sirupy a jiné přípravky k zhotovování nápojů.
(511) 29, 30, 32
(210) O-427794

(111) **278860**
(220) 14.07.2005
(151) 23.02.2006
(540)



(730) **Abrahamová Alice Nicoué**, Věžeňská 3, Praha, 11000, CZ
(510) (3) mýdla, parfumerie, vonné oleje, kosmetika; (9) optické přístroje - brýle; (14) klenoty, bižuterie, chronometrické přístroje; (25) oděvy, obuv, kloboučnické zboží.
(511) 3, 9, 14, 25
(210) O-428102

(111) **278961**
(220) 27.07.2005
(151) 23.02.2006
(540)

Vabadin

(730) **Berlin-Chemie AG**, Glienicke Weg 125, Berlin, 12489, DE
(740) Společná advokátní kancelář Vsetečka Zelený Švorčík Kalenský a partneři, JUDr. Michal Havlík, advokát a patentový zástupce, Hálkova 2, Praha 2, 12000
(510) (5) farmaceutické výrobky, dietetické látky upravené pro lékařské účely.
(511) 5
(210) O-428513

(111) **278962**
(220) 27.07.2005
(151) 23.02.2006
(540)

Opexa

(730) **Berlin-Chemie AG**, Glienicke Weg 125, Berlin, 12489, DE
(740) Společná advokátní kancelář Vsetečka Zelený Švorčík Kalenský a partneři, JUDr. Michal Havlík, advokát a patentový zástupce, Hálkova 2, Praha 2, 12000
(510) (5) farmaceutické výrobky, dietetické látky upravené pro lékařské účely.
(511) 5
(210) O-428514

(111) **278963**
(220) 27.07.2005
(151) 23.02.2006
(540)

Flosin

(730) **Berlin-Chemie AG**, Glienicke Weg 125, Berlin, 12489, DE
(740) Společná advokátní kancelář Vsetečka Zelený Švorčík Kalenský a partneři, JUDr. Michal Havlík, advokát a patentový zástupce, Hálkova 2, Praha 2, 12000
(510) (5) farmaceutické výrobky, dietetické látky upravené pro lékařské účely.
(511) 5
(210) O-428515

(111) **278986**
(220) 29.07.2005
(151) 23.02.2006
(540)



(730) **Marpal S. A. Administracao e Participacoes**, Av. Cristovao Colombo 2834 Sala 901, Bairro Hygienopolis, Porto Alegre, BR
(740) Rott, Růžička & Guttman Patentové, známkové a advokátní kanceláře, JUDr. Vladimír Rott, Vinohradská 37, Praha 2, 12000
(510) (17) pogumovaný výrobek na opravu duší, radiálních a konvenčních pneumatik, včetně bezdušových pneumatik a pneumatik s duší zpracovaných tepelně či za studena, pláště na pneumatiky, sady dílů pro opravu duše a pneumatiky včetně gumy, lepicích záplat, lepidla, zařízení pro vulkanizaci, kapaliny a všechny výše uvedené výrobky zahrnuté v této třídě.
(511) 17
(210) O-428565

(111) **279225**
(220) 27.05.2005
(151) 22.03.2006
(540)



(730) **Press Island s.r.o.**, J. E. Purkyně 916, Litomyšl - Město, 57001, CZ
(740) JUDr. Valerie Vodičková, Vodičkova 40, Praha, 11000
(510) (16) papír, lepenka a výrobky z těchto materiálů, které nejsou zařazeny do jiných tříd, tiskárenské výrobky a tiskoviny všeho druhu, zejména noviny, časopisy, knihy, propagační a reklamní materiály, fotografie, papírenské zboží, lepidla pro papírenství nebo domácnost, materiál pro umělce, učební a vyučovací pomůcky s výjimkou přístrojů, plastické obaly (nezařazené do jiných tříd); (35) propagační a reklamní činnost, vydávání reklamních nebo náborových, propagačních a inzertních textů, fotokopírování a jiné kopírovací a rozmnožovací činnosti, inzertní služby všeho druhu; (40) tiskárny, tisk vzorů, tisk ofsetový, tisky litografické; (41) vydávání knih a jiná nakladatelská a vydavatelská činnost, vydávání textů, které nejsou zařazeny do jiných tříd; (42) grafický design.
(511) 16, 35, 40, 41, 42
(210) O-424766

(111) **279345**
(220) 22.06.2005
(151) 22.03.2006
(540)

den marianne

(730) **BURDA Praha, spol. s r.o.**, Přemyslovská 2845/43, Praha 3, 13000, CZ
(510) (16) atlasy, časopisy, fotografie, katalogy, knihy, noviny, mapy, reprodukce, tiskoviny; (35) reklamní, inzertní, propagační a marketingová činnost, on-line inzertní činnost, vyhledávání obchodních informací, obchodní poradenské a konzultační služby, poskytování informací a informačních produktů reklamního charakteru, propagační tisk (vydávání), organizační zajištění a pořádání výstav a prezentací pro komerční a reklamní účely; (41) nakladatelská a vydavatelská činnost, vydávání knih, publikací, časopisů, a jiných titulů, také v elektronické formě, například na CD-ROM, korespondenční kurzy, organizování a vedení seminářů, přednášek a soutěží, zábava, vzdělávací informace, informace o možnostech zábavy a rekreace, klubové služby, organizování kulturních výstav.
(511) 16, 35, 41
(210) O-427557

(111) **279407**
(220) 01.07.2005
(151) 22.03.2006
(540)

KB DANĚ

(730) **KB DANĚ, s.r.o.**, Helfertova 17, Brno, 60200, CZ
(740) A. Holas & partner Patentová a známková kancelář, Ing. Antonín Holas, Křížová 4, Brno, 60300
(510) (35) auditorské služby, ekonomické poradenství, daňové poradenství, příprava daňových přiznání, příprava mezd a výplatních listin, účetnictví, vedení účetních knih; (36) daňové odhady a služby, finanční a daňové poradenství, poradenství a zastupování jiných osob v daňových záležitostech, oceňování a odhady daňové; (42) právní poradenství.
(511) 35, 36, 42
(210) O-427868

(111) **279538**
(220) 09.08.2005
(151) 22.03.2006
(540)

NEW WAVE

(730) **NEW WAVE CZ, a.s.**, Vodičkova 20, Praha 1, 11000, CZ
(740) JUDr. Miroslav Kupka, Levého 1532, Rakovník, 26901
(510) (35) marketingové studie, obchodní činnost (služby, poradenství v), reklama (propagace).
(511) 35
(210) O-428826

(111) **280013**
(220) 26.04.2005
(151) 19.04.2006
(540)



OUTLET MAX

(730) **Bílý Milan**, Havlíčkova 866, Zdice, 26751, CZ
(740) PROPATENT, JUDr. Matěj Sedláček, Pod Pekařkou 1, Praha 4, 14700
(510) (25) oděvy, obuv, kloboučnické zboží, veškeré výše uvedené zboží pocházející z Velké Británie.
(511) 25
(210) O-425726

(111) **280020**
(220) 02.05.2005
(151) 19.04.2006
(540)



ATT consulting

(730) **ATT consulting s.r.o.**, IBC Příkop 6/838, Brno, 60200, CZ
(740) Ing. Zdeněk Kučera, Dlouhá 207 (P.O. Box 92), Slušovice, 76315
(510) (35) marketing, reklama, činnost reklamní agentury, reklamní a propagační činnost, šíření reklamy, využití Internetu k reklamě, reklama prostřednictvím informačních systémů, marketingová komunikace, zprostředkování obchodních služeb a obchodních případů; (41) vzdělávání, lektorská činnost, pořádání a zprostředkování společenských, sportovních, zábavných, soutěžních a vzdělávacích akcí, kongresové služby, vydavatelská a nakladatelská činnost v oblasti knih, učebnic, učebních textů, učebních pomůcek, hudební tvorby a časopisů, poradenství v oboru vzdělávání; (42) tvorba reklamních návrhů, reklamní návrhy a náměty, grafické návrhy reklamy.
(511) 35, 41, 42
(210) O-425922

(111) **280049**
(220) 23.05.2005
(151) 19.04.2006
(540)



(730) **Cederroth Polska Spolka Akcyjna**, ul. Polna 21, Radzymin, PL
(740) KOREJZOVÁ & SPOL., v.o.s., JUDr. Petra Korejzová, Korunní 810/104 E, Praha 10, 10100
(510) (3) parfumerie, mýdla, kosmetika, přípravky pro péči o krásu, toaletní přípravky, odličovací přípravky, depilační přípravky, zkrášlující kosmetické masky, čisticí mléko, kosmetické krémy, krémy pro bělení pleti, opalovací přípravky, kosmetické přípravky pro péči o pleť, toniky pro čištění pleti, koupelové soli, nikoliv pro medicijní účely; (5) kosmetika pro lékařské účely, balzámy, léčivé bahno, bahno pro koupele, terapeutické bahno, ubrousky napuštěné farmaceutickými vodičkami, kadidla pro odpuzování hmyzu, kafr pro léčebné účely, soli pro minerální vodní koupele, minerální vodní koupele, léčivé koupelové soli, farmaceutické přípravky pro léčbu lupů, linimentum (tekuté mazání), lékařské přípravky pro hubnutí, bylinné čaje a byliny pro hubnutí upravené pro léčebné účely, přípravky proti pocení nohou patřící do této třídy; (44) služby pro péči o krásu zahrnující zkrášlovací salóny a kosmetické služby, informační a poradenské služby týkající se péče o krásu a používání kosmetických přípravků.
(511) 3, 5, 44
(210) O-426613

(111) **280078**
(220) 30.06.2005
(151) 19.04.2006
(540)

XITE

(730) **EMPYREUM Information Technologies, spol. s r.o.**, U Lesa 651, Jesenice, 25242, CZ
(510) (9) nosiče dat všeho druhu spadající do tř. 9, zejména informační produkty, data a databáze na elektronických a optických nosičích, elektronické periodické a neperiodické publikace, multimediální aplikace, elektronické a datové sítě, včetně souvisejícího softwaru a hardwaru, počítače a počítačové systémy všeho druhu, včetně jejich příslušenství, náhradní díly a spotřební materiál pro uvedená zařízení, např. disky a diskety, čipové karty s inteligencí, telekomunikační zařízení drátová, bezdrátová, družicová a modemy, databanky, informace převáděné přes Internet, např. automatizované informační systémy vnitřní a vnější, kopírovací technika; (16) tiskoviny a polygrafické výrobky, zejména uživatelské příručky počítačových programů, odborné publikace a periodika na papírových nosičích, vyučovací a učební pomůcky, vyjma přístrojů, tiskopisy, adresáře vztahující se k informačním a počítačovým službám pro hromadné zpracování dat, databankové propagační a reklamní tiskopisy a tiskoviny periodické a neperiodické, propagační materiály z papíru a plastu, balicí papír a plastové fólie na balení; (35) obchodní zprostředkovatelské, obchodní informační, poradenské a konzultační služby v oboru informatiky a sdělovací techniky a telekomunikačních služeb, poskytování komerčních multimediálních informací, komerční využití Internetu v oblastech komerčních internetových médií a vyhledávacích služeb, on-line informací, marketingu a personalistiky, obchodní zastoupení tuzemských a zahraničních firem, propagační a obchodní přehledky zboží a služeb, vč. výstav a veletrhů, rozmnožovací a reprodukční služby; (38) datové telekomunikační služby, provozování spojovacích počítačových sítí, telekomunikační služby pomocí přímého propojení lokálních pevných sítí se sítí mobilních telefonů, informační služby na Internetu, poskytování informačního servisu prostřednictvím telefonu v rámci této třídy, mobilní telekomunikační sítě, poskytování

přístupu na on-line informační služby a databáze, přenos, poskytování nebo vyvolávání informací z počítačových databází, on-line informační a databázové služby, komunikační služby prostřednictvím Internetu, vnějších a vnitřních sítí, šíření elektronických tiskovin, časopisů a periodik prostřednictvím počítačové, datové, elektronické, telekomunikační nebo informační sítě, provozování informační a datové sítě, provozování datových a počítačových sítí, elektronický přenos dokumentů, přenos informací, zprostředkování přenosu dat, zprostředkovatelská a poradenská činnost v oblasti telekomunikací, telekomunikačních zařízení a sítí; (42) odborná poradenská, konzultační, inženýrská, projektová a posudková činnost v oboru výpočetní, komunikační a informační techniky a spojových počítačových sítí, navrhování, tvorba softwaru a sítí, internetových stránek, pronajímání počítačového softwaru, skenování a počítačová grafika, služby datové diagnostiky a datové obnovy, integrace počítačových sítí, pronájem výpočetní techniky.

(511) 9, 16, 35, 38, 42
(210) O-427809

(111) **280261**
(220) 31.08.2005
(151) 19.04.2006
(540)



(730) **Atelier 69, s. r. o.**, Opletalova 36, Praha 1, 11000, CZ
(740) Šachta, Zmeškal & partneři, Ing. Václav Kratochvíl, patentový zástupce, Radlická 28/663, Praha 5, 15000
(510) (16) papír a výrobky z papíru, alba, bloky, časopisy, inzertní listy, kancelářské potřeby, katalogy, knihy, prospekty, manuály, fotografie, karty, obalový materiál zařazený ve tř. 16, publikace, brožury, periodika, informační produkty zařazené ve tř. 16, plakáty, gratulace, pohlednice, kalendáře, samolepky, obtisky, hlavolamy, omalovánky, mapy, obrazy, skládačky z papíru, tiskařské výrobky, reklamní a ozdobné předměty z papíru nebo lepenky; (35) inzertní, reklamní a propagační činnost prostřednictvím jakéhokoliv média, poskytování obchodních nebo podnikatelských informací, komerční využití Internetu, on-line inzerce, pomoc při řízení obchodní činnosti, marketing, průzkum a analýza trhu, organizování výstav a veletrhů ke komerčním a obchodním účelům, reprografické práce, odborné obchodní poradenství, zhotovování propagačních fotografií, pořizování kopií dokumentů, pronájem kancelářských strojů a zařízení, pronájem reklamních, informačních a komunikačních míst, administrativní práce, automatizované zpracování dat, vyhledávání dat v počítačových souborech, zprostředkování práce; (42) vypracování programů pro hromadné zpracování dat, technické poradenství, tvorba softwaru, tvorba www stránek, pronájem počítačů a počítačového software, módní design, nakládání s autorskými právy, grafický design, grafické a kresličské práce.

(511) 16, 35, 42
(210) O-429434

(111) **280262**
(220) 31.08.2005
(151) 19.04.2006
(540)



(730) **Atelier 69, s. r. o.**, Opletalova 36, Praha 1, 11000, CZ
(740) Šachta, Zmeškal & partneři, Ing. Václav Kratochvíl, patentový zástupce, Radlická 28/663, Praha 5, 15000
(510) (16) papír a výrobky z papíru, alba, bloky, časopisy, inzertní listy, kancelářské potřeby, katalogy, knihy, prospekty, manuály, fotografie, karty, obalový materiál zařazený ve tř. 16, publikace, brožury, periodika, informační produkty zařazené ve tř. 16, plakáty, gratulace, pohlednice, kalendáře, samolepky, obtisky, hlavolamy, omalovánky, mapy, obrazy, skládačky z papíru, tiskařské výrobky, reklamní a ozdobné předměty z papíru nebo lepenky; (35) inzertní, reklamní a propagační činnost prostřednictvím jakéhokoliv média, poskytování obchodních nebo podnikatelských informací, komerční využití Internetu, on-line inzerce, pomoc při řízení obchodní činnosti, marketing, průzkum a analýza trhu, organizování výstav a veletrhů ke komerčním a obchodním účelům, reprografické práce, odborné obchodní poradenství, zhotovování propagačních fotografií, pořizování kopií dokumentů, pronájem kancelářských strojů a zařízení, pronájem reklamních, informačních a komunikačních míst, administrativní práce, automatizované zpracování dat, vyhledávání dat v počítačových souborech, zprostředkování práce; (42) vypracování programů pro hromadné zpracování dat, technické poradenství, tvorba softwaru, tvorba www stránek, pronájem počítačů a počítačového software, módní design, nakládání s autorskými právy, grafický design, grafické a kresličské práce.
(511) 16, 35, 42
(210) O-429435

(111) **280276**
(220) 01.09.2005
(151) 19.04.2006
(540)



(730) **Vlach Robert**, Tylova 27, Ostrava - Jih, 70030, CZ
(510) (35) poskytování obchodních nebo podnikatelských informací, personální poradenství, příprava inzertních sloupků, aktualizování reklamních materiálů, vydávání reklamních nebo náborových, propagačních a inzertních textů, reklama, reklama (propagace), reklamní agentury, vedení kartoték v počítači, profesionální obchodní nebo podnikatelské poradenství, obchodní nebo podnikatelské informace, pronájem reklamních ploch, obchodní reklama (pro třetí osoby), zpracování textů, překlad informací do počítačových databází, systemizace informací do počítačových databází, pořádání veletrhů pro obchodní a reklamní účely, reklama on-line v počítačové síti, vyhledávání dat v počítačových

souborech (pro třetí osoby), poradenství pro volbu povolání; (38) přenos zpráv a obrázků pomocí počítačů, elektronická pošta, služby elektronické nástěnky (telekomunikační služby); (41) vydávání textů s výjimkou reklamních nebo náborových, reportéřské služby; (42) počítačové programování, aktualizace počítačových programů, pronájem počítačového software, údržba počítačových programů, tvorba počítačových systémů, tvorba a správa webových stránek (pro třetí osoby), hosting webových stránek, instalace počítačových programů, konverze dat a počítačových programů (ne fyzická).

(511) 35, 38, 41, 42
(210) O-429470

(111) **281164**
(220) 07.10.2005
(151) 24.05.2006
(540)



(730) **BOHEMIA SEKT, s.r.o.**, Smetanova 220, Starý Plzenec, 33202, CZ
(740) JUDr. Miroslav Kupka, Levého 1532, Rakovník, 26901
(510) (33) vína všeho druhu; (35) poradenství v obchodní činnosti v oboru vinařství a sommelierství, včetně propagace; (41) společenské, kulturní a soutěžní aktivity.
(511) 33, 35, 41
(210) O-430408

(111) **281399**
(220) 25.11.2005
(151) 24.05.2006
(540)



KLÁŠTORNÉ ČERVENÉ

(730) **HUBERT J. E., s.r.o.**, Vinárska 137, 926 01 Sereď, SK
(740) JUDr. Miroslav Kupka, Levého 1532, Rakovník, 26901
(510) (16) výrobky z papíru, kartónu a lepenky, např. periodické a neperiodické publikace na papírových nosičích, zejména knihy a knížky, brožury a brožurky, prospekty, katalogy, časopisy, plakáty, tištěné reklamní materiály a texty, poutače a reklamní tabule z papíru a/nebo kartónu a lepenky, etikety, vyjma textilních, nálepky, kalendáře, diáře, dopisnice, blahopřání, grafiky a grafické reprodukce, fotografie a litografie, včetně uměleckých, fotografická alba, obaly z papíru a lepenky, např. krabice a obaly na lahve, etuje, lepenkové pláty - papírenský výrobek, papírové a plastové pytle, sáčky a tašky, balicí papír, plastové fólie na balení zboží, včetně bublinových obalů a pásů z plastu, lepicí pásky pro kancelářské účely a domácnost, papírenské výrobky, zejména obálky, dopisní papír, leporela, mapy, papírové ubrousky a utěrky, dárkové a propagační předměty z papíru, tužky a fixy; (33) víno, alkoholické nápoje vyjma piva, likéry, brandy, koktejly alkoholické, destilované nápoje; (35)

zprostředkovatelská činnost v oblasti obchodu, maloobchodní činnost s alkoholickými a nealkoholickými nápoji, reklamní služby, inzertní a propagační služby, včetně vydávání a zveřejňování reklamních textů a materiálů, např. letáků, prospektů, tiskovin a vzorků, aktualizace reklamních materiálů a reklamních zvuko-obrazových záznamů, organizování audiovizuálních představení pro komerční a reklamní účely, včetně obchodních výstav a přehlídek zboží, provozování služeb modelek pro reklamní účely a podporu prodeje, průzkum a analýza trhu, marketing, informační a poradenská činnost v oboru obchodní činnosti a jejího řízení, personalistiky, reklamy a propagace.

(511) 16, 33, 35
(210) O-431768

(111) **281401**
(220) 25.11.2005
(151) 24.05.2006
(540)



CHATEAU PEZINOK

(730) **HUBERT J. E., s.r.o.**, Vinárska 137, 926 01 Sereď, SK
(740) JUDr. Miroslav Kupka, Levého 1532, Rakovník, 26901
(510) (16) výrobky z papíru, kartónu a lepenky, např. periodické a neperiodické publikace na papírových nosičích, zejména knihy a knížky, brožury a brožurky, prospekty, katalogy, časopisy, plakáty, tištěné reklamní materiály a texty, poutače a reklamní tabule z papíru a/nebo kartónu a lepenky, etikety, vyjma textilních, nálepky, kalendáře, diáře, dopisnice, blahopřání, grafiky a grafické reprodukce, fotografie a litografie, včetně uměleckých, fotografická alba, obaly z papíru a lepenky, např. krabice a obaly na lahve, etuje, lepenkové pláty - papírenský výrobek, papírové a plastové pytle, sáčky a tašky - v rámci této třídy, balicí papír, plastové fólie na balení zboží, včetně bublinových obalů a pásů z plastu, lepicí pásky pro kancelářské účely a domácnost, papírenské výrobky, zejména obálky, dopisní papír, leporela, mapy, papírové ubrousky a utěrky, dárkové a propagační předměty z papíru, tužky a fixy; (33) víno, alkoholické nápoje vyjma piva, likéry, brandy, koktejly alkoholické, destilované nápoje; (35) zprostředkovatelská činnost v oblasti obchodu, zprostředkování maloobchodní činnosti s alkoholickými a nealkoholickými nápoji, reklamní služby, inzertní a propagační služby, včetně vydávání a zveřejňování reklamních textů a materiálů, např. letáků, prospektů, tiskovin a vzorků, aktualizace reklamních materiálů a reklamních zvuko-obrazových záznamů, organizování audiovizuálních představení pro komerční a reklamní účely, včetně obchodních výstav a přehlídek zboží, provozování služeb modelek pro reklamní účely a podporu prodeje, průzkum a analýza trhu, marketing, informační a poradenská činnost v oboru obchodní činnosti a jejího řízení, personalistiky, reklamy a propagace.

(511) 16, 33, 35
(210) O-431770

(111) **281443**
(220) 29.11.2005
(151) 24.05.2006
(540)

HELIOPLEX

(730) **NEUTROGENA CORPORATION**, 5760 West 96th Street, Los Angeles, CA, US
(740) Čermák a spol., JUDr. Karel Čermák, Elišky Peškové 735/15, Praha 5, 15000
(510) (3) ochraňující opalovací přípravky, zejména opalovací krémy, opalovací mléka, opalovací vody, opalovací spreje, opalovací vodičky, opalovací gely, samoopalovací krémy, samoopalovací mléka, samoopalovací vody,

samoopalovací spreje, samoopalovací gely, samoopalovací vodičky, bronzovačky, spreje po opalování, krémy po opalování, gely po opalování, vodičky po opalování, mléka po opalování a vody po opalování, hydratační přípravky na tělo, zejména hydratační tělové vody, hydratační tělová mléka, hydratační tělové gely a hydratační tělové krémy, hydratační přípravky na pleť, zejména hydratační pleťové krémy, hydratační pleťová mléka, hydratační pleťové vody a hydratační pleťové gely, pleťová séra, kosmetika, zejména podklad pod líčení, make-up, lisovaný pudr na obličej, sypký pudr na obličej, rtěnky, lesky na rty a červeň (růž - tvářenka) na obličej, čisticí pleťové krémy, čisticí pleťová mléka, čisticí pleťové vody a čisticí pleťové gely, nemedikované (běžné) přípravky na ošetření akné (čisticí tyčinky), pánské přípravky pro péči o pokožku, zejména mléka a vody po holení, krémy a gely po holení, čisticí pleťová mléka, čisticí pleťové vody, čisticí pleťové krémy a čisticí pleťové gely, hydratační pleťová mléka, hydratační pleťové vody a hydratační pleťové gely.

(511) 3
(210) O-431865

(111) **281444**
(220) 29.11.2005
(151) 24.05.2006
(540)

MICROCLEAR

(730) **NEUTROGENA CORPORATION**, 5760 West 96th Street, Los Angeles, CA, US
(740) Čermák a spol., JUDr. Karel Čermák, Elišky Peškové 735/15, Praha 5, 15000
(510) (3) přípravky pro péči o pleť, zejména přípravky čisticí pleť, čisticí tampónky, čisticí pásky, krémy, gely, mléka a vody ošetřující pleť, oční krémy, krémy, gely, mléka, vody a ošetřující přípravky proti stárnutí, hydratační krémy, gely a vody, pleťové krémy, vody, tampónky a masky na odlupování kůže, přípravky pro péči o tělo, zejména tělová mléka a vody, tělové krémy a tělové kosmetické vodičky, krémy a vody na ruce, krémy a vody na nohy, přípravky na ošetření akné (stahující) přípravky, hydratační přípravky, tampónky a gely.

(511) 3
(210) O-431866

(111) **281452**
(220) 30.11.2005
(151) 24.05.2006
(540)



(730) **Tradiční pivovar v Rakovníku, a.s.**, Havlíčkova 69, Rakovník, 26901, CZ
(740) JUDr. Miroslav Kupka, Levého 1532, Rakovník, 26901
(510) (31) slad na výrobu piva, ječmen, chmel; (32) pivo, výtažky z chmele na výrobu piva, nealkoholické nápoje, přípravky pro výrobu nealkoholických nápojů; (33) alkoholické nápoje; (43) restaurační služby

(511) 31, 32, 33, 43
(210) O-431896

(111) **281454**
(220) 30.11.2005
(151) 24.05.2006
(540)



(730) **Tradiční pivovar v Rakovníku, a.s.**, Havlíčkova 69, Rakovník, 26901, CZ
(740) JUDr. Miroslav Kupka, Levého 1532, Rakovník, 26901
(510) (31) slad na výrobu piva, ječmen, chmel; (32) pivo, výtažky z chmele na výrobu piva, nealkoholické nápoje, přípravky pro výrobu nealkoholických nápojů; (33) alkoholické nápoje; (43) restaurační služby

(511) 31, 32, 33, 43
(210) O-431898

(111) **281563**
(220) 09.12.2005
(151) 24.05.2006
(540)

DERMASSERE

(730) **Neutrogena Corporation**, 5760 West 96th Street, Los Angeles, CA, US
(740) Čermák a spol., JUDr. Karel Čermák, Elišky Peškové 735/15, Praha 5, 15000
(510) (3) přípravky pro péči o pleť, zejména přípravky čisticí pleť, čisticí tampónky, čisticí pásky, krémy, gely, mléka a vody ošetřující pleť, oční krémy, oční vodičky (roztoky) a ošetřující přípravky na oči, hydratační krémy, gely a vody, pleťové krémy, vody, tampónky a masky na odlupování kůže, přípravky pro péči o tělo, zejména tělová mléka a vody, tělové krémy a tělové kosmetické vodičky, krémy a vody na ruce, krémy a vody na nohy.

(511) 3
(210) O-432271

(111) **281638**
(220) 23.12.2005
(151) 24.05.2006
(540)

HELIOSOL

(730) **NEUTROGENA CORPORATION**, 5760 West 96th Street, Los Angeles, CA, US
(740) Čermák a spol., JUDr. Karel Čermák, Elišky Peškové 735/15, Praha 5, 15000
(510) (3) pleťové a tělové opalovací přípravky, zejména přípravky proti spálení a přípravky pro ochranu proti slunci, oleje, mléka, vody, krémy, pěny, gely, spreje, kartáčky, ošetřující přípravky po opalování.

(511) 3
(210) O-432777

(111) **281639**
(220) 23.12.2005
(151) 24.05.2006
(540)

FINGER POCKET

(730) **NEUTROGENA CORPORATION**, 5760 West 96th Street, Los Angeles, CA, US
(740) Čermák a spol., JUDr. Karel Čermák, Elišky Peškové 735/15, Praha 5, 15000
(510) (3) výrobky pro péči o pleť a pokožku těla, zejména mýdla, čisticí přípravky, pěny, gely, ošetřující přípravky na obličej včetně hydratačních přípravků, masek, tonerů, gelů, kartáčků a tampónků, výrobky pro péči o

ruce, zejména krémy, vody, hydratační přípravky, ošetřující přípravky, kartáčky a tampónky, přípravky na odlupování pleti, výrobky pro péči o nohy, zejména krémy, vody a hydratační přípravky, tělová mléka, vody, hydratační přípravky, gely, pudry, zásypy a prášky, nemedikované (běžné) přípravky na akné, zejména čistící přípravky, masky, mýdla, tampónky, tonery (tónovače), adstringentní (stahující) přípravky a hydratační přípravky.

(511) 3
(210) O-432778

(111) **281640**
(220) 23.12.2005
(151) 24.05.2006

(540) **NEUTROGENA DERMATOLOGICS**

(730) **NEUTROGENA CORPORATION**, 5760 West 96th Street, Los Angeles, CA, US

(740) Čermák a spol., JUDr. Karel Čermák, Elišky Peškové 735/15, Praha 5, 15000

(510) (3) výrobky pro péči o pleť, vlasy a tělo, zejména mýdla, čistící přípravky, pěny, gely, ošetřující přípravky na obličej včetně hydratačních přípravků, masek, tonerů, gelů, kartáčků a tampónků, ošetřující přípravky proti stárnutí, přípravky proti spálení a pro ochranu proti slunci, tělová mléka, vody, hydratační přípravky, gely, pudry, zásypy a prášky, nemedikované (běžné) přípravky na ošetření akné, zejména čistící přípravky, masky, mýdla, tampónky, tonery (tónovače), adstringentní (stahující) přípravky a hydratační přípravky, oční krémy a vodičky, pánské přípravky pro ošetření pleti, pánské přípravky pro péči o tělo, krémy na ruce, krémy na nohy, šampóny, kondicionéry, ošetřující přípravky proti lupům a ošetřující přípravky pro pokožku hlavy.

(511) 3
(210) O-432779

(111) **281641**
(220) 23.12.2005
(151) 24.05.2006

(540) **NEUSEB**

(730) **NEUTROGENA CORPORATION**, 5760 West 96th Street, Los Angeles, CA, US

(740) Čermák a spol., JUDr. Karel Čermák, Elišky Peškové 735/15, Praha 5, 15000

(510) (3) přípravky pro péči o pleť, zejména přípravky čistící pleť, čistící tampónky, čistící pásky, krémy ošetřující pleť, gely ošetřující pleť, mléka ošetřující pleť a vody ošetřující pleť, oční krémy, oční vodičky, oční ošetřující přípravky, hydratační krémy, hydratační gely a hydratační vody, pleťové krémy, vody, tampónky a masky na odlupování pleti, přípravky pro péči o tělo, zejména tělová mléka a vody, tělové krémy a tělové kosmetické vodičky, krémy a vody na ruce, krémy a vody na nohy, nemedikované (běžné) přípravky na akné, včetně čistících přípravků, ošetřujících přípravků, hydratačních přípravků, tonerů (tónovače), adstringentních (stahujících) přípravků, tampónků a masek.

(511) 3
(210) O-432780

(111) **281702**
(220) 06.12.2004
(151) 26.06.2006
(540)



(730) **Široká Marie**, Hůrky 43, Nová Bystřice, 37833, CZ

(740) Ing. Radmila Baumová, nám. Republiky 75/2, Žďár nad Sázavou, 59101

(510) (4) průmyslové oleje a maziva, paliva v tuhém, kapalném a plynném stavu, zejména dřevěné uhlí, brikety, zápalné pasty a kostky, peletky; (5) výrobky dietetické pro farmaceutické a léčebné účely, zdravotní prevenci a rekondici, zejména medicínské a dietetické čaje, včetně jejich směsí, sirupy a nápoje určené pro léčebné účely, výtažky z léčivých rostlin pro léčebné účely, potravinové doplňky pro léčebné účely, a to výrobky určené pro doplnění lidské výživy se stopovými prvky, vitamíny, aromatickými látkami, látkami vylepšujícími chuť a vlákninou, léčivé čaje a drogy, potřeby pro ženskou hygienu, a to vložky, slípové vložky, tampony, hygienické kalhotky, inkontinenční pleny, materiál pro obvazy, papír medicínský, papír pro lékařské účely; (16) papír a lepenka, výrobky z papíru a lepenky (nebo kartonu), kancelářský papír, dopisní ruční papír, papír na ceniny, filtrační papír, tabákový papír, papírové ručníky a ubrousky, filtrační papír, papírové kapesníky, toaletní papír, výrobky pro kojence a děti pro jedno použití vyrobené zejména z papíru, včetně plenek, plenkových vložek a trenýrek na jedno použití, obaly zařazené v této třídě; (17) materiály těsnící, ucpávkové a izolační, izolační zábrany na ochranu proti teplotě, zvuku a proti jiným fyzikálním a chemickým vlivům, izolační obklady, izolační desky, fólie, hadice, azbestová lepenka, lepicí pásky patř. do tř. 17, izolační nátěry a omítky, pryskyřice (polotovary), izolační tmely; (19) stavební materiály nekovové, omítkové materiály všeho druhu, lehčené stavební materiály nekovové, střešní krytina z nekovových materiálů, nekovové stavební prvky a prefabrikáty, sádkokarton, podlahový a obkladový materiál nekovový, materiál pro dlažbu, včetně prefabrikovaných tvarovaných dílů nekovový, překližky, zábrany nekovové proti znečištění; (20) nábytek, kempinkový nábytek, lůžkoviny (s výjimkou ložního prádla), matrace, polštáře, spací pytle pro kempování, nádoby (obaly) z umělých hmot, rolety (žaluzie); (22) lana, provazy, síťovina, plachty, plachtoviny, textilní materiály ze surových vláken, rybářské sítě, stany, plachty, plachtoviny, tašky textilní (obaly) na balení, pytle na přepravu a uskladnění zboží, rolety ze syntetických materiálů; (23) vlákna, zvláště nitě a příze pro textilní účely; (24) tkaniny, textilní výrobky, a to textilní tkaniny, záclony a závěsy, rolety, prádlo pro domácnost, stolní a ložní prádlo, prostěradla a přehozy, ubrusy, bytové tkaniny a tkaniny pro dekorativní účely; (25) oděvy, zejména trička, pracovní oděvy zařazené v této třídě, sportovní oděvy zařazené v této třídě, obuv, včetně trepek, pokrývky hlavy, zejména kšiltovky; (27) koberce, rohožky, rohože a předložky před dveře, linoleum a podlahové krytiny z pryže, syntetického a textilního materiálu, zejména pokládané koberce, kobercové dlaždičky, předložky k postelím, koberečky a běhouny, tapety (s výjimkou textilních); (29) dietetické výrobky zařazené v této třídě na bázi živočišné, bylinné a s obsahem proteinů, potrava pro nízkotučnou a/nebo nízkokalorickou dietu zařazená v této třídě na bázi živočišné, bylinné a s obsahem proteinů, jedlé oleje a tuky; (30) mouka a cereální přípravky (s výjimkou krmiva), zejména cereální potraviny, těstoviny, bonbóny a sladkosti, chléb, cukrovinky; (31) výrobky zemědělské, krmivo, zejména krmivo pro psy a kočky, živá zvířata, zejména ozdobné ryby; (32) piva, minerální vody, sodovky a jiné nealkoholické nápoje, sirupy a jiné přípravky k zhotovení nápojů, ovocné nápoje, ovocné šťávy a džusy, energetické nápoje; (35) propagační činnost, reklama, pomoc při řízení obchodní činnosti, obchodní administrativa, kancelářské práce, obchodní management a podnikové poradenství, statistické informace, marketingové studie, výstavy komerční a reklamní, obstaravatelská a zprostředkovatelská činnost v oblasti

obchodu, zejména v oblasti Internetu a elektronických informačních zdrojů.
(511) 4, 5, 16, 17, 19, 20, 22, 23, 24, 25, 27, 29, 30, 31, 32, 35
(210) O-421111

(111) **281975**
(220) 05.12.2005
(151) 26.06.2006
(540)

**P
H
E
R
L
A**
HOTEL

(730) **Rextim holding a.s.**, Washingtonova 1567/25, Praha 1, 11000, CZ
(740) Ing. Jiří Střelák, Šumberova 42, Praha 6, 16200
(510) (36) směnářská činnost, správa majetku, realitní služby; (41) pořádání a organizování kulturních, společenských, zábavních nebo sportovních akcí, pronájem filmové, televizní a hudební techniky, pronájem sportovního vybavení, pronájem sportovních a kulturních zařízení, umělecká, filmová a hudební produkce, pronájem zvukových a zvukově-obrazových, záznamů, informační služby v oblasti kultury, sportu a zábavy; (43) ubytovací činnost - provoz a pronájem hotelů a jiných ubytovacích zařízení, informační služby v oblasti ubytování, informační služby spojené s ubytováním a stravováním pro turisty, rezervace ubytování, hostinská činnost - provoz a pronájem restaurací, barů, vináren, kaváren, cukráren, zařízení rychlého stravování a jiných stravovacích zařízení.
(511) 36, 41, 43
(210) O-432098

(111) **281989**
(220) 08.12.2005
(151) 26.06.2006
(540)

IVAN HLINKA

(730) **Hlinková Reindlová Liběna**, Čsl. armády 164, Litvínov, 43542, CZ
(740) Ing. Francis Jupa, Měchenická 4/2554, Praha 4, 14100
(510) (5) potravinové doplňky, farmaceutické, parafarmaceutické, stomatologické, veterinární, desinfekční, pesticidní výrobky, zdravotnické materiály, vše zařazené do třídy 5; (25) oděvy, saka, kalhoty, svetry, košile, obleky, sukně, pláště, trička, kostýmy, cvičební úbory, oděvní doplňky, kravaty, motýlky, šály, rukavice, klobouky, čepice, ponožky, šle, spodní prádlo, kožešínové ozdoby oděvní, blůzy, barety, šátky, podkolenky, boty, turistické oděvy, pracovní oděvy, oděvy pro volný čas, zejména pro sport, jako dresy, trenýrky, teplákové soupravy, kombinézy; (28) hry, jako stolní hry, karetní hry, salonní hry všeho druhu, akční hry se střelbou do terče, hračky mechanické, hudební, fyzikální, včetně hraček pro domácí zvířata, tělocvičné a sportovní nářadí, sportovní potřeby, pokud nejsou zařazeny do jiných tříd jako skateboards, brusle, míče všeho druhu, hole golfové, hokejové, rybářské potřeby včetně návnad, nářadí pro zimní sporty, nářadí pro sportovní hry, výrobky plážové a koupací, šermířské sečné a bodné zbraně, vánoční ozdoby; (35) pořádání výstav k reklamním a obchodním účelům, činnost reklamní a inzertní, průzkum a analýzy trhů, rozmnožování dokumentů, distribuce zboží k reklamním účelům, aranžérství, marketing; (41) výchovná, zábavná, školicí, sportovní a kulturní činnost, jako organizace společenských, sportovních, turistických, ekologických a kulturních akcí a slavností, pořádání táborek pro děti a mládež, pořádání školení, předškolní vzdělávání a doškolení, půjčování a rozšiřování knih, novin a časopisů, nakladatelská a vydavatelská činnost; (43) hostinské, restaurační a hotelové služby.
(511) 5, 25, 28, 35, 41, 43
(210) O-432229

(111) **282269**
(220) 18.08.2005
(151) 24.07.2006
(540)

ANO - ALIANCE NEZÁVISLÉHO OBCHODU

(730) **Strašák Vladimír Ing.**, Červená cesta 1130, Kunovice, 68604, CZ
(740) Ing. Dobroslav Musil, Zábrdovická 11, Brno, 61500
(510) (35) reklamní činnost, marketing, zpracování a tvorba reklamních návrhů a spotů, šíření reklamy, tvorba mediálních plánů a jejich realizace prostřednictvím reklamy, průzkum trhu, vyhodnocování obchodní činnosti, obchodní administrativa, obchodní audit, manažerská činnost, pomoc při řízení obchodní činnosti, obchodní činnost a její vyhodnocování, zprostředkování v oblasti reklamy, personalistika a řízení lidských zdrojů, pronájem kancelářských strojů a zařízení, kopírování nebo rozmnožování (reprodukce) dokumentů, dokladů, vydávání reklamních, náborových a propagačních materiálů, pořádání výstav, veletrhů a přehlídek k obchodním a reklamním účelům; (41) pořádání obchodních a manažerských seminářů a kurzů, pořádání loterií a sázek; pořádání výstav, veletrhů a přehlídek ke vzdělávacím a kulturním účelům, pronájem audio-video techniky; (42) vývoj, implementace, řízení a správa elektronických informačních systémů, vývoj, pronájem, provozování a údržba software, pronájem počítačů, grafické práce.
(511) 35, 41, 42
(210) O-429088

(111) **282820**
(220) 02.02.2006
(151) 24.07.2006
(540)

Betong

(730) **Be-Tong, spol. s r.o.**, Brněnská 16, Hodonín, 69501, CZ
(510) (19) stavební materiály nekovové; (37) stavebnictví; (40) zpracování materiálů.
(511) 19, 37, 40
(210) O-434022

(111) **282841**
(220) 06.02.2006
(151) 24.07.2006
(540)

**B
K
TOUR**

(730) **B & K TOUR, s.r.o.**, Komenského 249, Hradec Králové, 50002, CZ
(510) (35) správa hotelů, styky s veřejností, telefonní služby, venkovní reklama, vydávání reklamních nebo náborových, propagačních a inzertních textů, vyhledávání dat v počítačových souborech, aktualizování reklamních materiálů, fotokopírování, hotely (správa), informační kanceláře (komerční), inzerce poštou, reklama (propagace), reklama on line v počítačové síti, reklamní materiály (aktualizování), reklamní materiály (rozšiřování zákazníkům); (36) pronájem nemovitostí, směnářské služby, ubytovací kanceláře (byty, místnosti); (38) elektronická pošta, informační kanceláře, komunikace (telefonní), mobilní telefony (komunikace), počítačová komunikace, přenos faxem, přenos zpráv a obrazových informací pomocí počítače; (39) autobusová doprava, automobilová doprava, cestování (rezervace), cesty (organizování), doprava letecká, doprava (rezervace), doprovázení turistů, jízda výletní lodí, lodní trajektová doprava, místenky (rezervace), prohlídky (turistické), přeprava turistů, turistické kanceláře s výjimkou kancelářů poskytujících hotelové rezervace, zprostředkování dopravy (zasílatelství); (41) informace o možnostech rekreace, informace o možnostech zábavy,

kempinky (služby), prázdninové tábory, zábava, provozování sportovních zařízení, předprodej vstupenek, půjčování sportovního nářadí, s výjimkou dopravních prostředků; (42) tvorba a správa webových stránek (pro třetí osoby); (43) hotelové služby, hotely (rezervace), kempy (provozování), motely (služby), noclehárny (turistické), penziony, penziony (rezervace), poskytování přechodného ubytování, prázdninové tábory (ubytovací služby), provoz hotelového ubytování, přechodné ubytování (rezervace).

(511) 35, 36, 38, 39, 41, 42, 43

(210) O-434126

(111) **283007**

(220) 20.05.2005

(151) 24.08.2006

(540)

SORAYA

(730) **Cederroth Polska Spolka Akcyjna**, ul. Polna 21, Radzymin, PL

(740) KOREJZOVÁ & SPOL., v.o.s., JUDr. Petra Korejzová, Korunní 810/104 E, Praha 10, 10100

(510) (3) parfumerie, mýdla, kosmetika, přípravky pro péči o krásu, toaletní přípravky, odličovací přípravky, depilační přípravky, zkrášlující kosmetické masky, čistící mléko, kosmetické krémy, krémy pro bělení pleti, opalovací přípravky, kosmetické přípravky pro péči o pleť, toniky pro čištění pleti, koupelové soli, nikoliv pro medicínální účely; (5) kosmetika pro lékařské účely, balzámy, léčivé bahno, bahno pro koupele, terapeutické bahno, ubrousky napuštěné farmaceutickými vodičkami, kadidla, kafír, soli pro minerální vodní koupele, minerální vodní koupele, léčivé koupelové soli, farmaceutické přípravky pro léčbu lupů, linimentum (tekuté mazání), lékařské přípravky pro hubnutí, bylinné čaje a byliny pro hubnutí pro lékařské účely, přípravky proti pocení nohou; (44) služby pro péči o krásu zahrnující zkrášlovací salóny a kosmetické služby, informační a poradenské služby týkající se péče o krásu a používání kosmetických přípravků.

(511) 3, 5, 44

(210) O-426570

(111) **283022**

(220) 28.07.2005

(151) 24.08.2006

(540)



(730) **BAŤA CZ s. r. o.**, Palackého tř. 74, Chrudim, 53701, CZ

(740) Bohemia Patent, Ing. Jana Vanděliková, Vodičkova 791/41, Praha 1 - Nové Město, 11000

(510) (6) kovy a jejich slitiny a výrobky z nich, kovové stavební materiály, přepravitelné kovové materiály, kovové bedny na nářadí, kovová dlažba a dlaždice, kovová střešní krytina, neelektrické kabely a dráty, zámky všeho druhu a ostatní zámečnické výrobky, železářské výrobky, žebříky, hřebíky, šrouby a jiné kovové výrobky a drobné kovové zboží, číslice a písmena z obecných kovů, zvony, zvonečky a domovní zvonky, dopravní značky, dveřní a okenní rámy a kování, drátěné pletivo, řetězy a řetězky, kovové chrániče pro stromy, mřížky pro popínavé rostliny, mříže, držáky na hadice, kovové trubky a roury, nedobytné pokladny a bezpečnostní schránky, kovové telefonní budky, kovové nádrže, bazény kovové a jejich součástí, prefabrikovaná pažení a skleníky s kovovou kostrou, kovové konstrukce voliér, parkovací konstrukce pro kola, různé kovové výrobky, které nejsou obsaženy v jiných třídách, výrobky protisluneční ochrany z kovu, zejména žaluzie vnější, vnitřní, svislé, vodorovné, otáčivé, sklopné, svinovací a termoizolační, venkovní lamelové rolety, navíjecí svinovací systémy pro žaluzie, markýzy a bezpečnostní mříže, veškeré stínící výrobky a zařízení pro terasy, pro obchodní prostory, pro administrativní

prostory, hliníkové fólie - alobal, balící kovové fólie, hospodářské a stavební potřeby zejména pro drobné stavby, potřeby pro zahrádkáře především pro hobby činnosti a pro včelařství, to vše z kovových materiálů a spadajících do této třídy; (7) průmyslové vysavače všech velikostí, stroje na opracování dřeva (okružní a pásové pily, hoblovky, protahovačky, frézy, kotoučové pily, řetězové pily, horní frézky, pásové brusky a ostatní dřevařské stroje), stroje na opracování kovu (brusky, vrtačky, kombinovaná kladiva, aku vrtací šroubováky, soustruhy pro kutily, svářečky, ohýbačky plechu, zakružovačky plechu, lemovačky plechu, nůžky tabulové, nůžky křivkové, listové pily, elektrické hoblíky, ostatní elektronářadí, sekačky na trávu, drtiče větví, stavební míchačky, stříkácí pistole; (8) drobné ruční nářadí (nářadí pro hodináře, nářadí pro elektroniku a ostatní nářadí tohoto typu), ruční nářadí a nástroje (vrtáky a vyťahovače šroubů, výstružníky a frézy, ventilové frézy, pilky a pily ruční na dřevo a kovy, zahradní pilky, závitové nástroje, bity, pily pásové obloukové a truhlářské, náhradní listy do pil a pilek, rámy na kov a lupenkářské, pilníky, rašple, pořízky a škrabky, dláta, struhy, obtahovačky, vratidla, sklíčidla, tmy, montážní klíče, hoblíky, rejsky, kosořezy, sekery, klíny do nářadí, kolovrátky, ztužidla, sady GOLA klíčů, kleště a ostatní typy kleští, hasáky, svěrky, průbojníky, důlčičky, hlavičkáře, sekače, škrabky, kladiva a palice, naklepávací kos, babky klepací, šroubováky, zednické nářadí, stěrky, malířské škrabky, výšečníky, fezače skla, řezače svorníků, nůžky zahradní a na plech, hodinářské nářadí, řezné a brusné kotouče, orovnávače brusných kotoučů, čističe brusných plátů a papírů, brusné prostředky, otevírače beden, razidla do kovů, úhelníky, klíny na pařezy, přípravky na ostření pil a vrtáků, svěrky, drátěné kartáče, hoblce, opalovací nářadí a ostatní nářadí), nožířské výrobky (mačety, nože), vidličky a lžíce, lopatky na uhlí; (9) ruční elektrické svářečky, elektrody svářecí, měřidla kovová a dřevěná (metry, mikrometry, posuvná měřítka, úhelnice, pásma a ostatní měřidla pro profesionály i hobby), ochranné pomůcky pro bezpečnost práce, zejména ochranné bezpečnostní oděvy, přílby, helmy, masky, brýle, rukavice, sítě, čepice, vesty, elektrosoučástky, baterie, elektrické vodiče - kabely, optické kabely, elektrické vodiče, jakož i ohebné a světelné a elektrický izolovaný drát, elektrické výbojky s výjimkou výbojek pro osvětlení, elektrody pro elektrické sváření, elektronky, diody, tranzistory, integrované elektronické obvody, jakož i s programovatelným prvem, včetně mikročipů, elektrodynamické přístroje, elektrogalvanizační přístroje, elektrolyzery, monočlánky, alkalické články, akumulátory, speciální pouzdra pro zařízení, přístroje a nástroje, které jsou zařazeny do této třídy; (11) krby zahradní i domovní, zařízení osvětlovací (vozové lampy, propanbutanové lampy, náhradní díly pro tuto skupinu), zařízení topná (kamna, kotle, sporáky, plynová topidla, náhradní díly pro kamna, kotle, sporáky a plynová topidla, kouřová kolena a trubky, růžice, víčka, zděje, nástavce GAJO, komínová dvířka, topenářský materiál, spadající do této třídy), větrání (ventilátory, větrací mřížky), instalační prvky pro rozvody vody, sanitární výrobky pro zdravotní techniku, armatury vodovodní i pro ústřední vytápění, plynovodní armatury, vany a příslušenství, náhradní díly armatur, fitinky, sprchové kabiny, dřezy a umyvadla, klozety, bidety, ostatní zdravotní keramika, náhradní díly pro vodoinstalaci a plyn, vodoinstalaci potrubí; (35) marketing, inzertní a reklamní činnost, návrhy a realizace reklamy plošné a mediální, poradenství v reklamě a propagaci, zprostředkování reklamy a propagace, využití Internetu v reklamě, propagaci a obchodě, poradenská činnost organizační a ekonomická, obchodní reklama, zprostředkovatelské služby a marketing v oblasti obchodu, obchodní nebo podnikatelské informace, pomoc a poradenství při řízení obchodní činnosti, pronájem reklamních materiálů, pronájem reklamních ploch, průzkum trhu, vydávání reklamních, propagačních a inzertních textů, správa obchodních zájmů třetích osob, organizování propagačních a komerčních akcí, předvádění zboží, pořádání výstav k obchodním a reklamním účelům, merchandising, franchising.

(511) 6, 7, 8, 9, 11, 35

(210) O-428552

(111) **283400**
(220) 07.02.2006
(151) 24.08.2006
(540)



(730) **LOBEX s.r.o.**, Palackého 1451, Jirkov, 43111, CZ
(740) ZEMAN - podkrušnohorská patentová a známková kancelář, Petr Zeman, Hradní 301, Loket, 35733
(510) (7) ložiska valivá, ložiska kluzná, klece pro valivá ložiska, ložiskové domky, ložiskové skříně, ložiskové čepy, řemeny pro pohony (ne pro motorová vozidla), řetězy hnací (ne pro dopravní prostředky), řemenice; (12) řemeny pro motorová vozidla, řemeny hnací pro dopravní prostředky, ložiskové čepy pro kolová vozidla; (17) těsnicí manžety, gufera, těsnicí kroužky nekovové, jiné těsnicí materiály zařazené v této třídě.
(511) 7, 12, 17
(210) O-434158

(111) **283750**
(220) 27.01.2006
(151) 06.09.2006
(540)

IVAN HLINKA

(730) **Hlinková Reindlová Liběna**, Čsl. armády 164, Litvínov, 43542, CZ
(740) Ing. Francis Jupa, Měchenická 4/2554, Praha 4, 14100
(510) (9) veškeré nosiče informací v rozsahu třídy 9 jako např. nahané a nenahané nosiče, magnetické záznamy, audiovizuální díla na nosičích, CD disky, audio a video kazety, exponované filmy; (16) tiskoviny všeho druhu zařazené do třídy 16, jako knihy, knihařské výrobky, časopisy, periodika, fotografie, plakáty, kalendáře, samolepky, propagační tiskoviny; (38) šíření informací a audiovizuálních děl prostřednictvím veřejných datových sítí jako např. prostřednictvím televize, rozhlasu a Internetu; (41) agenturní činnost v oblasti kultury, zábavy a sportu, tvorba a nahrávání audiovizuálních děl, nakladatelská a vydavatelská činnost.
(511) 9, 16, 38, 41
(210) O-433853

(111) **284326**
(220) 27.03.2006
(151) 25.09.2006
(540)

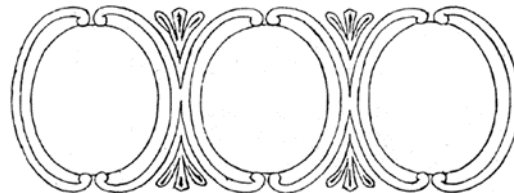

(730) **Rudolf Kämpf s.r.o.**, U Porcelánky čp. 143, Nové Sedlo, část Loučky, 35734, CZ
(740) ZEMAN - podkrušnohorská patentová a známková kancelář, Mgr. Dita Fialová, Hradní 301, Loket, 35733
(510) (11) porcelánové součásti osvětlovacích těles, zejména kryty a stínítka; (16) tiskárenské výrobky, zejména etikety, samolepicí fólie, papírové obaly a obálky, obaly a obálky z plastů zařazené v této třídě; (21) porcelán, zejména užitný a ozdobný, keramika.
(511) 11, 16, 21
(210) O-435953

(111) **284613**
(220) 01.07.2005
(151) 23.10.2006
(540)

KB DANĚ

(730) **KB DANĚ, s.r.o.**, Helfertova 17, Brno, 60200, CZ
(740) A. Holas & partner Patentová a známková kancelář, Ing. Antonín Holas, Křížová 4, Brno, 60300
(510) (35) auditorské služby, ekonomické poradenství, daňové poradenství, příprava daňových přiznání, příprava mezd a výplatních listin, účetnictví, vedení účetních knih; (36) daňové odhady a služby, finanční a daňové poradenství, poradenství a zastupování jiných osob v daňových záležitostech, oceňování a odhady daňové; (42) právní poradenství.
(511) 35, 36, 42
(210) O-427867

(111) **284684**
(220) 28.12.2005
(151) 23.10.2006
(540)



(730) **HUBERT J. E., s.r.o.**, Vinárska 137, 926 01 Sered', SK
(740) JUDr. Miroslav Kupka, Levého 1532, Rakovník, 26901
(510) (16) výrobky z papíru, kartónu a lepenky, např. periodické a neperiodické publikace na papírových nosičích, zejména brožury a brožurky, knihy a knížky, prospekty, časopisy, plakáty, poutače a reklamní tabule z lepenky a/nebo kartónu, etikety a nálepky (vyjma textilních), tištěné reklamní materiály, kalendáře, diáře, dopisnice, blahopřání, grafiky a grafické reprodukce, umělecké fotografie a litografie, fotografická alba, obaly z papíru a lepenky, zejména obaly na lahve, krabice, etuje, papírové a

plastové sáčky, tašky a pytle, balicí papír, plastové fólie na balení zboží, vč. bublinových obalů z plastu, lepicí pásky, papírenské výrobky, zejména tužky a fixy, obálky, dopisní papír, mapy a lepoprela, papírové ubrousky a utěrky; (32) nealkoholické nápoje, nealkoholické výtažky z ovoce, příchutě na výrobu nápojů, sirupy na výrobu nápojů, stolní vody, vody jako nápoje, ovocné šťávy, prášky na přípravu šumivých nápojů; (33) víno, alkoholické nápoje vyjma piva, likéry, brandy, alkoholické koktejly, destilované nápoje; (35) zprostředkovatelská činnost v oblasti obchodu, reklamní činnost, maloobchodní činnost s alkoholickými a nealkoholickými nápoji, organizování audiovizuálních představení pro komerční a reklamní účely, organizování výstav pro komerční nebo reklamní účely, personální poradenství, pomoc při řízení obchodní činnosti, poradenství v obchodní činnosti, poskytování obchodních nebo podnikatelských informací, předvádění (služby modelek) pro reklamní účely a na podporu prodeje, rozšiřování reklamních oznámení, rozšiřování reklamních materiálů zákazníkům (letáky, prospekty, tiskoviny, vzorky), zpracování reklamních textů, vydávání a aktualizace reklamních materiálů a zvukově-obrazových záznamů a periodických a neperiodických reklamních a propagačních publikací, vydávání a rozšiřování reklamních textů, vydávání reklamních nebo náborových textů, obchodní nebo podnikatelské informace, komerční informační kanceláře, pronájem kancelářských strojů a zařízení, marketingové studie, nábor zaměstnanců, obchodní nebo podnikatelský průzkum, obchodní management a podnikové poradenství, pronájem prodejních automatů, předvádění výrobků.

(511) 16, 32, 33, 35
(210) O-432867

(111) **284852**
(220) 16.03.2006
(151) 23.10.2006
(540)



(730) **HUTIRA - BRNO, s.r.o.**, Vintrovna 398/29, Popůvky, 66441, CZ
(740) Ing. Jiří Střelák, Šumberova 42, Praha 6, 16200
(510) (9) přístroje pro měření a regulaci - měřicí a regulační technika a její součásti, přístroje pro vážení, kontrolu a signalizaci, přístroje pro vedení, výrobu, přepínání, přeměnu, akumulaci, regulaci nebo řízení elektrického proudu, elektroinstalace, elektročástky všeho druhu, elektrické vodič-kabely, elektronické a magnetické nosiče, přístroje pro záznam, převod a reprodukci zvuku/obrazu, audio/video technika, přístroje pro zpracování dat, počítače, software, pc tiskárny, telekomunikační technika, kopírovací stroje, faxy, skartovače, kalkulačky, ochranné pomůcky spadající do této třídy, hasicí přístroje; (11) plynová zařízení spadající do této třídy a jejich součástí, plynové kotle a plynové hořáky, teplovodní, vodovodní zařízení a plynové potrubí, vody, páry, tepla či jiných látek, přístroje pro topení a ohřev, přístroje pro chlazení, sušení, ventilaci a klimatizaci, přístroje pro vaření a smažení, varné elektrické náčiní, přístroje pro osvětlení a světelné zdroje, sanitární výrobky; (37) stavební činnost - provádění staveb včetně jejich změn, udržovacích prací na nich a jejich odstraňování, přípravné práce pro stavby, stavebně-montážní služby, výstavba inženýrských sítí - plynových, vodovodních sítí a elektrosítí, výstavba domovních a objektových přípojek, regulačních stanic, výstavba a přestavba plynových kotelen, servisní, instalační, opravárenské, revizní a zkuškové služby, zejména v oboru voda-plyn-elektro, instalatérské práce, klempířské, malířské a lakýrnícké práce, zednické a zemní práce, úklidové práce, plnění tlakových nádob plyny.

(511) 9, 11, 37
(210) O-435577

(111) **285306**
(220) 12.05.2005
(151) 08.11.2006
(540)



(730) **VINIUM a. s.**, Hlavní 666, Velké Pavlovice, 69106, CZ
(740) JUDr. Iveta Sokolová, advokátka, Patočkova 1419/39, Praha 6, 16900
(510) (32) piva, minerální vody, šumivé nápoje a jiné nápoje nealkoholické, nápoje a šťávy ovocné, sirupy a jiné přípravky k zhotovování nápojů; (33) alkoholické nápoje (s výjimkou pív).
(511) 32, 33
(210) O-426334

(111) **285679**
(220) 09.05.2006
(151) 27.11.2006
(540)



(730) **Radomír Vítek**, Horní 547, Moravský Beroun, 79305, CZ
(740) PROPATENT, Ing. Vlasta Sedláčková, Pod Pekařkou 1, Praha 4, 14700
(510) (20) krabice a bedny z plastu; (35) propagační činnost, reklama; (39) doprava, balení a skladování zboží; (40) zpracování materiálů.
(511) 20, 35, 39, 40
(210) O-437195

(111) **286269**
(220) 11.05.2006
(151) 21.12.2006
(540)



(730) **PRO 8 s.r.o.**, Semtín 96, Pardubice, 53002, CZ
(740) Ing. Michal Jupa, patentový zástupce, Na Baních 1385, Praha 5 - Zbraslav, 15600
(510) (9) rozvaděče nízkého napětí, skříně pro rozvaděče, zkratovací soupravy, zkoušečky, svorky, elektrické kabely; (35) zprostředkovatelská, konzultační a poradenská činnost v oblasti obchodu, propagace, inzerce a poskytování obchodních informací prostřednictvím všech druhů médií, zpracování dat, služby databank; (37) servis, oprava, údržba, montáž a instalace vyhrazených elektrických zařízení a výrobků uvedených ve tř. 9, zednictví, zámečnictví - v rámci této třídy; (40) kovoobráběčství; (42) konzultační a poradenská činnost v oblasti měření, regulace a automatizace, v oblasti energetiky, vývoj, konstrukce, projektová a inženýrská činnost v investiční výstavbě, poskytování software - v rámci této třídy, správa sítí.
(511) 9, 35, 37, 40, 42
(210) O-437286

(111) **287460**
(220) 15.04.2005
(151) 22.02.2007
(540)



(730) **MATICE SVATOHORSKÁ**, Svatá Hora 591, Příbram, 26101, CZ
(740) Mgr. Ing. Marek Němec, advokát, Nádražní 106, Sedlčany, 26401
(510) (16) knihy, časopisy, letáky, mapy, fotografie, reklamní papírové materiály; (36) správa a pronájem nemovitostí, pořádání finančních sbírek; (39) pořádání a obstarávání zájezdů; (41) nakladatelství a vydavatelství, zejména knih, časopisů a elektronických a digitálních médií, provoz školy, pořádání sportovních utkání, tanečních zábav, diskoték a koncertů i divadelních vystoupení, kino, divadlo, loutkové divadlo, činnost výkonných umělců, fitness centrum; (43) provoz restaurace, hotelu, poskytování občerstvení, ubytovací služby, domov důchodců a zařízení sociální péče, obstarávání ubytování a stravování.
(511) 16, 36, 39, 41, 43
(210) O-425364

(111) **287554**
(220) 10.05.2006
(151) 22.02.2007
(540)

ROTTAL

(730) **SMO a.s.**, Zlínská 172, Otrokovice, 76502, CZ
(740) Ing. Zdeněk Kučera, Padělky 548, P.O.BOX 92, Slušovice, 76315
(510) (39) zprostředkovatelské služby v cestovním ruchu, služby cestovních kanceláří a turistických kanceláří, organizování a rezervace cest, rezervace cestovních cenin, doprovázení turistů, organizování exkurzí, zájezdů, okružních výletů, plaveb a turistických prohlídek, organizování vyhlídkových letů, silniční automobilová doprava, autobusová doprava včetně dopravy autokary, parkovací služby, pronájem parkovacích ploch, pronájem dopravních prostředků, taxislužba, půjčování jízdních kol; (41) organizování a pořádání kulturních, výchovných, vzdělávacích, zábavních a sportovních akcí a soutěží, organizování a pořádání festivalů, zprostředkování a organizování divadelních, hudebních a filmových představení, kluby zdraví, noční kluby, služby pro oddech a rekreaci a relaxaci, půjčování sportovních zařízení, potřeb a vybavení, včetně lyžařského vybavení; (43) hotelové služby, ubytovací služby, hostinská činnost, restaurace, PC restaurace, hromadné stravování, služby barů, služby motelů, provozování kempů, provozování prázdninových táborů, turistické noclehárny, provozování penzionů, provozování hostelů; (44) služby rehabilitační, relaxační, masážní salón, salón krásy, solárium, sauna, komplexní péče o hygienu a krásu těla.
(511) 39, 41, 43, 44
(210) O-437239

(111) **289392**
(220) 31.03.2006
(151) 16.04.2007
(540)

opencard

(730) **HLAVNÍ MĚSTO PRAHA**, Mariánské nám. 2, Praha - Staré Město, 11001, CZ
(510) (9) magnetické karty, karty s pamětí a mikroprocesorem, optické nosiče dat, magnetická media, čtecí zařízení, snímače čárového kódu, čipy, nosiče dat, počítačové programy, software, informace na nosičích, data a databáze a i jiné informační produkty na magnetických, elektronických i optických nosičích všeho druhu, multimediální aplikace, zejména elektronické nahrané zvukové, zvukově-obrazové a obrazové záznamy, informační katalogy a tiskoviny včetně software na CD a DVD discích, magnetických a optických nosičích, počítačové terminály; (35) reklamní a inzertní služby v oblasti cestovního ruchu, turistiky a sportu včetně jejich zprostředkování, poradenství při poskytování informačních produktů, poskytování multimediálních informací pro reklamní účely, jejich vyhledávání a systematizace do počítačových sítí, nákup výrobků a služeb pro jiné fyzické a právnické osoby (zprostředkování obchodu), organizace reklamních a propagačních akcí, obchodní zastoupení tuzemských a zahraničních firem, překlad informací do počítačových databází, poradenské služby v oblasti obchodní a podnikatelské, obchodní systematizace informací, vyhledávání v počítačových souborech, zprostředkování a organizace obchodní činnosti, poskytování slev a obchodních výhod; (37) instalace a údržba hardware; (38) počítačová komunikace, provoz počítačových terminálů umístěných v počítačových sítích, přenos zpráv, přenos dat; (39) archivace elektronicky doručených dat a dokumentů; (41) poskytování on-line elektronických publikací, organizování sportovních akcí; (42) instalace počítačového programu, programování počítačové, poradenství v oblasti hardware a software, počítačová data (regenerace, aktualizace), počítačové systémy (tvorba), tvorba a údržba software.

(511) 9, 35, 37, 38, 39, 41, 42
(210) O-436118

(111) **291691**
(220) 15.12.2005
(151) 01.08.2007
(540)



(730) **SATES MORAVA spol. s r.o.**, Železničního vojska 1386, Valašské Meziříčí, 75701, CZ
(740) PROPATENT, Ing. Vlasta Sedláčková, Pod Pekařkou 1, Praha 4, 14700
(510) (19) cestní značky (pásky a desky se syntetických materiálů, nekovové značky s výjimkou světelných a mechanických, nekovové doplňkové zařízení cest a komunikací, např. reflexní fólie, bezpečnostní vodící prahy, výstražné terče, směrové koly, dopravní kužele, vodorovné dopravní značení; (35) zprostředkovatelská činnost v oblasti obchodních služeb; (39) poradenská činnost v oblasti dopravy a dopravní značení.
(511) 19, 35, 39
(210) O-432433

(111) **291693**
(220) 15.12.2005
(151) 01.08.2007
(540)



(730) **SATES MORAVA spol. s r.o.**, Železničního vojska 1386, Valašské Meziříčí, 75701, CZ
(740) PROPATENT, Ing. Vlasta Sedláčková, Pod Pekařkou 1, Praha 4, 14700
(510) (19) cestní značky (pásky a desky se syntetických materiálů, nekovové značky s výjimkou světelných a mechanických, nekovové doplňkové zařízení cest a komunikací, např. reflexní fólie, bezpečnostní vodící prahy, výstražné terče, směrové koly, dopravní kužele, vodorovné dopravní značení; (35) zprostředkovatelská činnost v oblasti obchodních služeb; (39) poradenská činnost v oblasti dopravy a dopravní značení.
(511) 19, 35, 39
(210) O-432435

(111) **293645**
(220) 06.06.2005
(151) 31.10.2007
(540)

IFORTUNA

(730) **FORTUNA GAME a.s.**, Vodičkova 699/30, Praha 1 - Nové Město, 11000, CZ
(740) Mgr. Radek Schmitz, advokátní kancelář s.r.o., Mgr. Radek Schmitz, Podkovářská 933/3, Praha 9, 19000
(510) (35) inzertní, reklamní a propagační činnost, vydávání reklamních textů, provozování reklamních ploch, poskytování pomoci při provozu obchodu, obstaravatelská a zprostředkovatelská činnost v oblasti obchodu, poskytování obchodních informací a jiných informačních produktů reklamního charakteru, komerční využití Internetu v oblasti komerčních internetových médií a vyhledávacích služeb, on-line inzerce, marketing; (41) provozování sázek on-line s využitím Internetu, tj. zábava, provozování kurzových sázek, při nichž je výhra podmíněna uhodnutím sportovních výsledků nebo pořadí ve sportovních soutěžích, závodech nebo uhodnutím jiných událostí veřejného zájmu, zábavní činnost realizovaná zejména prostřednictvím Internetu, realizace a vývoj sázkových her, sportovní a kulturní aktivity.
(511) 35, 41
(210) O-427041

(111) **294575**
(220) 31.03.2006
(151) 18.12.2007
(540)



(730) **AMP Chomutov a.s.**, Pražská 720, Chomutov, 43001, CZ
(740) ZEMAN - podkrušnohorská patentová a známková kancelář, Petr Zeman, Hradní 301, Loket, 35733
(510) (4) pohonné hmoty, jiná paliva zejména kapalná a plyná, průmyslové oleje a tuky; (6) stavební konstrukční materiály kovové, zejména ocelové nosníky, sloupy a kůly, jiné profilové materiály kovové, tyčový materiál kovový, pásová ocel, plechy, trouby, trubky, příruby, přírubové lemy, kompenzátory, potrubní a jiné úchyty kovové, fitinky, potrubní armatury všeho druhu obsažené v této třídě, porořořty, tahokovy, nádoby a nádrže kovové zejména pro průmyslové užití, ocelové a jiné kovové konstrukce a jejich prvky, příhradové konstrukce kovové, zábradlí, lávky a schodiště kovové, žebříky kovové, kovové závory, kovové plotové pletivo, plotové dílce kovové a jiné kovové součásti oplocení, kovové žlaby včetně okapních, střešní krytina kovová, kovové okenní rámy a zárubně, kovová okna, kovová vrata a dveře, rolety kovové, žaluzie kovové, kovový podlahový materiál, svářecí dráty, svařovací elektrody, kovový spojovací materiál všeho druhu, drobné strojní součásti kovové, kovový drát a kovové pásky, drátěné pletivo, kovové kování dveřní, okenní i nábytkové, kovová lana, kovové kabely neelektrické, kovové řetězy, kovové popruhy, kovové kladky, kovová kola a kolečka, kovové čepy, klíny, trny, jiné kovové strojní součásti zařazené v této třídě, kovové schránky, skříňky, skříně, bedny, sudy, zámky kovové včetně visacích, kolejniče, výhybky a jejich kovové součásti, kovové pražce železniční, montážní buňky a kůlny kovové, kovové kontejnery, prodejní pulty a regály kovové; (12) kontejnery přepravní, korby a nástavby motorových a nemotorových vozidel; (35) zprostředkování obchodu, prezentace služeb, propagační činnost, činnost účetních poradců, vedení účetnictví, činnosti podnikatelských, organizačních a ekonomických poradců, služby v oblasti administrativní správy a služby organizačně hospodářské povahy, práce kopírovací - vše s výjimkou služeb poskytovaných v souvislosti s bankovními, finančními, makléřskými a pojišťovacími službami; (37) provádění staveb včetně jejich změn, udržovacích prací na nich a jejich

odstraňování, montáž průmyslových objektů, montáž a servis čerpacích stanic paliv a maziv, montáž a servis mycích linek, dodávky a opravy potrubních rozvodů, práce zemní, betonářské, zednické, stavebně montážní, obkladačské, štukatérské, izolačské, pokrývačské, klempířské, truhlářské, tesařské, zámečnické (spadající do této třídy), topenářské, potrubářské, vodoinstalačské, práce malířské, natěračské, tapetářské, pokládání podlah, jiné úpravy povrchů, dokončovací terénní úpravy, zprostředkování služeb v oblasti stavebnictví, opravárenských prací a úklidových prací, stavba a demontáž lešení, montáž a demontáž stavebních bednění, opravy motorových a nemotorových vozidel, opravy stavebních strojů a jiné stavební techniky, půjčování a pronájem stavebních mechanismů a jiné stavební techniky, stavební dozor, montáže, údržba, opravy a revize vyhrazených plynových a tlakových zařízení, kotlů a tlakových nádob, provádění periodických zkoušek nádob na plyny, montáže, údržba, opravy a revize zdvihacích zařízení, provádění terénních úprav po stavbách, úklid budov, práce demontážní a demoliční, provozování čerpacích stanic s palivy a mazivy, provozování myček vozidel; (39) silniční motorová doprava, přeprava materiálů na stavbách, vzdušná přeprava břemen, skladování hmot a materiálů, provozování skladů, skladišť, skladových ploch a deponií, provozování garáží a parkovišť; (40) zámečnické práce výrobního charakteru, práce svářečské, práce kovářské, kovoobrábění, dělení materiálů, montáže a zaplétání lan, práškové lakování a jiné povrchové úpravy materiálů, zejména kovů, moření dřeva, jiná impregnace dřeva, nakládání s odpady; (42) inženýrská činnost ve stavebnictví, technologické činnosti ve stavebnictví, technická příprava staveb, defektoskopie.

(511) 4, 6, 12, 35, 37, 39, 40, 42
(210) O-436133

(111) **294583**
(220) 06.06.2005
(151) 19.12.2007
(540)

FORTUNA

(730) **FORTUNA GAME a.s.**, Vodičkova 699/30, Praha 1 - Nové Město, 11000, CZ
(740) Mgr. Radek Schmitz, advokátní kancelář s.r.o., Mgr. Radek Schmitz, Podkovářská 933/3, Praha 9, 19000
(510) (35) inzertní, reklamní a propagační činnost, vydávání reklamních textů, provozování reklamních ploch, poskytování pomoci při provozu obchodu, obstaravatelská a zprostředkovatelská činnost v oblasti obchodu, poskytování obchodních informací a jiných informačních produktů reklamního charakteru, komerční využití Internetu v oblasti komerčních internetových médií a vyhledávacích služeb, on-line inzerce, marketing; (41) provozování sázek on-line s využitím Internetu, tj. zábava, provozování kursových sázek, při nichž je výhra podmíněna uhodnutím sportovních výsledků nebo pořadí ve sportovních soutěžích, závodech nebo uhodnutím jiných událostí veřejného zájmu, zábavní činnost, všechny realizované zejména prostřednictvím Internetu, realizace a vývoj sázkových her, sportovní a kulturní aktivity.

(511) 35, 41
(210) O-427039

(111) **295762**
(220) 01.07.2005
(151) 06.02.2008
(540)



(730) **ICZ a.s.**, Na Hřebenech II 1718/10, Praha 4 - Nusle, 14700, CZ
(740) TRAPLOVÁ-HAKR-KUBÁT Advokátní a patentová kancelář, Mgr. Jana Šuranová Traplová, Přístavní 24, Praha 7, 17000
(510) (9) výpočetní technika všeho druhu včetně periferních zařízení a komunikačních zařízení, počítače-hardware včetně počítačových doplňků, počítačové klávesnice, přístroje pro zpracování informací, software a programové vybavení všeho druhu včetně software a programového vybavení speciálního, soubory dat a informací všeho druhu na všech druzích nosičů, nosiče záznamů nahrané i nenahrané, videokazety, CD disky, počítačové sítě, kancelářská technika - tiskárny, telefony, faxy, kopírovačské stroje, skartovače, telekomunikační technika všeho druhu včetně interfacé pro spojení s výpočetní technikou, přenosné propojovací mezičlánky pro hlavní počítače, počítačové programy, textové procesory, zařízení na zpracování textu, počítačový software, programy (počítačové -) s možností stažení; (37) opravy a instalace elektrických zařízení, montáž, instalace, servis, údržba a opravy počítačového vybavení a veškeré výpočetní techniky včetně software, servisně informační služby pro uživatele a obchodníky počítačových dílů, opravy a instalace reprodukční techniky, instalace a montáž počítačových sítí, opravy přístrojů a zařízení uvedených ve třídě 9; (42) tvorba počítačového software - programování počítačů, aktualizace software, instalace software, zhotovování software všeho druhu na zakázku, výzkum, vývoj a projektování software, počítačové systémové analýzy, regenerace a správa počítačových dat, pronájem software, poradenství, projektování a pronájem výpočetní kancelářské techniky, instalace, aktualizace, kopírování a údržba počítačových programů, atestace informačních systémů, audit a certifikace programového vybavení, dokumentace programového vybavení a souvisejících služeb, expertizy v oblasti informačních a komunikačních technologií, grafický design, počítačové programování, počítačové systémové analýzy, poradenské služby v oblasti počítačového hardware, poradenství v oblasti bezpečnosti dat, poradenství v oblasti informačních a komunikačních technologií, studie technických projektů, tvorba počítačových systémů, správa a tvorba databází, tvorba projektů informačních systémů, konzultace a poradenství v oblasti počítačů a počítačového software, služby pronájmu počítačů a software, konzultační služby v oblasti počítačů, software a bezpečnosti dat, služby technické podpory v oblasti počítačů, počítačových sítí, software a správy dokumentů.

(511) 9, 37, 42
(210) O-427883

(111) **297244**
(220) 19.05.2005
(151) 08.04.2008
(540)

FORBES

(730) **Forbes LLC**, 499 Washington Boulevard, Jersey City, NJ 07310, NY, US
(510) (16) časopisy a periodika.
(511) 16
(210) O-426532

(111) **314358**
(220) 15.11.2004
(151) 22.09.2010
(540)

ASA

(730) **ÚAMK a.s.**, Na Strži 1837/9, Praha 4, 14000, CZ
(510) (4) průmyslové oleje a tuky, mazadla, paliva; (12) pozemní dopravní prostředky; (37) opravy, údržba, servis, seřizování a čištění motorových vozidel; (38) spoje, komunikační služby, šíření informací prostřednictvím Internetu, zpracování a shromažďování informací pro rozšiřování rozhlasových a televizních programů, poskytování komunikačních a přenosových služeb při tvorbě a rozšiřování rozhlasových a televizních programů; (41) zpracování a shromažďování informací pro tvorbu rozhlasových a televizních programů; (43) stravovací a ubytovací služby.
(511) 4, 12, 37, 38, 41, 43
(210) O-420475

(111) **328854**
(220) 06.06.2005
(151) 12.12.2012
(540)



(730) **SGG Lisco LLC**, One Fruit of the Loom Drive, Bowling Green, KY, US
(740) Rott, Růžička & Guttman Patentové, známkové a advokátní kanceláře, JUDr. Michal Růžička, CSc., Vinohradská 37, Praha 2, 12000
(510) (25) oděvy, obuv, pokrývky hlavy, spodky, krátké kalhoty, vrchní oděvy, saka, pláště, parky, pletené vesty, svetry, kolektivní uniformy, rukavice, plavky, osobní prádlo, ponožky, klobouky a čepice.
(511) 25
(210) O-497110

Zániky ochranných známek uplynutím doby platnosti

Kapitola obsahuje údaje o ochranných známkách, které zanikly uplynutím doby platnosti podle ustanovení § 29 odst. 1 zákona č. 441/2003 Sb.

Číslo zápisu	Datum zániku	Číslo zápisu	Datum zániku	Číslo zápisu	Datum zániku	Číslo zápisu	Datum zániku
91225	29.10.2014	272441	20.10.2014	272810	26.10.2014	273919	29.10.2014
92763	18.10.2014	272446	21.10.2014	272812	26.10.2014	273923	29.10.2014
95499	18.10.2014	272451	21.10.2014	272814	27.10.2014	273924	29.10.2014
156883	22.10.2014	272452	22.10.2014	272815	27.10.2014	274530	21.10.2014
166017	24.10.2014	272453	22.10.2014	272816	27.10.2014	274532	25.10.2014
166021	29.10.2014	272454	22.10.2014	272818	27.10.2014	274533	27.10.2014
166080	24.10.2014	272455	22.10.2014	272821	29.10.2014	275197	25.10.2014
166103	24.10.2014	272456	22.10.2014	272822	29.10.2014	275198	25.10.2014
166115	24.10.2014	272457	25.10.2014	273367	20.10.2014	275199	22.10.2014
183044	24.10.2014	272458	25.10.2014	273369	21.10.2014	275200	22.10.2014
183132	20.10.2014	272461	26.10.2014	273370	21.10.2014	275201	26.10.2014
183688	25.10.2014	272463	26.10.2014	273372	21.10.2014	275203	27.10.2014
184210	27.10.2014	272464	26.10.2014	273373	21.10.2014	275204	27.10.2014
188381	25.10.2014	272465	26.10.2014	273374	22.10.2014	275864	22.10.2014
189016	20.10.2014	272468	26.10.2014	273377	22.10.2014	275867	26.10.2014
189019	20.10.2014	272469	26.10.2014	273378	22.10.2014	275868	26.10.2014
189023	20.10.2014	272471	27.10.2014	273379	22.10.2014	275869	26.10.2014
189024	21.10.2014	272473	27.10.2014	273382	25.10.2014	276485	25.10.2014
189025	21.10.2014	272474	27.10.2014	273384	25.10.2014	276583	27.10.2014
189030	26.10.2014	272475	26.10.2014	273386	25.10.2014	277171	21.10.2014
189031	26.10.2014	272476	26.10.2014	273387	26.10.2014	277172	25.10.2014
189034	27.10.2014	272478	27.10.2014	273388	26.10.2014	277234	21.10.2014
190687	20.10.2014	272479	27.10.2014	273392	27.10.2014	277235	27.10.2014
190692	25.10.2014	272483	29.10.2014	273393	27.10.2014	277934	25.10.2014
191421	20.10.2014	272484	29.10.2014	273394	27.10.2014	277935	29.10.2014
192998	20.10.2014	272485	29.10.2014	273398	27.10.2014	278485	22.10.2014
193669	27.10.2014	272486	29.10.2014	273399	27.10.2014	278487	27.10.2014
194355	20.10.2014	272487	29.10.2014	273400	27.10.2014	278488	29.10.2014
194358	24.10.2014	272488	29.10.2014	273401	27.10.2014	279176	21.10.2014
194362	26.10.2014	272749	21.10.2014	273891	20.10.2014	279177	27.10.2014
195246	20.10.2014	272790	20.10.2014	273892	20.10.2014	279958	21.10.2014
195258	27.10.2014	272793	20.10.2014	273895	21.10.2014	280934	20.10.2014
196170	25.10.2014	272794	20.10.2014	273896	21.10.2014	280935	20.10.2014
196171	25.10.2014	272796	21.10.2014	273899	21.10.2014	282215	20.10.2014
196791	27.10.2014	272797	22.10.2014	273906	22.10.2014	298993	21.10.2014
197393	21.10.2014	272799	22.10.2014	273909	22.10.2014	308106	26.10.2014
199160	20.10.2014	272801	22.10.2014	273911	25.10.2014		
200849	25.10.2014	272802	25.10.2014	273912	25.10.2014		
272190	21.10.2014	272804	25.10.2014	273914	27.10.2014		
272264	26.10.2014	272806	25.10.2014	273915	27.10.2014		
272437	20.10.2014	272807	25.10.2014	273917	27.10.2014		
272439	20.10.2014	272809	26.10.2014	273918	29.10.2014		

Vzdání se práv k ochranné známce

Vlastník ochranné známky se může podle ustanovení § 30 zákona č. 441/2003 Sb. u Úřadu písemným prohlášením vzdát práv k ochranné známce v rozsahu všech výrobků nebo služeb, pro které byla zapsána, nebo některých z nich. Účinky tohoto prohlášení nastávají dnem doručení prohlášení vlastníka ochranné známky Úřadu a nelze je vzít zpět. V této kapitole je tedy uvedeno datum účinnosti vzdání se práv k ochranné známce. Pokud se vlastník vzdal práv k ochranné známce jen v rozsahu některých výrobků a služeb, je pod příslušným INID kódem zveřejněn rovněž zbývající seznam výrobků a služeb, pro které ochranné známka zůstává zapsána. Tato kapitola dále zahrnuje údaje o ochranných známkách, u kterých vlastník písemným prohlášením omezil rozsah ochrany ve vztahu k prvku ochranné známky.

(111) 343781
(540)



(510) (3) přípravky pro bělení a jiné prací prostředky, přípravky pro čištění, leštění, odmašťování a broušení, mýdla, parfumerie, vonné oleje, kosmetika, vlasové vody (lotions), zubní pasty; (9) přístroje a nástroje vědecké, námořní, geodetické, fotografické, filmové, optické, přístroje pro vážení, měření, signalizaci, kontrolu (inspekci), záchranu a přístroje pro vyučování, přístroje a nástroje pro vedení, přepínání, přeměnu, akumulaci, regulaci nebo řízení elektrického proudu, přístroje pro záznam, převod, reprodukci zvuku nebo obrazu, magnetické nosiče zvukových záznamů, gramofonové desky, automatické distributory a mechanismy pro přístroje a mince, zapisovací pokladny, počítačí stroje, přístroje pro zpracování informací a počítače, hasicí přístroje; (12) vozidla, dopravní prostředky pozemní, vzdušné nebo vodní s výjimkou byciclů a jeho částí; (14) vzácné kovy a jejich slitiny, nejsou-li uvedeny v jiných třídách, klenoty, bižuterie, drahokamy, hodinářské potřeby a chronometrické přístroje; (15) hudební nástroje; (16) papír, lepenka - v rámci této třídy, tiskárenské výrobky, potřeby pro knižní vazby, fotografie, papírenské zboží, lepidla pro papírenství nebo domácnost, materiál pro umělce, štetce, psací stroje a kancelářské potřeby (vyjímaje nábytek), učební a vyučovací pomůcky s výjimkou přístrojů, plastické obaly (nezařazené do jiných tříd), tiskařské typy, štočky, s výjimkou výrobků zaměřených na cyklistiku; (17) kaučuk,

gutaperča, guma, azbest, slída, polotovary z plastických hmot, materiály těsnící, ucpávací a izolační, ohebné trubky nekovové; (18) kůže, imitace kůže - v rámci této třídy, kůže ze zvířat, kuřaty a zavazadla, deštníky, slunečníky a hole, biče a sedlářské výrobky; (20) nábytek, zrcadla, rámy; (21) pomůcky a nádoby pro domácnost a kuchyň, hřebeny a mycí houby, kartáče (s výjimkou štětců), materiály pro výrobu kartáčů, čisticí potřeby, drátky na čištění parket, sklo surové nebo opracované (s výjimkou stavebního skla), sklo, porcelán a majolika neobsažené v jiných třídách; (24) tkaniny a textilní výrobky, které nejsou uvedeny v jiných třídách, pokrývky ložní a ubrusy; (25) oděvy, obuv, kloboučnické zboží; (26) krajky a výšivky, stuhy a tkaničky, knoflíky, háčky a očka, poutka - galanterie, špendlíky a jehly, umělé květiny; (27) koberce, rohožky, rohože, linoleum a jiné obklady podlah, tapety na stěny nikoliv textilní; (28) hry, hračky, potřeby pro gymnastiku a sport, které nejsou uvedeny v jiných třídách, vánoční ozdoby; (29) maso, ryby, drůbež a zvěřina, masové výtazky, zavařované, mražené, sušené a vařené ovoce a zelenina, želé, džemy, vejce, mléko a mléčné výrobky, oleje a tuky jedlé; (30) káva, čaj, kakao, cukr, rýže, tapioka, ságo, kávové náhražky, mouka a přípravky z obilnin, chléb, pečivo, cukrovinky, zmrzlina, med, sirup melasový, droždí, prášky do těsta, sůl, hořčice, ocet, nálevy (k ochucení), koření, led pro osvěžení; (32) piva, minerální vody, šumivé nápoje a jiné nápoje nealkoholické, nápoje a šťávy ovocné, sirupy a jiné přípravky k zhotovování nápojů; (33) alkoholické nápoje (s výjimkou pív); (34) tabák, potřeby pro kuřáky, zápalky; (35) propagační činnost, reklama, pomoc při řízení obchodní činnosti, obchodní administrativa, kancelářské práce; (36) pojištění, služby finanční, služby peněžní, služby nemovitostní; (39) doprava, balení a skladování zboží, organizování cest; (41) výchova, vzdělávání, zábava, sportovní a kulturní aktivity.

(511) 3, 9, 12, 14, 15, 16, 17, 18, 20, 21, 24, 25, 26, 27, 28, 29, 30, 32, 33, 34, 35, 36, 39, 41

(210) O-514570
s účinností ode dne 02.04.2015/prohlášení vlastníka o částečném vzdání se práv

Změny vlastníků ochranných známek

Kapitola obsahuje údaje o ochranných známkách, které byly převedeny nebo přešly ve smyslu ustanovení § 15 odst. 1, 2 a § 16 zákona č. 441/2003 Sb. na jiného vlastníka v rozsahu všech zapsaných výrobků nebo služeb.

Číslo zápisu	Dřívější vlastník	Nynější vlastník	S účinností od
117575	Bata Brands S.a.r.l., P.O.Box 1638, L-1016, Lucemburk, LU	Bata Brands SA, Avenue de Rhodanie 70, 1007 Lausanne, CH	15.05.2015
117838	Bata Brands S.a.r.l., P.O.Box 1638, L-1016, Lucemburk, LU	Bata Brands SA, Avenue de Rhodanie 70, 1007 Lausanne, CH	15.05.2015
117885	Bata Brands S.a.r.l., P.O.Box 1638, L-1016, Lucemburk, LU	Bata Brands SA, Avenue de Rhodanie 70, 1007 Lausanne, CH	15.05.2015
117886	Bata Brands S.a.r.l., P.O. Box 1638, L-1016, Lucemburk, LU	Bata Brands SA, Avenue de Rhodanie 70, 1007 Lausanne, CH	15.05.2015
160079	DETOA Albrechtice s.r.o., Jiřetín pod Bukovou č.p. 6, Albrechtice v Jizerských horách, 46843, CZ	Zeman Jaroslav, Albrechtice v Jizerských horách 329, Albrechtice v Jizerských Horách, 46843, CZ	19.05.2015
180563	Bata Brands S.a.r.l., P.O. Box 1638, L-1016, Lucemburk, LU	Bata Brands SA, Avenue de Rhodanie 70, 1007 Lausanne, CH	15.05.2015
190087	Bata Brands S.a.r.l., P.O.Box 1638, L-1016, Lucemburk, LU	Bata Brands SA, Avenue de Rhodanie 70, 1007 Lausanne, CH	15.05.2015
193135	Belden Wire & Cable Company, 2200 U.S. Highway 27 South, Richmond, IN, US	Belden Inc., 1 North Brentwood Boulevard, St. Louis, MO, US	18.05.2015
200021	Bata Brands S.a.r.l., P.O.Box 1638, L-1016, Lucemburk, LU	Bata Brands SA, Avenue de Rhodanie 70, 1007 Lausanne, CH	15.05.2015
222891	VYKOV a.s., Ke Střelnici 1256, Prachatice, 38301, CZ	Vymětal Jaromír, Přímá 1307, Prachatice, 38301, CZ	18.05.2015
223444	JIP známková, a.s., Hradištská 407, Pardubice - Polabiny, 53352, CZ	FF TM INTERNATIONAL Limited, Stasinou and Boumpoulinas 3, 1st floor, Nikósie, CY	18.05.2015
226677	Bata Brands S.a.r.l., P.O.Box 1638, L-1016, Lucemburk, LU	Bata Brands SA, Avenue de Rhodanie 70, 1007 Lausanne, CH	15.05.2015
229772	RAVAK BRAND a.s., Obecnická 285, Příbram, 26101, CZ	RAVAK BRAND INTERNATIONAL LIMITED, Stasinou and Boumpoulinas 3, 1st floor, Nikósie, CY	15.05.2015
237174	RAVAK BRAND a.s., Obecnická 285, Příbram, 26101, CZ	RAVAK BRAND INTERNATIONAL LIMITED, Stasinou and Boumpoulinas 3, 1st floor, Nikósie, CY	15.05.2015
241065	Filip Vladimír Ing., Ke kovárně 287, Praha 10 - Křeslice, 10400, CZ	benASONET, s. r. o., Žatecká 16/8, Praha 1 - Josefov, 11000, CZ	19.05.2015
242975	Filip Vladimír Ing., Ke kovárně 287, Praha 10 - Křeslice, 10400, CZ	benASONET, s. r. o., Žatecká 16/8, Praha 1 - Josefov, 11000, CZ	19.05.2015
246981	RAVAK BRAND a.s., Obecnická 285, Příbram, 26101, CZ	RAVAK BRAND INTERNATIONAL LIMITED, Stasinou and Boumpoulinas 3, 1st floor, Nikósie, CY	15.05.2015
252146	Filip Vladimír Ing., Ke kovárně 287, Praha 10 - Křeslice, 10400, CZ	benASONET, s. r. o., Žatecká 16/8, Praha 1 - Josefov, 11000, CZ	19.05.2015
253431	FACE UP, s. r. o., Pod Kotlářkou 151/3, Praha 5, 15000, CZ	FACE UP s.r.o., Pod Kotlářkou 151/3, Praha 5, Košíře, 15000, CZ	18.05.2015
255315	RAVAK BRAND a.s., Obecnická 285, Příbram, 26101, CZ	RAVAK BRAND INTERNATIONAL LIMITED, Stasinou and Boumpoulinas 3, 1st floor, Nikósie, CY	15.05.2015
257453	RAVAK BRAND a.s., Obecnická 285, Příbram, 26101, CZ	RAVAK BRAND INTERNATIONAL LIMITED, Stasinou and Boumpoulinas 3, 1st floor, Nikósie, CY	15.05.2015
267940	Bata Brands S.a.r.l., P.O.Box 1638, L-1016, Lucemburk, LU	Bata Brands SA, Avenue de Rhodanie 70, 1007 Lausanne, CH	15.05.2015
269094	Lucký Vladimír, Přátelství 283/12b, Havířov - Životice, 73601, CZ	Lucký Michal, Přátelství 283/12b, Havířov - Životice, 73601, CZ	15.05.2015
270941	RAVAK BRAND a.s., Obecnická 285, Příbram, 26101, CZ	RAVAK BRAND INTERNATIONAL LIMITED, Stasinou and Boumpoulinas 3, 1st floor, Nikósie, CY	15.05.2015
270942	RAVAK BRAND a.s., Obecnická 285, Příbram, 26101, CZ	RAVAK BRAND INTERNATIONAL LIMITED, Stasinou and Boumpoulinas 3, 1st floor, Nikósie, CY	15.05.2015
273626	WONDER SERVIS a.s., Otická 37/761, Opava, 74601, CZ	ATNAF spol. s r.o., Videňská 1586/84, Praha 4, Kunratice, 14800, CZ	15.05.2015
273706	RAVAK BRAND a.s., Obecnická 285, Příbram, 26101, CZ	RAVAK BRAND INTERNATIONAL LIMITED, Stasinou and Boumpoulinas 3, 1st floor, Nikósie, CY	15.05.2015
274158	WONDER SERVIS a.s., Otická 37/761, Opava, 74601, CZ	ATNAF spol. s r.o., Videňská 1586/84, Praha 4, Kunratice, 14800, CZ	15.05.2015
274751	Chefaro-Ardeval, 2/4 rue Chaintron, Montrouge, 92120, FR	Laboratoires Omega Pharma France, 20 rue André Gide, 92320 Châtillon, FR	14.05.2015
274751	Laboratoires Omega Pharma France, 20 rue André Gide, 92320 Châtillon, FR	Omega Pharma Innovation & Development N.V., Venecoweg 26, 9810 Nazareth, BE	14.05.2015
276885	Bergmann Daniel, Lucemburská 1024/1, Praha 3, 13000, CZ	4kids s.r.o., Kodaňská 1441/46, Praha 10-Vršovice, 10100, CZ	18.05.2015
280578	RAVAK BRAND a.s., Obecnická 285, Příbram, 26101, CZ	RAVAK BRAND INTERNATIONAL LIMITED, Stasinou and Boumpoulinas 3, 1st floor, Nikósie, CY	15.05.2015
280579	RAVAK BRAND a.s., Obecnická 285, Příbram, 26101, CZ	RAVAK BRAND INTERNATIONAL LIMITED, Stasinou and Boumpoulinas 3, 1st floor, Nikósie, CY	15.05.2015

Číslo zápisu	Dřívější vlastník	Nynější vlastník	S účinností od
281188	RAVAK BRAND a.s., Obecnická 285, Příbram, 26101, CZ	RAVAK BRAND INTERNATIONAL LIMITED, Stasinou and Boumpoulinas 3, 1st floor, Nikósie, CY	15.05.2015
281189	RAVAK BRAND a.s., Obecnická 285, Příbram, 26101, CZ	RAVAK BRAND INTERNATIONAL LIMITED, Stasinou and Boumpoulinas 3, 1st floor, Nikósie, CY	15.05.2015
283720	RAVAK BRAND a.s., Obecnická 285, Příbram, 26101, CZ	RAVAK BRAND INTERNATIONAL LIMITED, Stasinou and Boumpoulinas 3, 1st floor, Nikósie, CY	15.05.2015
284795	RAVAK BRAND a.s., Obecnická 285, Příbram, 26101, CZ	RAVAK BRAND INTERNATIONAL LIMITED, Stasinou and Boumpoulinas 3, 1st floor, Nikósie, CY	15.05.2015
284903	RAVAK BRAND a.s., Obecnická 285, Příbram, 26101, CZ	RAVAK BRAND INTERNATIONAL LIMITED, Stasinou and Boumpoulinas 3, 1st floor, Nikósie, CY	15.05.2015
285475	RAVAK BRAND a.s., Obecnická 285, Příbram, 26101, CZ	RAVAK BRAND INTERNATIONAL LIMITED, Stasinou and Boumpoulinas 3, 1st floor, Nikósie, CY	15.05.2015
285839	RAVAK BRAND a.s., Obecnická 285, Příbram, 26101, CZ	RAVAK BRAND INTERNATIONAL LIMITED, Stasinou and Boumpoulinas 3, 1st floor, Nikósie, CY	15.05.2015
285840	RAVAK BRAND a.s., Obecnická 285, Příbram, 26101, CZ	RAVAK BRAND INTERNATIONAL LIMITED, Stasinou and Boumpoulinas 3, 1st floor, Nikósie, CY	15.05.2015
286098	GRAND PRINC, spol. s r.o., Vinohradská 2133/138, Praha 3, 13000, CZ	GRAND PRINC MEDIA, a.s., Na Dlážděnce 348/42, Praha 8 - Troja, 18200, CZ	14.05.2015
286833	RAVAK BRAND a.s., Obecnická 285, Příbram, 26101, CZ	RAVAK BRAND INTERNATIONAL LIMITED, Stasinou and Boumpoulinas 3, 1st floor, Nikósie, CY	15.05.2015
291120	RAVAK BRAND a.s., Obecnická 285, Příbram, 26101, CZ	RAVAK BRAND INTERNATIONAL LIMITED, Stasinou and Boumpoulinas 3, 1st floor, Nikósie, CY	15.05.2015
295592	BATA BRANDS S.A.R.L., 43 Rue Notre Dame, L-2440 LUXEMBOURG, SUCCURSALE DE LAUSANNE, Avenue de Rhodanie 70, Lausanne, CH	Bata Brands SA, Avenue de Rhodanie 70, 1007 Lausanne, CH	15.05.2015
297948	FACE UP, s. r. o., Pod Kotlářkou 151/3, Praha 5, 15000, CZ	FACE UP s.r.o., Pod Kotlářkou 151/3, Praha 5, Košíře, 15000, CZ	18.05.2015
299122	Bata Brands S.a.r.l., P.O.Box 1638, L-1016, Lucemburk, LU	Bata Brands SA, Avenue de Rhodanie 70, 1007 Lausanne, CH	15.05.2015
299920	BATA BRANDS S.A.R.L., 43 Rue Notre Dame, L-2440 LUXEMBOURG, SUCCURSALE DE LAUSANNE, Avenue de Rhodanie 70, Lausanne, 1007, CH	Bata Brands SA, Avenue de Rhodanie 70, 1007 Lausanne, CH	15.05.2015
299950	Bata Brands S.a.r.l., P.O.Box 1638, L-1016, Lucemburk, LU	Bata Brands SA, Avenue de Rhodanie 70, 1007 Lausanne, CH	15.05.2015
300877	S.O.Č. - VELKÉ BÍLOVICE, s.r.o., Žižkovská 1253, Velké Bílovice, 69102, CZ	Krejčí Stanislav, Bořivojova 828/3, Praha 3 - Žižkov, 13000, CZ	18.05.2015
301480	RAVAK BRAND a.s., Obecnická 285, Příbram, 26101, CZ	RAVAK BRAND INTERNATIONAL LIMITED, Stasinou and Boumpoulinas 3, 1st floor, Nikósie, CY	15.05.2015
303012	RAVAK BRAND a.s., Obecnická 285, Příbram, 26101, CZ	RAVAK BRAND INTERNATIONAL LIMITED, Stasinou and Boumpoulinas 3, 1st floor, Nikósie, CY	15.05.2015
306607	Jan Mazáč, Těšíkov 1488, Vsetín, 75501, CZ	Mazáč Petr MgA., Oznice 91, Oznice, 75624, CZ Mazáč Pavel, Těšíkov 1488, Vsetín, 75501, CZ	13.05.2015
313471	RAVAK BRAND a.s., Obecnická 285, Příbram, 26101, CZ	RAVAK BRAND INTERNATIONAL LIMITED, Stasinou and Boumpoulinas 3, 1st floor, Nikósie, CY	15.05.2015
315500	Daiichi Sankyo Europe GmbH, Zielstattstrasse 48, 81379 Munich, DE	DAIICHI SANKYO COMPANY, LIMITED, 3-5-1, Nihonbashi Honcho, Chuo-ku, Tokyo 103-8426, JP	18.05.2015
317193	RAVAK BRAND a.s., Obecnická 285, Příbram, 26101, CZ	RAVAK BRAND INTERNATIONAL LIMITED, Stasinou and Boumpoulinas 3, 1st floor, Nikósie, CY	15.05.2015
318413	RAVAK BRAND a.s., Obecnická 285, Příbram, 26101, CZ	RAVAK BRAND INTERNATIONAL LIMITED, Stasinou and Boumpoulinas 3, 1st floor, Nikósie, CY	15.05.2015
321521	Česká finanční obchodní společnost s.r.o., Jana Palacha 48, Karlovy Vary, 36001, CZ	SIMAGRO s.r.o., Nové Stanovice 147, Stanovice, 36213, CZ	19.05.2015
322716	Gigatel s.r.o., Truhlářská 1108/3, Praha 1 - Nové Město, 11000, CZ	Lippová Andrea, Na Výsluní 3316, Mělník, 27601, CZ	14.05.2015
330247	RAVAK BRAND a.s., Obecnická 285, Příbram, 26101, CZ	RAVAK BRAND INTERNATIONAL LIMITED, Stasinou and Boumpoulinas 3, 1st floor, Nikósie, CY	15.05.2015
337765	Amden s.r.o., Purkyňova 35 F, Brno, 62000, CZ	Solution Partner s.r.o., Freyova 1/12, Praha 9, 19000, CZ	14.05.2015

Změny v údajích o vlastnících ochranných známek

Kapitola obsahuje ochranné známky, u kterých byla v rejstříku ochranných známek vyznačena změna v údajích o vlastnících ve smyslu ustanovení § 27 odst. 2 a 7 zákona č. 441/2003 Sb.

Číslo zápisu	Vlastník	S účinností od
91928	FCA US LLL, 1000 Chrysler Drive, City of Auburn Hills, MI, US	13.05.2015
98052	FCA US LLL, 1000 Chrysler Drive, City of Auburn Hills, MI, US	13.05.2015
156287	FCA US LLL, 1000 Chrysler Drive, City of Auburn Hills, MI, US	13.05.2015
156484	Lobkowicz Jiří, Svatováclavská 19/16, Mělník, 27601, CZ	19.05.2015
163786	FCA US LLL, 1000 Chrysler Drive, City of Auburn Hills, MI, US	13.05.2015
166268	Lobkowicz Jiří, Svatováclavská 19/16, Mělník, 27601, CZ	19.05.2015
179743	FCA US LLL, 1000 Chrysler Drive, City of Auburn Hills, MI, US	13.05.2015
183007	FCA US LLL, 1000 Chrysler Drive, City of Auburn Hills, MI, US	13.05.2015
187153	VÍTKOVICE, a.s., Ruská 2887/101, Ostrava - Vítkovice, 70300, CZ	19.05.2015
187309	Advokátní kancelář Kříž a partneři s.r.o. Kříž Jan Prof. JUDr., Dlouhá 741/13, Praha 1 Staré Město, 11000, CZ	19.05.2015
187309	Rott, Růžička & Guttman Patentové, známkové a advokátní kanceláře Guttman Michal JUDr. Ing., Vinohradská 37/938, Praha 2, 12000, CZ	19.05.2015
187309	Rott, Růžička & Guttman Patentové, známkové a advokátní kanceláře Růžička Michal JUDr., Vinohradská 37, Praha 2, 12000, CZ	19.05.2015
187309	Rott, Růžička & Guttman Patentové, známkové a advokátní kanceláře Rott Vladimír JUDr., Vinohradská 37/938, Praha 2, 12000, CZ	19.05.2015
187682	FCA US LLL, 1000 Chrysler Drive, City of Auburn Hills, MI, US	13.05.2015
188367	PARADOX SECURITY SYSTEMS Ltd., 780 Industrial Boulevard, St-Eustache, J7R V3 Quebec, CA	14.05.2015
191491	PARADOX SECURITY SYSTEMS Ltd., 780 Industrial Boulevard, St-Eustache, J7R V3 Quebec, CA	14.05.2015
193956	Lobkowicz Jiří, Svatováclavská 19/16, Mělník, 27601, CZ	19.05.2015
193957	Lobkowicz Jiří, Svatováclavská 19/16, Mělník, 27601, CZ	19.05.2015
193958	Lobkowicz Jiří, Svatováclavská 19/16, Mělník, 27601, CZ	19.05.2015
194795	Lobkowicz Jiří, Svatováclavská 19/16, Mělník, 27601, CZ	18.05.2015
195593	DataApex, spol. s r.o., Na návsi 24, Lety, 25229, CZ	18.05.2015
195594	DataApex, spol. s r.o., Na návsi 24, Lety, 25229, CZ	18.05.2015
195611	VÍTKOVICE, a.s., Ruská 2887/101, Ostrava - Vítkovice, 70300, CZ	19.05.2015
197839	KERATEX spol. s r.o., 39, Vrátó, 37001, CZ	18.05.2015
201066	KERATEX spol. s r.o., 39, Vrátó, 37001, CZ	18.05.2015
201839	5 P Agency, spol. s r.o., Vlasty Pittnerové 1462/9, Brno - Řečkovice, 62100, CZ	18.05.2015
202016	FCA US LLL, 1000 Chrysler Drive, City of Auburn Hills, MI, US	13.05.2015
202864	MP-SOFT, a.s., Příkop 843/4, Brno - Zábřdovice, 60200, CZ	15.05.2015
202865	MP-SOFT, a.s., Příkop 843/4, Brno - Zábřdovice, 60200, CZ	15.05.2015
204696	Polygra a.s., Palackého třída 1004/150, Brno - Královo Pole, 61200, CZ	18.05.2015
205129	FCA US LLL, 1000 Chrysler Drive, City of Auburn Hills, MI, US	13.05.2015
218422	FCA US LLL, 1000 Chrysler Drive, City of Auburn Hills, MI, US	13.05.2015
218423	FCA US LLL, 1000 Chrysler Drive, City of Auburn Hills, MI, US	13.05.2015
218424	FCA US LLL, 1000 Chrysler Drive, City of Auburn Hills, MI, US	13.05.2015
218426	FCA US LLL, 1000 Chrysler Drive, City of Auburn Hills, MI, US	13.05.2015
218427	FCA US LLL, 1000 Chrysler Drive, City of Auburn Hills, MI, US	13.05.2015
218428	FCA US LLL, 1000 Chrysler Drive, City of Auburn Hills, MI, US	13.05.2015
218429	FCA US LLL, 1000 Chrysler Drive, City of Auburn Hills, MI, US	13.05.2015
219623	FCA US LLL, 1000 Chrysler Drive, City of Auburn Hills, MI, US	13.05.2015
226530	FCA US LLL, 1000 Chrysler Drive, City of Auburn Hills, MI, US	13.05.2015
238967	ASPAR spol. s r.o., Hybešova 545, Modřice, 66442, CZ	18.05.2015
239657	FCA US LLL, 1000 Chrysler Drive, City of Auburn Hills, MI, US	13.05.2015
240486	M stolárna, s.r.o., Kúty 3967, Zlín, 76001, CZ	19.05.2015
241065	Ing. Filip Vladimír Filip Vladimír Ing, Ke kovárně 287, Praha 10 - Křeslice, 10400, CZ	15.05.2015
241869	Metallica, A California general partnership, c/o WG&S, LLP, 10990 Wilshire Blvd., 8th Floor, Los Angeles, 90024, CA, US	13.05.2015
242975	Ing. Filip Vladimír Filip Vladimír Ing, Ke kovárně 287, Praha 10 - Křeslice, 10400, CZ	15.05.2015
244284	SK HYNIX INC., 2091 Gyeongchung-daero, Bubal-eub, Icheon-si, Gyeonggi-do, KR	18.05.2015

Číslo zápisu	Vlastník	S účinností od
246999	FCA US LLL, 1000 Chrysler Drive, City of Auburn Hills, MI, US	13.05.2015
252146	Ing. Filip Vladimír Filip Vladimír Ing, Ke kovárně 287, Praha 10 - Křeslice, 10400, CZ	15.05.2015
260180	FCA US LLL, 1000 Chrysler Drive, City of Auburn Hills, MI, US	13.05.2015
260181	FCA US LLL, 1000 Chrysler Drive, City of Auburn Hills, MI, US	13.05.2015
260707	FCA US LLL, 1000 Chrysler Drive, City of Auburn Hills, MI, US	13.05.2015
261935	FCA US LLL, 1000 Chrysler Drive, City of Auburn Hills, MI, US	13.05.2015
262750	ASPERA, spol. s r.o., Křižíkova 734/1, České Budějovice 6, 37001, CZ	19.05.2015
263337	FCA US LLL, 1000 Chrysler Drive, City of Auburn Hills, MI, US	13.05.2015
266963	FCA US LLL, 1000 Chrysler Drive, City of Auburn Hills, MI, US	13.05.2015
269651	FCA US LLL, 1000 Chrysler Drive, City of Auburn Hills, MI, US	13.05.2015
274789	Rozenberg Pavel, Loucká 20, Velvary, 27324, CZ	18.05.2015
275345	Hlinková Reindlová Liběna, Čsl. armády 164, Litvínov, 43542, CZ	18.05.2015
275896	JESTAL s.r.o., Smetanovo nábřeží 327/14, Praha 1 - Staré Město, 11000, CZ	19.05.2015
276186	Hlinková Reindlová Liběna, Čsl. armády 164, Litvínov, 43542, CZ	18.05.2015
278166	KOUSEK s.r.o., Komenského 432, Nové Hradky, 37333, CZ	18.05.2015
278643	Cederroth Polska Spolka Akcyjna, ul. Polna 21, Radzymin, PL	14.05.2015
278860	Abrahamová Alice Nicoué, Věžeňská 3, Praha, 11000, CZ	18.05.2015
279225	Press Island s.r.o., J. E. Purkyně 916, Litomyšl - Město, 57001, CZ	14.05.2015
280049	Cederroth Polska Spolka Akcyjna, ul. Polna 21, Radzymin, PL	14.05.2015
281702	Široká Marie, Hůrky 43, Nová Bystřice, 37833, CZ	15.05.2015
281989	Hlinková Reindlová Liběna, Čsl. armády 164, Litvínov, 43542, CZ	18.05.2015
283007	Cederroth Polska Spolka Akcyjna, ul. Polna 21, Radzymin, PL	14.05.2015
283750	Hlinková Reindlová Liběna, Čsl. armády 164, Litvínov, 43542, CZ	18.05.2015
284576	STAR FITNESS, s.r.o., Komárovská 466/16, Brno - Komárov, 61700, CZ	19.05.2015
286269	PRO 8 s.r.o., Semtín 96, Pardubice, 53002, CZ	18.05.2015
288117	Bezdičková Blanka Ing., K Červenému dvoru 2132/24, Praha 3 - Strašnice, 13000, CZ	18.05.2015
288184	FCA US LLL, 1000 Chrysler Drive, City of Auburn Hills, MI, US	13.05.2015
294299	HYDRO-FLEX-ZBA, s.r.o., Nademlejská 651/7, Praha 9 - Hloubětín, 19000, CZ	19.05.2015
295094	HYDRA a.s., Průmyslová 1110, Jičín, Valdické předmětí, 29301, CZ	14.05.2015
297244	Forbes LLC, 499 Washington Boulevard, Jersey City, NJ 07310, NY, US	19.05.2015
301825	ICSC a.s., Vlastimila Pecha 1276/5, Brno, Černovice, 62700, CZ	14.05.2015
303871	DYNAMIC FUTURE s.r.o., Občanská 1117/23, Ostrava, Slezská Ostrava, 71000, CZ	18.05.2015
307630	DYNAMIC FUTURE s.r.o., Občanská 1117/23, Ostrava, Slezská Ostrava, 71000, CZ	18.05.2015
314885	Gaetano Daneli s.r.o., Legionářská 632, Pardubice - Rosice, 53351, CZ	14.05.2015
322716	Gigatel s.r.o., Truhlářská 1108/3, Praha 1 - Nové Město, 11000, CZ	13.05.2015

Ostatní rozhodné údaje a úřední opravy

Kapitola zahrnuje zejména přetřídění seznamu výrobků a služeb v návaznosti na mezinárodní zápis, opravu chyb ve formulaci, přepisů a zjevných nesprávností za účelem uvedení do souladu se skutečností. V této kapitole jsou zveřejňovány jen takové údaje, které nemohou být zveřejněny spolu se zveřejněním přihlášky nebo se zápisem ochranné známky. Dále kapitola obsahuje důležitá úřední sdělení.

(111) **275462**

(210) O-423126

Datum provedení změny: 14.05.2015

Na základě rozhodnutí Městského soudu v Praze č.j. 8A 54/2010-143-152 ze dne 30.04.2015 byly v rejstříku ochranných známek vyznačeny skutečnosti vyplývající ze zamítnutí žaloby proti rozhodnutí předsedy Úřadu průmyslového vlastnictví o prohlášení ochranné známky za neplatnou z 06.01.2010.

(11) **283018**

(21) SPC/CZ2000/2

Datum provedení změny: 13.05.2015

Na základě rozhodnutí předsedy Úřadu průmyslového vlastnictví ze dne 24.04.2015 bylo dodatkové ochranné osvědčení č. 283018/2 částečně zrušeno a byla stanovena základní doba jeho platnosti do 11.02.2013.
