

Číselné INID kódy pro označování bibliografických dat technických řešení

INID Codes for the identification of bibliographic data of technical solutions

(Standard WIPO ST. 9 a ST. 80)

(11)	číslo patentu/zápisu/osvědčení	(11)	Number of the patent/registration/certification
(15)	datum zápisu průmyslového vzoru	(15)	Industrial design registration date
(21)	číslo přihlášky/žádosti	(21)	.Application number
(22)	datum podání přihlášky/žádosti	(22)	Date of application filling
(23)	údaje o výstavní prioritě	(23)	Exhibition priority data
(28)	počet průmyslových vzorů	(28)	Number of industrial designs included in the application
(31)	číslo prioritní přihlášky	(31)	Number of priority application
(32)	datum podání prioritní přihlášky	(32)	Filing date of priority application
(33)	země priority	(33)	Priority country
(40)	datum zveřejnění přihlášky vynálezu	(40)	Date of publication of patent application
(45)	datum zveřejnění zapsaného průmyslového vzoru	(45)	Publication date of the registered industrial design
(47)	datum zveřejnění udělení patentu a zápisu užitého vzoru, datum zápisu užitého vzoru, datum oznámení udělení evropského patentu v Evropském patentovém věstníku	(47)	Publication date of patent granting and publication date of utility model registration, registration date of utility model, publication date of European patent granting in the European patent bulletin
(51)	mezinárodní patentové třídění/Locarnské třídění průmyslových vzorů	(51)	International Patent Classification/ Locarno Classification for Industrial Designs
(54)	Název	(54)	Title
(55)	vyobrazení průmyslového vzoru	(55)	Reproduction of the industrial design
(57)	Anotace	(57)	Abstract
(68)	číslo základního patentu	(68)	Number of the basic patent
(71)	označení přihlašovatele/žadatele	(71)	Applicant
(72)	označení původce	(72)	Inventor
(73)	označení majitele/vlastníka	(73)	Owner
(74)	označení zástupce	(74)	Attorney's name and address
(86)	číslo mezinárodní přihlášky	(86)	International application number
(87)	číslo mezinárodního zveřejnění	(87)	International publication number
(92)	datum a číslo první registrace přípravku pro Českou republiku	(92)	Date and number(s) of the first authorization to market the product in the CZ
(93)	datum, číslo a země první registrace přípravku v rámci Společenství	(93)	Date, number(s) and country of the first authorization to market the product in the EEC
(94)	doba platnosti osvědčení	(94)	Term of certification validity
(95)	označení a typ přípravku	(95)	Name of the product and product type
(96)	datum podání a číslo evropské patentové přihlášky	(96)	European patent application filling date and number
(97)	datum zveřejnění a číslo zveřejnění evropské patentové přihlášky v Evropském patentovém věstníku	(97)	European patent application publication date and publication number in the European patent bulletin

Číselné INID kódy pro označování bibliografických dat ochranných známek

INID codes and minimum required for the identification of bibliographic data relating to marks

(Standard WIPO ST.60)

(111)	Číslo zápisu ochranné známky (registrace)	(111)	Number of registration
(151)	Datum zápisu ochranné známky	(151)	Date of the registration
(210)	Číslo přihlášky ochranné známky (spisu)	(210)	Number of the application
(220)	Datum podání přihlášky	(220)	Date of filing of the application
(320)	Datum vzniku práva přednosti	(320)	Date of the first application
(442)	Datum zveřejnění přihlášky po průzkumu	(442)	Date of the publication of the examined application
(450)	Datum zveřejnění zápisu ochranné známky ve Věstníku	(450)	Date of publication of the registration
(510)	Seznam výrobků a služeb	(510)	List of goods and/or services
(511)	Číslo třídy výrobků a služeb	(511)	Number of the class of goods and/or services
(526)	Omezení rozsahu ochrany o prvek	(526)	Disclaimer
(540)	Znění nebo vyobrazení ochranné známky	(540)	Reproduction of the mark
(551)	Kolektivní ochranná známka	(551)	Collective mark
(554)	Prostorová ochranná známka	(554)	Three-dimensional mark
(558)	Ochranná známka tvořená pouze barvou nebo kombinací barev	(558)	Mark consisting exclusively of one or several colours
(583)	Datum právní moci rozhodnutí/výsledek rozhodnutí	(583)	Date of the legal force of the decision/ result of the decision
(591)	Údaje o barevnosti ochranné známky	(591)	Information concerning colour
(730)	Přihlašovatel/vlastník ochranné známky	(730)	The applicant or the holder of the mark
(740)	Zástupce	(740)	Name and address of the representative
(811)	Mezinárodní číslo zápisu ochranné známky	(811)	Number of the international registration
(890)	Kód státu ochrany mezinárodní ochranné známky	(890)	INID code of the state of the international mark

Kódy pro kódování záhlaví oznámení publikovaných ve Věstníku

(Standard WIPO ST. 17)

BB9A	zveřejněné přihlášky vynálezů	MK1K	zánik užitého vzoru uplynutím doby platnosti
FG1K	zapsané užité vzory	MK4A	zánik patentů uplynutím doby platnosti
FG4A	udělené patenty	MK4F	zánik autorských osvědčení uplynutím doby platnosti
FG4Q	zapsané průmyslové vzory	MK4Q	zánik průmyslového vzoru uplynutím doby ochrany
LD3K	částečný výmaz užitého vzoru	MM4A	zánik patentů pro nezaplacení ročních poplatků
LD4Q	částečný výmaz průmyslového vzoru	MM4F	zánik autorských osvědčení pro nezaplacení ročních poplatků
MA4A	zánik patentů vzdáním se	ND1K	prodloužení platnosti užitého vzoru
MA4F	zánik autorských osvědčení vzdáním se	ND4Q	obnova doby ochrany průmyslového vzoru
MC3K	výmaz užitého vzoru	PA4A	změna autorského osvědčení na patent
MC4A	zrušení patentu	PC9A	změna dispozičního práva k vynálezu
MC4F	zrušení autorského osvědčení	PD1K	převod práv a ostatní změny majitelů užitého vzoru
MC4Q	výmaz průmyslového vzoru	PD4A	převod práv a ostatní změny majitelů patentů
MH1K	zánik užitého vzoru vzdáním se	PD4Q	převod práv a ostatní změny vlastníků průmyslových vzorů
MH4A	částečné zrušení patentu	QA9A	nabídka licence
MH4F	částečné zrušení autorského osvědčení	SB4A	zapsané patenty do rejstříku po odtajnění
MH4Q	zánik průmyslového vzoru vzdáním se	SB4F	zapsaná autorská osvědčení do rejstříku po odtajnění

Opravy Změny Různé

Opravy u přihlášek vynálezů s žádostí o udělení patentu

HA9A	jmenování vynálezce		
HB9A	oprava jmen	HG9A	oprava chyb v třídění
HC9A	změna jmen	HH9A	oprava nebo změna všeobecně
HD9A	oprava adres	HK9A	tiskové chyby v úředních věstnících
HE9A	změna adres		
HF9A	oprava dat		

Opravy ochranných dokumentů

Patenty	autorská osvědčení	užité vzory	průmyslové vzory	
TA4A	TA4F	TA1K	TA4Q	jmenování vynálezce
TB4A	TB4F	TB1K	TB4Q	oprava jmen
TC4A	TC4F	TC1K	TC4Q	změna jmen
TD4A	TD4F	TD1K	TD4Q	oprava adres
TE4A	TE4F	TE1K	TE4Q	změna adres
TF4A	TF4F	TF1K	TF4Q	oprava dat
TG4A	TG4F	TG1K	TG4Q	oprava chyb v třídění
TH4A	TH4F	TH1K	TH4Q	oprava nebo změna všeobecně
TK9A	TK9F	TK1K	TK4Q	tiskové chyby v úřed. věstnících

Kódy pro označování zemí a mezinárodních organizací použité ve věstníku

BE	Belgie
CH	Švýcarsko
CL	Chile
CN	Čína
CZ	Česká republika
DE	Spolková republika Německo
EG	Egypt
FR	Francie
GB	Velká Británie
HR	Chorvatsko
IT	Itálie
KR	Korejská republika
LU	Lucembursko
ME	Černá Hora
MX	Mexiko
NL	Nizozemsko
PL	Polsko
SE	Švédsko
SK	Slovensko
TR	Turecko
US	Spojené státy americké

Kódy pro označování států USA použité ve věstníku

AZ	Arizona
CA	California
CT	Connecticut
IL	Illinois
IN	Indiana
NJ	New Jersey
NY	New York
OH	Ohio

BB9A

Zveřejněné přihlášky vynálezů - přehled podle čísel přihlášek

Dále uvedené přihlášky vynálezů byly zveřejněny dnem, uvedeným ve Věstníku podle zákona č. 527/1990 Sb., o vynálezech a zlepšovacích návrzích, ve znění pozdějších předpisů, a jsou k dispozici v patentové knihovně Úřadu průmyslového vlastnictví, Antonína Čermáka 2a, 160 68, Praha 6.

2013-904	D 02 J 1/22	(2006.01)	2013-960	C 23 C 8/04	(2006.01)
2013-946	A 41 B 9/02	(2006.01)	2014-250	G 01 R 31/08	(2006.01)
2013-953	B 60 R 7/04	(2006.01)	2014-294	C 02 F 1/00	(2006.01)
2013-956	A 01 K 7/00	(2006.01)	2014-327	G 01 R 27/26	(2006.01)

Zveřejněné přihlášky vynálezů - řazené podle MPT

- (51) **A01K 7/00** (2006.01)
B01F 5/00 (2006.01)
G01F 15/00 (2006.01)
G05D 11/02 (2006.01)
G05D 11/13 (2006.01)
G06K 7/10 (2006.01)
- (21) **2013-956**
(71) Agrovýzkum Rapotín, s.r.o., Vikýřovice, CZ
(72) Richter Michal Ing., Popice, CZ
Veselý Aleš Ing., Modřice, CZ
Křížová Ludmila Mgr. Ing., Pohořelice, CZ
- (54) **Zařízení pro dávkování glycerolu do napájecí vody dle potřeby zvířete**
(22) 02.12.2013
(57) Zařízení pro dávkování glycerolu do napájecí vody dle individuální potřeby zvířete je složeno z napáječky (4), která je spojena s přívodem (3) vody s ventilem (5), přičemž na potrubí přívodu (3) napájecí vody je umístěn elektronický průtokoměr (6), který je spojen s řídicí jednotkou (2). Napáječka (4) je dále spojena potrubím (8) se zásobníkem (7) glycerolu, kdy zásobník (7) je opatřen elektromagnetickým ventilem (9) a elektronickým průtokoměrem (10), které jsou oba propojeny s řídicí jednotkou (2), která je bezkontaktně spojena s identifikačním kódem z transpondéru (11) umístěného na těle zvířete. Centrální počítač (1) je napojen na řídicí jednotku (2).

- (74) PATENTOVÁ KANCELÁŘ, Mgr. Hana Jirkalová, Michelská 18/12a, Praha 4, 14000

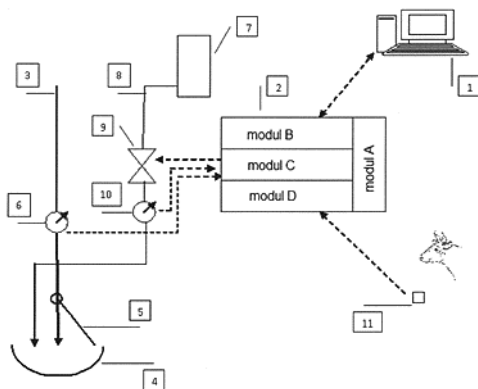

- (51) **A41B 9/02** (2006.01)
A41B 9/12 (2006.01)
- (21) **2013-946**
(71) MOIRA CZ, a.s., Praha 4, CZ
(72) Vlček Mario, Praha 4, CZ
(54) **Pánské spodní prádlo kalhotového typu se zvýšeným komfortem a způsob jeho výroby**
(22) 28.11.2013

- (57) Pánské spodní prádlo obsahuje základní konstrukci s připojeným předním dílem. Přední díl je proveden jako pletený díl, obsahující část ve tvaru bežešvého váčku (A), jehož podle potřeby předem definovaný tvar je vytvořen jako 3D pletený útvar. Při způsobu výroby spodního prádla se nejprve vytvoří přední díl včetně pleteného váčku (A) na stroji pro pletení dutých 3D částí, a to alespoň pro vytvoření pleteného váčku (A), kde se provádí několikanásobné opakování segmentů s přidáním řádky vůči okolní pletenině. Následně se přední díl spojí se základní konstrukcí pánského spodního prádla kalhotového typu.

- (74) BOHEMIA PATENT, Ing. Jana Vandělíková, Vodičkova 791/41, Praha 1 - Nové Město, 11000

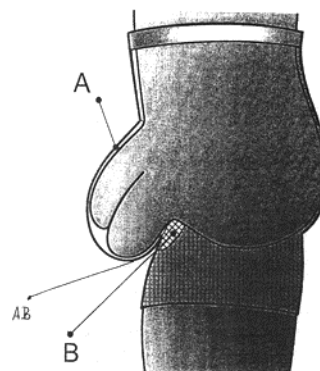

- (51) **B60R 7/04** (2006.01)
(21) **2013-953**
(71) ŠKODA AUTO a.s., Mladá Boleslav, CZ
(72) Hřeben Martin Ing., Praha 6, CZ
Filandr Aleš, Jaroměř 3, CZ
- (54) **Adaptér**
(22) 29.11.2013
(57) Adaptér (1) je umístěn mezi vzpěry (2) hlavové opěrky vozidla a je tvořen druhým ramenem (4) a prvním ramenem (3), ve kterém je vytvořen otvor (5) pro umístění držáku (16) pro potřeby posádky ve vozidle. Podstata vynálezu spočívá v tom, že první rameno (3) je s druhým ramenem (4) spojené prostřednictvím kloubu (8). Kloub (8) je tvořen čepem (9), dolním uložením (10) vytvořeným na prvním ramenu (3) a horním uložením (11) vytvořeným na druhém ramenu (4). Čep (9) prochází horním uložením (11) druhého ramena (4) a je upevněn v dolním uložení (10) prvního ramena (3), čímž je vytvořeno otočné spojení prvního ramena (3) s druhým ramenem (4).

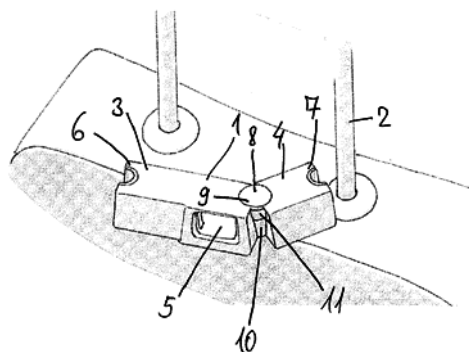

- (51) **C02F 1/00** (2006.01)
A61B 5/0205 (2006.01)
A61B 5/00 (2006.01)
G01N 33/18 (2006.01)
G06T 1/00 (2006.01)

- (21) **2014-294**
(71) Jihočeská univerzita v Českých Budějovicích, Fakulta rybářství a ochrany vod, Jihočeské výzkumné centrum akvakultury a biodiverzity hydrocenóz, Výzkumný ústav rybářský a hydrobiologický, Vodňany, CZ
(72) Kozák Pavel doc. Ing., Protivín, CZ
Kuklina Iryna, Vodňany, CZ
Pautsina Aliaksandr, České Budějovice, CZ
Císař Petr Ing., České Velenice, CZ
Kouba Antonín Ing., České Budějovice, CZ

- (54) **Způsob etologického sledování korýšů a/nebo měkkýšů a etologický systém pro sledování chování korýšů a/nebo měkkýšů**
(22) 29.04.2014

- (57) Způsob etologického sledování korýšů a/nebo měkkýšů (12), při kterém se snímá alespoň jedna fyziologická funkce korýše a/nebo měkkýše (12) neinvazivním čidlem (8) upevněným ke korýši a/nebo měkkýši (12) v reálném čase a přenáší se do počítače (7) ve formě digitálního signálu, který je zpracován softwarem pro vyhodnocování reakcí korýše a/nebo měkkýše (12) na přirozené a/nebo umělé vyvolané environmentální změny. Podstata vynálezu spočívá v tom, že současně s fyziologickou funkcí se kontinuálně v reálném čase sleduje i přirozené chování korýše a/nebo měkkýše (12) pomocí kamery (5), přičemž se současně sledují alespoň tři korýši a/nebo měkkýši (12). Každý korýš a/nebo měkkýš (12) je umístěn ve vlastním akváriu a obrazový záznam přirozeného chování pořízený kamerou (5) se ve formě digitálního signálu přenáší do počítače (7), kde se porovnává a vyhodnocuje současně s digitálním signálem z neinvazivního čidla (8) pro sledování fyziologické funkce pomocí společného vyhodnocovacího softwaru. Předmětem vynálezu také je etologický systém pro provádění výše popsaného způsobu.

- (74) PatentCentrum Sedlák a Partners s.r.o., Husova 5, České Budějovice, 37001

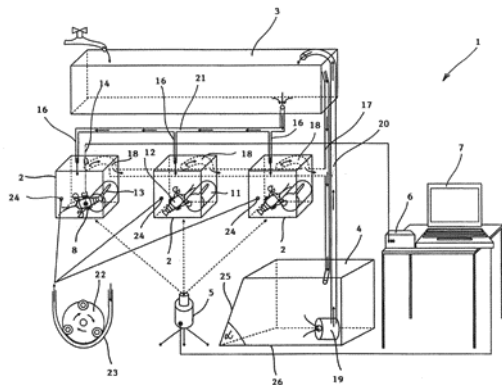

- (51) **C23C 8/04** (2006.01)

- C23C 10/04** (2006.01)
C23C 14/04 (2006.01)
C23C 2/00 (2006.01)

- (21) **2013-960**
(71) Bodycote HT s.r.o., Liberec 30, CZ
(72) Stanislav Jiří Ing., Liberec, CZ
Ryvola Pavel Ing., Chrástava, CZ
Procházka Vladimír Ing., Jablonec nad Nisou, CZ
(54) **Přípravek k izolaci povrchu součástky**
(22) 03.12.2013
(57) Přípravek k izolaci části povrchu součástky (1) při povrchové úpravě součástky (1) sestává z krycího pouzdra (2) s průchozím otvorem (5) a z uzavíracího šroubu (3) na protilehlé straně krycího pouzdra (2), než je vstupní část průchozího otvoru (5) pro upevnění součástky (1). Vstupní část průchozího otvoru (5) pro upevnění součástky (1) a část průchozího otvoru (5) pro umístění uzavíracího šroubu (3) je opatřena závitem. Vnější část krycího pouzdra (2) u vstupní části průchozího otvoru (5) pro vložení součástky (1) je opatřena šestihranem (7).

- (74) Ing. Vladimír Janko, Pivovarská 2734/53, Jablonec nad Nisou, 46601

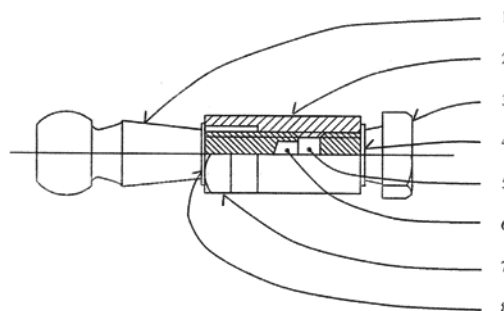

- (51) **D02J 1/22** (2006.01)
D01D 5/247 (2006.01)
D01D 5/24 (2006.01)

- (21) **2013-904**
(71) Vysoké učení technické v Brně, Brno, CZ
(72) Raudenský Miroslav prof. Ing., Brno, CZ
Dohnal Mirko prof. Ing., Troubsko, CZ
Astrouski Ilya, Brno, CZ

- (54) **Způsob úpravy dutého vlákna pro výměníky tepla**
(22) 19.11.2013

- (57) Při úpravě dutého polymerního vlákna dloužením jeho prekurzoru se svazek vláken o délce L v prvním kroku dlouží za teploty 20 až 30 °C na délku L_1 , která o 1,5 až 2 násobek převyšuje délku L_2 dloužení za stejné teploty. Délka L_2 má po odlehčení tažné síly za následek trvalé prodloužení původní délky L o 5 až 8 %. Ve druhém kroku se svazek vláken bez uvolnění tahu zahřeje na teplotu v rozmezí 40 až 45 °C a za této teploty se dlouží o 9 až 30 % délky L_1 . Ve třetím kroku se teplota zvýší na 95 až 110 °C, při níž se svazek vláken dlouží bez uvolnění tahu o 30 až 55 % délky L_1 , načež se nejdéle do 15 minut ochladí na teplotu 20 až 30 °C.

- (74) Ing. Libor Markes, Grohova 54, Brno, 60200

- (51) **G01R 27/26** (2006.01)
G01R 31/26 (2014.01)
G01R 31/28 (2006.01)
H01L 21/66 (2006.01)
H01L 21/00 (2006.01)

- (21) **2014-327**
(71) České vysoké učení technické v Praze, Fakulta elektrotechnická, Praha 6, CZ
(72) Papež Václav doc. Ing., Praha 10, CZ
(54) **Zařízení pro měření kapacity výkonových vysokonapěťových polovodičových součástek**

(22) 13.05.2014

(57) Zařízení pro měření kapacity výkonových vysokonapěťových polovodičových součástek je tvořeno rezonančním obvodem sestávajícím z kondenzátoru (4) a z paralelně připojené cívky (5). První vývod kondenzátoru (4) je spojen jednak přes oddělovací rezistor (3) s jedním vývodem zdroje (2) stejnosměrného napětí, jehož druhý vývod je spolu s druhým vývodem kondenzátoru (4) spojen se zemní sběrnici, a jednak s jednou svorkou pro připojení měřeného PN přechodu součástky (1). Druhá svorka pro připojení měřeného PN přechodu součástky (1) je spojena s jedním vývodem cívky (5), jejíž druhý vývod je spojen se zemní sběrnici. Paralelně k rezonančnímu obvodu je připojen vstup oscilátoru (13) kmitající na rezonanční kmitočtu rezonančního obvodu. Výstup oscilátoru je připojen na vstup bloku vyhodnocování kapacity měřené součástky. Tento blok může být realizován měřičem (14) kmitočtu nebo blokem (12) číslcového zpracování signálu.

(74) Ing. Hana Dušková, Na Kočově 180, Chotutice, 28103

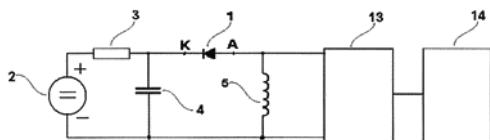

(51) **G01R 31/08** (2006.01)
G01R 31/00 (2006.01)
G01R 31/02 (2006.01)

(21) **2014-250**

(71) Vysoké učení technické v Brně, Brno, CZ

(72) Topolánek David Ing., Brno, CZ

Toman Petr doc. Ing., Brno, CZ

Orságová Jaroslava doc. Ing., Brno, CZ

(54) **Způsob určení pravděpodobnosti místa výskytu nesymetrických poruch v elektrických sítích a monitorovací systém určený k provádění této metody**

(22) 14.04.2014

(57) Způsob určení pravděpodobnosti místa výskytu nesymetrických poruch, kde se vytvoří zpětné schéma monitorované distribuční soustavy, na základě překročení meze změny zpětné složky proudu se vyhodnotí koordinační čas vzniku poruchy, pro daný koordinační čas vzniku poruchy se nashromáždí záznamy změny zpětné složky napětí zaznamenané na sekundárních stranách distribučních transformátorů (VN/NN) a záznamy zpětných složek proudů odebíraných z napájecích transformátorů (VVN/VN), ze záznamů se stanoví hodnoty maximální změny zpětné složky proudu a napětí odpovídající okamžiku, kdy je součet všech zaznamenaných změn zpětných složek napětí maximální, hodnoty maximální změny zpětných složek napětí se přepočtou na primární stranu příslušného distribučního transformátoru (VN/NN), z hodnot přepočtených maximálních změn zpětných složek napětí a maximálních změn zpětných složek proudu se vyčíslí jednotlivé odchylky absolutních hodnot vypočtených změn zpětné složky napětí a zaznamenaných hodnot maximálních změn zpětné složky napětí v jednotlivých měřicích uzlech (MU), vyčíslí celkové odchylky absolutních hodnot vypočtených změn zpětné složky napětí a zaznamenaných hodnot maximálních změn zpětné složky napětí pro jednotlivé uzly, vyčíslí pravděpodobnost výskytu zdroje nesymetrie v jednotlivých místech monitorované soustavy.

(74) Ing. Tomáš Benda, Mendlovo nám. 1a, Brno, 60300

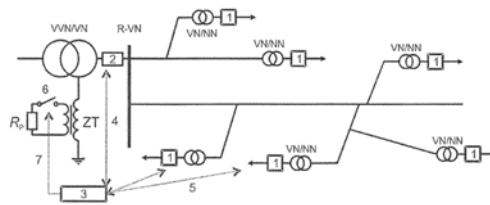

Zveřejněné přihlášky vynálezů - přehled podle třídících znaků

A 41 B 9/12 (2006.01) 2013-946
A 61 B 5/00 (2006.01) 2014-294
A 61 B 5/0205 (2006.01) 2014-294
B 01 F 5/00 (2006.01) 2013-956
C 23 C 2/00 (2006.01) 2013-960
C 23 C 10/04 (2006.01) 2013-960
C 23 C 14/04 (2006.01) 2013-960
D 01 D 5/24 (2006.01) 2013-904
D 01 D 5/247 (2006.01) 2013-904
G 01 F 15/00 (2006.01) 2013-956
G 01 N 33/18 (2006.01) 2014-294

G 01 R 31/00 (2006.01) 2014-250
G 01 R 31/02 (2006.01) 2014-250
G 01 R 31/26 (2014.01) 2014-327
G 01 R 31/28 (2006.01) 2014-327
G 05 D 11/02 (2006.01) 2013-956
G 05 D 11/13 (2006.01) 2013-956
G 06 K 7/10 (2006.01) 2013-956
G 06 T 1/00 (2006.01) 2014-294
H 01 L 21/00 (2006.01) 2014-327
H 01 L 21/66 (2006.01) 2014-327

Seznam přihlašovatelů zveřejněných přihlášek vynálezů

(71) (21) (51)
Agrovýzkum Rapotín, s.r.o., 2013-956 **A 01 K 7/00** (2006.01)
Vikýřovice, CZ
Bodycote HT s.r.o., Liberec 2013-960 **C 23 C 8/04** (2006.01)
30, CZ
České vysoké učení technické 2014-327 **G 01 R 27/26** (2006.01)
v Praze, Fakulta
elektrotechnická, Praha 6, CZ

(71) (21) (51)
Jihočeská univerzita v 2014-294 **C 02 F 1/00** (2006.01)
Českých Budějovicích,
Fakulta rybářství a ochrany
vod, Jihočeské výzkumné
centrum akvakultury a
biodiverzity hydrocenóz,
Výzkumný ústav rybářský a
hydrobiologický, Vodňany,
CZ

(71)	(21)	(51)		(71)	(21)	(51)	
MOIRA CZ, a.s., Praha 4, CZ	2013-946	A 41 B 9/02	(2006.01)	Vysoké učení technické v Brně, Brno, CZ	2013-904	D 02 J 1/22	(2006.01)
ŠKODA AUTO a.s., Mladá Boleslav, CZ	2013-953	B 60 R 7/04	(2006.01)	Vysoké učení technické v Brně, Brno, CZ	2014-250	G 01 R 31/08	(2006.01)

FG4A

Udělené patenty - přehled podle čísel patentů

V období uzávěrky tohoto čísla Věstníku udělil Úřad průmyslového vlastnictví tyto patenty.

305200	<i>A 21 D 13/00</i>	(2006.01)	305205	<i>B 65 D 47/36</i>	(2006.01)	305210	<i>G 01 R 27/26</i>	(2006.01)
305201	<i>A 01 N 33/12</i>	(2006.01)	305206	<i>H 05 H 1/36</i>	(2006.01)	305211	<i>A 61 K 31/485</i>	(2006.01)
305202	<i>A 61 K 31/397</i>	(2006.01)	305207	<i>H 02 H 3/20</i>	(2006.01)	305212	<i>C 02 F 1/00</i>	(2006.01)
305203	<i>G 01 N 1/42</i>	(2006.01)	305208	<i>D 02 J 1/22</i>	(2006.01)	305213	<i>C 07 H 19/167</i>	(2006.01)
305204	<i>E 05 C 17/22</i>	(2006.01)	305209	<i>G 01 R 31/08</i>	(2006.01)			

FG4A

Udělené patenty - přehled podle MPT

(51)	<i>A01N 33/12</i>	(2006.01)	(33)	US
	<i>A01N 43/40</i>	(2006.01)	(86)	PCT/US2002/001195
	<i>A01G 7/00</i>	(2006.01)	(87)	WO 2002/058696
	<i>A01N 25/30</i>	(2006.01)	(22)	25.01.2002
	<i>A01N 37/42</i>	(2006.01)	(74)	KOREJZOVÁ & SPOL., v.o.s., JUDr. Petra Korejzová, Korunní 810/104 E, Praha 10, 10100
	<i>A01N 43/12</i>	(2006.01)		
	<i>A01N 43/84</i>	(2006.01)		
(11)	305201			
(40)	14.01.2004		(51)	<i>A61K 31/485</i>
(21)	2003-1574			<i>A61K 9/22</i>
(73)	BASF AKTIENGESELLSCHAFT, 67056 Ludwigshafen, DE			<i>A61P 25/04</i>
(72)	Kober Reiner, Fussgönheim, 67136, DE Rademacher Wilhelm, Limburgerhof, 67117, DE Fricke Hans-Michael, Limburgerhof, 67117, DE		(11)	305211
(54)	Prostředek vhodný pro regulaci růstu rostlin, způsob jeho přípravy a použití		(40)	16.06.2004
(32)	05.12.2000		(21)	2007-256
(31)	2000 10060383		(73)	EURO-CELTIQUE S.A., 1653 Luxembourg, LU
(33)	DE		(72)	Oshlack Benjamin, 10028 New York, NY, US Wright Curtis, 06851 Norwalk, CT, US Prater Derek, Milton, GB
(86)	PCT/EP2001/014289		(54)	Perorální oxykodonová léková forma s postupným uvolňováním pro podávání jednou denně
(87)	WO 2002/045504		(32)	02.05.2001
(22)	05.12.2001		(31)	2001 60/288211
(74)	JUDr. Otakar Švorčík, Hálkova 2, Praha 2, 12000		(33)	US
			(86)	PCT/US2002/014024
			(87)	WO 2002/087512
			(22)	02.05.2002
			(74)	Čermák Hořejš Matějka a spol., JUDr. Jan Matějka, advokát, Národní 32, Praha 1, 11000
(51)	<i>A21D 13/00</i>	(2006.01)		
	<i>A23G 1/00</i>	(2006.01)		
(11)	305200		(51)	<i>B65D 47/36</i>
(40)	13.08.2003			<i>B65D 5/74</i>
(21)	2003-383			<i>B65D 51/28</i>
(73)	Intercontinental Great Brands LLC, East Hanover, 07936, NJ, US		(11)	305205
(72)	Aymard Pierre, Antony, 92160, FR Belouin Francois, Cerny, 91590, FR Goethals René, Herentals, 2200, BE Pillard Laurent, Landaul, 56690, FR Rabault Jean-Luc, Breuillet, 91650, FR		(40)	21.12.2011
(54)	Způsob výroby provzdušněného potravinářského produktu a buňkový potravinářský produkt		(21)	2011-217
(32)	11.08.2000		(73)	MJN U.S. Holding LLC, Glenview, 60026, IL, US
(31)	2000 0010610		(72)	Wiggins Robin P., Evansville, Indiana 47721, IN, US Rangavajla Nagendra, Evansville, Indiana 47721, IN, US Anthony Joshua C., Evansville, Indiana 47721, IN, US Grelewicz Rick, Evansville, Indiana 47721, IN, US Mccallister Patrick E., Evansville, Indiana 47721-0001, IN, US
(33)	FR		(54)	Nádoba pro dávkování nutričních látek
(86)	PCT/FR2001/002449		(32)	14.10.2008
(87)	WO 2002/013618		(31)	2008 12250585
(22)	26.07.2001		(33)	US
(74)	KOREJZOVÁ & SPOL., v.o.s., JUDr. Petra Korejzová, Korunní 810/104 E, Praha 10 - Vinohrady, 10100		(86)	PCT/PCT/US2008/082184
			(87)	WO 2010/044804
			(22)	03.11.2008
			(74)	INPARTNERS GROUP, Ing. Dušan Kendereški, Lidická 51, Brno, 60200
(51)	<i>A61K 31/397</i>	(2006.01)		
	<i>A61P 3/06</i>	(2006.01)		
	<i>A61P 9/10</i>	(2006.01)		
(11)	305202		(51)	<i>C02F 1/00</i>
(40)	17.12.2003			<i>A61B 5/0205</i>
(21)	2003-2038			<i>A61B 5/00</i>
(73)	Merck Sharp & Dohme Corp., Rahway, 07065, NJ, US			<i>G01N 33/18</i>
(72)	Davis Harry R., Berkeley Heights, 07922, NJ, US			<i>G06T 1/00</i>
(54)	Farmaceutický prostředek		(11)	305212
(32)	26.01.2001		(40)	10.06.2015
(31)	2001 264645			

- (21) **2014-294**
(73) Jihočeská univerzita v Českých Budějovicích, Fakulta rybářství a ochrany vod, Jihočeské výzkumné centrum akvakultury a biodiverzity hydrocenóz, Výzkumný ústav rybářský a hydrobiologický, Vodňany, CZ
- (72) Kozák Pavel doc. Ing., Protivín, CZ
Kuklina Iryna, Vodňany, CZ
Pautsina Aliaksandr, České Budějovice, CZ
Cisař Petr Ing., České Velenice, CZ
Kouba Antonín Ing., České Budějovice, CZ
- (54) **Způsob etologického sledování korýšů a/nebo měkkýšů a etologický systém pro sledování chování korýšů a/nebo měkkýšů**
(22) 29.04.2014
(74) PatentCentrum Sedlák a Partners s.r.o., Husova 5, České Budějovice, 37001
-
- (51) **C07H 19/167** (2006.01)
C07D 405/14 (2006.01)
(11) 305213
(40) 05.11.2014
(21) **2013-320**
(73) FARMAK, a. s., Olomouc, CZ
(72) Kvapil Lubomír RNDr., Slatnice, CZ
Hradil Pavel prof. Ing., Hlušovice, CZ
Grepl Martin Ing., Hlušovice, CZ
Šlézar Petr Ing., Olomouc, CZ
Dvořáková Barbora Mgr., Most, CZ
- (54) **Polymorf E 2-[4-[(methylamino)karbonyl]-1H-pyrazol-1-yl]adenosinu a způsob jeho přípravy**
(22) 29.04.2013
(74) Rott, Růžička & Guttmann Patentové, známkové a advokátní kanceláře, Ing. Ivana Jirotková, Vinohradská 37, Praha 2, 12000
-
- (51) **D02J 1/22** (2006.01)
D01D 5/247 (2006.01)
D01D 5/24 (2006.01)
(11) 305208
(40) 10.06.2015
(21) **2013-904**
(73) Vysoké učení technické v Brně, Brno, CZ
(72) Raudenský Miroslav prof. Ing., Brno, CZ
Dohnal Mirko prof. Ing., Troubsko, CZ
Astrouski Ilya, Brno, CZ
- (54) **Způsob úpravy dutého vlákna pro výměníky tepla**
(22) 19.11.2013
(74) Ing. Libor Markes, Grohova 54, Brno, 60200
-
- (51) **E05C 17/22** (2006.01)
E05C 17/12 (2006.01)
E05C 17/10 (2006.01)
B60J 5/00 (2006.01)
(11) 305204
(40) 09.03.2011
(21) **2009-567**
(73) EDSCHA AUTOMOTIVE KAMENICE s.r.o., Kamenice nad Lipou, CZ
(72) Slabý Marek, Pelhřimov, CZ
Dvořák Daniel, Kamenice nad Lipou, CZ
- (54) **Omezovač dveří pro motorová vozidla**
(22) 25.08.2009
(74) Ing. Milan Buršík, Plzeňská 218/1925, Praha 5, 15000
-
- (51) **G01N 1/42** (2006.01)
G01N 1/44 (2006.01)
G01N 1/28 (2006.01)
C12Q 1/24 (2006.01)
C12Q 1/64 (2006.01)
(11) 305203
(40) 10.03.2010
(21) **2008-525**
(73) Biologické centrum AV ČR, v.v.i., České Budějovice, CZ
(72) Devetter Miloslav RNDr., Borovany, CZ
- (54) **Způsob extrakce půdní mikrofauny ze substrátu**
(22) 29.08.2008
(74) PatentCentrum Sedlák & Partners s.r.o., Husova 5, České Budějovice, 370 01
-
- (51) **G01R 27/26** (2006.01)
G01R 31/26 (2014.01)
G01R 31/28 (2006.01)
H01L 21/66 (2006.01)
H01L 21/00 (2006.01)
(11) 305210
(40) 10.06.2015
(21) **2014-327**
(73) České vysoké učení technické v Praze, Fakulta elektrotechnická, Praha 6, CZ
(72) Papež Václav doc. Ing., Praha 10, CZ
(54) **Zařízení pro měření kapacity výkonových vysokonapěťových polovodičových součástek**
(22) 13.05.2014
(74) Ing. Hana Dušková, Na Kočově 180, Chotutice, 28103
-
- (51) **G01R 31/08** (2006.01)
G01R 31/00 (2006.01)
G01R 31/02 (2006.01)
(11) 305209
(40) 10.06.2015
(21) **2014-250**
(73) Vysoké učení technické v Brně, Brno, CZ
(72) Topolánek David Ing., Brno, CZ
Toman Petr doc. Ing., Brno, CZ
Orságová Jaroslava doc. Ing., Brno, CZ
- (54) **Způsob určení pravděpodobnosti místa výskytu nesymetrických poruch v elektrických sítích a monitorovací systém určený k provádění této metody**
(22) 14.04.2014
(74) Ing. Tomáš Benda, Mendlovo nám. 1a, Brno, 60300
-
- (51) **H02H 3/20** (2006.01)
H02H 3/02 (2006.01)
H02H 3/14 (2006.01)
H02H 3/00 (2006.01)
H02H 9/06 (2006.01)
H02H 9/04 (2006.01)
H02H 9/02 (2006.01)
H02H 9/00 (2006.01)
(11) 305207
(40) 12.03.2014
(21) **2012-580**
(73) SALTEK s.r.o., Ústí nad Labem, CZ
(72) Suchý Jaromír Ing., Ústí nad Labem - Skorotice, CZ
- (54) **Zapojení zapalovacího obvodu přepětové ochrany**
(22) 28.08.2012
(74) Ing. František KNÍŽEK, Meruňková 2851/11, Ústí nad Labem - Severní Terasa, 40011
-
- (51) **H05H 1/36** (2006.01)
(11) 305206
(40) 11.07.2012
(21) **2010-1002**
(73) Ústav fyziky plazmatu Akademie věd České republiky, v. v. i., Praha 8, CZ
(72) Hrabovský Milan doc. RNDr., Praha 8, CZ
Březina Václav Ing., Praha 8, CZ
Filip Petr, Praha 9 Horní Počernice, CZ
- (54) **Plazmatron s obloukem stabilizovaným kapalinou**
(22) 31.12.2010
(74) Ing. Václav Herman, Hlavní 43, Průhonice, 25243

Seznam majitelů udělených patentů

(73)	(11)	(51)	(73)	(11)	(51)		
BASF AKTIENGESELLSCHAFT, 67056 Ludwigshafen, DE	305201	A 01 N 33/12	(2006.01)	Jihočeská univerzita v Českých Budějovicích, Fakulta rybářství a ochrany vod, Jihočeské výzkumné centrum akvakultury a biodiverzity hydrocenóz, Výzkumný ústav rybářský a hydrobiologický, Vodňany, CZ	305212	C 02 F 1/00	(2006.01)
Biologické centrum AV ČR, v.v.i., České Budějovice, CZ	305203	G 01 N 1/42	(2006.01)	Merck Sharp & Dohme Corp., Rahway, 07065, NJ, US	305202	A 61 K 31/397	(2006.01)
České vysoké učení technické v Praze, Fakulta elektrotechnická, Praha 6, CZ	305210	G 01 R 27/26	(2006.01)	MJN U.S. Holding LLC, Glenview, 60026, IL, US	305205	B 65 D 47/36	(2006.01)
EDSCHA AUTOMOTIVE KAMENICE s.r.o., Kamenice nad Lipou, CZ	305204	E 05 C 17/22	(2006.01)	SALTEK s.r.o., Ústí nad Labem, CZ	305207	H 02 H 3/20	(2006.01)
EURO-CELTIQUE S.A., 1653 Luxembourg, LU	305211	A 61 K 31/485	(2006.01)	Ústav fyziky plazmatu Akademie věd České republiky, v. v. i., Praha 8, CZ	305206	H 05 H 1/36	(2006.01)
FARMAK, a. s., Olomouc, CZ	305213	C 07 H 19/167	(2006.01)	Vysoké učení technické v Brně, Brno, CZ	305208	D 02 J 1/22	(2006.01)
Intercontinental Great Brands LLC, East Hanover, 07936, NJ, US	305200	A 21 D 13/00	(2006.01)	Vysoké učení technické v Brně, Brno, CZ	305209	G 01 R 31/08	(2006.01)

Udělené evropské patenty

Evropský patentový úřad udělil následující evropské patenty s účinkem pro Českou republiku. Tyto patenty mohou být zrušeny nebo zachovány v pozměněném znění Evropským patentovým úřadem v řízení o odporu. K tomu, aby nabyl evropský patent účinnosti na území České republiky, je třeba, aby byl Úřadu předložen ve stanovené lhůtě překlad patentového spisu do českého jazyka (§ 35c odst. 2 až 4 zákona č. 527/1990 Sb., v platném znění).

(97) EP 1293639	(47) 27.05.2015	(97) EP 1845955	(47) 27.05.2015	(97) EP 2034800	(47) 27.05.2015	(97) EP 2136505	(47) 27.05.2015
(97) EP 1363378	(47) 27.05.2015	(97) EP 1849892	(47) 27.05.2015	(97) EP 2035368	(47) 27.05.2015	(97) EP 2136605	(47) 25.02.2015
(97) EP 1414779	(47) 27.05.2015	(97) EP 1851261	(47) 27.05.2015	(97) EP 2036399	(47) 27.05.2015	(97) EP 2138215	(47) 27.05.2015
(97) EP 1424829	(47) 27.05.2015	(97) EP 1854642	(47) 27.05.2015	(97) EP 2038204	(47) 27.05.2015	(97) EP 2143259	(47) 27.05.2015
(97) EP 1425631	(47) 27.05.2015	(97) EP 1856577	(47) 27.05.2015	(97) EP 2040970	(47) 27.05.2015	(97) EP 2143394	(47) 27.05.2015
(97) EP 1469041	(47) 27.05.2015	(97) EP 1860134	(47) 27.05.2015	(97) EP 2043031	(47) 27.05.2015	(97) EP 2147651	(47) 27.05.2015
(97) EP 1505655	(47) 27.05.2015	(97) EP 1862767	(47) 27.05.2015	(97) EP 2044969	(47) 27.05.2015	(97) EP 2155907	(47) 27.05.2015
(97) EP 1508852	(47) 27.05.2015	(97) EP 1868018	(47) 27.05.2015	(97) EP 2046114	(47) 27.05.2015	(97) EP 2157480	(47) 27.05.2015
(97) EP 1528312	(47) 27.05.2015	(97) EP 1868689	(47) 27.05.2015	(97) EP 2050152	(47) 27.05.2015	(97) EP 2165397	(47) 27.05.2015
(97) EP 1543203	(47) 27.05.2015	(97) EP 1874365	(47) 27.05.2015	(97) EP 2051617	(47) 27.05.2015	(97) EP 2162268	(47) 27.05.2015
(97) EP 1544924	(47) 27.05.2015	(97) EP 1874819	(47) 27.05.2015	(97) EP 2059290	(47) 27.05.2015	(97) EP 2163296	(47) 27.05.2015
(97) EP 1550453	(47) 27.05.2015	(97) EP 1875446	(47) 27.05.2015	(97) EP 2060835	(47) 27.05.2015	(97) EP 2164872	(47) 27.05.2015
(97) EP 1575419	(47) 27.05.2015	(97) EP 1876178	(47) 27.05.2015	(97) EP 2067457	(47) 27.05.2015	(97) EP 2165557	(47) 27.05.2015
(97) EP 1579007	(47) 27.05.2015	(97) EP 1877464	(47) 27.05.2015	(97) EP 2068496	(47) 27.05.2015	(97) EP 2165956	(47) 27.05.2015
(97) EP 1579648	(47) 27.05.2015	(97) EP 1879923	(47) 27.05.2015	(97) EP 2069522	(47) 27.05.2015	(97) EP 2167967	(47) 27.05.2015
(97) EP 1602383	(47) 27.05.2015	(97) EP 1881560	(47) 27.05.2015	(97) EP 2070263	(47) 27.05.2015	(97) EP 2168912	(47) 27.05.2015
(97) EP 1602693	(47) 27.05.2015	(97) EP 1884721	(47) 27.05.2015	(97) EP 2071039	(47) 27.05.2015	(97) EP 2169845	(47) 27.05.2015
(97) EP 1604204	(47) 27.05.2015	(97) EP 1890383	(47) 27.05.2015	(97) EP 2071112	(47) 27.05.2015	(97) EP 2170763	(47) 27.05.2015
(97) EP 1624052	(47) 27.05.2015	(97) EP 1893054	(47) 27.05.2015	(97) EP 2071113	(47) 27.05.2015	(97) EP 2172127	(47) 27.05.2015
(97) EP 1635894	(47) 27.05.2015	(97) EP 1893434	(47) 27.05.2015	(97) EP 2072748	(47) 27.05.2015	(97) EP 2173770	(47) 27.05.2015
(97) EP 1640361	(47) 27.05.2015	(97) EP 1897897	(47) 27.05.2015	(97) EP 2073883	(47) 27.05.2015	(97) EP 2177519	(47) 27.05.2015
(97) EP 1641815	(47) 27.05.2015	(97) EP 1907382	(47) 27.05.2015	(97) EP 2073966	(47) 27.05.2015	(97) EP 2182045	(47) 27.05.2015
(97) EP 1642550	(47) 27.05.2015	(97) EP 1907821	(47) 27.05.2015	(97) EP 2074454	(47) 27.05.2015	(97) EP 2182870	(47) 27.05.2015
(97) EP 1644081	(47) 27.05.2015	(97) EP 1911136	(47) 27.05.2015	(97) EP 2075742	(47) 27.05.2015	(97) EP 2184872	(47) 27.05.2015
(97) EP 1651799	(47) 27.05.2015	(97) EP 1922535	(47) 27.05.2015	(97) EP 2080295	(47) 27.05.2015	(97) EP 2188312	(47) 27.05.2015
(97) EP 1653285	(47) 27.05.2015	(97) EP 1927212	(47) 27.05.2015	(97) EP 2082681	(47) 27.05.2015	(97) EP 2190647	(47) 27.05.2015
(97) EP 1653959	(47) 27.05.2015	(97) EP 1929813	(47) 27.05.2015	(97) EP 2084715	(47) 27.05.2015	(97) EP 2191944	(47) 27.05.2015
(97) EP 1655263	(47) 27.05.2015	(97) EP 1930643	(47) 27.05.2015	(97) EP 2085276	(47) 27.05.2015	(97) EP 2192085	(47) 27.05.2015
(97) EP 1676891	(47) 27.05.2015	(97) EP 1931127	(47) 27.05.2015	(97) EP 2086598	(47) 27.05.2015	(97) EP 2195005	(47) 27.05.2015
(97) EP 1676908	(47) 27.05.2015	(97) EP 1931177	(47) 27.05.2015	(97) EP 2088804	(47) 27.05.2015	(97) EP 2195461	(47) 27.05.2015
(97) EP 1691746	(47) 27.05.2015	(97) EP 1931786	(47) 27.05.2015	(97) EP 2089100	(47) 27.05.2015	(97) EP 2196550	(47) 27.05.2015
(97) EP 1693076	(47) 27.05.2015	(97) EP 1933057	(47) 27.05.2015	(97) EP 2093970	(47) 27.05.2015	(97) EP 2197963	(47) 27.05.2015
(97) EP 1694818	(47) 27.05.2015	(97) EP 1933695	(47) 27.05.2015	(97) EP 2094915	(47) 27.05.2015	(97) EP 2198016	(47) 27.05.2015
(97) EP 1695953	(47) 27.05.2015	(97) EP 1937175	(47) 27.05.2015	(97) EP 2095686	(47) 27.05.2015	(97) EP 2198757	(47) 27.05.2015
(97) EP 1702303	(47) 27.05.2015	(97) EP 1940476	(47) 27.05.2015	(97) EP 2097437	(47) 27.05.2015	(97) EP 2199445	(47) 27.05.2015
(97) EP 1703239	(47) 27.05.2015	(97) EP 1940926	(47) 27.05.2015	(97) EP 2099323	(47) 27.05.2015	(97) EP 2201631	(47) 27.05.2015
(97) EP 1706201	(47) 27.05.2015	(97) EP 1947551	(47) 27.05.2015	(97) EP 2101016	(47) 27.05.2015	(97) EP 2201915	(47) 27.05.2015
(97) EP 1707882	(47) 27.05.2015	(97) EP 1948202	(47) 27.05.2015	(97) EP 2101198	(47) 27.05.2015	(97) EP 2202797	(47) 27.05.2015
(97) EP 1713789	(47) 27.05.2015	(97) EP 1949519	(47) 27.05.2015	(97) EP 2101871	(47) 27.05.2015	(97) EP 2203046	(47) 27.05.2015
(97) EP 1719860	(47) 27.05.2015	(97) EP 1954429	(47) 27.05.2015	(97) EP 2106762	(47) 27.05.2015	(97) EP 2204284	(47) 27.05.2015
(97) EP 1734507	(47) 27.05.2015	(97) EP 1960783	(47) 27.05.2015	(97) EP 2108181	(47) 27.05.2015	(97) EP 2205693	(47) 27.05.2015
(97) EP 1735445	(47) 27.05.2015	(97) EP 1961246	(47) 27.05.2015	(97) EP 2108197	(47) 27.05.2015	(97) EP 2205832	(47) 27.05.2015
(97) EP 1737174	(47) 27.05.2015	(97) EP 1962933	(47) 27.05.2015	(97) EP 2111723	(47) 27.05.2015	(97) EP 2206909	(47) 27.05.2015
(97) EP 1738500	(47) 27.05.2015	(97) EP 1966961	(47) 27.05.2015	(97) EP 2112039	(47) 27.05.2015	(97) EP 2210113	(47) 27.05.2015
(97) EP 1758346	(47) 27.05.2015	(97) EP 1967252	(47) 27.05.2015	(97) EP 2112865	(47) 18.02.2015	(97) EP 2212263	(47) 27.05.2015
(97) EP 1759495	(47) 27.05.2015	(97) EP 1969187	(47) 27.05.2015	(97) EP 2112866	(47) 14.01.2015	(97) EP 2213426	(47) 27.05.2015
(97) EP 1769739	(47) 27.05.2015	(97) EP 1977634	(47) 27.05.2015	(97) EP 2112867	(47) 14.01.2015	(97) EP 2216440	(47) 27.05.2015
(97) EP 1770080	(47) 27.05.2015	(97) EP 1981513	(47) 27.05.2015	(97) EP 2115237	(47) 27.05.2015	(97) EP 2217062	(47) 27.05.2015
(97) EP 1773592	(47) 27.05.2015	(97) EP 1984499	(47) 27.05.2015	(97) EP 2115751	(47) 27.05.2015	(97) EP 2217113	(47) 27.05.2015
(97) EP 1776173	(47) 27.05.2015	(97) EP 1987043	(47) 27.05.2015	(97) EP 2115956	(47) 27.05.2015	(97) EP 2217706	(47) 27.05.2015
(97) EP 1782578	(47) 27.05.2015	(97) EP 1987194	(47) 27.05.2015	(97) EP 2117402	(47) 27.05.2015	(97) EP 2222853	(47) 27.05.2015
(97) EP 1784432	(47) 27.05.2015	(97) EP 1990484	(47) 27.05.2015	(97) EP 2118300	(47) 27.05.2015	(97) EP 2223178	(47) 27.05.2015
(97) EP 1791690	(47) 27.05.2015	(97) EP 1996994	(47) 27.05.2015	(97) EP 2119052	(47) 27.05.2015	(97) EP 2223404	(47) 27.05.2015
(97) EP 1794328	(47) 27.05.2015	(97) EP 1997018	(47) 27.05.2015	(97) EP 2120743	(47) 27.05.2015	(97) EP 2223516	(47) 27.05.2015
(97) EP 1797102	(47) 27.05.2015	(97) EP 1999833	(47) 27.05.2015	(97) EP 2121737	(47) 27.05.2015	(97) EP 2224777	(47) 27.05.2015
(97) EP 1799383	(47) 27.05.2015	(97) EP 2001145	(47) 27.05.2015	(97) EP 2124973	(47) 27.05.2015	(97) EP 2225651	(47) 27.05.2015
(97) EP 1804575	(47) 27.05.2015	(97) EP 2007174	(47) 27.05.2015	(97) EP 2125141	(47) 27.05.2015	(97) EP 2225886	(47) 27.05.2015
(97) EP 1805186	(47) 27.05.2015	(97) EP 2008274	(47) 27.05.2015	(97) EP 2125165	(47) 27.05.2015	(97) EP 2227268	(47) 27.05.2015
(97) EP 1807616	(47) 27.05.2015	(97) EP 2009075	(47) 27.05.2015	(97) EP 2125480	(47) 27.05.2015	(97) EP 2227890	(47) 27.05.2015
(97) EP 1808849	(47) 27.05.2015	(97) EP 2009840	(47) 27.05.2015	(97) EP 2128332	(47) 27.05.2015	(97) EP 2229145	(47) 27.05.2015
(97) EP 1814482	(47) 27.05.2015	(97) EP 2015821	(47) 27.05.2015	(97) EP 2129424	(47) 27.05.2015	(97) EP 2230918	(47) 27.05.2015
(97) EP 1827201	(47) 27.05.2015	(97) EP 2019657	(47) 27.05.2015	(97) EP 2129429	(47) 27.05.2015	(97) EP 2231060	(47) 27.05.2015
(97) EP 1833594	(47) 27.05.2015	(97) EP 2026554	(47) 27.05.2015	(97) EP 2129678	(47) 27.05.2015	(97) EP 2233036	(47) 27.05.2015
(97) EP 1833852	(47) 27.05.2015	(97) EP 2028351	(47) 27.05.2015	(97) EP 2131930	(47) 27.05.2015	(97) EP 2233695	(47) 27.05.2015
(97) EP 1835863	(47) 27.05.2015	(97) EP 2030653	(47) 27.05.2015	(97) EP 2132972	(47) 27.05.2015	(97) EP 2233892	(47) 27.05.2015
(97) EP 1838161	(47) 27.05.2015	(97) EP 2033191	(47) 27.05.2015	(97) EP 2133656	(47) 27.05.2015	(97) EP 2234824	(47) 27.05.2015
(97) EP 1838811	(47) 27.05.2015	(97) EP 2033524	(47) 27.05.2015	(97) EP 2134652	(47) 27.05.2015	(97) EP 2234878	(47) 27.05.2015
(97) EP 1841657	(47) 27.05.2015	(97) EP 2034799	(47) 27.05.2015	(97) EP 2134773	(47) 27.05.2015	(97) EP 2236613	(47) 27.05.2015

(97) EP 2667923	(47) 27.05.2015	(97) EP 2690344	(47) 27.05.2015	(97) EP 2714878	(47) 27.05.2015	(97) EP 2738470	(47) 27.05.2015
(97) EP 2668671	(47) 27.05.2015	(97) EP 2690659	(47) 27.05.2015	(97) EP 2715840	(47) 27.05.2015	(97) EP 2739013	(47) 27.05.2015
(97) EP 2668819	(47) 27.05.2015	(97) EP 2691247	(47) 27.05.2015	(97) EP 2716415	(47) 27.05.2015	(97) EP 2739677	(47) 27.05.2015
(97) EP 2669278	(47) 27.05.2015	(97) EP 2691440	(47) 27.05.2015	(97) EP 2716485	(47) 27.05.2015	(97) EP 2739830	(47) 27.05.2015
(97) EP 2669396	(47) 27.05.2015	(97) EP 2692341	(47) 27.05.2015	(97) EP 2717041	(47) 27.05.2015	(97) EP 2740471	(47) 27.05.2015
(97) EP 2670181	(47) 27.05.2015	(97) EP 2692584	(47) 27.05.2015	(97) EP 2717826	(47) 27.05.2015	(97) EP 2741754	(47) 27.05.2015
(97) EP 2670680	(47) 27.05.2015	(97) EP 2692609	(47) 27.05.2015	(97) EP 2717907	(47) 27.05.2015	(97) EP 2742105	(47) 27.05.2015
(97) EP 2670744	(47) 27.05.2015	(97) EP 2692634	(47) 27.05.2015	(97) EP 2718133	(47) 27.05.2015	(97) EP 2742249	(47) 27.05.2015
(97) EP 2670757	(47) 27.05.2015	(97) EP 2692687	(47) 27.05.2015	(97) EP 2719094	(47) 27.05.2015	(97) EP 2744644	(47) 27.05.2015
(97) EP 2672519	(47) 27.05.2015	(97) EP 2692688	(47) 27.05.2015	(97) EP 2719302	(47) 27.05.2015	(97) EP 2744692	(47) 27.05.2015
(97) EP 2672984	(47) 27.05.2015	(97) EP 2693827	(47) 27.05.2015	(97) EP 2719541	(47) 27.05.2015	(97) EP 2746024	(47) 27.05.2015
(97) EP 2673177	(47) 27.05.2015	(97) EP 2693901	(47) 27.05.2015	(97) EP 2719934	(47) 27.05.2015	(97) EP 2747273	(47) 27.05.2015
(97) EP 2673229	(47) 27.05.2015	(97) EP 2694228	(47) 27.05.2015	(97) EP 2720090	(47) 27.05.2015	(97) EP 2748068	(47) 27.05.2015
(97) EP 2673451	(47) 27.05.2015	(97) EP 2694270	(47) 27.05.2015	(97) EP 2720850	(47) 27.05.2015	(97) EP 2748294	(47) 27.05.2015
(97) EP 2673543	(47) 27.05.2015	(97) EP 2694275	(47) 27.05.2015	(97) EP 2720895	(47) 27.05.2015	(97) EP 2749044	(47) 27.05.2015
(97) EP 2674104	(47) 27.05.2015	(97) EP 2694427	(47) 27.05.2015	(97) EP 2721320	(47) 27.05.2015	(97) EP 2750454	(47) 27.05.2015
(97) EP 2674195	(47) 27.05.2015	(97) EP 2694500	(47) 27.05.2015	(97) EP 2721322	(47) 27.05.2015	(97) EP 2750516	(47) 27.05.2015
(97) EP 2674303	(47) 27.05.2015	(97) EP 2695508	(47) 27.05.2015	(97) EP 2721323	(47) 27.05.2015	(97) EP 2750729	(47) 27.05.2015
(97) EP 2674364	(47) 27.05.2015	(97) EP 2696122	(47) 27.05.2015	(97) EP 2721363	(47) 27.05.2015	(97) EP 2752585	(47) 27.05.2015
(97) EP 2674716	(47) 27.05.2015	(97) EP 2697455	(47) 27.05.2015	(97) EP 2721684	(47) 27.05.2015	(97) EP 2752726	(47) 27.05.2015
(97) EP 2675262	(47) 27.05.2015	(97) EP 2697527	(47) 27.05.2015	(97) EP 2721700	(47) 27.05.2015	(97) EP 2755133	(47) 27.05.2015
(97) EP 2675970	(47) 27.05.2015	(97) EP 2698276	(47) 27.05.2015	(97) EP 2721974	(47) 27.05.2015	(97) EP 2755141	(47) 27.05.2015
(97) EP 2676636	(47) 27.05.2015	(97) EP 2698559	(47) 27.05.2015	(97) EP 2722378	(47) 27.05.2015	(97) EP 2756360	(47) 27.05.2015
(97) EP 2676918	(47) 27.05.2015	(97) EP 2698768	(47) 27.05.2015	(97) EP 2722595	(47) 27.05.2015	(97) EP 2756491	(47) 27.05.2015
(97) EP 2677620	(47) 27.05.2015	(97) EP 2699134	(47) 27.05.2015	(97) EP 2724065	(47) 27.05.2015	(97) EP 2756655	(47) 27.05.2015
(97) EP 2678670	(47) 27.05.2015	(97) EP 2699240	(47) 27.05.2015	(97) EP 2724811	(47) 27.05.2015	(97) EP 2758016	(47) 27.05.2015
(97) EP 2678783	(47) 27.05.2015	(97) EP 2699339	(47) 27.05.2015	(97) EP 2725134	(47) 27.05.2015	(97) EP 2760303	(47) 27.05.2015
(97) EP 2678795	(47) 27.05.2015	(97) EP 2699465	(47) 27.05.2015	(97) EP 2725359	(47) 27.05.2015	(97) EP 2761110	(47) 27.05.2015
(97) EP 2679216	(47) 27.05.2015	(97) EP 2699501	(47) 27.05.2015	(97) EP 2726430	(47) 27.05.2015	(97) EP 2761609	(47) 27.05.2015
(97) EP 2679309	(47) 27.05.2015	(97) EP 2699805	(47) 27.05.2015	(97) EP 2726537	(47) 27.05.2015	(97) EP 2762547	(47) 27.05.2015
(97) EP 2679470	(47) 27.05.2015	(97) EP 2699827	(47) 27.05.2015	(97) EP 2726889	(47) 27.05.2015	(97) EP 2763789	(47) 27.05.2015
(97) EP 2679772	(47) 27.05.2015	(97) EP 2699974	(47) 27.05.2015	(97) EP 2730505	(47) 27.05.2015	(97) EP 2767170	(47) 27.05.2015
(97) EP 2681001	(47) 27.05.2015	(97) EP 2700489	(47) 27.05.2015	(97) EP 2730702	(47) 27.05.2015	(97) EP 2767990	(47) 27.05.2015
(97) EP 2681146	(47) 27.05.2015	(97) EP 2701599	(47) 27.05.2015	(97) EP 2730807	(47) 27.05.2015	(97) EP 2769529	(47) 27.05.2015
(97) EP 2681814	(47) 27.05.2015	(97) EP 2702190	(47) 27.05.2015	(97) EP 2731314	(47) 27.05.2015	(97) EP 2774271	(47) 27.05.2015
(97) EP 2681854	(47) 27.05.2015	(97) EP 2703183	(47) 27.05.2015	(97) EP 2731481	(47) 27.05.2015	(97) EP 2775628	(47) 27.05.2015
(97) EP 2682238	(47) 27.05.2015	(97) EP 2703269	(47) 27.05.2015	(97) EP 2731735	(47) 27.05.2015	(97) EP 2777689	(47) 27.05.2015
(97) EP 2682626	(47) 27.05.2015	(97) EP 2703665	(47) 27.05.2015	(97) EP 2731752	(47) 27.05.2015	(97) EP 2777871	(47) 27.05.2015
(97) EP 2682656	(47) 27.05.2015	(97) EP 2704242	(47) 27.05.2015	(97) EP 2731770	(47) 27.05.2015	(97) EP 2778077	(47) 27.05.2015
(97) EP 2683583	(47) 27.05.2015	(97) EP 2705265	(47) 27.05.2015	(97) EP 2732292	(47) 27.05.2015	(97) EP 2783463	(47) 27.05.2015
(97) EP 2683703	(47) 27.05.2015	(97) EP 2705775	(47) 27.05.2015	(97) EP 2732806	(47) 27.05.2015	(97) EP 2784687	(47) 27.05.2015
(97) EP 2684462	(47) 27.05.2015	(97) EP 2705962	(47) 27.05.2015	(97) EP 2732840	(47) 27.05.2015	(97) EP 2784689	(47) 27.05.2015
(97) EP 2684482	(47) 27.05.2015	(97) EP 2706421	(47) 27.05.2015	(97) EP 2732874	(47) 27.05.2015	(97) EP 2785019	(47) 27.05.2015
(97) EP 2685778	(47) 27.05.2015	(97) EP 2708182	(47) 27.05.2015	(97) EP 2733709	(47) 27.05.2015	(97) EP 2789538	(47) 27.05.2015
(97) EP 2685838	(47) 27.05.2015	(97) EP 2708194	(47) 27.05.2015	(97) EP 2734276	(47) 27.05.2015	(97) EP 2792646	(47) 27.05.2015
(97) EP 2686327	(47) 27.05.2015	(97) EP 2708218	(47) 27.05.2015	(97) EP 2734753	(47) 27.05.2015	(97) EP 2793649	(47) 27.05.2015
(97) EP 2686704	(47) 27.05.2015	(97) EP 2708325	(47) 27.05.2015	(97) EP 2734782	(47) 27.05.2015	(97) EP 2794539	(47) 27.05.2015
(97) EP 2686888	(47) 27.05.2015	(97) EP 2708435	(47) 27.05.2015	(97) EP 2734820	(47) 27.05.2015	(97) EP 2797892	(47) 27.05.2015
(97) EP 2686955	(47) 27.05.2015	(97) EP 2708760	(47) 27.05.2015	(97) EP 2735189	(47) 27.05.2015	(97) EP 2799730	(47) 27.05.2015
(97) EP 2687648	(47) 27.05.2015	(97) EP 2709017	(47) 27.05.2015	(97) EP 2735322	(47) 27.05.2015	(97) EP 2800498	(47) 27.05.2015
(97) EP 2687677	(47) 27.05.2015	(97) EP 2710325	(47) 27.05.2015	(97) EP 2735672	(47) 27.05.2015	(97) EP 2807999	(47) 27.05.2015
(97) EP 2688544	(47) 27.05.2015	(97) EP 2711592	(47) 27.05.2015	(97) EP 2737194	(47) 27.05.2015	(97) EP 2809962	(47) 27.05.2015
(97) EP 2689234	(47) 27.05.2015	(97) EP 2712816	(47) 27.05.2015	(97) EP 2737262	(47) 27.05.2015	(97) EP 2813481	(47) 27.05.2015
(97) EP 2689516	(47) 27.05.2015	(97) EP 2713018	(47) 27.05.2015	(97) EP 2738215	(47) 27.05.2015	(97) EP 2819109	(47) 27.05.2015
(97) EP 2689517	(47) 27.05.2015	(97) EP 2713071	(47) 27.05.2015	(97) EP 2738232	(47) 27.05.2015	(97) EP 2840151	(47) 27.05.2015

Zveřejněné překlady evropských patentových spisů

U následujících udělených evropských patentů s účinky pro Českou republiku byl majitelem předložen překlad patentového spisu do českého jazyka (§ 35c odst. 2 až 4 zákona č. 527/1990 Sb., v platném znění). Údaje jsou řazeny vzestupně podle čísel evropských patentů.

(97) EP 1623997		ROJAS DORANTES, Gertrudis, Vibora, 10 de Octubre, CP 10500
(47) 22.04.2015		C.Habana, CU
(97) 04.11.2004		TALAVERA PEREZ, Ariel, CP10400 C. Habana, CU
(51) C07K 16/46	(2006.01)	MORENO FRIAS, Ernesto, 5ta Avenida, Edificio BBE, C. Habana,
A61K 39/395	(2006.01)	12100, CU
(96) 22.04.2004		(54) Rekombinantní protilátky a fragmenty, které rozpoznávají gangliosid
(96) 04728755.2		N-glykolyl GM3 a jejich užití v diagnostice a léčení tumorů
(73) Centro de Inmunologia Molecular, Ciudad Habana 12100, CU		(32) 20030092
(72) ROQUE NAVARRO, Loudes, Tatiana, CP 11300 C.Habana, CU		(31) 23.04.2003
MATEO DE ACOSTA DEL RIO, Cristina, María, Ciudad de la Habana		(33) CU
10800, CU		(86) PCT/CU2004/000006
RODRIGUEZ GONZALEZ, Mabel, Consejo Veiga No 110, Vibora 10 de		(87) WO 2004/094477
Octubre, Ciudad de la Habana, CU		(74) ŽOVICOVÁ & ZOVIC IP, s.r.o., Záhradnícka 36, 821 08 Bratislava

(97) **EP 1698623**
(47) 15.04.2015
(97) 14.07.2005
(51) **C07D 215/48** (2006.01)
A61K 31/47 (2006.01)
A61P 9/10 (2006.01)
A61P 17/06 (2006.01)
A61P 27/02 (2006.01)
A61P 29/00 (2006.01)
A61P 35/00 (2006.01)
A61P 43/00 (2006.01)
(96) 22.12.2004
(96) 04807580.8
(73) Eisai R&D Management Co., Ltd., Tokyo 112-8088, JP
(72) MATSUSHIMA, Tomohiro, Tsukuba-shi, Ibaraki 3002635, JP
NAKAMURA, Taiju, Kamisu-shi, Ibaraki 314-0255, JP
YOSHIZAWA, Kazuhiro c/o Eisai Co., Ltd., Kamisu-shi, Ibaraki 314-0255, JP
KAMADA, Atsushi, Tsukuba-shi, Ibaraki 3002635, JP
AYATA, Yusuke c/o Eisai Co., Ltd, Kamisu-shi, Ibaraki 314-0255, JP
SUZUKI, Naoko, Ushiku-shi, Ibaraki 300-1233, JP
ARIMOTO, Itaru, c/o Eisai Co., Ltd, Bunko-ku, Tokyo 112-8088, JP
SAKAGUCHI, Takahisa, Tsukuba-shi, Ibaraki 3002635, JP
GOTODA, Masaharu, Tsukuba-shi, Ibaraki 3002635, JP
(54) **Krystalická sůl 4-(3-chlor-4-(cyklopropylaminokarbonyl)aminofenoxy)-7-menthoxy-6-chinolinokarboxamidu nebo její solvát a způsoby jejich přípravy**
(32) 2003430939
(31) 25.12.2003
(33) JP
(86) PCT/JP2004/019223
(87) WO 2005/063713
(74) ROTT, RŮŽIČKA & GUTTMANN Patentová, známková a advokátní kancelář, JUDr. Ing. Michal Guttmann, Vinohradská 37, Praha 2, 12000

(97) **EP 1773297**
(47) 14.01.2015
(97) 19.01.2006
(51) **A61K 9/08** (2006.01)
A61P 25/16 (2006.01)
A61K 47/02 (2006.01)
A61K 47/12 (2006.01)
A61K 47/26 (2006.01)
A61K 9/00 (2006.01)
(96) 08.07.2005
(96) 05757066.5
(73) Dizlin Medical Design AB, 593 25 Västervik, SE
(72) DIZDAR SEGRELL, Nil, 582 37 Linköping, SE
(54) **Infúzní a injekční roztok levodopy**
(32) 0401842
(31) 12.07.2004
(33) SE
(86) PCT/SE2005/001135
(87) WO 2006/006929
(74) Společná advokátní kancelář Všetečka Zelený Švorčík Kalenský a partneři, JUDr. Michal Havlík, Hálkova 2, Praha 2, 12000

(97) **EP 1908563**
(47) 10.12.2014
(97) 09.04.2008
(51) **B07C 5/344** (2006.01)
B27N 3/14 (2006.01)
B27N 3/18 (2006.01)
(96) 01.10.2007
(96) 07019289.3
(73) Dieffenbacher GmbH Maschinen- und Anlagenbau, 75031 Eppingen, DE
(72) Dr. von Haas, Gernot, 69123 Heidelberg, DE
(54) **Způsob a zařízení ke zjištění a vyloučení nepravidelností v průběhu výroby materiálových desek**
(32) 102006047002
(31) 02.10.2006
(33) DE
(74) Inventa Patentová a známková kancelária s.r.o., Dagmar Čechvalová, Palisády 50, Bratislava, 81106

(97) **EP 1929865**
(47) 15.04.2015
(97) 11.06.2008
(51) **A01N 27/00** (2006.01)
A01N 25/22 (2006.01)
A01N 3/02 (2006.01)
A01P 21/00 (2006.01)
(96) 07.11.2007
(96) 07254388.7
(73) ROHM AND HAAS COMPANY, Philadelphia, Pennsylvania 19106-2399, US
(72) Kostansek, Edward, Charles, Buckingham, Pennsylvania 18912, US
Stevens, Bridget, Marie, Horsham, Pennsylvania 19044, US
(54) **Kompozice obsahující cyklopropan**
(32) 858253 P
(31) 09.11.2006
(33) US
(74) Traplová Hakr Kubát, advokátní a patentová kancelář, Ing. Eduard Hakr, Přístavní 24, Praha 7, 17000

(97) **EP 2163643**
(47) 21.01.2015
(97) 17.03.2010
(51) **C12N 9/26** (2006.01)
(96) 05.03.2004
(96) 09012670.7
(73) Halozyme, Inc., San Diego, CA 92121, US
(72) Bookbinder, Louis, H., San Diego, CA 92128, US
Kindu, Anirban, San Diego, CA 92121, US
Frost, Gregory, L., Del Mar, CA 92014, US
(54) **Rozpustný hyaluronidázový glykoprotein (sHASEGP), způsob jeho přípravy, použití a farmaceutické kompozice, které ho obsahují**
(32) 452360 P
(31) 05.03.2003
(33) US
(74) Traplová Hakr Kubát, advokátní a patentová kancelář, Ing. Jan Kubát, Přístavní 24, Praha 7, 17000

(97) **EP 2231936**
(47) 18.02.2015
(97) 02.07.2009
(51) **E03C 1/29** (2006.01)
E03C 1/288 (2006.01)
(96) 22.12.2008
(96) 08864181.6
(73) McAlpine & Company Limited, Hillington Industrial Estate Glasgow G52 4LF, GB
(72) MCALPINE, James, Edward, Glasgow G52 4LF, GB
(54) **Instalační těsnicí uspořádání**
(32) 0725126
(31) 22.12.2007
(33) GB
(86) PCT/GB2008/004248
(87) WO 2009/081155
(74) Společná advokátní kancelář Všetečka Zelený Švorčík Kalenský a partneři, JUDr. Michal Havlík, Hálkova 2, Praha 2, 12000

(97) **EP 2247752**
(47) 05.11.2014
(97) 13.08.2009
(51) **C12Q 1/68** (2006.01)
(96) 04.02.2009
(96) 09708938.7
(73) The Curators of The University of Missouri, Columbia, MO 65211, US
Massachusetts Institute of Technology, Cambridge, MA 02139, US
Massachusetts General Hospital, Boston, MA 02114, US
(72) COATES, Joan, R, Columbia MO 65211, US
LINBLAD-TOH, Kerstin, Malden MA 02148, US
WADE, Claire, Como NSW 2226, AU
JOHNSON, Gary, S., Columbia MO 65211, US
(54) **Předikce a diagnóza degenerativní myelopatie u psů**
(32) 25949
(31) 04.02.2008
(33) US

(86) PCT/US2009/033091
(87) WO 2009/100141
(74) INPARTNERS GROUP, Ing. Ivan Lukšiček, Lidická 51, Brno, 60200

(97) **EP 2250216**
(47) 25.02.2015
(97) 06.08.2009
(51) **E01C 7/18** (2006.01)
E01C 19/10 (2006.01)
C08L 95/00 (2006.01)
C08K 5/098 (2006.01)
(96) 30.01.2009
(96) 09706785.4
(73) Innophos, Inc., Cranbury, NJ 08512, US
(72) LESUEUR, Didier, B-1640 Rhode-Saint-Genèse, BE
DELFOSE, Frédéric, F-33600 Pessac, FR
MARTIN, Jean-Valéry, Princeton 08540, US
(54) **Směsi přísad vložených do směsí silničních stavebních materiálů, zejména asfaltových směsí**
(32) 0850644
(31) 01.02.2008
(33) FR
(86) PCT/EP2009/051076
(87) WO 2009/095476
(74) PATENTSERVIS Praha a.s., Na Podkovce 281/10, Praha 4, 14700

(97) **EP 2255003**
(47) 28.01.2015
(97) 20.08.2009
(51) **C12N 15/29** (2006.01)
C12N 15/63 (2006.01)
A01H 1/00 (2006.01)
C12N 15/82 (2006.01)
C07K 14/415 (2006.01)
(96) 13.02.2009
(96) 09710460.8
(73) Ceres Inc., Thousand Oaks, CA 91320-1440, US
(72) CHRISTENSEN, Cory, Simi Valley California 93063, US
WANG, Wuyi, Newbury Park California 91320, US
YANG, Dennis, Simi Valley California 93056, US
(54) **Tolerance rostlin k suchu a teplu**
(32) 29048 P
(31) 15.02.2008
(33) US
(86) PCT/US2009/034068
(87) WO 2009/102965
(74) Společná advokátní kancelář Všetečka Zelený Švorčík Kalenský a partneři, JUDr. Michal Havlík, Hálkova 2, Praha 2, 12000

(97) **EP 2268642**
(47) 25.02.2015
(97) 29.10.2009
(51) **C07D 487/04** (2006.01)
A61K 31/395 (2006.01)
A61K 31/41 (2006.01)
A61K 31/4188 (2006.01)
C07H 19/23 (2006.01)
A61K 31/7052 (2006.01)
A61P 31/12 (2006.01)
(96) 22.04.2009
(96) 09734175.4
(73) Gilead Sciences, Inc., Foster City, CA 94404, US
(72) BUTLER, Thomas, Redwood City CA 94065, US
CHO, Aesop, Mountain View CA 94040, US
KIM, Choung, U., San Carlos CA 94070, US
SAUNDERS, Oliver, L., San Mateo CA 94404, US
ZHANG, Lijun, Los Altos Hills CA 94022, US
PARRISH, Jay, Redwood City, California 94063, US
(54) **1' -substituované karbo-nukleosidové analogy pro léčbu virových onemocnění**
(32) 139449 P, 47263 P
(31) 19.12.2008, 23.04.2008
(33) US, US

(86) PCT/US2009/041447
(87) WO 2009/132135
(74) PATENTSERVIS Praha a.s., Na Podkovce 281/10, Praha 4, 14700

(97) **EP 2291298**
(47) 11.03.2015
(97) 19.11.2009
(51) **B60N 2/235** (2006.01)
(96) 18.05.2009
(96) 09745846.7
(73) Brose Fahrzeugteile GmbH & Co. KG, Coburg, 96450 Coburg, DE
(72) FABBENDER, Frank, 96450 Coburg, DE
STEFFEN, Oliver, 96450 Coburg, DE
(54) **Sestava kování pro sedadlo, zejména pro sedadlo vozidla, jakož i způsob montáže sestavy kování**
(32) 102008024056, 102008047660, 102008061691
(31) 16.05.2008, 12.09.2008, 10.12.2008
(33) DE, DE, DE
(86) PCT/EP2009/056005
(87) WO 2009/138514
(74) PATENTSERVIS PRAHA a.s., Na Podkovce 281/10, Praha 4, 14700

(97) **EP 2295812**
(47) 04.03.2015
(97) 16.03.2011
(51) **F04D 19/04** (2006.01)
F04D 29/54 (2006.01)
F04D 29/058 (2006.01)
F16C 39/06 (2006.01)
(96) 28.05.2010
(96) 10005544.1
(73) PFEIFFER VACUUM GMBH, 35614 Asslar, DE
(72) Hofmann, Jan, 35305 Grünberg, DE
Zipp, Andreas, 79576 Weil am Rhein, DE
(54) **Vakuové čerpadlo**
(32) 102009035332
(31) 30.07.2009
(33) DE
(74) Čermák a spol., JUDr. Karel Čermák, Elišky Peškové 15/735, Praha 5, 15000

(97) **EP 2301965**
(47) 25.02.2015
(97) 30.03.2011
(51) **C07K 16/00** (2006.01)
A61K 39/395 (2006.01)
C12N 5/12 (2006.01)
C07H 21/04 (2006.01)
G01N 33/53 (2006.01)
(96) 15.10.2003
(96) 10178547.5
(73) Purdue Pharma L.P., Stamford, CT 06901-3431, US
(72) Albone, Earl, F., Blue Bell, PA 19422, US
Soltis, Daniel, A., Belle Mead, NJ 08502, US
(54) **Protilátky, které vážou buněčně asociované CA 125/0722P a způsoby jejich použití**
(32) 418828 P, 485986 P
(31) 16.10.2002, 10.07.2003
(33) US, US
(74) Společná advokátní kancelář Všetečka Zelený Švorčík Kalenský a partneři, JUDr. Michal Havlík, Hálkova 2, Praha 2, 12000

(97) **EP 2326349**
(47) 25.02.2015
(97) 28.01.2010
(51) **A61K 47/48** (2006.01)
(96) 17.07.2009
(96) 09784718.0
(73) Polytherics Limited, Cambridge, CB22 3AT, GB
(72) GODWIN, Anthony, London E11 3BZ, GB
(54) **Nová činidla a způsob konjugace biologických molekul**
(32) 0813339, 0905762
(31) 21.07.2008, 02.04.2009
(33) GB, GB

(86)	PCT/GB2009/001764		A61K 45/06	(2006.01)
(87)	WO 2010/010324		A61K 31/7048	(2006.01)
(74)	Rott, Růžička & Guttmann Advokátní, patentové a známkové kanceláře, Ing. Ivana Jirotková, Vinohradská 37, Praha 2, 12000		A61K 47/10	(2006.01)
			A61K 9/00	(2006.01)
(97)	EP 2332989		19.04.2010	
(47)	01.04.2015		10715790.1	
(97)	15.06.2011		(73) POLICHEM S.A., 1526 Luxembourg, LU	
(51)	C07K 16/18	(2006.01)	(72) MAILLAND, Federico, CH-6900 Lugano, CH	
	C12N 15/09	(2006.01)	(54) Použití nifuratelu k léčení infekcí, vyvolaných čeledí Atopobium	
	A61K 48/00	(2006.01)	(32) 09158221	
(96)	21.05.2003		(31) 20.04.2009	
(96)	10009857.3		(33) EP	
(73)	ESBATEch, an Alcon Biomedical Research Unit LLC, 8952 Schlieren, CH		(86) PCT/EP2010/055090	
(72)	Tissot, Kathrin, 82061 Neuried, DE Ewert, Stefan, 4123 Allschwil, CH Auf der Maur, Adrian, 8953 Dietikon, DE Barberis, Alcide, 6718 Olivone, CH Escher, Dominik, 6331 Huenenberg, CH		(87) WO 2010/121980	
(54)	Imunoglobulinové úseky základní struktury, které vykazují zvýšenou stabilitu v intracelulárním prostředí, a způsob jejich identifikace		(74) KOREJZOVÁ & SPOL., v.o.s., JUDr. Petra Korejzová, Korunní 810/104 E, Praha 10 - Vinohrady, 10100	
(32)	382649 P, 438256 P			
(31)	22.05.2002, 03.01.2003		(97) EP 2428532	
(33)	US, US		(47) 25.02.2015	
(74)	Traplová Hakr Kubát, advokátní a patentová kancelář, Ing. Eduard Hakr, Přístavní 24, Praha 7, 17000		(97) 11.11.2010	
			(51) C08J 9/16	(2006.01)
(97)	EP 2385938		C08J 9/224	(2006.01)
(47)	04.03.2015		C08J 9/22	(2006.01)
(97)	15.07.2010		C08L 25/04	(2006.01)
(51)	C07D 263/50	(2006.01)	C08J 9/236	(2006.01)
	C07D 277/18	(2006.01)	C09J 189/00	(2006.01)
	C07D 285/08	(2006.01)	(96) 16.04.2010	
	C07D 413/12	(2006.01)	(96) 10772220.9	
	C07D 417/12	(2006.01)	(73) Polma Co., Ltd., Gyeongsangbukdo 770-130, KR	
	C07D 275/03	(2006.01)	(72) PARK, Bong-Kuk, Daegu 706-160, KR KIM, Dong-Hyun, Gyeongsan-si Gyeongsangbukdo 712-771, KR	
(96)	06.01.2010		(54) Expandovaná polystyrénová částice mající povrchovou vrstvu s vynikající tvarovatelností, způsob její výroby a expandovaný polystyrénový tvarovaný výrobek s použitím této částice	
(96)	10702740.1		(32) 20090039391	
(73)	Pfizer Limited, Sandwich, Kent CT13 9NJ, GB Icagen, Inc., Durham, NC 27703, US		(31) 06.05.2009	
(72)	REISTER, Steven Michael, Durham, North Carolina 27703, US SASAKI, Kosuke, Sandwich Kent CT13 9NJ, GB STORER, Robert Ian, Sandwich Kent CT13 9NJ, GB STUPPLE, Paul Anthony, Sandwich Kent CT139NJ, GB SWAIN, Nigel Alan, Sandwich Kent CT13 9NJ, GB WEST, Christopher William, Durham, North Carolina 27703, US ZHOU, Shulan, Durham, North Carolina 27703, US BEAUDOIN, Serge, Durham, North Carolina 27703, US LAUFERSWEILER, Michael Christopher, Durham, North Carolina 27703, US MARKWORTH, Christopher John, Durham, North Carolina 27703, US MARRON, Brian Edward, Durham, North Carolina 27703, US MILLAN, David Simon, Sandwich Kent CT13 9NJ, GB RAWSON, David James, Sandwich Kent CT13 9NJ, GB		(33) KR	
(54)	Sulfonamidové deriváty		(86) PCT/KR2010/002397	
(32)	143920 P, 245726 P, 258760 P		(87) WO 2010/128760	
(31)	12.01.2009, 25.09.2009, 06.11.2009		(74) ROTT, RŮŽIČKA & GUTTMANN Patentová, známková a advokátní kancelář, Ing. Jana Fuchsová, Vinohradská 37, Praha 2, 12000	
(33)	US, US, US			
(86)	PCT/IB2010/050033		(97) EP 2431046	
(87)	WO 2010/079443		(47) 18.02.2015	
(74)	Společná advokátní kancelář Vsetečka Zelený Švorčík Kalenský a partneři, JUDr. Pavel Zelený, Hálkova 2, Praha 2, 12000		(97) 18.11.2010	
			(51) A61K 45/06	(2006.01)
(97)	EP 2421531		A61K 35/28	(2015.01)
(47)	25.02.2015		(96) 14.05.2010	
(97)	28.10.2010		(96) 10774593.7	
(51)	A61K 31/422	(2006.01)	(73) Sanidad Y Residencias 21, S.A., 14006 Córdoba, ES Servicio Andaluz de Salud, 41001 Sevilla, ES QUESPER R&D, S.L., 14004 Córdoba, ES	
	A61P 15/02	(2006.01)	(72) QUESADA GÓMEZ, José Manuel, E-14006 Córdoba, ES SANTIAGO MORA, Raquel María, E-14006 Córdoba, ES CASADO DÍAZ, Antonio, E-14006 Córdoba, ES LUQUE DE CASTRO, María Dolores, E-14006 Córdoba, ES	
	A61P 31/04	(2006.01)	(54) Využití extraktů z olivových listů ve farmaceutické kompozici pro indukci angiogeneze a vaskulogeneze	
	A61P 13/02	(2006.01)	(32) 200901296	
	A61P 15/00	(2006.01)	(31) 14.05.2009	
	A61K 9/20	(2006.01)	(33) ES	
	A61K 47/26	(2006.01)	(86) PCT/ES2010/070327	
	A61K 47/32	(2006.01)	(87) WO 2010/130869	
	A61K 47/38	(2006.01)	(74) ŽOVICOVÁ & ŽOVIC IP s.r.o., Záhradnícka 36, 821 08 Bratislava	
(97)	EP 2433954		(97) EP 2433954	
(47)	25.02.2015		(47) 25.02.2015	
(97)	28.10.2010		(97) 28.03.2012	
(51)	A61K 31/422	(2006.01)	(51) C07K 14/47	(2006.01)
	A61P 15/02	(2006.01)	C07K 16/30	(2006.01)
	A61P 31/04	(2006.01)	C12Q 1/68	(2006.01)
	A61P 13/02	(2006.01)	(96) 06.09.2006	
	A61P 15/00	(2006.01)	(96) 11003883.3	
	A61K 9/20	(2006.01)	(73) BioNTech AG, 55131 Mainz, DE Johannes Gutenberg-Universität Mainz, vertreten durch den Präsidenten, 55122 Mainz, DE	
	A61K 47/26	(2006.01)		
	A61K 47/32	(2006.01)		
	A61K 47/38	(2006.01)		

(72) Sahin, Ugur, 55116 Mainz, DE
Türeci, Özlem, 55116 Mainz, DE
Koslowski, Michael, 85764 Oberschleißheim, DE
Usener, Dirk, 65193 Wiesbaden, DE
(54) **Identifikace antigenů spojených s nádory pro diagnostiku a léčbu**
(32) 05019786
(31) 12.09.2005
(33) EP
(74) ŽOVICOVÁ & ŽOVIC IP s.r.o., Záhradnícka 36, 821 08 Bratislava

(97) **EP 2444085**
(47) 18.03.2015
(97) 25.04.2012
(51) **A61K 31/4184** (2006.01)
A61K 31/4166 (2006.01)
C07D 235/02 (2006.01)
C07D 233/86 (2006.01)
A61P 35/00 (2006.01)
C07D 401/04 (2006.01)
C07D 403/04 (2006.01)
C07D 403/10 (2006.01)
C07D 233/72 (2006.01)
C07D 233/84 (2006.01)
C07D 233/88 (2006.01)
(96) 29.03.2006
(96) 11184401.5
(73) The Regents of the University of California, Oakland, CA 94607, US
(72) Sawyers, Charles L., Los Angeles, California 90049, US
Jung, Michael E., Los Angeles, California 90064, US
Chen, Charlie D., Los Angeles, California 90066, US
Ouk, Samedy, Los Angeles, California 90034, US
Welsbie, Derek, Towson, MD 21204, US
Tran, Chris, Rosemead, California 91770, US
Wongpivat, John, Arcadia, California 91006, US
Yoo, Dongwon, Los Angeles, California 90034, US
(54) **Diarylyhdantoinová sloučenina jako antagonist androgenního receptoru pro léčbu rakoviny**
(32) 680835 P, 750351 P, 756552 P
(31) 13.05.2005, 15.12.2005, 06.01.2006
(33) US, US, US
(74) A. Holas & partner Patentová a známková kancelář, Ing. Mgr. Hana Holasová, Křížová 4, Brno, 60300

(97) **EP 2460009**
(47) 04.03.2015
(97) 03.02.2011
(51) **G01N 33/558** (2006.01)
G01N 33/569 (2006.01)
G01N 33/53 (2006.01)
B01L 3/00 (2006.01)
(96) 30.07.2010
(96) 10805106.1
(73) Invisible Sentinel, Inc., Philadelphia, PA 19104, US
(72) SICILIANO, Nicholas, A., Cherry Hill NJ 08034, US
BOULIANE, Martin, Joseph, Carlsbad CA 92011, US
(54) **Zařízení pro detekci antigenů a jeho použití**
(32) 533721
(31) 31.07.2009
(33) US
(86) PCT/US2010/043889
(87) WO 2011/014763
(74) Společná advokátní kancelář Všeťečka Zelený Švorčík Kalenský a partneři, JUDr. Michal Havlík, Hálkova 2, Praha 2, 12000

(97) **EP 2483569**
(47) 24.12.2014
(97) 07.04.2011
(51) **F16B 37/12** (2006.01)
(96) 04.10.2010
(96) 10763624.3
(73) Böllhoff Verbindungstechnik GmbH, 33649 Bielefeld, DE
(72) GRUBERT, Klaus, Friedrich, 31675 Bückeburg, DE
STUMPF, Michael, 33611 Bielefeld, DE
SUTZ, Xavier, F-73420 Voglans, FR
RINTELMANN, Jochen, 06844 Dessau-Rosslau, DE

(54) **Formovatelná drátěná závitová vložka, způsob pro její výrobu, součást zahrnující formovatelnou drátěnou závitovou vložku a způsob pro její výrobu**
(32) 102009048160
(31) 02.10.2009
(33) DE
(86) PCT/EP2010/006053
(87) WO 2011/038939
(74) Společná advokátní kancelář Všeťečka Zelený Švorčík Kalenský a partneři, JUDr. Otakar Švorčík, Hálkova 2, Praha 2, 12000

(97) **EP 2516460**
(47) 04.03.2015
(97) 30.06.2011
(51) **C07K 16/00** (2006.01)
C07K 16/28 (2006.01)
(96) 17.12.2010
(96) 10798778.6
(73) F.Hoffmann-La Roche AG, 4070 Basel, CH
(72) KETTENBERGER, Hubert, 81369 Muenchen, DE
KLOSTERMANN, Stefan, 82061 Neuried, DE
KOHNER, Ulrich, 82392 Habach, DE
NEUMANN, Sebastian, 79576 Weil am Rhein, DE
(54) **Sekvenčně dependentní agregace**
(32) 09015832
(31) 22.12.2009
(33) EP
(86) PCT/EP2010/070063
(87) WO 2011/076684
(74) Čermák a spol., JUDr. Karel Čermák, Elišky Peškové 15/735, Praha 5, 15000

(97) **EP 2520840**
(47) 11.02.2015
(97) 07.11.2012
(51) **F16L 11/10** (2006.01)
F16L 33/01 (2006.01)
F16L 35/00 (2006.01)
F16L 11/12 (2006.01)
F16L 11/20 (2006.01)
(96) 24.07.2012
(96) 12275110.0
(73) Blue Gentian, LLC, Palm Beach Gardens, 33410, FL, US
(72) Berardi, Michael, Jupiter, FL Florida 33458, US
(54) **Sestava roztažitelné hadice**
(32) 201113289447, 201213488515
(31) 04.11.2011, 05.06.2012
(33) US, US
(74) KOREJZOVÁ & SPOL., v.o.s., JUDr. Petra Korejzová, Korunní 810/104E, Praha 10 - Vinohrady, 10100

(97) **EP 2526933**
(47) 25.02.2015
(97) 28.11.2012
(51) **A61K 31/00** (2006.01)
A61K 31/519 (2006.01)
A61P 35/00 (2006.01)
A61P 35/02 (2006.01)
C07D 487/04 (2006.01)
(96) 28.12.2006
(96) 12166301.7
(73) Pharmacyclics, Inc., Sunnyvale, CA 94085, US
(72) Honigberg, Lee, San Francisco 94110, US
Verner, Erik, Belmont California 94002, US
Pan, Zhengying, Austin, TX 78729, US
Mody, Tarak, California 94086, US
(54) **Inhibitor Brutonovy tyrosin kinázy**
(32) 826720 P, 828590 P
(31) 22.09.2006, 06.10.2006
(33) US, US
(74) FISCHER & PARTNER Intellectual Property s.r.o., Na Hrobci 294/5, Praha 2, 12800

(97) **EP 2547974**
(47) 07.01.2015
(97) 22.09.2011

(51) **F27B 1/00** (2006.01)
F27B 1/08 (2006.01)
F27B 1/10 (2006.01)
F27D 99/00 (2010.01)
C04B 2/12 (2006.01)
(96) 17.03.2010
(96) 10717772.7
(73) CIMPROGETTI S.R.L., 24044 Dalmine (BG), IT
(72) FERRI, Vincenzo, I-24044 Dalmine (bergamo), IT
COLLARINI, Oliviero, I-24044 Dalmine (bergamo), IT
(54) **Pec pro výrobu oxidu vápenatého**
(86) PCT/IB2010/051146
(87) WO 2011/114187
(74) Společná advokátní kancelář Vsetečka Zelený Švorčík Kalenský a partneři, JUDr. Michal Havlík, Hálkova 2, Praha 2, 12000

(97) **EP 2585333**
(47) 25.02.2015
(97) 29.12.2011
(51) **B60K 35/00** (2006.01)
G03B 21/00 (2006.01)
G09F 9/40 (2006.01)
G09F 13/22 (2006.01)
G09F 13/08 (2006.01)
(96) 08.06.2011
(96) 11725337.7
(73) TRW Automotive Electronics & Components GmbH, 78315 Radolfzell, DE
(72) BACKES, Ulrich, 78315 Radolfzell, DE
KOEHNLEIN, Harald, 78244 Gottmadingen, DE
(54) **Symbolový indikační prvek pro vnitřní prostor vozidla**
(32) 102010024700
(31) 23.06.2010
(33) DE
(86) PCT/EP2011/002822
(87) WO 2011/160776
(74) KOREJZOVÁ & SPOL., v.o.s., JUDr. Petra Korejzová, Korunní 810/104 E, Praha 10, 10100

(97) **EP 2608943**
(47) 04.03.2015
(97) 01.03.2012
(51) **B29C 45/04** (2006.01)
B29C 45/17 (2006.01)
(96) 24.08.2011
(96) 11749809.7
(73) KraussMaffei Technologies GmbH, 80997 München, DE
(72) ARLT, Manfred, 86567 Hilgershausen, DE
(54) **Vstříkovací stroj s oboustrannou modelovou deskou s decentrálním řídicím a/nebo regulačním zařízením**
(32) 102010035409
(31) 25.08.2010
(33) DE
(86) PCT/EP2011/064524
(87) WO 2012/025556
(74) JUDr. Karel Čermák, Elišky Peškové 15/735, Praha 5, 15000

(97) **EP 2608996**
(47) 14.01.2015
(97) 15.03.2012
(51) **B62D 5/04** (2006.01)
H02H 7/122 (2006.01)
(96) 09.08.2011
(96) 11749342.9
(73) ThyssenKrupp Presta AG, 9492 Eschen, LI
(72) DZSUDZSAK, Gergely, H-8945 Bak, HU
(54) **Bezpečnostní zapojení pro elektromotor elektromechanického zařízení**
(32) 102010035149
(31) 23.08.2010
(33) DE
(86) PCT/EP2011/003979
(87) WO 2012/031656
(74) Společná advokátní kancelář Vsetečka Zelený Švorčík Kalenský a partneři, JUDr. Michal Havlík, Hálkova 2, Praha 2, 12000

(97) **EP 2619068**
(47) 31.12.2014
(97) 29.03.2012
(51) **B62D 5/04** (2006.01)
(96) 21.07.2011
(96) 11748567.2
(73) ThyssenKrupp Presta AG, 9492 Eschen, LI
(72) BENYO, Imre, H-1118 Budapest, HU
SZÜCS, Sandor, H-3777 Parasznya, HU
SZEPESSY, Imre, H-1094 Budapest, HU
SZABOLCS, Dora, H-3200 Gyöngyös, HU
(54) **Regulování asistence řízení v elektrickém mechanismu řízení**
(32) PCT/EP2010/005817
(31) 23.09.2010
(33) EP
(86) PCT/EP2011/003661
(87) WO 2012/037995
(74) Společná advokátní kancelář Vsetečka Zelený Švorčík Kalenský a partneři, JUDr. Michal Havlík, Hálkova 2, Praha 2, 12000

(97) **EP 2625548**
(47) 25.02.2015
(97) 12.04.2012
(51) **G01T 1/178** (2006.01)
(96) 07.10.2011
(96) 11767996.9
(73) Commissariat à l'Énergie Atomique et aux Énergies Alternatives, 75015 Paris, FR
(72) SAUREL, Nicolas, F-21490 Varois et Chaignot, FR
(54) **Systém přímého měření záření alfa in situ a způsob kvantifikace aktivity radionukleotidů, které v roztoku vydávají záření alfa**
(32) 1058151
(31) 07.10.2010
(33) FR
(86) PCT/EP2011/067578
(87) WO 2012/045870
(74) JUDr. Karel Čermák, Elišky Peškové 15/735, Praha 5, 15000

(97) **EP 2625877**
(47) 19.11.2014
(97) 12.04.2012
(51) **H04W 8/08** (2009.01)
H04W 76/02 (2009.01)
(96) 23.05.2011
(96) 11723264.5
(73) Telefonaktiebolaget L M Ericsson (PUBL), 164 83 Stockholm, SE
(72) KELLER, Ralf, 52146 Würselen, DE
RANKE, Karl-Peter, 52134 Herzogenrath, DE
WITZEL, Andreas, 52134 Herzogenrath, DE
(54) **Technika nastavení odchozího hovoru v situaci CSFB**
(32) 389856 P
(31) 05.10.2010
(33) US
(86) PCT/EP2011/002557
(87) WO 2012/045375
(74) KOREJZOVÁ & SPOL., v.o.s., JUDr. Petra Korejzová, Korunní 810/104 E, Praha 10, 10100

(97) **EP 2718352**
(47) 15.04.2015
(97) 13.12.2012
(51) **C08J 3/09** (2006.01)
C08J 5/18 (2006.01)
C08J 3/00 (2006.01)
C08L 27/12 (2006.01)
C08L 27/16 (2006.01)
(96) 05.06.2012
(96) 12731112.4
(73) Arkema France, 92700 Colombes, FR
(72) SCHMITT, Paul-Guillaume, F-64230 Lescar, FR
VAUTHRIN, Mélanie, F-64230 Denguin, FR
(54) **Rozpouštědla fluoropolymerů**
(32) 1154907
(31) 06.06.2011
(33) FR

(86) PCT/FR2012/051248
(87) WO 2012/168641

(74) PATENTSERVIS Praha a.s., Na Podkovce 281/10, Praha 4, 14700

Zveřejněné opravené překlady evropských patentových spisů

U následujících udělených evropských patentů s účinky pro Českou republiku byl majitelem předložen opravený překlad patentového spisu do českého jazyka (§35d odst. 2 zákona č. 527/1990 Sb., v platném znění).

Datem zveřejnění opraveného překladu evropského patentového spisu je datum publikace tohoto Věstníku.

(97) EP 1773055

(97) EP 2361924

Zveřejněné překlady pozměněného, nebo omezeného znění evropských patentových spisů

U následujících udělených evropských patentů s účinky pro Českou republiku byl majitelem předložen opravený překlad patentového spisu do českého jazyka (§ 35d odst. 2 zákona č. 527/1990 Sb., v platném znění).

Datem zveřejnění opraveného překladu evropského patentového spisu je datum publikace tohoto Věstníku.

(97) EP 1626916

(97) EP 2060470

(97) EP 2325002

MM4A

Zánik evropských patentů nezaplacením poplatků za udržování platnosti patentu

Následující evropské patenty udělené Evropským patentovým úřadem s účinky pro Českou republiku zanikly pro nezaplacení poplatků za udržování platnosti patentu (§ 22 písm. b) zákona č. 527/1990 Sb., v platném znění).

(97) EP 1314811

(97) EP 1572640

(97) EP 1824986

(97) EP 2102026

(97) EP 1318187

(97) EP 1572707

(97) EP 1825107

(97) EP 2106328

(97) EP 1446079

(97) EP 1572708

(97) EP 1828148

(97) EP 2121649

(97) EP 1448119

(97) EP 1671661

(97) EP 1830979

(97) EP 2189379

(97) EP 1448184

(97) EP 1676782

(97) EP 1930520

(97) EP 2192210

(97) EP 1448408

(97) EP 1687471

(97) EP 1932614

(97) EP 2212580

(97) EP 1450724

(97) EP 1691991

(97) EP 1957726

(97) EP 2219683

(97) EP 1451080

(97) EP 1692435

(97) EP 1959951

(97) EP 2238049

(97) EP 1453527

(97) EP 1694592

(97) EP 1966348

(97) EP 2327483

(97) EP 1457498

(97) EP 1694757

(97) EP 1968594

(97) EP 2365959

(97) EP 1458391

(97) EP 1711330

(97) EP 2062723

(97) EP 2370070

(97) EP 1533579

(97) EP 1776509

(97) EP 2062828

(97) EP 2386473

(97) EP 1533943

(97) EP 1788178

(97) EP 2065311

(97) EP 2504258

(97) EP 1538721

(97) EP 1788273

(97) EP 2065631

(97) EP 2509684

(97) EP 1547835

(97) EP 1800956

(97) EP 2065742

(97) EP 1565574

(97) EP 1815077

(97) EP 2091787

(97) EP 1569708

(97) EP 1824641

(97) EP 2099617

PD4A

Převod práv a ostatní změny majitelů evropských patentů

(97) EP 1603455

(73) Church of Spiritual Technology, Hollywood, 90028, CA, US

(97) EP 2248899

(73) Biogen MA Inc., Cambridge, 02142, MA, US

(97) EP 1627572

(73) Intercontinental Great Brands LLC, East Hanover, 07936, NJ, US

(97) EP 2326349

(73) Polytherics Limited, Cambridge, CB22 3AT, GB

FG1K

Zapsané užité vzory - přehled podle čísel zápisu

V období uzávěrky tohoto čísla Věstníku zapsal Úřad průmyslového vlastnictví tyto užité vzory.

28258	<i>G 07 C 5/08</i>	(2006.01)	28267	<i>G 01 V 3/12</i>	(2006.01)	28276	<i>E 04 F 21/02</i>	(2006.01)
28259	<i>F 21 V 11/08</i>	(2006.01)	28268	<i>G 01 V 3/12</i>	(2006.01)	28277	<i>B 60 K 6/00</i>	(2007.10)
28260	<i>A 41 D 13/11</i>	(2006.01)	28269	<i>B 65 G 1/00</i>	(2006.01)	28278	<i>B 29 C 45/30</i>	(2006.01)
28261	<i>F 24 H 1/30</i>	(2006.01)	28270	<i>F 16 B 2/18</i>	(2006.01)	28279	<i>F 28 D 21/00</i>	(2006.01)
28262	<i>G 01 L 5/16</i>	(2006.01)	28271	<i>B 23 P 19/08</i>	(2006.01)	28280	<i>H 02 J 9/04</i>	(2006.01)
28263	<i>G 05 F 5/08</i>	(2006.01)	28272	<i>F 02 C 9/26</i>	(2006.01)	28281	<i>H 02 M 5/10</i>	(2006.01)
28264	<i>G 01 D 1/00</i>	(2006.01)	28273	<i>E 04 F 17/02</i>	(2006.01)	28282	<i>E 01 C 19/08</i>	(2006.01)
28265	<i>E 01 B 7/00</i>	(2006.01)	28274	<i>E 04 H 7/22</i>	(2006.01)			
28266	<i>G 01 B 11/02</i>	(2006.01)	28275	<i>E 04 C 1/39</i>	(2006.01)			

FG1K

Zapsané užité vzory - řazené podle MPT

(51) <i>A4ID 13/11</i>	(2006.01)	(72) Dřevo Michal Ing., Praha 10, CZ
<i>A62B 18/02</i>	(2006.01)	(54) Stroj pro paletizaci a balení zboží
<i>A62B 23/00</i>	(2006.01)	
<i>B32B 5/26</i>	(2006.01)	
(11) 28260		(51) <i>E01B 7/00</i>
(21) 2014-30060		<i>E01B 7/22</i>
(22) 07.10.2014		<i>E01B 26/00</i>
(47) 02.06.2015		<i>E01B 2/00</i>
(73) Žemlička Jaroslav, Horní Litvínov, CZ		(11) 28265
(72) Šaroč Jan PaedDr., Děkov, CZ		(21) 2014-30443
(54) Obličejová rouška		(22) 15.12.2014
(74) Ing. Dobroslav Musil, Zábrdovická 11, Brno, 61500		(47) 02.06.2015
		(73) Vysoké učení technické v Brně, Brno, CZ
		(72) Hruzíková Miroslava Ing., Brno - Slatina, CZ
		Plášek Otto doc. Ing., Brno - Ponava, CZ
		(54) Uspořádání podpražcových podložek u železničních výhybek tvaru 1:9-300 s přechodovou oblastí před žlabovými pražci
(51) <i>B23P 19/08</i>	(2006.01)	(51) <i>E01C 19/08</i>
(11) 28271		<i>E01C 7/22</i>
(21) 2015-30819		(11) 28282
(22) 06.03.2015		(21) 2015-31009
(47) 02.06.2015		(22) 26.04.2015
(73) VÚTS, a.s., Liberec, Liberec XI - Růžodol I, CZ		(47) 02.06.2015
(72) Bomba Tomáš, Liberec 5, CZ		(73) Kudrna Jan prof. ing., Babice u Rosic, CZ
Fábera Jaroslav Ing., Liberec 14, CZ		Urbanec Květoslav Ing., Březová, CZ
Klepl Robert Ing., Liberec 25, CZ		(72) Kudrna Jan prof. ing., Babice u Rosic, CZ
(54) Zařízení pro navlékání kroužků na trubku		Urbanec Květoslav Ing., Březová, CZ
(74) Ing. Dobroslav Musil, Zábrdovická 11, Brno, 61500		(54) Mobilní zařízení na modifikaci asfaltů pryžovým granulem a dalšími přísadami
		(74) doc. Ing. Jindřich Špaček, Svatopluka Čecha 1939/106A, Brno, 61200
(51) <i>B29C 45/30</i>	(2006.01)	(51) <i>E04C 1/39</i>
<i>B29C 45/20</i>	(2006.01)	<i>E04F 17/02</i>
<i>B29C 45/03</i>	(2006.01)	(11) 28275
(11) 28278		(21) 2015-30897
(21) 2015-30974		(22) 26.03.2015
(22) 17.04.2015		(47) 02.06.2015
(47) 02.06.2015		(73) KOMÍNY CZ s.r.o., Valdice, CZ
(73) FORMPLAST, s.r.o., Praha 2, CZ		(72) Svoboda Libor Ing., Jičín, CZ
(72) Faltus Miloš, Jablonné nad Orlicí, CZ		(54) Kominová tvárnice
(54) Vtoková soustava vstříkovací formy pro vstříkování plastů		(74) Jan Brykner, Resslerova 741, Hradec Králové, 50002
(74) Daniela Toningerová, patentový zástupce, Daniela Toningerová, Kamenická 3, Praha 7, 17000		
(51) <i>B60K 6/00</i>	(2007.10)	(51) <i>E04F 17/02</i>
(11) 28277		(11) 28273
(21) 2015-30968		(21) 2015-30857
(22) 15.04.2015		(22) 16.03.2015
(47) 02.06.2015		(47) 02.06.2015
(73) Eisler Jan, Praha, CZ		(73) KOMÍNY CZ s.r.o., Valdice, CZ
(72) Eisler Jan, Praha, CZ		(72) Svoboda Libor Ing., Jičín, CZ
(54) Pojízdné zařízení s modulárním pohonem		(54) Kominová tvárnice
(74) Ing. Libor Komberec, Josė Martiho 245/23, Praha 6, 16200		(74) Jan Brykner, Resslerova 741, Hradec Králové, 50002
(51) <i>B65G 1/00</i>	(2006.01)	(51) <i>E04F 21/02</i>
<i>B65B 59/00</i>	(2006.01)	<i>E04F 13/21</i>
(11) 28269		(11) 28276
(21) 2014-30519		
(22) 30.12.2014		
(47) 02.06.2015		
(73) PRAGOMETAL, spol. s r.o., Praha 10 Strašnice, CZ		

- (21) **2015-30898**
(22) 26.03.2015
(47) 02.06.2015
(73) Morávek Jan Ing., Litomyšl, CZ
Morávek Jan Mgr., Praha 10, CZ
- (72) Morávek Jan Ing., Litomyšl, CZ
Morávek Jan Mgr., Praha 10, CZ
- (54) **Prostředek pro dodržení rovinnosti omítané plochy**
(74) Jan Brykner, Resslerova 741, Hradec Králové, 50002
-
- (51) **E04H 7/22** (2006.01)
(11) 28274
(21) **2015-30862**
(22) 18.03.2015
(47) 02.06.2015
(73) AIVOTEC s.r.o., Kroměříž, CZ
(72) Káňa Jan, Kroměříž, CZ
Káňa Tomáš, Kroměříž, CZ
- (54) **Sílo na biomasu**
(74) Ing. Libor Markes, Grohova 54, Brno, 60200
-
- (51) **F02C 9/26** (2006.01)
F02C 9/48 (2006.01)
(11) 28272
(21) **2015-30836**
(22) 10.03.2015
(47) 02.06.2015
(73) EKOL, spol. s r.o., Brno, CZ
(72) Veselý Stanislav prof. Ing., Jinačovice, CZ
Janištin Václav, Brno, CZ
Frank Lumír Ing., Brno, CZ
- (54) **Ovládací zařízení pro dávkování paliva u spalovací turbíny**
(74) Kania, Sedlák, Smola, Ing. Jiří Malůšek, Mendlovo nám. 1a, Brno, 60300
-
- (51) **F16B 2/18** (2006.01)
(11) 28270
(21) **2015-30805**
(22) 02.03.2015
(47) 02.06.2015
(73) ČVUT v Praze, Fakulta strojní, Praha 6, CZ
(72) Nečas Martin, Praha 4, CZ
Valášek Michael prof. Ing., Praha 4, CZ
Pelikán Jan Ing., Vyžlovka, CZ
- (54) **Upevňovací prvky komponent pro stavebnice mechanismů**
(74) Ing. Karel Novotný, Žufanova 1099/2, Praha 6, 16300
-
- (51) **F21V 11/08** (2006.01)
F21V 11/14 (2006.01)
F21V 5/08 (2006.01)
G02B 5/18 (2006.01)
(11) 28259
(21) **2014-29847**
(22) 03.08.2014
(47) 02.06.2015
(73) Filák, s.r.o., Přerov I- Město, CZ
HoloPlus s.r.o., Praha 9- Hloubětín, CZ
- (72) Filák Jan Ing., Kokory, CZ
Škereň Marek Ing., Nová Ves 1- Ohrada, CZ
Nývlt Martin Ing., Náchod, CZ
Svoboda Jakub Ing., Praha 3- Žižkov, CZ
Květoň Milan Ing., Praha 8- Libeň, CZ
Filák Martin, Holešov, CZ
- (54) **Světelný zdroj s difrakční strukturou, zejména pro řízené směřování osvětlené plochy**
-
- (51) **F24H 1/30** (2006.01)
F28D 1/06 (2006.01)
(11) 28261
(21) **2014-30102**
(22) 16.10.2014
(47) 02.06.2015
(73) Smilek Jaroslav, Vsetín- Rokytnice, CZ
(72) Smilek Jaroslav, Vsetín- Rokytnice, CZ
- (54) **Teplotní kotel na tuhá paliva**
(74) Ing. Iva Rylková, Polská 1525, Ostrava- Poruba, 70800

- (51) **F28D 21/00** (2006.01)
(11) 28279
(21) **2015-30985**
(22) 20.04.2015
(47) 02.06.2015
(73) Česká zemědělská univerzita v Praze, Praha 6- Suchbát, CZ
(72) Neuberger Pavel doc. Ing., Chrástovice, CZ
Kodešová Radka prof. Ing., Praha 11, CZ
Adamovský Radomír prof. Ing., Kralupy nad Vltavou, CZ
Bureš Petr Ing., Praha 2, CZ
Fěr Miroslav Ing., Praha 10, CZ
Klement Aleš Ing., Jihlava, CZ
- (54) **Zához zemního tepelného výměníku**
(74) Ing. Libor Šimek, Vinohradská 194, Praha 3 - Vinohrady, 13000
-
- (51) **G01B 11/02** (2006.01)
G01B 11/16 (2006.01)
G01B 21/32 (2006.01)
(11) 28266
(21) **2014-30464**
(22) 17.12.2014
(47) 02.06.2015
(73) Ústav přístrojové techniky AV ČR, v. v. i., Brno, CZ
(72) Mikel Břetislav Ing., Tišnov, CZ
Helán Radek Ing., Brno, CZ
Urban František doc. Ing., Prostějov, CZ
Jelínek Michal Bc., Havlíčkův Brod, CZ
- (54) **Optovláknový senzor a sestava pro měření tvarových změn ochranné obálky jaderného reaktoru**
(74) KANIA SEDLÁK SMOLA patentová kancelář, Ing. Veronika Zemanová, Mendlovo nám. 1a, Brno, 60300
-
- (51) **G01D 1/00** (2006.01)
G05B 15/02 (2006.01)
(11) 28264
(21) **2014-30438**
(22) 12.12.2014
(47) 02.06.2015
(73) Vysoké učení technické v Brně, Brno, CZ
(72) Bečkovský David Ing., Jeseník, CZ
Vajkay František Ing., Hrušovany u Brna, CZ
- (54) **Zařízení pro dálkové sledování stavu stavebních konstrukcí**
(74) Kania, Sedlák, Smola, Ing. Jiří Malůšek, Mendlovo nám. 1a, Brno, 60300
-
- (51) **G01L 5/16** (2006.01)
G01L 5/00 (2006.01)
G01M 13/00 (2006.01)
G01M 1/00 (2006.01)
(11) 28262
(21) **2014-30170**
(22) 27.10.2014
(47) 02.06.2015
(73) Vysoké učení technické v Brně, Brno, CZ
(72) Holub Michal Ing. Dipl.-Ing., Brno- Židenice, CZ
Blecha Petr doc. Ing., Kuřim, CZ
Bradáč František Ing., Brno- Stránice, CZ
Pavlík Jan Ing., Velká Bíteš- Janovice, CZ
Vetiška Jan Ing., Luková, CZ
Flekal Lukáš Ing., Jihlava, CZ
- (54) **Zařízení pro měření přesnosti chodu vřetene pod statickým zatížením**
-
- (51) **G01V 3/12** (2006.01)
G01V 3/15 (2006.01)
(11) 28267
(21) **2014-30484**
(22) 18.12.2014
(47) 02.06.2015
(73) Centrum dopravního výzkumu v.v.i., Brno, CZ
(72) Matula Radek Ing., Brno, CZ
Stryk Josef Ing., Tišnov, CZ
Pospíšil Karel prof. Ing., Brno, CZ
- (54) **Distanční zařízení pro dvoukanálový georadar**
-
- (74) Kania, Sedlák, Smola, Ing. Jiří Malůšek, Mendlovo nám. 1a, Brno, 60300

(51) G01V 3/12 (2006.01)	(47) 29.05.2015
G01V 3/15 (2006.01)	(73) Technická univerzita v Liberci, Liberec, CZ
(11) 28268	(72) Kysela Martin Ing., Liberec 15, CZ
(21) 2014-30485	Kolář Matěj Ing., Liberec 14, CZ
(22) 18.12.2014	(54) Analyzátor spojitých a nespojitých provozních stavů elektromobilů, elektrobusů a hybridních dopravních prostředků
(47) 02.06.2015	(74) Ing. Dobroslav Musil, Zábřdovická 11, Brno, 61500
(73) Centrum dopravního výzkumu v.v.i., Brno, CZ	
(72) Matula Radek Ing., Brno, CZ	
Stryk Josef Ing., Tišnov, CZ	
Pospíšil Karel prof. Ing., Brno, CZ	
(54) Automatizované zařízení pro ovládání dvoukanálového georadaru	
(74) Kania, Sedlák, Smola, Ing. Jiří Malůšek, Mendlovo nám. 1a, Brno, 60300	
(51) G05F 5/08 (2006.01)	(51) H02J 9/04 (2006.01)
G05G 9/00 (2006.01)	H02J 9/00 (2006.01)
(11) 28263	(11) 28280
(21) 2014-30250	(21) 2015-30986
(22) 12.11.2014	(22) 20.04.2015
(47) 02.06.2015	(47) 02.06.2015
(73) Výzkumný ústav meliorací a ochrany půdy, v.v.i., Praha 5- Zbraslav, CZ	(73) České vysoké učení technické v Praze, Fakulta dopravní, Ústav dopravní techniky, Praha 1, CZ
ADCIS s.r.o., Pardubice, CZ	(72) Jirovský Václav doc. Ing., Praha 4, CZ
(72) Kulhavý Zbyněk doc. Ing., Pardubice, CZ	(54) Zapojení pro trvalé napájení elektronických jednotek v síti odpojované od zdroje
Krejzík Pavel Ing., Ostřešany, CZ	(74) Ing. Hana Dušková, Na Kočově 180, Chotutice, 28103
Kulhavý Martin, Pardubice, CZ	
(54) Jednotka řízení letu upoutaných modelů bezpilotních dronů	
(51) G07C 5/08 (2006.01)	(51) H02M 5/10 (2006.01)
G07C 5/00 (2006.01)	H02M 5/00 (2006.01)
(11) 28258	(11) 28281
(21) 2015-30866	(21) 2015-30987
(22) 18.03.2015	(22) 20.04.2015
	(47) 02.06.2015
	(73) České vysoké učení technické v Praze, Fakulta dopravní, Ústav dopravní techniky, Praha, CZ
	(72) Jirovský Václav doc. Ing., Praha 4, CZ
	(54) Zapojení transformátorového zdroje s velkým vstupním rozsahem
	(74) Ing. Hana Dušková, Na Kočově 180, Chotutice, 28103

Seznam majitelů zapsaných užitéch vzorů

(73) ADCIS s.r.o., Pardubice, CZ	(11) 28263	(51) G 05 F 5/08 (2006.01)	(73) Ústav přístrojové techniky AV ČR, v. v. i., Brno, CZ	(11) 28266	(51) G 01 B 11/02 (2006.01)
AIVOTEC s.r.o., Kroměříž, CZ	28274	E 04 H 7/22 (2006.01)	VÚTS, a.s., Liberec, Liberec XI - Růžodol I, CZ	28271	B 23 P 19/08 (2006.01)
Centrum dopravního výzkumu v.v.i., Brno, CZ	28267	G 01 V 3/12 (2006.01)	Vysoké učení technické v Brně, Brno, CZ	28262	G 01 L 5/16 (2006.01)
Centrum dopravního výzkumu v.v.i., Brno, CZ	28268	G 01 V 3/12 (2006.01)	Vysoké učení technické v Brně, Brno, CZ	28264	G 01 D 1/00 (2006.01)
Česká zemědělská univerzita v Praze, Praha 6- Suchbátka, CZ	28279	F 28 D 21/00 (2006.01)	Vysoké učení technické v Brně, Brno, CZ	28265	E 01 B 7/00 (2006.01)
České vysoké učení technické v Praze, Fakulta dopravní, Ústav dopravní techniky, Praha 1, CZ	28280	H 02 J 9/04 (2006.01)	Výzkumný ústav meliorací a ochrany půdy, v.v.i., Praha 5- Zbraslav, CZ	28263	G 05 F 5/08 (2006.01)
České vysoké učení technické v Praze, Fakulta dopravní, Ústav dopravní techniky, Praha, CZ	28281	H 02 M 5/10 (2006.01)	Eisler Jan, Praha, CZ	28277	B 60 K 6/00 (2007.10)
ČVUT v Praze, Fakulta strojní, Praha 6, CZ	28270	F 16 B 2/18 (2006.01)	Kudrna Jan prof. ing., Babice u Rosic, CZ	28282	E 01 C 19/08 (2006.01)
EKOL, spol. s r.o., Brno, CZ	28272	F 02 C 9/26 (2006.01)	Morávek Jan Ing., Litomyšl, CZ	28276	E 04 F 21/02 (2006.01)
Filák, s.r.o., Přerov I- Město, CZ	28259	F 21 V 11/08 (2006.01)	Morávek Jan Mgr., Praha 10, CZ	28276	E 04 F 21/02 (2006.01)
FORMPLAST, s.r.o., Praha 2, CZ	28278	B 29 C 45/30 (2006.01)	Smilek Jaroslav, Vsetín-Rokytnice, CZ	28261	F 24 H 1/30 (2006.01)
HoloPlus s.r.o., Praha 9- Hloubětín, CZ	28259	F 21 V 11/08 (2006.01)	Urbanec Květoslav Ing., Březová, CZ	28282	E 01 C 19/08 (2006.01)
KOMÍNY CZ s.r.o., Valdice, CZ	28273	E 04 F 17/02 (2006.01)	Žemlička Jaroslav, Horní Litvínov, CZ	28260	A 41 D 13/11 (2006.01)
KOMÍNY CZ s.r.o., Valdice, CZ	28275	E 04 C 1/39 (2006.01)			
PRAGOMETAL, spol. s r.o., Praha 10 Strašnice, CZ	28269	B 65 G 1/00 (2006.01)			
Technická univerzita v Liberci, Liberec, CZ	28258	G 07 C 5/08 (2006.01)			

FG4Q

Zapsané průmyslové vzory - přehled podle čísel zápisu

V období uzávěrky tohoto čísla Věstníku zapsal Úřad průmyslového vlastnictví tyto průmyslové vzory:

36449	13-02	36452	11-01	36455	15-01
36450	06-04, 23-02	36453	08-07		
36451	03-01	36454	13-02		

FG4Q

Zapsané průmyslové vzory - přehled podle tříd

- (51) **03-01**
- (11) 36451
- (21) 2014-39949
- (22) 24.06.2014
- (15) 01.06.2015
- (54) **Taška s popruhem**
- (28) 3
- (73) Stillus s.r.o., Kobyly, CZ
- (72) Chudoba Pavel Ing., Kobyly, CZ
Straka Miroslav, Břeclav, CZ
- (74) INPARTNERS GROUP, Ing. Leopold Dadej, Na Valtické 339/6, Břeclav
4, 69141

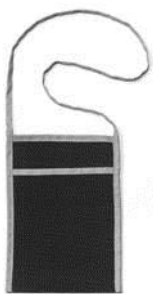

1.1

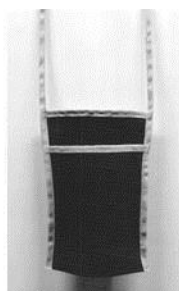

1.2

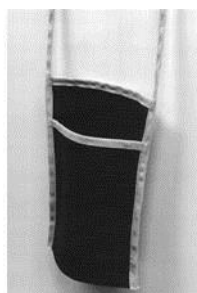

1.3

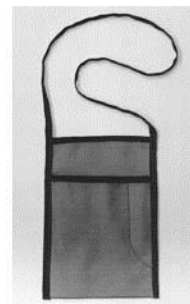

2.1

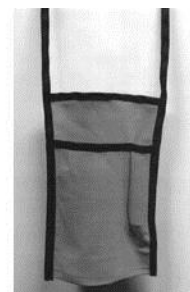

2.2

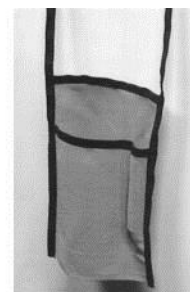

2.3

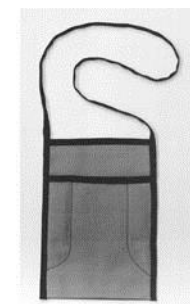

3.1

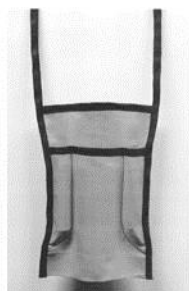

3.2

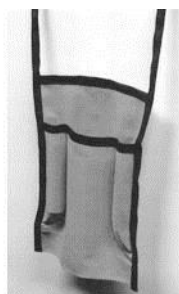

3.3

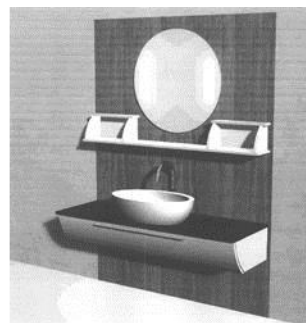

3.1

- (51) **08-07**
(11) 36453
(21) 2014-40009
(22) 09.09.2014
(15) 01.06.2015
(54) **Zamykací zařízení**
(28) 1
(73) Vysoká škola báňská-Technická univerzita Ostrava, Ostrava-Poruba, CZ
(72) Hrabovský Leopold doc. Ing., Havířov-Šumbark, CZ
Bobok Jiří Ing., Havířov-Šumbark, CZ

- (51) **06-04, 23-02**
(11) 36450
(21) 2014-40092
(22) 19.11.2014
(15) 29.05.2015
(54) **Koupelnový nábytek**
(28) 3
(73) Buganská Tamara ak. soch., Brno, CZ
(72) Buganská Tamara ak. soch., Brno, CZ



1.1



2.1

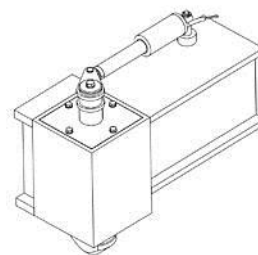

1.1

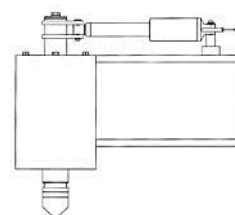

1.2

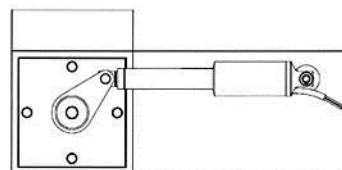

1.3

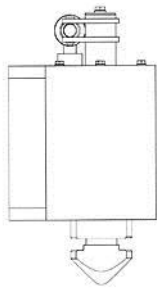

1.4

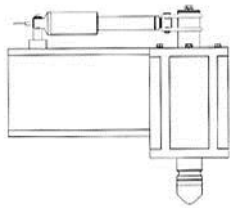

1.5

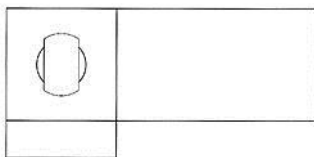

1.6

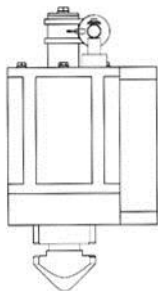

1.7

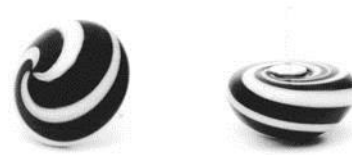

1.1

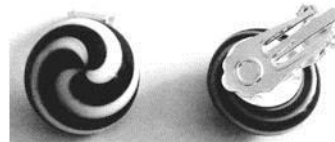

2.1



3.1



3.2



4.1



4.2

- (51) **11-01**
(11) 36452
(21) 2014-40006
(22) 05.09.2014
(15) 01.06.2015
(54) **Náušnice**
(28) 4
(73) Kliment Jan, Nové Město na Moravě, CZ
(72) Kliment Jan, Nové Město na Moravě, CZ
(74) Ing. Radmila Baumová, nám. Republiky 75/2, Žďár nad Sázavou, 59101

(51) **13-02**
(11) 36449
(21) 2014-40078
(22) 05.11.2014
(15) 29.05.2015
(54) **Kontejner pro univerzální zdrojovou akumulátorovou jednotku**
(28) 1
(73) Vysoká škola báňská - technická univerzita Ostrava, Ostrava-Poruba, CZ
(72) Čermák Tomáš prof. Ing., Moravská Ostrava, CZ
Sládeček Václav Ing., Vratimov, CZ
Vincenec Jan Ing., Haviřov-Podlesí, CZ
Palacký Petr doc. Ing., Nový Jičín, CZ
Neborák Ivo doc. Ing., Rychvald, CZ
Kopáček Jaroslav prof. Ing., Moravská Ostrava, CZ
Fojtášek Kamil Ing., Ostrava-Poruba, CZ

(51) **13-02**
(11) 36454
(21) 2014-40079
(22) 06.11.2014
(15) 01.06.2015
(54) **Kontejner pro univerzální trakční akumulátorovou jednotku**
(28) 1
(73) Vysoká škola báňská-Technická univerzita Ostrava, Ostrava-Poruba, CZ
(72) Čermák Tomáš prof. Ing., Moravská Ostrava, CZ
Sládeček Václav Ing., Vratimov, CZ
Vincenec Jan Ing., Haviřov-Podlesí, CZ
Palacký Petr doc. Ing., Nový Jičín, CZ
Neborák Ivo doc. Ing., Rychvald, CZ
Kopáček Jaroslav prof. Ing., Moravská Ostrava, CZ
Fojtášek Kamil Ing., Ostrava-Poruba, CZ

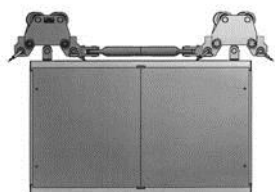

1.1

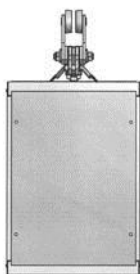

1.2

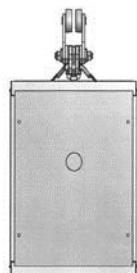

1.3

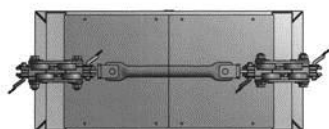

1.4

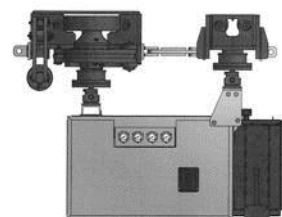

1.1

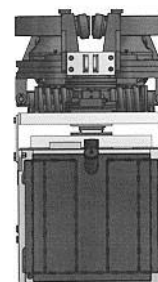

1.2

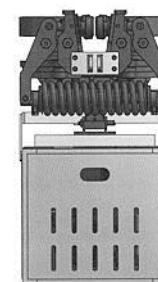

1.3

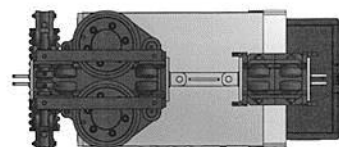

1.4

(51) **15-01**

(11) 36455

(21) 2014-40099

(22) 26.11.2014

(15) 01.06.2015

(54) **Skříň turbíny**

(28) 1

(73) SIGMA Výzkumný a vývojový ústav, s.r.o., Lutín, CZ

(72) Šoukal Jiří Ing., Olomouc, CZ

Czyż Jan, Olomouc, CZ

Vyroubal Michal Ing., Olomouc, CZ

(74) Ing. Petr Soukup, Vídeňská 8, Olomouc, 77200

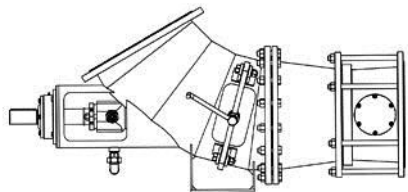

1.1

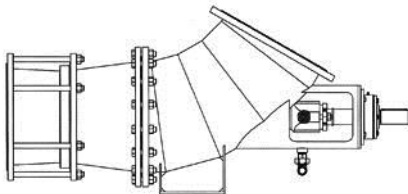

1.2

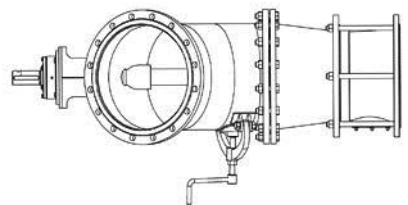

1.3

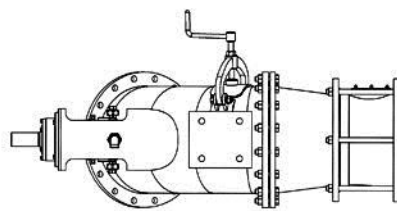

1.4

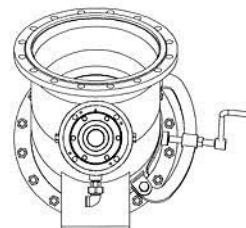

1.5

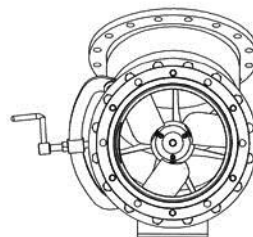

1.6

Seznam vlastníků zapsaných průmyslových vzorů

(73)	(11)	(51)	(73)	(11)	(51)
Buganská Tamara ak. soch., Brno, CZ	36450	06-04	Stillus s.r.o., Kobyly, CZ	36451	03-01
Kliment Jan, Nové Město na Moravě, CZ	36452	11-01	Vysoká škola báňská - technická univerzita Ostrava, Ostrava-Poruba, CZ	36449	13-02
SIGMA Výzkumný a vývojový ústav, s.r.o., Lutín, CZ	36455	15-01	Vysoká škola báňská-Technická univerzita Ostrava, Ostrava-Poruba, CZ	36453	08-07
Vysoká škola báňská-Technická univerzita Ostrava, Ostrava-Poruba, CZ	36454	13-02			

Úřední rozhodnutí a oznámení

MK4A, MK4F

Zánik patentů a autorských osvědčení uplynutím doby platnosti

(11)	(21)	Int.Cl/(51)	(11)	(21)	Int.Cl/(51)
286081	1996-3617	7/C07D 311/68	287336	1995-1409	8/F23D 14/48
286976	1996-3502	7/C07K 14/785	291477	1996-3561	7/A61K 31/675

MM4A, MM4F

Zániky patentů a autorských osvědčení pro nezaplacení udržovacích poplatků

(11)	(21)	Int.Cl/(51)	(11)	(21)	Int.Cl/(51)
286153	1998-3757	8/C04B 14/02	299852	2002-2918	8/B65G 49/04
286154	1998-3758	8/C04B 24/34	300157	2001-1915	8/C07D 257/02
288301	1999-4249	8/B61D 17/06	300657	2002-1711	8/B62K 15/00
289643	1998-1565	7/A61K 31/192	301289	2002-2552	8/G06Q 20/00
290026	1995-3071	8/C03C 17/245	301481	2001-3206	8/C04B 35/532
290036	1995-3025	8/F23H 3/02	301929	2007-589	8/H01H 9/00
290781	1998-1807	7/C07D 233/32	302104	2006-720	8/G01F 11/00
290941	1997-1798	7/C07H 19/073	302855	2010-869	8/C23F 11/02
291089	1998-1446	7/F16K 37/00	302931	2003-1522	8/B67D 1/04
291990	1996-2025	7/F16G 3/00	302952	2006-725	8/G01N 27/60
292796	1997-3696	7/F02D 9/10	302960	2010-856	8/A01N 33/04
292910	1997-3750	8/F16B 13/12	303035	2007-831	8/G01L 9/02
293910	2000-4281	8/C01B 15/023	303413	2007-800	8/A61B 5/01
295242	2003-2845	7/B03B 9/06	303760	2011-762	8/C02F 101/32
295670	1998-3700	8/B03C 3/45	303795	2007-799	8/G01N 21/17
296581	2000-1940	8/F01D 25/22	303982	2003-1326	8/A23K 1/10
297755	2002-1884	8/C08G 18/78	304040	2003-1358	8/C07C 11/167
298122	2002-1634	8/B29C 44/42	304132	2002-2718	8/H02K 9/16
298257	2000-4330	8/E05B 83/36	304314	2012-822	8/F15C 1/22
299536	2001-1703	8/A61F 13/15	304559	2005-711	8/B01D 1/22
299797	2000-1791	8/C12N 15/86	304645	2005-523	8/B65F 5/00
299851	2002-2807	8/B65G 49/04			

MK1K

Zániky užitečných vzorů uplynutím doby platnosti

(11)	(21)	(51)	(11)	(21)	(51)		
15564	2005-16675	A23G 3/00	(2006.01)	21539	2010-23435	C12M 3/00	(2006.01)
15593	2005-16665	A23L 1/09	(2006.01)	21541	2010-23454	A21B 5/00	(2006.01)
15594	2005-16666	A23L 1/09	(2006.01)	21561	2010-23445	B60Q 1/04	(2006.01)
15605	2005-16669	B61L 5/00	(2006.01)	21563	2010-23481	G09F 13/08	(2006.01)
15637	2005-16695	F24H 9/20	(2006.01)	21657	2010-23489	F23D 17/00	(2006.01)
15794	2005-16685	B65G 23/04	(2006.01)	21658	2010-23490	A01M 3/00	(2006.01)
15953	2005-16667	F23D 21/00	(2006.01)	21724	2010-23457	F24H 1/18	(2006.01)
18140	2007-19369	H02G 3/08	(2006.01)	21765	2010-23429	G01N 33/38	(2006.01)
18143	2007-19380	C11D 1/83	(2006.01)	21766	2010-23430	C12C 1/027	(2006.01)
18147	2007-19393	B61C 13/06	(2006.01)	21767	2010-23441	F16K 1/18	(2006.01)
18166	2007-19377	B60J 5/10	(2006.01)	21768	2010-23442	F16K 1/00	(2006.01)
18188	2007-19373	G01R 27/08	(2006.01)	21851	2010-23465	A47G 23/03	(2006.01)
18189	2007-19374	G01R 27/26	(2006.01)	21852	2010-23482	G06F 3/01	(2006.01)
18371	2007-19381	G01N 33/52	(2006.01)	21853	2010-23485	F04D 9/02	(2006.01)
18435	2007-19388	A61H 23/02	(2006.01)	21854	2010-23516	G03B 7/00	(2014.01)
18550	2007-19367	B65D 19/00	(2006.01)	21888	2010-23525	B22D 27/11	(2006.01)
18551	2007-19402	E04G 23/02	(2006.01)	21899	2010-23455	B23Q 1/30	(2006.01)

(11)	(21)	(51)		(11)	(21)	(51)	
21900	2010-23466	B22F 1/00	(2006.01)	22204	2010-23459	G09B 19/22	(2006.01)
21901	2010-23470	A61H 9/00	(2006.01)	22317	2010-23443	C04B 28/02	(2006.01)
21929	2010-23437	H04M 1/04	(2006.01)	22374	2010-23450	B65D 35/28	(2006.01)
21958	2010-23436	G01M 15/10	(2006.01)	22495	2010-23439	A62C 99/00	(2010.01)
21959	2010-23483	A61B 5/11	(2006.01)	22735	2011-24041	A62C 27/00	(2006.01)
22117	2010-23480	G01N 23/06	(2006.01)	22839	2010-23639	F02G 1/043	(2006.01)
22202	2010-23447	C12N 15/11	(2006.01)	23001	2011-24040	A62C 25/00	(2006.01)
22203	2010-23458	G09B 19/22	(2006.01)	23386	2010-23486	G01N 27/12	(2006.01)

MK4Q

Zániky práva ze zapsaných průmyslových vzorů uplynutím doby ochrany

(11)	(21)	Int.Cl/(51)	(11)	(21)	Int.Cl/(51)
28988	1994-27902	7/25-01	33210	2004-35609	8/14-03
29436	1999-32072	7/11-01	34788	2009-37971	9/09-03
29609	1999-32074	7/02-04	34806	2009-37974	9/25-01
32543	2004-35594	8/12-08	34807	2009-37975	9/25-01
32708	2004-35600	8/13-02	34813	2009-37972	9/07-05
32738	2004-35604	8/14-03	34829	2009-37962	9/01-01
32739	2004-35605	8/14-03	34836	2009-37977	9/25-02
32740	2004-35606	8/14-03	34871	2009-37967	9/08-05
32777	2004-35591	8/25-03	34895	2009-37984	9/21-03
32817	2004-35612	8/19-06	34908	2009-37980	9/25-01
33208	2004-35607	8/14-03	34926	2009-37985	9/21-01
33209	2004-35608	8/14-03	34993	2009-37953	9/12-11

MC3K

Výmazy užitných vzorů

(11)	24940	(54)	Umělecké šperky
(21)	2012-26609		30.08.2012
(22)	30.08.2012		

ND1K

Druhé prodloužení doby platnosti užitných vzorů

(51)	E04F 11/18	(2006.01)
(11)	18751	
(21)	2008-19989	
(22)	29.05.2008	
(73)	INTEGRA METAL SYSTEMS s.r.o., Praha 9 - Horní Počernice, CZ	
(54)	Zábradlí pro ohrazení prostorů a profily tvořící toto zábradlí	

ND4Q

První obnovy doby ochrany průmyslových vzorů

(51)	09-01	(51)	19-08
(11)	34939	(11)	35153
(21)	2010-38153	(21)	2010-38296
(22)	29.03.2010	(22)	01.07.2010
(54)	Láhev Regent	(54)	Bloky hospodářských tiskopisů
(51)	19-08	(51)	09-09
(11)	34940	(11)	35168
(21)	2010-38224	(21)	2010-38268
(22)	07.05.2010	(22)	04.06.2010
(54)	Tiskovina - technický výkres láhve Regent	(54)	Jednoduchá vřazovací šachta podzemního kontejneru
(51)	25-03	(51)	09-09
(11)	35148	(11)	35169
(21)	2010-38264	(21)	2010-38269
(22)	02.06.2010	(22)	04.06.2010
(54)	Pergola	(54)	Vřazovací šachta podzemního kontejneru

(51) 21-03
(11) 35518
(21) 2010-38428

(22) 27.10.2010
(54) Display výherního automatu

ND4Q

Druhé obnovy doby ochrany průmyslových vzorů

(51) 19-08
(11) 33041
(21) 2005-36034
(22) 30.03.2005
(54) Identifikační karta

(51) 11-02
(11) 33607
(21) 2005-36460
(22) 02.11.2005
(54) Dekorativní předmět - láhev na podstavci

ND4Q

Třetí obnovy doby ochrany průmyslových vzorů

(51) 13-03
(11) 30220
(21) 2000-32608
(22) 23.06.2000
(54) Rámeček elektroinstalačního přístroje

(51) 08-08
(11) 30391
(21) 2000-32764
(22) 15.09.2000
(54) Zajišťovací svorka

ND4Q

Čtvrté obnovy doby ochrany průmyslových vzorů

(51) 25-01
(11) 26185
(21) 1995-28486
(22) 15.06.1995
(54) Konzola

PD4A

Převod práv a ostatní změny majitelů patentů

(11) 303206
(21) 2010-494
(73) Vysoká škola báňská - Technická univerzita Ostrava, Ostrava - Poruba, CZ

PD1K

Převod práv a ostatní změny majitelů užitných vzorů

(11) 21493
(21) 2010-23158
(73) TOPNATUR s.r.o., Slušovice, CZ

(11) 25562
(21) 2013-27824
(73) TOPNATUR s.r.o., Slušovice, CZ

QA9A

Nabídka licence

(73) Vysoká škola báňská - TU OSTRAVA, Ostrava-Poruba, CZ
(11) 301641
(54) Prstencová propadová klapka

(73) České vysoké učení technické v Praze, fakulta elektrotechnická, Praha, CZ
(11) 303264
(54) Nízkoprofilová anténa

(73) VŠB-TU Ostrava, fakulta strojní Katedra energetiky 361, Ostrava - Poruba, CZ
(11) 303671
(54) Zařízení k minimalizaci čpavkového skluzu ve spalínách

(73) Vysoká škola báňská - Technická universita Ostrava Fakulta strojní, katedra energetiky, Ostrava, CZ
(11) 305164
(54) Kotel s regulací teploty spalin na výstupu

(73) Mendelova univerzita v Brně, Brno, CZ
(11) 305267
(54) Zařízení na výrobu desek na bázi dřeva s vylepšeným hustotním profilem

(73) ČVUT v Praze, Fakulta strojní, Praha 6, CZ
(11) 305268
(54) Pružná spojka

Zamítnuté a částečně zamítnuté přihlášky ochranných známek před zveřejněním

Kapitola obsahuje údaje o rozhodnutích o přihláškách ochranných známek, u kterých byly na základě provedeného věcného průzkumu shledány Úřadem důvody pro zamítnutí přihlášky ochranné známky podle ustanovení § 4 nebo 6 zákona č. 441/2003 Sb. Na základě toho Úřad vydal rozhodnutí o zamítnutí přihlášky podle ustanovení § 22 zákona č. 441/2003 Sb., a to pro celý seznam výrobků a služeb nebo pro jeho část. Údaje o výsledku rozhodnutí (zamítnutí přihlášky, částečné zamítnutí přihlášky) jsou uvedeny za datem právní moci rozhodnutí pod INID kódem (583) s názvem "Datum právní moci rozhodnutí/výsledek rozhodnutí".

(210) **O-498063**

(540)

Carmen

(583) 19.05.2015/NABYTÍ P.M. - ČÁSTEČNÉ ZAMÍTNUTÍ PŘIHLÁŠKY

(210) **O-504395**

(540)

**PROMO
ONLY**

(583) 26.05.2015/NABYTÍ P.M. - ZAMÍTNUTÍ PŘIHLÁŠKY

(210) **O-504396**

(540)

Promo Only

(583) 26.05.2015/NABYTÍ P.M. - ZAMÍTNUTÍ PŘIHLÁŠKY

(210) **O-504981**

(540)



(583) 19.05.2015/NABYTÍ P.M. - ČÁSTEČNÉ ZAMÍTNUTÍ PŘIHLÁŠKY

(210) **O-506036**

(540)



(583) 22.05.2015/NABYTÍ P.M. - ČÁSTEČNÉ ZAMÍTNUTÍ PŘIHLÁŠKY

(210) **O-507276**

(540)

BIOREVUE

(583) 23.05.2015/NABYTÍ P.M. - ZAMÍTNUTÍ PŘIHLÁŠKY

(210) **O-507356**

(540)

Virtuální Univerzita třetího věku

(583) 19.05.2015/NABYTÍ P.M. - ZAMÍTNUTÍ PŘIHLÁŠKY

(210) **O-508995**

(540)



(583) 22.05.2015/NABYTÍ P.M. - ČÁSTEČNÉ ZAMÍTNUTÍ PŘIHLÁŠKY

(210) **O-510829**

(540)

B-UHR

(583) 29.05.2015/NABYTÍ P.M. - ČÁSTEČNÉ ZAMÍTNUTÍ PŘIHLÁŠKY

(210) **O-510883**

(540)

**Centrum regionu Haná pro
biotechnologický a zemědělský výzkum**

(583) 23.05.2015/NABYTÍ P.M. - ČÁSTEČNÉ ZAMÍTNUTÍ PŘIHLÁŠKY

(210) **O-511680**

(540)



(583) 26.05.2015/NABYTÍ P.M. - ČÁSTEČNÉ ZAMÍTNUTÍ PŘIHLÁŠKY

(210) **O-511843**
(540)

DENT+

(583) 23.05.2015/NABYTÍ P.M. - ZAMÍTNUTÍ PŘIHLÁŠKY

(210) **O-513783**
(540)



(583) 19.05.2015/NABYTÍ P.M. - ČÁSTEČNĚ ZAMÍTNUTÍ PŘIHLÁŠKY

(210) **O-514191**
(540)

Miss Léta

(583) 26.05.2015/NABYTÍ P.M. - ZAMÍTNUTÍ PŘIHLÁŠKY

(210) **O-515468**
(540)

Venol

(583) 09.05.2015/NABYTÍ P.M. - ČÁSTEČNĚ ZAMÍTNUTÍ PŘIHLÁŠKY

(210) **O-517007**
(540)

I'm
**BEST
FOR
YOU**

(583) 23.05.2015/NABYTÍ P.M. - ZAMÍTNUTÍ PŘIHLÁŠKY

Přehled zveřejněných přihlášek ochranných známek

Přihlášky ochranných známek, které byly na základě výsledků formálního a věcného průzkumu provedeného Úřadem shledány schopné zápisu do rejstříku ochranných známek, jsou obsaženy v této kapitole. Důležitou právní skutečností je, že zveřejněním přihlášky ochranné známky v této kapitole Věstníku (§ 23 zákona č. 441/2003 Sb.) začíná běžet zákonná tříměsíční lhůta pro podání námitek podle ustanovení § 25 zákona č. 441/2003 Sb.

Číselný přehled											
O-498063	O-504981	O-506036	O-510525	O-510883	O-511680	O-516096	O-516662	O-516922	O-516983	O-517216	O-517218
O-517488	O-517531	O-517698	O-518419	O-518429	O-518520	O-518521	O-518531	O-518573	O-518579	O-518680	O-518731
O-518742	O-518947	O-519035	O-519178	O-519192	O-519193	O-519268	O-519346	O-519353	O-519354	O-519355	O-519373
O-519382	O-519384	O-519385	O-519504	O-519513	O-519523	O-519529	O-519530	O-519656	O-519658	O-519680	O-519827
O-519828	O-519837	O-519889	O-519890	O-519930	O-519966	O-519984	O-520020	O-520022	O-520023	O-520154	O-520159
O-520175	O-520202	O-520203	O-520223	O-520249	O-520314	O-520375	O-520408	O-520421	O-520422	O-520425	O-520426
O-520479	O-520506	O-520507	O-520591	O-520774	O-520832	O-520873	O-520942	O-520943	O-520949	O-520950	O-520952
O-520955	O-520956	O-521120	O-521123	O-521125	O-521128	O-521131	O-521162	O-521276	O-521278	O-521425	O-521426
O-521455	O-521576	O-521577	O-521578	O-521614	O-521661	O-521662	O-521717	O-521718	O-521719	O-521726	O-521749
O-521752	O-521753	O-521754	O-521761	O-521821	O-521822	O-521825	O-521829	O-521881	O-521933	O-521934	

Zveřejněné přihlášky ochranných známek

(210) **O-498063**

(220) 11.09.2012

(320) 11.09.2012

(511) 30

(540)

Carmen

(510) (30) mražené krémy v rámci této třídy, mražené mléčné výrobky v rámci této třídy.

(730) **TIPAFROST, a.s.**, Žďárského 188, Kozichovice, 67401, CZ

(740) JUDr. Miroslav Zvěřina, Bráfova 20, Třebíč, 67401

(210) **O-504981**

(220) 05.06.2013

(320) 05.06.2013

(511) 21, 34

(540)



(510) (21) sklářské výrobky, porcelán, zejména výrobky z českého skla (Bohemia glass) a ručně foukaného skla; (34) tabák surový nebo zpracovaný, tabákové výrobky, včetně doutníků, cigaret, cigarillos, tabáku k balení cigaret, dýmkového tabáku, žvýkacího tabáku, šňupacího tabáku, kretku, snus, tabákové náhražky (nikoliv pro léčebné účely), byliny na kouření, kuřácké potřeby, včetně cigaretových papírů a dutinek, cigaretových filtrů, tabatěrek, pouzder na cigarety a popelníků, dýmek, lulek, čističů lulek a dýmek, nacrpačů lulek a dýmek, kapesních strojků k balení cigaret, ručních strojů pro vkládání tabáku do papírových dutinek, zapalovačů a hořavin pro zapalovače, zásobníků pro zapalovače, zápalky, křesadla, stojany na dýmky, taštičky pro dýmky, popelníky, držáky na zápalky, krabičky na zápalky, dózy na tabák, váčky na tabák, kuřácký kapesní nožík, kuřácké soupravy, vodní dýmky a příslušenství k těmto dýmkám, zejména vázy, hadice, náustky, korunky, kleště, těsnění, uhlíky pro vodní dýmky, rozpalovače uhlíků, tabák a jeho směsi do vodních dýmek, elektronické cigarety, elektronické inhalátory.

(730) **MEDUSE DESIGN, s.r.o.**, Puškinova 1556/30, Brno, 61600, CZ

(740) INPARTNERS GROUP, Ing. Ivan Lukšiček, Lidická 51, Brno, 60200

(210) **O-506036**

(220) 16.07.2013

(320) 16.07.2013

(511) 35, 36, 41, 42

(540)



(510) (35) analýzy nákladů, posuzování efektivity provozu a racionalizace práce, reklamní, inzertní a propagační činnost, vydávání reklamních nebo náborových, propagačních a inzertních textů; (36) nemovitosti (pronájem, správa, zprostředkování), pronájem kanceláří, daňové odhady (služby),

úschova v bezpečnostních schránkách, finanční analýzy, finanční informace, finanční odhady a oceňování, finanční poradenství, finanční konzultační služby; (41) školení, pořádání kurzů a seminářů a výuka, vzdělávání v oblasti účetnictví, organizování a pořádání odborných kurzů, školení a jiných vzdělávacích akcí, vydavatelská a nakladatelská činnost; (42) expertízy, odborné poradenství v oblasti počítačového softwaru a informačních technologií.

(730) **AD DPE holding a.s.**, Jungmannova 319, Jičín, 50601, CZ

(210) **O-510525**

(220) 13.01.2014

(320) 13.01.2014

(511) 17, 19

(540)



(510) (17) kaučuk, gutaperča, guma, azbest, slída a výrobky z těchto materiálů, které nejsou zahrnuty do jiných tříd, ohebné trubky nekovové; (19) stavební materiály nekovové, zateplovací systémy nekovové (stavební materiál), lepicí malta a stěrkové hmoty pro stavební účely, pastovité omítky, cementové podlahové hmoty, suché betonové směsi, jádrové omítky ruční, jádrové omítky strojní, směsi pro výrobu jádrových omítek a zdicí malty, zdicí malta, směsi pro tenkovrstvé lepení pórobetonových tvárníc, minerální hydroizolační hmoty.

(730) **Saint-Gobain Construction Products CZ a.s.**, Počernická 272/96, Praha 10 - Malešice, 10803, CZ

(740) Společná advokátní kancelář Všeťečka Zelený Švorčík Kalenský a partneři, JUDr. Otakar Švorčík, Hálkova 1406/2, Praha 2, 12000

(210) **O-510883**

(220) 27.01.2014

(320) 27.01.2014

(511) 41, 42, 44

(540)

Centrum regionu Haná pro biotechnologický a zemědělský výzkum

(510) (41) výchova, vzdělávání; (42) vědecké a technologické služby a související výzkum a projektování, analytické a výzkumné služby v průmyslu, vývoj biospecifických látek pro chemickou biologii růstové regulačních látek, kvalitativní a kvantitativní charakterizace organických látek a směsí pomocí vybraných fyzikálně-chemických metod, vývoj metody pro stanovení stability účinné látky v kosmetickém přípravku při určité teplotě a pH, advanced bioimaging, DNA sekvenování pomocí ABI BigDye chemie, vývoj metody pro stanovení obsahu fytohormonů a příbuzných látek v rostlinném materiálu, stanovení antioxidační kapacity potravin metodou ORAC, konstrukce genomových a chromozómově specifických knihoven klonovaných ve vektoru BAC, ověření biologického účinku růstové regulačních látek, produkce rekombinantních proteinů, optimalizace dávkování vybraných herbicidů a monitorování jejich odbourávání v rostlinách, nedestruktivní rychlé stanovení obsahu chlorofylu v listech rostlin, vše v rámci této třídy; (44) zemědělské, zahradnické a lesnické služby.

(730) **Univerzita Palackého v Olomouci**, Křížkovského 8, Olomouc, 77900, CZ

(210) **O-511680**
(220) 27.02.2014
(320) 27.02.2014
(511) 42
(540)



(510) (42) tvorba elektronických knih, konzultace v oblasti webového designu, konzultační služby v oblasti informačních technologií, dárkové balení - služby, design (umělecký).

(590) Barevná

(730) **ATOZ Marketing Services, spol. s r.o.**, Holečkova 657/29, Praha 5 - Smíchov, 15000, CZ

(210) **O-516096**
(220) 01.09.2014
(320) 01.09.2014
(511) 35, 38, 41, 42
(540)

Ideapoly

(510) (35) propagační činnost, reklama, pomoc při řízení obchodní činnosti, obchodní administrativa, kancelářské práce, analýzy nákladů, vyhledávání dat v počítačových souborech pro třetí osoby, dodavatelské služby pro třetí osoby (nákup výrobků a služeb pro jiné podniky), posuzování efektivnosti provozu a racionalizace práce, hospodářské (ekonomické) prognózy, poskytování obchodních nebo podnikatelských informací, poskytování informací o obchodních kontaktech, poskytování komerčních informací a rad pro spotřebitele (spotřebitelská poradna), komerční správa licencí na výrobky a služby ostatních, prezentace výrobků v komunikačních médiích pro účely maloobchodu, marketing, marketingové studie, nábor zaměstnanců, pomoc při řízení obchodních a průmyslových podniků, poradenství v obchodní činnosti, obchodní management a podnikové poradenství, obchodní management pro nezávislé poskytovatele služeb, profesionální obchodní nebo podnikatelské poradenství, obchodní nebo podnikatelský průzkum, obchodní reklama pro třetí osoby, oceňování obchodních podniků, optimalizace pro vyhledávače, personální poradenství, oceňování a odhady v oblasti podnikání, odborné obchodní poradenství, poradenství při vedení podniků, poskytování obchodních informací prostřednictvím webových stránek, hospodářské nebo ekonomické prognózy, provozní audit, obchodní průzkum, průzkum trhu, průzkum veřejného mínění, předvádění zboží, psaní reklamních textů, psychologické testování pro personální potřeby, propagace, reklama on-line v počítačové síti, reklama placená kliknutím, reklamní agentury, pronájem reklamních materiálů, zasilání reklamních materiálů zákazníkům, aktualizování reklamních materiálů, rozšiřování reklamních materiálů zákazníkům (letáky, prospekty, tisky, vzorky), rozšiřování inzertních materiálů, psaní reklamních textů, vydávání, zveřejňování, oznámení, vyhlášení a publikování reklamních textů, poradenské služby obchodní nebo podnikatelské při řízení podniků, poskytování pomoci při řízení obchodních nebo průmyslových podniků, řízení obchodních nebo průmyslových podniků, sestavování statistiky, sjednávání a uzavírání obchodních transakcí pro třetí strany, služby v oblasti grafické úpravy pro reklamní účely, služby v oblasti srovnávání cen, subdodavatelské služby (obchodní pomoc), styky s veřejností, vydávání reklamních nebo náborových, propagačních a inzertních textů, analýza potřeb zákazníků, analýza průzkumu trhu, analýza zákaznické spokojenosti, inovace business modelů, transformace a řízení změn ve firmách; (38) posílání zpráv, poskytování internetových diskusních fór, poskytování on-line fór, poskytování přístupu k databázím; (41) filmová produkce, jiná než reklamní, organizování a vedení kolokvií, korespondenčních kurzů, koučink (školení), organizování a vedení konferencí, organizování a vedení kongresů, organizování a vedení seminářů, organizování a vedení sympozií, organizování kulturních nebo vzdělávacích výstav, organizování a vedení inovačních akcí a setkání, organizování vzdělávacích nebo

zábavných soutěží, pořádání a řízení pracovních setkání (školení), poskytování on-line elektronických publikací (bez možnosti stažení), praktický výcvik, profesní rekvalifikace, psaní scénářů, psaní textů jiných než reklamních, služby v oblasti grafické úpravy, jiné než pro reklamní účely, školení (instruktáž), pořádání a řízení školení; (42) vědecké a technologické služby a související výzkum a projektování, analytické a výzkumné služby v průmyslu, navrhování a vývoj počítačového hardwaru a softwaru, aktualizace počítačových programů, služby cloudových výpočetních systémů, umělecký design, design průmyslový, konzultace v oblasti počítačového softwaru, konzultace v oblasti webového designu, konzultační služby v oblasti informačních technologií, navrhování průmyslového designu, navrhování obalů, obalový design, navrhování modelů fungování firem, řízení inovací, produktů a služeb, poradenství v oblasti inovací, zavádění inovací, design produktů, výzkum a navrhování zákaznické zkušenosti, výzkum a navrhování uživatelských rozhraní, výzkum a vývoj produktů a služeb, uživatelské testování použitelnosti, management inovačních procesů, management procesů inovační spolupráce otevřených inovací, management kreativních procesů a metod, plánování městské výstavby, poradenství v oblasti navrhování a vývoje počítačového hardwaru, architektonické poradenství, projektová činnost, studie technických projektů, projektové řízení, projektové studie technické, pronájem počítačového softwaru, tvorba softwaru, software jako služba (SaaS - poskytování softwaru prostřednictvím Internetu), technický průzkum, tvorba a správa webových stránek (pro třetí osoby), tvorba počítačových systémů, tvorba počítačových programů, údržba počítačových programů, vědecký výzkum, vývoj a výzkum nových výrobků pro jiné, designerské služby pro výzdobu interiérů, pronájem webových serverů.

(730) **IdeaMarkets, s.r.o.**, Drtinova 10, Praha 5, 15000, CZ

(210) **O-516662**
(220) 25.09.2014
(320) 25.09.2014
(511) 6, 7
(540)

DEKBOND

(510) (6) kovové desky, kovové tabule, kovové profily, lišty a konzole, podložky, nýty, vruty, čepy a šrouby ze železa a jeho slitin, z hliníku a jeho slitin, kovové panely s plastovým nebo minerálním jádrem pro vnitřní a vnější opláštění budov z hliníku a jeho slitin v kombinaci s materiály na bázi plastů a minerálních materiálů, kovové panely pro stěny, střechy, dveře, lodžie a zábradlí balkonů, včetně lemování otvorů složených z hliníku a jeho slitin v kombinaci s materiály na bázi plastů a minerálních materiálů, využívané ve stavebnictví a v reklamním průmyslu; (7) ochranné konstrukční obklady jako části strojů a zařízení ve strojírenství.

(730) **DEK a.s.**, Tiskařská 257/10, Praha 10 - Malešice, 10800, CZ

(210) **O-516922**
(220) 07.10.2014
(320) 07.10.2014
(511) 24, 25, 35
(540)



(510) (24) látky, textilie, textilní výrobky a náhradní součásti pro textilní výrobky, textilní filtrační materiály; (25) pokrývky hlavy, oděvy, obuv; (35) reklamní, marketingové a propagační služby, obchodní služby a informace pro spotřebitele, pomoc v obchodní a podnikatelské činnosti, management a administrativní služby, obchodní analýzy, průzkum a informační služby.

(730) **POTEX s.r.o.**, Hyacintová 114, Průhonice, 25243, CZ

(210) **O-516983**
(220) 09.10.2014
(320) 09.10.2014
(511) 1, 3, 5, 31, 33
(540)

GLUCAMEDIC

(510) (1) přípravky chemické pro průmysl, zejména chemické polotovary, suroviny, komponenty určené na výrobu potravin a zvláštní výživu ve formě pevné, tekuté zařazené v této třídě, emulze spadající do této třídy, přípravky pro chemické čištění; (3) přípravky chemické pro hygienu, zejména mýdla, šampóny, krémy masti, toaletní vody, gely, tonika, kosmetické prostředky, kosmetické přípravky s hlívu ústřičnou, kosmetické přípravky s aloe vera, kosmetické přípravky s aloe vera a s hlívu ústřičnou, esence a éterické esence pro péči o pleť, oleje a silice pro péči o pleť, neléčivé masážní gely, kolínské vody, vonné oleje, olejové vonné esence, medicínální mýdla, pleťové vody, oleje do voňavek, oleje pro kosmetické účely, oleje pro tělové a kosmetické účely s výtažky hlívy ústřičné, oleje pro toaletní účely, opalovací prostředky, oleje a gely s výtažky z hlívy ústřičné pro kosmetické účely, příchutě do nápojů (éterické oleje), zubní pasty, zubní pasty s výtažky z hlívy ústřičné, zubní bělicí gely, ústní vody, vlasové vody, vody po holení, voňavkářské výrobky, vonná dřeva a vykuřovací přípravky v rámci této třídy, zešťihující kosmetické přípravky, kosmetické přípravky pro zvířata, mýdla, prací prostředky, parfumerie; (5) farmaceutické a veterinářské výrobky pro medicínu a veterinární medicínu, výrobky potravinářské dietetické, doplňky stravy lidí a zvířat, pro zvláštní výživu k léčebným, regeneračním a hojivým účelům, na podporu imunity a regenerace, vitamínové a minerální přípravky rostlinného původu ve formě prášků, kapslí, tablet, extraktů, gelů tinktur, krmných směsí, popřípadě jiné lékové nebo potravinové a krmné formě, alkohol pro léčebné a regenerační účely, houby na hojení ran, balzámy pro lékařské a léčebné účely, bylinné čaje, doplňky výživové, léčebné masti, přípravky pro farmaceutické účely spadající do této třídy, vitamínové preparáty, léčebné gely s hlívu ústřičnou, alkohol pro léčebné účely, antibakteriální, dezinfekční přípravky, bahno a jíly léčivé, tyčinky a emulze na bradavice, léčivé čaje, přípravky na čištění vzduchu, diagnostické přípravky, hygienické výrobky pro léčebné účely, cigarety bez tabáku k léčebnému účelu, dietetické doplňky určené k obohacení normální stravy nebo k posílení zdraví, náhražky potravin, dietní potraviny a nápoje pro podporu zdraví, oleje pro lékařské účely, obilniny pro dietetické a léčebné účely, nápoje dietetické, upravené pro léčebné účely, olejové potravinové doplňky, potravinové doplňky z obilných (pšeničných) klíčků, vložky dámské, přípravky pro čištění vzduchu, přípravky pro harmonizaci prostředí, vazelína pro lékařské účely, léčivé ústní vody, vitamínové přípravky, vitamínové přípravky s hlívu ústřičnou, vlákniny dietetické a výživové, zdravotní tampony, tělové svíčky pro léčivé účely, regenerační a hojivé prostředky spadající do této třídy, regenerační a hojivé přípravky s hlívu ústřičnou; (31) výrobky zemědělské a krmivo pro zvířata, slad, pivovarské kvasnice a jiné zemědělské a rostlinné produkty ve formě čerstvé, sušené, konzervované a extrudované, krmivo pro zvířata; (33) alkoholické nápoje s výjimkou pív, medovina s hlívu ústřičnou, bylinná medovina s výtažky z hlívy ústřičné, bylinná medovina s hlívu ústřičnou, medovina s betaglukanem z hlívy ústřičné, alkoholové extrakty, likéry, alkoholické esence, víno, medovina, lihoviny.

(730) **Menclová Eva Ing.**, Dětská 59, Praha 10 - Strašnice, 10000, CZ

(210) **O-517216**
(220) 16.10.2014
(320) 16.10.2014
(511) 2, 4, 7, 12
(540)



(510) (2) přípravky pro ošetření kontaktních kovových povrchů pohyblivých částí strojů, přípravky snižující oxidaci a opotřebení kovových částí strojů; (4) paliva, pohonné hmoty, oleje, mazadla, přísady do paliv, olejů a mazadel, přípravky ke snížení opotřebení kovových částí strojů, přípravky ke snížení kluzného tření pohyblivých kovových částí strojů, přípravky snižující tření kluzných kovových částí; (7) stroje a strojní zařízení; (12) letadla, motory a motorová vozidla a jejich části s výjimkou brzd a brzdových systémů.

(730) **Vysoký Jiří Ing.**, Myslbekova 273, Náchod, 54701, CZ
(740) Ing. Zdeněk Kučera, Dlouhá 207 (P.O. Box 92), Slušovice, 76315

(210) **O-517218**
(220) 16.10.2014
(320) 16.10.2014
(511) 2, 4, 7, 12
(540)

AEROTEC

(510) (2) přípravky pro ošetření kontaktních kovových povrchů pohyblivých částí strojů, přípravky snižující oxidaci a opotřebení kovových částí strojů; (4) paliva, pohonné hmoty, oleje, mazadla, přísady do paliv, olejů a mazadel, přípravky ke snížení opotřebení kovových částí strojů, přípravky ke snížení kluzného tření pohyblivých kovových částí strojů, přípravky snižující tření kluzných kovových částí; (7) stroje a strojní zařízení; (12) letadla, motory a motorová vozidla a jejich části s výjimkou brzd a brzdových systémů.

(730) **Vysoký Jiří Ing.**, Myslbekova 273, Náchod, 54701, CZ
(740) Ing. Zdeněk Kučera, Dlouhá 207 (P.O. Box 92), Slušovice, 76315

(210) **O-517488**
(220) 27.10.2014
(320) 27.10.2014
(511) 35, 38, 41, 42
(540)



(510) (35) reklama on-line v počítačové síti, vyhledávání dat v počítačových souborech, sestavování seznamů potencionálních zákazníků určených k publikování na globálních internetových sítích nebo na Internetu, pronájem reklamní doby v komunikačních médiích, aktualizace obchodních a reklamních informací v počítačové databázi, marketingové služby ve vyhledávacích, hospodářské (ekonomické) prognózy, marketingové studie, obchodní nebo podnikatelský průzkum trhu, organizování výstav (komerčních nebo reklamních), informační a poradenské služby v oblasti profesního růstu, informační a poradenské služby týkající se zaměstnání, manažerské poradenství v oblasti nábory zaměstnanců; (38) služby šíření informací prostřednictvím Internetu,

počítačová komunikace, přístup k obsahu Internetu, k internetovým stránkám a portálům, poskytování internetových diskuzních fór, pronájem přístrojů pro přenos zpráv, služby audiovizuální komunikace prostřednictvím informačních a telekomunikačních sítí, a to počítačové sítě Internet; (41) školící a vzdělávací služby pro oblast kariérního poradenství, informace o výchově a vzdělávání, poradenství při výběru povolání (konzultace v oboru výchovy nebo školení), korespondenční kurzy, organizování a vedení seminářů, organizování kulturních nebo vzdělávacích výstav, organizování soutěží (vzdělávacích nebo zábavných), pořádání a řízení pracovních setkání (školení), elektronické publikování (DTP), praktický výcvik, psaní textů (jiných než reklamních); (42) vývoj a tvorba počítačového softwaru, programování počítačové, převod (konverze) dat a počítačových programů, tvorba a správa webových stránek, hosting webových stránek, instalace počítačových programů, aktualizace počítačových programů.

(590) Barevná

(730) **DECO design spol. s r.o.**, Čsl. armády 795/67, Krnov - Pod Cvilínem, 79401, CZ

(740) Ing. Pavel Nádvorník s.r.o., Sokola Tůmy 1099/1, Ostrava - Mariánské Hory, 70900

(210) **O-517531**

(220) 29.10.2014

(320) 29.10.2014

(511) 9, 16, 25, 28, 35, 38, 41

(540)

Tereza show

(510) (9) aparáty pro záznam, uchování, převod, přenos nebo reprodukci zvuku nebo obrazu, magnetické nebo optické suporty zvukových nebo zvukově obrazových záznamů, přístroje pro zpracování informací a počítače a telefony, včetně jejich jednotlivých součástí a náhradních dílů ze třídy 9, počítačové hry s výstupem na PC nebo na TV, hrací skříně uváděné v činnosti vhozením mince, reklamní světelné přístroje, nosiče záznamů nahrané i nenahrané, videokazety nahrané i nenahrané, audiokazety nahrané i nenahrané, audiovizuální programy, audioprogramy, audiovizuální díla na nosičích, audiovizuální díla v digitální podobě, filmy, hudební díla na nosičích nebo v elektronické podobě, CD disky, programové vybavení pro počítače, software, hardware výpočetní techniky nebo komunikační nebo informační techniky, elektronické databáze a databázové produkty, informace a data a databáze a záznamy v elektronické podobě, elektronické nebo datové nebo informační nebo komunikační nebo výpočetní sítě, včetně jednotlivých součástí a náhradních dílů obsažených ve třídě 9, multimediální aplikace, elektronické multimediální nebo elektronické informační katalogy, elektronické časopisy, elektronická periodika a knihy v elektronické podobě; (16) výrobky z papíru, a to plakáty, fotografie, kalendáře, pohlednice, gratulace, dopisní papíry, obálky, samolepky, obtisky, poznámkové bloky, desky na spisy, pořadače, omalovánky, activity books, balící papír, obaly všeho druhu papírové, listy, pytlíky a sáčky pro obalovou techniku, školní sešity, skicáky, tužky, pastelky, tuhy, gumy, ořezávátka, ořezávátka strojky, penály, papírové tašky, umělohmotné tašky, papírové kapesníky, papírové ubrusy a ubrousky, mikrotenové sáčky, těžítka na papíry, tiskoviny, tiskopisy, časopisy, periodika, knihy, databázové produkty v papírové formě, reklamní a informační výrobky v papírové formě, data a databáze obecně na papírových nosičích, tiskárenské výrobky, učební pomůcky (s výjimkou přístrojů), umělecké nebo ozdobné předměty z papíru; (25) obleky, obuv, pokrývky hlavy, kabáty, saka dámská, pánská, kostýmy, halenky, košile, spodní prádlo dámské, pánské, boty dámské, pánské, společenské, sportovní, letní, zimní, speciální, boty do vody, pantofle, trepky, klobouky dámské, pánské, společenské, speciální, čepice, včetně pletených, ušanky, šály, šátky, rukavice, ponožky, podkolenky, punčochy, punčochové kalhoty, šortky, plavky dámské, dětské, pánské; (28) pexesa, hrací karty, vykládací karty, hlavolamy papírové, papírové hračky; (35) reklamní, inzertní a propagační činnost, marketing, pronájem reklamních informačních míst v rámci této třídy, činnost reklamní agentury, zprostředkování v obchodních vztazích, merchandising, franchising, automatizované zpracování dat, služby, které zahrnují záznam, přepis, vypracování, kompilaci, přenášení nebo systematickou písemných či datových či elektronických sdělení a záznamů, jakož i využívání nebo kompilaci matematických a statistických údajů, organizační zabezpečování televizního vysílání, podporování a intenzifikace obchodních služeb založené na zvýhodňování klíčových spolupracovníků a klientů, poskytování věrnostních a bonusových systémů v oblasti obchodu, a to poskytování slev a odměn při nákupech, výstavy komerční nebo reklamní nebo propagační, předvádění zboží

prostřednictvím Internetu nebo katalogu nebo výstav za účelem reklamy a/nebo prodeje, přeskupování a shromažďování (kromě dopravy) různých výrobků pro třetí osoby za účelem umožnit spotřebiteli pohodlně vybrat, prohlížet a kupovat (kromě přepravy) prostřednictvím katalogu a/nebo Internetu a/nebo zásilkového prodeje, zásilkový prodej zboží v rámci této třídy, a to výrobků uvedených ve třídách 9, 16, 25 a 28; (38) telekomunikace, služby umožňující komunikaci jedné osoby s druhou, televizní vysílání, rozhlasové vysílání, digitální vysílání, televizní vysílání programů, televizní vysílání zábavných, vzdělávacích, výchovných, soutěžních, diskusních a informačních pořadů, telematika, šíření, výměna nebo získávání zpráv a informací, šíření elektronických časopisů, informací, elektronických periodik, knih v elektronické podobě, audio a audiovizuálních děl prostřednictvím informační, datové, elektronické, komunikační, telekomunikační nebo počítačové sítě, zejména Internetu, pomocí satelitů a jiných sítí, informační služby na Internetu související s televizním vysíláním, služby na Internetu související s televizním vysíláním, komunikace, poradenská činnost v oblasti sdělovacích prostředků, telekomunikační a informační služby v oblasti telekomunikací, informační kancelář (poskytování informačních služeb prostřednictvím počítačů), pronájem komunikačních míst; (41) tvorba televizních, audiovizuálních a rozhlasových pořadů, nakladatelství a vydavatelství, ediční činnost, publikační činnost, nahrávání nosičů zvukových nebo obrazových zvukových, půjčování nahraných zvukových a zvukově obrazových záznamů, šíření audiovizuálních děl, filmová produkce, agenturní činnost v oblasti kultury, zprostředkování v oblasti kultury, výchovy, zábavy a sportu, výchovná, vzdělávací, soutěžní a zábavní činnost, organizace, provozování a provádění her a soutěží i veřejných, výstavní činnost v oblasti kultury, zábavy a vzdělávání, výuka a školení, kurzy, vydávání literatury k danému tématu, výstava knih, fejetonů a článků v periodikách, prezentace a výuka s použitím hudebních nástrojů, kurzy autopatie, tvorba audio a videonahrávek s danou tematikou, kurzy a přednášky Feng Shui, kurzy a přednášky magické kuchyně, kurzy vaření pro tělo i duši, přednášky o kartách, runách, astrologii, numerologii, o snech a o bylinách.

(730) **Barrandov Televizní Studio a.s.**, Křiženeckého náměstí 322/5, Praha 5, 15200, CZ

(740) Mgr. Kateřina Čápková, Mikuleckého 1311/8, Praha 4, 14700

(210) **O-517698**

(220) 05.11.2014

(320) 05.11.2014

(511) 9, 10, 25, 28

(540)



(510) (9) helmy pro sportovní účely, chrániče zubů; (10) chrániče břichů (peloty); (25) oblečení pro bojové sporty, rukavice bez prstů, oděvy pro gymnastiku a sporty; (28) rukavice boxerské, chrániče na holeně (sportovní potřeby), boxerské pytle, chrániče rukou pro sportovní účely, chrániče nohou pro sportovní účely.

(590) Barevná

(730) **Klimkov Sport s.r.o.**, Ve žlábku 1800/77, Praha 9, 19300, CZ(210) **O-518419**

(220) 05.12.2014

(320) 05.12.2014

(511) 9, 35, 37, 38, 41, 42, 45

(540)

DotyKačka

(510) (9) přístroje a nástroje vědecké, fotografické, filmové, optické, přístroje měření, signalizaci, kontrolu (inspekci), záchranu a přístroje pro vyučování, přístroje a nástroje pro vedení, přepínání, přeměnu, akumulaci, regulaci nebo řízení elektrického proudu, přístroje pro záznam, převod,

reprodukcí zvuku nebo obrazu, nosiče dat magnetické, záznamové disky, kompaktní disky, DVD a ostatní digitální záznamové nosiče, počítačový hardware, počítačový software včetně informačních systémů, pokladních elektronických systémů a aplikací pro mobilní telefony a obdobná zařízení, elektronické pokladní systémy; (35) velkoobchodní a maloobchodní činnost se zaměřením na výrobky výše uvedené ve třídě 9, zprostředkovatelská obchodní činnost s výrobky uvedenými ve třídě 9, komerční využití Internetu v oblastech obchodu a nabídky výrobků uvedených ve třídě 9, internetový obchod (e-shop) s výrobky výše uvedenými ve třídě 9, inzertní, propagační služby a komerční informační služby prostřednictvím Internetu za účelem obchodu s výrobky ve třídě 9 a službami ve třídách 35, 37, 38, 41, 42 a 45, předvádění zboží, reklama on-line v počítačové síti, rozšiřování vzorků zboží, reklama, marketing, zprostředkovatelská činnost se službami v rámci této třídy; (36) provozování internetového portálu, služby webových portálů, provozování on-line databází, telekomunikační služby, směrovací a spojovací služby pro telekomunikace, šíření informací prostřednictvím komunikačních sítí zejména Internetu a bezdrátových, kabelových, satelitních sítí, elektronický přenos dat v počítačových sítích a Internetu, komunikační služby prostřednictvím Internetu, vnějších a vnitřních sítí, počítačová komunikace, elektronický přenos dat pomocí výpočetní techniky (počítačů), elektronický přenos dat na zakázku/za úplat, elektronická pošta, pronájem telekomunikačních přístrojů a zařízení pro přenos dat, komunikace prostřednictvím sítí vláknové optiky, komunikace prostřednictvím počítačových terminálů, komunikace prostřednictvím rádia, komunikace prostřednictvím telefonu, počítačem řízený přenos dat a obrazu, zprostředkování a poskytování přístupu do globálních, světových a lokálních počítačových sítí a Internetu, poskytování interaktivních on-line výšek pro přenos vzkazů mezi počítačovými uživateli, informace, poradenství a konzultace vztahující se k výše uvedeným službám; (41) školení a vzdělávání především se zaměřením na pořádání a vedení výcvikových a vzdělávacích kurzů orientovaných na počítačový software, hardware, informační bezpečnost a další oblasti informačních technologií, vydavatelská činnost, publikační činnost, organizace konferencí, seminářů a symposií, zprostředkovatelská činnost se službami v rámci této třídy; (42) vývoj, návrh a tvorba počítačových programů pro elektronické platební systémy, tvorba, instalace, aktualizace a správa počítačového softwaru, provozování a konstrukce databází, aplikací a serverů, návrh, tvorba, správa a údržba webových stránek, portálů a aplikací včetně multimediálních a 3D aplikací, návrh, vytváření a modelování 3D animací, navrhování a tvorba informačních databází, elektronických časopisů, periodik, knih, multimediálních dokumentů, prezentací a katalogů, interaktivní a grafické programy (tvorba), počítačové animace a vizualizace, tvorba, programování a správa systémů pro obsluhu zákazníků přístupných po Internetu, navrhování a vývoj počítačového hardwaru, analýza počítačových systémů, řešení webových serverů, programové projekty (tvorba), vědecké a technologické služby a související výzkum a projektování, analytické a výzkumné služby v průmyslu, pronájem počítačového softwaru, software jako služba (SaaS), informace, poradenství a konzultace vztahující se k výše uvedeným službám; (45) poskytování licencí na počítačový software.

(730) **Smart Fox, s.r.o.**, Výchon 35/2, Brno, Bystrc, 63500, CZ

(210) **O-518429**

(220) 05.12.2014

(320) 05.12.2014

(511) 35, 41, 43

(540)

HOTEL SOLUTIONS

(510) (35) propagační činnost, reklama, pomoc při řízení obchodní činnosti, obchodní administrativa, kancelářské práce, veškerá obchodní činnost ve spojení se službami zde uvedenými ve tř. 35, 41, 43; (41) výchova, vzdělávání, zábava, sportovní a kulturní aktivity; (43) služby zajišťující stravování a nápoje, dočasné ubytování.

(730) **Haliř Jan**, Doležalova 1038/6, Praha 9 - Černý Most, 19800, CZ

Tučková Markéta, Rokycanova 1291, Český Brod, 28201, CZ

(210) **O-518520**

(220) 10.12.2014

(320) 10.12.2014

(511) 35, 36, 37, 42

(540)



(510) (35) administrativní zpracování nákupních objednávek, aktualizace a údržba dat v počítačových databázích, aktualizování reklamních materiálů, analýzy nákladů, vyhledávání dat v počítačových souborech (pro třetí osoby), dodavatelské služby pro třetí osoby (nákup výrobků a služeb pro jiné podniky), fakturace, fotokopírování, obchodní nebo podnikatelské informace, informace o obchodních kontaktech, kopírování nebo rozmnožování (reprodukce) dokumentů, dokladů a podobně, marketing, reklama (propagace), sjednávání a uzavírání obchodních transakcí pro třetí strany; (36) finanční analýzy, finanční informace, finanční odhady a oceňování (pojišťovnictví, bankovníctví, nemovitosti), finanční poradenství, finanční řízení, finanční služby, finanční konzultační služby, pronájem nemovitostí, finanční řízení, management; (37) demolice budov, dozor nad stavbami, informace o opravách, instalace dveří a oken, izolování proti vlhkosti, izolování staveb, klempířství a instalatérství, instalace a opravy klimatizačních zařízení, malování a natírání interiérů a exteriérů, instalace dveří a oken, izolace staveb, stavební dozor, stavební informace, stavebnictví, stavitelství, štukování, sádrování, tapetování, truhlářské služby, služby utěšování a tmelení budov, zednické služby; (42) architektonické poradenství, architektura, umělecký design, design průmyslový, digitalizace dokumentů (skenování), expertizy, fyzikální výzkum, interiérová výzdoba, inženýrské práce (expertizy), kalibrování (měření), kontrola kvality, navrhování (průmyslový design -), počítačové programování, architektonické poradenství, poradenství v oblasti navrhování a vývoje počítačového hardwaru, stavební projekce, projektová činnost, studie technických projektů, projektování, projektové studie, tvorba softwaru, úspory energie (konzultace v oblasti úspor energie), vývoj a výzkum nových výrobků pro jiné.

(730) **Pindřák Václav Ing.**, U Školičky 1913/6, Praha 9, 19000, CZ

Peroutka Jaroslav, Seidlova 478/12, Praha 4, 14200, CZ

Pejsar Lukáš Ing., arch., Tyršova 820, Rožmitál pod Třemšínem, 26242, CZ

(210) **O-518521**

(220) 10.12.2014

(320) 10.12.2014

(511) 35, 36, 37, 42

(540)



(510) (35) administrativní zpracování nákupních objednávek, aktualizace a údržba dat v počítačových databázích, aktualizování reklamních materiálů, analýzy nákladů, vyhledávání dat v počítačových souborech (pro třetí osoby), dodavatelské služby pro třetí osoby (nákup výrobků a služeb pro jiné podniky), fakturace, fotokopírování, obchodní nebo podnikatelské informace, informace o obchodních kontaktech, kopírování nebo rozmnožování (reprodukce) dokumentů, dokladů a podobně, marketing, reklama (propagace), sjednávání a uzavírání obchodních transakcí pro třetí

strany; (36) finanční analýzy, finanční informace, finanční odhady a oceňování (pojišťovnictví, bankovníctví, nemovitosti), finanční poradenství, finanční řízení, finanční služby, finanční konzultační služby, pronájem nemovitostí, finanční řízení, management; (37) demolicie budov, dozor nad stavbami, informace o opravách, instalace dveří a oken, izolování proti vlhkosti, izolování staveb, klempířství a instalatérství, instalace a opravy klimatizačních zařízení, malování a natírání interiérů a exteriérů, instalace dveří a oken, izolace staveb, stavební dozor, stavební informace, stavebnictví, stavitelství, štukování, sádrování, tapetování, truhlářské služby, služby utěšňování a tmelení budov, zednické služby; (42) architektonické poradenství, architektura, umělecký design, design průmyslový, digitalizace dokumentů (skenování), expertizy, fyzikální výzkum, interiérová výzdoba, inženýrské práce (expertizy), kalibrování (měření), kontrola kvality, navrhování (průmyslový design -), počítačové programování, architektonické poradenství, poradenství v oblasti navrhování a vývoje počítačového hardwaru, stavební projekce, projektová činnost, studie technických projektů, projektování, projektové studie, tvorba softwaru, úspory energie (konzultace v oblasti úspor energie), vývoj a výzkum nových výrobků pro jiné.

- (730) **Pindřák Václav Ing.**, U Školičky 1913/6, Praha 9, 19000, CZ
Peroutka Jaroslav, Seidlova 478/12, Praha 4, 14200, CZ
Pejsar Lukáš Ing., arch., Tyršova 820, Rožmitál pod Třemšínem, 26242, CZ

- (210) **O-518531**
(220) 10.12.2014
(320) 10.12.2014
(511) 16, 37, 42
(540)



- (510) (16) časopisy, tiskoviny periodické i neperiodické, fotografie, kalendáře, katalogy, letáky, výrobky z papíru pro reklamní potřeby; (37) instalace reklamních cedulí, umístění polepů na auta; (42) návrhy na polepy na auta, cedule a výlohy.
(730) **Landa Petr**, Řezníčkova 220, Kojetice u Prahy, 25072, CZ
(740) **PROPATENT, Ing. Vlasta Sedláčková**, Pod Pekařkou 1, Praha 4, 14700

- (210) **O-518573**
(220) 12.12.2014
(320) 12.12.2014
(511) 9, 16, 35, 41, 43
(540)



- (510) (9) zařízení pro záznam a reprodukci zvuku, obrazu a dat pro ukládání, nahrávání, přenos a reprodukci zvuku a/nebo obrazu a/nebo dat, zábavní přístroje pro hry, počítačové anebo elektronické zábavní přístroje, počítačový software, počítačové hry, elektronické hry, videohry pro použití s televizními přijímači, hry s kompaktním diskem s pamětí jen na čtení, hry s audio výstupem, herní kazety pro počítačové videohry a herní přístroje s video výstupem, kazety s počítačovými hrami, programy počítačových her, pásky s počítačovými hrami, záznamy zvuku, obrazu a dat, gramofonové nahrávky, záznamy, kinematografické a fotografické

filmy, kinofilmy a videokazety, MP3 přehrávače, CD a DVD přehrávače, přenosné hudební přehrávače, digitální fotoaparáty, mobilní telefony a bezdrátové mobilní telefony a příslušenství, včetně mobilních telefonních čelních desek, stahovatelné vyzváněcí tóny, hudba, MP3, grafiky, hry, filmy, animace, rozhlasové a televizní programy, zábavné pořady a seriály, koncerty, akce a další vystoupení a video obrázky, zařízení pro bezdrátový přenos a mobilní komunikační přístroje umožňující hlasování a přijímání hlasu, zvukových a textových zpráv s jinými bezdrátovými mobilními komunikačními zařízeními, sluneční brýle/dioptrické brýle, kreditní karty, předplacené karty, magnetické nosiče dat, které obsahují obrázky a/nebo zvuk, video disky, kompaktní disky, disky CD - ROM, CD-I, digitální víceúčelové disky (DVD disky), pásky, videokazety, kazety, karty představující kinematografické filmy, zprávy, sportovní zprávy a televizní seriály, dokumentární filmy, herní pořady, varietní estrády, televizní reality-show, animace, koncerty a další vystoupení, paměťové nosiče, interaktivní kompaktní disky a CD-ROM disky (kompaktní disky s pamětí jen na čtení), brašny na kazety a disky, interaktivní elektronické hry, části a příslušenství pro všechny výše uvedené výrobky; (16) tiskoviny, publikace, knihy, časopisy, periodika, prospekty, potisky, samolepky, fotografie, plakáty, pohlednice, tácky papírové pod pivní sklenice, reklamní materiály papírové, příručky, průvodce, brožury, poukázky, karty, formuláře, lístky, vstupenky, kupóny (vouchery), stravenky, ubrousky, papírenské zboží, psací potřeby a kancelářské potřeby (vyjma nábytku); (35) shromažďování, poskytování, třídění, překlad nebo jiné zpracovávání obchodních nebo podnikatelských informací včetně vytváření, zpracovávání a třídění dat v rámci databází, pomoc při řízení obchodní činnosti, průzkum trhu, šíření propagačních informací, zejména systemizace informací do počítačových databází, zpracovávání specializovaných podnikových evidencí, reklamní, inzertní a propagační činnost (zejména v oblasti gastronomie), organizování a pořádání gastronomických výstav a veletrhů pro obchodní a reklamní účely, prezentace gastronomických provozoven a zařízení prostřednictvím Internetu i jiných médií, uveřejňování a aktualizace kontaktů (zejména v oblasti gastronomie) prostřednictvím Internetu a jiných médií, zprostředkování interaktivní obchodní činnosti přes Internet a zprostředkovatelská činnost v oblasti obchodu ve formě pronájmu reklamního prostoru pro držitele věrnostních karet, obchodní a zprostředkovatelská činnost v oblasti obchodu v oblasti gastronomie, gastrotechnologii, potravin a tabákových výrobků, obchodní zprostředkování v oblasti provozování sítí obchodů, stravovacích a ubytovacích zařízení, zprostředkování obchodních kontaktů a provádění obchodních operací, marketing, průzkum trhu, propagace, inzerce (všemi druhy médií), poskytování informací komerčního nebo reklamního charakteru, multimediálních informací komerčního charakteru, on-line inzerce, pronájem informačních míst v rámci třídy, komerční využití Internetu v oblasti komerčních internetových médií a vyhledávacích služeb, systémy zvyšování klíčových klientů jako například poskytování slev, přednostní a nadstandardní poskytování služeb (V.I.P. karty), organizování obchodních činností zaměřených na růst věrnosti zákazníků prostřednictvím karet na slevu, podpora hotelů, restaurací a zařízení cestovního ruchu prostřednictvím prodeje a distribuce kupónů a poukázek na slevy, zprostředkování nákupů se slevou, distribuce vzorků, služby na podporu prodeje, činnost reklamní agentury, činnost podnikatelských, ekonomických a/nebo organizačních poradců, systematizace informací do počítačových databází, rozšiřování a poskytování reklamních a inzertních materiálů - periodických a neperiodických tiskovin, zejména novin, časopisů určených pro reklamu a propagaci, prospektů, letáků, katalogů, reklamní literatury, reklamních předmětů, brožur v tištěné podobě, na jiných nosných médiích či prostřednictvím sítě Internet nebo jiné obdobné veřejné či neveřejné telekomunikační sítě, organizace spotřebitelských soutěží reklamního charakteru zaměřených zejména na podporu prodeje, vyhlášení výsledků soutěží reklamního charakteru zaměřených zejména na podporu prodeje, organizace spotřebitelských soutěží - v rámci této třídy, spotřebitelská anketa, propagace výherce soutěže či ankety (vše zejména v oblasti gastronomie a ubytovacích služeb); (41) elektronické publikování, poskytování on-line publikací, organizování soutěží, provozování her on-line z počítačové sítě, vydávání knih a časopisů on-line, informace o možnostech zábavy, informace o možnostech rekreace, informace o výchově a vzdělávání, informace o možnostech rozptýlení, publikování a vydávání knih, časopisů a magazinů, služby v oblasti vzdělávání, zábavy a sportu, digitální zpracování obrazu, rozmnožování a nahrávání zvukových a zvukově-obrazových záznamů a jejich šíření, pořádání neobchodních odborných gastronomických akcí, zejména soutěží, výstav, seminářů a veletrhů, školící a vzdělávací činnost (zejména v oboru gastronomie) a s ní související poskytování informací, zprostředkovatelská a poradenská

činnost v uvedených oborech; (43) hotelové služby a služby související s poskytováním jídel a nápojů, rezervace hotelů a penzionů, služby spojené s poskytováním a opatřováním stravy a nápojů, zejména v restauracích, kavárnách, barech, pivnicích, restauračních pivovarech, podnikních rychlého občerstvení, způsob hodnocení služeb souvisejících s gastronomií, ochutnávky související s anketou a soutěží, anketa na hodnocení restaurací, hodnocení restauračních a gastronomických služeb, služby zajišťující stravování a nápoje, bankety, rauty, gala večeře, cateringové služby, poradenská činnost v oboru gastronomie, zajišťování, zprostředkovávání a rezervace stravování, pronájem stravovacích zařízení.

(730) **Restu s.r.o.**, V Bokách III 257/5, Praha 5 - Hlubočepy, 15200, CZ

(210) **O-518579**

(220) 12.12.2014

(320) 12.12.2014

(511) 9, 35, 38, 42

(540)



(510) (9) přístroje a nástroje vědecké, fotografické, optické, přístroje k vážení, měření, signalizaci, pro kontrolu (inspekci), záchranu a přístroje pro vyučování, přístroje a nástroje pro vedení, přepínání, přeměnu, akumulaci, regulaci nebo řízení elektrického proudu, přístroje pro záznam, převod, reprodukci zvuku nebo obrazu, magnetické nosiče zvukových záznamů, magnetické nosiče dat, zapisovací pokladny, počítací stroje, přístroje pro zpracování informací a počítače, veškeré počítačové programy a software spadající do této třídy, nahané programy operačních systémů, elektrická zařízení pro výrobu, přeměnu, přenos, rozvod a odběr elektrické energie a elektrické instalace, veškerá elektrotechnika spadající do této třídy, elektrické zařízení pro dálkové ovládání průmyslových procesů, počítačové paměti, počítačové periferie, periferní zařízení počítačů, snímací zařízení pro vlákna, snímače obrazu, skenery (zpracování dat), snímače znaků (optické), speciální elektronická sonda pro měření spotřeby paliva, měřidla na benzín, mikrometrická měřítka, mikrometry, mikroprocesory, centrální procesorové jednotky (procesory), antény, navigační přístroje a nástroje, navigační přístroje pro vozidla (palubní počítače), satelitní navigační přístroje, čtecí zařízení (zpracování dat), elektronické systémy pro silniční a kolejová vozidla, GPS monitorovací zařízení do vozidel a strojů, zařízení umožňující sledování provozních stavů vozidla a následně jejich vyhodnocení pomocí software, systémy pro měření spotřeby paliva a pro on-line sledování vozidel pomocí GPS, přístroje na zaznamenávání času, čipy (integrováné obvody), dálkové ovladače, lasery, ne pro lékařské účely, monitorovací přístroje elektrické, rozvodné panely (elektřina), rozvodné skříně, řídicí, kontrolní panely, vypínače, tachometry, měřiče vzdálenosti pro vozidla, sledovací přístroje, vypínače, přerušovače, vysílače elektronických signálů, vysílače, vysílací zařízení spadající do této třídy, zesilovače, zabezpečovací zařízení proti krádeži, zařízení ke zpracování dat, komunikační jednotky, disky v rámci této třídy, integrováné obvody, konektory, spojky elektrického vedení, baterie, články spadající do této třídy, elektronické součástky, elektronické obvody spadající do této třídy, poplašná zařízení; (35) obchodní nebo podnikatelské informace, kopírování nebo rozmnožování (reprodukce) dokumentů, dokladů, marketingové studie, pomoc při řízení obchodní činnosti, služby a poradenství v obchodní činnosti, obchodní management a podnikové poradenství, organizování výstav (komerčních nebo reklamních), pořádání veletrhů pro obchodní a reklamní účely, předvádění zboží, reklama, propagace, reklama on-line v počítačové síti, pronájem reklamní doby v komunikačních médiích, sestavování statistik, zajišťování prezentací na server, obchodní transakce-plány, obchody-kontrola, řízení a dozor v rámci této třídy, poskytování obchodních informací a obchodních služeb pomocí Internetu, vyhledávání dat v počítačových souborech (pro třetí osoby), překlad informací do počítačové databáze, systemizace informací do počítačové databáze, zprostředkování obchodu s výrobky výše uvedenými ve tř. 9, zprostředkovatelská činnost v oblasti obchodu a služeb k obchodním účelům, týkající se výrobků výše

uvedených ve tř. 9, zprostředkování obchodních kontaktů v oblasti výrobků výše uvedených ve tř. 9, zprostředkování internetového obchodu v oblasti výrobků výše uvedených ve tř. 9, komerční využití Internetu v oblastech komerčních internetových médií a vyhledávacích služeb v oblasti výrobků, uvedených ve tř. 9; (38) elektronická pošta, posílání zpráv, provozování počítačových sítí, poskytování telekomunikačních připojení ke globální počítačové síti, poskytování uživatelského přístupu ke globální počítačové síti, pronájem přístrojů a zařízení pro přenos zpráv a informací, přenášení pomocí satelitních družic, přenášení telegramů, přenos faxem, přenos zpráv a obrázků pomocí počítače, půjčování faxů, modemů, telefonů a telekomunikačních zařízení, směrovací a spojovací služby pro telekomunikace, spojení pomocí sítí optických vláken, telefonické služby, telegrafická komunikace, telegrafní služby, počítačová komunikace, informace o telekomunikaci, komunikace a transakce v síti, telexové služby, telekonferenční služby, služby zabezpečující audiovizuální komunikaci prostřednictvím informačních a telekomunikačních sítí, například počítačové sítě Internet, satelitu, poskytování postupu k Internetu, rozšiřování, zveřejňování a přenos informací prostřednictvím informačních a telekomunikačních prostředků a sítí, satelitů, výměna a šíření informací a zpráv prostřednictvím telekomunikační sítě, datové sítě, informační nebo komunikační nebo elektronické techniky, komunikace pomocí počítačových terminálů, telegrafu, dálnopisu, telefonu, mobilních telekomunikačních sítíových služeb s využitím drátového vedení a nebo satelitů a/nebo mikrovlnného spojení a/nebo radiového spojení, zajištění služeb jako je poštovní schránka, přístup přes FTP či webové rozhraní; (42) kalibrování (měření), tvorba softwaru (počítačových programů), programování počítačové, převod (konverze) dat a počítačových programů (ne fyzický), přenos dat nebo dokumentů z fyzických nosičů na elektronické nosiče, hosting webových stránek, instalace počítačových programů, tvorba počítačových systémů, aktualizace počítačových programů, údržba počítačových programů, kopírování počítačových programů, obnova počítačových dat (regenerace), počítačové systémové analýzy, grafický design, pronájem počítačů, pronájem počítačového softwaru, projektování, projektování počítačového softwaru, poradenství v oblasti počítačového hardwaru, konzultace v oblasti počítačového softwaru, studie technických projektů, inženýrské práce (expertizy), poskytování vyhledávačů pro Internet, technické studie v oblasti počítačů a programového vybavení, výzkum a vývoj a tvorba systémů pro elektronické obchodování a informačních technologií, programování multimediálních aplikací, vytváření a modelování 3D animací, interaktivních a grafických programů, tvorba počítačových animací a vizualizací, grafické práce včetně počítačové grafiky, pronájem času na přístup do počítačových databází, digitální tvorba obrazů na výstupních zařízeních, poskytování know-how, programování internetových databázových systémů a internetových aplikací, konstrukce WWW prezentací a řešení WWW serverů, pronájem výpočetní techniky, konzultační a poradenská činnost v oblasti informatiky, spadající do této třídy, odborné porady, odborné konzultace (neobchodní), vše v rámci této třídy, využití PHP a MySQL.

(590) Barevná

(730) **Hallo Peter**, Dvorníky 593, Dvorníky, okres Hlohovec, 92056, SK

(740) Ing. Pavel Nádvořík, Sokola Tůmy 1099/1, Ostrava, Hulváky, 70900

(210) **O-518680**

(220) 17.12.2014

(320) 17.12.2014

(511) 35, 38, 39

(540)



(510) (35) obchodní informace vedené počítačem, řízení a správa počítačových databází, kompilování a sbírání informací do počítačových databází, venkovní reklama; (38) komunikace přes počítačové terminály; (39)

osobní přeprava, taxislužba, doprava, služby řidičů, zprostředkování přepravy.

(590) Barevná

(730) **Komfort Logistik s.r.o.**, Obrovského 1877/17, Ostrava, 71000, CZ

(210) **O-518731**

(220) 18.12.2014

(320) 18.12.2014

(511) 30, 35

(540)



(510) (30) káva, čaj, kakao a kávové náhražky, rýže, tapioka a ságo, mouka a obilninové přípravky, chléb, pečivo a cukrovinky, čokoládové, kakaové a sladké polevy, cukr, med, melasa, droždí, prášek do pečiva a pečící přípravky, sůl, hořčice, ocet, omáčky (chuťové přísady), koření, zmrzlina, obilniny připravené pro osobní konzumaci, snídaňové cereálie, ovesné a kukuřičné kaše, zpracované obilí, škrob a produkty z nich vyrobené spadající do této třídy, stimulanty pro zlepšení chutě potravin zařazené v této třídě; (35) propagační činnost, reklama, pomoc při řízení obchodní činnosti, obchodní administrativa, kancelářské práce, maloobchodní nebo velkoobchodní služby pro potraviny a nápoje.

(730) **Nagy Petr Mgr.**, Biskupcova 1591/34, Praha 3, 13000, CZ

(740) Dana Lukajová, Voršílská 10, Praha 1, 11000

(210) **O-518742**

(220) 18.12.2014

(320) 18.12.2014

(511) 16, 21, 30, 32, 35, 40, 41, 42, 43

(540)



(510) (16) tiskoviny, periodický a neperiodický tisk, učební a vyučovací pomůcky, katalogy, prospekty, kancelářské potřeby (mimo nábytku), psací potřeby, přístroje pro snímání, záznam a reprodukci zvuku a obrazu, včetně jejich příslušenství, odborné a informační publikace a texty na papírových nosičích, propagační tiskoviny, letáky, texty (tiskoviny), fotografie a fotografická alba, plakáty a papírové reklamní desky a poutače, etikety (vyjma textilních), reprodukce a grafiky, diáře a kalendáře, blahopřání, obaly z papíru a plastu, etuje, desky a tašky, propagační a upomínkové předměty z papíru, lepenky a plastu, obrazy, plakáty; (21) sklo, křišťál, sklo a křišťálové sklo polozpracované, zušlechťované, zdobené a/nebo dekorované všemi technikami, skleněné a křišťálové zboží všeho druhu, spadající do této třídy, porcelán, keramika a výrobky z nich v rámci třídy 21, skleněné a keramické plastiky a jiné umělecké předměty, užité umění ze skla, porcelánu, křišťálu a keramiky; (30) pečivo a pekárenské výrobky, piškoty, oplatky, cukrovinky, cukrářské výrobky všeho druhu, hořčice, ocet, kečup a kečupové omáčky chuťové a pikantní omáčky, majonézy, koření a koření směsi, cukr, rýže, těstoviny, čokoláda a výrobky z těchto surovin, med, sirup melasový, sůl, obilné vločky, káva, čaj, kakao, kávové náhražky, kávové, čajové, čokoládové,

kakaové a espreso nápoje a nápoje vyrobené na bázi kávy a/nebo espresa, nápoje na bázi čaje, sušenky, jemné pečivo, cukrovinky, bonbóny, kávové příchutě, nepražená káva, oplatky, palačinky, zákusky, dorty; (32) piva, nealkoholické nápoje všeho druhu, vody syčené i nesyčené, přípravky ke zhotovování nápojů; (35) reklamní, inzertní a propagační činnost, marketing, marketingové průzkumy a studie, franchising, maloobchod, velkoobchod a internetový obchod s potravinami a nápoji a s výrobky ze skla, keramiky a porcelánu, sochami, obrazy a dalšími uměleckými předměty, se šperky a bižuterií, s kávou, nábytkem, hudebními, obrazovými a papírovými nosiči, potřebami pro kuřáky, merchandising, zprostředkovatelská činnost v oblasti nákupu a prodeje uměleckých předmětů, starožitností, kulturních památek, předmětů kulturní hodnoty, dražby a provádění dražeb; (40) výroba, úprava, zpracování a dekorace kamene, skla a křišťálového skla, výroba nábytku na zakázku pro třetí osoby, truhlářství v rámci této třídy, sochařství, tavení skla, výroba skleněných plastik, výroby šperků a bižuterie na zakázku pro třetí osoby; (41) provozování galerie, organizace a provozování výstav uměleckých děl, fotografií, audiovizuálních děl, výtvarných děl, výstavní činnost - představení a předvádění uměleckých děl, umělecké fotografování, tvorba výtvarných uměleckých děl, agenturní činnost v oblasti kultury, poradenská a konzultační činnost v oblasti umění, semináře, workshopy, vzdělávání a školení, speciální trénink prostřednictvím magnetických, optických a obdobných nosičů, e-learning, mentoring, koučink, organizování a vedení kolokvií, konferencí, kongresů, symposií, výukových a motivačních programů, školení, kurzů a podobných vzdělávacích a konzultačních akcí, včetně korespondenčních výukových programů, pořádání, zajišťování a řízení pracovních setkání - školení, odborných tematických seminářů, workshopů a konferencí, teambuildingů, teambuildingové služby, outdoorové kurzy, přednášky a studijní akce, školení a vyučování, instruktážní a výchovný výcvik, provoz vzdělávacího zařízení, lektorská činnost, výuka a rekvalifikační kurzy, manažerské kurzy, praktické cvičení a trénink, tréninkové a vzdělávací programy, televizní nebo rozhlasový pořad nebo program, nakladatelství a vydavatelství, ediční činnost, publikační činnost, nahrávání nosičů zvukových nebo obrazově zvukových, půjčování nahrávaných zvukových a zvukově obrazových záznamů, výroba, tvorba a šíření audiovizuálních děl, TV produkce, filmová produkce, televizní výroba programů, tvorba programů, tvorba a výroba televizních a audiovizuálních programů, agenturní činnost v oblasti kultury, zprostředkování v oblasti kultury, výchovy, zábavy a sportu, soutěžní a zábavní činnost, zábavní nebo kulturní nebo vzdělávací představení, organizace společenských a kulturních akcí, organizace, provozování a provádění her a soutěží i veřejných, výstavní činnost v oblasti kultury nebo zábavy nebo výchovy nebo vzdělávání, produkční činnost, provozování pracovního diskusního a zájmového klubu, provozování knihoven; (42) interiérový design, návrhy v oblasti výrobků ze skla, soch a nábytku, design skla, design průmyslový a grafický, návrhy šperků a bižuterie, návrh interiéru a exteriéru; (43) degustace potravin a nápojů (zajištění potravin a nápojů), pořádání a organizování degustace potravin a nápojů, gastronomie, restaurace, služby spojené s provozováním pohostinství, restaurací, poskytování ubytovacích služeb, služby spojené se stravováním a přípravou pokrmů, poradenská, konzultační a informační činnost v oblasti výživy, gastronomie a restauračních služeb, stravovací řetězce, kavárny.

(730) **Art-n-coffee, spol. s r.o.**, Císařova 274, Tehov, 25101, CZ

(740) Chytilová & spol., patentová kancelář, s.r.o., Mgr. Michaela Chytilová, Na počiči 1041/12, Praha 1 - Nové Město, 11000

(210) **O-518947**
(220) 31.12.2014
(320) 31.12.2014
(511) 4, 35, 37, 39, 41, 42, 43
(540)



(510) (4) plynná, kapalná a tuhá paliva, maziva, topné plyny, odpadní teplo; (35) činnost organizačních poradců, zejména v oblasti plynárenství, hromadné zpracování dat; (37) provádění staveb včetně jejich změn, udržovacích prací na nich a jejich odstraňování, plynoinstalatérství, montáž, servis a opravy zejména v plynárenství, revize vyhrazených plynových a elektrických zařízení; (39) skladování, přenos a rozvod plynu a tepla, přeprava plynu a tepla potrubními systémy, doprava a pronájem motorových vozidel a stavebních mechanismů, pozemní automobilová doprava vozidly poháněnými plynem; (41) školící a vzdělávací činnost, pořádání odborných kurzů a školení; (42) inženýrská a projektová činnost, odborné poradenské a konzultační služby v plynárenském průmyslu, zhotovování, výzkum a vývoj počítačového softwaru; (43) ubytovací služby.

(730) **RWE Česká republika a.s.**, Limuzská 3135/12, Praha 10 - Strašnice, 10098, CZ

(740) JUDr. PhDr. Josef Benda, Na Hrádku 101, Kralupy nad Vltavou, 27801

(210) **O-519035**
(220) 08.01.2015
(320) 08.01.2015
(511) 33, 35
(540)



(510) (33) alkoholické nápoje, víno, medovina; (35) informační místa pro spotřebitele a maloobchodní a velkoobchodní prodej, jmenovitě organizování a provozování virtuálních obchodních center na Internetu v oboru potravin a nápojů, včetně vína a medoviny.

(590) Barevná

(730) **Osička Radek Ing.**, Fabian 1195, Velké Bílovice, 69102, CZ

(210) **O-519178**
(220) 14.01.2015
(320) 14.01.2015
(511) 32, 33, 35
(540)



(510) (32) nealkoholické nápoje všeho druhu, nealkoholické mošty, ovocné a zeleninové šťávy, nektary a výtažky, nealkoholické aperitivy a koktejly, přírodní a syčené minerální, stolní a pramenité vody, včetně vod ochucených, limonády, instantní a koncentrované nápoje, včetně nápojů energetických, koncentráty a sirupy, extrakty, výluhy a jiné přípravky pro přípravu nealkoholických nápojů, včetně jejich příchutí, pivo, sladové pivo, sladové nápoje, výtažky z chmele na výrobu piva, přípravky na výrobu nápojů - v rámci této třídy, závorové pivo; (33) alkoholické nápoje všeho druhu, vína, lihoviny a likéry, destilované nápoje, destiláty vinné, ovocné, bylinné, destiláty ušlechtilé a řezané, alkoholické aperitivy a koktejly, koncentráty k přípravě alkoholických nápojů a esence do lihovin, pálenky, alkoholové extrakty; (35) zprostředkování prodeje a nákupu výrobků v oboru alkoholických a nealkoholických nápojů, inzertní a propagační služby, včetně zveřejňování reklamních a náborových textů a jejich rozšiřování, průzkum a analýza trhu, zpracování odborných obchodních posudků a studií, informační servis v oboru obchodu a reklamy, správa obchodních zájmů třetích osob, obchodní zastoupení tuzemských a zahraničních firem, poskytování pomoci při provozování obchodu, včetně zprostředkování personalistiky, organizování, zabezpečování a pořádání propagačních nebo komerčních výstav, propagačních a reklamních akcí a přehlídek zboží, včetně distribuce zboží a jeho vzorků k reklamním účelům, odborná poradenská a konzultační činnost v oboru obchodu, podnikání, reklamy a propagace.

(730) **GRANETTE & STAROREŽNÁ Distilleries a.s.**, Drážďanská 80/82, Ústí nad Labem Neštětice, Krásné Březno, 40007, CZ

(740) Mgr. Tomáš Chleboun, Vinohradská 343/6, Praha 2 Vinohrady, 12000

(210) **O-519192**
(220) 15.01.2015
(320) 15.01.2015
(511) 35, 41, 43
(540)



Mariánské Lázně

(510) (35) propagační činnost, reklama, pomoc při řízení obchodní činnosti, obchodní administrativní, kancelářské práce; (41) výchova, vzdělávání, zábava, sportovní a kulturní aktivity; (43) služby zajišťující stravování a nápoje, dočasné ubytování.

(730) **OLYMPIA Hotel, s.r.o.**, Ruská 88, Mariánské Lázně, 35301, CZ

(740) JUDr. Milan Veselý, Hroznatova 773/3, Mariánské Lázně, Úšovice, 35301

(210) **O-519193**
(220) 15.01.2015
(320) 15.01.2015
(511) 35, 41, 43
(540)



(510) (35) propagační činnost, reklama, pomoc při řízení obchodní činnosti, obchodní administrativa, kancelářské práce; (41) výchova, vzdělávání, zábava, sportovní a kulturní aktivity; (43) služby zajišťující stravování a nápoje, dočasné ubytování.
(730) **OLYMPIA Hotel, s.r.o.**, Ruská 88, Mariánské Lázně, 35301, CZ
(740) JUDr. Milan Veselý, Hroznotova 773/3, Mariánské Lázně, Úšovice, 35301

(210) **O-519268**
(220) 16.01.2015
(320) 16.01.2015
(511) 16, 35, 41, 43
(540)



(510) (16) tiskoviny, tiskopisy, časopisy, periodika, knihy, databázové produkty a databáze v papírové formě, tiskárenské výrobky, papírenské zboží, lepidla pro papírenství nebo domácnost, materiál pro umělce, štetce, psací stroje a kancelářské potřeby (vyjímaje nábytek), učební a vyučovací pomůcky s výjimkou přístrojů, plastické obaly (nezařazené do jiných tříd), umělecké nebo reklamní předměty a figuríny z papíru a lepenky a architektonické modely, samolepky z papíru, losy, papírové štítky, obtisky a omalovánky z papíru, filtrační materiály z papíru, pytle a balicí a obalové materiály a materiály pro skladování z papíru, lepenky nebo plastů, jednorázové papírové výrobky; (35) reklamní, inzertní a propagační činnost, marketing, průzkum trhu, průzkum veřejného mínění, poskytování informací komerčního nebo reklamního charakteru, multimediálních informací komerčního charakteru, komerční informace a rady pro spotřebitele, komerční informační kanceláře, komerční využití Internetu v oblastech komerčních internetových médií a vyhledávacích služeb, on-line inzerce, pronájem komerčních informačních míst v rámci této třídy, činnost reklamní agentury, zprostředkování v obchodních vztazích, merchandising, franchising, pomoc při využívání a řízení obchodního podniku, automatizované zpracování dat, služby, které zahrnují záznam, přepis, vypracování, kompilaci, přenášení nebo systematickosti obchodních písemných či datových či elektronických sdělení a záznamů, jakož i využívání nebo kompilaci matematických a statistických údajů, vedení obchodních databází a poskytování přístupu k databázím, systematizace informací do počítačových databází, vyhledávání dat v počítačových souborech pro třetí osoby, internetové služby, jmenovitě vytváření rejstříků informací, stránek a jiných zdrojů dostupných v globální počítačové síti pro druhé, vyhledávání, prohlížení a získávání informací, stránek a jiných zdrojů dostupných v globálních počítačových sítích a jiných komunikačních sítích pro druhé, organizace spotřebitelských soutěží reklamního charakteru, vyhlášení výsledků soutěží reklamního charakteru, organizace spotřebitelských soutěží - v rámci této třídy, spotřebitelská anketa, propagace výherce soutěže či ankety, výstavy komerční nebo reklamní nebo propagační, předvádění

zboží prostřednictvím Internetu nebo katalogu nebo výstav za účelem reklamy a/nebo prodeje, přeskupování a shromažďování (kromě dopravy) různých výrobků pro třetí osoby za účelem umožnit spotřebiteli pohodlně vybrat a prohlížet a kupovat (kromě přepravy) prostřednictvím katalogu a/nebo Internetu a/nebo zásilkového prodeje, zásilkový prodej zboží a maloobchodní prodej reklamních a propagačních předmětů, nahravných nosičů digitálních záznamů, audiovizuálních děl na nosičích, hudebních děl na nosičích, oděvů, obuvi, tiskovin, kuchařek, receptů, kuchařského a kuchyňského náčiní a nádob, potravin, nápojů a hotových pokrmů; (41) nakladatelství a vydavatelství, ediční činnost, publikační činnost, nahrávání nosičů zvukových nebo obrazově zvukových, půjčování nahravných zvukových a zvukově obrazových záznamů, tvorba audiovizuálních děl, zpravodajství, publicistika, televizní zpravodajství, rozhlasové zpravodajství, obrazové zpravodajství, tv produkce, filmová produkce, tvorba programů, tvorba a výroba televizních a audiovizuálních programů, agenturní činnost v oblasti kultury, modelingová agentura (služby), zprostředkování v oblasti kultury, výchovy, zábavy a sportu, výchovná, vzdělávací, soutěžní a zábavní činnost, zábavní nebo kulturní nebo vzdělávací představení, organizace společenských a kulturních akcí, organizace, provozování a provádění her a soutěží i veřejných, čtenářská anketa, divácká anketa, vyhlášení soutěží a vyhlášení jejich výsledků, provozování divadla, provozování kina, výstavní činnost v oblasti kultury nebo zábavy nebo výchovy nebo vzdělávání, digitální zpracování obrazu (služby -), elektronické publikování (dtp), nahrávací studia (služby -), poskytování on-line elektronických publikací a děl (bez možnosti stažení), poskytování on-line audiovizuálních děl bez možnosti stažení, vydávání elektronických knih a on-line časopisů, poskytování publikací z celosvětové počítačové sítě nebo Internetu s možností prohledávání, vydávání textů, s výjimkou reklamních nebo náborových, poskytování služeb výchovných, vzdělávacích, soutěžních, kulturních a zábavních prostřednictvím Internetu a jiných sítí; (43) služby zajišťující stravování a nápoje, dočasné ubytování, hodnocení a porovnávání služeb souvisejících se stravováním a poskytováním nápojů, hodnotitelská, zprostředkovatelská, poradenská, konzultační a informační činnost v oblasti gastronomie a restauračních služeb.

(730) **Ehrlich Petr**, Sochařská 13, Praha 7, 17000, CZ
(740) Dana Lukajová, Voršílská 10, Praha 1, 11000

(210) **O-519346**
(220) 21.01.2015
(320) 21.01.2015
(511) 9, 35, 37
(540)

ATR 1

(510) (9) bleskosvodny; (35) obchodní činnost týkající se bleskosvodů; (37) montáž, servis a revize bleskosvodů.
(730) **Trojánek Karel**, Na Bojišti 1989/8, Praha 2, 12000, CZ

(210) **O-519353**
(220) 21.01.2015
(320) 21.01.2015
(511) 5
(540)

NORESMEA

(510) (5) farmaceutické přípravky pro humánní užití, zejména ústní antikoncepční prostředky.
(730) **Novartis AG**, 4002 Basel, CH
(740) Společná advokátní kancelář Všečekka Zelený Švorčík Kalenský a partneři, JUDr. Michal Havlík, Hálkova 2, Praha 2, 12000

(210) **O-519354**
(220) 21.01.2015
(320) 21.01.2015
(511) 5
(540)

NORESBELLA

(510) (5) farmaceutické přípravky pro humánní užití.
(730) **NOVARTIS AG**, 4002 Basel, CH
(740) Společná advokátní kancelář Všečekka Zelený Švorčík Kalenský a partneři, JUDr. Michal Havlík, Hálkova 2, Praha 2, 12000

(210) **O-519355**
(220) 21.01.2015
(320) 21.01.2015
(511) 41
(540)

NOMADS

(510) (41) vzdělávání, školení.
(730) **NOMAD design s.r.o.**, Sochařská 521/7, Praha 7, 17000, CZ
(740) Mgr. Lukáš Dlabáček, Bolzanova 461/5, Brno, 61800

(210) **O-519373**
(220) 22.01.2015
(320) 22.01.2015
(511) 16, 35, 41
(540)



(510) (16) neperiodické tiskoviny, tištěné propagační materiály, divadelní programy a letáky; (35) tvorba propagačních materiálů; (41) divadelní představení, pořádání kulturních akcí, festivalů a komponovaných kulturních pořadů.
(590) Barevná
(730) **Kráčmerová Lucie MgA.**, Dr. Nováka 498, Benátky nad Jizerou, 29471, CZ

(210) **O-519382**
(220) 22.01.2015
(320) 22.01.2015
(511) 24, 25, 27, 35, 40
(540)

Olzatex

(510) (24) látky, textilie, textilní výrobky a náhradní součásti pro textilní výrobky, bytový textil, prostěradla, povlečení, ložní prádlo a přikrývky, záclony a závěsy, ubrusy, prostírání, utěrky (textilní), ručníky, osušky, povlaky, prošívané pokrývky (povlaky), potahy a povlaky na nábytek, deky, textilní stuhy; (25) župany, oděvy, šátky, pokrývky hlavy; (27) koberce, předložky, rohožky, tapety na stěny nikoliv textilní, podlahové krytiny, koberečky do auta, koberečky ke dveřím, koberečky na podlahu, protiskluzový materiál pod koberečky; (35) reklamní, marketingové a propagační služby, velkoobchod a maloobchod s výrobky uvedenými ve třídách 24, 25 a 27, obchodní služby a informace pro spotřebitele, pomoc v obchodní a podnikatelské činnosti, pomoc při provozu nebo řízení obchodního podniku, management a administrativní služby, služby v oblasti obchodní správy vztahující se k internetovému prodeji, poradenství a informace o zákaznických službách a řízení prodeje výrobků a jejich cen na internetových stránkách v souvislosti s nákupem přes Internet, internetový obchod (e-shop) s výrobky uvedenými ve třídách 24, 25 a 27, efektivnost provozu a racionalizace práce, provozování obchodních podniků (pro třetí osoby), prezentace zboží, prezentace zboží a služeb

elektronickou cestou, také v rámci služeb takzvaného teleshoppingu a homeshoppingu, prezentace výrobků prostřednictvím sdělovacích prostředků, inzerce a inzertní služby; (40) šití, úprava textilií a tkaných látek, úprava oděvů.

(730) **Lichý Dušan**, Guty 260, Třinec, 73955, CZ
Kroužek Martin, Lybžice - Hutnická 891, Třinec, 73961, CZ
(740) Ing. Pavel Nádvorník s.r.o., Sokola Tůmy 1099/1, Ostrava - Mariánské Hory, 70900

(210) **O-519384**
(220) 22.01.2015
(320) 22.01.2015
(511) 24, 25, 27, 35, 40
(540)



(510) (24) látky, textilie, textilní výrobky a náhradní součásti pro textilní výrobky, bytový textil, prostěradla, povlečení, ložní prádlo a přikrývky, záclony a závěsy, ubrusy, prostírání, utěrky (textilní), ručníky, osušky, povlaky, prošívané pokrývky (povlaky), potahy a povlaky na nábytek, deky, textilní stuhy; (25) župany, oděvy, šátky, pokrývky hlavy; (27) koberce, předložky, rohožky, tapety na stěny nikoliv textilní, podlahové krytiny, koberečky do auta, koberečky ke dveřím, koberečky na podlahu, protiskluzový materiál pod koberečky; (35) reklamní, marketingové a propagační služby, velkoobchod a maloobchod s výrobky uvedenými ve třídách 24, 25 a 27, obchodní služby a informace pro spotřebitele, pomoc v obchodní a podnikatelské činnosti, pomoc při provozu nebo řízení obchodního podniku, management a administrativní služby, služby v oblasti obchodní správy vztahující se k internetovému prodeji, poradenství a informace o zákaznických službách a řízení prodeje výrobků a jejich cen na internetových stránkách v souvislosti s nákupem přes Internet, internetový obchod (e-shop) s výrobky uvedenými ve třídách 24, 25 a 27, efektivnost provozu a racionalizace práce, provozování obchodních podniků (pro třetí osoby), prezentace zboží, prezentace zboží a služeb elektronickou cestou, také v rámci služeb takzvaného teleshoppingu a homeshoppingu, prezentace výrobků prostřednictvím sdělovacích prostředků, inzerce a inzertní služby; (40) šití, úprava textilií a tkaných látek, úprava oděvů.
(590) Barevná
(730) **Lichý Dušan**, Guty 260, Třinec, 73955, CZ
Kroužek Martin, Lybžice - Hutnická 891, Třinec, 73961, CZ
(740) Ing. Pavel Nádvorník s.r.o., Sokola Tůmy 1099/1, Ostrava - Mariánské Hory, 70900

(210) **O-519385**
(220) 22.01.2015
(320) 22.01.2015
(511) 29, 30, 43
(540)



(510) (29) maso, ryby, drůbež a zvěřina, mořští živočichové a výrobky z nich, konzervované, sušené a vařené ovoce a zelenina, želé, džemy, ovocné

omáčky, saláty, vejce, mléčné výrobky, oleje na vaření, nakládaná zelenina, masové výrobky, drůbeží výrobky, vařená kuřata, mražená kuřata, snacky vyráběné z brambor; (30) pečivo plněné masem, kuřecí sendviče, rychlé občerstvení, zejména ve formě corn chipsů, rýžových chipsů, tortilla chipsů, crackerů, preclíků a popcornu, ochucovadla, omáčky, koření a přísady k ochucení, pečivo, sušenky, chléb a koláče, cukrovinky, med, droždí, prášky do pečiva, salátové dresinky, sušené bylinky; (43) provoz pohostinství, pohostinské služby a služby restauračního stravování, bary, bufety, jídelny a závodní jídelny, kavárny, restaurace, samoobslužné restaurace, cukrárny, zařízení rychlého občerstvení, zásobování potravinami v rámci této třídy, služby zajišťující stravování a nápoje.

- (730) **Q - Burger bar s.r.o.**, Horní náměstí 847/11, Jablonec nad Nisou, 46601, CZ
(740) RETROPATENT s.r.o., Mgr. Kamil Kolátor, Dobiášova 1246/29, Liberec VI, 46006

(210) **O-519504**

- (220) 27.01.2015
(320) 27.01.2015
(511) 36, 37, 44
(540)

ELPEKO

- (510) (36) pronájem nemovitosti; (37) opravy automobilů, klempířství, údržba vozidel, opravy pneumatik, vyvažování pneumatik, čištění a mytí automobilů, provádění antikoročních nátěrů pro vozidla; (44) fyzioterapie, fyzikální terapie, poskytování zdravotní péče, lékařské služby, masáže, neurologie (chiropraktika), terapeutické služby (léčebné), služby v oblasti alternativní medicíny, zdravotní poradenství, farmaceutické poradenství.
(730) **ELPEKO spol. s r.o.**, Bečovská 656, Praha 10 - Uhřetěves, 10400, CZ
(740) Rudolf Darník, Jupiterova 1186/10, Praha 10 - Uhřetěves, 10400

(210) **O-519513**

- (220) 27.01.2015
(320) 27.01.2015
(511) 6, 9, 22, 45
(540)

PRIMSEC

- (510) (6) kovové kabely a dráty neelektrické, které nejsou uvedeny v jiných třídách, seřfý; (9) přístroje a nástroje vědecké, námořní, geodetické, fotografické, filmové, optické, přístroje pro vážení, měření, signalizaci, kontrolu (inspekci), záchranu a přístroje pro vyučování, přístroje a nástroje pro vedení, přepínání, přeměnu, akumulaci, regulaci nebo řízení elektrického proudu, přístroje pro záznam, převod, reprodukci zvuku nebo obrazu, zapisovací pokladny, počítačové stroje, přístroje pro zpracování informací a počítače, hasicí přístroje, počítačový software; (22) lana, provazy, síťky (neobsažené v jiných třídách); (45) bezpečnostní služby pro ochranu majetku a jednotlivců.
(730) **Vesys Electronics s.r.o.**, Příkop 843/4, Brno, Zábřovice, 60200, CZ

(210) **O-519523**

- (220) 28.01.2015
(320) 28.01.2015
(511) 9, 12, 35, 37, 42
(540)



- (510) (9) antény, kompas, radary, světelná signalizace, interkomy, letecké ochranné oděvy, měřicí přístroje, monitorovací přístroje, monitory, navigační přístroje a nástroje, ochranné masky a přilby, operační systémy, signalizační panely, elektronická zařízení, palubní elektronika, radionavigační systémy; (12) letadla, letecké přístroje, stroje a zařízení; (35) odborné obchodní poradenství, pomoc při řízení obchodní činnosti,

zprostředkování obchodu v oblasti elektroniky, provádění zahraničního obchodu s vojenským materiálem; (37) instalace a opravy elektronických zařízení, údržba a opravy letadel, opravy avionických celků; (42) odborné poradenství s výjimkou obchodního, zejména v oblasti elektroniky, vývoj, projektování, konstrukce a výzkum výrobků, zejména letecké techniky, projektování a konstrukční změny letecké techniky v oblasti systémů palubní elektroniky, přístrojů a elektrických i elektronických letadlových celků.

- (590) Barevná
(730) **Česká letecká servisní a.s.**, Mladoboleslavská, letiště Kbely, Praha 9 - Kbely, 19721, CZ
(740) Ing. Václav Kratochvíl, Husníkova 2086/22, Praha 13, 15800

(210) **O-519529**

- (220) 28.01.2015
(320) 28.01.2015
(511) 9, 16, 25, 28, 35, 38, 41
(540)



- (510) (9) aparátů pro záznam, uchování, převod, přenos nebo reprodukci zvuku nebo obrazu, magnetické nebo optické suporty zvukových nebo zvukově obrazových záznamů, přístroje pro zpracování informací a počítače a telefony, včetně jejich jednotlivých součástí a náhradních dílů ze třídy 9, počítačové hry s výstupem na PC nebo na TV, hrací skříňně uváděné v činnosti vhozením mince, reklamní světelné přístroje, nosiče záznamů nahrané i nenahrané, videokazety nahrané i nenahrané, audiokazety nahrané i nenahrané, audiovizuální programy, audioprogramy, audiovizuální díla na nosičích, audiovizuální díla v digitální podobě, filmy, hudební díla na nosičích nebo v elektronické podobě, CD disky, programové vybavení pro počítače, software, hardware výpočetní techniky nebo komunikační nebo informační techniky, elektronické databáze a databázové produkty, informace a data a databáze a záznamy v elektronické podobě, elektronická nebo datové nebo informační nebo komunikační nebo výpočetní sítě, včetně jednotlivých součástí a náhradních dílů obsažených ve třídě 9, multimediální aplikace, elektronické multimediální nebo elektronické informační katalogy, elektronické časopisy, elektronická periodika a knihy v elektronické podobě; (16) výrobky z papíru, a to plakáty, fotografie, kalendáře, pohlednice, gratulace, dopisní papíry, obálky, samolepky, obtisky, poznámkové bloky, desky na spisy, pořadače, omalovánky, activity books, balicí papír, obaly všeho druhu papírové, listy, pytlíky a sáčky pro obalovou techniku, školní sešity, skicáky, tužky, pastelky, tuhy, gumy, ořezávátka, ořezávátka strojky, penály, papírové tašky, umělohmotné tašky, papírové kapesníky, papírové ubrusy a ubrusky, mikrotentové sáčky, těžítka na papíry, tiskoviny, tiskopisy, časopisy, periodika, knihy, databázové produkty v papírové formě, reklamní a informační výrobky v papírové formě, data a databáze obecně na papírových nosičích, tiskárenské výrobky, učební pomůcky (s výjimkou přístrojů), umělecké nebo ozdobné předměty z papíru; (25) obleky, obuv, pokrývky hlavy, kabáty, saka dámská, pánská, kostýmy, halenky, košile, spodní prádlo dámské, pánské, boty dámské, pánské, společenské, sportovní, letní, zimní, speciální, boty do vody, pantofle, trepky, klobouky dámské, pánské, společenské, speciální, čepice, včetně pletených, ušanky, šály, šátky, rukavice, ponožky, podkolenky, punčochy, punčochové kalhoty, šortky, plavky dámské, dětské, pánské; (28) pexesa, hrací karty, vykládací karty, hlavolamy papírové, papírové hračky; (35) reklamní, inzertní a propagační činnost, marketing, pronájem reklamních informačních míst v rámci této třídy, činnost reklamní agentury, zprostředkování v obchodních vztazích, merchandising, franchising, automatizované zpracování dat, služby, které zahrnují záznam, přepis, vypracování, kompilaci, přenášení nebo systematickosti písemných či datových či elektronických sdělení a záznamů, jakož i využívání nebo kompilaci matematických a statistických údajů, organizační zabezpečování televizního vysílání, podporování a

intenzifikace obchodních služeb založené na zvýhodňování klíčových spolupracovníků a klientů, poskytování věrnostních a bonusových systémů v oblasti obchodu, a to poskytování slev a odměn při nákupech, výstavy komerční nebo reklamní nebo propagační, předvádění zboží prostřednictvím Internetu nebo katalogu nebo výstav za účelem reklamy a/nebo prodeje, přeskupování a shromažďování (kromě dopravy) různých výrobků pro třetí osoby za účelem umožnit spotřebiteli pohodlně vybrat, prohlížet a kupovat (kromě přepravy) prostřednictvím katalogu a/nebo Internetu a/nebo zásilkového prodeje, zásilkový prodej zboží v rámci této třídy, a to výrobků uvedených ve třídách 9, 16, 25 a 28; (38) telekomunikace, služby umožňující komunikaci jedné osoby s druhou, televizní vysílání, rozhlasové vysílání, digitální vysílání, televizní vysílání programů, televizní vysílání zábavných, vzdělávacích, výchovných, soutěžních, diskusních a informačních pořadů, telematika, šíření, výměna nebo získávání zpráv a informací, šíření elektronických časopisů, informací, elektronických periodik, knih v elektronické podobě, audio a audiovizuálních děl prostřednictvím informační, datové, elektronické, komunikační, telekomunikační nebo počítačové sítě, zejména Internetu, pomocí satelitů a jiných sítí, informační služby na Internetu související s televizním vysíláním, služby na Internetu související s televizním vysíláním, komunikace, poradenská činnost v oblasti sdělovacích prostředků, telekomunikací a informačních služeb v oblasti telekomunikací, informační kancelář (poskytování informačních služeb prostřednictvím počítačů), pronájem komunikačních míst; (41) tvorba televizních, audiovizuálních a rozhlasových pořadů, nakladatelství a vydavatelství, ediční činnost, publikační činnost, nahrávání nosičů zvukových nebo obrazových zvukových, půjčování nahraných zvukových a zvukově obrazových záznamů, šíření audiovizuálních děl, filmová produkce, agenturní činnost v oblasti kultury, zprostředkování v oblasti kultury, výchovy, zábavy a sportu, výchovná, vzdělávací, soutěžní a zábavní činnost, organizace, provozování a provádění her a soutěží i veřejných, výstavní činnost v oblasti kultury, zábavy a vzdělávání, výuka a školení, kurzy, vydávání literatury k danému tématu, výstava knih, fejetonů a článků v periodikách, prezentace a výuka s použitím hudebních nástrojů, kurzy autopatie, tvorba audio a videonahrávek s danou tematikou, kurzy a přednášky Feng Shui, kurzy a přednášky magické kuchyně, kurzy vaření pro tělo i duši, přednášky o kartách, runách, astrologii, numerologii, o snech a o bylinách.

(730) **Barrandov Televizní Studio a.s.**, Kříženeckého náměstí 322/5, Praha 5, 15200, CZ

(740) Mgr. Kateřina Čápková, Mikuleckého 1311/8, Praha 4, 14700

(210) **O-519530**

(220) 28.01.2015

(320) 28.01.2015

(511) 9, 16, 25, 28, 35, 38, 41

(540)



(510) (9) aparáty pro záznam, uchování, převod, přenos nebo reprodukci zvuku nebo obrazu, magnetické nebo optické suporty zvukových nebo zvukově obrazových záznamů, přístroje pro zpracování informací a počítače a telefony, včetně jejich jednotlivých součástí a náhradních dílů ze třídy 9, počítačové hry s výstupem na PC nebo na TV, hrací skříně uváděné v činnosti vhozením mince, reklamní světelné přístroje, nosiče záznamů nahrané i nenahrané, videokazety nahrané i nenahrané, audiokazety nahrané i nenahrané, audiovizuální programy, audioprogramy, audiovizuální díla na nosičích, audiovizuální díla v digitální podobě, filmy, hudební díla na nosičích nebo v elektronické podobě, CD disky, programové vybavení pro počítače, software, hardware výpočetní techniky nebo komunikační nebo informační techniky, elektronické databáze a databázové produkty, informace a data a databáze a záznamy v elektronické podobě, elektronické nebo datové nebo informační nebo komunikační nebo výpočetní sítě, včetně jednotlivých součástí a

náhradních dílů obsažených ve třídě 9, multimediální aplikace, elektronické multimediální nebo elektronické informační katalogy, elektronické časopisy, elektronická periodika a knihy v elektronické podobě; (16) výrobky z papíru, a to plakáty, fotografie, kalendáře, pohlednice, gratulace, dopisní papíry, obálky, samolepky, obtisky, poznámkové bloky, desky na spisy, pořadače, omalovánky, activity books, balící papír, obaly všeho druhu papírové, listy, pytlíky a sáčky pro obalovou techniku, školní sešity, skicáky, tužky, pastelky, tuhy, gummy, ořezávková, ořezávková strojky, penály, papírové tašky, umělohmotné tašky, papírové kapesníky, papírové ubrusy a ubrusky, mikrotentové sáčky, těžítka na papíry, tiskoviny, tiskopisy, časopisy, periodika, knihy, databázové produkty v papírové formě, reklamní a informační výrobky v papírové formě, data a databáze obecně na papírových nosičích, tiskárenské výrobky, učební pomůcky (s výjimkou přístrojů), umělecké nebo ozdobné předměty z papíru; (25) obleky, obuv, pokrývky hlavy, kabáty, saka dámská, pánská, kostýmy, halenky, košile, spodní prádlo dámské, pánské, boty dámské, pánské, společenské, sportovní, letní, zimní, speciální, boty do vody, pantofle, trepky, klobouky dámské, pánské, společenské, speciální, čepice, včetně pletených, ušanky, šály, šátky, rukavice, ponožky, podkolenky, punčochy, punčochové kalhoty, šortky, plavky dámské, dětské, pánské; (28) pexesa, hrací karty, vykládací karty, hlavolamy papírové, papírové hračky; (35) reklamní, inzertní a propagační činnost, marketing, pronájem reklamních informačních míst v rámci této třídy, činnost reklamní agentury, zprostředkování v obchodních vztazích, merchandising, franchising, automatizované zpracování dat, služby, které zahrnují záznam, přepis, vypracování, kompilaci, přenášení nebo systematickou písemných či datových či elektronických sdělení a záznamů, jakož i využívání nebo kompilaci matematických a statistických údajů, organizační zabezpečování televizního vysílání, podporování a intenzifikace obchodních služeb založené na zvýhodňování klíčových spolupracovníků a klientů, poskytování věrnostních a bonusových systémů v oblasti obchodu, a to poskytování slev a odměn při nákupech, výstavy komerční nebo reklamní nebo propagační, předvádění zboží prostřednictvím Internetu nebo katalogu nebo výstav za účelem reklamy a/nebo prodeje, přeskupování a shromažďování (kromě dopravy) různých výrobků pro třetí osoby za účelem umožnit spotřebiteli pohodlně vybrat, prohlížet a kupovat (kromě přepravy) prostřednictvím katalogu a/nebo Internetu a/nebo zásilkového prodeje, zásilkový prodej zboží v rámci této třídy, a to výrobků uvedených ve třídách 9, 16, 25 a 28; (38) telekomunikace, služby umožňující komunikaci jedné osoby s druhou, televizní vysílání, rozhlasové vysílání, digitální vysílání, televizní vysílání programů, televizní vysílání zábavných, vzdělávacích, výchovných, soutěžních, diskusních a informačních pořadů, telematika, šíření, výměna nebo získávání zpráv a informací, šíření elektronických časopisů, informací, elektronických periodik, knih v elektronické podobě, audio a audiovizuálních děl prostřednictvím informační, datové, elektronické, komunikační, telekomunikační nebo počítačové sítě, zejména Internetu, pomocí satelitů a jiných sítí, informační služby na Internetu související s televizním vysíláním, služby na Internetu související s televizním vysíláním, komunikace, poradenská činnost v oblasti sdělovacích prostředků, telekomunikací a informačních služeb v oblasti telekomunikací, informační kancelář (poskytování informačních služeb prostřednictvím počítačů), pronájem komunikačních míst; (41) tvorba televizních, audiovizuálních a rozhlasových pořadů, nakladatelství a vydavatelství, ediční činnost, publikační činnost, nahrávání nosičů zvukových nebo obrazových zvukových, půjčování nahraných zvukových a zvukově obrazových záznamů, šíření audiovizuálních děl, filmová produkce, agenturní činnost v oblasti kultury, zprostředkování v oblasti kultury, výchovy, zábavy a sportu, výchovná, vzdělávací, soutěžní a zábavní činnost, organizace, provozování a provádění her a soutěží i veřejných, výstavní činnost v oblasti kultury, zábavy a vzdělávání, výuka a školení, kurzy, vydávání literatury k danému tématu, výstava knih, fejetonů a článků v periodikách, prezentace a výuka s použitím hudebních nástrojů, kurzy autopatie, tvorba audio a videonahrávek s danou tematikou, kurzy a přednášky Feng Shui, kurzy a přednášky magické kuchyně, kurzy vaření pro tělo i duši, přednášky o kartách, runách, astrologii, numerologii, o snech a o bylinách.

(730) **Barrandov Televizní Studio a.s.**, Kříženeckého náměstí 322/5, Praha 5, 15200, CZ

(740) Mgr. Kateřina Čápková, Mikuleckého 1311/8, Praha 4, 14700

(210) **O-519656**
(220) 30.01.2015
(320) 30.01.2015
(511) 9, 14
(540)

HYUNDAI

(510) (9) kamery pro uzavřený televizní okruh, digitální kamery, videokamery (kamkordéry), kamery pro vozidla, zpětné kamery pro vozidla, poplašná zařízení, poplachové přístroje, poplašná zařízení proti vloupání, varovná zařízení proti krádeži, detektory kouře, akustická (zvuková) poplašná zařízení, elektrická a elektronická poplašná zařízení proti vloupání, požární hlásiče, suché články (baterie), vysokonapěťové baterie, fotovoltaické články, nikl kadmiové akumulátorové baterie, elektrické akumulátory pro vozidla, mokré články, baterie do mobilních telefonů, elektrické baterie, elektrické akumulátory, solární články, přehrávače CD, přehrávače DVD, přehrávače MP3, přehrávače MP4, přístroje pro karaoke, pásky na čištění (nahrávacích) hlav, digitální záznamníky hlasu, rádia, přehrávače záznamů, videorekordéry, rozhlasové přijímače do vozidel, osobní stereo soupravy, audiovizuální přijímače, audio a video přijímače, satelitní přijímače, přenosné přehrávače médií, sluchátka, televizní přijímače do vozidel, videorekordéry do vozidel, přístroje pro záznam videa do vozidel, televizní monitory, televizní přijímače, set top boxy, náhlavní sluchátka, dálkové ovladače pro TV, mikrofony, modemy, zařízení pro bezdrátové rozhlasové vysílání, radiotelefonní soupravy, koncovky pro radiotelefony, videotelefony, chytré telefony, přístroje pro globální polohovací systém (GPS), mobilní telefony, pouzdra pro mobilní telefony, klávesnice pro mobilní telefony, zařízení pro hands-free užívání mobilních telefonů, interkomy, interní telefony, navigace do aut, telefonní soupravy, komunikační přístroje pro vozidla, televizní vysílače, elektronické terminály pro výběr myšného, přenosné telefony, přenosné komunikační přístroje, chytré TV, 3D TV, UHD TV, OLED TV, digitální informační nápisy, videostěna, multivize, digitální informační displej (DID), chytré brýle, brýle, teleskopy, benzinová čerpadla pro čerpací stanice pohonných hmot, elektrické žehličky, elektrické zámky, televizní přístroje, osobní vysílačky, elektrické natáčky do vlasů, čtečky (zařízení pro zpracování dat), vysílače elektronických signálů, GPS, přijímače a vysílače signálů, radarová zařízení, kontaktní čočky, rentgenové přístroje, ne pro lékařské účely, měřicí přístroje, zařízení pro složkovou analýzu, zařízení pro síťovou komunikaci, fotografické aparáty, karty s pamětí nebo mikroprocesorem, karty pro videohry, software počítačových her, držáky pro kamery a monitory, dálkově řízené kamery, přenosné automatické létající kamery, rádiové zaměřovače, telefotografická zařízení, dálkové ovladače, dálkové ovladače pro kamery, komunikační přístroje pro letadla, počítačový software pro bezpilotní letadla, přepínače, zásuvky, elektrické dráty; (14) chytré hodinky, chytré pásky, chytré prsteny, chytré náramky, hodiny, díly a příslušenství hodinek, náramkové hodinky, prsteny (šperky), ozdobné řetízky (šperky), pásky k náramkovým hodinkám, pásky k hodinkám, doplňky z drahého kovu, náušnice (šperky), náhrdelníky (šperky), náramky (šperky), doplňky ke šperkům, kapesní hodinky, hodinky řízené rádiem, solární hodinky.

(730) **Hyundai Corporation**, 25, Yulgok-ro 2-gil, Jongno-gu, Seoul, KR
(740) Rott, Růžička & Guttman Patentové, známkové a advokátní kanceláře, JUDr. Vladimír Rott, Vinohradská 37, Praha 2, 12000

(210) **O-519658**
(220) 30.01.2015
(320) 30.01.2015
(511) 29, 30, 40, 43
(540)

U VESELÉ PEKAŘKY

(510) (29) saláty ovocné a zeleninové, pomazánky vyráběné z potravin spadajících do této třídy, lahůdkářské výrobky spadající do této třídy, náplně do pečiva (konzervované ovoce), náplně do ovocných koláčů a jemného pečiva spadající do této třídy; (30) čerstvé pečivo, jemné pečivo, pekařské výrobky, pečivové směsi, mouka a výrobky na bázi mouky, cukrovinky, koláče, sendviče, obložené bagety a obložené chlebičky, sušenky, perníky, oplatky, lupínky, slané pečivo, slané tyčinky, palačinky, zákusky, zmrzlina, ovocné poháry, polotovary, výrobky teplé a studené kuchyně, spadající do této třídy, listové těsto, těsta a těstoviny, kakao, káva a kávové náhražky, čaj, čokoláda a čokoládové nápoje, chuťové přísady, žvýkací guma, marcipán, sladké polevy a náplně; (40) služby pekařství spadající do této třídy, zejména zpracování a úprava surovin pro pekárskou výrobu, zpracování obilnin a jejich směsí, zpracování těsta, zhotovování pekařských polotovarů a jejich pečení, cukrářství, lahůdkářství; (43) služby v oblasti pohostinství (potraviny a nápoje), služby bister a rychlého občerstvení, služby kaváren, cateringové služby.

(590) Barevná
(730) **Formanová Martina Ing.**, Koželužská 536/64, Znojmo, 66902, CZ
(740) Ing. Pavel Nádvořík s.r.o. společnost patentových zástupců, Sokola Tůmy 1099/1, Ostrava-Mariánské Hory, 70900

(210) **O-519680**
(220) 02.02.2015
(320) 02.02.2015
(511) 29, 30, 43
(540)



(510) (29) maso, ryby, drůbež a zvěřina, masové výtazky, konzervované, mražené, sušené a vařené ovoce a zelenina, želé, džemy, kompoty, vejce, mléko a mléčné výrobky, jedlé oleje a tuky; (30) sendviče, cheeseburgery, káva, čaj, kakao a kávové náhražky, rýže, tapioka a ságo, mouka a obilninové přípravky, chléb, pečivo a cukrovinky, sladké a čokoládové polevy, cukr, med, melasa, droždí, prášek do pečiva, sůl, hořčice, ocet, omáčky (chuťové přísady), koření, zmrzlina; (43) bary, restaurace, jídelny, služby zajišťující stravování a nápoje, dočasné ubytování, zásobování a catering.

(730) **OI Praha Gastro s.r.o.**, 17. listopadu 774/3, Hostivice, 25301, CZ

(210) **O-519827**
(220) 05.02.2015
(320) 05.02.2015
(511) 1, 3, 4
(540)

**PIKATEC NEJLEPŠÍ PŘÍTEL
VOZIDLA**

(510) (1) čisticí prostředky pro výrobu a průmysl; (3) čisticí prostředky pro vozidla; (4) mazadla, průmyslové tuky a vosky.
(730) **Filippov Alexandr**, Jetřichovická 776/5, Praha 9, 19000, CZ
(740) Mgr. Pavel Bednařík, Štěpánská 1742/27, Praha 1 - Nové Město, 11000

(210) **O-519828**
(220) 05.02.2015
(320) 05.02.2015
(511) 9, 16, 41
(540)

PLACHYTEX

(510) (9) nahrané počítačové programy, data a informace, elektronické publikace, elektronické publikace nahrané na počítačových médiích, magnetické nosiče dat, záznamové disky, kompaktní disky, DVD a ostatní digitální záznamové nosiče; (16) tiskárenské výrobky a tiskoviny, denní tisk (noviny), periodické publikace a časopisy, tištěné publikace, propagační publikace a vzdělávací publikace s výjimkou učebních a vyučovacích publikací v oblasti vaření a gastronomie a kuchařských knih, potřeby pro knižní vazby, fotografie, papírenské zboží; (41) vydavatelská činnost a zpravodajství, internetové zpravodajství, vydávání elektronických novin dostupných prostřednictvím globální počítačové sítě, poskytování publikací z celosvětové počítačové sítě nebo Internetu s možností prohlížení, vydávání a publikování knih, časopisů a dalších tiskovin, vydávání materiálů na magnetických nebo optických nosičích dat s výjimkou reklamních, vydávání elektronických publikací, hudební nakladatelství, služby v oblasti nahrávání a vydávání hudby a audio záznamů, poskytování zábavních služeb prostřednictvím publikačních médií.
(730) **D.O.O. "CORNER FINANCE" - PODGORICA**, Marka Miljanova 46, Podgorica, ME
(740) Mgr. Tomáš Bejček, Bubenská 1, Praha 7, 17000

(210) **O-519837**
(220) 06.02.2015
(320) 06.02.2015
(511) 35
(540)



(510) (35) komerční informace a rady pro spotřebitele (spotřebitelská poradna), prezentace výrobků v komunikačních médiích pro účely maloobchodu, průzkum trhu, marketingové studie, analýza nákupních cen, obchodní průzkum, obchodní reklama pro třetí osoby, optimalizace provozu webových stránek, systemizace informací do počítačových databází, poskytování obchodních informací prostřednictvím webových stránek.
(590) Barevná
(730) **Bědajánek Vladimír**, Na Sovinci 859/15, Ostrava - Stará Bělá, 72400, CZ
(740) Ing. Libor Markes, Grohova 54, Brno, 60200

(210) **O-519889**
(220) 09.02.2015
(320) 09.02.2015
(511) 14, 18, 25, 26, 35
(540)



(510) (14) bižuterie, bižuterní ozdoby a kameny, šperky, kameny, perly, přívěšky, ozdoby z drahých kovů, ozdobné jehlice a spony, manžetové knoflíčky, medaile, medailony, mince, měděné žetony, odznaky náležející do této třídy, náušnice, pásky, spony a přezky z drahých kovů, polodrahokamy, prsteny, řetízky, slitiny drahých kovů, špendlíky, straš, šperkařské a bižuterní polotovary; (18) kůže zvířat, výrobky z kůže, imitace kůže jako jsou náramky, náhrdelníky, opasky, kožené ozdoby, kožené potahy, kožená galanterie, peněženky, kožené pásky, třmeny a řemínky, klíčenky, kožená lepenka, pokrývky z kožešin, deštníky, obaly na deštníky, slunečníky, hole, cestovní brašny a kufry; (25) oděvy, oblečení pro muže, ženy a děti, džínové obleky, pracovní oděvy, sportovní oděvy, cvičební úbory, kabáty, saka, kostýmy, kalhoty, džíny, sukně, vesty, trička, košile, bundy, svetry, pulovry, halenky, spodní prádlo, plavky, pyžama, noční košile, župany, zástěry, rukavice náležející do této třídy, šátky, šály, šerpy, kšiltly na čepice, podvazkové pásy, bederní pásy, ponožky, kravaty, motýlky, ozdoby okolo krku, pláště do deště, peleríny, závoje, opasky, šle, oděvy z kůže a napodobenin kůže, obuv, střevíce, sportovní obuv, sandály, pantofle, bačkory, gumová obuv, plážová obuv, kloboučnické zboží, klobouky, čepice, pokrývky hlavy, kapuce, čelenky; (26) textilní galanterie, stuhy, tkanice, tkaničky, knoflíky, odznaky náležející do této třídy, umělé květiny, ovoce a větve, ozdoby textilních výrobků, ozdoby do vlasů, přezky a spony jako oděvní doplňky, ozdobné jehlice, ozdobná lemování, kloboukové ozdoby, ozdoby na obuv, ozdobné výšivky, flitry na oděvy, krajky, výšivky, nažehlovací záplaty, paruky, patentky, prýmkářské zboží, zdrhovadla, zažehlovací obtisky (galanterie), nášivky na oděvy (galanterie); (35) inzertní a reklamní činnost, návrhy a realizace reklamy plošné a mediální, poradenství v reklamě a propagaci, zprostředkování reklamy a propagace, využití Internetu v reklamě, propagaci a obchodě, poradenská činnost organizační a ekonomická, obchodní reklama, zprostředkovatelské služby a marketing v oblasti obchodu, obchodní nebo podnikatelské informace, pomoc a poradenství při řízení obchodní činnosti, pronájem reklamních materiálů, pronájem reklamních ploch, průzkum trhu, vydávání reklamních, propagačních a inzertních textů, správa obchodních zájmů třetích osob, obchodní zastupování tuzemských a zahraničních firem, zprostředkování nákupu a prodeje výrobků a služeb v oboru oděvních a textilních výrobků včetně oděvních doplňků, organizování propagačních a komerčních akcí, předvádění zboží, pořádání výstav k obchodním a reklamním účelům, obchodní konzultační informace a poradenské služby ve vztahu k uvedeným výrobkům, informační servis o dodávaném zboží prostřednictvím Internetu (obchodní služby), zprostředkovatelská činnost v oblasti obchodu a obchodních služeb prostřednictvím Internetu s výrobky ve třídách 14, 18, 25 a 26.
(730) **PROCENTRUM design, s.r.o.**, U Kina 370, Stráž nad Nisou, 46303, CZ
(740) **RETROPATENT s.r.o.**, Mgr. Kamil Kolátor, Dobiášova 1246/29, Liberec VI, 46006

(210) **O-519890**
(220) 09.02.2015
(320) 09.02.2015
(511) 14, 18, 25, 26, 35
(540)

REPULSE

(510) (14) bižuterie, bižuterní ozdoby a kameny, šperky, kameny, perly, přívěšky, ozdoby z drahých kovů, ozdobné jehlice a spony, manžetové knoflíčky, medaile, medailony, mince, měděné žetony, odznaky náležející do této třídy, náušnice, pásky, spony a přezky z drahých kovů,

polodrahokamy, prsteny, řetízky, slitiny drahých kovů, špendlíky, straš, šperkařské a bižuterní polotovary; (18) kůže zvířat, výrobky z kůže, imitace kůže jako jsou náramky, náhrdelníky, opasky, kožené ozdoby, kožené potahy, kožená galanterie, peněženky, kožené pásky, třmeny a řemínky, klíčenky, kožená lepenka, pokrývky z kožešin, deštníky, obaly na deštníky, slunečníky, hole, cestovní brašny a kufr; (25) oděvy, oblečení pro muže, ženy a děti, džínové obleky, pracovní oděvy, sportovní oděvy, cvičební úbory, kabáty, saka, kostýmy, kalhoty, džíny, sukně, vesty, trička, košile, bundy, svetry, pulovry, halenky, spodní prádlo, plavky, pyžama, noční košile, župany, zástěry, rukavice náležející do této třídy, šátky, šály, šerpy, kšiltky na čepice, podvazkové pásy, bederní pásy, ponožky, kravaty, motýlky, ozdoby okolo krku, pláště do deště, peleríny, závoje, opasky, šle, oděvy z kůže a napodobenin kůže, obuv, střevíce, sportovní obuv, sandály, pantofle, bačkory, gumová obuv, plážová obuv, kloboučnické zboží, klobouky, čepice, pokrývky hlavy, kapuce, čelenky; (26) textilní galanterie, stuhy, tkanice, tkaničky, knoflíky, odznaky náležející do této třídy, umělé květiny, ovoce a větve, ozdoby textilních výrobků, ozdoby do vlasů, přezky a spony jako oděvní doplňky, ozdobné jehlice, ozdobná lemování, kloboukové ozdoby, ozdoby na obuv, ozdobné výšivky, flitry na oděvy, krajky, výšivky, nažehlovací záplaty, paruky, patentky, prýmkářské zboží, zdrhovadla, zažehlovací obtisky (galanterie), nášivky na oděvy (galanterie); (35) inzertní a reklamní činnost, návrhy a realizace reklamy plošné a mediální, poradenství v reklamě a propagaci, zprostředkování reklamy a propagace, využití internetu v reklamě, propagaci a obchodě, poradenská činnost organizační a ekonomická, obchodní reklama, zprostředkovatelské služby a marketing v oblasti obchodu, obchodní nebo podnikatelské informace, pomoc a poradenství při řízení obchodní činnosti, pronájem reklamních materiálů, pronájem reklamních ploch, průzkum trhu, vydávání reklamních, propagačních a inzertních textů, správa obchodních zájmů třetích osob, obchodní zastupování tuzemských a zahraničních firem, zprostředkování nákupu a prodeje výrobků a služeb v oboru oděvních a textilních výrobků včetně oděvních doplňků, organizování propagačních a komerčních akcí, předvádění zboží, pořádání výstav k obchodním a reklamním účelům, obchodní konzultační informace a poradenské služby ve vztahu k uvedeným výrobkům, informační servis o dodávaném zboží prostřednictvím Internetu (obchodní služby), zprostředkovatelská činnost v oblasti obchodu a obchodních služeb prostřednictvím Internetu s výrobky ve třídách 14, 18, 25 a 26.

- (730) **PROCENTRUM design, s.r.o.**, U Kina 370, Stráž nad Nisou, 46303, CZ
(740) **RETROPATENT s.r.o.**, Mgr. Kamil Kolátor, Dobiášova 1246/29, Liberec VI, 46006

- (210) **O-519930**
(220) 10.02.2015
(320) 10.02.2015
(511) 30
(540)



- (510) (30) čerstvé, chlazené a mražené cukrovinky a cukrářské výrobky, pečivo, pekárenské výrobky.
(590) Barevná
(730) **MELADO s.r.o.**, Průmyslový areál 127, Slavičín, 76321, CZ
(740) Ing. Zdeněk Kučera, Dlouhá 207 (P.O. Box 92), Slušovice, 76315

- (210) **O-519966**
(220) 11.02.2015
(320) 11.02.2015
(511) 3, 5, 10
(540)

TIMECODE

- (510) (3) kosmetika, kosmetické přípravky, kosmetické krémy; (5) gel s léčebnými účinky pro zahlazení vrásek v podobě injekčního přípravku; (10) nitě pro užití v estetické a kosmetické chirurgii, mezonitě pro užití v estetické a kosmetické chirurgii, lékařské nástroje k použití v estetické a kosmetické chirurgii.
(730) **International Medical Expert, s.r.o.**, nám. 14. října 1307/2, Praha 5 - Smíchov, 15000, CZ
(740) Mgr. Bagrat Verdiyán, Naarendská 7/666, Praha 6, 11000

- (210) **O-519984**
(220) 11.02.2015
(320) 11.02.2015
(511) 22, 23, 24
(540)



- (510) (22) lana, provazy, síťky, stany, plachty, plachtoviny, pytle, materiály na vycpávky, textilní materiály ze surových vláken; (23) vlákna pro textilní účely; (24) textil a textilní zboží nezahrnuté v jiných třídách.
(730) **Prokop Josef**, 28. pluku 295/37, Praha 10, 10100, CZ
Havlíček Jaroslav, Na Jíkalce 19c, Plzeň, 30100, CZ

- (210) **O-520020**
(220) 12.02.2015
(320) 12.02.2015
(511) 11, 20, 35
(540)

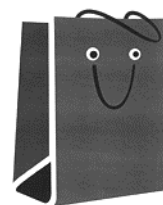

- (510) (11) mycí dřezy, odsávací zařízení, digestoře, umyvadla; (20) gauče, kancelářský nábytek, komody, kontejnery (nekovové), křesla, matrace, nábytek, nábytek a bytové zařízení, pohovky, pohovky čalouněné s podnožkou, police, postele, prádelníky (se zásuvkami), psací stoly, regály, skříně, stoly pracovní, stoly psací, stoly, věšáky na kabáty (nábytek), vitríny (nábytek), židle; (35) maloobchodní a velkoobchodní služby spojené s prodejem nábytku a bytového zařízení a bytových doplňků, provozování e-shopu s nábytkem a bytovým zařízením a bytovými doplňky, prezentace výrobků jako je nábytek a bytové zařízení a doplňky v komunikačních médiích pro účely maloobchodu, zásilkové maloobchodní služby zaměřené na nábytek.
(730) **SmartShop, s.r.o.**, 1. máje 69/14, Ostrava - Mariánské Hory, 70900, CZ

(210) **O-520022**
(220) 12.02.2015
(320) 12.02.2015
(511) 3, 5, 16, 26, 35, 43, 44
(540)



(510) (3) barvy na vlasy, zesvětlovače vlasů a fixátory, laky na vlasy, přípravky na trvalou ondulaci, zábaly na vlasy, kondicionéry a výživné masky na vlasy, šampóny a tužidla na vlasy, melíry a přelivy na vlasy, lepidla pro upevnění umělých vlasů, výrobky kosmetické a voňavkářské včetně éterických olejů, zubní pasty, ústní vody, prášky na čištění zubů, mýdla, tekutá mýdla, sprchové gely, vody po holení, pěny a gely na holení, balzámy po holení, deodoranty a tuhé deodoranty pro lidskou potřebu nebo pro zvířata, pleťové vody, pleťová mléka, krémy k péči o pleť, krémy na ruce, laky na nehty, odlakovače a obtisky na nehty, vlasová kosmetika, přípravky na vlasy, kosmetické výrobky všeho druhu spadající do této třídy, parfumerie, adstringentní přípravky pro kosmetické účely, parfumerie, aroma (esenciální oleje), barviva na vlasy a vousy, přípravky na bělení pokožky, čistící mléko pro toaletní účely, čistící oleje, depilační vosk, depilační přípravky, depilační prostředky, dezodorizační mýdlo, kosmetické gely, laky pro kosmetické účely, tužidla na vlasy, šampóny, šampóny pro zvířata, éterické oleje, kolínská voda, krémy na bělení pokožky, krémy na kůži, laky na vlasy a na nehty, líčidla, kráslicí masky, lepidla pro upevnění umělých řas, maskara, kosmetický necesér (včetně obsahu), kosmetické přípravky na nehty, kosmetické přípravky na obočí, oční řasy, odlakovače kosmetické, přípravky na odličování, opalovací přípravky, pemza, peroxid vodíku pro kosmetické účely, pleťová voda, pomády pro kosmetické účely, kosmetické pudry, rtěnky, řasy oční umělé, toaletní přípravky, toaletní voda, tuhy pro kosmetické účely, tužky na obočí, umělé nehty, vata pro kosmetické účely, vazelína pro kosmetické účely, vlasová voda, voda po holení, vosk pro kosmetické a depilační účely, vosk na vousy, jelení lůj; (5) výrobky farmaceutické, hygienické a dietetické výrobky pro léčebné účely, přísady terapeutické do koupelí, přísady terapeutické do lázní, soli do koupelí léčebné, soli medicínální a minerální pro léčebné účely, prostředky proti lupům k léčebným účelům, oleje medicínální, medicínální čaje, medicínální výrobky upravené do koupelí, masti pro léčbu úžehu, medicínální bahno, medicínální kysličitá koupele, minerální vody upravené pro léčebné účely, přípravky pro léčebné lázně, léčivé masti, léčebné jehličnaté přípravky do koupele, léčebné kyslíkaté koupele, kúra chinovníku, kořenovníku a angostury pro léčebné účely, přípravky pro lázně fluorescenční k léčebným účelům, přípravky pro lázně z přírodních minerálních vod k léčebným účelům, lecitin pro lékařské účely, bahna léčebná, léčivé balzámy, doplňky potravy, čaje léčivé, odtučňovací čaje pro lékařské účely, pomády pro lékařské účely, léčivé přípravky pro podporu růstu vlasů, léčivé kořeny, léčiva na kuří oka, masti na popáleniny od slunce; (16) tiskoviny všeho druhu včetně propagačních materiálů, propagačních tiskovin, plakáty, fotografie, bulletiny, drobné papírové propagační předměty, grafické tisky, periodické a neperiodické publikace, tištěné příručky, reklamní, propagační a užitkové výrobky z papíru; (26) vlasové náhrady, paruky, přičesky, výrobky a pomůcky pro prodlužování vlasů spadající do této třídy, umělé vlasy; (35) nabídka vzorků výrobků tříd 3 a 5, zprostředkování obchodu s výrobky tříd 3 a 5, propagace a pořádání reklamních a propagačních akcí; (43) provozování kavárny a baru; (44) implantace vlasů, masáže, manikúra, pedikúra, lázeňské služby, salón krásy, služby vizážistů, provádění tetování, úprava (česání, stříhání) zvířat, služby v oblasti depilace voskem, fyzioterapie, kadernické salóny, lékařské služby, provozování parních lázní, pronájem lékařského zařízení, služby solárií, služby v oblasti sauny, terapeutické služby, zkrášlovací salóny, péče o hygienu a krásu osob a zvířat, kadernické služby, prodlužování vlasů, úpravy a česání vlasů, kosmetické služby, poradenské služby týkající se kosmetické péče, provádění permanentního make upu, aromaterapeutické služby, depilační služby, kosmetická terapie, poskytování laserové terapie za účelem léčby zdravotních potíží, provozování wellness zařízení, odborné zdravotní poradenství pro oblast

stravovacího režimu, služby lymfodrenáže, odstraňování celulitidy, poradenství v oblasti zdraví, krásy, zdravé výživy a zdravého životního stylu v rámci této třídy.

(730) **Jídrová Věra**, K Ráji 22, Plzeň, 30100, CZ
(740) **POLÁČEK a kol.** patentoprávni a známková kancelář, Ing. Jiří Poláček, Dominikánská 6, Plzeň, 30112

(210) **O-520023**
(220) 12.02.2015
(320) 12.02.2015
(511) 9, 41, 42
(540)



(510) (9) počítačové programy, programy operačních systémů; (41) poskytování informací o výchově a vzdělávání, organizování a vedení školení, vyučování a vzdělávání; (42) tvorba, aktualizace a instalace počítačových programů.
(590) Barevná
(730) **ŠKOLA ONLINE a.s.**, Karlovo náměstí 17, Praha 2, 12000, CZ
(740) **Langrova, s.r.o.**, Skrétova 48, Plzeň, 30100

(210) **O-520154**
(220) 18.02.2015
(320) 18.02.2015
(511) 1, 5, 11
(540)

AQUAPROFI

(510) (1) chemické výrobky určené do bazénů, chemikálie k čištění vody v bazénech, chemické výrobky pro změkčování vody; (5) dezinfekční přípravky do bazénů, chemické přípravky na hubení řas do bazénů; (11) filtrační zařízení, přístroje na dezinfekci vody, přístroje na čištění vody, přístroje na úpravu vody, filtry do zahradních jezírek, filtry do bazénů.
(730) **Klimša Pavel**, Čebín 183, Čebín, 66423, CZ

(210) **O-520159**
(220) 18.02.2015
(320) 18.02.2015
(511) 29
(540)

HEROLD

(510) (29) mléko a mléčné výrobky všeho druhu, zejména sýry, máslo, tvarohy, konzumní mléka, mléčné nápoje s vysokým obsahem mléka, šlehačka, smetana, zakysaná výroba, sušená mléka, zahuštěná mléka včetně mlék slazených karamelizovaných a ochucených, syrovátka.
(730) **INTERLACTO, spol. s r.o.**, Koubkova 228/13, Praha 2 - Vinohrady, 12000, CZ

(210) **O-520175**
(220) 18.02.2015
(320) 18.02.2015
(511) 35, 41, 44, 45
(540)



(510) (35) personální poradenství; (41) výchova, vzdělávání, poradenství v oblasti mezilidských vztahů, poradenství a pomoc při volbě povolání, poskytování informací o výchově a vzdělávání, organizování a vedení konferencí, organizování a vedení kongresů, organizování a vedení seminářů, pořádání a řízení školení, vyučování, vzdělávání, koučing, poskytování vzdělávacích informací, vzdělávání (výchovné služby), organizování korespondenčních kurzů, pronájem koncertních sálů, služby klubů zdraví (zdravotní a kondiční cvičení), půjčování knih (knihovny), vydávání knih, vydávání elektronických knih a časopisů online; (44) lékařské služby, péče o hygienu a krásu osob, poradenství v oblasti péče o pohodu a zdraví těla i ducha, zdravotní péče, služby psychologa, poradenství v oblasti psychosomatiky a fyzioterapie, fyzikální terapie, masáže, aromaterapeutické služby, terapie pomocí andělů, čištění čaker, homeopatie, neurologie, kineziologie; (45) právní služby, poradenství v oblasti právních služeb, manželské a předmanželské poradenství.

(590) Barevná
(730) **Špinková Karolína Ing.**, Brodského 1678, Praha 4 - Chodov, 14900, CZ
(740) **STUDENÁ - LABALESTRA** Advokátní a patentová kancelář, Mgr. Klára Labalestra, Na Poříčí 12, Praha 1, 11000

(210) **O-520202**
(220) 19.02.2015
(320) 19.02.2015
(511) 4, 35, 37, 39, 43
(540)



(510) (4) paliva pro motorová vozidla, technické oleje a tuhy, maziva; (35) poradenství ohledně nákupu zboží v obchodech s palivy, motorovými oleji, stlačeným plynem a mazivy, a dále se zbožím denní potřeby na čerpacích stanicích a v prodejních automatech, obchodní poradenství při vytváření prémiových zákaznických programů; (37) údržba a opravy motorových vozidel, mytí, čištění vozidel, provozování čerpací stanice (služby čerpacích stanic - benzínových pump), čerpání paliva do vozidel; (39) skladování zboží, dodávky zboží, transport a skladování paliv, motorových olejů, nádob se stlačeným plynem a mazivy; (43) provozování kavárny, restaurace, snackbaru, provoz pekárny.

(730) **VARIEL, a.s.**, Průmyslová 1034, Zruč nad Sázavou, 28522, CZ
(740) Kania, Sedlák, Smola, Ing. Jiří Malůšek, Mendlovo nám. 1a, Brno, 60300

(210) **O-520203**
(220) 19.02.2015
(320) 19.02.2015
(511) 9, 16, 25, 28, 35, 38, 41
(540)

Barrandov Muzika

(510) (9) aparáty pro záznam, uchování, převod, přenos nebo reprodukci zvuku nebo obrazu, magnetické nebo optické suporty zvukových nebo zvukové obrazových záznamů, přístroje pro zpracování informací a počítače a telefony, včetně jejich jednotlivých součástí a náhradních dílů ze třídy 9, počítačové hry s výstupem na PC nebo na TV, hrací skříně uváděné v činnosti vhozením mince, reklamní světelné přístroje, nosiče záznamů nahrané i nenahrané, videokazety nahrané i nenahrané, audiokazety nahrané i nenahrané, audiovizuální programy, audioprogramy, audiovizuální díla na nosičích, audiovizuální díla v digitální podobě, filmy, hudební díla na nosičích nebo v elektronické podobě, CD disky, programové vybavení pro počítače, software, hardware výpočetní techniky nebo komunikační nebo informační techniky, elektronické databáze a databázové produkty, informace a data a databáze a záznamy v elektronické podobě, elektronické nebo datové nebo informační nebo komunikační nebo výpočetní sítě, včetně jednotlivých součástí a náhradních dílů obsažených ve třídě 9, multimediální aplikace, elektronické multimediální nebo elektronické informační katalogy, elektronické časopisy, elektronická periodika a knihy v elektronické podobě; (16) výrobky z papíru, a to plakáty, fotografie, kalendáře, pohlednice, gratulace, dopisní papíry, obálky, samolepky, obtisky, poznámkové bloky, desky na spisy, pořadače, omalovánky, activity books, balící papír, obaly všeho druhu papírové, listy, pytlíky a sáčky pro obalovou techniku, školní sešity, skicáky, tužky, pastelky, tuhy, gummy, ořezávátka, ořezávátka strojky, penály, papírové tašky, umělohmotné tašky, papírové kapesníky, papírové ubrusy a ubrousky, mikrotentové sáčky, těžítka na papíry, tiskoviny, tiskopisy, časopisy, periodika, knihy, databázové produkty v papírové formě, reklamní a informační výrobky v papírové formě, data a databáze obecně na papírových nosičích, tiskárenské výrobky, učební pomůcky (s výjimkou přístrojů), umělecké nebo ozdobné předměty z papíru; (25) obleky, obuv, pokrývky hlavy, kabáty, saka dámská, pánská, kostýmy, halenky, košile, spodní prádlo dámské, pánské, boty dámské, pánské, společenské, sportovní, letní, zimní, speciální, boty do vody, pantofle, trepky, klobouky dámské, pánské, společenské, speciální, čepice, včetně pletených, ušanky, šály, šátky, rukavice, ponožky, podkolenky, punčochy, punčochové kalhoty, šortky, plavky dámské, dětské, pánské; (28) pexesa, hrací karty, vykládací karty, hlavolamy papírové, papírové hračky; (35) reklamní, inzertní a propagační činnost, marketing, pronájem reklamních informačních míst v rámci této třídy, činnost reklamní agentury, zprostředkování v obchodních vztazích, merchandising, franchising, automatizované zpracování dat, služby, které zahrnují záznam, přepis, vypracování, kompilaci, přenášení nebo systematickosti písemných či datových či elektronických sdělení a záznamů, jakož i využívání nebo kompilaci matematických a statistických údajů, organizační zabezpečování televizního vysílání, podporování a intenzifikace obchodních služeb založené na zvýhodňování klíčových spolupracovníků a klientů, poskytování věrnostních a bonusových systémů v oblasti obchodu, a to poskytování slev a odměn při nákupu, výstavy komerční nebo reklamní nebo propagační, předvádění zboží prostřednictvím Internetu nebo katalogu nebo výstav za účelem reklamy a/nebo prodeje, přeskupování a shromažďování (kromě dopravy) různých výrobků pro třetí osoby za účelem umožnit spotřebiteli pohodlně vybrat, prohlížet a kupovat (kromě přepravy) prostřednictvím katalogu a/nebo Internetu a/nebo zásilkového prodeje, zásilkový prodej zboží v rámci této třídy, a to výrobků uvedených ve třídách 9, 16, 25 a 28; (38) telekomunikace, služby umožňující komunikaci jedné osoby s druhou, televizní vysílání, rozhlasové vysílání, digitální vysílání, televizní vysílání programů, televizní vysílání zábavných, vzdělávacích, výchovných, soutěžních, diskusních a informačních pořadů, telematika, šíření, výměna nebo získávání zpráv a informací, šíření elektronických časopisů, informací, elektronických periodik, knih v elektronické podobě, audio a audiovizuálních děl prostřednictvím informační, datové, elektronické, komunikační, telekomunikační nebo počítačové sítě, zejména Internetu, pomocí satelitů a jiných sítí, informační služby na Internetu související s televizním vysíláním, služby na Internetu související s televizním vysíláním, komunikace, poradenská činnost v oblasti sdělovacích prostředků, telekomunikací a informačních služeb v oblasti telekomunikací, informační kancelář (poskytování informačních služeb prostřednictvím počítačů), pronájem komunikačních míst; (41) tvorba televizních, audiovizuálních a rozhlasových pořadů, nakladatelství a vydavatelství, ediční činnost, publikační činnost, nahrávání nosičů zvukových nebo

obrazové zvukových, půjčování nahraných zvukových a zvukově obrazových záznamů, šíření audiovizuálních děl, filmová produkce, agenturní činnost v oblasti kultury, zprostředkování v oblasti kultury, výchovy, zábavy a sportu, výchovná, vzdělávací, soutěžní a zábavní činnost, organizace, provozování a provádění her a soutěží i veřejných, výstavní činnost v oblasti kultury, zábavy a vzdělávání, výuka a školení, kurzy, vydávání literatury k danému tématu, výstava knih, fejetonů a článků v periodikách, prezentace a výuka s použitím hudebních nástrojů, kurzy autopatie, tvorba audio a videonahrávek s danou tematikou, kurzy a přednášky Feng Shui, kurzy a přednášky magické kuchyně, kurzy vaření pro tělo i duši, přednášky o kartách, runách, astrologii, numerologii, o snech a o bylinách.

- (730) **Barrandov Televizní Studio a.s.**, Kříženeckého náměstí 322/5, Praha 5, 15200, CZ
(740) Mgr. Kateřina Čapová, Mikuleckého 1311/8, Praha 4, 14700

- (210) **O-520223**
(220) 20.02.2015
(320) 20.02.2015
(511) 35, 44
(540)



- (510) (35) marketing, služby poradenství v obchodní činnosti, zaslání reklamních materiálů zákazníkům, aktualizování reklamních materiálů, rozšiřování reklamních nebo inzertních materiálů, vydávání, zveřejňování, oznámení, vyhlášení, publikování reklamních textů, rozhlasová reklama, psaní reklamních textů, zpracování textů, venkovní reklama; (44) léčení stromů, návrhy pro tvorbu krajiny, služby zahradní architektury, zahradnické služby, zahradnictví.

- (590) Barevná
(730) **Mach Petr**, Levínská Olešnice 94, Jilemnice, 51401, CZ

- (210) **O-520249**
(220) 20.02.2015
(320) 20.02.2015
(511) 16, 35, 40, 41
(540)



- (510) (16) papír, kartón, papírenské zboží v rámci této třídy, periodické i neperiodické tiskoviny všeho druhu, tiskopisy, hospodářské a účetní tiskopisy, noviny, časopisy a knihy, sešity a učebnice, odborné publikace, firemní tiskoviny - vizitky, papíry, obálky, katalogy, papírové etikety a vstupenky, fotografie, pohlednice, letáky, brožury, plakáty, diáře, kalendáře, bloky, kancelářské potřeby (spadající do této třídy), lepidla pro papír, recyklovaný papír, psací potřeby (spadající do této třídy), psací a kancelářské potřeby k reklamním účelům (spadající do této třídy), papírové obaly, papírové tašky a sáčky, fólie pro balení; (35) maloobchodní, velkoobchodní a elektronický prodej tiskovin a tiskopisů, papíru, papírenského zboží a dále psacích a kancelářských potřeb, reklamní činnosti, marketingové činnosti, obchodní průzkumy, předvádění výrobků, pořádání reklamních a prodejních akcí, distribuce reklamních

materiálů a vzorků výrobků, automatizované zpracování a správa obchodních dat, obchodní poradenství, obchodní administrativa, kopírování dokumentů, obchodní zastoupení jiných podnikatelských subjektů; (40) polygrafické činnosti - tisk všeho druhu, zpracování papíru a kartónu, konečná úprava papíru, zpracování plastu, kovu a skla, potisk výrobků a jejich obalů, gravírování, laminace, fotokopírování, fotosazba, zprostředkování v oblasti tisku a zpracování papíru, poskytování informací a poradenství v oblasti polygrafie a zpracování papíru; (41) vydavatelská a nakladatelská činnost, elektronické publikování, vzdělávací a školicí činnosti v oblasti polygrafie a vydavatelství, fotografování, kulturní, společenské a zábavní činnosti, poskytování informací a poradenství v oblasti vydavatelství a nakladatelství.

- (730) **Typos, tiskařské závody, s.r.o.**, Podnikatelská 1160/14, Plzeň 3 Skvrňany, 30100, CZ
(740) Ing. Jiří Štřelák, Šumberova 42, Praha 6, 16200

- (210) **O-520314**
(220) 24.02.2015
(320) 24.02.2015
(511) 9, 16, 25, 41
(540)

ŠKWOR

- (510) (9) veškeré zvukové a obrazové nosiče; (16) veškeré tiskárenské výrobky, fotografie, reklamní výrobky na papírových nosičích; (25) veškeré oděvy a oděvní doplňky spadající do třídy 25, osobní prádlo, obuv; (41) umělecká činnost, kulturní tvorba včetně veřejných vystoupení, zprostředkovatelská činnost v oblasti kultury, nakladatelská a vydavatelská činnost.

- (730) **Holan Leo**, Parléřova 537/17, Praha 6, 16900, CZ

- (210) **O-520375**
(220) 26.02.2015
(320) 26.02.2015
(511) 3, 5, 9, 10, 35, 37, 39, 41, 42
(540)

CAD CAM CLUB

- (510) (3) přípravy pro bělení a jiné prací prostředky, přípravy pro čištění, leštění, odmašťování a broušení, mýdla, parfumerie, vonné oleje, kosmetika, vlasové vody (lotions), zubní pasty; (5) farmaceutické a veterinářské výrobky, hygienické výrobky pro léčebné účely, dietní potraviny a dietetické přípravky pro léčebné nebo veterinární účely, potraviny pro batolata, potravní doplňky pro lidskou potřebu a pro zvířata, náplasti, obvazový materiál, materiály pro plombování zubů a pro zubní otisky, dezinfekční přípravky, výrobky pro hubení škodlivých zvířat, fungicidy, herbicidy; (9) přístroje a nástroje vědecké, námořní, geodetické, fotografické, filmové, optické, přístroje pro vážení, měření, signalizaci, kontrolu (inspekci), záchranu a přístroje pro vyučování, přístroje a nástroje pro vedení, přepínání, přeměnu, akumulaci, regulaci nebo řízení elektrického proudu, přístroje pro záznam, převod, reprodukci zvuku nebo obrazu, nosiče dat magnetické, záznamové disky, kompaktní disky, DVD a ostatní digitální záznamové nosiče, ústrojí pro přístroje na mince, pokladny registrační, kalkulačky, zařízení na zpracování dat, počítače, počítačový software, hasicí přístroje; (10) přístroje a nástroje chirurgické, zubní a veterinářské, umělé údy, oči a zuby, ortopedické potřeby, materiál na sešívání ran; (35) propagační činnost, reklama, pomoc při řízení obchodní činnosti, obchodní administrativa, kancelářské práce; (37) stavebnictví, opravy a instalace přístrojů určených pro stomatologické ordinace a zubní laboratoře; (39) doprava, balení a skladování zboží, organizování cest; (41) výchova, vzdělávání, zábava, sportovní a kulturní aktivity; (42) vědecké a technologické služby a související výzkum a projektování, analytické a výzkumné služby v průmyslu, navrhování a vývoj počítačového hardwaru a softwaru.

- (590) Barevná

(730) **Dentamed (ČR), spol. s r.o.**, Pod Lipami 2602/41, Praha 3 - Žižkov, 13000, CZ

(210) **O-520408**
(220) 26.02.2015
(320) 26.02.2015
(511) 5, 29
(540)

Wurm-Ex

(510) (5) potravní doplňky pro léčebné i neléčebné účely, vitamínové, minerální, bílkovinné a proteinové přípravky, výživové doplňky, výživové vlákniny, přípravky pro sportovce a ostatní osoby vystavené zvýšené tělesné a fyzické námaze, výživové přípravky pro denní doplnění stravy, výživové extrakty používané pro výživu, proteinové výrobky a přípravky pro výživu, želatinové výrobky a přípravky pro výživu; (29) výtažky (extrakty) z chaluhy jako potrava, jedlá želatina, jedlé tuky, jedlé oleje.

(730) **Stareček Jiří**, Mlýnská 17, Štěpánkovice, 74728, CZ
(740) Ing. Denisa Dudová, Norská 571/5, Praha 10 - Vršovice, 10100

(210) **O-520421**
(220) 27.02.2015
(320) 27.02.2015
(511) 35, 36
(540)



(510) (35) informace (obchodní nebo podnikatelské -), obchodní činnost (služby, poradenství v -), obchodní nebo podnikatelské informace (poskytování -), obchodní nebo podnikatelské poradenství (profesionální -), poradenství (odborné obchodní -), poradenství v obchodní činnosti; (36) investiční fondy.

(590) Barevná
(730) **grantEX s.r.o.**, Tržiště 366/13, Praha 1, 11800, CZ

(210) **O-520422**
(220) 27.02.2015
(320) 27.02.2015
(511) 30
(540)



(510) (30) chléb, cukrovinky, cukrovinky ke zdobení vánočních stromků, dorty, housky, listové těsto, nekynutý chléb, pečivo s náplní, perník, strouhanka, suchary, sušenky (máslové), těsto na přípravu pečiva, tortilly, rohlíky, žemle (sladké -), listové těsto, makronky (pečivo), petits fours (zákusky), cereální tyčinky, cereální tyčinky s vysokým obsahem proteinů, směsi na dorty, těsto, těsto na dorty, zákusky, koláče.

(730) **Machela Maciej**, Poděbradova 869, Náchod, 54701, CZ
(740) Prospectum s.r.o., Poděbradova 869, Náchod, 54701

(210) **O-520425**
(220) 27.02.2015
(320) 27.02.2015
(511) 35, 38, 39, 42, 43
(540)

WuBook

(510) (35) reklama, marketing, public relations (styk s veřejností), propagace, průzkum trhu, zařizování a vedení obchodních přehlídek a výstav, poradenské a konzultační služby v oblasti všech výše uvedených služeb, a včetně poskytování všech výše uvedených služeb on-line; (38) telekomunikace, poskytování on-line elektronických vývěsek pro přenos zpráv mezi počítačovými uživateli v oboru cestování; (39) služby cestovních a turistických kanceláří, služby agentur na rezervaci a objednávání lístků ve vztahu k cestování, poskytování informací ve vztahu k cestování a cestovním destinacím, poradenské a konzultační služby vztahující se ke všem výše uvedeným službám, včetně poskytování všech výše uvedených služeb on-line; (42) vědecké a technologické služby a s nimi spojený výzkum a návrhy, průmyslové analýzy a výzkum, návrhy a vývoj počítačového hardwaru a softwaru, počítačové služby, jmenovitě poskytování vyhledávačů pro získávání cestovních dat v globální počítačové síti, hosting webové stránky obsahující hodnocení hotelového ubytování a poskytovatelů cestovních služeb, cestovatelských destinací a místních zajímavostí; (43) hotelové rezervace, rezervace prázdninového ubytování a rezervace rekreačních zařízení, poskytování informací vztahujících se k hotelům, prázdninovému ubytování a rekreačním zařízením, hodnocení hotelového ubytování, poradenské a konzultační služby vztahující se ke všem výše uvedeným službám, včetně poskytování všech výše uvedených služeb on-line.

(730) **Gerasimov Dmitrij**, Hořelické náměstí 1220, Rudná, 25219, CZ

(210) **O-520426**
(220) 27.02.2015
(320) 27.02.2015
(511) 1, 2, 4, 6, 7, 8, 9, 12, 13, 18, 20, 35, 36, 37, 39, 40, 41, 42, 43
(540)

VOP TRADE

(510) (1) chemické výrobky, látky, prostředky a přípravky, zejména pro vědecké, průmyslové a armádní využití, a to včetně látek klasifikovaných jako výbušné, oxidující, hořlavé, toxické, karcinogenní, mutagenní, nebezpečné pro životní prostředí a škodlivé pro zdraví, to vše spadající do tř. 1; (2) barvy, nátěry, laky, nátěrové hmoty syntetické, ochranné nátěry, ochranné výrobky proti korozi a proti deteriorizaci dřeva, barviva, veškeré výše uvedené výrobky včetně látek klasifikovaných jako výbušné, oxidující, hořlavé, toxické, karcinogenní, mutagenní, nebezpečné pro životní prostředí a škodlivé pro zdraví, to vše spadající do tř. 2; (4) paliva, oleje, mazadla a konzervační přípravky pro zbraně a bojovou techniku; (6) obecné kovy a jejich slitiny, plechy, pancíře, trubky, čepy, klíny, spojovací kovový materiál a rámy, ocelolitiny, odlitky, svařence konstrukce kovové, zejména konstrukce stavební pro instalaci mobilních nebo stacionárních technologických zařízení s využitím pro vojenskou techniku a bojová vozidla, kovové kotle a tělesa, kovové kontejnery, kabely a kovové dráty neelektrické, kovové potřeby zámečnické a klempířské, modely a formy pro výrobu odlitků a výkovek; (7) stroje a zařízení pro využití mechanické energie zařazené v této třídě, motory pro vojenskou techniku spadající do této třídy a náhradní díly a příslušenství k těmto motorům, upínací, závěsná, zvedací a technologická zařízení pro opravy motorových vozidel a vojenské techniky, mechanizační zařízení a nářadí pro kontrolu a opravy dopravní a vojenské techniky, montážní, demontážní přípravky a jednoúčelové stroje pro opravy motorových vozidel a vojenské techniky, zařízení a strojní nářadí pro autoopravy, stavební stroje (rypadla, nakladače), stroje a zařízení pro využití elektrické energie, elektrické generátory (zdroje); (8) nože, sečné a bodné zbraně, pouzdra na nože, pouzdra na sečné a bodné zbraně, obušky, pouta, nářadí a přístroje s ručním pohonem; (9) elektrické přístroje spadající do této třídy, elektronické, vědecké a optické přístroje, určené zejména pro zbrojní průmysl, optoelektronika, robotika, přístroje a zařízení zameřovací, radiolokační, zabezpečovací, navigační, informační a vyhledávací, aparáty a přístroje vědecké, námořní, letecké a fotografické, přístroje pro vážení, měření, signalizaci, kontrolu a záchranu, výukové přístroje a zařízení, aparáty pro záznam, převod a reprodukci zvuku nebo obrazu, počítače, software a přístroje určené pro zpracování informací v oblasti zbrojního průmyslu, aparáty pro vědecké laboratorní rešerše, aparáty a přístroje určené k převádění příkazů, elektronická zařízení pro stroje s mechanickým pohonem, výuková audiovizuální technika, řídicí kontrolní panely, multimediální učebny vybavené speciálními přístroji, trenážery,

simulátory, kontrolní, měřicí a diagnostická zařízení pro motorová vozidla, ochranné prostředky osobní proti prostřelení, nárazům a úrazům, například ochranné oděvy, přilby, masky, helmy, rukavice, štíty, neprůstřelné vesty; (12) vozidla pro motorovou i nemotorovou přepravu a jejich nástavby, náhradní díly a příslušenství pro tuto techniku, zařazené v této třídě, vojenská vozidla transportní, speciální vojenská technika (obrněná transportéry), včetně náhradních dílů a příslušenství, speciální pásová vozidla, speciální kolová vozidla, speciální pásová vyprošťovací vozidla, nástavby na automobilové a pásové podvozky pro ekologické havárie a chemickou očistu, nástavby na pásové podvozky pro hašení požárů, pásy pro vozidla včetně úprav pásů, plavidla včetně obojživelných, přívěsy a přívěsné vozíky; (13) střelné zbraně všech ráží, střelivo, munice a střely, zbraňové a muniční systémy, výbušniny, ohňostroje, pouzdra na střelné zbraně a střelivo, schránky na zbraně, tlumiče, zaměřovací zrcadla, hledáčky, zaměřovače, mířidla (nikoliv teleskopická) a jiné optické doplňky pro zbraně, motorizované zbraně (tanky, bojová vozidla), odpalovací zařízení (raketometry), rampy palebné; (18) sedlářské výrobky, převážně brašny na nářadí do vozidel, řemení vojenské kožené, řemínky kožené i nekožené; (20) nábytek kovový i nekovový, převážně do nástaveb vojenských vozidel, stojany a držáky na střelné zbraně; (35) dovoz a vývoz výrobků, zařízení a zboží uvedeného ve tř. 1, 2, 4, 6, 7, 8, 9, 12, 13, 18, 20, zahraniční obchod vojenským materiálem, poradenství v obchodní činnosti, kancelářské dovozy a vývozy, služby a poradenství v obchodní činnosti, obchodní a podnikatelský průzkum, pomoc při řízení obchodní činnosti, posuzování efektivnosti provozu a racionalizace práce, reklamní činnost a marketing, marketingové studie; (36) ohady cen oprav, převážně vojenské techniky; (37) provádění antikorozních nátěrů vozidel, opravy, servis a úpravy zbraní, zbraňových systémů, munice a střeliva, opravy a servis motorových vozidel a ostatních dopravních prostředků, opravy, servis, úpravy a modernizace automobilů a speciální vojenské techniky, zejména pro mechanizované vojsko, dělostřelectvo, chemické vojsko, ženíjní vojsko, protiletadlové vojsko, obnovy a opravy motorů motorových vozidel a vojenské techniky, informace o opravách, instalace, opravy a revize tlakových zařízení, opravy, údržba, instalace, servis a revize elektrických a elektronických zařízení, montáž a opravy měřidel, kalibrace měřidel definovaných veličin, pískování; (39) přeprava, skladování a kontejnerizace nebezpečných nákladů, zbraní, střeliva a munice, přeprava nadměrných nákladů a jiné výkony speciální techniky, osobní a nákladní doprava, ostatní dopravní služby, pronájem motorových vozidel; (40) mechanické zpracování a úprava kovových materiálů a plastických hmot, kovoobráběčství, nástrojářství, strojní zámečnictví, likvidace munice všeho druhu, likvidace a zkušební delaborace neznámé munice, výbušnin a výbušných předmětů, znehodnocování speciální vojenské techniky, včetně zbraní a střeliva k této technice, truhlářství, povrchové úpravy a svařování kovů, zámečnické práce na zakázku, zpracování kovů laserem, zpracování kovů a kovových plechů tvářením, obráběním, řezáním, zušlechťováním, ohýbáním, dekontaminace nebezpečných látek; (41) výuková, školicí a výcviková činnost, zejména pro speciální obory v oblasti armády, policie a civilní obrany, školení a výcvik chemických specialistů pro podmínky při použití chemických a radioaktivních látek, pořádání odborných kursů, školení, seminářů a jiných vzdělávacích akcí včetně zajišťování lektorské činnosti, výuka a výcvik ve střelbě zbraní, střelecké kurzy, organizování střeleckých soutěží, provozování střelnice; (42) výzkum, vývoj a projektování speciální vojenské techniky, materiálů, výzbroje a výstroje pro využití v armádě a při zajišťování civilní obrany obyvatelstva, zejména pro mechanizované vojsko, dělostřelectvo, chemické vojsko, ženíjní vojsko, protiletadlové vojsko, technická pomoc vojskům, projektování střelnic, poskytování softwarových služeb, výzkum a vývoj softwaru, zejména pro použití v armádě při zajišťování obrany a bezpečnosti státu, tvorby algoritmů pro vyhodnocování signálů v systémech radioelektronického pasivního průzkumu a elektronického boje, tvorby koncepcí a řešení pasivních stacionárních mobilních i leteckých radioelektronických zařízení, řešerše vědecké a průmyslové, výzkum, vývoj, projektování a modernizace zbraní, zbraňových systémů, munice, řízených střel, raket, průzkumných prostředků, systémů řízení palby a dílenských prostředků, konstrukce funkčních vzorů a prototypů zbraní včetně poskytování technické pomoci, zkušební a verifikační činnost v oblasti výzbroje, služby zkušební ručních zbraní a ochranných prostředků, služby zkušební munice, kalibrační služby a úřední měření, služby metrologické laboratoře, zpracování návrhů a novelizací norem technické a licenční dokumentace a předpisů a normativně technické dokumentace pro vojenské účely, činnosti v oblasti vnější a vnitřní balistiky a zpracování tabulek střelby a pomůcek pro řízení palby, provádění revizí ohrožených prostorů střelnic, výzkum a vývoj v oblasti detekce a identifikace bojových chemických látek, zajišťování odběrů vzorků a provádění jejich analýzy a verifikace, provádění

radiačního a chemického průzkumu, zajišťování speciální dozimetrie a protiradiační ochrany, radiačního a chemického průzkumu, metod zaměřování, detekce a zpracování elektromagnetických signálů v radiové a radiolokační oblasti spektra, výzkum, vývoj a projekce v oblasti maskování vojenské techniky, objektů a bojové činnosti vojsk před nepřátelským pozorováním a naváděcími systémy zbraní s koncovým navedením, vytváření klamavých cílů, činnost v oblasti zavádění aplikací informačních bezpečnostních technologií do výzkumu, vývoje a zkoušení pasivních systémů a prostředků elektronického boje, provádění materiálových analýz pro identifikaci příčin havárií prostředků ochrany proti zbraním hromadného ničení, pasivních systémů a prostředků elektronického boje, pozemní i letecké techniky z důvodů selhání materiálů, výzkum a vývoj v oblasti speciálních nátěrových systémů pro ochranu vojenské techniky proti pozorování ve viditelné, infračervené a mikrovlnné oblasti elektromagnetického spektra, proti pronikání bojových chemických látek, proti působení dekontaminačních roztoků a vlivů vnějšího korozního prostředí, poradenská činnost a vypracovávání prognostických studií, odborných posudků a expertiz ve výše uvedených oblastech tř. 42, výzkum a vývoj v oblasti ochrany techniky a materiálu pro krátkodobou a dlouhodobou konzervaci, pro balení výrobků pro dočasnou ochranu a pro úpravy vlhkosti v uzavřených prostorech, identifikace, analýzy, zkoušky, ověřování, dlouhodobé statistiky paliv, olejů, mazadel a konzervačních přípravků pro zbraně a bojovou techniku, tribotechnická diagnostika motorů a převodovek vozidel, zkoušení a revize ocelových tlakových nádob k dopravě plynů, zkoušení konstrukčních skupin, zkoušky elektrické bezpečnosti a elektronických prostředků, zkoušky elektromagnetického vyzářování, elektromagnetické odolnosti, účinků výkonových impulsních elektromagnetických polí a účinků výkonových mikrovlnných elektromagnetických polí, zkoušení ochranných prostředků - potápěčských dýchacích přístrojů, potápěčských oděvů, záchranných plovacích vest, zkoušky technických a jízdních parametrů kolových a pásových vozidel, služby mobilního pracoviště, zpracování návrhů a novelizací norem technické a licenční dokumentace a předpisů a normativně technické dokumentace NATO, vnější a vnitřní balistika ohrožených prostorů; (43) poskytování dočasného ubytování, stravovací služby, hostinská činnost.

(730) **VOP CZ, s.p.**, Dukelská 102, Šenov u Nového Jičína, 74242, CZ
(740) Ing. Petr Soukup, Vídeňská 8, Olomouc, 77200

(210) **O-520479**

(220) 02.03.2015

(320) 02.03.2015

(511) 6, 7, 9, 12, 17

(540)



(510) (6) kovové trubky, kovové svorky a kovové upevňovací spony; (7) převodové pásy (mimo pásy pro pozemní vozidla); (9) fotovoltaické moduly a součásti obsahující články akumulátoru, solární panely a solární baterie pro použití při převodu záření na elektrický proud, elektrické akumulátorové baterie, elektrochemické generátorové baterie, součásti pro organickou elektroniku obsahující fólie, vodivé vrchní vrstvy a membrány, které mohou být tištěny; (12) zboží z gumy, pogumované nebo plastové materiály pro průmysl pozemních vozidel, jmenovitě převodové pásy (části pro pozemní vozidla), plniva (části pro pozemní vozidla), kladky (části pro pozemní vozidla), směrové spojky (části pro pozemní vozidla), převodové spojky (části pro pozemní vozidla), podpory tlumičů (části pro pozemní vozidla), pružné spoje (části pro pozemní vozidla), závěsy motorů (části pro pozemní vozidla), pneumatiky pro motocykly, mopedy a skútry, duše, galusky; (17) zboží z gumy, pogumované nebo plastové materiály pro letecký průmysl, železniční průmysl, obranný průmysl, jmenovitě spojky pro průmyslová zařízení, anti-vibrační spoje pro průmyslová zařízení, tlumiče pro průmyslová zařízení, nekovové těsnící spoje, nekovové ohebné trubky, hadice z textilního materiálu, těsnící

směsí k použití v izolacích, zboží z gumy, pogumované nebo plastové materiály pro průmysl pozemních vozidel, jmenovitě spoje a těsnicí profily pro okenní tabulky a dveře, ohybné hadice pro přepravu tekutin pod nízkým a vysokým tlakem (voda, palivo, klimatizace, posilovače řízení), závěsy výfuků, panely pro teplotní a zvukovou izolaci pro letecký průmysl.

(590) Barevná

(730) HUTCHINSON S.A., 2 Rue Balzac, 75008 Paříž, FR

(740) CMS CAMERON McKenna v.o.s, Mgr. Tomáš Matějovský, Na Poříčí 1079/3a, Praha 1, 11000

(210) **O-520506**

(220) 02.03.2015

(320) 02.03.2015

(511) 9, 16, 35, 36, 38, 41, 42

(540)



(510) (9) přístroje a nástroje vědecké, námořní, geodetické, fotografické, filmové, optické, elektrické a elektronické zařazené do třídy 9, databáze, počítačové databáze, elektronické publikace ke stažení, multimediální informační katalogy, elektronické časopisy, záznamy a informační produkty v elektronických, datových, informačních a telekomunikačních sítích všeho druhu a na nosičích dat všeho druhu, s výjimkou papírových nosičů ze třídy 16, nosiče dat a zvuku a jiná digitální záznamová média - v rámci třídy 9, magnetické nosiče dat, optické nosiče dat, nahrávací disky, kompaktní disky CD disky, DVD disky, blue-ray disky, Flash disky a SD karty, zvukové pásky, zvukové kazety, zvukové disky, audio-video pásky, audio-video kazety, audio-video disky, video pásky, video kazety, video disky, software pro telekomunikační účely, aplikační software, firmware mikroprogramové vybavení, komunikační software, nahrané počítačové programy, nahraný počítačový software, multimediální aplikace, počítačový software stažitelný z internetu, počítače, počítačový software na CD-ROM nebo DVD, počítačový hardware, telekomunikační přístroje a zařízení, telekomunikační vysílací zařízení, zařízení a vybavení pro počítačové sítě a datovou komunikaci, bezdrátové komunikační přístroje, mobilní přístroje pro telekomunikaci, přístroje pro záznam, převod, přenos nebo reprodukci komunikace zvuku, obrazu, signálu, přístroje pro zpracování dat, telefony, mobilní telefony, hlasové schránky, mobilní telekomunikační handsety, PDA (osobní digitální asistent), počítače, kapesní PC, laptopy, komunikátory, modemy, telefonní sluchátka, telefonní mikrofony, vysílačky, faxovací přístroje, nabíječky pro elektrické baterie, akumulátorové nabíječky, mikrofony, telefonní dráty, paměti počítačové, počítačové periferie, procesory, (centrální procesorové jednotky), obaly na mobilní telefony, brýle, skla do brýlí, brýle pro 3D projekci, ochranné brýle, pouzdra na brýle, kamery, fotoaparáty, čočky do kamer a fotoaparátů, objektivy, MP3 a MP4 přehrávače, podložky pod počítačovou myš, magnety, pouzdra na mobilní telefony, magnetické karty, kódované karty, části a příslušenství pro všechny výše uvedené výrobky, kódované karty, části a příslušenství pro všechny výše uvedené výrobky, předplacené karty, čipové karty, magnetické kódované karty a karty zahrnující integrované čipové obvody pro finanční aplikace, kartová čtečka obsahující radiofrekvenční identifikační prostředky pro přenos, zobrazení a uložení platebních informací pro užití v souvislosti s platebními službami, optické karty, paměťové karty nebo elektronické mikroprocesory kontaktní nebo nekontaktní (radiové, infračervené či na podobné frekvenci), na jedno použití nebo s možností opětovného dobíjení použitelné jako předplacené nebo placené později, které mohou obsahovat jednu nebo několik elektronických peněženek a jsou platné pro všechny typy aplikací, a to do počítačů, pohledy ilustrované se zvukovou nahrávkou, hlavolamy elektrické nebo elektronické, hrací skříně uváděné v činnosti vhozením mince, reklamní přístroje na střídavé obrazy,

komunikační výrobky, technika a zařízení, prodejní automaty a mechanismy pro přístroje na mince, registrační pokladny, počítačové stroje, automatické distributory a mechanismy na mince, přístroje a nástroje pro vážení, měření, signalizaci, kontrolu (monitorování), záchranu životů a přístroje a nástroje pro vyučování - v rámci třídy 9, přístroje a nástroje pro vedení, přepínání, přeměnu, akumulaci, regulaci nebo řízení elektrického proudu; (16) papír a lepenka, papírnické zboží a učební pomůcky, tiskoviny všeho druhu, a to periodické, časopisy, noviny, knihy, prospekty, data a databáze na papírových nosičích, informační produkty na papírových nosičích, knihařské výrobky, obalový materiál z papíru a balicí fólie z plastu, papírové tašky, umělohmotné tašky, pytlíky a sáčky pro obalovou techniku, kancelářské potřeby pro reklamní, marketingové a propagační účely, kancelářské potřeby (spadající do této třídy), dopisní papíry, obálky, samolepky, obtisky, poznámkové bloky, diáře, brožury, desky na spisy, balicí papír, informační produkty v papírové formě, učební pomůcky (s výjimkou přístrojů), umělecké nebo ozdobné předměty z papíru, psací stroje a kancelářské potřeby (kromě nábytku); (35) prezentace živých vystoupení (pro reklamní účely), zprostředkovatelské služby v oblasti obchodu s reklamou a pomoc při řízení obchodní činnosti, reklamní a propagační činnost, poskytování obchodních informačních produktů, inzertní a propagační činnost, včetně on-line inzerce a prezentace uživatelů v počítačové síti Internet, systematizace informací do počítačových databází, vydávání reklamních a nebo náborových textů, propagačních a inzertních tiskovin, reklamní texty (vydávání, zveřejňování, oznámení, vyhlášení, publikování), rozšiřování reklamních a nebo inzertních materiálů, distribuce zboží a tiskovin k reklamním účelům, obchodní průzkum a analýza trhu, marketing, organizace reklamních a obchodních předváděcích akcí výrobků a služeb, včetně obchodních výstav a jejich doprovodných akcí, obchodní a podnikatelský informační servis, odborné obchodní poradenství, obchodní konzultační a zprostředkovatelské služby týkající se služeb uvedených ve třídě 35, telefonní informační služby, poskytování obchodních informací prostřednictvím globálních počítačových sítí, poskytování obchodních informací, rovněž prostřednictvím Internetu, kabelových sítí nebo jiných forem datového přenosu; (36) finanční služby, leasing, nákup na splátky, peněžní služby, informační a poradenské služby vztahující se k výše uvedeným službám, informační a poradenské služby ve vztahu k výše uvedeným službám poskytované přes telekomunikační síť, informační a poradenské služby vztahující se k výše uvedeným službám ve třídě 36 poskytované on-line z počítačové databáze nebo Internetu, pojištění, vydávání voucherů, poukázek, kupónů, vydávání potvrzení, stvrzenek (o provedení platby); (38) spoje, komunikace, provozování telekomunikační sítě, provoz a služby veřejné mobilní telekomunikační a datové sítě, telefonní a telekomunikační služby, telekomunikační informace, bezdrátové vysílání, komunikační služby prostřednictvím mobilních telefonů, mobilní komunikační služby, přenos dat prostřednictvím telefonu, služby na Internetu zahrnuté v této třídě, a to přístup k síti internet, včetně vysokorychlostního a přenos hlasové služby přes internetový protokol, poskytování širokopásmového telekomunikačního přístupu, širokopásmové služby (broadband), vysílací služby, televizní vysílací služby, vysílací služby vztahující se k IP (TV) poskytování přístupu k IP (TV), služby poskytovatelů počítačových sítí (network provider) zvláště zajišťování a pronájem přístupového času do datových sítí a databází, a to internetu, komunikační služby spojené s přístupem do databází, pronájem přístupového času do počítačových databází, poskytování přístupu do počítačových databází, nájem přístupového času do počítačových databází, pronájem telefonních linek, pronájem telefonních okruhů, provoz komunikačních systémů v oblasti mobilních telefonů, služby mobilní rádiové sítě, služby mobilní telefonní komunikace, telefonní telekomunikační služby poskytované prostřednictvím předplacených telefonních karet, telematické služby (datová komunikace), zajišťování místních a dálkových telefonických služeb, přístup k obsahu internetu, k internetovým stránkám a portálům, telekomunikační služby pro poskytování přístupu k počítačovým databázím, poskytování telekomunikačních zařízení, pronájem komunikačních a telekomunikačních aparátů, kanálů, přístrojů a zařízení, pronájem komunikačních systémů a zařízení, půjčování modemů a telekomunikačních zařízení, služby udělování osobních čísel pro oblast komunikace, zabezpečení přístupu k internetu a telekomunikační služby zaměřené na lokalizaci a sledování osob a objektů, sledování mobilních telefonů pomocí satelitních signálů, zjišťování polohy mobilních telefonů pomocí satelitních signálů, radio- paging, poskytování bezdrátového aplikačního protokolu (WAP), telekomunikační, mobilní a pevné telekomunikační, mobilní a radiokomunikační služby, telekomunikační portálové služby, internetové portálové služby, výměna, přenos a šíření informací, dat a zpráv, služby veřejnosti spojené s provozováním mobilní

radiotelefonní sítě, služby připojení k mezinárodní síti Internet, služby na Internetu zahrnuté v této třídě, a to přístup k síti Internet, včetně vysokorychlostního a přenos hlasové služby přes internetový protokol, telekomunikační informace, shromažďování a přenos zpráv prostřednictvím telefonu a mobilního telefonu, přeměrování hovorů, služby záznamníku a elektronické pošty pro třetí osoby, včetně služeb využívajících zabezpečeného komunikačního kanálu, poskytování informací vztahujících se k telekomunikačním a komunikačním přístrojům a nástrojům nebo k jejich identifikaci, přenos, doručování a příjem zvuku, dat a obrazu, zabezpečení přístupu k Internetu, jednotné zpracování zpráv, hlasová pošta, videokonference, video telefonní služby, služby přístupu ke všem druhům datových a informačních sítí a Internetu, služby elektronické pošty, služby textových a multimediálních zpráv, telekomunikační a komunikační databáze, jmenovitě umožnění spotřebitelům stahovat digitální obsah prostřednictvím sítě a serveru do osobní databáze, poskytování přístupu k telekomunikačním infrastrukturám jiným operátorům, poskytování a pronájem času přístupu k počítačovým databázím, počítačovým informačním zpravodajům, počítačovým sítím a interaktivním počítačovým komunikačním sítím, přes Internet a počítačové sítě nebo počítačové databáze, vše v rámci této třídy, poradenské, informační a konzultační služby týkající se výše uvedených služeb třídě 38, informační a poradenské služby týkající se výše uvedených služeb třídě 38 poskytované on-line z nebo prostřednictvím počítačových databází nebo Internetu, informační a poradenské služby týkající se výše uvedených služeb třídě 38 poskytované prostřednictvím telekomunikačních sítí; (41) informace o možnostech vzdělání, výchovy, zábavy, sportovních a kulturních aktivit, vzdělávací informace, školicí činnost v oblasti telekomunikační a výpočetní techniky, tvorba elektronických časopisů, periodik a knih v elektronické podobě, vydavatelská a nakladatelská činnost, soutěžní činnost, výchova a vzdělávání, zábava, prezentace, semináře, sportovní, kulturní a společenské aktivity, interaktivní zábavní služby, služby elektronických her poskytované prostřednictvím jakýchkoli komunikačních sítí, zábavní služby poskytované prostřednictvím telekomunikačních sítí, informační služby vztahující se k výchově a vzdělávání, výcviku a školení, zábavě, sportu, kultuře a společenským událostem poskytované prostřednictvím telekomunikačních sítí, poskytování zpravodajských informací, televizní produkční služby, televizní zpravodajství, rozhlasové zpravodajství, TV produkce, tvorba a výroba televizních a audiovizuálních programů, televizní produkce, televizní programové služby a tvorba televizních programů za využití prostředků Internet Protokol technologie, poskytování zábavy prostřednictvím televize a Internet Protokol televize, zajišťování, provozování a organizace hudebních akcí, poskytování služeb zábavních klubů a diskoték, organizování a provozování živých vystoupení, noční kluby, pronájem prostor a míst určených pro hudební produkce a pronájem stadiónů pro účely hudební produkce, kasina, informační, konzultační a poradenské služby týkající se výše uvedených služeb, informační, konzultační a poradenské služby týkající se výše uvedených služeb třídě 41, informační a poradenské služby týkající se výše uvedených služeb třídě 41 poskytované on-line z nebo prostřednictvím počítačových databází nebo Internetu, informační a poradenské služby týkající se výše uvedených služeb třídě 41 poskytované prostřednictvím telekomunikačních sítí; (42) vědecké a technologické služby a výzkum, pronájem počítačového softwaru, poradenství v oblasti informační technologie, průmyslové analýzy a výzkum, návrh a vývoj počítačového hardwaru a softwaru, IT služby, analytické a inženýrské práce v oblasti telekomunikací, poradenská činnost v oblasti servisu výpočetní techniky, poradenství v oblasti počítačového hardwaru, zprostředkovatelská a obstaravatelská činnost v oblasti výpočetní techniky, hosting pro veškeré oblasti informačních technologií včetně webových stránek v rámci Internetu, extranetu, intranetu, navrhování a vývoj počítačových systémů, analýzy počítačových systémů, konzultační služby v oblasti počítačového softwaru, tvorba a správa webových stránek pro třetí osoby, webhosting, expertní technologické poradenství, pronájem přístrojů na zpracování dat a počítačů, technické služby vztahující se k projektování, plánování a návrhu zařízení pro telekomunikace, výzkum v oblasti telekomunikačních technologií, monitoring síťových systémů v oblasti telekomunikací, technické podpůrné služby vztahující se k telekomunikacím a telekomunikačním přístrojům, informační a poradenské služby týkající se výše uvedených služeb, informační a poradenské služby týkající se výše uvedených služeb třídě 42, informační a poradenské služby týkající se výše uvedených služeb třídě 42 poskytované on-line z nebo prostřednictvím počítačových databází nebo Internetu, informační a poradenské služby týkající se výše uvedených služeb třídě 42 poskytované prostřednictvím telekomunikačních sítí, konverze dat nebo dokumentů z

fyzických nosičů na elektronické nosiče, konverze dat a počítačových programů (ne fyzická konverze).

- (590) Barevná
 (730) **Vodafone Czech Republic a.s.**, náměstí Junkových 2/2808, Praha 5 - Stodůlky, 15500, CZ
 (740) GATODE Get Trademark & Design, v.o.s., Ing. Denisa Dudová, Norská 571/5, Praha 10 - Vršovice, 10100

- (210) **O-520507**
 (220) 02.03.2015
 (320) 02.03.2015
 (511) 9, 16, 35, 36, 38, 41
 (540)



- (510) (9) přístroje a nástroje vědecké, námořní, geodetické, fotografické, filmové, optické, elektrické a elektronické zařazené do třídy 9, databáze, počítačové databáze, elektronické publikace ke stažení, multimediální informační katalogy, elektronické časopisy, záznamy a informační produkty v elektronických, datových, informačních a telekomunikačních sítích všeho druhu a na nosičích dat všeho druhu, s výjimkou papírových nosičů ze třídy 16, nosiče dat a zvuku a jiná digitální záznamová média - v rámci třídy 9, magnetické nosiče dat, optické nosiče dat, nahrávací disky, kompaktní disky CD disky, DVD disky, blue-ray disky, Flash disky a SD karty, zvukové pásky, zvukové kazety, zvukové disky, audio-video pásky, audio-video kazety, audio-video disky, video pásky, video kazety, video disky, software pro telekomunikační účely, aplikační software, firmware mikroprogramové vybavení, komunikační software, nahané počítačové programy, nahaný počítačový software, multimediální aplikace, počítačový software stažitelný z internetu, počítače, počítačový software na CD-ROM nebo DVD, počítačový hardware, telekomunikační přístroje a zařízení, telekomunikační vysílací zařízení, zařízení a vybavení pro počítačové sítě a datovou komunikaci, bezdrátové komunikační přístroje, mobilní přístroje pro telekomunikaci, přístroje pro záznam, převod, přenos nebo reprodukci komunikace zvuku, obrazu, signálu, přístroje pro zpracování dat, telefony, mobilní telefony, hlasové schránky, mobilní telekomunikační handsety, PDA (osobní digitální asistent), počítače, kapesní PC, laptopy, komunikátory, modemy, telefonní sluchátka, telefonní mikrofony, vysílačky, faxovací přístroje, nabíječky pro elektrické baterie, akumulátorové nabíječky, mikrofony, telefonní dráty, paměti počítačové, počítačové periferie, procesory, (centrální procesorové jednotky), obaly na mobilní telefony, brýle, skla do brýlí, brýle pro 3D projekci, ochranné brýle, pouzdra na brýle, kamery, fotoaparáty, čočky do kamer a fotoaparátů, objektivy, MP3 a MP4 přehrávače, podložky pod počítačovou myš, magnety, pouzdra na mobilní telefony, magnetické karty, kódované karty, části a příslušenství pro všechny výše uvedené výrobky, kódované karty, části a příslušenství pro všechny výše uvedené výrobky, předplacené karty, čipové karty, magnetické kódované karty a karty zahrnující integrované čipové obvody pro finanční aplikace, kartová čtečka obsahující radiofrekvenční identifikační prostředky pro přenos, zobrazení a uložení platebních informací pro užití v souvislosti s platebními službami, optické karty, paměťové karty nebo elektronické mikroprocesory kontaktní nebo nekontaktní (radiové, infračervené či na podobné frekvenci), na jedno použití nebo s možností opětovného dobítí použitelné jako předplacené nebo placené později, které mohou obsahovat jednu nebo několik elektronických peněženek a jsou platné pro všechny typy aplikací, a to do počítačů, pohledy ilustrované se zvukovou nahrávkou, hlavolamy elektrické nebo elektronické, hrací skříně uváděné v činnosti vhozením mince, reklamní přístroje na střídavé obrazy, komunikační výrobky, technika a zařízení, prodejní automaty a mechanismy pro přístroje na mince, registrační pokladny, počítací stroje, automatické distributory a mechanismy na mince, přístroje a nástroje pro

vážení, měření, signalizaci, kontrolu (monitorování), záchranu životů a přístroje a nástroje pro vyučování - v rámci třídy 9, přístroje a nástroje pro vedení, přepínání, přeměnu, akumulaci, regulaci nebo řízení elektrického proudu; (16) papír a lepenka, papírnické zboží a učební pomůcky, tiskoviny všeho druhu, a to periodické, časopisy, noviny, knihy, prospekty, data a databáze na papírových nosičích, informační produkty na papírových nosičích, knihařské výrobky, obalový materiál z papíru a balicí fólie z plastu, papírové tašky, umělohmotné tašky, pytlíky a sáčky pro obalovou techniku, kancelářské potřeby pro reklamní, marketingové a propagační účely, kancelářské potřeby (spadající do této třídy), dopisní papíry, obálky, samolepky, obtisky, poznámkové bloky, diáře, brožury, desky na spisy, balicí papír, informační produkty v papírové formě, učební pomůcky (s výjimkou přístrojů), umělecké nebo ozdobné předměty z papíru, psací stroje a kancelářské potřeby (kromě nábytku); (35) prezentace živých vystoupení (pro reklamní účely), zprostředkovatelské služby v oblasti obchodu s reklamou a pomoc při řízení obchodní činnosti, reklamní a propagační činnost, poskytování obchodních informačních produktů, inzertní a propagační činnost, včetně on-line inzerce a prezentace uživatelů v počítačové síti Internet, systematizace informací do počítačových databází, vydávání reklamních a nebo náborových textů, propagačních a inzertních tiskovin, reklamní texty (vydávání, zveřejňování, oznámení, vyhlášení, publikování), rozšiřování reklamních a nebo inzertních materiálů, distribuce zboží a tiskovin k reklamním účelům, obchodní průzkum a analýza trhu, marketing, organizace reklamních a obchodních předváděcích akcí výrobků a služeb, včetně obchodních výstav a jejich doprovodných akcí, obchodní a podnikatelský informační servis, odborné obchodní poradenství, obchodní konzultační a zprostředkovatelské služby týkající se služeb uvedených ve třídě 35, telefonní informační služby, poskytování obchodních informací prostřednictvím globálních počítačových sítí, poskytování obchodních informací, rovněž prostřednictvím Internetu, kabelových sítí nebo jiných forem datového přenosu; (36) finanční služby, leasing, nákup na splátky, peněžní služby, informační a poradenské služby vztahující se k výše uvedeným službám, informační a poradenské služby ve vztahu k výše uvedeným službám poskytované přes telekomunikační síť, informační a poradenské služby vztahující se k výše uvedeným službám ve třídě 36 poskytované on-line z počítačové databáze nebo Internetu, pojištění, vydávání voucherů, poukázek, kupónů, vydávání potvrzení, stvrzenek (o provedení platby); (38) spoje, komunikace, provozování telekomunikační sítě, provoz a služby veřejné mobilní telekomunikační a datové sítě, telefonní a telekomunikační služby, telekomunikační informace, bezdrátové vysílání, komunikační služby prostřednictvím mobilních telefonů, mobilní komunikační služby, přenos dat prostřednictvím telefonů, služby na Internetu zahrnuté v této třídě, a to přístup k síti Internet, včetně vysokorychlostního a přenos hlasové služby přes internetový protokol, poskytování širokopásmového telekomunikačního přístupu, širokopásmové služby (broadband), vysílací služby, televizní vysílací služby, vysílací služby vztahující se k IP (TV) poskytování přístupu k IP (TV), služby poskytovatelů počítačových sítí (network provider) zvláště zajišťování a pronájem přístupového času do datových sítí a databází, a to Internetu, komunikační služby spojené s přístupem do databází, pronájem přístupového času do počítačových databází, poskytování přístupu do počítačových databází, nájem přístupového času do počítačových databází, pronájem telefonních linek, pronájem telefonních okruhů, provoz komunikačních systémů v oblasti mobilních telefonů, služby mobilní rádiové sítě, služby mobilní telefonní komunikace, telefonní telekomunikační služby poskytované prostřednictvím předplacených telefonních karet, telematické služby (datová komunikace), zajišťování místních a dálkových telefonických služeb, přístup k obsahu Internetu, k internetovým stránkám a portálům, telekomunikační služby pro poskytování přístupu k počítačovým databázím, poskytování telekomunikačních zařízení, pronájem komunikačních a telekomunikačních aparátů, kanálů, přístrojů a zařízení, pronájem komunikačních systémů a zařízení, půjčování modemů a telekomunikačních zařízení, služby udělování osobních čísel pro oblast komunikace, zabezpečení přístupu k Internetu a telekomunikační služby zaměřené na lokalizaci a sledování osob a objektů, sledování mobilních telefonů pomocí satelitních signálů, zjišťování polohy mobilních telefonů pomocí satelitních signálů, radio-paging, poskytování bezdrátového aplikačního protokolu (WAP), telekomunikační, mobilní a pevné telekomunikační, mobilní a radiokomunikační služby, telekomunikační portálové služby, internetové portálové služby, výměna, přenos a šíření informací, dat a zpráv, služby veřejnosti spojené s provozováním mobilní radiotelefonní sítě, služby připojení k mezinárodní síti Internet, služby na Internetu zahrnuté v této třídě, a to přístup k síti Internet, včetně vysokorychlostního a přenos hlasové služby přes internetový protokol,

telekomunikační informace, shromažďování a přenos zpráv prostřednictvím telefonu a mobilního telefonu, přesměrování hovorů, služby záznamníku a elektronické pošty pro třetí osoby, včetně služeb využívajících zabezpečeného komunikačního kanálu, poskytování informací vztahujících se k telekomunikačním a komunikačním přístrojům a nástrojům nebo k jejich identifikaci, přenos, doručování a příjem zvuku, dat a obrazu, zabezpečení přístupu k Internetu, jednotné zpracování zpráv, hlasová pošta, videokonference, video telefonní služby, služby přístupu ke všem druhům datových a informačních sítí a Internetu, služby elektronické pošty, služby textových a multimediálních zpráv, telekomunikační a komunikační databáze, jmenovitě umožnění spotřebitelům stahovat digitální obsah prostřednictvím sítě a serveru do osobní databáze, poskytování přístupu k telekomunikačním infrastrukturám jiným operátorům, poskytování a pronájem času přístupu k počítačovým databázím, počítačovým informačním zpravodajům, počítačovým sítím a interaktivním počítačovým komunikačním sítím, přes Internet a počítačové síť nebo počítačové databáze, vše v rámci této třídy, poradenské, informační a konzultační služby týkající se výše uvedených služeb třídě 38 poskytované on-line z nebo prostřednictvím počítačových databází nebo Internetu, informační a poradenské služby týkající se výše uvedených služeb třídě 38 poskytované prostřednictvím telekomunikačních sítí; (41) informace o možnostech vzdělání, výchovy, zábavy, sportovních a kulturních aktivit, vzdělávací informace, školicí činnost v oblasti telekomunikační a výpočetní techniky, tvorba elektronických časopisů, periodik a knih v elektronické podobě, vydavatelská a nakladatelská činnost, soutěžní činnost, výchova a vzdělávání, zábava, prezentace, semináře, sportovní, kulturní a společenské aktivity, interaktivní zábavní služby, služby elektronických her poskytované prostřednictvím jakýchkoli komunikačních sítí, zábavní služby poskytované prostřednictvím telekomunikačních sítí, informační služby vztahující se k výchově a vzdělávání, výcviku a školení, zábavě, sportu, kultuře a společenským událostem poskytované prostřednictvím telekomunikačních sítí, poskytování zpravodajských informací, televizní produkční služby, televizní zpravodajství, rozhlasové zpravodajství, TV produkce, tvorba a výroba televizních a audiovizuálních programů, televizní produkce, televizní programové služby a tvorba televizních programů za využití prostředků Internet Protokol technologie, poskytování zábavy prostřednictvím televize a Internet Protokol televize, zajišťování, provozování a organizace hudebních akcí, poskytování služeb zábavních klubů a diskoték, organizování a provozování živých vystoupení, noční kluby, pronájem prostor a míst určených pro hudební produkce a pronájem stadiónů pro účely hudební produkce, kasina, informační, konzultační a poradenské služby týkající se výše uvedených služeb, informační, konzultační a poradenské služby týkající se výše uvedených služeb třídě 41, informační a poradenské služby týkající se výše uvedených služeb třídě 41 poskytované on-line z nebo prostřednictvím počítačových databází nebo Internetu, informační a poradenské služby týkající se výše uvedených služeb třídě 41 poskytované prostřednictvím telekomunikačních sítí.

(590) Barevná

(730) **Vodafone Czech Republic a.s.**, náměstí Junkových 2/2808, Praha 5 - Stodůlky, 15500, CZ

(740) GATODE Get Trademark & Design, v.o.s., Ing. Denisa Dudová, Norská 571/5, Praha 10 - Vršovice, 10100

(210) **O-520591**

(220) 05.03.2015

(320) 05.03.2015

(511) 29, 30

(540)

MAGIC ASIA

(510) (29) zelenina (konzervovaná, sušená nebo vařená), ovoce (konzervované, sušené nebo važené), houby (konzervované, sušené nebo važené), maso, drůbež, zvěřina, ryby a mořské plody, všechny tyto výrobky rovněž ve formě výtahků, polévek, želé, past, konzerv, vařených jídel, hluboko zmrazených nebo sušených jídel, džemy, vejce, mléko, smetana, máslo, sýry a další potravinářské výrobky na bázi mléka, mléčné náhražky, nápoje vyrobené s mlékem, dezerty vyrobené z mléka a dezerty vyrobené ze smetany, jogurty, sójové mléko (mléčné náhražky), přípravy (pochutiny) na bázi sóji, konzervované sójové boby pro lidskou spotřebu, jedlé oleje a tuky, proteinové přípravy pro lidskou spotřebu, náhražky smetany bez mléka do kávy a/nebo čaje (smetanové náhražky), párky a klobásy, uzeniny, arašidové máslo, polévky, polévkové koncentráty, vřavy, bujónové kostky, bujóny, consomé (vývar); (30) káva, kávové

výtažky, přípravky a nápoje na bázi kávy, ledová káva, kávové náhražky, výtažky z kávových náhražek, přípravky a nápoje na bázi kávových náhražek, cikorka, čaj, čajové výtažky, přípravky a nápoje na bázi čaje, ledový čaj, přípravky na bázi sladu, kakao a kakaové přípravky a nápoje, čokoláda, čokoládové výrobky, přípravky a nápoje na bázi čokolády, cukrovinky, sladkosti, bonbóny, cukr, žvýkačky, přírodní sladidla, pekařské výrobky, chléb, droždí, pečivo, jemné pečivo, sušenky, moučnický, keksy, oplatky, karamely, karamelové bonbóny, pudinky, zmrzliny, vodové zmrzliny, šerbety, mražené cukrovinky, mražené moučnický, točené zmrzliny, mražené dezerty, mražené jogurty, pojiva pro výrobu zmrzliny a/nebo vodové zmrzliny a/nebo šerbetů a/nebo mražených cukrovinek a/nebo mražených moučnicků a/nebo točených zmrzlin a/nebo mražených dezertů a/nebo mražených jogurtů, med a medové náhražky, snídaně cereálie, muesli, kukuřičné vločky, cereální tyčinky, cereálie k přímé spotřebě, cereální přípravky, rýže, těstoviny, nudle včetně instantních nudlí, potraviny na bázi rýže, mouky nebo cereálií, také ve formě hotových jídel, pizza, sendviče, směsi potravinářských těst a pasty (těstoviny), těsta připravená k pečení, omáčky (chuťové přísady), sójová omáčka, kečup, výrobky pro aromatizaci a ochucování jídla, jedlá koření, chuťové přísady, salátové zálivky, majonéza, hořčice, ocet.

- (730) **Société des Produits Nestlé S.A.**, 1800 Vevey, CH
(740) Zeiner & Zeiner v.o.s., Mgr. Karel Šindelka, Maiselova 15, Praha 1, 11000

- (210) **O-520774**
(220) 12.03.2015
(320) 12.03.2015
(511) 9, 35, 41
(540)



- (510) (9) nosiče záznamů, software; (35) reklamní a propagační činnost, obchodní činnost s výrobky uvedenými ve tř. 9; (41) vydavatelství, rozhlasové nahrávky (služby nahrávání), kulturní, sportovní a vzdělávací aktivity, pořádání hudebních akcí, agenturní činnost v kulturní oblasti.
(590) Barevná
(730) **Plzeňská filharmonie, obecně prospěšná společnost**, Náměstí Míru 10, Plzeň, 30100, CZ
(740) Langrova, s.r.o., Skrětova 48, Plzeň, 30100

- (210) **O-520832**
(220) 16.03.2015
(320) 16.03.2015
(511) 32, 35
(540)



- (510) (32) piva, nealkoholické nápoje; (35) propagační činnost, reklama.
(590) Barevná

- (730) **Plzeňský Prazdroj, a. s.**, U Prazdroje 64/7, Plzeň 3 Východní Předměstí, 30100, CZ

- (210) **O-520873**
(220) 16.03.2015
(320) 16.03.2015
(511) 29, 30
(540)

AL HANA

- (510) (29) mléko a mléčné výrobky, sýry; (30) mražené smetanové krémy.
(730) **LAKTOS, a.s.**, Nová cesta 1550/17, Praha 4 - Krč, 14000, CZ
(740) Pavel Reichel & kol., Ing. Pavel Reichel, Lopatecká 14, Praha 4, 14700

- (210) **O-520942**
(220) 19.03.2015
(320) 19.03.2015
(511) 9, 28, 41
(540)

Scracker

- (510) (9) počítačový software, počítačové programy, software pro počítačové hry, audiovizuální zařízení pro výuku; (28) domino, figurky, hra v kostky, hrací karty, hrací koule, hrací kuličky, hrací žetony, hračky, hry, hry společenské, hry stolní, karty na bingo, kostky, kostky hrací, ozdoby na vánoční stromečky, přenosné hry s displeji z tekutých krystalů, přístroje na arkádové videohry, stavebnice, stavebnicové kostky, stírací karty pro loterijní hry, žetony pro hraní o peníze; (41) doučování, hraní o peníze, provozování her on-line, vyučování, výuka, vzdělávání, zábava, pobavení.
(730) **Lounek Ivan Bc.**, Křížkovského 339/33b, Brno, 60300, CZ

- (210) **O-520943**
(220) 19.03.2015
(320) 19.03.2015
(511) 35, 39
(540)



- (510) (35) propagační činnost; (39) organizování cestovních zájezdů a zprostředkování pronájmu lodí.
(590) Barevná
(730) **Brožek Jiří Ing.**, Ke Dráze 422/2, Praha 10, 10900, CZ

- (210) **O-520949**
(220) 19.03.2015
(320) 19.03.2015
(511) 32, 35, 39
(540)

MR. ROOT BEER

- (510) (32) šumivé nápoje a jiné nealkoholické nápoje, piva, sirupy a jiné přípravky ke zhotovení nápojů, nápoje a šťávy ovocné, minerální vody; (35) propagační činnost, reklama, pomoc při řízení obchodní činnosti, obchodní administrativa; (39) doprava, balení a skladování zboží.
(730) **AmPak Beverage s.r.o.**, Drahohejlova 36, Praha 9, 19000, CZ

(210) **O-520950**

(220) 19.03.2015

(320) 19.03.2015

(511) 7, 9, 12, 35, 37, 39, 42

(540)



(510) (7) stroje pro výrobu a opravu letadel, pro výrobu jednotlivých částí letadel, pro výrobu náhradních dílů letadel, pro výrobu a opravy leteckých motorů, letecké stroje, letecké motory, letecké spojky a letecké transmisní zařízení, stroje pro výrobu a opravy součástí leteckých motorů, stroje pro výrobu náhradních dílů leteckých motorů; (9) přístroje a nástroje vědecké, přístroje pro vážení, měření, signalizaci, kontrolu (inspekci), záchranu a přístroje pro vyučování, přístroje a nástroje pro vedení, přepínání, přeměnu, akumulaci, regulaci nebo řízení elektrického proudu, letecké přístroje pro vybavení letadel a pracovišť řídicích letový provoz zařazené do třídy 9, antény, anténní systémy radiolokátorů, pásy záchrané, pásy bezpečnostní, záchranné přístroje a vybavení; (12) vozidla, dopravní prostředky pozemní, vzdušné nebo vodní, letadla všeho druhu, části letadel, letecká technika, příslušenství a vybavení letadel spadající do této třídy, náhradní díly pro leteckou techniku, letecké přístroje, stroje a zařízení, katapultovací sedadla pro letadla; (35) propagační činnost, reklama, pomoc při řízení obchodní činnosti, obchodní administrativa, kancelářské práce, zprostředkování obchodní činnosti v oboru výrobků zařazených do třídy 12, řízení obchodní činnosti, pomoc při řízení obchodní činnosti, obchodní administrativa, kancelářské práce, vedení účetnictví; (37) údržba, opravy a servis letadel, částí letadel a letecké techniky, údržba nemovitostí; (39) doprava, organizování dopravy, automobilová a letecká přeprava osob a zboží, skladování zboží, materiálů a surovin, rozvod pitné a užitkové vody; (42) vědecké a technologické služby a související výzkum a projektování, analytické a výzkumné služby v průmyslu, navrhování a vývoj počítačového hardwaru a softwaru, projektová, konstrukční, vývojová a výzkumná činnost v elektrotechnice, ve strojírenství a v oboru letadel a letecké přepravy, konzultační a poradenské činnosti v těchto oborech.

(730) **Tutter Miloslav Ing.**, Drtikolova 510/20, Praha 10, 10900, CZ

(740) Advokátní kancelář, JUDr. Jitka Tutterová, Ječná 550/550/1, Praha 2, 12000

(210) **O-520952**

(220) 19.03.2015

(320) 19.03.2015

(511) 32, 33

(540)



(510) (32) piva, minerální vody (přípravky na výrobu -), šumivé nápoje v prášku, nealkoholické nápoje, nápoje a šťávy ovocné, sirupy na výrobu nápojů; (33) alkoholické nápoje (s výjimkou piva).

(730) **Bouzek Michal Akad.sochař**, Vlašská 2, Praha 1, 11800, CZ

(740) JUDr. Tomáš Lejček, Slezská 169/10, Praha 2, 12000

(210) **O-520955**

(220) 19.03.2015

(320) 19.03.2015

(511) 9, 16, 35, 38, 41

(540)



(510) (9) data, informace a databáze, nahrané zvukové a zvukově-obrazové záznamy, vše na elektronických, magnetických, optických a jiných nosičích v rámci třídy 9 nebo v elektronických, datových, informačních a telekomunikačních sítích, multimediální aplikace, elektronická periodika a knihy, stahovatelná zvonění pro mobilní telefony, stahovatelné hudební soubory, stahovatelné obrazové soubory; (16) tiskoviny všeho druhu, noviny, časopisy, periodika, knihy, učebnice, učební pomůcky (s výjimkou přístrojů), křížovky, katalogy, papírenské zboží; (35) inzertní činnost, reklamní a propagační činnost, marketing, prezentace výrobků, vše v oblasti motorových vozidel, služeb pro motoristy a provozovatele motorových vozidel a dále v oblasti finančních služeb, zajišťování předplatného novin a časopisů, průzkum trhu, průzkum veřejného mínění, komerční informace a rady pro spotřebitele, služby v oblasti srovnávání cen; (38) přenos zpráv a informací, komunikace, šíření tištěných a elektronických periodik a knih, vše prostřednictvím počítačů, elektronických, počítačových, datových a telekomunikačních sítí (zejména prostřednictvím Internetu), poskytování přístupu k databázím, poskytování internetových diskusních fór, informační služby na Internetu, provozování internetových portálů; (41) výchovná, vzdělávací a zábavná činnost, sportovní a kulturní aktivity, organizování vzdělávacích a zábavných soutěží, obrazové a textové zpravodajství, vydavatelská činnost, vydávání elektronických knih a časopisů on-line, poskytování on-line elektronických publikací (bez možnosti stažení), provozování her on-line, rozmnožování a nahrávání zvukových a zvukově-obrazových záznamů, poskytování informací o možnostech zábavy, rekreace a rozptýlení, o výchově a vzdělávání.

(590) Barevná

(730) **CZECH NEWS CENTER a.s.**, Komunardů 1584/42, Praha 7, 17000, CZ

(210) **O-520956**

(220) 19.03.2015

(320) 19.03.2015

(511) 9, 16, 35, 38, 41

(540)



(510) (9) data, informace a databáze, nahrané zvukové a zvukově-obrazové záznamy, vše na elektronických, magnetických, optických a jiných nosičích v rámci třídy 9 nebo v elektronických, datových, informačních a telekomunikačních sítích, multimediální aplikace, elektronická periodika a knihy, stahovatelná zvonění pro mobilní telefony, stahovatelné hudební soubory, stahovatelné obrazové soubory; (16) tiskoviny všeho druhu, noviny, časopisy, periodika, knihy, učebnice, učební pomůcky (s výjimkou přístrojů), křížovky, katalogy, papírenské zboží; (35) inzertní činnost, reklamní a propagační činnost, marketing, prezentace výrobků, vše v oblasti motorových vozidel, služeb pro motoristy a provozovatele

motorových vozidel a dále v oblasti finančních služeb, zajišťování předplatného novin a časopisů, průzkum trhu, průzkum veřejného mínění, komerční informace a rady pro spotřebitele, služby v oblasti srovnávání cen; (38) přenos zpráv a informací, komunikace, šíření tištěných a elektronických periodik a knih, vše prostřednictvím počítačů, elektronických, počítačových, datových a telekomunikačních sítí (zejména prostřednictvím Internetu), poskytování přístupu k databázím, poskytování internetových diskusních fór, informační služby na Internetu, provozování internetových portálů; (41) výchovná, vzdělávací a zábavná činnost, sportovní a kulturní aktivity, organizování vzdělávacích a zábavných soutěží, obrazové a textové zpravodajství, vydavatelská činnost, vydávání elektronických knih a časopisů on-line, poskytování on-line elektronických publikací (bez možnosti stažení), provozování her on-line, rozmnožování a nahrávání zvukových a zvukově-obrazových záznamů, poskytování informací o možnostech zábavy, rekreace a rozptýlení, o výchově a vzdělávání.

(590) Barevná

(730) CZECH NEWS CENTER a.s., Komunardů 1584/42, Praha 7, 17000, CZ

(210) O-521120

(220) 26.03.2015

(320) 26.03.2015

(511) 16, 38, 41

(540)

ŠMAKULÁTOR

(510) (16) papír, lepenka, výrobky z papíru, a to plakáty, fotografie, kalendáře, diáře, pohlednice, gratulace, blahopřání, zápisníky, dopisní papíry, obálky, samolepky, obtisky, poznámkové bloky, desky na spisy, pořadače, omalovánky, activity books, balicí papír, obaly všeho druhu papírové, listy, pytlíky a sáčky pro obalovou techniku, školní sešity, skicáky, propisky, tužky, pastelky, tuhy, gumy, ořezávatka, ořezávatka strojky, penály, papírenské výrobky, papírové tašky, papírové kapesníky, papírové ubrusy a ubrousky, těžítka na papíry, tiskoviny, tiskopisy, časopisy, periodika, knihy, databázové produkty a databáze v papírové formě, tiskárenské výrobky, kuchařky, recepty, písma pro tiskárny, losy, štočky, potřeby pro knižní vazby, lepidla pro papírenství nebo domácnost, materiál pro umělce, štetce, psací stroje a kancelářské potřeby s výjimkou nábytku, učební pomůcky s výjimkou přístrojů, umělecké nebo ozdobné předměty z papíru, reklamní a propagační předměty zařazené v této třídě, obaly bublinkové (z umělých hmot), plastické obaly nezařazené do jiných tříd; (38) telekomunikace, služby umožňující komunikaci jedné osoby s druhou, televizní vysílání, rozhlasové vysílání, digitální vysílání, televizní vysílání programů, televizní vysílání zábavných, vzdělávacích, výchovných, soutěžních, diskusních a informačních pořadů, telematika, šíření, výměna nebo získávání zpráv a informací, šíření elektronických časopisů, informací, elektronických periodik, knih v elektronické podobě, audio nebo audiovizuálních děl prostřednictvím informační nebo datové nebo elektronické nebo komunikační nebo telekomunikační nebo počítačové sítě, zejména Internetu, pomocí satelitů a jinými sítěmi, informační služby na Internetu související s televizním vysíláním, služby na Internetu související s televizním vysíláním, provozování internetového serveru, provozování internetového portálu, zajištění prostoru pro webovou stránku, poskytování portálu na Internetu, poskytování on-line platformy pro nahrávání, uchovávání, zpracování, přenos a aktualizaci dat, obrázků, fotografií, 3d aplikací, zprostředkovatelská činnost v oblasti informačního servisu, komunikace a přenos dat prostřednictvím veřejné nebo neveřejné telekomunikační sítě, komunikace, poradenská činnost v oblasti sdělovacích prostředků, telekomunikací, informační služby v oblasti telekomunikací, informační kancelář, poskytování informačních služeb prostřednictvím počítačů - v rámci této třídy, pronájem komunikačních míst, telekomunikační služby umožňující on-line v sítích dálkové nahrávání a zpracování obrázků a obrazových dat a tvorbu a zpracování fotografických alb a fotoknih, telekomunikační služby umožňující on-line v sítích dálkové objednávání a dodávání výrobků, na kterých jsou nanesena obrazová data objednatel; (41) nakladatelství a vydavatelství, ediční činnost, publikační činnost, publikování kuchařských receptů, nahrávání nosičů zvukových nebo obrazově zvukových, půjčování nahraných zvukových a zvukově obrazových záznamů, tvorba a šíření audiovizuálních děl, zpravodajství, publicistika, televizní zpravodajství, rozhlasové zpravodajství, obrazové zpravodajství, tv produkce, filmová produkce, tvorba programů, tvorba a výroba televizních a audiovizuálních programů, agenturní činnost v oblasti kultury, modelingová agentura, zprostředkování v oblasti kultury, výchovy, zábavy a sportu, výchovná, vzdělávací, soutěžní a zábavní činnost, vzdělávací soutěžní a zábavní činnost v oblasti gastronomie a vaření, zábavní nebo kulturní nebo

vzdělávací představení, organizace společenských a kulturních akcí, organizace, provozování a provádění her a soutěží i veřejných, provozování divadla, provozování kina, výstavní činnost v oblasti kultury nebo zábavy nebo výchovy nebo vzdělávání, digitální zpracování obrazu (služby -), elektronické publikování (dtp), nahrávací studia (služby -), poskytování on-line elektronických publikací a děl (bez možnosti stažení), poskytování on-line audiovizuálních děl bez možnosti stažení, poskytování on-line elektronických publikací, vydávání elektronických knih a on-line časopisů, poskytování publikací z celosvětové počítačové sítě nebo Internetu s možností prohledávání, pronájem kinematografických filmů, rozhlasové a televizní programy (výroba -), psaní a zveřejňování textů kromě reklamních, vydávání textů, s výjimkou reklamních nebo náborových, výroba divadelních a/nebo jiných představení, organizování kulturních nebo vzdělávacích výstav, poskytování služeb výchovných, vzdělávacích, soutěžních, kulturních a zábavních prostřednictvím Internetu a jiných sítí, kurzy o potravinách a pokrmech, kurzy o vaření, zábava a výchova a soutěže v souvislosti s vařením, vydávání a zveřejňování receptů, provozování tělovýchovných zařízení, pronájem a půjčování sportovních potřeb s výjimkou dopravních prostředků, půjčování knih, tiskovin, pronájem a půjčování audiopřístrojů, videopřístrojů, videorekordérů, videokamer, fotoaparátů, promítaček, rozhlasových a televizních přijímačů, filmů, kulturních a vzdělávacích potřeb a přístrojů, půjčování a pronájem obrazů, dekorací, pronájem stadiónů, tenisových dvorců, pronájem a půjčování potápěčské výstroje, pronájem a půjčování sportovního nářadí s výjimkou dopravních prostředků, provozování a/nebo pronájem fitness centra.

(730) CET 21 spol. s r.o., Kříženeckého náměstí 1078/5a, Praha 5 - Hlubočepy, 15200, CZ

(740) Dana Lukajová, Voršílská 10, Praha 1, 11000

(210) O-521123

(220) 26.03.2015

(320) 26.03.2015

(511) 34

(540)



(510) (34) cigarety, tabák, tabákové výrobky, zapalovače, zápalky, potřeby pro kuřáky.

(590) Barevná

(730) BRITISH AMERICAN TOBACCO (BRANDS) LIMITED, Globe House, 4 Temple Place, London WC2R 2PG, GB

(740) Baker & McKenzie v.o.s., advokátní kancelář, JUDr. Jiří Čermák, Klimentská 1216/46, Praha 1, 11002

(210) **O-521125**
(220) 26.03.2015
(320) 26.03.2015
(511) 41, 43, 44, 45
(540)



(510) (41) výchovné, vzdělávací a aktivizační činnosti, pořádání kulturních a sportovních akcí pro osoby s mentálním postižením nebo pro osoby s kombinovaným postižením starší 18 let, organizování kulturní a zájmové činnosti postižených a invalidních osob; (43) poskytnutí ubytování, poskytnutí stravy, poskytování pobytových služeb sociální péče formou celoročního pobytu osobám starším 18 let, poskytování služeb ústavu sociální péče a domova důchodců (služby ubytovací a stravovací); (44) lékařské a ošetrovatelské služby, poskytování ošetrovatelské péče osobám s mentálním postižením nebo osobám s kombinovaným tělesným postižením starších 18 let, a to při zachování přirozené vztahové sítě, respektování lidských práv a lidské důstojnosti každého jedince, sociálně terapeutické činnosti, pomoc při zvládnutí běžných úkonů péče o vlastní osobu, pomoc při osobní hygieně nebo poskytnutí podmínek pro osobní hygienu, poskytování služeb ústavu sociální péče a domova důchodců (léčebná, hygienická, kosmetická péče), péče o hygienu osob, služby v oblasti alternativní medicíny, služby v oblasti logopedie, služby kadeřnické a kosmetické; (45) zprostředkování kontaktu se společenským prostředím (asistenční služby), pomoc při uplatňování práv, oprávněných zájmů a při obstarávání osobních záležitostí.

(590) Barevná
(730) **Srdce v domě, příspěvková organizace**, Klentnice 81, Klentnice, 69201, CZ
(740) Doc. Ing. Jindřich Špaček, Svatopluka Čecha 106A, Brno, 61200

(210) **O-521128**
(220) 27.03.2015
(320) 27.03.2015
(511) 16, 35, 39, 41, 43
(540)



(510) (16) papír, lepenka, tiskárenské výrobky, zejména knihy, publikace periodické i neperiodické, plakáty, prospekty, mapy, fotografie, časopisy, programy kulturních a společenských akcí, kalendáře, učebnice, sešity, papírenské zboží, katalogy, učební pomůcky, ubrusy, tužky; (35) administrativní zpracování nákupních objednávek, dodavatelské služby pro třetí osoby (nákup výrobků a služeb pro jiné podniky), fakturace, informace (obchodní nebo podnikatelské -), kopírování nebo rozmnožování (reprodukce) dokumentů, dokladů apod., mzdy a výplatní listiny (příprava -), nábor zaměstnanců, nákupní objednávky (administrativní zpracování), reklama, reklamní materiály (zasílání zákazníkům -), reklamní materiály (rozšiřování -) zákazníkům (letáky, prospekty, tisky, vzorky), řízení (poradenské služby obchodní nebo podnikatelské); (39) organizování cest a zájezdů, zprostředkování dopravy, doprovázení turistů; (41) fotografování, informace o možnostech

zábavy, informace o výchově a vzdělávání, organizování kulturních nebo vzdělávacích výstav, rekreace (služby pro oddech a -), večírky (organizování a plánování -), zábava (služby -); (43) bufety, jídelny, kavárny, restaurace, zásobování, bary, pronájem automatů na vodu a nápoje, hotely, penziony.

(590) Barevná
(730) **Střední Morava - Sdružení cestovního ruchu**, Horní náměstí 367/5, Olomouc, 77900, CZ
(740) Advokátní kancelář Sekanina, Šmíd a partneři s.r.o., JUDr. Ondřej Šmíd, Hybešova 2378/17, Boskovice, 68001

(210) **O-521131**
(220) 27.03.2015
(320) 27.03.2015
(511) 44
(540)



(510) (44) zdravotní péče, ošetrovatelské služby.
(590) Barevná
(730) **Home Care Promedica, s.r.o.**, Pod višňovkou 1661/37, Praha 4, 14000, CZ

(210) **O-521162**
(220) 27.03.2015
(320) 27.03.2015
(511) 9, 16, 25, 28, 32, 33, 35, 38, 41, 45
(540)

Decibely lásky

(510) (9) přístroje pro záznam, převod reprodukcí zvuku, nebo obrazu, nosiče dat, magnetické, záznamové disky, kompaktní disky, DVD, a ostatní digitální záznamové nosiče; (16) papír, lepenka, tiskárenské výrobky, potřeby pro knižní vazby, fotografie, papírenské zboží; (25) oděvy, zejména trička, svetry, pokrývky hlavy, čelenky, kšiltky, šály, bundy, pláštěnky; (28) hry, hračky, puzzle, skládačky, pexesa, hrací karty; (32) piva, minerální vody, šumivé nápoje a jiné nápoje nealkoholické, nápoje a šťávy ovocné, sirupy a jiné přípravky k zhotovení nápojů; (33) alkoholické nápoje (s výjimkou pív); (35) agentury umělecké (obchodní vedení -), reklama (propagace), reklama on-line v počítačové síti, reklamní materiály (zasílání zákazníkům -), reklamní, nebo inzertní materiály (rozšiřování -), reklamní texty (vydávání, zveřejňování, oznámení, vyhlášení, publikování -), rozhlasová reklama, venkovní reklama, vydávání reklamních, nebo náborových, propagačních a inzertních textů, včetně internetové sítě; (38) spoje (komunikace); (41) divadelní představení, informace o možnostech zábavy, organizování představení (manažerské služby), organizování veřejných a internetových soutěží a anket (vzdělávacích, nebo zábavných), předprodeje vstupenek, představení (výroba divadelních, nebo jiných -), vstupenky (předprodeje -), vydávání textů, s výjimkou reklamních, nebo náborových, výroba divadelních, nebo jiných představení, výroba rozhlasových a televizních programů, zábava, pobavení, živá představení, film, filmová studia, filmová projekce, nahrávání nosičů dat všeho druhu, zejména gramofonových desek, magnetických nosičů, zvukových záznamů, nosičů obrazových záznamů, magnetických nosičů obrazových záznamů, DVD nosičů, DVD nosičů, výroba, tvorba a šíření audiovizuálních děl (film), TV a filmová produkce, agenturní činnost v oblasti kultury, výchovná, zábavní a vzdělávací činnost, provozování a provádění her a veřejných i internetových on-line soutěží a anket; (45) právní služby, bezpečnostní služby pro ochranu majetku a jednotlivců.
(730) **DM Production s.r.o.**, Holušická 2221/3, Praha 4, 14800, CZ

(210) **O-521276**
(220) 01.04.2015
(320) 01.04.2015
(511) 35
(540)



(510) (35) poskytování obchodních informací prostřednictvím webových stránek.
(730) **Media network s.r.o.**, Revoluční 1082/8, Praha 1, 11000, CZ
(740) TOMAN, DEVÁTÝ & PARTNEŘI advokátní kancelář, s.r.o., JUDr. Roman Polášek, Trojanova 2022/12, Praha 2, 12000

(210) **O-521278**
(220) 01.04.2015
(320) 01.04.2015
(511) 32, 33, 35
(540)

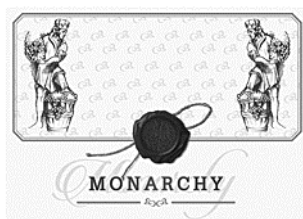

(510) (32) nealkoholické nápoje; (33) alkoholické nápoje s výjimkou pív; (35) maloobchod, velkoobchod a zprostředkování obchodu s nápoji zahrnutými ve třídách 32 a 33, propagační činnost, pomoc při řízení obchodní činnosti.
(730) **Družstevní vinné sklepy Hodonín spol. s r.o.**, třída brí Čapků 3222/9, Hodonín, 69501, CZ
(740) RETROPATENT s.r.o., Mgr. Kamil Kolátor, Dobiášova 1246/29, Liberec VI, 46006

(210) **O-521425**
(220) 08.04.2015
(320) 08.04.2015
(511) 35, 36, 41, 42
(540)

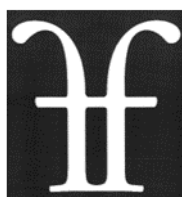

(510) (35) pomoc při řízení obchodní činnosti, poskytování obchodních nebo podnikatelských informací, obchodní expertizy o efektivnosti, ekonomické poradenství, marketingové studie, cenové analýzy, obchodní management

a podnikové poradenství, obchodní nebo podnikatelský průzkum, oceňování obchodních podniků, hospodářské nebo ekonomické prognózy, průzkum trhu, provádění auditů, obchodní realizace, poradenství a administrativní činnost, týkající se veřejných zakázek, rozhodování o způsobu jejich zadávání, vypracování podmínek zadávacího řízení, zpracování zadávací dokumentace, administrativně - organizační zajištění průběhu řízení o veřejných zakázkách, zpracovávání dokumentů informačního systému o výsledcích zadávacího řízení, vše spadající do této třídy; (36) služby týkající se financí a peněžnictví, služby týkající se smluv pojišťovacích všech druhů, činnosti pojišťovacích a zajišťovacích makléřů a agentů, správa pojistných smluv a jejich audit včetně zhodnocení a doporučení pojistné ochrany, příprava komplexního programu pojištění dle potřeb klienta, zpracování poptávek na pojištění a jejich předání pojišťovnám, vyhodnocování nabídek pojištění, příprava pojistných smluv a zajištění jejich úprav, poskytování pomoci při likvidaci pojistných událostí, kontrola plateb pojistného a termínu obnov pojistných smluv, pojišťovací služby týkající se zpracování návrhů preventivních opatření k předcházení a zabraňování škodních událostí, informování o nových produktech pojištění a poskytování odborné poradenské činnosti během celé doby pojištění, služby týkající se bankovních půjček, poskytování nebo zprostředkování spotřebitelských úvěrů, finanční odhady; (41) přednášková a vzdělávací činnost; (42) vývoj a tvorba softwaru.

(730) **FIDENCIA CZ s.r.o.**, Sídlištní 211, Praha 6, 16500, CZ

(210) **O-521426**
(220) 08.04.2015
(320) 08.04.2015
(511) 35, 36, 41, 42
(540)

FIDENCIA CZ s.r.o. DETAILS ROZHODUJÍ

(510) (35) pomoc při řízení obchodní činnosti, poskytování obchodních nebo podnikatelských informací, obchodní expertizy o efektivnosti, ekonomické poradenství, marketingové studie, cenové analýzy, obchodní management a podnikové poradenství, obchodní nebo podnikatelský průzkum, oceňování obchodních podniků, hospodářské nebo ekonomické prognózy, průzkum trhu, provádění auditů, obchodní realizace, poradenství a administrativní činnost, týkající se veřejných zakázek, rozhodování o způsobu jejich zadávání, vypracování podmínek zadávacího řízení, zpracování zadávací dokumentace, administrativně - organizační zajištění průběhu řízení o veřejných zakázkách, zpracovávání dokumentů informačního systému o výsledcích zadávacího řízení, vše spadající do této třídy; (36) služby týkající se financí a peněžnictví, služby týkající se smluv pojišťovacích všech druhů, činnosti pojišťovacích a zajišťovacích makléřů a agentů, správa pojistných smluv a jejich audit včetně zhodnocení a doporučení pojistné ochrany, příprava komplexního programu pojištění dle potřeb klienta, zpracování poptávek na pojištění a jejich předání pojišťovnám, vyhodnocování nabídek pojištění, příprava pojistných smluv a zajištění jejich úprav, poskytování pomoci při likvidaci pojistných událostí, kontrola plateb pojistného a termínu obnov pojistných smluv, pojišťovací služby týkající se zpracování návrhů preventivních opatření k předcházení a zabraňování škodních událostí, informování o nových produktech pojištění a poskytování odborné poradenské činnosti během celé doby pojištění, služby týkající se bankovních půjček, poskytování nebo zprostředkování spotřebitelských úvěrů, finanční odhady; (41) přednášková a vzdělávací činnost; (42) vývoj a tvorba softwaru.

(730) **FIDENCIA CZ s.r.o.**, Sídlištní 211, Praha 6, 16500, CZ

(210) **O-521455**
(220) 08.04.2015
(320) 08.04.2015
(511) 30, 41, 43
(540)

OKI COFFEE

(510) (30) káva, kávové příchuti a aroma, mletá a zrnková káva, nápoje obsahující kávu, kávové extrakty, kávové náhražky a extrakty z kávových náhražek, cikorka a extrakty z cikorky, kávové nápoje s mlékem, kakao, nápoje obsahující kakao, kakaové výrobky, kakaové nápoje s mlékem, čaj, bylinkový čaj, ovocné čaje, černý čaj, neléčivé bylinkové čaje, ledový čaj, nápoje na bázi čaje, expresní nápoje a nápoje na bázi kávy, espressa a/nebo mléka, čokoláda, prášková čokoláda a vanilka, instantní káva a nápoje na bázi kávy, káva bez kofeinu, extrakty z kávy bez kofeinu,

ledová káva, ledový čaj, ledová čokoláda, cukr, tapioka, ságo, trvanlivé pečivo, chléb, rohlíky, obilné přípravky, pekárenské výrobky včetně koblih, placiček, sušenek, koláčků, dortů, jakož i polotovary k jejich přípravě, čokoládové a cukrářské výrobky a cukrovinky, příchutě, mražený jogurt, zmrzlina, polevy, sorbety, nálevy, sladké pečivo, palačinky a lívance, cukroví, koláče, vdolky, pudinky, cukrářské zboží, listkové těsto, obilniny k snídani, kukuřičné lupínky, sendviče, záviny (sendviče), grilované sendviče, tortilly, sladkosti, zákusky, vafle a oplatky, jemné pečivo, bonbóny, čokoláda, med, koření, krekry, preclíky, kukuřice (popcorn); (41) výchovná, zábavní, sportovní a kulturní činnost, pořádání a organizování kulturních a společenských akcí a slavností, benefičních akcí, pořádání a organizování gastronomických akcí, soutěží, festivalů, výstav a seminářů, pořádání a organizování barmanských akcí, soutěží, festivalů, výstav a seminářů; (43) služby zajišťující stravování a nápoje, hostinská činnost, gastronomické a restaurační služby, provoz restaurací, kavárna a kavárenské služby, cukrárna, vinárna, čajovna, bar, bufet, rychlé občerstvení, zajišťování, podávání a servírování nápojů a potravin, restaurační služby spojené s prodejem balených potravin a nápojů pro odnesení domů, restaurace se samoobsluhou, kantýny, catering (hromadné dodávání hotových jídel, nápojů do restaurací, jídelen, zajištění stravování při společenských akcích), příprava pokrmů rychlého občerstvení a pokrmů podávaných přes ulici, rozvozy a dodávky hotových jídel, služby spojené s provozem restaurace nebo s tím související, služby veřejného stravování, služby poskytované v souvislosti s přípravou jídla a další stravy nebo nápojů pro konzumaci ve všech zařízeních k tomu určených, a to v restauracích, barech, hotelích, motelech, ubytovnách, v kavárnách a v nočních klubech, jakož i služby restaurací se samoobsluhou a kantýnské služby.

(730) **Hoffmann Petr**, Zdeňka Štěpánka 1878/2, Ostrava, 70800, CZ

Janiak Oskar, Řecká 1473/1, Ostrava, 70800, CZ

(740) GATODE Get Trademark & Design, v.o.s., Ing. Denisa Dudová, Norská 571/5, Praha 10 - Vršovice, 10100

(210) **O-521576**

(220) 14.04.2015

(320) 14.04.2015

(511) 1, 17, 19

(540)

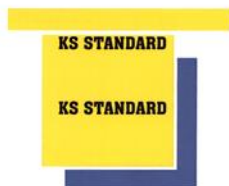

(510) (1) cementová lepidla, stavební lepidla, lepidla a pojiva pro průmyslové účely, lepidla a pojiva na obkládačky, chemické látky pro provzdušnění betonu, konzervační přípravky a výrobky pro konzervování betonu s výjimkou barev a olejů, pojiva do betonu, suchá stavební lepidla na bázi cementu, vápenný hydrát, suché stavební směsi k výrobě nebo přípravě lepidel; (17) těsnicí a ucpávací materiály; (19) bitumen, asfalt, živice, břidlice, stavební malta, nekovové přenosné konstrukce, směla, nekovový stavební materiál, suché stavební směsi pro výrobu nebo přípravu omítek, stěrek nebo podlahových vrstev a potěrů, cement, zdící malta, omítky pro stavebnictví, dekorativní omítky, potěry s výjimkou kovových, beton, šterk, vápno, písek patří do této třídy.

(590) Barevná

(730) **EXCEL MIX, s.r.o.**, Priemyselná 497/8, Sokolovce, SK

(740) APT, spol. s r.o., JUDr. Vratislav Jeništa, Poděbradská 470/62, Praha 9 - Hloubětín, 19800

(210) **O-521577**

(220) 14.04.2015

(320) 14.04.2015

(511) 1, 17, 19

(540)

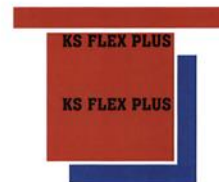

(510) (1) cementová lepidla, stavební lepidla, lepidla a pojiva pro průmyslové účely, lepidla a pojiva na obkládačky, chemické látky pro provzdušnění betonu, konzervační přípravky a výrobky pro konzervování betonu s výjimkou barev a olejů, pojiva do betonu, suchá stavební lepidla na bázi cementu, vápenný hydrát, suché stavební směsi k výrobě nebo přípravě lepidel; (17) těsnicí a ucpávací materiály; (19) bitumen, asfalt, živice, břidlice, stavební malta, nekovové přenosné konstrukce, směla, nekovový stavební materiál, suché stavební směsi pro výrobu nebo přípravu omítek, stěrek nebo podlahových vrstev a potěrů, cement, zdící malta, omítky pro stavebnictví, dekorativní omítky, potěry s výjimkou kovových, beton, šterk, vápno, písek patří do této třídy.

(590) Barevná

(730) **EXCEL MIX, s.r.o.**, Priemyselná 497/8, Sokolovce, SK

(740) APT, spol. s r.o., JUDr. Vratislav Jeništa, Poděbradská 470/62, Praha 9 - Hloubětín, 19800

(210) **O-521578**

(220) 14.04.2015

(320) 14.04.2015

(511) 1, 17, 19

(540)



(510) (1) cementová lepidla, stavební lepidla, lepidla a pojiva pro průmyslové účely, lepidla a pojiva na obkládačky, chemické látky pro provzdušnění betonu, konzervační přípravky a výrobky pro konzervování betonu s výjimkou barev a olejů, pojiva do betonu, suchá stavební lepidla na bázi cementu, vápenný hydrát, suché stavební směsi k výrobě nebo přípravě lepidel; (17) těsnicí a ucpávací materiály; (19) bitumen, asfalt, živice, břidlice, stavební malta, nekovové přenosné konstrukce, směla, nekovový stavební materiál, suché stavební směsi pro výrobu nebo přípravu omítek, stěrek nebo podlahových vrstev a potěrů, cement, zdící malta, omítky pro stavebnictví, dekorativní omítky, potěry s výjimkou kovových, beton, šterk, vápno, písek patří do této třídy.

(590) Barevná

(730) **EXCEL MIX, s.r.o.**, Priemyselná 497/8, Sokolovce, SK

(740) APT, spol. s r.o., JUDr. Vratislav Jeništa, Poděbradská 470/62, Praha 9 - Hloubětín, 19800

(210) **O-521614**
(220) 15.04.2015
(320) 15.04.2015
(511) 7, 8, 21
(540)

DCNAR 

(510) (7) nože (části strojů), strojní nůžky, elektrické, hydraulické a pneumatické stroje, mechanické ruční nástroje a nářadí, zemědělské stroje a nástroje, licí formy (části strojů); (8) nožířské výrobky všeho druhu v rámci této třídy, nůžky, sekery, brousky a brusy, ruční nářadí a nástroje; (21) pomůcky, náčiní a nádoby pro domácnost a kuchyň, ruční nástroje na vaření a čištění, formy (kuchyňské).

(730) **Mikov s.r.o.**, Mikulášovice 741, Mikulášovice, 40779, CZ

(210) **O-521661**
(220) 16.04.2015
(320) 16.04.2015
(511) 1, 4, 35, 36, 39, 40
(540)



(510) (1) chemické výrobky určené pro průmysl; (4) elektřina, elektrická energie, plyn, teplo a uhlí; (35) inzertní, reklamní a propagační činnost, poskytování pomoci při provozu obchodu, a to v oblasti energetiky a stavebnictví, obchodní činnost a pomoc při řízení obchodní činnosti s elektrickou energií, plynem, uhlím a teplem, včetně nabízení elektrické energie, plynu, uhlí a tepla k odběru (k prodeji), dovoz a vývoz elektrické energie, plynu, uhlí a tepla, systemizace informací do počítačových databází, obchodní management a podnikové a obchodní poradenství a poskytování obchodních, stavebních a podnikatelských informací, marketing, administrativní práce; (36) služby finanční, peněžní a pojišťovací a nemovitostní, a to veškeré služby v oblasti pojišťovnictví, pojišťovací a zajišťovací činnost, poradenské a zprostředkovatelské služby v oblasti finančnictví a pojišťovnictví, tvorba a poskytování cenových tarifů, elektřiny, plynu, uhlí a tepla, včetně věrnostních a zákaznických programů, správa majetku a nemovitostí; (39) doprava a skladování, a to distribuce a transfer elektřiny, plynu, uhlí a tepla, rozvod elektřiny, plynu a tepla, doprava a skladování radioaktivních odpadů; (40) výroba elektřiny, plynu a tepla.

(590) Barevná
(730) **ČEZ, a.s.**, Duhová 1444/2, Praha 4 - Michle, 14000, CZ
(740) JUDr. Aleš Zábrš, Na Beránce 2, Praha 6, 16000

(210) **O-521662**
(220) 16.04.2015
(320) 16.04.2015
(511) 1, 4, 35, 36, 39, 40
(540)



(510) (1) chemické výrobky určené pro průmysl; (4) elektřina, elektrická energie, plyn, teplo a uhlí; (35) inzertní, reklamní a propagační činnost, poskytování pomoci při provozu obchodu, a to v oblasti energetiky a stavebnictví, obchodní činnost a pomoc při řízení obchodní činnosti s elektrickou energií, plynem, uhlím a teplem, včetně nabízení elektrické energie, plynu, uhlí a tepla k odběru (k prodeji), dovoz a vývoz elektrické energie, plynu, uhlí a tepla, systemizace informací do počítačových databází, obchodní management a podnikové a obchodní poradenství a poskytování obchodních, stavebních a podnikatelských informací, marketing, administrativní práce; (36) služby finanční, peněžní a pojišťovací a nemovitostní, a to veškeré služby v oblasti pojišťovnictví, pojišťovací a zajišťovací činnost, poradenské a zprostředkovatelské služby v oblasti finančnictví a pojišťovnictví, tvorba a poskytování cenových tarifů, elektřiny, plynu, uhlí a tepla, včetně věrnostních a zákaznických programů, správa majetku a nemovitostí; (39) doprava a skladování, a to distribuce a transfer elektřiny, plynu, uhlí a tepla, rozvod elektřiny, plynu a tepla, doprava a skladování radioaktivních odpadů; (40) výroba elektřiny, plynu a tepla.

(590) Barevná
(730) **ČEZ, a.s.**, Duhová 1444/2, Praha 4 - Michle, 14000, CZ
(740) JUDr. Aleš Zábrš, Na Beránce 2, Praha 6, 16000

(210) **O-521717**
(220) 20.04.2015
(320) 20.04.2015
(511) 28, 35
(540)

BIATLONMÁNIE

(510) (28) hračky, hry, sportovní potřeby; (35) maloobchod a velkoobchod s hračkami, hrami a sportovními potřebami, internetový obchod s hračkami, hrami a sportovními potřebami.

(730) **CZ Biatlon, s.r.o.**, U Pergamenky 1511/3, Praha 7 - Holešovice, 17000, CZ
(740) Mgr. Ladislav Sudík, Polní 293, Letohrad, 56151

(210) **O-521718**
(220) 20.04.2015
(320) 20.04.2015
(511) 25, 35, 41
(540)

7DAYZ

(510) (25) oděvy, obuv, kloboučnické zboží; (35) propagační činnost, reklama, pomoc při řízení obchodní činnosti, obchodní administrativa, kancelářské práce; (41) výchova, vzdělání, zábava, sportovní a kulturní aktivity.

(730) **Trendsformers s.r.o.**, Zenklova 230/66, Praha 8 - Kobylisy, 18200, CZ

(740) JUDr. Martina Dvořáková, Zenklova 230/66, Praha 8, 18200

(210) **O-521719**
(220) 20.04.2015
(320) 20.04.2015
(511) 25, 35, 41
(540)



(510) (25) oděvy, obuv, kloboučnické zboží; (35) propagační činnost, reklama, pomoc při řízení obchodní činnosti, obchodní administrativa, kancelářské práce; (41) výchova, vzdělání, zábava, sportovní a kulturní aktivity.
(730) **Trendsformers s.r.o.**, Zenklova 230/66, Praha 8 - Kobylisy, 18200, CZ
(740) JUDr. Martina Dvořáková, Zenklova 230/66, Praha 8, 18200

(210) **O-521726**
(220) 20.04.2015
(320) 20.04.2015
(511) 5, 30
(540)

VIBOVIT LACTO & BIFIDO

(510) (5) farmaceutické výrobky, léčiva, dietetické látky upravené k lékařskému použití, dietetické potraviny upravené k lékařskému použití, výživové doplňky pro léčebné účely, vitamínové přípravky, přípravky se stopovými prvky, minerální potravinové doplňky, bakteriální přípravky pro lékařské účely; (30) cukrovinky ke konzumaci, sladkosti, cukrovinky, pastilky (cukrovinky), žvýkačky, nikoli pro léčebné účely.
(730) **Teva Operations Poland Sp. z.o.o.**, ul. Emilii Plater 53, 00-113 Varšava, PL
(740) Zeiner & Zeiner v.o.s., Mgr. Karel Šindelka, Maiselova 15, Praha 1, 11000

(210) **O-521749**
(220) 21.04.2015
(320) 21.04.2015
(511) 35, 41, 44
(540)



(510) (35) maloobchodní nebo velkoobchodní služby pro farmaceutické, veterinární a sanitární přípravky a zdravotní materiál; (41) koučing (školení), pořádání a řízení pracovních setkání (školení), školení (instruktáž), školení (pořádání a řízení), symposia (organizování a vedení -), vydávání textů s výjimkou reklamních nebo náborových, vzdělávací informace, vzdělávání; (44) stomatologie, střediska (zdravotnická -), zdravotní péče, zdravotní poradenství, zdravotní střediska, pronajímání zdravotních (zdravotnických) zařízení.
(590) Barevná
(730) **Drobný Lukáš MDDr.**, Děčínská 114, Česká Kamenice, 407 21, CZ

(210) **O-521752**
(220) 21.04.2015
(320) 21.04.2015
(511) 32, 35, 41
(540)



(510) (32) piva všeho druhu včetně piv míchaných; (35) propagační činnost, reklama; (41) pořádání kulturních a sportovních akcí, pořádání festivalů, pořádání hodnotitelských soutěží, soutěžní činnost, výchova, vzdělávání, služby v oblasti zábavy.
(590) Barevná
(730) **Pardubický pivovar a.s.**, Palackého třída 250, Pardubice, 53033, CZ
(740) Patentová a známková kancelář Novotný, Ing. Jaroslav Novotný, Římská 45/2135, Praha 2, 12000

(210) **O-521753**
(220) 21.04.2015
(320) 21.04.2015
(511) 32, 35
(540)



(510) (32) pivo, nealkoholické nápoje; (35) propagační činnost, reklama.
(590) Barevná
(730) **Plzeňský Prazdroj, a.s.**, U Prazdroje 7, Plzeň, 30497, CZ

(210) **O-521754**
(220) 21.04.2015
(320) 21.04.2015
(511) 16, 32, 43
(540)



(510) (16) reklamní, propagační a informační materiály na bázi papíru, tiskoviny, zejména prezentační a firemní publikace, periodika, knihy, letáky, plakáty, reklamní tabule z papíru nebo lepenky, reklamní katalogy, pozvánky, vývěsky, pohlednice, kalendáře, jídelní lístky, etikety na láhve, inzertní noviny, ubrusy a ubrousky papírové, papírové a plastové obálky,

sáčky, tašky a pytle (z papíru nebo z umělých hmot, vše v rámci této třídy), krabice a krabičky lepenkové nebo papírové, papírové visačky, papírové a plastové obaly a krabice na lahve, balící papír a plastové fólie na balení, kelímky papírové, papírové a plastové tácky a podložky na stolování, papírové a plastové podložky pod sklenice, dekorativní, propagační a upomínkové předměty z papíru, papírové hmoty a plastu zahrnuté ve tř. 16, tužky všeho druhu; (32) piva, minerální vody, šumivé nápoje a jiné nápoje nealkoholické, nápoje a šťávy ovocné, sirupy a jiné přípravky k zhotovování nápojů; (43) služby zajišťující stravování a nápoje, provozování barů a restaurací.

(730) **Bultas Ondřej JUDr.**, Sokolovská 81/55, Praha, 18600, CZ

(210) **O-521761**
(220) 21.04.2015
(320) 21.04.2015
(511) 1, 5, 31
(540)



(510) (1) chemické přípravky pro zemědělství pro použití v rostlinné výrobě, zejména hnojiva rostlinného nebo živočišného původu, přípravky na ochranu rostlin spadající do této třídy, stimulant růstu rostlin, substráty, zemina pro pěstování, chemické přípravky pro zkvalitnění půdy, půda, humus, přípravky a pomocné látky pro hnojení, ledek, kompost, rašelina, mořidla na ochranu semen, vzácné zeminy, chemické přípravky pro zkvalitnění půdy; (5) přípravky na ochranu rostlin, zejména insekticidy, fungicidy, herbicidy, pesticidy, chemické přípravky proti mšicím, chemické přípravky na hubení hmyzu, akaricidy, přípravky pro sterilizaci půdy, přípravky proti parazitům, chemické přípravky na hubení škodlivých zvířat - potkanů, myši, krys a škůdců; (31) osiva, travní směsi, kůra mulčovací, pěstitelské produkty, krmiva, kultura houbová na výsev, rostlinná semena, slaměný mulč (materiál na pokrytí povrchu půdy).

(730) **Novotný David Mgr.**, Smyslovská 439, Tábor, 39156, CZ

(740) PatentCentrum Sedlák a Partners s.r.o., Ing. Jiří Sedlák, Husova 5, České Budějovice, 37001

(210) **O-521821**
(220) 23.04.2015
(320) 23.04.2015
(511) 5, 24, 25
(540)



(510) (5) vložky menstruační, vložky slipové, menstruační tampóny, vložky inkontinenční, hygienické výrobky pro osobní hygienu, pleny pro děti a osoby s inkontinencí, potravinové doplňky stravy, ob vazový materiál, hygienické ubrousky vlhčené, čaje léčivé, bylinky pro lékařské účely; (24) bytový textil do domácnosti, ložní prádlo, ubrusy, ručníky; (25) oděvy, obuv, oděvní doplňky spadající do této třídy, a to pokrývky hlavy, šály, šátky, rukavice, opasky, kravaty.

(730) **Formánková Petra**, Habrůvka 56, Křtiny, 67905, CZ

(740) PatentCentrum Sedlák & Partners s.r.o., Husova 5, České Budějovice, 37001

(210) **O-521822**
(220) 23.04.2015
(320) 23.04.2015
(511) 5
(540)

FANGARSAN

(510) (5) farmaceutické přípravky pro humánní užití, zejména miotika, mydriatika a léky proti glaukomu.

(730) **NOVARTIS AG**, 4002 Basel, CH

(740) JUDr. Michal Havlík, advokát, JUDr. Michal Havlík, Hálkova 2, Praha 2, 12000

(210) **O-521825**
(220) 23.04.2015
(320) 23.04.2015
(511) 9, 14, 35
(540)



(510) (9) teploměry, meteorologické stanice, hodiny časoměrné pro použití v kuchyni, barometry, přístroje na zaznamenávání času, chronografy a součásti a náhradní díly k výše uvedeným výrobkům, vše v rámci této třídy; (14) hodiny, hodinky, budíky, časoměrné přístroje, náramkové hodinky, elektrické hodiny a hodinky, chronometry, stopky, minutky, kapesní hodiny, pásky k náramkovým hodinkám, řetízky k hodinkám, hodinové skřínky, součásti a náhradní díly k výše uvedeným výrobkům, vše v rámci této třídy; (35) sjednocení různého zboží v zájmu druhých, aby si zákazníci mohli zboží pohodlně prohlédnout, vybrat a koupit prostřednictvím katalogu obecného zboží na dobírku nebo prostřednictvím telekomunikací nebo prostřednictvím obecného prodejního katalogu na internetových webových stránkách nebo maloobchodu, vše výše uvedené se specializací na prodej teploměrů, meteorologických stanic, hodin časoměrných pro použití v kuchyni, barometrů, přístrojů na zaznamenávání času, chronografů, hodin, hodinek, budíků, časoměrných přístrojů, náramkových hodinek, elektrických hodin a hodinek, chronometrů, stopek, minutek, kapesních hodin, pásek k náramkovým hodinkám, řetízků k hodinkám, hodinových skříněk, a součástí, příslušenství a náhradních dílů k výše uvedeným výrobkům ve třídách 9 a 14.

(730) **Hovorka Libor Ing.**, Na Zádomy 1234, Nové Město nad Metují, 54901, CZ

(740) Ing. Milan Škoda, Nahořanská 308, Nové Město nad Metují, 54901

(210) **O-521829**
(220) 23.04.2015
(320) 23.04.2015
(511) 9, 14, 16, 18, 21, 24, 25, 28, 35, 38, 40
(540)

BELABEL

(510) (9) software - aplikace pro mobilní telefony pro přístup k informacím a datům z webových stránek a z jiných na Internet napojených zdrojů dat, software pro webový portál umožňující záznam, prohlížení, výběr, úpravu, uložení, vyhledávání, přenos nebo reprodukci obrazu, fotografií a dat, elektronické databáze obrazových záznamů, fotografií, šablon a dat, elektronické stahovatelné obrazové motivy, šablony pro kompozici a logotypy poskytované on-line z počítačových databází, obaly na mobily, notebooky a další přístroje v této třídě, pouzdra na brýle, pouzdra na kontaktní čočky; (14) bižuterie; (16) obaly na psací potřeby, pouzdra na školní potřeby, učební a vyučovací pomůcky s výjimkou přístrojů,

plastické obaly a tašky (nezařazené do jiných tříd); (18) zavazadla, tašky, sportovní tašky, batohy, kabelky, peněženky, kufrы, slunečníky, deštníky; (21) výrobky ze skla, keramiky a porcelánu spadající do třídy 21, hrnky, poháry, sklenice, vázy, misky, číše, dózy, džbány, talíře misky a jiné výrobky z porcelánu a/nebo keramiky neobsažené v jiných třídách, aerosolové dávkovače (s výjimkou dávkovačů pro lékařské účely), dávkovače deodorantů, dávkovače mýdla, kosmetické náčiní, kufříky toaletní, necesery, rozprašovače na parfém a voňavky, suvenýry a upomínkové předměty spadající do této třídy, umělecké předměty z porcelánu a skla spadající do této třídy; (24) textil a textilní zboží nezahrnuté v jiných třídách, povlečení, ubrusy; (25) oděvy, obuv, pokrývky hlavy, oděvní doplňky, trička, mikiny, pásky; (28) hračky, karty na hrani, pexesa, puzzle, individuální i společenské hry, stavebnice, hry jiné než upravené pro použití s externí obrazovkou nebo monitorem, vánoční ozdoby; (35) maloobchod, velkoobchod, provozování internetového e-shopu s výrobky tříd 9, 14, 16, 18, 21, 24, 25 a 28, reklamní, inzertní a propagační činnost prostřednictvím počítačové sítě, elektronický obchod se zaměřením na zpracování a využití grafických návrhů, šablon, logotypů a fotografií, provoz elektronického obchodu se zaměřením na grafický design a fotografií s možností potisku výrobků; (38) provozování interaktivní komunikační platformy na Internetu, provozování internetového portálu, poskytování přístupu k on-line databázím obrazových motivů, šablon a logotypů s možností stažení; (40) zpracování materiálů, barvení, tisk, tisk ofsetový, sitotisk, gumotisk, laserový tisk, potisk výrobků, oděvů, materiálů všeho druhu, včetně textilních, reklamních materiálů a předmětů, fólií, spotřebního zboží, úprava a reprodukce obrazu, fotografií, logotypů a šablon, zpracování, úprava a retušování fotografií, vyšívání a šití.

(730) **LEMICOM spol. s r.o.**, Pod Akáty 131/13, Praha 5 - Velká Chuchle, 15900, CZ

(740) Mgr. Jitka Vejražková, Podkovářská 6, Praha 9, 19000

(210) **O-521881**

(220) 27.04.2015

(320) 27.04.2015

(511) 9, 38, 42

(540)

FONS

(510) (9) software a elektronické informační systémy pro zdravotnictví; (38) počítačová komunikace, přenos zpráv a obrazových informací pomocí počítačů; (42) tvorba, programování a vývoj softwaru a nemocničních a laboratorních informačních systémů, vypracování koncepcí a posudků v oblasti zdravotnické informatiky, výzkum a vývoj v oblasti přírodních a technických věd, konzultační a poradenská činnost v oblasti vývoje softwaru a zdravotnické informatiky.

(730) **STAPRO s. r. o.**, Pernštýnské náměstí 51, Pardubice I, Staré Město, 53002, CZ

(740) PROPATENT, JUDr. Matěj Sedláček, Pod Pekařkou 1, Praha 4, 14700

(210) **O-521933**

(220) 28.04.2015

(320) 28.04.2015

(511) 35, 39, 43

(540)

G-JET

(510) (35) konzultační a poradenské služby a pomoc v oblasti reklamní, marketingové a propagační činnosti, kancelářské a administrativní služby,

konzultace v oblasti obchodní organizace a provozu podniku, konzultace v oboru managementu obchodní činnosti v oblasti dopravy a doručování, obchodní konzultační služby, reklamní, inzertní a propagační činnost, marketing, marketingové studie, služby v oblasti administrativní správy, činnost podnikatelských, organizačních a ekonomických poradců; (39) letecká přeprava, letecká doprava, letecké a dopravní služby, rezervační služby týkající se letecké dopravy, zprostředkování dopravy, zprostředkování letecké dopravy, cestovní kancelář - dopravní služby, služby týkající se rezervace zájezdů a výletů, cestovní agentura - zprostředkování dopravy, osobní doprava (zejména letecká), pronájem hangárů pro uskladnění letadel, pronájem letadel; (43) podávání jídel a nápojů, catering, zejména zajišťování stravování a nápojů na palubě letadla, cestovní agentura - zprostředkování dočasného ubytování.

(730) **G-JET s.r.o.**, Vinohradská 1511/230, Praha 10, 10000, CZ

(210) **O-521934**

(220) 28.04.2015

(320) 28.04.2015

(511) 35, 39, 43

(540)



(510) (35) konzultační a poradenské služby a pomoc v oblasti reklamní, marketingové a propagační činnosti, kancelářské a administrativní služby, konzultace v oblasti obchodní organizace a provozu podniku, konzultace v oboru managementu obchodní činnosti v oblasti dopravy a doručování, obchodní konzultační služby, reklamní, inzertní a propagační činnost, marketing, marketingové studie, služby v oblasti administrativní správy, činnost podnikatelských, organizačních a ekonomických poradců; (39) letecká přeprava, letecká doprava, letecké a dopravní služby, rezervační služby týkající se letecké dopravy, zprostředkování dopravy, zprostředkování letecké dopravy, cestovní kancelář - dopravní služby, služby týkající se rezervace zájezdů a výletů, cestovní agentura - zprostředkování dopravy, osobní doprava (zejména letecká), pronájem hangárů pro uskladnění letadel, pronájem letadel; (43) podávání jídel a nápojů, catering, zejména zajišťování stravování a nápojů na palubě letadla, cestovní agentura - zprostředkování dočasného ubytování.

(730) **G-JET s.r.o.**, Vinohradská 1511/230, Praha 10, 10000, CZ

Zamítnuté a částečně zamítnuté přihlášky ochranných známek po zveřejnění

Zjistí-li Úřad v průběhu řízení o námitkách, že přihlašovaná ochranná známka nesplňuje podmínky pro zápis, přihlášku zamítne. Zjistí-li, že přihlašovaná ochranná známka nesplňuje podmínky pro zápis jen pro některé výrobky nebo služby, přihlášku zamítne v rozsahu výrobků nebo služeb, pro které přihláška nesplňuje podmínky zápisu. S ohledem na tuto skutečnost, obsahuje tato kapitola údaje o rozhodnutích o zamítnutí přihlášky ochranné známky v celém nebo částečném rozsahu na základě ustanovení § 26 zákona č. 441/2003 Sb.

Údaje o výsledku rozhodnutí (zamítnutí přihlášky, částečné zamítnutí přihlášky) jsou uvedeny za datem právní moci rozhodnutí pod INID kódem (583) s názvem "Datum právní moci rozhodnutí/výsledek rozhodnutí".

(210) **O-461676**
(540)



(583) 14.05.2015/NABYTÍ P.M. - ČÁSTEČNÉ ZAMÍTNUTÍ PŘIHL. PO ZVEŘ.

(210) **O-502370**
(540)



(583) 15.05.2015/NABYTÍ P.M. - ČÁSTEČNÉ ZAMÍTNUTÍ PŘIHL. PO ZVEŘ.

(210) **O-504936**
(540)

FERTILMAN

(583) 14.05.2015/NABYTÍ P.M. - ZAMÍTNUTÍ PŘIHLÁŠKY PO ZVEŘEJNĚNÍ

(210) **O-505498**
(540)



(583) 21.05.2015/NABYTÍ P.M. - ČÁSTEČNÉ ZAMÍTNUTÍ PŘIHL. PO ZVEŘ.

(210) **O-509917**
(540)

Minerální voda Ondráš

(583) 23.05.2015/NABYTÍ P.M. - ZAMÍTNUTÍ PŘIHLÁŠKY PO ZVEŘEJNĚNÍ

(210) **O-510121**
(540)



(583) 12.05.2015/NABYTÍ P.M. - ČÁSTEČNÉ ZAMÍTNUTÍ PŘIHL. PO ZVEŘ.

(210) **O-510141**
(540)

(583) 22.05.2015/NABYTÍ P.M. - ČÁSTEČNÉ ZAMÍTNUTÍ PŘIHL. PO
ZVEŘ.



Zamítnuté námítky týkající se ochranných známek

V průběhu řízení o námítkách může být Úřadem zjištěno, že přihlašovaná ochranná známka, která byla zveřejněna ve Věstníku, nezasahuje do zákonem chráněných starších práv třetích osob, tzv. namítajících, uvedených v ustanovení § 7 zákona č. 441/2003 Sb., a proto Úřad námítky zamítne. Údaje o rozhodnutích o zamítnutí námítek na základě ustanovení § 26 zákona č. 441/2003 Sb. jsou obsaženy v této kapitole.

(210) **O-468417**

(540)

ZLIN AIRCRAFT

(583) 14.05.2015

(210) **O-503741**

(540)

(210) **O-498704**

(540)

Mader

(583) 21.05.2015



(210) **O-500832**

(540)



**GOOD
GOVERNANCE**

(583) 14.05.2015

(583) 15.05.2015

(210) **O-504459**

(540)



POWER SILENT

(583) 15.05.2015

Zápisy ochranných známek bez změny ve vztahu ke zveřejněným přihláškám

(111) **346136**
(220) 08.10.2012
(320) 08.10.2012
(442) 22.05.2013
(151) 28.05.2015
(730) **Lyer Radovan Ing.**, Bratři Dohalských 140, Praha 9, 19000, CZ
(210) O-498704

(111) **346138**
(220) 21.04.2013
(320) 21.04.2013
(442) 13.11.2013
(151) 28.05.2015
(730) **Lázeňské lesy Karlovy Vary, příspěvková organizace**, Na Vyhlídce 804/35, Karlovy Vary, 36001, CZ
(210) O-503741

(111) **346139**
(220) 16.05.2013
(320) 16.05.2013
(442) 04.12.2013
(151) 28.05.2015
(730) **Mountfield a.s.**, Mirošovická 697, Mnichovice, 25164, CZ
(210) O-504459

(111) **346142**
(220) 30.07.2014
(320) 30.07.2014
(442) 10.12.2014
(151) 28.05.2015
(730) **CARERO s.r.o.**, Písek u Jablunkova 311, Písek u Jablunkova, 73984, CZ
(210) O-515394
(590) Barevná

(111) **346143**
(220) 30.04.2013
(320) 30.04.2013
(442) 25.02.2015
(151) 29.05.2015
(730) **Masarykova univerzita**, Žerotínovo náměstí 617/9, Brno, 60177, CZ
(210) O-504017

(111) **346144**
(220) 13.06.2013
(320) 13.06.2013
(442) 18.02.2015
(151) 29.05.2015
(730) **MEIXNER & HANUŠ a. s. Czech republic**, Francouzská 172, Praha 2, 12000, CZ
(210) O-505236

(111) **346145**
(220) 02.07.2013
(320) 02.07.2013
(442) 25.02.2015
(151) 29.05.2015
(730) **Pivovar Litovel a.s.**, Palackého 934, Litovel, 78401, CZ
(210) O-505742

(111) **346146**
(220) 08.11.2013
(320) 08.11.2013
(442) 18.02.2015
(151) 29.05.2015
(730) **Česká pošta, s.p.**, Politických vězňů 909/4, Praha, 22599, CZ

(210) O-509014

(111) **346147**
(220) 08.11.2013
(320) 08.11.2013
(442) 18.02.2015
(151) 29.05.2015
(730) **Česká pošta, s.p.**, Politických vězňů 909/4, Praha, 22599, CZ
(210) O-509018
(590) Barevná

(111) **346148**
(220) 06.12.2013
(320) 06.12.2013
(442) 25.02.2015
(151) 29.05.2015
(730) **STACHEMA CZ s.r.o.**, Hasičská 1, Zibohlavý - Kolín, 28002, CZ
(210) O-509766

(111) **346149**
(220) 02.01.2014
(320) 02.01.2014
(442) 18.02.2015
(151) 29.05.2015
(730) **ABEL-Computer s.r.o.**, Oblouková 1, Opava, 74601, CZ
(210) O-510322

(111) **346150**
(220) 20.01.2014
(320) 20.01.2014
(442) 18.02.2015
(151) 29.05.2015
(730) **World Wrestling Entertainment, Inc.**, 1241 East Main Street, Stamford, CT 06902, CT, US
(210) O-510724

(111) **346151**
(220) 20.02.2014
(320) 20.02.2014
(442) 18.02.2015
(151) 29.05.2015
(730) **Hrubošová Marcela Ing.**, Mahenova 1637, Staré Město, 68603, CZ
(210) O-511506
(590) Barevná

(111) **346152**
(220) 24.03.2014
(320) 24.03.2014
(442) 18.02.2015
(151) 29.05.2015
(730) **TOROLA design s.r.o.**, Míru 1319, Frýdek-Místek, 73801, CZ
(210) O-512314
(590) Barevná

(111) **346153**
(220) 24.03.2014
(320) 24.03.2014
(442) 18.02.2015
(151) 29.05.2015
(730) **TOROLA design s r.o.**, Míru 1319, Frýdek-Místek, 73801, CZ
(210) O-512315
(590) Barevná

(111) **346154**
(220) 24.03.2014
(320) 24.03.2014
(442) 18.02.2015
(151) 29.05.2015
(730) **TOROLA design s.r.o.**, Míru 1319, Frýdek-Místek, 73801, CZ
(210) O-512317
(590) Barevná

(111) **346155**
(220) 24.03.2014
(320) 24.03.2014
(442) 25.02.2015
(151) 29.05.2015
(730) **PC HELP, a.s.**, Gen. Sochora 705, Třebíč, 67401, CZ
(210) O-512324

(111) **346156**
(220) 31.03.2014
(320) 31.03.2014
(442) 18.02.2015
(151) 29.05.2015
(730) **Triner Tomáš, J.** Suka 509/269, Most, 43401, CZ
(210) O-512482
(590) Barevná

(111) **346157**
(220) 15.04.2014
(320) 15.04.2014
(442) 25.02.2015
(151) 29.05.2015
(730) **Turbák Michal**, Lužice 142, Lužice, 43524, CZ
Skálová Jana, V Pláni 531/5, Praha 4, 14200, CZ
Burda Miroslav, Smetanova 1216, Vlašim, 25801, CZ
Zajíček Václav, Vladimírova 11, Praha 4, 14000, CZ
(210) O-512921

(111) **346158**
(220) 15.04.2014
(320) 15.04.2014
(442) 25.02.2015
(151) 29.05.2015
(730) **Turbák Michal**, Lužice 142, Lužice, 43524, CZ
Skálová Jana, V Pláni 531/5, Praha 4, 14200, CZ
Burda Miroslav, Smetanova 1216, Vlašim, 25801, CZ
Zajíček Václav, Vladimírova 11, Praha 4, 14000, CZ
(210) O-512922

(111) **346159**
(220) 05.05.2014
(320) 05.05.2014
(442) 18.02.2015
(151) 29.05.2015
(730) **Adamová Renáta Bc.**, Komenského 935, Dolní Lutyně, 73553, CZ
(210) O-513326

(111) **346160**
(220) 05.05.2014
(320) 05.05.2014
(442) 25.02.2015
(151) 29.05.2015
(730) **Zajíček Václav**, Vladimírova 11, Praha 4, 14000, CZ
Turbák Michal, Hrdličkova 10, Praha 4, 14800, CZ
Skálová Jana, V Pláni 531/5, Praha 4, 14200, CZ
Burda Miroslav, Smetanova 1216, Vlašim, 25801, CZ
(210) O-513358

(111) **346161**
(220) 06.05.2014
(320) 06.05.2014
(442) 25.02.2015
(151) 29.05.2015
(730) **Wichterle Martin Mgr.**, Zámecké schody 188/6, Praha 1, 11800, CZ
(210) O-513380

(111) **346162**
(220) 06.05.2014
(320) 06.05.2014
(442) 25.02.2015
(151) 29.05.2015
(730) **Wichterle Martin Mgr.**, Zámecké schody 188/6, Praha 1, 11800, CZ
(210) O-513381

(111) **346163**
(220) 07.05.2014
(320) 07.05.2014
(442) 18.02.2015
(151) 29.05.2015
(730) **PINYA s.r.o.**, Tuřanka 1222/115, Brno, 62700, CZ
(210) O-513389

(111) **346164**
(220) 07.05.2014
(320) 07.05.2014
(442) 18.02.2015
(151) 29.05.2015
(730) **PINYA s.r.o.**, Tuřanka 1222/115, Brno, 62700, CZ
(210) O-513392

(111) **346165**
(220) 07.05.2014
(320) 07.05.2014
(442) 18.02.2015
(151) 29.05.2015
(730) **BLUES ALIVE s.r.o.**, Fialova 416/3, Šumperk, 78701, CZ
(210) O-513399

(111) **346166**
(220) 07.05.2014
(320) 07.05.2014
(442) 25.02.2015
(151) 29.05.2015
(730) **TNS AISA s.r.o.**, Českomoravská 2420/15, Praha 9 - Libeň, 19093, CZ
(210) O-513407

(111) **346167**
(220) 20.05.2014
(320) 20.05.2014
(442) 25.02.2015
(151) 29.05.2015
(730) **insidecor, s.r.o.**, Sokolovská 366/84, Praha 8, 18600, CZ
(210) O-513664

(111) **346168**
(220) 20.05.2014
(320) 20.05.2014
(442) 25.02.2015
(151) 29.05.2015
(730) **insidecor, s.r.o.**, Sokolovská 366/84, Praha 8, 18600, CZ
(210) O-513665

(111) **346169**
(220) 28.05.2014

(320) 28.05.2014
(442) 18.02.2015
(151) 29.05.2015
(730) **TTV Sport Group s.r.o.**, Heinemannova 2695/6, Praha 6 - Dejvice,
16000, CZ
(210) O-513873
(590) Barevná

(111) **346170**
(220) 29.05.2014
(320) 29.05.2014
(442) 18.02.2015
(151) 29.05.2015
(730) **CONDUKO a.s.**, Česká 141/66, České Budějovice, 37001, CZ
(210) O-513911
(590) Barevná

(111) **346171**
(220) 03.06.2014
(320) 03.06.2014
(442) 25.02.2015
(151) 29.05.2015
(730) **FTV Prima, spol. s r.o.**, Na Žertvách 24, Praha 8, 18000, CZ
(210) O-514053

(111) **346172**
(220) 18.06.2014
(320) 18.06.2014
(442) 18.02.2015
(151) 29.05.2015
(730) **Votruba Martin**, Žižkova 770, Pardubice, 53006, CZ
(210) O-514390
(590) Barevná

(111) **346173**
(220) 19.06.2014
(320) 19.06.2014
(442) 25.02.2015
(151) 29.05.2015
(730) **Mixit s.r.o.**, U Dubu 53, Praha 4, 14700, CZ
(210) O-514412

(111) **346174**
(220) 20.06.2014
(320) 20.06.2014
(442) 25.02.2015
(151) 29.05.2015
(730) **Špak Alexandr Ing.**, Gabinova 865/5, Praha 5 - Hlubočepy, 15200, CZ
(210) O-514439
(590) Barevná

(111) **346175**
(220) 20.06.2014
(320) 20.06.2014
(442) 25.02.2015
(151) 29.05.2015
(730) **Špak Alexandr Ing.**, Gabinova 865/5, Praha 5 - Hlubočepy, 15200, CZ
(210) O-514440
(590) Barevná

(111) **346176**
(220) 20.06.2014
(320) 20.06.2014
(442) 25.02.2015
(151) 29.05.2015
(730) **Špak Alexandr Ing.**, Gabinova 865/5, Praha 5 - Hlubočepy, 15200, CZ
(210) O-514441
(590) Barevná

(111) **346177**
(220) 23.06.2014
(320) 23.06.2014
(442) 18.02.2015
(151) 29.05.2015
(730) **AROS - osiva s.r.o.**, Trousilova 1066/1, Praha 8 - Kobylisy, 18200, CZ
(210) O-514486

(111) **346178**
(220) 23.06.2014
(320) 23.06.2014
(442) 18.02.2015
(151) 29.05.2015
(730) **Kirov Georgi**, Slepá II 458/28, Praha 4 - Lhotka, 14200, CZ
(210) O-514487

(111) **346179**
(220) 30.06.2014
(320) 30.06.2014
(442) 25.02.2015
(151) 29.05.2015
(730) **Bui Van Hieu**, Novodvorská 1090/110, Praha 4, 14200, CZ
(210) O-514627

(111) **346180**
(220) 30.06.2014
(320) 30.06.2014
(442) 25.02.2015
(151) 29.05.2015
(730) **CIMEX INVEST s.r.o.**, Na Pankráci 1062/58, Praha 4 - Nusle, 14000, CZ
(210) O-514641

(111) **346181**
(220) 04.07.2014
(320) 04.07.2014
(442) 25.02.2015
(151) 29.05.2015
(730) **MIH Allegro BV**, Taurusavenue 105, Hoofddorp, NL
(210) O-514774
(590) Barevná

(111) **346182**
(220) 07.07.2014
(320) 07.07.2014
(442) 25.02.2015
(151) 29.05.2015
(730) **EUGEO s.r.o.**, Korunní 2569/108g, Praha 10, 10100, CZ
(210) O-514814

(111) **346183**
(220) 10.07.2014
(320) 10.07.2014
(442) 18.02.2015
(151) 29.05.2015
(730) **SAZKA a.s.**, K Žižkovu 851, Praha 9, 19093, CZ
(210) O-514972

(111) **346184**
(220) 28.07.2014
(320) 28.07.2014
(442) 18.02.2015
(151) 29.05.2015
(730) **SANAX GROUP s.r.o.**, Oldřichovská 194/16, Děčín, 40502, CZ
(210) O-515298

(111) **346185**
(220) 28.07.2014
(320) 28.07.2014
(442) 18.02.2015
(151) 29.05.2015
(730) **Rýva Jiří**, Kobyláková 812/14, Praha 10 - Hostivař, 10200, CZ
(210) O-515314

(111) **346186**
(220) 29.07.2014
(320) 29.07.2014
(442) 25.02.2015
(151) 29.05.2015
(730) **LOREMA Wellness s.r.o.**, Mělnická 87, Bořanovice - Pakoměřice, 25065, CZ
(210) O-515359

(111) **346187**
(220) 31.07.2014
(320) 31.07.2014
(442) 25.02.2015
(151) 29.05.2015
(730) **Bosáková Karolína**, Osadní 1318/13, Praha 7, 17000, CZ
(210) O-515423
(590) Barevná

(111) **346188**
(220) 31.07.2014
(320) 31.07.2014
(442) 18.02.2015
(151) 29.05.2015
(730) **Deutsche SiSi-Werke Betriebs GmbH**, Rudolf-Wild-Strasse 86-98, 692 14 Eppelheim, DE
(210) O-515442

(111) **346189**
(220) 31.07.2014
(320) 31.07.2014
(442) 18.02.2015
(151) 29.05.2015
(730) **Lin Mingxing**, Uherská 621, Praha 9, 19017, CZ
(210) O-515445

(111) **346190**
(220) 04.08.2014
(320) 04.08.2014
(442) 25.02.2015
(151) 29.05.2015
(730) **Equa bank a.s.**, Karolinská 661/4, Praha 8, 18600, CZ
(210) O-515475

(111) **346191**
(220) 05.08.2014
(320) 05.08.2014
(442) 18.02.2015
(151) 29.05.2015
(730) **Openplace s.r.o.**, Mánesova 2530/3a, Říčany, 25101, CZ
(210) O-515501

(111) **346192**
(220) 05.08.2014
(320) 05.08.2014
(442) 18.02.2015
(151) 29.05.2015
(730) **Hajsová Hana MUDr.**, Dunajovice 68, Dunajovice u Třeboně, 37901, CZ

(210) O-515513
(590) Barevná

(111) **346193**
(220) 05.08.2014
(320) 05.08.2014
(442) 18.02.2015
(151) 29.05.2015
(730) **Zeelandia spol. s r.o.**, Malšice 267, Malšice, 39175, CZ
(210) O-515515

(111) **346194**
(220) 05.08.2014
(320) 05.08.2014
(442) 25.02.2015
(151) 29.05.2015
(730) **VOICE BIKE s.r.o.**, Selské nám. 41/58, Olomouc, 77900, CZ
(210) O-515516
(590) Barevná

(111) **346195**
(220) 11.08.2014
(320) 11.08.2014
(442) 25.02.2015
(151) 29.05.2015
(730) **JEDNOTA, spotřební družstvo České Budějovice**, Lidická 1625/156, České Budějovice, 37007, CZ
(210) O-515636
(590) Barevná

(111) **346196**
(220) 11.08.2014
(320) 11.08.2014
(442) 18.02.2015
(151) 29.05.2015
(730) **Sochůrková Martina Ing.**, Na Dlaskově 94, Velké Popovice - Brtnice, 25169, CZ
(210) O-515642

(111) **346197**
(220) 11.08.2014
(320) 11.08.2014
(442) 25.02.2015
(151) 29.05.2015
(730) **CANIS SAFETY a. s.**, U Skály 70/62, Ostrava, Krásné Pole, 72526, CZ
(210) O-515649
(590) Barevná

(111) **346198**
(220) 15.08.2014
(320) 15.08.2014
(442) 18.02.2015
(151) 29.05.2015
(730) **Zeelandia spol. s r.o.**, Malšice 267, Malšice, 39175, CZ
(210) O-515748

(111) **346199**
(220) 19.08.2014
(320) 19.08.2014
(442) 18.02.2015
(151) 29.05.2015
(730) **ALSIMA a.s.**, Výpadová 1519/12a, Praha 5, 15300, CZ
(210) O-515807

(111) **346200**
(220) 22.08.2014

(320) 22.08.2014
(442) 18.02.2015
(151) 29.05.2015
(730) **KERAMIKA SOUKUP a.s.**, Chebská 506/2, Plzeň 5-Křimice, 32200, CZ
(210) O-515893
(590) Barevná

(111) **346201**
(220) 22.08.2014
(320) 22.08.2014
(442) 18.02.2015
(151) 29.05.2015
(730) **KERAMIKA SOUKUP a.s.**, Chebská 506/2, Plzeň 5-Křimice, 32200, CZ
(210) O-515894

(111) **346202**
(220) 22.08.2014
(320) 22.08.2014
(442) 18.02.2015
(151) 29.05.2015
(730) **KERAMIKA SOUKUP a.s.**, Chebská 506/2, Plzeň 5-Křimice, 32200, CZ
(210) O-515895

(111) **346203**
(220) 22.08.2014
(320) 22.08.2014
(442) 18.02.2015
(151) 29.05.2015
(730) **DeNuevo spol. s r. o.**, Na Pankráci 1724/129, Praha 4, 14000, CZ
(210) O-515901
(590) Barevná

(111) **346204**
(220) 22.08.2014
(320) 22.08.2014
(442) 18.02.2015
(151) 29.05.2015
(730) **DeNuevo spol. s r. o.**, Na Pankráci 1724/129, Praha 4, 14000, CZ
(210) O-515902
(590) Barevná

(111) **346205**
(220) 22.08.2014
(320) 22.08.2014
(442) 18.02.2015
(151) 29.05.2015
(730) **DeNuevo spol. s r. o.**, Na Pankráci 1724/129, Praha 4, 14000, CZ
(210) O-515903
(590) Barevná

(111) **346206**
(220) 25.08.2014
(320) 25.08.2014
(442) 18.02.2015
(151) 29.05.2015
(730) **GIENGER spol. s r. o.**, Kvítkovická 1663, Napajedla, 76361, CZ
(210) O-515921

(111) **346207**
(220) 25.08.2014
(320) 25.08.2014
(442) 25.02.2015
(151) 29.05.2015
(730) **P2P finance CZ s.r.o.**, Na Perštýně 342/1, Praha 1, 11000, CZ
(210) O-515929

(111) **346208**
(220) 25.08.2014
(320) 25.08.2014
(442) 18.02.2015
(151) 29.05.2015
(730) **Majvaldová Monika Mgr.**, Kovanecká 2104, Praha 9, 19000, CZ
(210) O-515931

(111) **346209**
(220) 28.08.2014
(320) 28.08.2014
(442) 18.02.2015
(151) 29.05.2015
(730) **BALCHEM, s.r.o.**, Blanenská 355, Kuřim, 66434, CZ
(210) O-516013

(111) **346210**
(220) 01.09.2014
(320) 01.09.2014
(442) 25.02.2015
(151) 29.05.2015
(730) **Ščučinská Zuzana Bc.**, U Hostavického potoka 731/23, Praha 14, 19800, CZ
(210) O-516101

(111) **346211**
(220) 01.09.2014
(320) 01.09.2014
(442) 18.02.2015
(151) 29.05.2015
(730) **Hnutí občanů Prahy - HOP**, Březinova 13, Praha 8 - Karlín, 18600, CZ
(210) O-516102
(590) Barevná

(111) **346212**
(220) 02.09.2014
(320) 02.09.2014
(442) 25.02.2015
(151) 29.05.2015
(730) **Seidl Jiří**, Nové Lesy 74, Bílá Třemešná, 54401, CZ
(210) O-516116
(590) Barevná

(111) **346213**
(220) 02.09.2014
(320) 02.09.2014
(442) 25.02.2015
(151) 29.05.2015
(730) **Seidl Jiří**, Nové Lesy 74, Bílá Třemešná, 54401, CZ
(210) O-516117
(590) Barevná

(111) **346214**
(220) 02.09.2014
(320) 02.09.2014
(442) 18.02.2015
(151) 29.05.2015
(730) **Město Suchdol nad Lužnicí**, nám. T. G. Masaryka 9, Suchdol nad Lužnicí, 37806, CZ
(210) O-516118

(111) **346215**
(220) 03.09.2014
(320) 03.09.2014
(442) 18.02.2015

(151) 29.05.2015

(730) **Herda Alexandr**, Prádova 2092/12, Praha 8, 18200, CZ

(210) O-516152

(111) **346216**

(220) 03.09.2014

(320) 03.09.2014

(442) 18.02.2015

(151) 29.05.2015

(730) **Václavík Pavel**, Pivovarnická 1619/12, Praha 8 - Libeň, 18000, CZ

(210) O-516156

(111) **346217**

(220) 03.09.2014

(320) 03.09.2014

(442) 25.02.2015

(151) 29.05.2015

(730) **CET 21 spol.s r.o.**, Křiženeckého náměstí 1078/5, Praha 5, 15200, CZ

(210) O-516167

(590) Barevná

(111) **346218**

(220) 05.09.2014

(320) 05.09.2014

(442) 25.02.2015

(151) 29.05.2015

(730) **PARAMO, a.s.**, Přerovská 560, Pardubice, 53006, CZ

(210) O-516226

(111) **346219**

(220) 05.09.2014

(320) 05.09.2014

(442) 25.02.2015

(151) 29.05.2015

(730) **Dr.PIECK s.r.o.**, Tůmova 10, Praha 5, 15000, CZ

(210) O-516229

(111) **346220**

(220) 05.09.2014

(320) 05.09.2014

(442) 18.02.2015

(151) 29.05.2015

(730) **Výstavba sítí Kolín a.s.**, 235, Polepy, 28002, CZ

(210) O-516232

(590) Barevná

(111) **346221**

(220) 08.09.2014

(320) 08.09.2014

(442) 25.02.2015

(151) 29.05.2015

(730) **Kůs David**, U Jeslí 1851/47, Praha 9, 19300, CZ

(210) O-516249

(590) Barevná

(111) **346222**

(220) 09.09.2014

(320) 09.09.2014

(442) 25.02.2015

(151) 29.05.2015

(730) **ERV Evropská pojišťovna, a.s.**, Křižíkova 237/36a, Praha 8 - Karlín, 18600, CZ

(210) O-516315

(590) Barevná

(111) **346223**

(220) 09.09.2014

(320) 09.09.2014

(442) 25.02.2015

(151) 29.05.2015

(730) **Česká republika - Český statistický úřad**, Na padesátém 3268/81, Praha 10 - Strašnice, 10082, CZ

(210) O-516324

(111) **346224**

(220) 09.09.2014

(320) 09.09.2014

(442) 25.02.2015

(151) 29.05.2015

(730) **Česká republika - Český statistický úřad**, Na padesátém 3268/81, Praha 10 - Strašnice, 10082, CZ

(210) O-516325

(111) **346225**

(220) 09.09.2014

(320) 09.09.2014

(442) 25.02.2015

(151) 29.05.2015

(730) **WALMARK, a.s.**, Oldřichovice 44, Trinec, 73961, CZ

(210) O-516329

(111) **346226**

(220) 11.09.2014

(320) 11.09.2014

(442) 18.02.2015

(151) 29.05.2015

(730) **Moraviatel a.s.**, Havlíčkova 2959/7, Prostějov, 79601, CZ

(210) O-516361

(590) Barevná

(111) **346227**

(220) 11.09.2014

(320) 11.09.2014

(442) 18.02.2015

(151) 29.05.2015

(730) **Moraviatel a.s.**, Havlíčkova 2959/7, Prostějov, 79601, CZ

(210) O-516362

(111) **346228**

(220) 12.09.2014

(320) 12.09.2014

(442) 25.02.2015

(151) 29.05.2015

(730) **Česká televize**, Kavčí hory, Praha 4 - Kavčí hory, 14070, CZ

(210) O-516379

(111) **346229**

(220) 13.09.2014

(320) 13.09.2014

(442) 18.02.2015

(151) 29.05.2015

(730) **D-Projects s.r.o.**, Americká 11, Praha 2, 12000, CZ

(210) O-516386

(590) Barevná

(111) **346230**

(220) 16.09.2014

(320) 16.09.2014

(442) 25.02.2015

(151) 29.05.2015

(730) **Pilzová Markéta**, Václavská 2069/18, Praha 2, 12800, CZ
Šlegrová Jana, Jabloňová 1476, Nový Bor, 47301, CZ

(210) O-516449
(590) Barevná

(210) O-516598
(590) Barevná

(111) **346231**
(220) 17.09.2014
(320) 17.09.2014
(442) 18.02.2015
(151) 29.05.2015
(730) **Arete Jewellery s.r.o.**, Václavské náměstí 799, Praha 1, 11000, CZ
(210) O-516488

(111) **346239**
(220) 23.09.2014
(320) 23.09.2014
(442) 18.02.2015
(151) 29.05.2015
(730) **Ribo s.r.o.**, Hovězí č.p. 480, Hovězí, 75601, CZ
(210) O-516602

(111) **346232**
(220) 18.09.2014
(320) 18.09.2014
(442) 25.02.2015
(151) 29.05.2015
(730) **ProgEco s.r.o.**, Čechovická 512/77, Prostějov - Čechovice, 79604, CZ
(210) O-516521

(111) **346240**
(220) 23.09.2014
(320) 23.09.2014
(442) 18.02.2015
(151) 29.05.2015
(730) **Jaroš Jiří**, Xaveriova 50, Praha 5, 15000, CZ
Štemberk Ondřej, Kojetín 26, Petrovice, 262 55, CZ
(210) O-516604

(111) **346233**
(220) 19.09.2014
(320) 19.09.2014
(442) 25.02.2015
(151) 29.05.2015
(730) **SPORTCENTRUM DELFÍN s.r.o.**, B. Němcové 585/54, České Budějovice, 37087, CZ
(210) O-516534

(111) **346241**
(220) 24.09.2014
(320) 24.09.2014
(442) 18.02.2015
(151) 29.05.2015
(730) **Českomoravská šlechtitelská a semenářská asociace**, Zelený pruh 1560/99, Praha 4, 14000, CZ
(210) O-516609
(590) Barevná

(111) **346234**
(220) 19.09.2014
(320) 19.09.2014
(442) 18.02.2015
(151) 29.05.2015
(730) **RegulTerra s.r.o.**, Tehovská 2292/76, Praha 10 - Strašnice, 10000, CZ
(210) O-516539

(111) **346242**
(220) 24.09.2014
(320) 24.09.2014
(442) 18.02.2015
(151) 29.05.2015
(730) **Českomoravská šlechtitelská a semenářská asociace**, Zelený pruh 1560/99, Praha 4, 14000, CZ
(210) O-516610

(111) **346235**
(220) 21.09.2014
(320) 21.09.2014
(442) 18.02.2015
(151) 29.05.2015
(730) **AZ PRODUKT MORAVA a.s.**, Horní Bojanovice č.p. 124, 69301, CZ
(210) O-516553

(111) **346243**
(220) 24.09.2014
(320) 24.09.2014
(442) 18.02.2015
(151) 29.05.2015
(730) **eLegal advokátní kancelář s.r.o.**, Štěpánská 621/34, Praha 1 - Nové Město, 11000, CZ
(210) O-516616
(590) Barevná

(111) **346236**
(220) 21.09.2014
(320) 21.09.2014
(442) 18.02.2015
(151) 29.05.2015
(730) **AZ PRODUKT MORAVA a.s.**, Horní Bojanovice č.p. 124, 69301, CZ
(210) O-516554

(111) **346244**
(220) 26.09.2014
(320) 26.09.2014
(442) 25.02.2015
(151) 29.05.2015
(730) **MOŠTOVNA LAŽANY výroba nápojů, spol. s r.o.**, Lažany 71, Pěnčín, 46345, CZ
(210) O-516676
(590) Barevná

(111) **346237**
(220) 22.09.2014
(320) 22.09.2014
(442) 25.02.2015
(151) 29.05.2015
(730) **P5 group, s.r.o.**, U Pentlovky 465/9, Praha 8, CZ
(210) O-516565

(111) **346245**
(220) 29.09.2014
(320) 29.09.2014
(442) 18.02.2015
(151) 29.05.2015
(730) **PLATINUM SEVEN s.r.o.**, Neumannova 28, Praha 5 - Zbraslav, 15600, CZ
(210) O-516726
(590) Barevná

(111) **346238**
(220) 23.09.2014
(320) 23.09.2014
(442) 18.02.2015
(151) 29.05.2015
(730) **3TL s. r. o.**, Gutova 4/3297, Praha 10, 10000, CZ

(111) **346246**
(220) 30.09.2014
(320) 30.09.2014
(442) 18.02.2015
(151) 29.05.2015
(730) **ARDEZ Pharma, spol. s r.o.**, V Borovičkách 278, Kosoř, 25226, CZ
(210) O-516738

(111) **346247**
(220) 30.09.2014
(320) 30.09.2014
(442) 18.02.2015
(151) 29.05.2015
(730) **NUMERICA s.r.o.**, Senovážné náměstí 241/15, České Budějovice, 37001, CZ
(210) O-516741

(111) **346248**
(220) 29.09.2014
(320) 29.09.2014
(442) 18.02.2015
(151) 29.05.2015
(730) **A.W.I.S. Správa, systémy s.r.o.**, Na Plzeňce 1236/4, Praha 5 - Smíchov, 15000, CZ
(210) O-516745
(590) Barevná

(111) **346249**
(220) 30.09.2014
(320) 30.09.2014
(442) 18.02.2015
(151) 29.05.2015
(730) **Sýkora Tomáš**, Mikulášovice 998, Mikulášovice, 40779, CZ
(210) O-516748

(111) **346250**
(220) 30.09.2014
(320) 30.09.2014
(442) 25.02.2015
(151) 29.05.2015
(730) **ČEZ, a.s.**, Duhová 1444/2, Praha 4 - Michle, 14000, CZ
(210) O-516749
(590) Barevná

(111) **346251**
(220) 30.09.2014
(320) 30.09.2014
(442) 25.02.2015
(151) 29.05.2015
(730) **ČEZ, a.s.**, Duhová 1444/2, Praha 4 - Michle, 14000, CZ
(210) O-516750
(590) Barevná

(111) **346252**
(220) 30.09.2014
(320) 30.09.2014
(442) 25.02.2015
(151) 29.05.2015
(730) **LIFT OFF EUROPE s.r.o.**, Poděbradská 186/56, Praha 9, 19800, CZ
(210) O-516757

(111) **346253**
(220) 30.09.2014
(320) 30.09.2014
(442) 18.02.2015

(151) 29.05.2015
(730) **Česká televize**, Kavčí hory, Praha 4 - Kavčí hory, 14070, CZ
(210) O-516759

(111) **346254**
(220) 30.09.2014
(320) 30.09.2014
(442) 25.02.2015
(151) 29.05.2015
(730) **Česká republika - Úřad vlády**, nábřeží Edvarda Beneše 128/4, Praha 1, 11801, CZ
(210) O-516760

(111) **346255**
(220) 01.10.2014
(320) 01.10.2014
(442) 18.02.2015
(151) 29.05.2015
(730) **Janua linguarum reserata s.r.o.**, Klimentská 1246/1, Praha 1, 11000, CZ
(210) O-516795

(111) **346256**
(220) 01.10.2014
(320) 01.10.2014
(442) 18.02.2015
(151) 29.05.2015
(730) **Mepatek s.r.o.**, Novosedlická 2888, Teplice, 41501, CZ
(210) O-516824

(111) **346257**
(220) 03.10.2014
(320) 03.10.2014
(442) 18.02.2015
(151) 29.05.2015
(730) **BISKUPSTVÍ BRNĚNSKÉ**, Petrov 269/8, Brno střed, město, 60200, CZ
(210) O-516849
(590) Barevná

(111) **346258**
(220) 07.10.2014
(320) 07.10.2014
(442) 18.02.2015
(151) 29.05.2015
(730) **Smart Consulting Group s.r.o.**, Londýnská 51/2, Liberec, 46001, CZ
(210) O-516904
(590) Barevná

(111) **346259**
(220) 08.10.2014
(320) 08.10.2014
(442) 18.02.2015
(151) 29.05.2015
(730) **Pivovar Chotěboř s.r.o.**, Průmyslová 1755, Chotěboř, 58301, CZ
(210) O-516972

(111) **346260**
(220) 08.10.2014
(320) 08.10.2014
(442) 18.02.2015
(151) 29.05.2015
(730) **Pivovar Chotěboř s.r.o.**, Průmyslová 1755, Chotěboř, 58301, CZ
(210) O-516974

(111) **346261**
(220) 09.10.2014
(320) 09.10.2014

(442) 18.02.2015
(151) 29.05.2015
(730) **Špičková Monika**, U Jezu 95, Nespeky, 25722, CZ
(210) O-516975
(590) Barevná

(442) 25.02.2015
(151) 29.05.2015
(730) **Machková Markéta Ing.**, nábřeží Závodu míru 1856, Pardubice, 53002, CZ
(210) O-517123

(111) **346262**
(220) 09.10.2014
(320) 09.10.2014
(442) 25.02.2015
(151) 29.05.2015
(730) **Heineken Česká republika, a.s.**, U Pivovaru 1, Krušovice, 27053, CZ
(210) O-516976

(111) **346270**
(220) 15.10.2014
(320) 15.10.2014
(442) 18.02.2015
(151) 29.05.2015
(730) **Válka Jan**, Meziuliční 610/9, Ostrava - Vítkovice, 70300, CZ
(210) O-517151

(111) **346263**
(220) 09.10.2014
(320) 09.10.2014
(442) 25.02.2015
(151) 29.05.2015
(730) **ANTECOM s.r.o.**, Blatenská 2166/7, Praha 4, 14800, CZ
(210) O-516984

(111) **346271**
(220) 15.10.2014
(320) 15.10.2014
(442) 18.02.2015
(151) 29.05.2015
(730) **Válka Jan**, Meziuliční 610/9, Ostrava - Vítkovice, 70300, CZ
(210) O-517152

(111) **346264**
(220) 10.10.2014
(320) 10.10.2014
(442) 25.02.2015
(151) 29.05.2015
(730) **Port Gastro spol. s r. o.**, Za Mototechnou 2603/23b, Praha 5, 15000, CZ
(210) O-517040
(590) Barevná

(111) **346272**
(220) 15.10.2014
(320) 15.10.2014
(442) 18.02.2015
(151) 29.05.2015
(730) **Válka Jan**, Meziuliční 610/9, Ostrava - Vítkovice, 70300, CZ
(210) O-517153
(590) Barevná

(111) **346265**
(220) 10.10.2014
(320) 10.10.2014
(442) 18.02.2015
(151) 29.05.2015
(730) **Formirex s.r.o.**, Tomáše ze Štítného 1788/4, Chomutov, 43001, CZ
(210) O-517050

(111) **346273**
(220) 16.10.2014
(320) 16.10.2014
(442) 18.02.2015
(151) 29.05.2015
(730) **Svobodná spolková republika Kraví hora**, Bořetice 39, Bořetice, 69108, CZ
(210) O-517181
(590) Barevná

(111) **346266**
(220) 10.10.2014
(320) 10.10.2014
(442) 25.02.2015
(151) 29.05.2015
(730) **KOMICI s.r.o.**, Na výhledu 460/8, Rudolfov, 37371, CZ
(210) O-517056

(111) **346274**
(220) 16.10.2014
(320) 16.10.2014
(442) 25.02.2015
(151) 29.05.2015
(730) **Černý Jaroslav**, Lozíbky 1477/54, Brno - Husovice, 61400, CZ
(210) O-517188

(111) **346267**
(220) 10.10.2014
(320) 10.10.2014
(442) 25.02.2015
(151) 29.05.2015
(730) **KOMICI s.r.o.**, Na výhledu 460/8, Rudolfov, 37371, CZ
(210) O-517057

(111) **346275**
(220) 17.10.2014
(320) 17.10.2014
(442) 18.02.2015
(151) 29.05.2015
(730) **Schönauerová Lucie**, Jihlavská 413/34, Praha 4, 14000, CZ
(210) O-517227

(111) **346268**
(220) 24.10.2000
(320) 24.10.2000
(442) 18.02.2015
(151) 29.05.2015
(730) **Peck & Cloppenburg KG**, Berliner Allee 2, Düsseldorf, 40212, DE
(210) O-517089

(111) **346276**
(220) 17.10.2014
(320) 17.10.2014
(442) 25.02.2015
(151) 29.05.2015
(730) **MANETECH CZ s.r.o.**, U Kanálky 1359/4, Praha 2 - Vinohrady, 12000, CZ
(210) O-517238

(111) **346269**
(220) 14.10.2014
(320) 14.10.2014

(111) **346277**
(220) 17.10.2014
(320) 17.10.2014
(442) 25.02.2015
(151) 29.05.2015
(730) **Manetech CZ s.r.o.**, U Kanálky 1359/4, Praha 2 - Vinohrady, 12000, CZ
(210) O-517239

(111) **346278**
(220) 17.10.2014
(320) 17.10.2014
(442) 25.02.2015
(151) 29.05.2015
(730) **Ing. Pavel Tomáš PT-SERVIS**, Kpt. Stránského 959/39, Praha 9, 19800, CZ
(210) O-517242

(111) **346279**
(220) 17.10.2014
(320) 17.10.2014
(442) 25.02.2015
(151) 29.05.2015
(730) **Ing. Pavel Tomáš PT-SERVIS**, Kpt. Stránského 959/39, Praha 9, 19800, CZ
(210) O-517243

(111) **346280**
(220) 17.10.2014
(320) 17.10.2014
(442) 25.02.2015
(151) 29.05.2015
(730) **Ing. Pavel Tomáš PT-SERVIS**, Kpt. Stránského 959/39, Praha 9, 19800, CZ
(210) O-517248
(590) Barevná

(111) **346281**
(220) 20.10.2014
(320) 20.10.2014
(442) 18.02.2015
(151) 29.05.2015
(730) **Stylers made to measure GmbH**, Lahnstrasse 10, Dautphetal, DE
(210) O-517277

(111) **346282**
(220) 22.10.2014
(320) 22.10.2014
(442) 18.02.2015
(151) 29.05.2015
(730) **Tögel Vladimír JUDr.**, Mrkvičkova 1372/12, Praha 6, 16300, CZ
(210) O-517343
(590) Barevná

(111) **346283**
(220) 13.09.2012
(320) 13.09.2012
(442) 25.02.2015
(151) 29.05.2015
(730) **SOCIETE DE RECHERCHE COSMETIQUE S.A.R.L.**, 7A rue Robert Stümper, LUXEMBOURG, L2557, LU
(210) O-517358

(111) **346284**
(220) 22.10.2014
(320) 22.10.2014
(442) 18.02.2015
(151) 29.05.2015

(730) **TECHNICKÉ VYDAVATELSTVÍ PRAHA, spol. s r.o.**, Jeseniova 1404/176, Praha 3 - Žižkov, 13000, CZ
(210) O-517366

(111) **346285**
(220) 23.10.2014
(320) 23.10.2014
(442) 18.02.2015
(151) 29.05.2015
(730) **Červeníková Irena**, Československé armády 412/56, Ostrava - Michálkovic, 71500, CZ
(210) O-517372

(111) **346286**
(220) 23.10.2014
(320) 23.10.2014
(442) 18.02.2015
(151) 29.05.2015
(730) **Choco Love s.r.o.**, Lidická 884/6, Praha 5, 15000, CZ
(210) O-517373

(111) **346287**
(220) 23.10.2014
(320) 23.10.2014
(442) 18.02.2015
(151) 29.05.2015
(730) **Marek Petr Ing.**, Luční 155/2, Plzeň, 30100, CZ
(210) O-517377

(111) **346288**
(220) 23.10.2014
(320) 23.10.2014
(442) 18.02.2015
(151) 29.05.2015
(730) **Tunková Terezie Ing.**, Krajníkova 113, Dobřichovice, 25229, CZ
(210) O-517380

(111) **346289**
(220) 23.10.2014
(320) 23.10.2014
(442) 18.02.2015
(151) 29.05.2015
(730) **UP AND DOWN s.r.o.**, Slavojova 579/9, Praha 2 - Nusle, 12800, CZ
(210) O-517387

(111) **346290**
(220) 23.10.2014
(320) 23.10.2014
(442) 18.02.2015
(151) 29.05.2015
(730) **UP AND DOWN s.r.o.**, Slavojova 579/9, Praha 2 - Nusle, 12800, CZ
(210) O-517388

(111) **346291**
(220) 23.10.2014
(320) 23.10.2014
(442) 25.02.2015
(151) 29.05.2015
(730) **CET 21 spol. s r. o.**, Kříženeckého náměstí 1078/5a, Praha 5 - Hlubočepy, 15200, CZ
(210) O-517390

(111) **346292**
(220) 23.10.2014
(320) 23.10.2014
(442) 25.02.2015

(151) 29.05.2015
(730) **ČESKÁ MUZIKA spol. s r.o.**, Křenovice 106, Dubné, 37384, CZ
(210) O-517397

(111) **346293**
(220) 23.10.2014
(320) 23.10.2014
(442) 25.02.2015
(151) 29.05.2015
(730) **DEK a.s.**, Tiskařská 257/10, Praha 10 - Malešice, 10800, CZ
(210) O-517398

(111) **346294**
(220) 23.10.2014
(320) 23.10.2014
(442) 25.02.2015
(151) 29.05.2015
(730) **BEDALIEL, SE**, Roháčova 188/37, Praha 3 - Žižkov, 13000, CZ
(210) O-517399

(111) **346295**
(220) 23.10.2014
(320) 23.10.2014
(442) 25.02.2015
(151) 29.05.2015
(730) **Hotel Company s.r.o.**, Karolínská 661, Praha 8, 18600, CZ
(210) O-517400

(111) **346296**
(220) 24.10.2014
(320) 24.10.2014
(442) 25.02.2015
(151) 29.05.2015
(730) **Tchibo Praha, spol. s r.o.**, Želetavská 1449/9, Praha 4 - Michle, 14000, CZ
(210) O-517407

(111) **346297**
(220) 24.10.2014
(320) 24.10.2014
(442) 18.02.2015
(151) 29.05.2015
(730) **Le Cheque Déjeuner s.r.o.**, Zelený pruh 1560/99, Praha 4 - Braník, 14000, CZ
(210) O-517420
(590) Barevná

(111) **346298**
(220) 24.10.2014
(320) 24.10.2014
(442) 25.02.2015
(151) 29.05.2015
(730) **IREKS ENZYMA s.r.o.**, Kšírova 257, Brno, 61900, CZ
(210) O-517450

(111) **346299**
(220) 24.10.2014
(320) 24.10.2014
(442) 18.02.2015
(151) 29.05.2015
(730) **Pišková Markéta Mgr.**, Chotětice 2, Sedlec - Prčice, 25791, CZ
(210) O-517451
(590) Barevná

(111) **346300**
(220) 31.10.2014

(320) 31.10.2014
(442) 25.02.2015
(151) 29.05.2015
(730) **Machalínek Tomáš**, U parku 789/5, Kyjov, 69701, CZ
(210) O-517588
(590) Barevná

(111) **346301**
(220) 31.10.2014
(320) 31.10.2014
(442) 18.02.2015
(151) 29.05.2015
(730) **Creative world s.r.o.**, Líšnice 208, Líšnice, 25210, CZ
(210) O-517590

(111) **346302**
(220) 31.10.2014
(320) 31.10.2014
(442) 25.02.2015
(151) 29.05.2015
(730) **Etrych Štěpán Bc.**, Pertoldova 3316, Praha 12, 14300, CZ
Etrychová Kateřina Mgr., Alšova 1733, Písek, 39701, CZ
(210) O-517600

(111) **346303**
(220) 31.10.2014
(320) 31.10.2014
(442) 18.02.2015
(151) 29.05.2015
(730) **Šána Martin**, Svatý Tomáš 119, Vyšší Brod, 38273, CZ
(210) O-517602

(111) **346304**
(220) 24.11.2014
(320) 24.11.2014
(442) 18.02.2015
(151) 29.05.2015
(730) **Vlk Pavel**, Smetanova 5, Litoměřice, 41201, CZ
(210) O-517655
(590) Barevná

(111) **346305**
(220) 04.11.2014
(320) 04.11.2014
(442) 25.02.2015
(151) 29.05.2015
(730) **Česká republika - Ministerstvo vnitra**, Nad Štolou 936/3, Praha 7, 17034, CZ
(210) O-517667
(590) Barevná

(111) **346306**
(220) 04.11.2014
(320) 04.11.2014
(442) 18.02.2015
(151) 29.05.2015
(730) **ALKONE a.s.**, Senovážné náměstí 992/8, Praha 1 - Nové Město, 11000, CZ
(210) O-517676

(111) **346307**
(220) 04.11.2014
(320) 04.11.2014
(442) 18.02.2015
(151) 29.05.2015
(730) **ALKONE a.s.**, Senovážné náměstí 992/8, Praha 1 - Nové Město, 11000, CZ
(210) O-517677

(111) **346308**
(220) 05.11.2014
(320) 05.11.2014
(442) 18.02.2015
(151) 29.05.2015
(730) **ACI-Auto Components International, s.r.o.**, Dělostřelecká 19, Praha 6, 16200, CZ
(210) O-517688

(111) **346309**
(220) 05.11.2014
(320) 05.11.2014
(442) 18.02.2015
(151) 29.05.2015
(730) **TOP GAST s.r.o.**, Loucká 908, Praha 4 - Šeberov, 14900, CZ
(210) O-517707
(590) Barevná

(111) **346310**
(220) 05.11.2014
(320) 05.11.2014
(442) 25.02.2015
(151) 29.05.2015
(730) **Rozbořil Jakub**, Nohejlova 162, Olomouc, 77900, CZ
(210) O-517712

(111) **346311**
(220) 08.11.2014
(320) 08.11.2014
(442) 18.02.2015
(151) 29.05.2015
(730) **Kostecké uzeniny a.s.**, Kostelec 60, Kostelec, 58861, CZ
(210) O-517749

(111) **346312**
(220) 08.11.2014
(320) 08.11.2014
(442) 18.02.2015
(151) 29.05.2015
(730) **Kostecké uzeniny a.s.**, Kostelec 60, Kostelec, 58861, CZ
(210) O-517750

(111) **346313**
(220) 08.11.2014
(320) 08.11.2014
(442) 18.02.2015
(151) 29.05.2015
(730) **Kostecké uzeniny a.s.**, Kostelec 60, Kostelec, 58861, CZ
(210) O-517751

(111) **346314**
(220) 08.11.2014
(320) 08.11.2014
(442) 18.02.2015
(151) 29.05.2015
(730) **Kostecké uzeniny a.s.**, Kostelec 60, Kostelec, 58861, CZ
(210) O-517752

(111) **346315**
(220) 07.11.2014
(320) 07.11.2014
(442) 18.02.2015
(151) 29.05.2015
(730) **EURONA s.r.o.**, Lhota za Červeným Kostelcem 261, Červený Kostelec, 54941, CZ

(210) O-517768

(111) **346316**
(220) 10.11.2014
(320) 10.11.2014
(442) 18.02.2015
(151) 29.05.2015
(730) **Vinařství Mutěnice, s. r. o.**, Údolní 1174, Mutěnice, 69611, CZ
(210) O-517788

(111) **346317**
(220) 10.11.2014
(320) 10.11.2014
(442) 18.02.2015
(151) 29.05.2015
(730) **UNIKOM, a.s.**, Hrnčířská 193, Kutná Hora - Karlov, 28445, CZ
(210) O-517789
(590) Barevná

(111) **346318**
(220) 11.11.2014
(320) 11.11.2014
(442) 18.02.2015
(151) 29.05.2015
(730) **Jaga Media, s.r.o.**, Pražská 1279/18, Praha 10 - Hostivař, 10200, CZ
(210) O-517795

(111) **346319**
(220) 11.11.2014
(320) 11.11.2014
(442) 25.02.2015
(151) 29.05.2015
(730) **Horizon Modřany s.r.o.**, Nad Vršovickou horou 88/4, Praha 10, 10101, CZ
(210) O-517816

(111) **346320**
(220) 11.11.2014
(320) 11.11.2014
(442) 25.02.2015
(151) 29.05.2015
(730) **Horizon Modřany s.r.o.**, Nad Vršovickou horou 88/4, Praha 10, 10101, CZ
(210) O-517817

(111) **346321**
(220) 11.11.2014
(320) 11.11.2014
(442) 25.02.2015
(151) 29.05.2015
(730) **Horizon Modřany s.r.o.**, Nad Vršovickou horou 88/4, Praha 10, 10101, CZ
(210) O-517818

(111) **346322**
(220) 11.11.2014
(320) 11.11.2014
(442) 25.02.2015
(151) 29.05.2015
(730) **PeMaP s.r.o.**, Na Hrázi 60/2249, Přerov, I-Město, 75002, CZ
(210) O-517826

(111) **346323**
(220) 12.11.2014
(320) 12.11.2014
(442) 18.02.2015

(151) 29.05.2015
(730) **Dependelab s.r.o.**, Zámecká 488/20, Ostrava - Moravská Ostrava, 70200, CZ
(210) O-517867

(111) **346324**
(220) 12.11.2014
(320) 12.11.2014
(442) 18.02.2015
(151) 29.05.2015
(730) **VEGALL Pharma s.r.o.**, Železná 63, Vrbno pod Pradědem, 79326, CZ
(210) O-517872

(111) **346325**
(220) 12.11.2014
(320) 12.11.2014
(442) 18.02.2015
(151) 29.05.2015
(730) **Trachea, a.s.**, Hájecká 14, Brno - Černovice, 61800, CZ
(210) O-517875
(590) Barevná

(111) **346326**
(220) 12.11.2014
(320) 12.11.2014
(442) 18.02.2015
(151) 29.05.2015
(730) **Havránek Petr**, Sadová 940/51, Karlovy Vary, 36001, CZ
(210) O-517881

(111) **346327**
(220) 12.11.2014
(320) 12.11.2014
(442) 18.02.2015
(151) 29.05.2015
(730) **Havránek Petr**, Sadová 940/51, Karlovy Vary, 36001, CZ
(210) O-517882

(111) **346328**
(220) 13.11.2014
(320) 13.11.2014
(442) 18.02.2015
(151) 29.05.2015
(730) **Artline corporation s.r.o.**, Na Vysočině 829/10, Praha 10 - Uhřetěves, 10400, CZ
(210) O-517885

(111) **346329**
(220) 18.11.2014
(320) 18.11.2014
(442) 18.02.2015
(151) 29.05.2015
(730) **BENHOME s.r.o.**, Bělehradská 568/92, Praha 2 - Vinohrady, 12000, CZ
(210) O-517959

(111) **346330**
(220) 18.11.2014
(320) 18.11.2014
(442) 18.02.2015
(151) 29.05.2015
(730) **Mikroregion Džbány, svazek obcí**, Komenského nám. 700, Votice, 25901, CZ
(210) O-517960

(111) **346331**
(220) 18.11.2014

(320) 18.11.2014
(442) 18.02.2015
(151) 29.05.2015
(730) **TCM Herbs s.r.o.**, U Černé Věže 315/6, České Budějovice, 37001, CZ
(210) O-517987

(111) **346332**
(220) 20.11.2014
(320) 20.11.2014
(442) 18.02.2015
(151) 29.05.2015
(730) **Karlovarské minerální vody a.s.**, Horova 3, Karlovy Vary, 36021, CZ
(210) O-518026

(111) **346333**
(220) 20.11.2014
(320) 20.11.2014
(442) 18.02.2015
(151) 29.05.2015
(730) **EV COMP s.r.o.**, Tečovská 189, Zlín - Malenovice, 76302, CZ
(210) O-518027
(590) Barevná

(111) **346334**
(220) 20.11.2014
(320) 20.11.2014
(442) 18.02.2015
(151) 29.05.2015
(730) **GE Money Leasing, s.r.o.**, Holandská 1006/10, Brno, Štýřice, 63900, CZ
(210) O-518034
(590) Barevná

(111) **346335**
(220) 20.11.2014
(320) 20.11.2014
(442) 18.02.2015
(151) 29.05.2015
(730) **Scholzová Renata JUDr.**, Blanická 28/1008, Praha 2, 12000, CZ
(210) O-518058

(111) **346336**
(220) 24.11.2014
(320) 24.11.2014
(442) 18.02.2015
(151) 29.05.2015
(730) **Klofáč Radomír**, Netolická 19, Praha 4, 14800, CZ
(210) O-518113

(111) **346337**
(220) 24.11.2014
(320) 24.11.2014
(442) 18.02.2015
(151) 29.05.2015
(730) **Ambiente Franchise, s.r.o.**, U Krbu 3091/37, Praha 10 - Strašnice, 10000, CZ
(210) O-518114

(111) **346338**
(220) 24.11.2014
(320) 24.11.2014
(442) 18.02.2015
(151) 29.05.2015
(730) **Wistron Corporation**, No.5 Hsin An Road, Science-based Industrial Park, Hsinchu, TAIWAN, REPUBLIC OF CHINA (R.O.C.), Taiwan, CN
(210) O-518115
(590) Barevná

(111) **346339**
(220) 24.11.2014
(320) 24.11.2014
(442) 18.02.2015
(151) 29.05.2015
(730) **Národní Realitní Holding a.s.**, Svornosti 985/8, Praha 5, 15000, CZ
(210) O-518130

(111) **346340**
(220) 24.11.2014
(320) 24.11.2014
(442) 18.02.2015
(151) 29.05.2015
(730) **iPublishing, s.r.o.**, Červinkova 5, Brno, 61200, CZ
(210) O-518131

(111) **346341**
(220) 24.11.2014
(320) 24.11.2014
(442) 18.02.2015
(151) 29.05.2015
(730) **Pecha Jiří**, K Botiči 1458/7, Praha 10 - Vršovice, 10100, CZ
(210) O-518133
(590) Barevná

(111) **346342**
(220) 24.11.2014
(320) 24.11.2014
(442) 18.02.2015
(151) 29.05.2015
(730) **Fitness & Body Mind Educational Institute s.r.o.**, Břestek č.p. 210, 68708, CZ
(210) O-518136
(590) Barevná

(111) **346343**
(220) 25.11.2014
(320) 25.11.2014
(442) 18.02.2015
(151) 29.05.2015
(730) **Lovochemie, a.s.**, Tereziánská 57, Lovosice, 41002, CZ
(210) O-518143

(111) **346344**
(220) 25.11.2014
(320) 25.11.2014
(442) 18.02.2015
(151) 29.05.2015
(730) **Dene & co s.r.o.**, Špitálka 122/33, Brno, 60200, CZ
(210) O-518145

(111) **346345**
(220) 25.11.2014
(320) 25.11.2014
(442) 18.02.2015
(151) 29.05.2015
(730) **Adlerová Edita**, Starý Smolivec 75, Mladý Smolivec, 33501, CZ
(210) O-518150

(111) **346346**
(220) 25.11.2014
(320) 25.11.2014
(442) 25.02.2015
(151) 29.05.2015
(730) **Vaše DEDRA, s.r.o.**, Podhradní 69, Česká Skalice, 55203, CZ
(210) O-518155

(111) **346347**
(220) 27.11.2014
(320) 27.11.2014
(442) 18.02.2015
(151) 29.05.2015
(730) **El Hussein Import Company**, Azher street 104, Cairo, EG
(210) O-518235

(111) **346348**
(220) 28.11.2014
(320) 28.11.2014
(442) 18.02.2015
(151) 29.05.2015
(730) **DataApex, spol. s r.o.**, Lety 24, Dobřichovice, 25229, CZ
(210) O-518248

(111) **346349**
(220) 28.11.2014
(320) 28.11.2014
(442) 25.02.2015
(151) 29.05.2015
(730) **Hlavsová Jitka**, T. G. Masaryka 32/36, Loket, 35733, CZ
(210) O-518253
(590) Barevná

(111) **346350**
(220) 01.12.2014
(320) 01.12.2014
(442) 25.02.2015
(151) 29.05.2015
(730) **BIOCOL PHARMA a.s.**, Tomkova 180/11, Hradec Králové, 50003, CZ
(210) O-518281

(111) **346351**
(220) 01.12.2014
(320) 01.12.2014
(442) 25.02.2015
(151) 29.05.2015
(730) **Klásek Trading s.r.o.**, Sokola Tůmy 213/7, Ostrava - Mariánské Hory, 70900, CZ
(210) O-518283
(590) Barevná

(111) **346352**
(220) 01.12.2014
(320) 01.12.2014
(442) 25.02.2015
(151) 29.05.2015
(730) **Zábranský Vladimír Ing.**, Baarova 232, Domažlice, Týnské Předměstí, 34401, CZ
(210) O-518298
(590) Barevná

(111) **346353**
(220) 01.12.2014
(320) 01.12.2014
(442) 25.02.2015
(151) 29.05.2015
(730) **Zábranský Vladimír Ing.**, Baarova 232, Domažlice, Týnské Předměstí, 34401, CZ
(210) O-518299
(590) Barevná

(111) **346354**
(220) 01.12.2014
(320) 01.12.2014

(442) 18.02.2015
(151) 29.05.2015
(730) **BONECO a.s.**, Lopatecká 223/13, Praha 4, 14700, CZ
(210) O-518309

(111) **346355**
(220) 01.12.2014
(320) 01.12.2014
(442) 25.02.2015
(151) 29.05.2015
(730) **REALITY 11 CZECH REPUBLIC a.s.**, Kodaňská 1441/46, Praha 10, 10100, CZ
(210) O-518310

(111) **346356**
(220) 02.12.2014
(320) 02.12.2014
(442) 18.02.2015
(151) 29.05.2015
(730) **brainz.cz s.r.o.**, Fibichova 13/2, Praha 3, 13000, CZ
(210) O-518317

(111) **346357**
(220) 02.12.2014
(320) 02.12.2014
(442) 18.02.2015
(151) 29.05.2015
(730) **CB Auto a.s.**, Dr. Milady Horákové 1477, České Budějovice, 37005, CZ
(210) O-518322

(111) **346358**
(220) 03.12.2014
(320) 03.12.2014
(442) 25.02.2015
(151) 29.05.2015
(730) **NOESIS s.r.o.**, Vaničkova 1594/1, Ústí nad Labem město, centrum, 40001, CZ
(210) O-518359

(111) **346359**
(220) 04.12.2014
(320) 04.12.2014
(442) 18.02.2015
(151) 29.05.2015
(730) **Hvězdárna a planetárium v Hradci Králové**, Zámeček 456/30, Hradec Králové, 50008, CZ
(210) O-518402
(590) Barevná

(111) **346360**
(220) 04.12.2014
(320) 04.12.2014
(442) 18.02.2015
(151) 29.05.2015
(730) **Česká spořitelna, a.s.**, Olbrachtova 1929/62, Praha 4 - Krč, 14000, CZ
(210) O-518403

(111) **346361**
(220) 04.12.2014
(320) 04.12.2014
(442) 18.02.2015
(151) 29.05.2015
(730) **Extra Publishing, s.r.o.**, Bubeníčková 4368/9, Brno Židenice, 61500, CZ
(210) O-518404

(111) **346362**
(220) 04.12.2014
(320) 04.12.2014
(442) 18.02.2015
(151) 29.05.2015
(730) **Extra Publishing, s.r.o.**, Bubeníčková 4368/9, Brno Židenice, 61500, CZ
(210) O-518405
(590) Barevná

(111) **346363**
(220) 04.12.2014
(320) 04.12.2014
(442) 18.02.2015
(151) 29.05.2015
(730) **Extra Publishing, s.r.o.**, Bubeníčková 4368/9, Brno Židenice, 61500, CZ
(210) O-518406
(590) Barevná

(111) **346364**
(220) 04.12.2014
(320) 04.12.2014
(442) 18.02.2015
(151) 29.05.2015
(730) **FERMIER s.r.o.**, K Hájům 946/10, Praha 5 - Stodůlky, 15500, CZ
(210) O-518407
(590) Barevná

(111) **346365**
(220) 04.12.2014
(320) 04.12.2014
(442) 25.02.2015
(151) 29.05.2015
(730) **Matějka Lumír**, Štáhlavice 30, Štáhlavy, 33203, CZ
(210) O-518409
(590) Barevná

(111) **346366**
(220) 04.12.2014
(320) 04.12.2014
(442) 18.02.2015
(151) 29.05.2015
(730) **Lužná Romana JUDr.**, Bulharská 25, Prostějov, 79601, CZ
(210) O-518410

(111) **346367**
(220) 08.12.2014
(320) 08.12.2014
(442) 18.02.2015
(151) 29.05.2015
(730) **Putorius s.r.o.**, Ruzyňská 269/18, Praha 6 - Ruzyně, 16100, CZ
(210) O-518462

(111) **346368**
(220) 08.12.2014
(320) 08.12.2014
(442) 18.02.2015
(151) 29.05.2015
(730) **Putorius s.r.o.**, Ruzyňská 269/18, Praha 6 - Ruzyně, 16100, CZ
(210) O-518463

(111) **346369**
(220) 08.12.2014
(320) 08.12.2014
(442) 18.02.2015
(151) 29.05.2015
(730) **ADIP, spol. s r. o.**, Březnice 537, Zlín, 76001, CZ
(210) O-518465

(590) Barevná

(111) **346370**

(220) 09.12.2014

(320) 09.12.2014

(442) 25.02.2015

(151) 29.05.2015

(730) **LOTTERIE s.r.o.**, Rybníčná 40, Bratislava, SK

(210) O-518486

(590) Barevná

(111) **346371**

(220) 09.12.2014

(320) 09.12.2014

(442) 25.02.2015

(151) 29.05.2015

(730) **belva s.r.o.**, Obránců míru 862/7a, Ostrava - Vítkovice, 70300, CZ

(210) O-518488

(590) Barevná

(111) **346372**

(220) 09.12.2014

(320) 09.12.2014

(442) 25.02.2015

(151) 29.05.2015

(730) **LOTTERIE s.r.o.**, Rybníčná 40, Bratislava, SK

(210) O-518490

(590) Barevná

(111) **346373**

(220) 09.12.2014

(320) 09.12.2014

(442) 25.02.2015

(151) 29.05.2015

(730) **HP TRONIC, s.r.o.**, Zlín - Prštné, 76001, CZ

(210) O-518491

(111) **346374**

(220) 09.12.2014

(320) 09.12.2014

(442) 25.02.2015

(151) 29.05.2015

(730) **inPHARM spol. s r.o.**, Trnavská cesta 82/A, Bratislava, SK

(210) O-518498

(111) **346375**

(220) 11.12.2014

(320) 11.12.2014

(442) 18.02.2015

(151) 29.05.2015

(730) **RENOMIA, a.s.**, Holandská 8, Brno, 63900, CZ

(210) O-518559

(111) **346376**

(220) 11.12.2014

(320) 11.12.2014

(442) 18.02.2015

(151) 29.05.2015

(730) **Lázně Teplice v Čechách a.s.**, Mlýnská 253, Teplice, 41538, CZ

(210) O-518560

(590) Barevná

(111) **346377**

(220) 11.12.2014

(320) 11.12.2014

(442) 18.02.2015

(151) 29.05.2015

(730) **Česká pošta, s.p.**, Politických vězňů 909/4, Praha, 22599, CZ

(210) O-518561

(111) **346378**

(220) 11.12.2014

(320) 11.12.2014

(442) 18.02.2015

(151) 29.05.2015

(730) **Král Robert**, Třebovická 5028/40, Ostrava - Třebovice, 72200, CZ

(210) O-518562

(111) **346379**

(220) 11.12.2014

(320) 11.12.2014

(442) 18.02.2015

(151) 29.05.2015

(730) **Kostecké uzeniny a.s.**, Kostelec 60, Kostelec, 58861, CZ

(210) O-518563

(590) Barevná

(111) **346380**

(220) 11.12.2014

(320) 11.12.2014

(442) 18.02.2015

(151) 29.05.2015

(730) **Kostecké uzeniny a.s.**, Kostelec 60, Kostelec, 58861, CZ

(210) O-518564

(111) **346381**

(220) 11.12.2014

(320) 11.12.2014

(442) 18.02.2015

(151) 29.05.2015

(730) **Kostecké uzeniny a.s.**, Kostelec 60, Kostelec, 58861, CZ

(210) O-518565

(111) **346382**

(220) 12.12.2014

(320) 12.12.2014

(442) 18.02.2015

(151) 29.05.2015

(730) **FINEP Harfa k.s.**, Václavské náměstí 846/1, Praha I - Nové Město, 11000, CZ

(210) O-518566

(111) **346383**

(220) 12.12.2014

(320) 12.12.2014

(442) 18.02.2015

(151) 29.05.2015

(730) **Mountfield a.s.**, Mírošovická 697, Mnichovice, 25164, CZ

(210) O-518567

(111) **346384**

(220) 15.12.2014

(320) 17.06.2014

(442) 25.02.2015

(151) 29.05.2015

(730) **Plačko Jozef**, Ružová 2424/28, 01000 Žilina, SK

(210) O-518627

(111) **346385**

(220) 16.12.2014

(320) 16.12.2014

(442) 25.02.2015

(151) 29.05.2015

(730) **Šafr Pavel**, Nad Mokřinou 317, Praha 9 - Koloděje, 19016, CZ

(210) O-518651

(111) **346386**

(220) 17.12.2014

(320) 17.12.2014

(442) 18.02.2015

(151) 29.05.2015

(730) **G.L. Pharma Czechia s.r.o.**, Pobřežní 249/46, Praha 8 - Karlín, 18600, CZ

(210) O-518663

(111) **346387**

(220) 17.12.2014

(320) 17.12.2014

(442) 18.02.2015

(151) 29.05.2015

(730) **Kosmetika CAPRI spol. s r.o.**, Na Okraji 439/44, Praha 6, 16200, CZ

(210) O-518667

(111) **346388**

(220) 17.12.2014

(320) 17.12.2014

(442) 18.02.2015

(151) 29.05.2015

(730) **Travel & Tourism group, s.r.o.**, Bořivojova 1216/53, Praha 3, 13000, CZ

(210) O-518670

(111) **346389**

(220) 18.12.2014

(320) 18.12.2014

(442) 18.02.2015

(151) 29.05.2015

(730) **Stavební servis KB, s.r.o.**, Bavorská 856/14, Praha 5, 15500, CZ

(210) O-518698

(590) Barevná

(111) **346390**

(220) 18.12.2014

(320) 18.12.2014

(442) 18.02.2015

(151) 29.05.2015

(730) **TOYOTA TSUSHO PRAHA s.r.o.**, Obchodní 105, Čestlice, 25170, CZ

(210) O-518701

(590) Barevná

(111) **346391**

(220) 18.12.2014

(320) 18.12.2014

(442) 18.02.2015

(151) 29.05.2015

(730) **SportGroup.cz s.r.o.**, Modřanská 53/1151, Praha 4 - Podolí, 14700, CZ

(210) O-518705

(111) **346392**

(220) 18.12.2014

(320) 18.12.2014

(442) 25.02.2015

(151) 29.05.2015

(730) **MONTYHO TECHNOLOGY LTD**, Redhouse Square, Duncan Close 2, Northampton, NN3 6WL, GB

(210) O-518706

(111) **346393**

(220) 18.12.2014

(320) 18.12.2014

(442) 18.02.2015

(151) 29.05.2015

(730) **STAVOMODUL s.r.o.**, 453, Čebín, 66423, CZ

(210) O-518709

(111) **346394**

(220) 18.12.2014

(320) 18.12.2014

(442) 25.02.2015

(151) 29.05.2015

(730) **Beskyd Fryčovice, a. s.**, Fryčovice 606, Fryčovice, 73945, CZ

(210) O-518713

(111) **346395**

(220) 18.12.2014

(320) 18.12.2014

(442) 18.02.2015

(151) 29.05.2015

(730) **LORESA s.r.o.**, Dolákova 529/32, Praha 8 - Bohnice, 18100, CZ

(210) O-518716

(111) **346396**

(220) 18.12.2014

(320) 18.12.2014

(442) 18.02.2015

(151) 29.05.2015

(730) **České dráhy, a.s.**, Nábřeží Ludvíka Svobody 1222, Praha 1 - Nové Město, 11015, CZ

(210) O-518723

(590) Barevná

(111) **346397**

(220) 18.12.2014

(320) 18.12.2014

(442) 18.02.2015

(151) 29.05.2015

(730) **Univerzita Palackého v Olomouci**, Křížkovského 8, Olomouc, 77147, CZ

(210) O-518748

(111) **346398**

(220) 18.12.2014

(320) 18.12.2014

(442) 18.02.2015

(151) 29.05.2015

(730) **Univerzita Palackého v Olomouci**, Křížkovského 8, Olomouc, 77147, CZ

(210) O-518749

(590) Barevná

(111) **346399**

(220) 19.12.2014

(320) 19.12.2014

(442) 18.02.2015

(151) 29.05.2015

(730) **GLIM Care s.r.o.**, Choustník 12, Choustník, 39118, CZ

(210) O-518755

(590) Barevná

(111) **346400**

(220) 19.12.2014

(320) 19.12.2014

(442) 25.02.2015

(151) 29.05.2015

(730) **Hrdlička Ivo Ing.**, Stanislava Krejčího 122/4, Olomouc - Svatý Kopeček,
77200, CZ
(210) O-518759

(111) **346401**

(220) 19.12.2014
(320) 19.12.2014
(442) 18.02.2015
(151) 29.05.2015
(730) **Elpis s.r.o.**, Krystalová 470/7, Praha 9 - Čakovice, 19600, CZ
(210) O-518760
(590) Barevná

(111) **346402**

(220) 19.12.2014
(320) 19.12.2014
(442) 18.02.2015
(151) 29.05.2015
(730) **NEJVYŠŠÍ RADA 33. STUPNĚ PRO ČESKOU REPUBLIKU o.s.**, Na
hroudě 257/39, Praha 10, 10000, CZ
(210) O-518765

(111) **346403**

(220) 23.12.2014
(320) 23.12.2014
(442) 18.02.2015
(151) 29.05.2015
(730) **ČESKÁ LÉKÁRNICKÁ KOMORA**, Rozárčina 1422/9, Praha 4 - Krč,
14000, CZ
(210) O-518830
(590) Barevná

(111) **346404**

(220) 23.12.2014
(320) 23.12.2014
(442) 18.02.2015
(151) 29.05.2015
(730) **BELGARDE - GREEN TECHNOLOGY s.r.o.**, Manětínská 75, Plzeň,
32300, CZ
(210) O-518831

(111) **346405**

(220) 28.12.2014
(320) 28.12.2014
(442) 25.02.2015
(151) 29.05.2015
(730) **KnowFlex s.r.o.**, Jugoslávských partyzánů 1580/3, Praha 6, 16000, CZ
(210) O-518857

(111) **346406**

(220) 30.12.2014
(320) 30.12.2014
(442) 25.02.2015
(151) 29.05.2015
(730) **Salačová Michaela JUDr.**, Gorazdova 1995/11, Praha 2 - Nové Město,
12000, CZ
(210) O-518906
(590) Barevná

(111) **346407**

(220) 30.12.2014
(320) 30.12.2014
(442) 25.02.2015
(151) 29.05.2015
(730) **Eliáš Ladislav Ing.**, K Ovčínu 293, Ořech, 25225, CZ
(210) O-518907

(111) **346408**

(220) 30.12.2014
(320) 30.12.2014
(442) 25.02.2015
(151) 29.05.2015
(730) **Eliáš Ladislav**, K ovčínu 293, Ořech, 25225, CZ
(210) O-518908

(111) **346409**

(220) 30.12.2014
(320) 30.12.2014
(442) 25.02.2015
(151) 29.05.2015
(730) **Výzkumný ústav včelařský, s.r.o.**, Máslovice - Dol 94, Libčice nad
Vltavou, 25266, CZ
(210) O-518911

(111) **346410**

(220) 30.12.2014
(320) 30.12.2014
(442) 25.02.2015
(151) 29.05.2015
(730) **Švarcová Vlasta**, Na Sekyře 164, Rakovník, 26901, CZ
(210) O-518914

(111) **346411**

(220) 30.12.2014
(320) 30.12.2014
(442) 25.02.2015
(151) 29.05.2015
(730) **Švarcová Vlasta**, Na Sekyře 164, Rakovník, 26901, CZ
(210) O-518915

(111) **346412**

(220) 30.12.2014
(320) 30.12.2014
(442) 18.02.2015
(151) 29.05.2015
(730) **Kušniráková Žaneta**, Šeříková 555, Třinec, 73961, CZ
(210) O-518920
(590) Barevná

(111) **346413**

(220) 31.12.2014
(320) 31.12.2014
(442) 18.02.2015
(151) 29.05.2015
(730) **Českomoravská loterijní, a.s.**, Zelený pruh 1294/52, Praha 4, 14700, CZ
(210) O-518921
(590) Barevná

(111) **346414**

(220) 02.01.2015
(320) 02.01.2015
(442) 25.02.2015
(151) 29.05.2015
(730) **Silesia Energy, spol. s r.o.**, U Střelnice 19, Opava, 74601, CZ
(210) O-518979

(111) **346415**

(220) 07.01.2015
(320) 07.01.2015
(442) 18.02.2015
(151) 29.05.2015
(730) **Upper Brewing s.r.o.**, Doubravínova 215/9, Praha 6 - Řepy, 16300, CZ
(210) O-519022

(111) **346416**
(220) 08.01.2015
(320) 08.01.2015
(442) 25.02.2015
(151) 29.05.2015
(730) **Biopol GN s.r.o.**, Korunní 1740/129, Praha 3 - Vinohrady, 13000, CZ
(210) O-519046

(111) **346417**
(220) 08.01.2015
(320) 08.01.2015
(442) 25.02.2015
(151) 29.05.2015
(730) **Česká jezdecká federace**, Zátokova 100/2, Praha 6 - Břevnov, 16900, CZ
(210) O-519051

(111) **346418**
(220) 08.01.2015
(320) 08.01.2015
(442) 25.02.2015
(151) 29.05.2015
(730) **Blue Events, s.r.o.**, Vysokovská 1336, Praha 9, 19300, CZ
(210) O-519057

(111) **346419**
(220) 08.01.2015
(320) 08.01.2015
(442) 25.02.2015
(151) 29.05.2015
(730) **Blue Events, s.r.o.**, Vysokovská 1336, Praha 9, 19300, CZ
(210) O-519058

(111) **346420**
(220) 09.01.2015
(320) 09.01.2015
(442) 25.02.2015
(151) 29.05.2015
(730) **IZOPOL DVOŘÁK s.r.o.**, Podnikatelská 1156, Plzeň, 30100, CZ
(210) O-519070

(111) **346421**
(220) 09.01.2015
(320) 09.01.2015
(442) 18.02.2015
(151) 29.05.2015
(730) **"J. A. P." spol. s r.o.**, Nivky 67, Přešov III - Lověšice, 75002, CZ
(210) O-519083

(111) **346422**
(220) 09.01.2015
(320) 09.01.2015
(442) 18.02.2015
(151) 29.05.2015
(730) **ARC-Robotics s.r.o.**, Skladová 558/22, Plzeň, 32600, CZ
(210) O-519084

(111) **346423**
(220) 12.01.2015
(320) 12.01.2015
(442) 25.02.2015
(151) 29.05.2015

(730) **ANFAS s.r.o.**, Na Baště Sv. Jiří 7, Praha 6, 16000, CZ
(210) O-519119

(111) **346424**
(220) 13.01.2015
(320) 13.01.2015
(442) 25.02.2015
(151) 29.05.2015
(730) **ČZ Řetězy s.r.o.**, Tovární 202, Strakonice I, 38615, CZ
(210) O-519126

(111) **346425**
(220) 14.01.2015
(320) 14.01.2015
(442) 25.02.2015
(151) 29.05.2015
(730) **Mc TREE, a.s.**, Živanická 26, Praha 9 - Vinoř, 19017, CZ
(210) O-519181

(111) **346426**
(220) 15.01.2015
(320) 15.01.2015
(442) 25.02.2015
(151) 29.05.2015
(730) **CRYSTALITE BOHEMIA s.r.o.**, Zámecká 730, Světlá nad Sázavou, 58291, CZ
(210) O-519230

(111) **346427**
(220) 20.01.2015
(320) 20.01.2015
(442) 25.02.2015
(151) 29.05.2015
(730) **BMVinařství s.r.o.**, Na Farkáně III 279/5, Praha 5, 15000, CZ
(210) O-519316

(111) **346428**
(220) 20.01.2015
(320) 20.01.2015
(442) 25.02.2015
(151) 29.05.2015
(730) **Boogie Energy Pill, s.r.o.**, Rozdělovací 1532, Kuřim, 66434, CZ
(210) O-519320
(590) Barevná

(111) **346429**
(220) 20.01.2015
(320) 20.01.2015
(442) 25.02.2015
(151) 29.05.2015
(730) **BELUPO lijekovi i kosmetika d.d.**, Danica 5, Koprivnica 48000, HR
(210) O-519321

(111) **346430**
(220) 22.01.2015
(320) 22.01.2015
(442) 25.02.2015
(151) 29.05.2015
(730) **VULM SK s.r.o.**, Tuhovská 18, 831 06 Bratislava, SK
(210) O-519412

Přehled zápisů ochranných známek se změnou ve vztahu ke zveřejněným přihláškám

Kapitola obsahuje údaje o ochranných známkách zapsaných na základě ustanovení § 28 odst. 1 zákona č. 441/2003 Sb., u kterých došlo ke změně údajů oproti zveřejněné přihlášce ochranné známky.

Číselný přehled			
346135	346137	346140	346141

Zápisy ochranných známek se změnou ve vztahu ke zveřejněným přihláškám

(111) **346135**
(220) 11.04.2013
(320) 11.04.2013
(442) 06.11.2013
(151) 28.05.2015
(540)



(730) **Bunda Roman Ing.**, Koulouva 1569/1, Praha 6, 16000, CZ
(740) JUDr. Eva Ropková, Husova 89, Choceň, 56501
(510) (25) oděvy, obuv, kloboučnické zboží; (28) hry, hračky, potřeby pro sport spadající do této třídy.
(511) 25, 28
(210) O-503442

(111) **346137**
(220) 05.03.2013
(320) 05.03.2013
(442) 20.11.2013
(151) 28.05.2015
(540)



(730) **Gabriela Štefanková**, M. Majerová 1748, Sokolov, 35601, CZ
(510) (35) prezentace výrobků v komunikačních médiích pro účely maloobchodu, marketing, organizování módních přehlídek pro reklamní účely, obchodní reklama (pro třetí osoby), organizování výstav (komerčních nebo reklamních), pronájem reklamních materiálů, pronájem reklamních ploch, předvádění (služby modelek) pro reklamní účely a podporu prodeje, psaní reklamních textů, reklama, reklama (propagace), reklama on-line v počítačové síti, reklamní agentury, pronájem reklamních materiálů, zaslání reklamních materiálů zákazníkům, aktualizování reklamních materiálů, rozšiřování reklamních materiálů (letáky, prospekty, tisky, vzorky) zákazníkům, rozšiřování inzertních materiálů, pronájem reklamní plochy, vydávání, zveřejňování, oznámení, vyhlášení, publikování reklamních textů, rozhlasová reklama, služby v oblasti grafické úpravy pro reklamní účely, styky s veřejností, vedení uměleckých agentur, pořádání veletrhů pro obchodní a reklamní účely, venkovní reklama, vydávání náborových, propagačních a inzertních textů, vyhledávání sponzorů, vylepování plakátů; (38) agentury tiskové, posílání zpráv, poskytování internetových diskusních fór, poskytování on-line fór, přenos digitálních souborů, přenos zpráv a obrázků pomocí počítačů, přenos zpráv a obrazových informací pomocí počítače, rozhlasové vysílání, tiskové agentury, rádiové vysílání, výzvy (služby poskytované rádiem, telefonem nebo jinými elektronickými komunikačními prostředky), zaslání zpráv; (41) umělecké módní agentury, dabing, diskotéky (služby), elektronické publikování (DTP), služby v oblasti estrády, fotografování, hudební produkce, informace o možnostech rozptýlení, informace o možnostech zábavy, poskytování služeb karaoke (hudební doprovod písní dle výběru zpěváka), výchovně-zábavné klubové

služby, organizování módních přehlídek pro zábavu, služby nahrávacího studia, noční kluby, organizace a pořádání koncertů, organizování kulturních nebo vzdělávacích výstav, organizování plesů, organizování soutěží (vzdělávacích nebo zábavných), organizování sportovních soutěží, zábavné parky, plánování a organizování večírků, pořádání soutěží krásy, poskytování on-line elektronických publikací (bez možnosti stažení), prázdninové tábory (zábavné služby), pronájem audio nahrávek, pronajímání osvětlovacích zařízení pro divadla nebo televizní studia, provozování her on-line (z počítačové sítě), organizování představení (manažerské služby), výroba divadelních nebo jiných představení, psaní scénářů, psaní textů (jiných než reklamních), půjčování audio zařízení, reportérské služby, rozhlasová zábava, výroba rozhlasových programů, pronájem rozhlasových přijímačů, organizování a vedení seminářů, služby skládání hudby, služby diskžokejů, služby v oblasti grafické úpravy, jiné než pro reklamní účely, služby v oblasti prodeje vstupenek (zábava), střih videopásků, zveřejňování textů kromě reklamních, opatřování titulků, vydávání elektronických knih a časopisů on-line, vydávání knih, vydávání textů, s výjimkou reklamních nebo náborových, zpravodajské služby, pronájem zvukového nahrávacího zařízení, živé představení, organizování živých vystoupení.

(511) 35, 38, 41
(210) O-502370

(111) **346140**
(220) 19.06.2013
(320) 19.06.2013
(442) 02.10.2013
(151) 28.05.2015
(540)



(730) **ENPRO Energo s.r.o.**, Sokolská 137/45, Valašské Meziříčí, 75701, CZ
(740) JUDr. Leoš Brantál, Purkyňova 6, Ostrava, 70200
(510) (9) přístroje a nástroje fotografické, filmové, přístroje a nástroje pro vedení, přepínání, přeměnu, akumulaci, regulaci nebo řízení elektrického proudu, přístroje pro záznam, převod, reprodukci zvuku nebo obrazu, nosiče dat magnetické, záznamové disky, kompaktní disky, DVD a ostatní digitální záznamové nosiče, ústrojí pro přístroje na mince, pokladny registrační, kalkulačky, zařízení na zpracování dat, počítače, počítačový software, hasicí přístroje; (36) pojištění, služby finanční, služby peněžní, služby nemovitostní; (37) stavebnictví, opravy, instalační služby; (42) vědecké a technologické služby a související výzkum a projektování, analytické a výzkumné služby v průmyslu, navrhování a vývoj počítačového hardwaru a softwaru; (45) právní služby, bezpečnostní služby pro ochranu majetku a jednotlivců, osobní a sociální služby poskytované ostatními za účelem uspokojování potřeb jednotlivců.
(511) 9, 36, 37, 42, 45
(210) O-505413

(111) **346141**
(220) 19.12.2013
(320) 19.12.2013
(442) 22.01.2014
(151) 28.05.2015

(540)



(510) (30) pastilky (cukrovinky), mentolové cukroví, čaj, žvýkáci guma ne pro lékařské účely, müsli, příchutě do potravin (s výjimkou esencí a éterických olejů); (32) nealkoholické nápoje, přípravky nebo příchutě na výrobu nápojů, koncentráty a sirupy k výrobě nápojů, ovocné nebo zeleninové šťávy a džusy a sirupy, nealkoholické nápoje obohacené vitamíny nebo minerály, tablety a prášky na přípravu šumivých nealkoholických nápojů, ovocné nebo zeleninové nealkoholické nápoje, nealkoholické nápoje s příchutí ovoce a zeleniny, minerální vody, pramenité vody, sodová voda, voda, šumivé nealkoholické nápoje, míchané nápoje nealkoholické, rajčatová šťáva jako nápoj, aperitivy nealkoholické.

(590) Barevná

(511) 30, 32

(210) O-510121

(730) **MEDYNPHARM LTD**, 27 Old Gloucester street, Londýn, GB

(740) Ing. Petr Soukup, Vídeňská 8, Olomouc, 77200

Ochranné známky zrušené a prohlášené za neplatné

Tato kapitola obsahuje údaje o rozhodnutích o zrušení ochranné známky na základě ustanovení § 31 zákona č. 441/2003 Sb. nebo o prohlášení ochranné známky za neplatnou na základě ustanovení § 32 zákona č. 441/2003 Sb. Existuje-li důvod zrušení/prohlášení ochranné známky za neplatnou pouze ve vztahu k některým z výrobků nebo služeb, Úřad ochrannou známku zruší/prohlásí za neplatnou pouze pro tyto výrobky nebo služby. Údaje o výsledku rozhodnutí (zrušení ochranné známky, částečné zrušení ochranné známky, prohlášení ochranné známky za neplatnou, prohlášení ochranné známky za částečně neplatnou) jsou uvedeny za datem právní moci rozhodnutí pod INID kódem (583) s názvem "Datum právní moci rozhodnutí/výsledek rozhodnutí".

(111) 270502
(540)

prague fashion week

(583) 15.05.2015 / NABYTÍ P.M. - ČÁSTEČNÉ ZRUŠENÍ OZ

Přehled obnov zápisu ochranných známek

Kapitola obsahuje údaje o ochranných známkách, u kterých byl na žádost vlastníka obnoven zápis podle ustanovení § 28 odst. 2 zákona č. 441/2003 Sb.

Číselný přehled											
92837	156580	156747	166164	166165	166166	166167	186814B	190871	191665	192483	193175
193180	193181	193182	193854	194392	195629	198585	198668	198669	199082A	199082	199455
199514	199967	201007	201038	201039	201075	202330	204314	210834	230541	275012	277609
277643	277674	277675	277704	277746	277797	278149	278150	278151	278152	278153	278154
278155	278189	278191	278196	278317	278651	278657	278690	278696	278940	279289	279318
279333	279488	280028	280051	280698	280723	280724	281022	281096	281284	281309	281310
281311	281312	281335	281595	281763	282829	283873	283977	285037	285374	285425	285610
286730	287451	289638	300173	300174	307255	309534	323425				

Obnovy zápisu ochranných známek

(111) **92837**
(220) 09.06.1945
(151) 09.06.1945
(540)

ALENA

(730) **Reality Dělnická s.r.o.**, U průhonu 700/10, Praha 7 - Holešovice, 17000, CZ
(740) Zastupování bylo zrušeno, .
(510) Chemické výrobky.
(511) 1, 3, 4, 5
(210) O-1707

(111) **156580**
(220) 23.11.1965
(151) 26.03.1966
(540)



(730) **KÁVOVINY akciová společnost**, Jana Palacha 515, Pardubice, 53232, CZ
(510) (30) kávové náhražky a obilné kávy.
(511) 30
(210) O-35680

(111) **156747**
(220) 22.12.1965
(151) 08.06.1966
(540)



(730) **KÁVOVINY akciová společnost**, Jana Palacha 515, Pardubice, 53232, CZ
(510) Fíková káva, káva surová a pražená, kofeinu prostá káva, kávový výtažek, kávové konzervy, kávové přípravky všeho druhu a všechny k jejich výrobě sloužící přípravné výrobky a pomocné látky, kávová přísada, ovocná káva, obilná káva, karamel, karamelový slad, pražený slad, sladový výtažek, sladová káva, sladové přípravky, přípravky ze sladové kávy.
(511) 30, 31
(210) O-35906

(111) **166164**
(220) 17.12.1985
(151) 18.02.1986
(540)

TESLA

(730) **TESLA Holding a.s.**, Poděbradská 56/186, Praha 9 - Hloubětín, 18066, CZ
(740) Václav Müller, patentový zástupce, Filipova 2016, Praha 4, 14800
(510) Elektrochemické zdroje proudu, světelné zdroje, žárovky, výbojky, zářivky, doutnavky, osvětlovací tělesa, osvětlovací zařízení, lasery a laserová telekomunikační a měřicí zařízení, pasivní součástky, zejména resistory, termistory, potenciometry, kondensátory, konektory, jiná spojovací zařízení, malé transformátory, tlumivky a jiné indukty, sdělovací relé, spínače, plošné spoje, jistící prvky, aktivní součástky: obrazovky, rentgenky, jiné elektronky, zejména fotonásobiče, mikrovlnné elektronky, diody, tranzistory, tyristory, včetně diaků a triaků, jiné diskretní polovodičové součástky, krystalové jednotky, piezokeramická zařízení a součástky, vysokofrekvenční keramika, elektronky - snímání elektronky, vysílací elektronky, obrazovky, paměťové elektronky, mikrovlnné elektronky, mikroelektronické obvody, zejména monolitické integrované obvody, hybridní integrované obvody, buďící obvody zobrazovače, spínací integrované obvody, paměťové integrované obvody, mikroprocesory, optoelektronické součástky a zařízení, zejména fotoelektrické součástky, součástky emitující světlo, displeje, elektroluminiscenční panely, mikrovlnné prvky a obvody, magnetické a elektromagnetické součástky a zařízení, feritové prvky, různé elektronické prvky, zejména filtry, přístroje a zařízení pro sdělování po optických vláknech, vybavení a zařízení pro drátovou sdělovací techniku, zejména telefonní přístroje, ústředny, dispečerská a konferenční zařízení, dorozumivací zařízení, videotelefony, zařízení pro přenosovou techniku, zařízení pro digitální přenos informací, zařízení integrované telekomunikační sítě, zařízení pro dálkovou signalizaci, ovládání a měření, přístroje a zařízení pro radiokomunikaci a televizi, zejména rozhlasové a televizní vysílače, převaděče, antény a anténní soustavy, radioteleové spoje, radiostanice, radiová spojovací a ovládací zařízení, průmyslová televize, pozemní terminály pro družicové spoje, zařízení pro příjem a distribuci televizních a rozhlasových signálů, přístroje a zařízení místního rozhlasu a rozhlasu po drátě, televizní a rozhlasová studiová zařízení včetně ozvučovačích a akustických zařízení, televizní přenosové a reportážní vozy, ovládací pulty, hlasatelská a tlumočnická zařízení, mixážní pulty včetně příslušenství, zejména zařízení pro potlačování šumu, zařízení spotřební elektroniky, radiové a televizní přijímače, včetně jejich kombinací s ostatními přístroji, videorekordéry, diktafony, gramofony, cívkové a kazetové magnetofony, videokamery, cívkové a kazetové přehrávače, videopřehrávače, laserové digitální přehrávače, záznamová média, zejména desky, pásky, kazety, disky, tunery a elektronické zesilovače, elektronické hudební nástroje, elektronické hodiny všech druhů, televizní hry a hračky, příslušenství a díly k přístrojům spotřební elektroniky, zejména elektromechanické, elektromagnetické a elektroakustické měniče, mikrofony, reproduktory a zesilovače, radary a navigační pomůcky, vybavení průmyslové elektroniky, zejména elektronické a elektrické návěstní, zabezpečovací a kontrolní přístroje a zařízení pro silniční, železniční, lodní, leteckou a důlní dopravu, včetně zvukových a optických indikačních a signalizačních zařízení, elektronické a elektrické zabezpečovací zařízení proti vloupání, požáru a podobná bezpečnostní poplašná zařízení, stroje a zařízení pro automatizaci, regulaci a řízení průmyslové výroby včetně zařízení ovládaných hlasem, čidla, sensory, akční jednotky, řídicí jednotky, speciální elektronická zařízení pro textilní průmysl, zejména čidla přetrhu vlákna, řídicí jednotky pro textilní stroje, jednoúčelové stroje a vybavení pro výrobu elektronických a elektrických zařízení a součástí, zejména elektronové litografy, elektronické a elektrické přístroje, osciloskopy a oscilografy, analytické přístroje, zejména elektronové mikroskopy, elektrické a elektronické registrační, indikační, měřicí, kontrolní a testovací přístroje a zařízení včetně přístrojů pro měření neelektrických veličin, telekomunikační měřicí přístroje, přístroje a zařízení pro nukleární techniku, zejména urychlovače částic, přístroje pro indikaci, měření a kontrolu radioaktivního záření, nukleární rezonanční spektrometry,

meteorologické přístroje, ultrazvukové přístroje, vědecké a laboratorní přístroje, generátory hodinových impulsů, zejména elektronické metronomy, vakuová zařízení, zejména kanálkové násobiče elektronů, vakuová zhášedla, vakuové kondenzátory, přístroje pro vývin a měření vakua, hmotové spektrometry, ultravysokovakuová zařízení, lineární urychlovače, mikrovlnné oscilátory, generátory koherentního záření, lékařské elektronické přístroje a zařízení pro účely vyšetřovací, diagnostické a terapeutické včetně stimulačních přístrojů funkcí živých organismů; stroje a zařízení pro sběr, přenos, zpracování a uchování dat, zejména počítače, kalkulačky, terminály, zobrazovací jednotky, indikátory, elektrické a elektronické vybavení a příslušenství pro vozidla, lodě a letadla, elektronické pomůcky pro polytechnickou výchovu a vyučování, včetně mikropočítačů a elektronických stavebnic, speciální materiály pro použití v elektrotechnice a elektronice, zejména polovodiče, feromagnetika, vysoce čisté chemické látky, součásti, díly a příslušenství všech zmíněných výrobků.

- (511) 1, 7, 9, 10, 11, 14, 15, 28
(210) O-54448

- (111) **166165**
(220) 17.12.1985
(151) 18.02.1986
(540)

TESLA

- (730) **TESLA Holding a.s.**, Poděbradská 56/186, Praha 9 - Hloubětín, 18066, CZ
- (740) Václav Müller, patentový zástupce, Filipova 2016, Praha 4, 14800
- (510) Elektrochemické zdroje proudu; světelné zdroje, žárovky, výbojky, zářivky, doutnavky, osvětlovací tělesa, osvětlovací zařízení; lasery a laserová telekomunikační a měřicí zařízení; pasivní součástky, zejména rezistory, termistory, potenciometry, kondensátory, konektory, jiná spojovací zařízení, malé transformátory, tlumivky a jiné indukty, sdělovací relé, spínače, plošné spoje, jističí prvky; aktivní součástky: obrazovky, rentgenky, jiné elektronky, zejména fotonásobiče, mikrovlnné elektronky; diody, tranzistory, tyristory, včetně diaků a triaků; jiné diskretní polovodičové součástky; krystalové jednotky, piezokeramická zařízení a součástky, vysokofrekvenční keramika; elektronky - snímání elektronky, vysílací elektronky, obrazovky, paměťové elektronky, mikrovlnné elektronky; mikroelektronické obvody, zejména monolitické integrované obvody, hybridní integrované obvody, budící obvody zobrazovače, spínací integrované obvody, paměťové integrované obvody; mikroprocesory; optoelektronické součástky a zařízení, zejména fotoelektrické součástky, součástky emitující světlo, displeje, elektroluminiscenční panely, mikrovlnné prvky a obvody; magnetické a elektromagnetické součástky a zařízení, feritové prvky; různé elektronické prvky, zejména filtry; přístroje a zařízení pro sdělování po optických vláknech; vybavení a zařízení pro drátovou sdělovací techniku, zejména telefonní přístroje, ústředny, dispečerská a konferenční zařízení, dorozumivací zařízení, videotelefony, zařízení pro přenosovou techniku, zařízení pro digitální přenos informací, zařízení integrované telekomunikační sítě; zařízení pro dálkovou signalizaci, ovládání a měření; přístroje a zařízení pro radiokomunikaci a televizi, zejména rozhlasové a televizní vysíláče, převaděče, antény a anténní soustavy, radioreléové spoje, radiostanice, radiová spojovací a ovládací zařízení, průmyslová televize, pozemní terminály pro družicové spoje, zařízení pro příjem a distribuci televizních a rozhlasových signálů, přístroje a zařízení místního rozhlasu a rozhlasu po drátě, televizní a rozhlasová studiová zařízení včetně ozvučovacích a akustických zařízení; televizní přenosové a reportážní vozy, ovládací pulty, hlasatelská a tlumočnická zařízení, mixážní pulty včetně příslušenství, zejména zařízení pro potlačování šumu; zařízení spotřební elektroniky, radiové a televizní přijímače, včetně jejich kombinací s ostatními přístroji; videorekordéry, diktafony, gramofony, cívkové a kazetové magnetofony, videokamery, cívkové a kazetové přehrávače, videopřehrávače, laserové digitální přehrávače, záznamová média, zejména desky, pásky, kazety, disky; tunery a elektronické zesilovače, elektronické hudební nástroje, elektronické hodiny všech druhů, televizní hry a hračky; příslušenství a díly k přístrojům spotřební elektroniky, zejména elektromechanické, elektromagnetické a elektroakustické měniče, mikrofony, reproduktory a zesilovače; radary a navigační pomůcky; vybavení průmyslové elektroniky, zejména elektronické a elektrické návěstní, zabezpečovací a kontrolní přístroje a zařízení pro silniční, železniční, lodní, leteckou a důlní dopravu, včetně zvukových a optických indikačních a signalizačních zařízení; elektronické a elektrické zabezpečovací zařízení proti vloupání, požáru a podobná bezpečnostní poplašná zařízení; stroje a zařízení pro

automatizaci, regulaci a řízení průmyslové výroby včetně zařízení ovládaných hlasem, čidla, sensory, akční jednotky, řídicí jednotky, speciální elektronická zařízení pro textilní průmysl, zejména čidla přerhu vlákna, řídicí jednotky pro textilní stroje; jednoúčelové stroje a vybavení pro výrobu elektronických a elektrických zařízení a součástí, zejména elektronové litografy; elektronické a elektrické přístroje, osciloskopy a oscilografy, analytické přístroje, zejména elektronové mikroskopy; elektrické a elektronické registrační, indikační, měřicí, kontrolní a testovací přístroje a zařízení včetně přístrojů pro měření neelektrických veličin, telekomunikační měřicí přístroje; přístroje a zařízení pro nukleární techniku, zejména urychlovače částic, přístroje pro indikaci, měření a kontrolu radioaktivního záření, nukleární rezonanční spektrometry; meteorologické přístroje, ultrazvukové přístroje; vědecké a laboratorní přístroje, generátory hodinových impulsů, zejména elektronické metronomy; vakuová zařízení, zejména kanálkové násobiče elektronů, vakuová zhášedla, vakuové kondenzátory, přístroje pro vývin a měření vakua, hmotové spektrometry, ultravysokovakuová zařízení, lineární urychlovače, mikrovlnné oscilátory, generátory koherentního záření; lékařské elektronické přístroje a zařízení pro účely vyšetřovací, diagnostické a terapeutické včetně stimulačních přístrojů funkcí živých organismů; stroje a zařízení pro sběr, přenos, zpracování a uchování dat, zejména počítače, kalkulačky, terminály, zobrazovací jednotky, indikátory; elektrické a elektronické vybavení a příslušenství pro vozidla, lodě a letadla; elektronické pomůcky pro polytechnickou výchovu a vyučování, včetně mikropočítačů a elektronických stavebnic; speciální materiály pro použití v elektrotechnice a elektronice, zejména polovodiče, feromagnetika, vysoce čisté chemické látky; součásti, díly a příslušenství všech zmíněných výrobků.

- (511) 1, 7, 9, 10, 11, 14, 15, 28
(210) O-54449

- (111) **166166**
(220) 17.12.1985
(151) 18.02.1986
(540)

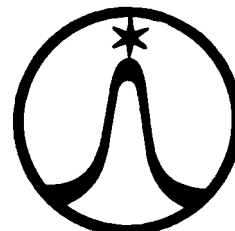

- (730) **TESLA Holding a.s.**, Poděbradská 56/186, Praha 9 - Hloubětín, 18066, CZ
- (740) Václav Müller, patentový zástupce, Filipova 2016, Praha 4, 14800
- (510) Elektrochemické zdroje proudu, světelné zdroje, žárovky, výbojky, zářivky, doutnavky, osvětlovací tělesa, osvětlovací zařízení, lasery a laserová telekomunikační a měřicí zařízení, pasivní součástky, zejména rezistory, termistory, potenciometry, kondensátory, konektory, jiná spojovací zařízení, malé transformátory, tlumivky a jiné indukty, sdělovací relé, spínače, plošné spoje, jističí prvky, aktivní součástky: obrazovky, rentgenky, jiné elektronky, zejména fotonásobiče, mikrovlnné elektronky; diody, tranzistory, tyristory, včetně diaků a triaků, jiné diskretní polovodičové součástky, krystalové jednotky, piezokeramická zařízení a součástky, vysokofrekvenční keramika, elektronky - snímání elektronky, vysílací elektronky, obrazovky, paměťové elektronky, mikrovlnné elektronky, mikroelektronické obvody, zejména monolitické integrované obvody, hybridní integrované obvody, budící obvody zobrazovače, spínací integrované obvody, paměťové integrované obvody, mikroprocesory, optoelektronické součástky a zařízení, zejména fotoelektrické součástky, součástky emitující světlo, displeje, elektroluminiscenční panely, mikrovlnné prvky a obvody, magnetické a elektromagnetické součástky a zařízení, feritové prvky; různé elektronické prvky, zejména filtry, přístroje a zařízení pro sdělování po optických vláknech, vybavení a zařízení pro drátovou sdělovací techniku, zejména telefonní přístroje, ústředny, dispečerská a konferenční zařízení, dorozumivací zařízení, videotelefony, zařízení pro přenosovou techniku, zařízení pro digitální přenos informací, zařízení integrované

telekomunikační sítě, zařízení pro dálkovou signalizaci, ovládání a měření, přístroje a zařízení pro radiokomunikaci a televizi, zejména rozhlasové a televizní vysílače, převaděče, antény a anténní soustavy, radioreléové spoje, radiostanice, rádiová spojovací a ovládací zařízení, průmyslová televize, pozemní terminály pro družicové spoje, zařízení pro příjem a distribuci televizních a rozhlasových signálů, přístroje a zařízení místního rozhlasu a rozhlasu po drátě, televizní a rozhlasová studiová zařízení včetně ozvučovacích a akustických zařízení, televizní přenosové a reportážní vozy, ovládací pulty, hlasatelská a tlumočnická zařízení, mixážní pulty včetně příslušenství, zejména zařízení pro potlačování šumu, zařízení spotřební elektroniky, rádiové a televizní přijímače, včetně jejich kombinací s ostatními přístroji, videorekordéry, diktafony, gramofony, cívkové a kazetové magnetofony, videokamery, cívkové a kazetové přehrávače, videopřehrávače, laserové digitální přehrávače, záznamová média, zejména desky, pásky, kazety, disky, tunery a elektronické zesilovače, elektronické hudební nástroje, elektronické hodiny všech druhů, televizní hry a hračky, příslušenství a díly k přístrojům spotřební elektroniky, zejména elektromechanické, elektromagnetické a elektroakustické měniče, mikrofony, reproduktory a zesilovače, radary a navigační pomůcky, vybavení průmyslové elektroniky, zejména elektronické a elektrické návěstní, zabezpečovací a kontrolní přístroje a zařízení pro silniční, železniční, lodní, leteckou a důlní dopravu, včetně zvukových a optických indikačních a signalizačních zařízení, elektronické a elektrické zabezpečovací zařízení proti vloupání, požáru a podobná bezpečnostní poplašná zařízení, stroje a zařízení pro automatizaci, regulaci a řízení průmyslové výroby včetně zařízení ovládaných hlasem, čidla, sensory, akční jednotky, řídicí jednotky, speciální elektronická zařízení pro textilní průmysl, zejména čidla přetrhu vlákn, řídicí jednotky pro textilní stroje, jednoúčelové stroje a vybavení pro výrobu elektronických a elektrických zařízení a součástí, zejména elektronové litografy, elektronické a elektrické přístroje, osciloskopy a oscilografy, analytické přístroje, zejména elektronové mikroskopy, elektrické a elektronické registrační, indikační, měřicí, kontrolní a testovací přístroje a zařízení včetně přístrojů pro měření neelektrických veličin, telekomunikační měřicí přístroje, přístroje a zařízení pro nukleární techniku, zejména urychlovače částic, přístroje pro indikaci, měření a kontrolu radioaktivního záření, nukleární rezonanční spektrometry, meteorologické přístroje, ultrazvukové přístroje, vědecké a laboratorní přístroje, generátory hodinových impulsů, zejména elektronické metronomy, vakuová zařízení, zejména kanálkové násobiče elektronů, vakuová zhášedla, vakuové kondenzátory, přístroje pro vývin a měření vakua, hmotové spektrometry, ultravysokovakuová zařízení, lineární urychlovače, mikrovlnné oscilátory, generátory koherentního záření, lékařské elektronické přístroje a zařízení pro účely vyšetřovací, diagnostické a terapeutické včetně stimulačních přístrojů funkcí živých organismů, stroje a zařízení pro sběr, přenos, zpracování a uchování dat, zejména počítače, kalkulačky, terminály, zobrazovací jednotky, indikátory, elektrické a elektronické vybavení a příslušenství pro vozidla, lodě a letadla, elektronické pomůcky pro polytechnickou výchovu a vyučování, včetně mikropočítačů a elektronických stavebnic, speciální materiály pro použití v elektrotechnice a elektronice, zejména polovodiče, feromagnetika, vysoce čisté chemické látky, součásti, díly a příslušenství všech zmíněných výrobků.

(511) 1, 7, 9, 10, 11, 14, 15, 28
(210) O-54450

(111) 166167
(220) 17.12.1985
(151) 18.02.1986
(540)

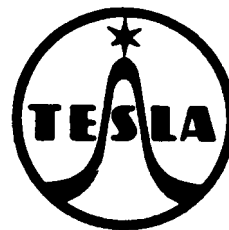

(730) TESLA Holding a.s., Poděbradská 56/186, Praha 9 - Hloubětín, 18066, CZ
(740) Václav Müller, patentový zástupce, Filipova 2016, Praha 4, 14800
(510) Elektrochemické zdroje proudu, světelné zdroje, žárovky, výbojky, zářivky, doutnavky, osvětlovací tělesa, osvětlovací zařízení, lasery a laserová telekomunikační a měřicí zařízení, pasivní součástky, zejména resistory, termistory, potenciometry, kondensátory, konektory, jiná spojovací zařízení, malé transformátory, tlumivky a jiné indukty, sdělovací relé, spínače, plošné spoje, jističí prvky; aktivní součástky: obrazovky, rentgenky, jiné elektronky, zejména fotonásobiče, mikrovlnné elektronky, diody, tranzistory, tyristory, včetně diaků a triaků, jiné diskrétní polovodičové součástky, krystalové jednotky, piezokeramická zařízení a součástky, vysokofrekvenční keramika, elektronky - snímáči elektronky, vysílací elektronky, obrazovky, paměťové elektronky, mikrovlnné elektronky, mikroelektronické obvody, zejména monolitické integrované obvody, hybridní integrované obvody, buďící obvody zobrazovače, spínací integrované obvody, paměťové integrované obvody, mikroprocesory, optoelektronické součástky a zařízení, zejména fotoelektrické součástky, součástky emitující světlo, displeje, elektroluminiscenční panely, mikrovlnné prvky a obvody, magnetické a elektromagnetické součástky a zařízení, feritové prvky, různé elektronické prvky, zejména filtry, přístroje a zařízení pro sdělování po optických vláknech, vybavení a zařízení pro drátovou sdělovací techniku, zejména telefonní přístroje, ústředny, dispečerská a konferenční zařízení, dorozumivací zařízení, videotelefony, zařízení pro přenosovou techniku, zařízení pro digitální přenos informací, zařízení integrované telekomunikační sítě, zařízení pro dálkovou signalizaci, ovládání a měření, přístroje a zařízení pro radiokomunikaci a televizi, zejména rozhlasové a televizní vysílače, převaděče, antény a anténní soustavy, radioreléové spoje, radiostanice, rádiová spojovací a ovládací zařízení, průmyslová televize, pozemní terminály pro družicové spoje, zařízení pro příjem a distribuci televizních a rozhlasových signálů, přístroje a zařízení místního rozhlasu a rozhlasu po drátě, televizní a rozhlasová studiová zařízení včetně ozvučovacích a akustických zařízení, televizní přenosové a reportážní vozy, ovládací pulty, hlasatelská a tlumočnická zařízení, mixážní pulty včetně příslušenství, zejména zařízení pro potlačování šumu, zařízení spotřební elektroniky, rádiové a televizní přijímače, včetně jejich kombinací s ostatními přístroji, videorekordéry, diktafony, gramofony, cívkové a kazetové magnetofony, videokamery, cívkové a kazetové přehrávače, videopřehrávače, laserové digitální přehrávače, záznamová média, zejména desky, pásky, kazety, disky, tunery a elektronické zesilovače, elektronické hudební nástroje, elektronické hodiny všech druhů, televizní hry a hračky, příslušenství a díly k přístrojům spotřební elektroniky, zejména elektromechanické, elektromagnetické a elektroakustické měniče, mikrofony, reproduktory a zesilovače, radary a navigační pomůcky, vybavení průmyslové elektroniky, zejména elektronické a elektrické návěstní, zabezpečovací a kontrolní přístroje a zařízení pro silniční, železniční, lodní, leteckou a důlní dopravu, včetně zvukových a optických indikačních a signalizačních zařízení, elektronické a elektrické zabezpečovací zařízení proti vloupání, požáru a podobná bezpečnostní poplašná zařízení, stroje a zařízení pro automatizaci, regulaci a řízení průmyslové výroby včetně zařízení ovládaných hlasem, čidla, sensory, akční jednotky, řídicí jednotky, speciální elektronická zařízení pro textilní průmysl, zejména čidla přetrhu vlákn, řídicí jednotky pro textilní stroje, jednoúčelové stroje a vybavení pro výrobu elektronických a elektrických zařízení a součástí, zejména elektronové litografy, elektronické a elektrické přístroje, osciloskopy a oscilografy, analytické přístroje, zejména elektronové mikroskopy, elektrické a elektronické registrační, indikační, měřicí, kontrolní a

testovací přístroje a zařízení včetně přístrojů pro měření neelektrických veličin, telekomunikační měřicí přístroje, přístroje a zařízení pro nukleární techniku, zejména urychlovače částic, přístroje pro indikaci, měření a kontrolu radioaktivního záření, nukleární rezonanční spektrometry, meteorologické přístroje, ultrazvukové přístroje, vědecké a laboratorní přístroje, generátory hodinových impulsů, zejména elektronické metronomy, vakuová zařízení, zejména kanálkové násobiče elektronů, vakuová zhášedla, vakuové kondenzátory, přístroje pro vývin a měření vakua, hmotové spektrometry, ultravysokovakuová zařízení, lineární urychlovače, mikrovlnné oscilátory, generátory koherentního záření, lékařské elektronické přístroje a zařízení pro účely vyšetřovací, diagnostické a terapeutické včetně stimulačních přístrojů funkcí živých organismů, stroje a zařízení pro sběr, přenos, zpracování a uchování dat, zejména počítače, kalkulačky, terminály, zobrazovací jednotky, indikátory, elektrické a elektronické vybavení a příslušenství pro vozidla, lodě a letadla, elektronické pomůcky pro polytechnickou výchovu a vyučování, včetně mikropočítačů a elektronických stavebnic, speciální materiály pro použití v elektrotechnice a elektronice, zejména polovodiče, feromagnetika, vysoce čisté chemické látky, součásti, díly a příslušenství všech zmíněných výrobků.

(511) 1, 7, 9, 10, 11, 14, 15, 28
(210) O-54451

(111) **186814B**
(220) 02.05.1995
(151) 19.07.1995
(540)

ČKD

(730) **Howden ČKD Compressors s.r.o.**, Klečákova 347/5, Praha 9 - Vysočany, 19000, CZ
(510) (7) asynchronní a synchronní elektrické motory, kompresory a dmýchadla; (11) chladivové kompresory.
(511) 7, 11
(210) O-509212

(111) **190871**
(220) 05.06.1995
(151) 21.05.1996
(540)

THIRSTBUSTER

(730) **Circle K Stores Inc.**, P.O.Box 52085, Phoenix, AZ, US
(740) Čermák a spol., JUDr. Karel Čermák, Elišky Peškové 735/15, Praha 5, 15000
(510) (32) pivo, lehká piva i ležáky, minerální vody, šumivé a jiné nealkoholické nápoje, sirupy a jiné přípravky k přípravě nápojů, ovocné šťávy a nápoje z ovocných šťáv.
(511) 32
(210) O-100906

(111) **191665**
(220) 19.06.1995
(151) 25.06.1996
(540)



(730) **SCANIA CV Aktiebolag**, Södertälje, SE
(740) Čermák a spol., JUDr. Karel Čermák jr., Elišky Peškové 15/735, Praha 5, 15000
(510) (7) hnací agregáty a motory (s výjimkou pro pozemní vozidla) a jejich součásti a náhradní díly; (12) motorové vozíky, nákladní automobily a autobusy, jejich součásti a náhradní díly.
(511) 7, 12
(210) O-101359

(111) **192483**
(220) 29.05.1995
(151) 25.07.1996
(540)



(730) **STÁTNÍ TISKÁRNA CENIN, státní podnik**, Růžová 6, čp.943, Praha 1, 11000, CZ
(740) Ing. Pavel Nádvořník s.r.o., Sokola Tůmy 1099/1, Ostrava-Mariánské Hory, 70900
(510) (16) papír s vodoznakem, hologramy, štítky na balíky, certifikáty o jakosti a množství.
(511) 16
(210) O-100654

(111) **193175**
(220) 07.06.1995
(151) 22.08.1996
(540)



(730) **Petr Pavlík**, Ochoz u Brna 130, okr. Brno-venkov, 66402, CZ
(740) Rott, Růžička & Guttman Patentové, známkové a advokátní kanceláře,
JUDr. Vladimír Rott, Vinohradská 37/938, Praha 2, 12000
(510) (36) zprostředkovatelská činnost v oboru koupě a prodeje movitostí.
(511) 36
(210) O-101055

(111) **193180**
(220) 08.06.1995
(151) 22.08.1996
(540)

KALK – X

(730) **XINTEX, spol. s r.o.**, Sokolovská 84-86, Praha 8, 18600, CZ
(510) (1) prostředek k odstraňování vodního kamene a vápenných usazenin z
boilerů a chladicích systémů.
(511) 1
(210) O-101061

(111) **193181**
(220) 08.06.1995
(151) 22.08.1996
(540)

WASH & WAX

(730) **XINTEX, spol. s r.o.**, Sokolovská 84-86, Praha 8, 18600, CZ
(510) (3) koncentrovaný akrylátový roztok pro čištění vozidel.
(511) 3
(210) O-101062

(111) **193182**
(220) 08.06.1995
(151) 22.08.1996
(540)

SUPER STEAM

(730) **XINTEX, spol. s r.o.**, Sokolovská 84-86, Praha 8, 18600, CZ
(510) (1) prostředek pro čištění parou k odstraňování barev, olejových vazelin,
karbonových usazenin, nepoužitelný na hliník, hořčík a jejich slitiny, dále
na dřevo a lakované povrchy.
(511) 1
(210) O-101063

(111) **193854**
(220) 05.05.1995
(151) 26.09.1996
(540)

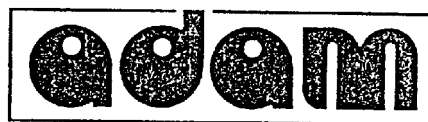

(730) **JOSEF ADAM, spol. s r.o.**, Havlíčkovo nábřeží 37, Třebíč, 67401, CZ
(740) Ing. Jiří Langhans, Krajínova 805/7, Třebíč, 67401
(510) (2) nátěrové hmoty; (7) stroje k nanášení barev, stříkací pistole na nátěry;
(17) izolační materiály a hmoty, izolace hlukové a tepelné; (19) stavební
hmoty a materiály, ploty nekovové; (37) stavby a opravy, izolace staveb,
izolace proti vodě.
(511) 2, 7, 17, 19, 37
(210) O-99949

(111) **194392**
(220) 30.11.1994
(151) 23.10.1996
(540)



LOBKOWICZ

(730) **Pivovar Vysoký Chlumeč, a.s.**, Vysoký Chlumeč čp. 29, 26252, CZ
(740) Ing. Vithous Roman, Pavlíkova 605/12, Praha 4 - Kamýk, 14200
(510) (32) piva, lehká piva a ležáky světlé i tmavé, nealkoholické nápoje včetně
přípravků k jejich výrobě, jako minerální a sodové vody, limonády, džusy
čiré i dřeňové, mošty a oranžády, instantní nápoje a sirupy.
(511) 32
(210) O-94822

(111) **195629**
(220) 03.07.1995
(151) 26.11.1996
(540)

PX-GLOB

(730) **Burza cenných papírů Praha, a. s.**, Rybná 14, Praha 1, 11005, CZ
(510) (36) speciální operace s cennými papíry, zejména burzovní index.
(511) 36
(210) O-101698

(111) **198585**
(220) 26.05.1995
(151) 27.03.1997
(540)

FORUM

(730) **General Media Communications, Inc.**, 11 Penn Plaza, 12th Floor, New York, NY, US
(740) KOREJZOVÁ & SPOL., v.o.s., JUDr. Zdeňka Korejzová, Korunní 810/104 E, Praha 10 - Vinohrady, 10100
(510) (16) časopisy.
(511) 16
(210) O-100645

(111) **198668**
(220) 23.06.1995
(151) 27.03.1997
(540)



Balcar

(730) **Balcar Jaroslav**, Čsl. Legií 2191/11, České Budějovice 5, 37006, CZ
(740) PatentCentrum Sedláč & Partners s.r.o., Husova 5, České Budějovice, 37001
(510) (37) výstavba a údržba komunikací, stavební činnost s výjimkou projektování staveb.
(511) 37
(210) O-101492

(111) **198669**
(220) 23.06.1995
(151) 27.03.1997
(540)



Balcar

(730) **Balcar Jaroslav**, Čsl. Legií 2191/11, České Budějovice 5, 37006, CZ
(740) PatentCentrum Sedláč & Partners s.r.o., Husova 5, České Budějovice, 37001
(510) (37) výstavba a údržba komunikací, stavební činnost s výjimkou projektování staveb.

(511) 37
(210) O-101493

(111) **199082A**
(220) 20.06.1995
(151) 06.04.2000
(540)

SKODA

(730) **ŠKODA INVESTMENT a.s.**, Václavské nám. 837/11, Praha 1, 11000, CZ
(740) Čermák a spol., Mgr. Lukáš Lorenc, advokát, Elišky Peškové 15/735, Praha 5, 15000
(510) (6) kovové obytné, sanitární a nákladní kontejnery, výrobky sléváren, kováren, lisoven a výrobky ze surové oceli, potrubí a nosné ocelové konstrukce; (7) veškeré stroje a zařízení pro energetiku, s výjimkou parních turbín, jejich částí a příslušenství, válcovny, slévárny, kovárny a zemědělství, obráběcí a tvářecí stroje, strojní součásti a mechanismy všeho druhu, speciální stroje a strojnířenská zařízení všeho druhu, stroje a zařízení pro potravinářskou výrobu, stroje a zařízení pro zpracování pryže a plastů, výrobky, zařízení a systémy v oblasti tepelné a elektrické energie, veškerá zařízení v oblasti ochrany životního prostředí; (9) odsiřovací zařízení, transformátory pro motory, nástroje a měřidla všeho druhu, výrobky a zařízení a systémy v oblasti tepelné energie, software všeho druhu; (11) zařízení pro čištění odpadních vod, spalovny odpadů, odsiřovací zařízení, výrobky, zařízení a systémy v oblasti tepelné a elektrické energie, průmyslové a palivové pece; (35) zpracování dat; (37) stavebnictví; (42) projektová činnost a služby, technické poradenství, poskytování software, inženýrské služby.
(511) 6, 7, 9, 11, 35, 37, 42
(210) O-154068

(111) **199082**
(220) 20.06.1995
(151) 15.04.1997
(540)

SKODA

(730) **ŠKODA INVESTMENT a.s.**, Václavské nám. 837/11, Praha 1, 11000, CZ
(740) Čermák a spol., Mgr. Lukáš Lorenc, Elišky Peškové 15/735, Praha 5, 15000
(510) (7) kompresory; (17) ohebné trubky z plastických hmot; (19) pevné trubky z plastických hmot; (20) nekovové obytné, sanitární a nákladní kontejnery.
(511) 7, 17, 19, 20
(210) O-101370

(111) **199455**
(220) 28.06.1995
(151) 29.04.1997
(540)

Zpravodaj Mountfield

(730) **Ing. Ivan Drbohlav**, V závětří 36, Mnichovice-Božkov, 25164, CZ
(740) BOHEMIA PATENT, Ing. Jana Vanděliková, Umělecká 6, Praha 7, 17000
(510) (16) časopis.
(511) 16
(210) O-101608

(111) **199514**
(220) 28.07.1995
(151) 29.04.1997
(540)

ATRAKTA

(730) **Oldřich TUŠKA**, Čelakovského 1/7, Olomouc - Černovír, 77200, CZ
(740) Ing. Petr Soukup, patentový a známkový zástupce, Vídeňská 8, Olomouc, 77200
(510) (7) stroje posilovací a rehabilitační; (40) kovovýroba, zámečnictví; (42) zámečnictví.
(511) 7, 40, 42
(210) O-102397

(111) **199967**
(220) 24.05.1996
(151) 29.04.1997
(540)



(730) **JUDr. Marie Barešová**, Česká 32, Brno, 60200, CZ
(740) HALAXOVÁ & HALAXOVÁ, TETRAPAT, RNDr. Zdeňka Halaxová,
Dukelská 891/4, Olomouc, 77200
(510) (8) nožířské výrobky, nože, vidličky, lžice, sečné zbraně, zejména
starožitné; (13) starožitné stělné zbraně; (14) klenoty, bižuterie,
drahokamy, zejména starožitné; (16) obrazy, psací stroje, zejména
starožitné; (20) nábytek, zrcadla, rámy, zejména starožitné.
(511) 8, 13, 14, 16, 20
(210) O-111606

(111) **201007**
(220) 28.04.1995
(151) 26.06.1997
(540)



(730) **CS21 Group, spol. s r.o.**, Žerotínova 1051/19, Ostrava, Moravská
Ostrava, 70200, CZ
(740) HM PARTNERS s.r.o., Ing. Zdeněk Michálek, 28. října 2663/150,
Ostrava, Moravská Ostrava, 70200
(510) (9) výpočetní technika.
(511) 9
(210) O-99775

(111) **201038**
(220) 18.05.1995
(151) 26.06.1997
(540)

AVECO

(730) **AVECO s.r.o.**, Veleslavínská 48/39, Praha 6, 16200, CZ
(740) Bohemia Patent, Ing. Jana Vandělíková, Vodičkova 791/41, Praha 1 -
Nové Město, 11000
(510) (9) výrobky elektronické a spotřební elektrotechniky, tj. řídicí technika,
počítače, monitory, zařízení pro televizní a rozhlasovou techniku, zařízení
pro studiovou techniku, filmová studia a dabing, audiozařízení,
videozařízení, elektronická a elektrotechnická kancelářská zařízení,
součástky a díly k uvedeným výrobkům; (37) montáž a opravy
kancelářské a reprodukční elektroniky.
(511) 9, 37
(210) O-100321

(111) **201039**
(220) 18.05.1995
(151) 26.06.1997
(540)



(730) **AVECO s.r.o.**, Veleslavínská 48/39, Praha 6, 16200, CZ
(740) Bohemia Patent, Ing. Jana Vandělíková, Vodičkova 791/41, Praha 1 -
Nové Město, 11000
(510) (9) výrobky elektronické a spotřební elektrotechniky, tj. řídicí technika,
počítače, monitory, zařízení pro televizní a rozhlasovou techniku, zařízení
pro studiovou techniku, filmová studia a dabing, audiozařízení,
videozařízení, elektronická a elektrotechnická kancelářská zařízení,
součástky a díly k uvedeným výrobkům; (37) montáž a opravy
kancelářské a reprodukční elektroniky.
(511) 9, 37
(210) O-100322

(111) **201075**
(220) 07.06.1995
(151) 26.06.1997
(540)



(730) **TRAIL Servis a.s.**, Blahoslavova 937/62, Ústí nad Labem, 40001, CZ
(510) (37) provádění dopravních staveb, provádění inženýrských staveb vč. technické vybavenosti sídlištních celků; (39) provozování drah s výjimkou celostátních, spočívající v přepravě zboží po železnici.
(511) 37, 39
(210) O-100999

(111) **202330**
(220) 22.04.1996
(151) 29.07.1997
(540)

VIVIDENT XYLIT

(730) **Perfetti Van Melle S.p.A.**, Via XXV Aprile 7, Lainate, IT
(740) PATENTSERVIS Praha a.s., Na Podkovce 281/10, Praha 4, 14700
(510) (30) káva, čaj, kakao, cukr, rýže, tapioka, ságo, kávové náhražky, mouka a obilní přípravky, chléb, sušenky, koláče, jemné pečivo a cukrovinky, zmrzlina, med, sirup z melasy, kvasnice, prášky do pečiva, sůl, hořčice, pepř, ocet, chuťové omáčky, koření, led na chlazení, žvýkáci guma.
(511) 30
(210) O-110561

(111) **204314**
(220) 16.06.1995
(151) 30.10.1997
(540)



(730) **MARCA CZ s.r.o.**, Přešimasy 124, 28201, CZ
(740) ZÁBRŠ - Advokátní, patentová a známková kancelář, JUDr. Aleš Zábrš, Na Beránce 2, Praha 6, 16000
(510) (3) prací a bělicí prostředky, čistící a lešticí prostředky, mýdla, voňavky a eterické oleje.
(511) 3
(210) O-101328

(111) **210834**
(220) 08.12.1995
(151) 27.07.1998
(540)

ZEMSKÉ NOVINY

(730) **MAFRA, a. s.**, Karla Engliše 519/11, Praha 5, 15000, CZ
(740) Rott, Růžička & Guttman Patentové, známkové a advokátní kanceláře, JUDr. Michal Růžička, Vinohradská 37, Praha 2, 12000
(510) (9) nosiče pro počítačové programy, nosiče audiovizuálních záznamů, rozhlasové, televizní, filmové a audiovizuální pořady na těchto nosičích, počítače, software; (16) tiskoviny všeho druhu, zejména časopisy, knihy, propagační materiály, fotografie; (35) reklamní a inzertní a informační služby a s tím související zprostředkovatelská činnost, průzkum trhu; (37) instalace a údržba počítačů; (38) rozhlasové a televizní vysílání a služby s tím spojené, dálkopisné služby; (41) nakladatelské a vydavatelské služby, zejména vydávání novin, časopisů a knih, distribuce novin, časopisů a knih, výchova a vzdělávání, pořizování obrazových a zvukových záznamů, pronájem rozhlasové, televizní, filmové a jiné audiovizuální techniky; (42) fotografování, fotoreportáže, programování pro samočinné počítače, průzkum veřejného mínění, polygrafické služby všeho druhu, tiskárny.
(511) 9, 16, 35, 37, 38, 41, 42
(210) O-106761

(111) **230541**
(220) 18.05.1995
(151) 21.02.2001
(540)

GRAN CENTENARIO

(730) **EX HACIENDA LOS CAMICHINES, S. A. de C. V.**, Avenida Periferico Sur No. 8500 Tramo Morelia Chapala, Tlaquepaque, Jalisco, MX
(740) Rott, Růžička & Guttman Patentové, známkové a advokátní kanceláře, JUDr. Vladimír Rott, Vinohradská 37, Praha 2, 12000
(510) (33) tequila, tequilové koktejly, alkoholické nápoje obsahující tequila.
(511) 33
(210) O-100331

(111) **275012**
(220) 17.02.2005
(151) 25.08.2005
(540)

GUSTAV TICHÝ - MORAVSKÁ OSTRAVA

(730) **Šimek Maxmilián**, Cihelní 128/27, Ostrava Moravská a Přívoz, 70200, CZ
(510) (8) nože, nožičkové výrobky; (13) lovecké a sportovní zbraně; (37) opravy a servis zbraní.
(511) 8, 13, 37
(210) O-423476

(111) **277609**
(220) 11.05.2005
(151) 22.12.2005
(540)

POTEX

(730) **Jachninová Lenka**, Ruzyňská 582/61, Praha 6, 16200, CZ
(510) (25) oděvy, obuv, kloboučnické zboží; (35) zprostředkování obchodu s textilem a použitým textilem; (40) sběr použitého textilu a jeho zpracování.

(511) 25, 35, 40
(210) O-426275

(111) **277643**
(220) 16.05.2005
(151) 22.12.2005
(540)



(730) **Soare sekt a.s.**, U Vily 480, Zaječí, 69105, CZ
(740) Mgr. Jan Andrášek, Kopečná 241/20, Brno, 60200
(510) (16) tiskoviny, reklamní propagační a informační materiály, etikety, obaly papírové a z plastů, jinde neuvedené, obaly a tašky z papíru a plastů v rámci této třídy; (33) alkoholické nápoje (s výjimkou pív); (41) výchova, školení (formace), zábava, sportovní a kulturní aktivity.
(511) 16, 33, 41
(210) O-426398

(111) **277674**
(220) 18.05.2005
(151) 22.12.2005
(540)

EASTON

(730) **Easton Baseball / Softball Inc.**, 7855 Haskell Avenue, Van Nuys, 91406, CA, US
(740) Společná advokátní kancelář Všetečka Zelený Švorčík Kalenský a partneři, JUDr. Michal Havlík, advokát a patentový zástupce, Hálkova 2, Praha 2, 12000
(510) (12) jízdní kola, bicykly a jejich součásti, zejména rámy, trubky ráků, řídítka, vidlice, tyčové násady, pedály, kola, sedlové tyče, ráfky, náboje kol, výplet kol, příslušenství výpletu kol, řetězová kola, přehazovačky, páky přehazovaček a brzdy.
(511) 12
(210) O-426492

(111) **277675**
(220) 18.05.2005
(151) 22.12.2005
(540)

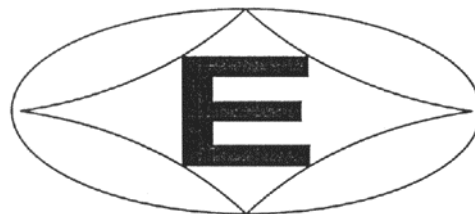

(730) **Easton Baseball / Softball Inc.**, 7855 Haskell Avenue, Van Nuys, 91406, CA, US
(740) Společná advokátní kancelář Všetečka Zelený Švorčík Kalenský a partneři, JUDr. Michal Havlík, advokát a patentový zástupce, Hálkova 2, Praha 2, 12000
(510) (12) jízdní kola, bicykly a jejich součásti, zejména rámy, trubky ráků, řídítka, vidlice, tyčové násady, pedály, kola, sedlové tyče, ráfky, náboje kol, výplet kol, příslušenství výpletu kol, řetězová kola, přehazovačky, páky přehazovaček a brzdy.
(511) 12
(210) O-426493

(111) **277704**
(220) 23.05.2005
(151) 22.12.2005
(540)



(730) **M - IMPO, s.r.o.**, Kosmická 537/2, Praha 4 - Háje, 14900, CZ
(740) Mgr. Hana Kuncová, advokát, Pod Višňovkou 23, Praha 4, 14000
(510) (43) restaurace, rychlé občerstvení.
(511) 43
(210) O-426636

(111) **277746**
(220) 26.05.2005
(151) 22.12.2005
(540)



(730) **SUROVINY - Ivo Koželuh, s. r. o.**, Teplická 891, Bílina, 41801, CZ
(740) ZEMAN - podkrušnohorská patentová a známková kancelář, Petr Zeman, Hradní 301, Loket, 35733
(510) (35) zprostředkování v oblasti obchodu včetně obchodu s produkty kapalnými a plynnými, vedení obchodní firmy, obchodní administrativa; (37) poskytování technických služeb, demontáže zařízení, úklidové práce, pronájem a půjčování věcí movitých, zejména stavebních strojů a zařízení, například jeřábů, drapáků, rypadel, jednoúčelových strojů a zařízení sloužících k montážím a demontážím, půjčování a pronájem nářadí a přípravků, provoz čerpacích stanic pohonných hmot, provozování myčky vozidel, opravárenská činnost, drobné stavební a montážní práce; (40) nakládání s odpady, třídění odpadů a recyklovatelných materiálů, dělení materiálů, svařování, lisování materiálů, půjčování a pronájem strojů a zařízení sloužících k nakládání s odpady, zejména zařízení k dělení materiálů, zařízení k lisování materiálů, činnost technických poradců v oboru nakládání s odpady.
(511) 35, 37, 40
(210) O-426774

(111) **277797**
(220) 07.06.2005
(151) 22.12.2005
(540)



(730) **Kolbábek Jaromír**, Hornická 981, Bystřice nad Perštejnem, 59301, CZ
(510) (25) oděvy, obuv, konfekce, oděvní doplňky v rámci této třídy.
(511) 25
(210) O-427096

(111) **278149**
(220) 25.05.2005
(151) 23.01.2006
(540)

ARID

(730) **TEKRO s.r.o.**, Višnová 2, Praha 4, 14000, CZ
(510) (31) podestýlka pro hospodářská zvířata, vonný písek jako podestýlka pro domácí a hospodářská zvířata.
(511) 31
(210) O-426736

(111) **278150**
(220) 25.05.2005
(151) 23.01.2006
(540)

TEKRODYN

(730) **TEKRO s.r.o.**, Višnová 2, Praha 4, 14000, CZ
(510) (5) specifické účinné látky, doplňkové látky, krmiva a speciální krmiva, vše pro léčebné účely; (31) krmiva a speciální krmiva určená k výživě zvířat; (44) poradenská výzkumná a zprostředkovatelská činnost v zemědělství se zaměřením na výživu, odborné konzultace v zemědělství se zaměřením na výživu.
(511) 5, 31, 44
(210) O-426737

(111) **278151**
(220) 25.05.2005
(151) 23.01.2006
(540)

TANGO DOG

(730) **TEKRO s.r.o.**, Višnová 2, Praha 4, 14000, CZ
(510) (5) doplňky potravy minerální, léčiva pro zvěrolékařské účely, vitamínové přípravky; (31) krmiva suchá pro zvířata, krmiva suchá, nápoje pro domácí zvířata, pochoutky a odměny ke žvýkání pro zvířata, suché krmivo, psí suchary, výživa pro domácí zvířata.
(511) 5, 31
(210) O-426738

(111) **278152**
(220) 25.05.2005
(151) 23.01.2006
(540)

BEETHOVEN

(730) **TEKRO s.r.o.**, Višnová 2, Praha 4, 14000, CZ
(510) (31) krmiva suchá pro zvířata, krmiva ne pro lékařské účely, nápoje pro domácí zvířata, pochoutky a odměny ke žvýkání pro zvířata, psí suchary, suché krmivo, výživa pro domácí zvířata.
(511) 31
(210) O-426739

(111) **278153**
(220) 25.05.2005
(151) 23.01.2006
(540)

TANGO CAT

(730) **TEKRO s.r.o.**, Višnová 2, Praha 4, 14000, CZ
(510) (5) doplňky potravy minerální, léčiva pro zvěrolékařské účely; (31) krmiva suchá pro zvířata, krmiva ne pro lékařské účely, nápoje pro domácí zvířata, pochoutky a odměny ke žvýkání pro zvířata, psí suchary, výživa pro domácí zvířata.
(511) 5, 31
(210) O-426740

(111) **278154**
(220) 25.05.2005
(151) 23.01.2006
(540)

GALANT

(730) **TEKRO s.r.o.**, Višnová 2, Praha 4, 14000, CZ
(510) (31) krmiva suchá pro zvířata, krmiva ne pro lékařské účely, nápoje pro domácí zvířata, pochoutky a odměny ke žvýkání pro zvířata, psí suchary, suché krmivo, výživa pro domácí zvířata.
(511) 31
(210) O-426742

(111) **278155**
(220) 25.05.2005
(151) 23.01.2006
(540)

BRILINE

(730) **TEKRO s.r.o.**, Višnová 2, Praha 4, 14000, CZ
(510) (31) krmiva suchá pro zvířata, krmiva ne pro lékařské účely, nápoje pro domácí zvířata, pochoutky a odměny ke zvykání pro zvířata, psí suchary, výživa pro domácí zvířata.
(511) 31
(210) O-426743

(111) **278189**
(220) 03.06.2005
(151) 23.01.2006
(540)

EUROSpice

(730) **GurmEko s.r.o.**, Cukrovarská 580, Praha 9, 19600, CZ
(740) JUDr. Aleš Zábrš, Na Beránce 2, Praha 6, 16000
(510) (29) ovoce a zelenina konzervované, sušené a zavařené, želé, džemy, vejce, mléko a mléčné výrobky, oleje a jedlé tuky; (30) káva, čaj, kakao, cukr, rýže, tapioka, ságo, kávové náhražky, mouka a přípravky z obilnin, chléb, pečivo, cukrovinky, zmrzlina, med, sirup melasový, droždí, prášky do těsta, ocet, led pro osvěžení; (35) inzertní, reklamní a propagační činnost, poskytování pomoci při provozu obchodu s výjimkou elektronického obchodování, marketing, obchodní administrativa, přeskupování různých výrobků, zejména potravinářských pro třetí osoby za účelem umožnit spotřebiteli, aby si tyto výrobky mohl pohodlně prohlížet a nakupovat (nabízení zboží); (39) doprava a skladování zboží.
(511) 29, 30, 35, 39
(210) O-426989

(111) **278191**
(220) 03.06.2005
(151) 23.01.2006
(540)

DEKBOND

(730) **DEKTRADE a.s.**, Tiskařská 10/257, Praha 10 - Malešice, 10828, CZ
(510) (6) desky a tabule kovové, profily kovové, kovové lišty jako stavební materiál, konzole kovové, podložky kovové pro stavebnictví, nýty, vruty kovové, čepy kovové, šrouby ze železa a jeho slitin, hliníku a jeho slitin a materiálů na bázi plastů, panely s plastovým nebo minerálním jádrem pro vnitřní a vnější opláštění budov z hliníku a jeho slitin v kombinaci s materiály na bázi plastů a minerálních materiálů, panely pro stěny, střechy, dveře, lodžie a zábradlí balkónů, včetně lemování otvorů složených z hliníku a jeho slitin v kombinaci s materiály na bázi plastů a minerálních

materiálů, využívané ve stavebnictví, v reklamním průmyslu; (7) ochranné konstrukční obklady (části strojů a zařízení ve strojírenství); (17) izolační materiály s výjimkou izolačních materiálů pro systémy a zařízení pro vytápění, větrání a úpravu vzduchu.

(511) 6, 7, 17
(210) O-426991

(111) **278196**
(220) 06.06.2005
(151) 23.01.2006
(540)

volleycountry.com

(730) **Popelka Jiří**, Riegrova 33, České Budějovice, 37001, CZ
(740) PatentCentrum Sedlák & Partners s.r.o., Husova 5, České Budějovice, 37001
(510) (25) oděvy, obuv, kloboučnické zboží; (35) internetový obchod, zprostředkování obchodní činnosti, reklamní činnost a marketing; (38) počítačová komunikace; (41) organizování sportovních a kulturních akcí.
(511) 25, 35, 38, 41
(210) O-427034

(111) **278317**
(220) 28.06.2005
(151) 23.01.2006
(540)

K S Q

(730) **KSQ spol. s r.o.**, Kubatova 1240/6, České Budějovice, 37001, CZ
(740) PatentCentrum Sedlák & Partners s.r.o., Husova 5, České Budějovice, 37001
(510) (9) vyhrazená elektrická zařízení, rozvaděče nízkého napětí, měřidla, software na nosičích, regulátory elektrické, přístroje a nástroje pro vedení, přepínání, přeměnu, akumulaci, regulaci nebo řízení elektrického proudu, elektroinstalační materiál; (37) opravy a montáž měřidel, montáž, opravy a údržba vyhrazených elektrických zařízení, montáž, opravy a údržba přístrojů a nástrojů uvedených ve tř. 9, revize elektrických zařízení; (42) provozování středisek kalibrační služby, projektování elektrických zařízení, návrh, vývoj, tvorba a pronájem software, poradenské a koordinační činnosti v oblasti jakosti a životního prostředí.
(511) 9, 37, 42
(210) O-427718

(111) **278651**
(220) 25.05.2005
(151) 23.02.2006
(540)



(730) **DEKTRADE a. s.**, Tiskařská 10/257, Praha 10, 10828, CZ
(740) KOREJZOVÁ & SPOL., v.o.s., JUDr. Petra Korejzová, Korunní 810/104 E, Praha 10, 10100
(510) (6) kovové stavební materiály, střešní konstrukce kovové, střešní krytina kovová, zejména ocelové desky a tašky, obklady stavební kovové, plechy, držadla kovová, kovové podpěry, komíny kovové, kovové stojany a sloupky, kovové stavební prefabrikáty, výztuže stavební kovové, kovové konstrukce pevné a přenosné, kovové markýzy, římsy kovové, střešní okna kovová, žlaby okapní kovové; (17) hydroizolační hmoty a materiály, izolační hmoty, barvy, laky, oleje, nátěry, omítky, papír, tkaniny, obklady, plstí, pásy, vata na utěsnění vše pro účely izolace, prostředky a materiály pro izolaci tepelnou, protihlukovou, hydroizolace, kovové izolační fólie, látky na izolace proti vlhkosti staveb, materiály na izolace kabelů, minerální vlna jako izolační materiál, izolační papír, skleněná vata jako izolační materiál, izolační materiály zabraňující sálání, tkaniny ze skelných vláken na izolaci, chemické směsi k izolačním účelům, polotovary z plastických hmot, kaučuk, gutaperča, guma a výrobky z těchto materiálů, plastické hmoty a polotovary z plastických hmot, polyuretan, polypropylen, polyester, polyamid, zejména ve tvaru fólie, desek a tyčí, nitě a vlákna z umělé hmoty, kromě vláken k textilním účelům, polystyren, polystyren pěnový, polystyrénové desky k izolačním účelům, pěnové materiály na bázi gumy a plastických hmot, materiály k těsnění, ucpávání a izolaci, břidlice azbestová, celulóza jako polotovar, všechny výše uvedené výrobky v této třídě s výjimkou izolačních materiálů pro systémy a zařízení pro vytápění, větrání a úpravu vzduchu; (19) krytiny střešní, tašky střešní, břidlice a břidlicové tabulky jako střešní krytina, šindele, krokve střešní, lemování střech nekovové, komíny nekovové, poklapy na komíny nekovové, obklady vinylové, obklady zdí, ohnivzdorné cementové ochranné vrstvy, podpěry nekovové, přenosné konstrukce nekovové, lepenka dehtová a dehet pro stavby, okenice nekovové, rámy na okna, omítky, plst pro stavební účely, římsy nekovové, žlaby okapní nekovové, překlady nekovové, desky vláknité, dřevo stavební, odvětrávací prvky, dřevěné rošty, dřevěné obklady, stavební materiály nekovové, dřevo polozpracované např. trámy, prkna, latě, panely, desky, dýhy ze dřeva, stavební dřevo, dřevěné obložení, dýhy ze dřeva, parapetní desky, žaluzie a markýzy nekovové, portály, stavební sklo, cementové výrobky, desky z cementu, panely stavební nekovové, sádra, malta, suché maltové směsi, cement, cihly, tvárnice, stropy, sádkartonové desky, beton, stavební prvky z betonu, asfalt, výrobky z asfaltu pro stavebnictví, hydroizolační asfaltové pásy, dehet pro stavebnictví, dehtová lepenka, nátěrové hmoty pro stavebnictví, ohnivzdorné ochranné vrstvy, omítky; (37) zprostředkování ve výstavbě, poradenská činnost ve stavebnictví; (41) vzdělávací činnost ve stavebnictví; (42) inženýrská činnost ve stavebnictví, projektová činnost ve stavebnictví.
(511) 6, 17, 19, 37, 41, 42
(210) O-426729

(111) **278657**
(220) 26.05.2005
(151) 23.02.2006
(540)



(730) **Rajská Beata Mgr.**, Makovského 1, Žďár nad Sázavou, 59101, CZ
(740) Ing. Jaroslav Novotný, Římská 45, Praha 2, 12000
(510) (3) kosmetika dekorativní a pěstící; (9) brýle zařazené v této třídě; (14) bižuterie; (18) kožená galanterie zařazená v této třídě; (24) bytový textil; (25) oděvy, prádlo, klobouky, boty; (26) textilní galanterie zařazená v této třídě; (35) pořádání módních přehlídek pro reklamní a obchodní účely; (42) oděvní návrhářství.
(511) 3, 9, 14, 18, 24, 25, 26, 35, 42
(210) O-426764

(111) **278690**
(220) 14.06.2005
(151) 23.02.2006
(540)



(730) **PROWORK spol. s r.o.**, Jungmannova 1119/2A, Krnov, 79401, CZ
(740) INPARTNERS GROUP, Ing. Dušan Kendereški, Lidická 51, Brno, 60200
(510) (20) nábytek, zejména sedací nábytek - židle všeho druhu, nábytkové doplňky, spadající do této třídy; (37) montáž a opravy nábytku, čalounické práce, truhlářství - opravy, zámečnictví - opravy; (40) výroba nábytku na zakázku, zpracování materiálů - plastu, dřeva, kovu, kůže, skla, truhlářství, zámečnictví; (42) průmyslový design, projektování a navrhování nábytku a interiérů.
(511) 20, 37, 40, 42
(210) O-427323

(111) **278696**
(220) 15.06.2005
(151) 23.02.2006
(540)



- (730) **Transakta a.s.**, Lodžská 399/26, Praha 8 - Bohnice, 18100, CZ
(740) Společná advokátní kancelář Všetěčka Zelený Švorčík Kalenský a partneři, JUDr. Otakar Švorčík, Hálkova 2, Praha 2, 12000
(510) (16) upomínkové předměty spadající do této třídy; (21) suvenýry, zejména ze skla, porcelánu a keramiky náležející do třídy 21; (35) reklamní činnost, propagace, propagace obchodních společností; (36) směnářská činnost, pronájem nebytových prostorů; (37) praní prádla, žehlení a mandlování prádla; (38) poskytování telekomunikačních služeb; (39) služby cestovních kancelářů, taxislužba, provozování hlídaných parkovišť, průvodcovské služby; (41) pronájem sportovních potřeb a zařízení, organizační zajišťování společenských, kongresových, sportovních a obchodních akcí; (43) poskytování, obstarávání, organizování a provozování hlavních a vedlejších služeb v oblasti pohostinství, pořádání gastronomických akcí, poradenská a konzultační činnost v oblasti hotelového průmyslu, ubytovací služby, hostinská činnost, hotelové, restaurační a barové služby, služby pro rezervování pokojů v hotelích.
(511) 16, 21, 35, 36, 37, 38, 39, 41, 43
(210) O-427339

(111) **278940**
(220) 26.07.2005
(151) 23.02.2006
(540)

THE LIMITED

- (730) **Limited Stores, LLC**, 7775 Walton Parkway, New Albany, OH, US
(740) Čermák a spol., JUDr. Karel Čermák, Elišky Peškové 735/15, Praha 5, 15000
(510) (25) oděvy všeho druhu, zejména koupací pláště, plážové šátky, plážové oblečení, opasky, blazery, blůzy, prádlo tvarující tělo, tělové trikoty (body), boxerky, podprsenky, korzety, živůtky, čepice, kabáty, šaty, obuv, dámské spodní prádlo, podvazkové pásy, podvazkové kalhotky, rukavice, společenské róby, blůzy (topy) bez zad, klobouky, čelenky, pletené zboží, saka, jeansy, soupravy pro jogging, návleky ke kolenům, úpletové halenky, pletené topy, cvičební trikoty, dámské prádlo, domácí oblečení, palčáky, neglizé, noční róby, noční košile, pyžama, dámské kalhotky, spodky, punčocháče, sarongy, šátky a šály, košile, krátké kalhoty, sukně, kalhoty, oblečení na spaní, kombiné, ponožky, punčochy, obleky, teplákové kalhoty, teplákové košile, teplákové šortky, teplákové soupravy, svetry, plavky, trička (T-shirts), dámské vestičky, dámské volné kalhotky s nohavičkou, spodní trikoty, kravaty, legíny, pánské spodky, tílka, spodní prádlo a trička; (35) on-line prodej nabízející výrobky pro péči o vzhled, domácí vůně, šperky, hodinky, batohy, tašky, náprsní tašky, peněženky a oděvy; (39) maloobchodní distribuce a zásilkový prodej podle katalogu.
(511) 25, 35, 39
(210) O-428466

(111) **279289**
(220) 27.05.2005
(151) 22.03.2006
(540)



- (730) **KM Beta a.s.**, Dolní Valy 3739/4, Hodonín, 69501, CZ
(740) Ing. Pavel Nádvorník s.r.o., Sokola Tůmy 1099/1, Ostrava-Mariánské Hory, 70900
(510) (6) obecné kovy v surovém a polozpracovaném stavu a jejich slitiny, umělecko-průmyslové výrobky z obecných kovů, sochy nebo sošky z obecných kovů, nábytkové kování, umělecké výkvyky, surové železo, hliník, odlitky kovové, odlitky z litiny, odlitky ze šedé litiny, odlitky z hliníku, modely slévárenské kovové, formy na lití kovů, lešení kovové, lana kovová, obkladové desky a dlaždice kovové, dveře kovové, dveře kovové odolné proti ohni, dveře z kujného železa, dveřní rámy kovové, okenní kování kovové, okenní rámy kovové, okna kovová, okenní stavěče, mříže, haly kovové montované, závěsy kovové, kovové stavební materiály, okapy a střešní materiál z kovu, závěsné systémy pro stropní podhledy, panely kovové, kovové stavební dílce, kovové trubky, kovové lišty pro stavbu stropů a zdi, válcované profily z plechu, protlačované profily, kotvy, kovadliny, zvony, kolejnice a jiný kovový materiál pro železnice, řetězy (s výjimkou hnacích řetězů pro vozidla), kovové kabely a neelektrické dráty, zámečnické výrobky, kovové roury, pokladny bezpečnostní, ocelové kuličky, podkovy, hřebíky a šrouby, jiné výrobky z kovu (nikoliv z drahých kovů) neobsažené v jiných třídách, rudy, nádoby válcovité, kovové (bubny), nádoby na stlačený plyn, fitinky - spojky pro potrubí kovové, pami potrubí, topení ústřední, kolíky a tyče stanové z kovu, reklamní tabule - v rámci této třídy; (17) akustické desky a panely, akustické zábrany, obklady ochranné (zvukové a tepelně izolační), elektrický izolační materiál, izolátory, kaučuk, gutaperča, guma, balata a náhražky, výrobky z těchto hmot pokud nejsou obsaženy v jiných třídách, fólie, desky a tyče z plastických hmot (polotovary), hmoty těsnící, ucpávkové a izolační, tepelně izolační materiál, izolační tkaniny z různých hmot, břidlice azbestová, břidlice osinková, izolační tkaniny ze skleněné nebo minerální vlny, osinek, slída a výrobky z nich, hadice (kromě kovových), fitinky nekovové, hmoty a obklady zamezující vypařování z kotlů a bojlerů - v rámci této třídy, izolační papír, papír do elektrických kondenzátorů; (19) stavební materiál nekovový, veškeré výrobky pro střešní krytiny spadající do této třídy, okapy a střešní materiál (ne z kovu), neohebné trubky nekovové pro stavebnictví, přenosné konstrukce nekovové, nekovové pomníky, dřevo polozpracované (např. trámy, prkna, panely), překližky, stavební sklo (např. dlaždice, skleněné tašky), granulované sklo ke značení silnic, stavební sklo, schránky na dopisy zděné, kámen přírodní a umělý, cement, cementové zboží, beton, beton armovaný, betonové desky, betonové okenní sloupky, betonové překlady, betonové dlaždice, vápno, malta, sádra, šterk, kameninové nebo cementové roury, výrobky pro stavbu cest, asfalt, smola a živec, cihly a cihlářské výrobky, přenosné domky, obkládačky, obkladové desky a dlaždice nekovové, nekovové panely pro obklady stěn, stropní akustické i dekorační podhledy, dveře nekovové, dveře křídlové dřevěné, dveře posuvné, dveřní rámy nekovové, okna nekovová, okenní rámy nekovové, okenní sklo, vláknité stavební panely a desky, stěny dřevěné, panely dřevěné, vláknité a z aglomerovaného materiálu, kamenné pomníky, krby, komíny, papír dehtový (jako krytina), dřevěné dlažební kostky, dřevěné dýhy, dřevěné ostění, dřevo atlasové, dřevo důlní, stavební dřevo, stavební dřevěné polotovary, dřevěné montované stavby zejména pro táboření (podsady pod stany, jídelny, umývárny, WC), dřevo na bedny, dřevo na dýhy, dřevo překližkové, dřevo schopné formování, dřevo stavební, dřevo tvarované, dřevo způsobilé k lití (směs dřevěného prachu), lepenka, dřevolepenka pro stavebnictví, dříví důlní, podlahy nekovové, podlahy a stropy pro stavby, materiály pro jednolitou podlahu, podlaha dřevěná, podlahovina z korkové dřti, nekovové potřeby pro stavbu podlah, parkety,

prkna, překližky, schody, vlysy podlahové, dlaždice nekovové, krytiny střešní, tašky, břidlice na střechy, břidlice přírodní nebo umělá, břidlice krytina, břidlicové desky broušené, hlazené, leštěné nebo opracované jinak, břidlicový prach, akvária (stavby), altány, bazény plavecké (nekovové), drenáže, nátěrové hmoty pro stavebnictví, skleníky nekovové, vrata nekovová; (35) zprostředkování obchodu s uvedenými výrobky, propagační činnost, reklama, pomoc při řízení obchodní činnosti, obchodní administrativa, kancelářské práce, reklama (on-line) na počítačové komunikační síti, on-line inzerce, vyhledávání informací v počítačových souborech, pronájem reklamního času ve všech komunikačních médiích, poskytování obchodních informací a služeb pomocí Internetu, zprostředkování internetového obchodu, komerční využití Internetu v oblastech komerčních internetových médií a vyhledávacích služeb, zhotovování kopií počítačových programů, převod a konverze údajů a dokumentů z fyzických médií na elektronická média; (40) zpracování a úprava materiálu a výrobků ve výše uvedených třídách, apretace textilu, bělení a barvení látek, barvení obuvi, látek a textilií (tkanin), barvení oděvů, bělení tkanin, barvířství, zpracování plastických hmot, zpracování kovů, zpracování dřeva, vydělávání, barvení, příprava, zpracování a povrchové zušlechťování kůží, povrchová úprava kovů, emailování, galvanizace, fosfátování, chromování, zinkování, zámečnictví - v rámci této třídy, tiskárny, tisk ofsetový, tisky litografické.

(511) 6, 17, 19, 35, 40
(210) O-426780

(111) **279318**
(220) 10.06.2005
(151) 22.03.2006
(540)

JORDAN

(730) **RESI Třeboň spol. s r.o.**, Novohradská 1153, Třeboň, 37901, CZ
(740) PatentCentrum Sedlák & Partners s.r.o., Husova 5, České Budějovice, 37001
(510) (10) vyšetřovací, fyzioterapeutické a masážní stoly, zdravotní, lékařské přístroje, nástroje a zařízení, zdravotní, lékařský nábytek, hygienické, zdravotní potřeby uvedené v této třídě.

(511) 10
(210) O-427225

(111) **279333**
(220) 16.06.2005
(151) 22.03.2006
(540)



(730) **Dřevovýroba Podzimek s.r.o.**, Váňovská 528, Třešť, 58901, CZ
(740) JUDr. Aleš Zábrš, Na Beránce 2, Praha 6, 16000
(510) (19) stavební materiály nekovové všeho druhu, zejména dřevěné stavební konstrukce, dřevěné podlahy, polozpracované a zpracované dřevo jako prkna, trámy, lišty, překližky, parkety, podlahové dřevěné dílce, přenosné dřevěné objekty, zejména sauny (jako objekty) všeho druhu, především sauny finské (objekty); (37) stavebnictví, stavby a opravy, truhlářství a tesařství, podlahářství, zejména kladení podlah; (40) zpracování materiálů, zejména úpravy dřeva.

(511) 19, 37, 40
(210) O-427416

(111) **279488**
(220) 26.07.2005
(151) 22.03.2006
(540)

REZISTENT

(730) **AMPELOS, ŠLECHTITELSKÁ STANICE VINAŘSKÁ ZNOJMO, s.r.o.**, č.p. 274, Vrbovec, 67124, CZ
(740) Ing. Pavel Reichel, Lopatecká 14, Praha 4, 14700
(510) (32) nealkoholické nápoje, vinné mošty a výtázky z vinných moštů; (33) alkoholické nápoje (s výjimkou pív), réвовá vína, sekty, lihoviny.
(511) 32, 33
(210) O-428473

(111) **280028**
(220) 04.05.2005
(151) 19.04.2006
(540)

MajorShop

(730) **PC HELP, a.s.**, Samešova 1144, Třebíč, Nové Dvory, 67401, CZ
(510) (9) počítačový software bez ohledu na záznamová média nebo prostředky šíření; (42) instalace, údržba a správa software, tvorba internetového software určeného pro provoz elektronického obchodu.
(511) 9, 42
(210) O-426003

(111) **280051**
(220) 25.05.2005
(151) 19.04.2006
(540)

EMINENT

(730) **TEKRO s.r.o.**, Višňová 2, Praha 4, 14000, CZ
(510) (31) krmiva suchá pro zvířata, krmiva ne pro lékařské účely, nápoje pro domácí zvířata, pochoutky a odměny ke žvýkání pro zvířata, psí suchary, suché krmivo, výživa pro domácí zvířata.
(511) 31
(210) O-426741

(111) **280698**
(220) 27.10.2005
(151) 19.04.2006
(540)



(730) **LAMA Plus s.r.o.**, Svatopluka Čecha 706, Karviná, 73506, CZ
(740) Ing. Iva Rylková, Polská 1525, Ostrava - Poruba, 70800
(510) (2) inkousty, barviva, tonery pro kopírovací stroje a zařízení, tonery pro tiskárny, pouzdra pro tonery, kazety s inkoustem pro tiskárny a pouzdra pro tyto kazety, tiskové barvy, tuše, tiskařské pasty, cartridge (barvicí) pro tiskárny, pro faxy a pro kopírky a speciální pouzdra pro tyto cartridge; (9) telefony a jejich součásti zahrnuté v této třídě, pouzdra na telefony, držáky mobilních telefonů, hands free sady, sluchátka, mikrofony, reproduktory, antény, baterie, nabíječky, adaptéry, SIM karty, karty s pamětí nebo mikroprocesorem, karty magnetické, nosiče dat nahrané i nenahrané, nosiče zvukových a obrazových záznamů nahrané i nenahrané, čističe nosičů dat a zvukových záznamů, čisticí diskety, čisticí disky, pouzdra na nosiče dat, krabičky na diskety, krabičky na disky, boxy na disky, speciální pouzdra na výpočetní techniku, periferní zařízení počítačů, polohovací zařízení (myši, volanty, joysticky), kabely, redukce, filtry před monitory, kryty pro mobilní telefony, kryty pro počítače, kryty pro tiskárny (doplňky počítačů), kryty klávesnic (počítačových), skříňky pro reproduktory, držáky monitorů, držáky pro faxy, držáky papíru pro kopírky, válce pro kopírky a pro tiskárny, náhradní díly pro kopírky zahrnuté v této třídě, náhradní díly pro tiskárny zahrnuté v této třídě; (16) papír, speciální papíry pro kancelářské použití, faxový papír, pásy do psacích strojů, pásy barvicí do psacích strojů, pásy barvicí do tiskáren, pásy mazací do psacích strojů, pásy mazací do tiskáren, podložky pod myši, kancelářské potřeby z papíru a jiné kancelářské potřeby zahrnuté v této třídě, obaly (papírnické výrobky), fólie z umělých hmot pro balení, obaly z plastických hmot zahrnuté v této třídě, krabice (papírnické výrobky), kancelářská lepidla, kancelářské lepicí pásy, dobíjecí karty (nikoliv s pamětí nebo mikroprocesorem), nástěnky z papíru nebo kartónu, nálepky na klávesnice (pro psací stroje a počítače), samolepicí etikety (kromě textilních).
(511) 2, 9, 16
(210) O-430993

(111) **280723**
(220) 01.11.2005
(151) 19.04.2006
(540)

AMÁLKA

(730) **REHBERG s.r.o.**, V Mokřínách 4/57, Praha 4 - Hodkovičky, 14000, CZ
(740) Rott, Růžička & Guttman Patentové, známkové a advokátní kanceláře, JUDr. Vladimír Rott, Vinohradská 37/938, Praha 2, 12000
(510) (29) ovoce a zelenina konzervované, sušené a zavažené, želé, džemy, vejce, mléko, mléčné výrobky, mlékárenské výrobky sušené, jogurty, sýry, oleje a tuky jedlé.
(511) 29
(210) O-431042

(111) **280724**
(220) 01.11.2005
(151) 19.04.2006
(540)

KATOVNA

(730) **MAFRA, a.s.**, Karla Engliše 519/11, Praha 5, 15000, CZ
(740) Rott, Růžička & Guttman Patentové, známkové a advokátní kanceláře, JUDr. Michal Růžička, Vinohradská 37, Praha 2, 12000
(510) (16) tiskoviny všech druhů, zejména noviny, časopisy, knihy, propagační materiály, fotografie; (35) služby propagační, reklamní, inzertní a agenturní, zprostředkovatelské služby v oblasti informací a obchodu - v rámci této třídy, průzkumy trhu, průzkumy veřejného mínění; (38) šíření zpráv a tiskovin, šíření a přenos inzerce a reklamy, vše prostřednictvím počítačových sítí včetně Internetu; (39) služby distribuční, zejména distribuce knih, novin a časopisů; (41) nakladatelské a vydavatelské služby, zejména vydávání novin, časopisů, knih, zabezpečování obrazových a zvukových záznamů, tvorba rozhlasových, televizních, filmových a jiných audiovizuálních programů, kulturní aktivity, zejména soutěže, pořádání loterií a obdobných her.
(511) 16, 35, 38, 39, 41
(210) O-431043

(111) **281022**
(220) 14.06.2005
(151) 24.05.2006
(540)



(730) **PROWORK spol. s r.o.**, Jungmannova 1119/2A, Krnov, 79401, CZ
(740) INPARTNERS GROUP, Ing. Dušan Kendereški, Lidická 51, Brno, 60200
(510) (37) montáž a opravy nábytku, čalounické práce, truhlářství - opravy, zámečnictví - opravy; (42) průmyslový design, projektování a navrhování nábytku a interiérů.
(511) 37, 42
(210) O-427322

(111) **281096**
(220) 15.08.2005
(151) 24.05.2006
(540)

ONA DNES

(730) **MAFRA, a.s.**, Karla Engliše 519/11, Praha 5, 15000, CZ
(740) Rott, Růžička & Guttman Patentové, známkové a advokátní kanceláře, JUDr. Michal Růžička, Vinohradská 37, Praha 2, 12000
(510) (9) elektronická média; (16) tiskoviny všech druhů, zejména noviny, časopisy, knihy, propagační materiály, fotografie; (35) služby propagační, reklamní, inzertní a inzertní agenturní, zprostředkovatelské služby v oblasti informací a obchodu, průzkumy trhu, průzkumy veřejného mínění, šíření a přenos inzerce a reklamy prostřednictvím počítačových sítí, včetně Internetu; (38) šíření zpráv a tiskovin prostřednictvím počítačových sítí, včetně Internetu; (41) nakladatelské a vydavatelské služby.
(511) 9, 16, 35, 38, 41
(210) O-428965

(111) **281284**
(220) 07.11.2005
(151) 24.05.2006
(540)

AROMATIS

(730) **REHBERG s.r.o.**, V Mokřínách 4/57, Praha 4 - Hodkovičky, 14000, CZ
(740) Rott, Růžička & Guttman Patentové, známkové a advokátní kanceláře, JUDr. Vladimír Rott, Vinohradská 37/938, Praha 2, 12000
(510) (29) ovoce a zelenina konzervované, sušené a zavařené, želé, džemy, vejce, mléko a mléčné výrobky, mlékárenské výrobky sušené, jogurty, sýry, oleje a tuky jedlé; (35) zprostředkovatelská činnost v oblasti obchodu, elektronický obchod prostřednictvím internetu (e-shop).
(511) 29, 35
(210) O-431239

(111) **281309**
(220) 14.11.2005
(151) 24.05.2006
(540)



PRAGUE STOCK EXCHANGE
BURZA CENNÝCH PAPÍRŮ PRAHA

(730) **Burza cenných papírů Praha, a. s.**, Rybná 14, Praha 1, 11005, CZ
(510) (35) obchodní zprostředkování služeb; (36) finančnictví, burzovníctví a kapitálové trhy; (41) školicí činnost.
(511) 35, 36, 41
(210) O-431419

(111) **281310**
(220) 14.11.2005
(151) 24.05.2006
(540)



(730) **Burza cenných papírů Praha, a. s.**, Rybná 14, Praha, 11005, CZ
(510) (35) obchodní zprostředkování služeb; (36) finančnictví, burzovníctví a kapitálové trhy; (41) školicí činnost.
(511) 35, 36, 41
(210) O-431420

(111) **281311**
(220) 14.11.2005
(151) 24.05.2006
(540)



PRAGUE STOCK EXCHANGE
BURZA CENNÝCH PAPÍRŮ PRAHA

(730) **Burza cenných papírů Praha, a. s.**, Rybná 14, Praha 1, 11005, CZ
(510) (35) obchodní zprostředkování služeb; (36) finančnictví, burzovníctví a kapitálové trhy; (41) školicí činnost.
(511) 35, 36, 41
(210) O-431421

(111) **281312**
(220) 14.11.2005
(151) 24.05.2006
(540)



(730) **Burza cenných papírů Praha, a. s.**, Rybná 14, Praha, 11005, CZ
(510) (35) obchodní zprostředkování služeb; (36) finančnictví, burzovníctví a kapitálové trhy; (41) školicí činnost.
(511) 35, 36, 41
(210) O-431422

(111) **281335**
(220) 18.11.2005
(151) 17.05.2006
(540)

SimSuite

(730) **STRINGDATA s.r.o.**, Na Švihance 8, Praha 2, 12000, CZ
(740) Václav Müller, patentový zástupce, Filipova 2016, Praha 4, 14800
(510) (9) počítačový software, programy operačních systémů, počítačové databáze, informace a záznamy na nosičích pro elektronické čtení dat, zařízení pro zpracování dat, přístroje a nástroje pro zpětné vyhledávání, uchování, ukládání, vybírání, zpracování, zobrazování a přenos dat nebo informací, počítačový hardware a mikroprogramové vybavení, modemy, vizuální zobrazovací jednotky, kazety a cívky pro použití v souvislosti s veškerým shora uvedeným zbožím, tiskárny, monitory, terminály, klávesnice, základní desky, spojovací děrné štítky, operační systémy, procesory, napájecí zdroje, diskety, floppy mechaniky, pevné disky, části a příslušenství k veškerému výše uvedenému zboží ve třídě 9; (35) inzertní, nabídkové a reklamní služby všeho druhu včetně inzerce a reklamy poskytované v počítačových, elektronických a obdobných sítích - zejména Internet, inzerce, nabídky a reklamní služby poskytované poštou, marketing, poskytování obchodních nebo podnikatelských informací, průzkum trhu, šíření propagačních informací, automatizované zpracování dat, šíření a přenos inzerce a reklamy prostřednictvím telefonních sítí, tvorba specializovaných podnikových evidencí; (38) poskytování on-line

informací, zejména prostřednictvím sítě Internet, poskytování přístupu k počítačovým sítím, poskytování přístupu k Internetu, zveřejňování, rozšiřování a přenos informací prostřednictvím všech informačních a telekomunikačních prostředků a sítí, satelitů apod., šíření informací prostřednictvím počítačových a telekomunikačních sítí včetně Internetu, elektronická pošta, počítačová komunikace; (42) tvorba informačních systémů, tvorba počítačových systémů, analýzy a programování pro počítače, vývoj a údržba počítačových programů, pronájem času na přístup do počítačových databází, poskytování počítačového software, aktualizace počítačového software, pronájem počítačového software, pronajímání vybavení času pro počítačová data, provozování počítačových center s přístupem do databází, odborné poradenství v oblasti výpočetní techniky.

(511) 9, 35, 38, 42
(210) O-431543

(111) **281595**
(220) 15.12.2005
(151) 24.05.2006
(540)

SEAMS

(730) **SEAMS s. r. o.**, Riegrovo nám. 3767, Kroměříž, 76701, CZ
(740) Patentová a známková kancelář, Ing. Jaromír Příkryl, Včelín 1161, Hulín, 76824
(510) (7) čerpadla (části strojů, motorů a hnacích strojů), čerpadla mazací, čerpadlové membrány, čerpadla všeho druhu, zejména čerpadla odstředivá, pístová, plunžrová, zubová, čerpací stanice a jejich příslušenství, ventily jako části strojů, plunžrové písty, vývěvy (stroje), armatury pro stroje a zařízení, ventily, škrtkové ventily, regulátory zařazené v této třídě, zpětné a pojistné ventily a klapky, pneumatické systémy a jejich prvky, pneupohony a elektropohony pro ovládání kulových kohoutů, ventilů, šoupátek a klapek, odvaděče kondenzátu, vše včetně jejich součástí, vstříkovací potrubí (jako části strojů), ventilátory (jako části strojů), palivová čerpadla (jako části strojů); (12) díly a příslušenství pro automobily a motocykly; (35) zprostředkovatelská činnost v oblasti obchodu s výrobky a příslušenstvím pro automobilový průmysl, zprostředkování obchodu prostřednictvím INTERNETU; (37) montáže a kompletace výrobků a polotovarů v oblasti automobilového a strojírenského průmyslu; (40) kovovýroba, opracovávání a zpracovávání železných a neželezných kovů a jejich povrchová úprava, nástrojařství, kovoobrábění, frézování, lisování plechových dílů.

(511) 7, 12, 35, 37, 40
(210) O-432438

(111) **281763**
(220) 03.08.2005
(151) 26.06.2006
(540)



(730) **Česká televize**, Na Hřebenech II., Praha 4 - Kavčí hory, 14070, CZ
(510) (16) plakáty, fotografie, kalendáře, samolepky; (38) vysílání televizních programů; (41) tvorba televizních programů, výchovná a zábavní činnost, školení, kulturní a sportovní aktivity, soutěže pro veřejnost.
(511) 16, 38, 41
(210) O-428650

(111) **282829**
(220) 02.02.2006
(151) 24.07.2006
(540)

BLACK WIDOW

(730) **BOHEMIA SEKT, s.r.o.**, Smetanova 220, Starý Plzenec, 33202, CZ
(740) Advokátní kancelář Kříž a partneři s.r.o., prof. JUDr. Jan Kříž, CSc., Dlouhá 13, Praha 1, 11000
(510) (33) lihoviny, likéry, aperitivy, destiláty, mixované nápoje, alkoholové extrakty.
(511) 33
(210) O-434042

(111) **283873**
(220) 05.01.2006
(151) 25.09.2006
(540)

ASMAR

(730) **ASMAR, a.s.**, Martinovská 3168/48, Ostrava - Martinov, 72300, CZ
(740) Ing. Jiří Štělák, Šumberova 42, Praha 6, 16200
(510) (9) přístroje pro měření a regulaci, vážení, kontrolu a signalizaci, přístroje pro vedení, výrobu, přepínání, přeměnu, akumulaci, regulaci nebo řízení elektrického proudu, baterie a akumulátory, rozvaděče napětí, elektrosoučástky všeho druhu, elektrické vodiče - kabely všeho druhu, optické kabely, přístroje pro zpracování informací, počítače, software, elektronické počítačové informační systémy, elektronické automatizované řídicí jednotky a systémy, nosiče dat v elektronické podobě a zvukově - obrazové záznamy magnetické nebo v elektronické podobě, příslušenství k výpočetní technice spadající do této třídy, přístroje pro záznam, převod a reprodukci zvuku/obrazu, přístroje telekomunikační techniky, přístroje optické, vědecké aparáty a přístroje, součásti uvedených přístrojů a zařízení; (37) servisně-montážní služby, montáž a demontáž elektrických a elektronických přístrojů a zařízení, servis, montáž, opravy měřicí a regulační techniky, servis, montáž, opravy a revize vyhrazených elektrických zatížení, servis, montáž, opravy elektrických a elektronických přístrojů a zařízení, servis, montáž, opravy zařízení pro ohřev, topení, chlazení a ventilaci, servis, montáž, opravy zařízení pro distribuci různých látek - el. energie, tepla, vody, stavební činnost, stavební - montážní služby; (42) projektování elektrických zařízení, projektování ve výstavbě technická a inženýrská činnost, provádění měření, zkušební činnost, poradenství v oblasti elektro a v energetice, tvorba počítačového software - programování počítačů, zhotovování software všeho druhu na zakázku, výzkum, vývoj a projektování software, počítačové systémové analýzy, pronájem software, počítačový programátorský servis - instalační a servisní služby v oblasti počítačového software, poradenství a konzultace v uvedených činnostech ve tř. 42.

(511) 9, 37, 42
(210) O-433127

(111) **283977**
(220) 10.02.2006
(151) 25.09.2006
(540)



(730) **Brožek Lukáš**, Ke Kamenci 177, Starý Kolín, 28123, CZ
(740) Mgr. Bc. Tomáš Kasal, advokát, Legerova 148, Kolín III, 28002
(510) (9) elektrické přístroje, audio a videotechnika, telekomunikační zařízení, skartovací stroje; (35) obchodní administrativa, reprografické služby; (37) instalace a opravy elektrických strojů a přístrojů, montáž a opravy

telekomunikačních zařízení; (42) poradenství v oblasti hardwaru a softwaru, návrh a vývoj počítačového hardwaru a softwaru.
(511) 9, 35, 37, 42
(210) O-434316

(111) **285610**
(220) 24.04.2006
(151) 27.11.2006
(540)

(111) **285037**
(220) 21.04.2006
(151) 23.10.2006

(540) **MLUVIT, MLUVIT, MLUVIT anglicky**

(730) **LITE - občanské sdružení**, Opletalova 1626/36, Praha 1, 11000, CZ
(740) Mgr. Radka Seidlová, Peckova 9, Praha 8, 18600
(510) (16) učební pomůcky pro výuku cizích jazyků, převážně anglického jazyka (kromě přístrojů); (41) výchova, vzdělávání a jiné aktivity a služby týkající se vzdělávání osob ve všech formách, zejména v oblasti cizích jazyků, pořádání jazykových kurzů, překlady a tlumočení, zajišťování překladů a tlumočení z cizího jazyka; (43) zajišťování a zprostředkování ubytování a stravování účastníků vzdělávacích kurzů a pobytů.
(511) 16, 41, 43
(210) O-436732

AUTO3000
asistenční služby motoristům

(111) **285374**
(220) 13.06.2005
(151) 27.11.2006
(540)

Freelife

(730) **Ivan Mertl SPORT TOME**, Ledenická 649/4, České Budějovice, 37006, CZ
(740) PatentCentrum Sedlák & Partners s.r.o., Husova 5, České Budějovice, 37001
(510) (25) pánské, dámské, dětské sportovní oděvy, zejména trička, košile, tílka, nártelníky, rukavice, svetry, mikiny, šály, rukavice, kombinézy, sportovní bundy, kalhoty, šortky, sukně, obuv - sandály, sportovní obuv pro turistiku, sportovní obuv, kloboučnické zboží - pokrývky hlavy, kšiltý, čepice, klobouky, šátky, opasky, šle.
(511) 25
(210) O-427240

(730) **AUTO 3000 s.r.o.**, Hornická 1613, Sokolov, 35601, CZ
(510) (12) motocykly, osobní, nákladní a užitkové automobily, náhradní díly a doplňky k motocyklům, osobním, nákladním a užitkovým automobilům; (35) reklamní a propagační činnost, zprostředkování obchodních záležitostí, pomoc při řízení obchodní činnosti, obchodní administrativa, zprostředkování nákupu a prodeje motocyklů, osobních, nákladních, užitkových automobilů, náhradních dílů a doplňků; (36) zprostředkování pojištění motorových vozidel, zprostředkování odhadu hodnoty motorových vozidel, prodej poukázek, akreditivů a karet, určených pro speciální služby motoristické veřejnosti; (37) opravy motorových vozidel, zprostředkování oprav motorových vozidel, údržba, seřizování a mytí dopravních prostředků, demontáž motorových vozidel, demontáž autopříslušenství, zprostředkovatelská činnost výše uvedených služeb, informace o opravách; (39) pronájem motorových vozidel, pronájem parkovacích ploch, zprostředkování pronájmu motorových vozidel, poskytování cestovních informací motoristické veřejnosti, provoz technických zásahových vozidel, zprostředkování zásahu vyprošťovací a odtahové služby motoristické veřejnosti.
(511) 12, 35, 36, 37, 39
(210) O-436781

(111) **285425**
(220) 22.12.2005
(151) 27.11.2006
(540)

14 dní

(730) **MAFRA, a.s.**, Karla Engliše 519/11, Praha 5, 15000, CZ
(740) Rott, Růžička & Guttman Patentové, známkové a advokátní kanceláře, JUDr. Michal Růžička, Vinohradská 37, Praha 2, 12000
(510) (9) elektronická média; (16) tiskoviny všech druhů, zejména noviny, časopisy, knihy, propagační materiály, fotografie; (35) služby propagační, reklamní, inzertní a inzertní agenturní, zprostředkovatelské služby v oblasti informací a obchodu, průzkumy trhu, průzkumy veřejného mínění, šíření a přenos inzerce a reklamy prostřednictvím počítačových sítí, včetně Internetu; (38) šíření zpráv a tiskovin prostřednictvím počítačových sítí, včetně Internetu; (41) nakladatelské a vydavatelské služby.
(511) 9, 16, 35, 38, 41
(210) O-432708

(111) **286730**
(220) 08.06.2005
(151) 08.01.2007
(540)

Leonardo da Vinci

(730) **Peter Herres Wein - und Sektkellerei GmbH, Trier**, Rudolf-Diesel-Str. 7-9, Trier, 54292, DE
(740) Rott, Růžička & Guttman Patentové, známkové a advokátní kanceláře, JUDr. Michal Růžička, Vinohradská 37, Praha 2, 12000
(510) (33) šumivá vína, pološumivá vína, šumivé kokteily s obsahem alkoholu až do 10,5% obj.
(511) 33
(210) O-427173

(111) **287451**
(220) 04.02.2005
(151) 22.02.2007
(540)

NOVÁ MÓDA SERVICE

(730) **Nová móda service, spol. s r.o.**, Moulíkova 3286/1b, Praha 5 - Smíchov, 15000, CZ
(740) advokátní kancelář fialová, Mgr. Petra Fialová, V Jámě 1, Praha 1, 11000
(510) (9) informace, data a databáze na elektronických, magnetických a optických nosičích všeho druhu a v elektronických, datových, informačních a telekomunikačních sítích všeho druhu, multimediální aplikace, zejména elektronické informační katalogy, časopisy a periodika, knihy v elektronické podobě, nahrané zvukové a zvukově-obrazové záznamy včetně software na CD a DVD discích a magnetických nosičích, software pro počítače; (16) tiskoviny všeho druhu, periodické a neperiodické publikace na papírových nosičích, zejména časopisy, noviny, knihy, prospekty, plakáty, samolepky, fotografie, kalendáře, knihařské výrobky, informační a propagační výrobky z papíru včetně dekorativních předmětů z papíru, obalový materiál z papíru a balicí folie z plastu, papírové a plastové tašky, tužky a pera, data a databáze na papírových

nosičích; (35) zprostředkovatelské služby v oblasti obchodu a pomoc při řízení obchodní činnosti, zprostředkování obchodních kontaktů, reklamní a propagační činnost, poskytování obchodních informací a jiných obchodních informačních produktů, např. multimediálních informací pro reklamní a obchodní účely včetně jejich vyhledávání, inzertní a propagační činnost včetně on-line inzerce a prezentace uživatelů v počítačové síti Internet, obchodní využití sítě Internet v oblasti vyhledávacích služeb a e-businessu, vydávání reklamních a/nebo náborových textů a propagačních a inzertních tiskovin, rozšiřování reklamních a/nebo inzertních materiálů, obchodní průzkum a analýza trhu, marketing, organizace reklamních a obchodních předváděcích akcí výrobků a služeb včetně obchodních výstav a jejich doprovodných akcí, např. komerčních módních přehlídek, distribuce zboží a tiskovin k reklamním účelům, obchodní zastoupení tuzemských a zahraničních firem, obchodní a podnikatelský informační servis, obchodní poradenské a konzultační služby; (41) nakladatelství a vydavatelství periodických a neperiodických publikací, zejména společenských, zábavních, vzdělávacích a odborných časopisů, např. z oblasti architektury a investiční výstavby, tištěné na papírových nosičích i v elektronické podobě vč. textových, zvukových a zvukově-obrazových zpráv a informací na elektronických, magnetických a optických nosičích všeho druhu, ediční a publikační činnost včetně nahrávání zvukových a zvukově-obrazových nosičů a pořadů pro rozhlasové a televizní vysílání, půjčování publikací a nahraných zvukových a zvukově-obrazových nosičů, produkční a agenturní činnost v oblasti zábavy, vzdělávání, kultury a sportu včetně pořádání zábavních a vzdělávacích soutěží, hobby-soutěží, zájmových klubů, setkání a přednášek a společenských a vzdělávacích akcí včetně kulturních a/nebo vzdělávacích výstav, informační, konzultační, poradenské a obstaravatelské služby v oboru nakladatelské a vydavatelské činnosti, produkční a agenturní činnosti v oblasti zábavy, kultury, vzdělávání a zájmové činnosti.

(511) 9, 16, 35, 41
(210) O-423039

(111) **289638**
(220) 15.06.2005
(151) 23.04.2007
(540)



(730) **Transakta a.s.**, Lodžská 399/26, Praha 8 - Bohnice, 18100, CZ
(740) Společná advokátní kancelář Všetěčka Zelený Švorčík Kalenský a partneři, JUDr. Otakar Švorčík, Hálkova 2, Praha 2, 12000
(510) (2) barvy, laky; (3) prací a bělicí přípravky, čistící přípravky, mýdlo, lešticí přípravky, odmašťovací přípravky, výrobky kosmetické, voňavkářské včetně éterických olejů, vodičky na vlasy, zubní pasty a prášky; (4) prostředky pro svícení, svíčky, svíce; (6) hřebíky a šrouby; (7) elektromechanická zařízení pro domácí účely, určená k čištění jako elektrické vysavače prachu, leštiče parket, elektrotechnická zařízení pro kuchyňské účely jako mixéry, elektrické mlýnky na kávu; (8) nožířské výrobky, včetně nožířských výrobků z drahých kovů, břitvy, elektrické holicí strojky, přístroje; (9) přístroje fotografické, kinematografické, optické včetně promítačů obrazů a zvětšovacích přístrojů, přístroje a nástroje k vážení a měření, elektrotermické nástroje a přístroje jako ruční elektrické svářečky, elektrické žehličky; (11) osvětlovací a topná zařízení jako elektricky vytápěné podušky, elektricky vyhřívávané pokrývky, elektrické přístroje pro vytápění místností, ponorné ohříváče nebo ostatní přístroje určená k vaření, zejména remosky, fritézy, pekární, elektrické vařiče, elektrické pánve, mikrovlnné trouby a větrání; (14) předměty z drahých kovů jako, zlaté náramky, prstýnky, brože, náhrdelníky, náušnice, hodinky, bižuterie z kovů i plastických hmot, hodiny, chronometrická zařízení včetně speciálních pouzder, umělecké předměty z bronzu; (15)

hudební nástroje a jejich příslušenství, hudební skříně; (16) papír a výrobky z papíru, tiskoviny, časopisy, knihy, fotografie, psací potřeby, kancelářská lepidla, psací stroje a kancelářské potřeby s výjimkou nábytku, školní potřeby a pomůcky, tiskací písma; (17) polotovary z plastických hmot (folie, desky, tyče), těsnící hmoty, ucpávky a izolace (tepelné, elektrické nebo zvukové); (18) kožené, kožichy, kožené kabelky, aktovky, kufrы a cestovní brašny, deštníky, slunečníky a hole; (19) chaty; (20) nábytek včetně kovového a kempingového nábytku, broušená skla a zrcadla, výrobky ze dřeva, konsoly, květinové stolky, poličky, židle, paravany; (21) drobné nářadí a přenosné nádoby k domácím a kuchyňským účelům jako kuchyňské nádoby, vědra, plechové misky, misky z plastických nebo jiných hmot, strojky na mletí, sekání a lisování s ručním pohonem, hřebeny a mycí houby, toaletní potřeby, kartáče, drátěnky, zboží skleněné, výrobky z porcelánu a kameniny, které jsou zařazeny v třídě 21; (22) stany, pytle spadající do této třídy; (23) nitě; (24) tkaniny, pokrývky, textilní zboží; (25) oděvy, prádlo, boty, střevíce, trepky, plavky, koupací čepice; (26) krajky, výšivky, stuhy, šněrovadla, knoflíky, stíhací knoflíky, háčky, zdrhávací uzávěry, umělé květiny; (27) koberce, rohože, linoleum a jiné podlahové krytiny, čalouny, tapety nikoli textilní, voskované plátno potahové; (28) hry, hračky, sportovní nářadí, sportovní potřeby, rybářské potřeby, nářadí pro zimní sporty, nářadí pro sportovní hry, ozdoby na vánoční stromky, hrací karty; (29) uzeniny všeho druhu, drůbež, zvěřina, masové výtažky, konzervovaná sušená a vařená zelenina a ovoce, rosoly, zavařeniny, vejce, mléko a jiné mlékařské výrobky včetně mléčných nápojů, jedlé oleje a tuky, konzervované potraviny, zelenina naložená v octě; (30) káva, čaj, kakao, cukr, rýže, kávové náhražky, mouka a obilné výrobky určené k lidské výživě, ovesné vločky, nápoje z kávy, kakaa nebo čokolády, chléb, suchary a sušenky, koláče, jemné pečivo a cukrovinky, zmrzlina, med, prášky do pečiva, sůl, hořčice, pepř, ocet, chuťové omáčky, koření; (32) pivo, minerální vody, šumivé a jiné nealkoholické nápoje, sirupy a jiné přípravky k přípravě nápojů, ovocné šťávy a nápoje z ovocných šťáv; (33) vína, lihoviny, likéry; (34) tabákové výrobky, potřeby pro kuřáky, zápalky; (37) opravy sportovních potřeb, servisní služba radio-televizí; (39) zásilkový prodej, odvoz zakoupeného zboží zákazníkům do bytu; (40) došívání a úprava konfekce; (42) služby bytového architekta.

(511) 2, 3, 4, 6, 7, 8, 9, 11, 14, 15, 16, 17, 18, 19, 20, 21, 22, 23, 24, 25, 26, 27, 28, 29, 30, 32, 33, 34, 37, 39, 40, 42
(210) O-427340

(111) **300173**
(220) 19.01.2006
(151) 03.09.2008
(540)



(730) **VP Okna, s.r.o.**, nám. 1. května 63, Kuřim, 66434, CZ
(740) Mgr. Kateřina Vaňková, Nerudova 1095, Kuřim, 66434
(510) (6) dveře, dveřní klepadla, dveřní kliky, dveřní rámy, dveřní záržky, dveřní zárubně, dveřní zástrčky, kování na dveře, okna, kování na okna, okenice, křídlová okna (vyhlídky), okenní rámy, okenní uzávěry, okenní záržky, panty, závěsy, držadla, zábradlí, sloupky, stojany, prahy, římsy, okapní žlaby, žaluzie, rolety, sítě proti hmyzu, vrata, komíny, reklamní štíty, balicí fólie, stavební konstrukce, posuvné otevírací a skládací systémy pro zasklení balkonů, lodžii, dělicích příček, zimních zahrad a altánů, kryty bazénů, veškeré uvedené výrobky z kovu, dveřní uzávěry (s výjimkou elektrických), otevírače dveří (s výjimkou elektrických); (19) dveře, dveřní zárubně, konstrukce, lišty, markýzy, okna, okenice, dveřní okénka, dveřní prahy, rámy na okna, parapety, římsy, okapní žlaby, žaluzie, venkovní rolety, vrata, obložení stěn a podlah, profily a výplně vitrín a výloh, skleníky, přenosné stavby, posuvné otevírací a skládací systémy pro zasklení balkonů, lodžii, dělicích příček, zimních zahrad a

altánů, veškeré uvedené výrobky z nekovových materiálů, sklo na okna; (35) dodavatelské služby pro třetí osoby (nákup výrobků a služeb pro jiné podniky), rozšiřování a zaslání reklamních materiálů zákazníkům (letáky, prospekty, tisky, vzorky); (37) stavební práce, rekonstrukce a instalační služby, montáž, servis a opravy plastových a dřevěných dveří a oken, montáž, servis a opravy žaluzií a parapetních desek, montáž, servis a opravy skládacího systému zasklení, klempířství, zednické služby.

(511) 6, 19, 35, 37

(210) O-433516

(111) **300174**

(220) 30.01.2006

(151) 03.09.2008

(540)

vpokna.cz

(730) **VP Okna, s.r.o.**, nám. 1. května 63, Kuřim, 66434, CZ

(740) Mgr. Kateřina Vaňková, Nerudova 1095, Kuřim, 66434

(510) (6) dveře, dveřní klepadla, dveřní kliky, dveřní rámy, dveřní zarážky, dveřní zárubně, dveřní zástrčky, kování na dveře, okna, kování na okna, okenice, křídlová okna (vyhlídky), okenní rámy, okenní uzávěry, okenní zarážky, panty, závěsy, držadla, zábradlí, sloupy, stojany, prahy, římsy, okapní žlaby, žaluzie, rolety, sítě proti hmyzu, vrata, komíny, reklamní štíty, balicí fólie, stavební konstrukce, posuvné otevírací a skládací systémy pro zasklení balkonů, lodžii, dělicích příček, zimních zahrad a altánů, kryty bazénů, veškeré uvedené výrobky z kovu, dveřní uzávěry (s výjimkou elektrických), otevírače dveří (s výjimkou elektrických); (19) dveře, dveřní zárubně, konstrukce, lišty, markýzy, okna, okenice, dveřní okénka, dveřní prahy, rámy na okna, parapety, římsy, okapní žlaby, žaluzie, venkovní rolety, vrata, obložení stěn a podlah, profily a výplně vitrín a výloh, skleníky, přenosné stavby, posuvné otevírací a skládací systémy pro zasklení balkonů, lodžii, dělicích příček, zimních zahrad a altánů, veškeré uvedené výrobky z nekovových materiálů, sklo na okna; (35) dodavatelské služby pro třetí osoby (nákup výrobků a služeb pro jiné podniky), rozšiřování a zaslání reklamních materiálů zákazníkům (letáky, prospekty, tisky, vzorky); (37) stavební práce, rekonstrukce a instalační služby, montáž, servis a opravy plastových a dřevěných dveří a oken, montáž, servis a opravy žaluzií a parapetních desek, montáž, servis a opravy skládacího systému zasklení, klempířství, zednické služby.

(511) 6, 19, 35, 37

(210) O-433866

(111) **307255**

(220) 06.07.2005

(151) 19.08.2009

(540)

PUNTO FINAL

(730) **Asesorias e Inversiones Roca, S.A.**, Calle Alonso de Córdova, 2600, piso 1, Santiago, CL

(740) Čermák a spol., JUDr. Karel Čermák, Elišky Peškové 735/15, Praha 5, 15000

(510) (33) vína.

(511) 33

(210) O-465953

(111) **309534**

(220) 01.07.2005

(151) 29.12.2009

(540)

MYPHOTOBOOK

(730) **myphotobook GmbH**, Oranienstraße 183, 10999 Berlin, DE

(740) Společná advokátní kancelář Vsetečka Zelený Švorčík Kalenský a partneři, JUDr. Michal Havlík, Hálkova 2, Praha 2, 12000

(510) (40) vazby publikací, knihařství.

(511) 40

(210) O-208549

(111) **323425**

(220) 17.06.2005

(151) 22.02.2012

(540)

Steadfast Capital

(730) **Steadfast Capital GmbH**, Myliusstr. 47, Frankfurt am Main, 60323, DE

(740) KOREJZOVA & SPOL., v.o.s., JUDr. Petra Korejzová, Korunní 810/104 E, Praha 10, 10100

(510) (35) akvizice, držení a správa firemních investic, poradenství v obchodní činnosti, zejména pak v souvislosti s čistým jměním společnosti a rizikovým kapitálem; (36) finanční záležitosti.

(511) 35, 36

(210) O-488197

Vzdání se práv k ochranné známce

Vlastník ochranné známky se může podle ustanovení § 30 zákona č. 441/2003 Sb. u Úřadu písemným prohlášením vzdát práv k ochranné známce v rozsahu všech výrobků nebo služeb, pro které byla zapsána, nebo některých z nich. Účinky tohoto prohlášení nastávají dnem doručení prohlášení vlastníka ochranné známky Úřadu a nelze je vzít zpět. V této kapitole je tedy uvedeno datum účinnosti vzdání se práv k ochranné známce. Pokud se vlastník vzdal práv k ochranné známce jen v rozsahu některých výrobků a služeb, je pod příslušným INID kódem zveřejněn rovněž zbývající seznam výrobků a služeb, pro které ochranné známka zůstává zapsána. Tato kapitola dále zahrnuje údaje o ochranných známkách, u kterých vlastník písemným prohlášením omezil rozsah ochrany ve vztahu k prvku ochranné známky.

(111) 338435
(540)



(210) O-508126
s účinností ode dne 25.05.2015/vzdání se práv k ochranné známce

Úpravy znění/vyobrazení ochranných známek a seznamu výrobků a služeb

Kapitola obsahuje údaje o ochranných známkách, u kterých na žádost vlastníka ochranné známky došlo v souladu s ustanovením § 27 zákona č.441/2003 Sb. k úpravě ve znění, vyobrazení nebo seznamu výrobků a služeb, pokud tato změna uvádí údaje v ochranné známce do souladu se skutečností, aniž by se tím ochranná známka zásadně změnila. Kapitola dále obsahuje údaje o ochranných známkách, jejichž zápis byl obnoven pouze pro některé z výrobků a služeb v souladu s ustanovením §29 zákona č. 441/2003 Sb.

(111) 295077

(540)

KOLOWRAT - KRAKOWSKÝ

Změny vlastníků ochranných známek

Kapitola obsahuje údaje o ochranných známkách, které byly převedeny nebo přešly ve smyslu ustanovení § 15 odst. 1, 2 a § 16 zákona č. 441/2003 Sb. na jiného vlastníka v rozsahu všech zapsaných výrobků nebo služeb.

Číslo zápisu	Dřívější vlastník	Nynější vlastník	S účinností od
168779	Rambousek Lukáš, Kaprova 45/10, Praha 1 - Staré Město, 11000, CZ	Rambousková Ladislava PhDr., ČSLA 303, Bohušovice nad Ohří, 41156, CZ	29.05.2015
173746	Rambousek Lukáš, Kaprova 45/10, Praha 1 - Staré Město, 11000, CZ	Rambousková Ladislava PhDr., ČSLA 303, Bohušovice nad Ohří, 41156, CZ	29.05.2015
175574	Rambousek Lukáš, Kaprova 45/10, Praha 1 - Staré Město, 11000, CZ	Rambousková Ladislava PhDr., ČSLA 303, Bohušovice nad Ohří, 41156, CZ	29.05.2015
179624	Kotrba Vít Ing., Hrušky 225, Hrušky, 68352, CZ	Te-Pro Silence, s.r.o., Podveská 1240/12, Brno, 62400, CZ	02.06.2015
193852	Housa Karel, Paseky 528, Želechovice nad Dřevnicí, 76311, CZ	HOUSACAR s.r.o., třída Tomáše bati 258, Zlín, Louky, 76302, CZ	01.06.2015
262898	Rambousek Lukáš, Kaprova 45/10, Praha 1 - Staré Město, 11000, CZ	Rambousková Ladislava PhDr., ČSLA 303, Bohušovice nad Ohří, 41156, CZ	29.05.2015
263126	BOHEMIA SEKT, s.r.o., Smetanova 220, Starý Plzeňec, 33202, CZ	Vinařství Pavlov, spol. s r.o., Česká 149, Pavlov, 69201, CZ	02.06.2015
277029	Skřivánek Pavel Ing., U Jordánka 265/11, Vyškov, 68201, CZ	Skřivánek s.r.o., Na dolinách 153/22, Praha 4, 14700, CZ	02.06.2015
278103	Skřivánek Pavel Ing., U Jordánka 265/11, Vyškov, 68201, CZ	Skřivánek s.r.o., Na dolinách 153/22, Praha 4, 14700, CZ	02.06.2015
278423	Artus s. r. o., Hatě 183, Chvalovice, 66902, CZ	RONJA, s.r.o., Chvalovice-Hatě č.p. 182, 66902, CZ	29.05.2015
278657	Rajská Beata Mgr., Špálava 31/14, Žďár nad Sázavou, 59101, CZ	Rajská Beata Mgr., Makovského 1, Žďár nad Sázavou, 59101, CZ	29.05.2015
278683	ALPHADUCT, a. s., Na Příkopě 12, Praha 1, 11000, CZ	Karlovarská Korunní s.r.o., Stráž nad Ohří 77 77, Stráž nad Ohří, 36301, CZ	29.05.2015
278950	Global Information Systems, s.r.o., Harantova 18, Plzeň, 30132, CZ	Povltavské tukové závody, a.s., Radlická 1170/61, Praha 5, 15000, CZ	29.05.2015
282868	Global Information Systems, s.r.o., Borská 55, Plzeň, 33503, CZ	Povltavské tukové závody, a.s., Radlická 1170/61, Praha 5, 15000, CZ	29.05.2015
283455	Cestovní agentura TRAVELA, s.r.o., Údolní 11, Brno, 60200, CZ	ADRIALAND s.r.o., Údolní 11, Brno, 60200, CZ	01.06.2015
293172	MOLAT CS, s.r.o., Heřmánky 25, Dubá, 47141, CZ	Eisler Jan, K Vršíčku 2584/5, Praha, 16400, CZ	02.06.2015
309446	S - Pro Comp, s.r.o., Okrouhlá 426/17, Brno, 62500, CZ	ReeGO Development s.r.o., Cyrilská 359/16, Brno, 60200, CZ	29.05.2015
309447	S - Pro Comp, s.r.o., Okrouhlá 426/17, Brno, 62500, CZ	ReeGO Development s.r.o., Cyrilská 359/16, Brno, 60200, CZ	29.05.2015
314193	Rambousek Lukáš, Kaprova 45/10, Praha 1 - Staré Město, 11000, CZ	Rambousková Ladislava PhDr., ČSLA 303, Bohušovice nad Ohří, 41156, CZ	29.05.2015
314354	Greater Europe Real Estate Opportunities s.r.o., Filmařská 1153/19, Praha 5, 15200, CZ	GEREO services, s.r.o., Filmařská 1153/19, Praha 5, 15200, CZ	01.06.2015
314507	S - Pro Comp, s.r.o., Okrouhlá 426/17, Brno, 62500, CZ	ReeGO Development s.r.o., Cyrilská 359/16, Brno, 60200, CZ	29.05.2015
315809	Anhui Jianghuai Automobile Group CO., Ltd., No. 176 Dongliu Road, Baohe District, Hefei City, Anhui Provincie, CN	Anhui Jianghuai Automobile Co., Ltd., No. 176 Dongliu Road, Hefei City, Anhui Provincie, CN	01.06.2015
340308	TM INTERNATIONAL TRADING s.r.o., Kubelíkova 1224/42, Praha 3, 13000, CZ	Products DeLuxe s.r.o., Budapešťská 1491/5, Praha 10 - Hostivař, 10200, CZ	29.05.2015

Změny v údajích o vlastnících ochranných známek

Kapitola obsahuje ochranné známky, u kterých byla v rejstříku ochranných známek vyznačena změna v údajích o vlastnících ve smyslu ustanovení § 27 odst. 2 a 7 zákona č. 441/2003 Sb.

Číslo zápisu	Vlastník	S účinností od
112857	Pivovar Samson a.s., V parku 2326/18, Praha 4 - Chodov, 14800, CZ	02.06.2015
112858	Pivovar Samson a.s., V parku 2326/18, Praha 4 - Chodov, 14800, CZ	02.06.2015
113054	Pivovar Samson a.s., V parku 2326/18, Praha 4 - Chodov, 14800, CZ	02.06.2015
113292	Pivovar Samson a.s., V parku 2326/18, Praha 4 - Chodov, 14800, CZ	02.06.2015
156682	Pivovar Samson a.s., V parku 2326/18, Praha 4 - Chodov, 14800, CZ	02.06.2015
158950	Pivovar Samson a.s., V parku 2326/18, Praha 4 - Chodov, 14800, CZ	02.06.2015
159126	Pivovar Samson a.s., V parku 2326/18, Praha 4 - Chodov, 14800, CZ	02.06.2015
159507	Pivovar Samson a.s., V parku 2326/18, Praha 4 - Chodov, 14800, CZ	02.06.2015
162793	Pivovar Samson a.s., V parku 2326/18, Praha 4 - Chodov, 14800, CZ	02.06.2015
164865	Pivovar Samson a.s., V parku 2326/18, Praha 4 - Chodov, 14800, CZ	02.06.2015
176092	Pivovar Samson a.s., V parku 2326/18, Praha 4 - Chodov, 14800, CZ	02.06.2015
182899	Pivovar Samson a.s., V parku 2326/18, Praha 4 - Chodov, 14800, CZ	02.06.2015
198668	Balcar Jaroslav, Čsl. Legií 2191/11, České Budějovice 5, 37006, CZ	02.06.2015
198669	Balcar Jaroslav, Čsl. Legií 2191/11, České Budějovice 5, 37006, CZ	02.06.2015
201007	CS21 Group, spol. s r.o., Žerotínova 1051/19, Ostrava, Moravská Ostrava, 70200, CZ	02.06.2015
204314	MARCA CZ s.r.o., Přišimasy 124, 28201, CZ	02.06.2015
213658	ERKUL KOZMETIK SANAYI VE TICARET ANONIM SIRKETI, Cihangir Mahallesi, Petrol Ofisi Caddesi, No:1, Avcilar - Istanbul, TR	29.05.2015
214691	TOPNATUR s.r.o., K Teplinám 679, Slušovice, 76315, CZ	29.05.2015
217383	A7B Bohemia a.s., Lužná 716/2, Praha 6, 16000, CZ	29.05.2015
219546	TOPNATUR s.r.o., K Teplinám 679, Slušovice, 76315, CZ	29.05.2015
224136	Pivovar Samson a.s., V parku 2326/18, Praha 4 - Chodov, 14800, CZ	02.06.2015
236973	TOPNATUR s.r.o., K Teplinám 679, Slušovice, 76315, CZ	29.05.2015
236974	TOPNATUR s.r.o., K Teplinám 679, Slušovice, 76315, CZ	29.05.2015
238324	TOPNATUR s.r.o., K Teplinám 679, Slušovice, 76315, CZ	29.05.2015
244410	Pivovar Samson a.s., V parku 2326/18, Praha 4 - Chodov, 14800, CZ	02.06.2015
258176	TOPNATUR s.r.o., K Teplinám 679, Slušovice, 76315, CZ	29.05.2015
265692	A7B Bohemia a.s., Lužná 716/2, Praha 6, 16000, CZ	29.05.2015
271423	A7B Bohemia a.s., Lužná 716/2, Praha 6, 16000, CZ	29.05.2015
272242	A7B Bohemia a.s., Lužná 716/2, Praha 6, 16000, CZ	29.05.2015
272243	A7B Bohemia a.s., Lužná 716/2, Praha 6, 16000, CZ	29.05.2015
272244	A7B Bohemia a.s., Lužná 716/2, Praha 6, 16000, CZ	29.05.2015
272397	Pivovar Samson a.s., V parku 2326/18, Praha 4 - Chodov, 14800, CZ	02.06.2015
275012	Šimek Maxmilián, Cihelní 128/27, Ostrava Moravská a Přívoz, 70200, CZ	01.06.2015
277704	M - IMPO, s.r.o., Kosmická 537/2, Praha 4 - Háje, 14900, CZ	29.05.2015
278189	GurmEko s.r.o., Cukrovarská 580, Praha 9, 19600, CZ	02.06.2015
279308	HUDYsport a.s., Bynovec 138, 40502, CZ	02.06.2015
279488	AMPELOS, ŠLECHTITELSKÁ STANICE VINAŘSKÁ ZNOJMO, s.r.o., č.p. 274, Vrbovec, 67124, CZ	02.06.2015
280028	PC HELP, a.s., Samešova 1144, Třebíč, Nové Dvory, 67401, CZ	02.06.2015
280723	REHBERG s.r.o., V Mokřínách 4/57, Praha 4 - Hodkovičky, 14000, CZ	02.06.2015
281284	REHBERG s.r.o., V Mokřínách 4/57, Praha 4 - Hodkovičky, 14000, CZ	02.06.2015
285469	TOPNATUR s.r.o., K Teplinám 679, Slušovice, 76315, CZ	29.05.2015
285610	AUTO 3000 s.r.o., Hornická 1613, Sokolov, 35601, CZ	02.06.2015
290020	HUDYsport a.s., Bynovec 138, 40502, CZ	02.06.2015
290021	HUDYsport a.s., Bynovec 138, 40502, CZ	02.06.2015
292915	Tradiční dům s.r.o., Vzdušná 63, Liberec, 46001, CZ	29.05.2015
296948	TOPNATUR s.r.o., K Teplinám 679, Slušovice, 76315, CZ	29.05.2015
297159	Pivovar Samson a.s., V parku 2326/18, Praha 4 - Chodov, 14800, CZ	02.06.2015
299368	TOPNATUR s.r.o., K Teplinám 679, Slušovice, 76315, CZ	29.05.2015

Číslo zápisu	Vlastník	S účinností od
299540	TOPNATUR s.r.o., K Teplinám 679, Slušovice, 76315, CZ	29.05.2015
299541	TOPNATUR s.r.o., K Teplinám 679, Slušovice, 76315, CZ	29.05.2015
299542	TOPNATUR s.r.o., K Teplinám 679, Slušovice, 76315, CZ	29.05.2015
299543	TOPNATUR s.r.o., K Teplinám 679, Slušovice, 76315, CZ	29.05.2015
301965	TOPNATUR s.r.o., K Teplinám 679, Slušovice, 76315, CZ	29.05.2015
304411	TOPNATUR s.r.o., K Teplinám 679, Slušovice, 76315, CZ	29.05.2015
305181	TOPNATUR s.r.o., K Teplinám 679, Slušovice, 76315, CZ	29.05.2015
308823	TOPNATUR s.r.o., K Teplinám 679, Slušovice, 76315, CZ	29.05.2015
308824	TOPNATUR s.r.o., K Teplinám 679, Slušovice, 76315, CZ	29.05.2015
311753	TOPNATUR s.r.o., K Teplinám 679, Slušovice, 76315, CZ	29.05.2015
313472	TOPNATUR s.r.o., K Teplinám 679, Slušovice, 76315, CZ	29.05.2015
313473	TOPNATUR s.r.o., K Teplinám 679, Slušovice, 76315, CZ	29.05.2015
314749	TOPNATUR s.r.o., K Teplinám 679, Slušovice, 76315, CZ	29.05.2015
319170	TOPNATUR s.r.o., K Teplinám 679, Slušovice, 76315, CZ	29.05.2015
319171	TOPNATUR s.r.o., K Teplinám 679, Slušovice, 76315, CZ	29.05.2015
319172	TOPNATUR s.r.o., K Teplinám 679, Slušovice, 76315, CZ	29.05.2015
319324	TOPNATUR s.r.o., K Teplinám 679, Slušovice, 76315, CZ	29.05.2015
319781	TOPNATUR s.r.o., K Teplinám 679, Slušovice, 76315, CZ	29.05.2015
320715	TOPNATUR s.r.o., K Teplinám 679, Slušovice, 76315, CZ	29.05.2015
322660	Pivovar Samson a.s., V parku 2326/18, Praha 4 - Chodov, 14800, CZ	02.06.2015
323179	Pivovar Samson a.s., V parku 2326/18, Praha 4 - Chodov, 14800, CZ	02.06.2015
323605	Pivovar Samson a.s., V parku 2326/18, Praha 4 - Chodov, 14800, CZ	02.06.2015
323931	PAWLICA s.r.o., Drnovská 1118/53a, Praha 6, Ruzyně, 16100, CZ	01.06.2015
324846	Pivovar Samson a.s., V parku 2326/18, Praha 4 - Chodov, 14800, CZ	02.06.2015
328091	TOPNATUR s.r.o., K Teplinám 679, Slušovice, 76315, CZ	29.05.2015
328096	HUDYsport a.s., Bynovec 138, 40502, CZ	02.06.2015
334526	TOPNATUR s.r.o., K Teplinám 679, Slušovice, 76315, CZ	29.05.2015
334671	TOPNATUR s.r.o., K Teplinám 679, Slušovice, 76315, CZ	29.05.2015
345664	Zeitgeist Asset Management s.r.o., Revoluční 767/25, Praha 1 - Staré Město, 16000, CZ	29.05.2015