

Číselné INID kódy pro označování bibliografických dat technických řešení

INID Codes for the identification of bibliographic data of technical solutions

(Standard WIPO ST. 9 a ST. 80)

(11)	číslo patentu/zápisu/osvědčení	(11)	Number of the patent/registration/certification
(15)	datum zápisu průmyslového vzoru	(15)	Industrial design registration date
(21)	číslo přihlášky/žádosti	(21)	.Application number
(22)	datum podání přihlášky/žádosti	(22)	Date of application filling
(23)	údaje o výstavní prioritě	(23)	Exhibition priority data
(28)	počet průmyslových vzorů	(28)	Number of industrial designs included in the application
(31)	číslo prioritní přihlášky	(31)	Number of priority application
(32)	datum podání prioritní přihlášky	(32)	Filing date of priority application
(33)	země priority	(33)	Priority country
(40)	datum zveřejnění přihlášky vynálezu	(40)	Date of publication of patent application
(45)	datum zveřejnění zapsaného průmyslového vzoru	(45)	Publication date of the registered industrial design
(47)	datum zveřejnění udělení patentu a zápisu užitého vzoru, datum zápisu užitého vzoru, datum oznámení udělení evropského patentu v Evropském patentovém věstníku	(47)	Publication date of patent granting and publication date of utility model registration, registration date of utility model, publication date of European patent granting in the European patent bulletin
(51)	mezinárodní patentové třídění/Locarnské třídění průmyslových vzorů	(51)	International Patent Classification/ Locarno Classification for Industrial Designs
(54)	Název	(54)	Title
(55)	vyobrazení průmyslového vzoru	(55)	Reproduction of the industrial design
(57)	Anotace	(57)	Abstract
(68)	číslo základního patentu	(68)	Number of the basic patent
(71)	označení přihlašovatele/žadatele	(71)	Applicant
(72)	označení původce	(72)	Inventor
(73)	označení majitele/vlastníka	(73)	Owner
(74)	označení zástupce	(74)	Attorney's name and address
(86)	číslo mezinárodní přihlášky	(86)	International application number
(87)	číslo mezinárodního zveřejnění	(87)	International publication number
(92)	datum a číslo první registrace přípravku pro Českou republiku	(92)	Date and number(s) of the first authorization to market the product in the CZ
(93)	datum, číslo a země první registrace přípravku v rámci Společenství	(93)	Date, number(s) and country of the first authorization to market the product in the EEC
(94)	doba platnosti osvědčení	(94)	Term of certification validity
(95)	označení a typ přípravku	(95)	Name of the product and product type
(96)	datum podání a číslo evropské patentové přihlášky	(96)	European patent application filling date and number
(97)	datum zveřejnění a číslo zveřejnění evropské patentové přihlášky v Evropském patentovém věstníku	(97)	European patent application publication date and publication number in the European patent bulletin

Číselné INID kódy pro označování bibliografických dat ochranných známek

INID codes and minimum required for the identification of bibliographic data relating to marks

(Standard WIPO ST.60)

(111)	Číslo zápisu ochranné známky (registrace)	(111)	Number of registration
(151)	Datum zápisu ochranné známky	(151)	Date of the registration
(210)	Číslo přihlášky ochranné známky (spisu)	(210)	Number of the application
(220)	Datum podání přihlášky	(220)	Date of filing of the application
(320)	Datum vzniku práva přednosti	(320)	Date of the first application
(442)	Datum zveřejnění přihlášky po průzkumu	(442)	Date of the publication of the examined application
(450)	Datum zveřejnění zápisu ochranné známky ve Věstníku	(450)	Date of publication of the registration
(510)	Seznam výrobků a služeb	(510)	List of goods and/or services
(511)	Číslo třídy výrobků a služeb	(511)	Number of the class of goods and/or services
(526)	Omezení rozsahu ochrany o prvek	(526)	Disclaimer
(540)	Znění nebo vyobrazení ochranné známky	(540)	Reproduction of the mark
(551)	Kolektivní ochranná známka	(551)	Collective mark
(554)	Prostorová ochranná známka	(554)	Three-dimensional mark
(558)	Ochranná známka tvořená pouze barvou nebo kombinací barev	(558)	Mark consisting exclusively of one or several colours
(583)	Datum právní moci rozhodnutí/výsledek rozhodnutí	(583)	Date of the legal force of the decision/ result of the decision
(591)	Údaje o barevnosti ochranné známky	(591)	Information concerning colour
(730)	Přihlašovatel/vlastník ochranné známky	(730)	The applicant or the holder of the mark
(740)	Zástupce	(740)	Name and address of the representative
(811)	Mezinárodní číslo zápisu ochranné známky	(811)	Number of the international registration
(890)	Kód státu ochrany mezinárodní ochranné známky	(890)	INID code of the state of the international mark

Kódy pro kódování záhlaví oznámení publikovaných ve Věstníku

(Standard WIPO ST. 17)

BB9A	zveřejněné přihlášky vynálezů	MK1K	zánik užitého vzoru uplynutím doby platnosti
FG1K	zapsané užité vzory	MK4A	zánik patentů uplynutím doby platnosti
FG4A	udělené patenty	MK4F	zánik autorských osvědčení uplynutím doby platnosti
FG4Q	zapsané průmyslové vzory	MK4Q	zánik průmyslového vzoru uplynutím doby ochrany
LD3K	částečný výmaz užitého vzoru	MM4A	zánik patentů pro nezaplacení ročních poplatků
LD4Q	částečný výmaz průmyslového vzoru	MM4F	zánik autorských osvědčení pro nezaplacení ročních poplatků
MA4A	zánik patentu vzdáním se	ND1K	prodloužení platnosti užitého vzoru
MA4F	zánik autorských osvědčení vzdáním se	ND4Q	obnova doby ochrany průmyslového vzoru
MC3K	výmaz užitého vzoru	PA4A	změna autorského osvědčení na patent
MC4A	zrušení patentu	PC9A	změna dispozičního práva k vynálezu
MC4F	zrušení autorského osvědčení	PD1K	převod práv a ostatní změny majitelů užitého vzoru
MC4Q	výmaz průmyslového vzoru	PD4A	převod práv a ostatní změny majitelů patentů
MH1K	zánik užitého vzoru vzdáním se	PD4Q	převod práv a ostatní změny vlastníků průmyslových vzorů
MH4A	částečné zrušení patentu	QA9A	nabídka licence
MH4F	částečné zrušení autorského osvědčení	SB4A	zapsané patenty do rejstříku po odtajnění
MH4Q	zánik průmyslového vzoru vzdáním se	SB4F	zapsaná autorská osvědčení do rejstříku po odtajnění

Opravy Změny Různé

Opravy u přihlášek vynálezů s žádostí o udělení patentu

HA9A	jmenování vynálezce		
HB9A	oprava jmen	HG9A	oprava chyb v třídění
HC9A	změna jmen	HH9A	oprava nebo změna všeobecně
HD9A	oprava adres	HK9A	tiskové chyby v úředních věstnících
HE9A	změna adres		
HF9A	oprava dat		

Opravy ochranných dokumentů

Patenty	autorská osvědčení	užité vzory	průmyslové vzory	
TA4A	TA4F	TA1K	TA4Q	jmenování vynálezce
TB4A	TB4F	TB1K	TB4Q	oprava jmen
TC4A	TC4F	TC1K	TC4Q	změna jmen
TD4A	TD4F	TD1K	TD4Q	oprava adres
TE4A	TE4F	TE1K	TE4Q	změna adres
TF4A	TF4F	TF1K	TF4Q	oprava dat
TG4A	TG4F	TG1K	TG4Q	oprava chyb v třídění
TH4A	TH4F	TH1K	TH4Q	oprava nebo změna všeobecně
TK9A	TK9F	TK1K	TK4Q	tiskové chyby v úřed. věstnících

Kódy pro označování zemí a mezinárodních organizací použité ve věstníku

AT	Rakousko
CH	Švýcarsko
CN	Čína
CZ	Česká republika
DE	Spolková republika Německo
DK	Dánsko
FI	Finsko
FR	Francie
GB	Velká Británie
HU	Maďarsko
IL	Izrael
JP	Japonsko
LU	Lucembursko
MX	Mexiko
NL	Nizozemsko
PL	Polsko
SK	Slovensko
US	Spojené státy americké
XY	Neuvedeno

Kódy pro označování států USA použité ve věstníku

GA	Georgia
IL	Illinois
NY	New York
OH	Ohio
PA	Pennsylvania
SC	South Carolina

BB9A

Zveřejněné přihlášky vynálezů - přehled podle čísel přihlášek

Dále uvedené přihlášky vynálezů byly zveřejněny dnem, uvedeným ve Věstníku podle zákona č. 527/1990 Sb., o vynálezech a zlepšovacích návrzích, ve znění pozdějších předpisů, a jsou k dispozici v patentové knihovně Úřadu průmyslového vlastnictví, Antonína Čermáka 2a, 160 68, Praha 6.

2013-688	A 41 C 3/00	(2006.01)	2013-1076	D 06 M 10/00	(2006.01)
2013-735	B 61 L 29/24	(2006.01)	2013-1078	F 03 G 7/04	(2006.01)
2013-862	A 23 C 21/00	(2006.01)	2013-1079	A 61 L 27/02	(2006.01)
2013-951	B 65 H 75/28	(2006.01)	2013-1089	B 60 W 10/20	(2006.01)
2013-962	A 01 K 29/00	(2006.01)	2013-1090	G 01 N 33/36	(2006.01)
2013-992	A 01 K 15/02	(2006.01)	2014-9	B 30 B 15/06	(2006.01)
2013-996	F 16 F 15/16	(2006.01)	2014-83	F 16 D 3/52	(2006.01)
2013-1016	G 01 B 11/10	(2006.01)	2014-116	E 05 C 5/00	(2006.01)
2013-1019	B 65 D 30/10	(2006.01)	2014-167	F 04 C 23/00	(2006.01)
2013-1034	G 01 N 30/72	(2006.01)	2014-193	E 04 G 23/02	(2006.01)
2013-1051	D 05 B 3/00	(2006.01)	2014-362	C 04 B 12/00	(2006.01)
2013-1052	A 61 B 5/0402	(2006.01)	2014-828	B 65 D 85/66	(2006.01)
2013-1056	C 01 F 11/02	(2006.01)	2015-120	B 01 J 31/06	(2006.01)
2013-1073	G 01 N 33/38	(2006.01)	2015-307	B 65 D 21/02	(2006.01)

Zveřejněné přihlášky vynálezů - řazené podle MPT

- (51) **A01K 15/02** (2006.01)
(21) **2013-992**
(71) Česká zemědělská univerzita v Praze, Praha 6 -Suchdol, CZ
SVOPAP vzdělávací centrum s.r.o., Praha 5 - Radotín, CZ
(72) Svobodová Ivona Ing., Ph.D., Praha 3, CZ
Jebavý Lukáš doc. Ing., CSc., Kolín 1, CZ
Gardiánová Ivana Ing., Ph.D., Česká Třebová, CZ
Končel Roman Bc., Domažlice, CZ
Papežová Mária Mgr., Praha 5 - Radotín, CZ
Chaloupková Helena Ing., Ph.D., Panenské Břežany, CZ
Bolechová Petra Ing., Liberec 14, CZ
Vyhnal Jaroslav Bc., Tymákov, CZ

(54) **Cvičný box k vyhledávání ukrytých osob**

- (22) 11.12.2013
(57) Řešení se týká cvičného boxu pro vyhledávání osob, který je charakterizován tím, že je mobilní a se skládá z desek, které jsou spojeny do zastřešeného čtyřhranu, přičemž horní deska tvořící střechu (4) je složena ze dvou sklopených částí, čtyři otevírací boční stěny (1) jsou opatřeny okénky (13), v bočních stěnách (1) jsou umístěny dveře (5) a na spodní hraně bočních stěn (1) jsou připevněny podložky (11), na který cvičný box stojí, kdy boční stěny (1) jsou na vnitřní straně opatřeny panty (7) a zástrčkami (8) a všechny vertikální dveře (5) jsou osazeny dovnitř otevírací mříží (10), případně je na vertikálně otevírací boční stěně (1) připevněna šňůra (6) a některé dveře (5) jsou opatřeny vertikálně posuvnými kotvícími dráty (12).

- (74) PATENTOVÁ KANCELÁŘ, Mgr. Hana Jirkalová, Michelská 18/12a, Praha 4, 14000

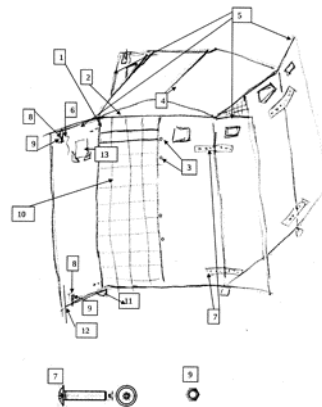

- (51) **A01K 29/00** (2006.01)
A01K 15/04 (2006.01)
(21) **2013-962**
(71) Výzkumný ústav živočišné výroby, v. v. i., Praha- Uhřetěves, CZ
Knížek Josef Ing., Ondřejov, CZ
(72) Kunc Petr doc. Ing., Ph.D., Praha 4, CZ
Knížková Ivana doc. Ing., CSc., Praha 3, CZ
(54) **Pomůcka na ochranu registračních přístrojů v zařízeních pro ustájení zvířat**
(22) 04.12.2013
(57) Řešení se týká pomůcky na ochranu registračních měřicích a diagnostických přístrojů v zařízeních pro ustájení zvířat, která je charakterizována tím, že sestává z pravidelného čtyřbokého hranolu z kovových profilů (1), které tvoří hrany hranolu, jehož tři stěny a jednu podstavu tvoří pletivo (2) nerozebíratelně spojené s hranami a čtvrtou stěnu tvoří dvířka, která jsou tvořena rámem (3) z kovových profilů (1) vyplněným pletivem (4) a opatřeným na jedné straně otočným mechanismem, na druhé straně fixačním zařízením (6) a zároveň v podélných osách bočních stěn, které jsou kolmé na stěnu s dvířky, jsou upevněny profily tvaru U (7) s otevřením směrem do středu čtyřbokého hranolu, ve kterých jsou v pravidelných vzdálenostech vytvořeny otvory (8) pro vložení a variabilní fixaci hrazdy (9) s menším vnějším průměrem než je vnitřní šířka profilu tvaru U (7), přičemž dno hranolu je tvořeno deskou (10), která je ve středu opatřena otvorem (11), na který je z vnější strany připevněn tubus (12), přičemž v rozích je deska (10) opatřena délkově nastavitelnými bodci (14), a k podélné ose zadní stěny je připevněná trubka (13).

- (74) PATENTOVÁ KANCELÁŘ, Mgr. Hana Jirkalová, Michelská 18/12a, Praha 4, 14000

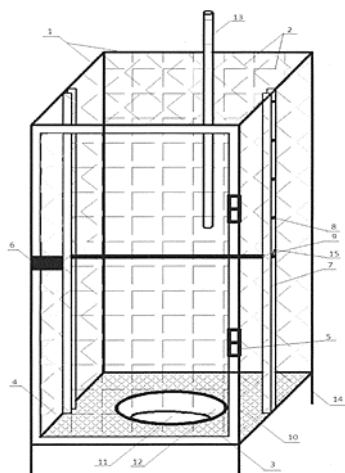

- (51) **A23C 21/00** (2006.01)
C07C 31/08 (2006.01)
C12P 7/10 (2006.01)
C12F 3/08 (2006.01)
C12N 1/16 (2006.01)
- (21) **2013-862**
- (71) Výzkumný ústav potravinářský Praha, v.i.i., Praha 10 - Hostivař, CZ
- (72) Adámek Lubomír RNDr., Praha 4 - Krč, CZ
Laknerová Ivana Ing., Praha 4 - Nusle, CZ
Urban Marián Ing., Praha 7 - Holešovice, CZ
Matějů Vít Ing., Praha 8, CZ
Janovská Lucie, Praha 10, CZ
Rutová Eva, Praha 3, CZ
- (54) **Způsob stacionární fermentace roztoků sladké syrovátky nebo jejich deproteinovaných roztoků**
- (22) 07.11.2013
- (57) Způsob stacionární fermentace roztoků sladké syrovátky nebo jejich deproteinovaných roztoků je charakterizovaný tím, že do fermentovaného roztoku sladké syrovátky se přidávají suplementy jako je obilný šrot v koncentraci 0,05 až 5,00 % hmotn. nebo roztok zcukřeného obilného šrotu v koncentraci 0,05 až 5,00 % hmotn. nebo obilné otruby v koncentraci 0,05 až 5,00 % hmotn. nebo roztok zcukřených obilných otrub v koncentraci 0,05 až 5,00 % hmotn. nebo kukuřičné oklasky v koncentraci 0,05 až 5,00 % hmotn. nebo kukuřičný výluh v koncentraci 0,1 až 1,0 % hmotn. nebo bramborové zdrtky v koncentraci 0,05 až 3,00 % hmotn. nebo bramborové slupky v koncentraci 0,1 až 2,5 % hmotn.

- (74) PATENTOVÁ KANCELÁŘ, Mgr. Hana Jirkalová, Michelská 18/12a, Praha 4, 14000

- (51) **A41C 3/00** (2006.01)
A41C 3/12 (2006.01)
- (21) **2013-688**
- (71) PEGAS GROUP & TRAVEL a.s., Olomouc, CZ
- (72) Míhulová Světlana, Olomouc, CZ
Jaroš Česlav ak. mal., Praha 2, CZ
- (54) **Podprsenka s lisovanými košíčky, kosticemi určená pro poprsí po augmentaci**
- (22) 09.09.2013
- (57) Dámská podprsenka s lisovanými košíčky a kosticemi sestává z bočních dílů (16), zadních dílů (17), košíčků (12), ramínek (6), lemovacích pásek, spon a spojovacích prostředků. Dvojice lisovaných košíčků (12) je vpředu spojena prostřednictvím středového dílu (18) a opatřena krycí vrstvou (5), jež je členěna ve vertikálním směru odšitými záševky (4). Podél spodních

okrajů košíčků (12) jsou vytvořeny tunelové pásy (14), v nichž jsou uloženy obloukovité výztuhy (1). K tunelovým pásům (14) přiléhají průvleky (15) spojené sešitím s tunelovými pásy (14). Uvnitř průvleků (15) jsou uspořádány šňůrky (3), které jsou v místě průřezu (13) jedním ze svých konců sešity spolu s průvlekem (15) a lisovaným košíčkem (12). Šňůrky (3) jsou protaženy směrem do středu podprsenky a spojeny posuvnou koncovkou (2).

- (74) INPARTNERS GROUP, Ing. Dušan Kendereški, Lidická 51, Brno, 60200

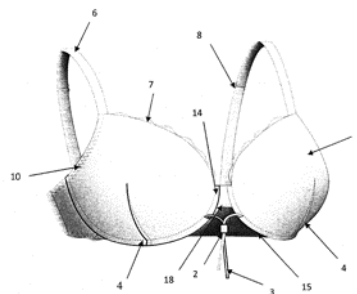

- (51) **A61B 5/0402** (2006.01)
A61B 5/04 (2006.01)
- (21) **2013-1052**
- (71) Ústav přístrojové techniky Akademie věd ČR, v.v.i., Brno, CZ
Fakultní nemocnice u sv. Anny v Brně, Brno, CZ
M & I, spol. s r.o., Praha 4, CZ
- (72) Jurák Pavel, Brno, CZ
Haláček Josef, Brno, CZ
Vondra Vlastimil, Brno, CZ
Višňor Ivo, Brno, CZ
Klimeš Petr, Brno, CZ
Plešinger Filip, Brno, CZ
Leinber Pavel, Polička, CZ
Veselý Petr, Tišnov, CZ
Šumbera Josef, Brno, CZ
Zeman Karel, Šlapanice, CZ
Novák Miroslav, Brno, CZ
Kuna Michal, Praha 4, CZ
- (54) **Způsob analýzy elektrické homogenity srdečního svalu**
- (22) 20.12.2013
- (57) Způsob analýzy elektrické homogenity srdečního svalu se provádí analýzou vysokofrekvenčních oscilací v oblasti ORS komplexu elektrokardiogramu. Ze získaného signálu EKG se na časové ose detekují polohy Rm vlny R v QRS komplexu. Pro jednotlivé polohy Rm se provedou výpočty časově frekvenčních map QRS komplexů signálu EKG pro každý tep samostatně a vypočtená data se seřadí do časové frekvenční matice v intervalu od Rm - do Rm + I, kde I je časový interval. Každý řádek matice představuje průběh frekvenčního výkonu v intervalu Rm - I a Rm + I ve zvoleném frekvenčním pásmu, přičemž frekvenční pásma jednotlivých řádků matice jsou vůči sobě vzájemně posunuta. Časový průběh frekvenčního výkonu se v každém frekvenčním pásmu s výhodou vynásobí normalizačním koeficientem K podle funkce: $K = 1/\Sigma(a_i)/n$, kde n je počet hodnot jednoho řádku matice a a_i je i-tý prvek téhož řádku matice.
- (74) KANIA, SEDLÁK, SMOLA Patentová a známková kancelář, Ing. František Kania, Mendlovo nám. 1a, Brno, 60300
- (51) **A61L 27/02** (2006.01)
A61L 27/14 (2006.01)
A61L 27/56 (2006.01)
A61L 27/38 (2006.01)
A61L 27/18 (2006.01)
A61L 27/34 (2006.01)
A61L 24/04 (2006.01)
A61K 38/39 (2006.01)

- (21) **A61F 2/28** (2006.01)
2013-1079
(71) Student Science, s. r. o., Horní Podluží, CZ
České vysoké učení v Praze, Fakulta biomedicínského inženýrství,
Kladno, CZ
Ústav experimentální medicíny Akademie věd České republiky, v.v.i.,
Praha 4, CZ
Vysoké učení technické v Brně, Brno, CZ
Veterinární a farmaceutická univerzita Brno, Farmaceutická fakulta, Brno,
CZ
(72) Amler Evžen prof. RNDr., CSc., Praha 7, CZ
Prosecká Eva Mgr., Praha 4, CZ
Rampichová Michala Mgr., Praha 6 - Ruzyně, CZ
Buzgo Matej, Turňa nad Bodvou, SK
Míčková Andrea Mgr., Bratislava - Petržalka, SK
Filová Eva Mgr., Ph.D., Praha 4 - Modřany, CZ
Plencner Martin Mgr., Bratislava 5, SK
Litvinec Andrej MVDr., Ph.D., Praha 6 - Lysolaje, CZ
Vojtová Lucy Ing., Ph.D., Měnin, CZ
Jančář Josef prof. RNDr., CSc., Brno, CZ
Nečas Alois prof. MVDr., Ph.D. MBA., Letovice, CZ
(54) **3 D kolagenové porézní kompozitní nosiče buněk pro akcelerovanou regeneraci kostí**
(22) 30.12.2013
(57) Řešení podle vynálezu se týká složení kolagenových porézních nosičů buněk a jejich výroby, obsahujících nanohydroxyapatit a nanovláknata polykaprolaktonu dodatečně osazených mezenchymálními kmenovými buňkami v přítomnosti roztoku bohatého na trombocyty. Uvedený biokompozitní nosič je určen pro akcelerované hojení velkých defektů kostí in vivo.
(74) Advokátní, znalecká a patentová kancelář, Mgr. Václav Karliček, Vinohradská 6, Praha 2, 12000

- (51) **B01J 31/06** (2006.01)
B01J 35/00 (2006.01)
B01J 37/02 (2006.01)
B01J 21/06 (2006.01)
C09D 165/00 (2006.01)
(21) **2015-120**
(71) SPLAST SP. Z O.O. SP. K., 38-460 Jedlicze, PL
(72) Macyk Wojciech, Liszki, PL
Sadowski Rafał, Krakow, PL
Łabuz Przemysław, Krakow, PL
(54) **Fotokatalytický TiO₂ film na povrchu polymeru aktivovaný slunečním světlem, způsob jeho výroby a jeho použití**
(22) 11.09.2012
(57) Fotokatalytický film oxidu titaničitého aktivovaný slunečním zářením je uložen na substrátu, kterým je organický polymer a film sestává z nanokrystalického oxidu titaničitého, způsob výroby fotokatalytického filmu a použití.
(74) INPARTNERS GROUP, Ing. Dušan Kendereški, Lidická 51, Brno, 60200

- (51) **B30B 15/06** (2006.01)
B27D 1/08 (2006.01)
B27M 1/02 (2006.01)
B27N 3/08 (2006.01)
(21) **2014-9**
(71) Mendelova univerzita v Brně, Brno, CZ
(72) Klímeck Petr Ing., Horní Moštěnice, CZ
Wimmer Rupert prof. Dr., A-5431 Kuchl, AT
(54) **Zařízení na výrobu desek na bázi dřeva s vylepšeným hustotním profilem**
(22) 08.01.2014
(57) Zařízení na výrobu desek na bázi dřeva s vylepšeným hustotním profilem obsahující dvojici lisovacích deskových nástrojů, přičemž lisovací nástroje (2, 3) jsou ze strany, kterou přiléhají k lisované desce (4), opatřeny z roviny pracovní plochy (5) základní desky (9) vystupujícím tvarovým reliéfem (6) sestávajícím z jednotlivých tvarových prvků (7), přičemž tvarové prvky (7) reliéfu (6) jsou provedeny jako pravidelné geometrické obrazce, jejichž sousedící hrany splývají do jedné, přičemž geometrické

obrazce jsou provedeny jako šestiúhelníky a geometrické obrazce provedené na ploše jednoho lisovacího nástroje jsou přesazeny vůči obrazcům na ploše druhého lisovacího nástroje.

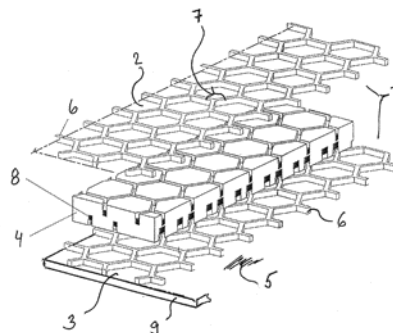

- (51) **B60W 10/20** (2006.01)
B60W 10/26 (2006.01)
B60W 10/24 (2006.01)
B60L 11/00 (2006.01)
(21) **2013-1089**
(71) Beta Control s.r.o., Brno - Bystrc, CZ
(72) Příkryl Radovan Ing., Brno, CZ
Másló Pavel Ing., Kuřim, CZ
(54) **Způsob rekuperace energie při řízení mechanicky zatíženého pohonu s frekvenčním měničem a zapojení k jeho provádění**
(22) 30.12.2013
(57) Způsob akumulace energie vzniklé brzděním pohonu, spočívají v tom, že rekuperační zařízení připojené k výkonové části frekvenčního měniče detekuje přebytečnou elektrickou energii, vzniklou v generatorickém stavu pohonu, a tuto zachycenou energii převádí na napájecí hladinu jednotky řídicí elektroniky a následně ji akumuluje pro napájení řídicí elektroniky v čase, kdy tato přebytečná energie pro není k dispozici. Zapojení k provádění způsobu má rozvod (1) síťového napětí připojen prostřednictvím kabelu (8) k zdrojovému obvodu (2) řízení pohonu, z něhož je jednak pomocí kabelu (9) připojen ke zdrojovému obvodu (3) řídicí elektroniky a jednak je kabelem (11) připojen k výkonové části (5) měniče, přičemž zdrojové obvody (3) jsou pomocí kabelu (10) připojeny k jednotce (4) řídicí elektroniky, zatímco výkonová část (5) pohonu je připojena jednak k pohonu (6) a jednak má výkonovou část (5) prostřednictvím kabelů (13) připojenu k rekuperační jednotce (7R), jež je dále spojena napájecím kabelem (14) se zdrojovým obvodem (3) řídicí elektroniky.
(74) INPARTNERS GROUP, Ing. Dušan Kendereški, Lidická 51, Brno, 60200

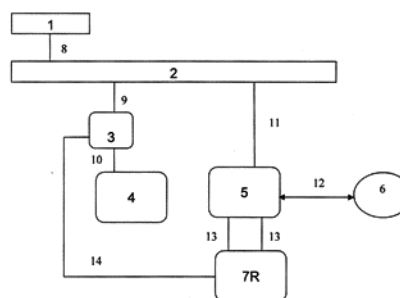

- (51) **B61L 29/24** (2006.01)
B61L 29/00 (2006.01)
(21) **2013-735**

- (71) AŽD Praha s. r. o., Praha 6, CZ
(72) Židek Martin Ing., Olomouc, CZ
Čermák Pavel Ing., Brno, CZ
Miška Vladimír Ing., Olomouc, CZ
- (54) **Programovatelné železniční přejezdové zabezpečovací zařízení s komunikační vazbou na externí inteligentní periferie a způsob řízení tohoto zařízení**
- (22) 24.09.2013
- (57) Programovatelné železniční přejezdové zabezpečovací zařízení zahrnuje zálohovaný programovatelný řídicí blok (RB), který je přes zálohovaný přenosový člen (PD) dat napojen na vzdálené inteligentní periferie (IP), které jsou umístěny v blízkosti kolejí (K) v místě určeném pro zabezpečení přejezdů (P) a které jsou částečně nebo plně zálohovány, přičemž zálohovaný programovatelný řídicí blok (RB), zálohovaný přenosový člen (PD) dat a vzdálené inteligentní periferie (IP) jsou napojeny na zálohovaný napájecí zdroj (NZ) přes zálohované napájecí vedení (NV). V dané oblasti pokrytí zálohovaného programovatelného řídicího bloku (RB) se vyskytuje 1, 2 až M vzdálených inteligentních periférií (IP) v rámci jednoho místa pro zabezpečení přejezdu (P), a 1, 2 až J míst určených pro zabezpečení jednoho přejezdu (P), kde hodnota počtu M vzdálených inteligentních periférií (IP) v rámci jednoho místa pro zabezpečení přejezdu (P) a hodnota počtu J míst určených pro zabezpečení jednoho přejezdu (P) je závislá na výkonové kapacitě zálohovaného programovatelného řídicího bloku (RB) a na přenosové kapacitě zálohovaného přenosového členu (PD) dat. Vzdálená inteligentní periferie (IP) zahrnuje nejméně jeden blok ze skupiny bloků, obsahující blok (V) výstražníku, blok (ZP) závorového pohonu, blok (AO) zapínacích a vypínacích prvků automatického ovládní a blok (NP) krycího návěstidla přejezdu, jako je přejezdník ve funkci indikace stavu přejezdového zabezpečovacího zařízení (PZZ) směrem ke strojvedoucímu. Toto programovatelné železniční přejezdové zabezpečovací zařízení se řídí zálohovaným programovatelným řídicím blokem (RB), který prostřednictvím zálohovaného přenosového členu (PD) dat komunikuje se vzdálenými inteligentními periferiemi (IP_{1,1}, IP_{1,2}, ..., IP_{1,M}), a současně sleduje, ovládá a dohlíží tyto vzdálené inteligentní periferie (IP_{1,1}, IP_{1,2}, ..., IP_{1,M}), kde M je počet vzdálených inteligentních periférií jednoho místa pro zabezpečení přejezdu (P) umístěných v blízkosti kolejí (K) v místě určeném pro zabezpečení přejezdů (P₁, P₂, ..., P_J) a J je počet míst určených pro zabezpečení jednoho přejezdu, a přitom vzdálené inteligentní periferie (IP) se částečně nebo plně zálohují.

- (74) Ing. Marie Smrčková, patentový zástupce, Ing. Marie Smrčková, Velflíkova 10, Praha 6, 16000

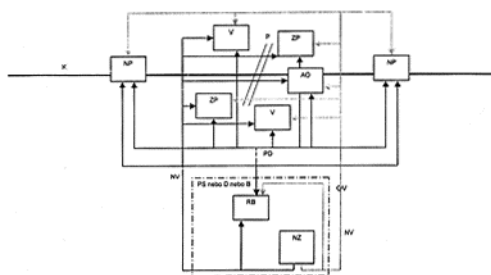
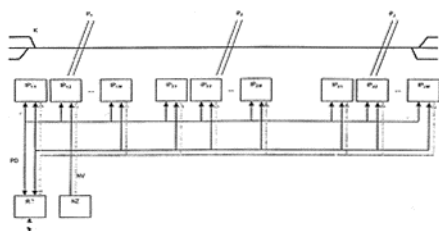

- (51) **B65D 21/02** (2006.01)
(21) **2015-307**
(71) AFL TELECOMMUNICATIONS LLC, SC 293334 Duncan, SC, US
(72) Jimenez Abraham, Israel, 66476 Monterrey, MX
Marchek Kyle, Joseph, SC 29651 Greer, SC, US
- (54) **Stohovací zařízení, stohovací pouzdro a paleta k pouzdru**
- (22) 16.10.2013
- (57) Stohovací zařízení, které zahrnuje stohovací pouzdro (100), které obsahuje stěny (110) a vrchní stranu (130), a paletu (200) k pouzdru, která obsahuje nakládací plošinu uspořádanou pro nesení zboží. Stohovací pouzdro je uspořádáno pro obklopení zboží (500A) na první paletě (200A) v pouzdru a pro nesení druhé palety (200B) na pouzdru, na vrchní straně. Stohovací pouzdro může dále obsahovat podpěry (120) a přístupové otvory (135). Stohovací pouzdro může být uspořádáno tak, aby umožnilo uložení druhé palety na pouzdru. Nakládací plošina palety může být dále uspořádána pro nesení stohovacího pouzdra. Paleta může dále obsahovat zajišťovací konstrukci pro zajištění stohovacího pouzdra neseného nakládací plošinou. Nakládací plošina palety může být dále uspořádána pro uložení do stohovacího pouzdra.
- (74) Společná advokátní kancelář Všetěčka Zelený Švorčík Kalenský a partneři, JUDr. Pavel Zelený, Hálkova 2, Praha 2, 12000

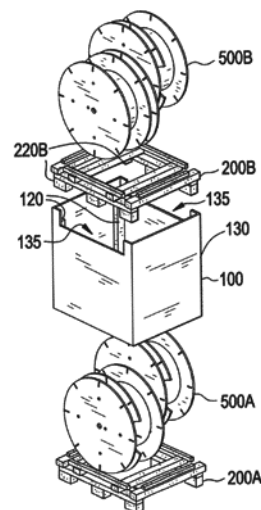

- (51) **B65D 30/10** (2006.01)
B65D 33/20 (2006.01)
B65D 33/16 (2006.01)
(21) **2013-1019**
(71) VELTEKO s.r.o., Vlašim, CZ
(72) Pavlis Jan, Vlašim, CZ
Šmíd František, Zdislavice, CZ
- (54) **Foliový sáček**
- (22) 17.12.2013
- (57) Foliový sáček (1) má složené dno (4) se spodním švem (2), který je rovnoběžný s hranami (5, 6) složeného dna (4). Vrchní šev (3) foliového sáčku (1) není s hranami (5, 6) složeného dna (4) rovnoběžný. Spodní šev (2) může být přeložen tak, že přiléhá ke složenému dnu (4) foliového sáčku (1).
- (74) Langrova, s.r.o., Skrétova 48, Plzeň, 30100

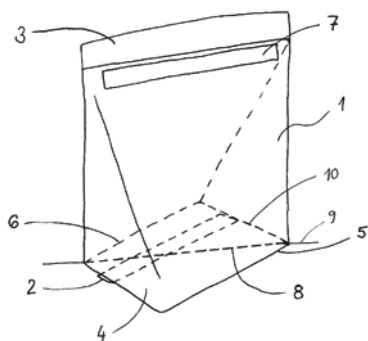

- (51) **B65D 85/66** (2006.01)
B65D 90/00 (2006.01)
- (21) **2014-828**
- (71) LAUDE SMART INTERMODAL Spółka Akcyjna, Torun, PL
(72) Witczak Marcin, Torun, PL
- (54) **Kontejner pro přepravu produktů, zejména ve formě cívek**
- (22) 13.09.2012
- (57) Kontejner pro přepravu výrobků, zejména ve formě cívek, obsahuje podlahu (1), dvě boční stěny (2), přední stěnu (3), dvoukřídlové dveře (4) a vyjímatelnou tuhou střechu (5) s připevňovacím mechanismem. Podlaha (1) je opatřena otočnými nosiči s blokovacími prostředky, seskupenými do alespoň jedné dvojice a umístěnými podél její delší osy souměrnosti tak, že jsou vzájemně protilehlé. V uzavřené poloze tyto nosiče tvoří s podlahou (1) horizontální rovinu, zatímco ve vyzdvížené poloze tvoří žlab. Otočný nosič, který je součástí jedné dvojice sestává z křídla (6) spojeného s křídlovým nosičem (7) nebo širokého křídla (8) spojeného s širokým křídlovým nosičem (9) nebo (10). Křídlo (6) a široké křídlo (8) jsou pohyblivě spojena s podlahou (1) prostřednictvím závěsů (11) umístěných na jednom z jejich okrajů, přičemž křídlo (6) a široké křídlo (8) jsou pohyblivě spojena jejich druhým okrajem prostřednictvím závěsů (11) ke křídlovému nosiči (7) nebo širokému křídlovému nosiči (9 a 10). Podlaha (1) je opatřena dvěma žlábkami (12), které jsou vzájemně paralelní, probíhají skrze její délku, jsou umístěny na obou stranách delší osy souměrnosti podlahy (1) a jsou umístěny pod křídlovými nosiči (7) ležícími horizontálně nebo širokými křídlovými nosiči (9 a 10).

- (74) TRAPLOVÁ HAKR KUBÁT Advokátní a patentová kancelář, Eduard Hakr, Přístavní 24, Praha 7, 17000

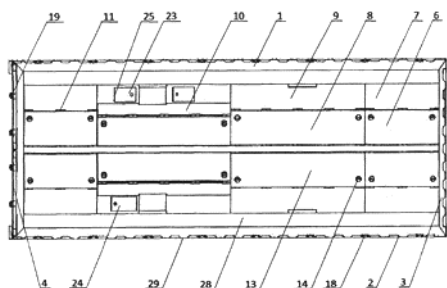

- (51) **B65H 75/28** (2006.01)
B65H 19/29 (2006.01)
- (21) **2013-951**
- (71) Magna Exteriors & Interiors (Bohemia) s.r.o., Liberec VI-Rochlice, CZ
(72) Šrámek Rudolf Ing., Liberec 12, CZ
- (54) **Způsob a zařízení k automatickému převíjení vlákných pásků nebo pramenců vláken**
- (22) 29.11.2013
- (57) Vynález se týká způsobu automatického převíjení vlákných pásků (3) nebo pramenců vláken z předloh (1) na finální cívky (91) navinuté na

dutinách (9), u něhož se po vložení prázdné dutinky (9) do navijecího zařízení (8) a jeho uvedení do chodu vnitřní prostor dutinky (9) připojí ke zdroji podtlaku a radiálními otvory (931) v těle (93) dutinky (9) se nasává vzduch, kterým se přitáhne volný konec vlákného pásku (3) nebo pramence vláken k povrchu dutinky (9) v místě radiálních otvorů (931) a důsledkem podtlaku se na povrchu dutinky (9) zachytí a zahájí se jeho navíjení, které se ukončí po navinutí předem stanovené délky vlákného pásku (3) nebo pramence vláken. Dále se vynález týká zařízení k automatickému převíjení vlákných pásků (3) nebo pramenců vláken z předlohy (1) na finální cívky (91) navinuté na dutinkách (9) uložených v navijecím zařízení (8), u něhož je v navijecím zařízení (8) dutinka (9) uložena mezi upínacími čelistmi (81, 82), z nichž v jedné je vytvořen otvor propojený se zdrojem podtlaku a dutinou v těle (93) dutinky (9), přičemž v těle (93) dutinky (9) jsou vytvořeny radiální otvory (931), které jsou v upnuté poloze dutinky (9) uspořádány proti konci vlákného pásku (3) nebo pramence vláken a slouží pro přivedení podtlaku ke konci vlákného pásku (3) nebo pramence vláken nacházejícímu se v jejich blízkosti a jeho zachycení na povrchu těla (93) dutinky (9) na začátku navíjení finální cívky (91).

- (74) RETROPATENT s.r.o., Mgr. Kamil Kolátor, Dolní náměstí 679/5, Jablonec nad Nisou, 46601

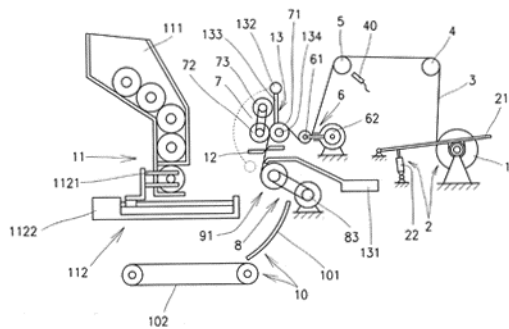

- (51) **C01F 11/02** (2006.01)
C04B 2/02 (2006.01)
B01J 13/00 (2006.01)
B01D 12/00 (2006.01)
- (21) **2013-1056**
- (71) Ústav teoretické a aplikované mechaniky AV ČR, v. v. i. Akademie věd České republiky, v.v.i., Praha 9, CZ
(72) Slížková Zuzana Ing., Ph.D., Praha 6, CZ
Niedoba Krzysztof Mgr., 43440 Goleszów, PL
- (54) **Způsob výroby disperze částic hydroxidu vápenatého a zařízení k provádění tohoto způsobu**
- (22) 20.12.2013
- (57) Řešení se týká způsobu výroby disperze částic hydroxidu vápenatého o velikosti řádově jednotek nm až jednotek μm v alkoholu, při kterém se do proudícího srážecího media mísitelného s vodou přivádí vodný roztok hydroxidu vápenatého ($\text{Ca}(\text{OH})_2$), smísením se z vodného roztoku hydroxidu vápenatého vysrážejí pevné částice hydroxidu vápenatého, které se následně od směsi srážecího media s vodou separují a poté se rozptýlí v disperzním mediu v koncentraci alespoň $5 \text{ g} \cdot \text{l}^{-1}$, přičemž se jako srážecí medium použije alkohol mísitelný s vodou a jako disperzní medium ethanol, izopropylalkohol nebo jejich směs. Zařízení k provádění popsaného způsobu sestává z nádoby (14) pro mísení proudícího srážecího media s vodným roztokem hydroxidu vápenatého s přívody (15, 16) obou kapalin, která je vybavená míchacím ústrojím, přičemž k jejímu výstupu je připojené dělicí zařízení (21) pro separaci vysrážených částic hydroxidu vápenatého, které má odtok směsi vody a srážecího media a výstup (19) částic hydroxidu vápenatého ústící do rozptylovacího kontejneru (12) hydroxidu vápenatého v disperzním mediu.

(74) Ing. Václav Herman, Hlavní 43, Průhonice, 25243

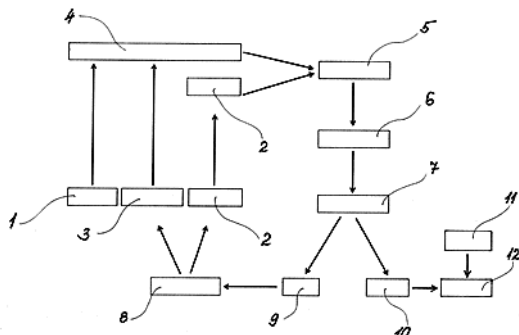

(51) **C04B 12/00** (2006.01)
C04B 28/06 (2006.01)

(21) **2014-362**

(71) Vysoké učení technické v Brně, Brno, CZ

(72) Ptáček Petr doc. Ing., Ph.D., Čáslav- Nové Město, CZ

Bartoníčková Eva Ing., Ph.D., Brno- Bystřec, CZ

Frajkorová Františka Ing., Ph.D., Sečovice, SK

Novotný Radoslav Ing., Jablůňov, CZ

Oprávil Tomáš Ing., Ph.D., Popůvky, CZ

(54) **Způsob snížení rychlosti tepla uvolňovaného v průběhu hydratace aluminátového cementu přidávkem stroncium aluminátového cementu**

(22) 27.05.2014

(57) Popisuje se způsob snížení rychlosti uvolňování tepla v průběhu hydratace aluminátového cementu a ovlivnění doby jeho zpracovatelnosti prodloužením indukční periody přidávkem stroncium aluminátového cementu v množství 5 až 20 % hmotn. ve směsi s aluminátovým cementem. Účinek se zvyšuje s množstvím přidaného stroncium aluminátového cementu, takže je možné účinek stroncium aluminátového cementu snadno řídit. Rozvolněním intenzity vývoje tepla na delší časový interval je možné zabránit přehřátí betonových konstrukcí. Protože celkové uvolněné teplo zůstává při konstantní teplotě neměnné, pouze je uvolňováno v delším časovém horizontu, nedochází přidávkem stroncium aluminátového cementu k negativnímu ovlivnění vlastností pojiva.

(51) **D05B 3/00** (2006.01)
D05B 3/04 (2006.01)
D05B 3/06 (2006.01)
D05B 27/00 (2006.01)
D05B 27/02 (2006.01)
D05B 69/00 (2006.01)

(21) **2013-1051**

(71) AMF Reece CR, s.r.o., Prostějov - Vrahovice, CZ

(72) Hubálek Roman, Prostějov, CZ

(54) **Způsob šití šicího stroje a pohony jeho posuvů**

(22) 20.12.2013

(57) Při způsobu pohánění posuvů upínací desky (1) šicího stroje k obšívání knoflíkových dírek se šitou látkou upnutou na upínací desce (1) pohybuje kývavým pohybem, při kterém se její oblast, v níž leží místo vpichu šicí jehly, pohybuje ve směru X po kružnici o poloměru (R_x), jejíž střed je osou kývání upínací desky (1), přičemž leží v místě okamžitého záběru upínací desky (1) s pohonem uvádějícím ji do pohybu ve směru Y. Upínací deska (1) je pro zajištění svého vratného přímočarého pohybu ve směru Y šitého švu spřažena s prvním pohonem (2') upevněným na rámu (10) stroje. Upínací deska (1) je pro umožnění svého vratného pohybu ve směru osy X přičněm ke směru šitého švu uložena výkyvně kolem místa okamžitého záběru upínací desky (1) a pro zajištění tohoto vratného kývavého pohybu ve směru osy X je spřažena s druhým pohonem (3'), který je upevněn na rámu (10) stroje.

(74) Ing. Dobroslav Musil, patentová kancelář, Zábřdovická 11, Brno, 61500

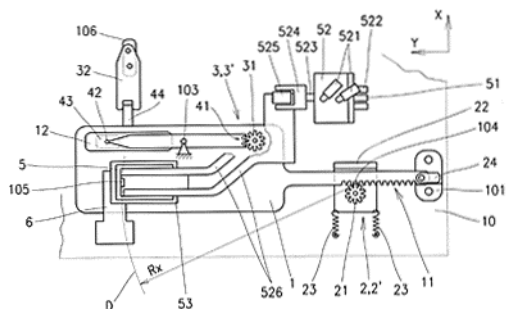

(51) **D06M 10/00** (2006.01)
D06M 10/02 (2006.01)
H05H 1/00 (2006.01)
E04C 5/07 (2006.01)
C04B 16/06 (2006.01)

(21) **2013-1076**

(71) KrampěHarex CZ s.r.o., Ostrovačice, CZ

Vysoké učení technické v Brně, Brno, CZ

Masarykova univerzita, Brno, CZ

(72) Herka Petr Ing., Brno, CZ

Bodnárová Lenka Ing., Ph.D., Brno, CZ

Sťahel Pavel doc. Mgr., CSc., Javorník, CZ

Hela Rudolf prof. Ing., CSc., Brno, CZ

(54) **Způsob povrchové úpravy polypropylenových vláken určených do betonových směsí a zařízení k provádění tohoto způsobu**

(22) 30.12.2013

(57) Způsob povrchové úpravy polypropylenových vláken určených do betonových směsí, kdy jsou polypropylenová vlákna odvíjena z válce v zásobníku a jsou vedena skrze plazmovou jednotku do sekací části zařízení indikující množství nasekaných vláken, a nasekaná vlákna jsou pak dávkována a buď neprodluženě transportována do betonové směsi, nebo vedena do balicího stroje a balena pro pozdější aplikaci. Zařízení pro provádění způsobu sestává ze zásobníku (1) polypropylenových vláken s vláknem (11) navinutým na cívku (13), přičemž za zásobníkem (1) následuje vedení (2) a plazmová jednotka (3) s vytvořeným přitlakem vláken (11) k elektrodě, poté následuje sekací jednotka (5), která obsahuje čítač (6) otáček a ten je napojen přes počítač (7) s balicím zařízením (10) buď pro přímé dávkování do směsi, nebo k balení dávky.

(74) KANIA, SEDLÁK, SMOLA Patentová a známková kancelář, Ing. Jiří Malůšek, Mendlovo nám. 1a, Brno, 60300

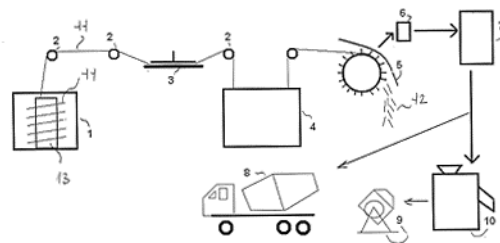

(51) **E04G 23/02** (2006.01)
E04C 5/01 (2006.01)
E04B 1/32 (2006.01)

(21) **2014-193**

(71) Vysoké učení technické v Brně, Brno, CZ

Klusáček Ladislav doc. Ing., CSc., Ochoz u Brna, CZ

Strnad Jiří Ing., Ph.D., Brno- Staré Brno, CZ

(54) **Konstrukce statického zajištění obloukové klenby pomocí prostorově uspořádané předpínací výztuže**

(22) 27.03.2014

(57) Vynález se týká konstrukce statického zajištění obloukové klenby pomocí prostorově uspořádané předpínací výztuže s použitím lan nebo kabelů (3) umístěných ve dvou osově symetrických kanálcích (7, 8) tvaru polygonu vytvořených v podélné ose oblouku (1) klenby ve tvaru prostorového polygonu. Sbíhající se konce navazujících úseků kanálků jsou propojeny dutými ocelovými díly (4, 5). Konstrukce výztuže zajišťuje celkovou dlouhodobou stabilitu klenby.

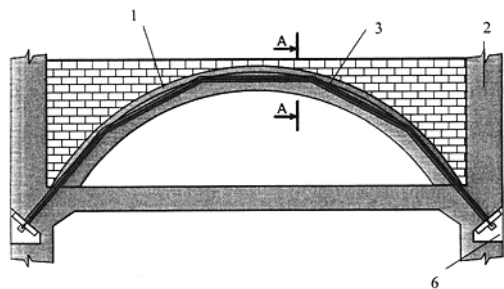

(51) **E05C 5/00** (2006.01)

(21) **2014-116**

(71) BMT Medical Technology s.r.o., Brno, CZ

(72) Oplatek Igor Ing., Brno, CZ

Trčka Lubor Ing., Brno, CZ

Foltýn Michal Ing., Brno, CZ

(54) **Závěr pro zajištění dveří**

(22) 26.02.2014

(57) Závěr pro jištění dveří, zejména laboratorních, zdravotnických a sterilizačních skříní, sestávající z pevné části (9), jež je upevněna na skříní (12), a pohyblivé části (14) uspořádané ve dveřích (1), pohyblivou část (14) tvoří nejméně jedna deska (3) opatřená pružnými dorazy (4) pro omezení pohybu desky (3), jež je pevně spojená s madlem (2) pomocí středového čepu (10), na kterém je souose upevněn pevný doraz (7) pro oporu háku (8), přičemž dále je na desce (3) excentricky upevněn čep (5), na němž je otočně uložen nejméně jeden hák (8), jehož vybrání zabírá do výstupku pevné části (9), a deska (3) je v blízkosti horního pružného dorazu (4) opatřena otvorem, v němž je jedním koncem upevněna tažná pružina (11), která je svým druhým koncem upevněna na skříní (12), zatímco tlačná pružina (6) je svým prvním koncem upevněna v blízkosti volného konce háku (8) a svým druhým koncem v desce (3) v blízkosti spodního pružného dorazu (4) pro zajištění přitlaku háku (8) k pevné části (9).

(74) INPARTNERS GROUP, Ing. Dušan Kendereški, Lidická 51, Brno, 60200

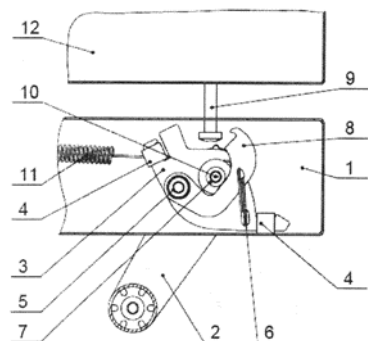

(51) **F03G 7/04** (2006.01)

(21) **2013-1078**

(71) Kovář Josef Ing., Praha 5, CZ

(72) Kovář Josef Ing., Praha 5, CZ

(54) **Způsob využití okolí pro práci tepelného motoru**

(22) 30.12.2013

(57) U tepelně izolovaného motoru se nejprve vykoná nucená adiabatická expanze vzduchu z objemu pracovního válce v horní úvratí pístu při teplotě a tlaku vzduchu v okolí do dolní úvratě. Tím se v dolní úvratí pístu dosáhne požadované snížené teploty a tlaku vzduchu v pracovním válci. Poté se v dolní úvratí pístu otevře propojení pracovního válce s komůrkou, která obsahuje vzduch o teplotě a tlaku okolí, čímž dojde ke zprůměrování teploty a tlaku vzduchu v pracovním válci a v komůrce. Následně přetlakem vzduchu okolí, působícím zdola na píst, dojde k posunu pístu ve válci z dolní úvratě pístu směrem k horní úvratí pístu, takže teplota a tlak vzduchu ve společném objemu komůrky a pracovního válce adiabaticky vzroste. Při dosažení tlaku okolí se propojení mezi komůrkou a pracovním válcem ukončí a komůrka i pracovní válec se propojí s okolím. Vzduch v komůrce i v pracovním válci absorbuje teplo z okolí. Posun pístu směrem k horní úvratí pokračuje a při dosažení počátečního objemu pracovního válce v horní úvratí pístu se ukončí propojení mezi pracovním válcem a okolím. Propojení mezi komůrkou a okolím se ukončí nejpozději při novém propojení pracovního válce s komůrkou, kdy je píst pracovního válce v dolní úvratí.

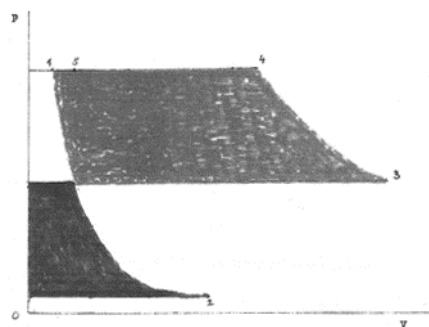

(51) **F04C 23/00** (2006.01)

F04C 29/00 (2006.01)

F04C 29/12 (2006.01)

(21) **2014-167**

(71) Mitsubishi Electric Corporation, Tokyo 100-8310, JP

(72) Arai Toshonori, Tokyo 100-8310, JP

Tani Masao, Tokyo 100-8310, JP

(54) **Rotační kompresor**

(22) 20.03.2014

(57) Rotační kompresor (100) obsahuje ve vzduchotěsné nádobě (1) motor (2) a kompresní mechanismus (3), který je poháněn motorem (2) prostřednictvím klikového hřídele (4), přičemž sací trubky (43, 44) pro chladicí plyn jsou připojeny vzájemně na sobě nezávisle k prvnímu válci (8) a druhému válci (9), které jsou příslušně umístěny v kompresním mechanismu (3). Válce (8, 9) obsahují válcové komory (30, 31), z nichž každá má příslušně válcový tvar, a sací otvory (50, 51), vytvořené tak, že procházejí přes válcové komory (30, 31) v radiálním směru. Rotační kompresor (100) obsahuje spojovací trubky (60, 61), které spojují sací otvory (50, 51) a sací trubky (43, 44), přičemž u spojovacích trubek (60, 61) jsou středové osy spojovacích částí (60a, 61a) na straně sacího otvoru posunuty od středových os spojovacích částí (60b, 61b) na straně sací trubky v takovém směru, že středové osy spojovacích částí (60a, 61a) na straně sacího otvoru jsou umístěny v menší vzdálenosti vzájemně od sebe, než je vzdálenost mezi středovými osami spojovacích částí na straně sací trubky.

(74) Čermák a spol., JUDr. Karel Čermák, Elišky Peškové 15/735, Praha 5, 15000

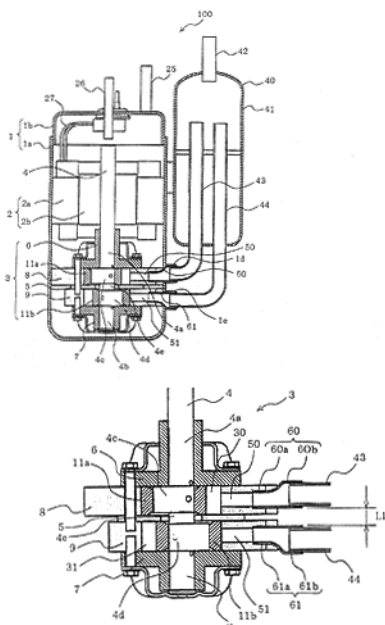

(51) **F16D 3/52** (2006.01)
F16D 3/76 (2006.01)
F16D 3/77 (2006.01)

(21) **2014-83**

(71) ČVUT v Praze, Fakulta strojní, Praha 6, CZ

(72) Vítěk Karel Ing., CSc., Praha 10, CZ

(54) **Pružná spojka**

(22) 05.02.2014

(57) Provedení vynálezu pružné spojky tvoří vnitřní věnec (5) zasunutý do vnějšího věnce (7). Tyto věnce jsou vytvořeny ohnutím vlnitých šroubovitých pružin po tvořící kružnici, přičemž oba konce každého z věnců jsou spolu pevně spojeny. Tvořící šroubovitá pružina vnějšího věnce (7) musí mít shodný počet závitů, jako šroubovitá pružina vnitřního věnce (5), přičemž tvořící vlnitá pružina jednoho z obou věnců má stoupání levotočivé a druhého pravotočivé. U tvořící pružiny vnějšího věnce (7) je stoupání závitů větší než stoupání závitů u tvořící pružiny vnitřního věnce (5), neboť vnitřní průměr vnějšího věnce (7) je menší než vnější průměr vnitřního věnce (5). Vnitřní věnec (5) a vnější věnec (7) mají vzájemný radiální přesah a současně mezi svými závitů dostatečné mezery, do kterých se vzájemně lícující souose zasunou. Vnitřní věnec (5) je pevně uložen a připojen na kotouči (6), který slouží ke spojení, respektive k uložení spojky na jeden ze spojku spojovaných hřídelů a vnější věnec (7) je pevně uložen a připojen do pouzdra (8), které slouží k uložení spojky na druhý spojku spojovaných hřídelů.

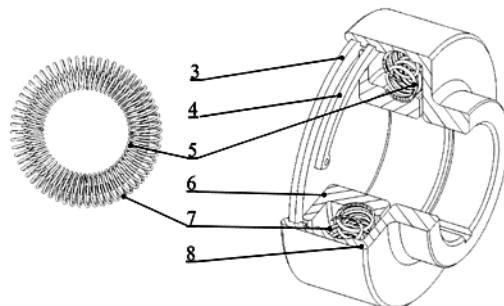

(51) **F16F 15/16** (2006.01)

(21) **2013-996**

(71) SIGMA GROUP a.s., Lutín, CZ

(72) Pochylý František prof. Ing., CSc., Brno - Medlánky, CZ

Zapoměl Jaroslav prof. Ing., DrSc., Ostrava - Záběh, CZ

Ferfecki Petr Ing., Ph.D., Ostrava - Poruba, CZ

Kubis Aleš Ing., Velká Bystřice, CZ

(54) **Tlumící hydrodynamické prvky, zejména rotorových soustav**

(22) 12.12.2013

(57) Tlumící hydrodynamické prvky, zejména rotorových soustav, obsahující škrťací spáru (1), vytvořenou mezi rotorovým dílem (2) a statorovým dílem (3), kde v oblasti stykových ploch rotorového dílu (2) a statorového dílu (3) obsahujících škrťací spáru (1) je vytvořena minimálně jedna komůrka (4). Podstatou vynálezu je, že komůrka (4) je v oblasti vstupního průřezu nebo ve svém vnitřním prostoru opatřena elastickým distančním členem (5) a zároveň je alespoň částečně naplněna tlumící kapalinou (6), přičemž distanční člen (5) je vytvořen nebo v komůrce (4) zabudován tak, že je zajištěno oddělení pracovní kapaliny od tlumící kapaliny (6).

(74) Ing. Petr Soukup, Vídeňská 8, Olomouc, 77200

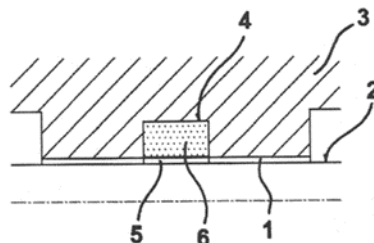

(51) **G01B 11/10** (2006.01)

G01B 11/08 (2006.01)

G01N 21/89 (2006.01)

G01N 33/36 (2006.01)

D01H 13/26 (2006.01)

(21) **2013-1016**

(71) Rieter CZ s.r.o., Ústí nad Orlicí, CZ

(72) Kousalík Pavel Ing., Ph.D., Ústí nad Orlicí, CZ

Beran Zdeněk Ing., Lanškroun, CZ

(54) **Způsob sledování kvality příze nebo jiného lineárního textilního útvaru v optickém snímači kvality příze a řádkový optický snímač k provádění způsobu**

(22) 17.12.2013

(57) Sledování kvality příze nebo jiného lineárního textilního útvaru v optickém snímači kvality příze se provádí pomocí řádkového optického senzoru obsahujícího jednu nebo dvě řady jednotlivých optických prvků (10) obdélníkového tvaru, které na svém výstupu poskytují analogový signál úměrný stupni jejich ozáření. Příze se ozařuje zářením s cyklicky se střídající nízkou intenzitou záření. V každém cyklu se sledují a zaznamenávají analogové signály všech jednotlivých optických prvků (10) alespoň při vysoké intenzitě záření a od nich se pro každý jednotlivý optický prvek (10) odečítá hodnota analogového signálu při nízké intenzitě

záření zjištěná buď předem, nebo v příslušném cyklu, čímž se výsledný analogový signál zbaví všech parazitních vlivů a jeho velikost je závislá pouze na stupni ozáření od zdroje záření optického snímače. Zdroj záření pro cyklické ozařování jednotlivých optických prvků (10) a analogové obvody jsou spřaženy se zdrojem (40) řídicích signálů, které jsou vzájemně časově synchronizovány.

- (74) Ing. Dobroslav Musil, patentová kancelář, Zábřdovická 11, Brno, 61500

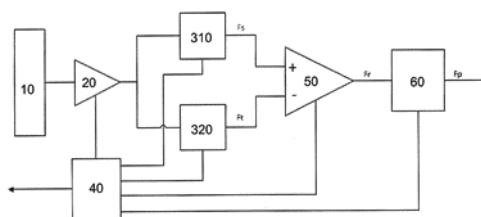

vrstvách oděvu (5) v místě styku oděvu (5) s měkkou lidskou tkání, jehož dielektrikum tvoří elektricky nevodivý oděvní materiál (4), který je součástí oděvu (5) ve vrstvách obklopujících vnější elektrody (2) kapacitního snímače (1). Výstupní elektrody kapacitního snímače (1) se připojí k elektrickému měřicímu obvodu (9) pro vyhodnocení svěrného účinku oblečení v daném místě měkké tkáně lidského těla. Zařízení je tvořeno kapacitním snímačem (1) obsahujícím dvojici vnějších elektrod (2) a vnitřní elektrodu (3) umístěnou mezi dvojicí vnějších elektrod (2), přičemž vnitřní elektroda (3) je obklopena elektricky nevodivým oděvním materiálem (4), který je součástí vlastního oděvu (5) a tvoří současně dielektrikum. Vlastní oděv (5) obklopuje vnější elektrody (2), které jsou u vývodu (7) z kapacitního snímače (1) vodivě propojeny spojkou (6) a spojeny přes elektrický měřicí obvod (9) s vývodem (8) připojeným na vnitřní elektrodu (3) kapacitního snímače (1). Výstupy jednotlivých elektrických měřicích obvodů (9) jsou připojeny na multiplexer (10), na jehož výstup je připojen personální počítač.

- (74) STRNAD Patentová a známková kancelář, Ing. Václav Strnad, Rychtářská 375/31, Liberec 14, 46014

- (51) **G01N 30/72** (2006.01)
G01N 27/403 (2006.01)
G01N 33/00 (2006.01)

(21) **2013-1034**

- (71) Ústav organické chemie a biochemie Akademie věd ČR, v. v. i., Praha 6, CZ

Česká zemědělská univerzita v Praze, Praha 6, CZ

Ústav fyzikální chemie J. Heyrovského, Praha 8, CZ

- (72) Jaklová Dytřtová Jana RNDr. PhDr. Ing., Ph.D., Praha 6, CZ

Cvačka Josef RNDr., Ph.D., Praha 8, CZ

Jakl Michal Ing., Ph.D., Praha 6, CZ

Navrátil Tomáš Dr. Ing., Praha 8, CZ

- (54) **Průtokové elektrochemické zařízení**

(22) 19.12.2013

- (57) Průtoková elektrochemická cela poskytuje alternativu k separačním metodám, předřazeným hmotnostní spektrometrii pro stanovení/detekci a studium především organických látek. Elektrochemicky generované ionty látek vstupujících do elektrochemické cely, vytvářené jejich oxidací či redukcí nebo elektrochemicky generované ionty z materiálu elektrody a vytvářejí adukty s látkami obsaženými v matici vzorku, jsou následně kvantitativně či kvalitativně analyzovány pomocí hmotnostního spektrometru. Zmíněné elektrochemické aktivace lze využít i u látek, které jsou díky svým vlastnostem v hmotnostním spektrometru jinak nedetekovatelné. Díky výměnnému systému pracovních elektrod jsou umožněna sériová stanovení aplikovatelná v laboratořích. Alternativně lze tuto celu využít ke specifickým účelům základního výzkumu, kdy snadná manipulace a možnost alternativní výměny pracovních elektrod (možno volit různé elektrody, např. Cu, Ag a Au) umožňuje elektrochemický systém dále modifikovat.

- (74) RNDr. Ladislava Součková CSc., Flemingovo náměstí 2, Praha 6, 16610

- (51) **G01N 33/36** (2006.01)
G01L 1/14 (2006.01)
G06F 3/01 (2006.01)
G05B 19/07 (2006.01)
A61B 5/00 (2006.01)

(21) **2013-1090**

- (71) Technická univerzita v Liberci, Liberec 1, CZ

(72) Svoboda Miroslav doc. Ing., Liberec 14, CZ

Musilová Blažena Ing., Ph.D., Jablonec nad Nisou, CZ

Slavík Lubomír Ing., Ph.D., Liberec 14, CZ

- (54) **Způsob měření svěrných účinků oblečení na měkký povrch lidského těla v místě vzájemných kontaktů a zařízení k provádění tohoto způsobu**

(22) 31.12.2013

- (57) Ke způsobu měření a zaznamenávání tlaku oděvu působícího na měkkou lidskou tkáň se použije alespoň jeden kapacitní snímač (1) umístěný ve

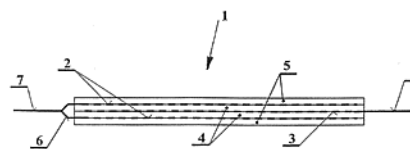

- (51) **G01N 33/38** (2006.01)
G01N 15/02 (2006.01)
G01N 1/28 (2006.01)

(21) **2013-1073**

- (71) Vysoké učení technické v Brně, Brno, CZ

KrampeHarex CZ s.r.o., Ostrovačice, CZ

Masarykova univerzita, Brno, CZ

- (72) Kopkáně Daniel Ing., Chroboly, CZ

Bodnárová Lenka Ing., Ph.D., Brno, CZ

Hela Rudolf prof. Ing., CSc., Brno, CZ

Herka Petr Ing., Brno, CZ

Sťahel Pavel doc. Mgr., Ph.D., Javorník, CZ

- (54) **Způsob pro posouzení rozptýlení vláknité výztuže v cementových kompozitech a zařízení pro přípravu vzorků**

(22) 30.12.2013

- (57) Způsob pro posouzení rozptýlení vláknité výztuže v cementových kompozitech, kdy se odebere homogenizovaný vzorek kompozitního materiálu v čerstvém stavu těsně před ukládáním, vytvoří se z něj zkušební vzorek ve tvaru desky a po vytvrzení materiálu se deska naláme na podélné pásy, přičemž v dalším kroku se pásy nalámou na zlomky o v zásadě jednotné velikosti, načež se vizuálně, případně optickým mikroskopem, zkoumá rozptýlení vláken na jednotlivých zlomcích. Zařízení (1) pro přípravu vzorků pro posouzení rozptýlení vláknité výztuže v cementových kompozitech sestává z dvojice plochých čelistí (2) uspořádaných proti sobě svým ozubením (3), přičemž ozubení (3) je pravidelné a sestává z jednotlivých zubů (4) trojúhelníkového tvaru s hrotem v ose zubu, který má spodní přeponu o délce (D) a čelisti (2) jsou uspořádány tak, že zuby (4) na horní čelisti (2) jsou vůči zubům (4) na spodní čelisti (2) přesazeny o polovinu rozteče (L) zubů (4).

- (74) KANIA, SEDLÁK, SMOLA Patentová a známková kancelář, Ing. Jiří Malůšek, Mendlovo nám. 1a, Brno, 60300

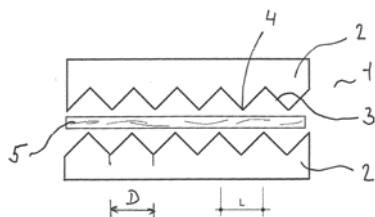

Zveřejněné přihlášky vynálezů - přehled podle třídících znaků

A 01 K 15/04	(2006.01)	2013-962	C 07 C 31/08	(2006.01)	2013-862
A 41 C 3/12	(2006.01)	2013-688	C 09 D 165/00	(2006.01)	2015-120
A 61 B 5/00	(2006.01)	2013-1090	C 12 F 3/08	(2006.01)	2013-862
A 61 B 5/04	(2006.01)	2013-1052	C 12 N 1/16	(2006.01)	2013-862
A 61 F 2/28	(2006.01)	2013-1079	C 12 P 7/10	(2006.01)	2013-862
A 61 K 38/39	(2006.01)	2013-1079	D 01 H 13/26	(2006.01)	2013-1016
A 61 L 24/04	(2006.01)	2013-1079	D 05 B 3/04	(2006.01)	2013-1051
A 61 L 27/14	(2006.01)	2013-1079	D 05 B 3/06	(2006.01)	2013-1051
A 61 L 27/18	(2006.01)	2013-1079	D 05 B 27/00	(2006.01)	2013-1051
A 61 L 27/34	(2006.01)	2013-1079	D 05 B 27/02	(2006.01)	2013-1051
A 61 L 27/38	(2006.01)	2013-1079	D 05 B 69/00	(2006.01)	2013-1051
A 61 L 27/56	(2006.01)	2013-1079	D 06 M 10/02	(2006.01)	2013-1076
B 01 D 12/00	(2006.01)	2013-1056	E 04 B 1/32	(2006.01)	2014-193
B 01 J 13/00	(2006.01)	2013-1056	E 04 C 5/01	(2006.01)	2014-193
B 01 J 21/06	(2006.01)	2015-120	E 04 C 5/07	(2006.01)	2013-1076
B 01 J 35/00	(2006.01)	2015-120	F 04 C 29/00	(2006.01)	2014-167
B 01 J 37/02	(2006.01)	2015-120	F 04 C 29/12	(2006.01)	2014-167
B 27 D 1/08	(2006.01)	2014-9	F 16 D 3/76	(2006.01)	2014-83
B 27 M 1/02	(2006.01)	2014-9	F 16 D 3/77	(2006.01)	2014-83
B 27 N 3/08	(2006.01)	2014-9	G 01 B 11/08	(2006.01)	2013-1016
B 60 L 11/00	(2006.01)	2013-1089	G 01 L 1/14	(2006.01)	2013-1090
B 60 W 10/24	(2006.01)	2013-1089	G 01 N 1/28	(2006.01)	2013-1073
B 60 W 10/26	(2006.01)	2013-1089	G 01 N 15/02	(2006.01)	2013-1073
B 61 L 29/00	(2006.01)	2013-735	G 01 N 21/89	(2006.01)	2013-1016
B 65 D 33/16	(2006.01)	2013-1019	G 01 N 27/403	(2006.01)	2013-1034
B 65 D 33/20	(2006.01)	2013-1019	G 01 N 33/00	(2006.01)	2013-1034
B 65 D 90/00	(2006.01)	2014-828	G 01 N 33/36	(2006.01)	2013-1016
B 65 H 19/29	(2006.01)	2013-951	G 05 B 19/07	(2006.01)	2013-1090
C 04 B 2/02	(2006.01)	2013-1056	G 06 F 3/01	(2006.01)	2013-1090
C 04 B 16/06	(2006.01)	2013-1076	H 05 H 1/00	(2006.01)	2013-1076
C 04 B 28/06	(2006.01)	2014-362			

Seznam přihlašovatelů zveřejněných přihlášek vynálezů

(71)	(21)	(51)	(71)	(21)	(51)
AFL	2015-307	B 65 D 21/02	LAUDE SMART	2014-828	B 65 D 85/66
TELECOMMUNICATIONS		(2006.01)	INTERMODAL Spółka		(2006.01)
LLC, SC 293334 Duncan, SC,			Akeyjna, Torun, PL		
US			Magna Exteriors & Interiors	2013-951	B 65 H 75/28
AMF Reece CR, s.r.o.,	2013-	D 05 B 3/00	(Bohemia) s.r.o., Liberec VI-		(2006.01)
Prostějov - Vrahovice, CZ	1051	(2006.01)	Rochlice, CZ		
AŽD Praha s. r. o., Praha 6,	2013-735	B 61 L 29/24	Mendelova univerzita v Brně,	2014-9	B 30 B 15/06
CZ		(2006.01)	Brno, CZ		(2006.01)
Beta Control s.r.o., Brno -	2013-	B 60 W 10/20	Mitsubishi Electric	2014-167	F 04 C 23/00
Bystrc, CZ	1089	(2006.01)	Corporation, Tokyo 100-8310,		(2006.01)
BMT Medical Technology	2014-116	E 05 C 5/00	JP		
s.r.o., Brno, CZ		(2006.01)	PEGAS GROUP & TRAVEL	2013-688	A 41 C 3/00
Česká zemědělská univerzita v	2013-992	A 01 K 15/02	a.s., Olomouc, CZ		(2006.01)
Praze, Praha 6 -Suchdol, CZ		(2006.01)	Rieter CZ s.r.o., Ústí nad	2013-	G 01 B 11/10
ČVUT v Praze, Fakulta	2014-83	F 16 D 3/52	Orlicí, CZ	1016	(2006.01)
strojní, Praha 6, CZ		(2006.01)	SIGMA GROUP a.s., Lutín,	2013-996	F 16 F 15/16
KrampeHarex CZ s.r.o.,	2013-	D 06 M 10/00	CZ		(2006.01)
Ostrovačice, CZ	1076	(2006.01)	SPLAST SP. Z O.O. SP. K.,	2015-120	B 01 J 31/06
			38-460 Jedlicze, PL		(2006.01)

(71) Student Science, s. r. o., Horní Podluží, CZ	(21) 2013- 1079	(51) A 61 L 27/02 (2006.01)	(71) Vysoké učení technické v Brně, Brno, CZ	(21) 2013- 1073	(51) G 01 N 33/38 (2006.01)
Technická univerzita v Liberci, Liberec 1, CZ	2013- 1090	G 01 N 33/36 (2006.01)	Vysoké učení technické v Brně, Brno, CZ	2014-193	E 04 G 23/02 (2006.01)
Ústav organické chemie a biochemie Akademie věd ČR, v. v. i., Praha 6, CZ	2013- 1034	G 01 N 30/72 (2006.01)	Vysoké učení technické v Brně, Brno, CZ	2014-362	C 04 B 12/00 (2006.01)
Ústav přístrojové techniky Akademie věd ČR, v.v.i., Brno, CZ	2013- 1052	A 61 B 5/0402 (2006.01)	Výzkumný ústav potravinářský Praha, v.i.i., Praha 10 - Hostivař, CZ	2013-862	A 23 C 21/00 (2006.01)
Ústav teoretické a aplikované mechaniky AV ČR, v. v. i. Akademie věd České republiky, v.v.i., Praha 9, CZ	2013- 1056	C 01 F 11/02 (2006.01)	Výzkumný ústav živočišné výroby, v. v. i., Praha- Uhřetěves, CZ	2013-962	A 01 K 29/00 (2006.01)
VELTEKO s.r.o., Vlašim, CZ	2013- 1019	B 65 D 30/10 (2006.01)	Kovář Josef Ing., Praha 5, CZ	2013- 1078	F 03 G 7/04 (2006.01)

FG4A

Udělené patenty - přehled podle čísel patentů

V období uzávěrky tohoto čísla Věstníku udělil Úřad průmyslového vlastnictví tyto patenty.

305257	A 61 K 48/00	(2006.01)	305262	C 04 B 12/00	(2006.01)	305267	B 30 B 15/06	(2006.01)
305258	F 15 B 15/19	(2006.01)	305263	B 61 L 29/24	(2006.01)	305268	F 16 D 3/52	(2006.01)
305259	C 12 C 5/02	(2006.01)	305264	A 23 C 21/00	(2006.01)	305269	E 05 C 5/00	(2006.01)
305260	F 15 B 15/19	(2006.01)	305265	G 01 B 11/10	(2006.01)	305270	E 04 G 23/02	(2006.01)
305261	E 04 B 1/80	(2006.01)	305266	G 01 N 30/72	(2006.01)	305271	C 04 B 12/00	(2006.01)

FG4A

Udělené patenty - přehled podle MPT

(51)	A23C 21/00	(2006.01)	(54)	Zařízení na výrobu desek na bázi dřeva s vylepšeným hustotním profilem	(2006.01)
	C07C 31/08	(2006.01)	(22)	08.01.2014	
	C12P 7/10	(2006.01)	<hr/>		
	C12F 3/08	(2006.01)	(51)	B61L 29/24	(2006.01)
	C12N 1/16	(2006.01)		B61L 29/00	(2006.01)
(11)	305264		(11)	305263	
(40)	08.07.2015		(40)	08.07.2015	
(21)	2013-862		(21)	2013-735	
(73)	Výzkumný ústav potravinářský Praha, v.i.i., Praha 10 - Hostivař, CZ		(73)	AŽD Praha s. r. o., Praha 6, CZ	
(72)	Adámek Lubomír RNDr., Praha 4 - Krč, CZ		(72)	Židek Martin Ing., Olomouc, CZ	
	Laknerová Ivana Ing., Praha 4 - Nusle, CZ			Čermák Pavel Ing., Brno, CZ	
	Urban Marián Ing., Praha 7 - Holešovice, CZ			Miška Vladimír Ing., Olomouc, CZ	
	Matějí Vít Ing., Praha 8, CZ		(54)	Programovatelné železniční přejezdové zabezpečovací zařízení s komunikační vazbou na externí inteligentní periferie a způsob řízení tohoto zařízení	
	Janovská Lucie, Praha 10, CZ		(22)	24.09.2013	
	Rutová Eva, Praha 3, CZ		(74)	Ing. Marie Smrčková, patentový zástupce, Ing. Marie Smrčková, Velflíkova 10, Praha 6, 16000	
(54)	Způsob stacionární fermentace roztoků sladké syrovátky nebo jejich deproteinovaných roztoků		<hr/>		
(22)	07.11.2013		(51)	C04B 12/00	(2006.01)
(74)	PATENTOVÁ KANCELÁŘ, Mgr. Hana Jirkalová, Michelská 18/12a, Praha 4, 14000			C04B 35/01	(2006.01)
<hr/>					
(51)	A61K 48/00	(2006.01)	(11)	305262	
	A61K 39/21	(2006.01)	(40)	18.03.2015	
	A61P 31/14	(2006.01)	(21)	2013-689	
	C12N 15/48	(2006.01)	(73)	Vysoké učení technické v Brně, Brno, CZ	
	C07K 14/155	(2006.01)	(72)	Ptáček Petr doc. Ing., Ph.D., Čáslav - Nové Město, CZ	
	C07K 14/065	(2006.01)		Opravitel Tomáš Ing., Ph.D., Popůvky, CZ	
	C12N 15/09	(2006.01)		Novotný Radoslav Ing., Jablůňov, CZ	
	A61P 43/00	(2006.01)		Šoukal František Ing., Ph.D., Oslavice, CZ	
	A61K 35/76	(2006.01)		Másilko Jiří Ing., Ph.D., Veselá, CZ	
(11)	305257		(54)	Způsob přípravy a použití stroncium yttritického cementu	
(40)	17.03.2004		(22)	10.09.2013	
(21)	2003-3229		<hr/>		
(73)	MERIAL, Lyon 69002, FR		(51)	C04B 12/00	(2006.01)
(72)	Fischer Laurent Bernard, Sainte Foy Les Lyon 69110, FR			C04B 28/06	(2006.01)
(54)	Souprava pro vyvolání imunitní odpovědi proti viru imunitní nedostatečnosti kočkovitých šelem		(11)	305271	
(32)	01.06.2001		(40)	08.07.2015	
(31)	2001 0107275		(21)	2014-362	
(33)	FR		(73)	Vysoké učení technické v Brně, Brno, CZ	
(86)	PCT/FR2002/001809		(72)	Ptáček Petr doc. Ing., Ph.D., Čáslav - Nové Město, CZ	
(87)	WO 2002/096349			Bartoničková Eva Ing., Ph.D., Brno - Bystrc, CZ	
(22)	29.05.2002			Frajkorová Františka Ing., Ph.D., Sečovice, SK	
(74)	TRAPLOVÁ HAKR KUBÁT Advokátní a patentová kancelář, Ing. Eduard Hakr, Přístavní 24, Praha 7, 17000			Novotný Radoslav Ing., Jablůňov, CZ	
<hr/>					
(51)	B30B 15/06	(2006.01)	(54)	Způsob snížení rychlosti tepla uvolňovaného v průběhu hydratace aluminátového cementu přísadkou stroncium aluminátového cementu	
	B27D 1/08	(2006.01)	(22)	27.05.2014	
	B27M 1/02	(2006.01)	<hr/>		
	B27N 3/08	(2006.01)	(51)	C12C 5/02	(2006.01)
(11)	305267			C12C 12/00	(2006.01)
(40)	08.07.2015		(11)	305259	
(21)	2014-9		(40)	10.03.2010	
(73)	Mendelova univerzita v Brně, Brno, CZ		(21)	2008-519	
(72)	Klímek Petr Ing., Horní Moštěnice, CZ		<hr/>		
	Wimmer Rupert prof. Dr., A-5431 Kuchl, AT				

- (73) Univerzita Tomáše Bati ve Zlíně, Zlín, CZ
(72) Kozák Vratislav doc. Ing., Ph.D., Sptyihněv, CZ
Kramářová Daniela Ing., Ph.D., Zlín - Štípa, CZ
(54) **Způsob výroby piva modifikovaného ovocným a/nebo zeleninovým koncentrátem**
(22) 28.08.2008

- (51) **E04B 1/80** (2006.01)
E04B 1/74 (2006.01)
E04F 13/18 (2006.01)
C08L 25/06 (2006.01)

- (11) 305261
(40) 23.04.2014
(21) **2012-692**
(73) NOVOPOL a.s., Velký Třebešov, CZ
(72) Rydlo Zdeněk, Dvůr Králové nad Labem, CZ
(54) **Izolační deska a způsob její výroby**
(22) 10.10.2012
(74) Ing. Milan Škoda, Nahořanská 308, Nové Město nad Metují, 54901

- (51) **E04G 23/02** (2006.01)
E04C 5/01 (2006.01)
E04B 1/32 (2006.01)

- (11) 305270
(40) 08.07.2015
(21) **2014-193**
(73) Vysoké učení technické v Brně, Brno, CZ
(72) Klusáček Ladislav doc. Ing., CSc., Ochoz u Brna, CZ
Strnad Jiří Ing., Ph.D., Brno- Staré Brno, CZ
(54) **Konstrukce statického zajištění obloukové klenby pomocí prostorově uspořádané předpínací výztuže**
(22) 27.03.2014

- (51) **E05C 5/00** (2006.01)

- (11) 305269
(40) 08.07.2015
(21) **2014-116**
(73) BMT Medical Technology s.r.o., Brno, CZ
(72) Oplatek Igor Ing., Brno, CZ
Trčka Lubor Ing., Brno, CZ
Foltýn Michal Ing., Brno, CZ
(54) **Závěr pro zajištění dveří**
(22) 26.02.2014
(74) INPARTNERS GROUP, Ing. Dušan Kendereški, Lidická 51, Brno, 60200

- (51) **F15B 15/19** (2006.01)
F42B 3/04 (2006.01)
F42C 19/12 (2006.01)
B60R 21/264 (2006.01)
B60R 22/46 (2006.01)
B60R 21/01 (2006.01)
B60R 22/195 (2006.01)

- (11) 305258
(40) 10.06.2009
(21) **2007-836**
(73) Indet Safety Systems a. s., Vsetín, CZ
(72) Cedidla Zdeněk, Seninka, CZ
Němčák Ondřej Ing., Vsetín, CZ
(54) **Elektro-pyrotechnický lankový vyvíječ plynů na bázi elektrického iniciátoru a způsob jeho výroby**
(22) 28.11.2007
(74) SPUR, a. s., Ing. Dana Kreizlová, tř. T. Bati 299, Zlín, 76422

- (51) **F15B 15/19** (2006.01)
F42B 3/04 (2006.01)
F42C 19/12 (2006.01)
B60R 21/264 (2006.01)
B60R 22/46 (2006.01)

- (11) 305260
(40) 12.01.2011
(21) **2009-415**
(73) Indet Safety Systems a.s., Vsetín, CZ
(72) Lorenc Slávek Ing., Karviná - Ráj, CZ
Němčák Ondřej Ing., Vsetín, CZ
Cedidla Zdeněk, Seninka, CZ
(54) **Plastový pinový generátor plynů a způsob jeho výroby**
(22) 29.06.2009
(74) Ing. Dana Kreizlová, UTB ve Zlíně, nám. T. G. Masaryka 5555, Zlín, 76001

- (51) **F16D 3/52** (2006.01)
F16D 3/76 (2006.01)
F16D 3/77 (2006.01)

- (11) 305268
(40) 08.07.2015
(21) **2014-83**
(73) ČVUT v Praze, Fakulta strojní, Praha 6, CZ
(72) Vítek Karel Ing., CSc., Praha 10, CZ
(54) **Pružná spojka**
(22) 05.02.2014

- (51) **G01B 11/10** (2006.01)
G01B 11/08 (2006.01)
G01N 21/89 (2006.01)
G01N 33/36 (2006.01)
D01H 13/26 (2006.01)

- (11) 305265
(40) 08.07.2015
(21) **2013-1016**
(73) Rieter CZ s.r.o., Ústí nad Orlicí, CZ
(72) Kousalík Pavel Ing., Ph.D., Ústí nad Orlicí, CZ
Beran Zdeněk Ing., Lanškroun, CZ
(54) **Způsob sledování kvality příze nebo jiného lineárního textilního útvaru v optickém snímači kvality příze a řádkový optický snímač k provádění způsobu**
(22) 17.12.2013
(74) Ing. Dobroslav Musil, patentová kancelář, Zábrdovická 11, Brno, 61500

- (51) **G01N 30/72** (2006.01)
G01N 27/403 (2006.01)
G01N 33/00 (2006.01)

- (11) 305266
(40) 08.07.2015
(21) **2013-1034**
(73) Ústav organické chemie a biochemie Akademie věd ČR, v. v. i., Praha 6, CZ
Česká zemědělská univerzita v Praze, Praha 6, CZ
Ústav fyzikální chemie J. Heyrovského, Praha 8, CZ
(72) Jaklová Dyrtrtová Jana RNDr. PhDr. Ing., Ph.D., Praha 6, CZ
Cvačka Josef RNDr., Ph.D., Praha 8, CZ
Jakl Michal Ing., Ph.D., Praha 6, CZ
Navrátil Tomáš Dr. Ing., Praha 8, CZ
(54) **Průtočné elektrochemické zařízení**
(22) 19.12.2013
(74) RNDr. Ladislava Součková CSc., Flemingovo náměstí 2, Praha 6, 16610

Seznam majitelů udělených patentů

(73)	(11)	(51)	(73)	(11)	(51)
AŽD Praha s. r. o., Praha 6, CZ	305263	B 61 L 29/24	Univerzita Tomáše Bati ve Zlíně, Zlín, CZ	305259	C 12 C 5/02
BMT Medical Technology s.r.o., Brno, CZ	305269	E 05 C 5/00	Ústav fyzikální chemie J. Heyrovského, Praha 8, CZ	305266	G 01 N 30/72
Česká zemědělská univerzita v Praze, Praha 6, CZ	305266	G 01 N 30/72	Ústav organické chemie a biochemie Akademie věd ČR, v. v. i., Praha 6, CZ	305266	G 01 N 30/72
ČVUT v Praze, Fakulta strojní, Praha 6, CZ	305268	F 16 D 3/52	Vysoké učení technické v Brně, Brno, CZ	305262	C 04 B 12/00
Indet Safety Systems a. s., Vsetín, CZ	305258	F 15 B 15/19	Vysoké učení technické v Brně, Brno, CZ	305270	E 04 G 23/02
Indet Safety Systems a.s., Vsetín, CZ	305260	F 15 B 15/19	Vysoké učení technické v Brně, Brno, CZ	305271	C 04 B 12/00
Mendelova univerzita v Brně, Brno, CZ	305267	B 30 B 15/06	Výzkumný ústav potravinářský Praha, v.i.i., Praha 10 - Hostivař, CZ	305264	A 23 C 21/00
MERIAL, Lyon 69002, FR	305257	A 61 K 48/00			
NOVOPOL a.s., Velký Třebešov, CZ	305261	E 04 B 1/80			
Rieter CZ s.r.o., Ústí nad Orlicí, CZ	305265	G 01 B 11/10			

Zpřístupněné překlady nároků evropských patentových přihlášek

U následujících zveřejněných evropských patentových přihlášek s účinky pro Českou republiku byl přihlašovatelem předložen překlad patentových nároků do českého jazyka (§ 35a, odst. 4 zákona č. 527/1990 Sb., v platném znění). Datum zpřístupnění překladu patentových nároků veřejnosti je datum publikace tohoto Věstníku. Údaje jsou řazeny vzestupně podle čísla zveřejnění evropské patentové přihlášky.

(97) EP 2859626		(72) SCHUBERT, Mike, 09465 Sehmatl-Sehma, DE
(97) 23.10.2014		(54) Elektrický konektor s listovým kontaktem pro přímé spojení se stěnou tělesa
(51) H01R 13/74	(2006.01)	(32) 102013104006
H01R 24/30	(2011.01)	(31) 19.04.2013
H01R 13/652	(2006.01)	(33) DE
H01R 11/11	(2006.01)	(86) PCT/DE2014/100131
H01R 13/11	(2006.01)	(87) WO 2014/169900
(96) 15.04.2014		(74) Čermák a spol., JUDr. Karel Čermák, Elišky Peškové 15/735, Praha 5, 15000
(96) 14724293.7		
(71) Unger Kabel-konfektionstechnik GmbH & Co. KG, 09465 Sehmatl-Sehma, DE		

Udělené evropské patenty

Evropský patentový úřad udělil následující evropské patenty s účinky pro Českou republiku. Tyto patenty mohou být zrušeny nebo zachovány v pozměněném znění Evropským patentovým úřadem v řízení o odporu. K tomu, aby nabyl evropský patent účinnosti na území České republiky, je třeba, aby byl Úřadu předložen ve stanovené lhůtě překlad patentového spisu do českého jazyka (§ 35c odst. 2 až 4 zákona č. 527/1990 Sb., v platném znění).

(97) EP 1417393	(47) 24.06.2015	(97) EP 1797541	(47) 24.06.2015	(97) EP 1997153	(47) 24.06.2015	(97) EP 2132528	(47) 24.06.2015
(97) EP 1451887	(47) 24.06.2015	(97) EP 1799628	(47) 24.06.2015	(97) EP 1997774	(47) 24.06.2015	(97) EP 2132602	(47) 24.06.2015
(97) EP 1461530	(47) 24.06.2015	(97) EP 1812031	(47) 24.06.2015	(97) EP 1999459	(47) 24.06.2015	(97) EP 2134847	(47) 24.06.2015
(97) EP 1463696	(47) 24.06.2015	(97) EP 1812401	(47) 24.06.2015	(97) EP 2000767	(47) 24.06.2015	(97) EP 2138473	(47) 24.06.2015
(97) EP 1467449	(47) 24.06.2015	(97) EP 1814843	(47) 24.06.2015	(97) EP 2001288	(47) 24.06.2015	(97) EP 2140870	(47) 24.06.2015
(97) EP 1470382	(47) 24.06.2015	(97) EP 1815229	(47) 24.06.2015	(97) EP 2001568	(47) 24.06.2015	(97) EP 2142342	(47) 24.06.2015
(97) EP 1475418	(47) 24.06.2015	(97) EP 1820046	(47) 24.06.2015	(97) EP 2008485	(47) 24.06.2015	(97) EP 2144520	(47) 24.06.2015
(97) EP 1476211	(47) 24.06.2015	(97) EP 1831321	(47) 24.06.2015	(97) EP 2013214	(47) 24.06.2015	(97) EP 2145583	(47) 24.06.2015
(97) EP 1499333	(47) 24.06.2015	(97) EP 1832247	(47) 24.06.2015	(97) EP 2013221	(47) 24.06.2015	(97) EP 2146192	(47) 24.06.2015
(97) EP 1501369	(47) 24.06.2015	(97) EP 1832394	(47) 24.06.2015	(97) EP 2015055	(47) 24.06.2015	(97) EP 2147367	(47) 24.06.2015
(97) EP 1505354	(47) 24.06.2015	(97) EP 1833563	(47) 24.06.2015	(97) EP 2020101	(47) 24.06.2015	(97) EP 2148337	(47) 24.06.2015
(97) EP 1515085	(47) 24.06.2015	(97) EP 1833884	(47) 24.06.2015	(97) EP 2023759	(47) 24.06.2015	(97) EP 2148640	(47) 24.06.2015
(97) EP 1535482	(47) 24.06.2015	(97) EP 1834622	(47) 24.06.2015	(97) EP 2024489	(47) 24.06.2015	(97) EP 2150076	(47) 24.06.2015
(97) EP 1536143	(47) 24.06.2015	(97) EP 1852824	(47) 24.06.2015	(97) EP 2030580	(47) 24.06.2015	(97) EP 2151064	(47) 24.06.2015
(97) EP 1544254	(47) 24.06.2015	(97) EP 1855301	(47) 24.06.2015	(97) EP 2032134	(47) 24.06.2015	(97) EP 2152680	(47) 24.06.2015
(97) EP 1553869	(47) 24.06.2015	(97) EP 1857629	(47) 24.06.2015	(97) EP 2042644	(47) 24.06.2015	(97) EP 2152999	(47) 24.06.2015
(97) EP 1561118	(47) 24.06.2015	(97) EP 1858851	(47) 24.06.2015	(97) EP 2048359	(47) 24.06.2015	(97) EP 2153255	(47) 24.06.2015
(97) EP 1567950	(47) 24.06.2015	(97) EP 1859350	(47) 24.06.2015	(97) EP 2049218	(47) 24.06.2015	(97) EP 2155052	(47) 24.06.2015
(97) EP 1573532	(47) 24.06.2015	(97) EP 1865736	(47) 24.06.2015	(97) EP 2050911	(47) 24.06.2015	(97) EP 2155478	(47) 24.06.2015
(97) EP 1574782	(47) 24.06.2015	(97) EP 1878033	(47) 24.06.2015	(97) EP 2054620	(47) 24.06.2015	(97) EP 2155682	(47) 24.06.2015
(97) EP 1592870	(47) 24.06.2015	(97) EP 1880557	(47) 24.06.2015	(97) EP 2054920	(47) 24.06.2015	(97) EP 2157885	(47) 24.06.2015
(97) EP 1612864	(47) 24.06.2015	(97) EP 1881286	(47) 24.06.2015	(97) EP 2058095	(47) 24.06.2015	(97) EP 2160538	(47) 24.06.2015
(97) EP 1616124	(47) 24.06.2015	(97) EP 1888920	(47) 24.06.2015	(97) EP 2058719	(47) 24.06.2015	(97) EP 2161412	(47) 24.06.2015
(97) EP 1623273	(47) 24.06.2015	(97) EP 1902581	(47) 24.06.2015	(97) EP 2065015	(47) 24.06.2015	(97) EP 2162738	(47) 24.06.2015
(97) EP 1630417	(47) 24.06.2015	(97) EP 1907058	(47) 24.06.2015	(97) EP 2066099	(47) 24.06.2015	(97) EP 2164085	(47) 24.06.2015
(97) EP 1634175	(47) 24.06.2015	(97) EP 1908124	(47) 24.06.2015	(97) EP 2068111	(47) 24.06.2015	(97) EP 2165531	(47) 24.06.2015
(97) EP 1640985	(47) 24.06.2015	(97) EP 1909142	(47) 24.06.2015	(97) EP 2069451	(47) 24.06.2015	(97) EP 2168222	(47) 24.06.2015
(97) EP 1641671	(47) 24.06.2015	(97) EP 1909814	(47) 24.06.2015	(97) EP 2073422	(47) 24.06.2015	(97) EP 2168863	(47) 24.06.2015
(97) EP 1654926	(47) 24.06.2015	(97) EP 1910214	(47) 24.06.2015	(97) EP 2077280	(47) 24.06.2015	(97) EP 2169990	(47) 24.06.2015
(97) EP 1658025	(47) 24.06.2015	(97) EP 1915112	(47) 24.06.2015	(97) EP 2079489	(47) 24.06.2015	(97) EP 2170781	(47) 24.06.2015
(97) EP 1659440	(47) 24.06.2015	(97) EP 1918703	(47) 24.06.2015	(97) EP 2091519	(47) 24.06.2015	(97) EP 2172783	(47) 24.06.2015
(97) EP 1663170	(47) 24.06.2015	(97) EP 1927940	(47) 24.06.2015	(97) EP 2093418	(47) 24.06.2015	(97) EP 2174390	(47) 24.06.2015
(97) EP 1664004	(47) 24.06.2015	(97) EP 1931619	(47) 24.06.2015	(97) EP 2095609	(47) 24.06.2015	(97) EP 2175340	(47) 24.06.2015
(97) EP 1667693	(47) 24.06.2015	(97) EP 1934252	(47) 24.06.2015	(97) EP 2097007	(47) 24.06.2015	(97) EP 2178021	(47) 24.06.2015
(97) EP 1679361	(47) 24.06.2015	(97) EP 1935784	(47) 24.06.2015	(97) EP 2098822	(47) 24.06.2015	(97) EP 2178559	(47) 24.06.2015
(97) EP 1684059	(47) 24.06.2015	(97) EP 1941587	(47) 24.06.2015	(97) EP 2099487	(47) 24.06.2015	(97) EP 2179381	(47) 24.06.2015
(97) EP 1693706	(47) 24.06.2015	(97) EP 1943825	(47) 24.06.2015	(97) EP 2106274	(47) 24.06.2015	(97) EP 2182467	(47) 24.06.2015
(97) EP 1696978	(47) 24.06.2015	(97) EP 1944437	(47) 24.06.2015	(97) EP 2109827	(47) 24.06.2015	(97) EP 2183375	(47) 24.06.2015
(97) EP 1701510	(47) 24.06.2015	(97) EP 1948205	(47) 24.06.2015	(97) EP 2115262	(47) 24.06.2015	(97) EP 2183651	(47) 24.06.2015
(97) EP 1708952	(47) 24.06.2015	(97) EP 1952058	(47) 24.06.2015	(97) EP 2115477	(47) 24.06.2015	(97) EP 2184490	(47) 24.06.2015
(97) EP 1717494	(47) 24.06.2015	(97) EP 1960320	(47) 24.06.2015	(97) EP 2115934	(47) 24.06.2015	(97) EP 2184606	(47) 24.06.2015
(97) EP 1736016	(47) 24.06.2015	(97) EP 1963787	(47) 24.06.2015	(97) EP 2117064	(47) 24.06.2015	(97) EP 2185190	(47) 24.06.2015
(97) EP 1738659	(47) 24.06.2015	(97) EP 1965074	(47) 24.06.2015	(97) EP 2117114	(47) 24.06.2015	(97) EP 2186984	(47) 24.06.2015
(97) EP 1756548	(47) 24.06.2015	(97) EP 1988779	(47) 24.06.2015	(97) EP 2117343	(47) 24.06.2015	(97) EP 2188394	(47) 24.06.2015
(97) EP 1763900	(47) 24.06.2015	(97) EP 1989141	(47) 24.06.2015	(97) EP 2117361	(47) 24.06.2015	(97) EP 2189619	(47) 24.06.2015
(97) EP 1766562	(47) 24.06.2015	(97) EP 1991289	(47) 24.06.2015	(97) EP 2119953	(47) 24.06.2015	(97) EP 2193126	(47) 24.06.2015
(97) EP 1766765	(47) 24.06.2015	(97) EP 1993844	(47) 24.06.2015	(97) EP 2130239	(47) 24.06.2015	(97) EP 2195300	(47) 24.06.2015
(97) EP 1770278	(47) 24.06.2015	(97) EP 1994674	(47) 24.06.2015	(97) EP 2131760	(47) 24.06.2015	(97) EP 2196146	(47) 24.06.2015

(97) EP 2742229	(47) 24.06.2015	(97) EP 2750993	(47) 24.06.2015	(97) EP 2757666	(47) 24.06.2015	(97) EP 2783608	(47) 24.06.2015
(97) EP 2743373	(47) 24.06.2015	(97) EP 2752057	(47) 24.06.2015	(97) EP 2758669	(47) 24.06.2015	(97) EP 2786823	(47) 24.06.2015
(97) EP 2744587	(47) 24.06.2015	(97) EP 2753373	(47) 24.06.2015	(97) EP 2760562	(47) 24.06.2015	(97) EP 2788205	(47) 24.06.2015
(97) EP 2745658	(47) 24.06.2015	(97) EP 2753944	(47) 24.06.2015	(97) EP 2760948	(47) 24.06.2015	(97) EP 2788474	(47) 24.06.2015
(97) EP 2746519	(47) 24.06.2015	(97) EP 2753978	(47) 24.06.2015	(97) EP 2761145	(47) 24.06.2015	(97) EP 2792567	(47) 24.06.2015
(97) EP 2747052	(47) 24.06.2015	(97) EP 2754198	(47) 24.06.2015	(97) EP 2761826	(47) 24.06.2015	(97) EP 2792770	(47) 24.06.2015
(97) EP 2748088	(47) 24.06.2015	(97) EP 2754199	(47) 24.06.2015	(97) EP 2763258	(47) 24.06.2015	(97) EP 2794149	(47) 24.06.2015
(97) EP 2748242	(47) 24.06.2015	(97) EP 2754614	(47) 24.06.2015	(97) EP 2765050	(47) 24.06.2015	(97) EP 2797864	(47) 24.06.2015
(97) EP 2748344	(47) 24.06.2015	(97) EP 2755494	(47) 24.06.2015	(97) EP 2769461	(47) 24.06.2015	(97) EP 2800272	(47) 24.06.2015
(97) EP 2748404	(47) 24.06.2015	(97) EP 2756033	(47) 24.06.2015	(97) EP 2770173	(47) 24.06.2015	(97) EP 2801254	(47) 24.06.2015
(97) EP 2748647	(47) 24.06.2015	(97) EP 2756278	(47) 24.06.2015	(97) EP 2771136	(47) 24.06.2015	(97) EP 2837764	(47) 24.06.2015
(97) EP 2748686	(47) 24.06.2015	(97) EP 2757024	(47) 24.06.2015	(97) EP 2773064	(47) 24.06.2015		
(97) EP 2750157	(47) 24.06.2015	(97) EP 2757293	(47) 24.06.2015	(97) EP 2773851	(47) 24.06.2015		
(97) EP 2750213	(47) 24.06.2015	(97) EP 2757528	(47) 24.06.2015	(97) EP 2776677	(47) 24.06.2015		

Zveřejněné překlady evropských patentových spisů

U následujících udělených evropských patentů s účinky pro Českou republiku byl majitelem předložen překlad patentového spisu do českého jazyka (§ 35c odst. 2 až 4 zákona č. 527/1990 Sb., v platném znění). Údaje jsou řazeny vzestupně podle čísel evropských patentů.

(97) EP 1354867		A6IP 25/28	(2006.01)
(47) 01.04.2015		C07K 14/47	(2006.01)
(97) 22.10.2003		(96) 21.06.2005	
(51) C07C 69/78	(2006.01)	(96) 05753672.4	
C08K 5/101	(2006.01)	(73) BioArctic Neuroscience AB, 112 51 Stockholm, SE	
(96) 11.04.2003		(72) GELLERFORS, Pär, 18163 Lidingö, SE	
(96) 03008409.9		LANNFELT, Lars, 11643 Stockholm, SE	
(73) Evonik Degussa GmbH, 45128 Essen, DE		(54) Protilátky specifické pro protofibrily rozpustného amyloidového beta peptidu a jejich použití	
(72) Grass, Michael, Dr., 45721 Haltern am See, DE		(32) 0401601	
Koch, Jürgen, 45721 Haltern am See, DE		(31) 21.06.2004	
(54) Isononylestery kyseliny benzoové a jejich použití		(33) SE	
(32) 10217186		(86) PCT/SE2005/000993	
(31) 18.04.2002		(87) WO 2005/123775	
(33) DE		(74) Traplová Hakr Kubát, advokátní a patentová kancelář, Ing. Eduard Hakr, Přístavní 24, Praha 7, 17000	
(74) Traplová Hakr Kubát, advokátní a patentová kancelář, Ing. Eduard Hakr, Přístavní 24, Praha 7, 17000		(74) Traplová Hakr Kubát, advokátní a patentová kancelář, Ing. Jan Kubát, patentový zástupce, Přístavní 24, Praha 7, 17000	

(97) EP 1583906		(97) EP 1874351	
(47) 06.05.2015		(47) 08.04.2015	
(97) 01.07.2004		(97) 09.11.2006	
(51) F03D 11/00	(2006.01)	(51) C12N 5/10	(2006.01)
(96) 17.12.2003		C12N 15/12	(2006.01)
(96) 03799486.0		C12N 15/13	(2006.01)
(73) Wobben Properties GmbH, 26605 Aurich, DE		C12N 15/63	(2006.01)
(72) Aloys Wobben, 26607 Aurich, DE		A61K 39/395	(2006.01)
(54) Zúsob a zařízení k měření průhybu nebo podélného přetvoření výrobku		G01N 33/53	(2006.01)
(32) 10259680		G01N 33/567	(2006.01)
(31) 18.12.2002		C07K 16/24	(2006.01)
(33) DE		(96) 28.04.2006	
(86) PCT/EP2003/014394		(96) 06751915.7	
(87) WO 2004/055366		(73) Janssen Biotech, Inc., Horsham, PA 19044, US	
(74) PATENTSERVIS Praha a.s., Na Podkovce 281/10, Praha 4, 14700		Applied Molecular Evolution Inc., San Diego CA 92121, US	

(97) EP 1598628		(72) CHEN, Yan, Wayne, PA 19087, US	
(47) 18.03.2015		GARDNER, Debra, Bear, DE 19701, US	
(97) 23.11.2005		KNIGHT, David, M., Berwyn, PA 19312, US	
(51) F28F 25/08	(2006.01)	LARK, Michael, W., Devon, PA 19333, US	
(96) 19.05.2005		LIANG, Bailin, Gilbertsville, PA 19525, US	
(96) 05104262.0		SHEALY, David, J., Downingtown, PA 19335, US	
(73) Hewitech GmbH & Co. KG, 48607 Ochtrup, DE		SONG, Xiao-Yu, R., Bridgewater, NJ 08807, US	
(72) Hewing, Bernd, 48607, Ochtrup, DE		STOJANOVIC-SUSULIC, Vedrala, Princeton Junction, NJ 08550, US	
Dirkskötter, Frank, 48607, Ochtrup, DE		SWEET, Raymond, W., Bryn Mawr, PA 19010, US	
(54) Vestavný prvek pro dutinu, kterou může proudit tekutina		TAM, Susan, H., Boothwyn, PA 19061, US	
(32) 102004025336		WU, Sheng-Jiun, Broomall, PA 19008, US	
(31) 19.05.2004		YANG, Jing, Ambler, PA 19008, US	
(33) DE		MARQUIS, David, Matthew, Encinitas, CA 92024, US	
(74) Společná advokátní kancelář Vsetečka Zelený Švorčík Kalenský a partneři, JUDr. Michal Havlík, Hálkova 2, Praha 2, 12000		SMITH, Eric, Michael, San Diego, CA 92131, US	
		VASSEROT, Alain, Philippe, Carlsbad, CA 92009, US	

(97) EP 1781703		(54) ANTI-IL-6 Protilátky, prostředky, způsoby a použití	
(47) 06.05.2015		(32) 676498 P, 677319 P	
(97) 29.12.2005		(31) 29.04.2005, 03.05.2005	
(51) C07K 16/18	(2006.01)	(33) US, US	
A61K 39/395	(2006.01)		

(86) PCT/US2006/016457
(87) WO 2006/119115
(74) Společná advokátní kancelář Všetečka Zelený Švorčík Kalenský a partneři, JUDr. Michal Havlík, advokát a patentový zástupce, Hálkova 2, Praha 2, 12000

(97) **EP 1901909**
(47) 25.03.2015
(97) 18.01.2007
(51) **C08F 290/06** (2006.01)
C08F 290/14 (2006.01)
G02F 1/17 (2006.01)
(96) 21.06.2006
(96) 06773658.7
(73) RESEARCH FRONTIERS INCORPORATED, Woodbury New York 11797, US

(72) CHAKRAPANI, Srinivasan, Bridgewater, NJ 08807, US
SAXE, Robert, L., New York, NY 10021, US
SLOVAK, Steven, M., Massapequa, NY 11758, US
(54) **Materiály a způsoby pro zlepšování vlastností SPD emulzí a filmů**
(32) 697419 P, 471321
(31) 08.07.2005, 20.06.2006
(33) US, US
(86) PCT/US2006/024094
(87) WO 2007/008354
(74) Společná advokátní kancelář Všetečka Zelený Švorčík Kalenský a partneři, JUDr. Pavel Zelený, Hálkova 2, Praha 2, 12000

(97) **EP 1955596**
(47) 25.02.2015
(97) 24.05.2007
(51) **A22C 17/10** (2006.01)
A23B 4/044 (2006.01)
A22C 13/00 (2006.01)
A22C 11/00 (2006.01)
(96) 20.11.2006
(96) 06841700.5
(73) VISCOFAN, S.A., 31007 Pamplona, ES
(72) LONGO ARESO, Carlos, E-31007 Pamplona, ES
ESPARZA IMAS, Jesus, E-31007 Pamplona, ES
GATO PECIÑA, Juan, Jose, E-31007 Pamplona, ES
(54) **Způsob výroby uzených potravinářských výrobků s povrchovými stopami a výrobek jím získaný**
(32) 200502848
(31) 21.11.2005
(33) ES
(86) PCT/ES2006/000641
(87) WO 2007/057492
(74) Ing. Dobroslav Musil, patentová kancelář, Ing. Dobroslav Musil, Zábrdovická 11, Brno, 61500

(97) **EP 1968631**
(47) 08.04.2015
(97) 28.06.2007
(51) **A61K 39/09** (2006.01)
(96) 20.12.2006
(96) 06841492.9
(73) GlaxoSmithKline Biologicals S.A., 1330 Rixensart, BE
(72) BIEMANS, Ralph Leon, 1330 Rixensart, BE
GARCON, Nathalie Marie-Josephe, 1330 Rixensart, BE
HERMAND, Philippe Vincent, 1330 Rixensart, BE
POOLMAN, Jan, 1330 Rixensart, BE
VAN MECHELEN, Marcelle Paulette, 1330 Rixensart, BE
(54) **Vakcína**
(32) 0526232, 0607087, 0607088, 0609902, 0620336, 0620337, 0620815, 0620816, PCT/GB2006/004634
(31) 22.12.2005, 07.04.2006, 07.04.2006, 18.05.2006, 12.10.2006, 12.10.2006, 19.10.2006, 19.10.2006, 12.12.2006
(33) GB, GB, GB, GB, GB, GB, GB, GB, GB, GB, GB, GB
(86) PCT/EP2006/069979
(87) WO 2007/071711
(74) KOREJZOVÁ & SPOL., v.o.s., JUDr. Petra Korejzová, advokátka, Korunní 104/E, Praha 10, 10100

(97) **EP 2011799**
(47) 22.04.2015

(97) 07.01.2009
(51) **C07H 15/10** (2006.01)
(96) 06.06.2008
(96) 08010558.8
(73) LABORATOIRE MEDIDOM S.A., 6060 Sarnen, CH
(72) Carlino, Stefano, 1868 Collombey, CH
Bunter, René-Pierre, 3973 Venthône, CH
(54) **Postup pro získání čistého monosialogangliosidu GM1 pro lékařské použití**
(32) 812331
(31) 18.06.2007
(33) US
(74) HALAXOVÁ & HALAXOVÁ, TETRAPAT, RNDr. Zdeňka Halaxová, Jinonická 80, Praha 5, 15800

(97) **EP 2038265**
(47) 18.03.2015
(97) 03.01.2008
(51) **C07D 263/32** (2006.01)
C07D 277/28 (2006.01)
C07D 277/30 (2006.01)
C07D 277/42 (2006.01)
C07D 413/04 (2006.01)
C07D 413/12 (2006.01)
C07D 417/04 (2006.01)
C07D 417/12 (2006.01)
C07D 417/14 (2006.01)
A61K 31/422 (2006.01)
A61K 31/425 (2006.01)
A61P 35/00 (2006.01)
(96) 27.06.2007
(96) 07809908.2
(73) Aerpio Therapeutics Inc., Cincinnati, OH 45242, US
(72) GRAY, Jeffrey Lyle, Loveland, Ohio 45140, US
AMARASINGHE, Kande, Latham, NY 12110, US
CLARK, Cynthia, Monesa, Concord, MA 01742, US
MAIER, Matthew, Brian, Springboro, OH 45066, US
NICHOLS, Ryan, Cincinnati, OH 45212, US
(54) **Inhibitory lidské proteinové tyrosin fosfatasy a způsoby použití**
(32) 816731 P, 816730 P, 816825 P
(31) 27.06.2006, 27.06.2006, 27.06.2006
(33) US, US, US
(86) PCT/US2007/014823
(87) WO 2008/002570
(74) ROTT, RŮŽIČKA & GUTTMANN Patentová, známková a advokátní kancelář, Ing. Jana Fuchsová, Vinohradská 37, Praha 2, 12000

(97) **EP 2046767**
(47) 22.04.2015
(97) 17.01.2008
(51) **C07D 279/20** (2006.01)
C07D 279/22 (2006.01)
A61K 31/5415 (2006.01)
A61P 31/00 (2006.01)
A61P 25/00 (2006.01)
A61P 7/00 (2006.01)
(96) 12.07.2007
(96) 07803863.5
(73) Provence Technologies, 13013 Marseille, FR
(72) FERAUD, Michel, F-13013 Marseille, FR
SAYAH, Babak, F-13013 Marseille, FR
(54) **Způsob přípravy diaminofenotiazinových sloučenin**
(32) 0606330
(31) 12.07.2006
(33) FR
(86) PCT/FR2007/001193
(87) WO 2008/006979
(74) ŽOVICOVÁ & ŽOVIC IP, s.r.o., Záhradnícka 36, 821 08 Bratislava

(97) **EP 2060729**
(47) 25.03.2015
(97) 20.05.2009
(51) **E06B 7/23** (2006.01)
(96) 21.10.2008
(96) 08018349.4
(73) ROTO FRANK AG, 70771 Leinfelden-Echterdingen, DE

(72) Pfeiffer, Ulrich, 71282 Hemmingen, DE
Nolting, Frank, 44866 Bochum, DE
Fingerle, Stefan, 72768 Rommelsbach, DE
(54) **Rohová těsnění pro okenní křídlo nebo dveřní křídlo**
(32) 102007055035
(31) 17.11.2007
(33) DE
(74) Čermák a spol., JUDr. Karel Čermák, Elišky Peškové 15/735, Praha 5, 15000

(97) **EP 2073805**
(47) 04.03.2015
(97) 17.04.2008
(51) **A61K 31/4245** (2006.01)
A61P 3/10 (2006.01)
A61P 7/00 (2006.01)
A61P 9/00 (2006.01)
(96) 11.10.2007
(96) 07852738.9
(73) PTC Therapeutics, Inc., South Plainfield, NJ 07080, US
(72) HIRAWAT, Samit, Chatham, NJ 07928, US
MILLER, Langdon, Seattle, WA 98199, US
(54) **Způsoby dávkování orálně aktivního 1,2,4-oxadiazolu pro supresivní terapii nonsense mutací**
(32) 851450 P
(31) 12.10.2006
(33) US
(86) PCT/US2007/021921
(87) WO 2008/045566
(74) KOREJZOVÁ & SPOL., v.o.s., JUDr. Petra Korejzová, Korunní 810/104E, Praha 10, 10100

(97) **EP 2078071**
(47) 18.03.2015
(97) 29.05.2008
(51) **C12Q 1/02** (2006.01)
C12N 5/00 (2006.01)
(96) 07.11.2007
(96) 07868688.8
(73) Wyeth LLC, New York, NY 10017-5755, US
(72) LUAN, Yen-Tung, Chelmsford, MA 01824, US
WANG, Wenge, North Chelmsford, MA 01863, US
NOLAN, Ryan, Stoneham, MA 02180, US
DRAPEAU, Denis, Salem, NH 03079, US
(54) **Racionálně navržená média pro buněčnou kultivaci**
(32) 858289 P
(31) 08.11.2006
(33) US
(86) PCT/US2007/083947
(87) WO 2008/063892
(74) Čermák a spol., JUDr. Karel Čermák, Elišky Peškové 15/735, Praha 5, 15000

(97) **EP 2085653**
(47) 11.03.2015
(97) 05.08.2009
(51) **F16H 37/06** (2006.01)
(96) 30.01.2009
(96) 09250264.0
(73) Yang, Tai-Her, Si-Hu Town Dzan-Hwa, TW
(72) Yang, Tai-Her, Si-Hu Town Dzan-Hwa, TW
(54) **Bezstupňové převodové zařízení s řadou kol s redukčním převodovým poměrem**
(32) 6829 P
(31) 01.02.2008
(33) US
(74) Rott, Růžička & Guttmann Patentové, známkové a advokátní kanceláře, JUDr. Ing. Miloslav Hainz, Vinohradská 37/938, Praha 2, 12000

(97) **EP 2111905**
(47) 11.03.2015
(97) 28.10.2009
(51) **B01D 53/04** (2006.01)
(96) 17.04.2009
(96) 09158102.5
(73) Air Products and Chemicals, Inc., Allentown, PA 18195-1501, US

(72) Wright, Andrew David, Guildford, Surrey GU4 7FB, GB
Kalbassi, Mohammad Ali, Weybridge, Surrey KT13 8SP, GB
Golden, Timothy Christopher, Allentown, PA 18104, US
Raiswell, Christopher James, Crewe, Cheshire CW2 8JQ, GB
(54) **Zlepšení v procesech adsorpce na bázi cyklické změny**
(32) 106659
(31) 21.04.2008
(33) US
(74) Rott, Růžička & Guttmann Patentová, známková a advokátní kancelář, Ing. Václav Krmenčík, Vinohradská 37, Praha 2, 12000

(97) **EP 2132206**
(47) 01.04.2015
(97) 04.09.2008
(51) **C07D 471/04** (2006.01)
A61K 31/437 (2006.01)
A61P 9/10 (2006.01)
(96) 19.02.2008
(96) 08715849.9
(73) Bayer Intellectual Property GmbH, 40789 Monheim, DE
(72) BÄRFACKER, Lars, 46047 Oberhausen, DE
KOLKHOF, Peter, 42113 Wuppertal, DE
SCHLEMMER, Karl-Heinz, 42113 Wuppertal, DE
GROSSER, Rolf, 51373 Leverkusen, DE
NITSCHKE, Adam, 50259 Pulheim, DE
KLEIN, Martina, 42579 Heiligenhaus, DE
MÜNTER, Klaus, 42489 Wülfrath, DE
ALBRECHT-KÜPPER, Barbara, 42289 Wülfrath, DE
HARTMANN, Elke, 42111 Wuppertal, DE
(54) **Substituované 4-aryl-1,4-dihydro-1,6-naftyridinamidy a jejich použití**
(32) 102007009494
(31) 27.02.2007
(33) DE
(86) PCT/EP2008/001257
(87) WO 2008/104306
(74) Traplová Hakr Kubát, advokátní a patentová kancelář, Ing. Eduard Hakr, Přístavní 24, Praha 7, 17000

(97) **EP 2144337**
(47) 04.03.2015
(97) 13.01.2010
(51) **H01H 19/18** (2006.01)
H01R 13/623 (2006.01)
H01R 35/04 (2006.01)
H01R 13/622 (2006.01)
H01R 13/625 (2006.01)
H01R 13/703 (2006.01)
H01R 13/713 (2006.01)
(96) 16.06.2009
(96) 09400028.8
(73) Karl-Dose GmbH, 22525 Hamburg, DE
(72) Rinne, Detlef, 25421 Pinneberg, DE
(54) **Zařízení k elektrickému spojení**
(32) 102008032562
(31) 07.07.2008
(33) DE
(74) ROTT, RŮŽIČKA & GUTTMANN Patentová, známková a advokátní kancelář, Ing. Jiří Andera, Vinohradská 37, Praha 2, 12000

(97) **EP 2146326**
(47) 25.03.2015
(97) 20.01.2010
(51) **G07C 5/08** (2006.01)
(96) 10.07.2009
(96) 09165150.5
(73) HR Instrument Services GmbH, 4144 Arlesheim, CH
(72) Hofer, Rainer, 79541 Lörrach, DE
(54) **Zařízení pro motorové vozidlo pro zjišťování užívání zařízení pro regulaci rychlosti, jakož i odpovídající motorové vozidlo a způsob**
(32) 102008034188
(31) 16.07.2008
(33) DE
(74) Čermák a spol., JUDr. Karel Čermák, Elišky Peškové 15/735, Praha 5, 15000

(97) **EP 2155243**
(47) 03.12.2014
(97) 20.11.2008
(51) **A61K 39/00** (2006.01)
A61K 39/02 (2006.01)
A61P 35/00 (2006.01)
C07K 14/47 (2006.01)
C07K 19/00 (2006.01)
(96) 12.05.2008
(96) 08754370.8
(73) The Trustees of the University of Pennsylvania, Philadelphia, PA 19104-6283, US
Advaxis, Inc., Princeton, NJ 08540, US
(72) PATERSON, Yvonne, Philadelphia, PA 19143, US
ROTHMAN, John, Lebanon, NJ 08833, US
SHAHABI, Vafa, Valley Forge, PA 19481, US
(54) **KOMPOZICE A ZPŮSOBY ZAHRNÚJÍCÍ KLK3, PSCA NEBO FOLH1 ANTIGEN**
(32) 798177
(31) 10.05.2007
(33) US
(86) PCT/US2008/006048
(87) WO 2008/140812
(74) INPARTNERS GROUP, Ing. Ivan Lukšiček, Lidická 51, Brno, 60200

(97) **EP 2176600**
(47) 04.03.2015
(97) 12.02.2009
(51) **F16L 5/04** (2006.01)
A62C 3/16 (2006.01)
(96) 01.08.2008
(96) 08801510.2
(73) SAINT-GOBAIN ISOVER, 92400 Courbevoie, FR
(72) KELLER, Horst, 76684 Östringen, DE
KÖHLER, Andreas, 68159 Mannheim, DE
WAHLS, Torsten, 19386 Lütz, DE
ANDERSSON, Leif, S-241 38 Eslöv, SE
FRANTZ, Hans-Jörg, 69488 Birkenau, DE
SCHUMM, Michael, 69198 Schriesheim, DE
(54) **Izolace větracího kanálu proti otvoru stěny nebo stropu**
(32) 102007037243
(31) 08.08.2007
(33) DE
(86) PCT/EP2008/006377
(87) WO 2009/018978
(74) Společná advokátní kancelář Všetěčka Zelený Švorčík Kalenský a partneři, JUDr. Otakar Švorčík, Hálkova 1406/2, Praha 2, 12000

(97) **EP 2262493**
(47) 25.02.2015
(97) 11.09.2009
(51) **A61K 31/18** (2006.01)
A61K 47/18 (2006.01)
A61P 35/00 (2006.01)
(96) 06.03.2009
(96) 09717048.4
(73) Onxeo DK, branch of Onxeo S.A., France, 2100 Copenhagen, DK
(72) SEHESTED, Maxwell, 2100 Copenhagen, DK
JENSEN, Peter Buhl, 2100 Copenhagen, DK
NISSEN, Nis, 2100 Copenhagen, DK
(54) **Způsoby léčení s použitím prodloužené kontinuální infuze Belinostatu**
(32) 34635 P
(31) 07.03.2008
(33) US
(86) PCT/IB2009/005044
(87) WO 2009/109861
(74) KOREJZOVÁ & SPOL., v.o.s., JUDr. Petra Korejzová, advokátka, Korunní 810/104 E, Praha 10 - Vinohrady, 10100

(97) **EP 2277762**
(47) 15.04.2015
(97) 26.01.2011
(51) **B61D 15/06** (2006.01)
B61G 11/16 (2006.01)
(96) 23.07.2010
(96) 10090007.5

(73) Bombardier Transportation GmbH, 10785 Berlin, DE
(72) Solmaz, Roman, 1220 Wien, AT
Langer, Martin, 1200 Wien, AT
(54) **Kolejové vozidlo s tlumičem nárazu, zejména tramvaj**
(32) 102009034682
(31) 24.07.2009
(33) DE
(74) UNIPATENT, Mgr. Jiří Macek, Sázavská 16, Praha 2 - Vinohrady, 12000

(97) **EP 2284350**
(47) 17.12.2014
(97) 16.02.2011
(51) **E06B 7/14** (2006.01)
E06B 3/263 (2006.01)
(96) 22.07.2010
(96) 10170422.9
(73) Sapa AS, 0185 Oslo, NO
(72) Garrido, Amandio, 31270, Cugnax, FR
Damme, Pierre Hervé, 31310, Rieux Volvestre, FR
Yezeguelian, Richard, 31190, Crepiac, FR
Zaccariotto, Christian, 31120, Portet-sur-Garonne, FR
(54) **Práh posuvného uzavíracího rámu s tepelnou zábranou a skrytým svodem vody**
(32) 0955419
(31) 31.07.2009
(33) FR
(74) KOREJZOVÁ & SPOL., v.o.s., JUDr. Petra Korejzová, Korunní 104/810 E, Praha 10, 10100

(97) **EP 2299004**
(47) 18.02.2015
(97) 23.03.2011
(51) **E02B 3/10** (2006.01)
(96) 17.09.2010
(96) 10009766.6
(73) Baumann/Holding/1886 GmbH, 4320 Perg, AT
(72) Baumann, Franz, 4320 Perg, AT
Bogner, Josef, 4342 Baumgartenberg/Perg OÖ, AT
Leitner, Wolfgang, 4342 Baumgartenberg/Perg OÖ, AT
(54) **Odklápěcí protipovodňová zábrana**
(32) 14852009
(31) 21.09.2009
(33) AT
(74) KANIA, SEDLÁK, SMOLA Patentová a známková kancelář, Ing. František Kania, Mendlovo náměstí 1a, Brno, 60300

(97) **EP 2312601**
(47) 25.03.2015
(97) 20.04.2011
(51) **H01H 23/02** (2006.01)
(96) 23.09.2010
(96) 10010247.4
(73) ABB AG, 68309 Mannheim, DE
(72) Pesik, Marek, 46014 Liberec 14, CZ
Kohaupt, Stephan, Dipl.-Ing., 58093 Hagen, DE
Ewers, Manfred, Dipl.-Ing., 58239 Schwerte, DE
(54) **Instalační spínač s nejméně jedním ovládacím kolébkovým tlačítkem a s jedním osvětlovacím montážním celkem**
(32) 102009049192
(31) 15.10.2009
(33) DE
(74) Čermák a spol., JUDr. Karel Čermák, Elišky Peškové 15/735, Praha 5, 15000

(97) **EP 2318566**
(47) 18.03.2015
(97) 18.02.2010
(51) **C23C 22/73** (2006.01)
C23C 22/34 (2006.01)
(96) 04.08.2009
(96) 09781448.7
(73) Henkel AG & Co. KGaA, 40589 Düsseldorf, DE
(72) CZIKA, Franz-Adolf, 41470 Neuss, DE
CORNEN, Sophie, 40591 Düsseldorf, DE
KRÖMER, Jens, 40225 Düsseldorf, DE
FRANK, Michael, 41468 Neuss, DE

TEUBERT, Nicole, 44625 Herne, DE
BROUWER, Jan-Willem, 47877 Willich, DE
(54) **Postupná protikorozní předúprava kovových povrchů ve vícekrokovém způsobu**
(32) 102008038653
(31) 12.08.2008
(33) DE
(86) PCT/EP2009/060063
(87) WO 2010/018102
(74) KOREJZOVÁ & SPOL., v.o.s., JUDr. Petra Korejzová, Korunní 810/104E, Praha 10, 10100

(97) **EP 2324842**
(47) 25.03.2015
(97) 11.02.2010
(51) **A61K 38/00** (2006.01)
A61P 35/00 (2006.01)
A61P 37/04 (2006.01)
C07K 14/47 (2006.01)
CI2N 15/12 (2006.01)
(96) 05.08.2009
(96) 09805008.1
(73) Toray Industries, Inc., Tokyo 103-8666, JP
(72) OKANO Fumiyoshi, Kamakura-shi Kanagawa 248-8555, JP
SHIMIZU Masaki, Iyo-gun Ehime 791-3193, JP
SAITO Takanori, Kamakura-shi Kanagawa 248-8555, JP

(54) **Látka indukující imunitu**
(32) 2008202065
(31) 05.08.2008
(33) JP
(86) PCT/JP2009/063881
(87) WO 2010/016525
(74) KOREJZOVÁ & SPOL., v.o.s., JUDr. Petra Korejzová, advokátka, Korunní 104/E, Praha 10, 10100

(97) **EP 2335902**
(47) 01.04.2015
(97) 22.06.2011
(51) **B29C 45/16** (2006.01)
B25G 1/10 (2006.01)
(96) 09.12.2010
(96) 10194249.8
(73) Fiskars Brands Finland OY AB, 10330 Billnäs, FI
(72) Holm, Carl-Olof, 10640, Dragsvik, FI
(54) **Způsob pro výrobu rukojeti ručního nástroje**
(32) 20096328
(31) 15.12.2009
(33) FI
(74) Společná advokátní kancelář Vsetečka Zelený Švorčík Kalenský a partneři, JUDr. Michal Havlík, Hálkova 2, Praha 2, 12000

(97) **EP 2340132**
(47) 18.02.2015
(97) 29.04.2010
(51) **B08B 9/34** (2006.01)
B05B 15/06 (2006.01)
(96) 21.03.2009
(96) 09776463.3
(73) KHS GmbH, 44143 Dortmund, DE
(72) WALD, Daniel, 59174 Kamen, DE
(54) **Postřikovací uspořádání, čisticí stroj a postřikovací tryska**
(32) 102008052114
(31) 20.10.2008
(33) DE
(86) PCT/EP2009/002098
(87) WO 2010/045990
(74) Čermák a spol., JUDr. Karel Čermák, Elišky Peškové 15/735, Praha 5, 15000

(97) **EP 2347053**
(47) 15.04.2015
(97) 27.05.2010
(51) **E01F 15/08** (2006.01)
(96) 12.11.2009
(96) 09771653.4
(73) REBLOC GmbH, 3571 Gars/Kamp, AT

(72) REDLBERGER, Mathias, 3562 Schönberg am Kamp, AT
(54) **Oddělovací element pro dopravní plochy**
(32) 18102008
(31) 20.11.2008
(33) AT
(86) PCT/AT2009/000430
(87) WO 2010/057232
(74) FISCHER & PARTNER Intellectual Property s.r.o., Na Hrobci 294/5, Praha 2, 12800

(97) **EP 2371783**
(47) 11.03.2015
(97) 05.10.2011
(51) **C04B 38/02** (2006.01)
C04B 28/18 (2006.01)
(96) 28.01.2011
(96) 11152622.4
(73) Xella Technologie- und Forschungsgesellschaft mbH, 14797 Kloster Lehnin, DE
(54) **Pórobetonový tvarovaný dílec a způsob jeho výroby**
(32) 102010013667
(31) 01.04.2010
(33) DE
(74) Rott, Růžička & Guttmann Patentová, známková a advokátní kancelář, Ing. Václav Krmenčík, Vinohradská 37, Praha 2, 12000

(97) **EP 2379511**
(47) 17.12.2014
(97) 08.07.2010
(51) **C07D 241/08** (2006.01)
A61K 31/495 (2006.01)
A61P 3/10 (2006.01)
(96) 29.12.2009
(96) 09803976.1
(73) MannKind Corporation, Valencia, CA 91355, US
(72) KRAFT, Kelly, Sullivan, Poughquag NY 12570, US
(54) **Substituované diketopiperazinové analogy pro použití jako látky k dodání léčiv**
(32) 141207 P
(31) 29.12.2008
(33) US
(86) PCT/US2009/069745
(87) WO 2010/078373
(74) INPARTNERS GROUP, Ing. Ivan Lukšiček, Lidická 51, Brno, 60200

(97) **EP 2393475**
(47) 11.03.2015
(97) 12.08.2010
(51) **A61K 9/20** (2006.01)
A61P 1/16 (2006.01)
A61P 19/00 (2006.01)
A61P 25/24 (2006.01)
A61P 25/28 (2006.01)
A61P 25/22 (2006.01)
A61P 21/00 (2006.01)
A61K 9/46 (2006.01)
(96) 11.01.2010
(96) 10703355.7
(73) Graal Srl, 20900 Monza, IT
(72) SENECCI, Alessandro, I-20090 Segrate (Milano), IT
(54) **Orálně rozpustné kompozice obsahující minimálně sůl S-adenosyl-methioninu (SAmE)**
(32) MI20090162, 219553 P
(31) 09.02.2009, 23.06.2009
(33) IT, US
(86) PCT/IB2010/050087
(87) WO 2010/089674
(74) ZIVKO MIJATOVIC & PARTNERS s.r.o., Jugoslávských partyzánů 639/26, Praha 6, 16000

(97) **EP 2398828**
(47) 25.03.2015
(97) 26.08.2010
(51) **C07K 16/30** (2006.01)
A61K 39/395 (2006.01)
(96) 17.02.2010

- (96) 10704485.1
(73) Ludwig Institute for Cancer Research Ltd, 8001 Zürich, CH
(72) OLD, Lloyd J., New York, New York 10024, US
JONHS, Terrance, Grant, Clayton 3168, AU
PANOUSIS, Con, Melbourne, VIC, AU
SCOTT, Andrew, Mark, Kew, VIC 3101, AU
RENNER, Christoph, 66424 Homburg/Saar, DE
RITTER, Gerd, New York, New York 10021, US
JUNGBLUTH, Achim, New York, New York 10021, US
STOCKERT, Elizabeth, 1010 Wien, AT
COLLINS, Peter, Cambridge CB2 IHL, GB
CAVENEY, Webster, K., Del Mar, California 92014, US
HUANG, Hwei-Jen Su, Rancho Santa Fe, California 92067, US
BURGESS, Antony Wilks, Camberwell, Victoria 3124, AU
NICE, Edouard, Collins, St. Kilda, Victoria 3182, AU
MURRAY, Anne, New York, NY 10021, US
MARK, George, New York, NY 10021, US
(54) **Specifické vazebné proteiny a jejich použití**
(32) 388504
(31) 18.02.2009
(33) US
(86) PCT/US2010/024407
(87) WO 2010/096434
(74) FAJNOR IP s.r.o., Mgr. Karol Fajnor, Pobřežní 249/46, Praha 8, Karlín, 18600
-
- (97) **EP 2404225**
(47) 11.02.2015
(97) 10.09.2010
(51) **G05B 19/042** (2006.01)
G05B 19/418 (2006.01)
G06F 9/44 (2006.01)
G06F 9/445 (2006.01)
(96) 18.12.2009
(96) 09796969.5
(73) KHS GmbH, 44143 Dortmund, DE
(72) HERRMANN, Marius Michael, 57520 Rosenheim, DE
ZHANG, Xiang, 44229 Dortmund, DE
EWERING, Dag, 44137 Dortmund, DE
NENDZA, Thomas, 44137 Dortmund, DE
WEBER, Matthias, 44143 Dortmund, DE
(54) **Způsob a zařízení pro automatické zapojování senzorových zařízení do centrálního řídicího zařízení**
(32) 102009012832
(31) 02.03.2009
(33) DE
(86) PCT/EP2009/009113
(87) WO 2010/099811
(74) Čermák a spol., JUDr. Karel Čermák, Elišky Peškové 15/735, Praha 5, 15000
-
- (97) **EP 2408490**
(47) 06.05.2015
(97) 23.09.2010
(51) **A61M 1/36** (2006.01)
G01L 19/06 (2006.01)
(96) 15.03.2010
(96) 10710001.8
(73) Fresenius Medical Care Deutschland GmbH, 61352 Bad Homburg, DE
(72) REITER, Reinhold, I-26013 Crema (CR), IT
STABILINI, Paolo, I-26014 Romanengo (CR), IT
(54) **Bezpečnostní vložka pro mimotělní oběhy**
(32) 09155500
(31) 18.03.2009
(33) EP
(86) PCT/EP2010/053253
(87) WO 2010/106003
(74) ZIVKO MIJATOVIC & PARTNERS s.r.o., Jugoslávských partyzánů 639/26, Praha 6, 16000
-
- (97) **EP 2416222**
(47) 25.03.2015
(97) 07.10.2010
(51) **G03G 15/08** (2006.01)
(96) 30.03.2010
(96) 10758917.8
- (73) Canon Kabushiki Kaisha, Tokyo 146-8501, JP
(72) NAGASHIMA Toshiaki, Tokyo 146-8501, JP
MURAKAMI Katsuya, Tokyo 146-8501, JP
YAMADA Yusuke, Tokyo 146-8501, JP
TAZAWA Fumio, Tokyo 146-8501, JP
OKINO Ayatomo, Tokyo 146-8501, JP
(54) **Zásobník pro dodávání vývojký a systém pro dodávání vývojký**
(32) 2009082081
(31) 30.03.2009
(33) JP
(86) PCT/JP2010/056133
(87) WO 2010/114153
(74) Traplová Hakr Kubát, advokátní a patentová kancelář, Ing. Jan Kubát, patentový zástupce, Přístavní 24, Praha 7, 17000
-
- (97) **EP 2417413**
(47) 18.03.2015
(97) 14.10.2010
(51) **F28D 9/00** (2006.01)
F28F 27/02 (2006.01)
(96) 26.03.2010
(96) 10724684.5
(73) Atlas Copco Airpower, Naamloze Vennootschap, 2610 Wilrijk, BE
(72) VAN DIJCK, Wouter, Denis, Ann, B-1840 LONDERZEEL, BE
POTTERS, Tom, André, J., B-2260 Westerlo, BE
DRESEN, Patrick, Piet, A., B-2500 Lier, BE
(54) **Zlepšený výměník tepla**
(32) 200900213
(31) 06.04.2009
(33) BE
(86) PCT/BE2010/000024
(87) WO 2010/115246
(74) KOREJZOVÁ & SPOL., v.o.s., JUDr. Petra Korejzová, advokátka, Korunní 810/104 E, Praha 10 - Vinohrady, 10100
-
- (97) **EP 2456641**
(47) 18.03.2015
(97) 27.01.2011
(51) **B60R 22/02** (2006.01)
B60R 22/405 (2006.01)
B60R 22/41 (2006.01)
(96) 21.07.2010
(96) 10741908.7
(73) KEY SAFETY SYSTEMS, INC., Sterling Heights, MI 48314, US
(72) SPECHT, Martin, 82340 Feldafing, DE
WOLFF, Rainer, 82346 Andechs, DE
(54) **Uspořádání tříbodového bezpečnostního pásu pro bezpečnostní pás vozidla**
(32) 102009034048
(31) 21.07.2009
(33) DE
(86) PCT/EP2010/004469
(87) WO 2011/009608
(74) PATENTSERVIS Praha a.s., Na Podkovce 281/10, Praha 4, 14700
-
- (97) **EP 2463302**
(47) 01.04.2015
(97) 13.06.2012
(51) **C07K 16/00** (2006.01)
C12N 15/62 (2006.01)
C07K 19/00 (2006.01)
C07K 16/28 (2006.01)
C07K 16/46 (2006.01)
(96) 26.06.2007
(96) 11194316.3
(73) F-Star Biotechnologische Forschungs- und Entwicklungsges.m.b.H, 1030 Vienna, AT
(72) Rükler, Florian, 1170 Vienna, AT
Himmeler, Gottfried, 2301 Gross-Enzersdorf, AT
Wozniak-Knopp, Gordana, 1190 Vienna, AT
(54) **Multivalentní imunoglobuliny modifikované v oblasti strukturních smyček**
(32) 11472006
(31) 05.07.2006
(33) AT

(74) KOREJZOVÁ & SPOL., v.o.s., JUDr. Petra Korejzová, advokátka,
Korunní 104/E, Praha 10, 10100

(97) **EP 2468853**

(47) 01.04.2015

(97) 27.06.2012

(51) **C12N 9/18** (2006.01)

A23L 1/27 (2006.01)

C11B 3/00 (2006.01)

(96) 14.06.2005

(96) 12150400.5

(73) DSM IP Assets B.V., 6411 TE Heerlen, NL

(72) Lam, David, San Marcos, CA 92078, US

Weiner, David, Del Mar, CA 92014, US

Hitchman, Timothy, San Diego, CA 92109, US

Barton, Nelson Robert, San Diego, CA 92131, US

Burk, Mark J., San Diego, CA 92130, US

(54) **Způsob enzymatického odbarvení feofytinu**

(32) 580447 P

(31) 16.06.2004

(33) US

(74) Traplová Hakr Kubát, advokátní a patentová kancelář, Ing. Eduard Hakr,
Přístavní 24, Praha 7, 17000

(97) **EP 2479584**

(47) 01.04.2015

(97) 25.07.2012

(51) **G01S 5/16** (2006.01)

G01S 5/02 (2010.01)

G05D 1/02 (2006.01)

(96) 11.01.2012

(96) 12150695.0

(73) Vorwerk & Co. Interholding GmbH, 42275 Wuppertal, DE

(72) Sauerwald, Andres, 46238 Bottrop, DE

Wallmeyer, Mario, 40217 Düsseldorf, DE

(54) **Způsob určení polohy samostatně pojízdného přístroje**

(32) 102011000250

(31) 21.01.2011

(33) DE

(74) UNIPATENT, Mgr. Jiří Macek, Sázavská 16, Praha 2 - Vinohrady, 12000

(97) **EP 2497780**

(47) 15.04.2015

(97) 12.09.2012

(51) **C07K 14/495** (2006.01)

C07K 14/52 (2006.01)

A61K 38/19 (2006.01)

A61K 48/00 (2006.01)

A61L 27/22 (2006.01)

(96) 20.09.2006

(96) 12171205.3

(73) Thrasos Innovation, Inc., Saint-Laurent, QC H4S 1Z9, CA

(72) Carlson, William D., Weston, MA 02493, US

Keck, Peter C., Millbury, MA 01527, US

Bey, Philippe, Boston, MA 02110, US

Bosukonda, Dattatreymurty, Shrewsbury, MA 01545, US

(54) **Sloučeniny příbuzné TDF a jejich analogy**

(32) 719014 P

(31) 20.09.2005

(33) US

(74) Traplová Hakr Kubát, advokátní a patentová kancelář, Ing. Jan Kubát,
patentový zástupce, Přístavní 24, Praha 7, 17000

(97) **EP 2501361**

(47) 11.03.2015

(97) 26.05.2011

(51) **A61P 41/00** (2006.01)

A61K 47/14 (2006.01)

A61K 9/00 (2006.01)

(96) 19.11.2010

(96) 10781890.8

(73) Santen SAS, 91000 Evry, FR

(72) GARRIGUE, Jean-Sébastien, F-91370 Verrieres Le Buisson, FR

LALLEMAND, Frédéric, F-94260 Fresnes, FR

HEIER, Jeffrey, Boston, Massachusetts 02114, US

(54) **Způsob léčby sitnicových podmínek použitím nitrooční tamponády**

(32) 262719 P, 10164362

(31) 19.11.2009, 28.05.2010

(33) US, EP

(86) PCT/EP2010/067844

(87) WO 2011/061297

(74) ŽOVICOVÁ & ZOVIC IP, s.r.o., Záhradnícka 36, 821 08 Bratislava

(97) **EP 2522663**

(47) 01.04.2015

(97) 14.11.2012

(51) **C07D 307/28** (2006.01)

C07D 493/08 (2006.01)

C07D 493/18 (2006.01)

C07D 307/33 (2006.01)

(96) 03.06.2005

(96) 12178696.6

(73) Eisai R&D Management Co., Ltd., Tokyo 112-8088, JP

(72) Benayoud, Farid, North Andover, MA 01845, US

Calkins, Trevor Lee, Stoughton, WI 53589, US

Chase, Charles E., Londonderry, NH 03053, US

Christ, William, Andover, MA 01810, US

Fang, Francis G., Andover, MA 01810, US

(54) **Meziprodukty pro přípravu halichodrinu B**

(32) 576642 P, 626769 P, 663300 P

(31) 03.06.2004, 10.11.2004, 18.03.2005

(33) US, US, US

(74) Traplová Hakr Kubát, advokátní a patentová kancelář, Ing. Eduard Hakr,
Přístavní 24, Praha 7, 17000

(97) **EP 2530450**

(47) 11.03.2015

(97) 05.12.2012

(51) **G01N 15/06** (2006.01)

B82Y 35/00 (2011.01)

G01N 25/48 (2006.01)

G01N 1/22 (2006.01)

G01N 15/00 (2006.01)

(96) 29.05.2012

(96) 12169808.8

(73) Institut National De L'environnement Industriel Et Des Risques, 60550
Verneuil-en-Halatte, FR

(72) Bouillard, Jacques, 60300 Senlis, FR

Badr, Rmili, 60600 Creil, FR

Frejafon, Emeric, 60340 Villers S/ St Leu, FR

Fleury, Dominique, F-60430 HODENC L'EVEQUE, FR

(54) **Zařízení a způsob pro charakterizaci rizika uvolňování nanoobjektů**

(32) 1154795

(31) 31.05.2011

(33) FR

(74) Rott, Růžička & Guttman Advokátní, patentové a známkové kanceláře,
Ing. Ivana Jirotková, patentová zástupkyně, Vinohradská 37, Praha 2,
12000

(97) **EP 2531636**

(47) 18.02.2015

(97) 11.08.2011

(51) **D01D 5/00** (2006.01)

D01D 7/00 (2006.01)

(96) 03.02.2011

(96) 11718239.4

(73) Contipro Biotech s.r.o., 56102 Dolní Dobrouč, CZ

(72) POKORNY, Marek, 29306 Kosmonosy, CZ

VELEBNY, Viadimir, 56402 Zamberk, CZ

(54) **Zařízení pro výrobu dvojrozměrných nebo trojrozměrných**

vláknenných materiálů z mikrovláken nebo nanovláken

(32) 20100093

(31) 05.02.2010

(33) CZ

(86) PCT/CZ2011/000013

(87) WO 2011/095141

(74) KANIA*SEDLÁK*SMOLA Patentová a známková kancelář, Ing.
František Kania, Mendlovo náměstí 1a, Brno, 60300

(97) **EP 2542719**

(47) 08.04.2015

(97) 09.09.2011

(51) E01B 27/17	(2006.01)	(97) EP 2592601	
(96) 04.02.2011		(47) 18.03.2015	
(96) 11703147.6		(97) 15.05.2013	
(73) Plasser & Theurer Export von Bahnbaumaschinen Gesellschaft m.b.H., 1010 Wien, AT		(51) G07C 9/00	(2006.01)
(72) THEURER, Josef, A-1010 Wien, AT		(96) 11.11.2011	
(54) Podbíjecí stroj s přidavným zvedacím zařízením		(96) 11188746.9	
(32) 3102010		(73) iLOQ Oy, 90230 Oulu, FI	
(31) 01.03.2010		(72) Pukari, Mika, 90230 Oulu, FI	
(33) AT		(54) Elektromechanický zámek	
(86) PCT/EP2011/000537		(74) Společná advokátní kancelář Všeťečka Zelený Švorčík Kalenský a partneři, JUDr. Michal Havlík, Hálkova 2, Praha 2, 12000	
(87) WO 2011/107201			
(74) Traplová Hakr Kubát, advokátní a patentová kancelář, Ing. Eduard Hakr, Přístavní 24, Praha 7, 17000			
<hr/>			
(97) EP 2546162		(97) EP 2592953	
(47) 06.05.2015		(47) 04.03.2015	
(97) 16.01.2013		(97) 19.01.2012	
(51) B65D 19/38	(2006.01)	(51) A23N 1/00	(2006.01)
B65D 19/44	(2006.01)	B67D 1/04	(2006.01)
(96) 06.07.2012		G07F 13/00	(2006.01)
(96) 12175257.0		(96) 09.07.2011	
(73) Wanek-Pusset, Peter, 8605 Kapfenberg, AT		(96) 11737918.0	
Grentner, Bernhard, 8614 Breitenau, AT		(73) A.A.T.- Agroindustry Advanced Technologies - S.p.A., 95121 Catania, IT	
(72) Wanek-Pusset, Peter, 8605 Kapfenberg, AT		(72) TORRISI, Salvatore, I-95121 Catania, IT	
Grentner, Bernhard, 8614 Breitenau, AT		VENTICINQUE, Mario, I-95121 Catania, IT	
(54) Paleta pro přepravu kulatiny nebo řeziva		(54) Automatický odšťavovač k získání šťávy z čerstvého ovoce	
(32) 10182011		(32) TO20100609	
(31) 12.07.2011		(31) 14.07.2010	
(33) AT		(33) IT	
(74) ŽOVICOVÁ & ZOVIC IP, s.r.o., Záhradnícka 36, 821 08 Bratislava		(86) PCT/EP2011/061710	
<hr/>			
(97) EP 2571781		(87) WO 2012/007406	
(47) 18.03.2015		(74) PATENTSERVIS Praha a.s., Na Podkovce 281/10, Praha 4, 14700	
(97) 24.11.2011			
(51) B65D 75/58	(2006.01)	(97) EP 2596777	
B65B 9/20	(2012.01)	(47) 18.02.2015	
B65B 61/18	(2006.01)	(97) 29.05.2013	
(96) 18.05.2011		(51) A61F 13/00	(2006.01)
(96) 11722265.3		A61F 13/08	(2006.01)
(73) Intercontinental Great Brands LLC, East Hanover, NJ 07936, US		(96) 22.11.2012	
(72) LYZENGA, Deborah A., Long Valley New Jersey 07853, US		(96) 12193864.1	
FENECH, Louis P., East Hanover New Jersey 07936, US		(73) Innothera Topic International, 94110 Arcueil, FR	
(54) Flexibilní obaly z fólie, které se snadno otevírají a zavírají, a způsob jejich výroby		(72) Cros, François, 94200 IVRY/SEINE, FR	
(32) 420080 P, 345815 P		Thiney, Grégory, 92600 ASNIERES/SEINE, FR	
(31) 06.12.2010, 18.05.2010		(54) Přízpusobená kompresní / fixační ortéza pro podporu svalově - aponeurotické pumpy lýtky	
(33) US, US		(32) 1160643	
(86) PCT/US2011/036998		(31) 22.11.2011	
(87) WO 2011/146616		(33) FR	
(74) FISCHER & PARTNER Intellectual Property s.r.o., Na Hrobci 294/5, Praha 2, 12800		(74) Společná advokátní kancelář Všeťečka Zelený Švorčík Kalenský a partneři, JUDr. Michal Havlík, Hálkova 2, Praha 2, 12000	
<hr/>			
(97) EP 2576319		(97) EP 2598550	
(47) 25.02.2015		(47) 31.12.2014	
(97) 01.12.2011		(97) 01.03.2012	
(51) G05G 5/06	(2006.01)	(51) C08G 18/54	(2006.01)
F16F 1/18	(2006.01)	C08G 18/76	(2006.01)
B62D 1/19	(2006.01)	B22C 1/22	(2006.01)
B62D 1/184	(2006.01)	C08K 3/34	(2006.01)
B62D 1/18	(2006.01)	(96) 28.07.2011	
(96) 14.04.2011		(96) 11784923.2	
(96) 11715436.9		(73) ASK Chemicals GmbH, 40721 Hilden, DE	
(73) ThyssenKrupp Presta Aktiengesellschaft, 9492 Eschen, LI		(72) PRIEBE, Christian, 42489 Wülfrath, DE	
(72) SCHNITZER, Rony, FL-9491 Ruggell, LI		KOCH, Diether, 40822 Mettmann, DE	
BLÄTTLER, Simon, CH-9469 Haag, CH		(54) Pojivový systém na bázi polyurethanu pro výrobu jader a licích forem za použití cyklických formalů, směs formové hmoty a způsob	
(54) Pružné těleso		(32) 102010032734	
(32) 102010036894, 102010017080		(31) 30.07.2010	
(31) 06.08.2010, 25.05.2010		(33) DE	
(33) DE, DE		(86) PCT/DE2011/001525	
(86) PCT/EP2011/001894		(87) WO 2012/025084	
(87) WO 2011/147503		(74) Společná advokátní kancelář Všeťečka Zelený Švorčík Kalenský a partneři, JUDr. Michal Havlík, advokát a patentový zástupce, Hálkova 2, Praha 2, 12000	
(74) Společná advokátní kancelář Všeťečka Zelený Švorčík Kalenský a partneři, JUDr. Michal Havlík, Hálkova 2, Praha 2, 12000			
<hr/>			
(97) EP 2606064		(97) EP 2606064	
(47) 25.02.2015		(47) 25.02.2015	
(97) 23.02.2012		(97) 23.02.2012	
(51) C07K 16/00	(2006.01)		

	C07K 16/46	(2006.01)	(96)	12193094.5	
	C07K 16/24	(2006.01)	(73)	Sotralentz Packaging S.A.S., 67320 Drulingen, FR	
	C07K 16/28	(2006.01)	(72)	Butruille, Thibaut, 67290 Petersbach, FR	
	C12N 15/10	(2006.01)		Willig, Hubert, 57200 Sarre Guerines, FR	
(96)	16.08.2011		(54)	Stohovatelná paletová nádoba	
(96)	11788226.6		(32)	102012100801	
(73)	NovImmune S.A., 1228 Geneva, CH		(31)	31.01.2012	
(72)	FISCHER, Nicolas, 1203 Geneva, CH		(33)	DE	
	MAGISTRELLI, Giovanni, 01170 Cessay, FR		(74)	Čermák a spol., JUDr. Karel Čermák, Elišky Peškové 15/735, Praha 5, 15000	
	GUENEAU, Franck, 74160 Saint-Julien-en-Genevois, FR				
	RAVN, Ulla, 1203 Geneva, CH				
	ELSON, Greg, 74160 Collonges sous Salève, FR		(97)	EP 2627386	
(54)	Způsoby pro vytváření multispecifických a multivalentních protilátek		(47)	22.04.2015	
(32)	201161443008 P, 201161509260 P, 374159 P		(97)	19.04.2012	
(31)	15.02.2011, 19.07.2011, 16.08.2010		(51)	A61M 15/00	(2006.01)
(33)	US, US, US			A61M 15/08	(2006.01)
(86)	PCT/IB2011/002664			B05B 1/00	(2006.01)
(87)	WO 2012/023053		(96)	12.10.2011	
(74)	KANIA*SEDLÁK*SMOLA Patentová a známková kancelář, Mgr. Martina Dvořáková, Mendlovo náměstí 1a, Brno, 60300		(96)	11779089.9	
			(73)	Ivax Pharmaceuticals Ireland, Waterford, IE	
				Teva Branded Pharmaceutical Products R & D, Inc., Horsham, PA 19044, US	
(97)	EP 2609021		(72)	WALSH, Declan, Co. Kilkenny, IE	
(47)	29.10.2014			ZENG, Xian-Ming, Miami, FL 33169-5043, US	
(97)	01.03.2012			LY, Jade, Miami, FL 33169-5043, US	
(51)	B65G 1/127	(2006.01)		MORALES, Armando, Miami, FL 33169-5043, US	
(96)	11.07.2011		(54)	Zařízení pro nosní sprej	
(96)	11734061.2		(32)	392223 P	
(73)	Hänel & CO., 9450 Altstätten, CH		(31)	12.10.2010	
(72)	HÄNEL, Joachim, 74177 Bad Friedrichshall, DE		(33)	US	
(54)	Skladovací regálový systém pro skladování skladovaného zboží		(86)	PCT/EP2011/005118	
(32)	102010035231		(87)	WO 2012/048867	
(31)	24.08.2010		(74)	Společná advokátní kancelář Všetečka Zelený Švorčík Kalenský a partneři, JUDr. Michal Havlík, Hálkova 2, Praha 2, 12000	
(33)	DE				
(86)	PCT/EP2011/061774		(97)	EP 2629644	
(87)	WO 2012/025290		(47)	01.04.2015	
(74)	Čermák a spol., JUDr. Karel Čermák, Elišky Peškové 735/15, Praha 5, 15000		(97)	26.04.2012	
			(51)	A47B 81/00	(2006.01)
(97)	EP 2619784		(96)	04.10.2011	
(47)	18.03.2015		(96)	11778507.1	
(97)	29.03.2012		(73)	Keseseböhmer Holding e.K., 49152 Bad Essen, DE	
(51)	H01H 37/54	(2006.01)	(72)	BARO, Dietmar, 49080 Osnabrück, DE	
	H01H 71/16	(2006.01)		KREYENKAMP, Reiner, 49152 Bad Essen, DE	
(96)	12.04.2011			MARTLING, Frank, 49152 Bad Essen, DE	
(96)	11716828.6		(54)	Kování pro nábytek nebo podobně	
(73)	Ellenberger & Poensgen GmbH, 90518 Altdorf, DE		(32)	202010014343 U	
(72)	ULLERMANN, Wolfgang, 91126 Schwabach, DE		(31)	18.10.2010	
	KRAUS, Helmut, 92348 Berg, DE		(33)	DE	
(54)	Miniaturní ochranný spínač		(86)	PCT/EP2011/004922	
(32)	202010013526 U		(87)	WO 2012/052112	
(31)	24.09.2010		(74)	Společná advokátní kancelář Všetečka Zelený Švorčík Kalenský a partneři, JUDr. Michal Havlík, Hálkova 2, Praha 2, 12000	
(33)	DE				
(86)	PCT/EP2011/001809		(97)	EP 2634280	
(87)	WO 2012/037991		(47)	06.05.2015	
(74)	Čermák a spol., JUDr. Karel Čermák, Elišky Peškové 15/735, Praha 5, 15000		(97)	03.05.2012	
			(51)	C22C 38/00	(2006.01)
(97)	EP 2620262			C22C 38/14	(2006.01)
(47)	11.03.2015			C22C 38/32	(2006.01)
(97)	31.07.2013			C21D 8/06	(2006.01)
(51)	B26B 25/00	(2006.01)		C21D 8/08	(2006.01)
(96)	22.01.2013			C22C 38/02	(2006.01)
(96)	13405005.3			C22C 38/04	(2006.01)
(73)	Suhner Intertrade AG, 5201 Brugg, CH			C22C 38/06	(2006.01)
(72)	Sanfratello, Francesco, 5200 Brugg, CH			C22C 38/12	(2006.01)
(54)	Spojkové uspořádání pro bezpečné odpojování			C22C 38/24	(2006.01)
(32)	1092012			C22C 38/28	(2006.01)
(31)	26.01.2012			C21D 9/00	(2006.01)
(33)	CH			C21D 9/52	(2006.01)
(74)	PATENTSERVIS Praha a.s., Na Podkovce 281/10, Praha 4, 14700		(96)	24.10.2011	
			(96)	11836204.5	
(97)	EP 2623435		(73)	Kabushiki Kaisha Kobe Seiko Sho, Chuo-ku Kobe-shi Hyogo 651-8585, JP	
(47)	14.01.2015				
(97)	07.08.2013		(72)	OURA, Hiroshi, Kobe-shi Hyogo 657-0863, JP	
(51)	B65D 77/04	(2006.01)		YOSHIHARA, Nao, Kobe-shi, Hyogo 657-0863, JP	
(96)	16.11.2012				

(54) **Válcovaný drát z vysokouhlíkové ocele s výbornou tažností**
(32) 2010244311
(31) 29.10.2010
(33) JP
(86) PCT/JP2011/074417
(87) WO 2012/057070
(74) PATENTSERVIS Praha a.s., Na Podkovce 281/10, Praha 4, 14700

(97) **EP 2634709**
(47) 04.03.2015
(97) 04.09.2013
(51) **G06F 17/30** (2006.01)
G06F 21/51 (2013.01)
(96) 30.11.2006
(96) 13170055.1
(73) Finjan, Inc., East Palo Alto, 94303, CA, US
(72) Ben-Itzhak, Yuval, Tel Aviv 69371, IL
Elbaz, Limor, San Francisco, CA 94110, US
(54) **Systém a metoda pro připojení bezpečnostních informací k výsledkům strojového vyhledávací**
(32) 740663 P
(31) 30.11.2005
(33) US
(74) PATENTSERVIS Praha a.s., Na Podkovce 281/10, Praha 4, 14700

(97) **EP 2646536**
(47) 07.01.2015
(97) 07.06.2012
(51) **CIID 1/835** (2006.01)
CIID 3/00 (2006.01)
(96) 04.11.2011
(96) 11781507.6
(73) Unilever N.V., 3013 AL Rotterdam, NL
(72) NEWMAN, Mark, Nicholas, Wirral Merseyside CH63 3JW, GB
PERRY, Janette, Wirral Merseyside CH63 3JW, GB
WALSH, Shaun, Charles, Wirral Merseyside CH63 3JW, GB
WIGGANS, Jenny, Brant, NOE 1NO, CA
CLOWES, Elizabeth, Ann, Wirral Merseyside CH63 3JW, GB
DELROISSE, Michel, Gilbert, Jose, Merseyside CH62 4ZD, GB
GREGORY, Denis, James, Wirral Merseyside CH63 3JW, GB
HUNTER, Robert, Allan, Wirral Merseyside CH63 3JW, GB
JONES, Karl, Gareth, Kean, Wirral Merseyside CH63 3JW, GB
MERRINGTON, James, Wirral Merseyside CH63 3JW, GB
(54) **Kondicionéry určené k ošetření textilie**
(32) 10193693
(31) 03.12.2010
(33) EP
(86) PCT/EP2011/069465
(87) WO 2012/072370
(74) Čermák a spol., JUDr. Karel Čermák, Elišky Peškové 15, Praha 5, 15000

(97) **EP 2650324**
(47) 11.03.2015
(97) 16.10.2013
(51) **C08J 11/06** (2006.01)
B29B 17/04 (2006.01)
(96) 10.04.2013
(96) 13163161.6
(73) Lincac Packaging Limited, West Yorkshire WF7 5DE, GB
(72) Davey, Alan, Selby, North Yorkshire YO8 9RG, GB
Elkington, Ben, Cleckheaton, West Yorkshire BD19 4NZ, GB
(54) **Způsob recyklace produktů z plastu**
(32) 201206461
(31) 12.04.2012
(33) GB
(74) Rott, Růžička & Guttmann Patentová, známková a advokátní kancelář, Ing. Václav Krmenčík, Vinohradská 37, Praha 2, 12000

(97) **EP 2661423**
(47) 11.03.2015
(97) 12.07.2012
(51) **C07C 233/18** (2006.01)
C07C 231/14 (2006.01)
C07D 209/48 (2006.01)
C07C 233/31 (2006.01)
(96) 04.01.2012

(96) 12703857.8
(73) Les Laboratoires Servier, 92284 Suresnes Cedex, FR
(72) ZARD, Samir, F-91190 Gif-Sur-Yvette, FR
SIRE, Béatrice, F-91120 Palaiseau, FR
BOUMEDIENE, Mehdi, F-94600 Choisy Le Roi, FR
(54) **Nový způsob syntézy agomelatinu**
(32) 1100023
(31) 05.01.2011
(33) FR
(86) PCT/FR2012/000004
(87) WO 2012/093225
(74) Rott, Růžička & Guttmann Advokátní, patentové a známkové kanceláře, Ing. Ivana Jirotková, patentová zástupkyně, Vinohradská 37, Praha 2, 12000

(97) **EP 2663665**
(47) 11.03.2015
(97) 19.07.2012
(51) **C23C 14/16** (2006.01)
C23C 14/24 (2006.01)
C23C 14/56 (2006.01)
(96) 12.01.2012
(96) 12700188.1
(73) Arcelormittal Investigacion y Desarrollo, 48910 Sestao, Bizkaia, ES
(72) BANASZAK, Pierre, B-4683 Vivegnis, BE
MARNEFFE, Didier, B-4480 Engis, BE
SCHMITZ, Bruno, B-4550 Nandrin, BE
SILBERBERG, Eric, B-5340 Haltinne-Gesves, BE
VANHEE, Luc, F-62860 Oisy-le-Verger, FR
(54) **Zařízení pro automatické zásobování průmyslového parního generátoru tekutým kovem**
(32) 11151004
(31) 14.01.2011
(33) EP
(86) PCT/EP2012/050432
(87) WO 2012/095489
(74) A. Holas & partner Patentová a známková kancelář, Ing. Mgr. Hana Holasová, Křížová 4, Brno, 60300

(97) **EP 2673206**
(47) 08.04.2015
(97) 16.08.2012
(51) **B65D 6/18** (2006.01)
(96) 10.02.2011
(96) 11703446.2
(73) IFCO Systems GmbH, 82049 Pullach, DE
(72) ORGELDINGER, Wolfgang, 82049 Pullach, DE
(54) **Bedna**
(86) PCT/EP2011/051946
(87) WO 2012/107086
(74) KANIA*SEDLÁK*SMOLA Patentová a známková kancelář, Ing. František Kania, Mendlovo náměstí 1a, Brno, 60300

(97) **EP 2680497**
(47) 01.04.2015
(97) 01.01.2014
(51) **H04L 12/28** (2006.01)
H04L 29/06 (2006.01)
(96) 28.06.2013
(96) 13075045.8
(73) Deutsche Telekom AG, 53113 Bonn, DE
(72) Kraft, Andreas, 14129 Berlin, DE
Gorgas, Dagmar, 13629 Berlin, DE
Helmut, Vivien, 12309 Berlin, DE
Sayegh, Andreas, 10437 Berlin, DE
Merrall, Simon, 10178 Berlin, DE
(54) **Způsob trvalého umožnění externího přístupu k domácí řídicí jednotce**
(32) 102012105698
(31) 28.06.2012
(33) DE
(74) PATENTSERVIS Praha a.s., Na Podkovce 281/10, Praha 4, 14700

(97) **EP 2684745**
(47) 11.03.2015
(97) 15.01.2014

- (51) **B60R 21/2165** (2011.01)
B32B 7/00 (2006.01)
B29C 37/00 (2006.01)
B26D 3/00 (2006.01)
C14B 1/00 (2006.01)
- (96) 03.05.2013
(96) 13166345.2
(73) International Automotive Components Group GmbH, 40472 Düsseldorf, DE
(72) Scharf, Dieter, 85560 Ebersberg, DE
Sasu, Anna, 47804 Krefeld, DE
Peters, Stephan, 47804 Krefeld, DE
- (54) **Díl vnitřního obložení a způsob jeho výroby**
(32) 102012106238
(31) 11.07.2012
(33) DE
(74) Rott, Růžička & Guttman Patentové, známkové a advokátní kanceláře, Ing. Ivana Menšíková, Vinohradská 37/938, Praha 2, 12000
-
- (97) **EP 2688710**
(47) 04.03.2015
(97) 27.09.2012
(51) **B23Q 1/34** (2006.01)
B23Q 1/36 (2006.01)
B24B 5/42 (2006.01)
B24B 19/12 (2006.01)
B24B 41/04 (2006.01)
- (96) 16.03.2012
(96) 12709875.4
(73) Erwin Junker Maschinenfabrik GmbH, 77787 Nordrach, DE
(72) JUNKER, Erwin, 77815 Bühl, DE
(54) **Zařízení brusky s otočným uložením jednotky brusného vřetena a způsob natáčení jednotky brusného vřetena na brusce**
(32) 102011014987
(31) 24.03.2011
(33) DE
(86) PCT/EP2012/054687
(87) WO 2012/126840
(74) Čermák a spol., JUDr. Karel Čermák, Elišky Peškové 15/735, Praha 5, 15000
-
- (97) **EP 2697219**
(47) 04.03.2015
(97) 18.10.2012
(51) **C07D 413/10** (2006.01)
A61K 31/454 (2006.01)
A61P 9/10 (2006.01)
A61P 29/00 (2006.01)
A61P 37/06 (2006.01)
A61P 35/00 (2006.01)
C07D 413/14 (2006.01)
A61K 31/5377 (2006.01)
- (96) 10.04.2012
(96) 12714674.4
(73) Bioprojet, 75003 Paris, FR
Sun Pharma Advanced Research Company Ltd, Mumbai 400093, IN
(72) CAPET, Marc, F-35520 Melesse, FR
BERREBI-BERTRAND, Isabelle, F-35740 Pace, FR
ROBERT, Philippe, F-35740 Pace, FR
SCHWARTZ, Jean-Charles, F-75014 Paris, FR
LECOMTE, Jeanne-Marie, F-75003 Paris, FR
THENNATI, Rajamannar, Vadodara 390015, IN
PAL, Ranjan, Kumar, Vadodara 390023, IN
SAMANTA, Biswajit, Vadodara 390020, IN
PILLAI, Muthukumaran, Natarajan, Vadodara 390008, IN
DESAI, Japan, Nitinkumar, Vadodara 390019, IN
RANA, Dijjixa, Chandubhai, Vadodara 390019, IN
PRAJAPATI, Kaushik, Dhanjubhai, Pin. 392012, IN
PATHAK, Sandeep, Pankajbhai, Vadodara 390008, IN
PANCHAL, Bhavesh, M., V V Nagar 388 120, IN
ARADHYE, Jayraj, D., Vadodara 390018, IN
- (54) **Nové piperidinylové monokarboxylové kyseliny jako antagonisté SIP1 receptorů**
(32) 11305433
(31) 12.04.2011
(33) EP
- (86) PCT/EP2012/056470
(87) WO 2012/140020
(74) A. Holas & partner Patentová a známková kancelář, Ing. Mgr. Hana Holasová, Křížová 4, Brno, 60300
-
- (97) **EP 2699607**
(47) 18.03.2015
(97) 26.10.2012
(51) **C08F 36/18** (2006.01)
C08C 1/15 (2006.01)
C08L 11/00 (2006.01)
- (96) 17.04.2012
(96) 12714014.3
(73) LANXESS Deutschland GmbH, 50569 Köln, DE
(72) NEUNER, Thomas-Oliver, 40721 Hilden, DE
STANGE, Heiner, 51379 Leverkusen, DE
JOSTEN, Rolf, 41469 Neuss, DE
FELLER, Rolf, 40822 Mettmann, DE
FIDAN, Mesut, 41539 Dormagen, DE
- (54) **Polychloroprenová pevná látka s tixotropními vlastnostmi**
(32) 11163557
(31) 21.04.2011
(33) EP
(86) PCT/EP2012/056958
(87) WO 2012/143336
(74) Společná advokátní kancelář Všetečka Zelený Švorčík Kalenský a partneři, JUDr. Michal Havlík, Hálkova 2, Praha 2, 12000
-
- (97) **EP 2713958**
(47) 04.03.2015
(97) 29.11.2012
(51) **A61F 2/42** (2006.01)
A61F 2/30 (2006.01)
- (96) 22.05.2012
(96) 12723646.1
(73) Sambusseti, Antonio, 26100 Cremona, IT
(72) Sambusseti, Antonio, 26100 Cremona, IT
(54) **Flexibilní chirurgicky implantovatelný prostředek vyrobený z povrchově upraveného silikonu pro spojování článků prstů, metakarpálních nebo metatarzálních kostí v artroplastické chirurgii**
(32) MI20110951
(31) 26.05.2011
(33) IT
(86) PCT/EP2012/059517
(87) WO 2012/160070
(74) ZIVKO MIJATOVIĆ & PARTNERS s.r.o., Jugoslávských partyzánů 639/26, Praha 6, 16000
-
- (97) **EP 2718575**
(47) 25.03.2015
(97) 20.12.2012
(51) **F16B 37/04** (2006.01)
- (96) 14.05.2012
(96) 12751442.0
(73) Ruia Global Fasteners AG, 41462 Neuss, DE
(72) DAMM, Arnold, 74592 Kirchberg/Jagst, DE
(54) **Samocentrovací klecová matka**
(32) 202011101724 U
(31) 11.06.2011
(33) DE
(86) PCT/DE2012/200032
(87) WO 2012/171526
(74) Společná advokátní kancelář Všetečka Zelený Švorčík Kalenský a partneři, JUDr. Michal Havlík, Hálkova 2, Praha 2, 12000
-
- (97) **EP 2720816**
(47) 18.03.2015
(97) 20.12.2012
(51) **B22D 11/18** (2006.01)
C21C 5/46 (2006.01)
G01B 21/08 (2006.01)
G01F 23/22 (2006.01)
- (96) 15.06.2012
(96) 12729354.6
(73) Avemis S.A.S., 69590 Saint-Symphorien-sur-Coise, FR
(72) DUSSUD, Michel, F-69850 Saint Martin en Haut, FR

(54)	DEJEAN, Fabien, F-69008 Lyon, FR	
(32)	Zařízení pro měření tloušťky strusky	
(31)	1155281	
(33)	16.06.2011	
(86)	FR	
(87)	PCT/EP2012/002548	
(74)	WO 2012/171658	
	Čermák a spol., JUDr. Karel Čermák, Elišky Peškové 15/735, Praha 5, 15000	
<hr/>		
(97)	EP 2730562	
(47)	25.03.2015	
(97)	14.05.2014	
(51)	C07D 223/16 (2006.01)	
	C07C 253/30 (2006.01)	
(96)	07.11.2013	
(96)	13191850.0	
(73)	Les Laboratoires Servier, 92284 Suresnes Cedex, FR	
(72)	Carranza, Maria del Pilar, 13670 Villarrubia de los Ojos, ES Garcia Aranda, Maria Isabel, 45006 Toledo, ES Gonzalez, José Lorenzo, 45007 Toledo, ES Sanchez, Frédéric, 45111 Cobisa, ES	
(54)	Nový způsob syntézy (2E)-3-(3,4-dimethoxyfenyl)prop-2-enitrilu a jeho použití pro syntézu ivabradinu a jeho adičních solí s farmaceuticky přijatelnou kyselinou	
(32)	1260576	
(31)	08.11.2012	
(33)	FR	
(74)	Rott, Růžička & Guttmann Advokátní, patentové a známkové kanceláře, Ing. Ivana Jirotková, patentová zástupkyně, Vinohradská 37, Praha 2, 12000	
<hr/>		
(97)	EP 2747550	
(47)	11.03.2015	

(97)	28.02.2013	
(51)	A01K 13/00	(2006.01)
(96)	24.02.2012	
(96)	12721970.7	
(73)	Surmeli, Yagmur, Istanbul, TR Surmeli, Yaprak, Istanbul, TR	
(72)	Surmeli, Yagmur, Istanbul, TR Surmeli, Yaprak, Istanbul, TR	
(54)	Zařízení pro čištění tlapek a čištění po vykonání potřeby domácích mazlíčků (koček nebo psů)	
(32)	201108427	
(31)	23.08.2011	
(33)	TR	
(86)	PCT/TR2012/000037	
(87)	WO 2013/028139	
(74)	ŽOVICOVÁ & ZOVIC IP, s.r.o., Záhradnícka 36, 821 08 Bratislava	
<hr/>		
(97)	EP 2810749	
(47)	29.04.2015	
(97)	10.12.2014	
(51)	B25J 15/00 (2006.01)	
	B23P 21/00 (2006.01)	
	B23Q 7/00 (2006.01)	
	H01R 43/00 (2006.01)	
(96)	07.06.2013	
(96)	13171149.1	
(73)	FFT Produktionssysteme GmbH & Co. KG, 36041 Fulda, DE	
(72)	Kraft, Martin, 36124 Eichenzell, DE Schneegans, Dr. Jochen, 56237 Wittgert, DE	
(54)	Zařízení k použití při manipulaci s břemenem a způsob zhotovení takového zařízení	
(74)	ROTT, RŮŽIČKA & GUTTMANN Patentová, známková a advokátní kancelář, Ing. Jiří Andera, Vinohradská 37, Praha 2, 12000	

Evropské patenty zachované v pozměněném nebo omezeném znění

V této části jsou uvedeny evropské patenty s účinky pro Českou republiku, které byly Evropským úřadem podle článku 102 Úmluvy o udělování evropských patentů zachovány v omezeném znění podle čl. 105a - 105c EPC 2000, nebo v pozměněném znění (§ 35f zákona č. 527/1990 Sb., v platném znění).

(97)	Datum oznámení o zachování patentu	(97)	Datum oznámení o zachování patentu
EP 1534335	24.06.2015	EP 2364729	24.06.2015
EP 1586571	24.06.2015	EP 2533050	24.06.2015
EP 1776142	24.06.2015		

Evropské patenty zrušené Evropským patentovým úřadem

Následující evropské patenty udělené Evropským patentovým úřadem s účinky pro Českou republiku byly zrušeny Evropským patentovým úřadem podle článku 102 Úmluvy o udělování evropských patentů (§ 35f odst 2 zákona č. 527/1990 Sb., v platném znění).

(97) EP 1506816	(97) EP 1620637	(97) EP 2033742
(97) EP 1599313	(97) EP 1903015	(97) EP 2240383

MM4A Zánik evropských patentů nezaplacením poplatků za udržování platnosti patentu

Následující evropské patenty udělené Evropským patentovým úřadem s účinky pro Českou republiku zanikly pro nezaplacení poplatků za udržování platnosti patentu (§ 22 písm. b) zákona č. 527/1990 Sb., v platném znění).

(97) EP 1459765	(97) EP 1696905	(97) EP 1971332	(97) EP 2234677
(97) EP 1461342	(97) EP 1697028	(97) EP 1975158	(97) EP 2247845
(97) EP 1469858	(97) EP 1800958	(97) EP 1989323	(97) EP 2373774
(97) EP 1557646	(97) EP 1801036	(97) EP 2033629	(97) EP 2373927
(97) EP 1628892	(97) EP 1888382	(97) EP 2075775	(97) EP 2384302
(97) EP 1674344	(97) EP 1936086	(97) EP 2097400	(97) EP 2517009
(97) EP 1679353	(97) EP 1969673	(97) EP 2111931	

PD4A

Převod práv a ostatní změny majitelů evropských patentů

(97) **EP 1525165**
(73) Rockwool International A/S, 2640 Hedehusene, DK

(97) **EP 1553878**
(73) APOLLO ENDOSURGERY, INC., Austin, 78746, TX, US

(97) **EP 1638638**
(73) APOLLO ENDOSURGERY, INC., Austin, 78746, TX, US

(97) **EP 1706044**
(73) APOLLO ENDOSURGERY, INC., Austin, 78746, TX, US

(97) **EP 1729775**
(73) Redx Pharma Plc, Liverpool L69 7ZD, GB

(97) **EP 1759001**
(73) Alexion Pharma Holding, Hamilton HM EX, BM

(97) **EP 1774047**
(73) BioFire Defence, LLC, Salt Lake City, 84107, UT, US

(97) **EP 1782068**
(73) Luxembourg Institute of Health, L-1526 Luxembourg, LU

(97) **EP 2011972**
(73) Hitachi Zosen Inova AG, CH-8005 Zürich, CH

(97) **EP 2158319**
(73) Alexion Pharma Holding, Hamilton HM EX, BM

(97) **EP 2598516**
(73) UCB Biopharma SPRL, 1070 Brussels, BE

FG1K

Zapsané užité vzory - přehled podle čísel zápisu

V období uzávěrky tohoto čísla Věstníku zapsal Úřad průmyslového vlastnictví tyto užité vzory.

28378	<i>E 04 F 21/04</i>	(2006.01)	28389	<i>C 22 C 38/18</i>	(2006.01)	28400	<i>G 06 Q 10/10</i>	(2012.01)
28379	<i>A 61 K 35/02</i>	(2006.01)	28390	<i>F 16 H 21/18</i>	(2006.01)	28401	<i>G 06 Q 30/02</i>	(2012.01)
28380	<i>E 06 B 7/16</i>	(2006.01)	28391	<i>A 61 H 3/02</i>	(2006.01)	28402	<i>B 60 R 1/00</i>	(2006.01)
28381	<i>B 60 R 11/00</i>	(2006.01)	28392	<i>H 01 J 37/30</i>	(2006.01)	28403	<i>F 41 A 21/28</i>	(2006.01)
28382	<i>B 25 B 33/00</i>	(2006.01)	28393	<i>G 01 N 27/27</i>	(2006.01)	28404	<i>A 21 D 13/08</i>	(2006.01)
28383	<i>B 62 K 11/00</i>	(2006.01)	28394	<i>B 60 Q 1/44</i>	(2006.01)	28405	<i>F 22 B 1/30</i>	(2006.01)
28384	<i>F 28 F 3/08</i>	(2006.01)	28395	<i>G 01 N 27/12</i>	(2006.01)	28406	<i>A 63 B 55/60</i>	(2015.01)
28385	<i>C 12 N 9/88</i>	(2006.01)	28396	<i>A 23 G 1/30</i>	(2006.01)	28407	<i>D 06 M 10/02</i>	(2006.01)
28386	<i>G 03 B 29/00</i>	(2006.01)	28397	<i>A 61 B 5/0488</i>	(2006.01)	28408	<i>C 05 G 3/00</i>	(2006.01)
28387	<i>A 61 F 2/06</i>	(2013.01)	28398	<i>A 23 C 21/06</i>	(2006.01)	28409	<i>E 05 B 85/24</i>	(2014.01)
28388	<i>G 01 N 1/10</i>	(2006.01)	28399	<i>B 23 Q 3/15</i>	(2006.01)			

FG1K

Zapsané užité vzory - řazené podle MPT

(51)	<i>A21D 13/08</i>	(2006.01)	(11)	28397
	<i>A23L 1/10</i>	(2006.01)	(21)	2015-31050
	<i>A23J 3/16</i>	(2006.01)	(22)	06.05.2015
	<i>A23D 9/00</i>	(2006.01)	(47)	29.06.2015
(11)	28404		(73)	Univerzita Palackého, Olomouc, CZ
(21)	2015-31099		(72)	Hampala Vit Mgr., Uherské Hradiště, CZ
(22)	19.05.2015			Schovánek Petr RNDr., Lipník nad Bečvou, CZ
(47)	29.06.2015			Mandát Dušan Mgr., Ph.D., Kokory, CZ
(73)	MILCOM a. s., Praha 6-Vokovice, CZ			Švec Jan RNDr., Ph.D., Olomouc, CZ
	Výzkumný ústav mlékařenský s.r.o., Praha 6- Vokovice, CZ		(54)	Hemi-laryngeální měřicí sestava pro elektroglografii
(72)	Němečková Irena Ing., Ph.D., Praha 5, CZ		(74)	Ing. Petr Soukup, Videňská 8, Olomouc, 77200
	Chramostová Jana Ing., Praha 4, CZ			
	Šalaková Alexandra Ing., CSc., Praha 5, CZ		(51)	<i>A61F 2/06</i>
	Roubal Petr Ing., CSc., Praha 8, CZ			<i>B82Y 5/00</i>
(54)	Ovesno-sójová sušenka s náplní s lyofilizovanou sójovou kulturou			<i>B82Y 30/00</i>
(74)	Patentová a známková kancelář Novotný, Ing. Jaroslav Novotný, Římská 45/2135, Praha 2, 12000		(11)	28387
			(21)	2015-30821
(51)	<i>A23C 21/06</i>	(2006.01)	(22)	06.03.2015
	<i>A23C 21/08</i>	(2006.01)	(47)	29.06.2015
	<i>A23C 13/00</i>	(2006.01)	(73)	Technická univerzita v Liberci, Liberec, CZ
(11)	28398		(72)	Horáková Jana Mgr., Jablonné v Podještědí, CZ
(21)	2015-31056			Mikeš Petr Ing., Ph.D., Mnišek u Liberce, CZ
(22)	07.05.2015			Jenčová Věra Ing., Ph.D., Liberec 6, CZ
(47)	29.06.2015			Chvojka Jiří Ing., Ph.D., Liberec, CZ
(73)	Výzkumný ústav potravinářský Praha, v.v.i., Praha 10 - Hostivař, CZ			Lukáš David prof., CSc., Liberec, CZ
(72)	Laknerová Ivana Ing., Praha 4 - Nusle, CZ			Šaman Aleš Ing., Hrádek nad Nisou, CZ
	Adámek Lubomír RNDr., Praha 4 - Krč, CZ		(54)	Cévní náhrada, zejména malopříměrová cévní náhrada
	Urban Marian Ing., Praha 7- Holešovice, CZ		(74)	Ing. Dobroslav Musil, patentová kancelář, Zábřdovická 11, Brno, 61500
	Rutová Eva, Praha 3, CZ			
	Janovská Lucie, Praha 10, CZ		(51)	<i>A61H 3/02</i>
(54)	Syrovátkový dezert		(11)	28391
(74)	Patentová a známková kancelář Novotný, Ing. Jaroslav Novotný, Římská 45/2135, Praha 2, 12000		(21)	2015-30848
			(22)	12.03.2015
(51)	<i>A23G 1/30</i>	(2006.01)	(47)	29.06.2015
	<i>A23G 1/32</i>	(2006.01)	(73)	Pěčová Malá Anna, Praha 10 - Dolní Měcholupy, CZ
	<i>A23G 1/52</i>	(2006.01)		Pěč Philip, Praha 10 - Dolní Měcholupy, CZ
	<i>A23G 1/54</i>	(2006.01)	(72)	Pěčová Malá Anna, Praha 10 - Dolní Měcholupy, CZ
	<i>A23G 1/56</i>	(2006.01)		Pěč Philip, Praha 10 - Dolní Měcholupy, CZ
	<i>A23G 3/34</i>	(2006.01)		Malý Antonín, Praha 6, CZ
	<i>A23G 3/36</i>	(2006.01)	(54)	Zařízení k zavěšení berlí na tělo člověka
	<i>A23G 4/06</i>	(2006.01)	(74)	Patentová a známková kancelář Novotný, Ing. Jaroslav Novotný, Římská 45/2135, Praha 2, 12000
(11)	28396			
(21)	2015-31049		(51)	<i>A61K 35/02</i>
(22)	06.05.2015			<i>A61K 35/14</i>
(47)	29.06.2015			<i>A61K 9/50</i>
(73)	RosenPharma a.s., Praha 4 - Podolí, CZ			<i>A61K 6/033</i>
(72)	Růžička Dag PharmDr., Brno, CZ			<i>A61P 19/08</i>
(54)	Cukrovinka		(11)	28379
(74)	Václav Müller, patentový zástupce, Filipova 2016, Praha 4, 14800		(21)	2014-29709
			(22)	26.06.2014
(51)	<i>A61B 5/0488</i>	(2006.01)	(47)	29.06.2015
			(73)	KPL invest s.r.o., Jindřichův Hradec III, CZ

- (72) NANOPROGRES, z.s.p.o., Pardubice II, Polabiny, CZ
Pokorný Luboš MUDr., Stráž nad Nežárkou, CZ
Kučera Pavel Mgr. Bc., Stráž nad Nežárkou, CZ
(54) **Preparát živin a faktorů urychlujících hojení kostí v místě defektu**
(74) Mgr. Václav Karlíček, advokát, Vinohradská 6, Praha 2, 12000

- (51) **A63B 55/60** (2015.01)
(11) 28406
(21) **2015-31110**
(22) 20.05.2015
(47) 29.06.2015
(73) Kuklík Richard, Praha 2 - Nové Město, CZ
(72) Kuklík Richard, Praha 2 - Nové Město, CZ
(54) **Vozík na golfové hole**
(74) GATODE Get Trademark & Design, v.o.s., Ing. Mgr. Martina Mulcahy, Kamenická 361, Praha 7, 10100

- (51) **B23Q 3/15** (2006.01)
(11) 28399
(21) **2015-31057**
(22) 07.05.2015
(47) 29.06.2015
(73) WALMAG HOLDING s.r.o., Kroměříž, CZ
(72) Blabla Ladislav Ing., Břest, CZ
Tihelka Zbyněk, Bělov, CZ
(54) **Pólová deska magnetického plochého upínače**
(74) Patentová a známková kancelář, Ing. Jaromír Píkrýl, Včelín 1161, Hulín, 76824

- (51) **B25B 33/00** (2006.01)
(11) 28382
(21) **2014-30482**
(22) 18.12.2014
(47) 29.06.2015
(73) Výzkumný ústav rostlinné výroby, v. v. i., Praha 6- Ruzyně, CZ
(72) Faltus Miloš Ing., Ph.D., Praha 6, CZ
Bilavčík Alois RNDr., Ph.D., Praha 6 - Ruzyně, CZ
Zámečník Jiří Ing., CSc., Praha 6, CZ
(54) **Autoklávovatelný stojan na nástroje do laminárního boxu**

- (51) **B60Q 1/44** (2006.01)
(11) 28394
(21) **2015-30999**
(22) 22.04.2015
(47) 29.06.2015
(73) Jiskra Pavel, Blatná, CZ
Jiskra Jiří, Blatná, CZ
(72) Jiskra Pavel, Blatná, CZ
Jiskra Jiří, Blatná, CZ
(54) **Brzdové světlo s proměnnou intenzitou**
(74) Langrova, s.r.o., Skrétova 48, Plzeň, 30100

- (51) **B60R 1/00** (2006.01)
B60R 11/04 (2006.01)
B60R 16/03 (2006.01)
(11) 28402
(21) **2015-31077**
(22) 13.05.2015
(47) 29.06.2015
(73) MEDTEC - VOP, spol. s r.o., Hradec Králové, Nový, CZ
(72) Audrlický Miroslav, Hradec Králové, CZ
(54) **Vozidlo se snímacím systémem**
(74) Jan Brykner, Resslerova 741, Hradec Králové, 50002

- (51) **B60R 11/00** (2006.01)
B60R 7/04 (2006.01)
(11) 28381
(21) **2014-30179**
(22) 30.10.2014
(47) 29.06.2015
(73) Zdráhalová Lucie, Zlín, CZ
(72) Zdráhalová Lucie, Zlín, CZ
(54) **Kapsovitý úchyt dokladu**

- (51) **B62K 11/00** (2006.01)
B62M 5/00 (2006.01)

- (11) 28383
(21) **2014-30524**
(22) 31.12.2014
(47) 29.06.2015
(73) AB.CB s.r.o., České Budějovice, CZ
(54) **Stupačka plochodrážního motocyklu**

- (51) **C05G 3/00** (2006.01)
(11) 28408
(21) **2015-31114**
(22) 25.05.2015
(47) 29.06.2015
(73) AGRO CS, a.s., Česká Skalice, CZ
(72) Pavla Roman Ing., Ph.D., p. Tuřany u Slaného, CZ
(54) **Kapalný prostředek zvyšující atraktivitu rostlin**
(74) Václav Müller, patentový zástupce, Filipova 2016, Praha 4, 14800

- (51) **C12N 9/88** (2006.01)
C12N 9/78 (2006.01)
C12N 15/70 (2006.01)
C12N 15/72 (2006.01)
C12N 1/21 (2006.01)
C02F 3/34 (2006.01)
C12R 1/19 (2006.01)
C12R 1/685 (2006.01)
C02F 101/18 (2006.01)
C02F 103/10 (2006.01)

- (11) 28385
(21) **2015-30795**
(22) 27.02.2015
(47) 29.06.2015
(73) Mikrobiologický ústav AV ČR v.v.i., Praha 4, CZ
(72) Martínková Ludmila Ing., CSc., Praha 4, CZ
Křen Vladimír prof. Ing., DrSc., Praha 4, CZ
Chmátal Martin Ing., CSc., Praha 10, CZ
Kaplan Ondřej Ing., Ph.D., Jinočany, CZ
Veselá Alicja Barbara Mgr., Kolín, CZ
(54) **Katalyzátor pro degradaci kyanidů v odpadních materiálech, zejména v odpadních vodách**
(74) PatentCentrum Sedlák a Partners s.r.o., Husova 5, České Budějovice, 37001

- (51) **C22C 38/18** (2006.01)
C22C 38/20 (2006.01)
C22C 38/22 (2006.01)
C22C 38/24 (2006.01)
C22C 38/30 (2006.01)
C22C 38/36 (2006.01)

- (11) 28389
(21) **2015-30885**
(22) 24.03.2015
(47) 29.06.2015
(73) Výzkumný ústav zvěračský - Priemyselny inštitút SR, Bratislava, SK
Centrum pre vedu a výzkum, s.r.o., Kalná nad Hronom, SK
(72) Smetana Štefan Ing., Bratislava, SK
Brziak Peter Ing., Ph.D, Bratislava, SK
Nemec Peter, Bratislava, SK
(54) **Slitina na výrobu odlitků pracujících v extrémně abrazivních podmínkách**
(74) Kania, Sedlák, Smola, Ing. Jiří Malůšek, Mendlovo nám. 1a, Brno, 60300

- (51) **D06M 10/02** (2006.01)
A45D 97/00 (2011.01)

- (11) 28407
(21) **2015-31112**
(22) 22.05.2015
(47) 29.06.2015
(73) Masarykova univerzita, Brno, CZ
(72) Potočňáková Lucie Mgr., Prešov, SK
Kudrle Vít doc. Mgr., Ph.D., Brno, CZ
(54) **Zařízení pro ošetření živočišných vláken, zejména živých lidských vlasů**
(74) PatentCentrum Sedlák a Partners s.r.o., Husova 5, České Budějovice, 37001

- (51) **E04F 21/04** (2006.01)

- (11) 28378
(21) **2014-29336**
(22) 17.03.2014
(47) 29.06.2015
(73) Budka Michal, Karlovy Vary, CZ
(72) Budka Michal, Karlovy Vary, CZ
(54) **Přípravek k vymezení a měření spár mezi obkladačkami a dlaždicemi**
(74) ZEMAN - podkrušnohorská patentová a známková kancelář, Petr Zeman, patentový zástupce, Hradní 301, Loket, 35733
-
- (51) **E05B 85/24** (2014.01)
(11) 28409
(21) **2014-29981**
(22) 16.09.2014
(47) 29.06.2015
(73) BRANO a.s., Hradec nad Moravicí, CZ
(72) Newerla Michal Ing., Opava, CZ
(54) **Pomocný zámek bočních posuvných dveří**
(74) RETROPATENT s.r.o., Mgr. Kamil Kolátor, Dolní nám. 679/5, Jablonec nad Nisou, 46601
-
- (51) **E06B 7/16** (2006.01)
E06B 7/00 (2006.01)
E05D 15/00 (2006.01)
(11) 28380
(21) **2014-30053**
(22) 03.10.2014
(47) 29.06.2015
(73) Trido s.r.o., Blansko, CZ
(72) Hasa Miroslav Ing., Blansko, CZ
(54) **Ochranný podlahový profil spodního pružného těsnícího lemu uzavřených spouštěných vrat**
(74) Kania, Sedlák, Smola, Ing. Tomáš Benda, Mendlovo nám. 1a, Brno, 60300
-
- (51) **F16H 21/18** (2006.01)
F16C 11/10 (2006.01)
B23Q 3/15 (2006.01)
B23Q 7/00 (2006.01)
(11) 28390
(21) **2015-30924**
(22) 02.04.2015
(47) 29.06.2015
(73) WALMAG HOLDING s.r.o., Kroměříž, CZ
(72) Blabla Ladislav Ing., Břest, CZ
Tihelka Zbyněk, Bělov, CZ
(54) **Zvedací magnetická deska**
(74) Patentová a známková kancelář, Ing. Jaromír Příkryl, Včelín 1161, Hulín, 76824
-
- (51) **F22B 1/30** (2006.01)
(11) 28405
(21) **2015-31100**
(22) 19.05.2015
(47) 29.06.2015
(32) 07.11.2014
(31) 50138-2014
(33) SK
(73) Auxilien, a. s., organizačná zložka SR, Žilina, SK
(72) Gabriel Jaroslav Ing., Klášterec nad Ohří, CZ
(54) **Elektrodový kotel s širokým rozsahem regulace výkonu**
(74) Mgr. Ing. Stanislav Babický Ph.D., Budovatelů 2407, Most, 43401
-
- (51) **F28F 3/08** (2006.01)
F28D 1/00 (2006.01)
(11) 28384
(21) **2015-30617**
(22) 22.01.2015
(47) 29.06.2015
(73) eurotop in s.r.o., Kdyně, CZ
(72) Smolík Daniel, Kdyně, CZ
Janoušek Jiří, Kdyně, CZ
(54) **Radiátor ústředního topení**
-
- (74) POLÁČEK a kol. patentoprávni a známková kancelář, Ing. Jiří Poláček, patentový zástupce, Dominikánská 6, Plzeň, 30112
-
- (51) **F41A 21/28** (2006.01)
F41A 1/06 (2006.01)
F41C 27/00 (2006.01)
(11) 28403
(21) **2015-31097**
(22) 19.05.2015
(47) 29.06.2015
(73) Krevňák Lukáš, Hrušky, CZ
(72) Krevňák Lukáš, Hrušky, CZ
(54) **Uspořádání kompenzátoru střelných zbraní, zejména vzduchových a plynových**
-
- (51) **G01N 1/10** (2006.01)
(11) 28388
(21) **2015-30825**
(22) 09.03.2015
(47) 29.06.2015
(73) Kubojama s.r.o., Návsí, CZ
(72) Hollý Ladislav, 02312 Svrčinovec, SK
(54) **Zapojení pro odběr vzorků zkapalněných ropných plynů**
(74) Ing. Zdeněk Janík, Na Rohuli 36, Velká Polom, 74764
-
- (51) **G01N 27/12** (2006.01)
G01N 27/26 (2006.01)
(11) 28395
(21) **2015-31022**
(22) 29.04.2015
(47) 29.06.2015
(73) Jihočeská univerzita v Českých Budějovicích, Zemědělská fakulta, České Budějovice, CZ
(72) Krejčí Ivan Ing., CSc., Brno, CZ
Konečný Roman Ing., Ph.D., Přelouč, CZ
Smetana Pavel Ing., Ph.D., České Budějovice, CZ
(54) **Zařízení pro měření bioimpedance v biologických vzorcích**
(74) PatentCentrum Sedlák a Partners s.r.o., Husova 5, České Budějovice, 37001
-
- (51) **G01N 27/27** (2006.01)
A47G 21/04 (2006.01)
(11) 28393
(21) **2015-30975**
(22) 17.04.2015
(47) 29.06.2015
(73) TESCO MA s.r.o., Zlín, CZ
(72) Vaculík Jiří, Zlín, CZ
Škoda Ladislav, Zlín - Malenovice, CZ
Kopřiva Vladislav, Zlín, CZ
(54) **Zařízení pro elektronické měření salinity**
(74) Patentová a známková kancelář, Ing. Jaromír Příkryl, Včelín 1161, Hulín, 76824
-
- (51) **G03B 29/00** (2006.01)
(11) 28386
(21) **2015-30801**
(22) 27.02.2015
(47) 29.06.2015
(73) České vysoké učení technické v Praze, Fakulta biomedicínského inženýrství, Kladno, CZ
(72) Kutílek Patrik Ing., Ph.D., Přelouč, CZ
Hýbl Ján, Kladno, CZ
Škoda David, Vrbno pod Pradědem, CZ
Socha Vladimír Ing., 04022 Košice, SK
(54) **Zařízení s pohyblivou plošinou pro měření pohybu hlavy živočichů o velikostech pod 10cm**
(74) Ing. Václav Kratochvíl, Husnikova 2086/22, Praha 5, 15800
-
- (51) **G06Q 10/10** (2012.01)
G06Q 40/02 (2012.01)
(11) 28400
(21) **2015-31072**
(22) 12.05.2015
(47) 29.06.2015
(73) Štolba Petr, Ostrava, CZ

(72) Štolba Petr, Ostrava, CZ
(54) **Elektronický systém pro správu subvencí**
(74) Silesia Patent, s.r.o., Soukromá 261, Václavovice, 73934

(51) **G06Q 30/02** (2012.01)
H04W 4/00 (2009.01)
(11) 28401
(21) **2015-31073**
(22) 12.05.2015
(47) 29.06.2015
(73) NET MEDIA HOLDING SE, Brno, Veveří, CZ
(72) Švecová Galina Bc., Brno, CZ
(54) **Zapojení pro provozování reklamního systému určeného pro chytré telefony, tablety a jiná koncová zařízení telekomunikačních sítí**

(74) Ing. Petr Soukup, Videňská 8, Olomouc, 77200

(51) **H01J 37/30** (2006.01)
(11) 28392
(21) **2015-30954**
(22) 10.04.2015
(47) 29.06.2015
(73) TESCANA Brno, s.r.o., Brno, CZ
(72) Hladík Lukáš Ing., Velké Meziříčí, CZ
Hrnčíř Tomáš Mgr., Ph.D., Řícmanice, CZ
(54) **Zařízení pro leštění vzorku svazkem iontů**
(74) INPARTNERS GROUP, Ing. Michal Jordán, Lidická 51, Brno, 60200

Seznam majitelů zapsaných užitéch vzorů

(73) AB.CB s.r.o., České Budějovice, CZ	(11) 28383	(51) B 62 K 11/00	(2006.01)	(73) TESCANA Brno, s.r.o., Brno, CZ	(11) 28392	(51) H 01 J 37/30	(2006.01)
AGRO CS, a.s., Česká Skalice, CZ	28408	C 05 G 3/00	(2006.01)	TESCOMA s.r.o., Zlín, CZ	28393	G 01 N 27/27	(2006.01)
Auxilien, a. s., organizační zložka SR, Žilina, SK	28405	F 22 B 1/30	(2006.01)	Trido s.r.o., Blansko, CZ	28380	E 06 B 7/16	(2006.01)
BRANO a.s., Hradec nad Moravicí, CZ	28409	E 05 B 85/24	(2014.01)	Univerzita Palackého, Olomouc, CZ	28397	A 61 B 5/0488	(2006.01)
Centrum pre vedu a výzkum, s.r.o., Kalná nad Hronom, SK	28389	C 22 C 38/18	(2006.01)	Výzkumný ústav mlékárenský s.r.o., Praha 6- Vokovice, CZ	28404	A 21 D 13/08	(2006.01)
České vysoké učení technické v Praze, Fakulta biomedicínského inženýrství, Kladno, CZ	28386	G 03 B 29/00	(2006.01)	Výzkumný ústav potravinářský Praha, v.v.i., Praha 10 - Hostivař, CZ	28398	A 23 C 21/06	(2006.01)
europot in s.r.o., Kdyně, CZ	28384	F 28 F 3/08	(2006.01)	Výzkumný ústav rostlinné výroby, v. v. i., Praha 6- Ruzyně, CZ	28382	B 25 B 33/00	(2006.01)
Jihočeská univerzita v Českých Budějovicích, Zemědělská fakulta, České Budějovice, CZ	28395	G 01 N 27/12	(2006.01)	Výzkumný ústav zvěračský - Priemyselny inštitút SR, Bratislava, SK	28389	C 22 C 38/18	(2006.01)
KPL invest s.r.o., Jindřichův Hradec III, CZ	28379	A 61 K 35/02	(2006.01)	WALMAG HOLDING s.r.o., Kroměříž, CZ	28390	F 16 H 21/18	(2006.01)
Kubojama s.r.o., Návší, CZ	28388	G 01 N 1/10	(2006.01)	WALMAG HOLDING s.r.o., Kroměříž, CZ	28399	B 23 Q 3/15	(2006.01)
Masarykova univerzita, Brno, CZ	28407	D 06 M 10/02	(2006.01)	Budka Michal, Karlovy Vary, CZ	28378	E 04 F 21/04	(2006.01)
MEDTEC - VOP, spol. s r.o., Hradec Králové, Nový, CZ	28402	B 60 R 1/00	(2006.01)	Jiskra Jiří, Blatná, CZ	28394	B 60 Q 1/44	(2006.01)
Mikrobiologický ústav AV ČR v.v.i., Praha 4, CZ	28385	C 12 N 9/88	(2006.01)	Jiskra Pavel, Blatná, CZ	28394	B 60 Q 1/44	(2006.01)
MILCOM a. s., Praha 6-Vokovice, CZ	28404	A 21 D 13/08	(2006.01)	Krevňák Lukáš, Hrušky, CZ	28403	F 41 A 21/28	(2006.01)
NANOPROGRES, z.s.p.o., Pardubice II, Polabiny, CZ	28379	A 61 K 35/02	(2006.01)	Kuklík Richard, Praha 2 - Nové Město, CZ	28406	A 63 B 55/60	(2015.01)
NET MEDIA HOLDING SE, Brno, Veveří, CZ	28401	G 06 Q 30/02	(2012.01)	Pěč Philip, Praha 10 - Dolní Měcholupy, CZ	28391	A 61 H 3/02	(2006.01)
RosenPharma a.s., Praha 4 - Podolí, CZ	28396	A 23 G 1/30	(2006.01)	Pěčová Malá Anna, Praha 10 - Dolní Měcholupy, CZ	28391	A 61 H 3/02	(2006.01)
Technická univerzita v Liberci, Liberec, CZ	28387	A 61 F 2/06	(2013.01)	Štolba Petr, Ostrava, CZ	28400	G 06 Q 10/10	(2012.01)
				Zdráhalová Lucie, Zlín, CZ	28381	B 60 R 11/00	(2006.01)

FG4Q

Zapsané průmyslové vzory - přehled podle čísel zápisu

V období uzávěrky tohoto čísla Věstníku zapsal Úřad průmyslového vlastnictví tyto průmyslové vzory:

36466	14-03	36469	07-01	36472	15-02
36467	15-06	36470	12-09	36473	20-03
36468	25-03	36471	20-03		

FG4Q

Zapsané průmyslové vzory - přehled podle tříd

- (51) **07-01**
- (11) 36469
- (21) 2014-40101
- (22) 16.01.2015
- (15) 24.06.2015
- (54) **Skleněná souprava**
- (28) 7
- (73) Příhoda Jiří, Horoušany- Horoušánky, CZ
Šícha Miroslav, Praha 4 Michle, CZ
- (72) Příhoda Jiří, Horoušany- Horoušánky, CZ
Šícha Miroslav, Praha 4 Michle, CZ



1.1



1.2



2.1



2.2



3.1



3.2



3.3



4.1



4.2

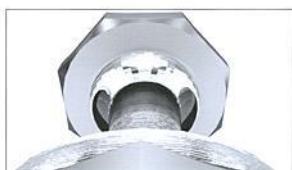

4.3



5.1



5.2

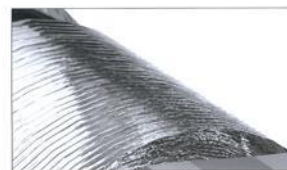

5.3



6.1



6.2



6.3



7.1



7.2



7.3

-
- (51) **12-09**
(11) 36470
(21) 2014-40115
(22) 11.12.2014
(15) 24.06.2015
(54) **Vyvážecí traktor**
(28) 1
(73) Mendelova univerzita v Brně, Brno, CZ
STROJÍRNA NOVOTNÝ s.r.o., Hrabová, CZ
(72) Neruda Jindřich prof. Ing., CSc., Brno, CZ
Ulrich Radomír prof. Ing., CSc., Brno, CZ
Klimeš Pavel Ing., Uničov, CZ



1.1



1.2



1.3

-
- (51) **14-03**
(11) 36466
(21) 2014-40017
(22) 15.09.2014
(15) 24.06.2015
(54) **Interkom**
(28) 1
(73) Nosál Kryštof MgA., Černošice, CZ
(72) Nosál Kryštof MgA., Černošice, CZ



1.1



1.2

-
- (51) **15-02**
(11) 36472
(21) 2015-40233
(22) 25.03.2015
(15) 24.06.2015
(54) **Kompresor**
(28) 1
(73) ORLÍK-KOMPRESORY výrobní družstvo, Česká Třebová, Pamík, CZ
(72) Šilar Bohuslav, Česká Třebová, CZ
(74) Jiří Kvítek, Pod průsekem 11, Praha 10, 10200



1.1



1.2



1.2



1.3



1.4

- (51) **20-03**
(11) 36471
(21) 2015-40212
(22) 13.03.2015
(15) 24.06.2015
(54) **Piktogram**
(28) 8
(73) Jetlebová Markéta, Ostrava - Heřmanice, CZ
(72) Jetlebová Markéta, Ostrava - Heřmanice, CZ
(74) Ing. Pavel Nádvořník s.r.o., Sokola Tůmy 1099/1, Ostrava - Mariánské Hory, 70900



1.1

- (51) **15-06**
(11) 36467
(21) 2014-40052
(22) 10.10.2014
(15) 24.06.2015
(54) **Stojánek na nítě přenosný**
(28) 1
(73) Hrubý Jaroslav, Ostrava, CZ
(72) Hrubý Jaroslav, Ostrava, CZ

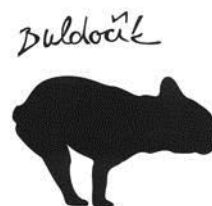

2.1



1.1

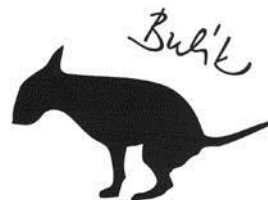

3.1

Ratlík

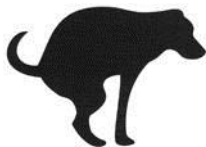

4.1



5.1

Jibetík



6.1

Tomásek



7.1

Jorkšír



8.1

- (51) 20-03
(11) 36473
(21) 2015-40244
(22) 10.04.2015
(15) 24.06.2015
(54) **Figurka**
(28) 1
(73) AHOLD Czech Republic, a.s., Praha 5 - Jinonice, CZ
(72) Vzdal se práva být uveden - §35(2)(c) zák.č.207/2000 Sb., neuvedeno, XY
(74) Čermák a spol., Mgr. Lukáš Lorenc, advokát, Elišky Peškové 15/735, Praha 5, 15000

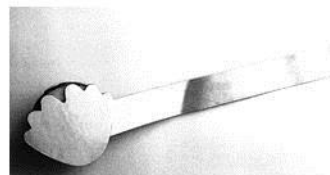

1.1



1.2



1.3



1.4

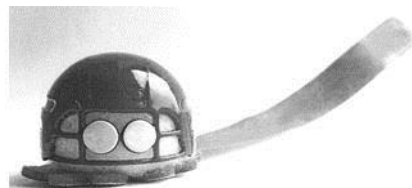

1.5

- (51) **25-03**
(11) 36468
(21) 2014-40056
(22) 15.10.2014
(15) 24.06.2015
(54) **Modulové domy, zahradní domky, zastřešení zastávky, garáže, garážová stání, sauny, pergoly**
(28) 19
(73) Janout Ondřej Ing., Plzeň, CZ
Toman Petr JUDr., Plzeň, CZ
(72) Janout Ondřej Ing., Plzeň, CZ
Toman Petr JUDr., Plzeň, CZ

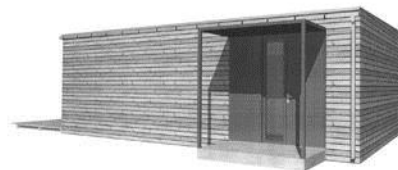

1.5



1.1



2.1



1.2



2.2

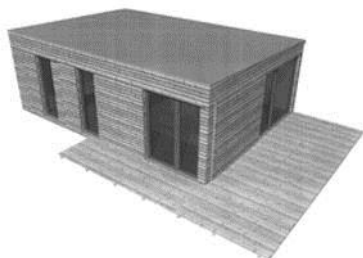

1.3

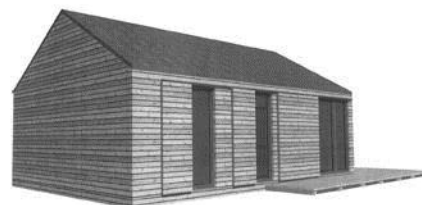

2.3



1.4

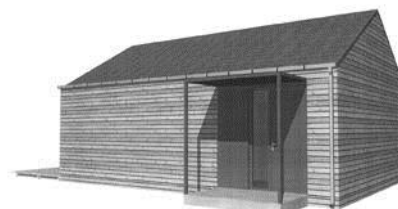

2.4



2.5

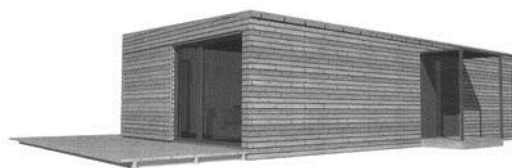

3.5

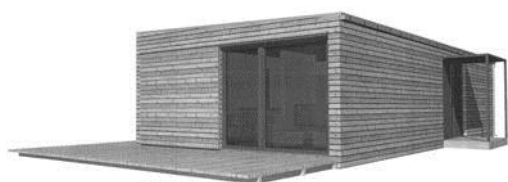

3.1



4.1

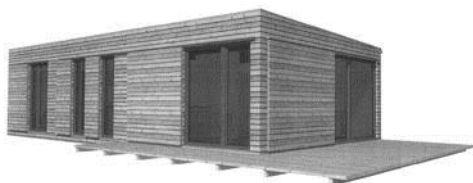

3.2

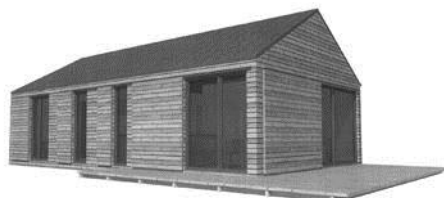

4.2

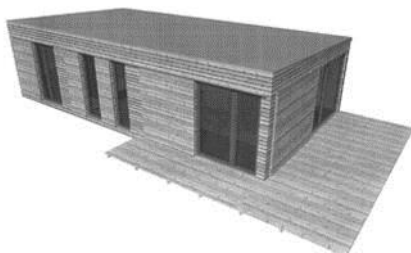

3.3

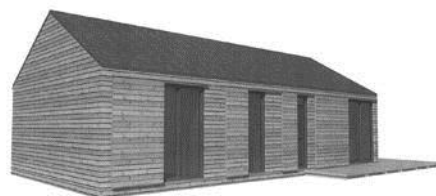

4.3

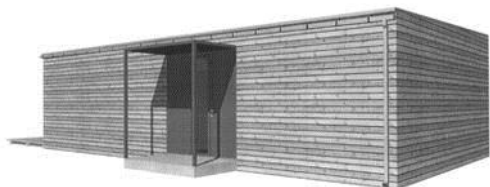

3.4

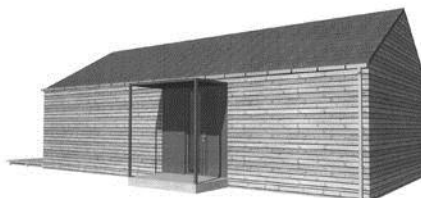

4.4



4.5

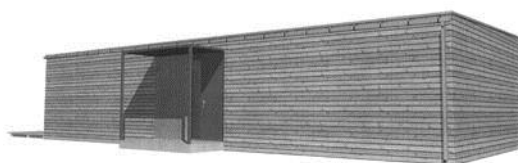

5.5



5.1

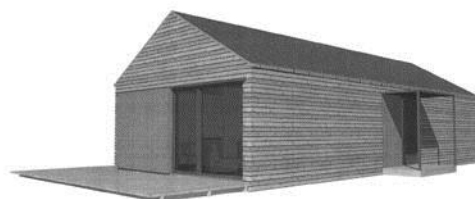

6.1



5.2

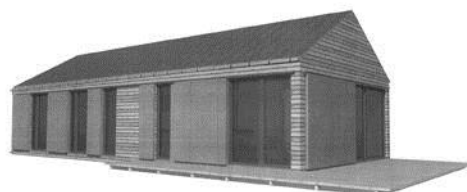

6.2

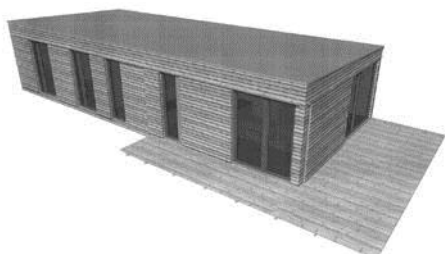

5.3

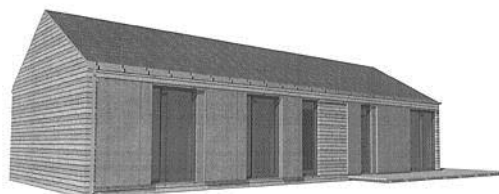

6.3

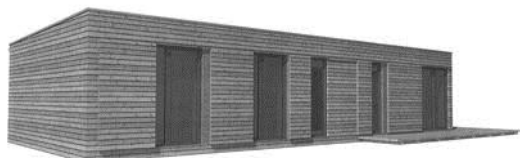

5.4

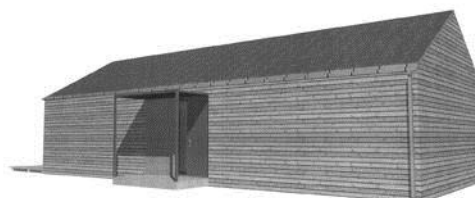

6.4

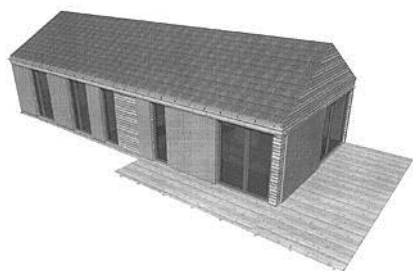

6.5



7.1

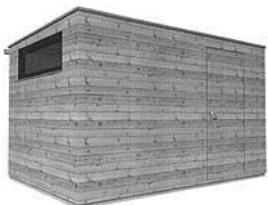

7.2

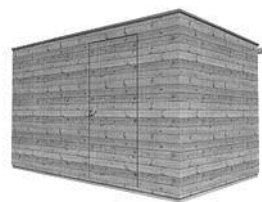

7.3

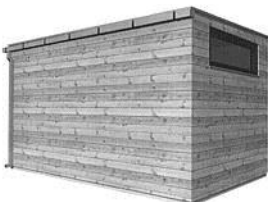

7.4

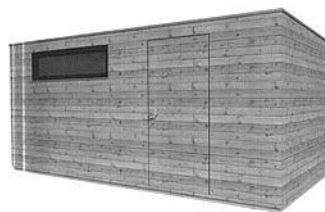

8.1



8.2

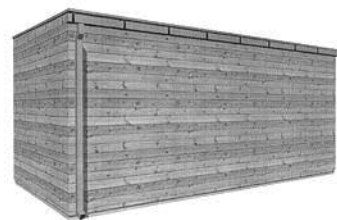

8.3



8.4



9.1

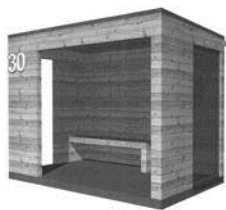

9.2



10.3

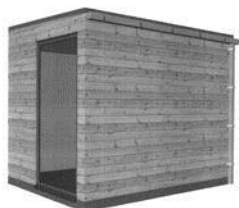

9.3

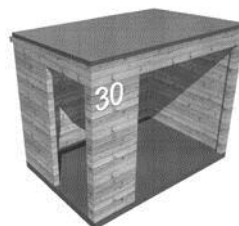

10.4

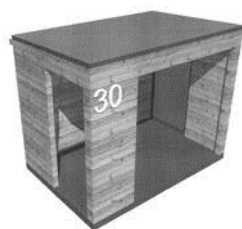

9.4

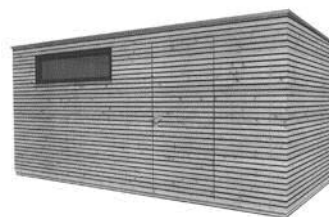

11.1



10.1

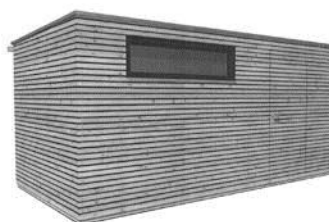

11.2



10.2

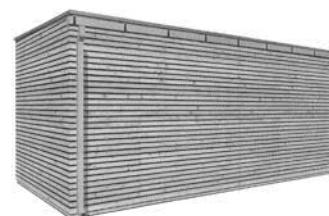

11.3

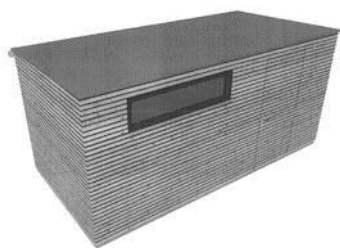

11.4

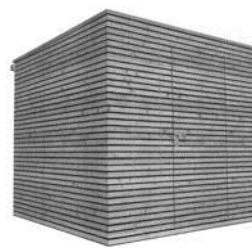

13.1



12.1

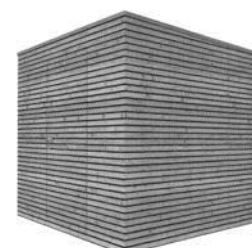

13.2

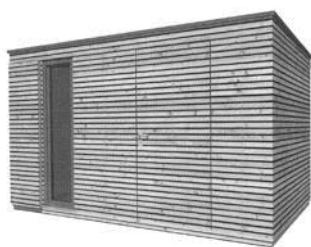

12.2



13.3

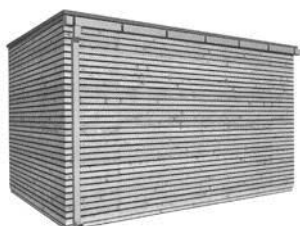

12.3

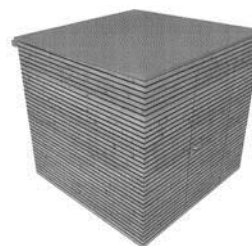

13.4

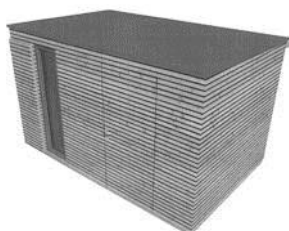

12.4



14.1

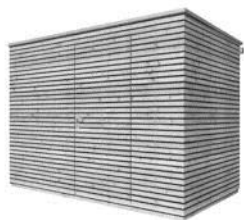

14.2

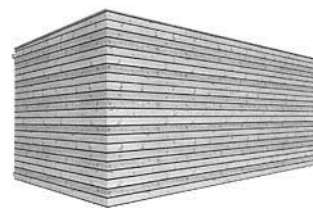

15.3



14.3

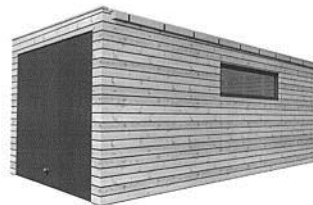

15.4

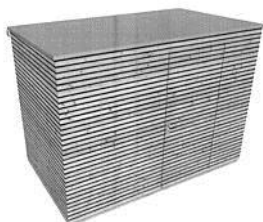

14.4

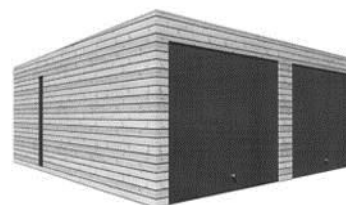

16.1

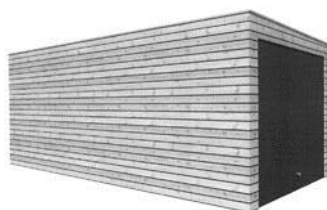

15.1

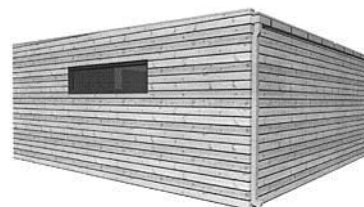

16.2



15.2

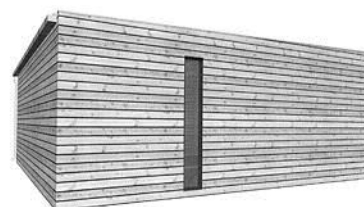

16.3

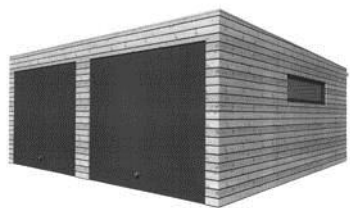

16.4



18.1

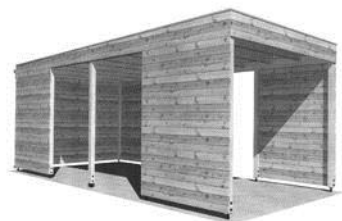

17.1



18.2

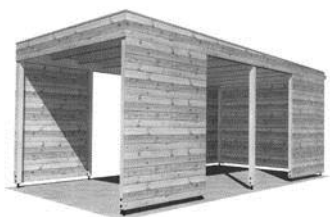

17.2

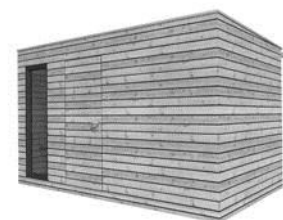

18.3

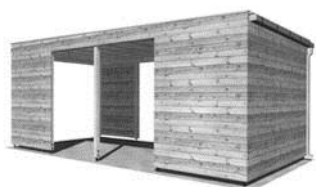

17.3

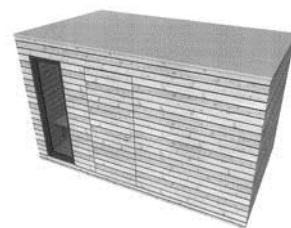

18.4

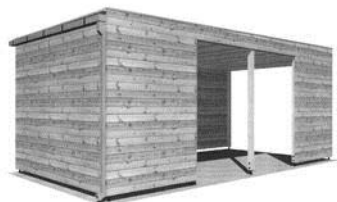

17.4



19.1



19.2



19.3

Seznam vlastníků zapsaných průmyslových vzorů

(73)	(11)	(51)	(73)	(11)	(51)
AHOLD Czech Republic, a.s., Praha 5 - Jinonice, CZ	36473	20-03	ORLÍK-KOMPRESORY výrobní družstvo, Česká Třebová, Pamik, CZ	36472	15-02
Hrubý Jaroslav, Ostrava, CZ	36467	15-06	Příhoda Jiří, Horoušany- Horoušánky, CZ	36469	07-01
Janout Ondřej Ing., Plzeň, CZ	36468	25-03	STROJÍRNA NOVOTNÝ s.r.o., Hrabová, CZ	36470	12-09
Jetlebová Markéta, Ostrava - Heřmanice, CZ	36471	20-03	Šicha Miroslav, Praha 4 Michle, CZ	36469	07-01
Mendelova univerzita v Brně, Brno, CZ	36470	12-09			
Nosál Kryštof MgA., Černošice, CZ	36466	14-03			
Toman Petr JUDr., Plzeň, CZ	36468	25-03			

Dodatková ochranná osvědčení pro léčiva a pro přípravky na ochranu rostlin

Podání žádosti o udělení osvědčení

- (22) 12.06.2015
 - (21) SPC/CZ2015/408
 - (71) Hormos Medical Ltd., 20520 Turku, FI
 - (68) 1713458
 - (54) **Způsob zvýšení biodostupnosti ospemifenu**
 - (92) EU/1/14/978, 15.01.2015
 - (93) EU/1/14/978, 15.01.2015, EU
 - (95) **Senshio - ospemifen ve všech formách chráněných základním patentem, léčivý přípravek**
-

Zánik dodatkového osvědčení na patent

- (11) 277926/68

Úřední rozhodnutí a oznámení

MK4A, MK4F

Zánik patentů a autorských osvědčení uplynutím doby platnosti

(11)	(21)	Int.Cl/(51)	(11)	(21)	Int.Cl/(51)
277926	1990-3174	8/A61K 49/00	288991	1996-3803	8/B27K 3/50
288643	1997-61	8/A01N 37/34	292145	1997-1437	8/C09D 167/00
288880	1995-1738	8/B65D 43/14	292635	1995-1679	8/C08J 5/18

MM4A, MM4F

Zániky patentů a autorských osvědčení pro nezaplacení udržovacích poplatků

(11)	(21)	Int.Cl/(51)	(11)	(21)	Int.Cl/(51)
284942	1996-3705	8/B29C 70/10	299437	2001-3009	8/F16B 19/10
286163	1998-509	8/H04M 11/00	299607	2000-2498	8/C11D 13/18
287187	1996-3701	8/A01D 80/02	299646	2000-2172	8/C07K 14/22
288283	1995-3274	8/A61F 7/02	300730	2001-2106	8/B65D 83/14
288473	2000-2288	8/E04D 13/03	300984	2002-2169	8/C07D 417/06
289642	1995-3411	8/E03D 1/14	301371	2003-1680	8/C07D 243/00
289877	1999-2269	8/A61F 13/15	301415	2003-1575	8/B23K 35/38
290477	1995-3288	8/C12N 15/13	301459	2003-1936	8/G02B 5/32
291884	2000-2332	8/A61K 9/26	301888	2001-1951	8/C07K 14/56
292649	1998-1916	8/C21C 7/10	301936	2009-870	8/B01J 20/28
293257	2001-2306	8/A61K 31/455	302058	2000-4628	8/C01F 7/16
293630	2000-4743	8/E04B 1/62	302156	2001-2086	8/C07C 305/10
294958	2003-1685	8/A61P 25/00	302193	2003-1674	8/C07H 15/26
295020	1998-3004	8/E04B 1/74	302274	2000-4627	8/B01J 23/02
295717	2000-2253	8/F04C 2/107	302278	2005-811	8/B60J 5/06
295956	2000-2304	8/A61K 9/48	302621	2005-808	8/C11D 13/14
296145	1999-2325	8/B30B 15/02	302650	2005-799	8/F41A 3/32
296240	1999-2307	8/C07D 277/30	302790	2010-674	8/C07K 14/315
296908	1998-1846	8/C07K 7/06	302860	2000-4812	8/A61K 9/24
297696	2005-789	8/G07D 7/00	303109	2010-932	8/F24F 11/08
297950	2005-810	8/C12C 7/04	303490	2003-1916	8/C07C 229/50
298062	1998-4268	8/G01N 21/90	303807	2008-801	8/B23K 3/047
298612	1998-1828	8/C07K 7/08	303830	2001-2039	8/C22C 9/00
298832	2001-4459	8/C23C 14/34	303887	2003-2166	8/H01F 29/04
298878	2002-4125	8/B21B 45/02	304031	2011-880	8/C01B 15/04
299060	1998-4258	8/A61K 31/40	304326	2012-891	8/F01B 23/08
299220	2006-789	8/C12Q 1/68	304760	2002-3557	8/F23G 5/00
299232	2002-2037	8/C07K 14/435	304765	2013-117	8/C23C 4/06

MK1K

Zániky užitných vzorů uplynutím doby platnosti

(11)	(21)	(51)	(11)	(21)	(51)
15889	2005-16771	B65D 77/04	21704	2010-23583	G01C 15/00
18221	2007-19488	F03B 3/04	21706	2010-23587	A01G 23/00
18244	2007-19480	E06B 3/10	21727	2010-23593	A47J 47/16
18299	2007-19490	G01K 7/02	21774	2010-23623	C12F 3/10
18321	2007-19497	G07D 7/12	21775	2010-23633	A24D 3/00
18338	2007-19491	A01K 13/00	21799	2010-23613	E06C 1/02
18467	2007-19492	G09F 19/00	21801	2010-23618	E01D 21/06
19062	2007-19501	G01N 27/02	21816	2010-23601	A23L 1/317
19063	2007-19502	G01N 27/02	21817	2010-23603	F24J 2/52
21664	2010-23619	G01N 31/22	21819	2010-23614	G06F 17/30

(11)	(21)	(51)		(11)	(21)	(51)	
21821	2010-23638	H02H 9/00	(2006.01)	22108	2010-23629	E04B 9/04	(2006.01)
21906	2010-23604	B61C 17/04	(2006.01)	22177	2010-23580	F24F 7/08	(2006.01)
21907	2010-23610	A61B 8/08	(2006.01)	22208	2010-23626	E04B 2/88	(2006.01)
21990	2010-23592	G01M 15/04	(2006.01)	22334	2010-23595	E06B 1/70	(2006.01)
21995	2010-23615	E04C 2/12	(2006.01)	22377	2010-23620	C09K 17/00	(2006.01)
22033	2010-23589	C05F 7/00	(2006.01)	22488	2010-22863	F16H 3/02	(2006.01)
22034	2010-23590	C05F 7/00	(2006.01)	22531	2010-23636	C04B 18/06	(2006.01)
22037	2010-23627	F24F 13/08	(2006.01)	22734	2011-23981	C12G 3/04	(2006.01)
22056	2010-23624	F24D 15/02	(2006.01)	22771	2010-23588	A23L 1/217	(2006.01)
22057	2010-23634	C07F 1/08	(2006.01)	22874	2010-23632	B65D 53/00	(2006.01)
22085	2010-23617	B60P 1/26	(2006.01)	22921	2010-23581	B65G 53/14	(2006.01)

MK4Q

Zániky práva ze zapsaných průmyslových vzorů uplynutím doby ochrany

(11)	(21)	Int.Cl/(51)	(11)	(21)	Int.Cl/(51)
29599	1999-32134	7/24-04	32707	2004-35635	8/12-08
29673	1999-32162	7/26-05	34751	2009-38035	9/09-03
29776	1999-32140	7/06-03	34783	2009-38034	9/08-03
32634	2004-35634	8/12-08	34808	2009-38019	9/25-01
32636	2004-35637	8/12-08	34860	2009-38033	9/09-09
32642	2004-35639	8/12-08	34904	2009-38037	9/02-07
32687	2004-35636	8/12-08	35019	2009-37982	9/02-02

MC3K

Výmazy užitných vzorů

(11)	27227	(54)	Zavěšená pohyblivá soustava
(21)	2014-29354		20.03.2014
(22)	20.03.2014		

Zápisy licenčních smluv do rejstříku užitných vzorů pro nabyvatele

(11)	27390	Druh licence: výlučná
(73)	1. Fajne s.r.o., Ostrava, Zábřeh, CZ	Datum uzavření smlouvy: 04.05.2015
	Nabyvatel: Driwhel s.r.o., Závodní 1245/91, Ostrava, 70030, CZ	Datum zápisu smlouvy: 24.06.2015

ND4Q

První obnovy doby ochrany průmyslových vzorů

(51)	19-01	(51)	24-04
(11)	35176	(11)	35417
(21)	2010-38308	(21)	2011-38592
(22)	14.07.2010	(22)	11.03.2011
(54)	Pohlednice	(54)	Potažený biodegradabilní stent
(51)	24-04	(51)	24-04
(11)	35416	(11)	35421
(21)	2011-38591	(21)	2011-38640
(22)	11.03.2011	(22)	14.04.2011
(54)	Tracheální stent	(54)	Tracheální stent - R

ND4Q

Druhé obnovy doby ochrany průmyslových vzorů

(51) 19-08
(11) 33385
(21) 2005-36266
(22) 29.07.2005
(54) Certifikační list

(51) 11-01
(11) 33394
(21) 2005-36201
(22) 24.06.2005
(54) Kámen s brusem

(51) 13-01
(11) 33393
(21) 2005-36194
(22) 23.06.2005
(54) Větrná turbína

ND4Q

Třetí obnovy doby ochrany průmyslových vzorů

(51) 09-01
(11) 29953
(21) 2000-32632
(22) 03.07.2000
(54) Láhev

(51) 09-03
(11) 30196
(21) 2000-32816
(22) 11.10.2000
(54) Dvojitá krabička

(51) 12-08
(11) 30088
(21) 2000-32728
(22) 28.08.2000
(54) Vozidlo

PD4A

Převod práv a ostatní změny majitelů patentů

(11) 299173
(21) 2002-595
(73) Rockwool International A/S, 2640 Hedehusene, DK

(11) 300401
(21) 2001-3488
(73) Intervet International B. V., 5831 AN Boxmeer, NL

(11) 304415
(21) 2011-796
(73) České vysoké učení technické v Praze, Fakulta strojní, Výzkumné centrum spalovacích motorů a automobilů Josefa Božka, Praha 6, CZ

PD1K

Převod práv a ostatní změny majitelů užitných vzorů

(11) 19682
(21) 2008-20090
(73) Novian Health Inc., Chicago, 60654, IL, US

PD4Q

Převod práv a ostatní změny vlastníků průmyslových vzorů

(11) 26465
(21) 1995-28503
(73) Savencia SA, 78220 Viroflay, FR

(11) 35643
(21) 2011-38835
(73) Savencia SA, 78220 Viroflay, FR

(11) 30196
(21) 2000-32816
(73) Savencia SA, 78220 Viroflay, FR

QA9A

Nabídka licence

- (73) Vysoká škola chemicko-technologická v Praze, Praha 6, CZ
- (11) 305333
- (54) Kosmetický přípravek konzervovaný estery kyseliny 4-hydroxybenzoové s glycerolem

Zamítnuté a částečně zamítnuté přihlášky ochranných známek před zveřejněním

Kapitola obsahuje údaje o rozhodnutích o přihláškách ochranných známek, u kterých byly na základě provedeného věcného průzkumu shledány Úřadem důvody pro zamítnutí přihlášky ochranné známky podle ustanovení § 4 nebo 6 zákona č. 441/2003 Sb. Na základě toho Úřad vydal rozhodnutí o zamítnutí přihlášky podle ustanovení § 22 zákona č. 441/2003 Sb., a to pro celý seznam výrobků a služeb nebo pro jeho část. Údaje o výsledku rozhodnutí (zamítnutí přihlášky, částečné zamítnutí přihlášky) jsou uvedeny za datem právní moci rozhodnutí pod INID kódem (583) s názvem "Datum právní moci rozhodnutí/výsledek rozhodnutí".

(210) **O-502553**
(540)

(210) **O-514579**
(540)

Potraviny, kterým můžete věřit **Iceland**

CZECH
FASHION
COUNCIL
▼

(583) 18.05.2015/NABYTÍ P.M. - ZAMÍTNUTÍ PŘIHLÁŠKY

(583) 23.06.2015/NABYTÍ P.M. - ZAMÍTNUTÍ PŘIHLÁŠKY

(210) **O-505444**
(540)

ExclusivPharm

(210) **O-515109**
(540)

(583) 18.06.2015/NABYTÍ P.M. - ZAMÍTNUTÍ PŘIHLÁŠKY

(210) **O-506062**
(540)

FIRE GEAR

 **LIVINGSTON**
MATEŘSKÁ ŠKOLA

(583) 01.06.2015/NABYTÍ P.M. - ZAMÍTNUTÍ PŘIHLÁŠKY

(210) **O-507287**
(540)

Výsledky místo služeb.

(583) 14.06.2015/NABYTÍ P.M. - ČÁSTEČNÉ ZAMÍTNUTÍ PŘIHLÁŠKY

(210) **O-508693**
(540)

Certifikát energetické efektivity

(210) **O-515110**
(540)

(583) 13.06.2015/NABYTÍ P.M. - ZAMÍTNUTÍ PŘIHLÁŠKY

(210) **O-510294**
(540)

HEALER GEL

 **LIVINGSTON**
ZÁKLADNÍ ŠKOLA

(583) 13.06.2015/NABYTÍ P.M. - ČÁSTEČNÉ ZAMÍTNUTÍ PŘIHLÁŠKY

(210) **O-512551**
(540)

AIR FESTIVAL

(583) 14.06.2015/NABYTÍ P.M. - ČÁSTEČNÉ ZAMÍTNUTÍ PŘIHLÁŠKY

(210) **O-513373**
(540)

Asociační vzorce

(583) 22.05.2015/NABYTÍ P.M. - ZAMÍTNUTÍ PŘIHLÁŠKY

(210) **O-515734**
(540)



PRO PRAHU

(583) 24.06.2015/NABYTÍ P.M. - ZAMÍTNUTÍ PŘIHLÁŠKY

(210) **O-515735**
(540)

 | **PRO PRAHU**

(583) 24.06.2015/NABYTÍ P.M. - ZAMÍTNUTÍ PŘIHLÁŠKY

(210) **O-516172**
(540)

VOC Lednicko-valtický areál

(583) 16.06.2015/NABYTÍ P.M. - ZAMÍTNUTÍ PŘIHLÁŠKY

(210) **O-517068**
(540)

F1 Mobility



(583) 08.06.2015/NABYTÍ P.M. - ZAMÍTNUTÍ PŘIHLÁŠKY

(210) **O-517157**
(540)

PROFIŠKOLA

(583) 16.06.2015/NABYTÍ P.M. - ČÁSTEČNÉ ZAMÍTNUTÍ PŘIHLÁŠKY

(210) **O-517175**
(540)

STORM 

(583) 13.06.2015/NABYTÍ P.M. - ZAMÍTNUTÍ PŘIHLÁŠKY

(210) **O-517835**

(540) **TOBACCO HEATING TECHNOLOGY**

(583) 22.06.2015/NABYTÍ P.M. - ZAMÍTNUTÍ PŘIHLÁŠKY

(210) **O-517876**
(540)



(583) 12.06.2015/NABYTÍ P.M. - ZAMÍTNUTÍ PŘIHLÁŠKY

(210) **O-519314**
(540)

OVOCNÝ KOŠÍK

(583) 22.06.2015/NABYTÍ P.M. - ČÁSTEČNÉ ZAMÍTNUTÍ PŘIHLÁŠKY

Přehled zveřejněných přihlášek ochranných známek

Přihlášky ochranných známek, které byly na základě výsledků formálního a věcného průzkumu provedeného Úřadem shledány schopné zápisu do rejstříku ochranných známek, jsou obsaženy v této kapitole. Důležitou právní skutečností je, že zveřejněním přihlášky ochranné známky v této kapitole Věstníku (§ 23 zákona č. 441/2003 Sb.) začíná běžet zákonná tříměsíční lhůta pro podání námitek podle ustanovení § 25 zákona č. 441/2003 Sb.

Číselný přehled											
O-504281	O-510294	O-512480	O-513150	O-513151	O-513558	O-514508	O-515109	O-515110	O-515216	O-515217	O-515218
O-515495	O-515551	O-515552	O-515603	O-516702	O-517157	O-517296	O-517514	O-517603	O-517649	O-517877	O-518019
O-518148	O-518316	O-518383	O-518384	O-518385	O-518386	O-518387	O-518388	O-518389	O-518396	O-519086	O-519088
O-519093	O-519094	O-519095	O-519096	O-519201	O-519202	O-519255	O-519266	O-519272	O-519273	O-519314	O-519345
O-519387	O-519431	O-519432	O-519433	O-519581	O-519582	O-519585	O-519593	O-519646	O-519647	O-519798	O-519891
O-519895	O-519899	O-519902	O-519928	O-519929	O-519982	O-519989	O-519993	O-519994	O-519995	O-520098	O-520229
O-520306	O-520413	O-520414	O-520415	O-520416	O-520615	O-520646	O-520651	O-520699	O-520713	O-520731	O-520732
O-520739	O-520795	O-520796	O-520877	O-520887	O-520891	O-520898	O-520979	O-521013	O-521020	O-521106	O-521181
O-521280	O-521281	O-521283	O-521284	O-521298	O-521319	O-521320	O-521322	O-521323	O-521332	O-521419	O-521445
O-521570	O-521627	O-521628	O-521629	O-521640	O-521642	O-521647	O-521650	O-521651	O-521652	O-521716	O-521747
O-521748	O-521759	O-521777	O-521780	O-521781	O-521782	O-521798	O-521911	O-521921	O-521922	O-521983	O-522059
O-522221	O-522232	O-522236	O-522246	O-522252	O-522321	O-522380	O-522381	O-522382	O-522387	O-522388	O-522389
O-522390	O-522416	O-522474	O-522475	O-522485							

Zveřejněné přihlášky ochranných známek

(210) **O-504281**

(220) 09.05.2013

(320) 09.05.2013

(511) 29, 30, 43

(540)

SUSHITIME

(510) (29) potraviny z ryb; (30) suši; (43) služby zajišťující stravování a nápoje.

(730) **Optiform, s.r.o.**, Sokolovská 106/42, Praha 8 - Karlín, 18600, CZ

(740) ZILVAROVÁ CTIBOR HLADKÝ v.o.s., Mgr. Radek Hladký, Národní 41/973, Praha 1, 11000

(210) **O-510294**

(220) 30.12.2013

(320) 30.12.2013

(511) 44

(540)

HEALER GEL

(510) (44) lékařské a veterinární služby.

(730) **Kubeš Václav MUC.**, Navrátilova 842/8a, Brno, 61600, CZ

(210) **O-512480**

(220) 31.03.2014

(320) 31.03.2014

(511) 35, 36, 41

(540)



(510) (35) reklama, rozšiřování reklamních nebo inzertních materiálů, psaní reklamních textů, zveřejňování reklamních textů, vyhledávání sponzorů, správa a řízení charitativních služeb, správa fundraisingových aktivit, fundraisingové kampaně, poskytování administrativní pomoci při organizaci charitativních kampaní; (36) organizace dobročinných sbírek, shromažďování finančních prostředků na dobročinné účely v rámci zkvalitňování péče o novorozené děti, finanční sponzorování; (41) informace o výchově a vzdělávání, organizování a vedení konferencí, kongresů, seminářů, symposií, pořádání a řízení školení, vzdělávací služby související s oblastí péče o novorozence, organizace sportovních a kulturních aktivit pro charitativní účely.

(590) Barevná

(730) **Nadační fond DĚTI NA DLANI**, Cejl 494/25, Brno, 60200, CZ

(210) **O-513150**

(220) 25.04.2014

(320) 25.04.2014

(511) 35, 38, 41

(540)

Bohatý sirotek

(510) (35) marketing, propagace a reklama v rámci této třídy, zejména propagace sportu, kulturních a společenských akcí, propagační, inzertní a reklamní činnost, výstavy k reklamním a obchodním účelům, publikování textů k reklamním účelům, pomoc při řízení obchodní činnosti, obchodní administrativa, kancelářské práce, medializace a marketingová podpora, služby marketingové a reklamní kanceláře; (38) spojové služby, vysílání rádiové a televizní, tiskové a informační agentury, šíření informací po Internetu, provozování informačních domén; (41) služby produkční agentury, pořádání tiskových konferencí, ceremoniálů, kongresů, mítinků, plesů, prezentačních a reklamních akcí, seminářů, besed, vzdělávacích kurzů, kulturní, sportovní, zábavní a vzdělávací soutěže a hry, společenské akce, organizování a pořádání závodů, anket a soutěží, zábavných a

sportovních akcí a vystoupení, vyhlašování ocenění vítězů, školení, výchova, vzdělávání, zábava, sportovní výchova a vzdělávání, poskytování školení, kurzů, sportovní, kulturní a zábavní činnost, organizování, podpora a provozování veškerých forem sportovních aktivit, pořádání soutěží a tombol, vydavatelská činnost, publikační činnost, vydávání elektronických knih, školící a vzdělávací činnost po Internetu.

(730) **Motyčka Jonáš**, Horní 115, Mnichovice - Božkov, 25164, CZ

(210) **O-513151**

(220) 25.04.2014

(320) 25.04.2014

(511) 35, 38, 41

(540)



(510) (35) marketing, propagace a reklama v rámci této třídy, zejména propagace sportu, kulturních a společenských akcí, propagační, inzertní a reklamní činnost, výstavy k reklamním a obchodním účelům, publikování textů k reklamním účelům, pomoc při řízení obchodní činnosti, obchodní administrativa, kancelářské práce, medializace a marketingová podpora, služby marketingové a reklamní kanceláře; (38) spojové služby, vysílání rádiové a televizní, tiskové a informační agentury, šíření informací po Internetu, provozování informačních domén; (41) služby produkční agentury, pořádání tiskových konferencí, ceremoniálů, kongresů, mítinků, plesů, prezentačních a reklamních akcí, seminářů, besed, vzdělávacích kurzů, kulturní, sportovní, zábavní a vzdělávací soutěže a hry, společenské akce, organizování a pořádání závodů, anket a soutěží, zábavných a sportovních akcí a vystoupení, vyhlašování ocenění vítězů, školení, výchova, vzdělávání, zábava, sportovní výchova a vzdělávání, poskytování školení, kurzů, sportovní, kulturní a zábavní činnost, organizování, podpora a provozování veškerých forem sportovních aktivit, pořádání soutěží a tombol, vydavatelská činnost, publikační činnost, vydávání elektronických knih, školící a vzdělávací činnost po Internetu.

(730) **Motyčka Jonáš**, Horní 115, Mnichovice - Božkov, 25164, CZ

(210) **O-513558**

(220) 15.05.2014

(320) 15.11.2013

(511) 9, 38, 41

(540)

Horizon Wi-Free

(510) (9) přístroje a nástroje pro záznam, převod, reprodukci, uložení, kódování, dekódování, konverzi a zpracování zvuku, obrazu nebo dat, pomocí kabelu nebo bezdrátově, komunikační a telekomunikační přístroje na podporu integrace kabelového, webového a osobního obsahu, modemy, dekodéry, šifrovací zařízení, pro užití pomocí kabelu nebo bezdrátově, přístupová zařízení (přístroje) a zařízení kontroly přístupu k přístrojům pro zpracování dat pro užití pomocí kabelu nebo bezdrátově, ověřovací přístroje pro užití v telekomunikačních sítích pro užití pomocí kabelu nebo bezdrátově, přístroje pro kódování a dekódování signálů a přenosů, digitální terminály, počítačové programy zejména k podpoře přenosu dat pomocí kabelu nebo bezdrátově, filmy a jiné audio a audiovizuální programy ke stažení; (38) telekomunikační služby, včetně mobilních a bezdrátových telekomunikací, telefonní služby, rozhlasové a televizní vysílání, video na vyžádání, služby poskytovatele služeb Internetu (telekomunikace), poskytování přístupu k telekomunikačním sítím (včetně Internetu) pomocí kabelu nebo bezdrátově, pronájem telekomunikačních zařízení, poskytování informací v oblasti telekomunikací včetně prostřednictvím televize, Internetu nebo jiných (nových) médií, elektronická výměna a přenos zpráv a komunikace pomocí kabelu nebo

bezdrátově, interaktivní komunikační služby prostřednictvím Internetu, sítě kabelové televize nebo jiných forem přenosu dat, pomocí kabelu nebo bezdrátově, kabelové televizní vysílání, přenos dat, zvuku a obrazu, pomocí kabelu nebo bezdrátově, prostřednictvím rozhlasu, televize, satelitu, kabelu, éteru a pomocí elektronických prostředků, poskytování a pronájem telekomunikační infrastruktury pro ostatní včetně pro (mobilní) telefonii, informace a poradenství v oblasti telekomunikací (včetně interaktivních telekomunikací), pronájem přístupového času k telekomunikačním sítím, přístup ke stahování videoher, digitálních dat, komunikace (přenos) přes otevřené globální počítačové sítě (Internet) nebo uzavřené celosvětové počítačové sítě (Intranet), výše uvedené služby poskytované rovněž bezdrátově, přenos programů a výběr televizních kanálů, poskytování přístupu k počítačové síti, poskytování telekomunikačních připojení k Internetu a databázím, všechny výše uvedené služby poskytované rovněž bezdrátově; (41) pronájem filmů a jiných audio a audiovizuálních programů.

(730) **Liberty Global Europe Holding B.V.**, Boeingavenue 53, 1119 PE Schiphol-Rijk, NL

(740) ZIVKO MIJATOVIC & PARTNERS s.r.o., Jugoslávských partyzánů 639/26, Praha 6, 16000

(210) **O-514508**

(220) 24.06.2014

(320) 24.06.2014

(511) 35, 36, 42

(540)



(510) (35) poskytování odborné pomoci při elektronizaci správy, aktualizace a údržba dat v počítačových databázích, průzkum trhu pomocí počítačové databáze, poskytování komerčních informací prostřednictvím počítačové databáze, systematizace informací do počítačové databáze, sběr informací do počítačové databáze, sbírání informací do počítačové databáze, kompilování informací do počítačové databáze, obchodní informační služby dodávané on-line z počítačové databáze nebo z Internetu, správa počítačové databáze, řízení počítačové databáze, analýzy nákladů, vyhledávání dat v počítačových souborech, obchodní nebo podnikatelské informace, komerční informace nebo rady pro spotřebitele, komerční informační kanceláře, marketing, marketingové studie, obchodní nebo podnikatelské informace, obchodní nebo podnikatelský průzkum, personální poradenství, hospodářské nebo ekonomické prognózy, provozní audit, průzkum trhu, rady pro spotřebitele, sestavování statistiky, služby obchodního zprostředkování, služby, poradenství v obchodních činnostech, marketingové studie, vyhledávání sponzorů, vyhledávání komerční pomoci, vyhledávání grantových projektů; (36) poskytování odborné pomoci v oblasti veřejných zakázek, poskytování odborné pomoci v oblasti dotačního poradenství, finanční sponzorování, kanceláře pro inkasování pohledávek, kapitálové investice, konzultační služby v oblasti veřejných zakázek, konzultační služby v oblasti řešení grantových projektů, makléřské služby; (42) konzultační služby v oblasti informačních technologií, inženýrské expertizy, konzultace v oblasti počítačového softwaru, konzultace v oblasti webového designu, kopírování počítačových programů, poradenství v oblasti počítačových programů, poradenství v oblasti elektronizace dat, poskytování informací o výpočetní technice a programování webových stránek.

(730) **Dvořák & Lád Companies a.s.**, Bubenská 421/3, Praha 7, 17000, CZ

(210) **O-515109**

(220) 17.07.2014

(320) 17.07.2014

(511) 35, 41

(540)



(510) (35) reklama (propagace); (41) knihovny (půjčovny knih).

(590) Barevná

(730) **Mateřská škola Livingston s.r.o.**, Dyjská 845/4, Praha 9 - Čakovice, 196 00, CZ

(210) **O-515110**

(220) 17.07.2014

(320) 17.07.2014

(511) 35, 41

(540)



(510) (35) reklama (propagace); (41) knihovny (půjčovny knih).

(590) Barevná

(730) **Základní škola Livingston s.r.o.**, Dyjská 845/4, Praha 9 - Čakovice, 196 00, CZ

(210) **O-515216**

(220) 23.07.2014

(320) 23.07.2014

(511) 35, 39, 42

(540)



(510) (35) marketingové služby, služby digitalizace, prodej softwaru, obchodní porady pro spotřebitele v oblasti softwaru, hardwaru a firemních procesů, poskytování obchodních informací prostřednictvím webových stránek, dodavatelské služby pro třetí osoby (nákup výrobků a služeb pro jiné podniky), prodej hardwaru a softwaru; (39) dovoz (doprava) hardwaru a softwaru, dodávka zboží poštou; (42) odborné konzultační a analytické služby v oblasti softwaru, hardwaru a firemních procesů, implementace softwaru, hardwaru a firemních procesů, správa softwaru, tvorba webových stránek, odborná technická podpora v oblasti dodávaných

hardwaru, softwaru a firemních procesů, instalace softwaru, hardwaru a firemních procesů, grafické služby, tvorba databázových aplikací, pronájem počítačového softwaru, údržba softwaru.

(730) **Koláček Petr**, Vysočanská 569/47, Praha 9 - Prosek, 19000, CZ

(210) **O-515495**

(220) 04.08.2014

(320) 04.08.2014

(511) 16, 35, 41

(540)

(210) **O-515217**

(220) 23.07.2014

(320) 23.07.2014

(511) 35, 44, 45

(540)

DENTAL QuickCONNECT.

(510) (35) služby obchodního zprostředkování v oblasti maloobchodu nebo velkoobchodu s farmaceutickými a veterinárními výrobky, sanitárními přípravky a zdravotním materiálem, maloobchod nebo velkoobchod s farmaceutickými a veterinárními výrobky, sanitárními přípravky a zdravotním materiálem, obchodní nebo podnikatelské poradenství (profesionální -); (44) pronajímání zdravotních (zdravotnických) zařízení; (45) zprostředkovatelství (mediace).

(590) Barevná

(730) **ACHAZ s.r.o.**, Osvoboditelů 1175, Louny, 44001, CZ

(740) Martin Sedlár, Jimlín 121, Jimlín, 44001

(210) **O-515218**

(220) 23.07.2014

(320) 23.07.2014

(511) 35, 44, 45

(540)

DENTAL CONNECT.

(510) (35) služby obchodního zprostředkování v oblasti maloobchodu nebo velkoobchodu s farmaceutickými a veterinárními výrobky, sanitárními přípravky a zdravotním materiálem, maloobchod nebo velkoobchod s farmaceutickými a veterinárními výrobky, sanitárními přípravky a zdravotním materiálem, obchodní nebo podnikatelské poradenství (profesionální -); (44) pronajímání zdravotních (zdravotnických) zařízení; (45) zprostředkovatelství (mediace).

(590) Barevná

(730) **ACHAZ s.r.o.**, Osvoboditelů 1175, Louny, 44001, CZ

(740) Martin Sedlár, Jimlín 121, Jimlín, 44001



(510) (16) papír, lepenka, reklamní, propagační a užitkové výrobky z papíru určené pro propagaci vlastní společnosti, periodické i neperiodické publikace, informační, reklamní a propagační materiály v rámci této třídy určené pro propagaci vlastní společnosti, tiskárenské a kartonážní výrobky, data a databáze na papírových nosičích, psací potřeby, kalendáře, diáře, školní potřeby, losy, sázenky, sázkové tikety, vstupenky; (35) reklamní, inzertní a propagační činnost směřující k propagaci vlastní společnosti nebo kulturních a sportovních akcí, vyhledávání sponzorů, prodej reklamních a upomínkových předmětů, obchodní činnost v oblasti sázkových her, kurzových a jiných sázek a loterií; (41) organizování a pořádání loterií, provozování loterií, heren, rulet a kasin, organizování, provozování a pořádání sázkových her, výherních loterií, tombol, soutěží, provozování sázkových her a loterií o peníze prostřednictvím Internetu (včetně stírání losů s možností výhry), provozování výherních i nevýherních hracích zařízení, služby vztahující se k hrám, sázení, hazardním hrám (včetně hazardních her na dálku), loteriím, kasinům a ruletám v rámci této třídy, projekce sportovních přenosů, organizování sportovních sázek a číselných loterií, prodej losů a příjem sázek ve smluvně závazných sběrnách právnických a fyzických osob a ve sběrnách zřízených společnostmi, pořádání a organizování kulturních, sportovních a společenských událostí, předprodej a prodej vstupenek, organizování a pořádání vzdělávacích akcí, provozování sportovních zařízení.

(590) Barevná

(730) **SAZKA a.s.**, K Žižkovu 851, Praha 9, 19093, CZ

(740) Halaxová & Halaxová TETRAPAT, RNDr. Zdeňka Halaxová, Jinonická 80, Praha 5, 15800

(210) **O-515551**

(220) 19.09.2014

(320) 19.09.2014

(511) 29, 30, 31, 32, 33, 43

(540)



YAMI

(510) (29) ančovičky, bílkoviny jako potrava, bramborové lupínky, bramborové vločky, brusinkový kompot, bujón, vývar, cibule (konzervovaná), čočka konzervovaná, datle, drůbež (neživá), dřeň (ovocná), džemy, fazole (konzervované), fermentované potraviny na bázi zeleniny (kimchi), garnát (mořský rak) neživý, grilované mořské řasy, hlemýžďí vejce (na

konzumaci), hrách (konzervovaný), hranolky (bramborové), hrozinky, hummus (pasta z cizrný, humří (neživí), huspeniny, jablečné pyré, játra, jedlá želatina, jedlé oleje, jedlé tuky, jogurt, kakaové máslo, kandované ovoce, kefir, klobásy, salámy, párky, kokosové máslo, kokosový olej, kokosový tuk, koncentrované vývary, konzervy masové, konzervy rybí, konzervy zeleninové, korýši (s výjimkou živých), kostní olej konzumní, krevety (neživé), krokety, kyselé zelí, langusty (neživé), lanýže (konzervované), losos, margarín, marmeláda, máslo, maso, masové extrakty, měkkýši (neživí), mléčné výrobky, mléko, moučka rybí pro lidskou spotřebu, mražené ovoce, mušle (neživé), nakládaná zelenina, nasolené potraviny, olej řepkový jedlý, olivový olej (jedlý), oříšky zpracované, ovoce kandované, ovoce konzervované, ovoce mražené, ovoce naložené v alkoholu, ovocná dřev, ovocné kůry, ovocné saláty, palmový olej (jedlý), plátky (rybí), polévky, potraviny z ryb, protein pro lidskou spotřebu, raci (s výjimkou živých), rajčatový protlak, ryby (konzervované), ryby (potravinářské výrobky z ryb), ryby (solené), ryby ve slaném nálevu, ryby (s výjimkou živých), saláty (zeleninové), saláty ovocné, sardinky, sezamový olej, slanečci, sledi, slanina, smetana, sójové boby, konzervované jako potrava, sumýši (neživí), sušené ovoce, sýry, šlehačka, šťávy (zeleninové) na vaření, šunka, tofu, tukové pomazánky na chléb, tuňák, tvaroh, ústřice s výjimkou živých, uzeniny, vejce, zeleninové polévky, žampiony konzervované; (30) arašídové cukrovinky, aromatické přípravky do potravin, badyán, bílek (vaječný), bonbóny, bramborová moučka pro lidskou spotřebu, cukr, cukroví, čaj, čaj (ledový), nápoje na bázi čaje, čokoláda, čokoládové nápoje, čokoládové nápoje s mlékem, dorty, fondány (cukrovinky), glukóza pro výživu, hořčice, housky, hřebíček (koření), chléb, chuťové přísady, jarní závitky, jemné pečivo, jogurtová zmrzlina, kakao, kakaové nápoje, kapary, kari (koření), káva, kávové náhražky, kávové náhražky rostlinného původu, kávové nápoje, kávové nápoje s mlékem, kečup, keksy, koláče s náplní, konzervační sůl, koření, krekry, kroupy pro lidskou spotřebu, kuchyňská sůl, kukuřičná kaše, kukuřičná mouka, kukuřičné vločky, kukuřičný olej, kvas do těsta (kvasnice), kvasinky, kvasnice, ledový čaj, lékořice, lupínky, vločky (obilné), majonéza, makaróny, mandlové cukrovinky, marcipán, masové šťávy (omáčka), med, mentol do cukrovinek, mořská voda (na vaření), mouka (potravinářská), nekynutý chléb, nepražená káva, nové koření, nudle, občerstvení na bázi rýže, omáčka sójová ostrá, ovesné vločky, palačinky, pasta ze sojových bobů (přísada), pepř, pirožky s masem, potravinářská mouka, potraviny z mouky, potraviny na bázi ovsu, pralinky, prášky (zmrzlinové), příchutě (aroma), přípravky do potravin aromatické, pudinky, rajčatová omáčka, ravioli, rýže, rýžové koláčky, ságo, saláty (zálivky na saláty), sendviče, skořice (koření), slad pro lidskou spotřebu, sladidla (přírodní), soda bikarbóna pro kuchyňské účely (soda na pečení), sójová mouka, strouhanka, sušenky, suši, šafrán (koření), špagety, těsta, těstoviny, tortily, vermicelli (vlasové nudle, svitky), zahušťovací přípravky na kuchyňské využití, zálivky (na ochucení), zázvor, zmrzlina; (31) arašidy, bobule, čerstvé ovoce, borové šišky, brambory čerstvé, bylinky čerstvé polévkové jako koření, cibule čerstvá (zelenina), citróny, citrusové ovoce, cukrová třtina vylisovaná (surovina), čekanka salátová, čerstvé ovoce, čočka (čerstvá), fazole čerstvé, houby čerstvé, hrách čerstvý, hrozny čerstvé, jikry rybí, kokosové skořápky, kopa, kopřivy, korýši živí, kořeny jedlé, kukuřice, kůra surová, langusty (živé), lanýže čerstvé, mandle (ovoce), měkkýši (živí), okurky, olivy čerstvé, ořechy, otruby, paprika (rostlina), pomeranče, pór, pórek, potěr (jikry), raci živí, réva vinná, rostlinná semena, rostliny, ryby živé, rýže neopracovaná (natural), řasy pro lidskou nebo živočišnou spotřebu (potravinářská), řepa, jedlá, salát hlávkový, sezam, sumýši (živí), ústřice živé; (32) aperitivy nealkoholické, citronády, hroznový mošt (nekvašený), jablečný mošt (nealkoholický), koktejly nealkoholické, kvas (nealkoholické nápoje), minerální vody (nápoje), mošty, nealkoholické nápoje, nektar ovocný (nealkoholický), ovocné šťávy, pivo, prášky na přípravu šumivých nápojů, přípravky na výrobu sodovky, rajčatová šťáva (nápoj), sirupy na výrobu nápojů, sirupy pro limonády, sladové nápoje, sladové pivo, soda, stolové vody, šumivá voda; (33) alkoholické esence, alkoholické nápoje s výjimkou piv, alkoholické výtahy z ovoce, brandy, anýzový likér, aperitivy, arak, digestiva (likéry a pálenky), digestiva (likéry hořké), esence do lihovin, extrakty alkoholové, gin, griotka, hruškový mošt (s alkoholem), jablečné mošty (s alkoholem), koktejly, lihoviny, likéry, matolinové víno, medovina, mentolový likér, nápoje (destilované), pálenky, rum, lihovina z rýže, saké, víno, víno rýžové, vodka, whisky; (43) kavárny, restaurace, samoobslužné restaurace, zásobování, bufety.

(590) Barevná

(730) **Fascal and Angela, s.r.o.**, Masná 1051/3, Praha 1, 11000, CZ(210) **O-515552**

(220) 19.09.2014

(320) 19.09.2014

(511) 29, 30, 31, 32, 33, 43

(540)

**HANABI**

- (510) (29) ančovičky, bílkoviny jako potrava, bramborové lupínky, bramborové vločky, brusinkový kompot, bujón, vývar, cibule (konzervovaná), čočka konzervovaná, datle, drubež (neživá), dřev (ovocná), džemy, fazole (konzervované), fermentované potraviny na bázi zeleniny (kimchi), garnát (mořský rak) neživý, grilované mořské řasy, hlemýžďí vejce (na konzumaci), hrách (konzervovaný), hranolky (bramborové), hrozinky, hummus (pasta z cizrný, humří (neživí), huspeniny, jablečné pyré, játra, jedlá želatina, jedlé oleje, jedlé tuky, jogurt, kakaové máslo, kandované ovoce, kefir, klobásy, salámy, párky, kokosové máslo, kokosový olej, kokosový tuk, koncentrované vývary, konzervy masové, konzervy rybí, konzervy zeleninové, korýši (s výjimkou živých), kostní olej konzumní, krevety (neživé), krokety, kyselé zelí, langusty (neživé), lanýže (konzervované), losos, margarín, marmeláda, máslo, maso, masové extrakty, měkkýši (neživí), mléčné výrobky, mléko, moučka rybí pro lidskou spotřebu, mražené ovoce, mušle (neživé), nakládaná zelenina, nasolené potraviny, olej řepkový jedlý, olivový olej (jedlý), oříšky zpracované, ovoce kandované, ovoce konzervované, ovoce mražené, ovoce naložené v alkoholu, ovocná dřev, ovocné kůry, ovocné saláty, palmový olej (jedlý), plátky (rybí), polévky, potraviny z ryb, protein pro lidskou spotřebu, raci (s výjimkou živých), rajčatový protlak, ryby (konzervované), ryby (potravinářské výrobky z ryb), ryby (solené), ryby ve slaném nálevu, ryby (s výjimkou živých), saláty (zeleninové), saláty ovocné, sardinky, sezamový olej, slanečci, sledi, slanina, smetana, sójové boby, konzervované jako potrava, sumýši (neživí), sušené ovoce, sýry, šlehačka, šťávy (zeleninové) na vaření, šunka, tofu, tukové pomazánky na chléb, tuňák, tvaroh, ústřice s výjimkou živých, uzeniny, vejce, zeleninové polévky, žampiony konzervované; (30) arašídové cukrovinky, aromatické přípravky do potravin, badyán, bílek (vaječný), bonbóny, bramborová moučka pro lidskou spotřebu, cukr, cukroví, čaj, čaj (ledový), nápoje na bázi čaje, čokoláda, čokoládové nápoje, čokoládové nápoje s mlékem, dorty, fondány (cukrovinky), glukóza pro výživu, hořčice, housky, hřebíček (koření), chléb, chuťové přísady, jarní závitky, jemné pečivo, jogurtová zmrzlina, kakao, kakaové nápoje, kapary, kari (koření), káva, kávové náhražky, kávové náhražky rostlinného původu, kávové nápoje, kávové nápoje s mlékem, kečup, keksy, koláče s náplní, konzervační sůl, koření, krekry, kroupy pro lidskou spotřebu, kuchyňská sůl, kukuřičná kaše, kukuřičná mouka, kukuřičné vločky, kukuřičný olej, kvas do těsta (kvasnice), kvasinky, kvasnice, ledový čaj, lékořice, lupínky, vločky (obilné), majonéza, makaróny, mandlové cukrovinky, marcipán, masové šťávy (omáčka), med, mentol do cukrovinek, mořská voda (na vaření), mouka (potravinářská), nekynutý chléb, nepražená káva, nové koření, nudle, občerstvení na bázi rýže, omáčka sójová ostrá, ovesné vločky, palačinky, pasta ze sojových bobů (přísada), pepř, pirožky s masem, potravinářská mouka, potraviny z mouky, potraviny na bázi ovsu, pralinky, prášky (zmrzlinové), příchutě (aroma), přípravky do potravin aromatické, pudinky, rajčatová omáčka, ravioli, rýže, rýžové koláčky, ságo, saláty (zálivky na saláty), sendviče, skořice (koření), slad pro lidskou spotřebu, sladidla (přírodní), soda bikarbóna pro kuchyňské účely (soda na pečení), sójová mouka, strouhanka, sušenky, suši, šafrán (koření), špagety, těsta, těstoviny, tortily, vermicelli (vlasové nudle, svitky), zahušťovací přípravky na kuchyňské využití, zálivky (na ochucení), zázvor, zmrzlina; (31) arašidy, bobule, čerstvé ovoce, borové šišky, brambory čerstvé, bylinky čerstvé polévkové jako koření, cibule čerstvá (zelenina), citróny, citrusové ovoce, cukrová třtina vylisovaná (surovina), čekanka salátová, čerstvé ovoce, čočka (čerstvá), fazole čerstvé, houby čerstvé, hrách čerstvý, hrozny čerstvé, jikry rybí, kokosové skořápky, kopa, kopřivy, korýši živí, kořeny jedlé, kukuřice, kůra surová, langusty (živé), lanýže čerstvé, mandle (ovoce), měkkýši (živí), okurky, olivy čerstvé, ořechy, otruby, paprika (rostlina), pomeranče, pór, pórek, potěr (jikry), raci živí, réva vinná, rostlinná semena, rostliny, ryby živé, rýže neopracovaná (natural), řasy pro lidskou nebo živočišnou spotřebu (potravinářská), řepa, jedlá, salát hlávkový, sezam, sumýši (živí), ústřice živé; (32) aperitivy nealkoholické, citronády, hroznový mošt (nekvašený), jablečný mošt (nealkoholický), koktejly nealkoholické, kvas (nealkoholické nápoje), minerální vody (nápoje), mošty, nealkoholické nápoje, nektar ovocný (nealkoholický), ovocné šťávy, pivo, prášky na přípravu šumivých nápojů, přípravky na výrobu sodovky, rajčatová šťáva (nápoj), sirupy na výrobu nápojů, sirupy pro limonády, sladové nápoje, sladové pivo, soda, stolové vody, šumivá voda; (33) alkoholické esence, alkoholické nápoje s výjimkou piv, alkoholické výtahy z ovoce, brandy, anýzový likér, aperitivy, arak, digestiva (likéry a pálenky), digestiva (likéry hořké), esence do lihovin, extrakty alkoholové, gin, griotka, hruškový mošt (s alkoholem), jablečné mošty (s alkoholem), koktejly, lihoviny, likéry, matolinové víno, medovina, mentolový likér, nápoje (destilované), pálenky, rum, lihovina z rýže, saké, víno, víno rýžové, vodka, whisky; (43) kavárny, restaurace, samoobslužné restaurace, zásobování, bufety.

kopra, kopřivy, korýši živí, kořený jedlé, kukuřice, kůra surová, langusty (živé), lanýže čerstvé, mandle (ovoce), měkkýši (živí), okurky, olivy čerstvé, ořechy, otruby, paprika (rostlina), pomeranče, pór, pórek, potěr (jikry), raci živí, réva vinná, rostlinná semena, rostliny, ryby živé, rýže neopracovaná (natural), řasy pro lidskou nebo živočišnou spotřebu (potravinu), řepa jedlá, salát hlávkový, sezam, sumýši (živí), ústřice živé; (32) aperitivy nealkoholické, citronády, hroznový mošt (nekvašený), jablečný mošt (nealkoholický), koktejly nealkoholické, kvas (nealkoholické nápoje), minerální vody (nápoje), mošty, nealkoholické nápoje, nektar ovocný (nealkoholický), ovocné šťávy, pivo, prášky na přípravu šumivých nápojů, přípravky na výrobu sodovky, rajčatová šťáva (nápoj), sirupy na výrobu nápojů, sirupy pro limonády, sladové nápoje, sladové pivo, soda, stolové vody, šumivá voda; (33) alkoholické esence, alkoholické nápoje s výjimkou pív, alkoholické výtažky z ovoce, brandy, anýzový likér, aperitivy, arak, digestiva (likéry a pálenky), digestiva (likéry hořké), esence do lihovin, extrakty alkoholové, gin, griotka, hruškový mošt (s alkoholem), jablečné mošty (s alkoholem), koktejly, lihoviny, likéry, matolinové víno, medovina, mentolový likér, nápoje (destilované), pálenky, rum, lihovina z rýže, saké, víno, víno rýžové, vodka, whisky; (43) kavárny, restaurace, samoobslužné restaurace, zásobování, bufety.

(590) Barevná

(730) **TJJB s.r.o.**, Samcova 1177/1, Praha 1 - Nové Město, 11000, CZ

(210) **O-515603**

(220) 08.08.2014

(320) 08.08.2014

(511) 9, 16, 35, 38, 41, 42, 45

(540)

iversity

(510) (9) nosiče dat všeho druhu spadající do třídy 9, a to informační produkty, data a databáze na elektronických a optických nosičích, elektronické periodické a neperiodické publikace, multimediální aplikace, elektronické a datové sítě, včetně souvisejícího softwaru a hardwaru, počítače a počítačové systémy všeho druhu, včetně jejich příslušenství, náhradní díly a spotřební materiál pro uvedená zařízení, a to disky a diskety, čipové karty s inteligencí, strojově čitelné nosiče pro nahrávání dat, zařízení ke zpracování dat a počítače, optoelektronické seznamy a katalogy, a to informační na CD ROM, telekomunikační zařízení drátová, bezdrátová, družicová a modemy, databanky, informace převáděné přes Internet, a to automatizované informační systémy vnitřní a vnější, kopírovací technika; (16) tiskoviny a polygrafické výrobky, a to tištěné seznamy a katalogy informací, uživatelské příručky počítačových programů, odborné publikace a periodika na papírových nosičích, vyučovací a učební pomůcky (vyjma přístrojů), tiskopisy, adresáře vztahující se k informačním a počítačovým službám pro hromadné zpracování dat, databankové propagační a reklamní tiskopisy a tiskoviny periodické a neperiodické, propagační materiály z papíru a plastu, adresáře a osobní plánovací kalendáře, balicí papír a plastové fólie na balení; (35) obchodní zprostředkovatelské a obchodní informační služby, poskytování komerčních multimediálních informací, obchodní využití Internetu v oblasti komerčních internetových médií a vyhledávacích služeb, on-line informací, sestavování, systematizace a péče o data a informace v počítačových databázích, marketingu a personalistice, obchodní informace a administrativa, obchodní zastoupení tuzemských a zahraničních firem, propagační a obchodní přehlídky zboží a služeb, včetně výstav a veletrhů, rozmnožovací a reprodukční služby; (38) datové telekomunikační služby, provozování spojových počítačových sítí, telekomunikační služby pomocí přímého propojení lokálních pevných sítí se sítí mobilních telefonů, informační služby na Internetu, poskytování informačního servisu prostřednictvím telefonu v rámci léto třídy, mobilní telekomunikační sítě (služby), poskytování přístupu na on-line informační služby a databáze, přenos, poskytování nebo vyvolávání informací z počítačových databází, on-line informační a databázové služby, komunikační služby prostřednictvím Internetu, vnějších a vnitřních sítí, šíření elektronických tiskovin, časopisů a periodik prostřednictvím počítačové, datové, elektronické, telekomunikační a (nebo) informační sítě, provozování informačních, datových a počítačových sítí, elektronický přenos dokumentů, přenos informací, zprostředkování přenosu dat, zprostředkovatelská a poradenská činnost v oblasti telekomunikací, telekomunikačních zařízení a sítí, poradenská a konzultační služby v oboru sdělovací techniky a telekomunikačních služeb; (41) dálkové studium, elektronické publikování, filmová produkce jiná než reklamní, filmová projekce, informace o výchově a vzdělávání, klubové služby (výchovně-zábavné), knihovny (půjčovny knih), korespondenční kurzy,

koučink (školení), nahrávací studia (služby), obrazové zpravodajství, organizování a vedení kolokvií, organizování a vedení konferencí, organizování a vedení kongresů, organizování a vedení seminářů, organizování a vedení symposií, organizování kulturních nebo vzdělávacích výstav, pomoc při výběru povolání, pořádání a řízení pracovních setkávání (školení), poskytování on-line elektronických publikací, praktický výcvik, profesní rekvalifikace, reportérské služby, rozhlasové a televizní programy (výroba, pronájem), služby poskytované školami (vzdělávání), služby v oblasti grafické úpravy, jiné než pro reklamní účely, soutěže (organizování vzdělávacích a zábavných), studium dálkové, pořádání a řízení školení, školství, psaní a zveřejňování jiných než reklamních textů, videofilmy (výroba), výcvik (instruktažní, výchovný), vydávání elektronických knih a časopisů on-line, vydávání knih, vydávání textů, výroba rozhlasových a televizních programů, vyučování (výuka, výchovné služby), vzdělávání, vzdělávací informace, zábava (služby), zkoušení, přezkoušení, zpravodajské služby, živé představení, živé vystoupení (organizování); (42) aktualizace počítačových programů, odborná poradenská, konzultační, inženýrská, vývojová, projektová a posudková činnost v oboru výpočetní, komunikační a informační techniky a spojových počítačových sítí, navrhování a tvorba softwaru a sítí, služby datové diagnostiky a datové obnovy, integrace počítačových sítí, pronájem výpočetní techniky, poradenské a konzultační služby v oboru informatiky; (45) licence k duševním právům, návrhy domén (registrace), ochrana duševního vlastnictví, počítačový software (právní služby), poradenství v oblasti bezpečnosti, poradenství v oblasti duševního vlastnictví, poskytování licencí na počítačový software, registrace názvů domén, správa autorských práv, zprostředkovatelství (mediace).

(730) **EMPYREUM Information Technologies, spol. s r.o.**, U lesa 651, Jesenice, Horní Jirčany, 25242, CZ

(210) **O-516702**

(220) 27.09.2014

(320) 27.09.2014

(511) 6, 7, 35

(540)

Železářství „U BLACKA“

(510) (6) železářské zboží spadající do této třídy; (7) stroje, obráběcí stroje, armatury, brusky, ostříčky, čerpadla, dopravníky, dynamy, elektrické svářečské zařízení a elektrody pro svářečské zařízení, kladky, kladiva elektrická, kovací stroje, kovoobráběcí stroje, kultivátory, kulčičková ložiska, motory elektrické, nástroje a nářadí (ruční) mechanické, pily řetězové, pilové listy, stoly pro stroje; (35) maloobchod, velkoobchod a zprostředkování obchodu s železářským zbožím, kuchyňskými a domácími potřebami, stroji, obráběcími stroji, ručními nářadím, pomoc při řízení obchodní činnosti, propagační činnost, reklama, obchodní administrativa, kancelářské práce.

(730) **Černý Jiří**, Hlavní 797, Smržovka, 46851, CZ

(740) **RETROPATENT s.r.o.**, Mgr. Kamil Kolátor, Dobiášova 1246/29, Liberec VI - Rochlice, 46006

(210) **O-517157**

(220) 15.10.2014

(320) 15.10.2014

(511) 9, 16

(540)

PROFIŠKOLA

(510) (9) přístroje a nástroje vědecké, námořní, geodetické, fotografické, filmové, optické, přístroje pro vážení, měření, signalizaci, kontrolu (inspekci) a záchranu, přístroje a nástroje pro vedení, přepínání, přeměnu, akumulaci, regulaci nebo řízení elektrického proudu, přístroje pro záznam, převod, reprodukci zvuku nebo obrazu, ústrojí pro přístroje na mince,

pokladny registrační, kalkulačky, hasicí přístroje; (16) papír, lepenka, potřeby pro knižní vazby, fotografie, papírenské zboží, lepidla pro papírenství nebo domácnost, materiál pro umělce, štětce, psací stroje a kancelářské potřeby (vyjímaje nábytek), plastické obaly (nezařazené do jiných tříd), tiskařské typy, štočky.

(730) **Nakladatelství Fraus, s.r.o.**, Edvarda Beneše 2438/72, Plzeň 3 Jižní Předměstí, 30100, CZ

(740) Mgr. Oldřiška Rychtaříková, Hasičská 587, Praha 9 - Běchovice, 19011

(210) **O-517296**

(220) 21.10.2014

(320) 21.10.2014

(511) 35

(540)



(510) (35) rozšiřování reklamních nebo inzertních materiálů, zprostředkovatelná práce, personální poradenství, studie (marketingové -), obchodní nebo podnikatelské poradenství (profesionální -), obchodní nebo podnikatelské informace, počítačové databáze (překlad informací do -), počítačové databáze (systemizace informací do -), služby obchodního zprostředkování.

(590) Barevná

(730) **Jobocop s.r.o.**, Špitálska 53, Bratislava, SK

(210) **O-517514**

(220) 29.10.2014

(320) 29.10.2014

(511) 7

(540)

ZEPHYR

(510) (7) šroubové kompresory pro výrobu stlačeného vzduchu.

(730) **OC INDUSTRIAL GROUP AG**, Industriestrasse 31, CH-6300 Zug, CH

(740) INPROCHES Patentová a známková kancelář, Mgr. Alžběta Jurtíková, Mezírka 1, Brno, 60200

(210) **O-517603**

(220) 31.10.2014

(320) 31.10.2014

(511) 3, 5, 44

(540)



(510) (3) přípravky pro bělení a jiné prací prostředky, přípravky pro čištění, leštění, odmašťování a broušení, mýdla, parfumerie, vonné oleje, kosmetika, vlasové vody (lotions), zubní pasty; (5) farmaceutické a veterinářské výrobky, hygienické výrobky pro léčebné účely, dietní potraviny a dietetické přípravky pro léčebné nebo veterinární účely, potraviny pro batolata, potravní doplňky pro lidskou potřebu a pro zvířata, náplastí, obvazový materiál, materiály pro plombování zubů a pro zubní otisky, dezinfekční přípravky, výrobky pro hubení škodlivých zvířat,

fungicidy, herbicidy; (44) lékařské služby, veterinární služby, péče o hygienu a krásu osob a zvířat, zemědělské, zahradnické a lesnické služby.

(590) Barevná

(730) **Glenmark Pharmaceuticals s.r.o.**, Hvězdova 1716/2b, Praha 4, 14078, CZ

(210) **O-517649**

(220) 03.11.2014

(320) 03.11.2014

(511) 9, 16, 35, 39, 40, 42

(540)

nakladatelství Nová škola

(510) (9) software, počítačové programy a software k počítačovým hrám, počítačový software pro výuku písma, počítačový software pro výuku školního psacího písma, software pro tvorbu písma a písmových typů, počítačový software na písma, audiozáznamy, videozáznamy, zvukově-obrazové záznamy, učební pomůcky v elektronické formě, elektronické multimediální produkty, analogová a digitální média na ukládání dat; (16) tiskoviny všeho druhu, periodické i neperiodické publikace, školní potřeby, knihy a publikace výukového zaměření, fotografie, školní tabule, učební pomůcky kromě přístrojů (učebnice a pracovní sešity), grafické znaky (vzory ručního písma), pomůcky pro výuku v tištěné podobě, manuály, časopisy, formuláře, papíry a papírenské zboží, vše v rámci této třídy; (35) inzertní, reklamní a propagační činnost, pomoc při řízení obchodní činnosti, obchodní administrativa, kancelářské práce, marketing; (39) zasilatelství knih, časopisů a nahaných nosičů obrazových záznamů; (40) polygrafické služby všeho druhu, služby tiskařské; (42) tvorba softwaru, grafický design, grafická úprava školních pomůcek.

(730) **Lužná Romana JUDr.**, Bulharská 25, Prostějov, 79601, CZ

(210) **O-517877**

(220) 12.11.2014

(320) 12.11.2014

(511) 9, 16, 41

(540)

Dětský filmový a televizní festival Oty Hofmana

(510) (9) filmy exponované, diapozitivy, nahané kompaktní disky a jiné strojově čitelné nosiče informací, zvuku a obrazu, informace a jiné produkty na takovýchto nosičích, elektronické katalogy, stahovatelné hudební a obrazové soubory, informace (zejména kulturní) šířené prostřednictvím komunikační sítě Internet a jiných sociálních sítí, software, produkty počítačové grafiky; (16) tiskárenské výrobky, tj. periodické a neperiodické publikace, katalogy, prospekty, plakáty, letáky a jiné propagační a informační materiály na papírovém nosiči, etikety, vstupenky, pohlednice, fotografie a jiné grafické materiály, papírenské výrobky, psací potřeby, suvenýry z papíru a papírové hmoty, reklamní tašky z papíru a plastů v rámci této třídy, obaly z papíru a plastů v rámci této třídy; (41) kulturní, sportovní, zábavní, společenská, vzdělávací a jiná osvětová činnost, zejména pořádání filmových a televizních festivalů a doprovodných kulturních, sportovních, společenských a vzdělávacích akcí, pořádání seminářů, konferencí, symposií, kolokvií a uměleckých dílen, lektorská činnost, publikační činnost, vydavatelská činnost, pořádání kulturních výstav v rámci této třídy, obrazové zpravodajství z akcí v rámci této třídy, předprodej vstupenek, organizování vzdělávacích a zábavních soutěží.

(730) **DŮM KULTURY OSTROV**, Mírové náměstí 733, Ostrov, 36301, CZ

(740) **ZEMAN** - podkrušnohorská patentová a známková kancelář, Petr Zeman, patentový zástupce, Hradní 301, Loket, 35733

(210) **O-518019**
(220) 19.11.2014
(320) 19.11.2014
(511) 16, 28, 41, 43
(540)



(510) (16) knihy; (28) hrací karty, hračky, hračky plyšové, hračky pohyblivé, hry, hry, společenské, hry stolní, karnevalové masky, maňásci, puzzles; (41) cvičení, dětské jesle a školky, elektronické publikování, fotografování, herny, informace o možnostech zábavy, informace o výchově a vzdělávání, kempinky (zábavné služby), kluby zdraví (pořádání cvičení), provozování knihovny, organizování a vedení konferencí, organizování korespondenčních kurzů, organizování a vedení seminářů, organizování kulturních nebo vzdělávacích výstav, organizování představení, organizování soutěží, organizování sportovních soutěží, organizování a provozování zábavy v zábavných parcích, plánování a organizování večírků, pořádání a řízení pracovních setkání, pomoc při výběru povolání, poradenství pro volbu povolání, poskytování on-line elektronických publikací, praktický výcvik, prázdninové tábory (výchovně-zábavné služby), provozování her on-line, provozování heren, provozování sportovních zařízení, překladatelské služby, psaní textů (s výjimkou reklamních), informace o možnostech rekreace, služby klubové (zábavné služby), soutěže, organizování sportovní činnosti se zaměřením na různé sportovní disciplíny, studium dálkové, školení, školení, tělesná výchova, výcvik, vydávání knih, vydávání textů (s výjimkou reklamních), výchova, vyučování, vzdělávací informace, zábava, drezúra zvířat, pořádání živých vystoupení; (43) bary, bufety, zajišťování stravování a ubytování v dětských jeslích, kavárny, jídelny, Kempy, noclehárny, penziony, prázdninové tábory (služby ubytování a stravování), pronájem přenosných staveb, pronajímání jednacích místností, ubytovací služby.

(590) Barevná
(730) **Chomátová Martina Bc.**, Na Vinohradu 198/6, Praha 4, 14700, CZ

(210) **O-518148**
(220) 25.11.2014
(320) 25.11.2014
(511) 16, 32, 35, 39, 41, 43, 44
(540)



(510) (16) papír, lepenka, tiskárenské výrobky, potřeby pro knižní vazby, fotografie, papírenské zboží, knihy, brožury, časopisy, plakáty, formuláře, kalendáře, lístky, letáky, katalogy, tiskoviny, vstupenky, navštívenky, poukazy, pozvánky, programy akcí, prospekty, reklamní plakáty, ročenky, tikety, známky, tištěné jídelní lístky, reklamní, propagační a informační materiály z papíru a plastických hmot; (32) nealkoholické nápoje, pivo; (35) velkoobchodní a maloobchodní činnost s výše uvedenými výrobky ve třídách 16 a 32, zprostředkovatelská obchodní činnost s výše uvedenými výrobky ve třídách 16 a 32, komerční využití Internetu v oblastech obchodu a nabídky výše uvedených výrobků a níže uvedených služeb ve třídách 16, 32, 39, 41, 43 a 44, Internetový obchod (e-shop) s výše uvedenými výrobky a níže uvedenými službami ve třídách 16, 32, 39, 41, 43 a 44, inzertní, propagační služby a komerční informační služby

prostřednictvím Internetu za účelem obchodu s výše uvedenými výrobky a níže uvedenými službami ve třídách 16, 32, 39, 41, 43 a 44, předvádění zboží, reklama on-line v počítačové síti, rozšiřování vzorků zboží, reklama, marketing, reklamní činnost, propagace, franšizing, obstarávání a prodej cestovních informačních a propagačních brožur a knih; (39) veškeré služby a činnosti týkající se cestovního ruchu v rámci této třídy, obstarávání přepravy turistů a jejich zavazadel, organizování zájezdů dopravními prostředky všeho druhu, obstarávání průvodců, zprostředkovatelská činnost se službami v rámci této třídy; (41) organizování, pořádání a vedení seminářů, kurzů, kongresů a konferencí, pořádání rekreačních aktivit a tréninku, provozování sportovních zařízení a fitness center, organizování sportovních soutěží, vydavatelská činnost, publikační činnost, provozování tělovýchovných a sportovních zařízení, zábava, zábavní služby, zprostředkovatelská činnost se službami v rámci této třídy, obstarávání tlumočnicků; (43) služby zajišťující stravování a nápoje, dočasné ubytování, příprava jídel a nápojů, služby restaurací, samoobslužné restaurace, kavárny, catering (poskytování jídel a nápojů), smluvní zajišťování potravin a nápojů, poradenské a konzultační služby týkající se služeb spadajících do této třídy, hotelové služby, ubytovací služby, provozování hotelu a penzionu, poradenská a konzultační činnost v oblasti hotelových, ubytovacích a stravovacích služeb, zprostředkovatelská činnost se službami v rámci této třídy, poskytování všestranné péče cestujícím a turistům, a to zajišťování ubytování a stravování; (44) služby péče o hygienu a krásu osob a ducha v rámci této třídy, služby vizážistů, služby sanatoria nebo zotavovny, lázeňské služby, fyzioterapie, terapeutické služby, relaxační terapie, kosmetické služby, masáže, analýzy a kontroly zdravotního a psychického stavu, poradenská a konzultační činnost v oblasti péče, hygieny a krásy osob a ducha a životního stylu v rámci této třídy, zprostředkovatelská činnost se službami v rámci této třídy.

(590) Barevná
(730) **Vinohradský dům s.r.o.**, Legerova 758/60, Praha 2 - Vinohrady, 12000, CZ
(740) Jansa, Mokřý, Otevřel & partneři, v.o.s., JUDr. Lukáš Jansa, advokát, Sokola Tůmy 743/16, Ostrava - Mariánské Hory, 70900

(210) **O-518316**
(220) 02.12.2014
(320) 02.12.2014
(511) 16, 26, 35, 40
(540)



(510) (16) obalové materiály z umělých hmot, papírové a kartónové obaly a krabice, balicí papír, potravinářský papír, dárkový balicí papír, dekorační balicí papír, krycí papír, impregnovaný papír, papírové ubrusky, papírové ubrusy, papírové utěrky, pytle a sáčky z papíru nebo plastických materiálů, tašky z papíru nebo plastických materiálů, fólie z umělých hmot na balení, vosky pečetní, lepidla pro použití v kanceláři nebo domácnosti; (26) kokardy, krajky, umělé květiny, věnce z umělých květin, umělé rostliny, ozdobné mašličky, stuhy; (35) propagační a reklamní služby, reprografické služby, činnost v oblasti nákupu a prodeje zboží, včetně prodeje prostřednictvím Internetu, maloobchodní a velkoobchodní prodej a zprostředkování v oblasti nákupu a prodeje zboží, včetně prodeje prostřednictvím Internetu, vše s výše uvedenými výrobky ve třídách 16 a 26; (40) úprava a zpracování papíru a plastu, reprodukce fotografií.
(730) **CONDI s.r.o.**, Panelová 1114, Hradec Králové, 50003, CZ

(210) **O-518383**
(220) 04.12.2014
(320) 04.12.2014
(511) 16, 18, 35
(540)



(510) (16) papír, lepenka, tiskárenské výrobky, potřeby pro knižní vazby, fotografie, papírenské zboží, balicí papír, kancelářské potřeby, desky, psací potřeby, pořadače, formuláře, tiskopisy, lepidla pro papírenství nebo domácnost, materiál pro umělce, štětce, psací stroje, učební a vyučovací pomůcky s výjimkou přístrojů, plastické obaly, tiskařské typy, štočky; (18) školní aktovky; (35) obchodní nebo podnikatelské poradenství v oblasti výrobků uvedených ve třídě 16.
(590) Barevná
(730) **VersaCo s.r.o.**, Na Strži 1702/65, Praha 4 - Nusle, 14000, CZ
(740) JUDr. Andrea Rečková, advokátka, JUDr. Andrea Rečková, Malá 6, Plzeň, 30100

(210) **O-518385**
(220) 04.12.2014
(320) 04.12.2014
(511) 16, 18, 35
(540)



(510) (16) papír, lepenka, tiskárenské výrobky, potřeby pro knižní vazby, fotografie, papírenské zboží, balicí papír, kancelářské potřeby, desky, psací potřeby, pořadače, formuláře, tiskopisy, lepidla pro papírenství nebo domácnost, materiál pro umělce, štětce, psací stroje, učební a vyučovací pomůcky s výjimkou přístrojů, plastické obaly, tiskařské typy, štočky; (18) školní aktovky; (35) obchodní nebo podnikatelské poradenství v oblasti výrobků uvedených ve třídě 16.
(590) Barevná
(730) **VersaCo s.r.o.**, Na Strži 1702/65, Praha 4 - Nusle, 14000, CZ
(740) JUDr. Andrea Rečková, advokátka, JUDr. Andrea Rečková, Malá 6, Plzeň, 30100

(210) **O-518384**
(220) 04.12.2014
(320) 04.12.2014
(511) 16, 18, 35
(540)



(510) (16) papír, lepenka, tiskárenské výrobky, potřeby pro knižní vazby, fotografie, papírenské zboží, balicí papír, kancelářské potřeby, desky, psací potřeby, pořadače, formuláře, tiskopisy, lepidla pro papírenství nebo domácnost, materiál pro umělce, štětce, psací stroje, učební a vyučovací pomůcky s výjimkou přístrojů, plastické obaly, tiskařské typy, štočky; (18) školní aktovky; (35) obchodní nebo podnikatelské poradenství v oblasti výrobků uvedených ve třídě 16.
(590) Barevná
(730) **VersaCo s.r.o.**, Na Strži 1702/65, Praha 4 - Nusle, 14000, CZ
(740) JUDr. Andrea Rečková, advokátka, JUDr. Andrea Rečková, Malá 6, Plzeň, 30100

(210) **O-518386**
(220) 04.12.2014
(320) 04.12.2014
(511) 16, 18, 35
(540)



(510) (16) papír, lepenka, tiskárenské výrobky, potřeby pro knižní vazby, fotografie, papírenské zboží, balicí papír, kancelářské potřeby, desky, psací potřeby, pořadače, formuláře, tiskopisy, lepidla pro papírenství nebo domácnost, materiál pro umělce, štětce, psací stroje, učební a vyučovací pomůcky s výjimkou přístrojů, plastické obaly, tiskařské typy, štočky; (18) školní aktovky; (35) obchodní nebo podnikatelské poradenství v oblasti výrobků uvedených ve třídě 16.
(590) Barevná
(730) **VersaCo s.r.o.**, Na Strži 1702/65, Praha 4 - Nusle, 14000, CZ
(740) JUDr. Andrea Rečková, advokátka, JUDr. Andrea Rečková, Malá 6, Plzeň, 30100

(210) **O-518387**
(220) 04.12.2014
(320) 04.12.2014
(511) 16, 18, 35
(540)



(510) (16) papír, lepenka, tiskárenské výrobky, potřeby pro knižní vazby, fotografie, papírenské zboží, balicí papír, kancelářské potřeby, desky, psací potřeby, pořadače, formuláře, tiskopisy, lepidla pro papírenství nebo domácnost, materiál pro umělce, štětce, psací stroje, učební a vyučovací pomůcky s výjimkou přístrojů, plastické obaly, tiskařské typy, štočky; (18) školní aktovky; (35) obchodní nebo podnikatelské poradenství v oblasti výrobků uvedených ve třídě 16.
(590) Barevná
(730) **VersaCo s.r.o.**, Na Strži 1702/65, Praha 4 - Nusle, 14000, CZ
(740) JUDr. Andrea Rečková, advokátka, JUDr. Andrea Rečková, Malá 6, Plzeň, 30100

(210) **O-518389**
(220) 04.12.2014
(320) 04.12.2014
(511) 16, 18, 35
(540)



(510) (16) papír, lepenka, tiskárenské výrobky, potřeby pro knižní vazby, fotografie, papírenské zboží, balicí papír, kancelářské potřeby, desky, psací potřeby, pořadače, formuláře, tiskopisy, lepidla pro papírenství nebo domácnost, materiál pro umělce, štětce, psací stroje, učební a vyučovací pomůcky s výjimkou přístrojů, plastické obaly, tiskařské typy, štočky; (18) školní aktovky; (35) obchodní nebo podnikatelské poradenství v oblasti výrobků uvedených ve třídě 16.
(590) Barevná
(730) **VersaCo s.r.o.**, Na Strži 1702/65, Praha 4 - Nusle, 14000, CZ
(740) JUDr. Andrea Rečková, advokátka, JUDr. Andrea Rečková, Malá 6, Plzeň, 30100

(210) **O-518388**
(220) 04.12.2014
(320) 04.12.2014
(511) 16, 18, 35
(540)



(510) (16) papír, lepenka, tiskárenské výrobky, potřeby pro knižní vazby, fotografie, papírenské zboží, balicí papír, kancelářské potřeby, desky, psací potřeby, pořadače, formuláře, tiskopisy, lepidla pro papírenství nebo domácnost, materiál pro umělce, štětce, psací stroje, učební a vyučovací pomůcky s výjimkou přístrojů, plastické obaly, tiskařské typy, štočky; (18) školní aktovky; (35) obchodní nebo podnikatelské poradenství v oblasti výrobků uvedených ve třídě 16.
(590) Barevná
(730) **VersaCo s.r.o.**, Na Strži 1702/65, Praha 4 - Nusle, 14000, CZ
(740) JUDr. Andrea Rečková, advokátka, JUDr. Andrea Rečková, Malá 6, Plzeň, 30100

(210) **O-518396**
(220) 04.12.2014
(320) 04.12.2014
(511) 9, 35, 36, 38, 42
(540)

SLEVOBOT

(510) (9) programové vybavení pro počítače, software, hardware výpočetní techniky nebo komunikační nebo informační techniky, elektronický informační portál, data, elektronické databáze a databázové produkty, informace a záznamy v elektronické podobě, informace a data a databáze a informační produkty na nosičích nebo i v elektronických, datových, informačních, počítačových a komunikačních sítích všeho druhu, související software a hardware, multimediální aplikace, elektronické multimediální nebo elektronické informační katalogy; (35) reklamní, inzertní a propagační činnost prostřednictvím počítačové sítě, služby inzertního elektronického portálu, on-line inzerce, internetový prodej reklamy a inzerce, služby a poradenství v obchodní činnosti, rozšiřování a zasilání reklamních materiálů, poskytování prostoru na Internetu pro reklamu pro třetí osoby; (36) finanční a peněžní služby, služby pro zpracování plateb po síti, služby elektronických plateb; (38) telekomunikační služby, provozování internetového portálu, zejména v oblasti poskytování slev všeho druhu, počítačová komunikace, elektronický přenos dat pomocí výpočetní techniky (počítačů), elektronický přenos dat na zakázku/za úplatu, elektronická pošta, počítačová komunikace, zprostředkování přístupu ke globální počítačové síti, služby webových portálů (poskytování přístupu k web portálu), komunikační služby prostřednictvím Internetu, vnějších a vnitřních sítí, poskytování interaktivních on-line vývěsek pro přenos vzkazů mezi počítačovými uživateli, informace, poradenství a konzultace vztahující se k výše uvedeným službám; (42) tvorba softwaru, programování internetových databázových systémů a internetových aplikací, programování multimediálních aplikací, interaktivní a grafické programy (tvorba), tvorba multimediálních dokumentů, prezentací, aplikací, katalogů, konstrukce www prezentací a řešení www serverů, programové projekty (tvorba), tvorba informačních databází.
(730) **Matoušek Jan**, Třebusice 131, Třebusice, 27341, CZ

(210) **O-519086**
(220) 09.01.2015
(320) 09.01.2015
(511) 16, 21, 32, 35, 39, 41, 43
(540)

PIVO ČESKÉHO STUDENTSTVA

(510) (16) tištěné materiály, periodické i neperiodické publikace, časopisy, noviny, plakáty, vstupenky, prospekty, katalogy, brožury, manuály, oznámení, ročenky, pečete, fotografie, papírové pивní tácky pod sklenice, pasparty; (21) kelímky; (32) pivo, nealkoholické nápoje, nealkoholické nápoje na bázi piva; (35) reklamní, inzertní a propagační činnost, marketing, reklamní, inzertní a propagační činnost prostřednictvím jakéhokoliv média, prostřednictvím telefonní sítě nebo datové sítě nebo informační sítě, poskytování komerčních informací a jiných komerčních informačních produktů všeho druhu a informačních produktů reklamního charakteru, poskytování multimediálních informací komerčního charakteru, komerční využití Internetu v oblastech komerčních internetových médií a vyhledávacích služeb, on-line inzerce, zprostředkování v obchodních vztazích, organizování komerčních výstav, merchandising, služby zahrnující záznam, přenos, přepis, převod, vypracování, kompilaci, přenášení nebo systematickosti písemných sdělení a/nebo záznamů; (39) zásilková služba, distribuce a doprava piva, nealkoholických nápojů a alkoholických nápojů, zásobovací a dovážková služba v oblasti nápojů, balení a skladování zboží; (41) zábava, sportovní, vzdělávací a kulturní aktivity; (43) provozování pohostinství, restaurace, dočasné ubytování.

(730) **ASA (Asociace studentů a absolventů), z.s.**, Vítězné náměstí 1, Praha 6 - Dejvice, 16000, CZ

(210) **O-519088**
(220) 09.01.2015
(320) 09.01.2015
(511) 16, 35, 41
(540)

POJIŠŤOVNA ČESKÉHO STUDENTSTVA

(510) (16) tištěné materiály, periodické i neperiodické publikace, časopisy, noviny, plakáty, vstupenky, prospekty, katalogy, brožury, manuály, oznámení, ročenky, pečete; (35) reklamní, inzertní a propagační činnost, marketing, reklamní, inzertní a propagační činnost prostřednictvím jakéhokoliv média, prostřednictvím telefonní sítě nebo datové sítě nebo informační sítě, poskytování komerčních informací a jiných komerčních informačních produktů všeho druhu a informačních produktů reklamního charakteru, poskytování multimediálních informací komerčního charakteru, komerční využití Internetu v oblastech komerčních internetových médií a vyhledávacích služeb, on-line inzerce, zprostředkování v obchodních vztazích, organizování komerčních výstav, merchandising, služby zahrnující záznam, přenos, přepis, převod, vypracování, kompilaci, přenášení nebo systematickosti písemných sdělení a/nebo záznamů; (41) zábava, sportovní, vzdělávací a kulturní aktivity.

(730) **ASA (Asociace studentů a absolventů), z.s.**, Vítězné náměstí 1, Praha 6 - Dejvice, 16000, CZ

(210) **O-519093**
(220) 12.01.2015
(320) 12.01.2015
(511) 16, 35, 41
(540)

Kamil Lhoták

(510) (16) papír a lepenka, akvarely, grafické reprodukce, grafiky, litografie, malby (obrazy), obrazy, olejotisky, plátna malířská, pohlednice, portréty, poštovní známky, publikace, razítka, reprodukce, rytiny; (35) propagační činnost, reklama, kopírování a reprodukce dokumentů, organizování

reklamních a obchodních výstav, odborné obchodní poradenství, služby umělecké agentury; (41) výchova, vzdělávání, služby knihoven, vydávání knih, provozování muzea, organizování kulturních nebo vzdělávacích výstav, klubové vzdělávací služby.

(730) **spkl z.s.**, Václavské náměstí 21, Praha 1, 11000, CZ

(210) **O-519094**
(220) 12.01.2015
(320) 12.01.2015
(511) 32, 33, 43
(540)



(510) (32) piva, minerální vody, šumivé nápoje a jiné nápoje nealkoholické, šťávy ovocné, sirupy a jiné přípravky ke zhotovování nápojů; (33) alkoholické nápoje s výjimkou pив, lihoviny, alkoholické extrakty; (43) hotelové služby, restaurace, kavárny, penziony, jídelny a závodní jídelny, pronajímání jednacích místností, ubytovací služby (hotely, penziony).

(730) **Rašelina a.s.**, Na Pískách 488/II, Soběslav, 39201, CZ

(210) **O-519095**
(220) 12.01.2015
(320) 12.01.2015
(511) 35, 38, 41, 42, 43
(540)



(510) (35) administrativní zpracování nákupních objednávek, aktualizování reklamních materiálů, zaslání reklamních materiálů zákazníkům, pronájem reklamních ploch, prezentace výrobků v komunikačních médiích pro účely maloobchodu, pořádání veletrhů pro obchodní a reklamní účely, venkovní reklama, styk s veřejností, vydávání reklamních nebo náborových, propagačních a inzertních textů, organizování komerčních a reklamních výstav, zajišťování novinového předplatného (pro předplatitele), nábor zaměstnanců, poskytování obchodních nebo podnikatelských informací, inzerce poštou, správa hotelů, vedení dražeb, optimalizace provozu webových stránek, pronájem prodejních stánků, reklama; (38) elektronická pošta, posílání zpráv; (41) fotografování, vydávání knih, provozování muzea, organizace a pořádání koncertů, organizování a vedení konferencí, seminářů a symposií, organizování plesů, organizování soutěží (vzdělávacích nebo zábavních), plánování a organizování večírků, předprodej vstupenek, psaní textů jiných než reklamních, vyučování (výuka), poskytování vzdělávacích informací; (42) umělecký design, navrhování obalů, obalový design, průmyslový design, biologický výzkum, konzultace v oblasti počítačového softwaru; (43) bary (služby), bufety, hotelové služby, kavárny, restaurace, pronájem kuchyňských přístrojů, půjčování židlí, stolů, prostírání a nápojového skla.

(590) Barevná

(730) **Zlínský zámek o.p.s.**, Soudní 1, Zlín, 76001, CZ

(740) Mgr. Jaroslav Juráš, advokát, Lešetín IV/777, Zlín, 76001

(210) **O-519096**
(220) 12.01.2015
(320) 12.01.2015
(511) 35, 41, 42
(540)

G VCh
Galerie Václava Chada

(510) (35) aktualizování reklamních materiálů, inzerce poštou, reklamní texty (vydávání, zveřejňování, oznámení, vyhlášení, publikování), styky s veřejností, organizování komerčních a reklamních výstav, zajišťování novinového předplatného (pro předplatitele), dražby, zaslání reklamních materiálů zákazníkům; (41) provozování muzea, organizování a vedení seminářů a sympozií, organizování kulturních nebo vzdělávacích výstav, psaní textů (jiných než reklamních), školení (instruktáž), poskytování informací o výchově a vzdělávání, zábava (služby); (42) umělecký design, navrhování obalů, obalový design, průmyslový design.
(730) **Zlínský zámek o.p.s.**, Soudní 1, Zlín, 76001, CZ
(740) Mgr. Jaroslav Juráš, advokát, Lešetín IV/777, Zlín, 76001

(210) **O-519201**
(220) 15.01.2015
(320) 15.01.2015
(511) 9, 16, 35, 41, 42
(540)

LCG New Media

(510) (9) disky nahané (se zvukovými nahrávkami), gramofonové desky, disky optické, kompaktní optické disky, CD ROM, nosiče dat magnetické, magnetická média, nosiče dat optické, nahaný počítačový software, počítačové programy s možností stažení, videokazety; (16) brožury, desky (papírnické výrobky), grafiky, publikace, tiskoviny; (35) analýzy nákladů, příprava a vyhotovení daňových přiznání, dodavatelské služby pro třetí osoby (nákup výrobků a služeb pro jiné podniky), posuzování efektivnosti provozu a racionalizace práce, fakturace, hospodářské (ekonomické) prognózy, marketingové studie, příprava mezd a výplatních listin, pomoc při řízení obchodních a průmyslových podniků, pomoc při řízení obchodní činnosti, poradenství v obchodní činnosti, obchodní management a podnikové poradenství, obchodní nebo podnikatelské informace, profesionální obchodní nebo podnikatelské poradenství, obchodní nebo podnikatelský průzkum, oceňování obchodních podniků, personální poradenství, pomoc při řízení obchodní činnosti, poradenství při vedení podniků, průzkum trhu, přepisování, reklama (propagace), reklama on-line v počítačové síti, rozšiřování reklamních materiálů zákazníkům (letáky, prospekty, tisky, vzorky), psaní reklamních textů, sestavování statistiky, služby v oblasti grafické úpravy pro reklamní účely, styky s veřejností, subdodavatelské služby (obchodní pomoc), vedení účetních knih marketingové poradenství, marketingová činnost; (41) praktické cvičení, organizování a vedení konferencí, organizování a vedení seminářů, pořádání a řízení pracovních setkání (školení), vydávání textů, s výjimkou reklamních nebo náborových, organizování a vedení kongresů, organizování a vedení sympozií; (42) grafický design, konzultace v oblasti počítačového softwaru, navrhování obalů, obalový design, počítačové systémové analýzy, tvorba počítačových systémů, průmyslový design, umělecký design, tvorba a správa webových stránek.
(730) **LCG - 360° Consulting, s.r.o.**, Pod Klášterem 367, Tábor, 39003, CZ

(210) **O-519202**
(220) 15.01.2015
(320) 15.01.2015
(511) 9, 16, 35, 41, 42
(540)



(510) (9) disky nahané (se zvukovými nahrávkami), gramofonové desky, disky optické, kompaktní optické disky, CD ROM, nosiče dat magnetické, magnetická média, nosiče dat optické, nahaný počítačový software, počítačové programy s možností stažení, videokazety; (16) brožury, desky (papírnické výrobky), grafiky, publikace, tiskoviny; (35) analýzy nákladů, příprava a vyhotovení daňových přiznání, dodavatelské služby pro třetí osoby (nákup výrobků a služeb pro jiné podniky), posuzování efektivnosti provozu a racionalizace práce, fakturace, hospodářské (ekonomické) prognózy, marketingové studie, příprava mezd a výplatních listin, pomoc při řízení obchodních a průmyslových podniků, pomoc při řízení obchodní činnosti, poradenství v obchodní činnosti, obchodní management a podnikové poradenství, obchodní nebo podnikatelské informace, profesionální obchodní nebo podnikatelské poradenství, obchodní nebo podnikatelský průzkum, oceňování obchodních podniků, personální poradenství, pomoc při řízení obchodní činnosti, poradenství při vedení podniků, průzkum trhu, přepisování, reklama (propagace), reklama on-line v počítačové síti, rozšiřování reklamních materiálů zákazníkům (letáky, prospekty, tisky, vzorky), psaní reklamních textů, sestavování statistiky, služby v oblasti grafické úpravy pro reklamní účely, styky s veřejností, subdodavatelské služby (obchodní pomoc), vedení účetních knih marketingové poradenství, marketingová činnost; (41) praktické cvičení, organizování a vedení konferencí, organizování a vedení seminářů, pořádání a řízení pracovních setkání (školení), vydávání textů, s výjimkou reklamních nebo náborových, organizování a vedení kongresů, organizování a vedení sympozií; (42) grafický design, konzultace v oblasti počítačového softwaru, navrhování obalů, obalový design, počítačové systémové analýzy, tvorba počítačových systémů, průmyslový design, umělecký design, tvorba a správa webových stránek.
(730) **LCG - 360° Consulting, s.r.o.**, Pod Klášterem 367, Tábor, 39003, CZ

(210) **O-519255**
(220) 16.01.2015
(320) 16.01.2015
(511) 10, 20, 24
(540)

PiCaSo

(510) (10) vodonepropustné podložky do postelí k ochraně lůžka před promočením a znečištěním (například při inkontinenci); (20) polštáře klasické postelové, matrace do postelí, polštáře dekorativní, zateplovací podložky do postelí, ložní polštáře; (24) prošivané příkrývky, ložní povlečení a návleky na polštáře, návleky na matrace, lůžkoviny, ložní pokrývky.
(730) **PiCaSo manufactory, s.r.o.**, Moravská 334/120, Brno, 61900, CZ

(210) **O-519266**
(220) 16.01.2015
(320) 16.01.2015
(511) 3, 41, 44
(540)



(510) (3) kosmetické přípravky na obočí a řasy, oční řasy, umělé oční řasy, chloupky na obočí, umělé chloupky na obočí, lepidla a pomocné tekutiny a prostředky pro upevnění umělých řas a obočí, přípravky k barvení řas a obočí, řasenky; (41) kurzy a školení zaměřené na prodlužování řas, na lepení řas, na úpravy prováděné na řasách a na korekce, prodlužování a zhuštění obočí; (44) odborné konzultační a poradenské služby v oblasti kosmetiky a zkrášlovacích služeb, služby řasové stylistky, služby prodlužování řas.

(590) Barevná
(730) **Chmelová Markéta**, Kvasiny 382, Kvasiny, 51702, CZ
(740) Ing. Milan Škoda, Nahořanská 308, Nové Město nad Metují, 54901

(210) **O-519272**
(220) 19.01.2015
(320) 19.01.2015
(511) 16, 41, 44
(540)

NeoSmile 3D

(510) (16) tiskoviny všeho druhu zařazené do této třídy, zejména noviny, časopisy, periodika, knihy, katalogy, plakáty, fotografie, kalendáře, samolepky, propagační tiskoviny; (41) nakladatelská a vydavatelská činnost, tvorba a šíření audiovizuálních záznamů, výchovná, vzdělávací a výstavní činnost, zejména organizování a vedení kolokvií, konferencí, kongresů, seminářů, symposií a vzdělávacích výstav, a to především v oblasti zdravotnictví, zprostředkovatelská činnost v rámci této třídy; (44) provozování nestátních zdravotních zařízení, poskytování lůžkové, jednodenní a ambulantní zdravotní péče, poskytování základní, specializované, preventivní, diagnostické, dispenzární nebo léčebné péče, zejména oční vyšetření a laserové operace očí, veškeré služby oftalmologické, oftalmoskopické a optometrické, poskytování posudkové péče, léčebně rehabilitační péče, ošetrovatelské péče, lékárenské a klinikofarmaceutické péče, optické práce a služby očního optika.

(730) **Neovize s.r.o.**, Na Truhlářce 2067/6, Praha 8 - Libeň, 18000, CZ
(740) VFH Vašíček a partneři s.r.o., advokátní kancelář, JUDr. Milan Vašíček MBA, Lidická 57, Brno, 60200

(210) **O-519273**
(220) 19.01.2015
(320) 19.01.2015
(511) 16, 41, 44
(540)

NeoLASIK HD

(510) (16) tiskoviny všeho druhu zařazené do této třídy, zejména noviny, časopisy, periodika, knihy, katalogy, plakáty, fotografie, kalendáře, samolepky, propagační tiskoviny; (41) nakladatelská a vydavatelská činnost, tvorba a šíření audiovizuálních záznamů, výchovná, vzdělávací a výstavní činnost, zejména organizování a vedení kolokvií, konferencí, kongresů, seminářů, symposií a vzdělávacích výstav, a to především v oblasti zdravotnictví, zprostředkovatelská činnost v rámci této třídy; (44) provozování nestátních zdravotních zařízení, poskytování lůžkové, jednodenní a ambulantní zdravotní péče, poskytování základní, specializované, preventivní, diagnostické, dispenzární nebo léčebné péče, zejména oční vyšetření a laserové operace očí, veškeré služby oftalmologické, oftalmoskopické a optometrické, poskytování posudkové péče, léčebně rehabilitační péče, ošetrovatelské péče, lékárenské a klinikofarmaceutické péče, optické práce a služby očního optika.

(730) **Neovize s.r.o.**, Na Truhlářce 2067/6, Praha 8 - Libeň, 18000, CZ
(740) VFH Vašíček a partneři s.r.o., advokátní kancelář, JUDr. Milan Vašíček MBA, Lidická 57, Brno, 60200

(210) **O-519314**
(220) 20.01.2015
(320) 20.01.2015
(511) 29, 30
(540)

OVOCNÝ KOŠÍK

(510) (29) mléko, mléčné koktejly, kefir, mléčné výrobky a nápoje spadající do třídy 29, jogurty, máslo, arašidové máslo, kakaové máslo, margarín, sýry, tvaroh, syrovátka, smetana, šlehačka, mléčné pomazánky a dezerty spadající do třídy 29, kondenzované mléko, vejce, jedlé oleje a tuky, tukové pomazánky, jedlá želatina; (30) čaj, káva, kávové náhražky, chlazené a čerstvé nápoje na bázi kávy, čaje, kaka a nebo čokolády, kávovinové, kakaové a čokoládové příchuti, obilniny připravené pro osobní konzumaci, müsli, cereální tyčinky, obilné lupínky a vločky, mražené mléčné výrobky spadající do třídy 30, zmrzlina, žvýkačky.

(730) **Milkín a.s.**, Českosobrodská 1174, Praha 9 - Kyje, 19800, CZ
(740) FISCHER & PARTNER Intellectual Property s.r.o., Na Hrobcí 294/5, Praha 2, 12800

(210) **O-519345**
(220) 21.01.2015
(320) 21.01.2015
(511) 20, 21, 35
(540)



(510) (20) věšáky, věšáky na oděvy, stojací věšáky, ramínka a věšáky na oděvy, nábytek, plastový nábytek, pulty (nábytek), interiérový nábytek, venkovní nábytek, zástěny (přepážky) jako nábytek, dřevěné květináče, rámy, obrazové rámy; (21) květináče (s výjimkou dřevěných), podložky na květináče, květináče z plastu, užitkové nádoby, servírovací nádoby, misky (nádoby), kuchyňské nádoby, nádoby na květiny, vázy, úzké vázy, vázy na květiny, misky na květy, misky na rostliny, misky na odkládání šperků; (35) podpora prodeje prostřednictvím zajištěním reklamy, propagace prodeje, obchodní činnost s výše uvedenými výrobky ve tř. 20 a 21.

(730) **BON APETIT s.r.o.**, Baarova 49/3, Liberec 1, 46001, CZ

(210) **O-519387**
(220) 22.01.2015
(320) 22.01.2015
(511) 32, 33, 35
(540)



(510) (32) piva, minerální vody, šumivé nápoje, nealkoholické nápoje, šťávy ovocné, sirupy a jiné přípravky k zhotovování nápojů; (33) alkoholické nápoje (s výjimkou pív); (35) propagační činnost, reklama, marketing, pomoc při řízení obchodní činnosti, obchodní a podnikatelské informace, poradenství v obchodní činnosti, průzkum trhu, předvádění zboží, rady pro spotřebitele, zaslání reklamních materiálů zákazníkům, obchodní zastoupení tuzemských a zahraničních firem, obchodní a podnikatelský informační servis, obchodní poradenské a konzultační služby.
(590) Barevná
(730) **BARTIDA s.r.o.**, Havelská 500/25, Praha 1 - Staré Město, 11000, CZ
(740) advokátní kancelář fialová, Mgr. Petra Fialová, advokátka, V Jámě 1, Praha 1, 11000

(210) **O-519431**
(220) 23.01.2015
(320) 23.01.2015
(511) 5
(540)

ADLIN

(510) (5) farmaceutické a veterinářské výrobky, hygienické výrobky pro léčebné účely, dietní potraviny a dietetické přípravky pro léčebné nebo veterinární účely, potravní doplňky pro lidskou potřebu, výrobky pro hubení škodlivých zvířat, fungicidy.
(730) **Swiss Pharma International AG**, Waldmannstrasse 8, 8001 Zurich, CH
(740) Rott, Růžička & Guttman Patentové, známkové a advokátní kanceláře, JUDr. Vladimír Rott, Vinohradská 37, Praha 2, 12000

(210) **O-519432**
(220) 23.01.2015
(320) 23.01.2015
(511) 5
(540)

ECLE

(510) (5) farmaceutické a veterinářské výrobky, hygienické výrobky pro léčebné účely, dietní potraviny a dietetické přípravky pro léčebné nebo veterinární účely, potravní doplňky pro lidskou potřebu, výrobky pro hubení škodlivých zvířat, fungicidy.
(730) **Swiss Pharma International AG**, Waldmannstrasse 8, 8001 Zurich, CH
(740) Rott, Růžička & Guttman Patentové, známkové a advokátní kanceláře, JUDr. Vladimír Rott, Vinohradská 37, Praha 2, 12000

(210) **O-519433**
(220) 23.01.2015
(320) 23.01.2015
(511) 5
(540)

RICOZO

(510) (5) farmaceutické a veterinářské výrobky, hygienické výrobky pro léčebné účely, dietní potraviny a dietetické přípravky pro léčebné nebo veterinární účely, potravní doplňky pro lidskou potřebu, výrobky pro hubení škodlivých zvířat, fungicidy.
(730) **Swiss Pharma International AG**, Waldmannstrasse 8, 8001 Zurich, CH

(740) Rott, Růžička & Guttman Patentové, známkové a advokátní kanceláře, JUDr. Vladimír Rott, Vinohradská 37, Praha 2, 12000

(210) **O-519581**
(220) 28.01.2015
(320) 28.01.2015
(511) 29, 30, 32
(540)

MANGORANŽ

(510) (29) mléčné výrobky včetně koktejlů, jogurtů a sýrů, pomazánky a krémy z mléčných výrobků, ovoce konzervované, mražené a sušené, konzervované a mražené potraviny, mražené krémy, ovocné dřeně a zmrzlina zařazené do třídy 29; (30) káva, kakao, čokoláda, čaj a nápoje z nich, cukrovinky, moučnický, krémy pro cukrářské účely, chleba, pečivo, mražené krémy a zmrzlina zařazené ve třídě 30; (32) nealkoholické nápoje a minerální vody, kojenecká voda, limonády, instantní nápoje, energetické a čajové nápoje se zvýšeným účinkem na regeneraci a osvěžení organismu, tabletované a práškové přípravky a tekuté koncentráty pro přípravu nealkoholických nápojů, ovocné koncentráty, ovocné šťávy, džusy, nealkoholické koktejly, sirupy, mošty.
(730) **HKS sirup, a.s.**, nám. Dr. E. Beneše 25, Holešov, 76901, CZ
(740) Ing. Zdeněk Kučera, patentový zástupce, Dlouhá 207 (P.O. Box 92), Slušovice, 76315

(210) **O-519582**
(220) 29.01.2015
(320) 29.01.2015
(511) 3, 10, 20, 21
(540)

MH Star

(510) (3) masážní gely jiné než pro léčebné účely, masážní krémy a emulze, oleje pro kosmetické účely; (10) masážní přístroje, masážní přístroje (pro estetickou masáž); (20) kadeřnická křesla, lehátka skládací, masážní stoly; (21) kosmetické náčiní, pomůcky kosmetické.
(730) **MedHelp, s.r.o.**, Kolínská 133, Poděbrady, Kluk, 29001, CZ
(740) JUDr. Pavel Vespalec, Na Jíkalce 1097/13, Plzeň, 30117

(210) **O-519585**
(220) 29.01.2015
(320) 29.01.2015
(511) 35, 41, 42
(540)

MYJO

(510) (35) kompletní reklamní služby, sestavování, realizace a vyhodnocování reklamních komunikačních strategií, plánování a nákup reklamy v médiích, projektování a realizace věrnostních a motivačních programů a spotřebitelských soutěží, projektování a realizace projektů na podporu prodeje, realizace marketingových prezentací, organizování a zajišťování výstav a veletrhů pro reklamní a komerční účely, public relations, navrhování reklamních materiálů, vydávání reklamních tiskovin, navrhování a výroba reklamních poutačů, navrhování reklamních předmětů, 3D reklama, DTP práce a předtisková příprava inzertních prezentací, direct marketing, telemarketing, analýzy a průzkum trhu, monitoring konkurence, psaní reklamních textů; (41) organizování a zajišťování konferencí a kongresů za účelem vzdělávání a výměny odborných informací, organizování a zajišťování společenských, zábavních, sportovních a kulturních akcí, organizování a zajišťování kulturních nebo vzdělávacích výstav a veletrhů; (42) grafické a designéřské práce, tvorba webových prezentací, vývoj a tvorba internetových aplikací.
(730) **MYJO, s.r.o.**, Preslova 889/90a, Brno, 60200, CZ

(210) **O-519593**

(220) 29.01.2015

(320) 29.01.2015

(511) 14, 24, 27, 41, 44, 45

(540)

BERUŠKA

(510) (14) hodinářské potřeby, přístroje na měření času, hodiny, náramkové a jiné hodinky, šperky a bižuterie, pouzdra a kazety na hodiny, hodinky a šperky; (24) textil a textilní výrobky, textilní bytové dekorace, ručníky a žinky, prostírání, ubrusy a ubrousky, povlečení, polštáře, pokrývky a ložní prádlo, závěsy, povlaky a potahy; (27) rohožky, rohože, tapety na stěny nikoliv textilní; (41) vydávání a publikování knih, časopisů a dalších tiskovin, vydávání materiálů na magnetických nebo optických nosičích dat, vydávání elektronických publikací, hudební nakladatelství, služby v oblasti nahrávání a vydávání hudby a audio záznamů, nahrávání a produkce hudby a dalších audionahrávek; (44) péče o hygienu a krásu osob, kosmetické služby, služby péče o duševní zdraví; (45) služby týkající se dětí - hlídání dětí, hlídání domů, obstarávání nákupů pro jednotlivce, služby v oblasti domácích zvířat, služby v oblasti doprovázení do společnosti, plánování a zajišťování svatebních hostin a svatebních oslav, konzultační služby v oblasti plánování a zajišťování svatebních obřadů, oslav a hostin, plánování a zajišťování svatebních obřadů, služby sociálních sítí on-line, astrologické a duchovní služby, seznamovací služby, osobní služby zájmových spolků poskytované členům, půjčování oděvů, poskytování služeb v oblasti prověřování osob, genealogický výzkum, psaní osobních dopisů, detektivní služby, pátrání po nezvěstných osobách, vyhledávání osobních informací, půjčování a pronájem v souvislosti s výše uvedenými službami, poradenství a konzultační činnosti týkající se uvedených služeb, seznamovací služby poskytované prostřednictvím sociálních sítí.

(730) **Čípcová Elena**, Horní 10, Krnov, 79401, CZ

(740) ARTPATENT, autorsko-právní, patentová a známková kancelář, Mgr. Tomáš Bejček, advokát, Bubenská 1, Praha 7, 17000

(210) **O-519646**

(220) 30.01.2015

(320) 30.01.2015

(511) 16, 19, 35, 37, 39, 42

(540)

 **TOPCRETE**
VYSOKOHODNOTNÝ BETON

(510) (16) papír, lepenka, obchodní a propagační tiskoviny, tištěné odborné publikace, nosiče informací v rozsahu třídy 16, tiskoviny všeho druhu; (19) stavební materiály nekovové, neohebné trubky nekovové pro stavebnictví, asfalt, směla, přenosné konstrukce nekovové, nekovové pomníky, nekovový stavební materiál včetně betonu, betonových směsí, betonových prefabrikátů, samonivelačních litých směsí a potěrů na bázi cementu i síranu vápenatého; (35) propagační činnost, reklama, pomoc při řízení obchodní činnosti, obchodní administrativa, kancelářské práce, zprostředkovatelská činnost v oblasti obchodu s výrobky ve třídě 19, poskytování pomoci při provozu obchodu, podnikové a ekonomické poradenství a obchodní management; (37) stavebnictví, opravy a instalační služby ve stavebnictví, pronájem zařízení spojených s technologií pro zpracování betonu, maltových směsí a pokládky samonivelačních podlahových směsí a potěrů, poradenská a konzultační činnost ve stavebnictví, pokládka výše uvedených výrobků ve třídě 19, zprostředkovatelská činnost v rozsahu služeb ve třídě 37; (39) doprava, balení a skladování zboží, organizování cest, přeprava, doprava, čerpání stavebních materiálů uvedených ve třídě 19 s následnou dopravou, skladováním výše uvedených výrobků ve třídě 19; (42) vědecké a technologické služby a související výzkum a projektování, analytické a výzkumné služby v průmyslu, navrhování a vývoj počítačového hardwaru

a softwaru, poradenská a zprostředkovatelská činnost ve stavebnictví v rozsahu služeb třídy 42.

(730) **Českomoravský beton, a.s.**, Beroun 660, Beroun, 26601, CZ

(210) **O-519647**

(220) 30.01.2015

(320) 30.01.2015

(511) 16, 19, 35, 37, 39, 42

(540)

 **TOPCONCRETE**
VYSOKOHODNOTNÝ BETON

(510) (16) papír, lepenka, obchodní a propagační tiskoviny, tištěné odborné publikace, nosiče informací v rozsahu třídy 16, tiskoviny všeho druhu; (19) stavební materiály nekovové, neohebné trubky nekovové pro stavebnictví, asfalt, směla, přenosné konstrukce nekovové, nekovové pomníky, nekovový stavební materiál včetně betonu, betonových směsí, betonových prefabrikátů, samonivelačních litých směsí a potěrů na bázi cementu i síranu vápenatého; (35) propagační činnost, reklama, pomoc při řízení obchodní činnosti, obchodní administrativa, kancelářské práce, zprostředkovatelská činnost v oblasti obchodu s výrobky ve třídě 19, poskytování pomoci při provozu obchodu, podnikové a ekonomické poradenství a obchodní management; (37) stavebnictví, opravy a instalační služby ve stavebnictví, pronájem zařízení spojených s technologií pro zpracování betonu, maltových směsí a pokládky samonivelačních podlahových směsí a potěrů, poradenská a konzultační činnost ve stavebnictví, pokládka výše uvedených výrobků ve třídě 19, zprostředkovatelská činnost v rozsahu služeb ve třídě 37; (39) doprava, balení a skladování zboží, organizování cest, přeprava, doprava, čerpání stavebních materiálů uvedených ve třídě 19 s následnou dopravou, skladováním výše uvedených výrobků ve třídě 19; (42) vědecké a technologické služby a související výzkum a projektování, analytické a výzkumné služby v průmyslu, navrhování a vývoj počítačového hardwaru a softwaru, poradenská a zprostředkovatelská činnost ve stavebnictví v rozsahu služeb třídy 42.

(730) **Českomoravský beton, a.s.**, Beroun 660, Beroun, 26601, CZ

(210) **O-519798**

(220) 05.02.2015

(320) 05.02.2015

(511) 10, 22, 25

(540)

 **Nice Belly**

(510) (10) bederní pásy, ledvinový pás, těhotenský pás; (22) textilní obaly, obaly na ohřívací láhve - textilní; (25) textilní výrobky, oblečení, oděvy, opasky.
(730) **Boháčová Kateřina Mgr.**, Vavákova 18, Praha 4, 14800, CZ

(210) **O-519891**

(220) 09.02.2015

(320) 09.02.2015

(511) 5

(540)

**Růžový Ibalgin je jen jeden. Ten od
Zentivy**

(510) (5) léčiva, farmaceutické přípravky pro humánní využití.

(730) **Zentiva, k.s.**, U Kabelovny 130, Praha 10 - Dolní Měcholupy, 10237, CZ

(740) Čermák a spol., JUDr. Karel Čermák jr. Ph.D., LL.M., Elišky Peškové
15/735, Praha 5, 15000

(210) **O-519895**

(220) 09.02.2015

(320) 09.02.2015

(511) 5

(540)



(510) (5) léčiva, farmaceutické přípravky pro humánní užití.

(590) Barevná

(730) **Zentiva, k.s.**, U Kabelovny 130, Praha 10 - Dolní Měcholupy, 10237, CZ

(740) Čermák a spol., JUDr. Karel Čermák jr. Ph.D., LL.M., Elišky Peškové
15/735, Praha 5, 15000

(210) **O-519899**

(220) 09.02.2015

(320) 09.02.2015

(511) 5

(540)



(510) (5) léčiva, farmaceutické přípravky pro humánní užití.

(590) Barevná

(730) **Zentiva, k.s.**, U Kabelovny 130, Praha 10 - Dolní Měcholupy, 10237, CZ

(740) Čermák a spol., JUDr. Karel Čermák jr. Ph.D., LL.M., Elišky Peškové
15/735, Praha 5, 15000

(210) **O-519902**

(220) 09.02.2015

(320) 09.02.2015

(511) 5

(540)



(510) (5) léčiva, farmaceutické přípravky pro humánní užití.

(590) Barevná

(730) **Zentiva, k.s.**, U Kabelovny 130, Praha 10 - Dolní Měcholupy, 10237, CZ

(740) Čermák a spol., JUDr. Karel Čermák jr. Ph.D., LL.M., Elišky Peškové
15/735, Praha 5, 15000

(210) **O-519928**

(220) 10.02.2015

(320) 10.02.2015

(511) 32, 33, 43

(540)

VINOTÉKA RICHTER

(510) (32) nealkoholické nápoje, piva, minerální vody, šumivé nápoje a jiné nápoje nealkoholické, nápoje a šťávy ovocné, sirupy a jiné přípravky k zhotovování nápojů; (33) alkoholické nápoje s výjimkou piv, alkoholické výtažky z ovoce, digestiva (likéry a pálenky), digestiva (likéry hořké), hruškový mošt s alkoholem, jablečné mošty s alkoholem, lihoviny, medovina, destilované nápoje, pálenky, víno; (43) služby zajišťující stravování a nápoje, bufety, pohostinství (služby), zásobování (catering).

(730) **Richter Lukáš**, Knovíz 185, Slaný, 27401, CZ

(210) **O-519929**

(220) 10.02.2015

(320) 10.02.2015

(511) 37, 39, 45

(540)

PARKOVIŠTĚ RICHTER

(510) (37) mytí automobilů; (39) automobilová doprava, pronájem garáží a parkovacích ploch, osobní doprava, služby parkování automobilů; (45) ostraha majetku na parkovišti.

(730) **Richterová Iveta**, Knovíz 185, Slaný, 27401, CZ

(210) **O-519982**

(220) 11.02.2015

(320) 11.02.2015

(511) 16, 41, 43

(540)



(510) (16) papír, lepenka, propagační a reklamní předměty z papíru a lepenky v rámci třídy 16, tiskárenské výrobky, potřeby pro knižní vazby, fotografie,

papírenské zboží, učební a vyučovací pomůcky; (41) výchova, vzdělávání, zábava, sportovní a kulturní aktivity; (43) služby zajišťující stravování, dočasné ubytování.

(730) **Fakulta tělesné výchovy a sportu, UK v Praze**, José Martího 31, Praha 6, 16000, CZ

(210) **O-519989**

(220) 11.02.2015

(320) 11.02.2015

(511) 35, 41, 43

(540)



(510) (35) zprostředkovatelská činnost v obchodu s potravinářskými výrobky, export-import, marketing, reklama, propagace, inzerce a poskytování obchodních informací všemi druhy médií; (41) provozování zařízení sloužících k zábavě, vzdělávání, poskytování výchovně-zábavních klubových služeb (klubová činnost), organizování pracovních seminářů, pořádání hudebních představení, pořádání školení v oblasti cateringu; (43) poskytování stravovacích a ubytovacích služeb v hotelích, penzionech, provozování restaurací, kaváren, barů, nočních klubů, bister a poskytování rychlého občerstvení, catering, pořádání recepcí.

(730) **Čecht Skl a.s.**, Rašínovo nábřeží 44/2, Praha 2, 12800, CZ

(740) Ing. Francis Jupa, patentový zástupce, Měchenická 4/2554, Praha 4 - Spořilov II, 14100

(210) **O-519993**

(220) 11.02.2015

(320) 11.02.2015

(511) 9, 37, 38, 42

(540)

TWIGONET

(510) (9) elektronické přístroje, kabely optické, elektrické a izolační, připojovací a odpojovací konektory, switche, elektrické, síťové a elektronické kabely a síťové komponenty, síťový hardware a software, modemy, optické nosiče dat, odbočné krabice, odbočnice, spojovací skřínky, kabely z optických vláken, optická vlákna, vodiče ve tvaru vláken, optické přístroje a kondenzory, rozvodné panely a skříně, spínací skříně, telefonní dráty, telefonní přístroje, zařízení telegrafie, tvárnivé vedení na kabely, elektrické vodiče, vysílací zařízení, vysílačky (telekomunikace), vysokofrekvenční přístroje, elektronické informační a multimediální aplikace, katalogy a časopisy, elektronická periodika a knihy, informace a záznamy v elektronické podobě, data, databáze, informační produkty na nosičích v elektronických, datových, informačních a telekomunikačních sítích, související software a hardware, telefony a jejich příslušenství, telefonní automaty, telefonní ústředny, počítače a počítačové periferie a terminály, počítačový software a hardware, paměťová média a nosiče, síťové komponenty potřebné pro připojení počítačů a telefonů k datovým a počítačovým sítím (modemy, síťové karty, routery, rozbočovače, switche, huby, bridge atd.), čipové a elektronické karty, i platební, přístroje pro záznam, přenos, převod a reprodukci zvuku, obrazu a dat; (37) výstavba, opravy telekomunikačních sítí, kabelů, podzemních liniových staveb, optických kabelů, instalační služby optických kabelů, telekomunikačních sítí, optických a telekomunikačních rozvaděčů, podzemních liniových staveb, vnitřních a vnějších telekomunikačních rozvodů, pokládání, údržba, opravy a obnovy kabelů a optických vláken, a to zejména v sítích pro datové a telekomunikační účely, také v rámci správy a údržby sítí, telefonů - instalace a opravy, instalování a opravy elektrických spotřebičů, stavební dozor, stavebnictví, stavitelství; (38) telekomunikace, včetně přenosu zvuku a obrazu, zejména prostřednictvím satelitu, teletextu, Internetu nebo jiných telekomunikačních kanálů, telekomunikační služby pro digitální a elektronický přenos a výměnu dat, bezdrátové telekomunikace, sdílení přístupu k Internetu a

telekomunikačním sítím, interaktivní telekomunikace, šíření elektronických tiskovin, periodik a knih prostřednictvím počítačové, datové, elektronické, telekomunikační nebo informační sítě, informační služby na Internetu včetně provozování elektronických nástěnek, diskusních skupin a fór a poskytování přístupu k on-line informačním službám a databázím, telekomunikační, směrovací, spojovací a datové služby, poradenská, konzultační a zprostředkovatelská činnost v oblasti spojů, telekomunikací a datových služeb, pronájem telekomunikačních okruhů, pronájem telekomunikačních zařízení a přístrojů včetně telefonů, telematické služby, poskytování telekomunikačního připojení k počítačovým sítím, zřizování a provozování veřejných, účelových a privátních telekomunikačních sítí, komunikace prostřednictvím telefonů a počítačů, služby elektronické pošty, služby krátkých textových zpráv, teletext a služby s ním spojené, služby hlasové schránky, provozování internetového portálu, televizní a rozhlasové vysílání, streaming dat, telefonické služby, hlasová komunikace, komunikace po síti optických vláken, poskytování telekomunikačních připojení ke globální počítačové síti, poskytování uživatelského přístupu ke globální počítačové síti, pronájem přístrojů pro přenos zpráv a informací, půjčování telekomunikačních zařízení, směrovací a spojovací služby pro telekomunikace; (42) projektování/engineering, infrastruktura jako služba, návrh a rozvoj sítí, jakož i technické konzultace s tím spojené, služby automatizace na podporu dostupnosti přístupu k širokopásmovým sítím, web hosting a design, služby ICT, služby ICT souvisejících s rozvojem a vývojem databází, testování a řízení firmy vzdálenou správou v rámci technické správy sítí, vzdálená správa softwarového propojení sítí, cloudové výpočetní systémy (služby), dálkové sledování počítačových systémů, elektronické ukládání dat, hosting webových stránek, instalace počítačových programů, inženýrské práce, kontrola kvality, konzultační služby v oblasti ICT, stavební projekce, projektová činnost, studie technických projektů, převod dat a počítačových programů, služby v oblasti ochrany proti počítačovým virům, SW, jeho tvorba a pronájem, SW jako služba, tvorba počítačových systémů, umístění webových stránek, externí zálohování, analytické a projekční práce v oblasti telekomunikací a informatiky, vytváření, modifikování a poskytování počítačových programů, instalace, aktualizace a údržby počítačových programů, služby programování počítačů, programování, administrace a monitoring serverů, pronájem výpočetní techniky a serverů, poradenská, konzultační a zprostředkovatelská činnost v oblasti výpočetní techniky a informatiky, tvorba www stránek.

(730) **TwigoNet Europe, SE**, Podnikatelská 553, Praha 9 - Běchovice, 19011, CZ

(210) **O-519994**

(220) 11.02.2015

(320) 11.02.2015

(511) 9, 37, 38, 42

(540)

FiberCity

(510) (9) elektronické přístroje, kabely optické, elektrické a izolační, připojovací a odpojovací konektory, switche, elektrické, síťové a elektronické kabely a síťové komponenty, síťový hardware a software, modemy, optické nosiče dat, odbočné krabice, odbočnice, spojovací skřínky, kabely z optických vláken, optická vlákna, vodiče ve tvaru vláken, optické přístroje a kondenzory, rozvodné panely a skříně, spínací skříně, telefonní dráty, telefonní přístroje, zařízení telegrafie, tvárnivé vedení na kabely, elektrické vodiče, vysílací zařízení, vysílačky (telekomunikace), vysokofrekvenční přístroje, elektronické informační a multimediální aplikace, katalogy a časopisy, elektronická periodika a knihy, informace a záznamy v elektronické podobě, data, databáze, informační produkty na nosičích v elektronických, datových, informačních a telekomunikačních sítích, související software a hardware, telefony a jejich příslušenství, telefonní automaty, telefonní ústředny, počítače a počítačové periferie a terminály, počítačový software a hardware, paměťová média a nosiče, síťové komponenty potřebné pro připojení počítačů a telefonů k datovým a počítačovým sítím (modemy, síťové karty, routery, rozbočovače, switche, huby, bridge atd.), čipové a elektronické karty, i platební, přístroje pro záznam, přenos, převod a reprodukci zvuku, obrazu a dat; (37) výstavba, opravy telekomunikačních sítí, kabelů, podzemních liniových staveb, optických kabelů, instalační služby optických kabelů, telekomunikačních sítí, optických rozvaděčů, podzemních liniových staveb, vnitřních a vnějších telekomunikačních rozvodů, pokládání, údržba, opravy a obnovy kabelů a optických vláken, a to zejména v sítích pro datové a telekomunikační účely, také v rámci správy a údržby sítí, telefony - instalace a opravy, instalování a opravy elektrických spotřebičů,

stavební dozor, stavebnictví, stavitelství; (38) telekomunikace, včetně přenosu zvuku a obrazu, zejména prostřednictvím satelitu, teletextu, Internetu nebo jiných telekomunikačních kanálů, telekomunikační služby pro digitální a elektronický přenos a výměnu dat, bezdrátové telekomunikace, sdílení přístupu k Internetu a telekomunikačním sítím, interaktivní telekomunikace, šíření elektronických tiskovin, periodik a knih prostřednictvím počítačové, datové, elektronické, telekomunikační nebo informační sítě, informační služby na Internetu včetně provozování elektronických nástěnek, diskusních skupin a fór a poskytování přístupu k on-line informačním službám a databázím, telekomunikační, směrovací, spojovací a datové služby, poradenská, konzultační a zprostředkovatelská činnost v oblasti spojů, telekomunikací a datových služeb, pronájem telekomunikačních okruhů, pronájem telekomunikačních zařízení a přístrojů včetně telefonů, telematické služby, poskytování telekomunikačního připojení k počítačovým sítím, zřizování a provozování veřejných, účelových a privátních telekomunikačních sítí, komunikace prostřednictvím telefonů a počítačů, služby elektronické pošty, služby krátkých textových zpráv, teletext a služby s ním spojené, služby hlasové schránky, provozování internetového portálu, televizní a rozhlasové vysílání, streaming dat, telefonické služby, hlasová komunikace, komunikace po síti optických vláken, poskytování telekomunikačních připojení ke globální počítačové síti, poskytování uživatelského přístupu ke globální počítačové síti, pronájem přístrojů pro přenos zpráv a informací, půjčování telekomunikačních zařízení, směrovací a spojovací služby pro telekomunikace; (42) projektování/engineering, infrastruktura jako služba, návrh a rozvoj sítí, jakož i technické konzultace s tím spojené, služby automatizace na podporu dostupnosti přístupu k širokopásmovým sítím, web hosting a design, služby ICT, služby ICT souvisejících s rozvojem a vývojem databází, testování a řízení firmy vzdálenou správou v rámci technické správy sítí, vzdálená správa softwarového propojení sítí, cloudové výpočetní systémy (služby), dálkové sledování počítačových systémů, elektronické ukládání dat, hosting webových stránek, instalace počítačových programů, inženýrské práce, kontrola kvality, konzultační služby v oblasti ICT, stavební projekce, projektová činnost, studie technických projektů, převod dat a počítačových programů, služby v oblasti ochrany proti počítačovým virům, SW, jeho tvorba a pronájem, SW jako služba, tvorba počítačových systémů, umístění webových stránek, externí zálohování, analytické a projekční práce v oblasti telekomunikací a informatiky, vytváření, modifikování a poskytování počítačových programů, instalace, aktualizace a údržby počítačových programů, služby programování počítačů, programování, administrace a monitoring serverů, pronájem výpočetní techniky a serverů, poradenská, konzultační a zprostředkovatelská činnost v oblasti výpočetní techniky a informatiky, tvorba www stránek.

(730) **FiberCity, s.r.o.**, Podnikatelská 553, Praha 9 - Běchovice, 19011, CZ

(210) **O-519995**

(220) 11.02.2015

(320) 11.02.2015

(511) 9, 35, 38, 42

(540)

McFiber

(510) (9) elektronické přístroje, kabely optické, elektrické a izolační, připojovací a odpojovací konektory, switche, elektrické, síťové a elektronické kabely a síťové komponenty, síťový hardware a software, modemy, optické nosiče dat, odbočné krabice, odbočnice, spojovací skřínky, kabely z optických vláken, optická vlákna, vodiče ve tvaru vláken, optické přístroje a kondenzory, rozvodné panely a skříně, spínací skříně, telefonní dráty, telefonní přístroje, zařízení telegrafie, tvárnice vedení na kabely, elektrické vodiče, vysílací zařízení, vysílačky (telekomunikace), vysokofrekvenční přístroje, elektronické informační a multimediální aplikace, katalogy a časopisy, elektronická periodika a knihy, informace a záznamy v elektronické podobě, data, databáze, informační produkty na nosičích v elektronických, datových, informačních a telekomunikačních sítích, související software a hardware, telefony a jejich příslušenství, telefonní automaty, telefonní ústředny, počítače a počítačové periferie a terminály, počítačový software a hardware, paměťová média a nosiče, síťové komponenty potřebné pro připojení počítačů a telefonů k datovým a počítačovým sítím (modemy, síťové karty, routery, rozbočovače, switche, huby, bridge atd.), čipové a elektronické karty, i platební, přístroje pro záznam, přenos, převod a reprodukci zvuku, obrazu a dat; (35) reklamní a inzertní činnost, propagace, marketing, pomoc při řízení obchodní a podnikatelské činnosti, konzultační činnost v oblasti obchodní a podnikatelské činnosti, zprostředkovatelská činnost v oblasti obchodu s výrobky třídy 9 a službami tříd 35, 38 a 42, merchandising, ekonomické

poradenství, poskytování informací (obchodních nebo podnikatelských), automatické zpracování dat a informací, systematizace informací do počítačových databází, služby pro nepřítomné (telefonní vzkazy), komerční využití Internetu v oblastech komerčních internetových médií a vyhledávacích služeb, aktualizace a údržba dat v počítačových databázích, pronájem reklamní doby v komunikačních médiích, pronájem reklamních materiálů, pronájem reklamních ploch, průzkum trhu, reklama, reklama on-line v počítačové síti, rozšiřování reklamních materiálů zákazníkům (letáky, prospekty, tisky, vzorky), telekomunikační služby (zajišťování předplatného); (38) telekomunikace, včetně přenosu zvuku a obrazu, zejména prostřednictvím satelitu, teletextu, Internetu nebo jiných telekomunikačních kanálů, telekomunikační služby pro digitální a elektronický přenos a výměnu dat, bezdrátové telekomunikace, sdílení přístupu k internetu a telekomunikačním sítím, interaktivní telekomunikace, šíření elektronických tiskovin, periodik a knih prostřednictvím počítačové, datové, elektronické, telekomunikační nebo informační sítě, informační služby na Internetu včetně provozování elektronických nástěnek, diskusních skupin a fór a poskytování přístupu k on-line informačním službám a databázím, telekomunikační, směrovací, spojovací a datové služby, poradenská, konzultační a zprostředkovatelská činnost v oblasti spojů, telekomunikací a datových služeb, pronájem telekomunikačních okruhů, pronájem telekomunikačních zařízení a přístrojů včetně telefonů, telematické služby, poskytování telekomunikačního připojení k počítačovým sítím, zřizování a provozování veřejných, účelových a privátních telekomunikačních sítí, komunikace prostřednictvím telefonů a počítačů, služby elektronické pošty, služby krátkých textových zpráv, teletext a služby s ním spojené, služby hlasové schránky, provozování internetového portálu, televizní a rozhlasové vysílání, streaming dat, telefonické služby, hlasová komunikace, komunikace po síti optických vláken, poskytování telekomunikačních připojení ke globální počítačové síti, poskytování uživatelského přístupu ke globální počítačové síti, pronájem přístrojů pro přenos zpráv a informací, půjčování telekomunikačních zařízení, směrovací a spojovací služby pro telekomunikace; (42) projektování/engineering, infrastruktura jako služba, návrh a rozvoj sítí, jakož i technické konzultace s tím spojené, služby automatizace na podporu dostupnosti přístupu k širokopásmovým sítím, web hosting a design, služby ICT, služby ICT souvisejících s rozvojem a vývojem databází, testování a řízení firmy vzdálenou správou v rámci technické správy sítí, vzdálená správa softwarového propojení sítí, cloudové výpočetní systémy (služby), dálkové sledování počítačových systémů, elektronické ukládání dat, hosting webových stránek, instalace počítačových programů, inženýrské práce, kontrola kvality, konzultační služby v oblasti ICT, stavební projekce, projektová činnost, studie technických projektů, převod dat a počítačových programů, služby v oblasti ochrany proti počítačovým virům, SW, jeho tvorba a pronájem, SW jako služba, tvorba počítačových systémů, umístění webových stránek, externí zálohování, analytické a projekční práce v oblasti telekomunikací a informatiky, vytváření, modifikování a poskytování počítačových programů, instalace, aktualizace a údržby počítačových programů, služby programování počítačů, programování, administrace a monitoring serverů, pronájem výpočetní techniky a serverů, poradenská, konzultační a zprostředkovatelská činnost v oblasti výpočetní techniky a informatiky, tvorba www stránek.

(730) **McFiber, s.r.o.**, Podnikatelská 553, Praha 9 - Běchovice, 19011, CZ

(210) **O-520098**
(220) 16.02.2015
(320) 16.02.2015
(511) 35, 41, 44
(540)



- (510) (35) odborné obchodní poradenství, obchodní činnost týkající se služeb z oblasti výživy, hubnutí, dietologie a zdravého životního stylu, obchodní zprostředkování a marketing v oblasti výživy, hubnutí, dietologie a zdravého životního stylu, reklama a propagace, zejména v oblasti výživy a zdravého životního stylu; (41) organizování a vedení školení a vzdělávání, vzdělávací služby v oblasti výživy, redukce váhy a zdravého životního stylu, školení o výživě a zdravém životním stylu, realizace přednáškového programu o zdravé výživě ve školství a v předškolních zařízeních, poradenství v oblasti školení, pořádání seminářů z oblasti výživy, publikování a vydávání knih, elektronické publikování, vydávání a publikování textů s výjimkou reklamních textů, služby nutričních klubů a klubů zdraví spadající do této třídy; (44) poradenské a konzultační služby týkající se výživy, konzultační služby týkající se péče o zdraví, nutriční, výživové a zdravotní poradenství, služby výživových poradců, diagnostika chorob, detoxikační zdravotní poradenství, dietetické poradenství, dietologické a výživové služby zaměřené na úpravu váhy, analýzy současného stravování, sestavování stravovacích plánů a jídelníčků na míru, poskytování receptů a speciálních nabídek v oblasti výživy, sestavování doporučení do jídelníčků školních a předškolních zařízení, poskytování služeb v oblasti výživy, hubnutí, dietologie a zdravého životního stylu.
- (590) Barevná
(730) **ATAC spol. s r.o.**, U Staré elektrárny 2050/38, Ostrava - Slezská Ostrava, 71000, CZ
(740) Ing. Pavel Nádvorník s.r.o., Sokola Tůmy 1099/1, Ostrava - Mariánské Hory, 70900

(210) **O-520229**
(220) 20.02.2015
(320) 20.02.2015
(511) 9, 16, 35, 37, 41, 42, 43
(540)

Mespil

- (510) (9) přístroje a nástroje vědecké a optické, přístroje pro záznam, převod, reprodukci zvuku, obrazu nebo zvuku a obrazu, nosiče dat magnetické a analogové, záznamové disky, kompaktní disky, DVD a ostatní digitální záznamové nosiče, elektrické a elektronické přístroje pro záznam, přenos, uchování a reprodukci audio, video a audiovizuálních dat, přístroje a nástroje pro vedení, přepínání, přeměnu, akumulaci, regulaci nebo řízení elektrického proudu, vizualizační systémy, prezentační technika v rámci této třídy; (16) knihy, časopisy a ostatní periodické a neperiodické publikace, tiskoviny, tiskopisy, reklamní tiskoviny, příručky, letáky, plakáty, grafika, malby, obrázkové knihy a listy, knihařské výrobky, bibliofilie, staré tisky, rukopisy, přebaly knih a tiskovin a ostatní obaly a tašky z papíru a umělých hmot, papírnické zboží, kancelářské potřeby, tiskařské štočky, učební a školní potřeby a pomůcky, reklamní a výstavní katalogy; (35) velkoobchodní a maloobchodní činnost se zaměřením na výrobky uvedené ve třídě číslo 9 a 16, zprostředkovatelská obchodní činnost s výrobky uvedenými ve třídách 9 a 16, komerční využití Internetu v oblastech obchodu a nabídky výrobků uvedených ve třídách 9 a 16, internetový obchod (e-shop) s výrobky ve třídách 9 a 16, inzertní, propagační služby a komerční informační služby prostřednictvím Internetu za účelem obchodu, předvádění zboží, reklama on-line v počítačové síti, rozšiřování vzorků zboží, reklama, marketing, konzultační služby k výše uvedeným službám, výstavy (pro komerční, nebo reklamní účely); (37)

instalace, montáž, elektrorevize a opravy přístrojů uvedených ve třídě číslo 9, technické konzultace a poradenství ohledně instalace výrobků uvedených ve třídě 9, a to přístrojů pro záznam, převod, reprodukci zvuku, obrazu nebo zvuku a obrazu, realizace ozvučení interiérů a venkovních prostor, realizace a instalace audio vizuálních místností pro prezentace a promítání audio a video záznamu, zprostředkovatelská činnost se službami výše uvedenými v rámci této třídy; (41) nakladatelství a vydavatelství periodických a neperiodických publikací v tištěné i elektronické formě, bibliofilie, grafik, obrázkových publikací, výchovná a zábavní činnost, pořádání kulturních a uměleckých akcí, setkání, výstav (ne pro komerční nebo reklamní účely), soutěží, přednášek, seminářů, kongresů apod. (vše nikoliv pro komerční účely), zprostředkovatelská a poradenská činnost v oblasti kultury, výchovy a zábavy, činnost knižních klubů a půjčování periodických a neperiodických publikací v tištěné i elektronické formě, zprostředkovatelská činnost se službami výše uvedenými v rámci této třídy; (42) technické konzultace a poradenství v oblasti výběru, provozování, užívání výrobků uvedených ve třídě 9, zejména přístrojů pro záznam, převod, reprodukci zvuku, obrazu nebo zvuku a obrazu, akustiční a akustické měření, technické navrhování způsobu ozvučení interiérů a venkovních prostor, technické návrhy audio vizuálních místností pro prezentace a promítání audio a video záznamu všeho druhu, zpracování technické a projektové dokumentace pro technické vybavení místností audio a audiovizuálními zařízeními, zprostředkovatelská činnost se službami výše uvedenými v rámci této třídy; (43) služby zajišťující stravování a nápoje, dočasné ubytování, příprava jídel a nápojů, služby restaurací, samoobslužné restaurace, kavárny, catering (poskytování jídel a nápojů), smluvní zajišťování potravin a nápojů, poradenské a konzultační služby týkající se veškerých výše uvedených služeb, hotelové služby, ubytovací služby, provozování hotelu a penzionu, poradenská a konzultační činnost v oblasti hotelových, ubytovacích a stravovacích služeb, zprostředkovatelská činnost se službami výše uvedenými v rámci této třídy.

- (730) **Slabíková Pavlína Mgr.**, Moravská 838/35, Brno-Tuřany, 62000, CZ
(740) Jansa, Mokřý, Otevřel & partneři, v.o.s. advokátní kancelář, JUDr. Lukáš Jansa, advokát, Sokola Tůmy 743/16, Ostrava - Mariánské Hory, 70900

(210) **O-520306**
(220) 24.02.2015
(320) 24.02.2015
(511) 30, 41, 43
(540)



- (510) (30) mletá a zrnková káva, kakao, čaj, bylinkový čaj, nápoje z kávy, čaje, kakaa, nápoje na bázi kávy, espresa s mlékem nebo bez mléka, prášková čokoláda a vanilka, pekárenské výrobky včetně koblíh, placiček, sušenek, koláčků, dortů a chlebů, jakož i polotovary k jejich přípravě, čokoládové a cukrářské výrobky, instantní káva a nápoje na bázi kávy; (41) organizování kulturních nebo vzdělávacích výstav, organizování vzdělávacích a zábavných soutěží, pořádání a řízení školení, organizování a plánování večírků, vyučování (výuka), vzdělávací informace; (43) kavárny, samoobslužné restaurace, jídelny, bufety, restaurace, snach bary, bary, zásobovací a stravovací služby (catering), prodejny kávy (občerstvení) a levné restaurace, poskytování jídel a nápojů.
- (730) **Pejsarová Iva Ing., M.A.**, Valentova 1735, Praha 4, 14900, CZ

(210) **O-520413**
(220) 27.02.2015
(320) 27.02.2015
(511) 9, 16, 35, 37, 38, 41, 42
(540)



(510) (9) přístroje a nástroje vědecké, fotografické, filmové, optické, přístroje pro měření, signalizaci, kontrolu (inspekci), záchranu a přístroje pro vyučování, přístroje a nástroje pro vedení, přepínání, přeměnu, akumulaci, regulaci nebo řízení elektrického proudu, přístroje pro záznam, převod, reprodukci zvuku nebo obrazu, nosiče dat magnetické, záznamové disky, kompaktní disky, DVD a digitální záznamové nosiče, počítačový hardware, počítačový software včetně informačních systémů, pokladních elektronických systémů a aplikací pro mobilní telefony a počítače, počítače a jejich periférie, programové vybavení pro informační technologie a pro komunikaci, software pro vyhledávání, zpracování a indexování informací, míst a dalších zdrojů dosažitelných v počítačových sítích, elektronické sítě, datové sítě, elektronická data nebo databáze nebo informační produkty v elektronických, datových, informačních a telekomunikačních sítích, telekomunikační zařízení a přístroje; (16) tiskoviny, publikace, kalendáře, tiskopisy, odborná literatura, papírenské výrobky v rámci této třídy, kancelářské potřeby, kromě nábytku, učební a vyučovací pomůcky, kromě přístrojů, fotografie, grafické znaky (pro kopírování), poutače z papíru nebo lepenky, plakáty, brožury, katalogy, manuály, prospekty; (35) reklamní a inzertní činnost, propagace, marketing, reklama, inzerce, automatizované zpracování dat, pomoc při podnikání, poradenství týkající se organizace a podnikání, distribuce reklamních prospektů, podnikatelské informace, plánování obchodních a propagačních akcí, ověřování obchodních transakcí, potvrzování uskutečnění obchodních transakcí, poskytování informací komerčního charakteru, reklamní, inzertní a propagační činnost prostřednictvím jakéhokoliv média, prostřednictvím telefonní, datové, kabelové nebo informační sítě, poskytování informací a informačních produktů reklamního charakteru, komerční využití Internetu v oblastech komerčních internetových médií a vyhledávacích služeb, služby pro komerční interakce v globální počítačové síti, on-line inzerce, služby obchodního zprostředkování, zprostředkovatelská činnost při prodeji elektronika a telekomunikační techniky, prodeji služeb poskytovaných po veřejné síti elektronických komunikací a při prodeji inzerce a reklamy, merchandising, pronájem reklamních ploch, pronájem reklamních míst, poskytování, pronajímání reklamního času v komunikačních médiích, poskytování komerčních informací ohledně zboží a služeb na Internetu, informace, poradenství a konzultace vztahující se k výše uvedeným službám; (37) montáž, opravy a servis elektrických nebo elektronických zařízení a přístrojů, montáž a opravy telekomunikačních zařízení, servisní a montážní činnost v oblasti výpočetní nebo telekomunikační techniky nebo v oblasti informačních technologií, zprostředkování servisních nebo montážních služeb z oblasti výpočetní techniky, telekomunikací nebo informačních technologií, informace, poradenství a konzultace vztahující se k výše uvedeným službám; (38) telekomunikace, komunikace pomocí terminálů nebo počítačů, elektronická pošta, počítačový přenos pošty a obrazu, komunikace a transakce v síti, šíření, výměna a získávání informací a zpráv prostřednictvím počítačových sítí a Internetu, satelitů, kabelu a poskytování služeb přenosu dat v elektronických, datových, počítačových, telekomunikačních a informačních sítích, služby elektronické pošty, služby konverze přenosového protokolu, formátu a kódu mezi systémy elektronických dat v elektronických, datových, počítačových, telekomunikačních a informačních sítích, informační centrum v oblasti komunikací, poskytování telekomunikačních informací prostřednictvím lokálních a/nebo globálních sítí, služby přístupu a připojení k elektronickým, datovým, počítačovým, telekomunikačním a informačním sítím, služby datové sítě, přenos dat a informací, služby přístupu a připojení k datovým a informačním sítím a Internetu, poskytování komunikačních a informačních služeb, poskytování služeb pro komunikaci mezi uživateli v reálném čase (chatting), televizní

vysílání, kabelové vysílání, vysílání kabelové televize, satelitní vysílání, rozhlasové vysílání, poradenství v oblasti telekomunikací v oblasti televizního vysílání a rozhlasového vysílání, satelitní přenosy, kabelový rozvod televizních pořadů, zprostředkovatelská činnost v oblasti informací a zpravodajství v rámci této třídy, pronájem doby přístupu k databázím, informace, poradenství a konzultace vztahující se k výše uvedeným službám, šíření elektronických časopisů a knih; (41) poskytování elektronických publikací prostřednictvím počítačových sítí (bez možnosti stažení), konzultační a školicí činnost, výchovná, kulturní, vzdělávací a zábavní činnost, pořádání kulturních, společenských a sportovních akcí (ne pro komerční účely), vydavatelská a nakladatelská činnost, organizace a pořádání výchovných, kulturních nebo vzdělávacích nebo společenských výstav, soutěžní činnost, zpravodajství, tvorba a šíření rozhlasových a televizních programů, televizní zábava, teletextové služby, informace, poradenství a konzultace vztahující se k výše uvedeným službám; (42) vývoj, návrh a tvorba počítačových programů pro elektronické platební systémy, tvorba, instalace, aktualizace a správa počítačového softwaru, provozování a konstrukce databází, aplikací a serverů, návrh, tvorba, správa a údržba webových stránek, portálů a aplikací včetně multimediálních a 3d aplikací, návrh, vytváření a modelování 3d animací, navrhování a tvorba informačních databází, elektronických časopisů, periodik, knih, multimediálních dokumentů, prezentací a katalogů, interaktivní a grafické programy (tvorba), počítačové animace a vizualizace (tvorba), tvorba, programování a správa systémů pro obsluhu zákazníků přístupných po internetu, navrhování a vývoj počítačového hardwaru, analýza počítačových systémů, řešení webových serverů, programové projekty (tvorba), vědecké a technologické služby a související výzkum a projektování, analytické a výzkumné služby v průmyslu, pronájem počítačového softwaru, software jako služba (SaaS), informace, poradenství a konzultace vztahující se k výše uvedeným službám.

(590) Barevná
(730) **a-net Liberec s.r.o.**, Hodkovická 109, Liberec, 46312, CZ
(740) Jansa, Mokřý, Otevřel & partneři, v.o.s. advokátní kancelář, JUDr. Lukáš Jansa, advokát, Sokola Tůmy 743/16, Ostrava - Mariánské Hory, 70900

(210) **O-520414**
(220) 27.02.2015
(320) 27.02.2015
(511) 16, 21, 43
(540)



(510) (16) balicí materiály (vycpávky a výplně) z papíru nebo lepenky, balicí papír, blahopřání, bloky (papírnické výrobky), časopisy (periodika), čínská tuš, etikety, kromě textilních, figurky (sošky) z papírové hmoty, fólie viskózové na balení, fotografie (tištěné), kalendáře, kancelářské desky, kancelářské potřeby (kromě nábytku), kartón, kartotéční listky, katalogy, knihy, knihy k nalepování výstřížků (alba), knížky (brožované), knižní vazby, komiksy, kresby, výkresy, lepenka dřevitá (papírenské výrobky), lepidla pro kancelářské účely nebo pro použití v domácnosti, letáky, listky, malby (obrazy) zarámované či nezarámované, tištěné manuály, materiály na kreslení, metalizovaný papír, obálky (papírnické výrobky), obalové materiály ze škrubu, obaly na lahve z lepenky nebo papíru, obaly (papírnické výrobky), obrazy, obrázky, fotografie, oznámení (papírenské výrobky), papír, papír filtrační, papír na kopírování, papír na psaní, papír na vyložení zásuvek (parfémovaný nebo ne), papírenské výrobky, papírové filtry na kávu, papírové nebo plastové absorbční fólie na balení potravin, papírové nebo plastové listy na kontrolu vlhkosti při balení potravin, papírové nebo plastové sáčky na odpad, papírové obaly na smetanu, papírové pečeti, papírové podložky, papírové podtácky, papírové ručníky, papírové stuhly, papírové tašky a sáčky, papírové ubrusy, papírovina, pergamenový papír, plakáty, plastové fólie na obalování, podložky na stůl papírové, papírové podtácky pod pивní sklenice,

pohlednice, pořadače (šanoný) na dokumenty, pořadače volných listů, poustače z papíru nebo z lepenky, pouzdra na pera, pouzdra na psací potřeby (papírnictví), pouzdra na razítka, pouzdra na šablony, propisky, kulíčková pera, propisovací papír (kancelářské potřeby), prospekty, razítka, razítka s adresou, razítkovací polštářky, sáčky jako obaly z papíru nebo umělých hmot, sáčky na úpravu jídla v mikrovlnné troubě, seznamy (rejstříky), tabule reklamní z papíru nebo lepenky, tiskoviny, toaletní papír, třecí tuš, účetní knihy, voskovaný papír, výplně z papíru nebo lepenky, zápisníky (notesy); (21) výrobky z křišťálového skla, vývěsní štíty z porcelánu nebo ze skla, elektrické a neelektrické vývrtky, zásobníky na ubrousky, zásobníky papírových ručníků, zdobící sáčky, busty z porcelánu, terakoty nebo skla, bytová terária (vivária), čajítka, čajové cedníky, čajové konvice, čajové servisy (stolní nádobí), cedníky, cedníky k domácímu použití, přenosné neelektrické chladicí boxy, chladicí, mrazicí lahve, chladicí nádoby na led, chňapky, cukřenky, dekorace zhotovené z porcelánu, demižony, destičky proti vykypění mléka, dózy na sušenky, držáky na jídelní listy, držáky toaletního papíru, džbánky, džbánky na pivo, filtry kávové, s výjimkou elektrických, formy kuchyňské, formy na ledové kostky, formy na koláče, formy na pečení (kuchyňské), grily (kuchyňské potřeby), hrnce, hrnce kuchyňské, hrncířské zboží, karafy, keramické pánve, kastrolky a hrnce, keramika na použití v domácnosti, neelektrické konvice na kávu, košíky na chléb (pro použití v domácnosti), krabice na bombóny, krabičky na čaj, kuchyňské nádoby, kuchyňské potřeby, lahve, likérové soupravy, lopatky (stolní nádobí), lžice na míchání (kuchyňské náčiní), lžice na vaření (kuchyňské náčiní), mísy (misky), mísy na salát, mísy (nádoby), mísy na zeleninu, mlýnky na kávu ruční, mlýnky na pepř ruční, nádoby na odpadky, nádoby pro použití v domácnosti nebo v kuchyni, neelektrické konvice, pánve, podložky na pečení, podložky pod hrnce, podnosy k domácímu použití, poklapy na máslo (víčka na máselníčky), poklapy na nádobí, poklapy na sýr, neelektrické překapávače kávy, předměty umělecké z porcelánu, terakoty, nebo skla, příkrývky na čajové konvičky, přístroje na odstraňování zápachu pro osobní potřebu, prkénka kuchyňská na krájení, šálky, schránky na chléb, servisy (nádobí), sklenice na pití, sklenice na svíčky (držáky), solničky, stojánky na párátko, stojany na grilovací rošty, stolní nádobí (jiné než nože, vidličky a lžice), strojky na přípravu zmrzliny a ledových nápojů, talíře, talíře na jedno použití, talíře papírové, uzávěry na poklice hrnců, vázy, víceramenné ozdobné stolní mísy; (43) výroba dekorací potravin, hotelové služby, závodní jídelny, kavárny, pronájem přechodného ubytování, pronájem přístrojů na vaření, pronájem zásobníků pitné vody, restaurační služby, samoobslužné restaurace, snack-bary, zajišťování hromadného stravování (catering), ubytovací kanceláře (hotely, penziony), služby motelů, provozování penzionů.

(730) **Sajado-sk, s.r.o.**, Čajakova 26, Bratislava, SK

(740) Mgr. Alena Kunicová, Koněvova 857/47, Praha 3, 13800

(210) **O-520415**

(220) 27.02.2015

(320) 27.02.2015

(511) 16, 21, 43

(540)

výrobky), papír, papír filtrační, papír na kopírování, papír na psaní, papír na vyložení zásuvek (parfémovaný nebo ne), papírenské výrobky, papírové filtry na kávu, papírové nebo plastové absorbční fólie na balení potravin, papírové nebo plastové listy na kontrolu vlhkosti při balení potravin, papírové nebo plastové sáčky na odpad, papírové obaly na smetanu, papírové pečete, papírové podložky, papírové podtácky, papírové ručníky, papírové stuhly, papírové tašky a sáčky, papírové ubrusy, papírovina, pergamenový papír, plakáty, plastové fólie na obalování, podložky na stůl papírové, papírové podtácky pod pivní sklenice, pohlednice, pořadače (šanoný) na dokumenty, pořadače volných listů, poustače z papíru nebo z lepenky, pouzdra na pera, pouzdra na psací potřeby (papírnictví), pouzdra na razítka, pouzdra na šablony, propisky, kulíčková pera, propisovací papír (kancelářské potřeby), prospekty, razítka, razítka s adresou, razítkovací polštářky, sáčky jako obaly z papíru nebo umělých hmot, sáčky na úpravu jídla v mikrovlnné troubě, seznamy (rejstříky), tabule reklamní z papíru nebo lepenky, tiskoviny, toaletní papír, třecí tuš, účetní knihy, voskovaný papír, výplně z papíru nebo lepenky, zápisníky (notesy); (21) výrobky z křišťálového skla, vývěsní štíty z porcelánu nebo ze skla, elektrické a neelektrické vývrtky, zásobníky na ubrousky, zásobníky papírových ručníků, zdobící sáčky, busty z porcelánu, terakoty nebo skla, bytová terária (vivária), čajítka, čajové cedníky, čajové konvice, čajové servisy (stolní nádobí), cedníky, cedníky k domácímu použití, přenosné neelektrické chladicí boxy, chladicí, mrazicí lahve, chladicí nádoby na led, chňapky, cukřenky, dekorace zhotovené z porcelánu, demižony, destičky proti vykypění mléka, dózy na sušenky, držáky na jídelní listy, držáky toaletního papíru, džbánky, džbánky na pivo, filtry kávové, s výjimkou elektrických, formy kuchyňské, formy na ledové kostky, formy na koláče, formy na pečení (kuchyňské), grily (kuchyňské potřeby), hrnce, hrnce kuchyňské, hrncířské zboží, karafy, keramické pánve, kastrolky a hrnce, keramika na použití v domácnosti, neelektrické konvice na kávu, košíky na chléb (pro použití v domácnosti), krabice na bombóny, krabičky na čaj, kuchyňské nádoby, kuchyňské potřeby, lahve, likérové soupravy, lopatky (stolní nádobí), lžice na míchání (kuchyňské náčiní), lžice na vaření (kuchyňské náčiní), mísy (misky), mísy na salát, mísy (nádoby), mísy na zeleninu, mlýnky na kávu ruční, mlýnky na pepř ruční, nádoby na odpadky, nádoby pro použití v domácnosti nebo v kuchyni, neelektrické konvice, pánve, podložky na pečení, podložky pod hrnce, podnosy k domácímu použití, poklapy na máslo (víčka na máselníčky), poklapy na nádobí, poklapy na sýr, neelektrické překapávače kávy, předměty umělecké z porcelánu, terakoty, nebo skla, příkrývky na čajové konvičky, přístroje na odstraňování zápachu pro osobní potřebu, prkénka kuchyňská na krájení, šálky, schránky na chléb, servisy (nádobí), sklenice na pití, sklenice na svíčky (držáky), solničky, stojánky na párátko, stojany na grilovací rošty, stolní nádobí (jiné než nože, vidličky a lžice), strojky na přípravu zmrzliny a ledových nápojů, talíře, talíře na jedno použití, talíře papírové, uzávěry na poklice hrnců, vázy, víceramenné ozdobné stolní mísy; (43) výroba dekorací potravin, hotelové služby, závodní jídelny, kavárny, pronájem přechodného ubytování, pronájem přístrojů na vaření, pronájem zásobníků pitné vody, restaurační služby, samoobslužné restaurace, snack-bary, zajišťování hromadného stravování (catering), ubytovací kanceláře (hotely, penziony), služby motelů, provozování penzionů.

(590) Barevná

(730) **Sajado-sk, s.r.o.**, Čajakova 26, Bratislava, SK

(740) Mgr. Alena Kunicová, Koněvova 857/47, Praha 3, 13800

S a j a d o

(510) (16) balicí materiály (vycpávky a výplně) z papíru nebo lepenky, balicí papír, blahopřání, bloky (papírnické výrobky), časopisy (periodika), čínská tuš, etikety, kromě textilních, figurky (sošky) z papírové hmoty, fólie viskózoové na balení, fotografie (tištěné), kalendáře, kancelářské desky, kancelářské potřeby (kromě nábytku), kartón, kartotéční listy, katalogy, knihy, knihy k nalepování výstřížků (alba), knížky (brožované), knižní vazby, komiksy, kresby, výkresy, lepenka dřevitá (papírenské výrobky), lepidla pro kancelářské účely nebo pro použití v domácnosti, letáky, listy, malby (obrazy) zarámované či nezarámované, tištěné manuály, materiály na kreslení, metalizovaný papír, obálky (papírnické výrobky), obalové materiály ze škrobu, obaly na lahve z lepenky nebo papíru, obaly (papírnické výrobky), obrazy, obrázky, fotografie, oznámení (papírenské

(210) **O-520416**
(220) 27.02.2015
(320) 27.02.2015
(511) 16, 21, 43
(540)



S a j a d o

poklice hmců, vázy, víceramenné ozdobné stolní mísy; (43) výroba dekorací potravin, hotelové služby, závodní jídelny, kavárny, pronájem přechodného ubytování, pronájem přístrojů na vaření, pronájem zásobníků pitné vody, restaurační služby, samoobslužné restaurace, snack-bary, zajišťování hromadného stravování (catering), ubytovací kanceláře (hotely, penziony), služby motelů, provozování penzionů.

(590) Barevná
(730) **Sajado-sk, s.r.o.**, Čajakova 26, Bratislava, SK
(740) Mgr. Alena Kunicová, Koněvova 857/47, Praha 3, 13800

(210) **O-520615**
(220) 06.03.2015
(320) 06.03.2015
(511) 35, 38, 41, 42
(540)



(510) (16) balicí materiály (vycpávky a výplně) z papíru nebo lepenky, balicí papír, blahopřání, bloky (papírnické výrobky), časopisy (periodika), čínská tuš, etikety, kromě textilních, figurky (sošky) z papírové hmoty, fólie viskózní na balení, fotografie (tištěné), kalendáře, kancelářské desky, kancelářské potřeby (kromě nábytku), kartón, kartotéční listy, katalogy, knihy, knihy k nalepování výstřižků (alba), knížky (brožované), knižní vazby, komiksy, kresby, výkresy, lepenka dřevitá (papírenské výrobky), lepidla pro kancelářské účely nebo pro použití v domácnosti, letáky, listky, malby (obrazy) zarámované či nezarámované, tištěné manuály, materiály na kreslení, metalizovaný papír, obálky (papírnické výrobky), obalové materiály ze škrobu, obaly na lahve z lepenky nebo papíru, obaly (papírnické výrobky), obrazy, obrázky, fotografie, oznámení (papírenské výrobky), papír, papír filtrační, papír na kopírování, papír na psaní, papír na vyložení zásuvek (parfémovaný nebo ne), papírenské výrobky, papírové filtry na kávu, papírové nebo plastové absorpční fólie na balení potravin, papírové nebo plastové listy na kontrolu vlhkosti při balení potravin, papírové nebo plastové sáčky na odpad, papírové obaly na smetanu, papírové pečeti, papírové podložky, papírové podtácky, papírové ručníky, papírové stuhly, papírové tašky a sáčky, papírové ubrusy, papírovina, pergamenový papír, plakáty, plastové fólie na obalování, podložky na stůl papírové, papírové podtácky pod pivní sklenice, pohlednice, pořadače (šanon) na dokumenty, pořadače volných listů, poutače z papíru nebo z lepenky, pouzdra na pera, pouzdra na psací potřeby (papírnictví), pouzdra na razítka, pouzdra na šablony, propisky, kulíčková pera, propisovací papír (kancelářské potřeby), prospekty, razítka, razítka s adresou, razítkovací polštářky, sáčky jako obaly z papíru nebo umělých hmot, sáčky na úpravu jídla v mikrovlnné troubě, seznamy (rejstříky), tabule reklamní z papíru nebo lepenky, tiskoviny, toaletní papír, třecí tuš, účetní knihy, voskovaný papír, výplně z papíru nebo lepenky, zápisníky (notesy); (21) výrobky z křišťálového skla, vývěsní štíty z porcelánu nebo ze skla, elektrické a neelektrické vývrtky, zásobníky na ubrusy, zásobníky papírových ručníků, zdobící sáčky, busty z porcelánu, terakoty nebo skla, bytová terária (vivária), čajítka, čajové cedníky, čajové konvice, čajové servisy (stolní nádobí), cedníky, cedníky k domácímu použití, přenosné neelektrické chladicí boxy, chladicí, mrazicí lahve, chladicí nádoby na led, chňapky, cukřenky, dekorace zhotovené z porcelánu, demižóny, destičky proti vykypění mléka, dózy na sušenky, držáky na jídelní listy, držáky toaletního papíru, džbánky, džbánky na pivo, filtry kávové, s výjimkou elektrických, formy kuchyňské, formy na ledové kostky, formy na koláče, formy na pečení (kuchyňské), grily (kuchyňské potřeby), hrnce, hrnce kuchyňské, hrncířské zboží, karafy, keramické pánve, kastrolky a hrnce, keramika na použití v domácnosti, neelektrické konvice na kávu, košíky na chléb (pro použití v domácnosti), krabice na bonbóny, krabičky na čaj, kuchyňské nádoby, kuchyňské potřeby, lahve, likérové soupravy, lopatky (stolní nádobí), lžice na míchání (kuchyňské náčiní), lžice na vaření (kuchyňské náčiní), mísy (misky), mísy na salát, mísy (nádoby), mísy na zeleninu, mlýnky na kávu ruční, mlýnky na pepř ruční, nádoby na odpadky, nádoby pro použití v domácnosti nebo v kuchyni, neelektrické konvice, pánve, podložky na pečení, podložky pod hrnce, podnosy k domácímu použití, poklopy na máslo (víčka na máselníčky), poklopy na nádobí, poklopy na sýr, neelektrické překapávače kávy, předměty umělecké z porcelánu, terakoty, nebo skla, příkrývky na čajové konvice, přístroje na odstraňování zápachu pro osobní potřebu, prkénka kuchyňská na krájení, šálky, schránky na chléb, servisy (nádobí), sklenice na pití, sklenice na svíčky (držáky), solničky, stojánky na párátko, stojany na grilovací rošty, stolní nádoby (jiné než nože, vidličky a lžice), strojky na přípravu zmrzliny a ledových nápojů, talíře, talíře na jedno použití, talíře papírové, uzávěry na

(510) (35) administrativní zpracování nákupních objednávek, aktualizování reklamních materiálů, analýzy nákladů, vyhledávání dat v počítačových souborech (pro třetí osoby), dodavatelské služby pro třetí osoby (nákup výrobků a služeb pro jiné podniky), efektivnost provozu a racionalizace práce, fotokopírování, hospodářské (ekonomické) prognózy, obchodní nebo podnikatelské informace, kanceláře dovozní a vývozní, pronájem kancelářských strojů a zařízení, komerční informace a rady pro spotřebitele (spotřebitelská poradna), komerční správa licencí na výrobky a služby ostatních, prezentace výrobků v komunikačních médiích pro účely maloobchodu, kopírování dokumentů, kopírování nebo rozmnožování (reprodukce) dokumentů, dokladů, marketing, marketingové studie, analýzy nákupních a velkoobchodních cen, pomoc při řízení obchodních a průmyslových podniků, pomoc při řízení obchodní činnosti, služby v oblasti obchodu, a to s průmyslovým, elektrotechnickým, elektronickým, kancelářským a telekomunikačním zbožím, poradenství v obchodní činnosti, obchodní management a podnikové poradenství, obchodní nebo podnikatelský průzkum, profesionální obchodní nebo podnikatelské poradenství, obchodní reklama (pro třetí osoby), organizování výstav (komerčních nebo reklamních), překlad informací do počítačové databáze, systemizace informací do počítačové databáze, pořádání veletrhů pro obchodní a reklamní účely, odborné obchodní poradenství, poradenství při vedení podniků, zajišťování předplatného telekomunikačních služeb pro ostatní, předvádění zboží, prepisování dat, příprava inzertních sloupek, produkce (výroba) reklamních filmů, pronájem fotokopírovacích strojů, pronájem reklamní doby v komunikačních médiích, pronájem reklamních materiálů, pronájem reklamních ploch, provozní audit, průzkum trhu, psaní reklamních textů, reklama, reklama on line v počítačové síti, reklama (propagace), aktualizování reklamních materiálů, pronájem reklamních materiálů, rozšiřování reklamních materiálů (letáky, prospekty, tisky, vzorky) zákazníkům, zaslání reklamních materiálů zákazníkům, pronájem reklamní plochy, vydávání, zveřejňování, oznámení, vyhlášení, publikování reklamních textů, poradenské služby obchodní nebo podnikatelské při řízení, rozšiřování reklamních nebo inzertních materiálů, sekretářské služby, sestavování statistiky, služby (telefonní vzkazy, dotazy), služby v oblasti grafické úpravy pro reklamní účely, služby v oblasti srovnávání cen, srovnávací služby (v oblasti cen), styky s veřejností, subdodavatelské služby (obchodní pomoc), zpracování textů, vedení kartoték v počítači, vedení kartoték v počítači (řízení souboru), vydávání reklamních nebo náborových, propagačních a inzertních textů, výstřižková služba na zprávy; (38) bezdrátové vysílání, elektronická pošta, služby elektronické nástěnky (telekomunikační služby), informační kanceláře, vysílání kabelové televize, telefonní komunikace, služby dálkových konferencí, komunikace mobilními telefony, počítačová komunikace, komunikace pomocí počítačových terminálů, posílání zpráv, poskytování internetových diskusních fór, poskytování on-line fór, poskytování přístupu k databázím, poskytování telekomunikačních

připojení ke globální počítačové síti, poskytování telekomunikačních kanálů pro teleshoppingové služby, poskytování uživatelského přístupu ke globální počítačové síti, přenašení pomocí satelitních družic, přenos digitálních souborů, přenos zpráv a obrázků pomocí počítačů, přenos zpráv a obrazových informací pomocí počítače, pronájem přístupového času ke globálním počítačovým sítím, pronájem přístrojů pro přenos zpráv, pronájem zařízení pro přenos informací, půjčování modemů, půjčování telefonů, půjčování telekomunikačních zařízení, rozhlasové vysílání, služby hlasové pošty, směrovací a spojovací služby pro telekomunikace, spojení pomocí sítí optických vláken, telefonické služby, informace o telekomunikacích, televizní vysílání, videokonferenční služby, rádiové vysílání, výzvy (služby poskytované rádiem, telefonem nebo jinými elektronickými komunikačními prostředky); (41) dabing, elektronické publikování (DTP), filmová produkce (jiná než reklamní), filmová studia, filmové projekce, pronájem filmových promítaček a jejich příslušenství, půjčování filmů, fotografování, fotografování na mikrofilm, informace o možnostech rekreace, informace o možnostech rozptýlení, informace o možnostech zábavy, informace o výchově a vzdělávání, organizování a vedení kolokvií, organizování a vedení konferencí, organizování a vedení kongresů, služby nahrávacího studia, nahrávání videopásek, obrazové zpravodajství, organizování a vedení seminářů, organizování a vedení sympozií, organizování kulturních nebo vzdělávacích výstav, organizování představení (manažerské služby), organizování vzdělávacích nebo zábavných soutěží, pořádání a řízení pracovních setkání (školení), poskytování on-line elektronických publikací (bez možnosti stažení), praktický výcvik, překladatelské služby, profesní rekvalifikace, pronájem herních zařízení, pronájem rozhlasových a televizních přijímačů, pronájem video-rekordérů, provozování her on-line (z počítačové sítě), psaní textů (jiných než reklamních), půjčování audio zařízení, půjčování přenosných videokamer, půjčování videokamer, rozhlasová zábava, výroba rozhlasových a televizních programů, školení, pořádání a řízení školení, školení (vyučování), služby poskytované školami (vzdělávání), služby v oblasti grafické úpravy, jiné než pro reklamní účely, televizní zábava, zveřejňování textů (kromě reklamních), opatřování titulků, pronájem video pásek, výroba videofilmů, střih videopásek, výcvik (instruktážní), vydávání elektronických knih a časopisů on-line, vydávání knih, vydávání textů, s výjimkou reklamních nebo náborových, vyučování, vyučování (instruktážní služby), vyučování (výuka), vyučování (vzdělávání), vzdělávací informace, vzdělávání (výchovné služby), zábava, pobavení, služby zábavy, televizní zábava, zkoušení (přezkoušení) v rámci výuky, zpravodajské služby, obrazové zpravodajství, pronájem zvukových nahrávacích zařízení; (42) aktualizace počítačových programů, digitalizace dokumentů (skenování), expertizy, hosting webových stránek, instalace počítačových programů, inženýrské práce (expertizy), konzultace v oblasti počítačového softwaru, konzultace v oblasti webového designu, konzultační služby v oblasti informačních technologií (IT), kopírování počítačových programů, monitorování počítačových systémů na dálku, obnova počítačových dat (regenerace), pronájem počítačů, počítačové programování, počítačové systémové analýzy, tvorba počítačových systémů, poradenství v oblasti navrhování a vývoje počítačového hardwaru, programové zajištění pro využití vyhledávačů pro Internet, přenos dat nebo dokumentů z fyzických nosičů na elektronické nosiče, převod (konverze) dat a počítačových programů na fyzický, údržba počítačových programů, projektová činnost, studie technických projektů, projektování, projektové studie technické, pronájem počítačového serveru (serverhosting), pronájem počítačového softwaru, pronájem webových serverů, služby v oblasti ochrany proti počítačovým virům, software jako služba (SaaS), tvorba softwaru, studie technických projektů, technický průzkum, tvorba a správa webových stránek (pro třetí osoby), umístění webových stránek, vědecký výzkum, poskytování vyhledávačů pro Internet.

(590) Barevná

(730) **Pospišil Martin Mgr.**, Janského 424/18, Olomouc, 77900, CZ

(740) GED spol. s r.o., Ing. Petr Fric LL.M., Chválkovická 137/70, Olomouc, 77200

(210) **O-520646**

(220) 09.03.2015

(320) 09.03.2015

(511) 4, 35, 36, 39, 40

(540)

ČEZ S ODMĚNOU

(510) (4) elektřina, elektrická energie, plyn, teplo a uhlí; (35) inzertní, reklamní a propagační činnost, poskytování pomoci při provozu obchodu, a to v oblasti energetiky a stavebnictví, obchodní činnost a pomoc při řízení

obchodní činnosti s elektrickou energií, plynem, uhlím a teplem, včetně nabízení elektrické energie, plynu, uhlí a tepla k odběru (k prodeji), agentury pro dovoz a vývoz elektrické energie, plynu, uhlí a tepla, systemizace informací do počítačových databází, obchodní management a podnikatelských informací, marketing, administrativní práce; (36) tvorba a poskytování cenových tarifů, elektřiny, plynu, uhlí a tepla, správa majetku a nemovitostí; (39) doprava a skladování, zejména distribuce a transfer elektřiny, plynu, uhlí a tepla, rozvod elektřiny, plynu a tepla, doprava a skladování radioaktivních odpadů; (40) výroba elektřiny, plynu a tepla.

(730) **ČEZ, a.s.**, Duhová 1444/2, Praha 4 - Michle, 14000, CZ

(740) JUDr. Aleš Zábřeh, Na Beránce 2, Praha 6, 16000

(210) **O-520651**

(220) 08.03.2015

(320) 08.03.2015

(511) 19, 20, 35

(540)

Nobl-nábytek

(510) (19) stavební hmoty nekovové, dřevo opracované, nekovové obložení, dřevěné obložení; (20) skříňe, stoly; (35) pomoc při řízení obchodní činnosti.

(730) **Novák Petr Ing. arch.**, II. Jihozápadní 1039/16, Praha 4, 14100, CZ(210) **O-520699**

(220) 10.03.2015

(320) 10.03.2015

(511) 29, 30, 32, 33, 35, 43

(540)

MOIXERO

(510) (29) zpracované ryby, plody moře a měkkýši, ančovičky (sardele), jedlé oleje a tuky, olivový olej; (30) káva, čaj, kakao a jejich náhražky, káva bez kofeinu; (32) nealkoholické víno; (33) víno, šumivé víno, nízkoalkoholické víno; (35) obchodní poradenství, marketingové poradenství, služby manažerského poradenství v oblasti franšizingu; (43) provozování kaváren a restaurací.

(730) **Zavoral Tomáš**, Varhulíkové 1582/22, Praha 7 - Holešovice, 17000, CZ

(740) WTS net, s.r.o., Mgr. Štěpánka Červenková, Přístavní 33/1423, Praha 7, 17000

(210) **O-520713**

(220) 11.03.2015

(320) 11.03.2015

(511) 9, 16, 35, 38, 41

(540)

Trapný padesátky

(510) (9) antény, audiovizuální zařízení pro výuku, automaty hudební, hrací skříňe uváděné do chodu vhozením mince, nástroje na určování azimutu, barometry, brýle, pouzdra na brýle, brýle sluneční, brýle proti slunci, brýlové řetízky, buzoly, směrové kompas, clony na oči, čistíče nosičů zvukových záznamů, čočky kontaktní, čočky optické, čtecí zařízení v televizi, dalekohledy, diapozitivy, promítací přístroje na diapozitivy, diktafony, magnetické disky, kompaktní disky (audio-video), gramofonové desky, gramofonové jehly, disky optické, DVD přehrávače, elektronická pera (vizuální zobrazovací jednotky), elektronické oznamovací tabule, elektronické publikace (s možností stažení), epidiascopy, filmové kamery, exponované filmy, stíhací zařízení na filmy, kreslené filmy, fotoaparáty, hologramy, nosiče záznamů nahrané i nenahrané, audiovizuální programy, filmy (audiovizuální díla), CD disky, DVD disky, obaly na CD disky nebo DVD disky nebo na nosiče záznamů, jezdecké přilby, kalkulačky, kalkulačky kapesní, exponované kinofilmy, klávesnice počítačové, krokoměry, magnetická média, magnetické disky, magnetické nosiče dat, magnetické pásky, magnetofony, magnety, magnety dekorativní, mincové mechanismy pro televizory, monitory, mikrofony, nosiče dat magnetické, nosiče dat optické, nosiče zvukových nahrávek, nosiče zvukových záznamů nahrané i nenahrané, audiovizuální díla na nosičích, audiovizuální díla v digitální podobě, programové vybavení pro počítače, interaktivní software, software, hardware výpočetní techniky, interaktivní databáze, elektronické databáze, multimediální aplikace, elektronické multimediální nebo elektronické multimediální katalogy, elektronická periodika, ochranné brýle pro sport, ochranné helmy pro sport, obrazovky, optické disky kompaktní CD ROM, plátna promítací, počítače, počítačové hry (programy), počítačové tiskárny,

podložky pod myš, potápěčské masky, potápěčské oděvy, potápěčské rukavice, pravítka (měřicí přístroje), pravítka logaritmická, přehrávače kompaktních disků, přílby ochranné, přístroje pro reprodukci zvuku, rádia, signalizační pišťalky, sluchátka, snímače obrazu, skenery (zařízení na zpracování dat), tampóny do uší pro potápěče, televizní přístroje, trojúhelníky výstražné pro vozidla, videokamery, videokazety, videopásky, vyučovací stroje, zápisník elektronický, závaží; vše výše uvedené vyjma nosičů se záznamy audioknih; (16) alba, atlasy, pouzdra s barvami (školní pomůcky), blahopřání, blahopřání hudební, bloky (papírnické výrobky), brožury, papírové bryndáčky, časopisy, časopisy - komiksy, čínská tuš, desky (papírnické výrobky), psací desky s klipsem na přidržování papíru, desky na dokumenty (šanon, pořadače), dopisní papír, držáky na psací potřeby, figurky (sošky) z papírové hmoty, fotografie, stojany na fotografie, zemské globusy, grafické reprodukcce, grafiky, gummy na mazání, hlína modelovací, houbičky navlhčovací (kancelářské potřeby), hroty psacích per, chrániče prstů (kancelářské potřeby), inkoust v tyčince, inkousty, kalamáře, kalendáře, kalendáře trhací, kancelářské potřeby, kromě nábytku, kancelářské sponky, papírové kapsníky, karty, katalogy, kelímky papírové na mléčné výrobky, krabice na klobouky z lepenky, záložky do knih, knižní zarážky, vzory na kopírování, papírové kornouty, krabice lepenkové nebo papírové, kružítko, křída na psaní, laminovačky na dokumenty pro použití v kanceláři, malířská plátna, malířské stojany, malířské štětce, štětce na psaní, mapy, zeměpisné mapy, mašle papírové, materiály na pečetění, pomůcky na mazání, sáčky pro mikrovlnné trouby, misky na vodové barvy, materiály na modelování, nálepky (lepící pásky) pro kancelářské použití nebo pro domácnost, napínáčky, násadky na pera, noviny, nože na papír, obálky, obaly (papírnické výrobky), obaly na spisy, obtisky, ocelová pera, opěradla na ruce pro malíře, ořezávací stroje na tužky, ořezávací na tužky, oznámení rodinných událostí (papírnické výrobky), palety pro malíře, papír, dopisní papír, papír kopírovací (pauzovací), pergamenový papír, papír sací, svítilny papír, toaletní papír, papír voskovaný, papír Xuan, papírová prostírání, papírové ubrusy, papírové podložky pod sklenice, podložky pod pivní sklenice, papírové ubrousky, pastelky, pouzdra na pasy, pečetě, penály, pera (kancelářské potřeby), pera plnicí, periodika, plakáty, plány, psací podložky, pomůcky učební, kromě přístrojů, pohlednice, poštovní známky, potřeby na psaní, poutače z papíru nebo lepenky, pouzdra na doklady, pouzdra na pera, pouzdra s psacími potřebami, papírové paprky, pravítka, prospekty, příručky, psací podložky, psací soupravy (sada psacích potřeb), publikace, papírové pytlíky jako obaly, razítka, razítka datovací, pouzdra na razítka, razítkovací podušky, ročenky, papírové ručníky, rýsovací nástroje, samolepky, samolepky pro domácnost a pro kancelářské potřeby, sešity, sešíváčky, skicáky, stíratka na tabule, školní potřeby, tabule školní, těžítka, tikety, tiskopisy, tiskové typy, tiskoviny, tužky, tuhy do tužek, držátka na tužky, patentní tužky, uhly na kreslení, zápisníky, zpěvníky; (35) reklamní, inzertní a propagační činnost, marketing, inzerce poštou, licence na výrobky a služby ostatních (komerční správa), nábor zaměstnanců, pomoc při řízení obchodní činnosti, obchodní nebo podnikatelské informace, obchodní nebo podnikatelský průzkum, organizování výstav (komerčních nebo reklamních), personální poradenství, pořádání veletrhů pro obchodní a reklamní účely, průzkum trhu, průzkum veřejného mínění, zajišťování předplatného telekomunikačních služeb pro ostatní, merchandising, organizační zabezpečování televizního vysílání, předvádění zboží, příprava inzertních sloupků, reklama (propagace), reklama on-line v počítačové síti, aktualizování reklamních materiálů, pronájem reklamních materiálů, zaslání reklamních materiálů zákazníkům, rozšiřování reklamních nebo inzertních materiálů, sekretářské služby, služby v oblasti grafické úpravy pro reklamní účely, styky s veřejností, vydávání reklamních nebo náborových propagačních a inzertních textů, televizní reklama, obchodní vedení uměleckých agentur, zajišťování novinového předplatného (pro předplatitele); (38) telekomunikace, služby umožňující komunikaci jedné osoby s druhou, elektronická pošta, služby elektronických nástěnek (telekomunikační služby), informační kanceláře, vysílání kabelové televize, služby dálkových konferencí, počítačová komunikace, posílání zpráv, poskytování internetových diskusních fór, pronájem přístrojů pro přenos zpráv, pronájem přístupového času ke globálním počítačovým sítím, pronájem zařízení pro přenos informací, přenášení pomocí satelitních družic, přenos zpráv a obrazových informací pomocí počítače, půjčování telekomunikačních zařízení, telekonference (služby dálkových konferencí), teleshoppingové služby (poskytování televizních kanálů pro teleshoppingové služby), televizní vysílání, digitální vysílání, televizní vysílání programů, televizní vysílání zábavných, vzdělávacích, výchovných, soutěžních, diskusních a informačních pořadů, šíření elektronických časopisů, informací, elektronických periodik, audio nebo

audiovizuálních děl, vyjma audioknih, prostřednictvím informační nebo datové nebo elektronické nebo komunikační nebo telekomunikační nebo počítačové sítě, zejména Internetu, pomocí satelitů a jiné informační služby na Internetu související s televizním vysíláním, služby na Internetu související s televizním vysíláním, provozování internetového serveru, provozování internetového portálu, zajištění prostoru pro webové stránky, poskytování on-line platformy pro nahrávání, zpracování, přenos a aktualizaci dat, obrázků, fotografií, 3D aplikací, telexové služby, rádiové vysílání, výzvy (služby poskytované rádiem, telefonem nebo jinými elektronickými komunikačními prostředky), zaslání zpráv; (41) dabing, nakladatelství a vydavatelství, ediční činnost, publikační činnost, nahrávání nosičů zvukových nebo obrazově zvukových, služby v oblasti digitálního zpracování obrazu, elektronické publikování (DTP), služby v oblasti estrád, tvorba a šíření audiovizuálních děl, vyjma audioknih, zpravodajství, publicistika, televizní zpravodajství, TV produkce, tvorba programů, tvorba a výroba televizních a audiovizuálních programů, obrazové zpravodajství, filmová produkce, jiná než reklamní, filmová studia, filmová tvorba, filmové projekce, pronájem filmových promítaček a jejich příslušenství, půjčování filmů, fotografování, informace o možnostech zábavy, informace o výchově a vzdělávání, poskytování služeb v oblasti karaoke (hudební doprovod písní dle výběru zpěváka), výchovné zábavné klubové služby, kluby zdravotní (služby), koncertní síně, sály, organizování a vedení konference, organizování a vedení kongresu, korespondenční kurzy, provozování muzea, služby nahrávacího studia, nahrávání videopásek, organizování kulturních nebo vzdělávacích výstav, organizace společenských a kulturních akcí, organizace, provozování a provedení her a soutěží i veřejných, provozování kina, organizování plesů, organizování vzdělávacích nebo zábavných soutěží, výstavní činnost v oblasti kultury nebo zábavy nebo výchovy nebo vzdělávání, zábavné parky, plánování a organizování večírků, pořádání soutěží krásy, poskytování on-line elektronických publikací (bez možnosti stažení), pronájem audio nahrávek, pronájem dekorací, pronájem kinematografických filmů, pronájem osvětlovacích zařízení pro divadla nebo televizní studia, pronájem rozhlasových a televizních přijímačů, provozování her on-line (z počítačové sítě), předprodej vstupenek, výroba divadelních nebo jiných představení, půjčování filmů, půjčování přenosných videokamer, půjčování videokamer, půjčování videopásek, psaní scénářů, pronájem rozhlasových a televizních přijímačů, organizování a vedení seminářů, služby v oblasti grafické úpravy, jiné než pro reklamní účely, studia nahrávací (služby), reportéřské služby, školení, vyučování, výroba rozhlasových a televizních programů, televizní zábava, zveřejňování textů, kromě reklamních, tlumočení posunkové řeči, opatrování titulky, výuka, vzdělávací informace, nahrávání videopásek, střih videopásek, vydávání elektronických časopisů on-line, vydávání textů, s výjimkou reklamních nebo náborových, výroba videofilmů, pronájem zvukového nahrávacího zařízení, živé představení, organizování živých vystoupení.

(730) Česká televize, Kavčí hory, Praha 4, 14070, CZ

(210) O-520731

(220) 11.03.2015

(320) 11.03.2015

(511) 9, 28, 35

(540)

Seraphi

(510) (9) přístroje na zpracování dat, operační systémy, nahané programy, monitory, navigační přístroje, satelitní navigační přístroje, zábavní přístroje přizpůsobené pro použití s externím displejem, obrazovkou nebo monitorem, měřicí přístroje, zeměměřičské přístroje, přístroje pro zaznamenávání času; (28) modely, příslušenství k modelům, náhradní díly k modelům; (35) velkoobchod, maloobchod s výrobky uvedenými ve třídě 28.

(730) SHX Trading s.r.o., Týmlova 274/8, Praha, 14000, CZ

(210) **O-520732**
(220) 11.03.2015
(320) 11.03.2015
(511) 35, 36, 39
(540)



(510) (35) zprostředkovatelská činnost v oblasti obchodu s nemovitostmi a přepravními službami; (36) pronájem nebytových prostor, realitní kancelář; (39) doprava, spedice.
(730) **GTL, spol. s r.o.**, Opletalova 1964/17, Praha 1, 11000, CZ

(210) **O-520739**
(220) 12.03.2015
(320) 12.03.2015
(511) 4, 32, 34
(540)



(510) (4) aditiva nechemická do motorových paliv, benzín motorový, elektrická energie, etanol, gazolin, kerosin, mazací oleje, mazací tuky, mazivo pro zbraně, mazut, minerální paliva, motorová paliva, nafta motorová, nafta topná, olej jako palivo, olej motorový, olej řepkový pro průmyslové účely, olej slunečnicový pro průmyslové účely, paliva; (32) citronády, nápoje nealkoholické, nápoje iontové, pivo, prášky na přípravu šumivých nápojů, soda, tablety na přípravu šumivých nápojů; (34) cigaretová pouzdra, cigaretové filtry, cigaretový papír, cigarety, cigarety s obsahem tabákových náhražek, cigarillos, doutníky, elektronické cigarety, kapalné roztoky nikotinu pro použití v elektronických cigaretách, popelníky pro kuřáky, pouzdra na cigarety, pouzdra na doutníky, příchutě, s výjimkou éterických olejů, pro použití v elektronických cigaretách, příchutě, s výjimkou éterických olejů, pro tabák, strojky na plnění cigaret, tabák, zápalky, zapalovače kuřácké, žvýkací tabák.

(590) Barevná
(730) **Trajkov Kiril**, Šípková, České Budějovice, 37005, CZ

(210) **O-520795**
(220) 13.03.2015
(320) 13.03.2015
(511) 9, 41, 45
(540)



(510) (9) nosiče záznamů nahrané i nenahrané, videokazety nahrané i nenahrané, audiokazety nahrané i nenahrané, nosiče audiovizuálních programů, audioprogramů, audiovizuálních děl, audiovizuálních děl v digitální podobě, filmů a hudebních děl, CD disky, DVD disky, BR disky, multimediální aplikace, multimediální nebo informační katalogy, elektronické časopisy, elektronická periodika a knihy v elektronické podobě; (41) koncertní činnost, hudební vystoupení, skládání hudby a textů, nakladatelství a vydavatelství, ediční činnost, publikační činnost, nahrávání nosičů zvukových nebo obrazově zvukových, půjčování nahraných zvukových a zvukově obrazových záznamů, výroba a šíření audiovizuálních děl, TV produkce, filmová produkce, televizní výroba programů, tvorba programů, tvorba a výroba televizních a audiovizuálních programů, agenturní činnost v oblasti kultury, zprostředkování v oblasti kultury, zábavní činnost, pořádání kulturních akcí, pořádání koncertů, předprodej a rezervace vstupenek, pronájem a půjčování nosičů zvukových, obrazových nebo zvukově obrazových záznamů, poradenství v oboru audiovizuálních děl; (45) správa autorských a příbuzných práv, získávání nakladatelských práv k literárním, vědeckým a uměleckým dílům, provádění a zprostředkování převodu práv, získávání autorských práv, práv výkonných umělců a práv výrobců zvukových a obrazových záznamů, provádění nebo zprostředkování převodů těchto práv pro všechny druhy užití takových záznamů.

(590) Barevná
(730) **Stankovský Lubomír**, Magurská 2/a, Bratislava, SK
Baláž Ján, Špitálska 57, Bratislava, SK
(740) **Ing. Milan Škoda**, Nahořanská 308, Nové Město nad Metují, 54901

(210) **O-520796**
(220) 13.03.2015
(320) 13.03.2015
(511) 24, 25, 26, 35
(540)



(510) (24) textilní etikety, textilní štítky, značky textilní, textilní podšívky, textilní kapesníky, textilní materiály, textilie pro oděvní průmysl, textilie do tiskáren na textil, tkaniny, textilie, látky bavlněné, elastické textilie, nažehlovací textilie, tkaniny přilnavé za tepla, tkaniny napodobující kůži, tkaniny napodobující kožešiny, vlněné textilie, netkané textilie, ložní prádlo, lůžkoviny (prádlo), povlaky na polštáře, povlaky ochranné na polštáře, stolní prádlo textilní, přikrývky, přehozy přes postele, cestovní přikrývky, ubrusy (kromě papírových), kusové textilní zboží pro domácnost, plachtovina, textilní podložky na přebalování, flanel (textilie), vyšívací tkaniny s předkresleným vzorem, utěrky na nádobí, bytový textil, textilie pro koupelny s výjimkou oděvů, náhražky textilií z plastových

materiálů, textilní nástěnné dekorace; (25) oděvy, obuv, pokrývky hlavy, svrchní oděv, oblečení pro děti a miminka, pletené oblečení, svetry, pulovry, vesty, konfekce (oděvy), košile, košile s krátkým rukávem, šaty dámské, sportovní trička, dresy, tělocvičné oděvy, tílka, sportovní tílka, šatové sukně, kostýmy, obleky, saka, kabáty, zimníky, kabátky, bundy, teplákové bundy, mikiny, teplákové soupravy, bundy sportovní s kapucí (s kožešinou nebo plyšovou vložkou), pláštěnky, ponča, sukně, kalhotové sukně, kalhoty, teplákové kalhoty, kravaty, kamaše, legíny, trika, cyklistické oblečení, plážové oblečení, plavky, plavky (pánské), spodní prádlo, podprsenky, kombiné (spodní prádlo), spodničky, body (spodní prádlo), pánské spodky, pyžama, dámské kalhotky, kalhotky dětské (oděvy), spodní prádlo pohlcující pot, korzety (spodní prádlo), župany, boty, sportovní obuv, vysoká obuv, galoše, šněrovací boty, gymnastické cvičky, pantofle, sandály, dřeváky, plážová obuv, plátěná obuv, kovové části na obuv, punčochy, punčochové kalhoty, ponožky, opasky, opasky na peníze (oděvy), pásky ke kalhotám (oděvy), kožešiny (oděvy), čelenky (oblečení), čepice, kšiltů (pokrývky hlavy), přiléhavé čepice, baseballové čepice, chrániče uší proti chladu (pokrývky hlavy), baret, klobouky, kožené oděvy, oděvy z imitací kůže, nepromokavé oděvy, kombinézy (oděvy), šátky na krk, šály uvázané pod krkem, kožešinové štolky, ozdobné kapesníky (části oděvů), kapsy na oděvy, rukavice (oblečení), rukávniky, lyžařské rukavice, palčáky, maskami kostýmy; (26) etikety na prádlo a oděvy, značky na prádlo, značky na oděvy, cedulky na prádlo, textilní štítky na označování oděvů, nášivky (galanterie), nárameníky, nažehlovací ozdoby textilních výrobků, nažehlovací záplaty na opravu textilu, vycpávky ramenní oděvů, výstuže límců, krajky, výšivky, ozdoby zlaté (výšivky), přezky (oděvní doplňky), přezky na opasky, spony na opasky, přezky na obuv, spony na obuv, šňůrky do oděvů, bambule, třapce (prýmkářské zboží), brože (jako oděvní doplňky), čelenky, stuhy (textilní galanterie), elastické stuhy, gumy do prádla, flitry na oděvy, galanterie textilní pro vyšívání, háčky (textilní galanterie), kroužky na oděvy, očka na oděvy, uzávěry, spony na oděvy, knoflíky, patentky, patentky k halenám, zipy, zdrhovadla, lemovky, lemy (pro oděvy), ozdobné lemování, obruby (pro oděvy), pásky na ruce (oděvní doplňky), pásky samozachytivé (výrobky galanterie), květiny umělé, peří (oděvní doplňky), žinylka (prýmkářské zboží), volány (oděvní), odznaky, ne z drahých kovů, ozdobné knoflíky (odznaky), špendlíky (vyjma šperků), tkalouny lemovací, vázačky místo kravaty; (35) maloobchodní a velkoobchodní služby s oděvy, s obuví a s pokrývkami hlavy, maloobchodní a velkoobchodní služby s oděvy, s obuví a s pokrývkami hlavy prostřednictvím internetu, maloobchodní a velkoobchodní služby s konfekcí (oděvy), se šaty, se šatovými sukněmi, s kalhotami, s teplákových kalhotami, s teplákovými bundami, s mikinami, s teplákovými soupravami, s kravatami, s košilemi, s krátkými rukávy, s oblečením, s vrchním ošacením, s kostýmy, s obleky, se saky, s kabáty, s krátkými kabátky, se zimníky, s bundami, se sportovními bundami s kapucí (s kožešinou nebo plyšovou vložkou), s pelerinami, s ponči, se sukněmi, s kalhotovými sukněmi, s kamašemi, s leginami, se sportovními tričky, s dresy, s tělocvičnými úbory, s tílky, se sportovními tílky, s plážovým oblečením, s plavkami, se spodním prádlem, s podprsenkami, s kombiné (spodní prádlo), se spodničkami, s body (spodní prádlo), s pánskými spodky, s pyžamy, s dámskými kalhotkami, s dětskými kalhotkami, s korzety (spodní prádlo), se župany, se svetry, s pulovry, s pletenými oděvy, s oblečením dětí a pro miminka, s botami, se sportovní obuví, s pantofli, se sandály, s dřeváky, s plážovou obuví, s plátěnou obuví, s kovovými částmi na obuv, s punčochami, s punčocháči, s ponožkami, s pásky na doklady a peníze (části oděvů), s kožešinami (oblečení), s čelenkami (oblečení), s čepicemi, se kšiltů (pokrývky hlavy), s přiléhavými čepicemi, s baseballovými čepicemi, s chrániči uší proti chladu (pokrývky hlavy), s klobouky, s koženými oděvy, s oděvy z imitací kůže, s nepromokavými oděvy, s kombinézami (oblečení), se šátky na krk, se šálami uvázané pod krkem, s kožešinovými štolami, s ozdobnými kapesníčky (části oděvů), s kapsami na oděvy, s rukavicemi (oblečení), s rukávniky, s lyžařskými rukavicemi, s palčáky, s přezkami (oděvní doplňky), s opaskovými přezkami, s přezkami na obuv, s bambulemi, se značkami na prádlo, se značkami na oděvy, s textilními štítky na označování oděvů, s monogramy (značky na prádlo), s ramenními vycpávkami na oděvy, s výšivkami (galanterie), nažehlovacích ozdobami na textilní výrobky (galanterie), s nášivkami (galanterie), se stužkami a s tkaničkami, s knoflíky, s patentkami, s textilními etiketami, s textilními štítky, s textilními podšívkami, s textilními kapesníčky, s textilními materiály, s textiliemi pro oděvní průmysl, s textiliemi do tiskáren na textil, s tkaninami, s bavlněnými textiliemi, s elastickými textiliemi, nažehlovacích textiliemi, s ložním prádlem, s lůžkovinami (prádlo), s povlečením na polštáře, s bytovým textilem, s koupelnovými textiliemi (kromě oblečení), kanceláře zabývající se dovozem a vývozem, analýzy

nákladů, obchodní odhady, služby srovnávání cen, obchodní správa licencí výrobků a služeb (pro třetí osoby), dodavatelské služby pro třetí osoby (nákup výrobků a služeb pro jiné podniky), podpora prodeje (pro třetí osoby), rozšiřování reklamních materiálů zákazníkům (letáky, prospekty, tiskoviny, vzorky), styky s veřejností, reklama, rozšiřování reklamních sdělení, on-line reklama na počítačové komunikační síti, pronájem reklamního času v komunikačních médiích, grafická úprava tiskovin pro reklamní účely, vydávání reklamních textů, nábor zaměstnanců, zásilkové reklamní služby, marketing, obchodní nebo podnikatelský průzkum, předvádění zboží, předvádění (služby modelek) pro reklamní účely a podporu prodeje, organizování módních přehlídek na podporu prodeje, organizování výstav komerčních nebo reklamních, pořádání veletrhů pro obchodní a reklamní účely, prezentace výrobků v komunikačních médiích pro maloobchod, lepení plakátů, pronájem reklamních ploch, pronájem reklamních materiálů, rozhlasová reklama, televizní reklama, tvorba reklamních filmů, vyhledávání informací v počítačových souborech (pro třetí osoby), obchodní informace a rady spotřebitelům, odborné obchodní nebo podnikatelské poradenství, správa počítačových souborů, administrativní zpracování obchodních objednávek, sbírání údajů do počítačových databází, systemizace informací do počítačových databází, obchodní nebo podnikatelské informace, aranžování výkladů, pronájem prodejních stánků, poskytování rad a informací o uvedených službách ve třídě 35 prostřednictvím komunikačních médií, elektronické pošty, SMS zpráv, počítačových sítí a Internetu nebo verbální poskytování rad a informací o uvedených službách ve třídě 35.

- (590) Barevná
 (730) GARLEN s.r.o., Turnianska 7, Bratislava, SK
 (740) Ing. Róbert Porubčan, Puškinova 19, Ivanka pri Dunaji, 90028

- (210) **O-520877**
 (220) 17.03.2015
 (320) 17.03.2015
 (511) 5, 30
 (540)



- (510) (5) žvýkačky pro léčivé účely; (30) bonbóny, cukrovinky, čaj, nápoje na bázi čaje, čokoláda, čokoládové nápoje, dorty, jemné pečivo, kakaové nápoje, káva, kávové nápoje, koláče s náplní, kreky, marcipán, medovníky, perníky, oplatky, palačinky, čokoládové pěny, pizzy, popcorn, pudinky, sušenky, těsta, zákusky, koláče, zmrzlina, zmrzlinové poháry, žvýkačky, ne pro lékařské účely.
 (590) Barevná
 (730) Lékařský dům Liberec s.r.o., Jeseniova 1151/55, Praha 3, 13000, CZ
 (740) Ing. Libor Markes, patentový zástupce, Grohova 54, Brno, 60200

(210) **O-520887**

(220) 17.03.2015

(320) 17.03.2015

(511) 35, 36, 38, 41, 42

(540)



(510) (35) reklamní a propagační služby, poskytování reklamního prostoru po síti pro třetí osoby, aktualizace reklamních materiálů, poskytování tržního prostoru po síti pro sjednávání obchodních transakcí mezi třetími stranami při prodeji, nákupu a výměně zboží, provozování aukcí po síti, služby zpracovávání, kompilace, analýzy a vyhodnocování dat počítačových databází spadající do třídy 35, sestavování a správa databází, poskytování informací, poradenství a konzultace vztahující se k výše uvedeným službám ve třídě 35, organizování komerčních výstav, internetový prodej (e-shop) následujících výrobků: chemické výrobky určené pro průmysl, vědy a fotografie, jakož i pro zemědělství, zahradnictví a lesnictví, umělé pryskyřice v surovém stavu, plastické hmoty v surovém stavu, hnojiva pro půdu, hasicí přístroje (složení), prostředky pro kalení a letování kovů, chemické výrobky určené ke konzervování potravin, tříslicí materiály, lepidla pro průmysl, barvy, nátěry, laky, ochranné výrobky proti korozi a proti deteriorizaci dřeva, barviva, mořidla, přírodní pryskyřice v surovém stavu, kovy listkové a práškové pro malíře, dekoratéry a umělce, přípravky pro bělení a jiné prací prostředky, přípravky pro čištění, leštění, odmašťování a broušení, mýdla, parfumerie, vonné oleje, kosmetika, vlasové vody (lotions), zubní pasty, průmyslové oleje a tuky, mazadla, výrobky pro pohlcování, zavlažování a vázání prachu, paliva včetně benzínu pro motory a osvětlovací látky, svíčky a knoty, farmaceutické a veterinářské výrobky, hygienické výrobky pro léčebné účely, diabetické přípravky pro léčebné účely, potraviny pro batolata, náplasti, obvazový materiál, materiály pro plombování zubů a pro zubní otisky, dezinfekční přípravky, výrobky pro hubnutí škodlivých zvířat, fungicidy, herbicidy, obecné kovy a jejich slitiny, kovové stavební materiály, kovové stavební materiály přenosné, kovové materiály pro železnice, kovové kabely a dráty neelektrické, kovové potřeby zámečnické a klempířské, kovové trubky, sejfy, kovové výrobky, které nejsou uvedeny v jiných třídách, rudy, stroje a obráběcí stroje, motory (s výjimkou motorů pro pozemní vozidla), spojky a transmisní zařízení mimo ty, které jsou pro pozemní vozidla, zemědělské nástroje, kromě nástrojů poháněných ručně, líhně pro vejce, nářadí a nástroje s ručním pohonem, nože, vidličky a lžíce, sečné zbraně, břitvy, přístroje a nástroje vědecké, námořní, geodetické, fotografické, filmové, optické, přístroje pro vážení, měření, signalizaci, kontrolu (inspekci), ochranu a přístroje pro vyučování, přístroje a nástroje pro vedení, přepínání, přeměnu, akumulaci, regulaci nebo řízení elektrického proudu, přístroje pro záznam, převod, reprodukci zvuku nebo obrazu, magnetické nosiče zvukových záznamů, gramofonové desky, automatické distributory a mechanismy pro přístroje a mince, zapisovací pokladny, počítací stroje, přístroje pro zpracování informací a počítače, hasicí přístroje, přístroje a nástroje chirurgické, zubní a veterinářské, umělé údy, oči a zuby, ortopedické potřeby, materiál na sešívání ran, přístroje pro osvětlení, topení, výrobu páry, pro vaření přístroje chladicí, pro sušení, ventilaci, rozvod vody a sanitární zařízení, vozidla, dopravní prostředky pozemní, vzdušné nebo vodní, střelné zbraně, střelivo (munice) a střely, výbušniny, ohňostroje, vzácné kovy a jejich slitiny a výrobky z těchto látek nebo postříbřeného nebo pozlaceného kovu, klenoty, bižuterie, drahokamy, hodinářské potřeby a chronometrické přístroje, hudební nástroje, papír, lepenka a výrobky z těchto materiálů, tiskárenské výrobky, potřeby pro knižní vazby, fotografie, papírenské zboží, lepidla pro papírenství nebo domácnost, materiál pro umělce, štetce, psací stroje a kancelářské potřeby (vyjímaje nábytek), učební a vyučovací pomůcky s výjimkou přístrojů, plastické obaly, tiskařské typy, štočky, kaučuk, gutaperča, guma, azbest, slída a výrobky z těchto materiálů, polotovary z plastických hmot, materiály těsnící, ucpávací a izolační, ohebné trubky nekovové, kůže, imitace kůže, výrobky z těchto materiálů, kůže ze zvířat, kufry a zavazadla, deštníky, slunečníky a hole, biče a sedlářské výrobky,

stavební materiály nekovové, neohébné trubky nekovové pro stavebnictví, asfalt, smůla, přenosné konstrukce nekovové, nekovové pomníky, nábytek, zrcadla, rámy, výrobky ze dřeva, korku, rákosu, vrbového proutí, z rohu, kostí, slonoviny, z kostic, želvoviny, jantaru, perleti, mořské pěny, náhražky všech těchto materiálů nebo náhražky z plastických hmot, pomůcky a nádoby pro domácnost a kuchyň, hřebeny a mycí houby, kartáče (s výjimkou štětců), materiály pro výrobu kartáčů, čisticí potřeby, drátky na čištění parket, sklo surové nebo opracované (s výjimkou stavebního skla), sklo, porcelán a majolika, lana, provazy, síťky, stany, plachty, plachtoviny, pytle, materiál na vycpávky (s výjimkou kaučuku nebo plastických hmot), textilní materiály ze surových vláken, vlákna pro textilní účely, tkaniny a textilní výrobky, pokrývky ložní a ubrusy, oděvy, obuv, kloboučnické zboží, krajky a výšivky, stuhy a tkaničky, knoflíky, háčky a očka, poutka – galanterie, špendlíky a jehly, umělé květiny, koberce, rohožky, rohože, linoleum a jiné obklady podlah, tapety na stěny nikoliv textilní, hry, hračky, potřeby pro gymnastiku a sport, vánoční ozdoby, maso, ryby, drůbež a zvěřina, masové výtahy, zavařované, mražené, sušené a vařené ovoce a zelenina, želé, džemy, vejce, mléčné výrobky, oleje a tuky jedlé, káva, čaj, kakao, cukr, rýže, tapioka, ságo, kávové náhražky, mouka a přípravky z obilnin, chléb, pečivo, cukrovinky, zmrzlina, med, sirup melasový, droždí, prášky do těsta, sůl, hořčice, ocet, nálevy (k ochucení), koření, led pro osvěžení, výrobky zemědělské, zahradnické, lesní a zrní neuvedené v jiných třídách, živá zvířata, čerstvé ovoce a zelenina, osivo, rostliny a přírodní květiny, krmivo pro zvířata, slad, piva, minerální vody, šumivé nápoje a jiné nápoje nealkoholické, nápoje a šťávy ovocné, sirupy a jiné přípravky k zhotovování nápojů, alkoholické nápoje (s výjimkou pív), tabák, potřeby pro kuřáky, zápalky, a internetový prodej (e-shop) následujících služeb: pojištění, služby finanční, služby peněžní, služby nemovitostní, stavebnictví, opravy, instalační služby, spoje (komunikace), doprava, balení a skladování zboží, organizování cest, zpracování materiálů, výchova, vzdělávání, zábava, sportovní a kulturní aktivity, vědecké a technologické služby a související výzkum a projektování, analytické a výzkumné služby v průmyslu, navrhování a vývoj počítačového hardwaru a softwaru, služby zajišťující stravování a nápoje, dočasné ubytování, lékařské služby, veterinární služby, péče o hygienu a krásu osob a zvířat, zemědělské, zahradnické a lesnické služby, právní služby, bezpečnostní služby pro ochranu majetku a jednotlivců, osobní a sociální služby poskytované ostatními za účelem uspokojování potřeb jednotlivců; (36) služby pro zpracování plateb po síti, služby elektronických plateb, finanční služby; (38) komunikace a přenos dat prostřednictvím veřejné nebo neveřejné telekomunikační sítě včetně Internetu, pomocí telefonů, mobilních telefonů, telefaxů, satelitů, počítačů či terminálů nebo jakýmkoliv jinými prostředky v rámci této třídy, včetně přenosu elektronické pošty a přenosu dat v reálném čase (přenosu zvuku, obrazu, textu nebo jiných dat či informací) a poskytování a zprostředkovávání služeb s tím spojených včetně poskytování přístupu a připojení k těmto telekomunikačním sítím včetně Internetu, provozování veřejné nebo neveřejné telekomunikační sítě, poskytování obsahu včetně šíření a zpřístupňování elektronických tiskovin, časopisů, periodik, knih a jiných dat prostřednictvím veřejné nebo neveřejné telekomunikační sítě včetně Internetu, telekomunikační služby pro shromažďování, zpracování a poskytování informací na Internetu včetně provozování elektronických nástěnek, diskusních skupin a fór a poskytování přístupu k on-line informačním službám a databázím spadající do třídy 38; (41) služby v oblasti vzdělávání, zábavy a sportu; (42) tvorba a správa webových stránek pro třetí osoby, tvorba, instalace, aktualizace a správa počítačového software, tvorba a zajišťování počítačových operačních systémů pro třetí osoby, analýza počítačových systémů, návrh a vývoj on-line databází, poskytování informací, poradenství a konzultace vztahující se k výše uvedeným službám ve tř. 42.

(730) **Kučera Robert**, Pod Kuřidlem 396, Strakonice 1 - Dražejov, 38601, CZ

(740) PatentCentrum Sedláč & Partners s.r.o., Husova 5, České Budějovice, 37001

(210) **O-520891**
(220) 17.03.2015
(320) 17.03.2015
(511) 9, 14, 16, 21, 24, 25, 26, 28, 32, 35, 38, 41, 42
(540)

 **hokejka**

(510) (9) přístroje a nástroje vědecké, námořní, geodetické, elektrické v rámci této třídy, fotografické, filmové, optické, přístroje pro záznam, zpracování, převod a reprodukci zvuku a obrazu, přístroje pro vážení, měření, signalizaci a kontrolu, vyučovací přístroje, nosiče dat zvukových, vizuálních záznamů, videokazety, CD disky, nahrané počítačové programy, nahrané i nenahrané nosiče záznamu, díře a kalkulačky, reklamní zařízení elektrické, světelné a neonové reklamy; (14) plakety, medaile, odznaky a poháry ze vzácných kovů a jejich slitin, pozlaceného nebo postříbřeného kovu, drahokamů a polodrahokamů, šperky, hodiny a hodinky; (16) knihy, časopisy, plakáty, mapy, atlasy, globusy, turistické příručky, pohlednice, fotografie, reprodukce obrazů a fotografií, kalendáře, propagační tiskoviny, papírové obaly, papírové a plastové sáčky a papírové a plastové tašky v rámci této třídy; (21) drobné předměty z plastu, skla nebo porcelánu pro domácnost; (24) vlajky a vlaječky pro reklamní účely nepapírové, vlaječky; (25) oděvy, obuv, kloboučnické zboží, sportovní oděv a obuv, plavky, kravaty, šátky, šály; (26) výšivky, nášivky na oděvy a zažehlovací obtisky, etikety vetkané v látce, stuhu, tkaničky, odznaky a ozdobné knoflíky, plastické špendlíky na oblečení; (28) hračky, hry, hrací karty, sportovní nářadí a potřeby; (32) piva, minerální vody, šumivé nápoje a jiné nápoje nealkoholické, nápoje a šťávy ovocné, sirupy a jiné přípravky k zhotovování nápojů; (35) reklamní, inzertní a propagační činnost, reklamní služby a marketing, pořádání anket pro komerční účely, služby reklamní agentury, propagační a inzertní služby, zprostředkování v reklamě, počítačové databáze a systemizace informací získaných při podnikatelské činnosti do počítačových databází, automatizované zpracování dat, obchodní administrativa; (38) spoje (komunikace), služby zabezpečující audiovizuální komunikaci prostřednictvím informačních a telekomunikačních sítí i počítačové sítě Internet, satelitu, rozšiřování, zveřejňování a přenos informací prostřednictvím informačních a telekomunikačních prostředků a sítí, satelitů, provozování internetových stránek, šíření elektronických časopisů, elektronických periodik a knih v elektronické podobě prostřednictvím počítačové sítě, pomocí satelitů; (41) sportovní a kulturní aktivity, výchova, vzdělávání, zábava, pořádání sportovních akcí, organizační zajištění kulturních akcí, tvorba audiovizuálních programů z těchto akcí, vydavatelství a nakladatelství, zakázková tvorba audiovizuálních programů, nahrání těchto programů na nosiče; (42) tvorba www stránek, hosting webových stránek, instalace, zavádění, aktualizace, údržba, návrhy a strukturování počítačových programů, převod (konverze) dat a počítačových programů (ne fyzický), přenos dat nebo dokumentů z fyzických nosičů na elektronické nosiče, elektronická grafická činnost ne k reklamním účelům.

(730) **BPA sport marketing a.s.**, Těšnov 1059/1, Praha 1 - Nové Město, 11000, CZ

(740) Advokátní kancelář Jansta, Kostka spol. s r.o., Mgr. Jakub Kotrba, Těšnov 1/1059, Praha 1, 11000

(210) **O-520898**
(220) 17.03.2015
(320) 17.03.2015
(511) 9, 16, 18, 25, 35, 42
(540)

REAL LIFE EQUIP

(510) (9) pouzdra na elektronická zařízení, na mobilní telefony, tablety a notebooky, pouzdra na fotografické přístroje, pouzdra na dalekohledy, pouzdra na matematické přístroje, podložky pod myš, sluneční brýle, pouzdra na brýle; (16) periodické a neperiodické publikace, tiskoviny, odborné publikace, brožury, fotografie, knihy, časopisy, letáky, plakáty,

vizitky, informační materiály; (18) kabelky, vaky, batohy, ledvinky, tašky, ruksaky, dětské sedačky (nikoliv pro vozidla), tašky pro kojence a jiné nosiče dětí, kufrы, aktovky, diplomatky, náprsní tašky, kožené pásky, pouzdra na navštívenky, pouzdra na karty, pouzdra na průkazy, peněženky a klíčenky z kůže a náhražek, deštníky, pouzdra na deštníky, slunečníky; (25) sukně, šaty, košile, trička, mikiny, čepice, čelenky, obuv, sportovní obuv, plavky, rukavice, prádlo osobní, prádlo spodní všeho druhu, ponožky, potítka, punčochové výrobky, opasky, textilní oděvní doplňky v rámci této třídy; (35) prodej výrobků výše uvedených ve třídách 9, 16, 18 a 25 poskytovaný prostřednictvím maloobchodu, velkoobchodu, pomocí objednávkových katalogů nebo prostřednictvím Internetu, teleshoppingu, pomoc při provozu a řízení podniku, propagační činnost, reklama, obchodní administrativa, kancelářské práce; (42) vytváření a údržba internetových stránek, konzultační činnost a služby v oboru grafického designu, webdesign, webová grafika, tvorba a servis marketingového softwaru, průmyslový design, návrhy a tvorba log, značek, obalů, výrobků, programování internetových databázových systémů a internetových aplikací.

(730) **Studený Vít**, Václava Špály 3986/4, Prostějov, 79604, CZ

(740) Halaxová & Halaxová TETRAPAT, RNDr. Zdeňka Halaxová, Jinonická 80, Praha 5, 15800

(210) **O-520979**

(220) 20.03.2015

(320) 20.03.2015

(511) 30

(540)



(510) (30) lázeňské oplátky, oplátky.

(590) Barevná

(730) **Michut Stanislav**, U Trati 645, Zubří, 75654, CZ

(210) **O-521013**

(220) 23.03.2015

(320) 23.03.2015

(511) 35, 41, 45

(540)



(510) (35) propagační činnost, reklama, pomoc při řízení obchodní činnosti, obchodní administrativa, kancelářské práce; (41) výchova, vzdělávání, zábava, sportovní a kulturní aktivity; (45) právní služby, vyhledávání osobních informací, osobní nákupy pro třetí osoby.

(590) Barevná

(730) **PeopleImpact s.r.o.**, U akademie 524/13, Praha 7, 170 00, CZ

(740) JUDr. Vladimíra Knoblochová, V parku 2323/14, Praha 4 - Chodov, 14800

(210) **O-521020**

(220) 23.03.2015

(320) 23.03.2015

(511) 35, 38, 41

(540)

CANNAB2B

(510) (35) dodavatelské služby pro třetí osoby, prezentace výrobků v komunikačních médiích, licence na výrobky a služby ostatních (komerční správa), marketingové studie, obchodní reklama, organizování výstav pro reklamní účely, poradenství v obchodní činnosti, pronájem reklamních ploch, průzkum trhu, psaní reklamních textů, reklama, reklamní agentury, reklamní materiály zákazníkům (distribuce), veletrhy pro reklamní a obchodní účely; (38) agentury tiskové, informační kanceláře, diskusní fóra, posílání zpráv, rozhlasové vysílání, televizní vysílání; (41) elektronické publikování, informace o možnostech zábavy, knihy (vydávání -), konference a kongresy (organizování a pořádání), organizování představení, organizování soutěží, překladatelské služby, školení, školení (pořádání a řízení), vydávání elektronických knih a časopisů on-line, zpravodajské služby, zábava (služby), vzdělávání, vzdělávací informace.

(730) **Legal Marketing s.r.o.**, Cafourkova 525/11, Praha 8, 18100, CZ

(210) **O-521106**

(220) 26.03.2015

(320) 26.03.2015

(511) 8, 20

(540)



(510) (8) ruční nástroje a zařízení pro zpracování včelího medu a vosku; (20) včelí úly, potřeby pro včely a pro chov včely.

(590) Barevná

(730) **Smrčka Radek**, 433, Hamry nad Sázavou, 591 01, CZ

(210) **O-521181**

(220) 30.03.2015

(320) 30.03.2015

(511) 8, 9, 16, 21, 24, 25, 34, 35, 36, 37, 39, 41, 43, 44, 45

(540)



(510) (8) přístroje, lžice, lžičky, vidličky, nože, jehly kuchyňské, otvíráky konzerv, soupravy pro manikúru a pedikúru a jejich jednotlivé díly, depilátory a kazety na ně, holicí náčiní, kazety a neceséry a holicí náčiní, nůžky, krbové náčiní; (9) strojně čitelné nosiče informací a informace na takovýchto nosičích, elektronické katalogy a jiné propagační materiály v elektronické podobě, elektronické objednávkové listy a jiné elektronické tiskopisy; (16) periodické a neperiodické tiskoviny, a to noviny, časopisy, katalogy, prospekty, plakáty, letáky a jiné propagační, reklamní a informační materiály, tiskopisy, vstupenky, šatní listky, jídelní a nápojové

listky včetně obalů, mapy, pohlednice, fotografie, grafická díla, grafické reprodukce a jiná vyobrazení, figurky a jiné dekorační předměty z papírové hmoty, úložné krabice papírové, jiné výrobky z papíru, a to utěrky, ubrousky, ubrusy, ručníky, kapesníky, záclony, záclonky, banketní sukně, toaletní papír, svačinové sáčky, papírové obaly všeho druhu včetně obalů na nápoje a potraviny, psací a kancelářské potřeby (kromě nábytku), pouzdra na psací potřeby, držáky a stojánky na psací potřeby, stojánky na fotografie, různé stojánky na kancelářské potřeby, knihy, sešity, diáře, poznámkové bloky, zápisníky, kalendáře, dopisní papír, dopisní obálky, kancelářský papír všeho druhu, obaly na knihy, sešity a jiné papírenské a polygrafické výrobky, pořadače, upomínkové předměty z papíru, sáčky všeho druhu, a to obaly z papíru a umělých hmot; (21) drobné nářadí a přenosné nádoby pro domácnost a kuchyni s stolní náčiní (nikoliv z drahých kovů) - v rámci této třídy, stolky otočné servírovací, grilovací potřeby - v rámci této třídy, kuchyňské a servírovací nádobí kovové, porcelánové, keramické, skleněné a z plastů, jídelní a nápojové servery i jednotlivé výrobky určené k těmto účelům porcelánové, keramické, skleněné, popřípadě kovové, včetně lázeňských pohárků a kelímků, jiné užité a dekorativní výrobky ze skla, keramiky, porcelánu a kovů (nikoliv drahých), a to vázy, dózy, svícny a drobné upomínkové předměty v jiné třídě neobsažené, kelímky na nápoje, podnosy pro rychlé občerstvení, flakony, toaletní potřeby - v rámci této třídy, a to hřebeny, kartáče, kartáčky, holicí štětky, houby na mytí, pudřenky, pouzdra na mytlo a toaletní potřeby, stojany na toaletní potřeby, toaletní kufříky a jiné obaly na toaletní potřeby, košíky a koše na potraviny, koše odpadní, kartáče na obuv a oděvy; (24) ručníky, osušky, žínky, mycí rukavice, ložní prádlo, ložní povlečení, příkrývky a pokrývky cestovní, kapesníky textilní, interiérové textilie, závěsy textilní a plastové; (25) oděvy včetně pracovních, sportovních, společenských, uniforem, trička, bundy, mikiny, pletené oděvy, obuv včetně pracovní, sportovní, domácí, plážové a jiné speciální (nikoliv bezpečnostní a ortopedické), kloboučnické zboží a jiné pokrývky hlavy, rukavice, šály, šátky a jiné oděvní doplňky - v rámci této třídy; (34) tabák, tabákové výrobky, dýmky a jiné potřeby pro kuřáky, a to pouzdra na cigarety, dýmky, tabák, stojánky na dýmky, popelníky (nikoliv z drahých kovů), zapalovače; (35) správa hotelů, poradenství v oboru provozování hotelů, gastronomických provozů, provozu léčebných a rekondičních zařízení - v rámci této třídy, včetně ekonomiky těchto provozů, reklamní, propagační a informační činnost v rámci této třídy, vydávání a šíření reklamních a propagačních materiálů, pronajímání obchodních a reklamních ploch, pronájem a půjčování kancelářské techniky, zprostředkování obchodních záležitostí, sekretářské a asistenční služby, pronájem ploch v rámci této třídy, předvádění zboží a prezentace služeb pro komerční účely, vedení účetnictví, obchodní administrativa, zprostředkování obchodu výrobky uvedenými u tříd 8, 9, 16, 21, 24, 25, 34, zprostředkování obchodu s nealkoholickými nápoji, pivem, alkoholickými nápoji, suvenýry, zprostředkování obchodu s kávou, čajem, lahůdkami, trvanlivými potravinami, čerstvým, křehkým a trvanlivým pečivem; (36) služby směnárny, úschova cenin, zprostředkování pojištění, realitní činnost, pronájem nemovitostí, investiční činnost v rámci této třídy, finanční poradenství; (37) úklidové služby, praní, žehlení a opravy prádla, čištění oděvů a zprostředkování čistírenských služeb, zajišťování stavebních prací, a to opravárenského charakteru a oprav vnitřního vybavení budov včetně instalací, provádění parkových úprav v rámci této třídy, včetně údržby a úpravy komunikací; (39) donáška novin a časopisů, zajištění a zprostředkování přepravy osob, zavazadel a nákladů, taxislužba, provozování parkovišť a garáží, provozování skladů, půjčování automobilů a jízdních kol, služby průvodcovské, zajišťování jízd, místenek, letenek a lodních listků, posílkové služby, donášky nákupů, služby cestovní kanceláře - v rámci této třídy, pořádání poznávacích a vzdělávacích zájezdů, zajišťování osobní přepravy a přepravy zavazadel, poradenství v oboru cestovního ruchu; (41) pořádání a organizování vzdělávacích, kulturních, sportovních, soutěžních a jiných zábavních akcí, zajišťování vstupenek na sportovní, kulturní, společenské a jiné zábavní akce, provozování bazénů a sportovišť, provozování kinosálů a společenských sálů, pronájem dekorací, půjčování a pronájem přístrojů televizních, rozhlasových a jiných pro přenos zvuku a obrazu, půjčování nosičů zvuku a obrazu, služby tlumočnické a překladatelské, půjčování sportovního nářadí, provozování tělocvičny a fitness centra, vydávání informačních materiálů, pronájem sálů; (43) služby spojené s přechodným ubytováním a stravováním, provozování hotelů, penzionů, motelů, restaurací, barů, kaváren, vináren, cukráren, bufetů a provozoven rychlého občerstvení, poradenství v oboru hotelnictví, pronájem apartmánů, sálů, salónek, pronájem a půjčování zařízení restaurací, provozování Kempů; (44) provozování sanatorií, služby lázeňské, léčebné a rehabilitační, a to spojené s využíváním přírodních minerálních vod, kysličníků solí a výrobků z nich, fyziatrie, balneologie a léčebná rehabilitace, péče

poradenská - v rámci této třídy, ošetrovatelská, diagnostická, preventivní a léčebná, péče lázeňská ústavní i ambulantní, plastická chirurgie, parní lázně, solária, termária, poradenství v oboru lázeňství a zdravotní péče, služby vizážistů, provozování salónů krásy, odborné služby kadeřnické, kosmetické, manikérské, pedikérské a masérské, péče o domácí zvířata, zprostředkování veterinární péče, dendrologické služby, péče o zahradní a parkovou zeleň; (45) doprovod lázeňských hostů, služby osobních strážců, zajišťování hlídací a strážní služby, monitorování bezpečnostních a poplašných zařízení.

(590) Barevná

(730) **THERMAL-F, a.s.**, I. P. Pavlova 2001/11, Karlovy Vary, 36001, CZ

(210) **O-521280**

(220) 01.04.2015

(320) 01.04.2015

(511) 16, 30, 31, 32, 33, 34, 35

(540)



(510) (16) periodické a neperiodické tiskoviny; (30) cukrovinky, cannabis cukrovinky, cannabis čaje; (31) cannabis semínka; (32) nealkoholické nápoje, piva; (33) alkoholické nápoje (s výjimkou piv); (34) tabák surový a zpracovaný, tabákové výrobky všeho druhu, cigarety, suché a vlhké doutníky, dýmky, elektrické cigarety, veškeré headshop výrobky, zejména bongy, dýmčičky, šlukovky, vodní dýmky, drtičky, veškeré tabákové příslušenství a potřeby pro kuřáky, zapalovače, zápalky; (35) veškerá obchodní činnost s výrobky ve třídách 16, 30, 31, 32, 33 a 34, propagační činnost, reklama.

(730) **Jelínková Mlada**, Buzulucká 570/8, Praha 6 - Dejvice, 16000, CZ

(740) Rott, Růžička & Guttman Patentové, známkové a advokátní kanceláře, JUDr. Vladimír Rott, Vinohradská 37, Praha 2, 12000

(210) **O-521281**

(220) 01.04.2015

(320) 01.04.2015

(511) 6, 9, 19, 35, 36, 37, 40, 42

(540)

Envilop

(510) (6) kovové stavební a konstrukční prvky, kovové stavební a konstrukční materiály, kovové vybavovací předměty staveb, zejména dveře, okna, okenní a dveřní rámy, okenní a dveřní kryty, schodiště, schodové stupně, zábradlí, střešní krytiny, kovové příslušenství dveří a oken, kovové stavební panely, kovové nosníky pro stavební účely, kovové vodící, ozdobné, obkladové či podlahové lišty, mobilní kovové konstrukce a stavby, prefabrikované kovové stavby, konstrukce, stavební prvky a součásti, kovové pláště budov, kovové obklady; (9) software na kontrolu environmentálních, přístupových a bezpečnostních systémů v budovách, software a řídicí systémy technických zařízení budov, stavebních a technologických částí a zdrojů energie; (19) nekovové stavební a konstrukční prvky, nekovové stavební a konstrukční materiály, nekovové vybavovací předměty staveb, zejména dveře, okna, okenní a dveřní rámy, nekovové okenní a dveřní kryty, nekovová schodiště, schodové stupně, nekovová zábradlí, nekovové střešní krytiny, nekovové příslušenství dveří a oken, nekovové stavební panely, nekovové nosníky pro stavební účely, nekovové vodící, ozdobné, obkladové či podlahové lišty, mobilní nekovové konstrukce a stavby, prefabrikované nekovové stavby, konstrukce, stavební prvky a součásti, nekovové pláště budov, nekovové obklady; (35) prezentace výrobků v komunikačních médiích pro účely maloobchodu, marketingové studie v oblasti stavebnictví, organizování komerčních nebo reklamních výstav v oblasti stavebnictví, předvádění zboží, reklama a propagace, reklama on-line v počítačové síti, projektové studie pro podniky, management obchodních projektů pro stavební projekty; (36) oceňování a nástroje pro tvorbu rozpočtů a provizi

vztahující se k návrhům budov a jejich částí; (37) modernizace budov, utěšování budov, zateplování budov, izolace budov akustická a proti vlhkosti, stavební poradenství, poradenství týkající se oprav a renovace budov, dohled nad konstrukcí budov, elektroinstalace budov pro telekomunikační přenos; (40) poskytování informací o zpracování, úpravě a obrábění kovů, plastů, dřeva, materiálů na bázi dřeva, tepelně-izolačních materiálů; (42) architektonické služby projektování průmyslových budov, průmyslový a architektonický design, energetické audity, expertizy v oblasti stavebnictví, odborné poradenství vztahující se k energetické účinnosti budov, energetická certifikace budov, zkoušky materiálu, projektová činnost ve stavebnictví, studie technických projektů, technický průzkum v oblasti stavebnictví, vědecký výzkum, navrhování interiérů budov, kontrola kvality dokončených budov, poradenské služby vztahující se k navrhování budov, vědecké a technologické konzultace v oblasti stavebnictví, projektování elektrických systémů, příprava projektových posudků.

(730) **České vysoké učení technické v Praze, Univerzitní centrum energeticky efektivních budov**, Třinecká 1024, Buštěhrad, 27343, CZ

(740) Ing. Hana Dušková, Na Kočovně 180, Chotutice, 28103

(210) **O-521283**

(220) 01.04.2015

(320) 01.04.2015

(511) 3, 5, 8, 9, 14, 16, 17, 18, 25, 28, 29, 30, 31, 32, 33, 34, 35, 36, 38, 39, 41, 42, 43, 44

(540)



(510) (3) přípravky pro bělení a jiné prostředky k praní, přípravky pro čištění, leštění, odmašťování a broušení, mýdla, parfumerie, vonné oleje, kosmetika, vlasové vody (lotions), šampóny, laky na vlasy, gely na vlasy, vlasová kosmetika typu blanch, oxidy pro vlasovou kosmetiku, přípravky pro trvalou ondulaci, balzámy na vlasy, ošetřující masky na vlasy, modelační přípravky na vlasy, krémy pro ošetření a regeneraci pokožky rukou, barvy pro vlasovou kosmetiku, vzorník barevné škály pro výběr a/nebo pro ověření odstínu barev pro vlasovou kosmetiku, zubní pasty a prášky; (5) výrobky pro osobní hygienu k léčebným účelům kromě toaletních potřeb, léčebná kosmetika, výrobky dietetické a silící k léčebným účelům, potraviny pro děti k léčebným účelům, potraviny pro batolata, vitamínové a multivitaminové přípravky a nápoje, vitamíny a minerály a stopové prvky, výtažky z bylin a kombinované přípravky z vitamínů, minerálů a bylinných výtažků, potravinové doplňky obohacené vitamíny a/nebo minerály a/nebo stopovými prvky, vše na bázi přírodních produktů pro regeneraci a rekondici k léčebným účelům, potravinové doplňky na bázi přírodních produktů, spadající do této třídy, obohacené vitamíny a/nebo minerály a/nebo stopovými prvky, jako doplňky výživy pro regeneraci a rekondici, jakož i pro zvláštní výživu pro sportovce; (8) ruční nářadí a nástroje pro obrábění, dělení, vrtání a další fyzikální zpracování dřeva, kovů a jiných obrobitebních materiálů, holicí strojky, ruční domácí nástroje a náčiní pro manikúru a pedikúru, kleštičky na nehty, pilníky na nehty, nůžky, pinzety, depilační přístroje, elektrické a neelektrické, přístroje na změkčení a odstranění ztvrdlé zrohovatělé kůže, elektrické a neelektrické, související doplňkové součásti, příslušenství a náhradní díly; (9) elektrické přístroje pro indikaci a/nebo ovládání parametrů fyzikálních veličin okolního prostředí, zejména teploty, vlhkosti, tlaku, rychlosti a/nebo směru proudění okolního tekutinového prostředí, a/nebo parametrů elektrického a/nebo magnetického pole, elektrické přístroje pro analýzu vyšších harmonických parametrických fyzikálních veličin elektrického a/nebo magnetického pole, přístroje a nástroje pro vedení, přepínání, přeměnu, akumulaci, regulaci nebo řízení elektrického proudu a/nebo napětí, rozvaděče nízkého napětí, přístroje a zařízení pro záznam, zesilování, reprodukci a přenos písma, zvuku a obrazu nebo jiných dat, videorekordéry, videokamery, software na elektronických, magnetických a optických nosičích všeho druhu,

elektronické, magnetické nebo optické nosiče zvukových a/nebo obrazových záznamů nahrané i nenahrané, videokazety nahrané i nenahrané, audiokazety nahrané i nenahrané, audiovizuální programy, audiovizuální díla (nahraná), audiovizuální díla v digitální podobě, nosiče dat, CD disky, USB flash disky nahrané i nenahrané, USB rozbočovače, videodiskety, audiodiskety, informace a záznamy v elektronické podobě (nahraný obsah), elektronické datové sítě, počítačové a telekomunikační elektronické sítě a systémy pro přenos dat, data, databáze a databázové produkty na elektronických, magnetických a optických nosičích všeho druhu a v elektronických, datových, informačních, počítačových a telekomunikačních sítích všeho druhu, zařízení a přístroje pro datovou komunikaci, elektronické časopisy (stahovatelné), knihy v elektronické podobě (stahovatelné), multimediální noviny a časopisy (stahovatelné), multimediální elektronická periodika (stahovatelné), multimediální informační katalogy (stahovatelné), kancelářská technika, a to počítače, stolní počítače, notebooky (počítače), ultrabooky, laptopy, tabletové počítače, kapesní počítače (PDA), elektronické překladače, jejich periferní vybavení včetně diskové jednotky pro uchování programu, počítačové terminály, počítačové hardware, počítačové periferie, počítačové sítě, modemy všeho druhu, diskové paměti, počítačové programy, počítačové programy na nosičích, počítačové programy na magnetických, elektronických a optických nosičích, ostatní příslušenství počítačů, a to klávesnice a elektronické myši, náhlavní bezdrátová sluchátka (headsety), reproduktory a mikrofony, webkamery a IP kamery, joysticky, WiFi routery a extendery (prodlužovače), elektronické (KVM) přepínače a prodlužovače, antény, datová úložiště, síťové karty, bluetooth, čtečky čárových kódů, databanky, rádio/rozhlasové vysílače, zvukové a/nebo obrazové přehrávače do vozidel, globální polohové systémy (GPS), navigační přístroje pro vozidla, počítačové programy pro přístup, prohlížení a/nebo prohledávání on-line databází, elektronická zařízení, přístroje a nástroje pro bezdrátový příjem, ukládání a/nebo přenos dat a zpráv, počítačové programy pro přenos a/nebo přesměrování dat a zpráv, internetové elektronické pošty a/nebo dalších dat do alespoň jednoho elektronického zařízení a/nebo počítače a/nebo serveru, související software pro synchronizaci dat, software pro počítačové a telekomunikační sítě, software pro umožnění komunikace prostřednictvím místních nebo globálních komunikačních sítí, včetně Internetu, intranetu, televize, mobilní komunikace, satelitních sítí nebo celulárních radiotelefonních sítí, telekomunikační faxové přístroje, kopírovací technika (přístroje), telefonní přístroje, mobilní telefonní přístroje, včetně v kombinaci se záznamníky, elektronické kalkulačky, elektrické cívký a držáky elektrických cívek, galvanické články, elektrické kolektory, elektrické kontaktní zařízení, elektrické ovládací, spínací a rozvodné desky, elektrické pojistky, elektrické poplašné zvonky, elektrické přípojky, elektrické přístroje pro spouštění a/nebo ovládání strojů a motorů pomocí elektrických veličin, jako například proudu a/nebo napětí, elektrické spínače, elektrické transformátory, elektrické ukazovací přístroje, jako například elektroměry, elektrické přístroje na zjišťování závad, hasící zařízení elektráren, elektrické vedení, jakož i kabely elektrického vedení, elektrické vodiče, jakož i ohebné a světelné a elektrický izolovaný drát, elektrické výbojky s výjimkou výbojek na osvětlení, elektrody pro elektrické sváření, elektrony (rádio), diody, tranzistory (elektrotechnika), integrované elektronické obvody, jakož i s programovatelným prvkem, včetně mikročipů, elektrodynamické přístroje, elektrogalvanizační přístroje, elektrolyzéry, monočlánky (baterie), alkalické články (baterie), elektrické akumulátory, helmy ochranné pro sportovní účely, kelímky laboratorní, krokoměry, přístroje na měření tloušťky kůže, letecké ochranné oděvy, neprůstředelné ochranné vesty, záchranné vesty, závěsné stuhly pro mobilní telefony, masky ochranné, elektronické, světelné nebo mechanické dopravní značky, brýle ochranné pro sportovní účely, brýle sluneční, přílby ochranné proti úrazům, přílby svářečské, obleky ochranné proti úrazům, radiaci a ohni, obuv ochranná proti úrazům, radiaci a ohni, odrazové (reflex) pásky připevnitelné na oděvy a/nebo obuv a/nebo příkrývky hlavy, odrazové (reflex) nášivky na oděvy a/nebo obuv a/nebo příkrývky hlavy, odrazové (reflex) náramky připevnitelné na končetiny, odrazové (reflex) náramky připevnitelné na končetiny, opatřené světelnou výstrahou, zejména blikavou, ochranné prostředky osobní proti nehodám, ochranné rukavice, pásy bezpečnostní, s výjimkou pásů na sedadla aut a sportovní vybavení, pásy záchranné, potápěčské oděvy, potápěčské rukavice; (14) vzácné kovy a jejich slitiny, reklamní a upomínkové předměty ze vzácných kovů a jejich slitin (s výjimkou klenotů, šperků, hodinářských a chronometrických přístrojů), zařazené v této třídě, mince, pamětní mince, medaile, pamětní medaile, speciální pouzdra pro výrobky, které jsou zařazené do této třídy; (16) papír, lepenka, tiskárenské výrobky, tiskoviny, časopisy, periodika, knihy, potřeby pro knižní vazby, papírenské zboží, fotografie, folie z umělých hmot na balení, kalendáře,

katalogy, prospekty, plakáty, pohlednice, vzpomínkové a upomínkové předměty zařazené v této třídě, pohledy ilustrované se zvukovou a/nebo vizuální nahrávkou, mapy, obálky, obaly spadající do této třídy, desky spadající do této třídy, dopisní papír, držáky na psací potřeby, etikety kromě textilních, samolepky, vlajky papírové, papír balicí, papírové mbrousky, psací potřeby, psací podložky, psací soupravy, lepidla pro papírenství nebo domácnost, materiál pro umělce, štětce, psací stroje a kancelářské potřeby s výjimkou nábytku, kancelářské pořadače, učební a školní potřeby a pomůcky s výjimkou přístrojů, plastické obaly, které nejsou zařazené do jiných tříd; (17) kaučuk, gutaperča, guma, azbest, slída, výrobky a polotovary z plastických hmot, zejména fólie, tabule, desky a tyče, termoplastické nebo termosetické spojovací prostředky rozebíratelného spojení, jako například šrouby, vruty, aretační kolíky, pera pro zaklesnutí do drážek, zámkové západky, závlačky, termoplastické nebo termosetické spojovací prostředky nerozebíratelného spojení, jako hřebky, nýty, čepy, klíny, vlysy, lemy, spoje provedené natavením, spoje provedené svařováním, spoje provedené letováním, těsnící materiály, ucpávky a izolace tepelné, elektrické nebo zvukové, ohebné nekuvové trubky a hadice, hadice na zalévání, hadice z textilních materiálů, rukavice izolační, tkaniny izolační, lepicí pásky kromě pásek pro léčebné účely, pro kancelářské účely a pro použití v domácnosti, provedené z plastických hmot, pásky izolační, pásky samolepicí kromě pásek pro léčebné účely, pro kancelářské účely a pro použití v domácnosti, provedené z plastických hmot, bezpečnostní nárazové absorbéry, provedené z plastických hmot, jejich součásti a příslušenství; (18) kůže, imitace kůže, surové kůže a kožešiny, kožená lepenka, kabelky, krabice z vulkánfibru, kabelky, kufrý, kufříky, nákupní tašky, peněženky, pouzdra na klíče (kožená galanterie), pouzdra na deštníky, kožená pouzdra na pružiny, příkrývky na koně, kožené pytle jako obaly, ruksaky, cestovní brašny, školní tašky, lovecké torby, schránky kožené nebo z kožené lepenky, nákupní sítky, nažehlovací záplaty na opravu kůže a/nebo imitace kůže, nažehlovací ozdoby z kůže a/nebo imitace kůže, spadající do této třídy, deštníky, slunečníky a hole, a to hole deštníkové, turistické, vycházkové, hole se sedátkem, kožené šňůrky, postroje na koně a sedlářské výrobky, spadající do tř. 18, textilní kabelky, textilní kufrý, textilní kufříky a textilní nákupní tašky; (25) oděvy, pánské, dámské, dětské oděvy a textilní výrobky všeho druhu, spadající do tř. 25, domácí, sportovní a rekreační oděvy, halenky, šaty, kostýmy, kalhoty, sukně, saka, košile, vesty, kabáty, pláště, pláštěnky, bundy, roláky, svetry, pulovry, oblečení pro volný čas a sport, plavky a plážové oblečení, šortky, trička, tepláky, teplákové soupravy, mikiny, větrovky, sportovní bundy, kombinézy, pánské, dámské, dětské prádlo, noční košile, pyžama, župany, overaly, body, slipy, trenýrky, boxer šortky (pánské a/nebo dámské boxerky), spodky, spodničky, kalhotky, podprsенky, korzety, živůtky, podvazky, nátělníky, tílka, spodní košílky, kombiné, bavlněná a elastická trika, legíny, kamaše, ponožky, punčochové zboží, silonové punčocháče a veškeré silonové výrobky, spadající do tř. 25, stejnozkroje (uniformy), zástěry, pracovní oděvy (ochranné), džínové oděvy a prádlo, oděvy z kůže, jakož i jejich imitaci, výbavičky pro novorozence, bryndáčky (látkové), dětské textilní pleny, vázanky, kravaty, motýlky, šle, šály, šátky, rukavice, obuv všeho druhu, spadající do tř. 25, domácí, sportovní a rekreační obuv, tenisky, vysoké boty, holínky, mokasíny, polobotky, trepky, střevice, pantofle, bačkory, sandály, kloboučnické zboží všeho druhu, domácí sportovní a rekreační kloboučnické zboží, klobouky, čepice, čapky, čelenky, barety, kšilty, koupací čepice; (28) hry v rámci této třídy, tělocvičné a sportovní potřeby, s výjimkou oděvů, sportovní potřeby, pokud nejsou zařazené do jiných tříd, například rybářské potřeby, hrací žetony, stolní hry, domina, hrací karty, společenské hry, hračky, výukově zábavní hry přizpůsobené na vzdělávací účely, hračky přizpůsobené na vzdělávací účely, dřevěné hračky, ozdoby na vánoční stromky; (29) potraviny a potravinářské výrobky, spadající do této třídy, jako jsou potraviny z ryb a potraviny solené, maso, maso v jateční úpravě, masové vývary a výtažky a polotovary z masa, ryb, zvěřiny, měkkýšů a korýšů, jakož i ostatních plodů moře, vnitřnosti, masné a uzenářské výrobky, masové polotovary, masové pomazánky, uzeniny, šunký, salámy, klobásy, párky, dršťky, jitrnice, jelita, tlačanky, játra, vepřové sádlo, slanina, ryby, měkkýši, korýši, drůbež, zvěřina, konzervované maso včetně uzeného, naložené maso, sádlo, masové náplně a směsi pro přípravu jídel včetně instantních, masové pomazánky, huspeniny a pasty, hotová jídla, polotovary a pomazánky, sestávající převážně z uvedených výrobků, konzervy masové, konzervy rybí, konzervy ovocné, konzervy zeleninové, džemy, hotová jídla, složená převážně z masa, ryb, zeleniny, uzenin, ostatní potraviny živočišného původu spadající do této třídy, sušené a vařené ovoce a zelenina, rosoly, zavařeniny, vejce, mléko a jiné mlékařenské výrobky, včetně mléčných nápojů s vysokým obsahem mléka, zejména sýry, jogurty, máslo, smetanové mléko, smetana, mléčný prášek, kondenzované

mléko, tvaroh, čokoládové máslo, jedlé oleje a tuky, rajský protlak; (30) káva, nápoje z kávy, čaj, nápoje z čaje, kakao, nápoje z kakaa, cukr, rýže, tapioka, ságo, kávové náhražky, mlynářské výrobky spadající do této třídy, mouka a obilní přípravky, kroupy, krupky, krupička, müsli výrobky, obilné, ovesné a kukuřičné vločky i jejich směsi, mouky, moučné směsi a moučné výrobky všech druhů, výrobky z obilovin, z olejin, z semen, z rýže a z kukuřice, směsi z celozrnných obilnin, z luštěnin, z olejin fortifikované rostlinnými a/nebo minerálními látkami, vitamíny a s přísadou všech speciálních ingrediencí pro další zpracování, pekárenské výrobky k dopečení, polotovary těstářských, pekárenských a cukrářských výrobků, dortová a cukrářská těsta, náplně a polevy ve formě práškových směsí, těstářské výrobky, extrudované a expandované výrobky na bázi obilovin, sóji, rýže a kukuřice, obalová pouzdra z mouky a odpad ze zpracovaného obilného zrna pro humánní použití, pekárenské výrobky plněné, těsta, těstářské výrobky, těstoviny, nudle, instantní nudle, chléb, chléb toastový, večky, toasty, bagety a pizzy, chlebičky a taštičky obložené, jakož i plněné masem, sýrem, vejci a/nebo zeleninou, pečivo z kvasného, listového a lineckého těsta, koláče, buchty, bábovky, koblihy, lívance, závinů, oplatky a jemné pečivo, ostatní pekárenské výrobky spadající do této třídy, sušenky, suchary, keksy, medovník, perník, výrobky z obilovin, z olejin, z semen a z kukuřice, výrobky racionální výživy, zejména výrobky neobsahující cholesterol, výrobky obsahující obiloviny, olejinu a/nebo luštěniny, směsi z nich, mouka jako dělicí produkt pro pekárenské a těstářské výrobky, bobtnavá mouka, sójová mouka, slad pro lidskou spotřebu, sladové moučky pražené a karamelizované včetně jejich extraktů, pečivo trvanlivé sladké i slané, jemné pečivo a cukrovinky, želé ovocné (cukrovinky), čokoláda a pekárenské výrobky obsahující čokoládu, nápoje z čokolády, čokoládové pasty, čokoládové pomazánky, čokoládové náplně do pečiva, cukrářské výrobky, dorty včetně mražených, zmrzlina, med, sirup z melasy, kvasnice, prášky do pečiva, sůl, hořčice, ocet, chuťové omáčky, majonézy, kečupy, koření, led na chlazení; (31) výrobky zemědělské, zahradnické, lesní a zrní, pokud nejsou uvedeny v jiných třídách, živá zvířata, čerstvé ovoce a zelenina, osivo, čerstvé rostliny a květiny, čerstvé lesní plody, krmino pro zvířata, slad na výrobu piva a lihovin; (32) pivo, lehká piva i ležáky, minerální vody, šumivé a jiné nealkoholické nápoje, sirupy a trestí k přípravě nápojů, ovocné šťávy a nápoje z ovocných šťáv, vitamínové a multivitaminové přípravky a nápoje, nápoje obsahující vitamíny, minerály, stopové prvky a výtažky z bylin jako doplňky výživy pro regeneraci a rekondici, jakož i pro zvláštní výživu pro sportovce, nikoliv pro lékařské účely; (33) alkoholické nápoje (s výjimkou pív), vína, lihoviny, likéry, lihoviny, trestí a výtažky alkoholické, obsahující byliny; (34) tabák, tabákové náhražky, cigarety, doutníky, krátké doutníky, cigarety s obsahem tabákových náhražek, s výjimkou cigaret pro léčebné účely, byliny na kouření spadající do této třídy, šňupavý tabák, žvýkací tabák, cigaretové filtry, cigaretový papír, bloky cigaretových papírků, papíry do dýmek, cigaretové dutinky, cigaretové špičky s výjimkou špiček z drahých kovů, náustky na cigaretové špičky, hroty na špičky na doutníky a cigarety, strojíky na plnění cigaret, čističe dýmek, kuřácké soupravy, dýmky, stojany na dýmky, popelníky, s výjimkou popelníků z drahých kovů, odřezávače doutníkových špiček, pouzdra na tabák, dózy na tabák, s výjimkou dóz z drahých kovů, tabatěrky, s výjimkou tabatěrek z drahých kovů, křesadla, zápalky, zápalkové krabičky, s výjimkou krabiček z drahých kovů, držáky na zápalky, s výjimkou držáků z drahých kovů, zapalovače, náplně do zapalovačů; (35) inzertní, reklamní a propagační činnost, poskytování pomoci při provozu obchodu, a to zprostředkování obchodních záležitostí, obchodně personálních záležitostí, organizování výstav a veletrhů k reklamním a obchodním účelům, organizování módních přehlídek k obchodním účelům, odborné poradenství, vztahující se k organizování výstav a veletrhů k reklamním a obchodním účelům, správa obchodních zájmů pro třetí osoby v oblasti jejich movitého majetku, (kontrola, vedení), vypracování statistických přehledů, poradenství v oblasti organizace a ekonomiky podnikání, marketing, průzkum a analýzy trhů, činnost a služby v oblasti aranžerství výstavních ploch, výstavních expozic, jakož i výstavních exponátů k reklamním a obchodním účelům, zprostředkování nákupu a prodeje výrobků uvedených ve třídách 3, 5, 8, 9, 14, 16, 17, 18, 25, 28, 29, 30, 31, 32, 33 a 34, maloobchod s výrobky uvedenými ve třídách 3, 5, 8, 9, 14, 16, 17, 18, 25, 28, 29, 30, 31, 32, 33 a 34, provozování e-shopu s výrobky uvedenými ve třídách 3, 5, 8, 9, 14, 16, 17, 18, 25, 28, 29, 30, 31, 32, 33 a 34, organizování soutěží pro reklamní a obchodní účely, organizování soutěží krásy pro reklamní a obchodní účely, organizování slavností pro reklamní a obchodní účely, organizování přehlídek pro reklamní a obchodní účely, organizování módních přehlídek pro reklamní a obchodní účely, pronájem kancelářských strojů a zařízení, pronájem prodejních automatů, distribuce zboží k reklamním účelům, rozmnožování dokumentů, obstaravatelská,

zprostředkovatelská a poradenská činnost ve výše uvedených oborech, spadajících do tř. 35; (36) pojišťovnictví a peněžnictví, finanční služby, zejména poskytování ručení, výkonů věřitelských práv, leasingové služby finanční, financování odbytu a pojištění úvěrových rizik faktoring, úvěrování zbožových nákupů, zprostředkování finančních operací, směnárství, investiční činnost, poradenství v oblasti úvěrové politiky, zprostředkování úvěrů, šetření ve finančních a pojistných záležitostech, organizování dobročinných sbírek, organizování sbírek, shromažďování finančních prostředků na dobročinné účely, finanční sponzorování, poskytování finančních informací prostřednictvím webových stránek, úschova cenných věcí včetně úschovy cenných papírů, správa pozemků, budov a bytů, bytových i nebytových prostor, zprostředkování obchodů s nemovitostmi a hypotékami, zprostředkování hypoték, správa majetku, nákup, prodej a pronájem pozemků, budov a bytů, bytových i nebytových prostor, obstaravatelská, zprostředkovatelská a poradenská činnost v souvisejících uvedených oborech, spadajících do tř. 36; (38) spoje (komunikace), dálkové telefonické spoje, telekomunikační elektronické služby, elektronická pošta, telekomunikační služby, včetně přímého propojení lokální zákaznické sítě s nadřazenými telekomunikačními, výpočetními, informačními a/nebo datovými sítěmi, telekomunikační služby prostřednictvím Internetu a/nebo Intranetu, dálkopisná služba, dálkové telefonické spoje, provozování spojových sítí, radiotelegrafie, sběr a doručování zpráv elektronickými médii, telegramní služby, poskytování datových telekomunikačních služeb, provozování spojových počítačových sítí, poskytování informačních služeb prostřednictvím spojových počítačových sítí v podobě elektronických informačních katalogů, elektronických novin a časopisů, knih v elektronické podobě, datové komunikační služby, přenos zvuku a/nebo obrazu pomocí satelitů, pronájem telekomunikačních zařízení a přístrojů, spadající do této třídy, obstaravatelská, zprostředkovatelská a poradenská činnost v souvisejících uvedených oborech, spadajících do tř. 38; (39) doprava, přepravování a skladování zboží, zejména osobní a nákladní silniční motorová doprava, přeprava raněných, nemocných a rodiček, přeprava typu home-car, přeprava zdravotnických a sanitárních prostředků, zejména biologických preparátů, krve a jejich derivátů, zprostředkování těchto přeprav, pronájem vozů lékařské a sanitní služby, služby osobní asistence (doprava), doprava v rámci služeb cestovní kanceláře, organizování cest, poskytování a zprostředkování cestovních služeb, zprostředkování dopravy, odtahování dopravních prostředků při poruchách, poskytování průvodcovských služeb, pořádání prohlídek, zájezdů a výletů, služby osobní asistence (doprava), pronájem vozidel, garáží, parkovišť a skladů, ustájení koní a jejich pronájem, provozování lyžařského vleku, zprostředkovatelská činnost v souvisejících uvedených oborech, spadajících do tř. 39; (41) služby vyučovací, výchovné, vzdělávací a zábavní včetně pořádání specializačních doškolovacích kurzů, sympozií a konferencí, doprovodné výstavy k výchovným a vzdělávacím účelům, provozování pracovních diskusního a zájmového klubu (výchovně-zábavní služby), organizování výuky první pomoci a resuscitace, nakladatelská a vydavatelská činnost, poradenské služby v oblasti výuky první pomoci a resuscitace překladatelské služby, organizování společensko-kulturních akcí, tvorba rozhlasových a televizních programů, tvorba audiovizuálních programů, pořádání zábavních pořadů, organizování soutěží pro výchovné, vzdělávací, kulturní a zábavní účely, organizování soutěží krásy pro výchovné, vzdělávací, kulturní a zábavní účely, organizování slavností pro výchovné, vzdělávací, kulturní a zábavní účely, organizování přehlídek pro výchovné, vzdělávací, kulturní a zábavní účely, organizování módních přehlídek pro výchovné, vzdělávací, kulturní a zábavní účely, kromě módních přehlídek pro reklamní a obchodní účely, organizování výuky tance a tanečně sportovních aktivit pro výchovné, vzdělávací, kulturní a zábavní účely, půjčování sportovního nářadí (kromě dopravních prostředků), půjčování videokamer a videopásků, provozování galerií v rámci této třídy, organizování výuky tance a tanečně sportovních aktivit pro reklamní a obchodní účely, obstaravatelská, zprostředkovatelská a poradenská činnost ve výše uvedených oborech, spadajících do tř. 41; (42) projektová, konstrukční a inženýrská činnost v investiční výstavbě v oblasti stavebnictví, strojírenství a elektrotechniky, jakož i v oblasti strojů a zařízení pro zpracování druhotných surovin a pro ekologická zařízení a stavby, poradenské služby v této oblasti, projektová, konstrukční a inženýrská činnost v oblasti návrhů a grafických služeb všeho druhu, poradenské služby v této oblasti, inženýrsko-technická činnost v oblasti tvorby hardwaru a softwaru, technické poradenství a vypracování posudků, spadající do této třídy, pronájem hardwaru, pronájem softwaru, pronájem strojů a zařízení, spadající do této třídy, pronájem zařízení pro zpracování dat, zprostředkování projektové činnosti, tvorba internetových databázových systémů a internetových aplikací, tvorba multimediálních aplikací, vytváření a modelování 3D animací,

interaktivních a grafických programů, konzultace, poradenství a projektování v oblasti výpočetní techniky, tvorba multimediálních dokumentů, prezentací, aplikací, katalogů apod., tvorba WWW prezentací a služby v oblasti WWW serverů, pronájem webových serverů, přenos dat nebo dokumentů z fyzických nosičů na nosiče elektronické, nefyzický převod (konverze) dat a počítačových programů, počítačové animace a vizualizace, tvorba programových projektů, tvorba elektronických portálů, tvorba informačních databází, tvorba internetových domén, vývoj, zavádění a správa počítačových informačních a vzdělávacích systémů v oblasti bezpečnosti a ochrany zdraví při práci a v oblasti požární ochrany, poradenské služby v oblasti výzkumu kardiovaskulárních chorob, vydávání stanovisek, posudků, provádění návrhů a odborných posudků v praktických otázkách diagnostických, léčebných, preventivních, zdravotně výchovných a profesionálně etických v oborech pohybového aparátu, kardiologie a souvisejících lékařských oborů, v oblasti zdravotní péče o pohybový aparát, kardiovaskulární systém a související zdravotní obory, obstaravatelská, zprostředkovatelská a poradenská činnost v uvedených oborech, spadajících do tř. 42; (43) hostinské, restaurační a hotelové služby pro hosty v rámci této třídy včetně rezervace ubytování, pořádání gastronomických akcí, (služby zajišťující stravování a nápoje), služby kavárny, služby cukrárny, služby rychlého občerstvení, stánkového občerstvení, příprava jídel a nápojů pro spotřebu, služby přípravy pokrmů s možností odnošu jídla sebou (take-away), provozování kempů, služby obstarávání stravování, pronájem vybavení na podávání jídel a obsluhy občerstvení pro specializační doškolovací kurzy, sympozia a konference, poradenská a konzultační činnost v oblasti hotelového průmyslu v rámci této třídy, obstaravatelská, zprostředkovatelská a poradenská činnost ve výše uvedených oborech, spadajících do tř. 43; (44) poradenské služby v oblasti zdravotní péče o kardiovaskulární systém a/nebo pohybový aparát, služby v oblasti poskytování základní a specializované ambulanti zdravotní péče obyvatelstva, komplexní preventivní, diagnostická, zdravotní, rehabilitační a lékárenská péče, provozování lékárny (služby poskytované lékárníky), výdejní činnost farmaceutických výrobků pro veřejnost a výdej farmaceutických výrobků pro ambulanti zdravotnická zařízení, příprava léčivých přípravků bez požadavků sterility i léčivých přípravků sterilních, lékárenská pohotovostní služba, poradenské služby v oblasti prevence, diagnostiky a léčbě kardiovaskulárních chorob a/nebo pohybového aparátu, provozování lázní a saun, chov hospodářských zvířat, obstaravatelská, zprostředkovatelská a poradenská činnost ve výše uvedených oborech, spadajících do tř. 44.

(730) **KOMETA GROUP, a.s.**, Křídlovická 911/34, Brno, Staré Brno, 60300, CZ

(740) Patentová a známková kancelář, Ing. Jiří Dohnal, patentový zástupce, Nedbalova 29, Brno, 62300

(210) **O-521284**

(220) 01.04.2015

(320) 01.04.2015

(511) 3, 5, 8, 9, 14, 16, 17, 18, 25, 28, 29, 30, 31, 32, 33, 34, 35, 36, 38, 39, 41, 42, 43, 44

(540)



(510) (3) přípravky pro bělení a jiné prostředky k praní, přípravky pro čištění, leštění, odmašťování a broušení, mýdla, parfumerie, vonné oleje, kosmetika, vlasové vody (lotions), šampóny, laky na vlasy, gely na vlasy, vlasová kosmetika typu blanch, oxidy pro vlasovou kosmetiku, přípravky pro trvalou ondulaci, balzámy na vlasy, ošetřující masky na vlasy, modelační přípravky na vlasy, krémy pro ošetření a regeneraci pokožky rukou, barvy pro vlasovou kosmetiku, vzorník barevné škály pro výběr a/nebo pro ověření odstínu barev pro vlasovou kosmetiku, zubní pasty a prášky; (5) výrobky pro osobní hygienu k léčebným účelům kromě

toaletních potřeb, léčebná kosmetika, výrobky dietetické a silící k léčebným účelům, potraviny pro děti k léčebným účelům, potraviny pro batolata, vitamínové a multivitaminové přípravky a nápoje, vitamíny a minerály a stopové prvky, výtažky z bylin a kombinované přípravky z vitamínů, minerálů a bylinných výtažků, potravinové doplňky obohacené vitamíny a/nebo minerály a/nebo stopovými prvky, vše na bázi přírodních produktů pro regeneraci a rekondici k léčebným účelům, potravinové doplňky na bázi přírodních produktů, spadající do této třídy, obohacené vitamíny a/nebo minerály a/nebo stopovými prvky, jako doplňky výživy pro regeneraci a rekondici, jakož i pro zvláštní výživu pro sportovce; (8) ruční nářadí a nástroje pro obrábění, dělení, vrtání a další fyzikální zpracování dřeva, kovů a jiných obrobitebných materiálů, holicí stroje, ruční domácí nástroje a náčiní pro manikúru a pedikúru, kleštičky na nehty, pilníky na nehty, nůžky, pinzety, depilační přístroje, elektrické a neelektrické, přístroje na změkčení a odstranění ztvrdlé zrohovatělé kůže, elektrické a neelektrické, související doplňkové součásti, příslušenství a náhradní díly; (9) elektrické přístroje pro indikaci a/nebo ovládání parametřů fyzikálních veličin okolního prostředí, zejména teploty, vlhkosti, tlaku, rychlosti a/nebo směru proudění okolního tekutinového prostředí, a/nebo parametřů elektrického a/nebo magnetického pole, elektrické přístroje pro analýzu vyšších harmonických parametrických fyzikálních veličin elektrického a/nebo magnetického pole, přístroje a nástroje pro vedení, přepínání, přeměnu, akumulaci, regulaci nebo řízení elektrického proudu a/nebo napětí, rozvaděče nízkého napětí, přístroje a zařízení pro záznam, zesilování, reprodukci a přenos písma, zvuku a obrazu nebo jiných dat, videorekordéry, videokamery, software na elektronických, magnetických a optických nosičích všeho druhu, elektronické, magnetické nebo optické nosiče zvukových a/nebo obrazových záznamů nahrané i nenahrané, videokazety nahrané i nenahrané, audiokazety nahrané i nenahrané, audiovizuální programy, audiovizuální díla (nahraná), audiovizuální díla v digitální podobě, nosiče dat, CD disky, USB flash disky nahrané i nenahrané, USB rozbočovače, videodiskety, audiodiskety, informace a záznamy v elektronické podobě (nahraný obsah), elektronické datové sítě, počítačové a telekomunikační elektronické sítě a systémy pro přenos dat, data, databáze a databázové produkty na elektronických, magnetických a optických nosičích všeho druhu a v elektronických, datových, informačních, počítačových a telekomunikačních sítích všeho druhu, zařízení a přístroje pro datovou komunikaci, elektronické časopisy (stahovatelné), knihy v elektronické podobě (stahovatelné), multimediální noviny a časopisy (stahovatelné), multimediální elektronická periodika (stahovatelné), multimediální informační katalogy (stahovatelné), kancelářská technika, a to počítače, stolní počítače, notebooky (počítače), ultrabooky, laptopy, tabletové počítače, kapesní počítače (PDA), elektronické překladače, jejich periferní vybavení včetně diskové jednotky pro uchování programu, počítačové terminály, počítačový hardware, počítačové periferie, počítačové sítě, modemy všeho druhu, diskové paměti, počítačové programy, počítačové programy na nosičích, počítačové programy na magnetických, elektronických a optických nosičích, ostatní příslušenství počítačů, a to klávesnice a elektronické myši, náhlavní bezdrátová sluchátka (headsety), reproduktory a mikrofony, webkamery a IP kamery, joysticky, WiFi routery a extenzory (prodlužovače), elektronické (KVM) přepínače a prodlužovače, antény, datová úložiště, síťové karty, bluetooth, čtečky čárových kódů, databanky, rádio/rozhlasové vysílače, zvukové a/nebo obrazové přehrávače do vozidel, globální polohové systémy (GPS), navigační přístroje pro vozidla, počítačové programy pro přístup, prohlížení a/nebo prohledávání on-line databází, elektronická zařízení, přístroje a nástroje pro bezdrátový příjem, ukládání a/nebo přenos dat a zpráv, počítačové programy pro přenos a/nebo přesměrování dat a zpráv, internetové elektronické pošty a/nebo dalších dat do alespoň jednoho elektronického zařízení a/nebo počítače a/nebo serveru, související software pro synchronizaci dat, software pro počítačové a telekomunikační sítě, software pro umožnění komunikace prostřednictvím místních nebo globálních komunikačních sítí, včetně Internetu, intranetu, televize, mobilní komunikace, satelitních sítí nebo celulárních radiotelefonních sítí, telekomunikační faxové přístroje, kopírovací technika (přístroje), telefonní přístroje, mobilní telefonní přístroje, včetně v kombinaci se záznamníky, elektronické kalkulačky, elektrické cívky a držáky elektrických cívek, galvanické články, elektrické kolektory, elektrické kontaktní zařízení, elektrické ovládací, spínací a rozvodné desky, elektrické pojistky, elektrické poplašné zvonky, elektrické přípojky, elektrické přístroje pro spouštění a/nebo ovládání strojů a motorů pomocí elektrických veličin, jako například proudu a/nebo napětí, elektrické spínače, elektrické transformátory, elektrické ukazovací přístroje, jako například elektroměry, elektrické přístroje na zjišťování závad, hasicí zařízení elektráren, elektrické vedení, jakož i kabely elektrického vedení, elektrické vodiče,

jakož i ohebné a světelné a elektrický izolovaný drát, elektrické výbojky s výjimkou výbojek na osvětlení, elektrody pro elektrické sváření, elektronky (rádio), diody, tranzistory (elektrotechnika), integrované elektronické obvody, jakož i s programovatelným prvkem, včetně mikročipů, elektrodynamické přístroje, elektrogalvanizační přístroje, elektrolyzéry, monočlánky (baterie), alkalické články (baterie), elektrické akumulátory, helmy ochranné pro sportovní účely, kelímky laboratorní, krokoměry, přístroje na měření tloušťky kůže, letecké ochranné oděvy, neprůstředné ochranné vesty, záchranné vesty, závěsné stuhly pro mobilní telefony, masky ochranné, elektronické, světelné nebo mechanické dopravní značky, brýle ochranné pro sportovní účely, brýle sluneční, přílby ochranné proti úrazům, přílby svářečské, obleky ochranné proti úrazům, radiaci a ohni, obuv ochranná proti úrazům, radiaci a ohni, odrazové (reflex) pásky připevnitelné na oděvy a/nebo obuv a/nebo přikrývky hlavy, odrazové (reflex) nášivky na oděvy a/nebo obuv a/nebo přikrývky hlavy, odrazové (reflex) náramky připevnitelné na končetiny, odrazové (reflex) náramky připevnitelné na končetiny, opatřené světelnou výstrahou, zejména blikavou, ochranné prostředky osobní proti nehodám, ochranné rukavice, pásy bezpečnostní, s výjimkou pásů na sedadla aut a sportovní vybavení, pásy záchranné, potápěčské oděvy, potápěčské rukavice; (14) vzácné kovy a jejich slitiny, reklamní a upomínkové předměty ze vzácných kovů a jejich slitin (s výjimkou klenotů, šperků, hodinářských a chronometrických přístrojů), zařazené v této třídě, mince, pamětní mince, medaile, pamětní medaile, speciální pouzdra pro výrobky, které jsou zařazené do této třídy; (16) papír, lepenka, tiskárenské výrobky, tiskoviny, časopisy, periodika, knihy, potřeby pro knižní vazby, papírenské zboží, fotografie, folie z umělých hmot na balení, kalendáře, katalogy, prospekty, plakáty, pohlednice, vzpomínkové a upomínkové předměty zařazené v této třídě, pohledy ilustrované se zvukovou a/nebo vizuální nahrávkou, mapy, obálky, obaly spadající do této třídy, desky spadající do této třídy, dopisní papír, držáky na psací potřeby, etikety kromě textilních, samolepky, vlajky papírové, papír balicí, papírové ubrousky, psací potřeby, psací podložky, psací soupravy, lepidla pro papírenství nebo domácnost, materiál pro umělce, štetce, psací stroje a kancelářské potřeby s výjimkou nábytku, kancelářské pořadače, učební a školní potřeby a pomůcky s výjimkou přístrojů, plastické obaly, které nejsou zařazené do jiných tříd; (17) kaučuk, gutaperča, guma, azbest, slída, výrobky a polotovary z plastických hmot, zejména fólie, tabule, desky a tyče, termoplastické nebo termosetické spojovací prostředky rozebíratelného spojení, jako například šrouby, vruty, aretační kolíky, pera pro zaklesnutí do drážek, zámkové západky, závlačky, termoplastické nebo termosetické spojovací prostředky nerozebíratelného spojení, jako hřeby, nýty, čepy, klíny, vlysy, lemy, spoje provedené natavením, spoje provedené svařováním, spoje provedené letováním, těsnicí materiály, ucpávky a izolace tepelné, elektrické nebo zvukové, ohebné nekovové trubky a hadice, hadice na zalévání, hadice z textilních materiálů, rukavice izolační, tkaniny izolační, lepicí pásky kromě pásek pro léčebné účely, pro kancelářské účely a pro použití v domácnosti, provedené z plastických hmot, pásky izolační, pásky samolepicí kromě pásek pro léčebné účely, pro kancelářské účely a pro použití v domácnosti, provedené z plastických hmot, bezpečnostní nárazové absorbéry, provedené z plastických hmot, jejich součásti a příslušenství; (18) kůže, imitace kůže, surové kůže a kožesiny, kožená lepenka, kabelky, krabice z vulkánfibru, kabelky, kufrý, kufříky, nákupní tašky, peněženky, pouzdra na klíče (kožená galanterie), pouzdra na deštníky, kožená pouzdra na pružiny, přikrývky na koně, kožené pytle jako obaly, ruksaky, cestovní brašny, školní tašky, lovecké torby, štránky kožené nebo z kožené lepenky, nákupní síťky, nažehlovací záplaty na opravu kůže a/nebo imitace kůže, nažehlovací ozdoby z kůže a/nebo imitace kůže, spadající do této třídy, deštníky, slunečníky a hole, a to hole deštníkové, turistické, vycházkové, hole se sedátkem, kožené šňůrky, postroje na koně a sedlářské výrobky, spadající do tř. 18, textilní kabelky, textilní kufrý, textilní kufříky a textilní nákupní tašky; (25) oděvy, pánské, dámské, dětské oděvy a textilní výrobky všeho druhu, spadající do tř. 25, domácí, sportovní a rekreační oděvy, halenky, šaty, koštiny, kalhoty, sukně, saka, košile, vesty, kabáty, pláště, pláštěnky, bundy, roláky, svetry, pulovry, oblečení pro volný čas a sport, plavky a plážové oblečení, šortky, trička, tepláky, teplákové soupravy, mikiny, větrovky, sportovní bundy, kombinézy, pánské, dámské, dětské prádlo, noční košile, pyžama, župany, overaly, body, slippy, trenýrky, boxer šortky (pánské a/nebo dámské boxerky), spodky, spodničky, kalhotky, podprsenky, korzety, živůtky, podvazky, nátláky, tílka, spodní košilky, kombiné, bavlněná a elastická trika, legíny, kamaše, ponožky, punčochové zboží, silonové punčocháče a veškeré silonové výrobky, spadající do tř. 25, stejnokroje (uniformy), zástěry, pracovní oděvy (ochranné), džínové oděvy a prádlo, oděvy z kůže, kožesin a jejich imitací, výbavičky pro novorozence, bryndáčky (látkové), dětské textilní pleny, vázanky, kravaty,

motýlky, šle, šály, šátky, rukavice, obuv všeho druhu, spadající do tř. 25, domácí, sportovní a rekreační obuv, tenisky, vysoké boty, holínky, mokasíny, polobotky, trepky, střevice, pantofle, bačkory, sandály, kloboučnické zboží všeho druhu, domácí sportovní a rekreační kloboučnické zboží, klobouky, čepice, čapky, čelenky, baret, kšilty, koupací čepice; (28) hry v rámci této třídy, tělocvičné a sportovní potřeby, s výjimkou oděvů, sportovní potřeby, pokud nejsou zařazené do jiných tříd, například rybářské potřeby, hrací žetony, stolní hry, domina, hrací karty, společenské hry, hračky, výukové zábavní hry přizpůsobené na vzdělávací účely, hračky přizpůsobené na vzdělávací účely, dřevěné hračky, ozdoby na vánoční stromky; (29) potraviny a potravinářské výrobky, spadající do této třídy, jako jsou potraviny z ryb a potraviny solené, maso, maso v jateční úpravě, masové vývary a výtažky a polotovary z masa, ryb, zvěřiny, měkkýšů a korýšů, jakož i ostatních plodů moře, vnitřnosti, masné a uzenářské výrobky, masové polotovary, masové pomazánky, uzeniny, šunky, salámy, klobásy, párky, dršťky, jitrnice, jelíta, tlačěnky, játra, vepřové sádlo, slanina, ryby, měkkýši, korýši, drzélavčí účely, konzervované maso včetně uzeného, naložené maso, sádlo, masové náplně a směsi pro přípravu jídel včetně instantních, masové pomazánky, huspeniny a pasty, hotová jídla, polotovary a pomazánky, sestávající převážně z uvedených výrobků, konzervy masové, konzervy rybí, konzervy ovocné, konzervy zeleninové, džemy, hotová jídla, složená převážně z masa, ryb, zeleniny, uzenin, ostatní potraviny živočišného původu spadající do této třídy, sušené a vařené ovoce a zelenina, rosoly, zavařeniny, vejce, mléko a jiné mlékařské výrobky, včetně mléčných nápojů s vysokým obsahem mléka, zejména sýry, jogurty, máslo, smetanové mléko, smetana, mléčný prášek, kondenzované mléko, tvaroh, čokoládové máslo, jedlé oleje a tuky, rajský protlak; (30) káva, nápoje z kávy, čaj, nápoje z čaje, kakao, nápoje z kakaa, cukr, rýže, tapioka, ságo, kávové náhražky, mlynářské výrobky spadající do této třídy, mouka a obilní přípravky, kroupy, krupky, krupička, mšlí výrobky, obilné, ovesné a kukuřičné vločky i jejich směsi, mouky, moučné směsi a moučné výrobky všech druhů, výrobky z obilovin, z olejin, ze semen, z rýže a z kukuřice, směsi z celozrnných obilnin, z luštěnin, z olejin fortifikované rostlinnými a/nebo minerálními látkami, vitamíny a s přísadou všech speciálních ingrediencí pro další zpracování, pekárenské výrobky k dopečení, polotovary těstářských, pekárenských a cukrářských výrobků, dortová a cukrářská těsta, náplně a polevy ve formě práškových směsí, těstářské výrobky, extrudované a expandované výrobky na bázi obilovin, sóji, rýže a kukuřice, obalová pouzdra z mouky a odpad ze zpracovaného obilného zrna pro humánní použití, pekárenské výrobky plněné, těsta, těstářské výrobky, těstoviny, nudle, instantní nudle, chléb, chléb toastový, veka, toasty, bagety a pizzy, chlebičky a taštičky obložené, jakož i plněné masem, sýrem, vejci a/nebo zeleninou, pečivo z kvasného, listového a lineckého těsta, koláče, buchty, bábovky, koblihy, lívance, záviny, oplatky a jemné pečivo, ostatní pekárenské výrobky spadající do této třídy, sušenky, suchary, keksy, medovník, perník, výrobky z obilovin, z olejin, ze semen a z kukuřice, výrobky racionální výživy, zejména výrobky neobsahující cholesterol, výrobky obsahující obiloviny, olejniny a/nebo luštěniny, směsi z nich, mouka jako dělicí produkt pro pekárenské a těstářské výrobky, bobtnavá mouka, sójová mouka, slad pro lidskou spotřebu, sladové moučky pražené a karamelizované včetně jejich extraktů, pečivo trvanlivé sladké i slané, jemné pečivo a cukrovinky, želé ovocné (cukrovinky), čokoláda a pekárenské výrobky obsahující čokoládu, nápoje z čokolády, čokoládové pasty, čokoládové pomazánky, čokoládové náplně do pečiva, cukrářské výrobky, dorty včetně mražených, zmrzlina, med, sirup z melasy, kvasnice, prášky do pečiva, sůl, hořčice, ocet, chuťové omáčky, majonézy, kečupy, koření, led na chlazení; (31) výrobky zemědělské, zahradnické, lesní a zrní, pokud nejsou uvedeny v jiných třídách, živá zvířata, čerstvé ovoce a zelenina, osivo, čerstvé rostliny a květiny, čerstvé lesní plody, krmivo pro zvířata, slad na výrobu piva a lihovin; (32) pivo, lehká piva i ležáky, minerální vody, šumivé a jiné nealkoholické nápoje, sirupy a trestí k přípravě nápojů, ovocné šťávy a nápoje z ovocných šťáv, vitamínové a multivitaminové přípravky a nápoje, nápoje obsahující vitamíny, minerály, stopové prvky a výtažky z bylin jako doplňky výživy pro regeneraci a rekondici, jakož i pro zvláštní výživu pro sportovce, nikoliv pro lékařské účely; (33) alkoholické nápoje (s výjimkou pív), vína, lihoviny, likéry, lihové nápoje, trestí a výtažky alkoholické, obsahující byliny; (34) tabák, tabákové náhražky, cigarety, doutníky, krátké doutníky, cigarety s obsahem tabákových náhražek, s výjimkou cigaret pro léčebné účely, byliny na kouření spadající do této třídy, šňupavý tabák, žvýkací tabák, cigaretové filtry, cigaretový papír, bloky cigaretových papírků, papíry do dýmek, cigaretové dutinky, cigaretové špičky s výjimkou špiček z drahých kovů, náustky na cigaretové špičky, hroty na špičky na doutníky a cigarety, strojky na plnění cigaret, čističe dýmek, kuřácké soupravy,

dýmky, stojany na dýmky, popelníky, s výjimkou popelníků z drahých kovů, odřezávače doutníkových špiček, pouzdra na tabák, dózy na tabák, s výjimkou dóz z drahých kovů, tabatěrky, s výjimkou tabatěrek z drahých kovů, křesadla, zápalky, zápalkové krabičky, s výjimkou krabiček z drahých kovů, držáky na zápalky, s výjimkou držáků z drahých kovů, zapalovače, náplně do zapalovačů; (35) inzertní, reklamní a propagační činnost, poskytování pomoci při provozu obchodu, a to zprostředkování obchodních záležitostí, obchodně personálních záležitostí, organizování výstav a veletrhů k reklamním a obchodním účelům, organizování módních přehlídek k obchodním účelům, odborné poradenství, vztahující se k organizování výstav a veletrhů k reklamním a obchodním účelům, správa obchodních zájmů pro třetí osoby v oblasti jejich movitého majetku, (kontrola, vedení), vypracování statistických přehledů, poradenství v oblasti organizace a ekonomiky podnikání, marketing, průzkum a analýzy trhů, činnost a služby v oblasti aranžerství výstavních ploch, výstavních expozic, jakož i výstavních exponátů k reklamním a obchodním účelům, zprostředkování nákupu a prodeje výrobků uvedených ve třídách 3, 5, 8, 9, 14, 16, 17, 18, 25, 28, 29, 30, 31, 32, 33 a 34, maloobchod s výrobky uvedenými ve třídách 3, 5, 8, 9, 14, 16, 17, 18, 25, 28, 29, 30, 31, 32, 33 a 34, provozování e-shopu s výrobky uvedenými ve třídách 3, 5, 8, 9, 14, 16, 17, 18, 25, 28, 29, 30, 31, 32, 33 a 34, organizování soutěží pro reklamní a obchodní účely, organizování soutěží krásy pro reklamní a obchodní účely, organizování slavností pro reklamní a obchodní účely, organizování přehlídek pro reklamní a obchodní účely, organizování módních přehlídek pro reklamní a obchodní účely, pronájem kancelářských strojů a zařízení, pronájem prodejních automatů, distribuce zboží k reklamním účelům, rozmnožování dokumentů, obstaravatelská, zprostředkovatelská a poradenská činnost ve výše uvedených oborech, spadajících do tř. 35; (36) pojišťovnictví a peněžnictví, finanční služby, zejména poskytování ručení, výkonů věřitelských práv, leasingové služby finanční, financování obdoby a pojištění úvěrových rizik faktoring, úvěrování zbožových nákupů, zprostředkování finančních operací, směnárenství, investiční činnost, poradenství v oblasti úvěrové politiky, zprostředkování úvěrů, šetření ve finančních a pojistných záležitostech, organizování dobročinných sbírek, organizování sbírek, shromažďování finančních prostředků na dobročinné účely, finanční sponzorování, poskytování finančních informací prostřednictvím webových stránek, úschova cenných věcí včetně úschovy cenných papírů, správa pozemků, budov a bytů, bytových i nebytových prostor, zprostředkování obchodů s nemovitostmi a hypotékami, zprostředkování hypoték, správa majetku, nákup, prodej a pronájem pozemků, budov a bytů, bytových i nebytových prostor, obstaravatelská, zprostředkovatelská a poradenská činnost v souvisejících uvedených oborech, spadajících do tř. 36; (38) spoje (komunikace), dálkové telefonické spoje, telekomunikační elektronické služby, elektronická pošta, telekomunikační služby, včetně přímého propojení lokální zákaznické sítě s nadřazenými telekomunikačními, výpočetními, informačními a/nebo datovými sítěmi, telekomunikační služby prostřednictvím Internetu a/nebo Intranetu, dálkopisná služba, dálkové telefonické spoje, provozování spojových sítí, radiotelegrafie, sběr a doručování zpráv elektronickými médii, telegramní služby, poskytování datových telekomunikačních služeb, provozování spojových počítačových sítí, poskytování informačních služeb prostřednictvím spojových počítačových sítí v podobě elektronických informačních katalogů, elektronických novin a časopisů, knih v elektronické podobě, datové komunikační služby, přenos zvuku a/nebo obrazu pomocí satelitů, pronájem telekomunikačních zařízení a přístrojů, spadajících do této třídy, obstaravatelská, zprostředkovatelská a poradenská činnost v souvisejících uvedených oborech, spadajících do tř. 38; (39) doprava, přepravování a skladování zboží, zejména osobní a nákladní silniční motorová doprava, přeprava raněných, nemocných a rodiček, přeprava typu home-car, přeprava zdravotnických a sanitárních prostředků, zejména biologických preparátů, krve a jejich derivátů, zprostředkování těchto přeprav, pronájem vozů lékařské a sanitní služby, služby osobní asistence (doprava), doprava v rámci služeb cestovní kanceláře, organizování cest, poskytování a zprostředkování cestovních služeb, zprostředkování dopravy, odhazování dopravních prostředků při poruchách, poskytování průvodcovských služeb, pořádání prohlídek, zájezdů a výletů, služby osobní asistence (doprava), pronájem vozidel, garáží, parkovišť a skladů, ustájení koní a jejich pronájem, provozování lyžařského vleku, zprostředkovatelská činnost v souvisejících uvedených oborech, spadajících do tř. 39; (41) služby vyučovací, výchovné, vzdělávací a zábavní včetně pořádání specializačních doškolovacích kurzů, sympozií a konferencí, doprovodné výstavy k výchovným a vzdělávacím účelům, provozování pracovních diskusního a zájmového klubu (výchovně-zábavní služby), organizování výuky první pomoci a resuscitace, nakladatelská a vydavatelská činnost, poradenská služby v oblasti výuky první pomoci a resuscitace

překladatelské služby, organizování společensko-kulturních akcí, tvorba rozhlasových a televizních programů, tvorba audiovizuálních programů, pořádání zábavních pořadů, organizování soutěží pro výchovné, vzdělávací, kulturní a zábavní účely, organizování slavností pro výchovné, vzdělávací, kulturní a zábavní účely, organizování přehlídek pro výchovné, vzdělávací, kulturní a zábavní účely, organizování módních přehlídek pro výchovné, vzdělávací, kulturní a zábavní účely, kromě módních přehlídek pro reklamní a obchodní účely, organizování výuky tance a tanečně sportovních aktivit pro výchovné, vzdělávací, kulturní a zábavní účely, půjčování sportovního nářadí (kromě dopravních prostředků), půjčování videokamer a videopásků, provozování galerií v rámci této třídy, organizování výuky tance a tanečně sportovních aktivit pro reklamní a obchodní účely, obstaravatelská, zprostředkovatelská a poradenská činnost ve výše uvedených oborech, spadajících do tř. 41; (42) projektová, konstrukční a inženýrská činnost v investiční výstavbě v oblasti stavebnictví, strojírenství a elektrotechniky, jakož i v oblasti strojů a zařízení pro zpracování druhotných surovin a pro ekologická zařízení a stavby, poradenské služby v této oblasti, projektová, konstrukční a inženýrská činnost v oblasti návrhů a grafických služeb všeho druhu, poradenské služby v této oblasti, inženýrsko-technická činnost v oblasti tvorby hardwaru a softwaru, technické poradenství a vypracování posudků, spadající do této třídy, pronájem hardwaru, pronájem softwaru, pronájem strojů a zařízení, spadající do této třídy, pronájem zařízení pro zpracování dat, zprostředkování projektové činnosti, tvorba internetových databázových systémů a internetových aplikací, tvorba multimediálních aplikací, vytváření a modelování 3D animací, interaktivních a grafických programů, konzultace, poradenství a projektování v oblasti výpočetní techniky, tvorba multimediálních dokumentů, prezentací, aplikací, katalogů apod., tvorba WWW prezentací a služby v oblasti WWW serverů, pronájem webových serverů, přenos dat nebo dokumentů z fyzických nosičů na nosiče elektronické, nefyzický převod (konverze) dat a počítačových programů, počítačové animace a vizualizace, tvorba programových projektů, tvorba elektronických portálů, tvorba informačních databází, tvorba internetových domén, vývoj, zavádění a správa počítačových informačních a vzdělávacích systémů v oblasti bezpečnosti a ochrany zdraví při práci a v oblasti požární ochrany, poradenské služby v oblasti výzkumu kardiovaskulárních chorob, vydávání stanovisek, posudků, provádění návrhů a odborných posudků v praktických otázkách diagnostických, léčebných, preventivních, zdravotně výchovných a profesionálně etických v oborech pohybového aparátu, kardiologie a souvisejících lékařských oborů, v oblasti zdravotní péče o pohybový aparát, kardiovaskulární systém a související zdravotní obory, obstaravatelská, zprostředkovatelská a poradenská činnost v uvedených oborech, spadajících do tř. 42; (43) hostinské, restaurační a hotelové služby pro hosty v rámci této třídy včetně rezervace ubytování, pořádání gastronomických akcí, (služby zajišťující stravování a nápoje), služby kavárny, služby cukrárny, služby rychlého občerstvení, stánkového občerstvení, příprava jídel a nápojů pro spotřebu, služby přípravy pokrmů s možností odnosu jídla sebou (take-away), provozování kempů, služby obstarávání stravování, pronájem vybavení na podávání jídel a obsluhy občerstvení pro specializační doškolovací kurzy, sympozia a konference, poradenská a konzultační činnost v oblasti hotelového průmyslu v rámci této třídy, obstaravatelská, zprostředkovatelská a poradenská činnost ve výše uvedených oborech, spadajících do tř. 43; (44) poradenské služby v oblasti zdravotní péče o kardiovaskulární systém a/nebo pohybový aparát, služby v oblasti poskytování základní a specializované ambulantní zdravotní péče obyvatelstva, komplexní preventivní, diagnostická, zdravotní, rehabilitační a lékárenská péče, provozování lékárny (služby poskytované lékárníky), výdejní činnost farmaceutických výrobků pro veřejnost a výdej farmaceutických výrobků pro ambulantní zdravotnická zařízení, příprava léčivých přípravků bez požadavků sterility i léčivých přípravků sterilních, lékárenská pohotovostní služba, poradenské služby v oblasti prevence, diagnostiky a léčbě kardiovaskulárních chorob a/nebo pohybového aparátu, provozování lánů a saun, chov hospodářských zvířat, obstaravatelská, zprostředkovatelská a poradenská činnost ve výše uvedených oborech, spadajících do tř. 44.

(730) **KOMETA GROUP, a.s.**, Křídlovická 911/34, Brno, Staré Brno, 60300, CZ

(740) Patentová a známková kancelář, Ing. Jiří Dohnal, patentový zástupce, Nedbalova 29, Brno, 62300

(210) **O-521298**

(220) 01.04.2015

(320) 01.04.2015

(511) 9, 35, 41

(540)

DOKTOR MARTIN

(510) (9) kinematografické filmy, nahrané filmy, filmy v elektronické podobě s možností stažení, audiovizuální díla nahraná i v elektronické podobě s možností stažení; (35) reklamní, inzertní a propagační činnost, marketing, merchandising, vše v souvislosti s tvorbou a produkcí filmů, maloobchodní prodej reklamních a propagačních předmětů, audiovizuálních děl na nosičích, tiskovin, nosičů záznamů (nahraných) a hrnků, to vše v souvislosti s tvorbou a produkcí filmů; (41) výchova, vzdělávání, zábava, sportovní a kulturní aktivity, nahrávání nosičů zvukových nebo obrazově zvukových, půjčování nahraných zvukových a zvukově obrazových záznamů, tvorba audiovizuálních děl, TV produkce, televizní zábava, filmová produkce, tvorba a výroba televizních a audiovizuálních programů, zprostředkování v oblasti kultury, výchovy, zábavy a sportu, výchovná, vzdělávací, soutěžní a zábavní činnost, provozování divadla, provozování kina, výstavní činnost v oblasti kultury nebo zábavy nebo výchovy nebo vzdělávání, digitální zpracování obrazu (služby), elektronické publikování (DTP), nahrávací studia (služby), poskytování on-line elektronických publikací a děl (bez možnosti stažení), poskytování on-line audiovizuálních děl bez možnosti stažení, poskytování on-line elektronických publikací, vydávání elektronických knih a on-line časopisů, poskytování publikací z celosvětové počítačové sítě nebo Internetu s možností prohlédávání, pronájem kinematografických filmů, rozhlasové a televizní programy (výroba).

(730) **Bionaut s.r.o.**, Dělnická 47/503, Praha 7, 17000, CZ

(740) Dana Lukajová, patentový zástupce, Voršilská 10, Praha 1, 11000

(210) **O-521319**

(220) 02.04.2015

(320) 02.04.2015

(511) 16, 21, 24, 25, 32, 35, 41

(540)



(510) (16) papírové kalendáře, papírové ubrousky a pivní tácky, letáky, pasparty, plakáty, plakáty velké plošné, rozetky, účtenky, papírové tabule, papírové obaly na láhve, papírové visačky, novoroční přání, letáky, jídelní listky, papírové ubrousky, tužky; (21) tácky papírové, plastové kelímky, papírové kelímky, pohárky skleněné, sklenice, poháry keramické, holby keramické, stojany na jídelní listky, keramické porcelánové tácky, porcelánové džbány, papírové láhve; (24) tkaniny, textilní výrobky v rámci této třídy; (25) oděvy, obuv, kloboučnické zboží; (32) pivo, nealkoholické nápoje, nápoje na bázi piva; (35) propagační činnost, reklama; (41) soutěžní a zábavní činnost, výchova, vzdělávání, sportovní a kulturní aktivity.

(730) **Pivovary Staropramen s.r.o.**, Nádražní 43/84, Praha 5, 15054, CZ

(740) Traplová Hadr Kubát, advokátní a patentová kancelář, Mgr. Jana Šuranová Traplová, advokátka, Přístavní 24, Praha 7, 17000

(210) **O-521320**

(220) 02.04.2015

(320) 02.04.2015

(511) 16, 21, 24, 25, 32, 35, 41

(540)



(510) (16) papírové kalendáře, papírové ubrousky a pivní tácky, letáky, pasparty, plakáty, plakáty velké plošné, rozetky, účtenky, papírové tabule, papírové obaly na láhve, papírové visačky, novoroční přání, letáky, jídelní listky, papírové ubrousky, tužky; (21) tácky papírové, plastové kelímky, papírové kelímky, pohárky skleněné, sklenice, poháry keramické, holby keramické, stojany na jídelní listky, keramické porcelánové tácky, porcelánové džbány, papírové láhve; (24) tkaniny, textilní výrobky v rámci této třídy; (25) oděvy, obuv, kloboučnické zboží; (32) pivo, nealkoholické nápoje, nápoje na bázi piva; (35) propagační činnost, reklama; (41) soutěžní a zábavní činnost, výchova, vzdělávání, sportovní a kulturní aktivity.

(730) **Pivovary Staropramen s.r.o.**, Nádražní 43/84, Praha 5, 15054, CZ

(740) Traplová Hadr Kubát, advokátní a patentová kancelář, Mgr. Jana Šuranová Traplová, advokátka, Přístavní 24, Praha 7, 17000

(210) **O-521322**

(220) 02.04.2015

(320) 02.04.2015

(511) 16, 21, 24, 25, 32, 35, 41

(540)

Uvařeno Ostravarem

(510) (16) papírové kalendáře, papírové ubrousky a pivní tácky, letáky, pasparty, plakáty, plakáty velké plošné, rozetky, účtenky, papírové tabule, papírové obaly na láhve, papírové visačky, novoroční přání, letáky, jídelní listky, papírové ubrousky, tužky; (21) tácky papírové, plastové kelímky, papírové kelímky, pohárky skleněné, sklenice, poháry keramické, holby keramické, stojany na jídelní listky, keramické porcelánové tácky, porcelánové džbány, papírové láhve; (24) tkaniny, textilní výrobky v rámci této třídy; (25) oděvy, obuv, kloboučnické zboží; (32) pivo, nealkoholické nápoje, nápoje na bázi piva; (35) propagační činnost, reklama; (41) soutěžní a zábavní činnost, výchova, vzdělávání, sportovní a kulturní aktivity.

(730) **Pivovary Staropramen s.r.o.**, Nádražní 43/84, Praha 5, 15054, CZ

(740) Traplová Hadr Kubát, advokátní a patentová kancelář, Mgr. Jana Šuranová Traplová, advokátka, Přístavní 24, Praha 7, 17000

(210) **O-521323**

(220) 02.04.2015

(320) 02.04.2015

(511) 16, 21, 24, 25, 32, 35, 41

(540)

Ostrava žije - uvařeno Ostravarem

(510) (16) papírové kalendáře, papírové ubrousky a pivní tácky, letáky, pasparty, plakáty, plakáty velké plošné, rozetky, účtenky, papírové tabule, papírové obaly na láhve, papírové visačky, novoroční přání, letáky, jídelní listky, papírové ubrousky, tužky; (21) tácky papírové, plastové kelímky, papírové kelímky, pohárky skleněné, sklenice, poháry keramické, holby keramické, stojany na jídelní listky, keramické porcelánové tácky, porcelánové džbány, papírové láhve; (24) tkaniny, textilní výrobky v rámci této třídy; (25) oděvy, obuv, kloboučnické zboží; (32) pivo, nealkoholické nápoje, nápoje na bázi piva; (35) propagační činnost, reklama; (41) soutěžní a zábavní činnost, výchova, vzdělávání, sportovní a kulturní aktivity.

(730) **Pivovary Staropramen s.r.o.**, Nádražní 84/43, Praha 5, 15054, CZ

(740) Traplová Hadr Kubát, advokátní a patentová kancelář, Mgr. Jana Šuranová Traplová, advokátka, Přístavní 24, Praha 7, 17000

(210) **O-521332**
(220) 02.04.2015
(320) 02.04.2015
(511) 29, 30, 39, 43
(540)

UMZO

(510) (29) polévky, instantní polévky, omáčky (dipy); (30) těstoviny, kořenící směsi, asijské nudlové výrobky, nudlová jídla s omáčkou, sushi, konzervované omáčky, kořeněné omáčky, křenové omáčky, ochucené omáčky, čatni a pasty, omáčky k rýži, omáčky ke kuřecímu masu, omáčky na pokrmy, omáčky na vaření, omáčky satay; (39) doručovací a kurýrní služby, logistika v dopravě, pronájem mrazicích boxů, pronájem skladů, přeprava a doručování výrobků uvedených ve třídách 29, 30, 31, 32, 33; (43) služby zajišťující stravování a nápoje, restaurace.

(730) **Central Food Service, s.r.o.**, Mařákova 302/8, Praha 6 - Dejvice, 16000, CZ

(740) Gürlich & Co., JUDr. Richard Gürlich Ph.D., Politických vězňů 19, Praha 1, 11000

(210) **O-521419**
(220) 08.04.2015
(320) 08.04.2015
(511) 9, 16, 35, 38, 41, 42
(540)

Český Impuls

(510) (9) nahrané a nenahrané nosiče zvuku a obrazu, audiokazety, videokazety, magnetofonové pásky, gramofonové (vinylové) desky, kompaktní disky, paměťové karty, USB flash paměti, počítačový software, počítačový hardware; (16) propagační tiskoviny, katalogy, prospekty, plakáty, kalendáře, fotografie, periodické a neperiodické tiskoviny, knihy, časopisy, pohlednice, penály, těžitka, kancelářské potřeby (kromě nábytku) spadající do této třídy, potřeby pro knižní vazby, papírenské zboží, lepidla pro papírenství nebo domácnost, štětce, štočky, papír, lepenka, papírenské výrobky jako obaly, obaly na spisy, papírové sáčky, lepicí pásky pro kancelářské použití kromě pásek k léčebným účelům, učební pomůcky s výjimkou přístrojů, umělecké nebo ozdobné předměty z papíru nebo plastických hmot spadající do této třídy; (35) reklamní a propagační činnost prostřednictvím jakéhokoliv média, prostřednictvím telefonní, datové nebo informační sítě, inzertní činnost, zprostředkování reklamy, inzerce a propagace, zprostředkovatelská činnost v oblasti obchodu s výše uvedenými výrobky ve třídách 9 a 16, rozhlasová a televizní reklama, marketing, merchandising; (38) provozování rozhlasového a televizního vysílání, šíření rozhlasových pořadů prostřednictvím Internetu, šíření a výměna informací prostřednictvím počítačových a telekomunikačních sítí včetně Internetu; (41) činnost vyučovací, vzdělávací a zábavná, pořádání koncertů, hudební soutěže, živá kulturní vystoupení, publicistika, činnost vydavatelská a nakladatelská, zprostředkovatelská, poradenská a konzultační činnost v oblasti multimediální a masmediální tvorby v rámci této třídy, výroba rozhlasových a televizních programů, rozhlasová a televizní zábava; (42) tvorba, údržba, aktualizace a správa webových stránek.

(730) **LONDA spol. s r. o.**, Na příkopě 859/22, Praha 1, 11000, CZ

(210) **O-521445**
(220) 08.04.2015
(320) 08.04.2015
(511) 5, 29, 30, 32
(540)

Re-Bazik

(510) (5) přípravky a látky dietetické, dietní doplňky, vitamínové a minerální přípravky, potravinové doplňky pro léčebné účely nebo terapeutické použití, potraviny pro zvláštní výživu (potravinové doplňky), bylinné přípravky pro léčebné účely, přípravky na bázi bylin, rostlin, ovoce a zeleniny pro léčebné a terapeutické účely, přírodní léčivé prostředky, farmaceutické a veterinární výrobky; (29) sušené, konzervované a vařené ovoce, zelenina, upravené ovoce a zelenina ve směsích s minerály, vitamíny a jinými esenciálními živinami v rámci této třídy; (30) sušené byliny a jiné přírodní produkty, jmenovitě med, propolis a mumio (přírodní pryskyřice jako potravina), čaje všeho druhu, včetně jejich směsí s minerály, vitamíny a jinými esenciálními živinami, káva, kakao a kávové náhražky i ve směsích s minerály a vitamíny a jinými esenciálními živinami, potraviny rostlinného původu i ve směsích s minerály, vitamíny a jinými esenciálními živinami; (32) piva všeho druhu, minerální vody, šumivé nápoje a jiné nápoje nealkoholické, nápoje a šťávy ovocné, sirupy

na výrobu nápojů, výtažky k přípravě nápojů, příchutě k přípravě nápojů, sportovní nápoje, regenerační a energetické nápoje, koncentráty, sirupy nebo prášky ke zhotovování sportovních a energetických nápojů, minerální nápoje a nápoje s obsahem vitamínů a další nealkoholické nápoje s obsahem esenciálních živin.

(730) **Centrum řízeného hladovění s.r.o.**, Mladenovova 3233/7, Praha 4, 14300, CZ

(210) **O-521570**
(220) 13.04.2015
(320) 13.04.2015
(511) 29, 30, 35
(540)



(510) (29) směsi v prášku a v pastě pro přípravu hotových pokrmů a šťáv k masům připravených na základě živočišných surovin (masné a mléčné suroviny, vejce) a jejich směsí, směsi v prášku a v pastě pro přípravu hotových pokrmů a šťáv k masům připravených na základě rostlinných surovin (především zeleniny a bylin) a jejich směsí; (30) koření, kořenící směsi, směsi koření a bylin, tekuté koření přípravy, chilli omáčky, sójové omáčky, marinády, zálivky na ochucení, tekutá ochucovadla, studené omáčky spadající do této třídy, kuskus, těstoviny, tortellini, omáčky spadající do této třídy, chuťové přísady, sladké omáčky toppingy, cukrářské výrobky, směsi v prášku a v pastě pro přípravu hotových pokrmů, omáček a šťáv k masům připravených především na základě rostlinných surovin (především mouky, obilovin, luštěnin, koření) a jejich směsí, zlepšující a přídavné látky na kuchyňské použití (zahušťovadla, aromata); (35) propagační činnost, reklama, prezentace výrobků v komunikačních médiích, předvádění zboží, inzerce, pronájem reklamní plochy a času, distribuce reklamních materiálů a vzorků výrobků, poskytování informací komerčního nebo reklamního charakteru, multimediálních informací komerčního charakteru, zprostředkování v oblasti nákupu a prodeje zboží s výrobky výše uvedenými ve třídách 29, 30 včetně prodeje prostřednictvím Internetu, maloobchodní a velkoobchodní prodej výrobků výše uvedených ve třídách 29, 30.

(730) **VITANA, a.s.**, Mělnická 133, Byšice, 27732, CZ

(210) **O-521627**
(220) 15.04.2015
(320) 15.04.2015
(511) 29, 35, 40
(540)



(510) (29) drůbež (neživá), játra, játrová paštika, jedlé tučky, klobásy, salámy, párky, masové konzervy, koncentrované vývary, rybí konzervy, maso, konzervované maso, nasolené potraviny, polévky, slanina, šunka, uzeniny, zvěřina, hotová jídla v konzervách na bázi masa, drůbeže, ryb a zeleniny; (35) počítačové on-line maloobchodní a velkoobchodní služby s výrobky ve tř. 29, pomoc při řízení obchodní činnosti, obchodní konzultace v

oblasti distribuce zboží, zaslání katalogů, administrativní zpracování objednávek zboží, dovozní a vývozní kancelář, obchodní nebo podnikatelské poradenství, reklama, administrativní práce, organizování komerčních nebo reklamních výstav, zprostředkovatelská činnost v oblasti obchodu a obchodních služeb s výrobky ve tř. 29, činnost ekonomických poradců, maloobchodní, velkoobchodní a elektronický prodej potravin, zejména masa a masných výrobků a hotových jídel, zprostředkování v oblasti nákupu a prodeje potravin a potravinářských surovin, poskytování obchodních informací, průzkumy trhu, předvádění výrobků, organizování a pořádání prodejních a reklamních akcí, automatizované i ruční zpracování dat; (40) zpracování masa a masných výrobků, uzení potravin, řeznictví, sušení a mražení potravin.

(590) Barevná

(730) **Kostecké uzeniny a.s.**, Kostelec 60, Kostelec, 58861, CZ

(740) Ing. Václav Kratochvíl, Husníkova 2086/22, Praha 13, 15800

(210) **O-521628**

(220) 15.04.2015

(320) 15.04.2015

(511) 29, 35, 40

(540)



(510) (29) drůbež (neživá), játra, játrová paštika, jedlé tuky, klobásy, salámy, párky, masové konzervy, koncentrované vývary, rybí konzervy, maso, konzervované maso, nasolené potraviny, polévky, slanina, šunka, uzeniny, zvěřina, hotová jídla v konzervách na bázi masa, drůbeže, ryb a zeleniny; (35) počítačové on-line maloobchodní a velkoobchodní služby s výrobky ve tř. 29, pomoc při řízení obchodní činnosti, obchodní konzultace v oblasti distribuce zboží, zaslání katalogů, administrativní zpracování objednávek zboží, dovozní a vývozní kancelář, obchodní nebo podnikatelské poradenství, reklama, administrativní práce, organizování komerčních nebo reklamních výstav, zprostředkovatelská činnost v oblasti obchodu a obchodních služeb s výrobky ve tř. 29, činnost ekonomických poradců, maloobchodní, velkoobchodní a elektronický prodej potravin, zejména masa a masných výrobků a hotových jídel, zprostředkování v oblasti nákupu a prodeje potravin a potravinářských surovin, poskytování obchodních informací, průzkumy trhu, předvádění výrobků, organizování a pořádání prodejních a reklamních akcí, automatizované i ruční zpracování dat; (40) zpracování masa a masných výrobků, uzení potravin, řeznictví, sušení a mražení potravin.

(590) Barevná

(730) **Kostecké uzeniny a.s.**, Kostelec 60, Kostelec, 58861, CZ

(740) Ing. Václav Kratochvíl, Husníkova 2086/22, Praha 13, 15800

(210) **O-521629**

(220) 15.04.2015

(320) 15.04.2015

(511) 29, 35, 40

(540)



(510) (29) drůbež (neživá), játra, játrová paštika, jedlé tuky, klobásy, salámy, párky, masové konzervy, koncentrované vývary, rybí konzervy, maso, konzervované maso, nasolené potraviny, polévky, slanina, šunka, uzeniny, zvěřina, hotová jídla v konzervách na bázi masa, drůbeže, ryb a zeleniny; (35) počítačové on-line maloobchodní a velkoobchodní služby s výrobky ve tř. 29, pomoc při řízení obchodní činnosti, obchodní konzultace v oblasti distribuce zboží, zaslání katalogů, administrativní zpracování objednávek zboží, dovozní a vývozní kancelář, obchodní nebo podnikatelské poradenství, reklama, administrativní práce, organizování komerčních nebo reklamních výstav, zprostředkovatelská činnost v oblasti obchodu a obchodních služeb s výrobky ve tř. 29, činnost ekonomických poradců, maloobchodní, velkoobchodní a elektronický prodej potravin, zejména masa a masných výrobků a hotových jídel, zprostředkování v oblasti nákupu a prodeje potravin a potravinářských surovin, poskytování obchodních informací, průzkumy trhu, předvádění výrobků, organizování a pořádání prodejních a reklamních akcí, automatizované i ruční zpracování dat; (40) zpracování masa a masných výrobků, uzení potravin, řeznictví, sušení a mražení potravin.

(590) Barevná

(730) **Kostecké uzeniny a.s.**, Kostelec 60, Kostelec, 58861, CZ

(740) Ing. Václav Kratochvíl, Husníkova 2086/22, Praha 13, 15800

(210) **O-521640**

(220) 15.04.2015

(320) 15.04.2015

(511) 29

(540)



(510) (29) sýry.

(590) Barevná

(730) **TANY, spol. s r.o.**, Československých legií 563, Nýrsko, 34022, CZ

(740) **ADVOKÁTNÍ KANCELÁŘ** Mgr. Lenka Radoňová, Mgr. Lenka Radoňová, Noutonická 520/23, Praha 5, 15200

(210) **O-521642**
(220) 15.04.2015
(320) 15.04.2015
(511) 25, 28, 35, 41
(540)



(510) (25) sportovní oblečení, oblečení pro volný čas, obuv; (28) sportovní potřeby a vybavení, hračky, hry; (35) reklamní, marketingové a propagační služby; (41) výchova, vzdělávání, zábava a sportovní činnost, organizování sportovních akcí, soutěží a sportovních turnajů, služby týkající se organizování sportovních akcí, vydavatelská činnost a zpravodajství, organizace kulturních, zábavních a sportovních akcí, výroba zvukových a obrazových záznamů na zvukových a obrazových nosičích, on-line vydavatelské služby, poskytování on-line videí, bez možnosti stažení, zábavní služby poskytované on-line z počítačové databáze nebo z Internetu, provozování sportovních zařízení.

(590) Barevná
(730) **Asociace profesionálních klubů ledního hokeje**, Českomoravská 2420/15, Praha 9, 19000, CZ
(740) JUDr. Vladimír Szabo, Jeremenkova 1021/70, Praha 4, 14700

(210) **O-521647**
(220) 16.04.2015
(320) 16.04.2015
(511) 32, 33, 35
(540)

HORKÁ RÉVA

(510) (32) mošty, nealkoholické nápoje, sirupy na výrobu nápojů; (33) alkoholické nápoje obsahující ovoce, alkoholické nápoje s výjimkou pív, lihoviny, likéry, víno; (35) služby obchodní činnosti s výše uvedenými výrobky ve třídách 32 a 33, pronájem prodejních stánků, reklama (propagace), reklama on-line v počítačové síti, vydávání reklamních nebo náborových, propagačních a inzertních textů.

(730) **Zachodilová Alena Ing.**, Parcelní 135/33, Ostrava, 71300, CZ
Zachodil Václav, Parcelní 135/33, Ostrava, 71300, CZ
(740) Alena Zachodilová, Parcelní 135/33, Ostrava, 71300

(210) **O-521650**
(220) 16.04.2015
(320) 16.04.2015
(511) 12, 39
(540)

InterPanter

(510) (12) dopravní prostředky pozemní; (39) doprava osobní, nákladní, silniční, železniční, letecká, lodní, informace o jízdních tarifech, řádech a způsobu dopravy, zprostředkování dopravních služeb.

(730) **ŠKODA VAGONKA a.s.**, 1. máje 3176/102, Ostrava - Moravská Ostrava, 70300, CZ

(210) **O-521651**
(220) 16.04.2015
(320) 16.04.2015
(511) 12, 39
(540)

ExpressPanter

(510) (12) dopravní prostředky pozemní; (39) doprava osobní, nákladní, silniční, železniční, letecká, lodní, informace o jízdních tarifech, řádech a způsobu dopravy, zprostředkování dopravních služeb.

(730) **ŠKODA VAGONKA a.s.**, 1. máje 3176/102, Ostrava - Moravská Ostrava, 70300, CZ

(210) **O-521652**
(220) 16.04.2015
(320) 16.04.2015
(511) 12, 39
(540)

RapidPanter

(510) (12) dopravní prostředky pozemní; (39) doprava osobní, nákladní, silniční, železniční, letecká, lodní, informace o jízdních tarifech, řádech a způsobu dopravy, zprostředkování dopravních služeb.

(730) **ŠKODA VAGONKA a.s.**, 1. máje 3176/102, Ostrava - Moravská Ostrava, 70300, CZ

(210) **O-521716**
(220) 20.04.2015
(320) 20.04.2015
(511) 3, 5, 39
(540)

Herbal Harmony

(510) (3) kosmetické výrobky a přípravky, přírodní kosmetika, pokožka (kosmetické přípravky pro péči o -), mýdla, koupelové a sprchové přípravky, mycí přípravky pro intimní hygienu a deodoranti přípravky, koupele (kosmetické přípravky do -), přípravky do koupele, nikoliv pro léčebné účely, koupelové soli, aroma (éterické oleje), éterické oleje, silice, oleje pro kosmetické účely, oleje pro toaletní účely, pleťová a tělová mléka, pleťové vody, šampony, kondicionéry, barvy na vlasy, pleťové a tělové krémy, laky na vlasy, laky na nehty, opalovací kosmetika, líčidla, parfémy, toaletní vody, vody po holení, deodoranty a antiperspiranty, aromaterapeutické přípravky, masážní přípravky, masážní gely jiné než pro léčebné účely, zubní pasty, přípravky k péči o ústní dutinu, osvěžení dechu (spreje pro -), ústní vody, nikoliv pro lékařské účely, osvěžovače vzduchu, parfémovaná voda, parfémy, holicí přípravky, depilační přípravky; vonné sáčky do prádla; (5) byliny (léčivé -), doplňky potravy, minerální, doplňky výživové, enzymatické přípravky pro lékařské účely, étery pro farmaceutické účely, farmaceutické přípravky, farmaceutické přípravky proti lupům, hubnutí (lékařské přípravky pro -), koupel (terapeutické přípravky do -), koupele (soli minerální vody pro -), koupelové soli (léčivé -), léčiva pro humánní medicínu, léčivé čaje, léčivé rostliny, masti pro farmaceutické účely, oleje pro lékařské použití, pokožka (farmaceutické přípravky pro péči o -), přípravky do koupele pro léčebné účely, tabletky pro farmaceutické účely, tinktury (farmaceutické přípravky), tuky pro lékařské účely, vitamínové přípravky; (39) balení dekorativních předmětů, dárků, kosmetických výrobků a přípravků.

(730) **Novotná Jana**, Lubina 524, Koprivnice, 74221, CZ

(210) **O-521747**
(220) 21.04.2015
(320) 21.04.2015
(511) 9, 12, 18, 20, 24, 25, 27, 28, 35
(540)



(510) (9) sluneční brýle a brýlové obroučky; (12) tuningové komponenty a doplňky pro automobily v rámci této třídy, potahy na sedadla vozidel, potahy na opěrky hlavy u sedadel automobilů, sluneční clony pro automobily, autoplachty, ochranné plachty do kufrů aut, náleky na zpětná zrcátka, vše v rámci této třídy; (18) cestovní potřeby v rámci této třídy, tašky, kufry, kufříky, zavazadla, brašny, brašničky, pouzdra, ruksaky, torny, batohy, cestovní vaky a saky, peněženky, kabelky, krabice na přechovávání a převos oděvů, vše v rámci této třídy; (20) polštáře; (24) tkaniny a textilní výrobky spadající do této třídy, deky (ložní pokrývky), ručníky (látkové), prostěradla, ubrusy (s výjimkou papírových), utěrky (látkové), spací pytle, vše v rámci této třídy; (25) oděvy určené pro rybolov, oděvy nepromokavé, oděvy s kapucí, mikiny, čepice, čepice s

kšiletem, pokrývky hlavy, klobouky, kulichy, trička, košile, polokošile, ponožky, teplákové soupravy, tílka, náteřníky, svetry, šály, rukavice, kombinézy, bundy, kalhoty, prádlo spodní, prádlo spodní (proti pocení), prádlo spodní (pro odvod potu), šortky, vesty, vesty rybářské, obuv zejména pro rybáře - boty šněrovací, galoše, holínky, vše určené pro rybáře a rybolov; (27) koberce, koberečky, předložky a rohože do automobilů; (28) rybářské potřeby a náčiní spadající do této třídy, rybářské pruty, rybářské splávky, plováky, navijáky, vnařící vrhací tyče, mazací pasty navijáků, podběráky, vezírky, vlasce rybářské, rybářské signalizátory záběru, rybářská olůvka, třpytky, jigy a jigové hlavy, háčky všeho druhu, rybářské obratlíky, mušky pro rybaření, umělé mušky pro použití při rybaření na udici, rybářské vaky a termovaky, obaly na rybářské náčiní, pouzdra na rybářské pruty, speciální pouzdra na uvedené výrobky, vše v rámci této třídy, brašny na olůvka a doklady, tašky/saky na návnady a nástrahy pro rybolov, přechovávací tašky/saky pro ryby, tašky na vážení ryb, podložky pod ryby, návnady a nástrahy pro rybolov, neživé rybářské návnady nebo nástrahy v rámci této třídy včetně imitací živých organismů, rybářské sedačky, rybářská lehátka a tašky na rybářská lehátka, rybářské moskytiéry, držadla rybářských sítí, speciální tyče k rybářským účelům, splávky, snímače návnad, koše upravené pro držení rybářské návnady, vše v rámci této třídy určené pro rybolov a rybáře; (35) reklama a propagace prostřednictvím všech druhů sdělovacích prostředků, vše v oblasti rybářství, rozšiřování a poskytování reklamních a inzertních materiálů v oblasti rybářství, tiskovin, novin, reklamních časopisů, prospektů, letáků, katalogů, reklamní literatury, brožur, CD a DVD, na nosných médiích všeho druhu či prostřednictvím sítě Internet nebo jiné obdobné veřejné či neveřejné telekomunikační sítě, předvádění zboží prostřednictvím Internetu, marketing, maloobchodní a velkoobchodní činnost a export a import s výrobky výše uvedenými ve třídách 9, 12, 18, 24, 25, 27 a 28 a s rybářskými lékárníčkami a brašnami na oděvy, služby elektronického obchodu s výše uvedenými výrobky ve třídách 9, 12, 18, 24, 25, 27 a 28 a zprostředkovatelská činnost v oblasti obchodu s těmito výrobky, internetový obchod (e-shop), vše s rybářskými oděvy, potřebami, náčiním, publikacemi, s rybářskými lékárníčkami a dalšími informačními materiály a výrobky výše uvedenými ve třídách 9, 12, 18, 24, 25, 27 a 28, elektronické obchodní služby pro zprostředkování prodeje rybářských oděvů, potřeb, náčiní, publikací a jiných informačních materiálů, to vše na Internetu a v telekomunikační síti.

(730) **PAD AUTO s.r.o.**, Velkomoravská 2605/81, Hodonín, 69501, CZ

(740) Ing. Michal Jupa, patentový zástupce, Na Baních 1385, Praha 5 - Zbraslav, 15600

(210) **O-521748**

(220) 21.04.2015

(320) 21.04.2015

(511) 13, 35, 37, 41

(540)



(510) (13) výbušniny, ohňostroje, samozápalné látky, signální pistole, signální rakety, prskavky, rachejtle, střelné zbraně, střelný prach, trhaviny, zařízení na plnění nábojnic, pyrotechnické výrobky, rozbušky; bengálské ohně (ohňostroje), ohňostrojové rakety; (35) maloobchodní a velkoobchodní služby, zásilkový prodej, elektronický obchod (e-shop) prostřednictvím Internetu nebo jiné počítačové sítě, vše s výše uvedenými výrobky ve třídě 13, inzertní, reklamní a propagační služby, reklama a marketing, rozmnožování a tisk reklamních a propagačních materiálů, merchandising, franchising, řízení obchodní činnosti, pomoc při řízení obchodní činnosti, obchodní administrativa, kancelářské práce, zprostředkování obchodních záležitostí; (37) provádění thracích a ohňostrojných prací; (41) výchova, vzdělání, zábava, kultura a kulturní aktivity, organizování a pořádání společenských, sportovních, kulturních, zábavných, soutěžních akcí, uměleckých pořadů a vystoupení, organizování a pořádání světelných

show a ohňostrojů, pořádání a organizování živých vystoupení, ohňostrojné práce, výroba a provádění rozhlasových a/nebo televizních programů a/nebo programů poskytovaných prostřednictvím Internetu nebo jiné počítačové sítě, přehlídky ohňostrojů.

(730) **Flash Bohemia s.r.o.**, Rybná 716/24, Praha 1 - Staré Město, 11000, CZ

(740) GATODE Get Trademark & Design v.o.s., Norská 571/5, Praha 10, 10100

(210) **O-521759**

(220) 21.04.2015

(320) 21.04.2015

(511) 18, 25, 35

(540)

FERATT

(510) (18) kůže, imitace kůže, výrobky z těchto materiálů, které nejsou zahrnuty do jiných tříd, a to kožené řemeny, řemínky a pásy, kožené potahy na nábytek, kožená metráž pro použití při výrobě, kůže ze zvířat, kufrы, kufříky a zavazadla, batohy, ruksaky, kabelky, kožené tašky, cestovní tašky, nákupní tašky, tašky na kolečkách, diplomatky, klíčenky, kožená pouzdra, pokrývky z kožešiny, obaly na oděvy (cestovní), vaky na nošení dětí, penženky, deštníky, slunečníky, vodítka, obojky na zvířata, pokrývky pro zvířata, postroje pro zvířata, sedlářské výrobky; (25) pánské, dámské, dětské oděvy, oblečení, včetně sportovního a společenského oblečení, oděvy z kůže a kožešin, oděvy z napodobenin kůže, spodní prádlo, plavky, ponožky, podkolenky, punčochy, župany, pyžama, pláštěnky, oděvní doplňky - šály, kravaty, šátky, pásy, rukavice, čelenky, kožešinové límce, kloboučnické zboží, pokrývky hlavy, pytle na oděvy, obuv, obuv sportovní, společenská, dámská, pánská, dětská, nazouvací, pracovní, domácí, koupací, obuvní doplňky - podpatky a špičky na obuv, protiskluzové pomůcky na obuv, svršky na obuv, kování na obuv, podrážky k obuvi; (35) reklamní, marketingové a propagační služby, velkoobchod, maloobchod, obchodní služby a informace pro spotřebitele, pomoc v obchodní a podnikatelské činnosti, pomoc při provozu nebo řízení obchodního podniku, management a administrativní služby, služby v oblasti obchodní správy vztahující se k internetovému prodeji, poradenství a informace o zákaznických službách a řízení prodeje výrobků a jejich cen na internetových stránkách v souvislosti s nákupem přes Internet, internetový obchod (e-shop) s výrobky výše uvedenými ve tř. 18 a 25, efektivnost provozu a racionalizace práce, provozování obchodních podniků (pro třetí osoby), prezentace zboží, prezentace zboží a služeb elektronickou cestou, také v rámci služeb takzvaného teleshoppingu a homehoppingu, prezentace výrobků prostřednictvím sdělovacích prostředků, inzerce a inzertní služby, organizování výstav a veletrhů k obchodním a reklamním účelům.

(730) **Foldynová Jana Mgr.**, Dlouhá třída 463/7, Havířov - Město, 73601, CZ

(740) Ing. Pavel Nádvořník s.r.o., Ing. Pavel Nádvořník, Sokola Tůmy 1099/1, Ostrava-Mariánské Hory, 70900

(210) **O-521777**
(220) 22.04.2015
(320) 22.04.2015
(511) 39
(540)



(510) (39) poskytování taxislužeb - automobilová doprava osob.
(730) **Slezská obchodní společnost s.r.o.**, Jablunkovská 853/46, Český Těšín, 73701, CZ
(740) Ing. Jan Chwistek, Náměstí ČSA 5/3, Český Těšín, 73701

(210) **O-521782**
(220) 22.04.2015
(320) 22.04.2015
(511) 29
(540)



(510) (29) výrobky z vajec, zejména vaječné melange, vaječné směsi v prášku, vaječné bílky, vaječné žloutky, vaječné konzervy.
(730) **Zeelandia spol. s r.o.**, Malšice 267, Malšice, 39175, CZ
(740) PatentCentrum Sedlák & Partners s.r.o., Husova 5, České Budějovice, 37001

(210) **O-521780**
(220) 22.04.2015
(320) 22.04.2015
(511) 37, 39, 41, 43
(540)

BOHEMIA RHAPSODY

(510) (37) stavba lodí; (39) jízda výletní lodí, lodní doprava, organizování okružních plaveb, pronajímání plavidel, turistické prohlídky, pronájem lodí, říční doprava, doprava turistů, doprovázení turistů, služby poskytované výletními loděmi, organizování zájezdů, zprostředkování pronájmu lodí; (41) organizování vzdělávacích nebo zábavných soutěží, organizování sportovních soutěží, diskotékové služby, noční kluby, zábava, pobavení; (43) hotelové služby, rezervace hotelů, jídelny, ubytovací služby (hotely, penziony), pronajímání ubytování a přechodné ubytování.
(730) **Evropská vodní doprava s.r.o.**, Nad Vavrouškou 696/19, Praha 8 - Troja, 18100, CZ
(740) JUDr. Daniel Milota, advokát, V Parku 2323/14, Praha 4, 14800

(210) **O-521798**
(220) 22.04.2015
(320) 22.04.2015
(511) 41, 42
(540)



(210) **O-521781**
(220) 22.04.2015
(320) 22.04.2015
(511) 37, 39, 41, 43
(540)

BOHEMIAN RHAPSODY

(510) (37) stavba lodí; (39) jízda výletní lodí, lodní doprava, organizování okružních plaveb, pronajímání plavidel, turistické prohlídky, pronájem lodí, říční doprava, doprava turistů, doprovázení turistů, služby poskytované výletními loděmi, organizování zájezdů, zprostředkování pronájmu lodí; (41) organizování vzdělávacích nebo zábavných soutěží, organizování sportovních soutěží, diskotékové služby, noční kluby, zábava, pobavení; (43) hotelové služby, rezervace hotelů, jídelny, ubytovací služby (hotely, penziony), pronajímání ubytování a přechodné ubytování.
(730) **Evropská vodní doprava s.r.o.**, Nad Vavrouškou 696/19, Praha 8 - Troja, 18100, CZ
(740) JUDr. Daniel Milota, advokát, V Parku 2323/14, Praha 4, 14800

(510) (41) pořádání a organizace konferencí věnovaných hojení ran a kožních defektů, edukace zdravotníků a laické veřejnosti, pořádání odborných workshopů s tematikou léčby ran; (42) zprostředkování informací z vědeckého výzkumu pro lékařské účely.
(590) Barevná
(730) **Stryja Jan MUDr., Ph.D.**, Dolní Lomná 281, Dolní Lomná, 73991, CZ

(210) **O-521911**
(220) 28.04.2015
(320) 28.04.2015
(511) 42
(540)



(510) (42) architektura, umělecký design, poradenství v oblasti architektury, projekce (stavební - architektonická projekční činnost).
(730) **Vala Ondřej**, Orelská 626/18, Praha, 10100, CZ

(210) **O-521921**
(220) 28.04.2015
(320) 28.04.2015
(511) 9, 12, 16, 35, 38, 41
(540)

CARAVAN

(510) (9) přístroje a nástroje vědecké, námořní, geodetické, fotografické, filmové, optické, přístroje pro vážení, měření, signalizaci, kontrolu (inspekci), záchranu a přístroje pro vyučování, přístroje a nástroje pro vedení, přepínání, přeměnu, akumulaci, regulaci nebo řízení elektrického proudu, přístroje pro záznam, převod, reprodukci zvuku nebo obrazu, nosiče dat magnetické, záznamové disky, kompaktní disky, DVD a ostatní digitální záznamové nosiče, ústrojí pro přístroje na mince, pokladny registrační, kalkulačky, zařízení na zpracování dat, počítače, počítačový software, hasicí přístroje; (12) vozidla, dopravní prostředky pozemní, vzdušné nebo vodní; (16) papír, tiskárenské výrobky, potřeby pro knižní vazby, fotografie, papírenské výrobky, lepidla pro papírenství nebo domácnost, materiál pro umělce, štětce, psací stroje a kancelářské potřeby (vyjímaje nábytek), učební a vyučovací pomůcky s výjimkou přístrojů, plastické obaly (nezařazené do jiných tříd), tiskařské typy, štočky; (35) propagační činnost, reklama, pomoc při řízení obchodní činnosti, obchodní administrativa, kancelářské práce; (38) spoje (komunikace); (41) výchova, vzdělávání, zábava, sportovní a kulturní aktivity.

(730) **Vavera Jaroslav**, Tř. Dr. Edvarda Beneše 279/19, Soběslav, 39201, CZ
(740) Mgr. Filip Záděra Ph.D., advokát, Slezská 949/32, Praha 2, 12000

(210) **O-521922**
(220) 28.04.2015
(320) 28.04.2015
(511) 16, 35, 39, 41
(540)

Muzeum n.p.Karosa Vysoké Mýto

(510) (16) katalogy, plakáty, kalendáře, tištěné vstupenky a jízdenky, tiskoviny, periodické a neperiodické publikace, papírové nosiče informací, pohlednice, psací potřeby; (35) shromažďování a systemizace historických dokumentů, reklamní, inzertní a propagační činnost, služby obchodního zprostředkování, pomoc při řízení obchodní činnosti, kancelářské práce, hospodářská činnost související s prodejem a distribucí kopií dokumentů a fotografií, pořádání seminářů, výstav (pro komerční nebo reklamní účely), prodej odborné literatury v oblasti dopravních prostředků; (39) průvodcovské služby; (41) provozování galerie, muzea, výchovná, vzdělávací, školicí a zábavní činnost, pořádání kulturních a společenských akcí, přednášek, srazů, setkání, zprostředkování služeb v oblasti kultury, nakladatelská a vydavatelská činnost, vydávání katalogů, kalendářů, odborných publikací, knihkupectví, vydávání elektronických knih a časopisů on-line, klubové služby (výchovně-zábavné), předvádění replik exponátů k edukativním účelům, filmové produkce, digitální zpracování obrazu, kurátorství spadající do této třídy, půjčování muzejních exponátů.

(730) **Nováček Miroslav Ing.**, Svatopluka Čecha 35, Vysoké Mýto, 56601, CZ

(210) **O-521983**
(220) 29.04.2015
(320) 29.04.2015
(511) 7, 8, 9, 37, 42
(540)

LINTECH

(510) (7) obráběcí stroje, laserové popisovací stroje k průmyslovým účelům, laserové svařovací přístroje, lisy, razicí stroje; (8) nářadí a nástroje s ručním pohonem, důlkovače (ruční nástroje), razidla (ruční nářadí); (9) lasery a laserová zařízení k průmyslovým účelům; (37) montáž, servis a opravy strojů a zařízení výše uvedených ve třídách 7, 8 a 9; (42) návrhy laserových zařízení.

(730) **Lintech spol. s r.o.**, Žižkova 16, Domažlice, 34401, CZ

(210) **O-522059**
(220) 04.05.2015
(320) 04.05.2015
(511) 30
(540)

**L'Chefs
Pastry**

(510) (30) cukrovinky, dorty, jemné pečivo, pečivo, med, medovíčky, perníky, sušenky, oplatky, marcipán, ovocné želé (cukrovinky), káva, kávové náhražky, čaj, kakao, cukr, čokoláda, zmrzlina, nápoje na bázi kávy, kakaa nebo čokolády, muesli, výrobky z obilovin.

(590) Barevná
(730) **M. K. INVEST Group s.r.o.**, Střelecká 2133, Frýdek, Frýdek - Místek, 73801, CZ
(740) Ing. Iva Rylková, Polská 1525, Ostrava - Poruba, 70800

(210) **O-522221**
(220) 11.05.2015
(320) 11.05.2015
(511) 16, 35, 41
(540)

 **WOMAN & LIFE**

(510) (16) informační produkty na papírových nosičích, papírenské výrobky, papírové obaly a obaly z plastů náležející do této třídy, tiskárenské

výrobky, a to etikety, tištěné reklamní a propagační materiály, informační letáky a brožury, katalogy, vstupenky, fotografie, plakáty, vše výše uvedené pro účely v oblasti výstavnictví; (35) výstavy a veletrhy pro obchodní a reklamní účely, jejich organizování a pořádání, odborné poradenství, vztahující se k organizování komerčních výstav a veletrhů, inzertní, reklamní a propagační služby, poskytování pomoci při provozu obchodu, včetně služeb obchodního zprostředkování a obchodně personálních záležitostí, marketing, průzkumy a analýzy trhu; (41) organizování a pořádání výstav a veletrhů ke kulturním a vzdělávacím účelům, odborné poradenství, vztahující se k organizování výstav a veletrhů ke kulturním a vzdělávacím účelům, organizování a pořádání soutěží, zábavné soutěže, soutěže krásy, sportovní a kulturní aktivity.

(590) Barevná

(730) **INCHEBA EXPO PRAHA spol. s r.o.**, Výstaviště 67, Praha 7, 17000, CZ

(210) **O-522232**

(220) 12.05.2015

(320) 12.05.2015

(511) 35, 39, 41

(540)

KMD

(510) (35) reklama a propagační činnost prostřednictvím všech druhů médií; (39) zaslání divadelních vstupenek a programů, organizování a pořádání prohlídek divadel; (41) organizování a pořádání divadelních, muzikálových, operních a baletních představení, organizování a vedení divadelních kurzů, seminářů a workshopů, organizování a vedení divadelních a kulturních diskusí a besed, služby rezervace a předprodeje divadelních vstupenek a vstupenek na muzikálová, operní a baletní představení, rezervace míst na kulturní akce, poskytování informací o divadelních, muzikálových, operních a baletních představeních, poskytování divadelních programů.

(730) **Divadlo v Dlouhé**, Dlouhá 727/39, Praha 1, 11000, CZ

(740) Bird & Bird s.r.o. advokátní kancelář, Mgr. Vojtěch Chloupek, Na Příkopě 583/15, Praha 1, 11000

(210) **O-522236**

(220) 12.05.2015

(320) 12.05.2015

(511) 21, 29, 30

(540)

Cukrářské potřeby Malátkovi

(510) (21) kuchyňské formičky, formy na pečení, kráječe těsta, kuchyňské náčiní, lopatky na dorty, mísy, misky (nádobí), nástroje na čištění, podnosy pro domácí užití, neelektrické kuchyňské potřeby, sochy z porcelánu, keramiky, kamenina nebo skla, stojánky na dorty, šlehače s výjimkou elektrických, tácky papírové k použití v domácnosti, tácy (podnosy), talíře papírové, válečky na těsto; (29) dřeň (ovocná), džemy, ovoce kandované, šlehačka, vaječný likér (nealkoholický), jedlá želatina; (30) aromatické přípravky do potravin, bonbóny, cukr, cukrové ozdoby na dorty, cukroví, čokoláda, čokoládové ozdoby na dorty, dorty, fondány(cukrovinky), mandlové těsto, marcipán, medovníky, perníky, příchutě do pečiva, polevy, přípravky na ztužení šlehačky, tabletky (cukrovinky), těsta, tresty (do potravin), vanilka (příchut'), želé ovocné (cukrovinky).

(730) **Malátková Jana**, Kosova Hora 319, Kosova Hora, 26291, CZ

(740) Ing. Libor Markes, patentový zástupce, Grohova 54, Brno, 60200

(210) **O-522246**

(220) 12.05.2015

(320) 12.05.2015

(511) 33

(540)



(554) Prostorová

(510) (33) alkoholové extrakty, digestiva (likéry a pálenky), destilované nápoje alkoholické, pálenky, vodka.

(590) Barevná

(730) **Grandgate s.r.o.**, Na schůdkách 134/6, Praha 4 - Modřany, 14300, CZ

(740) Mgr. Peter Nahodil, Národní 25, Praha 1, 11000

(210) **O-522252**

(220) 12.05.2015

(320) 12.05.2015

(511) 37, 44

(540)



(510) (37) hubení škůdců s výjimkou v zemědělství, deratizace nikoliv v zemědělství, dezinfekce; (44) hubení škůdců v zemědělství, deratizace v zemědělství.

(590) Barevná

(730) **Derator s.r.o.**, Tyršova 301/29, Buštěhrad, 27343, CZ

(210) **O-522321**
(220) 14.05.2015
(320) 14.05.2015
(511) 6, 11, 17
(540)



- (510) (6) niklová mosaz, kovové armatury pro potrubí (vodovodní), fitinky kovové pro potrubí (vodovodní), fitinky kovové pro potrubí na stlačený vzduch, klapky kovové pro vodovodní potrubí, kovové zboží drobné spadající do této třídy, matice šroubové (kovové), šroubení kovové, zpětné kovové klapky vodovodní, mosaz surová nebo polotovary, rozdělovací potrubí kovová, přírubby (nákrůžky) kovové, rozdělovací potrubí kovová, slitiny oceli, slitiny z obecných kovů, spojky kovové na potrubí, svěrky kovové, šoupátka kovová (ne jako části strojů), těsnící uzávěry kovové, záslepky na radiátory kovové, kovové ventily (ne jako části strojů), ventily kovové pro vodovodní potrubí, tvarovky z mosazi nebo obecných kovů, kolena kovová pro potrubí, koše kovové, instalační objímky z ocelové pásky, kovové objímky spojovací, kovové objímky trubkové, kovové objímky upevňovací, kovové objímky pro kovové trubky, kovové objímkové držáky na potrubí, kovové objímky jednošroubové, kovové objímky dvoušroubové, nosníky kovové, šrouby závěsné, soupravy šroubů pro upevnění zdravotní keramiky, závěsy kovové, kovové rozpěrky, kovová závěsová technika spadající do této třídy, pájky na pájení natvrdo, pájky měkké zlaté, pájky měkké stříbrné; (11) filtry do vodovodního potrubí, filtry na pitnou vodu, zařízení na filtrování vody, kohouty a kohouty pro potrubí, instalační materiál pro vany, koupelnové armatury, potrubí (jako části hygienických instalací), radiátorové uzávěry, regulátory tepla, regulátory pro vodní nebo plynová zařízení a topení, směšovací (pákové) baterie pro vodovodní potrubí, flexibilní hadice kovové pro připojení baterií, flexibilní hadice kovové sprchové, sprchové hadice a hadičky nekovové, součásti vodovodních baterií spadající do této třídy, splachovače, splachovací zařízení, sprchy (v rámci této třídy), teplovodní vytápěcí zařízení, vodovodní těsnění (těsnící kroužky), ventily termostatické (části topných zařízení), zařízení (příváděcí) k vytápěcím a teplotním kotlům, zařízení pro přívod vody, vodovodní potrubí zařízení a jiné vodovodní zařízení v rámci této třídy, radiátorové uzávěry, pisoáry, koupelnové obklady, dřezy, koupací vany; (17) armatury pro potrubí na stlačený vzduch nekovové, manžety z umělé hmoty nebo pryže, objímky na potrubí nekovové, matky z plastů, těsnění na potrubí nekovové, spojky na potrubí nekovové, materiál na těsnění, válcové těsnění, ohebné připojovací hadice a hadičky nekovové a jiné nekovové ohebné hadice a hadičky, trubice z umělých hmot, nekovové ohebné trubky, objímky na trubky (nekovové).
- (730) **GIENGER spol. s r.o.**, Kvítkovická 1633, Napajedla, 76361, CZ
(740) Ing. Pavel Nádvorník s.r.o., Sokola Tůmy 1099/1, Ostrava-Mariánské Hory, 70900

(210) **O-522380**
(220) 18.05.2015
(320) 18.05.2015
(511) 25, 32, 41
(540)



- (510) (25) oděvy, obuv, kloboučnické zboží; (32) nealkoholické nápoje, nealkoholické ovocné nápoje, ovocné výtažky (nealkoholické), ovocné nektary, ovocné šťávy, minerální vody, šumivé nápoje nealkoholické, příchutě na výrobu nápojů, sirupy na výrobu nápojů; (41) výchova, vzdělávání, zábava, sportovní a kulturní aktivity.
- (590) Barevná
(730) **Kofola ČeskoSlovensko a.s.**, Nad Porubkou 2278/31a, Ostrava Poruba, 70800, CZ
(740) Mgr. Lukáš Lorenc, advokát, Elišky Peškové 15, Praha 5, 15000

(210) **O-522381**
(220) 18.05.2015
(320) 18.05.2015
(511) 25, 32, 41
(540)

BLAZNI JSOU TI, KTERÍ DNES ZŮSTALI DOMA

- (510) (25) oděvy, obuv, kloboučnické zboží; (32) nealkoholické nápoje, nealkoholické ovocné nápoje, ovocné výtažky (nealkoholické), ovocné nektary, ovocné šťávy, minerální vody, šumivé nápoje nealkoholické, příchutě na výrobu nápojů, sirupy na výrobu nápojů; (41) výchova, vzdělávání, zábava, sportovní a kulturní aktivity.
- (730) **Kofola ČeskoSlovensko a.s.**, Nad Porubkou 2278/31a, Ostrava Poruba, 70800, CZ
(740) Mgr. Lukáš Lorenc, advokát, Elišky Peškové 15, Praha 5, 15000

(210) **O-522382**
(220) 18.05.2015
(320) 18.05.2015
(511) 33, 35, 40
(540)



- (510) (33) vína všech druhů, sekty, alkoholické nápoje; (35) maloobchodní a velkoobchodní prodej a zprostředkovatelské služby v oblasti nákupu a prodeje vín, alkoholických a nealkoholických nápojů, propagační, reklamní činnost všeho druhu zařazená v této třídě, marketing; (40) vinařství, vinohradnictví (výroba vína, zpracování vinných hroznů).
- (730) **NEOKLAS a.s.**, 700, Šardice, 69613, CZ

(210) **O-522387**
(220) 18.05.2015
(320) 18.05.2015
(511) 32, 35, 41, 43, 45
(540)



(510) (32) pivo, nealkoholické nápoje; (35) organizování výstav a veletrhů k reklamním a obchodním účelům, propagační činnost, reklama, pomoc při řízení obchodní činnosti, obchodní administrativa; (41) zábava, sportovní a kulturní aktivity, organizování a pořádání festivalů; (43) služby zajišťující stravování a nápoje, provozování pohostinství, restaurace, zásobování - catering, dočasné ubytování; (45) bezpečnostní služby pro ochranu majetku a jednotlivců.
(730) **Jazairi Martin Mgr.**, Charlese de Gaulla 531/8, Praha 6 - Bubeneč, 16000, CZ

(210) **O-522389**
(220) 18.05.2015
(320) 18.05.2015
(511) 32, 35, 41, 43, 45
(540)



(510) (32) pivo, nealkoholické nápoje; (35) organizování výstav a veletrhů k reklamním a obchodním účelům, propagační činnost, reklama, pomoc při řízení obchodní činnosti, obchodní administrativa; (41) zábava, sportovní a kulturní aktivity, organizování a pořádání festivalů; (43) služby zajišťující stravování a nápoje, provozování pohostinství, restaurace, zásobování - catering, dočasné ubytování; (45) bezpečnostní služby pro ochranu majetku a jednotlivců.
(730) **Jazairi Martin Mgr.**, Charlese de Gaulla 531/8, Praha 6 - Bubeneč, 16000, CZ

(210) **O-522388**
(220) 18.05.2015
(320) 18.05.2015
(511) 32, 35, 41, 43, 45
(540)



(510) (32) pivo, nealkoholické nápoje; (35) organizování výstav a veletrhů k reklamním a obchodním účelům, propagační činnost, reklama, pomoc při řízení obchodní činnosti, obchodní administrativa; (41) zábava, sportovní a kulturní aktivity, organizování a pořádání festivalů; (43) služby zajišťující stravování a nápoje, provozování pohostinství, restaurace, zásobování - catering, dočasné ubytování; (45) bezpečnostní služby pro ochranu majetku a jednotlivců.
(730) **Jazairi Martin Mgr.**, Charlese de Gaulla 531/8, Praha 6 - Bubeneč, 16000, CZ

(210) **O-522390**
(220) 18.05.2015
(320) 18.05.2015
(511) 35, 38, 41
(540)



(510) (35) propagační činnost, reklama, pomoc při řízení obchodní činnosti, obchodní administrativa, kancelářské práce; (38) spoje (komunikace); (41) výchova, vzdělávání, zábava, sportovní a kulturní aktivity.
(590) Barevná
(730) **UPC Česká republika, s.r.o.**, Závěšova 502/5, Praha 4 - Nusle, 14000, CZ

(210) **O-522416**
(220) 19.05.2015
(320) 19.05.2015
(511) 30, 43
(540)

MOTOBAR U HANKY

(510) (30) cukrovinky, dorty, cukroví, zákusky, koláče; (43) služby zajišťující stravování a nápoje, dočasné ubytování.
(730) **Honová Hana**, Velké Albrechtice 245, Velké Albrechtice, 74291, CZ

(210) **O-522474**
(220) 21.05.2015
(320) 21.05.2015
(511) 9, 14, 35
(540)

bekwood

(510) (9) brýle, komunikační přístroje a jejich součásti; (14) šperky, klenotnické zboží; (35) reklama, propagace, nákup a prodej (včetně nákupu a prodeje elektronického) brýlí, oděvů, oděvních doplňků, batohů, tašek, kufrů,

šperků, klenotnického zboží, komunikačních přístrojů, součástí a příslušenství komunikačních přístrojů.

(730) **Bek Ondřej**, Znojemská 1112/6, Plzeň, 32300, CZ

(210) **O-522475**

(220) 21.05.2015

(320) 21.05.2015

(511) 44

(540)



národní
dohledové
centrum

(510) (44) lékařské služby, nemocnice (služby -), ošetrovatelské služby, pronájem lékařského zařízení, pronajímání zdravotních (zdravotnických) zařízení, telemedicínské služby, zdravotní péče, zdravotní poradenství, zdravotnické střediska, zotavovny, sanatoria.

(730) **Ing & Partners s.r.o.**, Korunní 810/104, Praha 10 - Vinohrady, 10100, CZ

(210) **O-522485**

(220) 21.05.2015

(320) 21.05.2015

(511) 36, 37, 39

(540)



(510) (36) financování půjček, finanční služby, financování koupě na splátky, leasingové služby; (37) údržba, servis a opravy motorových vozidel, čištění, mytí a leštění automobilů; (39) pronájem automobilů, pronájem parkovacích ploch, silniční doprava a odtahová služba pro dopravní prostředky.

(730) **Urban Jiří Přemysl**, Stropešín 58, Hrotovice, 67555, CZ

(740) **PatentCentrum Sedlák & Partners s.r.o.**, Husova 5, České Budějovice, 37001

Zamítnuté a částečně zamítnuté přihlášky ochranných známek po zveřejnění

Zjistí-li Úřad v průběhu řízení o námitkách, že přihlašovaná ochranná známka nespĺňuje podmínky pro zápis, přihlášku zamítne. Zjistí-li, že přihlašovaná ochranná známka nespĺňuje podmínky pro zápis jen pro některé výrobky nebo služby, přihlášku zamítne v rozsahu výrobků nebo služeb, pro které přihláška nespĺňuje podmínky zápisu. S ohledem na tuto skutečnost, obsahuje tato kapitola údaje o rozhodnutích o zamítnutí přihlášky ochranné známky v celém nebo částečném rozsahu na základě ustanovení § 26 zákona č. 441/2003 Sb.

Údaje o výsledku rozhodnutí (zamítnutí přihlášky, částečné zamítnutí přihlášky) jsou uvedeny za datem právní moci rozhodnutí pod INID kódem (583) s názvem "Datum právní moci rozhodnutí/výsledek rozhodnutí".

(210) **O-498831**
(540)

The logo for Sazkovar features the word "Sazkovar" in a bold, sans-serif font. A stylized flame or smoke element is positioned above the letter 'z'.

(583) 16.06.2015/NABYTÍ P.M. - ČÁSTEČNÉ ZAMÍTNUTÍ PŘIHL. PO ZVEŘ.

(210) **O-503155**
(540)

Pramínek

(583) 22.06.2015/NABYTÍ P.M. - ČÁSTEČNÉ ZAMÍTNUTÍ PŘIHL. PO ZVEŘ.

(210) **O-504755**
(540)

The logo for Kozlíček features the word "Kozlíček" in a stylized, gothic font. Above it, the word "pivovar" is written in a smaller, simpler font. To the right of the main text is a circular emblem containing a silhouette of a goat. Below the main text, "Horní Dubenky" is written in a smaller font.

(583) 13.06.2015/NABYTÍ P.M. - ZAMÍTNUTÍ PŘIHLÁŠKY PO ZVEŘEJNĚNÍ

(210) **O-508703**
(540)



(583) 21.06.2015/NABYTÍ P.M. - ZAMÍTNUTÍ PŘIHLÁŠKY PO ZVEŘEJNĚNÍ

(210) **O-508913**
(540)



(583) 19.06.2015/NABYTÍ P.M. - ZAMÍTNUTÍ PŘIHLÁŠKY PO ZVEŘEJNĚNÍ

Přehled zápisů ochranných známek bez změny ve vztahu ke zveřejněným přihláškám

Kapitola obsahuje údaje o ochranných známkách zapsaných na základě ustanovení § 28 odst. 1 zákona č. 441/2003 Sb., u kterých nedošlo ke změně údajů oproti zveřejněné přihlášce ochranné známky.

Číselný přehled											
346717	346718	346719	346720	346721	346722	346723	346724	346725	346726	346727	346728
346729	346730	346731	346732	346733	346734	346735	346736	346737	346738	346739	346740
346741	346742	346743	346744	346745	346746	346747	346748	346749	346750	346751	346752
346753	346754	346755	346756	346757	346758	346759	346760	346761	346762	346763	346764
346765	346766	346767	346768	346769	346770	346771	346772	346773	346774	346775	346776
346777	346778	346779	346780	346781	346782	346783	346784	346785	346786	346787	346788
346789	346790	346791	346792	346793	346794	346795	346796	346797	346798	346799	346800
346801	346802	346803	346804	346805	346806	346807	346808	346809	346810	346811	346812
346813	346814	346815	346816	346817	346818	346819	346820	346821	346822	346823	346824
346825	346826	346827	346828	346829	346830	346831	346832	346833	346834	346835	346836
346837	346838	346839	346840	346841	346842	346843	346844	346845	346846	346847	346848
346849	346850	346851	346852	346853	346854	346855	346856	346857	346858	346859	346860
346861	346862	346863	346864	346865	346866	346867	346868	346869	346870	346871	346872
346873	346874	346875	346876	346877	346878	346879	346880	346881	346882	346883	346884
346885	346886	346887	346888	346889	346890	346891	346892				

Zápisy ochranných známek bez změny ve vztahu ke zveřejněným přihláškám

(111) **346717**
(220) 06.06.2011
(320) 06.06.2011
(442) 31.08.2011
(151) 24.06.2015
(730) **MEDUSE DESIGN, s.r.o.**, Puškinova 1556/30, Brno, 61600, CZ
(210) O-486256

(111) **346718**
(220) 23.12.2011
(320) 23.12.2011
(442) 18.03.2015
(151) 24.06.2015
(730) **město Slavkov u Brna**, Palackého nám. 65, Slavkov u Brna, 68401, CZ
(210) O-491334

(111) **346719**
(220) 09.11.2012
(320) 09.11.2012
(442) 18.03.2015
(151) 24.06.2015
(730) **Chvoj Miroslav Ing., CSc.**, Na Vinici 225/3, Praha 10 - Strašnice, 10000, CZ
Chvoj Zdeněk RNDr., Hábova 1569/18, Praha 5 - Stodůlky, 15500, CZ
(210) O-499618

(111) **346720**
(220) 09.11.2012
(320) 09.11.2012
(442) 18.03.2015
(151) 24.06.2015
(730) **Chvoj Miroslav Ing., CSc.**, Na Vinici 225/3, Praha 10 - Strašnice, 10000, CZ
Chvoj Zdeněk RNDr., Hábova 1569/18, Praha 5 - Stodůlky, 15500, CZ
(210) O-499619

(111) **346721**
(220) 09.11.2012
(320) 09.11.2012
(442) 18.03.2015
(151) 24.06.2015
(730) **Chvoj Miroslav Ing., CSc.**, Na Vinici 225/3, Praha 10 - Strašnice, 10000, CZ
Chvoj Zdeněk RNDr., Hábova 1569/18, Praha 5 - Stodůlky, 15500, CZ
(210) O-499620

(111) **346722**
(220) 02.05.2013
(320) 02.05.2013
(442) 18.03.2015
(151) 24.06.2015
(730) **SAZKA a.s.**, K Žižkovu 851, Praha 9, 19093, CZ
(210) O-504056

(111) **346723**
(220) 18.10.2013
(320) 18.10.2013
(442) 18.03.2015
(151) 24.06.2015
(730) **ARCHETYP**, Šumavská 69/17, Praha 2, 12000, CZ
(210) O-508436

(111) **346724**
(220) 12.11.2013
(320) 12.11.2013

(442) 18.03.2015
(151) 24.06.2015
(730) **Česká spořitelna, a.s.**, Olbrachtova 1929/62, Praha 4, 14000, CZ
(210) O-509119

(111) **346725**
(220) 12.11.2013
(320) 12.11.2013
(442) 18.03.2015
(151) 24.06.2015
(730) **Česká spořitelna a.s.**, Olbrachtova 1929/62, Praha 4, 14000, CZ
(210) O-509120

(111) **346726**
(220) 19.12.2013
(320) 19.12.2013
(442) 18.03.2015
(151) 24.06.2015
(730) **Espresso s.r.o.**, Podnikatelská 539, Praha 9, 19011, CZ
(210) O-510124
(590) Barevná

(111) **346727**
(220) 07.01.2014
(320) 07.01.2014
(442) 18.03.2015
(151) 24.06.2015
(730) **Zelenka Marek**, Zakšín 14, Dubá, 47141, CZ
(210) O-510382

(111) **346728**
(220) 31.01.2014
(320) 31.01.2014
(442) 18.03.2015
(151) 24.06.2015
(730) **Lobkowicz Jaroslav Ing.**, Plzeňská 401, Plzeň - Křimice, 32200, CZ
(210) O-511001

(111) **346729**
(220) 12.02.2014
(320) 12.02.2014
(442) 18.03.2015
(151) 24.06.2015
(730) **qdq real estate, s.r.o.**, Bílovecká 1162/167, Opava - Kylešovice, 74706, CZ
(210) O-511282

(111) **346730**
(220) 21.02.2014
(320) 21.02.2014
(442) 18.03.2015
(151) 24.06.2015
(730) **Macháček Petr**, Náměstí Míru 2, Komárov, 26762, CZ
(210) O-511514

(111) **346731**
(220) 04.03.2014
(320) 04.03.2014
(442) 18.03.2015
(151) 24.06.2015
(730) **Residence Belgická, s.r.o.**, Na Pořiči 1047/26, Praha 1, 11000, CZ
(210) O-511775

(111) **346732**
(220) 26.09.2011
(320) 26.09.2011
(442) 18.03.2015
(151) 24.06.2015
(730) **Opel Special Vehicles GmbH**, Mainzer Str. (Adam Opel AG - M55), D-65428 Rüsselsheim, DE
(210) O-511824

(111) **346733**
(220) 07.04.2014
(320) 07.04.2014
(442) 30.07.2014
(151) 24.06.2015
(730) **INDUSERV 24, s.r.o.**, Matějská 2699/22a, Praha 6, 16000, CZ
(210) O-512677

(111) **346734**
(220) 25.04.2014
(320) 25.04.2014
(442) 18.03.2015
(151) 24.06.2015
(730) **RBC Group Czech s.r.o.**, Libčická 846/45a, Praha 8, 18100, CZ
(210) O-513144
(590) Barevná

(111) **346735**
(220) 22.05.2014
(320) 22.05.2014
(442) 18.03.2015
(151) 24.06.2015
(730) **BARTIDA s.r.o.**, Havelská 500/25, Praha 1, 11000, CZ
(210) O-513776
(590) Barevná

(111) **346736**
(220) 16.06.2014
(320) 16.06.2014
(442) 18.03.2015
(151) 24.06.2015
(730) **KARPIVOVAR s.r.o.**, Slezská 320, Orlová - Poruba, 73514, CZ
(210) O-514295

(111) **346737**
(220) 18.06.2014
(320) 18.06.2014
(442) 18.03.2015
(151) 24.06.2015
(730) **REKLAMIX s.r.o.**, Hrubínova 190, Netvořice, 25744, CZ
(210) O-514354

(111) **346738**
(220) 18.06.2014
(320) 18.06.2014
(442) 18.03.2015
(151) 24.06.2015
(730) **ALEXA ENTERTAINMENT s.r.o.**, bratří Sapáků 1, Brno, 62800, CZ
(210) O-514380

(111) **346739**
(220) 18.06.2014
(320) 18.06.2014
(442) 18.03.2015
(151) 24.06.2015
(730) **CARLO ROMANI s.r.o.**, Strakonická 1424/21, Praha 5 - Smíchov, 15000, CZ
(210) O-514384

(111) **346740**
(220) 18.06.2014
(320) 18.06.2014
(442) 18.03.2015
(151) 24.06.2015
(730) **CARLO ROMANI s.r.o.**, Strakonická 1424/21, Praha 5 - Smíchov, 15000, CZ
(210) O-514385

(111) **346741**
(220) 18.06.2014
(320) 18.06.2014
(442) 18.03.2015
(151) 24.06.2015
(730) **CARLO ROMANI s.r.o.**, Strakonická 1424/21, Praha 5 - Smíchov, 15000, CZ
(210) O-514386

(111) **346742**
(220) 15.07.2014
(320) 15.07.2014
(442) 18.03.2015
(151) 24.06.2015
(730) **Akzo Nobel Coatings International B.V.**, Velperweg 76, 6824 BM Arnhem, NL
(210) O-515046

(111) **346743**
(220) 25.07.2014
(320) 25.07.2014
(442) 18.03.2015
(151) 24.06.2015
(730) **FB LODŽIE s.r.o.**, Tišnovská 1442/65, Brno, 61300, CZ
(210) O-515293

(111) **346744**
(220) 29.07.2014
(320) 29.07.2014
(442) 18.03.2015
(151) 24.06.2015
(730) **TIGAS Zlín s.r.o.**, Tečovice 364, 76302, CZ
(210) O-515377

(111) **346745**
(220) 18.08.2014
(320) 18.08.2014
(442) 18.03.2015
(151) 24.06.2015
(730) **SWIS MED CLINIC s.r.o.**, Štúrova 1701/55, Praha 4, 14000, CZ
(210) O-515775

(111) **346746**
(220) 18.08.2014
(320) 18.08.2014
(442) 18.03.2015
(151) 24.06.2015
(730) **SWIS MED CLINIC s.r.o.**, Štúrova 1701/55, Praha 4, CZ
(210) O-515776

(111) **346747**
(220) 20.08.2014
(320) 20.08.2014
(442) 18.03.2015
(151) 24.06.2015
(730) **DUDA SVD a.s.**, Wuchterlova 337/20, Praha 6 - Dejvice, 16000, CZ

(210) O-515838

(111) **346748**

(220) 22.08.2014
(320) 22.08.2014
(442) 18.03.2015
(151) 24.06.2015

(730) **Kazderová Veronika**, Rybova 1904/21, Hradec Králové, 5009, CZ

(210) O-515905

(111) **346749**

(220) 01.09.2014
(320) 01.09.2014
(442) 18.03.2015
(151) 24.06.2015

(730) **JRD s.r.o.**, Korunní 810, Praha 10, 10000, CZ

(210) O-516075

(590) Barevná

(111) **346750**

(220) 05.09.2014
(320) 05.09.2014
(442) 05.11.2014
(151) 24.06.2015

(730) **ZEBRAFAST a.s.**, Zlatnická 1582/10, Praha 1, 11000, CZ

(210) O-516228

(111) **346751**

(220) 08.09.2014
(320) 08.09.2014
(442) 18.03.2015
(151) 24.06.2015

(730) **Špíchalová Soňa Mgr.**, Jungmannova 30/1440, Hradec Králové, Pražské Předměstí, 50002, CZ

(210) O-516263

(111) **346752**

(220) 08.09.2014
(320) 08.09.2014
(442) 18.03.2015
(151) 24.06.2015

(730) **BIOPREPARÁTY spol. s r. o.**, Únětice 150, Únětice, 25262, CZ

(210) O-516277

(590) Barevná

(111) **346753**

(220) 08.09.2014
(320) 08.09.2014
(442) 18.03.2015
(151) 24.06.2015

(730) **BIOPREPARÁTY spol. s r. o.**, Únětice 150, Únětice, 25262, CZ

(210) O-516278

(590) Barevná

(111) **346754**

(220) 08.09.2014
(320) 08.09.2014
(442) 18.03.2015
(151) 24.06.2015

(730) **BIOPREPARÁTY spol. s r. o.**, Únětice 150, Únětice, 25262, CZ

(210) O-516279

(590) Barevná

(111) **346755**

(220) 08.09.2014
(320) 08.09.2014

(442) 18.03.2015

(151) 24.06.2015

(730) **BIOPREPARÁTY spol. s r. o.**, Únětice 150, Únětice, 25262, CZ

(210) O-516280

(590) Barevná

(111) **346756**

(220) 10.09.2014
(320) 10.09.2014
(442) 18.03.2015
(151) 24.06.2015

(730) **Halamka Zdeněk**, Družstevní 420, Hradec Králové, 50002, CZ

(210) O-516332

(111) **346757**

(220) 11.09.2014
(320) 11.09.2014
(442) 18.03.2015
(151) 24.06.2015

(730) **Czernin Děpold**, Poděbradská 130, Dymokury, 28901, CZ

(210) O-516358

(111) **346758**

(220) 11.09.2014
(320) 11.09.2014
(442) 18.03.2015
(151) 24.06.2015

(730) **Czernin Děpold**, Poděbradská 130, Dymokury, 28901, CZ

(210) O-516359

(111) **346759**

(220) 12.09.2014
(320) 12.09.2014
(442) 18.03.2015
(151) 24.06.2015

(730) **JAHU, s.r.o.**, U Krbu 2396/5, Praha 10 - Strašnice, 10000, CZ

(210) O-516377

(111) **346760**

(220) 17.09.2014
(320) 17.09.2014
(442) 18.03.2015
(151) 24.06.2015

(730) **Moučka Kamil**, Vodní 261, Náměšť na Hané, 78344, CZ

(210) O-516466

(111) **346761**

(220) 19.09.2014
(320) 19.09.2014
(442) 18.03.2015
(151) 24.06.2015

(730) **SBW s.r.o.**, Opálová 120/13, Praha 5 - Slivenec, 15400, CZ

(210) O-516532

(111) **346762**

(220) 19.09.2014
(320) 19.09.2014
(442) 18.03.2015
(151) 24.06.2015

(730) **SBW s.r.o.**, Opálová 120/13, Praha 5 - Slivenec, 15400, CZ

(210) O-516536

(111) **346763**

(220) 24.09.2014
(320) 24.09.2014
(442) 18.03.2015

(151) 24.06.2015
(730) **FRIST s.r.o.**, Ve Žlíbku 1800/77, Praha 9 - Horní Počernice, 19300, CZ
(210) O-516618

(111) **346764**
(220) 24.09.2014
(320) 24.09.2014
(442) 18.03.2015
(151) 24.06.2015
(730) **Marek Petr Ing.**, Xaveriova 1599, Praha 5, 15000, CZ
(210) O-516633
(590) Barevná

(111) **346765**
(220) 24.09.2014
(320) 24.09.2014
(442) 18.03.2015
(151) 24.06.2015
(730) **Avitas s.r.o.**, Opatovická 160/18, Praha 1, 11000, CZ
(210) O-516634
(590) Barevná

(111) **346766**
(220) 25.09.2014
(320) 25.09.2014
(442) 18.03.2015
(151) 24.06.2015
(730) **DEK a.s.**, Tiskařská 257/10, Praha 10 - Malešice, 10800, CZ
(210) O-516660

(111) **346767**
(220) 25.09.2014
(320) 25.09.2014
(442) 18.03.2015
(151) 24.06.2015
(730) **DEK a.s.**, Tiskařská 257/10, Praha 10 - Malešice, 10800, CZ
(210) O-516661

(111) **346768**
(220) 01.10.2014
(320) 01.10.2014
(442) 18.03.2015
(151) 24.06.2015
(730) **Economia, a.s.**, Pernerova 673/47, Praha 8 - Karlín, 18600, CZ
(210) O-516769

(111) **346769**
(220) 11.10.2014
(320) 11.10.2014
(442) 18.03.2015
(151) 24.06.2015
(730) **Janáčková Zita Mgr.**, náměstí SNP 1117/9, Brno, 61300, CZ
(210) O-517060
(590) Barevná

(111) **346770**
(220) 13.10.2014
(320) 13.10.2014
(442) 18.03.2015
(151) 24.06.2015
(730) **P5 group, s.r.o.**, U Pentlovky 465/9, Praha 8, 18100, CZ
(210) O-517067

(111) **346771**
(220) 13.10.2014
(320) 13.10.2014

(442) 18.03.2015
(151) 24.06.2015
(730) **CZECH INN HOTELS s.r.o.**, Hybernská 1009/24, Praha 1, 11000, CZ
(210) O-517090
(590) Barevná

(111) **346772**
(220) 16.10.2014
(320) 16.10.2014
(442) 18.03.2015
(151) 24.06.2015
(730) **Schönbauerová Gabriela**, Lumiérů 454/15, Praha 5, 15200, CZ
(210) O-517183

(111) **346773**
(220) 16.10.2014
(320) 16.10.2014
(442) 18.03.2015
(151) 24.06.2015
(730) **Mazák Roman**, Průmyslová 3062/5, Šumperk, 78701, CZ
(210) O-517185
(590) Barevná

(111) **346774**
(220) 16.10.2014
(320) 16.10.2014
(442) 18.03.2015
(151) 24.06.2015
(730) **Futuresoft, s.r.o.**, K Berance 2808/4, Praha 9 - Horní Počernice, 19300, CZ
(210) O-517220

(111) **346775**
(220) 17.10.2014
(320) 17.10.2014
(442) 18.03.2015
(151) 24.06.2015
(730) **Pojišťovna VZP, a.s.**, Jankovcova 1566/2b, Praha 7 - Holešovice, 17000, CZ
(210) O-517247

(111) **346776**
(220) 20.10.2014
(320) 20.10.2014
(442) 18.03.2015
(151) 24.06.2015
(730) **T&C DOMOV s.r.o.**, Chudčická 1351/17, Brno - Bystrc, 63500, CZ
(210) O-517266
(590) Barevná

(111) **346777**
(220) 19.10.2014
(320) 19.10.2014
(442) 18.03.2015
(151) 24.06.2015
(730) **Vinařství Mutěnice, s.r.o.**, Údolní 1174, Mutěnice, 69611, CZ
(210) O-517272

(111) **346778**
(220) 22.10.2014
(320) 22.10.2014
(442) 18.03.2015
(151) 24.06.2015
(730) **ADAMOVSKE STROJIRNY A ZELEZARNY a.s.**, Adamov 496, 67904, CZ
(210) O-517350

(111) **346779**
(220) 22.10.2014
(320) 22.10.2014
(442) 18.03.2015
(151) 24.06.2015
(730) **Adast Engineering, s.r.o.**, Adamov 496, 67904, CZ
(210) O-517353

(111) **346780**
(220) 22.10.2014
(320) 22.10.2014
(442) 18.03.2015
(151) 24.06.2015
(730) **Zadrazil Ivan Mgr.**, Chrást n. S. 199, Týnec nad Sázavou, 25741, CZ
(210) O-517355

(111) **346781**
(220) 22.10.2014
(320) 22.10.2014
(442) 18.03.2015
(151) 24.06.2015
(730) **Zadrazil Ivan Mgr.**, Chrást n. S. 199, Týnec nad Sázavou, 25741, CZ
(210) O-517356

(111) **346782**
(220) 24.10.2014
(320) 24.10.2014
(442) 18.03.2015
(151) 24.06.2015
(730) **Kočí Aleš**, Horní Chaloupky 3311/11, Praha 10, 10600, CZ
(210) O-517422

(111) **346783**
(220) 24.10.2014
(320) 24.10.2014
(442) 18.03.2015
(151) 24.06.2015
(730) **PRECIOSA - LUSTRY, a.s.**, Nový Svět 915, Kamenický Šenov, 47114, CZ
(210) O-517435

(111) **346784**
(220) 27.10.2014
(320) 27.10.2014
(442) 18.03.2015
(151) 24.06.2015
(730) **Hájek a Boušová, spol. s r.o.**, Vodičkova 791/39, Praha 1, 11000, CZ
(210) O-517496
(590) Barevná

(111) **346785**
(220) 30.10.2014
(320) 30.10.2014
(442) 18.03.2015
(151) 24.06.2015
(730) **LUMA GROUP, s.r.o.**, Hálkova 1616/13, Praha 2, 12000, CZ
(210) O-517536

(111) **346786**
(220) 03.11.2014
(320) 03.11.2014
(442) 18.03.2015
(151) 24.06.2015
(730) **CONTERA Management s.r.o.**, Na strži 1702/65, Praha 4 - Nusle, 14000, CZ
(210) O-517610

(111) **346787**
(220) 03.11.2014
(320) 03.11.2014
(442) 18.03.2015
(151) 24.06.2015
(730) **CONTERA Management s.r.o.**, Na strži 1702/65, Praha 4 - Nusle, 14000, CZ
(210) O-517611

(111) **346788**
(220) 03.11.2014
(320) 03.11.2014
(442) 18.03.2015
(151) 24.06.2015
(730) **SILVERUM s.r.o.**, Karlovo náměstí 317/5, Praha 2 - Nové Město, 12000, CZ
(210) O-517614
(590) Barevná

(111) **346789**
(220) 06.11.2014
(320) 06.11.2014
(442) 18.03.2015
(151) 24.06.2015
(730) **Okamžitá pomoc s.r.o.**, Kaplická 853/55, Praha 4 - Podolí, 14000, CZ
(210) O-517714
(590) Barevná

(111) **346790**
(220) 06.11.2014
(320) 06.11.2014
(442) 18.03.2015
(151) 24.06.2015
(730) **ENIGEM, s.r.o.**, Štúrova 11, Olomouc - Nedvězí, 77900, CZ
(210) O-517719

(111) **346791**
(220) 06.11.2014
(320) 06.11.2014
(442) 18.03.2015
(151) 24.06.2015
(730) **Seznam.cz, a.s.**, Radlická 3294/10, Praha 5, 15000, CZ
(210) O-517721
(590) Barevná

(111) **346792**
(220) 07.11.2014
(320) 07.11.2014
(442) 18.03.2015
(151) 24.06.2015
(730) **Wranovská Tomova Daniela**, Mírová 316, Turnov - Daliměřice, 51101, CZ
Wranovský Josef Ing., Mírová 316, Turnov - Daliměřice, 51101, CZ
(210) O-517738

(111) **346793**
(220) 10.11.2014
(320) 10.11.2014
(442) 18.03.2015
(151) 24.06.2015
(730) **Consulta, s.r.o.**, Helfertova 17, Brno, 62100, CZ
(210) O-517786
(590) Barevná

(111) **346794**
(220) 11.11.2014

(320) 11.11.2014
(442) 18.03.2015
(151) 24.06.2015
(730) **Martin Lukáš**, Studničná 224, Liberec, 46001, CZ
Martinová Marcela, Studničná 224, Liberec, 46001, CZ
(210) O-517828

(111) **346795**
(220) 13.11.2014
(320) 13.11.2014
(442) 18.03.2015
(151) 24.06.2015
(730) **OBVIOUS Solution SE**, Pod Havránkou 728/30, Praha 7, 17100, CZ
(210) O-517884

(111) **346796**
(220) 13.11.2014
(320) 13.11.2014
(442) 18.03.2015
(151) 24.06.2015
(730) **Grand Consulting a.s.**, Podnikatelská 553, Praha 9, 19011, CZ
(210) O-517900
(590) Barevná

(111) **346797**
(220) 13.11.2014
(320) 13.11.2014
(442) 18.03.2015
(151) 24.06.2015
(730) **Czech Beauty s.r.o.**, Moravská 1687/34, Praha 2, 12000, CZ
(210) O-517901

(111) **346798**
(220) 13.11.2014
(320) 13.11.2014
(442) 18.03.2015
(151) 24.06.2015
(730) **HANEL, spol. s r.o.**, Brožíkova 550, Pardubice, 53009, CZ
(210) O-517902
(590) Barevná

(111) **346799**
(220) 13.11.2014
(320) 13.11.2014
(442) 18.03.2015
(151) 24.06.2015
(730) **SelaVita s.r.o.**, Rakovnická 576, Kladno, 27204, CZ
(210) O-517903

(111) **346800**
(220) 13.11.2014
(320) 13.11.2014
(442) 18.03.2015
(151) 24.06.2015
(730) **GUANGDONG OPPO MOBILE TELECOMMUNICATIONS CORP., LTD.**, No.18 Haibin Road, Wusha, Chang'an, Dongguan, Guangdong, CN
(210) O-517905

(111) **346801**
(220) 13.11.2014
(320) 13.11.2014
(442) 18.03.2015
(151) 24.06.2015
(730) **Voženílková Dana**, Heřmankovice 158, Heřmankovice, okr. Náchod, 54984, CZ
(210) O-517908

(111) **346802**
(220) 14.11.2014
(320) 14.11.2014
(442) 18.03.2015
(151) 24.06.2015
(730) **MS EKOFLORA s.r.o.**, Podleská 1065, Praha 10, 10400, CZ
(210) O-517916
(590) Barevná

(111) **346803**
(220) 14.11.2014
(320) 14.11.2014
(442) 18.03.2015
(151) 24.06.2015
(730) **Fooky water s.r.o.**, Kralická 2104/1, Ostrava, Mariánské Hory, 70900, CZ
(210) O-517917
(590) Barevná

(111) **346804**
(220) 14.11.2014
(320) 14.11.2014
(442) 18.03.2015
(151) 24.06.2015
(730) **Česká rada dětí a mládeže**, Senovážné náměstí 977/24, Praha 1, 11000, CZ
(210) O-517923

(111) **346805**
(220) 20.11.2014
(320) 20.11.2014
(442) 18.03.2015
(151) 24.06.2015
(730) **MATTECH, s.r.o.**, K Myslivně 2183/7, Ostrava - Poruba, 70800, CZ
(210) O-518061

(111) **346806**
(220) 21.11.2014
(320) 21.11.2014
(442) 18.03.2015
(151) 24.06.2015
(730) **BOHEMIATEX, s.r.o.**, Smetanovo náměstí 58, Litomyšl, 57001, CZ
(210) O-518078

(111) **346807**
(220) 21.11.2014
(320) 21.11.2014
(442) 18.03.2015
(151) 24.06.2015
(730) **Semerád Martin**, Na Vrcholu 2472/32, Praha 3, 13000, CZ
(210) O-518081

(111) **346808**
(220) 21.11.2014
(320) 21.11.2014
(442) 18.03.2015
(151) 24.06.2015
(730) **Wyeth LLC**, 235 East 42nd Street, New York, 10017, NY, US
(210) O-518083

(111) **346809**
(220) 21.11.2014
(320) 21.11.2014
(442) 18.03.2015
(151) 24.06.2015

(730) **Vašíček - pekařství a cukrářství, s.r.o.**, Sušilova 1293/50, Zábřeh,
78901, CZ
(210) O-518088
(590) Barevná

(111) **346810**
(220) 21.11.2014
(320) 21.11.2014
(442) 18.03.2015
(151) 24.06.2015
(730) **Ambiente Franchise, s.r.o.**, U Krbu 3091/37, Praha 10 - Strašnice,
10000, CZ
(210) O-518090
(590) Barevná

(111) **346811**
(220) 26.11.2014
(320) 26.11.2014
(442) 18.03.2015
(151) 24.06.2015
(730) **Savencia SA**, 42 rue Rieussec, Viroflay, FR
(210) O-518205
(590) Barevná

(111) **346812**
(220) 28.11.2014
(320) 28.11.2014
(442) 18.03.2015
(151) 24.06.2015
(730) **JUSTRA TREZORY, s.r.o.**, Vilsnická 45, Děčín, 40502, CZ
(210) O-518260
(590) Barevná

(111) **346813**
(220) 28.11.2014
(320) 28.11.2014
(442) 18.03.2015
(151) 24.06.2015
(730) **Fytofontana CZ, s.r.o.**, Přístavní 1363/1, Praha 7 - Holešovice, 17000,
CZ
(210) O-518264

(111) **346814**
(220) 28.11.2014
(320) 28.11.2014
(442) 18.03.2015
(151) 24.06.2015
(730) **Technologická agentura ČR**, Evropská 1692/37, Praha 6, 16000, CZ
(210) O-518268

(111) **346815**
(220) 01.12.2014
(320) 01.12.2014
(442) 18.03.2015
(151) 24.06.2015
(730) **RAA s.r.o.**, Zenklova 291/113, Praha 8, 18000, CZ
(210) O-518292
(590) Barevná

(111) **346816**
(220) 01.12.2014
(320) 01.12.2014
(442) 18.03.2015
(151) 24.06.2015
(730) **ORLING s.r.o.**, Na Bělisku 1352, Ústí nad Orlicí, 56201, CZ
(210) O-518293

(111) **346817**
(220) 02.12.2014
(320) 02.12.2014
(442) 18.03.2015
(151) 24.06.2015
(730) **Studio KKB, s.r.o.**, Hrotovická 1184, Třebíč, 67401, CZ
(210) O-518329

(111) **346818**
(220) 02.12.2014
(320) 02.12.2014
(442) 18.03.2015
(151) 24.06.2015
(730) **Azenet s.r.o.**, Branická 213/53, Praha 4 - Braník, 14700, CZ
(210) O-518333
(590) Barevná

(111) **346819**
(220) 02.12.2014
(320) 02.12.2014
(442) 18.03.2015
(151) 24.06.2015
(730) **Kvasnička Martin**, Cerhenická 436/14, Praha 10, 10800, CZ
(210) O-518334
(590) Barevná

(111) **346820**
(220) 04.12.2014
(320) 04.12.2014
(442) 18.03.2015
(151) 24.06.2015
(730) **A. Nattermann & Cie. GmbH**, Nattermannallee 1, 50829 Köln, DE
(210) O-518400
(590) Barevná

(111) **346821**
(220) 04.12.2014
(320) 04.12.2014
(442) 18.03.2015
(151) 24.06.2015
(730) **A. NATTERMANN & CIE. GMBH**, Nattermannallee 1, D-50829 Köln,
DE
(210) O-518401
(590) Barevná

(111) **346822**
(220) 09.12.2014
(320) 09.12.2014
(442) 18.03.2015
(151) 24.06.2015
(730) **TERI s.r.o.**, V Nových Bohnicích 159/11, Praha 8, 18100, CZ
(210) O-518485

(111) **346823**
(220) 09.12.2014
(320) 09.12.2014
(442) 18.03.2015
(151) 24.06.2015
(730) **DELMAX s.r.o.**, U Chemičky 1087/5, Ústí nad Labem, 40001, CZ
(210) O-518509
(590) Barevná

(111) **346824**
(220) 09.12.2014
(320) 09.12.2014
(442) 18.03.2015
(151) 24.06.2015

(730) **LUXURIA, s.r.o.**, Komunardů 36, Praha 7, 17000, CZ
(210) O-518512

(111) **346825**
(220) 16.12.2014
(320) 16.12.2014
(442) 18.03.2015
(151) 24.06.2015
(730) **Dr. August Oetker Nahrungsmittel KG**, Lutterstrasse 14, 33617
Bielefeld, DE
(210) O-518659

(111) **346826**
(220) 17.12.2014
(320) 17.12.2014
(442) 18.03.2015
(151) 24.06.2015
(730) **GEMINI REAL s.r.o.**, Eliášova 964/24, Praha 6, 16000, CZ
(210) O-518668

(111) **346827**
(220) 17.12.2014
(320) 17.12.2014
(442) 18.03.2015
(151) 24.06.2015
(730) **GEMINI REAL s.r.o.**, Eliášova 964/24, Praha 6, 16000, CZ
(210) O-518669

(111) **346828**
(220) 17.12.2014
(320) 17.12.2014
(442) 18.03.2015
(151) 24.06.2015
(730) **MR. Food Light, s.r.o.**, Národní 365/43, Praha 1 - Staré Město, 11000,
CZ
(210) O-518685

(111) **346829**
(220) 18.12.2014
(320) 18.12.2014
(442) 18.03.2015
(151) 24.06.2015
(730) **KOVOARTIKL CZ, s.r.o.**, Nová 1064, Kuřim, 66434, CZ
(210) O-518702
(590) Barevná

(111) **346830**
(220) 19.12.2014
(320) 19.12.2014
(442) 18.03.2015
(151) 24.06.2015
(730) **Silverline Capital s.r.o.**, Anežská 986/10, Praha 1 - Staré Město, 11000,
CZ
(210) O-518777

(111) **346831**
(220) 30.12.2014
(320) 30.12.2014
(442) 18.03.2015
(151) 24.06.2015
(730) **Vávrová Ivana Mgr.**, Zátor - Loučky 132, Zátor - Loučky, 79316, CZ
(210) O-518898
(590) Barevná

(111) **346832**
(220) 30.12.2014

(320) 30.12.2014
(442) 18.03.2015
(151) 24.06.2015
(730) **Orbita Air s.r.o.**, Rejskova 948/5, Praha 2, 12000, CZ
(210) O-518901
(590) Barevná

(111) **346833**
(220) 30.12.2014
(320) 30.12.2014
(442) 18.03.2015
(151) 24.06.2015
(730) **Orbita Air s.r.o.**, Rejskova 948/5, Praha 2, 12000, CZ
(210) O-518902
(590) Barevná

(111) **346834**
(220) 07.01.2015
(320) 07.01.2015
(442) 18.03.2015
(151) 24.06.2015
(730) **Gerhardová Kateřina PharmDr.**, Sokolovská 3089/126, Jihlava, 58601,
CZ
(210) O-519029

(111) **346835**
(220) 09.01.2015
(320) 09.01.2015
(442) 18.03.2015
(151) 24.06.2015
(730) **Zentiva, k.s.**, U Kabelovny 130, Praha 10 - Dolní Měcholupy, 10237, CZ
(210) O-519082
(590) Barevná

(111) **346836**
(220) 13.01.2015
(320) 13.01.2015
(442) 18.03.2015
(151) 24.06.2015
(730) **ŠVADLA s.r.o.**, Čelakovského sady 433/10, Praha 2, 12000, CZ
(210) O-519127

(111) **346837**
(220) 15.01.2015
(320) 15.01.2015
(442) 18.03.2015
(151) 24.06.2015
(730) **REALITY 99 s.r.o.**, Mánesova 812/6, Praha 2, 12000, CZ
(210) O-519191

(111) **346838**
(220) 16.01.2015
(320) 16.01.2015
(442) 18.03.2015
(151) 24.06.2015
(730) **ALIMPEK spol. s r.o.**, U Sirkárny 582, České Budějovice, 37001, CZ
(210) O-519261
(590) Barevná

(111) **346839**
(220) 19.01.2015
(320) 19.01.2015
(442) 18.03.2015
(151) 24.06.2015
(730) **Klett Jitka**, Na Císařce 3223/24, Praha 5, 15000, CZ
(210) O-519278

(111) **346840**
(220) 19.01.2015
(320) 19.01.2015
(442) 18.03.2015
(151) 24.06.2015
(730) **Klett Jitka**, Na Cisařce 3223/24, Praha 5, 15000, CZ
(210) O-519279

(111) **346841**
(220) 20.01.2015
(320) 20.01.2015
(442) 18.03.2015
(151) 24.06.2015
(730) **Maněna Jan Ing.**, Tyršova 33, Česká Kamenice, 40721, CZ
(210) O-519296
(590) Barevná

(111) **346842**
(220) 20.01.2015
(320) 20.01.2015
(442) 18.03.2015
(151) 24.06.2015
(730) **Bašta Vladimír**, Kremličkova 987/4, Praha 4, 14000, CZ
(210) O-519315
(590) Barevná

(111) **346843**
(220) 26.01.2015
(320) 26.01.2015
(442) 18.03.2015
(151) 24.06.2015
(730) **Ksandr Lukáš Bc.**, Josefa Černohorského 2321, Kladno, 27201, CZ
(210) O-519442

(111) **346844**
(220) 26.01.2015
(320) 26.01.2015
(442) 18.03.2015
(151) 24.06.2015
(730) **DOCHEMA s.r.o.**, Olomoucká 349/67, Moravská Třebová, Předměstí, 57101, CZ
(210) O-519445

(111) **346845**
(220) 26.01.2015
(320) 26.01.2015
(442) 18.03.2015
(151) 24.06.2015
(730) **Československá obchodní banka a.s.**, Radlická 333/150, Praha 5, 15157, CZ
(210) O-519450

(111) **346846**
(220) 26.01.2015
(320) 26.01.2015
(442) 18.03.2015
(151) 24.06.2015
(730) **Československá obchodní banka a.s.**, Radlická 333/150, Praha 5, 15157, CZ
(210) O-519451

(111) **346847**
(220) 28.01.2015
(320) 28.01.2015
(442) 18.03.2015
(151) 24.06.2015
(730) **A 11 s.r.o.**, Bělehradská 92, Praha 2, 12000, CZ

(210) O-519546
(590) Barevná

(111) **346848**
(220) 28.01.2015
(320) 28.01.2015
(442) 18.03.2015
(151) 24.06.2015
(730) **A 11 s.r.o.**, Bělehradská 92, Praha 2, 12000, CZ
(210) O-519547
(590) Barevná

(111) **346849**
(220) 28.01.2015
(320) 28.01.2015
(442) 18.03.2015
(151) 24.06.2015
(730) **A 11 s.r.o.**, Bělehradská 92, Praha 2, 12000, CZ
(210) O-519548
(590) Barevná

(111) **346850**
(220) 28.01.2015
(320) 28.01.2015
(442) 18.03.2015
(151) 24.06.2015
(730) **A 11 s.r.o.**, Bělehradská 92, Praha 2, 12000, CZ
(210) O-519549
(590) Barevná

(111) **346851**
(220) 28.01.2015
(320) 28.01.2015
(442) 18.03.2015
(151) 24.06.2015
(730) **Opavia - LU, s.r.o.**, Karolinská 661, Praha 8, 18600, CZ
(210) O-519551
(590) Barevná

(111) **346852**
(220) 28.01.2015
(320) 28.01.2015
(442) 18.03.2015
(151) 24.06.2015
(730) **Sano - Moderní výživa zvířat spol. s r.o.**, Npor. O. Bartoška 15, Domažlice, 34401, CZ
(210) O-519552

(111) **346853**
(220) 28.01.2015
(320) 28.01.2015
(442) 18.03.2015
(151) 24.06.2015
(730) **Sano - Moderní výživa zvířat spol. s r.o.**, Npor. O. Bartoška 15, Domažlice, 34401, CZ
(210) O-519553

(111) **346854**
(220) 28.01.2015
(320) 28.01.2015
(442) 18.03.2015
(151) 24.06.2015
(730) **Sano - Moderní výživa zvířat spol. s r.o.**, Npor. O. Bartoška 15, Domažlice, 34401, CZ
(210) O-519554

(111) **346855**
(220) 28.01.2015
(320) 28.01.2015
(442) 18.03.2015
(151) 24.06.2015
(730) **Opavia - LU, s.r.o.**, Karolinská 661, Praha 8, 18600, CZ
(210) O-519555
(590) Barevná

(111) **346856**
(220) 28.01.2015
(320) 28.01.2015
(442) 18.03.2015
(151) 24.06.2015
(730) **Opavia - LU, s.r.o.**, Karolinská 661, Praha 8, 18600, CZ
(210) O-519558
(590) Barevná

(111) **346857**
(220) 28.01.2015
(320) 28.01.2015
(442) 18.03.2015
(151) 24.06.2015
(730) **OLL unit s.r.o.**, Letohradská 755/50, Praha 7 - Holešovice, 17000, CZ
(210) O-519576

(111) **346858**
(220) 28.01.2015
(320) 28.01.2015
(442) 18.03.2015
(151) 24.06.2015
(730) **OLL unit s.r.o.**, Letohradská 755/50, Praha 7 - Holešovice, 17000, CZ
(210) O-519577

(111) **346859**
(220) 29.01.2015
(320) 29.01.2015
(442) 18.03.2015
(151) 24.06.2015
(730) **Melichar Jiří**, Banskobystrická 2083/5, Praha 6, 16000, CZ
(210) O-519597
(590) Barevná

(111) **346860**
(220) 29.01.2015
(320) 29.01.2015
(442) 18.03.2015
(151) 24.06.2015
(730) **Český rozhlas**, Vinohradská 1409/12, Praha 2, 12099, CZ
(210) O-519598

(111) **346861**
(220) 29.01.2015
(320) 29.01.2015
(442) 18.03.2015
(151) 24.06.2015
(730) **Dohnal Bohumil Ing.**, Velenka 122, Sadská, 28912, CZ
(210) O-519600
(590) Barevná

(111) **346862**
(220) 29.01.2015
(320) 29.01.2015
(442) 18.03.2015
(151) 24.06.2015
(730) **Pergl Robert Mgr.**, Loretánská 174/3, Praha 1, 11800, CZ
(210) O-519601

(111) **346863**
(220) 29.01.2015
(320) 29.01.2015
(442) 18.03.2015
(151) 24.06.2015
(730) **Pergl Robert Mgr.**, Loretánská 174/3, Praha 1, 11800, CZ
(210) O-519602
(590) Barevná

(111) **346864**
(220) 29.01.2015
(320) 29.01.2015
(442) 18.03.2015
(151) 24.06.2015
(730) **AVT, s.r.o.**, Pražská třída 326, Hradec Králové, Kukleny, 50004, CZ
(210) O-519604

(111) **346865**
(220) 29.01.2015
(320) 29.01.2015
(442) 18.03.2015
(151) 24.06.2015
(730) **EUROCLINICUM a.s.**, Na Pankráci 1690/125, Praha 4 - Nusle, 14000, CZ
(210) O-519606

(111) **346866**
(220) 29.01.2015
(320) 29.01.2015
(442) 18.03.2015
(151) 24.06.2015
(730) **Sano - Moderní výživa zvířat spol. s r.o.**, Npor. O. Bartoška 15, Domažlice, 34401, CZ
(210) O-519609

(111) **346867**
(220) 29.01.2015
(320) 29.01.2015
(442) 18.03.2015
(151) 24.06.2015
(730) **Sano - Moderní výživa zvířat spol. s r.o.**, Npor. O. Bartoška 15, Domažlice, 34401, CZ
(210) O-519610

(111) **346868**
(220) 29.01.2015
(320) 29.01.2015
(442) 18.03.2015
(151) 24.06.2015
(730) **Sano - Moderní výživa zvířat spol. s r.o.**, Npor. O. Bartoška 15, Domažlice, 34401, CZ
(210) O-519612

(111) **346869**
(220) 29.01.2015
(320) 29.01.2015
(442) 18.03.2015
(151) 24.06.2015
(730) **Sano - Moderní výživa zvířat spol. s r.o.**, Npor. O. Bartoška 15, Domažlice, 34401, CZ
(210) O-519613

(111) **346870**
(220) 29.01.2015
(320) 29.01.2015

(442) 18.03.2015
(151) 24.06.2015
(730) **Sano - Moderní výživa zvířat spol. s r.o.**, Npor. O. Bartoška 15,
Domažlice, 34401, CZ
(210) O-519614

(111) **346871**
(220) 29.01.2015
(320) 29.01.2015
(442) 18.03.2015
(151) 24.06.2015
(730) **Sano - Moderní výživa zvířat spol. s r.o.**, Npor. O. Bartoška 15,
Domažlice, 34401, CZ
(210) O-519615

(111) **346872**
(220) 29.01.2015
(320) 29.01.2015
(442) 18.03.2015
(151) 24.06.2015
(730) **Sano - Moderní výživa zvířat spol. s r.o.**, Npor. O. Bartoška 15,
Domažlice, 34401, CZ
(210) O-519616

(111) **346873**
(220) 29.01.2015
(320) 29.01.2015
(442) 18.03.2015
(151) 24.06.2015
(730) **Sano - Moderní výživa zvířat spol. s r.o.**, Npor. O. Bartoška 15,
Domažlice, 34401, CZ
(210) O-519617

(111) **346874**
(220) 29.01.2015
(320) 29.01.2015
(442) 18.03.2015
(151) 24.06.2015
(730) **Sano - Moderní výživa zvířat spol. s r.o.**, Npor. O. Bartoška 15,
Domažlice, 34401, CZ
(210) O-519618

(111) **346875**
(220) 29.01.2015
(320) 29.01.2015
(442) 18.03.2015
(151) 24.06.2015
(730) **Sano - Moderní výživa zvířat spol. s r.o.**, Npor. O. Bartoška 15,
Domažlice, 34401, CZ
(210) O-519619

(111) **346876**
(220) 29.01.2015
(320) 29.01.2015
(442) 18.03.2015
(151) 24.06.2015
(730) **Sano - Moderní výživa zvířat spol. s r.o.**, Npor. O. Bartoška 15,
Domažlice, 34401, CZ
(210) O-519620

(111) **346877**
(220) 02.02.2015
(320) 02.02.2015
(442) 18.03.2015
(151) 24.06.2015
(730) **Czech Airlines Handling, a.s.**, Aviatická 1017/2, Praha 6, 16008, CZ
(210) O-519706

(111) **346878**
(220) 02.02.2015
(320) 02.02.2015
(442) 18.03.2015
(151) 24.06.2015
(730) **Czech Airlines Technics, a.s.**, Jana Kašpara 1/1069, Praha 6, 16008, CZ
(210) O-519707

(111) **346879**
(220) 02.02.2015
(320) 02.02.2015
(442) 18.03.2015
(151) 24.06.2015
(730) **Letiště Praha, a.s.**, K Letišti 6/1019, Praha 6, 16008, CZ
(210) O-519708

(111) **346880**
(220) 02.02.2015
(320) 02.02.2015
(442) 18.03.2015
(151) 24.06.2015
(730) **Letiště Praha, a.s.**, K Letišti 6/1019, Praha 6, 16008, CZ
(210) O-519709

(111) **346881**
(220) 02.02.2015
(320) 02.02.2015
(442) 18.03.2015
(151) 24.06.2015
(730) **Letiště Praha, a.s.**, K Letišti 6/1019, Praha 6, 16008, CZ
(210) O-519710

(111) **346882**
(220) 02.02.2015
(320) 02.02.2015
(442) 18.03.2015
(151) 24.06.2015
(730) **Letiště Praha, a.s.**, K Letišti 6/1019, Praha 6, 16008, CZ
(210) O-519711

(111) **346883**
(220) 04.02.2015
(320) 04.02.2015
(442) 18.03.2015
(151) 24.06.2015
(730) **PIVOVAR KRUŠNOHOR s.r.o.**, Kupeckého 843, Praha 4, 14900, CZ
(210) O-519773

(111) **346884**
(220) 04.02.2015
(320) 04.02.2015
(442) 18.03.2015
(151) 24.06.2015
(730) **PIVOVAR KRUŠNOHOR s.r.o.**, Kupeckého 843, Praha 4, 14900, CZ
(210) O-519774

(111) **346885**
(220) 04.02.2015
(320) 04.02.2015
(442) 18.03.2015
(151) 24.06.2015
(730) **PIVOVAR KRUŠNOHOR s.r.o.**, Kupeckého 843, Praha 4, 14900, CZ
(210) O-519775

(111) **346886**
(220) 04.02.2015
(320) 04.02.2015
(442) 18.03.2015
(151) 24.06.2015
(730) **PIVOVAR KRUŠNOHOR s.r.o.**, Kupeckého 843, Praha 4, 14900, CZ
(210) O-519776

(111) **346887**
(220) 04.02.2015
(320) 04.02.2015
(442) 18.03.2015
(151) 24.06.2015
(730) **AGEL a.s.**, Jungmannova 28/17, Praha 1 - Nové Město, 11000, CZ
(210) O-519786
(590) Barevná

(111) **346888**
(220) 04.02.2015
(320) 04.02.2015
(442) 18.03.2015
(151) 24.06.2015
(730) **AGEL a.s.**, Jungmannova 28/17, Praha 1 - Nové Město, 11000, CZ
(210) O-519788
(590) Barevná

(111) **346889**
(220) 04.02.2015
(320) 04.02.2015
(442) 18.03.2015

(151) 24.06.2015
(730) **AGEL a.s.**, Jungmannova 28/17, Praha 1 - Nové Město, 11000, CZ
(210) O-519789
(590) Barevná

(111) **346890**
(220) 04.02.2015
(320) 04.02.2015
(442) 18.03.2015
(151) 24.06.2015
(730) **AGEL a.s.**, Jungmannova 28/17, Praha 1 - Nové Město, 11000, CZ
(210) O-519790

(111) **346891**
(220) 04.02.2015
(320) 04.02.2015
(442) 18.03.2015
(151) 24.06.2015
(730) **AGEL a.s.**, Jungmannova 28/17, Praha 1 - Nové Město, 11000, CZ
(210) O-519791

(111) **346892**
(220) 11.02.2015
(320) 11.02.2015
(442) 18.03.2015
(151) 24.06.2015
(730) **House of Wine, s.r.o.**, Poštovní 231, Černošice, 25228, CZ
(210) O-519986

Zápisy licenčních smluv k ochranným známkám

V této kapitole jsou zveřejněny zápisy licenčních smluv podle ustanovení § 18 odst. 1 zákona č. 441/2003 Sb.

Číslo zápisu	Vlastník	Nabyvatel licence	Druh licence	Datum uzavření licenční smlouvy	S účinností od data
111319	European Property Group, a.s., Cejl 494/25, Brno, 60200, CZ	SOLODOOR a.s., Nádražní 166, Sušice II, 34201, CZ	nevýlučná	10.10.2014	24.06.2015
111319	European Property Group, a.s., Cejl 494/25, Brno, 60200, CZ	SOLODOOR CENTRUM s.r.o., Cejl 494/25, Brno, Zábrdovice, 60200, CZ	sublicence	08.12.2014	24.06.2015
245975	Sajuri media s.r.o., Revoluční 1403/28, Praha 1, 11000, CZ	CORFIX DISTRIBUTION s.r.o., Komárovské nábřeží 401/1, Brno, 61700, CZ	výlučná	23.06.2015	29.06.2015
270502	Ing. Eva Benešová, Lísky 4, Brno, 62400, CZ	Czechoslovak Models s.r.o., Národní 36/40, Praha 1, 11000, CZ	nevýlučná	21.05.2015	29.06.2015
309713	Centrum pro rodinu a sociální péči, Josefská 516/1, Brno, 60200, CZ	Obec Šardice, Šardice 601, 69613, CZ	nevýlučná	01.06.2015	26.06.2015
328922	Centrum pro rodinu a sociální péči, Josefská 1, Brno, 60200, CZ	Rodinné centrum Dobříšek, z.s., Na Nábřeží 1650, Dobříš, 26301, CZ	nevýlučná	10.06.2015	26.06.2015

Ochranné známky zrušené a prohlášené za neplatné

Tato kapitola obsahuje údaje o rozhodnutích o zrušení ochranné známky na základě ustanovení § 31 zákona č. 441/2003 Sb. nebo o prohlášení ochranné známky za neplatnou na základě ustanovení § 32 zákona č. 441/2003 Sb. Existuje-li důvod zrušení/prohlášení ochranné známky za neplatnou pouze ve vztahu k některým z výrobků nebo služeb, Úřad ochrannou známku zruší/prohlásí za neplatnou pouze pro tyto výrobky nebo služby. Údaje o výsledku rozhodnutí (zrušení ochranné známky, částečné zrušení ochranné známky, prohlášení ochranné známky za neplatnou, prohlášení ochranné známky za částečně neplatnou) jsou uvedeny za datem právní moci rozhodnutí pod INID kódem (583) s názvem "Datum právní moci rozhodnutí/výsledek rozhodnutí".

(111) 195443

(540)

CITY GROUP s.r.o.

(583) 23.06.2015 / NABYTÍ P.M. - ZRUŠENÍ OZ

(111) 313908

(540)

(111) 204744

(540)

VENTA

(583) 23.06.2015 / NABYTÍ P.M. - ZRUŠENÍ OZ

JOBI profi
ruční nářadí

(583) 23.06.2015 / NABYTÍ P.M. - PROHLÁŠENÍ OZ ZA NEPLATNOU

Přehled obnov zápisu ochranných známek

Kapitola obsahuje údaje o ochranných známkách, u kterých byl na žádost vlastníka obnoven zápis podle ustanovení § 28 odst. 2 zákona č. 441/2003 Sb.

Číselný přehled											
89050	166439	166440	187222	192479	195630	195893	196583	197830	197831	197891	197893
198658	198659	198688	199532	199618	200588	201799	201823	201827	202076	202691	203650
204901	204914	205487	206032	206293	206294	213748	214849	275656	277467	277468	278311
278324	278325	278326	278327	278331	278791	278884	278885	278929	279240	279424	279429
279430	279431	279432	279464	279617	280112	280113	280137	280138	280144	280201	280369
281050	281382	281834	281999	282167	282761	282762	283098	283129	283130	283139	283263
284272	284424	284614	285110	285270	285271	285771	285772	285773	285774	285805	285806
285887	286412	286430	286835	286910	286918	286919	286970	287479	287501		

Obnovy zápisu ochranných známek

(111) **89050**
(220) 29.11.1945
(151) 29.11.1955
(540)

PAN-CAKE

(730) **The Procter & Gamble Company**, One Procter & Gamble Plaza, Cincinnati, OH, US
(740) **ŠTROS & KUSÁK** advokátní a patentová kancelář, JUDr. David Štros, advokát, Národní 32, Praha 1, 11000
(510) (3) kosmetický přípravek povahy zpevněného krému používaného jako podkladu pro líčidlo.
(511) 3
(210) O-5219

(111) **166439**
(220) 25.07.1985
(151) 11.12.1986
(540)

CHERRY COCA-COLA

(730) **The Coca-Cola Company**, Coca-Cola Plaza, 310 North Avenue, Atlanta, GA, US
(740) **Zeiner & Zeiner v.o.s.**, Mgr. Karel Šindelka, Maiselova 15, Praha 1, 11000
(510) (32) nealkoholické nápoje a přípravky pro jejich výrobu.
(511) 32
(210) O-54280

(111) **166440**
(220) 25.07.1985
(151) 11.12.1986
(540)

CHERRY COKE

(730) **The Coca-Cola Company**, Coca-Cola Plaza, 310 North Avenue, Atlanta, GA, US
(740) **Zeiner & Zeiner v.o.s.**, Mgr. Karel Šindelka, Maiselova 15, Praha 1, 11000
(510) (32) nealkoholické nápoje a přípravky pro jejich výrobu.
(511) 32
(210) O-54281

(111) **187222**
(220) 27.06.1995
(151) 21.09.1995
(540)

LION

(730) **LION bikes a.s.**, Šumavská 2, Šumperk, 78701, CZ
(510) (7) dynama pro jízdní kola; (9) tachometry pro kola, přístroje pro měření, záznamu a sčítání vzdálenosti; počítače pro jízdní kola, počítačové vzdálenosti, přístroje pro zpracování informací; (12) jízdní kola a jejich části, výrobky pro jízdní kola, zvonky, řetízky, ráfky a paprsky kol, rámy pro jízdní kola, brzdy gumové a z jiných materiálů, blatníky, řídítka, sedla, nosiče sedel, pedály, hustilky, síťky.
(511) 7, 9, 12
(210) O-101571

(111) **192479**
(220) 24.05.1995
(151) 25.07.1996
(540)

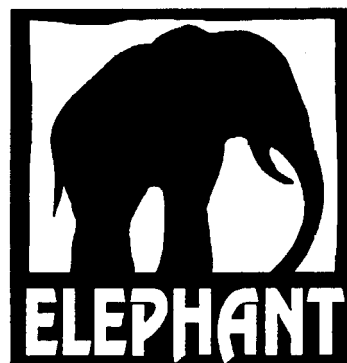

(730) **SIGMA PUMPY HRANICE, s.r.o.**, Tovární č.p. 605, Hranice I - Město, 75301, CZ
(740) **Mgr. Zuzana Šimonovská LL.M.**, advokátka, Na Skalce 13, Praha 5, 15000
(510) (7) všechny druhy čerpadel; (11) zařízení pro rozvod vody zejména domácí a průmyslové vodárny.
(511) 7, 11
(210) O-100499

(111) **195630**
(220) 04.07.1995
(151) 26.11.1996
(540)

MOZART

(730) **ROYAL CROWN DATABANK, s. r. o.**, Prokopova 156/11, Praha 3, 13000, CZ
(740) **Ing. Francis Jupa**, Měchenická 4/2554, Praha 4, 14100
(510) (42) ubytovací služby v hotelích, pensionech a pod., hostinská činnost zejména v restauracích a hotelích.
(511) 42
(210) O-101775

(111) **195893**
(220) 09.01.1996
(151) 27.11.1996
(540)



(730) **KLOKOČ s.r.o.**, Na Pozdůlnici 270, Byšice, 27732, CZ
(510) (35) pomoc při řízení obchodní činnosti, obchodní administrativa, kancelářské práce; (36) správa bytového fondu, realitní činnost, zprostředkovatelská činnost; (37) údržba bytového fondu, zámečnictví, vodoinstalatérství, topenářství, plynoinstalatérství, zednictví; (39) autodoprava, přeprava odpadů; (42) projektová činnost, konzultační a poradenská činnost.
(511) 35, 36, 37, 39, 42
(210) O-107518

(111) **196583**
(220) 31.01.1996
(151) 03.01.1997
(540)



(730) **UNIGEO a.s.**, ul. Místecká 258, Ostrava - Hrabová, 72002, CZ
(740) PROPATENT, Ing. Vlasta Sedláčková, Pod Pekařkou 1, Praha 4, 14700
(510) (5) lékárnické, veterinářské, hygienické a diabetické výrobky, zejména jednodruhové vegetabilní drogy; (37) provádění inženýrských a průmyslových staveb, stavba strojů s hydraulickým a mechanickým pohonem; (40) kovoobrábění, zámečnictví; (42) laboratorní činnost - technické testování a analýzy, geotechnické, sanační a asanační práce, provádění projektování a vyhodnocování geologických a hornických prací, posuzování vlivů na životní prostředí, nakládání s odpady, měření emisí a imisí, hornická činnost a činnost hornickým způsobem, vrtné a zemní práce, hydrogeologický a inženýrsko-geologický průzkum za účelem získání doplňujících údajů pro dokumentaci staveb, provádění kontroly zejména útlumových programů v hornictví ČR, projektová činnost v investiční výstavbě, poradenská, konzultační a posudková činnost v geologii, ekologii, hornictví, strojírenství a stavebnictví.
(511) 5, 37, 40, 42
(210) O-108155

(111) **197830**
(220) 24.07.1995
(151) 25.02.1997
(540)

TITAN

(730) **TITAN, s.r.o.**, Plzeňská 485, Králův Dvůr, 26701, CZ
(740) Ing. Reichel Pavel, Lopatecká 14, Praha 4, 14700
(510) (9) výpočetní a kancelářská technika, např. počítače, faxy, telefony, software a jeho poskytování, nosiče informací všeho druhu; (16) kancelářská technika např. kopírky, tiskoviny; (37) opravy a servis výpočetní a kancelářské techniky, správcování sítí; (41) vzdělávací činnost v oblasti výpočetní techniky; (42) konzultační, poradenská činnost v oblasti výpočetní techniky, správcování sítí, software.
(511) 9, 16, 37, 41, 42
(210) O-102261

(111) **197831**
(220) 24.07.1995
(151) 25.02.1997
(540)



(730) **TITAN, s.r.o.**, Plzeňská 485, Králův Dvůr, 26701, CZ
(740) Ing. Reichel Pavel, Lopatecká 14, Praha 4, 14700
(510) (9) výpočetní a kancelářská technika, např. počítače, faxy, telefony, software a jeho poskytování, nosiče informací všeho druhu; (16) kancelářská technika např. kopírky, tiskoviny; (37) opravy a servis výpočetní a kancelářské techniky, správcování sítí; (41) vzdělávací činnost v oblasti výpočetní techniky; (42) konzultační, poradenská činnost v oblasti výpočetní techniky, správcování sítí, software.
(511) 9, 16, 37, 41, 42
(210) O-102262

(111) **197891**
(220) 16.08.1995
(151) 26.02.1997
(540)

TOSANA

(730) **Zeelandia spol. s r.o.**, Malšice 267, Malšice, 39175, CZ
(740) PatentCentrum Sedlák & Partners s.r.o., Husova 5, České Budějovice, 37001
(510) (30) přípravky a směsi pro pekárenství a cukrárenskou výrobu.
(511) 30
(210) O-102867

(111) **197893**
(220) 16.08.1995
(151) 26.02.1997
(540)

VANILMIX

(730) **Zeelandia spol. s r.o.**, Malšice 267, Malšice, 39175, CZ
(740) PatentCentrum Sedlák & Partners s.r.o., Husova 5, České Budějovice, 37001
(510) (30) přípravky a směsi pro pekárenství a cukrárenskou výrobu.
(511) 30
(210) O-102869

(111) **198658**
(220) 21.06.1995
(151) 27.03.1997
(540)

KITTY

(730) **Kostecké uzeniny a.s.**, Kostelec 60, 58861, CZ
(740) Ing. Václav Kratochvíl, Husníkova 2086/22, Praha 13, 15800
(510) (29) maso a masné výrobky; (31) krmivo pro zvířata.
(511) 29, 31
(210) O-101416

(111) **198659**
(220) 21.06.1995
(151) 27.03.1997
(540)

BUFFY

(730) **Kostecké uzeniny a.s.**, Kostelec 60, 58861, CZ
(740) Ing. Václav Kratochvíl, Husníkova 2086/22, Praha 13, 15800
(510) (29) maso a masné výrobky; (31) krmivo pro zvířata.
(511) 29, 31
(210) O-101417

(111) **198688**
(220) 28.06.1995
(151) 27.03.1997
(540)

ORASURE

(730) **OraSure Technologies, Inc.**, 220 East First Street, Bethlehem, PA, US
(740) Rott, Růžička & Guttman Patentové, známkové a advokátní kanceláře, JUDr. Vladimír Rott, Vinohradská 37/938, Praha 2, 12000
(510) (10) lékařské diagnostické testovací soupravy.
(511) 10
(210) O-101619

(111) **199532**
(220) 01.08.1995
(151) 29.04.1997
(540)

STRAKONICKÝ DUDÁK

(730) **Město Strakonice**, Velké náměstí 2, Strakonice, 38621, CZ
(740) PatentCentrum Sedlák & Partners s.r.o., Husova 5, České Budějovice, 37001
(510) (32) pivo.
(511) 32
(210) O-102470

(111) **199618**
(220) 29.08.1995
(151) 29.04.1997
(540)

MOSPILAN

(730) **Nippon Soda Co. Ltd.**, 2-chome, Ohtemachi, Chiyoda-ku, Tokyo, JP
(740) Čermák a spol., JUDr. Karel Čermák jr. Ph.D., LL.M., advokát, Elišky Peškové 15/735, Praha 5, 15000
(510) (5) prostředky k ničení hmyzu (insekticidy) pro použití v zahradnictví a zemědělství.
(511) 5
(210) O-103271

(111) **200588**
(220) 30.01.1996
(151) 26.05.1997
(540)

ZNOVÍN ZNOJMO

(730) **Znovín Znojmo, a.s.**, Šatov 404, 67122, CZ
(740) Rott, Růžička & Guttman Patentové, známkové a advokátní kanceláře, JUDr. Vladimír Rott, Vinohradská 37/938, Praha 2, 12000
(510) (33) víno.
(511) 33
(210) O-108095

(111) **201799**
(220) 27.06.1995
(151) 28.07.1997
(540)

CARLUX

(730) **CHEMOLAK a.s.**, Továrenská 7, Smolenice, 91904, SK
(740) Ing. Zdeněk Kučera, patentový zástupce, Dlouhá 207 (P.O. Box 92), Slušovice, 76315
(510) (2) nátěrové hmoty.
(511) 2
(210) O-101555

(111) **201823**
(220) 18.07.1995
(151) 28.07.1997
(540)

ABIC

(730) **Abic Biological Laboratories Ltd.**, 3 Hamelacha St., Western Industrial Zone, Beit Shemesh POB 489, IL
(740) Čermák a spol., JUDr. Karel Čermák, advokát, Elišky Peškové 735/15, Praha 5, 15000
(510) (5) veterinární produkty a onkologické produkty pro humánní medicínu.
(511) 5
(210) O-102113

(111) **201827**
(220) 18.07.1995
(151) 28.07.1997
(540)

GUMBORO-MB

(730) **Abic Biological Laboratories Ltd.**, 3 Hamelacha St., Western Industrial Zone, Beit Shemesh POB 489, IL
(740) Čermák a spol., JUDr. Karel Čermák, advokát, Elišky Peškové 735/15, Praha 5, 15000
(510) (5) veterinární vakcíny.
(511) 5
(210) O-102118

(111) **202076**
(220) 05.01.1996
(151) 28.07.1997
(540)

SALTEK

(730) **SALTEK s.r.o.**, Drážďanská 561/85, Ústí nad Labem, 40007, CZ
(740) PROPATENT, Ing. Vlasta Sedláčková, Pod Pekařkou 1, Praha 4, 14700
(510) (9) aparáty a přístroje vědecké, námořní, geodetické, elektrické včetně zařízení proti pulsnímu přepětí, fotografické, filmové, optické přístroje pro vážení, měření, signalizaci, kontrolu (inspekci), záchranu a přístroje učební, aparáty pro záznam, převod, reprodukci zvuku nebo obrazu, magnetické suporty zvukových záznamů, gramofonové desky, automatické distributory a mechanismy na mince, zapisovací pokladny (záznam), kalkulační stroje, přístroje pro zpracování informací a počítače, hasicí přístroje; (12) dopravní prostředky pozemní, vzdušné a vodní; (16) kancelářské potřeby, tiskoviny, psací stroje, papírenské zboží; (35) zprostředkování obchodních záležitostí.
(511) 9, 12, 16, 35
(210) O-107482

(111) **202691**
(220) 28.06.1995
(151) 26.08.1997
(540)

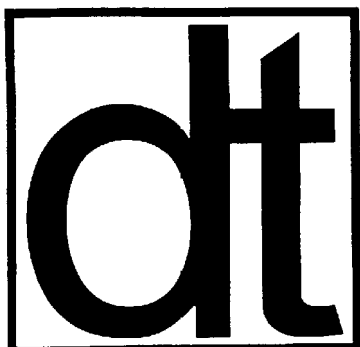

- (730) **DT - Výhybkárna a strojírna, a.s.**, Dolní 100, Prostějov, 79711, CZ
(510) (6) kovové materiály, ocelové konstrukce a vyhrazená kolejová zařízení v dopravě; (7) stroje a zařízení pro kovozpracující průmysl, obráběcí stroje kovových materiálů, tvářecí stroje kovových materiálů, vyhrazená tlaková zařízení, stříhací nástroje a razidla jako součást strojů; (9) elektronická a elektrická zařízení zejména v kolejové dopravě; (37) montáž a opravy a rekonstrukce strojů a technických zařízení pro kovozpracující průmysl, montáž ocelových konstrukcí a vyhrazených kolejových zařízení v dopravě, montáž a opravy a rekonstrukce vyhrazených tlakových zařízení, montáže, opravy a rekonstrukce zdvihadel a pojezdných zdvihadel, mostových, sloupových a kozových jeřábů do nosnosti 30 000 kg; (42) periodické zkoušky vyhrazených tlakových zařízení, revize a revizní zkoušky zdvihadel a pojezdných zdvihadel jeřábů mostového typu do nosnosti 20 000 kg, konstrukční činnost.
(511) 6, 7, 9, 37, 42
(210) O-101609

(111) **203650**
(220) 19.01.1996
(151) 23.09.1997
(540)

UNIGEO

- (730) **UNIGEO a.s.**, ul. Místecká 258, Ostrava - Hrabová, 72002, CZ
(740) PROPATENT, Ing. Vlasta Sedláčková, Pod Pekařkou 1, Praha 4, 14700
(510) (5) lékárnické, veterinářské, hygienické a diabetické výrobky, zejména jednodruhové vegetabilní drogy; (37) provádění inženýrských a průmyslových staveb, sanační a asanační práce; (40) kovoobrábění, zámečnictví, nakládání s odpady, sestavování strojů s hydraulickým a mechanickým pohonem; (42) laboratorní činnost - technické testování a analýzy, geotechnické práce, provádění projektování a vyhodnocování geologických a hornických prací, posuzování vlivů na životní prostředí, měření emisí a imisí, hornická činnost a činnost hornickým způsobem, vrtné a zemní práce, hydrogeologický a inženýrsko-geologický průzkum za účelem získání doplňujících údajů pro dokumentaci staveb, provádění kontroly zejména útlumových programů v hornictví ČR, projektová činnost v investiční výstavbě, poradenská, konzultační a posudková činnost v geologii, ekologii, hornictví, strojírenství a stavebnictví.
(511) 5, 37, 40, 42
(210) O-107811

(111) **204901**
(220) 18.06.1996
(151) 30.10.1997
(540)



- (730) **IMPULS s.r.o.**, Nechybova 541, Košťany, 41723, CZ
(510) (19) stavební materiály nekovové, ploché a stavební sklo zejména plavené sklo float čiré i barevné, ploché sklo tažené, lité sklo ornamentní čiré i barevné, lité sklo s drátěnou vložkou, skleněné stavební tvárnice, matované sklo, chodopakové sklo, stavební sklo lepené, ostatní speciální sortimenty plochého a stavebního skla mimo zrcadel, dřeva polozpracované, trámy, prkna, panely, překližky; (20) zrcadla v sortimentech zrcadla klasická, zrcadla barevná, zrcadla polopropustná, zrcadla opracovaná a výrobky ze zrcadel; (35) zprostředkování obchodu s uvedeným zbožím.
(511) 19, 20, 35
(210) O-112189

(111) **204914**
(220) 20.06.1996
(151) 30.10.1997
(540)



- (730) **COSMETICA s. r. o.**, Žižkova 122, Hostivice, 25301, CZ
(740) Ing. Zdeněk Kučera, Dlouhá 207 (P.O.BOX 92), Slušovice, 76315
(510) (3) krémy, krémy kosmetické, masky pro kosmetické ošetření, mléka toaletní.
(511) 3
(210) O-112290

(111) **205487**
(220) 08.03.1996
(151) 21.11.1997
(540)

BALMAT

(730) **Josef Macík**, Prušánecká 7, Brno, 62800, CZ
(740) Doc. Ing. Špaček Jindřich, Sv. Čecha 106a, Brno, 61200
(510) (16) papír a výrobky z papíru, lepenka a kartonážní výrobky, lepenkové krabice, lepenka formovaná, lepenkové trubice, lepicí pásy, obaly na spisy, obaly ochranné na knihy, tiskoviny, časopisy, periodika, knihy, knihařské výrobky, mapy, fotografie, papírnické zboží, lepidla /kancelářská a pro domácnost/, potřeby pro umělce, štětce, psací stroje a kancelářské potřeby /kromě nábytku/, učební a školní potřeby a pomůcky /kromě přístrojů/, hrací karty, tiskařské typy, štočky, obalové materiály z plastických hmot, vysokotlaký polyetylén /HDPE/ na balení, nízkotlaký polyetylén /LDPE/ na balení, polyetylenové sáčky, tašky, pytle, fólie, plastové kelímky a nádoby na jedno použití, papír autografický, papír balící všeho druhu, na láhve, nepropustný, na balení doutníků, na balení chlebiček, na balíky, papír bankovkový, papír barevný /barvený/, papír bezdřevný, papír cenný /na ceniny/, papír dřevitý, papír filtrační, papír fosforeskující, papír glycerinový, papír hadrový, papír hedvábný, papír chemois, papír indigo, papír japonský, papír toaletní, papír karbonový na rozmnožování, papír korkový, papír kreslicí /pro náčrty/, papír lakovaný, papír luxusní, papír makulturní, papír Manila, papír matricový, papír mramorový, papír na límce, papír na jízdenky, papír na malování /kreslení/, papír na obálky, papír na otisky, papír na psaní /též papír notový nebo papír psací lžňný/, papír na pytle, papír na radiogramy, papír na reklamní plakáty, papír na reliéfní tisk, papír na rotační tisk, papír nepouštějící vodu, papír neprůsvitný, neprodyšný, nepromastitelný, vodotěsný, papír novinový, papír odličovací, papír ochranný na stříbrné předměty, papír olejovaný, papír parafinový /též pausovací/, papír parafinovaný, papír pergamenový, papír pogumovaný, papír pro elektrokardiografy, papír pro tisky olejovými barvami, papír průhledný, papír průklepový, papír průsvitný na okénkové obálky, papír průsvitný-snímací, papír přetiskový, papír rašelinový, papír ražený, papír reklamní, papír reliéfní /vzorovaný/, papír s tečkovaným licem, papír satinový, papír se žulovitým vzorem, papír skládaný /plisovaný/, papír slaměný, papír slídový, papír smuteční, papír starý, papír stereotypový, papír stříbrný, papír svítící, papír uhlový, papír voskový, papír vulkanizovaný, papír vlnitý, obaly lahví z vlnité lepenky, papír vzorkovaný /na kreslení/, papír z buničiny, papír želatinový, papírová koženka nebo koženka podobající se usní, papírové nebo lepenkové válce na poštovní zásilky, papírové odstřížky, papírové ochranné obaly, papírové ozdoby, papírové pohárky, papírové serpentiny, papírové vložky pro kuchyňský nábytek, papírové vzory, papírovina a výrobky z ní /např. lisované ozdoby/, papíry kolkované, papíry nepropouštějící světlo, papíry nepropouštějící tuk, papíry obchodní, papíry s tkanou vložkou, papíry zesílené tkaninou, papírový odpad, papírová hmota a výrobky z ní /neobsažené v jiných třídách/, dřevolepenka pro papírnictví, papírové taličky; (17) kaučuk, gutaperča, guma, balata a náhražky, výrobky z těchto hmot pokud nejsou obsaženy v jiných třídách, fólie, desky a tyče z plastických hmot /polotovary/, hmoty těsnící, ucpávkové a izolační, osinek, slída a výrobky z nich, hadice /kromě kovových/, fitinky nekovové, hmoty a obklady zamezující vypařování z kotlů a boilerů, papír izolační, papír pro elektrické kondensátory, papíry osinkové obaly /vycpávký/, hmoty na balení zboží; (20) nádoby tuhé z plastických hmot na balení, zrcadla, rámy, výrobky /pokud nejsou obsaženy v jiných třídách/ ze dřeva, z korku, třtiny, rákosu, vrbového proutí, rohoviny, kostí, slonoviny, kostic, želoviny, jantaru, perleti, mořské pěny, buničiny, z náhražek těchto hmot nebo z plastických hmot, dřevěné pásy, dřevěné postele, dřevěné stojánky, dřevěné výrobky neobsažené v jiných třídách; (21) drobné nářadí a přenosné nádoby pro domácnost a kuchyni /nikoliv z drahých kovů nebo z kovů plátovaných-dublé/, hřebeny a mycí houby, kartáče /s výjimkou štětců/, kartáčnický materiál, pomůcky a látky k čištění, drátěnky, sklo surové nebo polozpracované /s výjimkou stavebního skla/, zboží skleněné, porcelánové a kameninové neobsažené v jiných třídách, nádoby tlakové, nádoby vakuové, papírové hadry napuštěné čistícím nebo pracím prostředkem k čištění nádobí, nádobí z plastických hmot pro domácnost;

(22) provazy, šňůry, provázky, sítě, stany, plachty, pytle, vycpávkový materiál /žině, kapok, peří, mořská tráva, atd./, surová textilní vlákna, dřevěné hoblovačky, dřevěné piliny, dřevitá vlna.
(511) 16, 17, 20, 21, 22
(210) O-109237

(111) **206032**
(220) 29.05.1995
(151) 30.12.1997
(540)



(730) **NOVIA, spol. s r.o.**, Kyjovská 998/79, Krásná Lípa, 40746, CZ
(740) UNIPATENT, Mgr. Jiří Macek, Sázavská 16, Praha 2 - Vinohrady, 12000
(510) (1) chemické výrobky pro průmyslové a vědecké účely, pro fotografii, zemědělství, zahradnictví, lesnictví, umělé pryskyřice, plastické hmoty v surovém stavu (v prášku, pastách, v tekutém stavu), půdní hnojiva přírodní a umělá, prostředky hasící, pro kalení, pro svařování, pro konzervaci potravin, třísloviny, průmyslová pojidla, vč. pojidel pro papírenský průmysl, prostředky k čištění sporáků, alkalické a alkalickozemité kovy, bauxit, želatina pro potravinářské účely; (2) barvy, laky, fermeže pro průmyslové a umělecké textilní barvy, přípravky k barvení potravin a nápojů, barviva, antikorozivní a impregnační nátěry, barvířské přípravky, mořidla, přírodní pryskyřice, kovové fólie, kovy v prášku pro účely malířské a dekorátorské; (3) přípravky prací a bělicí, čistící, lešticí, odmašťovací, mýdlo, výrobky kosmetické, voňavkářské včetně éterických olejů, vodičky na vlasy, zubní pasty, prášky, mořidla na prádlo, barvy na vlasy; (4) prostředky na vázání prachu, paliva (černé a hnědé uhlí), palivové dřevo, prostředky pro svícení, svíčky, svíce, noční lampičky, knoty; (5) výrobky dietetické pro děti a nemocné, náplasti, obvazový materiál, prostředky dezinfekční, k hubení rostlinných a živočišných škůdců, antiparazitní látky; (6) obecné kovy, v surovém a polozpracovaném stavu a jejich slitiny, kotvy, kovadliny, zvon, stavební materiál z válcovaného a litého kovu, kolejnice a jiný kovový materiál určený k železničním účelům, řetězy, kovové kabely a dráty (s výjimkou drátů k elektrotechnickým účelům), zámečnické výrobky, kovové roury, neobytné pokladny a schránky, ocelové kuličky, podkovy, hřebíky a šrouby, jiné kovové výrobky, které nejsou obsaženy v jiných třídách, rudy; (7) stroje a obráběcí stroje (s výjimkou těch, které jsou zahrnuty ve tř. 9-12 a 16), motory, soukolí a hnací řemeny, zemědělské stroje a líhny, maznice, elektrotechnická zařízení a přístroje pro domácnost (drtiče, mixery, mlýnky); (8) ruční nástroje zastávající funkci nářadí v příslušných oborech, nožířské výrobky včetně nožířských výrobků z drahých kovů, včetně břitev a holicích elektrických strojků, vidličky a lžice včetně z drahých kovů, zbraně sečné a bodné, stroje na stříhání vlasů; (9) přístroje a nástroje navigační, tj. přístroje a nástroje určené k přenášení rozkazů, k měření a přístroje všeobecně užívané při řízení lodí a letadel, přístroje a nástroje geodetické a přístroje pro bezdrátovou telegrafii, přístroje fotografické, kinematografické, optické, včetně promítačů obrazů a zvětšovacích přístrojů, přístroje a nástroje určené k přenášení rozkazů, k měření a přístroje signalizační včetně signálních píšťal, přístroje a nástroje pro účely záchranné a učební, automaty uváděné v činnost vhozením mince nebo známky, zapisovací pokladny a děrovací stroje, hasící přístroje, speciální pouzdra pro přístroje a nástroje, které jsou zařazeny do této třídy, elektrotermické nástroje a přístroje, jako ruční elektrické svářečky, elektrické žehličky apod., elektrické přístroje a zařízení jako elektrický

výtápěné podušky, oděvy a součásti oděvů, ohřívače nohou, elektrické zapalovače a obdobná zařízení nezařazená v jiných třídách, elektromechan. zařízení pro domácí účely určená k čištění jako vysavače prachu, leštiče parket apod.; (10) speciální nábytek, bandáže, zdravotnické, výrobky z gumy, pokrývky výtápěné elektricky; (11) osvětlovací a topná zařízení na výrobu páry, zařízení pro vaření, chlazení, větrání včetně klimatizace nebo zařízení pro úpravu vzduchu, zařízení pro rozvod vody a zařízení zdravotnická; (12) pozemní vozidla, motory pro pozemní vozidla, poháněcí soukolí a hnací řemeny pro pozemní vozidla, zařízení pro letecké, lodní a pozemní dopravu; (13) ohňostroje, zábavní pyrotechnika; (14) drahé kovy a jejich slitiny, předměty z drahých kovů, jejich slitin nebo dublovaných kovů, bižuterie z umělých a plastických hmot, hodiny a chronometrická zařízení včetně speciálních pouzder, umělecké předměty z bronzu; (15) hudební nástroje včetně mechanických klavírů a jejich příslušenství, hudební skříně; (16) papír a výrobky z papíru, lepenky a kartonážní výrobky, časopisy, periodika, knihy, výrobky knihařské, fotografie, psací potřeby, kancelářská lepidla, potřeby pro umělce, štětce, psací stroje, kancelářské potřeby kromě nábytku, učební a školní potřeby a pomůcky, hrací karty, tiskací písma, štočky; (17) gutaperča, guma, baláta, náhražky těchto hmot, polotovary z plastických hmot (fólie, desky, tyče), těsnící hmoty, ucpávky a izolace (tepelné, elektrické nebo zvukové), osinek, slída a výrobky z osinku a slídy, hadice ne kovové, izolační nátěry; (18) kůže a náhražky, výrobky z kůže a náhražek, surové kůže a kožešiny, kufrý a cestovní brašny, deštníky, slunečníky, hole, biče, postroje pro koně, sedlářské výrobky; (19) stavební materiál včetně polozpracovaného řeziva (trámy, prkna, dřevěné panely, překližka, skleněné cihly, dlaždice apod.), přírodní a umělý kámen, cement, vápno, malta, sádra, štěrka, kameninové a cementové roury, stavební materiál pro stavbu cest, asfalt, smola, živec, přenosné domy, kamenné pomníky, krby, okenní sklo; (20) nábytek včetně kovového a kempingového nábytku, broušená skla a zrcadla, rámy, výrobky ze dřeva, korku, rákosu, proutí, třtiny, rohoviny, slonoviny, kostí, želvoviny, jantaru, perleti, mořské pěny, buničiny, výrobky z plastických hmot, ložní potřeby, matrace, žiněnky, podhlavníky; (21) drobné nářadí a přenosné nádoby k domácím a kuchyňským účelům, jako kuchyňské nádoby, vědra, plechové misky, misky z plastických hmot nebo jiných hmot, strojky na mletí, sekání a lisování apod., hřebeny a mycí houby, toaletní potřeby, kartáče, kartáčnický materiál, pomůcky k úklidu, čistící látky, drátěnky, zboží skleněné, výrobky z porcelánu a kameniny, které nejsou zařazeny v jiných třídách; (22) provazy, struny k technickým účelům, lana, motouzy z přírodních, umělých nebo plastických látek, sítě a stany, včetně stanů pro táboření, lodní plachty, pytle, čalounický materiál, jako žíně, kapok, peří a mořská tráva, surová textilní vlákna; (23) nitě; (24) tkaniny, pokrývky včetně cestovních pokrývek; (25) oděvy, prádlo, boty, střevice, trepky, pletené zboží; (26) krajky, výšivky, stuhy, šněrovačny, druky, háčky, zipy, umělé květiny, zboží leonské; (27) koberce, rohože, linoleum a jiné podlahové krytiny, čalouny včetně barevných papírových tapet, paravány, voskové potahové plátno; (28) hry, hračky, tělocvičné a sportovní nářadí a náčiní, rybářské potřeby, nářadí pro zimní sporty a sportovní hry, zboží plážové a koupací, ozdoby na vánoční stromek; (29) maso, ryby, drůbež, měkkýši, korýši, zvěřina, masové výtažky, zelenina a ovoce konzervované, sušené, vařené, rosoly, zavařeniny, vejce, mléko a jiné mlékařské výrobky včetně mléčných nápojů, jedlé oleje a tuky, konzervované potraviny, zelenina naložená v octě; (30) káva, čaj, kakao, rýže, tapioka, kávové náhražky, mouka a obilné výrobky určené k lidské výživě, nápoje z kávy, kakaa, čokolády, chléb, suchary, sušenky, jemné pečivo, cukrovinky, zmrzlina, med, sirup z melasy, kvasnice, prášky do pečiva, sůl, pepř, ocet, chuťové omáčky, koření, led, rýže; (31) výrobky zemědělské, zahradnické, produkty lesnické včetně nezpracovaného dřeva, semena, čerstvé ovoce a zelenina, sazenice, živé rostliny a přírodní květiny, zvířecí krmiva, slad; (32) pivo, lehká piva a ležáky, minerální vody, šumivé a jiné nealkoholické nápoje, sirupy a jiné přípravky k přípravě nápojů, ovocné šťávy a nápoje z ovocných šťáv; (33) vína, lihoviny, likéry, nealkoholická vína; (34) tabák v surovém stavu, tabákové výrobky, potřeby pro kuřáky, zápalky.

(511) 1, 2, 3, 4, 5, 6, 7, 8, 9, 10, 11, 12, 13, 14, 15, 16, 17, 18, 19, 20, 21, 22, 23, 24, 25, 26, 27, 28, 29, 30, 31, 32, 33, 34

(210) O-100668

(111) **206293**
(220) 20.06.1996
(151) 30.12.1997
(540)

KINETICO

(730) **Kinetico Incorporated**, 10845 Kinsman Road, Newbury, 44065, OH, US
(740) ZIVKO MIJATOVIĆ & PARTNERS s.r.o., Jugoslávských partyzánů 639/26, Praha 6, 16000
(510) (11) přístroje a zařízení pro čištění vody a pro sanitární účely, zařízení pro změkčování, sterilizování a filtrování vody, zařízení a instalace pro úpravu odpadních vod, součásti a příslušenství shora uvedených výrobků.
(511) 11
(210) O-112310

(111) **206294**
(220) 20.06.1996
(151) 30.12.1997
(540)



(730) **Tiskárny Havlíčkův Brod a.s.**, Husova 1881, Havlíčkův Brod, 58001, CZ
(510) (16) tiskárenské výrobky, štočky, učební pomůcky s výjimkou aparátů; (35) propagační činnost, obchodní administrativní, kancelářské práce.
(511) 16, 35
(210) O-112311

(111) **213748**
(220) 07.11.1995
(151) 23.11.1998
(540)

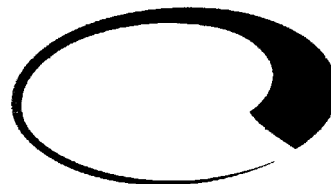

(730) **Pavel Roubal**, Holubova 283, Hradec Králové, 50009, CZ
(510) (9) pouzdra na brýle, brýlové sušičky; (16) plastické obaly; (18) kožená galanterie; (28) potřeby pro gymnastiku a sport.
(511) 9, 16, 18, 28
(210) O-105655

(111) **214849**
(220) 21.06.1996
(151) 25.01.1999
(540)

LEX

(730) **ŠKODA AUTO a.s.**, Tr. Václava Klementa 869, Mladá Boleslav, 29360, CZ
(740) Zastupování bylo zrušeno., .
(510) (35) pomoc při provozu a řízení obchodní činnosti včetně činnosti reklamní a propagační, marketingová činnost; (41) výchovná činnost, zejména pořádání vzdělávacích akcí, odborných školení, kurzů, konferencí a symposií, vydavatelská činnost s tím spojená; (42) konzultační a poradenská činnost v oblasti prodeje, marketingu, propagace a reklamy.
(511) 35, 41, 42
(210) O-112345

(111) **275656**
(220) 01.03.2005
(151) 29.09.2005
(540)

HOTELPRO

(730) **Hotelpro, s.r.o.**, Budečská 17, Praha 2, 12000, CZ
(740) ŠTROS & KUSÁK advokátní a patentová kancelář, JUDr. David Štros, advokát, Národní 32, Praha 1, 11000
(510) (41) provozování kasin a heren, služby pro hry a sázení, služby pro noční kluby, služby pro zdravotní a odpočinkové kluby, uspořádání a řízení konferencí, pořádání shromáždění a výstav v rámci této třídy, seminářů a schůzí, rezervace vstupenek do divadel a koncertů; (43) ubytovací služby, hotelové, restaurační a barové služby, dodávkové služby pro zásobování potravinami a nebo nápoji, služby pro rezervování pokojů v hotelích.
(511) 41, 43
(210) O-423785

(111) **277467**
(220) 21.04.2005
(151) 22.12.2005

**BZENECKÝ OCET OKL OCTÁRNA
BZENEC**

(730) **OKL a.s.**, U Bzinku 409, Bzenec, 69681, CZ
(740) ZIVKO MIJATOVIĆ & PARTNERS s.r.o., Jugoslávských partyzánů 639/26, Praha 6, 16000
(510) (30) veškeré druhy kvasných octů, ochucovací nálevy s octovým základem.
(511) 30
(210) O-425559

(111) **277468**
(220) 21.04.2005
(151) 22.12.2005
(540)



(730) **OKL a.s.**, U Bzinku 409, Bzenec, 69681, CZ
(740) ZIVKO MIJATOVIĆ & PARTNERS s.r.o., Jugoslávských partyzánů 639/26, Praha 6, 16000
(510) (30) veškeré druhy kvasných octů, ochucovací nálevy s octovým základem.
(511) 30
(210) O-425560

(111) **278311**
(220) 27.06.2005
(151) 23.01.2006
(540)



(730) **VINIUM a.s.**, Hlavní 666, Velké Pavlovice, okres Břeclav, 69106, CZ
(740) JUDr. Iveta Sokolová, advokátka, Mládeže 12, Praha 6, 16900
(510) (16) tiskoviny, reklamní a informační materiály, etikety, obaly papírové a z plastů, jinde neuvedené, obaly a tašky z papíru a plastů; (32) piva, minerální vody, šumivé nápoje a jiné nápoje nealkoholické, nápoje a šťávy ovocné, sirupy a jiné přípravky k zhotovování nápojů; (33) alkoholické nápoje (s výjimkou pív).
(511) 16, 32, 33
(210) O-427692

(111) **278324**
(220) 01.07.2005
(151) 23.01.2006
(540)



(730) **Lovochemie, a. s.**, Terezínská 57, Lovosice, 41017, CZ
(510) (1) kapalné hnojivo dusičnan amonný s močovinou.
(511) 1
(210) O-427857

(111) **278327**
(220) 01.07.2005
(151) 23.01.2006
(540)



(730) **Lovochemie, a. s.**, Terezínská 57, Lovosice, 41017, CZ
(510) (1) hnojivo s obsahem síry a dusíku.
(511) 1
(210) O-427860

(111) **278325**
(220) 01.07.2005
(151) 23.01.2006
(540)



(730) **Lovochemie, a. s.**, Terezínská 57, Lovosice, 41017, CZ
(510) (1) kombinovaná a ledková hnojiva.
(511) 1
(210) O-427858

(111) **278326**
(220) 01.07.2005
(151) 23.01.2006
(540)



(730) **Lovochemie, a. s.**, Terezínská 57, Lovosice, 41017, CZ
(510) (1) kapalné hnojivo s obsahem dusičnanu amonného, močoviny a síranu amonného.
(511) 1
(210) O-427859

(111) **278331**
(220) 01.07.2005
(151) 23.01.2006
(540)

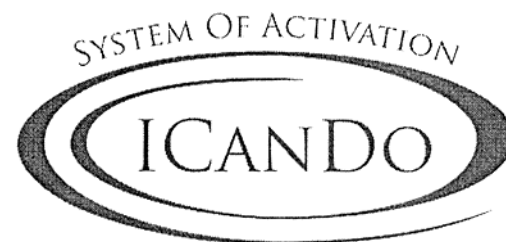

(730) **Contoret Victoria**, Na Pokraji 540/2, Praha 9, 19000, CZ
(740) INPARTNERS GROUP, Ing. Dušan Kendereški, Lidická 51, Brno, 60200
(510) (38) přenos informací, zpráv a obrazových informací pomocí počítačů;
(41) trénink ke stimulaci mozku na optimální stav, výuka a vzdělávání,
poskytování vzdělávacích informací, počítačové vydávání on-line
vzdělávacích informací v oblasti, energetických, psychických a fyzických
zdrojů v lidském organismu pomocí globálních počítačových sítí, např.
INTERNET; (42) tvorba počítačových systémů pro relaxaci a soustředění
a pro zvýšení aktivity mozku, vytváření softwaru pro systémy aktivace
mozku, poradenství v oblasti počítačového hardware, programování řízení
tréninku ke stimulaci mozku na optimální stav počítačem.
(511) 38, 41, 42
(210) O-427878

(111) **278791**
(220) 01.07.2005
(151) 23.02.2006
(540)

Pars Komponenty

(730) **Pars Komponenty s.r.o.**, Malá Strana 451, Studénka, Butovice, 74213, CZ
(740) Ing. Pavel Nádvorník s.r.o., Sokola Tůmy 1099/1, Ostrava-Mariánské Hory, 70900
(510) (6) obecné kovy a jejich slitiny, kovové stavební materiály, kovové stavební materiály přenosné, kovové materiály pro železnice, kovové kabely a dráty neelektrické, kovové potřeby zámečnické a klempířské, kovové trubky, sejfy, hliníkové profily, hliníkové výrobky lepené a svařované, kovové výrobky, které nejsou uvedeny v jiných třídách, rudy; (7) zdvižné plošiny pro dopravní vozidla, pneumatické systémy a pohony dveřních mechanismů pro dopravní vozidla, elektrické pohony, elektrické pohony dveřních systémů dopravních vozidel; (9) elektronické řídicí

systemy; (12) blatníky, boční (přivěsné) vozíky, brzdová obložení pro vozidla, brzdové lamely pro vozidla, brzdy vozidel, čalounění vozidel, čelisti brzd pro vozidla, čelní ochranná skla, čepy (ložiskové), dopravní pohon (trakční), dveře dopravních prostředků, dvojkolové vozíky, elektromobily, hlavy kol, hnací (pohonné) mechanismy pro vozidla, hnací motory pro pozemní vozidla, hnací řetězy pozemních vozidel, hnací hřídele pro pozemní vozidla, houkačky pro vozidla, hydraulické obvody pro vozidla, chladiče železniční vozy (vagóny), kabiny lanové dráhy - instalace, kabiny lanové dráhy (vozíky visuté kolejové (lanové) dráhy), kapoty (víka) na automobilové motory, kapoty (vozidel), karosérie automobilů, karosérie vozidel, klaksony vozidel, klikové skříně pozemních vozidel (součástí) - jiné než motorové, kola dopravních prostředků, kola důlních vozíků, náboje pro kola vozidel, komíny lokomotiv, lanovky kolejové (pozemní), lokomotivy, ložiskové čepy náprav, lůžka pro dopravní prostředky, napínače paprsků do kola, nápravy vozidel, nárazníky pro vozidla, nárazníky (tlumiče nárazů pro kolejová vozidla), veškerá okna pro vozidla spadající do této třídy, veškeré dveře pro dopravní prostředky spadající do této třídy (zejména vstupní dveře předusvné, vstupní dveře posuvné, vstupní dveře vně-výklopné, vstupní dveře zalamovací, přechodové dveře, vnitřní dveře dopravních prostředků), vnitřní vybavení pro dopravní vozidla (přičky, mezistěny), stupačky pro dopravní vozidla, zavazadlové nosiče pro vozidla, brzdová obložení pro vozidla, obruby železničních kol, obruce hlav kol, ochranné kryty k jízdním kolům, ovládání zadních dveří (část pozemních vozidel), pásy pro vozidla, podvozky vozidel, potahy na sedadla vozidel, pružiny vozidel, převodové (rychlostní) skříně pro vozidla, převodové hřídele, tyče pozemních vozidel, příruby železničních kol, přivěsný obytný vůz, tažná zařízení pro vozidla, ráfky kol vozidel, rámy (podvozky) vozidel, čelní ochranná skla, stěrače skla, směrovky pro dopravní prostředky, směrovky vozidel, spací vozy, pedál spojky pro pozemní vozidla, spřahadla železniční, tlumicí pružiny pro vozidla, váhy na vyvažování kol vozidel, volanty vozidel, vozidla pro cestování po zemi, vzduchu, vodě nebo železnici, vozy (vagóny) železniční, vozy jídelní (železniční), vozy lící, vyklápěcí vozíky, zabezpečovací poplašná zařízení do vozidel, zavazadlové nosiče pro vozidla, zpětná zrcátka, železniční kola (příruby), železniční spřahadla (spojky), podvozky na železniční vozy, posuvné mechanismy dveřních systémů pro dopravní vozidla, vodící mechanismy dveřních systémů pro dopravní vozidla; (17) pryžové profily; (35) agentury umělecké (obchodní vedení -), aktualizování reklamních materiálů, analýzy nákladů, aranžování výkladů, daňové přiznání (příprava a vyhotovení -), data (vyhledávání -) v počítačových souborech, dodavatelské služby pro třetí osoby (nákup výrobků a služeb pro jiné podniky), dražby, efektivnost provozu a racionalizace práce (posuzování -), hospodářské (ekonomické) prognózy, správa hotelů, informace (obchodní nebo podnikatelské), informační kanceláře (komerční -), inzerece poštou, kanceláře dovozní a vývozní, kancelářské stroje a zařízení (pronájem -), klasifikace nebo třídění vlny, kopírování nebo rozmnožování (reprodukce) dokumentů, dokladů apod., marketingové studie, mzdy a výplatní listiny (příprava -), nábor zaměstnanců, nákladní vozy (vyhledávání umístění pomocí počítače), nákupní a velkoobchodní ceny (analýzy -), obchodní a průmyslové podniky (pomoc při řízení -), pomoc při řízení obchodní činnosti, služby a poradenství v obchodní činnosti, obchodní management a podnikové poradenství, profesionální obchodní nebo podnikatelské poradenství, obchodní nebo podnikatelský průzkum, obchodní reklama (pro třetí osoby -), oceňování nebo odhady lesního dřeva (nepokáceného - na stojato), oceňování obchodních podniků, oceňování vlny, organizování výstav (komerčních nebo reklamních), personální poradenství, překlad informací do počítačové databáze, systemizace informací do počítačové databáze, oceňování a odhady v oblasti podnikání, služby poskytované v souvislosti se stěhováním (přemísťováním) podniků, provozů, posuzování efektivnosti provozu a racionalizace práce, pracovní úřady (zprostředkovatelné práce), pořádání veletrhů pro obchodní a reklamní účely, pronájem prodejních automatů, hospodářské nebo ekonomické prognózy, pronájem reklamní doby v komunikačních médiích, pronájem fotokopírovacích strojů, pronájem reklamních materiálů, pronájem reklamních ploch, obchodní průzkum, průzkum trhu, průzkum veřejného mínění, předplatné novin a časopisů (zajišťování -), předplatné pro třetí osoby (obstarávání -), předvádění (služby modelek) pro reklamní účely a podporu prodeje, předvádění zboží, přepisování, příprava inzertních sloupků, příprava mezd a výplatních listin, psaní na stroji, psychologické testování pro výběr zaměstnanců, reklama, reklama on line v počítačové síti, reklamní agentury, reklamní a inzertní materiály (rozšiřování -) zákazníkům (letáky, prospekty, tisky, vzorky), reklamní texty (vydávání, zveřejňování, oznámení, vyhlášení, publikování -), revize účtů (audit), rozhlasová reklama, venkovní reklama, sekretářské služby, služby (telefonní vzkazy, dotazy), statistické

informace, styky s veřejností, těsnopis, stenografie, zpracování textů, účetnictví, sestavování výpisů z účtů, vedení knih (účetních), veletrhy (pořádání -) pro obchodní a reklamní účely, televizní reklama, vedení kartoték v počítači, vylepování plakátů; (39) autobusová doprava, pronájem autokarů, automobilová doprava, pronájem automobilů, balení zboží, doručování balíků, cestování (rezervace -), organizování cest, dodávka zboží poštou, informace o dopravě, doprava (rezervace -), doprava nákladní (kamiónová -), dopravci, odtahování dopravních prostředků při poruchách, doprovázení turistů, doručovací služby, kuryřské služby, dovoz, doprava, organizování exkurzí, železniční doprava, rezervace místenek, osobní doprava, pronájem parkovacích ploch, pronájem skladišť, pronájem skladovacích kontejnerů, přeprava cenností, přeprava nábytku, přeprava obrněných vozů, přeprava turistů, skládání a vykládání nákladu, služby v dopravě a přepravě, spedice, uskladňování, přeprava silničními vozidly; (40) povrchové úpravy (práškové lakování, mokré lakování); (42) vědecké a technologické služby a s nimi spojený výzkum a návrhy, průmyslové analýzy a výzkum, právní služby, konstruační práce, grafický design, inženýrské práce (expertizy), materiál (zkoušky -), navrhování (průmyslový design -), strojírenství (výzkum v oboru -), studie technických projektů, vývoj a výzkum nových výrobků.

(511) 6, 7, 9, 12, 17, 35, 39, 40, 42

(210) O-427869

(111) **278884**

(220) 18.07.2005

(151) 23.02.2006

(540)



(730) **F E D S s.r.o.**, Španělská 2, Praha 2, 12000, CZ

(510) (35) propagační činnost, reklama, pomoc při řízení obchodní činnosti, obchodní administrativa, kancelářské práce, pomoc při provozu a řízení podniku nebo pomoc při provozování obchodů a obchodních činností průmyslového nebo obchodního podniku, jakož i služby reklamních kanceláří, které se zabývají hlavně sdělováním veřejnosti, prohlášeními nebo inzeráty a používají všechny možné prostředky sdělovací, týkající se všech druhů zboží nebo služeb; (36) pojištění, služby finanční, služby peněžní, služby nemovitostní, služby týkající se financí a peněžnictví, služby všech bankovních ústavů nebo institucí, které jsou ve styku s nimi, jako jsou např. směnárny nebo kompenzační služby, služby úvěrových institucí jiných než jsou banky, jako např. kreditní kooperativní sdružení, individuální finanční společnosti, půjčovatelé, služby „investment trusts“, společnosti „holding“, služby agentů zabývajících se nemovitostmi a cennými papíry, služby týkající se peněžních záležitostí, které poskytují fiduciární agenti, služby poskytované při emisi cestovních šeků a akreditivů, služby správců nemovitostí, a to služby pronájmu, odhadu nemovitostí nebo služby tichého společníka, služby týkající se pojištění, jako např. služby poskytované agenty, kteří se zabývají pojištěním, služby poskytované pojišťovatelům a pojištěnému a služby subskripce, pojištění;

(511) 35, 36, 41

(210) O-428195

(111) **278885**
(220) 18.07.2005
(151) 23.02.2006
(540)

GLAVON

(730) **NOVATO spol. s r.o.**, Uralská 770/6, Praha 6, 16000, CZ
(740) Ing. Marie Smrčková, patentový zástupce, Velflíkova 10, Praha 6, 16000
(510) (1) chemické čisticí a lešticí přípravky pro průmyslové účely vyjma kosmetického a voňavkářského průmyslu; (3) čisticí a lešticí přípravky pro čištění a leštění skel automobilů a reflektorů automobilů
(511) 1, 3
(210) O-428198

(111) **278929**
(220) 25.07.2005
(151) 23.02.2006
(540)

LEDKOVKA

(730) **ELIM spol. s r.o.**, Luční 515, Volary, 38451, CZ
(740) PatentCentrum Sedláč & Partners s.r.o., Husova 5, České Budějovice, 37001
(510) (9) aparáty a přístroje vědecké, námořní, geodetické, elektrické v rámci této třídy, fotografické, filmové, optické, přístroje pro vážení, měření, signalizaci, kontrolu (inspekci), záchranu, přístroje učební, aparáty pro záznam, převod, reprodukci zvuku nebo obrazu, magnetické suporty zvukových záznamů, gramofonové desky, automatické distributory a mechanismy na mince, zapisovací pokladny, kalkulační stroje, přístroje pro zpracování informací a počítače, elektronické moduly, kancelářská a reprodukční elektronika; (11) přístroje pro osvětlení, topení, výrobu páry, pro vaření, přístroje chladicí, pro sušení, ventilaci, rozvod vody a sanitární zařízení; (37) montáž počítačů a elektronických modulů, montáž a opravy kancelářské spotřební reprodukční elektroniky, montáž elektrických zařízení a svítidel; (42) činnost technických poradců v oboru elektro, měření a regulace, projektování elektrických, elektronických a světelných zařízení, designérská a konstruktérská činnost v oboru osvětlovací techniky.
(511) 9, 11, 37, 42
(210) O-428418

(111) **279240**
(220) 22.04.2005
(151) 22.03.2006
(540)

Modřanské noviny

(730) **Sdružení občanů Prahy 12**, Na Šabatce 4, Praha 4, 14300, CZ
(510) (16) noviny, časopisy; (41) vydavatelská, nakladatelská činnost, výchovná, kulturní, osvětlovací činnost.
(511) 16, 41
(210) O-425591

(111) **279424**
(220) 11.07.2005
(151) 22.03.2006
(540)



(730) **GEOSAN GROUP a.s.**, U Nemocnice 430, Kolín III, 28002, CZ
(740) Advokátní kancelář Svoboda, Chlumská, Chrůma a partneři, JUDr. Miroslav Svoboda, advokát, Hybernská 1009/24, Praha 1, 11000
(510) (6) stavební materiály kovové, ocelové konstrukce, kovové armatury pro stavby, trubky v rámci této třídy, lešení, ventily pro vodovodní potrubí (kovové); (7) malá mechanizace (elektrické vrtačky, brusky, vibrátory, pily, cirkulárky, frézy na dřevo, elektrické hoblíky, míchačky, drážkovače, vstřelovací přístroje, elektrická stříkací zařízení atd.); (8) ruční stavební nářadí (ruční pily, kladívka, hladítka, vodováhy, olovnice, stěrky atd.); (9) elektrické stroje a zařízení, např. rozvodové skříně a panely, silnoproudé a slaboproudé rozvody, rozvaděče vysokého napětí, elektrická a elektrotechnická signalizační a zabezpečovací zařízení, řídicí a kontrolní panely, vodováhy; (11) topná zařízení, teplovodní a teplotvzdušná, vnitřní a vnější rozvody ústředního topení, větrací a klimatizační zařízení, zařízení pro přívod a rozvod vody včetně příslušenství (kohouty a kohoutky), těsnění (vodovodní), těsnící kroužky; (17) izolační materiály v rámci této třídy; (19) nekovové stavební materiály, stavební dílce a prefabrikáty, polotovary pro stavby, např. betonové směsi, bednění do betonu nekovová, výztuže a nosníky, roury kameninové, trubky v rámci této třídy a potrubí nekovová pro ventilační a klimatizační zařízení; (35) pronájem kancelářských strojů a zařízení, pomoc při provozu obchodu v oboru stavebních hmot, vedení účetních knih, účetnictví, poradenství při vedení podniku; (36) pronájem nemovitostí, finanční operace provedené v souvislosti se stavební a investiční činností, obchod s nemovitostmi a zprostředkování obchodu s nemovitostmi; (37) provádění staveb pozemních a podzemních, sanace staveb a stavební rekonstrukce, údržba a odstraňování staveb, výstavba a přeložky inženýrských sítí, hornická činnost, vrty a trhačí práce, montáž, opravy, údržba a revize elektrických a elektronických strojů a zařízení v rámci této třídy, montáž, údržba a opravy hardware včetně příslušenství v rámci této třídy, opravy a údržba dopravních prostředků, stavebních strojů a speciálních strojů a zařízení pro hornické technologie a podzemní stavitelství, pronájem stavebních strojů a zařízení; (38) šíření informací prostřednictvím datových sítí; (39) nákladní silniční motorová doprava, pronájem dopravních prostředků; (42) geodézie, zeměměřičská činnost a služby, inženýrská činnost a služby, zejména v oblasti investiční výstavby, inženýrské práce (expertizy) a pronájem výpočetní techniky; (43) hostinská činnost, ubytovací a stravovací služby.
(511) 6, 7, 8, 9, 11, 17, 19, 35, 36, 37, 38, 39, 42, 43
(210) O-427999

(111) **279429**
(220) 12.07.2005
(151) 22.03.2006
(540)

POLAC.CZ

(730) **Policejní akademie České republiky**, Lhotecká 559/7, Praha 4, 14301, CZ
(740) Bohemia Patent, Ing. Jana Vandělková, Vodičkova 791/41, Praha 1 - Nové Město, 11000
(510) (9) data, databáze a jiné informační produkty na magnetických nosičích a v elektronických, datových, informačních a telekomunikačních sítích všeho druhu, související software a hardware, nosiče dat všeho druhu, elektronické sítě, multimediální aplikace, 3D animace, multimediální informační katalogy, software pro elektronický portál, elektronické časopisy, elektronická periodika a knihy v elektronické podobě; (35)

poradenské a konzultační služby v oblasti reklamy a marketingu, reklamní služby a marketing, reklama na Internetu, zajištění a realizace reklamních kampaní, poskytování informací a jiných informačních produktů všeho druhu, multimediálních informací, komerční využití Internetu v oblastech komerčních internetových médií a vyhledávacích služeb, on-line inzerce, marketing, zprostředkovatelská činnost v oblasti obchodu; (38) služby zabezpečující audiovizuální komunikaci prostřednictvím informačních a telekomunikačních sítí, kupř. počítačové sítě Internet, satelitu apod., rozšiřování, zveřejňování a přenos informací prostřednictvím informačních a telekomunikačních prostředků a sítí, satelitů apod., šíření elektronických časopisů, elektronických periodik a knih v elektronické podobě prostřednictvím počítačové sítě, pomocí satelitů ap.

(511) 9, 35, 38
(210) O-428044

(111) **279430**
(220) 12.07.2005
(151) 22.03.2006
(540)



(730) **Policejní akademie České republiky**, Lhotecká 559/7, Praha 4, 14301, CZ

(740) Bohemia Patent, Ing. Jana Vanděliková, Vodičkova 791/41, Praha 1 - Nové Město, 11000

(510) (9) data, databáze a jiné informační produkty na magnetických, elektronických a optických nosičích, související software a hardware, nosiče dat všeho druhu spadající do tř. 9, elektronické a datové sítě, multimediální aplikace, 3D animace, multimediální informační katalogy, elektronické časopisy, elektronická periodika a knihy v elektronické podobě, software pro počítače, programové vybavení pro informační technologie a pro komunikaci, programové vybavení umožňující elektronické obchodování, videohry, zvukové, magnetické a optické nosiče dat s výukovými a vzdělávacími programy, zvukové, magnetické a optické nosiče dat s nahranými vzdělávacími a výukovými programy a pořady; (16) papír, výrobky z papíru, periodické a neperiodické publikace, knihy, učebnice, skripta, manuály, sylaby, učební a vyučovací pomůcky, časopisy, brožury, fotografie, informační produkty a reklamní materiály na papírových nosičích, data a databáze na papírových nosičích, tištěné manuály; (24) prapory a vlaječky s výjimkou papírových, ubrusy a ubrusky s výjimkou papírových, utěrky a ručníky; (25) oděvy, obuv, kloboučnické zboží, uniformy, prádlo (osobní), čepice s kšilty, šály, prádlo (spodní), rukavice, kravaty, opasky, pokrývky hlavy, vaky na oděvy; (26) medaile, pamětní plakety, odznaky, ne z drahých kovů, čelenky, knoflíky, nažehlovací ozdoby textilních výrobků, ozdoby zlaté (výšivky), přezky na opasky, spony na oděvy; (35) marketingové studie, obchodní nebo podnikatelský průzkum, organizování výstav (komerční nebo reklamní), systematizace informací do počítačových databází, poradenství v obchodní činnosti, poradenství při vedení podniků, pořádání veletrhů pro obchodní a reklamní účely, průzkum trhu, průzkum veřejného mínění, obchodní průzkum, příprava inzertních sloupků, služby (telefonní vzkazy, dotazy), předvádění zboží, rozšiřování reklamních nebo inzertních materiálů, služby, poradenství v obchodní činnosti, zprostředkovatelská činnost v oblasti nákupu a prodeje zboží, činnost podnikatelských, organizačních a ekonomických poradců, reklamní, inzertní a propagační činnost, analýzy nákupních a velkoobchodních cen, marketing, služby administrativní a organizačně ekonomické, shromažďování a zpracovávání dat a vedení databanky pro podnikatelské subjekty, styky s veřejností, pronájem reklamní doby v komunikačních médiích, sekretářské služby, propagace (televizní, rozhlasová, on line v počítačové síti), rozšiřování reklamních materiálů (letáky, prospekty, tisky, vzorky), systematizace informací do

počítačové databáze, vyhledávání dat v počítačových souborech; (38) tiskové agentury, především činnost v oblasti vzdělávání, elektronická pošta, informační kanceláře, přenosy zpráv v rámci této třídy, telekonference, komunikace v rámci této třídy; (41) výchovná a vzdělávací činnost, provozování, organizování a vedení internátní školy a akademie, dálkové studium, praktická cvičení, korespondenční kurzy, organizování a vedení seminářů, pořádání a řízení školení, vyučování, instruktážní služby a výcvik, výchovné služby, poskytování vzdělávacích informací, vydavatelská činnost, sportovní akce a soutěže, provozování sportovního areálu a stělnice, nakladatelská činnost, vedení a provozování knihoven, shromažďování a poskytování informací o veřejné správě a policejní službě; (42) výzkumná a vědecká činnost v akreditovaných studijních oborech.

(511) 9, 16, 24, 25, 26, 35, 38, 41, 42
(210) O-428045

(111) **279431**
(220) 12.07.2005
(151) 22.03.2006
(540)

PAČR

(730) **Policejní akademie České republiky**, Lhotecká 559/7, Praha 4, 14301, CZ

(740) Bohemia Patent, Ing. Jana Vanděliková, Vodičkova 791/41, Praha 1 - Nové Město, 11000

(510) (9) data, databáze a jiné informační produkty na magnetických nosičích a v elektronických, datových, informačních a telekomunikačních sítích všeho druhu, související software a hardware, nosiče dat všeho druhu, elektronické sítě, multimediální aplikace, 3D animace, multimediální informační katalogy, software pro elektronický portál, elektronické časopisy, elektronická periodika a knihy v elektronické podobě; (35) poradenské a konzultační služby v oblasti reklamy a marketingu, reklamní služby a marketing, reklama na Internetu, zajištění a realizace reklamních kampaní, poskytování informací a jiných informačních produktů všeho druhu, multimediálních informací, komerční využití Internetu v oblastech komerčních internetových médií a vyhledávacích služeb, on-line inzerce, marketing, zprostředkovatelská činnost v oblasti obchodu; (38) služby zabezpečující audiovizuální komunikaci prostřednictvím informačních a telekomunikačních sítí, kupř. počítačové sítě Internet, satelitu apod., rozšiřování, zveřejňování a přenos informací prostřednictvím informačních a telekomunikačních prostředků a sítí, satelitů apod., šíření elektronických časopisů, elektronických periodik a knih v elektronické podobě prostřednictvím počítačové sítě, pomocí satelitů ap.

(511) 9, 35, 38
(210) O-428046

(111) **279432**
(220) 12.07.2005
(151) 22.03.2006
(540)

PACZ

(730) **Policejní akademie České republiky**, Lhotecká 559/7, Praha 4, 14301, CZ

(740) Bohemia Patent, Ing. Jana Vanděliková, Vodičkova 791/41, Praha 1 - Nové Město, 11000

(510) (9) data, databáze a jiné informační produkty na magnetických nosičích a v elektronických, datových, informačních a telekomunikačních sítích všeho druhu, související software a hardware, nosiče dat všeho druhu, elektronické sítě, multimediální aplikace, 3D animace, multimediální informační katalogy, software pro elektronický portál, elektronické časopisy, elektronická periodika a knihy v elektronické podobě; (35) poradenské a konzultační služby v oblasti reklamy a marketingu, reklamní služby a marketing, reklama na Internetu, zajištění a realizace reklamních kampaní, poskytování informací a jiných informačních produktů všeho druhu, multimediálních informací, komerční využití Internetu v oblastech komerčních internetových médií a vyhledávacích služeb, on-line inzerce, marketing, zprostředkovatelská činnost v oblasti obchodu; (38) služby zabezpečující audiovizuální komunikaci prostřednictvím informačních a telekomunikačních sítí, kupř. počítačové sítě Internet, satelitu apod., rozšiřování, zveřejňování a přenos informací prostřednictvím informačních a telekomunikačních prostředků a sítí, satelitů apod., šíření elektronických časopisů, elektronických periodik a

knih v elektronické podobě prostřednictvím počítačové sítě, pomocí satelitů ap.
(511) 9, 35, 38
(210) O-428047

(111) **279464**
(220) 20.07.2005
(151) 22.03.2006
(540)



CE · ZA · AR

(730) **Slovenská komora architektov**, Panská 15, Bratislava, 81101, SK
(740) ČERVENKA, KLEINTOVÁ, TURKOVÁ Patentová, známková a advokátní kancelář, Mgr. Josef Červenka, Anny Letenské 7/34, Praha 2, 12000
(510) (41) společenské akce spojené s udělováním cen a ocenění, organizování kulturních nebo vzdělávacích výstav; (42) architektonické služby, architektonické poradenství.
(511) 41, 42
(210) O-428305

(111) **279617**
(220) 24.08.2005
(151) 22.03.2006
(540)



(730) **Fidox s.r.o.**, Kpt. Jaroše 110, Klatovy, 33901, CZ
(740) PatentCentrum Sedláč & Partners s.r.o., Husova 5, České Budějovice, 37001
(510) (35) dražby, organizování komerčních a reklamních výstav; (36) uzavírání pojistek, pojistky životní, pojistně-technické služby, pojištění při námořní přepravě, nemocenské pojištění, zprostředkování pojištění, uzavírání pojistek proti požáru, informace o pojištění, konzultační služby a poradenství v oblasti pojišťovnictví, finanční odhady a oceňování v oblasti pojišťovnictví, bankovníctví a nemovitostí, realitní kanceláře, obchodování s nemovitostmi, oceňování, odhady a správa nemovitostí, zprostředkování nemovitostí, pronájem bytů, nájemních a činžovních domů, nemovitostí a kanceláří, finanční operace a transakce v bankovníctví, finanční analýzy, informace, poradenství, řízení, služby a sponzorování; (41) organizování kulturních nebo vzdělávacích výstav, organizování a vedení kolokvií, konferencí, kongresů, seminářů, a symposií.
(511) 35, 36, 41
(210) O-429214

(111) **280112**
(220) 19.07.2005
(151) 19.04.2006
(540)

TELFIN

(730) **TELFIN a.s.**, Havlíčkovo nám. 2, Praha 3, 13000, CZ
(740) Ing. Stanislav Dušek, Medinská 530, Praha - Klánovice, 19014
(510) (35) služby v oblasti administrativní správy a služby organizačně hospodářské povahy u fyzických a právnických osob; (36) realitní činnost, správa a inkaso pohledávek, obchod s pohledávkami.
(511) 35, 36
(210) O-428239

(111) **280113**
(220) 19.07.2005
(151) 19.04.2006
(540)



(730) **TELFIN a.s.**, Havlíčkovo nám. 2, Praha 3, 13000, CZ
(740) Ing. Stanislav Dušek, patentový zástupce, Medinská 530, Praha 9, 19014
(510) (35) služby v oblasti administrativní správy a služby organizačně hospodářské povahy u fyzických a právnických osob; (36) realitní činnost, správa a inkaso pohledávek, obchod s pohledávkami.
(511) 35, 36
(210) O-428240

(111) **280137**
(220) 25.07.2005
(151) 19.04.2006
(540)

ELIM

(730) **ELIM spol. s r.o.**, Luční 515, Volary, 38451, CZ
(740) PatentCentrum Sedláč & Partners s.r.o., Husova 5, České Budějovice, 37001
(510) (9) aparáty a přístroje vědecké, námořní, geodetické, elektrické v rámci této třídy, fotografické, filmové, optické, přístroje pro vážení, měření, signalizaci, kontrolu (inspekci), záchranu, přístroje učební, aparáty pro záznam, převod, reprodukci zvuku nebo obrazu, magnetické suporty zvukových záznamů, gramofonové desky, automatické distributory a mechanismy na mince, zapisovací pokladny, kalkulační stroje, přístroje pro zpracování informací a počítače, elektronické moduly, kancelářská a reprodukční elektronika; (11) přístroje pro osvětlení, topení, výrobu páry, pro vaření, přístroje chladicí, pro sušení, ventilaci, rozvod vody a sanitární zařízení; (37) montáž počítačů a elektronických modulů, montáž a opravy kancelářské spotřební reprodukční elektroniky, montáž elektrických zařízení a svítidel; (42) činnost technických poradců v oboru elektro, měření a regulace, projektování elektrických, elektronických a světelných zařízení, designérská a konstruktérská činnost v oboru osvětlovací techniky.
(511) 9, 11, 37, 42
(210) O-428417

(111) **280138**
(220) 25.07.2005
(151) 19.04.2006
(540)



(730) **Falada Jaroslav**, Pahorková 19, Příbram VI - Březové Hory, 26101, CZ
(740) PatentCentrum Sedlák & Partners s.r.o., Husova 5, České Budějovice, 37001
(510) (4) svíčky, propagační předměty v rámci této třídy; (35) propagace.
(511) 4, 35
(210) O-428420

(111) **280144**
(220) 26.07.2005
(151) 19.04.2006
(540)



(730) **Przedsiębiorstwo Produkcyno-Handlowe "ARO" Karon s.j.**, ul. Ludowa 265, 42-200 Czestochowa, PL
(740) Ing. Jan Chwistek, patentový zástupce, Náměstí ČSA 3, Český Těšín, 73701
(510) (12) dětské kočárky, autosedačky pro děti, sportovní dětské kočárky; (20) psací stoly, kancelářský nábytek, dětská chodítka, vysoké židličky pro děti, ohrádky pro děti, kolébky, lehátka, dětské postýlky, matrace pro postýlky, dřevěné přepážky pro nábytek, nekovové vybavení postýlek, regály skříňky pro hračky, výstavní stánky, kuchyňský nábytek; (28) ozdoby na stromček kromě osvětlení a cukroví, stojany pro stroměčky, stroměčky ze syntetických materiálů (plastové stroměčky), domečky pro panenky, planšové hry, společenské hry, chrastítka, houpačky, panenky, postýlky pro panenky, kostky jako hračky, plyšové hračky, míče, vozidla jako hračky, sánky, oděvy pro panenky, kočárky pro panenky, hračky.
(511) 12, 20, 28
(210) O-428455

(111) **280201**
(220) 12.08.2005
(151) 19.04.2006
(540)



(730) **NICOS s.r.o.**, Vrbenská 6, České Budějovice, 37001, CZ
(740) PatentCentrum Sedlák & Partners s.r.o., Husova 5, České Budějovice, 37001
(510) (16) tiskoviny všeho druhu, periodický a neperiodický tisk, zejména časopisy, noviny, knihy, prospekty, plakáty, fotografie, pohlednice, dopisnice, dopisní papíry, kalendáře, knihařské výrobky, propagační materiály a předměty z papíru, zejména letáky, brožury, obtisky, obalový materiál z papíru a plastických hmot, tiskařské typy a štočky, ozdobné a propagační předměty z papíru; (35) zprostředkování obchodu, předvádění zboží, systemizace informací do počítačových databází, obchodní nebo podnikatelské informace, zprostředkování interaktivního obchodu pomocí globálních komunikačních sítí (Internet), administrativní práce spadající do této třídy, kopírovací práce, korektury a redakční úpravy textů, marketing, reklamní činnost, zprostředkování reklamní činnosti, organizování komerčních a reklamních výstav, vytváření obchodních a obchodně-informačních sítí, shromažďování různých výrobků pro třetí osoby (kromě jejich přepravy) za účelem umožnění spotřebitelům, aby si tyto výrobky mohli pohodlně prohlížet a nakupovat; (40) polygrafická výroba, zejména ofsetový tisk, digitální tisk, litografické tisky, tisk vzorů, flexotisk, knihtisk, sitotisk, sazba tiskovin, fotosazba, hlubotisk, laminování tiskovin a obalů, úprava papíru (konečná), dokončovací tiskařské práce, předtisková příprava (pre-press), horká ražba, kašírování potištěných fólií, pořez fólií do kotoučů, provádění firemních přitisků, vázání a konečné zpracování knih, kompletace diářů, kalendářů, hracích karet, tiskopisů a formulářů, potisk reklamních předmětů, odborné poradenství k polygrafickým službám, s výjimkou obchodního, služby typografické a litografické; (42) vývoj reklamních produktů v oblasti polygrafie, obalového a papírenského průmyslu, grafický design, grafické návrhy, zejména grafické návrhy tiskovin a obalů, kresby průmyslové, výzdoba interiérů, umístění webových stránek.
(511) 16, 35, 40, 42
(210) O-428907

(111) **280369**
(220) 23.09.2005
(151) 19.04.2006
(540)



(730) **Vápenka Čertovy schody a.s.**, Tmaň č.p. 200, Tmaň, 26721, CZ
(740) Čermák a spol., JUDr. Karel Čermák, Elišky Peškové 735/15, Praha 5, 15000
(510) (1) chemické výrobky pro použití v průmyslu, zejména hydrát vápenatý; (19) stavební materiály nekovové.
(511) 1, 19
(210) O-430094

(111) **281050**
(220) 12.07.2005
(151) 24.05.2006
(540)

POLICEJNÍ AKADEMIE

(730) **Policejní akademie České republiky**, Lhotecká 559/7, Praha 4, 14301, CZ
(740) Bohemia Patent, Ing. Jana Vandělíková, Vodičkova 791/41, Praha 1 - Nové Město, 11000
(510) (9) data, databáze a jiné informační produkty na magnetických, elektronických a optických nosičích, související software a hardware, nosiče dat všeho druhu spadající do tř. 9, elektronické a datové sítě, multimediální aplikace, 3D animace, multimediální informační katalogy, elektronické časopisy, elektronická periodika a knihy v elektronické podobě, software pro počítače, programové vybavení pro informační technologie a pro komunikaci, programové vybavení umožňující elektronické obchodování, videohry, zvukové, magnetické a optické nosiče dat s výukovými a vzdělávacími programy, zvukové, magnetické a optické nosiče dat s nahranými vzdělávacími a výukovými programy a pořady; (16) papír, výrobky z papíru, periodické a neperiodické publikace, knihy, učebnice, skripta, manuály, sylaby, učební a vyučovací pomůcky, časopisy, brožury, fotografie, informační produkty a reklamní materiály na papírových nosičích, data a databáze na papírových nosičích, tištěné manuály; (24) prapory a vlaječky s výjimkou papírových, ubrusy a ubrusky s výjimkou papírových, utěrky a ručníky; (25) oděvy, obuv, kloboučnické zboží, uniformy, prádlo (osobní), čepice s kšiltu, šály, prádlo (spodní), rukavice, kravaty, opasky, pokrývky hlavy, vaky na oděvy; (26) medaile, pamětní plakety, odznaky, ne z drahých kovů, čelenky, knoflíky, nažehlovací ozdoby textilních výrobků, ozdoby zlaté (výšivky), přezky na opasky, spony na oděvy; (35) marketingové studie, obchodní nebo podnikatelský průzkum, organizování výstav (komerční nebo reklamní), systematizace informací do počítačových databází, poradenství v obchodní činnosti, poradenství při vedení podniků, pořádání veletrhů pro obchodní a reklamní účely, průzkum trhu, průzkum veřejného mínění, obchodní průzkum, příprava inzertních sloupků, služby (telefonní vzkazy, dotazy), předvádění zboží, rozšiřování reklamních nebo inzertních materiálů, služby, poradenství v obchodní činnosti, zprostředkovatelská činnost v oblasti nákupu a prodeje zboží, činnost podnikatelských, organizačních a ekonomických poradců, reklamní, inzertní a propagační činnost, analýzy nákupních a velkoobchodních cen, marketing, služby administrativní a organizačně ekonomické, shromažďování a zpracovávání dat a vedení databanky pro podnikatelské subjekty, styky s veřejností, pronájem reklamní doby v komunikačních médiích, sekretářské služby, propagace (televizní, rozhlasová, on line v počítačové síti), rozšiřování reklamních materiálů (letáky, prospekty, tisky, vzorky), systematizace informací do počítačové databáze, vyhledávání dat v počítačových souborech; (38) tiskové agentury, především činnost v oblasti vzdělávání, elektronická pošta, informační kanceláře, přenosy zpráv v rámci této třídy,

telekonference, komunikace v rámci této třídy; (41) výchovná a vzdělávací činnost, provozování, organizování a vedení internátní školy a akademie, dálkové studium, praktická cvičení, korespondenční kurzy, organizování a vedení seminářů, pořádání a řízení školení, vyučování, instruktážní služby a výcvik, výchovné služby, poskytování vzdělávacích informací, vydavatelská činnost, sportovní akce a soutěže, provozování sportovního areálu a střelnice, nakladatelská činnost, vedení a provozování knihoven, shromažďování a poskytování informací o veřejné správě a policejní službě; (42) výzkumná a vědecká činnost v akreditovaných studijních oborech.

(511) 9, 16, 24, 25, 26, 35, 38, 41, 42
(210) O-428043

(111) **281382**
(220) 24.11.2005
(151) 24.05.2006
(540)

VINAŘSTVÍ U KAPLIČKY

(730) **Žďárský Rostislav**, Vinařská 484, Zaječí, 69105, CZ
(740) Patentová a známková kancelář, Ing. Jaromír Příkrýl, Včelín 1161, Hulín, 76824
(510) (16) tiskoviny, reklamní, propagační a informační materiály, etikety, obaly papírové a z plastů jinde neuvedené, obaly a tašky z papíru a plastů; (32) piva, minerální vody, šumivé nápoje a jiné nápoje nealkoholické, nápoje a šťávy ovocné, sirupy a jiné přípravky k zhotovování nápojů; (33) alkoholické nápoje (s výjimkou pív), vína; (35) zprostředkování obchodní činnosti, marketing.
(511) 16, 32, 33, 35
(210) O-431728

(111) **281834**
(220) 26.09.2005
(151) 26.06.2006
(540)

R.F.PROFI

(730) **R.F. PROFI s.r.o.**, Čimická 310/25, Praha 8 - Troja, 18100, CZ
(510) (6) hutní materiál, ocel, nerezové oceli; (39) přeprava, zasilatelství; (40) výroba a zpracování oceli.
(511) 6, 39, 40
(210) O-430116

(111) **281999**
(220) 10.12.2005
(151) 26.06.2006
(540)

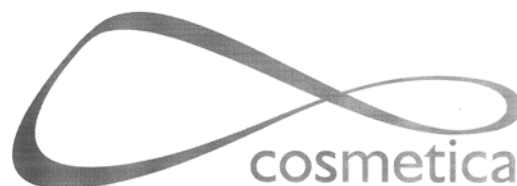

(730) **COSMETICA s.r.o.**, Žižkova 122, Hostivice, 25301, CZ
(740) Ing. Zdeněk Kučera, patentový zástupce, Dlouhá 207 (P.O. Box 92), Slušovice, 76315
(510) (3) kosmetika, parfumerie, drogerie, barviva na vlasy, depilatorní vosk, depilatorní vodičky, masti nebo jiné prostředky, dezinfekční mýdlo, éterické oleje, kosmetické prostředky, konzervační prostředky na kůži, kosmetické pomády, přípravky k barvení řas a obočí, kosmetické přípravky pro péči o pokožku, kosmetické přípravky všeho druhu, např. pro koupele, krémy, esence, přísady do koupelí, pomády, pudry barviva, krémy kosmetické, leštidla na nehty, líčidla, masky pro kosmetické ošetření, masky pro odstraňování chloupků, mléka toaletní, nehty umělé, olej na vlasy, růžový olej, rtěnky, tonika vlasová, tukové výrobky pro kosmetiku, umělé řasy, ústní vody, zubní pasty, mýdla, prostředky pro

regeneraci vlasů, prostředky pro růst vlasů, kosmetické přípravky pro opalování, přípravky pro kosmetické lázně, přípravky na odstraňování lupů, šampóny všeho druhu, toaletní vody, želé petrolejové pro účely kosmetické; (5) želé petrolejové pro účely léčebné, přísady terapeutické do koupelí, přísady terapeutické do lázní, soli do koupelí léčebné, soli medicínální, minerální pro léčebné účely, prostředky proti lupům, oleje medicínální, medicínální čaje, medicínální výrobky upravené do koupelí, mastí proti úžehu, medicínální bahno, medicínální kysličitě koupele, minerální vody upravené pro léčebné účely, léčebné přípravky pro lázně, léky všeho druhu, masti všeho druhu, koupele jehličnaté, léčebné kysličitě koupele, kůra chinovníku, kořenovníku, angostury, lázně (koupele) fluorescenční, lázně (koupele) z přírodních minerálních vod, lecitin, jelení lůj, bahna léčebná, balzámy všeho druhu; (44) kosmetické služby, salóny krásy, konzultace v oboru lázeňství, lékařské poradenství, poradenství v oblasti kosmetických prostředků a služeb, lékařské poradenství pro nemocné, léčebné pobyty, klinika plastické chirurgie, studio pro vizáž, návrh vizáže, dermatologie.

(511) 3, 5, 44
(210) O-432320

(111) **282167**
(220) 24.01.2006
(151) 26.06.2006
(540)



(730) **Solsan, a.s.**, 1. pluku 8-10, Praha 8, 18630, CZ
(740) Rott, Růžička & Guttman Patentové, známkové a advokátní kanceláře, JUDr. Michal Růžička CSc., patentový zástupce, Vinohradská 37, Praha 2, 12000
(510) (1) sůl, sůl kamenná, sůl pro konzervaci s výjimkou soli na konzervování potravin; (3) kosmetika, kosmetické přípravky do koupele, kosmetické krémy, kráslicí masky, čistící mléko pro toaletní účely, pleťová voda pro kosmetické účely, mýdla, medicínální mýdla, dezinfekční mýdla, dezodorizační mýdla, mýdla proti pocení nohou, přípravky proti pocení, kosmetické přípravky pro pěstění pokožky, pomády pro kosmetické účely, šampóny, vlasové vody, zubní pasty; (5) sůl pro léčebné účely, oleje z léčivých rostlin; (16) papírové obaly, obaly z umělých hmot, balicí papír; (29) jedlé tuky, bujóny, vývary, lupinky (bramborové), polévky, včetně zeleninových, tukové pomazánky na chleba, bylinky zahradní konzervované, zeleninové šťávy na vaření; (30) přípravky do potravin aromatické, konzervační sůl, chuťové přísady, příchutě do potravin (s výjimkou esencí a éterických olejů), kuchyňská sůl, zahušťovací přípravky na kuchyňské použití, koření, kečup, hořčice, zálivky na ochucení, mořská voda, majonéza, zálivky na saláty, masové šťávy (omáčky).
(511) 1, 3, 5, 16, 29, 30
(210) O-433711

(111) **282761**
(220) 24.01.2006
(151) 24.07.2006
(540)

SOLSANKA

(730) **Solsan, a.s.**, 1. pluku 8-10, Praha 8, 18630, CZ
(740) Rott, Růžička & Guttman Patentové, známkové a advokátní kanceláře, JUDr. Michal Růžička CSc., patentový zástupce, Vinohradská 37, Praha 2, 12000
(510) (1) sůl - v rámci této třídy, sůl kamenná, sůl pro konzervaci s výjimkou soli na konzervování potravin; (3) kosmetika, kosmetické přípravky do koupele, kosmetické krémy, kráslicí masky, čistící mléko pro toaletní

účely, pleťová voda pro kosmetické účely, mýdla, medicínální mýdla, dezinfekční mýdla, dezodorizační mýdla, mýdla proti pocení nohou, přípravky proti pocení, kosmetické přípravky pro pěstění pokožky, pomády pro kosmetické účely, šampóny, vlasové vody, zubní pasty; (5) sůl pro léčebné účely, oleje z léčivých rostlin; (16) papírové obaly, obaly z umělých hmot, balicí papír; (29) jedlé tuky, bujóny, vývary, lupinky (bramborové), polévky, včetně zeleninových, tukové pomazánky na chleba, bylinky zahradní konzervované, zeleninové šťávy na vaření; (30) přípravky do potravin aromatické, konzervační sůl - v rámci této třídy, chuťové přísady, příchutě do potravin (s výjimkou esencí a éterických olejů), kuchyňská sůl, zahušťovací přípravky na kuchyňské použití, koření, kečup, hořčice, zálivky na ochucení, zjemňující látky na maso pro domácnost, marinády (chuťové přísady), mořská voda, majonéza, zálivky na saláty, masové šťávy (omáčky).

(511) 1, 3, 5, 16, 29, 30
(210) O-433710

(111) **282762**
(220) 24.01.2006
(151) 24.07.2006
(540)

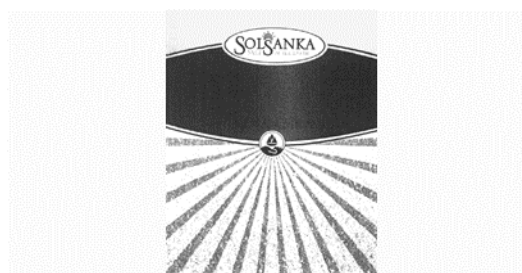

(730) **Solsan, a.s.**, 1. pluku 8-10, Praha 8, 18630, CZ
(740) Rott, Růžička & Guttman Patentové, známkové a advokátní kanceláře, JUDr. Michal Růžička CSc., patentový zástupce, Vinohradská 37, Praha 2, 12000
(510) (1) sůl - v rámci této třídy, sůl kamenná, sůl pro konzervaci s výjimkou soli na konzervování potravin; (3) kosmetika, kosmetické přípravky do koupele, kosmetické krémy, kráslicí masky, čistící mléko pro toaletní účely, pleťová voda pro kosmetické účely, mýdla, medicínální mýdla, dezinfekční mýdla, dezodorizační mýdla, mýdla proti pocení nohou, přípravky proti pocení, kosmetické přípravky pro pěstění pokožky, pomády pro kosmetické účely, šampóny, vlasové vody, zubní pasty; (5) sůl pro léčebné účely, oleje z léčivých rostlin; (16) papírové obaly, obaly z umělých hmot, balicí papír; (29) jedlé tuky, bujóny, vývary, lupinky (bramborové), polévky, včetně zeleninových, tukové pomazánky na chleba, bylinky zahradní konzervované, zeleninové šťávy na vaření; (30) přípravky do potravin aromatické, konzervační sůl - v rámci této třídy, chuťové přísady, příchutě do potravin (s výjimkou esencí a éterických olejů), kuchyňská sůl, zahušťovací přípravky na kuchyňské použití, koření, kečup, hořčice, zálivky na ochucení, zjemňující látky na maso pro domácnost, marinády (chuťové přísady), mořská voda, majonéza, zálivky na saláty, masové šťávy (omáčky).
(511) 1, 3, 5, 16, 29, 30
(210) O-433713

(111) **283098**
(220) 24.11.2005
(151) 24.08.2006
(540)

PUNKS NOT DEAD

(730) **Zářecký Miroslav**, náměstí 5. května 12, Bečov nad Teplou, 36464, CZ
(740) Ing. František Kania, Mendlovo nám. 1a, Brno, 60300
(510) (14) klíčenky (bižuterie); (16) tužky, samolepky, obtisky, štítky; (18) klíčenky (kožená galanterie), tašky cestovní, nákupní, náprsní, plážové, batohy, vaky (přes rameno); (21) sklenice, džbánky, porcelán, figurky skleněné, porcelánové, terakotové, otvíráky na lahve, podnosy, tácy, pohárky z papíru nebo umělých hmot; (24) povlečení, kapesníky, koupelnové textilie, lůžkové přehozy, ubrusy; (25) bermudy, trička,

nášivky, čepice, koupací pláště, plavky, oděvy, mikiny; (26) odznaky, placky (ozdobné knoflíky); (34) zapalovače, popelníky; (40) tisk na textil.
(511) 14, 16, 18, 21, 24, 25, 26, 34, 40
(210) O-431734

(111) **283129**
(220) 06.12.2005
(151) 24.08.2006
(540)

OPTOMONT

(730) **OPTOMONT, a.s.**, U kapliček 34/6, Praha 8, 18000, CZ
(740) Ing. Zdeněk Kučera, patentový zástupce, Dlouhá 207 (P.O. Box 92), Slušovice, 76315
(510) (6) hutnický materiál, kovové profily, dráty a plechy, spojovací materiál, kovové svorky, spojky, lamely, vložky, roury, lišty, pláty, pájecí drát, objímky, prstence, kovové krabice, skříňky, spojky a příchytky pro kabely a rourky, kovové přípojky a odbočky potrubím, kovové navíjecí cívky, kovové koncové svorky, kovové obruče a spojky, kovové spojovací lišty a zástrčky; (7) stroje, elektrické stroje a zařízení, svářecí zařízení plynová; (8) ruční nářadí a nástroje na motorický pohon, ruční nástroje na řezání, sekání, krájení; (9) elektrické a elektronické přístroje a zařízení jako výpočetní technika, elektronika pro výpočetní techniku, komponenty k počítačům, periferní zařízení počítačů, hardware, software, počítačové sítě, videosystémy, zesilovače, odrušovače, kancelářská technika jako telefonní přístroje, faxy, kopírky, televizory, radiopřijímače, autorádia, audiovizuální technika, nahrané a nenahrané nosiče informací, antény, autoantény, anténní systémy přenosné a stacionární, anténní zesilovače, skříňové elektrorozvaděče, signalizační zařízení, nabíjecí agregáty pro elektrické baterie, koncovky (elektrotechnika), odbočnice, odbočné skříňky, přípojky (elektrotechnika), elektrická zařízení na dálkové ovládání průmyslových procesů, elektroinstalační roury, spínače, spojky, svorky, spojovací skříňky, vypínače, omezovače, zásuvky, zástrčky a jiné elektrické spojovací členy, telefonní sluchátka, elektrické kabely, elektrická spřahadla, elektrická relé, svářecí elektrody, vysílače elektronických signálů, vysílací zařízení, zkušební přístroje v rámci této třídy, elektrické dráty, nabíječky akumulátorů, vysokofrekvenční přístroje, přesné měřicí přístroje, optické přístroje, optické výrobky, výrobky související s vláknovou optikou, optická vlákna, radiotelefonní zařízení, telefonní přístroje, telefonní přístroje pro bezdrátové spojení, elektrické odpory, zařízení na elektrické sváření, svářecí přístroje, telefonní mikrofony, vysílače, integrované obvody, polovodiče, čipy, procesory, mikroprocesory, tranzistory, pájky, telefonní dráty, snímače, elektrické cívky, elektrické bzučáky, materiály na elektrická vedení, mobilní telefony, telekomunikační zařízení, trafostanice, transformátory, telefonní ústředny, optické nástroje a nářadí na montáž optických tras; (19) stavební materiál nekovový, prefabrikáty, stavební konstrukce, nekovové konstrukce; (35) reklama a propagace, zprostředkování obchodních záležitostí, zprostředkování obchodních případů v oboru elektronických zařízení zařazených ve třídě 9, zprostředkování koupě a prodeje telekomunikačních zařízení a souvisejícího instalačního materiálu, optických výrobků, prvků a zařízení, pořádání komerčních výstav, internetový obchod, zpracování dat, služby databank; (37) stavební činnost, zakládání staveb, přípravné práce pro stavby, opravy a přestavby nemovitostí, odstraňování staveb, poradenství ve stavebnictví, zprostředkování stavebních prací, zprostředkování staveb, oprav a přestaveb nemovitostí, montované stavby domů, bytů a průmyslových prostor, vodo hospodářské stavby, inženýrské sítě, sanace, parkové úpravy zeleně v rámci dokončování staveb, instalace a opravy elektrických spotřebičů, montáž, údržba, servis a opravy strojů a přístrojů, zejména elektrických, odrušování elektrických přístrojů a zařízení, montáž, překládky a opravy místních telekomunikačních vedení a optických kabelů včetně navazujících souborů, překládky, opravy a servis telefonních ústředn, pobočkových ústředn a jiných telekomunikačních zařízení, výstavba kabelových rozvodů, plynovodů a vodovodů, čištění interiérů a exteriérů, čištění oken, montáž materiálů na objednávku, montáž optických kabelů na nosné lano, instalace optických systémů, montáž metalických sítí, zprostředkování instalace optických systémů, zprostředkování elektroinstalačních prací, instalace zařízení schopného přenosu internetového signálu a zprovoznění celého systému; (38) služby spojené se zřízením a provozem internetového připojení, zprostředkování přístupu uživatelům k Internetu a zajišťování jeho provozu, přenos zvuku a obrazu; (40) zpracování a úpravy materiálů na objednávku, zafukování a zatahování optických kabelů; (41) organizování nekomerčních výstav, společenských, kulturních, sportovních a vzdělávacích akcí, vydavatelství; (42) projektování a technické kancelářské práce, projektování elektrických

zařízení, poradenské služby v oblasti elektroniky a vláknové optiky, poradenské služby v oblasti projektování a instalace optických systémů, správa sítí; (45) bezpečnostní služby na ochranu majetku a osob, monitorování bezpečnostních a poplážných zařízení.
(511) 6, 7, 8, 9, 19, 35, 37, 38, 40, 41, 42, 45
(210) O-432128

(111) **283130**
(220) 06.12.2005
(151) 24.08.2006
(540)



(730) **OPTOMONT, a.s.**, U kapliček 34/6, Praha 8, 18000, CZ
(740) Ing. Zdeněk Kučera, patentový zástupce, Dlouhá 207 (P.O. Box 92), Slušovice, 76315
(510) (6) hutnický materiál, kovové profily, dráty a plechy, spojovací materiál, kovové svorky, spojky, lamely, vložky, roury, lišty, pláty, pájecí drát, objímky, prstence, kovové krabice, skříňky, spojky a příchytky pro kabely a rourky, kovové přípojky a odbočky potrubím, kovové navíjecí cívky, kovové koncové svorky, kovové obruče a spojky, kovové spojovací lišty a zástrčky; (7) stroje, elektrické stroje a zařízení, svářecí zařízení plynová; (8) ruční nářadí a nástroje na motorický pohon, ruční nástroje na řezání, sekání, krájení; (9) elektrické a elektronické přístroje a zařízení jako výpočetní technika, elektronika pro výpočetní techniku, komponenty k počítačům, periferní zařízení počítačů, hardware, software, počítačové sítě, videosystémy, zesilovače, odrušovače, kancelářská technika jako telefonní přístroje, faxy, kopírky, televizory, radiopřijímače, autorádia, audiovizuální technika, nahrané a nenahrané nosiče informací, antény, autoantény, anténní systémy přenosné a stacionární, anténní zesilovače, skříňové elektrorozvaděče, signalizační zařízení, nabíjecí agregáty pro elektrické baterie, koncovky (elektrotechnika), odbočnice, odbočné skříňky, přípojky (elektrotechnika), elektrická zařízení na dálkové ovládání průmyslových procesů, elektroinstalační roury, spínače, spojky, svorky, spojovací skříňky, vypínače, omezovače, zásuvky, zástrčky a jiné elektrické spojovací členy, telefonní sluchátka, elektrické kabely, elektrická spřahadla, elektrická relé, svářecí elektrody, vysílače elektronických signálů, vysílací zařízení, zkušební přístroje v rámci této třídy, elektrické dráty, nabíječky akumulátorů, vysokofrekvenční přístroje, přesné měřicí přístroje, optické přístroje, optické výrobky, výrobky související s vláknovou optikou, optická vlákna, radiotelefonní zařízení, telefonní přístroje, telefonní přístroje pro bezdrátové spojení, elektrické odpory, zařízení na elektrické sváření, svářecí přístroje, telefonní mikrofony, vysílače, integrované obvody, polovodiče, čipy, procesory, mikroprocesory, tranzistory, pájky, telefonní dráty, snímače, elektrické cívky, elektrické bzučáky, materiály na elektrická vedení, mobilní telefony, telekomunikační zařízení, trafostanice, transformátory, telefonní ústředny, optické nástroje a nářadí na montáž optických tras; (19) stavební materiál nekovový, prefabrikáty, stavební konstrukce, nekovové konstrukce; (35) reklama a propagace, zprostředkování obchodních záležitostí, zprostředkování obchodních případů v oboru elektronických zařízení zařazených ve třídě 9, zprostředkování koupě a prodeje telekomunikačních zařízení a souvisejícího instalačního materiálu, optických výrobků, prvků a zařízení, pořádání komerčních výstav, internetový obchod, zpracování dat, služby databank; (37) stavební činnost, zakládání staveb, přípravné práce pro stavby, opravy a přestavby nemovitostí, odstraňování staveb, poradenství ve stavebnictví, zprostředkování stavebních prací, zprostředkování staveb, oprav a přestaveb nemovitostí, montované stavby domů, bytů a průmyslových prostor, vodo hospodářské stavby, inženýrské sítě, sanace, parkové úpravy zeleně v rámci dokončování staveb, instalace a opravy elektrických spotřebičů, montáž, údržba, servis a opravy strojů a přístrojů, zejména

elektrických, odrušování elektrických přístrojů a zařízení, montáž, překládky a opravy místních telekomunikačních vedení a optických kabelů včetně navazujících souborů, překládky, opravy a servis telefonních ústředěn, pobočkových ústředěn a jiných telekomunikačních zařízení, výstavba kabelových rozvodů, plynovodů a vodovodů, čištění interiérů a exteriérů, čištění oken, montáž materiálů na objednávku, montáž optických kabelů na nosné lano, instalace optických systémů, montáž metalických sítí, zprostředkování instalace optických systémů, zprostředkování elektroinstalačních prací, instalace zařízení schopného přenosu internetového signálu a zprovoznění celého systému; (38) služby spojené se zřízením a provozem internetového připojení, zprostředkování přístupu uživatelům k Internetu a zajišťování jeho provozu, přenos zvuku a obrazu; (40) zpracování a úpravy materiálů na objednávku, zafukování a zatahování optických kabelů; (41) organizování nekomerčních výstav, společenských, kulturních, sportovních a vzdělávacích akcí, vydavatelství; (42) projektování a technické kancelářské práce, projektování elektrických zařízení, poradenské služby v oblasti elektroniky a vláknové optiky, poradenské služby v oblasti projektování a instalace optických systémů, správa sítí; (45) bezpečnostní služby na ochranu majetku a osob, monitorování bezpečnostních a poplašných zařízení.

(511) 6, 7, 8, 9, 19, 35, 37, 38, 40, 41, 42, 45
(210) O-432129

(111) **283139**
(220) 08.12.2005
(151) 24.08.2006
(540)



Urologická klinika

(730) **Urologická klinika s.r.o.**, Senovážné náměstí 980/22, Praha 1, 11000, CZ
(510) (44) lékařské služby.
(511) 44
(210) O-432215

(111) **283263**
(220) 12.01.2006
(151) 24.08.2006
(540)

kränzle

(730) **KRÄNZLE spol. s r.o.**, Sportovní 630/13, Karlovy Vary, 36009, CZ
(510) (7) vysokotlaké čisticí přístroje, příslušenství vysokotlakých čisticích přístrojů, náhradní díly vysokotlakých čisticích přístrojů, mechanické zametací stroje spadající do této třídy, příslušenství a náhradní díly mechanických zametacích strojů spadajících do této třídy, vysavače, příslušenství a náhradní díly vysavačů; (35) reklamní činnosti, vydávání a aktualizování reklamních materiálů, zprostředkování obchodu se zbožím, obchodní poradenství; (37) pronájem strojů, uvedených ve tř. 7, opravárenský servis, montáž, opravy a údržby strojů, uvedených ve tř. 7.
(511) 7, 35, 37
(210) O-433310

(111) **284272**
(220) 22.03.2006
(151) 25.09.2006
(540)



(730) **ČEZ, a. s.**, Duhová 2/1444, Praha 4, 14053, CZ
(740) JUDr. Aleš Zábřs, Na Beránce 2, Praha 6, 16000
(510) (1) elektřina, elektrická energie, včetně elektřiny a elektrické energie vyrobené z obnovitelných zdrojů, chemické výrobky určené pro průmysl, vědy a fotografii, jakož i pro zemědělství, zahradnictví a lesnictví, umělé pryskyřice a plastické hmoty v surovém stavu, hnojiva pro půdu, hasicí přístroje (složení), prostředky pro kalení a letování kovů, chemické výrobky určené ke konzervování potravin, tisklicí materiály, lepidla pro průmysl, protiplísňové přípravky, stabilizátory pro polymery, půda a substráty pro kultivaci rostlin, hnojící rašelina, tmel na štěpování, roubování stromů, tmel na vyplňování dutin stromů a tmely na opravu rozbitých předmětů; (2) nátěrové hmoty všeho druhu pro průmyslové i umělecké použití, barvy, laky, ochranné prostředky proti plísním a hnilobě, bakteriální barvy a nátěry, konzervační prostředky kupř. pro dřevo, pro kůži, mořidla, barviva pro potraviny a nápoje, barviva pro barvení oděvů, latexové emulze, emulzní nátěrové hmoty, disperzní barviva, tmely, chemické přípravky pro povrchovou úpravu, barvy práškové, nástřikové hmoty s obsahem barviv, antikorozní přípravky, tmel sklenářský; (3) přípravky pro bělení a jiné prostředky k praní, přípravky pro čištění, leštění, odmašťování a broušení, brusný a lešticí papír, skelný papír a plátno, smírek, pasty zubní a lešticí, vosk na leštění kupř. na dřevěné podlahy, na kůži, na obuv, politury, kosmetické výrobky všeho druhu, mýdla, šampóny a jiné přípravky pro ošetření vlasů, zubní pasty a jiné přípravky pro ošetření zubů a dutiny ústní, výrobky s antibakteriálním účinkem, kosmetické barvy, kosmetické přípravky pro zvířata, šampóny pro domácí zvířata; (4) paliva, uhlí dřevěné, palivové dřevo, dřevěné a rašelinové brikety, dřevěné uhlí, prostředky pro svícení jako např. vosk na svícení, svíčky, svíce, plyn a jiné osvětlovací látky, mazadla, mazací oleje a tuky, olej na ochranu a konzervaci materiálů, olej pro konzervaci dřeva; (5) antibakteriální a dezinfekční přípravky, dezinfekční přípravky pro chemická WC, dezinfekční přípravky pro hygienické účely, mucholapky a lepicí přípravky pro ně, přípravky na hubení myši, přípravky pro čištění a osvěžení vzduchu; (6) kovy obecné a jejich slitiny a výrobky z nich, kovové stavební materiály, kovové konstrukce přenosné, kovové bedny na nářadí, kovová dlažba a dlaždice, kovová střešní krytina, neelektrické kabely a dráty, zámky spadající do třídy 6 s výjimkou zámků elektrických a ostatní zámečnické výrobky, železářské výrobky, hřebíky, šrouby a jiné kovové výrobky a drobné kovové zboží, číslice a písmena z obecných kovů, zvony, zvonečky, dopravní značky, dveřní a okenní rámy kovové a kování, drátěné pletivo, řetězy a řetízky, kovové chrániče pro stromy, mřížky pro popínavé rostliny, mříže kovové, držáky na hadice, kovové trubky a roury, nedobytné pokladny a bezpečnostní schránky, kovové telefonní budky, kovové nádrže, bazény a jejich součásti, prefabrikovaná pařeníště a skleníky s kovovou kostrou, kovové konstrukce voliér, parkovací konstrukce pro kola, různé kovové výrobky, které nejsou obsaženy v jiných třídách, výrobky protisluneční ochrany z kovu, zejména žaluzie vnější, vnitřní, svíslé, vodorovné, otáčivé, sklopné, svinovací a termoizolační, venkovní lamelové rolety, navíjecí svinovací systémy pro žaluzie, markýzy a bezpečnostní mříže, veškeré stínící výrobky a zařízení pro terasy z kovu, obchodní prostory a administrativní prostory (stánky) z kovu, hliníkové fólie - alobal, balící kovové fólie; (7) obráběcí stroje, frézky, soukolí a hnací řemeny, balící stroje, elektromechanické stroje na přípravu pokrmů, stroje a přístroje na čištění, sušící stroje, dřevoobráběcí stroje, stroje užívané v zemědělství, lesnictví, zahrádkářství a vinařství, sekačky, kupř. rotační sekačky elektrické i benzinové, motorové kose, strunové sekačky, bubnové sekačky, profesionální technika pro zahrádkáře kupř. čističky trávníků, rozmetače hnojiv, travní kolektory, kultivátory,

postřikovače a rosice, secí a dosévací stroje, provzdušňovače, shrabovače pro sběr listí a trávy, vázací stroje na seno, samojízdné smetače, kompostéry a drtiče, čerpadla elektrická zahradní, čerpadla pro domácí vodárny, čerpadla do vrtaných studní, ponorná čerpadla, elektrotechnická zařízení a přístroje pro domácnost, zejména kuchyňské drtiče, přístroje na mletí potravin a mixéry, lisy na ovoce a na zeleninu, jejich části a součásti, domácí automatické pračky, myčky na nádobí, vysavače prachu, leštiče parket, vrtáčky a jejich části, řetězové pily a okružní pily a jejich části, tlakové myčky, svařovací stroje elektrické, kompresory, bazénová technika spadající do tř. 7, zejména čerpadla, čerpadlové membrány, navijáky pro pružné hadice, motory, kromě motorů pro pozemní vozidla, spojovací a převodová ústrojí, kromě ústrojí pro pozemní vozidla, lihně umělé pro zvířata, lisovací nástroje pro strojní lisy, upínací hlavy pro nástroje a obrobky, frézy a další malá mechanizace, míchače a míchačky, přístroje pro hermetické uzavření a odsávání vzduchu, stroje na svařování plastových fólií, elektrické nářadí, zejména elektrické ruční vrtáčky, elektrické šroubováky, brusky, pilky, hoblíky a ostatní nástroje poháněné elektrickým motorem nebo jiným mechanickým pohonem spadající do této třídy; (8) nářadí a přístroje s ručním pohonem, nože, vidličky, lžíce, nástroje pro řezání, broušení a stříhání, zahradnické nůžky, sečné zbraně, břitvy, ostatní nožičské výrobky, upínací desky a upínací přístroje, ruční česačky na ovoce, plecí motýčky, ruční mechanické lisy na ovoce a zeleninu, hrábě všeho druhu, rýče, lopaty, sekery, sekačky, krbové náčiní, ruční zahradní technika spadající do této třídy, ruční dílenská technika, vrtáky, řezné nástroje, hoblíky, kladiva, kleště, kleštičky, maticové klíče, kosačky, brusky, brusné nástroje pro ruční broušení, kupř. ruční brusky a brusky, brusné kameny a koutoče, ruční stavební nářadí, ruční pily, šroubováky, ruční kuchyňské přístroje, nářadí, nástroje a přípravky, ruční postřikovače kupř. na insekticidní prostředky, proti hmyzu, ruční nářadí pro nýtované spoje, ostatní ruční nářadí a ručně ovládané nástroje a náčiní zemědělské a zahradnické pro kutily a pro volné chvíle; (9) data, databáze a jiné informační produkty na magnetických a optických nosičích, nosiče dat všeho druhu spadající do tř. 9, elektronické sítě, multimediální aplikace, multimediální informační katalogy, elektronické časopisy, elektronická periodika a knihy v elektronické podobě, nahraný software na CD a DVD discích a magnetických nosičích, zvukové a obrazové záznamy na optických, magnetických a magneticko-optických nosičích, elektrické stroje a přístroje ve tř. 9 kupř. přístroje pro měření a analýzy, diagnostické přístroje, telefonní přístroje a ústředny, zástrčkové a zásuvkové moduly k těmto výrobkům, přístroje a nástroje vědecké, geodetické, signalizační a pro účely kontrolní, měřicí a regulační technika, jističe a spínací přístroje, zařízení pro rozvod elektrické energie, elektroinstalační potrubí a kabelové žlaby, slaboproudé, nízkonapěťové a vysokonapěťové přístroje, přístroje pro zpracování informací a výrobky výpočetní techniky, elektromontážní a elektroinstalační materiál spadající do tř. 9, polovodičové výrobky, telekomunikační technika zejména telefony, faxy, zařízení pro reprodukci dat, kopírovací stroje, spotřební elektronika, elektronické oznamovací a informační tabule, světelná nebo mechanická návěstí, řídicí a kontrolní panely, informační systémy, přístroje pro audiovizuální komunikaci, přístroje pro záznam, převod a reprodukci zvuku nebo obrazu a jejich součástí, elektronické řídicí systémy, elektrické přístroje spadající do tř. 9 a jejich součástí, elektrony a svítidla - zářivky, optické a optickoelektrické přístroje, přístroje pro signalizaci a kontrolu, píšťalky, elektrické a elektrodynamické zařízení pro dálkové ovládání průmyslových procesů, železničních uzlů, pro dálkové řízení signalizace, dálkové zapalování, dávkovače, elektrické indikátory, snímače teploty - teploměry, ukazatel výšky hladiny vody - vodoznaky, elektronická zabezpečovací technika a zabezpečovací systémy, kódovací a dekódovací zařízení, analogové a digitální karty, prodejní automaty a zařízení s provozem na mince, hasicí zařízení, elektrické spotřebiče pro domácnost, např. televize, radiopřijímače, videa, skleníkové termostaty, automatické větráky paženíšť, elektrická zařízení pro vábení hmyzu, speciální pouzdra pro přístroje a nástroje, ochranné přilby a rukavice, osobní ochranné prostředky proti nehodám, plovací kruhy a vesty, potápěčské masky, oděvy a přístroje, kalibrovací výrobky ze skla spadající do tř. 9, sluneční brýle, solární články, virgule a proutky pro proutkaře; (10) přístroje a nástroje chirurgické, zubní a veterinární, umělé údy, oči a zuby, ortopedické potřeby, speciální nábytek k lékařským účelům, ortopedické bandáže, gumové potřeby hygienické, kondomy; (11) přístroje pro osvětlení, topení, výrobu páry, pro vaření, přístroje chladič, pro sušení, ventilaci, distribuci vody, zdravotní zařízení, klimatizace, digestoře, přístroje pro topení a větrání skleníků, zařízení na sušení krmiva, solární tepelné akumulátory - kolektory, lampová svítidla a lampióny, zahradní lampy a lampy pro osvětlování rostlin, lampy germicidní - ničící bakterie, kapesní svítilny, krby, kamna, pece a sporáky na tuhá, kapalná a plynová paliva a na elektrický proud a jejich součástí a

příslušenství, přístroje pro pečení, opékání, grilování a jejich příslušenství, zahradní grily, mikrovlnná zařízení na úpravu vody, přístroje pro víření vody, přístroje pro chlоровání bazénů, přístroje pro osvětlování a svítidla všeho druhu, vanové a sprchové kabiny, vybavení koupelen, saunová zařízení, solária, zařízení pro ohřívání vody, zejména zásobníky a průtokové ohříváče vody, zařízení pro výrobu páry, zejména parní turbíny, vodní turbíny; (12) vozidla a dopravní prostředky, traktory, zahradní traktory, transportéry, vozíky, vozíky na manipulaci se zbožím, vozíky nákupní, vozíky na zavazadla, vyklápecí vozíky, vyklápecí zařízení jako částí nákladních vozidel, tříkolky - dodávkové tříkolky, zásobovací tříkolky, dvoukoláky, trakaře, jízdní kola a jejich součásti a doplňky, stojany na jízdní kola, speciální košíky pro jízdní kola, motocykly a mopedy, doplňky a příslušenství k automobilům a motocyklům, kola a pneumatiky, elektromobily, dětské kočárky, čluny, jachty, obytné přívěsy, padáky, saně, vznášedla, kolečkové židle; (13) střelné zbraně, střelivo a střely, výbušniny a ohňostroje, pyrotechnické výrobky, zejména výrobky závodní pyrotechniky; (14) vzácné kovy a jejich slitiny a výrobky z těchto látek nebo postříbeného nebo pozlaceného kovu, hodinářské nástroje a časomíry, chronometrické přístroje, sluneční hodiny; (15) hudební nástroje všeho druhu, hrací skříně; (16) papír, výrobky z papíru, periodické a neperiodické publikace, knihy, učebnice a učební pomůcky a materiály pro výuku, časopisy, brožury, fotografie, informační produkty na papírových nosičích, letáky, plakáty, data a databáze na papírových nosičích, tištěné manuály, reklamní, propagační, užitkové, umělecké nebo ozdobné předměty z papíru, výrobky z papíru, kupř. pohlednice, dopisní papíry, obálky, přání, kalendáře, samolepky, obtisky, vystřihovánky, kartičky, sošky z papírové hmoty, balicí papír, tašky, sešity, skicáky, rolety z papíru, prostírání, ubrusy a ubrusy, sáčky z papíru nebo umělých hmot jako obaly na odpadky, do vysavačů, pro mikrovlnné trouby, psací stroje a kancelářské potřeby, dětské pleny, zemské glóbusy, malířské stojany, plátna a štětky, penály, pera, materiály na modelování, nože na papír, blány z umělých hmot přilnavé natahovací pro paletizaci, pečeti a pečeti vosk, poštovní známky, razítka, těžítka, školní tabule, vinětovací stroje, bytová terária; (17) potelovary z plastických hmot, kaučuk, gutaperča, guma a výrobky z těchto materiálů, gumové pytle a sáčky, bedny a krabice, kontejnery z plastických hmot, nekovové potrubí, hadice, hadice na zalévání; (18) kůže, imitace kůže, výrobky z těchto materiálů, kufry, tašky a brašny všeho druhu, školní tašky, tašky na kolečkách, tašky na nošení dětí, kožené pásky, peněženky, kožešinové pokrývky, deštníky, obaly na deštníky, slunečníky, sedlářské výrobky, pokrývky a postroje pro zvířata, obaly na oděvy, kožené sáčky a kožené pytle jako obaly; (19) okna, dveře a jiné nekovové výplně stavebních otvorů, lodžie, betonové, keramické a pálené stavební materiály, zejména cihly, betonové a porobetonové stavební bloky, překlady, střešní tašky, suché maltové a omítkové směsi, beton, cement, vápno, písek, bazény z plastu, nekovové stavební materiály - řezivo neopracované, stavební prvky ze dřeva např. trámy, prkna, panely, překližky, dřevěné obložené stěn i podlah, dýhy ze dřeva, podlahy a podlahové materiály pro interiéry, zejména dřevěné, palubkové, lamelové, z korku, nebo obsahující korkovou drť, podlahové prvky, parketové dílce, schodové profily, parapetní desky, plovoucí podlahy, dveře nekovové, dlažba, žaluzie a markýzy nekovové, portály, vertikální látkové žaluzie, rolety a plísě, dveřní a předokenní markýzy i žaluzie nekovové všech druhů a typů, stavební sklo, kupř. skleněné tašky, dlaždice, mozaikové sklo, obkladačky, sklo drátěné, sklo izolační, bazény plavecké - nekovové, figurky z kamene, betonu a mramoru, fólie a desky z umělých hmot na značení cest, křemen, křišťál, lepenka pro stavební účely, nekovová lešení, nekovové mříže a mřížové okenice, ohrady a ploty, rákos pro stavební účely, rámy pro skleníky nekovové, šamotové šindele, škvára, terakota, trhové stánky nekovové; (20) nábytek všeho druhu ze dřeva, kovu, rákosu, kůže nebo jiných hmot, bambus, bambusové závěsy, stavební nábytek a modulový nábytek, variabilní nábytkové programy pro kanceláře, jednací místnosti, recepce, sekretariáty, nábytek pro kuchyni, ložnice, nábytek školní a zahradní, dětský nábytek, nábytek s využitím skla a zrcadel, atypický nábytek a nábytek ze dřeva, čalouněný nábytek, sedací soupravy, křesla a židle, stoly a stolký, rámy, stojany, výrobky ze dřeva, korku, třtiny, vrbového proutí apod. pokud nejsou zahrnuty v jiných třídách, výrobky z náhražek těchto materiálů včetně výrobků z plastických hmot, bytové a nábytkové doplňky, umělecké a ozdobné předměty v rámci této třídy, dřevotřískové a dřevovláknité desky, pomocné profily a desky k obkladu stěn, stropů a podlah, pohyblivé panely a interiérové příčky, bedny ze dřeva nebo z umělých hmot, nekovové přepravní kontejnery, palety na manipulaci ze zbožím, nábytek z plastických hmot, listy k nábytku z umělých hmot, nádoby z umělých hmot jako obaly, dávkovače ručníků a tekutých mýdel (nekovové), držáky na záclony a závěsy, konzole na záclony a závěsy, kování na dveře nekovové, figurky z plastických hmot, nádrže na tekutá paliva (kromě

nekovových a zděných), násady a rukojeti (nekovové), palety nakládací a přepravky (nekovové), žebříky ze dřeva nebo z umělých hmot, schránky z umělých hmot, věšáky (háky nekovové), věšáky na oděvy, žaluzie, žebříky z umělých hmot, zrcadla, stojany na časopisy, držáky na noviny, stojany na deštníky, hmoždinky, nekovové násady na nářadí, včelí úly, plástve a voskové plástve do včelích úlů, výdřevy pro včelí úly, proutěné zboží, psí boudy, spací pytle (na kempování), rukojeti na nářadí - nekovové, umělecká díla, sochy a sošky ze dřeva, vosku, sádry nebo umělých hmot, umělecké truhlářské výrobky; (21) náčiní a nádoby pro domácnost nebo kuchyň, nádoby a nádobí z plastických hmot pro domácnost, soupravy kuchyňského nádobí, tlakové hrnce, schránky na pečivo, cestovní láhve, (škopky), formy na led, zubní kartáčky, kartáče, hřebeny, kbelíky, umyvadla, koše na odpadky, květináče, konve, kolíčky na prádlo, kontejnery, vaničky dětské pěnositě, výrobky ze skla i porcelánu, výrobky z křišťálového skla, poháry skleněné, sklenice, popelníky, poháry keramické, holby keramické, keramické porcelánové tácky, stojany na jídelní lístky, porcelánové a skleněné džbány, demižony, drobné reklamní a upomínkové předměty ze skla a porcelánu, bytová terária, zejména pro pěstování rostlin, lisy na ovoce pro domácnost s výjimkou elektrických, kuchyňské šrotovníky s výjimkou elektrických, ruční čistící nástroje, dávkovače mýdla a ručníků a toaletního papíru, klece pro domácí zvířata, kuchyňské formy na koláče, na led, na pečení, formičky a tvořítka na pečivo, grily pro použití na pečení a fritézy s výjimkou elektrických, hrnce, hrnčičské zboží, hubice (rozprašovač) k hadicím a konvím na zalévání, jehlice a kovové špejle na grilování, kotlíky, tepelně - izolační nádoby, termosky pro potraviny, krmítka pro hospodářská zvířata, lapače hmyzu, stříkačky na zalévání květin a rostlin, zavlažovače; (22) lana, provazy, struny, síťky, stany, plachty, plachtoviny, pytle, textilní materiály ze surových vláken, provazové žebříky, houpací sítě, textilní obaly, umělohmotná vlákna na textilní účely; (23) vlákna pro textilní účely; (24) tkaniny a textilní výrobky, stolní pokrývky, ručníky, osušky, ubrousky, utěrky, textilní plošné výrobky, bavlněné látky, potištěné látky, látky na deštníky a pláště do deště, bytový textil, ložní prádlo, reklamní a propagační předměty z textilu, prostírání, ubrusy, praporky, korouhve, cestovní příkrývky, spací pytle, textilní rolety, ručníky, textilní štitky, textilní tapety, geotextilie; (25) oděvy všeho druhu, dámské, pánské, dětské, včetně sportovních a jeansových, trička, obuv, střevíce, sportovní obuv, kloboučnické výrobky, čepice, kšiltovky, kravaty, šály, šátky, zahřívací obtisky, nášivky na oděvy, pláštěnky, dřeváky, rukavice; (26) krajky a vyšivky, stuhy a tkaničky, knoflíky, odznaky, umělé květiny, ovoce a větve, ozdoby textilních výrobků, kupř. nážehlovací ozdoby, přezky a spony jako oděvní doplňky; (27) podlahové krytiny všeho druhu, kupř. z plastů, termosetových laminátů, dřeva, korku, dýhy a podlahových prvků obsahujících dýhu, podlahové krytiny izolační, koberce, koberečky, koberečky do automobilů, podložky pod koberce, rohožky a protiskluzové rohože, předložky, tapety a nástěnné koberce s výjimkou textilních, umělé trávníky; (28) hrací karty, hry, hry společenské, hry stolní, stavebnice, hry automatické a/nebo elektronické s výjimkou těch, které se uvádějí v chod vhozením mince nebo těch, které jsou používány výhradně s televizním přijímačem, hračky, hračky plyšové, hračky pohyblivé, maňásci, potřeby pro gymnastiku a sport, posilovačí stroje a přístroje pro tělesná cvičení, trenážery, sportovní hry, billiardové stoly, nářadí a potřeby pro zimní sporty, rybářské potřeby, lukostřelecké náčiní, bazény pro děti, bazény přenosné, bazény interiérové i venkovní - potřeby pro hru, bazény nafukovací, vánoční stromky umělé, ozdoby pro vánoční stromky i k reklamním účelům, kanadské žertíky, zábavná pyrotechnika, kamevalové masky, kouzelnické potřeby; (29) maso, ryby, drůbež, zvěřina, masové výtahy, ovoce a zelenina, konzervované, sušené a zavařené, vejce, mléko a mléčné výrobky, oleje a jedlé tuky; (30) káva, čaj, kakao, cukr, rýže, tapioka, ságo, kávové náhražky, mouka a přípravky z obilnin, chléb, pečivo, cukrovinky, zmrzlina, med, sirup melasový, droždí, prášky do těsta, sůl, hořčice, ocet, nálevy k ochucení, koření, led pro osvěžení; (31) výrobky zemědělské, zahradnické a lesní, zrní neuvedené v jiných třídách, živá zvířata, čerstvé ovoce a zelenina, osivo, rostliny a přírodní květiny, krmivo pro zvířata, slad, syrové dřevo, obilniny, vejce nasadová, živí měkkýši a korýši; (32) piva všeho druhu, minerální vody, šumivé nápoje a jiné nápoje nealkoholické, nápoje a šťávy ovocné, sirupy a jiné přípravky k zhotovování nápojů, nápoje zbažené alkoholem; (33) alkoholické nápoje s výjimkou piv, zejména vína, míchané alkoholické nápoje, koňaky, whisky, likéry; (34) tabák, potřeby pro kuřáky, zápalky, zapalovače, cigarety, tabákové náhražky, dýmky, lulky, popelníky, kráječe doutníků, skříňky na tabákové výrobky, krabičky na sirky, tabákové váčky; (35) poradenské a informační služby, pomoc při řízení obchodní činnosti, řízení obchodního řetězce, organizační, objednávkové, nákupní a prodejní služby v oblasti obchodních řetězů, vše ve třídě 35, poskytování obchodních informací a jiných informačních produktů reklamního charakteru, multimediálních

informací, komerční využití Internetu v oblastech komerčních internetových médií a vyhledávacích služeb, on-line inzerce, marketing a obchod, pořádání a organizování veletrhů a výstav, zejména ke komerčním a reklamním účelům, zprostředkovatelská činnost v oblasti obchodu a služeb, zprostředkovatelská činnost v oblasti obchodu, zejména v oblasti energetiky, dovoz a vývoz elektřiny, reklamní a propagační činnost, rozšiřování reklamních a propagačních materiálů, reklamní služby s využitím direct mailingu, průzkum trhu a marketing, pronájem reklamních ploch, předvádění pro reklamní účely a podporu prodeje, předvádění zboží, rozšiřování reklamních materiálů a vzorků zboží; (36) služby finanční, peněžní, nemovitostní a pojišťovací, činnost realitní kanceláře, služby agentů zabývajících se nemovitostmi a cennými papíry, služby týkající se poskytování peněžních záležitostí, které poskytují fiduciární agenti, služby správce nemovitostí, odhady nemovitostí, služby tichého společníka; (37) stavby, opravy a montážní činnost, zejména stavební práce, zemní práce, výstavba, rekonstrukce a demolice stavebních objektů, montážní práce ve stavebnictví, zejména montáž prosklených lodžii, zábradlí a parapetů, montáže oken a dveří, zednické, klempířské, pokrývačské, svářečské, fasádní, štukatéřské, zámečnické, malířské a natěračské práce, instalace, údržba, opravy a servis strojů a zařízení, montáž bazénů, servis zahradní techniky; (38) služby zabezpečující audiovizuální komunikace prostřednictvím informačních a telekomunikačních sítí, kupř. počítačové sítě Internet, satelitu, rozšiřování a zveřejňování a přenos informací, dat a zpráv prostřednictvím informačních a telekomunikačních prostředků a přenos informací, dat a zpráv prostřednictvím informačních a telekomunikačních prostředků a sítí, šíření elektronických časopisů, elektronických periodik a knih v elektronické podobě prostřednictvím počítačové sítě, pomocí satelitů; (39) doprava železniční, silniční, vodní, vzdušná a potrubní, a to jak osob, tak i zboží, balení a skladování zboží, služby týkající se kontroly vozidel, pronájem vozidel, služby týkající se poskytování informací o dopravě, činnost cestovní kanceláře a agentury v rámci této třídy, distribuce a transfer elektřiny, rozvod elektřiny a tepla, doprava a skladování radioaktivních odpadů; (40) zpracování materiálů, likvidace radioaktivních odpadů, výroba elektřiny a tepla, služby týkající se transformace objektu nebo látky vyžadující modifikace jejich hlavních vlastností, např. barvení, řezání, pokovování, leštění, broušení a vykrajování; (41) vydavatelská a nakladatelská činnost, pořádání a organizační zajištění kurzů, školení, přednášek, konferencí, vzdělávací a rekvalifikační činnost, organizování kulturních a vzdělávacích veletrhů a výstav, organizování sportovních soutěží, pořádání loterií, organizování a pořádání soutěží; (42) investiční, projektová a konzultační činnost, zejména v oblasti stavebnictví, vědecké a technologické služby a s nimi spojený výzkum a návrhy, zejména v oblasti energetiky, průmyslové analýzy a výzkum, návrh a vývoj počítačového hardwaru a softwaru, právní služby, zejména v oblasti energetiky; (43) služby zajišťující stravování, ubytovací služby; (45) osobní a společenské služby poskytované třetími osobami k uspokojení potřeb jednotlivců, zejména služby týkající se ostrahy a dohledu v souvislosti s bezpečností osob a objektů, bezpečnostní služby.

(511) 1, 2, 3, 4, 5, 6, 7, 8, 9, 10, 11, 12, 13, 14, 15, 16, 17, 18, 19, 20, 21, 22, 23, 24, 25, 26, 27, 28, 29, 30, 31, 32, 33, 34, 35, 36, 37, 38, 39, 40, 41, 42, 43, 45

(210) O-435782

(111) **284424**
(220) 07.04.2006
(151) 25.09.2006
(540)



- (730) **KREACE, s.r.o.**, Nám. 14. října tržnice, objekt č.1, Praha 5 - Smichov, 15000, CZ
- (740) Ing. Pavel Nádvorník s.r.o., Sokola Tůmy 1099/1, Ostrava-Mariánské Hory, 70900
- (510) (16) papír, lepenka a výrobky z těchto materiálů, které nejsou zařazeny do jiných tříd, tiskárenské výrobky, knihařské vazby, potřeby pro knižní vazby, např. knihařské nitě, látky pro vázání knih, materiály pro vázání knih, plátno na vázání knih, přístroje a stroje pro vázání knih (kancelářské potřeby), tiskařské typy, štočky, fotografie, papírenské zboží, lepidla pro papírenství nebo domácnost, materiál pro umělce, štětce, psací stroje a kancelářské potřeby (vyjímaje nábytek), učební a vyučovací pomůcky s výjimkou přístrojů, plastické obaly (nezařazené do jiných tříd), tiskoviny všeho druhu - periodické a neperiodické publikace, časopisy, kalendáře, zápisníky a záznamníky, omalovánky, vystřihovánky, památníky, leporela, diplomy, rozvrhy hodin, alba, atlasy, blahopřání, brožury, dopisní papír, katalogy, knihy, mapy, pohlednice, publikace, letáky, tiskopisy, tiskoviny, potiskované papírenské výrobky, kancelářské děrovačky, kopírovací zařízení (cyklostyly), potřeby na psaní, litografie, rámy sazečské, sazebnice (polygrafie), chromolitografie a galvanotypy (polygrafie), korekční inkoust (heliografie); (35) obchodní činnost s tiskárenským a papírenským zbožím, pomoc při řízení obchodní činnosti, obchodní administrativa, kancelářské práce, poskytování obchodních informací a služeb pomocí Internetu, reklama, propagace, inzerce, vydávání, zveřejňování, oznámení, vyhlášení, publikování reklamních textů, rozšiřování, zaslání reklamních materiálů zákazníkům (letáky, prospekty, tisky, vzorky), rozšiřování reklamních nebo inzertních materiálů, vydávání reklamních nebo náborových, propagačních a inzertních textů, venkovní reklama, řízení (poradenské služby obchodní nebo podnikatelské), odborné obchodní poradenství, přepisování, psaní na stroji, sekretářské služby, zpracování textů, činnost účetních poradců, účetnictví, vedení účetních knih, vedení daňové evidence, statistické informace, marketingové studie, předvádění zboží, rozšiřování vzorků (zboží), průzkum trhu, styky s veřejností, průzkum veřejného mínění, informace obchodní nebo podnikatelské, kopírování nebo rozmnožování dokumentů, dokladů apod., fotokopírování, zajišťování a obstarávání předplatného novin a časopisů, systemizace informací do počítačových databází, překlad informací do počítačových databází, dražby, vedení dražeb; (38) spoje (komunikace), šíření elektronických publikací pomocí Internetu; (39) doprava, skladování, provoz parkovišť, balení zboží, technické činnosti v dopravě; (40) vazby tiskárenských výrobků a publikací, knihařství, ofsetový tisk, tisk vzorů, tiskárny, tisky litografické; (41) výchova, vzdělávání, zábava, sportovní a kulturní aktivity, elektronické publikování (DTP), poskytování on-line elektronických publikací (bez možnosti stažení), vydávání elektronických knih a časopisů on-line, fotografování, informace o možnostech rozptýlení, informace o možnostech zábavy, informace o výchově a vzdělávání, výchovně-zábavné klubové služby, vydavatelství a nakladatelství, vydávání knih a časopisů, vydávání textů s výjimkou reklamních nebo náborových, zveřejňování textů kromě reklamních, školení, vyučování, pořádání vzdělávacích akcí včetně lektorské činnosti, překladatelské služby, půjčovny knih, organizování kulturních nebo vzdělávacích výstav, organizování soutěží vzdělávacích nebo zábavných, organizování sportovních soutěží, prázdninové tábory (služby, zábava); (45) podniky, zajišťující ostrahu majetku a osob, poradenství v oblasti bezpečnosti, hlídání noční služba, osobní strážce.
- (511) 16, 35, 38, 39, 40, 41, 45
(210) O-436391

(111) **284614**
(220) 11.07.2005
(151) 23.10.2006
(540)



- (730) **Gaetano Daneli s.r.o.**, Legionářská 632, Pardubice - Rosice, 53351, CZ
- (740) Ing. Zdeněk Kučera, patentový zástupce, Dlouhá 207 (P.O. Box 92), Slušovice, 76315
- (510) (30) káva, včetně kávy ve filtračních obalech, kávové výtažky, instantní káva, náhražky kávy, směsi kávy a náhražek kávy.
- (511) 30
(210) O-427998

(111) **285110**
(220) 03.05.2006
(151) 23.10.2006
(540)



- (730) **Podané ruce, z. s.**, Zborovská 465, Frýdek-Místek, 73801, CZ
- (740) Ing. Pavel Nádvorník s.r.o., Sokola Tůmy 1099/1, Ostrava-Mariánské Hory, 70900
- (510) (35) vyřizování korespondence, zajišťování nákupů, propagační činnost, reklama, pomoc při řízení obchodní činnosti, obchodní administrativa, kancelářské práce, reklama (on-line) na počítačové komunikační síti, on-line inzerce, vyhledávání informací v počítačových souborech, pronájem reklamního času ve všech komunikačních médiích, poskytování obchodních informací a služeb pomocí Internetu, zprostředkování internetového obchodu, komerční využití Internetu v oblastech komerčních internetových médií a vyhledávacích služeb, kopírování nebo rozmnožování (reprodukce) dokumentů, dokladů apod., automatizované zpracování dat, zaslání propagačních materiálů a propagačních publikací, prezentace uživatelů na stránkách Word Wilde Web v počítači, síti Internet, systemizace informací do počítačových databází, vyhledávání dat v počítačových souborech (pro třetí osoby); (37) úklidové služby a zajišťování chodu domácnosti (praní, žehlení, mytí oken apod.); (44) lékařské služby, ošetrovatelské služby, osobní asistence, canisterapie (psychoterapie a fyzioterapie pomocí psů), péče o členy rodiny po zdravotní stránce, fyzioterapeutické služby, aromaterapeutické služby, masáže, provozování nemocnic, služby porodních asistentek, pronajímání zdravotnických zařízení, provoz sanatorií a zotavoven, stomatology, zdravotní péče, pečovatelské služby.
- (511) 35, 37, 44
(210) O-437074

(111) **285270**
(220) 29.05.2006
(151) 23.10.2006
(540)



(730) **ČEZ, a.s.**, Duhová 2/1444, Praha 4, 14053, CZ
(740) JUDr. Aleš Zábrš, Na Beránce 2, Praha 6, 16000
(510) (1) elektřina, elektrická energie, chemické výrobky určené pro průmysl; (35) inzertní, reklamní a propagační činnost, poskytování pomoci při provozu obchodu, obstaravatelská a zprostředkovatelská činnost v oblasti obchodu, zejména v oblasti energetiky, dovoz a vývoz elektřiny, marketing; (39) doprava a skladování, zejména distribuce a transfer elektřiny, rozvod elektřiny a tepla, doprava a skladování radioaktivních odpadů; (40) výroba elektřiny a tepla.
(511) 1, 35, 39, 40
(210) O-437789

(111) **285271**
(220) 29.05.2006
(151) 23.10.2006
(540)



(730) **ČEZ, a.s.**, Duhová 2/1444, Praha 4, 14053, CZ
(740) JUDr. Aleš Zábrš, Na Beránce 2, Praha 6, 16000
(510) (1) elektřina, elektrická energie, chemické výrobky určené pro průmysl; (35) inzertní, reklamní a propagační činnost, poskytování pomoci při provozu obchodu, obstaravatelská a zprostředkovatelská činnost v oblasti obchodu, zejména v oblasti energetiky, dovoz a vývoz elektřiny, marketing; (39) doprava a skladování, zejména distribuce a transfer elektřiny, rozvod elektřiny a tepla, doprava a skladování radioaktivních odpadů; (40) výroba elektřiny a tepla.
(511) 1, 35, 39, 40
(210) O-437793

(111) **285771**
(220) 26.05.2006
(151) 27.11.2006
(540)

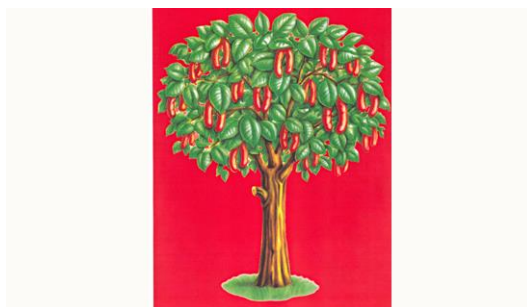

(730) **MP Krásno, a.s.**, Hranická 430/34, Valašské Meziříčí, Krásno nad Bečvou, 75701, CZ
(740) JUDr. Miroslava Hořínková, areál a. s. DEZA, Valašské Meziříčí, 75728
(510) (29) maso, ryby, drůbež a zvěřina, výrobky masné a uzenářské, zejména klobásy, masové výtazky, polotovary z masa, masné speciality; (35) propagační činnost, reklama, marketingové studie, pomoc při řízení obchodní činnosti, obchodní administrativa, informace (obchodní nebo podnikatelské), kancelářské práce, účetnictví, vedení účetních knih; (41) výchova, vzdělávání, zábava, sportovní a kulturní aktivity, služby spočívající v jakékoliv formě vzdělávání osob; (43) služby zajišťující stravování a ubytování, příprava jídel a nápojů pro spotřebu, služby poskytující ubytování a stravování v hotelech, penzionech a jiných zařízeních poskytujících dočasné ubytování.
(511) 29, 35, 41, 43
(210) O-437718

(111) **285772**
(220) 26.05.2006
(151) 27.11.2006
(540)

klobásovník

(730) **MP Krásno, a.s.**, Hranická 430/34, Valašské Meziříčí, Krásno nad Bečvou, 75701, CZ
(740) JUDr. Miroslava Hořínková, areál a. s. DEZA, Valašské Meziříčí, 75728
(510) (29) maso, ryby, drůbež a zvěřina, výrobky masné a uzenářské, zejména klobásy, masové výtazky, polotovary z masa, masné speciality; (35) propagační činnost, reklama, marketingové studie, pomoc při řízení obchodní činnosti, obchodní administrativa, informace (obchodní nebo podnikatelské), kancelářské práce, účetnictví, vedení účetních knih; (41) výchova, vzdělávání, zábava, sportovní a kulturní aktivity, služby spočívající v jakékoliv formě vzdělávání osob; (43) služby zajišťující stravování a ubytování, příprava jídel a nápojů pro spotřebu, služby poskytující ubytování a stravování v hotelech, penzionech a jiných zařízeních poskytujících dočasné ubytování.
(511) 29, 35, 41, 43
(210) O-437719

(111) **285773**
(220) 26.05.2006
(151) 27.11.2006
(540)

klobáskobraní

(730) **MP Krásno, a.s.**, Hranická 430/34, Valašské Meziříčí, Krásno nad Bečvou, 75701, CZ
(740) JUDr. Miroslava Hořínková, areál a. s. DEZA, Valašské Meziříčí, 75728
(510) (29) maso, ryby, drůbež a zvěřina, výrobky masné a uzenářské, zejména klobásy, masové výtazky, polotovary z masa, masné speciality; (35) propagační činnost, reklama, marketingové studie, pomoc při řízení obchodní činnosti, obchodní administrativa, informace (obchodní nebo podnikatelské), kancelářské práce, účetnictví, vedení účetních knih; (41) výchova, vzdělávání, zábava, sportovní a kulturní aktivity, služby spočívající v jakékoliv formě vzdělávání osob; (43) služby zajišťující stravování a ubytování, příprava jídel a nápojů pro spotřebu, služby

poskytující ubytování a stravování v hotelech, penziónech a jiných
zařízeních poskytujících dočasné ubytování.
(511) 29, 35, 41, 43
(210) O-437720

(111) **285806**
(220) 29.05.2006
(151) 27.11.2006
(540)

(111) **285774**
(220) 26.05.2006
(151) 27.11.2006
(540)

klobásovica

(730) **MP Krásno, a.s.**, Hranická 430/34, Valašské Meziříčí, Krásno nad
Bečvou, 75701, CZ
(740) JUDr. Miroslava Hořínková, areál a. s. DEZA, Valašské Meziříčí, 75728
(510) (5) léky tekuté, alkohol pro léčebné účely; (32) pivo, minerální vody,
šumivé nápoje a jiné nápoje nealkoholické, nápoje a šťávy ovocné, sirupy
a jiné přípravky ke zhotovování nápojů; (33) alkoholické nápoje (s
výjimkou pív).
(511) 5, 32, 33
(210) O-437721



(111) **285805**
(220) 29.05.2006
(151) 27.11.2006
(540)



(730) **ČEZ, a. s.**, Duhová 2/1444, Praha 4, 14053, CZ
(740) JUDr. Aleš Zábrš, Na Beránce 2, Praha 6, 16000
(510) (1) elektřina, elektrická energie, chemické výrobky určené pro průmysl;
(35) inzertní, reklamní a propagační činnost, poskytování pomoci při
provozu obchodu, obstaravatelská a zprostředkovatelská činnost v oblasti
obchodu, zejména v oblasti energetiky, dovoz a vývoz elektřiny,
marketing; (39) doprava a skladování, zejména distribuce a transfer
elektřiny, rozvod elektřiny a tepla, doprava a skladování radioaktivních
odpadů; (40) výroba elektřina a tepla.
(511) 1, 35, 39, 40
(210) O-437790

(730) **ČEZ, a.s.**, Duhová 2/1444, Praha 4, 14053, CZ
(740) JUDr. Aleš Zábrš, Na Beránce 2, Praha 6, 16000
(510) (1) elektřina, elektrická energie, chemické výrobky určené pro průmysl;
(35) inzertní, reklamní a propagační činnost, poskytování pomoci při
provozu obchodu, obstaravatelská a zprostředkovatelská činnost v oblasti
obchodu, zejména v oblasti energetiky, dovoz a vývoz elektřiny,
marketing; (39) doprava a skladování, zejména distribuce a transfer
elektřiny, rozvod elektřiny a tepla, doprava a skladování radioaktivních
odpadů; (40) výroba elektřiny a tepla.
(511) 1, 35, 39, 40
(210) O-437792

(111) **285887**
(220) 07.06.2006
(151) 27.11.2006
(540)



(730) **Wieganelová Helena**, U Průhonu 477/16, Praha 7, 17000, CZ
(510) (36) kanceláře realitní, kauce, záruky, makléřství, inkasování nájemného,
vedení nájemních, činžovních domů, obchodování s nemovitostmi,
pronájem a správa nemovitostí, zprostředkování nemovitostí, oceňování
nemovitostí, pronájem bytů, pronájem nájemních, činžovních domů,
pronajímání kanceláří; (37) čištění a opravy kotlů, montáže kuchyňských
zařízení, povrchové čištění budov (interiérů), instalace a opravy
klimatizačních zařízení, štukování, sádrování, tapetování, úklid interiérů
(budov), zednické služby.
(511) 36, 37
(210) O-438109

(730) **Wieganelová Helena**, U Průhonu 477/16, Praha 7, 17000, CZ
(510) (36) kanceláře realitní, kauce, záruky, makléřství, inkasování nájemného,
vedení nájemních, činžovních domů, obchodování s nemovitostmi,
pronájem a správa nemovitostí, zprostředkování nemovitostí, oceňování
nemovitostí, pronájem bytů, pronájem nájemních, činžovních domů,
pronajímání kanceláří; (37) čištění a opravy kotlů, montáže kuchyňských
zařízení, povrchové čištění budov (interiérů), instalace a opravy
klimatizačních zařízení, štukování, sádrování, tapetování, úklid interiérů
(budov), zednické služby.
(511) 36, 37
(210) O-438109

(111) **286412**
(220) 13.06.2006
(151) 21.12.2006
(540)

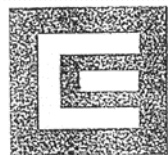

DODÁVÁME PŘÍBĚHŮM ENERGII

(730) **ČEZ, a.s.**, Duhová 2/1444, Praha 4, 14053, CZ
(740) JUDr. Aleš Zábrš, Na Beránce 2, Praha 6, 16000
(510) (1) elektřina, elektrická energie, chemické výrobky určené pro průmysl; (35) inzertní, reklamní a propagační činnost, poskytování pomoci při provozu obchodu, obstaravatelská a zprostředkovatelská činnost v oblasti obchodu, zejména v oblasti energetiky, dovoz a vývoz elektřiny, marketing; (39) doprava a skladování, zejména distribuce a transfer elektřiny, rozvod elektřiny a tepla, doprava a skladování radioaktivních odpadů; (40) výroba elektřiny a tepla.
(511) 1, 35, 39, 40
(210) O-438246

(111) **286430**
(220) 15.06.2006
(151) 21.12.2006
(540)



(730) **Skartace, s. r. o.**, Zoufalka 1018, Ledeč nad Sázavou, 58401, CZ
(510) (39) doprava, balení a skladování zboží; (40) veškeré činnosti spojené s tříděním, zpracováním, recyklací a likvidací odpadu; (42) odborné technické poradenství a služby se zaměřením na ekologii a nakládání s odpady.
(511) 39, 40, 42
(210) O-438341

(111) **286835**
(220) 03.03.2006
(151) 18.01.2007
(540)

LANDMARK

(730) **LANDMARK CZ, spol. s r.o.**, V jámě 1371/8, Praha 1 Nové Město, 11000, CZ
(740) PROPATENT, Ing. Vlasta Sedláčková, Pod Pekařkou 1, Praha 4, 14700
(510) (41) dálkové studium, elektronické publikování (DTP), informace o výchově a vzdělávání, internální školy, knihy (vydávání), konference (organizování a vedení), kongresy (organizování a vedení), korespondenční kurzy, organizování a vedení seminářů, organizování kulturních nebo vzdělávacích výstav, pořádání a řízení pracovních setkání (školení), praktický výcvik, školení, školení (pořádání a řízení), večírky (organizování a plánování), vyučování, vzdělávání, zábava (služby), zkoušení, přezkoušení.

(511) 41
(210) O-435100

(111) **286910**
(220) 25.05.2006
(151) 18.01.2007
(540)



(730) **BANCO - CASINO a. s.**, Na Příkopě 959/27, Praha 1, 11000, CZ
(510) (25) oděvy pro muže, ženy (zejména pánské obleky, dámské kostýmy, košile, kravaty, klobouky, šály, opasky a jiné doplňky k oděvům zahrnutým v této třídě); (28) hrací karty, herní plány a hrací žetony z papíru a plastů; (41) kulturní, sportovní a společenské aktivity, zábavní činnost, provozování heren a kasin, provozování výherních hracích přístrojů a zprostředkování on-line her a sázek, organizování, provozování a pořádání sázkových her, výherních loterií, tombol, soutěží, anket a jiných akcí o ceny, organizování sportovních sázek a číselných loterií, školení personálu heren, kasin, krupiéřů a obsluhy výherních hracích přístrojů, vydávání tiskovin, nefinanční předvádění hazardních her kasina (hraní nikoli o peníze), pronájem her (ruleta, blackjack, poker a další), předvádění a výuka pravidel hazardních her, informace o možnostech zábavy a rozptýlení, poradenská činnost v oblasti provozování loterií a jiných podobných her; (43) služby spojené s ubytováním a stravováním, provozování ubytovacích zařízení, restaurací, barů, kaváren, vináren, bufetů a jiných provozoven s rychlým občerstvením..
(511) 25, 28, 41, 43
(210) O-437672

(111) **286918**
(220) 29.05.2006
(151) 18.01.2007
(540)



(730) **ČEZ, a. s.**, Duhová 2/1444, Praha 4, 14053, CZ
(740) JUDr. Aleš Zábrš, Na Beránce 2, Praha 6, 16000
(510) (1) elektřina, elektrická energie, chemické výrobky určené pro průmysl; (35) inzertní, reklamní a propagační činnost, poskytování pomoci při provozu obchodu, obstaravatelská a zprostředkovatelská činnost v oblasti obchodu, zejména v oblasti energetiky, dovoz a vývoz elektřiny, marketing; (39) doprava a skladování, zejména distribuce a transfer elektřiny, rozvod elektřiny a tepla, doprava a skladování radioaktivních odpadů; (40) výroba elektřiny a tepla.
(511) 1, 35, 39, 40
(210) O-437791

(111) **286919**
(220) 29.05.2006
(151) 18.01.2007
(540)



**VÝCHODOČESKÁ
ENERGETIKA**

(730) **ČEZ, a. s.**, Duhová 2/1444, Praha 4, 14053, CZ
(740) JUDr. Aleš Zábrš, Na Beránce 2, Praha 6, 16000
(510) (1) elektřina, elektrická energie, chemické výrobky určené pro průmysl; (35) inzertní, reklamní a propagační činnost, poskytování pomoci při provozu obchodu, obstaravatelská a zprostředkovatelská činnost v oblasti obchodu, zejména v oblasti energetiky, dovoz a vývoz elektřiny, marketing; (39) doprava a skladování, zejména distribuce a transfer elektřiny, rozvod elektřiny a tepla, doprava a skladování radioaktivních odpadů; (40) výroba elektřiny a tepla.
(511) 1, 35, 39, 40
(210) O-437794

(111) **286970**
(220) 14.06.2006
(151) 18.01.2007
(540)



Sebel
DEVELOPMENT

(730) **SEBEL s. r. o.**, Okoř 23, 25264, CZ
(510) (37) stavebnictví, opravy, instalační služby.
(511) 37
(210) O-438312

(111) **287479**
(220) 16.11.2005
(151) 22.02.2007
(540)



právník roku

(730) **epravo.cz, a.s.**, Dušní 907/10, Praha 1, Staré Město, 11000, CZ
(740) Čermák a spol., Mgr. Lukáš Lorenc, Elišky Peškové 15/735, Praha 5, 15000
(510) (41) pořádání anket mezi laickou a odbornou veřejností, služby spojené s pořádáním zábavy, jako je pořádání oslav, provozování programu při udílení cen a obdobných jednorázových událostí, organizování, inscenování a poskytování příležitostí k soutěžím, organizace právních soutěží, vyhlašování soutěží a vyhlašování jejich výsledků, právní anketa.
(511) 41
(210) O-431484

(111) **287501**
(220) 16.02.2006
(151) 22.02.2007
(540)



ELMO
a.s.

(730) **ELMO a.s.**, Příluky 386, Zlín, 76001, CZ
(740) Ing. Zdeněk Kučera, Dlouhá 207 (P.O.BOX 92), Slušovice, 76315
(510) (9) elektroinstalační materiál, elektrorozvaděče, elektrorozvodné skříně, elektrospotřebiče průmyslového využití zařazené do třídy 9; (11) zařízení pro klimatizaci, chlazení, topení, osvětlení, elektrospotřebiče jako topná tělesa, ohřívače vody, infra zdroje tepla, boilers, průtokové ohřívače, ventilátory, chladničky, mrazničky, mrazicí boxy a výrobky ledu, elektrická, plynová a kombinovaná zařízení pro vaření, pečení, smažení a opékání, zařízení větrací, a klimatizační, přístroje pro úpravu vzduchu v místnostech jako jsou filtrační zařízení, zvlhčovače a odvlhčovače, odsavače par, elektrická a plynová topná zařízení, včetně kotlů, radiátorů, plynových topidel, elektrických topných těles, infrazářičů a konvektorů, elektrické a plynové ohřívače vody, filtry pro odsavače par, vodovodní baterie, boilers, sanitární technika, výrobky sanitární techniky z akrylátu, kovu a porcelánu, zařízení a materiál pro bytové a průmyslové rozvody pitné, užitkové a technické vody, zdravotnická a hygienická zařízení, vybavení koupelen jako vany, mísy, umývadla, bidety, hydromasážní vany, vanové zástěny, sprchové kouty, sprchové vaničky, hydromasážní systém a další vybavení koupelen spadající do této třídy; (37) montáž, servis, instalace a údržba elektrických zařízení, elektromontážní práce.
(511) 9, 11, 37
(210) O-434531

Zániky ochranných známek uplynutím doby platnosti

Kapitola obsahuje údaje o ochranných známkách, které zanikly uplynutím doby platnosti podle ustanovení § 29 odst. 1 zákona č. 441/2003 Sb.

Číslo zápisu	Datum zániku	Číslo zápisu	Datum zániku	Číslo zápisu	Datum zániku	Číslo zápisu	Datum zániku
151778	07.12.2014	195331	05.12.2014	273601	09.12.2014	274611	08.12.2014
151818	06.12.2014	195336	06.12.2014	273602	09.12.2014	274615	08.12.2014
151820	06.12.2014	195342	08.12.2014	273603	09.12.2014	274616	08.12.2014
162355	11.12.2014	195344	08.12.2014	273604	09.12.2014	274617	08.12.2014
166128	05.12.2014	195345	08.12.2014	273605	09.12.2014	274619	08.12.2014
166319	05.12.2014	196239	06.12.2014	273610	10.12.2014	274621	09.12.2014
166414	06.12.2014	196242	09.12.2014	273611	10.12.2014	274622	09.12.2014
172707	05.12.2014	196828	08.12.2014	273614	10.12.2014	274624	10.12.2014
182766	05.12.2014	197471	08.12.2014	273615	10.12.2014	274625	10.12.2014
183228	06.12.2014	198373	08.12.2014	273616	10.12.2014	275257	07.12.2014
184242	08.12.2014	198374	08.12.2014	273617	10.12.2014	275258	07.12.2014
184328	06.12.2014	198375	08.12.2014	273618	10.12.2014	275260	08.12.2014
184332	08.12.2014	198377	08.12.2014	273619	10.12.2014	275261	09.12.2014
188417	06.12.2014	198378	08.12.2014	273621	10.12.2014	275890	07.12.2014
188418	06.12.2014	199199	08.12.2014	273623	10.12.2014	275891	09.12.2014
188419	06.12.2014	200878	08.12.2014	273636	10.12.2014	276605	06.12.2014
188422	08.12.2014	220708	09.12.2014	274138	07.12.2014	276608	08.12.2014
188424	08.12.2014	272930	10.12.2014	274144	09.12.2014	276609	09.12.2014
188425	09.12.2014	273578	06.12.2014	274145	09.12.2014	277244	08.12.2014
189908	07.12.2014	273581	06.12.2014	274146	09.12.2014	277246	10.12.2014
190754	09.12.2014	273582	07.12.2014	274148	09.12.2014	277945	09.12.2014
191458	09.12.2014	273586	07.12.2014	274149	09.12.2014	278421	09.12.2014
192173	08.12.2014	273587	07.12.2014	274150	09.12.2014	279970	07.12.2014
193046	08.12.2014	273588	07.12.2014	274152	10.12.2014	281703	08.12.2014
193047	09.12.2014	273589	07.12.2014	274155	10.12.2014	282979	06.12.2014
193048	09.12.2014	273590	07.12.2014	274596	07.12.2014	285300	09.12.2014
193726	07.12.2014	273591	08.12.2014	274600	07.12.2014	285301	09.12.2014
193728	08.12.2014	273594	08.12.2014	274607	08.12.2014	300165	07.12.2014
193730	08.12.2014	273598	08.12.2014	274608	08.12.2014	335941	08.12.2014
194402	05.12.2014	273599	09.12.2014	274609	08.12.2014		
194405	07.12.2014	273600	09.12.2014	274610	08.12.2014		

Změny v údajích o vlastnících ochranných známek

Kapitola obsahuje ochranné známky, u kterých byla v rejstříku ochranných známek vyznačena změna v údajích o vlastnících ve smyslu ustanovení § 27 odst. 2 a 7 zákona č. 441/2003 Sb.

Číslo zápisu	Vlastník	S účinností od
194674	Rudorfer CZ, s.r.o., Husovo náměstí 14, Hostivice, 25301, CZ	25.06.2015
204901	IMPULS s.r.o., Nechybova 541, Košťany, 41723, CZ	25.06.2015
205386	Pivovar Černá Hora, a.s., nám. U Pivovaru 3, Černá Hora, 67921, CZ	29.06.2015
205387	Pivovar Černá Hora, a.s., nám. U Pivovaru 3, Černá Hora, 67921, CZ	29.06.2015
205388	Pivovar Černá Hora, a.s., nám. U Pivovaru 3, Černá Hora, 67921, CZ	29.06.2015
206032	NOVIA, spol. s r.o., Kyjovská 998/79, Krásná Lípa, 40746, CZ	30.06.2015
212390	INHACO, spol. s r.o., Malátova 461/17, Praha 5, 15000, CZ	24.06.2015
243531	MUCOS Emulsionsgesellschaft mbH, chemisch-pharmazeutische Betriebe, Miraustrasse 17, D-13509 Berlin, DE	29.06.2015
247345	Intelsat Investments S.A., 4, rue Albert Borschette, L-1246 Luxembourg, LU	29.06.2015
247346	Intelsat Investments S.A., 4, rue Albert Borschette, L-1246 Luxembourg, LU	29.06.2015
255608	MUCOS Emulsionsgesellschaft mbH, chemisch-pharmazeutische Betriebe, Miraustrasse 17, D-13509 Berlin, DE	29.06.2015
273259	MUCOS Emulsionsgesellschaft mbH, chemisch-pharmazeutische Betriebe, Miraustrasse 17, D-13509 Berlin, DE	29.06.2015
274032	MUCOS Emulsionsgesellschaft mbH, chemisch-pharmazeutische Betriebe, Miraustrasse 17, D-13509 Berlin, DE	29.06.2015
276703	MUCOS Emulsionsgesellschaft mbH, chemisch-pharmazeutische Betriebe, Miraustrasse 17, D-13509 Berlin, DE	29.06.2015
276991	Egis Gyógyszergyár Zrt., Keresztúri út. 30-38, H-1106 Budapešť, HU	24.06.2015
276991	EGIS Gyógyszergyár Nyrt., Keresztúri út. 30-38, 1106 Budapešť, HU	24.06.2015
277752	GLADIUS - české značkové zboží s.r.o., Ke Stírce 212/6, Praha 8 - Kobylisy, 18200, CZ	29.06.2015
278331	Contoret Victoria, Na Pokraji 540/2, Praha 9, 19000, CZ	30.06.2015
278628	Refresh, s.r.o., Korunní 810/104, Praha 10, 10100, CZ	30.06.2015
279555	BENET s.r.o., Chobotecká 365, Mladá Boleslav - Čejetice, 29301, CZ	25.06.2015
279714	MUCOS Emulsionsgesellschaft mbH, chemisch-pharmazeutische Betriebe, Miraustrasse 17, D-13509 Berlin, DE	29.06.2015
279874	Pivovar Černá Hora, a.s., nám. U Pivovaru 3, Černá Hora, 67921, CZ	29.06.2015
279875	Pivovar Černá Hora, a.s., nám. U Pivovaru 3, Černá Hora, 67921, CZ	29.06.2015
281834	R.F. PROFI s.r.o., Čimická 310/25, Praha 8 - Troja, 18100, CZ	24.06.2015
283139	Urologická klinika s.r.o., Senovážné náměstí 980/22, Praha 1, 11000, CZ	25.06.2015
283384	MUCOS Emulsionsgesellschaft mbH, chemisch-pharmazeutische Betriebe, Miraustrasse 17, D-13509 Berlin, DE	29.06.2015
283385	MUCOS Emulsionsgesellschaft mbH, chemisch-pharmazeutische Betriebe, Miraustrasse 17, D-13509 Berlin, DE	29.06.2015
284546	Pivovar Černá Hora, a.s., nám. U Pivovaru 3, Černá Hora, 67921, CZ	29.06.2015
285110	Podané ruce, z. s., Zborovská 465, Frýdek-Místek, 73801, CZ	30.06.2015
285771	MP Krásno, a.s., Hranická 430/34, Valašské Meziříčí, Krásno nad Bečvou, 75701, CZ	25.06.2015
285772	MP Krásno, a.s., Hranická 430/34, Valašské Meziříčí, Krásno nad Bečvou, 75701, CZ	25.06.2015
285773	MP Krásno, a.s., Hranická 430/34, Valašské Meziříčí, Krásno nad Bečvou, 75701, CZ	25.06.2015
285774	MP Krásno, a.s., Hranická 430/34, Valašské Meziříčí, Krásno nad Bečvou, 75701, CZ	25.06.2015
286835	LANDMARK CZ, spol. s r.o., V jámě 1371/8, Praha 1 Nové Město, 11000, CZ	25.06.2015
287479	epravo.cz, a.s., Dušní 907/10, Praha 1, Staré Město, 11000, CZ	25.06.2015
301481	V TOWER Prague, a.s., Na Strži 1702/65, Praha 4 - Nusle, 14062, CZ	29.06.2015
321509	MUCOS Emulsionsgesellschaft mbH, chemisch-pharmazeutische Betriebe, Miraustrasse 17, D-13509 Berlin, DE	29.06.2015
345073	V TOWER Prague, a.s., Na Strži 1702/65, Praha 4 - Nusle, 14062, CZ	29.06.2015
345778	V TOWER Prague, a.s., Na Strži 1702/65, Praha 4 - Nusle, 14062, CZ	29.06.2015
345779	V TOWER Prague, a.s., Na Strži 1702/65, Praha 4 - Nusle, 14062, CZ	29.06.2015
346602	Český antarktický nadační fond, Říčanská 1984/5, Praha 10, 10100, CZ	24.06.2015

Ostatní rozhodné údaje a úřední opravy

Kapitola zahrnuje zejména přetřídění seznamu výrobků a služeb v návaznosti na mezinárodní zápis, opravu chyb ve formulaci, přepisů a zjevných nesprávností za účelem uvedení do souladu se skutečností. V této kapitole jsou zveřejňovány jen takové údaje, které nemohou být zveřejněny spolu se zveřejněním přihlášky nebo se zápisem ochranné známky. Dále kapitola obsahuje důležitá úřední sdělení.

(11) **286163**
(21) PV 1998-509

Na základě rozsudku Nejvyššího správního soudu č.j. 9 As 12/2014 z 18.6.2015 byla v patentovém rejstříku vyznačena skutečnost, že rozhodnutí předsedy Úřadu průmyslového vlastnictví o zrušení patentu číslo 286163 publikované ve věstníku 41/2010 bylo zrušeno.

(111) **276572**
(210) O-359632

V důsledku překlepu v čísle přihlášky byla ve věstníku 16/2015 chybně uvedena informace, že došlo k zániku ochranné známky.
