

Číselné INID kódy pro označování bibliografických dat technických řešení

INID Codes for the identification of bibliographic data of technical solutions

(Standard WIPO ST. 9 a ST. 80)

(11)	číslo patentu/zápisu/osvědčení	(11)	Number of the patent/registration/certification
(15)	datum zápisu průmyslového vzoru	(15)	Industrial design registration date
(21)	číslo přihlášky/žádosti	(21)	.Application number
(22)	datum podání přihlášky/žádosti	(22)	Date of application filling
(23)	údaje o výstavní prioritě	(23)	Exhibition priority data
(28)	počet průmyslových vzorů	(28)	Number of industrial designs included in the application
(31)	číslo prioritní přihlášky	(31)	Number of priority application
(32)	datum podání prioritní přihlášky	(32)	Filing date of priority application
(33)	země priority	(33)	Priority country
(40)	datum zveřejnění přihlášky vynálezu	(40)	Date of publication of patent application
(45)	datum zveřejnění zapsaného průmyslového vzoru	(45)	Publication date of the registered industrial design
(47)	datum zveřejnění udělení patentu a zápisu užitého vzoru, datum zápisu užitého vzoru, datum oznámení udělení evropského patentu v Evropském patentovém věstníku	(47)	Publication date of patent granting and publication date of utility model registration, registration date of utility model, publication date of European patent granting in the European patent bulletin
(51)	mezinárodní patentové třídění/Locarnské třídění průmyslových vzorů	(51)	International Patent Classification/ Locarno Classification for Industrial Designs
(54)	Název	(54)	Title
(55)	vyobrazení průmyslového vzoru	(55)	Reproduction of the industrial design
(57)	Anotace	(57)	Abstract
(68)	číslo základního patentu	(68)	Number of the basic patent
(71)	označení přihlašovatele/žadatele	(71)	Applicant
(72)	označení původce	(72)	Inventor
(73)	označení majitele/vlastníka	(73)	Owner
(74)	označení zástupce	(74)	Attorney's name and address
(86)	číslo mezinárodní přihlášky	(86)	International application number
(87)	číslo mezinárodního zveřejnění	(87)	International publication number
(92)	datum a číslo první registrace přípravku pro Českou republiku	(92)	Date and number(s) of the first authorization to market the product in the CZ
(93)	datum, číslo a země první registrace přípravku v rámci Společenství	(93)	Date, number(s) and country of the first authorization to market the product in the EEC
(94)	doba platnosti osvědčení	(94)	Term of certification validity
(95)	označení a typ přípravku	(95)	Name of the product and product type
(96)	datum podání a číslo evropské patentové přihlášky	(96)	European patent application filling date and number
(97)	datum zveřejnění a číslo zveřejnění evropské patentové přihlášky v Evropském patentovém věstníku	(97)	European patent application publication date and publication number in the European patent bulletin

Číselné INID kódy pro označování bibliografických dat ochranných známek

INID codes and minimum required for the identification of bibliographic data relating to marks

(Standard WIPO ST.60)

(111)	Číslo zápisu ochranné známky (registrace)	(111)	Number of registration
(151)	Datum zápisu ochranné známky	(151)	Date of the registration
(210)	Číslo přihlášky ochranné známky (spisu)	(210)	Number of the application
(220)	Datum podání přihlášky	(220)	Date of filing of the application
(320)	Datum vzniku práva přednosti	(320)	Date of the first application
(442)	Datum zveřejnění přihlášky po průzkumu	(442)	Date of the publication of the examined application
(450)	Datum zveřejnění zápisu ochranné známky ve Věstníku	(450)	Date of publication of the registration
(510)	Seznam výrobků a služeb	(510)	List of goods and/or services
(511)	Číslo třídy výrobků a služeb	(511)	Number of the class of goods and/or services
(526)	Omezení rozsahu ochrany o prvek	(526)	Disclaimer
(540)	Znění nebo vyobrazení ochranné známky	(540)	Reproduction of the mark
(551)	Kolektivní ochranná známka	(551)	Collective mark
(554)	Prostorová ochranná známka	(554)	Three-dimensional mark
(558)	Ochranná známka tvořená pouze barvou nebo kombinací barev	(558)	Mark consisting exclusively of one or several colours
(583)	Datum právní moci rozhodnutí/výsledek rozhodnutí	(583)	Date of the legal force of the decision/ result of the decision
(591)	Údaje o barevnosti ochranné známky	(591)	Information concerning colour
(730)	Přihlašovatel/vlastník ochranné známky	(730)	The applicant or the holder of the mark
(740)	Zástupce	(740)	Name and address of the representative
(811)	Mezinárodní číslo zápisu ochranné známky	(811)	Number of the international registration
(890)	Kód státu ochrany mezinárodní ochranné známky	(890)	INID code of the state of the international mark

Kódy pro kódování záhlaví oznámení publikovaných ve Věstníku

(Standard WIPO ST. 17)

BB9A	zveřejněné přihlášky vynálezů	MK1K	zánik užitého vzoru uplynutím doby platnosti
FG1K	zapsané užité vzory	MK4A	zánik patentů uplynutím doby platnosti
FG4A	udělené patenty	MK4F	zánik autorských osvědčení uplynutím doby platnosti
FG4Q	zapsané průmyslové vzory	MK4Q	zánik průmyslového vzoru uplynutím doby ochrany
LD3K	částečný výmaz užitého vzoru	MM4A	zánik patentů pro nezaplacení ročních poplatků
LD4Q	částečný výmaz průmyslového vzoru	MM4F	zánik autorských osvědčení pro nezaplacení ročních poplatků
MA4A	zánik patentů vzdáním se	ND1K	prodloužení platnosti užitého vzoru
MA4F	zánik autorských osvědčení vzdáním se	ND4Q	obnova doby ochrany průmyslového vzoru
MC3K	výmaz užitého vzoru	PA4A	změna autorského osvědčení na patent
MC4A	zrušení patentu	PC9A	změna dispozičního práva k vynálezu
MC4F	zrušení autorského osvědčení	PD1K	převod práv a ostatní změny majitelů užitého vzoru
MC4Q	výmaz průmyslového vzoru	PD4A	převod práv a ostatní změny majitelů patentů
MH1K	zánik užitého vzoru vzdáním se	PD4Q	převod práv a ostatní změny vlastníků průmyslových vzorů
MH4A	částečné zrušení patentu	QA9A	nabídka licence
MH4F	částečné zrušení autorského osvědčení	SB4A	zapsané patenty do rejstříku po odtajnění
MH4Q	zánik průmyslového vzoru vzdáním se	SB4F	zapsaná autorská osvědčení do rejstříku po odtajnění

Opravy Změny Různé

Opravy u přihlášek vynálezů s žádostí o udělení patentu

HA9A	jmenování vynálezce		
HB9A	oprava jmen	HG9A	oprava chyb v třídění
HC9A	změna jmen	HH9A	oprava nebo změna všeobecně
HD9A	oprava adres	HK9A	tiskové chyby v úředních věstnících
HE9A	změna adres		
HF9A	oprava dat		

Opravy ochranných dokumentů

Patenty	autorská osvědčení	užité vzory	průmyslové vzory	
TA4A	TA4F	TA1K	TA4Q	jmenování vynálezce
TB4A	TB4F	TB1K	TB4Q	oprava jmen
TC4A	TC4F	TC1K	TC4Q	změna jmen
TD4A	TD4F	TD1K	TD4Q	oprava adres
TE4A	TE4F	TE1K	TE4Q	změna adres
TF4A	TF4F	TF1K	TF4Q	oprava dat
TG4A	TG4F	TG1K	TG4Q	oprava chyb v třídění
TH4A	TH4F	TH1K	TH4Q	oprava nebo změna všeobecně
TK9A	TK9F	TK1K	TK4Q	tiskové chyby v úřed. věstnících

Kódy pro označování zemí a mezinárodních organizací použité ve věstníku

AT	Rakousko
CH	Švýcarsko
CN	Čína
CY	Kypr
CZ	Česká republika
CZ	Česká republika
DE	Spolková republika Německo
DK	Dánsko
FR	Francie
GB	Velká Británie
HU	Maďarsko
IL	Izrael
IN	Indie
IT	Itálie
JP	Japonsko
NL	Nizozemsko
NO	Norsko
SK	Slovensko
US	Spojené státy americké
VG	Panenské ostrovy (Britské)

Kódy pro označování států USA použité ve věstníku

OH	Ohio
CA	California
MA	Massachusetts
MD	Maryland
MI	Michigan
MO	Missouri
MS	Mississippi
NJ	New Jersey
NY	New York
OH	Ohio
PA	Pennsylvania
TX	Texas

BB9A

Zveřejněné přihlášky vynálezů - přehled podle čísel přihlášek

Dále uvedené přihlášky vynálezů byly zveřejněny dnem, uvedeným ve Věstníku podle zákona č. 527/1990 Sb., o vynálezech a zlepšovacích návrzích, ve znění pozdějších předpisů, a jsou k dispozici v patentové knihovně Úřadu průmyslového vlastnictví, Antonína Čermáka 2a, 160 68, Praha 6.

2014-54	A 61 F 2/04	(2013.01)	2014-285	D 01 H 4/30	(2006.01)
2014-55	A 61 F 2/82	(2013.01)	2014-286	A 63 B 29/02	(2006.01)
2014-64	G 01 T 1/02	(2006.01)	2014-287	G 01 V 1/24	(2006.01)
2014-151	B 01 D 53/78	(2006.01)	2014-536	E 01 C 7/35	(2006.01)
2014-170	C 10 G 15/08	(2006.01)	2014-730	C 04 B 32/02	(2006.01)
2014-206	B 60 R 25/00	(2013.01)	2014-737	C 02 F 103/06	(2006.01)
2014-281	A 01 C 7/06	(2006.01)	2015-138	F 04 B 39/10	(2006.01)
2014-282	C 12 Q 1/68	(2006.01)			

Zveřejněné přihlášky vynálezů - řazené podle MPT

- (51) **A01C 7/06** (2006.01)
(21) **2014-281**
(71) Farnet a.s., Česká Skalice, CZ
(72) Nýč Michal Ing., Červený Kostelec, CZ
Prislinger Marek, Náchod, CZ
Gavlas Dušan, Česká Skalice, CZ
Lábus Petr, Náchod, CZ
- (54) **Zemědělský stroj pro přesné dávkování osiva a hnojiva a způsob přesného dávkování osiva a hnojiva**

(22) 24.04.2014
(57) Zemědělský stroj pro přesné dávkování osiva a hnojiva, zejména zemědělský stroj přesný pro dávkování širokořádkového osiva a hnojiva v pevné nebo kapalné formě, obsahující nejméně dvě diskové jednotky (3, 4), každá s nejméně jedním diskem (5, 6), a nejméně jedno, ve směru pohybu za diskovými jednotkami (3, 4) uspořádané, samostatné aplikační zařízení (7) dávkovaného osiva a/nebo hnojiva, kde každá z diskových jednotek (3, 4), které jsou uspořádané za sebou ve směru pohybu, obsahuje nejméně jeden přihnojovací prostředek (1, 2), přičemž nejméně jeden z přihnojovacích prostředků (1) je uspořádán na jedné ze stran (9) setého řádku (8) a nejméně jeden další z přihnojovacích prostředků (2) je uspořádán na druhé ze stran (10) setého řádku (8), přičemž přihnojovací prostředek (1, 2) je vždy uspořádán na té straně disku (5, 6), která je blíže setému řádku (8). Způsob přesného dávkování osiva a hnojiva, podle kterého jsou nejprve disky (5, 6) diskových jednotek (3, 4), na každé ze stran (9, 10) setého řádku (8), vytvořeny rýhy (16, 17), do kterých je následně dávkováno, symetricky na každou ze stran (9, 10) setého řádku (8), přihnojovacími prostředky (1, 2) diskových jednotek (3, 4) hnojivo (13), a dále je mezi rýhy (16, 17) aplikačním zařízením (7) dávkováno osivo (12) a/nebo osiva (12) a hnojivo, přičemž souběžně s vytvářením rýh (16, 17) je působením disku (5, 6) diskové jednotky (3, 4) předzpracována zemina (18) v jejich okolí.

- (74) Ing. Milan Škoda, Nahořanská 308, Nové Město nad Metují, 54901

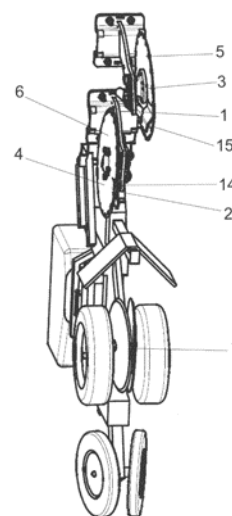

- (51) **A61F 2/04** (2013.01)
A61F 2/06 (2013.01)
A61F 2/82 (2013.01)
A61F 2/86 (2013.01)
A61F 2/88 (2006.01)
A61F 2/90 (2013.01)
- (21) **2014-54**
(71) ELLA- CS, s.r.o., Hradec Králové, CZ
(72) Recman Lukáš Ing., Ph.D., Frýdek- Místek, CZ
(54) **Stent**
(22) 23.01.2014
(57) Stent je tvořen tělem (1), na jehož koncích jsou provedena hrdla (2), kde je drát zahnut do tvaru písmena V. Stent je vypleten za tři drátů, přičemž jeden z těchto drátů tvoří hrdla (2) a také tělo (1) a ostatními dvěma dráty je vypleteno pouze tělo (1) stentu. Stent je zpravidla opatřen rentgenokonstrastními značkami (3), které tvoří rovněž spojnice drátů tvořících tělo (1) a hrdla (2) stentu.

- (74) Jan Brykner, Resslova 741, Hradec Králové, 50002

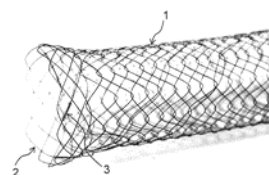

- (51) **A61F 2/82** (2013.01)
A61F 2/86 (2013.01)
A61F 2/90 (2013.01)
D04B 1/22 (2006.01)

(21) **2014-55**

- (71) ELLA- CS, s.r.o., Hradec Králové, CZ
(72) Kuběna Petr Ing., Hradec Králové, CZ

(54) **Samoexpandabilní stent**

(22) 23.01.2014

(57) Samoexpandabilní stent má tvar síťoviny a je opatřen segmentem (2) s nižší radiální silou a segmentem (3) s vyšší radiální silou. Každý z těchto segmentů (2, 3) je vytvořen z vlákna různého průměru. Segment (2) s nižší radiální silou má větší průměr než segment (3) s vyšší radiální silou. Segment (2) s nižší radiální silou je spojen se segmentem (3) s vyšší silou přes spojovací úplet (4), ve kterém jsou vlákna (1) obou segmentů (2, 3) vzájemně propletena. Segment (2) s nižší radiální silou je na proximálním konci rozšířen a opatřen extrakčním lankem (5). Segment (3) s vyšší radiální silou je na distálním konci rozšířen. Vlákna (1) stentu jsou zpravidla vyrobena z biodegradabilního materiálu, většinou polydioxanonu.

(74) Jan Brykner, Resslova 741, Hradec Králové, 50002

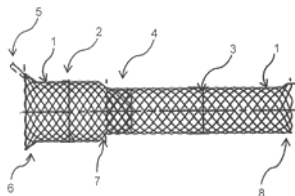

- (51) **A63B 29/02** (2006.01)
A63B 29/00 (2006.01)

(21) **2014-286**

(71) Vysoká škola báňská- Technická univerzita Ostrava, Ostrava- Poruba, CZ

- (72) Maršálek Pavel, Frýdlant nad Ostravicí, CZ
František Ondřej Ing., Ph.D., Ostrava- Poruba, CZ
Karásek Tomáš Ing., Ph.D., Ostrava 3, CZ

(54) **Pákový mechanický vklíněnc**

(22) 24.04.2014

(57) Pákový mechanický vklíněnc tvoří uzavřený kinematický řetězec propojený otočnými spoji, který se skládá alespoň ze dvou čelistí (1, 2) a alespoň ze dvou táhel (4, 5), přičemž čelisti (1, 2) jsou svými prvními konci navzájem spojeny a táhla (4, 5) jsou svými prvními konci navzájem spojena, zatímco druhé konce čelistí (1, 2) jsou spojeny s odpovídajícími druhým konci táhel (4, 5).

(74) INPARTNERS GROUP, Ing. Ivan Lukšiček, Lidická 51, Brno, 60200

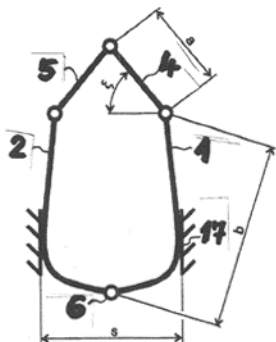

- (51) **B01D 53/78** (2006.01)
B01D 61/38 (2006.01)

(21) **2014-151**

(71) Ústav chemických procesů Akademie věd České republiky, Praha 6, CZ

(72) Petrychkových Roman Ing., Praha 8, CZ

Uchytil Petr Ing., CSc., Praha 6, CZ

Řezníčková Jiřina Ing., Ph.D., Praha 9, CZ

Setničková Kateřina Ing., Ph.D., Praha 10, CZ

Storch Jan Ing., Ph.D., Praha 10, CZ

Punčochář Miroslav Ing., DSc., Praha 4, CZ

Šíma Vladimír, Kralupy nad Vltavou, CZ

(54) **Zařízení k separaci plynů**

(22) 12.03.2014

(57) Zařízení k separaci plynů ze směsi plynů průchodem membránovou stěnou z kapalného filmu tvořeného separačním roztokem podporujícím tvorbu kapalného filmu obsahuje systém vzájemně oddělených tyčí (4), z nichž alespoň část je uzpůsobena pro kontakt se zdrojem separačního roztoku a které jsou uspořádány v rozvinutelné ploše (21, 22) ve vzájemně vzdálenosti umožňující tvorbu kapalného filmu, přičemž na jednu stranu plochy je připojen vstup (1) směsi plynů a výstup (7) koncentrované směsi plynů a na druhou stranu plochy odvod separovaného plynu. Rozvinutelná plocha může mít tvar rovinné plochy (21) nebo válcové plochy (22).

(74) Ing. Petr Řezáč CSc., Jihozápadní III 1145/4, Praha 4, 14100

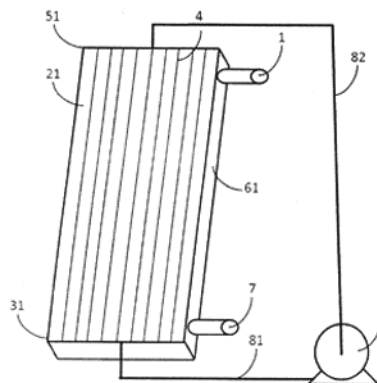

(51) **B60R 25/00** (2013.01)

E05F 15/40 (2015.01)

G07C 9/00 (2006.01)

(21) **2014-206**

(71) BRANO a.s., Hradec nad Moravicí, CZ

APRI s.r.o., Rožnov pod Radhoštěm, CZ

(72) Jůza Jiří Ing., CSc., Rožnov pod Radhoštěm, CZ

Vašek Vladislav, Dolní Bečva, CZ

(54) **Dveře automobilu s bezdotykovým otvíráním včetně ochrany prostoru před otvíráním dveří**

(22) 28.03.2014

(57) Vynález řeší senzor (1) překážek zabudovaný namísto běžného tlačítka přímo v madle dveří (10). Tento senzor (1) umožňuje bezdotykové spuštění automatického otvírání dveří (10) především pátých dveří automobilu. Senzor (1) při otvírání rovněž zjišťuje překážky za dveřmi (10) a v případě detekce překážky řídicí jednotka senzoru (1) vyšle signál (3) jednotce automatického otvírání, která otvírání pozastaví. Výhodou madla se senzorem (1) je také jednoduchost jeho aplikace do automobilu, protože se instaluje namísto stávajícího madla s tlačítkem.

(74) RETROPATENT s.r.o., Mgr. Kamil Kolátor, Dolní nám. 679/5, Jablonec nad Nisou, 46601

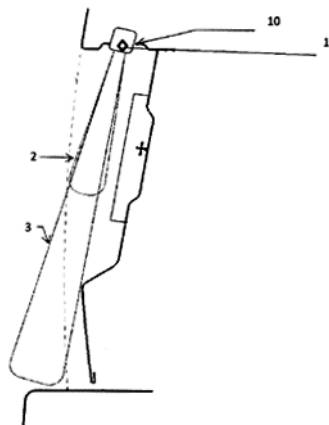

(51) **C02F 103/06** (2006.01)

(21) **2014-737**

(71) DEKONTA, a. s., Stehelčev, CZ

(72) Kukačka Jan, Praha 16, CZ
Urban Ondřej, Benešov, CZ

(54) **Zařízení pro dekontaminaci podzemní vody**

(22) 31.10.2014

(57) Zařízení pro dekontaminaci podzemní vody spočívá v tom, že v terénu (1) je uspořádán cirkulační vrt (3). V něm je pod hladinou (6) podzemní vody uspořádána reaktorová kolona (10) a čerpadlo (11) určené pro dopravu cirkulující podzemní vody (7) se znečištěnou podzemní vodou (8) do reaktorové kolony (10). Výstup zásobníku (2) reakčního činidla je připojen buď ke vstupu dávkovacího čerpadla (12), jehož výstup je připojen ke vstupu čerpadla (11), nebo ke vstupu injektoru (16), jehož další vstup je připojen k výstupu čerpadla (11) a výstup injektoru (16) je připojen ke vstupu reaktorové kolony (10). Cirkulační vrt (3) obsahuje uzavřený úsek přilehlý k reaktorové koloně (10) obsypaný těsnícím materiálem (4) a otevřené úseky obsypané filtračním materiálem (5). Na plášti reaktorové kolony (10) je uspořádáno alespoň jedno těsnění (9). Zařízení může být opatřeno průtokoměrem (13), čtecím zařízením (14) a filtrem (15).

(74) Mgr. Ing. Stanislav Babický Ph.D., Budovatelů 2407, Most, 43401

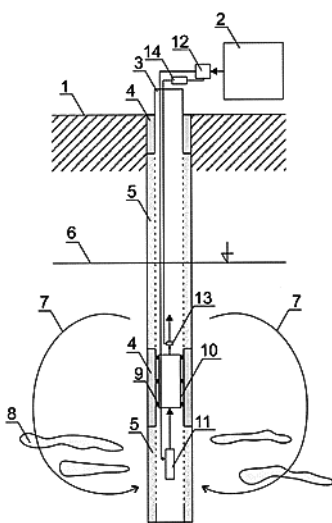

(51) **C04B 32/02** (2006.01)

(21) **2014-730**

(71) České vysoké učení technické v Praze- Kloknerův ústav, Praha 6, CZ

(72) Kolísko Jiří doc. Ing., Ph.D., Praha 6, CZ
Huňka Petr Ing., Ph.D., Mladá Boleslav, CZ

(54) **Proteplený beton ultravysokých pevností vyztužený drátky, určený zejména pro prefabrikaci, a způsob jeho výroby**

(22) 30.10.2014

(57) Proteplený beton ultravysokých pevností vyztužený drátky určený zejména pro prefabrikaci obsahuje cement na bázi portlandského slínku, křemičité kamenivo, kovová vlákna, příměsi a přísady. Množství sypkých složek v objemu je dáno výsledky zkoušek mezerovitosti suché směsi složek bez vláken. Přísady jsou v množství potřebném pro dosažení požadované zpracovatelnosti, podle reálné aplikace v prefabrikaci. Návrh složení ultravysokopevnostního betonu se provádí podle požadavku na pevnost v tlaku, který může být doplněn i o požadavek na pevnost v tahu za ohybu. Hmotnostní dávky křemičitého kameniva se pohybují v rozmezí 1000 až 1400 kg/m³ v závislosti na granulometrii a mineralogického složení konkrétního zdroje kameniva. Hmotnostní dávka kovových vláken se pohybuje v rozmezí 60 až 200 kg/m³. Cement, přísady a příměsi jsou dávkovány s cílem dosažení maximální hutnosti struktury betonu, která je nositelem ultra vysokých pevností při zachování konzistence odpovídající samozhutitelným betonům. Celková dávka cementu na bázi portlandského slínku a příměsi je v množství 700 až 1200 kg/m³. Vodní součinitel je v rozmezí 0,18 až 0,25. Vyrobený čerstvý beton je pro dosažení požadovaných vlastností podroben teplotnímu ošetřování ve vodní lázni o teplotě 80 °C po dobu 80 hodin.

(74) Ing. Hana Dušková, Na Kočově 180, Chotutice, 28103

(51) **C10G 15/08** (2006.01)

C10G 33/02 (2006.01)

H01Q 1/04 (2006.01)

H01Q 1/34 (2006.01)

B01D 17/06 (2006.01)

(21) **2014-170**

(71) Galexum Technologies AG, CH-6330 Cham, CH

(72) Kohlík Karel Dr., 6911 Campione d'Italie, IT

Kohlík Karel Ing., 5507 Mellingen, CH

Halek James Michael, 76262 Texas, TX, US

(54) **Způsob krakování a/nebo deemulge uhlovodíků a/nebo mastných kyselin v emulzích**

(22) 21.03.2014

(57) Vynález se týká způsobu krakování a/nebo deemulge uhlovodíků a/nebo mastných kyselin v emulzích, přičemž se tyto uhlovodíky a/nebo mastné kyseliny v emulzích podrobí účinkům mikrovlnné energie korelované s frekvencí oscilace molekul těchto uhlovodíků a/nebo mastných kyselin.

(74) Rott, Růžička & Guttman Patentová, známková a advokátní kancelář, Ing. Václav Krmenčík, Vinohradská 37, Praha 2, 12000

(51) **C12Q 1/68** (2006.01)

(21) **2014-282**

(71) Výzkumný ústav pivovarský a sladařský, a.s., Praha 2, CZ

Mikrobiologický ústav AV ČR, v.v.i., Praha 4 - Krč, CZ

(72) Felsberg Jürgen Dr., CSc., Jilové u Prahy, CZ

Jelínková Markéta Ing., Ph.D., Praha 4, CZ

Matoušková Dagmar RNDr., Ph.D., Trutnov 1, CZ

(54) **Oligonukleotidové sekvence pro detekci bakterií rodu Zymophilus a způsob detekce bakterií rodu Zymophilus**

(22) 24.04.2014

(57) Technické řešení se týká oligonukleotidové sekvence Zymo119F se sekvencí 5'-CTA-GGT-CGT-ACA-CAT-TTG-G-3', oligonukleotidové sekvence Zymo119R se sekvencí 5'-GCT-CTC-ATT-TCT-GAG-AGG-3' a oligonukleotidových sekvencí, které mají s některou z těchto oligonukleotidových sekvencí alespoň 80% homologii. Technické řešení se dále týká také způsobu detekce bakterií rodu Zymophilus, při kterém se používá pár tvořený oligonukleotidovou sekvencí Zymo119F se sekvencí 5'-CTA-GGT-CGT-ACA-CAT-TTG-G-3' nebo oligonukleotidovou sekvencí, která má s touto oligonukleotidovou sekvencí alespoň 80% homologii, a oligonukleotidovou sekvencí Zymo119R se sekvencí 5'-GCT-CTC-ATT-TCT-GAG-AGG-3', nebo oligonukleotidovou sekvencí, která má s oligonukleotidovou sekvencí Zymo119R alespoň 80% homologii.

(74) Ing. Dobroslav Musil, patentová kancelář, Zábřdovická 11, Brno, 61500

- (51) **D01H 4/30** (2006.01)
D01H 4/32 (2006.01)
- (21) **2014-285**
- (71) Saurer Czech s.r.o., Červený Kostelec, CZ
- (72) Svěcený Petr Ing., Náchod, CZ
Jindra Karel, Červený Kostelec, CZ
Krmaš Antonín Ing., Velké Pořící, CZ
Tomek David Ing., Provodov-Šonov, CZ
- (54) **Vyčesávací váleček**
- (22) 24.04.2014
- (57) Vyčesávací váleček, zejména vyčesávací váleček (6) rotorového doprādaciho stroje je uspořádaný ve spřádaci jednotce, která obsahuje nejméně jeden spřádaci rotor. Vyčesávací váleček (6) obsahuje válcové těleso (3), na jehož vnějším povrchu je, rovnoběžně s osou (5) válcového tělesa (3), uspořádaná nejméně jedna drážka (4) pro upevnění vyčesávacího prostředku (1). Vyčesávací prostředek (1) má v pracovní části (2) tloušťku (C) nejméně 0,4 mm, která je stejná po celé jeho výšce (D). Vyčesávacím prostředkem (1) je nejméně jeden vyčesávací hřebínek (9).
- (74) Společná advokátní kancelář Vsetečka Zelený Švorčík Kalenský a partneři, JUDr. Otakar Švorčík, advokát, Hálkova 2, Praha 2, 12000

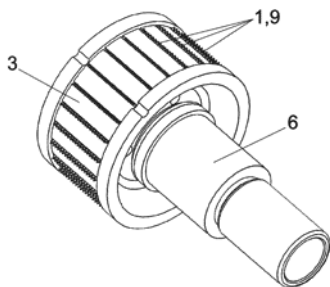

- (51) **E01C 7/35** (2006.01)
E01C 11/24 (2006.01)
E01C 23/08 (2006.01)
- (21) **2014-536**
- (71) Značky Morava a.s., Krnov, CZ
- (72) Tavandzis Andreas, Krnov- Pod Bezručovým vrchem, CZ
- (54) **Způsob protismykové úpravy obrusné vrstvy vozovky**
- (22) 08.08.2014
- (57) Způsob protismykové úpravy obrusné vrstvy vozovky, při kterém se nejprve podklad obrusné vrstvy, bez její destrukce, hloubkově vyčistí a zdrsní pro sjednocení vlastností makrostruktury povrchu obrusné vrstvy vozovky, načež se takto upravená vrchní plocha obrusné vrstvy fixuje pojivem a poté se během vytvrzování pojiva provede posyp abrazivem, přičemž přilnavost pojiva je definovaná silou potřebnou k odtržení pojiva od obrusné vrstvy, v tomto případě pojivo aplikované na obrusnou vrstvu vykazuje odolnost k napětí v tahu větší než 2 MPa.
- (74) INPARTNERS GROUP, Ing. Dušan Kendereški, Lidická 51, Brno, 60200

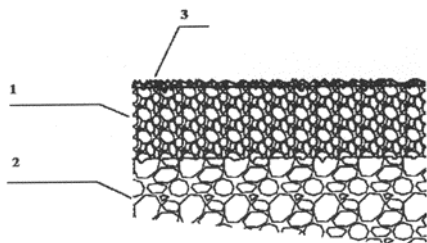

- (51) **F04B 39/10** (2006.01)
- (21) **2015-138**

- (71) Mitsubishi Electric Corporation, Tokyo 100-8310, JP
- (72) Sasaki Ryo, Tokyo 100-8310, JP
Sato Koichi, Tokyo 100-8310, JP
Arai Toshinori, Tokyo 100-8310, JP
- (54) **Kompresor**
- (22) 26.02.2015
- (57) Kompresor podle dosavadního stavu techniky je problematický tím, že výtlačný ventil a držák výtlačného ventilu jsou k hornímu ložisku upevněny samotným šroubem, takže v případě nadměrného stlačování, k jakému dojde například při stlačování kapaliny, se výtlačný ventil a držák výtlačného ventilu v důsledku velké síly nazdvihnou. Šroub je tak vystaven významnému zatížení, které může šroub uvolnit. Vynález přináší kompresor, který zahrnuje: šroub (17) pro připevnění držáku (16) výtlačného ventilu a výtlačného ventilu (15) ke stlačovacímu mechanismu (2); a tlumič (18) výtlačku upevněný ke stlačovacímu mechanismu (2) tak, aby tvořil hluk tlumící prostor na vnější, vůči výtlačnému hrdlu (14), straně stlačovacího mechanismu (2). Dále, tlumič (18) výtlačku zadržuje hlavu (17a) šroubu (17), čímž šroubu (17) brání v otáčení v uvolňovacím směru.
- (74) Rott, Růžička & Guttman Patentové, známkové a advokátní kanceláře, JUDr. Ing. Miloslav Hainz, Vinohradská 37/938, Praha 2, 12000

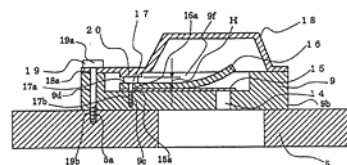
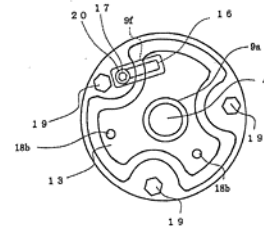

- (51) **G01T 1/02** (2006.01)
G01T 1/04 (2006.01)
G01J 1/02 (2006.01)
G01J 1/48 (2006.01)
G01J 1/50 (2006.01)
- (21) **2014-64**
- (71) Technická univerzita v Liberci, Liberec, CZ
- (72) Víková Martina Ing., Ph.D., Liberec, CZ
Vik Michal doc. Ing., Ph.D., Liberec, CZ
- (54) **UV dozimetr, zejména textilní UV dozimetr, a způsob jeho výroby**
- (22) 28.01.2014
- (57) Vynález se týká UV dosimetru, zejména textilního UV dosimetru, který na nosné vrstvě (1) obsahuje srovnávací stupnici s alespoň třemi barvostálými poli (21, 22, 23) s různou sytostí jednoho odstínu barvostálého barviva nebo s barvostálými barvivy různých odstínů, a barvoměnné pole s barvivem citlivým na UV záření, jehož sytost nebo odstín při různých předem daných dávkách UV záření odpovídá nebo se blíží sytosti nebo odstínu barvostálého barviva/barviv barvostálých polí (21, 22, 23). Barvoměnné pole (31, 32, 33) se stejným barvivem citlivým na UV záření je přítomné na nosné vrstvě (1) vytvořeno pro každé barvostálé pole (21, 22, 23) nebo pro každou dvojici (21, 22), (22, 23) barvostálých polí (21, 22, 23), u kterých sytost nebo odstín jejich barvostálého barviva odpovídá nebo se blíží sytosti nebo odstínu barviva citlivého na UV záření barvoměnného pole (31, 32, 33) při různých předem daných po sobě jdoucích dávkách UV záření, přičemž každé barvoměnné pole (31, 32, 33) sousedí s příslušným barvostálým polem (21, 22, 23) alespoň částí svého obvodu. Vynález se dále týká také způsobu pro výrobu tohoto dosimetru,

při kterém se barvostálá pole (21, 22, 23) a barvoměnná pole (31, 32, 33) vytváří nástřikem nebo potiskem.

(74) Ing. Dobroslav Musil, patentová kancelář, Zábrdovická 11, Brno, 61500

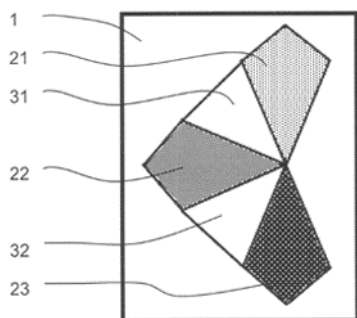

(51) **G01V 1/24** (2006.01)
G01V 1/28 (2006.01)

(21) **2014-287**

(71) ARENAL, s.r.o., Praha 5- Hlubočepy, CZ
Ústav struktury a mechaniky hornin AV ČR, v.v.i., Praha 8- Libeň, CZ
Česká geologická služba, Praha 1, CZ
ARCADIS CZ. a.s., Praha 5, CZ
ISATech, s.r.o., Pardubice, CZ
Technická univerzita v Liberci, Liberec 1, CZ

(72) Brož Milan Ing., Ph.D., Praha 8, CZ
Štrunc Jaroslav Ing., Ph.D., Praha 8, CZ
Linda Martin Ing., Plzeň, CZ
Sosna Karel RNDr., Ph.D., Praha 10, CZ
Vaněček Michal Mgr., Praha 7, CZ
Černík Miroslav doc. Dr. Ing., CSc., Liberec, CZ

(54) **Seismický záznamník**

(22) 28.04.2014

(57) Seismický záznamník obsahuje interní akumulátor (4), přepínač módu výstupu dat (10) a výstup LAN (11) a dále sestává ze sestavy snímačů (1) napájených interní jednotkou (2) napájení snímačů, automatického obvodu napájecích systémů (3), dále z anologo číslicového převodníku (5), datového multiplexu (6), řídicího mikroprocesoru (7), GPS přijímače (8) a interní paměti (9) (flashdisk). Měření probíhá tak, že po zapnutí přístroje se aktivuje sestava snímačů (1) napájených interní jednotkou (2), přístroj pomocí GPS přijímače (8) zapíše do vytvořené složky a interní paměti (9) čas a místo měření. Samotné měření, které je průběžně synchronizováno časovým GPS signálem, je uloženo na interní paměť, kdy podle režimu vnitřního přepínače (10) a výstupu LAN resp. USB (11) je možno informace odeslat na zvolené místo resp. přehrát do externího zařízení.

(74) RETROPATENT s.r.o., Mgr. Kamil Kolátor, Dolní nám. 679/5, Jablonec nad Nisou, 46601

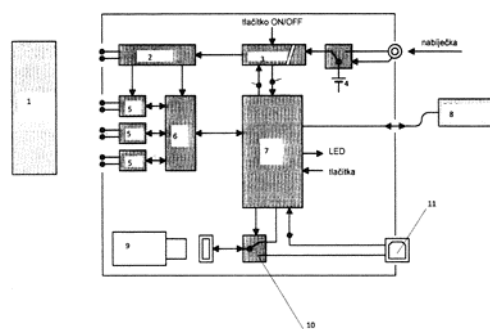

Zveřejněné přihlášky vynálezů - přehled podle třídících znaků

A 61 F 2/06 (2013.01) 2014-54
A 61 F 2/82 (2013.01) 2014-54
A 61 F 2/86 (2013.01) 2014-54
A 61 F 2/86 (2013.01) 2014-55
A 61 F 2/88 (2006.01) 2014-54
A 61 F 2/90 (2013.01) 2014-54
A 61 F 2/90 (2013.01) 2014-55
A 63 B 29/00 (2006.01) 2014-286
B 01 D 17/06 (2006.01) 2014-170
B 01 D 61/38 (2006.01) 2014-151
C 10 G 33/02 (2006.01) 2014-170
D 01 H 4/32 (2006.01) 2014-285

D 04 B 1/22 (2006.01) 2014-55
E 01 C 11/24 (2006.01) 2014-536
E 01 C 23/08 (2006.01) 2014-536
E 05 F 15/40 (2015.01) 2014-206
G 01 J 1/02 (2006.01) 2014-64
G 01 J 1/48 (2006.01) 2014-64
G 01 J 1/50 (2006.01) 2014-64
G 01 T 1/04 (2006.01) 2014-64
G 01 V 1/28 (2006.01) 2014-287
G 07 C 9/00 (2006.01) 2014-206
H 01 Q 1/04 (2006.01) 2014-170
H 01 Q 1/34 (2006.01) 2014-170

Seznam přihlašovatelů zveřejněných přihlášek vynálezů

(71)	(21)	(51)	(71)	(21)	(51)
ARENAL, s.r.o., Praha 5- Hlubočepy, CZ	2014-287	G 01 V 1/24 (2006.01)	ELLA- CS, s.r.o., Hradec Králové, CZ	2014-55	A 61 F 2/82 (2013.01)
BRANO a.s., Hradec nad Moravicí, CZ	2014-206	B 60 R 25/00 (2013.01)	Farmet a.s., Česká Skalice, CZ	2014-281	A 01 C 7/06 (2006.01)
České vysoké učení technické v Praze- Kloknerův ústav, Praha 6, CZ	2014-730	C 04 B 32/02 (2006.01)	Galexum Technologies AG, CH-6330 Cham, CH	2014-170	C 10 G 15/08 (2006.01)
DEKONTA, a. s., Stehelčevy, CZ	2014-737	C 02 F 103/06 (2006.01)	Mitsubishi Electric Corporation, Tokyo 100-8310, JP	2015-138	F 04 B 39/10 (2006.01)
ELLA- CS, s.r.o., Hradec Králové, CZ	2014-54	A 61 F 2/04 (2013.01)	Saurer Czech s.r.o., Červený Kostelec, CZ	2014-285	D 01 H 4/30 (2006.01)

(71) Technická univerzita v Liberci, Liberec, CZ	(21) 2014-64	(51) G 01 T 1/02	(2006.01)	(71) Vysoká škola báňská- Technická univerzita Ostrava, Ostrava- Poruba, CZ	(21) 2014-286	(51) A 63 B 29/02	(2006.01)
Ústav chemických procesů Akademie věd České republiky, Praha 6, CZ	2014-151	B 01 D 53/78	(2006.01)	Výzkumný ústav pivovarský a sladařský, a.s., Praha 2, CZ	2014-282	C 12 Q 1/68	(2006.01)
				Značky Morava a.s., Krmov, CZ	2014-536	E 01 C 7/35	(2006.01)

FG4A

Udělené patenty - přehled podle čísel patentů

V období uzávěrky tohoto čísla Věstníku udělil Úřad průmyslového vlastnictví tyto patenty.

305498	<i>A 61 M 15/00</i>	(2006.01)	305503	<i>A 61 F 2/82</i>	(2013.01)	305508	<i>C 04 B 32/02</i>	(2006.01)
305499	<i>F 16 K 5/08</i>	(2006.01)	305504	<i>G 01 T 1/02</i>	(2006.01)	305509	<i>C 02 F 103/06</i>	(2006.01)
305500	<i>B 60 R 21/38</i>	(2011.01)	305505	<i>B 01 D 53/78</i>	(2006.01)	305510	<i>B 21 H 1/18</i>	(2006.01)
305501	<i>B 01 D 65/02</i>	(2006.01)	305506	<i>C 10 G 15/08</i>	(2006.01)			
305502	<i>A 61 F 2/04</i>	(2013.01)	305507	<i>E 01 C 7/35</i>	(2006.01)			

FG4A

Udělené patenty - přehled podle MPT

(51)	<i>A61F 2/04</i>	(2013.01)		Řezníčková Jiřina Ing., Ph.D., Praha 9, CZ
	<i>A61F 2/06</i>	(2013.01)		Setnicková Kateřina Ing., Ph.D., Praha 10, CZ
	<i>A61F 2/82</i>	(2013.01)		Storch Jan Ing., Ph.D., Praha 10, CZ
	<i>A61F 2/86</i>	(2013.01)		Punčochář Miroslav Ing., DSc., Praha 4, CZ
	<i>A61F 2/88</i>	(2006.01)		Šíma Vladimír, Kralupy nad Vltavou, CZ
	<i>A61F 2/90</i>	(2013.01)	(54)	Zařízení k separaci plynů
(11)	305502		(22)	12.03.2014
(40)	04.11.2015		(74)	Ing. Petr Rezáč CSc., Jihozápadní III 1145/4, Praha 4, 14100
(21)	2014-54			
(73)	ELLA- CS, s.r.o., Hradec Králové, CZ			
(72)	Recman Lukáš Ing., Ph.D., Frýdek- Místek, CZ		(51)	<i>B01D 65/02</i> (2006.01)
(54)	Stent		(11)	305501
(22)	23.01.2014		(40)	07.03.2012
(74)	Jan Brykner, Resslova 741, Hradec Králové, 50002		(21)	2010-634
			(73)	Vysoká škola chemicko-technologická v Praze, Ústav chemie a technologie sacharidů, Praha, CZ
				MIKROPUR, s. r. o., Hradec Králové, CZ
(51)	<i>A61F 2/82</i>	(2013.01)	(72)	Bubník Zdeněk prof. Ing., CSc., Praha 8 - Čimice, CZ
	<i>A61F 2/86</i>	(2013.01)		Přidal Jaroslav Ing., CSc., Hradec Králové 6, CZ
	<i>A61F 2/90</i>	(2013.01)		Urban Antonín, Hradec Králové 2, CZ
	<i>D04B 1/22</i>	(2006.01)	(54)	Zařízení na zpětný proplach separačních membrán v membránovém modulu
(11)	305503		(22)	24.08.2010
(40)	04.11.2015			
(21)	2014-55		(51)	<i>B21H 1/18</i> (2006.01)
(73)	ELLA- CS, s.r.o., Hradec Králové, CZ			<i>B21H 1/20</i> (2006.01)
(72)	Kuběna Petr Ing., Hradec Králové, CZ			<i>B21B 13/00</i> (2006.01)
(54)	Samoexpandabilní stent			<i>B21B 31/16</i> (2006.01)
(22)	23.01.2014			<i>B21B 37/24</i> (2006.01)
(74)	Jan Brykner, Resslova 741, Hradec Králové, 50002		(11)	305510
			(40)	23.02.2011
			(21)	2010-885
(51)	<i>A61M 15/00</i>	(2006.01)	(73)	Langenstein & Schemann GmbH, 96450 Coburg, DE
	<i>A61K 9/00</i>	(2006.01)	(72)	Zwilling Henry, 96515 Sonnenberg, DE
	<i>B65D 83/14</i>	(2006.01)		Hausdörfer Siegfried, 96268 Mitwitz, DE
	<i>B65D 77/00</i>	(2006.01)	(54)	Válcovací stroj pro tváření, zejména tváření zatepla, kovových a/nebo železo obsahujících polotovarů
	<i>B65D 81/26</i>	(2006.01)	(32)	12.06.2008
(11)	305498		(31)	102008027964
(40)	14.01.2004		(33)	DE
(21)	2003-1742		(86)	PCT/EP2009/004174
(73)	Glaxo Group Limited, Brentford, Middlesex TW8 9GS, GB		(87)	WO 2009/149914
(72)	Godfrey Anne Pauline, Ware, Hertfordshire SG12 ODP, GB		(22)	10.06.2009
	Warby Richard, Kings Lynn, Norfolk PE30 2JJ, GB		(74)	Čermák a spol., JUDr. Karel Čermák, advokát, Národní 32, Praha 1, 11000
(54)	Kontejner a balení zahrnující inhalátor odměřených dávek			
(32)	22.12.2000, 29.11.2001		(51)	<i>B60R 21/38</i> (2011.01)
(31)	2000 0031502, 2001 0128612			<i>B60R 21/34</i> (2011.01)
(33)	GB, GB			<i>B60R 21/0136</i> (2006.01)
(86)	PCT/GB2001/005749			<i>B60J 5/02</i> (2006.01)
(87)	WO 2002/051483		(11)	305500
(22)	21.12.2001		(40)	04.01.2012
(74)	JUDr. Zdeňka Korejzová, Spálená 29, Praha 1, 11000		(21)	2010-504
			(73)	Brano, a. s., Hradec nad Moravicí, CZ
			(72)	Kovařík Vlastimil Ing., Bílovec, CZ
(51)	<i>B01D 53/78</i>	(2006.01)		Prda Tomáš Ing., Malé Hoštice, CZ
	<i>B01D 61/38</i>	(2006.01)		Dostál Vladimír Ing., Opava 6, CZ
(11)	305505			
(40)	04.11.2015			
(21)	2014-151			
(73)	Ústav chemických procesů Akademie věd České republiky, Praha 6, CZ			
(72)	Petrychkových Roman Ing., Praha 8, CZ			
	Uchytěl Petr Ing., CSc., Praha 6, CZ			

Musil Marian Ing., Opava 6, CZ
(54) **Závěs motorové kapoty automobilu s aktivní ochranou chodců**
(22) 25.06.2010
(74) Ing. Karel Pospíšil, Na vinici 361, Klecany, 25067

(51) **C02F 103/06** (2006.01)
(11) 305509
(40) 04.11.2015
(21) **2014-737**
(73) DEKONTA, a. s., Stehelčevy, CZ
(72) Kukačka Jan, Praha 16, CZ
Urban Ondřej, Benešov, CZ

(54) **Zařízení pro dekontaminaci podzemní vody**
(22) 31.10.2014
(74) Mgr. Ing. Stanislav Babický Ph.D., Budovatelů 2407, Most, 43401

(51) **C04B 32/02** (2006.01)
(11) 305508
(40) 04.11.2015
(21) **2014-730**
(73) České vysoké učení technické v Praze- Kloknerův ústav, Praha 6, CZ
(72) Kolísko Jiří doc. Ing., Ph.D., Praha 6, CZ
Huňka Petr Ing., Ph.D., Mladá Boleslav, CZ
(54) **Proteplený beton ultravysokých pevností vyztužený drátky, určený zejména pro prefabrikaci, a způsob jeho výroby**
(22) 30.10.2014
(74) Ing. Hana Dušková, Na Kočově 180, Chotutice, 28103

(51) **C10G 15/08** (2006.01)
C10G 33/02 (2006.01)
H01Q 1/04 (2006.01)
H01Q 1/34 (2006.01)
B01D 17/06 (2006.01)
(11) 305506
(40) 04.11.2015
(21) **2014-170**
(73) Galexum Technologies AG, CH-6330 Cham, CH
(72) Kohlík Karel Dr., 6911 Campione d'Italie, IT
Kohlík Karel Ing., 5507 Mellingen, CH
Halek James Michael, 76262 Texas, TX, US
(54) **Způsob krakování a/nebo deemulgace uhlovodíků a/nebo mastných kyselin v emulzích**
(22) 21.03.2014
(74) Rott, Růžička & Guttman Patentová, známková a advokátní kancelář, Ing. Václav Krmenčík, Vinohradská 37, Praha 2, 12000

(51) **E01C 7/35** (2006.01)
E01C 11/24 (2006.01)
E01C 23/08 (2006.01)

(11) 305507
(40) 04.11.2015
(21) **2014-536**
(73) Značky Morava a.s., Krnov, CZ
(72) Tavandzis Andreas, Krnov- Pod Bezručovým vrchem, CZ
(54) **Způsob protismykové úpravy obrusné vrstvy vozovky**
(22) 08.08.2014
(74) INPARTNERS GROUP, Ing. Dušan Kendereški, Lidická 51, Brno, 60200

(51) **F16K 5/08** (2006.01)
F16K 5/12 (2006.01)
F16K 27/02 (2006.01)
F24H 9/12 (2006.01)

(11) 305499
(40) 29.10.2008
(21) **2008-562**
(73) DANFOSS A/S, DK-6430 Nordborg, DK
(72) Soerensen Soeren Holm, DK-8464 Galten, DK
(54) **Ventil, především ventil topného tělesa, a vložka pro takový ventil**
(32) 24.02.2006
(31) 2006 102006008678
(33) DE
(86) PCT/DK2007/000087
(87) WO 2007/095952
(22) 23.02.2007
(74) Společná advokátní kancelář Všeťečka Zelený Švorčík Kalenský a partneři, JUDr. Miloš Všeťečka, Hálkova 2, Praha 2, 12000

(51) **G01T 1/02** (2006.01)
G01T 1/04 (2006.01)
G01J 1/02 (2006.01)
G01J 1/48 (2006.01)
G01J 1/50 (2006.01)

(11) 305504
(40) 04.11.2015
(21) **2014-64**
(73) Technická univerzita v Liberci, Liberec, CZ
(72) Viková Martina Ing., Ph.D., Liberec, CZ
Vik Michal doc. Ing., Ph.D., Liberec, CZ
(54) **UV dozimetr, zejména textilní UV dozimetr, a způsob jeho výroby**
(22) 28.01.2014
(74) Ing. Dobroslav Musil, patentová kancelář, Zábrdovická 11, Brno, 61500

Seznam majitelů udělených patentů

(73) Brano, a. s., Hradec nad Moravicí, CZ	(11) 305500	(51) B 60 R 21/38	(2011.01)	(73) Glaxo Group Limited, Brentford, Middlesex TW8 9GS, GB	(11) 305498	(51) A 61 M 15/00	(2006.01)
České vysoké učení technické v Praze- Kloknerův ústav, Praha 6, CZ	305508	C 04 B 32/02	(2006.01)	Langenstein & Schemann GmbH, 96450 Coburg, DE	305510	B 21 H 1/18	(2006.01)
DANFOSS A/S, DK-6430 Nordborg, DK	305499	F 16 K 5/08	(2006.01)	MIKROPUR, s. r. o., Hradec Králové, CZ	305501	B 01 D 65/02	(2006.01)
DEKONTA, a. s., Stehelčevy, CZ	305509	C 02 F 103/06	(2006.01)	Technická univerzita v Liberci, Liberec, CZ	305504	G 01 T 1/02	(2006.01)
ELLA- CS, s.r.o., Hradec Králové, CZ	305502	A 61 F 2/04	(2013.01)	Ústav chemických procesů Akademie věd České republiky, Praha 6, CZ	305505	B 01 D 53/78	(2006.01)
ELLA- CS, s.r.o., Hradec Králové, CZ	305503	A 61 F 2/82	(2013.01)	Vysoká škola chemicko-technologická v Praze, Ústav chemie a technologie sacharidů, Praha, CZ	305501	B 01 D 65/02	(2006.01)
Galexum Technologies AG, CH-6330 Cham, CH	305506	C 10 G 15/08	(2006.01)	Značky Morava a.s., Krnov, CZ	305507	E 01 C 7/35	(2006.01)

Udělené evropské patenty

Evropský patentový úřad udělil následující evropské patenty s účinkem pro Českou republiku. Tyto patenty mohou být zrušeny nebo zachovány v pozměněném znění Evropským patentovým úřadem v řízení o odporu. K tomu, aby nabyl evropský patent účinnosti na území České republiky, je třeba, aby byl Úřadu předložen ve stanovené lhůtě překlad patentového spisu do českého jazyka (§ 35c odst. 2 až 4 zákona č. 527/1990 Sb., v platném znění).

(97) EP 1389793	(47) 21.10.2015	(97) EP 1769383	(47) 21.10.2015	(97) EP 1949720	(47) 21.10.2015	(97) EP 2075401	(47) 21.10.2015
(97) EP 1411864	(47) 21.10.2015	(97) EP 1776780	(47) 21.10.2015	(97) EP 1950521	(47) 21.10.2015	(97) EP 2081515	(47) 21.10.2015
(97) EP 1423552	(47) 21.10.2015	(97) EP 1782265	(47) 21.10.2015	(97) EP 1951088	(47) 21.10.2015	(97) EP 2081958	(47) 21.10.2015
(97) EP 1435788	(47) 21.10.2015	(97) EP 1796485	(47) 21.10.2015	(97) EP 1951449	(47) 21.10.2015	(97) EP 2082094	(47) 21.10.2015
(97) EP 1447658	(47) 21.10.2015	(97) EP 1796836	(47) 21.10.2015	(97) EP 1956919	(47) 21.10.2015	(97) EP 2085785	(47) 21.10.2015
(97) EP 1452319	(47) 21.10.2015	(97) EP 1797578	(47) 21.10.2015	(97) EP 1963976	(47) 21.10.2015	(97) EP 2086433	(47) 21.10.2015
(97) EP 1452636	(47) 21.10.2015	(97) EP 1812092	(47) 21.10.2015	(97) EP 1964168	(47) 21.10.2015	(97) EP 2087586	(47) 21.10.2015
(97) EP 1461401	(47) 21.10.2015	(97) EP 1815159	(47) 21.10.2015	(97) EP 1964371	(47) 21.10.2015	(97) EP 2087708	(47) 21.10.2015
(97) EP 1469729	(47) 21.10.2015	(97) EP 1826595	(47) 21.10.2015	(97) EP 1966229	(47) 21.10.2015	(97) EP 2088865	(47) 21.10.2015
(97) EP 1474231	(47) 21.10.2015	(97) EP 1827477	(47) 21.10.2015	(97) EP 1966958	(47) 21.10.2015	(97) EP 2090749	(47) 21.10.2015
(97) EP 1483009	(47) 21.10.2015	(97) EP 1829335	(47) 21.10.2015	(97) EP 1969366	(47) 21.10.2015	(97) EP 2091110	(47) 21.10.2015
(97) EP 1491346	(47) 21.10.2015	(97) EP 1829351	(47) 21.10.2015	(97) EP 1971975	(47) 21.10.2015	(97) EP 2091926	(47) 21.10.2015
(97) EP 1500697	(47) 21.10.2015	(97) EP 1838911	(47) 21.10.2015	(97) EP 1972297	(47) 21.10.2015	(97) EP 2094351	(47) 21.10.2015
(97) EP 1514871	(47) 21.10.2015	(97) EP 1839781	(47) 21.10.2015	(97) EP 1975143	(47) 21.10.2015	(97) EP 2094972	(47) 21.10.2015
(97) EP 1529023	(47) 21.10.2015	(97) EP 1844377	(47) 21.10.2015	(97) EP 1979955	(47) 21.10.2015	(97) EP 2095297	(47) 21.10.2015
(97) EP 1537670	(47) 21.10.2015	(97) EP 1844571	(47) 21.10.2015	(97) EP 1980385	(47) 21.10.2015	(97) EP 2095467	(47) 21.10.2015
(97) EP 1546930	(47) 21.10.2015	(97) EP 1844625	(47) 21.10.2015	(97) EP 1981379	(47) 21.10.2015	(97) EP 2095693	(47) 21.10.2015
(97) EP 1549444	(47) 21.10.2015	(97) EP 1847757	(47) 21.10.2015	(97) EP 1981820	(47) 21.10.2015	(97) EP 2099210	(47) 21.10.2015
(97) EP 1555846	(47) 21.10.2015	(97) EP 1849049	(47) 21.10.2015	(97) EP 1984384	(47) 21.10.2015	(97) EP 2099296	(47) 21.10.2015
(97) EP 1560276	(47) 21.10.2015	(97) EP 1850367	(47) 21.10.2015	(97) EP 1984602	(47) 21.10.2015	(97) EP 2103142	(47) 21.10.2015
(97) EP 1561318	(47) 21.10.2015	(97) EP 1851069	(47) 21.10.2015	(97) EP 1986071	(47) 21.10.2015	(97) EP 2103198	(47) 21.10.2015
(97) EP 1561339	(47) 21.10.2015	(97) EP 1856539	(47) 21.10.2015	(97) EP 1986195	(47) 21.10.2015	(97) EP 2104629	(47) 21.10.2015
(97) EP 1568959	(47) 21.10.2015	(97) EP 1857630	(47) 21.10.2015	(97) EP 1986343	(47) 21.10.2015	(97) EP 2107082	(47) 21.10.2015
(97) EP 1570686	(47) 21.10.2015	(97) EP 1858589	(47) 21.10.2015	(97) EP 1988250	(47) 21.10.2015	(97) EP 2108457	(47) 21.10.2015
(97) EP 1575866	(47) 21.10.2015	(97) EP 1864741	(47) 21.10.2015	(97) EP 1991163	(47) 21.10.2015	(97) EP 2111119	(47) 21.10.2015
(97) EP 1576593	(47) 21.10.2015	(97) EP 1864819	(47) 21.10.2015	(97) EP 1993576	(47) 21.10.2015	(97) EP 2114934	(47) 21.10.2015
(97) EP 1581469	(47) 21.10.2015	(97) EP 1865702	(47) 21.10.2015	(97) EP 1993976	(47) 21.10.2015	(97) EP 2116378	(47) 21.10.2015
(97) EP 1583256	(47) 21.10.2015	(97) EP 1865837	(47) 21.10.2015	(97) EP 1995513	(47) 21.10.2015	(97) EP 2119952	(47) 21.10.2015
(97) EP 1583488	(47) 21.10.2015	(97) EP 1869165	(47) 21.10.2015	(97) EP 1995927	(47) 21.10.2015	(97) EP 2120131	(47) 21.10.2015
(97) EP 1592778	(47) 21.10.2015	(97) EP 1869375	(47) 21.10.2015	(97) EP 1997014	(47) 21.10.2015	(97) EP 2120967	(47) 21.10.2015
(97) EP 1598944	(47) 21.10.2015	(97) EP 1872251	(47) 21.10.2015	(97) EP 2000137	(47) 21.10.2015	(97) EP 2121594	(47) 21.10.2015
(97) EP 1599793	(47) 21.10.2015	(97) EP 1873068	(47) 21.10.2015	(97) EP 2001345	(47) 21.10.2015	(97) EP 2122527	(47) 21.10.2015
(97) EP 1613426	(47) 21.10.2015	(97) EP 1873285	(47) 21.10.2015	(97) EP 2002591	(47) 21.10.2015	(97) EP 2122814	(47) 21.10.2015
(97) EP 1613964	(47) 21.10.2015	(97) EP 1880222	(47) 21.10.2015	(97) EP 2002632	(47) 21.10.2015	(97) EP 2124419	(47) 21.10.2015
(97) EP 1615174	(47) 21.10.2015	(97) EP 1883516	(47) 21.10.2015	(97) EP 2004038	(47) 21.10.2015	(97) EP 2124520	(47) 21.10.2015
(97) EP 1619307	(47) 21.10.2015	(97) EP 1890522	(47) 21.10.2015	(97) EP 2005636	(47) 21.10.2015	(97) EP 2124612	(47) 21.10.2015
(97) EP 1620463	(47) 21.10.2015	(97) EP 1890932	(47) 21.10.2015	(97) EP 2009717	(47) 21.10.2015	(97) EP 2125955	(47) 21.10.2015
(97) EP 1623080	(47) 21.10.2015	(97) EP 1894588	(47) 21.10.2015	(97) EP 2015595	(47) 21.10.2015	(97) EP 2129252	(47) 21.10.2015
(97) EP 1625612	(47) 21.10.2015	(97) EP 1895151	(47) 21.10.2015	(97) EP 2016188	(47) 21.10.2015	(97) EP 2129344	(47) 21.10.2015
(97) EP 1627476	(47) 21.10.2015	(97) EP 1898820	(47) 21.10.2015	(97) EP 2018502	(47) 21.10.2015	(97) EP 2130357	(47) 21.10.2015
(97) EP 1629314	(47) 21.10.2015	(97) EP 1899643	(47) 21.10.2015	(97) EP 2018528	(47) 21.10.2015	(97) EP 2131015	(47) 21.10.2015
(97) EP 1638367	(47) 21.10.2015	(97) EP 1899733	(47) 21.10.2015	(97) EP 2019706	(47) 21.10.2015	(97) EP 2131062	(47) 21.10.2015
(97) EP 1639844	(47) 21.10.2015	(97) EP 1900126	(47) 21.10.2015	(97) EP 2022736	(47) 21.10.2015	(97) EP 2133870	(47) 21.10.2015
(97) EP 1644173	(47) 21.10.2015	(97) EP 1901880	(47) 21.10.2015	(97) EP 2026939	(47) 21.10.2015	(97) EP 2137071	(47) 21.10.2015
(97) EP 1651162	(47) 21.10.2015	(97) EP 1908138	(47) 21.10.2015	(97) EP 2030483	(47) 21.10.2015	(97) EP 2137863	(47) 21.10.2015
(97) EP 1664163	(47) 21.10.2015	(97) EP 1909410	(47) 21.10.2015	(97) EP 2031127	(47) 21.10.2015	(97) EP 2141354	(47) 21.10.2015
(97) EP 1671536	(47) 21.10.2015	(97) EP 1910823	(47) 21.10.2015	(97) EP 2036557	(47) 21.10.2015	(97) EP 2142536	(47) 21.10.2015
(97) EP 1673401	(47) 21.10.2015	(97) EP 1913758	(47) 21.10.2015	(97) EP 2037952	(47) 21.10.2015	(97) EP 2143194	(47) 21.10.2015
(97) EP 1675607	(47) 21.10.2015	(97) EP 1917726	(47) 21.10.2015	(97) EP 2040954	(47) 21.10.2015	(97) EP 2143905	(47) 21.10.2015
(97) EP 1676644	(47) 21.10.2015	(97) EP 1919154	(47) 21.10.2015	(97) EP 2043499	(47) 21.10.2015	(97) EP 2144101	(47) 21.10.2015
(97) EP 1690356	(47) 21.10.2015	(97) EP 1919291	(47) 21.10.2015	(97) EP 2043527	(47) 21.10.2015	(97) EP 2144620	(47) 21.10.2015
(97) EP 1694856	(47) 21.10.2015	(97) EP 1919591	(47) 21.10.2015	(97) EP 2043838	(47) 21.10.2015	(97) EP 2145668	(47) 21.10.2015
(97) EP 1696176	(47) 21.10.2015	(97) EP 1919868	(47) 21.10.2015	(97) EP 2044040	(47) 21.10.2015	(97) EP 2147464	(47) 21.10.2015
(97) EP 1700451	(47) 21.10.2015	(97) EP 1923729	(47) 21.10.2015	(97) EP 2044700	(47) 21.10.2015	(97) EP 2147638	(47) 21.10.2015
(97) EP 1726424	(47) 21.10.2015	(97) EP 1924246	(47) 21.10.2015	(97) EP 2044720	(47) 21.10.2015	(97) EP 2150746	(47) 21.10.2015
(97) EP 1732352	(47) 21.10.2015	(97) EP 1924929	(47) 21.10.2015	(97) EP 2049018	(47) 21.10.2015	(97) EP 2151266	(47) 21.10.2015
(97) EP 1733588	(47) 21.10.2015	(97) EP 1925040	(47) 21.10.2015	(97) EP 2049313	(47) 21.10.2015	(97) EP 2152010	(47) 21.10.2015
(97) EP 1734903	(47) 21.10.2015	(97) EP 1925383	(47) 21.10.2015	(97) EP 2049482	(47) 21.10.2015	(97) EP 2152271	(47) 21.10.2015
(97) EP 1738254	(47) 21.10.2015	(97) EP 1926863	(47) 21.10.2015	(97) EP 2060102	(47) 21.10.2015	(97) EP 2153466	(47) 21.10.2015
(97) EP 1744619	(47) 21.10.2015	(97) EP 1929109	(47) 21.10.2015	(97) EP 2062330	(47) 21.10.2015	(97) EP 2154464	(47) 21.10.2015
(97) EP 1745499	(47) 21.10.2015	(97) EP 1937673	(47) 21.10.2015	(97) EP 2063570	(47) 21.10.2015	(97) EP 2156054	(47) 21.10.2015
(97) EP 1745520	(47) 21.10.2015	(97) EP 1939983	(47) 21.10.2015	(97) EP 2066240	(47) 21.10.2015	(97) EP 2156634	(47) 21.10.2015
(97) EP 1747372	(47) 21.10.2015	(97) EP 1940093	(47) 21.10.2015	(97) EP 2066767	(47) 21.10.2015	(97) EP 2158850	(47) 21.10.2015
(97) EP 1757179	(47) 21.10.2015	(97) EP 1940316	(47) 21.10.2015	(97) EP 2068344	(47) 21.10.2015	(97) EP 2161606	(47) 21.10.2015
(97) EP 1759474	(47) 21.10.2015	(97) EP 1941269	(47) 21.10.2015	(97) EP 2068927	(47) 21.10.2015	(97) EP 2164229	(47) 21.10.2015
(97) EP 1762026	(47) 21.10.2015	(97) EP 1945045	(47) 21.10.2015	(97) EP 2069396	(47) 21.10.2015	(97) EP 2164640	(47) 21.10.2015
(97) EP 1762203	(47) 21.10.2015	(97) EP 1945211	(47) 21.10.2015	(97) EP 2075027	(47) 21.10.2015	(97) EP 2166845	(47) 21.10.2015
(97) EP 1767071	(47) 21.10.2015	(97) EP 1949067	(47) 21.10.2015	(97) EP 2075226	(47) 21.10.2015	(97) EP 2167420	(47) 21.10.2015

Zveřejněné překlady evropských patentových spisů

U následujících udělených evropských patentů s účinky pro Českou republiku byl majitelem předložen překlad patentového spisu do českého jazyka (§ 35c odst. 2 až 4 zákona č. 527/1990 Sb., v platném znění). Údaje jsou řazeny vzestupně podle čísel evropských patentů.

- | | | |
|--|-----------|--|
| (97) EP 1885339 | | (72) GANT, Thomas G., Carlsbad, California 92009, US |
| (47) 29.07.2015 | | SARSHAR, Sepehr, Cardiff By The Sea, California 92007, US |
| (97) 16.11.2006 | | (54) Substituované fenethylaminy se serotoninergní a/nebo norepinefrinergní aktivitou |
| (51) A61K 9/16 | (2006.01) | (32) 741315 P, 841366 P |
| A61K 9/20 | (2006.01) | (31) 01.12.2005, 30.08.2006 |
| A61K 9/28 | (2006.01) | (33) US, US |
| A61K 31/506 | (2006.01) | (86) PCT/US2006/045673 |
| (96) 04.05.2006 | | (87) WO 2007/064697 |
| (96) 06769997.5 | | (74) Společná advokátní kancelář Všečka Zelený Švorčík Kalenský a partneři, JUDr. Michal Havlík, Hálkova 2, Praha 2, 12000 |
| (73) Bristol-Myers Squibb Holdings Ireland, 6312 Steinhausen, CH | | |
| (72) GAO, Julia ZH, Plainsboro, New Jersey 08536, US | | |
| MOTHERAM, Rajeshwar, Dayton, New Jersey 08810, US | | |
| (54) Kompozice SRC/ABL inhibitoru | | (97) EP 2027590 |
| (32) 678030 P | | (47) 22.07.2015 |
| (31) 05.05.2005 | | (97) 21.12.2007 |
| (33) US | | (51) H01H 71/14 |
| (86) PCT/US2006/017073 | | (2006.01) |
| (87) WO 2006/121742 | | H01H 71/40 |
| (74) PATENTSERVIS Praha a.s., Na Podkovce 281/10, Praha 4, 14700 | | (2006.01) |
| | | (96) 11.05.2007 |
| | | (96) 07725118.9 |
| | | (73) Eaton Electrical IP GmbH & Co. KG, 12529 Schönefeld, DE |
| (97) EP 1892364 | | (72) BAUSCH, Christoph, 53123 Bonn, DE |
| (47) 12.08.2015 | | SCHMIDT, Rainer, 53757 St. Augustin, DE |
| (97) 27.02.2008 | | (54) Teplná a/nebo magnetická spoušť pro jištění proti přetížení |
| (51) E06B 3/46 | (2006.01) | (32) 102006027544, 102007010944 |
| E06B 7/18 | (2006.01) | (31) 14.06.2006, 07.03.2007 |
| E05D 15/06 | (2006.01) | (33) DE, DE |
| E05D 15/58 | (2006.01) | (86) PCT/EP2007/004198 |
| (96) 15.08.2007 | | (87) WO 2007/144050 |
| (96) 07397027.9 | | (74) Společná advokátní kancelář Všečka Zelený Švorčík Kalenský a partneři, JUDr. Michal Havlík, Hálkova 2, Praha 2, 12000 |
| (73) Lumon Invest Oy, 45130 Kouvola, FI | | |
| (72) Hilliaho, Esa, 45360 VALKEALA, FI | | |
| (54) Panelový systém s těsněním | | (97) EP 2032556 |
| (32) 20065516 | | (47) 22.07.2015 |
| (31) 16.08.2006 | | (97) 21.12.2007 |
| (33) FI | | (51) C07D 401/14 |
| (74) KANIA, SEDLÁK, SMOLA Patentová a známková kancelář, Ing. Veronika Zemanová, Mendlovo nám. 1a, Brno, 60300 | | (2006.01) |
| | | C07D 405/14 |
| | | (2006.01) |
| | | C07D 413/14 |
| | | (2006.01) |
| | | A01N 43/713 |
| | | (2006.01) |
| | | A01N 43/56 |
| | | (2006.01) |
| | | C07D 231/14 |
| | | (2006.01) |
| | | A01N 43/54 |
| | | (2006.01) |
| | | A01N 43/653 |
| | | (2006.01) |
| | | A01N 43/80 |
| | | (2006.01) |
| | | C07D 403/06 |
| | | (2006.01) |
| (97) EP 1907424 | | (96) 06.06.2007 |
| (47) 29.07.2015 | | (96) 07764582.8 |
| (97) 11.01.2007 | | (73) Bayer Intellectual Property GmbH, 40789 Monheim am Rhein, DE |
| (51) A61K 39/00 | (2006.01) | (72) SANWALD, Erich, 24159 Kiel, DE |
| C07K 16/28 | (2006.01) | ARNOLD, Christian, 40764 Langenfeld, DE |
| (96) 30.06.2006 | | ALIG, Bernd, 53639 Königswinter, DE |
| (96) 06786260.7 | | FISCHER, Rüdiger, 50259 Pulheim, DE |
| (73) E. R. Squibb & Sons, L.L.C., Princeton, NJ 08540, US | | FUNKE, Christian, 42799 Leichlingen, DE |
| (72) KORMAN, Alan, J., Piedmont, CA 94611, US | | GESING, Ernst, Rudolf, F., 40699 Erkrath-Hochdahl, DE |
| SELBY, Mark, J., San Francisco, CA 94131, US | | HENSE, Achim, 51379 Leverkusen, DE |
| WANG, Changyu, Fremont, CA 94555, US | | MALSAM, Olga, 51503 Rösrath, DE |
| SRINIVASAN, Mohan, San Jose, CA 95129, US | | DREWES, Mark Wilhelm, 40764 Langenfeld, DE |
| PASSMORE, David, B., San Carlos, CA 94070, US | | GÖRGENS, Ulrich, 40882 Ratingen, DE |
| HUANG, Haichun, Fremont, CA 94538, US | | MURATA, Tetsuya, Tochigi 323-0807, JP |
| CHEN, Haibin, Sunnyvale, CA 94087, US | | WADA, Katsuaki, Oyama-shi, Tochigi 323-0806, JP |
| (54) Lidské monoklonální protilátky proti ligandu 1 programované smrti (PD-L1) | | (54) Deriváty amidu kyseliny anthranilové s heteroaromatickými a heterocyklickými substituenty |
| (32) 696426 P | | (32) 102006027336, 102006032168 |
| (31) 01.07.2005 | | (31) 13.06.2006, 12.07.2006 |
| (33) US | | (33) DE, DE |
| (86) PCT/US2006/026046 | | (86) PCT/EP2007/005016 |
| (87) WO 2007/005874 | | (87) WO 2007/144100 |
| (74) PATENTSERVIS Praha a.s., Na Podkovce 281/10, Praha 4, 14700 | | (74) TRAPLOVÁ HAKR KUBÁT Advokátní a patentová kancelář, Eduard Hakr, Přístavní 24, Praha 7, 17000 |
| | | |
| (97) EP 1954669 | | (97) EP 2035556 |
| (47) 08.07.2015 | | (47) 29.07.2015 |
| (97) 07.06.2007 | | |
| (51) C07C 217/74 | (2006.01) | |
| A61K 31/135 | (2006.01) | |
| A61P 25/00 | (2006.01) | |
| (96) 30.11.2006 | | |
| (96) 06844628.5 | | |
| (73) Auspex Pharmaceuticals, Inc., La Jolla, 92037, CA, US | | |

- (97) 21.12.2007 *A23K 1/00* (2006.01)
- (51) **A61K 38/00** (2006.01)
C12N 9/20 (2006.01)
C07K 14/39 (2006.01)
C12P 21/02 (2006.01)
- (96) 15.06.2006
- (96) 06764790.9
- (73) Laboratoires Mayoly Spindler, 78400 Chatou, FR
- (72) LEBLOND, Yves, 78630 Orgeval, FR
MOUZ, Nicolas, 38760 St Paul de Varces, FR
MARTY, Alain, 31400 Toulouse, FR
URIBELARREA, Jean-Louis, 31400 Toulouse, FR
- (54) **Způsob výroby lipasy, transformovaná buňka yarrowia lipolytica schopná produkce uvedených lipasy a jejich použití**
- (86) PCT/FR2006/001352
- (87) WO 2007/144475
- (74) Společná advokátní kancelář Všetečka Zelený Švorčík Kalenský a partneři, JUDr. Michal Havlík, Hájkova 2, Praha 2, 12000
-
- (97) **EP 2039242**
- (47) 29.07.2015
- (97) 25.03.2009
- (51) **A01K 5/00** (2006.01)
- (96) 09.09.2008
- (96) 08015847.0
- (73) Jay-Lor International Inc., Orton, Ontario L0N 1N0, CA
- (72) Tamminga, Jakob, R., Orton Ontario L0N 1N0, CA
- (54) **Vertikální míchadlo s pohyblivým dnem**
- (32) 853535, 2620858
- (31) 11.09.2007, 12.02.2008
- (33) US, CA
- (74) ŽOVICOVÁ & ŽOVIC IP s.r.o., Záhradnícka 36, 821 08 Bratislava
-
- (97) **EP 2078608**
- (47) 22.07.2015
- (97) 15.07.2009
- (51) **B32B 27/32** (2006.01)
C09J 7/02 (2006.01)
B32B 27/36 (2006.01)
- (96) 18.12.2008
- (96) 08172071.6
- (73) TESA SE, 20253 Hamburg, DE
- (72) Himmelsbach, Peter, 21614, Buxtehude, DE
- (54) **Liner s bariérovou vrstvou**
- (32) 102008003546
- (31) 09.01.2008
- (33) DE
- (74) KOREJZOVÁ & SPOL., v.o.s., JUDr. Petra Korejzová, advokátka, Korunní 810/104 E, Praha 10, 10100
-
- (97) **EP 2114392**
- (47) 10.06.2015
- (97) 07.08.2008
- (51) **A61K 31/192** (2006.01)
A61K 31/327 (2006.01)
A61P 17/10 (2006.01)
- (96) 30.01.2008
- (96) 08708470.3
- (73) Galderma Research & Development, 06410 Biot, FR
- (72) GRAEBER, Michael, Lawrenceville, NJ08648, US
LIU, Yin, New Jersey NJ 08550, US
GORE, Barbara, NJ 08512 Cranbury, US
- (54) **Použití adapalenu a benzoylperoxidu pro dlouhodobou léčbu akné vulgaris**
- (32) 898113 P
- (31) 30.01.2007
- (33) US
- (86) PCT/EP2008/051155
- (87) WO 2008/092911
- (74) PATENTSERVIS Praha a.s., Na Podkovce 281/10, Praha 4, 14700
-
- (97) **EP 2170098**
- (47) 15.07.2015
- (97) 29.01.2009
- (51) **A23K 1/16** (2006.01)
A61K 31/195 (2006.01)
- (96) 21.07.2008
- (96) 08784924.6
- (73) AlzChem AG, 83308 Trostberg, DE
- (72) WINKLER, Stephan, 83352 Altenmarkt, DE
MÖLLER, Roland, 83376 Truchtlaching, DE
ERL, Susanne, 83342 Peterskirchen, DE
- (54) **Sypké a oděru odolné výlisky s obsahem glykokyaminu a způsoby jejich výroby**
- (32) 102007034102
- (31) 21.07.2007
- (33) DE
- (86) PCT/EP2008/005958
- (87) WO 2009/012960
- (74) KOREJZOVÁ & SPOL., v.o.s., JUDr. Petra Korejzová, advokátka, Korunní 810/104 E, Praha 10, 10100
-
- (97) **EP 2182870**
- (47) 27.05.2015
- (97) 19.02.2009
- (51) **A61B 17/80** (2006.01)
A61B 17/86 (2006.01)
A61B 17/17 (2006.01)
- (96) 12.08.2008
- (96) 08797698.1
- (73) Synthes GmbH, 4436 Oberdorf, CH
- (72) CHAN, Jason S., Dreshner, PA 19025, US
DELL'OCA, Alberto A. Fernandez, 11500 Montevideo, UY
- (54) **Vysoce univerzální variabilní kloubní kostní dlahový systém**
- (32) 955506 P, 971358
- (31) 13.08.2007, 09.01.2008
- (33) US, US
- (86) PCT/US2008/072894
- (87) WO 2009/023666
- (74) Čermák a spol., JUDr. Karel Čermák, Elišky Peškové 735/15, Praha 5, 15000
-
- (97) **EP 2192714**
- (47) 02.09.2015
- (97) 02.06.2010
- (51) **H04W 4/00** (2009.01)
H04J 1/00 (2006.01)
H04J 11/00 (2006.01)
H04L 1/00 (2006.01)
H04L 1/16 (2006.01)
- (96) 03.07.2008
- (96) 10000945.5
- (73) Huawei Technologies Co., Ltd., Shenzhen 518129, CN
- (72) Yamada, Shohei, Osaka-shi Osaka 545-8522, JP
Aiba, Tatsushi, Osaka-shi Osaka 545-8522, JP
- (54) **Způsob pro komunikaci HARQ, systém, aparát základnové stanice a aparát mobilní stanice pro něj**
- (32) 2007178728, 2007240049
- (31) 06.07.2007, 14.09.2007
- (33) JP, JP
- (74) Traplová Hakr Kubát, advokátní a patentová kancelář, Ing. Eduard Hakr, patentový zástupce, Přístavní 24, Praha 7, 17000
-
- (97) **EP 2196301**
- (47) 22.07.2015
- (97) 16.06.2010
- (51) **B29C 51/26** (2006.01)
- (96) 11.12.2008
- (96) 08171364.6
- (73) GEISS Aktiengesellschaft, 96145 Sesslach, DE
- (72) Geiss, Manfred, 96145, Sesslach, DE
- (54) **Dvoudeskový rám**
- (74) ROTT, RŮŽIČKA & GUTTMANN Patentová, známková a advokátní kancelář, Ing. Jiří Andera, Vinohradská 37, Praha 2, 12000
-
- (97) **EP 2197626**
- (47) 08.07.2015
- (97) 19.03.2009
- (51) **B24B 31/14** (2006.01)
B24D 3/00 (2006.01)
C03C 10/00 (2006.01)

(96) 12.09.2008
(96) 08788783.2
(73) Vibraglaz (UK) Limited, Bradford Yorkshire BD4 7NL, GB
(72) VAUGHAN, Steven, Bradley, Bradford, Yorkshire BD4 7NL, GB
HARRISON, Philip, James, Bradford, Yorkshire BD4 7NL, GB
(54) **Médium a způsob pro odstraňování otřepů**
(32) 0717849
(31) 13.09.2007
(33) GB
(86) PCT/GB2008/050821
(87) WO 2009/034392
(74) Žovicová & Žovic IP, s.r.o., Záhradnícka 36, 82108 Bratislava

(97) **EP 2215072**
(47) 02.09.2015
(97) 04.06.2009
(51) **C07D 333/20** (2006.01)
A61K 31/381 (2006.01)
A61P 25/00 (2006.01)
(96) 25.11.2008
(96) 08853236.1
(73) UCB Pharma GmbH, 40789 Monheim, DE
(72) WOLFF, Hans-Michael, 40789 Monheim, DE
QUERE, Luc, B-1420 Braine-l'Alleud, BE
RIEDNER, Jens, B-1420 Braine-l'Alleud, BE
(54) **Polymorfni forma rotigotinu**
(32) 07121795, 990721 P, 08166576
(31) 28.11.2007, 28.11.2007, 14.10.2008
(33) EP, US, EP
(86) PCT/EP2008/066137
(87) WO 2009/068520
(74) Společná advokátní kancelář Vsetecka Zelený Švorčík Kalenský a partneři, JUDr. Otakar Švorčík, Hálkova 2, Praha 2, 12000

(97) **EP 2231956**
(47) 05.08.2015
(97) 02.07.2009
(51) **E04D 13/03** (2006.01)
E04D 13/035 (2006.01)
(96) 20.12.2007
(96) 07846463.3
(73) VKR Holding A/S, 2970 Hørsholm, DK
(72) KJÆRGAARD, Erik, DK-8600 Silkeborg, DK
(54) **Kryt chrániči proti klimatickým vlivům upevněný k okennímu rámu světlíkového okna a jeho použití pro světlíkové okno**
(86) PCT/DK2007/050203
(87) WO 2009/080026
(74) AK Štros & Kusák, JUDr. David Štros, advokát, Národní 32, Praha 1, 11000

(97) **EP 2238041**
(47) 29.07.2015
(97) 23.07.2009
(51) **B65D 41/20** (2006.01)
B65D 51/00 (2006.01)
(96) 15.01.2009
(96) 09703041.5
(73) Anheuser-Busch InBev S.A., 1000 Brussels, BE
(72) VALLES, Vanessa, B-3500 Hasselt, BE
PEIRSMAN, Daniël, B-2880 Bornem, BE
VANHOVE, Sarah, B-3370 Boutersem, BE
(54) **Uzávěr**
(32) 08100516
(31) 15.01.2008
(33) EP
(86) PCT/EP2009/050441
(87) WO 2009/090223
(74) ŽOVICOVÁ & ZOVIC IP, s.r.o., Záhradnícka 36, 82108 Bratislava

(97) **EP 2238210**
(47) 12.08.2015
(97) 06.08.2009
(51) **C09D 175/04** (2006.01)
C08G 18/10 (2006.01)
(96) 02.02.2009
(96) 09705026.4

(73) Durable Compliant Coatings B.V., 5234 GL 's-Hertogenbosch, NL
(72) DUIJGHUISEN, Gerardus, Johannes, Jozef, NL-5282 PV Boxtel, NL
BROEDERS, Johannes, Petrus, Rocus, Maria, 4931 HW
GEERTRUIDENBERG, NL
(54) **Nátěrová kompozice**
(32) 1034986
(31) 01.02.2008
(33) NL
(86) PCT/NL2009/000020
(87) WO 2009/096778
(74) ROTT, RŮŽIČKA & GUTTMANN Patentová, známková a advokátní kancelář, Ing. Jana Fuchsová, Vinohradská 37, Praha 2, 12000

(97) **EP 2246212**
(47) 10.06.2015
(97) 03.11.2010
(51) **B60J 10/08** (2006.01)
(96) 28.04.2010
(96) 10161239.8
(73) COMPAGNIE PLASTIC OMNIUM, 69007 Lyon, FR
(72) Rajon, Alexis, 69004, LYON, FR
Cheron, Hugues, 01800, MEXIMIEU, FR
(54) **Otevírání vozidla s těsnícím prvem**
(32) 0952837
(31) 29.04.2009
(33) FR
(74) Rott, Růžička & Guttman Patentové, známkové a advokátní kanceláře, Ing. Ivana Menšíková, Vinohradská 938/37, Praha 2, 12000

(97) **EP 2265530**
(47) 30.09.2015
(97) 17.09.2009
(51) **B65H 39/14** (2006.01)
(96) 12.03.2009
(96) 09718992.2
(73) Philip Morris Products S.A., 2000 Neuchâtel, CH
(72) TALLIER, Bernard, CH-1966 Ayent, CH
GRANT, Chris, CH-2000 Neuchatel, CH
ROBERTS, Stuart, CH-2000 Neuchatel, CH
BORLOZ, Michel, CH-1462 Yvonand, CH
(54) **Aplikační zařízení nálepek a způsob**
(32) 08250842
(31) 12.03.2008
(33) EP
(86) PCT/EP2009/001770
(87) WO 2009/112257
(74) PATENTSERVIS Praha a.s., Na Podkovce 281/10, Praha 4, 14700

(97) **EP 2296139**
(47) 05.08.2015
(97) 17.12.2009
(51) **G09G 3/36** (2006.01)
(96) 09.06.2009
(96) 09762634.5
(73) Tovis Co., Ltd., Yeonsu-gu, Incheon 406-840, KR
(72) PARK, Woon-yong, Suwon-si Gyeonggi-do 443-470, KR
(54) **Displej z kapalných krystalů a způsob zobrazování obrazu**
(32) 20080055422
(31) 12.06.2008
(33) KR
(86) PCT/KR2009/003067
(87) WO 2009/151247
(74) Rott, Růžička & Guttman Patentové, známkové a advokátní kanceláře, JUDr. Ing. Miloslav Hainz, Vinohradská 37/938, Praha 2, 12000

(97) **EP 2321879**
(47) 19.08.2015
(97) 18.03.2010
(51) **H01R 13/639** (2006.01)
H01R 13/652 (2006.01)
H01R 24/78 (2011.01)
H01R 103/00 (2006.01)
H01R 13/74 (2006.01)
(96) 10.09.2009
(96) 09787171.9
(73) Scolmore (International) Limited, Tamworth B79 7XB, GB

(72) VASS, Richard Anthony, Bury St. Edmunds IP30 0QE, GB
(54) **Uzamykací zařízení napájecího konektoru**
(32) 0816594
(31) 11.09.2008
(33) GB
(86) PCT/IB2009/053970
(87) WO 2010/029511
(74) Žovicová & Žovic IP, s.r.o., Záhradnícka 36, 82108 Bratislava

(97) **EP 2330913**
(47) 08.07.2015
(97) 04.02.2010
(51) **A21D 13/00** (2006.01)
A23L 1/00 (2006.01)
A21D 13/08 (2006.01)
A23P 1/08 (2006.01)
A23P 1/12 (2006.01)
(96) 21.07.2009
(96) 09784282.7
(73) Generale Biscuit, 94150 Rungis, FR
(72) ERRAJL, Mohamed, F-94400 Vitry-sur-seine, FR
VENET, Véronique, F-91250 Saint Germain Les Corbeil, FR
PAGE, Edouard, F-91160 Longjumeau, FR
(54) **Proces výroby extrudovaného potravinářského produktu**
(32) 0804433
(31) 01.08.2008
(33) FR
(86) PCT/FR2009/000896
(87) WO 2010/012882
(74) FISCHER & PARTNER Intellectual Property s.r.o., Na Hrobci 294/5, Praha 2, 12800

(97) **EP 2356247**
(47) 15.07.2015
(97) 20.05.2010
(51) **C12P 21/04** (2006.01)
C07K 14/745 (2006.01)
(96) 05.11.2009
(96) 09826577.0
(73) Baxalta Incorporated, Bannockburn, 60015, IL, US
Baxalta GmbH, 8152 Glattpark, Opfikon, CH
(72) VON FIRCKS, Simone, A-1210 Wien, AT
ELMER, Ruth, A-2304 Orth an Der Donau, AT
REITER, Manfred, A-1150 Wien, AT
(54) **Způsob produkce faktoru VII bez séra a bez inzulinu**
(32) 113792 P
(31) 12.11.2008
(33) US
(86) PCT/US2009/063338
(87) WO 2010/056584
(74) PATENTSERVIS Praha a.s., Na Podkovce 281/10, Praha 4, 14700

(97) **EP 2360099**
(47) 15.07.2015
(97) 24.08.2011
(51) **B65B 11/54** (2006.01)
B65D 75/08 (2006.01)
B65D 75/12 (2006.01)
B65D 75/46 (2006.01)
B65D 75/58 (2006.01)
B65B 61/02 (2006.01)
(96) 23.02.2010
(96) 10001825.8
(73) Kraft Foods R & D, Inc., Deerfield, IL 60015, US
(72) Exner, Ron, 82057 Icking, DE
Veternik, Paul, 81739 Munich, DE
Evans, Monique, 81539 Munich, DE
Scheuch, Stefan, 80799 Munich, DE
(54) **Způsob balení a obal obsahující flexibilní materiál s liniemi přehybu vytvořenými laserovou technologií**
(74) FISCHER & PARTNER Intellectual Property s.r.o., Na Hrobci 294/5, Praha 2, 12800

(97) **EP 2370634**
(47) 26.08.2015
(97) 08.07.2010

(51) **E01B 9/30** (2006.01)
E01B 9/48 (2006.01)
(96) 02.09.2009
(96) 09836101.7
(73) Vossloh-Werke GmbH, 58791 Werdohl, DE
(72) BÖSTERLING, Winfried, 58809 Neuenrade, DE
ESFANDIYARI, Farhad, 58638 Iserlohn, DE
STEIDL, Michael, Chicago, Illinois 60610, US
(54) **Pružící upínací svorka a kolejnicové upevnění**
(32) 08172979
(31) 29.12.2008
(33) EP
(86) PCT/EP2009/061331
(87) WO 2010/076047
(74) PATENTSERVIS Praha a.s., Na Podkovce 281/10, Praha 4, 14700

(97) **EP 2384741**
(47) 12.08.2015
(97) 09.11.2011
(51) **A61K 8/63** (2006.01)
A61K 8/97 (2006.01)
A61Q 17/00 (2006.01)
A61Q 19/00 (2006.01)
A61K 31/56 (2006.01)
A61K 36/18 (2006.01)
A61K 36/185 (2006.01)
(96) 05.05.2011
(96) 11003689.4
(73) Sarek, Jan, 28167 Stribma Skalice, CZ
Ceské Vysoké Učení Technické V Praze, 115 19 Praha 1, CZ
(72) Sarek, Jan, 109 00 Praha 10, CZ
Vlk, Martin, 90846 Unin, SK
(54) **Topický přípravek**
(32) 201022675 U
(31) 06.05.2010
(33) CZ
(74) INVENTIA s.r.o., RNDr. Kateřina Hartvichová, Na Bělidle 3, Praha 5, 15000

(97) **EP 2388007**
(47) 24.06.2015
(97) 23.11.2011
(51) **A61K 31/137** (2006.01)
A61K 31/4164 (2006.01)
A61K 31/4174 (2006.01)
A61K 31/498 (2006.01)
A61K 45/06 (2006.01)
A61P 17/10 (2006.01)
A61P 17/00 (2006.01)
(96) 26.05.2004
(96) 11175578.1
(73) Galderma Pharma S.A., 1000 Lausanne 30 Grey, CH
(72) DeJovin, Jack A., New Brunswick, NJ New Jersey 08901, US
Rossi, Thomas, M., Stockton, NJ New Jersey 08559, US
(54) **Topická kompozice pro použití k léčbě zarudnutí způsobeného růžovkou**
(32) 473611 P, 853585
(31) 27.05.2003, 25.05.2004
(33) US, US
(74) Žovicová & Žovic IP, s.r.o., Záhradnícka 36, 82108 Bratislava

(97) **EP 2392337**
(47) 29.07.2015
(97) 07.12.2011
(51) **A61K 31/575** (2006.01)
A61P 35/00 (2006.01)
(96) 12.05.2005
(96) 11176272.0
(73) Medizinische Universität Graz, 8036 Graz, AT
(72) Trauner, Michael, 8010 Graz, AT
Hofmann, Alan, La Jolla, CA California 92037, US
Fickert, Peter, 8010 Graz, AT
(54) **Použití 24-norUDCA**
(74) KANIA*SEDLÁK*SMOLA Patentová a známková kancelář, Mgr. Martina Dvořáková, Mendlovo náměstí 1a, Brno, 60300

- (97) **EP 2396017**
(47) 01.07.2015
(97) 19.08.2010
(51) **A61K 38/00** (2006.01)
C07K 14/00 (2006.01)
A61K 38/16 (2006.01)
(96) 12.02.2010
(96) 10741801.4
(73) Cerenis Therapeutics Holding SA, 31670 Labege, FR
(72) DASSEUX, Jean-louis, F-31300 Toulouse, FR
SCHWENDEMAN, Anna, Shenderova, Superior Township MI 48198, US
ZHU, Lingyu, Shanghai, CN
- (54) **Mimetika apolipoproteinů A-I**
(32) 152966 P, 152962 P, 152960 P
(31) 16.02.2009, 16.02.2009, 16.02.2009
(33) US, US, US
(86) PCT/US2010/024096
(87) WO 2010/093918
(74) A. Holas & partner Patentová a známková kancelář, Ing. Mgr. Hana Holasová, Křižová 4, Brno, 60300
-
- (97) **EP 2409068**
(47) 15.07.2015
(97) 23.09.2010
(51) **F16L 37/32** (2006.01)
(96) 16.03.2010
(96) 10709974.9
(73) Erwin, William Alexander, Co. Antrim, BT38 7DR, GB
Milligan, John, Coleraine, BT52 1TA, GB
(72) Erwin, Alexander, Carrickfergus, County Antrim BT38 7DR, GB
(54) **Sestava ventilu**
(32) 0904805
(31) 20.03.2009
(33) GB
(86) PCT/EP2010/001645
(87) WO 2010/105799
(74) ŽOVICOVÁ & ŽOVIC IP, s.r.o., Záhradnícka 36, 821 08 Bratislava
-
- (97) **EP 2414149**
(47) 22.07.2015
(97) 07.10.2010
(51) **B29C 65/14** (2006.01)
B23K 26/20 (2014.01)
A61M 5/178 (2006.01)
B29C 65/16 (2006.01)
B23K 26/22 (2006.01)
B29C 65/56 (2006.01)
B23K 26/28 (2014.01)
B29C 65/64 (2006.01)
B29C 65/66 (2006.01)
B29C 65/78 (2006.01)
B29C 65/00 (2006.01)
B29L 31/00 (2006.01)
B29K 705/00 (2006.01)
(96) 31.03.2010
(96) 10711908.3
(73) Sanofi-Aventis Deutschland GmbH, 65929 Frankfurt am Main, DE
(72) HARMS, Michael, 65926 Frankfurt am Main, DE
RAAB, Steffen, 65926 Frankfurt am Main, DE
DASBACH, Uwe, 65926 Frankfurt am Main, DE
(54) **Způsob výroby kompozitní součásti pro zařízení pro dávkování léčiva**
(32) 09004671, 169871 P
(31) 31.03.2009, 16.04.2009
(33) EP, US
(86) PCT/EP2010/054348
(87) WO 2010/112562
(74) Traplová Hakr Kubát, advokátní a patentová kancelář, Ing. Jan Kubát, Přístavní 24, Praha 7, 17000
-
- (97) **EP 2434071**
(47) 15.07.2015
(97) 28.03.2012
(51) **E04H 15/56** (2006.01)
E04F 15/024 (2006.01)
E04D 11/00 (2006.01)
(96) 23.09.2011
- (96) 11182487.6
(73) The Regent Engineering Co. (Walsall) Limited, Darlaston West Midlands WS10 8XB, GB
(72) Shaw, Alan, Darlaston, West Midlands WS10 8XB, GB
Shaw, John, Darlaston, West Midlands WS10 8XB, GB
(54) **Výškově nastavitelná podlahová podpěra**
(32) 201016248
(31) 28.09.2010
(33) GB
(74) KOREJZOVÁ & SPOL., v.o.s., JUDr. Petra Korejzová, advokátka, Korunní 810/104 E, Praha 10, 10100
-
- (97) **EP 2442965**
(47) 29.07.2015
(97) 23.12.2010
(51) **B29C 70/02** (2006.01)
B32B 27/04 (2006.01)
C08G 77/04 (2006.01)
(96) 15.06.2010
(96) 10726477.2
(73) SAERTEX GmbH & Co. KG, 48369 Saerbeck, DE
(72) ISCHTSCHUK, Lars, 49205 Hasbergen, DE
PALINSKY, Andreas, 47445 Moers, DE
(54) **Způsob výroby textilního polotovaru se zlepšenou houževnatostí a textilní polotovar**
(32) 102009025981
(31) 16.06.2009
(33) DE
(86) PCT/EP2010/058420
(87) WO 2010/146069
(74) Traplová Hakr Kubát, advokátní a patentová kancelář, Ing. Eduard Hakr, patentový zástupce, Přístavní 24, Praha 7, 17000
-
- (97) **EP 2486201**
(47) 01.07.2015
(97) 14.04.2011
(51) **E04F 15/024** (2006.01)
(96) 04.10.2010
(96) 10766008.6
(73) Saint-Gobain Glass France, 92400 Courbevoie, FR
Systembau Horst Babinsky GmbH, 83371 Stein, DE
(72) GEITH, Andreas, 83361 Kienberg, DE
SCHREIBER, Walter, 52074 Aachen, DE
KRAUSE, Oliver, 51709 Marienheide, DE
BABINSKY, Horst, 83355 Grabenstädt-Marwang, DE
(54) **Osvětlená podlaha haly**
(32) 102009044180
(31) 05.10.2009
(33) DE
(86) PCT/EP2010/064735
(87) WO 2011/042385
(74) Společná advokátní kancelář Všetěčka Zelený Švorčík Kalenský a partneři, JUDr. Michal Havlík, advokát a patentový zástupce, Hálkova 2, Praha 2, 12000
-
- (97) **EP 2489507**
(47) 29.07.2015
(97) 22.08.2012
(51) **B32B 17/10** (2006.01)
C03C 17/09 (2006.01)
C03C 17/22 (2006.01)
C03C 17/34 (2006.01)
C03C 17/36 (2006.01)
(96) 16.02.2011
(96) 11154745.1
(73) Saint-Gobain Glass France, 92400 Courbevoie, FR
(72) Manz, Florian, 52064 Aachen, DE
(54) **Vrstvený zasklívací dílec a jednotabulové bezpečnostní sklo s nízkou emisivitou**
(74) Společná advokátní kancelář Všetěčka Zelený Švorčík Kalenský a partneři, JUDr. Michal Havlík, Hálkova 2, Praha 2, 12000
-
- (97) **EP 2508170**
(47) 29.07.2015
(97) 09.06.2011
(51) **A61K 9/127** (2006.01)

(96) A61K 31/4745	(2006.01)	(51) C12Q 1/68	(2006.01)
(96) A61P 35/00	(2006.01)	(96) 16.06.2011	
(96) 03.12.2009		(96) 11170235.3	
(96) 09851784.0		(73) Gendiag.exe, S.L., 08950 Esplugues de Llobregat (Barcelona), ES	
(73) Jiangsu Hengrui Medicine Co., Ltd., Lianyungang, Jiangsu 222002, CN		(72) Salas, Eduardo, 08028 Barcelona, ES	
Shanghai Hengrui Pharmaceutical Co. Ltd., Minhang District Shanghai		Soria, José Manuel, 08028 Barcelona, ES	
200245, CN		Ogorelkova, Miroslava, 08028 Barcelona, ES	
(72) TONG, Xinyong, Shanghai 200245, CN		Elosua, Roberto, 08003 Barcelona, ES	
LEI, Guofeng, Shanghai 200245, CN		Vila, Joan S., 08003 Barcelona, ES	
YU, Chengxia, Shanghai 200245, CN		Castillo, Sergio, 08028 Barcelona, ES	
CHEN, Liang, Shanghai 200245, CN		(54) SNP místa spojená s tromboembolickým onemocněním	
(54) Liposom irinotekanu nebo jeho hydrochloridu a způsob jeho přípravy		(74) PATENTSERVIS Praha a.s., Na Podkovce 281/10, Praha 4, 14700	
(86) PCT/CN2009/075298			
(87) WO 2011/066684			
(74) ZIVKO MIJATOVIC & PARTNERS s.r.o., Jugoslávských partyzánů			
639/26, Praha 6, 16000			
<hr/>			
(97) EP 2513165		(97) EP 2539472	
(47) 22.07.2015		(47) 20.05.2015	
(97) 23.06.2011		(97) 01.09.2011	
(51) C08F 10/02	(2006.01)	(51) C12Q 1/68	(2006.01)
(51) C08F 2/14	(2006.01)	C12N 15/10	(2006.01)
(96) 17.12.2010		C12N 15/11	(2006.01)
(96) 10798775.2		(96) 25.02.2011	
(73) TOTAL RESEARCH & TECHNOLOGY FELUY, 7181 Seneffe, BE		(96) 11748195.2	
(72) DEWACHTER, Daan, B-2800 Mechelen, BE		(73) Life Technologies Corporation, Carlsbad, 92008, CA, US	
(54) Způsob neutralizace polymeračního katalyzátoru		Hennessy, Lori, San Mateo, California 94403, US	
(32) 09179829		(72) WANG, Dennis, Dublin, California 94568, US	
(31) 18.12.2009		(54) Rychlá PCR pro STR genotypizaci	
(33) EP		(32) 308862 P	
(86) PCT/EP2010/070032		(31) 26.02.2010	
(87) WO 2011/073373		(33) US	
(74) KOREJZOVÁ & SPOL., v.o.s., JUDr. Petra Korejzová, advokátka,		(86) PCT/US2011/026351	
Korunní 810/104 E, Praha 10, 10100		(87) WO 2011/106724	
		(74) Čermák a spol., JUDr. Karel Čermák, advokát, Elišky Peškové 15/735,	
		Praha 5, 15000	
<hr/>			
(97) EP 2516729		(97) EP 2545623	
(47) 29.07.2015		(47) 26.08.2015	
(97) 30.06.2011		(97) 06.10.2011	
(51) D07B 1/06	(2006.01)	(51) H02G 3/06	(2006.01)
(96) 20.12.2010		H01R 13/56	(2006.01)
(96) 10798550.9		(96) 17.02.2011	
(73) NV Bekaert SA, 8550 Zwevegem, BE		(96) 11706165.5	
(72) BUYTAERT, Guy, B-9170 Sint-Gillis-Waas, BE		(73) HUMMEL AG, 79211 Denzlingen, DE	
SOMERS, Albert, B-8400 Oostende, BE		(72) BARTHOLOMÁ, Mario, 79297 Winden, DE	
(54) Povlečený mosazný drát s gradientem zinku v tomto povlaku a způsob jeho výroby		ZÜGEL, Fritz, 79183 Waldkirch, DE	
(32) 09180692		GÖTZ, Volker, 79341 Kenzingen, DE	
(31) 23.12.2009		HOCH, Achim, 79183 Waldkirch, DE	
(33) EP		(54) Kabelová průchodka se závitovou objímkou	
(86) PCT/EP2010/070262		(32) 202010004425 U	
(87) WO 2011/076746		(31) 31.03.2010	
(74) Traplová Hakr Kubát, advokátní a patentová kancelář, Ing. Eduard Hakr,		(33) DE	
patentový zástupce, Přístavní 24, Praha 7, 17000		(86) PCT/EP2011/000764	
		(87) WO 2011/120609	
		(74) PATENTSERVIS PRAHA a.s., Na Podkovce 281/10, Praha 4, 14700	
<hr/>			
(97) EP 2520412		(97) EP 2548246	
(47) 12.08.2015		(47) 08.07.2015	
(97) 07.11.2012		(97) 05.01.2012	
(51) B29C 57/04	(2006.01)	(51) H01M 4/88	(2006.01)
B29D 23/00	(2006.01)	H01M 8/02	(2006.01)
B29C 47/20	(2006.01)	H01M 4/96	(2006.01)
B29C 47/34	(2006.01)	H01M 8/16	(2006.01)
B29C 69/02	(2006.01)	H01M 8/10	(2006.01)
A61F 5/453	(2006.01)	H01M 4/62	(2006.01)
A61M 25/00	(2006.01)	H01M 4/86	(2006.01)
(96) 02.05.2011		(96) 29.06.2011	
(96) 11164474.6		(96) 11740582.9	
(73) Dentsply IH AB, 431 21 Mölndal, SE		(73) VITO NV, 2400 Mol, BE	
(72) Andersson, Mats, 422 57 Hisings Backa, SE		(72) ALVAREZ GALLEGO, Yolanda, B-2000 Antwerpen, BE	
Schmid, Andrea, 435 42 Mönlycke, SE		VERMEIREN, Philippe, B-1780 Wommel, BE	
(54) Způsob výroby trubicového objektu pro zavedení do tělesného otvoru		CLAES, Andre-Viktor, B-2400 Mol, BE	
(74) FISCHER & PARTNER Intellectual Property s.r.o., Na Hrobcí 294/5,		ADRIANSENS, Walter, B-2400 Mol, BE	
Praha 2, 12800		(54) Elektroda pro difúzi plynů, způsob výroby tétož, sestava membránové elektrody obsahující tétož a způsob výroby sestavy membránové elektrody obsahující tétož	
<hr/>			
(97) EP 2535424		(32) 10167748	
(47) 05.08.2015		(31) 29.06.2010	
(97) 19.12.2012		(33) EP	

(86) PCT/EP2011/060934
(87) WO 2012/001061
(74) ŽOVICOVÁ & ZOVIC IP, s.r.o., Záhradnícka 36, 821 08 Bratislava

(97) **EP 2559394**
(47) 27.05.2015
(97) 20.02.2013
(51) **A61B 17/80** (2006.01)
A61B 17/86 (2006.01)
A61B 17/17 (2006.01)
(96) 12.08.2008
(96) 12006617.0
(73) Synthes GmbH, 4436 Oberdorf, CH
(72) Chan, Jason S., Dreshner PA 19025, US
Dell'oca, Alberto A. Fernandez, 11500 Montevideo, UY
(54) **Vysoce univerzální variabilní kloubní kostní dlahový systém**
(32) 955506 P, 971358
(31) 13.08.2007, 09.01.2008
(33) US, US
(74) Čermák a spol., JUDr. Karel Čermák, Elišky Peškové 15/735, Praha 5, 15000

(97) **EP 2572137**
(47) 12.08.2015
(97) 24.11.2011
(51) **F16P 3/14** (2006.01)
A41D 19/015 (2006.01)
B21D 55/00 (2006.01)
(96) 23.05.2011
(96) 11729691.3
(73) Steinex S.r.l., 38056 Levico Terme (TN), IT
(72) BOZZOLI, Alessandro, I-38056 Levico Terme (TN), IT
FRIZZI, Marco, I-38056 Levico Terme (TN), IT
CRISTOFORRETTI, Luca, I-38056 Levico Terme (TN), IT
VACCARI, Alessandro, I-38056 Levico Terme (TN), IT
(54) **Zařízení pro tváření výrobků**
(32) MO20100153
(31) 21.05.2010
(33) IT
(86) PCT/IB2011/001095
(87) WO 2011/144997
(74) FISCHER & PARTNER Intellectual Property s.r.o., Na Hrobcí 294/5, Praha 2, 12800

(97) **EP 2575323**
(47) 26.08.2015
(97) 03.04.2013
(51) **H04L 29/08** (2006.01)
H04L 29/06 (2006.01)
(96) 30.09.2011
(96) 11183520.3
(73) Deutsche Telekom AG, 53113 Bonn, DE
(72) Hui, Pan, 10709 Berlin, DE
Petz, Agoston, Austin TX 78723, US
(54) **Doručování obsahu ze serveru do klienta**
(74) Společná advokátní kancelář Vsetečka Zelený Švorčík Kalenský a partneři, JUDr. Michal Havlík, Hálkova 2, Praha 2, 12000

(97) **EP 2576546**
(47) 22.07.2015
(97) 01.12.2011
(51) **C07D 471/04** (2006.01)
A61K 31/437 (2006.01)
A61K 35/00 (2006.01)
(96) 22.11.2010
(96) 10784398.9
(73) AbbVie Bahamas Ltd., New Providence, Nassau, BS
(72) BRUNCKO, Milan, Green Oaks Illinois 60048, US
DING, Hong, Lincolnshire Illinois 60069, US
DOHERTY, George, Libertyville Illinois 60048, US
ELMORE, Steven, Northbrook Illinois 60062, US
HASVOLD, Lisa, Grayslake Illinois 60030, US
HEXAMER, Laura, Grayslake Illinois 60030, US
KUNZER, Aaron R., Arlington Illinois 60004, US
SONG, Xiaohong, Grayslake Illinois 60030, US
SOUERS, Andrew, J., Evanston Illinois 60202, US

SULLIVAN, Gerard, Lake Villa Illinois 60046, US
TAO, Zhi-Fu, Gurnee Illinois 60031, US
WANG, Gary, T., Libertyville Illinois 60048, US
WANG, Le, Vernon Hills Illinois 60061, US
WANG, Xilu, Libertyville Illinois 60048, US
WENDT, Michael, Vernon Hills Illinois 60061, US
MANTEI, Robert, Franklin Wisconsin 53132, US
HANSEN, Todd, M., Grayslake Illinois 60030, US
(54) **Apoptózu indukující prostředky pro léčení rakoviny a imunitních a autoimunitních onemocnění**
(32) 787682
(31) 26.05.2010
(33) US
(86) PCT/US2010/057587
(87) WO 2011/149492
(74) Rott, Růžička & Guttman Patentové, známkové a advokátní kanceláře, JUDr. Ing. Michal Guttman, patentový zástupce, Vinohradská 37/938, Praha 2, 12000

(97) **EP 2580307**
(47) 22.07.2015
(97) 15.12.2011
(51) **C10L 9/08** (2006.01)
D21C 1/02 (2006.01)
(96) 08.06.2011
(96) 11793112.1
(73) Zilkha Biomass Technologies LLC, Houston TX 77002, US
(72) HARRIS, Kenneth, Hillel Peter, N-1384 Asker, NO
(54) **Způsoby výroby palivových pelet a dalších produktů z lignocelulózové biomasy**
(32) 352579 P
(31) 08.06.2010
(33) US
(86) PCT/US2011/039664
(87) WO 2011/156515
(74) Ing. Mgr. Hana Holasová, Křížová 4, Brno, 60300

(97) **EP 2580444**
(47) 12.08.2015
(97) 15.12.2011
(51) **F02B 33/40** (2006.01)
F02B 33/44 (2006.01)
F02B 39/10 (2006.01)
F02D 23/00 (2006.01)
(96) 07.06.2011
(96) 11723486.4
(73) D. Brown Technik AG, 85276 Pfaffenhofen-Hettenshausen, DE
(72) THALHOFER, Augustin, 86863 Langenneufnach, DE
(54) **Kompresor pro spalovací motory**
(32) 102010023188
(31) 09.06.2010
(33) DE
(86) PCT/EP2011/059385
(87) WO 2011/154400
(74) Traplová Hakr Kubát, advokátní a patentová kancelář, Ing. Jan Kubát, Přístavní 24, Praha 7, 17000

(97) **EP 2584902**
(47) 22.07.2015
(97) 29.12.2011
(51) **A01N 43/56** (2006.01)
A01P 3/00 (2006.01)
C07D 231/14 (2006.01)
(96) 20.06.2011
(96) 11798278.5
(73) Sumitomo Chemical Company, Limited, Tokyo 104-8260, JP
(72) MATSUZAKI, Yuichi, Toyonaka-shi Osaka 560-0021, JP
SAKAGUCHI, Hiroshi, Toyonaka-shi Osaka 561-0802, JP
(54) **Prostředek pro potlačení nemoci rostlin a způsob potlačování nemoci rostlin**
(32) 2010143553
(31) 24.06.2010
(33) JP

(86) PCT/JP2011/064604
(87) WO 2011/162397
(74) PATENTSERVIS Praha a.s., Na Podkovce 281/10, Praha 4, 14700

(97) **EP 2593349**
(47) 01.07.2015
(97) 19.01.2012
(51) **B62D 21/15** (2006.01)
(96) 14.07.2011
(96) 11743566.9

(73) Gordon Murray Design Limited, Surrey GU4 8EP, GB
(72) MURRAY, Ian, Gordon, Puttenham GU3 1BG, GB
(54) **Zlepšení odolnosti vozidla proti nárazu**
(32) 201011817
(31) 14.07.2010
(33) GB
(86) PCT/GB2011/001064
(87) WO 2012/007726
(74) Společná advokátní kancelář Vsetečka Zelený Švorčík Kalenský a partneři, JUDr. Otakar Švorčík, advokát, Hálkova 2, Praha 2, 12000

(97) **EP 2610490**
(47) 15.07.2015
(97) 03.07.2013
(51) **F04B 17/03** (2006.01)
F04B 49/02 (2006.01)
F04B 49/06 (2006.01)

(96) 21.11.2012
(96) 12455007.0
(73) BHDT GmbH, 8605 Kapfenberg, AT
(72) Trieb, Franz, 8605 Kapfenberg, AT
Stühlinger, Rene, 8600 Oberaich, AT
Moderer, Rene, 8612 Tragöß, AT
(54) **Hydraulický pohon pro tlakový převodník**
(32) 19092011
(31) 30.12.2011
(33) AT
(74) KOREJZOVÁ & SPOL., v.o.s., JUDr. Petra Korejzová, advokátka, Korunní 810/104 E, Praha 10, 10100

(97) **EP 2627208**
(47) 22.07.2015
(97) 19.04.2012
(51) **A44B 11/26** (2006.01)
A44B 11/25 (2006.01)

(96) 07.10.2011
(96) 11773653.8
(73) ABA Hörtnagl GmbH, 6166 Fulpmes, AT
(72) HÖRTNAGL, Andreas, A-6166 Fulpmes, AT
(54) **Přezka**
(32) 17032010
(31) 14.10.2010
(33) AT
(86) PCT/AT2011/000420
(87) WO 2012/048356
(74) KOREJZOVÁ & SPOL., v.o.s., JUDr. Petra Korejzová, advokátka, Korunní 810/104 E, Praha 10, 10100

(97) **EP 2630466**
(47) 29.07.2015
(97) 26.04.2012
(51) **G01N 1/20** (2006.01)

(96) 18.10.2011
(96) 11771132.5
(73) FLSmith A/S, 2500 Valby, DK
(72) FAUST, Horst, 46286 Dorsten, DE
(54) **Zařízení pro odběr vzorků, zejména pro odběr vzorků z tekoucího a/nebo kapalného a/nebo plynného materiálu**
(32) 102010038279
(31) 19.10.2010
(33) DE
(86) PCT/EP2011/068159
(87) WO 2012/052421
(74) PATENTSERVIS Praha a.s., Na Podkovce 281/10, Praha 4, 14700

(97) **EP 2640228**
(47) 15.07.2015
(97) 24.05.2012
(51) **A47B 88/10** (2006.01)

(96) 08.11.2011
(96) 11781787.4
(73) Paul Hettich GmbH & Co. KG, 32278 Kirchlengern, DE
(72) BABUCKE-RUNTE, Guido, 33758 Schloß Holte-Stukenbrock, DE
JOSTES, Dirk, 33602 Bielefeld, DE
KÄTHLER, Andreas, 32278 Kirchlengern, DE
MEYER, Bernd, 32469 Petershagen, DE
HERZOG, Roman, 49080 Osnabrück, DE
LIMBERG, Guido, 32108 Bad Salzufen, DE
(54) **Vytahovací vedení pro vytahovací díl nábytku**
(32) 102010060583
(31) 16.11.2010
(33) DE
(86) PCT/EP2011/069667
(87) WO 2012/065880
(74) Společná advokátní kancelář Vsetečka Zelený Švorčík Kalenský a partneři, JUDr. Otakar Švorčík, Hálkova 2, Praha 2, 12000

(97) **EP 2640839**
(47) 12.08.2015
(97) 24.05.2012
(51) **C12P 19/02** (2006.01)
C12P 19/14 (2006.01)
C12M 1/02 (2006.01)

(96) 21.11.2011
(96) 11791170.1
(73) Andritz, Inc., Glens Falls, NY 12801, US
(72) ROMERO, Rodolfo, Gansevoort, NY 12831, US
STROMBERG, Bertil, Diamond Point NY 12824, US
(54) **Způsob a zařízení pro míchání lignocelulóзовého materiálu s enzymy**
(32) 415849 P, 415847 P
(31) 21.11.2010, 21.11.2010
(33) US, US
(86) PCT/US2011/061670
(87) WO 2012/068578
(74) PATENTSERVIS Praha a.s., Na Podkovce 281/10, Praha 4, 14700

(97) **EP 2641101**
(47) 08.07.2015
(97) 24.05.2012
(51) **G01R 33/12** (2006.01)

(96) 16.11.2011
(96) 11788413.0
(73) SPECS Surface Nano Analysis GmbH, 13355 Berlin, DE
(72) SCHAFF, Oliver, 10439 Berlin, DE
(54) **Uspořádání detektoru spinu k měření vektorových složek vektoru spinu převládajícího v proudu částic**
(32) 102010052088
(31) 17.11.2010
(33) DE
(86) PCT/EP2011/070226
(87) WO 2012/066024
(74) TRAPLOVÁ HAKR KUBÁT Advokátní a patentová kancelář, Eduard Hakr, Přístavní 24, Praha 7, 17000

(97) **EP 2650390**
(47) 27.05.2015
(97) 16.10.2013
(51) **C21D 9/68** (2006.01)
B21C 47/26 (2006.01)
B21C 47/34 (2006.01)
F27B 17/00 (2006.01)

(96) 13.04.2012
(96) 12164047.8
(73) Primetals Technologies Austria GmbH, 4031 Linz, AT
(72) Jesche, Michael, 2340 Mödling, AT
Kierner, Thomas, 4770 Andorf, AT
Peitl, Wolfgang, 4490 St. Florian, AT
(54) **Nahřívací pec s navíječkou**
(74) Čermák a spol., JUDr. Karel Čermák, Elišky Peškové 15/735, Praha 5, 15000

(97) EP 2666871		C04B 38/00	(2006.01)
(47) 05.08.2015		C04B 20/06	(2006.01)
(97) 27.11.2013		F27B 1/00	(2006.01)
(51) C12Q 1/68	(2006.01)	(96) 04.10.2012	
(96) 15.05.2013		(96) 12777880.1	
(96) 13167812.0		(73) Binder+Co AG, 8200 Gleisdorf, AT	
(73) University of Bern, 3012 Bern, CH		(72) BRUNNMAIR, Ernst Erwin, 8045 Graz, AT	
(72) Leeb, Tosso, 3084 Wabern, CH		(54) Způsob k nadouvání minerálního materiálu s uzavřenou buňkou	
(54) Způsob stanovení genotypu souvisejícího s hereditární nazální parakézou (HNPK) a nukleových kyselin použitelných v uvedeném způsobu		(32) 5552011	
(32) 20125554		(31) 10.10.2011	
(31) 25.05.2012		(33) AT	
(33) FI		(86) PCT/EP2012/069653	
(74) Čermák a spol., JUDr. Karel Čermák, Elišky Peškové 15/735, Praha 5, 15000		(87) WO 2013/053635	
		(74) Společná advokátní kancelář Vsetečka Zelený Švorčík Kalenský a partneři, JUDr. Michal Havlík, Hálkova 2, Praha 2, 12000	
<hr/>			
(97) EP 2669306		(97) EP 2702283	
(47) 12.08.2015		(47) 29.07.2015	
(97) 04.12.2013		(97) 24.01.2013	
(51) C08G 59/04	(2006.01)	(51) F16C 17/03	(2006.01)
C08G 59/06	(2006.01)	(96) 15.06.2012	
C08G 59/02	(2006.01)	(96) 12729507.9	
C07D 301/24	(2006.01)	(73) Siemens Aktiengesellschaft, 80333 München, DE	
(96) 01.06.2012		(72) BRAHM, Bernadette, 44879 Bochum, DE	
(96) 12170572.7		BÖCKEL, Frank, 53773 Hennef, DE	
(73) SOLVAY SA, 1120 Bruxelles, BE		DETTMAR, Diethelm, 46485 Wesel, DE	
(72) Krafft, Philippe, 1640 RHODE SAINT GENESE, BE		DROSCHINSKI, Anna Christina, 45481 Mülheim an der Ruhr, DE	
Gilbeau, Patrick, 7090 BRAINE-LE-COMTE, BE		LÜNEBURG, Bernd, 45481 Mülheim an der Ruhr, DE	
(54) Postup přípravy epoxidové pryskyřice		MERMERTAS, Úmit, 45478 Mülheim an der Ruhr, DE	
(74) Traplová Hakr Kubát, advokátní a patentová kancelář, Ing. Eduard Hakr, patentový zástupce, Přístavní 24, Praha 7, 17000		SOGGEBERG, Jan, 46286 Dorsten, DE	
		STRÄNGER, Marcel, 45479 Mülheim an der Ruhr, DE	
		WINKLER, Andreas, 47239 Duisburg, DE	
		(54) Naklápecí segmentové radiální ložisko pro jednohřídelový průtočný stroj	
		(32) 11174611	
		(31) 20.07.2011	
		(33) EP	
		(86) PCT/EP2012/061433	
		(87) WO 2013/010735	
		(74) Čermák a spol., JUDr. Karel Čermák, Elišky Peškové 15/735, Praha 5, 15000	
		(97) EP 2702329	
		(47) 22.07.2015	
		(97) 01.11.2012	
		(51) F24C 15/20	(2006.01)
		(96) 28.04.2012	
		(96) 12733398.7	
		(73) Bruckbauer, Wilhelm, 83115 Neubeuern, DE	
		(72) Bruckbauer, Wilhelm, 83115 Neubeuern, DE	
		(54) Varná deska s centrálním odsáváním kuchyňských výparů směrem dolů	
		(32) 202011005698 U	
		(31) 28.04.2011	
		(33) DE	
		(86) PCT/DE2012/000458	
		(87) WO 2012/146237	
		(74) Čermák a spol., JUDr. Karel Čermák, Elišky Peškové 735/15, Praha 5, 15000	
		(97) EP 2710235	
		(47) 15.07.2015	
		(97) 22.11.2012	
		(51) C01B 3/06	(2006.01)
		F01K 23/10	(2006.01)
		(96) 16.05.2012	
		(96) 12723062.1	
		(73) Powerdyne, Inc., Newport Beach, California 92660, US	
		SHOUSE, Gus, F., Newport Beach CA 92660, US	
		HIRSON, Geoffrey, Laguna Niguel CA 92677, US	
		(54) Systém pro generování páry	
		(32) 201161486615 P	
		(31) 16.05.2011	
		(33) US	
(97) EP 2697181			
(47) 22.07.2015			
(97) 18.04.2013			
(51) F27B 1/14	(2006.01)		
F27B 1/22	(2006.01)		
F27B 1/24	(2006.01)		
F27B 1/26	(2006.01)		

- (86) PCT/US2012/038137
(87) WO 2012/158797
(74) Traplová Hakr Kubát, advokátní a patentová kancelář, Ing. Jan Kubát, Přístavní 24, Praha 7, 17000
-
- (97) **EP 2723859**
(47) 22.07.2015
(97) 27.12.2012
(51) **G01N 21/01** (2006.01)
C12N 15/00 (2006.01)
B01L 3/00 (2006.01)
G01N 21/05 (2006.01)
C12M 1/42 (2006.01)
G01N 21/03 (2006.01)
C12N 13/00 (2006.01)
(96) 20.06.2012
(96) 12733179.1
(73) University Court of The University of St Andrews, St Andrews Fife KY16 9AJ, GB
(72) DHOLAKIA, Kishan, St Andrews Fife KY16 9SS, GB
MARCHINGTON, Robert, Cambridge CB4 0DW, GB
ARITA, Yoshihiko, St Andrews Fife KY16 9SS, GB
GUNN-MOORE, Frank, St Andrews KY16 9TF, GB
(54) **Mikrofluidiková fotopropustnost**
(32) 201110454
(31) 21.06.2011
(33) GB
(86) PCT/GB2012/000537
(87) WO 2012/175918
(74) PATENTSERVIS Praha a.s., Na Podkovce 281/10, Praha 4, 14700
-
- (97) **EP 2726392**
(47) 03.06.2015
(97) 10.01.2013
(51) **B66B 5/18** (2006.01)
(96) 19.06.2012
(96) 12766182.5
(73) Alimak Hek AB, 931 27 Skellefteå, SE
(72) OLSSON, Mats, S-931 64 Skellefteå, SE
(54) **Uspořádání pro zachycovací zařízení určené pro užití v prostředcích, v nichž existuje nebezpečí exploze**
(32) 1150617
(31) 01.07.2011
(33) SE
(86) PCT/SE2012/050676
(87) WO 2013/006122
(74) Rott, Růžička & Guttmann Patentové, známkové a advokátní kanceláře, JUDr. Ing. Miloslav Hainz, Vinohradská 37/938, Praha 2, 12000
-
- (97) **EP 2731482**
(47) 16.09.2015
(97) 17.01.2013
(51) **A47J 37/10** (2006.01)
A47J 43/07 (2006.01)
A47J 36/16 (2006.01)
A47J 37/12 (2006.01)
(96) 05.07.2012
(96) 12744046.9
(73) SEB S.A., 69130 Ecully, FR
(72) BONNEL, Jocelyn, F-73310 Vions, FR
(54) **Kuchyňské náčiní opatřené rukojetí, která elektricky spolupracuje s odnímatelným příslušenstvím**
(32) 1156365
(31) 13.07.2011
(33) FR
(86) PCT/FR2012/051578
(87) WO 2013/007928
(74) Společná advokátní kancelář Vsetečka Zelený Švorčík Kalenský a partneři, JUDr. Michal Havlík, Hálkova 2, Praha 2, 12000
-
- (97) **EP 2735779**
(47) 08.07.2015
(97) 28.05.2014
(51) **F16L 5/06** (2006.01)
H02G 3/22 (2006.01)
(96) 26.11.2012
- (96) 12194316.1
(73) Lapp Engineering & Co., 6330 Cham, CH
(72) Charcenko, Valerij, 76701 Kromeriz, CZ
Jurak, Marek, 76001 Zlín, CZ
(54) **Zařízení pro utěsnění protahování dlouhých předmětů**
(74) KOREJZOVÁ & SPOL., v.o.s., JUDr. Petra Korejzová, Korunní 810/104 E, Praha 10, 10100
-
- (97) **EP 2736821**
(47) 22.07.2015
(97) 07.02.2013
(51) **B65D 85/32** (2006.01)
(96) 23.07.2012
(96) 12750854.7
(73) Huhtamaki Molded Fiber Technology B.V., 8801 JB Franeker, NL
(72) DIJKSTRA, Wijbe, 8801 JB Franeker, NL
(54) **Balící jednotka pro produkty jako vejce, formička a způsob balení**
(32) 2007197
(31) 29.07.2011
(33) NL
(86) PCT/NL2012/050528
(87) WO 2013/019107
(74) PATENTSERVIS Praha a.s., Na Podkovce 281/10, Praha 4, 14700
-
- (97) **EP 2737223**
(47) 09.09.2015
(97) 07.02.2013
(51) **F16B 41/00** (2006.01)
F16B 21/07 (2006.01)
(96) 23.07.2012
(96) 12737301.7
(73) A. Raymond et Cie, 38000 Grenoble, FR
(72) ALBARAN, Jean-François, F-38760 Varcès, FR
FRAYSSE, Didier, F-91600 Savigny sur Orge, FR
(54) **Přípeňovací svorka pro připevnění dílu na držák a montáž**
(32) 1156951
(31) 29.07.2011
(33) FR
(86) PCT/EP2012/064388
(87) WO 2013/017454
(74) PATENTSERVIS Praha a.s., Na Podkovce 281/10, Praha 4, 14700
-
- (97) **EP 2742746**
(47) 22.07.2015
(97) 14.02.2013
(51) **H04W 52/22** (2009.01)
H04W 52/36 (2009.01)
H04W 52/14 (2009.01)
(96) 27.01.2012
(96) 12705915.2
(73) Telefonaktiebolaget L M Ericsson (publ), 164 83 Stockholm, SE
(72) LARSSON, Daniel, 186 53 Vallentuna, SE
TYNDERFELDT, Tobias, S-170 69 Solna, SE
GERSTENBERGER, Dirk, 186 53 Vallentuna, SE
BACHL, Rainer, 90425 Nuernberg, DE
(54) **Způsob a uspořádání pro řízení výkonu na vzestupné lince**
(32) 201161521514 P
(31) 09.08.2011
(33) US
(86) PCT/SE2012/050082
(87) WO 2013/022396
(74) KOREJZOVÁ & SPOL., v.o.s., JUDr. Petra Korejzová, advokátka, Korunní 810/104 E, Praha 10, 10100
-
- (97) **EP 2742832**
(47) 22.07.2015
(97) 18.06.2014
(51) **A47J 31/36** (2006.01)
(96) 05.04.2012
(96) 14158620.6
(73) Qbo Coffee GmbH, 8304 Wallisellen, CH
(72) Deuber, Louis, 8805 Richterswil, CH
(54) **Systém přípravy pro spařený produkt**
(74) PATENTSERVIS PRAHA a.s., Na Podkovce 281/10, Praha 4, 14700

- (97) **EP 2744721**
(47) 16.09.2015
(97) 10.10.2013
(51) **B65D 33/00** (2006.01)
(96) 08.03.2013
(96) 13713738.6
(73) Bischof + Klein GmbH & Co. KG, 49525 Lengerich, DE
(72) HAIMERL, Rudolf, 94357 Konzell, DE
RETHSCHULTE, Thomas, 49170 Hagen a.T.W., DE
STAHL, Alfons, 94375 Stallwang, DE
- (54) **Umělohmotný sáček s potisknutelnou vnitřní stranou**
(32) 202012003520 U
(31) 05.04.2012
(33) DE
(86) PCT/EP2013/000681
(87) WO 2013/149695
(74) Společná advokátní kancelář Všetečka Zelený Švorčík Kalenský a partneři, JUDr. Michal Havlík, Hálkova 2, Praha 2, 12000
-
- (97) **EP 2749669**
(47) 19.08.2015
(97) 28.02.2013
(51) **C22C 38/54** (2006.01)
C22C 38/00 (2006.01)
C22C 38/02 (2006.01)
C22C 38/04 (2006.01)
C22C 38/06 (2006.01)
C22C 38/34 (2006.01)
C22C 38/44 (2006.01)
C22C 38/58 (2006.01)
C21C 7/00 (2006.01)
(96) 22.08.2011
(96) 11871326.2
(73) NIPPON YAKIN KOGYO CO., LTD., Chuo-ku Tokyo 104-8365, JP
(72) TODOROKI, Hidekazu, Kawasaki-shi Kanagawa 210-0861, JP
(54) **Nerezavějící ocel s obsahem boru, která má výbornou zpracovatelnost za tepla a výborné povrchové vlastnosti**
(86) PCT/JP2011/068823
(87) WO 2013/027253
(74) Traplová Hakr Kubát, advokátní a patentová kancelář, Ing. Eduard Hakr, patentový zástupce, Přístavní 24, Praha 7, 17000
-
- (97) **EP 2750699**
(47) 22.07.2015
(97) 07.03.2013
(51) **A61K 38/26** (2006.01)
A61K 31/155 (2006.01)
A61K 31/4439 (2006.01)
(96) 27.08.2012
(96) 12756417.7
(73) Sanofi-Aventis Deutschland GmbH, 65929 Frankfurt am Main, DE
(72) NIEMÖLLER, Elisabeth, 65926 Frankfurt am Main, DE
MÜHLEN-BARTMER, Isabel, 65926 Frankfurt am Main, DE
SILVESTRE, Louise, F-75008 Paris, FR
BOKA, Gabor, F-75008 Paris, FR
MIOSSEC, Patrick, F-75008 Paris, FR
- (54) **Farmaceutická kombinace pro použití při kompenzaci glykémie u pacientů s diabetem 2. typu**
(32) 11179149
(31) 29.08.2011
(33) EP
(86) PCT/EP2012/066617
(87) WO 2013/030160
(74) Traplová Hakr Kubát, advokátní a patentová kancelář, Ing. Jan Kubát, Přístavní 24, Praha 7, 17000
-
- (97) **EP 2760880**
(47) 08.07.2015
(97) 03.07.2014
(51) **C07K 5/06** (2006.01)
C07K 5/08 (2006.01)
C07K 5/10 (2006.01)
(96) 28.12.2012
(96) 12826570.9
- (73) INSTYTUT MEDYCZYNY DOSWIADCZALNEJ I KLINICZNEJ IM MIROSLAWA MOSSAKOWSKIEGO POLSKIEJ AKADEMII NAUK, 02-106 Warszawa, PL
(72) LIPKOWSKI, Andrzej, 02-786 Warszawa, PL
(54) **Peptidomimetika a jejich použití**
(86) PCT/IB2012/057792
(87) WO 2014/102571
(74) Inventia s.r.o., RNDr. Kateřina Hartvichová, Na Bělidle 3, Praha 5, 15000
-
- (97) **EP 2768485**
(47) 22.07.2015
(97) 25.04.2013
(51) **A61K 9/14** (2006.01)
A61K 47/26 (2006.01)
(96) 18.10.2012
(96) 12779018.6
(73) Universiteit Gent, 9000 Gent, BE
(72) REMON, Jean Paul, B-9090 Melle, BE
VERVAET, Chris, B-8870 Kachtem, BE
- (54) **Farmaceutická nanosuspenze**
(32) 11185803
(31) 19.10.2011
(33) EP
(86) PCT/EP2012/070617
(87) WO 2013/057169
(74) Žovicová & Žovic IP, s.r.o., Záhradnicka 36, 82108 Bratislava
-
- (97) **EP 2769399**
(47) 19.08.2015
(97) 25.04.2013
(51) **H01H 83/12** (2006.01)
H01H 71/02 (2006.01)
H01H 71/62 (2006.01)
H01H 83/20 (2006.01)
H01H 11/00 (2006.01)
(96) 17.10.2012
(96) 12772793.1
(73) Eaton Electrical IP GmbH & Co. KG, 12529 Schönefeld, DE
(72) FLEITMATANN, Gregor, 50169 Kerpen, DE
(54) **Konstrukční řada vícepólových spínačů**
(32) 11185442
(31) 17.10.2011
(33) EP
(86) PCT/EP2012/070587
(87) WO 2013/057147
(74) Společná advokátní kancelář Všetečka Zelený Švorčík Kalenský a partneři, JUDr. Michal Havlík, Hálkova 2, Praha 2, 12000
-
- (97) **EP 2775066**
(47) 29.07.2015
(97) 10.09.2014
(51) **E04D 15/04** (2006.01)
B25B 23/00 (2006.01)
B25B 21/00 (2006.01)
(96) 05.03.2013
(96) 13157743.9
(73) EJOT Baubefestigungen GmbH, 57334 Bad Laasphe, DE
(72) Schäfer, Wolfgang, 57334 Bad Laasphe, DE
(54) **Otočný dorazový kotouč**
(74) Čermák a spol., JUDr. Karel Čermák, Elišky Peškové 15/735, Praha 5, 15000
-
- (97) **EP 2777432**
(47) 15.07.2015
(97) 17.09.2014
(51) **A47B 88/10** (2006.01)
A47B 88/04 (2006.01)
(96) 11.02.2014
(96) 14000485.4
(73) FULTERER Gesellschaft mbH, 6890 Lustenau, AT
(72) Müller, Wolfgang, 6890 Lustenau, AT
Grübel, Edwin, 9443 Widnau, CH
- (54) **Výtažné vedení pro díl nábytku výtažný z tělesa nábytku**
(32) 1892013
(31) 12.03.2013
(33) AT

(74) KOREJZOVÁ & SPOL., v.o.s., JUDr. Petra Korejzová, advokátka,
Korunní 810/104 E, Praha 10, 10100

(97) **EP 2785547**

(47) 08.07.2015

(97) 04.09.2014

(51) **B60J 10/00** (2006.01)

B60J 10/04 (2006.01)

(96) 19.12.2013

(96) 13814538.8

(73) Cooper Standard GmbH, 88131 Lindau, DE

(72) DONIGA-CRIVAT, Mircea, 88131 Lindau, DE

DEMMELE, Thomas, 80935 München, DE

(54) **Těsnící profil**

(32) 102013101896

(31) 26.02.2013

(33) DE

(86) PCT/EP2013/077442

(87) WO 2014/131480

(74) Čermák a spol., JUDr. Karel Čermák, Elišky Peškové 15, Praha 5, 15000

(97) **EP 2791136**

(47) 29.07.2015

(97) 20.06.2013

(51) **C07D 471/04** (2006.01)

A61K 31/437 (2006.01)

(96) 10.12.2012

(96) 12805516.7

(73) Bayer Intellectual Property GmbH, 40789 Monheim, DE

Bayer Pharma Aktiengesellschaft, 13353 Berlin, DE

(72) SCHULZE, Volker, 16562 Bergfelde, DE

KOSEMUND, Dirk, 12587 Berlin, DE

WENGER, Antje Margret, 13189 Berlin, DE

SIEMEISTER, Gerhard, 13503 Berlin, DE

STÖCKIGT, Detlef, 14471 Potsdam, DE

BRUENING, Michael, 16552 Schildow, DE

(54) **Substituované triazolopyridiny a jejich použití jako inhibitorů TTK**

(32) 11193011

(31) 12.12.2011

(33) EP

(86) PCT/EP2012/074978

(87) WO 2013/087579

(74) Traplová Hakr Kubát, advokátní a patentová kancelář, Ing. Eduard Hakr,
patentový zástupce, Přístavní 24, Praha 7, 17000

(97) **EP 2794466**

(47) 26.08.2015

(97) 27.06.2013

(51) **C01B 31/02** (2006.01)

C01B 31/18 (2006.01)

C01B 3/24 (2006.01)

C10J 3/00 (2006.01)

C10K 3/06 (2006.01)

C10G 2/00 (2006.01)

(96) 20.12.2012

(96) 12809617.9

(73) CCP Technology GmbH, 81667 München, DE

(72) KÜHL, Olaf, 17489 Greifswald, DE

(54) **Způsob a zařízení pro konverzi oxidu uhličitého na oxid uhelnatý**

(32) 102011122562, 102012008933, 102012015314

(31) 20.12.2011, 04.05.2012, 02.08.2012

(33) DE, DE, DE

(86) PCT/EP2012/005309

(87) WO 2013/091878

(74) Čermák a spol., JUDr. Karel Čermák, Elišky Peškové 15/735, Praha 5,
15000

(97) **EP 2794788**

(47) 22.07.2015

(97) 27.06.2013

(51) **C09D 183/06** (2006.01)

C08G 77/14 (2006.01)

C09J 183/06 (2006.01)

(96) 18.12.2012

(96) 12812473.2

(73) Momentive Performance Materials Inc.s, Waterford, New York 12188, US

(72) IYER, Naryana, Padmanabha, Bangalore 560016, IN

HWANG, Lesley, Chappaqua, NY 10514, US

KUMAR, Vikram, Tarrytown, NY 10591, US

GEISMANN, Christian, 51467 Bergisch Gladbach, DE

KONDOS, Constantine, White Plains, NY 10606, US

SU, Shiu-chin, Croton-on-Hudson, NY 10520, US

(54) **Kompozice polysiloxanového oligomeru obsahujícího epoxidové skupiny, způsob jejich přípravy a jejich použití**

(32) 201113329430

(31) 19.12.2011

(33) US

(86) PCT/US2012/070277

(87) WO 2013/096272

(74) ROTT, RŮŽIČKA & GUTTMANN Patentová, známková a advokátní

kancelář, Ing. Jana Fuchsová, Vinohradská 37, Praha 2, 12000

(97) **EP 2797864**

(47) 24.06.2015

(97) 11.07.2013

(51) **C07C 7/20** (2006.01)

C07B 63/04 (2006.01)

C09K 15/18 (2006.01)

C09K 15/24 (2006.01)

(96) 21.12.2012

(96) 12839194.3

(73) Dorf Ketal Chemicals (India) Private Limited, Mumbai 400 064,

Maharashtra, IN

(72) SUBRAMANIAM, Mahesh, Mumbai- 400 064, Maharashtra, IN

(54) **Zlepšená aditivní kompozice na bázi aminu pro řízení a inhibiči**

polymerace aromatických vinylových monomerů a způsob jejího

použití

(32) MM36532011

(31) 26.12.2011

(33) IN

(86) PCT/IN2012/000839

(87) WO 2013/102930

(74) Čermák a spol., JUDr. Karel Čermák, Elišky Peškové 735/15, Praha 5,
15000

(97) **EP 2801442**

(47) 16.09.2015

(97) 12.11.2014

(51) **B24C 1/04** (2006.01)

(96) 24.04.2014

(96) 14165855.9

(73) Biesse S.p.A., 61122 Chiusa di Ginestreto (Pesaro Urbino), IT

(72) Traini, Matteo, 61122 Chiusa di Ginestreto (Pesaro Urbino), IT

Belli, Marco, 61122 Chiusa di Ginestreto (Pesaro Urbino), IT

(54) **Pracovní hlavice vodní trysky pro řezné obrábění pomocí**

hydroabrazivního vysokotlakého paprsku

(32) TO20130363

(31) 06.05.2013

(33) IT

(74) PATENTSERVIS Praha a.s., Na Podkovce 281/10, Praha 4, 14700

(97) **EP 2844579**

(47) 14.10.2015

(97) 04.12.2014

(51) **B65D 47/08** (2006.01)

(96) 28.05.2013

(96) 13725366.2

(73) Aptar Freyung GmbH, 94078 Freyung, DE

(72) KÖNIGSEDER, Bruno, 94133 Röhrnbach, DE

RÜCKERT, Andreas, 94160 Ringelai, DE

STIFTER, Alexander, 94078 Freyung, DE

(54) **Vypouštěcí ventil**

(86) PCT/EP2013/060908

(87) WO 2014/191019

(74) AK Štros & Kusák, JUDr. David Štros, advokát, Národní 32, Praha 1,
11000

(97) **EP 2855638**

(47) 22.07.2015

(97) 06.03.2014

(51) **C10G 65/04** (2006.01)

C10G 3/00 (2006.01)

(96) 04.09.2012	(97) 22.04.2015	
(96) 12773399.6	(51) G02B 27/14	(2006.01)
(73) ENI S.p.A., 00144 Roma, IT	G06K 7/10	(2006.01)
(72) RISPOLI, Giacomo Fernando, 00136 Roma, IT	H04N 7/18	(2006.01)
PRATI, Claudia, 00042 Anzio (RM), IT	(96) 18.10.2013	
AMOROSO, Andrea, 00040 Rocca Priora (RM), IT	(96) 13189372.9	
POLLESEL, Paolo, 20097 San Donato Milanese (MI), IT	(73) SICK AG, 79183 Waldkirch, DE	
(54) Metoda pro vylepšení konvenční rafinérie na minerální oleje na biorafinérii	(72) Anselment, Christoph, 79183 Waldkirch, DE	
(32) MI20121465	Weber, Helmut, 79312 Emmendingen, DE	
(31) 03.09.2012	Aschenbrenner, Johannes, 79312 Emmendingen, DE	
(33) IT	Roser, Christof, 78098 Triberg, DE	
(86) PCT/IT2012/000268	Schnurr, Norbert, 79189 Bad Krozingen, DE	
(87) WO 2014/033762	Strohmeier, Dirk, 79104 Freiburg, DE	
(74) Čermák a spol., JUDr. Karel Čermák, Elišky Peškové 15/735, Praha 5, 15000	(54) Zařízení k otočení a rozšíření zorného pole	
	(74) KANIA, SEDLÁK, SMOLA Patentová a známková kancelář, Ing. František Kania, Mendlovo nám. 1a, Brno, 60300	

(97) EP 2863253		
(47) 19.08.2015		

Zveřejněné překlady pozměněného, nebo omezeného znění evropských patentových spisů

U následujících udělených evropských patentů s účinky pro Českou republiku byl majitelem předložen opravený překlad patentového spisu do českého jazyka (§ 35d odst. 2 zákona č. 527/1990 Sb., v platném znění).

Datem zveřejnění opraveného překladu evropského patentového spisu je datum publikace tohoto Věstníku.

(97) EP 1474008	(97) EP 1495885	(97) EP 1983013
------------------------	------------------------	------------------------

Evropské patenty zrušené Evropským patentovým úřadem

Následující evropské patenty udělené Evropským patentovým úřadem s účinky pro Českou republiku byly zrušeny Evropským patentovým úřadem podle článku 102 Úmluvy o udělování evropských patentů (§ 35f odst. 2 zákona č. 527/1990 Sb., v platném znění).

(97) EP 1477275	(97) EP 1808168	(97) EP 1987220
-----------------	-----------------	-----------------

MM4A Zánik evropských patentů nezaplacením poplatků za udržování platnosti patentu

Následující evropské patenty udělené Evropským patentovým úřadem s účinky pro Českou republiku zanikly pro nezaplacení poplatků za udržování platnosti patentu (§ 22 písm. b) zákona č. 527/1990 Sb., v platném znění).

(97) EP 1362806	(97) EP 1587199	(97) EP 1874781	(97) EP 2241533
(97) EP 1362807	(97) EP 1602633	(97) EP 1925461	(97) EP 2248442
(97) EP 1449961	(97) EP 1613596	(97) EP 1995391	(97) EP 2263010
(97) EP 1494649	(97) EP 1614419	(97) EP 2013673	(97) EP 2265159
(97) EP 1499193	(97) EP 1617826	(97) EP 2080499	(97) EP 2265565
(97) EP 1500588	(97) EP 1618268	(97) EP 2135091	(97) EP 2269120
(97) EP 1501362	(97) EP 1714895	(97) EP 2137069	(97) EP 2299884
(97) EP 1501819	(97) EP 1742546	(97) EP 2143149	(97) EP 2363421
(97) EP 1519823	(97) EP 1747210	(97) EP 2154990	(97) EP 2537147
(97) EP 1586393	(97) EP 1869166	(97) EP 2241532	(97) EP 2558210

PD4A Převod práv a ostatní změny majitelů evropských patentů

(97) EP 1919290	(97) EP 2155469
(73) Ampio Pharmaceuticals, Inc., Englewood, 80112, CO, US	(73) Plastic Omnium Advanced Innovation and Research, 1120 Bruxelles, BE

(97) EP 2097111	(97) EP 2326332
(73) Molecular Insight Pharmaceuticals, Inc., Tarrytown, 10591, NY, US	(73) Ampio Pharmaceuticals, Inc., Englewood, 80112, CO, US

(97) EP 2125410
(73) Webasto SE, 82131 Stockdorf, DE

FG1K

Zapsané užité vzory - přehled podle čísel zápisu

V období uzávěrky tohoto čísla Věstníku zapsal Úřad průmyslového vlastnictví tyto užité vzory.

28740	B 60 N 2/08	(2006.01)	28748	G 02 B 17/06	(2006.01)	28756	C 08 G 65/08	(2006.01)
28741	F 23 M 5/02	(2006.01)	28749	A 63 B 26/00	(2006.01)	28757	C 08 G 65/08	(2006.01)
28742	A 62 B 3/00	(2006.01)	28750	G 21 C 19/20	(2006.01)	28758	C 04 D 24/08	(2006.01)
28743	A 01 G 7/00	(2006.01)	28751	G 01 N 1/24	(2006.01)	28759	E 04 D 1/04	(2006.01)
28744	A 61 B 19/02	(2006.01)	28752	A 61 G 7/10	(2006.01)	28760	F 03 B 1/02	(2006.01)
28745	B 60 B 39/02	(2006.01)	28753	A 63 B 43/00	(2006.01)	28761	C 12 G 3/06	(2006.01)
28746	A 61 K 31/194	(2006.01)	28754	E 04 F 15/00	(2006.01)	28762	B 23 B 49/02	(2006.01)
28747	A 23 L 1/214	(2006.01)	28755	D 07 B 1/04	(2006.01)			

FG1K

Zapsané užité vzory - řazené podle MPT

(51)	A01G 7/00	(2006.01)	(73)	Zentiva, k.s., Praha 10 - Dolní Měcholupy, CZ	
	A01H 5/10	(2006.01)	(72)	Mrvová Zdenka, Praha 4, CZ	
	A23K 1/14	(2006.01)		Kašpar Pavel, Opava, CZ	
(11)	28743			Veselý Martin, Praha 8, CZ	
(21)	2015-31188			Hanzlová Vladka, Libčice nad Vltavou, CZ	
(22)	10.06.2015		(54)	Ibuprofenová formulace s rychlým uvolňováním	
(47)	26.10.2015		(74)	ROTT, RŮŽIČKA & GUTTMANN Patentová, známková a advokátní kancelář, Ing. Jana Fuchsová, Vinohradská 37, Praha 2, 12000	
(73)	Zemědělský výzkum, spol. s r.o., Troubsko, CZ				
(72)	Lang Jaroslav Ing., Ph.D., Rajhrad, CZ				
(54)	Osivo vojtěškotravní směsi				
(74)	Ing. Libor Markes, patentový zástupce, Grohova 54, Brno, 60200				
<hr/>					
(51)	A23L 1/214	(2006.01)	(51)	A62B 3/00	(2006.01)
	A23L 1/22	(2006.01)	(11)	28742	
(11)	28747		(21)	2015-31126	
(21)	2015-31329		(22)	27.05.2015	
(22)	17.07.2015		(47)	26.10.2015	
(47)	26.10.2015		(73)	Lučaník Adam, Vrdy- Horní Bučice, CZ	
(73)	Mačingová Antónia Mgr., Košice, SK			Dytrt Pavel Ing., Čepí, CZ	
(72)	Mačingová Antónia Mgr., Košice, SK		(72)	Lučaník Adam, Vrdy- Horní Bučice, CZ	
(54)	Potravina pro obnovu vitality z celerové hmoty			Dytrt Pavel Ing., Čepí, CZ	
(74)	Patentová a známková kancelář Novotný, Ing. Jaroslav Novotný, Římská 45/2135, Praha 2, 12000		(54)	Protipožární oblek odolný i přímému ohni	
			(74)	AK Svejkovský, Kabelková a spol., JUDr. Jaroslav Svejkovský, Kamenická 2378/1, Plzeň, 30100	
<hr/>					
(51)	A61B 19/02	(2006.01)	(51)	A63B 26/00	(2006.01)
	A61K 9/70	(2006.01)	(11)	28749	
(11)	28744		(21)	2015-31353	
(21)	2015-31260		(22)	23.07.2015	
(22)	25.06.2015		(47)	26.10.2015	
(47)	26.10.2015		(73)	Gympole s.r.o., Velká Dobrá, CZ	
(73)	ING MEDICAL s.r.o., Praha 5 - Lahovice, CZ		(54)	Systém pro ukotvení tyče pro akrobatický tanec	
(72)	Kavalírek Jan JUDr., Praha 7 - Holešovice, CZ		(74)	JUDr. Zuzana Císařová, advokát, Uhelny trh 414/9, Praha 1, 11000	
(54)	Zařízení pro funkcionalizaci vláknitých struktur v lékařství				
(74)	Bohemia Patent, Ing. Jana Vandělková, Vodičkova 791/41, Praha 1 - Nové Město, 11000				
<hr/>					
(51)	A61G 7/10	(2006.01)	(51)	A63B 43/00	(2006.01)
	A61G 7/14	(2006.01)		A63B 69/00	(2006.01)
(11)	28752		(11)	28753	
(21)	2015-31467		(21)	2015-31482	
(22)	31.08.2015		(22)	03.09.2015	
(47)	26.10.2015		(47)	26.10.2015	
(73)	Fakultní nemocnice Hradec Králové, Hradec Králové, CZ		(73)	Nimrichtr Václav, Tábor, CZ	
(72)	Osladil Tomáš Mgr., Jaroměř, CZ		(72)	Nimrichtr Václav, Tábor, CZ	
(54)	Cvičební, polohovací a zvedací zařízení		(54)	Zařízení pro trénink a rehabilitaci	
(74)	KANIA SEDLÁK SMOLA Patentová kancelář, Ing. Veronika Zemanová, Mendlovo nám. 1a, Brno, 60300		(74)	Hák Janeček & Švestka, Patentová a známková kancelář, Mgr. Jaroslav Švestka, U Průhonu 5, Praha 7, 17000	
<hr/>					
(51)	A61K 31/194	(2006.01)	(51)	B23B 49/02	(2006.01)
	A61K 9/22	(2006.01)		B23B 45/14	(2006.01)
	A61K 47/38	(2006.01)		B23B 47/28	(2006.01)
	A61K 47/32	(2006.01)		E05B 15/02	(2006.01)
(11)	28746		(11)	28762	
(21)	2015-31320		(21)	2015-31616	
(22)	15.07.2015		(22)	07.10.2015	
(47)	26.10.2015		(47)	26.10.2015	
			(73)	Material & Technology s.r.o., Dobruška, CZ	
			(72)	Ulích Roman, Praha 2, CZ	
			(54)	Přípravek	
			(74)	Ing. Milan Škoda, Nahořanská 308, Nové Město nad Metují, 54901	

- (51) **B60B 39/02** (2006.01)
(11) 28745
(21) **2015-31310**
(22) 10.07.2015
(47) 26.10.2015
(73) Kroupa Augustin Ing., Chomutov, CZ
(72) Kroupa Augustin Ing., Chomutov, CZ
(54) **Zařízení pro nouzový posyp vozovky**
(74) LANGROVA, s.r.o., Skrětova 48, Plzeň, 30100
-
- (51) **B60N 2/08** (2006.01)
(11) 28740
(21) **2014-30193**
(22) 31.10.2014
(47) 26.10.2015
(73) API CZ s.r.o., Slapy u Tábora, CZ
(72) Bartoš Miroslav Ing., Tábor, CZ
Huisl Marek, Bechyně, CZ
(54) **Zařízení pro pozicování zadní sedačky automobilu**
(74) PatentCentrum Sedlák a Partners s.r.o., Husova 5, České Budějovice, 37001
-
- (51) **C04B 24/08** (2006.01)
C04B 26/26 (2006.01)
(11) 28758
(21) **2015-31539**
(22) 18.09.2015
(47) 26.10.2015
(73) Výzkumný ústav anorganické chemie, a. s., Ústí nad Labem, CZ
(72) Jiša Petr Ing., Mariánské Lázně, CZ
Černý Radek Ing., Most, CZ
(54) **Asfaltové pojivo s rejuvenátorem**
(74) Mgr. Ing. Stanislav Babický Ph.D., Budovatelů 2407, Most, 43401
-
- (51) **C08G 65/08** (2006.01)
C08G 65/48 (2006.01)
(11) 28756
(21) **2015-31535**
(22) 18.09.2015
(47) 26.10.2015
(73) Západočeská univerzita v Plzni, Plzeň, CZ
Univerzita Karlova v Praze Matematicko - fyzikální fakulta, Praha 2, CZ
(72) Krakovský Ivan doc. RNDr., CSc., Praha 6, CZ
Dodda Jagan Mohan Dr., Ph.D., Anantapur 515001, IN
(54) **Směs pro přípravu termocitlivého hydrogelového materiálu s plynulým řízením změny objemu**
(74) Ing. Václav Feiferlík, Žlutická 10, Plzeň, 32300
-
- (51) **C08G 65/08** (2006.01)
C08G 65/48 (2006.01)
(11) 28757
(21) **2015-31536**
(22) 18.09.2015
(47) 26.10.2015
(73) Západočeská univerzita v Plzni, Plzeň, CZ
Univerzita Karlova v Praze Matematicko - fyzikální fakulta, Praha 2, CZ
(72) Krakovský Ivan doc. RNDr., CSc., Praha 6, CZ
Dodda Jagan Mohan Dr., Ph.D., Anantapur 515001, IN
(54) **Směs pro přípravu termocitlivého hydrogelového materiálu s velkou změnou objemu v úzkém teplotním intervalu**
(74) Ing. Václav Feiferlík, Žlutická 10, Plzeň, 32300
-
- (51) **C12G 3/06** (2006.01)
C12R 1/865 (2006.01)
A23L 2/40 (2006.01)
A23L 2/52 (2006.01)
(11) 28761
(21) **2015-31596**
(22) 05.10.2015
(47) 26.10.2015
(73) Výzkumný ústav mlékárenský s.r.o., Praha 6- Vokovice, CZ
(72) Zikán Vladimír, Praha 9- Hloubětín, CZ
Němečková Irena Ing., Ph.D., Praha 5, CZ
Šalaková Alexandra Ing., CSc., Praha 5, CZ
(54) **Fermentovaný nápoj z bylinného koncentrátu**
-
- (74) Patentová a známková kancelář Novotný, Ing. Jaroslav Novotný, Římská 45/2135, Praha 2, 12000
-
- (51) **D07B 1/04** (2006.01)
D07B 1/08 (2006.01)
D07B 1/00 (2006.01)
(11) 28755
(21) **2015-31531**
(22) 17.09.2015
(47) 26.10.2015
(73) Vysoké učení technické v Brně, Brno, CZ
PREFA KOMPOZITY, a.s., Brno, CZ
(72) Girgler František Ing., Ph.D., Olešnice, CZ
Štěpánek Petr prof. RNDr. Ing., CSc., Brno, CZ
Šulák Pavel Ing., Ph.D., Brno, CZ
Kostiha Vojtěch Ing., Brankovice, CZ
Šimůnek Petr Ing., Ph.D., Židlochovice, CZ
Prokeš Jan Ing., Ph.D., Svyrovice, CZ
(54) **Vícepramenné splétané lano**
(74) A. Holas & partner Patentová a známková kancelář, Ing. Mgr. Hana Holasová, Křížová 4, Brno, 60300
-
- (51) **E04D 1/04** (2006.01)
C04B 26/00 (2006.01)
(11) 28759
(21) **2015-31543**
(22) 21.09.2015
(47) 26.10.2015
(73) KM Beta a.s., Hodonín, CZ
(72) Zlámal Petr Ing., Ph.D., Brno, CZ
(54) **Povrchová úprava střešní tašky**
(74) Ing. Pavel Nádvořník s.r.o., Sokola Tůmy 1099/1, Ostrava-Mariánské Hory, 70900
-
- (51) **E04F 15/00** (2006.01)
E02D 27/01 (2006.01)
(11) 28754
(21) **2015-31503**
(22) 10.09.2015
(47) 26.10.2015
(73) Lias Vintířov, lehký stavební materiál k.s., Vintířov, CZ
(72) Hela Rudolf prof. Ing., CSc., Brno, CZ
Hubertová Michala Ing., Ph.D. MBA, Chodov, CZ
(54) **Konstrukce založení energeticky efektivních budov**
(74) Kania, Sedlák, Smola, Ing. Jiří Malůšek, Mendlovo nám. 1a, Brno, 60300
-
- (51) **F03B 1/02** (2006.01)
(11) 28760
(21) **2015-31550**
(22) 23.09.2015
(47) 26.10.2015
(73) Štěpánek Libor, Bystřice, CZ
(72) Štěpánek Libor, Bystřice, CZ
(54) **Oběžné kolo Peltonovy turbíny**
(74) Václav Müller, patentový zástupce, Filipova 2016, Praha 4, 14800
-
- (51) **F23M 5/02** (2006.01)
(11) 28741
(21) **2015-30569**
(22) 12.01.2015
(47) 26.10.2015
(73) ROMOTOP spol. s r.o., Suchdol nad Odrou, CZ
(72) Krajčůvek Vladimír Ing., Odry, CZ
(54) **Opláštění krbových kamen nebo krbové vložky**
(74) Pavel Reichel & kol., Ing. Pavel Reichel, Lopatecká 14, Praha 4, 14700
-
- (51) **G01N 1/24** (2006.01)
G01T 7/04 (2006.01)
G01T 1/20 (2006.01)
G01T 1/24 (2006.01)
G05B 19/05 (2006.01)
(11) 28751
(21) **2015-31462**
(22) 28.08.2015
(47) 26.10.2015
(73) Státní ústav radiační ochrany, v.v.i., Praha 4- Nusle, CZ

<p>(72) ENVINET a.s., Třebíč, CZ Rulík Petr RNDr., Praha 1, CZ Hýža Miroslav Ing., Vítkov, CZ Beneš Jaroslav, Třebíč, CZ Surý Jan Ing., Vyškov, CZ Fiala Martin Ing., Třebíč, CZ</p> <p>(54) Zařízení pro odběr aerosolů a detekci radionuklidů vázaných na aerosol</p> <p>(74) Ing. Hana Dušková, Na Kočově 180, Chotutice, 28103</p> <hr/> <p>(51) G02B 17/06 (2006.01) G06T 5/00 (2006.01)</p> <p>(11) 28748 (21) 2015-31349 (22) 22.07.2015 (47) 26.10.2015 (73) České vysoké učení technické v Praze, Fakulta jaderná a fyzikálně inženýrská, Praha 1, CZ (72) Chadzitaskos Goce prof. doc. Ing., CSc., Ondřejov, CZ Kosejk Vladislav Ing., Děčín 34, CZ Červený Jaroslav Ing., Praha 6, CZ</p> <p>(54) Teleskopický systém pro pořizování obrazu vzdálených astronomických objektů</p>	<p>(74) PatentCentrum Sedlák a Partners s.r.o., Husova 5, České Budějovice, 37001</p> <hr/> <p>(51) G21C 19/20 (2006.01) G21D 1/02 (2006.01) B08B 9/08 (2006.01) B08B 5/04 (2006.01)</p> <p>(11) 28750 (21) 2015-31402 (22) 05.08.2015 (47) 26.10.2015 (32) 06.08.2014 (31) PUV 50100-2014 (33) SK (73) ADROC Tech s.r.o., Trnava, SK (72) Majerský Dušan RNDr., Trnava, SK Hrivnák Vladimír Bc., Hlohovec, SK</p> <p>(54) Zařízení na čištění vnitřních ploch tlakové nádoby reaktoru jaderné elektrárny</p> <p>(74) Ing. Róbert Porubčan, Puškinova 19, Ivanka pri Dunaji, 90028</p>
---	--

Seznam majitelů zapsaných užitéch vzorů

<p>(73) ADROC Tech s.r.o., Trnava, SK API CZ s.r.o., Slapy u Tábora, CZ České vysoké učení technické v Praze, Fakulta jaderná a fyzikálně inženýrská, Praha 1, CZ ENVINET a.s., Třebíč, CZ Fakultní nemocnice Hradec Králové, Hradec Králové, CZ Gympole s.r.o., Velká Dobrá, CZ ING MEDICAL s.r.o., Praha 5 - Lahovice, CZ KM Beta a.s., Hodonín, CZ Lias Vintířov, lehký stavební materiál k.s., Vintířov, CZ Material & Technology s.r.o., Dobruška, CZ PREFA KOMPOZITY, a.s., Brno, CZ ROMOTOP spol. s r.o., Suchdol nad Odrou, CZ Státní ústav radiační ochrany, v.v.i., Praha 4- Nusle, CZ Univerzita Karlova v Praze Matematicko - fyzikální fakulta, Praha 2, CZ</p>	<p>(11) 28750 28740 28748 28751 28752 28749 28744 28759 28754 28762 28755 28741 28751 28756</p>	<p>(51) G 21 C 19/20 (2006.01) B 60 N 2/08 (2006.01) G 02 B 17/06 (2006.01) G 01 N 1/24 (2006.01) A 61 G 7/10 (2006.01) A 63 B 26/00 (2006.01) A 61 B 19/02 (2006.01) E 04 D 1/04 (2006.01) E 04 F 15/00 (2006.01) B 23 B 49/02 (2006.01) D 07 B 1/04 (2006.01) F 23 M 5/02 (2006.01) G 01 N 1/24 (2006.01) C 08 G 65/08 (2006.01)</p>	<p>(73) Univerzita Karlova v Praze Matematicko - fyzikální fakulta, Praha 2, CZ Vysoké učení technické v Brně, Brno, CZ Výzkumný ústav anorganické chemie, a. s., Ústí nad Labem, CZ Výzkumný ústav mlékárenský s.r.o., Praha 6- Vokovice, CZ Západočeská univerzita v Plzni, Plzeň, CZ Západočeská univerzita v Plzni, Plzeň, CZ Zemědělský výzkum, spol. s r.o., Troubsko, CZ Zentiva, k.s., Praha 10 - Dolní Měcholupy, CZ Dytrt Pavel Ing., Čepí, CZ Kroupa Augustín Ing., Chomutov, CZ Lučaník Adam, Vrdu- Horní Bučice, CZ Mačingová Antónia Mgr., Košice, SK Nimrichtr Václav, Tábor, CZ Štěpánek Libor, Bystřice, CZ</p>	<p>(11) 28757 28755 28758 28761 28756 28757 28743 28746 28742 28745 28742 28747 28753 28760</p>	<p>(51) C 08 G 65/08 (2006.01) D 07 B 1/04 (2006.01) C 04 B 24/08 (2006.01) C 12 G 3/06 (2006.01) C 08 G 65/08 (2006.01) C 08 G 65/08 (2006.01) A 01 G 7/00 (2006.01) A 61 K 31/194 (2006.01) A 62 B 3/00 (2006.01) B 60 B 39/02 (2006.01) A 62 B 3/00 (2006.01) A 23 L 1/214 (2006.01) A 63 B 43/00 (2006.01) F 03 B 1/02 (2006.01)</p>
--	---	--	--	---	--

FG4Q

Zapsané průmyslové vzory - přehled podle čísel zápisu

V období uzávěrky tohoto čísla Věstníku zapsal Úřad průmyslového vlastnictví tyto průmyslové vzory:

36553 02-02
36554 10-04

36555 19-07
36556 11-02

36557 32-00
36558 10-01

FG4Q

Zapsané průmyslové vzory - přehled podle tříd

- (51) **02-02**
(11) 36553
(21) 2014-40029
(22) 26.09.2014
(15) 21.10.2015
(54) **Kombinéza pro vojenské policisty**
(28) 1
(73) Česká Republika - Ministerstvo obrany, Praha 6, CZ
(72) Zikušková Dana, Rajhrad, CZ

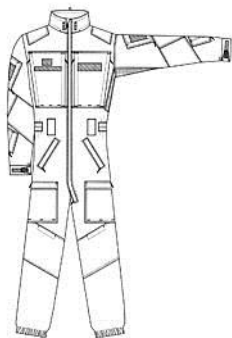

1.1

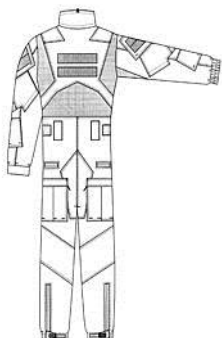

1.2

- (51) **10-01**
(11) 36558
(21) 2015-40226
(22) 20.03.2015
(15) 22.10.2015
(54) **Hodiny**
(28) 1
(73) Kubát David Ing., Praha 2, CZ
(72) Kubát David Ing., Praha 2, CZ



1.1

- (51) **10-04**
(11) 36554
(21) 2014-40104
(22) 01.12.2014
(15) 22.10.2015
(54) **Průtokoměr**
(28) 1
(73) Vysoké učení technické v Brně, Brno, CZ
(72) Lakomý Vlastimil Bc., Ivanovice na Haně, CZ
Rubínová Dana Ing., Ph.D., Brno - Medlánky, CZ



1.1



1.2

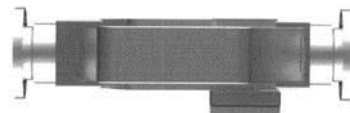

1.3

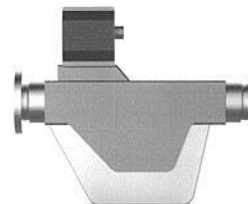

1.4

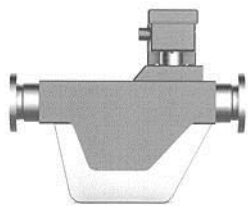

1.5

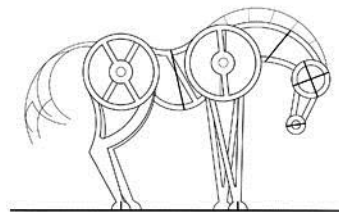

1.2



1.6

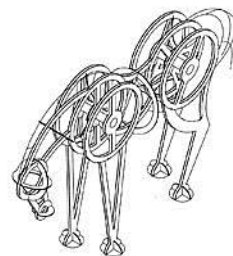

1.3



1.7

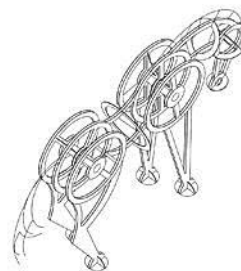

1.4

- (51) **11-02**
(11) 36556
(21) 2015-40199
(22) 04.03.2015
(15) 22.10.2015
(54) **Socha koně**
(28) 2
(73) Hammons Brandon Loring, Praha 7, CZ
(72) Hammons Brandon Loring, Praha 7, CZ
(74) Advokátní kancelář Makovec Fučíková, Mgr. David Korba, Míšenská
71/3, Praha 1, 11800

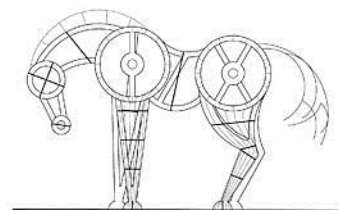

2.1

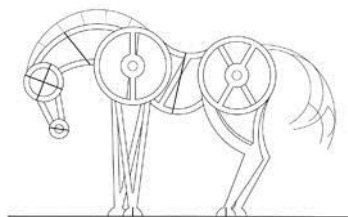

1.1

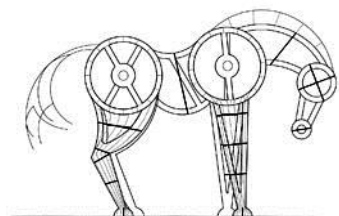

2.2

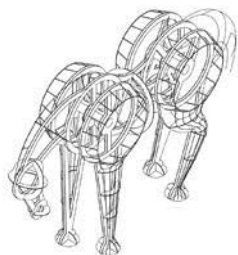

2.3

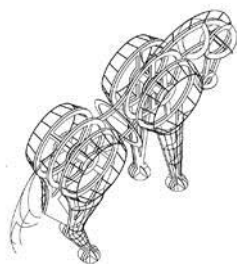

2.4



1.3

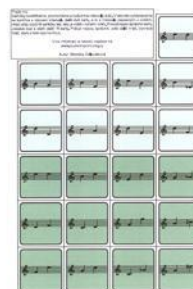

1.4

- (51) **19-07**
 (11) 36555
 (21) 2015-40152
 (22) 28.01.2015
 (15) 22.10.2015
 (54) **Hudební didaktická pomůcka**
 (28) 9
 (73) Odleváková Markéta, Frýdlant nad Ostravicí, CZ
 (72) Odleváková Markéta, Frýdlant nad Ostravicí, CZ

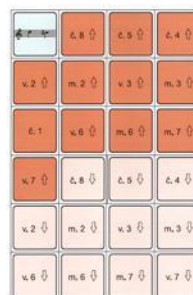

1.5



1.1

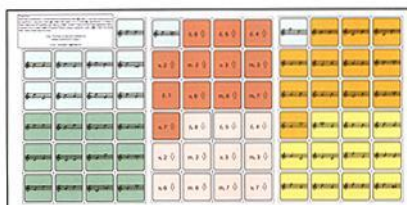

1.2



1.6



1.7

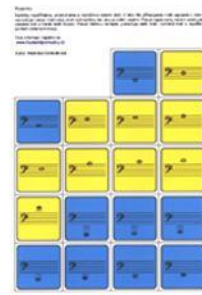

2.4



2.1

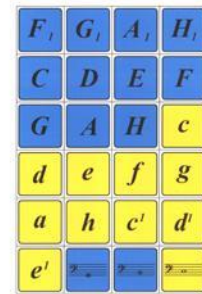

2.5

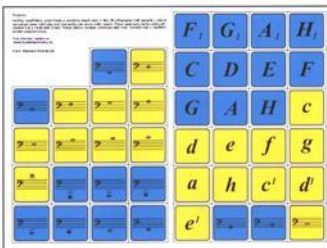

2.2



2.6



2.3



3.1

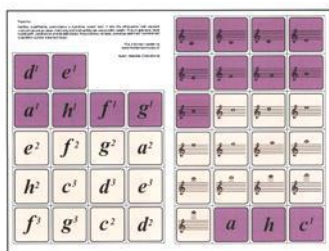

3.2



3.6



3.3



4.1

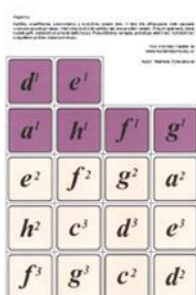

3.4

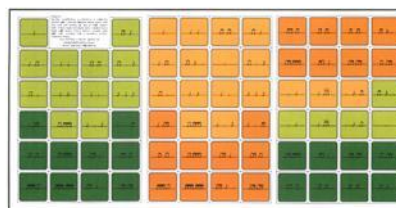

4.2



3.5



4.3

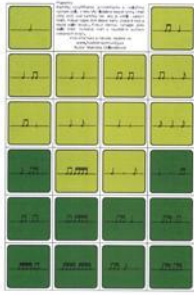

4.4

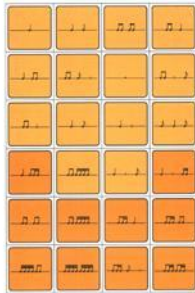

4.5



4.6



4.7



5.1

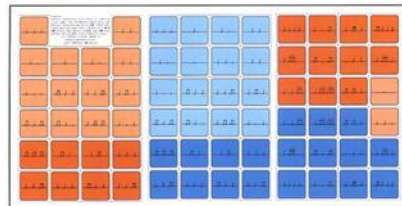

5.2



5.3

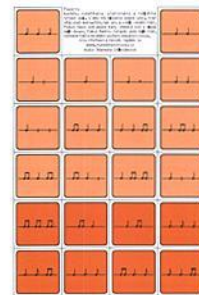

5.4



5.5

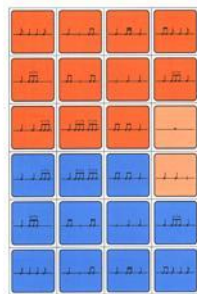

5.6



5.7



6.1

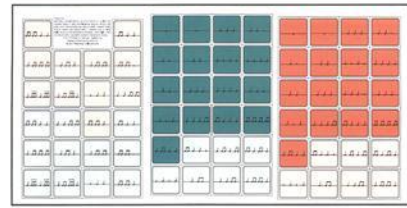

6.2



6.3



6.4

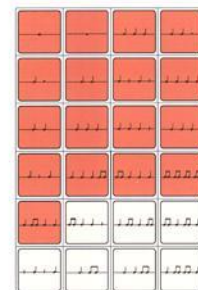

6.5



6.6



7.3



6.7



7.4



7.1



7.5



7.2

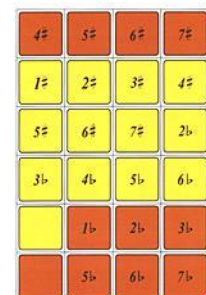

7.6



7.7



8.4



8.1



8.5

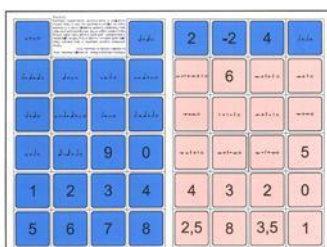

8.2



8.6



8.3



9.1



9.2



9.6



9.3



9.7



9.4

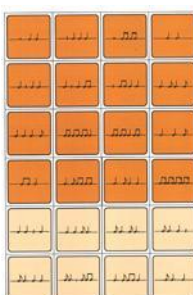

9.5

-
- (51) **32-00**
 - (11) 36557
 - (21) 2015-40203
 - (22) 06.03.2015
 - (15) 22.10.2015
 - (54) **Logo**
 - (28) 1
 - (73) Švábíková Petra, Ždánice, CZ
 - (72) Švábíková Petra, Ždánice, CZ
 - (74) Martin Kořistka, patentový zástupce
moraviapatent, Karpatská 241/3, Brno, 62500



1.1

Seznam vlastníků zapsaných průmyslových vzorů

(73)	(11)	(51)	(73)	(11)	(51)
Česká Republika - Ministerstvo obrany, Praha 6, CZ	36553	02-02	Odleváková Markéta, Frýdlant nad Ostravicí, CZ	36555	19-07
Hammons Brandon Loring, Praha 7, CZ	36556	11-02	Švábíková Petra, Ždánice, CZ	36557	32-00
Kubát David Ing., Praha 2, CZ	36558	10-01			
Vysoké učení technické v Brně, Brno, CZ	36554	10-04			

Úřední rozhodnutí a oznámení

MK4A, MK4F

Zánik patentů a autorských osvědčení uplynutím doby platnosti

(11)	(21)	Int.Cl/(51)	(11)	(21)	Int.Cl/(51)
281648	1995-2770	8/H01H 9/08	291805	1997-814	8/B32B 7/02
281665	1995-2771	8/H01H 85/38	291954	1995-2796	8/D06M 13/44
286402	1995-2813	8/F42C 19/08	292709	2001-4662	8/C07C 217/58
287322	1995-2814	8/F42C 19/08	295528	1997-1195	8/C07D 491/048
288932	1995-2788	8/B01D 27/06			

MM4A, MM4F

Zániky patentů a autorských osvědčení pro nezaplacení udržovacích poplatků

(11)	(21)	Int.Cl/(51)	(11)	(21)	Int.Cl/(51)
285770	1998-1086	8/B61C 9/48	298831	2001-3627	8/D21C 1/02
285785	1998-1087	8/B61F 3/04	299581	2001-3731	8/C07C 211/51
290487	1997-1077	8/E04G 21/30	301685	2004-1063	8/E05D 15/16
293216	1997-3197	8/E04H 17/16	302452	2004-486	8/B01F 5/06
293881	1998-1135	8/E04B 7/18	302524	2010-280	8/F16K 31/528
294636	2001-1283	8/C12N 15/63	302532	2004-487	8/G05D 11/02
294959	1998-844	8/H02G 15/10	303247	2001-1454	8/B01D 9/02
295121	2004-497	8/C07B 57/00	303720	2008-224	8/B23Q 17/22
296024	2004-465	8/A23L 1/29	304843	2003-2928	8/C02F 11/04
297551	2004-489	8/F16H 57/02	304926	2002-3122	8/A61J 3/07
298384	2000-3616	8/E05B 9/10			

MK1K

Zániky užitných vzorů uplynutím doby platnosti

(11)	(21)	(51)	(11)	(21)	(51)		
16065	2005-17107	A45D 24/04	(2006.01)	22260	2011-24187	G01M 17/007	(2006.01)
16117	2005-17091	A01B 1/02	(2006.01)	22262	2011-24189	F02B 71/04	(2006.01)
16205	2005-17083	B60R 13/08	(2006.01)	22263	2011-24190	B32B 27/20	(2006.01)
16206	2005-17098	B65D 69/00	(2006.01)	22264	2011-24213	C09D 5/14	(2006.01)
16230	2005-17105	B65D 27/00	(2006.01)	22266	2011-24218	F21L 4/02	(2006.01)
16269	2005-17090	E04B 1/24	(2006.01)	22299	2011-24211	B61H 9/02	(2006.01)
16298	2005-17089	F24D 15/04	(2006.01)	22363	2011-24209	A01K 83/02	(2006.01)
16416	2005-17094	B32B 7/14	(2006.01)	22400	2011-24208	B60N 2/24	(2006.01)
16712	2005-17113	D06F 57/12	(2006.01)	22457	2011-24210	B09B 3/00	(2006.01)
18548	2008-19857	E04D 13/00	(2006.01)	22475	2011-24193	G01N 31/22	(2006.01)
18619	2008-19867	B65D 19/22	(2006.01)	22511	2011-24212	E06B 3/30	(2006.01)
18675	2008-19859	G01N 3/08	(2006.01)	22540	2011-24192	B65D 21/08	(2006.01)
18746	2008-19856	A61H 33/00	(2006.01)	22608	2011-24214	E04C 5/01	(2006.01)
18747	2008-19858	A61H 33/10	(2006.01)	22776	2011-24216	G01N 33/02	(2006.01)
22169	2011-24191	G01B 7/14	(2006.01)	22842	2011-24219	C05F 11/08	(2006.01)
22196	2011-24202	G09B 5/08	(2006.01)	23172	2011-24195	C04B 28/26	(2006.01)
22222	2011-24205	G01B 5/28	(2006.01)	23174	2011-24197	C04B 28/26	(2006.01)

MK4Q

Zániky práva ze zapsaných průmyslových vzorů uplynutím doby ochrany

(11)	(21)	Int.Cl/(51)	(11)	(21)	Int.Cl/(51)
26369	1995-28318	6/09-07	34910	2010-38183	9/21-01
29708	2000-32410	7/09-03	35121	2010-38179	9/02-02
29990	2000-32411	10/09-05	35138	2010-38180	9/12-14
34837	2010-38052	9/13-03	35253	2010-38178	9/20-02
34869	2010-38185	9/06-01			

Zápisy licenčních smluv do rejstříku užitečných vzorů pro nabyvatele

(11) 23592		Druh licence: nevýlučná
(73) Mateřská škola Klubičko Tlumačov, s.r.o., Tlumačov, CZ		Datum uzavření smlouvy: 20.01.2014
Nabyvatel: CEEDA CAVITY s.r.o., Na Příkopě 814, Vsetín, 75501, CZ		Datum zápisu smlouvy: 27.10.2015

ND1K

První prodloužení doby platnosti užitečných vzorů

(51) F16L 11/14	(2006.01)	(51) G01S 7/40	(2006.01)
B29C 47/00	(2006.01)	G01S 13/36	(2006.01)
C02F 1/50	(2006.01)	G01S 13/88	(2006.01)
B82B 1/00	(2006.01)	(11) 23226	
(11) 22995		(21) 2011-25137	
(21) 2011-25025		(22) 14.11.2011	
(22) 25.10.2011		(73) České vysoké učení technické v Praze Fakulta elektrotechnická, Praha, CZ	
(73) HP trend, s. r. o., Ludgeřovice, CZ		(54) Radarový senzor s vysílanou kontinuální vlnou s přidavnými funkcemi	
(54) Trubka nebo armatura z plastu		(51) E21D 11/28	(2006.01)
(51) B60P 7/06	(2006.01)	E21D 11/18	(2006.01)
(11) 23059		(11) 23230	
(21) 2011-25024		(21) 2011-25145	
(22) 25.10.2011		(22) 15.11.2011	
(73) KOKOŘ s.r.o., Dobrá, CZ		(73) MARKAGRO s.r.o., Frýdek-Místek, CZ	
(54) Zařízení pro dopravu nápoje, zejména piva		(54) Trubková tvarovaná rozpínka důlní obloukové výztuže	
(51) B22D 41/04	(2006.01)	(51) G21C 19/11	(2006.01)
B22D 41/12	(2006.01)	(11) 23297	
(11) 23063		(21) 2011-25287	
(21) 2011-25071		(22) 08.12.2011	
(22) 07.11.2011		(73) ŠKODA JS a.s., Plzeň, CZ	
(73) VÍTKOVICE HEAVY MACHINERY a.s., Ostrava - Vítkovice, CZ		(54) Spodní koncovka vložené tyče jaderného reaktoru VVER-440	
(54) Zařízení pro elektromotorické klopení nádoby pojízdného mísiče		(51) B23K 37/04	(2006.01)
(51) G01N 35/00	(2006.01)	(11) 23330	
(11) 23109		(21) 2011-24931	
(21) 2011-25155		(22) 06.10.2011	
(22) 15.11.2011		(73) Výzkumný a zkušební letecký ústav, a. s., Praha - Letňany, CZ	
(73) DYNEX TECHNOLOGIES, spol.s r.o., Praha, CZ		(54) Vakuový upínací přípravek pro svařování tepelných výměníků deskového typu	
(54) Laboratorní diagnostický přístroj pro zpracování vzorků tzv. Blotovými metodami		(51) G21C 9/004	(2006.01)
(51) F41A 5/18	(2006.01)	(11) 23338	
F41A 5/30	(2006.01)	(21) 2011-25217	
F41A 9/40	(2006.01)	(22) 24.11.2011	
F41A 9/00	(2006.01)	(73) Pauzer Václav, Praha, CZ	
F41A 3/12	(2006.01)	(54) Clonkový škrtič tlaku rozebíratelný	
F41A 21/04	(2006.01)	(51) B67D 1/12	(2006.01)
F41A 11/02	(2006.01)	B67D 3/04	(2006.01)
F41A 33/00	(2006.01)	(11) 23391	
F41C 7/00	(2006.01)	(21) 2011-25015	
(11) 23198		(22) 20.10.2011	
(21) 2011-24881		(73) PLZEŇSKÝ PRAZDROJ, Plzeň, CZ	
(22) 26.09.2011		(54) Nástavec výčepního kohoutu	
(73) Hájiček David C., Praha, CZ			
Novák Libor, Úsobí, CZ			
(54) Malorážní adaptér pro samopal Sa vz. 58 a zbraně odvozené			

- | | |
|---|--|
| (51) A61K 31/191 (2006.01) | (51) C04B 28/26 (2006.01) |
| A61K 33/14 (2006.01) | C04B 18/16 (2006.01) |
| A61M 1/36 (2006.01) | C04B 18/14 (2006.01) |
| A61M 1/14 (2006.01) | (11) 23530 |
| A61P 7/08 (2006.01) | (21) 2011-25200 |
| (11) 23404 | (22) 22.11.2011 |
| (21) 2011-25404 | (73) VYSOKÁ ŠKOLA BÁŇSKÁ - TECHNICKÁ UNIVERZITA
OSTRAVA, Ostrava, CZ |
| (22) 28.12.2011 | (54) Stavební geopolymerní hmota na bázi vybraných recyklátů z výroby
stavebních hmot |
| (73) Balík Martin Doc. MUDr. Ph.D, Praha, CZ | |
| (54) Dialyzační a substituční roztok | |
| (51) A23L 1/05 (2006.01) | (51) B03C 1/00 (2006.01) |
| A61K 31/00 (2006.01) | (11) 23533 |
| C12C 3/00 (2006.01) | (21) 2011-25221 |
| (11) 23420 | (22) 25.11.2011 |
| (21) 2011-24980 | (73) MAGSY, s.r.o., Zlín, CZ |
| (22) 13.10.2011 | (54) Průtokový magnetický separátor |
| (73) Výzkumný ústav potravinářský Praha, v.v.i., Praha - Hostivař, CZ
Výzkumný ústav pivovarský a sladařský, a.s., Praha, CZ
Fakultní Thomayerova nemocnice s poliklinikou, státní příspěvková
organizace, Praha - Krč, CZ | (51) A47B 97/06 (2006.01) |
| (54) Potravinový přípravek s čerstvým chmelem | B43L 1/04 (2006.01) |
| | (11) 23616 |
| (51) G08B 17/06 (2006.01) | (21) 2011-25007 |
| G08B 17/10 (2006.01) | (22) 19.10.2011 |
| (11) 23443 | (73) Gaisler Bohumil Ing., Zlín, CZ |
| (21) 2011-25113 | JT Motors s.r.o., Police nad Metují - Velká Ledhuje, CZ |
| (22) 10.11.2011 | (54) Posuvný tabulový rám pro projekci |
| (73) Ray Service, a.s., Staré Město, CZ | |
| (54) Optimalizovaný optický senzor systému detekce a hašení požárů | (51) A61N 1/365 (2006.01) |
| | A61N 1/37 (2006.01) |
| (51) C12N 5/0784 (2010.01) | (11) 23641 |
| (11) 23476 | (21) 2011-25167 |
| (21) 2011-25170 | (22) 16.11.2011 |
| (22) 18.11.2011 | (73) VYSOKÁ ŠKOLA BÁŇSKÁ - TECHNICKÁ UNIVERZITA
OSTRAVA, Ostrava, CZ |
| (73) Genex CZ, s.r.o., Brno, CZ | (54) Monitorovací systém vibrací pacienta pro řízení kardiostimulátoru |
| (54) Sada pro přípravu tolerogenních dendritických buněk | |
| (51) E04C 2/10 (2006.01) | (51) G01N 15/08 (2006.01) |
| E04B 1/10 (2006.01) | G01N 33/38 (2006.01) |
| E04B 1/90 (2006.01) | G01N 33/24 (2006.01) |
| E04B 2/70 (2006.01) | G01M 3/26 (2006.01) |
| (11) 23477 | (11) 23717 |
| (21) 2011-25186 | (21) 2011-25014 |
| (22) 21.11.2011 | (22) 20.10.2011 |
| (73) Hokinka Jozef, Tvarožná Lhota, CZ | (73) Česká geologická služba, Praha, CZ |
| (54) Dřevěný stěnový panel | (54) Zařízení pro in-situ měření propustnosti hornin, geotechnických a
stavebních materiálů |
| (51) B61D 19/02 (2006.01) | (51) G09B 23/30 (2006.01) |
| G08B 5/36 (2006.01) | (11) 23978 |
| (11) 23509 | (21) 2012-25525 |
| (21) 2011-24844 | (22) 15.12.2011 |
| (22) 15.09.2011 | (73) Vysoké učení technické v Brně, Brno, CZ |
| (73) Siemens AG Österreich, Wien, AT | (54) Průhledný model části dýchacích cest člověka pro studium transportu
aerosolu a vizualizaci proudění vzduchu |
| (54) Signalizační zařízení, řídicí zařízení a dopravní prostředek | |
| (51) C04B 28/26 (2006.01) | (51) F24D 15/04 (2006.01) |
| C04B 20/06 (2006.01) | (11) 24220 |
| C04B 14/18 (2006.01) | (21) 2011-25156 |
| C04B 18/14 (2006.01) | (22) 15.11.2011 |
| (11) 23529 | (73) Štěpán Josef Ing., Třemošná, CZ |
| (21) 2011-25198 | (54) Zapojení tepelného čerpadla do systému energetického kondenzačního
parního stroje s využitím pro tepelnou regeneraci napájecí vody, ohřev
topné vody pro komunální vytápění a chlazení chladicího média v
systémech energetických kondenzačních parních strojů |
| (22) 22.11.2011 | |
| (73) VYSOKÁ ŠKOLA BÁŇSKÁ - TECHNICKÁ UNIVERZITA
OSTRAVA, Ostrava, CZ | (51) A01N 63/02 (2006.01) |
| (54) Tepelně izolační geopolymerní hmota na bázi expandovaného perlitu | (11) 24517 |
| | (21) 2011-25227 |
| | (22) 19.10.2011 |
| | (73) Ústav experimentální botaniky Akademie věd České republiky, v. v. i.,
Praha, CZ
Univerzita Tomáše Bati ve Zlíně Fakulta aplikované informatiky, Zlín, CZ
OSEVA vývoj a výzkum s.r.o., Zubří, CZ
Výzkumný ústav rostlinné výroby, v. v. i., Praha - Ruzyně, CZ |
| | (54) Biostimulátor rostlin |

- | | | |
|-----------------------|-----------|--|
| (51) E06B 9/42 | (2006.01) | (73) Mrnůstik Josef, Nový Hrozenkov, CZ |
| E06B 9/56 | (2006.01) | (54) Optimalizovaný mechanismus pro zajištění otevírání a zavírání rolety či rolovací sítě proti hmyzu |
| (11) 24791 | | |
| (21) 2011-25020 | | |
| (22) 22.10.2011 | | |

ND1K

Druhé prodloužení doby platnosti užžitných vzorů

- | | | | |
|---|-----------|--|-----------|
| (51) A23L 1/025 | (2006.01) | (51) B65G 15/22 | (2006.01) |
| A23L 1/015 | (2006.01) | E21F 13/08 | (2006.01) |
| A23L 1/068 | (2006.01) | (11) 19345 | |
| (11) 19090 | | (21) 2008-20551 | |
| (21) 2008-20442 | | (22) 18.11.2008 | |
| (22) 17.10.2008 | | (73) Blažej Jan, Opava, CZ | |
| (73) Výzkumný ústav potravinářský Praha, v.v.i., Praha, CZ | | Matušínský Jiří, Rychvald u Karviné, CZ | |
| (54) Čerstvá jablečná šťáva s odstraněnou reaktivitou alergenu Mal d1 | | (54) Podporubový hřeblový dopravník s přesouvacím zařízením a pružným nájezdem | |
| (51) A23L 1/025 | (2006.01) | (51) C08L 23/06 | (2006.01) |
| A23L 1/015 | (2006.01) | C08L 23/12 | (2006.01) |
| A23L 1/068 | (2006.01) | C08L 67/00 | (2006.01) |
| (11) 19091 | | C08K 7/24 | (2006.01) |
| (21) 2008-20443 | | C08J 5/10 | (2006.01) |
| (22) 17.10.2008 | | C08J 5/18 | (2006.01) |
| (73) Výzkumný ústav potravinářský Praha, v.v.i., Praha, CZ | | (11) 19489 | |
| (54) Čerstvá mrkvová šťáva bez aktivního alergenu Dau c1 | | (21) 2008-20627 | |
| (51) F16L 3/015 | (2006.01) | (22) 04.12.2008 | |
| E21F 17/06 | (2006.01) | (73) Vysoké učení technické v Brně, Brno, CZ | |
| (11) 19235 | | (54) Kompozitní plast | |
| (21) 2008-20557 | | | |
| (22) 19.11.2008 | | (51) F04D 29/18 | (2006.01) |
| (73) Blažej Jan, Opava, CZ | | (11) 20068 | |
| Matušínský Jiří, Rychvald u Karviné, CZ | | (21) 2009-20830 | |
| (54) Kombinované flexibilní vedení hadic a kabelů v důlních podmínkách, zejména při dobývání a ražení | | (22) 06.02.2009 | |
| (51) G02B 26/02 | (2006.01) | (73) Jihostroj a.s., Velešín, CZ | |
| (11) 19343 | | (54) Hydraulický vysokotlaký převodník, zejména zubové čerpadlo nebo zubový hydromotor | |
| (21) 2008-20524 | | | |
| (22) 29.10.2008 | | | |
| (73) Nušl Jaroslav Ing., Praha, CZ | | | |
| (54) Zařízení pro řízení zejména světelné techniky zvukovým signálem | | | |

ND4Q

První obnovy doby ochrany průmyslových vzorů

- | | |
|--|------------------------|
| (51) 09-03 | (51) 30-03 |
| (11) 35198 | (11) 35489 |
| (21) 2010-38496 | (21) 2010-38413 |
| (22) 14.12.2010 | (22) 18.10.2010 |
| (54) Přední strana kazety s čokoládovým výrobkem | (54) Včelařské krmítko |

ND4Q

Třetí obnovy doby ochrany průmyslových vzorů

- | | |
|----------------------|---------------------------------|
| (51) 15-99 | (51) 09-01 |
| (11) 30225 | (11) 30302 |
| (21) 2000-32969 | (21) 2000-32955 |
| (22) 21.12.2000 | (22) 15.12.2000 |
| (54) Pouzdro ložiska | (54) Kelímek, zejména na jogurt |

ND4Q

Čtvrté obnovy doby ochrany průmyslových vzorů

- (51) 19-08
- (11) 27096
- (21) 1996-29476
- (22) 09.09.1996
- (54) Zabezpečovací pečeť

PD4A

Převod práv a ostatní změny majitelů patentů

- | | |
|---|---|
| (11) 300489 | (11) 300824 |
| (21) 2003-2710 | (21) 2000-3625 |
| (73) Galmed Research and Development Ltd., Tel-Aviv 6473307, IL | (73) Galmed Research and Development Ltd., Tel-Aviv 6473307, IL |

PD1K

Převod práv a ostatní změny majitelů užitných vzorů

- (11) 26604
- (21) 2012-26713
- (73) Bajkai Miriam, 979 01 Rimavská Sobota, SK

QA9A

Nabídka licence

- (73) Vysoká škola báňská-Technická univerzita Ostrava, Ostrava-Poruba, CZ
- (11) 305546
- (54) Tepelný štít pro eliminaci okolních vlivů prostředí při termografickém měření a způsob jejich provádění

Zamítnuté a částečně zamítnuté přihlášky ochranných známek před zveřejněním

Kapitola obsahuje údaje o rozhodnutích o přihláškách ochranných známek, u kterých byly na základě provedeného věcného průzkumu shledány Úřadem důvody pro zamítnutí přihlášky ochranné známky podle ustanovení § 4 nebo 6 zákona č. 441/2003 Sb. Na základě toho Úřad vydal rozhodnutí o zamítnutí přihlášky podle ustanovení § 22 zákona č. 441/2003 Sb., a to pro celý seznam výrobků a služeb nebo pro jeho část. Údaje o výsledku rozhodnutí (zamítnutí přihlášky, částečně zamítnutí přihlášky) jsou uvedeny za datem právní moci rozhodnutí pod INID kódem (583) s názvem "Datum právní moci rozhodnutí/výsledek rozhodnutí".

(210) **O-495585**
(540)
Green Line
(583) 20.10.2015/NABYTÍ P.M. - ČÁSTEČNĚ ZAMÍTNUTÍ PŘIHLÁŠKY

(210) **O-516967**
(540)
Žižkovské noviny
(583) 26.10.2015/NABYTÍ P.M. - ZAMÍTNUTÍ PŘIHLÁŠKY

(210) **O-501210**
(540)
Vy podnikáte, my se staráme.
(583) 26.09.2015/NABYTÍ P.M. - ZAMÍTNUTÍ PŘIHLÁŠKY

(210) **O-517006**
(540)

(210) **O-505886**
(540)
Javořický salám
(583) 16.10.2015/NABYTÍ P.M. - ČÁSTEČNĚ ZAMÍTNUTÍ PŘIHLÁŠKY

Heurige

(210) **O-505887**
(540)
Javořický šunkový salám
(583) 16.10.2015/NABYTÍ P.M. - ČÁSTEČNĚ ZAMÍTNUTÍ PŘIHLÁŠKY

(583) 24.10.2015/NABYTÍ P.M. - ČÁSTEČNĚ ZAMÍTNUTÍ PŘIHLÁŠKY

(210) **O-505888**
(540)
Javořický gothajský salám
(583) 16.10.2015/NABYTÍ P.M. - ČÁSTEČNĚ ZAMÍTNUTÍ PŘIHLÁŠKY

(210) **O-517224**
(540)
Motol Café
(583) 26.09.2015/NABYTÍ P.M. - ZAMÍTNUTÍ PŘIHLÁŠKY

(210) **O-506322**
(540)
VYSOČANSKÝ SALÁM
(583) 19.10.2015/NABYTÍ P.M. - ČÁSTEČNĚ ZAMÍTNUTÍ PŘIHLÁŠKY

(210) **O-517769**
(540)
FIRST MINUTE CENTRUM
(583) 26.10.2015/NABYTÍ P.M. - ZAMÍTNUTÍ PŘIHLÁŠKY

(210) **O-511620**
(540)
The Prague Preview
(583) 09.10.2015/NABYTÍ P.M. - ZAMÍTNUTÍ PŘIHLÁŠKY

(210) **O-517913**
(540)
SENIOR EXPRES
(583) 13.10.2015/NABYTÍ P.M. - ZAMÍTNUTÍ PŘIHLÁŠKY

(210) **O-512278**
(540)
Global Lease, s.r.o.
(583) 17.10.2015/NABYTÍ P.M. - ZAMÍTNUTÍ PŘIHLÁŠKY

(210) **O-518470**
(540)
Nanomembrane
(583) 26.09.2015/NABYTÍ P.M. - ZAMÍTNUTÍ PŘIHLÁŠKY

(210) **O-513529**
(540)
Kaprařská speciálka
(583) 06.10.2015/NABYTÍ P.M. - ČÁSTEČNĚ ZAMÍTNUTÍ PŘIHLÁŠKY

(210) **O-518953**
(540)

(210) **O-516823**
(540)
Krkonošské trubičky
(583) 24.10.2015/NABYTÍ P.M. - ZAMÍTNUTÍ PŘIHLÁŠKY

zemní plyn

(210) **O-516830**
(540)
Krkonošské oplatky
(583) 24.10.2015/NABYTÍ P.M. - ČÁSTEČNĚ ZAMÍTNUTÍ PŘIHLÁŠKY

(583) 12.10.2015/NABYTÍ P.M. - ZAMÍTNUTÍ PŘIHLÁŠKY

(210) **O-519855**
(540)

 **úřední nástěnka**

(583) 24.10.2015/NABYTÍ P.M. - ZAMÍTNUTÍ PŘIHLÁŠKY

(210) **O-520447**
(540)

Češi vaří česká jídla

(583) 01.10.2015/NABYTÍ P.M. - ZAMÍTNUTÍ PŘIHLÁŠKY

(210) **O-520528**
(540)

 **Půjčka** **Od půlky
bez úroků!**

(583) 09.10.2015/NABYTÍ P.M. - ZAMÍTNUTÍ PŘIHLÁŠKY

(210) **O-520747**

(540) **NANO SHIELD TECHNOLOGY**

(583) 01.10.2015/NABYTÍ P.M. - ZAMÍTNUTÍ PŘIHLÁŠKY

(210) **O-521810**

(540)



(583) 01.10.2015/NABYTÍ P.M. - ZAMÍTNUTÍ PŘIHLÁŠKY

Zveřejněné přihlášky ochranných známek

(210) **O-505886**

(220) 09.07.2013

(320) 09.07.2013

(511) 35

(540)

Javořický salám

(510) (35) pomoc při řízení obchodní činnosti, obchodní konzultace v oblasti distribuce zboží, zaslání katalogů, objednávky zboží, obchodní nebo podnikatelské poradenství, reklama, administrativní práce, organizování komerčních nebo reklamních výstav, činnost ekonomických poradců, poskytování obchodních informací, průzkumy trhu, předvádění výrobků, organizování a pořádání prodejních a reklamních akcí, automatizované i ruční zpracování dat, zprostředkování výše uvedených služeb ve tř. 35.

(730) **Kostecké uzeniny a.s.**, Kostelec 60, Kostelec, 58861, CZ

(740) Ing. Václav Kratochvíl, Husníkova 2086/22, Praha 13, 15800

(210) **O-505887**

(220) 09.07.2013

(320) 09.07.2013

(511) 35

(540)

Javořický šunkový salám

(510) (35) pomoc při řízení obchodní činnosti, obchodní konzultace v oblasti distribuce zboží, zaslání katalogů, objednávky zboží, obchodní nebo podnikatelské poradenství, reklama, administrativní práce, organizování komerčních nebo reklamních výstav, činnost ekonomických poradců, poskytování obchodních informací, průzkumy trhu, předvádění výrobků, organizování a pořádání prodejních a reklamních akcí, automatizované i ruční zpracování dat, zprostředkování výše uvedených služeb ve tř. 35.

(730) **Kostecké uzeniny a.s.**, Kostelec 60, Kostelec, 58861, CZ

(740) Ing. Václav Kratochvíl, Husníkova 2086/22, Praha 13, 15800

(210) **O-505888**

(220) 09.07.2013

(320) 09.07.2013

(511) 35

(540)

Javořický gothajský salám

(510) (35) pomoc při řízení obchodní činnosti, obchodní konzultace v oblasti distribuce zboží, zaslání katalogů, objednávky zboží, obchodní nebo podnikatelské poradenství, reklama, administrativní práce, organizování komerčních nebo reklamních výstav, činnost ekonomických poradců, poskytování obchodních informací, průzkumy trhu, předvádění výrobků, organizování a pořádání prodejních a reklamních akcí, automatizované i ruční zpracování dat, zprostředkování výše uvedených služeb ve tř. 35.

(730) **Kostecké uzeniny a.s.**, Kostelec 60, Kostelec, 58861, CZ

(740) Ing. Václav Kratochvíl, Husníkova 2086/22, Praha 13, 15800

(210) **O-506920**

(220) 20.08.2013

(320) 20.08.2013

(511) 16, 33

(540)



(510) (16) etikety; (33) víno.

(730) **Jagoš Miroslav**, Ořechová 1230, Mutěnice, 69611, CZ

(740) RETROPATENT s.r.o., Mgr. Kamil Kolátor, Dolní nám. 679/5, Jablonec nad Nisou, 46601

(210) **O-508228**

(220) 11.10.2013

(320) 11.10.2013

(511) 12, 37, 39

(540)

FAVORIT

(510) (12) jízdní kola všech druhů zejména kola silniční, horská, krosová, trekingová, závodní, sportovní, freestylová, dětská, konstrukční, elektrická jízdní kola (elektrokola), součásti jízdních kol a vybavení jízdních kol spadající do této třídy zejména rámy, kola, vidlice, řídítka, blatníky, nosiče, sedla, sedlovky, převodová kola, přesmykače, pedály, stupačky, dráty, ráfky, zrcátka jízdních kol, paprsky (výplety kol), nástavce na řídítka, cyklistické rukojeti (na řídítka), brzdy, zvonky, houkačky, převodové kliky, pneumatiky, pláště, duše a galusky, ostatní příslušenství a náhradní díly k jízdním kolům, pomůcky na opravu duší, záplaty na opravy duší, košíky pro jízdní kola, cyklistické nosiče, nosiče na cyklistické lahve, stojany jízdních kol (části jízdních kol), odkladače (nosiče) jízdních kol, cyklistické hustilky; (37) opravy, servis, montáže a údržba jízdních kol uvedených ve třídě 12 a služby s tím spojené spadající do této třídy, montáže příslušenství k jízdním kolům, informace o opravách, opravy všech druhů pneumatik, pláštů, duší a galusek, zprostředkování opravárenských služeb ve třídě 37; (39) půjčování, pronájem a nájem jízdních kol a příslušenství uvedených ve třídě 12, zprostředkovatelská činnost v oblasti půjčování.

(730) **FAVORIT CZECHOSLOVAKIA s.r.o.**, Náměstí 14. října 1307/2, Praha 5 - Smíchov, 15000, CZ

(740) Inventia s.r.o., Ing. Jana Holpuchová, Na Bělidle 3, Praha 5, 15000

(210) **O-510356**

(220) 06.01.2014

(320) 06.01.2014

(511) 5, 29, 30, 32

(540)

FARMÁŘ JOGURT Hollandia

(510) (5) dietetické potraviny pro léčebné účely, nápoje pro léčebné účely, potraviny pro kojence a děti s léčebnými účinky, posilující potraviny s léčebnými účinky; (29) jogurty, kefir, krokety, mléko, mléčné výrobky s dietetickou mikroflorou; (30) kakao, kakaové nápoje, čokoládové nápoje, káva, kakaové a kávové přísady do nápojů; (32) nealkoholické nápoje.

(730) **HOLLANDIA Karlovy Vary, s.r.o.**, Pražská 673, Miřetice u Klášterce nad Ohří, Klášterec nad Ohří, 43151, CZ

(740) A. Holas & partner Patentová a známková kancelář, Ing. Mgr. Hana Holasová, Křížová 105/4/105, Brno, 60300

(210) **O-511678**

(220) 27.02.2014

(320) 27.08.2013

(511) 1, 2, 3, 7, 8, 9, 16, 21, 28

(540)



(510) (1) citlivě neexponované filmy, citlivý papír; (2) tiskařské směsi (inkoust), tonerové náplně do tiskáren a kopírovacích strojů; (3) čisticí přípravky na CD, DVD a Blue Ray, čisticí sady obsahující čisticí prostředky pro použití s počítači, monitory (počítačový hardware) a vizuálními zobrazovacími

jednotkami; (7) sáčky pro vysavače; (8) otvírače na konzervy (neelektrické), nože, česací zařízení (ruční, neelektrické), nástroje pro odstraňování chloupků; (9) exponované filmy, brašny pro fotoaparáty, paměťové karty, paměťové karty pro fotografické, kinematografické a optické přístroje, akumulátory pro fotografické, kinematografické a optické přístroje, propojovací kabely a zástrčky pro fotografické, kinematografické, optické přístroje, tašky na fotografické, kinematografické, optické přístroje a zařízení, brašny na notebooky, herní podložky, paměťové karty, grafické karty, TV karty pro počítače, zvukové karty, spojovací kabely, konektory, USB kabely, anténové kabely, příslušenství k telefonům a mobilním telefonům, a to top shelly a brašny a batohy, záznamová media pro nahraná i nenahraná data, a to CD, DVD a blue-ray disky, paměťové karty, audiokazety, videokazety, kazety pro zpracování dat, magnetické pásky, magnetické pásky pro uchování dat, minidisky, příslušenství k navigačním jednotkám (v této třídě), a to antény, doplňky pro nabíjení, akumulátory, držáky a obaly, brašny pro přenosné CD přehrávače, kabely, magnetické karty, šifrované karty; (16) plastové fólie pro balení; (21) strojky na výrobu nudlí (ruční), nádoby na přípravu jídel neelektrické, nádoby na přípravu rýže (neelektrické), tlakové hrnce (neelektrické), hrnce na vaření, pánve, zubní kartáčky, náhradní kartáčky pro elektrické zubní kartáčky, sady na přípravu fondue (neelektrické), pánve wok; (28) videohry jako přídatné vybavení pro externí monitory nebo displeje.

(590) Barevná

(730) **Kaufland Warenhandel GmbH & Co. KG**, Rötelstrasse 35, 74172 Neckarsulm, DE

(740) Traplová Hakr Kubát, advokátní a patentová kancelář, Mgr. Jana Šuranová Traplová, Přístavní 24, Praha 7, 17000

(210) **O-511679**

(220) 27.02.2014

(320) 27.08.2013

(511) 1, 2, 3, 7, 8, 9, 16, 21, 28

(540)



(510) (1) citlivé neexponované filmy, citlivý papír; (2) tiskařské směsi (inkoust), tonerové náplně do tiskáren a kopírovacích strojů; (3) čisticí přípravky na CD, DVD a Blue Ray, čisticí sady obsahující čisticí prostředky pro použití s počítači, monitory (počítačový hardware) a vizuálními zobrazovacími jednotkami; (7) sáčky pro vysavače; (8) otvírače na konzervy (neelektrické), nože, česací zařízení (ruční, neelektrické), nástroje pro odstraňování chloupků; (9) exponované filmy, brašny pro fotoaparáty, paměťové karty, paměťové karty pro fotografické, kinematografické a optické přístroje, akumulátory pro fotografické, kinematografické a optické přístroje, propojovací kabely a zástrčky pro fotografické, kinematografické, optické přístroje, tašky na fotografické, kinematografické, optické přístroje a zařízení, brašny na notebooky, herní podložky, paměťové karty, grafické karty, TV karty pro počítače, zvukové karty, spojovací kabely, konektory, USB kabely, anténové kabely, příslušenství k telefonům a mobilním telefonům, a to top shelly a brašny a batohy, záznamová media pro nahraná i nenahraná data, a to CD, DVD a blue-ray disky, paměťové karty, audiokazety, videokazety, kazety pro zpracování dat, magnetické pásky, magnetické pásky pro uchování dat, minidisky, příslušenství k navigačním jednotkám (v této třídě), a to antény, doplňky pro nabíjení, akumulátory, držáky a obaly, brašny pro přenosné CD přehrávače, kabely, magnetické karty, šifrované karty; (16) plastové fólie pro balení; (21) strojky na výrobu nudlí (ruční), nádoby na přípravu jídel neelektrické, nádoby na přípravu rýže (neelektrické), tlakové hrnce (neelektrické), hrnce na vaření, pánve, zubní kartáčky, náhradní kartáčky pro elektrické zubní kartáčky, sady na přípravu fondue (neelektrické), pánve wok; (28) videohry jako přídatné vybavení pro externí monitory nebo displeje.

(730) **Kaufland Warenhandel GmbH & Co. KG**, Rotelstrasse 35, 74172 Neckarsulm, DE

(740) Traplová Hakr Kubát, advokátní a patentová kancelář, Mgr. Jana Šuranová Traplová, Přístavní 24, Praha 7, 17000

(210) **O-511723**

(220) 28.02.2014

(320) 28.02.2014

(511) 35, 39

(540)

želva

(510) (35) dodavatelské služby pro třetí osoby (nákup výrobků a služeb pro jiné podniky), informace (obchodní nebo podnikatelské -), kanceláře dovozní a vývozní, marketing, obchodní nebo podnikatelské informace, obchodní nebo podnikatelský průzkum, prezentace výrobků v komunikačních médiích pro účely maloobchodu, prodej po telefonu (telemarketing), pronájem reklamních materiálů, pronájem reklamních ploch, průzkum veřejného mínění, předvádění zboží, reklama, reklama (propagace), reklamní agentury, reklamní plochy (pronájem -), rozšiřování vzorků (zboží), zboží (předvádění -); (39) autobusová doprava, automobilová doprava, automobily (pronájem -), balíky (doručování -), ceniny (střežená přeprava), dodávka zboží poštou, dodávky květin, doprava, doprava (autobusová), doprava (automobilová), doprava (letecká), doprava (lodní), doprava (lodní trajektová), doprava (rezervace), doprava (řiční), doprava (železniční), doprava nákladní (kamionová), doprava tramvají, dopravci, dopravní informace, dopravní prostředky, dopravní prostředky (odtahování) při poruchách, doprovázení turistů, doručovací služby, kurýrské služby, doručování balíků, doručování novin a časopisů, doručování zboží, dovoz doprava, informace (doprava), kurýrní služby (dokumenty nebo zboží), kurýrské služby, květiny (dodávky), letecká doprava, lodní doprava, lodní trajektová doprava, logistika v dopravě, místenky (rezervace), nábytek (přeprava), náklad (lodní doprava zboží), nákladní doprava (kamionová), námořní doprava, nošení, noviny a časopisy (doručování), obměněné vozy (přeprava), odpad (přeprava a uskladnění), odtažování dopravních prostředků při poruchách, okružní plavby (organizování), okružní výlety (organizování), organizace cestovních zájezdů, organizace okružních výletů, osobní doprava, parkovací plochy (pronájem), parkování automobilů (služby), pravidla (pronajímání), poruchy (odtažování dopravních prostředků), prohlídky (turistické), pronájem autokarů, pronájem automobilů, pronájem letadel, pronájem lodí, pronájem parkovacích ploch, pronájem skladů, přeprava nábytku, přeprava taxi, přeprava turistů, přeprava v obměněných vozech, převozy sanitkou, půjčování kolečkových židlí, půjčování nosičů na automobily, půjčování závodních automobilů, remorkáž, řiční doprava, řičí (služby), sanitka (převoz), spedice, stěhování, střežená přeprava cenin, tramvajová doprava, transport nákladními vlečnými čluny, turisté (doprava), turisté (doprovázení), výletní lodě (služby poskytované), záchranné služby, zprostředkování (doprava), zprostředkování dopravy (zasílatelství), zprostředkování námořní dopravy, zprostředkování pronájmu lodí, zprostředkování přepravy, železniční doprava.

(730) **Matějka Ctírad**, V Zahrádkách 144, Zlatníky - Hodkovice, 25241, CZ

(210) **O-512398**

(220) 26.03.2014

(320) 26.03.2014

(511) 29, 30

(540)

Schörle

(510) (29) mléko, mléko v prášku, krystalizované, ochucené a šlehané mléko, mléčné výrobky, mléčné dezerty, jogurtové nápoje, pěny, krémy a šlehačky, šlehačky a krémy na dezerty, sladká smetana a čerstvá šlehačka, máslo, přírodní nebo ochucené nápoje složené hlavně z mléka a/nebo mléčných výrobků, mléčné nápoje obsahující ovoce, kvašené přírodní či ochucené mléčné výrobky, přesnídávky, zejména mléčné přesnídávky, mimo zmrzliny, ledového mléka a mražených jogurtů, sýrové přesnídávky, sýry, sýrové pomazánky, zrající sýry, zrající sýry s plísní, nezralé čerstvé sýry a sýry naložené v solném láku, tvarohové sýry, čerstvé sýry v tekutém nebo pastovém stavu, jogurtové sýry, jogurty; (30) káva, čaj, kakao, čokoláda, kávové nápoje, kakaové nápoje, čokoládové nápoje, cukr, rýže, burizony, tapioka, mouka, dorty a koláče sladké či slané, pizzy, přírodní či ochucená a/nebo plněná těsta, přípravky vyrobené z obilnin, snídaně obilniny, hotová jídla obsahující převážně těsto, jídla vyrobená převážně z dortového těsta, chléb, suchary, sušenky sladké nebo kořeněné, oplatky, vafle, koláče, cukrářské výrobky, všechny uvedené výrobky buď

jako přírodní a/nebo obalované a/nebo plněné a/nebo ochucené, sladké nebo slané předkrmy obsahující chléb, sušenky nebo cukrářské těsto, cukrovinky, jedlé cukrové polevy, jedlé cukrové polevy vyrobené převážně z jogurtu, zmrzliny, ledu do potravin, mražených jogurtů (jedlé cukrové polevy), ochucený led, med, sůl, hořčice, ocet, omáčky (chuťové přísady), sladké omáčky, těstové omáčky, koření.

(730) **Karlovarské minerální vody a.s.**, Horova 3, Karlovy Vary, 36021, CZ

(740) AK Mrázek - Mrázková, JUDr. Josef Mrázek DrSc., Pernerova 11, Praha 8, 18600

(210) **O-513529**

(220) 14.05.2014

(320) 14.05.2014

(511) 22, 28, 35

(540)

Kaprařská speciálka

(510) (22) plachty na maskování, sítě na maskování, plachtovina na maskování, sítě houpačí, visutá lůžka, bivaky, stany, plachty (textil), provazy a šňůry na balení, lana s výjimkou kovových, motouzy, vše pro účely turistické a kempinkové, materiály k polstrování (žíně, vycpávkový kapok, peří, mořské řasy, surová vlákna na předení), cupanina, česaná vlna, dřevitá vlna, filtrační vata, surové hedvábi, dřevěné hobliny na vycpávání, mořské chalupy jako čalounický materiál, chlupy zvířat, juta, kabely (kromě kovových), kajčí peří, karbonová vlákna na textilní užití, kavylková vlákna, kokosová vlákna, konopí (materiál), koudel, bavlněná koudel, lanka svisle posuvného okna s protizávažím, surový len, vlečná lana pro automobily, peří do lůžkovin, vycpávkové materiály s výjimkou gumových a plastových, řemeny s výjimkou kovových na manipulování s nákladem, vlněný a bavlněný odpad, ovčí rouno, papírové provazy, pásky (kromě kovových) na uvazování, peří jako čalounický materiál, piliny na vycpávání, plachtovina nepromokavá dehtová, vozové plachty, pletené provazy na zhotovování bičů, konopné popruhy, pytle na přepravu a uskladnění volně loženého (sypaného) zboží, rafiové lýko, rolety ze syntetických materiálů, sisal, smyčky závěsné (kromě kovových) na manipulaci s nákladem, srst zvířat, textilní vlákna, větrací přepážky z dehtové plachtoviny, nekovová vlákna na použití v zemědělství, vlněný odpad, zámotky bource morušového, pásky nebo popruhy pro žaluzie, provozové žebříky, žíně; (28) turistické a kempinkové potřeby v této třídě, hry, hračky, potřeby pro sport v rámci této třídy, sportovní náčiní a nástroje jako jsou rukavice pro baseball, šerm, golf, box, a další sporty, lyže, lyže vodní, obaly na lyže, snowboardy, skateboardy, prkna na surfing a windsurfing, brusle lední, kolečkové i in-line, boby, sáně, činky, disky, golfové hole, gymnastické zařízení, hokejky, hráček páčky, hůlky pro mažoretky, chrániče a ochranné vycpávky jako části sportovní výstroje, kulečnicková tága, kuželky, lukostřelecké náčiní, náboje a pistole na paintball, ploutve na plavání, potápění, puky hokejové, rakety s pružným výpletem jako výplety pro tyto rakety, stoly pro stolní tenis a stolní fotbal, šipky, talíře létající, tenisové a podobné sítě v rámci této třídy, terče, vosky na lyže, biliardové (kulečnickové) koule, horolezecká výstroj, sítě na motýly, umělé vánoční stromečky, ozdoby a stojany na vánoční stromečky (s výjimkou osvětlení a cukrovinek), dětské hrmčířské kruhy, loutky, maňásci, marionety, loutková divadla a divadelka, společenské, deskové a stolní hry jako dáma, šachy, mah-jong, puzzle, vrhací, hra v kostky, domino, dostihy, šachovnice, hrací karty, žetony, koule, kulíčky a další příslušenství her, autička na hraní, automobilové modely zmenšené, balónky na hraní, bublifuk, panenky, domečky, šatičky, pokojíčky, postýlky, sací láhve pro panenky, draci létající, houpačky, hračky plyšové, hračky pohyblivé, chrastítka, káča, vlček, koloběžky, koně houpačí, stavebnice a stavebnicové kostky, míče a míčky na hraní, pistole a pistolky jako hračky, hračky pro domácí zvířata, hry automatické, s výjimkou těch, které se uvádějí do chodu vhozením mince nebo těch, které jsou užívány výhradně s televizním přijímačem, hry elektronické s výjimkou her, které jsou používány výhradně ve spojení s televizním přijímačem, zábavní stroje automatické a automaty, výrobky zábavní pyrotechniky jako rachejtla, petardy, rozbušky a kapsle, divadelní a karnevalové masky, kaleidoskopy, kanadské žertíky (atrapy), žertovné předměty, konfety, girlandy, kouzelnické potřeby; (35) reklamní, marketingové a inzertní služby v rámci této třídy, zprostředkování v oblasti reklamy a prodeje zboží na Internetu, pomoc při řízení obchodní činnosti, pomoc při řízení obchodních a průmyslových podniků, obchodní management a podnikové poradenství, obchodní nebo podnikatelské informace, komerční informační kanceláře, obchodní nebo podnikatelský průzkum, hospodářské (ekonomické) prognózy, služby týkající se přemísťování provozů nebo podniků, marketingové studie, analýzy nákupních a velkoobchodních cen, průzkum trhu, průzkum veřejného mínění,

statistické informace, styky s veřejností, účetnictví, revize účtů (audit), analýzy nákladů, oceňování obchodních podniků, provádění výpisů z účtů, dražby, personální poradenství, posuzování efektivity provozu a racionalizace práce, nábor zaměstnanců, psychologické testování pro výběr zaměstnanců, příprava, vyhotovení daňových přiznání, příprava mezd a výplatních listin, zprostředkovatelské práce, služby reklamních agentur a propagace jako je zajišťování reklamy on-line v počítačové síti Internet, rozhlasové reklamy, televizní reklamy, pronájem reklamní doby v komunikačních médiích, organizování komerčních nebo reklamních výstav a veletrhů, aktualizování a pronájem reklamních materiálů a reklamních ploch, inzerce poštou, předvádění zboží, služby modelek - předvádění pro reklamní účely a podporu prodeje, rozšiřování reklamních materiálů (letáků, prospektů, tisků, vzorků) zákazníkům, venkovní reklama, vydávání reklamních nebo náborových, propagačních a inzertních textů, vylepování plakátů, aranžování výkladů, obchodní vedení uměleckých agentur, správa hotelů, dovozní a vývozní kanceláře, sekretářské služby, vyřizování telefonních vzkazů a dotazů, těsnopis, stenografie, přepisování, psaní na stroji, zpracování textů, překlad a systemizace informací do počítačových databází, vedení kartoték a souborů v počítači, vyhledávání dat v počítačových souborech, kopírování nebo rozmnožování (reprodukce) dokumentů, dokladů, fotokopírování, zajišťování předplatného novin a časopisů, pronájem fotokopírovacích a kancelářských strojů a zařízení, pronájem prodejních automatů.

(730) **Hrdý Jiří**, Gottliebova 40/1, Rokycany, 33701, CZ

(210) **O-521064**

(220) 24.03.2015

(320) 24.03.2015

(511) 35, 41, 42, 45

(540)

BoBa STUDIO

(510) (35) obchodní vedení uměleckých agentur, aktualizace a systemizace dat v počítačových databázích, aranžování výkladů, příprava a vyhotovení daňového přiznání, daňové služby, dodavatelské služby pro třetí osoby, vedení dražeb, posuzování efektivity provozu a racionalizace práce, fakturace, fotokopírování, ekonomické prognózy, správa hotelů, kanceláře dovozní a vývozní, pronájem kancelářských strojů a zařízení, komerční informace a rady pro spotřebitele, komerční informační kanceláře, komerční správa licencí na výrobky a služby ostatních, prezentace výrobků v komunikačních médiích pro účely maloobchodu, kopírování dokumentů, licence na výrobky a služby ostatních, maloobchodní nebo velkoobchodní služby pro farmaceutické, veterinární a sanitární přípravky a zdravotní materiál, obchodní služby v oblasti farmaceutických, veterinárních a sanitárních přípravků a zdravotního materiálu, obchodní management pro nezávislé poskytovatele služeb, obchodní management úhradových programů pro jiné, oceňování obchodních podniků, optimalizace webových stránek za účelem nejlepšího zaindexování v internetových vyhledávacích, organizování komerčních nebo reklamních výstav, personální poradenství, překlad informací do počítačové databáze, systemizace informací do počítačové databáze, oceňování a odhady v oblasti podnikání; (41) umělecké módní agentury, cirkusy, praktické cvičení, dabing, dálkové studium, pronájem dekorací, dětské jesle a školky, služby diskotéky, pronájem divadelních dekorací, divadelní představení, doučování, drezúra zvířat, elektronické publikování, služby v oblasti estrády, filmová produkce, filmová studia, filmové projekce, pronájem filmových promítaček a jejich příslušenství, půjčování filmů, fotografování, fotografování na mikrofilm, provozování golfových hřišť, gymnastický výcvik, provozování heren, hraní o peníze, hudební produkce, informace o možnostech rekreace, informace o možnostech zábavy, informace o výchově a vzdělávání, internátní školy, kaligrafické služby, poskytování služeb karaoke, provozování kasin, služby kempinků, výchovně-zábavné a vzdělávací klubové služby, kluby zdravotních a kondičních cvičení, knihovny (půjčovny knih), služby pojízdných knihoven, vydávání knih, organizování kolokvií, koncertní síně, sály, organizování a vedení konferencí, organizování a vedení kongresů, korespondenční kurzy, koučink, kurzy fitness, pořádání loterií, měření času při sportovních disciplínách, organizace módních přehlídek pro zábavu, provozování muzeí, náboženská výchova, služby nahrávacího studia, nahrávání videopásek, noční kluby, obrazové zpravodajství, organizace a pořádání koncertů, organizování a vedení seminářů, organizování a vedení symposií, organizování kulturních nebo vzdělávacích výstav, organizování plesů, organizování představení, organizování vzdělávacích nebo zábavných soutěží, organizování sportovních soutěží, služby poskytované orchestry, plánování a organizování večírků, poradenství při výběru povolání, pořádání a řízení

pracovních školení, pořádání soutěží krásy, poskytování elektronických publikací bez možnosti stažení, poskytování on-line hudby bez možnosti stažení, poskytování on-line videí bez možnosti stažení, tlumočení posunkové řeči, půjčování potápěčské výstroje, praktický výcvik, prázdninové tábory (výchovně-zábavní služby), profesní rekvalifikace, pronájem audio nahrávek, pronájem herních zařízení, pronájem hraček, pronájem kinematografických filmů, pronájem rozhlasových a televizních přijímačů, pronájem sportovních hřišť, pronájem stadionů, pronájem video-rekordérů, pronajímání osvětlovacích zařízení pro divadla nebo televizní studia, pronajímání tenisových dvorců, provozování her on-line, provozování sportovních zařízení, provozování zoologických zahrad, předprodej vstupenek, výroba divadelních nebo jiných představení, překladatelské služby, psaní scénářů, psaní jiných než reklamních textů, půjčování audio zařízení, půjčování filmových promítaček a příslušenství, půjčování kinofilmů, půjčování přenosných videokamer, půjčování sportovního nářadí s výjimkou dopravních prostředků, půjčování videopásek, služby pro oddech a rekreaci, reportérské služby, rozhlasová zábava, výroba rozhlasových a televizních programů, pronájem rozhlasových a televizních přijímačů, skládání hudby, služby diskžokejů, služby osobního trenéra, služby poskytování školami, služby v oblasti prodeje vstupenek, střih videopásek, dálkové studium, školení, pořádání a řízení školení, školství, internátní školy, tělesná výchova, televizní zábava, zveřejňování textů kromě reklamních, opatřování titulky, tlumočnické služby, organizování a plánování večírků, pronájem video pásek, vydávání elektronických knih a časopisů on-line, vyučování, vzdělávací informace, služby zábavy, televizní zábava, zábavné parky, zkoušení, přezkoušení, zpravodajské služby, obrazové zpravodajství, cvičení zvířat, pronájem zvukového nahrávacího zařízení, živé představení, organizování živého vystoupení; (42) grafické návrhy (služby); (45) poradenství v oblasti duševního vlastnictví.

(730) **COLOFONIA a.s.**, Na poříčí 1071/17, Praha 1, 11000, CZ

(740) Mgr. Petr Dvořák, advokát, Dlouhá 733/29, Praha 1 - Staré Město, 11000

(210) **O-521215**

(220) 30.03.2015

(320) 30.03.2015

(511) 30, 32, 43

(540)



(510) (30) bisquity, cukr, cukroví, cukrovinky, čaj, čokoláda, čokoládové nápoje s mlékem, čokoládové nápoje, dorty, fondány (cukrovinky), jogurtová zmrzlina, kakao, kakaové nápoje, kakaové nápoje s mlékem, karamely, káva nepražená, káva pražená, káva, kávové náhražky, kávové náhražky rostlinného původu, kávové nápoje s mlékem, kávové nápoje, kávové příchutě, keksy, koláče s náplní, koláče, lupínky a vločky obilné, marcipán, máslové a tukové těsto, med, melasa, oplatky, ovesná kaše (mléčná), palačinky, pěny čokoládové, pěny (dezerty), zákusky, perníky, medovíčky, pizzy, jedlé ovocné polevy, sladké polevy, prášky zmrzlinové, prášky na výrobu zmrzliny, příchutě do nápojů, příchutě do pečiva, příchutě do potravin, příchutě spadající do této třídy, přípravky do potravin aromatické, přísady do krémů a přísady do zmrzlin (pojiva), pudinky, quiche (slaný koláč), rýžové koláčky, sendviče, sladidla přírodní, suchary, sušenky, šerbety (cukrovinky, zmrzlina), přípravky na ztužení šlehačky, ztužovače šlehačky, těsta, těsto na koláče, těstoviny, tortilly, zmrzlina, zmrzlinové poháry, želé ovocné (cukrovinky); (32) minerální vody, mixované ovocné nebo zeleninové nápoje, nealkoholické nápoje a šťávy ovocné, nealkoholické výtažky z ovoce, piva, příchutě na výrobu nápojů, přípravky na výrobu likérů, sirupy a jiné přípravky ke zhotovování nápojů, stolové vody, šerbety (slazené ovocné nápoje), šťávy ovocné, šťávy zeleninové (nápoje), šumivé nápoje a jiné nápoje nealkoholické, tablety na přípravu šumivých nápojů, výtažky z chmele na výrobu piva, zázvorové pivo; (43) automaty (rychlé občerstvení), služby barů, hotelové služby, provozování bufetů, hotelů, jídelen a kaváren, provozování kempů

(ubytování, stravování), pronájem kuchyňských strojů, provozování motelů, nocleháren a penzionů, poskytování přechodného ubytování, provoz hotelového ubytování, půjčování stanů, půjčování židlí, stolů, prostírání, nápojového skla, provozování restaurací, rezervace ubytování a stravování, samoobslužné restaurace, ubytovací služby, ubytování, zásobování (catering).

(590) Barevná

(730) **Březina Jan**, Vančurova 230, Horšovský Týn, 34601, CZ

(210) **O-521533**

(220) 13.04.2015

(320) 13.04.2015

(511) 25, 28, 35, 41, 45

(540)

IAODG PRO DEFENCE

(510) (25) oděvy; (28) potřeby pro sport spadající do této třídy; (35) reklama, propagační činnost, obchodní administrativa; (41) vzdělání, sportovní a kulturní aktivity, výchova, zábava; (45) právní služby, bezpečnostní služby pro ochranu majetku a jednotlivců, bezpečnost (poradenství v oblasti prevence proti násilí), detektivní kanceláře, doprovod, doprovod do společnosti, hlídací noční služba, hlídání dětí, hlídání domů, monitorování bezpečnostních a poplašných zařízení, osobní strážce, pátrání, poradenství v oblasti bezpečnosti, sledování ukradeného majetku, strážní služby.

(730) **IAODG s.r.o.**, K Bytovkám 365, Horoměřice, 25262, CZ

(210) **O-521536**

(220) 13.04.2015

(320) 13.04.2015

(511) 35, 41, 42, 43, 44

(540)

PUNALI - PURE NATURE LIVING

(510) (35) reklama a propagace, zejména v oblasti zdravého životního stylu; (41) výchova, vzdělávání, zábava, sportovní a kulturní aktivity, organizování a tvorba vzdělávacích a zábavných programů pro fitness, výživu a zdravý životní styl, pro ekologii a ochranu životního prostředí, organizování a vedení seminářů, konzultací, školení a kurzů (zábavných, vzdělávacích, sportovních), výchovně-vzdělávací služby, poradenství související s pohybem, služby klubů zdraví (zdravotní a kondiční cvičení) a klubové služby, provozování sportovních zařízení a volno-časových aktivit, vydávání knih, nahrávání (záznamy) video-pásek, vydávání CD a DVD nosičů obsahově zaměřených na výživu, cvičení, zdraví, zdravý životní styl, ekologii, vše v rámci této třídy, cvičení jógy a jiných obdobných druhů východních cvičení, vedení seminářů a kurzů vaření; (42) tvorba a aktualizace speciálních počítačových programů, zaměřených na výuku v oboru výživy, zejména v oblasti organické stravy, cvičení, zdraví, zdravého životního stylu a ekologie; (43) stravovací a restaurační služby, ubytovací služby, poradenství související s organickou stravou; (44) poradenství v oblasti zdravého životního stylu, poradenství související s relaxací, provozování center zdraví a odpočinku.

(730) **Punali s.r.o.**, Loučická 975, Praha 9, 19014, CZ

(740) JUDr. Gabriela Vendlová Ph.D., Lužická 1792/32, Praha 2 Vinohrady, 12000

(210) **O-521689**

(220) 17.04.2015

(320) 17.04.2015

(511) 31, 35, 41, 44

(540)



(510) (31) živá zvířata a živé organismy k chovným účelům, krmiva a potraviny pro zvířata, podestýlky a stelivo pro zvířata; (35) maloobchodní prodej

veterinárních výrobků, maloobchodní prodej veterinárních přípravků; (41) výchova, vzdělání, zábava a sportovní činnost, vydavatelská činnost a zpravodajství, organizování webinářů, vydávání webových časopisů; (44) veterinární chirurgie, provozování veterinární nemocnice, veterinární služby, veterinární chirurgické služby, odborné konzultační služby v oblasti veterinárních služeb.

(730) **Vlach Dominik MVDr.**, Pražská 76, Brandýs nad Labem-Stará Boleslav, 25001, CZ

(210) **O-522104**
(220) 05.05.2015
(320) 05.05.2015
(511) 35, 36, 42
(540)

(210) **O-521733**
(220) 20.04.2015
(320) 20.04.2015
(511) 35, 36
(540)



(510) (35) správa hotelů, pronájem prodejních stánků; (36) kanceláře ubytovací, inkasování nájemného, zprostředkování, pronájem a správa nemovitostí.

(590) Barevná

(730) **Krejčík Adam**, K vodojemu 11/210, Praha 5, 150 00, CZ

(210) **O-522103**
(220) 05.05.2015
(320) 05.05.2015
(511) 35, 36, 42
(540)

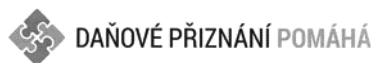

(510) (35) aktualizace a údržba dat v počítačových databázích, daňové příznání (příprava a vyhotovení), daňové služby (účetnictví), fakturace, informace obchodní nebo podnikatelské, poskytování obchodních informací prostřednictvím webových stránek, překlad informací do počítačových databází, příprava mezd a výplatních listin, sestavování statistiky, služby (telefonní vzkazy, dotazy), poradenství v obchodní činnosti, systematizace informací do počítačových databází, účetnictví, vedení kartoték v počítači, vedení knih (účetních), vedení podniků (poradenství), administrativní zpracování nákupních objednávek; (36) finanční informace, finanční poradenství, finanční služby, konzultační služby (finanční), organizování dobročinných sbírek, poskytování finančních informací prostřednictvím webových stránek, daňové služby (nikoliv účetnictví); (42) aktualizace počítačových programů, elektronické ukládání dat, počítačové programování, počítačové systémy (tvorba), pronájem počítačového softwaru.

(730) **NeoTax,s.r.o.**, Nad Iselem 498/3, Praha 4, 14700, CZ

NEOTAX

(510) (35) aktualizace a údržba dat v počítačových databázích, daňové příznání (příprava a vyhotovení), daňové služby (účetnictví), fakturace, informace obchodní nebo podnikatelské, poskytování obchodních informací prostřednictvím webových stránek, překlad informací do počítačových databází, příprava mezd a výplatních listin, sestavování statistiky, služby (telefonní vzkazy, dotazy), poradenství v obchodní činnosti, systematizace informací do počítačových databází, účetnictví, vedení kartoték v počítači, vedení knih (účetních), vedení podniků (poradenství), administrativní zpracování nákupních objednávek; (36) finanční informace, finanční poradenství, finanční služby, konzultační služby (finanční), organizování dobročinných sbírek, poskytování finančních informací prostřednictvím webových stránek, daňové služby (nikoliv účetnictví); (42) aktualizace počítačových programů, elektronické ukládání dat, počítačové programování, počítačové systémy (tvorba), pronájem počítačového softwaru.

(730) **NeoTax,s.r.o.**, Nad Iselem 498/3, Praha 4, 14700, CZ

(210) **O-522147**
(220) 06.05.2015
(320) 06.05.2015
(511) 9, 16, 25, 28, 35, 38, 41
(540)

PÁLA POD KUŽÍ

(510) (9) aparáty pro záznam, uchování, převod, přenos nebo reprodukci zvuku nebo obrazu, magnetické nebo optické suporty zvukových nebo zvukově obrazových záznamů, přístroje pro zpracování informací a počítače a telefony, včetně jejich jednotlivých součástí a náhradních dílů ze třídy 9, počítačové hry s výstupem na PC nebo na TV, hrací skříňně uváděné v činnosti vhozením mince, reklamní světelné přístroje, nosiče záznamů nahrané i nenahrané, videokazety nahrané i nenahrané, audiokazety nahrané i nenahrané, audiovizuální programy, audioprogramy, audiovizuální díla na nosičích, audiovizuální díla v digitální podobě, filmy, hudební díla na nosičích nebo v elektronické podobě, CD disky, programové vybavení pro počítače, software, hardware výpočetní techniky nebo komunikační nebo informační techniky, elektronické databáze a databázové produkty, informace a data a databáze a záznamy v elektronické podobě, elektronické nebo datové nebo informační nebo komunikační nebo výpočetní sítě, včetně jednotlivých součástí a náhradních dílů obsažených ve třídě 9, multimediální aplikace, elektronické multimediální nebo elektronické informační katalogy, elektronické časopisy, elektronická periodika a knihy v elektronické podobě; (16) výrobky z papíru, a to plakáty, fotografie, kalendáře, pohlednice, gratulace, dopisní papíry, obálky, samolepky, obtisky, poznámkové bloky, desky na spisy, pořadače, omalovánky, activity books, balící papír, obaly všeho druhu papírové, listy, pytlíky a sáčky pro obalovou techniku, školní sešity, skicáky, tužky, pastelky, tuhy, gumy, ořezávátka, ořezávátka strojky, penály, papírové tašky a umělohmotné tašky (jako obaly), papírové kapesníky, papírové ubrusy a ubrusky, mikrotenové sáčky na balení, těžítka na papíry, tiskoviny, tiskopisy, časopisy, periodika, knihy, databázové produkty v papírové formě, reklamní a informační výrobky v papírové formě, data a databáze obecně na papírových nosičích, tiskárenské výrobky, učební pomůcky v rámci této třídy, umělecké nebo ozdobné předměty z papíru; (25) obleky, obuv, pokrývky hlavy, kabáty, saka dámská, pánská, kostýmy, halenky, košile, spodní prádlo dámské, pánské, boty dámské, pánské, společenské, sportovní, letní, zimní, speciální, boty do vody, pantofle, trepky, klobouky dámské, pánské, společenské a speciální, čepice, včetně pletených, ušanky, šály, šátky, rukavice, ponožky, podkolenky, punčochy,

punčochové kalhoty, šortky, plavky dámské, dětské, pánské; (28) pexesa, hrací karty, vykládací karty, hlavolamy papírové, papírové hračky; (35) reklamní, inzertní a propagační činnost, marketing, pronájem reklamních informačních míst v rámci této třídy, činnost reklamní agentury, zprostředkování v obchodních vztazích, merchandising, franchising, automatizované zpracování dat, služby, které zahrnují záznam, přepis, vypracování, kompilaci přenášení nebo systematickosti písemných či datových či elektronických sdělení a záznamů, jakož i využívání nebo kompilaci matematických a statistických údajů, organizační zabezpečování televizního vysílání, podporování a intenzifikace obchodních služeb založené na zvýhodňování klíčových spolupracovníků a klientů, poskytování věrnostních a bonusových systémů, jako například poskytování slev a odměn zákazníkům při nákupu, organizování výstav komerčních nebo reklamních nebo propagačních, předvádění zboží prostřednictvím Internetu nebo katalogu nebo výstav za účelem reklamy anebo prodeje, přeskupování a shromažďování (kromě dopravy) různých výrobků pro třetí osoby za účelem umožnit spotřebiteli pohodlně vybrat, prohlížet a kupovat (kromě přepravy) prostřednictvím katalogu a (nebo internetu) a nebo zásilkového prodeje, zásilkový prodej zboží uvedeného ve třídách 9, 16, 25 a 28; (38) telekomunikace, služby umožňující komunikaci jedné osoby s druhou, televizní vysílání, rozhlasové vysílání, digitální vysílání, televizní vysílání programů, televizní vysílání zábavných, vzdělávacích, výchovných, soutěžních, diskusních a informačních pořadů, telematika, šíření, výměna nebo získávání zpráv a informací, šíření elektronických časopisů, informací, elektronických periodik, knih v elektronické podobě, audio a audiovizuálních děl prostřednictvím informační, datové, elektronické, komunikační, telekomunikační nebo počítačové sítě, zejména Internetu, pomocí satelitů a jiných sítí, informační služby na internetu související s televizním vysíláním, služby na internetu související s televizním vysíláním, komunikace, poradenská činnost v oblasti sdělovacích prostředků, telekomunikací a informačních služeb v oblasti telekomunikací, informační kancelář (poskytování informačních služeb prostřednictvím počítačů), pronájem komunikačních míst; (41) tvorba televizních, audiovizuálních a rozhlasových pořadů, nakladatelství a vydavatelství, ediční činnost, publikační činnost, nahrávání nosičů zvukových nebo obrazové zvukových, půjčování nahraných zvukových a zvukově obrazových záznamů, filmová produkce pro zábavní účely, agenturní činnost v oblasti kultury, zprostředkování v oblasti kultury, výchovy, zábavy a sportu, výchovná, vzdělávací, soutěžní a zábavní činnost, organizace, provozování a provádění her a soutěží i veřejných, výstavní činnost v oblasti kultury, zábavy a vzdělávání, výuka a školení, kurzy, vydávání literatury k danému tématu, výstava knih, fejetonů a článků v periodikách, prezentace a výuka s použitím hudebních nástrojů, tvorba audio a videonahrávek s danou tematikou, pořádání kurzů autopatie, kurzů a přednášek Feng Shui, kurzů vaření a přednášek o vaření pro tělo i duši, pořádání přednášek o kartách, runách, astrologii, numerologii, snech a o bylinách.

(730) **Barrandov Televizní Studio a.s.**, Kříženeckého náměstí 322/5, Praha 5, 15200, CZ

(740) Mgr. Kateřina Čápková, advokátka, Mikuleckého 1311/8, Praha 4, 14700

(210) **O-522149**

(220) 06.05.2015

(320) 06.05.2015

(511) 9, 16, 25, 28, 35, 38, 41

(540)

SOUKYNĚ BARBARA

(510) (9) aparáty pro záznam, uchování, převod, přenos nebo reprodukci zvuku nebo obrazu, magnetické nebo optické suporty zvukových nebo zvukově obrazových záznamů, přístroje pro zpracování informací a počítače a telefony, včetně jejich jednotlivých součástí a náhradních dílů ze třídy 9, počítačové hry s výstupem na PC nebo na TV, hrací skříně uváděné v činnosti vhozením mince, reklamní světelné přístroje, nosiče záznamů nahrané i nenahrané, videokazety nahrané i nenahrané, audiokazety nahrané i nenahrané, audiovizuální programy, audioprogramy, audiovizuální díla na nosičích, audiovizuální díla v digitální podobě, filmy, hudební díla na nosičích nebo v elektronické podobě, CD disky, programové vybavení pro počítače, software, hardware výpočetní techniky nebo komunikační nebo informační techniky, elektronické databáze a databázové produkty, informace a data a databáze a záznamy v elektronické podobě, elektronické nebo datové nebo informační nebo komunikační nebo výpočetní sítě, včetně jednotlivých součástí a náhradních dílů obsažených ve třídě 9, multimediální aplikace, elektronické multimediální nebo elektronické informační katalogy, elektronické časopisy, elektronická periodika a knihy v elektronické

podobě; (16) výrobky z papíru, a to plakáty, fotografie, kalendáře, pohlednice, gratulace, dopisní papíry, obálky, samolepky, obtisky, poznámkové bloky, desky na spisy, pořadače, omalovánky, activity books, balící papír, obaly všeho druhu papírové, listy, pytlíky a sáčky pro obalovou techniku, školní sešity, skicáky, tužky, pastelky, tuhy, gumy, ořezávátka, ořezávátka strojky, penály, papírové tašky a společenské tašky (jako obaly), papírové kapesníky, papírové ubrusy a ubrusky, mikrotenové sáčky na balení, těžítka na papíry, tiskoviny, tiskopisy, časopisy, periodika, knihy, databázové produkty v papírové formě, reklamní a informační výrobky v papírové formě, data a databáze obecně na papírových nosičích, tiskárenské výrobky, učební pomůcky v rámci této třídy, umělecké nebo ozdobné předměty z papíru; (25) obleky, obuv, pokrývky hlavy, kabáty, saka dámská, pánská, kostýmy, halenky, košile, spodní prádlo dámské, pánské, boty dámské, pánské, společenské, sportovní, letní, zimní, speciální, boty do vody, pantofle, trepky, klobouky dámské, pánské, společenské a speciální, čepice, včetně pletených, ušanky, šály, šátky, rukavice, ponožky, podkolenky, punčochy, punčochové kalhoty, šortky, plavky dámské, dětské, pánské; (28) pexesa, hrací karty, vykládací karty, hlavolamy papírové, papírové hračky; (35) reklamní, inzertní a propagační činnost, marketing, pronájem reklamních informačních míst v rámci této třídy, činnost reklamní agentury, zprostředkování v obchodních vztazích, merchandising, franchising, automatizované zpracování dat, služby, které zahrnují záznam, přepis, vypracování, kompilaci přenášení nebo systematickosti písemných či datových či elektronických sdělení a záznamů, jakož i využívání nebo kompilaci matematických a statistických údajů, organizační zabezpečování televizního vysílání, podporování a intenzifikace obchodních služeb založené na zvýhodňování klíčových spolupracovníků a klientů, poskytování věrnostních a bonusových systémů, jako například poskytování slev a odměn zákazníkům při nákupu, organizování výstav komerčních nebo reklamních nebo propagačních, předvádění zboží prostřednictvím Internetu nebo katalogu nebo výstav za účelem reklamy anebo prodeje, přeskupování a shromažďování (kromě dopravy) různých výrobků pro třetí osoby za účelem umožnit spotřebiteli pohodlně vybrat, prohlížet a kupovat (kromě přepravy) prostřednictvím katalogu a (nebo internetu) a nebo zásilkového prodeje, zásilkový prodej zboží uvedeného ve třídách 9, 16, 25 a 28; (38) telekomunikace, služby umožňující komunikaci jedné osoby s druhou, televizní vysílání, rozhlasové vysílání, digitální vysílání, televizní vysílání programů, televizní vysílání zábavných, vzdělávacích, výchovných, soutěžních, diskusních a informačních pořadů, telematika, šíření, výměna nebo získávání zpráv a informací, šíření elektronických časopisů, informací, elektronických periodik, knih v elektronické podobě, audio a audiovizuálních děl prostřednictvím informační, datové, elektronické, komunikační, telekomunikační nebo počítačové sítě, zejména Internetu, pomocí satelitů a jiných sítí, informační služby na internetu související s televizním vysíláním, služby na internetu související s televizním vysíláním, komunikace, poradenská činnost v oblasti sdělovacích prostředků, telekomunikací a informačních služeb v oblasti telekomunikací, informační kancelář (poskytování informačních služeb prostřednictvím počítačů), pronájem komunikačních míst; (41) tvorba televizních, audiovizuálních a rozhlasových pořadů, nakladatelství a vydavatelství, ediční činnost, publikační činnost, nahrávání nosičů zvukových nebo obrazové zvukových, půjčování nahraných zvukových a zvukově obrazových záznamů, filmová produkce pro zábavní účely, agenturní činnost v oblasti kultury, zprostředkování v oblasti kultury, výchovy, zábavy a sportu, výchovná, vzdělávací, soutěžní a zábavní činnost, organizace, provozování a provádění her a soutěží i veřejných, výstavní činnost v oblasti kultury, zábavy a vzdělávání, výuka a školení, kurzy, vydávání literatury k danému tématu, výstava knih, fejetonů a článků v periodikách, prezentace a výuka s použitím hudebních nástrojů, tvorba audio a videonahrávek s danou tematikou, pořádání kurzů autopatie, kurzů a přednášek Feng Shui, kurzů vaření a přednášek o vaření pro tělo i duši, pořádání přednášek o kartách, runách, astrologii, numerologii, snech a o bylinách.

(730) **Barrandov Televizní Studio a.s.**, Kříženeckého náměstí 322/5, Praha 5, 15200, CZ

(740) Mgr. Kateřina Čápková, advokátka, Mikuleckého 1311/8, Praha 4, 14700

(210) **O-522285**
(220) 13.05.2015
(320) 13.05.2015
(511) 20, 24, 35
(540)



- (510) (20) polštáře klasické postelové, matrace do postelí, polštáře dekorativní; (24) prošívání přikrývky, ložní povlečení a návleky na polštáře (povlaky), návleky na matrace (povlaky), ložní pokrývky a polštáře, zateplovací podložky do postelí; (35) propagační činnost, reklama, pomoc při řízení obchodních činností, obchodní administrativa, kancelářské práce.
(730) **CHARMBED s.r.o.**, Moravanská 334/120, Brno, Přízřenice, 61900, CZ

(210) **O-522605**
(220) 26.05.2015
(320) 26.05.2015
(511) 16, 35, 41
(540)



- (510) (16) papír, lepenka, tiskárenské výrobky, potřeby pro knižní vazby, fotografie, papírenské zboží, lepidla pro papírenství nebo domácnost, obálky knih, tiráž knih (tištěné informace o knize); (35) propagační činnost, reklama, pomoc při řízení obchodní činnosti, obchodní administrativa, kancelářské práce, distribuce instore materiálů (materiály umístěné v místě prodeje nebo v místě, kde vzniká poptávka sledující zvýšení prodeje), distribuce reklamních materiálů, tvorba TV reklamních spotů; (41) výchova, vzdělávání, zábava, sportovní a kulturní aktivity.
(590) Barevná
(730) **AHOLD Czech Republic, a.s.**, Radlická 520/117, Praha 5 - Jinonice, 15800, CZ
(740) Čermák a spol., Mgr. Lukáš Lorenc, advokát, Elišky Peškové 15/735, Praha 5, 15000

(210) **O-522951**
(220) 08.06.2015
(320) 08.06.2015
(511) 16
(540)

LAMITEN

- (510) (16) plastické obaly (nezařazené do jiných tříd) pro balení potravin a spotřebního zboží.
(730) **GRANITOL akciová společnost**, Partyzánská 464, Moravský Beroun, 79305, CZ
(740) Ing. Jaroslav Fibichr, Polní 611, Moravský Beroun, 79305

(210) **O-522954**
(220) 08.06.2015
(320) 08.06.2015
(511) 19, 20, 21, 35, 40
(540)



- (510) (19) ručně malované a keramické obklady, dlažby, kachle a kamnářské kachle, potíštěné keramické obklady a dlažby; (20) umělecké a rukodělné předměty a starožitnosti ze dřeva, vosku a sádry spadající do této třídy, nábytek, zrcadla, rámy na obrazy, starožitný nábytek ze dřeva, korku, rákosu, vrbového proutí, z rohu, kosti, slonoviny, z kostic, želvoviny, jantaru, perleti, mořské pěny; (21) umělecké a rukodělné předměty a starožitnosti ze skla, keramiky, vypalované hlíny a porcelánu, keramické výrobky pro domácnost, užitková a dekorativní keramika, ručně malovaná keramika, drátovaná keramika, keramika malovaná výtvarníky, keramika s reklamním označením podle požadavku zákazníka, keramika a porcelán s malbou pod glazuru i na glazuru, dekorativní a dárkové předměty z keramiky, ze skla a porcelánu; (35) maloobchodní a velkoobchodní činnost a zprostředkování obchodu s uměleckými starožitnými obrazy, keramikou, užitkovými předměty nábytku, vlajkami, stojany a držáky na vlajky a praporky, smaltovanými cedulemi, ručně vyráběnými keramickými státními a obecními znaky, upomínkovou a užitou keramikou, pamětními mincemi, medailemi a odznaky, zastávkami, vitrínami a uvítacími deskami s obecním znakem nebo malým státním znakem, dodavatelské služby pro třetí osoby, reklamní, propagační a inzertní činnost, aranžování výkladů, organizování výstav a předvádění výrobků a zboží pro komerční a reklamní účely a podporu prodeje; (40) zakázková výroba slavnostních vyšívaných vlajek, stojanů a držáků na vlajky a praporky, zakázková výroba smaltovaných cedulí, ručně vyráběných keramických státních a obecních znaků, zakázková výroba upomínkové a užitě keramiky, zakázková výroba pamětních mincí, medailí a odznaků, zakázková výroba zastávek, vitrín a uvítacích desek s obecním znakem nebo malým státním znakem, zpracování a úprava materiálů pro výrobu výše uvedených výrobků.
(730) **Kůzlová Linda**, Okružní 308, Hrdějovice, 37361, CZ
(740) PatentCentrum Sedlák & Partners s.r.o., Husova 5, České Budějovice, 37001

(210) **O-522955**
(220) 08.06.2015
(320) 08.06.2015
(511) 14, 16, 19, 20, 21, 25, 30, 35, 40, 41, 42
(540)



- (510) (14) klenoty, drahokamy, šperky, bižuterie, hodinářské výrobky; (16) nosiče informací všeho druhu v rozsahu třídy 16, tiskoviny, periodický a neperiodický tisk, časopisy, noviny, knihy, prospekty, plakáty, fotografie, pohlednice, dopisnice, dopisní papíry, kalendáře, knihařské výrobky, propagační materiály a předměty z papíru, letáky, brožury, obtisky, obalový materiál z papíru a plastických hmot, tiskařské typy a štočky,

papírové ubrusy a ubrousky, ozdobné a propagační předměty z papíru, umělecké nebo ozdobné předměty z papíru, šablony na kreslení, šablony na psaní písmen, modelovací hmoty pro umělce, modelovací hlína, obrazy (malby) zarámované či nezarámované; (19) ručně malované a keramické obklady, dlažby, kachle a kamnářské kachle, potištěné keramické obklady a dlažby; (20) umělecké a rukodělné předměty a starožitnosti ze dřeva, vosku a sádry spadající do této třídy, nábytek, zrcadla, rámy na obrazy, starožitný nábytek ze dřeva, korku, rákosu, vrbového proutí, z rohu, kosti, slonoviny, z kotic, želvoviny, jantaru, perleti, mořské pěny; (21) umělecké a rukodělné předměty a starožitnosti ze skla, keramiky, vypalované hlíny a porcelánu, keramické výrobky pro domácnost, užitková a dekorativní keramika, ručně malovaná keramika, drátovaná keramika, keramika malovaná výtvarníky, keramika s reklamním označením podle požadavku zákazníka, keramika a porcelán s malbou pod glazuru i na glazuru, dekorativní a dárkové předměty z keramiky, ze skla a porcelánu; (25) oděvy, obuv a kloboučnické zboží, manžety; (30) zmrzlina a led, káva, kakao, čokoláda, kávové náhražky, kakaové nápoje, čokoládové nápoje a přípravky pro takové nápoje, pečivo, sušenky, sladké pečivo a cukrářské výrobky, cukrářské zboží na bázi cukru a čokolády, čokoládové a kávové náplně, čokoládové a pudinkové krémy, sladké polevy, cukrovinky; (35) maloobchodní a velkoobchodní činnost a zprostředkování obchodu s uměleckými starožitnými obrazy, keramikou, užitkovými předměty nábytku, vlnkami, stojany a držáky na vlajky a praporky, smaltovanými cedulemi, ručně vyráběnými keramickými státními a obecními znaky, upomínkovou a užitou keramikou, pamětními mincemi, medaillemi a odznaky, zastávkami, vitrínami a uvítacími deskami s obecním znakem nebo malým státním znakem, dodavatelské služby pro třetí osoby, reklamní, propagační a inzertní činnost, aranžování výkladů, organizování výstav a předvádění výrobků a zboží pro komerční a reklamní účely a podporu prodeje; (40) zakázková výroba slavnostních vyšíváních vlajek, stojanů a držáků na vlajky a praporky, zakázková výroba smaltovaných cedulí, ručně vyráběných keramických státních a obecních znaků, zakázková výroba upomínkové a užitě keramiky, zakázková výroba pamětních mincí, medailí a odznaků, zakázková výroba zastávek, vitrín a uvítacích desek s obecním znakem nebo malým státním znakem, zpracování a úprava materiálů pro výrobu výše uvedených výrobků; (41) výchova, zábava, vzdělávání, kulturní aktivity, pořádání, vedení a organizování módních přehlídek; (42) tvorba grafických návrhů, zpracování výkresů, tvorba webových stránek, vč. grafických úprav, zpracování výtvarných a grafických návrhů, grafický design, tvorba a správa webových stránek, hosting webových stránek a poradenství v oblasti webových stránek a grafických návrhů a úprav.

- (730) **Kůzlová Linda**, Okružní 308, Hrdějovice, 37361, CZ
 (740) PatentCentrum Sedlák & Partners s.r.o., Husova 5, České Budějovice, 37001

- (210) **O-522987**
 (220) 28.07.2015
 (320) 28.07.2015
 (511) 7, 37
 (540)

VT TOWER

- (510) (7) výtahy; (37) instalace, montáž, údržba a opravy výtahů, stavebnictví, dozor nad stavbami, poskytování stavebních informací.
 (730) **Ata engineering CZ s.r.o.**, Rekreační 2202, Ostrava - Poruba, 70800, CZ

- (210) **O-523277**
 (220) 19.06.2015
 (320) 19.06.2015
 (511) 5, 29, 30
 (540)

MACHLALÍ

- (510) (5) výrobky dietetické pro léčebné účely, potraviny pro děti a nemocné k léčebným účelům, jako dětská a kojenecká výživa, potravinové přípravky a doplňky všeho druhu pro léčebné účely, jako posilující poživatiny, vitamínové přípravky, poživatiny pro doplnění redukčních diet nebo přípravků pro hubnutí, přípravky obsahující biochemické katalyzátory, zejména pro fyzicky aktivní osoby, rekonvalescenty a nemocné, vše výše uvedené pro léčebné účely, výrobky zvěrolékařské, farmaceutické a zdravotnické; (29) maso, konzervované maso, masové náhražky, paštiky, máslové krémy, masové pomazánky, sýrové pomazánky, mléčné pomazánky, ryby, drůbež, zvěřina, masové výtahy, ovoce konzervované, konzervované houby, zelenina v konzervě, nakládaná zelenina, zelenina sušená, hotová jídla obsahující převážně maso, mražená hotová jídla

obsahující převážně zeleninu, oleje na vaření, hotové zeleninové výrobky, rajčatový protlak, mléko, mléčné výrobky, konzervy masové, nakládané okurky, konzervovaná nakládaná zelenina, konzervy rybí, želé, džemy, kompoty, ovocné a zeleninové pomazánky, oleje a tuky, ovocná dřev, kandované ovoce, hotové saláty, polévky, maso a masové výrobky, jako masové pasty, masové krémy, přesnídávkové, masové výtahy, ovoce, zelenina, sterilované, zejména zeleninové saláty, konzervovaná hotová jídla na bázi surovin spadající do této třídy, sušené ovoce, marmelády, vejce, výrobky na bázi brambor a škrobu; (30) ovesná kaše, oplatky, potravinářské dresinky (omáčky), majonéza, oplatky, sušenky, náhražka majonézy, koření, kořenící směsi, káva, čaje, kakao, cukr, stolní sirup (na ochucování), rýže, kávové náhražky, med, sirupy a melasa, droždí, sůl, lupínky (obilné), vločky (obilné), pochutiny vyrobené z bramborové mouky, plněné bagety, sendviče, wrap (zavinutý sendvič), hotová slaná jídla vyrobená z bramborové mouky, hotová jídla obsahující těstoviny, hotová jídla obsahující převážně rýži.

- (730) **Machland s.r.o.**, Třída Čs. armády 839, Veselí nad Lužnicí II, 39181, CZ
 (740) UNIPATENT, Mgr. Jiří Macek, Sázavská 16, Praha 2, 12000

- (210) **O-523315**
 (220) 22.06.2015
 (320) 22.06.2015
 (511) 35, 37
 (540)



- (510) (35) propagační činnost, reklama, marketing, shromažďování různého zboží, s výjimkou přepravy tohoto zboží, tak, aby si zákazníci nebo uživatelé mohli toto zboží pohodlně prohlédnout, prodej výrobků v oblasti mechanických, elektromechanických i elektrických zámků, klíčů, prostředků všeho druhu pro uzavírání a otevírání objektů a zařízení k jejich zajištění, zámečnických výrobků a jejich příslušenství, propagace těchto výrobků prostřednictvím katalogů, letáků nebo elektronických médií, internetových stránek nebo teleshoppingu a prostřednictvím odborných provozoven zámečníků, sběr, aktualizace dat a péče o data v databázích, evidence, zpracování a výstup dat v databázích, provozování virtuálních obchodních středisek na Internetu v oblasti mechanických, elektromechanických i elektrických zámků, klíčů, prostředků všeho druhu pro uzavírání a otevírání objektů a zařízení a jejich zajištění, zámečnických výrobků a jejich příslušenství; (37) opravy a servis klíčů a zámků, prostředků všeho druhu pro uzavírání a otevírání objektů a zařízení a jejich zajištění, zámečnických výrobků a jejich příslušenství.
 (590) Barevná
 (730) **ASSA ABLOY Czech & Slovakia s.r.o.**, Strojnická 633, Rychnov nad Kněžnou, 51621, CZ
 (740) Pavel Reichel & kol., Ing. Pavel Reichel, Lopatecká 14, Praha 4, 14700

(210) **O-523474**
(220) 29.06.2015
(320) 29.06.2015
(511) 32, 33
(540)



(510) (32) nealkoholické nápoje; (33) alkoholické nápoje s výjimkou pív, lihoviny, nápoje s alkoholem s různými druhy příchutí, míchané alkoholické nápoje.
(590) Barevná
(730) **Zlatý lihovar, a.s.**, Nádražní 2, Praha 5, 15005, CZ

(210) **O-523532**
(220) 01.07.2015
(320) 01.07.2015
(511) 16, 35, 36
(540)



(510) (16) papír a výrobky z papíru, a to reklamní předměty, kancelářské potřeby, papírové nosiče informací, a to tiskoviny, propagační materiály, letáky, plakáty, fotografie, periodické a neperiodické časopisy a katalogy, kalendáře, samolepky; (35) inzertní a reklamní činnost, propagační, reklamní a inzertní služby prostřednictvím jakéhokoliv média; (36) pojišťovnictví a peněžnictví, bankovní obchody a bankovní a finanční služby s těmito službami související v rámci třídy 36.
(590) Barevná
(730) **Česká spořitelna, a.s.**, Olbrachtova 1929/62, Praha 4 Krč, 14000, CZ

(210) **O-523561**
(220) 01.07.2015
(320) 01.07.2015
(511) 3, 5, 10
(540)

NEOQILIB

(510) (3) kosmetické přípravky pro péči o pleť, vlasy a vlasovou pokožku; (5) farmaceutické výrobky pro dermatologické účely, farmaceutické přípravky pro péči o pleť, vlasy a vlasovou pokožku, potravinářské a dietní substance pro lékařské a klinické využití, výživné a dietní doplňky stravy pro lékařské využití, vitamínové přípravky, minerální přípravky; (10) chirurgické přístroje a nástroje v oblasti péče o pleť a ošetření pleti, lékařské přístroje a nástroje v oblasti péče o pleť a ošetření pleti.
(730) **Galderma SA**, Zugerstrasse 8, 6330 Cham, CH
(740) Pavel Reichel & kol., Ing. Pavel Reichel, Lopatecká 14, Praha 4, 14700

(210) **O-523668**
(220) 08.07.2015
(320) 08.07.2015
(511) 35, 36, 41
(540)



(510) (35) informace obchodní a podnikatelské, obchodní management a podnikové poradenství v oblasti finančnictví, pojišťovnictví, kapitálových investic a financování půjček; (36) finanční analýzy, finanční informace, finanční poradenství, finanční řízení, finanční služby, informace o pojištění, kapitálové investice, konzultační služby v oblasti pojišťovnictví, zprostředkování pojištění, poskytování finančních informací prostřednictvím webových stránek, financování půjček, informace z oblasti finančnictví, pojišťovnictví, kapitálových investic a financování půjček, poradenství v obchodní činnosti v oblasti finančnictví, pojišťovnictví, kapitálových investic a financování půjček, poskytování obchodních informací v oblasti finančnictví, pojišťovnictví, kapitálových investic a financování půjček prostřednictvím webových stránek, poskytování on-line tržního prostoru pro služby nákupu a prodeje v oblasti finančnictví, pojišťovnictví, kapitálových investic a financování půjček, rady pro spotřebitele v oblasti finančnictví, pojišťovnictví, kapitálových investic a financování půjček, služby zprostředkování v oblasti finančnictví, pojišťovnictví, kapitálových investic a financování půjček; (41) organizování a vedení konferencí v oblasti finančnictví, pojišťovnictví, kapitálových investic a financování půjček, organizování a vedení seminářů v oblasti finančnictví, pojišťovnictví, kapitálových investic a financování půjček, koučink, školení v oblasti finančnictví, pojišťovnictví, kapitálových investic a financování půjček, poskytování on-line elektronických publikací v oblasti finančnictví, pojišťovnictví, kapitálových investic a financování půjček, služby klubové - výchovné a zábavné v oblasti finančnictví, pojišťovnictví, kapitálových investic a financování půjček, pořádání a řízení školení v oblasti finančnictví, pojišťovnictví, kapitálových investic a financování půjček, vzdělávací informace v oblasti finančnictví, pojišťovnictví, kapitálových investic a financování půjček, vzdělávání v oblasti finančnictví, pojišťovnictví, kapitálových investic a financování půjček.
(590) Barevná
(730) **Čechová Leona Ing.**, Kvitková 291, Pohořelice, 76361, CZ
(740) Ing. Jarmila Javoříková, Slunečná 4566, Zlín, 76005

(210) **O-523751**
(220) 13.07.2015
(320) 13.07.2015
(511) 1, 31, 35, 44
(540)



(510) (1) hnojiva pro zemědělství, humus, kompost, lesní hrabanka, květináče rašelínové pro zahradnické účely (sadbovače), přípravky na ochranu květin, půda, rašelina (hnojivo), přípravky na regulaci růstu rostlin, mořidla na ochranu semen, lepidlo přípravky na ošetřování stromů,

bezzeminové rostlinné substráty, zemina pro pěstování; (31) květinové cibule, květiny živé, květiny sušené na ozdobu, materiál na přikrytí povrchu půdy (mulč slaměný), rostliny, sadba, sazenice, semena k sázení, stromečky vánoční, stromy (jako rostliny), surová kůra, přírodní trávníky; (35) služby poradenství v obchodní činnosti, služby obchodního zprostředkování s výrobky uvedenými ve tř. 1 a 31; (44) aranžování květin, služby v oblasti zahradní architektury, pronájem zemědělských nástrojů a zařízení, rostlinné školky, údržba trávníků, zahradnické služby, zahradnictví.

(730) Černý Jan RNDr., Studničkova 297, Jaroměř - Pražské předměstí, 55101, CZ

(740) JUDr. Vladimír Fučík, Dejvická 306/9, Praha 6 - Dejvice, 16000

(210) **O-523752**

(220) 13.07.2015

(320) 13.07.2015

(511) 1, 31, 35, 44

(540)



(510) (1) hnojiva pro zemědělství, humus, kompost, lesní hrabanka, květináče rašelinové pro zahradnické účely (sadbovače), přípravky na ochranu květin, půda, rašelina (hnojivo), přípravky na regulaci růstu rostlin, mořidla na ochranu semen, lepivé přípravky na ošetřování stromů, bezzeminové rostlinné substráty, zemina pro pěstování; (31) květinové cibule, květiny živé, květiny sušené na ozdobu, materiál na přikrytí povrchu půdy (mulč slaměný), rostliny, sadba, sazenice, semena k sázení, stromečky vánoční, stromy (jako rostliny), surová kůra, přírodní trávníky; (35) služby poradenství v obchodní činnosti, služby obchodního zprostředkování s výrobky uvedenými ve tř. 1 a 31; (44) aranžování květin, služby v oblasti zahradní architektury, pronájem zemědělských nástrojů a zařízení, rostlinné školky, údržba trávníků, zahradnické služby, zahradnictví.

(730) Černý Jan RNDr., Studničkova 297, Jaroměř - Pražské předměstí, 55101, CZ

(740) JUDr. Vladimír Fučík, Dejvická 306/9, Praha 6 - Dejvice, 16000

(210) **O-523753**

(220) 13.07.2015

(320) 13.07.2015

(511) 1, 31, 35, 44

(540)



(510) (1) hnojiva pro zemědělství, humus, kompost, lesní hrabanka, květináče rašelinové pro zahradnické účely (sadbovače), přípravky na ochranu květin, půda, rašelina (hnojivo), přípravky na regulaci růstu rostlin, mořidla na ochranu semen, lepivé přípravky na ošetřování stromů, bezzeminové rostlinné substráty, zemina pro pěstování; (31) květinové cibule, květiny živé, květiny sušené na ozdobu, materiál na přikrytí povrchu půdy (mulč slaměný), rostliny, sadba, sazenice, semena k sázení,

stromečky vánoční, stromy (jako rostliny), surová kůra, přírodní trávníky; (35) služby poradenství v obchodní činnosti, služby obchodního zprostředkování s výrobky uvedenými ve tř. 1 a 31; (44) aranžování květin, služby v oblasti zahradní architektury, pronájem zemědělských nástrojů a zařízení, rostlinné školky, údržba trávníků, zahradnické služby, zahradnictví.

(730) Černý Jan RNDr., Studničkova 297, Jaroměř - Pražské předměstí, 55101, CZ

(740) JUDr. Vladimír Fučík, Dejvická 306/9, Praha 6 - Dejvice, 16000

(210) **O-523772**

(220) 14.07.2015

(320) 14.07.2015

(511) 6, 7, 8, 35, 40

(540)



(510) (6) železářské výrobky a potřeby, vše v rámci této třídy, kovy a jejich slitiny, kovy polozpracované, železo a ocel pro různé průmyslové použití vše v rámci této třídy, nerezové kovové stavební materiály, nerezové kovové hutní materiály, nerezové kovové spojovací materiály, nerezové kovové profily, hutní materiály a výrobky všeho druhu - kovové profily, kovové stavební prefabrikáty, plechy, tyče, trubky, pružiny, potrubí kovové, dráty, pletivo, kovové výlisky a odlitky pro různé průmyslové a hobby použití, kovové formy, kovové lešení, kovové žebříky a štafle, kovové stavební prvky - dveře, okna, podlahy, schody, zábradlí, kovové dveřní a vratové systémy, závory, brány, ploty, mříže, žaluzie, kovářské výrobky - ozdobné stavební prvky, klempířské výrobky, spojovací materiály kovové - šrouby, matky, podložky, nýty, hřebíky, vruty, kovové kotevni a upínací výrobky, kovové stavební a nábytkové kování všeho druhu, kovové kliky, madla, úchyty, kovové kladky, panty, kovové listy všeho druhu, zámky do dveří i visací, trezory, kovové stavební materiály, kovové stavební konstrukce, kovové bednění, armovací ocel, kovové nádoby, nádrže a zásobníky pro různé průmyslové použití - pro skladování pevných, spykých, kapalných nebo plyných látek (hmot), kovové nádrže a bazény; (7) motory a pohony spadající do této třídy, ruční mechanické nářadí s elektrickým pohonem - profesionální i hobby, stroje pro zpracování a úpravu materiálů, kovoobráběcí a dřevoobráběcí stroje, strojírenské celky, stroje pro povrchovou úpravu materiálů, stroje pro řezání, děrování, vrtání, broušení, leštění, stříkání, míchání, stroje stavební a zemědělské, pneumatické pohony, kompresory, čerpadla, součásti a náhradní díly k uvedeným přístrojům a zařízením; (8) nářadí a nástroje s ručním pohonem všeho druhu - profesionální i hobby, spadající do této třídy - kladiva, palice, pilníky, pily a pilky, brousky, hoblíky, dláta, kleště, lopaty, krumpáče, zahradnické náčiní, hrábě, vidle, rydla, utahovací klíče, autoklíče, montážní sady nářadí, šroubováky, bity - násadce pro nástroje, kráječce, řezačky, bříty, čepele, razidla, bodce, sochory, ruční zvedáky a svěráky, škrabky, závitnice, brusné kotouče, ocílky, ruční pistole, ruční otvírače, ruční nýtovačky, nože a nůžky, přístroje, sekery, sekyrky, sekáčky, kosy, sečné a bodné nástroje a zbraně; (35) maloobchodní, maloobchodní a elektronický prodej výrobků uvedených výše ve třídách 6, 7 a 8, reklamní a marketingové činnosti, obchodní průzkum trhu, předvádění produktů (výrobků), zaslání reklamních materiálů, obchodní zprostředkování v oblasti nákupu a prodeje dopravních prostředků a jejich příslušenství, organizování a pořádání reklamních a prodejních akcí, poskytování obchodních informací, automatizované i ruční zpracování obchodních dat, správa obchodních dat, služby databank; (40) zpracování a úprava materiálů, a to kovu, plastu, dřeva a skla, kovoobrábění, kovářství, truhlářství, klempířství, zámečnictví, nástrojářství, konečná úprava výrobků, leštění, pogumování, pokovování, barvení, broušení, frézování, impregnace materiálů, frézování, rytí, gravírování, recyklace materiálů, recyklace odpadů, polygrafické služby, tisk, potisk výrobků.

(730) **Dama spol. s r.o.**, Kutnohorská 309/84, Praha 10 Dolní Měcholupy, 10900, CZ

(740) Ing. Jiří Střelák, Šumberova 42, Praha 6, 16200

(210) **O-524160**

(220) 28.07.2015

(320) 28.07.2015

(511) 11, 35, 42

(540)

WINOMAX

(510) (11) teplovzdušné ohřivače vzduchu, teplovodní kotle, klimatizační zařízení, chladicí zařízení, topidla, zařízení určená k vytápění nebo ke klimatizaci nebo k větrání, trubky jako součásti těchto topidel a pro vytápěcí zdroje, jejich části a příslušenství, ohřivače vzduchu, jejich části a příslušenství, elektrické a plynové ohřivače vody průtokové a zásobní, jejich části a příslušenství, topné články, plynové hořáky, radiátory, ventilátory, odsavače spalin a par, klimatizační a chladicí přístroje, filtrační přístroje, zvlhčovače vzduchu, jejich části a příslušenství, příslušenství a díly zařízení pro topení, ohřev, klimatizaci, ventilaci a chlazení, vodovodní a plynová zařízení, regulační ventily, potrubní kohouty a kohoutky, jejich části a příslušenství, kominové roury v rámci této třídy, regulačně-bezpečnostní přídavné přístroje pro zařízení plynová, elektrická a na tekutá paliva, jejich části a příslušenství, jako termostatické ventily a zapalovače, teplovodní vytápěcí zařízení, regulátory tepelné, tepelné akumulátory, tepelné regenerátory, tepelná čerpadla, přístroje pro výrobu páry, chlazení, sušení nebo ventilaci, horkovzdušné generátory, solární kolektory (topení); (35) akviziční, marketingová, propagační, reklamní, informační a inzertní obchodní a podnikatelská činnost, zprostředkování obchodně podnikatelské a komerční činnosti, obchodní a propagační informace prostřednictvím Internetu, obchodování a zprostředkování obchodování s výrobky uvedenými ve třídě 11 prostřednictvím Internetu, komerční využití Internetu v oblasti vyhledávacích služeb, rozšiřování propagačních, reklamních, informačních a inzertních materiálů, podpora prodeje (pro třetí strany), poradenství v obchodě s výrobky třídy 11, poradenství v oboru služeb uvedených ve třídě 35, průzkum trhu, organizování obchodních a propagačních akcí, předvádění výše specifikovaných výrobků, zboží a materiálů, ukázky projektů, návrhů a aplikací, pomoc při řízení obchodní činnosti; (42) poradenství v oboru využití výrobků třídy 11, poradenství v oblasti vytápění průmyslových objektů, poradenství v oblasti vytápění tepelnými čerpadly, poradenství v oblasti vytápění vzduchotechnikou, poradenství v oblasti vytápění domů, projektová činnost a návrhy instalací v rozsahu uvedených výrobků, materiálů, montážních a údržbářských služeb, konzultační, poradenské a vývojové služby a práce včetně zkoušení těchto výrobků a materiálů a příkladů jejich aplikací, zkoušky a schvalování instalací a montáží.

(730) **4heat s.r.o.**, Ječná 1321/29a, Brno Řečkovice a Mokrý Hora, 62100, CZ

(740) Ing. Libor Markes, patentový zástupce, Grohova 54, Brno, 60200

(210) **O-524175**

(220) 28.07.2015

(320) 28.07.2015

(511) 35, 36, 41

(540)

WOODCOCK

(510) (35) reklamní, inzertní, propagační a marketingová činnost, on-line inzertní činnost, vydávání a rozšiřování reklamních nebo inzertních materiálů a textů na všech dostupných nosičích, vydávání brožur, katalogů, reklamní inzerce v tisku, v rozhlasových a televizních spotech, v síti Internet, aktualizování reklamních materiálů, vše vztahující se k reklamě v oblasti finančnictví, investic, bankovníctví, pojišťovnictví, vyhledávání obchodních informací, obchodní poradenské a konzultační služby, průzkum trhu, organizace spotřebitelských soutěží, spotřebitelská

anketa, shromažďování obchodních a statistických informací pro obchodní účely, vše vztahující se k obchodní a reklamní činnosti v oblasti finančnictví, investic, bankovníctví a pojišťovnictví; (36) finanční a peněžní služby a bankovní služby, měnové obchody a směnářské služby, obchody s cennými papíry a komoditami, vymáhání pohledávek, faktoring, půjčky a úvěry, leasing - nákup na splátky, nákup a prodej oběživa, finanční zprostředkování, měnové makléřství, online obchodování s měnami v reálném čase, obchod s vyměňováním peněz a devizový obchod, poskytování informací o cizích měnách, poskytování informací souvisejících se směnnými kurzy, burzovní makléřství, burzovní služby, finanční a investiční poradenské služby, finanční burza, finanční investice v oblasti cenných papírů, finanční správa akcií a akciových účtů, investiční makléřství, investiční poradenství, komoditní burza, makléřské služby na finančních trzích, obchodování s akciemi, cennými papíry, dluhopisy, finančními deriváty, poradenství týkající se investic, poradenství v kapitálových investicích, poskytování informací o burzovním makléřství, správa akcií, správa cenných papírů, finanční leasing, finanční poradenství zaměřené na úvěrové služby, financování nemovitostí, financování půjček, hypoteční poradenství, správa finančních závazků, dluhové poradenství, služby týkající se insolvence, investiční služby, kapitálové investice, investice finančních prostředků, otevřené investiční fondy, monitorování investičních fondů, řízení investičních fondů, služby finančních investičních fondů, služby investic do soukromých kapitálových fondů, služby investičních bank, bankovní služby týkající se převodu hotovosti z účtů, bankovní služby týkající se elektronického převodu fondů, elektronické peněžní transakce, elektronické platební služby, elektronické převody kapitálů, finanční platební služby, finanční transakce, peněžní převody, peněžní transakce, kreditní karty (vydávání kreditních karet), služby týkající se plateb v hotovosti, šeky a platebními příkazy, služby týkající se platebních karet, zpracování plateb, finanční analýzy a poradenství, finanční informace a oceňování a výzkum, finanční ekonomické poradenské služby, finanční informace pro investory, finanční poradenství a konzultační služby, finanční prognózy a studie, oceňovací služby, odborné konzultační služby v oblasti finanční, průzkum v oblasti investic, příprava finančních analýz a zpráv, rizikový kapitál (služby vztahující se k jeho poskytování), získávání finančních prostředků a sponzorování, finanční odhady, finanční kluby, pojišťovací služby, služby nemovitosti (realitní služby); (41) výchova, vzdělávání, vyučování, zábava, školení, sportovní a kulturní aktivity v rámci této třídy, organizování kulturních a vzdělávacích akcí, organizování seminářů a konferencí, pořádání a zajišťování odborných tematických seminářů, eventů, workshopů a konferencí, organizace a zajišťování společenských a firemních setkání, firemních party, teambuildingů, roadshow, pořádání společenských plesů, gala večerů, koktejlů a zahradních party, včetně jejich odborné přípravy a doprovodných akcí (zábavné a kulturní služby), elektronické publikování, vzdělávací informace, odborné informační, poradenské a konzultační služby v oblasti služeb zahrnutých ve třídě 41, služby vzdělávacích klubů.

(730) **Woodcock Investment s.r.o.**, Mařanova 310, Liberec, 46312, CZ

(740) GATODE Get Trademark & Design v.o.s., Ing. Denisa Dudová, Norská 571/5, Praha 10, 10100

(210) **O-524202**

(220) 29.07.2015

(320) 29.07.2015

(511) 38, 41, 44

(540)

sestraIN

(510) (38) poskytování internetových diskusí a komunikací pomocí počítačů; (41) vzdělávání, konference, školení, nakladatelská a vydavatelská činnost v oboru odborných a vzdělávacích tiskovin, pořádání soutěží, společenských akcí, zábavních a kulturních akcí; (44) poradenství ve zdravotnictví o fyzioterapii, záchranářství, porodnictví a laboratorních testech, zdravotní péče o hygienu a krásu osob.

(590) Barevná
(730) **Neumann Jiří Ing.**, Karlštejnská 283, Černošice, 25228, CZ
(740) PROPATENT, Ing. Vlasta Sedláčková, Pod Pekařkou 1, Praha 4, 14700

(210) **O-524230**
(220) 30.07.2015
(320) 30.07.2015
(511) 16, 32, 33
(540)

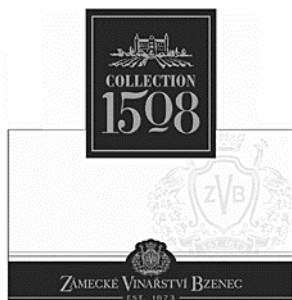

(510) (16) papír, lepenka a výrobky z těchto materiálů, a to etikety, kartónové krabice, tiskárenské výrobky, fotografie, papírenské zboží; (32) piva, minerální vody, šumivé nápoje a jiné nápoje nealkoholické, nápoje a šťávy ovocné, sirupy a jiné přípravky k zhotovování nápojů; (33) alkoholické nápoje (s výjimkou pív).

(730) **Zámecké vinařství Bzenec s.r.o.**, Zámecká 1508, Bzenec, 69681, CZ
(740) RETROPATENT s.r.o., Mgr. Kamil Kolátor, Dobiášova 1246/29, Liberec VI, 46006

(210) **O-524231**
(220) 30.07.2015
(320) 30.07.2015
(511) 16, 32, 33
(540)

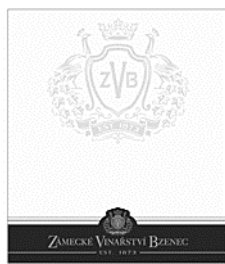

(510) (16) papír, lepenka a výrobky z těchto materiálů, a to etikety, kartónové krabice, tiskárenské výrobky, fotografie, papírenské zboží; (32) piva, minerální vody, šumivé nápoje a jiné nápoje nealkoholické, nápoje a šťávy ovocné, sirupy a jiné přípravky k zhotovování nápojů; (33) alkoholické nápoje (s výjimkou pív).

(730) **Zámecké vinařství Bzenec s.r.o.**, Zámecká 1508, Bzenec, 69681, CZ
(740) RETROPATENT s.r.o., Mgr. Kamil Kolátor, Dobiášova 1246/29, Liberec VI, 46006

(210) **O-524232**
(220) 30.07.2015
(320) 30.07.2015
(511) 16, 32, 33
(540)



(510) (16) papír, lepenka a výrobky z těchto materiálů, a to etikety, kartónové krabice, tiskárenské výrobky, fotografie, papírenské zboží; (32) piva, minerální vody, šumivé nápoje a jiné nápoje nealkoholické, nápoje a šťávy ovocné, sirupy a jiné přípravky k zhotovování nápojů; (33) alkoholické nápoje (s výjimkou pív).

(730) **Zámecké vinařství Bzenec s.r.o.**, Zámecká 1508, Bzenec, 69681, CZ
(740) RETROPATENT s.r.o., Mgr. Kamil Kolátor, Dobiášova 1246/29, Liberec VI, 46006

(210) **O-524233**
(220) 30.07.2015
(320) 30.07.2015
(511) 16, 32, 33
(540)



(510) (16) papír, lepenka a výrobky z těchto materiálů, a to etikety, kartónové krabice, tiskárenské výrobky, fotografie, papírenské zboží; (32) piva, minerální vody, šumivé nápoje a jiné nápoje nealkoholické, nápoje a šťávy ovocné, sirupy a jiné přípravky k zhotovování nápojů; (33) alkoholické nápoje (s výjimkou pív).

(730) **Zámecké vinařství Bzenec s.r.o.**, Zámecká 1508, Bzenec, 69681, CZ
(740) RETROPATENT s.r.o., Mgr. Kamil Kolátor, Dobiášova 1246/29, Liberec VI, 46006

(210) **O-524254**
(220) 31.07.2015
(320) 31.07.2015
(511) 5
(540)

DULOPREX

(510) (5) farmaceutické přípravky pro humánní užití, zejména antidepresiva.
(730) **NOVARTIS AG**, 4002 Basel, CH
(740) Společná advokátní kancelář Všetečka Zelený Švorčík Kalenský a partneři, JUDr. Michal Havlík, Hálkova 2, Praha 2, 12000

(210) **O-524255**

(220) 31.07.2015

(320) 31.07.2015

(511) 5

(540)

PAMDUXA

(510) (5) farmaceutické přípravky pro humánní užití.

(730) **Novartis AG**, Basel, 4002 Basel, CH

(740) Společná advokátní kancelář Všetěčka Zelený Švorčík Kalenský a partneři, JUDr. Michal Havlík, Hálkova 2, Praha 2, 12000

(210) **O-524299**

(220) 04.08.2015

(320) 04.08.2015

(511) 35, 44

(540)



(210) **O-524256**

(220) 31.07.2015

(320) 31.07.2015

(511) 25, 35

(540)



(510) (25) oděvy, obuv; kloboučnické zboží; (35) maloobchodní prodej a zprostředkování v oblasti nákupu a prodeje výrobků uvedených ve třídě 25, marketing.

(730) **SUPER-SNEAKER s.r.o.**, Vlhká 170/14, Brno - Zábřovice, 60200, CZ

(740) **KOREJZOVÁ & SPOL.**, v.o.s., JUDr. Petra Korejzová, Korunní 810/104 E, Praha 10, 10100

(510) (35) velkoobchodní, maloobchodní a zprostředkovatelská činnost v oblasti prodeje léčiv, parafarmaceutických a veterinářských výrobků, zdravotnického materiálu, doplňků stravy, kosmetiky, čajů, potravin pro zvláštní výživu a farmaceutických surovin, propagace a poradenská činnost v uvedených oblastech; (44) provoz lékárny, lékárenské služby, lékárenská péče, a to výdejní činnost pro veřejnost a pro ambulantní zdravotnická zařízení, individuální příprava léčiv, příprava očních a nosních kapek, příprava tablet, tobolek, čípků, mastí a čajových směsí, adjustace lékových forem do obalů pro malospotřebitele, výdej prostředků zdravotnické techniky, hygienických a ortopedických pomůcek, veterinární služby, péče o hygienu a krásu osob a zvířat, rentgenová vyšetření a odběry krevních vzorků, lékárenské poradenství.

(590) Barevná

(730) **FAGRON a.s.**, Holická 1098/31m, Olomouc, Hodolany, 77900, CZ

(740) Ing. Petr Soukup, Vídeňská 8, Olomouc, 77200

(210) **O-524298**

(220) 04.08.2015

(320) 04.08.2015

(511) 35, 44

(540)

(210) **O-524503**

(220) 12.08.2015

(320) 12.08.2015

(511) 7, 9, 35, 37, 42

(540)



(510) (35) velkoobchodní, maloobchodní a zprostředkovatelská činnost v oblasti prodeje léčiv, parafarmaceutických a veterinářských výrobků, zdravotnického materiálu, doplňků stravy, kosmetiky, čajů, potravin pro zvláštní výživu a farmaceutických surovin, propagace a poradenská činnost v uvedených oblastech; (44) provoz lékárny, lékárenské služby, lékárenská péče, a to výdejní činnost pro veřejnost a pro ambulantní zdravotnická zařízení, individuální příprava léčiv, příprava očních a nosních kapek, příprava tablet, tobolek, čípků, mastí a čajových směsí, adjustace lékových forem do obalů pro malospotřebitele, výdej prostředků zdravotnické techniky, hygienických a ortopedických pomůcek, veterinární služby, péče o hygienu a krásu osob a zvířat, rentgenová vyšetření a odběry krevních vzorků, lékárenské poradenství.

(590) Barevná

(730) **FAGRON a.s.**, Holická 1098/31m, Olomouc, Hodolany, 77900, CZ

(740) Ing. Petr Soukup, Vídeňská 8, Olomouc, 77200

(510) (7) motory a jejich součásti, motory elektrické (vyjma motorů pro dopravní prostředky), čerpadla všeho druhu spadající do této třídy, a to vakuová čerpadla a jejich součásti, vývěvy (stroje), dmychadla (stroje), kompresory všeho druhu, měniče (stroje), strojírenská technologická zařízení, stroje pro zpracování, obrábění a úpravu různých materiálů a látek, součásti a náhradní díly k uvedeným přístrojům a zařízením, repasovaná strojírenská zařízení, stroje pro výrobu a distribuci vakua, podtlaková čerpadla, otočné průchodky pro vakuová zařízení, vakuové manipulátory, regulátory tlaku a tlakové ventily jako části strojů, filtry, filtrační vložky, filtrační zařízení, směšovače, vzduchové třídiče, odlučovače oleje, odlučovače kondenzátu a části výše uvedeného, vše pro použití s kompresory, ventilátory, dmychadly, čerpadly a vakuovou technikou; (9) přístroje a nástroje vědecké, pro měření, výrobu, signalizaci a kontrolu, zařízení ke zpracování dat a počítače, vakuové aparatury, vakuové sušárny, vakuové pece, vakuová naprašovací zařízení, vakuové zařízení pro polovodičový průmysl, vakuometry, vakuové manometry, hmotnostní spektrometry, elektromagnetické regulační ventily a piezoelektrické regulační ventily pro hmotnostní průtokoměry a regulátory jako přístroje pro měření, nastavení a regulaci procesních plynů ve vakuových systémech, iontová sublimační čerpadla, sublimační čerpadla, analytické přístroje (vyjma přístrojů pro lékařské účely), elektrické

displejové přístroje, přístroje na měření tlaku, nástroje pro zkoušku materiálů, diagramy pro vědecké přístroje, přesné měřicí přístroje; (35) maloobchod, velkoobchod a elektronický obchod se strojírenskými zařízeními a stroji s kompresory, ventilátory, dmychadly a vakuovou technologií a jejich součástmi, filtry a filtračními zařízeními, obchodní zastoupení zahraničních a tuzemských výrobních subjektů, reklamní a marketingové služby, obchodní poradenství a zprostředkování, předvádění výše uvedených výrobků ve třídách 7 a 9, organizování a pořádání prodejních, obchodních a výstavních akcí; (37) instalace, údržba a opravy (servis) elektrických strojů, přístrojů a strojírenských zařízení, motorů, kompresorů, ventilátorů, dmychadel, čerpadel a strojů/zařízení na bázi vakuových technologií; (42) projektová činnost, poradenství, provádění výzkumu, hodnocení a posudků v oblastech filtrací, kompresorů, ventilátorů, dmychadel, vakuové techniky a úspor energií, výzkum a vývoj v oblastech nanotechnologií a materiálových věd.

(730) **Cold-Air s.r.o.**, Mariánské náměstí 617/1, Brno, 61700, CZ

(210) **O-524572**

(220) 17.08.2015

(320) 17.08.2015

(511) 32

(540)

Full Size

(510) (32) nealkoholické energetické nápoje, příměsi do nealkoholických energetických nápojů, sirupy do nápojů, nealkoholické osvěžující nápoje, minerální vody, ovocné nápoje, ovocné šťávy, nealkoholické míchané energetické nápoje a piva.

(730) **Powerfoods GmbH**, Römerstrasse 26, 2752 Wöllersdorf, AT

(740) **DANĚK & PARTNERS** Advokátní a patentová kancelář, Ing. Dr. Vilém Daněk Ph.D., LL.M., patentový zástupce, Vinohradská 17, Praha 2, 12000

(210) **O-524629**

(220) 18.08.2015

(320) 18.08.2015

(511) 31

(540)

HippoSan

(510) (31) krmiva pro zvířata, zejména suchá.

(730) **Sano - Moderní výživa zvířat spol. s r.o.**, Npor. O. Bartoška 15, Domažlice, 34401, CZ

(740) Mgr. Marie Šebelová, advokátka, Karla Engliše 3211/2, Praha 5, 15000

(210) **O-524630**

(220) 18.08.2015

(320) 18.08.2015

(511) 35, 36, 42

(540)



(510) (35) aranžování výkladů, marketing, obchodní reklama (pro třetí osoby), podnikové poradenství a obchodní management, poskytování obchodních informací prostřednictvím webových stránek, prezentace výrobků v komunikačních médiích pro účely maloobchodu, pronájem prodejních stánků, pronájem reklamních ploch, předvádění (služby modelek) pro reklamní účely a podporu prodeje, předvádění zboží, reklama, reklama on-line v počítačové síti, rozšiřování reklamních materiálů zákazníkům (letáky, prospekty, tisky, vzorky), rozšiřování reklamních nebo inzertních materiálů, styky s veřejností; (36) pronájem nemovitostí, správa nemovitostí, vybírání nájemného; (42) architektura, výzdoba interiérů.

(730) **Bluebox 7 Hradec s.r.o.**, Václavské náměstí 834/17, Praha 1, 11000, CZ

(210) **O-524631**

(220) 18.08.2015

(320) 18.08.2015

(511) 3, 42, 44

(540)

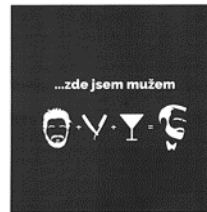

(510) (3) kosmetické přípravky, zejména pro manikúru a pedikúru, jako laky, odlakovače, gely, umělé nehty, zdobení na nehty, akrylové barvy na nehty, výživy na nehty k neléčebným účelům, třpytky; (42) služby stylistky (služby módních návrhářů); (44) kadeřnické salóny, manikúra, pedikúra, vizážistika, fyzioterapie, masáže, nehtová studia, modeláž nehtů a nehtový design, poradenství v oblasti módních trendů a novinek nehtového designu a v užití a aplikaci nehtové techniky, provozování zařízení sloužících k regeneraci a rekondici.

(730) **BARBER'S WIFE s.r.o.**, Lucemburská 1876/44, Praha 3, 13000, CZ

(740) JUDr. Pavel Šuser, advokát, Na Příkopě 583/15, Praha 1, 11000

(210) **O-524639**

(220) 18.08.2015

(320) 18.08.2015

(511) 35, 36, 39

(540)



(510) (35) maloobchodní a velkoobchodní prodej tabákových výrobků, textilních výrobků, potravinářských výrobků, zemědělských produktů, zahradnických produktů, alkoholických a nealkoholických nápojů, reklamní činnost a zprostředkování obchodu s tabákovými výrobky, textilními výrobky, potravinářskými výrobky, zemědělskými produkty, zahradnickými produkty, alkoholickými a nealkoholickými nápoji, marketing; (36) pronájem nemovitostí; (39) doprava, balení a skladování zboží, organizování cest.

(590) Barevná

(730) **Chocolatier Cipollini, s.r.o.**, U Plynárny 1455/70, Praha 10, 10100, CZ

(740) **KOREJZOVÁ & SPOL.**, v.o.s., JUDr. Petra Korejzová, Korunní 810/104 E, Praha 10, 10100

(210) **O-524687**
(220) 20.08.2015
(320) 20.08.2015
(511) 30, 40, 43
(540)



- (510) (30) káva, čaj, kakao, cukr, mouka, chléb, pečivo, hořčice, koření, mlynářské, těstářenské, pekařské a cukrářské výrobky, výrobky obsahující obiloviny anebo luštěniny a směsi z nich, výrobky z mouky, kukuřice, výrobky expandované, extrudované, čokoláda a výrobky z ní, pochutiny a pokruty na bázi obilovin, jemné a trvanlivé pečivo, prášek do pečiva, rýže a výrobky z rýže, sladové prášky a polevy, sůl, mák, kmín, med, potravinářský škrob, kvasnice; (40) zpracování a úprava materiálu-pekárenství; (43) stravování a podávání nápojů, dočasné ubytování, služby zajišťující stravování a podávání nápojů.
- (730) **NOPEK, a.s.**, náměstí Pod kaštany 724, Vysoké Mýto, Litomyšlské Předměstí, 56601, CZ

(210) **O-524689**
(220) 20.08.2015
(320) 20.08.2015
(511) 39
(540)

TAXIŠKOLA

- (510) (39) automobilová doprava, doprava, informace (doprava), osobní doprava, přeprava taxi, přeprava turistů, řidiči (služby), zprostředkování dopravy.
- (730) **Institút pro výchovu a vzdělávání při Nezávislém svazu provozovatelů Taxisluzby-NSPT z.s.**, Arbesovo náměstí 1064/3, Praha 5, 15000, CZ

(210) **O-524725**
(220) 21.08.2015
(320) 21.08.2015
(511) 10
(540)

Janette

- (510) (10) injekční stříkačky, injekční stříkačky pro lékařské použití, injekční stříkačky v podobě per, injekční jehly, jehly pro lékařské použití, jehly pro injekční stříkačky, injekční nástroje bez jehel, injekční pouzdra pro lékařské použití, držáky na jehly pro chirurgické použití, nádoby, které jsou speciálně upravené pro odhazování injekčních stříkaček.
- (730) **CHIRANA T. Injecta, a.s.**, Nám. Dr. Alberta Schweitzera 194, Stará Turá, SK
- (740) **Hák, Janeček & Švestka, Patentová a známková kancelář, Mgr. Jaroslav Švestka, U Průhonu 5, Praha 7, 17000**

(210) **O-524849**
(220) 27.08.2015
(320) 27.08.2015
(511) 29, 30, 39, 43
(540)



- (510) (29) polévky, instantní polévky, omáčky (dipy); (30) těstoviny, koření směsi, asijské nudlové výrobky, nudlová jídla s omáčkou, sushi, konzervované omáčky, kořeněné omáčky, křenové omáčky, ochucené omáčky, čatni a pasty, omáčky k rýži, omáčky ke kuřecímu masu, omáčky na pokrmy, omáčky na vaření, omáčky satay; (39) doručovací a kurýrní služby, logistika v dopravě, pronájem mrazicích boxů, pronájem skladů, přeprava a doručování výrobků uvedených ve třídách 29, 30, 31, 32, 33; (43) služby zajišťující stravování a nápoje, restaurace.
- (730) **Central Food Service, s.r.o.**, Mařákova 302/8, Praha 6 - Dejvice, 16000, CZ
- (740) **Gürlich & Co., JUDr. Richard Gürlich Ph.D.**, Politických vězňů 19, Praha 1, 11000

(210) **O-524850**
(220) 27.08.2015
(320) 27.08.2015
(511) 9, 16, 38, 41, 42
(540)

Cesta kolem světa

- (510) (9) zařízení v oblasti informačních technologií a audiovizuální zařízení, zařízení a příslušenství na zpracování dat, platební terminály pro zprostředkování on-line plateb, software, loterní a herní terminály, loterní video terminály, zařízení pro hraní loterií a her, video herní terminály, počítačové terminály a hardware používaný při provozu loterních a herních systémů; (16) papír, lepenka, reklamní, propagační a užitkové výrobky z papíru určené pro propagaci vlastní společnosti, periodické i neperiodické publikace, informační, reklamní a propagační materiály v rámci této třídy určené pro propagaci vlastní společnosti, tiskárenské a kartonážní výrobky, data a databáze na papírových nosičích, psací potřeby, kalendáře, diáře, školní potřeby, losy, sázenky, sázkové tikety, vstupenky; (38) telekomunikační služby, mobilní telekomunikační služby, provozování mobilní telekomunikační sítě pro bezdrátový přenos hlasu a dat, služby mobilního připojení k síti Internet včetně vysokorychlostního připojení a přenosu hlasové služby přes internetový protokol, peer-to-peer komunikace, služby instant messaging, osobní komunikační služby, pager služby, služby elektronické pošty, sledování mobilních telefonů pomocí satelitních signálů a zjišťování polohy mobilních telefonů pomocí satelitních signálů, radio-paging, poskytování bezdrátového aplikačního protokolu (WAP), včetně služeb využívajících zabezpečeného komunikačního kanálu, hlasová pošta, pořádání videokonferencí, video-telefonní služby, služby zprostředkování přístupu ke všem druhům datových a informačních sítí a Internetu, služby textových a multimediálních zpráv, vytváření a poskytování telekomunikačních a komunikačních databází, služby pro umožnění spotřebitelům stahovat digitální obsah prostřednictvím sítí a serveru do osobní databáze, provozování on-line komunikačních fór; (41) organizování a pořádání loterií, provozování loterií, heren, rulet a kasin, organizování provozu a organizování pořádání sázkových her, výherních loterií, tombol, soutěží, vlastní provozování sázkových her a loterií o peníze prostřednictvím internetu včetně stírání losů s možností výhry, provozování výherních i nevýherních hracích zařízení, služby vztahující se k hrám, sázení, hazardním hrám včetně hazardních her na dálku, loteriím, kasinům a ruletám v rámci této třídy, projekce sportovních přenosů, organizování sportovních sázek a číselných loterií, prodej losů a příjem sázek ve smluvně závazných sběrnách právnických a fyzických osob a ve sběrnách zřízených společnostmi, pořádání a organizování kulturních, sportovních a společenských událostí, předprodej a prodej vstupenek, organizování a pořádání vzdělávacích akcí, provozování sportovních zařízení; (42)

geologické výzkumy, geologické průzkumy a geologické expertizy, průzkum ropných polí, analýzy chemické, analýzy těžby ropných polí, expertizy v oblasti hornické činnosti, inženýrské práce, projektování, zeměměřičství, tvorba a pronájem software, vyhledávání a průzkum ložisek nerostů, výzkum v oboru strojírenství, strojírenské návrhy a poradenství, projekční činnost ve výstavbě, činnosti projekční kanceláře, odborné poradenské a konzultační služby v oblasti energetiky, spotřeby zemního plynu, energetické účinnosti v budovách, geodzie, poradenství v oblasti ochrany životního prostředí, kontrola a testování ropných věží, vývoj a výzkum organických a anorganických materiálů termogelů, bioanalogických materiálů, výzkum a vývoj obvazového materiálu, náplastí, biologických kožních krytů, optických pomůcek, prostředků na korekci zraku, intraokulárních čoček, implantátů na bázi hydrogelu, gynekologických prostředků pro dilataci děložního čípku, kosmetických krémů a dalších medicínských a biomedicínských prostředků, shromažďování, analýza a interpretace dat získaných v souvislosti s výrobou zdravotnických a biomedicínských prostředků, výzkum a vývoj biomedicínských prostředků, web hosting, datové služby - úschova, správa, zálohování dat, provozování datových skladů, navrhování a správa počítačových sítí, správa "big data", projekt management nákupu nových softwarových systémů, tvorba a pronájem software, počítačové programování, pronájem informačních a komunikačních technologií (ICT) pronájem software a počítačů, provoz a správa informačních systémů a zajištění jejich kontinuálního rozvoje, poradenské a konzultační služby zaměřené na provoz a optimalizaci informačních a komunikačních technologií (ICT), na návrhy a implementaci řešení v oblasti manipulace s daty a informacemi, provozně organizační změny pro dosažení finanční i provozní efektivity, výzkum a vývoj technologií pro oblast živočišné výroby.

(730) SAZKA a.s., K Žižkovu 851, Praha 9, 19093, CZ

(740) Halaxová & Halaxová, TETRAPAT, RNDr. Zdeňka Halaxová, Jinonická 80, Praha 5, 15800

(210) O-524859

(220) 27.08.2015

(320) 27.08.2015

(511) 5

(540)

Tannex

(510) (5) výrobky farmaceutické a parafarmaceutické, vitamíny a minerály, potravinové doplňky obsahující stopové prvky, dietní a nutriční přípravky pro lékařské účely, léčiva, medicínální sirupy, výtažky z léčivých bylin a kombinované přípravky vitamínů, minerálů, stopových prvků a bylinných výtažků, potravinové doplňky obohacené vitamíny nebo minerály nebo stopovými prvky, vitamínové přípravky, vitamíny a multivitaminové preparáty, minerály a multiminerálové preparáty, bylinné čaje k léčebným účelům, léčivé byliny, cukrovinky nebo pastilky nebo tabletky nebo tobolky nebo kapsle nebo žvýkačky s léčivými přísadami, dietetické látky upravené pro lékařské účely, minerální vody a dietetické nápoje upravené pro lékařské účely, dietní potraviny upravené pro lékařské účely, doplňky výživové pro lékařské účely, bílkovinné přípravky nebo potrava pro lékařské účely, balzámy a krémy a masti pro lékařské účely, chemické přípravky pro lékařské účely, léčivé oleje, oleje pro lékařské účely, tuky pro lékařské účely, léčivé soli, tinktury pro lékařské účely, bylinné výtažky nebo sirupy, potravinové doplňky s léčebnými účinky, potravinové doplňky ne pro lékařské účely a obsahující látky živočišného původu, potravinové doplňky ne pro lékařské účely a obsahující látky rostlinného původu.

(730) WALMARK, a.s., Oldřichovice 44, Třinec, 73961, CZ

(740) Dana Lukajová, patentový zástupce, Voršilská 10, Praha 1, 11000

(210) O-524878

(220) 28.08.2015

(320) 28.08.2015

(511) 21, 32, 33

(540)



(510) (21) pomůcky a nádoby pro domácnost a kuchyň, hřebeny, mycí houby, kartáče (s výjimkou štětců), materiál na výrobu kartáčů, čisticí potřeby, čisticí nástroje, utěrky napaštěné čisticími přípravky na čištění, drátěnka na čištění, hadry na čištění, houbičky na čištění, drátky na čištění parket, sklo surové nebo jako polotovary (s výjimkou stavebního skla), sklo, porcelán, majolika neobsažené v jiných třídách; (32) aperitivy nealkoholické, nealkoholické nápoje, pivo, sladové pivo, sladové nápoje, výtažky z chmele na výrobu piva, míchané nápoje s obsahem piva, přípravky na výrobu nápojů, zázvorové pivo, prášky na přípravu šumivých nápojů, příchutě na výrobu nápojů, minerální vody, limonády, šumivé nápoje, ovocné šťávy a nápoje, sirupy a jiné přípravky na výrobu nápojů; (33) alkoholické nápoje (s výjimkou pív).

(730) RONELI SE, V zářezu 902/4, Praha 5 - Jinonice, 15800, CZ

(740) Kyjovský, Blažek & kolegové, advokátní kancelář, JUDr. Milan Kyjovský, advokát, Poštovská 8c, Brno, 60200

(210) O-524964

(220) 01.09.2015

(320) 01.09.2015

(511) 11, 35, 42

(540)

INFRAMAX

(510) (11) teplovzdušná zařízení, teplovodní kotle, trubky pro vytápěcí kotle, klimatizační, chladicí, vytápěcí, vyhřívací a větrací zařízení, součástí a příslušenství těchto zařízení spadající do třídy 11, ohříváče vzduchu, jejich díly a příslušenství, elektrické a plynové ohříváče průtokové a zásobní, jejich díly a příslušenství, topné články, infrazářiče, plynové hořáky, radiátory, elektrické radiátory, ventilátory, odsavače spalin a par, klimatizační a chladicí přístroje, filtrační přístroje, zvlhčovače vzduchu, jejich části a příslušenství, zařízení pro rozvod vody a plynu, ventily termostatické (části topných zařízení), ventily na regulaci hladiny v nádržích, kohouty a kohoutky pro potrubí, komínové roury, regulátory (topení), regulátory pro vodní nebo plynové zařízení a potrubí, bezpečnostní zařízení pro vodní nebo plynové zařízení a potrubí, termostatické ventily, plynové zapalovače, žhavicí vlákna, zařízení na odvádění kouře a par, zařízení na filtraci vzduchu, tepelná čerpadla (pumpy), roštnice, napájecí zařízení k vytápěcím kotlům, žaluzie k ohřívacím vzduchu, tepelné akumulátory, regulátory tepelné, tepelné akumulátory, tepelné regenerátory, zařízení na výrobu páry, přístroje a zařízení na sušení; (35) akviziční, marketingová, propagační, reklamní, informační a inzertní obchodní a podnikatelská činnost, zprostředkování obchodně podnikatelské a komerční činnosti, obchodní a propagační informace prostřednictvím Internetu, obchodování a zprostředkování obchodování s výrobky uvedenými ve třídě 11 prostřednictvím Internetu,

komerční využití Internetu v oblasti vyhledávacích služeb, rozšiřování propagačních, reklamních, informačních a inzertních materiálů, podpora prodeje, poradenství v obchodě a investicích v rámci využití výrobků třídě 11 a služeb uvedených ve třídách 35 a 42, průzkum trhu, organizování obchodních a propagačních akcí, předvádění výrobků specifikovaných ve třídě 11, předvádění zboží, pomoc při řízení obchodní činnosti; (42) poradenství v oblasti vytápění průmyslových objektů, poradenství v oblasti vytápění tepelnými čerpadly, poradenství v oblasti vytápění vzduchotechnikou, poradenství v oblasti vytápění domů, projektová činnost a návrhy instalací výrobků uvedených ve třídě 11, konzultační, poradenské a vývojové služby, včetně zkoušení těchto výrobků, zkoušky a schvalování instalací a montáží.

(730) **4heat s.r.o.**, Ječná 1321/29a, Brno Řečkovice a Mokrý Hora, 62100, CZ
(740) Ing. Libor Markes, patentový zástupce, Grohova 54, Brno, 60200

(210) **O-524965**

(220) 01.09.2015

(320) 01.09.2015

(511) 11, 35, 42

(540)

KALORMAX

(510) (11) teplovzdušná zařízení, teplovodní kotle, trubky pro vytápěcí kotle, klimatizační, chladicí, vytápěcí, vyhřívací a větrací zařízení, součásti a příslušenství těchto zařízení spadající do třídy 11, ohřívače vzduchu, jejich díly a příslušenství, elektrické a plynové ohřívače průtokové a zásobní, jejich díly a příslušenství, topné články, infrazářiče, plynové hořáky, radiátory, elektrické radiátory, ventilátory, odsavače spalin a par, klimatizační a chladicí přístroje, filtrační přístroje, zvlhčovače vzduchu, jejich části a příslušenství, zařízení pro rozvod vody a plynu, ventily termostatické (části topných zařízení), ventily na regulaci hladiny v nádržích, kohouty a kohoutky pro potrubí, kominové roury, regulátory /topení/, regulátory pro vodní nebo plynové zařízení a potrubí, bezpečnostní zařízení pro vodní nebo plynové zařízení a potrubí, termostatické ventily, plynové zapalovače, žhavicí vlákna, zařízení na odvádění kouře a par, zařízení na filtraci vzduchu, tepelná čerpadla (pumpy), roštnice, napájecí zařízení k vytápěcím kotlům, žaluzie k ohřívačům vzduchu, tepelné akumulátory, regulátory tepelné, tepelné akumulátory, tepelné regenerátory, zařízení na výrobu páry, přístroje a zařízení na sušení; (35) akviziční, marketingová, propagační, reklamní, informační a inzertní obchodní a podnikatelská činnost, zprostředkování obchodně podnikatelské a komerční činnosti, obchodní a propagační informace prostřednictvím Internetu, obchodování a zprostředkování obchodování s výrobky uvedenými ve třídě 11 prostřednictvím Internetu, komerční využití Internetu v oblasti vyhledávacích služeb, rozšiřování propagačních, reklamních, informačních a inzertních materiálů, podpora prodeje, poradenství v obchodě a investicích v rámci využití výrobků třídě 11 a služeb uvedených ve třídách 35 a 42, průzkum trhu, organizování obchodních a propagačních akcí, předvádění výrobků specifikovaných ve třídě 11, předvádění zboží, pomoc při řízení obchodní činnosti; (42) poradenství v oblasti vytápění průmyslových objektů, poradenství v oblasti vytápění tepelnými čerpadly, poradenství v oblasti vytápění vzduchotechnikou, poradenství v oblasti vytápění domů, projektová činnost a návrhy instalací výrobků uvedených ve třídě 11, konzultační, poradenské a vývojové služby, včetně zkoušení těchto výrobků, zkoušky a schvalování instalací a montáží.

(730) **4heat s.r.o.**, Ječná 1321/29a, Brno Řečkovice a Mokrý Hora, 62100, CZ
(740) Ing. Libor Markes, patentový zástupce, Grohova 54, Brno, 60200

(210) **O-524998**

(220) 02.09.2015

(320) 02.09.2015

(511) 35, 41, 43

(540)

Hotel Cosmopolitan Prague

(510) (35) správa hotelů, dodavatelské služby pro třetí osoby (nákup výrobků a služeb pro jiné podniky), fotokopírování, informace (obchodní nebo podnikatelské -), informace o obchodních kontaktech, komerční informační kanceláře, komunikační média (prezentace výrobků v komunikačních médiích) pro účely maloobchodu, módní přehlídky pro reklamní účely (organizace -), obchodní management a podnikové poradenství, obchodní management pro nezávislé poskytovatele služeb, obchodní nebo podnikatelský průzkum, organizování výstav (komerčních nebo reklamních), pořádání veletrhů pro obchodní a reklamní účely, poskytování obchodních informací prostřednictvím webových stránek, pronájem prodejních automatů, pronájem prodejních stánků, předvádění (služby modelek) pro reklamní účely a podporu prodeje, předvádění zboží, rozšiřování vzorků (zboží), služby (telefonní vzkazy, dotazy), služby obchodního zprostředkování, styky s veřejností; (41) dekorace (pronájem -), dětské jesle a školky, divadelní představení, herny (provozování -), informace o možnostech rekreace, informace o možnostech rozptýlení, informace o možnostech zábavy, informace o výchově a vzdělávání, karaoke (poskytování služeb -) (hudební doprovod písní dle výběru zpěváka), kasína (provozování -), konference (organizování a vedení -), kongresy (organizování a vedení -), módní přehlídky pro zábavu (organizace), noční kluby (služby), organizace a pořádání koncertů, organizování kulturních nebo vzdělávacích výstav, organizování plesů, plánování a organizování večírků, pořádání a řízení pracovních setkání (školení), služby v oblasti prodeje vstupenek (zábava); (43) hotelové služby, hotely (rezervace -), bary (služby -), poskytování přechodného ubytování, kavárny, provoz hotelového ubytování, restaurace, restaurace (samoobslužné -), rezervace hotelů, rezervace přechodného ubytování, ubytovací služby (hotely, penziony), ubytování (pronajímání a přechodné -), zásobování, pronajímání jednacích místností, půjčování židlí, stůlů, prostírání, nápojového skla.

(730) **Zlatnická s.r.o.**, Vajgarská 1141, Praha 9, 19800, CZ

(740) JUDr. Valerie Vodičková, Vodičkova 40, Praha 1, 11000

(210) **O-525016**

(220) 02.09.2015

(320) 02.09.2015

(511) 24, 25, 35

(540)



(510) (24) prádlo ložní a stolní (pro domácnost), prádlo pro domácnost, lůžkoviny, ochranné povlaky na polštáře, pokrývky polštářové ozdobné, ložní pokrývky a příkrývky, přehozy na postele, příkrývky včetně přehozů přes postele, příkrývky prošívané prachové nebo péřové, přehoz vlněný, houňe, plédy, cestovní příkrývky, spací pytle (povlaky), prostěradla, povlečení, potahy na matrace, potahy na postele, textilní podložky na přebalování, potahy na nábytek z textilních materiálů, obložení nábytku textilními látkami, portiéry (závěsy), textilní nástěnné dekorace, čalouny nástěnné textilní, tapety textilní, síťové záclony, koupelnové textilie (kromě oblečení), ručníky látkové, ručníky látkové na obličej, kapesníky látkové, mycí rukavice, přebalovací ubrousky pro děti, odličovací ubrousky textilní, potahy na poklapy záchodů, textilie pro oděvní průmysl, podložky pod sklenice, talíře (prostírání), prostírání anglické, kromě papírového, přehozy na stůl, s výjimkou papírových, stolní ubrusy (ne z papíru), ubrousky stolní látkové, prostírání na stolování (kromě papírového), stolní prádlo (ne papírové), běhouny na stůl (pokrývky na stůl), utěrky na nádobí, tkaniny, textilie (materiály), textilie, látky bavlněné, textilie na prádlo, textilie z hedvábí, hedvábné tkaniny pro

tištěné, vzory umělé hedvábí (textilie), tyl, taft, tkaniny elastické, krep (textilie), podšívky textilní, textilie netkané, tkaniny přilnavé za tepla, značky textilní, textilie imitující kůži, textilie imitující kožešiny, moleskin (textilie), samet, flanel (textilie), žerzej (pleteniny), pleteniny (textilie), textilie vlněné, tkaniny lněné, flauš (tkanina), frýz (hrubá vlněná tkanina), drožet (vzorovaná protkávaná tkanina jako damašek), žinylkové textilie, praporečky, s výjimkou papírových, tkaniny s předkresleným vzorem na vyšívání, plátno hrubé ztužené (i voskované), textilie ze syntetických materiálů (náhražkové tkaniny), moskytiéry; (25) oděvy, obuv, čepice, konfekce, šaty, šatové sukně, kostýmy, obleky, saka, kabáty, kabátky krátké, bundy, parky (teplé krátké kabáty s kapucí), větrovky, ponča, sukně, baletní sukně, kalhotové sukně, kalhoty, kalhotky dětské (oděvy), šerpy, kravaty, košile, košile s krátkým rukávem, oblečení, svrchní ošacení, kamaše, legíny, trička, sportovní trička, dresy, mikiny, tělocvičné úbory, tílka, sportovní tílka, oděvy pro cyklisty, plážové oblečení, koupací pláště, plavky, spodní prádlo, podprsenky, kombiné (spodní prádlo), spodničky, body (spodní prádlo), podvazky, pánské spodky, pyžama, dámské kalhotky, dětské kalhotky, živůtky, korzety (spodní prádlo), župany, svetry, pulovry, pleteniny (oblečení), oblečení pro miminka, boty, sportovní obuv, vysoká obuv, šněrovací boty, boty na sport, gymnastické cvičky, pantofle, sandály, dřeváky, plážová obuv, plátěná obuv, galoše, kovové části na obuv, punčochy, punčochové kalhoty, ponožky, opasky na peníze (oděvy), pásky ke kamaším, pásky ke kalhotám, kožešiny (oděvy), čelenky, kšiltý (pokrývky hlavy), čapky (přiléhavé), baseballové čepice s kšiltlem, chrániče uší proti chladu (pokrývky hlavy), klobouky, barety, kožené oděvy, oděvy z imitací kůže, nepromokavé oděvy, pláštěnky, kombinézy (oděvy), šátky na krk, šály uvázané pod krkem, kožešinové štóly, ozdobné kapesníky (části oděvů), kapsy na oděvy, rukavice (oblečení), rukávničky, lyžařské rukavice, palčáky, maškarní kostýmy, boa (ozdoba z perí nebo kožešiny na ovínutí kolem krku); (35) maloobchodní a velkoobchodní služby se zbožím uvedeným ve třídách 24 a 25 tohoto seznamu, maloobchodní a velkoobchodní služby se zbožím uvedeným v třídách 24 a 25 tohoto seznamu prostřednictvím internetu, maloobchodní a velkoobchodní služby s oděvy, s obuví, s pokrývkami hlavy, se šperky včetně bižuterie a plastové bižuterie, s oděvními doplňky, se slunečními brýlemi, s pásky, s kabelkami, s peněženkami, s taškami, s kosmetickými přípravky, s kosmetickými pomůckami, s ozdobami na oděvy, s plyšovými hračkami, s panenkami, s ozdobami nebo dárky rozdávání hostům při večírcích, s ložním prádlem, s příkrývkami, s polštáři, s povlečením na polštáře, s vaky na nošení kojenců, s dětskými plenami, s polštáři (podložkami) na kojení, s bytovým textilem, s koupelnovými textiliemi (kromě oblečení), s nábytkem, s bytovým zařízením (dekorativní předměty), s dětskými vysokými židlemi, se skříňkami na hračky, s toaletními stolkami, s lustry, s lampami, s nočními lampičkami (svíčky), s kuchyňským nádobím, s dózami, s krabičkami na svačiny, s kuchyňskými nádobami, s porcelánovými, keramickými, kameninovými nebo skleněnými soškami, se zrcadly, s věšáky na klíče, se stojany na fotografie, se stojany na pera a tužky prostřednictvím internetu, kanceláře zabývající se dovozem a vývozem, analýzy nákladů, obchodní odhady, služby srovnávání cen, obchodní správa licencí výrobků a služeb (pro třetí osoby), zásobovací služby pro třetí osoby (nákup zboží a služeb pro jiné podniky), podpora prodeje (pro třetí osoby), rozšiřování reklamních materiálů zákazníkům (letáky, prospekty, tiskoviny, vzorky), vztahy s veřejností (public relations), reklama, rozšiřování reklamních sdělení, on-line reklama na počítačové komunikační síti, pronájem reklamního času v komunikačních médiích, grafická úprava tiskovin pro reklamní účely, vydávání reklamních textů, nábor zaměstnanců, zásilkové reklamní služby, marketing, obchodní nebo podnikatelský průzkum, předvádění zboží, předvádění (služby modelek) pro reklamní účely a podporu prodeje, organizování módních přehlídek na podporu prodeje, organizování obchodních nebo reklamních výstav, organizování obchodních nebo reklamních veletrhů, prezentace výrobků v komunikačních médiích pro maloobchod, lepení plakátů, pronájem reklamních ploch, pronájem reklamních materiálů, rozhlasová reklama, televizní reklama, tvorba reklamních filmů, vyhledávání informací v počítačových souborech (pro třetí osoby), obchodní informace a rady spotřebitelům, odborné obchodní nebo podnikatelské poradenství, správa počítačových souborů, administrativní zpracování obchodních objednávek, sbírání údajů do počítačových databází, seřazování údajů v počítačových databázích, obchodní nebo podnikatelské informace, aranžování výkladů, pronájem prodejních stánků, poskytování rad a informací o uvedených službách ve třídě 35 prostřednictvím komunikačních médií, elektronické pošty, SMS zpráv, počítačových sítí a internetu nebo verbálně.

(590) Barevná

(730) **LIVUA s. r. o.**, Obchodná 14, Bratislava, SK

(740) Ing. Róbert Porubčan, Puškinova 19, Ivanka pri Dunaji, 90028

(210) **O-525019**

(220) 02.09.2015

(320) 02.09.2015

(511) 9, 19, 37, 42

(540)

AIR³

(510) (9) software, přístroje a nástroje k měření a vážení, měřicí přístroje a nástroje, měřicí přístroje se záznamovými prvky, měřicí přístroje a nástroje pro měření negativních iontů kyslíku, elektrická a elektronická zařízení pro výpočet a předávání statistických údajů a informací, měřidla, měřítka, monitorovací přístroje; (19) montované domy, nikoliz z kovu, nekovové stavební prvky pro montáž dřevostaveb, zejména stavební panely, sendvičové panely, prkna, příčky, obklady stěn a zdí, obkládačky, dřevěné obložení, okenní a dveřní rámy, okenní a dveřní překlady, podlahy, pláště budov, římsy, stropy, střechy, střešní krytiny, lemování střeš, střešní krokve, tašky na střechy, šindele, komíny, schodové stupně, sloupkovité zábradlí, tvárnice, přenosné stavby, dřevostavby, vše v rámci této třídy; (37) stavebnictví, stavitelství, provádění staveb, včetně jejich změn, udržovacích prací na nich a jejich odstraňování, výstavba rodinných domů, dřevostaveb, nízkoenergetických domů, montáž rodinných domů, dřevostaveb, nízkoenergetických domů, konzultační činnost ve stavebnictví, odborná pomoc a stavební dozor ve stavebnictví, dodávky staveb na klíč, dozor nad stavbami, izolování staveb, stavební informace; (42) vědecké a technologické služby a související výzkum a projektování, analytické a výzkumné služby, projektová a inženýrská činnost ve výstavbě, architektonická činnost, geodetické činnosti, zkoušky materiálů, měřicí a kontrolní činnosti, analytické a výzkumné služby v průmyslu a stavebnictví, tvorba software, programování, návrh a vývoj počítačového softwaru, návrh a vývoj počítačového softwaru v oblasti stavebnictví, navrhování a vývoj počítačových systémů, vývoj a výzkum v oboru měřicí techniky, vývoj a výzkum v oboru měřicí techniky pro měření negativních iontů kyslíku, služby měření, měření negativních iontů kyslíku, měření parametrů prostředí v budovách, služby měření proudění vzduchu, měření parametrů prostředí stavebních konstrukcí, služby vyhodnocování měření, tvorba řídicích programů pro automatické měření, kompletování, úpravu a související vizualizaci.

(730) **HOME 3 s.r.o.**, Haštalská 1072/6, Praha 1- Staré Město, 11000, CZ

(740) macek | legal, Mgr. Daniel Macek, Haštalská 1072/6, Praha 1, 11000

(210) **O-525050**

(220) 03.09.2015

(320) 03.09.2015

(511) 12, 37

(540)

L-159

(510) (12) letouny a jejich součásti, cvičná letadla, bojová letadla; (37) opravy letecké techniky.

(730) **AERO Vodochody AEROSPACE a.s.**, U Letiště 374, Odolena Voda, Dolínky, 25070, CZ

(740) Rott, Růžička & Guttman Patentové, známkové a advokátní kanceláře, JUDr. Vladimír Rott, Vinohradská 37/938, Praha 2, 12000

(210) **O-525052**
(220) 03.09.2015
(320) 03.09.2015
(511) 21, 40
(540)



(510) (21) pomůcky a nádoby pro domácnost a kuchyň, hřebeny a mycí houby, kartáče (s výjimkou štětců), materiály pro výrobu kartáčů, čisticí potřeby, drátky na čištění parket, výrobky ze skla, porcelánu a majoliky, zejména užitkové, stolní, umělecké a dekorativní sklo, porcelán a majolika, jako sklenice na pití, misky, vazy, broušené a ryté vazy, skleněné a porcelánové nádoby, talíře, tácy, misky, podnosy, vazy, karafy, džbány, křišťálové sklo, malované sklo, porcelán, a majolika, sklo surové nebo opracované, vyjma stavebního skla; (40) zpracování skla, porcelánu a majoliky, zušlechťování a úprava skla, porcelánu a majoliky, foukání skla, tepelné zpracování, leštění, rytí a broušení, pískování, barvení, leptání, matování a ledování skla, malování, pozlacování a stříbření skla, porcelánu a majoliky, dekorativní úprava skla, porcelánu a majoliky, úprava skla, porcelánu a majoliky sítotiskem.

(730) **Tengler René**, Mariánská 604, Česká Lípa, 47001, CZ

(210) **O-525059**
(220) 04.09.2015
(320) 04.09.2015
(511) 21, 40
(540)



(510) (21) pomůcky a nádoby pro domácnost a kuchyň, hřebeny a mycí houby, kartáče (s výjimkou štětců), materiály pro výrobu kartáčů, čisticí potřeby, drátky na čištění parket, výrobky ze skla, porcelánu a majoliky, zejména užitkové, stolní, umělecké a dekorativní sklo, porcelán a majolika, jako sklenice na pití, misky, vazy, broušené a ryté vazy, skleněné a porcelánové nádoby, talíře, tácy, misky, podnosy, vazy, karafy, džbány, křišťálové a krystalinové sklo, malované sklo, porcelán, a majolika, sklo surové nebo opracované, vyjma stavebního skla; (40) zpracování skla, porcelánu a majoliky, zušlechťování a úprava skla, porcelánu a majoliky, foukání skla, tepelné zpracování, leštění, rytí a broušení, pískování, barvení, leptání, matování a ledování skla, malování, pozlacování a stříbření skla, porcelánu a majoliky, dekorativní úprava skla, porcelánu a majoliky, úprava skla, porcelánu a majoliky sítotiskem.

(730) **Tengler René**, Mariánská 604, Česká Lípa, 47001, CZ

(210) **O-525056**
(220) 04.09.2015
(320) 04.09.2015
(511) 21, 40
(540)



(510) (21) pomůcky a nádoby pro domácnost a kuchyň, hřebeny a mycí houby, kartáče (s výjimkou štětců), materiály pro výrobu kartáčů, čisticí potřeby, drátky na čištění parket, výrobky ze skla, porcelánu a majoliky, zejména užitkové, stolní, umělecké a dekorativní sklo, porcelán a majolika, jako sklenice na pití, misky, vazy, broušené a ryté vazy, skleněné a porcelánové nádoby, talíře, tácy, misky, podnosy, vazy, karafy, džbány, křišťálové a krystalinové sklo, malované sklo, porcelán, a majolika, sklo surové nebo opracované, vyjma stavebního skla; (40) zpracování skla, porcelánu a majoliky, zušlechťování a úprava skla, porcelánu a majoliky, foukání skla, tepelné zpracování, leštění, rytí a broušení, pískování, barvení, leptání, matování a ledování skla, malování, pozlacování a stříbření skla, porcelánu a majoliky, dekorativní úprava skla, porcelánu a majoliky, úprava skla, porcelánu a majoliky sítotiskem.

(730) **Tengler René**, Mariánská 604, Česká Lípa, 47001, CZ

(210) **O-525070**
(220) 04.09.2015
(320) 04.09.2015
(511) 43
(540)



(510) (43) hotelové služby, poskytování přechodného ubytování, pronajímání jednacích místností, rezervace přechodného ubytování, rezervace hotelového ubytování, rezervace hotelů, rezervace penzionů, ubytovací služby (hotely a penziony).

(730) **Léčebné lázně Mariánské Lázně a. s.**, Masarykova 22/5, Mariánské Lázně, 35301, CZ

(740) Advokátní kancelář Jirásek & Šup, JUDr. Ladislav Jirásek, advokát, Klíčová 199, Mariánské Lázně, 35301

(210) **O-525071**
(220) 04.09.2015
(320) 04.09.2015
(511) 43
(540)

Neues Bad *****
KUR & SPA HOTEL

- (510) (43) hotelové služby, poskytování přechodného ubytování, pronajímání
jednacích místností, rezervace přechodného ubytování, rezervace
hotelového ubytování, rezervace hotelů, rezervace penzionů, ubytovací
služby (hotely a penziony).
(730) **Léčebné lázně Mariánské Lázně a. s.**, Masarykova 22/5, Mariánské
Lázně, 35301, CZ
(740) Advokátní kancelář Jirásek & Šup, JUDr. Ladislav Jirásek, advokát,
Klíčová 199, Mariánské Lázně, 35301

(210) **O-525073**
(220) 04.09.2015
(320) 04.09.2015
(511) 43
(540)

Centrální Lázně *****
KUR & SPA HOTEL

- (510) (43) hotelové služby, poskytování přechodného ubytování, pronajímání
jednacích místností, rezervace přechodného ubytování, rezervace
hotelového ubytování, rezervace hotelů, rezervace penzionů, ubytovací
služby (hotely a penziony).
(730) **Léčebné lázně Mariánské Lázně a. s.**, Masarykova 22/5, Mariánské
Lázně, 35301, CZ
(740) Advokátní kancelář Jirásek & Šup, JUDr. Ladislav Jirásek, advokát,
Klíčová 199, Mariánské Lázně, 35301

(210) **O-525072**
(220) 04.09.2015
(320) 04.09.2015
(511) 43
(540)

Nové Lázně *****
KUR & SPA HOTEL

- (510) (43) hotelové služby, poskytování přechodného ubytování, pronajímání
jednacích místností, rezervace přechodného ubytování, rezervace
hotelového ubytování, rezervace hotelů, rezervace penzionů, ubytovací
služby (hotely a penziony).
(730) **Léčebné lázně Mariánské Lázně a. s.**, Masarykova 22/5, Mariánské
Lázně, 35301, CZ
(740) Advokátní kancelář Jirásek & Šup, JUDr. Ladislav Jirásek, advokát,
Klíčová 199, Mariánské Lázně, 35301

(210) **O-525075**
(220) 04.09.2015
(320) 04.09.2015
(511) 35, 36, 41
(540)

PRAZDROJ LIDEM

- (510) (35) propagační činnost; (36) shromažďování a poskytování finančních
prostředků na podporu projektů v oblastech vzdělávání, kultury, sportu,
vědecké, odborné a tvůrčí činnosti, zdravotní péče, životního prostředí,
péče o sociálně potřebné děti, nemocné, zdravotně postižené a osoby v
tísni a projektů jejich zapojování do běžného života, charitativní činnost v
oblasti podpory dětí a mládeže, organizování sbírek, shromažďování
prostředků na dobročinné účely, finanční sponzorování; (41) výchova,
vzdělávání, kulturní a sportovní aktivity, pořádání společenských a
benefičních akcí, vydavatelská činnost.
(730) **Plezeňský Prazdroj, a.s.**, U Prazdroje 7, Plzeň, 30497, CZ

(210) **O-525077**
(220) 04.09.2015
(320) 04.09.2015
(511) 5
(540)

Dentaldogx Silverc

- (510) (5) přípravky ústní hygieny pro zvířata.
(730) **Karlovarské bahenní lázně spol. s r. o.**, Sopečná 58, Karlovy Vary -
Tašovice, 36018, CZ

(210) **O-525078**
(220) 04.09.2015
(320) 04.09.2015
(511) 5, 29, 32
(540)

AGREZZ

- (510) (5) potravinové doplňky léčebné i neléčebné, vitamínové, minerální,
bílkovinné a proteinové přípravky, přípravky léčebné i neléčebné zejména
pro sportovce a osoby vystavené zvýšené duševní a fyzické námaze
sloužící ke stimulaci, pro zvýšení výkonnosti a urychlení regenerace,
snižování hmotnosti, posílení imunity organismu a zlepšení zdraví v
tuhém i tekutém stavu ve formě práškových směsí, kapek, sirupů, gelů,
past, tablet, šumivých tablet, pastilek, dražé, tobolek, kapslí, bonbónů,
želé, prášků, vláknina, přípravky obsahující enzymy a antioxidanty, poly-
opoterapeutické přípravky (léčebné) k odsunutí projevů stáří, dietní
nápoje; (29) bílkovinné výrobky a ostatní energetické potraviny v rámci
této třídy, potravinové doplňky a výživové extrakty obsažené ve třídě 29 a
používané pro výživu, přípravky pro sportovce a ostatní osoby vystavené
zvýšené tělesné a fyzické námaze na bázi směsi zahradních vláknin v

rámci této třídy, rostlinných extraktů a minerálních komplexů pro konzumaci v rámci této třídy, extrakty z chaluh jako výživa, výživové přípravky pro denní doplnění stravy (včetně fitness přípravků) v rámci této třídy; (32) nealkoholické nápoje, bioformační širokospektrální regenerační nápoje, iontové nápoje, izotonické nápoje, energetické nápoje, proteinové nápoje, nenávykové nápoje pro stimulaci a regeneraci organismu, a/nebo ke zvýšení jeho výkonnosti, koncentráty k výrobě nápojů fortifikované stopovými prvky, vitamíny, přírodními nebo minerálními extrakty, aperitivy nealkoholické, nealkoholické výtažky z ovoce, zeleninové šťávy, mléko arašídové (nápoj nealkoholický), mléko mandlové (nápoj nealkoholický).

- (730) **EXTRIFIT, s.r.o.**, Dolní Újezd 672, Dolní Újezd, 56961, CZ
(740) Halaxová & Halaxová, TETRAPAT, RNDr. Zdeňka Halaxová, Jinonická 80, Praha 5, 15800

- (210) **O-525079**
(220) 04.09.2015
(320) 04.09.2015
(511) 5, 29, 32
(540)

AGREZZ

(510) (5) potravinové doplňky léčebné i neléčebné, vitamínové, minerální, bílkovinné a proteinové přípravky, přípravky léčebné i neléčebné zejména pro sportovce a osoby vystavené zvýšené duševní a fyzické námaze sloužící ke stimulaci, pro zvýšení výkonnosti a urychlení regenerace, snižování hmotnosti, posílení imunity organismu a zlepšení zdraví v tuhém i tekutém stavu ve formě práškových směsí, kapek, sirupů, gelů, past, tablet, šumivých tablet, pastilek, dražé, tobolek, kapslí, bonbónů, žele, prášků, vláknina, přípravky obsahující enzymy a antioxidanty, polyopoterapeutické přípravky (léčebné) k odsunutí projevů stáří, dietní nápoje; (29) bílkovinné výrobky a ostatní energetické potraviny v rámci této třídy, potravinové doplňky a výživové extrakty obsažené ve třídě 29 a používané pro výživu, přípravky pro sportovce a ostatní osoby vystavené zvýšené tělesné a fyzické námaze na bázi směsi zahradních vláknin v rámci této třídy, rostlinných extraktů a minerálních komplexů pro konzumaci v rámci této třídy, extrakty z chaluh jako výživa, výživové přípravky pro denní doplnění stravy (včetně fitness přípravků) v rámci této třídy; (32) nealkoholické nápoje, bioformační širokospektrální regenerační nápoje, iontové nápoje, izotonické nápoje, energetické nápoje, proteinové nápoje, nenávykové nápoje pro stimulaci a regeneraci organismu, a/nebo ke zvýšení jeho výkonnosti, koncentráty k výrobě nápojů fortifikované stopovými prvky, vitamíny, přírodními nebo minerálními extrakty, aperitivy nealkoholické, nealkoholické výtažky z ovoce, zeleninové šťávy, mléko arašídové (nápoj nealkoholický), mléko mandlové (nápoj nealkoholický).

- (730) **EXTRIFIT, s.r.o.**, Dolní Újezd 672, Dolní Újezd, 56961, CZ
(740) Halaxová & Halaxová, TETRAPAT, RNDr. Zdeňka Halaxová, Jinonická 80, Praha 5, 15800

- (210) **O-525080**
(220) 04.09.2015
(320) 04.09.2015
(511) 5
(540)

Dr. Böhm
MED

- (510) (5) farmaceutické přípravky, homeopatické léky.
(730) **Apomedica pharmazeutische Produkte GmbH**, Roseggerkai 3, Graz, AT
(740) Společná advokátní kancelář Všetěčka Zelený Švorčík Kalenský a partneři, JUDr. Michal Havlík, Hálkova 2, Praha 2, 12000

- (210) **O-525081**
(220) 04.09.2015
(320) 04.09.2015
(511) 16, 21, 25, 27, 28, 35, 40
(540)

TAFOTKA

- (510) (16) alba, blahopřání, bloky, brožury, dopisní papír, fotografie (tištěné), grafické reprodukce, katalogy, knihy, papírové ubrusy, plakáty, publikace, tiskoviny, tištěné publikace, výrobky papírenské; (21) hrnky, keramika na použití v domácnosti, mísy, misky, nádoby, talíře, nádoby skleněné, porcelán, sklenice na pití; (25) trička; (27) tapety; (28) hrací karty, hry stolní; (35) design reklamních materiálů, fotokopírování, kopírování dokumentů, kopírování nebo rozmnožování (reprodukce) dokumentů, dokladů a podobně, prezentace výrobků v komunikačních médiích pro účely maloobchodu, služby v oblasti grafické úpravy pro reklamní účely, poskytování on-line tržního prostoru pro nakupující a prodávající výrobků a služeb, prezentace výrobků v komunikačních médiích pro účely maloobchodu; (40) fotosazba, tisk ofsetový, tisk vzorů, tiskárny.
(730) **INDIGOPRINT s.r.o.**, Karlovo náměstí 290/16, Praha 2 - Nové Město, 12000, CZ
(740) Mgr. Ondřej Mader, advokát, Dukelských hrdinů 14/975, Praha 7, 17000

(210) **O-525223**
(220) 14.09.2015
(320) 14.09.2015
(511) 16, 35, 41, 44
(540)



(510) (16) knihy, časopisy, publikace, instruktážní příručky pro účely výuky, metodické příručky, tištěné vzdělávací materiály, učební a výukové pomůcky s výjimkou přístrojů; (35) průzkum a analýzy trhů, poradenství v oblasti lidských zdrojů, reklamní, marketingové a propagační služby, inzerce a inzertní služby, poradenství v oblasti organizace a ekonomiky podnikání, obchodní partnerství, styk s veřejností, distribuce reklamních letáků, tiskovin, katalogů, prospektů a ostatních neadresných tiskovin, internetová reklama a marketing, zprostředkování a poskytování informací v oblasti internetového marketingu, správa internetového marketingu; (41) vzdělávání a školení, koučink v oblasti osobnostního a profesního rozvoje, pořádání odborných kurzů, seminářů, sympozií, workshopů a webinářů, zejména v oblasti řízení společností a práce s lidskými zdroji, konzultační činnost v oblasti vzdělávání, speciální trénink prostřednictvím magnetických, optických a obdobných nosičů, e-learning, mentoring, poradenská činnost v oblasti rozvoje osobnosti a koučování, poradenství v oblasti systému vzdělávání zaměstnanců, školicí a vzdělávací činnost, organizování a vedení výukových, vzdělávacích a motivačních programů, instruktážní a výchovný výcvik, lektorská činnost, nakladatelství a vydavatelství, ediční činnost, publikační činnost, nahrávání nosičů zvukových nebo obrazově zvukových, půjčování nahraných zvukových a zvukově obrazových záznamů, výroba, tvorba a šíření audiovizuálních děl, vydávání propagačních materiálů sloužících k informování a vzdělávání, publikování a vydávání knih, služby spojené s publikováním a vydáváním knih, elektronické publikování (DTP), poskytování on-line elektronických publikací (bez možnosti stažení), psaní textů (jiných než reklamních); (44) hodnocení osobnosti (služby v oblasti duševního zdraví), konzultační služby vztahující se k chování jednotlivce, služby psychologického testování, poradenství k zdravému životnímu stylu, psychologická diagnostika a poradenství, psychologické koučování, služby v oblasti odborného posouzení potenciálu osobnosti.

(590) Barevná
(730) **Jedličková Eva MUDr.**, Ungarova 677/4, Praha, 10800, CZ
(740) Mgr. Vladimíra Kubová, advokát, Platněřská 4, Praha 1, 11000

(210) **O-525224**
(220) 14.09.2015
(320) 14.09.2015
(511) 16, 35, 41, 44
(540)

HLAVOU A SRDCEM

(510) (16) knihy, časopisy, publikace, instruktážní příručky pro účely výuky, metodické příručky, tištěné vzdělávací materiály, učební a výukové pomůcky s výjimkou přístrojů; (35) průzkum a analýzy trhů, poradenství v oblasti lidských zdrojů, reklamní, marketingové a propagační služby, inzerce a inzertní služby, poradenství v oblasti organizace a ekonomiky podnikání, obchodní partnerství, styk s veřejností, distribuce reklamních letáků, tiskovin, katalogů, prospektů a ostatních neadresných tiskovin, internetová reklama a marketing, zprostředkování a poskytování informací v oblasti internetového marketingu, správa internetového marketingu; (41) vzdělávání a školení, koučink v oblasti osobnostního a profesního rozvoje, pořádání odborných kurzů, seminářů, sympozií, workshopů a webinářů, zejména v oblasti řízení společností a práce s lidskými zdroji, konzultační činnost v oblasti vzdělávání, speciální trénink prostřednictvím magnetických, optických a obdobných nosičů, e-learning, mentoring, poradenská činnost v oblasti rozvoje osobnosti a koučování, poradenství v oblasti systému vzdělávání zaměstnanců, školicí a vzdělávací činnost, organizování a vedení výukových, vzdělávacích a motivačních programů,

instruktážní a výchovný výcvik, lektorská činnost, nakladatelství a vydavatelství, ediční činnost, publikační činnost, nahrávání nosičů zvukových nebo obrazově zvukových, půjčování nahraných zvukových a zvukově obrazových záznamů, výroba, tvorba a šíření audiovizuálních děl, vydávání propagačních materiálů sloužících k informování a vzdělávání, publikování a vydávání knih, služby spojené s publikováním a vydáváním knih, elektronické publikování (DTP), poskytování on-line elektronických publikací (bez možnosti stažení), psaní textů (jiných než reklamních); (44) hodnocení osobnosti (služby v oblasti duševního zdraví), konzultační služby vztahující se k chování jednotlivce, služby psychologického testování, poradenství k zdravému životnímu stylu, psychologická diagnostika a poradenství, psychologické koučování, služby v oblasti odborného posouzení potenciálu osobnosti.

(730) **Jedličková Eva MUDr.**, Ungarova 677/4, Praha, 10800, CZ
(740) Mgr. Vladimíra Kubová, advokát, Platněřská 4, Praha 1, 11000

(210) **O-525227**
(220) 11.09.2015
(320) 11.09.2015
(511) 29, 30
(540)



(510) (29) masové výtažky, bujóny a vývary všeho druhu, gelové bujóny, polévky, instantní polévky, směsi v prášku a v pastě pro přípravu hotových pokrmů a šťáv k masům připravených na základě živočišných surovin (masné a mléčné suroviny, vejce) a jejich směsí, přísady do polévek jako granulované směsi a zavařky na masovém základu, masné polotovary, masové kuličky, výrobky z ryb, směsi v prášku a v pastě pro přípravu hotových pokrmů a šťáv k masům připravených na základě rostlinných surovin (především zeleniny a bylin) a jejich směsí; (30) kořenící směsi, směsi koření a bylin, tekutá ochucovadla, chuťové přísady, směsi v prášku a v pastě pro přípravu hotových pokrmů, omáček a šťáv k masům připravených především na základě rostlinných surovin (především mouky, obilovin, luštěnin, koření) a jejich směsí, přísady do polévek jako granulované směsi a zavařky na rostlinném základu (převažující směs mouky, strouhanky, koření a s přísadkou zeleniny), krutónky (kousky osmaženého chleba nebo housky), zlepšující a přidavné látky na kuchyňské použití (zahušťovadla, aroma).

(730) **VITANA, a. s.**, Mělnická 133, Byšice, 27732, CZ

(210) **O-525228**
(220) 11.09.2015
(320) 11.09.2015
(511) 35, 41
(540)



(510) (35) agentury umělecké (obchodní vedení -), kopírování nebo rozmnožování (reprodukce) dokumentů, dokladů, licence na výrobky a služby ostatních (komerční správa), produkce (výroba) reklamních filmů,

reklama, reklama (propagace), umělci (agentury), televizní reklama; (41) poskytování on-line hudby bez možnosti stažení, poskytování on-line videí, bez možnosti stažení, pronájem audio nahrávek, pronájem kinematografických filmů, služby diskžokejů, střih videopásků, studia (filmová -), studia nahrávací (služby -), videopásky (pronájem -), videopásky (nahrávání -), videopásky (střih -), zvukové a nahrávací zařízení (pronájem -).

(730) **Schubert Jaromír Ing.**, Mírové náměstí 408/3, Jablonec nad Nisou, 46601, CZ

(210) **O-525235**

(220) 14.09.2015

(320) 14.09.2015

(511) 35

(540)

GBA

(510) (35) služby obchodního zprostředkování, sjednávání a uzavírání obchodních transakcí pro třetí strany, obchodní management a podnikové poradenství.

(730) **GBA SERVICES a.s.**, Tychonova 44/3, Praha 6, 16000, CZ

(210) **O-525237**

(220) 14.09.2015

(320) 14.09.2015

(511) 16, 39, 41

(540)

ARS AURO PRIOR

(510) (16) knihy a časopisy; (39) cestovní kancelář; (41) nakladatelství a umělecká agentura.

(730) **Christen René**, Hudečkova 2036/1b, Praha 4, 14000, CZ

(210) **O-525238**

(220) 14.09.2015

(320) 14.09.2015

(511) 16, 39, 41

(540)

**KLUB PŘÁTEL STAVITELŮ
KATEDRÁL**

(510) (16) knihy a časopisy; (39) cestovní kancelář; (41) nakladatelství a umělecká agentura.

(730) **Christen René**, Hudečkova 2036/1b, Praha 4, 14000, CZ

(210) **O-525305**

(220) 17.09.2015

(320) 17.09.2015

(511) 29, 30, 31, 32, 33, 34, 39, 40

(540)



(510) (29) maso, drůbež, ryby, zvěřina a výrobky z nich, masné a uzenářské výrobky, masové výtahy, ovoce a zelenina konzervované, sušené a zavařené, želé, džemy, kompoty, vejce, mléko a mléčné výrobky, oleje a tuky jedlé; (30) káva, čaj, kakao a kakaové náhražky, rýže, mouka a obilninové přípravky, chléb, pečivo a cukrovinky, zmrzlina, cukr, med, droždí, prášek do pečiva, sůl, hořčice, ocet, omáčky (chuťové přísady), koření; (31) zrní a zemědělské, zahradnické a lesní produkty nezahrnuté v jiných třídách, čerstvé ovoce a zelenina, semena, rostliny a květiny, krmiva pro zvířata; (32) piva, minerální vody, šumivé nápoje a jiné nápoje nealkoholické, nápoje a šťávy ovocné, sirupy a jiné přípravky k zhotovování nápojů; (33) alkoholické nápoje; (34) tabák, potřeby pro

kuřáky a zápalky; (39) doprava, balení a skladování zboží; (40) řeznictví a uzenářství, zpracování masa a masných výrobků.

(590) Barevná

(730) **Řeznictví u Brožů s.r.o.**, Palackého 8, Smiřice, 50303, CZ

(210) **O-525314**

(220) 17.09.2015

(320) 17.09.2015

(511) 3, 4, 7, 8, 9, 11, 12, 16, 20

(540)



(510) (3) přípravky pro čištění; (4) oleje, maziva; (7) kovoobráběcí stroje, hydraulické dílenské lisy, kompresory, strojní automobilové zvedáky, stroje pro montáž a demontáž pneumatik, strojní pneumatické nářadí, strojní zařízení pro rovnání karoserií, autogenní svařovací přístroje, mycí stroje, úklidové a čisticí stroje pro účely autoopravenství, strojní pneuhustiče, servisní vysavače, plazmové řezací přístroje, odporová svařovací zařízení; (8) ruční speciální nářadí, nástroje a přípravky pro autoopravenství - ruční autoklempířské nářadí, ruční automobilové zvedáky, ruční mazací lisy (pistole); (9) motortestery, kompresimetry, testery automobilních systémů zejména brzdových okruhů, okruhů chlazení a topení, přístroje a přípravky pro seřizování vstřikovacích čerpadel a trysek, přístroje pro měření spotřeby paliva a testery provozních a brzdových kapalin, testery tloušťky laku, nabíjecí a startovací zdroje, zkoušečky baterií, zkušební brzd, přístroje pro vyvažování kol a měření jejich geometrie, autodata; (11) technologická vřechotechnika; (12) pojízdné montážní vozíky; (16) knihy; (20) dílenský nábytek.

(590) Barevná

(730) **Akadea s.r.o.**, Přepeská 1809, Turnov, 51101, CZ

(210) **O-525317**

(220) 17.09.2015

(320) 17.09.2015

(511) 7, 11, 21, 29, 30, 32, 33, 43

(540)



...fakt dobrý kafe...

(510) (7) elektrické pěniče mléka do kávy; (11) kávovary; (21) kávové konvice, mlýnky na kávu, nádoby, kuchyňské náčiní a nádoby, neelektrické pěniče mléka do kávy; (29) maso, drůbež, zvěřina a ryby, masové výtahy, masové pasty a omáčky, zavařované, mražené, sušené a vařené ovoce a zelenina, ovocné a zeleninové saláty, želé, džemy, vejce, mléko a mléčné výrobky, oleje a tuky jedlé, polévky; (30) káva, káva nepražená, ochucená káva, zrnková káva, směsi kávy, mletá káva, hotová káva a kávové nápoje, kávové nápoje s mlékem, kávové příchutě, čaj, čokoláda, čokoládové nápoje, čokoládové nápoje s mlékem, cukrovinky, dorty, ledové čaje, zákusky, koláče, pečivo, croissanty, koblihy, pudinky, müsli, zmrzlina, led, mražené jogurty a sorbety, pizzy, tortilly, sendviče, bagety, salátové dresinky, omáčky, salátové zálivky, sirupy a melasa; (32) pivo, minerální vody, nealkoholické nápoje, sirupy a jiné přípravky k přípravě nápojů,

ovocné a zeleninové šťávy (nápoje) a nápoje z ovocných šťáv a zeleninových šťáv; (33) alkoholické nápoje (s výjimkou piva), víno, lihoviny a likéry; (43) služby zajišťující stravování a nápoje, kavárny, gastronomické služby v rámci této třídy, restaurační a barové služby, poskytování občerstvení, služby rychlého občerstvení, hostinská činnost.

(730) **Tuch Martin**, Dvořákova 974/46, Sokolov, 35601, CZ

(740) PatentCentrum Sedlák & Partners s.r.o., Husova 5, České Budějovice, 37001

(210) **O-525319**

(220) 17.09.2015

(320) 17.09.2015

(511) 3, 4, 7, 9, 12, 17, 35, 37

(540)



(510) (3) autokosmetika zařazená do této třídy; (4) oleje, aditiva, mazadla a pohonné hmoty zařazené do této třídy; (7) součásti motorových vozidel spadající do této třídy; (9) elektrická a elektronická zařízení a přístroje a příslušenství, zejména k motorovým vozidlům spadající do této třídy, akumulátory elektrické pro vozidla, vše s výjimkou pro jízdní kola; (12) pozemní vozidla, zejména automobily, přípojná vozidla, motocykly, jejich součásti, příslušenství a náhradní díly zařazené do této třídy kromě pneumatik, a to vše s výjimkou jízdních kol a jejich součástí, příslušenství a náhradních dílů; (17) plastické výrobky a hmoty pro autoprůmysl, plastové součásti a doplňky k vozidlům a pozemním dopravním prostředkům spadající do této třídy; (35) zprostředkovatelská činnost v oblasti obchodu, export, import a specializovaný maloobchod s výrobky ve třídách 3, 4, 7, 9, 12 a 17, marketing, propagace, reklama a inzerce všemi druhy sdělovacích prostředků; (37) záruční a jiné opravy, montáž a servis motorových a přípojných vozidel, jejich součástí a příslušenství.

(590) Barevná

(730) **Auto Kelly a.s.**, Ocelářská 891/16, Praha 9 - Vysočany, 19000, CZ

(740) Rott, Růžička & Guttmann Patentové, známkové a advokátní kanceláře, JUDr. Vladimír Rott, Vinohradská 37/938, Praha 2, 12000

(210) **O-525321**

(220) 17.09.2015

(320) 17.09.2015

(511) 9, 16, 35, 38, 41, 42

(540)

Český rozhlas Regina DAB Praha

(510) (9) nahrané a nenahrané nosiče záznamů zvuku a obrazu; (16) časopisy, periodické a neperiodické tiskoviny, propagační tiskoviny, zejména katalogy, prospekty, plakáty, fotografie, knihy; (35) propagační činnost, reklama, zejména prostřednictvím rozhlasového vysílání; (38) provozování rozhlasového vysílání, šíření rozhlasových pořadů přes Internet; (41) činnost vzdělávací, zábavná a vyučovací, pořádání koncertů, agenturní činnost v oblasti umění a kultury, pořádání hudebních soutěží, tvorba rozhlasových programů, rozhlasové zpravodajství, publicistika; (42) tvorba a správa webových stránek.

(730) **Český rozhlas**, Vinohradská 1409/12, Praha 2, 12099, CZ

(210) **O-525322**

(220) 17.09.2015

(320) 17.09.2015

(511) 9, 16, 35, 38, 41, 42

(540)

Regina DAB Praha

(510) (9) nahrané a nenahrané nosiče záznamů zvuku a obrazu; (16) časopisy, periodické a neperiodické tiskoviny, propagační tiskoviny, zejména katalogy, prospekty, plakáty, fotografie, knihy; (35) propagační činnost,

reklama, zejména prostřednictvím rozhlasového vysílání; (38) provozování rozhlasového vysílání, šíření rozhlasových pořadů přes Internet; (41) činnost vzdělávací, zábavná a vyučovací, pořádání koncertů, agenturní činnost v oblasti umění a kultury, pořádání hudebních soutěží, tvorba rozhlasových programů, rozhlasové zpravodajství, publicistika; (42) tvorba a správa webových stránek.

(730) **Český rozhlas**, Vinohradská 1409/12, Praha 2, 12099, CZ

(210) **O-525323**

(220) 17.09.2015

(320) 17.09.2015

(511) 9, 16, 20, 21, 25, 35, 38, 41

(540)

AppleMuseum.com

(510) (9) magnety na lednici, dekorační a ozdobné magnety, 3D brýle, počítačový software; (16) tiskoviny, brožury, vstupní lístky, letáky, plakáty, výrobky z papíru v rámci této třídy, papírenské výrobky, fotografie, obrazy, kancelářské výrobky (kromě nábytku), tužky, pera, zápisníky, obtisky a nálepky, pohlednice, záložky do knih, kalendáře a diáře, balicí materiály vyrobené z papíru; (20) sochy, figurky, umělecké předměty, ozdoby a dekorační předměty vyrobené ze dřeva, vosku, sádry nebo umělé hmoty, zahrnuté v této třídě; (21) hrnky, šálky, sklenice, nádoby na pití, talíře, skleněné nádoby, dekorační předměty ze skla a porcelánu; (25) oděvy, klobouky, čepice a jiné pokrývky hlavy, šály, šátky, rukavice; (35) organizování komerčních nebo reklamních výstav, propagační a reklamní činnost, průzkum trhu, inzerce, marketing; (38) přenos dat prostřednictvím Internetu, streaming videa a zvukových souborů na Internetu, poskytování přístupu k webovým stránkám na Internetu, vysílání audiovizuálního a multimediálního obsahu prostřednictvím Internetu, interaktivní prohlídky prostřednictvím Internetu; (41) provozování muzeí a galerií, vzdělávání, výchova a zábava, kulturní, poznávací a sportovní aktivity, organizování výstav, konferencí, přednášek, školení, festivalů a setkání všeho druhu k výchovným a kulturním účelům, zábava a vzdělávání poskytované prostřednictvím Internetu, výroba filmů a videonahrávek, zvuková produkce a videoprodukce, fotografování.

(730) **Sedláček Matěj JUDr.**, Pod Pekařkou 107/1, Praha 4, 14700, CZ

(210) **O-525355**

(220) 18.09.2015

(320) 18.09.2015

(511) 32, 35, 43

(540)

GWERN

(510) (35) reklama, propagace a inzerce prostřednictvím všech druhů médií, marketing, zprostředkovatelská činnost v oblasti obchodu s reklamními materiály všeho druhu zejména s výrobky ze skla, porcelánu a majoliky, s textilními výrobky jako jsou trička, mikiny, zástěry, čepice, s ubrusy, papírenským zbožím, tácky, etiketami, kalendáři, tiskovinami, publikacemi, časopisy a knihami, s pivem a nealkoholickými nápoji; (32) piva všeho druhu, minerální vody, šumivé nápoje a jiné nápoje nealkoholické, nápoje a šťávy ovocné, sirupy a jiné přípravky k zhotovování nápojů; (43) služby zajišťující stravování a nápoje, provoz restaurace, kavárny, vinárny a baru, hostinská činnost, služby zajišťující dočasné ubytování v hotelu, penzionu a podobném zařízení, vše v rámci této třídy.

(730) **Gwern s.r.o.**, U Střelnice 1744, Chotěboř, 58301, CZ

(740) Ing. Michal Jupa, patentový zástupce, Na Baních 1385, Praha 5 - Zbraslav, 15600

(210) **O-525356**
(220) 18.09.2015
(320) 18.09.2015
(511) 32, 35, 43
(540)



- (510) (35) reklama, propagace a inzerce prostřednictvím všech druhů médií, marketing, zprostředkovatelská činnost v oblasti obchodu s reklamními materiály všeho druhu zejména s výrobky ze skla, porcelánu a majoliky, s textilními výrobky jako jsou trička, mikiny, zástěry, čepice, s ubrusy, papírenským zbožím, tácky, etiketami, kalendáři, tiskovinami, publikacemi, časopisy a knihami; s pivem a nealkoholickými nápoji; (32) piva všeho druhu, minerální vody, šumivé nápoje a jiné nápoje nealkoholické, nápoje a šťávy ovocné, sirupy a jiné přípravky k zhotovování nápojů; (43) služby zajišťující stravování a nápoje, provoz restaurace, kavárny, vinárny a baru, hostinská činnost, služby zajišťující dočasné ubytování v hotelu, penzionu a podobném zařízení, vše v rámci této třídy.
- (730) **Gwern s.r.o.**, U Střelnice 1744, Chotěboř, 58301, CZ
(740) Ing. Michal Jupa, patentový zástupce, Na Baních 1385, Praha 5 - Zbraslav, 15600

(210) **O-525373**
(220) 18.09.2015
(320) 18.09.2015
(511) 9, 16, 35, 38, 39, 41
(540)



- (510) (9) nahané i nenahané nosiče informací všeho druhu jako disky, kompaktní disky, optické disky, kompaktní optické disky, CD ROM, gramofonové desky, magnetické nosiče dat, nosiče dat optické, nosiče zvukových nahrávek, pružné disky, diskety, USB disky, magnetické pásky, pásky pro zvukové záznamy, počítačový software, elektronické publikace; (16) papír, tiskoviny, periodický a neperiodický tisk, zejména časopisy, noviny, knihy, publikace, prospekty, plakáty, fotografie, pohlednice, kalendáře, knihařské výrobky, propagační materiály a předměty z papíru, obaly v rámci této třídy, tiskařské typy a štočky; (35) marketing, reklama, organizování výstav pro reklamní a komerční účely, vydávání a rozšiřování reklamních nebo inzertních materiálů, vydávání a rozšiřování reklamních nebo náborových, propagačních a inzertních textů, televizní reklama; (38) přenos zpráv a obrazových informací pomocí počítače, včetně internetu, poskytování internetových diskusních fór, počítačová komunikace, bezdrátové vysílání, přenos digitálních souborů, rozhlasové vysílání, televizní vysílání, vysílání kabelové televize; (39) distribuce časopisů; (41) elektronické publikování (DTP), filmová produkce jiná než reklamní, nahrávání video pásků, obrazové zpravodajství, poskytování on-line videí, pronájem audio nahrávek, pronájem video pásků, reportéřské služby, rozhlasová zábava, výroba rozhlasových a televizních programů, střih video pásků, televizní zábava,

zpravodajské služby, vzdělávací informace, vzdělávání, nakladatelská a vydavatelská činnost v oblasti zábavních, odborných, zpravodajských a vzdělávacích tiskovin, časopisů, periodických i neperiodických publikací, zvukových, textových a audiovizuálních nosičů, psaní, zveřejňování a vydávání textů, organizování, vedení a pořádání zábavních, vzdělávacích a sportovních soutěží, společenských akcí, večírků, výstav, odborných setkání, seminářů a konferencí.

(590) Barevná
(730) **Mladá fronta a.s.**, Mezi Vodami 1952/9, Praha 4 - Modřany, 14300, CZ

(210) **O-525374**
(220) 18.09.2015
(320) 18.09.2015
(511) 9, 16, 35, 38, 39, 41
(540)



- (510) (9) nahané i nenahané nosiče informací všeho druhu jako disky, kompaktní disky, optické disky, kompaktní optické disky, CD ROM, gramofonové desky, magnetické nosiče dat, nosiče dat optické, nosiče zvukových nahrávek, pružné disky, diskety, USB disky, magnetické pásky, pásky pro zvukové záznamy, počítačový software, elektronické publikace; (16) papír, tiskoviny, periodický a neperiodický tisk, zejména časopisy, noviny, knihy, publikace, prospekty, plakáty, fotografie, pohlednice, kalendáře, knihařské výrobky, propagační materiály a předměty z papíru, obaly v rámci této třídy, tiskařské typy a štočky; (35) marketing, reklama, organizování výstav pro reklamní a komerční účely, vydávání a rozšiřování reklamních nebo inzertních materiálů, vydávání a rozšiřování reklamních nebo náborových, propagačních a inzertních textů, televizní reklama; (38) přenos zpráv a obrazových informací pomocí počítače, včetně internetu, poskytování internetových diskusních fór, počítačová komunikace, bezdrátové vysílání, přenos digitálních souborů, rozhlasové vysílání, televizní vysílání, vysílání kabelové televize; (39) distribuce časopisů; (41) elektronické publikování (DTP), filmová produkce jiná než reklamní, nahrávání video pásků, obrazové zpravodajství, poskytování on-line videí, pronájem audio nahrávek, pronájem video pásků, reportéřské služby, rozhlasová zábava, výroba rozhlasových a televizních programů, střih video pásků, televizní zábava, zpravodajské služby, vzdělávací informace, vzdělávání, nakladatelská a vydavatelská činnost v oblasti zábavních, odborných, zpravodajských a vzdělávacích tiskovin, časopisů, periodických i neperiodických publikací, zvukových, textových a audiovizuálních nosičů, psaní, zveřejňování a vydávání textů, organizování, vedení a pořádání zábavních, vzdělávacích a sportovních soutěží, společenských akcí, večírků, výstav, odborných setkání, seminářů a konferencí.
- (590) Barevná
(730) **Mladá fronta a.s.**, Mezi Vodami 1952/9, Praha 4 - Modřany, 14300, CZ

(210) **O-525375**
(220) 18.09.2015
(320) 18.09.2015
(511) 9, 30
(540)

MENTOS#JsemPro

(510) (9) počítačový software, interaktivní počítačový software, aplikační software pro mobilní telefony, počítačové aplikace, počítačový aplikační software, publikace ke stažení, hudba/video/obrazové soubory ke stažení, karty (magnetické nebo kódované), podcasty (zvukové záznamy zveřejňované na Internetu); (30) pečivo a cukrovinky, bonbony, žvýkačky, bonbony, žvýkačky, čokoláda, kakaο, drops, pastilky, želé (cukrovinka), lékořice, lízátko, mátové bonbony, karamely, cukroví, cukr.
(730) **Perfetti Van Melle Benelux BV**, Zoete Inval 20, 4815 HK Breda, NL
(740) PATENTSERVIS Praha a.s., Na Podkovce 281/10, Praha 4, 14700

(210) **O-525376**
(220) 18.09.2015
(320) 18.09.2015
(511) 9, 16, 35, 38, 41, 42
(540)

Český rozhlas Plus....když chcete vědět víc

(510) (9) nahrané a nenahrané nosiče záznamů zvuku a obrazu; (16) časopisy, periodické a neperiodické tiskoviny, propagační tiskoviny, zejména katalogy, prospekty, plakáty, fotografie, knihy; (35) propagační činnost, reklama, zejména prostřednictvím rozhlasového vysílání; (38) provozování rozhlasového vysílání, šíření rozhlasových pořadů přes Internet; (41) činnost vzdělávací, zábavná a vyučovací, pořádání koncertů, agenturní činnost v oblasti umění a kultury, pořádání hudebních soutěží, tvorba rozhlasových programů, rozhlasové zpravodajství, publicistika; (42) tvorba a správa webových stránek.
(730) **Český rozhlas**, Vinohradská 1409/12, Praha 2, 12099, CZ

(210) **O-525407**
(220) 21.09.2015
(320) 21.09.2015
(511) 5, 30, 32
(540)

DEFOBIA

(510) (5) léčiva, veterinární výrobky, nutraceutika pro terapeutické účely, potravní doplňky a dietetické přípravky, sladové mléčné nápoje pro lékařské účely, výrobky dietetické, pro léčebné účely, dietní a nutriční doplňky, vitamínové přípravky, tonika (léky), dezinfekční prostředky (jiné než dezinfekční mýdla), biologické přípravky pro zvěrolékařské účely, potraviny pro diabetiky, vitamínové nápoje, dietetické cukrovinky k léčebnému použití, dietetické nápoje upravené pro lékařské účely, dietetické přípravky pro lékařské účely, dietetické potraviny přizpůsobené pro malé děti, minerální potravinové doplňky, léčivé cukrovinky, léčivé nápoje (bylinné čaje), pastilky pro farmaceutické účely, potraviny pro diabetiky, žvýkačky gumy, žvýkačky pro lékařské účely, potravní doplňky a dietetické přípravky; (30) cereální tyčinky, čokoládové tyčinky, müsli tyčinky, tyčinky (cukrovinky), tyčinky obsahující směs cereálií, ořechů a sušeného ovoce (cukrovinky), sladké tyčinky, čokoládové cukrovinky, čokoláda, káva, kávové nápoje, kakaové nápoje, kávové koncentráty, směsi kávy, čajové pečivo z mléčné čokolády, tyčinky z mléčné čokolády, potravinové tyčinky na bázi obilnin, pšeničné tyčinky, tyčinky obsahující směs cereálií, ořechů a sušeného ovoce (cukrovinky), bonbóny [cukrovinky], ovesná kaše, ovesná kaše (mléčná), kukuřičná kaše, žvýkačky cukrovinky (neléčivé); (32) nápoje iontové, minerální voda [nápoje], šumivé nápoje v prášku, sirupy k přípravě nealkoholických nápojů, nápoje

a šťávy ovocné, nízkokalorické nealkoholické nápoje, koncentráty k přípravě nealkoholických nápojů, nápoje pro sportovce, energetické nápoje, nealkoholické sladové nápoje.

(730) **RosenPharma a.s.**, Levá 489/11, Praha 4 - Podolí, 14700, CZ
(740) Václav Müller, patentový zástupce, Filipova 2016, Praha 4, 14800

(210) **O-525411**
(220) 22.09.2015
(320) 22.09.2015
(511) 41
(540)

Memoriál Jiřího Rašky

(510) (41) sportovní a kulturní aktivity, organizování sportovních soutěží.
(730) **Město Frenštát pod Radhoštěm**, nám. Míru 1, Frenštát pod Radhoštěm, 74401, CZ

(210) **O-525415**
(220) 22.09.2015
(320) 22.09.2015
(511) 9, 11, 14, 35
(540)

PAVCO s r.o.

(510) (9) baterie, nabíječky, elektroinstalační materiál spadající do této třídy; (11) svítilny, grily (přístroje na vaření a opékání), elektrické konvice; (14) hodiny, hodinky, budíky; (35) zprostředkování obchodních záležitostí (zákaznický servis).
(730) **PAVCO, s r.o.**, Na Konvářce 1736/10, Praha 5, CZ

(210) **O-525424**
(220) 22.09.2015
(320) 22.09.2015
(511) 24, 25, 35, 41, 44
(540)



(510) (24) textil, textilní zboží nezahrnuté v jiných třídách, povlečení, ubrusy; (25) oděvy, obuv, kloboučnické zboží; (35) propagační činnost, reklama, pomoc při řízení obchodní činnosti, obchodní administrativa kancelářské práce; (41) výchova, vzdělávání, vzdělávání v oblasti první pomoci a resuscitace, zábava, sportovní a kulturní aktivity; (44) lékařské služby, veterinární služby, poskytování první pomoci.
(730) **Sůra Václav**, Spojovací 342, Jirny, 25090, CZ
(740) Onheiser Miechová advokátní kancelář, s.r.o., JUDr. Jan Onheiser, Betlémské nám. 251/2, Praha 1, 11000

(210) **O-525432**
(220) 22.09.2015
(320) 22.09.2015
(511) 29, 32
(540)



(510) (29) ochucené a šlehané mléko, jogurtové nápoje, přírodní nebo ochucené nápoje složené hlavně z mléka a/nebo mléčných výrobků, mléčné nápoje obsahující ovoce (s vysokým obsahem mléka); (32) minerální vody, pramenité vody, stolní vody, limonády, piva, nealkoholické šumivé nápoje, šťávy ovocné (nealkoholické nápoje), sirupy na výrobu nápojů, sirupy pro limonády, minerální vody ochucené a jiné nealkoholické nápoje, přípravky na výrobu minerální vody, přírodní či perlivé vody (minerální nebo neminerální), zeleninové šťávy (nápoje), ovocné nebo zeleninové nápoje, sodovky, zázvorové limonády, šerbety, nápojové přípravky, nealkoholické ovocné nebo zeleninové výtažky v rámci této třídy, nealkoholické nápoje obsahující činnidla pro mléčné kvašení.

(590) Barevná
(730) **Poděbradka, a.s.**, Nymburská 239, Poděbrady, Velké Zboží, 29001, CZ
(740) AK Mrázek - Mrázková, JUDr. Josef Mrázek DrSc., Pernerova 293/11, Praha 8, 18600

(210) **O-525433**
(220) 22.09.2015
(320) 22.09.2015
(511) 29, 32
(540)



(510) (29) ochucené a šlehané mléko, jogurtové nápoje, přírodní nebo ochucené nápoje složené hlavně z mléka a/nebo mléčných výrobků, mléčné nápoje obsahující ovoce (s vysokým obsahem mléka); (32) minerální vody, pramenité vody, stolní vody, limonády, piva, nealkoholické šumivé nápoje, šťávy ovocné (nealkoholické nápoje), sirupy na výrobu nápojů, sirupy pro limonády, minerální vody ochucené a jiné nealkoholické nápoje, přípravky na výrobu minerální vody, přírodní či perlivé vody (minerální nebo neminerální), zeleninové šťávy (nápoje), ovocné nebo zeleninové nápoje, sodovky, zázvorové limonády, šerbety, nápojové přípravky, nealkoholické ovocné nebo zeleninové výtažky v rámci této třídy, nealkoholické nápoje obsahující činnidla pro mléčné kvašení.

(590) Barevná
(730) **Poděbradka, a.s.**, Nymburská 239, Poděbrady, Velké Zboží, 29001, CZ
(740) AK Mrázek - Mrázková, JUDr. Josef Mrázek DrSc., Pernerova 293/11, Praha 8, 18600

(210) **O-525434**
(220) 22.09.2015
(320) 22.09.2015
(511) 29, 32
(540)



(510) (29) ochucené a šlehané mléko, jogurtové nápoje, přírodní nebo ochucené nápoje složené hlavně z mléka a/nebo mléčných výrobků, mléčné nápoje obsahující ovoce (s vysokým obsahem mléka); (32) minerální vody, pramenité vody, stolní vody, limonády, piva, nealkoholické šumivé nápoje, šťávy ovocné (nealkoholické nápoje), sirupy na výrobu nápojů, sirupy pro limonády, minerální vody ochucené a jiné nealkoholické nápoje, přípravky na výrobu minerální vody, přírodní či perlivé vody (minerální nebo neminerální), zeleninové šťávy (nápoje), ovocné nebo zeleninové nápoje, sodovky, zázvorové limonády, šerbety, nápojové přípravky, nealkoholické ovocné nebo zeleninové výtažky v rámci této třídy, nealkoholické nápoje obsahující činnidla pro mléčné kvašení.

(590) Barevná
(730) **Poděbradka, a.s.**, Nymburská 239, Poděbrady, Velké Zboží, 29001, CZ
(740) AK Mrázek - Mrázková, JUDr. Josef Mrázek DrSc., Pernerova 293/11, Praha 8, 18600

(210) **O-525436**
(220) 22.09.2015
(320) 22.09.2015
(511) 29, 32
(540)



(510) (29) ochucené a šlehané mléko, jogurtové nápoje, přírodní nebo ochucené nápoje složené hlavně z mléka a/nebo mléčných výrobků, mléčné nápoje obsahující ovoce (s vysokým obsahem mléka); (32) minerální vody, pramenité vody, stolní vody, limonády, piva, nealkoholické šumivé nápoje, šťávy ovocné (nealkoholické nápoje), sirupy na výrobu nápojů, sirupy pro limonády, minerální vody ochucené a jiné nealkoholické nápoje, přípravky na výrobu minerální vody, přírodní či perlivé vody (minerální nebo neminerální), zeleninové šťávy (nápoje), ovocné nebo zeleninové nápoje, sodovky, zázvorové limonády, šerbety, nápojové přípravky, nealkoholické ovocné nebo zeleninové výtažky v rámci této třídy, nealkoholické nápoje obsahující činnidla pro mléčné kvašení.

(590) Barevná
(730) **Poděbradka, a.s.**, Nymburská 239, Poděbrady, Velké Zboží, 29001, CZ
(740) AK Mrázek - Mrázková, JUDr. Josef Mrázek DrSc., Pernerova 293/11, Praha 8, 18600

(210) **O-525437**
(220) 22.09.2015
(320) 22.09.2015
(511) 29, 32
(540)



(510) (29) ochucené a šlehané mléko, jogurtové nápoje, přírodní nebo ochucené nápoje složené hlavně z mléka a/nebo mléčných výrobků, mléčné nápoje obsahující ovoce (s vysokým obsahem mléka); (32) minerální vody, pramenité vody, stolní vody, limonády, piva, nealkoholické šumivé nápoje, šťávy ovocné (nealkoholické nápoje), sirupy na výrobu nápojů, sirupy pro limonády, minerální vody ochucené a jiné nealkoholické nápoje, přípravky na výrobu minerální vody, přírodní či perlivé vody (minerální nebo neminerální), zeleninové šťávy (nápoje), ovocné nebo zeleninové nápoje, sodovky, zázvorové limonády, šerbety, nápojové přípravky, nealkoholické ovocné nebo zeleninové výtažky v rámci této třídy, nealkoholické nápoje obsahující činidla pro mléčné kvašení.

(590) Barevná
(730) **Poděbradka, a.s.**, Nymburská 239, Poděbrady, Velké Zboží, 29001, CZ
(740) AK Mrázek - Mrázková, JUDr. Josef Mrázek DrSc., Pernerova 293/11, Praha 8, 18600

(210) **O-525438**
(220) 22.09.2015
(320) 22.09.2015
(511) 29, 32
(540)



(510) (29) ochucené a šlehané mléko, jogurtové nápoje, přírodní nebo ochucené nápoje složené hlavně z mléka a/nebo mléčných výrobků, mléčné nápoje obsahující ovoce (s vysokým obsahem mléka); (32) minerální vody, pramenité vody, stolní vody, limonády, piva, nealkoholické šumivé nápoje, šťávy ovocné (nealkoholické nápoje), sirupy na výrobu nápojů, sirupy pro limonády, minerální vody ochucené a jiné nealkoholické nápoje, přípravky na výrobu minerální vody, přírodní či perlivé vody (minerální nebo neminerální), zeleninové šťávy (nápoje), ovocné nebo zeleninové nápoje, sodovky, zázvorové limonády, šerbety, nápojové přípravky, nealkoholické ovocné nebo zeleninové výtažky v rámci této třídy, nealkoholické nápoje obsahující činidla pro mléčné kvašení.

(590) Barevná
(730) **Poděbradka, a.s.**, Nymburská 239, Poděbrady, Velké Zboží, 29001, CZ
(740) AK Mrázek - Mrázková, JUDr. Josef Mrázek DrSc., Pernerova 293/11, Praha 8, 18600

(210) **O-525439**
(220) 22.09.2015
(320) 22.09.2015
(511) 29, 32
(540)

POCTIVKA ORANŽÁDA OD PODĚBRADKY

(510) (29) ochucené a šlehané mléko, jogurtové nápoje, přírodní nebo ochucené nápoje složené hlavně z mléka a/nebo mléčných výrobků, mléčné nápoje obsahující ovoce (s vysokým obsahem mléka); (32) minerální vody, pramenité vody, stolní vody, limonády, piva, nealkoholické šumivé nápoje, šťávy ovocné (nealkoholické nápoje), sirupy na výrobu nápojů, sirupy pro limonády, minerální vody ochucené a jiné nealkoholické nápoje, přípravky na výrobu minerální vody, přírodní či perlivé vody (minerální nebo neminerální), zeleninové šťávy (nápoje), ovocné nebo zeleninové nápoje, sodovky, zázvorové limonády, šerbety, nápojové přípravky, nealkoholické ovocné nebo zeleninové výtažky v rámci této třídy, nealkoholické nápoje obsahující činidla pro mléčné kvašení.

(730) **Poděbradka, a.s.**, Nymburská 239, Poděbrady, Velké Zboží, 29001, CZ
(740) AK Mrázek - Mrázková, JUDr. Josef Mrázek DrSc., Pernerova 293/11, Praha 8, 18600

(210) **O-525440**
(220) 22.09.2015
(320) 22.09.2015
(511) 29, 32
(540)

POCTIVKA MALINOVKA OD PODĚBRADKY

(510) (29) ochucené a šlehané mléko, jogurtové nápoje, přírodní nebo ochucené nápoje složené hlavně z mléka a/nebo mléčných výrobků, mléčné nápoje obsahující ovoce (s vysokým obsahem mléka); (32) minerální vody, pramenité vody, stolní vody, limonády, piva, nealkoholické šumivé nápoje, šťávy ovocné (nealkoholické nápoje), sirupy na výrobu nápojů, sirupy pro limonády, minerální vody ochucené a jiné nealkoholické nápoje, přípravky na výrobu minerální vody, přírodní či perlivé vody (minerální nebo neminerální), zeleninové šťávy (nápoje), ovocné nebo zeleninové nápoje, sodovky, zázvorové limonády, šerbety, nápojové přípravky, nealkoholické ovocné nebo zeleninové výtažky v rámci této třídy, nealkoholické nápoje obsahující činidla pro mléčné kvašení.

(730) **Poděbradka, a.s.**, Nymburská 239, Poděbrady, Velké Zboží, 29001, CZ
(740) AK Mrázek - Mrázková, JUDr. Josef Mrázek DrSc., Pernerova 293/11, Praha 8, 18600

(210) **O-525441**
(220) 22.09.2015
(320) 22.09.2015
(511) 29, 32
(540)

POCTIVKA KOĽA S CITRÓNEM OD PODĚBRADKY

(510) (29) ochucené a šlehané mléko, jogurtové nápoje, přírodní nebo ochucené nápoje složené hlavně z mléka a/nebo mléčných výrobků, mléčné nápoje obsahující ovoce (s vysokým obsahem mléka); (32) minerální vody, pramenité vody, stolní vody, limonády, piva, nealkoholické šumivé nápoje, šťávy ovocné (nealkoholické nápoje), sirupy na výrobu nápojů, sirupy pro limonády, minerální vody ochucené a jiné nealkoholické nápoje, přípravky na výrobu minerální vody, přírodní či perlivé vody (minerální nebo neminerální), zeleninové šťávy (nápoje), ovocné nebo zeleninové nápoje, sodovky, zázvorové limonády, šerbety, nápojové přípravky, nealkoholické ovocné nebo zeleninové výtažky v rámci této třídy, nealkoholické nápoje obsahující činidla pro mléčné kvašení.

(730) **Poděbradka, a.s.**, Nymburská 239, Poděbrady, 29001, CZ
(740) AK Mrázek - Mrázková, JUDr. Josef Mrázek DrSc., Pernerova 293/11, Praha 8, 18600

(210) **O-525442**

(220) 22.09.2015

(320) 22.09.2015

(511) 29, 32

(540)

POCTIVKA VÍNOVÁ OD PODĚBRADKY

(510) (29) ochucené a šlehané mléko, jogurtové nápoje, přírodní nebo ochucené nápoje složené hlavně z mléka anebo mléčných výrobků, mléčné nápoje obsahující ovoce (s vysokým obsahem mléka); (32) minerální vody, pramenité vody, stolní vody, limonády, piva, nealkoholické šumivé nápoje, šťávy ovocné (nealkoholické nápoje), sirupy na výrobu nápojů, sirupy pro limonády, minerální vody ochucené a jiné nealkoholické nápoje, přípravky na výrobu minerální vody, přírodní či perlivé vody (minerální nebo neminerální), zeleninové šťávy (nápoje), ovocné nebo zeleninové nápoje, sodovky, zázvorové limonády, šerbety, nápojové přípravky, nealkoholické ovocné nebo zeleninové výtažky v rámci této třídy, nealkoholické nápoje obsahující činidla pro mléčné kvašení.

(730) **Poděbradka, a.s.**, Nymburská 239, Poděbrady, 29001, CZ

(740) AK Mrázek - Mrázková, JUDr. Josef Mrázek DrSc., Pernerova 293/11, Praha 8, 18600

(210) **O-525443**

(220) 22.09.2015

(320) 22.09.2015

(511) 29, 32

(540)

PARÁDOVÁ ORANŽÁDA

(510) (29) ochucené a šlehané mléko, jogurtové nápoje, přírodní nebo ochucené nápoje složené hlavně z mléka anebo mléčných výrobků, mléčné nápoje obsahující ovoce (s vysokým obsahem mléka); (32) minerální vody, pramenité vody, stolní vody, limonády, piva, nealkoholické šumivé nápoje, šťávy ovocné (nealkoholické nápoje), sirupy na výrobu nápojů, sirupy pro limonády, minerální vody ochucené a jiné nealkoholické nápoje, přípravky na výrobu minerální vody, přírodní či perlivé vody (minerální nebo neminerální), zeleninové šťávy (nápoje), ovocné nebo zeleninové nápoje, sodovky, zázvorové limonády, šerbety, nápojové přípravky, nealkoholické ovocné nebo zeleninové výtažky v rámci této třídy, nealkoholické nápoje obsahující činidla pro mléčné kvašení.

(730) **Poděbradka, a.s.**, Nymburská 239, Poděbrady, 29001, CZ

(740) AK Mrázek - Mrázková, JUDr. Josef Mrázek DrSc., Pernerova 293/11, Praha 8, 18600

(210) **O-525444**

(220) 22.09.2015

(320) 22.09.2015

(511) 29, 32

(540)

PARÁDOVÁ MALINOVKA

(510) (29) ochucené a šlehané mléko, jogurtové nápoje, přírodní nebo ochucené nápoje složené hlavně z mléka anebo mléčných výrobků, mléčné nápoje obsahující ovoce (s vysokým obsahem mléka); (32) minerální vody, pramenité vody, stolní vody, limonády, piva, nealkoholické šumivé nápoje, šťávy ovocné (nealkoholické nápoje), sirupy na výrobu nápojů, sirupy pro limonády, minerální vody ochucené a jiné nealkoholické nápoje, přípravky na výrobu minerální vody, přírodní či perlivé vody (minerální nebo neminerální), zeleninové šťávy (nápoje), ovocné nebo zeleninové nápoje, sodovky, zázvorové limonády, šerbety, nápojové přípravky, nealkoholické ovocné nebo zeleninové výtažky v rámci této třídy, nealkoholické nápoje obsahující činidla pro mléčné kvašení.

(730) **Poděbradka, a.s.**, Nymburská 239, Poděbrady, 29001, CZ

(740) AK Mrázek - Mrázková, JUDr. Josef Mrázek DrSc., Pernerova 293/11, Praha 8, 18600

(210) **O-525445**

(220) 22.09.2015

(320) 22.09.2015

(511) 29, 32

(540)

PARÁDOVÁ KOLA S CITRONEM

(510) (29) ochucené a šlehané mléko, jogurtové nápoje, přírodní nebo ochucené nápoje složené hlavně z mléka anebo mléčných výrobků, mléčné nápoje obsahující ovoce (s vysokým obsahem mléka); (32) minerální vody,

pramenité vody, stolní vody, limonády, piva, nealkoholické šumivé nápoje, šťávy ovocné (nealkoholické nápoje), sirupy na výrobu nápojů, sirupy pro limonády, minerální vody ochucené a jiné nealkoholické nápoje, přípravky na výrobu minerální vody, přírodní či perlivé vody (minerální nebo neminerální), zeleninové šťávy (nápoje), ovocné nebo zeleninové nápoje, sodovky, zázvorové limonády, šerbety, nápojové přípravky, nealkoholické ovocné nebo zeleninové výtažky v rámci této třídy, nealkoholické nápoje obsahující činidla pro mléčné kvašení.

(730) **Poděbradka, a.s.**, Nymburská 239, Poděbrady, 29001, CZ

(740) AK Mrázek - Mrázková, JUDr. Josef Mrázek DrSc., Pernerova 293/11, Praha 8, 18600

(210) **O-525446**

(220) 22.09.2015

(320) 22.09.2015

(511) 29, 32

(540)

PARÁDOVÁ VÍNOVÁ

(510) (29) ochucené a šlehané mléko, jogurtové nápoje, přírodní nebo ochucené nápoje složené hlavně z mléka anebo mléčných výrobků, mléčné nápoje obsahující ovoce (s vysokým obsahem mléka); (32) minerální vody, pramenité vody, stolní vody, limonády, piva, nealkoholické šumivé nápoje, šťávy ovocné (nealkoholické nápoje), sirupy na výrobu nápojů, sirupy pro limonády, minerální vody ochucené a jiné nealkoholické nápoje, přípravky na výrobu minerální vody, přírodní či perlivé vody (minerální nebo neminerální), zeleninové šťávy (nápoje), ovocné nebo zeleninové nápoje, sodovky, zázvorové limonády, šerbety, nápojové přípravky, nealkoholické ovocné nebo zeleninové výtažky v rámci této třídy, nealkoholické nápoje obsahující činidla pro mléčné kvašení.

(730) **Poděbradka, a.s.**, Nymburská 239, Poděbrady, 29001, CZ

(740) AK Mrázek - Mrázková, JUDr. Josef Mrázek DrSc., Pernerova 293/11, Praha 8, 18600

(210) **O-525447**

(220) 22.09.2015

(320) 22.09.2015

(511) 29, 32

(540)

POCTIVKA OD PODĚBRADKA

(510) (29) ochucené a šlehané mléko, jogurtové nápoje, přírodní nebo ochucené nápoje složené hlavně z mléka anebo mléčných výrobků, mléčné nápoje obsahující ovoce (s vysokým obsahem mléka); (32) minerální vody, pramenité vody, stolní vody, limonády, piva, nealkoholické šumivé nápoje, šťávy ovocné (nealkoholické nápoje), sirupy na výrobu nápojů, sirupy pro limonády, minerální vody ochucené a jiné nealkoholické nápoje, přípravky na výrobu minerální vody, přírodní či perlivé vody (minerální nebo neminerální), zeleninové šťávy (nápoje), ovocné nebo zeleninové nápoje, sodovky, zázvorové limonády, šerbety, nápojové přípravky, nealkoholické ovocné nebo zeleninové výtažky v rámci této třídy, nealkoholické nápoje obsahující činidla pro mléčné kvašení.

(730) **Poděbradka, a.s.**, Nymburská 239, Poděbrady, 29001, CZ

(740) AK Mrázek - Mrázková, JUDr. Josef Mrázek DrSc., Pernerova 293/11, Praha 8, 18600

(210) **O-525449**

(220) 22.09.2015

(320) 22.09.2015

(511) 29, 32

(540)

VÍNOVÁ OD PODĚBRADKA

(510) (29) ochucené a šlehané mléko, jogurtové nápoje, přírodní nebo ochucené nápoje složené hlavně z mléka anebo mléčných výrobků, mléčné nápoje obsahující ovoce (s vysokým obsahem mléka); (32) minerální vody, pramenité vody, stolní vody, limonády, piva, nealkoholické šumivé nápoje, šťávy ovocné (nealkoholické nápoje), sirupy na výrobu nápojů, sirupy pro limonády, minerální vody ochucené a jiné nealkoholické nápoje, přípravky na výrobu minerální vody, přírodní či perlivé vody (minerální nebo neminerální), zeleninové šťávy (nápoje), ovocné nebo zeleninové nápoje, sodovky, zázvorové limonády, šerbety, nápojové přípravky, nealkoholické ovocné nebo zeleninové výtažky v rámci této třídy, nealkoholické nápoje obsahující činidla pro mléčné kvašení.

(730) **Poděbradka, a.s.**, Nymburská 239, Poděbrady, 29001, CZ

(740) AK Mrázek - Mrázková, JUDr. Josef Mrázek, DrSc., Pernerova 293/11,
Praha 8, 18600

(210) **O-525507**
(220) 25.09.2015
(320) 25.09.2015
(511) 21, 25, 35
(540)



(510) (21) flakóny, kuchyňské náčiní, misky, náčiní pro domácnost, nádoby skleněné, porcelán, svícný, vázy; (25) bundy sportovní, bundy sportovní s kapucí, čepice, kalhoty, kamaše, konfekce, košile, oděv svrchní, oděvy, sukně, šátky, šály, šaty dámské, šatové sukně, tílka, košilky, trička, živůtky, župany, svetry, bundy sportovní, ponča, punčochy, punčocháče; (35) propagační činnost, reklama, design reklamních materiálů, obchodní činnost (pomoc při řízení), obchodní reklama (pro třetí osoby).

(590) Barevná
(730) **Straková Blanka**, Pasteurova 1752/20, Ústí nad Labem, 40001, CZ

(210) **O-525519**
(220) 25.09.2015
(320) 25.09.2015
(511) 3, 41, 44
(540)



(510) (3) parfumerie, vonné oleje, nehtová a pleťová kosmetika, vlasové vody, přípravky k ošetřování nehtů, laky na nehty, odlakovače, přípravky pro čištění a leštění nehtů; (41) vzdělávání a školení v oblasti kosmetiky a péče o tělo; (44) péče o hygienu a krásu osob, manikúra, pedikúra, kosmetika, masáže, reflexní terapie, péče o tělo, aromaterapeutické služby, salóny krásy.

(730) **Šrámová Bohunka**, Starý Hrozenkov 118, Starý Hrozenkov, 68774, CZ
(740) Advokátní kancelář Červená, Krejčí a spol., Mgr. Zuzana Červená, Myslíkova 23, Praha 1, 11000

(210) **O-525521**
(220) 25.09.2015
(320) 25.09.2015
(511) 29, 30
(540)



(510) (29) maso, ryby, drůbež a zvěřina, masové výtažky, ovoce a zelenina konzervované, sušené a zavařené, želé, džemy a marmelády, kompoty, mléčné výrobky a mléko, vejce, oleje a tuky jedlé, zpracovaná sója; (30) káva, čaj, kakao, kávové náhražky, med, cukr, sirup melasový, rýže, tapioka, ságo, droždí pro kynutí, pečivo, cukrovinky, kaše ovesná, kukuřičné a obilné vločky, lupínky, müsli, oplatky, sušenky, čokoládové výrobky, mouka a přípravky z obilovin, chléb, zmrzlina, droždí, prášky do těsta, obilniny připravené pro osobní konzumaci, obilniny k snídani a ochucené obilniny, připravené z pšenice, žita, ječmene, ovsu, kukuřice a rýže a ochucené medem, kakaem, oříšky, cukrem, ovocem, čokoládou, sůl, hořčice, ocet, omáčky (k ochucení), octové a kořeněné nálevy, koření, led pro osvěžení.

(590) Barevná
(730) **Emco spol. s r. o.**, Türkova 2319/5b, Praha 4 - Chodov, 14900, OH, CZ
(740) Halaxová & Halaxová TETRAPAT, RNDr. Zdeňka Halaxová, Jinonická 80, Praha 5, 15800

(210) **O-525522**
(220) 25.09.2015
(320) 25.09.2015
(511) 29, 30
(540)



(510) (29) maso, ryby, drůbež a zvěřina, masové výtažky, ovoce a zelenina konzervované, sušené a zavařené, želé, džemy a marmelády, kompoty, mléčné výrobky a mléko, vejce, oleje a tuky jedlé, zpracovaná sója; (30) káva, čaj, kakao, kávové náhražky, med, cukr, sirup melasový, rýže, tapioka, ságo, droždí pro kynutí, pečivo, cukrovinky, kaše ovesná, kukuřičné a obilné vločky, lupínky, müsli, oplatky, sušenky, čokoládové výrobky, mouka a přípravky z obilovin, chléb, zmrzlina, droždí, prášky do těsta, obilniny připravené pro osobní konzumaci, obilniny k snídani a ochucené obilniny, připravené z pšenice, žita, ječmene, ovsu, kukuřice a rýže a ochucené medem, kakaem, oříšky, cukrem, ovocem, čokoládou, sůl, hořčice, ocet, omáčky (k ochucení), octové a kořeněné nálevy, koření, led pro osvěžení.

(590) Barevná
(730) **Emco spol. s r. o.**, Türkova 2319/5b, Praha 4 - Chodov, 14900, OH, CZ
(740) Halaxová & Halaxová TETRAPAT, RNDr. Zdeňka Halaxová, Jinonická 80, Praha 5, 15800

(210) **O-525536**
(220) 25.09.2015
(320) 25.09.2015
(511) 38, 42, 45
(540)



(510) (38) služby elektronické nástěnky, poskytování přístupu k databázím; (42) elektronické ukládání dat, hosting webových stránek; (45) on-line služby sociálních sítí, seznamovací služby.
(730) **Dušek Ladislav**, Helsinská 2737, Tábor, 39005, CZ

(210) **O-525537**
(220) 25.09.2015
(320) 25.09.2015
(511) 35, 38
(540)

Moje milé děti

(510) (35) propagační činnost, reklama, pomoc při řízení obchodní činnosti, obchodní administrativy, kancelářské práce; (38) spoje (komunikace).
(730) **Hušák Aleš JUDr.**, Sušická 854/36, Praha 6 Dejvice, 16000, CZ
(740) Tereza Hušáková, Bělohorská 122/1688, Praha 6, 16900

(210) **O-525546**
(220) 25.09.2015
(320) 25.09.2015
(511) 9, 35, 41
(540)

EUROCINE

(510) (9) elektronické nosiče filmových děl; (35) obchodní nebo podnikatelská průzkum, sjednávání a uzavírání obchodních transakcí pro třetí strany, průzkum (obchodní), zprostředkovatelská činnost v obchodní oblasti s filmovými díly; (41) filmová produkce, jiná než reklamní, tvorba a produkce filmových děl.
(730) **Lesoeur Daniel**, Jazlovická 1335, Praha 4 Chodov, 14900, CZ

(210) **O-525584**
(220) 29.09.2015
(320) 29.09.2015
(511) 35, 37
(540)



(510) (35) marketing, propagační činnost, obchodní reklama pro třetí osoby; (37) nábytek (restaurování, údržba), truhlářské služby.
(590) Barevná
(730) **TOROFLOORS s.r.o.**, Tovární 822/27, Ústí nad Labem, 40001, CZ
(740) JUDr. Filip Štípek, advokát, Hradiště 96/6-8, Ústí nad Labem, 40001

(210) **O-525585**
(220) 29.09.2015
(320) 29.09.2015
(511) 32, 33
(540)



(510) (32) nealkoholické nápoje; (33) alkoholické nápoje kromě piva.
(730) **Flaks Otto**, O. Kišové 475, Sviadnov, 73925, CZ
(740) Ing. Libor Markes, patentový zástupce, Grohova 54, Brno, 60200

(210) **O-525586**
(220) 29.09.2015
(320) 29.09.2015
(511) 33, 43
(540)

Charbulák

(510) (33) alkoholické nápoje (s výjimkou piva) - lihoviny a likéry; (43) poskytování jídla a nápojů, dočasné ubytování - hotely, ubytovny a penziony, prázdninové a turistické ubytování.
(730) **Ranochová Sylvie MUDr.**, Rybalkova 336/49, Praha 10, 10100, CZ

(210) **O-525735**
(220) 06.10.2015
(320) 06.10.2015
(511) 12
(540)

KODIAQ

(510) (12) sportovní užitkové automobily a jejich části, vše ve tř. 12.
(730) **ŠKODA AUTO a.s.**, Tř. Václava Klementa 869, Mladá Boleslav, 29301, CZ

(210) **O-525762**
(220) 07.10.2015
(320) 07.10.2015
(511) 10, 35, 40, 42
(540)



(510) (10) 2D skenery pro lékařské a sportovní účely, 3D skenery pro lékařské a sportovní účely, pedobarografické přístroje na měření kontaktních tlaků pro lékařské a sportovní účely, vše v rámci této třídy; (35) prodej ortopedických potřeb, přístrojů a obuvi; (40) individuální zhotovování ortopedických vložek a bot na míru; (42) tvorba softwaru pro pedobarografické přístroje, tvorba softwaru pro skenování lidského těla, tvorba konfiguračního a objednávkového softwaru.
(590) Barevná
(730) **ING corporation, spol. s r.o.**, Mánesova 1259, Frýdlant nad Ostravicí, 73911, CZ
(740) Halaxová & Halaxová, TETRAPAT, RNDr. Zdeňka Halaxová, Jinonická 80, Praha 5, 15800

Zamítnuté a částečně zamítnuté přihlášky ochranných známek po zveřejnění

Zjistí-li Úřad v průběhu řízení o námitkách, že přihlašovaná ochranná známka nespĺňuje podmínky pro zápis, přihlášku zamítne. Zjistí-li, že přihlašovaná ochranná známka nespĺňuje podmínky pro zápis jen pro některé výrobky nebo služby, přihlášku zamítne v rozsahu výrobků nebo služeb, pro které přihláška nespĺňuje podmínky zápisu. S ohledem na tuto skutečnost, obsahuje tato kapitola údaje o rozhodnutích o zamítnutí přihlášky ochranné známky v celém nebo částečném rozsahu na základě ustanovení § 26 zákona č. 441/2003 Sb.

Údaje o výsledku rozhodnutí (zamítnutí přihlášky, částečné zamítnutí přihlášky) jsou uvedeny za datem právní moci rozhodnutí pod INID kódem (583) s názvem "Datum právní moci rozhodnutí/výsledek rozhodnutí".

(210) **O-486688**
(540)



(583) 15.04.2013/NABYTÍ P.M. - ČÁSTEČNÉ ZAMÍTNUTÍ PŘIHL. PO ZVEŘ.

(210) **O-497007**
(540)



(583) 22.10.2015/NABYTÍ P.M. - ZAMÍTNUTÍ PŘIHLÁŠKY PO ZVEŘEJNĚNÍ

(210) **O-501021**
(540)

Radegeist

(583) 08.10.2015/NABYTÍ P.M. - ČÁSTEČNÉ ZAMÍTNUTÍ PŘIHL. PO ZVEŘ.

(210) **O-505708**
(540)

EASYCUP

(583) 20.10.2015/NABYTÍ P.M. - ČÁSTEČNÉ ZAMÍTNUTÍ PŘIHL. PO ZVEŘ.

(210) **O-507270**
(540)

AZ ThermaCoat

(583) 10.10.2015/NABYTÍ P.M. - ZAMÍTNUTÍ PŘIHLÁŠKY PO ZVEŘEJNĚNÍ

(210) **O-507808**
(540)

MISSCVUTPRAHA

(583) 20.10.2015/NABYTÍ P.M. - ZAMÍTNUTÍ PŘIHLÁŠKY PO ZVEŘEJNĚNÍ

(210) **O-509180**
(540)



(583) 17.10.2015/NABYTÍ P.M. - ČÁSTEČNÉ ZAMÍTNUTÍ PŘIHL. PO ZVEŘ.

(210) **O-509372**
(540)



(583) 08.10.2015/NABYTÍ P.M. - ZAMÍTNUTÍ PŘIHLÁŠKY PO ZVEŘEJNĚNÍ

(210) **O-509374**
(540)

MASSAG MADE IN CZECH REPUBLIC

(583) 08.10.2015/NABYTÍ P.M. - ZAMÍTNUTÍ PŘIHLÁŠKY PO ZVEŘEJNĚNÍ

(210) **O-509466**
(540)



(583) 17.10.2015/NABYTÍ P.M. - ČÁSTEČNÉ ZAMÍTNUTÍ PŘIHL. PO ZVEŘ.

(210) **O-512458**
(540)



(583) 20.10.2015/NABYTÍ P.M. - ČÁSTEČNÉ ZAMÍTNUTÍ PŘIHL. PO ZVEŘ.

Zamítnuté námitky týkající se ochranných známek

V průběhu řízení o námitkách může být Úřadem zjištěno, že přihlašovaná ochranná známka, která byla zveřejněna ve Věstníku, nezasahuje do zákonem chráněných starších práv třetích osob, tzv. namítajících, uvedených v ustanovení § 7 zákona č. 441/2003 Sb., a proto Úřad námitky zamítne. Údaje o rozhodnutích o zamítnutí námitek na základě ustanovení § 26 zákona č. 441/2003 Sb. jsou obsaženy v této kapitole.

(210) **O-494985**

(540)

APEKO

(583) 19.10.2015

(210) **O-504994**

(540)

HYALOSAN

(583) 15.10.2015

(210) **O-503791**

(540)

OK-BOOGIE
EUROPEAN SKYDIVING

(583) 21.10.2015

Přehled zápisů ochranných známek bez změny ve vztahu ke zveřejněným přihláškám

Kapitola obsahuje údaje o ochranných známkách zapsaných na základě ustanovení § 28 odst. 1 zákona č. 441/2003 Sb., u kterých nedošlo ke změně údajů oproti zveřejněné přihlášce ochranné známky.

Číselný přehled											
349124	349125	349126	349127	349128	349129	349130	349131	349132	349133	349134	349135
349136	349137	349138	349139	349140	349141	349142	349143	349144	349145	349146	349147
349148	349149	349150	349151	349152	349153	349154	349155	349156	349157	349158	349159
349160	349161	349162	349163	349164	349165	349166	349167	349168	349169	349170	349171
349172	349173	349174	349175	349176	349177	349178	349179	349180	349181	349182	349183
349184	349185	349186	349187	349188	349189	349190	349191	349192	349193	349194	349195
349196	349197	349198	349199	349200	349201	349202	349203	349204	349205	349206	349207
349208	349209	349210	349211	349212	349213	349214	349215	349216	349217	349218	349219
349220	349221	349222	349223	349224	349225	349226	349227	349228	349229		

Zápis ochranných známek bez změny ve vztahu ke zveřejněným přihláškám

(111) **349124**
(220) 04.08.2008
(320) 04.08.2008
(442) 15.07.2015
(151) 21.10.2015
(730) **SAPRO, s.r.o.**, Kinská 455, Třinec, 73961, CZ
(210) O-461261

(111) **349125**
(220) 18.04.2013
(320) 18.04.2013
(442) 15.07.2015
(151) 21.10.2015
(730) **Vaněk Roman**, Suchdolská 85/14, Praha 6, 16000, CZ
(210) O-503696

(111) **349126**
(220) 20.09.2013
(320) 20.09.2013
(442) 15.07.2015
(151) 21.10.2015
(730) **VIGO One s.r.o.**, Ke Kulišce 2618/Ig, Praha 6 - Dejvice, 16400, CZ
(210) O-507729

(111) **349127**
(220) 20.09.2013
(320) 20.09.2013
(442) 15.07.2015
(151) 21.10.2015
(730) **VIGO One s.r.o.**, Ke Kulišce 2618/Ig, Praha 6 - Dejvice, 16400, CZ
(210) O-507730

(111) **349128**
(220) 20.09.2013
(320) 20.09.2013
(442) 15.07.2015
(151) 21.10.2015
(730) **VIGO One s.r.o.**, Ke Kulišce 2618/Ig, Praha 6 - Dejvice, 16400, CZ
(210) O-507731

(111) **349129**
(220) 20.09.2013
(320) 20.09.2013
(442) 15.07.2015
(151) 21.10.2015
(730) **VIGO One s.r.o.**, Ke Kulišce 2618/Ig, Praha 6 - Dejvice, 16400, CZ
(210) O-507732

(111) **349130**
(220) 20.09.2013
(320) 20.09.2013
(442) 15.07.2015
(151) 21.10.2015
(730) **VIGO One s.r.o.**, Ke Kulišce 2618/Ig, Praha 6 - Dejvice, 16400, CZ
(210) O-507735

(111) **349131**
(220) 20.09.2013
(320) 20.09.2013
(442) 15.07.2015
(151) 21.10.2015
(730) **VIGO One s.r.o.**, Ke Kulišce 2618/Ig, Praha 6 - Dejvice, 16400, CZ
(210) O-507736

(111) **349132**
(220) 18.10.2013
(320) 18.10.2013
(442) 15.07.2015
(151) 21.10.2015
(730) **Aguas Maisels Sebastian Mgr.**, Na Okraji 44/439, Praha 6, 16200, CZ
Papoušek Vít, Papírníkova 618, Praha 4, 14200, CZ
Jandová Pavla Bc., Gorkého 2148, Pardubice, 53002, CZ
Títe Barbora Mgr., Nohova 19, Plzeň, 32600, CZ
Švábová Kateřina Mgr., Sv. Čecha 612, Zdice, 26751, CZ
Žilková Anna Mgr., Ledčická 1113, Praha, 18400, CZ
Malečková Soňa Mgr., K Zahrádkám 993/9, Praha 5, 15500, CZ
Jurenka Jakub, Branická 86, Praha 4, 14700, CZ
Nováková Magdaléna Bc., Jindřišská 801, Pardubice, 53002, CZ
Bičíková Romana Mgr., Jitřní 10, Jablonec nad Nisou, 46602, CZ
Ešnerová Kateřina Mgr., Novoměstské náměstí 257, Sedlčany, 26401, CZ
(210) O-508410

(111) **349133**
(220) 01.11.2013
(320) 01.11.2013
(442) 15.07.2015
(151) 21.10.2015
(730) **MND a.s.**, Úprkova 807/6, Hodonín, 69501, CZ
(210) O-508788

(111) **349134**
(220) 01.11.2013
(320) 01.11.2013
(442) 15.07.2015
(151) 21.10.2015
(730) **MND a.s.**, Úprkova 807/6, Hodonín, 69501, CZ
(210) O-508789

(111) **349135**
(220) 01.11.2013
(320) 01.11.2013
(442) 15.07.2015
(151) 21.10.2015
(730) **MND a.s.**, Úprkova 807/6, Hodonín, 69501, CZ
(210) O-508790

(111) **349136**
(220) 21.03.2014
(320) 21.03.2014
(442) 15.07.2015
(151) 21.10.2015
(730) **Klinika Yes Visage a.s.**, K Sopce 839/30, Praha, 15800, CZ
(210) O-512292

(111) **349137**
(220) 13.08.2014
(320) 13.08.2014
(442) 15.07.2015
(151) 21.10.2015
(730) **Kalina Martin**, Pod Vojenským velitel. 413/7, Říčany u Prahy, 25101, CZ
(210) O-515699

(111) **349138**
(220) 27.09.2014
(320) 27.09.2014
(442) 15.07.2015
(151) 21.10.2015
(730) **TROPIC LIBEREC s.r.o.**, Vyhliďková 655, Liberec, 46312, CZ

(210) O-516700

(111) **349139**

(220) 27.09.2014

(320) 27.09.2014

(442) 15.07.2015

(151) 21.10.2015

(730) **TROPIC LIBEREC s.r.o.**, Vyhliďková 655, Liberec, 46312, CZ

(210) O-516701

(111) **349140**

(220) 08.10.2014

(320) 08.10.2014

(442) 15.07.2015

(151) 21.10.2015

(730) **Prague Handball Club**, Hanusova 347/16, Praha 4, 14000, CZ

(210) O-516969

(111) **349141**

(220) 13.10.2014

(320) 13.10.2014

(442) 15.07.2015

(151) 21.10.2015

(730) **Czech Trend s.r.o.**, Wellnerova 1215/1, Olomouc - Nová Ulice, 77900, CZ

(210) O-517075

(590) Barevná

(111) **349142**

(220) 13.10.2014

(320) 13.10.2014

(442) 15.07.2015

(151) 21.10.2015

(730) **Czech Trend s.r.o.**, Wellnerova 1215/1, Olomouc - Nová Ulice, 77900, CZ

(210) O-517078

(590) Barevná

(111) **349143**

(220) 24.10.2014

(320) 24.10.2014

(442) 15.07.2015

(151) 21.10.2015

(730) **LONDA spol. s r. o.**, Na příkopě 859/22, Praha 1 - Nové Město, 11000, CZ

(210) O-517419

(111) **349144**

(220) 03.11.2014

(320) 03.11.2014

(442) 15.07.2015

(151) 21.10.2015

(730) **LÍŠNO a.s.**, Konopiště 24, Benešov, 25601, CZ

(210) O-517639

(111) **349145**

(220) 03.11.2014

(320) 03.11.2014

(442) 15.07.2015

(151) 21.10.2015

(730) **LÍŠNO a.s.**, Konopiště 24, Benešov, 25601, CZ

(210) O-517640

(111) **349146**

(220) 04.11.2014

(320) 04.11.2014

(442) 15.07.2015

(151) 21.10.2015

(730) **ERGOWORK s.r.o.**, Raichlova 2659/2, Praha 5 - Stodůlky, 15500, CZ

(210) O-517652

(590) Barevná

(111) **349147**

(220) 04.11.2014

(320) 04.11.2014

(442) 15.07.2015

(151) 21.10.2015

(730) **Univerzita Tomáše Bati ve Zlíně**, nám. T. G. Masaryka 5555, Zlín, 76001, CZ

(210) O-517653

(111) **349148**

(220) 04.11.2014

(320) 04.11.2014

(442) 15.07.2015

(151) 21.10.2015

(730) **Univerzita Tomáše Bati ve Zlíně**, nám. T. G. Masaryka 5555, Zlín, 76001, CZ

(210) O-517654

(111) **349149**

(220) 12.11.2014

(320) 12.11.2014

(442) 15.07.2015

(151) 21.10.2015

(730) **Česká spořitelna, a.s.**, Olbrachtova 1929/62, Praha 4 - Krč, 14000, CZ

(210) O-517836

(111) **349150**

(220) 12.11.2014

(320) 12.11.2014

(442) 15.07.2015

(151) 21.10.2015

(730) **Česká spořitelna, a.s.**, Olbrachtova 1929/62, Praha 4 - Krč, 14000, CZ

(210) O-517837

(111) **349151**

(220) 12.11.2014

(320) 12.11.2014

(442) 15.07.2015

(151) 21.10.2015

(730) **Česká spořitelna, a.s.**, Olbrachtova 1929/62, Praha 4 - Krč, 14000, CZ

(210) O-517838

(111) **349152**

(220) 12.11.2014

(320) 12.11.2014

(442) 15.07.2015

(151) 21.10.2015

(730) **Česká spořitelna, a.s.**, Olbrachtova 1929/62, Praha 4 - Krč, 14000, CZ

(210) O-517839

(111) **349153**

(220) 12.11.2014

(320) 12.11.2014

(442) 15.07.2015

(151) 21.10.2015

(730) **Česká spořitelna, a.s.**, Olbrachtova 1929/62, Praha 4 - Krč, 14000, CZ

(210) O-517840

(111) **349154**

(220) 12.11.2014

(320) 12.11.2014
(442) 15.07.2015
(151) 21.10.2015
(730) **Česká spořitelna, a.s.**, Olbrachtova 1929/62, Praha 4 - Krč, 14000, CZ
(210) O-517841

(111) **349155**
(220) 12.11.2014
(320) 12.11.2014
(442) 15.07.2015
(151) 21.10.2015
(730) **Česká spořitelna, a.s.**, Olbrachtova 1929/62, Praha 4 - Krč, 14000, CZ
(210) O-517842

(111) **349156**
(220) 12.11.2014
(320) 12.11.2014
(442) 15.07.2015
(151) 21.10.2015
(730) **Česká spořitelna, a.s.**, Olbrachtova 1929/62, Praha 4 - Krč, 14000, CZ
(210) O-517843

(111) **349157**
(220) 12.11.2014
(320) 12.11.2014
(442) 15.07.2015
(151) 21.10.2015
(730) **Česká spořitelna, a.s.**, Olbrachtova 1929/62, Praha 4 - Krč, 14000, CZ
(210) O-517844

(111) **349158**
(220) 12.11.2014
(320) 12.11.2014
(442) 15.07.2015
(151) 21.10.2015
(730) **Česká spořitelna, a.s.**, Olbrachtova 1929/62, Praha 4 - Krč, 14000, CZ
(210) O-517845

(111) **349159**
(220) 12.11.2014
(320) 12.11.2014
(442) 15.07.2015
(151) 21.10.2015
(730) **Česká spořitelna, a.s.**, Olbrachtova 1929/62, Praha 4 - Krč, 14000, CZ
(210) O-517846

(111) **349160**
(220) 18.11.2014
(320) 18.11.2014
(442) 15.07.2015
(151) 21.10.2015
(730) **Procházková Königová Dita**, Raisova 409/8, Praha 6, 16000, CZ
(210) O-517945

(111) **349161**
(220) 01.12.2014
(320) 01.12.2014
(442) 15.07.2015
(151) 21.10.2015
(730) **EKO-DOMOV s.r.o.**, Sokolská 1235/38, Boskovice, 68001, CZ
(210) O-518297

(111) **349162**
(220) 09.12.2014
(320) 09.12.2014
(442) 25.02.2015

(151) 21.10.2015
(730) **Redspeare&Co.LLP**, Regent Stree 207, Londýn, GB
(210) O-518489

(111) **349163**
(220) 09.12.2014
(320) 09.12.2014
(442) 15.07.2015
(151) 21.10.2015
(730) **MAHONY PHARMA a.s.**, V Jámě 699/5, Praha 1 - Nové Město, 11000, CZ
(210) O-518496

(111) **349164**
(220) 30.06.2015
(320) 11.12.2014
(442) 15.07.2015
(151) 21.10.2015
(730) **ORIGINÁLNÍ TURECKÝ KEBAB s.r.o.**, Přechodná 1360, Neratovice, 27711, CZ
(210) O-518555
(590) Barevná

(111) **349165**
(220) 17.12.2014
(320) 17.12.2014
(442) 15.07.2015
(151) 21.10.2015
(730) **Šumavský statek Dlouhá Ves s.r.o.**, 98, Dlouhá Ves, 34201, CZ
(210) O-518687
(590) Barevná

(111) **349166**
(220) 30.12.2014
(320) 30.12.2014
(442) 15.07.2015
(151) 21.10.2015
(730) **HELL.cz s.r.o.**, Poupětova 1333/7, Praha, 17000, CZ
(210) O-518899

(111) **349167**
(220) 30.12.2014
(320) 30.12.2014
(442) 15.07.2015
(151) 21.10.2015
(730) **Fairplayauto.cz s.r.o.**, Příkop 843/4, Brno, 60200, CZ
(210) O-518904

(111) **349168**
(220) 30.12.2014
(320) 30.12.2014
(442) 15.07.2015
(151) 21.10.2015
(730) **Fairplayauto.cz s.r.o.**, Příkop 843/4, Brno, 60200, CZ
(210) O-518905

(111) **349169**
(220) 09.01.2015
(320) 09.01.2015
(442) 15.07.2015
(151) 21.10.2015
(730) **Hušák Aleš JUDr.**, Sušická 854/36, Praha 6 - Dejvice, 16000, CZ
(210) O-519076

(111) **349170**
(220) 09.01.2015

(320) 09.01.2015
(442) 15.07.2015
(151) 21.10.2015
(730) **Hušík Aleš JUDr.**, Sušická 854/36, Praha 6 - Dejvice, 16000, CZ
(210) O-519077

(111) **349171**
(220) 12.01.2015
(320) 12.01.2015
(442) 15.07.2015
(151) 21.10.2015
(730) **BYSTRON MATĚJ**, Sloupno 28, Sloupno, 58301, CZ
(210) O-519099

(111) **349172**
(220) 14.01.2015
(320) 14.01.2015
(442) 15.07.2015
(151) 21.10.2015
(730) **EFKO - karton, s.r.o.**, Dolní 347, Nové Veselí, 59214, CZ
(210) O-519155

(111) **349173**
(220) 18.01.2015
(320) 18.01.2015
(442) 15.07.2015
(151) 21.10.2015
(730) **Steinhauser, s. r. o.**, Karasova 378, Tišnov, 66601, CZ
(210) O-519267

(111) **349174**
(220) 21.01.2015
(320) 21.01.2015
(442) 15.07.2015
(151) 21.10.2015
(730) **Barrandov Televizní Studio a.s.**, Křiženeckého náměstí 322/5, Praha 5, 15200, CZ
(210) O-519356

(111) **349175**
(220) 05.02.2015
(320) 05.02.2015
(442) 15.07.2015
(151) 21.10.2015
(730) **Nippon BIO, s.r.o.**, Čeladná 723, Čeladná, 73912, CZ
(210) O-519802

(111) **349176**
(220) 13.02.2015
(320) 13.02.2015
(442) 15.07.2015
(151) 21.10.2015
(730) **A.T.A. technik spol. s r.o.**, Mechovka 245, Praha 9, 19014, CZ
(210) O-520067

(111) **349177**
(220) 18.02.2015
(320) 18.02.2015
(442) 15.07.2015
(151) 21.10.2015
(730) **Oliva Daniel Ing.**, U Soudu 6199/23, Ostrava - Poruba, 70800, CZ
(210) O-520153

(111) **349178**
(220) 25.02.2015
(320) 25.02.2015

(442) 15.07.2015
(151) 21.10.2015
(730) **YDI s.r.o.**, Jetřichovická 739/2, Praha 9 - Prosek, 19000, CZ
(210) O-520334

(111) **349179**
(220) 27.02.2015
(320) 27.02.2015
(442) 15.07.2015
(151) 21.10.2015
(730) **Šaloun Emil Josef**, Gunzenleestr. 35, Kissing, DE
(210) O-520439

(111) **349180**
(220) 02.03.2015
(320) 02.03.2015
(442) 15.07.2015
(151) 21.10.2015
(730) **CEVRO Institut, o.p.s.**, Jungmannova 28/17, Praha 1 - Nové Město, 11000, CZ
(210) O-520466

(111) **349181**
(220) 02.03.2015
(320) 02.03.2015
(442) 15.07.2015
(151) 21.10.2015
(730) **CEVRO - Liberálně-konzervativní akademie, o.s.**, Jungmannova 29/19, Praha 1 - Nové Město, 11000, CZ
(210) O-520467

(111) **349182**
(220) 06.03.2015
(320) 06.03.2015
(442) 15.07.2015
(151) 21.10.2015
(730) **H TEST a.s.**, Na Hřebenkách 1206/25, Praha 5 - Smíchov, 15000, CZ
(210) O-520636

(111) **349183**
(220) 11.03.2015
(320) 11.03.2015
(442) 15.07.2015
(151) 21.10.2015
(730) **DAICH spol. s r. o.**, Železná 366, Tábor, 39002, CZ
(210) O-520712

(111) **349184**
(220) 11.03.2015
(320) 11.03.2015
(442) 15.07.2015
(151) 21.10.2015
(730) **NUTREND D.S., a.s.**, Chválkovice 604, Olomouc, 77900, CZ
(210) O-520720

(111) **349185**
(220) 13.03.2015
(320) 13.03.2015
(442) 15.07.2015
(151) 21.10.2015
(730) **EPP Plasty a.s.**, Vídeňská 99, Brno, 63900, CZ
(210) O-520789
(590) Barevná

(111) **349186**
(220) 16.03.2015

(320) 16.03.2015
(442) 15.07.2015
(151) 21.10.2015
(730) **Premier Wines & Spirits s.r.o.**, Hlavní 195, Chýně, 25301, CZ
(210) O-520844

(111) **349187**
(220) 16.03.2015
(320) 16.03.2015
(442) 15.07.2015
(151) 21.10.2015
(730) **Premier Wines & Spirits s.r.o.**, Hlavní 195, Chýně, 25301, CZ
(210) O-520845

(111) **349188**
(220) 16.03.2015
(320) 16.03.2015
(442) 15.07.2015
(151) 21.10.2015
(730) **Premier Wines & Spirits s.r.o.**, Hlavní 195, Chýně, 25301, CZ
(210) O-520846

(111) **349189**
(220) 16.03.2015
(320) 16.03.2015
(442) 15.07.2015
(151) 21.10.2015
(730) **CET 21 spol. s r.o.**, Kříženeckého náměstí 1078/5a, Praha 5 - Hlubočepy, 15200, CZ
(210) O-520888

(111) **349190**
(220) 17.03.2015
(320) 17.03.2015
(442) 15.07.2015
(151) 21.10.2015
(730) **Johnson & Johnson**, One Johnson & Johnson Plaza, New Brunswick, US
(210) O-520889

(111) **349191**
(220) 17.03.2015
(320) 17.03.2015
(442) 15.07.2015
(151) 21.10.2015
(730) **Johnson & Johnson**, One Johnson & Johnson Plaza, New Brunswick, NJ, US
(210) O-520890

(111) **349192**
(220) 18.03.2015
(320) 18.03.2015
(442) 15.07.2015
(151) 21.10.2015
(730) **RODISO, s.r.o.**, Jeseniova 1151/55, Praha 3, 13000, CZ
(210) O-520908

(111) **349193**
(220) 18.03.2015
(320) 18.03.2015
(442) 15.07.2015
(151) 21.10.2015
(730) **RODISO, s.r.o.**, Jeseniova 1151/55, Praha 3, 13000, CZ
(210) O-520909
(590) Barevná

(111) **349194**
(220) 18.03.2015
(320) 18.03.2015
(442) 15.07.2015
(151) 21.10.2015
(730) **Pěčová Malá Anna**, Na Louce 16, Praha 10- Dolní Měcholupy, 10900, CZ
Pěč Philip, Na Louce 16, Praha 10- Dolní Měcholupy, 10900, CZ
(210) O-520920
(590) Barevná

(111) **349195**
(220) 18.03.2015
(320) 18.03.2015
(442) 15.07.2015
(151) 21.10.2015
(730) **AIR - PARKING s.r.o.**, Hlavní 130, Stehelčevy, 27342, CZ
(210) O-520923

(111) **349196**
(220) 23.03.2015
(320) 23.03.2015
(442) 15.07.2015
(151) 21.10.2015
(730) **Szczepaniková Markéta Ing.**, Kašparova 2925/12, Karviná - Hranice, 73301, CZ
Vlček Michal Ing., Bartovická 371/11, Ostrava - Bartovice, 71700, CZ
(210) O-521007

(111) **349197**
(220) 23.03.2015
(320) 23.03.2015
(442) 15.07.2015
(151) 21.10.2015
(730) **Cis ELECTRONIC GmbH**, Europark Fichtenhain A 15, Krefeld, DE
(210) O-521011
(590) Barevná

(111) **349198**
(220) 25.03.2015
(320) 25.03.2015
(442) 15.07.2015
(151) 21.10.2015
(730) **HUSKY CZ s.r.o.**, Na Jarově 2, Praha 3, 13000, CZ
(210) O-521089

(111) **349199**
(220) 26.03.2015
(320) 26.03.2015
(442) 15.07.2015
(151) 21.10.2015
(730) **Meruzalka s.r.o.**, Michelská 59/1006, Praha 4-Michle, 14100, CZ
(210) O-521124

(111) **349200**
(220) 31.03.2015
(320) 31.03.2015
(442) 15.07.2015
(151) 21.10.2015
(730) **QUANTUM, a.s.**, Brněnská 122/212, Vyškov - Nouzka, 68201, CZ
(210) O-521220

(111) **349201**
(220) 01.04.2015
(320) 01.04.2015
(442) 15.07.2015
(151) 21.10.2015

(730) **B & K Euro Secur, spol. s r.o.**, V Holešovičkách 1156/29, Praha 8,
18200, CZ
(210) O-521266
(590) Barevná

(111) **349202**
(220) 07.04.2015
(320) 07.04.2015
(442) 15.07.2015
(151) 21.10.2015
(730) **Stareček Jiří Mgr.**, Mlýnská 17, Štěpánkovice, 74728, CZ
(210) O-521402

(111) **349203**
(220) 08.04.2015
(320) 08.04.2015
(442) 15.07.2015
(151) 21.10.2015
(730) **BOIRON**, 2 avenue de l'Ouest Lyonnais, F-69510 MESSIMY, FR
(210) O-521434

(111) **349204**
(220) 08.04.2015
(320) 08.04.2015
(442) 15.07.2015
(151) 21.10.2015
(730) **Lidl Stiftung & Co. KG**, Stiftsbergstrasse 1, 74172 Neckarsulm, DE
(210) O-521438

(111) **349205**
(220) 08.04.2015
(320) 08.04.2015
(442) 15.07.2015
(151) 21.10.2015
(730) **Play games a.s.**, V Holešovičkách 1443/4, Praha 8-Libeň, 180 00, CZ
(210) O-521446

(111) **349206**
(220) 08.04.2015
(320) 08.04.2015
(442) 15.07.2015
(151) 21.10.2015
(730) **Play games a.s.**, V Holešovičkách 1443/4, Praha 8-Libeň, 180 00, CZ
(210) O-521447

(111) **349207**
(220) 09.06.2015
(320) 09.06.2015
(442) 15.07.2015
(151) 21.10.2015
(730) **Šlesingerová Eva**, Černopolní 246/55, Brno, 61300, CZ
(210) O-521459

(111) **349208**
(220) 11.06.2015
(320) 14.04.2015
(442) 15.07.2015
(151) 21.10.2015
(730) **Pro Fame s.r.o.**, Cukrovarnická 133, Praha 9 - Čakovice, 19600, CZ
(210) O-521573

(111) **349209**
(220) 24.04.2015
(320) 24.04.2015
(442) 15.07.2015
(151) 21.10.2015

(730) **Ambiente Franchise, s.r.o.**, U Krbu 3091/37, Praha 10 - Strašnice,
10000, CZ
(210) O-521850

(111) **349210**
(220) 29.04.2015
(320) 29.04.2015
(442) 15.07.2015
(151) 21.10.2015
(730) **Zhang Xiaoping**, Sládkovičova 1268/5, Praha 4, 14200, CZ
(210) O-521977

(111) **349211**
(220) 30.04.2015
(320) 30.04.2015
(442) 15.07.2015
(151) 21.10.2015
(730) **Sedláček Ivo Mgr.**, Hejnov 77, Holčovice 1, 79371, CZ
(210) O-522022

(111) **349212**
(220) 05.05.2015
(320) 05.05.2015
(442) 15.07.2015
(151) 21.10.2015
(730) **GABA International Holding Gmbh**, Grabetsmattweg, CH-4106
Therwil, CH
(210) O-522111
(590) Barevná

(111) **349213**
(220) 15.05.2015
(320) 15.05.2015
(442) 15.07.2015
(151) 21.10.2015
(730) **Footshop s.r.o.**, Bubenská 1477/1, Praha 7, 17000, CZ
(210) O-522340

(111) **349214**
(220) 25.05.2015
(320) 25.05.2015
(442) 15.07.2015
(151) 21.10.2015
(730) **IPC Klima s.r.o.**, Dr. P. Klementa 1257, Nýřany, 33023, CZ
(210) O-522552

(111) **349215**
(220) 25.05.2015
(320) 25.05.2015
(442) 15.07.2015
(151) 21.10.2015
(730) **Internet Mall, a.s.**, Dělnická 213/12, Praha 7 - Holešovice, 17000, CZ
(210) O-522553
(590) Barevná

(111) **349216**
(220) 25.05.2015
(320) 25.05.2015
(442) 15.07.2015
(151) 21.10.2015
(730) **Piccola - M s. r. o.**, Kojetínská 2836/60, Přerov I - Město, 75002, CZ
(210) O-522565

(111) **349217**
(220) 25.05.2015
(320) 25.05.2015

(442) 15.07.2015
(151) 21.10.2015
(730) **PAPAZINI s.r.o.**, Třanovského 320/9, Praha 6 - Řepy, 16300, CZ
(210) O-522569

(111) **349218**
(220) 25.05.2015
(320) 25.05.2015
(442) 15.07.2015
(151) 21.10.2015
(730) **Mkrtchyan Khachatur Ing.**, Jedová 189, Neratovice, 27711, CZ
(210) O-522575

(111) **349219**
(220) 25.05.2015
(320) 25.05.2015
(442) 15.07.2015
(151) 21.10.2015
(730) **Bayer Intellectual Property GmbH**, Alfred-Nobel-Strasse 10, 40789 Monheim am Rhein, DE
(210) O-522576

(111) **349220**
(220) 26.05.2015
(320) 26.05.2015
(442) 15.07.2015
(151) 21.10.2015
(730) **PRECIOSA BEAUTY, s.r.o.**, Průmyslová 1872/18, Jablonec nad Nisou, 46601, CZ
(210) O-522585

(111) **349221**
(220) 26.05.2015
(320) 26.05.2015
(442) 15.07.2015
(151) 21.10.2015
(730) **Hájková Andrea Ing.**, Mitrovická 260, Paskov, 73921, CZ
(210) O-522589
(590) Barevná

(111) **349222**
(220) 26.05.2015
(320) 26.05.2015
(442) 15.07.2015
(151) 21.10.2015
(730) **Hájková Andrea Ing.**, Mitrovická 260, Paskov, 73921, CZ
(210) O-522590
(590) Barevná

(111) **349223**
(220) 26.05.2015
(320) 26.05.2015
(442) 15.07.2015
(151) 21.10.2015

(730) **Kuřinová Ludmila**, Nová Ves 111, Batelov, 58851, CZ
(210) O-522592

(111) **349224**
(220) 26.05.2015
(320) 26.05.2015
(442) 15.07.2015
(151) 21.10.2015
(730) **Zlaté terasy s.r.o.**, Kateřinská 86/11, Olomouc, 77900, CZ
(210) O-522599

(111) **349225**
(220) 27.05.2015
(320) 27.05.2015
(442) 15.07.2015
(151) 21.10.2015
(730) **Koloshop Krušnoton z.s.**, Riegrova 1507, Teplice, 41501, CZ
(210) O-522621

(111) **349226**
(220) 27.05.2015
(320) 27.05.2015
(442) 15.07.2015
(151) 21.10.2015
(730) **ZHENG s.r.o.**, Sadová 80, Chotoviny - Červené Záhoří, 39137, CZ
(210) O-522631

(111) **349227**
(220) 27.05.2015
(320) 27.05.2015
(442) 15.07.2015
(151) 21.10.2015
(730) **Swiss Pharma International AG**, Waldmannstrasse 8, 8001 Zurich, CH
(210) O-522639

(111) **349228**
(220) 04.06.2015
(320) 04.06.2015
(442) 15.07.2015
(151) 21.10.2015
(730) **MAHONY PHARMA a.s.**, V Jámě 699/5, Praha 1 - Nové Město, 11000, CZ
(210) O-522872

(111) **349229**
(220) 10.06.2015
(320) 10.06.2015
(442) 15.07.2015
(151) 21.10.2015
(730) **Inveo.cz s.r.o.**, Doudlebská 1699/5, Praha 4 - Nusle, 14000, CZ
(210) O-523025

Přehled zápisů ochranných známek se změnou ve vztahu ke zveřejněným přihláškám

Kapitola obsahuje údaje o ochranných známkách zapsaných na základě ustanovení § 28 odst. 1 zákona č. 441/2003 Sb., u kterých došlo ke změně údajů oproti zveřejněné přihlášce ochranné známky.

Číselný přehled
349230

Zápisy ochranných známek se změnou ve vztahu ke zveřejněným přihláškám

(111) **349230**
(220) 21.06.2011
(320) 21.06.2011
(442) 16.11.2011
(151) 23.10.2015
(540)

jiné nápoje nealkoholické, nápoje a šťávy ovocné, sirupy; (35) propagační činnost, reklama; (38) zprostředkování přístupu uživatelů ke službám sítě Internet, hlasová komunikace prostřednictvím sítě Internet, hlasové služby uživatelů pobočkových sítí připojených ke koncovému bodu veřejné telekomunikační sítě včetně zprostředkování přístupu k veřejné telefonní síti poskytované uzavřeným uživatelským skupinám i v jiných než pobočkových sítích.

(590) Barevná
(511) 3, 5, 28, 32, 35, 38
(210) O-486688



(730) **STARLIFE s.r.o.**, Husovo náměstí 1702, Hostivice, 25301, CZ
(740) **DANĚK & PARTNERS** Advokátní a patentová kancelář, Ing. Dr. Vilém Daněk Ph.D., LL.M., patentový zástupce, Vinohradská 17, Praha 2, 12000
(510) (3) přípravky pro bělení a jiné prací prostředky, mýdla, parfumerie, vonné oleje, kosmetika, vlasové vody, zubní pasty; (5) farmaceutické výrobky; (28) hry, hračky, potřeby pro sport; (32) minerální vody, šumivé nápoje a

Zápisy licenčních smluv k ochranným známkám

V této kapitole jsou zveřejněny zápisy licenčních smluv podle ustanovení § 18 odst. 1 zákona č. 441/2003 Sb.

Číslo zápisu	Vlastník	Nabyvatel licence	Druh licence	Datum uzavření licenční smlouvy	S účinností od data
274761	Město Příbram, Tyršova 108, Příbram I, 26119, CZ	Dvořákovo Příbramsko, z.ú., Pobřežní 655/54, Praha 8, Karlín, 18600, CZ	výlučná	24.09.2015	21.10.2015
274762	Město Příbram, Tyršova 108, Příbram I, 26119, CZ	Dvořákovo Příbramsko, z.ú., Pobřežní 655/54, Praha 8, Karlín, 18600, CZ	výlučná	24.09.2015	21.10.2015
278723	L.S. INVESTMENTS LIMITED, Akropolis 59-61, 3rd floor, Flat/Office 301, Strovolos, 2012 Nicosia, CY	Alza.cz a.s., Jateční 33a, Praha 7, 17000, CZ	výlučná	06.10.2015	22.10.2015
278724	L.S. INVESTMENTS LIMITED, Akropolis 59-61, 3rd floor, Flat/Office 301, Strovolos, 2012 Nicosia, CY	Alza.cz a.s., Jateční 33a, Praha 7, 17000, CZ	výlučná	06.10.2015	23.10.2015
288272	L.S. INVESTMENTS LIMITED, Akropolis 59-61, 3rd floor, Flat/Office 301, Strovolos, 2012 Nicosia, CY	Alza.cz a.s., Jateční 33a, Praha 7, 17000, CZ	výlučná	06.10.2015	22.10.2015
302755	Brůha Petr Ing., Nám. J. Machka 856/13a, Praha 5, 15800, CZ	Brand-Tech s.r.o., Radlická 3301/68, Praha 5, Smíchov, 15000, CZ	nevýlučná	01.01.2015	27.10.2015
327134	L.S. INVESTMENTS LIMITED, Akropolis 59-61, 3rd floor, Flat/Office 301, Strovolos, 2012 Nicosia, CY	Alza.cz a.s., Jateční 33a, Praha 7, 17000, CZ	výlučná	06.10.2015	22.10.2015

Ochranné známky zrušené a prohlášené za neplatné

Tato kapitola obsahuje údaje o rozhodnutích o zrušení ochranné známky na základě ustanovení § 31 zákona č. 441/2003 Sb. nebo o prohlášení ochranné známky za neplatnou na základě ustanovení § 32 zákona č. 441/2003 Sb. Existuje-li důvod zrušení/prohlášení ochranné známky za neplatnou pouze ve vztahu k některým z výrobků nebo služeb, Úřad ochrannou známku zruší/prohlásí za neplatnou pouze pro tyto výrobky nebo služby. Údaje o výsledku rozhodnutí (zrušení ochranné známky, částečné zrušení ochranné známky, prohlášení ochranné známky za neplatnou, prohlášení ochranné známky za částečně neplatnou) jsou uvedeny za datem právní moci rozhodnutí pod INID kódem (583) s názvem "Datum právní moci rozhodnutí/výsledek rozhodnutí".

(111) 244508
(540)



(583) 20.10.2015 / NABYTÍ P.M. - ČÁSTEČNÉ ZRUŠENÍ OZ

(111) 244509
(540)

FAVORIT

(583) 20.10.2015 / NABYTÍ P.M. - ČÁSTEČNÉ ZRUŠENÍ OZ

Obnovy zápisu ochranných známek

(111) **88520**
(220) 06.11.1935
(151) 06.11.1935
(540)

VATRA

(730) **Varta Aktiengesellschaft**, Am Leineufer 51, Hannover, DE
(740) PATENTSERVIS Praha a.s., Na Podkovce 281/10, Praha 4, 14700
(510) (9) elektrické akumulátory a galvanické články.
(511) 9
(210) O-5806

(111) **88523**
(220) 08.11.1935
(151) 08.11.1935
(540)

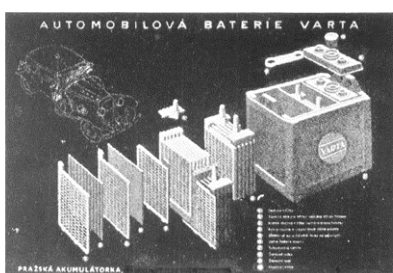

(730) **Varta Aktiengesellschaft**, Am Leineufer 51, Hannover, DE
(740) PATENTSERVIS Praha a.s., Na Podkovce 281/10, Praha 4, 14700
(510) (9) akumulátory všeho druhu a různé přístroje elektrotechnické, pokud souvisejí s užíváním akumulátorů, různé přístroje k nabíjení akumulátorů, regulátory pracující s akumulátory.
(511) 9
(210) O-5808

(111) **156840**
(220) 07.01.1966
(151) 21.07.1966
(540)

RADALOD

(730) **PRAGOCHEMA, spol. s r.o.**, Přátelství 550, Praha 10 - Uhřetěves, 10400, CZ
(740) Bohemia Patent, Ing. Jana Vandělíková, Vodičkova 791/41, Praha 1 - Nové Město, 11000
(510) (2) chemické přípravky pro povrchovou úpravu kovů.
(511) 2
(210) O-35936

(111) **156963**
(220) 11.03.1966
(151) 19.09.1966
(540)

GILLETTE

(730) **The Gillette Company**, One Gillette Plaza, Boston 02127, MA, US
(740) AK Štros & Kusák, JUDr. David Štros, advokát, Národní 32, Praha 1, 11000
(510) Prací a bělicí přípravky, čistící přípravky, mýdlo, leštící přípravky, odmašťovací přípravky, výrobky kosmetické, voňavkářské včetně éterických olejů, vodičky na vlasy, zubní pasty a prášky, výrobky farmaceutické, zvěrolékařské a zdravotnické, výrobky dietetické pro děti a nemocné, náplastí, obvazový materiál, hmoty určené k plombování zubů a na otisky zubů, dezinfekční prostředky, prostředky k hubení rostlinných a živočišných škůdců, antiparazitní látky.
(511) 3, 5
(210) O-36775

(111) **162974**
(220) 23.02.1976
(151) 18.08.1976
(540)

Workmate

(730) **The Black & Decker Corporation**, Towson, MD, US
(740) Patentservis Praha a.s., Jivenská 1273/1, Praha 4, 14021
(510) (8) ruční nástroje, zastávající funkci nářadí, kombinované v skládacích pracovních stolech.
(511) 8
(210) O-49216

(111) **166778**
(220) 16.10.1985
(151) 16.12.1987
(540)

PITT CHAR

(730) **PPG INDUSTRIES OHIO, INC.**, 3800 West 143rd Street, Cleveland, OH, US
(740) Společná advokátní kancelář Všetěčka Zelený Švorčík Kalenský a partneři, JUDr. Otakar Švorčík, advokát, Hálkova 2, Praha 2, 12000
(510) (2) povlakové směsi s vlastnostmi zpomalující hoření pro užití na konstrukční stavební materiály.
(511) 2
(210) O-54371

(111) **191709**
(220) 07.12.1995
(151) 25.06.1996
(540)

GALATEA

(730) **Podroužková Ludmila**, Václavské nám. 1306/55, Praha 1, 11000, CZ
(510) (35) pomoc při řízení obchodní činnosti, obchodní administrativa, kancelářské práce; (36) služby realitní kanceláře.
(511) 35, 36
(210) O-106667

(111) **194006**
(220) 06.11.1995
(151) 26.09.1996
(540)

NOVAMETAL

(730) **NOVATO spol. s r.o.**, Uralská 770/6, Praha 6, 16000, CZ
(740) Ing. Smrčková Marie, patentový zástupce, Velflíkova 10, Praha 6, 16000
(510) (1) lepidla a pojidla pro kovy; (17) tmel jako těsnicí prostředek, na spárování, též na kovové spoje a na výplň otvorů v odlitcích; (19) tmel na kovy, na opravy a údržbu kovových výrobků a zařízení, tmel kovový, tmel na ucpávání děr v odlitcích.
(511) 1, 17, 19
(210) O-105632

(111) **194007**
(220) 06.11.1995
(151) 26.09.1996
(540)

NOVA BOND

(730) **NOVATO spol. s r.o.**, Uralská 770/6, Praha 6, 16000, CZ
(740) Ing. Smrčková Marie, patentový zástupce, Velflíkova 10, Praha 6, 16000
(510) (1) tmel na kůži, na pláště vozů, na pneumatiky, pro obuv, na opravu střepů, porcelánových, skleněných a umělohmotných výrobků; (2) tmely, včetně tmelů sklenářských; (17) tmel jako těsnicí prostředek, na spárování, též na kovové spoje a na výplň otvorů v odlitcích; (19) tmel na kovy, na opravy a údržbu kovových výrobků a zařízení, tmel kovový, tmel na ucpávání děr v odlitcích, zejména tmely těsnicí a lepicí.

(511) 1, 2, 17, 19
(210) O-105634

(111) **194008**
(220) 06.11.1995
(151) 26.09.1996
(540)

NOVALON

(730) **NOVATO spol. s r.o.**, Uralská 770/6, Praha 6, 16000, CZ
(740) Ing. Smrčková Marie, patentový zástupce, Velflíkova 10, Praha 6, 16000
(510) (1) přípravky k odmašťování užívané při průmyslových postupech a výrobě; (3) přípravky k čištění, leštění a odmašťování.
(511) 1, 3
(210) O-105635

(111) **194763**
(220) 09.10.1995
(151) 24.10.1996
(540)



(730) **KASPER CZ s.r.o.**, Ječná 550, Trutnov, Poříčí, 54103, CZ
(740) ZÁBRŠ - Advokátní, patentová a známková kancelář, JUDr. Aleš Zábrš, Na Beránce 2, Praha 6, 16000
(510) (6) stavební materiál z válcovaného a litého kovu, zámečnické výrobky, kovové roury; (8) ruční nářadí bez elektrického pohonu; (19) polozpracované řezivo, trámy, prkna, střešní konstrukce ze dřeva, dřevěné panely; (20) truhlářské výrobky nábytkové; (37) bytové, občanské, průmyslové a inženýrské stavby.
(511) 6, 8, 19, 20, 37
(210) O-104748

(111) **194799**
(220) 06.11.1995
(151) 24.10.1996
(540)

NOVAFIX

(730) **NOVATO spol. s r.o.**, Uralská 770/6, Praha 6, 16000, CZ
(740) Ing. Smrčková Marie, patentový zástupce, Velflíkova 10, Praha 6, 16000
(510) (1) lepidla a pojidla, tmel na kůži, na pláště vozů, na pneumatiky, pro obuv, na opravu střepů, porcelánových, skleněných a umělohmotných výrobků; (2) tmely, včetně tmelů sklenářských; (4) mazací tuky, oleje, pasty a mazadla ve třídě 4; (16) lepidla, pojidla; (17) tmel jako těsnící prostředek, na spárování, též na kovové spoje, a na výplň otvorů v odlitcích; (19) tmel na kovy, na opravy a údržbu kovových výrobků a zařízení, tmel kovový, tmel na ucpávání děr v odlitcích.
(511) 1, 2, 4, 16, 17, 19
(210) O-105636

(111) **195757**
(220) 16.10.1995
(151) 27.11.1996
(540)

SVATOMARTINSKÉ

(730) **Vinařský fond**, Žerotínovo náměstí 3/5, Brno, 60182, CZ
(740) INPARTNERS GROUP, Ing. Dušan Kendereški, Koliště 13a, Brno, 60200
(510) (33) vína a vinné produkty.
(511) 33
(210) O-104895

(111) **195762**
(220) 18.10.1995
(151) 27.11.1996
(540)

CARLAN

(730) **Linhart Zdeněk**, Ottova 312, Rakovník II, 26901, CZ
(510) (3) mycí a odmašťovací prostředek na motory a pro čištění ostatního hrubého znečištění.
(511) 3
(210) O-104971

(111) **197066**
(220) 06.11.1995
(151) 31.01.1997
(540)

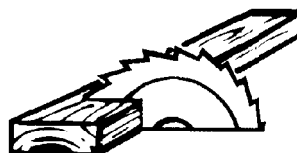

(730) **Ing. Jiří Hudský**, U Starého Mlýna 275, Praha 10 - Uhřetěves, 10400, CZ
(740) Chytilová & spol., patentová kancelář, s.r.o., Mgr. Michaela Chytilová, Na Poříčí 1041/12, Praha 1 - Nové Město, 11000
(510) (16) tiskoviny, časopisy, periodika, knihy; (20) výrobky ze dřeva; (35) inzertní a reklamní činnost a poskytování pomoci při provozu obchodu; (41) výchovná a zábavní činnost.
(511) 16, 20, 35, 41
(210) O-105615

(111) **197067**
(220) 06.11.1995
(151) 31.01.1997
(540)

Truhlářské listy

(730) **Ing. Jiří Hudský**, U Starého mlýna 275, Praha 10 - Uhřetěves, 10400, CZ
(740) Chytilová & spol., patentová kancelář, s.r.o., Mgr. Michaela Chytilová, Na Poříčí 1041/12, Praha 1 - Nové Město, 11000
(510) (16) tiskoviny, časopisy, periodika, knihy; (20) výrobky ze dřeva; (35) inzertní a reklamní činnost a poskytování pomoci při provozu obchodu; (41) výchovná a zábavní činnost.
(511) 16, 20, 35, 41
(210) O-105616

(111) **198797**
(220) 13.09.1995
(151) 28.03.1997
(540)

PATROL

(730) **PATROL group s.r.o.**, Romana Havelky 4957/5b, Jihlava, 58601, CZ
(740) UNIPATENT, Mgr. Jiří Macek, Sázavská 16, Praha 2 - Vinohrady, 12000
(510) (1) chemické výrobky pro průmyslové a vědecké účely, pro fotografii, zemědělství, zahradnictví, lesnictví, umělé pryskyřice, plastické hmoty v surovém stavu (v prášku, pastách, v tekutém stavu), půdní hnojiva přírodní a umělá, prostředky hasící, pro kalení, pro svařování, pro konzervaci potravin, třísloviny, průmyslová pojidla, prostředky k čištění sporáků, alkalické a alkalickozemité kovy, bauxit; (2) barvy, laky, fermeže pro průmyslové a umělecké textilní barvy, přípravky k barvení potravin a nápojů, barviva, antikorozivní a impregnační nátěry, barvířské přípravky, mořidla, přírodní pryskyřice, kovové fólie, kovy v prášku pro účely malířské a dekorátorské; (3) přípravky prací a bělicí, čistící, lešticí, odmašťovací, mýdlo, výrobky kosmetické, voňavkářské včetně éterických olejů, vodičky na vlasy, zubní pasty, prášky, mořidla na prádlo, barvy na vlasy; (4) prostředky na vázání prachu, paliva (černé a hnědé uhlí), palivové dřevo, prostředky pro svícení, svíčky, svíce, noční lampičky, knoty; (5) výrobky dietetické pro děti a nemocné, náplastí, obvazový

materiál, prostředky dezinfekční, k hubení rostlinných a živočišných škůdců, antiparazitní látky; (6) obecné kovy v surovém a polozpracovaném stavu a jejich slitiny, kotvy, kovadliny, zvony, stavební materiál z válcovaného a litého kovu, kolejnice a jiný kovový materiál určený k železničním účelům, řetězy, kovové kabely a dráty (s výjimkou drátů k elektrotechnickým účelům), zámečnické výrobky, kovové roury, nedobytné pokladny a schránky, ocelové kuličky, podkovy, hřebíky a šrouby, jiné kovové výrobky, které nejsou obsaženy v jiných třídách, rudy; (7) stroje a obráběcí stroje (s výjimkou těch, které jsou zahrnuty ve tř. 9-12 a 16), motory, soukolí a hnací řemeny, zemědělské stroje a líhně, maznice, elektrotechnická zařízení a přístroje pro domácnost (drtiče, mixery, mlýnky); (8) ruční nástroje zastávající funkci nářadí v příslušných oborech, nožičské výrobky včetně nožičských výrobků z drahých kovů, včetně břitev a holicích elektrických strojků, vidličky a lžice včetně z drahých kovů, zbraně sečné a bodné, strojky na střihání vlasů; (9) přístroje a nástroje k vědeckým a laboratorním účelům, přístroje a nástroje navigační, tj. přístroje a nástroje určené k přenášení rozkazů, k měření a přístroje všeobecně užívané při řízení lodí a letadel, přístroje a nástroje geodetické a přístroje pro bezdrátovou telegrafii, přístroje fotografické, kinematografické, optické, včetně promítačů obrazů a zvětšovacích přístrojů, přístroje a nástroje k vážení a měření, přístroje a nástroje signalizační včetně signálních píšťal, přístroje a nástroje pro účely záchranné a učební, automaty uváděné v činnost vhozením mince nebo známky, přístroje pro záznam a reprodukci mluveného slova, zapisovací pokladny a počítačové stroje včetně kancelářských a děrovacích strojů, hasicí přístroje, speciální pouzdra pro přístroje a nástroje, které jsou zařazeny do této třídy, elektrotechnické nástroje a přístroje, jako ruční elektrické svářečky, elektrické žehličky apod., elektrické přístroje a zařízení jako elektricky vytápěné podušky, oděvy a součásti oděvů, ohřivače nohou, elektrické zapalovače a obdobná zařízení nezařazená v jiných třídách, elektromechanická zařízení pro domácí účely určená k čištění jako vysavače prachu, leštiče parket apod., výpočetní a kancelářská technika, počítače; (10) speciální nábytek chirurgický, lékařský, zubolékařský a zvěrolékařský včetně přístrojů, zdravotnických pomůcek jako bandáže, zdravotnické výrobky z gumy, pokrývky vytápěné elektricky; (11) osvětlovací a topná zařízení na výrobu páry, zařízení pro vaření, chlazení, větrání včetně klimatizace nebo zařízení pro úpravu vzduchu, zařízení pro rozvod vody a zařízení zdravotnická; (13) ohňostroje, zábavní pyrotechnika; (14) drahé kovy a jejich slitiny, předměty z drahých kovů, jejich slitin nebo dublovaných kovů, bižuterie z umělých a plastických hmot, hodiny a chronometrická zařízení včetně speciálních pouzder, umělecké předměty z bronzu; (15) hudební nástroje včetně mechanických klavírů a jejich příslušenství, hudební skříně; (16) papír a výrobky z papíru, lepenky a kartonážní výrobky, tiskoviny, časopisy, periodika, knihy, výrobky knihařské, fotografie, psací potřeby, kancelářská lepidla, potřeby pro umělce, štětce, psací stroje, kancelářské potřeby kromě nábytku, učební a školní potřeby a pomůcky, hrací karty, tiskací písma, štočky, pojidla pro papírenský průmysl; (17) gutaperča, guma, baláta, náhražky těchto hmot, polotovary z plastických hmot (fólie, desky, tyče), těsnící hmoty, ucpávky a izolace (tepelné, elektrické nebo zvukové), osinek, slída a výrobky z osinku a slídy, hadice na kovové, izolační nátery; (18) kůže a náhražky, výrobky z kůže a náhražek, surové kůže a kožešiny, kufrý a cestovní brašny, deštníky, slunečníky, hole, biče, postroje pro koně, sedlářské výrobky; (19) stavební materiál včetně polozpracovaného řeziva (trámy, prkna, dřevěné panely, překližka, skleněné cihly dlaždice apod.), přírodní a umělý kámen, cement, vápno, malta, sádra, štěrka, kameninové a cementové roury, stavební materiál pro stavbu cest asfalt, smola, živec, přenosné domy, kamenné pomníky, krby; (20) nábytek včetně kovového a kempingového nábytku, broušená skla a zrcadla, rámy, výrobky ze dřeva, korku, proutí, rákosu, třtiny, rohoviny, slonoviny, kostí, želoviny, jantaru, perleti, mořské pěny, buničiny, výrobky z plastických hmot, ložní potřeby, matrace, žíněnky, podhlavníky; (21) drobné nářadí a přenosné nádoby k domácím a kuchyňským účelům, jako kuchyňské nádoby, vědra, plechové misky, misky z plastických hmot nebo jiných hmot, strojky na mletí, sekání a lisování apod., hřebeny a mycí houby, toaletní potřeby, kartáče, kartáčnický materiál, pomůcky k úklidu, čisticí látky, drátěnky, zboží skleněné včetně okenního skla, výrobky z porcelánu a kameniny, které nejsou zařazeny v jiných třídách; (22) provazy, struny k technickým účelům, lana, motouzy z přírodních, umělých nebo plastických látek, síť a stany, včetně stanů pro táboření, lodní plachty, pytle, čalounický materiál, jako žině, kapok, peří a mořská tráva, surová textilní vlákna; (23) nitě; (24) tkaniny, pokrývky včetně cestovních pokrývek; (25) oděvy, prádlo, boty, stěvece, trepky; (26) krajky, výšivky, stuhý, šněrovadla, druky, háčky, zipy, umělé květiny, zboží leonské; (27) koberce, rohože, linoleum a jiné podlahové krytiny, čalouny včetně barevných papírových tapet, paravány, voskové potahové plátno; (28) hry,

hračky, tělocvičné a sportovní nářadí a náčiní, rybářské potřeby, nářadí pro zimní sporty a sportovní hry, zboží plážové a koupací, ozdoby na vánoční stromek; (29) maso, ryby, drůbež, měkkýši, korýši, zvěřina, masové výtazky, zelenina a ovoce, konzervované, sušené, vařené, rosoly, zavařeniny, vejce, mléko a jiné mlékařské výrobky včetně mléčných nápojů, jedlé oleje a tuky, konzervované potraviny, zelenina naložená v octě, želatina pro potravinářské účely; (30) káva, čaj, kakao, rýže, tapioka, kávové náhražky, mouka a obilné výrobky určené k lidské výživě, nápoje z kávy, kakaa, čokolády, chléb, suchary, sušenky, jemné pečivo, cukrovinky, zmrzlina, med, sirup z melasy, kvasnice, prášky do pečiva, sůl, pepř, ocet, chuťové omáčky, koření, led, rýže; (31) výrobky zemědělské, zahradnické, produkty lesnické včetně nezpracovaného dřeva, semena, čerstvé ovoce a zelenina, sazenice, živé rostliny a přírodní květiny, zvířecí krmiva, slad; (32) pivo, lehká piva a ležáky, minerální vody, šumivé a jiné nealkoholické nápoje, sirupy a jiné přípravky k přípravě nápojů, ovocné šťávy a nápoje z ovocných šťáv; (33) vína, lihoviny, likéry, nealkoholická vína; (34) tabák v surovém stavu, tabákové výrobky, potřeby pro kuřáky, zápalky; (37) montáž a opravy telekomunikačních zařízení, zřizování poplašných zařízení; (42) ostraha majetku a osob, projektování elektrických zařízení.

(511) 1, 2, 3, 4, 5, 6, 7, 8, 9, 10, 11, 13, 14, 15, 16, 17, 18, 19, 20, 21, 22, 23, 24, 25, 26, 27, 28, 29, 30, 31, 32, 33, 34, 37, 42

(210) O-103765

(111) **199761**
(220) 17.11.1995
(151) 29.04.1997
(540)



(730) **Orange Brand Services Limited**, 3 More London Riverside, London, SE1 2AQ, GB

(740) KOREJZOVÁ & SPOL., v.o.s., JUDr. Petra Korejzová, advokátka, Korunní 810/104 E, Praha 10, 10100

(510) (9) elektrické a elektronické spojovací a telekomunikační přístroje a zařízení, optické, elektro-optické kontrolní monitorovací zařízení jiné než pro monitorování uvnitř živých organismů, radiové, televizní, elektrické kontrolní a testovací zařízení jiné než pro testování uvnitř živých organismů, signalizační, kontrolní radiolokační, radiotelefonické a výukové přístroje a zařízení, telefony, vyhledávací přístroje, spojové přístroje a zařízení, přístroje a zařízení pro záznam a přenos nebo reprodukci zvuku a obrazu, video filmy, antény, elektrické a elektronické přístroje a zařízení pro zpracování, ukládání, uchování, přenos, zachycování nebo příjem dat, computery, disky, pásky a dráty, vše jako magnetické nosiče dat, počítačové programy, počítačový software, microprocesory, magnetické karty, klávesnice, satelitní přijímače a vysílače, baterie a součásti pro veškeré výše uvedené zboží; (16) tiskoviny, časopisy, tištěné publikace, psací potřeby, papírnické zboží, instruktážní a učební materiály; (18) zboží vyrobené z kůže nebo z imitace kůže, tašky, kufrý; (25) oděvy, obuv, kloboučnické zboží; (35) reklama, obchodní propagace, obchodní management, obchodní správa, organizace a management plánu obchodního rozvoje a loajalitu; (36) pojišťování a financování telekomunikačních přístrojů a systémů, poskytování úvěrů a magnetických karet, poskytování jejich vybavení a služeb, leasing přístrojů, zařízení, instalací nebo komponentů, které se používají k zajištění služeb ve tř. 38; (37) instalace, údržba a opravy telekomunikačních přístrojů a systémů; (38) telekomunikační, telefonní, faxové a telexové služby, služby poskytující přijímání a vysílání zpráv, služby vyhledávání a vyvolávání osob prostřednictvím místního rozhlasu,

služby poskytující elektronickou poštu, přenos, příjem a zpracování elektronických dat a informací, informační služby poskytované přenosem on-line, služby výměny dat, služby satelitního přenosu, vysílání a přenos rádiových a televizních programů, pronájem nebo půjčování přístrojů, zařízení, instalaci nebo komponentů, které se používají k zajištění výše uvedených služeb; (41) vzdělávání a trénink; (42) bezpečnostní služby a prevence úniků informací, konzultační služby, ochrana osobního majetku, poradenské, informační a konzultační služby vztahující se k výše uvedenému.

(511) 9, 16, 18, 25, 35, 36, 37, 38, 41, 42
(210) O-106039

(111) **199940**
(220) 08.03.1996
(151) 29.04.1997
(540)

Calvin Klein

(730) **Calvin Klein Trademark Trust, Wilmington Trust Company, Trustee, c/o Calvin Klein, Inc.**, 205 West 39th Street, New York, NY, US
(740) Čermák a spol., JUDr. Karel Čermák jr. Ph.D., LL.M., advokát, Elišky Peškové 735/15, Praha 5, 15000
(510) (14) vzácné kovy a jejich slitiny a výrobky z nich, klenoty, bižuterie, drahokamy, hodiny, hodinářské potřeby a chronometrické přístroje.
(511) 14
(210) O-109258

(111) **200561**
(220) 22.01.1996
(151) 26.05.1997
(540)



(730) **NBA PROPERTIES, INC.**, Olympic Tower, 645 Fifth Avenue, New York, 10022, NY, US
(740) KOREJZOVÁ & SPOL., v.o.s., JUDr. Petra Korejzová, advokátka, Korunní 810/104 E, Praha 10, 10100
(510) (41) vzdělávací a zábavné programy.
(511) 41
(210) O-107846

(111) **200563**
(220) 22.01.1996
(151) 26.05.1997
(540)



(730) **NBA PROPERTIES, INC.**, Olympic Tower, 645 Fifth Avenue, New York, 10022, NY, US
(740) KOREJZOVÁ & SPOL., v.o.s., JUDr. Petra Korejzová, advokátka, Korunní 810/104 E, Praha 10, 10100
(510) (41) vzdělávací a zábavné programy.
(511) 41
(210) O-107848

(111) **200625**
(220) 08.03.1996
(151) 26.05.1997
(540)



(730) **Calvin Klein Trademark Trust, Wilmington Trust Company, Trustee, c/o Calvin Klein, Inc.**, 205 West 39th Street, New York, NY, US
(740) Čermák a spol., JUDr. Karel Čermák jr. Ph.D., LL.M., advokát, Elišky Peškové 735/15, Praha 5, 15000
(510) (8) příbory (nože, vidličky, lžíce) a další jídelní potřeby a kuchyňské náčiní; (9) obroučky pro brýle, brýle proti slunci; (14) hodinky a hodiny, klenoty; (16) vzory, papír, kancelářské potřeby, tiskoviny, balicí, dárkový papír, papír pro vyložení zásuvek a regálů; (18) kabelky, náprsní tašky, pouzdra na klíče, peněženky na drobné, kosmetické taštičky, mapy cestovní tašky, zavazadla, kufry, toaletní soupravy, deštníky, peněženky na papírové bankovky, tašky z měkkých hmot, kabely, aktovky, diplomatky, neceséry, pouzdra na kreditní a obchodní karty, na brýle; (20) nábytek, zrcadla, rámy na obrazy; (21) hřebeny, kartáče, předměty z porcelánu, zejména jídelní, kuchyňské a dekorativní, jídelní servisy z čínského porcelánu, křišťálu, skla, poháry, vinné sklenky, náčiní na pití, džbánky a podobné nádoby; (24) textilní tkaniny, prostěradla, ručníky, osušky, ložní prádlo, povlaky, příkrývky, prošívané pokrývky, peřiny; (25) cvičební úbory, košile, blůzy, vesty, plavky, šortky, tepláky, pláštěnky, krátké kalhoty, jeans, obleky, večerní obleky, pláště do deště, kravaty, ponožky, punčochy, klobouky, svrchní oděvy, svetry, sukně, pláště i s kožšinou, kožšiny, oblečení pro tenis a golf, plavání a pobyt na pláži, ponča, boty, střevíce, slipy, spodky, blejzry, kapesníky, pásky, rukavice, kostýmy, vlněné obleky, šátky a šály, sportovní oblečení, pánské spodní prádlo, pyžama a noční kabátky, župany, dámské spodní prádlo, podprsenky a bokovky, trikoty, kalhotky, bikiny, župany, tógy, harémové oblečení, kimona, přehozy, kaftany, legíny, domácí oblečení a oblečení pro volný

čas, neformální oblečení; (26) sušené květiny (potpourri); (27) koberce, předložky, podlahové kryty, závěsy, záclony, okenní a stěnové kryty; (35) insertní a propagační služby, poskytování pomoci při provozu obchodu; (42) návrhářství a služby s ním spojené.

- (511) 8, 9, 14, 16, 18, 20, 21, 24, 25, 26, 27, 35, 42
(210) O-109257

- (111) **201524**
(220) 17.07.1996
(151) 26.06.1997

(540)

MAXIMUM HANNIG

- (730) **MAXIMUM s.r.o.**, Na Lhotech 732/1, Praha 4, Kunratice, 14000, CZ
(740) Rott, Růžička & Guttman Patentové, známkové a advokátní kanceláře, JUDr. Vladimír Rott, Vinohradská 37/938, Praha 2, 120 00
(510) (9) nahrané a nenahrané nosiče zvukových a zvukově obrazových záznamů; (41) půjčování nahraných zvukových a zvukově obrazových záznamů.
(511) 9, 41
(210) O-113122

- (111) **202016**
(220) 15.11.1995
(151) 28.07.1997

(540)

JEEP

- (730) **FCA US LLC**, 1000 Chrysler Drive, City of Auburn Hills, MI, US
(740) Čermák a spol., JUDr. Karel Čermák, Elišky Peškové 735/15, Praha 5, 15000
(510) (7) součásti a armatury pro motorová vozidla a motory třídy 7, motorové sekačky trávy, příslušenství tažená traktorem, připojená a/nebo poháněná, zejména pluhy, kultivátory, kypřiče, brány, mechanické lopaty, hloubkové lopaty, naběračky, přední a zadní radlice, rotační řezačky, vyvrtávačky děr, stroje pro přenos zemin, zemní práce, hloubení, nakládání a vysypávání, poháněné odebírací jednotky, hydraulická čerpadla, ventily, válce a potrubí; (12) motorová vozidla a jejich součásti, traktory, jejich součásti a náhradní díly, dětská motorová vozidla; (16) tiskoviny, tiskové materiály a publikace použité ve spojení s motorovými vozidly a financováním motorových vozidel, knihy, katalogy, plakáty, prospekty, karty; (25) obuv - jezdecké boty, oděvy, kloboučnické zboží, čepice i s kšiltlem, lyžařské boty; (28) hračky, loutky, plyšové hračky, hry, míče, káčí, skládačky, elektronické hry a hračky, stavebnice, ozdoby a dekorace pro vánoční stromky, sportovní zboží a potřeby, zejména kolečkové a lední brusle, surfová prkna, ploutve, houpačky, struny a pletiva pro sportovní potřeby, rakety pro tenis, squash, pálkovací hru, lukostřelecká výzbroj, sportovní rukavice, vycpávky, masky a ochranné oděvy, pátky, hole, palice, markéry, podložky, užívané pro sportovní hry, tyče a mechanicky ovládaná cvičební zařízení, splávky, zátěže a navijáky.
(511) 7, 12, 16, 25, 28
(210) O-105968

- (111) **202073**
(220) 22.12.1995
(151) 28.07.1997

(540)

BP TRUCKNET

- (730) **BP P.L.C.**, 1 St James's Square, London, GB
(740) Společná advokátní kancelář Všečeka Zelený Švorčík Kalenský a partneři, JUDr. Michal Havlík, advokát a patentový zástupce, Hálkova 2, Praha 2, 12000
(510) (37) služby v oblasti antikoročních a kovových povlaků a ošetření motorových a vlečných vozidel proti rzi spadajících do této třídy, údržba, mazání a opravy motorových a vlečných vozidel, automatické a ruční mytí, čištění a leštění motorových a vlečných vozidel, pronájem čistících strojů, opravy a čištění čalounění motorových vozidel, čištění, praní, opravy a žehlení šatstva, opravy obuvi, služby servisních stanic pro vozidla, montáže a opravy pneumatik pro motorová a vlečná vozidla, stavby a opravy servisních stanic, čerpacích zařízení pro pohonné hmoty a prodej, opravy a údržba čerpadel pohonných hmot; (38) služby v oblasti telefaxu, telexu, telefonu, telegramů, telegrafu a celulárního telefonu, zasilání zpráv, elektronická pošta, pronájem komunikačních zařízení; (39) pronájem motorových a vlečných vozidel, odtahové služby pro motorová a vlečná vozidla, distribuce, dodávky a skladování paliv, pohonných hmot,

zkapalněného ropného plynu a lubrikantů, skladování a distribuce zboží, pronájem garáží, kurýrní služby včetně jejich organizování, doručování zpráv, parkovací služby pro motorová a vlečná vozidla, provozování maloobchodních skladů a prodejen zboží běžné potřeby, zásobování maloobchodních skladů a prodejen zboží běžné potřeby a servisních stanic pro vozidla; (42) hotelové služby, pronájem pokojů, provozování koupelen, sprch, saun a toalet, zdravotnické služby, služby optika, provozování kaváren, restaurací a snack barů, služby spojené s prodejem hotových jídel, zajišťování dodávek potravin a pohoštění, pronájem prodejních automatů, provozování pekáren, konzultační servis, zajišťování konferencí, půjčování oděvů, bezpečnostní a hlídací služby, počítačové programování, pronájem počítačů, navrhování a pronájem počítačového softwaru, konzultační služby v oblasti počítačů a počítačových programů, poskytování meteorologických informací, vydávání zpráv o nových událostech, překladatelské služby, tiskárenské služby, návrhářské a projekční služby pro maloobchodní a velkoobchodní prodejny, dopravní informace, monitorování a testování podmínek provozu strojů a motorů, diagnostika opotřebení, defektů a závad motorů a strojů, analýza a diagnostika paliv, pohonných hmot, olejů, maziv a lubrikantů, poradenské služby v oblasti používání pohonných hmot, mazání a údržby motorů a strojů, analytické, poradenské, konzultační a projekční služby v oblasti olejařského a ropného průmyslu a maloobchodu.

- (511) 37, 38, 39, 42
(210) O-107180

- (111) **202247**
(220) 14.03.1996
(151) 28.07.1997

(540)

SATIN CARE

- (730) **The Gillette Company**, One Gillette Plaza, Boston 02127, MA, US
(740) ŠTROS & KUSÁK advokátní a patentová kancelář, JUDr. David Štros, advokát, Národní 32, Praha 1, 11000
(510) (3) toaletní přípravky neobsahující léčiva, kosmetické přípravky, voňavkářské výrobky, přípravky pro použití před, během a po holení, neobsahující léčiva, vlasové přípravky, prostředky na čištění zubů, toaletní mýdla a šampony, koupelové nebo sprchovací přípravky neobsahující léčiva, práškový mastek, depilační a epilační přípravky a materiály, antiperspirační přípravky, deodoranty, toaletní zboží.
(511) 3
(210) O-109462

- (111) **203665**
(220) 25.01.1996
(151) 23.09.1997
(540)



- (730) **MAFRA, a. s.**, Karla Engliš 519/11, Praha 5, 15000, CZ
(740) Rott, Růžička & Guttman Patentové, známkové a advokátní kanceláře, JUDr. Michal Růžička CSc., patentový zástupce, Vinohradská 37, Praha 2, 12000
(510) (9) nosiče pro počítačové programy, nosiče audiovizuálních záznamů, rozhlasové, televizní, filmové a audiovizuální pořady na těchto nosičích, počítače, software; (16) tiskoviny všeho druhu, zejména časopisy, knihy, propagační materiály, fotografie; (35) reklamní a inzertní a informační služby a s tím související zprostředkovatelská činnost, průzkum trhu; (37) instalace a údržba počítačů; (38) dálkopisné služby; (41) nakladatelské a vydavatelské služby, zejména vydávání novin, časopisů a knih, distribuce novin, časopisů a knih, výchova a vzdělávání, pořizování obrazových a zvukových záznamů, pronájem rozhlasové, televizní, filmové a jiné

audiovizuální techniky; (42) fotografování, fotoreportáže, programování pro samočinné počítače, průzkum veřejného mínění, polygrafické služby všeho druhu, tiskárny.

(511) 9, 16, 35, 37, 38, 41, 42
(210) O-108014

(111) **203666**
(220) 25.01.1996
(151) 23.09.1997
(540)



- (730) **MAFRA, a. s.**, Karla Engliš 519/11, Praha 5, 15000, CZ
(740) Rott, Růžička & Guttman Patentové, známkové a advokátní kanceláře, JUDr. Michal Růžička CSc., patentový zástupce, Vinohradská 37, Praha 2, 12000
(510) (9) nosiče pro počítačové programy, nosiče audiovizuálních záznamů, rozhlasové, televizní, filmové a audiovizuální pořady na těchto nosičích, počítače, software; (16) tiskoviny všeho druhu, zejména časopisy, knihy, propagační materiály, fotografie; (35) reklamní a inzertní a informační služby a s tím související zprostředkovatelská činnost, průzkum trhu; (37) instalace a údržba počítačů; (38) dálkopisné služby; (41) nakladatelské a vydavatelské služby, zejména vydávání novin, časopisů a knih, distribuce novin, časopisů a knih, výchova a vzdělávání, pořizování obrazových a zvukových záznamů, pronájem rozhlasové, televizní, filmové a jiné audiovizuální techniky; (42) fotografování, fotoreportáže, programování pro samočinné počítače, průzkum veřejného mínění, polygrafické služby všeho druhu, tiskárny.
(511) 9, 16, 35, 37, 38, 41, 42
(210) O-108015

(111) **203667**
(220) 25.01.1996
(151) 23.09.1997
(540)



- (730) **MAFRA, a. s.**, Karla Engliš 519/11, Praha 5, 15000, CZ
(740) Rott, Růžička & Guttman Patentové, známkové a advokátní kanceláře, JUDr. Michal Růžička CSc., patentový zástupce, Vinohradská 37, Praha 2, 12000
(510) (9) nosiče pro počítačové programy, nosiče audiovizuálních záznamů, rozhlasové, televizní, filmové a audiovizuální pořady na těchto nosičích, počítače, software; (16) tiskoviny všeho druhu, zejména časopisy, knihy, propagační materiály, fotografie; (35) reklamní a inzertní a informační služby a s tím související zprostředkovatelská činnost, průzkum trhu; (37) instalace a údržba počítačů; (38) dálkopisné služby; (41) nakladatelské a vydavatelské služby, zejména vydávání novin, časopisů a knih, distribuce

novin, časopisů a knih, výchova a vzdělávání, pořizování obrazových a zvukových záznamů, pronájem rozhlasové, televizní, filmové a jiné audiovizuální techniky; (42) fotografování, fotoreportáže, programování pro samočinné počítače, průzkum veřejného mínění, polygrafické služby všeho druhu, tiskárny.

(511) 9, 16, 35, 37, 38, 41, 42
(210) O-108016

(111) **203894**
(220) 30.05.1996
(151) 23.09.1997
(540)



- (730) **PROPEC, spol. s r.o.**, Pražská 691, Úvaly u Prahy, 25082, CZ
(740) Ing. Václav Kratochvíl, Husníkova 2086/22, Praha 5, 15800
(510) (7) glazovací linky, mlýnky na frity a křišťál; (11) vypalovací pomůcky, například vypalovací podložky, pláty a desky, desky na krby, hořákové tvarovky, vyzdívkové pecní tvarované též pro kamna, ze silika nebo ohnivzdorného materiálu, vyzdívkové pecní šamotové, sloupky do pecí; (17) izolace tepelné, izolační tepelný materiál, izolace vláknité, izolační tkaniny, žáruvzdorné izolace; (19) výrobky ze žáruvzdorné hlíny, například desky, pláty a podložky, šamot, žáruvzdorný materiál plastický či práškový na vyzdívkové peci, cihly ohnivzdorné, desky vláknité, obkladačky, obkladačky dekorované.
(511) 7, 11, 17, 19
(210) O-111733

(111) **203903**
(220) 06.06.1996
(151) 23.09.1997
(540)

PZK

- (730) **PZK BRNO a.s.**, Křižíkova 2984/68f, Brno - Královo Pole, 61200, CZ
(740) Ing. Dohnal Jiří, patentový zástupce, Nedbalova 29, Brno, 62300
(510) (6) obecné kovy v surovém a polozpracovaném stavu a jejich slitiny, kotvy, kovádky, zvony, stavební materiál z válcovaného a litého kovu, kolejnice a jiný kovový materiál určený k železničním účelům, řetězy, s výjimkou hnacích řetězů pro vozidla, kovové kabely a neelektrické dráty, zámečnické výrobky, kovové roury a hadice, nedobytné pokladny a schránky, ocelové kuličky, podkovy, hřebíky a šrouby a ostatní spojovací materiál kovový, jiné kovové výrobky, které nejsou obsaženy v jiných třídách; (7) stroje s mechanickým pohonem, zejména elektrické stroje točivé a stroje pro domácnost, jejich součástí a příslušenství, obráběcí stroje, motory (s výjimkou motoru pro vozidla), spojky, soukolí, hnací řemeny, maznice; (9) elektrické přístroje a rozvaděče nízkého napětí včetně přístrojů fotografických, kinematografických a optických, výrobky a zařízení kontrolní, měřicí, řídicí a regulační techniky, přístroje a nástroje pro účely záchranné a učební, automaty uváděné v činnost vhozením mince nebo známky, nosiče zvukových, zvukově obrazových nebo obrazových záznamů, výpočetní technika včetně zařízení pro zpracování dat, zejména osobní počítače, software, kancelářské stroje a zařízení související, například zapisovací pokladny, hasicí přístroje; (17) kaučuk, gutaperča, guma, asbest, slída a výrobky z těchto materiálů, pokud nejsou obsaženy v jiných třídách, plastické hmoty a polotovary z plastických hmot, jako například fólie, desky a tyče, těsnicí materiály, ucpávky a izolace tepelné, elektrické nebo zvukové, ohebné nekovové trubky a hadice; (35) poskytování pomoci při provozu obchodu včetně zprostředkování obchodních a souvisejících obchodně personálních záležitostí, poradenství v oblasti organizace a ekonomiky podnikání, marketing, průzkum a analýzy trhu, pronájem kancelářských strojů a zařízení, obstaravatelská a zprostředkovatelská činnost v této oblasti; (36) pojišťovnictví a peněžnictví, finanční služby, zejména poskytování ručení, výkonů věřitelských práv, leasingové služby finanční, financování odbytu a pojištění úvěrových rizik - faktoring, úvěrování zbožových nákupů, zprostředkování finančních operací, investiční činnost, poradenství v

oblasti úvěrové politiky, zprostředkovávání úvěrů, šetření ve finančních záležitostech, správa pozemků, budov a bytů, bytových i nebytových prostor, zprostředkovávání obchodů s nemovitostmi a hypotékami, správa majetku, nákup, prodej a pronájem pozemků, budov a bytů, bytových i nebytových prostor, zprostředkovatelská a obstaravatelská činnost v souvisejících uvedených oborech včetně v oblasti nákupu a prodeje zboží; (37) vedení a realizace průmyslových, bytových a občanských staveb včetně souvisejících zemních prací, příslušejících strojírenských výrobních provozů a strojně-technologických zařízení, činnost v oblasti elektroinstalacních prací, montážní, servisní a opravárenská činnost v uvedených oborech včetně v oboru strojů s mechanickým pohonem, zejména elektrických strojů točivých, obstaravatelská a zprostředkovatelská činnost v této oblasti; (42) konstruktérská a projekční činnost v uvedených oborech, zejména v oblasti elektrických strojů točivých a jejich izolačních systémů, poradenské služby v této oblasti, inženýrsko-technická činnost v oblasti tvorby a poskytování software, překladatelské služby, inženýrsko-technické a právní průzkumy v otázkách ochranných práv, technické poradenství a vypracování posudků, zkušebnictví zboží, zejména elektrických strojů točivých, obstaravatelská a zprostředkovatelská činnost v této oblasti.

(511) 6, 7, 9, 17, 35, 36, 37, 42
(210) O-111948

(111) **204422**
(220) 12.10.1995
(151) 30.10.1997
(540)



(730) **Nové Zálesí a.s.**, Václavské náměstí 37/2074, Praha 1, Nové Město, 11000, CZ
(510) (4) čerpací stanice propan-butan; (12) nové a ojeté automobily včetně náhradních dílů; (36) leasing automobilů; (37) autoopravna, pneuservis, výjezdová servisní služba, myčka automobilů; (39) odtahová služba.
(511) 4, 12, 36, 37, 39
(210) O-104804

(111) **204432**
(220) 19.10.1995
(151) 30.10.1997
(540)

MAG

(730) **VINSY TECHNOLOGY LIMITED**, Akara Bldg., 24 De Castro Street, Wickhams Cay 1, Road Town, Tortola, VG
(740) Chytilová & spol., patentová kancelář, s.r.o., Mgr. Michaela Chytilová, Na Pořtí 1041/12, Praha 1 - Nové Město, 11000
(510) (9) výrobky elektronické, zvláště počítačové periferie.
(511) 9
(210) O-105024

(111) **204481**
(220) 24.11.1995
(151) 30.10.1997
(540)

ISIFLO

(730) **Raufoss Water & Gas AS**, Enggata 49, Raufoss, NO
(740) PATENTSERVIS Praha a.s., Na Podkovce 281/10, Praha 4, 14700
(510) (6) obecné kovy a jejich slitiny, kovové stavební materiály, drobné železářské zboží, drobné položky kovových potřeb pro domácnost, zboží z obecných kovů, které není zahrnuto v jiných třídách, kovové trubky,

spojky pro trubky z kovu, kovové ventily (jiné než součásti strojů), objímky pro kovové trubky, nátrubky a přesuvky (kovové drobné železářské zboží), kovové matice, kovové redukční vsuvky a objímky pro trubky, spojovací materiál pro trubky z kovu, části a součásti pro výše uvedené zboží (nezahrnuté v jiných třídách); (17) obalový, těsnicí a isolační materiály, dilatační spojovací vložky a těsnění, těsnicí kroužky na vodu, vodotěsné ucpávky, ploché těsnění pro trubky, nekovové pružné roury a trubky, nekovové spojky a nástavce pro trubky, objímky, nekovové pláště a obaly na trubky, části a součásti pro veškeré výše uvedené zboží (nezahrnuté v jiných třídách); (19) stavební materiály (nekovové), nekovové vodovodní trubky, ventily na vodovodní trubky nekovové a ne z umělých hmot, části a součásti pro výše uvedené zboží (neuvezené v jiných třídách).

(511) 6, 17, 19
(210) O-106286

(111) **204511**
(220) 13.12.1995
(151) 30.10.1997
(540)

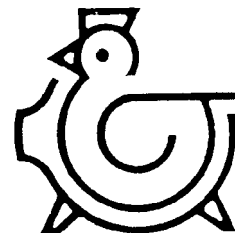

(730) **MAVE Jičín, a. s.**, Lhán 21, Radim, 50713, CZ
(740) Dipl. Ing. Margita Nedomlelová, Štrauchova 932, Jičín, 50601
(510) (1) hnojiva a komposty; (29) vejce, násadová vejce, vepřové maso; (31) selata, krmné směsi, nosnice; (32) nealko-nápoje; (39) automobilová přepravní služba zboží; (42) služby veřejného stravování a ubytování, produkce vepřového masa a selat.
(511) 1, 29, 31, 32, 39, 42
(210) O-106849

(111) **204685**
(220) 06.03.1996
(151) 30.10.1997
(540)

SOLAMYL

(730) **Natura, a.s.**, Hamry 1596, Havlíčkův Brod, 58001, CZ
(740) Václav Müller, patentový zástupce, Filipova 2016, Praha 4, 14800
(510) (3) škrob na prádlo; (5) škrob k účelům dietetickým a lékárnickým; (30) škrob pro potravinářství, zejména bramborový, škrobový sirup, škrobový cukr a jiné škrobové potravinářské výrobky, spadající do této třídy.
(511) 3, 5, 30
(210) O-109195

(111) **204686**
(220) 06.03.1996
(151) 30.10.1997
(540)

GLUKOPUR

(730) **Natura, a.s.**, Hamry 1596, Havlíčkův Brod, 58001, CZ
(740) Václav Müller, patentový zástupce, Filipova 2016, Praha 4, 14800
(510) (1) glukóza pro průmyslové účely; (5) glukóza pro léčebné účely; (30) glukóza pro výživu.
(511) 1, 5, 30
(210) O-109196

(111) **206093**
(220) 13.12.1995
(151) 30.12.1997
(540)

MAVE Jičín a.s.

(730) **MAVE Jičín, a. s.**, Lhán 21, Radim, 50713, CZ
(740) Dipl. Ing. Margita Nedomelelová, Štrauchova 932, Jičín, 50601
(510) (1) hnojiva a komposty; (29) vejce, násadová vejce, vepřové maso; (31) selata, krmné směsi, nosnice; (32) nealko-nápoje; (42) služby veřejného stravování a ubytování.
(511) 1, 29, 31, 32, 42
(210) O-106850

(111) **206271**
(220) 10.06.1996
(151) 30.12.1997
(540)



(730) **Ambiente Franchise, s.r.o.**, U Krbu 3091/37, Praha 10, 10000, CZ
(740) Dana Lukajová, patentový zástupce, Voršilská 10, Praha 1, 11000
(510) (42) hostinská činnost, provoz restaurací.
(511) 42
(210) O-112003

(111) **206272**
(220) 10.06.1996
(151) 30.12.1997
(540)

AMBIENTE THE LIVING RESTAURANT

(730) **Ambiente Franchise, s.r.o.**, U Krbu 3091/37, Praha 10, 10000, CZ
(740) Dana Lukajová, patentový zástupce, Voršilská 10, Praha 1, 11000
(510) (42) hostinská činnost, provoz restaurací.
(511) 42
(210) O-112004

(111) **206502**
(220) 04.10.1996
(151) 30.12.1997
(540)



(730) **WD-40 Company, společnost zřízená dle práva státu Delaware**, 1061 Cudahy Place, San Diego, CA, US
(740) Společná advokátní kancelář Všeťečka Zelený Švorčík Kalenský a partneři, JUDr. Petr Kalenský, Hálkova 2, Praha 2, 12000
(510) (2) přípravky pro prevenci proti ztrátě lesku a rezivění kovových povrchů; (3) čističí prostředky; (4) mazací a pod povrch pronikající oleje.
(511) 2, 3, 4
(210) O-115464

(111) **206721**
(220) 21.04.1995
(151) 26.01.1998
(540)

OKMP

(730) **INELSEV Group a.s.**, Husitská 1716, Most, 43401, CZ
(510) (9) přístroje a nástroje vědecké, geodetické, elektrické, optické přístroje, nástroje k vážení, měření, signalizování, pro účely kontrolní, záchranné a pro výuku; (10) přístroje a nástroje lékařské, zubolékařské; (14) hodinářské výrobky a jiná chronometrická zařízení, součásti z drahých kovů; (37) opravy měřicí a regulační techniky; (42) projektování zařízení měření a regulace.
(511) 9, 10, 14, 37, 42
(210) O-99483

(111) **206770**
(220) 03.11.1995
(151) 26.01.1998
(540)

UNIFIX

(730) **NOVATO spol. s r.o.**, Uralská 770/6, Praha 6, 16000, CZ
(740) Ing. Marie Smrčková, patentový zástupce, Velflíkova 10, Praha 6, 16000
(510) (2) tmely náležíci do třídy 2, sklenářské tmely; (4) mazací tuky, oleje, pasty a mazadla; (17) tmel jako těsnící prostředek, na spárování, na kovové spoje, na výplň otvorů v odlitcích; (19) tmel na kovy, na opravy a údržbu kovových výrobků a zařízení, tmel kovový, tmel na ucpávání děr v odlitcích.
(511) 2, 4, 17, 19
(210) O-105590

(111) **210203**
(220) 26.03.1996
(151) 29.06.1998
(540)



(730) **Filmexport home video s.r.o.**, Na Moráni 5, Praha 2, 12800, CZ
(740) Václav Müller, patentový zástupce, Filipova 2016, Praha 4, 14800
(510) (9) audiovizuální díla; (39) distribuce audiovizuálních děl; (41) výchova, školení, zábava, sportovní a kulturní aktivity.
(511) 9, 39, 41
(210) O-109766

(111) **211624**
(220) 15.12.1995
(151) 25.08.1998
(540)

Mitutoyo

(730) **Bukkyo Dendo Kyokai**, 3-14, Shiba 4-chome, Minato-ku, Tokyo, JP
(740) Čermák a spol., JUDr. Karel Čermák, Elišky Peškové 15/735, Praha 5, 15000
(510) (9) vědecké, námořní, geodetické a elektrické přístroje a nástroje včetně radiových, přístroje fotografické, kinematografické, optické, přístroje a nástroje k vážení a měření, přístroje a nástroje signalizační, přístroje a nástroje určené ke kontrolním účelům, přístroje a nástroje pro účely záchranné a učební, automaty uváděné v činnost vhozením mince nebo známky, přístroje pro záznam a reprodukci mluveného slova, zapisovací pokladny, počítačové stroje, hasící přístroje.
(511) 9
(210) O-106925

(111) **279312**
(220) 07.06.2005
(151) 22.03.2006
(540)

Nový věk - Domácí nudle

(730) **EREMOS, s.r.o.**, Mlýnská 326/13, Brno - Brno - střed, 60200, CZ
(510) (30) potraviny a pokrmy z obilovin pro lidskou spotřebu, pečivo, chléb, pekařské nebo pekárenské výrobky, mouka a přípravky z obilnin, těstoviny, müsli, trvanlivé pečivo, oplatky, tyčinky, sušenky, suchary, kekсы, biskvity, perníky, pečivové směsi, výrobky obsahující cereální a extrudované složky, pekařské a cukrářské výrobky obsahující cereální a extrudované složky, slané a sladké zákusky, moučné nebo obilné výrobky, kukuřičná mouka, kukuřičné vločky a výrobky z nich, potraviny a/nebo pokrmy z mouky nebo obilí, cereálie, výživné přípravky pro denní doplnění stravy jako instantní strava nebo samostatná směs nebo nápoj nebo směs pro přípravu nápojů nebo kaší, která se skládá hlavně z obilnin nebo mouky, také s přidávkou vitamínů nebo minerálů nebo stopových prvků nebo cukru, kaše ovesná mléčná, instantní kaše z obilnin.

(511) 30
(210) O-427145

(111) **280540**
(220) 13.10.2005
(151) 19.04.2006
(540)



BOHEMIA JEWELRY
member of TNT group

(730) **TNT group, s.r.o.**, Čimická 818/86, Praha 8, 18200, CZ
(510) (14) vzácné kovy a jejich slitiny a výrobky z těchto látek nebo posříbřeného nebo pozlaceného kovu, nejsou-li uvedeny v jiných třídách, klenoty, bižuterie, drahokamy.
(511) 14
(210) O-430566

(111) **280639**
(220) 21.10.2005
(151) 19.04.2006
(540)



(730) **Absolute, s.r.o.**, Jaromírova 59/146, Praha 2, 12800, CZ
(740) Mgr. Ing. Marek Němec, advokát, Nádražní 106, Sedlčany, 26401
(510) (16) tiskoviny, časopisy, noviny, periodické i neperiodické tiskoviny, fotografie, papírenské zboží, kalendáře, samolepicí štítky a obtisky, tiskové štočky, učební pomůcky a potřeby pro kancelář, papír, lepenka, kartonáž, psací potřeby, katalogy, mapy, atlasy, výroční zprávy, knihy; (35) inzertní, reklamní a propagační činnost, poskytování služeb v oblasti obchodu, automatické zpracování dat, administrativní a dokumentační obchodních případů, obchodně propagační systémy, poradenství a podpora prodeje, reklamní spory, firemní prezentace, výstavy a veletrhy ke komerčním účelům, reklamní agentura; (41) nakladatelská a vydavatelská činnost, vydávání audiovizuálních děl pomocí počítačové techniky a Internetu, grafický design v rozsahu této třídy.
(511) 16, 35, 41
(210) O-430805

(111) **280666**
(220) 24.10.2005
(151) 19.04.2006
(540)



(730) **Body Factory s.r.o.**, Jičínská 1748/5, Praha 3 Vinohrady, 13000, CZ
(510) (35) propagační činnost a reklama; (41) provozování tělovýchovných a rekondičních zařízení, fitness centrum; (44) masérské služby, kosmetické služby, manikúra, provozování solária.
(511) 35, 41, 44
(210) O-430869

(111) **280720**
(220) 01.11.2005
(151) 19.04.2006
(540)



(730) **Vegacom a.s.**, Novodvorská 1010/14, Praha 4 - Lhotka, 14201, CZ
(740) Mgr. Daniela Houdková, Fügnerovo nám. 1808/3, Praha 2 - Nové Město, 12000
(510) (9) elektronické varovné, informační a bezpečnostní přístroje a systémy, přístroje pro měření, vážení, kontrolu a signalizaci, přístroje pro zpracování informací, počítače, software, elektronické sítě a systémy, přístroje pro záznam, převod a reprodukci obrazu nebo zvuku, přístroje spojové a telekomunikační techniky, nosiče dat v elektronické podobě, elektrosoučástky všeho druhu, elektrické vodiče – kabely; (37) montáž, údržba a servis vyhrazených elektrických a elektronických přístrojů a zařízení, telekomunikačních zařízení, měřicích přístrojů a bezpečnostní techniky; (42) tvorba počítačových programů na zakázku - pronájem software, projektování elektrických a elektronických zařízení, telekomunikační techniky, činnost technických poradců v oblasti inženýrských sítí a telekomunikačních zařízení, pronájem telekomunikační techniky a elektronických zařízení.
(511) 9, 37, 42
(210) O-431034

(111) **280753**
(220) 07.11.2005
(151) 19.04.2006
(540)

DON VITTO

(730) **VITTO TEA BOARD, s.r.o.**, Na Pankráci 1618/30, Praha 4 Nusle, 14000, CZ
(740) Ing. Petr Soukup, patentový a známkový zástupce, Vídeňská 8, Olomouc, 77200
(510) (5) bylinné čaje léčebné, léčivé byliny, čaj astmatický, odtučňovací čaje pro lékařské účely, čaje léčivé, dietní potraviny upravené pro lékařské účely, drogy pro léčebné účely, fenykl pro lékařské účely, farmaceutické přípravky, irský mech (karagen) pro lékařské účely, léčivé cukrovinky, pastilky, léčivé kořeny, nápoje léčivé, nápoje dietetické upravené pro lékařské účely, posilující přípravky pro lékařské účely, tonika, vitamínové přípravky - vše k lékařským účelům; (30) čaje všeho druhu, včetně jejich směsí ne pro lékařské účely, zejména čaje sypané, porcované, sáčkové, lisované, instantní a čajové extrakty z ovoce, bylin, zeleniny a jiných přírodních produktů, například kořenů, kůr, a to přírodní i aromatizované, včetně s přidavkem vitamínů, vlákniny a minerálních látek a ochucovacích přípravků, čajové esence přírodní i ochucené, koření a ochucovací potravinářské přípravky, bonbony, žvýkací guma ne pro lékařské účely, kakao, káva, kávové náhražky, kávové nápoje, přírodní sladidla, šťávy s výjimkou dresingů, přípravky, zejména instantní směsi, pro přípravu nápojů a jídel, například kávy, čaje, čokoládových a mléčných nápojů, vše nezařazené v jiných třídách.
(511) 5, 30
(210) O-431208

(111) **281306**
(220) 11.11.2005
(151) 24.05.2006
(540)



(730) **Astrosat Media s.r.o.**, Přátelství 986, Praha 10 - Uhřetěves, 10401, CZ
(740) JUDr. Jana Fráňová, advokátka, Jakubská 14, Praha 1, 11000
(510) (16) periodické a neperiodické tiskoviny všeho druhu, zejména noviny, časopisy, knihy, propagační materiály, tiskárenské výrobky; (35) reklamní, inzertní a propagační činnost, informační servis; (39) distribuce tiskovin, zprostředkovatelská činnost v oblasti distribuce tiskovin; (41) nakladatelská a vydavatelská činnost, vydávání a vydavatelská činnost, vydávání statistických zpráv a informací, vydávání odborných, vzdělávacích a zábavních zpráv a publikací.
(511) 16, 35, 39, 41
(210) O-431400

(111) **281355**
(220) 22.11.2005
(151) 24.05.2006
(540)



(730) **Michna Milan**, Boženy Němcové 769, Frýdlant nad Ostravicí, 73911, CZ
(510) (41) provozování sportovních zařízení, zábavné parky.
(511) 41
(210) O-431618

(111) **281378**
(220) 24.11.2005
(151) 24.05.2006
(540)

Synamin

(730) **BRAINWAY Inc. s.r.o.**, Senovážné nám. 24, Praha 1, 11647, CZ
(740) Langrova, s.r.o., Skrétova 48, Plzeň, 30100
(510) (5) doplňky stravy pro lékařské účely, potraviny pro lékařské účely; (29) extrakty z chaluh, bylinky zahradní konzervované, doplňky stravy, potraviny a přípravky pro zvláštní výživu na bázi vajec, mléka a proteinů v rámci této třídy; (30) glukóza pro výživu, doplňky stravy, potraviny a přípravky pro zvláštní užití na bázi cukru, obilnin a lepku v rámci této třídy, propolis pro lidskou spotřebu.
(511) 5, 29, 30
(210) O-431713

(111) **281629**
(220) 19.12.2005
(151) 24.05.2006
(540)



(730) **Giochi Preziosi S.p.A.**, Via Vincenzo Gioberti, 1, 20123 Milano, IT
(740) **KOREJZOVÁ & SPOL.**, v.o.s., JUDr. Petra Korejzová, advokátka, Korunní 810/104 E, Praha 10, 10100
(510) (9) přístroje a nástroje vědecké, námořní, geodetické, fotografické, filmové a optické, přístroje pro vážení, měření a signalizaci, kontrolu (inspekci), záchranu a přístroje pro vyučování, přístroje a nástroje pro vedení, přepínání, přeměnu, akumulaci, regulaci nebo řízení elektrického proudu, přístroje pro záznam, převod, reprodukci zvuku nebo obrazu, magnetické nosiče zvukových záznamů, gramofonové desky, automatické distributory a mechanismy pro přístroje a mince, zapisovací pokladny, počítačové stroje, přístroje pro zapisování informací a počítače, hasicí přístroje, software pro videohry, počítačové herní programy a systémy; (16) papír, lepenka a výrobky z těchto materiálů, které nejsou zařazeny do jiných tříd, tiskárenské výrobky, potřeby pro knižní vazby, fotografie, papírenské zboží, papírové obaly, plastické obaly v rámci této třídy,

tiskařské typy, štočky; (28) hry, hračky, potřeby pro gymnastiku a sport, které nejsou uvedeny v jiných třídách, společenské hry, hračky pohyblivé, autička na hraní, automobilové modely zmenšené, soupravy na rozvíjení umělecké, technické a řemeslné zručnosti a tvořivosti, elektronické hry a elektronické hrací systémy s výjimkou těch, které jsou používány výhradně s televizním přijímačem, stavebnice (hračky), zábavné stroje automatické a automaty.

(511) 9, 16, 28
(210) O-432570

(111) **282350**
(220) 07.11.2005
(151) 24.07.2006
(540)



(730) **VITTO TEA BOARD, s.r.o.**, Na Pankráci 1618/30, Praha 4 Nusle, 14000, CZ
(740) Ing. Petr Soukup, patentový a známkový zástupce, Vídeňská 8, Olomouc, 77200
(510) (5) bylinné čaje léčebné, léčivé byliny, čaj astmatický, odtučňovací čaje pro lékařské účely, čaje léčivé, dietní potraviny upravené pro lékařské účely, drogy pro léčebné účely, fenykl pro lékařské účely, farmaceutické přípravky, irský mech (karagen) pro lékařské účely, léčivé cukrovinky, pastilky, léčivé kořeny, nápoje léčivé, nápoje dietetické upravené pro lékařské účely, posilující přípravky pro lékařské účely, tonika, vitamínové přípravky - vše k lékařským účelům; (30) čaje všeho druhu, včetně jejich směsí ne pro lékařské účely, zejména čaje sypané, porcované, sáčkové, lisované, instantní a čajové extrakty z ovoce, bylin, zeleniny a jiných přírodních produktů, například kořenů, kůr, a to přírodní i aromatizované, včetně s přidavkem vitamínů, vlákniny a minerálních látek a ochucovacích přípravků, čajové esence přírodní i ochucené, koření a ochucovací potravinářské přípravky, bonbony, žvýkáci guma ne pro lékařské účely, kakao, káva, kávové náhražky, kávové nápoje, přírodní sladidla, šťávy s výjimkou dressingů, přípravky, zejména instantní směsi pro přípravu nápojů a jídel, například kávy, čaje, čokoládových a mléčných nápojů, vše nezařazené v jiných třídách.
(511) 5, 30
(210) O-431206

(111) **282382**
(220) 15.11.2005
(151) 24.07.2006
(540)

ComLet 

- (730) **COMLET, s.r.o.**, Zámecká 223, Litomyšl, 57001, CZ
(740) Bohemia Patent, Ing. Jana Vandělíková, Vodičkova 791/41, Praha 1 - Nové Město, 11000
- (510) (12) vzdušné dopravní prostředky, kupříkladu civilní letadla, zejména potom sportovní a ultralehká letadla a náhradní díly k nim, letecké draky a jejich části, letecké podvozky a jejich části, brzdy a brzdové čelisti pro motorová vozidla; (17) vrstvené a kompozitní materiály a díly v této třídě uvedené, materiály pro obložení brzd, polotovary z umělých hmot pro užití ve výrobě, plastické hmoty a výrobky z těchto materiálů, výlisky z plastických hmot, zejména pro použití ve strojírenském, automobilovém, stavebním, chemickém, potravinářském, elektrotechnickém, leteckém a lékařském průmyslu, izolační materiály a prostředky pro tepelnou, protihlukovou, protikyselinovou, protipožární, protikorozní, protivibrační izolaci, dále pro stavebnictví, elektrotechnický a automobilový průmysl, izolační látky proti vlhkosti staveb, izolační nátěry; (35) propagační, reklamní a inzertní činnost, reklamní materiály (aktualizace), předvádění zboží, reklamní agentura, aktualizování reklamních materiálů, rozšiřování a zaslání reklamních materiálů, především letáků, prospektů, katalogů, periodických a neperiodických publikací, tiskovin a různých vzorků, pronájem reklamní plochy, vydávání reklamních textů, rozhlasová a televizní reklama, venkovní reklama, organizace a pořádání výstav ke komerčním a reklamním účelům, příprava elektronických pozvánek, prezentace uživatelů na stránkách World Wide Web v počítačové síti Internet, činnost organizačních a ekonomických poradců, ekonomické prognózy, komerční informační kancelář, systemizace informací do počítačové databáze, obchodní průzkum, průzkum trhu, zprostředkovatelská činnost v oblasti obchodu, obchodních služeb, marketingu, reklamy, inzerce, výstav s obchodním zaměřením, pomoc při řízení obchodní činnosti, služby a poradenství v obchodní činnosti, obchodní nebo podnikatelské informace, marketingové studie, organizační poradenství, zprostředkovávání obchodních kontaktů, provádění obchodních operací, komerční využití Internetu v oblastech komerčních internetových médií a vyhledávacích služeb, on-line inzerce, merchadising, franchising; (37) servis a opravy a generální opravy civilních a sportovních a ultralehkých letadel a jejich částí, motorových vozidel a lodí, opravy a servis kompozitních dílů a materiálů, informace o opravách, servisní činnost; (40) zpracování a úprava kompozitních materiálů, kovů, grafitu, deskových těsnících polotovarů, strojních a stavebních součástek, kovoobrábění, zpracování a úprava materiálu.
- (511) 12, 17, 35, 37, 40
(210) O-431485

(111) **283151**
(220) 14.12.2005
(151) 24.08.2006
(540)

Galén

- (730) **Galén, spol. s r.o.**, Na Popelce 3144/10a, Praha 5, Smíchov, 15000, CZ
(740) JUDr. Helena Chaloupková, advokátka, Na Kozačce 7/1289, Praha 2 - Vinohrady, 12000
- (510) (9) nosiče informací v rozsahu třídy 9, elektronické publikace; (16) nosiče informací v rozsahu třídy 16, tiskoviny všeho druhu - periodické a neperiodické publikace.
- (511) 9, 16, 41
(210) O-432365

(111) **283541**
(220) 27.02.2006
(151) 24.08.2006
(540)

ANECT
SUPPORT

- (730) **ANECT a.s.**, Vídeňská 125, Brno, 61900, CZ
(740) Doc. Ing. Jindřich Špaček, CSc., patentový zástupce, Svatopluka Čecha 106A, Brno, 61200
- (510) (37) zřizování a instalace počítačových sítí, kompletace, instalace, seřízení, servis, opravy a údržba technických prostředků výpočetní techniky, počítačových sítí, telekomunikačních sítí a zařízení, kancelářské a reprodukční elektroniky; (42) poskytování služeb v oboru dohledu a správy telekomunikačních sítí.
- (511) 37, 42
(210) O-434941

(111) **283566**
(220) 01.03.2006
(151) 24.08.2006
(540)

POWERDRY

- (730) **Alliance Laundry CE s.r.o.**, Místecká 1116, Příbor, 74258, CZ
(740) Společná advokátní kancelář Vsetečka Zelený Švorčík Kalenský a partneři, JUDr. Otakar Švorčík, advokát, Hájkova 2, Praha 2, 12000
- (510) (7) pračky, žehlicí stroje, odstředivky (sušičky rotační); (11) sušičky prádla elektrické.
- (511) 7, 11
(210) O-435015

(111) **283567**
(220) 01.03.2006
(151) 24.08.2006
(540)



(730) **Alliance Laundry CE s.r.o.**, Místecká 1116, Příbor, 74258, CZ
(740) Společná advokátní kancelář Všetečka Zelený Švorčík Kalenský a partneři, JUDr. Otakar Švorčík, advokát, Hálkova 2, Praha 2, 12000
(510) (7) pračky, žehlicí stroje, odstředivky (sušičky rotační); (11) sušičky prádla elektrické.
(511) 7, 11
(210) O-435016

(111) **283585**
(220) 03.03.2006
(151) 24.08.2006
(540)



(730) **JIN MAI LANG FOOD CORPORATION**, Hualong Food Town, Longyao County, Hebei Province 055350, CN
(740) Společná advokátní kancelář Všetečka Zelený Švorčík Kalenský a partneři, JUDr. Pavel Zelený, Hálkova 2, Praha 2, 12000
(510) (30) káva, čaj, cukrovinky, med, sušenky, rýžové pudinky, pšeničná mouka, dehydrované těstoviny, rýžové kretery s krabí příchutí, škrob, koření, sójová omáčka, sójová mouka, kuchyňská sůl, kvasnice, pečivo, cukr, potravinové esence (s výjimkou éterických esencí a esenciálních olejů), přípravky pro zjemnění masa, nudle.
(511) 30
(210) O-435116

(111) **283644**
(220) 10.03.2006
(151) 24.08.2006
(540)

BRAINWAY

(730) **Valuch Jan M.**, Holandská 2478, Kladno 2, 27201, CZ
(740) Langrova, s.r.o., Skrétova 48, Plzeň, 30100
(510) (3) kosmetické přípravky a prostředky, včetně léčebné kosmetiky, balzámy a krémy; (5) doplňky stravy a potraviny pro lékařské účely; (10) magnetoterapeutické pomůcky; (29) extrakty z chaluh, bylinky zahradní konzervované, doplňky stravy, potraviny a přípravky pro zvláštní výživu na bázi vajec, mléka a proteinů; (30) glukóza pro výživu, doplňky stravy, potraviny a přípravky pro zvláštní užití na bázi cukru, obilnin a lepku, propolis pro lidskou spotřebu.

(511) 3, 5, 10, 29, 30
(210) O-435354

(111) **283645**
(220) 10.03.2006
(151) 24.08.2006
(540)



(730) **Valuch Jan M.**, Holandská 2478, Kladno 2, 27201, CZ
(740) Langrova, s.r.o., Skrétova 48, Plzeň, 30100
(510) (3) kosmetické přípravky a prostředky, včetně léčebné kosmetiky, balzámy a krémy; (5) doplňky stravy a potraviny pro lékařské účely; (10) magnetoterapeutické pomůcky; (29) extrakty z chaluh, bylinky zahradní konzervované, doplňky stravy, potraviny a přípravky pro zvláštní výživu na bázi vajec, mléka a proteinů; (30) glukóza pro výživu, doplňky stravy, potraviny a přípravky pro zvláštní užití na bázi cukru, obilnin a lepku, propolis pro lidskou spotřebu.
(511) 3, 5, 10, 29, 30
(210) O-435355

(111) **284260**
(220) 22.03.2006
(151) 25.09.2006
(540)



(730) **HOLLANDIA Karlovy Vary, s.r.o.**, Pražská 673, Miřetice u Klášterce nad Ohří, 43151, CZ
(740) Václav Müller, patentový zástupce, Filipova 2016, Praha 4, 14800
(510) (5) dietetické potraviny pro léčebné účely, nápoje a jiné výrobky pro léčebné účely, potraviny pro kojence a děti s léčebnými účinky, posilující potraviny s léčebnými účinky; (29) jogurty, kefir, krekety, mléko, mléčné výrobky, zakysané mléčné výrobky s dietetickou mikroflorou; (30) kakao, kakaové nápoje, čokoládové nápoje, káva, kakaové a kávové přísady do nápojů; (32) nealkoholické nápoje.
(511) 5, 29, 30, 32
(210) O-435769

(111) **285108**
(220) 03.05.2006
(151) 23.10.2006
(540)

SIB-LEX

(730) **ROVS-Rožnovský vzdělávací servis s.r.o.**, Maničky 163/7, Brno, Žabovřesky, 61600, CZ
(740) HALAXOVÁ & HALAXOVÁ, TETRAPAT, RNDr. Zdeňka Halaxová, Dukelská 891/4, Olomouc, 77200
(510) (9) přístroje a nástroje vědecké, námořní, geodetické, fotografické, filmové a optické, přístroje pro vážení, měření, signalizaci, kontrolu a záchranu, přístroje pro záznam, převod a reprodukci zvuku, obrazu a jiných dat, magnetické, optické a obdobné nosiče záznamů, počítače a jejich komponenty, příslušenství k počítačům, software na nosičích nebo stažené ze vzdálené počítačové sítě, telekomunikační a radiokomunikační přístroje a jejich komponenty, paměťová média s nahraným počítačovým software včetně instalačních paměťových médií; (42) výzkum a vývoj software a hardware, vědecké a technologické služby a s nimi spojený výzkum a vývoj, průmyslové analýzy a výzkum, pronájem a půjčování hardware a software, technické studie, technické analýzy, poradenství a oblasti hardware a software.
(511) 9, 42
(210) O-437068

(111) **285775**
(220) 26.05.2006
(151) 27.11.2006
(540)



(730) **Námořní akademie České republiky s.r.o.**, Ve Žlíbku 2483/73, Praha 9 - Horní Počernice, 19300, CZ
(740) HALAXOVÁ & HALAXOVÁ, TETRAPAT, RNDr. Zdeňka Halaxová, Dukelská 891/4, Olomouc, 77200
(510) (9) data, databáze a jiné informační produkty na magnetických, optických, elektronických a obdobných nosičích, multimediální produkty na magnetických, optických, elektronických a obdobných nosičích, elektronická periodika a neperiodika, počítačový software, počítačové hry, počítače a jejich příslušenství, tiskárny, počítačový hardware, operační systémy pro počítače, adaptéry pro počítače, komponenty a periferie pro počítače, počítačové paměti, rozhraní pro počítače, vybavení pro zpracování dat, tiskárny, integrované obvody, tištěné obvody, kalkulační stroje, kapesní kalkulátory, kontrolní pokladny, faxy; (16) papír, výrobky z papíru, periodický a neperiodický tisk a publikace, knihy, učebnice a učební pomůcky, informační produkty na papírových nosičích, tiskoviny, plakáty, katalogy, časopisy, reklamní tiskoviny, manuály a návody pro použití hardware a software; (35) propagační činnost, reklamní a inzertní činnost, pořádání reklamních akcí, výstavy komerční a propagační, obchodní a podnikatelské informace, průzkum trhu, pomoc při řízení obchodní činnosti, zasílání reklamních materiálů, dodavatelské služby pro třetí osoby, pronájem kancelářských strojů a zařízení, kopírování dokumentů, překlad informací do počítačových databází, příprava inzertních sloupků, systematizace informací do počítačových databází, zpracování textu, reklama on-line v počítačové síti; (41) vydavatelská a publikační činnost, elektronické publikování, pedagogická a lektorská činnost, pořádání odborných kurzů, školení a jiných vzdělávacích akcí, pořádání a řízení pracovních setkání, kongresů a sympozií, organizování a pořádání kulturních akcí, předprodej vstupenek, služby pro oddech a rekreaci, zábava, zábavní a společenské akce, zábava prostřednictvím Internetu, herny, kasina, služby nahrávacích studií, filmová tvorba, pronájem nahrávek, digitální zpracování obrazu a zvuku, fotografování.

(511) 9, 16, 35, 41
(210) O-437724

(111) **285880**
(220) 07.06.2006
(151) 27.11.2006
(540)

BOKOVKA

(730) **WINE CLUB, s.r.o.**, Pštrossova 1924/8, Praha 1, 11000, CZ
(740) Dana Lukajová, patentový zástupce, Voršilská 10, Praha 1, 11000
(510) (35) reklama, reklama on line v počítačové síti, reklamní agentury, reklamní materiály (aktualizování -), reklamní materiály (pronájem -), reklamní materiály (rozšiřování -) zákazníkům (letáky, prospekty, tisky, vzorky), reklamní nebo inzertní materiály (rozšiřování -), reklamní plochy (pronájem -), výstavy komerční a reklamní (organizování -); (41) herny (provozování -), kasina (provozování -), noční kluby, organizování kulturních nebo vzdělávacích výstav, organizování plesů, organizování představení (manažerské služby), plánování a organizování večírků, večírky (organizování a plánování -); (43) bary (služby -), bufety, hotelové služby, hotely (rezervace -), kavárny, restaurace, restaurace (samoobslužné -).
(511) 35, 41, 43
(210) O-438081

(111) **286108**
(220) 12.10.2005
(151) 21.12.2006
(540)

story

(730) **Astrosat Media s.r.o.**, Přátelství 986, Praha 10 - Uhřetěves, 10401, CZ
(740) JUDr. Jana Fráňová, advokátka, Jakubská 14, Praha 1, 11000
(510) (16) periodické a neperiodické tiskoviny všeho druhu, zejména knihy, brožury, noviny a časopisy, tiskárenské výrobky, zejména pohledy, obtisky, záložky, fotografie, papírenské zboží všeho druhu, kancelářské potřeby, zejména bloky, kalendáře, fotoalba, dopisní papíry, desky, psací potřeby, drobné kancelářské potřeby z plastů a kovu, plastické obaly ve třídě 16, karty, štočky, učební pomůcky, obrazy a grafiky, listky; (35) inzertní a propagační služby všeho druhu, včetně inzerce, propagace a poskytování obchodních a podnikatelských informací v počítačových a obdobných sítích, rozhlasová, televizní a venkovní reklama, zajišťování předplatného periodických tiskovin, marketingové studie a průzkum trhu, služby reklamních agentur, šíření reklamních předmětů; (41) vydavatelská a nakladatelská činnost, vydávání elektronických tiskovin on-line, organizování živých vystoupení a živých představení, kulturní a sportovní aktivity, zejména soutěže, přehlídky, plesy, estrády, besedy, výchova, rozhlasová a televizní zábava, výroba videofilmů, nahrávání zvukových a obrazových zvukových nosičů záznamu, výroba rozhlasových a televizních programů, předprodej vstupenek, organizování a vedení večírků, konferencí, psaní scénářů, provozování her on-line, filmová tvorba, vydávání elektronických knih a časopisů on-line, pořádání loterií.
(511) 16, 35, 41
(210) O-430539

(111) **286118**
(220) 24.11.2005
(151) 21.12.2006
(540)

CARENE

(730) **IV - Expo Prague s.r.o.**, Chlumova 206/21, Praha 3, 13000, CZ
(510) (3) mýdla, tekutá mýdla, sprchové gely, pěny a soli do koupele, saponátové čisticí prostředky, čisticí pasty, přípravky na namáčení prádla, prací prostředky, bělicí přípravky, změkčovací přípravky, aviváže, škrob na prádlo, mycí přípravky, přípravky pro myčky; (5) desinfekční přípravky pro hygienické použití a deodorantní přípravky v rámci této třídy.
(511) 3, 5
(210) O-431729

(111) **286397**
(220) 08.06.2006
(151) 21.12.2006
(540)



(730) **T-MAPY spol. s r.o.**, Špitálská 150, Hradec Králové, 50003, CZ
(740) Loskotová & partneři, patentová a známková kancelář, Ing. Gabriela Loskotová, K Závětinám 727, Praha 5, 15500
(510) (9) počítače - hardware, software, přístroje pro zpracování informací, programové a technické vybavení pro informační systémy, softwarové produkty, nahrané nosiče s audio a video záznamy, počítačové mapy a plány; (16) mapy a plány v papírové podobě; (25) oděvy, obuv; (35) zprostředkování obchodu s programovým a technickým vybavením pro informační systémy a data, služby databank; (37) instalace a opravy elektronických zařízení určených pro provoz informačních technologií, implementace hardware; (41) školení v oblasti informačních systémů; (42) zpracování dat, tvorba a správa databank - v rámci této třídy, správa počítačových sítí, zeměměřičské činnosti, výzkum a vývoj v oblasti informačních technologií, vývoj a tvorba softwarových produktů, poradenství v oblasti hardware a software, poradenství v oblasti zpracování dat, návrhy a projektování v oblasti informačních systémů, odborné konzultace a poradenství v oblasti tvorby a vývoje geografických informačních systémů, zpracování studií, recenzí v oblasti tvorby a vývoje informačních systémů, zpracování studií, recenzí v oblasti tvorby a vývoje geografických informačních systémů, pronájem počítačového software, implementace software.
(511) 9, 16, 25, 35, 37, 41, 42
(210) O-438156

(111) **286791**
(220) 18.10.2005
(151) 18.01.2007
(540)



(730) **Astrosat Media s.r.o.**, Přátelství 986, Praha 10 - Uhřetěves, 10401, CZ
(740) JUDr. Jana Fraňová, advokátka, Jakubská 14, Praha 1, 11000
(510) (16) periodické a neperiodické tiskoviny všeho druhu, zejména noviny, časopisy, knihy, propagační materiály, tiskárenské výrobky; (35) reklamní, inzertní a propagační činnosti, informační servis spadající do této třídy; (39) distribuce tiskovin, zprostředkovatelská činnost v oblasti distribuce tiskovin; (41) nakladatelská a vydavatelská činnost, vydávání statistických zpráv a informací, vydávání odborných, vzdělávacích a zábavních zpráv a publikací, zprostředkovatelská činnost v oblasti vydávání tiskovin.
(511) 16, 35, 39, 41
(210) O-430717

(111) **286796**
(220) 26.10.2005
(151) 18.01.2007
(540)



(730) **Horyna Michal**, Milady Horákové 46/816, Praha 7, 17000, CZ
(740) JUDr. Svatopluk Herzán, Pod Klauďiánkou 4a, Praha 4, 14700
(510) (39) automobilová doprava, doručovací, kurýrské a kurýrní služby, přeprava, nošení, zasilatelství, organizování cest, zprostředkování doručování.
(511) 39
(210) O-430956

(111) **288312**
(220) 03.07.2006
(151) 19.03.2007
(540)

TEFL WORLDWIDE PRAGUE

(730) **Drabova Cheryl**, Na Kozačce 4, Praha 2, 12000, CZ
(740) Čermák a spol., JUDr. Karel Čermák jr., Ph.D., LL.M., advokát, Národní 32, Praha 1, 11000
(510) (41) vzdělávání, vyučování.
(511) 41
(210) O-438938

(111) **288654**
(220) 06.10.2006
(151) 19.03.2007
(540)



ELMICH

(730) **Elmich Group s.r.o.**, U Hřbůků 1570/123, Ostrava - Nová Ves, 70900, CZ
(740) Ing. Pavel Nádvorník s.r.o., Sokola Tůmy 1099/1, Ostrava-Mariánské Hory, 70900
(510) (9) nabíječky elektrické baterie, baterie, baterie do kapesních svítilen, články elektrické, akumulátory, nabíjecí agregáty pro elektrické baterie; (16) akvarely, barvy (pouzdra s barvami, školní pomůcky), barvy vodové, děrovačky (kanc. potřeby), desky (psací-) s klipsem, desky na dokumenty (šanon, pořadače), držáky na psací potřeby, fólie na balení (z umělých hmot), globusy (zemské -), podložky (psací -), podložky razítkovací, potřeby na psaní, psací soupravy, pravítka, připínáčky, razítka, razítka datovací, rýsovací potřeby, řezačky na papír, sešivačky (kancelářské potřeby), sponky kancelářské, štětce malířské, trojúhelníky (rýsovací -), tužky, gumy na mazání, inkoust korekční, kancelářské potřeby, kromě nábytku, klovatiny (lepidla) pro kancelářské potřeby nebo pro domácnost, korektury (tekuté, kancelářské potřeby), krejóny (patentní tužky), křída na

psaní, křivítka, laminovačky (- na dokumenty) pro použití v kanceláři, lepidla (kancelářské nebo pro domácnost), napínáčky, obaly (papírenské výrobky), obaly na spisy, ocelová pera, ořezávátka na tužky, pastelky, penály, pera (kancelářské potřeby), pera plnicí.

(511) 9, 16
(210) O-441715

(111) **288667**
(220) 06.10.2006
(151) 19.03.2007
(540)



(730) **Mgr. Olga Šípková**, Černošská 188, Babice, 25101, CZ

(740) Ing. Jiří Střelák, Šumberova 42, Praha 6, 16200

(510) (28) sportovní potřeby - sportovní výstroj a výzbroj všeho druhu spadající do této třídy, vybavení pro sportoviště, posilovny/fitness centra, centra pro aerobic a tanec, spinning centra, plavecká zařízení apod., sportovní centra a tělovýchovná zařízení spadající do této třídy, sportovní ochranné pomůcky, hračky a hry všeho druhu spadající do této třídy; (41) školicí a vzdělávací činnosti, konzultační činnost v oblasti sportu, trenérská/instruktorská činnost v oblasti sportu, sportovní výuka, provozování sportovních a tělovýchovných zařízení všeho druhu, zprostředkování v oblasti sportu, provoz relaxačních/regeneračních center, provoz sportovních klubů, půjčování a pronájem sportovních potřeb v rámci této třídy, půjčování a pronájem filmů a hudby - zvukových a zvukově-obrazových záznamů a audio-vizuální techniky, výchovná a zábavní činnost, hudební, filmová a umělecká produkce, pořádání a organizování sportovních akcí a závodů, pořádání a organizování kulturních a společenských akcí, vydavatelství/publikování v oblasti sportu; (44) provoz kadeřnických a kosmetických center, provoz salónů krásy, zdravotně-sportovní péče, masáže, lázně a parní lázně, provoz sauny a solária, fyzioterapie a rehabilitace.

(511) 28, 41, 44
(210) O-441766

(111) **288951**
(220) 03.07.2006
(151) 10.04.2007
(540)

TEFL WORLDWIDE

(730) **Drabova Cheryl**, Na Kozačce 4, Praha 2, 12000, CZ

(740) Čermák a spol., JUDr. Karel Čermák jr., Ph.D., LL.M., advokát, Národní 32, Praha 1, 11000

(510) (41) vzdělávání, vyučování.

(511) 41
(210) O-438937

(111) **288959**
(220) 17.07.2006
(151) 10.04.2007
(540)

DIVISION

(730) **Alice Company s.r.o.**, Hlavní 155, Kralice na Hané, 79812, CZ

(510) (9) brýle a jejich doplňky, čočky, obroučky, pouzdra, závěsy (řetízky) k brýlím, závěsy (šňůrky) k brýlím.

(511) 9
(210) O-439174

(111) **289401**
(220) 14.06.2006
(151) 16.04.2007
(540)

BUSINESS PARTY

(730) **Vyskočil Aleš**, Tajovského 1259, Praha 4, 14200, CZ

(740) HALAXOVÁ & HALAXOVÁ, TETRAPAT, RNDr. Zdeňka Halaxová, Dukelská 891/4, Olomouc, 77200

(510) (9) kinematografické filmy, animované filmy, krátké filmy, magnetické záznamy, optické záznamy, magneticko-optické záznamy, polovodičové záznamy, audiovizuální zařízení pro výuku, přístroje k zábavě přizpůsobené k používání s televizními přijímači, elektronické knihy a publikace, interaktivní hry k používání s televizními přijímači, elektro a video přístroje a zařízení k zábavě, multimediální disky, záznamy a publikace, disky čtené laserem, videodisky a publikace, počítačový software, počítačové programy, digitální záznamy, nosiče pro záznam zvuku a/nebo obrazu a/nebo dat a/nebo informací, nástroje a přístroje pro záznam a/nebo reprodukci zvuku a/nebo obrazu a/nebo informací, hologramy, disky, zvukové záznamy, předem nahrané disky, nahrané disky, kompaktní disky, gramofonové desky, audiokazety, magnetofonové kazety, videokazety, laserové disky, kompaktní disky - interaktivní CD ROM, digitální videodisky (DVD), komunikační nástroje a přístroje, telefony, mobilní telefony, nabíječky, nabíječky mobilních telefonů, hands-free zařízení pro mobilní telefony, hry a loga pro mobilní telefony, karaoke přístroje, náhradní díly a příslušenství pro všechny shora uvedené druhy výrobků; (35) reklamní, inzertní a propagační činnost, marketing, reklamní, inzertní a propagační činnost prostřednictvím jakéhokoliv média, prostřednictvím telefonní sítě nebo datové sítě nebo informační sítě nebo elektronické sítě nebo komunikační sítě nebo počítačové sítě, poskytování informací komerčního nebo reklamního charakteru, multimediálních informací komerčního charakteru, komerční využití Internetu v oblastech komerčních internetových médií a vyhledávacích služeb, on-line inzerce, činnost reklamní agentury, činnost ekonomických a/nebo organizačních poradců, zprostředkování v obchodních vztazích, merchandising, franchising, pomoc při využívání a řízení obchodního podniku, personální agentura, personální poradenství, automatizované zpracování dat, pomoc při provozování obchodů a obchodních činností průmyslového nebo obchodního podniku, služby, které zahrnují záznam, přepis, vypracování, kompilaci, přenášení nebo systematickosti písemných či datových či elektronických sdělení a záznamů, jakož i využívání nebo kompilaci matematických a statistických údajů, organizační zabezpečování televizního a rozhlasového vysílání; (38) telekomunikace, služby umožňující komunikaci jedné osoby s druhou, televizní vysílání, rozhlasové vysílání, digitální vysílání, televizní vysílání programů, televizní vysílání zábavných, vzdělávacích, výchovných, soutěžních, diskusních a informačních pořadů, telematika, šíření, výměna nebo získávání zpráv a Informací, šíření elektronických časopisů, informací, elektronických periodik, knih v elektronické podobě, audio nebo audiovizuálních děl prostřednictvím informační nebo datové nebo elektronické nebo komunikační nebo telekomunikační nebo počítačové sítě, zejména Internetu, pomocí satelitů aj., informační služby na Internetu související s televizním vysíláním, služby na Internetu související s televizním vysíláním, komunikace, poradenská činnost v oblasti sdělovacích prostředků, telekomunikací, informační služby v oblasti telekomunikací, informační kancelář, poskytování informačních služeb prostřednictvím počítačů, pronájem informačních míst, pronájem komunikačních míst, elektronický přenos dat, poskytování informací pomocí Internetu, elektronická pošta.

(511) 9, 35, 38
(210) O-438328

(111) **289926**
(220) 06.10.2006
(151) 07.05.2007
(540)



(730) **WELL Group a.s.**, Tusarova 1179/37, Praha 7 - Holešovice, 17000, CZ
(740) Ing. Jiří Střelák, Šumberova 42, Praha 6, 16200

(510) (3) přípravky pro bělení a jiné prostředky na praní, přípravky pro čištění, leštění, odmašťování a broušení, mýdla, parfumerie, vonné oleje, kosmetika, vlasové vody, zubní pasty, krém na denní ošetření pleti, pěna na holení, sprchové gely a mýdla, lak na vlasy, šampón, tužidlo, pasta na zuby, krém na boty, odstraňovač skvrn, prací prášek, prostředek na mytí nádobí, opalovací mléko, opalovací emulze; (16) noviny, časopisy, knihy, přání, pohledy, dopisní potřeby; (29) maso a masné výrobky, ryby včetně korýšů a měkkýšů, drůbež, porcovaná drůbež včetně drůbežích vnitřností, zvěřina všeho druhu, mléko, mléko konzervované i trvanlivé, mlékárenské výrobky, sýry, máslo, jedlé oleje a tuky, vepřové sádlo, slanina; (30) káva, kávové náhražky, kávové výtažky, čaj, čajové výtažky, kakao, kakaový prášek, cukr, rýže, mouka, krupice a další obilní výrobky (ovesné vločky atp.), mouka a potraviny připravené z obilnin, obilniny, obilniny připravované pro osobní konzumaci, čokoláda, čokoládové bonbóny a žvýkačky, ovocné a smetanové zmrzliny, cukrová poleva, šerbet, med, melasa, světlý sirup, sůl, ocet, hořčice, omáčky a přísady, salátové dresingy, ledová tříšť, žvýkačky, tabulková čokoláda, cukr kostkový/sáčekový, mouka, těstoviny, rýže, sůl, olej, kečup, müsli, cornflakes, ciabatta; (31) brambory čerstvé, čerstvé ovoce a zelenina všeho druhu, květiny, (františky) purpura, balené ovoce, jednotlivé kusy ovoce; (32) piva, minerální vody, šumivé a jiné nealkoholické nápoje, ovocné šťávy a nápoje z ovocných šťáv, sirupy a jiné přípravky, včetně práškových, k zhotovení nápojů; (33) alkoholické nápoje všech druhů, mimo piva, včetně přírodních hroznových vín, vína, destiláty a likéry; (34) tabák, surový nebo zpracovaný, cigarety, tabákové náhražky (vyjma pro léčebné účely), kuřácké potřeby (vyjma z drahých kovů), zápalky; (35) obchodní management a organizační poradenství a pomoc při řízení obchodní činnosti, propagační činnost, podniková administrativa, kancelářské práce; (43) služby poskytované v restauracích a jiných zařízeních podávajících pokrmy a nápoje připravené ke konzumaci, jakož i při prodeji a nabízení pokrmových specialit, služby poskytované při vedení a provozu restaurací, příprava pokrmů podávaných přes ulici.

(511) 3, 16, 29, 30, 31, 32, 33, 34, 35, 43
(210) O-441745

(111) **290274**
(220) 08.06.2006
(151) 21.05.2007
(540)

Tango Server

(730) **T - MAPY spol. s r.o.**, Špitálská 150, Hradec Králové, 50003, CZ
(740) Loskotová & partneři Patentová a známková kancelář, Ing. Gabriela Loskotová, K Závětinám 727, Praha 5, 15500

(510) (9) počítačové programy v oblasti informačních systémů; (35) služby databank - v rámci této třídy; (41) školení v oblasti informačních systémů; (42) výzkum a vývoj v oblasti informačních technologií, návrhy a projektování v oblasti informačních systémů, poradenství a odborné konzultace v oblasti informačních systémů, zpracování studií, recenzí v oblasti informačních systémů, vývoj a tvorba softwarových produktů v oblasti informačních systémů, poradenství a odborné konzultace v oblasti hardware a software, zpracování dat, tvorba a správa databank - v rámci této třídy.

(511) 9, 35, 41, 42
(210) O-438157

(111) **290275**
(220) 08.06.2006
(151) 21.05.2007
(540)



(730) **T-MAPY spol. s r.o.**, Špitálská 150, Hradec Králové, 50003, CZ
(740) Loskotová & partneři, patentová a známková kancelář, Ing. Gabriela Loskotová, K Závětinám 727, Praha 5, 15500

(510) (9) počítačové programy v oblasti informačních systémů; (35) služby databank - v rámci této třídy; (41) školení v oblasti informačních systémů; (42) výzkum a vývoj v oblasti informačních technologií, návrhy a projektování v oblasti informačních systémů, poradenství a odborné konzultace v oblasti informačních systémů, zpracování studií, recenzí v oblasti informačních systémů, vývoj a tvorba softwarových produktů v oblasti informačních systémů, poradenství a odborné konzultace v oblasti hardware a software, zpracování dat, tvorba a správa databank - v rámci této třídy.

(511) 9, 35, 41, 42
(210) O-438158

(111) **291715**
(220) 19.10.2006
(151) 01.08.2007
(540)

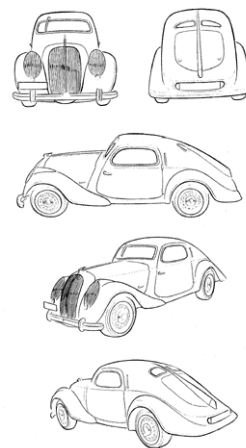

(730) **Škoda Auto a.s.**, V. Klementa 869, Mladá Boleslav, 29360, CZ
(510) (12) pozemní vozidla a jejich části; (28) hry a hračky, automobilové modely zmenšené a jejich části; (35) propagační činnost, reklama.

(511) 12, 28, 35
(210) O-442132

(111) **291716**
(220) 19.10.2006
(151) 01.08.2007
(540)

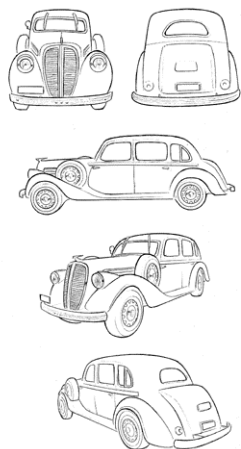

(730) **Škoda Auto a.s.**, V. Klementa 869, Mladá Boleslav, 29360, CZ
(510) (12) pozemní vozidla a jejich části; (28) hry a hračky, automobilové modely zmenšené a jejich části; (35) propagační činnost, reklama.
(511) 12, 28, 35
(210) O-442133

(111) **293646**
(220) 18.10.2005
(151) 31.10.2007
(540)



(730) **Astrosat Media s.r.o.**, Prátelestvi 986, Praha 10 - Uhřetěves, 10401, CZ
(740) JUDr. Jana Fráňová, advokátka, Jakubská 14, Praha 1, 11000
(510) (16) periodické a neperiodické tiskoviny všeho druhu, zejména noviny, časopisy, knihy, propagační materiály, tiskárenské výrobky; (35) reklamní, inzertní a propagační činnosti, informační servis; (39) distribuce tiskovin,

zprostředkovatelská činnost v oblasti distribuce tiskovin; (41) nakladatelská a vydavatelská činnost, vydávání statistických zpráv a informací, vydávání odborných, vzdělávacích a zábavních zpráv a publikací, zprostředkovatelská činnost v oblasti vydávání tiskovin.

(511) 16, 35, 39, 41
(210) O-430716

(111) **298659**
(220) 02.09.2005
(151) 25.06.2008
(540)

VITACIT

(730) **OK-FAIN, spol. s r.o.**, K Libuši 1204/19a, Praha 4, 14800, CZ
(740) UNIPATENT, Mgr. Jiří Macek, Sázavská 16, Praha 2, 12000
(510) (30) tabletové a práškové potravinářské výrobky jako sladidla na přírodní bázi, komprimáty, žvýkačky, marcipán; (32) nealkoholické nápoje, tabletové a práškové přípravky na výrobu nealkoholických nápojů, instantní nápoje, prášky, tablety a pastilky na přípravu osvěžujících a šumivých nápojů, příchutě na výrobu nápojů, ovocné šťávy, nápoje a koktejly, sirupy, mošty.
(511) 30, 32
(210) O-429524

(111) **300052**
(220) 29.12.2005
(151) 27.08.2008
(540)

OEM

(730) **OEM Automatic, spol. s r.o.**, Pražská 239, Zdiby, 25066, CZ
(740) Mgr. Petra Fialová, V Jámě 1, Praha 1, 11000
(510) (7) malé motory (součást strojů a zařízení), hydraulické a pneumatické komponenty pro stroje a zařízení zařazené v této třídě; (9) elektronická zařízení pro automatizaci a elektrotechniku, zejména časové spínače, programovatelná relé, kontrolní relé, pomocná relé, statická relé, bezpečnostní relé, počítadla, čidla, elektronické průmyslové regulátory, napájecí zdroje, odrušovací členy, převodníky signálů, bezpečnostní zařízení, elektromechanická zařízení pro automatizaci a elektrotechniku, zejména mikrospínače, koncové spínače, vypínače a přepínače, spínací a signální prvky, pojistky a odpojovače, svorky a svorkovnice, konektory, elektrické rozvaděče a ovládací panely.
(511) 7, 9
(210) O-432908

Zániky ochranných známek uplynutím doby platnosti

Kapitola obsahuje údaje o ochranných známkách, které zanikly uplynutím doby platnosti podle ustanovení § 29 odst. 1 zákona č. 441/2003 Sb.

Číslo zápisu	Datum zániku	Číslo zápisu	Datum zániku	Číslo zápisu	Datum zániku	Číslo zápisu	Datum zániku
88854	06.04.2015	197684	07.04.2015	276340	06.04.2015	278060	05.04.2015
100280	06.04.2015	197685	07.04.2015	276346	06.04.2015	278061	06.04.2015
185119	04.04.2015	197694	07.04.2015	276347	06.04.2015	278062	06.04.2015
187237	05.04.2015	198517	04.04.2015	276350	08.04.2015	278063	06.04.2015
189997	05.04.2015	198518	05.04.2015	276351	08.04.2015	278064	06.04.2015
189998	05.04.2015	199368A	05.04.2015	276354	08.04.2015	278065	06.04.2015
191631	03.04.2015	199368	05.04.2015	276808	04.04.2015	278066	06.04.2015
191633	06.04.2015	199370	06.04.2015	276842	05.04.2015	278069	07.04.2015
191634	06.04.2015	200164	03.04.2015	276843	05.04.2015	278550	08.04.2015
192368A	04.04.2015	200169	04.04.2015	276846	06.04.2015	278551	08.04.2015
192369A	04.04.2015	200170	07.04.2015	276849	07.04.2015	278552	08.04.2015
192370A	04.04.2015	201707	04.04.2015	276854	06.04.2015	278553	08.04.2015
192371A	04.04.2015	201713	05.04.2015	276862	08.04.2015	278554	08.04.2015
192372A	04.04.2015	201714	05.04.2015	276863	08.04.2015	278555	08.04.2015
192373A	04.04.2015	201719	07.04.2015	276866	08.04.2015	278556	08.04.2015
192374A	04.04.2015	201720	07.04.2015	276867	08.04.2015	278557	08.04.2015
192377	06.04.2015	202636	04.04.2015	276868	08.04.2015	279228	04.04.2015
192378	07.04.2015	202638A	05.04.2015	276870	08.04.2015	279999	05.04.2015
192380	07.04.2015	202638	05.04.2015	276871	08.04.2015	280001	06.04.2015
192383	07.04.2015	202641	06.04.2015	276873	08.04.2015	280002	06.04.2015
193823	05.04.2015	203404	04.04.2015	277395	04.04.2015	280974	05.04.2015
193824	05.04.2015	206024	07.04.2015	277397	04.04.2015	280975	08.04.2015
193825	05.04.2015	208119	03.04.2015	277399	04.04.2015	280976	08.04.2015
193826	05.04.2015	219431	03.04.2015	277400	04.04.2015	281681	07.04.2015
193829	07.04.2015	275775	04.04.2015	277412	05.04.2015	282237	08.04.2015
195515	07.04.2015	275776	06.04.2015	277414	08.04.2015	283798	04.04.2015
196410	06.04.2015	276327	05.04.2015	278052	04.04.2015	284544	06.04.2015
196942	06.04.2015	276328	05.04.2015	278053	04.04.2015	285320	07.04.2015
196943	07.04.2015	276332	06.04.2015	278054	04.04.2015	287410	05.04.2015
196944	07.04.2015	276334	06.04.2015	278057	05.04.2015	298115	08.04.2015
197672A	04.04.2015	276336	06.04.2015	278058	05.04.2015	335942	05.04.2015
197673A	04.04.2015	276339	06.04.2015	278059	05.04.2015		

Změny vlastníků ochranných známek

Kapitola obsahuje údaje o ochranných známkách, které byly převedeny nebo přešly ve smyslu ustanovení § 15 odst. 1, 2 a § 16 zákona č. 441/2003 Sb. na jiného vlastníka v rozsahu všech zapsaných výrobků nebo služeb.

Číslo zápisu	Dřívější vlastník	Nynější vlastník	S účinností od
166778	PPG Architectural Finishes, Inc., One PPG Place, Pittsburgh, PA, US	PPG INDUSTRIES OHIO, INC. , 3800 West 143rd Street, Cleveland, OH, US	26.10.2015
197677	Morgan Motor Company Limited, Pickersleigh Road, Malvern Link, GB	Morgan Technologies Limited, Pickersleigh Road, Malvern Link, Worcestershire WR14 2LL, GB	26.10.2015
204483	Mountfield a. s., Mirošovická 697, Mnichovice, 25164, CZ	MARIMEX CZ, s.r.o., Libušská 221/264, Praha 4 - Libuš, 14200, CZ	23.10.2015
222327	VAMOZ spol. s r. o., Obránců míru č. 30, Ostrava - Vítkovice, 70300, CZ	Elektromont Brno, akciová společnost, Žarošická 4315/17, Brno - Židenice, 62800, CZ	21.10.2015
232931	VKR HOLDING A/S, Breettevej 18, DK-2970 Horsholm, DK	WindowMaster A/S, Skelstedet 13, 2950 Vedbaek, DK	26.10.2015
233976	Lane Furniture Industries, Inc., 5380 Highway 145 South, Tupelo, MS, US	Lane Furniture Industries, Inc., 5380 Highway 145 South, Tupelo, MS, US	26.10.2015
233976	Lane Furniture Industries, Inc., 5380 Highway 145 South, Tupelo, MS, US	HHG Global Designs LLC, 1 Nrth Brentwood Blvd., St. Louis, MO, US	26.10.2015
246643	Červinka, s.r.o., Podolská 103/126, Praha 4 Podolí, 14700, CZ	ČERVINKA - CZECH REPUBLIC s.r.o., Podolská 103/126, Praha 4 - Podolí, 14700, CZ	27.10.2015
297754	Mikulášek Daniel, Družstevní 167, Sloup, 67913, CZ	ŠKOLA ONLINE a.s., Karlovo náměstí 17, Praha 2, 12000, CZ	23.10.2015
320553	Becker a Poliakoff Consulting, a.s., U Prašné brány 1078/1, Praha 1 - Staré Město, 11000, CZ	Becker a Poliakoff Management, s.r.o., Mečíková 2851/10, Praha 10, 10600, CZ	26.10.2015
322050	PROFO MONOLITY, s.r.o., Varšavská 1572/95, Ostrava, Hulváky, 70900, CZ	PROFO HUNGARY Kft., Honvéd utca 8. 1. Em. 2., 1054 Budapest, HU	22.10.2015
322354	PROFO MONOLITY, s.r.o., Varšavská 1572/95, Ostrava, Hulváky, 70900, CZ	PROFO HUNGARY Kft., Honvéd utca 8. 1. Em. 2., 1054 Budapest, HU	22.10.2015
322355	PROFO MONOLITY, s.r.o., Varšavská 1572/95, Ostrava, Hulváky, 70900, CZ	PROFO HUNGARY Kft., Honvéd utca 8. 1. Em. 2., 1054 Budapest, HU	22.10.2015
322489	PROFO MONOLITY, s.r.o., Varšavská 1572/95, Ostrava, Hulváky, 70900, CZ	PROFO HUNGARY Kft., Honvéd utca 8. 1. Em. 2., 1054 Budapest, HU	22.10.2015
336954	Snopek René, Michalská 1753, Staré Město u Uherského Hradiště, 68603, CZ	Králík Petr, Obecnice 727, Ostrožská Nová Ves, 68722, CZ	22.10.2015
347759	Vondrasek Therapy s.r.o., Na Hradbách 119/3, Ostrava, 70200, CZ	Vondrášek Pavel, Vilová 133, Mnichovice, Myšlín, 25164, CZ	21.10.2015
347761	Vondrasek Therapy s.r.o., Na Hradbách 119/3, Ostrava, 70200, CZ	Vondrášek Pavel, Vilová 133, Mnichovice, Myšlín, 25164, CZ	21.10.2015

Změny v údajích o vlastnících ochranných známek

Kapitola obsahuje ochranné známky, u kterých byla v rejstříku ochranných známek vyznačena změna v údajích o vlastnících ve smyslu ustanovení § 27 odst. 2 a 7 zákona č. 441/2003 Sb.

Číslo zápisu	Vlastník	S účinností od
162851	Teva Czech Industries s.r.o., Ostravská 29, č.p. 305, Opava - Komárov, 74770, CZ	26.10.2015
174277	Košťál Jaroslav Ing., Lazarská 1719/5, Praha 1, Nové Město, 11000, CZ	23.10.2015
174328	Košťál Jaroslav Ing., Lazarská 1719/5, Praha 1, Nové Město, 11000, CZ	23.10.2015
190892	VITALAND s.r.o., Bělehradská 314/18, Praha 4, Nusle, 14000, CZ	22.10.2015
191709	Podroužková Ludmila, Václavské nám. 1306/55, Praha 1, 11000, CZ	26.10.2015
194763	KASPER CZ s.r.o., Ječná 550, Trutnov, Poříčí, 54103, CZ	21.10.2015
195762	Linhart Zdeněk, Ottova 312, Rakovník II, 26901, CZ	21.10.2015
199940	Calvin Klein Trademark Trust, Wilmington Trust Company, Trustee, c/o Calvin Klein, Inc., 205 West 39th Street, New York, NY, US	26.10.2015
200625	Calvin Klein Trademark Trust, Wilmington Trust Company, Trustee, c/o Calvin Klein, Inc., 205 West 39th Street, New York, NY, US	26.10.2015
204511	MAVE Jičín, a. s., Lháň 21, Radim, 50713, CZ	21.10.2015
206093	MAVE Jičín, a. s., Lháň 21, Radim, 50713, CZ	21.10.2015
224321	AGPI, a.s., Vrcovice 64, 39701, CZ	26.10.2015
235429	BSH Hausgeräte GmbH, Carl-Wery-Strasse 34, 81739 München, DE	27.10.2015
237665	BSH Hausgeräte GmbH, Carl-Wery-Strasse 34, 81739 München, DE	27.10.2015
246643	Červinka, s.r.o., Podolská 103/126, Praha 4 Podolí, 14700, CZ	22.10.2015
249196	VITALAND s.r.o., Bělehradská 314/18, Praha 4, Nusle, 14000, CZ	22.10.2015
254057	BSH Hausgeräte GmbH, Carl-Wery-Strasse 34, 81739 München, DE	27.10.2015
254156	BSH Hausgeräte GmbH, Carl-Wery-Strasse 34, 81739 München, DE	27.10.2015
255502	VITALAND s.r.o., Bělehradská 314/18, Praha 4, Nusle, 14000, CZ	22.10.2015
280540	T N T group, s.r.o., Čimická 818/86, Praha 8, 18200, CZ	23.10.2015
280666	Body Factory s.r.o., Jičínská 1748/5, Praha 3 Vinohrady, 13000, CZ	22.10.2015
280720	Vegacom a.s., Novodvorská 1010/14, Praha 4 - Lhotka, 14201, CZ	21.10.2015
280753	VITTO TEA BOARD, s.r.o., Na Pankráci 1618/30, Praha 4 Nusle, 14000, CZ	26.10.2015
281368	CASTROL LIMITED, Technology Centre, Whitchurch Hill, Pangbourne, Reading RG8 7QR, GB	26.10.2015
282350	VITTO TEA BOARD, s.r.o., Na Pankráci 1618/30, Praha 4 Nusle, 14000, CZ	22.10.2015
285108	ROVS-Rožnovský vzdělávací servis s.r.o., Maničky 163/7, Brno, Žabovřesky, 61600, CZ	26.10.2015
296972	James Cook Languages s.r.o., Na Florenci 2116/15, Praha 1, Nové Město, 11000, CZ	21.10.2015
300052	OEM Automatic, spol. s r.o., Pražská 239, Zdiby, 25066, CZ	26.10.2015
300938	PRAGUE CARD, spol. s r.o., Antala Staška 2027/77, Praha 4, Krč, 14000, CZ	26.10.2015
340739	VITALAND s.r.o., Bělehradská 314/18, Praha 4, Nusle, 14000, CZ	22.10.2015
344213	VITALAND s.r.o., Bělehradská 314/18, Praha 4, Nusle, 14000, CZ	22.10.2015