

### Číselné INID kódy pro označování bibliografických dat technických řešení

### INID Codes for the identification of bibliographic data of technical solutions

(Standard WIPO ST. 9 a ST. 80)

(11)	číslo patentu/zápisu/osvědčení	(11)	Number of the patent/registration/certification
(15)	datum zápisu průmyslového vzoru	(15)	Industrial design registration date
(21)	číslo přihlášky/žádosti	(21)	.Application number
(22)	datum podání přihlášky/žádosti	(22)	Date of application filling
(23)	údaje o výstavní prioritě	(23)	Exhibition priority data
(28)	počet průmyslových vzorů	(28)	Number of industrial designs included in the application
(31)	číslo prioritní přihlášky	(31)	Number of priority application
(32)	datum podání prioritní přihlášky	(32)	Filing date of priority application
(33)	země priority	(33)	Priority country
(40)	datum zveřejnění přihlášky vynálezu	(40)	Date of publication of patent application
(45)	datum zveřejnění zapsaného průmyslového vzoru	(45)	Publication date of the registered industrial design
(47)	datum zveřejnění udělení patentu a zápisu užitého vzoru, datum zápisu užitého vzoru, datum oznámení udělení evropského patentu v Evropském patentovém věstníku	(47)	Publication date of patent granting and publication date of utility model registration, registration date of utility model, publication date of European patent granting in the European patent bulletin
(51)	mezinárodní patentové třídění/Locarnské třídění průmyslových vzorů	(51)	International Patent Classification/ Locarno Classification for Industrial Designs
(54)	Název	(54)	Title
(55)	vyobrazení průmyslového vzoru	(55)	Reproduction of the industrial design
(57)	Anotace	(57)	Abstract
(68)	číslo základního patentu	(68)	Number of the basic patent
(71)	označení přihlašovatele/žadatele	(71)	Applicant
(72)	označení původce	(72)	Inventor
(73)	označení majitele/vlastníka	(73)	Owner
(74)	označení zástupce	(74)	Attorney's name and address
(86)	číslo mezinárodní přihlášky	(86)	International application number
(87)	číslo mezinárodního zveřejnění	(87)	International publication number
(92)	datum a číslo první registrace přípravku pro Českou republiku	(92)	Date and number(s) of the first authorization to market the product in the CZ
(93)	datum, číslo a země první registrace přípravku v rámci Společenství	(93)	Date, number(s) and country of the first authorization to market the product in the EEC
(94)	doba platnosti osvědčení	(94)	Term of certification validity
(95)	označení a typ přípravku	(95)	Name of the product and product type
(96)	datum podání a číslo evropské patentové přihlášky	(96)	European patent application filling date and number
(97)	datum zveřejnění a číslo zveřejnění evropské patentové přihlášky v Evropském patentovém věstníku	(97)	European patent application publication date and publication number in the European patent bulletin

### Číselné INID kódy pro označování bibliografických dat ochranných známek

### INID codes and minimum required for the identification of bibliographic data relating to marks

(Standard WIPO ST.60)

(111)	Číslo zápisu ochranné známky (registrace)	(111)	Number of registration
(151)	Datum zápisu ochranné známky	(151)	Date of the registration
(210)	Číslo přihlášky ochranné známky (spisu)	(210)	Number of the application
(220)	Datum podání přihlášky	(220)	Date of filing of the application
(320)	Datum vzniku práva přednosti	(320)	Date of the first application
(442)	Datum zveřejnění přihlášky po průzkumu	(442)	Date of the publication of the examined application
(450)	Datum zveřejnění zápisu ochranné známky ve Věstníku	(450)	Date of publication of the registration
(510)	Seznam výrobků a služeb	(510)	List of goods and/or services
(511)	Číslo třídy výrobků a služeb	(511)	Number of the class of goods and/or services
(526)	Omezení rozsahu ochrany o prvek	(526)	Disclaimer
(540)	Znění nebo vyobrazení ochranné známky	(540)	Reproduction of the mark
(551)	Kolektivní ochranná známka	(551)	Collective mark
(554)	Prostorová ochranná známka	(554)	Three-dimensional mark
(558)	Ochranná známka tvořená pouze barvou nebo kombinací barev	(558)	Mark consisting exclusively of one or several colours
(583)	Datum právní moci rozhodnutí/výsledek rozhodnutí	(583)	Date of the legal force of the decision/ result of the decision
(591)	Údaje o barevnosti ochranné známky	(591)	Information concerning colour
(730)	Přihlašovatel/vlastník ochranné známky	(730)	The applicant or the holder of the mark
(740)	Zástupce	(740)	Name and address of the representative
(811)	Mezinárodní číslo zápisu ochranné známky	(811)	Number of the international registration
(890)	Kód státu ochrany mezinárodní ochranné známky	(890)	INID code of the state of the international mark

# Kódy pro kódování záhlaví oznámení publikovaných ve Věstníku

(Standard WIPO ST. 17)

BB9A	zveřejněné přihlášky vynálezů	MK1K	zánik užitého vzoru uplynutím doby platnosti
FG1K	zapsané užité vzory	MK4A	zánik patentů uplynutím doby platnosti
FG4A	udělené patenty	MK4F	zánik autorských osvědčení uplynutím doby platnosti
FG4Q	zapsané průmyslové vzory	MK4Q	zánik průmyslového vzoru uplynutím doby ochrany
LD3K	částečný výmaz užitého vzoru	MM4A	zánik patentů pro nezaplacení ročních poplatků
LD4Q	částečný výmaz průmyslového vzoru	MM4F	zánik autorských osvědčení pro nezaplacení ročních poplatků
MA4A	zánik patentu vzdáním se	ND1K	prodloužení platnosti užitého vzoru
MA4F	zánik autorských osvědčení vzdáním se	ND4Q	obnova doby ochrany průmyslového vzoru
MC3K	výmaz užitého vzoru	PA4A	změna autorského osvědčení na patent
MC4A	zrušení patentu	PC9A	změna dispozičního práva k vynálezu
MC4F	zrušení autorského osvědčení	PD1K	převod práv a ostatní změny majitelů užitého vzoru
MC4Q	výmaz průmyslového vzoru	PD4A	převod práv a ostatní změny majitelů patentů
MH1K	zánik užitého vzoru vzdáním se	PD4Q	převod práv a ostatní změny vlastníků průmyslových vzorů
MH4A	částečné zrušení patentu	QA9A	nabídka licence
MH4F	částečné zrušení autorského osvědčení	SB4A	zapsané patenty do rejstříku po odtajnění
MH4Q	zánik průmyslového vzoru vzdáním se	SB4F	zapsaná autorská osvědčení do rejstříku po odtajnění

## Opravy Změny Různé

### Opravy u přihlášek vynálezů s žádostí o udělení patentu

HA9A	jmenování vynálezce		
HB9A	oprava jmen	HG9A	oprava chyb v třídění
HC9A	změna jmen	HH9A	oprava nebo změna všeobecně
HD9A	oprava adres	HK9A	tiskové chyby v úředních věstnících
HE9A	změna adres		
HF9A	oprava dat		

### Opravy ochranných dokumentů

Patenty	autorská osvědčení	užité vzory	průmyslové vzory	
TA4A	TA4F	TA1K	TA4Q	jmenování vynálezce
TB4A	TB4F	TB1K	TB4Q	oprava jmen
TC4A	TC4F	TC1K	TC4Q	změna jmen
TD4A	TD4F	TD1K	TD4Q	oprava adres
TE4A	TE4F	TE1K	TE4Q	změna adres
TF4A	TF4F	TF1K	TF4Q	oprava dat
TG4A	TG4F	TG1K	TG4Q	oprava chyb v třídění
TH4A	TH4F	TH1K	TH4Q	oprava nebo změna všeobecně
TK9A	TK9F	TK1K	TK4Q	tiskové chyby v úřed. věstnících

### **Kódy pro označování zemí a mezinárodních organizací použité ve věstníku**

AU	Austrálie
BE	Belgie
BR	Brazílie
BS	Bahamy
CA	Kanada
CH	Švýcarsko
CN	Čína
CY	Kypr
CZ	Česká republika
DE	Spolková republika Německo
EG	Egypt
FR	Francie
GB	Velká Británie
HR	Chorvatsko
HU	Maďarsko
IE	Irsko
IT	Itálie
JP	Japonsko
LI	Lichtenštejnsko
LU	Lucembursko
ME	Černá Hora
PA	Panama
PL	Polsko
SE	Švédsko
SK	Slovensko
US	Spojené státy americké

### **Kódy pro označování států USA použité ve věstníku**

CA	California
GA	Georgia
IL	Illinois
IN	Indiana
MA	Massachusetts
NJ	New Jersey
NY	New York
OH	Ohio
VA	Virginia
XY	Neuvedeno

**BB9A**

**Zveřejněné přihlášky vynálezů - přehled podle čísel přihlášek**

Dále uvedené přihlášky vynálezů byly zveřejněny dnem, uvedeným ve Věstníku podle zákona č. 527/1990 Sb., o vynálezech a zlepšovacích návrzích, ve znění pozdějších předpisů, a jsou k dispozici v patentové knihovně Úřadu průmyslového vlastnictví, Antonína Čermáka 2a, 160 68, Praha 6.

2014-49	<b>C 04 B 18/20</b>	(2006.01)	2014-317	<b>C 07 D 487/08</b>	(2006.01)
2014-302	<b>C 09 K 11/77</b>	(2006.01)	2014-319	<b>C 07 K 5/037</b>	(2006.01)
2014-308	<b>G 06 Q 20/12</b>	(2012.01)	2014-320	<b>C 07 K 14/20</b>	(2006.01)
2014-311	<b>G 01 N 1/04</b>	(2006.01)	2014-322	<b>C 07 D 275/06</b>	(2006.01)
2014-313	<b>E 04 B 1/38</b>	(2006.01)	2015-570	<b>C 09 C 1/48</b>	(2006.01)

**Zveřejněné přihlášky vynálezů - řazené podle MPT**

- (51) **C04B 18/20** (2006.01)  
**E04C 2/20** (2006.01)
- (21) **2014-49**
- (71) Jelínek Petr, Černošice, CZ  
Horský Jan Ing., Praha 9, CZ
- (72) Jelínek Petr, Černošice, CZ  
Horský Jan Ing., Praha 9, CZ
- (54) **Materiál, zejména pro stavební účely, způsob jeho výroby a zařízení k jeho provádění**
- (22) 22.01.2014
- (57) Materiál, který se využívá zejména pro stavební účely, sestává z 2 až 35 hmotnostních procent pojiva, zejména polyetylenu tereftalátu a 65 až 98 hmotnostních procent plniva, kde plnivem je přírodní nebo umělé kamenivo, keramzit, drcené stavební hmoty nebo granuláty, případně jejich směs, které jsou stále v teplotách do 420 stupňů C, přičemž jeho zrnitost je v rozsahu 0,05 až 16 mm. Pojivem je s výhodou odpadní polyetylen tereftalát. Tento materiál může dále obsahovat 1 až 3 hmotnostních procent barviva, zejména anorganické pigmenty. Dále se popisuje způsob výroby materiálu založený na tom, že plnivo se nejprve zahřeje na teplotu 200 až 420 stupňů C a v mísicím zařízení se k němu přidává studený drcený polyetylen tereftalát. Tento způsob výroby materiálu je nejvýhodnější, ale k přidání studeného drceného, nebo jinak děleného polyetylenu tereftalátu může docházet i mimo mísicí zařízení, ale musí být dodrženy teplotní podmínky pokud jde o plnivo a pojivo. Také se popisuje zařízení pro výrobu stavebního materiálu zejména pro stavební účely sestávající ze zdroje tepla a nádoby pro materiál, která je opatřena vnější stěnou a vnitřní stěnou. Nádoba může být uložena v zařízení pro výrobu materiálu otočně. Je výhodné, aby prostor mezi vnější a vnitřní stěnou nádoby byl vyplněn materiálem, například pískem. V nádobě může být uloženo mísicí zařízení, například mísicí šnek. Nádoba sama či dno nádoby může být opatřeno vyprazdňovacím zařízením.
- (74) Čermák a spol., Mgr. Ondřej Čerych, Elišky Peškové 15/735, Praha 5, 15000

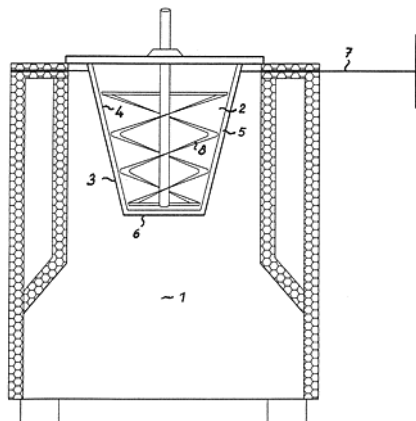

- (51) **C07D 275/06** (2006.01)  
**C07D 417/12** (2006.01)  
**A61K 31/428** (2006.01)  
**A61K 31/4427** (2006.01)  
**A61K 31/4709** (2006.01)  
**A61K 31/497** (2006.01)  
**A61P 35/00** (2006.01)
- (21) **2014-322**
- (71) Vysoká škola chemicko-technologická v Praze, Praha 6, CZ  
Ústav molekulární a translační medicíny Lékařské fakulty Univerzity Palackého v Olomouci, Olomouc, CZ  
Ústav molekulární genetiky, Akademie Věd ČR, Praha 4, CZ
- (72) Kaplánek Robert Ing., Ph.D., Praha 10, CZ  
Bříza Tomáš Ing., Ph.D., Praha 4, CZ  
Havlík Martin Ing., Ph.D., Praha 6, CZ  
Rak Jakub Ing., Plzeň, CZ  
Kejík Zdeněk Ing., Ph.D., Sokolov, CZ  
Džubák Petr MUDr., Ph.D., Citov, CZ  
Hajdúch Marián doc. MUDr., Ph.D., Moravský Beroun, CZ  
Konečný Petr Mgr., Neředín, Olomouc, CZ  
Štěpánková Jana Mgr., Ph.D., Smilovice u Třince, CZ  
Králová Jarmila RNDr., CSc., Praha 2, CZ  
Král Vladimír prof. RNDr., DSc., Praha 2, CZ
- (54) **Využití nových benzoisothiazol-1,1-dioxid-3-hydrazonů v protinádorové terapii**
- (22) 09.05.2014
- (57) Předmětem řešení jsou nové benzoisothiazol-1,1-dioxid-3-hydrazony obecného vzorce I-V mající substitutovanou 2-hydroxyarylovou skupinu nebo mající 2-N-(hetero)arylovou skupinu a jejich farmaceuticky využitelné soli. Tyto látky mají cytostatický účinek a lze je použít k přípravě léčiv pro léčbu onkologických onemocnění.
- (74) Oddělení pro vědu a výzkum VŠCHT Praha, Ing. Iveta Pospíšilová, Technická 1905/5, Praha 6- Dejvice, 16628

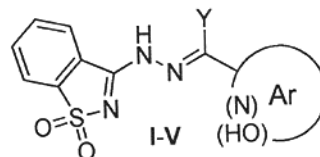

- (51) **C07D 487/08** (2006.01)  
**C07D 215/38** (2006.01)  
**C07D 217/22** (2006.01)  
**C07D 241/20** (2006.01)  
**C07D 241/44** (2006.01)  
**C07D 277/82** (2006.01)  
**C07D 263/58** (2006.01)  
**C07D 235/30** (2006.01)  
**A61K 31/529** (2006.01)  
**A61K 31/497** (2006.01)

- A61K 31/498 (2006.01)  
A61K 31/4709 (2006.01)  
A61K 31/4725 (2006.01)  
A61K 31/4427 (2006.01)  
A61K 31/428 (2006.01)  
A61K 31/4184 (2006.01)  
A61K 31/423 (2006.01)  
A61P 35/00 (2006.01)
- (21) **2014-317**  
(71) Vysoká škola chemicko- technologická v Praze, Praha 6, CZ  
Ústav molekulární a translační medicíny Lékařské fakulty Univerzity Palackého v Olomouci, Olomouc, CZ  
Ústav molekulární genetiky, Akademie Věd ČR, Praha 4, CZ
- (72) Havlík Martin Ing., Ph.D., Praha 6, CZ  
Kaplánek Robert Ing., Ph.D., Praha 10, CZ  
Dolenský Bohumil doc. Ing., Ph.D., Stochov, CZ  
Rak Jakub Ing., Plzeň, CZ  
Bříza Tomáš Ing., Ph.D., Praha 4, CZ  
Džubák Petr MUDr., Ph.D., Cítov, CZ  
Hajdúch Marián doc. MUDr., Ph.D., Norberčany- Trhovice, CZ  
Konečný Petr Mgr., Neředín, Olomouc, CZ  
Štěpánková Jana Mgr., Ph.D., Smilovice u Třince, CZ  
Králová Jarmila RNDr., CSc., Praha 2, CZ  
Král Vladimír prof. RNDr., DSc., Praha 2, CZ
- (54) **Asymetrické Trögerovy báze s hydrazonovou substitucí a jejich použití k léčbě onkologických onemocnění**  
(22) 07.05.2014  
(57) Předmětem vynálezu jsou asymetrické Trögerovy báze obecného vzorce I-V mající substituovanou 2-hydroxy(hetero)arylovou skupinu (obecného vzorce I, II) nebo mající 2-N-heteroarylovou skupinu (obecného vzorce III-V) na arylovém zbytku v b-části a naftylový zbytek v f-části 1,5-methano-1,5-diazocinového kruhu. Tyto látky mají cytostatický účinek a lze jich použít k přípravě léčiv pro léčbu onkologických onemocnění.
- (74) Oddělení pro vědu a výzkum VŠCHT Praha, Ing. Iveta Pospíšilová, Technická 1905/5, Praha 6, 16628

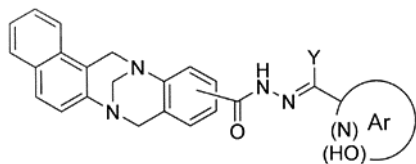

- (51) C07K 5/037 (2006.01)  
C07K 5/027 (2006.01)  
C07C 323/60 (2006.01)  
A61K 38/06 (2006.01)  
A61K 31/105 (2006.01)  
A61K 31/198 (2006.01)
- (21) **2014-319**  
(71) Fakultní nemocnice Hradec Králové, Hradec Králové, CZ  
(72) Hyšpler Radomír MUDr., Ph.D., Hradec Králové 11, CZ  
Tichá Alena RNDr., Ph.D., Hradec Králové 7, CZ  
Zadák Zdeněk prof. MUDr., CSc., Hradec Králové 9, CZ  
Hroch Miloš Ing., Ph.D., Hradec Králové 9, CZ
- (54) **Způsob přípravy S-allylthioglutathionu, popřípadě ve směsi s S-allyldithioglutathionem, směs S-allylthioglutathionu s S-allyldithioglutathionem a S-allyldithioglutathion**  
(22) 09.05.2014  
(57) Předkládané řešení poskytuje zlepšený postup přípravy S-allylthioglutathionu, kdy se redukováný glutathion podrobí reakci s diallyldisulfidem v organickém rozpouštědle za vzniku S-allylthioglutathionu. Dále poskytuje variantu tohoto postupu, kdy se nejprve podrobí reakci se sulfanem oxidovaný glutathion za vzniku směsi redukováného glutathionu a thioglutatinu, a tato směs je pak podrobena reakci s dimethylallyldisulfidem v organickém rozpouštědle za vzniku směsi S-allylthioglutathionu s S-allyldithioglutathionem. Tato směs je nová a je rovněž předmětem předkládaného řešení. Taktéž je předmětem vynálezu S-allyldithioglutathion, který je nově připravený.

- (74) INVENTIA s.r.o., RNDr. Kateřina Hartvichová, Na Bělidle 3, Praha 5, 15000
- (51) C07K 14/20 (2006.01)  
C07K 19/00 (2006.01)  
A61K 39/02 (2006.01)
- (21) **2014-320**  
(71) Výzkumný ústav veterinárního lékařství, v.v.i., Brno, CZ  
Univerzita Palackého v Olomouci, Olomouc, CZ  
Bioveta, a.s., Ivanovice na Hané, CZ  
Ústav organické chemie a biochemie AV ČR, v.v.i., Praha 6, CZ  
Fyzikální ústav AV ČR, v.v.i., Praha 8, CZ
- (72) Turánek Jaroslav RNDr., CSc., Brno- Lesná, CZ  
Mašek Josef Pharm.Dr., Ph.D., Brno- Lesná, CZ  
Raška Milan doc. MUDr. Mgr., Ph.D., Olomouc, CZ  
Weigl Evžen prof. MUDr., CSc., Olomouc, CZ  
Křupka Michal doc. RNDr., Ph.D., Olomouc, CZ  
Bittner Libor Ing., CSc., Vyškov- Dědice, CZ  
Nepeřený Jiří MVDr., Ph.D., Vyškov- Nosálovice, CZ  
Vrzal Vladimír MVDr., CSc., Ivanovice na Hané, CZ  
Ledvína Miroslav RNDr., Ph.D., Praha 8, CZ  
Kratochvílová Irena doc. Ing., Ph.D., Praha 8- Troja, CZ
- (54) **Polyepitopový antigen, vakcinační konstrukt a vakcína pro prevenci lymeské boreliózy**  
(22) 09.05.2014  
(57) Řešení poskytuje chimérický polyepitopový rekombinantní antigen, obsahující dva až deset imunodominantních úseků vybraných ze skupiny zahrnující orientované sekvence imunodominantních úseků antigenů OspA z kmenů *Borrelia burgdorferi* sensu stricto PHei, Pak, *Borrelia garinii* PBi, TN, N34, VS307, G25, PBr, T25 a *Borrelia afzelii* Pko, a orientované sekvence imunodominantních úseků antigenů OspC z kmenů *Borrelia burgdorferi* sensu stricto A, B I, Kb, *Borrelia afzelii* Pko a *Borrelia garinii* Pbi. Dále řešení poskytuje vakcinační konstrukt a vakcínu proti Lymeské borelióze obsahující tento rekombinantní antigen a alespoň jedno adjuvans a/nebo Ferritin II.
- (74) INVENTIA s.r.o., RNDr. Kateřina Hartvichová, Na Bělidle 3, Praha 5, 15000

- (51) C09C 1/48 (2006.01)  
C01B 31/04 (2006.01)
- (21) **2015-570**  
(71) CABOT CORPORATION, Boston, MA 01220, MA, US  
(72) Unrau Chad J., Amarillo, TX 79119, XY, US  
Hunt David O., Nashua, NH 03061, XY, US  
Matheu David M., Somerville, MA 02144, XY, US  
Nester Serguei, Tyngsboro, MA 01879, XY, US
- (54) **Způsob výroby tuhy s využitím plnivové tekutiny**  
(22) 26.02.2014  
(57) Řešení se týká způsobů výroby tuhy s využitím plnivové tekutiny nebo plnivových tekutin, stejně jako způsobů ovládnání jedné nebo více vlastností částic tuhy s využitím plnivových tekutin a jiných technik.
- (74) Čermák a spol., JUDr. Karel Čermák, Elišky Peškové 15/735, Praha 5, 15000

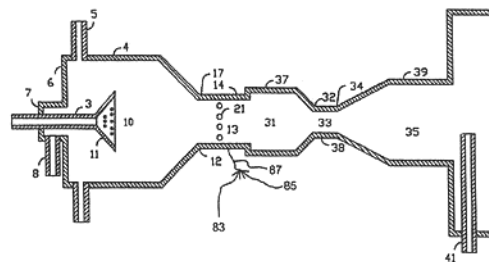

- (51) C09K 11/77 (2006.01)  
C09K 11/80 (2006.01)  
C09K 11/64 (2006.01)

C30B 29/24 (2006.01)  
C30B 29/28 (2006.01)  
H01L 27/14 (2006.01)  
F21K 2/06 (2006.01)

(21) **2014-302**

(71) CRYTUR, spol.s r.o., Turnov, CZ  
(72) Fidler Tomáš Ing., Děčín II, CZ  
Kubát Jan Ing. RNDr., Ph.D., Žďár u Mnichova Hradiště, CZ  
Novotný Štěpán, Bakov nad Jizerou, CZ  
Houžvička Jindřich Dr., Turnov, CZ

(54) **Světelný zdroj**

(22) 05.05.2014

(57) Světelný zdroj (1) je založený na vysoce výkonném pevnolátkovém laserovém zdroji (2) excitačního koherentního záření (3) a na monokrystalickém luminoforu (4), který je obroben do formy optického členu pro parametrizaci výstupního světla. Monokrystalický luminofor (4) je vyroben z monokrystalického materiálu na bázi granátů obecného vzorce  $(A_x, Lu_{1-x})Al_bO_{12}:Ce_n$ , nebo z monokrystalického materiálu na bázi perovskitické struktury obecného vzorce  $B_{1-q}AlO_3:D_q$ . Výkonný světelný zdroj (1) nalezne uplatnění např. v automobilovém průmyslu.

(74) PatentCentrum Sedlák a Partners s.r.o., Husova 5, České Budějovice, 37001

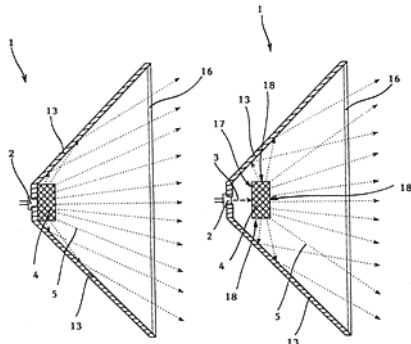

(51) **E04B 1/38** (2006.01)  
**E04F 13/08** (2006.01)

(21) **2014-313**

(71) LUGRIFLEX s.r.o., Přerov VI- Újezdec, CZ  
(72) Grigárek Lubomír, Přerov- Přerov I- Město, CZ

(54) **Systém k rozpojitelnému upevňování výrobků, zejména z oblasti stavebnictví, na nosné plochy obsahující komponenty suchého zipu**

(22) 07.05.2014

(57) Systém k rozpojitelnému upevňování výrobků na nosné plochy obsahující komponenty suchého zipu sestává z nosných prvků (1, 2), které jsou opatřeny na povrchu připevňovacími prvky (3.1, 3.2). Nosné prvky (1) uspořádané na nosné ploše (5) mají tvar plochých pásů a nosné prvky (2) výrobků (4) mají tvar obdélníkových a/nebo čtvercových destiček, které jsou ve středních částech a na stranách opatřeny tvarovými upevňovacími výstupky (6, 6.1).

(74) Halaxová & Halaxová TETRAPAT, RNDr. Zdeňka Halaxová, Jinonická 80, Praha 5, 15800

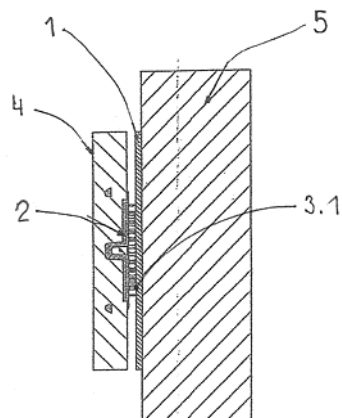

(51) **G01N 1/04** (2006.01)

(21) **2014-311**

(71) MOBIA- CZ s.r.o., Brno, CZ  
(72) Zavadil Milan Ing., Brno, CZ

(54) **Zařízení pro odběr vzorků práškového materiálu**

(22) 07.05.2014

(57) Pro odběr vzorků suchých práškových materiálů z pneumatického žlabu je určeno zařízení opatřené odběrovým ústrojím a mechanismem pro ovládání odběrového ústrojí, který je opatřený ústrojím pro kývavý pohyb odběrného místa odběrového ústrojí, při němž odběrné místo odběrového ústrojí postupně prochází vrstvou žlabem (1) přepravovaného materiálu (3). Odběrové ústrojí je uzpůsobené pro montáž shora na pneumatický žlab (1), souběžně s tokem přepravovaného materiálu (3) ve žlabu (1).

(74) Ing. Vítězslav Žák, Ostopovická 4, Troubsko, 66441

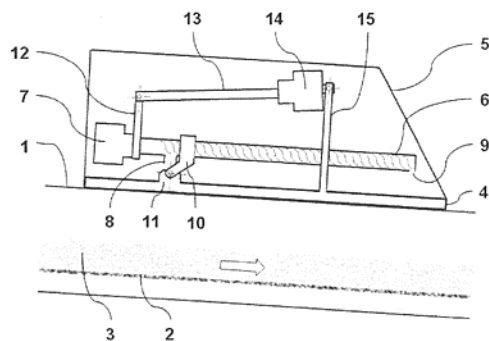

(51) **G06Q 20/12** (2012.01)  
**G06Q 20/34** (2012.01)

(21) **2014-308**

(71) Lumiére corporation a. s., Banská Bystrica, SK  
(72) Fusek Peter Mgr., Bratislava, SK

(54) **Způsob realizace plateb a sestava počítačové sítě a bankovních karet**

(22) 06.05.2014

(57) Při realizaci plateb si nejprve v systému vydavatele elektronických peněz prodejce zřídí svůj pracovní účet (111) elektronických peněz a klient svůj nákupní účet (101) elektronických peněz s přiřazením (102) na svůj bankovní účet. Načež na svém bankovním účtu zřídí povolení k převodům na nákupní účet (101) elektronických peněz. Vydavatel elektronických peněz přiřadí k nákupnímu účtu klienta jedinečný kód, který jednak předá klientovi a jednak ho zavede do svého systému pro rozpoznávání kódů nákupních účtů jednotlivých klientů. Poté se klient pro platbu u prodejce prokáže svým přiděleným jedinečným kódem, na základě kterého se provede ověření, zda je na nákupním účtu (101) dostatečný zůstatek, načež je platba zamítnuta nebo schválena. V případě schválení se provede převod (120) z nákupního účtu (101) elektronických peněz klienta na pracovní

účet (111) elektronických peněz prodejce, vzápětí se realizuje opačný převod (121) odměny za nákup.

(74) KANIA SEDLÁK SMOLA Patentová kancelář, Ing. Veronika Zemanová,  
Mendlovo nám. 1a, Brno, 60300

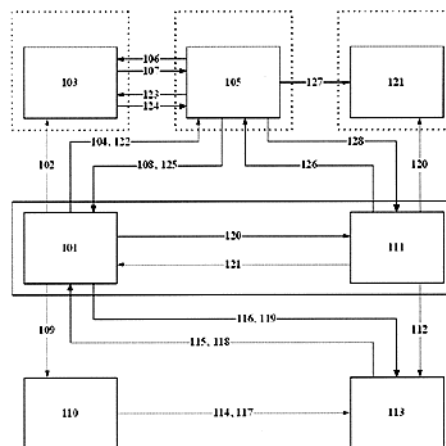

### Zveřejněné přihlášky vynálezů - přehled podle třídících znaků

A 61 K 31/105	(2006.01)	2014-319	C 07 C 323/60	(2006.01)	2014-319
A 61 K 31/198	(2006.01)	2014-319	C 07 D 215/38	(2006.01)	2014-317
A 61 K 31/4184	(2006.01)	2014-317	C 07 D 217/22	(2006.01)	2014-317
A 61 K 31/423	(2006.01)	2014-317	C 07 D 235/30	(2006.01)	2014-317
A 61 K 31/428	(2006.01)	2014-317	C 07 D 241/20	(2006.01)	2014-317
A 61 K 31/428	(2006.01)	2014-322	C 07 D 241/44	(2006.01)	2014-317
A 61 K 31/4427	(2006.01)	2014-317	C 07 D 263/58	(2006.01)	2014-317
A 61 K 31/4427	(2006.01)	2014-322	C 07 D 277/82	(2006.01)	2014-317
A 61 K 31/4709	(2006.01)	2014-317	C 07 D 417/12	(2006.01)	2014-322
A 61 K 31/4709	(2006.01)	2014-322	C 07 K 5/027	(2006.01)	2014-319
A 61 K 31/4725	(2006.01)	2014-317	C 07 K 19/00	(2006.01)	2014-320
A 61 K 31/497	(2006.01)	2014-317	C 09 K 11/64	(2006.01)	2014-302
A 61 K 31/497	(2006.01)	2014-322	C 09 K 11/80	(2006.01)	2014-302
A 61 K 31/498	(2006.01)	2014-317	C 30 B 29/24	(2006.01)	2014-302
A 61 K 31/529	(2006.01)	2014-317	C 30 B 29/28	(2006.01)	2014-302
A 61 K 38/06	(2006.01)	2014-319	E 04 C 2/20	(2006.01)	2014-49
A 61 K 39/02	(2006.01)	2014-320	E 04 F 13/08	(2006.01)	2014-313
A 61 P 35/00	(2006.01)	2014-317	F 21 K 2/06	(2006.01)	2014-302
A 61 P 35/00	(2006.01)	2014-322	G 06 Q 20/34	(2012.01)	2014-308
C 01 B 31/04	(2006.01)	2015-570	H 01 L 27/14	(2006.01)	2014-302

### Seznam přihlašovatelů zveřejněných přihlášek vynálezů

(71)	(21)	(51)	(71)	(21)	(51)
CABOT CORPORATION, Boston, MA 01220, MA, US	2015-570	<b>C 09 C 1/48</b>	(2006.01)	MOBIA- CZ s.r.o., Brno, CZ	2014-311
CRYTUR, spol.s r.o., Turnov, CZ	2014-302	<b>C 09 K 11/77</b>	(2006.01)	Vysoká škola chemicko- technologická v Praze, Praha 6, CZ	2014-317
Fakultní nemocnice Hradec Králové, Hradec Králové, CZ	2014-319	<b>C 07 K 5/037</b>	(2006.01)	Vysoká škola chemicko- technologická v Praze, Praha 6, CZ	2014-322
LUGRIFLEX s.r.o., Přerov VI- Újezdec, CZ	2014-313	<b>E 04 B 1/38</b>	(2006.01)	Výzkumný ústav veterinárního lékařství, v.v.i., Brno, CZ	2014-320
Lumière corporation a. s., Banská Bystrica, SK	2014-308	<b>G 06 Q 20/12</b>	(2012.01)	Jelínek Petr, Černošice, CZ	2014-49
					<b>G 01 N 1/04</b>
					<b>C 07 D 487/08</b>
					<b>C 07 D 275/06</b>
					<b>C 07 K 14/20</b>
					<b>C 04 B 18/20</b>

## FG4A

## Udělené patenty - přehled podle čísel patentů

V období uzávěrky tohoto čísla Věstníku udělil Úřad průmyslového vlastnictví tyto patenty.

305523	<i>C 07 D 491/044</i>	(2006.01)	305526	<i>C 11 D 1/14</i>	(2006.01)	305529	<i>D 04 H 1/728</i>	(2012.01)
305524	<i>C 07 C 51/41</i>	(2006.01)	305527	<i>C 11 D 1/14</i>	(2006.01)			
305525	<i>B 29 B 17/02</i>	(2006.01)	305528	<i>C 11 D 1/28</i>	(2006.01)			

## FG4A

## Udělené patenty - přehled podle MPT

(51)	<i>B29B 17/02</i>	(2006.01)	(72)	Dimarco John D., 08816 East Brunswick, NJ, US
	<i>B26D 3/00</i>	(2006.01)		Gougoutas Jack Z., 08540 Princeton, NJ, US
	<i>B26D 5/00</i>	(2006.01)		Vitez Imre M., 08889 Whitehouse Station, NJ, US
	<i>C08J 11/06</i>	(2006.01)		Davidovich Martha, 08816 East Brunswick, NJ, US
(11)	305525			Galella Michael, 08502 Belle Mead, NJ, US
(40)	23.11.2011			Malloy Timothy M., 19067 Yardley, NJ, US
(21)	<b>2010-369</b>			Guo Zhenrong, 08816 East Brunswick, NJ, US
(73)	EMG Zlín, s.r.o., Fryšták, CZ			Favreau Denis, J3Y 6L2 Quebec, CA
	Univerzita Tomáše Bati ve Zlíně, Zlín, CZ		(54)	<b>Krystalický polymorf analogu epothilonu, způsob jeho výroby, farmaceutický přípravek s aktivní složkou tohoto polymorfu a použití tohoto polymorfu k výrobě léčiva</b>
(72)	Kučera Libor Ing., Fryšták, CZ			
	Kašpárek Jiří, Fryšták, CZ		(32)	16.08.2000
	Volek František Ing., CSc., Zlín, CZ		(31)	2000 225590
	Maňas David Ing., Ph.D., Zlín, CZ		(33)	US
	Maňas Miroslav doc. Ing., CSc., Zlín, CZ		(86)	PCT/US2001/024540
(54)	<b>Optimalizovaný způsob separace kovové výztuže z pryžokovových kompozitů a zařízení k provádění tohoto způsobu</b>		(87)	WO 2002/014323
(22)	13.05.2010		(22)	01.08.2001
(74)	UTB ve Zlíně, Univerzitní institut, Ing. Jan Görig, nám. T.G.Masaryka 5555, Zlín, 76001		(74)	JUDr. Petr Kalenský, Hálkova 2, Praha 2, 12000

(51)	<i>C07C 51/41</i>	(2006.01)	(51)	<i>C11D 1/14</i>	(2006.01)
	<i>C07C 51/43</i>	(2006.01)		<i>C11D 1/12</i>	(2006.01)
	<i>C07C 215/10</i>	(2006.01)		<i>C11D 1/66</i>	(2006.01)
	<i>C07C 229/26</i>	(2006.01)		<i>C11D 3/16</i>	(2006.01)
	<i>C07B 57/00</i>	(2006.01)		<i>C11D 3/43</i>	(2006.01)
	<i>C07C 215/36</i>	(2006.01)	(11)	305526	
	<i>C07C 59/56</i>	(2006.01)	(40)	07.01.2015	
	<i>C07C 51/02</i>	(2006.01)	(21)	<b>2013-509</b>	
	<i>C07B 55/00</i>	(2006.01)	(73)	Ústav fyzikální chemie J. Heyrovského Akademie věd České republiky, v. i., Praha 8, CZ	
	<i>C07C 51/487</i>	(2006.01)	(72)	Rathouský Jiří Ing., CSc., Praha 6 Suchdol, CZ	
	<i>C07C 51/23</i>	(2006.01)	(54)	<b>Čisticí směs pro odstraňování povlaků z vodných disperzí akrylátových polymerů a způsob jejich odstraňování</b>	
(11)	305524		(22)	28.06.2013	
(40)	16.06.2004		(74)	Ing. Václav Herman, Hlavní 43, Průhonice, 25243	
(21)	<b>2004-102</b>				
(73)	Sanofi-Aventis, Paris, FR		(51)	<i>C11D 1/14</i>	(2006.01)
(72)	Bálint József, 1131 Budapest, HU			<i>C11D 1/12</i>	(2006.01)
	Csatáriné Nagy Marianna, 2113 Erdökertes, HU			<i>C11D 1/16</i>	(2006.01)
	Dombrády Zsolt, 1126 Budapest, HU			<i>C11D 3/20</i>	(2006.01)
	Fogassy Elemér, 1112 Budapest, HU			<i>C11D 3/30</i>	(2006.01)
	Gajáry Antal, 1021 Budapest, HU		(11)	305527	
	Suba Charles, 04200 Sisteron, FR		(40)	07.01.2015	
(54)	<b>Způsob separace kyseliny (R)-(-)-2-hydroxy-2-(2-chlorfenyl) octové</b>		(21)	<b>2013-510</b>	
(32)	21.06.2001		(73)	Ústav fyzikální chemie J. Heyrovského Akademie věd České republiky, v. i., Praha 8, CZ	
(31)	2001 0102567		(72)	Rathouský Jiří Ing., CSc., Praha 6 Suchdol, CZ	
(33)	HU		(54)	<b>Čisticí směs na odstraňování hydrofobizačních ochranných povlaků a způsob jejich odstraňování</b>	
(86)	PCT/HU2002/000054		(22)	28.06.2013	
(87)	WO 2003/000636		(74)	Ing. Václav Herman, Hlavní 43, Průhonice, 25243	
(22)	14.06.2002				
(74)	JUDr. Petr Kalenský, Hálkova 2, Praha 2, 12000				

(51)	<i>C07D 491/044</i>	(2006.01)	(51)	<i>C11D 1/28</i>	(2006.01)
	<i>C07D 491/04</i>	(2006.01)		<i>C11D 1/66</i>	(2006.01)
	<i>C07D 491/00</i>	(2006.01)		<i>C11D 3/20</i>	(2006.01)
	<i>A61P 35/00</i>	(2006.01)		<i>C11D 3/22</i>	(2006.01)
	<i>A61K 31/38</i>	(2006.01)		<i>C11D 3/37</i>	(2006.01)
(11)	305523		(11)	305528	
(40)	14.01.2004		(40)	29.04.2015	
(21)	<b>2003-418</b>				
(73)	BRISTOL-MYERS SQUIBB COMPANY, 08543-4000 Princeton, NJ, US				



- (21) **2013-804**  
 (73) Ústav fyzikální chemie J. Heyrovského Akademie věd České republiky, v. v. i., Praha 8, CZ  
 (72) Rathouský Jiří Ing., CSc., Praha 6 Suchbát, CZ  
 (54) **Čistící směs pro odstraňování hydrofobizačních ochranných povlaků na bázi organokřemičitých polymerů**  
 (22) 18.10.2013  
 (74) Ing. Václav Herman, Hlavní 43, Průhonice, 25243

- (51) **D04H 1/728** (2012.01)  
**D01D 5/08** (2006.01)  
**B82B 3/00** (2006.01)  
 (11) 305529  
 (40) 20.05.2015  
 (21) **2013-870**

- (73) ELMARCO s.r.o., Liberec XI - Růžodol I, CZ  
 Technická univerzita v Liberci, Liberec, CZ  
 (72) Ševčík Ladislav prof. Ing., CSc., Liberec 15, CZ  
 Samek Libor Ing., Hodkovice nad Mohelkou, CZ  
 Petrů Michal Ing., Ph.D., Liberec 6, CZ  
 Vejrych David Ing., Týniště nad Orlicí, CZ  
 Kovář Radovan Ing., Liberec 15, CZ  
 Petřílka Marek, Liberec 2, CZ  
 (54) **Zásobník roztoku nebo taveniny polymeru pro zařízení pro výrobu nanovláken elektrostatickým zvlákněním, a zařízení pro výrobu roztoku nebo taveniny polymeru**  
 (22) 11.11.2013  
 (74) Ing. Dobroslav Musil, patentová kancelář, Zábřevická 11, Brno, 61500

### Seznam majitelů udělených patentů

(73)	(11)	(51)	(2006.01)	(73)	(11)	(51)	(2006.01)
BRISTOL-MYERS SQUIBB COMPANY, 08543-4000 Princeton, NJ, US	305523	<b>C 07 D 491/044</b>	(2006.01)	Ústav fyzikální chemie J. Heyrovského Akademie věd České republiky, v. v. i., Praha 8, CZ	305526	<b>C 11 D 1/14</b>	(2006.01)
ELMARCO s.r.o., Liberec XI - Růžodol I, CZ	305529	<b>D 04 H 1/728</b>	(2012.01)	Ústav fyzikální chemie J. Heyrovského Akademie věd České republiky, v. v. i., Praha 8, CZ	305527	<b>C 11 D 1/14</b>	(2006.01)
EMG Zlín, s.r.o., Fryšták, CZ	305525	<b>B 29 B 17/02</b>	(2006.01)	Ústav fyzikální chemie J. Heyrovského Akademie věd České republiky, v. v. i., Praha 8, CZ	305528	<b>C 11 D 1/28</b>	(2006.01)
Sanofi-Aventis, Paris, FR	305524	<b>C 07 C 51/41</b>	(2006.01)	Ústav fyzikální chemie J. Heyrovského Akademie věd České republiky, v. v. i., Praha 8, CZ			
Technická univerzita v Liberci, Liberec, CZ	305529	<b>D 04 H 1/728</b>	(2012.01)				
Univerzita Tomáše Bati ve Zlíně, Zlín, CZ	305525	<b>B 29 B 17/02</b>	(2006.01)				

## Udělené evropské patenty

Evropský patentový úřad udělil následující evropské patenty s účinkem pro Českou republiku. Tyto patenty mohou být zrušeny nebo zachovány v pozměněném znění Evropským patentovým úřadem v řízení o odporu. K tomu, aby nabyl evropský patent účinnosti na území České republiky, je třeba, aby byl Úřadu předložen ve stanovené lhůtě překlad patentového spisu do českého jazyka (§ 35c odst. 2 až 4 zákona č. 527/1990 Sb., v platném znění).

(97) EP 1409123	(47) 04.11.2015	(97) EP 1771883	(47) 04.11.2015	(97) EP 1968925	(47) 04.11.2015	(97) EP 2101024	(47) 04.11.2015
(97) EP 1409215	(47) 04.11.2015	(97) EP 1772506	(47) 04.11.2015	(97) EP 1970582	(47) 04.11.2015	(97) EP 2108136	(47) 04.11.2015
(97) EP 1417561	(47) 04.11.2015	(97) EP 1773085	(47) 04.11.2015	(97) EP 1971210	(47) 04.11.2015	(97) EP 2111794	(47) 04.11.2015
(97) EP 1425634	(47) 04.11.2015	(97) EP 1778540	(47) 04.11.2015	(97) EP 1974826	(47) 04.11.2015	(97) EP 2112373	(47) 04.11.2015
(97) EP 1458445	(47) 04.11.2015	(97) EP 1788377	(47) 04.11.2015	(97) EP 1975073	(47) 04.11.2015	(97) EP 2112889	(47) 04.11.2015
(97) EP 1458861	(47) 04.11.2015	(97) EP 1791812	(47) 04.11.2015	(97) EP 1977234	(47) 04.11.2015	(97) EP 2113080	(47) 04.11.2015
(97) EP 1467679	(47) 04.11.2015	(97) EP 1794960	(47) 04.11.2015	(97) EP 1977615	(47) 04.11.2015	(97) EP 2113081	(47) 04.11.2015
(97) EP 1483389	(47) 04.11.2015	(97) EP 1797475	(47) 04.11.2015	(97) EP 1977805	(47) 04.11.2015	(97) EP 2113269	(47) 04.11.2015
(97) EP 1488918	(47) 04.11.2015	(97) EP 1797874	(47) 04.11.2015	(97) EP 1981465	(47) 04.11.2015	(97) EP 2114082	(47) 04.11.2015
(97) EP 1492304	(47) 04.11.2015	(97) EP 1800021	(47) 04.11.2015	(97) EP 1986895	(47) 04.11.2015	(97) EP 2114367	(47) 04.11.2015
(97) EP 1496262	(47) 04.11.2015	(97) EP 1809417	(47) 04.11.2015	(97) EP 1986954	(47) 04.11.2015	(97) EP 2115221	(47) 04.11.2015
(97) EP 1497444	(47) 04.11.2015	(97) EP 1813931	(47) 04.11.2015	(97) EP 1986989	(47) 04.11.2015	(97) EP 2117006	(47) 04.11.2015
(97) EP 1548343	(47) 04.11.2015	(97) EP 1815794	(47) 04.11.2015	(97) EP 1989310	(47) 04.11.2015	(97) EP 2117129	(47) 04.11.2015
(97) EP 1511757	(47) 04.11.2015	(97) EP 1821053	(47) 04.11.2015	(97) EP 1989380	(47) 04.11.2015	(97) EP 2119285	(47) 04.11.2015
(97) EP 1519594	(47) 04.11.2015	(97) EP 1827646	(47) 04.11.2015	(97) EP 1989844	(47) 04.11.2015	(97) EP 2119502	(47) 04.11.2015
(97) EP 1538124	(47) 04.11.2015	(97) EP 1831467	(47) 04.11.2015	(97) EP 1990109	(47) 04.11.2015	(97) EP 2119778	(47) 04.11.2015
(97) EP 1544378	(47) 04.11.2015	(97) EP 1834029	(47) 04.11.2015	(97) EP 1991691	(47) 04.11.2015	(97) EP 2120385	(47) 04.11.2015
(97) EP 1566465	(47) 04.11.2015	(97) EP 1838656	(47) 04.11.2015	(97) EP 1996209	(47) 04.11.2015	(97) EP 2121012	(47) 04.11.2015
(97) EP 1572254	(47) 04.11.2015	(97) EP 1847055	(47) 04.11.2015	(97) EP 2001527	(47) 04.11.2015	(97) EP 2121126	(47) 04.11.2015
(97) EP 1573158	(47) 04.11.2015	(97) EP 1848245	(47) 04.11.2015	(97) EP 2001546	(47) 04.11.2015	(97) EP 2122961	(47) 04.11.2015
(97) EP 1575690	(47) 04.11.2015	(97) EP 1851385	(47) 04.11.2015	(97) EP 2001933	(47) 04.11.2015	(97) EP 2123980	(47) 04.11.2015
(97) EP 1585579	(47) 04.11.2015	(97) EP 1853426	(47) 04.11.2015	(97) EP 2002260	(47) 04.11.2015	(97) EP 2124488	(47) 04.11.2015
(97) EP 1589438	(47) 04.11.2015	(97) EP 1853679	(47) 04.11.2015	(97) EP 2003852	(47) 04.11.2015	(97) EP 2127437	(47) 04.11.2015
(97) EP 1599619	(47) 04.11.2015	(97) EP 1855518	(47) 04.11.2015	(97) EP 2007834	(47) 04.11.2015	(97) EP 2127511	(47) 04.11.2015
(97) EP 1606364	(47) 04.11.2015	(97) EP 1857761	(47) 04.11.2015	(97) EP 2010674	(47) 04.11.2015	(97) EP 2127518	(47) 04.11.2015
(97) EP 1612349	(47) 04.11.2015	(97) EP 1859476	(47) 04.11.2015	(97) EP 2013835	(47) 04.11.2015	(97) EP 2130686	(47) 04.11.2015
(97) EP 1613860	(47) 04.11.2015	(97) EP 1861178	(47) 04.11.2015	(97) EP 2015809	(47) 04.11.2015	(97) EP 2131190	(47) 04.11.2015
(97) EP 1614030	(47) 04.11.2015	(97) EP 1862048	(47) 04.11.2015	(97) EP 2015830	(47) 04.11.2015	(97) EP 2134468	(47) 04.11.2015
(97) EP 1617769	(47) 04.11.2015	(97) EP 1863504	(47) 04.11.2015	(97) EP 2018778	(47) 04.11.2015	(97) EP 2134826	(47) 04.11.2015
(97) EP 1618868	(47) 04.11.2015	(97) EP 1865933	(47) 04.11.2015	(97) EP 2020154	(47) 04.11.2015	(97) EP 2135348	(47) 04.11.2015
(97) EP 1623264	(47) 04.11.2015	(97) EP 1867469	(47) 04.11.2015	(97) EP 2021441	(47) 04.11.2015	(97) EP 2136069	(47) 04.11.2015
(97) EP 1637415	(47) 04.11.2015	(97) EP 1874404	(47) 04.11.2015	(97) EP 2024548	(47) 04.11.2015	(97) EP 2136784	(47) 04.11.2015
(97) EP 1639681	(47) 04.11.2015	(97) EP 1879971	(47) 04.11.2015	(97) EP 2024899	(47) 04.11.2015	(97) EP 2137641	(47) 04.11.2015
(97) EP 1643859	(47) 04.11.2015	(97) EP 1880861	(47) 04.11.2015	(97) EP 2025635	(47) 04.11.2015	(97) EP 2140615	(47) 04.11.2015
(97) EP 1651947	(47) 04.11.2015	(97) EP 1882462	(47) 04.11.2015	(97) EP 2026737	(47) 04.11.2015	(97) EP 2140732	(47) 04.11.2015
(97) EP 1660192	(47) 04.11.2015	(97) EP 1883617	(47) 04.11.2015	(97) EP 2032046	(47) 04.11.2015	(97) EP 2142163	(47) 04.11.2015
(97) EP 1664835	(47) 04.11.2015	(97) EP 1884754	(47) 04.11.2015	(97) EP 2035791	(47) 04.11.2015	(97) EP 2143428	(47) 04.11.2015
(97) EP 1666590	(47) 04.11.2015	(97) EP 1887966	(47) 04.11.2015	(97) EP 2037227	(47) 04.11.2015	(97) EP 2143826	(47) 04.11.2015
(97) EP 1666671	(47) 04.11.2015	(97) EP 1888194	(47) 04.11.2015	(97) EP 2038129	(47) 04.11.2015	(97) EP 2144648	(47) 04.11.2015
(97) EP 1677986	(47) 04.11.2015	(97) EP 1888847	(47) 04.11.2015	(97) EP 2038268	(47) 04.11.2015	(97) EP 2144704	(47) 04.11.2015
(97) EP 1681038	(47) 04.11.2015	(97) EP 1893967	(47) 04.11.2015	(97) EP 2038879	(47) 04.11.2015	(97) EP 2145361	(47) 04.11.2015
(97) EP 1692728	(47) 04.11.2015	(97) EP 1895968	(47) 04.11.2015	(97) EP 2041591	(47) 04.11.2015	(97) EP 2146004	(47) 04.11.2015
(97) EP 1701638	(47) 04.11.2015	(97) EP 1900563	(47) 04.11.2015	(97) EP 2047253	(47) 04.11.2015	(97) EP 2146574	(47) 04.11.2015
(97) EP 1702216	(47) 04.11.2015	(97) EP 1901062	(47) 04.11.2015	(97) EP 2049474	(47) 04.11.2015	(97) EP 2147972	(47) 04.11.2015
(97) EP 1702497	(47) 04.11.2015	(97) EP 1902572	(47) 04.11.2015	(97) EP 2051371	(47) 04.11.2015	(97) EP 2148626	(47) 04.11.2015
(97) EP 1709438	(47) 04.11.2015	(97) EP 1903092	(47) 04.11.2015	(97) EP 2053788	(47) 04.11.2015	(97) EP 2149294	(47) 04.11.2015
(97) EP 1716095	(47) 04.11.2015	(97) EP 1903342	(47) 04.11.2015	(97) EP 2053937	(47) 04.11.2015	(97) EP 2149887	(47) 04.11.2015
(97) EP 1719039	(47) 04.11.2015	(97) EP 1903607	(47) 04.11.2015	(97) EP 2057455	(47) 04.11.2015	(97) EP 2150012	(47) 04.11.2015
(97) EP 1720841	(47) 04.11.2015	(97) EP 1906776	(47) 04.11.2015	(97) EP 2058518	(47) 04.11.2015	(97) EP 2150834	(47) 04.11.2015
(97) EP 1721431	(47) 04.11.2015	(97) EP 1922752	(47) 04.11.2015	(97) EP 2059188	(47) 04.11.2015	(97) EP 2150836	(47) 04.11.2015
(97) EP 1722635	(47) 04.11.2015	(97) EP 1923639	(47) 04.11.2015	(97) EP 2063987	(47) 04.11.2015	(97) EP 2151189	(47) 04.11.2015
(97) EP 1727875	(47) 04.11.2015	(97) EP 1926510	(47) 04.11.2015	(97) EP 2066694	(47) 04.11.2015	(97) EP 2153132	(47) 04.11.2015
(97) EP 1736564	(47) 04.11.2015	(97) EP 1927180	(47) 04.11.2015	(97) EP 2066990	(47) 04.11.2015	(97) EP 2153605	(47) 04.11.2015
(97) EP 1741840	(47) 04.11.2015	(97) EP 1930984	(47) 04.11.2015	(97) EP 2072997	(47) 04.11.2015	(97) EP 2156181	(47) 04.11.2015
(97) EP 1747374	(47) 04.11.2015	(97) EP 1931102	(47) 04.11.2015	(97) EP 2075362	(47) 04.11.2015	(97) EP 2156787	(47) 04.11.2015
(97) EP 1748125	(47) 04.11.2015	(97) EP 1933807	(47) 04.11.2015	(97) EP 2079445	(47) 04.11.2015	(97) EP 2156895	(47) 04.11.2015
(97) EP 1749997	(47) 04.11.2015	(97) EP 1936064	(47) 04.11.2015	(97) EP 2088780	(47) 04.11.2015	(97) EP 2157069	(47) 04.11.2015
(97) EP 1750343	(47) 04.11.2015	(97) EP 1936087	(47) 04.11.2015	(97) EP 2090383	(47) 04.11.2015	(97) EP 2157876	(47) 04.11.2015
(97) EP 1750412	(47) 04.11.2015	(97) EP 1937731	(47) 04.11.2015	(97) EP 2090689	(47) 04.11.2015	(97) EP 2158577	(47) 04.11.2015
(97) EP 1751949	(47) 04.11.2015	(97) EP 1940361	(47) 04.11.2015	(97) EP 2091252	(47) 04.11.2015	(97) EP 2158695	(47) 04.11.2015
(97) EP 1754501	(47) 04.11.2015	(97) EP 1944118	(47) 04.11.2015	(97) EP 2091622	(47) 04.11.2015	(97) EP 2158897	(47) 04.11.2015
(97) EP 1755441	(47) 04.11.2015	(97) EP 1950499	(47) 04.11.2015	(97) EP 2092054	(47) 04.11.2015	(97) EP 2159022	(47) 04.11.2015
(97) EP 1757388	(47) 04.11.2015	(97) EP 1951057	(47) 04.11.2015	(97) EP 2094038	(47) 04.11.2015	(97) EP 2159528	(47) 04.11.2015
(97) EP 1761523	(47) 04.11.2015	(97) EP 1953145	(47) 04.11.2015	(97) EP 2094197	(47) 04.11.2015	(97) EP 2160190	(47) 04.11.2015
(97) EP 1762114	(47) 04.11.2015	(97) EP 1955242	(47) 04.11.2015	(97) EP 2094224	(47) 04.11.2015	(97) EP 2160332	(47) 04.11.2015
(97) EP 1766225	(47) 04.11.2015	(97) EP 1956298	(47) 04.11.2015	(97) EP 2095135	(47) 04.11.2015	(97) EP 2161401	(47) 04.11.2015
(97) EP 1769704	(47) 04.11.2015	(97) EP 1967172	(47) 04.11.2015	(97) EP 2096361	(47) 04.11.2015	(97) EP 2166203	(47) 04.11.2015
(97) EP 1770957	(47) 04.11.2015	(97) EP 1967657	(47) 04.11.2015	(97) EP 2099873	(47) 04.11.2015	(97) EP 2166346	(47) 04.11.2015







(97) EP 2738529	(47) 04.11.2015	(97) EP 2758794	(47) 04.11.2015	(97) EP 2788587	(47) 04.11.2015	(97) EP 2810024	(47) 04.11.2015
(97) EP 2739554	(47) 04.11.2015	(97) EP 2758799	(47) 04.11.2015	(97) EP 2788645	(47) 04.11.2015	(97) EP 2811105	(47) 04.11.2015
(97) EP 2739579	(47) 04.11.2015	(97) EP 2758969	(47) 04.11.2015	(97) EP 2789563	(47) 04.11.2015	(97) EP 2811286	(47) 04.11.2015
(97) EP 2740528	(47) 04.11.2015	(97) EP 2759012	(47) 04.11.2015	(97) EP 2789862	(47) 04.11.2015	(97) EP 2812370	(47) 04.11.2015
(97) EP 2740690	(47) 04.11.2015	(97) EP 2759378	(47) 04.11.2015	(97) EP 2790983	(47) 04.11.2015	(97) EP 2812941	(47) 04.11.2015
(97) EP 2742091	(47) 04.11.2015	(97) EP 2760495	(47) 04.11.2015	(97) EP 2790987	(47) 04.11.2015	(97) EP 2815410	(47) 04.11.2015
(97) EP 2742696	(47) 04.11.2015	(97) EP 2760896	(47) 04.11.2015	(97) EP 2791153	(47) 04.11.2015	(97) EP 2815794	(47) 04.11.2015
(97) EP 2743316	(47) 04.11.2015	(97) EP 2760947	(47) 04.11.2015	(97) EP 2791648	(47) 04.11.2015	(97) EP 2816051	(47) 04.11.2015
(97) EP 2743720	(47) 04.11.2015	(97) EP 2761160	(47) 04.11.2015	(97) EP 2791903	(47) 04.11.2015	(97) EP 2816277	(47) 04.11.2015
(97) EP 2743747	(47) 04.11.2015	(97) EP 2761216	(47) 04.11.2015	(97) EP 2792150	(47) 04.11.2015	(97) EP 2816557	(47) 04.11.2015
(97) EP 2744018	(47) 04.11.2015	(97) EP 2762748	(47) 04.11.2015	(97) EP 2792375	(47) 04.11.2015	(97) EP 2817198	(47) 04.11.2015
(97) EP 2744232	(47) 04.11.2015	(97) EP 2763625	(47) 04.11.2015	(97) EP 2792437	(47) 04.11.2015	(97) EP 2817775	(47) 04.11.2015
(97) EP 2744943	(47) 04.11.2015	(97) EP 2763720	(47) 04.11.2015	(97) EP 2792869	(47) 04.11.2015	(97) EP 2818256	(47) 04.11.2015
(97) EP 2745375	(47) 04.11.2015	(97) EP 2763758	(47) 04.11.2015	(97) EP 2792919	(47) 04.11.2015	(97) EP 2818625	(47) 04.11.2015
(97) EP 2746074	(47) 04.11.2015	(97) EP 2764149	(47) 04.11.2015	(97) EP 2793205	(47) 04.11.2015	(97) EP 2822028	(47) 04.11.2015
(97) EP 2746171	(47) 04.11.2015	(97) EP 2765036	(47) 04.11.2015	(97) EP 2793400	(47) 04.11.2015	(97) EP 2823158	(47) 04.11.2015
(97) EP 2746405	(47) 04.11.2015	(97) EP 2765263	(47) 04.11.2015	(97) EP 2794069	(47) 04.11.2015	(97) EP 2824738	(47) 04.11.2015
(97) EP 2746636	(47) 04.11.2015	(97) EP 2765644	(47) 04.11.2015	(97) EP 2794368	(47) 04.11.2015	(97) EP 2825518	(47) 04.11.2015
(97) EP 2746718	(47) 04.11.2015	(97) EP 2766743	(47) 04.11.2015	(97) EP 2794696	(47) 04.11.2015	(97) EP 2826087	(47) 04.11.2015
(97) EP 2747148	(47) 04.11.2015	(97) EP 2767159	(47) 04.11.2015	(97) EP 2794983	(47) 04.11.2015	(97) EP 2826703	(47) 04.11.2015
(97) EP 2747911	(47) 04.11.2015	(97) EP 2767295	(47) 04.11.2015	(97) EP 2795923	(47) 04.11.2015	(97) EP 2827269	(47) 04.11.2015
(97) EP 2747929	(47) 04.11.2015	(97) EP 2768000	(47) 04.11.2015	(97) EP 2797095	(47) 04.11.2015	(97) EP 2827280	(47) 04.11.2015
(97) EP 2748087	(47) 04.11.2015	(97) EP 2768133	(47) 04.11.2015	(97) EP 2797473	(47) 04.11.2015	(97) EP 2828432	(47) 04.11.2015
(97) EP 2748318	(47) 04.11.2015	(97) EP 2769104	(47) 04.11.2015	(97) EP 2797979	(47) 04.11.2015	(97) EP 2829098	(47) 04.11.2015
(97) EP 2748546	(47) 04.11.2015	(97) EP 2769112	(47) 04.11.2015	(97) EP 2798811	(47) 04.11.2015	(97) EP 2833622	(47) 04.11.2015
(97) EP 2748643	(47) 04.11.2015	(97) EP 2769176	(47) 04.11.2015	(97) EP 2799361	(47) 04.11.2015	(97) EP 2833771	(47) 04.11.2015
(97) EP 2748698	(47) 04.11.2015	(97) EP 2769877	(47) 04.11.2015	(97) EP 2799487	(47) 04.11.2015	(97) EP 2833772	(47) 04.11.2015
(97) EP 2748949	(47) 04.11.2015	(97) EP 2770270	(47) 04.11.2015	(97) EP 2799654	(47) 04.11.2015	(97) EP 2834532	(47) 04.11.2015
(97) EP 2749551	(47) 04.11.2015	(97) EP 2770644	(47) 04.11.2015	(97) EP 2799673	(47) 04.11.2015	(97) EP 2835238	(47) 04.11.2015
(97) EP 2749686	(47) 04.11.2015	(97) EP 2771201	(47) 04.11.2015	(97) EP 2800119	(47) 04.11.2015	(97) EP 2837012	(47) 04.11.2015
(97) EP 2750446	(47) 04.11.2015	(97) EP 2771228	(47) 04.11.2015	(97) EP 2800303	(47) 04.11.2015	(97) EP 2837491	(47) 04.11.2015
(97) EP 2750861	(47) 04.11.2015	(97) EP 2772444	(47) 04.11.2015	(97) EP 2800963	(47) 04.11.2015	(97) EP 2837529	(47) 04.11.2015
(97) EP 2750945	(47) 04.11.2015	(97) EP 2773422	(47) 04.11.2015	(97) EP 2801443	(47) 04.11.2015	(97) EP 2839558	(47) 04.11.2015
(97) EP 2751202	(47) 04.11.2015	(97) EP 2773739	(47) 04.11.2015	(97) EP 2801558	(47) 04.11.2015	(97) EP 2839894	(47) 04.11.2015
(97) EP 2751311	(47) 04.11.2015	(97) EP 2774131	(47) 04.11.2015	(97) EP 2801685	(47) 04.11.2015	(97) EP 2843641	(47) 04.11.2015
(97) EP 2753542	(47) 04.11.2015	(97) EP 2774583	(47) 04.11.2015	(97) EP 2801989	(47) 04.11.2015	(97) EP 2843721	(47) 04.11.2015
(97) EP 2753561	(47) 04.11.2015	(97) EP 2774721	(47) 04.11.2015	(97) EP 2802052	(47) 04.11.2015	(97) EP 2847997	(47) 04.11.2015
(97) EP 2753656	(47) 04.11.2015	(97) EP 2775954	(47) 04.11.2015	(97) EP 2802259	(47) 04.11.2015	(97) EP 2848598	(47) 04.11.2015
(97) EP 2753767	(47) 04.11.2015	(97) EP 2776774	(47) 04.11.2015	(97) EP 2802268	(47) 04.11.2015	(97) EP 2850990	(47) 04.11.2015
(97) EP 2753881	(47) 04.11.2015	(97) EP 2776785	(47) 04.11.2015	(97) EP 2802942	(47) 04.11.2015	(97) EP 2851525	(47) 04.11.2015
(97) EP 2754377	(47) 04.11.2015	(97) EP 2777579	(47) 04.11.2015	(97) EP 2803036	(47) 04.11.2015	(97) EP 2853744	(47) 04.11.2015
(97) EP 2754561	(47) 04.11.2015	(97) EP 2779375	(47) 04.11.2015	(97) EP 2805039	(47) 04.11.2015	(97) EP 2855165	(47) 04.11.2015
(97) EP 2754848	(47) 04.11.2015	(97) EP 2779841	(47) 04.11.2015	(97) EP 2806929	(47) 04.11.2015	(97) EP 2857796	(47) 04.11.2015
(97) EP 2755893	(47) 04.11.2015	(97) EP 2780744	(47) 04.11.2015	(97) EP 2807907	(47) 04.11.2015	(97) EP 2858126	(47) 04.11.2015
(97) EP 2755973	(47) 04.11.2015	(97) EP 2781939	(47) 04.11.2015	(97) EP 2807958	(47) 04.11.2015	(97) EP 2860273	(47) 04.11.2015
(97) EP 2756193	(47) 04.11.2015	(97) EP 2782865	(47) 04.11.2015	(97) EP 2808091	(47) 04.11.2015	(97) EP 2860702	(47) 04.11.2015
(97) EP 2756604	(47) 04.11.2015	(97) EP 2784202	(47) 04.11.2015	(97) EP 2808786	(47) 04.11.2015	(97) EP 2867336	(47) 04.11.2015
(97) EP 2757189	(47) 04.11.2015	(97) EP 2784273	(47) 04.11.2015	(97) EP 2808939	(47) 04.11.2015	(97) EP 2867337	(47) 04.11.2015
(97) EP 2757869	(47) 04.11.2015	(97) EP 2785566	(47) 04.11.2015	(97) EP 2808964	(47) 04.11.2015	(97) EP 2868519	(47) 04.11.2015
(97) EP 2758005	(47) 04.11.2015	(97) EP 2785595	(47) 04.11.2015	(97) EP 2809149	(47) 04.11.2015	(97) EP 2868915	(47) 04.11.2015
(97) EP 2758022	(47) 04.11.2015	(97) EP 2785900	(47) 04.11.2015	(97) EP 2809524	(47) 04.11.2015	(97) EP 2880696	(47) 04.11.2015
(97) EP 2758211	(47) 04.11.2015	(97) EP 2786110	(47) 04.11.2015	(97) EP 2809525	(47) 04.11.2015	(97) EP 2887637	(47) 04.11.2015
(97) EP 2758284	(47) 04.11.2015	(97) EP 2786952	(47) 04.11.2015	(97) EP 2809846	(47) 04.11.2015		
(97) EP 2758557	(47) 04.11.2015	(97) EP 2787520	(47) 04.11.2015	(97) EP 2809893	(47) 04.11.2015		
(97) EP 2758762	(47) 04.11.2015	(97) EP 2787617	(47) 04.11.2015	(97) EP 2809964	(47) 04.11.2015		

### Zveřejněné překlady evropských patentových spisů

U následujících udělených evropských patentů s účinky pro Českou republiku byl majitelem předložen překlad patentového spisu do českého jazyka (§ 35c odst. 2 až 4 zákona č. 527/1990 Sb., v platném znění). Údaje jsou řazeny vzestupně podle čísel evropských patentů.

(97) <b>EP 1590314</b>		CESTA, Maria, Candida, I-67100 L'Aquila, IT
(47) 05.08.2015		BIZZARRI, Cinzia, I-67100 L'Aquila, IT
(97) 19.08.2004		COLOTTA, Francesco, I-67100 L'Aquila, IT
(51) <b>C07D 207/32</b>	(2006.01)	(54) <b>2-aryloctové kyseliny, jejich deriváty a farmaceutické přípravky s jejich obsahem</b>
<b>C07D 295/12</b>	(2006.01)	(32) 03002716
(97) <b>C07D 209/42</b>	(2006.01)	(31) 06.02.2003
<b>C07C 63/04</b>	(2006.01)	(33) EP
<b>A61P 43/00</b>	(2006.01)	(86) PCT/EP2004/001021
(96) 04.02.2004		(87) WO 2004/069782
(96) 04707926.4		(74) Společná advokátní kancelář Všecka Zelený Švorčík Kalenský a partneři, JUDr. Michal Havlík, Hájkova 2, Praha 2, 12000
(73) Dompé farmaceutici s.p.a., 20122 Milano, IT		
(72) MORICONI, Alessio, I-67100 L'Aquila, IT		
ALLEGRETTI, Marcello, I-67100 L'Aquila, IT		
BERTINI, Riccardo, I-67100 L'Aquila, IT		

(97) **EP 1628965**  
(47) 22.07.2015  
(97) 02.12.2004  
(51) **C07D 295/205** (2006.01)  
**C07C 311/10** (2006.01)  
**C07D 295/215** (2006.01)  
**A61K 31/495** (2006.01)  
**A61K 31/18** (2006.01)  
**A61P 35/00** (2006.01)  
(96) 26.05.2004  
(96) 04734821.4  
(73) Wilex AG, 81675 München, DE  
(72) SPERL, Stefan, 1050 Wien, AT  
BÜRGLER, Markus, 81369 München, DE  
SCHMALIX, Wolfgang, 82194 Gröbenzell, DE  
WOSIKOWSKI, Katja, 85586 Poing, DE  
CLEMENT, Bernd, 24106 Kiel, DE  
(54) **Hydroxyamidinové a hydroxyguanidinové sloučeniny jako inhibitory urokinázy**  
(32) 10323898  
(31) 26.05.2003  
(33) DE  
(86) PCT/EP2004/005682  
(87) WO 2004/103984  
(74) KOREJZOVÁ & SPOL., v.o.s., JUDr. Petra Korejzová, advokátka, Korunní 810/104 E, Praha 10, 10100

(97) **EP 1793351**  
(47) 15.07.2015  
(97) 06.06.2007  
(51) **G07C 9/00** (2006.01)  
(96) 28.11.2006  
(96) 06124923.1  
(73) Kabushiki Kaisha Tokai-Rika-Denki-Seisakusho, Niwa-gun, Aichi-ken 480-0195, JP  
(72) Katagiri, Toshiharu Kabushiki Kaisha, Ohguchi-cho Niwa-gun Aichi 480-0195, JP  
Yamaguchi, Jun Kabushiki Kaisha, Ohguchi-cho Niwa-gun Aichi 480-0195, JP  
Ogimoto, Takao Kabushiki Kaisha, Ohguchi-cho Niwa-gun Aichi 480-0195, JP  
Tamezane, Takumi Kabushiki Kaisha, Ohguchi-cho Niwa-gun Aichi 480-0195, JP  
(54) **Přenosný přístroj obsahující mechanický klíč**  
(32) 2005344670, 2005344671  
(31) 29.11.2005, 29.11.2005  
(33) JP, JP  
(74) KANIA, SEDLÁK, SMOLA Patentová a známková kancelář, Ing. František Kania, Mendlovo nám. 1a, Brno, 60300

(97) **EP 1813827**  
(47) 17.06.2015  
(97) 01.08.2007  
(51) **F16B 35/04** (2006.01)  
**F16B 35/06** (2006.01)  
**B21H 3/02** (2006.01)  
F16B 25/00 (2006.01)  
(96) 24.01.2007  
(96) 07001447.7  
(73) SWG Schraubenwerk Gaisbach GmbH, 74638 Waldenburg, DE  
(72) Heim, Markus, 74632 Neuenstein, DE  
(54) **Šroub a způsob výroby šroubu**  
(32) 102006004555  
(31) 27.01.2006  
(33) DE  
(74) Čermák a spol., JUDr. Karel Čermák, Elišky Peškové 735/15, Praha 5, 15000

(97) **EP 1836439**  
(47) 01.07.2015  
(97) 20.07.2006  
(51) **F23C 6/04** (2006.01)  
**F23D 14/84** (2006.01)  
**F23D 17/00** (2006.01)  
**F22B 21/34** (2006.01)  
(96) 12.01.2006

(96) 06718277.4  
(73) Babcock & Wilcox Power Generation Group, Inc., Barberton OH 44203-0351, US  
(72) STREMPEK, Joseph, Robert, Akron, OH 44303, US  
LENZER, Ronald, C., North Canton, Ohio 44720, US  
(54) **Matricové prostředky pro zmenšování spalovacího objemu**  
(32) 643219 P  
(31) 12.01.2005  
(33) US  
(86) PCT/US2006/001185  
(87) WO 2006/076549  
(74) Traplová Hakr Kubát, advokátní a patentová kancelář, Ing. Eduard Hakr, Přístavní 24, Praha 7, 17000

(97) **EP 1867017**  
(47) 29.07.2015  
(97) 12.10.2006  
(51) **H02B 1/20** (2006.01)  
(96) 25.03.2006  
(96) 06723739.6  
(73) ABB AG, 68309 Mannheim, DE  
(72) MERKEL, Hans-Peter, 69198 Schriesheim, DE  
ZANK, Gunnar, 06179 Teutschenthal, DE  
(54) **Elektrická rozvodna**  
(32) 102005015943  
(31) 07.04.2005  
(33) DE  
(86) PCT/EP2006/002761  
(87) WO 2006/105878  
(74) Čermák a spol., JUDr. Karel Čermák, Elišky Peškové 15/735, Praha 5, 15000

(97) **EP 1877181**  
(47) 17.06.2015  
(97) 12.10.2006  
(51) **B01J 23/26** (2006.01)  
**C07C 17/20** (2006.01)  
(96) 10.04.2006  
(96) 06726692.4  
(73) Mexichem Fluor S.A. de C.V., San Luis Potosi, S.L.P., MX  
(72) SHARRATT, Andrew Paul, Cheshire CW10 0SR, GB  
SCOTT, John David, Nr. Northwich, Cheshire CW8 2YQ, GB  
(54) **Fluorační katalyzátor na bázi oxidu chromitého**  
(32) 0507139  
(31) 08.04.2005  
(33) GB  
(86) PCT/GB2006/001291  
(87) WO 2006/106353  
(74) INPARTNERS GROUP, Ing. Ivan Lukšiček, Koliště 13a, Brno, 60200

(97) **EP 1881090**  
(47) 16.09.2015  
(97) 23.01.2008  
(51) **C25D 3/56** (2006.01)  
**C23C 18/50** (2006.01)  
(96) 13.07.2006  
(96) 06014519.0  
(73) ENTHONE, INCORPORATED, West Haven, CT 06516, US  
(72) Gollan, Dieter Harald, Dr., 04420 Markranstädt, DE  
Patron, Gerard, 77515 Faremoutiers, FR  
Helden, Thomas, 42699 Solingen, DE  
Kirchhof, Andreas Heinz, Dr., 04288 Leipzig, DE  
(54) **Kompozice lektrolytu a způsob vylučování slitinového povlaku zinek-nikl na litinovém nebo ocelovém substrátu**  
(74) Traplová Hakr Kubát, advokátní a patentová kancelář, Ing. Jan Kubát, Přístavní 24, Praha 7, 17000

(97) **EP 1888162**  
(47) 08.07.2015  
(97) 14.12.2006  
(51) **A61N 1/32** (2006.01)  
**A61N 1/40** (2006.01)  
(96) 30.05.2006  
(96) 06771526.8  
(73) Medrelief Inc., Bethesda, Maryland 20814, US  
(72) KRONBERG, James, W., Aiken, SC 29803, US

- (54) GANEY, Timothy, Tampa, FL 33604, US  
GORDON, Stephen, L., Rockville, MD 20850, US  
**Systém pro modulování osteochondrálního vývoje s použitím terapie s pulsním elektromagnetickým polem**
- (32) 687430 P, 693490 P, 790128 P  
(31) 03.06.2005, 23.06.2005, 07.04.2006  
(33) US, US, US  
(86) PCT/US2006/020819  
(87) WO 2006/132855  
(74) Společná advokátní kancelář Všeťečka Zelený Švorčík Kalenský a partneři, JUDr. Petr Kalenský, Hálkova 2, Praha 2, 12000
- 
- (97) **EP 1904011**  
(47) 29.07.2015  
(97) 11.01.2007  
(51) **A61F 13/00** (2006.01)  
**A61F 13/02** (2006.01)  
(96) 30.06.2006  
(96) 06744302.8  
(73) ConvaTec Technologies Inc., Las Vegas, NV 89169-6754, US  
(72) GRIFFITHS, Bryan 117 Newhall Road, Cheshire CH2 1TB, GB  
GLADMAN, June Michaela, Cheshire WA4 4TF, GB
- (54) **Obvazový materiál na rány**
- (32) 0513552  
(31) 01.07.2005  
(33) GB  
(86) PCT/GB2006/002425  
(87) WO 2007/003905  
(74) ŽOVICOVÁ & ŽOVIC IP, s.r.o., Záhradnícka 36, 821 08 Bratislava
- 
- (97) **EP 1906772**  
(47) 08.07.2015  
(97) 16.11.2006  
(51) **A01G 7/04** (2006.01)  
**A23L 1/216** (2006.01)  
**A23B 7/015** (2006.01)  
(96) 12.05.2006  
(96) 06747776.0  
(73) Estrella Maarud Holding AS, Oslo, NO  
(72) LINDGREN, Martin, 148 40 Segersång, SE
- (54) **Zpracování brambor**
- (32) 0501137, 684555 P  
(31) 12.05.2005, 26.05.2005  
(33) SE, US  
(86) PCT/SE2006/000557  
(87) WO 2006/121397  
(74) KOREJZOVÁ & SPOL., v.o.s., JUDr. Petra Korejzová, Korunní 810/104 E, Praha 10, 10100
- 
- (97) **EP 1925615**  
(47) 15.07.2015  
(97) 28.05.2008  
(51) **C07D 451/02** (2006.01)  
(96) 14.11.2006  
(96) 06291762.0  
(73) Orphachem, 63000 Clermont-Ferrand, FR  
Commissariat à l'Énergie Atomique et aux Énergies Alternatives, 75015 Paris, FR  
L'UNIVERSITE DE TOURS, 37041 Tours Cedex 1, FR
- (72) Dolle, Frédéric, 91940 Gometz-le-Chatel, FR  
Emond, Patrick, 37210 Vouvray, FR  
Le Gailliard, Joël, 63160 Reignat, FR  
Hinnen, Françoise, 91430 Vauhallan, FR  
Helfenbein, Julie, 63000 Clermont-Ferrand, FR
- (54) **Způsob značení tropanových derivátů fluorem-18**
- (74) A. Holas & partner Patentová a známková kancelář, Ing. Mgr. Hana Holasová, Křížová 4, Brno, 60300
- 
- (97) **EP 1975083**  
(47) 19.08.2015  
(97) 01.10.2008  
(51) **B65D 3/22** (2006.01)  
**B65D 81/38** (2006.01)  
**B29C 65/00** (2006.01)  
**B29C 65/02** (2006.01)  
B29C 65/78 (2006.01)
- 
- B29K 711/12 (2006.01)  
B29L 9/00 (2006.01)  
B29L 24/00 (2006.01)  
B29L 31/00 (2006.01)  
(96) 01.09.2005  
(96) 08012331.8  
(73) SEDA INTERNATIONAL PACKAGING GROUP SPA, 80022 Arzano Napoli, IT  
(72) D'Amato, Gianfranco, 80022 Arzano Napoli, IT  
(54) **Izolační nádoba**  
(32) 672195 P  
(31) 15.04.2005  
(33) US  
(74) Traplová Hakr Kubát, advokátní a patentová kancelář, Ing. Eduard Hakr, patentový zástupce, Přístavní 24, Praha 7, 17000
- 
- (97) **EP 1985681**  
(47) 05.08.2015  
(97) 29.10.2008  
(51) **C09K 5/04** (2006.01)  
**C10M 171/00** (2006.01)  
(96) 03.03.2006  
(96) 08014612.9  
(73) E. I. du Pont de Nemours and Company, Wilmington, DE 19898, US  
(72) Minor, Barbara Haviland, Maryland 21921, US  
Bivens, Donald Bernard, Pennsylvania 19348, US  
Rao, Velliyur Nott Mallikarjuna, Wilmington Delaware 19809, US
- (54) **Prostředky obsahující fluorolefin**
- (32) 658543 P, 710439 P, 732769 P  
(31) 04.03.2005, 23.08.2005, 01.11.2005  
(33) US, US, US  
(74) PATENTSERVIS Praha a.s., Na Podkovce 281/10, Praha 4, 14700
- 
- (97) **EP 2006461**  
(47) 23.09.2015  
(97) 24.12.2008  
(51) **E04B 1/76** (2006.01)  
**E04F 13/08** (2006.01)  
**F16B 13/14** (2006.01)  
(96) 07.06.2008  
(96) 08010405.2  
(73) fischerwerke GmbH & Co. KG, 72178 Waldachtal, DE  
(72) Renz, Jürgen, 72202 Nagold, DE
- (54) **Způsob upevňování tepelně izolační desky na ploše stavebního díla upevňovacím elementem**
- (32) 102007028190  
(31) 20.06.2007  
(33) DE  
(74) Společná advokátní kancelář Všeťečka Zelený Švorčík Kalenský a partneři, JUDr. Michal Havlík, Hálkova 2, Praha 2, 12000
- 
- (97) **EP 2142412**  
(47) 01.07.2015  
(97) 06.11.2008  
(51) **B61F 5/32** (2006.01)  
**B61F 3/04** (2006.01)  
**B61D 13/00** (2006.01)  
(96) 14.03.2008  
(96) 08788001.9  
(73) ALSTOM Transport Technologies, 92300 Levallois-Perret, FR  
(72) RODET, Alain, 71100 Chalon Sur Saône, FR  
ECHE, Christophe, 71210 Monchanin, FR  
LONGUEVILLE, Yves, 71210 Torcy, FR
- (54) **Podvozek pro kolejová vozidla**
- (32) 0754306  
(31) 05.04.2007  
(33) FR  
(86) PCT/FR2008/050442  
(87) WO 2008/132361  
(74) A. Holas & partner Patentová a známková kancelář, Ing. Mgr. Hana Holasová, Křížová 4, Brno, 60300
- 
- (97) **EP 2146745**  
(47) 17.06.2015  
(97) 30.10.2008  
(51) **C07K 16/24** (2006.01)



- (96) **C07K 16/18** (2006.01)  
(96) **A61K 39/00** (2006.01)  
(96) 16.04.2008  
(96) 08745931.9  
(73) GlaxoSmithKline LLC, Wilmington, Delaware 19808, US  
(72) CLEGG, Stephanie, Jane, Stevenage, Hertfordshire SG1 2NY, GB  
DOBRZYNSKI, Eric, King Of Prussia, PA 19406, US  
ELLIS, Jonathan, H., Stevenage, Hertfordshire SG1 2NY, GB  
GERMASCHEWSKI, Volker, Stevenage, Hertfordshire SG1 2NY, GB  
GODILLOT, Alexis, Paul, King Of Prussia, PA 19406, US  
JONAK, Zdenka, Ludmila, King Of Prussia, PA 19406, US  
LEWIS, Alan, P., Stevenage, Hertfordshire SG1 2NY, GB  
WHITE, John, R., King Of Prussia, PA 19406, US  
(54) **Penta-specifická protilátka**  
(32) 912229 P, 44132  
(31) 17.04.2007, 11.04.2008  
(33) US, US  
(86) PCT/US2008/060424  
(87) WO 2008/130969  
(74) Čermák a spol., JUDr. Karel Čermák, Elišky Peškové 735/15, Praha 5, 15000
- 
- (97) **EP 2148690**  
(47) 05.08.2015  
(97) 30.10.2008  
(51) **A61K 36/889** (2006.01)  
**A61K 31/704** (2006.01)  
**A61P 35/00** (2006.01)  
(96) 23.04.2008  
(96) 08753723.9  
(73) Malaysian Palm Oil Board, 43000 Kajang, Selangor, MY  
(72) SUNDRAM, Kalyana a/P. Manickam, Selangor Darul Ehsan, MY  
RAVIGADEVI a/p Sambathamurthi, Selangor Darul Ehsan, MY  
TAN, Yew, Ai, Selangor Darul Ehsan, MY  
BIN WAHID, Mohd, Basri, Selangor Darul Ehsan, MY  
LEOW, Soon, Sen, Selangor, MY  
(54) **Sloučeniny extrahované z odpadní vody z lisovny palmového oleje pro léčbu rakoviny, kompozice a způsoby, které je obsahují.**  
(32) 0700623  
(31) 23.04.2007  
(33) MY  
(86) PCT/MY2008/000034  
(87) WO 2008/130216  
(74) Společná advokátní kancelář Všetečka Zelený Švorčík Kalenský a partneři, JUDr. Michal Havlík, Hálkova 2, Praha 2, 12000
- 
- (97) **EP 2152868**  
(47) 02.09.2015  
(97) 18.12.2008  
(51) **CI2N 9/88** (2006.01)  
(96) 23.05.2008  
(96) 08754717.0  
(73) BioMarin Pharmaceutical Inc., Novato, CA 94949, US  
(72) VELLARD, Michel, C., San Rafael, CA 94901, US  
FITZPATRICK, Paul, A., Albany, CA 94706, US  
KAKKIS, Emil, D., Novato, CA 94949, US  
WENDT, Daniel, J., Walnut Creek, CA 94598, US  
(54) **Prostředek prokaryontní fenylalaninamoniumlyázy a způsoby jeho použití**  
(32) 807227  
(31) 25.05.2007  
(33) US  
(86) PCT/US2008/006661  
(87) WO 2008/153776  
(74) KOREJZOVÁ & SPOL., v.o.s., JUDr. Petra Korejzová, advokátka, Korunní 810/104 E, Praha 10, 10100
- 
- (97) **EP 2155469**  
(47) 15.07.2015  
(97) 20.11.2008  
(51) **B29C 49/20** (2006.01)  
**B29C 49/42** (2006.01)  
**B29C 49/04** (2006.01)  
**B29K 23/00** (2006.01)  
**B60K 15/077** (2006.01)  
**B60K 15/03** (2006.01)
- 
- (96) 08.05.2008  
(96) 08750208.4  
(73) Plastic Omnium Advanced Innovation and Research, 1120 Bruxelles, BE  
(72) ROOS, Sylvain, F-67130 Muhlbach, FR  
BRETNACHER, Manuel, Gyeongju-city 780-910, KR  
(54) **Způsob výroby palivové nádrže vybavené vnitřním příslušenstvím**  
(32) 0754962  
(31) 10.05.2007  
(33) FR  
(86) PCT/EP2008/055715  
(87) WO 2008/138869  
(74) Rott, Růžička & Guttman Patentové, známkové a advokátní kanceláře, Ing. Ivana Menšíková, Vinohradská 938/37, Praha 2, 12000
- 
- (97) **EP 2155871**  
(47) 12.08.2015  
(97) 18.12.2008  
(51) **CI2N 9/64** (2006.01)  
**A61K 38/48** (2006.01)  
(96) 12.06.2008  
(96) 08756821.8  
(73) Apeiron Biologics AG, 1030 Wien, AT  
(72) SCHUSTER, Manfred, A-2191 Schrick, AT  
LOIBNER, Hans, A-1230 Wien, AT  
JANZEK-HAWLAT, Evelyne, A-1230 Wien, AT  
PEBALL, Bernhard, A-1070 Wien, AT  
STRANNER, Stefan, A-1230 Wien, AT  
WAGNER, Bettina, A-2700 Wiener Neustadt, AT  
WEIK, Robert, A-2724 Hohe Wand-Stollhof, AT  
(54) **Polypeptid ACE2**  
(32) 9132007, 08450052  
(31) 12.06.2007, 08.04.2008  
(33) AT, EP  
(86) PCT/AT2008/000211  
(87) WO 2008/151347  
(74) KOREJZOVÁ & SPOL., v.o.s., JUDr. Petra Korejzová, advokátka, Korunní 810/104 E, Praha 10, 10100
- 
- (97) **EP 2164504**  
(47) 29.07.2015  
(97) 11.12.2008  
(51) **A61K 35/42** (2015.01)  
**A61P 11/00** (2006.01)  
(96) 23.05.2008  
(96) 08758716.8  
(73) CHIESI FARMACEUTICI S.p.A., 43100 Parma, IT  
(72) HERTING, Egbert, I-43100 Parma, IT  
GOPEL, Wolfgang, I-43100 Parma, IT  
CHIESI, Paolo, I-43100 Parma, IT  
(54) **Způsob podávání plicního surfaktantu**  
(32) 811351  
(31) 08.06.2007  
(33) US  
(86) PCT/EP2008/004120  
(87) WO 2008/148469  
(74) KOREJZOVÁ & SPOL., v.o.s., JUDr. Petra Korejzová, advokátka, Korunní 810/104 E, Praha 10, 10100
- 
- (97) **EP 2168222**  
(47) 24.06.2015  
(97) 22.01.2009  
(51) **B60L 3/00** (2006.01)  
**H02J 7/00** (2006.01)  
(96) 19.10.2007  
(96) 07821565.4  
(73) Auto-Kabel Management GmbH, 79688 Hausen i.W., DE  
(72) GRONWALD, Frank, 50181 Bedburg, DE  
(54) **Ochranné zařízení proti přepólování pro elektrické sítě motorových vozidel**  
(32) 102007033103  
(31) 13.07.2007  
(33) DE

(86) PCT/EP2007/061201  
(87) WO 2009/010105  
(74) Čermák a spol., JUDr. Karel Čermák, Elišky Peškové 735/15, Praha 5, 15000

(97) **EP 2182945**

(47) 05.08.2015  
(97) 31.12.2008

(51) **A61K 31/42** (2006.01)  
**A61P 33/00** (2006.01)

(96) 26.06.2008  
(96) 08771978.7

(73) E. I. du Pont de Nemours and Company, Wilmington, DE 19898, US  
(72) LAHM, George, Philip, Wilmington, DE 19808, US  
LONG, Jeffrey, Keith, Wilmington, DE 19803, US  
XU, Ming, Newark, DE 19702, US

(54) **Způsob hubení parazitů zvířat**

(32) 937389 P  
(31) 27.06.2007

(33) US

(86) PCT/US2008/068268

(87) WO 2009/003075

(74) PATENTSERVIS Praha a.s., Na Podkovce 281/10, Praha 4, 14700

(97) **EP 2201045**

(47) 05.08.2015  
(97) 30.04.2009

(51) **C08F 10/02** (2006.01)  
**C08F 4/02** (2006.01)

**C08F 210/16** (2006.01)

**C08F 4/24** (2006.01)

(96) 15.10.2008

(96) 08806608.9

(73) PQ Silicas UK Limited, Cheshire WA5 1AQ, GB  
(72) MARSDEN, Christine, Elizabeth, Chester CH2 4HD, GB  
PARKER, Robert, Joseph, Cheshire WA5 2RX, GB

(54) **Katalyzátorový prekursor částic, jeho příprava a použití**

(32) 0720983

(31) 26.10.2007

(33) GB

(86) PCT/GB2008/003488

(87) WO 2009/053672

(74) PATENTSERVIS Praha a.s., Na Podkovce 281/10, Praha 4, 14700

(97) **EP 2209442**

(47) 29.07.2015  
(97) 07.05.2009

(51) **A61F 2/30** (2006.01)  
**A61F 2/44** (2006.01)

**A61F 2/46** (2006.01)

(96) 16.10.2008

(96) 08846136.3

(73) Aesculap AG, 78532 Tuttlingen, DE  
(72) FARRIS, Jeffrey A., Berne Indiana 46711, US  
REFAI, Daniel, Saint Louis Missouri 63130, US

(54) **Podstavkový prvek a způsob pro sestavení zařízení pro náhradu těla obratle**

(32) 928553

(31) 30.10.2007

(33) US

(86) PCT/US2008/080127

(87) WO 2009/058576

(74) Rott, Růžička & Guttman Patentové, známkové a advokátní kanceláře, Ing. Ivana Menšíková, Vinohradská 938/37, Praha 2, 12000

(97) **EP 2212426**

(47) 12.08.2015  
(97) 07.05.2009

(51) **C12P 1/04** (2006.01)  
**C12P 7/08** (2006.01)

**C12M 1/04** (2006.01)

(96) 23.10.2008

(96) 08843491.5

(73) Lanzatech New Zealand Limited, Auckland 1052, NZ

(72) SIMPSON, Sean Dennis, Auckland 1025, NZ

COLLET, Christophe, Auckland 1071, NZ

FORSTER, Richard Llewellyn Sydney, Pukekohe 2679, NZ  
COCKREM, Michael Charles Milner, Wisconsin 53705-1137, US  
OAKLEY, Simon David, 1061, NZ

(54) **Vylepšené zachycování uhlíku při kvašení**

(32) 56075707, 983199 P, 983203 P, 987581 P

(31) 28.10.2007, 28.10.2007, 28.10.2007, 13.11.2007

(33) NZ, US, US, US

(86) PCT/NZ2008/000275

(87) WO 2009/058028

(74) INPARTNERS GROUP, Ing. Ivan Lukšiček, Koliště 13a, Brno, 60200

(97) **EP 2215071**

(47) 01.07.2015

(97) 11.06.2009

(51) **A61K 31/352** (2006.01)  
**C07D 311/80** (2006.01)

(96) 01.12.2008

(96) 08855829.1

(73) Zynerva Pharmaceuticals, Inc., Devon, 19333, PA, US  
(72) STINCHCOMB, Audra, Lynn, Lexington KY 40505, US  
GOLINSKI, Miroslaw, Jerzy, Lexington KY 40514, US  
HAMMELL, Dana, Carmel, Georgetown KY 40324, US  
HOWARD, Jeffry, Lynn, Richmond KY 40475, US

(54) **Proléčiva tatrahydrokanabinolu, kompozice obsahující proléčiva tetrahydrokanabinolu a způsoby jejich použití**

(32) 991555 P, 37568 P

(31) 30.11.2007, 18.03.2008

(33) US, US

(86) PCT/US2008/085201

(87) WO 2009/073633

(74) Čermák a spol., JUDr. Karel Čermák, advokát, Elišky Peškové 15/735, Praha 5, 15000

(97) **EP 2222830**

(47) 12.08.2015

(97) 18.06.2009

(51) **C12C 5/00** (2006.01)  
**C12C 7/00** (2006.01)

**C12C 11/00** (2006.01)

**C12N 9/44** (2006.01)

(96) 12.12.2007

(96) 07869143.3

(73) Novozymes A/S, 2880 Bagsvaerd, DK  
Novozymes Inc., Davis, CA 95618, US

(72) ELVIG, Niels, 2840 Holte, DK  
JOERGENSEN, Per Linaa, 1302 Koebenhavn K, DK  
THOMAS, Michael, Davis, California 95618, US

(54) **Způsob rmutování**

(86) PCT/US2007/087209

(87) WO 2009/075682

(74) PATENTSERVIS Praha a.s., Na Podkovce 281/10, Praha 4, 14700

(97) **EP 2248141**

(47) 17.06.2015

(97) 06.08.2009

(51) **H01H 9/34** (2006.01)  
**H01H 50/54** (2006.01)

**H01H 9/30** (2006.01)

**H01H 50/00** (2006.01)

(96) 23.01.2009

(96) 09705044.7

(73) ALSTOM Transport Technologies, 92300 Levallois-Perret, FR  
(72) QUENTIN, Nicolas, F-65420 Ibos, FR  
VERNIER, Jean-Pierre, F-65000 Tarbes, FR

(54) **Dvoukontaktní stykač a zhašecí komín pro zhašení oblouku**

(32) 0850443

(31) 24.01.2008

(33) FR

(86) PCT/FR2009/050103

(87) WO 2009/095598

(74) A. Holas & partner Patentová a známková kancelář, Ing. Mgr. Hana Holasová, Křížová 4, Brno, 60300

(97) **EP 2253330**

(47) 19.08.2015

(97) 24.11.2010

- |   |           |  |           |
|---|-----------|--|-----------|
| (51) <b>A61K 47/48</b>  | (2006.01) | (31) 29.04.2008  |           |
| (96) 12.07.2004   |           | (33) US  |           |
| (96) 10175140.2   |           | (86) PCT/CA2009/000575   |           |
| (73) Polytherics Limited, Babraham Cambridge CB22 3AT, GB   |           | (87) WO 2009/132449  |           |
| (72) Godwin, Antony Robert, London, NW1 0TU, GB   |           | (74) Traplová Hakr Kubát, advokátní a patentová kancelář, Ing. Eduard Hakr, Přístavní 24, Praha 7, 17000                     |           |
|   |           |  |           |
|   |           | (97) <b>EP 2291492</b>   |           |
| (54) <b>Konjugované biologické molekuly a jejich příprava</b>   |           | (47) 29.07.2015  |           |
| (32) 0316294  |           | (97) 17.12.2009  |           |
| (31) 11.07.2003   |           | (51) <b>B01D 53/22</b>   | (2006.01) |
| (33) GB   |           | <b>C10J 3/80</b>   | (2006.01) |
| (74) ROTT, RŮŽIČKA & GUTTMANN Patentová, známková a advokátní kancelář, Ing. Jana Fuchsová, Vinohradská 37, Praha 2, 12000        |           | <b>C10K 3/04</b>   | (2006.01) |
|   |           | <b>C01B 3/16</b>   | (2006.01) |
|   |           | <b>C10J 3/62</b>   | (2006.01) |
|   |           | <b>C10J 3/72</b>   | (2006.01) |
|   |           | <b>C10K 1/02</b>   | (2006.01) |
|   |           | (96) 11.06.2009  |           |
| (97) <b>EP 2256266</b>  |           | (96) 09762737.6  |           |
| (47) 09.09.2015   |           | (73) Cortus AB, 192 69 Sollentuna, SE  |           |
| (97) 01.12.2010   |           | (72) LJUNGGREN, Rolf, S-192 69 Sollentuna, SE  |           |
| (51) <b>E04D 5/14</b>   | (2006.01) | (54) <b>Způsob a zařízení pro výrobu plynného vodíku s využitím biomasy</b>  |           |
| (96) 29.03.2010   |           | (32) 0801369   |           |
| (96) 10158206.2   |           | (31) 12.06.2008  |           |
| (73) Caplast Kunststoffverarbeitungs GmbH, 59394 Nordkirchen, DE  |           | (33) SE  |           |
| (72) Mones, Roland, 50181 Bedburg, DE   |           | (86) PCT/SE2009/000296   |           |
| (54) <b>Podkladový pás pro šikmou střechu s nosnou vrstvou</b>  |           | (87) WO 2009/151368  |           |
| (32) 202009007315 U   |           | (74) Traplová Hakr Kubát, advokátní a patentová kancelář, Ing. Eduard Hakr, patentový zástupce, Přístavní 24, Praha 7, 17000 |           |
| (31) 22.05.2009   |           |  |           |
| (33) DE   |           |  |           |
| (74) PATENTSERVIS Praha a.s., Na Podkovce 281/10, Praha 4, 14700  |           |  |           |
|   |           |  |           |
| (97) <b>EP 2267360</b>  |           | (97) <b>EP 2293805</b>   |           |
| (47) 15.04.2015   |           | (47) 29.07.2015  |           |
| (97) 29.12.2010   |           | (97) 14.01.2010  |           |
| (51) <b>F21V 19/00</b>  | (2006.01) | (51) <b>A61K 36/185</b>  | (2006.01) |
| <b>H01R 33/09</b>   | (2006.01) | <b>A61K 36/68</b>  | (2006.01) |
| (96) 14.06.2010   |           | <b>A61P 11/00</b>  | (2006.01) |
| (96) 10165843.3   |           | <b>A61K 36/73</b>  | (2006.01) |
| (73) Automotive Lighting Italia S.p.A., Venaria Reale (TO), IT  |           | <b>A61K 36/49</b>  | (2006.01) |
| (72) Cozzi, Fabiano, 33022 Piano d'Arta, IT   |           | <b>A61K 36/09</b>  | (2006.01) |
| (54) <b>Objímka žárovky s klínovitou patičí a automobilové světlo pro motorová vozidla a podobně, opatřené uvedenou objímkou</b>  |           | <b>A61K 36/48</b>  | (2006.01) |
| (32) UD20090125   |           | <b>A61K 36/61</b>  | (2006.01) |
| (31) 26.06.2009   |           | <b>A61K 36/45</b>  | (2006.01) |
| (33) IT   |           | <b>A61K 36/328</b>   | (2006.01) |
| (74) Rott, Růžička & Guttmann Patentové, známkové a advokátní kanceláře, Ing. Ivana Menšíková, Vinohradská 37/938, Praha 2, 12000 |           | <b>A61K 36/537</b>   | (2006.01) |
|   |           | <b>A61K 36/736</b>   | (2006.01) |
|   |           | <b>A61K 36/53</b>  | (2006.01) |
|   |           | <b>A61K 36/739</b>   | (2006.01) |
|   |           | (96) 22.04.2009  |           |
| (97) <b>EP 2274404</b>  |           | (96) 09776551.5  |           |
| (47) 15.07.2015   |           | (73) Maria Clementine Martin Klosterfrau Vertriebsgesellschaft mbH, 50670 Köln, DE   |           |
| (97) 05.11.2009   |           | (72) PLOCH, Michael, 16515 Oranienburg, DE   |           |
| (51) <b>C01B 3/38</b>   | (2006.01) | (54) <b>Prostředek ve formě pastilky pro léčbu zánětlivých onemocnění ústní dutiny a hltanu</b>                              |           |
| <b>B01J 23/86</b>   | (2006.01) | (32) 202008008532 U  |           |
| <b>C01B 3/52</b>  | (2006.01) | (31) 30.06.2008  |           |
| <b>C01B 3/56</b>  | (2006.01) | (33) DE  |           |
| <b>C10K 1/00</b>  | (2006.01) | (86) PCT/EP2009/002913   |           |
| <b>C10J 3/46</b>  | (2006.01) | (87) WO 2010/003472  |           |
| <b>C10J 3/48</b>  | (2006.01) | (74) KOREJZOVÁ & SPOL., v.o.s., JUDr. Petra Korejzová, advokátka, Korunní 810/104 E, Praha 10, 10100                         |           |
| <b>C10K 1/06</b>  | (2006.01) |  |           |
| <b>C10K 1/08</b>  | (2006.01) |  |           |
| <b>C10K 1/10</b>  | (2006.01) |  |           |
| <b>C10K 1/12</b>  | (2006.01) |  |           |
| <b>C10K 1/14</b>  | (2006.01) |  |           |
| <b>C10K 1/16</b>  | (2006.01) |  |           |
| <b>C10K 1/32</b>  | (2006.01) |  |           |
| <b>C10K 3/00</b>  | (2006.01) |  |           |
| <b>C10K 3/02</b>  | (2006.01) |  |           |
| <b>C10K 3/04</b>  | (2006.01) |  |           |
| (96) 27.04.2009   |           | (97) <b>EP 2303725</b>   |           |
| (96) 09737591.9   |           | (47) 15.04.2015  |           |
| (73) Enerkem, Inc., Montreal, Québec H3A 2R7, CA  |           | (97) 17.12.2009  |           |
| (72) CHORNET, Esteban, Sherbrooke Quebec J1L 1H3, CA  |           | (51) <b>B65F 1/16</b>  | (2006.01) |
| VALSECCHI, Boris, Sherbrooke Quebec J1G 1G4, CA   |           | <b>B65F 1/14</b>   | (2006.01) |
| DROLET, Guillaume, Austin Quebec J0B 1B0, CA  |           | (96) 17.04.2009  |           |
| GAGNON, Martin, Sherbrooke Quebec J1H 5Z9, CA   |           | (96) 09762714.5  |           |
| NGUYEN, Betty, Montreal Quebec H2J 2X9, CA  |           | (73) MPE Products AS, 5003 Bergen, NO  |           |
| (54) <b>Výroba a kondicionování syntézního plynu získaného z biomasy</b>  |           | (72) JOHANNESSEN, Arvid, Jr, N-5141 Fyllingsdalen, NO  |           |
| (32) 125837   |           | (54) <b>Konstrukce víka pro stlačení obsahu kontejneru</b>   |           |
|   |           | (32) 20082543  |           |
|   |           | (31) 09.06.2008  |           |
|   |           | (33) NO  |           |

(86) PCT/NO2009/000148  
(87) WO 2009/151333  
(74) PATENTSERVIS Praha a.s., Na Podkovce 281/10, Praha 4, 14700

(97) **EP 2322719**  
(47) 29.07.2015  
(97) 18.05.2011  
(51) **E01D 19/06** (2006.01)  
(96) 02.11.2010  
(96) 10189679.3  
(73) Maurer Söhne Engineering GmbH & Co. KG, 80807 München, DE  
(72) Braun, Christian, 83607 Holzkirchen, DE  
(54) **Zařízení pro přelkenutí dilatační spáry mezi dvěma sekcemi stavby**  
(32) 102009052751  
(31) 11.11.2009  
(33) DE  
(74) PATENTSERVIS Praha a.s., Na Podkovce 281/10, Praha 4, 14700

(97) **EP 2334326**  
(47) 29.07.2015  
(97) 27.08.2009  
(51) **A61K 39/00** (2006.01)  
**C07K 7/06** (2006.01)  
**A61K 38/08** (2006.01)  
**A61P 25/00** (2006.01)  
(96) 23.02.2009  
(96) 09712380.6  
(73) Affiris AG, 1030 Wien, AT  
(72) MANDLER, Markus, A-1100 Vienna, AT  
WENINGER, Harald, A-1140 Vienna, AT  
SANTIC, Radmila, A-1180 Vienna, AT  
KOPINITS, Edith, A-2486 Landegg, AT  
(54) **Mimotopy alfa-synukleinu a jejich vakcíny k léčbě neurodegenerativních poruch**  
(32) 2972008  
(31) 22.02.2008  
(33) AT  
(86) PCT/AT2009/000071  
(87) WO 2009/103105  
(74) KANIA\*SEDLÁK\*SMOLA Patentová a známková kancelář, Mgr. Martina Dvořáková, Mendlovo náměstí 1a, Brno, 60300

(97) **EP 2343390**  
(47) 19.08.2015  
(97) 06.05.2010  
(51) **C22C 38/04** (2006.01)  
**C22C 38/58** (2006.01)  
**C21C 7/00** (2006.01)  
**C21C 7/04** (2006.01)  
(96) 30.10.2009  
(96) 09823351.3  
(73) Nippon Steel & Sumitomo Metal Corporation, Tokyo 100-8071, JP  
(72) UEDA, Masaharu, Tokyo 100-8071, JP  
SEKI, Kazunori, Tokyo 100-8071, JP  
SATOU, Takuya, Tokyo 100-8071, JP  
YAMAMOTO, Takeshi, Tokyo 100-8071, JP  
(54) **Perlitická kolejnice s vyšší odolností proti oděru a výbornou pevností**  
(32) 2008281847  
(31) 31.10.2008  
(33) JP  
(86) PCT/JP2009/005800  
(87) WO 2010/050238  
(74) PATENTSERVIS Praha a.s., Na Podkovce 281/10, Praha 4, 14700

(97) **EP 2345556**  
(47) 29.07.2015  
(97) 20.07.2011  
(51) **B60P 1/64** (2006.01)  
**B62D 25/20** (2006.01)  
(96) 14.01.2011  
(96) 11150952.7  
(73) Sora ja Betoni, V. Suutarinen Ky, 52700 Mäntyharju, FI  
(72) SUUTARINEN, Timo, 52700, MÄNTYHARJU, FI  
(54) **Uspořádání v rámu přepravního vozidla a montážní sestava pro vytvoření uspořádání v rámu přepravního vozidla**  
(32) 20105028

(31) 15.01.2010  
(33) FI  
(74) Advokátní a patentová kancelář Traplová Hakr Kubát, Ing. Eduard Hakr, patentový zástupce, Přístavní 24, Praha 7, 17000

(97) **EP 2349146**  
(47) 29.07.2015  
(97) 15.04.2010  
(51) **A61F 9/00** (2006.01)  
(96) 07.10.2009  
(96) 09737178.5  
(73) Sparkle Innovations B.V., 7315 EG Apeldoorn, NL  
(72) HILBRINK, Hubertus Eduard, 7315 EG Apeldoorn, NL  
VAN DER HEIDEN, Johannes, 5038 CL Tilburg, NL  
LAMMERS, Leonardus Hubertus Maria, 2133 DN Hoofddorp, NL  
(54) **Zařízení a způsob k podávání tekutiny po kapkách**  
(32) 1036024  
(31) 07.10.2008  
(33) NL  
(86) PCT/NL2009/050604  
(87) WO 2010/041941  
(74) PATENTSERVIS Praha a.s., Na Podkovce 281/10, Praha 4, 14700

(97) **EP 2358755**  
(47) 02.09.2015  
(97) 27.05.2010  
(51) **C07K 16/28** (2006.01)  
**A61K 39/395** (2006.01)  
**A61K 35/00** (2006.01)  
(96) 18.11.2009  
(96) 09752708.9  
(73) Eli Lilly and Company, Indianapolis, IN 46285, US  
(72) DAVIES, Julian, Indianapolis, Indiana 46285, US  
LIU, Ling, Indianapolis, Indiana 46285, US  
LU, Jirong, Indianapolis, Indiana 46285, US  
VAILLANCOURT, Peter, Edward, Indianapolis, Indiana 46285, US  
WORTINGER, Mark, Andrew, Indianapolis, Indiana 46285, US  
ZENG, Wei, Indianapolis, Indiana 46285, US  
(54) **Protilátky proti c-Met**  
(32) 116825 P, 219903 P  
(31) 21.11.2008, 24.06.2009  
(33) US, US  
(86) PCT/US2009/064881  
(87) WO 2010/059654  
(74) Společná advokátní kancelář Všeťečka Zelený Švorčík Kalenský a partneři, JUDr. Otakar Švorčík, advokát, Hálkova 2, Praha 2, 12000

(97) **EP 2370466**  
(47) 06.05.2015  
(97) 24.06.2010  
(51) **C07K 16/18** (2006.01)  
(96) 21.12.2009  
(96) 09795723.7  
(73) Biogen International Neuroscience GmbH, 6300 Zug, CH  
University of Zurich, 8006 Zurich, CH  
(72) WEIHOFEN, Andreas, CH-8037 Zurich, CH  
GRIMM, Jan, CH-8600 Dübendorf, CH  
NITSCH, Roger, CH-8126 Zumikon, CH  
HOCK, Christoph, CH-8703 Erlenbach, CH  
(54) **Lidské autoprotilátky proti alfa-synukleinu**  
(32) 08022188, 139253 P  
(31) 19.12.2008, 19.12.2008  
(33) EP, US  
(86) PCT/EP2009/009186  
(87) WO 2010/069603  
(74) ROTT, RŮŽIČKA & GUTTMANN Patentová, známková a advokátní kancelář, Ing. Jana Fuchsová, Vinohradská 37, Praha 2, 12000

(97) **EP 2385832**  
(47) 15.07.2015  
(97) 15.07.2010  
(51) **A61K 31/535** (2006.01)  
**C07D 491/04** (2006.01)  
**A61P 35/00** (2006.01)  
(96) 08.01.2010  
(96) 10729566.9

(73) Curis, Inc., Lexington, MA 02421, US  
(72) CAI, Xiong, Bedford, MA 01730, US  
ZHAI, Haixiao, Bedford, MA 01730, US  
LAI, Cheng-jung, Belmont, MA 02478, US  
QIAN, Changgeng, Wayland, MA 01778, US  
(54) **Inhibitory fosfoinositid 3-kinazy s funkční skupinou vázající zinek**  
(32) 172580 P, 143271 P  
(31) 24.04.2009, 08.01.2009  
(33) US, US  
(86) PCT/US2010/020495  
(87) WO 2010/080996  
(74) INPARTNERS GROUP, Ing. Ivan Lukšiček, Koliště 13a, Brno, 60200

(97) **EP 2392513**  
(47) 19.08.2015  
(97) 07.12.2011  
(51) **B65B 9/02** (2006.01)  
**B65B 59/04** (2006.01)  
(96) 03.05.2011  
(96) 11164515.6  
(73) Messersi Packaging S.R.L., 60010 Barbara (AN), IT  
(72) Ubertini, Massimiliano, I-60019, Senigallia (AN), IT  
(54) **Zařízení, způsob a stanice pro boční balení produktů pomocí plastové fólie**  
(32) MI20100937  
(31) 25.05.2010  
(33) IT  
(74) ZIVKO MIJATOVIC & PARTNERS s.r.o., Jugoslávských partyzánů 639/26, Praha 6, 16000

(97) **EP 2402325**  
(47) 26.08.2015  
(97) 04.01.2012  
(51) **C07D 239/70** (2006.01)  
**C07D 401/12** (2006.01)  
**C07D 403/04** (2006.01)  
**C07D 403/12** (2006.01)  
**C07D 407/12** (2006.01)  
**C07D 409/12** (2006.01)  
**C07D 409/14** (2006.01)  
**A61K 31/517** (2006.01)  
**A61P 35/00** (2006.01)  
(96) 05.07.2007  
(96) 11166125.2  
(73) Array Biopharma, Inc., Boulder, CO 80301, US  
Genentech, Inc., South San Francisco CA 94080-4490, US  
(72) Mitchell, Ian, S., Lafayette, CO 80026, US  
Blake, James, F., Longmont, CO 80504, US  
Xu, Rui, Longmont, CO 80501, US  
Kallan, Nicholas, C., Boulder, CO 80301, US  
Xiao, Dengming, Longmont, CO 80501, US  
Spencer, Keith, Lee, Lyons, CO 80540, US  
Bencsik, Josef, R., Longmont, CO 80501, US  
Liang, Jun, Palo Alto, CA 94306, US  
Safina, Brian, Redwood City, CA 94061, US  
Zhang, Birong, Union City, CA 94587, US  
Chabot, Christine, San Mateo, CA 94402, US  
Do, Steven, San Jose, CA 95135, US  
Wallace, Eli, W., Lyons, CO 80540, US  
Banka, Anna, L., Longmont, CO 80503, US  
Schlachter, Stephen, T., Boulder, CO 80304, US  
(54) **Hydroxylované cyclopenta[d]pyrimidiny jako inhibitory AKT proteinové kinázy**  
(32) 818718 P  
(31) 06.07.2006  
(33) US  
(74) KOREJZOVÁ & SPOL., v.o.s., JUDr. Petra Korejzová, advokátka, Korunní 810/104 E, Praha 10, 10100

(97) **EP 2407727**  
(47) 19.08.2015  
(97) 18.01.2012  
(51) **F24F 7/08** (2006.01)  
**F24F 3/16** (2006.01)  
**F24F 12/00** (2006.01)  
**F24F 13/14** (2006.01)

(96) 29.06.2011  
(96) 11171987.8  
(73) Troges Gesellschaft für Trocknungs- und Wärmetechnik m. b. H., 1220 Wien, AT  
(72) Braunegg, Christof, 1190 Wien, AT  
(54) **Větrací přístroj**  
(32) 12002010  
(31) 15.07.2010  
(33) AT  
(74) Společná advokátní kancelář Vsetečka Zelený Švorčík Kalenský a partneři, JUDr. Michal Havlík, patentový zástupce, Hálkova 2, Praha 2, 12000

(97) **EP 2408718**  
(47) 01.07.2015  
(97) 23.09.2010  
(51) **C02F 1/52** (2006.01)  
**C02F 1/56** (2006.01)  
**C02F 11/14** (2006.01)  
**C08J 3/05** (2006.01)  
**C02F 1/68** (2006.01)  
(96) 17.03.2010  
(96) 10709016.9  
(73) S.A. LHOIST RECHERCHE ET DEVELOPPEMENT, 1342 Ottignies-Louvain-La-Neuve, BE  
SNF SAS, 42000 Saint-Etienne, FR  
(72) BIOTTEAU, Laurent, F-42320 Saint Christo en Jarez, FR  
BLANDIN, Gaétan, F-49360 Maulevrier, FR  
(54) **Prostředek založený na vápnu, způsob jeho výroby a jeho použití pro úpravu vody a kalu**  
(32) 200900162  
(31) 17.03.2009  
(33) BE  
(86) PCT/EP2010/053478  
(87) WO 2010/106111  
(74) Společná advokátní kancelář Vsetečka Zelený Švorčík Kalenský a partneři, JUDr. Michal Havlík, Hálkova 2, Praha 2, 12000

(97) **EP 2431286**  
(47) 20.05.2015  
(97) 21.03.2012  
(51) **B65D 5/50** (2006.01)  
**B65D 71/00** (2006.01)  
B65D 5/48 (2006.01)  
(96) 09.02.2009  
(96) 11008566.9  
(73) PCO Group GmbH, 82467 Garmisch-Partenkirchen, DE  
Lemke, Stefan, 23911 Pogeeg, DE  
Wettlaufer, Bernhard, 82467 Garmisch-Partenkirchen, DE  
(54) **Použití obalové jednotky pro popcorn a nápojový kelímek**  
(74) Čermák a spol., JUDr. Karel Čermák, Elišky Peškové 15/735, Praha 5, 15000

(97) **EP 2431799**  
(47) 12.08.2015  
(97) 21.03.2012  
(51) **G02F 1/1335** (2006.01)  
(96) 23.02.2011  
(96) 11155519.9  
(73) Nitto Denko Corporation, Ibaraki-shi, Osaka 567-8680, JP  
Hirata, Satoshi, Ibaraki-shi Osaka 567-8680, JP  
Kondou, Seiji, Ibaraki-shi Osaka 567-8680, JP  
Hada, Kazuya, Ibaraki-shi Osaka 567-8680, JP  
(54) **Systém a způsob výroby zobrazovacího prvku z tekutých krystalů**  
(32) 2010209803  
(31) 17.09.2010  
(33) JP  
(74) Čermák a spol., JUDr. Karel Čermák, Elišky Peškové 15/735, Praha 5, 15000

(97) **EP 2443381**  
(47) 29.07.2015  
(97) 23.12.2010  
(51) **F21S 10/00** (2006.01)  
**F21V 21/15** (2006.01)  
**F21W 131/406** (2006.01)

	<i>F21V 21/14</i>	(2006.01)	MEYER, Antje, 06114 Halle/Saale, DE
	<i>F21V 21/30</i>	(2006.01)	HOFFMANN, Torsten, 06114 Halle/Saale, DE
(96)	13.04.2010		BOEHME, Livia, 06126 Halle/Saale, DE
(96)	10789022.0		DEMUTH, Hans-Ulrich, 06120 Halle/Saale, DE
(73)	Martin Professional ApS, 8200 Århus N, DK		(54) <b>Heterocyklické deriváty jako inhibitory glutaminylové cyklázy</b>
(72)	HINRICHS, Matthias, Santa Clarita CA 91387, US		(32) 241432 P
(54)	<b>Inteligentní svítidlo s manuální sledovací spotovou funkcí</b>		(31) 11.09.2009
(32)	200900748		(33) US
(31)	18.06.2009		(86) PCT/EP2010/063341
(33)	DK		(87) WO 2011/029920
(86)	PCT/DK2010/050081		(74) Společná advokátní kancelář Všetečka Zelený Švorčík Kalenský a partneři, JUDr. Petr Kalenský, Hálkova 2, Praha 2, 12000
(87)	WO 2010/145658		
(74)	INPARTNERS GROUP, Ing. Ivan Lukšiček, Koliště 13a, Brno, 60200		
<hr/>			
(97)	<b>EP 2456335</b>		(97) <b>EP 2488873</b>
(47)	24.06.2015		(47) 05.08.2015
(97)	27.01.2011		(97) 21.04.2011
(51)	<i>A61K 8/02</i>	(2006.01)	(51) <i>G01N 33/574</i>
	<i>A61K 8/35</i>	(2006.01)	(96) 14.10.2010
	<i>A61K 8/37</i>	(2006.01)	(96) 10765446.9
	<i>A61K 8/42</i>	(2006.01)	(73) Novartis AG, 4056 Basel, CH
	<i>A45D 34/04</i>	(2006.01)	(72) BOWDEN, Michaela, Limerick County Limerick, IE
	<i>A61K 8/40</i>	(2006.01)	BUCKLER, Alan, Cambridge, MA 02139, US
	<i>A61Q 3/02</i>	(2006.01)	GUY, Chantale T., Cambridge, MA 02139, US
	<i>A61K 8/73</i>	(2006.01)	(54) <b>Biomarkery farmakodynamické odpovědi nádoru</b>
	<i>A61K 8/891</i>	(2006.01)	(32) 252497 P
(96)	19.07.2010		(31) 16.10.2009
(96)	10737178.3		(33) US
(73)	Nail Alliance LLC, Gladstone, MO 64118, US		(86) PCT/EP2010/065471
(72)	Haile, Danny Lee, La Mirada, CA 90638, US		(87) WO 2011/045396
(54)	<b>Prostředky pro odstranitelné gelové aplikace pro nehty a způsoby jejich použití</b>		(74) Traplová Hakr Kubát, advokátní a patentová kancelář, Ing. Jan Kubát, Přístavní 24, Praha 7, 17000
(32)	227257 P, 346949 P, 260700 P		
(31)	21.07.2009, 21.05.2010, 12.11.2009		(97) <b>EP 2492570</b>
(33)	US, US, US		(47) 05.08.2015
(86)	PCT/US2010/042395		(97) 29.08.2012
(87)	WO 2011/011304		(51) <i>F16L 33/01</i>
(74)	Společná advokátní kancelář Všetečka Zelený Švorčík Kalenský a partneři, JUDr. Michal Havlík, Hálkova 2, Praha 2, 12000		
			(96) 25.02.2011
			(96) 11156005.8
			(73) ELAFLEX - Gummi Ehlers GmbH, 22525 Hamburg, DE
			(72) Aehle, Achim, 24582, Bordesholm, DE
			(54) <b>Způsob zhotovení uspořádání s hadicou a vnějším pláštěm a vnitřní výstelkou a hadicovou armaturou</b>
			(74) PATENTSERVIS Praha a.s., Na Podkovce 281/10, Praha 4, 14700
<hr/>			
(97)	<b>EP 2469042</b>		(97) <b>EP 2497170</b>
(47)	17.06.2015		(47) 12.08.2015
(97)	27.06.2012		(97) 12.05.2011
(51)	<i>F01D 25/16</i>	(2006.01)	(51) <i>H02G 1/08</i>
	<i>F16C 32/04</i>	(2006.01)	
	<i>H01R 13/40</i>	(2006.01)	(96) 16.07.2010
(96)	12.12.2011		(96) 10734984.7
(96)	11192936.0		(73) Plumettaz Holding S.A., 1880 Bex, CH
(73)	Nuovo Pignone S.p.A., 50127 Florence, IT		EHTP, Entreprise Hydraulique et Travaux Publics, 13103 Saint-Etienne-du-Grès, FR
(72)	Mariotti, Gabriele, 50127 Firenze, IT		(72) PLUMETTAZ, Gérard, CH-1820 Territet-Veytaux, CH
(54)	<b>Elektrické připojení lopatkových strojů a související způsob</b>		GRIFFIOEN, Willem, NL-2461 XJ Ter Aar, NL
(32)	CO20100067		(54) <b>Způsob, přípravek a tlakový kryt pro zasouvání tažených prvků</b>
(31)	23.12.2010		(32) 17122009
(33)	IT		(31) 05.11.2009
(74)	Společná advokátní kancelář Všetečka Zelený Švorčík Kalenský a partneři, JUDr. Michal Havlík, Hálkova 2, Praha 2, 12000		(33) CH
			(86) PCT/EP2010/060371
			(87) WO 2011/054551
			(74) INPARTNERS GROUP, Ing. Ivan Lukšiček, Koliště 13a, Brno, 60200
<hr/>			
(97)	<b>EP 2475428</b>		(97) <b>EP 2500360</b>
(47)	01.07.2015		(47) 05.08.2015
(97)	17.03.2011		(97) 19.09.2012
(51)	<i>A61P 25/00</i>	(2006.01)	(51) <i>C07K 16/28</i>
	<i>A61P 25/28</i>	(2006.01)	
	<i>C07D 403/14</i>	(2006.01)	<i>A61K 38/17</i>
	<i>C07D 405/14</i>	(2006.01)	<i>C07K 16/30</i>
	<i>C07D 413/04</i>	(2006.01)	<i>A61K 45/06</i>
	<i>C07D 413/14</i>	(2006.01)	<i>C07K 16/46</i>
	<i>C07D 417/14</i>	(2006.01)	<i>A61K 39/00</i>
	<i>C07D 471/04</i>	(2006.01)	
	<i>A61K 31/437</i>	(2006.01)	(96) 31.10.2006
	<i>A61K 31/4184</i>	(2006.01)	(96) 12156146.8
(96)	13.09.2010		
(96)	10751952.2		
(73)	Probiodrug AG, 06120 Halle/Saale, DE		
(72)	HEISER, Ulrich, 06108 Halle/Saale, DE		
	SOMMER, Robert, 06114 Halle/Saale, DE		
	RAMSBECK, Daniel, 06108 Halle/Saale, DE		

(73) Oncomed Pharmaceuticals, Inc., Redwood City, CA 94063-4748, US  
(72) Gurney, Austin, San Francisco, CA 94114, US  
Lewicki, John, Los Gatos, CA 95032, US  
Satyal, Sanjeev, San Carlos, CA 94070, US  
Hoey, Timothy, Hillsborough, CA 94010, US  
(54) **Prostředky a metody pro diagnostiku a léčení zhoubných nádorů**  
(32) 731468 P, 812966 P  
(31) 31.10.2005, 13.06.2006  
(33) US, US  
(74) KOREJZOVÁ & SPOL., v.o.s., JUDr. Petra Korejzová, advokátka,  
Korunní 810/104 E, Praha 10, 10100

(97) **EP 2507058**  
(47) 24.06.2015  
(97) 03.06.2011  
(51) **B32B 37/06** (2006.01)  
**B32B 37/12** (2006.01)  
B32B 37/08 (2006.01)  
(96) 28.10.2010  
(96) 10832723.0  
(73) Scodix, Ltd., Rosh Hayyin, IL  
(72) GRINBERG, Eli, Pardesia 42815, IL  
BAR, Kobi, 44259 Kefar Sava, IL  
AKNIN, Ofer, Petach Tikva, IL  
(54) **Svěrný váleček s vnitřním zdrojem energie a způsob laminace**  
(32) 264923 P  
(31) 30.11.2009  
(33) US  
(86) PCT/IB2010/003225  
(87) WO 2011/064670  
(74) INPARTNERS GROUP, Ing. Dušan Kendereški, Koliště 13a, Brno,  
60200

(97) **EP 2510298**  
(47) 22.07.2015  
(97) 16.06.2011  
(51) **F27D 1/14** (2006.01)  
**F27D 1/00** (2006.01)  
(96) 08.12.2010  
(96) 10835335.0  
(73) Novelis, Inc., Atlanta, GA 30326, US  
(72) REEVES, Eric W., Hayden Lake Idaho 83835, US  
BOORMAN, James E., Greenacres Washington 99016, US  
HYMAS, Jason D., Fairfield Washington 99012, US  
WAGSTAFF, Robert Bruce, Greenacres Washington 99216, US  
WOMACK, Randy, Spokane Valley Washington 99037, US  
(54) **Sestava tlačné tyče pro strukturu pro uložení roztaveného kovu**  
(32) 283905 P  
(31) 10.12.2009  
(33) US  
(86) PCT/CA2010/001937  
(87) WO 2011/069250  
(74) KOREJZOVÁ & SPOL., v.o.s., JUDr. Petra Korejzová, advokátka,  
Korunní 810/104 E, Praha 10, 10100

(97) **EP 2512069**  
(47) 15.07.2015  
(97) 17.10.2012  
(51) **H04L 12/40** (2006.01)  
**H04L 12/10** (2006.01)  
**H04L 12/24** (2006.01)  
**H04L 12/28** (2006.01)  
**G06F 1/26** (2006.01)  
**H04M 11/02** (2006.01)  
(96) 08.03.2012  
(96) 12001570.6  
(73) ABB AG, 68309 Mannheim, DE  
(72) Bigalke, Olaf, 58638 Iserlohn, DE  
Platte, Jörg, 44149 Dortmund, DE  
Kruppa, Christian, 44649 Herne, DE  
Schramm, Peter, 44269 Dortmund, DE  
(54) **Domovní komunikační systém s alespoň jednou dveřní stanicí a alespoň dvěma bytovými stanicemi**  
(32) 102011017367  
(31) 16.04.2011  
(33) DE

(74) Čermák a spol., JUDr. Karel Čermák, Elišky Peškové 15/735, Praha 5,  
15000

(97) **EP 2514495**  
(47) 12.08.2015  
(97) 24.10.2012  
(51) **A63C 5/12** (2006.01)  
**A63C 5/04** (2006.01)  
(96) 18.04.2011  
(96) 11162849.1  
(73) Head Technology GmbH, 6921 Kennelbach, AT  
(72) Hotter, Nikolaus, 6900 Bregenz, AT  
(54) **Rocker lyže s nejméně dvěma vykrojeními**  
(74) Čermák a spol., JUDr. Karel Čermák, Elišky Peškové 15/735, Praha 5,  
15000

(97) **EP 2516368**  
(47) 01.07.2015  
(97) 30.06.2011  
(51) **C07C 21/18** (2006.01)  
**C07C 17/087** (2006.01)  
**C07C 17/20** (2006.01)  
**C07C 17/25** (2006.01)  
**C07C 17/42** (2006.01)  
**C07C 19/10** (2006.01)  
**B01J 37/26** (2006.01)  
**B01J 23/86** (2006.01)  
(96) 22.12.2010  
(96) 10814773.7  
(73) Arkema France, 92700 Colombes, FR  
(72) PIGAMO, Anne, F-69340 Francheville, FR  
DEUR-BERT, Dominique, F-69390 Charly, FR  
WENDLINGER, Laurent, F-69510 Soucieu En Jarrest, FR  
(54) **Katalytická fluorace 1230XA na 1234YF v plynné fázi**  
(32) PCT/IB2009/056054  
(31) 23.12.2009  
(33) IB  
(86) PCT/IB2010/056022  
(87) WO 2011/077394  
(74) Společná advokátní kancelář Všetečka Zelený Švorčík Kalenský a  
partneři, JUDr. Michal Havlík, advokát a patentový zástupce, Hálkova 2,  
Praha 2, 12000

(97) **EP 2526002**  
(47) 29.07.2015  
(97) 21.07.2011  
(51) **B60T 13/66** (2006.01)  
(96) 06.01.2011  
(96) 11700628.8  
(73) Siemens Aktiengesellschaft, 80333 München, DE  
(72) LICHTERFELD, Jens Peter, 91052 Erlangen, DE  
WIESAND, Manfred, 90559 Burgthann, DE  
(54) **Brzdové uspořádání kolejového vozidla**  
(32) 102010005091  
(31) 18.01.2010  
(33) DE  
(86) PCT/EP2011/050128  
(87) WO 2011/086029  
(74) Čermák a spol., JUDr. Karel Čermák, Elišky Peškové 15/735, Praha 5,  
15000

(97) **EP 2531187**  
(47) 12.08.2015  
(97) 11.08.2011  
(51) **A61K 31/18** (2006.01)  
**A61K 31/194** (2006.01)  
**A61K 31/427** (2006.01)  
**A61K 31/4418** (2006.01)  
**A61K 31/498** (2006.01)  
**A61K 31/4985** (2006.01)  
**A61K 31/506** (2006.01)  
**A61K 31/519** (2006.01)  
**A61K 31/53** (2006.01)  
**A61K 45/06** (2006.01)  
**A61P 11/00** (2006.01)  
(96) 03.02.2011

(96) 11701683.2  
(73) Adverio Pharma GmbH, 12529 Schönefeld, DE  
(72) SANDNER, Peter, 42113 Wuppertal, DE  
VON DEGENFELD, Georges, 51373 Leverkusen, DE  
STASCH, Johannes-Peter, 42651 Solingen, DE  
(54) **Stimulátory sGC nebo aktivátory sGC samotné a v kombinaci s inhibitory PDE5 k léčení cystické fibrózy**  
(32) 10152727  
(31) 05.02.2010  
(33) EP  
(86) PCT/EP2011/051532  
(87) WO 2011/095534  
(74) Advokátní a patentová kancelář Traplová Hakr Kubát, Ing. Eduard Hakr, patentový zástupce, Přístavní 24, Praha 7, 17000

---

(97) **EP 2537528**  
(47) 16.09.2015  
(97) 26.12.2012  
(51) **A61K 38/47** (2006.01)  
**CI2N 9/38** (2006.01)  
**CI2N 9/40** (2006.01)  
**A61P 1/04** (2006.01)  
(96) 21.06.2012  
(96) 12172907.3  
(73) ALFA WASSERMANN S.p.A., 65020 Alanno (PE), IT  
(72) Cecchetti, Sergio, 20060 POZZUOLO MARTESANA (MI), IT  
Zanarotti, Alessandro, 20129 MILANO, IT  
Brunetti, Gabriele, 20129 MILANO, IT  
(54) **Farmaceutické kompozice obsahující beta- a alfa-galaktosidázu a jejich použití při léčbě onemocnění z gastroezofageálního refluxu**  
(32) MI20111154  
(31) 24.06.2011  
(33) IT  
(74) INPARTNERS GROUP, Ing. Ivan Lukšiček, Koliště 13a, Brno, 60200

---

(97) **EP 2539163**  
(47) 17.06.2015  
(97) 01.09.2011  
(51) **B60C 29/02** (2006.01)  
(96) 16.02.2011  
(96) 11706200.0  
(73) PTG Reifendruckregelsysteme GmbH, 41468 Neuss, DE  
(72) TIGGES, Bertram, 51089 Köln, DE  
(54) **Ventil pneumatiky**  
(32) 202010000254 U  
(31) 24.02.2010  
(33) DE  
(86) PCT/EP2011/052262  
(87) WO 2011/104148  
(74) Čermák a spol., JUDr. Karel Čermák, Elišky Peškové 735/15, Praha 5, 15000

---

(97) **EP 2549317**  
(47) 01.04.2015  
(97) 23.01.2013  
(51) **G02B 6/44** (2006.01)  
**G08B 13/14** (2006.01)  
**G08B 29/02** (2006.01)  
**G08B 13/186** (2006.01)  
(96) 22.05.2012  
(96) 12003969.8  
(73) Langmatz GmbH, 82467 Garmisch-Partenkirchen, DE  
ADVANCED OPTICS SOLUTIONS GMBH, 01067 Dresden, DE  
(72) Bauer, Hubert, 82467 Garmisch-Partenkirchen, DE  
Resch, Hans-Jörg, 82491 Grainau, DE  
Wulf, Stephan, 82467 Garmisch-Partenkirchen, DE  
(54) **Kontrolní systém pro síťový rozvaděč pro optické kabely**  
(32) 102011108371  
(31) 22.07.2011  
(33) DE  
(74) Čermák a spol., JUDr. Karel Čermák, Elišky Peškové 15/735, Praha 5, 15000

---

(97) **EP 2558353**  
(47) 08.07.2015  
(97) 20.10.2011

(51) **B62D 55/07** (2006.01)  
**A63C 11/10** (2006.01)  
**B60K 11/06** (2006.01)  
**B60K 11/08** (2006.01)  
**B62D 51/00** (2006.01)  
(96) 15.04.2011  
(96) 11768347.4  
(73) Martel, Yvon, Chicoutimi, Québec G7H 8C9, CA  
(72) Martel, Yvon, Chicoutimi, Québec G7H 8C9, CA  
(54) **Kompaktní tažné zařízení**  
(32) 342538 P  
(31) 15.04.2010  
(33) US  
(86) PCT/CA2011/050202  
(87) WO 2011/127607  
(74) Traplová Hakr Kubát, advokátní a patentová kancelář, Ing. Eduard Hakr, Přístavní 24, Praha 7, 17000

---

(97) **EP 2566055**  
(47) 05.08.2015  
(97) 22.11.2012  
(51) **H03M 13/25** (2006.01)  
**H03M 13/27** (2006.01)  
**H03M 13/35** (2006.01)  
**H03M 13/29** (2006.01)  
**H03M 13/11** (2006.01)  
(96) 18.05.2012  
(96) 12785798.5  
(73) Panasonic Corporation, Kadoma-shi, Osaka 571-8501, JP  
(72) PETROV, Mihail, 63225 Langen, DE  
(54) **Způsob bitového prokládání**  
(32) 11004124  
(31) 18.05.2011  
(33) EP  
(86) PCT/JP2012/003263  
(87) WO 2012/157283  
(74) KOREJZOVÁ & SPOL., v.o.s., JUDr. Petra Korejzová, advokátka, Korunní 810/104 E, Praha 10, 10100

---

(97) **EP 2566056**  
(47) 05.08.2015  
(97) 22.11.2012  
(51) **H03M 13/25** (2006.01)  
**H03M 13/27** (2006.01)  
**H03M 13/35** (2006.01)  
**H03M 13/11** (2006.01)  
**H03M 13/29** (2006.01)  
(96) 18.05.2012  
(96) 12785964.3  
(73) Panasonic Corporation, Kadoma-shi, Osaka 571-8501, JP  
(72) PETROV, Mihail, 63225 Langen, DE  
(54) **Způsob bitového prokládání**  
(32) 11004127  
(31) 18.05.2011  
(33) EP  
(86) PCT/JP2012/003264  
(87) WO 2012/157284  
(74) KOREJZOVÁ & SPOL., v.o.s., JUDr. Petra Korejzová, advokátka, Korunní 810/104 E, Praha 10, 10100

---

(97) **EP 2570415**  
(47) 26.08.2015  
(97) 20.03.2013  
(51) **C07D 487/04** (2006.01)  
**A61K 31/4985** (2006.01)  
**A61P 19/02** (2006.01)  
(96) 19.09.2011  
(96) 11306179.0  
(73) SANOFI, 75008 Paris, FR  
(72) Nazaré, Marc, 65926 Frankfurt am Main, DE  
Halland, Nis, 65926 Frankfurt am Main, DE  
Schmidt, Friedemann, 65926 Frankfurt am Main, DE  
Weiss, Tilo, 65926 Frankfurt am Main, DE  
Dietz, Uwe, 65926 Frankfurt am Main, DE  
Hofmeister, Armin, 65926 Frankfurt am Main, DE  
CARRY, Jean-Christophe, 75008 Paris, FR



(54) **N-[4-(1H-Pyrazolo[3,4-b]pyrazin-6-yl)fenyl]sulfonamidy a jejich použití jako léčiv**  
(74) Traplová Hakr Kubát, advokátní a patentová kancelář, Ing. Jan Kubát, Přístavní 24, Praha 7, 17000

(97) **EP 2571656**

(47) 26.08.2015

(97) 24.11.2011

(51) **B24C 1/04** (2006.01)

**B26F 3/00** (2006.01)

**B23K 26/08** (2014.01)

(96) 20.05.2011

(96) 11725557.0

(73) Flow International Corporation, Kent, WA 98032, US

(72) ERICHSEN, Glenn, A., Everett, WA 98201, US

ZHOU, Jiannan, Issaquah, WA 98027, US

HAUKOOS, Dana, S., Mount Dora, FL 32757, US

JUNG, Hyun, Kent, WA 98032, US

(54) **Automatizované určování parametrů orientace paprsku u trojrozměrného řezání kapalinovým paprskem**

(32) 800756

(31) 21.05.2010

(33) US

(86) PCT/US2011/037418

(87) WO 2011/146884

(74) Společná advokátní kancelář Vsetečka Zelený Švorčík Kalenský a partneři, JUDr. Petr Kalenský, Hálkova 2, Praha 2, 12000

(97) **EP 2578474**

(47) 12.08.2015

(97) 10.04.2013

(51) **B62D 23/00** (2006.01)

(96) 02.04.2009

(96) 12197701.1

(73) Gordon Murray Design Limited, Surrey GU4 8EP, GB

(72) Murray, Ian Gordon, Puttenham, Hampshire GU3 1BG, GB

(54) **Podvozek vozidla**

(32) 0806181, 0814274

(31) 04.04.2008, 04.08.2008

(33) GB, GB

(74) Společná advokátní kancelář Vsetečka Zelený Švorčík Kalenský a partneři, JUDr. Otakar Švorčík, advokát, Hálkova 2, Praha 2, 12000

(97) **EP 2582245**

(47) 26.08.2015

(97) 22.12.2011

(51) **A01N 43/90** (2006.01)

**A01N 43/40** (2006.01)

**A01P 13/00** (2006.01)

(96) 16.06.2011

(96) 11728977.7

(73) Dow AgroSciences LLC, Indianapolis, IN 46268, US

(72) BECKER, Joerg, D-83043 Bad Aibling, DE

(54) **Herbicidní prostředek se synergickým účinkem obsahující klopyralid a florasulam**

(32) 355739 P

(31) 17.06.2010

(33) US

(86) PCT/US2011/040682

(87) WO 2011/159884

(74) PATENTSERVIS Praha a.s., Na Podkovce 281/10, Praha 4, 14700

(97) **EP 2591304**

(47) 22.07.2015

(97) 23.02.2012

(51) **F41A 23/20** (2006.01)

**F41H 7/00** (2006.01)

**B60R 21/13** (2006.01)

(96) 20.06.2011

(96) 11761266.3

(73) Krauss-Maffei Wegmann GmbH & Co. KG, 80997 München, DE

(72) GRÜNEWALD, Jens, 80997 München, DE

(54) **Vojenské vozidlo s ochranou při převrácení a způsob zmenšení výšky vojenského vozidla**

(32) 102010017784

(31) 07.07.2010

(33) DE

(86) PCT/DE2011/075137

(87) WO 2012/022323

(74) Společná advokátní kancelář Vsetečka Zelený Švorčík Kalenský a partneři, JUDr. Michal Havlík, Hálkova 2, Praha 2, 12000

(97) **EP 2591951**

(47) 29.07.2015

(97) 15.05.2013

(51) **B60P 7/08** (2006.01)

(96) 21.12.2011

(96) 13153594.0

(73) CIMC Silvergreen GmbH, 89312 Günzburg, DE

CIMC Vehicles Group Co., Ltd., Guangdong 518067, CN

(72) Lima, Joachim, 89601 Schelklingen, DE

Rink, Wolfgang, 89134 Blaustein, DE

Pröbstle, Roman, 89359 Kötz, DE

(54) **Kolejnice pro zabezpečování nákladu**

(32) 102011008254

(31) 11.01.2011

(33) DE

(74) KANIA\*SEDLÁK\*SMOLA Patentová a známková kancelář, Ing. Veronika Zemanová, Mendlovo náměstí 1a, Brno, 60300

(97) **EP 2635836**

(47) 29.07.2015

(97) 10.05.2012

(51) **F16L 25/12** (2006.01)

**F16L 37/00** (2006.01)

(96) 31.10.2011

(96) 11799743.7

(73) Electricité de France, 75008 Paris, FR

(72) LEGENDRE, Christophe, F-50690 Virandeville, FR

(54) **Připojovací zařízení určené pro připojení se k alespoň jednomu potrubí**

(32) 1059101

(31) 04.11.2010

(33) FR

(86) PCT/FR2011/052553

(87) WO 2012/059684

(74) KOREJZOVÁ & SPOL., v.o.s., JUDr. Petra Korejzová, advokátka, Korunní 810/104 E, Praha 10, 10100

(97) **EP 2649397**

(47) 29.10.2014

(97) 14.06.2012

(51) **F28F 3/12** (2006.01)

(96) 06.12.2011

(96) 11794117.9

(73) Excelitas Technologies Elcos GmbH, 85276 Pfaffenhofen, DE

CeramTec GmbH, 73207 Plochingen, DE

Fraunhofer-Gesellschaft zur Förderung der angewandten Forschung e.V., 80686 München, DE

(72) KOBILKE, Siegmund, D-85053 Ingolstadt, DE

KAZEMPOOR, Michel, D-81543 Munich, DE

THIMM, Alfred, 73207 Plochingen, DE

SCHREIR-ALT, Thomas, 80686 Munich, DE

HEUMANN, Katja, 80686 Munich, DE

(54) **Homogenní chlazení kapalinou uspořádání LED**

(32) 964634

(31) 09.12.2010

(33) US

(86) PCT/EP2011/071975

(87) WO 2012/076552

(74) Čermák a spol., JUDr. Karel Čermák, Elišky Peškové 735/15, Praha 5, 15000

(97) **EP 2651392**

(47) 19.08.2015

(97) 21.06.2012

(51) **A61K 9/00** (2006.01)

**A61K 9/20** (2006.01)

**A61K 31/192** (2006.01)

(96) 28.11.2011

(96) 11799845.0

(73) ALFA WASSERMANN S.p.A., 65020 Alanno (PE), IT

(72) MAFFEI, Paola, I-40133 Bologna, IT  
FEDERICI, Mascia, I-40133 Bologna, IT  
LAURO, Vittoria, I-40133 Bologna, IT  
MASCAGNI, Marco, I-40133 Bologna, IT  
VISCOMI, Giuseppe Claudio, I-40133 Bologna, IT  
(54) **Pevné kompozice obsahující flurbiprofen, způsoby jejich přípravy a jejich použití**  
(32) BO20100731  
(31) 13.12.2010  
(33) IT  
(86) PCT/IB2011/055320  
(87) WO 2012/080882  
(74) INPARTNERS GROUP, Ing. Ivan Lukšiček, Koliště 13a, Brno, 60200

(97) **EP 2654532**  
(47) 08.07.2015  
(97) 28.06.2012  
(51) **A47J 31/36** (2006.01)  
**A47J 31/46** (2006.01)  
(96) 22.12.2011  
(96) 11817293.1  
(73) JURA Elektroapparate AG, 4626 Niederbuchsiten, CH  
(72) REYHANLOO, Shahryar, CH-6405 Immensee, CH  
(54) **Varné zařízení pro výrobu kávového nápoje a způsob výroby kávového nápoje pomocí varného zařízení**  
(32) 10405246  
(31) 23.12.2010  
(33) EP  
(86) PCT/CH2011/000307  
(87) WO 2012/083473  
(74) Společná advokátní kancelář Vsetečka Zelený Švorčík Kalenský a partneři, JUDr. Michal Havlík, Hálkova 2, Praha 2, 12000

(97) **EP 2676345**  
(47) 09.09.2015  
(97) 23.08.2012  
(51) **H02G 1/12** (2006.01)  
(96) 14.02.2012  
(96) 12704408.9  
(73) Wobben Properties GmbH, 26605 Aurich, DE  
(72) MARYNIAK, Bernd, 19069 Seehof, DE  
SAATHOFF, Timo, 26632 Ihlow, DE  
FLEISCHER, Mirko, 26847 Detern, DE  
CLAABEN, Thorsten, 26409 Wittmund, DE  
WAGENAAR, Carsten, 26529 Wirdum, DE  
(54) **Způsob a zařízení na odizolování drátů a/nebo profilů s lakovým nebo plastovým povlakem**  
(32) 102011004078  
(31) 14.02.2011  
(33) DE  
(86) PCT/EP2012/052453  
(87) WO 2012/110475  
(74) PATENTSERVIS Praha a.s., Na Podkovce 281/10, Praha 4, 14700

(97) **EP 2705190**  
(47) 30.09.2015  
(97) 15.11.2012  
(51) **D06F 75/18** (2006.01)  
**D06F 79/02** (2006.01)  
(96) 03.05.2012  
(96) 12725090.0  
(73) SEB S.A., 69130 Ecully, FR  
(72) GELUS, Dominique, F-38780 Pont-aveque, FR  
COLLET, Frédéric, F-38200 Vienne, FR  
BERTAUX, Sébastien, F-69130 Ecully, FR  
(54) **Přístroj pro žehlení obsahující bezdrátovou žehličku a nahřívací základnu**  
(32) 1153909  
(31) 06.05.2011  
(33) FR  
(86) PCT/FR2012/050982  
(87) WO 2012/153038  
(74) Společná advokátní kancelář Vsetečka Zelený Švorčík Kalenský a partneři, JUDr. Michal Havlík, patentový zástupce, Hálkova 2, Praha 2, 12000

(97) **EP 2708623**  
(47) 16.09.2015  
(97) 15.11.2012  
(51) **D01F 8/06** (2006.01)  
**D01D 5/22** (2006.01)  
**D01F 1/10** (2006.01)  
**C08K 5/20** (2006.01)  
**C08L 23/00** (2006.01)  
**D04H 1/4391** (2012.01)  
**D04H 1/541** (2012.01)  
**A61F 13/511** (2006.01)  
**A61F 13/514** (2006.01)  
**B32B 5/02** (2006.01)  
**C08L 23/12** (2006.01)

(96) 10.05.2012  
(96) 12782262.5  
(73) Mitsui Chemicals, Inc., Tokyo 105-7117, JP  
(72) KAWAKAMI, Yoshihisa, Sodegaura-shi Chiba 299-0265, JP  
SUZUKI, Kenichi, Sodegaura-shi Chiba 299-0265, JP  
TOMITA, Yoshihiko, Sodegaura-shi Chiba 299-0265, JP  
(54) **Zkadeřená konjugovaná vlákna a netkané textilie obsahující tato vlákna**  
(32) 2011106100  
(31) 11.05.2011  
(33) JP  
(86) PCT/JP2012/061977  
(87) WO 2012/153802  
(74) PATENTSERVIS Praha a.s., Na Podkovce 281/10, Praha 4, 14700

(97) **EP 2713776**  
(47) 22.07.2015  
(97) 06.12.2012  
(51) **A61K 31/05** (2006.01)  
**A61K 31/198** (2006.01)  
**A61K 31/205** (2006.01)  
**A61K 31/355** (2006.01)  
**A61K 31/4045** (2006.01)  
**A61K 31/519** (2006.01)  
**A61K 33/04** (2006.01)  
**A61K 45/06** (2006.01)  
**A61P 15/08** (2006.01)  
**A23L 1/29** (2006.01)  
**A23L 1/30** (2006.01)  
(96) 01.06.2012  
(96) 12735013.0  
(73) LO. LI. Pharma S.r.l., 00156 Roma, IT  
(72) UNFER, Vittorio, I-00155 Roma, IT  
(54) **Antioxidační kompozice pro snížení příčin snížené mužské reprodukční schopnosti**  
(32) MI20111010  
(31) 03.06.2011  
(33) IT  
(86) PCT/IB2012/052770  
(87) WO 2012/164535  
(74) ROTT, RŮŽIČKA & GUTTMANN Patentová, známková a advokátní kancelář, Ing. Jana Fuchsová, Vinohradská 37, Praha 2, 12000

(97) **EP 2714472**  
(47) 12.08.2015  
(97) 29.11.2012  
(51) **B60R 16/023** (2006.01)  
**H05K 5/00** (2006.01)  
**B60J 1/18** (2006.01)  
**B60J 10/02** (2006.01)  
**B60S 1/04** (2006.01)  
**B60S 1/58** (2006.01)  
**H05B 3/84** (2006.01)  
**H05K 5/02** (2006.01)  
(96) 04.04.2012  
(96) 12714641.3  
(73) Saint-Gobain Glass France, 92400 Courbevoie, FR  
(72) TIMMERMANN, Alwin, 50933 Köln, DE  
DICKERS, Heinz-Erich, 50259 Pulheim, DE  
(54) **Zasklivací dílec pro zád' s elektrickou ochrannou skříňkou**  
(32) 11167015  
(31) 23.05.2011

- (33) EP  
(86) PCT/EP2012/056153  
(87) WO 2012/159813  
(74) Společná advokátní kancelář Všetečka Zelený Švorčík Kalenský a partneři, JUDr. Michal Havlík, patentový zástupce, Hálkova 2, Praha 2, 12000
- 
- (97) **EP 2718271**  
(47) 12.08.2015  
(97) 13.12.2012  
(51) **C07D 265/30** (2006.01)  
**C07D 401/12** (2006.01)  
**C07D 413/12** (2006.01)  
**C07D 413/14** (2006.01)  
**A61K 31/4245** (2006.01)  
**A61P 25/00** (2006.01)  
(96) 06.06.2012  
(96) 12727633.5  
(73) F.Hoffmann-La Roche AG, 4070 Basel, CH  
(72) GALLEY, Guido, 79618 Rheinfelden, DE  
NORCROSS, Roger, CH-4305 Olsberg, CH  
PFLIEGER, Philippe, F-68130 Schwoben, FR  
TRUSSARDI, René, CH-4127 Birsfelden, CH  
(54) **Substituované benzamidové deriváty**  
(32) 11169441  
(31) 10.06.2011  
(33) EP  
(86) PCT/EP2012/060637  
(87) WO 2012/168265  
(74) Čermák a spol., JUDr. Karel Čermák, Elišky Peškové 15/735, Praha 5, 15000
- 
- (97) **EP 2725909**  
(47) 10.06.2015  
(97) 03.01.2013  
(51) **A21D 13/00** (2006.01)  
**A21B 2/00** (2006.01)  
**A23L 1/01** (2006.01)  
**A21B 1/24** (2006.01)  
(96) 16.05.2012  
(96) 12725164.3  
(73) Bakery Supplies Europe Holding B.V., 1112 XE Diemen, NL  
(72) CLARKE, Stephen John, Buckley North Wales CH7 2AS, GB  
MORET, Pieter, NL-4421 ML Kapelle, NL  
HEUBERGER, Kai Alexander, 27574 Bremerhaven, DE  
(54) **Způsob přípravy plně tepelně upraveného moučného výrobku**  
(32) 11172197  
(31) 30.06.2011  
(33) EP  
(86) PCT/NL2012/050343  
(87) WO 2013/002634  
(74) Společná advokátní kancelář Všetečka Zelený Švorčík Kalenský a partneři, JUDr. Michal Havlík, Hálkova 2, Praha 2, 12000
- 
- (97) **EP 2726469**  
(47) 12.08.2015  
(97) 10.01.2013  
(51) **C07D 267/14** (2006.01)  
**C07D 413/04** (2006.01)  
**C07D 413/12** (2006.01)  
**C07D 413/14** (2006.01)  
**C07D 498/04** (2006.01)  
**A61K 31/553** (2006.01)  
(96) 29.06.2012  
(96) 12735400.9  
(73) Gilead Sciences, Inc., Foster City, CA 94404, US  
(72) CORKEY, Britton, Kenneth, Foster City, CA 94404, US  
ELZEIN, Elfatih, Foster City, CA 94404, US  
JIANG, Robert, H., Foster City, CA 94404, US  
KALLA, Rao, V., Foster City, CA 94404, US  
KOLTUN, Dmitry, Foster City, CA 94404, US  
LI, Xiaofen, Foster City, CA 94404, US  
MARTINEZ, Ruben, Foster City, CA 94404, US  
PARKHILL, Eric, Q., Foster City, CA 94404, US  
PERRY, Thao, Foster City, CA 94404, US  
ZABLOCKI, Jeff, Foster City, CA 94404, US
- 
- VENKATARAMANI, Chandrasekar, Foster City, CA 94404, US  
GRAUPE, Michael, Foster City, CA 94404, US  
GUERRERO, Juan, Foster City, CA 94404, US  
(54) **Oxazepiny jako modulatory iontového kanálu**  
(32) 201161503980 P  
(31) 01.07.2011  
(33) US  
(86) PCT/US2012/045021  
(87) WO 2013/006463  
(74) PATENTSERVIS Praha a.s., Na Podkovce 281/10, Praha 4, 14700
- 
- (97) **EP 2726904**  
(47) 29.07.2015  
(97) 03.01.2013  
(51) **G01T 1/178** (2006.01)  
(96) 27.06.2012  
(96) 12731401.1  
(73) Commissariat à l'Énergie Atomique et aux Énergies Alternatives, 75015 Paris, FR  
(72) DOUCHE, Christophe, F-21121 Darois, FR  
(54) **Způsob hodnocení dávky tritia zachycené osobou po setrání v prostředí, které obsahuje tritium, bez odběru tělesné tekutiny**  
(32) 1155905  
(31) 30.06.2011  
(33) FR  
(86) PCT/EP2012/062410  
(87) WO 2013/000933  
(74) Čermák a spol., JUDr. Karel Čermák, Elišky Peškové 15/735, Praha 5, 15000
- 
- (97) **EP 2753197**  
(47) 30.09.2015  
(97) 14.03.2013  
(51) **A24B 15/28** (2006.01)  
**A24F 47/00** (2006.01)  
**A24B 15/32** (2006.01)  
**A24B 15/34** (2006.01)  
(96) 30.08.2012  
(96) 12758431.6  
(73) Philip Morris Products S.A., 2000 Neuchâtel, CH  
(72) BESSO, Clement, CH-2000 Neuchâtel, CH  
(54) **Kuřácký předmět obsahující materiál k dodání chuti**  
(32) 11250776  
(31) 09.09.2011  
(33) EP  
(86) PCT/EP2012/066926  
(87) WO 2013/034488  
(74) PATENTSERVIS Praha a.s., Na Podkovce 281/10, Praha 4, 14700
- 
- (97) **EP 2771135**  
(47) 05.08.2015  
(97) 02.05.2013  
(51) **B21D 5/00** (2006.01)  
**B21D 5/02** (2006.01)  
(96) 25.10.2012  
(96) 12805557.1  
(73) Trumpf Maschinen Austria GmbH & CO. KG., 4061 Pasching, AT  
(72) HAMBERGER, Martin, A-4332 Au an der Donau, AT  
(54) **Zařízení pro ohýbání plechů**  
(32) 15752011  
(31) 27.10.2011  
(33) AT  
(86) PCT/AT2012/050169  
(87) WO 2013/059851  
(74) Společná advokátní kancelář Všetečka Zelený Švorčík Kalenský a partneři, JUDr. Otakar Švorčík, advokát, Hálkova 2, Praha 2, 12000
- 
- (97) **EP 2773797**  
(47) 05.08.2015  
(97) 10.05.2013  
(51) **C30B 11/00** (2006.01)  
**C30B 11/14** (2006.01)  
**C30B 29/06** (2006.01)  
(96) 02.11.2012  
(96) 12779085.5  
(73) Vesuvius France S.A., 59750 Feignies, FR

(72) RANCOULE, Gilbert, F-59700 Marcq-en-Baroeul, FR  
MARTIN, Christian, F-59750 Feignies, FR  
(54) **Kelímek a způsob výroby a (téměř) monokrystalického polovodičového ingotu**  
(32) 11187970  
(31) 04.11.2011  
(33) EP  
(86) PCT/EP2012/071711  
(87) WO 2013/064626  
(74) Čermák a spol., JUDr. Karel Čermák, Elišky Peškové 15/735, Praha 5, 15000

(97) **EP 2776209**  
(47) 05.08.2015  
(97) 16.05.2013  
(51) **B23Q 11/08** (2006.01)  
**B24C 3/20** (2006.01)  
(96) 05.11.2012  
(96) 12815622.1  
(73) Wheelabrator Group GmbH, 48629 Metelen, DE  
(72) KAMPEN, Berthold, 48509 Recke, DE  
ARTMANN, Josef, 48249 Dülmen, DE  
DROPMANN, Heinrich, 48629 Metelen, DE  
(54) **Způsob v taktu prováděného odstínění otvoru v pracovní komoře, jakož i clonící zařízení k provádění tohoto způsobu**

(32) 102011055306  
(31) 11.11.2011  
(33) DE  
(86) PCT/DE2012/100336  
(87) WO 2013/068001  
(74) Traplová Hakr Kubát, advokátní a patentová kancelář, Ing. Eduard Hakr, patentový zástupce, Přístavní 24, Praha 7, 17000

(97) **EP 2776551**  
(47) 26.08.2015  
(97) 16.05.2013  
(51) **C12M 1/107** (2006.01)  
(96) 09.11.2012  
(96) 12786972.5  
(73) Hugo Vogelsang Maschinenbau GmbH, 49632 Essen, DE  
(72) VOGELSANG, Hugo, 49632 Essen, DE  
(54) **Šnekový dopravník na dodávání organických látek do fermentoru**  
(32) 202011107750 U  
(31) 11.11.2011  
(33) DE  
(86) PCT/EP2012/072313  
(87) WO 2013/068555  
(74) PATENTSERVIS Praha a.s., Na Podkovce 281/10, Praha 4, 14700

## Zveřejněné překlady pozměněného, nebo omezeného znění evropských patentových spisů

U následujících udělených evropských patentů s účinky pro Českou republiku byl majitelem předložen opravený překlad patentového spisu do českého jazyka (§ 35d odst. 2 zákona č. 527/1990 Sb., v platném znění).

Datem zveřejnění opraveného překladu evropského patentového spisu je datum publikace tohoto Věstníku.

(97) **EP 1869035**

## Evropské patenty zachované v pozměněném nebo omezeném znění

V této části jsou uvedeny evropské patenty s účinky pro Českou republiku, které byly Evropským úřadem podle článku 102 Úmluvy o udělování evropských patentů zachovány v omezeném znění podle čl. 105a - 105c EPC 2000, nebo v pozměněném znění (§ 35f zákona č. 527/1990 Sb., v platném znění).

(97) Datum oznámení o zachování patentu  
EP 1423547 04.11.2015

## Evropské patenty zrušené Evropským patentovým úřadem

Následující evropské patenty udělené Evropským patentovým úřadem s účinky pro Českou republiku byly zrušeny Evropským patentovým úřadem podle článku 102 Úmluvy o udělování evropských patentů (§ 35f odst. 2 zákona č. 527/1990 Sb., v platném znění).

(97) EP 2257166 (97) EP 2338966

## MM4A Zánik evropských patentů nezaplacením poplatků za udržování platnosti patentu

Následující evropské patenty udělené Evropským patentovým úřadem s účinky pro Českou republiku zanikly pro nezaplacení poplatků za udržování platnosti patentu (§ 22 písm. b) zákona č. 527/1990 Sb., v platném znění).

(97) EP 1503868 (97) EP 1593921 (97) EP 1759021 (97) EP 2432767  
(97) EP 1505997 (97) EP 1652520 (97) EP 2142561  
(97) EP 1509343 (97) EP 1751292 (97) EP 2155488

**PD4A**

**Převod práv a ostatní změny majitelů evropských patentů**

(97) **EP 1774047**

(73) BioFire Defense, LLC, Salt Lake City, 84107, UT, US

---

(97) **EP 1799289**

(73) Hollycon Italy Pte. Ltd. S.r.l., 06073 Corciano PG, IT

---

(97) **EP 1931097**

(73) Sony Europe Limited, Weybridge, Surrey, KT13 0XW, GB

---

(97) **EP 2021328**

(73) Novartis AG, 4056 Basel, CH

---

(97) **EP 2165901**

(73) Haldex Brake Products Aktiebolag, 26124 Landskrona, SE

---

(97) **EP 2215071**

(73) Zynerva Pharmaceuticals, Inc., Devon, 19333, PA, US

---

(97) **EP 2327407**

(73) ALFA WASSERMANN S.p.A., Alanno, Pescara 65020, IT

---

(97) **EP 2474444**

(73) CIMC Vehicles Group Co., Ltd., 518067 Shenzhen, GuangDong, CN

---

(97) **EP 2474444**

(73) CIMC Silvergreen GmbH, 89312 Günzburg, DE

---

**FG1K**

**Zapsané užité vzory - přehled podle čísel zápisu**

V období uzávěrky tohoto čísla Věstníku zapsal Úřad průmyslového vlastnictví tyto užité vzory.

28780	<b>B 82 B 1/00</b>	(2006.01)	28789	<b>F 03 B 7/00</b>	(2006.01)	28798	<b>E 04 B 1/26</b>	(2006.01)
28781	<b>A 61 C 8/00</b>	(2006.01)	28790	<b>A 61 K 35/74</b>	(2015.01)	28799	<b>E 04 H 6/12</b>	(2006.01)
28782	<b>B 28 B 7/04</b>	(2006.01)	28791	<b>G 01 M 9/06</b>	(2006.01)	28800	<b>E 04 H 9/06</b>	(2006.01)
28783	<b>F 21 V 8/00</b>	(2006.01)	28792	<b>A 45 C 5/03</b>	(2006.01)	28801	<b>E 04 F 13/075</b>	(2006.01)
28784	<b>E 01 F 8/00</b>	(2006.01)	28793	<b>G 01 N 1/04</b>	(2006.01)	28802	<b>H 04 N 7/18</b>	(2006.01)
28785	<b>F 21 V 17/10</b>	(2006.01)	28794	<b>E 04 C 2/06</b>	(2006.01)	28803	<b>B 03 D 1/14</b>	(2006.01)
28786	<b>A 47 B 47/00</b>	(2006.01)	28795	<b>E 04 C 3/20</b>	(2006.01)	28804	<b>H 02 B 1/50</b>	(2006.01)
28787	<b>A 61 K 31/717</b>	(2006.01)	28796	<b>G 02 B 23/04</b>	(2006.01)	28805	<b>B 60 R 13/02</b>	(2006.01)
28788	<b>H 05 H 1/24</b>	(2006.01)	28797	<b>E 02 D 5/80</b>	(2006.01)	28806	<b>C 12 M 1/22</b>	(2006.01)

**FG1K**

**Zapsané užité vzory - řazené podle MPT**

(51) <b>A45C 5/03</b>	(2006.01)	(11) 28792	(11) 28790
(21) <b>2015-31488</b>		(21) 28792	(21) <b>2015-31449</b>
(22) 07.09.2015		(22) 26.08.2015	(22) 26.08.2015
(47) 10.11.2015		(47) 10.11.2015	(47) 10.11.2015
(73) Karton P+P, spol. s r.o., Brno, CZ		(73) Fakultní nemocnice Ostrava, Ostrava - Poruba, CZ	(73) Fakultní nemocnice Ostrava, Ostrava - Poruba, CZ
(72) Pavel Klement Ing., Moravany, CZ		(72) Krhut Jan doc. MUDr., Ph.D., Ostrava 3, CZ	(72) Krhut Jan doc. MUDr., Ph.D., Ostrava 3, CZ
(54) <b>Dětský kuffík</b>		(54) <b>Prostředek k instalační léčbě hyperaktivního močového měchýře</b>	(54) <b>Prostředek k instalační léčbě hyperaktivního močového měchýře</b>
(74) Kania, Sedlák, Smola, Ing. Jiří Malůšek, Mendlovo nám. 1a, Brno, 60300		(74) Kania, Sedlák, Smola, Ing. Jiří Malůšek, Mendlovo nám. 1a, Brno, 60300	(74) Kania, Sedlák, Smola, Ing. Jiří Malůšek, Mendlovo nám. 1a, Brno, 60300
(51) <b>A47B 47/00</b>	(2006.01)	(51) <b>B03D 1/14</b>	(2006.01)
(11) 28786		(11) 28803	
(21) <b>2015-31030</b>		(21) <b>2015-31554</b>	
(22) 30.04.2015		(22) 24.09.2015	
(47) 10.11.2015		(47) 10.11.2015	
(73) KOVONA SYSTEM, a.s., Český Těšín, CZ		(73) Sigmainvest spol. s r.o., Praha 1, Nové Město, CZ	
(72) Marcol Tomáš Ing., Petrovice u Karviné, CZ		(72) KUNST, spol. s r.o., Hranice, CZ	
(54) <b>Stavebnicová regálová sestava</b>		(72) Bajorek Miroslav Ing., CSc., Olomouc, CZ	
(74) Silesia Patent, s.r.o., Soukromá 261, Václavovice, 73934		(72) Důbrava Karel Ing., Olomouc, CZ	
(51) <b>A61C 8/00</b>	(2006.01)	(54) <b>Kavitační tryska, zejména pro zařízení s realizací flotace rozpouštěným plynem</b>	
(11) 28781		(74) Ing. Petr Soukup, Vídeňská 8, Olomouc, 77200	
(21) <b>2012-26975</b>		(51) <b>B28B 7/04</b>	(2006.01)
(22) 07.11.2012		(11) 28782	
(47) 10.11.2015		(21) <b>2014-30466</b>	
(32) 07.11.2011, 14.03.2012		(22) 17.12.2014	
(31) 2011 107550, 2012 002635		(47) 10.11.2015	
(33) DE, DE		(73) PREFA Grygov a.s., Grygov, CZ	
(73) Biomed Est., 9490 Vaduz, LI		(73) Betonika plus, s. r. o., Lužec nad Vltavou, CZ	
(72) Ihde Stefan Dr., Vrba /Tudorovici, ME		(72) Štróbl Jiří Ing., Praha 9, CZ	
(54) <b>Zubní implantát pro čelistní kost s koronálním závitem a apikálním samořezným závitem</b>		(72) Veverka Jiří, Mohelnice, CZ	
(74) AK Allgaier, Jušta + Partner, Mag. jur. Martin Allgaier, Vodičkova 28, Praha 1, 11000		(54) <b>Plášť formy</b>	
(51) <b>A61K 31/717</b>	(2006.01)	(74) Rott, Růžička & Guttman Patentové, známkové a advokátní kanceláře, JUDr. Ing. Miloslav Hainz, Vinohradská 37/938, Praha 2, 12000	
<b>A61K 9/08</b>	(2006.01)	(51) <b>B60R 13/02</b>	(2006.01)
<b>A61P 15/02</b>	(2006.01)	(11) 28805	
<b>A61P 39/00</b>	(2006.01)	(21) <b>2015-31559</b>	
<b>A61K 8/73</b>	(2006.01)	(22) 24.09.2015	
<b>A61K 9/06</b>	(2006.01)	(47) 10.11.2015	
<b>A61Q 90/00</b>	(2009.01)	(73) ŠKODA AUTO a.s., Mladá Boleslav, CZ	
(11) 28787		(72) Demel Jan Bc., Dolní Bousov, CZ	
(21) <b>2015-31081</b>		(72) Erben Karel Ing., Mladá Boleslav, CZ	
(22) 14.05.2015		(54) <b>Ochranná lišta hrany dveří</b>	
(47) 10.11.2015		(51) <b>B82B 1/00</b>	(2006.01)
(73) AVK Polypharm s.r.o., Hrádek nad Nisou - Loučná, CZ		<b>B82Y 5/00</b>	(2011.01)
(54) <b>Zdravotnický prostředek - lubrikační gel</b>		<b>C08L 5/08</b>	(2006.01)
(74) JUDr. Šárka Bendová, Karola Sliwky 125, Karviná, 73301		<b>A61K 9/48</b>	(2006.01)
(51) <b>A61K 35/74</b>	(2015.01)	<b>A61K 9/51</b>	(2006.01)
<b>A61K 38/48</b>	(2006.01)	(11) 28780	
<b>A61K 47/30</b>	(2006.01)	(21) <b>2012-26599</b>	
<b>A61P 13/10</b>	(2006.01)	(22) 28.08.2012	
<b>A61K 9/10</b>	(2006.01)		

- (47) 10.11.2015  
(73) C2P s.r.o., Chlumeck nad Cidlinou, CZ  
(72) Hromádka Róbert MUDr., Hradec Králové, CZ  
Šandriková Viera Bc., 04001 Košice, SK  
Toman František, Praha 8 - Libeň, CZ  
Beran Miloš Ing., Praha 5, CZ
- (54) **Biodegradovatelná nanovlákná nebo mikrovlákná**  
(74) Jan Brykner, Resslova 741, Hradec Králové, 50002
- 
- (51) **C12M 1/22** (2006.01)  
(11) 28806  
(21) **2015-31565**  
(22) 25.09.2015  
(47) 10.11.2015  
(73) Univerzita Palackého v Olomouci, Olomouc, CZ  
(72) Džubák Petr MUDr., Ph.D., Brodek u Přerova, CZ  
Hajdúch Marián doc. MUDr., Ph.D., Moravský Beroun, CZ
- (54) **Kultivační miska**  
(74) INVENTIA s.r.o., RNDr. Kateřina Hartvichová, Na Bělidle 3, Praha 5, 15000
- 
- (51) **E01F 8/00** (2006.01)  
(11) 28784  
(21) **2015-30962**  
(22) 14.04.2015  
(47) 10.11.2015  
(73) Železniční průmyslová stavební výroba Uherský Ostroh, a.s., Uherský Ostroh, CZ  
(72) Horehled' Jiří Ing., Uherské Hradiště, CZ
- (54) **Protihlukový panel s bezpečnostním prvkem nouzového únikového východu**  
(74) Mgr. Lukáš Dlabáček, patentový zástupce, Bolzanova 461/5, Brno, 61800
- 
- (51) **E02D 5/80** (2006.01)  
**E21D 21/00** (2006.01)  
**E21B 3/00** (2006.01)  
**E21B 10/00** (2006.01)  
(11) 28797  
(21) **2015-31524**  
(22) 16.09.2015  
(47) 10.11.2015  
(73) Jenmar Multitex s.r.o., Frýdlant, Frýdlant nad Ostravicí, CZ  
(72) Kovaříková Jana, Čeladná, CZ  
Chrobák Vladimír, Čeladná, CZ
- (54) **Samozávrtný hydraulicky rozpínatelný horninový svorník**  
(74) Ing. Petr Soukup, Videňská 8, Olomouc, 77200
- 
- (51) **E04B 1/26** (2006.01)  
**E04B 1/30** (2006.01)  
**E04B 1/38** (2006.01)  
(11) 28798  
(21) **2015-31526**  
(22) 16.09.2015  
(47) 10.11.2015  
(73) České vysoké učení technické v Praze Univerzitní centrum energeticky efektivních budov, Buštěhrad, CZ  
(72) Hataj Martin Ing., Nepomuk, CZ  
Kuklík Petr doc. Ing., CSc., Chýně, CZ
- (54) **Dřevěný složený prut**  
(74) Ing. Hana Dušková, Na Kočově 180, Chotutice, 28103
- 
- (51) **E04C 2/06** (2006.01)  
**E04B 2/94** (2006.01)  
(11) 28794  
(21) **2015-31508**  
(22) 11.09.2015  
(47) 10.11.2015  
(73) České vysoké učení technické v Praze, Kloknerův ústav, Praha 6, CZ  
Skanska a.s., Praha 4 Chodov, CZ  
PONTEX, spol. s r.o., Praha 4 Braník, CZ
- (72) Kolísko Jiří doc. Ing., Ph.D., Praha 6, CZ  
Vokáč Miroslav Ing., Ph.D., Praha 4- Modřany, CZ  
Tichý Jan, Praha 13, CZ  
Komanec Jan Ing., Hřebeč, CZ  
Kalný Milan Ing., Praha 4, CZ
- 
- (54) **Tenkostěnný fasádní panel z vysokohodnotného betonu UHPC s výztužnou sítí 2D z nekovových vláken**  
(74) Ing. Hana Dušková, Na Kočově 180, Chotutice, 28103
- 
- (51) **E04C 3/20** (2006.01)  
**E04C 3/26** (2006.01)  
(11) 28795  
(21) **2015-31509**  
(22) 11.09.2015  
(47) 10.11.2015  
(73) Siedek Hynek Ing., CSc., Praha 5 Lipence, CZ  
České vysoké učení technické v Praze Fakulta stavební, Praha 6, CZ
- (72) Siedek Hynek Ing., CSc., Praha 5 Lipence, CZ  
Zatloukal Jan Ing., Ph.D., Rychnov nad Kněžnou, CZ
- (54) **Montovaný předepnutý nosník, zejména pro přesnou výstavbu**  
(74) Ing. Hana Dušková, Na Kočově 180, Chotutice, 28103
- 
- (51) **E04F 13/075** (2006.01)  
**E04F 13/10** (2006.01)  
**E04C 2/34** (2006.01)  
(11) 28801  
(21) **2015-31545**  
(22) 22.09.2015  
(47) 10.11.2015  
(73) České vysoké učení technické v Praze Univerzitní centrum energeticky efektivních budov, Buštěhrad, CZ  
(72) Hejtmánek Petr Ing. arch., Bc., Plzeň, CZ  
Volf Martin Ing., Praha 1, CZ  
Bureš Michal Ing., Praha 6, CZ  
Lupíšek Antonín Ing., Ph.D., Čisovice, CZ  
Tywoniak Jan prof. Ing., CSc., Čerčany, CZ
- (54) **Lehký obvodový plášť na bázi dřeva s požární odolností**  
(74) Ing. Hana Dušková, Na Kočově 180, Chotutice, 28103
- 
- (51) **E04H 6/12** (2006.01)  
**E04H 6/06** (2006.01)  
**E04H 6/18** (2006.01)  
**E04H 6/42** (2006.01)  
**G08G 1/14** (2006.01)  
(11) 28799  
(21) **2015-31528**  
(22) 17.09.2015  
(47) 10.11.2015  
(73) MONTIFER s.r.o., Přelouč, CZ  
(72) Kobr Milan, ml., Chvaletice, CZ  
Kadavý Vladimír Ing., Praha 8, CZ  
Pelikán Jan Ing., Chrudim, CZ  
Černý Martin Ing., Chvaletice, CZ
- (54) **Dopravní systém oběžného typu**  
(74) Jan Brykner, Resslova 741, Hradec Králové, 50002
- 
- (51) **E04H 9/06** (2006.01)  
**E04B 2/74** (2006.01)  
**E04B 1/98** (2006.01)  
(11) 28800  
(21) **2015-31533**  
(22) 17.09.2015  
(47) 10.11.2015  
(73) České vysoké učení technické v Praze Fakulta stavební, Praha 6, CZ  
(72) Foglar Marek doc. Ing., Ph.D., Praha 4 Chodov, CZ  
Hájek Radek Ing., Cheb, CZ
- (54) **Zábrana omezující šíření vzdušné rázové vlny ve veřejných prostorech**  
(74) Ing. Hana Dušková, Na Kočově 180, Chotutice, 28103
- 
- (51) **F03B 7/00** (2006.01)  
**F03B 13/08** (2006.01)  
(11) 28789  
(21) **2015-31393**  
(22) 04.08.2015  
(47) 10.11.2015  
(73) Štefl Václav, Švihov, CZ  
(72) Štefl Václav, Švihov, CZ
- (54) **Zařízení k využití energie z vodních toků řek a přehrad pomocí válcové vodní turbíny**

(51) <b>F21V 17/10</b> (2006.01)	(11) 28796	(21) <b>2015-31522</b>	(11) 28796
<b>F21V 21/00</b> (2006.01)	(21) 15.09.2015	(22) 10.11.2015	(21) 15.09.2015
<b>F21Y 101/02</b> (2006.01)	(47) 10.11.2015	(73) Meopta - optika, s.r.o., Přerov, CZ	(47) 10.11.2015
(11) 28785	(72) Mrlík Vojtěch, Přerov, CZ	(72) Lošťák Zdeněk, Olomouc, CZ	(72) Mrlík Vojtěch, Přerov, CZ
(21) <b>2015-31027</b>	(54) <b>Binokulární dalekohled s integrovaným laserovým dálkoměrem</b>	(74) Halaxová & Halaxová TETRAPAT, RNDr. Zdeňka Halaxová, Jinonická 80, Praha 5, 15800	(54) Binokulární dalekohled s integrovaným laserovým dálkoměrem
(22) 30.04.2015	(74) Ing. Jirí Walter, Počernická 54, Praha 10, 10800		(74) Halaxová & Halaxová TETRAPAT, RNDr. Zdeňka Halaxová, Jinonická 80, Praha 5, 15800
(47) 10.11.2015			
(73) DEGECo s.r.o., Prostějov, CZ			
(72) Matějka Pavel Ing., Prostějov, CZ			
Řepa Zdeněk, Brno, CZ			
(54) <b>Sada pro transformaci svítidla a svítidlo s touto sadou</b>			
(74) Ing. Jirí Walter, Počernická 54, Praha 10, 10800			
<hr/>			
(51) <b>F21V 8/00</b> (2006.01)	(51) <b>H02B 1/50</b> (2006.01)	(51) <b>H02B 1/26</b> (2006.01)	(51) <b>H02B 13/00</b> (2006.01)
<b>F21S 10/00</b> (2006.01)	(11) 28804	(21) <b>2015-31557</b>	(11) 28804
(11) 28783	(21) 24.09.2015	(47) 10.11.2015	(21) 24.09.2015
(21) <b>2015-30900</b>	(73) Tritón Pardubice, spol. s r. o., Pardubice, CZ	(72) Lokvenc Petr, Pardubice- Pardubičky, CZ	(47) 10.11.2015
(22) 27.03.2015	(54) <b>Skříň stojanového rozvaděče</b>	(74) Ing. Libor Markes, patentový zástupce, Grohova 54, Brno, 60200	(73) Tritón Pardubice, spol. s r. o., Pardubice, CZ
(47) 10.11.2015			(72) Lokvenc Petr, Pardubice- Pardubičky, CZ
(73) SCILIF s.r.o., Lety, CZ			(54) Skříň stojanového rozvaděče
(72) Křemenáková Dana doc. Dr. Ing., Liberec VI - Rochlice, CZ			(74) Ing. Libor Markes, patentový zástupce, Grohova 54, Brno, 60200
Lédl Vít Ing., Ph.D., Dlouhý Most, CZ			
Synek Radim, Lety, CZ			
(54) <b>Prostředek liniového osvětlení</b>			
(74) Ing. Dobroslav Musil, patentová kancelář, Zábrdovická 11, Brno, 61500			
<hr/>			
(51) <b>G01M 9/06</b> (2006.01)	(51) <b>H04N 7/18</b> (2006.01)	(51) <b>G06T 7/00</b> (2006.01)	(51) <b>G08B 13/196</b> (2006.01)
<b>G01M 9/08</b> (2006.01)	<b>G06T 7/00</b> (2006.01)	<b>G08B 13/196</b> (2006.01)	<b>G08B 25/00</b> (2006.01)
(11) 28791	(11) 28802	(21) <b>2015-31547</b>	(11) 28802
(21) <b>2015-31483</b>	(21) 22.09.2015	(47) 10.11.2015	(21) 2015-31547
(22) 03.09.2015	(73) Vysoké učení technické v Brně, Brno, CZ	(72) Dražanský Martin doc. Ing., Ph.D., Brno, CZ	(22) 22.09.2015
(47) 10.11.2015	(72) Zendulka Jaroslav doc. Ing., CSc., Brno, CZ	Zemčík Pavel prof. Dr. Ing., Brno, CZ	(47) 10.11.2015
(73) Výzkumný a zkušební letecký ústav, a.s., Praha 9 Letňany, CZ	Fröml Vojtěch Ing., Ostrava - Záhřeb, CZ	Mráček Štěpán Ing., Ostrava - Třebovice, CZ	(73) Vysoké učení technické v Brně, Brno, CZ
(72) Zacho David Mgr., Ph.D., Liberec 6, CZ	Beran Vítězslav Ing., Ph.D, Brno, CZ		(72) Dražanský Martin doc. Ing., Ph.D., Brno, CZ
Michálek Petr Ing., Ph.D., Bystřice nad Pernštejnem, CZ			Zendulka Jaroslav doc. Ing., CSc., Brno, CZ
(54) <b>Zařízení pro simulaci odezvy budov na působení větru</b>			Zemčík Pavel prof. Dr. Ing., Brno, CZ
			Fröml Vojtěch Ing., Ostrava - Záhřeb, CZ
			Mráček Štěpán Ing., Ostrava - Třebovice, CZ
			Beran Vítězslav Ing., Ph.D, Brno, CZ
(51) <b>G01N 1/04</b> (2006.01)	(51) <b>H05H 1/24</b> (2006.01)	(51) <b>H04R 1/28</b> (2006.01)	(51) <b>H05H 1/24</b> (2006.01)
(11) 28793	(11) 28788	(21) <b>2015-31284</b>	(11) 28788
(21) <b>2015-31502</b>	(21) 01.07.2015	(47) 10.11.2015	(21) 2015-31284
(22) 10.09.2015	(73) České vysoké učení technické v Praze, Fakulta elektrotechnická, Praha 6, CZ	(72) Bálek Rudolf doc. Ing., CSc., Praha 10, CZ	(22) 01.07.2015
(47) 10.11.2015			(47) 10.11.2015
(73) Biologické centrum AV ČR, v.v.i., České Budějovice, CZ			(73) České vysoké učení technické v Praze, Fakulta elektrotechnická, Praha 6, CZ
(72) Borovec Jakub RNDr., Ph.D., Hluboká nad Vltavou, CZ			(72) Bálek Rudolf doc. Ing., CSc., Praha 10, CZ
Hubáček Tomáš Ing., Netolice, CZ			(54) <b>Stabilizovaný a homogenizovaný zdroj netermálního plazmatu</b>
Jan Jiří Mgr., České Budějovice, CZ			(74) Ing. Hana Dušková, Na Kočově 180, Chotutice, 28103
(54) <b>Zařízení pro odběr vzorků sedimentu</b>			
(74) INVENTIA s.r.o., RNDr. Kateřina Hartvichová, Na Bělidle 3, Praha 5, 15000			
<hr/>			
(51) <b>G02B 23/04</b> (2006.01)			
<b>G01S 17/08</b> (2006.01)			
<b>G01S 7/481</b> (2006.01)			
<b>G01C 3/04</b> (2006.01)			

### Seznam majitelů zapsaných užitéch vzorů

(73) AVK Polypharm s.r.o., Hrádek nad Nisou - Loučná, CZ	(11) 28787	(51) <b>A 61 K 31/717</b> (2006.01)	(73) České vysoké učení technické v Praze, Kloknerův ústav, Praha 6, CZ	(11) 28794	(51) <b>E 04 C 2/06</b> (2006.01)
Betonika plus, s. r. o., Lužec nad Vltavou, CZ	28782	<b>B 28 B 7/04</b> (2006.01)	České vysoké učení technické v Praze Fakulta stavební, Praha 6, CZ	28795	<b>E 04 C 3/20</b> (2006.01)
Biologické centrum AV ČR, v.v.i., České Budějovice, CZ	28793	<b>G 01 N 1/04</b> (2006.01)	České vysoké učení technické v Praze Fakulta stavební, Praha 6, CZ	28800	<b>E 04 H 9/06</b> (2006.01)
Biomed Est., 9490 Vaduz, LI	28781	<b>A 61 C 8/00</b> (2006.01)	České vysoké učení technické v Praze Univerzitní centrum energeticky efektivních budov, Buštěhrad, CZ	28798	<b>E 04 B 1/26</b> (2006.01)
C2P s.r.o., Chlumec nad Cidlinou, CZ	28780	<b>B 82 B 1/00</b> (2006.01)			
České vysoké učení technické v Praze, Fakulta elektrotechnická, Praha 6, CZ	28788	<b>H 05 H 1/24</b> (2006.01)			



(73)	(11)	(51)	(73)	(11)	(51)		
České vysoké učení technické v Praze Univerzitní centrum energeticky efektivních budov, Buštěhrad, CZ	28801	<b>E 04 F 13/075</b>	(2006.01)	Sigmainvest spol. s r.o., Praha 1, Nové Město, CZ	28803	<b>B 03 D 1/14</b>	(2006.01)
DEGECo s.r.o., Prostějov, CZ	28785	<b>F 21 V 17/10</b>	(2006.01)	Skanska a.s., Praha 4 Chodov, CZ	28794	<b>E 04 C 2/06</b>	(2006.01)
Fakultní nemocnice Ostrava, Ostrava - Poruba, CZ	28790	<b>A 61 K 35/74</b>	(2015.01)	ŠKODA AUTO a.s., Mladá Boleslav, CZ	28805	<b>B 60 R 13/02</b>	(2006.01)
Jenmar Multitex s.r.o., Frýdlant, Frýdlant nad Ostravicí, CZ	28797	<b>E 02 D 5/80</b>	(2006.01)	Tritón Pardubice, spol. s r. o., Pardubice, CZ	28804	<b>H 02 B 1/50</b>	(2006.01)
Karton P+P, spol. s r.o., Brno, CZ	28792	<b>A 45 C 5/03</b>	(2006.01)	Univerzita Palackého v Olomouci, Olomouc, CZ	28806	<b>C 12 M 1/22</b>	(2006.01)
KOVONA SYSTEM, a.s., Český Těšín, CZ	28786	<b>A 47 B 47/00</b>	(2006.01)	Vysoké učení technické v Brně, Brno, CZ	28802	<b>H 04 N 7/18</b>	(2006.01)
KUNST, spol. s r.o., Hranice, CZ	28803	<b>B 03 D 1/14</b>	(2006.01)	Výzkumný a zkušební letecký ústav, a.s., Praha 9 Letňany, CZ	28791	<b>G 01 M 9/06</b>	(2006.01)
Meopta - optika, s.r.o., Přerov, CZ	28796	<b>G 02 B 23/04</b>	(2006.01)	Železniční průmyslová stavební výroba Uherský Ostroh, a.s., Uherský Ostroh, CZ	28784	<b>E 01 F 8/00</b>	(2006.01)
MONTIFER s.r.o., Přelouč, CZ	28799	<b>E 04 H 6/12</b>	(2006.01)	Siedek Hynek Ing., CSc., Praha 5 Lipence, CZ	28795	<b>E 04 C 3/20</b>	(2006.01)
PONTEX, spol. s r.o., Praha 4 Braník, CZ	28794	<b>E 04 C 2/06</b>	(2006.01)	Štefl Václav, Švihov, CZ	28789	<b>F 03 B 7/00</b>	(2006.01)
PREFA Grygov a.s., Grygov, CZ	28782	<b>B 28 B 7/04</b>	(2006.01)				
SCILIF s.r.o., Lety, CZ	28783	<b>F 21 V 8/00</b>	(2006.01)				

**FG4Q**

**Zapsané průmyslové vzory - přehled podle čísel zápisu**

V období uzávěrky tohoto čísla Věstníku zapsal Úřad průmyslového vlastnictví tyto průmyslové vzory:

36564	12-10, 12-13	36568	06-03	36572	09-05
36565	23-03	36569	06-13	36573	06-03, 06-04, 06-01, 06-02
36566	12-05	36570	25-02	36574	26-06
36567	11-02	36571	15-01		

**FG4Q**

**Zapsané průmyslové vzory - přehled podle tříd**

- (51) **06-03**  
(11) 36568  
(21) 2015-40189  
(22) 26.02.2015  
(15) 04.11.2015  
(54) **Stůl**  
(28) 1  
(73) Höbausová Leona Mgr. MgA., Praha 10, CZ  
(72) Höbausová Leona Mgr. MgA., Praha 10, CZ  
(74) JUDr. Petr Bernatzik, Vinohradská 89/90, Praha 3, 13000



1.1



1.2



1.3



1.4



1.5



1.6



1.7



1.8



1.9

- 
- (51) **06-03, 06-04, 06-01, 06-02**  
(11) 36573  
(21) 2015-40153  
(22) 28.01.2015  
(15) 06.11.2015  
(54) **Zahradní nábytek**  
(28) 15  
(73) Mácha Vítězslav Ing., Praha 10, CZ  
(72) Mácha Vítězslav Ing., Praha 10, CZ  
(74) Mgr. Petr Bokotej, Na Poříčí 12, Praha 1, 11000



1.1



2.1



3.1

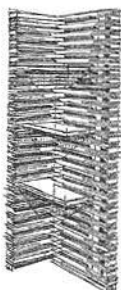

4.1

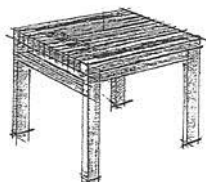

5.1



6.1



7.1



8.1

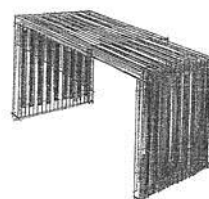

9.1



10.1

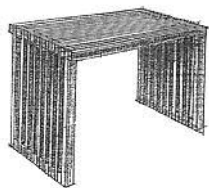

11.1

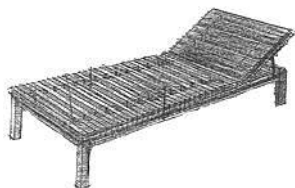

12.1

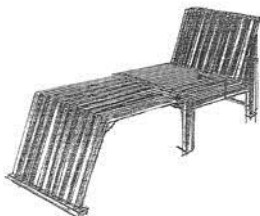

13.1



14.1



15.1

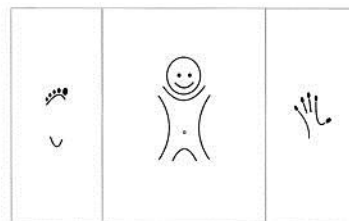

1.1

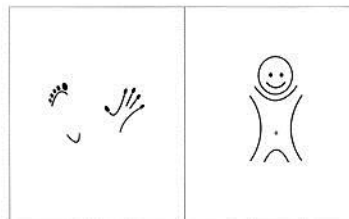

2.1

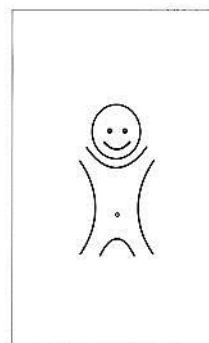

3.1

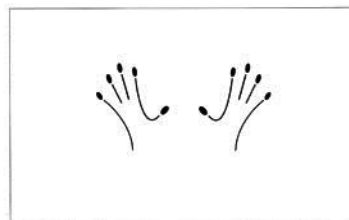

4.1

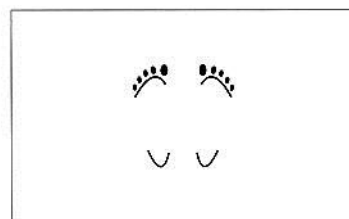

5.1

(51) 06-13

(11) 36569

(21) 2015-40191

(22) 01.03.2015

(15) 04.11.2015

(45) 31.08.2015

(54) Ručníky

(28) 5

(73) Hlaváček Petr Mgr., Ph.D., Nikolčice, CZ

(72) Hlaváček Petr Mgr., Ph.D., Nikolčice, CZ

(51) **09-05**

(11) 36572

(21) 2014-39860

(22) 19.03.2014

(15) 06.11.2015

(54) **Obal a nástřih obalu**

(28) 2

(73) Rapčan Vít Ing., Ivančice - Letkovice, CZ

(72) Rapčan Vít Ing., Ivančice - Letkovice, CZ

(74) Ing. Dobroslav Musil, patentová kancelář, Zábrdovická 11, Brno, 61500

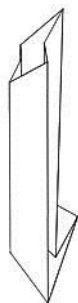

1.1

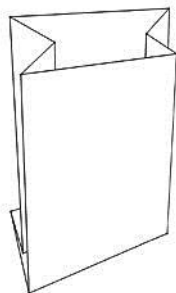

1.2



1.3

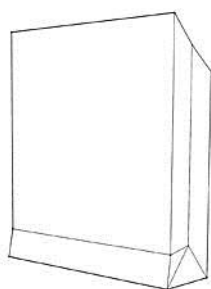

1.4



1.5

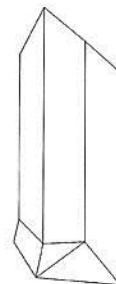

1.6



1.7

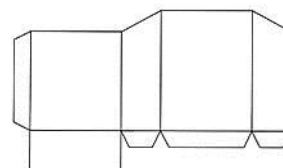

2.1

(51) **11-02**

(11) 36567

(21) 2015-40175

(22) 13.02.2015

(15) 04.11.2015

(54) **Váza**

(28) 1

(73) KONCERN DESIGN STUDIO s.r.o., Praha 4 Braník, CZ

(72) Imrich Martin MgA, Praha 8 Libeň, CZ

Příbyl Jiří MgA., Praha 4 Braník, CZ



1.1

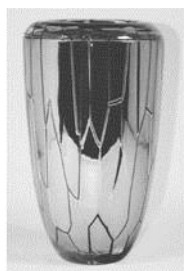

1.2

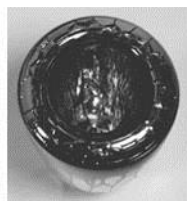

1.3



1.2



1.3



1.4



1.5

- 
- (51) **12-05**  
(11) 36566  
(21) 2015-40167  
(22) 11.02.2015  
(15) 04.11.2015  
(54) **Nosný rám pomůcky pro manipulaci s břemeny**  
(28) 1  
(73) Vysoká škola báňská-Technická univerzita Ostrava, Ostrava-Poruba, CZ  
(72) Mertl Filip, Hnojník, CZ  
Hrudíčková Milena Ing., Ph.D., Studénka, CZ



1.1



1.6



1.7

- (51) **15-01**  
(11) 36571  
(21) 2015-40355  
(22) 27.08.2015  
(15) 04.11.2015  
(54) **Kompaktní turbína**  
(28) 1  
(73) ELZACO spol. s r.o., Šumperk, CZ  
(72) Rýznar Petr Ing., Zábřeh, CZ  
Kubiček Roman Ing., Nový Malín, CZ  
(74) Ing. Petr Soukup, Vídeňská 8, Olomouc, 77200

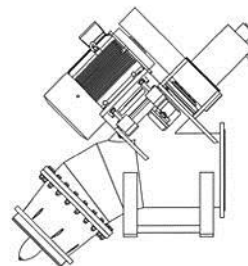

1.1

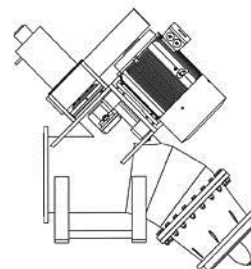

1.2

- (51) **12-10, 12-13**  
(11) 36564  
(21) 2014-40129  
(22) 23.12.2014  
(15) 04.11.2015  
(54) **Zemědělský přepravník**  
(28) 1  
(73) Západočeská univerzita v Plzni, Plzeň, CZ  
(72) Kopecký Martin Ing., Domažlice, CZ  
Dvořák Josef Ing., Bílina, Újezdské Předměstí, CZ  
Lažánek Lukáš Ing., Klatovy, CZ



1.1



1.2

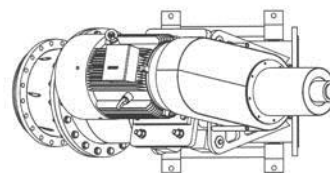

1.3

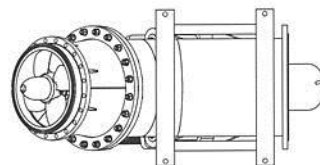

1.4



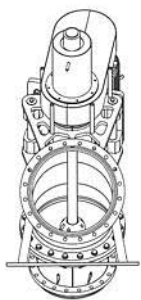

1.5

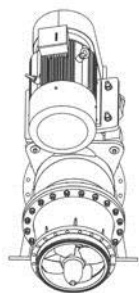

1.6

- 
- (51) **23-03**  
(11) 36565  
(21) 2015-40157  
(22) 30.01.2015  
(15) 04.11.2015  
(54) **Roštnice hořáku pro spalování tvarované biomasy**  
(28) 1  
(73) Výzkumný ústav zemědělské techniky, v. v. i., Praha 6, Ruzyně, CZ  
(72) Andert David Ing., Praha 5, CZ  
Herout Milan Ing., Praha 2, CZ

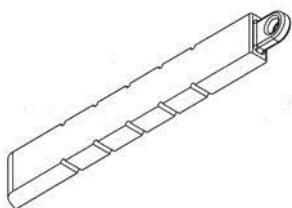

1.1

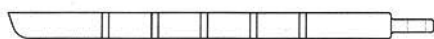

1.2



1.3

- 
- (51) **25-02**  
(11) 36570  
(21) 2015-40216  
(22) 17.03.2015  
(15) 04.11.2015  
(54) **Zahrazovací sloupek**  
(28) 1  
(73) Padrnos Jan Ing., Třebíč, Vnitřní Město, CZ  
(72) Padrnos Jan Ing., Třebíč, Vnitřní Město, CZ  
(74) Ivan Vojtek, patentový zástupce, Kmochova 762, Třebíč, 67401



1.1



1.2



1.3

---

(51) 26-06

(11) 36574

(21) 2015-40156

(22) 29.01.2015

(15) 06.11.2015

(54) Světelné vybavení vozidla

(28) 8

(73) ŠKODA AUTO a.s., Mladá Boleslav II, CZ

(72) Kabaň Jozef Mgr., Mladá Boleslav, CZ



2.1



1.1

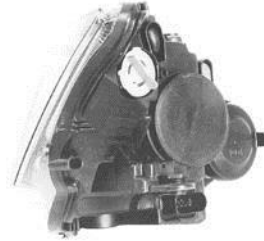

2.2

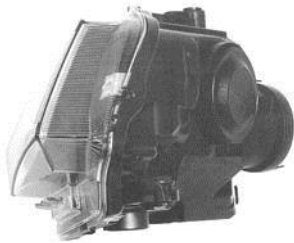

1.2



2.3



1.3

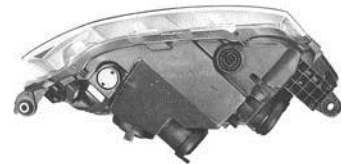

2.4

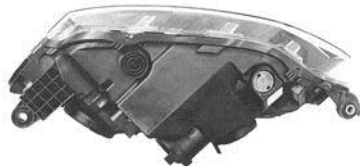

1.4



2.5



1.5

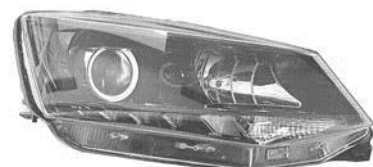

3.1



3.2

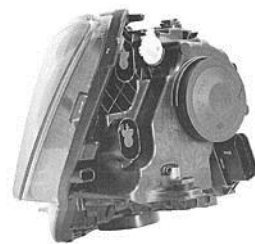

4.2

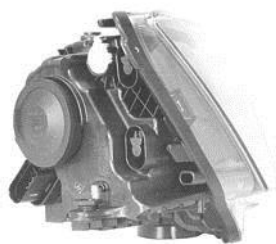

3.3



4.3



3.4

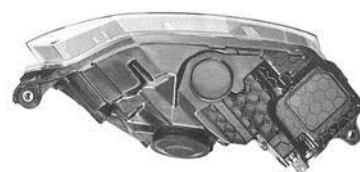

4.4

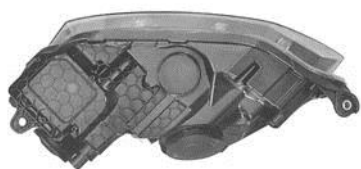

3.5



4.5

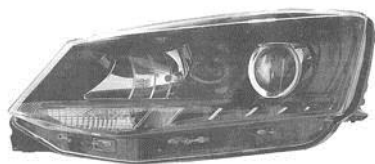

4.1



5.1

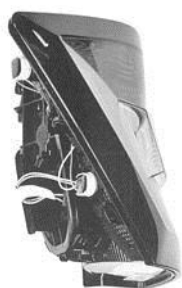

5.2



6.2



5.3

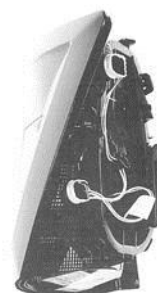

6.3



5.4

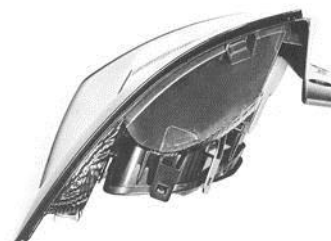

6.4



5.5



6.5



6.1



7.1



7.2



8.2



7.3



8.3



7.4



8.4

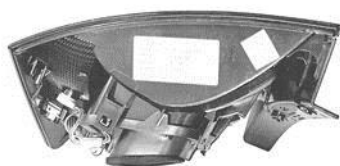

7.5



8.5

---



8.1

**Seznam vlastníků zapsaných průmyslových vzorů**

(73)	(11)	(51)	(73)	(11)	(51)
ELZACO spol. s r.o., Šumperk, CZ	36571	15-01	Padrnos Jan Ing., Třebíč, Vnitřní Město, CZ	36570	25-02
Hlaváček Petr Mgr., Ph.D., Nikolčice, CZ	36569	06-13	Rapčan Vít Ing., Ivančice - Letkovice, CZ	36572	09-05
Höbausová Leona Mgr. MgA., Praha 10, CZ	36568	06-03	ŠKODA AUTO a.s., Mladá Boleslav II, CZ	36574	26-06
KONCERN DESIGN STUDIO s.r.o., Praha 4 Braník, CZ	36567	11-02	Vysoká škola báňská-Technická univerzita Ostrava, Ostrava-Poruba, CZ	36566	12-05
Mácha Vítězslav Ing., Praha 10, CZ	36573	06-03	Výzkumný ústav zemědělské techniky, v. v. i., Praha 6, Ruzyně, CZ	36565	23-03
Západočeská univerzita v Plzni, Plzeň, CZ	36564	12-10			

## Dodatková ochranná osvědčení pro léčiva a pro přípravky na ochranu rostlin

### Podání žádosti o udělení osvědčení

(22) 20.10.2015  
(21) SPC/CZ2015/426  
(71) Janssen Sciences Ireland UC, Little Island, County Cork, IE  
(68) 1663240  
(54) **Kombinace NNRTI obsahujícího pyrimidin s inhibitory RT**  
(92) EU/1/11/737/001 a EU/1/11/737/002, 28.11.2011  
(93) EU/1/11/737/001 a EU/1/11/737/002, 28.11.2011, EU  
(95) **Eviplera - empricitabin/rilpivirin ve formě hydrochloridu/tenofovir disoproxyl ve formě fumarátu, léčivý přípravek**

---

(22) 21.10.2015  
(21) SPC/CZ2015/427  
(71) Janssen Sciences Ireland UC, Little Island, County Cork, IE  
(68) 1663240  
(54) **Kombinace NNRTI obsahujícího pyrimidin s inhibitory RT**  
(92) EU/1/11/737/001 a EU/1/11/737/002, 28.11.2011  
(93) EU/1/11/737/001 a EU/1/11/737/002, 28.11.2011, EU  
(95) **Eviplera - emtricitabin/rilpivirin ve formě hydrochloridu/tenofovir disoproxyl ve formě fumarátu, léčivý přípravek**

---

(22) 21.10.2015  
(21) SPC/CZ2015/428  
(71) Janssen Sciences Ireland UC, Little Island, County Cork, IE  
(68) 1663240  
(54) **Kombinace NNRTI obsahujícího pyrimidin s inhibitory RT**  
(92) EU/1/11/737/001 a EU/1/11/737/002, 28.11.2011  
(93) EU/1/11/737/001 a EU/1/11/737/002, 28.11.2011, EU  
(95) **Eviplera - empricitabin/rilpivirin ve formě hydrochloridu/tenofovir disoproxyl ve formě fumarátu, léčivý přípravek**

---

(22) 29.10.2015  
(21) SPC/CZ2015/429  
(71) Eisai R&D Management Co., Ltd., Tokyo 112-8088, JP  
(68) 1698623  
(54) **Krystalická sůl 4-(3-chlor-4-(cyklopropylaminokarbonyl)aminofenoxy)-7-menthoxy-6-chinolinkarboxamidu nebo její solvát a způsoby jejich přípravy**  
(92) EU/1/15/1002/001-002, 01.06.2015  
(93) EU/1/15/1002/001-002, 01.06.2015, EU  
(95) **Lenvima - Lenvatinib, léčivý přípravek**

---

## Úřední rozhodnutí a oznámení

### MK4A, MK4F

### Zánik patentů a autorských osvědčení uplynutím doby platnosti

(11)	(21)	Int.Cl/(51)	(11)	(21)	Int.Cl/(51)
282967	1995-2928	8/B61L 27/04	290936	1995-2933	8/C07D 501/56
285546	1995-2897	8/F23N 1/02	293253	1997-1426	8/A61K 9/107
287605	1997-1455	8/C07D 249/12	295474	1997-1858	8/C12Q 1/68
288839	1995-2904	8/A01G 31/00	297816	1997-1366	8/C03C 13/00
290224	1997-1404	8/C03C 13/00			

### MM4A, MM4F

### Zániky patentů a autorských osvědčení pro nezaplacení udržovacích poplatků

(11)	(21)	Int.Cl/(51)	(11)	(21)	Int.Cl/(51)
289865	1999-4398	8/C21B 7/12	298582	2002-1501	8/A61C 13/20
289992	1997-3604	8/B01D 53/34	299064	2000-4167	8/C07D 261/04
293923	2003-2811	8/A22B 5/20	299928	2002-287	8/D05B 85/00
293991	2003-1205	8/H01M 10/42	302328	2001-4055	8/A61P 11/06
296412	2002-3592	8/A01N 47/20	304521	2001-1543	8/H05K 1/18
296675	1998-3597	8/B65D 85/10	304774	2002-1561	8/F04D 13/02

### MK1K

### Zániky užitečných vzorů uplynutím doby platnosti

(11)	(21)	(51)	(11)	(21)	(51)	(11)	(21)	(51)
16128	2005-17161	A61G 7/08	(2006.01)	22368	2011-24265	A63J 1/02	(2006.01)	
16172	2005-17143	H02B 1/04	(2006.01)	22403	2011-24275	A61K 6/06	(2006.01)	
16247	2005-17139	B65G 33/24	(2006.01)	22444	2011-24272	F16B 21/00	(2006.01)	
16303	2005-17149	A63F 9/18	(2006.01)	22541	2011-24245	A63H 19/18	(2006.01)	
18573	2008-19895	B61D 31/00	(2006.01)	22542	2011-24273	H01M 2/10	(2006.01)	
18622	2008-19885	B24B 29/02	(2006.01)	22631	2011-24253	B32B 21/14	(2006.01)	
18623	2008-19890	G01M 11/02	(2006.01)	22653	2011-24252	B65D 88/16	(2006.01)	
18653	2008-19888	E06B 9/52	(2006.01)	22654	2011-24262	B42B 5/02	(2006.01)	
18654	2008-19893	B65D 90/04	(2006.01)	22672	2011-24257	A63B 23/12	(2006.01)	
18656	2008-19906	B27L 11/00	(2006.01)	22673	2011-24266	G01W 1/11	(2006.01)	
18691	2008-19903	A61G 7/053	(2006.01)	22703	2011-24255	G01M 1/04	(2006.01)	
18700	2008-19899	F24J 2/40	(2006.01)	22756	2011-24270	G01R 19/10	(2006.01)	
18736	2008-19901	E21D 23/04	(2006.01)	22760	2011-24260	F24H 6/00	(2006.01)	
18804	2008-19894	B65D 1/42	(2006.01)	22925	2011-24250	C05F 3/00	(2006.01)	
22301	2011-24261	G01N 3/18	(2006.01)	22926	2011-24251	C05F 3/00	(2006.01)	
22302	2011-24274	A63B 55/00	(2006.01)	23033	2011-24246	H02B 1/20	(2006.01)	
22364	2011-24256	F28C 1/00	(2006.01)	23244	2011-24249	G08G 1/133	(2006.01)	
22365	2011-24259	A01K 15/02	(2006.01)	23634	2011-24254	A61F 2/68	(2006.01)	
22366	2011-24263	E03F 7/10	(2006.01)	23998	2011-24243	H01L 31/052	(2006.01)	
22367	2011-24264	A63J 1/02	(2006.01)					



## MK4Q

## Zániky práva ze zapsaných průmyslových vzorů uplynutím doby ochrany

(11)	(21)	Int.Cl/(51)	(11)	(21)	Int.Cl/(51)
26381	1995-28334	6/09-03	29978	2000-32436	7/24-01
26382	1995-28335	6/12-03	34889	2010-38209	9/19-08
26383	1995-28336	6/12-02	34903	2010-38217	9/28-03

## MC3K

## Výmazy užitných vzorů

(11) 22314	(54) Poštovní obálka s doručenkou a výzvou
(21) 2010-23393	27.10.2010
(22) 27.10.2010	

## Zápisy licenčních smluv do patentového rejstříku pro nabyvatele

(11) 299908	Druh licence: výlučná
(73) NRT Polska Sp. z o.o., Miedzylesie, PL	Datum uzavření smlouvy: 09.09.2015
Nabyvatel: Oldřich Svoboda - SVA Třebíč, Hrotovická 173, Třebíč, Jejkov, 67401, CZ	Datum zápisu smlouvy: 09.11.2015

## ND1K

## První prodloužení doby platnosti užitných vzorů

(51) <b>B66C 1/64</b> (2006.01)	(51) <b>G01N 33/48</b> (2006.01)
(11) 23066	<b>G01N 27/26</b> (2006.01)
(21) 2011-25114	(11) 23421
(22) 10.11.2011	(21) 2011-25082
(73) Třinecké železářny, a. s., Třinec, CZ	(22) 08.11.2011
(54) Manipulační přípravek	(73) Univerzita Tomáše Bati ve Zlíně, Zlín, CZ
(51) <b>E21F 15/10</b> (2006.01)	(54) Zařízení pro indikaci nebezpečí vzniku plísni v interiérech
<b>E21D 11/08</b> (2006.01)	(51) <b>F24J 2/46</b> (2006.01)
(11) 23225	(11) 23425
(21) 2011-25136	(21) 2011-25222
(22) 14.11.2011	(22) 25.11.2011
(73) Metrostav a. s., Praha, CZ	(73) T.W.I. spol. s r.o., Vrbno pod Pradědem, CZ
(54) Zařízení pro směšování alespoň dvoukomponentní injektážní směsi v injektážním potrubí v obálce štítu tunelovacího stroje	(54) Spojka, zejména pro připojení trubkového rozvodu absorbéru solárního kolektoru k trubce rozvodu teplosměnného média
(51) <b>A01G 29/00</b> (2006.01)	(51) <b>A47B 3/08</b> (2006.01)
<b>A01C 15/00</b> (2006.01)	(11) 23650
(11) 23312	(21) 2011-25324
(21) 2011-25280	(22) 15.12.2011
(22) 07.12.2011	(73) Nejedlý Karel, Mratín, CZ
(73) Symbiom, s.r.o., Lanškroun, CZ	(54) Skládací stolek
(54) Manuální aplikátor pro zapravení sypkých látek do půdy	(51) <b>G01M 7/08</b> (2006.01)
(51) <b>E01B 9/38</b> (2006.01)	<b>G01M 17/00</b> (2006.01)
<b>E01B 9/62</b> (2006.01)	(11) 23677
<b>E01B 2/00</b> (2006.01)	(21) 2011-25333
(11) 23382	(22) 16.12.2011
(21) 2011-25351	(73) Vysoké učení technické v Brně, Brno, CZ
(22) 20.12.2011	(54) Mobilní inerciální měřicí jednotka
(73) DT - Výhybkárna a strojírna, a.s., Prostějov, CZ	(51) <b>A47C 16/04</b> (2006.01)
(54) Podkladnicová sestava pro upevnění kolejnic	<b>A47C 3/00</b> (2006.01)
(51) <b>C12N 11/08</b> (2006.01)	(11) 23681
(11) 23397	(21) 2012-25562
(21) 2011-25303	(22) 31.01.2012
(22) 12.12.2011	(73) Nejedlý Karel, Mratín, CZ
(73) Vysoké učení technické v Brně, Brno, CZ	(54) Zdravotní a relaxační stolička
(54) Nosič pro imobilizaci enzymu a biokatalyzátor	

(51) <b>C03C 27/04</b>	(2006.01)	(51) <b>E01B 7/02</b>	(2006.01)
<b>F21V 3/02</b>	(2006.01)	<b>E01B 9/48</b>	(2006.01)
<b>F21S 4/00</b>	(2006.01)	<b>E01B 9/44</b>	(2006.01)
<b>F21V 33/00</b>	(2006.01)	<b>E01B 9/62</b>	(2006.01)
(11) 23838		(11) 23900	
(21) 2011-25134		(21) 2011-25346	
(22) 12.11.2011		(22) 20.12.2011	
(73) GTB Group s.r.o., Staré Město, CZ		(73) DT- Výhybkárna a strojirna a. s., Prostějov, CZ	
(54) Konstrukční úprava izolačního skla		(54) Zařízení pro upevnění kolejnice s kluzným prvkem	
(51) <b>B44F 1/00</b>	(2006.01)	(51) <b>D06B 19/00</b>	(2006.01)
(11) 23843		<b>D06M 10/00</b>	(2006.01)
(21) 2011-25309		(11) 24015	
(22) 12.12.2011		(21) 2012-25916	
(73) Lasvit s. r. o., Praha, CZ		(22) 22.12.2011	
(54) Plošná síť z tělísek		(73) PEGAS NONWOVENS s.r.o., Znojmo, CZ	
(51) <b>E01B 3/44</b>	(2006.01)	(54) Zařízení pro úpravu netkané textilie	
<b>E01B 3/42</b>	(2006.01)		
<b>E01B 3/38</b>	(2006.01)		
<b>E01B 21/02</b>	(2006.01)		
(11) 23899			
(21) 2011-25344			
(22) 20.12.2011			
(73) DT- Výhybkárna a strojirna a. s., Prostějov, CZ			
(54) Pružná mezideska			

## ND1K

## Druhé prodloužení doby platnosti užitečných vzorů

(51) <b>F42B 5/067</b>	(2006.01)	(51) <b>E04B 7/00</b>	(2006.01)
(11) 19104		<b>E04B 7/04</b>	(2006.01)
(21) 2008-20489		(11) 19306	
(22) 30.10.2008		(21) 2008-20608	
(73) Vojenský technický ústav, s.p., Praha 9 - Kbely, CZ		(22) 02.12.2008	
(54) Redukční pouzdro, zejména pro signální náboje		(73) BAHAL ČR a.s., Praha 10, CZ	
(51) <b>A47C 27/16</b>	(2006.01)	(54) Plochá střešní konstrukce nízkoenergetické stavby	
<b>A47C 27/14</b>	(2006.01)		
<b>A47C 27/00</b>	(2006.01)	(51) <b>E04B 1/24</b>	(2006.01)
(11) 19193		<b>E04B 2/56</b>	(2006.01)
(21) 2008-20581		<b>E04C 3/04</b>	(2006.01)
(22) 25.11.2008		<b>E04C 2/04</b>	(2006.01)
(73) Polách Rostislav, Rýmařov - Edrovice, CZ		(11) 19351	
(54) Matrace s lamelovým roštem		(21) 2008-20604	
(51) <b>E04B 1/24</b>	(2006.01)	(22) 02.12.2008	
<b>E04B 2/56</b>	(2006.01)	(73) BAHAL ČR a.s., Praha 10, CZ	
<b>E04C 2/04</b>	(2006.01)	(54) Obvodová nosná stěna nízkoenergetické stavby	
<b>E04C 3/04</b>	(2006.01)		
(11) 19303		(51) <b>F04D 29/24</b>	(2006.01)
(21) 2008-20605		(11) 19413	
(22) 02.12.2008		(21) 2008-20483	
(73) BAHAL ČR a.s., Praha 10, CZ		(22) 29.10.2008	
(54) Vnitřní mezibytová příčka nízkoenergetické stavby		(73) Vysoké učení technické v Brně, Brno, CZ	
(51) <b>E04B 9/24</b>	(2006.01)	ČKD Blansko Engineering, a.s., Blansko, CZ	
<b>E04B 9/06</b>	(2006.01)	(54) Oběžné kolo hydraulických strojů	
<b>E04B 9/00</b>	(2006.01)		
(11) 19304		(51) <b>E04B 7/02</b>	(2006.01)
(21) 2008-20606		<b>E04B 7/00</b>	(2006.01)
(22) 02.12.2008		(11) 19468	
(73) BAHAL ČR a.s., Praha 10, CZ		(21) 2008-20609	
(54) Nosná stropní konstrukce		(22) 02.12.2008	
(51) <b>E04B 1/24</b>	(2006.01)	(73) BAHAL ČR a.s., Praha 10, CZ	
<b>E04B 2/56</b>	(2006.01)	(54) Šikmá střešní konstrukce nízkoenergetické stavby	
<b>E04C 2/04</b>	(2006.01)		
<b>E04C 3/04</b>	(2006.01)	(51) <b>E04B 7/02</b>	(2006.01)
(11) 19305		<b>E04B 7/00</b>	(2006.01)
(21) 2008-20607		(11) 19498	
(22) 02.12.2008		(21) 2009-20750	
(73) BAHAL ČR a.s., Praha 10, CZ		(22) 08.01.2009	
(54) Vnitřní bytová příčka nízkoenergetické stavby		(73) BAHAL ČR a.s., Praha 10, CZ	
		(54) Šikmá střešní konstrukce nízkoenergetické stavby	

(51) **B65G 33/24** (2006.01)  
**B65G 33/00** (2006.01)  
(11) 20227  
(21) 2009-20906  
(22) 24.02.2009  
(73) Steiner GmbH & Co. KG, Simbach, DE  
(54) Podávací a dávkovací zařízení pro dopravník malých částic

(51) **A61B 8/04** (2006.01)  
**A61B 5/0215** (2006.01)  
**A61B 5/021** (2006.01)  
**A61B 5/02** (2006.01)  
(11) 20370  
(21) 2009-21749  
(22) 01.10.2009  
(73) ELLA-CS, s. r. o., Hradec Králové, CZ  
(54) Implantabilní zařízení pro periodické měření tlaků

(51) **A61M 5/00** (2006.01)  
**A61F 2/90** (2013.01)  
(11) 20396  
(21) 2009-21803  
(22) 12.10.2009  
(73) ELLA-CS, s. r. o., Hradec Králové, CZ  
(54) Stent

(51) **B21B 3/02** (2006.01)  
(11) 28695  
(21) 2015-30589  
(22) 16.05.2008  
(73) Vysoká škola báňská-Technická univerzita Ostrava, Ostrava- Poruba, CZ  
(54) Kapsle pro výrobu plochého výrobku, zejména z intermetalického materiálu, válcováním za tepla

## ND4Q

## První obnovy doby ochrany průmyslových vzorů

(51) 21-01  
(11) 35571  
(21) 2010-38504  
(22) 20.12.2010  
(54) Loutka

## ND4Q

## Druhé obnovy doby ochrany průmyslových vzorů

(51) 09-03  
(11) 33277  
(21) 2005-36535  
(22) 01.12.2005  
(54) Nástřih a přední strana krabičky

(51) 21-03  
(11) 33645  
(21) 2005-36561  
(22) 21.12.2005  
(54) Masky

(51) 21-03  
(11) 33644  
(21) 2005-36560  
(22) 21.12.2005  
(54) Masky

## ND4Q

## Třetí obnovy doby ochrany průmyslových vzorů

(51) 09-01  
(11) 30279  
(21) 2000-32926  
(22) 29.11.2000  
(54) Uzavíratelná nádoba

## PD1K

## Převod práv a ostatní změny majitelů užitných vzorů

(11) 25716  
(21) 2013-27871  
(73) Švorc Jiří, Praha 5, CZ

(11) 26436  
(21) 2013-28270  
(73) JS cement SE, Praha 8, Karlín, CZ

**PD4Q**

**Převod práv a ostatní změny vlastníků průmyslových vzorů**

(11) 35216  
(21) 2011-38520  
(73) APOLLO SOFT k.s., Praha 4, Chodov, CZ

(11) 35753  
(21) 2013-39603  
(73) PROMOTON s.r.o., Plzeň, CZ

### Zamítnuté a částečně zamítnuté přihlášky ochranných známek před zveřejněním

Kapitola obsahuje údaje o rozhodnutích o přihláškách ochranných známek, u kterých byly na základě provedeného věcného průzkumu shledány Úřadem důvody pro zamítnutí přihlášky ochranné známky podle ustanovení § 4 nebo 6 zákona č. 441/2003 Sb. Na základě toho Úřad vydal rozhodnutí o zamítnutí přihlášky podle ustanovení § 22 zákona č. 441/2003 Sb., a to pro celý seznam výrobků a služeb nebo pro jeho část. Údaje o výsledku rozhodnutí (zamítnutí přihlášky, částečně zamítnutí přihlášky) jsou uvedeny za datem právní moci rozhodnutí pod INID kódem (583) s názvem "Datum právní moci rozhodnutí/výsledek rozhodnutí".

(210) **O-512490**

(540)

**Český národní trust**

(583) 03.11.2015/NABYTÍ P.M. - ZAMÍTNUTÍ PŘIHLÁŠKY

---

(210) **O-521373**

(540)

**TADY-A-TEĎ**

(583) 03.11.2015/NABYTÍ P.M. - ZAMÍTNUTÍ PŘIHLÁŠKY

---

(210) **O-514124**

(540)

**Fórum cestovního ruchu**

(583) 30.07.2015/NABYTÍ P.M. - ČÁSTEČNÉ ZAMÍTNUTÍ PŘIHLÁŠKY

---

(210) **O-522715**

(540)

(210) **O-516775**

(540)

**Hanspaulská liga**

(583) 27.10.2015/NABYTÍ P.M. - ZAMÍTNUTÍ PŘIHLÁŠKY

---

**FORLIFE**  
MASA FUJII DESIGN

(210) **O-518863**

(540)

**ZNOJEMSKÁ KLOBÁSA**

(583) 04.11.2015/NABYTÍ P.M. - ZAMÍTNUTÍ PŘIHLÁŠKY

---

(583) 03.11.2015/NABYTÍ P.M. - ZAMÍTNUTÍ PŘIHLÁŠKY

---

### Přehled zveřejněných přihlášek ochranných známek

Přihlášky ochranných známek, které byly na základě výsledků formálního a věcného průzkumu provedeného Úřadem shledány schopné zápisu do rejstříku ochranných známek, jsou obsaženy v této kapitole. Důležitou právní skutečností je, že zveřejněním přihlášky ochranné známky v této kapitole Věstníku (§ 23 zákona č. 441/2003 Sb.) začíná běžet zákonná tříměsíční lhůta pro podání námitek podle ustanovení § 25 zákona č. 441/2003 Sb.

Číselný přehled											
O-499347	O-499348	O-503405	O-506322	O-507449	O-511765	O-516067	O-516068	O-517055	O-519535	O-520173	O-520174
O-521244	O-521538	O-521539	O-522242	O-522244	O-522314	O-522347	O-522534	O-522626	O-522641	O-522642	O-522643
O-522707	O-522708	O-522747	O-522749	O-522751	O-522826	O-523031	O-523033	O-523056	O-523126	O-523199	O-523219
O-523220	O-523246	O-523282	O-523283	O-523316	O-523352	O-523353	O-523354	O-523355	O-523356	O-523359	O-523399
O-523451	O-523470	O-523471	O-523559	O-523579	O-523648	O-523664	O-523681	O-523759	O-523763	O-523769	O-523787
O-523788	O-523807	O-523860	O-523866	O-523933	O-524006	O-524199	O-524218	O-524220	O-524250	O-524253	O-524314
O-524388	O-524462	O-524587	O-524595	O-524596	O-524623	O-524682	O-524757	O-524797	O-524798	O-524829	O-524832
O-524833	O-524836	O-524853	O-524862	O-524863	O-524955	O-525004	O-525007	O-525032	O-525111	O-525113	O-525145
O-525158	O-525206	O-525247	O-525266	O-525267	O-525270	O-525306	O-525401	O-525406	O-525423	O-525502	O-525516
O-525530	O-525539	O-525540	O-525592	O-525594	O-525601	O-525604	O-525606	O-525644	O-525646	O-525647	O-525667
O-525673	O-525674	O-525678	O-525691	O-525706	O-525714	O-525722	O-525728	O-525729	O-525741	O-525745	O-525747
O-525754	O-525756	O-525776	O-525785	O-525847	O-525853	O-525861	O-525862	O-525878	O-525882	O-525889	O-525906

## Zveřejněné přihlášky ochranných známek

(210) **O-499347**

(220) 31.10.2012

(320) 31.10.2012

(511) 9, 37, 42

(540)

### AutoCont Control Systems

(510) (9) průmyslové počítače, panelové počítače, operátorské panely, pracovní stanice, embedded počítače, počítače pro dopravní prostředky, průmyslové notebooky, průmyslové tablety a PDA, rackové skříně, průmyslové monitory, průmyslová automatizace, průmyslové sběrnice, zařízení pro průmyslovou komunikaci pomocí komunikačních modulů, programovatelných automatů a speciálních průmyslových modemů, průmyslový ethernet, bezdrátová komunikace, komunikační karty do počítačů, zařízení pro měření a sběr dat pomocí speciálních digitálních analogových a multifunkčních modulů v programovatelných automatech, programovatelné PAC automaty, informační kiosky, zdravotnické displeje, zdravotnické počítače a tablety, lůžkové terminály, RTLS systém, mobilní data terminály, panelové terminály, aktivní RFID, kamerové systémy, odolné klávesnice a polohovací zařízení pomocí průmyslových servosystémů a programovatelných automatů, průmyslové tiskárny a čtečky čárových kódů, výpočetní technika všeho druhu včetně periferních zařízení a komunikačních zařízení, telekomunikační technika všeho druhu včetně interface pro spojení s výpočetní technikou, počítače-hardware včetně počítačových doplňků, uživatelské počítače, přenosné počítače, mikropočítače, notebooky a laptopy, polovodiče, mikroprocesory, integrované obvody, sady počítačových čipů, základní deska počítače a přídatné desky, deska na počítačovou grafiku, hardware pro počítačovou síť, adaptéry pro počítačovou síť, přepínače, směrovače a vedlejší ústředny, počítačové periférie a elektronické zařízení na použití s počítači, počítačové klávesnice, počítačové myši (lokátory), počítačové vstupní zařízení, monitory, video přístroje, přístroje a zařízení pro záznam, zpracování, příjem, reprodukci, přenos, modifikaci, komprimování a dekomprimování, vysílání, míšení a nebo rozšiřování zvuku, videozáznamů, obrázků, grafiky a dat, set-top boxes (část hardwaru spojeného s televizním přijímačem, jemuž umožňuje propojení s Internetem, jinými kabelovými/digitálními zdroji a tak fungovat jako počítač), počítačový software nahraný, počítačové programy na řízení sítě, počítačové obslužné programy, systémový software na provoz počítačů, počítačové programy na záznam, zpracování, příjem, reprodukci, přenos, modifikaci, komprimování a dekomprimování dat, počítačové programy na vytváření webovských stránek, počítačové programy na přístup a použití Internetu, přístroje pro zpracování informací, nosiče dat magnetické, magnetická média, nosiče dat optické, nosiče zvukových nahrávek, nosiče software, videokazet, CD disky, kancelářská technika spadající do třídy 9, přístroje a nástroje vědecké, přístroje a nástroje navigační, přístroje a nástroje geodetické a přístroje pro bezdrátovou telegrafii, fotoaparáty, digitální fotoaparáty, přístroje a nástroje k měření a vážení, přístroje a nástroje signalizační, přístroje a nástroje pro účely záchranné a učební, rozhlasové a televizní přijímače a vysílače, satelitní přijímače, audiovizuální technika všeho druhu, elektrické a elektronické zařízení pro výpočet a předávání statistických údajů a informací, jakož i pro dohled, ověřování a dálkové ovládání průmyslových operací, nahrané programy operačních systémů, elektrotechnické přístroje spadající do této třídy, napájecí zdroje spadající do třídy 9, přepínače, tlačítkové přepínače, měniče elektrické, displeje pro montáž do panelu, velkoplošné displeje, displeje pro vážní systémy, CNC řídicí systémy, rozvaděče automatické, automatické distribuční stroje, rozvodné panely a pulty, rozvodné skříně, spínací skříně, zesilovače, servozesilovače; (37) servisní služby, instalace, opravy a servis elektrických a elektrotechnických zařízení, servisní služby v oblasti výpočetní techniky, instalace počítačových sítí, montáž, údržba, instalace a opravy kancelářských strojů a zařízení, odrušování elektrických přístrojů, informace o opravách, služby opravářské; (42) poradenská činnost v oboru řídicí a automatizační techniky (v oblasti výpočetní techniky), výzkum a vývoj řídicí techniky a softwaru, tvorba softwaru a programů, programování, software-návrhy, převod a konverze počítačových programů a údajů (kromě fyzické konverze), převod a konverze údajů a dokumentů z fyzických médií na elektronická média, tvorba a údržba počítačových stránek (WEB) pro zákazníky, hostování na počítačových stránkách (WEB), instalace počítačových programů, návrh počítačových systémů, programování internetových databázových systémů a internetových aplikací, konstrukce WWW prezentací a řešení WWW serverů, aktualizace počítačových programů, údržba počítačových programů, pronájem času na přístup do počítačových databází, zhotovování kopií počítačových programů, technické studie v oblasti

počítačů a programového vybavení, výzkum a vývoj a tvorba systémů pro elektronické obchodování a informačních technologií, programování internetových databázových systémů a internetových aplikací, programování multimediálních aplikací, vytváření a modelování 3D animací, interaktivních a grafických programů, počítačové animace a vizualizace, grafický design, pronájem výpočetní techniky, pronájem počítačového softwaru, inženýrské práce (expertizy), projektování, projektové studie technické, poradenská činnost v oblasti výpočetní techniky, vědecké a technologické služby a s nimi spojený výzkum a návrhy, odborné a znalecké posudky.

(730) **AUTOCONT CONTROL SYSTEMS spol. s r.o.**, Kafkova 1853/3, Ostrava-Moravská Ostrava, 70200, CZ

(210) **O-499348**

(220) 31.10.2012

(320) 31.10.2012

(511) 9, 37, 42

(540)



(510) (9) průmyslové počítače, panelové počítače, operátorské panely, pracovní stanice, embedded počítače, počítače pro dopravní prostředky, průmyslové notebooky, průmyslové tablety a PDA, rackové skříně, průmyslové monitory, průmyslová automatizace, průmyslové sběrnice, zařízení pro průmyslovou komunikaci pomocí komunikačních modulů, programovatelných automatů a speciálních průmyslových modemů, průmyslový ethernet, bezdrátová komunikace, komunikační karty do počítačů, zařízení pro měření a sběr dat pomocí speciálních digitálních analogových a multifunkčních modulů v programovatelných automatech, programovatelné PAC automaty, informační kiosky, zdravotnické displeje, zdravotnické počítače a tablety, lůžkové terminály, RTLS systém, mobilní data terminály, panelové terminály, aktivní RFID, kamerové systémy, odolné klávesnice a polohovací zařízení pomocí průmyslových servosystémů a programovatelných automatů, průmyslové tiskárny a čtečky čárových kódů, výpočetní technika všeho druhu včetně periferních zařízení a komunikačních zařízení, telekomunikační technika všeho druhu včetně interface pro spojení s výpočetní technikou, počítače-hardware včetně počítačových doplňků, uživatelské počítače, přenosné počítače, mikropočítače, notebooky a laptopy, polovodiče, mikroprocesory, integrované obvody, sady počítačových čipů, základní deska počítače a přídatné desky, deska na počítačovou grafiku, hardware pro počítačovou síť, adaptéry pro počítačovou síť, přepínače, směrovače a vedlejší ústředny, počítačové periférie a elektronické zařízení na použití s počítači, počítačové klávesnice, počítačové myši (lokátory), počítačové vstupní zařízení, monitory, video přístroje, přístroje a zařízení pro záznam, zpracování, příjem, reprodukci, přenos, modifikaci, komprimování a dekomprimování, vysílání, míšení a nebo rozšiřování zvuku, videozáznamů, obrázků, grafiky a dat, set-top boxes (část hardwaru spojeného s televizním přijímačem, jemuž umožňuje propojení s Internetem, jinými kabelovými/digitálními zdroji a tak fungovat jako počítač), počítačový software nahraný, počítačové programy na řízení sítě, počítačové obslužné programy, systémový software na provoz počítačů, počítačové programy na záznam, zpracování, příjem, reprodukci, přenos, modifikaci, komprimování a dekomprimování dat, počítačové programy na vytváření webovských stránek, počítačové programy na přístup a použití Internetu, přístroje pro zpracování informací, nosiče dat magnetické, magnetická média, nosiče dat optické, nosiče zvukových nahrávek, nosiče software, videokazet, CD disky, kancelářská technika spadající do třídy 9, přístroje a nástroje vědecké, přístroje a nástroje navigační, přístroje a nástroje geodetické a přístroje pro bezdrátovou telegrafii, fotoaparáty, digitální fotoaparáty, přístroje a nástroje k měření a

vážení, přístroje a nástroje signalizační, přístroje a nástroje pro účely záchranné a učební, rozhlasové a televizní přijímače a vysílače, satelitní přijímače, audiovizuální technika všeho druhu, elektrické a elektronické zařízení pro výpočet a předávání statistických údajů a informací, jakož i pro dohled, ověřování a dálkové ovládání průmyslových operací, nahrané programy operačních systémů, elektrotechnické přístroje spadající do této třídy, napájecí zdroje spadající do třídy 9, přepínače, tlačítkové přepínače, měniče elektrické, displeje pro montáž do panelu, velkoplošné displeje, displeje pro vážní systémy, CNC řídicí systémy, rozvaděče automatické, automatické distribuční stroje, rozvodné panely a pulty, rozvodné skříně, spínací skříně, zesilovače, servozesilovače; (37) servisní služby, instalace, opravy a servis elektrických a elektrotechnických zařízení, servisní služby v oblasti výpočetní techniky, instalace počítačových sítí, montáž, údržba, instalace a opravy kancelářských strojů a zařízení, odrušování elektrických přístrojů, informace o opravách, služby opravářské; (42) poradenská činnost v oboru řídicí a automatizační techniky (v oblasti výpočetní techniky), výzkum a vývoj řídicí techniky a softwaru, tvorba softwaru a programů, programování, software-návrhy, převod a konverze počítačových programů a údajů (kromě fyzické konverze), převod a konverze údajů a dokumentů z fyzických médií na elektronická média, tvorba a údržba počítačových stránek (WEB) pro zákazníky, hostování na počítačových stránkách (WEB), instalace počítačových programů, návrh počítačových systémů, programování internetových databázových systémů a internetových aplikací, konstrukce WWW prezentací a řešení WWW serverů, aktualizace počítačových programů, údržba počítačových programů, pronájem času na přístup do počítačových databází, zhotovování kopií počítačových programů, technické studie v oblasti počítačů a programového vybavení, výzkum a vývoj a tvorba systémů pro elektronické obchodování a informačních technologií, programování internetových databázových systémů a internetových aplikací, programování multimediálních aplikací, vytváření a modelování 3D animací, interaktivních a grafických programů, počítačové animace a vizualizace, grafický design, pronájem výpočetní techniky, pronájem počítačového softwaru, inženýrské práce (expertizy), projektování, projektové studie technické, poradenská činnost v oblasti výpočetní techniky, vědecké a technologické služby a s nimi spojený výzkum a návrhy, odborné a znalecké posudky.

(590) Barevná

(730) **AUTOCONT CONTROL SYSTEMS spol. s r.o.**, Kafkova 1853/3, Ostrava-Moravská Ostrava, 70200, CZ(210) **O-503405**

(220) 10.04.2013

(320) 10.10.2012

(511) 12, 16, 35, 39, 41

(540)

**BUDGET**

(510) (12) autobusy, autobusy a konstrukční části pro ně, rámy státních poznávacích značek jako součástí vozidel, konstrukční díly pro motorová vozidla, pro automobily, kamiony, dodávky, automobily pro volný čas, přívěsy; (16) turistické brožury, cestopisy, formuláře, tiskoviny, papírové cedule, knihy, manuály, životopisy, informační karty a brožury v oblasti cestování, pronajímání vozidel a doprava; (35) obchodní administrativní v oblasti dopravy a doručování, správa v oblasti poskytování vozidel zaměstnancům státní správy na základě schválených smluv, služby řízení (management) pro třetí osoby v rámci této třídy v oblasti přepravy, zejména plánování a koordinování přepravy lidí; (39) přeprava cestujících, poskytování on-line informací o cestování; (41) vzdělávání a zábava, služby členství v klubu.

(730) **BUDGET RENT A CAR SYSTEM, INC.**, 6 Sylvan Way, Parsippany, NJ, US

(740) Společná advokátní kancelář Vsetečka Zelený Švorčík Kalenský a partneři, JUDr. Pavel Zelený, Hálkova 2, Praha 2, 12000

(210) **O-506322**

(220) 25.07.2013

(320) 25.07.2013

(511) 29, 30, 43

(540)

**VYSOČANSKÝ SALÁM**

(510) (29) ryby, zvěřina a výrobky z nich, smažené potraviny v rámci této třídy, a to smažené řízky, karbanátky a sekaná, vše čerstvé, chlazené nebo mražené, bramborové lupínky, bujón, vývar, přípravky na bujóny, čochka konzervovaná, drůbež (neživá), dřeh (ovocná), džemy, fazole

konzervované, hrách konzervovaný, hranolky bramborové, humři (neživí), huspeniny, játra, játrová paštika, paštika, jedlé oleje, jedlé tuky, jelita, tlačěnka, kaviár, koblíhy, plněné brambory, koncentráty bujónové, koncentrované vývary, konzervy masové, konzervy rybí, konzervy zeleninové, korýši (s výjimkou živých), krevety (neživé), krokety, kysané zelí, langusty neživé, lanýže konzervované, losos, lůj (jedlý), margarín, marmeláda, masové extrakty, masové šťávy (omáčky), měkkýši (neživí), mražené ovoce, mušle (neživé), nakládaná zelenina, olivový olej, ovoce konzervované, ovoce zavařené, ovoce kandované, ovocně-zeleninové saláty, maso-zeleninové saláty, ovocné saláty, zeleninové saláty, rybí plátky, polévky, přípravky pro výrobu polévek, potraviny z ryb, ryby solené, ryby ve slaném nálevu, ryby s výjimkou živých, řepkový olej jedlý, sardinky, slanečci, sledi, slanina, slunečnicový olej jedlý, sušené ovoce, šťávy zeleninové na vaření, tofu, tukové pomazánky na chléb, tuky jedlé, tuňák, ústřice s výjimkou živých, vejce, vepřové sádlo, vnitřnosti, droby, dršťky, výtázky masové, zelenina v pikantním nálevu, zvěřina, žampiony konzervované, želatina, mražená zelenina, zelenina sušená; (30) popcorn (vločky obilné), cukr, cukroví, cukrovinky, čaj, čokoláda, dorty, hořčice, jemné pečivo, kakao, kakaové nápoje s výjimkou nápojů na bázi mléka, karamely (bonbóny), káva, kečup, keksy, koláče, koření, krekrý, krupice, kuchyňská sůl, kvasnice, droždí v tabletách k nelékařským účelům, kypřicí prášek, led přírodní nebo umělý, led pro osvětlení, listové těsto, majonéza a majonézové saláty, dresinky, makaróny, mandlové těsto, marcipán, marinády (chuťové přísady), máslové tukové těsto, látky na zjemnění masa pro domácnost, masové paštiky zapečené v těstě, masové pirožky zapečené v těstě, med, medovniky, perníky, mouka potravinářská a výrobky z mouky, müsli, müsli tyčinky, corn-flakes, nápoje, čokoládové, kakaové, kávové s výjimkou nápojů na bázi mléka, přísady do nápojů (jiné než esence), nekynutý chléb, nudle, ocet, oplatky, ovesná kaše, potraviny na bázi ovsy, ovesné vločky, ozdoby na dorty jedlé v rámci této třídy, palačinky a pizzy čerstvé, chlazené a mražené, pralinky, přísady do zmrzlin (pojiva), pudinky, rajčatová omáčka, ravioli, rýže a výrobky z rýže, rýžové koláčky, suchary, sušenky, biskvity, šerbet (zmrzlinový nápoj), přípravky na ztužení šlehačky, špagety, masové šťávy, těsta, těstoviny, těstovinové saláty, vlasové nudle, vločky (kukuřičné, ovesné -), zákusky, zálivky na ochucení, zmrzlina, zmrzlinové poháry, želé ovocné (cukrovinka), knedlíky, sójová mouka; (43) restaurace, restaurace samoobslužné, restaurace podávající pokrmy přes ulici, příprava lahůdek, služby poskytované v restauracích a jiných zařízeních podávající pokrmy a nápoje připravené ke konzumaci, jakož i při prodeji pokrmových specialit, služby, jejichž cílem je příprava jídel a nápojů pro spotřebu a služby poskytující ubytování a stravování v hotelech, penzionech a jiných zařízeních poskytujících dočasné ubytování.

(730) **PEJSKAR & spol., spol. s r.o.**, Dlouhá 614/10, Praha 1, 11000, CZ

(740) AK Mgr. Petr Mimochoдек, Mgr. Petr Mimochoдек, Nuselská 375/98, Praha 4, 14000

(210) **O-507449**

(220) 10.09.2013

(320) 10.09.2013

(511) 29, 30, 43

(540)

**MILANO SALAMI**

(510) (29) ryby, zvěřina a výrobky z nich, smažené potraviny (čerstvé, chlazené, mražené), jako smažené řízky, karbanátky, sekaná, čerstvé, chlazené, mražené potraviny náležící do třídy 29, bramborové lupínky, bujón, vývar, přípravky na bujóny, čochka konzervovaná, drůbež (neživá), dřeh (ovocná), džemy, fazole konzervované, hrách konzervovaný, hranolky bramborové, humři (neživí), huspeniny, játra, játrová paštika, paštika, jedlé oleje, jedlé tuky, jelita, tlačěnka, kaviár, koblíhy, plněné brambory, koncentráty bujónové, koncentrované vývary, konzervy rybí, konzervy zeleninové, korýši (s výjimkou živých), krevety (neživé), krokety, kysané zelí, langusty neživé, lanýže konzervované, losos, lůj (jedlý), margarín, marmeláda, masové extrakty, masové šťávy (omáčky), měkkýši (neživí), mražené ovoce, mušle (neživé), nakládaná zelenina, nasolené potraviny, olivový olej, ovoce konzervované, ovoce zavařené, ovoce kandované, ovocně-zeleninové saláty, maso-zeleninové saláty, ovocné saláty, zeleninové saláty, rybí plátky, polévky, přípravky pro výrobu polévek, potraviny z ryb, ryby solené, ryby ve slaném nálevu, ryby s výjimkou živých, řepkový olej jedlý, sardinky, slanečci, sledi, slanina, slunečnicový olej jedlý, sušené ovoce, šťávy zeleninové na vaření, tofu, tukové pomazánky na chléb, tuky jedlé, tuňák, ústřice s výjimkou živých, vejce, vepřové sádlo, vnitřnosti, droby, dršťky, výtázky masové, zelenina v pikantním nálevu, zvěřina, žampiony konzervované, želatina, mražená zelenina, zelenina sušená; (30) popcorn (vločky obilné), cukr, cukroví,



cukrovinky, čaj, čokoláda, dorty, hořčice, jemné pečivo, kakao, kakaové nápoje s výjimkou nápojů na bázi mléka, karamely, káva, kečup, keksy, koláče, koření, kreky, krupice, kuchyňská sůl, kvasnice, droždí v tabletách k nelékařským účelům, kypřicí prášek, led přírodní nebo umělý, led pro osvěžení, listové těsto, majonéza a majonézové saláty, dresinky, makaróny, mandlové těsto, marcipán, marinády (chutňové přísady), máslové tukové těsto, látky na zjemnění masa pro domácnost v rámci této třídy, masové paštiky v těstě (převaha těsta), masem plněné pirožky zapečené v těstě, med, medovníky, perníky, mouka potravinářská a výrobky z mouky, müsli, müsli tyčinky, corn-flakes, čokoládové, kakaové, kávové nápoje s výjimkou nápojů na bázi mléka, přísady do nápojů (kromě éterických olejů), nekynutý chléb, nudle, ocet, oplatky, ovesná kaše, potraviny na bázi ovsu, ovesné vločky, ozdoby na dorty jedlé, palačinky a pizzy (čerstvé, chlazené a mražené), pralinky, přísady do zmrzlin, pudinky, rajčatová omáčka, ravioli, rýže a výrobky z rýže, rýžové koláčky, suchary, sušenky, biskvity, šerbet, přípravky na ztužení šlehačky, špagety, šťávy spadající do této třídy (s výjimkou dresinků), těsta, těstoviny, těstovinové saláty, vlasové nudle, vločky, zákusky v rámci této třídy, zálivky na ochucení, zmrzlina, zmrzlinové poháry, želé ovocné, knedlíky, sójová mouka; (43) restaurace, restaurace samoobslužné, restaurace podávající pokrmy přes ulici, příprava lahůdek, služby poskytované v restauracích a jiných zařízeních podávající pokrmy a nápoje připravené ke konzumaci, jakož i při prodeji pokrmových specialit, služby, jejichž cílem je příprava jídel a nápojů pro spotřebu a služby poskytující ubytování a stravování v hotelech, penzionech a jiných zařízeních poskytujících dočasné ubytování.

(730) **PEJSKAR & spol., spol. s r.o.**, Dlouhá 614/10, Praha 1, 11000, CZ

(740) AK Mgr. Petr Mímochoдек, Mgr. Petr Mímochoдек, Nuselská 375/98, Praha 4, 14000

(210) **O-511765**

(220) 03.03.2014

(320) 03.03.2014

(511) 29, 30

(540)

### Moštnická kyselka

(510) (29) mléčné výrobky včetně koktejlů, jogurtů a sýrů, pomazánky a krémy z mléčných výrobků, ovoce konzervované, mražené a sušené, konzervované a mražené potraviny spadající do této třídy, mražené smetanové a ovocné krémy a ovocné dřeně zařazené do třídy 29; (30) káva, kakao, čokoláda, čaj a nápoje z nich, cukrovinky, moučnický, krémy pro cukrářské účely, chleba, pečivo, mražené krémy a zmrzlina zařazené ve třídě 30, instantní nápoje, čajové nápoje se zvýšeným účinkem na regeneraci a osvěžení organismu (neléčivé).

(730) **HKS sirup, a.s.**, nám. Dr. E. Beneše 25, Holešov, 76901, CZ

(740) Ing. Zdeněk Kučera, Dlouhá 207 (P.O.BOX 92), Slušovice, 76315

(210) **O-516067**

(220) 29.08.2014

(320) 29.08.2014

(511) 3, 4, 5, 8, 16, 20, 21, 28, 29, 30, 31, 32, 33, 34, 35, 39, 40, 42, 43, 44

(540)



(510) (3) mýdla, čistící mléko, toaletní a čistící prostředky spadající do této třídy, kamencec (antiseptický), kolínská voda, kosmetické přípravky, koupelové soli (ne pro medicínské účely), pleťové masky, krém na obuv a kůži, kosmetické krémy, plavená křída na čištění, prací a namáčecí prostředky (ne pro bělení), šampony, toaletní terpenťn jako odmašťovací prostředek, toaletní přípravky a potřeby, ústní vody, vlasové vody, vody po holení, voňavky, vosky zařazené v této třídě, zubní pasty; (4) palivové brikety, dřevěné uhlí (palivo), knoty (lampové nebo pro svíčky), paliva, bionafeta, palivové dřevo, parafin; (5) kojenecká a dětská výživa a

potraviny pro zvláštní výživu spadající do této třídy, balzámy pro lékařské účely, byliny léčivé, doplňky výživové (bylinné), léčivé čaje, léčivé kořeny, léčivé rostliny, léčivé přípravky do koupele, přípravky proti molům, mouchám a ostatnímu hmyzu, mucholapky, nápoje dietetické, přípravky proti parazitům; (8) ruční nářadí a nástroje, nožířské výrobky, vidličky a lžice, brusy (ruční nástroje), česáčky na ovoce (ruční nástroje), hmoždíře na drcení, zařízení pro hubení rostlinných škůdců, kosy, brousny, kráječce na zeleninu, hrábě (ruční nářadí), louskáčky na ořechy, nože, nůžky, zahradnické nůžky, obloukové pily, ocilky, palice (ruční nářadí), pohrabáče, pořizy, rašple (ruční nářadí), rýče, sekery, srpy, vidle, zahradnické nářadí; (16) papír, papírenské výrobky, lepenka a výrobky z kartónu spadající do této třídy, tiskoviny, časopisy, periodika, knihy, propagační materiály z papíru a plastu spadající do této třídy, fotografie, plakáty, inzertní listy, katalogy, prospekty, brožury, samolepky, obitky, reklamní tiskoviny, záložky do knih, vizitky, letáky, kalendáře, pohlednice, obrazy, výrobky knihařské, psací potřeby, papírové obaly, obaly z umělých hmot zařazené ve třídě 16, razítka a razidla, písmena pro tiskárny, tiskařské štočky; (20) bambus, boudy pro domácí zvířata, proutěné zboží, ratan, rukojeti na nářadí nekovové, sláma pletená (s výjimkou rohoží), slavníky, stoličky a stoly, truhlářské umělecké výrobky, tyče záclonové, stolky na květiny, žebříky ze dřeva a umělých hmot, židle; (21) hmoždířské zboží, drobné nářadí a přenosné nádoby k domácím a kuchyňským účelům spadající do této třídy, a to kuchyňské nádobí, vědra, konvice, misky, nádoby, misky a nádoby z plastických, porcelánových, keramických, skleněných a dřevěných hmot, keramické výrobky užité, ozdobné a figurální, porcelán užité, ozdobný a figurální, zboží skleněné, výrobky z porcelánu a kameniny spadající do této třídy, vykrajovátka na pečivo, výrobky z křišťálového skla, kbelíky, kořenáče ozdobné s výjimkou papírových, prkénka kuchyňská a na krájení chleba, ruční mlýnky pro domácnost, vše spadající do této třídy; (28) ozdoby spadající do této třídy; (29) maso, ryby, drůbež, měkkýši, koryši, zvěřina, masové výtažky, zelenina a ovoce konzervované, sušené, vařené, rosoly, zavařeniny, vejce a výrobky z vajec spadající do této třídy, mléko, mlékárenské výrobky včetně mléčných nápojů, jedlé oleje a tuky, konzervované potraviny a hotová jídla z masa, ryb, drůbeže, zvěřiny nebo luštěnin, zelenina naložená v octě, želatina jedlá; (30) káva, čaj, kakao, rýže, kávové náhražky, mouka a obilné výrobky určené k lidské výživě, nápoje z kávy, kakaa, čokolády, chléb, suchary, jemné pečivo, cukrovinky, bonbony, dražé, zmrzliny, med, sirup z melasy, kvasnice, prášky do pečiva, sůl, pepř, ocet, chutňové omáčky, omáčky obsahující vejce nebo olej, koření, led na chlazení, žvýkačky ne pro léčebné účely, homogenizované potravinářské moučné směsi pro další zpracování; (31) výrobky zemědělské, zahradnické a lesní spadající do této třídy, včetně nezpracovaného dřeva, semena spadající do této třídy, čerstvé ovoce a zelenina, sazenice, živé rostliny a přírodní květiny, živá zvířata, krmivo pro zvířata, podestýlka, slad na výrobu piva a lihovin; (32) piva, nealkoholická vína, minerální vody, šumivé a jiné nealkoholické nápoje, sirupy a jiné přípravky k zhotovení nápojů, ovocné šťávy a nápoje z ovocných šťáv; (33) alkoholické nápoje (s výjimkou pív), vína, lihoviny, likéry; (34) tabák a tabákové výrobky; (35) propagační a reklamní činnost; (39) balení zboží; (40) řeznictví, uzenářství, zpracování potravin; (42) provádění výkonu nezávislé kontroly kvality potravinářských a zemědělských výrobků, konzultační činnost v oblasti kontroly kvality; (43) služby zajišťující stravování a nápoje, cateringové služby, hostinská činnost; (44) konzultační činnost v oblasti zemědělství.

(730) **Macháč František**, Křídlovická 32/1, Brno, 60300, CZ

(740) Ing. Dušan Kenderaški, INPARTNERS GROUP, Lidická 51, Brno, 60200

(210) **O-516068**  
(220) 29.08.2014  
(320) 29.08.2014  
(511) 3, 4, 5, 8, 16, 20, 21, 28, 29, 30, 31, 32, 33, 34, 35, 39, 40, 42, 43, 44  
(540)



(510) (3) mýdla, čistící mléko, toaletní a čistící prostředky spadající do této třídy, kamenec (antiseptický), kolínská voda, kosmetické přípravky, koupelové soli (ne pro medicínální účely), pleťové masky, krém na obuv a kůži, kosmetické krémy, plavená křída na čištění, prací a namáčecí prostředky (ne pro bělení), šampony, toaletní terpentýn jako odmašťovací prostředek, toaletní přípravky a potřeby, ústní vody, vlasové vody, vody po holení, voňavky, vosky zařazené v této třídě, zubní pasty; (4) palivové brikety, dřevěné uhlí (palivo), knoty (lampové nebo pro svíčky), paliva, bionafta, palivové dřevo, parafin; (5) kojenecká a dětská výživa a potraviny pro zvláštní výživu spadající do této třídy, balzámy pro lékařské účely, byliny léčivé, doplňky výživové (bylinné), léčivé čaje, léčivé kořeny, léčivé rostliny, léčivé přípravky do koupele, přípravky proti molům, mouchám a ostatnímu hmyzu, mucholapky, nápoje dietetické, přípravky proti parazitům; (8) ruční nářadí a nástroje, nožičské výrobky, vidličky a lžice, brusy (ruční nástroje), česáčky na ovoce (ruční nástroje), hmoždíře na drcení, zařízení pro hubení rostlinných škůdců, kosy, brousáky, kráječe na zeleninu, hrábě (ruční nářadí), louskáčky na ořechy, nože, nůžky, zahradnické nůžky, obloukové pily, očítky, palice (ruční nářadí), pohrabáče, pořizy, rašple (ruční nářadí), rýče, sekery, srpy, vidle, zahradnické nářadí; (16) papír, papírenské výrobky, lepenka a výrobky z kartónu spadající do této třídy, tiskoviny, časopisy, periodika, knihy, propagační materiály z papíru a plastu spadající do této třídy, fotografie, plakáty, inzertní listy, katalogy, prospekty, brožury, samolepky, obtisky, reklamní tiskoviny, záložky do knih, vizitky, letáky, kalendáře, pohlednice, obrazy, výrobky knihařské, psací potřeby, papírové obaly, obaly z umělých hmot zařazené ve třídě 16, razítka a razídlá, písmena pro tiskárny, tiskařské štočky; (20) bambus, boudy pro domácí zvířata, proutěné zboží, ratan, rukojeti na nářadí nekovové, sláma pletená (s výjimkou rohoží), slavníky, stoličky a stoly, truhlářské umělecké výrobky, tyče záclonové, stolky na květiny, žebříky ze dřeva a umělých hmot, židle; (21) hrnčířské zboží, drobné nářadí a přenosné nádoby k domácím a kuchyňským účelům spadající do této třídy, a to kuchyňské nádoby, vědra, konvice, misky, nádoby, misky a nádoby z plastických, porcelánových, keramických, skleněných a dřevěných hmot, keramické výrobky užité, ozdobné a figurální, porcelán užité, ozdobné a figurální, zboží skleněné, výrobky z porcelánu a kameniny spadající do této třídy, vykrajovátka na pečivo, výrobky z křišťálového skla, kbelíky, kořenáče ozdobné s výjimkou papírových, prkénka kuchyňská a na krájení chleba, ruční mlýnky pro domácnost, vše spadající do této třídy; (28) ozdoby spadající do této třídy; (29) maso, ryby, drůbež, měkkýši, korýši, zvěřina, masové vřtačky, zelenina a ovoce konzervované, sušené, vařené, rosoly, zavařeniny, vejce a výrobky z vajec spadající do této třídy, mléko, mlékárenské výrobky včetně mléčných nápojů, jedlé oleje a tuky, konzervované potraviny a hotová jídla z masa, ryb, drůbeže, zvěřiny nebo luštěnin, zelenina naložená v octě, želatina jedlá; (30) káva, čaj, kakao, rýže, kávové náhražky, mouka a obilné výrobky určené k lidské výživě, nápoje z kávy, kakaa, čokolády, chléb, suchary, jemné pečivo, cukrovinky, bonbóny, dražé, zmrzlina, med, sirup z melasy, kvasnice, prášky do pečiva, sůl, pepř, ocet, chuťové omáčky, omáčky obsahující vejce nebo olej, koření, led na chlazení, žvýkačky ne pro léčebné účely, homogenizované potravinářské moučné směsi pro další zpracování; (31) výrobky zemědělské, zahradnické a lesní spadající do této třídy, včetně nezpracovaného dřeva, semena spadající do této třídy, čerstvé ovoce a zelenina, sazenice, živé rostliny a přírodní květiny, živá zvířata, krmivo pro zvířata, podestýlka, slad na výrobu piva a lihovin; (32) piva, nealkoholická vína, minerální vody, šumivé a jiné nealkoholické nápoje, sirupy a jiné přípravky k zhotovení nápojů, ovocné šťávy a nápoje z ovocných šťáv; (33) alkoholické nápoje (s výjimkou pív), vína, lihoviny,

likéry; (34) tabák a tabákové výrobky; (35) propagační a reklamní činnost; (39) balení zboží; (40) řeznictví, uzenářství, zpracování potravin; (42) provádění výkonu nezávislé kontroly kvality potravinářských a zemědělských výrobků, konzultační činnost v oblasti kontroly kvality; (43) služby zajišťující stravování a nápoje, cateringové služby, hostinská činnost; (44) konzultační činnost v oblasti zemědělství.  
(730) **Macháč František**, Křídlovická 32/1, Brno, 60300, CZ  
(740) Ing. Dušan Kendereški, INPARTNERS GROUP, Lidická 51, Brno, 60200

(210) **O-517055**  
(220) 10.10.2014  
(320) 10.10.2014  
(511) 41, 42, 45  
(540)

**learnyou**

(510) (41) vzdělávací informace; (42) tvorba software (počítačových programů); (45) on-line služby sociálních sítí.  
(730) **Smutný Alexandr**, Hlavní 280/5, Mariánské Lázně, 35301, CZ

(210) **O-519535**  
(220) 28.01.2015  
(320) 28.01.2015  
(511) 41  
(540)

**Xarizma**

(510) (41) organizační činnost v oblasti vzdělávání, nakladatelská činnost, pořádání kurzů, seminářů.  
(730) **Sviridenkova Olesya**, Na okraji, Praha 6, 16200, CZ

(210) **O-520173**  
(220) 18.02.2015  
(320) 18.02.2015  
(511) 32, 43  
(540)

**ÚNĚTICKÝ PIVOVAR**

(510) (32) piva; (43) služby spojené s provozováním pohostinství, restaurační a hostinské služby.  
(730) **Únětický pivovar a.s.**, Rýznerova 19/5, Únětice, 25262, CZ  
(740) Advokátní kancelář Šimková & partneři, s.r.o., Mgr. David Böhm, Římská 103/12, Praha 2, 12000

(210) **O-520174**  
(220) 18.02.2015  
(320) 18.02.2015  
(511) 32, 43  
(540)

**ÚNĚTICKÉ PIVO**

(510) (32) piva; (43) služby spojené s provozováním pohostinství, restaurační a hostinské služby.  
(730) **Únětický pivovar a.s.**, Rýznerova 19/5, Únětice, 25262, CZ  
(740) Advokátní kancelář Šimková & partneři, s.r.o., Mgr. David Böhm, Římská 103/12, Praha 2, 12000

(210) **O-521244**  
(220) 31.03.2015  
(320) 31.03.2015  
(511) 6, 7, 35, 37, 40, 42  
(540)



- (510) (6) obecné kovy v surovém a polozpracovaném stavu a jejich slitiny, klempířské stavební materiály kovové, kovové strojní i stavební materiály, hutnické výrobky, kovové materiály pro železnice, pozemní stavby, kovové neelektrické kabely, dráty, táhla a tyče, kovové materiály, kovové výrobky zámečnické, klempířské, kovové výrobky v prostředích nízkých a vysokých tlaků a teplot v rámci této třídy, kovové trubky, kovové profily.; (7) stroje a obráběcí stroje, a to stroje a zařízení pro potravinářský průmysl, energetiku a ekologii, jiné než ruční stroje, stroje a strojní zařízení pro pivovary, cukrovary a chemické podniky, motory a hnací stroje (kromě těch pro pozemní vozidla), spojovací články spojů a převodové komponenty (kromě těch pro pozemní vozidla), zařízení pro dokončovací povrchové opracování, kompresory (stroje), kondenzátory páry jako součásti strojů, kondenzační zařízení, řídicí mechanismy pro stroje, hnací stroje nebo motory, konverzní přístroje, jeřáby, zařízení pro dokončovací povrchové opracování, filtrační stroje, výměníky tepla (části strojů), motory elektrické, kromě těch pro pozemní vozidla, hnací mechanismy kromě těch pro pozemní vozidla, pumpy (stroje), pumpy (části strojů a motorů), ventily (součásti strojů), stroje na lisování odpadků, stroje na likvidaci odpadků, stroje na zpracování a přípravu potravin, příslušenství a součásti k výše uvedeným strojům a zařízením, odstředivky pro oddělování látek, kapalin a hmot; (35) zprostředkování obchodu s výrobky uvedenými ve třídě 6 a 7; (37) opravy, montáže, rekonstrukce, revize a zkoušky tlakových zařízení, kotlů a tlakových nádob, periodické zkoušky nádob na plyny, opravy, montáže a rekonstrukce strojů s mechanickým pohonem, montážní činnost v oblasti strojírenství; (40) zpracování a úprava materiálů, zejména kovů - kovoobráběčství, kovovýroba, tváření, slévárnictví, galvanizérství, nástrojářství, kovářství, zpracování plastů a povrchové úpravy nekovových materiálů; (42) projektová a investiční činnost ve výstavbě, stavebně-technické expertizy, poradenské služby v oblasti výstavby, poradenská a konzultační činnost v oblasti strojírenství.
- (730) **ZVU POTEZ a.s.**, Pražská třída 322/4, Hradec Králové, Kukleny, 50004, CZ
- (740) **HÁJEK ZRZAVECKÝ** advokátní kancelář, s.r.o., Mgr. Maxim Obukhov, Revoluční 1003/3, Praha 1, 11000

(210) **O-521538**  
(220) 13.04.2015  
(320) 13.04.2015  
(511) 1, 3, 5, 29, 30  
(540)

### FAVEA plus

- (510) (1) chemické látky a chemické přípravky pro průmysl, vědy, zemědělství, zahradnictví a lesnictví, chemické výrobky určené pro konzervování potravin; (3) výrobky kosmetické a voňavkářské, bylinné kosmetické přípravky, mýdla, včetně mýdel medicínálních, parfumerie, vonné oleje, krémy, mléka, gely, emulze, vody a deodoranty pro osobní potřebu, toaletní přípravky, vlasové a ústní vody, pasty, prášky a vodičky pro čištění a ošetřování zubů a dutiny ústní, vše pro neléčebné účely, šampony tělové i vlasové, prostředky pro mytí a ošetřování rukou a vlasů, zejména kondicionéry, pomády, tužidla, spreje, laky, prostředky pro ošetřování pokožky, zejména krémy na a po opalování, masážní krémy a emulze, regenerační krémy a vody; (5) výrobky farmaceutické a parafarmaceutické, hygienické výrobky pro léčebné účely, vitamíny a minerály a stopové prvky, dietní a nutriční přípravky pro léčebné účely a léčiva, medicínální sirupy, výtažky z léčivých bylin a kombinované přípravky vitamínů, minerálů, stopových prvků a bylinných výtažků,

potravinové doplňky obohacené vitamíny nebo minerály nebo stopovými prvky pro léčebné účely, vitamínové přípravky, vitamíny a multivitaminové preparáty, minerály a multiminerálové preparáty, bylinné čaje pro léčebné účely, léčivé byliny, cukrovinky nebo pastilky nebo tabletky nebo tobolky nebo kapsle nebo žvýkačky s léčivými přísadami, dietetické látky upravené pro lékařské účely, minerální vody a dietetické nápoje upravené pro lékařské účely, dietní potraviny upravené pro lékařské účely, doplňky výživové pro lékařské účely, bílkovinné přípravky nebo potrava pro lékařské účely, balzámy a krémy a masti pro lékařské účely, náplasti, obvazový materiál, chemické přípravky pro lékařské a farmaceutické účely, léčivé oleje, oleje pro lékařské účely, tuky pro lékařské účely, léčivé soli, tinktury pro lékařské účely, bylinné výtažky nebo sirupy pro léčebné účely, vitamínová a minerální výživa ve formě koncentrátů, proteinové koncentráty jako výživné přísady k potravinám pro léčebné účely, potravinové doplňky s léčebnými účinky, potravinové doplňky ne pro lékařské účely a obsahující látky živočišného původu, potravinové doplňky ne pro lékařské účely a obsahující látky rostlinného původu, výživné nebo dietetické přípravky pro lékařské účely pro denní doplnění stravy jako instantní strava nebo samostatná směs; (29) protein pro lidskou spotřebu, proteinové výrobky a přípravky pro výživu, přípravky zvláštní výživy pro sportovce nebo osoby s vysokým energetickým výdejem, želatina, želatinové výrobky a přípravky pro výživu, extrakty z chaluha jako výživa, výživné přípravky pro denní doplnění stravy jako instantní strava nebo samostatná směs; (30) potraviny a pokrmy z obilovin pro lidskou spotřebu, těstoviny, müsli, med, propolis pro lidskou potřebu.

(730) **Favea Plus a.s.**, Slezská 949/32, Praha 2, 12000, CZ  
(740) **KANIA\*SEDLÁK\*SMOLA**, Mgr. Martina Dvořáková, Mendlovo náměstí 1a, Brno, 60300

(210) **O-521539**  
(220) 13.04.2015  
(320) 13.04.2015  
(511) 1, 3, 5, 29, 30  
(540)



- (510) (1) chemické látky a chemické přípravky pro průmysl, vědy, zemědělství, zahradnictví a lesnictví, chemické výrobky určené pro konzervování potravin; (3) výrobky kosmetické a voňavkářské, bylinné kosmetické přípravky, mýdla, včetně mýdel medicínálních, parfumerie, vonné oleje, krémy, mléka, gely, emulze, vody a deodoranty pro osobní potřebu, toaletní přípravky, vlasové a ústní vody, pasty, prášky a vodičky pro čištění a ošetřování zubů a dutiny ústní, vše pro neléčebné účely, šampony tělové i vlasové, prostředky pro mytí a ošetřování rukou a vlasů, zejména kondicionéry, pomády, tužidla, spreje, laky, prostředky pro ošetřování pokožky, zejména krémy na a po opalování, masážní krémy a emulze, regenerační krémy a vody; (5) výrobky farmaceutické a parafarmaceutické, hygienické výrobky pro léčebné účely, vitamíny a minerály a stopové prvky, dietní a nutriční přípravky pro léčebné účely a léčiva, medicínální sirupy, výtažky z léčivých bylin a kombinované přípravky vitamínů, minerálů, stopových prvků a bylinných výtažků, potravinové doplňky obohacené vitamíny nebo minerály nebo stopovými prvky pro léčebné účely, vitamínové přípravky, vitamíny a multivitaminové preparáty, minerály a multiminerálové preparáty, bylinné čaje pro léčebné účely, léčivé byliny, cukrovinky nebo pastilky nebo tabletky nebo tobolky nebo kapsle nebo žvýkačky s léčivými přísadami, dietetické látky upravené pro lékařské účely, minerální vody a dietetické nápoje upravené pro lékařské účely, dietní potraviny upravené pro lékařské účely, doplňky výživové pro lékařské účely, bílkovinné přípravky nebo potrava pro lékařské účely, balzámy a krémy a masti pro lékařské účely, náplasti, obvazový materiál, chemické přípravky pro lékařské a farmaceutické účely, léčivé oleje, oleje pro lékařské účely, tuky pro lékařské účely, léčivé soli, tinktury pro lékařské účely, bylinné výtažky

nebo sirupy pro léčebné účely, vitamínová a minerální výživa ve formě koncentrátů, proteinové koncentráty jako výživné přísady k potravinám pro léčebné účely, potravinové doplňky s léčebnými účinky, potravinové doplňky ne pro lékařské účely a obsahující látky živočišného původu, potravinové doplňky ne pro lékařské účely a obsahující látky rostlinného původu, výživné nebo dietetické přípravky pro lékařské účely pro denní doplnění stravy jako instantní strava nebo samostatná směs; (29) protein pro lidskou spotřebu, proteinové výrobky a přípravky pro výživu, přípravky zvláštní výživy pro sportovce nebo osoby s vysokým energetickým výdejem, želatina, želatinové výrobky a přípravky pro výživu, extrakty z chaluh jako výživa, výživné přípravky pro denní doplnění stravy jako instantní strava nebo samostatná směs; (30) potraviny a pokrmy z obilovin pro lidskou spotřebu, těstoviny, müsli, med, propolis pro lidskou potřebu.

(730) **Favea Plus a.s.**, Slezská 949/32, Praha 2, 12000, CZ

(740) **KANIA\*SEDLÁK\*SMOLA**, Mgr. Martina Dvořáková, Mendlovo náměstí 1a, Brno, 60300

(210) **O-522242**

(220) 12.05.2015

(320) 12.05.2015

(511) 16, 21, 31, 32, 35, 40

(540)



(510) (16) papír a papírenské zboží, lepenka, tiskárenské výrobky, reklamní, propagační a informační materiály z papíru a plastických hmot, neperiodické a periodické tiskoviny na papírových nosičích, jídelní listky, papírové ubrousky, stojánky reserve papírové, katalogy, prospekty, plakáty, letáky, prezentační a firemní tiskoviny, ceníky a jiné reklamní, propagační a informační materiály na papírových nosičích, papírové soubory dat, papírové a lepenkové poutače, reklamní tabule a vývěsky, billboardy, pohlednice, fotografie a jiná grafická díla, kartografická díla, etikety na láhve, obálky, nálepky, papírové a plastové obálky, sáčky, tašky a pytle (z papíru nebo z umělých hmot, vše v rámci této třídy), krabice a krabičky lepenkové nebo papírové, papírové visačky, papírové a plastové obaly, papírové krabice na láhve, balicí papír a plastové fólie na balení, lepicí pásy papírové, lepicí pásy plastové pro kancelářské a balicí účely, papírové utěrky, ubrousky a ubrusy, banketní sukně papírové, kalendáře, diáře, dekorativní, propagační a upomínkové předměty z papíru, papírové hmoty a plastu zahrnuté ve tř. 16, papírový odpad, blahopřání, desky na spisy, papírové kapsníky, karty, kreditní karty nekódované, nálepky a samolepky; (21) výrobky ze skla, keramiky a porcelánu, jako jsou jídelní a nápojové soupravy, sklenice a skleničky, džbány a džbánky, püllitry, poháry, pohárky a číše, korbele, láhve, nápojové sklo, skleněné a keramické nádoby a nádoby, desky na jídelní a nápojové listky, stolní chladicí nádoby neelektrické náležející do třídy 21, stolní nádoby na led, ohřívačky na pivo neelektrické, otvíráčky na pivo, otvíráčky na jiné nápoje, vázy, nádoby a náčiní pro domácnost nebo kuchyň (nikoliv z drahých kovů, ani postříbřených nebo pozlacených kovů), vše v rámci této třídy, koše na odpady, smetníky, pohárky z papíru a z umělých hmot, utěrky na čištění, distributory toaletního papíru, kelímky papírové, skleněné, keramické, papírové a plastové tácky a podložky na stolování, papírové a plastové podložky pod sklenice, skleněné, keramické, papírové a plastové podtácky; (31) výrobky zemědělské v rámci této třídy, zejména pivovarnický slad, mladina (pivovarnický meziprodukt), ječmen - výrobky výše uvedené splňující podmínky uvedené ve specifikaci chráněného zeměpisného označení "ČESKÉ PIVO"; (32) piva různých druhů a stupňovitosti, světlá i tmavá, sudová i lahvová, piva výčepní, sladová, ležáky a piva přichucovaná, piva speciální, jako piva bylinná a bylinková, zázvorová, ovocná, piva nízkenergetická a s nízkým obsahem alkoholu, piva, lehká piva a ležáky, též v netekuté formě, šumivé nápoje na bázi piva s nízkým obsahem alkoholu, piva nealkoholická, dietetická piva a nápoje (vyjma určených k

léčebným účelům), sladina a sladové nápoje míchané a lihuprosté, šumivé nápoje na bázi piva s nízkým obsahem alkoholu nebo nealkoholická s obsahem ovocných anebo zeleninových šťáv, výtažků a výluhů, případně bylin - výrobky výše uvedené splňující podmínky uvedené ve specifikaci chráněného zeměpisného označení "ČESKÉ PIVO"; (35) inzerce, organizování a zajišťování obchodních předváděcích akcí výrobků a služeb, obchodní nebo podnikatelské informace, pomoc, poradenství a poskytování konzultací v obchodní činnosti, vytváření obchodních a obchodně-informačních sítí, reklamní a propagační činnost, zprostředkování reklamní činnosti, organizování komerčních a reklamních výstav, rozšiřování vzorků zboží, obchodní pomoc v oblasti gastronomie, restauračních činností a služeb s tím souvisejících, vše v rámci této třídy, vypracování statistických přehledů, poradenství v oblasti organizace a ekonomiky podnikání, marketing, průzkum a analýzy trhů, distribuce zboží k reklamním účelům, rozmnožování dokumentů, direct mailing, on-line reklama na datové komunikační síti, on-line inzerce, zajištění a realizace reklamních kampaní, předváděcí činnost pro obchodní a reklamní účely, maloobchodní a velkoobchodní služby, zprostředkování interaktivního obchodu pomocí globálních komunikačních sítí (Internet), zprostředkování obchodních záležitostí, shromažďování různého zboží pro třetí osoby (kromě jejich přepravy) za účelem umožnění spotřebitelům, aby si tyto výrobky mohli pohodlně prohlížet a nakupovat, export a import, vše s následujícími výrobky: chemické výrobky určené pro průmysl, vědu a fotografii, jakož i pro zemědělství, zahradnictví a lesnictví, umělé pryskyřice v surovém stavu, plastické hmoty v surovém stavu, hnojiva pro půdu, náplně hasicích přístrojů, prostředky pro kalení a letování kovů, chemické výrobky určené ke konzervování potravin, tříslicí materiály, lepidla pro průmysl, barvy, nátěry, laky, ochranné výrobky proti korozi a proti deteriorizaci dřeva, barviva, mořidla, přírodní pryskyřice v surovém stavu, kovy listkové a práškové pro malíře, dekoratery a umělce, přípravky pro bělení a jiné prací prostředky, přípravky pro čištění, leštění, odmašťování a broušení, mýdla, parfumerie, vonné oleje, kosmetika, vlasové vody (lotions), zubní pasty, průmyslové oleje a tuky, mazadla, výrobky pro pohlcování, zavlažování a vázání prachu, paliva včetně benzínu pro motory a osvětlovací látky, svíčky a knoty, farmaceutické a veterinářské výrobky, hygienické výrobky pro léčebné účely, dietní potraviny a dietetické přípravky pro léčebné nebo veterinární účely, potravní doplňky pro lidskou potřebu a pro zvířata, náplasti, obvazový materiál, materiály pro plombování zubů a pro zubní otisky, dezinfekční přípravky, výrobky pro hubení škodlivých zvířat, fungicidy, herbicidy, obecné kovy a jejich slitiny, kovové stavební materiály, kovové stavební materiály přenosné, kovové materiály pro železnice, kovové kabely a dráty neelektrické, kovové potřeby zámečnické a klempířské, kovové trubky, seřfy, rudy, obráběcí stroje, motory (s výjimkou motorů pro pozemní vozidla), spojky a transmisní zařízení mimo ty, které jsou pro pozemní vozidla, zemědělské nástroje, kromě nástrojů poháněných ručně, lihně pro vejce, prodejní automaty, nářadí a nástroje s ručním pohonem, nože, vidličky a lžice, sečné zbraně, břitvy, přístroje a nástroje vědecké, námořní, geodetické, fotografické, filmové, optické, přístroje pro vážení, měření, signalizaci, kontrolu (inspekci), záchranu a přístroje pro vyučování, přístroje a nástroje pro vedení, přepínání, přeměnu, akumulaci, regulaci nebo řízení elektrického proudu, přístroje pro záznam, převod, reprodukci zvuku nebo obrazu, nosiče dat magnetické, záznamové disky, kompaktní disky, DVD a ostatní digitální záznamové nosiče, ústrojí pro přístroje na mince, pokladny registrační, kalkulačky, zařízení na zpracování dat, počítače, počítačový software, hasicí přístroje, přístroje a nástroje chirurgické, zubní a veterinářské, umělé údy, oči a zuby, ortopedické potřeby, materiál na sešívání ran, přístroje pro osvětlení, topení, výrobu páry, pro vaření, přístroje chladicí, pro sušení, ventilaci, rozvod vody a sanitární zařízení, vozidla, dopravní prostředky pozemní, vzdušné nebo vodní, stělné zbraně, střelivo (munice) a střely, výbušniny, ohňostroje, vzácné kovy a jejich slitiny, pozlacené nebo postříbřené výrobky, klenoty, bižuterie, drahokamy, hodinářské potřeby a chronometrické přístroje, hudební nástroje, papír, lepenka, tiskárenské výrobky, potřeby pro knižní vazby, fotografie, papírenské zboží, lepidla pro papírenství nebo domácnost, materiál pro umělce, štetce, psací stroje a kancelářské potřeby (vyjímaje nábytek), učební a vyučovací pomůcky s výjimkou přístrojů, plastické obaly, tiskařské typy, štočky, kaučuk, gutaperča, guma, azbest, slída, polotovary z plastických hmot, materiály těsnící, ucpávací a izolační, ohebné trubky nekovové, kůže a její imitace, zvířecí kůže, usně, kufrý a cestovní tašky, deštníky a slunečníky, vycházkové hole, biče, jezdecké postroje a sedla, stavební materiály nekovové, neohébné trubky nekovové pro stavebnictví, asfalt, směla, přenosné konstrukce nekovové, nekovové pomůcky, nábytek, zrcadla, rámy, dřevěné výrobky, výrobky z přírodních materiálů zejména ze slonoviny, želvoviny, jantaru, perleti, mořské pěny a jejich náhražek,

pomůcky a nádoby pro kuchyň, hřebeny a mycí houby, kartáče (s výjimkou štětců), materiály pro výrobu kartáčů, čisticí potřeby, drátky na čištění parket, sklo surové nebo opracované (s výjimkou stavebního skla), sklo, porcelán a majolika, lana, provazy, sítky, stany, plachty, plachtoviny, pytle, materiál na vycpávky (s výjimkou kaučuku nebo plastických hmot), textilní materiály ze surových vláken, vlákna pro textilní účely, textil a textilní zboží, povlečení, ubrusy, oděvy, obuv, kloboučnické zboží, krajky a výšivky, stuhy a tkaničky, knoflíky, háčky a očka, poutka - galanterie, špendlíky a jehly, umělé květiny, koberce, rohožky, rohože, linoleum a jiné obklady podlah, tapety na stěny nikoliv textilní, hry, hračky, potřeby pro gymnastiku a sport, vánoční ozdoby, maso, ryby, drůbež a zvěřina, masové výtazky, konzervované, mražené, sušené a vařené ovoce a zelenina, želé, džemy, kompoty, vejce, mléko a mléčné výrobky, jedlé oleje a tuky, káva, čaj, kakao a kávové náhražky, rýže, tapioka a ságo, mouka a obilninové přípravky, chléb, pečivo a cukrovinky, polevy, cukr, med, melasa, droždí, prášek do pečiva, sůl, hořčice, ocet, omáčky (chuťové přísady), koření, zmrzlina, zrní a zemědělské, zahradnické a lesní produkty, živá zvířata, čerstvé ovoce a zelenina, semena, rostliny a květiny, krmiva pro zvířata, slad, piva, minerální vody, šumivé nápoje a jiné nápoje nealkoholické, nápoje a šťávy ovocné, sirupy a jiné přípravky k zhotovování nápojů, alkoholické nápoje (s výjimkou piva), tabák, potřeby pro kuřáky, zápalky; (40) pivovarnictví a sladovnictví, příprava surovin pro výrobu piva v rámci této třídy, výroba a zpracování sladu, výroba, vaření piva různých druhů a stupňovitostí, zpracování chmele, ječmene, ovoce, zeleniny a bylin včetně koření, výroba sladových nápojů, fermentace, výroba nealkoholických a alkoholických nápojů, výroba přípravků alkoholických a nealkoholických nápojů, odborné informace o zpracování materiálů, odborné poradenství v oblasti pivovarnictví a sladovnictví - služby výše uvedené splňující podmínky uvedené ve specifikaci chráněného zeměpisného označení "ČESKÉ PIVO".

(730) **3E PROJEKT a.s.**, Mjr. Nováka 1490/14, Ostrava, Hrabůvka, 70030, CZ

(740) Silesia Patent, s.r.o., Soukromá 261, Václavovice, 73934

(210) **O-522244**

(220) 12.05.2015

(320) 12.05.2015

(511) 16, 21, 31, 32, 35, 40

(540)



(510) (16) papír a papírenské zboží, lepenka, tiskárenské výrobky, reklamní, propagační a informační materiály z papíru a plastických hmot, neperiodické a periodické tiskoviny na papírových nosičích, jídelní listky, papírové ubrusy, stojánky reserve papírové, katalogy, prospekty, plakáty, letáky, prezentační a firemní tiskoviny, ceníky a jiné reklamní, propagační a informační materiály na papírových nosičích, papírové soubory dat, papírové a lepenkové poutače, reklamní tabule a vývěsky, billboardy, pohlednice, fotografie a jiná grafická díla, kartografická díla, etikety na láhve, obtisky, nálepky, papírové a plastové obálky, sáčky, tašky a pytle (z papíru nebo z umělých hmot, vše v rámci této třídy), krabice a krabičky lepenkové nebo papírové, papírové visačky, papírové a plastové obaly, papírové krabice na láhve, balicí papír a plastové fólie na balení, lepicí pásy papírové, lepicí pásy plastové pro kancelářské a balicí účely, papírové utěrky, ubrusy a ubrusy, bankovní sukně papírové, kalendáře, diáře, dekorativní, propagační a upomínkové předměty z papíru, papírové hmoty a plastu zahmuté ve tř. 16, papírový odpad, blahopřání, desky na spisy, papírové kapsníky, karty, kreditní karty nekódované, nálepky a samolepky; (21) výrobky ze skla, keramiky a porcelánu, jako jsou jídelní a nápojové soupravy, sklenice a skleničky, džbány a džbánky, püllitry, poháry, pohárky a číše, korbele, lahve, nápojové sklo, skleněné a keramické nádoby a nádobí, desky na jídelní a nápojové listky, stolní chladicí nádoby neelektrické náležející do třídy 21, stolní nádoby na led, ohříváky na pivo neelektrické, otvíráky na pivo,

otvíráky na jiné nápoje, vázy, nádobí a náčiní pro domácnost nebo kuchyň (nikoliv z drahých kovů, ani postříbřených nebo pozlacených kovů), vše v rámci této třídy, koše na odpadky, smetníky, pohárky z papíru a z umělých hmot, utěrky na čištění, distributory toaletního papíru, kelímky papírové, skleněné, keramické, papírové a plastové tácky a podložky na stolování, papírové a plastové podložky pod sklenice, skleněné, keramické, papírové a plastové podtácky; (31) výrobky zemědělské v rámci této třídy, zejména pivovarnický slad, mladina (pivovarnický meziprodukt), ječmen - výrobky výše uvedené splňující podmínky uvedené ve specifikaci chráněného zeměpisného označení "ČESKÉ PIVO"; (32) piva různých druhů a stupňovitostí, světlá i tmavá, sudová i lahvová, piva výčepní, sladová, ležáky a piva přichucovaná, piva speciální, jako piva bylinná a bylinková, zázvorová, ovocná, piva nízkoeenergetická a s nízkým obsahem alkoholu, piva, lehká piva a ležáky, též v netekuté formě, šumivé nápoje na bázi piva s nízkým obsahem alkoholu, piva nealkoholická, dietetická piva a nápoje (vyjma určených k léčebným účelům), sladina a sladové nápoje míchané a lihuhosté, šumivé nápoje na bázi piva s nízkým obsahem alkoholu nebo nealkoholická s obsahem ovocných anebo zeleninových šťáv, výtazků a výluhů, případně bylin - výrobky výše uvedené splňující podmínky uvedené ve specifikaci chráněného zeměpisného označení "ČESKÉ PIVO"; (35) inzerce, organizování a zajišťování obchodních předváděcích akcí výrobců a služeb, obchodní nebo podnikatelské informace, pomoc, poradenství a poskytování konzultací v obchodní činnosti, vytváření obchodních a obchodně-informačních sítí, reklamní a propagační činnost, zprostředkování reklamní činnosti, organizování komerčních a reklamních výstav, rozšiřování vzorků zboží, obchodní pomoc v oblasti gastronomie, restauračních činností a služeb s tím souvisejících, vše v rámci této třídy, vypracování statistických přehledů, poradenství v oblasti organizace a ekonomiky podnikání, marketing, průzkum a analýzy trhů, distribuce zboží k reklamním účelům, rozmožňování dokumentů, direct mailing, on-line reklama na datové komunikační síti, on-line inzerce, zajištění a realizace reklamních kampaní, předváděcí činnost pro obchodní a reklamní účely, maloobchodní a velkoobchodní služby, zprostředkování interaktivního obchodu pomocí globálních komunikačních sítí (Internet), zprostředkování obchodních záležitostí, shromažďování různého zboží pro třetí osoby (kromě jejich přepravy) za účelem umožnění spotřebitelům, aby si tyto výrobky mohli pohodlně prohlížet a nakupovat, export a import, vše s následujícími výrobky: chemické výrobky určené pro průmysl, vědu a fotografii, jakož i pro zemědělství, zahradnictví a lesnictví, umělé pryskyřice v surovém stavu, plastické hmoty v surovém stavu, hnojiva pro půdu, náplně hasicích přístrojů, prostředky pro kalení a letování kovů, chemické výrobky určené ke konzervování potravin, tříslicí materiály, lepidla pro průmysl, barvy, nátěry, laky, ochranné výrobky proti korozi a proti deteriorizaci dřeva, barviva, mořidla, přírodní pryskyřice v surovém stavu, kovy listkové a práškové pro malíře, dekoratéry a umělce, přípravky pro bělení a jiné prací prostředky, přípravky pro čištění, leštění, odmašťování a broušení, mýdla, parfumerie, vonné oleje, kosmetika, vlasové vody (lotions), zubní pasty, průmyslové oleje a tuky, mazadla, výrobky pro pohlcování, zavlažování a vázání prachu, paliva včetně benzínu pro motory a osvětlovací látky, svíčky a knoty, farmaceutické a veterinářské výrobky, hygienické výrobky pro léčebné účely, dietní potraviny a dietetické přípravky pro léčebné nebo veterinární účely, potravní doplňky pro lidskou potřebu a pro zvířata, náplastí, obvazový materiál, materiály pro plombování zubů a pro zubní otisky, dezinfekční přípravky, výrobky pro hubení škodlivých zvířat, fungicidy, herbicidy, obecné kovy a jejich slitiny, kovové stavební materiály, kovové stavební materiály přenosné, kovové materiály pro železnice, kovové kabely a dráty neelektrické, kovové potřeby zámečnické a klempířské, kovové trubky, sejfy, rudy, obráběcí stroje, motory (s výjimkou motorů pro pozemní vozidla), spojky a transmisní zařízení mimo ty, které jsou pro pozemní vozidla, zemědělské nástroje, kromě nástrojů poháněných ručně, lihně pro vejce, prodejní automaty, nářadí a nástroje s ručním pohonem, nože, vidličky a lžíce, sečné zbraně, břitvy, přístroje a nástroje vědecké, námořní, geodetické, fotografické, filmové, optické, přístroje pro vážení, měření, signalizaci, kontrolu (inspekci), záchranu a přístroje pro vyučování, přístroje a nástroje pro vedení, přepínání, přeměnu, akumulaci, regulaci nebo řízení elektrického proudu, přístroje pro záznam, převod, reprodukci zvuku nebo obrazu, nosiče dat magnetické, záznamové disky, kompaktní disky, DVD a ostatní digitální záznamové nosiče, ústrojí pro přístroje na mince, pokladny registrační, kalkulačky, zařízení na zpracování dat, počítače, počítačový software, hasicí přístroje, přístroje a nástroje chirurgické, zubní a veterinářské, umělé údy, oči a zuby, ortopedické potřeby, materiál na sešívání ran, přístroje pro osvětlení, topení, výrobu páry, pro vaření, přístroje chladicí, pro sušení, ventilaci, rozvod vody a sanitární zařízení, vozidla, dopravní prostředky pozemní,



vzdušné nebo vodní, střelné zbraně, střelivo (munice) a střely, výbušniny, ohňostroje, vzácné kovy a jejich slitiny, pozlacené nebo postříbřené výrobky, klenoty, bižuterie, drahokamy, hodinářské potřeby a chronometrické přístroje, hudební nástroje, papír, lepenka, tiskářské výrobky, potřeby pro knižní vazby, fotografie, papírenské zboží, lepidla pro papírenství nebo domácnost, materiál pro umělce, štětce, psací stroje a kancelářské potřeby (vyjímaje nábytek), učební a vyučovací pomůcky s výjimkou přístrojů, plastické obaly, tiskařské typy, štočky, kaučuk, gutaperča, guma, azbest, slída, polotovary z plastických hmot, materiály těsnící, ucpávací a izolační, ohebné trubky nekovové, kůže a její imitace, zvířecí kůže, usně, kufry a cestovní tašky, deštníky a slunečníky, vycházkové hole, biče, jezdecké postroje a sedla, stavební materiály nekovové, neohebné trubky nekovové pro stavebnictví, asfalt, smůla, přenosné konstrukce nekovové, nekovové pomníky, nábytek, zrcadla, rámy, dřevěné výrobky, výrobky z přírodních materiálů zejména ze slonoviny, želvoviny, jantaru, perleti, mořské pěny a jejich náhražek, pomůcky a nádoby pro kuchyň, hřebeny a mycí houby, kartáče (s výjimkou štětců), materiály pro výrobu kartáčů, čisticí potřeby, drátice na čištění parket, sklo surové nebo opracované (s výjimkou stavebního skla), sklo, porcelán a majolika, lana, provazy, sítky, stany, plachty, plachtoviny, pytle, materiál na vycpávky (s výjimkou kaučuku nebo plastických hmot), textilní materiály ze surových vláken, vlákna pro textilní účely, textil a textilní zboží, povlečení, ubrusy, oděvy, obuv, kloboučnické zboží, krajky a výšivky, stuhu a tkaničky, knoflíky, háčky a očka, poutka - galanterie, špendlíky a jehly, umělé květiny, koberce, rohožky, rohože, linoleum a jiné obklady podlah, tapety na stěny nikoliv textilní, hry, hračky, potřeby pro gymnastiku a sport, vánoční ozdoby, maso, ryby, drůbež a zvěřina, masové výtahy, konzervované, mražené, sušené a vařené ovoce a zelenina, želé, džemy, kompoty, vejce, mléko a mléčné výrobky, jedlé oleje a tuky, káva, čaj, kakao a kávové náhražky, rýže, tapioka a ságo, mouka a obilninové přípravky, chléb, pečivo a cukrovinky, polevy, cukr, med, melasa, droždí, prášek do pečiva, sůl, hořčice, ocet, omáčky (chuťové přísady), koření, zmrzlina, zrní a zemědělské, zahradnické a lesní produkty, živá zvířata, čerstvé ovoce a zelenina, semena, rostliny a květiny, krmiva pro zvířata, slad, piva, minerální vody, šumivé nápoje a jiné nápoje nealkoholické, nápoje a šťávy ovocné, sirupy a jiné přípravky k zhotovování nápojů, alkoholické nápoje (s výjimkou piva), tabák, potřeby pro kuřáky, zápalky; (40) pivovarnictví a sladovnictví, příprava surovin pro výrobu piva v rámci této třídy, výroba a zpracování sladu, výroba, vaření piva různých druhů a stupňovitostí, zpracování chmele, ječmene, ovoce, zeleniny a bylin včetně koření, výroba sladových nápojů, fermentace, výroba nealkoholických a alkoholických nápojů, výroba přípravků alkoholických a nealkoholických nápojů, odborné informace o zpracování materiálů, odborné poradenství v oblasti pivovarnictví a sladovnictví - služby výše uvedené splňující podmínky uvedené ve specifikaci chráněného zeměpisného označení "ČESKÉ PIVO".

(730) **3E PROJEKT a.s.**, Mjr. Nováka 1490/14, Ostrava, Hrabůvka, 70030, CZ  
(740) Silesia Patent, s.r.o., Soukromá 261, Václavovice, 73934

(210) **O-522314**  
(220) 14.05.2015  
(320) 14.05.2015  
(511) 1, 4, 7, 9, 35  
(540)

### kraldilny.cz

(510) (1) chemické látky a chemické přípravky pro průmysl, vědy a fotografii, jakož i pro zemědělství, zahradnictví a lesnictví, zejména chemické látky a přípravky výbušné, oxidující, hořlavé, toxické, karcinogenní, mutagenní, zdraví škodlivé, žravé, dráždivé, senzibilující; (4) průmyslové oleje a tuky, mazadla, oleje a mazadla pro potravinářský průmysl; (7) obráběcí stroje, ruční nástroje a nářadí (jiné než na ruční pohon), mechanické nářadí, elektrické nářadí, hydraulické nářadí, nástavce na nářadí pro stroje, svařovací elektrody (elektrické), svařovací stroje; (9) hasicí přístroje, ochranné rukavice (ne pro lékařské a veterinární účely); (35) reklama a marketing, činnost podnikatelských, organizačních a ekonomických poradců, zprostředkovatelská činnost v oblasti obchodu, velkoobchodní služby, maloobchodní služby a internetový obchod (e-shop) v oblasti chemických látek a přípravků, lepidel, mazadel, odmašťovačů, uvolňovačů, těsnících tmelů, strojů, nástrojů, drobného nářadí, elektromateriálu, hasicích přístrojů, ochranných rukavic, olejů a maziv pro potravinářský průmysl a svařovacích elektrod.

(730) **Škaloud Robert**, Pod Invalidovnou 2058, Hořice, 50801, CZ  
(740) Rott, Růžička & Guttmann Patentové, známkové a advokátní kanceláře, JUDr. Vladimír Rott, Vinohradská 37/938, Praha 2, 12000

(210) **O-522347**  
(220) 15.05.2015  
(320) 15.05.2015  
(511) 35, 43  
(540)



(510) (35) reklamní materiály (šíření, příprava, publikování, rozšiřování); (43) restaurace.  
(590) Barevná  
(730) **Vedral Libor**, Dětská 2445/37, Praha, 10000, CZ  
(740) JUDr. Josef Pavelka, advokátní kancelář, JUDr. Josef Pavelka, Na Srážku 2071/6, Praha 4, 14300

(210) **O-522534**  
(220) 24.05.2015  
(320) 24.05.2015  
(511) 41, 43  
(540)



(510) (41) organizování sportovních a zábavných aktivit, výchova, vzdělávání, kulturní aktivity; (43) samoobslužná restaurace, turistické noclehárny, ubytovací služby, zásobování.  
(590) Barevná  
(730) **Tepfaktor a.s.**, Oldřichova 247/5, Praha 2 - Nusle, 12800, CZ  
(740) JUDr. Ing. Bystrík Bugan, advokát, Pod Bruskou 136/6, Praha 1 - Malá Strana, 11800

(210) **O-522626**  
(220) 27.05.2015  
(320) 27.05.2015  
(511) 9, 35, 36  
(540)

### Kreditní karta Quatro

(510) (9) kreditní, debetní, platební, splátkové a úvěrové karty, jako jsou magnetické zakódované karty a karty obsahující čip s integrovaným obvodem (elektronické karty); (35) reklamní, inzertní a propagační činnost, rozšiřování reklamních materiálů; (36) finanční a peněžní služby, financování koupě na splátky, financování a úvěry koupě a pronájmu, provozování splátkového systému, služby kreditních, debetních, platebních, splátkových a úvěrových karet, služby elektronických karet, leasing, financování nákupu na splátky, poskytování spotřebitelských úvěrů, poskytování úvěrů, poskytování půjček.

(730) **Consumer Finance Holding, a.s.**, Hlavné náměstí 12, Kežmarok, SK  
(740) PatentCentrum Sedlák & Partners s.r.o., Husova 5, České Budějovice, 37001

(210) **O-522641**

(220) 27.05.2015

(320) 27.05.2015

(511) 9, 16, 35, 36, 37, 38, 41

(540)

**ROSMARIN BUSINESS CENTER**

(510) (9) přístroje a nástroje vědecké, námořní, geodetické, fotografické, filmové, optické, přístroje pro vážení, měření, signalizaci, kontrolu (inspekci), záchranu a přístroje pro vyučování, přístroje a nástroje pro vedení, přepínání, přeměnu, akumulaci, regulaci nebo řízení elektrického proudu, přístroje pro záznam, převod, reprodukci zvuku nebo obrazu, nosiče dat magnetické, záznamové disky, kompaktní disky, DVD a ostatní digitální záznamové nosiče, ústrojí pro přístroje na mince, pokladny registrační, kalkulačky, zařízení na zpracování dat, počítače, počítačový software, hasicí přístroje; (16) papír, lepenka papírenské výroby, tiskárenské výrobky, potřeby pro knižní vazby, fotografie, papírenské zboží, lepidla pro papírenství nebo domácnost, materiál pro umělce, štetce, psací stroje a kancelářské potřeby (vyjímaje nábytek), učební a vyučovací pomůcky (s výjimkou přístrojů), plastické obaly (nezařazené do jiných tříd), tiskařské typy, štočky; (35) propagační činnost, reklama, pomoc při řízení obchodní činnosti, obchodní administrativa, kancelářské práce; (36) pojištění, služby finanční, služby peněžní, služby nemovitostní; (37) stavebnictví, opravy budov, instalace vnitřních dělicích příček; (38) spoje (komunikace); (41) výchova, vzdělávání, zábava, sportovní a kulturní aktivity.

(730) **Říčany Property s.r.o.**, Dělnická 213/12, Praha 7, 17000, CZ

(740) Společná advokátní kancelář Wimětal & Pilařová, JUDr. Helena Pilařová, advokátka, Údolní 8, Brno, 60200

(210) **O-522642**

(220) 27.05.2015

(320) 27.05.2015

(511) 9, 16, 35, 36, 37, 38, 41

(540)



(510) (9) přístroje a nástroje vědecké, námořní, geodetické, fotografické, filmové, optické, přístroje pro vážení, měření, signalizaci, kontrolu (inspekci), záchranu a přístroje pro vyučování, přístroje a nástroje pro vedení, přepínání, přeměnu, akumulaci, regulaci nebo řízení elektrického proudu, přístroje pro záznam, převod, reprodukci zvuku nebo obrazu, nosiče dat magnetické, záznamové disky, kompaktní disky, DVD a ostatní digitální záznamové nosiče, ústrojí pro přístroje na mince, pokladny registrační, kalkulačky, zařízení na zpracování dat, počítače, počítačový software, hasicí přístroje; (16) papír, lepenka papírenské výroby, tiskárenské výrobky, potřeby pro knižní vazby, fotografie, papírenské zboží, lepidla pro papírenství nebo domácnost, materiál pro umělce, štetce, psací stroje a kancelářské potřeby (vyjímaje nábytek), učební a vyučovací pomůcky (s výjimkou přístrojů), plastické obaly (nezařazené do jiných tříd), tiskařské typy, štočky; (35) propagační činnost, reklama, pomoc při řízení obchodní činnosti, obchodní administrativa, kancelářské práce; (36) pojištění, služby finanční, služby peněžní, služby nemovitostní; (37) stavebnictví, opravy budov, instalace vnitřních dělicích příček; (38) spoje (komunikace); (41) výchova, vzdělávání, zábava, sportovní a kulturní aktivity.

(730) **Říčany Property s.r.o.**, Dělnická 213/12, Praha 7, 17000, CZ

(740) Společná advokátní kancelář Wimětal & Pilařová, JUDr. Helena Pilařová, advokátka, Údolní 8, Brno, 60200

(210) **O-522643**

(220) 27.05.2015

(320) 27.05.2015

(511) 9, 16, 35, 36, 37, 38, 41

(540)



(510) (9) přístroje a nástroje vědecké, námořní, geodetické, fotografické, filmové, optické, přístroje pro vážení, měření, signalizaci, kontrolu (inspekci), záchranu a přístroje pro vyučování, přístroje a nástroje pro vedení, přepínání, přeměnu, akumulaci, regulaci nebo řízení elektrického proudu, přístroje pro záznam, převod, reprodukci zvuku nebo obrazu, nosiče dat magnetické, záznamové disky, kompaktní disky, DVD a ostatní digitální záznamové nosiče, ústrojí pro přístroje na mince, pokladny registrační, kalkulačky, zařízení na zpracování dat, počítače, počítačový software, hasicí přístroje; (16) papír, lepenka papírenské výroby, tiskárenské výrobky, potřeby pro knižní vazby, fotografie, papírenské zboží, lepidla pro papírenství nebo domácnost, materiál pro umělce, štetce, psací stroje a kancelářské potřeby (vyjímaje nábytek), učební a vyučovací pomůcky (s výjimkou přístrojů), plastické obaly (nezařazené do jiných tříd), tiskařské typy, štočky; (35) propagační činnost, reklama, pomoc při řízení obchodní činnosti, obchodní administrativa, kancelářské práce; (36) pojištění, služby finanční, služby peněžní, služby nemovitostní; (37) stavebnictví, opravy budov, instalace vnitřních dělicích příček; (38) spoje (komunikace); (41) výchova, vzdělávání, zábava, sportovní a kulturní aktivity.

(730) **Říčany Property s.r.o.**, Dělnická 213/12, Praha 7, 17000, CZ

(740) Společná advokátní kancelář Wimětal & Pilařová, JUDr. Helena Pilařová, advokátka, Údolní 8, Brno, 60200

(210) **O-522707**

(220) 29.05.2015

(320) 29.05.2015

(511) 41, 43, 44

(540)

**HOTEL SLEPÁ KOLEJ**

(510) (41) umělecké módní agentury, diskotéky, divadla, služby v oblasti estrády, filmová produkce jiná než reklamní, filmová projekce, fotografování, provozování herny, hraní o peníze, hudební produkce, informace o možnostech rekreace, informace o možnostech rozptýlení, informace o možnostech zábavy, informace o výchově a vzdělávání, poskytování služeb karaoke (hudební doprovod písní dle výběru zpěváka), provozování kasina, služby kempinku, výchovně zábavné klubové služby, kluby zdraví (zdravotní a kondiční cvičení), koncertní síně a sály, organizování a vedení konference, organizování a vedení kongresu, organizování a vedení kolokvií, organizování a vedení seminářů, organizování a vedení sympozií, organizování kulturních nebo vzdělávacích výstav, organizování plesů, organizování představení (manažerské služby), organizování vzdělávacích nebo zábavných soutěží, organizování sportovních soutěží, služby poskytované orchestry, zábavné parky, plánování a organizování večírků, pořádání a řízení pracovních setkání (školení), koučink (školení), kurzy fitness, pořádání loterie, organizace módní přehlídky pro zábavu, provozování muzea, noční herní služby, organizace a pořádání koncertů, pořádání soutěže krásy, pronájem herních zařízení, pronájem sportovních hřišť, pronájem tenisových dvorců, provozování sportovních zařízení, provozování zoologických zahrad, půjčování sportovního nářadí, služby pro oddech a rekreaci, služby diskžokejů, služby osobního trenéra, sportovní služby pro kempování, pořádání a řízení školení, instruktážní a výchovný výcvik, instruktážní a výchovně vyučování, výroba divadelních nebo jiných představení, vyučování a vzdělávání, služby zábavy, televizní služby, živé představení, organizování živého vystoupení; (43) automaty rychlého občerstvení, bary, barové služby, bufety, hotely, hotelové služby, rezervace hotelů, jídelny a závodní jídelny, kavárny, kempy, motely, turistické noclehárny,

penziony, rezervace penzionů, penziony pro zvířata, opatrování v penzionech pro zvířata, poskytování přechodného ubytování, rezervace přechodného ubytování, prázdninové tábory, pronájem jednacích místností, provoz hotelového ubytování, provozování kempů, půjčování hotelového a restauračního zařízení (půjčování židlí, stolů, protírání, nápojového skla), restaurace, samoobslužné restaurace, ubytování (pronajímání a přechodné ubytování), catering; (44) fyzikální terapie, fyzioterapie, terapeutické služby, kadeřnické salóny, salóny krásy, zkrášlovací salóny, kliniky, sanatoria, zotavovny, lázeňské služby, parní lázně, veřejné lázně pro hygienické účely, manikúra, masáže, optické služby, služby solárií, služby v oblasti sauny, služby vizážistů, útulky, domovy pro seniory.

- (730) **KABAK spol. s r.o.**, 5. května 29, Benátky nad Jizerou II, 29471, CZ  
(740) JUDr. Petr Voříšek Ph.D., LL.M., Přístavní 321/14, Praha 7 Holešovice, 17000

(210) **O-522708**

(220) 29.05.2015

(320) 29.05.2015

(511) 41, 43, 44

(540)

### RESTAURACE SLEPÁ KOLEJ

(510) (41) diskotéky, divadla, služby v oblasti estrády, filmová produkce jiná než reklamní, filmová projekce, fotografování, provozování herny, hraní o peníze, hudební produkce, informace o možnostech rekreace, informace o možnostech rozptýlení, informace o možnostech zábavy, informace o výchově a vzdělávání, poskytování služeb karaoke (hudební doprovod písní dle výběru zpěváka), provozování kasina, výchovně zábavné klubové služby, koncertní síně a sály, organizování a vedení konference, organizování a vedení kongresu, organizování a vedení kolokvií, organizování a vedení seminářů, organizování a vedení sympozií, organizování kulturních nebo vzdělávacích výstav, organizování plesů, organizování představení (manažerské služby), organizování vzdělávacích nebo zábavných soutěží, organizování sportovních soutěží, služby poskytované orchestry, zábavné parky, plánování a organizování večírků, pořádání a řízení pracovních setkání (školení), pořádání loterie, organizace módní přehlídky pro zábavu, provozování muzea, noční služby, organizace a pořádání koncertů, pořádání soutěže krásy, pronájem herních zařízení, provozování sportovních zařízení, služby pro oddech a rekreaci, služby diskžokejů, pořádání a řízení školení, instruktážní a výchovný výcvik, instruktážní a výchovné vyučování, výroba divadelních nebo jiných představení, vyučování a vzdělávání, služby zábavy, televizní služby, živé představení, organizování živého vystoupení; (43) automaty rychlého občerstvení, bary, barové služby, bufety, hotely, hotelové služby, rezervace hotelů, jídelny a závodní jídelny, kavárny, kempy, motely, turistické noclehárny, penziony, rezervace penzionů, poskytování přechodného ubytování, rezervace přechodného ubytování, pronájem jednacích místností, provoz hotelového ubytování, provozování kempů, půjčování hotelového a restauračního zařízení (půjčování židlí, stolů, protírání, nápojového skla), restaurace, samoobslužné restaurace, ubytování (pronajímání a přechodné ubytování), catering; (44) lázeňské služby, parní lázně, manikúra, masáže, služby solárií, služby v oblasti sauny, služby vizážistů.

- (730) **KABAK spol. s r.o.**, 5. května 29, Benátky nad Jizerou II, 29471, CZ  
(740) JUDr. Petr Voříšek Ph.D., LL.M., Přístavní 321/14, Praha 7 Holešovice, 17000

(210) **O-522747**

(220) 01.06.2015

(320) 01.06.2015

(511) 3, 21, 44

(540)



(510) (3) přípravky pro čištění chrupu, leštící přípravky pro umělé chrup, leštící přípravky pro protézy zubní, přípravky pro čištění protézy zubní, ústní vody, zubní bělicí gely a zubní pasty; (21) irigátory vodní na čištění zubů a masáž dásní pro osobní užití, kartáčky zubní, kartáčky zubní elektronické a nití zubní; (44) farmaceutické poradenství, provozování klinik a sanatorií, lékařské služby, poskytování zdravotní péče, zdravotní poradenství, provozování zdravotních středisek, stomatologické služby.

(590) Barevná

(730) **FINE DENT Plus s.r.o.**, Antala Staška 1859/34, Praha, 140 00, CZ

(740) HVH LEGAL advokátní kancelář s.r.o., Mgr. Lucie Hladká MA, advokátka, Husinecká 808/5, Praha 3, 13000

(210) **O-522749**

(220) 01.06.2015

(320) 01.06.2015

(511) 35, 36, 41

(540)

### iŽivot

(510) (35) propagační činnost, reklama, pomoc při řízení obchodní činnosti, obchodní administrativa, kancelářské práce; (36) pojištění, služby finanční, služby peněžní, služby nemovitostní; (41) výchova, vzdělávání, zábava, sportovní a kulturní aktivity.

(730) **Allianz pojišťovna, a.s.**, Ke Štvanici 656/3, Praha 8 - Karlín, 18600, CZ

(740) JUDr. Martin Kalaš, Hrozenkovská 85/40, Praha, 15521

(210) **O-522751**

(220) 01.06.2015

(320) 01.06.2015

(511) 35, 36, 41

(540)

### iDomov

(510) (35) propagační činnost, reklama, pomoc při řízení obchodní činnosti, obchodní administrativa, kancelářské práce; (36) pojištění, služby finanční, služby peněžní, služby nemovitostní; (41) výchova, vzdělávání, zábava, sportovní a kulturní aktivity.

(730) **Allianz pojišťovna, a.s.**, Ke Štvanici 656/3, Praha 8 - Karlín, 18600, CZ

(740) JUDr. Martin Kalaš, Hrozenkovská 85/40, Praha, 15521



(210) **O-522826**  
(220) 02.06.2015  
(320) 02.06.2015  
(511) 7, 35, 37  
(540)

**INFRASET**

(510) (7) stroje a zařízení pro opravu asfaltových povrchů komunikací, stroje a zařízení pro opravu obrusných povrchů; (35) reklamní, propagační a inzertní činnost a služby, elektronická inzerce, on-line inzerce, výstavy pro obchodní, reklamní a propagační účely, marketing, distribuce reklamních tiskovin a reklamních nosičů informací; (37) montáž, oprava a servis strojů a zařízení pro opravu asfaltových povrchů a strojů a zařízení pro opravu obrusných povrchů.  
(730) **Koplík Antonín**, Za Školou 1197/15, Svatobořice-Mistřín, 69604, CZ  
(740) INPARTNERS GROUP, Ing. Dušan Kendereški, Lidická 51, Brno, 60200

(210) **O-523031**  
(220) 10.06.2015  
(320) 10.06.2015  
(511) 16, 35, 41  
(540)

**KON**Agency

(510) (16) brožury, časopisy (periodika), grafiky, katalogy, knížky (brožované), letáky, manuály, noviny, obaly (papírnické výrobky), obaly bublinové (z umělých hmot), obaly na lahve (lepenkové nebo papírové), oběžníky, periodika, plakáty, prospekty, publikace, ročenky, tiskopisy, tiskoviny, tištěné publikace; (35) aktualizování reklamních materiálů, design reklamních materiálů, dodavatelské služby pro třetí osoby (nákup výrobků a služeb pro jiné podniky), fakturace, informace o obchodních kontaktech, inzerce poštou, komerční informace a rady pro spotřebitele (spotřebitelská poradna), komunikační média (prezentace výrobků v komunikačních médiích) pro účely maloobchodu, marketing, marketingové studie, obchodní činnost (pomoc při řízení), obchodní činnost (služby, poradenství v -), obchodní management pro nezávislé poskytovatele služeb, obchodní nebo podnikatelské informace, obchodní nebo podnikatelské informace (poskytování -), obchodní nebo podnikatelské poradenství (profesionální -), obchodní nebo podnikatelský průzkum, obchodní reklama (pro třetí osoby -), organizování výstav (komerčních nebo reklamních), podnikové poradenství a obchodní management, poradenství (odborné obchodní -), poradenství v obchodní činnosti, pořádání veletrhů pro obchodní a reklamní účely, poskytování obchodních informací prostřednictvím webových stránek, poskytování on-line tržního prostoru pro nakupující a prodávající výrobky a služby, prezentace výrobků v komunikačních médiích pro účely maloobchodu, prodej po telefonu (telemarketing), produkce (výroba) reklamních filmů, pronájem reklamní doby v komunikačních médiích, pronájem reklamních materiálů, pronájem reklamních ploch, průzkum (obchodní -), průzkum trhu, průzkum veřejného mínění, předvádění zboží, psaní reklamních textů, rady pro spotřebitele (komerční informace a rady pro -) (spotřebitelská poradna), reklama, reklama (propagace), reklama on-line v počítačové síti,

reklama placená kliknutím, reklamní agentury, reklamní texty (vydávání, zveřejňování, oznámení, vyhlášení, publikování -), rozšiřování reklamních materiálů zákazníkům (letáky, prospekty, tisky, vzorky), rozšiřování reklamních nebo inzertních materiálů, řízení (poradenské služby obchodní nebo podnikatelské), služby obchodního zprostředkování, služby v oblasti grafické úpravy pro reklamní účely, styky s veřejností, subdavatelské služby (obchodní pomoc), texty (zpracování -), venkovní reklama, vydávání reklamních nebo náborových, propagačních a inzertních textů, vyhledávání sponzorů, vzorky zboží (distribuce -), zajišťování novinového předplatného (pro předplatitele), zasílání reklamních materiálů zákazníkům, vydávání obchodních či firemních zpráv; (41) vydavatelská a nakladatelská činnost, elektronické publikování, obrazové zpravodajství, vzdělávací činnosti, činnost vzdělávací agentury, organizování a pořádání vzdělávacích, odborných, kulturních, společenských, zábavních a sportovních akcí, vydávání elektronických knih a časopisů on-line, pořádání loterií, výroba videofilmů, nahrávání zvukových a obrazově zvukových nosičů záznamu.

(730) **KON Agency s.r.o.**, Na Květnici 616/4, Praha 4, 14000, CZ

(210) **O-523033**  
(220) 11.06.2015  
(320) 11.06.2015  
(511) 29, 30  
(540)

**ADRIA GOLD**  
RADOST OCHUTNAT

(510) (29) mražená ovocná dřev; (30) mražené mléčné výrobky spadající do třídy 30, mražené krémy, zmrzlina, mražené dorty, zmrzlinové směsi, zmrzlina ovocná, cukrovinky, cukrářské výrobky, cukrářské zmrzlinové výrobky, poháry a koktejly se zmrzlinou.

(590) Barevná  
(730) **Němeček Petr**, Údolní 1580, Uherský Brod, 68801, CZ  
(740) Ing. Zdeněk Kučera, patentový zástupce, Dlouhá 207 (P.O. Box 92), Slušovice, 76315

(210) **O-523056**  
(220) 11.06.2015  
(320) 11.06.2015  
(511) 35, 39, 43  
(540)

**NEST**  
SYSTEM

(510) (35) obchodní nebo podnikatelské informace, počítače (vyhledávání umístění nákladních vozů), poskytování obchodních informací prostřednictvím webových stránek, pronájem kancelářských strojů a zařízení; (39) dopravní informace, doprava nákladní, kamiónová, dovoz, dopravní informace, parkování automobilů, pronájem parkovacích ploch, zprostředkování dopravy, silniční motorová doprava nákladní a osobní, zasilatelství, logistika, poradenská činnost v oblasti dopravy, skladování zboží, zprostředkování informací o nakládece a vykládce, o změnách trasy,

- o trase nákladu; (43) automaty-rychlé občerstvení, bufety, přechodné ubytování.  
(730) **TACHOSCAN s.r.o.**, Chrastavská 327/23, Liberec II - Nové Město, 46001, CZ  
(740) **RETROPATENT s.r.o.**, Dobiášova 1246/29, Liberec VI, 46006

- (210) **O-523219**  
(220) 18.06.2015  
(320) 18.06.2015  
(511) 35, 37, 39  
(540)

- (210) **O-523126**  
(220) 15.06.2015  
(320) 15.06.2015  
(511) 9, 14, 16, 18, 20, 21, 25, 28, 34  
(540)

### CONYNGHAM

- (510) (9) dekorační magnety, dekorační krytky vypínačů, myši a podložky pod myši, sluneční brýle, ochranné brýle, sluchátka, zesilovače hudebních nástrojů a pouzdra na mobilní telefony; (14) nekovové přívěsky na klíče; (16) plakáty, poznámkové bloky, papírové kapesníky, montované a nemontované fotografie, kalendáře, pera (psací potřeby), tužky a pouzdra na ně, nástěnky, zejména, za sucha mazatelné popisovačí tabule (poznámkové tabule), pohlednice, plakáty vyrobené z papíru, ubrusy z papíru, papírové prostírání, psací podložky a papírnická pouzdra; (18) sportovní tašky, batohy, cestovní tašky, pánské peněženky, pouzdra na klíče, příruční batůžky, zavazadla, cedulky na zavazadla, příruční tašky, deštníky; (20) nekovové kroužky na klíče, dřevěné krabice a truhly, skleněné cedule jako zrcadla nábytku, stoly, obrazové rámy, dřevěné barové stoličky, skládací židle a přenosná stadiónová sedadla, keramické zátky do lahví s korkem, korkové nástěnky a vývěsní tabule; (21) skleněné a plastové nádoby na pití, lahve, keramické hrnky, keramické džbánky, keramické konvice, dřevěné podnosy, korkové podnosy, keramické podnosy, malé kvědlačky na nápoje, misky, domácí nádoby na potraviny a nápoje, skleněné zboží pro nápoje nezařazené do jiných tříd, kovové tácy z neušlechtilého kovu, přenosné dávkovače nápojů, přenosné piknikové chladničky (neelektrické), dřevěná prkénka na krájení, plastové vodní lahve prodávané prázdné, papírové tácky, skleněné zátky do lahví s korkem; (25) obuv, kloboučnické zboží včetně čepic, klobouky, kovbojské klobouky, čelenky, slaměné klobouky, kšiltý, bavlněné nebo hedvábné kapesníky, oděvy, zejména, zástěry, pásky na rukávy, trička, golfová trička, pracovní trička, baseballová trička, pletená trička, košile, topy, tank topy, mikiny, tepláky, běhací obleky, kalhoty, šaty, sukně, pyžamové kalhoty, pyžama, šaty, kraťasy, džíny, bundy, kabáty, opasky, kravaty a šátky, kšandy, kožené bundy, pláštěnky, vesty, větrovky, rukavice; (28) sběratelská odlévaná miniatury motorová vozidla pro dospělé, balóny, hry, hračky a sportovní zboží, zejména, terčová prkna, sady šipek sestávající z kormidel šipek a šipek, kulečnicková tága, stavítka kulečnickových koulí, kulečnickové koule, skříně na tága, společenské hry tvořené dřevěnými bloky, hry pro venkovní aktivity povahy házení zátek do pozinkovaných kbelíků, baseballové pátky, golfové puttery, golfové značkovače míčků, golfové míčky, golfové hole, rukojeti pro golfové hole, golfová pouzdra, herní vybavení v rámci této třídy, zejména, pokerové sady tvořené kartami, žetony a náramky prodávané jako jednotka, kovové golfové sponky na ručníky, sady pro cornhole, zejména, hry pro vycpaná odpočinková křesla, a ozdoby na vánoční stromek; (34) cigaretové zapalovače vyrobené z neušlechtilého kovu.

- (730) **SLANE CASTLE IRISH WHISKEY LIMITED**, Slane Castle, Slane, Co. Meath, IE  
(740) Společná advokátní kancelář Vsetečka Zelený Švorčík Kalenský a partneři, JUDr. Pavel Zelený, Hálkova 2, Praha 2, 12000

- (210) **O-523199**  
(220) 17.06.2015  
(320) 17.06.2015  
(511) 41  
(540)

### PANDA TICKET

- (510) (41) prodej a předprodej vstupenek na koncerty, festivaly, výstavy a jiné hudební, kulturní, umělecké a společenské akce, na sportovní akce a aktivity pro volný čas, včetně prodeje či předprodeje v kombinaci nebo výhradně prostřednictvím elektronických a jiných komunikačních sítí.  
(730) **Phestio s.r.o.**, Sudoměřská 1293/32, Praha 3, 13000, CZ



- (510) (35) propagace prodeje pro třetí osoby, reklama prostřednictvím počítačové sítě internet, pronájem reklamních ploch, tvorba a sponzorování reklamních textů, rozšiřování reklamních inzerátů, telemarketing, dodavatelské služby pro třetí osoby v oblasti obchodu s polyuretanovými lepidly, s tmely na pneumatiky, s brusnými a lešticími přípravky, s mazadly s průmyslovými tuky, palivy a kapalinami, s kovovými kabely elektrickými, s mechanicky ovládanými ručními nástroji a nářadím, s ručním nářadím a nástroji pro zpracování materiálů pro opravy a údržbu, s audiovizuálními přístroji a zařízeními, s elektrickými akumulátory pro vozidla, s navigačními přístroji (GPS), s hasicími přístroji, s klimatizačními a osvětlovacími zařízeními, s pneumatikami, vše výše uvedené pro motorová vozidla, zásilkový prodej prostřednictvím katalogu anebo internetu s polyuretanovými lepidly, s tmely na pneumatiky, s brusnými a lešticími přípravky, s mazadly, s průmyslovými tuky, palivy a kapalinami, s kovovými kabely elektrickými, s mechanicky ovládanými ručními nástroji a nářadím, s ručním nářadím a nástroji pro zpracování materiálů pro opravy a údržbu, s audiovizuálními přístroji a zařízeními, s elektrickými akumulátory pro vozidla, s navigačními přístroji (GPS), s hasicími přístroji, s klimatizačními a osvětlovacími zařízeními, s pneumatikami; (37) informace o opravách, servis a opravy automobilů, servis a opravy poškozených vozidel, servis a opravy jiných motorových vozidel spadajících do třídy 12; (39) doprava, poskytování zboží objednaného korespondenčně, dodávání zásilek a zboží prostřednictvím zásilkového obchodu, uskladňování zboží.
- (590) Barevná  
(730) **PHU "DARMA" S. J., Bulandra, B. Zajac**, Gumma 130, 43-426 Dębowiec, PL  
(740) MIRA Patentová a známková kancelář, Blanka Fišerová, V Kapslovně 11, Praha 3 - Žižkov, 13000

- (210) **O-523220**  
(220) 18.06.2015  
(320) 18.06.2015  
(511) 35, 37, 39  
(540)

### vasedily24.cz

- (510) (35) propagace prodeje pro třetí osoby, reklama prostřednictvím počítačové sítě internet, pronájem reklamních ploch, tvorba a sponzorování reklamních textů, rozšiřování reklamních inzerátů, telemarketing, dodavatelské služby pro třetí osoby v oblasti obchodu s polyuretanovými lepidly, s tmely na pneumatiky, s brusnými a lešticími přípravky, s mazadly s průmyslovými tuky, palivy a kapalinami, s kovovými kabely elektrickými, s mechanicky ovládanými ručními nástroji a nářadím, s ručním nářadím a nástroji pro zpracování materiálů pro opravy a údržbu, s audiovizuálními přístroji a zařízeními, s elektrickými akumulátory pro vozidla, s navigačními přístroji (GPS), s hasicími přístroji, s klimatizačními a osvětlovacími zařízeními, s pneumatikami, vše výše uvedené pro motorová vozidla, zásilkový prodej prostřednictvím katalogu anebo internetu s polyuretanovými lepidly, s tmely na pneumatiky, s brusnými a lešticími přípravky, s mazadly, s průmyslovými tuky, palivy a kapalinami, s kovovými kabely elektrickými, s mechanicky ovládanými ručními nástroji a nářadím, s ručním nářadím a nástroji pro zpracování materiálů pro opravy a údržbu, s audiovizuálními přístroji a zařízeními, s elektrickými akumulátory pro vozidla, s navigačními přístroji (GPS), s hasicími přístroji, s klimatizačními a osvětlovacími zařízeními, s pneumatikami; (37) informace o opravách, servis a opravy automobilů, servis a opravy poškozených vozidel, servis a opravy jiných motorových

vozidel spadajících do třídy 12; (39) doprava, poskytování zboží objednaného korespondenčně, dodávání zásilek a zboží prostřednictvím zásilkového obchodu, uskladňování zboží.

(730) PHU "DARMA" S. J., Bulandra, B. Zając, Gumma 130, 43-426 Dębowiec, PL

(740) MIRA - patentová a známková kancelář, Blanka Fišerová, V Kapslovně 11/2770, Praha 3, 13000

(210) O-523246

(220) 18.06.2015

(320) 18.06.2015

(511) 9, 16, 35, 41

(540)

DOTYK  
byznys

(510) (9) elektronické publikace, nosiče dat magnetické a optické, nosiče zvukových záznamů, CD, DVD, kompaktní disky; (16) časopisy, knihy, noviny; (35) inzercie, reklama, marketing, propagace, reklama on-line, direct-mail, služby reklamních agentur, překlad informací do počítačových databází, televizní reklama, zpracování textů, poradenství v oblasti efektivit podnikání, oceňování a odhady v oblasti podnikání, obchodní marketingové služby, podnikové organizační a ekonomické poradenství, digitalizované informační služby v oblasti podnikání, služby v oblasti obchodní propagace, služby v oblasti umístění obchodních značek, služby v oblasti hodnocení obchodních značek, obchodní prezentace (zajišťování), obchodní informace a poradenství, služby v oblasti obchodního managementu, management a konzultace v oblasti obchodních postupů, hospodářské (ekonomické) prognózy; (41) elektronická nakladatelská činnost (služby).

(730) Tablet Media, a. s., Milady Horákové 817/48, Praha 7 Holešovice, 17000, CZ

(740) Advokátní kancelář Pokorný, Wagner & partneři, s.r.o., JUDr. Richard Wagner, Karolíny Světlé 301/8, Praha 1, 11000

(210) O-523282

(220) 19.06.2015

(320) 19.06.2015

(511) 11, 18, 20, 21, 22, 28

(540)



(510) (11) svítilny, čelové svítilny, přístroje pro topení, vaření, chladicí, sanitární; (18) kůže, imitace kůže, výrobky z těchto materiálů, které nejsou zahrnuty do jiných tříd, a to kufry a zavazadla, peněženky, batohy, batohy na brusle, deštníky, slunečníky a hole, biče, postroje na koně a sedlářské výrobky; (20) spací pytle, spací pytle ke kempování, podložky na spaní (karimatky, alumatky), matrace; (21) nádobí s výjimkou nádobí z drahých kovů, nádoby na pití; (22) stany, plachty v rámci této třídy; (28) kožené obaly na sportovní potřeby.

(730) SPORTISIMO s.r.o., Řevnická 121/1, Praha 5 Zličín, 15500, CZ

(210) O-523283

(220) 19.06.2015

(320) 19.06.2015

(511) 11, 18, 20, 21, 22, 28

(540)

CROSSROAD

(510) (11) svítilny, čelové svítilny, přístroje pro topení, vaření, chladicí, sanitární; (18) kůže, imitace kůže, výrobky z těchto materiálů, které nejsou zahrnuty do jiných tříd, a to kufry a zavazadla, peněženky, batohy, batohy na brusle, deštníky, slunečníky a hole, biče, postroje na koně a sedlářské výrobky; (20) spací pytle, spací pytle ke kempování, podložky na spaní (karimatky, alumatky), matrace; (21) nádobí s výjimkou nádobí z drahých kovů, nádoby na pití; (22) stany, plachty v rámci této třídy; (28) kožené obaly na sportovní potřeby.

(730) SPORTISIMO s.r.o., Řevnická 121/1, Praha 5 Zličín, 15500, CZ

(210) O-523316

(220) 22.06.2015

(320) 22.06.2015

(511) 29, 30

(540)

CHEETOS

(510) (29) maso, ryby, drůbež a zvěřina, masové výtazky, konzervované, sušené a vařené ovoce a zelenina, želé, džemy, kompoty, vejce, mléko a mléčné výrobky, jedlé oleje a tuky, hotové snacky sestávající převážně z brambor, ořechů, ořechových výrobků, semen, ovoce, zeleniny nebo jejich kombinací, včetně bramborových chipsů, bramborových lupínků, sušeného ovoce, snacků obsahujících ovoce, pomazánek obsahujících ovoce, zeleninových lupínků, zeleninových snacků, zeleninových pomazánek, taro lupínků, vepřových snacků, hovězích snacků, snacků obsahujících sóju; (30) káva, čaj, kakao a kávové náhrázky, rýže, tapioka a ságo, mouka a přípravky vyrobené z obilnin, chléb, pečivo a cukrovinky, zmrzlina, med, sirupy a melasa, droždí, prášek do pečiva, sůl, hořčice, ocet, omáčky (k ochucení), koření, led, hotové snacky sestávající převážně z obilí, kukuřice, obilovin nebo jejich kombinací, včetně kukuřičných lupínků, tortilla chipsů, pita chipsů, rýžových chipsů, rýžových koláčků, rýžových sušenek, sušenek, preclíků, putovaných snacků, popcornu, kandovaného popcornu, kandovaných arašídů, dipů pro snacky, salsy, tyčinek.

(730) PepsiCo, Inc., 700 Anderson Hill Road, Purchase, New York, NY, US

(740) Společná advokátní kancelář Vsetečka Zelený Švorčík Kalenský a partneři, JUDr. Otakar Švorčík, Hálkova 1406/2, Praha 2, 12000

(210) O-523352

(220) 23.06.2015

(320) 23.06.2015

(511) 31

(540)

UniPro

(510) (31) krmiva pro zvířata, zejména suchá.

(730) Sano - Moderní výživa zvířat spol. s r.o., Npor. O. Bartoška 15, Domažlice, 34401, CZ

(740) Mgr. Marie Šebelová, advokátka, Karla Engliše 3211/2, Praha 5, 15000

(210) **O-523353**  
(220) 23.06.2015  
(320) 23.06.2015  
(511) 25  
(540)



(510) (25) ponožky a punčocháčové zboží.  
(590) Barevná  
(730) **Suleymanov Yunus**, Břežanecká 832/5, Praha 5, 15800, CZ

(210) **O-523354**  
(220) 23.06.2015  
(320) 23.06.2015  
(511) 9, 35, 41, 42  
(540)



(510) (9) přístroje a nástroje vědecké, námořní, geodetické, fotografické, filmové, optické, přístroje pro vážení, měření, signalizaci, kontrolu (inspekci), záchranu a přístroje pro vyučování, přístroje a nástroje pro vedení, přepínání, přeměnu, akumulaci, regulaci nebo řízení elektrického proudu, přístroje pro záznam, převod, reprodukci zvuku nebo obrazu, magnetické nosiče zvukových záznamů, gramofonové desky, automatické distributory a mechanismy pro přístroje a mince, zapisovací pokladny, počítačací stroje, přístroje pro zpracování informací a počítače, hasicí přístroje; (35) propagační činnost, reklama, pomoc při řízení obchodní činnosti, obchodní administrativa, kancelářské práce, zpracování dat, maloobchod, velkoobchod a zprostředkování obchodu s výrobky ve třídě 9, což jsou přístroje a nástroje vědecké, námořní, geodetické, fotografické, filmové, optické, přístroje pro vážení, měření, signalizaci, kontrolu (inspekci), záchranu a přístroje pro vyučování, přístroje a nástroje pro vedení, přepínání, přeměnu, akumulaci, regulaci nebo řízení elektrického proudu, přístroje pro záznam, převod, reprodukci zvuku nebo obrazu, magnetické nosiče zvukových záznamů, gramofonové desky, automatické distributory a mechanismy pro přístroje a mince, zapisovací pokladny, počítačací stroje, přístroje pro zpracování informací a počítače, hasicí přístroje; (41) výchova, vzdělávání, zábava, sportovní a kulturní aktivity; (42) vědecké a technologické služby a související výzkum a projektování, analytické a výzkumné služby v průmyslu, navrhování a vývoj počítačového hardwaru a softwaru.  
(730) **Nebulo s.r.o.**, Jana Růžičky 1141/7, Praha 4, 14800, CZ  
(740) **RETROPATENT s.r.o.**, Mgr. Kamil Kolátor, Dobiášova 1246/29, Liberec VI, 46006

(210) **O-523355**  
(220) 23.06.2015  
(320) 23.06.2015  
(511) 9, 38, 39  
(540)

## AUDIS

(510) (9) zařízení a software pro sledování polohy vozidel, zařízení a software pro přenos a vyhodnocení informací o poloze vozidel; (38) dopravní řídicí a informační systém pro sledování a řízení dopravy, zejména tramvajových a autobusových linek, přenos a zpracování informací o poloze vozidel, radiová komunikace vozidel s dispečinkem; (39) provozování městské hromadné dopravy, provozování tramvajových a autobusových linek, dispečink městské hromadné dopravy.  
(730) **Xanthus a.s.**, Chodská 1032, Praha 2 - Vinohrady, 12000, CZ  
(740) Ing. Dobroslav Musil, patentová kancelář, Ing. Dobroslav Musil, Zábřdovická 11, Brno, 61500

(210) **O-523356**  
(220) 23.06.2015  
(320) 23.06.2015  
(511) 9, 38, 39  
(540)

## DORIS 2005 T

(510) (9) zařízení a software pro sledování polohy vozidel, zařízení a software pro přenos a vyhodnocení informací o poloze vozidel; (38) dopravní řídicí a informační systém pro sledování a řízení dopravy, zejména tramvajových a autobusových linek, přenos a zpracování informací o poloze vozidel, radiová komunikace vozidel s dispečinkem; (39) provozování městské hromadné dopravy, provozování tramvajových a autobusových linek, dispečink městské hromadné dopravy.  
(730) **Xanthus a.s.**, Chodská 1032, Praha 2 - Vinohrady, 12000, CZ  
(740) Ing. Dobroslav Musil, patentová kancelář, Ing. Dobroslav Musil, Zábřdovická 11, Brno, 61500

(210) **O-523359**  
(220) 23.06.2015  
(320) 23.06.2015  
(511) 11, 20, 24, 27, 35, 37  
(540)

## Bline

(510) (11) osvětlovací tělesa; (20) nábytek všeho druhu kovový, kuchyně, kuchyňské linky; (24) bytový textil, tkaniny a textilní výrobky, závěsy, ubrusy, záclony, předložky, ložní prádlo z papíru, tkaniny na deštníky, potahy na nábytek a do aut, tapety z textilních hmot; (27) koberce, běhouny, podlahové krytiny, linolea; (35) propagace, reklama; (37) montáž, údržba, opravy a servis nábytku.  
(730) **ASKO - NÁBYTEK, spol. s r.o.**, Náкупní 444/6, Praha 10 - Štěrboholy, 10200, CZ  
(740) Rödler & Partner, advokáti, v.o.s., Robert Divisek, Platněřská 2, Praha 1, 110 00

(210) **O-523399**  
(220) 03.07.2015  
(320) 03.07.2015  
(511) 35, 41, 43, 44  
(540)

## Green Doors

(510) (35) propagační činnost, reklama, pomoc při řízení obchodní činnosti, obchodní administrativa, kancelářské práce, propagační akce spojené s tématem duševního zdraví a destigmatizace psychiatrie; (41) osvětlovací činnost, kulturní akce spojené s tématem duševního zdraví a destigmatizace psychiatrie; (43) služby zajišťující stravování a nápoje, dočasné ubytování, tréninkové kavárny, kluby a restaurace s účelem zprostředkování tréninkového zaměstnání osobám s psychickým onemocněním; (44) lékařské služby, veterinární služby, péče o hygienu a krásu osob a zvířat, zemědělské, zahradnické a lesnické služby, terapeutické a poradenské služby a služby psychosociální rehabilitace.  
(730) **Green Doors z. ú.**, Pujmanové 1219 / 8, Praha 4, 14200, CZ

(210) **O-523451**  
(220) 26.06.2015  
(320) 26.06.2015  
(511) 25, 35, 41  
(540)

**#furtplnej**

(510) (25) bundy sportovní, bundy sportovní s kapucí, čapky, čepice, čepice se štítkem, kalhotky, kalhoty, klobouky, kombinézy, konfekce, košile, krátké kalhotové minisukně, mikiny, oblečení, obuv, oděvy, oděvy pro cyklisty, oděvy pro motoristy, oděvy z kůže, opasky, pánské plavky, pásky ke kalhotám, pláště, pláštěnky, pokrývky hlavy, ponožky, potítko, pyžama, rukavice, spodní prádlo, sportovní kšilt (pokrývka hlavy), sportovní obuv, sportovní tílka, sukně, šátky, šály, tílka, košilky, trička, vaky na oděvy, vesty, župany; (35) agentury umělecké (obchodní vedení), aktualizování reklamních materiálů, dodavatelské služby pro třetí osoby (nákup výrobků a služeb pro jiné podniky), fotokopírování, inzerce poštou, kopírování nebo rozmnožování (reprodukce) dokumentů, dokladů a podobně, marketing, módní přehlídky pro reklamní účely, obchodní reklama, organizování komerčních nebo reklamních výstav, obchodní poradenství, poskytování obchodních informací prostřednictvím webových stránek, produkce (výroba) reklamních filmů, pronájem prodejních stánků, pronájem reklamní doby v komunikačních médiích, pronájem reklamních materiálů, pronájem reklamních ploch, předvádění zboží, psaní reklamních textů, reklama, reklama on-line v počítačové síti, reklama placená kliknutím, reklamní agentury, publikování reklamních nebo inzertních materiálů, rozhlasová reklama, rozšiřování reklamních nebo inzertních materiálů, rozšiřování reklamních vzorků, televizní reklama, prezentace výrobků v komunikačních médiích pro účely maloobchodu, venkovní reklama, vydávání reklamních nebo náborových, propagačních a inzertních textů, vylepování plakátů, zaslání reklamních materiálů zákazníkům; (41) agentury (umělecké módní), pronájem dekorací, diskotéky (služby), elektronické publikování (DTP), služby v oblasti estrád, filmová produkce jiná než reklamní, filmová studia (služby), filmové projekce, fotografování, provozování golfových hřišť, provozování heren a kasin, hraní o peníze, hudební produkce, informace o možnostech zábavy, poskytování služeb karaoke, vydávání knih, provozování koncertních síní a sálů, organizování a vedení konferencí a kongresů, měření času při sportovních disciplínách, organizování módních přehlídek pro zábavu, nahrávací studia (služby), nahrávání videopásek, noční kluby, obrazové zpravodajství, organizace a pořádání koncertů, organizování kulturních nebo vzdělávacích výstav, organizování plesů, organizování představení (manažerské služby), organizování soutěží (vzdělávacích nebo zábavných), organizování sportovních soutěží, služby poskytované orchestry, zábavní parky, plánování a organizování večírků, pořádání a řízení pracovních setkání (školení), pořádání loterií, pořádání soutěží krásy, poskytování on-line elektronických publikací (bez možnosti stažení), poskytování on-line hudby bez možnosti stažení, poskytování on-line videí bez možnosti stažení, pronájem audio nahrávek, pronájem herních zařízení, pronájem hraček, pronájem kinematografických filmů, pronájem sportovních hřišť, pronájem stadiónů, pronajímání osvětlovacích zařízení pro divadla nebo televizní studia, provozování her on-line, provozování sportovních zařízení, výroba divadelních nebo jiných představení, půjčování audio zařízení, půjčování filmových promítaček a příslušenství, půjčování filmů, půjčování sportovního nářadí s výjimkou dopravních prostředků, reportérské služby, rozhlasová zábava, výroba rozhlasových a televizních programů, pronájem rozhlasových a televizních přijímačů, skládání hudby (služby), služby diskžokejů, služby klubové výchovně zábavné, služby v oblasti grafické úpravy jiné než pro reklamní účely, stříhání videopásek, televizní zábava, předprodej vstupenek, vydávání elektronických knih a časopisů on-line, vydávání textů s výjimkou reklamních nebo náborových, zábava, pobavení, zvukové nahrávací zařízení (pronájem), organizování živých představení a vystoupení.

(730) **Kafan Jakub Ing.**, Krátká 693, Osek, 41705, CZ  
**Kropáček Jaroslav Ing.**, Valdštejská 2108, Litvínov, 43601, CZ  
**Hertl Ondřej**, Komořanská 704/828, Most, 43401, CZ

**Procházka Stanislav**, Podkrušnohorská 1031, Litvínov, 43601, CZ

(210) **O-523470**  
(220) 29.06.2015  
(320) 29.06.2015  
(511) 9, 37, 42  
(540)



(510) (9) počítačový software; (37) instalace kabelových tras a komponent; (42) vývoj počítačového softwaru.  
(730) **Ryčl Václav**, U Školy 83, Příbram VIII, 26101, CZ  
**Ryčlová Iveta Ing.**, U Školy 83, Příbram, 26101, CZ  
**Ryčl Michal**, U Školy 83, Příbram VIII, 26101, CZ

(210) **O-523471**  
(220) 29.06.2015  
(320) 29.06.2015  
(511) 9  
(540)



(510) (9) počítačový software.  
(730) **Ryčl Václav**, U Školy 83, Příbram VIII, 26101, CZ  
**Ryčlová Iveta Ing.**, U Školy 83, Příbram, 26101, CZ  
**Ryčl Michal**, U Školy 83, Příbram VIII, 26101, CZ

(210) **O-523559**  
(220) 01.07.2015  
(320) 01.07.2015  
(511) 14, 18, 25, 35  
(540)



(510) (14) bižuterie, hodinky, klenoty, náhrdelníky, náramky, náušnice, ozdoby (klenoty), prsteny, přívěsky, šperky; (18) batohy, cestovní kufry, deštníky, kabelky, kufry, nákupní tašky, pásky, peněženky, sportovní tašky, tašky, tašky cestovní; (25) bundy, bundy sportovní, čepice, kabáty, klobouky, konfekce, košile, oblečení, obuv, oděvy, pletené zboží, sukně, svetry, šály, šátky; (35) dodavatelské služby pro třetí osoby (nákup výrobků a služeb)



pro jiné podniky), prezentace výrobků v komunikačních médiích pro účely maloobchodu, služby týkající se obchodování a prodeje zboží na internetu i v kamenných obchodech, zahrnující distribuci a prodej dámských, pánských a dětských oděvů, obuvi, módních doplňků, designových výrobků, potřeb pro domácnost a dekorací.

(730) **Minimalista shop s.r.o.**, Eliášova 468/30, Praha 6, 16000, CZ

(210) **O-523579**

(220) 02.07.2015

(320) 02.07.2015

(511) 9, 42, 45

(540)



(510) (9) lokátor pro lokalizace osob, objektů a majetku, lokátor pro ostrahu perimetru (oblasti), lokátor pro lokalizaci zvěře, lokátor pro sledování pohybu, navigační přístroje a nástroje, antény, detektory, elektronická zařízení pro sběr dat, software; (42) počítačové programování, vývoj a výzkum nových výrobků; (45) pátrání po osobách, bezpečnostní monitorování, ostraha budov.

(730) **České vysoké učení technické v Praze, Fakulta elektrotechnická, Katedra telekomunikační techniky**, Technická 2, Praha 6, 16627, CZ

(740) Ing. Václav Kratochvíl, Husníkova 2086/22, Praha 13, 15800

(210) **O-523648**

(220) 07.07.2015

(320) 07.07.2015

(511) 16, 29, 31, 35, 39, 40, 41, 44

(540)



(510) (16) papír a papírenské zboží, tiskoviny periodické i neperiodické, ceníky, katalogy, tiskopisy, reklamní, propagační a informační materiály na papírovém nosiči, pohlednice, fotografie a jiná vyobrazení na papírovém nosiči, obaly v rámci této třídy, obálky; (29) ryby neživé, čerstvé, konzervované a jinak zpracované, potravinářské výrobky z ryb v rámci této třídy, ryby pokrmy, ryby uzené, pečené, marinované, rybí saláty, ryby v rosolu, v oleji, v kořeněném nálevu, v majonéze, pomazánky z ryb, výrobky z plodů moře; (31) živé ryby tržní, násadové generační, živé rybí plůdky; (35) obchodně-poradenské a zprostředkovatelské služby v oblasti chovu a prodeje ryb, marketingové služby, reklamní a propagační činnost, předvádění výrobků a služeb, pořádání výstav komerčního charakteru, direkt marketing; (39) silniční motorová doprava nákladní, přeprava ryb, skladovací služby; (40) zpracování sladkovodních ryb, včetně následných konzervačních úprav, a to uzení, marinování, nasolování; (41) organizování, pořádání a zprostředkovávání kulturních, sportovních, společenských a jiných zábavních akcí, vzdělávací, lektorská a publikační činnost, informace o kultuře, sportu, zábavě, pořádání výstav nekomerčního charakteru, sportovní rybolov v povolených rybářských revírech, lov ryb na udici; (44) služby zemědělské, zahradnické a lesnické,

zarybňování vodních nádrží násadovými rybami a provádění hospodářské těžby v těchto nádržích, využívání rybníků, speciálních rybochovných zařízení a jiných vodních ploch k produkci plůdků, násadových tržních a generačních ryb.

(730) **BOHEMIA FISCH s.r.o.**, Hůrky 81, Lišov, 37372, CZ

(740) PatentCentrum Sedlák & Partners s.r.o., Husova 5, České Budějovice, 37001

(210) **O-523664**

(220) 08.07.2015

(320) 08.07.2015

(511) 5, 29, 32

(540)



(510) (5) bílkovinný potravinový doplněk, nápoje dietetické, upravené pro lékařské účely; (29) maso a masné výrobky, sušené maso; (32) nealkoholické nápoje, iontové nápoje, energetické nealkoholické nápoje.

(590) Barevná

(730) **Finance Houses s.r.o.**, Orlická 579, Týn nad Vltavou - Malá Strana, 37501, CZ

(740) Ing. Libor Markes, patentový zástupce, Grohova 54, Brno, 60200

(210) **O-523681**

(220) 08.07.2015

(320) 08.07.2015

(511) 9, 16, 35, 38, 41, 44

(540)

**MÁM JI RÁDA.COM**

(510) (9) přístroje pro záznam, převod a reprodukci zvuku (obrazu), audiovizuální technika, prezentační technika, přístroje pro zpracování informací, počítače, počítačové programy (software), elektronická média - nosiče dat všeho druhu, spadající do třídy 9, a to disky, diskety, CD, DVD, zvukově - obrazové záznamy magnetické nebo v elektronické podobě, vybavení pro zpracování informací a pro počítače, přístroje telekomunikační techniky, elektronické publikace (s možností stažení), tiskárny, světelné reklamní poutače a reklamní neony; (16) nosiče informací všeho druhu v rozsahu třídy 16, tiskoviny, periodický a neperiodický tisk, a to časopisy, noviny, knihy, prospekty, knihařské výrobky, propagační materiály a předměty z papíru a plastu, a to letáky, plakáty, fotografie, pohlednice, dopisnice, dopisní papíry, kalendáře, obtisky, certifikáty, učební a vyučovací pomůcky s výjimkou přístrojů, obalový materiál z papíru a plastických hmot, tiskařské typy a štočky, ozdobné a propagační předměty z papíru a plastu; (35) reklamní, inzertní služby všeho druhu včetně inzerce a reklamy v počítačových a telekomunikačních sítích, distribuce reklamních letáků, tiskovin, katalogů, prospektů a ostatních neadresných tiskovin, internetová reklama a marketing, zprostředkování a poskytování informací v oblasti internetového marketingu, správa internetového marketingu; (38) elektronická pošta, diskusní fóra, poskytování internetových diskusních fór, internetové blogy, poskytování telekomunikačních kanálů pro teleshoppingové služby, pronájem přístrojů pro přenos informací a zpráv, informační kanceláře, elektronický přenos dat, poskytování přenosu informací a obrázků pomocí internetu, pomocí telekomunikačních a mediálních sítí (kabelová televize, časopisy, internetové diskuze, internetové poradenství a informace), rozhlasové vysílání, televizní vysílání, služby dálkových konferencí a webinarů, šíření elektronických časopisů, periodik a knih v elektronické podobě prostřednictvím počítačové sítě, internetu, pomocí satelitů, výměna a šíření zpráv, výzev a informací prostřednictvím informačních a telekomunikačních sítí, služby zabezpečující datovou a audiovizuální komunikaci prostřednictvím informačních a telekomunikačních sítí, a to počítačové sítě internet, satelitu; (41) výchova, vzdělávání, zábava, cvičení, výroba a organizace

divadelních a filmových představení, výstav, zpravodajství, zábavy a živých představení, psaní scénářů, psaní a zveřejňování textů (jiných než reklamních), dálkové studium, školení a vyučování, výroba televizních programů, rozhlasových pořadů, filmové projekce, fotografování, klubové služby, korespondenční služby a kurzy, pořádání a řízení pracovních školení a rekvalifikace, kluby zdraví, sportovní a kulturní aktivity související s tělesným i duševním zdravím, rozvojem sebevědomí a sebelásky, vedení a organizování vzdělávacích programů, seminářů, kurzů, praktických, instruktážních, výchovných i teoretických výcviků, konferencí, kongresů, webinářů, sympozií, zpracování projektů vzdělávacích programů a kurzů, on-line vzdělávací program v oblasti tělesného i duševního zdraví, rozvoje sebevědomí a sebelásky, produkce vzdělávacích filmových dokumentů a videí, služby vydavatelství a nakladatelství periodických a neperiodických publikací, knih v tištěné i elektronické podobě, nahrávání nosičů zvukových a (nebo) obrazových, tvorba, výroba audiovizuálních děl, pořádání zábavních soutěží, zájmových klubů a společenských akcí, elektronické publikování; (44) porodní asistentky a duly (služby zdravotní), psycholog (služby), lékař (služby), (sexuologické) bodyworker (služby), masér (služby), zkrášlovací salóny, soukromé kliniky, centra a sanatoria, péče o hygienu a krásu osob, zdravotní péče, poradenství k zdravému životnímu stylu, psychologické poradenství a diagnostika, provozování zařízení a center sloužících k regeneraci a rekondici, sloužících k poradenství a konzultacím v oblasti péče o fyzické a duševní zdraví a rozvoj sebevědomí a sebelásky - vše výše uvedené v rámci třídy 44.

(730) **Částková Petra Yamuna Mgr.et Mgr.**, Letohradská 671/13, Praha 7, 17000, CZ

(210) **O-523759**

(220) 13.07.2015

(320) 13.07.2015

(511) 29, 30, 40, 43

(540)



(510) (29) maso, ryby, zvěřina a výrobky z nich, smažené potraviny, jako smažené řízků, karbanátky, sekaná, čerstvé, chlazené, mražené potraviny na bázi masa, ryb a zvěřiny, salám, bramborové lupínky, bujón, vývar, přípravky na bujóny, čočka konzervovaná, drůbež (neživá), dřev (ovocná), džemy, fazole konzervované, hrách konzervovaný, hranolky bramborové, humři (neživí), huspeniny, játra, játrová paštika, jedlé oleje, jedlé tuky, jelita, tlačěnka, kaviár, klobásy, párky, koblihy (plněné brambory), koncentráty bujónové, koncentrované vývary, konzervy masové, konzervy rybí, konzervy zeleninové, korýši (s výjimkou živých), krevety (neživé), krokety, kysané zelí, langusty neživé, lanýže konzervované, losos, margarín, marmeláda, maso konzervované, masové extrakty, masné výrobky tepelně neopracované, měkkýši (neživí), mražené ovoce, mušle (neživé), nakládaná zelenina, nasolené potraviny na bázi masa, ryb, zvěřiny a drůbeže, olivový olej, ovoce konzervované, ovoce zavařené, ovoce kandované, ovocně-zeleninové saláty, maso-zeleninové saláty, ovocné saláty, zeleninové saláty, zeleninové saláty s majonézou, rybí plátky, polévky, přípravky pro výrobu polévek, potraviny z ryb, ryby solené, ryby ve slaném nálevu, ryby (s výjimkou živých), řepkový olej jedlý, sardinky, slanečci, sledi, slanina, slunečnicový olej jedlý, sušené ovoce, šťávy zeleninové na vaření, šunka, tofu, tukové pomazánky na chléb, tuky jedlé, tuňák, ústřice (s výjimkou živých), uzeniny, vejce, vepřové sádlo, vnitřnosti, droby, dršťky, výtažky masové, zelenina v pikantním nálevu, zvěřina, žampiony konzervované, želatina, mražená zelenina, zelenina sušená; (30) popcorn (vločky obilné), cukr, cukroví, cukrovinky, čaj, čokoláda, dorty, hořčice, jemné pečivo, kakao, kakaové nápoje (s výjimkou nápojů na bázi mléka), karamely, káva, kečup, keksy, koláče, koření, krekry, krupice, kuchyňská sůl, kvasnice, droždí v tabletách k nelékařským účelům, kypřicí prášek, led pro domácí nebo umělý, led pro osvěžení, listové těsto, majonéza, dresinky, makaróny, mandlové

těsto, marcipán, marinády (chuťové přísady), máslové tukové těsto, látky na zjemnění masa pro domácnost, masové paštiky v těstě, masové pirožky zapečené v těstě, med, medovíčky, perníky, mouka potravinářská a výrobky z mouky, müsli, müsli tyčinky, corn-flakes, nápoje čokoládové, kakaové, kávové (s výjimkou nápojů na bázi mléka), přísady do nápojů (kromě éterických olejů), nekynutý chléb, nudle, ocet, oplatky, ovesná kaše, potraviny na bázi ovesa, ovesné vločky, ozdoby na dorty jedlé, palačinky a pizzy čerstvé, chlazené a mražené, pralinky, přísady do zmrzlin zařazené ve tř. 30, pudinky, rajčatová omáčka, ravioli, rýže a výrobky z rýže, rýžové koláčky, suchary, sušenky, biskvity, šerbet (zmrzlinový nápoj), přípravky na ztužení šlehačky, špagety, masové šťávy (omáčky) s výjimkou dresinků, těsta, těstoviny, těstovinové saláty, vlasové nudle, obilné vločky, zákusky, zálivky na ochucení, zmrzlina, zmrzlinové poháry, želé ovocné (cukrovinky), knedlíky, sójová mouka; (40) zpracování masa, zpracování masných výrobků, řeznictví, uzení potravin, zmrazování potravin, konzervování potravin a nápojů, porážka zvířat; (43) restaurace, restaurace samoobslužné, restaurace podávající pokrmy přes ulici (rychlé občerstvení), příprava lahůdek, služby poskytované v restauracích a jiných zařízeních podávající pokrmy a nápoje připravené ke konzumaci, služby přípravy jídel a nápojů pro spotřebu, vč. poskytování pokrmových specialit a služby poskytující ubytování a stravování v hotelech, penzionech a jiných zařízeních.

(590) Barevná

(730) **MADE GROUP, a.s.**, Dlouhá 614/10, Praha 1, 11000, CZ

(740) **LEGALE** Advokátní kancelář Mimochodek & spol. s r.o., Mgr. Petr Mimochodek, Nuselská 375/98, Praha 4, 14000

(210) **O-523763**

(220) 14.07.2015

(320) 14.07.2015

(511) 37, 42

(540)

## STAVBY ALL INCLUSIVE

(510) (37) dozor nad stavbami, stavebnictví, informace stavební, izolace dveří a oken, izolování staveb, izolování proti vlhkosti, klempířství a instalatérství, malování a natírání (interiéru a exteriéru), pokrývačské služby (práce), štukování, sádrování, tapetování, stavby, truhlářské služby, zednické služby; (42) konzultace v oblasti úspor energie, projekce (stavební), projektování, architektonické poradenství.

(730) **1. Jihomoravská stavební s.r.o.**, Lidická 1005/23b, Brno - Veveří, 60200, CZ

(210) **O-523769**

(220) 14.07.2015

(320) 14.07.2015

(511) 16, 18, 25, 28, 35, 41

(540)

## Tříkrálová 50

(510) (16) tiskoviny, knihy, reklamní a marketingové předměty v rámci této třídy, dárkové a upomínkové předměty v rámci této třídy; (18) oděvní doplňky v rámci této třídy - zavazadla, tašky, peněženky, pouzdra, klíčenky, kabelky, batohy, deštníky, slunečníky; (25) oděvy, obuv, kloboučnické zboží, oděvní doplňky v rámci této třídy; (28) hry, hračky, potřeby pro gymnastiku a sport, které nejsou uvedeny v jiných třídách; (35) reklamní, inzertní a propagační činnost, marketing, služby podpory prodeje, merchandising, poradenství a pomoc při provozu a řízení podniku a obchodů; (41) zábava, tvorba a šíření audiovizuálních děl a programů, filmová produkce, filmová tvorba, výroba divadelních nebo jiných představení, psaní scénářů, živá představení, divadelní představení, vydavatelská a nakladatelská činnost, psaní knih, pořádání a organizování sportovních akcí, závodů a soutěží.

(730) **Kolečko Petr**, Ortenovo náměstí 18, Praha 7, 17000, CZ

(740) **Ing. Dobroslav Musil**, patentová kancelář, Ing. Dobroslav Musil, Zábrdovická 11, Brno, 61500

(210) **O-523787**

(220) 14.07.2015

(320) 14.07.2015

(511) 9, 37, 42

(540)

## 372M

(510) (9) přístroje a nástroje pro měření, signalizaci a kontrolu, přístroje pro měření elektrické energie, elektroměry, přístroje a nástroje pro vedení,

přepínání, přeměnu, akumulaci, regulaci nebo řízení elektrického proudu, počítačový hardware a software, součásti a náhradní díly uvedených výrobků spadající do třídy 9; (37) instalace, servis a opravy přístrojů a nástrojů pro měření, signalizaci, kontrolu, přístrojů pro měření elektrické energie, elektroměrů, přístrojů a nástrojů pro vedení, přepínání, přeměnu, akumulaci, regulaci nebo řízení elektrického proudu, hardware; (42) konzultace a poradenství v oblasti užití, funkčnosti a vývoje přístrojů a nástrojů pro měření, signalizaci, kontrolu, přístrojů pro měření elektrické energie, elektroměrů, přístrojů a nástrojů pro vedení, přepínání, přeměnu, akumulaci, regulaci nebo řízení elektrického proudu, konzultace a poradenství v oblasti hardwaru a softwaru, aktualizace, instalace, kopírování, pronájem, tvorba a údržba softwaru, pronájem, návrh a vývoj hardwaru, počítačové programování.

(730) **CIT-CZECH IMPORT TRADING s.r.o.**, K letišti 1049/57, Praha 6 - Ruzyně, 16100, CZ

(740) Loskotová & partneři, patentová a známková kancelář, Ing. Gabriela Loskotová, K Závětinám 727, Praha 5, 15500

(210) **O-523788**

(220) 14.07.2015

(320) 14.07.2015

(511) 9, 37, 42

(540)

**37XL**

(9) přístroje a nástroje pro měření, signalizaci a kontrolu, přístroje pro měření elektrické energie, elektroměry, přístroje a nástroje pro vedení, přepínání, přeměnu, akumulaci, regulaci nebo řízení elektrického proudu, počítačový hardware a software, součásti a náhradní díly uvedených výrobků spadající do třídy 9; (37) instalace, servis a opravy přístrojů a nástrojů pro měření, signalizaci, kontrolu, přístrojů pro měření elektrické energie, elektroměrů, přístrojů a nástrojů pro vedení, přepínání, přeměnu, akumulaci, regulaci nebo řízení elektrického proudu, hardware; (42) konzultace a poradenství v oblasti užití, funkčnosti a vývoje přístrojů a nástrojů pro měření, signalizaci, kontrolu, přístrojů pro měření elektrické energie, elektroměrů, přístrojů a nástrojů pro vedení, přepínání, přeměnu, akumulaci, regulaci nebo řízení elektrického proudu, konzultace a poradenství v oblasti hardwaru a softwaru, aktualizace, instalace, kopírování, pronájem, tvorba a údržba softwaru, pronájem, návrh a vývoj hardwaru, počítačové programování.

(730) **CIT-CZECH IMPORT TRADING s.r.o.**, K letišti 1049/57, Praha 6 - Ruzyně, 16100, CZ

(740) Loskotová & partneři, patentová a známková kancelář, Ing. Gabriela Loskotová, K Závětinám 727, Praha 5, 15500

(210) **O-523807**

(220) 15.07.2015

(320) 15.07.2015

(511) 9, 16

(540)



(9) vodováhy, měřicí přístroje, měřítka, měřidla, měřítka posuvná, mikrometrická měřítka, mikrometry, nivelační přístroje, libely, vodováhy, úhlooměry (měřicí přístroje), proktory, kalibrační kroužky, kalibry, závitníkové kalibry; (16) pravítka, trojúhelníky (jako rýsovací potřeby).

(730) **KINEX MEASURING s.r.o.**, Podnikatelská 586, Praha 9, 19000, CZ

(210) **O-523860**

(220) 16.07.2015

(320) 16.07.2015

(511) 29, 30, 43

(540)



(29) jedlé oleje a tuky, maso a masné výrobky, mléčné výrobky a jejich náhražky, zpracované ovoce, houby a zelenina (včetně ořechů a luštěnin), ptačí vejce a vaječné výrobky, oleje a tuky, ryby, plody moře a měkkýši, hotová jídla živočišného původu zařazená v této třídě; (30) cukr, přírodní sladidla, sladké polevy a náplně, výrobky z včelích produktů, pekárenské výrobky, cukrovinky, čokoláda a zákusky, soli, chuťové přísady, ochucovač a koření, zpracované obilí, škrob a produkty z nich vyrobené, pečící přípravky a droždí, hotová jídla rostlinného původu zařazená v této třídě; (43) poskytování jídla a nápojů, zajišťování hromadného stravování (catering), služby v oblasti banketů, zajišťování jídel v hotelích, služby barů s vodními dýmkami, salátové bary, kavárny, bistra (služby), služby vináren, gril - restaurace, delikatesy (restaurace), snack-bary, klubové služby (poskytování jídla a nápojů), zásobování potravinami v podnicích rychlého občerstvení, poradenské služby v oblasti kulinářského umění, čajovny, mobilní cateringové služby, služby mobilních restaurací.

(730) **Kalibán Bořivoj**, Hostomice - Lštěň 4, Hostomice - Lštěň, 26724, CZ

(210) **O-523866**

(220) 16.07.2015

(320) 16.07.2015

(511) 16, 30, 34

(540)



(16) tiskoviny, časopisy, periodika, knihy, pohlednice, psací potřeby; (30) cukrovinky, káva, čaj, sušenky, mražené krémy; (34) tabákové výrobky, kuřácké potřeby, zápalky.

(590) Barevná

(730) **Finex Global a.s.**, Pláničkova 445/11, Praha 6, 16200, CZ

(740) Advokátní kancelář, JUDr. Richard Čičko, advokát, Milady Horákové 28/533, Praha 7, 17000

(210) **O-523933**

(220) 17.07.2015

(320) 17.07.2015

(511) 9, 16, 41

(540)

**Rozumhlava**

(9) přístroje a nástroje vědecké, námořní, geodetické, fotografické, filmové, optické, přístroje pro vážení, měření, signalizaci, kontrolu (inspekci), záchranu a přístroje pro vyučování, přístroje a nástroje pro vedení, přepínání, přeměnu, akumulaci, regulaci nebo řízení elektrického proudu, přístroje pro záznam, převod, reprodukci zvuku nebo obrazu, nosiče dat magnetické, záznamové disky, kompaktní disky, dvd a ostatní



digitální záznamové nosiče, ústrojí pro přístroje na mince, pokladny registrační, kalkulačky, zařízení na zpracování dat, počítače, počítačový software, hasicí postroje; (16) papír, lepenka, tiskárenské výrobky, potřeby pro knižní vazby, fotografie, papírenské zboží, lepidla pro papírenství nebo domácnost, materiál pro umělce, štetce, psací stroje a kancelářské potřeby (vyjímaje nábytek), učební a vyučovací pomůcky s výjimkou přístrojů, plastické obaly na knihy, učební a vyučovací pomůcky (spadající do této třídy), tiskařské typy, štočky; (41) výchova, vzdělávání, zábava, sportovní a kulturní aktivity.

(730) **Nakladatelství Fraus, s.r.o.**, Edvarda Beneše 2438/72, Plzeň 3 Jižní Předměstí, 30100, CZ

(740) Mgr. Oldřiška Rychtařiková, Hasičská 587, Praha 9 - Běchovice, 19011

(210) **O-524006**

(220) 21.07.2015

(320) 21.07.2015

(511) 9, 16, 35, 38, 39, 41, 42

(540)



(510) (9) data, databáze a jiné informační produkty na magnetických, elektronických a optických nosičích, související software a hardware, nosiče dat všeho druhu spadající do tř. 9, elektronické a datové sítě, multimediální aplikace, multimediální informační publikace, elektronické publikace, software pro počítače, programové vybavení pro informační technologie a pro komunikaci a pro elektronický obchod, počítačové hry, nahraný software na CD a DVD discích a magnetických médiích, elektronické komunikační sítě a elektronické databáze; (16) brožury, katalogy, manuály, reklamní obtisky, prospekty, příručky, rejstříky - seznamy, samolepky, doprovodné tiskoviny, reklamní předměty jako jsou tužky, pera, sáčky, tašky a další tištěné publikace; (35) obchodní služby na Internetu s výrobky a službami výše uvedenými ve tř. 9, 16, 38, 39, 41 a 42, obchodně informační služby na Internetu, vyhledávání, indexování, spojování a uspořádání dat pro Internet, příprava elektronických pozvánek, kompilace, uspořádání a řízení informací ze vzdálených zdrojů, vše prostřednictvím elektronických komunikačních sítí, komerční využití Internetu v oblastech komerčních internetovských médií a vyhledávacích služeb, systemizace informací do počítačových databází, aktualizování reklamních materiálů, obchodní reklama (pro třetí osoby), pronájem reklamní doby v komunikačních médiích, reklama on-line v počítačových sítích, reklamní materiály (rozšiřování), reklamní materiály (zasílání), reklamní texty (vydávání, zveřejňování, oznámení, vyhlášení, publikování), rozšiřování reklamních textů zákazníkům (letáky, vzorky atd.), rozšiřování reklamních nebo inzertních materiálů, příprava a vydávání reklamních nebo náborových, propagačních a inzertních textů, zprostředkovatelské a poradenské služby v oblasti obchodu, týkající se výrobků a služeb výše uvedených ve třídách 9, 16, 38, 39, 41 a 42, poskytování informací komerčního charakteru a informačních produktů k reklamním účelům; (38) telekomunikace, zejména přenos textů a/nebo obrazů a komunikace prostřednictvím elektronicky přenosných dat (např. Internet, videonet, obrazová data), přenos textů a/nebo obrazů prostřednictvím magneticky nebo opticky uchovatelných dat (disky, CD-Romy, DVD), vysílání rozhlasových a televizních programů; (39) archivace elektronicky uložených dat nebo dokumentů, informace (skladované), skladování; (41) publikování a vydávání knih, časopisů a magazínů, služby v oblasti vzdělávání, zábavy a sportu, elektronické publikování (DTP), digitální zpracování obrazu; (42) návrhy, strukturování a programování či jiné vytváření počítačových programů a počítačových systémů zejména programového vybavení internetových, intranetových či jiných síťových serverů, serverových stanic a systémů, včetně jejich instalace, zavádění, aktualizace a údržby, návrhy, strukturování a programování či jiné vytváření databází, jiných datových systémů a aplikací pro jejich zpracování, včetně jejich poskytování přístupu k nim a jejich instalace, zavádění, aktualizace a údržby, návrhy, strukturování a programování či jiné vytváření internetových či intranetových počítačových stránek a nástěnek (webpages a websites) a internetových či intranetových aplikací, včetně jejich instalace, zavádění,

aktualizace a údržby, hostování (poskytování volného prostoru) pro internetové či intranetové počítačové stránky a nástěnky (webpages a websites) nebo hostování (poskytování volného prostoru) v rámci těchto stránek či nástěnek, hostování (poskytování volného prostoru) pro internetové či intranetové aplikace, převod (konverze) počítačových programů, dat či jiných údajů v elektronické podobě z různých formátů do jiných formátů, převod (konverze) dokumentů, dat či jiných údajů z fyzických médií na elektronická média.

(590) Barevná

(730) **Vaničková Markéta**, Školní 125, Chrastava, 46331, CZ

(210) **O-524199**

(220) 29.07.2015

(320) 29.07.2015

(511) 14, 24, 25, 26

(540)



(510) (14) spony do kravat, jehlice ozdobné, medaile, náramky (šperky), náhrdelníky, náušnice; (24) tkaniny s výjimkou tkanin zařazených do jiných tříd, pokrývky včetně cestovních pokrývek, spací pytle, ložní prádlo, textilní zboží nezařazené v jiných třídách; (25) oděvy, saka, kalhoty, svetry, košile, obleky, sukně, pláště, kostýmy, cvičební úbory, oděvní doplňky spadající do třídy 25 jako pásky ke kamašim, klapky na uši, kravaty, motýlky, šály, rukavice, klobouky, čepice, ponožky, šle, spodní prádlo, kožesinové ozdoby oděvní, blůzy, baret, šátky, podkolenky, boty, turistické oděvy, opasky, pracovní oděvy, oděvy pro volný čas, zejména pro sport, spadající do této třídy; (26) oděvní doplňky neobsahující drahé kovy jako knoflíky, brože (oděvní doplňky), opasková spínadla, pouzdra na jehly, monogramy (značky na prádlo), nárameníky.

(590) Barevná

(730) **VIETTURK, s.r.o.**, Libušská 319/126, Praha 4, 14200, CZ

(210) **O-524218**

(220) 30.07.2015

(320) 30.07.2015

(511) 30, 31, 32, 33, 43

(540)



(510) (30) kvasinky, kvasnice, led na osvěžení, propolis, včelí mateří kašička; (31) chmel, ječmen, mláto, slad na výrobu piva a lihovin; (32) nealkoholické nápoje, nápoje nealkoholické na bázi medu, pivo, sladké pivo, soda, sodová voda; (33) destilované nápoje, pálenky, alkoholické nápoje s výjimkou piv, medovina; (43) bary, kavárny, noclehnární turistické, penziony, restaurace.

(730) **Vacenovský Jiří**, Luční 3621/9, Hodonín, 69501, CZ

**Vacenovský Petr**, Luční 3621/9, Hodonín, 69501, CZ

Vacenovský Ivan, Vítězná 422, Ratiškovice, 69602, CZ

(210) **O-524220**  
(220) 30.07.2015  
(320) 30.07.2015  
(511) 35, 37, 42  
(540)

### Byzance

- (510) (35) marketing, marketingové studie, obchodní management a podnikové poradenství, obchodní nebo podnikatelský průzkum, obchodní reklama, organizování výstav komerčních nebo reklamních, prezentace výrobků v komunikačních médiích pro účely maloobchodu, pronájem reklamních materiálů, pronájem reklamních ploch, předvádění zboží, reklama, rozšiřování vzorků (zboží), venkovní reklama, vyhledávání sponzorů; (37) čalounění, čištění, čištění interiérů budov, demolice budov, stavební dozor prací na místě stavby, instalace dveří a oken, instalování a opravy elektrických spotřebičů, poskytování stavebních informací, izolování proti vlhkosti, izolování staveb, klempířství a instalatérství, konzultace ve stavebnictví, montáž kuchyňských zařízení, restaurování a údržba nábytku, pronájem stavebních strojů a zařízení, stavební dozor, pronájem stavebních strojů a zařízení, stavitelství, štukování, sádrování, truhlářské služby, utěšňování (tmelení) budov, zednické služby; (42) architektonické poradenství, architektura, design (umělecký), design průmyslový, expertizy, geologický průzkum, designérské služby v oblasti interiérové výzdoby, inženýrské práce (expertizy), navrhování (průmyslový design), studie technických projektů, technický průzkum, konzultace v oblasti úspor energie.
- (730) **Bienzin CZ, s.r.o.**, Žatecká 41/4, Praha 1, 110 00, CZ  
(740) Advokátní kancelář Pitra Pýcha, JUDr. Petr Pýcha, Žatecká 41/4, Praha 1, 11000

(210) **O-524250**  
(220) 31.07.2015  
(320) 31.07.2015  
(511) 1, 31, 35  
(540)

### ZAHRADNICTVÍ U CESTY

- (510) (1) hnojiva pro zemědělství a zahradnictví, komposty, rašelina (hnojivo), substráty pro rostliny, zemina pro pěstování; (31) produkty zemědělské, zahradnické a lesní, mulčovací kůra; (35) velkoobchod, maloobchod a internetový obchod se zemědělskými, zahradnickými a lesními produkty ve třídách 1 a 31.
- (730) **Musil Václav**, Kohoutových 697/6, Praha 5-Jinonice, 15800, CZ

(210) **O-524253**  
(220) 31.07.2015  
(320) 31.07.2015  
(511) 19, 37, 42  
(540)

### DYWIDAG-SCHACHTSYSTEME

- (510) (19) stavební materiály (nekovové), prefabrikované betonové stavební díly, železobeton, předpjatý beton pro inženýrské stavby, zejména trubky, šachty, jímky, kanály, propusti, výztužné tunely, kryty, předem definované zboží pro zachycení a vedení kapalin, plynů, zásobovací vedení a vedení pro čištění a likvidaci odpadu, jakož i kabelová vedení, vestavné díly a příslušenství pro výše uvedené zboží obsažené v třídě 19; (37) stavebnictví, údržby a opravy prefabrikovaných stavebních dílů z betonu, železobetonu, předpjatého betonu pro inženýrské stavby, jakož i stavebních těles a zařízení z nich; (42) služby architekta nebo stavebního inženýra, technické poradenství stavebníků a stavebních podniků, stavební a konstrukční plánování, jakož i vypracování technických posudků, zkoušky materiálu, výše uvedené služby v oblasti staveb z betonových dílců a inženýrských staveb.
- (730) **Fuchs Fertigteilewerke GmbH**, Wegscheid 1a, 92334 Berching, DE  
(740) Společná advokátní kancelář Všetěčka Zelený Švorčík Kalenský a partneři, JUDr. Otakar Švorčík, Hálkova 2, Praha 2, 12000

(210) **O-524314**  
(220) 04.08.2015  
(320) 04.08.2015  
(511) 9, 16, 35, 38, 41  
(540)

### TÝDEN

- (510) (9) informace, data a databáze na elektronických, magnetických a optických nosičích všeho druhu a v elektronických, datových, informačních a telekomunikačních sítích všeho druhu, multimediální aplikace, zejména elektronické informační katalogy, časopisy a periodika, knihy v elektronické podobě, nahrané zvukové a zvukově-obrazové a obrazové záznamy, včetně software na CD a DVD discích a magnetických nosičích, software pro počítače; (16) tiskoviny všeho druhu, a to periodické a neperiodické publikace na papírových nosičích, časopisy, noviny, knihy, prospekty, plakáty, data a databáze na papírových nosičích, kalendáře, fotografie, pohlednice, plakáty, samolepky, knihařské výrobky, učebnice, křížovky, katalogy, učební a výukové pomůcky s výjimkou přístrojů, papírnické zboží; (35) inzertní činnost, reklamní a propagační činnost, pronájem reklamních ploch na Internetu, marketing, prezentace výrobků a služeb v komunikačních médiích pro účely maloobchodu za účelem jejich prohlídky a nákupu zákazníky, telemarketingové služby, služby předplatného novin a časopisů pro třetí osoby; (38) přenos dat, zpráv a informací, komunikace poskytované elektronicky, elektronické šíření tištěných, elektronických periodik a knih, elektronických, počítačových, datových a telekomunikačních sítí (zejména prostřednictvím Internetu), telekomunikace informací, telekomunikace prostřednictvím počítačových terminálů, telematických systémů, satelitů, rozhlasu a telefonu, služby mobilní telekomunikační sítě (předplacené i dodatečně hrazené), směrovací a spojovací služby pro telekomunikace, poskytování telekomunikačních připojení ke globální počítačové síti (zejména k Internetu), služby v oblasti datové komunikace, zprostředkovatelská činnost v oblasti telekomunikací a datových služeb, poradenská činnost v oblasti telekomunikací a datových služeb, služby elektronické pošty, služby multimediálních a textových zpráv, poskytování přístupu k informačním službám a databázím, informační služby na Internetu spojené s telekomunikacemi, provozování internetových portálů, poskytování internetových diskusních fór, služby zaslání zpráv, pronájem zařízení pro přenos informací, půjčování telefonů a telekomunikačních zařízení; (41) nakladatelství a vydavatelství periodických a neperiodických publikací, zejména společenských, zábavních, vzdělávacích a odborných časopisů, a to tištěných na papírových nosičích i v elektronické podobě, včetně textových, zvukových a zvukově-obrazových zpráv a informací na elektronických, magnetických a optických nosičích všeho druhu, ediční a publikační činnost, včetně nahrávání zvukových a zvukově-obrazových nosičů a pořadů pro rozhlasové a televizní vysílání, půjčování publikací a nahrávaných zvukových a zvukově-obrazových nosičů, produkční a agenturní činnost v oblasti zábavy, vzdělávání, kultury a sportu, včetně pořádání zábavních a vzdělávacích soutěží a akcí, hobby-soutěží, zájmových klubů, setkání a přednášek, včetně akcí na podporu zdravého životního stylu a společenského uplatnění a aktivity zájmových skupin, kulturních a (nebo) vzdělávacích výstav, informační, konzultační, poradenské a obstaravatelské služby v oboru nakladatelské a vydavatelské činnosti, produkční a agenturní činnost v oblasti zábavy, kultury, vzdělávání, zájmové činnosti a společenských aktivit.
- (730) **EMPRESA MEDIA, a.s.**, Mikuleckého 1309/14, Praha 4, 14700, CZ  
(740) Mgr. Kateřina Čápková, advokátka, Mikuleckého 1311/8, Praha 4, 14700

(210) **O-524388**  
(220) 06.08.2015  
(320) 06.08.2015  
(511) 29, 30, 32, 43  
(540)



(510) (29) smažené potraviny, tj. smažené řízky, karbanátky, sekaná, čerstvé, chlazené, mražené, salám, bramborové lupínky, bujón, vývar, přípravky na bujóny, čocka konzervovaná, drůbež (neživá), dřev (ovocná), džemy, fazole konzervované, hrách konzervovaný, hranolky bramborové, humři (neživí), huspeniny, játra, játrová paštika, jedlé oleje, jedlé tuky, jelita, tlačěnka, jogurt, kaviár, kefir, klobásy, párky, koncentráty bujónové, koncentráty, vývary, koncentrované vývary, konzervy masové, konzervy rybí, konzervy zeleninové, korýši (s výjimkou živých), krevety (neživé), krokety, kysané zelí, langusty neživé, lanýže konzervované, losos (s výjimkou živých), margarín, marmeláda, máslo, maso, maso konzervované, měkkýši (neživí), mléko, mléčné výrobky, mražené ovoce, mušle (neživé), nakládaná zelenina, nasolené potraviny, olivový olej, ovoce konzervované, ovoce zavařené, ovoce kandované, ovocné saláty, rybí plátky, polévky, přípravky pro výrobu polévek, potraviny solené, potraviny z ryb, příslazované ovoce, raci (s výjimkou živých), rajčatová šťáva na vaření, rajčatový protlak, ryby konzervované, potravinářské výrobky z ryb, ryby solené, ryby ve slaném nálevu, ryby s výjimkou živých, řepkový olej jedlý, saláty ovocné, saláty zeleninové, sardinky, slanečci, sledi, slanina, slunečnicový olej jedlý, smetana, sumýši (neživí), sušené ovoce, sýry, šlehačka, šťávy zeleninové na vaření, šunka, tofu, tukové pomazánky na chléb, tuky jedlé, tuňák, ústřice s výjimkou živých, uzeniny, vejce, vepřové maso, vepřové sádlo, vnitřnosti, droby, dršťky, výtažky masové, zelenina v pikantním nálevu, zvěřina, žampióny konzervované, želatina, mražená zelenina, zelenina sušená, plněné brambory; (30) pečivo s masovou náplní, pirožky s masem, popcorn (vločky obilní), obložené/plněné bagety, hamburgery, čerstvé, chlazené, mražené, cukr, cukroví, cukrovinky, čaj, čokoláda, dorty, hořčice, housky, chléb, jemné pečivo, jogurtová zmrzlina, kakao, kakaové nápoje, karamely, káva, kečup, keksy, koláče, koření, kreky, krupice, kuchyňská sůl, kvasnice, droždí v tabletách k nelékařským účelům, kypřicí prášek, led přírodní nebo umělý, led pro osvěžení, listové těsto, majonéza a majonézové saláty, dresinky, makaróny, mandlové těsto, marcipán, marinády (chuťové přísady), máslové tukové těsto, látky na zjemnění masa pro domácnost, masové paštiky zapečené v těstě, masové pirožky zapečené v těstě, med, medovníky, perníky, mouka potravinářská a výrobky z mouky, müsli, müsli tyčinky, corn-flakes, nápoje čokoládové, kakaové, kávové, přísady do nápojů, nekynutý chléb, nudle, ocet, oplatky, ovesná kaše, potraviny na bázi ovesa, ovesné vločky, ozdoby na dorty jedlé, palačinky a pizzy čerstvé, chlazené a mražené, pralinky, přísady do zmrzlin, pudinky, rajčatová omáčka, ravioli, rohlíky, rýže a výrobky z rýže, rýžové koláčky, rýžové saláty, těstovinové saláty, obložené/plněné sendviče čerstvé, chlazené, mražené, suchary, kuchyňská sůl, sušenky, biskvity, šerbet, přípravky na ztužení šlehačky, špagety, šťávy s výjimkou dresinků, těsta, těstoviny, vlasové nudle, vločky, zákusky, zálivky na ochucení, zmrzlina, zmrzlinové poháry, želé ovocné, žemle, knedlíky, sójová mouka, masové šťávy (omáčky), koblihy; (32) piva všeho druhu, vody minerální a šumivé a jiné nealkoholické nápoje, sirupy a jiné přípravky k přípravě nápojů, ovocné šťávy a nápoje z ovocných šťáv; (43) restaurace, restaurace samoobslužné, restaurace podávající pokrmy přes ulici, příprava lahůdek, služby poskytované v restauracích a jiných zařízeních podávajících pokrmy a nápoje připravené ke konzumaci.

(730) **Haník Marek**, Všebořická 289/15, Ústí nad Labem, 40001, CZ

(210) **O-524462**  
(220) 11.08.2015  
(320) 11.08.2015  
(511) 32, 35, 40, 43  
(540)

## KRUŠNOVAR

(510) (32) piva, lehká piva a ležáky, nealkoholická a nízkalkoholická piva, míchané nápoje obsahující pivo, zařazené do třídy 32, sladová piva, zázvorová piva, nealkoholické nápoje, vody minerální a šumivé, sirupy a jiné přípravky k přípravě nápojů, ovocné šťávy, ovocné nektary, izotonické nápoje; (35) reklamní, inzertní služby všeho druhu včetně inzercí a reklamy poskytované v počítačových, telekomunikačních a obdobných sítích, informační servis a poradenské služby v obchodě, pořádání reklamních a obchodních výstav a předváděcích akcí zboží a služeb, včetně distribuce zboží k reklamním účelům, zprostředkovatelská činnost v oblasti obchodu s výrobky uvedenými ve třídě 32, obchodní služby v oboru polygrafie, průzkum trhu a marketing, obchodní zastoupení tuzemských a zahraničních firem, kopírování dokumentů; (40) pivovarnictví - výroba piva všeho druhu, sladovnictví; (43) služby spojené s provozováním pohostinství, restaurací a podniků rychlého občerstvení, poskytování dočasného ubytování.

(730) **PIVOVAR KRUŠNOHOR s.r.o.**, Kupeckého 843, Praha 4, 14900, CZ  
(740) PatentCentrum Sedlák & Partners s.r.o., Husova 5, České Budějovice, 37001

(210) **O-524587**  
(220) 17.08.2015  
(320) 17.08.2015  
(511) 18, 25, 35, 38, 41, 43  
(540)

## foodlover

(510) (18) tašky, nákupní tašky, plátěné tašky; (25) oblečení, trička, tílka; (35) agentury umělecké (obchodní vedení), design reklamních materiálů, komunikační média (prezentace výrobků v komunikačních médiích) pro účely maloobchodu, marketing, obchodní reklama (pro třetí osoby), organizování výstav (komerčních nebo reklamních), poskytování obchodních informací pomocí webových stránek, reklama, reklama on-line v počítačové síti, reklamní agentury, texty (psaní reklamních textů), styky s veřejností, publikace reklamních, inzertních textů; (38) komunikace prostřednictvím on-line blogu, přenos a šíření informací a dat přes počítačové sítě a Internet; (41) psaní blogu, vydávání a publikace časopisů, elektronické publikace (bez možnosti stažení), elektronické on-line publikace periodik a knih, poskytování on-line videí (bez možnosti stažení), psaní textů (jiných než reklamních), texty (zveřejňování) kromě reklamních, fotografování, vydávání knih, výroba filmů, produkce filmů, vzdělávací kurzy, kurzy osobního rozvoje; (43) bary, penziony, restaurace, kavárny.

(730) **Sychrová Tereza Mgr.**, Libějice 3, Tábor 2, 39002, CZ  
(740) JUDr. Veronika Faltysová, V Jámě 699/1, Praha, 11000

(210) **O-524595**  
(220) 17.08.2015  
(320) 17.08.2015  
(511) 9, 35, 41  
(540)

## I'MOZART Prague Music Festival

(510) (9) disky kompaktní, disky nahrané, zvukové záznamy, magnetická média, nosiče zvukových nahrávek, videopásky; (35) agentury umělecké (obchodní vedení), marketing, obchodní nebo podnikatelské informace, obchodní činnost (pomoc při řízení), obchodní činnost (služby, poradenství v -); (41) divadelní představení, hudební produkce, nahrávací studia (služby), organizace a pořádání koncertů, organizování a vedení konferencí, organizování a vedení seminářů, organizování kulturních nebo

vzdělávacích výstav, orchestry (služby poskytované), poskytování on-line hudby bez možnosti stažení, pronájem audio nahrávek, předprodej vstupenek, představení (organizování -) (manažerské služby), představení (výroba divadelních nebo jiných -), rozhlasové a televizní programy (výroba -), vstupenky (předprodej -), vydávání textů s výjimkou reklamních nebo náborových, živé vystoupení (organizování).

(730) **DaDa plus s.r.o.**, Petráská 1168/29, Praha 1, 11000, CZ

(210) **O-524596**

(220) 17.08.2015

(320) 17.08.2015

(511) 9, 35, 41

(540)

## I AMADEUS

### Prague Music Festival

(510) (9) disky kompaktní, disky nahrané, zvukové záznamy, magnetická média, nosiče zvukových nahrávek, videopásky; (35) agentury umělecké (obchodní vedení), marketing, obchodní nebo podnikatelské informace, obchodní činnost (pomoc při řízení), obchodní činnost (služby, poradenství v -); (41) divadelní představení, hudební produkce, nahrávací studia (služby), organizace a pořádání koncertů, organizování a vedení konferencí, organizování a vedení seminářů, organizování kulturních nebo vzdělávacích výstav, orchestry (služby poskytované), poskytování on-line hudby bez možnosti stažení, pronájem audio nahrávek, předprodej vstupenek, představení (organizování -) (manažerské služby), představení (výroba divadelních nebo jiných -), rozhlasové a televizní programy (výroba -), vstupenky (předprodej -), vydávání textů s výjimkou reklamních nebo náborových, živé vystoupení (organizování).

(730) **DaDa plus s.r.o.**, Petráská 1168/29, Praha 1, 11000, CZ

(210) **O-524623**

(220) 18.08.2015

(320) 18.08.2015

(511) 29, 30, 31, 32, 33, 35, 41

(540)

## ČESKÁ CECHOVNÍ NORMA

(510) (29) maso, ryby, drůbež a zvěřina, masové výtahy, konzervované, mražené, sušené a vařené ovoce a zelenina, želé, džemy, kompoty, vejce, mléko a mléčné výrobky, jedlé oleje a tuky; (30) káva, čaj, kakao a kávové náhražky, rýže, tapioka a ságo, mouka a obilninové přípravky, chléb, pečivo a cukrovinky, zmrzlina, cukr, med, melasa, droždí, prášek do pečiva, sůl, hořčice, ocet, omáčky (chuťové přísady), koření, led potravinářský; (31) zrní a zemědělské, zahradnické a lesní produkty nezahrnuté v jiných třídách, živá zvířata, čerstvé ovoce a zelenina, semena, rostliny a květiny, krmiva pro zvířata, slad; (32) piva, minerální vody, šumivé nápoje a jiné nápoje nealkoholické, nápoje a šťávy ovocné, sirupy a jiné přípravky k zhotovování nápojů; (33) alkoholické nápoje (s výjimkou pív); (35) propagační činnost, reklama, pomoc při řízení obchodní činnosti, obchodní administrativa, kancelářské práce; (41) výchova, vzdělávání, zábava, sportovní a kulturní aktivity.

(730) **Potravinářská komora České republiky**, Počernická 272/96, Praha 10 - Malešice, 10803, CZ

(210) **O-524682**

(220) 20.08.2015

(320) 20.08.2015

(511) 16, 35, 38

(540)

## Nalad'te se na Střední Čechy

(510) (16) dárkové předměty, a to zápisníky, diáře, tužky, pera, deštníky, nášivky, trička, hračky, samolepky, hrníčky, papír pro kopírování, papír balicí, papír voskovaný, filtrační papír, tiskárenské výrobky, potřeby pro knižní vazby, plakáty, neperiodické i periodické publikace, brožury,

časopisy, kalendáře, katalogy, ročenky, knihy, oběžníky, zpěvníky, knihy k nalepování výstřižků (alba), komiksy, archy papíru, listky, tiskoviny, poutače z papíru nebo z lepenky, mapy, atlasy, obrazy, pohlednice a jiné propagační a informační materiály a upomínkové předměty, spadající do této třídy, propagační publikace, ročenky, papírové propagační samolepky, manuály, noviny, knihařské výrobky, papírové podložky pod sklenice, i pívni, papírové ubrusy a ubrusy, obaly na lahve, lepenka a kartonážní výrobky, alba, blahopřání i hudební, diagramy, fotografie, stojany na fotografie, grafické reprodukce, grafiky, lepty, listky, litografie, olejotisky, malby (obrazy) zarámované či nezarámované, letáky, portréty, prospekty, rytiny, psací potřeby, tiskařské typy, štočky, obaly z papíru, známky, samolepky, bloky (papírnické výrobky), dopisní papír, etikety, kromě textilních, formuláře, karty a pásky papírové na počítačové programy, obálky, poštovní známky, pořadače (kancelářské potřeby), papírnické zboží kancelářské, obalové materiály, pouzdra na pera, pouzdra na razítka, připínáčky, razítka, seznamy (rejstříky), těžítka, tikety, účetní knihy, zápisníky (notesy), krabice lepenkové nebo papírové, obtisky, pásky doutníkové, podložky (psací), pouzdra na doklady, praporky, pytlíky jako obaly (z papíru nebo umělých hmot), ručníky papírové, štíty vývěsní z papíru nebo z lepenky, tabule reklamní z papíru nebo lepenky, učební a vyučovací pomůcky s výjimkou přístrojů; (35) vydavatelská činnost, mediální podpora kulturních subjektů, marketing, obstaravatelská a zprostředkovatelská služba v rámci propagace, reklamy, obchodní činnosti a kancelářských prací, účetnictví, zpracování počítačových dat a spravování databází, marketingové služby v oblasti správy nemovitostí, logistiky, obchodní administrativa a kancelářské práce, aranžérství a průzkum trhu v souvislosti s uvedenými výrobky a službami pro jiné firmy a zákazníky, rozesílání prospektů, pořizování informačních tiskovin, účetní služby, poradenské komerční služby, inzertní činnost, poskytování pomoci při provozu obchodu, včetně zprostředkování obchodních a souvisejících obchodně personálních záležitostí, kontrola, vedení, vypracování statistických přehledů, poradenství v oblasti organizace a ekonomiky podnikání, poradenské služby při výběru zaměstnání, organizování výstav a veletrhů k reklamním a obchodním účelům, provádění aukcí a dražeb, pronájem kancelářských strojů a zařízení, distribuce zboží k reklamním účelům, vykonávání administrativních prací pomocí výpočetní techniky, zprostředkování nákupu a prodeje v oblasti výpočetní techniky (hardware i software), kopírování nebo rozmnožování dokumentů, dokladů, příprava a vyhotovení daňových přiznání, pronájem reklamních ploch, půjčování fotokopírovacích strojů, revize účtů (audit), zajištění reklamy za účelem prezentace podnikatelů v oblasti vnitrostátní a mezinárodní dopravy, přepravy, zasilatelství a skladních zařízení, pronájem prodejních automatů; (38) kompletní tisková produkce, a to prezentace, letáky, reklamy, brožury, letáky, plakáty, vizitky, pohlednice, tisk velkoplošných formátů, tisk na všechny druhy materiálů, tv vysílání, poradenská a konzultační činnost, tvorba grafických návrhů (corporate identity), tisková a řezaná grafika, reklamní předměty, spoje (komunikace), telekomunikace, komunikace pomocí terminálů nebo počítačů, počítačový přenos pošty a obrazu, komunikace a transakce v síti, tisková agentura, dálkový přenos obrazu a video obrazu, provozování datové sítě, provozování veřejné mobilní radiotelefonní sítě, poradenství v oblasti telekomunikační techniky, zprostředkovatelská činnost v oblasti telekomunikací, výměna, získávání a šíření informací a zpráv prostřednictvím telekomunikační sítě nebo datové sítě nebo sítě výpočetní, informační, komunikační nebo elektronické techniky nebo satelitů nebo kabelu, šíření tiskovin a knih prostřednictvím počítačové, datové, elektronické, telekomunikační nebo informační sítě, informační a telekomunikační služby na internetu, uvedené v této třídě, včetně provozování elektronických nástěnek, diskusních skupin a fór a poskytování přístupu k on-line informačním službám a databázím, služby hlasové schránky, včetně přímého propojení lokální zákaznické pevné sítě se sítí mobilních telefonů, služby krátkých textových zpráv, teletext a služby s ním spojené, poskytování informací (informační kancelář), komunikace spočívající ve výměně, šíření, získávání a poskytování informací a zpráv prostřednictvím telekomunikačních sítí, provozování informačních a komunikačních sítí, provozování internetového vyhledávacího, pronájem telekomunikačních zařízení a přístrojů včetně telefonů, služby zaslání zpráv, přenos dat a informací, služby přístupu a připojení k datovým a informačním sítím a internetu, poskytování nebo vyvolávání informací z počítačové databáze - v rámci této třídy, komunikační služby prostřednictvím internetu, vnějších sítí a vnitřních sítí a dalších elektronických prostředků.

(730) **ADJUST ART, spol. s r.o.**, Národní 25, Praha 1, 11000, CZ

(740) **DANĚK & PARTNERS** Advokátní a patentová kancelář, Ing. Dr. Vilém Daněk Ph.D., LL.M., patentový zástupce, Vinohradská 17, Praha 2, 12000

(210) **O-524757**  
(220) 24.08.2015  
(320) 24.08.2015  
(511) 35, 41, 42, 44  
(540)



(510) (35) činnost podnikatelských, ekonomických a organizačních poradců, automatizované zpracování obchodních dat, služby databank, správa a prodej obchodních dat, administrativní práce, průzkumy trhu, podnikatelský průzkum, obchodní statistiky, reklamní a marketingová činnost, reklamní a prodejní akce, předvádění výrobků, distribuce zboží a šíření tiskovin k reklamním účelům, obchodní poradenství, manažerské služby, pomoc při řízení podniku a podnikání, obchodní zastoupení jiných podnikatelských subjektů - výrobců nebo prodejců, poskytování obchodních a prodejních informací, poskytování obchodních slev, zprostředkování služeb v rámci této třídy ve výše uvedených činnostech, maloobchodní, velkoobchodní a elektronický prodej tiskovin, odborných publikací, doplňků stravy, kosmetiky, potravin, léčiv, audio-vizuálních záznamů, softwaru, sportovních, zdravotních a rehabilitačních pomůcek; (41) vzdělávací, školicí a lektorské činnosti, pořádání kurzů a školení, výchovné činnosti, výchova dětí a mládeže, vydavatelské a nakladatelské činnosti, elektronické publikování, audio-vizuální produkce, fotografování, překladatelství a tlumočení, jazykové kurzy, sportovní činnosti, tělovýchova, fitness a wellness centra (poskytování služeb v rámci této třídy), sportovní kluby, sportovní výuka, provoz a pronájem vzdělávacích, kulturních, společenských, zábavních nebo sportovních zařízení, služby zařízení pro rekondici a regeneraci spadající do této třídy, organizování a pořádání vzdělávacích, výchovných, společenských, kulturních, zábavních nebo sportovních akcí, poradenství a poskytování informací v oblasti vzdělávání, výchovy, kultury, zábavy a sportu, zprostředkování služeb ve výše uvedených činnostech v rámci této třídy; (42) provádění výkonu kontroly kvality výrobků, provádění výkonu kontroly kvality služeb různého charakteru, certifikační činnost (kontrola kvality), udělování značek kvality (kontrola kvality), testovací a kontrolní činnosti, expertizy v oblasti jakosti výrobků, biologický, chemický a fyzikální výzkum a vývoj, zkoušky materiálů, výzkumné a laboratorní činnosti, chemické analýzy, projektová a inženýrská činnost, konzultační a poradenská činnost v oblasti kontroly kvality výrobků a služeb; (44) naturopatické poradenství, zdravotní a lékařská péče, zdravotnická vyšetření a testy, služby alternativní medicíny, medicínální a léčebné poradenství, medicínální termografie, iridologie, elektroherbalismus, detoxikační zdravotní poradenství, imunologie, výživové a nutriční poradenství, dietetické poradenství, služby redukce váhy, fyzioterapie, rehabilitace, masážní a masérské služby, pronájem zdravotních a lékařských přístrojů a zařízení, lázeňské služby, relaxační a regenerační služby-sauna a lázně, péče o hygienu a krásu, zkrášlovací služby, služby vizážistů, kadeřnické a kosmetické služby, poradenství a konzultace v oblasti naturopatie, alternativní medicíny, zdraví, lékařství, hygieny a krásy, poskytování informací a zprostředkování služeb v oblasti naturopatie, alternativní medicíny, zdraví, lékařství, hygieny a krásy.

(590) Barevná  
(730) **Konrádová Kateřina Mgr.**, Hradiště na Písku 83, Staré Hradiště, 53352, CZ  
(740) Ing. Jiří Střelák, Šumberova 42, Praha 6, 16200

(210) **O-524797**  
(220) 26.08.2015  
(320) 26.08.2015  
(511) 32, 43  
(540)



(510) (32) minerální vody, šumivé nápoje a jiné nápoje nealkoholické, nápoje a šťávy ovocné, sirupy a jiné přípravky k zhotovování nápojů, citronády, nealkoholické šťávy, nealkoholické výtažky z ovoce, nektar, ovocné výtažky, prášky na přípravu šumivých nápojů, příchutě na výrobu nápojů, sirupy pro limonády, stolové vody, šumivá voda, tablety na přípravu šumivých nápojů, vody, zeleninové šťávy (nápoje), aloe vera nápoje nealkoholické, mošty, koktejly nealkoholické, mixované ovocné nebo zeleninové nápoje; (43) služby zajišťující stravování a nápoje.

(590) Barevná  
(730) **Premier Wines & Spirits s.r.o.**, Hlavní 195, Chýně, 25301, CZ  
(740) Březina Mařík & partneři advokátní kancelář, s.r.o., Mgr. Jan Rotta, Americká 177/35, Praha 2, 12000

(210) **O-524798**  
(220) 26.08.2015  
(320) 26.08.2015  
(511) 32, 43  
(540)



(510) (32) minerální vody, šumivé nápoje a jiné nápoje nealkoholické, nápoje a šťávy ovocné, sirupy a jiné přípravky k zhotovování nápojů, citronády, nealkoholické šťávy, nealkoholické výtažky z ovoce, nektar, ovocné výtažky, prášky na přípravu šumivých nápojů, příchutě na výrobu nápojů, sirupy pro limonády, stolové vody, šumivá voda, tablety na přípravu šumivých nápojů, vody, zeleninové šťávy (nápoje), aloe vera nápoje nealkoholické, mošty, koktejly nealkoholické, mixované ovocné nebo zeleninové nápoje; (43) služby zajišťující stravování a nápoje.

(590) Barevná  
(730) **Premier Wines & Spirits s.r.o.**, Hlavní 195, Chýně, 25301, CZ  
(740) Březina Mařík & partneři advokátní kancelář, s.r.o., Mgr. Jan Rotta, Americká 177/35, Praha 2, 12000

(210) **O-524829**  
(220) 26.08.2015  
(320) 26.08.2015  
(511) 32, 33, 35  
(540)

### SUNNY FROZEN

(510) (32) šumivé nápoje a jiné nápoje nealkoholické, nápoje a šťávy ovocné, sirupy a jiné přípravky k zhotovování nápojů, minerální vody, piva; (33) veškeré alkoholické nápoje s výjimkou piva; (35) maloobchodní a velkoobchodní prodej a zprostředkovatelské služby v oblasti nákupu a prodeje vín, alkoholických nápojů a nealkoholických nápojů, zprostředkování v oblasti nákupu a prodeje zboží prostřednictvím internetu s víny, alkoholickými a nealkoholickými nápoji, propagační, reklamní a informační činnost všeho druhu, marketing.



(730) **KLARET DISTILLERY s.r.o.**, třída Bří Čapků 3222/9, Hodonín, 69501, CZ  
(740) **FELIX A SPOL.** advokátní kancelář s.r.o., Mgr. Jaroslav Tajbr, U Nikolajky 833/5, Praha 5, 15000

(210) **O-524836**  
(220) 27.08.2015  
(320) 27.08.2015  
(511) 16, 35, 43  
(540)

(210) **O-524832**  
(220) 27.08.2015  
(320) 27.08.2015  
(511) 29, 30, 31, 32  
(540)



(510) (29) konzervované, mražené, sušené a vařené ovoce a zelenina, džemy, kompoty; (30) želé (cukrovinky); (31) čerstvé ovoce a zelenina; (32) nápoje a šťávy ovocné.  
(730) **BAKKER, s.r.o.**, Měchnov 33, Divišov, 25726, CZ  
(740) **ADVOKÁTNÍ KANCELÁŘ**, JUDr. Rostislav Doleček, Seifertova 9, Praha 3, 13000

(210) **O-524833**  
(220) 27.08.2015  
(320) 27.08.2015  
(511) 29, 30, 31, 32  
(540)



(510) (29) konzervované, mražené, sušené a vařené ovoce a zelenina, džemy, kompoty; (30) želé (cukrovinky); (31) čerstvé ovoce a zelenina; (32) nápoje a šťávy ovocné.  
(590) Barevná  
(730) **BAKKER, s.r.o.**, Měchnov 33, Divišov, 25726, CZ  
(740) **ADVOKÁTNÍ KANCELÁŘ**, JUDr. Rostislav Doleček, Seifertova 9, Praha 3, 13000



(510) (16) papír, lepenka a plastické obaly; (35) propagační činnost, reklama, pomoc při řízení obchodní činnosti, dodavatelské služby pro třetí osoby; (43) hostinská činnost, zásobování, provozování vinárny, poskytování stravovacích služeb, příprava výrobků studené kuchyně.  
(730) **Hauba Richard Ing.**, Děbolínská 41, Praha 4, 14800, CZ

(210) **O-524853**  
(220) 27.08.2015  
(320) 27.08.2015  
(511) 35, 36, 37, 39, 41, 42, 43, 44  
(540)



(510) (35) reklama, marketing, činnosti reklamní agentury, reklamní a marketingové poradenství, průzkumy trhu, management, obchodní poradenství, řízení podniku a podnikání, manažerské činnosti, správa hotelů, organizační a ekonomické poradenství, administrativa, účetní činnosti, analýzy nákladů v oblasti úspor energií, zpracování a správa dat, služby databank, personální služby, modeling pro reklamní účely nebo podporu prodeje, předvádění zboží, šíření reklamních materiálů a vzorků výrobků, kopírování, poradenství, poskytování informací a zprostředkování v uvedených činnostech; (36) realitní činnosti, realitní správa nemovitostí - bytů, domů, prostor k podnikání, výrobních podniků a pozemků, prodej a pronájem nemovitostí - bytů, domů, prostor k podnikání, výrobních podniků a pozemků, investiční činnosti, makléřské činnosti, daňové činnosti (nikoli účetnictví), finanční poradenství, směnárství, finanční správa firem, finanční převody, finanční podpora, správa peněz, správa kapitálu a investic, správa cenných papírů, poradenství, poskytování informací v uvedených činnostech; (37) stavební činnost - provádění staveb včetně jejich změn, udržovacích prací na nich a jejich odstraňování, stavebně-montážní služby, zakládání staveb, opravy staveb, čisticí a úklidové práce, stavba, montáž a demontáž stavebních prvků, montáž stavebních konstrukcí, montáž dřevostaveb, dokončovací stavební práce, malování a lakování, instalační práce - elektro, voda a plyn, zámečnické opravy, truhlářské opravy, montáž a opravy nábytku, servis, montáž a opravy elektrických nebo elektronických zařízení a dále topných a osvětlovacích zařízení, opravy stavebních strojů, opravy dopravních prostředků, opravy nářadí, pronájem stavebních strojů a mechanismů, poradenství, poskytování informací a zprostředkování v uvedených činnostech; (39) služby cestovní kanceláře v oblasti dopravy, organizování a pořádání cest a výletů, služby turistických průvodců, dopravní činnost, doprava a přeprava osob, taxislužba, kurýrní služby, rezervace dopravy, provoz a pronájem dopravních prostředků, provoz a pronájem parkovacích ploch a garáží, doprava zboží a nákladu, balení a skladování zboží,

poradenství, poskytování informací a zprostředkování v uvedených činnostech; (41) vzdělávací a školicí činnosti, pořádání vzdělávacích kurzů všeho druhu, vydavatelské činnosti, publikační činnosti, elektronické publikování, zábavní činnosti, kulturní a společenské činnosti, služby zábavních center, umělecké činnosti, hudební, filmová a audio-vizuální produkce, sportovní činnosti, služby sportovních klubů a sportovních center, trenérské služby v oblasti sportovních aktivit, provozování sázkových her, poradenství a poskytování informací v těchto oblastech, zprostředkování v uvedených oblastech; (42) projektová činnost, provádění měření, testování materiálů, inženýrské činnosti, technické analýzy a posudky, poskytování software - programování počítačů, pronájem software a počítačů, technické poradenství, technický vývoj a výzkum, fyzikální a chemický výzkum, laboratorní činnosti, poradenství a poskytování informací v těchto oblastech, zprostředkování v uvedených oblastech; (43) hostinské činnosti - restaurace, kavárny, cukrárny, rychlé občerstvení, bary, pizzerie, catering, ubytovací činnosti - hotely, penziony, chaty, rezervace ubytování, poradenství, poskytování informací a zprostředkování v uvedených činnostech; (44) poskytování lázeňské péče, provoz lázeňských a relaxačních center, masážní služby, provoz sauny a vířivých van (whirlpoolu), kosmetické služby, zkrášlovací služby, ošetrovatelská péče, zdravotní péče, alternativní zdravotní péče, terapeutické služby, služby v oblasti redukce váhy, zemědělské práce, pěstitelské činnosti, chov zvířat, veterinární péče, poradenství, poskytování informací a zprostředkování v uvedených činnostech.

(730) **Pileton s.r.o.**, Písková 2114/29, Praha 4 - Modřany, 14300, CZ

(740) Ing. Jiří Střelák, Šumberova 42, Praha 6, 16200

(210) **O-524862**

(220) 27.08.2015

(320) 27.08.2015

(511) 29, 30

(540)

### DUPETKY

(510) (29) maso, ryby, drůbež a zvěřina, masové výtažky, konzervované, mražené, sušené a vařené ovoce a zelenina, zelé, džemy, kompoty, vejce, mléko a mléčné výrobky, jedlé oleje a tuky, bramborové lupínky, bramborové tyčinky, zpracované lískové ořechy, arašidy, kešu, pistácie a mandle (sušené, pražené, solené a / nebo kořeněné), snackové potraviny na bázi brambor; (30) káva, čaj, kakao a kávové náhražky, rýže, tapioka a ságo, mouka a přípravky vyrobené z obilnin, chléb, pečivo a cukrovinky, zmrzlina, cukr, med, sirup melasový, droždí, prášek do pečiva, sůl, hořčice, ocet, omáčky (k ochucení), koření, led, preclíky, slané sušenky, slané tyčinky, slané preclíky, chipsy na bázi obilí, bagelové chipsy, snackové směsi skládající se ze sušenek nebo preclíků, snackové potraviny na bázi pšenice, ready-to-eat cereálie, pečené a pražené chipsy vyrobené z těsta.

(730) **Inter On Line Trading Group Inc.**, 51st Street, Campo Alegre, Area Bancaria Centro Magna Corp. Building, 6th floor, Office no. 608, Panama City, PA

(740) Baker & McKenzie v.o.s., advokátní kancelář, JUDr. Jiří Čermák, advokát, Klimentská 1216/46, Praha 1, 11002

(210) **O-524863**

(220) 27.08.2015

(320) 27.08.2015

(511) 29, 30

(540)

### DUPS!

(510) (29) maso, ryby, drůbež a zvěřina, masové výtažky, konzervované, mražené, sušené a vařené ovoce a zelenina, zelé, džemy, kompoty, vejce, mléko a mléčné výrobky, jedlé oleje a tuky, bramborové lupínky, bramborové tyčinky, zpracované lískové ořechy, arašidy, kešu, pistácie a mandle (sušené, pražené, solené a / nebo kořeněné), snackové potraviny na bázi brambor; (30) káva, čaj, kakao a kávové náhražky, rýže, tapioka a ságo, mouka a přípravky vyrobené z obilnin, chléb, pečivo a cukrovinky, zmrzlina, cukr, med, sirup melasový, droždí, prášek do pečiva, sůl, hořčice, ocet, omáčky (k ochucení), koření, led, preclíky, slané sušenky, slané tyčinky, slané preclíky, chipsy na bázi obilí, bagelové chipsy, snackové směsi skládající se ze sušenek nebo preclíků, snackové potraviny na bázi pšenice, ready-to-eat cereálie, pečené a pražené chipsy vyrobené z těsta.

(730) **Inter On Line Trading Group Inc.**, 51st Street, Campo Alegre, Area Bancaria Centro Magna Corp. Building, 6th floor, Office no. 608, Panama City, PA

(740) Baker & McKenzie v.o.s., advokátní kancelář, JUDr. Jiří Čermák, advokát, Klimentská 1216/46, Praha 1, 11002

(210) **O-524955**

(220) 01.09.2015

(320) 01.09.2015

(511) 36

(540)

### OK GRANT

(510) (36) pojištění, služby finanční, služby peněžní, služby nemovitostní.

(730) **OK GROUP a.s.**, Mánesova 3014/16, Brno, 61200, CZ

(740) JUDr. Pavel Škvrna, advokát, Pellicova 20/2c, Brno, 60200

(210) **O-525004**

(220) 02.09.2015

(320) 02.09.2015

(511) 33, 34, 35

(540)



(510) (33) vína, lihoviny, likéry; (34) tabák, tabákové výrobky, dýmky, potřeby pro kuřáky zápalky; (35) zprostředkovatelská činnost v oblasti obchodu, maloobchod - velkoobchod, export-import, internetový obchod - vše s výrobky uvedenými ve třídě 33 a 34, propagace, inzerce, reklama a zprostředkování obchodních informací všemi druhy médií, výstavy ke komerčním a reklamním účelům, zprostředkovatelská a poradenská činnost v uvedených oblastech služeb ve třídě 35.

(730) **New Baker St. s.r.o.**, Revoluční 1003/3, Praha 1, 11000, CZ

(210) **O-525007**

(220) 02.09.2015

(320) 02.09.2015

(511) 32

(540)



(510) (32) nealkoholické nápoje, energetický nápoj, nízkokalorické nealkoholické nápoje, energetické nápoje obsahující kofein, energetické nápoje k jiným než lékařským účelům, nealkoholické nápoje sycené, nealkoholické nápoje perlivé.

(730) **ČEPOS - Česká potravinářská obchodní a.s.**, Žukovského 888, Praha 6 - Ruzyně, 16100, CZ

(740) HSP & Partners advokátní kancelář v.o.s., JUDr. Lenka Příkazská, advokátka, Čechova 1184/2, Přerov, 75002

(210) **O-525032**  
(220) 03.09.2015  
(320) 03.09.2015  
(511) 19, 24, 27, 37, 42  
(540)

**KORATEX**

(510) (19) parketové podlahy, dřevěné parkety, parketové vlysy, laminátové podlahy, dřevěné podlahy, nekovové podlahové desky, nekovové technické dvojité podlahy, nekovové interiérové dveře, nekovové lišty, nekovový spojovací materiál na nekovové lišty, interiérové prvky ze dřeva nezahrnuté v jiných třídách; (24) bytový textil; (27) linoleum a jiné podlahové krytiny, PVC podlahové krytiny, vinylové podlahové krytiny, umělé sportovní povrchy, koberce, kobercové čtverce, dveřní rohožky; (37) pokládání koberců, podlah, parket, podlahových krytin, linoleí, vinylových podlahových krytin a umělých sportovních povrchů, montáž dveří, poradenství v oblasti údržby, oprav, kladení a instalace koberců, parket, podlahových krytin a umělých sportovních povrchů, poradenství v oblasti instalace, údržby a oprav interiérových dveří; (42) poradenství v oblasti navrhování a vývoje podlahových krytin, interiérových dveří a umělých sportovních povrchů.

(590) Barevná  
(730) **KORATEX a.s.**, Krajinská 30, Bratislava, SK  
(740) PatentCentrum Sedlák & Partners s.r.o., Husova 5, České Budějovice, 37001

(210) **O-525111**  
(220) 07.09.2015  
(320) 07.09.2015  
(511) 9, 16, 35, 38, 41, 42  
(540)

### Dvojka na cestách

(510) (9) nahanané a nenahanané nosiče záznamů zvuku a obrazu; (16) časopisy, periodické a neperiodické tiskoviny, propagační tiskoviny, zejména katalogy, prospekty, plakáty, fotografie, knihy; (35) propagační činnost, reklama, zejména prostřednictvím rozhlasového vysílání; (38) provozování rozhlasového vysílání, šíření rozhlasových pořadů přes Internet; (41) činnost vzdělávací, zábavná a vyučovací, pořádání koncertů, agenturní činnost v oblasti umění a kultury, pořádání hudebních soutěží, tvorba rozhlasových programů, rozhlasové zpravodajství, publicistika; (42) tvorba a správa webových stránek.

(730) **Český rozhlas**, Vinohradská 1409/12, Praha 2, 12099, CZ

(210) **O-525113**  
(220) 07.09.2015  
(320) 07.09.2015  
(511) 14, 25, 35  
(540)

### Be Angel

(510) (14) amulety (šperky), brože (šperky), klíčenky (bižuterie), komponenty pro výrobu šperků, korálky pro výrobu šperků, medailóny, přívěšky (šperky), náhrdelníky, náramky (šperky), náušnice, ozdoby (šperky), prsteny, řetízky (šperky), šperky v různé kombinaci se zlatem, stříbrem, jinými kovy, sklem, plastem nebo dřevem; (25) oděvy dámské, pánské, dětské, koupací, nepromokavé, papírové, pletené, spodní, svrchní, obuv, střevíce, pantofle; (35) internetový, maloobchodní a velkoobchodní prodej šperků a oděvů.

(730) **Šejvlová Veronika**, Kupeckého 766/15, Praha, 14900, CZ  
(740) Mgr. Petr Dvořák, advokát, Dlouhá 733/29, Praha 1 - Staré Město, 11000

(210) **O-525145**  
(220) 09.09.2015  
(320) 09.09.2015  
(511) 9, 11, 42  
(540)

**nano**  
TECHNOLOGY

(510) (9) přístroje pro vedení, přepínání, přeměnu akumulaci, regulaci nebo řízení elektrického proudu, software, světelná signalizace a značení; (11) svítidla a osvětlení, svítidla průmyslová, bezpečnostní, interiérová, nouzová, světlomety; (42) provozování zkušební laboratoře pro zkoušení trvanlivosti, oteplení, vodoodolnosti a fotometrické měření výrobků a zařízení uvedených ve třídách č. 9 a 11.

(590) Barevná  
(730) **VYRTYCH a.s.**, Bělehradská 314/18, Praha 4 Nusle, 14000, CZ  
(740) Ing. Michal Jupa, patentový zástupce, Na Baních 1385, Praha 5 - Zbraslav, 15600

(210) **O-525158**  
(220) 09.09.2015  
(320) 09.09.2015  
(511) 16, 35, 36, 43, 44  
(540)

### LongTrip

(510) (16) tiskoviny všeho druhu zařazené do této třídy, letáky, fotografie, kalendáře, igelitové tašky, kancelářské potřeby, plastová pouzdra; (35) zprostředkovatelská činnost v oblasti obchodních služeb v rámci třídy 35 a výrobků přihlašovaných ve třídě 16, propagace, reklama, inzerce všemi druhy médií, marketing; (36) pojišťovací činnost, zajišťovací činnost, činnosti související s pojišťovací a zajišťovací činností, vše zařazené do této třídy, činnost sloužící k podpoře a rozvoji pojišťovnictví v rámci této třídy, podnikání na finančním trhu, zprostředkovatelská činnost v pojišťovnictví, v oblasti stavebního spoření a penzijního připojištění, směnárenská činnost, poradenská činnost v uvedených oblastech - v rámci této třídy; (43) rezervace ubytování pro cestující, služby zajišťující stravování a nápoje a dočasné ubytování; (44) lékařské a zdravotnické asistenční služby, péče o hygienu a krásu osob i zvířat, veterinární služby.

(730) **ERV Evropská pojišťovna, a.s.**, Křížkova 237/36a, Praha 8 - Karlín, 18600, CZ  
(740) PROPATENT, Ing. Vlasta Sedláčková, Pod Pekařkou 1, Praha 4, 14700

(210) **O-525206**  
(220) 11.09.2015  
(320) 11.09.2015  
(511) 35, 36, 38  
(540)

**Benefi**  
Lidé půjčují lidem

(510) (35) administrativní zpracování nákupních objednávek, aktualizování reklamních materiálů, vyhledávání dat v počítačových souborech, fakturace, obchodní nebo podnikatelské informace, komerční informace a



rady pro spotřebitele, komunikační média (prezentace výrobků v komunikačních médiích) pro účely maloobchodu, marketing, počítačové databáze (překlad a systemizace informací), pronájem reklamních ploch, průzkum trhu, reklama Online v počítačové síti, sestavování statistik, styky s veřejností; (36) finanční služby, bankovnínictví, bankovní finanční transakce, banky úvěrové, clearing, finanční analýzy, finanční poradenství, finanční informace, investice, investování kapitálu, konzultační služby týkající se investic, financování koupě na splátky, kreditní karty (služby), makléřství týkající se investic, financování nákupu na splátky, půjčky, které jsou měsíčně spláceny, pohledávky půjček, převody finančních prostředků vykonávané elektronicky, půjčky, spořitelny, úvěrové karty (služby), vydávání kreditních karet, zprostředkování pojištění; (38) telekomunikační služby, elektronická pošta, elektronické nástěnky (služba), telefonní komunikace, počítačová komunikace, poskytování přístupů k databázím, přenos digitálních souborů, spojení pomocí sítí optických vláken.

- (730) **Benefi a.s.**, Londýnská 730/59, Praha 2 - Vinohrady, 12000, CZ  
(740) Ing. Vladimír Čmejla, patentový zástupce, Pavlická 160/1, Praha 5 - Sobín, 15521

- (210) **O-525247**  
(220) 14.09.2015  
(320) 14.09.2015  
(511) 35, 38, 41  
(540)



(510) (35) pořádání výstav pro reklamní účely, pořádání festivalů pro reklamní účely, pořádání expozic pro komerční účely, pořádání prezentací pro komerční účely, produkce rozhlasové reklamy, výroba rozhlasových reklam; (38) rozhlasové vysílání, rozhlasové vysílání informací, rozhlasové informační služby, vysílání rozhlasových programů, vysílání programů kabelové televize, poskytování komunikace prostřednictvím televize, sdělování informací prostřednictvím televize, vysílání televize přes internet, služby vysílání kabelové televize; (41) pořádání koncertů, pořádání seminářů, pořádání konferencí, pořádání turnajů, pořádání přednášek, pořádání představení, pořádání her, pořádání soutěží, pořádání hudebních akcí, pořádání soutěží krásy, pořádání rekreačních akcí, pořádání hudebních vystoupení, pořádání hudebních koncertů, rozhlasová zábava, produkce rozhlasové zábavy, uvádění rozhlasových programů, výroba rozhlasového vysílání, televizní a rozhlasová zábava.

- (590) Barevná  
(730) **MEDIA MARKETING SERVICES a.s.**, Kopernikova 794/6, Praha 2 Vinohrady, 12000, CZ  
(740) AK Erhartová Vitek & Partners, JUDr. Olga Erhartová, Šafaříkova 201/17, Praha 2, 12000

- (210) **O-525266**  
(220) 15.09.2015  
(320) 15.09.2015  
(511) 35, 41  
(540)

### ŘECKO V SRDCI - ŘECKO V NÁS

(510) (35) propagace koncertu, reklama; (41) pořádání festivalu pro kulturní účely.  
(730) **Elefteriadu Martha**, Volyňská 7, Praha 10, 10000, CZ

- (210) **O-525267**  
(220) 15.09.2015  
(320) 15.09.2015  
(511) 16, 35, 41  
(540)



(510) (16) tiskoviny (všeho druhu); (35) marketing, marketingové studie a průzkum, vyhledávání a poskytování obchodních nebo podnikatelských informací, obchodní nebo podnikatelský průzkum, průzkum trhu, rozšiřování reklamních materiálů; (41) pořádání a řízení školení, seminářů, kongresů a konferencí, informace o možnostech zábavy a rekreace.  
(730) **Blue Events, s.r.o.**, Vysokovská 1336, Praha 9, 19300, CZ  
(740) **FELIX A SPOUL. advokátní kancelář, s.r.o.**, JUDr. Ivan Roubal, U Nikolajky 5, Praha 5, 15000

- (210) **O-525270**  
(220) 15.09.2015  
(320) 15.09.2015  
(511) 33  
(540)

### Bohemia 12

(510) (33) alkoholické nápoje (s výjimkou piva), alkoholizované mošty, ovocné destiláty, destiláty.  
(730) **Zbyněk Miklík Ing.**, Švermova 626, Turnov, 51101, CZ

- (210) **O-525306**  
(220) 17.09.2015  
(320) 17.09.2015  
(511) 19, 37, 39, 40  
(540)



(510) (19) stavební materiály nekovové; (37) stavebnictví, opravy a instalační služby ve stavebnictví; (39) doprava, skladování a balení zboží, organizování cest; (40) zpracování stavebních materiálů uvedených ve třídě 19 mechanickou nebo chemickou transformací spadající do této třídy.  
(590) Barevná  
(730) **VIDOX s.r.o.**, Radniční 133/1, České Budějovice, 37001, CZ

- (210) **O-525401**  
(220) 21.09.2015  
(320) 21.09.2015  
(511) 5  
(540)

### NAXIL

(510) (5) farmaceutické výrobky pro respirační systém.  
(730) **BELUPO lijekovi i kozmetika d.d.**, Danica 5, Koprivnica 48000, HR  
(740) Společná advokátní kancelář Vsetečka Zelený Švorčík Kalenský a partneři, JUDr. Pavel Zelený, advokát, Hálkova 2, Praha 2, 12000

(210) **O-525406**

(220) 21.09.2015

(320) 21.09.2015

(511) 16, 32, 33, 35, 41, 43

(540)



(510) (16) tiskoviny, reklamní a propagační materiály papírové, etikety, obaly, obaly na lahve lepenkové a papírové; (32) nealkoholické nápoje, šumivé nápoje, nápoje na bázi moštů; (33) vína, šumivá vína, sekty, alkoholické nápoje; (35) obchodní činnost s výrobky z oblasti zemědělské prvovýroby, zemědělské výroby a vinařství; (41) společenské, kulturní, soutěžní a vzdělávací aktivity, pořádání a organizování výstav ke kulturním nebo vzdělávacím účelům; (43) restaurační a ubytovací služby.

(590) Barevná

(730) **Kovářová Jarmila**, Kostelní 621, Dolní Dunajovice, 69182, CZ

(740) INPARTNERS GROUP, Mgr. Simona Hejdová, Koliště 13a, Brno, 60200

(210) **O-525423**

(220) 22.09.2015

(320) 22.09.2015

(511) 14, 18, 25

(540)

RED boutique

(510) (14) vzácné kovy a jejich slitiny, klenoty, náhrdelníky, náušnice, ozdoby, prsteny, přívěšky, řetízky; (18) kůže, imitace, skříňky na šperky, kazety na šperky, pouzdra na šperky, kabelky; (25) oděvy, konfekce, oděvy svrchní, legíny, kabáty, oblečení, sukně, šály, šaty, šatové sukně, šaty dámské, svetry, halenky, kalhoty, kombinézy, trička.

(590) Barevná

(730) **Kunzová Markéta, DiS**, Benešovská 3157, Kladno, 27201, CZ

(740) Mgr. Václav Kunz, Sadová 303, Dražec, 27362

(210) **O-525502**

(220) 25.09.2015

(320) 25.09.2015

(511) 29, 31, 41

(540)



(510) (29) ančovičky (sardele), artičoky konzervované, droby, vnitřnosti, dršťky, garnát (možský rak) (neživý), grilované mořské řasy, humři (neživí), chaluhy (výtažky z -) jako potrava, jedlé oleje, jedlé tuky, konzervy rybí, krevety (neživé), losos, nikoliv živý, maso, maso (konzervované -), masové extrakty, měkkýši (neživí), moučka rybí pro lidskou spotřebu, mušle (neživé), pěny (rybí), plátky (rybí), polévky, potraviny z ryb, raci (s výjimkou živých), rybí jikry (zpracované -), rybí plátky (filé), ryby (konzervované -), ryby (solené -), ryby ve slaném nálevu, ryby, s výjimkou živých, sardinky, nikoliv živé, tuky jedlé, tuňák, nikoliv živý, ústřice, s výjimkou živých, výtažky masové; (31) algarovila (řasa) pro živočišnou spotřebu, chovatelské, pěstitelské produkty, jikry rybí, krmivá suchá pro zvířata, losos, živý, měkkýši (živí), moučka rybí pro zvířecí spotřebu, mušle (živí), návnady (živé rybářské -), potěr (jikry), potrava pro domácí zvířata, přípravky posilující pro zvířata, raci živí, ryby (živé návnady na -), ryby živé, sardinky, živé, suché krmivo, tuňák, živý, ústřice živé; (41) elektronické publikování (DTP), fotografování, informace o možnostech rekreace, informace o možnostech rozptýlení, informace o možnostech zábavy, informace o výchově a vzdělávání, měření času při sportovních disciplínách, organizování a vedení seminářů, organizování soutěží (vzdělávacích nebo zábavných), organizování sportovních soutěží, poskytování on-line elektronických publikací (bez možnosti stažení), poskytování on-line videí, bez možnosti stažení, praktický výcvik, prázdninové tábory (služby poskytované -) (zábava), provozování sportovních zařízení, půjčování sportovního nářadí, s výjimkou dopravních prostředků, rekreace (informace o možnostech -), rekreace (služby pro oddech a -), semináře (organizování a vedení -), soutěže (organizování sportovních -), soutěže (organizování vzdělávacích a zábavných -), sportovní disciplíny (měření času při -), sportovní zařízení (pronájem -), s výjimkou dopravních prostředků, sportovní zařízení (provozování -), školení (instruktáž), školení (pořádání a řízení), vydávání elektronických knih a časopisů on-line, vydávání knih, vydávání textů, s výjimkou reklamních nebo náborových, výstavy (organizování kulturních nebo vzdělávacích -), zábava (služby -).

(590) Barevná

(730) **Mráz Martin**, U Koupaliště 5, Karlovy Vary, 36005, CZ

(740) **Návrat & Oslanec, s.r.o.**, JUDr. Matúš Návrat Ph.D., LL.M., Roháčova 145/14, Praha 3, 13000

(210) **O-525516**

(220) 25.09.2015

(320) 25.09.2015

(511) 16, 35, 38

(540)

**Nalad'te se na Západní Čechy**

(510) (16) dárkové předměty, a to zápisníky, diáře, tužky, pera, deštníky, nášivky, trička, hračky, samolepky, hrníčky, papír pro kopírování, papír balicí, papír voskovaný, filtrační papír, tiskárenské výrobky, potřeby pro knižní vazby, plakáty, neperiodické i periodické publikace, brožury, časopisy, kalendáře, katalogy, ročenky, knihy, oběžníky, zpěvníky, knihy k nalepování výstřížků (alba), komiksy, archy papíru, lístky, tiskoviny, poutače z papíru nebo z lepenky, mapy, atlasy, obrazy, pohlednice a jiné propagační a informační materiály a upomínkové předměty, spadající do této třídy, propagační publikace, ročenky, papírové propagační samolepky, manuály, noviny, knihařské výrobky, papírové podložky pod sklenice, i pívni, papírové ubrusky a ubrusy, obaly na lahve, lepenka a kartonážní výrobky, alba, blahopřání i hudební, diagramy, fotografie, stojany na fotografie, grafické reprodukcce, grafiky, lepty, lístky, litografie, olejotisky,

malby (obrazy) zarámované či nezarámované, letáky, portréty, prospekty, rytiny, psací potřeby, tiskařské typy, štočky, obaly z papíru, známky, samolepky, bloky (papírnické výrobky), dopisní papír, etikety, kromě textilních, formuláře, karty a pásky papírové na počítačové programy, obálky, poštovní známky, pořadače (kancelářské potřeby), papírnické zboží kancelářské, obalové materiály, pouzdra na pera, pouzdra na razítka, připínáčky, razítka, seznamy (rejstříky), těžítka, tikety, účetní knihy, zápisníky (notesy), krabice lepenkové nebo papírové, obtisky, pásky doutníkové, podložky (psací), pouzdra na doklady, praporky, pytlíky jako obaly (z papíru nebo umělých hmot), ručníky papírové, šitý vývěsní z papíru nebo z lepenky, tabule reklamní z papíru nebo lepenky, učební a vyučovací pomůcky s výjimkou přístrojů; (35) vydavatelská činnost, mediální podpora kulturních subjektů, marketing, obstaravatelská a zprostředkovatelská služba v rámci propagace, reklamy, obchodní činnosti a kancelářských prací, účetnictví, zpracování počítačových dat a spravování databází, marketingové služby v oblasti správy nemovitostí, logistiky, obchodní administrativy a kancelářské práce, aranžérství a průzkum trhu v souvislosti s uvedenými výrobky a službami pro jiné firmy a zákazníky, rozesílání prospektů, pořizování informačních tiskovin, účetní služby, poradenské komerční služby, inzertní činnost, poskytování pomoci při provozu obchodu, včetně zprostředkování obchodních a souvisejících obchodně personálních záležitostí, kontrola, vedení, vypracování statistických přehledů, poradenství v oblasti organizace a ekonomiky podnikání, poradenské služby při výběru zaměstnání, organizování výstav a veletrhů k reklamním a obchodním účelům, provádění aukcí a dražeb, pronájem kancelářských strojů a zařízení, distribuce zboží k reklamním účelům, vykonávání administrativních prací pomocí výpočetní techniky, zprostředkování nákupu a prodeje v oblasti výpočetní techniky (hardware i software), kopírování nebo rozmnožování dokumentů, dokladů, příprava a vyhotovení daňových přiznání, pronájem reklamních ploch, půjčování fotokopírovacích strojů, revize účtů (audit), zajištění reklamy za účelem prezentace podnikatelů v oblasti vnitrostátní a mezinárodní dopravy, přepravy, zaslátelství a skladistických zařízení, pronájem prodejních automatů; (38) kompletní tisková produkce, a to prezentace, letáky, reklamy, brožury, letáky, plakáty, vizitky, pohlednice, tisk velkoplošných formátů, tisk na všechny druhy materiálů, tv vysílání, poradenská a konzultační činnost, tvorba grafických návrhů (corporate identity, tisková a řezaná grafika, reklamní předměty), spoje (komunikace), telekomunikace, komunikace pomocí terminálů nebo počítačů, počítačový přenos pošty a obrazu, komunikace a transakce v síti, tisková agentura, dálkový přenos obrazu a video obrazu, provozování datové sítě, provozování veřejné mobilní radiotelefonní sítě, poradenství v oblasti telekomunikační techniky, zprostředkovatelská činnost v oblasti telekomunikací, výměna, získávání a šíření informací a zpráv prostřednictvím telekomunikační sítě nebo datové sítě nebo sítě výpočetní, informační, komunikační nebo elektronické techniky nebo satelitů nebo kabelu, šíření tiskovin a knih prostřednictvím počítačové, datové, elektronické, telekomunikační nebo informační sítě, informační a telekomunikační služby na internetu, uvedené v této třídě, včetně provozování elektronických nástěnek, diskusních skupin a fór a poskytování přístupu k on-line informačním službám a databázím, služby hlasové schránky, včetně přímého propojení lokální zákaznické pevné sítě se sítí mobilních telefonů, služby krátkých textových zpráv, teletext a služby s ním spojené, poskytování informací (informační kancelář), komunikace spočívající ve výměně, šíření, získávání a poskytování informací a zpráv prostřednictvím telekomunikačních sítí, provozování informačních a komunikačních sítí, provozování internetového vyhledávače, pronájem telekomunikačních zařízení a přístrojů včetně telefonů, služby zasílání zpráv, přenos dat a informací, služby přístupu a připojení k datovým a informačním sítím a internetu, poskytování nebo vyvolávání informací z počítačové databáze - v rámci této třídy, komunikační služby prostřednictvím internetu, vnějších sítí a vnitřních sítí a dalších elektronických prostředků.

(730) **ADJUST ART, spol. s r.o.**, Národní 25, Praha 1, 11000, CZ

(740) **DANĚK & PARTNERS** Advokátní a patentová kancelář, Ing. Vilém Daněk Ph.D., LL.M., patentový zástupce, Vinohradská 17, Praha 2, 12000

(210) **O-525530**

(220) 25.09.2015

(320) 25.09.2015

(511) 9, 16, 41

(540)

### English Point

(510) (9) audiovizuální zařízení pro výuku, elektronické publikace (s možností stažení), nosiče zvukových nahrávek, nosiče zvukových záznamů (čističe

pro -), pásky magnetické, pásky pro zvukové záznamy, počítačové programy (nahrané -), počítačové programy (s možností stažení), počítačové, softwarové aplikace stahovatelné, programy (počítačové -) (s možností stažení), USB disky, zvukové záznamy (pásky se -); (16) brožury, časopisy - komiksy, časopisy (periodika), knihy, knížky (brožované), letáky, manuály, noviny, periodika (časopisy), prospekty, příručky, publikace, tabule reklamní z papíru nebo lepenky, učební pomůcky, kromě přístrojů; (41) dabing, doučování, elektronické publikování (DTP), informace o výchově a vzdělávání, knihovny (půjčovny knih), knihy (vydávání -), nahrávání videopásek, organizování a vedení seminářů, organizování kulturních nebo vzdělávacích výstav, organizování představení (manažerské služby), organizování soutěží (vzdělávacích nebo zábavných), poskytování on-line elektronických publikací (bez možnosti stažení), prázdninové tábory (služby -) (zábava), pronájem audio nahrávek, překladatelské služby, půjčování audio zařízení, půjčování videopásek, půjčovny knih (knihovny), semináře (organizování a vedení -), služby poskytované školami (vzdělávání), soutěže (organizování vzdělávacích a zábavných -), školení (instruktáž), školení (pořádání a řízení), texty (zveřejňování -) kromě reklamních, titulky (opatřování -), tlumočnické služby, vydávání elektronických knih a časopisů on-line, vydávání knih, vydávání textů, s výjimkou reklamních nebo náborových, vyučování (výuka), vzdělávací informace, vzdělávání, zkoušení, přezkoušení.

(730) **Pokluda Martin, Ph.D.**, Slovinec 24, Bratislava, 84107, SK

(740) **Navrat & Oslanec, s.r.o.**, JUDr. Matuš Navrat Ph.D., LL.M., Roháčova 145/14, Praha 3, 13000

(210) **O-525539**

(220) 25.09.2015

(320) 25.09.2015

(511) 1, 4, 6, 7, 9, 11, 13, 16, 19, 27, 35, 36, 37, 38, 39, 40, 41, 42, 43, 44, 45

(540)



(510) (1) hnojivo, výrobky z oxihumolitu, chemické látky a chemické přípravky klasifikované jako oxidující, extrémně hořlavé, vysoce hořlavé, hořlavé, vysoce toxické, toxické, karcinogenní, mutagenní, toxické pro reprodukci, nebezpečné pro životní prostředí, zdraví škodlivé, žíravé, dráždivé, senzibilizující, chemické látky a chemické přípravky klasifikované jako výbušné, vše v rámci této třídy; (4) uhlí a doprovodné suroviny a produkty, kamenné uhlí, hnědé uhlí a jiná paliva, paliva včetně benzínu pro motory a osvětlovací látky (prostředky ke svícení), elektrická energie, tepelná energie; (6) železniční pražce kovové; (7) čerpadla jako stroje, dmychadla, dopravníky, důlní stroje, filtrační stroje, elektrická kladiva, elektrické motory (s výjimkou motorů pro pozemní vozidla), elektrické generátory, svářečské stroje, zdvihací zařízení, tlakové ventily (části strojů), tlakové regulátory (části strojů), stroje a obráběcí stroje včetně elektrických, motory (s výjimkou motorů pro pozemní vozidla), generátory elektřiny; (9) elektrické zařízení pro dálkové ovládání průmyslových procesů, elektrické zařízení pro dálkové zapalování, detektory kouře, dálkové hlásiče, vyhrazená elektrická zařízení, rozvaděče nízkého napětí, elektrické akumulátory, elektrické cívky, články, kolektory, ovládací a rozvodové desky, pojistky, přípojky, přípojky, spínače, transformátory, elektroměry, elektrické vodiče, elektrody, elektrolyséry, elektrotechnické přístroje zařazené v této třídě, měřicí, kontrolní, zkušební a regulační přístroje a zařízení, přístroje a nástroje vědecké, námořní, geodetické, elektronické - v rámci této třídy, fotografické, filmové, optické, přístroje pro vážení, signalizaci, záchrana a přístroje pro vyučování, přístroje a nástroje pro vedení, přepínání, přeměnu, akumulaci, regulaci nebo řízení elektrického proudu, baterie, kabely, rozvaděče, televizní antény, vodiče v rámci této třídy; (11) báňské důlní lampy, kapesní elektrické svítlny, ventilátory, větrací zařízení, elektrická vytápěcí tělesa, elektrická svítidla, radiátory, topné přístroje, zásobníky tlakové, přístroje pro osvětlení, výrobu páry, pro vaření, přístroje chladicí, pro sušení, rozvod vody a sanitární zařízení; (13)

střelivo a výbušniny pro trhačské a střelmistrovské práce; (16) polygrafické výrobky, propagační tiskoviny, tiskoviny periodické i neperiodické; (19) nekovové stavební materiály, jíly, písky, železniční pražce dřevěné; (27) koberce, rohožky, rohože, linoleum a jiné obklady podlah; (35) reprografické práce (kopírování dokumentů), propagační práce, zprostředkování obchodních záležitostí v oblasti prodeje uhlí a doprovodných surovin z těžby, podnikové poradenství a obchodní management, zpracování dat, automatizované zpracování dat, pořádání výstav, veletrhů, přehlídek k obchodním účelům, činnost podnikatelských, organizačních a ekonomických poradců, činnost účetních poradců, dovozní kancelář pro dovoz chemických látek a chemických přípravků klasifikovaných jako výbušné, oxidující, extrémně hořlavé, vysoce hořlavé, hořlavé, vysoce toxické, toxické, karcinogenní, mutagenní, toxické pro reprodukci, nebezpečné pro životní prostředí, zdraví škodlivé, žíravé, dráždivé, senzibilizující dodavatelské služby pro třetí osoby v nákupu a prodej paliv a maziv, reklamní činnost a marketing, služby v oblasti administrativní správy a služby organizačně hospodářské povahy, vedení daňové evidence, vedení účetnictví, zprostředkování a prodeje s výrobky tříd 1-34 (služby maloobchodu a velkoobchodu), zprostředkování obchodu a služeb v rámci této třídy, služby databank, zprostředkování obchodu s elektrickou energií, zprostředkování obchodu s tepelnou energií; (36) směnárna, služby nemovitostní, obchodování s emisními limity, činnost finančních poradců, realitní činnost, směnárenská činnost, správa nemovitostí; (37) služby v oblasti zajišťování a likvidace starých důlních děl v rámci této třídy, mytí vozidel, opravy karosérií, opravy motorových vozidel, čisticí práce, opravy a údržba vyhrazených elektrických zařízení, instalace a opravy měřicí a regulační techniky, generální opravy a rekonstrukce vyhrazených zdvihacích zařízení, údržba, instalace a opravy elektrických strojů a přístrojů, oprava a údržba protiprašných a protiplynových přileb Racal, opravy vyhrazených tlakových zařízení, generální opravy a rekonstrukce vyhrazených tlakových zařízení, opravy strojů a zařízení s mechanickým pohonem, instalace a opravy poplašných systémů, mandlování, žehlení, zemní práce prováděné dožery a skrejpry, provádění stavebních prací ve výškách pomocí horolezecké techniky, montáž vyhrazených zařízení, plnění tlakových nádob na plyn, zámečnictví, těžba uhlí, zejména hnědého a doprovodných surovin, provádění trhačích a vrtných prací, revize elektrických zařízení, montáž, opravy, revize a periodické zkoušky vyhrazených tlakových zařízení, vulkanizace (opravy) a renovace gumového pásma, čištění hydraulických olejů od mechanických nečistot, zprostředkovatelské služby v oblasti stavebnictví a opravárenství, instalace a opravy elektronických zařízení, klempířství, montáž, opravy, revize a zkoušky vyhrazených elektrických zařízení, montáž, opravy, revize a zkoušky vyhrazených plynových zařízení a plnění nádob plynem, montáž, opravy, rekonstrukce, revize a zkoušky vyhrazených tlakových zařízení a periodické zkoušky nádob na plyny, montáž, údržba a servis telekomunikačních zařízení, opravy ostatních dopravních prostředků, opravy pracovních strojů, opravy silničních vozidel, opravy zámek, otvírka, příprava a dobývání výhradních ložisek, plnění tlakových nádob na plyn, podzemní práce spočívající v hloubení důlních jam a studní, v ražení štol a tunelů, jakož i ve vytváření podzemních prostorů, pronájem bagrů a rýpadel, pronájem buldozerů, pronájem stavebních a čisticích strojů, provádění staveb, jejich změn a odstraňování, provozování čerpacích stanic s pohonnými hmotami, přípravné práce pro stavby, topenářství, truhlářství, údržba motorových vozidel a jejich příslušenství, údržba nemovitostí, údržba vleček a drah s výjimkou celostátních, vodo instalátérství, zřizování, zajišťování a likvidace důlních děl a lomů, zřizování a provozování odvalů, výsypek a odkališť, provádění sanačních prací; (38) spoje (komunikace), zejména počítačová komunikace, posílání zpráv, komunikace pomocí počítačových terminálů, pronájem zařízení pro přenos informací, přenos dat, elektronická pošta, služby hlasové pošty; (39) silniční motorová doprava, provozování a údržba drah (s výjimkou celostátních), doprava s tahači a podvalníky, pronájem autojeřábu a mobilní montážní plošiny, dozor nad provozem důlních drah, rozvod energií, rozvod vody, zprostředkovatelské služby v uvedených oblastech, distribuce elektřiny, doprava a skladování odpadu, dopravní služby týkající se dovozu chemických látek a chemických přípravků klasifikovaných jako výbušné, oxidující, extrémně hořlavé, vysoce hořlavé, hořlavé, vysoce toxické, toxické, karcinogenní, mutagenní, toxické pro reprodukci, nebezpečné pro životní prostředí, zdraví škodlivé, žíravé, senzibilizující, pronájem automobilů, pronájem nákladních vozidel a kamiónů, pronájem traktorových návěšů, provozování drážní dopravy, rozvod tepelné energie, rozvod elektřiny, silniční motorová doprava nákladní, silniční motorová doprava osobní provozovaná osobními automobily, autobusy, skladování paliv a maziv včetně jejich dovozu, skladování zboží a manipulace s nákladem; (40) broušení a leštění kovů,

broušení korunek do vrtných kladiv, kovoobrábění, kovářství, úprava uhlí, zejména hnědého, doprovodných surovin a jiných paliv, podnikání v oblasti nakládání s odpady, vulkanizace gumového pásma (úprava materiálů), tisky a ofsetový tisk, včetně poradenství v oblasti tisků, vazačské práce, výroba energie, spalování odpadu, recyklace odpadu, zprostředkovatelské služby v uvedených oblastech, kovoobráběčství, nástrojářství, polygrafická výroba, úprava a zušlechťování nerostů prováděné v souvislosti s jejich dobýváním, nakládání s odpady, výroba elektrické energie, výroba tepelné energie; (41) pořizování videozáznamů, organizování přednáškové a školicí činnosti, pořádání kurzů - škola, pořádání školení provozních techniků zdvihacích zařízení, periodické přezkušování obsluh pomocných doplňkových mechanismů, pořádání kurzů strojvedoucích lokomotiv, pořádání kurzů dopravních a návěštních předpisů, zaškolení řezání kyslíkem, pořádání úvodních zaškolení nových pracovníků (vnitropodnikové normy, bezpečnost práce), pořádání kurzů řidičů motorových vozidel, včetně jejich periodického přezkušování, pořádání základních kurzů svařování plamenem a elektrickým obloukem, včetně periodického přezkušování svářečů, pořádání kurzů technického minima olejařů, pořádání kurzů vazačů a jeřábníků, výchova, vzdělávání, zajišťování firemních akcí a jiných podobných společenských událostí, vydavatelská a nakladatelská činnost, překladatelské služby, tlumočnické služby, zprostředkovatelské služby v uvedených oblastech, mimoškolní výchova a vzdělávání, pořádání odborných kurzů, školení a jiných vzdělávacích aktivit včetně lektorské činnosti, provozování tělovýchovných a sportovních zařízení a zařízení sloužících regeneraci a rekondici, výuka jazyků; (42) laboratorní rozboru uhlí a doprovodných surovin, chemické analýzy a rozboru, projektová činnost v investiční výstavbě, odborné poradenství (s výjimkou obchodního v oblasti služeb ve třídě 42), geologický výzkum a průzkum (vyhledávání uhlí, zejména hnědého a doprovodných surovin), správa sítí, tvorba databází, činnost technických poradců v oblasti kolejové dopravy, velkostrojů, dálkové pásové dopravy a vyhrazených technických zařízení, diagnostika technologických zařízení, důlně měřická činnost, inženýrská činnost v investiční výstavbě, měření znečišťujících a pachových látek, ověřování množství emisí skleníkových plynů a zpracování rozptylových studií, poradenství v oblasti hardwaru a softwaru, projektování elektrických zařízení, projektování dolů, projektování lomů, projektování strojních zařízení, projektová činnost, studie technických projektů, testování, měření, analýza a kontroly, výkon zeměměřických činností, správa počítačových sítí, činnost technických poradců v oblasti ekologie a vodního hospodářství; (43) ubytovací služby v kategorii hotel a ubytovny, hostinská činnost, služby zajišťující stravování a nápoje, zprostředkovatelské služby v uvedených oblastech, prázdninové tábory, pronájem maringotek; (44) masérské služby, zahradnictví, psycholaboratoř, rekondiční a regenerační služby, kosmetické služby, provozování solárií, psychologické služby a diagnostika, poskytování zdravotní léčebné a preventivní péče, poskytování rehabilitační péče; (45) osobní a společenské služby poskytované třetími osobami k uspokojení potřeb jednotlivců, bezpečnostní služby na ochranu majetku a osob, zprostředkovatelské služby v uvedených oblastech, báňská záchranná služba, poskytování služeb v oblasti bezpečnosti a ochrany zdraví při práci, poskytování licencí na počítačový software, služby v oblasti požární ochrany v rámci této třídy.

(730) **Severní energetická a.s.**, Václava Řezáče 315, Most, 43401, CZ

(740) JUDr. Petr Voříšek Ph.D., LL.M., Přístavní 321/14, Praha 7 - Holešovice, 17000

- (210) **O-525540**  
(220) 25.09.2015  
(320) 25.09.2015  
(511) 1, 4, 6, 7, 9, 11, 13, 16, 19, 27, 35, 36, 37, 38, 39, 40, 41, 42, 43, 44, 45  
(540)



- (510) (1) hnojivo, výrobky z oxidhumolitu, chemické látky a chemické přípravky klasifikované jako oxidující, extrémně hořlavé, vysoce hořlavé, hořlavé, vysoce toxické, toxické, karcinogenní, mutagenní, toxické pro reprodukci, nebezpečné pro životní prostředí, zdraví škodlivé, žíravé, dráždivé, senzibilizující, chemické látky a chemické přípravky klasifikované jako výbušné, vše v rámci této třídy; (4) uhlí a doprovodné suroviny a produkty, kamenné uhlí, hnědé uhlí a jiná paliva, paliva včetně benzínu pro motory a osvětlovací látky (prostředky ke svícení), elektrická energie, tepelná energie; (6) železniční pražce kovové; (7) čerpadla jako stroje, dmychadla, dopravníky, důlní stroje, filtrační stroje, elektrická kladiva, elektrické motory (s výjimkou motorů pro pozemní vozidla), elektrické generátory, svářecí stroje, zdvihací zařízení, tlakové ventily (části strojů), tlakové regulátory (části strojů), stroje a obráběcí stroje včetně elektrických, motory (s výjimkou motorů pro pozemní vozidla), generátory elektřiny; (9) elektrické zařízení pro dálkové ovládání průmyslových procesů, elektrické zařízení pro dálkové zapalování, detektory kouře, dálkové hlásiče, vyhrazená elektrická zařízení, rozvaděče nízkého napětí, elektrické akumulátory, elektrické cívky, články, kolektory, ovládací a rozvodové desky, pojistky, přípojky, přípojky, spínače, transformátory, elektroměry, elektrické vodiče, elektrody, elektrolyzéry, elektrotechnické přístroje zařazené v této třídě, měřicí, kontrolní, zkušební a regulační přístroje a zařízení, přístroje a nástroje vědecké, námořní, geodetické, elektronické - v rámci této třídy, fotografické, filmové, optické, přístroje pro vážení, signalizaci, záchranu a přístroje pro vyučování, přístroje a nástroje pro vedení, přepínání, přeměnu, akumulaci, regulaci nebo řízení elektrického proudu, baterie, kabely, rozvaděče, televizní antény, vodiče v rámci této třídy; (11) báňské důlní lampy, kapesní elektrické svítivky, ventilátory, větrací zařízení, elektrická vytápěcí tělesa, elektrická svítidla, radiátory, topné přístroje, zásobníky tlakové, přístroje pro osvětlení, výrobu páry, pro vaření, přístroje chladičí, pro sušení, rozvod vody a sanitární zařízení; (13) střelivo a výbušniny pro trhačské a střelmistrovské práce; (16) polygrafické výrobky, propagační tiskoviny, tiskoviny periodické i neperiodické; (19) nekovové stavební materiály, jíly, písky, železniční pražce dřevěné; (27) koberce, rohože, linoleum a jiné obklady podlah; (35) reprografické práce (kopírování dokumentů), propagační práce, zprostředkování obchodních záležitostí v oblasti prodeje uhlí a doprovodných surovin z těžby, podnikové poradenství a obchodní management, zpracování dat, automatizované zpracování dat, pořádání výstav, veletrhů, přehlídek k obchodním účelům, činnost podnikatelských, organizačních a ekonomických poradců, činnost účetních poradců, dovozní kancelář pro dovoz chemických látek a chemických přípravků klasifikovaných jako výbušné, oxidující, extrémně hořlavé, vysoce hořlavé, hořlavé, vysoce toxické, toxické, karcinogenní, mutagenní, toxické pro reprodukce, nebezpečné pro životní prostředí, zdraví škodlivé, žíravé, dráždivé, senzibilizující dodavatelské služby pro třetí osoby v nákupu a prodej paliv a maziv, reklamní činnost a marketing, služby v oblasti administrativní správy a služby organizačně hospodářské povahy, vedení daňové evidence, vedení účetnictví, zprostředkování a prodeje s výrobky tříd 1-34 (služby maloobchodu a velkoobchodu), zprostředkování obchodu a služeb v rámci této třídy, služby databank, zprostředkování obchodu s elektrickou energií, zprostředkování obchodu s tepelnou energií; (36) směnárna, služby nemovitostní, obchodování s emisními limity, činnost finančních poradců, realitní činnost, směnářská činnost, správa nemovitostí; (37) služby v oblasti zajišťování a likvidace starých důlních děl v rámci této třídy, mytí vozidel, opravy karosérií, opravy motorových vozidel, čisticí práce, opravy a údržba vyhrazených elektrických zařízení, instalace a opravy měřicí a regulační techniky, generální opravy a rekonstrukce vyhrazených zdvihacích zařízení, údržba,

instalace a opravy elektrických strojů a přístrojů, oprava a údržba protiprašných a protiplynových přileb Rascal, opravy vyhrazených tlakových zařízení, generální opravy a rekonstrukce vyhrazených tlakových zařízení, opravy strojů a zařízení s mechanickým pohonem, instalace a opravy poplašných systémů, mandlování, žehlení, zemní práce prováděné dožery a skrejpry, provádění stavebních prací ve výškách pomocí horolezecké techniky, montáž vyhrazených zařízení, plnění tlakových nádob na plyn, zámečnictví, těžba uhlí, zejména hnědého a doprovodných surovin, provádění thacích a vrtných prací, revize elektrických zařízení, montáž, opravy, revize a periodické zkoušky vyhrazených tlakových zařízení, vulkanizace (opravy) a renovace gumového pásma, čištění hydraulických olejů od mechanických nečistot, zprostředkovatelské služby v oblasti stavebnictví a opravárenství, instalace a opravy elektronických zařízení, klempířství, montáž, opravy, revize a zkoušky vyhrazených elektrických zařízení, montáž, opravy, revize a zkoušky vyhrazených plynových zařízení a plnění nádob plyny, montáž, opravy, rekonstrukce, revize a zkoušky vyhrazených tlakových zařízení a periodické zkoušky nádob na plyny, montáž, údržba a servis telekomunikačních zařízení, opravy ostatních dopravních prostředků, opravy pracovních strojů, opravy silničních vozidel, opravy zámek, otvírka, příprava a dobývání vyhradních ložisek, plnění tlakových nádob na plyn, podzemní práce spočívající v hloubení důlních jam a studní, v ražení štol a tunelů, jakož i ve vytváření podzemních prostorů, pronájem bagrů a rýpadel, pronájem buldozerů, pronájem stavebních a čisticích strojů, provádění staveb, jejich změn a odstraňování, provozování čerpacích stanic s pohonnými hmotami, přípravné práce pro stavby, topenářství, truhlářství, údržba motorových vozidel a jejich příslušenství, údržba nemovitostí, údržba vleček a drah s výjimkou celostátních, vodo instalatérství, zřizování, zajišťování a likvidace důlních děl a lomů, zřizování a provozování odvalů, výsypek a odkališť, provádění sanačních prací; (38) spoje (komunikace), zejména počítačová komunikace, posílání zpráv, komunikace pomocí počítačových terminálů, pronájem zařízení pro přenos informací, přenos dat, elektronická pošta, služby hlasové pošty; (39) silniční motorová doprava, provozování a údržba drah (s výjimkou celostátních), doprava s tahači a podvalníky, pronájem autojeřábu a mobilní montážní plošiny, dozor nad provozem důlních drah, rozvod energií, rozvod vody, zprostředkovatelské služby v uvedených oblastech, distribuce elektřiny, doprava a skladování odpadu, dopravní služby týkající se dovozu chemických látek a chemických přípravků klasifikovaných jako výbušné, oxidující, extrémně hořlavé, vysoce hořlavé, hořlavé, vysoce toxické, toxické, karcinogenní, mutagenní, toxické pro reprodukci, nebezpečné pro životní prostředí, zdraví škodlivé, žíravé, senzibilizující, pronájem automobilů, pronájem nákladních vozidel a kamiónů, pronájem traktorových návěsů, provozování drážní dopravy, rozvod tepelné energie, rozvod elektřiny, silniční motorová doprava nákladní, silniční motorová doprava osobní provozovaná osobními automobily, autobusy, skladování paliv a maziv včetně jejich dovozu, skladování zboží a manipulace s nákladem; (40) broušení a leštění kovů, broušení korunek do vrtných kladiv, kovoobrábění, kovářství, úprava uhlí, zejména hnědého, doprovodných surovin a jiných paliv, podnikání v oblasti nakládání s odpady, vulkanizace gumového pásma (úprava materiálů), tisky a ofsetový tisk, včetně poradenství v oblasti tisků, vazačské práce, výroba energie, spalování odpadu, recyklace odpadu, zprostředkovatelské služby v uvedených oblastech, kovoobráběčství, nástrojářství, polygrafická výroba, úprava a zušlechťování nerostů prováděné v souvislosti s jejich dobýváním, nakládání s odpady, výroba elektrické energie, výroba tepelné energie; (41) pořizování videozáznamů, organizování přednáškové a školicí činnosti, pořádání kurzů - škola, pořádání školení provozních techniků zdvihacích zařízení, periodické přezkušování obsluh pomocných doplňkových mechanismů, pořádání kurzů strojvedoucích lokomotiv, pořádání kurzů dopravních a návěstních předpisů, zaškolení řezání kyslíkem, pořádání úvodních zaškolení nových pracovníků (vnitropodnikové normy, bezpečnost práce), pořádání kurzů řidičů motorových vozidel, včetně jejich periodického přezkušování, pořádání základních kurzů svařování plamenem a elektrickým obloukem, včetně periodického přezkušování svářečů, pořádání kurzů technického minima olejarů, pořádání kurzů vazačů a jeřábníků, výchova, vzdělávání, zajišťování firemních akcí a jiných podobných společenských událostí, vydavatelská a nakladatelská činnost, překladatelské služby, tlumočnické služby, zprostředkovatelské služby v uvedených oblastech, mimoškolní výchova a vzdělávání, pořádání odborných kurzů, školení a jiných vzdělávacích aktivit včetně lektorské činnosti, provozování tělovýchovných a sportovních zařízení a zařízení sloužících regeneraci a rekondici, výuka jazyků; (42) laboratorní rozboru uhlí a doprovodných surovin, chemické analýzy a rozborů, projektová činnost v investiční výstavbě, odborné poradenství (s výjimkou obchodního v oblasti služeb ve



třídě 42), geologický výzkum a průzkum (vyhledávání uhlí, zejména hnědého a doprovodných surovin), správa sítí, tvorba databází, činnost technických poradců v oblasti kolejové dopravy, velkostatků, dálkové pásové dopravy a vyhrazených technických zařízení, diagnostika technologických zařízení, důlně měřická činnost, inženýrská činnost v investiční výstavbě, měření znečišťujících a pachových látek, ověřování množství emisí skleníkových plynů a zpracování rozptylových studií, poradenství v oblasti hardwaru a softwaru, projektování elektrických zařízení, projektování dolů, projektování lomů, projektování strojních zařízení, projektová činnost, studie technických projektů, testování, měření, analýza a kontroly, výkon zeměměřických činností, správa počítačových sítí, činnost technických poradců v oblasti ekologie a vodního hospodářství; (43) ubytovací služby v kategorii hotel a ubytovny, hostinská činnost, služby zajišťující stravování a nápoje, zprostředkovatelské služby v uvedených oblastech, prázdninové tábory, pronájem marigotek; (44) masérské služby, zahradnictví, psycholaboratoř, rekondiční a regenerační služby, kosmetické služby, provozování solárií, psychologické služby a diagnostika, poskytování zdravotní léčebné a preventivní péče, poskytování rehabilitační péče; (45) osobní a společenské služby poskytované třetími osobami k uspokojení potřeb jednotlivců, bezpečnostní služby na ochranu majetku a osob, zprostředkovatelské služby v uvedených oblastech, báňská záchranná služba, poskytování služeb v oblasti bezpečnosti a ochrany zdraví při práci, poskytování licencí na počítačový software, služby v oblasti požární ochrany v rámci této třídy.

- (590) Barevná  
(730) Severní energetická a.s., Václava Řezáče 315, Most, 43401, CZ  
(740) JUDr. Petr Voříšek Ph.D., LL.M., Přístavní 321/14, Praha 7 - Holešovice, 17000

(210) **O-525592**

- (220) 29.09.2015  
(320) 29.09.2015  
(511) 35, 36, 43  
(540)

### Slovácká tržnice - KONÍRNA

(510) (35) licence na výrobky a služby pro třetí osoby (komerční správa), organizování komerčních nebo propagačních výstav, prezentace výrobků v komunikačních médiích pro účely maloobchodu, pronájem prodejních automatů, předvádění zboží, reklama a propagace, pořádání veletrhů pro obchodní a reklamní účely; (36) pronájem farem, pronájem nemovitostí všeho druhu, pronájem a nájem komerčních prostor; (43) automaty (rychlé občerstvení), závodní jídelny (služby), kavárny, restaurace (služby), samoobslužné restaurace, zásobování.

- (730) SYNOT REAL ESTATE, k.s., Sokolovská 541, Praha 8-Libeň, 18000, CZ  
(740) Václav Müller, patentový zástupce, Filipova 2016, Praha 4, 14800

(210) **O-525594**

- (220) 29.09.2015  
(320) 29.09.2015  
(511) 35, 36, 43  
(540)



(510) (35) licence na výrobky a služby pro třetí osoby (komerční správa), organizování komerčních nebo propagačních výstav, prezentace výrobků v komunikačních médiích pro účely maloobchodu, pronájem prodejních automatů, předvádění zboží, reklama a propagace, pořádání veletrhů pro obchodní a reklamní účely; (36) pronájem farem, pronájem nemovitostí všeho druhu, pronájem a nájem komerčních prostor; (43) automaty (rychlé občerstvení), závodní jídelny (služby), kavárny, restaurace (služby), samoobslužné restaurace, zásobování.

- (590) Barevná  
(730) SYNOT REAL ESTATE, k.s., Sokolovská 541, Praha 8-Libeň, 18000, CZ  
(740) Václav Müller, patentový zástupce, Filipova 2016, Praha 4, 14800

(210) **O-525601**

- (220) 29.09.2015  
(320) 29.09.2015  
(511) 1, 3, 35  
(540)

### MOUSEOFF

(510) (1) chemické výrobky určené pro průmysl, vědy a fotografii, jakož i pro zemědělství, zahradnictví a lesnictví; (3) přípravky pro bělení a jiné prací prostředky, přípravky pro čištění, leštění, odmašťování a broušení, parfumerie, vonné oleje, kosmetika; (35) propagační činnost, reklama, pomoc při řízení obchodní činnosti, obchodní administrativa, kancelářské práce, zásilkový prodej zboží uvedeného ve třídách 1 a 3 z katalogů, internetu, inzerce.

- (730) Vaše DEDRA, s.r.o., Podhradní 69, Česká Skalice, 55203, CZ

(210) **O-525604**

- (220) 29.09.2015  
(320) 29.09.2015  
(511) 35, 36, 43  
(540)



(510) (35) licence na výrobky a služby pro třetí osoby (komerční správa), organizování komerčních nebo propagačních výstav, prezentace výrobků v komunikačních médiích pro účely maloobchodu, pronájem prodejních automatů, předvádění zboží, reklama a propagace, pořádání veletrhů pro obchodní a reklamní účely; (36) pronájem farem, pronájem nemovitostí všeho druhu, pronájem a nájem komerčních prostor; (43) automaty (rychlé občerstvení), závodní jídelny (služby), kavárny, restaurace (služby), samoobslužné restaurace, zásobování.

- (590) Barevná  
(730) SYNOT REAL ESTATE, k.s., Sokolovská 541, Praha 8-Libeň, 18000, CZ  
(740) Václav Müller, patentový zástupce, Filipova 2016, Praha 4, 14800

(210) **O-525606**

- (220) 29.09.2015  
(320) 29.09.2015  
(511) 9, 16, 36  
(540)

### ČPP - Rizikovka

(510) (9) přístroje vědecké, hasicí, počítače, magnetické nosiče, informace a data v elektronické podobě na nosičích zařazených ve třídě 9; (16) papír a výrobky z papíru, kancelářské potřeby, informace a data na nosičích zařazených ve třídě 16, tiskoviny, informační brožury a letáky, formuláře a tiskopisy, karty, kalendáře; (36) pojišťovnictví a peněžnictví, pojištění, veškeré služby v oblasti pojišťovnictví, pojišťovací a zajišťovací činnost, zprostředkovatelská činnost v oblasti pojišťovnictví a finančnictví prostřednictvím informačních médií a datových nosičů všeho druhu.

- (730) Česká podnikatelská pojišťovna, a.s., Vienna Insurance Group, Pobežní 665/23, Praha 8, 18600, CZ

(210) **O-525644**  
(220) 01.10.2015  
(320) 01.10.2015  
(511) 3, 35, 41  
(540)



(510) (3) kosmetické přípravky, mýdlo; (35) reklama, styk s veřejností, předvádění (služby modelek) pro reklamní účely a podporu prodeje; (41) zábava, pobavení, organizace módní přehlídky pro zábavu.  
(730) **Tylinger Jaroslav**, Žvonečková 201, Jenišov, 36001, CZ

(210) **O-525646**  
(220) 01.10.2015  
(320) 01.10.2015  
(511) 16, 25, 35, 41  
(540)

### BARVÁM NEUJEDEŠ

(510) (16) tiskoviny, letáky, časopisy, kalendáře, pohlednice, fotografie, psací potřeby a papírenské zboží; (25) sportovní a rekreační oblečení; (35) reklamní, marketingová a propagační činnost; (41) sportovní, kulturní a zábavní činnost, výchova a vzdělávání.  
(730) **Events 4you z.s.**, Frýdlantská 1306/22, Praha 8, 18200, CZ

(210) **O-525647**  
(220) 01.10.2015  
(320) 01.10.2015  
(511) 16, 25, 35, 41  
(540)

### SKI COLOR

(510) (16) tiskoviny, letáky, časopisy, kalendáře, pohlednice, fotografie, psací potřeby a papírenské zboží; (25) sportovní a rekreační oblečení; (35) reklamní, marketingová a propagační činnost; (41) sportovní, kulturní a zábavní činnost, výchova a vzdělávání.  
(730) **Events 4you z.s.**, Frýdlantská 1306/22, Praha 8, 18200, CZ

(210) **O-525667**  
(220) 01.10.2015  
(320) 01.10.2015  
(511) 9, 16, 35, 36, 38, 41, 42  
(540)



(510) (9) nahrané a nenahrané nosiče záznamů zvuku a obrazu; (16) časopisy, periodické a neperiodické tiskoviny, propagační tiskoviny, zejména katalogy, prospekty, plakáty, fotografie, knihy; (35) propagační činnost, reklama, zejména prostřednictvím rozhlasového vysílání; (36) organizování dobročinných sbírek, organizování sbírek; (38) provozování rozhlasového vysílání, šíření rozhlasových pořadů přes Internet; (41) činnost vzdělávací, zábavná a vyučovací, pořádání koncertů, agenturní

činnost v oblasti umění a kultury, pořádání hudebních soutěží, tvorba rozhlasových programů, rozhlasové zpravodajství, publicistika; (42) tvorba a správa webových stránek.

(730) **Český rozhlas**, Vinohradská 1409/12, Praha 2, 12099, CZ

(210) **O-525673**  
(220) 02.10.2015  
(320) 02.10.2015  
(511) 3, 35  
(540)

### Tiomi

(510) (3) kosmetické přípravky, kosmetika, krémy (kosmetické); (35) obchodní činnost s kosmetickými výrobky a přípravky.  
(730) **Bláha Miroslav**, Třída míru 1137, Beroun 2, 26601, CZ

(210) **O-525674**  
(220) 02.10.2015  
(320) 02.10.2015  
(511) 9, 16, 35, 37, 41  
(540)



(510) (9) nosiče informací všeho druhu v rozsahu třídy 9, nosiče dat, obrazové, zvukové a magnetické nosiče, elektronické publikace, software, hardware, to vše v rámci pořádaných výstav; (16) nosiče informací všeho druhu v rozsahu třídy 16, tiskoviny a polygrafické výrobky, informační letáky a brožury, katalogy, vstupenky, fotografie, plakáty, to vše v rámci pořádaných výstav; (35) výstavy a veletrhy pro obchodní a reklamní účely, jejich organizování a pořádání, odborné poradenství vztahující se k organizování komerčních výstav a veletrhů, pořádání a organizační zajištění národních a mezinárodních výstav vynálezů, technických novinek, know-how a software, činnost a služby v oblasti aranžérství výstavních ploch, výstavních expozic, jakož i výstavních exponátů v rámci pořádaných výstav, distribuce zboží k reklamním účelům v rámci pořádaných výstav, rozmnožování dokumentů v rámci pořádaných výstav a veletrhů; (37) technické zabezpečení výstav a výstavních ploch, montáž a demontáž výstavních expozic, jakož i výstavních exponátů, pronájem výstavních ploch, pronájem kancelářských strojů a zařízení, to vše v rámci pořádaných výstav; (41) výchovná, vzdělávací a zábavní činnost, pořádání odborných setkání, například, přednášek, školení, kurzů, konferencí, symposií, kongresů, pořádání kongresů, přednášek a vzdělávacích programů v oblasti výstavnictví, pořádání a organizování doprovodných zábavných a společensko - kulturních akcí, organizování a pořádání výstav a veletrhů ke vzdělávacím, kulturním, výchovným a zábavním účelům, odborné poradenství, vztahující se k organizování vzdělávacích, kulturních, výchovných a zábavních výstav a veletrhů, organizování soutěží a oceňování nejlepších exponátů, jakož i nejlepších expozic (vyhlašování cen), organizování společensko - kulturních akcí, to vše v rámci pořádaných výstav.

(730) **TŘINECKÉ ŽELEZÁRNY, a. s.**, Průmyslová 1000, Třinec, Staré Město, 73961, CZ  
(740) Ing. Jan Chwistek, Náměstí ČSA 5/3, Český Těšín, 73701

(210) **O-525678**  
(220) 01.10.2015  
(320) 01.10.2015  
(511) 9, 16, 35, 36, 38, 41, 42  
(540)



(510) (9) nahrané a nenahrané nosiče záznamů zvuku a obrazu; (16) časopisy, periodické a neperiodické tiskoviny, propagační tiskoviny, zejména katalogy, prospekty, plakáty, fotografie, knihy; (35) propagační činnost, reklama, zejména prostřednictvím rozhlasového vysílání; (36) organizování dobročinných sbírek, organizování sbírek; (38) provozování rozhlasového vysílání, šíření rozhlasových pořadů přes Internet; (41) činnost vzdělávací, zábavná a vyučovací, pořádání koncertů, agenturní činnost v oblasti umění a kultury, pořádání hudebních soutěží, tvorba rozhlasových programů, rozhlasové zpravodajství, publicistika; (42) tvorba a správa webových stránek.  
(730) **Český rozhlas**, Vinohradská 1409/12, Praha 2, 12099, CZ

(210) **O-525691**  
(220) 03.10.2015  
(320) 03.10.2015  
(511) 29, 31, 33  
(540)

### Dvůr Ráječek

(510) (29) konzervované, mražené, sušené a vařené ovoce a zelenina; (31) čerstvé ovoce a zelenina; (33) alkoholické nápoje.  
(730) **Sklenář Josef Ing.**, Ráječek 5b, Brno, 62000, CZ

(210) **O-525706**  
(220) 05.10.2015  
(320) 05.10.2015  
(511) 35, 38  
(540)



(510) (35) prodej mobilních tarifů po telefonu, prodej mobilních tarifů prostřednictvím webových stránek, průzkum trhu, rady pro spotřebitele (spotřebitelská komerční poradna), srovnávací služby v oblasti cen, obchodní informace, poskytování obchodních informací prostřednictvím webových stránek, sjednávání a uzavírání obchodních transakcí pro třetí strany; (38) mobilní telefony (komunikace), poskytování internetových diskusních fór.  
(590) Barevná  
(730) **Moudrý rádce, spol. s r.o.**, Josefská 698/9, Brno, 60200, CZ  
(740) Advokátní kancelář Mgr. Roberta Grunda, Mgr. Robert Grund, Jakubské náměstí 1, Brno, 60200

(210) **O-525714**  
(220) 05.10.2015  
(320) 05.10.2015  
(511) 39  
(540)



(510) (39) doprava a přeprava, balení a skladování zboží, služby manipulace s nákladem a přepravní služby, nákladní doprava, logistika v dopravě, pronájem nákladních vozidel, kamióňů, spediční služby.  
(590) Barevná  
(730) **Hornet Sped s.r.o.**, Kněžskodvorská 2544, České Budějovice, 37004, CZ  
(740) PatentCentrum Sedlák & Partners s.r.o., Husova 5, České Budějovice, 37001

(210) **O-525722**  
(220) 06.10.2015  
(320) 06.10.2015  
(511) 33, 43  
(540)



Blatná

(510) (33) alkoholické nápoje (s výjimkou pív), destilované nápoje, lihoviny, alkoholické výtažky z ovoce, alkoholové extrakty, alkoholické nápoje obsahující ovoce, esence do lihovin, alkoholické esence; (43) služby zajišťující stravování a nápoje.  
(730) **Premier Wines & Spirits s.r.o.**, Hlavní 195, Chýně, 25301, CZ  
(740) Březina Mařík & partneři advokátní kancelář, s.r.o., Mgr. Jan Rotta, Americká 177/35, Praha 2, 12000



(210) **O-525728**  
(220) 06.10.2015  
(320) 06.10.2015  
(511) 35, 41, 44  
(540)



(510) (35) propagační činnost, reklama, pomoc při obchodní činnosti, obchodní administrativa, kancelářské práce; (41) výchova, vzdělávání; (44) lékařské služby.  
(730) **EUROSTAFF CZ s.r.o.**, Plzeňská 140/235, Praha 5 - Stodůlky, 15500, CZ  
(740) Petr Mrázek, advokát, Senovážné náměstí 23, Praha 1, 11000

(210) **O-525729**  
(220) 06.10.2015  
(320) 06.10.2015  
(511) 35, 41, 44  
(540)



(510) (35) propagační činnost, reklama, pomoc při obchodní činnosti, obchodní administrativa, kancelářské práce; (41) výchova, vzdělávání; (44) lékařské služby.  
(730) **EUROSTAFF CZ s.r.o.**, Plzeňská 140/235, Praha 5 - Stodůlky, 15500, CZ  
(740) Petr Mrázek, advokát, Senovážné náměstí 23, Praha 1, 11000

(210) **O-525741**  
(220) 06.10.2015  
(320) 06.10.2015  
(511) 35, 41, 44  
(540)

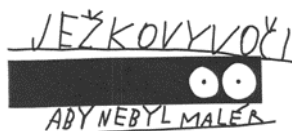

(510) (35) marketing, design reklamních materiálů, aktualizování reklamních materiálů, licence na výrobky a služby pro třetí osoby (komerční správa), marketingové studie, reklama, reklama (propagace), průzkum trhu, průzkum veřejného mínění, obchodní reklama pro třetí osoby, reklama on-line v počítačové síti, reklama placená kliknutím, reklamní nebo inzertní sdělení (služba), komerční rady pro spotřebitele, styky s veřejností,

veřejné mínění - průzkum; (41) cvičení, elektronické publikování, filmové projekce, informace o výchově a vzdělávání, klubové služby, kluby zdraví (služby) (zdravotní a kondiční cvičení), knihy - vydávání, kongresy - organizování, organizování a vedení konferencí, organizování a vedení seminářů, poskytování on-line videí, provozování her on-line, psaní textů s výjimkou reklamních textů, služby poskytované školami (vzdělávání), soutěže vzdělávací a zábavné (organizování), školení - instruktáž, školení (školky a dětské jesle), školství; (44) zdravotní poradenství.

(730) **KIDMAP z.s.**, Nuselská 46, Praha 4 - Nusle, 14000, CZ

(210) **O-525745**  
(220) 06.10.2015  
(320) 06.10.2015  
(511) 35, 42  
(540)

**GLYPHICONS**

(510) (35) zprostředkovatelská činnost v oblasti obchodu se službami uvedenými ve třídě 42, internetový obchod (e-shop) se službami uvedenými ve třídě 42; (42) grafická digitální tvorba ikon pro webové a mobilní aplikace, designerská činnost, výtvarná a grafická činnost v oblasti výpočetní techniky a informačních technologií, digitální výtvarná a grafická činnost v oblasti výpočetní techniky a informačních technologií, vývoj a aktualizace programového vybavení, grafická digitální tvorba obrazů na výstupních zařízeních, vytváření interaktivních aplikací umožňující předávání a tvorbu grafické podoby prostřednictvím sítě Internet, navrhování a vývoj počítačového softwaru, tvorba a pronájem počítačového softwaru.

(730) **GLYPHICONS.com s.r.o.**, Blatec 218, Blatec, 78375, CZ

(740) Halaxová & Halaxová TETRAPAT, RNDr. Zdeňka Halaxová, Jínonická 80, Praha 5, 15800

(210) **O-525747**  
(220) 06.10.2015  
(320) 06.10.2015  
(511) 16, 35, 38  
(540)

**Nalad'te se na Jižní Čechy**

(510) (16) dárkové předměty, a to zápisníky, diáře, tužky, pera, deštníky, nášivky, trička, hračky, samolepky, hrníčky, papír pro kopírování, papír balicí, papír voskovaný, filtrační papír, tiskárenské výrobky, potřeby pro knižní vazby, plakáty, neperiodické i periodické publikace, brožury, časopisy, kalendáře, katalogy, ročenky, knihy, oběžníky, zpěvníky, knihy k nalepování výstřížků (alba), komiksy, archy papíru, listky, tiskoviny, poutače z papíru nebo z lepenky, mapy, atlasy, obrazy, pohlednice a jiné propagační a informační materiály a upomínkové předměty, spadající do této třídy, propagační publikace, ročenky, papírové propagační samolepky, manuály, noviny, knihařské výrobky, papírové podložky pod sklenice, i pивní, papírové ubrusky a ubrusy, obaly na lahve, lepenka a kartonážní výrobky, alba, blahopřání i hudební, diagramy, fotografie, stojany na fotografie, grafické reprodukcce, grafiky, lepty, listky, litografie, olejotisky, malby (obrazy) zarámované či nezarámované, letáky, portréty, prospekty, rytiny, psací potřeby, tiskařské typy, štočky, obaly z papíru, známky, samolepky, bloky (papírnické výrobky), dopisní papír, etikety, kromě textilních, formuláře, karty a pásky papírové na počítačové programy, obálky, poštovní známky, pořadače (kancelářské potřeby), papírnické zboží kancelářské, obalové materiály, pouzdra na pera, pouzdra na razítka, připínáčky, razítka, seznamy (rejstříky), těžítka, tikety, účetní knihy, zápisníky (notesy), krabice lepenkové nebo papírové, obtisky, pásky doutníkové, podložky (psací), pouzdra na doklady, praporečky, pytlíky jako obaly (z papíru nebo umělých hmot), ručníky papírové, štíty vývěsní z papíru nebo z lepenky, tabule reklamní z papíru nebo lepenky, učební a vyučovací pomůcky s výjimkou přístrojů; (35) vydavatelská činnost,

mediální podpora kulturních subjektů, marketing, obstaravatelská a zprostředkovatelská služba v rámci propagace, reklamy, obchodní činnosti a kancelářských prací, účetnictví, zpracování počítačových dat a spravování databází, marketingové služby v oblasti správy nemovitostí, logistiky, obchodní administrativa a kancelářské práce, aranžérství a průzkum trhu v souvislosti s uvedenými výrobky a službami pro jiné firmy a zákazníky, rozesílání prospektů, pořizování informačních tiskovin, účetní služby, poradenské komerční služby, inzertní činnost, poskytování pomoci při provozu obchodu, včetně zprostředkování obchodních a souvisejících obchodně personálních záležitostí, kontrola, vedení, vypracování statistických přehledů, poradenství v oblasti organizace a ekonomiky podnikání, poradenské služby při výběru zaměstnání, organizování výstav a veletrhů k reklamním a obchodním účelům, provádění aukcí a dražeb, pronájem kancelářských strojů a zařízení, distribuce zboží k reklamním účelům, vykonávání administrativních prací pomocí výpočetní techniky, zprostředkování nákupu a prodeje v oblasti výpočetní techniky (hardware i software), kopírování nebo rozmnožování dokumentů, dokladů, příprava a vyhotovení daňových přiznání, pronájem reklamních ploch, půjčování fotokopírovacích strojů, revize účtů (audit), zajištění reklamy za účelem prezentace podnikatelů v oblasti vnitrostátní a mezinárodní dopravy, přepravy, zaslátelství a skladističnických zařízení, pronájem prodejních automatů; (38) kompletní tisková produkce, a to prezentace, letáky, reklamy, brožury, letáky, plakáty, vizitky, pohlednice, tisk velkoplošných formátů, tisk na všechny druhy materiálů, tv vysílání, poradenská a konzultační činnost, tvorba grafických návrhů (corporate identity, tisková a řezaná grafika, reklamní předměty), spoje (komunikace), telekomunikace, komunikace pomocí terminálů nebo počítačů, počítačový přenos pošty a obrazu, komunikace a transakce v síti, tisková agentura, dálkový přenos obrazu a video obrazu, provozování datové sítě, provozování veřejné mobilní radiotelefonní sítě, poradenství v oblasti telekomunikační techniky, zprostředkovatelská činnost v oblasti telekomunikací, výměna, získávání a šíření informací a zpráv prostřednictvím telekomunikační sítě nebo datové sítě nebo sítě výpočetní, informační, komunikační nebo elektronické techniky nebo satelitů nebo kabelu, šíření tiskovin a knih prostřednictvím počítačové, datové, elektronické, telekomunikační nebo informační sítě, informační a telekomunikační služby na internetu, uvedené v této třídě, včetně provozování elektronických nástěnek, diskusních skupin a fór a poskytování přístupu k on-line informačním službám a databázím, služby hlasové schránky, včetně přímého propojení lokální zákaznické pevné sítě se sítí mobilních telefonů, služby krátkých textových zpráv, teletext a služby s ním spojené, poskytování informací (informační kancelář), komunikace spočívající ve výměně, šíření, získávání a poskytování informací a zpráv prostřednictvím telekomunikačních sítí, provozování informačních a komunikačních sítí, provozování internetového vyhledávače, pronájem telekomunikačních zařízení a přístrojů včetně telefonů, služby zaslání zpráv, přenos dat a informací, služby přístupu a připojení k datovým a informačním sítím a internetu, poskytování nebo vyvolávání informací z počítačové databáze - v rámci této třídy, komunikační služby prostřednictvím internetu, vnějších sítí a vnitřních sítí a dalších elektronických prostředků.

(730) **ADJUST ART, spol. s r.o.**, Národní 25, Praha 1, 11000, CZ

(740) **DANĚK & PARTNERS** Advokátní a patentová kancelář, Ing. Vilém Daněk Ph.D., LL.M., patentový zástupce, Vinohradská 17, Praha 2, 12000

(210) **O-525754**

(220) 07.10.2015

(320) 07.10.2015

(511) 9, 35, 36

(540)

**JUSIT**

(510) (9) přístroje a nástroje vědecké, námořní, geodetické, fotografické, filmové, optické, přístroje pro vážení, měření, signalizaci, kontrolu (inspekci), záchranu a přístroje pro vyučování, přístroje a nástroje pro vedení, přepínání, přeměnu, akumulaci, regulaci nebo řízení elektrického proudu, přístroje pro záznam, převod, reprodukci zvuku nebo obrazu, nosiče dat magnetické, záznamové disky, kompaktní disky, DVD a ostatní digitální záznamové nosiče, ústrojí pro přístroje na mince, pokladny registrační, kalkulačky, zařízení na zpracování dat, počítače, počítačový software, hasicí přístroje; (35) propagační činnost, reklama, pomoc při řízení obchodní činnosti, obchodní administrativa, kancelářské práce; (36) pojištění, služby finanční, služby peněžní, služby nemovitostní.

(730) **JUSTO Česká republika s.r.o.**, Kodaňská 1441/46, Praha 10 - Vršovice, 10100, CZ

(210) **O-525756**

(220) 07.10.2015

(320) 07.10.2015

(511) 10

(540)

**LS-Premill**

(510) (10) kostní implantáty, včetně chirurgického zařízení a doplňkových komponent.

(730) **LASAK s.r.o.**, Českobrodská 1047/46, Praha 9 - Hloubětín, 19001, CZ

(210) **O-525776**

(220) 07.10.2015

(320) 07.10.2015

(511) 33

(540)

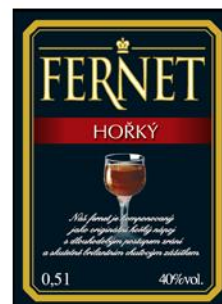

(510) (33) alkoholické nápoje (s výjimkou pív).

(590) Barevná

(730) **Penny Market s.r.o.**, Počernická 257, Radonice, 25073, CZ

(740) **JUDr. Miroslav Kupka**, Levého 1532, Rakovník, 26901

(210) **O-525785**

(220) 07.10.2015

(320) 07.10.2015

(511) 11, 30, 35

(540)



(510) (11) kávovary, automaty na kávu a elektrické přístroje zařazené ve třídě 11, zejména elektrické kávovary; (30) káva, kávové nápoje, kávové příchutě, instantní káva, kakao, kakaové příchutě, kávový nápoj s mlékem, ledová káva; (35) zprostředkovatelská činnost v oblasti obchodu s kávou, kávovými nápoji a kávovary, obchodní reklama, reklamní materiály (aktualizování, rozšiřování, pronájem), pronájem reklamních ploch, propagace, reklama on-line, rozšiřování reklamních vzorků.

(730) **Lamanti Czech s.r.o.**, Poděbradská 56/186, Praha 9, 19800, CZ

(210) **O-525847**  
(220) 09.10.2015  
(320) 09.10.2015  
(511) 28, 41, 44  
(540)



(510) (28) sportovní potřeby - sportovní výstroj a výzbroj všeho druhu spadající do této třídy pro sportoviště, posilovny, fitness centra, pro aerobic a tanec, sportovní a tělovýchovná zařízení, sportovní pomůcky, hračky a hry všeho druhu spadající do této třídy, potřeby pro gymnastiku a sport; (41) školící a vzdělávací činnosti, trenérská (instruktorská) činnost v oblasti sportu, sportovní výuka, lektorské činnosti, provoz sportovních a tělovýchovných zařízení všeho druhu, konzultace a poskytování informací všech oblastí sportu, pořádání a organizování akcí a závodů, zprostředkování v oblasti sportu, provoz relaxačních a regeneračních center, provoz sportovních klubů, provoz vzdělávacích zařízení, půjčování a pronájem sportovních potřeb v rámci této třídy, půjčování a pronájem filmů a hudby výchovná a zábavní činnost, výchova dětí a mládeže, produkce - výroba audiovizuálních děl, činnosti umělecké agentury v rámci této třídy, pořádání a organizace společenských akcí, dále sportovních a kulturních akcí, vydavatelství, publikování, elektronické publikování; (44) provoz kadeřnických a kosmetických center, provoz salónů krásy, zdravotní a zdravotně sportovní péče, dietologie, fyzioterapie a rehabilitace, poskytování informací a konzultací v oblasti zdravotní péče, masáže, lázně a parní lázně (služby), provoz sauny, solária.

(590) Barevná  
(730) **Mazule s.r.o.**, Jaurisova 515/4, Praha, 14000, CZ

(210) **O-525853**  
(220) 09.10.2015  
(320) 09.10.2015  
(511) 21, 24  
(540)

**PETR**

(510) (21) nechemické čisticí prostředky, hadry na podlahu, hadříky na prach z nábytku a na utírání prachu, houbičky na použití v domácnosti, houbičky na čištění, mopy, prachovky, prachovky na nábytek, rukavice pro domácnost a práci na zahradě, utěrky na čištění, nábytek a úklid; (24) rukavice na umývání, textilie imitující kůži, utěrky na sklo z mikrovláken, utěrky z viskózy.

(730) **Ant. Petr, spol. s r.o.**, Randova 3167/7, Praha 5 Smíchov, 15000, CZ

(210) **O-525861**  
(220) 12.10.2015  
(320) 12.10.2015  
(511) 33  
(540)



(510) (33) medovina.  
(590) Barevná  
(730) **Petříková Eva**, Zahradní 175, Vrchlabí, 54303, CZ

(210) **O-525862**  
(220) 12.10.2015  
(320) 12.10.2015  
(511) 30  
(540)



(510) (30) včelí med.  
(590) Barevná  
(730) **Petříková Eva**, Zahradní 175, Vrchlabí, 54303, CZ

(210) **O-525878**  
(220) 12.10.2015  
(320) 12.10.2015  
(511) 25  
(540)



(510) (25) oděvy, obuv, kloboučnické zboží (sportovní, cvičební, pro volný čas).  
(730) **Cigánek Michal, DiS**, Na dračkách 13, Praha, 16200, CZ

(210) **O-525882**  
(220) 12.10.2015  
(320) 12.10.2015  
(511) 33  
(540)

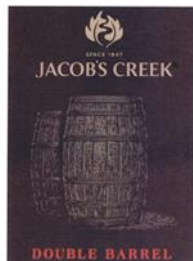

(510) (33) víno.  
(590) Barevná  
(730) **Pernod Ricard Winemakers Pty Ltd**, 167 Fullarton Road, Dulwich, AU  
(740) Mgr. Karin Pomaizlová, U Prašné brány 1, Praha 11000

(210) **O-525889**  
(220) 12.10.2015  
(320) 12.10.2015  
(511) 9, 10  
(540)

**HOLMÝ**

(510) (9) majáky, sirény; (10) světla pro dopravní prostředky.  
(590) Barevná

(730) **HOLMÝ s.r.o.**, Hemy 829, Valašské Meziříčí, 75701, CZ

(210) **O-525906**  
(220) 12.10.2015  
(320) 12.10.2015  
(511) 35, 41  
(540)



(510) (35) propagační činnost, reklama, pomoc při řízení obchodní činnosti, obchodní administrativní práce, kancelářské práce, elektronická inzerce, on-line inzerce, marketing, poradenské a zprostředkovatelské služby související s reklamním tiskem, propagací, reklamou, inzercí a marketingem, distribuce reklamních tiskovin a reklamních nosičů informací; (41) výchova, vzdělávání, zábava, sportovní a kulturní aktivity, nakladatelská činnost a vydávání časopisů, on-line vydavatelské služby, vydávání tiskovin prostřednictvím počítačových sítí, tvorba a výroba televizních pořadů, televizní zpravodajství, televizní a filmová produkce, nahrávání nosičů zvukových a/nebo obrazových, tvorba, výroba audiovizuálních děl, půjčování nahraných a nenahraných nosičů, zvukových anebo obrazových záznamů.

(590) Barevná  
(730) **Business Media CZ, s.r.o.**, Nádražní 762/32, Praha 5 - Smíchov, 15000, CZ

### Zamítnuté a částečně zamítnuté přihlášky ochranných známek po zveřejnění

Zjistí-li Úřad v průběhu řízení o námitkách, že přihlašovaná ochranná známka nespĺňuje podmínky pro zápis, přihlášku zamítne. Zjistí-li, že přihlašovaná ochranná známka nespĺňuje podmínky pro zápis jen pro některé výrobky nebo služby, přihlášku zamítne v rozsahu výrobků nebo služeb, pro které přihláška nespĺňuje podmínky zápisu. S ohledem na tuto skutečnost, obsahuje tato kapitola údaje o rozhodnutích o zamítnutí přihlášky ochranné známky v celém nebo částečném rozsahu na základě ustanovení § 26 zákona č. 441/2003 Sb.

Údaje o výsledku rozhodnutí (zamítnutí přihlášky, částečné zamítnutí přihlášky) jsou uvedeny za datem právní moci rozhodnutí pod INID kódem (583) s názvem "Datum právní moci rozhodnutí/výsledek rozhodnutí".

(210) **O-496566**  
(540)

LIQUA

(583) 27.10.2015/NABYTÍ P.M. - ZAMÍTNUTÍ PŘIHLÁŠKY PO ZVEŘEJNĚNÍ

---

(210) **O-501468**  
(540)

TUTOVKA

(583) 29.10.2015/NABYTÍ P.M. - ZAMÍTNUTÍ PŘIHLÁŠKY PO ZVEŘEJNĚNÍ

---

(210) **O-501469**  
(540)

TUTOVKA

(583) 29.10.2015/NABYTÍ P.M. - ZAMÍTNUTÍ PŘIHLÁŠKY PO ZVEŘEJNĚNÍ

---

(210) **O-505452**  
(540)

AQUATOP

(583) 03.11.2015/NABYTÍ P.M. - ZAMÍTNUTÍ PŘIHLÁŠKY PO ZVEŘEJNĚNÍ

---

(210) **O-506791**  
(540)

POWERKRAFT

(583) 31.10.2015/NABYTÍ P.M. - ČÁSTEČNÉ ZAMÍTNUTÍ PŘIHL. PO ZVEŘ.

---

(210) **O-507071**  
(540)

BEESEP

(583) 27.10.2015/NABYTÍ P.M. - ZAMÍTNUTÍ PŘIHLÁŠKY PO ZVEŘEJNĚNÍ

---

### Zamítnuté námitky týkající se ochranných známek

V průběhu řízení o námitkách může být Úřadem zjištěno, že přihlašovaná ochranná známka, která byla zveřejněna ve Věstníku, nezasahuje do zákonem chráněných starších práv třetích osob, tzv. namítajících, uvedených v ustanovení § 7 zákona č. 441/2003 Sb., a proto Úřad námitky zamítne. Údaje o rozhodnutích o zamítnutí námitek na základě ustanovení § 26 zákona č. 441/2003 Sb. jsou obsaženy v této kapitole.

(210) **O-509024**  
(540)

*Café Beruška*

(583) 03.11.2015

---

### Přehled zápisů ochranných známek bez změny ve vztahu ke zveřejněným přihláškám

Kapitola obsahuje údaje o ochranných známkách zapsaných na základě ustanovení § 28 odst. 1 zákona č. 441/2003 Sb., u kterých nedošlo ke změně údajů oproti zveřejněné přihlášce ochranné známky.

Číselný přehled											
349318	349319	349320	349321	349322	349323	349324	349325	349326	349327	349328	349329
349330	349331	349332	349333	349334	349335	349336	349337	349338	349339	349340	349341
349342	349343	349344	349345	349346	349347	349348	349349	349350	349351	349352	349353
349354	349355	349356	349357	349358	349359	349360	349361	349362	349363	349364	349365
349366	349367	349368	349369	349370	349371	349372	349373	349374	349375	349376	349377
349378	349379	349380	349381	349382	349383	349384	349385	349386	349387	349388	349389
349390	349391	349392	349393	349394	349395	349396	349397	349398	349399	349400	349401
349402	349403	349404	349405	349406	349407	349408	349409	349410	349411	349412	349413
349414	349415	349416	349417	349418	349419	349420	349421	349422	349423	349424	349425
349426	349427	349428	349429	349430	349431	349432	349433	349434	349435	349436	349437
349438	349439	349440	349441	349442	349443	349444	349445	349446	349447	349448	349449
349450	349451	349452	349453	349454	349455	349456	349457	349458	349459	349460	349461
349462	349463	349464	349465	349466	349467	349468	349469	349470	349471	349472	349473
349474	349475	349476	349477	349478	349479	349480	349481	349482	349483	349484	349485
349486	349487	349488	349489	349490	349491	349492	349493	349494			

### Zápisy ochranných známek bez změny ve vztahu ke zveřejněným přihláškám

(111) **349318**  
(220) 20.07.2011  
(320) 20.07.2011  
(442) 05.02.2014  
(151) 04.11.2015  
(730) **B.I.C.Příbram s.r.o.**, Evropská 125, Příbram, 26101, CZ  
(210) O-487277

---

(111) **349319**  
(220) 18.02.2013  
(320) 18.02.2013  
(442) 29.07.2015  
(151) 04.11.2015  
(730) **MEDIA POWER v.o.s.**, Zahradní 5194, Chomutov, 43004, CZ  
(210) O-501917

---

(111) **349320**  
(220) 23.04.2013  
(320) 23.04.2013  
(442) 19.02.2014  
(151) 04.11.2015  
(730) **Slavík Miroslav**, Bartošova 1201, Napajedla, 76361, CZ  
(210) O-503791

---

(111) **349321**  
(220) 27.05.2013  
(320) 27.05.2013  
(442) 29.07.2015  
(151) 04.11.2015  
(730) **TCM Herbs s.r.o.**, U Černé věže 315/6, České Budějovice, 37001, CZ  
(210) O-504743

---

(111) **349322**  
(220) 15.08.2013  
(320) 15.08.2013  
(442) 29.07.2015  
(151) 04.11.2015  
(730) **Česká televize**, Kavčí Hory 1, Praha 4 - Kavčí Hory, 14070, CZ  
(210) O-506820

---

(111) **349323**  
(220) 21.08.2013  
(320) 21.08.2013  
(442) 29.07.2015  
(151) 04.11.2015  
(730) **Národní technická knihovna**, Technická 6, Praha 6, 16000, CZ  
(210) O-506938

---

(111) **349324**  
(220) 18.09.2013  
(320) 18.09.2013  
(442) 29.07.2015  
(151) 04.11.2015  
(730) **Korek Jelínek spol. s r.o.**, Ještědská 492, Rychnov nad Nisou, 46802, CZ  
(210) O-507648

---

(111) **349325**  
(220) 20.11.2013  
(320) 20.11.2013  
(442) 29.07.2015  
(151) 04.11.2015  
(730) **ZR Games, s.r.o.**, Pod Krejčárkem 975/2, Praha 3 - Žižkov, 13000, CZ  
(210) O-509369

---

(111) **349326**  
(220) 26.02.2014  
(320) 26.02.2014  
(442) 29.07.2015  
(151) 04.11.2015  
(730) **XENYLLA s.r.o.**, Školská 694/32, Praha 1 - Nové Město, 11000, CZ  
(210) O-511659

---

(111) **349327**  
(220) 14.03.2014  
(320) 14.03.2014  
(442) 12.11.2014  
(151) 04.11.2015  
(730) **Bach Flower Remedies Limited**, Nelsons House, 83 Parkside, Wimbledon, London SW19 5LP, GB  
(210) O-512122

---

(111) **349328**  
(220) 26.05.2014  
(320) 26.05.2014  
(442) 29.07.2015  
(151) 04.11.2015  
(730) **Production & Trading s.r.o.**, V zářezu 902/2, Praha 5 - Jinonice, 15800, CZ  
(210) O-513812

---

(111) **349329**  
(220) 30.05.2014  
(320) 30.05.2014  
(442) 29.07.2015  
(151) 04.11.2015  
(730) **CZECH NEWS CENTER a.s.**, Komunardů 1584/42, Praha, 17000, CZ  
(210) O-513953

---

(111) **349330**  
(220) 09.06.2014  
(320) 09.06.2014  
(442) 29.07.2015  
(151) 04.11.2015  
(730) **Teach For All, Inc., a New York not-forprofit corporation**, 315 West 36th Street, New York, NY, US  
(210) O-514181

---

(111) **349331**  
(220) 18.07.2014  
(320) 18.07.2014  
(442) 29.07.2015  
(151) 04.11.2015  
(730) **SETUR-CZ, s.r.o.**, Rybná 716 / 24, Praha 1 - Staré Město, 11000, CZ  
(210) O-515128

---

(111) **349332**  
(220) 08.08.2014  
(320) 08.08.2014  
(442) 29.07.2015  
(151) 04.11.2015  
(730) **MgC Group s.r.o.**, Pod Děvínem 2894/26, Praha 5, 15000, CZ  
(210) O-515606

---

(111) **349333**  
(220) 04.09.2014  
(320) 04.09.2014  
(442) 29.07.2015  
(151) 04.11.2015  
(730) **Poupětová Julie Mgr.**, U smaltovny 1419/30, Praha 7, 17000, CZ



(210) O-516217

(111) **349334**

(220) 23.09.2014

(320) 23.09.2014

(442) 29.07.2015

(151) 04.11.2015

(730) **Tesco Stores Limited**, New Tesco House, Delamare Road, Cheshunt, Hertfordshire EN8 9SL, GB

(210) O-516600

(111) **349335**

(220) 21.10.2014

(320) 21.10.2014

(442) 29.07.2015

(151) 04.11.2015

(730) **Nývltová Iveta**, Pod Opukou 27, Rtyně v Podkrkonoší, 54233, CZ

(210) O-517297

(590) Barevná

(111) **349336**

(220) 21.10.2014

(320) 21.10.2014

(442) 29.07.2015

(151) 04.11.2015

(730) **Nývltová Iveta**, Pod Opukou 27, Rtyně v Podkrkonoší, 54233, CZ

(210) O-517298

(590) Barevná

(111) **349337**

(220) 19.11.2014

(320) 19.11.2014

(442) 29.07.2015

(151) 04.11.2015

(730) **Poupětová Julie Mgr.**, U smaltovny 1419/30, Praha 7, 17000, CZ

(210) O-518017

(111) **349338**

(220) 19.11.2014

(320) 19.11.2014

(442) 29.07.2015

(151) 04.11.2015

(730) **Poupětová Julie Mgr.**, U smaltovny 1419/30, Praha 7, 17000, CZ

(210) O-518018

(111) **349339**

(220) 27.11.2014

(320) 27.11.2014

(442) 29.07.2015

(151) 04.11.2015

(730) **Hybaj s.r.o.**, Myslbekova 403/21, Nový Jičín, 74101, CZ

(210) O-518220

(111) **349340**

(220) 05.12.2014

(320) 05.12.2014

(442) 29.07.2015

(151) 04.11.2015

(730) **David Polanský, s.r.o.**, Kaprova 42/14, Praha 1 - Staré Město, 11000, CZ

(210) O-518421

(590) Barevná

(111) **349341**

(220) 08.12.2014

(320) 08.12.2014

(442) 29.07.2015

(151) 04.11.2015

(730) **OFFICE PRO s.r.o.**, Brázdímská 1843, Brandýs nad Labem-Stará Boleslav, 25001, CZ

(210) O-518459

(111) **349342**

(220) 09.12.2014

(320) 09.12.2014

(442) 29.07.2015

(151) 04.11.2015

(730) **VITANA, a. s.**, Mělnická 133, Byšice, 27732, CZ

(210) O-518499

(111) **349343**

(220) 10.12.2014

(320) 10.12.2014

(442) 28.01.2015

(151) 04.11.2015

(730) **Crystalex CZ, s.r.o.**, Masarykovo nábřeží 236/30, Praha 1 - Nové Město, 11000, CZ

(210) O-518536

(111) **349344**

(220) 17.12.2014

(320) 17.12.2014

(442) 29.07.2015

(151) 04.11.2015

(730) **SULKO s.r.o.**, Československé armády 981/41, Zábřeh, 78901, CZ

(210) O-518664

(111) **349345**

(220) 19.12.2014

(320) 19.12.2014

(442) 29.07.2015

(151) 04.11.2015

(730) **Česká republika - Ministerstvo zemědělství**, Těšnov 65/17, Praha 1 - Nové Město, 10000, CZ

(210) O-518747

(111) **349346**

(220) 23.12.2014

(320) 23.12.2014

(442) 29.07.2015

(151) 04.11.2015

(730) **Home Credit a.s.**, Nové sady 996/25, Brno, Staré Brno, 60200, CZ

(210) O-518828

(111) **349347**

(220) 23.12.2014

(320) 23.12.2014

(442) 29.07.2015

(151) 04.11.2015

(730) **Blue Events, s.r.o.**, Vysokovská 1336, Praha 9, 19300, CZ

(210) O-518844

(111) **349348**

(220) 29.12.2014

(320) 29.12.2014

(442) 29.07.2015

(151) 04.11.2015

(730) **Shanghai HANMAT Machinery & Technology Co., Ltd.**, Xin Zha Road 831, Shanghai, CN

(210) O-518862

(111) **349349**

(220) 19.01.2015

(320) 19.01.2015  
(442) 29.07.2015  
(151) 04.11.2015  
(730) **teamTAXI.cz s.r.o.**, Lidická 2176/18, Šternberk, 78501, CZ  
(210) O-519280  
(590) Barevná

---

(111) **349350**  
(220) 06.02.2015  
(320) 06.02.2015  
(442) 29.07.2015  
(151) 04.11.2015  
(730) **Šneková Irena Bc.**, Syrovice 348, Syrovice, 66467, CZ  
(210) O-519838

---

(111) **349351**  
(220) 06.02.2015  
(320) 06.02.2015  
(442) 29.07.2015  
(151) 04.11.2015  
(730) **PIVOVAR SVIJANY, a.s.**, Svijany č.p. 25, 46346, CZ  
(210) O-519839

---

(111) **349352**  
(220) 06.02.2015  
(320) 06.02.2015  
(442) 29.07.2015  
(151) 04.11.2015  
(730) **PIVOVAR SVIJANY, a.s.**, Svijany č.p. 25, 46346, CZ  
(210) O-519840

---

(111) **349353**  
(220) 11.02.2015  
(320) 11.02.2015  
(442) 29.07.2015  
(151) 04.11.2015  
(730) **RWG EXPRESS spol. s r.o.**, Na Beránce 2, Praha 6, 16000, CZ  
(210) O-519990  
(590) Barevná

---

(111) **349354**  
(220) 13.02.2015  
(320) 13.02.2015  
(442) 29.07.2015  
(151) 04.11.2015  
(730) **JMM CS spol. s r.o.**, Střížkovská 31/434, Praha 8, 18000, CZ  
(210) O-520063

---

(111) **349355**  
(220) 13.02.2015  
(320) 13.02.2015  
(442) 29.07.2015  
(151) 04.11.2015  
(730) **Q4IT s.r.o.**, Výstaviště 405/1, Brno, Pisárky, 60300, CZ  
(210) O-520070  
(590) Barevná

---

(111) **349356**  
(220) 16.02.2015  
(320) 16.02.2015  
(442) 29.07.2015  
(151) 04.11.2015  
(730) **ČEZ, a.s.**, Duhová 1444/2, Praha 4 - Michle, 14000, CZ  
(210) O-520103  
(590) Barevná

---

(111) **349357**  
(220) 18.02.2015  
(320) 18.02.2015  
(442) 29.07.2015  
(151) 04.11.2015  
(730) **Red Hill Production o.s.**, Červený vrch 7/2122, Ústí nad Labem, 40011, CZ  
(210) O-520156

---

(111) **349358**  
(220) 19.02.2015  
(320) 19.02.2015  
(442) 29.07.2015  
(151) 04.11.2015  
(730) **Corsam, s.r.o.**, Sulova 1246, Praha, 15600, CZ  
(210) O-520191  
(590) Barevná

---

(111) **349359**  
(220) 21.02.2015  
(320) 21.02.2015  
(442) 29.07.2015  
(151) 04.11.2015  
(730) **Taová Naděžda**, Bavorovice 127, Bavorovice, Hluboká nad Vltavou, 37341, CZ  
(210) O-520253  
(590) Barevná

---

(111) **349360**  
(220) 23.02.2015  
(320) 23.02.2015  
(442) 29.07.2015  
(151) 04.11.2015  
(730) **Hütterová Andrea**, Mezivrší 858/34, Praha 4, 14700, CZ  
(210) O-520263  
(590) Barevná

---

(111) **349361**  
(220) 23.02.2015  
(320) 23.02.2015  
(442) 29.07.2015  
(151) 04.11.2015  
(730) **Hütterová Andrea**, Mezivrší 858/34, Praha 4, 14700, CZ  
(210) O-520264  
(590) Barevná

---

(111) **349362**  
(220) 02.03.2015  
(320) 02.03.2015  
(442) 29.07.2015  
(151) 04.11.2015  
(730) **Vrkoč Lukáš**, Malovická 2762/3, Praha 4, 14100, CZ  
**Fischer Tomáš**, Kurčatova 323, Praha 10, 10900, CZ  
(210) O-520494

---

(111) **349363**  
(220) 02.03.2015  
(320) 02.03.2015  
(442) 29.07.2015  
(151) 04.11.2015  
(730) **COFIDIS s.r.o.**, Bucharova 1423/6, Praha 5 - Stodůlky, 15800, CZ  
(210) O-520498

---

(111) **349364**  
(220) 02.03.2015  
(320) 02.03.2015  
(442) 29.07.2015

(151) 04.11.2015  
(730) **COFIDIS s.r.o.**, Bucharova 1423/6, Praha 5 - Stodůlky, 15800, CZ  
(210) O-520499

---

(111) **349365**  
(220) 03.03.2015  
(320) 03.03.2015  
(442) 29.07.2015  
(151) 04.11.2015  
(730) **Český atletický svaz**, Diskařská 100/2, Praha 6, 16900, CZ  
(210) O-520515  
(590) Barevná

---

(111) **349366**  
(220) 03.03.2015  
(320) 03.03.2015  
(442) 29.07.2015  
(151) 04.11.2015  
(730) **Prague Ventures s.r.o.**, Kaprova 42/14, Praha 1, 11000, CZ  
(210) O-520521

---

(111) **349367**  
(220) 03.03.2015  
(320) 03.03.2015  
(442) 29.07.2015  
(151) 04.11.2015  
(730) **Sdružení pro oceňování kvality**, Novotného lávka 200/5, Praha 1 - Staré Město, 11668, CZ  
(210) O-520523

---

(111) **349368**  
(220) 03.03.2015  
(320) 03.03.2015  
(442) 29.07.2015  
(151) 04.11.2015  
(730) **Sdružení pro oceňování kvality**, Novotného lávka 200/5, Praha 1 - Staré Město, 11668, CZ  
(210) O-520524

---

(111) **349369**  
(220) 03.03.2015  
(320) 03.03.2015  
(442) 29.07.2015  
(151) 04.11.2015  
(730) **Sdružení pro oceňování kvality**, Novotného lávka 200/5, Praha 1 - Staré Město, 11668, CZ  
(210) O-520525

---

(111) **349370**  
(220) 06.03.2015  
(320) 06.03.2015  
(442) 29.07.2015  
(151) 04.11.2015  
(730) **AB - CREDIT a.s.**, Hvězdova 1716/2b, Praha 4, 14000, CZ  
(210) O-520614

---

(111) **349371**  
(220) 06.03.2015  
(320) 06.03.2015  
(442) 29.07.2015  
(151) 04.11.2015  
(730) **Kilevník Radek**, Husovo náměstí 86, Vamberk, 51754, CZ  
(210) O-520627  
(590) Barevná

---

(111) **349372**  
(220) 11.03.2015  
(320) 11.03.2015  
(442) 29.07.2015  
(151) 04.11.2015  
(730) **PROFI GREEN, s.r.o.**, Priemyselná 923/5, Senec, SK  
(210) O-520730  
(590) Barevná

---

(111) **349373**  
(220) 11.03.2015  
(320) 11.03.2015  
(442) 29.07.2015  
(151) 04.11.2015  
(730) **Francová Milada**, Hromůvka 1526, Hranice, 75301, CZ  
(210) O-520735

---

(111) **349374**  
(220) 12.03.2015  
(320) 12.03.2015  
(442) 29.07.2015  
(151) 04.11.2015  
(730) **Král Marek Ing.**, Semická 3292, Praha 4, 14300, CZ  
**Vorel Roman**, Ke Studánkám 809, Libčice nad Vltavou, 25266, CZ  
(210) O-520767

---

(111) **349375**  
(220) 17.03.2015  
(320) 17.03.2015  
(442) 29.07.2015  
(151) 04.11.2015  
(730) **GOLDIM spol. s r.o.**, Michelská 18/12a, Praha 4, 14000, CZ  
(210) O-520884  
(590) Barevná

---

(111) **349376**  
(220) 18.03.2015  
(320) 18.03.2015  
(442) 29.07.2015  
(151) 04.11.2015  
(730) **Spolek za veselější Střížkov**, Chrastavská 54, Praha 9, 19000, CZ  
(210) O-520906  
(590) Barevná

---

(111) **349377**  
(220) 23.03.2015  
(320) 23.03.2015  
(442) 29.07.2015  
(151) 04.11.2015  
(730) **VIVANTIS a.s.**, Školní náměstí 14, Chrudim II, 53701, CZ  
(210) O-521009

---

(111) **349378**  
(220) 27.03.2015  
(320) 27.03.2015  
(442) 29.07.2015  
(151) 04.11.2015  
(730) **Harabasz Radomír**, Jana Čapka 3094, Frýdek-Místek, 73801, CZ  
(210) O-521135

---

(111) **349379**  
(220) 27.03.2015  
(320) 27.03.2015  
(442) 29.07.2015  
(151) 04.11.2015  
(730) **Bartoničková Tereza Ing.**, U Hřbitova 654, Trutnov, 54102, CZ  
(210) O-521136

---

(111) **349380**  
(220) 27.03.2015  
(320) 27.03.2015  
(442) 29.07.2015  
(151) 04.11.2015  
(730) **PPG Deco Czech a.s.**, Brásky 223, 33824, CZ  
(210) O-521144

---

(111) **349381**  
(220) 27.03.2015  
(320) 27.03.2015  
(442) 29.07.2015  
(151) 04.11.2015  
(730) **Le Palais - Praha s.r.o.**, Václavské náměstí 799/48, Praha 1, 11000, CZ  
(210) O-521150

---

(111) **349382**  
(220) 27.03.2015  
(320) 27.03.2015  
(442) 29.07.2015  
(151) 04.11.2015  
(730) **Le Palais - Praha s.r.o.**, Václavské náměstí 799/48, Praha 1, 11000, CZ  
(210) O-521151

---

(111) **349383**  
(220) 27.03.2015  
(320) 27.03.2015  
(442) 29.07.2015  
(151) 04.11.2015  
(730) **Le Palais - Praha s.r.o.**, Václavské náměstí 799/48, Praha 1, 11000, CZ  
(210) O-521152

---

(111) **349384**  
(220) 27.03.2015  
(320) 27.03.2015  
(442) 29.07.2015  
(151) 04.11.2015  
(730) **LAKTOS, a.s.**, Nová cesta 1550/17, Praha 4 - Krč, 14000, CZ  
(210) O-521153

---

(111) **349385**  
(220) 27.03.2015  
(320) 27.03.2015  
(442) 29.07.2015  
(151) 04.11.2015  
(730) **Dow AgroSciences LLC**, 9330 Zionsville Road, Indianapolis, IN, US  
(210) O-521155

---

(111) **349386**  
(220) 27.03.2015  
(320) 27.03.2015  
(442) 29.07.2015  
(151) 04.11.2015  
(730) **Dow AgroSciences LLC**, 9330 Zionsville Road, Indianapolis, IN, US  
(210) O-521156

---

(111) **349387**  
(220) 01.04.2015  
(320) 01.04.2015  
(442) 29.07.2015  
(151) 04.11.2015  
(730) **Omnicom Media Group, s.r.o.**, Lomnického 1705/9, Praha 4 - Nusle, 14000, CZ  
(210) O-521286

---

(111) **349388**  
(220) 01.04.2015  
(320) 01.04.2015  
(442) 29.07.2015  
(151) 04.11.2015  
(730) **Design Bath SE**, U Vlečky 678, Modřice, 66442, CZ  
(210) O-521289

---

(111) **349389**  
(220) 03.04.2015  
(320) 03.04.2015  
(442) 29.07.2015  
(151) 04.11.2015  
(730) **ACOMWARE, s r. o.**, Hvězdova 1689/2a, Praha 4 - Nusle, 14000, CZ  
(210) O-521342  
(590) Barevná

---

(111) **349390**  
(220) 07.04.2015  
(320) 07.04.2015  
(442) 29.07.2015  
(151) 04.11.2015  
(730) **Blue step spol. s r.o.**, Jinonická 804/80, Praha 5 - Košíře, 15800, CZ  
(210) O-521386

---

(111) **349391**  
(220) 07.04.2015  
(320) 07.04.2015  
(442) 29.07.2015  
(151) 04.11.2015  
(730) **El Hussein Import Company**, Azher Street 104, Cairo, EG  
(210) O-521387

---

(111) **349392**  
(220) 07.04.2015  
(320) 07.04.2015  
(442) 29.07.2015  
(151) 04.11.2015  
(730) **A 11 s.r.o.**, Bělehradská 92, Praha 2, 12000, CZ  
(210) O-521388  
(590) Barevná

---

(111) **349393**  
(220) 07.04.2015  
(320) 07.04.2015  
(442) 29.07.2015  
(151) 04.11.2015  
(730) **A 11 s.r.o.**, Bělehradská 92, Praha 2, 12000, CZ  
(210) O-521389  
(590) Barevná

---

(111) **349394**  
(220) 07.04.2015  
(320) 07.04.2015  
(442) 29.07.2015  
(151) 04.11.2015  
(730) **A 11 s.r.o.**, Bělehradská 92, Praha 2, 12000, CZ  
(210) O-521390  
(590) Barevná

---

(111) **349395**  
(220) 08.04.2015  
(320) 08.04.2015  
(442) 29.07.2015  
(151) 04.11.2015  
(730) **JAD PRODUCTIONS s.r.o.**, Bubenská 1477/1, Praha 7, 17000, CZ

(210) O-521435

(111) **349396**

(220) 09.04.2015

(320) 09.04.2015

(442) 29.07.2015

(151) 04.11.2015

(730) **Flame Group SE**, K Zeleným domkům 1715, Praha - Kunratice, 14800, CZ

(210) O-521457

(111) **349397**

(220) 09.04.2015

(320) 09.04.2015

(442) 29.07.2015

(151) 04.11.2015

(730) **Flame Group SE**, K Zeleným domkům 1715, Praha - Kunratice, 14800, CZ

(210) O-521458

(111) **349398**

(220) 10.04.2015

(320) 10.04.2015

(442) 29.07.2015

(151) 04.11.2015

(730) **Phestio s.r.o.**, Sudoměřská 32/1293, Praha 3, 130 00, CZ

(210) O-521513

(111) **349399**

(220) 13.04.2015

(320) 13.04.2015

(442) 29.07.2015

(151) 04.11.2015

(730) **Svadbíková Martina**, Tábor 528/48b, Brno Královo Pole, Ponava, 60200, CZ

(210) O-521542

(111) **349400**

(220) 13.04.2015

(320) 13.04.2015

(442) 29.07.2015

(151) 04.11.2015

(730) **Svadbíková Martina**, Tábor 528/48b, Brno Královo Pole, Ponava, 60200, CZ

(210) O-521543

(111) **349401**

(220) 13.04.2015

(320) 13.04.2015

(442) 29.07.2015

(151) 04.11.2015

(730) **HERBA ALKO, s.r.o.**, Palackého 16, Štítina, 74791, CZ

(210) O-521545

(590) Barevná

(111) **349402**

(220) 15.04.2015

(320) 15.04.2015

(442) 29.07.2015

(151) 04.11.2015

(730) **Bonemo a.s.**, Kytlická 818/21a, Praha 9 - Prosek, 19000, CZ

(210) O-521641

(111) **349403**

(220) 17.04.2015

(320) 17.04.2015

(442) 29.07.2015

(151) 04.11.2015

(730) **Akcičky smích. radost. odpočinek**, Francouzská 1007/2, Ostrava, 70800, CZ

(210) O-521685

(590) Barevná

(111) **349404**

(220) 17.04.2015

(320) 17.04.2015

(442) 29.07.2015

(151) 04.11.2015

(730) **RUNOVA s.r.o.**, U Zvonařky 2536/1d, Praha 2, 12000, CZ

(210) O-521690

(111) **349405**

(220) 17.04.2015

(320) 17.04.2015

(442) 29.07.2015

(151) 04.11.2015

(730) **Mandík Milan Ing.**, Jiráskova 347, Vysoké Mýto - Pražské Předměstí, 56601, CZ

(210) O-521691

(590) Barevná

(111) **349406**

(220) 17.04.2015

(320) 17.04.2015

(442) 29.07.2015

(151) 04.11.2015

(730) **KilíTrade a.s.**, Na Městečku 329, Veverská Bitýška, 66471, CZ

(210) O-521696

(590) Barevná

(111) **349407**

(220) 17.04.2015

(320) 17.04.2015

(442) 29.07.2015

(151) 04.11.2015

(730) **BeCorp Group s.r.o.**, Sokolovská 80b, Plzeň, 32300, CZ

(210) O-521702

(111) **349408**

(220) 17.04.2015

(320) 17.04.2015

(442) 29.07.2015

(151) 04.11.2015

(730) **IMAPHOTO s.r.o.**, Nad Obcí I. 1415/23, Praha 4, 14000, CZ

(210) O-521703

(111) **349409**

(220) 17.04.2015

(320) 17.04.2015

(442) 29.07.2015

(151) 04.11.2015

(730) **IMAPHOTO s.r.o.**, Nad Obcí I. 1415/23, Praha 4, 14000, CZ

(210) O-521704

(111) **349410**

(220) 20.04.2015

(320) 20.04.2015

(442) 29.07.2015

(151) 04.11.2015

(730) **STAVEX TOP CZ s.r.o.**, U panelárny 637/1, Olomouc, 77900, CZ

(210) O-521707

---

(111) **349411**  
(220) 20.04.2015  
(320) 20.04.2015  
(442) 29.07.2015  
(151) 04.11.2015  
(730) **STAVEX TOP CZ s.r.o.**, U panelárny 637/1, Olomouc, 77900, CZ  
(210) O-521708  
(590) Barevná

---

(111) **349412**  
(220) 22.04.2015  
(320) 22.04.2015  
(442) 29.07.2015  
(151) 04.11.2015  
(730) **Geodézie Kladno s.r.o.**, Unhošťská 2743, Kladno, 27201, CZ  
(210) O-521778  
(590) Barevná

---

(111) **349413**  
(220) 22.04.2015  
(320) 22.04.2015  
(442) 29.07.2015  
(151) 04.11.2015  
(730) **DOMKAT, s.r.o.**, U Rybníka 1922/17, Jihlava, 58601, CZ  
(210) O-521784

---

(111) **349414**  
(220) 22.04.2015  
(320) 22.04.2015  
(442) 29.07.2015  
(151) 04.11.2015  
(730) **Pharmazet Group s.r.o.**, U staré tvrže 285/21, Praha 9, 19600, CZ  
(210) O-521785

---

(111) **349415**  
(220) 22.04.2015  
(320) 22.04.2015  
(442) 29.07.2015  
(151) 04.11.2015  
(730) **AZatPharma s.r.o.**, U staré tvrže 285/21, Praha, 19600, CZ  
(210) O-521786

---

(111) **349416**  
(220) 22.04.2015  
(320) 22.04.2015  
(442) 29.07.2015  
(151) 04.11.2015  
(730) **MEDREG s.r.o.**, Krčmářovská 223/33, Praha, 19600, CZ  
(210) O-521787

---

(111) **349417**  
(220) 22.04.2015  
(320) 22.04.2015  
(442) 29.07.2015  
(151) 04.11.2015  
(730) **Empower Pharma s.r.o.**, U staré tvrže 285/21, Praha 9 - Třeboradice, 19600, CZ  
(210) O-521788

---

(111) **349418**  
(220) 23.04.2015  
(320) 23.04.2015  
(442) 29.07.2015  
(151) 04.11.2015  
(730) **Servisní pojišťovna a. s.**, tř. T. Bati 532, Zlín, 76302, CZ  
(210) O-521809  
(590) Barevná

---

---

(111) **349419**  
(220) 24.04.2015  
(320) 24.04.2015  
(442) 29.07.2015  
(151) 04.11.2015  
(730) **Vysoká škola báňská- Technická univerzita Ostrava**, 17. listopadu 15/2172, Ostrava-Poruba, 70833, CZ  
(210) O-521853  
(590) Barevná

---

(111) **349420**  
(220) 24.04.2015  
(320) 24.04.2015  
(442) 29.07.2015  
(151) 04.11.2015  
(730) **Vysoká škola báňská-Technická univerzita Ostrava**, 17. listopadu 15/2172, Ostrava-Poruba, 70833, CZ  
(210) O-521854  
(590) Barevná

---

(111) **349421**  
(220) 27.04.2015  
(320) 27.04.2015  
(442) 29.07.2015  
(151) 04.11.2015  
(730) **Bureš Vojtěch**, kpt. Jaroše 1503, Choceň, 56501, CZ  
(210) O-521864

---

(111) **349422**  
(220) 26.05.2015  
(320) 26.05.2015  
(442) 29.07.2015  
(151) 04.11.2015  
(730) **Collegas s.r.o.**, Pražákova 1008/69, Brno, 63900, CZ  
(210) O-521879  
(590) Barevná

---

(111) **349423**  
(220) 28.04.2015  
(320) 28.04.2015  
(442) 29.07.2015  
(151) 04.11.2015  
(730) **Vysoká škola báňská-Technická univerzita Ostrava**, 17. listopadu 15/2172, Ostrava-Poruba, 70833, CZ  
(210) O-521924

---

(111) **349424**  
(220) 28.04.2015  
(320) 28.04.2015  
(442) 29.07.2015  
(151) 04.11.2015  
(730) **Castrum Scheczler, s.r.o.**, Elišky Peškové 735/15, Praha 5 - Smíchov, 15000, CZ  
(210) O-521926  
(590) Barevná

---

(111) **349425**  
(220) 28.04.2015  
(320) 28.04.2015  
(442) 29.07.2015  
(151) 04.11.2015  
(730) **ENIKA, spol. s r.o.**, Vlkov 33, Nová Paka, 50901, CZ  
(210) O-521927

---

(111) **349426**  
(220) 29.04.2015  
(320) 29.04.2015  
(442) 29.07.2015  
(151) 04.11.2015  
(730) **Glenmark Pharmaceuticals s.r.o.**, Hvězdova 1716/2b, Praha 4, 14078, CZ  
(210) O-521985

---

(111) **349427**  
(220) 29.04.2015  
(320) 29.04.2015  
(442) 29.07.2015  
(151) 04.11.2015  
(730) **YEMO.TODAY s.r.o.**, Dienzenhoferovy sady 1102/1, Praha 5, 15000, CZ  
(210) O-521987

---

(111) **349428**  
(220) 29.04.2015  
(320) 29.04.2015  
(442) 29.07.2015  
(151) 04.11.2015  
(730) **YEMO.TODAY s.r.o.**, Dienzenhoferovy sady 1102/1, Praha 5, 15000, CZ  
(210) O-521989

---

(111) **349429**  
(220) 29.04.2015  
(320) 29.04.2015  
(442) 29.07.2015  
(151) 04.11.2015  
(730) **YEMO.TODAY s.r.o.**, Dienzenhoferovy sady 1102/1, Praha 5, 15000, CZ  
(210) O-521990

---

(111) **349430**  
(220) 06.05.2015  
(320) 06.05.2015  
(442) 29.07.2015  
(151) 04.11.2015  
(730) **Škraňka Jan Ing.**, Masarykova 955/53, Olomouc, 77900, CZ  
(210) O-522123

---

(111) **349431**  
(220) 06.05.2015  
(320) 06.05.2015  
(442) 29.07.2015  
(151) 04.11.2015  
(730) **Heineken Česká republika, a.s.**, U Pivovaru 1, Krušovice, 27053, CZ  
(210) O-522129

---

(111) **349432**  
(220) 06.05.2015  
(320) 06.05.2015  
(442) 29.07.2015  
(151) 04.11.2015  
(730) **Heineken Česká republika, a.s.**, U Pivovaru 1, Krušovice, 27053, CZ  
(210) O-522130

---

(111) **349433**  
(220) 11.05.2015  
(320) 11.05.2015  
(442) 29.07.2015  
(151) 04.11.2015  
(730) **Fluid Engineering a.s.**, Hodolany 1233, Olomouc, 77900, CZ  
(210) O-522226

(590) Barevná

---

(111) **349434**  
(220) 13.05.2015  
(320) 13.05.2015  
(442) 29.07.2015  
(151) 04.11.2015  
(730) **ČEZ, a.s.**, Duhová 1444/2, Praha 4 - Michle, 14000, CZ  
(210) O-522290

---

(111) **349435**  
(220) 13.05.2015  
(320) 13.05.2015  
(442) 29.07.2015  
(151) 04.11.2015  
(730) **BELUPO lijekovi i kozmetika d.d.**, Danica 5, 48 000 Koprivnica, HR  
(210) O-522292

---

(111) **349436**  
(220) 13.05.2015  
(320) 13.05.2015  
(442) 29.07.2015  
(151) 04.11.2015  
(730) **Kraft Foods Schweiz Holding GmbH**, Chollerstrasse 4, CH 6301 Zug, CH  
(210) O-522293

---

(111) **349437**  
(220) 13.05.2015  
(320) 13.05.2015  
(442) 29.07.2015  
(151) 04.11.2015  
(730) **Coty Germany GmbH**, Fort Malakoff Park, Rheinstrasse 4E, 55116 Mainz, DE  
(210) O-522295

---

(111) **349438**  
(220) 13.05.2015  
(320) 13.05.2015  
(442) 29.07.2015  
(151) 04.11.2015  
(730) **Mail Step a. s.**, Do Čertous 2760/10, Praha 9 - Horní Počernice, 19300, CZ  
(210) O-522297  
(590) Barevná

---

(111) **349439**  
(220) 18.05.2015  
(320) 18.05.2015  
(442) 29.07.2015  
(151) 04.11.2015  
(730) **Novák Rostislav**, Komenského 1429, Bystřice pod Hostýnem, 76861, CZ  
(210) O-522378  
(590) Barevná

---

(111) **349440**  
(220) 18.05.2015  
(320) 18.05.2015  
(442) 29.07.2015  
(151) 04.11.2015  
(730) **Valta Michal**, Partyzánská 46, Plzeň, 31205, CZ  
(210) O-522391  
(590) Barevná

---

(111) **349441**  
(220) 19.05.2015

(320) 19.05.2015  
(442) 29.07.2015  
(151) 04.11.2015  
(730) **Vinařství Pod Zámkem s.r.o.**, Břeclavská 1100, Valtice, 69142, CZ  
(210) O-522392

(111) **349442**  
(220) 19.05.2015  
(320) 19.05.2015  
(442) 29.07.2015  
(151) 04.11.2015  
(730) **Vinařství Pod Zámkem s.r.o.**, Břeclavská 1100, Valtice, 69142, CZ  
(210) O-522393

(111) **349443**  
(220) 19.05.2015  
(320) 19.05.2015  
(442) 29.07.2015  
(151) 04.11.2015  
(730) **Masarykova základní škola Velký Osek, okres Kolín**, Vrchlického 236, Velký Osek, 281 51, CZ  
(210) O-522397  
(590) Barevná

(111) **349444**  
(220) 19.05.2015  
(320) 19.05.2015  
(442) 29.07.2015  
(151) 04.11.2015  
(730) **Dermacol a.s.**, Výtvarná 1023/4, Praha 6, 16100, CZ  
(210) O-522399

(111) **349445**  
(220) 19.05.2015  
(320) 19.05.2015  
(442) 29.07.2015  
(151) 04.11.2015  
(730) **SAPELLI, a.s.**, Pávovská 3104/15a, Jihlava, 58601, CZ  
(210) O-522403

(111) **349446**  
(220) 19.05.2015  
(320) 19.05.2015  
(442) 29.07.2015  
(151) 04.11.2015  
(730) **SAPELLI, a.s.**, Pávovská 3104/15a, Jihlava, 58601, CZ  
(210) O-522404

(111) **349447**  
(220) 19.05.2015  
(320) 19.05.2015  
(442) 29.07.2015  
(151) 04.11.2015  
(730) **SAPELLI, a.s.**, Pávovská 3104/15a, Jihlava, 58601, CZ  
(210) O-522405

(111) **349448**  
(220) 19.05.2015  
(320) 19.05.2015  
(442) 29.07.2015  
(151) 04.11.2015  
(730) **SAPELLI, a.s.**, Pávovská 3104/15a, Jihlava, 58601, CZ  
(210) O-522406

(111) **349449**  
(220) 19.05.2015

(320) 19.05.2015  
(442) 29.07.2015  
(151) 04.11.2015  
(730) **SAPELLI, a.s.**, Pávovská 3104/15a, Jihlava, 58601, CZ  
(210) O-522407

(111) **349450**  
(220) 19.05.2015  
(320) 19.05.2015  
(442) 29.07.2015  
(151) 04.11.2015  
(730) **KŮBECK s.r.o.**, Na Kopci 403, Kladno, 27201, CZ  
(210) O-522409

(111) **349451**  
(220) 19.05.2015  
(320) 19.05.2015  
(442) 29.07.2015  
(151) 04.11.2015  
(730) **KŮBECK s.r.o.**, Na Kopci 403, Kladno, 27201, CZ  
(210) O-522411

(111) **349452**  
(220) 19.05.2015  
(320) 19.05.2015  
(442) 29.07.2015  
(151) 04.11.2015  
(730) **KŮBECK s.r.o.**, Na Kopci 403, Kladno, 27201, CZ  
(210) O-522412

(111) **349453**  
(220) 19.05.2015  
(320) 19.05.2015  
(442) 29.07.2015  
(151) 04.11.2015  
(730) **KŮBECK s.r.o.**, Na Kopci 403, Kladno, 27201, CZ  
(210) O-522413

(111) **349454**  
(220) 21.05.2015  
(320) 21.05.2015  
(442) 29.07.2015  
(151) 04.11.2015  
(730) **VUP Medical, a.s.**, Šujanovo náměstí 3, Brno, 60200, CZ  
(210) O-522481

(111) **349455**  
(220) 21.05.2015  
(320) 21.05.2015  
(442) 29.07.2015  
(151) 04.11.2015  
(730) **VUP Medical, a.s.**, Šujanovo náměstí 3, Brno, 60200, CZ  
(210) O-522482

(111) **349456**  
(220) 21.05.2015  
(320) 21.05.2015  
(442) 29.07.2015  
(151) 04.11.2015  
(730) **VUP Medical, a.s.**, Šujanovo náměstí 3, Brno, 60200, CZ  
(210) O-522483

(111) **349457**  
(220) 21.05.2015  
(320) 21.05.2015  
(442) 29.07.2015



(151) 04.11.2015  
(730) **VUP Medical, a.s.**, Šujanovo náměstí 3, Brno, 60200, CZ  
(210) O-522484

(111) **349458**  
(220) 21.05.2015  
(320) 21.05.2015  
(442) 29.07.2015  
(151) 04.11.2015  
(730) **UNIPEX CZ, s.r.o.**, Rudolfovská 88, České Budějovice, 37001, CZ  
(210) O-522500

(111) **349459**  
(220) 22.05.2015  
(320) 22.05.2015  
(442) 29.07.2015  
(151) 04.11.2015  
(730) **Česká unie sportu**, Zátokova 100/2, Praha 6 - Břevnov, 16900, CZ  
(210) O-522519

(111) **349460**  
(220) 23.05.2015  
(320) 23.05.2015  
(442) 29.07.2015  
(151) 04.11.2015  
(730) **RODOSPOL s.r.o.**, Trávníky 231, Smržice, 79817, CZ  
(210) O-522540

(111) **349461**  
(220) 25.05.2015  
(320) 25.05.2015  
(442) 29.07.2015  
(151) 04.11.2015  
(730) **iClima s.r.o.**, Římská 678/26, Praha 2, 12000, CZ  
(210) O-522567

(111) **349462**  
(220) 27.05.2015  
(320) 27.05.2015  
(442) 29.07.2015  
(151) 04.11.2015  
(730) **CZ LOKO, a.s.**, Semanínská 580, Česká Třebová, 56002, CZ  
(210) O-522632

(111) **349463**  
(220) 28.05.2015  
(320) 28.05.2015  
(442) 29.07.2015  
(151) 04.11.2015  
(730) **NOVARTIS AG**, 4002 Basel, CH  
(210) O-522683

(111) **349464**  
(220) 28.05.2015  
(320) 28.05.2015  
(442) 29.07.2015  
(151) 04.11.2015  
(730) **NOVARTIS AG**, 4002 Basel, CH  
(210) O-522684

(111) **349465**  
(220) 29.05.2015  
(320) 29.05.2015  
(442) 29.07.2015  
(151) 04.11.2015  
(730) **LUKOR s.r.o.**, Českomoravská 2255/12a, Praha 9 - Libeň, 19000, CZ

(210) O-522698

(111) **349466**  
(220) 29.05.2015  
(320) 29.05.2015  
(442) 29.07.2015  
(151) 04.11.2015  
(730) **LUKOR s.r.o.**, Českomoravská 2255/12a, Praha 9 - Libeň, 19000, CZ  
(210) O-522699

(111) **349467**  
(220) 29.05.2015  
(320) 29.05.2015  
(442) 29.07.2015  
(151) 04.11.2015  
(730) **Coffee Source s.r.o.**, Francouzská 100/312, Praha 10, 10100, CZ  
(210) O-522709

(111) **349468**  
(220) 29.05.2015  
(320) 29.05.2015  
(442) 29.07.2015  
(151) 04.11.2015  
(730) **Česko-Slovenská Iniciativa ECR**, Na Pankráci 30, Praha 4, 14000, CZ  
(210) O-522714  
(590) Barevná

(111) **349469**  
(220) 29.05.2015  
(320) 29.05.2015  
(442) 29.07.2015  
(151) 04.11.2015  
(730) **Družstevní závody Dražice - strojírna s.r.o.**, Dražice 69, Benátky nad Jizerou, 29471, CZ  
(210) O-522722

(111) **349470**  
(220) 29.05.2015  
(320) 29.05.2015  
(442) 29.07.2015  
(151) 04.11.2015  
(730) **Družstevní závody Dražice - strojírna s.r.o.**, Dražice 69, Benátky nad Jizerou, 29471, CZ  
(210) O-522723

(111) **349471**  
(220) 29.05.2015  
(320) 29.05.2015  
(442) 29.07.2015  
(151) 04.11.2015  
(730) **Družstevní závody Dražice - strojírna s.r.o.**, Dražice 69, Benátky nad Jizerou, 29471, CZ  
(210) O-522724

(111) **349472**  
(220) 03.06.2015  
(320) 03.06.2015  
(442) 29.07.2015  
(151) 04.11.2015  
(730) **Vinařské centrum s.r.o.**, Náměstí 199/11, Mikulov, 69201, CZ  
(210) O-522832

(111) **349473**  
(220) 03.06.2015  
(320) 03.06.2015  
(442) 29.07.2015

(151) 04.11.2015  
(730) **Vinařství Mutěnice, s. r. o.**, Údolní 1174, Mutěnice, 69611, CZ  
(210) O-522838

(111) **349474**  
(220) 03.06.2015  
(320) 03.06.2015  
(442) 29.07.2015  
(151) 04.11.2015  
(730) **Vinařství Mutěnice, s. r. o.**, Údolní 1174, Mutěnice, 69611, CZ  
(210) O-522839

(111) **349475**  
(220) 03.06.2015  
(320) 03.06.2015  
(442) 29.07.2015  
(151) 04.11.2015  
(730) **Blue step spol. s r.o.**, Jínonická 804/80, Praha 5 - Košiče, 15800, CZ  
(210) O-522843

(111) **349476**  
(220) 03.06.2015  
(320) 03.06.2015  
(442) 29.07.2015  
(151) 04.11.2015  
(730) **Blue step spol. s r.o.**, Jínonická 804/80, Praha 5 - Košiče, 15800, CZ  
(210) O-522844

(111) **349477**  
(220) 03.06.2015  
(320) 03.06.2015  
(442) 29.07.2015  
(151) 04.11.2015  
(730) **BELUPO lijekovi i kozmetika d.d.**, Danica 5, 48000 Koprivnica, HR  
(210) O-522845

(111) **349478**  
(220) 03.06.2015  
(320) 03.06.2015  
(442) 29.07.2015  
(151) 04.11.2015  
(730) **Kaufland Warenhandel GmbH & Co. KG**, Rötelstrasse 35, D-74172 Neckarsulm, DE  
(210) O-522847

(111) **349479**  
(220) 03.06.2015  
(320) 03.06.2015  
(442) 29.07.2015  
(151) 04.11.2015  
(730) **Kaufland Warenhandel GmbH & Co. KG**, Rötelstrasse 35, D-74172 Neckarsulm, DE  
(210) O-522848

(111) **349480**  
(220) 03.06.2015  
(320) 03.06.2015  
(442) 29.07.2015  
(151) 04.11.2015  
(730) **AQUA AUREA, s.r.o.**, Klapkova 106/51, Praha 8 - Kobylisy, 18200, CZ  
(210) O-522849

(111) **349481**  
(220) 09.06.2015  
(320) 09.06.2015  
(442) 29.07.2015

(151) 04.11.2015  
(730) **LONDA spol. s r. o.**, Na příkopě 859/22, Praha 1 - Nové Město, 11000, CZ  
(210) O-522993

(111) **349482**  
(220) 09.06.2015  
(320) 09.06.2015  
(442) 29.07.2015  
(151) 04.11.2015  
(730) **LONDA spol. s r. o.**, Na příkopě 859/22, Praha 1 - Nové Město, 11000, CZ  
(210) O-522994

(111) **349483**  
(220) 09.06.2015  
(320) 09.06.2015  
(442) 29.07.2015  
(151) 04.11.2015  
(730) **GlobeTech Innovation s.r.o.**, Na Strži 1702/65, Praha 4, 14000, CZ  
(210) O-522999

(111) **349484**  
(220) 09.06.2015  
(320) 09.06.2015  
(442) 29.07.2015  
(151) 04.11.2015  
(730) **Infinity Impex s.r.o.**, Fryčovická 459, Praha 9, 19900, CZ  
(210) O-523004  
(590) Barevná

(111) **349485**  
(220) 09.06.2015  
(320) 09.06.2015  
(442) 29.07.2015  
(151) 04.11.2015  
(730) **Porta Germanica spol. s r.o.**, Linkova 59, Bakov nad Jizerou, 29401, CZ  
(210) O-523006

(111) **349486**  
(220) 10.06.2015  
(320) 10.06.2015  
(442) 29.07.2015  
(151) 04.11.2015  
(730) **NoodleTime s.r.o.**, Pobřežní 46, Praha 8, 18000, CZ  
(210) O-523019

(111) **349487**  
(220) 11.06.2015  
(320) 11.06.2015  
(442) 29.07.2015  
(151) 04.11.2015  
(730) **EP Line SE**, Kodaňská 1441/46, Praha 10 - Vršovice, 10100, CZ  
(210) O-523072

(111) **349488**  
(220) 11.06.2015  
(320) 11.06.2015  
(442) 29.07.2015  
(151) 04.11.2015  
(730) **EP Line SE**, Kodaňská 1441/46, Praha 10 - Vršovice, 10100, CZ  
(210) O-523073  
(590) Barevná

(111) **349489**  
(220) 11.06.2015

(320) 11.06.2015  
(442) 29.07.2015  
(151) 04.11.2015  
(730) **ŠKODA AUTO a.s.**, Tř. Václava Klementa 869, Mladá Boleslav II,  
29360, CZ  
(210) O-523075

---

(111) **349490**  
(220) 11.06.2015  
(320) 11.06.2015  
(442) 29.07.2015  
(151) 04.11.2015  
(730) **ŠKODA AUTO a.s.**, Tř. Václava Klementa 869, Mladá Boleslav II,  
29360, CZ  
(210) O-523076

---

(111) **349491**  
(220) 11.06.2015  
(320) 11.06.2015  
(442) 29.07.2015  
(151) 04.11.2015  
(730) **ŠKODA AUTO a.s.**, Tř. Václava Klementa 869, Mladá Boleslav II,  
29360, CZ  
(210) O-523077

---

(111) **349492**  
(220) 11.06.2015  
(320) 11.06.2015  
(442) 29.07.2015  
(151) 04.11.2015  
(730) **ŠKODA AUTO a.s.**, Tř. Václava Klementa 869, Mladá Boleslav II,  
29360, CZ  
(210) O-523078

---

(111) **349493**  
(220) 08.07.2015  
(320) 08.07.2015  
(442) 29.07.2015  
(151) 04.11.2015  
(730) **Město Jáchymov**, náměstí Republiky 1, Jáchymov, 36251, CZ  
(210) O-523435

---

(111) **349494**  
(220) 13.07.2015  
(320) 13.07.2015  
(442) 29.07.2015  
(151) 04.11.2015  
(730) **EVici webdesign s.r.o.**, Petra Bezruče 139, Štítina, 74791, CZ  
(210) O-523565

---

### Zápisy licenčních smluv k ochranným známkám

V této kapitole jsou zveřejněny zápisy licenčních smluv podle ustanovení § 18 odst. 1 zákona č. 441/2003 Sb.

Číslo zápisu	Vlastník	Nabyvatel licence	Druh licence	Datum uzavření licenční smlouvy	S účinností od data
245796	B. Braun Medical s.r.o., V Parku 2335/20, Praha 4, 14800, CZ	Colubrise s.r.o., Petra Kříčky 3106/16, Ostrava, Moravská Ostrava, 70200, CZ	nevýlučná	15.06.2015	04.11.2015
245797	B. Braun Medical s.r.o., V Parku 2335/20, Praha 4, 14800, CZ	Colubrise s.r.o., Petra Kříčky 3106/16, Ostrava, Moravská Ostrava, 70200, CZ	nevýlučná	15.06.2015	04.11.2015
309713	Centrum pro rodinu a sociální péči, Josefská 516/1, Brno, 60200, CZ	Domov Ždírec, příspěvková organizace, Ždírec 43, 58813, CZ	sublicence	27.10.2015	10.11.2015
313755	B. Braun Medical s.r.o., V Parku 2335/20, Praha 4, 14800, CZ	Colubrise s.r.o., Petra Kříčky 3106/16, Ostrava, Moravská Ostrava, 70200, CZ	nevýlučná	15.06.2015	04.11.2015

### Přehled obnov zápisu ochranných známek

Kapitola obsahuje údaje o ochranných známkách, u kterých byl na žádost vlastníka obnoven zápis podle ustanovení § 28 odst. 2 zákona č. 441/2003 Sb.

Číselný přehled											
89069	89326	89577	152572	156627	156750	156779	156780	156785	156786	156826	156827
156843	156844	156845	156849	162902	162909	163194	166422	166472	166648	194818	195892
196561	197054	197074	197083	197090	197105	197992	198096	198145	198699	198886	199734
199863	200208	200465	200634	201302	202011	202078	202264	202414	202854	202873	203543
203544	203579	203668	203669	203672	203691	204549	204575	204602	204693	204988	205429
205536	207455	208144	209449	213100	213756	224321	277588	277608	279772	279861	280601
280690	280725	280746	281262	281279	281285	281290	281294	281295	281297	281507	281992
282131	282132	282133	282140	282185	282453	282505	282621	282662	282663	282924	283088
283123	283124	283132	283176	283318	283703	283713	283714	283715	283850	283874	283952
283953	284038	284054	284199	284749	284825	284826	284887	285078	285079	285080	285139
285416	285461	285613	285876	286130	286263	286280	286660	287478	287509	287550	287944
288257	288567	288826	289107	289151	290156	290157	290158	290159	290296	291050	291714
294789	295584	300178	300813	300938	330635						

## Obnovy zápisu ochranných známek

(111) **89069**  
(220) 26.03.1936  
(151) 26.03.1936  
(540)

### INTRAJODIN

(730) **Zentiva, k.s.**, U Kabelovny 130, Praha 10, Dolní Měcholupy, 10237, CZ  
(740) ČERVENKA, KLEINTOVÁ, TURKOVÁ Patentová, známková a advokátní kancelář, Ing. Eva Kleintová, Budečská 6/974, Praha 2, 12000  
(510) (5) lékárnický přípravek.  
(511) 5  
(210) O-6750

(111) **89326**  
(220) 05.03.1946  
(151) 05.03.1946  
(540)

### ACIDAMIN

(730) **Zentiva, a.s.**, Einsteinova 24, Bratislava, 85101, SK  
(740) Rott, Růžička & Guttman Patentové, známkové a advokátní kanceláře, Ing. Ludmila Kavínková, Vinohradská 37, Praha 2, 12000  
(510) (5) lékařské přípravky a léčiva.  
(511) 5  
(210) O-6748

(111) **89577**  
(220) 11.03.1916  
(151) 11.03.1916  
(540)

### ASBEN

(730) **Zentiva, k.s.**, U Kabelovny 130, Praha 10, Dolní Měcholupy, 10237, CZ  
(740) ČERVENKA, KLEINTOVÁ, TURKOVÁ Patentová, známková a advokátní kancelář, Ing. Eva Kleintová, Budečská 6/974, Praha 2, 12000  
(510) (5) přípravky k moření osiva a škůdců rostlinstva.  
(511) 5  
(210) O-6752

(111) **152572**  
(220) 07.03.1956  
(151) 20.03.1956  
(540)

### DERMAZULEN

(730) **Zentiva, k.s.**, U Kabelovny 130, Praha 10, Dolní Měcholupy, 10237, CZ  
(740) ČERVENKA, KLEINTOVÁ, TURKOVÁ Patentová, známková a advokátní kancelář, Ing. Eva Kleintová, Budečská 6/974, Praha 2, 12000  
(510) Léčiva, drogy, farmaceutické přípravky humánní a veterinární, organopreparáty, očkovací látky, sera a výrobky z krve, chemické výrobky pro průmysl, lékařství, hygienu, farmacii a vědu, přípravky baktericidní, fungicidní, insekticidní, desinfekční přípravky, přípravky proti nákaze, přípravky pro konzervování, prostředky k hubení škůdců a ničení rostlin, čistící prostředky, léčebná mýdla, etherické oleje, trestí, extrakty a essence, přípravky sílicí a dietické, přípravky pro ošetřování zubů a dutiny ústní, zubní výplně a prothesy, náplasti, obvazový a šicí materiál pro chirurgii, diagnostika, jedy a strojené vody minerální.  
(511) 1, 3, 5, 10, 32  
(210) O-6792

(111) **156627**  
(220) 18.02.1966  
(151) 15.04.1966  
(540)

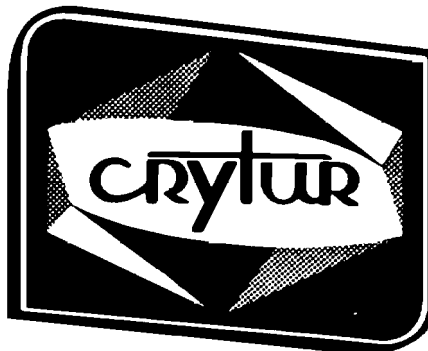

(730) **CRYTUR, spol. s r.o.**, Palackého 175, Turov, 51101, CZ  
(740) PatentCentrum Sedlák & Partners s.r.o., Husova 5, České Budějovice, 37001  
(510) Výrobky anorganické chemie a monokrystaly a polovodiče všeho druhu a výrobky z těchto.  
(511) 1, 9  
(210) O-36445

(111) **156750**  
(220) 30.11.1965  
(151) 08.06.1966  
(540)

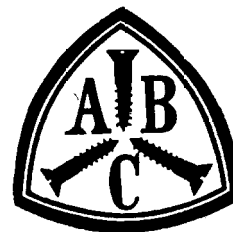

(730) **Altenloh, Brinck & Co. GmbH & Co. KG**, Kolner Strasse 71-77, Ennepetal-Milspe, Westf., 58256, DE  
(740) PATENTSERVIS Praha a.s., Na Podkovce 281/10, Praha 4, 14700  
(510) Šroubky všeho druhu, jako dřevěné šrouby, šrouby pro vozidla, železné závitové šrouby apod.  
(511) 6, 7, 9, 12  
(210) O-35694

(111) **156779**  
(220) 11.03.1966  
(151) 27.06.1966  
(540)

### DITHIADEN

(730) **Zentiva, k.s.**, U Kabelovny 130, Praha 10, Dolní Měcholupy, 10237, CZ  
(740) ČERVENKA, KLEINTOVÁ, TURKOVÁ Patentová, známková a advokátní kancelář, Ing. Eva Kleintová, Budečská 6, Praha 2, 12000  
(510) Léčiva, drogy, farmaceutické přípravky humánní a veterinární, organopreparáty, očkovací látky, sera a výrobky z krve, chemické výrobky pro lékařství, hygienu, farmacii a vědu, přípravky baktericidní, fungicidní, desinfekční přípravky, přípravky proti nákaze, přípravky pro konzervování, prostředky k hubení škůdců a ničení rostlin, čistící prostředky, léčebná mýdla, přípravky sílicí a dietické, přípravky pro ošetřování zubů a dutiny ústní, zubní výplně a prothesy, náplasti,

obvazový a šicí materiál pro chirurgii, diagnostika, jedy a strojené vody minerální.

(511) 1, 3, 5, 10, 32  
(210) O-36773

(111) **156780**  
(220) 11.03.1966  
(151) 27.06.1966  
(540)

### PROTHIADEN

(730) **Zentiva, k.s.**, U kabelovny 130, Praha 10, Dolní Měcholupy, 10237, CZ  
(740) ČERVENKA, KLEINTOVÁ, TURKOVÁ Patentová, známková a advokátní kancelář, Ing. Eva Kleintová, Budečská 6/974, Praha 2, 12000  
(510) (5) psychofarmakum.  
(511) 5  
(210) O-36772

(111) **156785**  
(220) 07.03.1966  
(151) 27.06.1966  
(540)

### MENZYLEX

(730) **Zentiva, a.s.**, Einsteinova 24, Bratislava, 85101, SK  
(740) Rott, Růžička & Guttman Patentové, známkové a advokátní kanceláře, Ing. Ludmila Kavínková, Vinohradská 37, Praha 2, 12000  
(510) Léčiva, drogy, farmaceutické přípravky humánní a veterinární, organopreparáty, očkovací látky, séra a výrobky z krve, chemické výrobky pro lékařství, hygienu, farmacii a vědu, přípravky baktericidní, fungicidní, desinfekční přípravky, přípravky proti nákaze, přípravky pro konzervování, prostředky k hubení škůdců a ničení rostlin, čistící prostředky, léčebná mýdla, přípravky silící a dietetické, přípravky pro ošetřování zubů a dutiny ústní, zubní výplně a prothesy, náplasti, obvazový a šicí materiál pro chirurgii, diagnostika, jedy a strojené vody minerální.  
(511) 1, 3, 5, 10, 32  
(210) O-36494

(111) **156786**  
(220) 07.03.1966  
(151) 27.06.1966  
(540)

### SPOFAVIT

(730) **Zentiva, k.s.**, U Kabelovny 130, Praha 10, Dolní Měcholupy, 10237, CZ  
(740) ČERVENKA, KLEINTOVÁ, TURKOVÁ Patentová, známková a advokátní kancelář, Ing. Eva Kleintová, Budečská 6/974, Praha 2, 12000  
(510) Léčiva, drogy, farmaceutické přípravky humánní a veterinární, organopreparáty, očkovací látky, séra a výrobky z krve, chemické výrobky pro lékařství, hygienu, farmacii a vědu, přípravky baktericidní, fungicidní, desinfekční přípravky, přípravky proti nákaze, přípravky pro konzervování, prostředky k hubení škůdců a ničení rostlin, čistící prostředky, léčebná mýdla, přípravky silící a dietetické, přípravky pro ošetřování zubů a dutiny ústní, zubní výplně a prothesy, náplasti, obvazový a šicí materiál pro chirurgii, diagnostika, jedy a strojené vody minerální.  
(511) 1, 3, 5, 10, 32  
(210) O-36495

(111) **156826**  
(220) 11.03.1966  
(151) 14.07.1966  
(540)

### MEDIRAZIN

(730) **Zentiva, a.s.**, Einsteinova 24, Bratislava, 85101, SK  
(740) Rott, Růžička & Guttman Patentové, známkové a advokátní kanceláře, Ing. Ludmila Kavínková, Vinohradská 37, Praha 2, 12000  
(510) Léčiva, drogy, farmaceutické přípravky humánní a veterinární, organopreparáty, očkovací látky, séra a výrobky z krve, chemické výrobky pro lékařství, hygienu, farmacii a vědu, přípravky baktericidní, fungicidní, desinfekční přípravky, přípravky proti nákaze, přípravky pro konzervování, prostředky k hubení škůdců a ničení rostlin, čistící prostředky, léčebná mýdla, přípravky silící a dietetické, přípravky pro ošetřování zubů a dutiny ústní, zubní výplně a prothesy, náplasti,

obvazový a šicí materiál pro chirurgii, diagnostika, jedy a strojené vody minerální.

(511) 1, 3, 5, 10, 32  
(210) O-36760

(111) **156827**  
(220) 11.03.1966  
(151) 14.07.1966  
(540)

### FYTEROL

(730) **Zentiva, a.s.**, Einsteinova 24, Bratislava, 85101, SK  
(740) Rott, Růžička & Guttman Patentové, známkové a advokátní kanceláře, Ing. Ludmila Kavínková, Vinohradská 37, Praha 2, 12000  
(510) Léčiva, drogy, farmaceutické přípravky humánní a veterinární, organopreparáty, očkovací látky, séra a výrobky z krve, chemické výrobky pro lékařství, hygienu, farmacii a vědu, přípravky baktericidní, fungicidní, desinfekční přípravky, přípravky proti nákaze, přípravky pro konzervování, prostředky k hubení škůdců a ničení rostlin, čistící prostředky, léčebná mýdla, přípravky silící a dietetické, přípravky pro ošetřování zubů a dutiny ústní, zubní výplně a prothesy, náplasti, obvazový a šicí materiál pro chirurgii, diagnostika, jedy a strojené vody minerální.  
(511) 1, 3, 5, 10, 32  
(210) O-36761

(111) **156843**  
(220) 11.03.1966  
(151) 25.07.1966  
(540)

### PROTHIDRYL

(730) **Zentiva, k.s.**, U kabelovny 130, Praha 10, Dolní Měcholupy, 10237, CZ  
(740) ČERVENKA, KLEINTOVÁ, TURKOVÁ Patentová, známková a advokátní kancelář, Ing. Eva Kleintová, Budečská 6/974, Praha 2, 12000  
(510) Léčiva, drogy, farmaceutické přípravky humánní a veterinární, organopreparáty, očkovací látky, séra a výrobky z krve, chemické výrobky pro lékařství, hygienu, farmacii a vědu, přípravky baktericidní, fungicidní, desinfekční přípravky, přípravky proti nákaze, přípravky pro konzervování, prostředky k hubení škůdců a ničení rostlin, čistící prostředky, léčebná mýdla, přípravky silící a dietetické, přípravky pro ošetřování zubů a dutiny ústní, zubní výplně a prothesy, náplasti, obvazový a šicí materiál pro chirurgii, diagnostika, jedy a strojené vody minerální.  
(511) 1, 3, 5, 10, 32  
(210) O-36764

(111) **156844**  
(220) 11.03.1966  
(151) 25.07.1966  
(540)

### LYSENYL

(730) **Zentiva, k.s.**, U kabelovny 130, Praha 10, Dolní Měcholupy, 10237, CZ  
(740) ČERVENKA, KLEINTOVÁ, TURKOVÁ Patentová, známková a advokátní kancelář, Ing. Eva Kleintová, Budečská 6/974, Praha 2, 12000  
(510) (5) lék s antiserotoninovým účinkem.  
(511) 5  
(210) O-36765

(111) **156845**  
(220) 11.03.1966  
(151) 25.07.1966  
(540)

### METHIADEN

(730) **Zentiva, k.s.**, U kabelovny 130, Praha 10, Dolní Měcholupy, 10237, CZ  
(740) ČERVENKA, KLEINTOVÁ, TURKOVÁ Patentová, známková a advokátní kancelář, Ing. Eva Kleintová, Budečská 6/974, Praha 2, 12000  
(510) Léčiva, drogy, farmaceutické přípravky humánní a veterinární, organopreparáty, očkovací látky, séra a výrobky z krve, chemické výrobky pro lékařství, hygienu, farmacii a vědu, přípravky baktericidní, fungicidní, desinfekční přípravky, přípravky proti nákaze, přípravky pro konzervování, prostředky k hubení škůdců a ničení rostlin, čistící prostředky, léčebná mýdla, přípravky silící a dietetické, přípravky pro ošetřování zubů a dutiny ústní, zubní výplně a prothesy, náplasti,

obvazový a šicí materiál pro chirurgii, diagnostika, jedy a strojené vody minerální.  
(511) 1, 3, 5, 10, 32  
(210) O-36768

(111) **156849**  
(220) 11.03.1966  
(151) 23.07.1966  
(540)

### FLUOXYDIN

(730) **Zentiva, k.s.**, U Kabelovny 130, Praha 10, Dolní Měcholupy, 10237, CZ  
(740) ČERVENKA, KLEINTOVÁ, TURKOVÁ Patentová, známková a advokátní kancelář, Ing. Eva Kleintová, Budečská 6/974, Praha 2, 12000  
(510) Léčiva, drogy, farmaceutické přípravky humánní a veterinární, organopreparáty, očkovací látky, séra a výrobky z krve, chemické výrobky pro lékařství, hygienu, farmacii a vědu, přípravky baktericidní, fungicidní, insekticidní, desinfekční přípravky, přípravky proti nákaze, přípravky pro konservování, prostředky k hubení škůdců a ničení rostlin, čistící prostředky, léčebná mýdla, přípravky silící a dietetické, přípravky pro ošetřování zubů a dutiny ústní, zubní výplně a prothesy, náplastí, obvazový a šicí materiál pro chirurgii, diagnostika, jedy a strojené vody minerální.  
(511) 1, 3, 5, 10, 32  
(210) O-36759

(111) **162902**  
(220) 07.11.1975  
(151) 02.06.1976  
(540)

### EURIDIKA

(730) **Reality Dělnická s.r.o.**, U průhonu 700/10, Praha 7 - Holešovice, 17000, CZ  
(510) (3) výrobky voňavkářské a kosmetické a mýdla všeho druhu.  
(511) 3  
(210) O-48995

(111) **162909**  
(220) 21.11.1975  
(151) 04.06.1976  
(540)

### ROMULUS

(730) **ALPA, a.s.**, Hornoměstská 378, Velké Meziříčí, 59425, CZ  
(510) (3) výrobky voňavkářské a kosmetické a mýdla všeho druhu.  
(511) 3  
(210) O-49035

(111) **163194**  
(220) 16.02.1976  
(151) 10.03.1977  
(540)

### SPICER

(730) **Dana Limited**, PO Box 1000, Maumee, 43537, OH, US  
(740) Společná advokátní kancelář Vsetečka Zelený Švorčík Kalenský a partneři, JUDr. Otakar Švorčík, advokát, Hálkova 2, Praha 2, 12000  
(510) (12) mechanismy pro přenos energie, zejména převody a převodovky, naháněcí hřídele, hydraulické měniče kroutícího momentu, spojky, univerzální klouby, kloubové hřídele a nápravy, části uvedených výrobků.  
(511) 12  
(210) O-49214

(111) **166422**  
(220) 19.03.1986  
(151) 08.12.1986  
(540)

### TILLOTSON

(730) **Tillotson Limited**, Clash, Tralee, IE  
(740) PATENTSERVIS Praha a.s., Na Podkovce 281/10, Praha 4, 14700  
(510) Karburátory, čističe paliva a jejich součástí, čističe pro vzduchotechniku, topení, domácnosti a průmyslové stavby.

(511) 7, 11  
(210) O-54572

(111) **166472**  
(220) 21.02.1986  
(151) 16.01.1987  
(540)

### DURAHESIVE

(730) **ConvaTec Inc.**, 200 Headquarters Park Drive, Skillman, NJ, US  
(740) Rott, Růžička & Guttman Patentové, známkové a advokátní kanceláře, JUDr. Vladimír Rott, Vinohradská 37, Praha 2, 12000  
(510) Lékařské a chirurgické materiály pro pacienty s umělými vývody včetně náplastí, adhesiv, prostředků pro použití před aplikací adhesiv, kožních bariér a prostředků k obložení vývodů.  
(511) 5, 10  
(210) O-54536

(111) **166648**  
(220) 28.01.1986  
(151) 06.08.1987  
(540)

### GRAND SLAM

(730) **Perry Ellis International Group Holdings Limited**, Montague Sterling Center 5th Floor, East Bay Street, Nassau, BS  
(740) FAJNOR IP s.r.o., Mgr. Karol Fajnor, Pobřežní 249/46, Praha 8, 18600  
(510) (25) sportovní košile, svetry, kalhoty, šortky, saka a košile, oteplovačky (tepláky), spodní prádlo, plavky a punčochy.  
(511) 25  
(210) O-54493

(111) **194818**  
(220) 07.12.1995  
(151) 24.10.1996  
(540)

### FRIZZ CONTROL

(730) **The Procter & Gamble Company**, One Procter & Gamble Plaza, Cincinnati, OH, US  
(740) ŠTROS & KUSÁK advokátní a patentová kancelář, JUDr. David Štros, advokát, Národní 32, Praha 1, 11000  
(510) (3) vlasové kondicionéry a gely.  
(511) 3  
(210) O-106724

(111) **195892**  
(220) 08.01.1996  
(151) 27.11.1996  
(540)



(730) **LEVI STRAUSS & CO.**, Levi's Plaza 1155 Battery Street, San Francisco, CA, US  
(740) Rott, Růžička & Guttman Patentové, známkové a advokátní kanceláře, JUDr. Vladimír Rott, Vinohradská 37/938, Praha 2, 12000  
(510) (18) kožené zboží a výrobky z imitace kůže; (25) oděvy, obuv a pokrývky hlavy.  
(511) 18, 25  
(210) O-107497



(111) **196561**  
(220) 21.12.1995  
(151) 03.01.1997  
(540)

**DEVELOP**

(730) **Konica Minolta Business Solutions Europe GmbH**, Europaallee 17, 30855 Langenhagen, DE  
(740) Společná advokátní kancelář Všetečka Zelený Švorčík Kalenský a partneři, JUDr. Michal Havlík, Hálkova 2, Praha 2, 12000  
(510) (2) tonery pro fotokopírovací přístroje; (9) fotokopírovací přístroje a telefaxové přístroje, jejich příslušenství a náhradní díly jako vstupní zařízení, třídící zařízení, kazety, bubny pro vedení světla, tonery a zesilovače, kartony s náhradním plněním pro tonery a zesilovače.  
(511) 2, 9  
(210) O-107150

(111) **197054**  
(220) 05.10.1995  
(151) 31.01.1997  
(540)

**COLORFLOC**

(730) **COLORLAK, a. s.**, Tovární 1076, Staré Město, 68602, CZ  
(740) Ing. Zdeněk Kučera, Padělký 548 (P.O.Box 92), Slušovice, 76315  
(510) (2) dekorativní mnohobarevné nátěrové hmoty.  
(511) 2  
(210) O-104644

(111) **197074**  
(220) 29.11.1995  
(151) 31.01.1997  
(540)

  
**MULTI SERVICE**

(730) **WORLD FUEL SERVICES FINANCE COMPANY S.a.r.l.**, 20, rue de Peupliers, L-2328 Luxembourg, LU  
(740) Společná advokátní kancelář Všetečka Zelený Švorčík Kalenský a partneři, JUDr. Pavel Zelený, advokát, Hálkova 2, Praha 2, 12000  
(510) (36) služby spojené s kreditními kartami.  
(511) 36  
(210) O-106476

(111) **197083**  
(220) 06.12.1995  
(151) 31.01.1997  
(540)



(730) **MISSIVA, spol. s r.o.**, V oblouku 588/21, Ústí nad Labem, 40007, CZ  
(740) UNIPATENT, Mgr. Jiří Macek, Sázavská 16, Praha 2, 12000  
(510) (1) chemické výrobky: pro průmyslové a vědecké účely, pro fotografii, zemědělství, zahradnictví, lesnictví, umělé pryskyřice, plastické hmoty v surovém stavu (v prášku, pastách, v tekutém stavu), půdní hnojiva přírodní a umělá, prostředky: hasící, pro kalení, pro svařování, pro konzervaci potravin, třísloviny, průmyslová pojidla, prostředky k čištění sporáků, alkalické a alkalickozemité kovy, bauxit; (3) přípravky: prací a bělicí, čistící, leštící, odmašťovací, mýdlo, výrobky: kosmetické, voňavkářské včetně éterických olejů, vodičky na vlasy, zubní pasty, prášky, želatina pro potravinářské účely, mořidla na prádlo, barvy na vlasy; (5) výrobky: dietetické pro děti a nemocné, náplasti, obvazový materiál, prostředky dezinfekční, k hubení rostlinných a živočišných škůdců, antiparazitní látky.  
(511) 1, 3, 5  
(210) O-106651

(111) **197090**  
(220) 16.01.1996  
(151) 31.01.1997  
(540)

  
**ŠUBRT**

(730) **ŠUBRT cz s.r.o.**, Nemanická 14/440, České Budějovice, 37010, CZ  
(740) PatentCentrum Sedlák & Partners s.r.o., Husova 5, České Budějovice, 37001  
(510) (6) kovové montážní soubory a prvky pro upevnění a spojování telekomunikačních nadzemních a zemních vedení, jako např. objímky, konzole, pásky, napínače, ocelová lana, kovové výrobky pro uzemnění telekomunikačního vedení, zejména zemnicí tyče, desky, pásky, svorky; (9) kabely všeho druhu, zařízení pro spojování kabelů, jako např. spojky, skříně, konektory, aparáty elektrické, aparáty a přístroje pro záznam, přenos, převod, reprodukci zvuku, textu nebo obrazu; (17) výstražná a ochranné plastové trubky a folie pro vedení, ochranu a upevnění kabelů.  
(511) 6, 9, 17  
(210) O-107717

(111) **197105**  
(220) 23.02.1996  
(151) 31.01.1997  
(540)



(730) **CHOPA spol. s r.o.**, Starý Vestec 78, 28916, CZ  
(740) Václav Müller, patentový zástupce, Filipova 2016, Praha 4, 14800  
(510) (3) mýdla včetně tekutých, vlasové šampony, tělové šampony, sprchové šampony, tělové gely, kondicionery, vlasové balzámy, parfěmy, toaletní vody, vody po holení, deodoranty, laky na vlasy, vlasové gely, spray gely, odlakovače, pěny do koupele, koupelové lázně, plet'ová mléka, mléka po opalování, opalovací krémy, aviváže, prostředky na praní, autošampony, prostředky na mytí nádobí, čističe povrchů, čističe na WC, WC bloky, náplně do ostříkovačů, čističe oken.

(511) 3  
(210) O-108801

(111) **197992**  
(220) 13.11.1995  
(151) 26.02.1997  
(540)

### AXAL

(730) **COLORLAK, a. s.**, Tovární 1076, Staré Město, 68602, CZ  
(740) Ing. Zdeněk Kučera, Padělký 548 (P.O.Box 92), Slušovice, 76315  
(510) (2) nátěrová hmota polymerátová odolná chemikáliím a testovaná pro přímý styk s pitnou vodou.

(511) 2  
(210) O-105862

(111) **198096**  
(220) 01.03.1996  
(151) 26.02.1997  
(540)



(730) **ALTEKO spol. s r.o.**, Pod cihelnou 454, Hostomice pod Brdy, 26724, CZ  
(740) Šachta, Zmeškal & partneři, Ing. Václav Kratochvíl, patentový zástupce, Radlická 28/663, Praha 5, 15000  
(510) (11) vzduchotechnická zařízení; (37) montáž, servis vzduchotechnických zařízení; (42) projekce a hodnocení parametrů vzduchotechnických zařízení.

(511) 11, 37, 42  
(210) O-109001

(111) **198145**  
(220) 05.04.1996  
(151) 26.02.1997  
(540)

### LARRIN

(730) **STYL, družstvo pro chemickou výrobu**, Václavské náměstí 831/21, Praha 1, 11000, CZ  
(740) Müller Václav, patentový zástupce, Filipova 2016, Praha 4, 14800  
(510) (3) výrobky bytové a spotřební chemie zejména pro WC, koupelny, kuchyně, pro domácnost i komunální hygienu, přípravky na čištění textilií a užitných předmětů.

(511) 3  
(210) O-110108

(111) **198699**  
(220) 07.07.1995  
(151) 27.03.1997  
(540)

### GENOTROPIN PEN

(730) **Pfizer Health AB**, Vetenskapsvägen 10, 19190 Sollentuna, SE  
(740) Čermák a spol., JUDr. Karel Čermák jr. Ph.D., LL.M., advokát, Elišky Peškové 735/15, Praha 5, 15000  
(510) (10) lékařská zařízení pro vstříkávání léků.  
(511) 10  
(210) O-101825

(111) **198886**  
(220) 29.11.1995  
(151) 28.03.1997  
(540)



(730) **Bartoň Josef Ing.**, Bystřička 29, 75624, CZ  
(740) Mgr. Ondřej Kovář, advokát, Dolní náměstí 1356, Vsetín, 75501  
(510) (5) náplastí, obvazový materiál, hmoty k plombování zubů a na otisky zubů; (10) přístroje a nástroje lékařské, chirurgické, zubolékařské včetně zdravotnických pomůcek; (36) zprostředkovatelská činnost v uvedené oblasti; (42) zdravotní zařízení - sanatorium.

(511) 5, 10, 36, 42  
(210) O-106408

(111) **199734**  
(220) 31.10.1995  
(151) 29.04.1997  
(540)

### SPEEDBALL

(730) **P.W. "EURO-TECH" ANITA GIBAS**, 1000-lecia Państwa Polskiego 15, Myslowice, PL  
(740) Ing. Rylková Iva, Polská 1525, Ostrava-Poruba, 70800  
(510) (24) tkaniny, zejména metráž; (28) hry, hračky, tělocvičné a sportovní potřeby s výjimkou oděvů, nářadí pro sportovní hry, kulečnické stoly a kulečnickové příslušenství, zboží plážové a koupací.

(511) 24, 28  
(210) O-105392

(111) **199863**  
(220) 20.12.1995  
(151) 29.04.1997  
(540)

### 9 Lives

(730) **Big Heart Pet Brands**, One Maritime Plaza, San Francisco, 94111, CA, US  
(740) FAJNOR IP s.r.o., Mgr. Karol Fajnor, Pobřežní 249/46, Praha 8, 18600  
(510) (31) výživa pro zvířata a potrava pro domácí miláčky.  
(511) 31  
(210) O-107079

(111) **200208**  
(220) 10.05.1995  
(151) 26.05.1997  
(540)

### IMEDEEN

- (730) **Pfizer Consumer Healthcare AB**, Vetenskapsvägen 10, 19190 Sollentuna, SE  
(740) Čermák a spol., JUDr. Karel Čermák jr. Ph.D., LL.M., advokát, Elišky Peškové 735/15, Praha 5, 15000  
(510) (3) kosmetické prostředky a přípravky pro péči o pleť a na čištění pleti; (5) farmaceutické a přírodní prostředky a přípravky, zejm. prostředky vyrobené z mořských ryb pro zlepšení a zdokonalení jemnosti pokožky a proti vysychání pokožky a tvorbě vrásek, všechny pro vnitřní použití.  
(511) 3, 5  
(210) O-100017

(111) **200465**  
(220) 22.11.1995  
(151) 26.05.1997  
(540)



- (730) **UNIC, Societé par action simplifié**, 4 éme Rue - Zone industrielle, Carros, 6510, FR  
(740) KANIA, SEDLÁK, SMOLA Patentová a známková kancelář, Ing. Jiří Malůšek, Mendlovo nám. 1a, Brno, 60300  
(510) (11) kávovary, překapávače, espresa.  
(511) 11  
(210) O-106204

(111) **200634**  
(220) 14.03.1996  
(151) 26.05.1997  
(540)

### LUKANA

- (730) **GHN Assets a.s.**, Žukovova 1658/27A, Ústí nad Labem, Střekov, 40003, CZ  
(510) (29) oleje a tuky jedlé.  
(511) 29  
(210) O-109427

(111) **201302**  
(220) 12.01.1996  
(151) 26.06.1997  
(540)



- (730) **C.I.E.B. Kahovec, spol. s r.o.**, Pod Hloubětínskou zastávkou 356, Praha 9 - Hrdlořezy, 19000, CZ  
(740) Šachta, Zmeškal & partneři, Ing. Václav Kratochvíl, patentový zástupce, Radlická 28/663, Praha 5, 15000  
(510) (12) sedadla pro dopravní prostředky pozemní a ostatní části a příslušenství dopravních prostředků.  
(511) 12  
(210) O-107615

(111) **202011**  
(220) 15.11.1995  
(151) 28.07.1997  
(540)



- (730) **AMF Reece CR, s.r.o.**, Tovární 837/9c, Prostějov - Vrahovice, 79811, CZ  
(740) ELITFORM, v.o.s., patentová a známková kancelář, Voda Karel, Bolzanova 13, Brno, 61800  
(510) (7) průmyslové šicí stroje s řetízkovým i vázaným stehem, speciální šicí poloautomaty a automaty, šicí stroje imitující ruční šití na principu plovoucí jehly, zařízení a aparáty pro návrhy konstrukce a přípravu modelů ošacení, včetně softwarového vybavení, balící stroje na konfekci, žehlící stroje, fixační lisy, stříhací a řezací stroje na látky.  
(511) 7  
(210) O-105935

(111) **202078**  
(220) 05.01.1996  
(151) 28.07.1997  
(540)

### CompuSafe

- (730) **Brink's Network, Incorporated**, 1801 Bayberry Court, Richmond, 23226, VA, US  
(740) PATENTSERVIS Praha a.s., Na Podkovce 281/10, Praha 4, 14700  
(510) (6) trezory.  
(511) 6  
(210) O-107485

(111) **202264**  
(220) 18.03.1996  
(151) 28.07.1997  
(540)

### AVAX

(730) **AVAX a.s.**, Daliborova 380/9, Praha 10, Hostivař, 10200, CZ  
(740) PROPATENT, Ing. Vlasta Sedláčková, Pod Pekařkou 1, Praha 4, 14700  
(510) (25) dámské, pánské a dětské spodní prádlo, dámský, pánský a dětský kusový textil, dámská, pánská a dětská konfekce.  
(511) 25  
(210) O-109541

(111) **202414**  
(220) 13.08.1996  
(151) 29.07.1997  
(540)

### McSALÁT

(730) **McDONALD'S CORPORATION**, One McDonald's Plaza, Oak Brook, IL, US  
(740) Společná advokátní kancelář Všetěčka a partneři, JUDr. Zelený Pavel, Hálkova 2, Praha 2, 12000  
(510) (31) čerstvé ovoce a zelenina.  
(511) 31  
(210) O-113831

(111) **202854**  
(220) 16.11.1995  
(151) 26.08.1997  
(540)

### AUTO BAYER

(730) **AUTO-BAYER s.r.o.**, Bučovická 299, Slavkov u Brna, 68401, CZ  
(740) Ing. Dobroslav Musil, patentová kancelář, Zábřdovická 11, Brno, 61500  
(510) (1) tmely a lepidla; (2) barvy, nátěry, laky a antikoroční prostředky zejména pro automobily; (3) autokosmetika a mycí prostředky pro automobily; (4) mazadla, oleje, pohonné látky pro automobilové motory, chemické přípravky do motorových pohonných látek; (5) autolékárničky; (7) filtry na čištění ochlazovacího vzduchu pro motory, olejové filtry, mycí zařízení pro vozidla; (8) nářadí a zvedáky pro automobily; (9) automobilové elektrické pojistky, vypínače, elektrické kontrolní přístroje, přístroje pro měření ujeté vzdálenosti a rychlosti, autorádia, přehrávače a nosiče zvukových záznamů; (11) klimatizační zařízení, reflektory a žárovky pro vozidla; (12) automobily, náhradní díly k automobilům, zejména ochranná skla, střešní okna, houkačky, kapoty, karoserie, motory, kola z vozidel, obruče a ventily k nim, osvětlovací přístroje a volanty, řetězy, stěrače, tlumiče a tlumiče nárazů včetně vzdušných vaků, potahy textilní, kožené nebo z plastické hmoty na sedadla vozidel, autolana; (37) servisní stanice pro vozidla, zejména údržba a opravy automobilů, diagnostika, autoelektrikářské práce, emisní kontroly, montáž autodoplňků a příslušenství; (39) pronájem automobilů, silniční automobilová doprava, zejména odtahová služba; (41) automobilový závodník.  
(511) 1, 2, 3, 4, 5, 7, 8, 9, 11, 12, 37, 39, 41  
(210) O-105973

(111) **202873**  
(220) 28.11.1995  
(151) 26.08.1997  
(540)

### SMARTSTREAM

(730) **Infor (US), Inc.**, 13560 Morris Road, Suite 4100, Alpharetta, GA, US  
(740) KANIA, SEDLÁK, SMOLA Patentová a známková kancelář, Ing. Veronika Zemanová, Mendlovo nám. 1a, Brno, 60300  
(510) (9) počítačový program pro zpracování dat metodou klient-server.  
(511) 9  
(210) O-106383

(111) **203543**  
(220) 01.11.1995  
(151) 23.09.1997  
(540)



(730) **Elektroprim - Koutník, a.s.**, Baarova 3/58, Praha 4 - Michle, 14000, CZ  
(740) DOLEČEK KAHOUNOVÁ SEDLÁČKOVÁ Advokátní kancelář, Mgr. Marek Doleček, Ostrovní 30/126, Praha 1, 11000  
(510) (37) montáž silnoproudých a slaboproudých elektrotechnických zařízení.  
(511) 37  
(210) O-105431

(111) **203544**  
(220) 01.11.1995  
(151) 23.09.1997  
(540)

### ELEKTROPRIM

(730) **Elektroprim - Koutník, a.s.**, Baarova 3/58, Praha 4 - Michle, 14000, CZ  
(740) DOLEČEK KAHOUNOVÁ SEDLÁČKOVÁ Advokátní kancelář, Mgr. Marek Doleček, Ostrovní 30/126, Praha 1, 11000  
(510) (37) montáž silnoproudých a slaboproudých elektrotechnických zařízení.  
(511) 37  
(210) O-105432

(111) **203579**  
(220) 30.11.1995  
(151) 23.09.1997  
(540)



(730) **Eurosat CS, spol. s r.o.**, Jamborova 3169/25, Brno, Židenice, 61500, CZ  
(740) Karel Voda, patentový zástupce, Bolzanova 13, Brno, 61800  
(510) (9) přístroje a nástroje vědecké, monitorovací, elektrické (včetně radiových), elektronické, fotografické, optické, přístroje k měření, signalizaci, přístroje kontrolní (pro dozor), pro chránění a jištění, záchrannářské a výukové, radiové a radarové antény, solární elektrické systémy zvláště pro použití na úseku telekomunikací, navigační pomůcky, přístroje pro regulaci a kontrolu elektrických proudů, elektrické baterie, nabíječky baterií, akumulátory, vypínače a zapínače obvodů, elektrická zařízení pro dálkovou kontrolu průmyslových operací a elektrických systémů, automatické přístroje uváděné v činnost vhozením mince nebo známky, magnetické disky, magnetické identifikační karty, zařízení pro přenos a reprodukci zvuku nebo obrazu, hologramy, integrované obvody, přístroje radiotelegrafické, radiotelefonické a radiotelemetrické, elektrické odpory, sluneční baterie, telemetry, elektrická a elektronická zařízení proti krádežím a nežádoucímu vniknutí, elektrické vysílače, indikátory vodní hladiny, teploměry, termostaty, pyrometry, elektronické tachografy, disky pro záznam počítačových programů a dat, videokazety, videotechnika, počítačací a zapisovací stroje a zařízení, automaty na zboží, vybavení pro

zpracování informací a pro počítače; (11) osvětlovací zařízení zvláště světla, světlomety, světelné majáky, zařízení a přístroje na žárovky, lampy a výbojky; (37) opravy a údržba přístrojů a technických pomůcek výše uvedených.

(511) 9, 11, 37  
(210) O-106480

(111) **203668**  
(220) 25.01.1996  
(151) 23.09.1997  
(540)



(730) **MAFRA, a. s.**, Karla Engliše 519/11, Praha 5, 15000, CZ  
(740) Rott, Růžička & Guttman Patentové, známkové a advokátní kanceláře, JUDr. Michal Růžička CSc., patentový zástupce, Vinohradská 37, Praha 2, 12000

(510) (9) nosiče pro počítačové programy, nosiče audiovizuálních záznamů, rozhlasové, televizní, filmové a audiovizuální pořady na těchto nosičích, počítače, software; (16) tiskoviny všeho druhu, zejména časopisy, knihy, propagační materiály, fotografie; (35) reklamní a inzertní a informační služby a s tím související zprostředkovatelská činnost, průzkum trhu; (37) instalace a údržba počítačů; (38) dálkopisné služby; (41) nakladatelské a vydavatelské služby, zejména vydávání novin, časopisů a knih, distribuce novin, časopisů a knih, výchova a vzdělávání, pořizování obrazových a zvukových záznamů, pronájem rozhlasové, televizní, filmové a jiné audiovizuální techniky; (42) fotografování, fotoreportáže, programování pro samočinné počítače, průzkum veřejného mínění, polygrafické služby všeho druhu, tiskárny.

(511) 9, 16, 35, 37, 38, 41, 42  
(210) O-108018

(111) **203669**  
(220) 25.01.1996  
(151) 23.09.1997  
(540)



(730) **MAFRA, a. s.**, Karla Engliše 519/11, Praha 5, 15000, CZ  
(740) Rott, Růžička & Guttman Patentové, známkové a advokátní kanceláře, JUDr. Michal Růžička CSc., patentový zástupce, Vinohradská 37, Praha 2, 12000

(510) (9) nosiče pro počítačové programy, nosiče audiovizuálních záznamů, rozhlasové, televizní, filmové a audiovizuální pořady na těchto nosičích, počítače, software; (16) tiskoviny všeho druhu, zejména časopisy, knihy, propagační materiály, fotografie; (35) reklamní a inzertní a informační služby a s tím související zprostředkovatelská činnost, průzkum trhu; (37) instalace a údržba počítačů; (38) dálkopisné služby; (41) nakladatelské a

vydavatelské služby, zejména vydávání novin, časopisů a knih, distribuce novin, časopisů a knih, výchova a vzdělávání, pořizování obrazových a zvukových záznamů, pronájem rozhlasové, televizní, filmové a jiné audiovizuální techniky; (42) fotografování, fotoreportáže, programování pro samočinné počítače, průzkum veřejného mínění, polygrafické služby všeho druhu, tiskárny.

(511) 9, 16, 35, 37, 38, 41, 42  
(210) O-108019

(111) **203672**  
(220) 25.01.1996  
(151) 23.09.1997  
(540)



(730) **MAFRA, a. s.**, Karla Engliše 519/11, Praha 5, 15000, CZ  
(740) Rott, Růžička & Guttman Patentové, známkové a advokátní kanceláře, JUDr. Michal Růžička CSc., patentový zástupce, Vinohradská 37, Praha 2, 12000

(510) (9) nosiče pro počítačové programy, nosiče audiovizuálních záznamů, rozhlasové, televizní, filmové a audiovizuální pořady na těchto nosičích, počítače, software; (16) tiskoviny všeho druhu, zejména časopisy, knihy, propagační materiály, fotografie; (35) reklamní a inzertní a informační služby a s tím související zprostředkovatelská činnost, průzkum trhu; (37) instalace a údržba počítačů; (38) dálkopisné služby; (41) nakladatelské a vydavatelské služby, zejména vydávání novin, časopisů a knih, distribuce novin, časopisů a knih, výchova a vzdělávání, pořizování obrazových a zvukových záznamů, pronájem rozhlasové, televizní, filmové a jiné audiovizuální techniky; (42) fotografování, fotoreportáže, programování pro samočinné počítače, průzkum veřejného mínění, polygrafické služby všeho druhu, tiskárny.

(511) 9, 16, 35, 37, 38, 41, 42  
(210) O-108022

(111) **203691**  
(220) 13.02.1996  
(151) 23.09.1997  
(540)

## FAKTOR

(730) **JUDr. Ladislav Faktor**, U Tří lvů 5, České Budějovice, 37001, CZ  
(740) PatentCentrum Sedlák & Partners s.r.o., Husova 5, České Budějovice, 37001

(510) (38) spoje (komunikace), výroba a přenos rozhlasového vysílání; (41) pořizování zvukových záznamů, pořádání školení, služby v oblasti výchovy, zábavy a pořádání sportovních a kulturních aktivit; (42) konzultační a poradenské služby v oborech rozhlas, televize, reklama.

(511) 38, 41, 42  
(210) O-108541

(111) **204549**  
(220) 11.01.1996  
(151) 30.10.1997  
(540)

## McMENU

(730) **McDONALD'S CORPORATION Společnost zřízena podle zákonů státu Delaware**, One McDonald's Plaza, Oak Brook, IL, US

(740) Společná advokátní kancelář Všeťečka a partneři, JUDr. Zelený Pavel, Háalkova 2, Praha 2, 12000

(510) (37) služby poskytované při navrhování restaurací a podobných zařízení; (41) výcvik osob pro management a provoz restaurací a podobných

zařízení; (42) služby poskytované při provozování a franchisingu restaurací a podobných zařízení podávajících pokrmy a nápoje ke konzumaci, příprava a prodej pokrmů prodávaných přes ulici.

(511) 37, 41, 42  
(210) O-107589

(111) **204575**  
(220) 25.01.1996  
(151) 30.10.1997  
(540)



(730) **MAFRA, a. s.**, Karla Engliše 519/11, Praha 5, 15000, CZ  
(740) Rott, Růžička & Guttman Patentové, známkové a advokátní kanceláře, JUDr. Michal Růžička CSc., patentový zástupce, Vinohradská 37, Praha 2, 12000  
(510) (9) nosiče pro počítačové programy, nosiče audiovizuálních záznamů, rozhlasové, televizní, filmové a audiovizuální pořady na těchto nosičích, počítače, software; (16) tiskoviny všeho druhu, zejména časopisy, knihy, propagační materiály, fotografie; (35) reklamní a inzertní a informační služby a s tím související zprostředkovatelská činnost, průzkum trhu; (37) instalace a údržba počítačů; (38) dálkopisné služby; (41) nakladatelské a vydavatelské služby, zejména vydávání novin, časopisů a knih, distribuce novin, časopisů a knih, výchova a vzdělávání, pořizování obrazových a zvukových záznamů, pronájem rozhlasové, televizní, filmové a jiné audiovizuální techniky; (42) fotografování, fotoreportáže, programování pro samočinné počítače, průzkum veřejného mínění, polygrafické služby všeho druhu, tiskárny.  
(511) 9, 16, 35, 37, 38, 41, 42  
(210) O-108017

(111) **204602**  
(220) 14.02.1996  
(151) 30.10.1997  
(540)

### PREMIER

(730) **VITANA, a.s.**, Mělnická 133, Byšice, 27732, CZ  
(510) (30) káva včetně kávových náhražek a přísad, čaje všeho druhu, suché plody upravené, rýže všeho druhu, koření, kakao.  
(511) 30  
(210) O-108571

(111) **204693**  
(220) 14.03.1996  
(151) 30.10.1997  
(540)

### ORSIA

(730) **ORSIA, spol. s r.o.**, Čs. armády 1181, Ústí nad Orlicí, 56201, CZ  
(740) PROPATENT, Ing. Vlasta Sedláčková, Pod Pekařkou 1, Praha 4, 14700  
(510) (9) přístroje pro zpracování informací a počítače, kompletní vybavení počítačů včetně tiskáren a počítačových sítí, software, diskety, faxy, kopírovací stroje, mechanismy na mince i karty, kalkulační stroje, učební přístroje, aparáty - vědecké, elektrické, signalizační, kontrolní, pro záznam reprodukce zvuku nebo obrazu, magnetické sapority zvukových nebo obrazových záznamů; (16) kancelářské potřeby, tiskárenské výrobky, papírenské zboží; (36) leasingové služby; (42) služby v informatice s programovým vybavením, poskytování software, automatizované zpracování dat.

(511) 9, 16, 36, 42  
(210) O-109445

(111) **204988**  
(220) 16.07.1996  
(151) 31.10.1997  
(540)

### ABEGU

(730) **ABEGU, a.s.**, Krkonošská 358, Desná, 46861, CZ  
(740) Ing. Jiří Štřelák, Šumberova 42, Praha 6, 16200  
(510) (42) provádění fyzikálních měření a zkoušek, poradenství a konzultace, expertízy, analýzy, normy, technický vývoj - software, automatizované systémy řízení, funkční vzorky a prototypy.  
(511) 42  
(210) O-113079

(111) **205429**  
(220) 22.01.1996  
(151) 21.11.1997  
(540)



(730) **MATANA a.s.**, Malá Štupartská 1/646, Praha 1, 11000, CZ  
(510) (35) činnost ekonomických poradců; (36) realitní činnost; (42) cestovní ruch, ubytovací služby, stravovací služby.  
(511) 35, 36, 42  
(210) O-107823

(111) **205536**  
(220) 12.04.1996  
(151) 21.11.1997  
(540)



## crocodile

(730) **BAGETERIE BOULEVARD - SERVICES ČR s.r.o.**, Poděbradská 206/57, Praha 9 - Hloubětín, 19800, CZ  
(740) Václav Müller, patentový zástupce, Filipova 2016, Praha 4, 14800  
(510) (30) obložené chlebičky, masové sendviče, vepřové sendviče, rybí sendviče, kuřecí sendviče, sušenky, chléb, koláče, pečivo, čokoláda, káva, kávové náhražky, čaj, hořčice, ovesné vločky, těsta, omáčky, koření, cukr, cukrovinky.  
(511) 30  
(210) O-110259



(111) **207455**  
(220) 24.11.1995  
(151) 25.02.1998  
(540)

**MAGNUM**

(730) **PERSTORP AB**, Perstorp, SE  
(740) Ing. Jiří Walter, Počernická 54, Praha 10, 10800  
(510) (20) transportní kontejnery a přepravy, palety a paletové kontejnery a kontejnery skládací, vše v provedení z plastických hmot.  
(511) 20  
(210) O-106289

(111) **208144**  
(220) 19.10.1995  
(151) 25.03.1998  
(540)

**CEM-M MULTIVITAMIN**

(730) **LEVISTO s.r.o.**, náměstí Jiřího z Poděbrad 1561/9, Praha 3 - Vinohrady, 13000, CZ  
(740) Mgr. David Tauš, Pod Stadiony 2719/19, Praha 5, 15000  
(510) (5) vitamíny.  
(511) 5  
(210) O-105027

(111) **209449**  
(220) 05.04.1996  
(151) 27.05.1998  
(540)

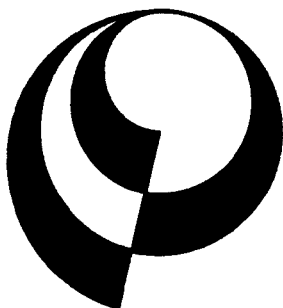

(730) **Lukáš Trnovský**, K remízku 1007, Praha 4, 14900, CZ  
(740) PROPATENT, Ing. Vlasta Sedláčková, Pod Pekařkou 1, Praha 4, 14700  
(510) (8) nářadí a přístroje s ručním pohonem včetně textilních pistolí, nože, vidličky, lžice; (16) plastické výrobky včetně plastových pytlíků, visačky, papířnické zboží, papír, lepenka, lepenkové výrobky, fotografie, tiskárenské výrobky, kancelářské potřeby, psací stroje, lepidla, učební pomůcky, karty, štočky, etikety, štětce, fotografie; (20) nábytek, zrcadla, rámy, výrobky z plastických hmot včetně plastových splintů (cenovky); (24) tkaniny a textilní výrobky, ubrusy, ložní pokrývky, ručníky, etikety látkové.  
(511) 8, 16, 20, 24  
(210) O-110112

(111) **213100**  
(220) 03.11.1995  
(151) 29.10.1998  
(540)



(730) **MAX & PARTNER s. r. o.**, Šilingrovo nám. 7, Brno - Město, 60200, CZ  
(510) (35) provádění dražeb, marketing, poradenské služby obchodní, zprostředkování obchodních záležitostí; (36) činnost realitní kanceláře, tržní oceňování majetku a nemovitostí, poradenské služby v oblasti nemovitostí; (42) poradenské služby právní, průzkum veřejného mínění, inženýrská činnost-obstarání záležitostí k zabezpečení přípravy a realizace staveb.  
(511) 35, 36, 42  
(210) O-105553

(111) **213756**  
(220) 25.04.1996  
(151) 23.11.1998  
(540)



(730) **Dana Limited**, PO Box 1000, Maumee, 43537, OH, US  
(740) Společná advokátní kancelář Všetěčka Zelený Švorčík Kalenský a partneři, JUDr. Otakar Švorčík, advokát, Hálkova 2, Praha 2, 12000  
(510) (7) hadicové a montážní stroje, hadicové spojky a armatura, regulátory napětí a motorů, elektrické motory (jiné než pro vozidla), kulové šrouby a poháněcí zařízení, lineární ložiska, pístní kroužky, jehlová ložiska, kuželková ložiska, závrtné šrouby s hlavou, matice, olejové, vzduchové, palivové, hydraulické, přenosové a chladičové filtry pro vnitřní spalovací motory; (9) přístroje a nástroje k vědeckým a laboratorním účelům, přístroje a nástroje navigační, tj. přístroje a nástroje určené k přenášení rozkazů, vyjma radiových, televizních a radarových antén, k měření a přístroje všeobecně užívané při řízení lodí a letadel, přístroje a nástroje geodetické a elektrické, vyjma kabelů, cívek, transformátorů, kondenzátorů, potažených vláken a podstavců pod ventily, přístroje a nástroje pro bezdrátovou telegrafii, přístroje fotografické, kinematografické, optické, včetně promítačů obrazů a zvětšovacích přístrojů, přístroje a nástroje k vážení a měření, přístroje a nástroje signalizační, včetně píšťalek (signálních), přístroje a nástroje určené ke kontrolním účelům, přístroje a nástroje pro účely záchranné a učební, automaty uváděné v činnost vhozením mince nebo známky, přístroje pro záznam a reprodukci mluveného slova, zapisovací pokladny a počítací stroje, včetně kancelářských a děrovacích strojů, hasicí přístroje, speciální pouzdra pro přístroje a nástroje, a zvláště elektromagnetické spojky, brzdy a ovládání, poháněcí zařízení s křížovým ovládáním, elektrické regulátory napětí a motorů; (12) pozemní vozidla, motory pro pozemní vozidla, elektrické motory pro vozidla, poháněcí soukolí a hnací řemeny pro pozemní vozidla, zařízení pro leteckou, lodní a pozemní dopravu a zvláště

spojky, kotouče spojky a jejich části, ložiska, pružiny, ložiskové pánve, hřídele a soupravy pro prvky hnacích hřídelí vozidel, prvky odpružení vozidel, konkrétně vedení, ramena, zakončení spojovací tyče řízení, návlečky a kompenzační podložky, vačkové hřídele, zvedací tyčky, řetězy, ventily a soupravy potrubí, písty, vložky válců a kroužky, vedlejší pohon, převodovky a jejich prvky, tedy převodové stupně, hřídelová ložiska, kryty řazení, skříně, víka ložisek, čerpadlové příruby, montážní víka a hřídele napínacího kola, jedno a dvourychlostní nápravy, skříně nosiče nápravy, rozdělovací převodovky a přenosy, hnací hřídele, soustavy hnacích hřídelí a jejich vybavení, tedy čelní, skluzové a kulové svary, trubkové vidlice, soustavy vidlic a středící ložiska, křížové klouby, soupravy na výměnu křížových kloubů, stejnoběžné klouby a jejich soupravy; (17) osinek, slída a výrobky z osinku a slídy, hadice a těsnící vložky používané u vnitřních spalovacích motorů pro vozidla.

(511) 7, 9, 12, 17  
(210) O-110713

(111) **224321**  
(220) 23.02.1996  
(151) 23.05.2000  
(540)



(730) **AGPI, a.s.**, Vrcovice 64, 39701, CZ  
(740) PatentCentrum Sedláč & Partners s.r.o., Husova 5, České Budějovice, 37001

(510) (1) průmyslová hnojiva, chemické výrobky určené pro zemědělství, zahradnictví a lesnictví; (5) desinfekční prostředky, výrobky pro hubení škodlivých zvířat, fungicidy, herbicidy; (29) maso, ryby, drůbež a zvěřina, masové výtažky, ovoce a zelenina konzervované, sušené a zavařené, želé, džemy, kompoty, vejce konzumní, mléko a mléčné výrobky, oleje a tuky jedlé; (31) výrobky zemědělské, zahradnické, lesní a zrní neuvedené v jiných třídách, živá zvířata, zejména živá drůbež, jako např. kuřata a brojleři, živá selata, vepřový jatečný dobytek, vejce nasadová, čerstvé ovoce a zelenina, osivo, rostliny a umělé květiny, kukuřice, krmivo pro zvířata, slad; (37) hubení škodlivých živočichů, rostlin, mikroorganismů a potlačování dalších škodlivých činitelů jedy, včetně ochranné desinfekce, desinsekce a deratizace; (39) doprava a skladování zboží, zejména chemických a zemědělských výrobků.

(511) 1, 5, 29, 31, 37, 39  
(210) O-108792

(111) **277588**  
(220) 10.05.2005  
(151) 22.12.2005  
(540)



(730) **Majchrák Ondrej Ing.**, 11. marca 340/1, Zvolen, 96001, SK  
(510) (11) topné systémy, zařízení pro solární ohřev, regulace topných systémů, zdroje tepla, podlahová topení, expanzní nádoby, radiátory, podlahová topná tělesa a topná tělesa k zabudování do stěn, včetně jejich schránek a skříní z plastu, soklová topná tělesa, bazénová ohřívací tělesa, prostorová

topidla, kohouty, ventily termostatické (části topných zařízení), regulační ventily k otopným tělesům, nádoby na topná nebo chladicí media, přímotopná elektrická topidla, výměníky, ohříváče vody, ohříváče vzduchu, tepelné registry, lamelové a drátové výměníky, elektrické ohříváče vody, regulace a regulační technika související s vytápěním, rozvodem plynu, vody a odpadní vody, zařízení pro využití odpadního tepla pracující na principu přeměny solární energie, klimatizace, klimatizační jednotky, klimatizační zařízení, klimatizační ventily, upevňovací prvky klimatizační techniky, termokondicionéry, míchače vzduchu, teplovzdušné generátory, zařízení k zvlhčování i odvlhčování vzduchu, odsavače par, konvektory, včetně hybridních kombinací, sálavé panely, teploměry, infrazářiče, katalytická topidla, ventilátory, ventilátory k zabudování do ohřívacích a chladících těles, odtahy vzduchu pro WC a koupelny, vzduchové kanály a roury, vzduchové filtry, vnitřní a vnější odvodňovací a odpadní systémy, armaturní výrobky pro rozvod vody a plynu, systémy pro úpravu a čištění vody, kanalizační armatury a příslušenství, upevňovací elementy s nimi související, elektronická zařízení pro koupelny a WC jako ventilátory pro osušení rukou, čidla pro automatické spínání vodovodních baterií, splachování, ventilaci osvětlení a vytápění; (37) práce vodoinstalačské, včetně topenářských, práce plynoinstalační, práce zámečnické opravárenského charakteru, montáž, údržba a opravy vyhrazených tlakových a plynových zařízení, zajišťování revizí a periodických zkoušek vybraných dozorovaných zařízení tlakových a plynových; (42) projektová činnost ve výstavbě, zejména projektování systémů solárního vytápění, rozvodů vody a plynu a projektování zařízení na výrobu tepla a teplovodních zařízení, konstrukční práce, poradenská činnost v oblasti topných systémů ekologického vytápění.

(511) 11, 37, 42  
(210) O-426228

(111) **277608**  
(220) 11.05.2005  
(151) 22.12.2005  
(540)



(730) **Autorange s.r.o.**, Plzeňská 853/26, Mariánské Lázně, 35301, CZ  
(740) JUDr. Stanislava Prošková, advokát, Nádražní nám. 299, Mariánské Lázně, 35301

(510) (12) motorová vozidla, náhradní díly pro motorová vozidla, autopříslušenství spadající do této třídy; (35) zprostředkování obchodu s motorovými vozidly ojetými i novými a jejich příslušenstvím; (36) finanční služby, leasing, platby na splátky.

(511) 12, 35, 36  
(210) O-426274



(111) **279772**  
(220) 13.09.2005  
(151) 22.03.2006  
(540)



(730) **TERM, spol. s r.o.**, Hájecká 12, Brno, 61800, CZ  
(740) Ing. Zdeněk Kučera, Dlouhá 207 (P.O.BOX 92), Slušovice, 76315  
(510) (10) zdravotní obuv, ortopedická obuv; (18) kožená galanterie, předměty z kůže a jejich imitací, kabelky, doplňky z kůže a jejich imitací, sedlářské a brašnářské výrobky, kabely, brašny, batohy, pouzdra a obaly z kůže; (25) pánské, dámské a dětské oděvy, jako kalhoty, košile, svetry, pulovry, kabáty, prádlo, spodní prádlo, veškeré sportovní oblečení, včetně oblečení pro camping, turistiku a horolezectví, dětské a kojenecké zboží, pláště, kostýmy, zakázkové oděvy, obuv, sportovní obuv, pracovní obuv, opasky.  
(511) 10, 18, 25  
(210) O-429806

(111) **279861**  
(220) 30.09.2005  
(151) 22.03.2006  
(540)



(730) **VVS - české výtahy s.r.o.**, Vrané n/Vltavou 167, Vrané nad Vltavou, 25246, CZ  
(740) MIRA - patentová a známková kancelář, Blanka Fišerová, V Kapslovně 11, Praha 3, 13000  
(510) (7) zdvihací zařízení, zařazená do třídy 7, výtahy všech typů a jejich konstrukční části, plošiny, eskalátory a náhradní díly k nim, jako např. pohonné mechanismy, stupně, madla, zdviže a regálové zakládací zařízení pro dopravu, parkování a ukládání pozemních vozidel, dopravní pásy pro osoby (nikoliv pro dopravu zboží), motory a pohony pro uvedené výrobky, jejich součásti a díly, zařízení a stroje pro zdvihání a pro výtahy, vše zařazené do třídy 7; (9) součástky elektrické a elektronické, řídicí systémy výtahu, jako např. mikroprocesorové řídicí jednotky, elektroinstalace ve strojovně a šachtě, ovládací a signalizační jednotky výtahu, zařízení pro vážení, měření, signalizaci, kontrolu a záchranu, vše zařazené do třídy 9; (12) dopravní prostředky a náhradní díly k nim, zařazené do třídy 12, lanové dráhy, lyžařské vleky; (37) montáž, instalace, opravy, rekonstrukce, servis, revize, inspekce a zkoušky výtahů, plošin, zdvihacích zařízení, pohyblivých schodů a chodníků, lanových drah a lyžařských vleků, včetně technické pomoci, provádění staveb, včetně jejich změn a odstraňování, opravy, servis a montáž motorových vozidel, zámečnické práce, zprostředkovatelská činnost v oblastech uvedených ve třídě 37; (40) podnikání v oblasti nakládání s nebezpečnými odpady, zejména jejich odstraňování, likvidace a zpracování, kovovýroba, opracování kovů; (42) inženýrská, vývojová a projekční činnost, zejména o oblasti zdvihacích zařízení.

(511) 7, 9, 12, 37, 40, 42  
(210) O-430208

(111) **280601**  
(220) 18.10.2005  
(151) 19.04.2006  
(540)

### Delpharmea Folixil

(730) **LEVISTO s.r.o.**, náměstí Jiřího z Poděbrad 1561/9, Praha 3 - Vinohrady, 13000, CZ  
(740) Mgr. David Tauš, Pod Stadiony 2719/19, Praha 5, 15000  
(510) (5) výrobky dietetické s léčebnými účinky, výrobky dietetické pro nemocné, farmaceutické přípravky, chemické výrobky pro účely lékařské, léčivé rostliny a výrobky z nich, přípravky obsahující vitamíny, minerály a stopové prvky, rostlinné směsi a extrakty určené k dietetickým účelům s léčebnými účinky a směsi uvedených látek a přípravků, přísady do jídla dietetické s léčebnými účinky, posilující a povzbuzující potraviny s léčebnými účinky, energeticko-výživné poživatiny pro léčebné účely, farmaceutické a dietetické výrobky, extrakty a doplňky stravy k léčebným účelům, potravinové doplňky s léčebnými účinky pro denní doplnění stravy; (30) potraviny a potravní doplňky s vysokým obsahem vitamínů, minerálů a rostlinných výtažků vyrobené za účelem doplnění běžné stravy konzumenta, posilující a povzbuzující potraviny, výrobky s obsahem bylin (určené pro lidskou spotřebu), energeticko-výživné poživatiny a přísady do jídla s obsahem vitamínů, minerálů a stopových prvků, poživatiny a přísady do jídla vyrobené za účelem doplnění běžné stravy konzumenta, které mohou příznivě ovlivnit zdraví konzumenta, zejména napomáhají zmírnit nadměrné vypadávání vlasů u mužů, vše spadající do této třídy.  
(511) 5, 30  
(210) O-430708

(111) **280690**  
(220) 27.10.2005  
(151) 19.04.2006  
(540)

### Bellasin

(730) **LEVISTO s.r.o.**, náměstí Jiřího z Poděbrad 1561/9, Praha 3 - Vinohrady, 13000, CZ  
(740) Mgr. David Tauš, Pod Stadiony 2719/19, Praha 5, 15000  
(510) (5) výrobky dietetické pro děti s léčebnými účinky, výrobky dietetické pro nemocné, chemické výrobky pro účely lékařské, léčebná kosmetika na bázi přírodních látek, léčebné přípravky pro lázeňskou léčbu, léčivé rostliny a výrobky z nich, vitamínové přípravky, vína medicínální, rostlinné směsi a extrakty určené k dietetickým účelům a upravené pro léčebné účely a směsi uvedených látek a přípravků, vše upravené pro léčebné účely, přísady do jídla dietetické s léčebnými účinky, posilující a povzbuzující potraviny s léčebnými účinky, energeticko - výživné poživatiny pro léčebné účely; (30) posilující a povzbuzující potraviny, výrobky s obsahem zeleného čaje a kofeínu a výrobky s obsahem bylin (určené pro lidskou spotřebu), poživatiny a přísady do jídla vyrobené za účelem doplnění běžné stravy konzumenta, které mohou příznivě ovlivnit zdraví konzumenta, vše spadající do této třídy.  
(511) 5, 30  
(210) O-430970

(111) **280725**  
(220) 01.11.2005  
(151) 19.04.2006  
(540)

### FAKNÉ

(730) **AURA Medical, s.r.o.**, K Verneráku 4, Praha 4, 14800, CZ  
(740) ČERVENKA, KLEINTOVÁ, TURKOVÁ Patentová, známková a advokátní kancelář, Mgr. Radka Červenková, Anny Letenskéké 34/7, Praha 2, 12000  
(510) (3) kosmetické přípravky; (5) léčebná kosmetika.  
(511) 3, 5  
(210) O-431045

(111) **280746**  
(220) 04.11.2005  
(151) 19.04.2006  
(540)

**Delpharma DeColen**

- (730) **LEVISTO s.r.o.**, náměstí Jiřího z Poděbrad 1561/9, Praha 3 - Vinohrady, 13000, CZ  
(740) Mgr. David Tauš, Pod Stadiony 2719/19, Praha 5, 15000  
(510) (5) výrobky dietetické s léčebnými účinky, výrobky dietetické pro nemocné, farmaceutické přípravky, chemické výrobky pro účely lékařské, léčivé rostliny a výrobky z nich, přípravky obsahující rostlinné extrakty a směsi, vitamíny, minerály a stopové prvky, určené k dietetickým účelům s léčebnými účinky a směsi uvedených látek a přípravků, přísady do jídla dietetické s léčebnými účinky, posilující a povzbuzující potraviny s léčebnými účinky, energeticko-výživné potraviny pro léčebné účely, farmaceutické a dietetické výrobky, extrakty a doplňky stravy k léčebným účelům, potravinové doplňky s léčebnými účinky pro denní doplnění stravy; (30) potraviny a potravinové doplňky s vysokým obsahem rostlinných výtažků vyrobené za účelem doplnění běžné stravy konzumenta, posilující a povzbuzující potraviny, výrobky s obsahem bylin (určené pro lidskou spotřebu), energeticko-výživné potraviny a přísady do jídla s obsahem bylin, vitamínů, minerálů a stopových prvků, potraviny a přísady do jídla vyrobené za účelem doplnění běžné stravy konzumenta, které mohou příznivě ovlivnit zdraví a vzhled konzumenta, zejména napomáhají růstu a tvarování poprsí, vše spadající do této třídy.  
(511) 5, 30  
(210) O-431148

(111) **281262**  
(220) 02.11.2005  
(151) 24.05.2006  
(540)



*Dívka roku*

- (730) **Občanské sdružení "Dívka"**, Pod Lipami 882, Jičín, 50601, CZ  
(740) Bohemia Patent, Ing. Jana Vandělíková, Vodičkova 791/41, Praha 1 - Nové Město, 11000  
(510) (41) zprostředkovatelská činnost v oblasti výchovné a zábavní činnosti, agenturní činnost v oblasti kultury, pořádání, vedení a organizování kulturních a uměleckých akcí, setkání všeho druhu, výstav, soutěží, přednášek, uměleckých pořadů a vystoupení a podobně, ediční činnost, vydavatelská a nakladatelská činnost, nahrávání nosičů zvukových nebo obrazově zvukových, půjčování nahraných zvukových nebo obrazově zvukových záznamů, výroba, tvorba audiovizuálních děl, zprostředkování v oblasti kultury, výchovy, zábavy a sportu, pořádání, vedení a organizování společenských a sportovních programů a aktivit, pořadů či akcí spojených se soutěží krásy a podobných soutěží, organizování školení, organizování seminářů a konferencí, kluby zdraví, korespondenční kurzy, vzdělávací pobyty, produkční a koprodukční činnost v oblasti pořádání a organizování kulturních akcí, zejména soutěží krásy.  
(511) 41  
(210) O-431120

(111) **281279**  
(220) 04.11.2005  
(151) 24.05.2006  
(540)



- (730) **Štruc Václav**, 17. listopadu 4790, Chomutov, 43004, CZ  
(740) BOHEMIA PATENT, Ing. Jana Vandělíková, Umělecká 6, Praha 7, 17000  
(510) (12) veškerá motorová vozidla, spadající do této třídy, náhradní díly pro motorová vozidla, veškeré autopříslušenství, spadající do této třídy (např. motory pro pozemní vozidla, spojky a převodová zařízení pro pozemní vozidla, bezpečnostní pásy, volanty, brzdy, potahy na sedadla vozidel apod.), jízdní kola, včetně náhradních dílů a příslušenství pro jízdní kola; (35) zprostředkování obchodu s motorovými vozidly ojetými a novými a jejich příslušenstvím a náhradními díly, propagační, reklamní a inzertní činnost, reklamní materiály (aktualizace), předvádění zboží, reklamní agentura, aktualizování reklamních materiálů, rozšiřování a zaslání reklamních materiálů, především letáků, prospektů, katalogů, periodických a neperiodických publikací, tiskovin a různých vzorků, pronájem reklamní plochy, vydávání reklamních textů, rozhlasová a televizní reklama, venkovní reklama, organizace a pořádání výstav ke komerčním a reklamním účelům, prezentace uživatelů na stránkách World Wide Web v počítačové síti Internet, činnost organizačních a ekonomických poradců, ekonomické prognózy, komerční informační kancelář, systemizace informací do počítačové databáze, obchodní průzkum, průzkum trhu, zprostředkovatelská činnost v oblasti marketingu, reklamy, inzerce, pomoc při řízení obchodní činnosti, služby a poradenství v obchodní činnosti, obchodní nebo podnikatelské informace, marketingové studie, organizační poradenství, zprostředkovávání obchodních kontaktů, provádění obchodních operací, komerční využití Internetu v oblastech komerčních internetových médií a vyhledávacích služeb, on-line inzerce; (37) autoopravy, autoservisy, opravy, servis a údržba motorových vozidel a služby s tím spojené, spadající do této třídy, mytí a čištění dopravních prostředků (čištění automobilů, leštění, politura), obnova motorů (použitých nebo částečně zničených), ošetřování vozidel antikoročním nátěrem, antikorozní úprava, protektorování a opravy pneumatik (včetně opravy vulkanizací).  
(511) 12, 35, 37  
(210) O-431222

(111) **281285**  
(220) 07.11.2005  
(151) 24.05.2006  
(540)



- (730) **TEREZIÁNSKÉ SKLEPY, s.r.o.**, Prušánky 641, 69621, CZ  
(510) (33) vína.

(511) 33  
(210) O-431241

(111) **281290**  
(220) 08.11.2005  
(151) 24.05.2006  
(540)

## SLUNEČNICE

(730) **Milan Zummer**, Janáčkova 1964/6, Plzeň - Bolevec, 32333, CZ  
(510) (29) maso, ryby, drůbež a zvěřina, masové výtažky, ovoce a zelenina konzervované, sušené a zavažené, vejce, mléko a mléčné výrobky, oleje a jedlé tuky, potraviny zdravé výživy, spadající do této třídy; (30) hotová jídla, spadající do této třídy, lahůdky, výrobky teplé a studené kuchyně rostlinného původu, spadající do této třídy, cereální výrobky, potraviny zdravé výživy, spadající do této třídy; (32) piva, minerální vody, šumivé nápoje a jiné nápoje nealkoholické, nápoje a šťávy ovocné; (43) služby hotelů, restaurací a bister.

(511) 29, 30, 32, 43  
(210) O-431277

(111) **281294**  
(220) 09.11.2005  
(151) 24.05.2006  
(540)

## Medvědí síla proti bolesti v krku

(730) **SVUS Pharma a.s.**, Smetanovo nábřeží 1238/20a, Hradec Králové, 50002, CZ  
(740) Ing. Marie Smrčková, patentový zástupce, Velflíkova 10, Praha 6, 16000  
(510) (5) farmaceutické přípravky a léčiva humánní a veterinární, doplňky stravy pro léčebné účely, potraviny pro zvláštní účely, zvláště pro léčebné účely, diabetické přípravky pro léčebné účely, chemické výrobky pro lékařství, hygienu a vědu v rámci této třídy; (29) doplňky stravy a potraviny pro zvláštní účely, ne pro léčebné účely, obsažené v této třídě; (35) reklamní, inzertní, propagační a marketingová činnost.

(511) 5, 29, 35  
(210) O-431320

(111) **281295**  
(220) 09.11.2005  
(151) 24.05.2006  
(540)

## Medvědí síla proti chřipce a nachlazení

(730) **SVUS Pharma a.s.**, Smetanovo nábřeží 1238/20a, Hradec Králové, 50002, CZ  
(740) Ing. Marie Smrčková, patentový zástupce, Velflíkova 10, Praha 6, 16000  
(510) (5) farmaceutické přípravky a léčiva humánní a veterinární, doplňky stravy pro léčebné účely, potraviny pro zvláštní účely, zvláště pro léčebné účely, diabetické přípravky pro léčebné účely, chemické výrobky pro lékařství, hygienu a vědu v rámci této třídy; (29) doplňky stravy a potraviny pro zvláštní účely, ne pro léčebné účely, obsažené v této třídě; (35) reklamní, inzertní, propagační a marketingová činnost.

(511) 5, 29, 35  
(210) O-431321

(111) **281297**  
(220) 09.11.2005  
(151) 24.05.2006  
(540)

## Záchranná brzda při chřipce a nachlazení

(730) **SVUS Pharma a.s.**, Smetanovo nábřeží 1238/20a, Hradec Králové, 50002, CZ  
(740) Ing. Marie Smrčková, patentový zástupce, Velflíkova 10, Praha 6, 16000  
(510) (5) farmaceutické přípravky a léčiva humánní a veterinární, doplňky stravy pro léčebné účely, potraviny pro zvláštní účely, zvláště pro léčebné účely, diabetické přípravky pro léčebné účely, chemické výrobky pro lékařství, hygienu a vědu v rámci této třídy; (29) doplňky stravy a potraviny pro zvláštní účely obsažené v této třídě, ne pro léčebné účely; (35) reklamní, inzertní, propagační a marketingová činnost.

(511) 5, 29, 35  
(210) O-431323

(111) **281507**  
(220) 05.12.2005  
(151) 24.05.2006  
(540)

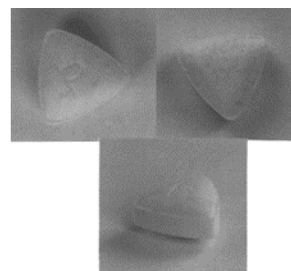

(730) **SVUS Pharma a.s.**, Smetanovo nábřeží 1238/20a, Hradec Králové, 50002, CZ  
(740) Ing. Marie Smrčková, patentový zástupce, Velflíkova 10, Praha 6, 16000  
(510) (3) kosmetické přípravky; (5) farmaceutické přípravky a léčiva humánní a veterinární, doplňky stravy pro léčebné účely, diabetické přípravky pro léčebné účely, potraviny pro zvláštní účely zařazené v této třídě pro léčebné účely, chemické výrobky pro lékařství, hygienu a vědu, zejména baktericidní přípravky, přípravky fungicidní a insekticidní, dezinfekční přípravky, přípravky proti nákaze a přípravky pro ošetřování zubů a dutiny ústní, vše pro léčebné účely; (29) potravinové doplňky a potraviny pro zvláštní účely živočišného původu na bázi nukleotidů a aminokyselin, ne pro léčebné účely.  
(511) 3, 5, 29  
(210) O-432105

(111) **281992**  
(220) 09.12.2005  
(151) 26.06.2006  
(540)

## ZÁLESÍ

(730) **Nové Zálesí a.s.**, Václavské náměstí 2074/37, Praha 1 - Nové Město, 11000, CZ  
(510) (35) propagační činnost, reklama; (36) služby nemovitostní; (43) služby zajišťující stravování a nápoje, dočasné ubytování.  
(511) 35, 36, 43  
(210) O-432248

(111) **282131**  
(220) 12.01.2006  
(151) 26.06.2006  
(540)

**Dr. Müller**  
**PHARMA**

(730) **Dr. Müller Pharma s.r.o.**, U Mostku 182, Hradec Králové, 50341, CZ  
(740) Mgr. Roman Fojtásek, advokát, Vinohradská 6, Praha 2, 12000  
(510) (3) kosmetické přípravky, kosmetika, kosmetické přípravky do koupele, kosmetické lubrikační přípravky ve formě tekutých disperzí, emulzí, gelů, případně tixotropních gelů pro intimní použití, čistící mléko pro toaletní účely, přípravky na holení, lak na vlasy, mýdla, opalovací přípravky (kosmetika), opalovací přípravky (opalovací krémy), pleťová voda pro kosmetické účely, kosmetické přípravky pro péči o pokožku, pomády pro kosmetické účely, šampóny, kondicionéry, toaletní přípravky, toaletní voda, ústní vody, nikoli pro lékařské účely, vlasové vody, voda po holení,

voňavkářské výrobky, zubní pasty; (5) absorpční tampóny, antibakteriální, dezinfekční přípravky, balzámy pro lékařské účely, brusné prostředky (zubní), dezinfekční přípravky pro hygienické účely, dietetické látky upravené pro lékařské účely, dietetické nápoje upravené pro lékařské účely, přípravky pro mytí dobytka, doplňky potravy, minerální, doplňky výživové pro lékařské účely, přípravky pro péči o dutinu ústní pro lékařské účely, enzymatické přípravky pro lékařské účely, pro zvěrolékařské účely, farmaceutické přípravky, farmaceutické přípravky proti lupům, cukrovinky s léčivými přísadami, čaj astmatický, čaje léčivé, čaje odučňovací pro lékařské účely, čichací soli, chemické antikoncepční přípravky, chemické přípravky pro farmaceutické účely, - lékařské účely, - zvěrolékařské účely, chemicko - farmaceutické přípravky, léčivé přípravky do koupele, léčivé koupelové soli, kúry pro farmaceutické účely, léčiva pro humánní medicínu, léčiva pro zvěrolékařské účely, léčivé cukrovinky, pastilky, léčivé čaje, lékařské přípravky pro podporu růstu vlasů, léky tekuté, lepidla pro umělé chrupy, linimenty (tekuté masti), farmaceutické přípravky pro léčení lupů, masti na popáleniny od slunce, masti pro farmaceutické účely, přípravky proti pocení nohou, přípravky proti pocení, farmaceutické přípravky pro péči o pokožku, přípravky pro ošetření popálenin, chemické přípravky pro určení těhotenství, vitamínové přípravky, lubrikační přípravky ve formě tekutých disperzí, emulzí, gelů, případně tixotropních gelů pro léčebné účely; (10) aerosolové dávkovače pro lékařské účely, kondomy, prezervativy, antikoncepční prostředky s výjimkou chemických, baňky lékařské, dětské dudlíky, diagnostické přístroje pro lékařské účely, implantáty chirurgické, inhalátory, injekční stříkačky pro lékařské účely, irigátory děložní, lékařské přístroje a nástroje, lůžkové vibrátory, lžice na podávání léků, rukavice na masáže, masážní přístroje, matrace nafukovací pro lékařské účely, nábytek speciální pro lékařské účely, nádoby pro aplikaci léků, nádra umělá, pásy pro těhotné, pesary, porodnické matrace, porodnické nástroje, rozstříkovače pro lékařské účely, rozprašovače pro lékařské účely, suspenzory, těhotenské pásy, vibromasážní přístroje; (16) bloky (papírnické výrobky), brožury, časopisy (periodika), formuláře, fotografie, kalendáře, kancelářské potřeby, kromě nábytku, katalogy, knihy, knížky (brožované), noviny, oběžníky, papír, papírenské výrobky, potřeby na psaní, razítka, tiskoviny, tištěné publikace; (21) aerosolové dávkovače, s výjimkou dávkovačů na lékařské účely, ampule skleněné (nádoby, baňky), baňky, lahve (skleněné nádoby), brusné houby na kůži, houby toaletní, kazety na cukrovinky, s výjimkou kazet z drahých kovů, kosmetické náčini, kuffíky toaletní, neceséry, nádoby skleněné, cedníky na čaj, s výjimkou cedníků z drahých kovů, čajníky, s výjimkou čajníků z drahých kovů, čajová vajíčka (sítky), s výjimkou sítěk z drahých kovů, dózy na čaj, s výjimkou dóz z drahých kovů, konvice čajové, s výjimkou konvic z drahých kovů, schránky na čaj, s výjimkou schránek z drahých kovů, sítky čajové (čajová vajíčka), s výjimkou sítěk z drahých kovů, kávové soupravy, s výjimkou souprav z drahých kovů, konvice na kávu, s výjimkou elektrických a z drahých kovů, dávkovače mýdla, krabičky na mýdlo, misky na mýdlo, zásobníky, nádržky na mýdlo; (29) bylinky zahradní (konzervované -), kokosový olej, kukuřičný olej, mléčné výrobky, mléko, olej řepkový jedlý, olivový olej (jedlý -), palmový olej (jedlý), sezamový olej, slunečnicový olej (jedlý -); (30) bonbóny, cukroví, mentolové cukroví, čaj, nápoje na bázi čaje, čokoláda, čokoládové nápoje, glukóza pro výživu, chuťové přísady, karamely (bonbóny), káva, med, oplatky, pastilky (cukrovinky), sladidla (přírodní -), suchary, sušenky, šťávy, s výjimkou dresinků, tabletky (cukrovinky), trestí (do potravin), nikoli pro lékařské účely, žvýkačky, ne pro lékařské účely; (32) prášky na přípravu šumivých nápojů, mošty, ovocný nektar nealkoholický, ovocné šťávy, prášky na přípravu šumivých nápojů, příchutě na výrobu nápojů, sirupy na výrobu nápojů, sirupy pro limonády, pastilky na výrobu šumivých nápojů, prášky na výrobu šumivých nápojů, tablety na přípravu šumivých nápojů, nealkoholické nápoje; (35) dodavatelské služby pro třetí osoby (nákup výrobků a služeb pro jiné podniky), kanceláře dovozní a vývozní, organizování výstav (komerčních nebo reklamních), počítačové databáze (překlad informací do -), počítačové databáze (systemizace informací do -), pořádání veletrhů pro obchodní a reklamní účely, předplatné novin a časopisů (zajišťování -), předvádění zboží, reklama, reklama on line v počítačové síti, reklamní materiály (rozšiřování -) zákazníkům (letáky, prospekty, tisky, vzorky), vzorky zboží (distribuce -), zajišťování novinového předplatného (pro předplatitele).

(511) 3, 5, 10, 16, 21, 29, 30, 32, 35  
(210) O-433344

(111) 282132  
(220) 12.01.2006  
(151) 26.06.2006  
(540)



Dr. Müller  
PHARMA

(730) Dr. Müller Pharma s.r.o., U Mostku 182, Hradec Králové, 50341, CZ  
(740) Mgr. Roman Fojtásek, advokát, Vinohradská 6, Praha 2, 12000  
(510) (3) kosmetické přípravky, kosmetika, kosmetické přípravky do koupele, kosmetické lubrikační přípravky ve formě tekutých disperzí, emulzí, gelů, případně tixotropních gelů pro intimní použití, čistící mléko pro toaletní účely, přípravky na holení, lak na vlasy, mýdla, opalovací přípravky (kosmetika), opalovací přípravky (opalovací krémy), pleťová voda pro kosmetické účely, kosmetické přípravky pro péči o pokožku, pomády pro kosmetické účely, šampóny, kondicionéry, toaletní přípravky, toaletní voda, ústní vody, nikoli pro lékařské účely, vlasové vody, voda po holení, voňavkářské výrobky, zubní pasty; (5) absorpční tampóny, antibakteriální, dezinfekční přípravky, balzámy pro hygienické účely, dietetické látky upravené pro lékařské účely, dietetické nápoje upravené pro lékařské účely, přípravky pro mytí dobytka, doplňky potravy, minerální, doplňky výživové pro lékařské účely, přípravky pro péči o dutinu ústní pro lékařské účely, enzymatické přípravky pro lékařské účely, pro zvěrolékařské účely, farmaceutické přípravky, farmaceutické přípravky proti lupům, cukrovinky s léčivými přísadami, čaj astmatický, čaje léčivé, čaje odučňovací pro lékařské účely, čichací soli, chemické antikoncepční přípravky, chemické přípravky pro farmaceutické účely, - lékařské účely, - zvěrolékařské účely, chemicko - farmaceutické přípravky, léčivé přípravky do koupele, léčivé koupelové soli, kúry pro farmaceutické účely, léčiva pro humánní medicínu, léčiva pro zvěrolékařské účely, léčivé cukrovinky, pastilky, léčivé čaje, lékařské přípravky pro podporu růstu vlasů, léky tekuté, lepidla pro umělé chrupy, linimenty (tekuté masti), farmaceutické přípravky pro léčení lupů, masti na popáleniny od slunce, masti pro farmaceutické účely, přípravky proti pocení nohou, přípravky proti pocení, farmaceutické přípravky pro péči o pokožku, přípravky pro ošetření popálenin, chemické přípravky pro určení těhotenství, vitamínové přípravky, lubrikační přípravky ve formě tekutých disperzí, emulzí, gelů, případně tixotropních gelů pro léčebné účely; (10) aerosolové dávkovače pro lékařské účely, kondomy, prezervativy, antikoncepční prostředky s výjimkou chemických, baňky lékařské, dětské dudlíky, diagnostické přístroje pro lékařské účely, implantáty chirurgické, inhalátory, injekční stříkačky pro lékařské účely, irigátory děložní, lékařské přístroje a nástroje, lůžkové vibrátory, lžice na podávání léků, rukavice na masáže, masážní přístroje, matrace nafukovací pro lékařské účely, nábytek speciální pro lékařské účely, nádoby pro aplikaci léků, nádra umělá, pásy pro těhotné, pesary, porodnické matrace, porodnické nástroje, rozstříkovače pro lékařské účely, rozprašovače pro lékařské účely, suspenzory, těhotenské pásy, vibromasážní přístroje; (30) bonbóny, cukroví, mentolové cukroví, čaj, nápoje na bázi čaje, čokoláda, čokoládové nápoje, glukóza pro výživu, chuťové přísady, karamely (bonbóny), káva, med, oplatky, pastilky (cukrovinky), sladidla (přírodní -), suchary, sušenky, šťávy, s výjimkou dresinků, tabletky (cukrovinky), trestí (do potravin), nikoli pro lékařské účely, žvýkačky, ne pro lékařské účely; (32) prášky na přípravu šumivých nápojů, mošty, ovocný nektar nealkoholický, ovocné šťávy, prášky na přípravu šumivých nápojů, příchutě na výrobu nápojů, sirupy na výrobu nápojů, sirupy pro limonády, pastilky na výrobu šumivých nápojů, nealkoholické nápoje, tablety na přípravu šumivých nápojů, nealkoholické nápoje.

(511) 3, 5, 10, 30, 32  
(210) O-433345

(111) **282133**  
(220) 12.01.2006  
(151) 26.06.2006  
(540)

### VŠIVEN

(730) **Dr. Müller Pharma s.r.o.**, U Mostku 182, Hradec Králové, 50341, CZ  
(740) Mgr. Roman Fojtásek, advokát, Vinohradská 6, Praha 2, 12000  
(510) (3) kosmetika, kosmetické přípravky, toaletní přípravky, šampóny, kondicionéry, vlasové vody; (5) balzámy pro lékařské účely, dezinfekční přípravky pro hygienické účely, farmaceutické přípravky, hlísti (prostředky proti -), hmyz (repelenty proti -), chemické přípravky pro farmaceutické účely, chemické přípravky pro lékařské účely, chemicko - farmaceutické přípravky, pesticidy, pesticidy (přípravky pro hubení škůdců), přípravky na hubení roztočů, škůdci (přípravky pro hubení -); (8) nástroje a nářadí ruční, rozstříkovače insekticidů (ruční), postříkovače insekticidní (ruční); (10) aerosolové dávkovače pro lékařské účely, lékařské přístroje a nástroje, rozstříkovače pro lékařské účely, rozprašovače pro lékařské účely; (21) aerosolové dávkovače, s výjimkou dávkovačů na lékařské účely.  
(511) 3, 5, 8, 10, 21  
(210) O-433346

(111) **282140**  
(220) 13.01.2006  
(151) 26.06.2006  
(540)

### VITALA

(730) **ConvaTec Inc.**, 200 Headquarters Park Drive, Skillman, NJ, US  
(740) Rott, Růžička & Guttman Patentové, známkové a advokátní kanceláře, JUDr. Vladimír Rott, Vinohradská 37, Praha 2, 12000  
(510) (10) lékařské nástroje, zejména systém řízení fekálií, jeho části a příslušenství, ostomická zařízení a prostředky, zejména vaky, obruby (lemy), těsnění, límce, kruhové nálepky (těsnění), lepicí kroužky, filtry, kožní bariéry a jejich části a příslušenství, zařízení pro inkontinenci stolice, zejména drenážní nádoby, vaky, hadice, drenážní kontrolní adaptéry a jejich části a příslušenství.  
(511) 10  
(210) O-433385

(111) **282185**  
(220) 05.01.2006  
(151) 10.07.2006  
(540)



(730) **Polaharová Blažena**, Komunardů 12, Praha 7, 17000, CZ  
(510) (35) propagační činnost, reklama, pomoc při řízení obchodní činnosti, obchodní administrativní práce, kancelářské práce, pomoc při provozování obchodu a obchodních činností obchodního podniku, jakož i služby reklamních kanceláří, které se zabývají sdělováním veřejnosti, prohlášeními nebo inzeráty a používají všechny možné sdělovací prostředky, týkající se všech druhů služeb (záznam, přepis, vypracování, kompilace dokumentů, systematizace sdělení a záznamů); (36) služby finanční, služby peněžní, služby nemovitostní, služby související se službami bankovních ústavů a peněžních a úvěrových institucí, služby nemovitostních agentur - zprostředkování pronájmu, prodeje a prodej, služby poskytované pojišťovatelům a pojištěnému a služby subskripce pojištění; (42) právní služby, služby poskytované ve vztahu k teoretickým a praktickým aspektům realitní činnosti v rámci této třídy.

(511) 35, 36, 42  
(210) O-433111

(111) **282453**  
(220) 09.12.2005  
(151) 24.07.2006  
(540)

### NOVITEX

(730) **Nové Zálesí a.s.**, Václavské náměstí 2074/37, Praha 1 - Nové Město, 11000, CZ  
(510) (22) textilní materiály ze surových vláken; (23) vlákna pro textilní účely; (24) tkaniny a textilní výrobky, které nejsou uvedeny v jiných třídách; (25) oděvy, obuv, kloboučnické zboží; (40) zpracování materiálů.  
(511) 22, 23, 24, 25, 40  
(210) O-432249

(111) **282505**  
(220) 22.12.2005  
(151) 24.07.2006  
(540)



(730) **A-Consult plus, spol. s r.o.**, Palladium Na Pořičí 3a, Praha 1, 11000, CZ  
(510) (35) oceňování obchodních podniků, poradenství (odborné obchodní), poradenství v obchodní činnosti; (36) finanční odhady a oceňování, nemovitosti (oceňování a odhady); (42) aktualizace počítačových programů, software (pronájem), software (tvorba).  
(511) 35, 36, 42  
(210) O-432690

(111) **282621**  
(220) 05.01.2006  
(151) 24.07.2006  
(540)

### AVISIL

(730) **CHEMOTEX Děčín a.s.**, Děčín XXXII-Boletice nad Labem 63, Děčín, 40711, CZ  
(740) Mgr. Anna Gottlieblová, Thomayerova 25/3, Děčín IV, 40502  
(510) (3) antistatické přípravky pro použití v domácnosti, bělicí přípravky na prádlo, čisticí prostředky, detergenty (čisticí prostředky) s výjimkou pro použití při průmyslových procesech a lékařství, mýdla, mýdlové přípravky pro oživení, zjasnění tkanin, namáčení prádla, odmašťovací přípravky s výjimkou těch, které jsou užívány při průmyslových postupech nebo při výrobě, prací prostředky, škrob na prádlo, změkčovače tkanin (pro praní).  
(511) 3  
(210) O-433105

(111) **282662**  
(220) 12.01.2006  
(151) 24.07.2006  
(540)

### MÜLLERŮV SIRUP

(730) **Dr. Müller Pharma s.r.o.**, U Mostku 182, Hradec Králové, 50341, CZ  
(740) Mgr. Roman Fojtásek, advokát, Vinohradská 6, Praha 2, 12000  
(510) (5) antibakteriální, dezinfekční přípravky, dezinfekční přípravky pro hygienické účely, dietetické látky upravené pro lékařské účely, dietetické nápoje upravené pro lékařské účely, doplňky potravy minerální, doplňky výživové pro lékařské účely, přípravky pro péči o dutinu ústní pro lékařské účely, enzymatické přípravky pro lékařské účely, farmaceutické



přípravky, cukrovinky s léčivými přísadami, čaj astmatický, čaje léčivé, čaje odtučňovací pro lékařské účely, čichací soli, léčivé přípravky do koupele, léčivé koupelňové soli, kúry pro farmaceutické účely, léčiva pro humánní medicínu, léčiva pro zvěrolékařské účely, léčivé cukrovinky, pastilky, léčivé čaje, léky tekuté, farmaceutické přípravky pro péči o pokožku, vitamínové přípravky; (30) bonbóny, cukroví, mentolové cukroví, čaj, nápoje na bázi čaje, čokoláda, čokoládové nápoje, glukóza pro výživu, chuťové přísady, karamely (bonbóny), káva, med, oplatky, pastilky (cukrovinky), sladidla (přírodní -), suchary, sušenky, šťávy, s výjimkou dresinků, tabletky (cukrovinky), třešti (do potravin), nikoli pro lékařské účely, žvýkačky, ne pro lékařské účely; (32) prášky na přípravu šumivých nápojů, mošty, ovocný nektar nealkoholický, ovocné šťávy, příchutě na výrobu nápojů, sirupy na výrobu nápojů, sirupy pro limonády, pastilky na výrobu šumivých nápojů, prášky na výrobu šumivých nápojů, tablety na přípravu šumivých nápojů, nealkoholické nápoje.

(511) 5, 30, 32  
(210) O-433342

(111) **282663**  
(220) 12.01.2006  
(151) 24.07.2006  
(540)

### MÜLLERŮV ČAJ

(730) **Dr. Müller Pharma s.r.o.**, U Mostku 182, Hradec Králové, 50341, CZ  
(740) Mgr. Roman Fojtášek, advokát, Vinohradská 6, Praha 2, 12000  
(510) (5) antibakteriální, dezinfekční přípravky, dezinfekční přípravky pro hygienické účely, dietetické látky upravené pro lékařské účely, dietetické nápoje upravené pro lékařské účely, doplňky potravy, minerální, doplňky výživové pro lékařské účely, přípravky pro péči o dutinu ústní pro lékařské účely, enzymatické přípravky pro lékařské účely, farmaceutické přípravky, cukrovinky s léčivými přísadami, čaj astmatický, čaje léčivé, čaje odtučňovací pro lékařské účely, čichací soli, léčivé přípravky do koupele, léčivé koupelňové soli, kúry pro farmaceutické účely, léčiva pro humánní medicínu, léčiva pro zvěrolékařské účely, léčivé cukrovinky, pastilky, léčivé čaje, léky tekuté, farmaceutické přípravky pro péči o pokožku, vitamínové přípravky; (30) bonbóny, cukroví, mentolové cukroví, čaj, nápoje na bázi čaje, čokoláda, čokoládové nápoje, glukóza pro výživu, chuťové přísady, karamely (bonbóny), káva, med, oplatky, pastilky (cukrovinky), sladidla (přírodní -), suchary, sušenky, šťávy, s výjimkou dresinků, tabletky (cukrovinky), třešti (do potravin), nikoli pro lékařské účely, žvýkačky, ne pro lékařské účely; (32) prášky na přípravu šumivých nápojů, mošty, ovocný nektar nealkoholický, ovocné šťávy, příchutě na výrobu nápojů, sirupy na výrobu nápojů, sirupy pro limonády, pastilky na výrobu šumivých nápojů, prášky na výrobu šumivých nápojů, tablety na přípravu šumivých nápojů, nealkoholické nápoje.

(511) 5, 30, 32  
(210) O-433343

(111) **282924**  
(220) 01.03.2006  
(151) 24.07.2006  
(540)

### MEXCAR

(730) **Zentiva, k.s.**, U kabelovny 130, Praha 10, Dolní Měcholupy, 10237, CZ  
(740) ČERVENKA, KLEINTOVÁ, TURKOVÁ Patentová, známková a advokátní kancelář, Ing. Eva Kleintová, Budečská 6/974, Praha 2, 12000  
(510) (5) nesteroidní antiandrogeny obsahující účinnou látku bicalutamid (pro léčbu rakoviny prostaty).

(511) 5  
(210) O-435030

(111) **283088**  
(220) 16.11.2005  
(151) 24.08.2006  
(540)



(730) **Michopulu Hana**, Krovova 66, Praha 9, 19014, CZ  
(740) Dana Lukajová, patentový zástupce, Voršílská 10, Praha 1, 11000  
(510) (9) aparáty a přístroje vědecké, geodetické, fotografické, filmové, optické, přístroje pro vážení, měření, signalizaci, kontrolu, záchranu a přístroje učební, aparáty pro záznam, uchování, převod, přenos nebo reprodukci zvuku nebo obrazu, přístroje a nástroje pro vedení, přepínání, přeměnu, akumulaci, regulaci nebo řízení elektrického proudu, hasicí přístroje, telefony, záznamníky, faxy, ústředny, magnetické nebo optické podpory zvukových nebo zvukově obrazových záznamů, automatické distributory a mechanismy na mince, zapisovací pokladny, kalkulační stroje, přístroje pro zpracování informací a počítače včetně jejich jednotlivých součástí a náhradních dílů ze třídy 9, baterie a články elektrické, elektrické akumulátory, počítačové hry s výstupem na PC nebo na TV, pohledy ilustrované se zvukovou nahrávkou, hrací skříně uváděné v činnost vhozením mince, reklamní světelné přístroje, nosiče záznamů nahrané i nenahrané, videokazety nahrané i nenahrané, audiokazety nahrané i nenahrané, audiovizuální programy, audioprogramy, audiovizuální díla na nosičích, audiovizuální díla v digitální podobě, filmy, hudební díla na nosičích nebo v elektronické podobě, CD disky, programové vybavení pro počítače, software, hardware výpočetní techniky nebo komunikační nebo informační techniky, elektronické databáze a databázové produkty, informace a data a databáze a záznamy v elektronické podobě, elektronické nebo datové nebo informační nebo komunikační nebo výpočetní sítě včetně jednotlivých součástí a náhradních dílů obsažených ve třídě 9, multimediální aplikace, elektronické multimediální nebo elektronické informační katalogy, elektronické časopisy, elektronická periodika a knihy v elektronické podobě, kuchařky v elektronické podobě; (16) papír, lepenka a výrobky z těchto materiálů zařazené ve třídě 16, výrobky z papíru, plakáty, fotografie, kalendáře, pohlednice, gratulace, dopisní papíry, obálky, samolepky, obtisky, poznámkové bloky, desky na spisy, pořadače, omalovánky, activity books, balící papír, obaly všeho druhu papírové, listy, pytlíky a sáčky pro obalovou techniku, školní sešity, skicáky, tužky, pastelky, tuhy, gumy, ořezávátka, ořezávátka strojky, penály, papírové tašky, papírové kapesníky, papírové ubrusy a ubrusky, těžítka na papíry, tiskoviny, tiskopisy, časopisy, periodika, knihy, databázové produkty a databáze v papírové formě, kuchařky, tiskárenské výrobky, písma pro tiskárny, losy, štočky, potřeby pro knižní vazby, lepidla pro papírenství nebo domácnost, materiál pro umělec, štětce, psací stroje a kancelářské potřeby s výjimkou nábytku, učební pomůcky, umělecké nebo ozdobné předměty z papíru, obaly bublinkové (z umělých hmot), plastické obaly nezařazené do jiných tříd; (35) reklamní, inzertní a propagační činnost, marketing, reklamní, inzertní a propagační činnost prostřednictvím jakéhokoliv média, prostřednictvím telefonní sítě nebo datové sítě nebo informační sítě nebo elektronické sítě nebo komunikační sítě nebo počítačové sítě, poskytování informací komerčního nebo reklamního charakteru, multimediálních informací komerčního charakteru, komerční využití Internetu v oblastech komerčních internetových médií a vyhledávacích služeb, on-line inzerce, pronájem informačních míst, činnost reklamní agentury, činnost ekonomických a/nebo organizačních poradců, zprostředkování v obchodních vztazích, merchandising, franchising, pomoc při využívání a řízení obchodního podniku, personální agentura, personální poradenství, automatizované zpracování dat, pomoc při provozování obchodů a obchodních činnostech průmyslového nebo obchodního podniku, služby, které zahrnují záznam, přepis, vypracování, kompilaci přenášeni nebo systematickosti písemných či datových či elektronických sdělení a záznamů jakož i využívání nebo kompilaci matematických a statistických údajů, organizační zabezpečování

televizního vysílání; (38) telekomunikace, služby umožňující komunikaci jedné osoby s druhou, televizní vysílání, rozhlasové vysílání, digitální vysílání, televizní vysílání zábavných, vzdělávacích, výchovných, soutěžních, diskusních a informačních pořadů, telematika, šíření, výměna nebo získávání zpráv a informací, šíření elektronických časopisů, informací, elektronických periodik, knih v elektronické podobě, audio nebo audiovizuálních děl prostřednictvím informační nebo datové nebo elektronické nebo komunikační nebo telekomunikační nebo počítačové sítě, zejm. Internetu, pomocí satelitů aj., informační služby na Internetu související s televizním vysíláním, služby na Internetu související s televizním vysíláním, komunikace, poradenská činnost v oblasti sdělovacích prostředků, telekomunikací, informační služby v oblasti telekomunikací, informační kancelář, poskytování informačních služeb prostřednictvím počítačů, pronájem komunikačních míst; (41) nakladatelství a vydavatelství, ediční činnost, publikační činnost, nahrávání nosičů zvukových nebo obrazově zvukových, půjčování nahraných zvukových a zvukově obrazových záznamů, tvorba a šíření audiovizuálních děl, televizní zpravodajství, TV produkce, filmová produkce, televizní výroba programů, tvorba programů, tvorba a výroba televizních a audiovizuálních programů, agenturní činnost v oblasti kultury, zprostředkování v oblasti kultury, výchovy, zábavy a sportu, výchovná, vzdělávací, soutěžní a zábavní činnost, zábavní nebo kulturní nebo vzdělávací představení, organizace společenských a kulturních akcí, organizace, provozování a provádění her a soutěží i veřejných, výstavní činnost v oblasti kultury nebo zábavy nebo výchovy nebo vzdělávání, provozování tělovýchovných zařízení, pronájem a půjčování sportovních potřeb s výjimkou dopravních prostředků, půjčování knih, tiskovin, pronájem a půjčování audiopřístrojů, videopřístrojů, videorekordérů, videokamer, fotoaparátů, promítaček, rozhlasových a televizních přijímačů, filmů, kulturních a vzdělávacích potřeb a přístrojů, půjčování a pronájem obrazů dekorací, pronájem stadionů, tenisových dvorců, pronájem a půjčování potápěčské výstroje, pronájem a půjčování sportovního nářadí s výjimkou dopravních prostředků, provozování a/nebo pronájem fitness centra.

(511) 9, 16, 35, 38, 41  
(210) O-431525

(111) **283123**  
(220) 05.12.2005  
(151) 24.08.2006  
(540)



(730) **SVUS Pharma a.s.**, Smetanovo nábřeží 1238/20a, Hradec Králové, 50002, CZ  
(740) Ing. Marie Smrčková, patentový zástupce, Velflíkova 10, Praha 6, 16000  
(510) (5) farmaceutické přípravky a léčiva humánní, doplňky stravy pro léčebné účely, diabetické přípravky pro léčebné účely, potraviny pro zvláštní účely zařazené v této třídě pro léčebné účely, přípravky pro ošetřování zubů a dutiny ústní, vše pro léčebné účely; (29) potravinové doplňky a potraviny pro zvláštní účely živočišného původu na bázi nukleotidů a aminokyselin, ne pro léčebné účely.

(511) 5, 29  
(210) O-432106

(111) **283124**  
(220) 05.12.2005  
(151) 24.08.2006  
(540)



(730) **SVUS Pharma a.s.**, Smetanovo nábřeží 1238/20a, Hradec Králové, 50002, CZ  
(740) Ing. Marie Smrčková, patentový zástupce, Velflíkova 10, Praha 6, 16000  
(510) (5) farmaceutické přípravky a léčiva humánní, doplňky stravy pro léčebné účely, diabetické přípravky pro léčebné účely, potraviny pro zvláštní účely zařazené v této třídě pro léčebné účely, přípravky pro ošetřování zubů a dutiny ústní, vše pro léčebné účely; (29) potravinové doplňky a potraviny pro zvláštní účely živočišného původu na bázi nukleotidů a aminokyselin, ne pro léčebné účely.

(511) 5, 29  
(210) O-432107

(111) **283132**  
(220) 07.12.2005  
(151) 24.08.2006  
(540)

## MATTEO

(730) **MATTEO, s. r. o.**, Nám. Bratří Čapků 1244/6, České Budějovice, 37007, CZ  
(740) PatentCentrum Sedlák & Partners s.r.o., Husova 5, České Budějovice, 37001  
(510) (1) chemické prostředky spadající do této třídy, chemická činidla, chemické přípravky a chemikálie pro stavebnictví, lepidla spadající do této třídy, tmely a pojiva spadající do této třídy, chemické látky pro ochranu zdiva, přípravky proti vlhkosti zdiva, umělé pryskyřice v surovém stavu; (17) materiály těsnící, ucpávací a izolační, kaučuk, gutaperča, guma, azbest, slída a výrobky z těchto materiálů, které nejsou zahrnuty do jiných tříd, polotovary z plastických hmot, ohebné trubky nekovové, trubkové rozvody z plastických hmot, trubkové fitinky a armatury z plastických hmot, armatury nekovové, azbest (obklady), fólie, materiály pro izolace, kabely, potrubí, těsnění, tmel, vše spadající do této třídy; (19) stavební materiály nekovové v této třídě zapsané, zejména trámy, prkna, dřevěné panely, překližky, sádrokarton, stavební sklo, skleněné cihly, dlaždice, přírodní a umělý kámen, mramor, cement, vápno, malta, sádra, šterk, kameninové a cementové roury, stavební materiál pro stavbu cest, zejména asfalt, lepenka pro stavební účely, střešní krytiny nekovové, nátěrové hmoty pro stavebnictví, nosníky nekovové, omítky, papír pro stavebnictví, písek, dlažby, spadající do této třídy, dlaždice nekovové, obklady ve stavebnictví (nekovové), podlahy nekovové, parkety, dveřní prahy (nekovové), schodiště nekovová, dveře nekovové, mřížky nekovové, okna nekovová, okenní rámy (nekovové), zárubně dveří (nekovové), neohebné trubky nekovové pro stavebnictví, konstrukce stavební nekovové, přenosné stavby (nekovové), dřeva polozpracovaná (např. trámy, prkna, panely), překližky, dřevo opracované, dřevo stavební (prkna), dřevo tvárné, dřevo užitkové, dřevo dýhové, lišty, kůly, latě, stavební sklo (např. dlaždice, skleněné tašky, sklo na izolace), mozaiky pro stavebnictví, sklo izolační pro stavby; (37) stavebnictví, stavební činnost, provádění staveb, jejich změn a odstraňování.

(511) 1, 17, 19, 37  
(210) O-432156

(111) **283176**  
(220) 20.12.2005  
(151) 24.08.2006  
(540)



Český Ježíšek

(730) **Info Expres s.r.o.**, U Smaltovny 716/3, České Budějovice 4, 37001, CZ  
(740) PatentCentrum Sedlák & Partners s.r.o., Husova 5, České Budějovice, 37001

(510) (9) nosiče zvukových, obrazových a zvukově obrazových záznamů nahrané i nenahrané, data a databáze i jiné informace na všech druzích elektronických nosičů v rozsahu třídy 9, elektronické publikace, elektronické prezentace, multimediální produkty, vše v rámci této třídy; (16) papír a papírenské zboží, periodický a neperiodický tisk, zejména časopisy, noviny, knihy, prospekty, plakáty, fotografie, pohlednice, dopisnice, dopisní papíry, kalendáře, knihařské výrobky, propagační materiály a předměty z papíru, zejména letáky, brožury, obtisky, obalový materiál z papíru a plastických hmot, tiskařské typy a štočky, ozdobné předměty z papíru, vše v rámci této třídy; (28) hry, hračky, potřeby pro gymnastiku a sport, vánoční ozdoby; (35) reklamní, inzertní a propagační činnost, textové a grafické návrhy reklamních materiálů a jejich zpracování, reklamní a propagační kampaně, marketingové služby, poradenská činnost v oblasti reklamy a marketingu, návrhy, úpravy a realizace reklamních a propagačních materiálů, tvorba reklamních produktů, předvádění výrobků pro reklamní účely a podporu prodeje, rozšiřování reklamních materiálů a vzorků zboží, pořádání reklamních a obchodních výstav, pronájem reklamních ploch; (41) nakladatelská a vydavatelská činnost, obstaravatelská a zprostředkovatelská činnost v oblasti zábavy, sportu, výchovy a kultury, pořádání soutěží, výstav a veletrhů, výchovná, vzdělávací, soutěžní a zábavní činnost.

(511) 9, 16, 28, 35, 41  
(210) O-432601

(111) **283318**  
(220) 26.01.2006  
(151) 24.08.2006  
(540)



(730) **K-Pro soft, spol. s r.o.**, Komenského 114, Bílina, 41801, CZ

(510) (9) měřicí přístroje, měřicí přístroje přesné, počítačové programy (nahrané), diagnostické přístroje jiné než k lékařským účelům; (36) správa nemovitostí; (37) montáž, údržba a opravy strojů, montáž, údržba a opravy počítačového vybavení; (38) počítačová komunikace; (41) pořádání a řízení pracovních setkání (školení); (42) kalibrování (měření), projektování, vývoj a výzkum nových výrobků, tvorba a správa webových stránek, pronájem počítačového software, tvorba software, tvorba počítačových systémů, údržba počítačových programů.

(511) 9, 36, 37, 38, 41, 42  
(210) O-433788

(111) **283703**  
(220) 23.03.2006  
(151) 24.08.2006  
(540)



(730) **Horákova farma, a.s.**, Čejč 1, Čejč, 69614, CZ  
(740) Ing. Jiří Malůšek, Mendlovo nám. 1a, Brno, 60300

(510) (16) papírové reklamní předměty, papírové etikety, papírové tašky, umělohmotné tašky, viněty, plakáty, účtenky, papírové visačky, papírové ubrousky, psací potřeby, papírové obaly na lahve, samolepky, katalogy, reklamní a ozdobné předměty v jiné třídě neuvedené; (33) víno; (40) zpracování vína, zejména vinných hroznů a ovoce.

(511) 16, 33, 40  
(210) O-435801

(111) **283713**  
(220) 27.03.2006  
(151) 24.08.2006  
(540)

**ELCEZIN**

(730) **Zentiva, k.s.**, U Kabelovny 130, Praha 10 - Dolní Měcholupy, 10237, CZ  
(740) ČERVENKA, KLEINTOVÁ, TURKOVÁ Patentová, známková a advokátní kancelář, Ing. Eva Kleintová, Budečská 6/974, Praha 2, 12000

(510) (5) léčiva, farmaceutické přípravky humánní.  
(511) 5  
(210) O-435943

(111) **283714**  
(220) 27.03.2006  
(151) 24.08.2006  
(540)

**ELCEZA**

(730) **Zentiva, k.s.**, U Kabelovny 130, Praha 10 - Dolní Měcholupy, 10237, CZ  
(740) ČERVENKA, KLEINTOVÁ, TURKOVÁ Patentová, známková a advokátní kancelář, Ing. Eva Kleintová, Budečská 6/974, Praha 2, 12000

(510) (5) léčiva, farmaceutické přípravky humánní.  
(511) 5  
(210) O-435944



(111) **283715**  
(220) 28.03.2006  
(151) 24.08.2006  
(540)



(730) **Erba Lachema s.r.o.**, Karásek 2219/1D, Brno, Řečkovice, 62100, CZ  
(740) PatentCentrum Sedlák & Partners s.r.o., Husova 5, České Budějovice, 37001  
(510) (1) chemické výrobky určené pro zdravotnictví; (5) výrobky veterinářské a zdravotnické, reagenční papírky, diagnostický proužek pro potřebu ve zdravotnictví, kombinovaný diagnostický papírek pro zjišťování onemocnění ledvin, indikátorový papírek k určení dusitanů; (9) přístroje pro měření; (10) měřicí a diagnostické lékařské přístroje, nástroje a pomůcky, zařazené ve tř. 10; (42) vědecký a průmyslový výzkum; (44) služby veterinární.  
(511) 1, 5, 9, 10, 42, 44  
(210) O-435963

(111) **283850**  
(220) 14.12.2005  
(151) 25.09.2006  
(540)



(730) **Benda Radek**, Jizerní 161, Bradlec, 29306, CZ  
(740) Mgr. et Mgr. Miroslava Pavlů, advokátka, Letohradská 755/50, Praha 7, 17000  
(510) (11) kotle k vytápění; (19) bazény plavecké (nekovové); (20) barely, bečky, nádrže, kromě nádrží kovových a nádrží zděných; (35) zprostředkování obchodních záležitostí, pomoc při řízení obchodních záležitostí, včetně obchodního poradenství; (37) montáž, servis a údržba uvedených výrobků a zařízení; (42) odborné poradenství v oboru vytápění, bazénů a jejich příslušenství.  
(511) 11, 19, 20, 35, 37, 42  
(210) O-432380

(111) **283874**  
(220) 06.01.2006  
(151) 25.09.2006  
(526) HOT CHOCOLATE ORIGINAL

(540)



(730) **CATUS spol. s r.o.**, Kyjovská 1598, Havlíčkův Brod, 58001, CZ  
(740) Mgr. Klára Studená, advokátka, patentová zástupkyně, Na Poříčí 12, Praha 1, 11000  
(510) (30) čokoládové nápoje, včetně instantních.  
(511) 30  
(210) O-433144

(111) **283952**  
(220) 06.02.2006  
(151) 25.09.2006

(540) **Naše léčivé přípravky vás vrací do hry**  
(730) **Zentiva, k.s.**, U Kabelovny 130, Praha 10, Dolní Měcholupy, 10237, CZ  
(740) ČERVENKA, KLEINTOVÁ, TURKOVÁ Patentová, známková a advokátní kancelář, Ing. Eva Kleintová, Budečská 6/974, Praha 2, 12000  
(510) (5) léčiva, farmaceutické přípravky humánní.  
(511) 5  
(210) O-434154

(111) **283953**  
(220) 06.02.2006  
(151) 25.09.2006

(540) **Naše léky vás vrací do hry**  
(730) **Zentiva, k.s.**, U Kabelovny 130, Praha 10, Dolní Měcholupy, 10237, CZ  
(740) ČERVENKA, KLEINTOVÁ, TURKOVÁ Patentová, známková a advokátní kancelář, Ing. Eva Kleintová, Budečská 6/974, Praha 2, 12000  
(510) (5) léčiva, farmaceutické přípravky humánní.  
(511) 5  
(210) O-434155

(111) **284038**  
(220) 20.02.2006  
(151) 25.09.2006

(540) **WILL TURNER**  
(730) **Disney Enterprises, Inc.**, 500 South Buena Vista Street, Burbank, 91521, CA, US  
(740) Čermák a spol., JUDr. Karel Čermák jr. Ph.D., LL.M., advokát, Elišky Peškové 735/15, Praha 5, 15000  
(510) (28) hry, hračky, potřeby pro gymnastiku a sport, které nejsou uvedeny v jiných třídách, vánoční ozdoby.  
(511) 28  
(210) O-434709

(111) **284054**  
(220) 22.02.2006  
(151) 25.09.2006

(540) **PIRATES OF THE CARIBBEAN:  
DEAD MAN'S CHEST**

(730) **Disney Enterprises, Inc.**, 500 South Buena Vista Street, Burbank, 91521, CA, US

(740) Čermák a spol., JUDr. Karel Čermák jr. Ph.D., LL.M., advokát, Elišky Peškové 735/15, Praha 5, 15000

(510) (3) přípravky pro bělení a jiné prací prostředky, přípravky pro čištění, leštění, odmašťování a broušení, mýdla, parfumerie, vonné oleje, kosmetika, vlasové vody (lotions), zubní pasty; (9) přístroje a nástroje vědecké, námořní, geodetické, fotografické, filmové, optické, přístroje pro vážení, měření, signalizaci, kontrolu (inspekci), záchranu a přístroje pro vyučování, přístroje a nástroje pro vedení, přepínání, přeměnu, akumulaci, regulaci nebo řízení elektrického proudu, přístroje pro záznam, převod, reprodukci zvuku nebo obrazu, magnetické nosiče zvukových záznamů, gramofonové desky, automatické distributory a mechanismy pro přístroje na mince, zapisovací pokladny, počítací stroje, přístroje pro zpracování informací a počítače, hasicí přístroje; (14) vzácné kovy a jejich slitiny a výrobky z těchto látek nebo postříbřeného nebo pozlaceného kovu, nejsou-li uvedeny v jiných třídách, klenoty, bižuterie, drahokamy, hodinářské potřeby a chronometrické přístroje; (16) papír, lepenka a výrobky z těchto materiálů, které nejsou zařazeny do jiných tříd, tiskařské výrobky, potřeby pro knižní vazby, fotografie, papírenské zboží, lepidla pro papírenství nebo domácnost, materiál pro umělce, štětce, psací stroje a kancelářské potřeby (vyjímaje nábytek), učební a vyučovací pomůcky s výjimkou přístrojů, plastické obaly (nezařazené do jiných tříd), tiskařské typy, štočky; (18) kůže, imitace kůže, výrobky z těchto materiálů, které nejsou zahrnuty do jiných tříd, kůže ze zvířat, kufry a zavazadla, deštníky, slunečníky a hole, biče a sedlářské výrobky; (20) nábytek, zrcadla, rámy, výrobky nejmenované v jiných třídách ze dřeva, korku, rákosu, vrbového proutí, z rohu, kosti, slonoviny, z kostic, želvoviny, jantaru, perleti, mošské pěny, náhražky všech těchto materiálů nebo náhražky z plastických hmot; (21) náčiní a nádoby pro domácnost nebo kuchyň (nikoliv z drahých kovů, ani postříbřených nebo pozlacených kovů), hřebeny a mycí houby, kartáče (s výjimkou štětců), materiály pro výrobu kartáčů, čističí potřeby, drátky na čištění parket, sklo surové nebo opracované (s výjimkou stavebního skla), sklo, porcelán a majolika neobsazené v jiných třídách; (24) tkaniny a textilní výrobky, které nejsou uvedeny v jiných třídách, pokrývky ložní a ubrusy; (25) oděvy, obuv, kloboučnické zboží; (28) hry, hračky, potřeby pro gymnastiku a sport, které nejsou uvedeny v jiných třídách, vánoční ozdoby; (29) maso, ryby, drůbež a zvířina, masové výtažky, ovoce a zelenina konzervované, sušené a zavařené, želé, džemy, vejce, mléko a mléčné výrobky, oleje a tuky jedlé; (30) káva, čaj, kakao, cukr, rýže, tapioka, ságo, kávové náhražky, mouka a přípravky z obilnin, chléb, pečivo, cukrovinky, zmrzlina, med, sirup melasový, droždí, prášky do těsta, sůl, hořčice, ocet, nálevy (k ochucení), koření, led pro osvěžení; (32) piva, minerální vody, šumivé nápoje a jiné nápoje nealkoholické, nápoje a šťávy ovocné, sirupy a jiné přípravky k zhotovování nápojů; (41) vzdělávání, výchova, zábava, sportovní a kulturní aktivity.

(511) 3, 9, 14, 16, 18, 20, 21, 24, 25, 28, 29, 30, 32, 41  
(210) O-434795

(111) **284199**  
(220) 16.03.2006  
(151) 25.09.2006  
(540)

**KOMORACERT**

(730) **KOMORA s.r.o.**, Višňová 666, Most, 43401, CZ

(740) Ing. Jiří Střelák, Šumberova 42, Praha 6, 16200

(510) (35) činnost podnikatelských, organizačních a ekonomických poradců, obchodní management, podnikové a personální poradenství, podpora rozvoje podnikání, automatizované zpracování dat, správa obchodních dat, obchodní databanky, obchodní činnost, zprostředkování v oblasti obchodu, elektronické obchodování, poskytování obchodních a podnikatelských informací, obchodní oceňování, marketingové a reklamní služby, průzkumy trhu, inzerce, pronájem reklamních ploch, předvádění zboží a distribuce zboží k reklamním účelům, pořádání reklamních a komerčních akcí, veletrhů a výstav, administrativní, daňové a účetní služby; (41) školení a vzdělávací činnost, lektorská činnost, pořádání odborných kurzů a školení, poskytování informací v oblasti vzdělávání, vydavatelská a nakladatelská činnost, elektronické i klasické publikování, pořádání

vzdělávacích, kulturních a společenských akcí, informační služby v oblasti vzdělávání a kultury, fotografická, filmová, výtvarná a hudební produkce, pronájem/půjčování obrazových, zvukových a zvukově-obrazových záznamů a audiovizuální techniky, tiskových publikací; (42) certifikační činnost, zavádění systémů kvality a jakosti zboží a služeb, odborné posudky/expertizy, kontrolní činnost - kontrola kvality/jakosti zboží a služeb, zkušební činnost - zkoušky materiálů a výrobků, průmyslový design, poskytování software na zakázku - programování, pronájem počítačového software.

(511) 35, 41, 42  
(210) O-435578

(111) **284749**  
(220) 15.02.2006  
(151) 23.10.2006  
(540)

*Pearls  
of Classical Music*

(730) **FERMATA, a.s.**, Zárubova 1678, Čelákovice, 25088, CZ  
(740) Václav Müller, patentový zástupce, Filipova 2016, Praha 4, 14800  
(510) (9) disky magnetické, disky kompaktní (audio - video), disky nahrané (se zvukovými nahrávkami), disky optické, diapozitivy.  
(511) 9  
(210) O-434514

(111) **284825**  
(220) 14.03.2006  
(151) 23.10.2006  
(540)

**FLEXLIGHT**

(730) **EKOBAL, spol. s r.o.**, Hráského 1906/3, Praha 2, 12000, CZ  
(740) PROPATENT, Ing. Vlasta Sedláčková, Pod Pekařkou 1, Praha 4, 14700  
(510) (16) balicí fólie z umělých hmot (průtažné, smršťovací, bublinkové, potravinářské, speciální), kancelářské potřeby, plastové lepicí pásky, hliníkové a viskózní fólie na potraviny; (20) držáky na fólie; (22) balicí vázací pásky a provazy.  
(511) 16, 20, 22  
(210) O-435468

(111) **284826**  
(220) 14.03.2006  
(151) 23.10.2006  
(540)

**POWERFLEX**

(730) **EKOBAL, spol. s r.o.**, Hráského 1906/3, Praha 2, 12000, CZ  
(740) PROPATENT, Ing. Vlasta Sedláčková, Pod Pekařkou 1, Praha 4, 14700  
(510) (16) balicí fólie z umělých hmot (průtažné, smršťovací, bublinkové, potravinářské, speciální), kancelářské potřeby, plastové lepicí pásky, hliníkové a viskózní fólie na potraviny; (20) držáky na fólie; (22) balicí vázací pásky a provazy.  
(511) 16, 20, 22  
(210) O-435469

(111) **284887**  
(220) 27.03.2006  
(151) 23.10.2006  
(540)



(730) **Bořecká Kamila Ing.**, Kbel 17, Benátky nad Jizerou, 29471, CZ  
(740) Ing. Václav Kratochvíl, Husníkova 2086/22, Praha 5, 15800  
(510) (5) výrobky farmaceutické, veterinářské a hygienické, potraviny pro zvláštní výživu, zejména dietetické přípravky, potraviny pro batolata, diabetické přípravky pro léčebné účely, fytofarmaka, čaje léčivé, bylinné, astmatické, odtučňovací, čaje pro lékařské účely; (30) čaj a jeho náhražky, čaj instantní.

(511) 5, 30  
(210) O-435934

(111) **285078**  
(220) 27.04.2006  
(151) 23.10.2006  
(540)

### NEUROZAL

(730) **Dr. Müller Pharma s.r.o.**, U Mostku 182, Hradec Králové, 50341, CZ  
(740) Mgr. Roman Fojtášek, advokát, Vinohradská 6, Praha 2, 12000  
(510) (3) kosmetické přípravky, kosmetika ve formě sprejů, gelů, olejů, emulzí, roztoků a mlék, ústní vody, mýdla, zubní pasty, éterické esence a oleje, aroma do nápojů; (5) prostředky léčebné a profylaktické kosmetiky ve formě ústních sprejů, ústních vod, zubních past, emulzních přípravků, tablet, pastilek, dražé, kapslí, žvýkaček, sirupů, sprejů, vitamínových přípravků a medicínálních čajových směsí, farmaceutické přípravky, léčiva, antibakteriální a dezinfekční přípravky, balzámy pro lékařské účely, dezinfekční přípravky pro hygienické účely, doplňky potravy minerální, doplňky potravy z extraktů léčivých rostlin, doplňky výživové pro lékařské účely, přípravky pro péči o dutinu ústní pro lékařské účely, enzymatické přípravky pro lékařské účely, cukrovinky s léčivými přísadami, léčivé cukrovinky, pastilky, léčivé čaje, léčivé přípravky do koupele, léčivé koupelňové soli, kúry pro farmaceutické účely, léky tekuté, vitamínové přípravky; (10) aerosolové dávkovače pro lékařské účely, inhalátory, diagnostické přístroje pro lékařské účely, lékařské přístroje a nástroje, lžice na podávání léků, nádobky pro aplikaci léků, rozstříkovače pro lékařské účely, rozprašovače pro lékařské účely.

(511) 3, 5, 10  
(210) O-436914

(111) **285079**  
(220) 27.04.2006  
(151) 23.10.2006  
(540)

### SALVIOL

(730) **Dr. Müller Pharma s.r.o.**, U Mostku 182, Hradec Králové, 50341, CZ  
(740) Mgr. Roman Fojtášek, advokát, Vinohradská 6, Praha 2, 12000  
(510) (3) kosmetické přípravky, kosmetika ve formě sprejů, gelů, olejů, emulzí, roztoků a mlék, ústní vody, mýdla, zubní pasty, éterické esence a oleje, aroma do nápojů; (5) prostředky léčebné a profylaktické kosmetiky ve formě ústních sprejů, ústních vod, zubních past, emulzních přípravků, tablet, pastilek, dražé, kapslí, žvýkaček, sirupů, sprejů, vitamínových přípravků a medicínálních čajových směsí, farmaceutické přípravky, léčiva, antibakteriální a dezinfekční přípravky, balzámy pro lékařské účely, dezinfekční přípravky pro hygienické účely, doplňky potravy minerální, doplňky potravy z extraktů léčivých rostlin, doplňky výživové pro lékařské účely, přípravky pro péči o dutinu ústní pro lékařské účely, enzymatické přípravky pro lékařské účely, cukrovinky s léčivými

přísadami, léčivé cukrovinky, pastilky, léčivé čaje, léčivé přípravky do koupele, léčivé koupelňové soli, kúry pro farmaceutické účely, léky tekuté, vitamínové přípravky; (10) aerosolové dávkovače pro lékařské účely, inhalátory, diagnostické přístroje pro lékařské účely, lékařské přístroje a nástroje, lžice na podávání léků, nádobky pro aplikaci léků, rozstříkovače pro lékařské účely, rozprašovače pro lékařské účely.

(511) 3, 5, 10  
(210) O-436915

(111) **285080**  
(220) 27.04.2006  
(151) 23.10.2006  
(540)

### KARDIOVITAL

(730) **Dr. Müller Pharma s.r.o.**, U Mostku 182, Hradec Králové, 50341, CZ  
(740) Mgr. Roman Fojtášek, advokát, Vinohradská 6, Praha 2, 12000  
(510) (3) kosmetické přípravky, kosmetika ve formě sprejů, gelů, olejů, emulzí, roztoků a mlék, ústní vody, mýdla, zubní pasty, éterické esence a oleje, aroma do nápojů; (5) prostředky léčebné a profylaktické kosmetiky ve formě ústních sprejů, ústních vod, zubních past, emulzních přípravků, tablet, pastilek, dražé, kapslí, žvýkaček, sirupů, sprejů, vitamínových přípravků a medicínálních čajových směsí, farmaceutické přípravky, léčiva, antibakteriální a dezinfekční přípravky, balzámy pro lékařské účely, dezinfekční přípravky pro hygienické účely, doplňky potravy minerální, doplňky potravy z extraktů léčivých rostlin, doplňky výživové pro lékařské účely, přípravky pro péči o dutinu ústní pro lékařské účely, enzymatické přípravky pro lékařské účely, cukrovinky s léčivými přísadami, léčivé cukrovinky, pastilky, léčivé čaje, léčivé přípravky do koupele, léčivé koupelňové soli, kúry pro farmaceutické účely, léky tekuté, vitamínové přípravky; (10) aerosolové dávkovače pro lékařské účely, inhalátory, diagnostické přístroje pro lékařské účely, lékařské přístroje a nástroje, lžice na podávání léků, nádobky pro aplikaci léků, rozstříkovače pro lékařské účely, rozprašovače pro lékařské účely.

(511) 3, 5, 10  
(210) O-436916

(111) **285139**  
(220) 09.05.2006  
(151) 23.10.2006  
(540)

### Starwin

(730) **AZ-TECHNIKA a.s.**, Na Chodovci 2880/59, Praha 4, Záběhlíce, 14100, CZ  
(740) Mgr. Bc. Lukáš Topinka, Spálená 97/29, Praha 1, 11000  
(510) (41) pořádání loterií, provozování loterií, heren a kasin, organizování, provozování a pořádání sázkových her, výherních loterií, tombol, soutěží, provozování výherních i nevýherních hracích přístrojů (automatů), zábavní činnost, vydávání tiskovin; (43) služby spojené s ubytováním a stravováním, provozování ubytovacích zařízení, restaurací, barů, barů-heren, kaváren, vináren, bufetů a jiných provozoven s rychlým občerstvením.

(511) 41, 43  
(210) O-437187

(111) **285416**  
(220) 22.11.2005  
(151) 27.11.2006  
(540)

### Kancelář v kapse

(730) **T-MOBILE CZECH REPUBLIC a.s.**, Tomičkova 2144/1, Praha 4, 14900, CZ  
(510) (9) telefony, hlasové schránky, mobilní telefony, komunikační výrobky, technika a zařízení, komunikátory, modemy, operátory, aparáty a přístroje vědecké, geodetické, elektrické, elektronické, fotografické, filmové, optické, přístroje pro vážení, měření, signalizaci, kontrolu, záchranu a přístroje učební, automatické distributory a mechanismy na mince, zapisovací pokladny, kalkulační stroje, přístroje pro zpracování informací a počítače včetně jejich jednotlivých součástí a náhradních dílů ze třídy 9, audiovizuální programy, audioprogramy, videokazety nahanané i nenahanané, audiokazety nahanané i nenahanané, informace a záznamy i v elektronické podobě s výjimkou počítačových programů, elektronické sítě, multimediální aplikace, multimediální informační katalogy, elektronické časopisy, knihy v elektronické podobě, pohledy ilustrované se zvukovou

nahrávkou, hlavolamy elektrické nebo elektronické, hrací skříně uváděné v činnost vhozením mince, reklamní přístroje na střídavé obrazy, magnetické suporty zvukových záznamů, hardware, nosiče záznamů nahrané i nenahrané, CD disky, automaty prodejní, reklamní světelné přístroje, aparáty pro záznam, převod, reprodukci zvuku, obrazu nebo dat včetně jejich jednotlivých součástí, příslušenství a náhradních dílů ze třídy 9, zařízení pro vysílání, přenos, směřování, spojování a příjem informací pomocí elektromagnetických vln včetně vedení, nosiče dat, zvuku i obrazu nahrané i nenahrané, data, databáze, databázové produkty a jiné informace, záznamy a informační produkty v elektronických, datových, informačních a telekomunikačních sítích všeho druhu a na nosičích dat všeho druhu, s výjimkou papírových nosičů ze třídy 16, radiotelefonní zařízení, telefonní sluchátka, telefonní mikrofony, telekomunikační vysílací zařízení, vysílačky, faxovací přístroje, nabíječky pro elektrické baterie, akumulátorové nabíječky, mikrofony, telefonní dráty, paměti počítačové, počítačové periferie, procesory (centrální procesorové jednotky), nosiče dat magnetické, nosiče dat optické, čipy, karty s pamětí nebo s mikroprocesorem, kompaktní optické disky, magnetické disky, přístroje pro nahrávání zvuku, přístroje pro reprodukci zvuku, kompaktní disky (audio, video), nahrané zvukové a obrazové nosiče (pro účely reklamy, marketingu a propagace), automaty hudební; (16) výrobky z papíru, lepenky a z plastických hmot zařazené ve třídě 16 pro reklamní, marketingové a propagační účely, kancelářské potřeby pro reklamní, marketingové a propagační účely, plakáty, fotografie, pohlednice, gratulace, dopisní papíry, obálky, kalendáře zejména nástěnné a stolní, samolepky, obtisky, poznámkové bloky, desky na spisy, pořadače, omalovánky, activity books, balící papír, školní sešity, skicáky, tužky, pastelky, tuhy, gumy, ořezávátka, penály, papírové tašky, umělohmotné tašky, papírové kapesníky, obaly papírové, těžítka, tiskoviny, časopisy, knihy, databázové produkty v papírové formě, informační produkty v papírové formě, tiskárenské výrobky, losy, štočky, potřeby pro knižní vazby, materiál pro umělce, štětce, psací stroje a kancelářské potřeby, učební pomůcky, pytlíky a sáčky pro obalovou techniku, umělecké nebo ozdobné předměty z papíru, obalové materiály z plastických hmot, náležící do této třídy; (35) reklama, propagace, pronájem reklamních materiálů, informace obchodní nebo podnikatelské, systematizace informací do počítačových databází, odborné obchodní poradenství, obchodní konzultační a zprostředkovatelské služby, reklamní materiály (rozšiřování zákazníkům - letáky, prospekty, tisky vzorky), reklamní nebo inzertní materiály (jejich rozšiřování), reklamní texty (vydávání, zveřejňování, oznámení, vyhlášení, publikování); (36) leasing, nákup na splátky, finanční služby; (38) telekomunikační služby, spoje, komunikace, provozování telekomunikační sítě, služby mobilní telekomunikační sítě, výměna, přenos a šíření informací, dat a zpráv, služby veřejnosti spojené s provozováním mobilní radiotelefonní sítě, provoz veřejné mobilní telekomunikační a datové sítě, telekomunikační informace, půjčování telekomunikačních zařízení, komunikace (telefonní), počítačová komunikace, elektronická pošta, služby připojení k mezinárodní síti Internet, služby na Internetu zahrnuté v této třídě, zejména přístup k síti Internet, včetně vysokorychlostního a přenos hlasové služby přes internetový protokol, pronájem zařízení pro přenos informací, telekomunikace, poradenství v oblasti telekomunikací, zprostředkovatelská činnost v oblasti telekomunikací, šíření elektronických časopisů, informací, elektronických periodik a knih v elektronické podobě prostřednictvím počítačové sítě, zejména Internetu, pomocí satelitů; (41) informace o možnostech vzdělání, výchovy, zábavy, sportovních a kulturních aktivit, vzdělávací informace, konzultační a školicí činnost v oblasti telekomunikační a výpočetní techniky, tvorba elektronických časopisů, periodik a knih v elektronické podobě, výchovná, kulturní, vzdělávací a zábavní činnost, školicí činnost, pořádání kulturních, společenských a sportovních akcí, vydavatelská a nakladatelská činnost, tvorba a šíření elektronických časopisů a knih, soutěžní činnost; (42) pronájem počítačového software, pronájem počítačů, poradenství v oblasti počítačového hardware, poradenství v oblasti informační technologie, analytické a inženýrské práce v oblasti telekomunikací, poradenská činnost v oblasti servisu výpočetní techniky, provozování počítačových center, zprostředkovatelská a obstaravatelská činnost v oblasti výpočetní techniky, poradenská činnost v oblasti výpočetní techniky a elektrotechniky, hosting pro veškeré oblasti informačních technologií včetně webových stránek v rámci Internetu, extranetu, intranetu, aplikací na systémech a sítí společnosti, klientských systémů, na hardwaru a infrastruktuře společnosti.

(511) 9, 16, 35, 36, 38, 41, 42

(210) O-431608

(111) 285461

(220) 20.02.2006

(151) 27.11.2006

(540)

**JACK SPARROW**(730) **Disney Enterprises, Inc.**, 500 South Buena Vista Street, Burbank, 91521, CA, US

(740) Čermák a spol., JUDr. Karel Čermák jr. Ph.D., LL.M., advokát, Elišky Peškové 735/15, Praha 5, 15000

(510) (3) přípravky pro bělení a jiné prací prostředky, přípravky pro čištění, leštění, odmašťování a broušení, mýdla, parfumerie, vonné oleje, kosmetika, vlasové vody (lotions), zubní pasty; (9) přístroje a nástroje vědecké, námořní, geodetické, fotografické, filmové, optické, přístroje pro vážení, měření, signalizaci, kontrolu (inspekci), záchranu a přístroje pro vyučování, přístroje a nástroje pro vedení, přepínání, přeměnu, akumulaci, regulaci nebo řízení elektrického proudu, automatické distributory a mechanismy pro přístroje a mince, zapisovací pokladny, počítačové stroje, přístroje pro zpracování informací a počítače, hasicí přístroje; (14) vzácné kovy a jejich slitiny a výrobky z těchto látek nebo postříbřeného nebo pozlaceného kovu, nejsou-li uvedeny v jiných třídách, klenoty, bižuterie, drahokamy, hodinářské potřeby a chronometrické přístroje; (16) papír, lepenka a výrobky z těchto materiálů, které nejsou zařazeny do jiných tříd, tiskárenské výrobky, potřeby pro knižní vazby, fotografie, papírenské zboží, lepidla pro papírenství nebo domácnost, materiál pro umělce, štětce, psací stroje a kancelářské potřeby (vyjímaje nábytek), učební a vyučovací pomůcky s výjimkou přístrojů, plastické obaly (nezařazené do jiných tříd), tiskařské typy, štočky; (18) kůže, imitace kůže, výrobky z těchto materiálů, které nejsou zahrnuty do jiných tříd, kůže ze zvířat, kufrů a zavazadel, deštníky, slunečníky a hole, biče a sedlářské výrobky; (20) nábytek, zrcadla, rámy, výrobky nejmenované v jiných třídách ze dřeva, korku, rákosu, vrbového proutí, z rohu, kostí, slonoviny, z koscic, želvoviny, jantaru, perleti, mořské pěny, náhražky všech těchto materiálů nebo náhražky z plastických hmot; (21) náčiní a nádoby pro domácnost nebo kuchyň (nikoliv z drahých kovů, ani postříbřených nebo pozlacených kovů), hřebeny a mycí houby, kartáče (s výjimkou štětců), materiály pro výrobu kartáčů, čisticí potřeby, drátky na čištění parket, sklo surové nebo opracované (s výjimkou stavebního skla), sklo, porcelán a majolika neobsažené v jiných třídách; (24) tkaniny a textilní výrobky, které nejsou uvedeny v jiných třídách, pokrývky ložní a ubrusy; (25) oděvy, obuv, kloboučnické zboží; (28) hry, hračky, potřeby pro gymnastiku a sport, které nejsou uvedeny v jiných třídách, vánoční ozdoby; (29) maso, ryby, drůbež a zvěřina, masové výtahy, ovoce a zelenina konzervované, sušené a zavařené, želé, džemy, vejce, mléko a mléčné výrobky, oleje a tuky jedlé; (30) káva, čaj, kakao, cukr, rýže, tapioka, ságo, kávové náhražky, mouka a přípravky z obilnin, chléb, pečivo, cukrovinky, zmrzlina, med, sirup melasový, droždí, prášky do těsta, sůl, hořčice, ocet, nálevy (k ochucení), koření, led pro osvěžení; (32) piva, minerální vody, šumivé nápoje a jiné nápoje nealkoholické, nápoje a šťávy ovocné, sirupy a jiné přípravky k zhotovování nápojů.

(511) 3, 9, 14, 16, 18, 20, 21, 24, 25, 28, 29, 30, 32

(210) O-434711

(111) **285613**  
(220) 25.04.2006  
(151) 27.11.2006  
(540)

**SuperLetuska.cz**

(730) **Asiana, spol. s r.o.**, Velflíkova 8, Praha 6, 16000, CZ  
(740) PROPATENT, Ing. Vlasta Sedláčková, Pod Pekaškou 1, Praha 4, 14700  
(510) (35) reklamní a propagační služby; (39) služby cestovního ruchu spojené s dopravou a organizováním cest, průvodcovské služby; (43) služby cestovní kanceláře, spojené se zajištěním ubytování a stravování.  
(511) 35, 39, 43  
(210) O-436812

(111) **285876**  
(220) 06.06.2006  
(151) 27.11.2006  
(540)

**PediCare**

(730) **Dr. Müller Pharma s.r.o.**, U Mostku 182, Hradec Králové, 50341, CZ  
(740) Mgr. Roman Fojtášek, advokát, Vinohradská 6, Praha 2, 12000  
(510) (3) mýdlo proti pocení nohou, brusné přípravky, čistící oleje, čistící roztoky, depilační přípravky, depilační vosk, přípravky na holení, holicí mýdlo, kameny hladící, kosmetické neceséry, kosmetické přípravky, kosmetické přípravky pro pěstění pokožky, kosmetika, kosmetické krémy, krémy na kůži, laky na nehty, mýdla, odlakovače, přípravky na odstraňování laků, oleje pro kosmetické účely, oleje pro toaletní účely, přípravky pro péči o nehty, smírek, toaletní přípravky, voňavkářské výrobky; (5) antibakteriální, dezinfekční přípravky, balzámy pro lékařské účely, dezinfekční přípravky pro hygienické účely, enzymatické přípravky pro lékařské účely, farmaceutické přípravky, chemické přípravky pro farmaceutické účely, chemické přípravky pro lékařské účely, léčiva na kuří oka, kůry pro farmaceutické účely, náplasti na kuří oka, léčivé přípravky do koupele, léky tekuté, masti na popáleniny od slunce, masti pro farmaceutické účely, farmaceutické přípravky proti pocení nohou, oleje pro lékařské účely, farmaceutické přípravky pro péči o pokožku, přípravky pro ošetření popálenin, vitamínové přípravky; (21) aerosolové dávkovače, s výjimkou dávkovačů na lékařské účely, brusné houby na kůži, kosmetické náčiní, kuffíky toaletní, neceséry.  
(511) 3, 5, 21  
(210) O-438052

(111) **286130**  
(220) 06.01.2006  
(151) 21.12.2006  
(540)

**ICEDRINK**  
O R I G I N A L

(730) **CATUS spol. s r.o.**, Kyjovská 1598, Havlíčkův Brod, 58001, CZ  
(740) Mgr. Klára Studená, advokátka, patentová zástupkyně, Na Poříčí 12, Praha 1, 11000  
(510) (30) kávové nápoje, včetně instantních; (35) inzertní, reklamní a propagační činnost.  
(511) 30, 35  
(210) O-433143

(111) **286263**  
(220) 09.05.2006  
(151) 21.12.2006  
(540)

**Borneo**

(730) **AZ-TECHNIKA a.s.**, Na Chodovci 2880/59, Praha 4, Záběhlice, 14100, CZ  
(740) Mgr. Bc. Lukáš Topinka, Spálená 97/29, Praha 1, 11000  
(510) (41) pořádání loterií, provozování loterií, heren a kasin, organizování, provozování a pořádání sázkových her, výherních loterií, tombol, soutěží, provozování výherních i nevýherních hracích přístrojů (automatů), zábavní činnost, vydávání tiskovin; (43) služby spojené s ubytováním a stravováním, provozování ubytovacích zařízení, restaurací, barů, barů-heren, kaváren, vináren, bufetů a jiných provozoven s rychlým občerstvením.  
(511) 41, 43  
(210) O-437186

(111) **286280**  
(220) 17.05.2006  
(151) 21.12.2006  
(540)

**PIRATES OF THE CARIBBEAN**

(730) **Disney Enterprises, Inc.**, 500 South Buena Vista Street, Burbank, CA, US  
(740) Čermák a spol., JUDr. Karel Čermák jr. Ph.D., LL.M., advokát, Elišky Peškové 735/15, Praha 5, 15000  
(510) (9) audio kazetové magnetofony, audio kazetové přehrávače, audio kazety, audio disky, audio reproduktory, divadelní kukátka, kalkulačky, videokamery, kamery, CD-ROMY, CD-ROM mechanika (jako součást počítače), CD-ROM zapisovače (jako součásti počítače), mobilní telefony, příslušenství k mobilním telefonům, pouzdra na mobilní telefony, lícní desky pro mobilní telefony, přehrávače kompaktních desek, nahrávače kompaktních desek, kompaktní desky, programy počítačových her, kazety a disky s počítačovými hrami, počítače, počítačový hardware, počítačové klávesnice, počítačové monitory, počítačové myši, počítačové diskové jednotky, počítačový software, bezdrátové telefony, dekorativní magnety, digitální kamery, DVD, DVD přehrávače, DVD nahrávače, digitální univerzální disky, digitální video disky, elektronický osobní organizér, pouzdra na brýle, brýle, sluchátka, karaoke přístroje, mikrofony, MP3 přehrávače, modemy (jako součást počítače), podložky pod myš, filmy, pagery, osobní stereoskopy, osobní digitální asistent, tiskárny, rádia, sluneční brýle, telefony, televizory, video kazetové nahrávače, video kazetové přehrávače, kazety s video hrami, disky s video hrami, videokazety, videotelefony, walkie-talkies, zápěstní a loketní opěry pro užití s počítačem.

(511) 9  
(210) O-437453

(111) **286660**  
(220) 14.07.2006  
(151) 21.12.2006  
(540)



(730) **Hrdlička Jiří**, Důl Libušín 616, Libušín, 27304, CZ  
(510) (19) stavební materiály všeho druhu zařazené do této třídy, zejména polozpracované řezivo, trámy, prkna, dřevěné panely, překližka, kompozitní stavební materiály na bázi dřeva a jiných materiálů, cihly, skleněné cihly, tvárnice, dlaždice, obkladačky, podlahové krytiny stavebního charakteru, parketové vlisy, parkety, překlady, dehtová krycí lepenka, přírodní a umělý kámen, cement, vápno, pojiva pro stavební účely, malta, sádra, šterk, kameninové a cementové roury, stavební materiál pro stavbu cest, asfalt, smola, živec, přenosné domy, kamenné pomníky; (20) nábytek, včetně kovového a kempingového nábytku, broušená skla pro zrcadla, rámy na obrazy, vestavěné skříně, sektorový nábytek, kuchyně, kuchyňské linky, výrobky ze dřeva, korku, rákosu, třtiny, vrbového proutí, rohoviny, kosti, slonoviny, kostic, želvy viny, jantaru, perleti, mořské pěny, výrobky z plastických hmot, pokud nejsou zařazené v jiných třídách, lůžkoviny (s výjimkou ložního prádla), matrace, matrace obsahující koňské žíně, podhlavníky a podušky; (37) montáž, opravy a servis nábytku a podlahových krytin všeho druhu, úklidové práce, realizační provedení interiérů budov, rodinných domů, bytů, kanceláří, úřadů a institucí

(511) 19, 20, 37  
(210) O-439155

(111) **287478**  
(220) 04.11.2005  
(151) 22.02.2007  
(540)

### DeColen

(730) **LEVISTO s.r.o.**, náměstí Jiřího z Poděbrad 1561/9, Praha 3 - Vinohrady, 13000, CZ  
(740) Mgr. David Tauš, Pod Stadiony 2719/19, Praha 5, 15000  
(510) (30) potraviny a potravní doplňky s vysokým obsahem rostlinných výtažků vyrobené za účelem doplnění běžné stravy konzumenta, posilující a povzbuzující potraviny, výrobky s obsahem bylin (určené pro lidskou spotřebu), energeticko-výživné poživatiny a přísady do jídla s obsahem bylin, vitamínů, minerálů a stopových prvků, poživatiny a přísady do jídla vyrobené za účelem doplnění běžné stravy konzumenta, které mohou příznivě ovlivnit zdraví a vzhled konzumenta, zejména napomáhají růstu a tvarování poprsí, vše spadající do této třídy.

(511) 30  
(210) O-431149

(111) **287509**  
(220) 13.03.2006  
(151) 22.02.2007  
(540)

### Pečeme s láskou

(730) **Dr. August Oetker Nahrungsmittel KG**, Lutterstrasse 14, Bielefeld, 33617, DE  
(740) Čermák a spol., JUDr. Karel Čermák, advokát, Elišky Peškové 15/735, Praha 5, 15000  
(510) (16) tiskárenské výrobky.

(511) 16  
(210) O-435411

(111) **287550**  
(220) 09.05.2006  
(151) 22.02.2007  
(540)

### Dust

(730) **AZ-TECHNIKA a.s.**, Na Chodovci 2880/59, Praha 4, Záběhlce, 14100, CZ  
(740) Mgr. Bc. Lukáš Topinka, Spálená 97/29, Praha 1, 11000  
(510) (41) pořádání loterií, provozování loterií, heren a kasin, organizování, provozování a pořádání sázkových her, výherních loterií, tombol, soutěží, provozování výherních i nevýherních hracích přístrojů (automatů), zábavní činnost, vydávání tiskovin; (43) služby spojené s ubytováním a stravováním, provozování ubytovacích zařízení, restaurací, barů, barů-heren, kaváren, vináren, bufetů a jiných provozoven s rychlým občerstvením.  
(511) 41, 43  
(210) O-437188

(111) **287944**  
(220) 29.08.2006  
(151) 22.02.2007  
(540)



(730) **AZ-TECHNIKA a.s.**, Na Chodovci 2880/59, Praha 4, Záběhlce, 14100, CZ  
(740) Mgr. Bc. Lukáš Topinka, Spálená 97/29, Praha 1, 11000  
(510) (41) pořádání loterií, provozování loterií heren a kasin, organizování, provozování a pořádání sázkových her, výherních loterií, tombol, soutěží, provozování výherních i nevýherních hracích přístrojů (automatů), zábavní činnost, vydávání tiskovin; (43) služby spojené s ubytováním a stravováním, provozování ubytovacích zařízení, restaurací, barů, barů-heren, kaváren, vináren, bufetů a jiných provozoven s rychlým občerstvením.  
(511) 41, 43  
(210) O-440568

(111) **288257**  
(220) 22.02.2006  
(151) 19.03.2007  
(540)

### priestor pre váš úspech

(730) **SFÉRA, a. s.**, Vlastenecké nám. 10, Bratislava, 85101, SK  
(740) Václav Müller, patentový zástupce, Filipova 2016, Praha 4, 14800  
(510) (9) počítačový software, elektronické databáze, monitorovací počítačové programy, nahrané počítačové programy, programy pro počítačové hry, nahrané programy obsluhující počítač, programové vybavení pro informační technologie a komunikace, informace a záznamy v elektronické podobě, elektronické časopisy, elektronická periodika a knihy v elektronické podobě, elektronické publikace; (35) sbírání a řazení údajů do počítačových databází, vyhledávání informací v počítačových souborech (pro zákazníky), automatizované zpracování dat; (42) počítačové programování, tvorba a poskytování softwaru, aktualizace počítačových programů, instalace počítačových programů, návrhy počítačových systémů, obnovování počítačových databází, vývoj a zhotovování počítačových programů na zakázku, pronájem, servis a údržba software, konzultační a poradenská činnost v oblasti počítačového



hardware a software, tvorba, správa a obnovování počítačových databází, tvorba informačních databází, elektronických časopisů, periodik, knih v elektronické formě, zhotovování kopií počítačových programů, převod a konverze počítačových programů a údajů (mimo fyzické konverze), převod a konverze údajů a dokumentů z fyzických médií na elektronická média.

(511) 9, 35, 42  
(210) O-434814

(111) **288567**  
(220) 26.09.2006  
(151) 19.03.2007  
(540)

### CPF

(730) **Vaše DEDRA s.r.o.**, Podhradní 69, Česká Skalice, 55203, CZ  
(510) (3) přípravky pro bělení a jiné prostředky pro praní, přípravky pro čištění, odmašťování a broušení, mýdla.  
(511) 3  
(210) O-441350

(111) **288826**  
(220) 25.10.2006  
(151) 19.03.2007  
(540)

### Škoda Praktik

(730) **Škoda Auto a. s.**, V. Klementa 869, Mladá Boleslav, 29360, CZ  
(510) (12) osobní automobily a z nich odvozené modifikace, jejich doplňky a příslušenství, náhradní díly, spalovací motory pro uvedená vozidla, vše ve tř. 12; (37) servisní a opravárenské služby a činnost.  
(511) 12, 37  
(210) O-442254

(111) **289107**  
(220) 19.10.2006  
(151) 10.04.2007  
(540)



Smišená obchodní komora „Východ“

(730) **Smišená obchodní komora "Východ"**, Evropská 487/257, Praha 6, 16200, CZ  
(740) JUDr. Libuše Svobodová, advokátka, Nad Štolou 18, Praha 7, 17000  
(510) (16) publikace; (35) služby, poradenství v obchodní činnosti; (41) organizování a vedení seminářů a sympozií, vydávání textů s výjimkou reklamních nebo náborových.  
(511) 16, 35, 41  
(210) O-442131

(111) **289151**  
(220) 27.10.2006  
(151) 10.04.2007  
(540)



(730) **Ševčík Josef Ing.**, Brněnská 5, Velké Pavlovice, 69106, CZ  
(740) DANĚK & PARTNERS Advokátní a patentová kancelář, Ing. Dr. Vilém Daněk Ph.D., LL.M., patentový zástupce, Vinohradská 17, Praha 2, 12000  
(510) (39) distribuce vinných výrobků, skladování potravin a nápojů - zejména ve vinných sklípcích, přeprava zboží, expedice, zasilatelské služby, služby dopravce, jako je autobusová doprava, automobilová doprava, doprava letecká, lodní (námořní i říční), trajektová, železniční, tramvajová, nákladní (kamiónová), osobní doprava i přeprava zboží a nákladů, pronájem a půjčování autokarů, automobilů, lodí, kamiónů, koní, pronájem garáží a parkovacích míst, lodivodství, pilotování, přeprava obrněnými vozy, převozy sanitkou, půjčování závodních automobilů, expedice, stěhování, taxislužba, doprava a skladování odpadu, doručovací služby, kurýrské služby, doručování novin a časopisů, přeprava cenností s doprovodem i bez, dodávka zboží poštou, balení zboží, nakládání, resp. vykládání zboží, služby nosičů, odtahování dopravních prostředků při poruchách a haváriích, vyprošťování uvíznutých lodí, vyzdvihování potopených lodí, skladování zboží, pronájem skladů, archivace elektronicky uložených dat nebo dokumentů, rozvod elektřiny, energie, tepla, vody, doprava ropou, služby turistické kanceláře, s výjimkou kanceláří poskytujících hotelové rezervace, jako je zprostředkování přepravy, organizování cest, exkurzí, prohlídek, zájezdů, doprovázení turistů, organizování okružních výletů, okružních plaveb, jízdy výletní lodí, informace o dopravě, rezervace jízdenek, místenek, letenek a lodních lístků; (41) organizování kulturních nebo vzdělávacích akcí a výstav, organizování kulturních nebo vzdělávacích akcí a výstav ve vinných sklípcích - spadajících do tř. 41, zejména na téma vinařství, prezentace vín, pořádání výchovně-vzdělávacích programů s tematikou vinařství, poskytování informací o zpracování vína, informace a zprostředkování možnosti rekreace, rozptýlení, zábavy, pořádání divadelních představení, provozování kinosálů, koncertní síně, provozování muzeí, knihovny (půjčovny knih), pořádání diskoték, provozování kasin a heren, provozování her on-line (z počítačové sítě), noční kluby, karaoke, výchovně-zábavné klubové služby, kluby zdraví, cirkusy, drezúra zvířat, provozování zoologických zahrad, půjčování filmů, umělecké a módní agentury, estrády, pořádání loterií, organizování plesů, plánování a organizování večírků a oslav, organizování vzdělávacích, zábavných, sportovních soutěží nebo soutěží krásy, organizování kulturních nebo vzdělávacích výstav, organizování živých představení a vystoupení, předprodej vstupenek, filmová tvorba, filmová studia, dabing, digitální zpracování obrazu, nahrávací studia, výroba rozhlasových a televizních programů, zpravodajské služby, obrazové zpravodajství, fotografování, půjčování a pronájem divadelních a jiných dekorací včetně osvětlení, pronájem rozhlasových a televizních přijímačů, půjčování přenosných videokamer, vydávání knih, elektronické publikování (DTP), poskytování on-line elektronických publikací (bez možnosti stažení), vydávání elektronických knih a časopisů on-line, posunková řeč (tlumočení), překladatelské služby, organizování a vedení kolokvií, konferencí, kongresů, seminářů, sympozií, informace o výchově a vzdělávání, školení, praktické cvičení, instruktážní výcvik, zkoušení, přezkoušení, dálkové studium, korespondenční kurzy, internátní školy, dětské jesle a školky, prázdninové tábory, náboženská výchova, pomoc a poradenství pro volbu povolání, pořádání a řízení pracovních setkání, tělesná výchova, provozování a pronájem sportovních zařízení - golfových hřišť, stadiónů, tenisových dvorců, plaveckých bazénů, gymnastický výcvik, půjčování sportovního nářadí, s výjimkou dopravních prostředků; (43) hostinská činnost, provozování vinných sklípků - v rámci služeb spadajících do tř. 43, provozování penzionů, hotelů, hostelů, motelů, restaurace, bary, snack

bary, cafeterie, motoresty, hostince, kantýny, závodní jídelny, menzy, rychlé občerstvení, hromadné dodávání hotových jídel, catering, zajištění stravování při společenských akcích a služby spojené s nákupem a obstaráváním potravin, nápojů, zejména vín a občerstvení, pohostinství, příprava jídel, společné stravování, podávání jídel a nápojů, příprava jídel a nápojů ke spotřebě, služby spojené s ubytováním, stravováním a občerstvením, poskytování a obstarávání jídla a nápojů, služby zajišťující stravování, gastroservis - zásobování restaurací a provozoven potravinářskými výrobky a nápoji, hromadné dodávání hotových jídel, nápojů do restaurací, jídelen, automat pro občerstvení, zásobování v rámci této třídy, poskytování gastronomických služeb, příprava jídel a výrobků studené kuchyně, pořádání hostin, provozování pizzerie, bufetu, samoobslužné restaurace, kavárny, vinárny, poradenství v oboru hotelnictví, poradenství v oboru gastronomie, zajišťování hotelových pobytů, pronájem apartmánů, sálů, salónek a jiných nebytových prostor obsažených v této třídě, poradenství v oboru provozování hotelů a gastronomických provozů, služby zajišťující dočasné ubytování, pronájem jednacích, školicích a prezentačních místností, provoz kempu, rezervace pobytů, půjčování a pronájem restauračního zařízení, zásobování v rámci této třídy, provozování a rezervace turistických nocleháren, penzionů, včetně penzionů pro zvířata, kempů, prázdninových táborů, dětských jeslí, domovů důchodců, půjčování stanů, půjčování židlí, stolů, prostírání, nápojového skla, poskytování stravování pro zvířata.

(511) 39, 41, 43  
(210) O-442354

(111) **290156**  
(220) 18.10.2006  
(151) 14.05.2007  
(540)

### Hostex

(730) **Hostex spol. s r. o.**, Žerotínova 63, Šumperk, 78701, CZ  
(510) (39) doprava, balení a skladování zboží.  
(511) 39  
(210) O-442058

(111) **290157**  
(220) 18.10.2006  
(151) 14.05.2007  
(540)

### Veselá Kopa

(730) **Hostex spol. s r. o.**, Žerotínova 63, Šumperk, 78701, CZ  
(510) (31) čerstvé ovoce a zelenina.  
(511) 31  
(210) O-442059

(111) **290158**  
(220) 18.10.2006  
(151) 14.05.2007  
(540)

### Edam Lack

(730) **Hostex spol. s r. o.**, Žerotínova 63, Šumperk, 78701, CZ  
(510) (29) mléko a mléčné výrobky.  
(511) 29  
(210) O-442060

(111) **290159**  
(220) 18.10.2006  
(151) 14.05.2007  
(540)

### KRÉMÁČEK

(730) **Hostex spol. s r. o.**, Žerotínova 63, Šumperk, 78701, CZ  
(510) (29) mléko a mléčné výrobky.  
(511) 29  
(210) O-442061

(111) **290296**  
(220) 18.10.2006  
(151) 21.05.2007  
(540)

### Lovecký sýr

(730) **Hostex spol. s r. o.**, Žerotínova 63, Šumperk, 78701, CZ  
(510) (29) mléko a mléčné výrobky.  
(511) 29  
(210) O-442063

(111) **291050**  
(220) 18.10.2006  
(151) 27.06.2007  
(540)

### Tavený salámek

(730) **Hostex spol. s r. o.**, Žerotínova 63, Šumperk, 78701, CZ  
(510) (29) mléko a mléčné výrobky.  
(511) 29  
(210) O-442064

(111) **291714**  
(220) 18.10.2006  
(151) 01.08.2007  
(540)

### Lazur blue cheese

(730) **Hostex spol. s r. o.**, Žerotínova 63, Šumperk, 78701, CZ  
(510) (29) mléko a mléčné výrobky.  
(511) 29  
(210) O-442065

(111) **294789**  
(220) 29.06.2006  
(151) 27.12.2007  
(540)



(730) **Horizonty, s.r.o.**, Sportovní 411, Boršov nad Vltavou, 37382, CZ  
(740) PatentCentrum Sedláč & Partners s.r.o., Husova 5, České Budějovice, 37001  
(510) (41) vzdělávací služby, zejména výuka jazyků, překladatelská činnost, tlumočení, organizování a zprostředkování jazykových - vzdělávacích akcí, pořádání jazykových kurzů, jazykových pobytů, zprostředkování jazykových pobytů.  
(511) 41  
(210) O-438775

(111) **295584**  
(220) 25.10.2006  
(151) 30.01.2008  
(540)

### WP SMILE Bělící zubní pudr

(730) **VitalCare CZ s.r.o.**, Kamýk 24, Kamýk, 41201, CZ  
(510) (3) přípravky pro péči o ústní dutinu, zubní pasty, zubní pudry a další přípravky na čištění zubů, ústní vody a osvěžovače dechu, bělicí přípravky, přípravky pro leštění zubů, přípravky pro bělení zubů, kosmetické přípravky na odstraňování skvrn a nežádoucího zbarvení zubů; (5) léčivé přípravky pro péči o ústní dutinu, léčivé přípravky pro leštění zubů, léčivé přípravky pro bělení zubů, léčivé bělicí přípravky.



(511) 3, 5  
(210) O-442294

(111) **300178**  
(220) 27.04.2006  
(151) 03.09.2008  
(540)

### GRIPPAL

(730) **Dr. Müller Pharma s.r.o.**, U Mostku 182, Hradec Králové, 50341, CZ  
(740) Mgr. Roman Fojtásek, advokát, Vinohradská 6, Praha 2, 12000  
(510) (3) kosmetické přípravky, kosmetika ve formě sprejů, gelů, olejů, emulzí, roztoků a mlék, ústní vody, mýdla, zubní pasty, éterické esence a oleje, aroma do nápojů; (10) aerosolové dávkovače pro lékařské účely, inhalátory, diagnostické přístroje pro lékařské účely, lékařské přístroje a nástroje, lžice na podávání léků, nádobky pro aplikaci léků, rozstříkovače pro lékařské účely, rozprašovače pro lékařské účely.

(511) 3, 10  
(210) O-436913

(111) **300813**  
(220) 17.05.2005  
(151) 01.10.2008  
(540)



(730) **CANTINE SGARZI LUIGI SRL**, Via Bernarda 1650, 40024 Castel S. Pietro Terme, IT  
(740) JUDr. Zdeněk Mach, Tř. kpt. Jaroše 13, Brno, 60200  
(510) (33) víno.  
(511) 33  
(210) O-426418

(111) **300938**  
(220) 05.12.2005  
(151) 08.10.2008  
(540)

Prague  
Card

(730) **PRAGUE CARD, spol. s r.o.**, Antala Staška 2027/77, Praha 4, Krč, 14000, CZ  
(740) Mgr. Roman Fojtásek, advokát, Vinohradská 6, Praha 2, 12000  
(510) (16) papír, lepenka a kartón a výrobky z nich, tiskoviny na papírových nosičích, zejména periodické a neperiodické publikace, např. časopisy, zpravodaje, knihy a brožury, prospekty, mapy a turistické průvodce, průkazní, turistické a návštěvnické karty, kalendáře a diáře, etikety, nálepky a potisky (vyjma textilních), plakáty, poutače a reklamní tabule z lepenky a/nebo kartónu, informační, propagační a upomínkové výrobky z papíru, kartónu a lepenky, včetně krabic a etujů, papírové a plastové tašky a pytle, tužky a pera, data a databáze na papírových nosičích; (35) reklamní a inzertní služby v oblasti cestovního ruchu, turistiky a sportu, včetně jejich zprostředkování, pomoc při řízení reklamní a inzertní činnosti, poskytování informačních produktů na papírových nosičích, včetně multimediálních informací pro reklamní a inzertní účely, jejich vyhledávání a systematizace do počítačových sítí, styky s veřejností a dodavatelské služby pro třetí osoby fyzické i právnické, nákup výrobků a služeb pro jiné fyzické a právnické osoby, on-line inzerce a prezentace v počítačové síti Internet, obchodní využití sítě Internet v oblasti vyhledávacích služeb a e-businessu, zajišťování reklamních a/nebo náborových textů, propagačních a inzertních tiskovin a materiálů, vč. jejich rozšiřování, marketing, podnikatelské průzkumy a analýzy, organizace reklamních a propagačních akcí, obchodní zastoupení tuzemských a zahraničních firem, informační servis v oboru reklamy a inzerce, včetně odborných konzultačních a poradenských služeb v daném oboru; (39) informační turistická agentura, archivace elektronicky doručených dat a dokumentů, zprostředkování dopravy a přepravy; (41) nakladatelství a vydavatelství periodických a neperiodických publikací, a to magazínů, časopisů, brožur, knih a tiskovin na papírových a elektronických nosičích, vzdělávací informační a zpravodajské služby, zprostředkování předprodeje a prodeje vstupenek, poskytování on-line elektronických publikací.  
(511) 16, 35, 39, 41  
(210) O-432077

(111) **330635**  
(220) 16.12.2005  
(151) 11.04.2013  
(540)

### NATIVA SPA O BOTICÁRIO

(730) **BOTICA COMERCIAL FARMACÉUTICA, LTDA.**, Av. Rui Barbosa, 3450, S. José dos Pinhais, BR  
(740) Rott, Růžička & Guttman Patentové, známkové a advokátní kanceláře, JUDr. Vladimír Rott, Vinohradská 37, Praha 2, 12000  
(510) (3) parfumerie a kosmetika.  
(511) 3  
(210) O-498950

### Zániky ochranných známek uplynutím doby platnosti

Kapitola obsahuje údaje o ochranných známkách, které zanikly uplynutím doby platnosti podle ustanovení § 29 odst. 1 zákona č. 441/2003 Sb.

Číslo zápisu	Datum zániku	Číslo zápisu	Datum zániku	Číslo zápisu	Datum zániku	Číslo zápisu	Datum zániku
108915	18.04.2015	276397	18.04.2015	276969	21.04.2015	278577	18.04.2015
185825	20.04.2015	276402	19.04.2015	276970	21.04.2015	278580	20.04.2015
186522	20.04.2015	276404	19.04.2015	276972	21.04.2015	278581	20.04.2015
187081	21.04.2015	276405	19.04.2015	276973	21.04.2015	278582	20.04.2015
187082	21.04.2015	276406	19.04.2015	276974	22.04.2015	278583	20.04.2015
187086	21.04.2015	276407	19.04.2015	276979	22.04.2015	278593	21.04.2015
192399	18.04.2015	276409	20.04.2015	276981	22.04.2015	278594	21.04.2015
192402	19.04.2015	276411	20.04.2015	276984	22.04.2015	279237	20.04.2015
192407	20.04.2015	276874	20.04.2015	276985	22.04.2015	279239	21.04.2015
193105	20.04.2015	276886	22.04.2015	276988	22.04.2015	279241	22.04.2015
195529	18.04.2015	276934	18.04.2015	276989	22.04.2015	280982	18.04.2015
195530	19.04.2015	276941	18.04.2015	276990	22.04.2015	280983	18.04.2015
197717	18.04.2015	276942	18.04.2015	277453	18.04.2015	282241	19.04.2015
198533	20.04.2015	276943	18.04.2015	277454	19.04.2015	282996	22.04.2015
199386	20.04.2015	276944	18.04.2015	277460	20.04.2015	285348	18.04.2015
200183	19.04.2015	276945	19.04.2015	277461	20.04.2015	285350	21.04.2015
200999	21.04.2015	276946	19.04.2015	277463	20.04.2015	287461	20.04.2015
201000	21.04.2015	276947	19.04.2015	277464	20.04.2015	291896	20.04.2015
202654	18.04.2015	276949	20.04.2015	277465	21.04.2015	294100	21.04.2015
203416	19.04.2015	276952	20.04.2015	277466	21.04.2015	294221	21.04.2015
203420	20.04.2015	276954	20.04.2015	277471	21.04.2015	296185	21.04.2015
275788	20.04.2015	276956	20.04.2015	277472	21.04.2015	310917	19.04.2015
276229	19.04.2015	276959	20.04.2015	278082	21.04.2015	310918	19.04.2015
276393	18.04.2015	276961	20.04.2015	278574	18.04.2015		
276394	18.04.2015	276962	20.04.2015	278575	18.04.2015		
276395	18.04.2015	276965	20.04.2015	278576	18.04.2015		

### Vzdání se práv k ochranné známce

Vlastník ochranné známky se může podle ustanovení § 30 zákona č. 441/2003 Sb. u Úřadu písemným prohlášením vzdát práv k ochranné známce v rozsahu všech výrobků nebo služeb, pro které byla zapsána, nebo některých z nich. Účinky tohoto prohlášení nastávají dnem doručení prohlášení vlastníka ochranné známky Úřadu a nelze je vzít zpět. V této kapitole je tedy uvedeno datum účinnosti vzdání se práv k ochranné známce. Pokud se vlastník vzdal práv k ochranné známce jen v rozsahu některých výrobků a služeb, je pod příslušným INID kódem zveřejněn rovněž zbývající seznam výrobků a služeb, pro které ochranné známka zůstává zapsána. Tato kapitola dále zahrnuje údaje o ochranných známkách, u kterých vlastník písemným prohlášením omezil rozsah ochrany ve vztahu k prvku ochranné známky.

(111) 304791  
(540)



(210) O-461987  
s účinností ode dne 03.11.2015/vzdání se práv k ochranné známce

---

(111) 343657  
(540)



(210) O-508373  
s účinností ode dne 04.11.2015/vzdání se práv k ochranné známce

---

### Změny vlastníků ochranných známek

Kapitola obsahuje údaje o ochranných známkách, které byly převedeny nebo přešly ve smyslu ustanovení § 15 odst. 1, 2 a § 16 zákona č. 441/2003 Sb. na jiného vlastníka v rozsahu všech zapsaných výrobků nebo služeb.

Číslo zápisu	Dřívější vlastník	Nynější vlastník	S účinností od
107159	AAA AUTO a.s., Husovo nám. 14, Hostivice, 25301, CZ	AAA Auto International a.s., Dopraváků 874/15, Praha 8 - Čimice, 18400, CZ	05.11.2015
182300	NADĚJE, K Brance 11/19e, Praha 5 - Stodůlky, 15500, CZ	Česká federace potravinových bank, z.s., K Brance 11/19E, Praha 5 - Stodůlky, 15500, CZ	04.11.2015
193080	KOPOS KOLÍN a.s., Havlíčkova 432, Kolín IV, 28094, CZ	KOPOS HOLDING, a.s., Šumavská 46, Praha 2 - Vinohrady, 12000, CZ	04.11.2015
193722	AAA AUTO a.s., Dopraváků 874/15, Praha 8, Čimice, 18400, CZ	AAA Auto International a.s., Dopraváků 874/15, Praha 8 - Čimice, 18400, CZ	05.11.2015
193723	AAA AUTO a.s., Dopraváků 874/15, Praha 8, Čimice, 18400, CZ	AAA Auto International a.s., Dopraváků 874/15, Praha 8 - Čimice, 18400, CZ	05.11.2015
197112	KOPOS KOLÍN a.s., Havlíčkova 432, Kolín IV, 28094, CZ	KOPOS HOLDING, a.s., Šumavská 46, Praha 2 - Vinohrady, 12000, CZ	04.11.2015
197113	KOPOS KOLÍN a.s., Havlíčkova 432, Kolín IV, 28094, CZ	KOPOS HOLDING, a.s., Šumavská 46, Praha 2 - Vinohrady, 12000, CZ	04.11.2015
197114	KOPOS KOLÍN a.s., Havlíčkova 432, Kolín IV, 28094, CZ	KOPOS HOLDING, a.s., Šumavská 46, Praha 2 - Vinohrady, 12000, CZ	04.11.2015
197115	KOPOS KOLÍN a.s., Havlíčkova 432, Kolín IV, 28094, CZ	KOPOS HOLDING, a.s., Šumavská 46, Praha 2 - Vinohrady, 12000, CZ	04.11.2015
199734	KIMEX NOVA s. r. o., Mítrovická 804, Paskov, 73921, CZ	P.W. "EURO-TECH" ANITA GIBAS, 1000-lecia Państwa Polskiego 15, Myslowice, PL	04.11.2015
202873	Infor Global Solutions (Massachusetts), Inc., 1201 Peachtree Street, N. E. Atlanta, GA, US	Infor Enterprise Solutions Holdings, LLC, 13560 Morris Road, Suite 4100, Alpharetta, GA, US	04.11.2015
202873	Infor Enterprise Solutions Holdings, LLC, 13560 Morris Road, Suite 4100, Alpharetta, GA, US	Infor Global Solutions (Michigan), Inc., 13560 Morris Road, Suite 4100, Alpharetta, GA, US	04.11.2015
202873	Infor Global Solutions (Michigan), Inc., 13560 Morris Road, Suite 4100, Alpharetta, GA, US	Infor Enterprise Solutions Holdings, Inc., 13560 Morris Road, Suite 4100, Alpharetta, GA, US	04.11.2015
202873	Infor Enterprise Solutions Holdings, Inc., 13560 Morris Road, Suite 4100, Alpharetta, GA, US	Infor (US), Inc., 13560 Morris Road, Suite 4100, Alpharetta, GA, US	04.11.2015
206161	PODA a.s., 28.října 1168/102, Ostrava - Moravská Ostrava, 70200, CZ	CE TELBIZ, SE, Hvězdova 1716/2b, Praha 4 - Nusle, 14000, CZ	04.11.2015
210022	AAA AUTO a. s., Husovo nám. 14, Hostivice, 25301, CZ	AAA Auto International a.s., Dopraváků 874/15, Praha 8 - Čimice, 18400, CZ	05.11.2015
218242	KOPOS KOLÍN a.s., Havlíčkova 432, Kolín, 28094, CZ	KOPOS HOLDING, a.s., Šumavská 46, Praha 2 - Vinohrady, 12000, CZ	04.11.2015
218243	KOPOS KOLÍN a.s., Havlíčkova 432, Kolín, 28094, CZ	KOPOS HOLDING, a.s., Šumavská 46, Praha 2 - Vinohrady, 12000, CZ	04.11.2015
218244	KOPOS KOLÍN a.s., Havlíčkova 432, Kolín, 28094, CZ	KOPOS HOLDING, a.s., Šumavská 46, Praha 2 - Vinohrady, 12000, CZ	04.11.2015
218245	KOPOS KOLÍN a.s., Havlíčkova 432, Kolín, 28094, CZ	KOPOS HOLDING, a.s., Šumavská 46, Praha 2 - Vinohrady, 12000, CZ	04.11.2015
218246	KOPOS KOLÍN a.s., Havlíčkova 432, Kolín, 28094, CZ	KOPOS HOLDING, a.s., Šumavská 46, Praha 2 - Vinohrady, 12000, CZ	04.11.2015
218247	KOPOS KOLÍN a.s., Havlíčkova 432, Kolín, 28094, CZ	KOPOS HOLDING, a.s., Šumavská 46, Praha 2 - Vinohrady, 12000, CZ	04.11.2015
218248	KOPOS KOLÍN a.s., Havlíčkova 432, Kolín, 28094, CZ	KOPOS HOLDING, a.s., Šumavská 46, Praha 2 - Vinohrady, 12000, CZ	04.11.2015
218249	KOPOS KOLÍN a.s., Havlíčkova 432, Kolín, 28094, CZ	KOPOS HOLDING, a.s., Šumavská 46, Praha 2 - Vinohrady, 12000, CZ	04.11.2015
219934	Ben Sherman Group Limited, Portadown Road, Lurgan, IE	Ben Sherman IP Holdings LP, c/o Marquee Brands 50 West 57th Street, 5th Floor, New York, NY, US	09.11.2015
220832	PODA a.s., 28.října 1168/102, Ostrava - Moravská Ostrava, 70200, CZ	CE TELBIZ, SE, Hvězdova 1716/2b, Praha 4 - Nusle, 14000, CZ	04.11.2015
227441	AAA AUTO, a. s., Husovo nám. 14, Hostivice, 25301, CZ	AAA Auto International a.s., Dopraváků 874/15, Praha 8 - Čimice, 18400, CZ	05.11.2015
227442	AAA AUTO, a. s., Husovo nám. 14, Hostivice, 25301, CZ	AAA Auto International a.s., Dopraváků 874/15, Praha 8 - Čimice, 18400, CZ	05.11.2015

Číslo zápisu	Dřívější vlastník	Nynější vlastník	S účinností od
227550	PODA a.s., 28.října 1168/102, Ostrava - Moravská Ostrava, 70200, CZ	CE TELBIZ, SE, Hvězdova 1716/2b, Praha 4 - Nusle, 14000, CZ	04.11.2015
227578	PODA a.s., 28.října 1168/102, Ostrava - Moravská Ostrava, 70200, CZ	CE TELBIZ, SE, Hvězdova 1716/2b, Praha 4 - Nusle, 14000, CZ	04.11.2015
251647	KOPOS KOLÍN a.s., Havlíčkova 432, Kolín IV, 28094, CZ	KOPOS HOLDING, a.s., Šumavská 46, Praha 2 - Vinohrady, 12000, CZ	04.11.2015
253171	KOPOS KOLÍN a.s., Havlíčkova 432, Kolín IV, 28094, CZ	KOPOS HOLDING, a.s., Šumavská 46, Praha 2 - Vinohrady, 12000, CZ	04.11.2015
254899	PODA a.s., 28.října 1168/102, Ostrava - Moravská Ostrava, 70200, CZ	CE TELBIZ, SE, Hvězdova 1716/2b, Praha 4 - Nusle, 14000, CZ	04.11.2015
255466	AAA AUTO, a. s., Husovo nám. 14, Hostivice, 25301, CZ	AAA Auto International a.s., Dopraváků 874/15, Praha 8 - Čimice, 18400, CZ	05.11.2015
257979	AAA AUTO a. s., Husovo nám. 14, Hostivice, 25301, CZ	AAA Auto International a.s., Dopraváků 874/15, Praha 8 - Čimice, 18400, CZ	05.11.2015
257980	AAA AUTO a. s., Husovo nám. 14, Hostivice, 25301, CZ	AAA Auto International a.s., Dopraváků 874/15, Praha 8 - Čimice, 18400, CZ	05.11.2015
257981	AAA AUTO a. s., Husovo nám. 14, Hostivice, 25301, CZ	AAA Auto International a.s., Dopraváků 874/15, Praha 8 - Čimice, 18400, CZ	05.11.2015
257988	AAA AUTO, a. s., Husovo nám. 14, Hostivice, 25301, CZ	AAA Auto International a.s., Dopraváků 874/15, Praha 8 - Čimice, 18400, CZ	05.11.2015
258019	AAA AUTO a.s., Husovo nám. 14, Hostivice, 25301, CZ	AAA Auto International a.s., Dopraváků 874/15, Praha 8 - Čimice, 18400, CZ	05.11.2015
258808	PODA a.s., 28.října 1168/102, Ostrava - Moravská Ostrava, 70200, CZ	CE TELBIZ, SE, Hvězdova 1716/2b, Praha 4 - Nusle, 14000, CZ	04.11.2015
262438	AAA AUTO a.s., Husovo nám. 14, Hostivice, 25301, CZ	AAA Auto International a.s., Dopraváků 874/15, Praha 8 - Čimice, 18400, CZ	05.11.2015
272143	AAA AUTO a.s., Dopraváků 874/15, Praha 8, Čimice, 18400, CZ	AAA Auto International a.s., Dopraváků 874/15, Praha 8 - Čimice, 18400, CZ	05.11.2015
272182	AAA AUTO a.s., Dopraváků 874/15, Praha 8, Čimice, 18400, CZ	AAA Auto International a.s., Dopraváků 874/15, Praha 8 - Čimice, 18400, CZ	05.11.2015
273342	PODA a.s., 28.října 1168/102, Ostrava - Moravská Ostrava, 70200, CZ	CE TELBIZ, SE, Hvězdova 1716/2b, Praha 4 - Nusle, 14000, CZ	04.11.2015
277922	AAA AUTO a.s., Dopraváků 874/15, Praha 8, Čimice, 18400, CZ	AAA Auto International a.s., Dopraváků 874/15, Praha 8 - Čimice, 18400, CZ	05.11.2015
282311	KOPOS KOLÍN a.s., Havlíčkova 432, Kolín IV, 28094, CZ	KOPOS HOLDING, a.s., Šumavská 46, Praha 2 - Vinohrady, 12000, CZ	04.11.2015
282312	KOPOS KOLÍN a.s., Havlíčkova 432, Kolín IV, 28094, CZ	KOPOS HOLDING, a.s., Šumavská 46, Praha 2 - Vinohrady, 12000, CZ	04.11.2015
282961	BEN - technická literatura s.r.o., Věšínova 140/5, Praha 10, 10000, CZ	Kubica Libor, Livornská 445, Praha 10, 10900, CZ	10.11.2015
283641	AAA AUTO, a.s., Husovo nám. 14, Hostivice, 25301, CZ	AAA Auto International a.s., Dopraváků 874/15, Praha 8 - Čimice, 18400, CZ	05.11.2015
286257	KOPOS KOLÍN a.s., Havlíčkova 432, Kolín IV, 28094, CZ	KOPOS HOLDING, a.s., Šumavská 46, Praha 2 - Vinohrady, 12000, CZ	04.11.2015
286258	KOPOS KOLÍN a.s., Havlíčkova 432, Kolín IV, 28094, CZ	KOPOS HOLDING, a.s., Šumavská 46, Praha 2 - Vinohrady, 12000, CZ	04.11.2015
289040	NIPPON POLYURETHANE INDUSTRY CO., LTD., 1-23, Shiba 4-chome, Minato-ku, Tokyo, JP	TOSOH CORPORATION, 4560, Kaisei-cho, Shunan-shi, Yamaguchi, JP	09.11.2015
289041	NIPPON POLYURETHANE INDUSTRY CO., LTD., 1-23, Shiba 4-chome, Minato-ku, Tokyo, JP	TOSOH CORPORATION, 4560, Kaisei-cho, Shunan-shi, Yamaguchi, JP	09.11.2015
291138	AAA AUTO a.s., Husovo nám. 14, Hostivice, 25301, CZ	AAA Auto International a.s., Dopraváků 874/15, Praha 8 - Čimice, 18400, CZ	05.11.2015
293902	Regionální televizní agentura, a.s., Sněmovní 173/9, Praha 1, 11800, CZ	Berka Jaroslav PaedDr., Široká 77, Český Krumlov, 38101, CZ	04.11.2015
293903	Regionální televizní agentura, a.s., Sněmovní 173/9, Praha 1, 11800, CZ	Berka Jaroslav PaedDr., Široká 77, Český Krumlov, 38101, CZ	04.11.2015
295431	Regionální televizní agentura, a.s., Sněmovní 173/9, Praha 1, 11800, CZ	Berka Jaroslav PaedDr., Široká 77, Český Krumlov, 38101, CZ	04.11.2015
295928	Regionální televizní agentura, a.s., Sněmovní 173/9, Praha 1, 11800, CZ	Berka Jaroslav PaedDr., Široká 77, Český Krumlov, 38101, CZ	04.11.2015
297631	Regionální televizní agentura, a.s., Sněmovní 173/9, Praha 1, 11800, CZ	Berka Jaroslav PaedDr., Široká 77, Český Krumlov, 38101, CZ	04.11.2015

Číslo zápisu	Dřívější vlastník	Nynější vlastník	S účinností od
299466	AAA AUTO a.s., Husovo nám. 14, Hostivice, 25301, CZ	AAA Auto International a.s., Dopraváků 874/15, Praha 8 - Čimice, 18400, CZ	05.11.2015
299740	NATLAND GROUP LIMITED, Arch Makariou & Kalograion, 4 NICOLAIDES SEA VIEW CITY, 903-904, A-B, 6016 Larnaca, CY	NATLAND Group, SE, Rohanské nábřeží 671/15, Praha 8 - Karlín, 18600, CZ	05.11.2015
299746	NATLAND GROUP LIMITED, Arch Makariou & Kalograion, 4 NICOLAIDES SEA VIEW CITY, 903-904, A-B, 6016 Larnaca, CY	NATLAND Group, SE, Rohanské nábřeží 671/15, Praha 8 - Karlín, 18600, CZ	05.11.2015
300546	AAA AUTO, a.s., Husovo nám. 14, Hostivice, 25301, CZ	AAA Auto International a.s., Dopraváků 874/15, Praha 8 - Čimice, 18400, CZ	05.11.2015
305965	Christin CZ s.r.o., Pekařská 7, Brno, 60200, CZ	Dietadodomu s.r.o., Příkop 838/6, Brno - Zábřovice, 60200, CZ	04.11.2015
307296	KOPOS KOLÍN a.s., Havlíčkova 432, Kolín, 28094, CZ	KOPOS HOLDING, a.s., Šumavská 46, Praha 2 - Vinohrady, 12000, CZ	04.11.2015
307297	KOPOS KOLÍN a.s., Havlíčkova 432, Kolín, 28094, CZ	KOPOS HOLDING, a.s., Šumavská 46, Praha 2 - Vinohrady, 12000, CZ	04.11.2015
309089	AAA AUTO, a.s., Husovo nám. 14, Hostivice, 25301, CZ	AAA Auto International a.s., Dopraváků 874/15, Praha 8 - Čimice, 18400, CZ	05.11.2015
311502	AAA AUTO a.s., Husovo nám. 14, Hostivice, 25301, CZ	AAA Auto International a.s., Dopraváků 874/15, Praha 8 - Čimice, 18400, CZ	05.11.2015
312464	Cafco International S.A., 42, rue de l'Avenir, 1147 Luxembourg, LU	Promat Research and Technology Centre N.V., Bormstraat 24, Tissett, 2830, BE	09.11.2015
316626	AAA AUTO a.s., Husovo nám. 14, Hostivice, 25301, CZ	AAA Auto International a.s., Dopraváků 874/15, Praha 8 - Čimice, 18400, CZ	05.11.2015
317580	Christin CZ s.r.o., Pekařská 7, Brno, 60200, CZ	Dietadodomu s.r.o., Příkop 838/6, Brno - Zábřovice, 60200, CZ	04.11.2015
321413	AAA AUTO a.s., Husovo nám. 14, Hostivice, 25301, CZ	AAA Auto International a.s., Dopraváků 874/15, Praha 8 - Čimice, 18400, CZ	05.11.2015
321414	AAA AUTO a.s., Husovo nám. 14, Hostivice, 25301, CZ	AAA Auto International a.s., Dopraváků 874/15, Praha 8 - Čimice, 18400, CZ	05.11.2015
321415	AAA AUTO a.s., Husovo nám. 14, Hostivice, 25301, CZ	AAA Auto International a.s., Dopraváků 874/15, Praha 8 - Čimice, 18400, CZ	05.11.2015
321416	AAA AUTO a.s., Husovo nám. 14, Hostivice, 25301, CZ	AAA Auto International a.s., Dopraváků 874/15, Praha 8 - Čimice, 18400, CZ	05.11.2015
321417	AAA AUTO a.s., Husovo nám. 14, Hostivice, 25301, CZ	AAA Auto International a.s., Dopraváků 874/15, Praha 8 - Čimice, 18400, CZ	05.11.2015
321418	AAA AUTO a.s., Husovo nám. 14, Hostivice, 25301, CZ	AAA Auto International a.s., Dopraváků 874/15, Praha 8 - Čimice, 18400, CZ	05.11.2015
321419	AAA AUTO a.s., Husovo nám. 14, Hostivice, 25301, CZ	AAA Auto International a.s., Dopraváků 874/15, Praha 8 - Čimice, 18400, CZ	05.11.2015
321420	AAA AUTO a.s., Husovo nám. 14, Hostivice, 25301, CZ	AAA Auto International a.s., Dopraváků 874/15, Praha 8 - Čimice, 18400, CZ	05.11.2015
321421	AAA AUTO a.s., Husovo nám. 14, Hostivice, 25301, CZ	AAA Auto International a.s., Dopraváků 874/15, Praha 8 - Čimice, 18400, CZ	05.11.2015
321422	AAA AUTO a.s., Husovo nám. 14, Hostivice, 25301, CZ	AAA Auto International a.s., Dopraváků 874/15, Praha 8 - Čimice, 18400, CZ	05.11.2015
321723	AAA AUTO a.s., Husovo nám. 14, Hostivice, 25301, CZ	AAA Auto International a.s., Dopraváků 874/15, Praha 8 - Čimice, 18400, CZ	05.11.2015
321724	AAA AUTO a.s., Husovo nám. 14, Hostivice, 25301, CZ	AAA Auto International a.s., Dopraváků 874/15, Praha 8 - Čimice, 18400, CZ	05.11.2015
321725	AAA AUTO a.s., Husovo nám. 14, Hostivice, 25301, CZ	AAA Auto International a.s., Dopraváků 874/15, Praha 8 - Čimice, 18400, CZ	05.11.2015
321726	AAA AUTO a.s., Husovo nám. 14, Hostivice, 25301, CZ	AAA Auto International a.s., Dopraváků 874/15, Praha 8 - Čimice, 18400, CZ	05.11.2015
321727	AAA AUTO a.s., Husovo nám. 14, Hostivice, 25301, CZ	AAA Auto International a.s., Dopraváků 874/15, Praha 8 - Čimice, 18400, CZ	05.11.2015
321728	AAA AUTO a.s., Husovo nám. 14, Hostivice, 25301, CZ	AAA Auto International a.s., Dopraváků 874/15, Praha 8 - Čimice, 18400, CZ	05.11.2015
321729	AAA AUTO a.s., Husovo nám. 14, Hostivice, 25301, CZ	AAA Auto International a.s., Dopraváků 874/15, Praha 8 - Čimice, 18400, CZ	05.11.2015
321730	AAA AUTO a.s., Husovo nám. 14, Hostivice, 25301, CZ	AAA Auto International a.s., Dopraváků 874/15, Praha 8 - Čimice, 18400, CZ	05.11.2015
321731	AAA AUTO a.s., Husovo nám. 14, Hostivice, 25301, CZ	AAA Auto International a.s., Dopraváků 874/15, Praha 8 - Čimice, 18400, CZ	05.11.2015

Číslo zápisu	Dřívější vlastník	Nynější vlastník	S účinností od
323061	Christin CZ s.r.o., Pekařská 7, Brno, 60200, CZ	Dietadodomu s.r.o., Příkop 838/6, Brno - Zábřovice, 60200, CZ	04.11.2015
327389	Allianz pojišťovna, a.s., Ke Štvanici 656/3, Praha 8, 18600, CZ	Allianz SE, Königinstrasse 28, Munich, DE	09.11.2015
327390	Allianz pojišťovna, a.s., Ke Štvanici 656/3, Praha 8, 18600, CZ	Allianz SE, Königinstrasse 28, Munich, DE	09.11.2015
327679	Centario, s.r.o., Velflíkova 1428/4, Praha 6, 16000, CZ	SAFARI MEDIA, s.r.o., Vrchnického 5282/50, Jihlava, 58601, CZ	05.11.2015
329350	PODA a.s., 28.října 1168/102, Ostrava - Moravská Ostrava, 70200, CZ	CE TELBIZ, SE, Hvězdova 1716/2b, Praha 4 - Nusle, 14000, CZ	04.11.2015
332897	PODA a.s., 28. října 1168/102, Ostrava, Moravská Ostrava, 70200, CZ	CE TELBIZ, SE, Hvězdova 1716/2b, Praha 4 - Nusle, 14000, CZ	04.11.2015
334575	Green 4 YOU s.r.o., Horova 2017/12, Karlovy Vary, 36001, CZ	Dům plný úspor o.p.s., Novosedlická 2888, Teplice, 41501, CZ	05.11.2015
335630	DELTA MEDIA BROADCASTING s.r.o., Jana Palacha 1025, Mladá Boleslav, 29301, CZ	InFin, s.r.o., Říčanská 2399/3, Praha 10 - Vinohrady, 10100, CZ	09.11.2015
335630	InFin, s.r.o., Říčanská 2399/3, Praha 10 - Vinohrady, 10100, CZ	RADIO UNITED BROADCASTING s.r.o., Říčanská 3/2399, Praha 10 - Vinohrady, 10100, CZ	09.11.2015
335632	DELTA MEDIA BROADCASTING s.r.o., Jana Palacha 1025, Mladá Boleslav, 29301, CZ	InFin, s.r.o., Říčanská 2399/3, Praha 10 - Vinohrady, 10100, CZ	09.11.2015
335632	InFin, s.r.o., Říčanská 2399/3, Praha 10 - Vinohrady, 10100, CZ	RADIO UNITED BROADCASTING s.r.o., Říčanská 3/2399, Praha 10 - Vinohrady, 10100, CZ	09.11.2015
336296	PODA a.s., 28.října 1168/102, Ostrava - Moravská Ostrava, 70200, CZ	CE TELBIZ, SE, Hvězdova 1716/2b, Praha 4 - Nusle, 14000, CZ	04.11.2015
337273	NATLAND GROUP LIMITED, Arch Makariou & Kalograion, 4NICOLAIDES SEA VIEW CITY, 903-904, A-B, 6016 LARNACA, CY	NATLAND Group, SE, Rohanské nábřeží 671/15, Praha 8 - Karlín, 18600, CZ	05.11.2015
337274	NATLAND GROUP LIMITED, Arch Makariou & Kalograion, 4NICOLAIDES SEA VIEW CITY, 903-904, A-B, 6016 LARNACA, CY	NATLAND Group, SE, Rohanské nábřeží 671/15, Praha 8 - Karlín, 18600, CZ	05.11.2015
338779	Allianz pojišťovna, a.s., Ke Štvanici 656/3, Praha 8, 18600, CZ	Allianz SE, Königinstrasse 28, Munich, DE	09.11.2015
344126	PODA a.s., 28. října 1168/102, Ostrava Moravská a Přívoz, 70200, CZ	CE TELBIZ, SE, Hvězdova 1716/2b, Praha 4 - Nusle, 14000, CZ	04.11.2015
344622	AAA AUTO a.s., Husovo nám. 14, Hostivice, 25301, CZ	AAA Auto International a.s., Dopraváků 874/15, Praha 8 - Čimice, 18400, CZ	05.11.2015
346708	dm drogerie markt s.r.o., Jeronýmova 1485/19, České Budějovice, 37001, CZ	dm-drogerie markt GmbH + Co. KG, Carl-Metz-Strasse 1, Karlsruhe, DE	04.11.2015
346709	dm drogerie markt s.r.o., Jeronýmova 1485/19, České Budějovice, 37001, CZ	dm-drogerie markt GmbH + Co. KG, Carl-Metz-Strasse 1, Karlsruhe, DE	04.11.2015

### Změny v údajích o vlastnících ochranných známek

Kapitola obsahuje ochranné známky, u kterých byla v rejstříku ochranných známek vyznačena změna v údajích o vlastnících ve smyslu ustanovení § 27 odst. 2 a 7 zákona č. 441/2003 Sb.

Číslo zápisu	Vlastník	S účinností od
163194	Dana Limited, PO Box 1000, Maumee, 43537, OH, US	09.11.2015
170077	Hexion a.s., Tovární 2093, Sokolov, 35601, CZ	05.11.2015
182300	NADĚJE, K Brance 11/19e, Praha 5 - Stodůlky, 15500, CZ	04.11.2015
188458	Hexion a.s., Tovární 2093, Sokolov, 35601, CZ	05.11.2015
198699	Pfizer Health AB, Vetenskapsvägen 10, 19190 Sollentuna, SE	09.11.2015
199811	ASITA spol. s r.o., V Mlejнку 611/3b, Hradec Králové, Třebeš, 50011, CZ	09.11.2015
200634	GHN Assets a.s., Žukovova 1658/27A, Ústí nad Labem, Střekov, 40003, CZ	10.11.2015
202011	AMF Reece CR, s.r.o., Tovární 837/9c, Prostějov - Vrahovice, 79811, CZ	09.11.2015
203579	Eurosat CS, spol. s r.o., Jamborova 3169/25, Brno, Židenice, 61500, CZ	10.11.2015
204988	ABEGU, a.s., Krkonošská 358, Desná, 46861, CZ	09.11.2015
205140	Triapex s.r.o., Jungmannova 1869, Vlašim, 25801, CZ	06.11.2015
213756	Dana Limited, PO Box 1000, Maumee, 43537, OH, US	09.11.2015
214647	Wonderful Pistachios & Almonds LLC, 11444 W. Olympic Blvd., 10th Floor, Los Angeles, 90064, CA, US	04.11.2015
230222	IB Holding spol. s r.o., Na Humnech 1137/7, Praha 6, Ruzyně, 16100, CZ	10.11.2015
277608	Autorange s.r.o., Plzeňská 853/26, Mariánské Lázně, 35301, CZ	05.11.2015
289712	ZLP s.r.o., Školní 378, Senohraby, 25166, CZ	06.11.2015
296754	SVM MICROWAVES, s.r.o., Strojírenská 259, Praha 5 - Zličín, 15521, CZ	05.11.2015
296755	SVM MICROWAVES, s.r.o., Strojírenská 259, Praha 5 - Zličín, 15521, CZ	05.11.2015
296756	SVM MICROWAVES, s.r.o., Strojírenská 259, Praha 5 - Zličín, 15521, CZ	05.11.2015
296889	SVM MICROWAVES, s.r.o., Strojírenská 259, Praha 5 - Zličín, 15521, CZ	05.11.2015
316907	Viking Mašek, a.s., Na Maninách 1040/14, Praha 7, Holešovice, 17000, CZ	04.11.2015
346239	Ribo s.r.o., Riegrova 382/24, Olomouc, 77900, CZ	05.11.2015



### Ostatní rozhodné údaje a úřední opravy

Kapitola zahrnuje zejména přetřídění seznamu výrobků a služeb v návaznosti na mezinárodní zápis, opravu chyb ve formulaci, přepisů a zjevných nesprávností za účelem uvedení do souladu se skutečností. V této kapitole jsou zveřejňovány jen takové údaje, které nemohou být zveřejněny spolu se zveřejněním přihlášky nebo se zápisem ochranné známky. Dále kapitola obsahuje důležitá úřední sdělení.

(111) **335984**

(210) O-502167

Rozsah ochrany pro služby ve tř. 39 zní: sanitní doprava, provozování rychlé záchranné služby.

---