

Číselné INID kódy pro označování bibliografických dat technických řešení

INID Codes for the identification of bibliographic data of technical solutions

(Standard WIPO ST. 9 a ST. 80)

(11)	číslo patentu/zápisu/osvědčení	(11)	Number of the patent/registration/certification
(15)	datum zápisu průmyslového vzoru	(15)	Industrial design registration date
(21)	číslo přihlášky/žádosti	(21)	.Application number
(22)	datum podání přihlášky/žádosti	(22)	Date of application filling
(23)	údaje o výstavní prioritě	(23)	Exhibition priority data
(28)	počet průmyslových vzorů	(28)	Number of industrial designs included in the application
(31)	číslo prioritní přihlášky	(31)	Number of priority application
(32)	datum podání prioritní přihlášky	(32)	Filing date of priority application
(33)	země priority	(33)	Priority country
(40)	datum zveřejnění přihlášky vynálezu	(40)	Date of publication of patent application
(45)	datum zveřejnění zapsaného průmyslového vzoru	(45)	Publication date of the registered industrial design
(47)	datum zveřejnění udělení patentu a zápisu užitého vzoru, datum zápisu užitého vzoru, datum oznámení udělení evropského patentu v Evropském patentovém věstníku	(47)	Publication date of patent granting and publication date of utility model registration, registration date of utility model, publication date of European patent granting in the European patent bulletin
(51)	mezinárodní patentové třídění/Locarnské třídění průmyslových vzorů	(51)	International Patent Classification/ Locarno Classification for Industrial Designs
(54)	Název	(54)	Title
(55)	vyobrazení průmyslového vzoru	(55)	Reproduction of the industrial design
(57)	Anotace	(57)	Abstract
(68)	číslo základního patentu	(68)	Number of the basic patent
(71)	označení přihlašovatele/žadatele	(71)	Applicant
(72)	označení původce	(72)	Inventor
(73)	označení majitele/vlastníka	(73)	Owner
(74)	označení zástupce	(74)	Attorney's name and address
(86)	číslo mezinárodní přihlášky	(86)	International application number
(87)	číslo mezinárodního zveřejnění	(87)	International publication number
(92)	datum a číslo první registrace přípravku pro Českou republiku	(92)	Date and number(s) of the first authorization to market the product in the CZ
(93)	datum, číslo a země první registrace přípravku v rámci Společenství	(93)	Date, number(s) and country of the first authorization to market the product in the EEC
(94)	doba platnosti osvědčení	(94)	Term of certification validity
(95)	označení a typ přípravku	(95)	Name of the product and product type
(96)	datum podání a číslo evropské patentové přihlášky	(96)	European patent application filling date and number
(97)	datum zveřejnění a číslo zveřejnění evropské patentové přihlášky v Evropském patentovém věstníku	(97)	European patent application publication date and publication number in the European patent bulletin

Číselné INID kódy pro označování bibliografických dat ochranných známek

INID codes and minimum required for the identification of bibliographic data relating to marks

(Standard WIPO ST.60)

(111)	Číslo zápisu ochranné známky (registrace)	(111)	Number of registration
(151)	Datum zápisu ochranné známky	(151)	Date of the registration
(210)	Číslo přihlášky ochranné známky (spisu)	(210)	Number of the application
(220)	Datum podání přihlášky	(220)	Date of filing of the application
(320)	Datum vzniku práva přednosti	(320)	Date of the first application
(442)	Datum zveřejnění přihlášky po průzkumu	(442)	Date of the publication of the examined application
(450)	Datum zveřejnění zápisu ochranné známky ve Věstníku	(450)	Date of publication of the registration
(510)	Seznam výrobků a služeb	(510)	List of goods and/or services
(511)	Číslo třídy výrobků a služeb	(511)	Number of the class of goods and/or services
(526)	Omezení rozsahu ochrany o prvek	(526)	Disclaimer
(540)	Znění nebo vyobrazení ochranné známky	(540)	Reproduction of the mark
(551)	Kolektivní ochranná známka	(551)	Collective mark
(554)	Prostorová ochranná známka	(554)	Three-dimensional mark
(558)	Ochranná známka tvořená pouze barvou nebo kombinací barev	(558)	Mark consisting exclusively of one or several colours
(583)	Datum právní moci rozhodnutí/výsledek rozhodnutí	(583)	Date of the legal force of the decision/ result of the decision
(591)	Údaje o barevnosti ochranné známky	(591)	Information concerning colour
(730)	Přihlašovatel/vlastník ochranné známky	(730)	The applicant or the holder of the mark
(740)	Zástupce	(740)	Name and address of the representative
(811)	Mezinárodní číslo zápisu ochranné známky	(811)	Number of the international registration
(890)	Kód státu ochrany mezinárodní ochranné známky	(890)	INID code of the state of the international mark

Kódy pro kódování záhlaví oznámení publikovaných ve Věstníku

(Standard WIPO ST. 17)

BB9A	zveřejněné přihlášky vynálezů	MK1K	zánik užitého vzoru uplynutím doby platnosti
FG1K	zapsané užité vzory	MK4A	zánik patentů uplynutím doby platnosti
FG4A	udělené patenty	MK4F	zánik autorských osvědčení uplynutím doby platnosti
FG4Q	zapsané průmyslové vzory	MK4Q	zánik průmyslového vzoru uplynutím doby ochrany
LD3K	částečný výmaz užitého vzoru	MM4A	zánik patentů pro nezaplacení ročních poplatků
LD4Q	částečný výmaz průmyslového vzoru	MM4F	zánik autorských osvědčení pro nezaplacení ročních poplatků
MA4A	zánik patentů vzdáním se	ND1K	prodloužení platnosti užitého vzoru
MA4F	zánik autorských osvědčení vzdáním se	ND4Q	obnova doby ochrany průmyslového vzoru
MC3K	výmaz užitého vzoru	PA4A	změna autorského osvědčení na patent
MC4A	zrušení patentu	PC9A	změna dispozičního práva k vynálezu
MC4F	zrušení autorského osvědčení	PD1K	převod práv a ostatní změny majitelů užitého vzoru
MC4Q	výmaz průmyslového vzoru	PD4A	převod práv a ostatní změny majitelů patentů
MH1K	zánik užitého vzoru vzdáním se	PD4Q	převod práv a ostatní změny vlastníků průmyslových vzorů
MH4A	částečné zrušení patentu	QA9A	nabídka licence
MH4F	částečné zrušení autorského osvědčení	SB4A	zapsané patenty do rejstříku po odtajnění
MH4Q	zánik průmyslového vzoru vzdáním se	SB4F	zapsaná autorská osvědčení do rejstříku po odtajnění

Opravy Změny Různé

Opravy u přihlášek vynálezů s žádostí o udělení patentu

HA9A	jmenování vynálezce		
HB9A	oprava jmen	HG9A	oprava chyb v třídění
HC9A	změna jmen	HH9A	oprava nebo změna všeobecně
HD9A	oprava adres	HK9A	tiskové chyby v úředních věstnicích
HE9A	změna adres		
HF9A	oprava dat		

Opravy ochranných dokumentů

Patenty	autorská osvědčení	užité vzory	průmyslové vzory	
TA4A	TA4F	TA1K	TA4Q	jmenování vynálezce
TB4A	TB4F	TB1K	TB4Q	oprava jmen
TC4A	TC4F	TC1K	TC4Q	změna jmen
TD4A	TD4F	TD1K	TD4Q	oprava adres
TE4A	TE4F	TE1K	TE4Q	změna adres
TF4A	TF4F	TF1K	TF4Q	oprava dat
TG4A	TG4F	TG1K	TG4Q	oprava chyb v třídění
TH4A	TH4F	TH1K	TH4Q	oprava nebo změna všeobecně
TK9A	TK9F	TK1K	TK4Q	tiskové chyby v úřed. věstnicích

Kódy pro označování zemí a mezinárodních organizací použité ve věstníku

BE	Belgie
BM	Bermudy
BY	Bělorusko
CA	Kanada
CH	Švýcarsko
CY	Kypr
CZ	Česká republika
CZ	Česká republika
DE	Spolková republika Německo
EG	Egypt
ES	Španělsko
FR	Francie
GB	Velká Británie
HK	Hongkong
IN	Indie
IT	Itálie
NL	Nizozemsko
PA	Panama
SE	Švédsko
SK	Slovensko
US	Spojené státy americké
XY	Neuvedeno

Kódy pro označování států USA použité ve věstníku

OH	Ohio
CA	California
MA	Massachusetts
MD	Maryland
NY	New York
TX	Texas

BB9A

Zveřejněné přihlášky vynálezů - přehled podle čísel přihlášek

Dále uvedené přihlášky vynálezů byly zveřejněny dnem, uvedeným ve Věstníku podle zákona č. 527/1990 Sb., o vynálezech a zlepšovacích návrzích, ve znění pozdějších předpisů, a jsou k dispozici v patentové knihovně Úřadu průmyslového vlastnictví, Antonína Čermáka 2a, 160 68, Praha 6.

2014-307	A 61 K 31/522	(2006.01)	2014-451	A 61 K 31/165	(2006.01)
2014-321	C 07 C 251/86	(2006.01)	2014-455	C 21 D 1/18	(2006.01)
2014-345	G 01 B 15/04	(2006.01)	2014-461	F 25 B 30/02	(2006.01)
2014-411	A 61 D 19/04	(2006.01)	2014-464	A 01 J 7/00	(2006.01)
2014-415	B 21 J 13/02	(2006.01)	2014-466	B 64 C 29/00	(2006.01)
2014-433	C 07 D 403/04	(2006.01)	2014-520	H 01 L 31/052	(2014.01)
2014-436	C 23 C 14/34	(2006.01)	2014-539	C 07 D 277/82	(2006.01)
2014-450	C 07 K 14/62	(2006.01)	2014-954	C 04 B 28/04	(2006.01)

Zveřejněné přihlášky vynálezů - řazené podle MPT

- (51) **A01J 7/00** (2006.01)
A01J 7/04 (2006.01)
(21) **2014-464**
(71) Výzkumný ústav zemědělské techniky, v.v.i., Praha 6- Ruzyně, CZ
(72) Vegricht Jiří doc. Ing., CSc., Praha 5- Velká Chuchle, CZ
(54) **Rekognoskační a čistící zařízení**
(22) 04.07.2014
(57) Rekognoskační a čistící zařízení je určeno zejména pro očistu vemen hospodářských zvířat. Obsahuje ruční sprchu (1), která je napojena na zdroj (2) tlakové vody a která je opatřena osvětlovacím ústrojím (4) o malém napětí. Světelný tok osvětlovacího ústrojí (4) má směr v podstatě shodný se směrem trysek (14), z nichž při činnosti proudí tlaková voda k vemu.

(74) Ing. Libor Šimek, Vinohradská 194, Praha 3- Vinohrady, 13000

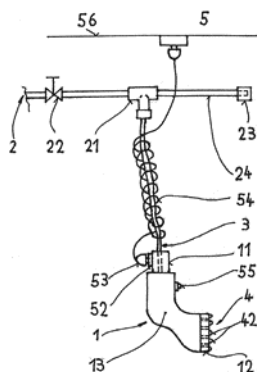

- (51) **A61D 19/04** (2006.01)
A61D 19/00 (2006.01)
A61D 7/00 (2006.01)
A61D 1/10 (2006.01)
A61D 1/08 (2006.01)
A61M 39/04 (2006.01)
A61M 37/00 (2006.01)
A61B 17/435 (2006.01)
(21) **2014-411**
(71) LabMediaServis s.r.o., Dvůr Králové nad Labem, CZ
(72) Krejčí Tomáš MVDr., Dvůr Králové nad Labem, CZ
(54) **Zařízení pro vstup do dělohy**
(22) 13.06.2014
(57) Zařízení pro vstup do dělohy, zejména zařízení pro vstup do dělohy zvířat, zejména krav, které obsahuje trubičku (2), ve které je umístěn prostředek (4) pro odběr, zejména prostředek pro odběr mikrobiologického nálezu, nebo vkládaný předmět, kterým je zejména léčivo nebo vkládané embryo,

u kterého je na čele (3) trubičky (2) navlečena zaváděcí čepička (1), která je vytvořena z biodegradabilního materiálu.

(74) Ing. Milan Škoda, Nahořanská 308, Nové Město nad Metují, 54901

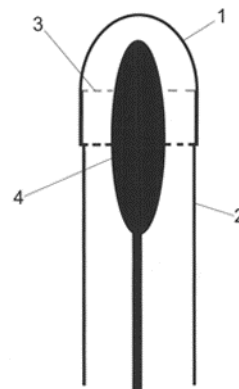

- (51) **A61K 31/165** (2006.01)
A61K 47/32 (2006.01)
A61K 47/26 (2006.01)
A61K 47/38 (2006.01)
A61K 47/04 (2006.01)
(21) **2014-451**
(71) Contipro Pharma a.s., Dolní Dobrouč, CZ
(72) Šmejkalová Daniela, Písek, CZ
Nešporová Kristina, Brno, CZ
Teplá Martina, Polička, CZ
Syróvatka Jakub, Letohrad, CZ
Huerta-Angeles Gloria, Česká Třebová, CZ
Pospíšilová Martina, Olomouc, CZ
Matuska Vít, Ostrava- Poruba, CZ
Mrázek Jiří, Žamberk, CZ
Gálišová Andrea, Rybany, SK
Jiráček Daniel, Jeseníce, CZ
Velebný Vladimír, Žamberk, CZ
(54) **Protinádorová kompozice na bázi kyseliny hyaluronové a anorganických nanočástic, způsob její přípravy a použití**
(22) 30.06.2014
(57) Řešení se týká protinádorové kompozice na bázi hydrofobizovaného hyaluronanu a anorganických nanočástic, stabilizovaných kyselinou olejovou. Hydrofobizovaný hyaluronan ve formě acylovaného hyaluronanu slouží v kompozici jako nosič anorganických nanočástic. Ze skupiny anorganických nanočástic může kompozice zahrnovat superparamagnetické nanočástice, nanočástice ZnO a dále upkonverzní nanočástice. Daná kompozice je selektivně cytotoxická vůči suspenzím i adherentním nádorovým buněčným liniím, zejména vůči nádorovým

buněčným liniím karcinomu a adenokarcinomu kolorekta a dále karcinomu plic, hepatocelulárního karcinomu a prsního adenokarcinomu. Nejvyšší cytotoxické účinky byly zjištěny v případě kompozice na bázi olejů derivátů hyaluronanu se SPIONy.

(74) KANIA, SEDLÁK, SMOLA Patentová a známková kancelář, Ing. František Kania, Mendlovo náměstí 1a, Brno, 60300

(51) **A61K 31/522** (2006.01)
A61P 35/00 (2006.01)
C07D 473/12 (2006.01)
C07D 401/12 (2006.01)
C07D 401/14 (2006.01)
C07D 403/12 (2006.01)
C07D 403/14 (2006.01)

(21) **2014-307**

(71) Vysoká škola chemicko-technologická v Praze, Praha 6, CZ
Ústav molekulární a translační medicíny Lékařské fakulty Univerzity Palackého v Olomouci, Olomouc, CZ
Ústav molekulární genetiky, Akademie Věd ČR, Praha 4, CZ

(72) Kaplánek Robert Ing., Ph.D., Praha 10, CZ

Jakubek Milan Ing., Rychvald, CZ

Havlík Martin Ing., Ph.D., Praha 6, CZ

Rak Jakub Ing., Plzeň, CZ

Bříza Tomáš Ing., Ph.D., Praha 4, CZ

Džubák Petr MUDr., Ph.D., Citov, CZ

Hajdúch Marián doc. MUDr., Ph.D., Moravský Beroun, CZ

Konečný Petr Mgr., Neředín, Olomouc, CZ

Štěpánková Jana Mgr., Ph.D., Smilovice u Třince, CZ

Králová Jarmila RNDr., CSc., Praha 2, CZ

Král Vladimír prof. RNDr., DSc., Praha 2, CZ

(54) **Kofein-8-hydrazony jako nová cytostatika pro léčbu onkologických onemocnění**

(22) 06.05.2014

(57) Předmětem vynálezu jsou kofein-8-hydrazony obecného vzorce I mající substituovanou 2-hydroxyarylovou, pyridinovou nebo pyrazinovou skupinu. Tyto látky mají cytostatický účinek a lze je použít k přípravě terapeutik pro léčbu onkologických onemocnění.

(74) Oddělení pro vědu a výzkum VŠCHT Praha, Ing. Iveta Pospíšilová, Technická 1905/5, Praha 6, 16628

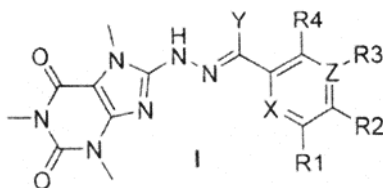

(51) **B21J 13/02** (2006.01)
B21K 1/05 (2006.01)
B21J 5/02 (2006.01)

(21) **2014-415**

(71) ZKL Hanušovice a.s., Hanušovice, CZ

(72) Havrila Roman Ing., Lipová- lázně, CZ

Mínář Michal Bc., Hanušovice, CZ

Karas Vlastimil Ing., Pohofelice, CZ

(54) **Kovací nástroj pro kování mosazných polotovarů klecí valivých ložisek s předkovanými kapsami**

(22) 17.06.2014

(57) Kovací nástroj (1) pro kování mosazných polotovarů klecí valivých ložisek s předkovanými kapsami sestávající ze spodní zápustky (6) se spodním tvarovým jádrem (3), a horní zápustky (2) opatřené horním tvarovým jádrem (4), které je po svém horním obvodu opatřeno výstupky (27) a odlehčeními (28), které jsou v nich upevněny a z vyhazovačů (7), kdy spodní tvarové jádro (3) má na okraji obvodové odlehčení (18), které přechází do dna (21) a v takto vzniklé kruhové drážce se dnem (21) jsou uspořádána napravo jádra (19), mezi nimiž jsou tvarové dutiny (22) a jádra (19) mají uprostřed průchozí otvor (20), který navazuje na otvor (24)

ve spodní zápustce (6) a ten zase navazuje na otvor (25) v dnové části (8) pod spodní zápustkou (6), která je zespodu opatřena dutinou (23), přičemž vyhazovač (7) je uspořádán skrz uvedené otvory (20, 24, 25) i dutinu (23), přičemž odlehčení (28) na horním tvarovém jádru (4) horní zápustky (2) jsou uspořádána naproti jádrům (19) na spodní zápustce (6).

(74) Kania, Sedlák, Smola, Ing. Jiří Malůšek, Mendlovo nám. 1a, Brno, 60300

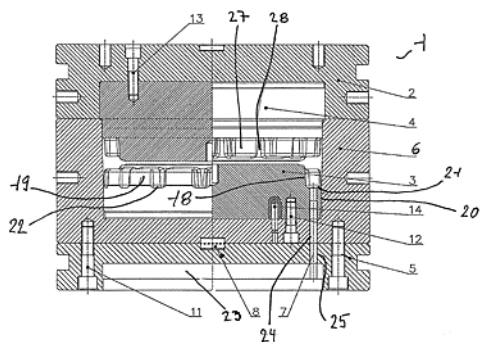

(51) **B64C 29/00** (2006.01)

(21) **2014-466**

(71) Janda Zdeněk Mgr. Ing., Praha 8, CZ

(72) Janda Zdeněk Mgr. Ing., Praha 8, CZ

(54) **Letadlo s kolmým startem a přistáním**

(22) 04.07.2014

(57) Letadlo s kolmým startem a přistáním obsahuje centrální dmychadlo k vytvoření vzlaku vytlačováním vzduchu ze spodní části letadla (1). Dmychadlo zahrnuje rotor (2) poháněný motorem (4). Vzduch, přiváděný do dmychadla, vstupuje do letadla (1) alespoň jedním vstupem (11) vytvořeným ve spodní části letadla (1).

(74) Rott, Růžička & Guttman Patentové, známkové a advokátní kanceláře, JUDr. Ing. Miloslav Hainz, Vinohradská 37/938, Praha 2, 12000

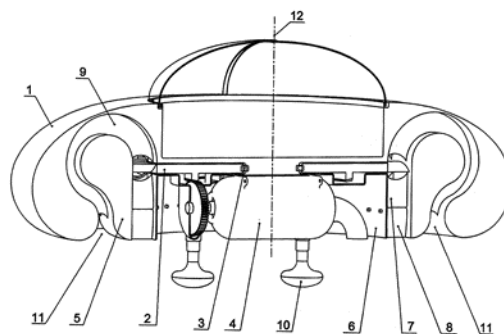

(51) **C04B 28/04** (2006.01)

C04B 28/06 (2006.01)

B09B 3/00 (2006.01)

(21) **2014-954**

(71) Výzkumný ústav stavebních hmot, a.s., Brno, CZ

(72) Staněk Theodor RNDr., Brno Žabovřesky, CZ

Sulovský Petr RNDr., Ph.D., Liberec, CZ

(54) **Pojivo pro imobilizaci toxických prvků**

(22) 23.12.2014

(57) Pojivo pro imobilizaci vyluhování toxických prvků jejich solidifikací je tvořeno hlinitanovým cementem nižších tříd, tj. 40, 50, s obsahem Al₂O₃ do 50 % hmotn., nebo portlandským cementem CEIM I, nebo směsí obou cementů, přičemž cement nebo směs cementů tvoří 60 až 95 % hmotn. pojiva, a přičemž další složkou pojiva je koncentrát fosforečnanu vápenatého s apatitovou strukturou v množství do 15 % hmotn. a/nebo surová nebo kalcinovaná odpadní křemelina s podílem jílovin v množství

10 až 30 % hmotn. a/nebo zeolitový koncentrát v množství 5 až 15 % hmotn.

(74) Ing. Libor Markes, patentový zástupce, Grohova 54, Brno, 60200

(51) **C07C 251/86** (2006.01)
C07D 213/54 (2006.01)
C07D 215/48 (2006.01)
C07D 217/26 (2006.01)
C07D 213/66 (2006.01)
A61K 31/15 (2006.01)
A61K 31/44 (2006.01)
A61K 31/47 (2006.01)
A61P 35/00 (2006.01)
A61P 35/02 (2006.01)

(21) **2014-321**

(71) Vysoká škola chemicko- technologická v Praze, Praha 6, CZ
Ústav molekulární a translační medicíny Lékařské fakulty Univerzity Palackého v Olomouci, Olomouc, CZ
Ústav molekulární genetiky, Akademie Věd ČR, Praha 4, CZ

(72) Kaplánek Robert Ing., Ph.D., Praha 10, CZ

Bříza Tomáš Ing., Ph.D., Praha 4, CZ

Havlík Martin Ing., Ph.D., Praha 6, CZ

Rak Jakub Ing., Plzeň, CZ

Kejík Zdeněk Ing., Ph.D., Sokolov, CZ

Džubák Petr MUDr., Ph.D., Citov, CZ

Hajdúch Marián doc. Mudr., Ph.D., Norberčany- Trhvice, CZ

Konečný Petr Mgr., Neředín, Olomouc, CZ

Štěpánková Jana Mgr., CSc., Smilovice u Trince, CZ

Králová Jarmila RNDr., CSc., Praha 2, CZ

Král Vladimír prof. RNDr., DSc., Praha 2, CZ

(54) **Dioxocyklobutenylhydrazony a jejich protirakovinné účinky**

(22) 09.05.2014

(57) Předmětem vynálezu jsou dioxocyklobutenylhydrazony obecného vzorce I mající substituovanou 2-hydroxyarylovou nebo 2-N-heteroarylovou skupinu. Tyto látky mají cytostatický účinek a lze je použít k přípravě terapeutik pro léčbu leukémií a nádorových onemocnění.

(74) Oddělení pro vědu a výzkum VŠCHT Praha, Ing. Iveta Pospíšilová, Technická 1905/5, Praha 6- Dejvice, 16628

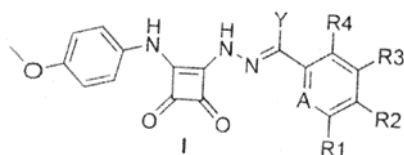

(51) **C07D 277/82** (2006.01)
A61K 31/428 (2006.01)
A61P 25/28 (2006.01)

(21) **2014-539**

(71) Univerzita Hradec Králové, Hradec Králové, CZ
Fakultní nemocnice Hradec Králové, Hradec Králové- Nový Hradec Králové, CZ
The University Court of the University of St. Andrews, KY169AJ St. Andrews, Fife, Scotland, GB

(72) Musílek Kamil doc. PharmDr., Ph.D., Nové Město nad Metují, CZ

Kuča Kamil prof. Ing., Ph.D., Hradec Králové, CZ

Benek Ondřej Mgr., České Budějovice, CZ

Soukup Ondřej Mgr., Ph.D., Kosmonosy, CZ

Jun Daniel doc. PharmDr., Ph.D., Hradec Králové, CZ

Aitken Laura Dr., Fife KY16 0HA, GB

Gunn-Moore Frank J. prof., Ph.D., Edinburgh EH10 4BR, GB

Smith Terry K. prof., Inchtute, Perthshire PH14 9QS, GB

Guest Patrick, MSc., Leven, Fife KY9 1LJ, GB

(54) **Deriváty benzothiazolylmočoviny, způsob jejich přípravy a jejich použití**

(22) 13.08.2014

(57) Předkládané řešení poskytuje deriváty benzothiazolylmočoviny, které jsou modulatory aktivity beta-amyloid vázající alkoholdehydrogenasy (ABAD). Dále poskytuje způsob jejich přípravy a jejich léčebné použití.

(74) INVENTIA s.r.o., RNDr. Kateřina Hartvichová, Na Bělidle 3, Praha 5, 15000

(51) **C07D 403/04** (2006.01)

C07D 401/14 (2006.01)

C07D 409/14 (2006.01)

C09B 57/04 (2006.01)

C09B 23/10 (2006.01)

(21) **2014-433**

(71) Univerzita Pardubice, Pardubice, CZ

(72) Saad Shaaban Aysha Tarek Dr., Ph.D., 12311 Cairo, EG

Hrdina Radim prof. Ing., CSc., Pardubice, CZ

Burgert Ladislav doc. Ing., CSc., Pardubice, CZ

Salah Ali Elsedik Mervat Dr., Ph.D., 12311 Cairo, EG

Černý Michal Ing., Ph.D., Pardubice, CZ

(54) **Barviva na bázi konjugátů pyrrolinonového heterocyklu a isoindiga, způsoby jejich přípravy a jejich použití**

(22) 25.06.2014

(57) Řešení poskytuje sérii nových barviv na bázi konjugátů pyrrolinonového heterocyklu a isoindiga obecného vzorce I, připravených kondenzací isatinu s různými deriváty pyrrolinonového esteru s různou arylou skupinou v poloze 5. Deriváty s vyšší rozpustností ve většině organických rozpouštědel byly připraveny následnou N-alkylací za použití ethyl bromacetátu.

(74) INVENTIA s.r.o., RNDr. Kateřina Hartvichová, Na Bělidle 3, Praha 5, 15000

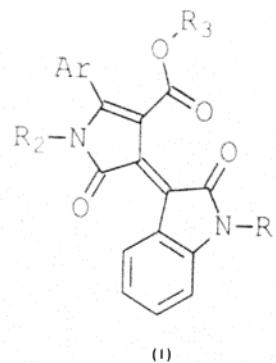

(51) **C07K 14/62** (2006.01)

A61K 38/28 (2006.01)

A61K 31/4192 (2006.01)

A61P 3/10 (2006.01)

(21) **2014-450**

(71) Ústav organické chemie a biochemie Akademie věd ČR, v.v.i., Praha 6, CZ

The University of York, Heslington, GB

(72) Jiráček Jiří Dr., CSc., Svěmyslice, CZ

Žáková Lenka Dr., Ph.D., Praha 4, CZ

Vaněk Václav Mgr., Ph.D., Praha 4, CZ

Veverka Václav Dr., Ph.D., Praha 7, CZ

Brzozowski Andrzej Marek Dr., Ph.D., York, GB

(54) **Derivát insulínu s cyklickou strukturou v C-konci B-řetězce**

(22) 30.06.2014

(57) Derivát insulínu vzorce I, tvořený des(B23-B30)oktapeptid-insulinem (DOI) a modifikovaným oktapeptidem, které vytvářejí amidovou vazbu mezi karboxylovou skupinou C-terminálního ArgB22 v molekule DOI a příčímž des(B23-B30)oktapeptid-insulin je lidský insulin bez C-terminálního oktapeptidu B23-B30 a modifikovaný oktapeptid vzorce II napodobuje sekvenci B23-B30 lidského insulínu. Derivát insulínu vzorce I je použitelný jako antidiabetické činidlo s rychlým nástupem účinku a nízkým rizikem vzniku rakovinného bujení.

(74) RNDr. Ladislava Součková CSc., Flemingovo nám. 542/2, Praha 6, 16610

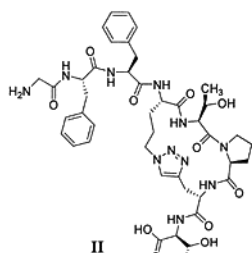
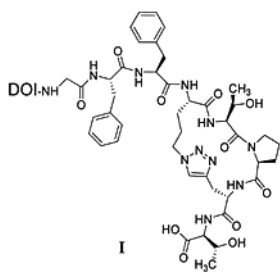

- (51) **C21D 1/18** (2006.01)
C21D 9/48 (2006.01)
B21D 22/20 (2006.01)

(21) **2014-455**

(71) Západočeská univerzita v Plzni, Plzeň, CZ

(72) Jirková Hana Dr. Ing., Ph.D., Strakonice, CZ

Mašek Bohuslav prof. Dr. Ing., Kaznějov, CZ

(54) **Způsob výroby ocelových dílů z plechu tažených zatepla**

(22) 30.06.2014

(57) Vynález se týká způsobu výroby ocelových dílů z plechu hlubokým tažením zatepla spočívajícím v tom, že polotovar se ohřevem uvede do stavu austenitu a následně se na místech s budoucí nežádoucí deformací ochladí pod teplotu austenitu, načež se proces tváření dokončí.

- (51) **C23C 14/34** (2006.01)
C23C 14/35 (2006.01)
C23C 14/50 (2006.01)
C23C 14/56 (2006.01)

(21) **2014-436**

(71) TESLA Electronubes s.r.o., Říčany, CZ

Fyzikální ústav AV ČR, v.v.i., Praha 8, CZ

(72) Rouček Vítězslav Ing., Ph.D., Praha 2, CZ

Buliř Jiří Dr. Ing., Praha 8, CZ

Lančok Ján Ing., Ph.D., Panenské Břežany, CZ

Novotný Michal Ing., Ph.D., Praha 9, CZ

(54) **Zařízení pro povlakování vnitřních dutin malého příčného průřezu a velkých podélných rozměrů metodou magnetronového naprašování**

(22) 25.06.2014

(57) Zařízení pro povlakování vnitřních dutin malého příčného průřezu a velkých podélných rozměrů metodou magnetronového naprašování tvořené vakuovou komorou (1) protáhlého tvaru upevněnou ve stojanu (15) s připojením na vakuový čerpací systém (2). Vakuová komora (1) je opatřena na jednom konci přírubou (4) s elektrickou vakuovou průchodkou (6). V této přírubě (4) je upevňovací přípravek (10) povlakované součásti (9). S vodičem (7) elektrické vakuové průchodky (6) je spojena odprašovaná katoda (8) ve tvaru tyče, souose uložená v dutině povlakované součásti (9). Na druhém uzavřeném konci (17) má vakuová komora (1) otvor přívodu (3) pracovního plynu. Stojan (15) je spojen s pojezdovou dráhou, na níž je posuvně uložen držák (16) prstencového magnetu (13), který je uložen okolo vakuové komory (1).

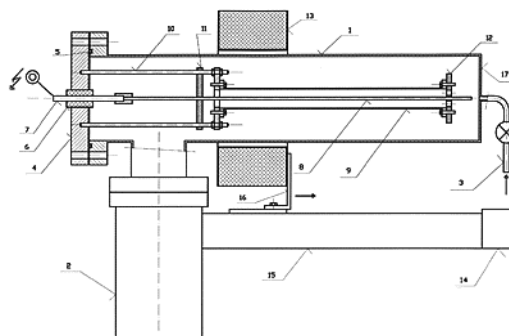

- (51) **F25B 30/02** (2006.01)

(21) **2014-461**

(71) Západočeská univerzita v Plzni, Plzeň, CZ

(72) Moskal Denys Mgr., Ph.D., Plzeň, CZ

(54) **Tepelné čerpadlo**

(22) 03.07.2014

(57) Tepelné čerpadlo sestává z výparníku (1), který je přes výměník (2) tepla připojen ke kompresoru (3), připojenému přes kondenzátor (4) k výměníku (2) tepla. Výměník (2) tepla je připojen k expanzní trysce (5), připojené k výparníku (1). K expanzní trysce (5) je otočně připojen variátor (7), propojený s kompresorem (3). Expanzní tryska (5), variátor (7) a kompresor (3) jsou umístěny v hermetickém obalu (6). Místo variátoru (7) může být k expanzní trysce (5), bez připojení ke kompresoru (3), připojen elektrický generátor (8), přičemž expanzní tryska (5) a elektrický generátor (8) jsou umístěny v hermetickém obalu (6). Místo variátoru (7) může být k expanzní trysce (5) rovněž připojen diferenciál (9), propojený s kompresorem (3), přičemž k diferenciálu (9) je připojen elektrický motor (10) a expanzní tryska (5), diferenciál (9), elektrický motor (10) a kompresor (3) jsou umístěny v hermetickém obalu (6).

(74) Ing. Václav Feiferlík, Žlutická 10, Plzeň, 32300

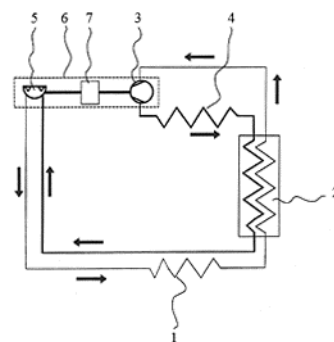

- (51) **G01B 15/04** (2006.01)

G01B 15/08 (2006.01)

G01J 9/02 (2006.01)

F41A 31/02 (2006.01)

F41A 21/00 (2006.01)

(21) **2014-345**

(71) Prototypa- ZM, s.r.o., Brno, CZ

Ústav přístrojové techniky AV ČR, v.v.i., Brno, CZ

(72) Pajgrt Jan Ing., Moravany, CZ

Lazar Josef prof. Ing., Dr., Brno, CZ

(54) **Způsob měření přímosti otvorů a zařízení pro provádění tohoto způsobu**

(22) 20.05.2014

(57) Při měření se do měřeného otvoru (20) suvně umístí odražeč (8), poté se vysílá na tento odražeč (8) svazek (1A) elektromagnetického záření a odražeč (8) se vede měřeným otvorem (20) podél osy měřeného otvoru (20) tak, že při svém pohybu kopíruje jeho nerovnosti. Nesrovnalosti se projeví ve stranové odchylce odražeče (8), která způsobí stranovou

odchylku svazku (1B) odraženého od odražeče (8), načez se tato stranová odchylka detekuje detektorem (5). Zařízení zahrnuje zdroj (2) pro vysílání svazku (1A) elektromagnetického záření do měřeného otvoru (20), odražeč (8), zařízení pro podélný posuv odražeče (8) měřeným otvorem a detektor (5) polohy odraženého svazku (1B).

- (74) KANIA SEDLÁK SMOLA Patentová kancelář, Ing. Veronika Zemanová, Mendlovo nám. 1a, Brno, 60300

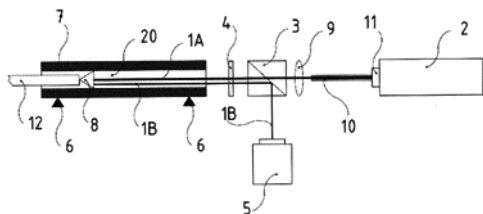

- (51) **H01L 31/052** (2014.01)
H02S 40/42 (2014.01)
(21) **2014-520**
(71) Vysoké učení technické v Brně, Brno, CZ
Reppich Marcus prof. Dr. Ing., 86199 Augsburg, DE
(72) Astrouski Ilya, Minsk, BY
Raudenský Miroslav prof. Ing., CSc., Brno, CZ
Schmidt Michaela Bc., 915541 Rothenburg ob der Tauber, DE
Reppich Marcus prof. Dr. Ing., 86199 Augsburg, DE

- (54) **Chlazený fotovoltaický solární modul**

(22) 01.08.2014

(57) V chlazeném fotovoltaickém modulu, který má pod vrstvou obsahující solární články vrstvu, v níž jsou průchody pro chladicí medium, jsou průchody pro chladicí medium tvořeny alespoň jednou řadou dutých organických vláken (4) na koncích zaústěných do vstupního resp. výstupního kolektoru (5, 6). Mezi vrstvou solárních článků (8) a dutými vlákny (4) je vrstva (7) z tepelně vodivého materiálu.

- (74) Ing. Libor Markes, Grohova 54, Brno, 60200

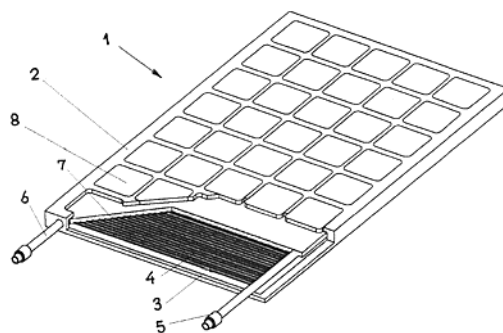

Zveřejněné přihlášky vynálezů - přehled podle třídících znaků

A 01 J 7/04	(2006.01)	2014-464	B 21 J 5/02	(2006.01)	2014-415
A 61 B 17/435	(2006.01)	2014-411	B 21 K 1/05	(2006.01)	2014-415
A 61 D 1/08	(2006.01)	2014-411	C 04 B 28/06	(2006.01)	2014-954
A 61 D 1/10	(2006.01)	2014-411	C 07 D 213/54	(2006.01)	2014-321
A 61 D 7/00	(2006.01)	2014-411	C 07 D 213/66	(2006.01)	2014-321
A 61 D 19/00	(2006.01)	2014-411	C 07 D 215/48	(2006.01)	2014-321
A 61 K 31/15	(2006.01)	2014-321	C 07 D 217/26	(2006.01)	2014-321
A 61 K 31/4192	(2006.01)	2014-450	C 07 D 401/12	(2006.01)	2014-307
A 61 K 31/428	(2006.01)	2014-539	C 07 D 401/14	(2006.01)	2014-307
A 61 K 31/44	(2006.01)	2014-321	C 07 D 401/14	(2006.01)	2014-433
A 61 K 31/47	(2006.01)	2014-321	C 07 D 403/12	(2006.01)	2014-307
A 61 K 38/28	(2006.01)	2014-450	C 07 D 403/14	(2006.01)	2014-307
A 61 K 47/04	(2006.01)	2014-451	C 07 D 409/14	(2006.01)	2014-433
A 61 K 47/26	(2006.01)	2014-451	C 07 D 473/12	(2006.01)	2014-307
A 61 K 47/32	(2006.01)	2014-451	C 09 B 23/10	(2006.01)	2014-433
A 61 K 47/38	(2006.01)	2014-451	C 09 B 57/04	(2006.01)	2014-433
A 61 M 37/00	(2006.01)	2014-411	C 21 D 9/48	(2006.01)	2014-455
A 61 M 39/04	(2006.01)	2014-411	C 23 C 14/35	(2006.01)	2014-436
A 61 P 3/10	(2006.01)	2014-450	C 23 C 14/50	(2006.01)	2014-436
A 61 P 25/28	(2006.01)	2014-539	C 23 C 14/56	(2006.01)	2014-436
A 61 P 35/00	(2006.01)	2014-307	F 41 A 21/00	(2006.01)	2014-345
A 61 P 35/00	(2006.01)	2014-321	F 41 A 31/02	(2006.01)	2014-345
A 61 P 35/02	(2006.01)	2014-321	G 01 B 15/08	(2006.01)	2014-345
B 09 B 3/00	(2006.01)	2014-954	G 01 J 9/02	(2006.01)	2014-345
B 21 D 22/20	(2006.01)	2014-455	H 02 S 40/42	(2014.01)	2014-520

Seznam přihlašovatelů zveřejněných přihlášek vynálezů

(71)	(21)	(51)	(71)	(21)	(51)
Contipro Pharma a.s., Dolní Dobrouč, CZ	2014-451	A 61 K 31/165 (2006.01)	Vysoká škola chemicko-technologická v Praze, Praha 6, CZ	2014-321	C 07 C 251/86 (2006.01)
LabMediaServis s.r.o., Dvůr Králové nad Labem, CZ	2014-411	A 61 D 19/04 (2006.01)	Vysoké učení technické v Brně, Brno, CZ	2014-520	H 01 L 31/052 (2014.01)
Prototypa- ZM, s.r.o., Brno, CZ	2014-345	G 01 B 15/04 (2006.01)	Výzkumný ústav stavebních hmot, a.s., Brno, CZ	2014-954	C 04 B 28/04 (2006.01)
TESLA Electrontubes s.r.o., Říčany, CZ	2014-436	C 23 C 14/34 (2006.01)	Výzkumný ústav zemědělské techniky, v.v.i., Praha 6-Ruzyně, CZ	2014-464	A 01 J 7/00 (2006.01)
Univerzita Hradec Králové, Hradec Králové, CZ	2014-539	C 07 D 277/82 (2006.01)	Západočeská univerzita v Plzni, Plzeň, CZ	2014-455	C 21 D 1/18 (2006.01)
Univerzita Pardubice, Pardubice, CZ	2014-433	C 07 D 403/04 (2006.01)	Západočeská univerzita v Plzni, Plzeň, CZ	2014-461	F 25 B 30/02 (2006.01)
Ústav organické chemie a biochemie Akademie věd ČR, v.v.i., Praha 6, CZ	2014-450	C 07 K 14/62 (2006.01)	ZKL Hanušovice. a.s., Hanušovice, CZ	2014-415	B 21 J 13/02 (2006.01)
Vysoká škola chemicko-technologická v Praze, Praha 6, CZ	2014-307	A 61 K 31/522 (2006.01)	Janda Zdeněk Mgr. Ing., Praha 8, CZ	2014-466	B 64 C 29/00 (2006.01)

FG4A

Udělené patenty - přehled podle čísel patentů

V období uzávěrky tohoto čísla Věstníku udělil Úřad průmyslového vlastnictví tyto patenty.

305618	B 01 J 27/043	(2006.01)	305624	C 07 D 487/04	(2006.01)	305630	C 07 D 403/04	(2006.01)
305619	A 01 K 67/027	(2006.01)	305625	A 61 K 31/522	(2006.01)	305631	C 23 C 14/34	(2006.01)
305620	C 01 B 19/00	(2006.01)	305626	C 07 C 251/86	(2006.01)	305632	H 01 L 31/052	(2014.01)
305621	B 61 F 5/32	(2006.01)	305627	G 01 B 15/04	(2006.01)	305633	C 07 D 277/82	(2006.01)
305622	C 07 D 257/04	(2006.01)	305628	A 61 D 19/04	(2006.01)	305634	C 04 B 28/04	(2006.01)
305623	H 02 H 3/20	(2006.01)	305629	B 21 J 13/02	(2006.01)			

FG4A

Udělené patenty - přehled podle MPT

(51)	A01K 67/027	(2006.01)	(54)	Zařízení pro vstup do dělohy
	C12N 15/00	(2006.01)	(22)	13.06.2014
	C12N 15/09	(2006.01)	(74)	Ing. Milan Škoda, Nahořanská 308, Nové Město nad Metují, 54901
	C12N 15/63	(2006.01)		
	C12N 15/74	(2006.01)		
	C12N 5/00	(2006.01)	(51)	A61K 31/522 (2006.01)
	C12N 5/02	(2006.01)		A61P 35/00 (2006.01)
	C12N 5/16	(2006.01)		C07D 473/12 (2006.01)
	C12P 21/06	(2006.01)		C07D 401/12 (2006.01)
	C12P 21/04	(2006.01)		C07D 401/14 (2006.01)
	C07H 21/04	(2006.01)		C07D 403/12 (2006.01)
	C07H 21/02	(2006.01)		C07D 403/14 (2006.01)
	C07K 16/00	(2006.01)	(11)	305625
	C12N 1/15	(2006.01)	(40)	13.01.2016
	C12N 1/19	(2006.01)	(21)	2014-307
	C12N 5/08	(2006.01)	(73)	Vysoká škola chemicko- technologická v Praze, Praha 6, CZ
	C12N 5/10	(2006.01)		Ústav molekulární a translační medicíny Lékařské fakulty Univerzity
	C12N 15/79	(2006.01)		Palackého v Olomouci, Olomouc, CZ
	C12Q 1/68	(2006.01)		Ústav molekulární genetiky, Akademie Věd ČR, Praha 4, CZ
	C12N 15/90	(2006.01)	(72)	Kaplánek Robert Ing., Ph.D., Praha 10, CZ
	C12P 21/02	(2006.01)		Jakubek Milan Ing., Rychvald, CZ
	C12P 21/08	(2006.01)		Havlík Martin Ing., Ph.D., Praha 6, CZ
	C12Q 1/02	(2006.01)		Rak Jakub Ing., Plzeň, CZ
(11)	305619			Bříza Tomáš Ing., Ph.D., Praha 4, CZ
(40)	17.03.2004			Džubák Petr MUDr., Ph.D., Citov, CZ
(21)	2003-2192			Hajdúch Marián doc. MUDr., Ph.D., Moravský Beroun, CZ
(73)	REGENERON PHARMACEUTICALS, INC., 10591 Tarrytown, NY, US			Konečný Petr Mgr., Neředín, Olomouc, CZ
(72)	Murphy Andrew J., Croton-On-Hudson, 10520, NY, US			Štěpánková Jana Mgr., Ph.D., Smilovice u Třince, CZ
	Yancopoulos George D., Yorktown Heights, 10598, NY, US			Králová Jarmila RNDr., CSc., Praha 2, CZ
	Valenzuela David, Tarrytown, 10591-6707, NY, US			Král Vladimír prof. RNDr., DSc., Praha 2, CZ
	Karow Margaret, Tarrytown, 10591-6707, NY, US		(54)	Kofein-8-hydrazony jako nová cytostatika pro léčbu onkologických
	MacDonald Lynn, Tarrytown, 10591-6707, NY, US			onemocnění
	Stevens Sean, San Francisco, 94158, CA, US		(22)	06.05.2014
	Economides Aris, Tarrytown, 10591-6707, NY, US		(74)	Oddělení pro vědu a výzkum VŠCHT Praha, Ing. Iveta Pospíšilová,
(54)	Způsoby modifikace eukaryotických buněk			Technická 1905/5, Praha 6, 16628
(32)	16.02.2001			
(31)	2001 784859			
(33)	US			
(86)	PCT/US2002/004500		(51)	B01J 27/043 (2006.01)
(87)	WO 2002/066630			B01J 27/045 (2006.01)
(22)	15.02.2002			B01J 27/045 (2006.01)
(74)	Společná advokátní kancelář Vsetečka Zelený Švorčík Kalenský a			C01B 7/04 (2006.01)
	partneři, JUDr. Petr Kalenský, Hálkova 2, Praha 2, 12000			C25B 1/26 (2006.01)
				C01B 7/04 (2006.01)
				C25B 11/06 (2006.01)
				C25B 11/04 (2006.01)
				C25B 11/03 (2006.01)
				C25B 11/00 (2006.01)
				C25B 9/10 (2006.01)
				H01M 4/92 (2006.01)
(11)	305628		(11)	305618
(40)	13.01.2016		(40)	17.12.2003
(21)	2014-411		(21)	2003-597
(73)	LabMediaServis s.r.o., Dvůr Králové nad Labem, CZ		(73)	DE NORA ELETTRODI S. P. A., 20134 Milan, IT
(72)	Krejčí Tomáš MVDr., Dvůr Králové nad Labem, CZ			BAYER AG, 51368 Leverkusen, DE
			(72)	Allen Robert J., 01906 Saugust, MA, US
				Giallombardo James R., 01915 Beverly, MA, US
				Czerwiec Daniel, 02481 Wellesley, MA, US
				DeCastro Emory S., 01908-1028 Nahant, MA, US

- Shaikh Khaleda, 01742 Concord, MA, US
Gestermann Fritz, 51377 Leverkusen, DE
Pinter Hans-Dieter, 42929 Wermelskirchen, DE
Speer Gerd, 51399 Burscheid, DE
- (54) **Způsob elektrolýzy kyseliny chlorovodíkové s technickým stupněm čistoty kontaminované organickými substancemi pomocí katod spotřebovávajících kyslík**
(32) 01.09.2000
(31) 2000 654553
(33) US
(86) PCT/EP2001/010068
(87) WO 2002/018675
(22) 31.08.2001
(74) JUDr. Otakar Švorčík, Hálkova 2, Praha 2, 12000
-
- (51) **B21J 13/02** (2006.01)
B21K 1/05 (2006.01)
B21J 5/02 (2006.01)
(11) 305629
(40) 13.01.2016
(21) **2014-415**
(73) ZKL Hanušovice. a.s., Hanušovice, CZ
(72) Havrila Roman Ing., Lipová- lázně, CZ
Minář Michal Bc., Hanušovice, CZ
Karas Vlastimil Ing., Pohořelice, CZ
(54) **Kovací nástroj pro kování mosazných polotovarů klecí valivých ložisek s předkovanými kapsami**
(22) 17.06.2014
(74) Kania, Sedlák, Smola, Ing. Jiří Malůšek, Mendlovo nám. 1a, Brno, 60300
-
- (51) **B61F 5/32** (2006.01)
(11) 305621
(40) 04.06.2014
(21) **2012-826**
(73) Západočeská univerzita v Plzni, Plzeň, CZ
(72) Hroník Vlastislav Ing., Postřekov, CZ
Heller Petr doc. Ing., CSc., Plzeň, CZ
(54) **Podvozek pro kolejová vozidla**
(22) 23.11.2012
(74) POLÁČEK a kol. patentoprávni a známková kancelář, Ing. Jiří Poláček, Dominikánská 6, Plzeň, 30112
-
- (51) **C01B 19/00** (2006.01)
A23K 1/175 (2006.01)
(11) 305620
(40) 21.10.2009
(21) **2008-176**
(73) Výzkumný ústav živočišné výroby, v. v. i., Praha 10 - Uhřetín, CZ
(72) Skřivan Miloš prof. Ing., DrSc., Praha 4 - Háje, CZ
(54) **Způsob stabilizování obsahu vitamínů E a A v krmivech pro zvířata**
(22) 19.03.2008
-
- (51) **C04B 28/04** (2006.01)
C04B 28/06 (2006.01)
B09B 3/00 (2006.01)
(11) 305634
(40) 13.01.2016
(21) **2014-954**
(73) Výzkumný ústav stavebních hmot, a.s., Brno, CZ
(72) Staněk Theodor RNDr., Brno Žabovřesky, CZ
Sulovský Petr RNDr., Ph.D., Liberec, CZ
(54) **Pojivo pro imobilizaci toxických prvků**
(22) 23.12.2014
(74) Ing. Libor Markes, patentový zástupce, Grohova 54, Brno, 60200
-
- (51) **C07C 251/86** (2006.01)
C07D 213/54 (2006.01)
C07D 215/48 (2006.01)
C07D 217/26 (2006.01)
C07D 213/66 (2006.01)
A61K 31/15 (2006.01)
- A61K 31/44** (2006.01)
A61K 31/47 (2006.01)
A61P 35/00 (2006.01)
A61P 35/02 (2006.01)
- (11) 305626
(40) 13.01.2016
(21) **2014-321**
(73) Vysoká škola chemicko- technologická v Praze, Praha 6, CZ
Ústav molekulární a translační medicíny Lékařské fakulty Univerzity Palackého v Olomouci, Olomouc, CZ
Ústav molekulární genetiky, Akademie Věd ČR, Praha 4, CZ
(72) Kaplánek Robert Ing., Ph.D., Praha 10, CZ
Bříza Tomáš Ing., Ph.D., Praha 4, CZ
Havlík Martin Ing., Ph.D., Praha 6, CZ
Rak Jakub Ing., Plzeň, CZ
Kejík Zdeněk Ing., Ph.D., Sokolov, CZ
Džubák Petr MUDr., Ph.D., Citov, CZ
Hajdúch Marián doc. Mudr., Ph.D., Norberčany- Trhávce, CZ
Konečný Petr Mgr., Neředín, Olomouc, CZ
Štěpánková Jana Mgr., CSc., Smilovice u Třince, CZ
Králová Jarmila RNDr., CSc., Praha 2, CZ
Král Vladimír prof. RNDr., DSc., Praha 2, CZ
(54) **Dioxocyklobutenylhydrazony a jejich protirakovinné účinky**
(22) 09.05.2014
(74) Oddělení pro vědu a výzkum VŠCHT Praha, Ing. Iveta Pospíšilová, Technická 1905/5, Praha 6- Dejvice, 16628
-
- (51) **C07D 257/04** (2006.01)
A61K 31/41 (2006.01)
A61P 31/06 (2006.01)
(11) 305622
(40) 15.10.2014
(21) **2013-262**
(73) Univerzita Karlova v Praze Farmaceutická fakulta v Hradci Králové, Hradec Králové, CZ
(72) Hrabálek Alexandr prof. PharmDr., CSc., Hradec Králové, CZ
Roh Jaroslav PharmDr., Ph.D., Jihlava, CZ
Karabanovich Galina Ing., Hradec Králové, CZ
Klímešová Věra doc. RNDr., CSc., Hradec Králové, CZ
Němeček Jan Mgr., Černožice, CZ
Pávek Petr doc. PharmDr., Ph.D., Hradec Králové, CZ
(54) **Substituovaný tetrazol, jeho použití a farmaceutický přípravek ho obsahující**
(22) 04.04.2013
(74) Rott, Růžička & Guttman Patentové, známkové a advokátní kanceláře, JUDr. Ing. Michal Guttman, Vinohradská 37, Praha 2, 12000
-
- (51) **C07D 277/82** (2006.01)
A61K 31/428 (2006.01)
A61P 25/28 (2006.01)
(11) 305633
(40) 13.01.2016
(21) **2014-539**
(73) Univerzita Hradec Králové, Hradec Králové, CZ
Fakultní nemocnice Hradec Králové, Hradec Králové- Nový Hradec Králové, CZ
The University Court of the University of St. Andrews, KY169AJ St. Andrews, Fife, Scotland, GB
(72) Musílek Kamil doc. PharmDr., Ph.D., Nové Město nad Metují, CZ
Kuča Kamil prof. Ing., Ph.D., Hradec Králové, CZ
Benek Ondřej Mgr., České Budějovice, CZ
Soukup Ondřej Mgr., Ph.D., Kosmonosy, CZ
Jun Daniel doc. PharmDr., Ph.D., Hradec Králové, CZ
Aitken Laura Dr., Fife KY16 0HA, GB
Gunn-Moore Frank J. prof., Ph.D., Edinburgh EH10 4BR, GB
Smith Terry K. prof., Inchture, Perthshire PH14 9QS, GB
Guest Patrick, MSc., Leven, Fife KY9 1LJ, GB
(54) **Deriváty benzothiazolylmočoviny, způsob jejich přípravy a jejich použití**
(22) 13.08.2014
(74) INVENTIA s.r.o., RNDr. Kateřina Hartvichová, Na Bělidle 3, Praha 5, 15000

- (51) *C07D 403/04* (2006.01)
C07D 401/14 (2006.01)
C07D 409/14 (2006.01)
C09B 57/04 (2006.01)
C09B 23/10 (2006.01)
- (11) 305630
(40) 13.01.2016
(21) **2014-433**
(73) Univerzita Pardubice, Pardubice, CZ
(72) Saad Shaaban Aysha Tarek Dr., Ph.D., 12311 Cairo, EG
Hrdina Radim prof. Ing., CSc., Pardubice, CZ
Burgert Ladislav doc. Ing., CSc., Pardubice, CZ
Salah Ali Elseidik Mervat Dr., Ph.D., 12311 Cairo, EG
Černý Michal Ing., Ph.D., Pardubice, CZ
- (54) **Barviva na bázi konjugátů pyrrolinonového heterocyklu a isoindiga, způsoby jejich přípravy a jejich použití**
- (22) 25.06.2014
(74) INVENTIA s.r.o., RNDr. Kateřina Hartvichová, Na Bělidle 3, Praha 5, 15000
-
- (51) *C07D 487/04* (2006.01)
C07F 9/535 (2006.01)
C07F 1/12 (2006.01)
A61K 31/519 (2006.01)
A61K 31/555 (2006.01)
A61K 33/42 (2006.01)
A61K 33/24 (2006.01)
A61P 29/00 (2006.01)
A61P 35/00 (2006.01)
A61P 35/04 (2006.01)
- (11) 305624
(40) 29.10.2015
(21) **2014-258**
(73) Univerzita Palackého v Olomouci, Olomouc, CZ
(72) Trávníček Zdeněk prof. RNDr., Ph.D., Štěpánov, CZ
Gáliková Jana RNDr., Ph.D., Martin- Priekopa, SK
Hošek Jan RNDr., Ph.D., Brno, CZ
Vančo Ján PharmDr., Ph.D., Heršpice, CZ
- (54) **Komplexy zlata s ω-substituovanými deriváty 6-alkyloxy-9-deazapurinů a deriváty fosfanu a použití těchto komplexů pro přípravu léčiv k terapii zánětlivých a nádorových onemocnění**
- (22) 15.04.2014
(74) Ing. Petr Soukup, Videňská 8, Olomouc, 77200
-
- (51) *C23C 14/34* (2006.01)
C23C 14/35 (2006.01)
C23C 14/50 (2006.01)
C23C 14/56 (2006.01)
- (11) 305631
(40) 13.01.2016
(21) **2014-436**
(73) TESLA Electron Tubes s.r.o., Říčany, CZ
Fyzikální ústav AV ČR, v.v.i., Praha 8, CZ
(72) Rouček Vítězslav Ing., Ph.D., Praha 2, CZ
Bulif Jiří Dr. Ing., Praha 8, CZ
Lančok Ján Ing., Ph.D., Panenské Břežany, CZ
Novotný Michal Ing., Ph.D., Praha 9, CZ
- (54) **Zařízení pro povlakování vnitřních dutin malého příčného průřezu a velkých podélných rozměrů metodou magnetronového naprašování**
- (22) 25.06.2014
-
- (51) *G01B 15/04* (2006.01)
G01B 15/08 (2006.01)
G01J 9/02 (2006.01)
F41A 31/02 (2006.01)
F41A 21/00 (2006.01)
- (11) 305627
(40) 13.01.2016
(21) **2014-345**
(73) Prototypa- ZM, s.r.o., Brno, CZ
Ústav přístrojové techniky AV ČR, v.v.i., Brno, CZ
(72) Pajgrt Jan Ing., Moravany, CZ
Lazar Josef prof. Ing., Dr., Brno, CZ
- (54) **Způsob měření přímosti otvorů a zařízení pro provádění tohoto způsobu**
- (22) 20.05.2014
(74) KANIA SEDLÁK SMOLA Patentová kancelář, Ing. Veronika Zemanová, Mendlovo nám. 1a, Brno, 60300
-
- (51) *H01L 31/052* (2014.01)
H02S 40/42 (2014.01)
- (11) 305632
(40) 13.01.2016
(21) **2014-520**
(73) Vysoké učení technické v Brně, Brno, CZ
Reppich Marcus prof. Dr. Ing., 86199 Augsburg, DE
(72) Astrouski Ilya, Minsk, BY
Raudenský Miroslav prof. Ing., CSc., Brno, CZ
Schmidt Michaela Bc., 915541 Rothenburg ob der Tauber, DE
Reppich Marcus prof. Dr. Ing., 86199 Augsburg, DE
- (54) **Chlazený fotovoltaický solární modul**
- (22) 01.08.2014
(74) Ing. Libor Markes, Grohova 54, Brno, 60200
-
- (51) *H02H 3/20* (2006.01)
H02H 3/02 (2006.01)
H02H 3/00 (2006.01)
H02H 9/04 (2006.01)
H02H 9/06 (2006.01)
H02H 9/00 (2006.01)
- (11) 305623
(40) 15.07.2015
(21) **2014-2**
(73) SALTEK s.r.o., Ústí nad Labem, CZ
(72) Suchý Jaromír Ing., Ústí nad Labem - Skorotice, CZ
(54) **Zapojení zapalovacího obvodu přepětové ochrany s asymetrickým prvkem**
- (22) 03.01.2014
(74) Ing. František Knížek, patentový zástupce, Meruňková 2851/11, Ústí nad Labem - Severní Terasa, 40011

Seznam majitelů udělených patentů

(73)	(11)	(51)	(2006.01)	(73)	(11)	(51)	(2006.01)
BAYER AG, 51368 Leverkusen, DE	305618	B 01 J 27/043	(2006.01)	LabMediaServis s.r.o., Dvůr Králové nad Labem, CZ	305628	A 61 D 19/04	(2006.01)
DE NORA ELETTRODI S. P. A., 20134 Milan, IT	305618	B 01 J 27/043	(2006.01)	Prototypa- ZM, s.r.o., Brno, CZ	305627	G 01 B 15/04	(2006.01)
Fakultní nemocnice Hradec Králové, Hradec Králové- Nový Hradec Králové, CZ	305633	C 07 D 277/82	(2006.01)	REGENERON PHARMACEUTICALS, INC., 10591 Tarrytown, NY, US	305619	A 01 K 67/027	(2006.01)
Fyzikální ústav AV ČR, v.v.i., Praha 8, CZ	305631	C 23 C 14/34	(2006.01)	SALTEK s.r.o., Ústí nad Labem, CZ	305623	H 02 H 3/20	(2006.01)

(73) TESLA Electronubes s.r.o., Říčany, CZ	(11) 305631	(51) C 23 C 14/34	(2006.01)	(73) Ústav molekulární genetiky, Akademie Věd ČR, Praha 4, CZ	(11) 305626	(51) C 07 C 251/86	(2006.01)
The University Court of the University of St. Andrews, KY169AJ St. Andrews, Fife, Scotland, GB	305633	C 07 D 277/82	(2006.01)	Ústav přístrojové techniky AV ČR, v.v.i., Brno, CZ	305627	G 01 B 15/04	(2006.01)
Univerzita Hradec Králové, Hradec Králové, CZ	305633	C 07 D 277/82	(2006.01)	Vysoká škola chemicko- technologická v Praze, Praha 6, CZ	305625	A 61 K 31/522	(2006.01)
Univerzita Karlova v Praze Farmaceutická fakulta v Hradci Králové, Hradec Králové, CZ	305622	C 07 D 257/04	(2006.01)	Vysoká škola chemicko- technologická v Praze, Praha 6, CZ	305626	C 07 C 251/86	(2006.01)
Univerzita Palackého v Olomouci, Olomouc, CZ	305624	C 07 D 487/04	(2006.01)	Vysoké učení technické v Brně, Brno, CZ	305632	H 01 L 31/052	(2014.01)
Univerzita Pardubice, Pardubice, CZ	305630	C 07 D 403/04	(2006.01)	Výzkumný ústav stavebních hmot, a.s., Brno, CZ	305634	C 04 B 28/04	(2006.01)
Ústav molekulární a translační medicíny Lékařské fakulty Univerzity Palackého v Olomouci, Olomouc, CZ	305625	A 61 K 31/522	(2006.01)	Výzkumný ústav živočišné výroby, v. v. i., Praha 10 - Uhřetěves, CZ	305620	C 01 B 19/00	(2006.01)
Ústav molekulární a translační medicíny Lékařské fakulty Univerzity Palackého v Olomouci, Olomouc, CZ	305626	C 07 C 251/86	(2006.01)	Západočeská univerzita v Plzni, Plzeň, CZ	305621	B 61 F 5/32	(2006.01)
Ústav molekulární genetiky, Akademie Věd ČR, Praha 4, CZ	305625	A 61 K 31/522	(2006.01)	ZKL Hanušovice. a.s., Hanušovice, CZ	305629	B 21 J 13/02	(2006.01)
				Reppich Marcus prof. Dr. Ing., 86199 Augsburg, DE	305632	H 01 L 31/052	(2014.01)

Udělené evropské patenty

Evropský patentový úřad udělil následující evropské patenty s účinkem pro Českou republiku. Tyto patenty mohou být zrušeny nebo zachovány v pozměněném znění Evropským patentovým úřadem v řízení o odporu. K tomu, aby nabyl evropský patent účinnosti na území České republiky, je třeba, aby byl Úřadu předložen ve stanovené lhůtě překlad patentového spisu do českého jazyka (§ 35c odst. 2 až 4 zákona č. 527/1990 Sb., v platném znění).

(97) EP 1293314	(47) 30.12.2015	(97) EP 1803712	(47) 30.12.2015	(97) EP 2004398	(47) 30.12.2015	(97) EP 2439900	(47) 30.12.2015
(97) EP 1320162	(47) 30.12.2015	(97) EP 1804831	(47) 30.12.2015	(97) EP 2006700	(47) 30.12.2015	(97) EP 2441986	(47) 30.12.2015
(97) EP 1350675	(47) 30.12.2015	(97) EP 1808192	(47) 30.12.2015	(97) EP 2007096	(47) 30.12.2015	(97) EP 2442086	(47) 30.12.2015
(97) EP 1361198	(47) 30.12.2015	(97) EP 1812445	(47) 30.12.2015	(97) EP 2013237	(47) 30.12.2015	(97) EP 2442485	(47) 30.12.2015
(97) EP 1378835	(47) 30.12.2015	(97) EP 1816018	(47) 30.12.2015	(97) EP 2016735	(47) 30.12.2015	(97) EP 2446878	(47) 30.12.2015
(97) EP 1388593	(47) 30.12.2015	(97) EP 1817145	(47) 30.12.2015	(97) EP 2021696	(47) 30.12.2015	(97) EP 2447078	(47) 30.12.2015
(97) EP 1414358	(47) 30.12.2015	(97) EP 1819666	(47) 30.12.2015	(97) EP 2024931	(47) 30.12.2015	(97) EP 2447079	(47) 30.12.2015
(97) EP 1441412	(47) 30.12.2015	(97) EP 1825249	(47) 30.12.2015	(97) EP 2028664	(47) 30.12.2015	(97) EP 2447197	(47) 30.12.2015
(97) EP 1444246	(47) 30.12.2015	(97) EP 1826632	(47) 30.12.2015	(97) EP 2032261	(47) 30.12.2015	(97) EP 2447341	(47) 30.12.2015
(97) EP 1451288	(47) 30.12.2015	(97) EP 1828022	(47) 30.12.2015	(97) EP 2032669	(47) 30.12.2015	(97) EP 2447436	(47) 30.12.2015
(97) EP 1470761	(47) 30.12.2015	(97) EP 1830503	(47) 30.12.2015	(97) EP 2035099	(47) 30.12.2015	(97) EP 2455246	(47) 30.12.2015
(97) EP 1474198	(47) 30.12.2015	(97) EP 1833403	(47) 30.12.2015	(97) EP 2040534	(47) 30.12.2015	(97) EP 2457567	(47) 30.12.2015
(97) EP 1476416	(47) 30.12.2015	(97) EP 1847773	(47) 30.12.2015	(97) EP 2063261	(47) 30.12.2015	(97) EP 2462926	(47) 30.12.2015
(97) EP 1478931	(47) 30.12.2015	(97) EP 1848700	(47) 30.12.2015	(97) EP 2046411	(47) 30.12.2015	(97) EP 2478791	(47) 30.12.2015
(97) EP 1479210	(47) 30.12.2015	(97) EP 1855958	(47) 30.12.2015	(97) EP 2059398	(47) 30.12.2015	(97) EP 2478931	(47) 30.12.2015
(97) EP 1513502	(47) 30.12.2015	(97) EP 1856605	(47) 30.12.2015	(97) EP 2059832	(47) 30.12.2015	(97) EP 2478968	(47) 30.12.2015
(97) EP 1516230	(47) 30.12.2015	(97) EP 1857760	(47) 30.12.2015	(97) EP 2063966	(47) 30.12.2015	(97) EP 2479101	(47) 30.12.2015
(97) EP 1517738	(47) 30.12.2015	(97) EP 1859930	(47) 30.12.2015	(97) EP 2069348	(47) 30.12.2015	(97) EP 2489730	(47) 30.12.2015
(97) EP 1532794	(47) 30.12.2015	(97) EP 1861648	(47) 30.12.2015	(97) EP 2073733	(47) 30.12.2015	(97) EP 2492641	(47) 30.12.2015
(97) EP 1536007	(47) 30.12.2015	(97) EP 1863778	(47) 30.12.2015	(97) EP 2080172	(47) 30.12.2015	(97) EP 2492705	(47) 30.12.2015
(97) EP 1560836	(47) 30.12.2015	(97) EP 1864378	(47) 30.12.2015	(97) EP 2083732	(47) 30.12.2015	(97) EP 2497677	(47) 30.12.2015
(97) EP 1569106	(47) 30.12.2015	(97) EP 1865013	(47) 30.12.2015	(97) EP 2083782	(47) 30.12.2015	(97) EP 2498434	(47) 30.12.2015
(97) EP 1578272	(47) 30.12.2015	(97) EP 1866776	(47) 30.12.2015	(97) EP 2084853	(47) 30.12.2015	(97) EP 2499971	(47) 30.12.2015
(97) EP 1585924	(47) 30.12.2015	(97) EP 1870035	(47) 30.12.2015	(97) EP 2084920	(47) 30.12.2015	(97) EP 2502727	(47) 30.12.2015
(97) EP 1590862	(47) 30.12.2015	(97) EP 1876169	(47) 30.12.2015	(97) EP 2088446	(47) 30.12.2015	(97) EP 2505545	(47) 30.12.2015
(97) EP 1594001	(47) 30.12.2015	(97) EP 1876172	(47) 30.12.2015	(97) EP 2089434	(47) 30.12.2015	(97) EP 2508521	(47) 30.12.2015
(97) EP 1598558	(47) 30.12.2015	(97) EP 1877904	(47) 30.12.2015	(97) EP 2092424	(47) 30.12.2015	(97) EP 2508978	(47) 30.12.2015
(97) EP 1605796	(47) 30.12.2015	(97) EP 1878997	(47) 30.12.2015	(97) EP 2093237	(47) 30.12.2015	(97) EP 2509332	(47) 30.12.2015
(97) EP 1613164	(47) 30.12.2015	(97) EP 1879419	(47) 30.12.2015	(97) EP 2093918	(47) 30.12.2015	(97) EP 2511016	(47) 30.12.2015
(97) EP 1613805	(47) 30.12.2015	(97) EP 1884088	(47) 30.12.2015	(97) EP 2102593	(47) 30.12.2015	(97) EP 2515074	(47) 30.12.2015
(97) EP 1616164	(47) 30.12.2015	(97) EP 1889451	(47) 30.12.2015	(97) EP 2116112	(47) 30.12.2015	(97) EP 2518347	(47) 30.12.2015
(97) EP 1622426	(47) 30.12.2015	(97) EP 1889789	(47) 30.12.2015	(97) EP 2121125	(47) 30.12.2015	(97) EP 2518351	(47) 30.12.2015
(97) EP 1624750	(47) 30.12.2015	(97) EP 1890864	(47) 30.12.2015	(97) EP 2143120	(47) 30.12.2015	(97) EP 2521716	(47) 30.12.2015
(97) EP 1638509	(47) 30.12.2015	(97) EP 1891129	(47) 30.12.2015	(97) EP 2152237	(47) 30.12.2015	(97) EP 2521857	(47) 30.12.2015
(97) EP 1642024	(47) 30.12.2015	(97) EP 1891328	(47) 30.12.2015	(97) EP 2162083	(47) 30.12.2015	(97) EP 2522505	(47) 30.12.2015
(97) EP 1648835	(47) 30.12.2015	(97) EP 1897804	(47) 30.12.2015	(97) EP 2187891	(47) 30.12.2015	(97) EP 2522515	(47) 30.12.2015
(97) EP 1651286	(47) 30.12.2015	(97) EP 1903861	(47) 30.12.2015	(97) EP 2205035	(47) 30.12.2015	(97) EP 2523106	(47) 30.12.2015
(97) EP 1652173	(47) 30.12.2015	(97) EP 1903947	(47) 30.12.2015	(97) EP 2240189	(47) 30.12.2015	(97) EP 2523852	(47) 30.12.2015
(97) EP 1656173	(47) 30.12.2015	(97) EP 1904173	(47) 30.12.2015	(97) EP 2241054	(47) 30.12.2015	(97) EP 2524128	(47) 30.12.2015
(97) EP 1664352	(47) 30.12.2015	(97) EP 1904590	(47) 30.12.2015	(97) EP 2343105	(47) 30.12.2015	(97) EP 2526800	(47) 30.12.2015
(97) EP 1665817	(47) 30.12.2015	(97) EP 1906848	(47) 30.12.2015	(97) EP 2369251	(47) 30.12.2015	(97) EP 2527048	(47) 30.12.2015
(97) EP 1698640	(47) 30.12.2015	(97) EP 1908114	(47) 30.12.2015	(97) EP 2378813	(47) 30.12.2015	(97) EP 2527502	(47) 30.12.2015
(97) EP 1701493	(47) 30.12.2015	(97) EP 1910572	(47) 30.12.2015	(97) EP 2378814	(47) 30.12.2015	(97) EP 2527575	(47) 30.12.2015
(97) EP 1702165	(47) 30.12.2015	(97) EP 1916633	(47) 30.12.2015	(97) EP 2383706	(47) 30.12.2015	(97) EP 2528562	(47) 30.12.2015
(97) EP 1709396	(47) 30.12.2015	(97) EP 1921933	(47) 30.12.2015	(97) EP 2385541	(47) 30.12.2015	(97) EP 2530666	(47) 30.12.2015
(97) EP 1720853	(47) 30.12.2015	(97) EP 1922030	(47) 30.12.2015	(97) EP 2390026	(47) 30.12.2015	(97) EP 2531692	(47) 30.12.2015
(97) EP 1727477	(47) 30.12.2015	(97) EP 1928965	(47) 30.12.2015	(97) EP 2392004	(47) 30.12.2015	(97) EP 2533726	(47) 30.12.2015
(97) EP 1730754	(47) 30.12.2015	(97) EP 1936295	(47) 30.12.2015	(97) EP 2397381	(47) 30.12.2015	(97) EP 2533925	(47) 30.12.2015
(97) EP 1737985	(47) 30.12.2015	(97) EP 1938096	(47) 30.12.2015	(97) EP 2397423	(47) 30.12.2015	(97) EP 2534361	(47) 30.12.2015
(97) EP 1742552	(47) 30.12.2015	(97) EP 1942763	(47) 30.12.2015	(97) EP 2402689	(47) 30.12.2015	(97) EP 2534569	(47) 30.12.2015
(97) EP 1749628	(47) 30.12.2015	(97) EP 1952355	(47) 30.12.2015	(97) EP 2415342	(47) 30.12.2015	(97) EP 2535070	(47) 30.12.2015
(97) EP 1750320	(47) 30.12.2015	(97) EP 1957978	(47) 30.12.2015	(97) EP 2416156	(47) 30.12.2015	(97) EP 2535096	(47) 30.12.2015
(97) EP 1757582	(47) 30.12.2015	(97) EP 1959978	(47) 30.12.2015	(97) EP 2418734	(47) 30.12.2015	(97) EP 2535262	(47) 30.12.2015
(97) EP 1762727	(47) 30.12.2015	(97) EP 1972076	(47) 30.12.2015	(97) EP 2420541	(47) 30.12.2015	(97) EP 2536018	(47) 30.12.2015
(97) EP 1763749	(47) 30.12.2015	(97) EP 1972274	(47) 30.12.2015	(97) EP 2422868	(47) 30.12.2015	(97) EP 2536222	(47) 30.12.2015
(97) EP 1766543	(47) 30.12.2015	(97) EP 1973351	(47) 30.12.2015	(97) EP 2425761	(47) 30.12.2015	(97) EP 2536786	(47) 30.12.2015
(97) EP 1766827	(47) 30.12.2015	(97) EP 1976914	(47) 30.12.2015	(97) EP 2426021	(47) 30.12.2015	(97) EP 2536795	(47) 30.12.2015
(97) EP 1773179	(47) 30.12.2015	(97) EP 1981785	(47) 30.12.2015	(97) EP 2426415	(47) 30.12.2015	(97) EP 2537054	(47) 30.12.2015
(97) EP 1774750	(47) 30.12.2015	(97) EP 1983269	(47) 30.12.2015	(97) EP 2427004	(47) 30.12.2015	(97) EP 2538076	(47) 30.12.2015
(97) EP 1782059	(47) 30.12.2015	(97) EP 1984012	(47) 30.12.2015	(97) EP 2429039	(47) 30.12.2015	(97) EP 2539015	(47) 30.12.2015
(97) EP 1782644	(47) 30.12.2015	(97) EP 1984027	(47) 30.12.2015	(97) EP 2429275	(47) 30.12.2015	(97) EP 2539027	(47) 30.12.2015
(97) EP 1786190	(47) 30.12.2015	(97) EP 1984175	(47) 30.12.2015	(97) EP 2431280	(47) 30.12.2015	(97) EP 2539127	(47) 30.12.2015
(97) EP 1788305	(47) 30.12.2015	(97) EP 1984353	(47) 30.12.2015	(97) EP 2437481	(47) 30.12.2015	(97) EP 2539343	(47) 30.12.2015
(97) EP 1790203	(47) 30.12.2015	(97) EP 1988806	(47) 30.12.2015	(97) EP 2439072	(47) 30.12.2015	(97) EP 2540952	(47) 30.12.2015
(97) EP 1794129	(47) 30.12.2015	(97) EP 1996053	(47) 30.12.2015	(97) EP 2439346	(47) 30.12.2015	(97) EP 2541554	(47) 30.12.2015
(97) EP 1794292	(47) 30.12.2015	(97) EP 1997259	(47) 30.12.2015	(97) EP 2439366	(47) 30.12.2015	(97) EP 2542287	(47) 30.12.2015
(97) EP 1796549	(47) 30.12.2015	(97) EP 1997329	(47) 30.12.2015	(97) EP 2439445	(47) 30.12.2015	(97) EP 2542538	(47) 30.12.2015
(97) EP 1803140	(47) 30.12.2015	(97) EP 2002003	(47) 30.12.2015	(97) EP 2439703	(47) 30.12.2015	(97) EP 2542800	(47) 30.12.2015

(97) EP 2830467 (47) 30.12.2015	(97) EP 2845659 (47) 30.12.2015	(97) EP 2860553 (47) 30.12.2015	(97) EP 2884430 (47) 30.12.2015
(97) EP 2830567 (47) 30.12.2015	(97) EP 2847173 (47) 30.12.2015	(97) EP 2862219 (47) 30.12.2015	(97) EP 2885041 (47) 30.12.2015
(97) EP 2830807 (47) 30.12.2015	(97) EP 2848571 (47) 30.12.2015	(97) EP 2863051 (47) 30.12.2015	(97) EP 2885156 (47) 30.12.2015
(97) EP 2831141 (47) 30.12.2015	(97) EP 2848592 (47) 30.12.2015	(97) EP 2864647 (47) 30.12.2015	(97) EP 2886317 (47) 30.12.2015
(97) EP 2834860 (47) 30.12.2015	(97) EP 2848593 (47) 30.12.2015	(97) EP 2865312 (47) 30.12.2015	(97) EP 2886458 (47) 30.12.2015
(97) EP 2835027 (47) 30.12.2015	(97) EP 2848679 (47) 30.12.2015	(97) EP 2865618 (47) 30.12.2015	(97) EP 2891613 (47) 30.12.2015
(97) EP 2835268 (47) 30.12.2015	(97) EP 2849885 (47) 30.12.2015	(97) EP 2865619 (47) 30.12.2015	(97) EP 2891615 (47) 30.12.2015
(97) EP 2835890 (47) 30.12.2015	(97) EP 2849989 (47) 30.12.2015	(97) EP 2866046 (47) 30.12.2015	(97) EP 2893992 (47) 30.12.2015
(97) EP 2837471 (47) 30.12.2015	(97) EP 2851207 (47) 30.12.2015	(97) EP 2866206 (47) 30.12.2015	(97) EP 2896027 (47) 30.12.2015
(97) EP 2837585 (47) 30.12.2015	(97) EP 2852275 (47) 30.12.2015	(97) EP 2866916 (47) 30.12.2015	(97) EP 2904757 (47) 30.12.2015
(97) EP 2837824 (47) 30.12.2015	(97) EP 2853239 (47) 30.12.2015	(97) EP 2867195 (47) 30.12.2015	(97) EP 2905223 (47) 30.12.2015
(97) EP 2837851 (47) 30.12.2015	(97) EP 2853441 (47) 30.12.2015	(97) EP 2867211 (47) 30.12.2015	(97) EP 2940433 (47) 30.12.2015
(97) EP 2840041 (47) 30.12.2015	(97) EP 2857536 (47) 30.12.2015	(97) EP 2870369 (47) 30.12.2015	
(97) EP 2841817 (47) 30.12.2015	(97) EP 2857624 (47) 30.12.2015	(97) EP 2877777 (47) 30.12.2015	
(97) EP 2842898 (47) 30.12.2015	(97) EP 2859255 (47) 30.12.2015	(97) EP 2880599 (47) 30.12.2015	

Zveřejněné překlady evropských patentových spisů

U následujících udělených evropských patentů s účinkem pro Českou republiku byl majitelem předložen překlad patentového spisu do českého jazyka (§ 35c odst. 2 až 4 zákona č. 527/1990 Sb., v platném znění). Údaje jsou řazeny vzestupně podle čísel evropských patentů.

(97) EP 1592886		(33) US
(47) 14.10.2015		(86) PCT/US2005/038688
(97) 12.08.2004		(87) WO 2006/050005
(51) F03D 11/00	(2006.01)	(74) Společná advokátní kancelář Vsetečka Zelený Švorčík Kalenský a partneři, JUDr. Michal Havlík, Hálkova 2, Praha 2, 12000
F03D 11/04	(2006.01)	
F03D 1/00	(2006.01)	
H01F 27/06	(2006.01)	
H01F 27/02	(2006.01)	
E04H 12/00	(2006.01)	
(96) 02.02.2004		(97) EP 1912587
(96) 04707228.5		(47) 02.09.2015
(73) Wobben Properties GmbH, 26605 Aurich, DE		(97) 22.02.2007
(72) Aloys Wobben, 26607 Aurich, DE		(51) A61C 8/00
(54) Způsob instalace zařízení na větrnou energii, jakož i ve svém provedení zařízení samotné		(96) 31.07.2006
(32) 10304026, 10310036		(96) 06788980.8
(31) 01.02.2003, 06.03.2003		(73) Keystone Dental, Inc., Burlington, MA 01803, US
(33) DE, DE		(72) CARTER, Robert D., Apple Valley, MN 55124, US
(86) PCT/EP2004/000918		(54) Nosné a šroubovací ústrojí a zubní implantát
(87) WO 2004/067959		(32) 201175
(74) PATENTSERVIS PRAHA a.s., Na Podkovce 281/10, Praha 4, 14700		(31) 10.08.2005
		(33) US
		(86) PCT/US2006/029728
		(87) WO 2007/021519
		(74) Traplová Hakr Kubát, advokátní a patentová kancelář, Ing. Eduard Hakr, patentový zástupce, Přístavní 24, Praha 7, 17000
(97) EP 1786431		
(47) 28.10.2015		(97) EP 1958589
(97) 02.03.2006		(47) 30.09.2015
(51) A61K 31/195	(2006.01)	(97) 20.08.2008
A61K 31/366	(2006.01)	(51) A61C 3/02
A61K 31/409	(2006.01)	(96) 14.02.2008
A61K 41/00	(2006.01)	(96) 08002725.3
(96) 22.07.2005		(73) acurata GmbH & Co. KG, 94169 Thurmansbang, DE
(96) 05803753.2		(72) Mahnhardt, Karl, 94579 Zenting, DE
(73) Biolitec Pharma Marketing Ltd., F.T. Labuan, MY		Heininger, Mathias, 94169 Thurmansbang, DE
(72) NIKOLAY, Nifantiev, Moscow B-593 117593, RU		(54) Dentální fréza
ALBRECHT, Volker Dr., 14558 Nuthetal, OT Bergholz-Rehbrücke, DE		(32) 102007009304
(54) Vylepšené fotosenzibilizační formulace a jejich použití		(31) 15.02.2007
(32) 602264 P, 153703		(33) DE
(31) 16.08.2004, 15.06.2005		(74) Čermák a spol., JUDr. Karel Čermák, Elišky Peškové 15/735, Praha 5, 15000
(33) US, US		
(86) PCT/US2005/026051		
(87) WO 2006/023194		(97) EP 2010219
(74) INPARTNERS GROUP, Ing. Ivan Lukšiček, Koliště 13a, Brno, 60200		(47) 28.10.2015
		(97) 08.11.2007
		(51) A61K 39/09
(97) EP 1807939		(96) 19.04.2007
(47) 08.07.2015		(96) 07760907.1
(97) 11.05.2006		(73) Wyeth LLC, New York, NY 10017-5755, US
(51) H04W 88/08	(2009.01)	(72) KHANDKE, Lakshmi, Nanuet, NY 10954, US
(96) 26.10.2005		CHEN, Ying, Apex, NC 27502, US
(96) 05818437.5		HAN, Hanyoung, Fort Lee, NJ 07024, US
(73) NextG Networks, Inc., Canonsburg PA 15317, US		SEID, Robert, Chancey, Jr., Gaithersburg, MD 20878, US
(72) WAKE, David, Ispwich, Suffolk IP10 0LQ, GB		
BEACHAM, Keith, Saxmundham, Suffolk IP17 2PH, GB		
(54) Komunikační systém a způsob		
(32) 978501		
(31) 01.11.2004		

- JIN, Zhaowei, Cary, NC 27513, US
LOOK, Jee, Loon, Gaithersburg, MD 20878, US
MALONE, Ronald, Pearl River, NY 10965, US
YANG, Xudong, Tappan, NY 10983, US
- (54) **Lékové formy, které stabilizují a inhibují srážení imunogenních prostředků**
- (32) 795261 P
(31) 26.04.2006
(33) US
(86) PCT/US2007/066959
(87) WO 2007/127665
(74) Společná advokátní kancelář Všetečka Zelený Švorčík Kalenský a partneři, JUDr. Pavel Zelený, Hálkova 2, Praha 2, 12000
-
- (97) **EP 2029587**
(47) 02.09.2015
(97) 27.12.2007
(51) **C07D 453/02** (2006.01)
(96) 21.06.2007
(96) 07764312.0
(73) Zentiva, k.s., Praha 10 - Dolní Měcholupy, CZ
(72) JIRMAN, Josef, 100 00 Praha 10, CZ
JUNEK, Richard, 104 00 Praha 10, CZ
LUSTIG, Petr, 530 03 Pardubice, CZ
RICHTER, Jindrich, 530 12 Pardubice, CZ
PLACEK, Lukas, 792 01 Bruntal, CZ
- (54) **Způsob přípravy solifenacinu**
- (32) 20060407
(31) 21.06.2006
(33) CZ
(86) PCT/CZ2007/000061
(87) WO 2007/147374
(74) Rott, Růžička & Guttmann Patentové, známkové a advokátní kanceláře, Ing. Ivana Jirotková, Vinohradská 37, Praha 2, 12000
-
- (97) **EP 2050708**
(47) 12.08.2015
(97) 22.04.2009
(51) **B66B 23/14** (2006.01)
B66B 23/22 (2006.01)
(96) 07.07.2008
(96) 08380203.3
(73) ThyssenKrupp Elevator Innovation Center S.A., 33203 Gijón Asturias, ES
(72) Gonzales Alemany, Miguel Angel, 33007 Oviedo (Asturias), ES
Gonzalez Pantiga, Juan Domingo, 33212 Gijon (Asturias), ES
Alonso Cuello, Manuel, 33212 Gijon (Asturias), ES
Ojeda Arenas, José, 33429 La Resneda-Siero (Asturias), ES
Diaz Sorribas, Mónica, 33211 Gijon (Asturias), ES
- (54) **Pohyblivý chodník obsahující samonosný vodící systém**
- (32) 200702739
(31) 18.10.2007
(33) ES
(74) Traplová Hakr Kubát, advokátní a patentová kancelář, Ing. Eduard Hakr, patentový zástupce, Přístavní 24, Praha 7, 17000
-
- (97) **EP 2098089**
(47) 16.09.2015
(97) 29.05.2008
(51) **H04W 8/24** (2009.01)
(96) 03.11.2007
(96) 07819566.6
(73) T-Mobile International AG, 53227 Bonn, DE
(72) KLEO, Rémi, 53332 Bornheim, DE
- (54) **Způsob a zařízení pro konfiguraci služeb v mobilním koncovém zařízení mobilní komunikační sítě**
- (32) 102006055472
(31) 24.11.2006
(33) DE
(86) PCT/EP2007/009543
(87) WO 2008/061617
(74) Společná advokátní kancelář Všetečka Zelený Švorčík Kalenský a partneři, JUDr. Michal Havlík, Hálkova 2, Praha 2, 12000
-
- (97) **EP 2099963**
(47) 02.09.2015
(97) 03.07.2008
- (51) **D02G 3/00** (2006.01)
D02G 1/04 (2006.01)
B65H 59/38 (2006.01)
(96) 20.12.2007
(96) 07866884.5
(73) The Merino Company Limited, Auckland 1010, NZ
(72) LEE, David Arthur, Christchurch, NZ
(54) **Zařízení a způsob výroby přize**
(32) 55241606
(31) 22.12.2006
(33) NZ
(86) PCT/NZ2007/000377
(87) WO 2008/079025
(74) KOREJZOVÁ & SPOL., v.o.s., JUDr. Petra Korejzová, advokátka, Korunní 810/104 E, Praha 10, 10100
-
- (97) **EP 2114852**
(47) 23.09.2015
(97) 31.07.2008
(51) **C07C 57/07** (2006.01)
C07C 51/44 (2006.01)
C07C 51/48 (2006.01)
C07C 51/215 (2006.01)
C07C 51/25 (2006.01)
(96) 24.01.2008
(96) 08708128.7
(73) BASF SE, 67056 Ludwigshafen, DE
(72) DIEFENBACHER, Armin, 67361 Freisbach, DE
HAMMON, Ulrich, 68163 Mannheim, DE
SCHLIEPHAKE, Volker, 67105 Schifferstadt, DE
SIEDER, Georg, 67098 Bad Dürkheim, DE
- (54) **Způsob výroby kyseliny akrylové**
- (32) 886771 P, 102007004960, 102007055086, 988619 P
(31) 26.01.2007, 26.01.2007, 16.11.2007, 16.11.2007
(33) US, DE, DE, US
(86) PCT/EP2008/050785
(87) WO 2008/090190
(74) JUDr. Otakar Švorčík, Hálkova 2, Praha 2, 12000
-
- (97) **EP 2155013**
(47) 26.08.2015
(97) 11.12.2008
(51) **A45F 3/04** (2006.01)
(96) 08.06.2007
(96) 07790141.1
(73) Seven S.P.A., 10040 Leini' (TO), IT
(72) DI STASIO, Adriano, I-10040 Leini' (TO), IT
DI STASIO, Aldo, I-10040 Leini' (TO), IT
- (54) **Obracecí batoh**
- (86) PCT/IT2007/000409
(87) WO 2008/149395
(74) PATENTSERVIS Praha a.s., Na Podkovce 281/10, Praha 4, 14700
-
- (97) **EP 2173710**
(47) 16.09.2015
(97) 19.02.2009
(51) **C07D 207/16** (2006.01)
A61K 31/401 (2006.01)
A61P 9/12 (2006.01)
(96) 08.08.2008
(96) 08788654.5
(73) Generics [UK] Limited, Potters Bar Hertfordshire EN6 1AG, GB
(72) BECKER, Axel, Potters Bar Hertfordshire EN6 1AG, GB
- (54) **Nová krystalická forma**
- (32) 0715626
(31) 10.08.2007
(33) GB
(86) PCT/GB2008/050683
(87) WO 2009/022168
(74) Traplová Hakr Kubát, advokátní a patentová kancelář, Ing. Eduard Hakr, patentový zástupce, Přístavní 24, Praha 7, 17000
-
- (97) **EP 2197883**
(47) 18.11.2015
(97) 05.03.2009
(51) **C07D 491/04** (2006.01)

- (96) **A61K 31/4741** (2006.01)
A61P 25/00 (2006.01)
- (96) 28.08.2008
(96) 08784472.6
(73) H. Lundbeck A/S, 2500 Valby, DK
(72) JØRGENSEN, Morten, DK-2880 Bagsværd, DK
BANG-ANDERSEN, Benny, DK-2300 Copenhagen S, DK
MØRK, Niels, DK-2830 Virum, DK
LARSEN, Jennifer, DK-4000 Roskilde, DK
PÜSCHL, Ask, DK-1874 Frederiksberg, DK
- (54) **Katecholaminový derivát užitečný pro léčení Parkinsonovy nemoci**
(32) 200701250
(31) 31.08.2007
(33) DK
(86) PCT/DK2008/050214
(87) WO 2009/026934
(74) Společná advokátní kancelář Všetečka Zelený Švorčík Kalenský a partneři, JUDr. Michal Havlík, Hálkova 2, Praha 2, 12000
-
- (97) **EP 2209614**
(47) 19.08.2015
(97) 07.05.2009
(51) **B31D 5/00** (2006.01)
B65D 81/05 (2006.01)
- (96) 28.10.2008
(96) 08845033.3
(73) AUTOMATED PACKAGING SYSTEMS, INC., Streetsboro, Ohio 44241, US
(72) WEHRMANN, Rick, Steven, Hudson, Ohio 44236, US
LERNER, Bernard, Aurora, Ohio 44202, US
- (54) **Pás a způsob vytvoření tekutinou naplněných jednotek**
(32) 983940 P
(31) 31.10.2007
(33) US
(86) PCT/US2008/081410
(87) WO 2009/058749
(74) Traplová Hakr Kubát, advokátní a patentová kancelář, Ing. Eduard Hakr, patentový zástupce, Přístavní 24, Praha 7, 17000
-
- (97) **EP 2218448**
(47) 23.09.2015
(97) 18.08.2010
(51) **A61K 9/52** (2006.01)
A61K 9/48 (2006.01)
A61K 31/485 (2006.01)
A61K 47/26 (2006.01)
- (96) 15.12.2003
(96) 10003425.5
(73) Durect Corporation, Cupertino, CA 95014, US
(72) Yum, Su, Il, Los Altos CA 94024, US
Schoenhard, Grant, San Carlos CA 94070, US
Tipton, Arthur, J., Birmingham AL 35209, US
Gibson, John, W., Sprinville AL 35146, US
Middleton, John, C., Birmingham AL 35244, US
- (54) **Systém pro orální dodávání léčiva obsahující vysoce viskózní kapalné nosné materiály**
(32) 433116 P, 517464 P
(31) 13.12.2002, 04.11.2003
(33) US, US
(74) A. Holas & partner Patentová a známková kancelář, Ing. Mgr. Hana Holasová, Křížová 4, Brno, 60300
-
- (97) **EP 2228203**
(47) 09.09.2015
(97) 15.09.2010
(51) **B30B 1/26** (2006.01)
- (96) 09.02.2010
(96) 10001331.7
(73) Andritz Technology and Asset Management GmbH, 8045 Graz, AT
(72) Kaiser, Stefan, Dipl.-Wi.-Ing. (FH), 75249 Kieselbronn, DE
Pappe, Ingolf, Dr., 99096 Erfurt, DE
Walther, Andreas, Dipl.-Ing., 95182 Döhlau, DE
- (54) **Mechanický tvářecí lis**
(32) 102009012111
(31) 06.03.2009
(33) DE
-
- (74) Traplová Hakr Kubát, advokátní a patentová kancelář, Ing. Jan Kubát, Přístavní 24, Praha 7, 17000
-
- (97) **EP 2249868**
(47) 02.09.2015
(97) 03.09.2009
(51) **A61K 45/06** (2006.01)
A61K 31/7076 (2006.01)
A61K 38/44 (2006.01)
A61P 25/28 (2006.01)
- (96) 25.02.2009
(96) 09714406.7
(73) Gnosis S.p.A., 20121 Milano, IT
(72) SCARPA, Sigfrido, I-00139 Roma, IT
FUSO, Andrea, 00173 Roma, IT
DAMIANI, Rosellina, I-20033 DESIO (MI), IT
ROSSINI, Mauro, I-20033 DESIO (MI), IT
- (54) **Použití S-adenosylmethioninu a superoxid dismutázy (SOD) pro přípravu léčiv pro léčení Alzheimerovy nemoci**
(32) 08425123
(31) 29.02.2008
(33) EP
(86) PCT/EP2009/001323
(87) WO 2009/106302
(74) KOREJZOVÁ & SPOL., v.o.s., JUDr. Petra Korejzová, advokátka, Korunní 810/104 E, Praha 10, 10100
-
- (97) **EP 2269820**
(47) 19.08.2015
(97) 05.01.2011
(51) **B32B 29/02** (2006.01)
B31F 1/07 (2006.01)
D21H 27/32 (2006.01)
- (96) 26.04.2010
(96) 10425135.0
(73) Delicarta SPA, 55016 Porcari (Lucca), IT
(72) Emi, Stefani, 55016 Porcari (LU), IT
- (54) **Ražený vícevrstvý celulózný materiál**
(32) FI20090127
(31) 08.06.2009
(33) IT
(74) Společná advokátní kancelář Všetečka Zelený Švorčík Kalenský a partneři, JUDr. Michal Havlík, Hálkova 2, Praha 2, 12000
-
- (97) **EP 2278978**
(47) 02.09.2015
(97) 23.12.2009
(51) **A61K 31/575** (2006.01)
A61P 21/00 (2006.01)
A61P 19/02 (2006.01)
A61P 11/06 (2006.01)
- (96) 28.05.2009
(96) 09767367.7
(73) ReveraGen BioPharma, Inc., Kensington, MD 20595, US
(72) MCCALL, John, M., Kensington MD 20895, US
HOFFMAN, Eric, Kensington MD 20895, US
KANNEBOYINA, Nagaraju, Kensington MD 20895, US
- (54) **Nehormonální steroidní modulatory NF-KB pro léčbu onemocnění**
(32) 56715 P
(31) 28.05.2008
(33) US
(86) PCT/US2009/045489
(87) WO 2009/155056
(74) Společná advokátní kancelář Všetečka Zelený Švorčík Kalenský a partneři, JUDr. Michal Havlík, advokát a patentový zástupce, Hálkova 2, Praha 2, 12000
-
- (97) **EP 2292900**
(47) 17.06.2015
(97) 09.03.2011
(51) **F01M 11/04** (2006.01)
B23H 3/02 (2006.01)
- (96) 29.11.2003
(96) 10011923.9
(73) Flaig, Hartmut, 78554 Aldingen, DE
(72) Flaig, Hartmut, 78554 Aldingen, DE

(54) Závěrný šroub z kovového materiálu	<i>A61K 31/428</i>	(2006.01)
(32) 10258994, 10321544	<i>A61K 31/496</i>	(2006.01)
(31) 16.12.2002, 14.05.2003	<i>A61P 35/00</i>	(2006.01)
(33) DE, DE	(96) 01.12.2009	
(74) Čermák a spol., JUDr. Karel Čermák, Elišky Peškové 735/15, Praha 5, 15000	(96) 09775337.0	
	(73) Takeda Pharmaceutical Company Limited, Osaka 541-0045, JP	
	(72) OKANIWA, Masanori, Kanagawa 2510012, JP	
	TAKAGI, Terufumi, Kanagawa 2510012, JP	
	HIROSE, Masaaki, Kanagawa 2510012, JP	
(97) EP 2296957	(54) Benzothiazolové deriváty jako protirakovinová činidla	
(47) 05.08.2015	(32) 2008307581, 2009125256	
(97) 23.12.2009	(31) 02.12.2008, 25.05.2009	
(51) <i>B62D 3/12</i>	(2006.01)	
<i>B62D 3/00</i>	(2006.01)	
<i>B62D 5/22</i>	(2006.01)	
<i>F16H 55/28</i>	(2006.01)	
<i>F16C 17/04</i>	(2006.01)	
<i>F16C 25/08</i>	(2006.01)	
<i>F16C 27/02</i>	(2006.01)	
<i>B62D 3/02</i>	(2006.01)	
(96) 19.06.2009	(97) EP 2361205	
(96) 09767823.9	(47) 19.08.2015	
(73) Saint-Gobain Performance Plastics Corporation, Aurora, OH 44202, US	(97) 02.12.2010	
(72) WITTING, Nicholas, Clark, NJ 07066, US	(51) <i>A47J 31/36</i>	(2006.01)
LIQUORE, Joseph, Randolph, New Jersey 07869, US	<i>A47J 31/40</i>	(2006.01)
HAGAN, Timothy, J., Succasunna, NJ 07876, US	<i>B65D 85/804</i>	(2006.01)
(54) Sedlo řízení	(96) 30.12.2009	
(32) 74413, 81816	(96) 09796107.2	
(31) 20.06.2008, 18.07.2008	(73) Koninklijke Douwe Egberts B.V., 3532 AD Utrecht, NL	
(33) US, US	(72) KAMERBEEK, Ralf, NL-3454 EJ De Meern, NL	
(86) PCT/US2009/047949	FLAMAND, John Henri, NL-6741 HP Lunteren, NL	
(87) WO 2009/155514	POST VAN LOON, Angenita Dorothea, NL-3544 DT Utrecht, NL	
(74) INPARTNERS GROUP, Ing. Ivan Lukšiček, Koliště 13a, Brno, 60200	KOELING, Hendrik Cornelis, NL-3826 BE Amersfoort, NL	
	BIESHEUVEL, Arend Cornelis Jacobus, NL-4251 VS Werkendam, NL	
(97) EP 2305654	(54) Kapsle, systém a způsob na přípravu předem určeného množství nápoje vhodného ke spotřebě	
(47) 14.10.2015	(32) 09162895, 09162914, 09162931, 09163310, 09167851, 09170590	
(97) 19.11.2009	(31) 17.06.2009, 17.06.2009, 17.06.2009, 19.06.2009, 13.08.2009, 17.09.2009	
(51) <i>C07D 243/12</i>	(2006.01)	
<i>A61K 31/551</i>	(2006.01)	
<i>A61K 45/00</i>	(2006.01)	
<i>A61P 25/04</i>	(2006.01)	
(96) 14.05.2009	(86) PCT/NL2009/050814	
(96) 09746375.6	(87) WO 2010/137946	
(73) Zeria Pharmaceutical Co., Ltd., Tokyo 103-8351, JP	(74) ŽOVICOVÁ & ŽOVIC IP, s.r.o., Záhradnicka 36, 821 08 Bratislava	
(72) YOSHINAGA, Koji, Tokyo 103-8351, JP	(97) EP 2365507	
HAMANO, Hiroki, Tokyo 103-8351, JP	(47) 16.09.2015	
HORII, Takayuki, Tokyo 103-8351, JP	(97) 14.09.2011	
(54) Terapeutický prostředek pro léčbu bolesti	(51) <i>H01H 47/00</i>	(2006.01)
(32) 2008128735	<i>H02H 3/05</i>	(2006.01)
(31) 15.05.2008	(96) 05.03.2010	
(33) JP	(96) 10155695.9	
(86) PCT/JP2009/002109	(73) ABB Technology AG, 8050 Zürich, CH	
(87) WO 2009/139168	(72) De Natale, Gabriele Valentino, 20126 Milano, IT	
(74) Rott, Růžička & Guttmann Patentové, známkové a advokátní kanceláře, JUDr. Ing. Michal Guttmann, patentový zástupce, Vinohradská 37/938, Praha 2, 12000	Di Maio, Luciano, 20162 Milano, IT	
	(54) Napájecí a řídicí jednotka pro nízkonapěťový nebo středonapěťový přístroj	
	(74) KANIA, SEDLÁK, SMOLA Patentová a známková kancelář, Ing. František Kania, Mendlovo nám. 1a, Brno, 60300	
(97) EP 2324853	(97) EP 2366400	
(47) 26.08.2015	(47) 30.09.2015	
(97) 25.05.2011	(97) 21.09.2011	
(51) <i>A61K 31/155</i>	(2006.01)	
<i>A61K 45/06</i>	(2006.01)	
<i>A61K 38/26</i>	(2006.01)	
(96) 13.11.2009	(2006.01)	
(96) 09175876.3	(96) 27.06.2006	
(73) Sanofi-Aventis Deutschland GmbH, 65929 Frankfurt am Main, DE	(96) 10191602.1	
(72) Silvestre, Louise, 75013 Paris, FR	(73) Oncothyreon Inc., Seattle, WA 98121, US	
Sert-Langeron, Caroline, 75013 Paris, FR	(72) Longenecker, Michael B., Edmonton, Alberta T6R 1C8, CA	
Zhou, Tianyue, Bridgewater, NJ 08807, US	(54) Způsob léčení pacientů vakcínou na bázi mucinózního glykoproteinu (MUC-1)	
(54) Lixisenatid jako přídatná léčba k metforminu k léčení diabetu 2. typu	(32) 694233 P	
(74) Traplová Hakr Kubát, advokátní a patentová kancelář, Ing. Jan Kubát, Přístavní 24, Praha 7, 17000	(31) 28.06.2005	
	(33) US	
	(74) Společná advokátní kancelář Všetěčka Zelený Švorčík Kalenský a partneři, JUDr. Michal Havlík, Hálkova 2, Praha 2, 12000	
(97) EP 2358689	(97) EP 2371727	
(47) 30.09.2015	(47) 28.10.2015	
(97) 10.06.2010		
(51) <i>C07D 277/82</i>		
<i>C07D 417/12</i>		

(97) 05.10.2011		<i>C02F 101/20</i>	(2006.01)
(51) B65D 21/02	(2006.01)	<i>C02F 101/10</i>	(2006.01)
B65D 85/34	(2006.01)	<i>C02F 11/06</i>	(2006.01)
B65D 6/00	(2006.01)	<i>C02F 1/70</i>	(2006.01)
(96) 30.03.2010		<i>C01B 25/32</i>	(2006.01)
(96) 10158400.1		<i>C02F 11/10</i>	(2006.01)
(73) IFCO Systems GmbH, 82049 Pullach, DE		(96) 19.03.2010	
(72) Orgeldinger, Wolfgang, 82049 Pullach, DE		(96) 10711338.3	
(54) Bedna		(73) Klose, Ingeborg, 56626 Andernach, DE	
(74) KANIA*SEDLÁK*SMOLA Patentová a známková kancelář, Ing. František Kania, Mendlovo náměstí 1a, Brno, 60300		Zepke, Frank, 48159 Münster, DE	
<hr/>			
(97) EP 2378019		(72) Klose, Ingeborg, 56626 Andernach, DE	
(47) 14.10.2015		Zepke, Frank, 48159 Münster, DE	
(97) 19.10.2011		(54) Způsob vylučování těžkých kovů ze splaškových kalů a způsob přípravy fosfátů a sloučenin obsahujících fosfáty	
(51) E04B 1/76	(2006.01)	(32) 102009014884	
F16B 13/12	(2006.01)	(31) 25.03.2009	
B25B 21/00	(2006.01)	(33) DE	
B25B 23/00	(2006.01)	(86) PCT/EP2010/001736	
(96) 11.04.2011		(87) WO 2010/108630	
(96) 11003007.9		(74) INPARTNERS GROUP, Ing. Ivan Lukšiček, Koliště 13a, Brno, 60200	
(73) RANIT-Befestigungssysteme GmbH, 45701 Herten, DE		<hr/>	
(72) Gräwe, Bernd, 45701 Herten, DE		(97) EP 2422015	
(54) Způsob, stejně jako nástroj k montáži izolační desky na spodní konstrukci		(47) 23.09.2015	
(32) 102010015255, 102011016383		(97) 28.10.2010	
(31) 15.04.2010, 07.04.2011		(51) E01C 5/00	(2006.01)
(33) DE, DE		E01C 9/04	(2006.01)
(74) Společná advokátní kancelář Všetečka Zelený Švorčík Kalenský a partneři, JUDr. Michal Havlík, Hálkova 2, Praha 2, 12000		(96) 13.04.2010	
<hr/>			
(97) EP 2378178		(96) 10717475.7	
(47) 28.10.2015		(73) Gmundner Fertigteile Gesellschaft m.b.H. & Co. KG., 4810 Gmunden, AT	
(97) 19.10.2011		(72) NEUMANN, Bernhard, A-4810 Gmunden, AT	
(51) F16L 55/033	(2006.01)	(54) Plocha komunikace	
F16L 55/04	(2006.01)	(32) 24409 U	
F16N 21/04	(2006.01)	(31) 20.04.2009	
(96) 19.04.2011		(33) AT	
(96) 11162940.8		(86) PCT/AT2010/000101	
(73) Aspen Pumps Limited, Hailsham, East Sussex BN27 3WA, GB		(87) WO 2010/121275	
(72) Rose, Joseph, Hailsham, East Sussex BN27 3WA, GB		(74) Společná advokátní kancelář Všetečka Zelený Švorčík Kalenský a partneři, JUDr. Michal Havlík, patentový zástupce, Hálkova 2, Praha 2, 12000	
(54) Kapalinové pulzové tlumicí zařízení		<hr/>	
(32) 201006441		(97) EP 2440177	
(31) 19.04.2010		(47) 16.09.2015	
(33) GB		(97) 16.12.2010	
(74) PATENTSERVIS Praha a.s., Na Podkovce 281/10, Praha 4, 14700		(51) A61K 9/00	(2006.01)
<hr/>			
(97) EP 2391381		A61K 31/5377	(2006.01)
(47) 07.10.2015		A61K 9/14	(2006.01)
(97) 05.08.2010		(96) 08.06.2010	
(51) A61K 38/40	(2006.01)	(96) 10742875.7	
A61K 33/18	(2006.01)	(73) Abbott GmbH & Co. KG, 65205 Wiesbaden, DE	
A61P 11/00	(2006.01)	(72) PACKHAEUSER, Claudia, 68165 Mannheim, DE	
(96) 28.01.2010		STEIGER, Norbert, 67360 Lingenfeld, DE	
(96) 10707062.5		LIEPOLD, Bernd, 69221 Dossenheim, DE	
(73) Alaxia, 69008 Lyon, FR		KOSTELAC, Drazen, 68161 Mannheim, DE	
(72) BORDEAU, Philippe, F-69330 Meyzieu, FR		KNOBLOCH, Martin, 67141 Neuhofen, DE	
PERRAUDIN, Jean-Paul, B-1180 Bruxelles, BE		(54) Farmaceutická dávková forma pro orální podávání inhibitoru skupiny Bcl-2	
(54) Použití synergické kombinace hypothiokyanitových a/nebo halogenanových iontů a laktoferinu pro přípravek pro léčbu cystické fibrózy		(32) 185130 P	
(32) 0950536		(31) 08.06.2009	
(31) 28.01.2009		(33) US	
(33) FR		(86) PCT/IB2010/001659	
(86) PCT/FR2010/000070		(87) WO 2010/143074	
(87) WO 2010/086530		(74) Rott, Růžička & Guttmann Patentové, známkové a advokátní kanceláře, JUDr. Ing. Michal Guttmann, Vinohradská 37, Praha 2, 12000	
(74) Rott, Růžička & Guttmann Patentové, známkové a advokátní kanceláře, Ing. Ivana Jirotková, Vinohradská 37, Praha 2, 12000		<hr/>	
<hr/>			
(97) EP 2411339		(97) EP 2451851	
(47) 02.09.2015		(47) 16.09.2015	
(97) 30.09.2010		(97) 13.01.2011	
(51) C05F 7/00	(2006.01)	(51) C08F 210/16	(2006.01)
C05B 13/06	(2006.01)	C08F 2/00	(2006.01)
C05B 13/04	(2006.01)	C08F 4/6592	(2006.01)
		C08L 23/06	(2006.01)
		(96) 12.07.2010	
		(96) 10730481.8	
		(73) TOTAL RESEARCH & TECHNOLOGY FELUY, 7181 Seneffe, BE	
		(72) STANDAERT, Alain, B-1020 Bruxelles, BE	
		LUIJKX, Romain, B-7521 Chercq, BE	

SLAWINSKI, Martine, B-1400 Nivelles, BE
VANTOMME, Aurélien, B-5170 Bois-de-Villers, BE
(54) **Víčka a uzávěry**
(32) 09165213, 10153585
(31) 10.07.2009, 15.02.2010
(33) EP, EP
(86) PCT/EP2010/059999
(87) WO 2011/004032
(74) KOREJZOVÁ & SPOL., v.o.s., JUDr. Petra Korejzová, Korunní 810/104 E, Praha 10, 10100

(97) **EP 2456624**
(47) 19.08.2015
(97) 27.01.2011
(51) **B44C 3/10** (2006.01)
B44F 1/06 (2006.01)
B44F 7/00 (2006.01)
(96) 15.12.2009
(96) 09799441.2
(73) Bicakci, Sevan, 34120 Istanbul, TR
(72) BICAKCI, Sevan, 34120 Istanbul, TR
(54) **Způsob vytváření trojrozměrného obrazu uvnitř kamenu**
(32) 200905721
(31) 23.07.2009
(33) TR
(86) PCT/TR2009/000153
(87) WO 2011/010971
(74) ŽOVICOVÁ & ŽOVIC IP, s.r.o., Záhradnícka 36, 821 08 Bratislava

(97) **EP 2488427**
(47) 02.09.2015
(97) 21.04.2011
(51) **B65D 88/70** (2006.01)
(96) 01.10.2010
(96) 10776761.8
(73) SOCIETE FINANCIERE DE GESTION, 59100 Roubaix, FR
(72) SIMOENS, Hervé, F-59700 Marcq-en-Baroeul, FR
(54) **Zařízení obsahující alespoň jednu dálkově ovládanou vzduchovou pistoli**
(32) 0904929, 0904930
(31) 14.10.2009, 14.10.2009
(33) FR, FR
(86) PCT/FR2010/000653
(87) WO 2011/045481
(74) Rott, Růžička & Guttman Patentové, známkové a advokátní kanceláře, Ing. Ivana Menšíková, Vinohradská 37, Praha 2, 12000

(97) **EP 2489358**
(47) 14.10.2015
(97) 22.08.2012
(51) **A61K 36/315** (2006.01)
A61K 9/06 (2006.01)
A61K 9/107 (2006.01)
A61P 17/06 (2006.01)
(96) 21.10.2011
(96) 11186142.3
(73) Galderma S.A., 6330 Cham, CH
(72) Lin, Yin-Ku, Taipei City, TW
(54) **Olejem extrahovaný produkt z indigo naturalis, způsob jeho přípravy a jeho využití**
(32) 100105463
(31) 18.02.2011
(33) TW
(74) Společná advokátní kancelář Vsetečka Zelený Švorčík Kalenský a partneři, JUDr. Michal Havlík, Hálkova 2, Praha 2, 12000

(97) **EP 2530695**
(47) 09.09.2015
(97) 05.12.2012
(51) **H01H 19/14** (2006.01)
H01H 25/06 (2006.01)
H04L 12/28 (2006.01)
H05B 33/08 (2006.01)
(96) 09.05.2012
(96) 12003608.2
(73) ABB AG, 68309 Mannheim, DE

(72) Sahlmann, Hans-Peter, 58454 Witten, DE
Schulte-Lippert, Günter, 58513 Lüdenscheid, DE
(54) **Multifunkční ovládací přístroj s otočným spínačem a symboly funkcí**
(32) 102011102775
(31) 28.05.2011
(33) DE
(74) Čermák a spol., JUDr. Karel Čermák, Elišky Peškové 15/735, Praha 5, 15000

(97) **EP 2559909**
(47) 14.10.2015
(97) 20.02.2013
(51) **F16D 55/226** (2006.01)
F16D 65/18 (2006.01)
(96) 17.08.2012
(96) 12180769.7
(73) KNORR-BREMSE Systeme für Nutzfahrzeuge GmbH, 80809 München, DE
(72) Asen, Alexander, 94428 Eichendor, DE
(54) **Kotoučová brzda pro užitkové vozidlo**
(32) 102011111113
(31) 19.08.2011
(33) DE
(74) Společná advokátní kancelář Vsetečka Zelený Švorčík Kalenský a partneři, JUDr. Michal Havlík, Hálkova 2, Praha 2, 12000

(97) **EP 2576328**
(47) 30.09.2015
(97) 01.12.2011
(51) **B62D 55/24** (2006.01)
(96) 24.05.2011
(96) 11787216.8
(73) Ati, Inc., Mt. Vernon, Indiana 47620, US
(72) RESHAD, Jamsheed, Newburgh, Indiana 47630, US
TIEDE, Duane, Naperville, Illinois 60540, US
(54) **Výstupky kontinuálních pryžových pásů pro pásová vozidla**
(32) 788906
(31) 27.05.2010
(33) US
(86) PCT/US2011/037670
(87) WO 2011/149887
(74) Rott, Růžička & Guttman Patentové, známkové a advokátní kanceláře, Ing. Ivana Menšíková, Vinohradská 37, Praha 2, 12000

(97) **EP 2594503**
(47) 23.09.2015
(97) 22.05.2013
(51) **B65D 39/00** (2006.01)
B65D 51/00 (2006.01)
A61J 1/14 (2006.01)
B29C 45/14 (2006.01)
(96) 15.11.2012
(96) 12192718.0
(73) Daikyo Seiko, LTD., Tokyo 131-0031, JP
(72) Kawachi, Yasushi, Tokyo, Tokyo 131-0031, JP
(54) **Pryžová zátka pro lékovku**
(32) 2011250611
(31) 16.11.2011
(33) JP
(74) Rott, Růžička & Guttman Patentové, známkové a advokátní kanceláře, JUDr. Ing. Miloslav Hainz, Vinohradská 37/938, Praha 2, 12000

(97) **EP 2623517**
(47) 16.09.2015
(97) 07.08.2013
(51) **C07K 16/38** (2006.01)
C07K 16/18 (2006.01)
C40B 30/00 (2006.01)
G01N 33/53 (2006.01)
G01N 33/573 (2006.01)
G01N 33/68 (2006.01)
C07K 14/81 (2006.01)
C07K 14/47 (2006.01)
(96) 27.01.2010
(96) 13162626.9
(73) Industrial Technology Research Institute, Hsinchu, 31040 Taiwan, CN

(72) Lin, Wei-Ya, Dali City Taiwan 412, CN
Yeh, Mary Ya-Ping, Taipei City Taiwan 105, CN
Tseng, Tzu-Ling, Chiayi City Taiwan 600, CN
Cheng, Ping-Fu, Xizhou Township Taiwan 524, CN
Hsu, Tsai-Wei, Taoyuan City Taiwan 330, CN
Li, Hung-Yi, Xinying City Taiwan 730, CN
Chen, Yi-Ting, Longtan Township Taiwan 325, CN
Lin, Yuh-Feng, Taipei City Taiwan 116, CN
Chen, Giien-Shuen, Taipei City Taiwan 100, CN
Li, Yen-Peng, Taipei City Taiwan 106, CN
(54) **Biomarkery v moči a séru spojené s diabetickou nefropatií**
(32) 147778 P
(31) 28.01.2009
(33) US
(74) Společná advokátní kancelář Všetečka Zelený Švorčík Kalenský a partneři, JUDr. Michal Havlík, Hálkova 2, Praha 2, 12000

(97) **EP 2627718**
(47) 02.09.2015
(97) 19.04.2012
(51) **C09D 5/00** (2006.01)
(96) 14.10.2011
(96) 11785512.2
(73) Bunge Amorphous Solutions LLC, White Plains, NY 10606, US
(72) FOSCANTE, Raymond, E., Yorba Linda CA 92886, US
(54) **Povlakové kompozice s antikorozními vlastnostmi**
(32) 906005
(31) 15.10.2010
(33) US
(86) PCT/US2011/056459
(87) WO 2012/051589
(74) Rott, Růžička & Guttmann Patentová, známková a advokátní kancelář, Ing. Václav Krmenčík, Vinohradská 37/938, Praha 2, 12000

(97) **EP 2627719**
(47) 16.09.2015
(97) 19.04.2012
(51) **C09D 5/03** (2006.01)
C09D 127/12 (2006.01)
C09D 167/02 (2006.01)
C08G 18/62 (2006.01)
C08G 18/79 (2006.01)
C08G 18/80 (2006.01)
C08L 27/12 (2006.01)
C08L 67/02 (2006.01)
(96) 13.10.2011
(96) 11832047.2
(73) Akzo Nobel Powder Coatings (Ningbo) Co. Ltd, NINGBO Zhejiang 31511, CN
(72) WANG, Lijun, Tianjin 300073, CN
JIANG, Wei, Zhejiang 315042, CN
BELL, Graeme Alan, Washington Tyne and Wear NE37 1PZ, GB
CHAKRAVORTY, Nirmalya, Bangalore, Kamanahalli 560084, IN
(54) **Hybridní polyester-fluorokarbonová prášková povlaková kompozice a způsob její výroby**
(32) 11154925, PCT/CN2010/077704
(31) 18.02.2011, 13.10.2010
(33) EP, CN
(86) PCT/CN2011/080733
(87) WO 2012/048650
(74) Rott, Růžička & Guttmann Patentová, známková a advokátní kancelář, Ing. Václav Krmenčík, Vinohradská 37/938, Praha 2, 12000

(97) **EP 2632480**
(47) 09.09.2015
(97) 03.05.2012
(51) **A61K 38/39** (2006.01)
C07K 14/78 (2006.01)
(96) 17.10.2011
(96) 11770857.8
(73) FUJIFILM Corporation, Tokyo, JP
(72) DE BOER, Arjo, NL-5047 TK Tilburg, NL
(54) **Přirozeně se nevyskytující proteiny, jako gelatiny, se zlepšenou funkcí**
(32) 201018044
(31) 26.10.2010

(33) GB
(86) PCT/GB2011/052002
(87) WO 2012/056215
(74) PATENTSERVIS Praha a.s., Na Podkovce 281/10, Praha 4, 14700

(97) **EP 2633748**
(47) 16.09.2015
(97) 04.09.2013
(51) **A01D 78/12** (2006.01)
(96) 13.02.2013
(96) 13155037.8
(73) KUHN S.A., 67700 Saverne, FR
(72) Speich, Cédric, 67500 Haguenau, FR
(54) **Stroj na výrobu sena**
(32) 1251835
(31) 29.02.2012
(33) FR
(74) Daniela Toningerová, patentový a známkový zástupce, Kamenická 3, Praha 7, 17000

(97) **EP 2637026**
(47) 30.09.2015
(97) 11.09.2013
(51) **G01N 33/94** (2006.01)
(96) 29.04.2009
(96) 13170392.8
(73) Psychomedics Corporation, Acton, MA 01720, US
(72) Hill, Virginia, Los Angeles, CA 90056, US
Atefi, Mohammad, Los Angeles, CA 90024, US
Schaffer, Michael I., Los Angeles, CA 90064, US
(54) **Neproteolytický způsob určování analytů v keratinizovaných strukturách**
(32) 111914
(31) 29.04.2008
(33) US
(74) Čermák a spol., JUDr. Karel Čermák, Elišky Peškové 15/735, Praha 5, 15000

(97) **EP 2651354**
(47) 07.10.2015
(97) 21.06.2012
(51) **A61M 1/00** (2006.01)
A61F 9/007 (2006.01)
(96) 12.12.2011
(96) 11849053.1
(73) Alcon Research, Ltd., Fort Worth, Texas 76134, US
(72) SORENSEN, Gary P., Laguna Niguel, California 92677, US
LEE, Eric, Irvine, California 92612, US
(54) **Aspirační systém s malými vývrty**
(32) 423752 P
(31) 16.12.2010
(33) US
(86) PCT/US2011/064423
(87) WO 2012/082623
(74) PATENTSERVIS PRAHA a.s., Na Podkovce 281/10, Praha 4, 14700

(97) **EP 2661188**
(47) 16.09.2015
(97) 12.07.2012
(51) **A44B 11/10** (2006.01)
(96) 27.12.2011
(96) 11815843.5
(73) ABA Hörtnagl GmbH, 6166 Fulpmes, AT
(72) HÖRTNAGL, Andreas, A-6166 Fulpmes, AT
(54) **Spona**
(32) 102011
(31) 03.01.2011
(33) AT
(86) PCT/AT2011/000518
(87) WO 2012/092635
(74) KOREJZOVÁ & SPOL., v.o.s., JUDr. Petra Korejzová, Korunní 810/104 E, Praha 10, 10100

(97) **EP 2665664**
(47) 12.08.2015
(97) 26.07.2012

- (51) **B65D 88/16** (2006.01)
(96) 17.01.2012
(96) 12704908.8
(73) Codefine S. A., 1005 Lausanne, CH
(72) SCHINASI, Piero, 1066 Epalinges, CH
LEVY, Stéphane, 1005 Lausanne, CH
- (54) **Způsob dočasného zvýšení vertikální odolnosti vůči stlačení vaku určeného k manipulaci a přepravě tekutých nebo téměř tekutých látek a vak vytvořený tímto způsobem**
- (32) 93112011
(31) 19.01.2011
(33) CH
(86) PCT/IB2012/050208
(87) WO 2012/098491
(74) PATENTSERVIS Praha a.s., Na Podkovce 281/10, Praha 4, 14700
-
- (97) **EP 2665667**
(47) 09.09.2015
(97) 26.07.2012
- (51) **B65H 54/10** (2006.01)
B65H 54/54 (2006.01)
B65H 75/14 (2006.01)
B65H 75/22 (2006.01)
B65H 75/30 (2006.01)
- (96) 19.01.2012
(96) 12700792.0
(73) Maschinenfabrik Niehoff GmbH & Co. KG, 91126 Schwabach, DE
(72) VOCKENTANZ, Rainer, 91126 Schwabach, DE
TROI TZSCH, Steffen, 75305 Neuenbürg-Waldrennach, DE
- (54) **Cívka pro přijetí navíjecího materiálu s rotačně symetrickým, zejména kónickým jádrem cívky**
- (32) 102011009091
(31) 21.01.2011
(33) DE
(86) PCT/EP2012/000246
(87) WO 2012/098001
(74) PATENTSERVIS Praha a.s., Na Podkovce 281/10, Praha 4, 14700
-
- (97) **EP 2668353**
(47) 26.08.2015
(97) 02.08.2012
- (51) **E04H 9/10** (2006.01)
B65D 88/12 (2006.01)
F41H 5/013 (2006.01)
B63B 29/02 (2006.01)
F24F 7/10 (2006.01)
F41H 5/24 (2006.01)
B63G 13/00 (2006.01)
E05G 1/00 (2006.01)
E05G 1/024 (2006.01)
E05G 5/02 (2006.01)
E04H 1/12 (2006.01)
- (96) 26.01.2012
(96) 12706111.7
(73) Crewshield Ltd., Beverly, Yorkshire HE17 8EU, GB
(72) SAMWAYS, Michael, Taunton, Somerset TA1 5JS, GB
- (54) **Mobilní bezpečnostní úkryt**
- (32) 201101328
(31) 26.01.2011
(33) GB
(86) PCT/IB2012/050372
(87) WO 2012/101598
(74) INPARTNERS GROUP, Ing. Ivan Lukšiček, Koliště 13a, Brno, 60200
-
- (97) **EP 2675723**
(47) 16.09.2015
(97) 07.09.2012
- (51) **B65D 51/28** (2006.01)
(96) 10.02.2012
(96) 12706915.1
(73) Coswell S.p.A., 40050 Funo di Argelato, IT
(72) THOMAN, Federico, I-20090 Segrate, IT
THOMAN, Stefano, I-20090 Segrate, IT
- (54) **Láhev s dávkovacím zařízením**
- (32) MI20110054
(31) 16.02.2011
-
- (33) IT
(86) PCT/IB2012/000277
(87) WO 2012/117281
(74) Rott, Růžička & Guttman Patentové, známkové a advokátní kanceláře, Ing. Ivana Menšíková, Vinohradská 37, Praha 2, 12000
-
- (97) **EP 2679605**
(47) 14.10.2015
(97) 01.01.2014
- (51) **C08C 19/06** (2006.01)
(96) 29.06.2012
(96) 12174420.5
(73) Evonik Degussa GmbH, 45128 Essen, DE
(72) Berlineanu, Andreas, 45772 Marl, DE
Haberhorn, Niko, 45657 Recklinghausen, DE
- (54) **Polybutadieny s epoxyskupinami**
- (74) Traplová Hakr Kubát, advokátní a patentová kancelář, Ing. Eduard Hakr, patentový zástupce, Přístavní 24, Praha 7, 17000
-
- (97) **EP 2681515**
(47) 26.08.2015
(97) 13.09.2012
- (51) **G01D 5/04** (2006.01)
G01D 5/14 (2006.01)
- (96) 02.03.2012
(96) 12710134.3
(73) AUMA Riester GmbH & Co. KG, 79379 Müllheim, DE
(72) PLATZER, Wilfried, 79100 Freiburg, DE
HOFMANN, Benjamin, 79423 Heitersheim, DE
- (54) **Měřicí zařízení pro zjišťování absolutního úhlu otočení rotujícího měřeného objektu**
- (32) 102011013133
(31) 04.03.2011
(33) DE
(86) PCT/EP2012/000928
(87) WO 2012/119732
(74) KOREJZOVÁ & SPOL., v.o.s., JUDr. Petra Korejzová, advokátka, Korunní 810/104 E, Praha 10, 10100
-
- (97) **EP 2683381**
(47) 16.09.2015
(97) 13.09.2012
- (51) **A61K 31/444** (2006.01)
A61K 9/107 (2006.01)
A61K 9/14 (2006.01)
A61K 9/48 (2006.01)
A61K 9/08 (2006.01)
- (96) 10.08.2011
(96) 11764851.9
(73) Natco Pharma Limited, Hyderabad 500 033, Andhra Pradesh, IN
(72) PARVATANENI, Durga Maheswari, Hyderabad, Andhra Pradesh 500033, IN
YEDLURI, Siddhartha, Hyderabad, Andhra Pradesh 500033, IN
APPADWEDULA, Venkata Satyanarayana, Hyderabad, Andhra Pradesh 500033, IN
ADIBHATLA, Kali Satya Bhujanga Rao, Hyderabad, Andhra Pradesh 500033, IN
NANNAPANENI, Venkaiah Chowdary, Hyderabad, Andhra Pradesh 500033, IN
- (54) **Formulace obsahující derivát fenylaminopyrimidinu jako aktivní činidlo**
- (32) 201103860
(31) 07.03.2011
(33) GB
(86) PCT/IB2011/001842
(87) WO 2012/120328
(74) A. Holas & partner Patentová a známková kancelář, Ing. Mgr. Hana Holasová, Křížová 4, Brno, 60300
-
- (97) **EP 2689938**
(47) 09.09.2015
(97) 29.01.2014
- (51) **B43K 19/14** (2006.01)
B43K 19/16 (2006.01)
B41M 1/38 (2006.01)
B41M 1/40 (2006.01)

(96) 27.07.2012
(96) 12178234.6
(73) Faber- Castell AG, 90546 Stein, DE
(72) Beck, Udo, 90461 Nürnberg, DE
Oetter, Walter, 90547 Stein, DE
Savidfoluschi, Iwan, 90613 Grobhabersdorf, DE
Dieringer, Anke, 90425 Nürnberg, DE
(54) **Způsob výroby tužek v dřevěném plášti**
(74) Čermák a spol., JUDr. Karel Čermák, Elišky Peškové 15/735, Praha 5, 15000

(97) **EP 2690951**
(47) 26.08.2015
(97) 04.10.2012
(51) **A01N 3/02** (2006.01)
A01N 25/34 (2006.01)
A01N 27/00 (2006.01)
A23B 7/152 (2006.01)
A23L 3/3445 (2006.01)
C08F 2/46 (2006.01)
C08J 7/04 (2006.01)
C08K 5/01 (2006.01)
C08K 5/101 (2006.01)
C08K 5/16 (2006.01)

(96) 20.10.2011
(96) 11785170.9
(73) Cellresin Technologies, LLC, Minneapolis, MN 55437, US
(72) WOOD, Willard E., Arden Hills MN 55112, US
KUDUK, William J., Washington, DC 20002, US
KEUTE, Joseph, S., Blaine MN 55449, US
(54) **Kompozice, výrobky a metody cyklodextrinů**
(32) 201161468041 P
(31) 27.03.2011
(33) US
(86) PCT/US2011/057017
(87) WO 2012/134539
(74) Traplová Hakr Kubát, advokátní a patentová kancelář, Ing. Eduard Hakr, patentový zástupce, Přístavní 24, Praha 7, 17000

(97) **EP 2699092**
(47) 07.10.2015
(97) 26.10.2012
(51) **A01P 3/00** (2006.01)
A01P 7/00 (2006.01)
A01N 41/10 (2006.01)
A01N 43/22 (2006.01)
A01N 43/40 (2006.01)
A01N 43/56 (2006.01)
A01N 43/90 (2006.01)
A01N 47/02 (2006.01)
A01N 47/06 (2006.01)
A01N 47/22 (2006.01)
A01N 47/24 (2006.01)
A01N 47/40 (2006.01)
A01N 51/00 (2006.01)
A01N 53/00 (2006.01)
A01N 57/16 (2006.01)

(96) 18.04.2012
(96) 12717192.4
(73) Bayer Intellectual Property GmbH, 40789 Monheim, DE
(72) DAHMEN, Peter, 41470 Neuss, DE
DESBORDES, Philippe, F-69006 Lyon, FR
DUBOST, Christophe, F-69260 Charbonnières-les-Bains, FR
GARY, Stéphanie, F-69410 Champagne-au-Mont-d'Or, FR
HELLWEGE, Elke, 40764 Langenfeld, DE
HELMKE, Hendrik, 65835 Liederbach, DE
HUNGENBERG, Heike, 40764 Langenfeld, DE
WACHENDORFF-NEUMANN, Ulrike, 56566 Neuwied, DE
(54) **Účinné prostředky obsahující fungicidní karboxamidový derivát a insekticidně nebo akaricidně nebo nematocidně účinnou sloučeninu**
(32) 11356006, 201161486475 P
(31) 22.04.2011, 16.05.2011
(33) EP, US

(86) PCT/EP2012/001674
(87) WO 2012/143125
(74) Traplová Hakr Kubát, advokátní a patentová kancelář, Ing. Eduard Hakr, patentový zástupce, Přístavní 24, Praha 7, 17000

(97) **EP 2699369**
(47) 12.08.2015
(97) 26.10.2012
(51) **B22F 3/105** (2006.01)
B29C 67/00 (2006.01)
B22F 3/23 (2006.01)

(96) 18.04.2012
(96) 12715975.4
(73) Phenix Systems, 63200 Riom, FR
(72) TEULET, Patrick, F-63200 Riom, FR
(54) **Způsob výroby předmětu vytvrzením prášku pomocí laseru**
(32) 1153365
(31) 19.04.2011
(33) FR
(86) PCT/EP2012/057030
(87) WO 2012/143365
(74) A. Holas & partner Patentová a známková kancelář, Ing. Mgr. Hana Holasová, Křížová 4, Brno, 60300

(97) **EP 2701872**
(47) 16.09.2015
(97) 01.11.2012
(51) **B23K 9/02** (2006.01)
B23K 9/00 (2006.01)
B23K 26/08 (2014.01)

(96) 26.04.2012
(96) 12728363.8
(73) Berndorf Band GmbH, 2560 Berndorf, AT
(72) HARREITHER, Rupert, A-8600 Oberaich, AT
SCHUSTER, Roland, A-2560 Berndorf, AT
(54) **Způsob pro svařování dvou pásů na tupo podél jejich podélných hran**
(32) 5902011
(31) 27.04.2011
(33) AT
(86) PCT/AT2012/050055
(87) WO 2012/145779
(74) Společná advokátní kancelář Vsetečka Zelený Švorčík Kalenský a partneři, JUDr. Otakar Švorčík, advokát, Hálkova 2, Praha 2, 12000

(97) **EP 2708323**
(47) 15.07.2015
(97) 22.11.2012
(51) **B23Q 39/02** (2006.01)
(96) 13.05.2011
(96) 11737982.6
(73) ETXE-TAR, S.A., 20870 Elgoibar (Guipúzcoa), ES
(72) AYESTARÁN LAZCANO, Francisco, 20870 Elgoibar (Guipúzcoa), ES
IBARRA GARCES, Jorge, E-20870 Elgoibar (Guipúzcoa), ES
(54) **Obráběcí stroj**
(86) PCT/ES2011/070345
(87) WO 2012/156541
(74) Rott, Růžička & Guttman Patentové, známkové a advokátní kanceláře, Ing. Ivana Menšíková, Vinohradská 37, Praha 2, 12000

(97) **EP 2715229**
(47) 29.07.2015
(97) 06.12.2012
(51) **F22B 21/02** (2006.01)
F22B 21/34 (2006.01)
F22B 29/02 (2006.01)
F22B 29/06 (2006.01)
F22D 1/04 (2006.01)
F22G 1/02 (2006.01)
F22G 3/00 (2006.01)
F22G 7/14 (2006.01)
F22B 33/10 (2006.01)

(96) 30.05.2012
(96) 12724986.0
(73) VEP UMWELTTECHNIK - Neumot - Produktions- und Vertriebs GmbH, 2620 Natschbach-Loipersbach, AT
(72) Völkerer, Klaus, 2620 Diepolz, AT

- Eidler, Willibald, 2630 Ternitz, AT
Past, Arno, 2632 Grafenbach, AT
Koglbauer, Josef, 2632 Grafenbach, AT
- (54) **Parní generátor**
(32) 7902011
(31) 30.05.2011
(33) AT
(86) PCT/EP2012/060127
(87) WO 2012/163961
(74) KANIA*SEDLÁK*SMOLA Patentová a známková kancelář, Ing. Jiří Malůšek, Mendlovo náměstí 1a, Brno, 60300
-
- (97) **EP 2717523**
(47) 14.10.2015
(97) 09.04.2014
(51) **H04L 12/58** (2006.01)
H04M 1/725 (2006.01)
H04M 1/2745 (2006.01)
(96) 12.08.2010
(96) 13193741.9
(73) Huawei Device Co., Ltd., Shenzhen, Guangdong 518129, CN
(72) Deng, Junjie, shenzhen, CN
(54) **Bezdrátový terminál a způsob pro zpracování kontaktních informací**
(32) 200910166470
(31) 19.08.2009
(33) CN
(74) Traplová Hakr Kubát, advokátní a patentová kancelář, Ing. Eduard Hakr, patentový zástupce, Přístavní 24, Praha 7, 17000
-
- (97) **EP 2726749**
(47) 09.09.2015
(97) 20.01.2011
(51) **F16C 13/02** (2006.01)
F16C 19/38 (2006.01)
F16C 19/54 (2006.01)
(96) 09.07.2010
(96) 10734476.4
(73) manroland sheetfed GmbH, 63075 Offenbach, DE
(72) BAYER, Harald, 63110 Rodgau, DE
HÖHN, Hans-Dieter, 65366 Geisenheim, DE
KEMMERER, Klemens, 63110 Rodgau, DE
(54) **Kompaktní axiálně- radiální uložení**
(32) 102009033141, 102010000809, 202010000914 U
(31) 13.07.2009, 12.01.2010, 14.01.2010
(33) DE, DE, DE
(86) PCT/EP2010/059863
(87) WO 2011/006840
(74) Společná advokátní kancelář Vsetečka Zelený Švorčík Kalenský a partneři, JUDr. Otakar Švorčík, advokát, Hálkova 2, Praha 2, 12000
-
- (97) **EP 2726785**
(47) 30.09.2015
(97) 07.03.2013
(51) **B01F 15/06** (2006.01)
B01F 5/04 (2006.01)
B01F 3/04 (2006.01)
F22G 5/12 (2006.01)
F02C 3/30 (2006.01)
F02C 7/143 (2006.01)
F01D 25/12 (2006.01)
F02C 7/16 (2006.01)
(96) 02.08.2012
(96) 12742914.0
(73) Siemens Aktiengesellschaft, 80333 München, DE
(72) PRADE, Bernd, 45479 Mülheim, DE
RAUH, Horst Uwe, 45309 Essen, DE
SCHESTAG, Stephan, 46149 Oberhausen, DE
BERENBRINK, Peter, 44807 Bochum, DE
DEIDEWIG, Frank, 45149 Essen, DE
GEDANITZ, Holger, 44801 Bochum, DE
HUCKRIEDE, Dirk, 41352 Korschenbroich, DE
KOEBE, Mario, 45478 Mülheim an der Ruhr, DE
(54) **Směšovací jednotka v obtokovém vedení páry**
(32) 11179513
(31) 31.08.2011
(33) EP
-
- (86) PCT/EP2012/065121
(87) WO 2013/029914
(74) Čermák a spol., JUDr. Karel Čermák, Elišky Peškové 15/735, Praha 5, 15000
-
- (97) **EP 2730200**
(47) 02.09.2015
(97) 14.05.2014
(51) **A47J 19/02** (2006.01)
(96) 08.11.2013
(96) 13192226.2
(73) NUC Electronics Co. Ltd., Daegu 702-858, KR
Kim, Ji Tae, Daegu 702-918, KR
Kim, Jong Boo, 702-918 Daegu, KR
(54) **Modul pro extrahování šťávy pro odšťavňovač**
(32) 20120126516, 20120148417
(31) 09.11.2012, 18.12.2012
(33) KR, KR
(74) Společná advokátní kancelář Vsetečka Zelený Švorčík Kalenský a partneři, JUDr. Michal Havlík, Hálkova 2, Praha 2, 12000
-
- (97) **EP 2734490**
(47) 16.09.2015
(97) 24.01.2013
(51) **C07C 1/24** (2006.01)
C07C 11/04 (2006.01)
C07C 7/04 (2006.01)
(96) 09.07.2012
(96) 12748723.9
(73) IFP Energies nouvelles, 92852 Rueil-Malmaison Cedex, FR
Total Research & Technology Feluy, 6520 Seneffe (Feluy), BE
(72) COUPARD, Vincent, 69100 Villeurbanne, FR
TOUCHAIS, Natacha, 38200 Vienne, FR
FLEURIER, Stéphanie, 69007 Lyon, FR
GONZALEZ PENAS, Helena, 69007 Lyon, FR
VERMEIREN, Walter, 3530 Houthalen-Helchteren, BE
MINOUX, Delphine, 1400 Nivelles, BE
DE SMEDT, Philip, 9100 Sint-Nillaas, BE
ADAM, Cindy, 5100 Wierde, BE
(54) **Způsob dehydratace ethanolu na ethylen charakterizovaný nízkou spotřebou energie**
(32) 1102274, 1102482
(31) 21.07.2011, 08.08.2011
(33) FR, FR
(86) PCT/FR2012/000279
(87) WO 2013/011208
(74) Traplová Hakr Kubát, advokátní a patentová kancelář, Ing. Eduard Hakr, patentový zástupce, Přístavní 24, Praha 7, 17000
-
- (97) **EP 2737222**
(47) 07.10.2015
(97) 07.02.2013
(51) **F16B 37/04** (2006.01)
(96) 23.07.2012
(96) 12737575.6
(73) A. RAYMOND et Cie, 38000 Grenoble, FR
(72) HAUSER, Ingo, 79400 Kandern, DE
(54) **Zástrčná matice**
(32) 102011108934
(31) 29.07.2011
(33) DE
(86) PCT/EP2012/064386
(87) WO 2013/017453
(74) Čermák a spol., JUDr. Karel Čermák, Elišky Peškové 15/735, Praha 5, 15000
-
- (97) **EP 2740737**
(47) 16.09.2015
(97) 11.06.2014
(51) **C07F 15/00** (2006.01)
A61K 31/282 (2006.01)
C08G 69/42 (2006.01)
C08L 33/26 (2006.01)
(96) 05.12.2012
(96) 12008120.3
(73) Heraeus Deutschland GmbH & Co. KG, 63450 Hanau, DE

- (72) Jost, Steffen, 663584 Gründau, DE
Brandes Christian, 63589 Linsengericht, DE
Rauter, Holger, 36103 Flieden, DE
Werner Silvia, 63796 Kahl, DE
Schmengler Stefanie, 64347 Griesheim, DE
- (54) **1,2-Cyklohexandiaminplatina(II) bis-(4-methylbenzensulfonát) a jeho hydráty**
- (74) KOREJZOVÁ & SPOL., v.o.s., JUDr. Petra Korejzová, Korunní 810/104 E, Praha 10, 10100
-
- (97) **EP 2741968**
(47) 21.10.2015
(97) 27.12.2012
(51) **B65D 47/08** (2006.01)
(96) 22.06.2012
(96) 12730897.1
(73) Tetra Laval Holdings & Finance S.A., Pully, CH
(72) ANTIER, Grégory, F-01600 Trevaux, FR
LUZZATO, Michel, F-69130 Ecully, FR
- (54) **Uzavírací zařízení pro hrdlo nádoby**
(32) 1155608
(31) 24.06.2011
(33) FR
(86) PCT/EP2012/062072
(87) WO 2012/175663
(74) Traplová Hakr Kubát, advokátní a patentová kancelář, Ing. Eduard Hakr, patentový zástupce, Přístavní 24, Praha 7, 17000
-
- (97) **EP 2764361**
(47) 16.09.2015
(97) 11.04.2013
(51) **G01N 33/50** (2006.01)
(96) 04.10.2012
(96) 12780679.2
(73) LO. LI. Pharma S.r.l., 00156 Roma, IT
(72) UNFER, Vittorio, 00155 Roma, IT
- (54) **Diagnostický test zahrnující inositol na stanovení schopnosti lidských spermií oplodnění**
(32) FI20110212
(31) 04.10.2011
(33) IT
(86) PCT/EP2012/069623
(87) WO 2013/050472
(74) ROTT, RŮŽIČKA & GUTTMANN Patentová, známková a advokátní kancelář, Ing. Jana Fuchsová, Vinohradská 37, Praha 2, 12000
-
- (97) **EP 2765340**
(47) 30.09.2015
(97) 13.08.2014
(51) **F16K 1/30** (2006.01)
F16K 17/04 (2006.01)
(96) 07.02.2013
(96) 13154341.5
(73) L'AIR LIQUIDE, SOCIETE ANONYME POUR L'ETUDE ET L'EXPLOITATION DES PROCEDES GEORGES CLAUDE, 75007 Paris, FR
(72) Bendazzoli, Silvano, 37134 Verona, IT
Ferronato, Luca, 37139 Verona, IT
Pezzo, Ivan, 370036 San Martino Buon Albergo, IT
- (54) **Ventil, ventil zbytkového tlaku, regulátor a kohout obsahující takový ventil**
- (74) Společná advokátní kancelář Všečeka Zelený Švorčík Kalenský a partneři, JUDr. Michal Havlík, patentový zástupce, Hálkova 2, Praha 2, 12000
-
- (97) **EP 2779580**
(47) 21.10.2015
(97) 17.09.2014
(51) **H04L 29/08** (2006.01)
H04W 4/00 (2009.01)
(96) 12.03.2013
(96) 13158834.5
(73) Deutsche Telekom AG, 53113 Bonn, DE
(72) Wang, Hao, 53229 Bonn, DE
Burkert, Stefan, 53173 Bonn, DE
- (54) **Způsob a zařízení pro instalaci do mobilních koncových zařízení**
- (74) Společná advokátní kancelář Všečeka Zelený Švorčík Kalenský a partneři, JUDr. Michal Havlík, Hálkova 2, Praha 2, 12000
-
- (97) **EP 2780295**
(47) 11.11.2015
(97) 23.05.2013
(51) **C03C 17/42** (2006.01)
(96) 14.11.2012
(96) 12795541.7
(73) Saint-Gobain Glass France, 92400 Courbevoie, FR
(72) THOUMAZET, Claire, F-75002 Paris, FR
MELCHER, Martin, 52134 Herzogenrath, DE
HUIGNARD, Arnaud, F-60200 Huignard, FR
LANTE, Raphael, Marlboro, MA 01752, US
- (54) **Hydrofobní zasklení**
(32) 1160419
(31) 16.11.2011
(33) FR
(86) PCT/FR2012/052621
(87) WO 2013/072622
(74) Společná advokátní kancelář Všečeka Zelený Švorčík Kalenský a partneři, JUDr. Michal Havlík, Hálkova 2, Praha 2, 12000
-
- (97) **EP 2785981**
(47) 18.11.2015
(97) 04.07.2013
(51) **F01D 15/08** (2006.01)
F01D 15/10 (2006.01)
F02C 7/22 (2006.01)
F02C 7/32 (2006.01)
(96) 28.11.2012
(96) 12806589.3
(73) Turbomeca, 64510 Bordes, FR
(72) LINDEMAN, Jean, F-64110 Jurancon, FR
BENEZECH, Philippe, Jean, René, Marie, F-64160 Morlaas, FR
FREALLE, Jean-luc, Charles, Gilbert, F-64000 Pau, FR
MOINE, Bertrand, F-64290 Gan, FR
- (54) **Turbinový stroj obsahující elektricky aktivovatelné čerpadlo pro dodávání paliva a způsob dodávání paliva do turbostroje**
(32) 1160887
(31) 29.11.2011
(33) FR
(86) PCT/FR2012/052742
(87) WO 2013/098498
(74) Společná advokátní kancelář Všečeka Zelený Švorčík Kalenský a partneři, JUDr. Michal Havlík, Hálkova 2, Praha 2, 12000
-
- (97) **EP 2805800**
(47) 16.09.2015
(97) 26.11.2014
(51) **B25J 9/16** (2006.01)
B23K 26/08 (2014.01)
(96) 22.05.2013
(96) 13168793.1
(73) FFT Produktionssysteme GmbH & Co. KG, 36041 Fulda, DE
(72) Kraft, Martin, 36124 Eichenzell, DE
Schneegans, Dr. Jochen, 56237 Wittgert, DE
- (54) **Spojování zpracovaného předmětu skrytým spojovacím švem**
- (74) Společná advokátní kancelář Všečeka Zelený Švorčík Kalenský a partneři, JUDr. Otakar Švorčík, advokát, Hálkova 2, Praha 2, 12000
-
- (97) **EP 2807141**
(47) 21.10.2015
(97) 01.08.2013
(51) **C07C 67/03** (2006.01)
C07C 67/54 (2006.01)
C07C 69/54 (2006.01)
(96) 14.01.2013
(96) 13705206.4
(73) Arkema France, 92700 Colombes, FR
(72) RIONDEL, Alain, F-77178 Saint Pathus, FR
GRAIRE, Coralie, F-69290 Grezieu-la-Varenne, FR
ESCH, Marc, 57450 Theding, FR
- (54) **Způsob výroby 2-oktyl-akrylátu prostřednictvím transesterifikace**
(32) 1250606
(31) 23.01.2012

(33) FR
(86) PCT/FR2013/050079
(87) WO 2013/110877
(74) PATENTSERVIS PRAHA a.s., Na Podkovce 281/10, Praha 4, 14700

(97) **EP 2868177**
(47) 21.10.2015
(97) 06.05.2015
(51) **A01B 21/04**
A01B 29/04
A01B 49/02

(2006.01)
(2006.01)
(2006.01)

(96) 05.11.2013
(96) 13191583.7
(73) Kverneland Group Les Landes Génusson, 85130 Les Landes Génusson, FR
Kverneland Group Deutschland GmbH, 59494 Soest, DE
(72) Haselhorst, Dominik, 59556 Lippstadt, DE
Kath-Petersen, Wolfgang, 51789 Lindlar, DE
(54) **Zařízení a způsob vláčení bránami**
(74) ŽOVICOVÁ & ŽOVIC IP, s.r.o., Záhradnícka 36, 821 08 Bratislava

Zveřejněné opravené překlady evropských patentových spisů

U následujících udělených evropských patentů s účinky pro Českou republiku byl majitelem předložen opravený překlad patentového spisu do českého jazyka (§35d odst. 2 zákona č. 527/1990 Sb., v platném znění).

Datem zveřejnění opraveného překladu evropského patentového spisu je datum publikace tohoto Věstníku.

(97) EP 2444804

Evropské patenty zachované v pozměněném nebo omezeném znění

V této části jsou uvedeny evropské patenty s účinky pro Českou republiku, které byly Evropským úřadem podle článku 102 Úmluvy o udělování evropských patentů zachovány v omezeném znění podle čl. 105a - 105c EPC 2000, nebo v pozměněném znění (§ 35f zákona č. 527/1990 Sb., v platném znění).

(97) Datum oznámení o zachování patentu
EP 2010380 30.12.2015

Evropské patenty zrušené Evropským patentovým úřadem

Následující evropské patenty udělené Evropským patentovým úřadem s účinky pro Českou republiku byly zrušeny Evropským patentovým úřadem podle článku 102 Úmluvy o udělování evropských patentů (§ 35f odst 2 zákona č. 527/1990 Sb., v platném znění).

(97) EP 1811957

(97) EP 2681058

FG4Q

Zapsané průmyslové vzory - přehled podle čísel zápisu

V období uzávěrky tohoto čísla Věstníku zapsal Úřad průmyslového vlastnictví tyto průmyslové vzory:

35827	08-06	36206	12-16	36627	12-07
35828	26-06	36623	20-01	36628	12-16
35950	26-06	36624	21-01	36629	22-06
35951	26-06	36625	09-01		
36194	12-16	36626	08-07, 32-00		

FG4Q

Zapsané průmyslové vzory - přehled podle tříd

- (51) **08-06**
(11) 35827
(21) 2012-39346
(22) 21.12.2012
(15) 02.12.2013
(45) 18.01.2015
(54) **Klika ke dveřím vozidel**
(28) 1
(73) VOLVO LASTVAGNAR AB, SE-40508 Göteborg, SE
(72) Hervé Bertrand, 69800 Saint Priest, FR
(74) Čermák a spol., JUDr. Karel Čermák jr. Ph.D., LL.M., Elišky Peškové
735/15, Praha 5, 15000

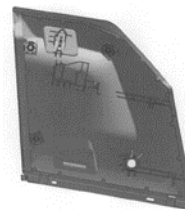

1.5

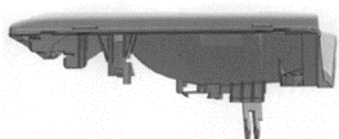

1.1

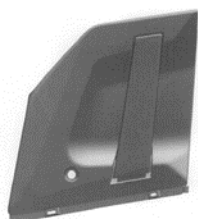

1.2



1.3



1.4

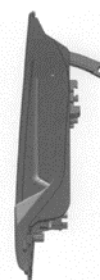

1.6

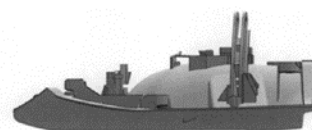

1.7

-
- (51) **08-07, 32-00**
(11) 36626
(21) 2015-40307
(22) 26.06.2015
(15) 04.01.2016
(54) **Logo - značka**
(28) 1
(73) Kořistka Martin,
, Brno, CZ
(72) Volf Vítězslav Ing., Osíčko, CZ



1.1

(51) **09-01**

(11) 36625

(21) 2015-40278

(22) 15.05.2015

(15) 04.01.2016

(54) **Lahev na nealkoholické nápoje**

(28) 1

(73) Karlovarské minerální vody a.s., Karlovy Vary, CZ

(72) Vzdal se práva být uveden - §35(2)zák.č.207/2000 Sb., neuvedeno, XY

(74) AK Mrázek - Mrázková, JUDr. Josef Mrázek DrSc., Pernerova 293/11,

Praha 8, 18600

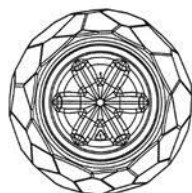

1.1

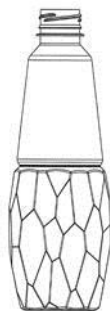

1.2



1.3



1.4

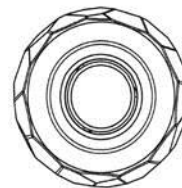

1.5

(51) **12-07**

(11) 36627

(21) 2015-40311

(22) 08.07.2015

(15) 04.01.2016

(54) **Letadlo**

(28) 1

(73) JDFM s.r.o., Liberec, CZ

(72) Vzdal se práva být uveden - §35(2)(c) zák.č.207/2000 Sb., XY, XY

(74) Mgr. Ota Klekner, Raisova 889, Liberec, 46001

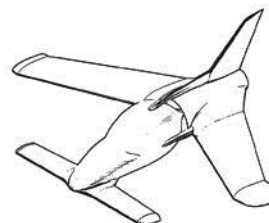

1.1

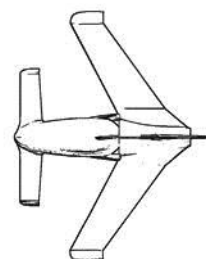

1.2

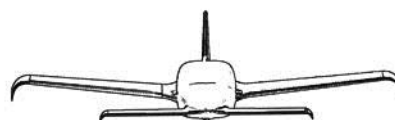

1.3

- (51) **12-16**
(11) 36194
(21) 2013-39361
(22) 11.01.2013
(15) 24.09.2014
(45) 18.01.2015
(54) **Příslušenství vozidel**
(28) 56
(73) VOLVO LASTVAGNAR AB, SE-40508 Göteborg, SE
(72) Hervé Bertrand, 69800 Saint Priest, FR
(74) Čermák a spol., JUDr. Karel Čermák jr. Ph.D., LL.M., Elišky Peškové
735/15, Praha 5, 15000



1.6



1.1



1.7



1.2



2.1



1.3



2.2



1.4



2.3



1.5



2.4

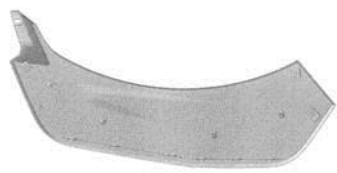

2.5



2.6



2.7



3.1



3.2



3.3



3.4

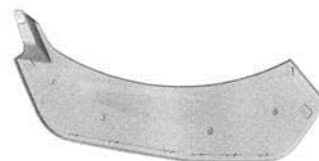

3.5



3.6

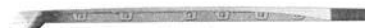

3.7

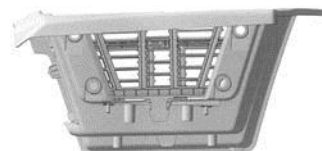

4.1

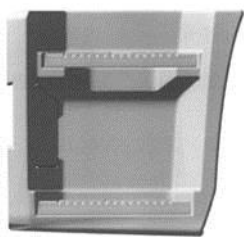

4.2

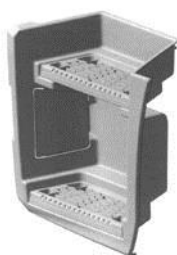

4.3

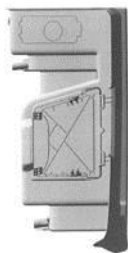

4.4



4.5

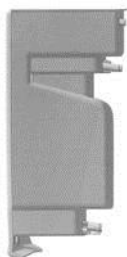

4.6

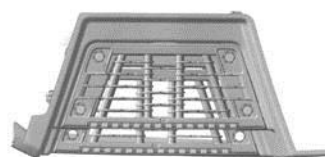

4.7



5.1

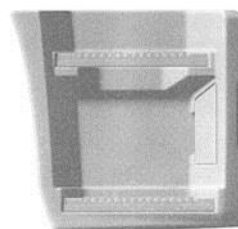

5.2

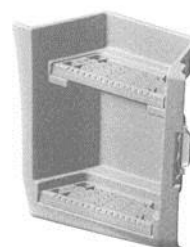

5.3



5.4

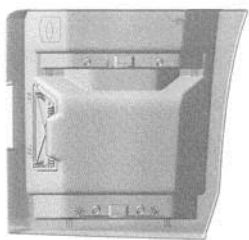

5.5

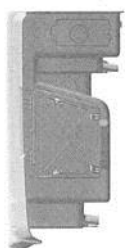

5.6

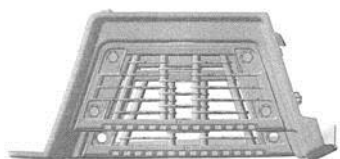

5.7

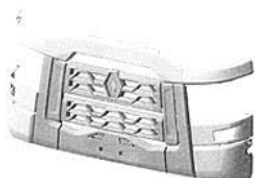

6.1



7.1



8.1



8.2



8.3



8.4



8.5



8.6



8.7



9.1



9.6



9.2



9.7



9.3



10.1



9.4



10.2

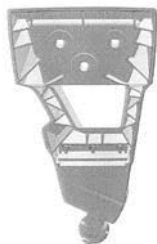

9.5



10.3



10.4

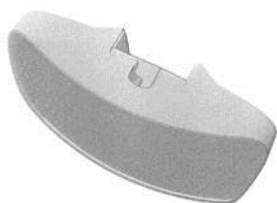

10.5

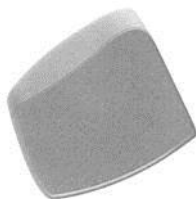

10.6

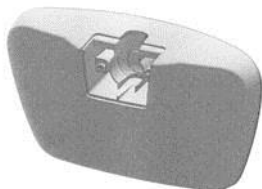

10.7

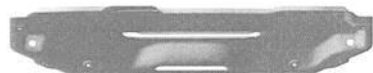

11.1



11.2



11.3



11.4



11.5



11.6



11.7

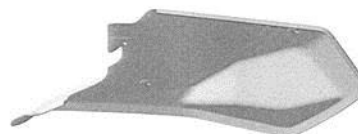

12.1



12.2



12.3

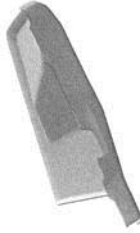

12.4



12.5



12.6

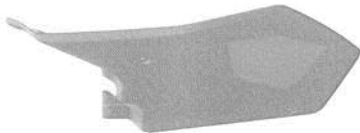

12.7



13.1

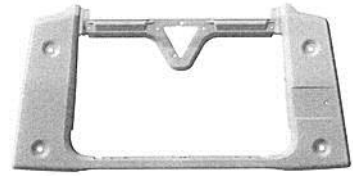

13.2

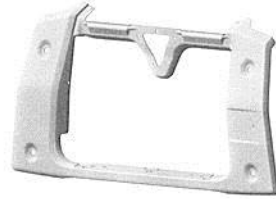

13.3



13.4

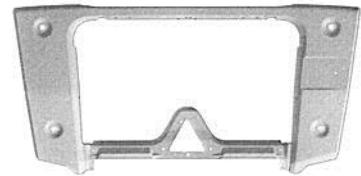

13.5



13.6



13.7

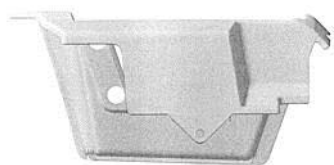

14.1



14.7



14.2



15.1



14.3

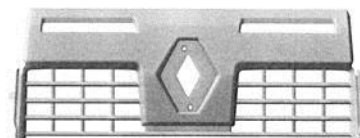

15.2

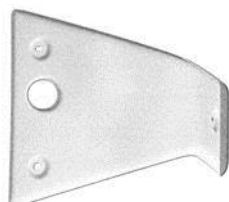

14.4

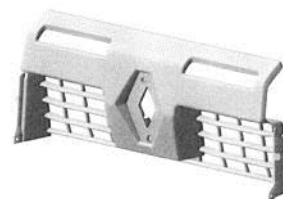

15.3



14.5



15.4



14.6

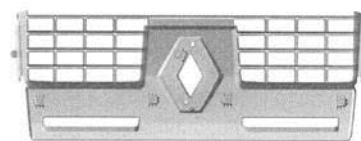

15.5



15.6

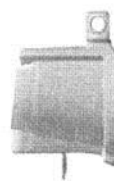

17.4



15.7



17.5



16.1



17.6



17.1



17.7



17.2

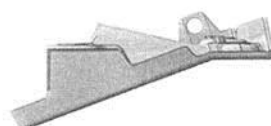

18.1



17.3

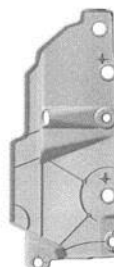

18.2



18.3



18.4

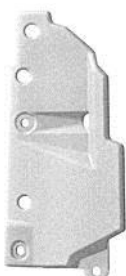

18.5



18.6

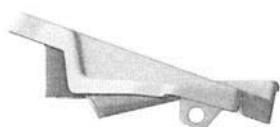

18.7

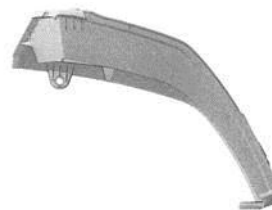

19.1



19.2



19.3



19.4



19.5



19.6



20.5



19.7

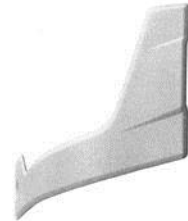

20.6



20.1

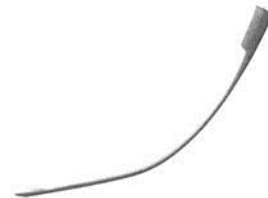

20.7



20.2

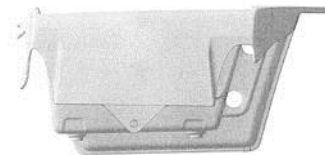

21.1



20.3

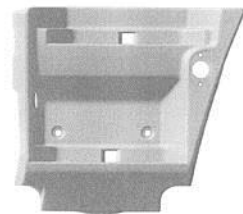

21.2

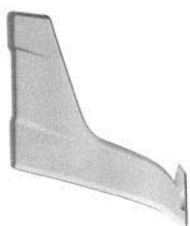

20.4



21.3



21.4

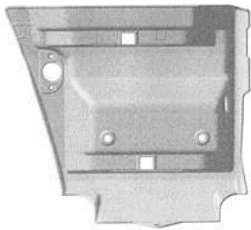

21.5



21.6

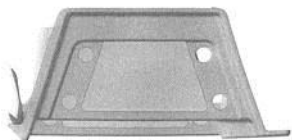

21.7



22.1

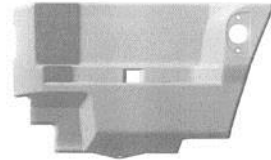

22.2



22.3

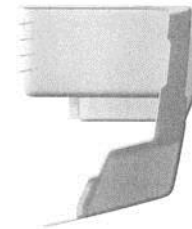

22.4

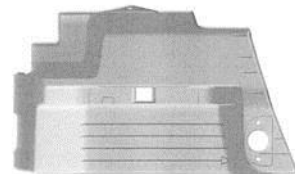

22.5

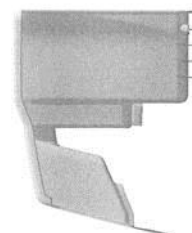

22.6

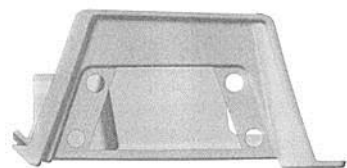

22.7

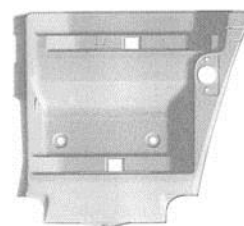

23.5

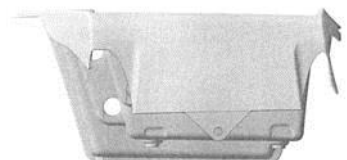

23.1



23.6

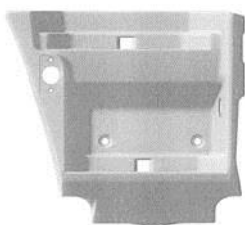

23.2

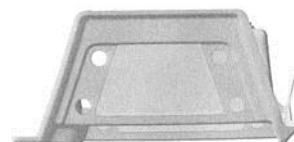

23.7

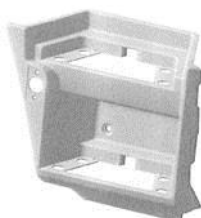

23.3

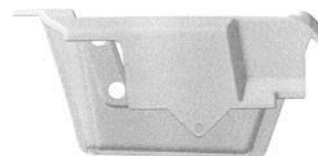

24.1



23.4

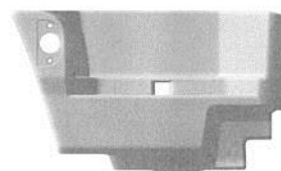

24.2

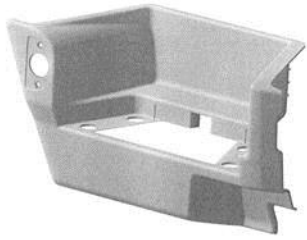

24.3

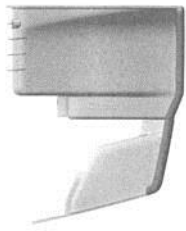

24.4

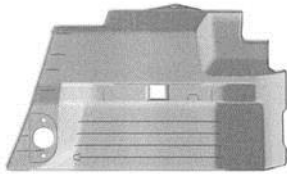

24.5

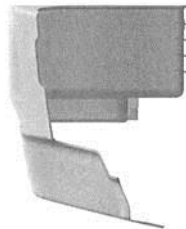

24.6

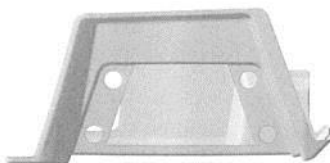

24.7



25.1



25.2

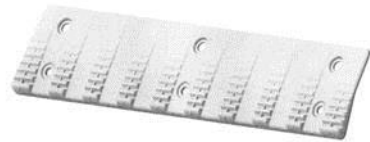

25.3



25.4

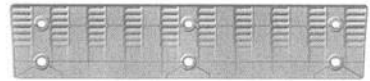

25.5



25.6



25.7

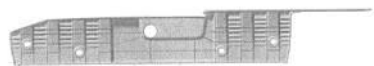

26.1



26.2



26.3



26.4



26.5

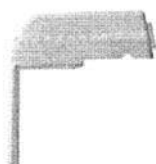

26.6



26.7

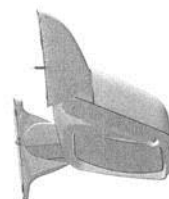

27.1



27.2



27.3



27.4



27.5



27.6



27.7



28.1



28.2



28.3



28.4



28.5



28.6



28.7



29.1



29.7

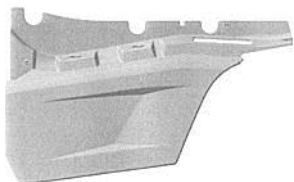

29.2



30.1



29.3



30.2



29.4

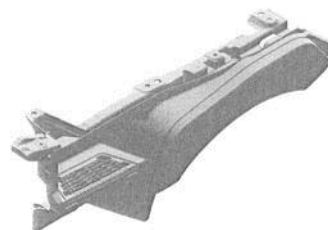

30.3

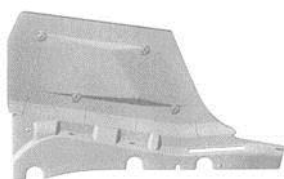

29.5



30.4



29.6



30.5

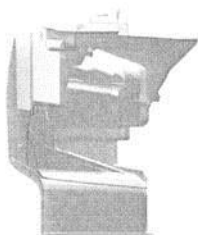

30.6

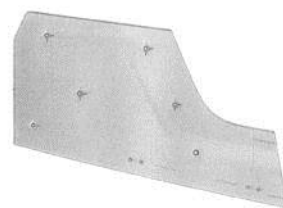

31.5



30.7



31.6



31.1



31.7

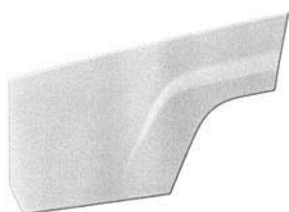

31.2



32.1



31.3

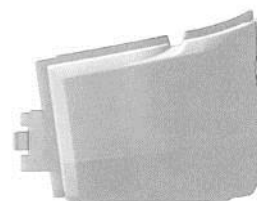

32.2



31.4



32.3



33.1

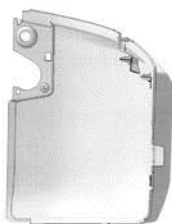

32.4



33.2

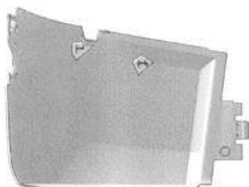

32.5



33.3

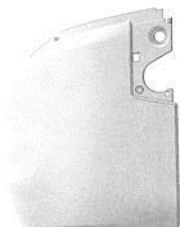

32.6

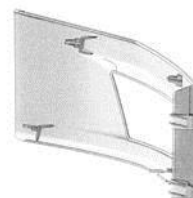

33.4

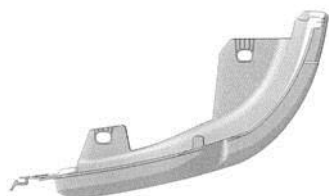

32.7

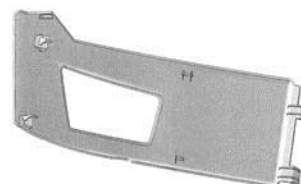

33.5

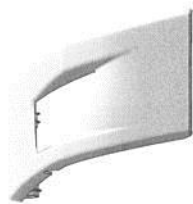

33.6

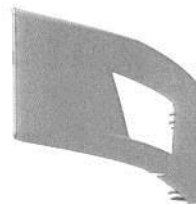

34.4

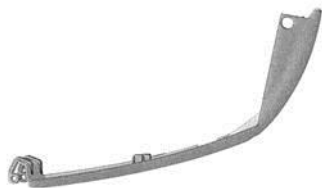

33.7

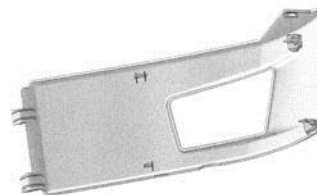

34.5



34.1

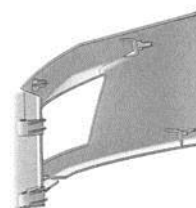

34.6

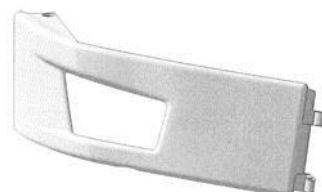

34.2



34.7



34.3



35.1



35.2



35.3



35.4



35.5



35.6



35.7



36.1



36.2

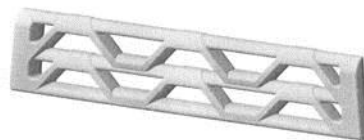

36.3



36.4



36.5



36.6



36.7



37.1



37.2



37.3



37.4



37.5



37.6



37.7



38.1



38.2



38.3



38.4



38.5



38.6



39.4



38.7

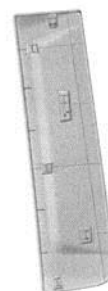

39.5



39.1



39.2



39.6



39.3



39.7



40.1

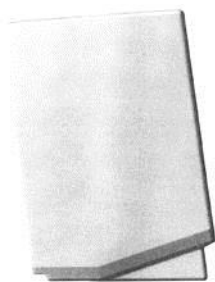

40.2



40.6

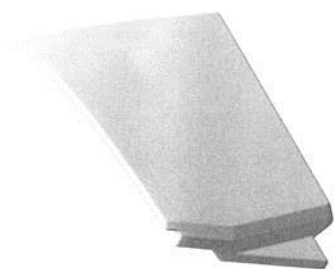

40.3



40.7



40.4



41.1



41.2

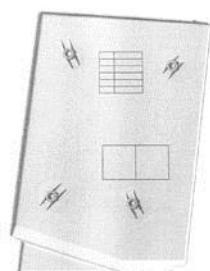

40.5

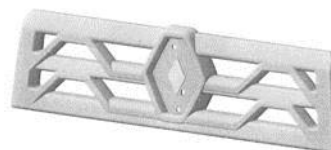

41.3



41.4



41.5



41.6



41.7



42.1



42.2



42.3



42.4



42.5



42.6



42.7



43.1



43.2



43.6



43.3



43.7



43.4



44.1



44.2



43.5



44.3



44.4



44.5



45.5



44.6

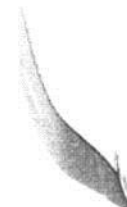

45.6



44.7



45.7



45.1



46.1



45.2

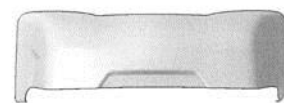

46.2



45.3

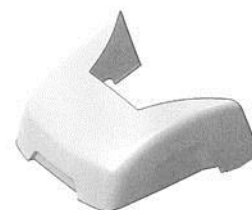

46.3



45.4

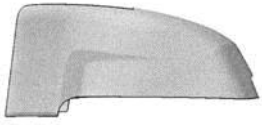

46.4

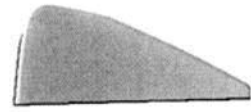

47.4

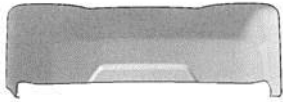

46.5



47.5

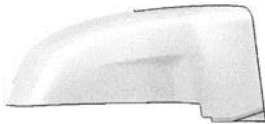

46.6



47.6



46.7



47.7



47.1



48.1



47.2



48.2



47.3



48.3



48.4



48.5



48.6



48.7



49.1



49.2



49.3



49.4



49.5



49.6



49.7



50.1



50.2



50.3



50.4

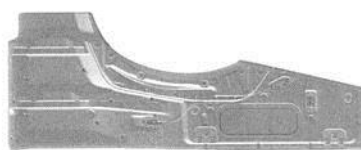

50.5



50.6



50.7



51.1

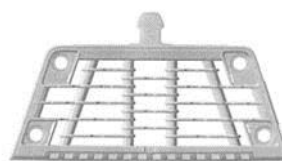

51.2



51.3



51.4

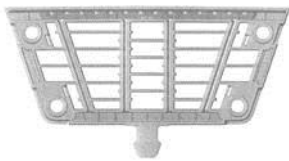

51.5



51.6



51.7



52.1

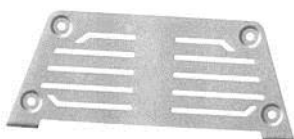

52.2



52.3



52.4

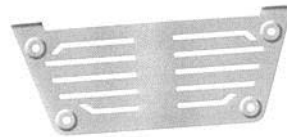

52.5



52.6



52.7

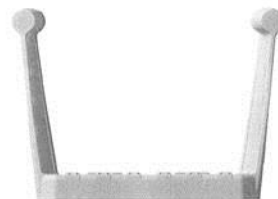

53.1

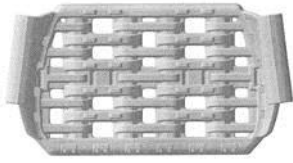

53.2



53.3

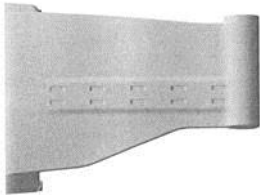

53.4

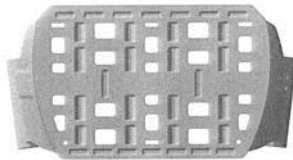

53.5

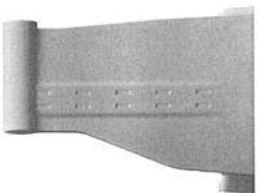

53.6



53.7

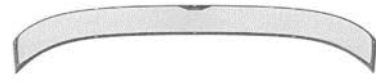

54.1

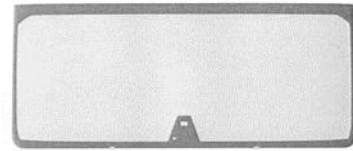

54.2

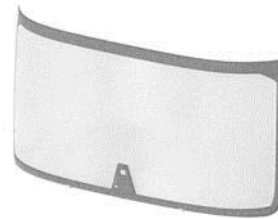

54.3



54.4

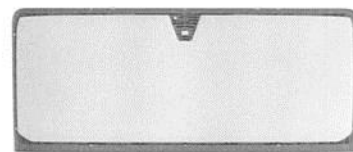

54.5



54.6



54.7



55.1

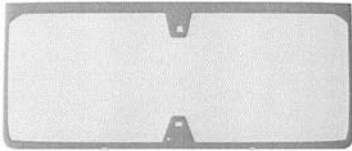

55.2

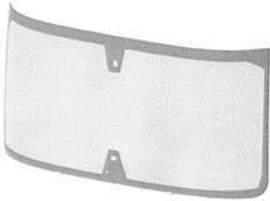

55.3



55.4

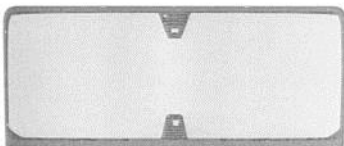

55.5



55.6



55.7



56.1

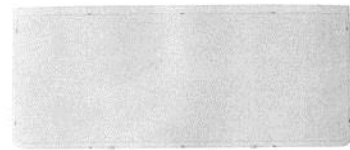

56.2

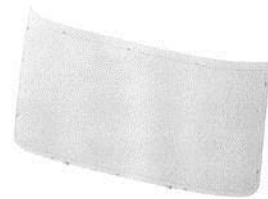

56.3



56.4

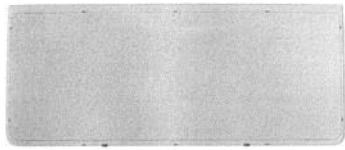

56.5



56.6



56.7



1.3



1.4



1.5



2.1

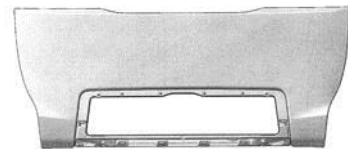

2.2

-
- (51) **12-16**
(11) 36206
(21) 2013-39358
(22) 10.01.2013
(15) 07.10.2014
(45) 18.01.2015
(54) **Příslušenství vozidel**
(28) 11
(73) VOLVO LASTVAGNAR AB, SE-40508 Göteborg, SE
(72) Hervé Bertrand, 69800 Saint Priest, FR
(74) Čermák a spol., JUDr. Karel Čermák jr. Ph.D., LL.M., Elišky Peškové
735/15, Praha 5, 15000



1.1

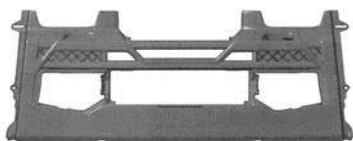

1.2



2.3



2.4



2.5



3.1



3.2

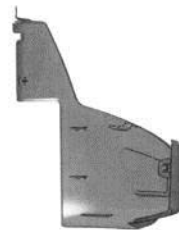

3.3



3.4



3.5



4.1



4.2



4.3

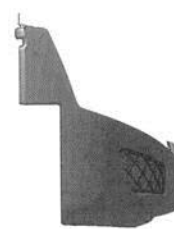

5.3



4.4

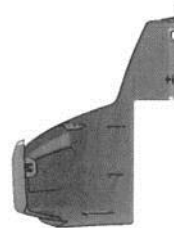

5.4



4.5



5.5



5.1



6.1



5.2



6.2



6.3

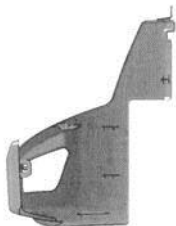

6.4



6.5



7.1



7.2



7.3



7.4



7.5

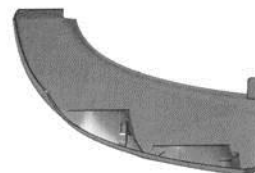

8.1



8.2

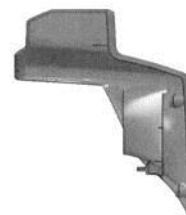

8.3



8.4



9.4



8.5



9.5



9.1



10.1



9.2

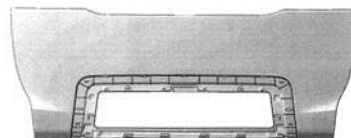

10.2



9.3



10.3



10.4



10.5



11.1



11.2



11.3



11.4



11.5

(51) **12-16**

(11) 36628

(21) 2015-40325

(22) 21.07.2015

(15) 04.01.2016

(54) **Rám pro upevnění tlakových lahví**

(28) 1

(73) Vysoká škola báňská-Technická univerzita Ostrava, Ostrava-Poruba, CZ

(72) Kočica Jaroslav, Vizovice, CZ

Noga Zdeněk Ing., CSc., Rychvald, CZ

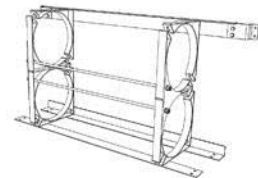

1.1

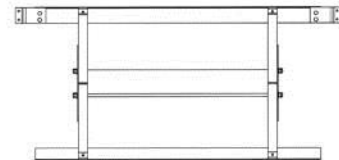

1.2

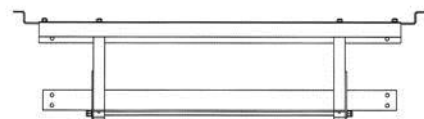

1.3

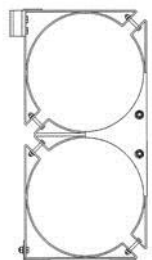

1.4

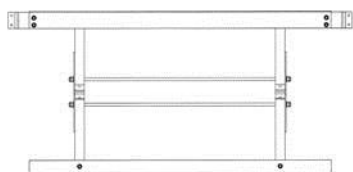

1.5

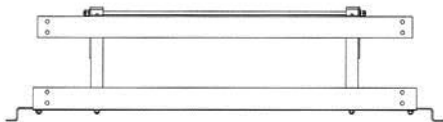

1.6

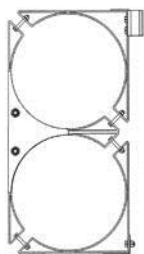

1.7



1.1



1.2



2.1



2.2

- (51) **20-01**
(11) 36623
(21) 2015-40154
(22) 28.01.2015
(15) 04.01.2016
(54) **Prodejní automat**
(28) 3
(73) Autic a.s., Praha 4, CZ
(72) Gangur Leoš, Olovnice, CZ
(74) STUDENÁ - LABALESTRA, Advokátní a patentová kancelář, Mgr.
Klára Labalestra, Na Poříčí 12, Praha 1, 11000



3.1



3.2

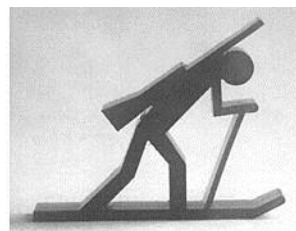

3.1

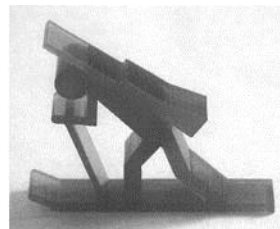

3.2

- (51) **21-01**
(11) 36624
(21) 2015-40254
(22) 20.04.2015
(15) 04.01.2016
(54) **Hrací plán, terč, hrací figurka**
(28) 3
(73) CZ Biatlon, s.r.o., Praha 7 - Holešovice, CZ
(72) Vlček Libor Ing., Letohrad, CZ
(74) Mgr. Ladislav Sudík, Polní 293, Letohrad, 56151

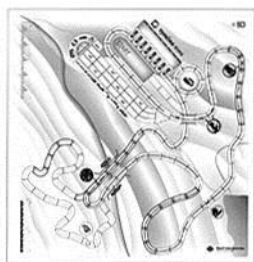

1.1

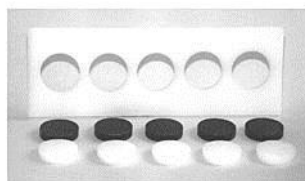

2.1

- (51) **22-06**
(11) 36629
(21) 2015-40340
(22) 13.08.2015
(15) 04.01.2016
(54) **Lapač hmyzu**
(28) 1
(73) Čítek Zdeněk, Kladno, CZ
(72) Čítek Zdeněk, Kladno, CZ



1.1

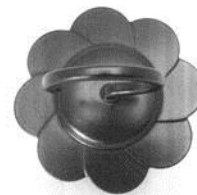

1.2



1.3



1.4



1.5

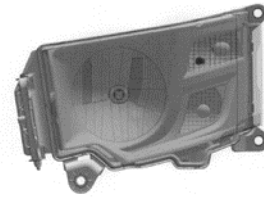

1.2

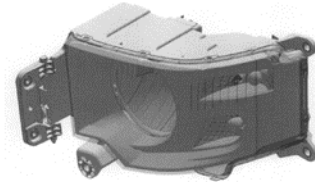

1.3

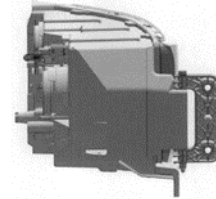

1.4

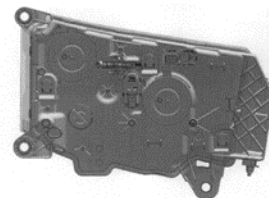

1.5

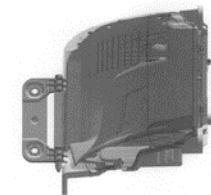

1.6

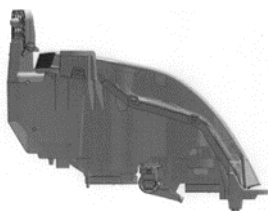

1.1

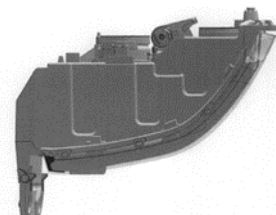

1.7

- (51) **26-06**
(11) 35828
(21) 2012-39347
(22) 21.12.2012
(15) 02.12.2013
(45) 18.01.2015
(54) **Světlomet k vozidlům**
(28) 2
(73) VOLVO LASTVAGNAR AB, SE-40508 Göteborg, SE
(72) Hervé Bertrand, 69800 Saint Priest, FR
(74) Čermák a spol., JUDr. Karel Čermák jr. Ph.D., LL.M., Elišky Peškové
735/15, Praha 5, 15000

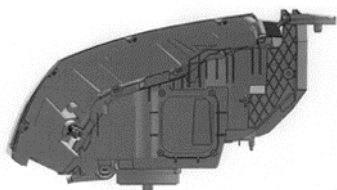

2.1

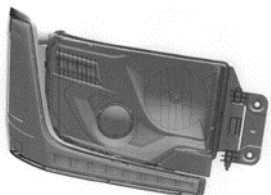

2.2



2.3

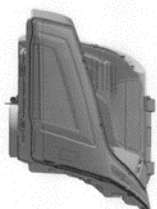

2.4

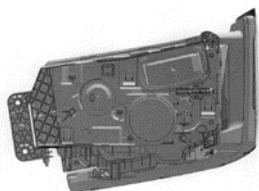

2.5

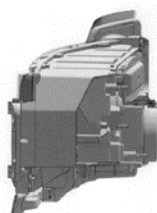

2.6

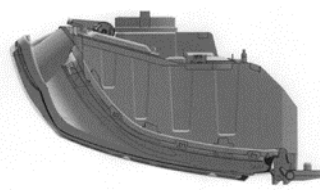

2.7

-
- (51) **26-06**
(11) 35950
(21) 2012-39297
(22) 23.11.2012
(15) 17.03.2014
(45) 11.12.2014
(54) **Přední světlomet vozidla**
(28) 1
(73) SCANIA CV AB, Södertälje, SE
(72) Hansén Kristofer, Stockholm, SE
Carreras-Castro Xavier, Lidingö, SE
Mateu Estanislau, Reus/Kataonien, ES
Kjellman Peter, Stockholm, SE
(74) FISCHER & PARTNER Intellectual Property s.r.o., Ing. Michael Fischer,
Na Hrobci 294/5, Praha 2, 12800



1.1



1.2



1.3



1.8



1.4



1.5



1.6



1.7



1.1

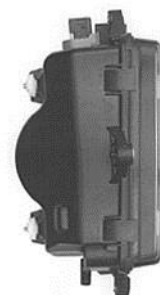

1.2

-
- (51) **26-06**
(11) 35951
(21) 2012-39298
(22) 23.11.2012
(15) 17.03.2014
(45) 11.12.2014
(54) **Světlomet ke sluneční cloně**
(28) 1
(73) SCANIA CV AB, Södertälje, SE
(72) Hansén Kristofer, Stockholm, SE
Carreras-Castro Xavier, Lidingö, SE
Kjellman Peter, Stockholm, SE
(74) FISCHER & PARTNER Intellectual Property s.r.o., Ing. Michael Fischer,
Na Hrobci 294/5, Praha 2, 12800



1.3

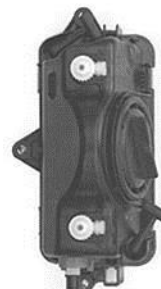

1.6

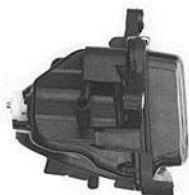

1.4



1.7



1.5



1.8

Seznam vlastníků zapsaných průmyslových vzorů

(73)	(11)	(51)	(73)	(11)	(51)
Autic a.s., Praha 4, CZ	36623	20-01	SCANIA CV AB, Södertälje, SE	35951	26-06
CZ Biatlon, s.r.o., Praha 7 - Holešovice, CZ	36624	21-01	VOLVO LASTVAGNAR AB, SE-40508 Göteborg, SE	35827	08-06
Čítek Zdeněk, Kladno, CZ	36629	22-06	VOLVO LASTVAGNAR AB, SE-40508 Göteborg, SE	35828	26-06
JDFM s.r.o., Liberec, CZ	36627	12-07	VOLVO LASTVAGNAR AB, SE-40508 Göteborg, SE	36194	12-16
Karlovarské minerální vody a.s., Karlovy Vary, CZ	36625	09-01	VOLVO LASTVAGNAR AB, SE-40508 Göteborg, SE	36206	12-16
Kořistka Martin, Brno, CZ	36626	08-07			
SCANIA CV AB, Södertälje, SE	35950	26-06			
Vysoká škola báňská-Technická univerzita Ostrava, Ostrava-Poruba, CZ	36628	12-16			

Dodatková ochranná osvědčení pro léčiva a pro přípravky na ochranu rostlin

Udělení osvědčení

(73) Exelixis, Inc., South San Francisco, CA94080, CA, US
(68) 2213661
(11) 2213661/362

(54) **Modulátory c-Met a způsoby použití**

(92) EU/1/13/890/001-003, 26.03.2014

(93) EU/1/13/890/001-003, 26.03.2014

(95) **COMETRIQ - Cabozantinib a všechny jeho terapeuticky ekvivalentní formy, včetně farmaceuticky přijatelných solí, léčivý přípravek**

(94) 26.03.2029

(68) 1527050

(11) 1527050/365

(54) **Deriváty chinolinu a jejich použití jako mykobakteriálních inhibitorů**

(92) EU/1/13/901, 07.03.2014

(93) EU/1/13/901, 07.03.2014, EU

(95) **Sirturo - bedaquilinum, léčivý přípravek**

(94) 18.07.2028

(73) Glaxo Group Limited, Brentford, Middlesex TW8 9GS
, GB

(68) 1740177

(11) 1740177/378

(54) **Antagonisté muskarinového acetylcholinového receptoru**

(92) EU/1/14/922/001-003, 28.04.2014

(93) EU/1/14/922/001-003, 28.04.2014

(95) **INCRUSE - umeklidinium bromid, léčivý přípravek**

(94) 30.04.2029

Zánik dodatkového osvědčení na patent

(11) 288222/82

Úřední rozhodnutí a oznámení

MK4A, MK4F

Zánik patentů a autorských osvědčení uplynutím doby platnosti

(11)	(21)	Int.Cl/(51)	(11)	(21)	Int.Cl/(51)
287955	1996-23	8/B65C 9/32	291686	1996-22	8/B65H 20/20
288222	1991-6	8/C07C 211/38	292226	1997-2145	8/A61K 9/48
289183	1996-24	8/B31B 1/60	292510	1997-2068	8/A01N 25/32

MK1K

Zániky užitných vzorů uplynutím doby platnosti

(11)	(21)	(51)	(11)	(21)	(51)	
16532	2006-17353	F15D 1/10	22683	2011-24489	G03B 19/18	(2006.01)
18794	2008-20057	G01N 33/44	22684	2011-24495	B23D 53/00	(2006.01)
18862	2008-20044	E04H 1/12	22715	2011-24463	B23Q 5/10	(2006.01)
18863	2008-20048	E05B 63/00	22716	2011-24486	B62D 53/04	(2006.01)
18928	2008-20041	C12C 5/02	22858	2011-24467	F16L 11/02	(2006.01)
19015	2008-20042	A23C 9/127	22887	2011-24462	B67C 3/24	(2006.01)
22523	2011-24461	B65G 57/24	22974	2011-24475	G01C 15/06	(2006.01)
22553	2011-24472	C08J 3/12	22975	2011-24501	F24J 2/52	(2006.01)
22599	2011-24499	A61G 5/04	23248	2011-24469	A23L 2/02	(2006.01)
22610	2011-24483	A23N 17/00	23321	2011-24488	G12B 9/04	(2006.01)
22638	2011-24478	C02F 1/38	23463	2011-24473	G01N 3/303	(2006.01)
22660	2011-24487	C05F 9/04	23809	2011-24468	A23L 2/02	(2006.01)

MK4Q

Zániky práva ze zapsaných průmyslových vzorů uplynutím doby ochrany

(11)	(21)	Int.Cl/(51)	(11)	(21)	Int.Cl/(51)
26464	1995-28499	6/09-07	34990	2010-38291	9/07-01
34896	2010-38287	9/12-02	35140	2010-38284	9/02-02
34961	2010-38283	9/10-02			

ND1K

První prodloužení doby platnosti užitných vzorů

(51) F16H 9/04	(2006.01)	(51) A61N 5/06	(2006.01)
F16H 55/52	(2006.01)	A61N 5/08	(2006.01)
A01D 34/08	(2006.01)	(11) 24472	
(11) 23729		(21) 2012-26011	
(21) 2012-25572		(22) 07.05.2012	
(22) 02.02.2012		(73) ALFAMEDIC s.r.o., Lišov, CZ	
(73) MOTOR JIKOV Group, a.s., České Budějovice, CZ		(54) Fototerapeutická lampa	
(54) Řemenový variátor a travní sekačka nebo mulčovač s tímto řemenovým variátorem		(51) A47C 17/00	(2006.01)
(51) A47G 27/02	(2006.01)	A47C 20/04	(2006.01)
(11) 23972		(11) 24521	
(21) 2012-26058		(21) 2012-25946	
(22) 16.05.2012		(22) 23.04.2012	
(73) MELNICK KOB, s.r.o., Těrlicko - Horní Těrlicko, CZ		(73) JMP, s.r.o., Praha, CZ	
(54) Variabilně sestavitelný koberec		(54) Čalouněný rozkládací nábytek sestávající ze sedáku a opěradlových dílců	
(51) B43K 29/02	(2006.01)	(51) E01F 15/04	(2006.01)
B43K 19/02	(2006.01)	(11) 24765	
(11) 24100		(21) 2012-26883	
(21) 2012-25845		(22) 25.10.2012	
(22) 30.03.2012		(73) ArcelorMittal Ostrava a.s., Ostrava - Kunčice, CZ	
(73) KOH-I-NOOR HARDTMUTH a.s., České Budějovice, CZ		(54) Svodnice	
(54) Psací a kreslicí prostředek			

- | | | | |
|---|-----------|--|-----------|
| (51) E01F 15/04 | (2006.01) | (51) A24D 1/02 | (2006.01) |
| (11) 24766 | | (11) A24D 3/04 | (2006.01) |
| (21) 2012-26884 | | (11) 26648 | |
| (22) 25.10.2012 | | (21) 2013-28042 | |
| (73) ArcelorMittal Ostrava a.s., Ostrava - Kunčice, CZ | | (22) 08.12.2011 | |
| (54) Jednostranné svodidlo pro krajnice silničních komunikací | | (73) Philip Morris Products S.A., 2000 Neuchatel, CH | |
| | | (54) Kuřácký výrobek mající vnější obal s vyříznutou částí | |

ND1K

Druhé prodloužení doby platnosti užitečných vzorů

- | | | | |
|---|-----------|--|-----------|
| (51) B65D 23/12 | (2006.01) | (51) C04B 14/02 | (2006.01) |
| (11) 19356 | | (11) 20071 | |
| (21) 2008-20662 | | (21) 2009-21223 | |
| (22) 12.12.2008 | | (22) 21.05.2009 | |
| (73) ALFA PLASTIK, a. s., Bruntál, CZ | | (73) K M K GRANIT, a.s., Krásno, CZ | |
| (54) Identifikovatelný přepravní obal z plastické hmoty | | (54) Příklad do betonových směsí a malt s cementovým pojivem | |

ND4Q

První obnovy doby ochrany průmyslových vzorů

- (51) 02-02
(11) 35023
(21) 2010-38340
(22) 24.08.2010
(54) Oděv do nepříznivých klimatických podmínek

ND4Q

Druhé obnovy doby ochrany průmyslových vzorů

- | | |
|---|-------------------------------------|
| (51) 02-02 | (51) 26-03 |
| (11) 33633 | (11) 33715 |
| (21) 2005-36564 | (21) 2006-36685 |
| (22) 27.12.2005 | (22) 24.03.2006 |
| (54) Provětrávaný protichemický izolační oděv | (54) Svítidlo pro veřejné osvětlení |

ND4Q

Čtvrté obnovy doby ochrany průmyslových vzorů

- | | |
|--|---|
| (51) 02-02 | (51) 11-03 |
| (11) 26785 | (11) 27007 |
| (21) 1995-28749 | (21) 1995-28748 |
| (22) 27.10.1995 | (22) 27.10.1995 |
| (54) Stejnokroj pro příslušníky Armády České republiky | (54) Symbolika pro příslušníky Armády České republiky |

QA9A

Nabídka licence

- (73) Vysoká škola chemicko- technologická v Praze, Praha 6- Dejvice, CZ
(11) 305703
(54) Výroba nanostrukturovaných prášků slitin kobaltu dvoustupňovým mechanickým legováním
- (73) Univerzita Jana Evangelisty Purkyně v Ústí nad Labem, Ústí nad Labem, CZ
(11) 305706
(54) Zařízení na zplyňování biomasy a následné čištění energoplynu

Zamítnuté a částečně zamítnuté přihlášky ochranných známek před zveřejněním

Kapitola obsahuje údaje o rozhodnutích o přihláškách ochranných známek, u kterých byly na základě provedeného věcného průzkumu shledány Úřadem důvody pro zamítnutí přihlášky ochranné známky podle ustanovení § 4 nebo 6 zákona č. 441/2003 Sb. Na základě toho Úřad vydal rozhodnutí o zamítnutí přihlášky podle ustanovení § 22 zákona č. 441/2003 Sb., a to pro celý seznam výrobků a služeb nebo pro jeho část. Údaje o výsledku rozhodnutí (zamítnutí přihlášky, částečné zamítnutí přihlášky) jsou uvedeny za datem právní moci rozhodnutí pod INID kódem (583) s názvem "Datum právní moci rozhodnutí/výsledek rozhodnutí".

(210) **O-510156**
(540)

BYDLENÍ
STAVBY REALITY

(583) 28.12.2015/NABYTÍ P.M. - ČÁSTEČNÉ ZAMÍTNUTÍ PŘIHLÁŠKY

(210) **O-514176**
(540)

TPMS-EXPERT

(583) 29.12.2015/NABYTÍ P.M. - ČÁSTEČNÉ ZAMÍTNUTÍ PŘIHLÁŠKY

(210) **O-514223**
(540)

PRAKTICKÁ PERSONALISTIKA

(583) 22.12.2015/NABYTÍ P.M. - ČÁSTEČNÉ ZAMÍTNUTÍ PŘIHLÁŠKY

(210) **O-514792**
(540)

MĚNÍME
VAŠE ŽIVOTY

(583) 15.12.2015/NABYTÍ P.M. - ZAMÍTNUTÍ PŘIHLÁŠKY

(210) **O-515479**
(540)

WILD
THINGS ONLY !!!

(583) 29.12.2015/NABYTÍ P.M. - ČÁSTEČNÉ ZAMÍTNUTÍ PŘIHLÁŠKY

(210) **O-517528**
(540)

ELEPHANT

(583) 12.12.2015/NABYTÍ P.M. - ČÁSTEČNÉ ZAMÍTNUTÍ PŘIHLÁŠKY

(210) **O-518955**
(540)



(583) 14.12.2015/NABYTÍ P.M. - ČÁSTEČNÉ ZAMÍTNUTÍ PŘIHLÁŠKY

(210) **O-520675**
(540)

PRAŽSKÁ ČOKOLÁDA

(583) 15.12.2015/NABYTÍ P.M. - ZAMÍTNUTÍ PŘIHLÁŠKY

(210) **O-521126**
(540)

Konečně vývar

(583) 05.01.2016/NABYTÍ P.M. - ZAMÍTNUTÍ PŘIHLÁŠKY

(210) **O-521334**
(540)

CZECH
MOTOR
SPORT

(583) 05.01.2016/NABYTÍ P.M. - ZAMÍTNUTÍ PŘIHLÁŠKY

(210) **O-521566**
(540)

REALITNÍ AKADEMIE ČESKÉ
REPUBLIKY

(583) 31.12.2015/NABYTÍ P.M. - ČÁSTEČNÉ ZAMÍTNUTÍ PŘIHLÁŠKY

(210) **O-522014**

(540)

NEW LOOK

(583) 05.01.2016/NABYTÍ P.M. - ČÁSTEČNÉ ZAMÍTNUTÍ PŘIHLÁŠKY

(210) **O-522782**

(540)

NET FIN

(583) 27.12.2015/NABYTÍ P.M. - ZAMÍTNUTÍ PŘIHLÁŠKY

Zveřejněné přihlášky ochranných známek

(210) **O-510156**
(220) 19.12.2013
(320) 19.12.2013
(511) 16, 35, 41
(540)

BYDLENÍ
STAVBY REALITY

(510) (16) periodický tisk, časopisy; (35) reklamní, inzertní služby všeho druhu, včetně inzerce a reklamy poskytované v počítačových, telekomunikačních a obdobných sítích; (41) nakladatelská a vydavatelská činnost v oboru časopisů, periodických publikací, obstaravatelské a zprostředkovatelské služby v oboru nakladatelské a vydavatelské činnosti.
(730) **Mladá fronta a. s.**, Mezi Vodami 1952/9, Praha 4 - Modřany, 14300, CZ

(210) **O-514192**
(220) 10.06.2014
(320) 10.06.2014
(511) 3, 9, 14, 16, 18, 21, 24, 25, 28, 30, 32, 33, 34, 35, 36, 37, 38, 39, 41, 42, 45
(540)

Air Telecom

(510) (3) mýdla, parfumerie, vonné oleje, kosmetika, vlasové vody (lotions); (9) přístroje a nástroje vědecké, námořní, geodetické, fotografické, filmové, optické, přístroje pro vážení, měření, signalizaci, kontrolu (inspekci), záchranu a přístroje pro vyučování, přístroje a nástroje pro vedení, přepínání, přeměnu, akumulaci, regulaci nebo řízení elektrického proudu, přístroje pro záznam, převod, reprodukci zvuku nebo obrazu, telekomunikační přístroje, mobilní telekomunikační přístroje, telekomunikační přístroje pevných linek, mobilní telekomunikační handsety, počítačový hardware, počítačový software, počítačový software stažitelný z Internetu, PDA, kapesní PC, mobilní telefony, laptopy, telekomunikační síťové přístroje, řídicí software pro telekomunikační síť a pro telekomunikační přístroje, počítačový software na CD-ROMech, SD kartách, části a příslušenství pro všechny výše uvedené výrobky; (14) vzácné kovy a jejich slitiny, klenoty, bižuterie, drahokamy, hodinářské potřeby a chronometrické přístroje; (16) papír, lepenka, tiskárenské výrobky, potřeby pro knižní vazby, fotografie, papírenské zboží, lepidla pro papírenství nebo domácnost, materiál pro umělce, štětce, psací stroje a kancelářské potřeby (vyjímaje nábytek), učební a vyučovací pomůcky s výjimkou přístrojů, plastické obaly (nezařazené do jiných tříd), tiskařské typy, štočky; (18) kůže, imitace kůže, kůže ze zvířat, kufry a zavazadla, deštníky, slunečníky a hole, biče a sedlářské výrobky; (21) pomůcky a nádoby pro domácnost a kuchyň, hřebeny a mycí houby, kartáče (s výjimkou štětců), materiály pro výrobu kartáčů, čistící potřeby, drátky na čištění parket, sklo surové nebo opracované (s výjimkou stavebního skla), sklo, porcelán a majolika neobsažené v jiných třídách; (24) tkaniny a textilní výrobky, které nejsou uvedeny v jiných třídách, pokrývky ložní a ubrusy; (25) oděvy, obuv, kloboučnické zboží; (28) hry, hračky, potřeby pro gymnastiku a sport, které nejsou uvedeny v jiných třídách, vánoční ozdoby; (30) káva, čaj, cukr, pečivo, cukrovinky; (32) piva, minerální vody, šumivé nápoje a jiné nápoje nealkoholické, nápoje a šťávy ovocné, sirupy a jiné přípravky k zhotovování nápojů; (33) alkoholické nápoje (s výjimkou pív); (34) tabák, potřeby pro kuřáky, zápalky; (35) propagační činnost, reklama, pomoc při řízení obchodní činnosti, obchodní administrativy, kancelářské práce, řízení obchodní činnosti týkající se vysílacích stanic a telekomunikačních zařízení, poskytování informací týkající se výše uvedených služeb v této třídě; (36) pojištění, služby finanční, služby peněžní, služby nemovitostní, zpracování plateb, zpracování plateb on-line, informační služby týkající se finančních, peněžních a realitních záležitostí, informační a poradenské služby týkající se výše uvedených služeb této třídy; (37) stavebnictví; (38) spoje (komunikace), telekomunikační služby, mobilní telekomunikační služby,

telekomunikační portálové služby, internetové portálové služby, mobilní telekomunikační síťové služby, telekomunikační služby pevných linek, poskytování širokopásmové služby, služby vysílání, služby televizního vysílání, vysílací služby vztahující se k IP (TV), poskytování přístupu k IP (TV), služby internetového přístupu, služby e-mailových a textových zpráv, monitorovací služby vztahující se k telekomunikačním sítím a přístrojům, informační a poradenské služby týkající se výše uvedených služeb této třídy, elektronická pošta, elektronické nástěnky (služby -), kabelová televize (vysílání -), konference (služby dálkových -), mobilní telefony (komunikace -), počítačová komunikace, počítačové terminály (komunikace pomocí -), posílání zpráv, poskytování internetových diskusních fór, poskytování přístupu k databázím, poskytování telekomunikačních kanálů pro teleshoppingové služby, poskytování telekomunikačních připojení ke globální počítačové síti, pošta (elektronická -), pronájem přístrojů pro přenos zpráv, pronájem přístupového času ke globálním počítačovým sítím, pronájem zařízení pro přenos informací, přenašení pomocí satelitních družic, přenašení telegramů, přenos faxem, přenos zpráv a obrazových informací pomocí počítače, přenosy zpráv faxy, půjčování faxů, půjčování modemů, půjčování telefonů, půjčování telekomunikačních zařízení, rozhlasové vysílání, služby hlasové pošty, směrovací a spojovací služby pro telekomunikace, telefonické služby, telefony (komunikace pomocí -), telekomunikace (informace o -), telekomunikace (směrovací a spojovací služby pro -), telekomunikační kanály (poskytování kanálů) pro teleshoppingové služby, telekonference [služby dálkových konferencí], televizní vysílání, vysílání (rádiové -), informační služby poskytované prostřednictvím telekomunikačních sítí týkající se telekomunikací, televizní služby, služby IP (TV); (39) doprava, balení a skladování zboží, organizování cest, informační služby týkající se výše uvedených služeb této třídy; (41) výchova, vzdělávání, školení, zábava, sportovní a kulturní aktivity, interaktivní zábavné služby, služby elektronických her poskytované prostřednictvím jakýchkoli komunikačních sítí, zábavní a informační služby poskytované prostřednictvím telekomunikačních sítí, sportovní a kulturní aktivity, poskytování zpravodajských informací, poskytování zábavy prostřednictvím televize a IP (TV), informační a poradenské služby týkající se výše uvedených služeb této třídy; (42) vědecké a technologické služby a související výzkum a projektování, analytické a výzkumné služby v průmyslu, navrhování a vývoj počítačového hardwaru a softwaru, konzultace (v oblasti počítačového softwaru), kopírování počítačových programů, obnova počítačových dat (regenerace), počítačové programování, projektování, pronájem počítačového software, tvorba počítačových systémů; (45) právní služby, bezpečnostní služby pro ochranu majetku a jednotlivců.

(730) **Air Telecom a.s.**, Českomoravská 2408/1a, Praha 9 - Libeň, 19000, CZ
(740) Mgr. Ondřej Tejnora, Janáčkovo nábřeží 139/57, Praha 5 - Malá Strana, 15000

(210) **O-514737**
(220) 03.07.2014
(320) 03.07.2014
(511) 36, 41
(540)



(510) (36) nemovitosti (pronájem -), nemovitosti (správa -), pronajímání kanceláří; (41) pronájem herních zařízení.
(590) Barevná
(730) **CORSO, spol. s r.o.**, Mírové náměstí 17, Jablonec nad Nisou, 46601, CZ

(210) **O-515479**
(220) 04.08.2014
(320) 04.08.2014
(511) 24
(540)

WILD
THINGS ONLY !!!

- (510) (24) bavlněné látky, textilie, cestovní příkrývky, flanel (textilie), frýz hrubá silná viněná mykaná tkanina, gáza jako tkanina, hedvábí (textilie z -), hedvábné tkaniny pro tištěné vzory, jutové textilie, kanava na vyšívání a tapiserie, látky, matrace (povlaky na -), nábytek (potahy na -), z textilních materiálů, nábytkové potahy ochranné pásy textilní pro tisk, podšívky textilní, podšívky textilní pro klobouky, podšívky textilní pro obuv, portiéry (závěsy), potahy na nábytek (ze syntetických materiálů), povlaky na polštáře, povlaky na sklápěcí kryty toalet, povlaky ochranné na polštáře, prádlo stolní, praporec, korouhve, praporky, s výjimkou papírových, prostěradla, povlečení, prostírání anglické, kromě papírového, příkrývky včetně přehozů přes postele, rajón (umělé viskózní hedvábí), samet, síť proti moskytům, stolní pokrývky (ne z papíru), sukno na kulečnický (biliardový) stůl, šitky textilní, taft, textilie (materiály), textilie imitující kůži, textilie netkané, textilie pro koupelny, s výjimkou oděvů, textilie pro obuv, textilie viněné, textilie ze syntetických materiálů (náhražkové tkaniny), tkaniny, tkaniny elastické, tkaniny k textilnímu užití, tkaniny lněné, tkaniny pro čalouniky, tkaniny pro luxusní prádlo, tkaniny ze skleněných vláken pro textilní užití, ubrusky na odličování (textilní), ubrusky textilní pod talíře, úplet, utěrky na sklo, vyšívací tkaniny s předkresleným vzorem, závěsy na stěnu (textilní -), závěsy textilní nebo plastové, povlečení.
- (730) **ESTEEM OVERSEAS, s.r.o.**, Mendlovo náměstí 685/15b, Brno střed, 60300, CZ
- (740) JUDr. Zita Krásná, Gorkého 11, Brno, 60200

(210) **O-518615**
(220) 15.12.2014
(320) 15.12.2014
(511) 6, 37, 42
(540)

**REDYST**
Vibroizolace

- (510) (6) vibroizolační prvky jako konstrukční elementy ocelových konstrukcí nebo technologického celku, kovové pružiny, pružiny vyrobené převážně z kovu, spojovací a kotevní šrouby z kovu, kovové konstrukce, kovová potrubí; (37) služby montáže vibroizolačních prvků, služby montáže potrubí; (42) vývoj a testování vibroizolačních prvků, vývoj a testování dynamických a statických výpočtů u technologií určených k vibroizolaci, konzultace v oblasti výpočetních služeb, technické projektové studie, navrhování nosných rámových konstrukcí s určením pro potrubní technologii, služby měření a kvalifikace vibrací.
- (590) Barevná
- (730) **Rejent Blahoslav Ing., CSc.**, Na močále 225/13, Praha 4 Libuš, 14200, CZ
Zástěra Michal Ing., Ak. Hejrovského 1178, Hradec Králové, 50003, CZ
Rejent Jan RNDr., Tanvaldská 1309, Liberec 3- Vratislavice, 46311, CZ

(210) **O-518955**
(220) 31.12.2014
(320) 31.12.2014
(511) 35, 40
(540)



- (510) (35) nákup a prodej topných plynů; (40) úprava topných plynů.
- (590) Barevná
- (730) **RWE Česká republika a.s.**, Limuzská 3135/12, Praha 10 - Strašnice, 10098, CZ
- (740) JUDr. PhDr. Josef Benda Ph.D., LL.M., Na Hrádku 101, Kralupy nad Vltavou, 27801

(210) **O-520472**
(220) 02.03.2015
(320) 02.03.2015
(511) 35, 36, 37, 42, 45
(540)



- (510) (35) inzertní a reklamní činnost, marketing, reklama, propagační činnost, komerční využití Internetu v oblastech obchodu a nabídky výrobků a služeb, reklama on-line v počítačové síti, poskytování a pronájem reklamních ploch, administrativní činnost, zprostředkování obchodních záležitostí, studium a průzkum trhu, obchodní poradenské služby ohledně řízení podniků, pomoc při provozu nebo řízení obchodního podniku, zprostředkovatelská činnost se službami v rámci této třídy; (36) správa budov, správa majetku včetně nemovitého, služby finanční, služby peněžní, služby nemovitostní, investiční poradenství, finanční a investiční služby, obchodování s nemovitostmi, zprostředkování nemovitostí, pronájem nemovitostí, poradenství, konzultace a zprostředkovatelská činnost vztahující se k výše uvedeným službám; (37) stavebnictví, stavební inženýrské práce, služby ve stavebnictví, dozorová činnost ve stavebnictví, stavební informace, stavební dozor, provádění staveb, jejich změn a odstranění, výstavba rodinných domů, bytových domů, průmyslových a kancelářských staveb, provádění rekonstrukcí staveb a bytů a jejich částí, realizace zateplení staveb, developerská činnost, poradenství, konzultace a zprostředkovatelská činnost vztahující se k výše uvedeným službám; (42) inženýrské práce, inženýrské expertízy, projektové studie a analýzy, stavební projektování, odborné a znalecké posudky pro oblast nemovitostí (mimo finančních), inženýrská činnost ve stavebnictví, vypracování projektových studií, technické průzkumy, realizace a projektové dokumentace, posudková činnost v oblasti stavební dokumentace, zadávací dokumentace a předložených nabídek, poradenství, konzultace a zprostředkovatelská činnost vztahující se k výše uvedeným službám, inspekce stavebních návrhů; (45) právní služby, právní poradenství, poskytování právních informací, poradenství, konzultace a zprostředkovatelská činnost vztahující se k výše uvedeným službám.
- (590) Barevná
- (730) **BV-ESTATE Czech Republic, s.r.o.**, Vranovská 21, Brno, 61400, CZ

(740) Jansa, Mokřý, Otevřel & partneři, v.o.s. advokátní kancelář, JUDr. Lukáš Jansa, advokát, Sokola Tůmy 743/16, Ostrava - Mariánské Hory, 70900

(210) **O-520641**
(220) 06.03.2015
(320) 06.03.2015
(511) 7, 8, 9, 20, 30
(540)



(510) (7) stroje a zařízení pro včelařské použití poháněné motoricky, ovladače pohonů medometů, ometače včelích rámků, vrtačky včelích rámků, odvíčkovací zařízení, medometry, plničky medu, zařízení k pastování medu, odstředivky (stroje), separátory, zvedací zařízení; (8) stroje a zařízení pro včelařské použití poháněné ručně, včelařské nářadí, včelařské pomůcky a nástroje s ručním pohonem, zařazené ve třídě 8, jmenovitě odvíčkovací vidličky a talíře, lžíčka na med, přelarovací lžíčky, vysavače mateří kašičky, škrabky, lopatky na med, dýmáky (úlová dmychadla), pastovací vrtule, medometry, plničky medu, vypichovače plástového pylu, držáky na knoty, jehlové poklopy, děrovače rámků, zvedací kleště, odvíječe drátků; (9) elektrické zdroje, nabíječe a transformátory určené k pohonu medometů a jiných zařízení pro včelaře; (20) včelí úly a jejich části, doplňky a pomůcky včetně oplodňáčků na matky, úlových rámků, krmítek, plemenáčů, kozlíků na odkládání rámků, rojáčků a včelotěsných nekovových beden, plástve, plástve do včelích úlů, plástve voskové (voštiny) pro včelí úly, včelařské drátky, kování k úlům (nekovové), pletené předměty ze slámy, výdřevy u včelích úlů, figury z vosku; (30) med a včelí produkty ve třídě 30, zejména propolis a mateří kašička pro lidskou spotřebu (ne pro lékařské účely), medovníky, perníky.

(590) Barevná

(730) **Vlk Tomáš**, Vranová 126, Křetín, 67962, CZ

(740) Ing. Radmila Baumová, nám. Republiky 75/2, Žďár nad Sázavou, 59101

(210) **O-520851**
(220) 16.03.2015
(320) 16.03.2015
(511) 9, 16, 35, 36, 37, 40, 41, 42, 43
(540)



(510) (9) e-knihy, audioknihy, elektronické publikace, elektronický sbírkový katalog; (16) tiskoviny, zejména periodické a neperiodické publikace, katalogy, fotografie, plakáty, kalendáře; (35) propagační činnost, prodej odborných fotografických publikací, upomínkových předmětů k tématu fotografie, včetně komisioního prodeje; (36) služby nemovitostní; (37) příprava a realizace výstav a expozic (stavební a technická), provozování konzervátorských a restaurátorských dílen; (40) restaurátorská činnost v oblasti fotografie a moderních obrazových médií, retuše a tisk fotografií; (41) sbírkotvorná činnost za účelem provozu muzea a galerie, výstavní činnost včetně prezentace výstav v cizině, on-line prezentace sbírek,

výchovně-vzdělávací činnost, přednášková činnost, publikační činnost, provozování muzejní knihovny, pořádání společensko-kulturních akcí, včetně koncertů, hudebně-recitačních vystoupení, pořádání doprovodného programu k výstavám a expozicím, jako komentovaných prohlídek výstav a expozic pod vedením jejich autorů, kurátorů nebo zaměstnanců muzea, pořádání mezioborových přednášek a besed k výstavám a expozicím, zajišťování spolupráce se zahraničními muzejními, kulturními a ostatními institucemi, spolupráce se středními a s vysokými školami, pořádání fotografických soutěží, vydavatelská činnost, klubová činnost, odborná poradenská činnost v oblasti fotografie a moderních obrazových médií; (42) vědecká činnost v oblasti fotografie a moderních obrazových médií, činnost digitalizačního pracoviště a jeho služby pro veřejnost; (43) kavárenské služby.

(730) **MUZEUM FOTOGRAFIE A MODERNÍCH OBRAZOVÝCH MÉDIÍ o.p.s.**, Kostelní 20, Jindřichův Hradec, 37701, CZ

(740) JUDr. Jindřiška Šulcová, patentový zástupce, U Statku 77, Mnichovo Hradiště - Hněvousice, 29501

(210) **O-521300**
(220) 02.04.2015
(320) 02.04.2015
(511) 7, 9, 10, 11, 19, 20
(540)

HEKERA

(510) (7) kryty (části strojů), kryty ochranné (části strojů); (9) laboratorní nábytek speciální, laboratorní pracovní desky, laboratorní podnosy, panely signalizační (světelné nebo mechanické), světelné značení, elektronické oznamovací tabule, signalizační zařízení (elektrická), alarmy, řídicí a ovládací zařízení, kryty ochranné proti ohni (štíty, tabule, panely, zástěny, boxy), světelné reklamy, světelné poutače (nikoliv jako značení nebo signalizace); (10) nábytek speciální pro lékařské účely; (11) ventilační zařízení pro laboratoře (digestoře), varné plotýnky, varné desky, zařízení pro vaření, pečení, ohřívání, zařízení pro topení, zavlažovací zařízení automatické, zavlažovače kapkové (zavlažovací zařízení), zařízení na dodávku vody (zásobníky vody), kontejnery proplachovací, zařízení a stroje pro úpravu nebo čištění vody, zařízení na filtrování vody, regulátory pro vodní nebo plynová zařízení a potrubí, regulační zařízení pro kontrolu vodní hladiny v nádržích, čistírny odpadních vod, filtry na pitnou vodu, zařízení pro úpravu nebo čištění vzduchu, ventilátory, zařízení na odvádění kouře a par, osvětlení, světelné reflektory (světla), osvětlovací tělesa, světelné lampy, signalizační světla; (19) akvária (stavby), potrubí nekovová pro ventilační a klimatizační zařízení, konstrukce nekovové, konstrukce stavební nekovové, nosníky nekovové, obklady (ve stavebnictví) nekovové, panely stavební nekovové; (20) nádrže, kromě nádrží kovových a nádrží zděných, kontejnery nekovové, sádky rybářské, schránky z umělých hmot, schránky na urny (z umělých hmot nebo ze skla), přepravky nekovové, nábytek (kromě speciálního pro laboratorní nebo lékařské účely).

(730) **Hekera europe group s.r.o.**, Tešínská 1256, Poruba, Orlová, 73514, CZ

(740) Ing. Iva Rylková, patentový zástupce, Polská 1525, Ostrava - Poruba, 70800

(210) **O-521566**
(220) 13.04.2015
(320) 13.04.2015
(511) 36
(540)

REALITNÍ AKADEMIE ČESKÉ REPUBLIKY

(510) (36) pojištění, služby finanční, služby peněžní, služby nemovitostní.

(730) **Realitní akademie České republiky a.s.**, Svornosti 985/8, Praha 5, 15000, CZ

(740) JUDr. Ondřej Hlušička, advokátní kancelář, JUDr. Ondřej Hlušička, advokát, Svornosti 985/8, Praha 5, 15000

(210) **O-521880**
(220) 27.04.2015
(320) 27.04.2015
(511) 3, 5, 10, 21, 29, 30, 35, 44
(540)



(510) (3) ústní dezodoranty (nikoli k léčebným účelům), tělové dezodoranty, vlasová a tělová kosmetika, čistící a toaletní doplňky, jako čistící mléko, čistící obličejové masky, čistící krémy, toaletní vody; (5) farmaceutické výrobky, čaje z léčivých bylin, dietetické, vitamínové a kosmetické přípravky pro léčebné účely, alkohol pro farmaceutické účely, přípravky z aloe vera pro léčebné účely, antibakteriální, dezinfekční přípravky, antibiotika, chemické antikoncepční přípravky, antiseptika, prostředky proti bolesti hlavy, čaje léčivé, čaje astmatické, dětské plenkové kalhotky, dezinfekční prostředky, doplňky výživové, farmaceutické přípravky proti lupům, absorpční kalhotky pro inkontinentní pacienty, hygienické zdravotní kalhotky, léčiva na kuří oka, léčiva na zuby, přenosné lékárníčky včetně obsahu, lékařské přípravky pro podporu růstu vlasů, léky tekuté, leukoplast, masti na popáleniny od slunce, mentuační vložky, menstruační tampóny, sušené mléko pro kojence, náplasti, obinadla hygienická, obinadla pro ošetření ran, obvazy, potravina pro kojence, projímadla, proteinové potravinové doplňky, pleny pro inkontinentní pacienty, přípravky do koupele pro léčebné účely, repelenty proti hmyzu, sladkosti s léčivými přísadami, tablety na snížení chuti k jídlu, tablety pro snížení váhy, tinktury (farmaceutické přípravky), vata absorpční/tampóny absorpční, vata pro lékařské účely, vitamínové přípravky, vložky dámské, vložky hygienické pro inkontinentní pacienty, živočišné uhlí pro farmaceutické účely, hygienické výrobky pro léčebné účely, potraviny pro batolata, náplasti a obvazový materiál, potravinové doplňky ne pro lékařské účely (zařazené v této třídě) a obsahující látky živočišného původu, přípravky zvláštní výživy pro sportovce nebo osoby s vysokým energetickým výdejem, potravinové doplňky ne pro lékařské účely (zařazené v této třídě) a obsahující látky rostlinného původu; (10) prostředky zdravotnické techniky, hygienické pomůcky - antikoncepční prostředky, s výjimkou chemických, ortopedické bandáže, dávkovače pilulek, dětské dudlíky (šidítka), dětské lahve, dudlíky na dětské lahve, elastické punčochy pro chirurgické účely, injekční stříkačky pro lékařské účely, pomůcky pro kojení, kondomy, prezervativy, přístroje na měření krevního tlaku, lahve pro kojence, lékařské přístroje a nástroje, nádoby na moč, elastické obvazy, odsávačky mateřského mléka, ortopedická obuv, ortopedické bandáže na zpevnění kloubů, ortopedické pomůcky, ortopedické vložky do bot, párátko na čištění uší, pesary, vložky pro ploché nohy, punčochy na křečové žíly, stříkačky injekční, teploměry pro lékařské účely, ušní ucpávky, uzávěrky kojeneckých lahví; (21) hřebeny a mycí houby, elektrické zubní kartáčky; (29) proteinové mléko, jedlá želatina, želatinové výrobky a přípravky pro výživu, tuky jedlé, oleje jedlé, extrakty z chaluh jako výživa, výživné přípravky pro denní doplnění stravy, která se skládá hlavně z mléka v prášku nebo, ze živočišných nebo zeleninových proteinů, také s přísadami vitamínů nebo minerálů nebo stopových prvků nebo cukru, mléko, mléčné výrobky, jogurty, sýry, konzervované, sušené, vařené nebo nakládané ovoce nebo zelenina, polévky, vývary, bujóny; (30) cukrovinky, žvýkačky, bonbóny, zmrzliny, pekařské výrobky, cukrářské výrobky, kakao, káva, čaj, čokoláda, nápoje čokoládové, čajové, kakaové nebo kávové, potraviny a pokrmy z obilovin pro lidskou spotřebu, těstoviny, müsli, med, propolis pro lidskou potřebu; (35) maloobchodní služby ve vztahu ke zdravotnickým, kosmetickým a farmaceutickým výrobkům, provozování lékáren a obchodů se zdravotnickými a kosmetickými potřebami, provozování maloobchodních prodejen nabízejících léčiva, kosmetiku, potraviny a nápoje, brýle, vitaminy a zdravotnické výrobky, toaletní přípravky a produkty pro osobní péči, provoz věrnostních a pobídkových programů a dohled nad nimi, poskytování obchodních informací, poskytování informací o obchodním

managementu, poskytování cenových průzkumů, poskytování cenových analýz, obchodní administrativa, příprava faktur, srovnání cen zboží nebo služeb jiných prodejců, aby si zákazníci mohli zboží nebo služby těchto prodejců pohodlně prohlédnout a srovnat, obchodní vyjednávání, poskytování programů pro srovnávání značek, obchodní poradenství vztahující se k franchisingu, konzultace, asistence a poradenství pro obchodní management, organizace a propagace ve vztahu k udělování franšiz, reklama, organizování výstav a veletrhů pro reklamní a propagační účely, propagace prodeje pro třetí osoby, organizování propagačních programů, poskytování cenových informací, propagační činnost, poskytování zařízení na výstavy s reklamními a propagačními účely, obchodní poradenství ve vztahu k partnerským značkám s cílem sjednotit propagaci zboží a služeb; (44) provoz lékárny, lékařské služby, lékařská péče jako například výdejní činnost pro veřejnost, pro ambulantní zdravotnická zařízení, individuální příprava léčiv /kromě infuzních roztoků/, příprava očních a nosních kapek, příprava tablet, tobolek, čípků, mastí a čajových směsí, adjustace lékových forem do obalů pro maloobchodní prodej, výdej prostředků zdravotnické techniky, hygienických a ortopedických pomůcek, vstupní kontrola léčiv.

(730) **Glocová Šárka PharmDr.**, Banskobystrická 264/152, Brno, 621 00, CZ

(210) **O-52231**

(220) 12.05.2015

(320) 12.05.2015

(511) 35, 39, 41

(540)

KLUB MLADÝCH DIVÁKŮ

(510) (35) reklama a propagační činnost prostřednictvím všech druhů médií; (39) zaslání divadelních vstupenek a programů poštou; (41) organizování a pořádání divadelních, muzikálových, operních a baletních představení, organizování a vedení divadelních kurzů, seminářů a workshopů, organizování a vedení divadelních a kulturních diskusí a besed, organizování a pořádání prohlídek divadel, služby rezervace a předprodeje divadelních vstupenek a vstupenek na muzikálová, operní a baletní představení, rezervace míst na kulturní akce, poskytování informací o divadelních, muzikálových, operních a baletních představeních, poskytování divadelních programů.

(730) **Divadlo v Dlouhém**, Dlouhá 727/39, Praha 1, 11000, CZ

(740) **Bird & Bird s.r.o.** advokátní kancelář, Mgr. Vojtěch Chloupek, advokát, Na Příkopě 583/15, Praha 1, 11000

(210) **O-522969**

(220) 08.06.2015

(320) 08.06.2015

(511) 32, 43

(540)



(510) (32) pivo a nealkoholické nápoje; (43) restaurace, bar.

(590) Barevná

(730) **Romanova Olga**, Na Hroudě 3317/24, Praha 10, 10000, CZ

(210) **O-523100**
(220) 12.06.2015
(320) 12.06.2015
(511) 12, 25, 28, 41
(540)

(510) (12) vodní dopravní prostředky a jejich náhradní díly a součásti spadající do této třídy, motorové surfy (jako dopravní prostředek), lodě, jachty, nafukovací čluny, vodní skútry, příslušenství pro malá plavidla spadající do této třídy, vesla a pádla, obaly na vesla a pádla; (25) oděvy pro sport a volný čas, oděvy pro vodní sporty, bundy sportovní, větrovky, kombinézy jako oděvy, kombinézy pro vodní sporty, sportovní soupravy, tepláky, šortky, kamaše, kalhoty, legíny, oděvy koupací, oděvy plážové, oděvy nepromokavé, plavky, sportovní dresy, trika, košile, polokošile, mikiny, tílka, pulovry, vesty, svetry, opasky, šle, prádlo osobní, prádlo spodní, ponožky, šály, šátky, pokrývky hlavy, rukavice, čelenky, obuv, sportovní obuv, obuv plážová; (28) sportovní potřeby, zejména pro provozování vodních sportů, nářadí a výstroj pro surfing, windsurfing, sportovní plachtění, vodní lyžování a obdobné sporty spadající do této třídy, surfařská prkna, včetně surfařských prken opatřených motorem, paddleboardy, plovací desky, vodní lyže, ruční pádla, výstroj pro provozování uvedených sportů, plovací vesty, obaly na sportovní nářadí a náčiní spadající do této třídy, surfy; (41) pořádání sportovních a společenských akcí, provozování sportovních a tělovýchovných zařízení, pořádání závodů a sportovních soutěží, půjčování a pronájem sportovních doplňků, potřeb a nářadí, především pro vodní sporty, instruktážní výcvik, výuka surfingu a windsurfingu, půjčování a pronájem sportovních doplňků, potřeb a nářadí, sportovní zpravodajství a vydávání textů (s výjimkou reklamních, náborových, propagačních nebo inzertních textů) se zaměřením na vodní sporty, vydavatelské a nakladatelské činnosti, elektronické publikování, fotografování.

(730) **Šula Martin**, Tovačovského 23, Brno, 63600, CZ
(740) INPARTNERS GROUP, Ing. Ivan Lukšiček, Lidická 51, Brno, 60200

(210) **O-523101**
(220) 12.06.2015
(320) 12.06.2015
(511) 18, 24, 25, 28, 35, 40
(540)

KiXMi

(510) (18) kufří, kufříky, aktovky, brašny, tlumoky, mošny, chlebníky, tomy, sportovní a cestovní tašky, cestovní kabely, kabelky, batohy, cestovní vaky, kožené chrániče spadající do této třídy, kožené řemeny, opasky a popruhy, pouzdra a jiné brašnářské výrobky z kůže v rámci této třídy, tašky plážová, etue, peněženky, klíčenky, pouzdra na navštívenky, kožené pásky, deštníky, slunečníky, hole, obojky na zvířata; (24) textil a textilní výrobky nezařazené v jiných třídách a to ručníky, osušky, mycí rukavice, kapesníky, utěrky, lůžkoviny, příkrývky a pokrývky spadající do této třídy včetně cestovních, spací pytle, vložky do spacích pytlů, vlajky, vlaječky, prapory, praporky, vše spadající do této třídy, textilní transparenty; (25) oděvy, včetně oděvů pro sport a volný čas, plavky a oděvy plážové, oděvy úpletové, svetry, vesty, oděvní doplňky - šály, šátky, rukavice, čelenky, nátepníky, ponožky, punčochy, podkolenky, opasky, pokrývky hlavy, spodní prádlo, obuv včetně sportovní, plážové, domácí a pro volný čas, lyžařské boty; (28) sportovní potřeby, sportovní nářadí a náčiní, sportovní nářadí a náčiní pro lehkou atletiku, sportovní nářadí a náčiní pro gymnastiku, lyže včetně kolečkových a vodních, sněžnice, lyžařská vázání, sáně, boby, sportovní hole lyžařské, turistické, hokejové a golfové, brusle nožové i kolečkové, veškeré míče pro míčové sporty a volný čas, míčky pro kriket, tenis, stolní tenis a golf, rakety pro tenis, squash a badminton, stoly a pálky pro stolní tenis, potápěčské potřeby spadající do této třídy, horolezecké potřeby spadající do této třídy, kulečnické stoly, tága a koule, koule a kameny metací, šípky, terče, luky, samostřelky

sportovní, hokejové puky, sítě pro veškeré míčové sporty, rybářské potřeby spadající do této třídy, skateboardy, snowboardy, surfovací prkna, ruční pádla, pádla ke skateboardům, sportovní padáky pro paragliding, nářadí pro vybavení tělocvičen a fitness center, sportovní trenažéry a posilovací stroje všeho druhu, činky, boty s připevněnými bruslemi, pouzdra a obaly na sportovní potřeby spadající do této třídy, bazény plavecké (potřeby pro hru), potřeby pro vodní hry spadající do této třídy, hrací stoly, hry stolní a společenské, hrací karty, hračky; (35) zprostředkování obchodu s výrobky uvedenými ve třídách 25 a 28, zprostředkování obchodu se sportovními přilbami a chrániči všeho druhu, zprostředkování obchodu s časoměrnými přístroji, kompas, busolami, dálkoměrnými a výškoměrnými přístroji, zprostředkování obchodu s kartografickými výrobky, s tiskárenskými výrobky včetně turistických průvodců a tiskopisů, zprostředkování obchodu se sportovními trofejemi, reklamními předměty a suvenýry, zprostředkování obchodu s textilními tkaninami a výrobky z nich, s praporky, prapory, vlajky a vlaječkami, ručníky a osuškami, zprostředkování obchodu s kovovými a skleněnými poháry a jinými sportovními trofejemi, zprostředkování obchodu s potřebami pro turistiku včetně kufřů, tašek, batohů, tlumoků, chlebníků, holí, deštníků a slunečnic, stanů, přístřešků, spacích pytlů, svítilen, vaříčů, zprostředkování obchodu s potřebami pro vodní turistiku včetně lodí, vesel, pádel, lodních vaků a barelů, zprostředkování obchodu s potřebami pro cykloturistiku včetně sportovních a trekkingových kol, koloběžek, tříkolek, náhradních dílů a doplňků pro tato vozidla, s cyklistickým nářadím, obchodní poradenství k uvedeným výrobkům, obchodní administrativa, vedení účetnictví, reklamní a propagační činnost; (40) úpravy textilu, šití a úpravy textilních výrobků, výroba úpletových výrobků, šití a úpravy oděvů, prádla a oděvních doplňků, úprava a zpracování tkanin, šití a úpravy stanů a stanových přístřešků, šití a úpravy spacích pytlů, šití, barvení, impregnace a jiné úpravy brašen, tlumoků, sportovních a cestovních tašek, batohů a cestovních vaků a dalších výrobků uvedených ve tř. 18.

(730) **Titlbach Aleš**, Okružní 411, Meziboří, 43513, CZ
(740) ZEMAN - podkrušnohorská patentová a známková kancelář, Petr Zeman, patentový zástupce, Hradní 301, Loket, 35733

(210) **O-523185**
(220) 17.06.2015
(320) 17.06.2015
(511) 16, 21, 32, 35, 40, 43
(540)



Náměšťské pivo

(510) (16) papír, lepenka a výrobky z těchto materiálů, které nejsou zařazeny do jiných tříd, a to papírové podložky pod sklenice, tiskárenské výrobky, etikety, potřeby pro knižní vazby, fotografie, pohlednice, papírenské zboží, psací stroje a kancelářské potřeby (vyjímaje nábytek), učební a vyučovací pomůcky s výjimkou přístrojů, plastické obaly (nezařazené do jiných tříd), reklamní předměty spadající do této třídy; (21) pomůcky a nádoby pro domácnost a kuchyň, sklo surové nebo opracované (s výjimkou stavebního skla), sklo, porcelán a majolika neobsažené v jiných třídách; (32) piva různých druhů a stupňovitostí, světlá i tmavá, sudová i lahvová, piva výčepní, sladová, ležáky a piva přichucovaná, piva speciální, jako piva bylinná a bylinková, zázvorová, ovocná, piva nízkoenergetická a s nízkým obsahem alkoholu, piva nealkoholická, dietetická piva a nápoje (vyjma určených k léčebným účelům), sladina a sladové nápoje míchané a lihuprosté, šumivé nápoje na bázi piva s nízkým obsahem alkoholu nebo nealkoholická s obsahem ovocných a/nebo zeleninových šťáv, výtažků a výluhů, připadně bylin, nápoje kvašené nealkoholické, nealkoholické nápoje, a to limonády, šumivé a jiné nealkoholické nápoje, též z ovocných šťáv a přípravky na jejich výrobu, též s ovocnou šťávou, minerální vody a přípravky na její výrobu, přírodní nebo umělé, a to resti (ne éterické oleje), tablety a prášky, nealkoholické nápoje obsahující kyselinu uhličitou, ovocné a zeleninové šťávy a nápoje,

proteínové nápoje, nealkoholické nápoje obsahující vitamíny, multivitamíny a/nebo minerály, nealkoholické energetické, iontové, izotonické, též obohacené adaptogeny a výživové nápoje, vše nikoliv pro léčebné účely, šerbety jako nápoje, sodovky a stolní vody, dietní nápoje ne pro lékařské účely, pivo, lehká piva a ležáky, nealkoholické aperitivy, přípravky nebo příchutě na výrobu nápojů, a to koncentráty a sirupy, džusy a mošty, tablety a prášky na přípravu šumivých nealkoholických nápojů, nealkoholické nápoje s příchutí ovoce nebo zeleniny, pramenité vody, stolní vody perlivé i neperlivé, míchané nápoje nealkoholické, nápoje z rajčatové šťávy; (35) maloobchodní a velkoobchodní služby s výše uvedenými výrobky ve třídách 16, 21, 32, organizování a zajišťování obchodních předváděcích akcí výrobků a služeb, obchodní nebo podnikatelské informace, pomoc při řízení obchodní činnosti, poradenství a poskytování konzultací v obchodní činnosti, vytváření obchodních a obchodně-informačních sítí, zprostředkování interaktivního obchodu pomocí globálních komunikačních sítí (Internet) s výše uvedenými výrobky ve třídách 16, 21, 32, reklamní a propagační činnost, zprostředkování reklamní činnosti, organizování komerčních a reklamních výstav, zprostředkování obchodních záležitostí s s výše uvedenými výrobky ve třídách 16, 21, 32, shromažďování různého zboží pro třetí osoby (kromě jejich přepravy) v rozsahu výše uvedených výrobků ve třídách 16, 21, 32, za účelem umožnění spotřebitelům, aby si tyto výrobky mohli pohodlně prohlížet a nakupovat, rozšiřování vzorků zboží, obchodní pomoc v oblasti gastronomie, restauračních činností a služeb s tím souvisejících, vše v rámci této třídy, služby exportu a importu, elektronický obchod prostřednictvím Internetu (on-line shop) s výše uvedenými výrobky ve třídách 16, 21, 32; (40) pivovarnictví a sladovnictví, příprava surovin pro výrobu piva, výroba a zpracování sladu, výroba, vaření piva různých druhů a stupňovitostí, zpracování chmele, ječmene, ovoce, zeleniny a bylin včetně koření, výroba sladových nápojů, fermentace, výroba nealkoholických a alkoholických nápojů, výroba přípravků alkoholických a nealkoholických nápojů; (43) hostinská činnost, služby barů, bufety, restaurace, bufety rychlého občerstvení, ubytovací služby, služby spojené s provozováním pohostinství, čepování piva a nealkoholických nápojů, zprostředkovatelská činnost ve výše uvedených oblastech v rámci třídy 43.

(590) Barevná
(730) **Jadrníčková Bohdana**, Komenského 318, Náměšť na Hané, 78344, CZ
(740) Ing. Petr Soukup, patentový zástupce, Vídeňská 8, Olomouc, 77200

(210) **O-523362**

(220) 23.06.2015
(320) 23.06.2015
(511) 11, 20, 24, 27, 35, 37
(540)

Tline

(510) (11) osvětlovací tělesa; (20) nábytek všeho druhu kovový, kuchyně, kuchyňské linky; (24) bytový textil, tkaniny a textilní výrobky, závěsy, ubrusy, záclony, ložní prádlo z papíru, tkaniny na deštníky, potahy na nábytek, tapety z textilních hmot; (27) koberce, běhouny, podlahové krytiny, linolea, předložky; (35) propagace, reklama; (37) montáž, údržba, opravy a servis nábytku.

(730) **ASKO - NÁBYTEK, spol. s r.o.**, Nákupní 444/6, Praha 10 - Štěrboholy, 10200, CZ
(740) Rödl & Partner, advokáti, v.o.s., Robert Divisek, Platněrská 2, Praha 1, 110 00

(210) **O-523430**

(220) 26.06.2015
(320) 26.06.2015
(511) 25
(540)

TDS

(510) (25) oděvy, obuv, pokrývka hlavy.
(730) **Cabalka Tomáš**, Dolní 250, Králíky, 56169, CZ
Tesař Luboš, Nerudova 20, Moravská Třebová, 57101, CZ

(210) **O-523628**

(220) 07.07.2015
(320) 07.07.2015
(511) 6, 8, 9, 14, 16, 18, 21, 25, 35, 38, 41, 42
(540)



(510) (6) kovové zámky; (8) nože; (9) přístroje pro zpracování dat, přístroje pro měření, signalizaci a kontrolu, přístroje pro vyučování, přístroje pro záznam, převod a reprodukci zvuku nebo obrazu, počítačové systémy, počítače, počítačový hardware, počítačové periferie, počítačové tiskárny, podložky pod myš, notebooky, tašky na notebooky, tabletové a kapesní počítače (PDA), telekomunikační sítě, telekomunikační přístroje a zařízení, telefonní přístroje, bezdrátové telefony, mobilní telefony, magnetické nosiče dat, záznamové disky, kompaktní disky, DVD a ostatní digitální záznamové nosiče, USB disky, počítačový software; (14) medaile, mince, kovové odznaky, přívěšky, klíčenky; (16) papír, lepenka, propagační a informační materiály jako katalogy, reklamní tiskoviny, inzertní listy, prospekty, letáky, obálky, štítky v rámci této třídy, etikety v rámci této třídy, vizitky, formuláře, dopisní papíry, psací potřeby, pořadače, desky na dokumenty v rámci této třídy, obaly na spisy v rámci této třídy, kancelářské potřeby, samolepky, obtisky, plakáty, fotografie, blahopřání, novoročenky, pohlednice, kalendáře, diáře, dárkové tašky, periodické a neperiodické publikace, tištěné manuály, brožury, knihy, učební a vyučovací pomůcky, kromě přístrojů, mapy, razítka a razidla, tiskařské štočky; (18) reklamní a propagační výrobky z kůže a její imitace, peněženky, klíčenky, tašky, kosmetické taštičky, kufry a cestovní tašky, deštníky; (21) reklamní a propagační výrobky z porcelánu, keramiky, kameniny a skla v rámci této třídy, toaletní neceséry; (25) oděvy v rámci této třídy, obuv v rámci této třídy; (35) propagační činnost, reklama, kancelářské práce, předváděcí akce a výstavy, systemizace informací do počítačových databází; (38) služby v oblasti spojů (komunikace), poskytování a zprostředkování informací prostřednictvím elektronických komunikačních sítí, elektronická pošta, telefonní komunikace, mobilní telefony (komunikace), počítačová komunikace, posílání zpráv, přenos faxem, přenos zpráv a obrázků pomocí počítačů, telefonické služby, telekonference; (41) výchova a vzdělávání v oblasti kybernetické bezpečnosti, informace o výchově a vzdělávání, organizování a vedení konferencí, seminářů a školení, organizování vzdělávacích výstav, tvorba rozhlasových a televizních programů, vydávání knih a časopisů, vydávání (vydavatelství) bezpečnostních standardů (norem), vyučování; (42) navrhování a vývoj počítačového hardwaru a softwaru pro předcházení kybernetickým útokům, konzultační služby v oblasti informačních technologií, počítačové systémové analýzy, dálkové sledování počítačových systémů, počítačové programování, instalace počítačových programů, služby v oblasti ochrany proti počítačovým virům, výzkum a vývoj v oblasti kybernetické bezpečnosti, tvorba a správa webových stránek.

(590) Barevná
(730) **Česká republika - Národní bezpečnostní úřad**, Na Popelce 2/16, Praha 5, 15006, CZ

(210) **O-523629**

(220) 07.07.2015

(320) 07.07.2015

(511) 6, 8, 9, 14, 16, 18, 21, 25, 35, 38, 41, 42

(540)



(510) (6) kovové zámky; (8) nože; (9) přístroje pro zpracování dat, přístroje pro měření, signalizaci a kontrolu, přístroje pro vyučování, přístroje pro záznam, převod a reprodukci zvuku nebo obrazu, počítačové systémy, počítače, počítačový hardware, počítačové periferie, počítačové tiskárny, podložky pod myš, notebooky, tašky na notebooky, tabletové a kapesní počítače (PDA), telekomunikační sítě, telekomunikační přístroje a zařízení, telefonní přístroje, bezdrátové telefony, mobilní telefony, magnetické nosiče dat, záznamové disky, kompaktní disky, DVD a ostatní digitální záznamové nosiče, USB disky, počítačový software; (14) medaile, mince, kovové odznaky, přívěšky, klíčenky; (16) papír, lepenka, propagační a informační materiály jako katalogy, reklamní tiskoviny, inzertní listy, prospekty, letáky, obálky, štítky v rámci této třídy, etikety v rámci této třídy, vizitky, formuláře, dopisní papíry, psací potřeby, pořadače, desky na dokumenty v rámci této třídy, obaly na spisy v rámci této třídy, kancelářské potřeby, samolepky, obtisky, plakáty, fotografie, blahopřání, novoročenky, pohlednice, kalendáře, diáře, dárkové tašky, periodické a neperiodické publikace, tištěné manuály, brožury, knihy, učební a vyučovací pomůcky, kromě přístrojů, mapy, razítka a razidla, tiskařské štočky; (18) reklamní a propagační výrobky z kůže a její imitace, peněženky, klíčenky, tašky, kosmetické taštičky, kufrý a cestovní tašky, deštníky; (21) reklamní a propagační výrobky z porcelánu, keramiky, kameniny a skla v rámci této třídy, toaletní neceséry; (25) oděvy v rámci této třídy, obuv v rámci této třídy; (35) propagační činnost, reklama, kancelářské práce, předváděcí akce a výstavy, systemizace informací do počítačových databází; (38) služby v oblasti spojů (komunikace), poskytování a zprostředkování informací prostřednictvím elektronických komunikačních sítí, elektronická pošta, telefonní komunikace, mobilní telefony (komunikace), počítačová komunikace, posílání zpráv, přenos faxem, přenos zpráv a obrázků pomocí počítačů, telefonické služby, telekonference; (41) výchova a vzdělávání v oblasti kybernetické bezpečnosti, informace o výchově a vzdělávání, organizování a vedení konferencí, seminářů a školení, organizování vzdělávacích výstav, tvorba rozhlasových a televizních programů, vydávání knih a časopisů, vydávání (vydavatelství) bezpečnostních standardů (norem), vyučování; (42) navrhování a vývoj počítačového hardwaru a softwaru pro předcházení kybernetickým útokům, konzultační služby v oblasti informačních technologií, počítačové systémové analýzy, dálkové sledování počítačových systémů, počítačové programování, instalace počítačových programů, služby v oblasti ochrany proti počítačovým virům, výzkum a vývoj v oblasti kybernetické bezpečnosti, tvorba a správa webových stránek.

(730) **Česká republika - Národní bezpečnostní úřad**, Na Popelce 2/16, Praha 5, 15006, CZ

(210) **O-523630**

(220) 07.07.2015

(320) 07.07.2015

(511) 6, 8, 9, 14, 16, 18, 21, 25, 35, 41, 42, 45

(540)



(510) (6) kovové zámky, bezpečnostní schránky; (8) nože; (9) přístroje pro zpracování dat, přístroje pro měření, signalizaci a kontrolu, přístroje pro vyučování, přístroje pro záznam, převod a reprodukci zvuku nebo obrazu, počítačové systémy, počítače, počítačový hardware, počítačové periferie, počítačové tiskárny, podložky pod myš, notebooky, tašky na notebooky, tabletové a kapesní počítače (PDA), telekomunikační sítě, telekomunikační přístroje a zařízení, telefonní přístroje, bezdrátové telefony, mobilní telefony, magnetické nosiče dat, záznamové disky, kompaktní disky, DVD a ostatní digitální záznamové nosiče, USB disky, počítačový software, elektrické zámky, poplašná zařízení, zabezpečovací zařízení, přístroje a zařízení sloužící k zabezpečení ochrany utajovaných informací, kryptologické přístroje a jejich součásti, počítačový šifrovací software; (14) medaile, mince, kovové odznaky, přívěšky, klíčenky; (16) papír, lepenka, propagační a informační materiály jako katalogy, reklamní tiskoviny, inzertní listy, prospekty, letáky, obálky, štítky v rámci této třídy, etikety v rámci této třídy, vizitky, formuláře, dopisní papíry, psací potřeby, pořadače, desky na dokumenty v rámci této třídy, obaly na spisy v rámci této třídy, kancelářské potřeby, samolepky, obtisky, plakáty, fotografie, blahopřání, novoročenky, pohlednice, kalendáře, diáře, dárkové tašky, periodické a neperiodické publikace, tištěné manuály, brožury, knihy, učební a vyučovací pomůcky, kromě přístrojů, mapy, razítka a razidla, tiskařské štočky; (18) reklamní a propagační výrobky z kůže a její imitace, peněženky, klíčenky, tašky, kosmetické taštičky, kufrý a cestovní tašky, deštníky; (21) reklamní a propagační výrobky z porcelánu, keramiky, kameniny a skla v rámci této třídy, toaletní neceséry; (25) oděvy v rámci této třídy, obuv v rámci této třídy; (35) propagační činnost, reklama, kancelářské práce, předváděcí akce a výstavy, správa registrů utajovaných informací, informace o výchově a vzdělávání, organizování a vedení konferencí, seminářů a školení, organizování vzdělávacích výstav, tvorba rozhlasových a televizních programů, vydávání knih a časopisů, vydávání (vydavatelství) bezpečnostních standardů (norem), vyučování; (42) navrhování a vývoj počítačového hardwaru a softwaru pro ochranu utajovaných informací, poradenství v oblasti bezpečnosti informačních a telekomunikačních systémů, výzkum a vývoj v oblasti ochrany utajovaných informací, výzkum a vývoj kryptografických prostředků, technické poradenství vztahující se k ochraně utajovaných informací, provádění měření kompromitujícího elektromagnetického vyzařování za účelem ochrany utajovaných informací, certifikace v oblasti ochrany utajovaných informací; (45) bezpečnostní řízení v oblasti ochrany utajovaných informací a bezpečnostní způsobilosti, hodnocení bezpečnostních rizik, monitorování bezpečnostních systémů, poradenství a metodická činnost v oblasti bezpečnosti a ochrany utajovaných informací.

(730) **Česká republika - Národní bezpečnostní úřad**, Na Popelce 2/16, Praha 5, 15006, CZ

(210) **O-523631**

(220) 07.07.2015

(320) 07.07.2015

(511) 6, 8, 9, 14, 16, 18, 21, 25, 35, 41, 42, 45

(540)



(510) (6) kovové zámky, bezpečnostní schránky; (8) nože; (9) přístroje pro zpracování dat, přístroje pro měření, signalizaci a kontrolu, přístroje pro vyučování, přístroje pro záznam, převod a reprodukci zvuku nebo obrazu, počítačové systémy, počítače, počítačový hardware, počítačové periferie, počítačové tiskárny, podložky pod myš, notebooky, tašky na notebooky, tabletové a kapesní počítače (PDA), telekomunikační sítě, telekomunikační přístroje a zařízení, telefonní přístroje, bezdrátové telefony, mobilní telefony, magnetické nosiče dat, záznamové disky, kompaktní disky, DVD a ostatní digitální záznamové nosiče, USB disky, počítačový software, elektrické zámky, poplašná zařízení, zabezpečovací zařízení, přístroje a zařízení sloužící k zabezpečení ochrany utajovaných informací, kryptologické přístroje a jejich součásti, počítačový šifrovací software; (14) medaile, mince, kovové odznaky, přívěsky, klíčenky; (16) papír, lepenka, propagační a informační materiály jako katalogy, reklamní tiskoviny, inzertní listy, prospekty, letáky, obálky, štítky v rámci této třídy, etikety v rámci této třídy, vizitky, formuláře, dopisní papíry, psací potřeby, pořadače, desky na dokumenty v rámci této třídy, obaly na spisy v rámci této třídy, kancelářské potřeby, samolepky, obtisky, plakáty, fotografie, blahopřání, novoročenky, pohlednice, kalendáře, diáře, dárkové tašky, periodické a neperiodické publikace, tištěné manuály, brožury, knihy, učební a vyučovací pomůcky, kromě přístrojů, mapy, razítka a razidla, tiskařské štočky; (18) reklamní a propagační výrobky z kůže a její imitace, peněženky, klíčenky, tašky, kosmetické taštičky, kufrý a cestovní tašky, deštníky; (21) reklamní a propagační výrobky z porcelánu, keramiky, kameniny a skla v rámci této třídy, toaletní neceséry; (25) oděvy v rámci této třídy, obuv v rámci této třídy; (35) propagační činnost, reklama, kancelářské práce, předváděcí akce a výstavy, správa registrů utajovaných informací; (41) výchova a vzdělávání v oblasti ochrany utajovaných informací, informace o výchově a vzdělávání, organizování a vedení konferencí, seminářů a školení, organizování vzdělávacích výstav, tvorba rozhlasových a televizních programů, vydávání knih a časopisů, vydávání (vydavatelství) bezpečnostních standardů (norm), vyučování; (42) navrhování a vývoj počítačového hardwaru a softwaru pro ochranu utajovaných informací, poradenství v oblasti bezpečnosti informačních a telekomunikačních systémů, výzkum a vývoj v oblasti ochrany utajovaných informací, výzkum a vývoj kryptografických prostředků, technické poradenství vztahující se k ochraně utajovaných informací, provádění měření kompromitujícího elektromagnetického vyzařování za účelem ochrany utajovaných informací, certifikace v oblasti ochrany utajovaných informací; (45) bezpečnostní řízení v oblasti ochrany utajovaných informací a bezpečnostní způsobilosti, hodnocení bezpečnostních rizik, monitorování bezpečnostních systémů, poradenství a metodická činnost v oblasti bezpečnosti a ochrany utajovaných informací.

(590) Barevná

(730) **Česká republika - Národní bezpečnostní úřad**, Na Popelce 2/16, Praha 5, 15006, CZ

(210) **O-523642**

(220) 07.07.2015

(320) 07.07.2015

(511) 18, 24, 25, 28, 35, 40

(540)



(510) (18) kufrý, kufríky, aktovky, brašny, tlumoky, mošny, chlebníky, torny, sportovní a cestovní tašky, cestovní kabely, kabelky, batohy, cestovní vaky, kožené chrániče spadající do této třídy, kožené řemeny, opasky a popruhy, pouzdra a jiné brašnářské výrobky z kůže v rámci této třídy, tašky plážová, etue, peněženky, klíčenky, pouzdra na navštívenky, kožené pásky, deštníky, slunečníky, hole, obojky na zvířata; (24) textilní výrobky nezařazené v jiných třídách a to ručníky, osušky, mycí rukavice, kapesníky, utěrky, lůžkoviny, přikrývky a pokrývky spadající do této třídy včetně cestovních, spací pytle, vložky do spacích pytlů, vlajky, vlaječky, prapory, praporky, vše spadající do této třídy, textilní transparenty; (25) oděvy, včetně oděvů pro sport a volný čas, plavky a oděvy plážové, oděvy úpletové, svetry, vesty, oděvní doplňky - šály, šátky, rukavice, čelenky, nátepníky, ponožky, punčochy, podkolenky, opasky, pokrývky hlavy, spodní prádlo, obuv včetně sportovní, plážové, domácí a pro volný čas, lyžařské boty; (28) sportovní potřeby, sportovní nářadí a náčiní, sportovní nářadí a náčiní pro lehkou atletiku, sportovní nářadí a náčiní pro gymnastiku, lyže včetně kolečkových a vodních, sněžnice, lyžařská vázání, sáně, boby, sportovní hole lyžařské, turistické, hokejové a golfové, brusle nožové i kolečkové, veškeré míče pro míčové sporty a volný čas, míčky pro kriket, tenis, stolní tenis a golf, rakety pro tenis, squash a badminton, stoly a páčky pro stolní tenis, potápěčské potřeby spadající do této třídy, horelezecké potřeby spadající do této třídy, kulečnické stoly, tága a koule a kameny metací, šipky, terče, luky, samostříly sportovní, hokejové puky, síť pro veškeré míčové sporty, rybářské potřeby spadající do této třídy, skateboardy, snowboardy, surfovací prkna, ruční pádla, pádla ke skateboardům, sportovní padáky pro paragliding, nářadí pro vybavení tělocvičen a fitness center, sportovní trenážery a posilovací stroje všeho druhu, činky, boty s připevněnými bruslemi, pouzdra a obaly na sportovní potřeby spadající do této třídy, bazény plavecké (potřeby pro hru), potřeby pro vodní hry spadající do této třídy, hrací stoly, hry stolní a společenské, hrací karty, hračky; (35) zprostředkování obchodu s výrobky uvedenými ve třídách 25 a 28, zprostředkování obchodu se sportovními přilbami a chrániči všeho druhu, zprostředkování obchodu s časoměrnými přístroji, kompas, busolami, dálkoměrnými a výškoměrnými přístroji, zprostředkování obchodu s kartografickými výrobky, s tiskárenskými výrobky včetně turistických průvodců a tiskopisů, zprostředkování obchodu se sportovními trofejemi, reklamními předměty a suvenýry, zprostředkování obchodu s textilními tkaninami a výrobky z nich, s praporky, prapory, vlajky a vlaječkami, ručníky a osuškami, zprostředkování obchodu s kovovými a skleněnými poháry a jinými sportovními trofejemi, zprostředkování obchodu s potřebami pro turistiku včetně kufrů, tašek, batohů, tlumoků, chlebníků, holí, deštníků a slunečníků, stanů, přístřešků, spacích pytlů, svítilen, varičů, zprostředkování obchodu s potřebami pro vodní turistiku včetně lodí, vesel, pádel, lodních vaků a barelů, zprostředkování obchodu s potřebami pro cykloturistiku včetně sportovních a trekingových kol, koloběžek, tříkolek, náhradních dílů a doplňků pro tato vozidla, s cyklistickým nářadím, obchodní poradenství k uvedeným výrobkům, obchodní administrativa, vedení účetnictví, reklamní a propagační činnost; (40) úpravy textilu, šití a úpravy textilních výrobků, výroba úpletových výrobků, šití a úpravy oděvů, prádla a oděvních doplňků, úprava a zpracování tkanin, šití a úpravy stanů a stanových přístřešků, šití a úpravy spacích pytlů, šití, barvení, impregnace a jiné úpravy brašen, tlumoků, sportovních a cestovních tašek, batohů a cestovních vaků a dalších výrobků uvedených ve tř. 18.

(730) **Titlbach Aleš**, Okružní 411, Meziboří, 43513, CZ

(740) **ZEMAN** - podkrušnohorská patentová a známková kancelář, Petr Zeman, patentový zástupce, Hradní 301, Loket, 35733

(210) **O-523643**

(220) 07.07.2015

(320) 07.07.2015

(511) 18, 24, 25, 28, 35, 40

(540)



(510) (18) kufry, kufříky, aktovky, brašny, tlumoky, mošny, chlebníky, tomy, sportovní a cestovní tašky, cestovní kabely, kabelky, batohy, cestovní vaky, kožené chrániče spadající do této třídy, kožené řemeny, opasky a popruhy, pouzdra a jiné brašnářské výrobky z kůže v rámci této třídy, tašky plážové, etue, peněženky, klíčenky, pouzdra na navštívenky, kožené pásky, deštníky, slunečníky, hole, obojky na zvířata; (24) textil a textilní výrobky nezařazené v jiných třídách a to ručníky, osušky, mycí rukavice, kapesníky, utěrky, lůžkoviny, příkrývky a pokrývky spadající do této třídy včetně cestovních, spací pytle, vložky do spacích pytlů, vlajky, vlaječky, prapory, praporky, vše spadající do této třídy, textilní transparenty; (25) oděvy, čtené oděvy pro sport a volný čas, plavky a oděvy plážové, oděvy úpletové, svetry, vesty, oděvní doplňky - šály, šátky, rukavice, čelenky, nátepníky, ponožky, punčochy, podkolenky, opasky, pokrývky hlavy, spodní prádlo, obuv včetně sportovní, plážové, domácí a pro volný čas, lyžařské boty; (28) sportovní potřeby, sportovní nářadí a náčiní, sportovní nářadí a náčiní pro lehkou atletiku, sportovní nářadí a náčiní pro gymnastiku, lyže včetně kolečkových a vodních, sněžnice, lyžařská vázání, sáně, boby, sportovní hole lyžařské, turistické, hokejové a golfové, brusle nožové i kolečkové, veškeré míče pro míčové sporty a volný čas, míčky pro kriket, tenis, stolní tenis a golf, rakety pro tenis, squash a badminton, stoly a pálky pro stolní tenis, potápěčské potřeby spadající do této třídy, horolezecké potřeby spadající do této třídy, kulečnické stoly, tága a koule, koule a kameny metací, šípky, terče, luky, samostříly sportovní, hokejové puky, síť pro veškeré míčové sporty, rybářské potřeby spadající do této třídy, skateboardy, snowboardy, surfovací prkna, ruční pádla, pádla ke skateboardům, sportovní padáky pro paragliding, nářadí pro vybavení tělocvičen a fitness center, sportovní trenažéry a posilovací stroje všeho druhu, činky, boty s připevněnými bruslemi, pouzdra a obaly na sportovní potřeby spadající do této třídy, bazény plavecké (potřeby pro hru), potřeby pro vodní hry spadající do této třídy, hrací stoly, hry stolní a společenské, hrací karty, hračky; (35) zprostředkování obchodu s výrobky uvedenými ve třídách 25 a 28, zprostředkování obchodu se sportovními přilbami a chrániči všeho druhu, zprostředkování obchodu s časoměrnými přístroji, kompas, busolami, dálkoměrnými a výškoměrnými přístroji, zprostředkování obchodu s kartografickými výrobky, s tiskárenskými výrobky včetně turistických průvodců a tiskopisů, zprostředkování obchodu se sportovními trofejemi, reklamními předměty a suvenýry, zprostředkování obchodu s textilními tkaninami a výrobky z nich, s praporky, prapory, vlajky a vlaječkami, ručníky a osuškami, zprostředkování obchodu s kovovými a skleněnými poháry a jinými sportovními trofejemi, zprostředkování obchodu s potřebami pro turistiku včetně kufřů, tašek, batohů, tlumoků, chlebníků, holí, deštníků a slunečníků, stanů, přístřešků, spacích pytlů, svítilen, vaříčů, zprostředkování obchodu s potřebami pro vodní turistiku včetně lodí, vesel, pádel, lodních vaků a barelů, zprostředkování obchodu s potřebami pro cykloturistiku včetně sportovních a trekingových kol, koloběžek, tříkolek, náhradních dílů a doplňků pro tato vozidla, s cyklistickým nářadím, obchodní poradenství k uvedeným výrobkům, obchodní administrativa, vedení účetnictví, reklamní a propagační činnost; (40) úpravy textilu, šití a úpravy textilních výrobků, výroba úpletových výrobků, šití a úpravy oděvů, prádla a oděvních doplňků, úprava a zpracování tkanin, šití a úpravy stanů a stanových přístřešků, šití a úpravy spacích pytlů, šití, barvení, impregnace a jiné úpravy brašen, tlumoků, sportovních a cestovních tašek, batohů a cestovních vaků a dalších výrobků uvedených ve tř. 18.

(730) **Titlbach Aleš**, Okružní 411, Meziboří, 43513, CZ

(740) **ZEMAN** - podkrušnohorská patentová a známková kancelář, Petr Zeman, patentový zástupce, Hradní 301, Loket, 35733

(210) **O-523709**

(220) 09.07.2015

(320) 09.07.2015

(511) 1, 3, 30, 42

(540)

Princ

(510) (1) chemické přípravky na pečení určené pro pekařský průmysl, enzymy určené pro pekařský průmysl, enzymy k použití při ochucování; (3) éterické oleje (příchutě pro pekařský průmysl); (30) směsi k přípravě chleba včetně celozrnného určené pro pekařský průmysl, přípravky pro zlepšení chuti a vlastností chleba určené pro pekařský průmysl, chléb a pečivo, chlebové výrobky pro diabetiky, přísady a příchutě pro pekařský průmysl; (42) návrh technologických postupů pro výrobu chleba, pečiva a směsí na výrobu těchto výrobků v pekařském průmyslu, návrh výrobních receptur pro výrobu chleba, pečiva a směsí pro výrobu těchto výrobků v pekařském průmyslu, výzkum a vývoj v oblasti výroby chleba a pečiva včetně směsí pro jejich výrobu v pekařském průmyslu, poradenská a konzultační činnost v oblasti výroby chleba, pečiva a směsí pro výrobu těchto výrobků v pekařském průmyslu.

(730) **Puratos CZ, a.s.**, Modřická 334/63, Moravany, 66448, CZ

(740) **Jansa, Mokřý, Otevřel & partneři s.r.o.**, advokátní kancelář, Mgr. et Mgr. Petr Mališ, advokát, Sokola Tůmy 743/16, Ostrava - Mariánské Hory, 70900

(210) **O-523998**

(220) 21.07.2015

(320) 21.07.2015

(511) 35, 41, 42

(540)

AirJobs

(510) (35) provozování inzertního portálu, agenturní, zprostředkovatelská a informační činnost v oblasti personalistiky, konzultační činnost v oboru personalistiky, průzkum, statistika a analýza trhu pracovních příležitostí a pracovníků, poradenská činnost v oblasti personalistiky, inzertní, reklamní a propagační činnost v oblasti personalistiky, automatizované zpracování dat z oblasti personalistiky, zprostředkování výměny korespondence v oblasti personalistiky, zprostředkování výměny odborných informací v oblasti personalistiky; (41) vzdělávací a výchovná činnost v oboru podnikání, personalistiky a obchodu, zajišťování odborných seminářů, konferencí, symposií, kurzů a školicích akcí se zaměřením na personalistiku, obchod, podnikání a vyhledávání lidských zdrojů včetně prostřednictvím Internetu; (42) zpracování odborných technicko-ekonomických posudků, studií a průzkumů v oboru personalistiky, zpracování softwarových programů v oblasti personalistiky, tvorba a správa webových (internetových) stránek, webhosting.

(730) **Personal One s.r.o.**, Pod Krejčárkem 975, Praha 3, 13000, CZ

(740) **Ing. Michal Jupa**, patentový zástupce, Na Baních 1385, Praha 5 - Zbraslav, 15600

(210) **O-523999**

(220) 21.07.2015

(320) 21.07.2015

(511) 35, 41, 42

(540)

AirJobs

(510) (35) provozování inzertního portálu, agenturní, zprostředkovatelská a informační činnost v oblasti personalistiky, konzultační činnost v oboru personalistiky, průzkum, statistika a analýza trhu pracovních příležitostí a pracovníků, poradenská činnost v oblasti personalistiky, inzertní, reklamní

a propagační činnost v oblasti personalistiky, automatizované zpracování dat z oblasti personalistiky, zprostředkování výměny korespondence v oblasti personalistiky, zprostředkování výměny odborných informací v oblasti personalistiky; (41) vzdělávací a výchovná činnost v oboru podnikání, personalistiky a obchodu, zajišťování odborných seminářů, konferencí, symposií, kurzů a školicích akcí se zaměřením na personalistiku, obchod, podnikání a vyhledávání lidských zdrojů včetně prostřednictvím Internetu; (42) zpracování odborných technicko-ekonomických posudků, studií a průzkumů v oboru personalistiky, zpracování softwarových programů v oblasti personalistiky, tvorba a správa webových (internetových) stránek, webhosting.

(730) **Personal One s.r.o.**, Pod Krejčárkem 975, Praha 3, 13000, CZ

(740) Ing. Michal Jupa, patentový zástupce, Na Baních 1385, Praha 5 - Zbraslav, 15600

(210) **O-524157**

(220) 28.07.2015

(320) 28.07.2015

(511) 9, 35, 38, 42

(540)

PRYTANIS

(510) (9) přístroje pro zpracování informací a počítače, elektronické, světelné a mechanické informační systémy zejména pro ekonomiku, dopravu, opravárenství a obchod, softwarové vybavení pro vedení obchodní a hospodářské evidence, baterie, elektrické články, stožáry pro antény bezdrátových telegrafů, bezpečnostní sítě (ochranné), přístroje na zaznamenávání času, centrální procesorové jednotky (procesory), chemické přístroje a zařízení, chrániče proti přepětí, chromatografické přístroje pro laboratorní účely, chronografy, chytré telefony, čipy (integrovane obvody), DNA čipy, čističe nosičů zvukových záznamů, elektrické cívky, cívky elektromagnetické, čočky optické, čtecí zařízení (zpracování dat), čtečky čárového kódu, čtečky elektronických knih, dalekohledy, dálkoměry, detektory, diagnostické přístroje jiné než k lékařským účelům, disky kompaktní (audio-video), disky optické, elektrické adaptéry, elektrické spojky, svorky a konektory, elektrické zařízení pro dálkové ovládání průmyslových procesů, elektrodynamická zařízení pro dálkové řízení signalizace, elektronická pera (vizuální zobrazovací jednotky), elektronické oznamovací tabule, elektronické publikace (s možností stažení), fakturovací (účtovací) stroje, filmové kamery, geodetické (zeměměřičské) nástroje, GPS (navigační přístroje), hands-free sady pro telefony, hrací skříně (pro počítače), indikátory ztrát elektrické energie, integrovane obvody, interkomy - zařízení pro vnitřní spojení, inventory (elektrotechnika), IP kamery, jednotka disková pro počítače, kamery a kamerové systémy, karty s pamětí nebo s mikroprocesorem, kodéry a dekodéry magnetické, kolektory elektrické, kompaktní optické disky, CD ROM, laptopy (počítače), lasery ne pro lékařské účely, mechanismus pro vkládání disků do počítače, měřicí přístroje, mikroprocesory, mobilní telefony, modemy, monitorovací přístroje elektrické, monitory, monitory (počítačový hardware), monitory (počítačové programy), myši (počítačové periferie), nabíječky pro elektrické baterie, navigační přístroje a nástroje, nosiče dat magnetické, magnetická média, nosiče dat optické, nosiče zvukových nahrávek, notebooky (počítače), nahrané programy operačních systémů, optická vlákna, vodiče ve tvaru vláken, periferie počítačové, počítačové programy (s možností stažení), počítačové tiskárny, počítačové - softwarové aplikace stahovatelné, počítačový hardware, přenosné přehrávače médií, pružné disky, diskety, snimače obrazu - skenery (zpracování dat), stahovatelné hudební a obrazové soubory, tablety - počítače, USB disky, vysílače elektronických signálů, zařízení pro počítačovou paměť, přístroje pro zpracování dat, telefonní přístroje, telefony bezdrátové, telegrafická zařízení, zařízení pro obrazovou telegrafii, videokamery, zařízení pro WLAN technologie; (35) aktualizace a údržba dat v počítačových databázích, dodavatelské služby pro třetí osoby (nákup výrobků a služeb pro jiné podniky), komerční správa licencí na výrobky a služby ostatních, prezentace výrobků v komunikačních médiích pro účely maloobchodu, komerční správa licencí na výrobky a služby ostatních, marketing, obchodní management a podnikové poradenství, obchodní nebo podnikatelské informace, obchodní administrativa, optimalizace vyhledávačů, optimalizace provozu webových stránek, pomoc při řízení obchodní činnosti, poskytování obchodních informací prostřednictvím webových stránek, překlad informací do počítačových databází, systemizace informací do počítačových databází, vedení kartoték v počítači, vedení kartoték v počítači (řízení souboru), vyhledávání dat v počítačových souborech (pro třetí osoby), vyhledávání umístění nákladních vozů pomocí počítače, zprostředkovatelská činnost v oblasti

obchodu s výpočetní, kancelářskou a reprodukční technikou; (38) bezdrátové vysílání, elektronická pošta, informační kanceláře, komunikace po síti optických vláken, počítačová komunikace, posílání zpráv, poskytování přístupu k databázím, poskytování telekomunikačních kanálů pro teleshoppingové služby, poskytování telekomunikačních připojení ke globální počítačové síti, poskytování uživatelského přístupu ke globální počítačové síti, pronájem přístrojů pro přenos zpráv, pronájem přístupového času ke globálním počítačovým sítím, pronájem zařízení pro přenos informací, přenašení informací pomocí satelitních družic, přenos digitálních souborů, přenos zpráv a obrázků pomocí počítačů, přenos zpráv a obrazových informací pomocí počítače, půjčování modemů, faxů, telefonů a telekomunikačních zařízení, radiokomunikace, služby hlasové pošty, směrovací a spojovací služby pro telekomunikace, streaming dat, telefonické služby, telegrafická komunikace, telegrafický přenos, videokonferenční služby; (42) aktualizace počítačových programů, služby cloudových výpočetních systémů, dálkové sledování počítačových systémů, digitalizace dokumentů (skenování), elektronické ukládání dat, expertizy, hosting webových stránek, instalace počítačových programů, inženýrské práce (expertizy), konzultace v oblasti počítačového softwaru, konzultace v oblasti webového designu, konzultační služby v oblasti informačních technologií, kopírování počítačových programů, laboratorní (vědecké) služby, obnova počítačových dat (regenerace), počítačové programování, počítačové systémové analýzy, poradenství v oblasti navrhování a vývoje počítačového hardwaru, poskytování informací o výpočetní technice a programování přes webové stránky, pronájem počítačového softwaru, pronájem webových serverů, převod (konverze) dat a počítačových programů (ne fyzicky), služby v oblasti ochrany proti počítačovým virům, software jako služba (SaaS), technický průzkum, tvorba počítačových systémů, tvorba softwaru (počítačových programů), údržba počítačových programů, zálohování externí, konzultační a poradenská činnost v oblasti výpočetní, kancelářské a reprodukční techniky, zejména v oblasti aplikací elektronických evidenčních systémů, zhotovování softwaru a evidenčních systémů na zakázku.

(730) **UNIS COMPUTERS, a.s.**, Jundrovská 618/31, Brno Komín, 62400, CZ

(740) JUDr. Milan Kyjovský, Poštovská 455/8, Brno střed, město, 60200

(210) **O-524158**

(220) 28.07.2015

(320) 28.07.2015

(511) 9, 35, 38, 42

(540)

KYBOS

(510) (9) přístroje pro zpracování informací a počítače, elektronické, světelné a mechanické informační systémy zejména pro ekonomiku, dopravu, opravárenství a obchod, softwarové vybavení pro vedení obchodní a hospodářské evidence, baterie, elektrické články, stožáry pro antény bezdrátových telegrafů, bezpečnostní sítě (ochranné), přístroje na zaznamenávání času, centrální procesorové jednotky (procesory), chemické přístroje a zařízení, chrániče proti přepětí, chromatografické přístroje pro laboratorní účely, chronografy, chytré telefony, čipy (integrovane obvody), DNA čipy, čističe nosičů zvukových záznamů, elektrické cívky, cívky elektromagnetické, čočky optické, čtecí zařízení (zpracování dat), čtečky čárového kódu, čtečky elektronických knih, dalekohledy, dálkoměry, detektory, diagnostické přístroje jiné než k lékařským účelům, disky kompaktní (audio-video), disky optické, elektrické adaptéry, elektrické spojky, svorky a konektory, elektrické zařízení pro dálkové ovládání průmyslových procesů, elektrodynamická zařízení pro dálkové řízení signalizace, elektronická pera (vizuální zobrazovací jednotky), elektronické oznamovací tabule, elektronické publikace (s možností stažení), fakturovací (účtovací) stroje, filmové kamery, geodetické (zeměměřičské) nástroje, GPS (navigační přístroje), hands-free sady pro telefony, hrací skříně (pro počítače), indikátory ztrát elektrické energie, integrovane obvody, interkomy - zařízení pro vnitřní spojení, inventory (elektrotechnika), IP kamery, jednotka disková pro počítače, kamery a kamerové systémy, karty s pamětí nebo s mikroprocesorem, kodéry a dekodéry magnetické, kolektory elektrické, kompaktní optické disky, CD ROM, laptopy (počítače), lasery ne pro lékařské účely, mechanismus pro vkládání disků do počítače, měřicí přístroje, mikroprocesory, mobilní telefony, modemy, monitorovací přístroje elektrické, monitory, monitory (počítačový hardware), monitory (počítačové programy), myši (počítačové periferie), nabíječky pro elektrické baterie, navigační přístroje a nástroje, nosiče dat magnetické, magnetická média, nosiče dat optické, nosiče zvukových nahrávek, notebooky (počítače), nahrané programy operačních systémů, optická vlákna, vodiče ve tvaru vláken, periferie počítačové, počítačové programy

(s možností stažení), počítačové tiskárny, počítačové - softwarové aplikace stahovatelné, počítačový hardware, přenosné přehrávače médií, pružné disky, diskety, snímáče obrazu - skenery (zpracování dat), stahovatelné hudební a obrazové soubory, tablety - počítače, USB disky, vysílače elektronických signálů, zařízení pro počítačovou paměť, přístroje pro zpracování dat, telefonní přístroje, telefony bezdrátové, telegrafická zařízení, zařízení pro obrazovou telegrafii, videokamery, zařízení pro WLAN technologie; (35) aktualizace a údržba dat v počítačových databázích, dodavatelské služby pro třetí osoby (nákup výrobků a služeb pro jiné podniky), komerční správa licencí na výrobky a služby ostatních, prezentace výrobků v komunikačních médiích pro účely maloobchodu, komerční správa licencí na výrobky a služby ostatních, marketing, obchodní management a podnikové poradenství, obchodní nebo podnikatelské informace, obchodní administrativní, optimalizace vyhledávačů, optimalizace provozu webových stránek, pomoc při řízení obchodní činnosti, poskytování obchodních informací prostřednictvím webových stránek, překládání informací do počítačových databází, systemizace informací do počítačových databází, vedení kartoték v počítači, vedení kartoték v počítači (řízení souboru), vyhledávání dat v počítačových souborech (pro třetí osoby), vyhledávání umístění nákladních vozů pomocí počítače, zprostředkovatelská činnost v oblasti obchodu s výpočetní, kancelářskou a reprodukční technikou; (38) bezdrátové vysílání, elektronická pošta, informační kanceláře, komunikace po síti optických vláken, počítačová komunikace, posílání zpráv, poskytování přístupu k databázím, poskytování telekomunikačních kanálů pro teleshoppingové služby, poskytování telekomunikačních připojení ke globální počítačové síti, poskytování uživatelského přístupu ke globální počítačové síti, pronájem přístrojů pro přenos zpráv, pronájem přístupového času ke globálním počítačovým sítím, pronájem zařízení pro přenos informací, přenášení informací pomocí satelitních družic, přenos digitálních souborů, přenos zpráv a obrázků pomocí počítačů, přenos zpráv a obrazových informací pomocí počítače, půjčování modemů, faxů, telefonů a telekomunikačních zařízení, radiokomunikace, služby hlasové pošty, směrovací a spojovací služby pro telekomunikace, streaming dat, telefonické služby, telegrafická komunikace, telegrafický přenos, videokonferenční služby; (42) aktualizace počítačových programů, služby cloudových výpočetních systémů, dálkové sledování počítačových systémů, digitalizace dokumentů (skenování), elektronické ukládání dat, expertizy, hosting webových stránek, instalace počítačových programů, inženýrské práce (expertizy), konzultace v oblasti počítačového softwaru, konzultace v oblasti webového designu, konzultační služby v oblasti informačních technologií, kopírování počítačových programů, laboratorní (vědecké) služby, obnova počítačových dat (regenerace), počítačové programování, počítačové systémové analýzy, poradenství v oblasti navrhování a vývoje počítačového hardwaru, poskytování informací o výpočetní technice a programování přes webové stránky, pronájem počítačového softwaru, pronájem webových serverů, převod (konverze) dat a počítačových programů (ne fyzický), služby v oblasti ochrany proti počítačovému virům, software jako služba (SaaS), technický průzkum, tvorba počítačových systémů, tvorba softwaru (počítačových programů), údržba počítačových programů, zálohování externí, konzultační a poradenská činnost v oblasti výpočetní, kancelářské a reprodukční techniky, zejména v oblasti aplikací elektronických evidenčních systémů, zhotovování softwaru a evidenčních systémů na zakázku.

(730) UNIS COMPUTERS, a.s., Jundrovská 618/31, Brno Komín, 62400, CZ
(740) JUDr. Milan Kyjovský, Poštovská 455/8, Brno střed, město, 60200

(210) O-524295
(220) 03.08.2015
(320) 03.08.2015
(511) 7, 9, 11
(540)

NORDline

(510) (7) prací a čisticí přístroje, pračky na prádlo, vysavače všeho druhu, mycí a čisticí přístroje, myčky na nádobí, univerzální kuchyňské elektrické roboty, elektrické nářezové stroje, mlýnky na maso, krouhače, mixéry, součásti uvedených přístrojů a zařízení, motory a hnací pohony pro přístroje uvedené v této třídě, elektrické mlýnky na kávu; (9) přístroje pro vedení, výrobu, přepínání, přeměnu, akumulaci, regulaci nebo řízení elektrického proudu, přístroje pro záznam, převod a reprodukci zvuku/obrazu, audio/video přístroje a jejich součásti, optické přístroje, filmové a fotografické přístroje, přístroje pro měření a regulaci, vážení, kontrolu a signalizaci, přístroje optické, vědecké aparáty a přístroje, přístroje pro zpracování informací, počítače, notebooky, software, elektronické počítačové informační a řídicí systémy, příslušenství k

výpočetní technice spadající do této třídy - modemy, mikroprocesory, PC myši, PC tiskárny, PC monitory, sluchátka a mikrofony, reproduktory, nosiče dat v elektronické podobě a zvukově-obrazové záznamy magnetické nebo v elektronické podobě, přístroje telekomunikační techniky - telefony všeho druhu, telefonní ústředny, faxy, elektronické pokladny, čtecí zařízení pro čárové kódy, elektrosoučástky všeho druhu, elektrické vodiče - kabely a optické kabely, elektroinstalační materiály, baterie (akumulátory), přístroje zabezpečovací jiné než pro vozidla, alarmy všeho druhu jiné než pro vozidla; (11) přístroje pro chlazení - chladničky, mrazničky, chladicí a mrazicí skříně (boxy), chladicí vinotéky, minibary, chladicí vitríny cukrářské, chladicí a mrazicí vitríny, salátové bary, chladicí ostrovy, výrobnyky ledu, výrobnyky ledové tříště, výrobnyky a konzervátory zmrzliny, zařízení pro šokové chlazení a mrazení, přístroje pro vaření a pečení potravin, sporáky všeho druhu elektrické, plynové a kombinované, kávovary, mikrovlnné trouby, horkovzdušné trouby, konvektomaty, potravinářské pece etážové, pizza pece, vyhřívané vitríny, fritézy, plotny na palačinky, lávové grily, grilovací desky, smažicí plotny, toasty, kontaktní grily, rychlovarné konve, přístroje pro filtraci vody pro domácí použití, elektrické tlakové hrnce, přístroje pro osvětlení a světelné zdroje, přístroje pro sušení, sušičky prádla, přístroje pro ventilaci a klimatizaci, digestoře, elektrické zvlhčovače vzduchu, přístroje pro topení a ohřev, tlakové kotle, přístroje pro distribuci vody, tepla a plynu, hořáky, sanitární výrobky a technika všeho druhu spadající do této třídy - vany, sprchové kouty, toalety, vodovodní baterie, sauny, součásti uvedených přístrojů a zařízení.

(730) NOSRETI a.s., 28. října 2020/231, Ostrava Mariánské Hory a Hulváky, 70900, CZ
(740) Ing. Jiří Střelák, Šumberova 42, Praha 6, 16200

(210) O-524322
(220) 05.08.2015
(320) 05.08.2015
(511) 5
(540)

Molekulární vodík

(510) (5) doplněk stravy pro lidskou potřebu.
(730) SevenPoint2 Europe s.r.o., Zámecká 488/20, Ostrava, 70200, CZ
(740) Advokátní kancelář, Mgr. Radim Kubica MBA, O. Lysohorského 702, Frýdek - Místek, 73801

(210) O-524323
(220) 05.08.2015
(320) 05.08.2015
(511) 5
(540)

Molekulární vodík Recovery with HydroFX

(510) (5) doplněk stravy pro lidskou potřebu.
(730) SevenPoint Europe s.r.o., Zámecká 488/20, Ostrava, 70200, CZ
(740) Advokátní kancelář, Mgr. Radim Kubica MBA, O. Lysohorského 702, Frýdek - Místek, 73801

(210) O-524384
(220) 06.08.2015
(320) 06.08.2015
(511) 5, 29, 32
(540)

AMINOFREE

(510) (5) potravinové doplňky léčebné i neléčebné, vitamínové, minerální, bílkovinné a proteinové přípravky, přípravky léčebné pro sportovce a osoby vystavené zvýšené duševní a fyzické námaze sloužící ke stimulaci, pro zvýšení výkonnosti a urychlení regenerace, snižování hmotnosti, posílení imunity organismu a zlepšení zdraví v tuhém i tekutém stavu ve formě práškových směsí, kapek, sirupů, gelů, past, tablet, šumivých tablet, pastilek, dražé, tobolek, kapslí, bonbonů, želé, prášků, vláknina, přípravky obsahující enzymy a antioxidanty, poly-opoterapeutické přípravky (léčebné) k odsunutí projevů stáří, dietní nápoje k léčebným účelům; (29) bílkovinné výrobky a ostatní energetické potraviny v rámci této třídy, výživové extrakty obsažené ve třídě 29 a používané pro výživu, přípravky pro sportovce a ostatní osoby vystavené zvýšené tělesné a fyzické námaze na bázi směsi zahradních vláknin v rámci této třídy, rostlinných extraktů a minerálních komplexů pro konzumaci v rámci této třídy, extrakty z chaluh

jako výživa, výživové přípravky pro denní doplnění stravy (včetně fitness přípravků) v rámci této třídy, přípravky neléčebné pro sportovce a osoby vystavené zvýšené duševní a fyzické námaze sloužící ke stimulaci, pro zvýšení výkonnosti a urychlení regenerace, snižování hmotnosti, posílení imunity organismu a zlepšení zdraví v tuhém i tekutém stavu ve formě práškových směsí, kapek, sirupů, gelů, past, tablet, šumivých tablet, pastilek, dražé, tobolek, kapslí, bonbonů, želé, prášků, vláknina, přípravky obsahující enzymy a antioxidanty v rámci této třídy; (32) nealkoholické nápoje, bioformační širokospektrální regenerační nápoje, iontové nápoje, izotonické nápoje, energetické nápoje, nealkoholické proteinové nápoje, nenávykové nápoje pro stimulaci a regeneraci organismu, a/nebo ke zvýšení jeho výkonnosti, koncentráty k výrobě nápojů fortifikované stopovými prvky, vitamíny, přírodními nebo minerálními extrakty, aperitivy nealkoholické, nealkoholické výtažky z ovoce, zeleninové šťávy, mléko arašídové (nápoj nealkoholický), mléko mandlové (nápoj nealkoholický).

(730) **EXTRIFIT, s.r.o.**, Dolní Újezd 672, Dolní Újezd, 56961, OH, CZ

(740) Halaxová & Halaxová TETRAPAT, RNDr. Zdeňka Halaxová, Jinonická 80, Praha 5, 15800

(210) **O-524399**

(220) 10.08.2015

(320) 10.08.2015

(511) 16, 18, 24, 25

(540)



(510) (16) papír, lepenka a výrobky z těchto materiálů, a to balicí papír, balicí, výplňové, vycpávkové materiály z papíru nebo lepenky, blahopřání, bloky (papírnické výrobky), desky (papírnické výrobky), dopisní papír, etikety (kromě textilních), kartón, krabice lepenkové nebo papírové, papírové nálepky (lepící pásy) pro kancelářské použití nebo pro domácnost, obálky (papírnické výrobky), obaly (papírnické výrobky), obaly na spisy, papírové obtisky, oznámení - rodinné události (papírnické výrobky), kornouty z papíru, papír dopisní, papírenské výrobky, pergamenový papír, plakáty, podložky na stůl papírové, pytlíky jako obaly (z papíru), papírové samolepky (papírnické výrobky), papírové samolepky pro domácnost a pro kancelářské účely, skicáky a štítky (papírové nálepky), tiskárenské výrobky, potřeby pro knižní vazby, fotografie, papírenské zboží, lepidla pro papírenství nebo domácnost, psací stroje a kancelářské potřeby (vyjímaje nábytek), učební a vyučovací pomůcky (s výjimkou přístrojů), plastické obaly (nezařazené do jiných tříd), tiskařské typy, štočky; (18) kůže a její imitace, zboží vyrobené z těchto materiálů, a to aktovky (kožená galanterie), aktovky (tašky), školní aktovky, diplomatky, batohy pro horolezce, batohy turistické, cestovní kufry, desky na noty, chlebníky, kabelky, klíčenky (pouzdra na klíče), kufry, cestovní kufříky, diplomatické kufříky na doklady, kufříky na toaletní potřeby, kufříky, mošny, nákupní tašky, náprsní tašky, psí obojky, obojky pro zvířata, peněženky, pouzdra na kreditní karty (peněženky), pouzdra na navštívenky, peněženky na karty a průkazy, pouzdra na vizitky, ruksaky, ruksaky turistické, tašky (sportovní), tašky cestovní (kožená galanterie), tašky lovecké, tašky na kolečkách, tašky na nošení dětí a tašky z kůže a její imitace, zvířecí kůže, usně, deštníky a slunečníky, vycházkové hole, biče, jezdecké postroje a sedla; (24) textil a textilní zboží nezahnuté v jiných třídách, povlečení, ubrusy; (25) oděvy, obuv, kloboučnické zboží.

(730) **Cocoletto services s.r.o.**, Jihovýchodní III 17/729, Praha 4, 14100, CZ

(210) **O-524530**

(220) 13.08.2015

(320) 13.08.2015

(511) 7, 9, 11, 12, 25

(540)

R-TECH

(510) (7) výfukové systémy pro motocykly, výfukové tlumiče, výfuková potrubí na motory a odběrové skříně, tlumiče hluku výfuku, startéry pro motory a hnací stroje; (9) dálkové ovladače, tachometry, měřiče rychlosti a vzdálenosti, měřicí přístroje - motohodiny, přerušovače led blinkrů, elektrické kabely, regulátory napětí pro motocykly, akumulátory a baterie pro motocykly, přístroje palubní - tachometry měřiče rychlosti a vzdálenosti, reflexní bezpečnostní vesty zejména pro automobilové a motocyklové závodníky a fanoušky; (11) světla pro dopravní prostředky - motocykly, přední světla, hlavní světla, koncová světla, žárovky; (12) auta, motocykly, pozemní motorová vozidla, jejich části, příslušenství a doplňky spadající do této třídy - brzdy, brzdové obložení, brzdové hadice, zabezpečovací poplašná zařízení pro vozidla, zabezpečovací zařízení proti zcizení vozidel, kryty na motory pozemních vozidel, příslušenství pro motorová vozidla a motocykly spadající do této třídy, zpětná zrcátka, řídítka, rukojeti, brzdové páčky a pumpy pro motorová vozidla, spojkové páčky, nádobky na brzdovou kapalinu, držáky a úchytné desky, padací protektory, spodky klikových skříní a kryty chladičů, kryty a chrániče páček, šrouby do motorů a rámu, držáky SPZ, stupačky a konzole vozidel, palivové nádrže a zavazadlové prostory vozidel, blinkry, ochranné plexi štíty (části vozidel), sedátka a sedla motocyklů, části karosérií pro motocykly systémy pro uchycení světlometů a blinkrů; (25) oděvy, trička, košile, svetry, kalhoty, bundy, obuv, sportovní soupravy, pokrývky hlavy, rukavice.

(730) **Šebák Filip**, Sarajevská 1049/6, Praha 2, 12000, CZ

(210) **O-524531**

(220) 13.08.2015

(320) 13.08.2015

(511) 7, 9, 11, 12, 25

(540)

M-STYLE

(510) (7) výfukové systémy pro motocykly, výfukové tlumiče, výfuková potrubí na motory a odběrové skříně, tlumiče hluku výfuku, startéry pro motory a hnací stroje; (9) dálkové ovladače, tachometry, měřiče rychlosti a vzdálenosti, měřicí přístroje - motohodiny, přerušovače led blinkrů, elektrické kabely, regulátory napětí pro motocykly, akumulátory a baterie pro motocykly, přístroje palubní - tachometry měřiče rychlosti a vzdálenosti, reflexní bezpečnostní vesty zejména pro automobilové a motocyklové závodníky a fanoušky; (11) světla pro dopravní prostředky - motocykly, přední světla, hlavní světla, koncová světla, žárovky; (12) auta, motocykly, pozemní motorová vozidla, jejich části, příslušenství a doplňky spadající do této třídy - brzdy, brzdové obložení, brzdové hadice, zabezpečovací poplašná zařízení pro vozidla, zabezpečovací zařízení proti zcizení vozidel, kryty na motory pozemních vozidel, příslušenství pro motorová vozidla a motocykly spadající do této třídy, zpětná zrcátka, řídítka, rukojeti, brzdové páčky a pumpy pro motorová vozidla, spojkové páčky, nádobky na brzdovou kapalinu, držáky a úchytné desky, padací protektory, spodky klikových skříní a kryty chladičů, kryty a chrániče páček, šrouby do motorů a rámu, držáky SPZ, stupačky a konzole vozidel, palivové nádrže a zavazadlové prostory vozidel, blinkry, ochranné plexi štíty (části vozidel), sedátka a sedla motocyklů, části karosérií pro motocykly systémy pro uchycení světlometů a blinkrů; (25) oděvy, trička, košile, svetry, kalhoty, bundy, obuv, sportovní soupravy, pokrývky hlavy, rukavice.

(730) **Šebák Filip**, Sarajevská 1049/6, Praha 2, 12000, CZ

(210) **O-524573**

(220) 17.08.2015

(320) 17.08.2015

(511) 3, 14, 25

(540)

POSHme

(510) (3) kosmetika a čisticí prostředky, mýdla, rtěnky, líčidla, kosmetické přípravky, krémy (kosmetické), pudr (líčidlo), mydélka, maskara (barvy a stíny na oční víčka a řasy), lesky na rty, balzámy jiné než pro léčebné účely; (14) šperky, hodinky náramkové, přívěšky (šperky), brože (šperky), řetízký (šperky), klenoty, šperky, hodinky, pera (hodinová), prsteny, náušnice, klíčenky (bižuterie); (25) oblečení, obuv, korzety (prádlo)

opasky, svetry, pulovry, košile, oděvy, kování na obuv, kalhoty, přehozy kolem ramen, šátky, šály, tílka, košíčky, sukně, trepky, bačkory, pantofle, střevíce domácí, sandály, podprsenky, zimníky, kabáty (svrchní), převlečníky (kabáty), podpatky pro obuv, saka, úbor koupací, oděvy koupací, plavky dámské, střevíce, podpatky, čelenky, spodničky, body (spodní prádlo), trička, masky na spaní.

(730) **Mobilie s.r.o.**, Královopolská 3052/139, Brno, 61200, CZ

(210) **O-524647**

(220) 18.08.2015

(320) 18.08.2015

(511) 31

(540)

DENTOS

(510) (31) potrava pro psy.

(730) **Dafiko s.r.o.**, Beethovenova 5884, Chomutov, 43001, CZ

(740) artpatent, advokátní kancelář s.r.o., Mgr. Tomáš Bejček, Bubenská 1, Praha, 17000

(210) **O-524714**

(220) 21.08.2015

(320) 21.08.2015

(511) 5

(540)

Absorb komplex

(510) (5) farmaceutické a veterinářské výrobky v rámci této třídy, potraviny pro zvláštní výživu pro lékařské účely, léčiva, doplňky výživy pro léčebné účely, vitamínové a minerální doplňky stravy, hygienické výrobky pro léčebné účely, potraviny pro kojence a batolata, diabetické přípravky pro léčebné účely, dietní potraviny upravené pro lékařské účely, doplňky výživové pro účely nikoli lékařské, doplňky stravy, dietní doplňky stravy, potravinové doplňky a doplňky stravy určené pro zvláštní výživu, obsahující látky rostlinného původu.

(590) Barevná

(730) **Salutem Pharma s.r.o.**, Nádražní 1088, Frýdek-Místek, 73801, CZ

(740) Jansa, Mokřý, Otevřel & partneři s.r.o., Mgr. et Mgr. Petr Mališ, Sokola Tůmy 743/16, Ostrava - Mariánské hory, 70900

(210) **O-524991**

(220) 01.09.2015

(320) 01.09.2015

(511) 20, 27, 35

(540)

BAKUBUNG

(510) (20) nábytek, zrcadla, rámy, sochy, figurky, umělecké předměty a ozdoby a dekorativní předměty vyrobené z materiálů jako dřevo, vosk, sádra nebo umělá hmota, zahrnuté v této třídě, dřevofezby, korek (pásky z -), rákosový nábytek, pohovky z rákosy, zástěny z rákosí, skříňky vyrobené z rákosy, nádoby vyrobené z rákosy, rákos (nezpracovaný nebo částečně zpracovaný), tyče na květiny ze štípaného rákosu, rolety z rákosu, ratanu nebo bambusu (sudare), košíky z vrbového proutí, pohovky z vrbového proutí, dekorativní košíky vyrobené z vrbového proutí, rohové jednotky (nábytek), skříňky vyrobené z rohoviny, nádoby vyrobené z rohoviny, rohovina jako surovina nebo polotovar, figurky z kostí, sochy z kostí, busty z kostí, skříňky vyrobené z kostí, sošky vyrobené z kostí, nádoby vyrobené z kostí, slonovina jako surovina nebo polotovar, skříňky vyrobené z kostí, sošky vyrobené z kostí, nádoby vyrobené z kostí, slonovina, skříňky vyrobené z velrybích kostic, želvovina (imitace -), želvovina (nezpracovaná nebo částečně zpracovaná), skříňky vyrobené z jantaru, sošky vyrobené z jantaru, jantar, jantar (žlutý), perleť, nezpracovaná perleť, perleť jako surovina nebo polotovar, kazety vyrobené z perleti, mořská pěna, mořská pěna (surová nebo částečně

zpracovaná), bedny (truhly), busty ze dřeva, busty ze slonoviny, dekorativní košíky vyrobené ze dřeva, dřevěné bedny, truhly, koše, figurky ze dřeva, figurky ze slonoviny, figurky vyrobené ze dřeva, košíky, modely figurek z plastu (ozdoby), modely figurek ze dřeva (ozdoby), modely zvířat ze dřeva (ozdoby), modely zvířat z plastu (ozdoby); (27) koberce, rohožky, rohože, linoleum a jiné obklady podlah, tapety na stěny nikoliv textilní; (35) propagační činnost, reklama, pomoc při řízení obchodní činnosti, obchodní administrativa, kancelářské práce.

(730) **Todorovič Zdenko**, Janov 11, Janov, 56955, CZ

(740) Šindelka & Lachmannová, Mgr. Karel Šindelka, Římská 12, Praha 2, 12000

(210) **O-525026**

(220) 03.09.2015

(320) 03.09.2015

(511) 35, 38, 41, 42

(540)

 **fotbalové profily**

(510) (35) vyhledávání sponzorů, poskytování obchodních informací prostřednictvím webových stránek, propagační činnost, reklama a propagace zboží a služeb třetích osob, sestavování a správa online databáze adresáře uživatelů; (38) poskytování online fór, telekomunikační služby, jmenovitě umožnění uživatelům přenášet zprávy, komentáře, fotografie, obrázky, informace a jiný obsah vytvářený uživatelem prostřednictvím globální počítačové sítě a jiných počítačových a komunikačních sítí, poskytování online komunikačních spojení, která převádějí uživatele k dalším webovým stránkám, poskytování elektronických vývěsek, aby uživatelé mohli umísťovat, vyhledávat, sledovat, sdílet, hodnotit, kritizovat, komentovat témata svého zájmu v oblasti fotbalu, poskytování přístupu k počítačovým, elektronickým a online databázím; (41) poradenství v oblasti fotbalových přestupů, poradenství a konzultace v oblasti fotbalu, zprostředkování fotbalových přestupů; (42) provozování webového prostředí, které uživateli umožňuje vytváření a aktualizaci osobních elektronických webových stránek zaměřených na uživatelem zadaný obsah, provozování webové stránky o fotbalu, provozování webové stránky umožňující uživateli vyhledávání, lokalizaci a komunikaci s druhými prostřednictvím elektronických komunikačních sítí pro vytváření sítí, kariérních a pracovních příležitostí a spolupráce týkající se fotbalových zápasů, tréninků a přestupů mezi fotbalovými kluby, provozování online počítačových databází a online prohledávacích databází v oblasti fotbalu, poskytování informací z indexů a databází informací s možností prohledávání, včetně textů, elektronických dokumentů, grafických a audiovizuálních informací prostřednictvím globálních počítačových informačních sítí nebo jiných komunikačních sítí, vytváření a údržba webových stránek pro registrované uživatele, aby mohli sdílet informace, fotografie, audio a videoobsah a zapojit se do komunikace a spolupráce se sebou samými, vytvářet skupiny, podílet se na tvorbě sociálních sítí a spolupracovat při vytváření kariérních příležitostí.

(590) Barevná

(730) **Bína Pavel**, Srříbrný kopec 721, Stráž nad Nisou, 46303, CZ

(740) Mgr. Jakub Schejbal, Na Poříčí 19, Praha 1, 11000

(210) **O-525040**
(220) 03.09.2015
(320) 03.09.2015
(511) 16
(540)

SIVO

- (510) (16) psací tužky, ořezávátko, gumy, pravítka, mechanické tužky, náplně pro mechanické tužky, barevné tužky, ve vodě rozpustné barevné tužky, voskovky, olejové pastelky, trvalé zvýrazňovače, zvýrazňovací pera a zvýrazňovače, popisovače na bílou tabuli, křidy, kuličková pera, gelová pera, náplně pro kuličková pera a gelová pera, sada pomůcek pro matematiku obsahující rýsovací & kreslicí kružítko, kreslicí nástroj povahy rozdělovače, úhloměru, rýsovací a kreslicí čtverce, rýsovací trojúhelníky, matematické nástroje, kopírovací tužky, sklenění značkovací tužky, rýsovací tužky a veškeré další papírnické zboží zahrnuté ve třídě 16.
- (730) **HINDUSTAN PENCILS PRIVATE LIMITED**, 510 Himalaya House, 79 Palton Road, Mumbai 400001, IN
- (740) Společná advokátní kancelář Vsetečka Zelený Švorčík Kalenský a partneři, JUDr. Petr Kalenský, Hálkova 2, Praha 2, 12000

(210) **O-525269**
(220) 15.09.2015
(320) 15.09.2015
(511) 35, 36, 45
(540)

 **GOODMAX**
REALITY - REAL ESTATE

- (510) (35) propagační činnost, reklama, pomoc při řízení obchodní činnosti, obchodní administrativa, kancelářské práce; (36) pojištění, služby finanční, služby peněžní, služby nemovitostní; (45) právní služby.
- (730) **GOODMAX s.r.o.**, Radouňova 2683/28, Praha 5, 15500, CZ

(210) **O-525384**
(220) 21.09.2015
(320) 21.09.2015
(511) 11, 21, 37
(540)



- (510) (11) bojler (kotle) plynové, hořáky, kamna, pece, sporáky, klimatizační zařízení, komínové roury, kouřovody, krby, krby (pro domácnost), ledničky, obložení pro kamna (tvarované), zařízení na ohřev teplé vody, ohřivače vody, ohřivače vody pro koupele, ohřev vzduchu (opakovaný ohřivač vzduchu), plynové hořáky, radiátory (topení), stolní vařiče, varné přístroje a zařízení, výhřevné kotle, zařízení na ohřívání, zásobníky vodní tlakové; (21) chladicí nádoba; (37) instalování a opravy elektrických spotřebičů, údržba a opravy hořáků, kahanů, instalace a opravy chladících zařízení, čištění a opravy kotlů, instalace a opravy klimatizačních zařízení, montáž a opravy topných zařízení.

(730) **Karma Český Brod a.s.**, Zborovská 693, Český Brod, 28201, CZ

(210) **O-525385**
(220) 21.09.2015
(320) 21.09.2015
(511) 11, 21, 37
(540)



- (510) (11) bojler (kotle) plynové, hořáky, kamna, pece, sporáky, klimatizační zařízení, komínové roury, kouřovody, krby, krby (pro domácnost), ledničky, obložení pro kamna (tvarované), zařízení na ohřev teplé vody, ohřivače vody, ohřivače vody pro koupele, ohřev vzduchu (opakovaný ohřivač vzduchu), plynové hořáky, radiátory (topení), stolní vařiče, varné přístroje a zařízení, výhřevné kotle, zařízení na ohřívání, zásobníky vodní tlakové; (21) chladicí nádoba; (37) instalování a opravy elektrických spotřebičů, údržba a opravy hořáků, kahanů, instalace a opravy chladících zařízení, čištění a opravy kotlů, instalace a opravy klimatizačních zařízení, montáž a opravy topných zařízení.

(730) **Karma Český Brod a.s.**, Zborovská 693, Český Brod, 28201, CZ

(210) **O-525386**
(220) 21.09.2015
(320) 21.09.2015
(511) 11, 21, 37
(540)



(510) (11) bojler (kotle) plynové, hořáky, kamna, pece, sporáky, klimatizační zařízení, komínové roury, kouřovody, krby, krby (pro domácnost), ledničky, obložení pro kamna (tvarované), zařízení na ohřev teplé vody, ohříváče vody, ohříváče vody pro koupele, ohřev vzduchu (opakovaný ohříváče vzduchu), plynové hořáky, radiátory (topení), stolní vařiče, varné přístroje a zařízení, výhřevné kotle, zařízení na ohřívání, zásobníky vodní tlakové; (21) chladicí nádoba; (37) instalování a opravy elektrických spotřebičů, údržba a opravy hořáků, kahanů, instalace a opravy chladících zařízení, čištění a opravy kotlů, instalace a opravy klimatizačních zařízení, montáž a opravy topných zařízení.

(730) **Karma Český Brod a.s.**, Zborovská 693, Český Brod, 28201, CZ

(210) **O-525387**
(220) 21.09.2015
(320) 21.09.2015
(511) 5, 10, 25, 35
(540)

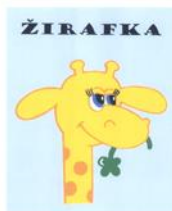

(510) (5) kalhotky plenkové pro děti; (10) dětské lahve, láhve pro kojence, láhve sací pro kojence, dudlíky na dětské láhve, dudlíky pro děti, dudlíky pro kojence, polštářky (uspávací) při nespavosti; (25) bryndáčky (ne z papíru), bundy sportovní, bundy sportovní s kapucí (s kožešinovou nebo plyšovou vložkou), čapky (přiléhavé), čelenky, čepice, čepice s kšiltu, chrániče uší (proti chladu, jako pokrývka hlavy), kabátky krátké, kabáty (svrchní), kalhoty, kombinézy (oděvy), konfekce, kostýmy (maškarní), košile, oblečení, pláštěnky, ponožky, prádlo (spodní), punčocháče (punčochové kalhoty), punčochy, pyžama, rukavice, rukavice palcové, sukně, svetry, svetry silné vlněné, svetry a bundy sportovní, svrchní kabáty, šály, šály na krk, šátky kolem krku, šátky, šály, tilka, košilky, nátláčky, trička, výbavička pro novorozence, župany; (35) maloobchodní prodej obuvi, velkoobchodní prodej obuvi.

(590) Barevná

(730) **Brentwood, s.r.o.**, náměstí 28. října 1104/17, Brno - Černá Pole, 60200, CZ

(740) JUDr. Mgr. Šárka Vašíčková, advokát, Záhořanského 1944/4, Praha 2, 12000

(210) **O-525581**
(220) 25.09.2015
(320) 25.09.2015
(511) 9, 35, 41
(540)

LIMETAL

(510) (9) aparáty pro záznam, uchování, převod, přenos nebo reprodukci zvuku nebo obrazu, nosiče záznamů nahrané i nenahrané, videokazety nahrané i

nenahrané, audiokazety nahrané i nenahrané, audiovizuální programy, audioprogramy, audiovizuální díla na nosičích, audiovizuální díla v digitální podobě, filmy, hudební díla na nosičích nebo v elektronické podobě nebo ke stažení, CD disky, DVD disky, mp3 přehrávače, USB flash disky, blue-ray disky, elektronické publikace (stažitelné), elektronické zvukové/nebo obrazové záznamy (stažitelné), magnetické karty, kódované karty, obaly na CD disky nebo DVD disky nebo na nosiče záznamů, elektronické časopisy, elektronická periodika a knihy v elektronické podobě; (35) propagační činnost, reklama, pomoc při řízení obchodní činnosti, obchodní administrativa, kancelářské práce, výstavy komerční nebo reklamní nebo propagační, maloobchodní prodej výrobků jako jsou nahrané nosiče záznamů, audiovizuální díla, hudební díla, knihy, tiskoviny, reklamní a propagační předměty, kuchyňské nádoby, hrnky, sklenice, oděvy, trika; (41) nakladatelství a vydavatelství, ediční činnost, publikační činnost, nahrávání nosičů zvukových nebo obrazových záznamů, tvorba a šíření audiovizuálních nebo hudebních děl, agenturní činnost v oblasti kultury, zprostředkování v oblasti kultury, výchovy, zábavy a sportu, televizní zábava, rozhlasová zábava, výchovná, vzdělávací, soutěžní a zábavní činnost, zábavní nebo kulturní nebo vzdělávací představení, hudební představení, koncerty, organizace společenských a kulturních akcí, organizace, provozování a provádění her a soutěží i veřejných, provozování divadla, provozování kina, výstavní činnost v oblasti kultury nebo zábavy nebo výchovy nebo vzdělávání, elektronické publikování (DTP), služby nahrávacího studia, poskytování on-line elektronických publikací a děl (bez možnosti stažení), poskytování on-line audiovizuálních děl bez možnosti stažení, poskytování on-line hudebních děl bez možnosti stažení, vydávání elektronických knih a on-line časopisů, poskytování publikací z celosvětové počítačové sítě nebo Internetu s možností prohlédávání, výroba divadelních a/nebo jiných představení, organizování kulturních nebo vzdělávacích výstav, poskytování služeb výchovných, vzdělávacích, soutěžních, kulturních a zábavních prostřednictvím Internetu a jiných sítí, informace o možnosti zábavy, služby v oblasti prodeje vstupenek, umělecká činnost v oblasti zábavy, kulturní tvorba, včetně veřejných vystoupení, zprostředkovatelská činnost v oblasti kultury, zábavy a výchovy.

(730) **Vlasák Václav**, Sady Čs. Legií 770, Hranice, 75301, CZ

(740) Dana Lukajová, patentový zástupce, Voršilská 10, Praha 1, 11000

(210) **O-525589**
(220) 29.09.2015
(320) 29.09.2015
(511) 32
(540)



(510) (32) piva, vody minerální a šumivé a jiné nealkoholické nápoje, ovocné šťávy, sirupy a jiné přípravky k přípravě nápojů.

(730) **ŠUMAVSKÝ PRAMEN a.s.**, Novohradská 745/21, České Budějovice, 37001, CZ

(740) PatentCentrum Sedláč & Partners s.r.o., Husova 5, České Budějovice, 37001

(210) **O-525770**
(220) 07.10.2015
(320) 07.10.2015
(511) 16, 32, 33
(540)

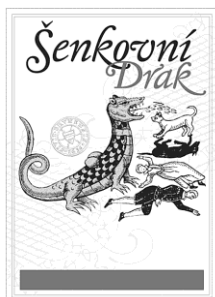

(510) (16) tiskoviny, reklamní, propagační a informační materiály, etikety, obaly papírové a z plastů jinde neuvedené, obaly a tašky z papíru a plastů; (32) piva, minerální vody, šumivé nápoje a jiné nápoje nealkoholické, nápoje a šťávy ovocné, sirupy a jiné přípravky k zhotovování nápojů; (33) alkoholické nápoje (s výjimkou pív).

(730) **Vinařství Velké Pavlovice s.r.o.**, pod Břehey 900/48, Velké Pavlovice, 69106, CZ

(740) RETROPATENT s.r.o., Dobiášova 1246/29, Liberec VI, 46006

(210) **O-525773**
(220) 07.10.2015
(320) 07.10.2015
(511) 16, 32, 33
(540)



(510) (16) tiskoviny, reklamní, propagační a informační materiály, etikety, obaly papírové a z plastů jinde neuvedené, obaly a tašky z papíru a plastů; (32) piva, minerální vody, šumivé nápoje a jiné nápoje nealkoholické, nápoje a šťávy ovocné, sirupy a jiné přípravky k zhotovování nápojů; (33) alkoholické nápoje (s výjimkou pív).

(730) **Vinařství Velké Pavlovice s.r.o.**, pod Břehey 900/48, Velké Pavlovice, 69106, CZ

(740) RETROPATENT s.r.o., Dobiášova 1246/29, Liberec VI, 46006

(210) **O-525774**
(220) 07.10.2015
(320) 07.10.2015
(511) 16, 32, 33
(540)



(510) (16) tiskoviny, reklamní, propagační a informační materiály, etikety, obaly papírové a z plastů jinde neuvedené, obaly a tašky z papíru a plastů; (32) piva, minerální vody, šumivé nápoje a jiné nápoje nealkoholické, nápoje a šťávy ovocné, sirupy a jiné přípravky k zhotovování nápojů; (33) alkoholické nápoje (s výjimkou pív).

(730) **Vinařství Velké Pavlovice s.r.o.**, pod Břehey 900/48, Velké Pavlovice, 69106, CZ

(740) RETROPATENT s.r.o., Dobiášova 1246/29, Liberec VI, 46006

(210) **O-525775**
(220) 07.10.2015
(320) 07.10.2015
(511) 16, 32, 33
(540)



(510) (16) tiskoviny, reklamní, propagační a informační materiály, etikety, obaly papírové a z plastů jinde neuvedené, obaly a tašky z papíru a plastů; (32) piva, minerální vody, šumivé nápoje a jiné nápoje nealkoholické, nápoje a šťávy ovocné, sirupy a jiné přípravky k zhotovování nápojů; (33) alkoholické nápoje (s výjimkou pív).

(730) **Vinařství Velké Pavlovice s.r.o.**, pod Břehey 900/48, Velké Pavlovice, 69106, CZ

(740) RETROPATENT s.r.o., Dobiášova 1246/29, Liberec VI, 46006

(210) **O-525802**
(220) 08.10.2015
(320) 08.10.2015
(511) 7, 35, 41
(540)



(510) (7) přístroje na zpracování plastů, 3D tiskárny; (35) poskytování obchodních informací prostřednictvím webových stránek, poradenství v obchodní činnosti v oblasti prodeje výrobků uvedených ve třídě 7; (41) vzdělávání, školení (instruktáž), školení (pořádání a řízení), vyučování (výuka), vzdělávací informace.
(730) **Průša Jakub**, Antonínská 424/8, Praha 7, 17000, CZ
Friedjungová Magda Bc., Dolní Lhota 196, Blansko, 67801, CZ
(740) Bc. Magda Friedjungová, Dolní Lhota 169, Blansko, 67801

(210) **O-525923**
(220) 13.10.2015
(320) 13.10.2015
(511) 14, 16, 21, 25, 28, 35, 36, 37, 39, 41, 43, 44, 45
(540)



(510) (14) medaile; (16) tiskoviny a tiskárenské výrobky, letáky, časopisy, mapy, kalendáře, pohlednice, fotografie, diplomy, poutače, plakáty, katalogy, psací potřeby, kancelářské potřeby, papírenské zboží, papír, lepenka a plastické obaly, pamětní medaile z papíru umělých hmot a jiné propagační a informační materiály a upomínkové předměty spadající do této třídy, těžítka; (21) výrobky z užitkového skla, porcelánu, keramiky a majoliky, sošky, figurky, vázy; (25) sportovní oděvy a doplňky, sportovní a rekreační oblečení, zejména kalhoty, košile, svetry, bundy, dresy a jejich doplňky, sportovní prádlo, termoprádlo, plavky, rukavice, čepice, čelenky, šály, ponča, ponožky, návleky, sportovní a rekreační obuv, vše v rámci této třídy; (28) sportovní potřeby spadající do této třídy, hry a hračky; (35) marketing, propagace a reklama v rámci této třídy, zejména propagace sportu, kulturních a společenských akcí, propagační, inzertní a reklamní činnost, zejména propagace sportu na regionální a celostátní úrovni, management, výstavy k reklamním a obchodním účelům, publikování textů k reklamním účelům, pomoc při řízení obchodní činnosti, obchodní administrativa, kancelářské práce, marketingová podpora, medializace; (36) realitní činnost, nájmy, pronájem sportovních zařízení, stadiónů a hřišť, správa majetku, finanční podpora veškerých forem sportovních aktivit, pořádání soutěží a sbírek; (37) údržba majetku; (39) organizování sportovních expedic, výletů, turistických a poznávacích cest, dopravní služby, provoz lanových drah, horských drah a lyžařských vleků včetně vleků vodních; (41) tělovýchovná, sportovní, kulturní, zábavná a výchovná činnost, organizování a provozování sportovních soutěží, provozování sportovních zařízení, kulturní, sportovní, zábavní a vzdělávací soutěže a hry, organizování a pořádání závodů, anket a soutěží, zábavných a sportovních akcí, soutěží a vystoupení, vyhlašování ocenění vítězů, školení, výchova, vzdělávání, zábava, sportovní výchova a vzdělávání, školení, kurzy, sportovní, kulturní a zábavní činnost, zejména

organizování, pořádání a vyhodnocování vzdělávacích, zábavních a sportovních her a soutěží, organizování, provozování veškerých forem sportovních aktivit, pořádání soutěží, vydavatelská činnost, publikační činnost, provozování výchovných, vzdělávacích, školských a dalších zařízení, včetně obecně prospěšných společností, nadační činnost v oblasti sportu; (43) zajištění stravování a nápojů a dočasné ubytování při sportovních akcích, závodech a soutěžích, kulturních a společenských akcích, rezervace přechodného ubytování; (44) zajištění lékařských služeb a péče o hygienu při sportovních akcích, závodech, soutěžích, kulturních a společenských akcích; (45) zajištění právních, bezpečnostních a osobních služeb (v rámci této třídy) při sportovních akcích, závodech a soutěžích, kulturních a společenských akcích.

(590) Barevná
(730) **PSMF, zapsaný ústav**, U Nových Vil 945/26, Praha 10 - Strašnice, 10100, CZ
(740) PATENTSERVIS PRAHA a.s., Na Podkovce 281/10, Praha 4, 14700

(210) **O-525926**
(220) 13.10.2015
(320) 13.10.2015
(511) 35
(540)

GULF

(510) (35) maloobchodní služby čerpacích stanic, včetně maloobchodního prodeje pohonných hmot, motorových olejů, mazadel, automobilových výrobků a příslušenství, smíšeného zboží a cestovních potřeb.
(730) **Gulf International Lubricants, Ltd**, Canon's Court, 22 Victoria Street, Hamilton, Bermuda HM12, BM
(740) Čermák a spol., JUDr. Karel Čermák, advokát, Elišky Peškové 15/735, Praha 5, 15000

(210) **O-525927**
(220) 13.10.2015
(320) 13.10.2015
(511) 35
(540)



(510) (35) maloobchodní služby čerpacích stanic, včetně maloobchodního prodeje pohonných hmot, motorových olejů, mazadel, automobilových výrobků a příslušenství, smíšeného zboží a cestovních potřeb.
(590) Barevná
(730) **Gulf International Lubricants, Ltd**, Canon's Court, 22 Victoria Street, Hamilton, Bermuda HM12, BM
(740) Čermák a spol., JUDr. Karel Čermák, Elišky Peškové 15, Praha 5, 15000

(210) **O-526018**
(220) 15.10.2015
(320) 15.10.2015
(511) 6, 9, 16, 18, 22, 24, 25, 35, 37, 38, 41, 42
(540)



(510) (6) reklamní a vývěsní panely a sloupy, a to kovové mobilní nebo nemobilní, kovový zobrazovací panel, kovové stánky, kovové přístřešky, kovové lavice, kovové kontejnery; (9) digitální interaktivní dotykové obrazovky mobilní nebo zabudované v panelech, přístřešcích, kioscích, sloupech nebo v budovách, interaktivní informační panely pro veřejnost, tedy panely s počítačovými terminály umožňující veřejnosti připojení k síti za účelem získání různých informací, elektronické publikace ke stažení poskytované on-line prostřednictvím databází, internetu nebo jiných komunikačních sítí všeho druhu, digitální obsah ke stažení a další elektronická data s možností stažení, software pro rozpoznání obrazu a obsahu s využitím mobilního telefonu, telekomunikační přístroje na výrobu, šíření, přenos zpráv a informací, pevné nebo přenosné přístroje poskytující informace, magnetické, inteligentní, mikroprocesorové karty pro předplatné a platby, elektronické lístky; (16) plakáty, tiskoviny včetně reklamních a propagačních, časopisy, formuláře, příručky, ochranné obaly z papíru, samolepky; (18) textilní nákupní tašky, textilní peněženky; (22) reklamní potištěná plachtovina a plátno; (24) textil a textilní výrobky, které nejsou obsažené v jiných třídách, látky, ložní příkrývky, ubrusy látkové, přehozy, tapiserie, textilní tapety, textilní ručníky; (25) oděvy, obuv, kloboučnické zboží, šátky, šály; (35) reklamní, inzertní, propagační činnost, pronájem reklamních, inzertních a propagačních médií a ploch, šíření a distribuce reklamních materiálů, poradenská činnost, organizace v oblasti reklamy, zastupování reklamních společností, nákup a zprostředkování prostoru pro reklamu, venkovní reklama, reklama na internetu, reklama prostřednictvím mobilních telefonů, počítačových nebo telefonních sítí, šíření a distribuce reklamních materiálů, maloobchodní činnost, velkoobchodní činnost, internetový obchod, zprostředkovatelská činnost, obchodní management, průzkum trhu, vytváření firemní strategie, public relations, marketing, obchodní administrativa; (37) instalační služby reklamních digitálních panelů, umístění, údržba, opravy a sundání reklamních panelů a sloupů, reklamních plchet a pláten, signalizačních a kontrolních zařízení, tištěných nebo jiných informačních nosičů, monitorů, světelných značení, interaktivních informačních panelů pro veřejnost, telekomunikačních přístrojů pro tvorbu, šíření a přenos zpráv a informací, veřejných záchodů, pouličních lamp, přístrojů pro filtrování a čištění vzduchu, zařízení pro topení, přístrojů pro destilaci parfémů, laviček, odpadkových košů, kontejnerů; čištění veřejných staveb, budov a ulic; (38) komunikace prostřednictvím počítačů a internetu služby v rámci komunikace a šíření reklamních kampaní, odesílání, výměna a přenos informací, zpráv, dat, zvuku a obrazu prostřednictvím sítí v rámci komunikace a šíření reklamních kampaní, elektronická pošta, a to v rámci komunikace a šíření reklamních kampaní, služby elektronického zobrazování, informační kanceláře, pronájem přístupového času k dokumentům a aplikacím ke stažení, převod informací z centrálního serveru; (41) nakladatelská a vydavatelská činnost, výchovná, školící a zábavní činnost, výstavy kulturní a vzdělávací, pořádání a organizace výstav, pořádání kulturních, sportovních a společenských akcí, agenturní činnost v oblasti kultury, zprostředkování v oblasti kultury, klubové služby (výchovné, zábavní, umělecké, kulturní), organizování soutěží, zábava na digitálních reklamních panelech, produkce reklamních filmů nebo filmů o institucích na videopáskách, fotografické služby, digitální zpracování obrazu; (42) tvůrčí a umělecké práce, a to grafické a tématické zpracování návrhů, plánování reklamních ploch a reklamních médií, tvorba a návrh, vývoj a programování reklamních multimediálních výrobků, jmenovitě animace, prezentace ve 3D, návrh a programování softwaru pro interaktivní panely, digitální obrazovky a internetové stránky, kartografie trojrozměrná nebo na papírovém nosiči, grafický design.

(730) **BigBoard Praha, a.s.**, Štětškova 1638/18, Praha 4, 14000, CZ

(210) **O-526019**
(220) 15.10.2015
(320) 15.10.2015
(511) 6, 9, 16, 18, 22, 24, 25, 35, 37, 38, 41, 42
(540)

Plakátov

(510) (6) reklamní a vývěsní panely a sloupy, a to kovové mobilní nebo nemobilní, kovový zobrazovací panel, kovové stánky, kovové přístřešky, kovové lavice, kovové kontejnery; (9) digitální interaktivní dotykové obrazovky mobilní nebo zabudované v panelech, přístřešcích, kioscích, sloupech nebo v budovách, interaktivní informační panely pro veřejnost, tedy panely s počítačovými terminály umožňující veřejnosti připojení k síti za účelem získání různých informací, elektronické publikace ke stažení poskytované on-line prostřednictvím databází, internetu nebo jiných komunikačních sítí všeho druhu, digitální obsah ke stažení a další elektronická data s možností stažení, software pro rozpoznání obrazu a obsahu s využitím mobilního telefonu, telekomunikační přístroje na výrobu, šíření, přenos zpráv a informací, pevné nebo přenosné přístroje poskytující informace, magnetické, inteligentní, mikroprocesorové karty pro předplatné a platby, elektronické lístky; (16) plakáty, tiskoviny včetně reklamních a propagačních, časopisy, formuláře, příručky, ochranné obaly z papíru, samolepky; (18) textilní nákupní tašky, textilní peněženky; (22) reklamní potištěná plachtovina a plátno; (24) textil a textilní výrobky, které nejsou obsažené v jiných třídách, látky, ložní příkrývky, ubrusy látkové, přehozy, tapiserie, textilní tapety, textilní ručníky; (25) oděvy, obuv, kloboučnické zboží, šátky, šály; (35) reklamní, inzertní, propagační činnost, pronájem reklamních, inzertních a propagačních médií a ploch, šíření a distribuce reklamních materiálů, poradenská činnost, organizace v oblasti reklamy, zastupování reklamních společností, nákup a zprostředkování prostoru pro reklamu, venkovní reklama, reklama na internetu, reklama prostřednictvím mobilních telefonů, počítačových nebo telefonních sítí, šíření a distribuce reklamních materiálů, maloobchodní činnost, velkoobchodní činnost, internetový obchod, zprostředkovatelská činnost, obchodní management, průzkum trhu, vytváření firemní strategie, public relations, marketing, obchodní administrativa; (37) instalační služby reklamních digitálních panelů, umístění, údržba, opravy a sundání reklamních panelů a sloupů, reklamních plchet a pláten, signalizačních a kontrolních zařízení, tištěných nebo jiných informačních nosičů, monitorů, světelných značení, interaktivních informačních panelů pro veřejnost, telekomunikačních přístrojů pro tvorbu, šíření a přenos zpráv a informací, veřejných záchodů, pouličních lamp, přístrojů pro filtrování a čištění vzduchu, zařízení pro topení, přístrojů pro destilaci parfémů, laviček, odpadkových košů, kontejnerů; čištění veřejných staveb, budov a ulic; (38) komunikace prostřednictvím počítačů a internetu služby v rámci komunikace a šíření reklamních kampaní, odesílání, výměna a přenos informací, zpráv, dat, zvuku a obrazu prostřednictvím sítí v rámci komunikace a šíření reklamních kampaní, elektronická pošta, a to v rámci komunikace a šíření reklamních kampaní, služby elektronického zobrazování, informační kanceláře, pronájem přístupového času k dokumentům a aplikacím ke stažení, převod informací z centrálního serveru; (41) nakladatelská a vydavatelská činnost, výchovná, školící a zábavní činnost, výstavy kulturní a vzdělávací, pořádání a organizace výstav, pořádání kulturních, sportovních a společenských akcí, agenturní činnost v oblasti kultury, zprostředkování v oblasti kultury, klubové služby (výchovné, zábavní, umělecké, kulturní), organizování soutěží, zábava na digitálních reklamních panelech, produkce reklamních filmů nebo filmů o institucích na videopáskách, fotografické služby, digitální zpracování obrazu; (42) tvůrčí a umělecké práce, a to grafické a tématické zpracování návrhů, plánování reklamních ploch a reklamních médií, tvorba a návrh, vývoj a programování reklamních multimediálních výrobků, jmenovitě animace, prezentace ve 3D, návrh a programování softwaru pro interaktivní panely, digitální obrazovky a internetové stránky, kartografie trojrozměrná nebo na papírovém nosiči, grafický design.

(730) **BigBoard Praha, a.s.**, Štětškova 1638/18, Praha 4, 14000, CZ

- (210) **O-526029**
(220) 15.10.2015
(320) 15.10.2015
(511) 3, 4, 6, 7, 8, 9, 11, 12, 14, 16, 18, 20, 21, 22, 24, 25, 28, 35, 37, 38, 39, 41, 42
(540)



- (510) (3) přípravky pro čištění a péči o jízdní kola; (4) průmyslové oleje, průmyslová mazadla pro jízdní kola (v rámci této třídy); (6) stojany na jízdní kola kovové, kovové zámky, kovové zabezpečovací zařízení proti krádeži jízdních kol nebo jednostopých vozidel, a sice lankové a řetězové zámky, reklamní a vývěsní panely a sloupy, a to kovové mobilní nebo nemobilní, kovový zobrazovací panel, kovové stánky, kovové přístřešky, kovové lavice, kovové kontejnery; (7) součásti nebo příslušenství jízdních kol, a to dynamo; (8) nářadí a nástroje pro jízdní kola a jiná jednostopá vozidla; (9) záchranná zařízení a přístroje, a to ochranné přilby, ochranné kombinézy a prostředky osobní ochrany proti úrazům, jiné oděvy v rámci třídy 9, brýle, počítačová rozhraní, počítačový software (například plánovač trasy) a počítače pro jízdní kola, tachometry pro jízdní kola, digitální interaktivní dotykové obrazovky mobilní nebo zabudované v panelech, přístřešcích, kioscích, sloupech nebo v budovách, interaktivní informační panely pro veřejnost, tedy panely s počítačovými terminály umožňující veřejnosti připojení k síti za účelem získání různých informací, elektronické publikace ke stažení poskytované on-line prostřednictvím databází, internetu nebo jiných komunikačních sítí všeho druhu, digitální obsah ke stažení a další elektronická data s možností stažení, software pro rozpoznání obrazu a obsahu s využitím mobilního telefonu, telekomunikační přístroje na výrobu, šíření, přenos zpráv a informací, pevné nebo přenosné přístroje poskytující informace, magnetické, inteligentní, mikroprocesorové karty pro předplatné a platby související s pronájmem jízdních kol, elektronické listy; (11) součásti nebo příslušenství jízdních kol, a to světla nebo svítidla pro jízdní kola; (12) pozemní dopravní prostředky, jízdní kola, elektrokola, vozíky s elektrickým pohonem, koloběžky, náhradní díly a příslušenství k jízdním kolům, elektrokolům, vozíkům s elektrickým pohonem, koloběžkám; (14) elektrické hodinky, náramkové a kapesní hodinky, přístroje na měření času pro sportovní a rekreační účely; (16) filtrační materiály z papíru, plakáty, tiskoviny včetně reklamních a propagačních, časopisy, formuláře, příručky, ochranné obaly z papíru, mapové materiály, samolepky; (18) kožené a textilní doplňky k jízdním kolům jako batohy, tašky, ledvinky, brašny pro cyklisty a kožené doplňky (vybavení cyklisty) v rámci této třídy, textilní nákupní tašky, textilní peněženky; (20) zámky z plastu; (21) cyklistické sportovní láhve; (22) reklamní potištěná plachtovina a plátno; (24) textil a textilní výrobky, které nejsou obsaženy v jiných třídách, látky, ložní příkrývky, ubrusy látkové, přehozy, tapiserie, textilní tapety, textilní ručníky; (25) sportovní obuv a sportovní oblečení včetně oblečení s výztuhami pro ochranu loktů, kolen a boků a dalších doplňků, a to kšiltovek, čepic, čelenek, pláštěnek, ponožek, potítek; (28) protektory jako chrániče na tělo pro cyklisty, výrobky na cvičení a sport, pokud nejsou obsaženy v jiných třídách; (35) maloobchodní činnost, velkoobchodní činnost, internetový obchod a zprostředkovatelská činnost v oblasti prodeje, vše výše uvedené a výrobky uvedenými shora ve třídách 3, 4, 6, 7, 8, 9, 11, 12, 14, 16, 18, 20, 21, 22, 24, 25 a 28, reklamní, inzertní, propagační činnost, pronájem reklamních, inzertních a propagačních médií a ploch, šíření a distribuce reklamních materiálů, obchodní administrativa, podnikové poradenství a obchodní management, průzkum trhu; (37) servis, opravy, stavba dopravních prostředků, instalační služby reklamních digitálních panelů, umístění, údržba, opravy a sundání reklamních panelů a sloupů, reklamních placht a pláten, signalizačních a kontrolních zařízení, tištěných nebo jiných informačních nosičů, monitorů, světelných značení, interaktivních informačních panelů pro veřejnost, telekomunikačních přístrojů pro tvorbu, šíření a přenos zpráv a informací, veřejných záchodů, pouličních lamp, laviček, odpadkových košů, kontejnerů; čištění veřejných staveb, budov a ulic; (38) komunikace

prostřednictvím počítačů a internetu služby v rámci komunikace a šíření reklamních kampaní, odesílání, výměna a přenos informací, zpráv, dat, zvuku a obrazu prostřednictvím sítí v rámci komunikace a šíření reklamních kampaní, elektronická pošta, a to v rámci komunikace a šíření reklamních kampaní, služby elektronického zobrazování, informační kanceláře, pronájem přístupového času k dokumentům a aplikacím ke stažení, převod informací z centrálního serveru; (39) doprava, pronájem dopravních prostředků; (41) výchovná, školící a zábavní činnost, pořádání kulturních, sportovních a společenských akcí; (42) tvůrčí a umělecké práce, a to grafické a tématické zpracování návrhů, plánování reklamních ploch a reklamních médií, tvorba a návrh, vývoj a programování reklamních multimediálních výrobků a programů.

(730) **BigBoard Praha, a.s.**, Štětškova 1638/18, Praha 4, 14000, CZ

- (210) **O-526030**
(220) 15.10.2015
(320) 15.10.2015
(511) 3, 4, 6, 7, 8, 9, 11, 12, 14, 16, 18, 20, 21, 22, 24, 25, 28, 35, 37, 38, 39, 41, 42
(540)



- (510) (3) přípravky pro čištění a péči o jízdní kola; (4) průmyslové oleje, průmyslová mazadla pro jízdní kola (v rámci této třídy); (6) stojany na jízdní kola kovové, kovové zámky, kovové zabezpečovací zařízení proti krádeži jízdních kol nebo jednostopých vozidel, a sice lankové a řetězové zámky, reklamní a vývěsní panely a sloupy, a to kovové mobilní nebo nemobilní, kovový zobrazovací panel, kovové stánky, kovové přístřešky, kovové lavice, kovové kontejnery; (7) součásti nebo příslušenství jízdních kol, a to dynamo; (8) nářadí a nástroje pro jízdní kola a jiná jednostopá vozidla; (9) záchranná zařízení a přístroje, a to ochranné přilby, ochranné kombinézy a prostředky osobní ochrany proti úrazům, jiné oděvy v rámci třídy 9, brýle, počítačová rozhraní, počítačový software (například plánovač trasy) a počítače pro jízdní kola, tachometry pro jízdní kola, digitální interaktivní dotykové obrazovky mobilní nebo zabudované v panelech, přístřešcích, kioscích, sloupech nebo v budovách, interaktivní informační panely pro veřejnost, tedy panely s počítačovými terminály umožňující veřejnosti připojení k síti za účelem získání různých informací, elektronické publikace ke stažení poskytované on-line prostřednictvím databází, internetu nebo jiných komunikačních sítí všeho druhu, digitální obsah ke stažení a další elektronická data s možností stažení, software pro rozpoznání obrazu a obsahu s využitím mobilního telefonu, telekomunikační přístroje na výrobu, šíření, přenos zpráv a informací, pevné nebo přenosné přístroje poskytující informace, magnetické, inteligentní, mikroprocesorové karty pro předplatné a platby související s pronájmem jízdních kol, elektronické listy; (11) součásti nebo příslušenství jízdních kol, a to světla nebo svítidla pro jízdní kola; (12) pozemní dopravní prostředky, jízdní kola, elektrokola, vozíky s elektrickým pohonem, koloběžky, náhradní díly a příslušenství k jízdním kolům, elektrokolům, vozíkům s elektrickým pohonem, koloběžkám; (14) elektrické hodinky, náramkové a kapesní hodinky, přístroje na měření času pro sportovní a rekreační účely; (16) filtrační materiály z papíru, plakáty, tiskoviny včetně reklamních a propagačních, časopisy, formuláře, příručky, ochranné obaly z papíru, mapové materiály, samolepky; (18) kožené a textilní doplňky k jízdním kolům jako batohy, tašky, ledvinky, brašny pro cyklisty a kožené doplňky (vybavení cyklisty) v rámci této třídy, textilní nákupní tašky, textilní peněženky; (20) zámky z plastu; (21) cyklistické sportovní láhve; (22) reklamní potištěná plachtovina a plátno; (24) textil a textilní výrobky, které nejsou obsaženy v jiných třídách, látky, ložní příkrývky, ubrusy látkové, přehozy, tapiserie, textilní tapety, textilní ručníky; (25) sportovní obuv a sportovní oblečení včetně oblečení s výztuhami pro ochranu loktů, kolen a boků a dalších doplňků, a to kšiltovek, čepic, čelenek, pláštěnek, ponožek, potítek; (28) protektory jako chrániče na tělo pro cyklisty, výrobky na cvičení a sport, pokud nejsou

obsažené v jiných třídách; (35) maloobchodní činnost, velkoobchodní činnost, internetový obchod a zprostředkovatelská činnost v oblasti prodeje, vše výše uvedené a výrobky uvedenými shora ve třídách 3, 4, 6, 7, 8, 9, 11, 12, 14, 16, 18, 20, 21, 22, 24, 25 a 28, reklamní, inzertní, propagační činnost, pronájem reklamních, inzertních a propagačních médií a ploch, šíření a distribuce reklamních materiálů, obchodní administrativa, podnikové poradenství a obchodní management, průzkum trhu; (37) servis, opravy, stavba dopravních prostředků, instalační služby reklamních digitálních panelů, umístění, údržba, opravy a sundání reklamních panelů a sloupů, reklamních plachet a pláten, signalizačních a kontrolních zařízení, tištěných nebo jiných informačních nosičů, monitorů, světelných značení, interaktivních informačních panelů pro veřejnost, telekomunikačních přístrojů pro tvorbu, šíření a přenos zpráv a informací, veřejných záchodů, pouličních lamp, laviček, odpadkových košů, kontejnerů; čištění veřejných staveb, budov a ulic; (38) komunikace prostřednictvím počítačů a internetu služby v rámci komunikace a šíření reklamních kampaní, odesílání, výměna a přenos informací, zpráv, dat, zvuku a obrazu prostřednictvím sítě v rámci komunikace a šíření reklamních kampaní, elektronická pošta, a to v rámci komunikace a šíření reklamních kampaní, služby elektronického zobrazování, informační kanceláře, pronájem přístupového času k dokumentům a aplikacím ke stažení, převod informací z centrálního serveru; (39) doprava, pronájem dopravních prostředků; (41) výchovná, školící a zábavní činnost, pořádání kulturních, sportovních a společenských akcí; (42) tvůrčí a umělecké práce, a to grafické a tématické zpracování návrhů, plánování reklamních ploch a reklamních médií, tvorba a návrh, vývoj a programování reklamních multimediálních výrobků a programů.

(730) **BigBoard Praha, a.s.**, Štětкова 1638/18, Praha 4, 14000, CZ

(210) **O-526032**

(220) 15.10.2015

(320) 15.10.2015

(511) 3, 4, 6, 7, 8, 9, 11, 12, 14, 16, 18, 20, 21, 22, 24, 25, 28, 35, 37, 38, 39, 41, 42

(540)



(510) (3) přípravky pro čištění a péči o jízdní kola; (4) průmyslové oleje, průmyslová mazadla pro jízdní kola (v rámci této třídy); (6) stojany na jízdní kola kovové, kovové zámky, kovové zabezpečovací zařízení proti krádeži jízdních kol nebo jednostopých vozidel, a sice lankové a řetězové zámky, reklamní a vývěsní panely a sloupy, a to kovové mobilní nebo nemobilní, kovový zobrazovací panel, kovové stánky, kovové přístřešky, kovové lavice, kovové kontejnery; (7) součásti nebo příslušenství jízdních kol, a to dynamo; (8) nářadí a nástroje pro jízdní kola a jiná jednostopá vozidla; (9) záchranná zařízení a přístroje, a to ochranné přilby, ochranné kombinézy a prostředky osobní ochrany proti úrazům, jiné oděvy v rámci třídy 9, brýle, počítačová rozhraní, počítačový software (například plánovač trasy) a počítače pro jízdní kola, tachometry pro jízdní kola, digitální interaktivní dotykové obrazovky mobilní nebo zabudované v panelech, přístřešcích, kioscích, sloupech nebo v budovách, interaktivní informační panely pro veřejnost, tedy panely s počítačovými terminály umožňující veřejnosti připojení k síti za účelem získání různých informací, elektronické publikace ke stažení poskytované on-line prostřednictvím databází, internetu nebo jiných komunikačních sítí všeho druhu, digitální obsah ke stažení a další elektronická data s možností stažení, software pro rozpoznání obrazu a obsahu s využitím mobilního telefonu, telekomunikační přístroje na výrobu, šíření, přenos zpráv a informací, pevné nebo přenosné přístroje poskytující informace, magnetické, inteligentní, mikroprocesorové karty pro předplatné a platby související s pronájmem jízdních kol, elektronické listky; (11) součásti nebo příslušenství jízdních kol, a to světla nebo svítidla pro jízdní kola; (12) pozemní dopravní prostředky, jízdní kola, elektrokola, vozíky s elektrickým pohonem, koloběžky, náhradní díly a příslušenství k jízdním

kolům, elektrokolům, vozíkům s elektrickým pohonem, koloběžkám; (14) elektrické hodinky, náramkové a kapesní hodinky, přístroje na měření času pro sportovní a rekreační účely; (16) filtrační materiály z papíru, plakáty, tiskoviny včetně reklamních a propagačních, časopisy, formuláře, příručky, ochranné obaly z papíru, mapové materiály, samolepky; (18) kožené a textilní doplňky k jízdním kolům jako batohy, tašky, ledvinky, brašny pro cyklisty a kožené doplňky (vybavení cyklisty) v rámci této třídy, textilní nákupní tašky, textilní peněženky; (20) zámky z plastu; (21) cyklistické sportovní láhve; (22) reklamní potištěná plachtovina a plátno; (24) textil a textilní výrobky, které nejsou obsažené v jiných třídách, látky, ložní příkrývky, ubrusy látkové, přehozy, tapiserie, textilní tapety, textilní ručníky; (25) sportovní obuv a sportovní oblečení včetně oblečení s výztuhami pro ochranu loktů, kolen a boků a dalších doplňků, a to kšiltovek, čepic, čelenek, pláštěnek, ponožek, potítek; (28) protektory jako chrániče na tělo pro cyklisty, výrobky na cvičení a sport, pokud nejsou obsažené v jiných třídách; (35) maloobchodní činnost, velkoobchodní činnost, internetový obchod a zprostředkovatelská činnost v oblasti prodeje, vše výše uvedené a výrobky uvedenými shora ve třídách 3, 4, 6, 7, 8, 9, 11, 12, 14, 16, 18, 20, 21, 22, 24, 25 a 28, reklamní, inzertní, propagační činnost, pronájem reklamních, inzertních a propagačních médií a ploch, šíření a distribuce reklamních materiálů, obchodní administrativa, podnikové poradenství a obchodní management, průzkum trhu; (37) servis, opravy, stavba dopravních prostředků, instalační služby reklamních digitálních panelů, umístění, údržba, opravy a sundání reklamních panelů a sloupů, reklamních plachet a pláten, signalizačních a kontrolních zařízení, tištěných nebo jiných informačních nosičů, monitorů, světelných značení, interaktivních informačních panelů pro veřejnost, telekomunikačních přístrojů pro tvorbu, šíření a přenos zpráv a informací, veřejných záchodů, pouličních lamp, laviček, odpadkových košů, kontejnerů; čištění veřejných staveb, budov a ulic; (38) komunikace prostřednictvím počítačů a internetu služby v rámci komunikace a šíření reklamních kampaní, odesílání, výměna a přenos informací, zpráv, dat, zvuku a obrazu prostřednictvím sítě v rámci komunikace a šíření reklamních kampaní, elektronická pošta, a to v rámci komunikace a šíření reklamních kampaní, služby elektronického zobrazování, informační kanceláře, pronájem přístupového času k dokumentům a aplikacím ke stažení, převod informací z centrálního serveru; (39) doprava, pronájem dopravních prostředků; (41) výchovná, školící a zábavní činnost, pořádání kulturních, sportovních a společenských akcí; (42) tvůrčí a umělecké práce, a to grafické a tématické zpracování návrhů, plánování reklamních ploch a reklamních médií, tvorba a návrh, vývoj a programování reklamních multimediálních výrobků a programů.

(730) **BigBoard Praha, a.s.**, Štětкова 1638/18, Praha 4, 14000, CZ

(210) **O-526033**

(220) 15.10.2015

(320) 15.10.2015

(511) 3, 4, 6, 7, 8, 9, 11, 12, 14, 16, 18, 20, 21, 22, 24, 25, 28, 35, 37, 38, 39, 41, 42

(540)



(510) (3) přípravky pro čištění a péči o jízdní kola; (4) průmyslové oleje, průmyslová mazadla pro jízdní kola (v rámci této třídy); (6) stojany na jízdní kola kovové, kovové zámky, kovové zabezpečovací zařízení proti krádeži jízdních kol nebo jednostopých vozidel, a sice lankové a řetězové zámky, reklamní a vývěsní panely a sloupy, a to kovové mobilní nebo nemobilní, kovový zobrazovací panel, kovové stánky, kovové přístřešky, kovové lavice, kovové kontejnery; (7) součásti nebo příslušenství jízdních kol, a to dynamo; (8) nářadí a nástroje pro jízdní kola a jiná jednostopá vozidla; (9) záchranná zařízení a přístroje, a to ochranné přilby, ochranné kombinézy a prostředky osobní ochrany proti úrazům, jiné oděvy v rámci třídy 9, brýle, počítačová rozhraní, počítačový software (například plánovač trasy) a počítače pro jízdní kola, tachometry pro jízdní kola,

digitální interaktivní dotykové obrazovky mobilní nebo zabudované v panelech, přístřešcích, kioscích, sloupech nebo v budovách, interaktivní informační panely pro veřejnost, tedy panely s počítačovými terminály umožňující veřejnosti připojení k síti za účelem získání různých informací, elektronické publikace ke stažení poskytované on-line prostřednictvím databází, internetu nebo jiných komunikačních sítí všeho druhu, digitální obsah ke stažení a další elektronická data s možností stažení, software pro rozpoznání obrazu a obsahu s využitím mobilního telefonu, telekomunikační přístroje na výrobu, šíření, přenos zpráv a informací, pevné nebo přenosné přístroje poskytující informace, magnetické, inteligentní, mikroprocesorové karty pro předplatné a platby související s pronájmem jízdních kol, elektronické listky; (11) součásti nebo příslušenství jízdních kol, a to světla nebo svítidla pro jízdní kola; (12) pozemní dopravní prostředky, jízdní kola, elektrokola, vozíky s elektrickým pohonem, koloběžky, náhradní díly a příslušenství k jízdním kolům, elektrokolům, vozíkům s elektrickým pohonem, koloběžkám; (14) elektrické hodinky, náramkové a kapesní hodinky, přístroje na měření času pro sportovní a rekreační účely; (16) filtrační materiály z papíru, plakáty, tiskoviny včetně reklamních a propagačních, časopisy, formuláře, příručky, ochranné obaly z papíru, mapové materiály, samolepky; (18) kožené a textilní doplňky k jízdním kolům jako batohy, tašky, ledvinky, brašny pro cyklisty a kožené doplňky (vybavení cyklisty) v rámci této třídy, textilní nákupní tašky, textilní peněženky; (20) zámky z plastu; (21) cyklistické sportovní láhve; (22) reklamní potištěná plachtovina a plátno; (24) textil a textilní výrobky, které nejsou obsaženy v jiných třídách, látky, ložní příkrývky, ubrusy látkové, přehozy, tapiserie, textilní tapety, textilní ručníky; (25) sportovní obuv a sportovní oblečení včetně oblečení s výztuhami pro ochranu loktů, kolen a boků a dalších doplňků, a to kšiltovek, čepic, čelenek, pláštěnek, ponožek, potítek; (28) protektory jako chrániče na tělo pro cyklisty, výrobky na cvičení a sport, pokud nejsou obsaženy v jiných třídách; (35) maloobchodní činnost, velkoobchodní činnost, internetový obchod a zprostředkovatelská činnost v oblasti prodeje, vše výše uvedené a výrobky uvedenými shora ve třídách 3, 4, 6, 7, 8, 9, 11, 12, 14, 16, 18, 20, 21, 22, 24, 25 a 28, reklamní, inzertní, propagační činnost, pronájem reklamních, inzertních a propagačních médií a ploch, šíření a distribuce reklamních materiálů, obchodní administrativa, podnikové poradenství a obchodní management, průzkum trhu; (37) servis, opravy, stavba dopravních prostředků, instalační služby reklamních digitálních panelů, umístění, údržba, opravy a sundání reklamních panelů a sloupů, reklamních plachet a pláten, signalizačních a kontrolních zařízení, tištěných nebo jiných informačních nosičů, monitorů, světelných značení, interaktivních informačních panelů pro veřejnost, telekomunikačních přístrojů pro tvorbu, šíření a přenos zpráv a informací, veřejných záchodů, pouličních lamp, laviček, odpadkových košů, kontejnerů; čištění veřejných staveb, budov a ulic; (38) komunikace prostřednictvím počítačů a internetu služby v rámci komunikace a šíření reklamních kampaní, odesílání, výměna a přenos informací, zpráv, dat, zvuku a obrazu prostřednictvím sítí v rámci komunikace a šíření reklamních kampaní, elektronická pošta, a to v rámci komunikace a šíření reklamních kampaní, služby elektronického zobrazování, informační kanceláře, pronájem přístupového času k dokumentům a aplikacím ke stažení, převod informací z centrálního serveru; (39) doprava, pronájem dopravních prostředků; (41) výchovná, školicí a zábavní činnost, pořádání kulturních, sportovních a společenských akcí; (42) tvůrčí a umělecké práce, a to grafické a tématické zpracování návrhů, plánování reklamních ploch a reklamních médií, tvorba a návrh, vývoj a programování reklamních multimediálních výrobků a programů.

(730) **BigBoard Praha, a.s.**, Štětškova 1638/18, Praha 4, 14000, CZ

(210) **O-526034**

(220) 15.10.2015

(320) 15.10.2015

(511) 3, 4, 6, 7, 8, 9, 11, 12, 14, 16, 18, 20, 21, 22, 24, 25, 28, 35, 37, 38, 39, 41, 42

(540)

Velonet

(510) (3) přípravky pro čištění a péči o jízdní kola; (4) průmyslové oleje, průmyslová mazadla pro jízdní kola (v rámci této třídy); (6) stojany na jízdní kola kovové, kovové zámky, kovové zabezpečovací zařízení proti krádeži jízdních kol nebo jednostopých vozidel, a sice lankové a řetězové zámky, reklamní a vývěsní panely a sloupy, a to kovové mobilní nebo nemobilní, kovový zobrazovací panel, kovové stánky, kovové přístřešky, kovové lavice, kovové kontejnery; (7) součásti nebo příslušenství jízdních kol, a to dynamo; (8) nářadí a nástroje pro jízdní kola a jiná jednostopá vozidla; (9) záchranná zařízení a přístroje, a to ochranné přílby, ochranné

kombinězy a prostředky osobní ochrany proti úrazům, jiné oděvy v rámci třídy 9, brýle, počítačová rozhraní, počítačový software (například plánovač trasy) a počítače pro jízdní kola, tachometry pro jízdní kola, digitální interaktivní dotykové obrazovky mobilní nebo zabudované v panelech, přístřešcích, kioscích, sloupech nebo v budovách, interaktivní informační panely pro veřejnost, tedy panely s počítačovými terminály umožňující veřejnosti připojení k síti za účelem získání různých informací, elektronické publikace ke stažení poskytované on-line prostřednictvím databází, internetu nebo jiných komunikačních sítí všeho druhu, digitální obsah ke stažení a další elektronická data s možností stažení, software pro rozpoznání obrazu a obsahu s využitím mobilního telefonu, telekomunikační přístroje na výrobu, šíření, přenos zpráv a informací, pevné nebo přenosné přístroje poskytující informace, magnetické, inteligentní, mikroprocesorové karty pro předplatné a platby související s pronájmem jízdních kol, elektronické listky; (11) součásti nebo příslušenství jízdních kol, a to světla nebo svítidla pro jízdní kola; (12) pozemní dopravní prostředky, jízdní kola, elektrokola, vozíky s elektrickým pohonem, koloběžky, náhradní díly a příslušenství k jízdním kolům, elektrokolům, vozíkům s elektrickým pohonem, koloběžkám; (14) elektrické hodinky, náramkové a kapesní hodinky, přístroje na měření času pro sportovní a rekreační účely; (16) filtrační materiály z papíru, plakáty, tiskoviny včetně reklamních a propagačních, časopisy, formuláře, příručky, ochranné obaly z papíru, mapové materiály, samolepky; (18) kožené a textilní doplňky k jízdním kolům jako batohy, tašky, ledvinky, brašny pro cyklisty a kožené doplňky (vybavení cyklisty) v rámci této třídy, textilní nákupní tašky, textilní peněženky; (20) zámky z plastu; (21) cyklistické sportovní láhve; (22) reklamní potištěná plachtovina a plátno; (24) textil a textilní výrobky, které nejsou obsaženy v jiných třídách, látky, ložní příkrývky, ubrusy látkové, přehozy, tapiserie, textilní tapety, textilní ručníky; (25) sportovní obuv a sportovní oblečení včetně oblečení s výztuhami pro ochranu loktů, kolen a boků a dalších doplňků, a to kšiltovek, čepic, čelenek, pláštěnek, ponožek, potítek; (28) protektory jako chrániče na tělo pro cyklisty, výrobky na cvičení a sport, pokud nejsou obsaženy v jiných třídách; (35) maloobchodní činnost, velkoobchodní činnost, internetový obchod a zprostředkovatelská činnost v oblasti prodeje, vše výše uvedené a výrobky uvedenými shora ve třídách 3, 4, 6, 7, 8, 9, 11, 12, 14, 16, 18, 20, 21, 22, 24, 25 a 28, reklamní, inzertní, propagační činnost, pronájem reklamních, inzertních a propagačních médií a ploch, šíření a distribuce reklamních materiálů, obchodní administrativa, podnikové poradenství a obchodní management, průzkum trhu; (37) servis, opravy, stavba dopravních prostředků, instalační služby reklamních digitálních panelů, umístění, údržba, opravy a sundání reklamních panelů a sloupů, reklamních plachet a pláten, signalizačních a kontrolních zařízení, tištěných nebo jiných informačních nosičů, monitorů, světelných značení, interaktivních informačních panelů pro veřejnost, telekomunikačních přístrojů pro tvorbu, šíření a přenos zpráv a informací, veřejných záchodů, pouličních lamp, laviček, odpadkových košů, kontejnerů; čištění veřejných staveb, budov a ulic; (38) komunikace prostřednictvím počítačů a internetu služby v rámci komunikace a šíření reklamních kampaní, odesílání, výměna a přenos informací, zpráv, dat, zvuku a obrazu prostřednictvím sítí v rámci komunikace a šíření reklamních kampaní, elektronická pošta, a to v rámci komunikace a šíření reklamních kampaní, služby elektronického zobrazování, informační kanceláře, pronájem přístupového času k dokumentům a aplikacím ke stažení, převod informací z centrálního serveru; (39) doprava, pronájem dopravních prostředků; (41) výchovná, školicí a zábavní činnost, pořádání kulturních, sportovních a společenských akcí; (42) tvůrčí a umělecké práce, a to grafické a tématické zpracování návrhů, plánování reklamních ploch a reklamních médií, tvorba a návrh, vývoj a programování reklamních multimediálních výrobků a programů.

(730) **BigBoard Praha, a.s.**, Štětškova 1638/18, Praha 4, 14000, CZ

(210) **O-526116**
(220) 19.10.2015
(320) 19.10.2015
(511) 35, 38, 41
(540)



(510) (35) propagační činnost, reklama, pomoc při řízení obchodní činnosti, obchodní administrativní, kancelářské práce; (38) spoje (komunikace); (41) výchova, vzdělávání, zábava, sportovní a kulturní aktivity.
(590) Barevná
(730) **AAKON Capital s.r.o.**, Řehořova 908/4, Praha, 13000, CZ
(740) AK Šelder, Mgr. Ing. Jan Šelder, Tháмова 402/4, Praha, 18600

(210) **O-526142**
(220) 20.10.2015
(320) 20.10.2015
(511) 16, 35, 36, 38, 41, 42, 45
(540)

CARDUUS

(510) (16) cenné papíry (tiskoviny), veškeré tištěné reklamní, propagační a inzertní materiály, billboardy nekovové (plakáty), plakáty, papírové vlaječky, tiskárenské výrobky, tiskoviny, periodické i neperiodické tiskoviny, novoročenky, vizitky, kalendáře, knihy, prospekty, katalogy, brožury, manuály, oběžníky, psací potřeby, papír, obaly papírové a obalový materiál z plastických hmot spadající do této třídy, polygrafické výrobky spadající do této třídy; (35) marketing, obchodní management, činnost podnikatelských, organizačních a ekonomických poradců, obchodní informační servis, marketing, služby administrativní, shromažďování a zpracování dat, služby navazující na styk s veřejností, propagační, reklamní a inzertní služby prostřednictvím počítačů, prostřednictvím telefonní, datové nebo informační sítě, nebo jakéhokoliv média, merchandising, hodnocení dynamiky a platební schopnosti podnikatelských subjektů, pomoc při řízení zahraničně-obchodní činnosti, účetnictví, automatizované zpracování dat a informací v oblasti zhodnocení peněz i v oblasti ochrany finančních prostředků, mediální a venkovní reklama, televizní a rozhlasová reklama, zprostředkovatelské služby v oblasti vydávání reklamních tiskovin a cenných papírů, public relations, rozšiřování reklamních nebo inzertních materiálů, obchodní služby související s investiční činností a podnikové poradenství spadající do této třídy, služby obchodně informační kanceláře; (36) finanční a peněžní služby, finanční služby spolu se zřízením investičních a finančních instrumentů, nákup, správa, rozvoj a prodej podílů finančních instrumentů, správa finančních aktiv - shromažďování peněžních prostředků, služby v oblasti upisování akcií investičních fondů nebo podílových listů za účelem jejich kapitalizace, investování na principu rozložení rizika a další obhospodařování finančních instrumentů, finanční služby bezprostředně související s hlavní činností investiční akciové společnosti, činnosti bezprostředně související a navazující na uvedené fondové finanční služby, burzovní makléřství, poskytování kurzovních záznamů na burze, elektronický převod kapitálu, kapitálové investice, finanční leasing, vydávání cenných papírů, makléřské služby, peněžní služby související s obchodováním s cizími měnami a s cennými papíry, přijímání peněžních prostředků od třetích osob do správy ve formě fondů, clearing, finanční analýzy, finanční analýzy nákladů, finanční řízení, finanční odhady a oceňování (pojišťovnictví, bankovníctví, nemovitosti), finanční konzultační služby, revize účtů (audit), oceňování obchodních podniků, poradenství ve finančních záležitostech, funkce depozitáře majetku firem a investičních fondů, služby administrátora fondů, správa majetku a nemovitostí, rozpočtové finanční expertízy v oblasti investiční výstavby, poskytování finančních informací a informací v oblasti investic a záznamů na burze, homebanking (domácí bankovní služby), finanční garance a kauce, kanceláře pro inkasování pohledávek, zprostředkování služeb v oblasti pojištění, nákupy na splátky, shromažďování finančních

prostředků na dobročinné účely v rámci této třídy, finanční sponzorování, investování kapitálu, služby developerů spojené s realitními službami a s financováním, realitní makléřství, poskytování know-how ve službách uvedených ve třídě 36; (38) služby komunikační, poskytování, šíření a výměna informací prostřednictvím globálních telekomunikačních sítí a Internetu, šíření a výměna informací prostřednictvím počítačové sítě, počítačová komunikace, služby komunikace (telefonní), služby komunikace mobilními telefony, služby poskytování přístupu k databázím, služby přenosu zpráv a obrazových informací pomocí počítače, služby hlasové pošty, směrovací a spojovací služby pro telekomunikace, šíření informací prostřednictvím televizního a rozhlasového vysílání, služby dálkových konferencí, šíření webových stránek pro třetí osoby; (41) výchovné, vzdělávací a instruktážní služby, organizování a vedení konferencí, kongresů a symposií, vydavatelská a nakladatelská činnost, elektronická ediční činnost a publikování (DTP), prezentace živých vystoupení, služby v oblasti zábavy, služby organizování a vedení veletrhů pro kulturní a vzdělávací účely, služby organizování a vedení seminářů a symposií, služby pořádání a řízení pracovních vzdělávacích setkání (školení); (42) inženýrské expertízy, služby v oblasti kódování a dekódování zabezpečovacích systémů (tvorba software), počítačové programování, služby v oblasti vývoje a výzkumu nových finančních, investičních a pojišťovacích instrumentů, tvorba, správa, aktualizace webových stránek pro třetí osoby, pronájem webových serverů, umístění webových stránek; (45) právní služby a právní poradenství, poskytování licencí, poskytování know-how (právní služby).

(730) **Carduus Asset Management, investiční společnost, a.s.**, Náměstí 14.října 642/17, Praha 5 Smíchov, 15000, CZ
(740) Mgr. Jakub Joska, Opletalova 55, Praha 1, 11000

(210) **O-526178**
(220) 21.10.2015
(320) 21.10.2015
(511) 9, 16, 35, 36, 38, 41, 42
(540)



(510) (9) data, databáze a jiné informační produkty na nosičích dat a v elektronických datových, informačních telekomunikačních sítích všeho druhu, nosiče magnetických, optických a kombinovaných audio, video audiovizuálních záznamů, multimediálních aplikací floppy disky, CD-ROM, elektronické sítě, multimediální informační katalogy, elektronické časopisy, elektronická periodika a knihy v elektronické podobě, internetové magazíny, počítače, audio, video a audiovizuální technika včetně doplňků a příslušenství patřící do třídy 9, software; (16) periodické a neperiodické publikace, knihy, učebnice a učební pomůcky, časopisy, brožury, fotografie, informační produkty na papírových nosičích, letáky, plakáty, data a databáze na papírových nosičích, tištěné manuály, reklamní, propagační, uživatelské, umělecké nebo ozdobné předměty z papíru, výrobky z papíru, a to pohlednice, dopisní papíry, obálky, přání, kalendáře, samolepky, obtisky, vystřihovánky, kartičky, tašky - v rámci třídy 16, sešity, skicárky, pastelky, penály, pera, nože na papír, těžítka; (35) reklama a propagace, on-line inzertní činnost, služby personální agentury a poradenství v oblasti lidských zdrojů a personální poradenství, poskytování, detašování, vysílání a zapůjčování a personálu, nábor a výběr personálu, outplacement (převedení zaměstnanců na jiné zaměstnání), získávání míst pro stáže, pronájem reklamních prostor, poskytování informací pro obchodní účely, sestavování a správa datových souborů, poskytování administrativních a sekretářských služeb, zprostředkovatelská služba v reklamě, propagaci a v obchodu, organizování veletrhů a výstav pro komerční účely, poradenství pro volbu povolání, psychologické testování pro výběr zaměstnanců; (36) sponzorování, organizování finančních sbírek, shromažďování a poskytování finančních prostředků na dobročinné účely a sponzorování, v oblasti kultury, vědy a umění, charitativní činnosti v oblasti finanční podpory na ochranu dětí, mládeže,

finanční podpora v oblasti sociálních a zdravotních projektů a aktivit, finanční podpora fyzickým osobám v životní a sociální tísni, přestárlým, nemocným či tělesně postiženým osobám a účelovým, zdravotnickým, humanitárním a sociálním zařízením a společnostem; (38) telefonní a telekomunikační služby, pronájem přístupu do počítačových databází, přenos veřejných informací, zpráv a obrázků pomocí počítačů a mobilních elektronických zařízení, zprostředkování v oblasti telekomunikací, šíření elektronických časopisů a jiných periodik, knih a dalších informací v počítačových sítích, zprostředkovatelská služba v telekomunikačních službách a v šíření informací, počítačová komunikace, elektronická pošta, poradenská činnost v oblasti telekomunikačních systémů, obrazové zpravodajství, poradenské a konzultační služby v oboru informačních sítí a databází, provozování informačních sítí, systémů a databází; (41) nakladatelské a vydavatelské služby, redakční a reportážní služby, fotografování, fotoreportáže, činnost tiskové agentury (zpravodajské služby), organizace sportovních a kulturních činností, vzdělávání a zábava; (42) grafický design, počítačové programování, poradenské služby v oblasti počítačového hardware, pronájem počítačů, pronájem počítačového software, tvorba informačních databází, tvorba software.

(590) Barevná

(730) **INET-SERVIS CZ, s.r.o.**, Dolní Přím 56, Dolní Přím, 50316, CZ

(210) **O-526250**

(220) 23.10.2015

(320) 23.10.2015

(511) 1, 19

(540)

SIBATERM

(510) (1) chemické výrobky určené pro stavebnictví; (19) stavební materiály nekovové.

(730) **KNAUF Praha, spol. s r. o.**, Mladoboleslavská 949, Praha 9 - Kbely, 19700, CZ

(740) Mgr. Jana Švehlová, Mickiewiczova 242/17, Praha 6 - Hradčany, 16000

(210) **O-526285**

(220) 27.10.2015

(320) 27.10.2015

(511) 3, 5, 41, 42, 44

(540)

HappyMary

(510) (3) kosmetika a kosmetické přípravky, výrobky pro líčení, a to rtěnky, lesk na rty, řasenky, oční stíny, tužky na oči, ruměnce, lisované pudry, sypané pudry, podkladová líčidla, výrobky pro péči o nehty, a to laky na nehty a odlakovače, neléčebné toaletní přípravky, neléčivé výrobky pro péči o kůži, kosmetické krémy a pleťové vody pro péči o kůži, hydratační krémy, pleťové masky a zpevňovací krémy a pleťové vody, kosmetické přípravky do koupele a sprchy, a to koupelové oleje, koupelové soli, koupelové kuličky a koupelové krystalky, mastkový pudr, vlasové vody, šampony, zubní pasty, prostředky proti pocení, deodoranty pro osobní potřebu, holicí potřeby, a to mýdla na holení, gely na holení a krémy na holení, přípravky po holení, voda po holení a gely, mýdla, parfumerie, kolínská voda, toaletní voda, parfémy, vůně pro osobní použití, vonné oleje a aromatické výtažky, kosmetické produkty pro zvířata, aromatická vykuřovadla, prací prostředky; (5) vitamínové a minerální doplňky, potravní doplňky pro lidskou potřebu a pro zvířata, bylinné doplňky, léčivé byliny, výtažky a odvary z léčivých bylin, bylinné masti, dietní potraviny a dietetické přípravky pro léčebné a veterinární účely, hygienické výrobky pro léčebné účely, farmaceutické a veterinářské výrobky; (41) výchova, vzdělávání, zábava a sportovní činnost, pořádání kurzů, školení a seminářů, instruktážní kurzy týkající se zdraví, kosmetické kurzy; (42) vývoj a výzkum v oblasti kosmetiky, služby testování kosmetických přípravků, kontrola kosmetických výrobků, vypracování individuálních odborných kosmetických návrhů, doporučení a složení výrobků; (44) služby kosmetických salónů, služby péče o hygienu a krásu, poradenství v oblasti kosmetické péče, aplikace kosmetických výrobků na obličej a tělo.

(730) **Touřarová Pavlína Bc.**, Doubravice 63, České Budějovice, 37006, CZ

(740) PatentCentrum Sedláč & Partners s.r.o., Husova 5, České Budějovice, 37001

(210) **O-526340**

(220) 30.10.2015

(320) 30.10.2015

(511) 35, 41, 43

(540)



(510) (35) obchodní reklama (pro třetí osoby -), pronájem prodejních stánků, předvádění zboží, reklama, rozšiřování vzorků (zboží), rozšiřování reklamních nebo inzertních materiálů; (41) dekorace (pronájem -), plánování a organizování večírků, služby diskžokejů, zábava, pobavení; (43) kuchyňské přístroje (pronájem -), bary (služby -), automaty (rychlé občerstvení), zásobování, pojiždné občerstvení, stánky s občerstvením.

(730) **The Günsberger group s.r.o.**, Široká 37/7, Praha 1, 11000, CZ

(210) **O-526345**

(220) 03.08.2015

(320) 03.08.2015

(511) 5

(540)

CONVERIDE

(510) (5) farmaceutické produkty.

(730) **Medochemie Ltd.**, Constantinoupoleos Street, Limassol, 3011, CY

(740) **MEDOPHARM, s.r.o.**, Lehárova 1808/11, Praha 4 - Modřany, 14300

(210) **O-526348**

(220) 30.10.2015

(320) 30.10.2015

(511) 20, 37, 42

(540)

TRUHLÁRUM

(510) (20) veškerý nábytek, například bytové zařízení, školní, kovový kancelářský nábytek, komody, police, postele, skříně - skládací, kuchyňské kancelářské stoly, vše v rámci této třídy; (37) dozor nad stavbami, informace stavební, údržba nábytku, vše v rámci této třídy, služby v oblasti realizace interiéru (montáž, instalace nábytku a zařízení); (42) architektura (služby), poradenství v oblasti architektury, design průmyslový, konzultační služby v oblasti architektury a designu, návrhy, konstrukce a design nábytku a interiéru.

(730) **Pech Jaroslav**, Jablonského 402/18, Písek, Pražské Předměstí, 39701, CZ

(210) **O-526363**
(220) 01.11.2015
(320) 01.11.2015
(511) 1, 31, 44
(540)



(510) (1) hnojiva pro zemědělství a zahradnictví, komposty, rašelina, zemina pro zahradní účely; (31) produkty zemědělské, zahradnické a lesní, zejména semena, osivo, sazenice, hlízy, cibule, živé rostliny a květiny, materiál pro vegetativní množení, čerstvá zelenina a ovoce, okrasné stromy a keře, ovocné stromy, palmy, travní drny, trávníky, mulčovací kůra; (44) služby v zahradnictví, aranžování květin a rostlin, zahradní poradenství, zahradnické služby všeho druhu, aranžérská činnost v zahradnictví, zahradnictví, projekce (zahradní architektura), výsadba zahrad, parků a trávníků, údržba trávníků, údržba zahrad a parků (jejich vegetačních částí, tj. stromů, keřů a rostlin), šlechtění rostlin.

(590) Barevná
(730) **SEMO a. s.**, 414, Smržice, 79817, CZ
(740) Ing. Zdeněk Kučera, Dlouhá 207 (P.O.BOX 92), Slušovice, 76315

(210) **O-526449**
(220) 04.11.2015
(320) 04.11.2015
(511) 16, 35, 41
(540)

FV ART

(510) (16) tiskoviny, periodika, fotografie, kalendáře; (35) propagace, reklama; (41) nakladatelství, vydavatelství.

(730) **FUTURA, a.s.**, Politických vězňů 1531/9, Praha 1 - Nové Město, 11000, CZ
(740) PROPATENT, Ing. Vlasta Sedláčková, Pod Pekaškou 1, Praha 4, 14700

(210) **O-526464**
(220) 04.11.2015
(320) 04.11.2015
(511) 9, 35, 38, 41
(540)



(510) (9) audio a video záznamy; (35) nahrávání video nahrávek pro reklamní účely, produkce rozhlasové reklamy, produkce reklamních materiálů; (38) streaming video materiálu na Internetu; (41) dabing, videoprodukce, editování videopásků, střih videopásků, výroba videofilmů, produkce videofilmů, prezentace video filmů, filmová a video produkce, střih a zpracování videopásků, filmy a výroba videofilmů, produkce předem nahráných videofilmů, výroba filmů a videonahrávek, poskytování audio nebo video studií, produkce zvukových a video záznamů, audio a video nahrávací služby, výroba videodisků pro třetí osoby, zvuková produkce a videoprodukce a fotografování, televizní produkce, filmová produkce, produkce filmů, hudební produkce, produkce filmových písní, produkce

zvukových záznamů, produkce videonámků, produkce hudebních videí, produkce filmových studií, produkce master audionahrávek, audioprodukce, produkce pořadů a filmů, produkce estrád a filmů, produkce televizních pořadů, produkce animovaných filmů.

(590) Barevná
(730) **DW Agentura, s.r.o.**, Komunardů 1091/36, Praha 7 - Holešovice, 17000, CZ
(740) AK Erhartová Vítek & Partners, JUDr. Olga Erhartová, Šafaříkova 201/17, Praha 2, 12000

(210) **O-526481**
(220) 04.11.2015
(320) 04.11.2015
(511) 33
(540)

Anděl sklepa

(510) (33) víno, nápoje (alkoholické s výjimkou pív), alkoholické nápoje obsahující ovoce.

(730) **Kemax Morava, s.r.o.**, Verdunská 1814/3, Ostrava, 70200, CZ

(210) **O-526489**
(220) 05.11.2015
(320) 05.11.2015
(511) 16, 24, 25, 28, 35, 41
(540)



(510) (16) papír, lepenka a výrobky z těchto materiálů, které nejsou zařazeny do jiných tříd, a to krabičky a obaly, kartónové poutače a cedule, deskové hry, papírové vystřihovánky, karetní hry, přáníčka, letáky, kalendáře, omalovánky (pokud se nejedná o tiskoviny), tiskoviny, časopisy, komiksy, knihy, karty, pohlednice, plakáty, obrázky a reprodukce, tiskárenské výrobky, fotografie, papírenské zboží, materiál pro umělce, kancelářské potřeby, učební a vyučovací pomůcky s výjimkou přístrojů, plastické obaly (nezařazené do jiných tříd); (24) tkaniny a textilní výrobky, které nejsou uvedeny v jiných třídách, pokrývky ložní a ubrusy; (25) oděvy, obuv, kloboučnické zboží; (28) hry, hračky, potřeby pro gymnastiku a sport, které nejsou uvedeny v jiných třídách, vánoční ozdoby; (35) propagační činnost, reklama, pomoc při řízení obchodní činnosti, obchodní administrativa, kancelářské práce; (41) výchova, vzdělávání, zábava, sportovní a kulturní aktivity.

(590) Barevná
(730) **Hurník Lukáš Ing.**, Okolnice 287, Ostrava - Krásné Pole, 72526, CZ
(740) Mgr.Bc. Lucie Koupilová, Sokolská třída 1204/8, Ostrava, 70200

(210) **O-526490**
(220) 05.11.2015
(320) 05.11.2015
(511) 16, 24, 25, 28, 35, 41
(540)



(510) (16) papír, lepenka a výrobky z těchto materiálů, které nejsou zařazeny do jiných tříd, a to krabičky a obaly, kartónové poutače a cedule, deskové hry, papírové vystřihovánky, karetní hry, přáníčka, letáky, kalendáře, omalovánky (pokud se nejedná o tiskoviny), tiskoviny, časopisy, komiksy, knihy, karty, pohlednice, plakáty, obrázky a reprodukce, tiskárenské výrobky, fotografie, papírenské zboží, materiál pro umělce, kancelářské potřeby, učební a vyučovací pomůcky s výjimkou přístrojů, plastické obaly (nezařazené do jiných tříd); (24) tkaniny a textilní výrobky, které nejsou uvedeny v jiných třídách, pokrývky ložní a ubrusy; (25) oděvy, obuv, kloboučnické zboží; (28) hry, hračky, potřeby pro gymnastiku a sport, které nejsou uvedeny v jiných třídách, vánoční ozdoby; (35) propagační činnost, reklama, pomoc při řízení obchodní činnosti, obchodní administrativy, kancelářské práce; (41) výchova, vzdělávání, zábava, sportovní a kulturní aktivity.
(590) Barevná
(730) **Hurník Lukáš Ing.**, Okolnice 287, Ostrava - Krásné Pole, 72526, CZ
(740) Mgr.Bc. Lucie Koupilová, Sokolská třída 1204/8, Ostrava, 70200

(210) **O-526504**
(220) 05.11.2015
(320) 05.11.2015
(511) 9, 10, 35, 42
(540)



(510) (9) přístroje a nástroje vědecké, přístroje a nástroje pro vědecké laboratorní výzkumy, diagnostické přístroje (ne pro lékařské účely), měřicí přístroje a nástroje pro použití v oblasti zdravotnictví, biochemie a analytické chemie, laboratorní přístroje, vybavení a potřeby, testovací přístroje pro použití v oblasti zdravotnictví, biochemie a analytické chemie, přístroje pro výzkum v oblasti biochemie a analytické chemie, kultivační inkubátory pro kultivaci bakterií, expozimetry, elektrické monitorovací přístroje pro použití v oblasti zdravotnictví, biochemie a analytické chemie, rentgenové přístroje (ne pro lékařské účely), počítačový software a počítačové programy, software a hardware pro použití v oblasti zdravotnictví, biochemie a analytické chemie, software a hardware pro ovládání vědeckých přístrojů, software pro zpracování, třídění a analýzu laboratorních informací, nosiče záznamů zvuku, obrazu, textu nebo jiných dat či informací, databáze, databázové produkty, databázové systémy, systémy zpracování dat a databází, nahraný obsah (počítačové programy, informace, data a záznamy v elektronické podobě), webové databáze; (10) přístroje, nástroje a potřeby lékařské, chirurgické, zubní a veterinářské, diagnostické přístroje pro lékařské účely, měřicí přístroje pro lékařské účely, radiologické přístroje pro lékařské účely, rentgenové přístroje pro lékařské účely, testovací přístroje pro lékařské účely, zubní přístroje a nástroje, zubolékařské přístroje; (35) sběr, zpracování a analýza statistických údajů pro lékařský a vědecký výzkum, statistické obchodní informace (obstarávání a poskytování), sestavování a

kompilování statistických informací, shrnování statistických informací, statistické analýzy; (42) shromažďování, zpracování, analýza a poskytování vědeckých informací, vědecké a technologické služby, laboratorní služby, vědecký výzkum, vývoj a analýza, výzkum a vývoj v oblasti přírodních věd, vědecký výzkum pro lékařské účely, zajišťování infrastruktury pro vědecký výzkum a vývoj, základní a aplikovaný výzkum v oblastech zdravotnictví, biologie, biochemie a analytické chemie, služby chemiků, fyziků a biologů, poradenské, informační a konzultační služby v oblasti výzkumu a vývoje, poskytování vědeckých informací, služby výzkumu a vývoje v oblasti přírodních věd, shromažďování informací vztahujících se k výzkumu a vývoji, kompilace informací a materiálů sloužících k vědeckým účelům, zejména vytváření vědeckých sbírek, sbírek organismů k vědeckým účelům, sbírek organismů ke komerčním účelům, vydávání vědeckých informací, analýzy chemické, biologické a zdravotnické, analýzy metabolické, toxikologické, farmaceutické a analýzy metabolitů, služby klinické diagnostiky, vydávání odborných analýz, expertiz, vědeckých vyjádření, posudků, stanovisek a doporučení v oblasti výzkumu a vývoje, provádění rešerší v oblasti přírodních věd, technická podpora multimediálních technologií, počítačové programování, tvorba a údržba počítačových systémů a softwaru, softwarové inženýrství, správa serverů, tvorba a správa webových stránek pro třetí osoby, programování, údržba a technická podpora softwarů a počítačových programů v oblasti zdravotnictví, biochemie a analytické chemie.

(730) **Biologické centrum AV ČR, v. v. i.**, Branišovská 1160/31, České Budějovice 2, 37005, CZ
(740) Ing. Jana Holpuchová, Na Bělidle 3, Praha 5, 15000

(210) **O-526505**
(220) 05.11.2015
(320) 05.11.2015
(511) 9, 10, 35, 42
(540)



(510) (9) přístroje a nástroje vědecké, přístroje a nástroje pro vědecké laboratorní výzkumy, diagnostické přístroje (ne pro lékařské účely), měřicí přístroje a nástroje pro použití v oblasti zdravotnictví, biochemie a analytické chemie, laboratorní přístroje, vybavení a potřeby, testovací přístroje pro použití v oblasti zdravotnictví, biochemie a analytické chemie, přístroje pro výzkum v oblasti biochemie a analytické chemie, kultivační inkubátory pro kultivaci bakterií, expozimetry, elektrické monitorovací přístroje pro použití v oblasti zdravotnictví, biochemie a analytické chemie, rentgenové přístroje (ne pro lékařské účely), počítačový software a počítačové programy, software a hardware pro použití v oblasti zdravotnictví, biochemie a analytické chemie, software a hardware pro ovládání vědeckých přístrojů, software pro zpracování, třídění a analýzu laboratorních informací, nosiče záznamů zvuku, obrazu, textu nebo jiných dat či informací, databáze, databázové produkty, databázové systémy, systémy zpracování dat a databází, nahraný obsah (počítačové programy, informace, data a záznamy v elektronické podobě), webové databáze; (10) přístroje, nástroje a potřeby lékařské, chirurgické, zubní a veterinářské, diagnostické přístroje pro lékařské účely, měřicí přístroje pro lékařské účely, radiologické přístroje pro lékařské účely, rentgenové přístroje pro lékařské účely, testovací přístroje pro lékařské účely, zubní přístroje a nástroje, zubolékařské přístroje; (35) sběr, zpracování a analýza statistických údajů pro lékařský a vědecký výzkum, statistické obchodní informace (obstarávání a poskytování), sestavování a kompilování statistických informací, shrnování statistických informací, statistické analýzy; (42) shromažďování, zpracování, analýza a poskytování vědeckých informací, vědecké a technologické služby, laboratorní služby, vědecký výzkum, vývoj a analýza, výzkum a vývoj v oblasti přírodních věd, vědecký výzkum pro lékařské účely, zajišťování infrastruktury pro vědecký výzkum a vývoj, základní a aplikovaný výzkum v oblastech zdravotnictví, biologie, biochemie a analytické

chemie, služby chemiků, fyziků a biologů, poradenské, informační a konzultační služby v oblasti výzkumu a vývoje, poskytování vědeckých informací, služby výzkumu a vývoje v oblasti přírodních věd, shromažďování informací vztahujících se k výzkumu a vývoji, kompilace informací a materiálů sloužících k vědeckým účelům, zejména vytváření vědeckých sbírek, sbírek organismů k vědeckým účelům, sbírek organismů ke komerčním účelům, vydávání vědeckých informací, analýzy chemické, biologické a zdravotnické, analýzy metabolické, toxikologické, farmaceutické a analýzy metabolitů, služby klinické diagnostiky, vydávání odborných analýz, expertiz, vědeckých vyjádření, posudků, stanovisek a doporučení v oblasti výzkumu a vývoje, provádění rešerší v oblasti přírodních věd, technická podpora multimediálních technologií, počítačové programování, tvorba a údržba počítačových systémů a softwaru, softwarové inženýrství, správa serverů, tvorba a správa webových stránek pro třetí osoby, programování, údržba a technická podpora softwarů a počítačových programů v oblasti zdravotnictví, biochemie a analytické chemie.

- (730) **Biologické centrum AV ČR, v. v. i.**, Branišovská 1160/31, České Budějovice 2, 37005, CZ
(740) Ing. Jana Holpučová, Na Bělidle 3, Praha 5, 15000

(210) **O-526506**

(220) 05.11.2015

(320) 05.11.2015

(511) 13, 41, 45

(540) **NTCS - New Techniques of Combat Shooting**

(510) (13) střelné zbraně, střelivo (munice) a střely, výbušniny; (41) výchova, vzdělávání, zábava, sportovní a kulturní aktivity, organizování soutěží, organizování sportovních soutěží, pořádání a řízení pracovních setkání (školení), praktický výcvik, semináře, služby klubové, soutěže, školení, výcvik, výuka, vzdělávání, zábava, zkoušení; (45) právní služby, bezpečnostní služby pro ochranu majetku a jednotlivců, osobní a sociální služby poskytované ostatními za účelem uspokojování potřeb jednotlivců - služby související se zajišťováním bezpečnosti a obrany jednotlivců a jsou realizovány například formou asistenčních, konzultačních, poradenských, doprovodných služeb, bezpečnost - služby související s poradenstvím, konzultací a se zajišťováním bezpečnosti a obrany osob, objektů, prostorů a budov.

- (730) **Hrubý Milan Mgr.**, Májová 51, Cheb, 35002, CZ

(210) **O-526507**

(220) 05.11.2015

(320) 05.11.2015

(511) 13, 41, 45

(540) **NTTC - Nouvelles Techniques de Tir de Combat**

(510) (13) střelné zbraně, střelivo (munice) a střely, výbušniny; (41) výchova, vzdělávání, zábava, sportovní a kulturní aktivity, organizování soutěží, organizování sportovních soutěží, pořádání a řízení pracovních setkání (školení), praktický výcvik, semináře, služby klubové, soutěže, školení, výcvik, výuka, vzdělávání, zábava, zkoušení; (45) právní služby, bezpečnostní služby pro ochranu majetku a jednotlivců, osobní a sociální služby poskytované ostatními za účelem uspokojování potřeb jednotlivců - služby související se zajišťováním bezpečnosti a obrany jednotlivců a jsou realizovány například formou asistenčních, konzultačních, poradenských, doprovodných služeb, bezpečnost - služby související s poradenstvím, konzultací a se zajišťováním bezpečnosti a obrany osob, objektů, prostorů a budov.

- (730) **Hrubý Milan Mgr.**, Májová 51, Cheb, 35002, CZ

(210) **O-526539**

(220) 06.11.2015

(320) 06.11.2015

(511) 16, 33, 35, 41, 42

(540)



(510) (16) knihy, časopisy a ostatní periodické a neperiodické publikace, etikety, tiskoviny, tiskopisy, reklamní tiskoviny, příručky, letáky, plakáty, grafika, malby, obrázkové knihy a listy, knihařské výrobky, bibliofilie, obaly a tašky z papíru a umělých hmot, papírnické zboží, kancelářské potřeby, tiskařské štočky, učební a školní potřeby a pomůcky, reklamní a výstavní katalogy; (33) vína všeho druhu; (35) reklama, propagace, obstaravatelská a zprostředkovatelská činnost v oblasti obchodu s alkoholickými nápoji, zejména s víny, reklamní a inzertní činnost, poskytování reklamních materiálů a předmětů, marketing, komerční využití Internetu v oblastech obchodu a nabídky výrobků a služeb v oblasti vinařství, reklama on-line v počítačové síti, poskytování a pronájem reklamních ploch, administrativní činnost, obchodní průzkum, průzkum trhu, organizování komerčních akcí, komerční využití Internetu v oblastech komerčních internetovských médií a vyhledávacích služeb, on-line inzerce; (41) organizování a pořádání soutěží v oblasti vinařství, zejména hodnocení kvality vína, jeho degustace pro odbornou i laickou veřejnost, výchovná a zábavní činnost, školení, společenské, kulturní a soutěžní aktivity, organizování a vedení společenských akcí, školení, seminářů, konferencí, kongresů, vydavatelská a publikační činnost; (42) expertní a poradenské služby a činnost v oblasti hodnocení a klasifikace vín.

(590) Barevná

(730) **ALKA Wildlife, o.p.s.**, Liděřovice 62, Liděřovice, 38001, CZ

(740) Jansa, Mokřý, Otevřel & partneři s.r.o., Mgr. et Mgr. Petr Mališ, Sokola Tůmy 743/16, Ostrava - Mariánské hory, 70900

(210) **O-526549**

(220) 06.11.2015

(320) 06.11.2015

(511) 9, 35, 38, 39, 41, 42

(540)

MAPY. PRO ŽENSKÝ A CHLAPY

(510) (9) počítačový hardware s příslušenstvím, počítačový software; (35) reklamní a inzertní činnost, propagace, marketing, pomoc při podnikání, poradenství týkající se organizace a podnikání, distribuce prospektů, podnikatelské informace, computerizovaná pomoc při podnikání (počítačem podporované podnikání), plánování obchodních a propagačních akcí, poskytování informací reklamního nebo komerčního charakteru, poskytování informací a informačních produktů reklamního či komerčního charakteru, multimediálních informací komerčního nebo reklamního charakteru, komerční využití Internetu v oblastech komerčních internetových médií a vyhledávacích služeb, on-line inzerce, merchandising, pronájem reklamních, informačních i komunikačních míst, počítačové zpracování dat a informací elektronickými a počítačovými prostředky, poskytování obchodních informací prostřednictvím Internetu; (38) informační kancelář, samostatný přenos dat nebo informací prostřednictvím telekomunikačních zařízení, počítačů, mobilních telefonů,

služby zabezpečující audiovizuální komunikaci prostřednictvím informačních telekomunikačních sítí, a to počítačové sítě Internet, mobilních telefonů, satelitu, rozšiřování, zveřejňování a přenos informací prostřednictvím informačních a telekomunikačních zařízení a sítí, mobilních telefonů, satelitů, výměna a šíření informací a zpráv pomocí telekomunikačních sítí, datových sítí, informační nebo komunikační nebo elektronické techniky, on-line chat room/diskusní skupiny na Internetu a na sítí mobilních telefonů, poskytování telekomunikační služby elektronické nástěnky, poskytování přístupu k on-line službám, služby webových portálů poskytující přístup uživatelů ke globální počítačové síti, komunikace mobilními telefony a počítačová komunikace, posílání zpráv, služby elektronické pošty, přenos zpráv a obrazových informací pomocí počítačů, šíření elektronických publikací v elektronické podobě pomocí počítačových a telekomunikačních sítí, pomocí mobilních telefonů, satelitu, služby datové sítě, pronájem informačních a komunikačních míst, služby krátkých textových zpráv a mobilních multimediálních zpráv MMS, poskytování přístupu na on-line informační služby a databáze, přenos, poskytování nebo vyvolávání informací z počítačové databáze, on-line informační služby, služby vyhledávání umístění objektů a subjektů pomocí počítače nebo komunikačního nebo telekomunikačního zařízení nebo telefonu, poskytování přístupu k databázím; (39) archivace elektronicky uložených dat nebo dokumentů, uchování dat a informací, informace (skladované); (41) elektronické publikování (DTP), sdílení a publikování digitálních fotografií, poskytování on-line publikací, soutěže (organizování vzdělávacích a soutěžních), provozování her on-line z počítačové sítě, vydávání knih a časopisů on-line, informace o možnostech zábavy, informace o možnostech rekreace, informace o výchově a vzdělávání, informace o možnostech rozptýlení, publikování a vydávání knih, časopisů a magazínů, služby v oblasti vzdělávání, zábavy a sportu, digitální zpracování obrazu v rámci této třídy; (42) počítačové a mapovací služby (služby programování), návrhy, strukturování a programování či jiné vytváření počítačových programů a počítačových systémů zejména programového vybavení internetových, intranetových či jiných síťových serverů, serverových stanic a systémů, včetně jejich instalace, zavádění, aktualizace a údržby, návrhy, strukturování a programování či jiné vytváření databází, jiných datových systémů a aplikací pro jejich zpracování, včetně jejich instalace, zavádění, aktualizace a údržby, návrhy, strukturování a programování či jiné vytváření internetových či intranetových počítačových stránek a nástěnek (webpages a websites) a internetových či intranetových aplikací, včetně jejich instalace, zavádění, aktualizace a údržby, hostování (poskytování volného prostoru) pro internetové či intranetové počítačové stránky a nástěnky (webpages a websites), převod (konverze) počítačových programů, dat či jiných údajů v elektronické podobě z různých formátů do jiných formátů, převod (konverze) dokumentů, dat či jiných údajů z fyzických médií na elektronická média, hosting (webových stránek).

- (730) **Seznam.cz, a.s.**, Radlická 3294/10, Praha 5, 15000, CZ
(740) JUDr. Miroslav Kupka, Levého 1532, Rakovník, 26901

- (210) **O-526574**
(220) 09.11.2015
(320) 09.11.2015
(511) 18, 25, 35, 38
(540)



- (510) (18) batohy, batohy pro horolezce, batohy turistické, cestovní kufry, chlebníky, nákupní tašky, náprsní tašky, obaly na oděvy, peněženky, pouzdra na klíče, ruksaky turistické, sáčky jako obaly, pásky (kožené), tašky cestovní, tašky na kolečkách, tašky plážové, tomy; (25) barety, body (spodní prádlo), boty šněrovací, bundy sportovní, čapky, čelenky, čepice, čepice koupací, čepice se štítkem, fotbalová obuv, kabáty, kamaše, kalhoty, kalhoty jezdecké, kapuce, klobouky, kombinézy, košile, koupací pláště, legíny, obuv gymnastická, obuv koupací, obuv lyžařská, obuv plátěná, obuv plážová, obuv pro fotbal, obuv sportovní, opasky, plavby,

pláštěnky, ponožky, prádlo spodní, prádlo spodní pohlcující pot, potítka, pulovry, punčochy, punčocháče, pytle na oděvy, rukavice, rukavice bez prstů, sandály, sandály koupací, spodky, spodky pánské, sukně, svetry, šály, šátky, tílka, vaky na oděvy, vesty, zástěry; (35) aktualizování reklamních materiálů, analýzy nákladů, aranžování výkladů, dodavatelské služby pro třetí osoby (nákup výrobků a služeb pro jiné podniky), informace (obchodní nebo podnikatelské), inzerce poštou, kanceláře vývozní a dovozní, komerční informace, marketingové studie, obchodní management a podnikové poradenství, obchodní nebo podnikatelský průzkum, organizování výstav (komerčních nebo reklamních), pomoc při řízení obchodní činnosti, pořádání veletrhů pro obchodní a reklamní účely, průzkum trhu, předvádění (služby modelek) pro obchodní účely a podporu prodeje, předvádění zboží, překlad informací do počítačových databází, reklama, reklama on-line v počítačové síti, reklamní materiály (rozšiřování) zákazníkům (letáky, prospekty, tisky, vzorky), rozšiřování vzorků; (38) diskusní fóra (poskytování internetových diskusních fór), elektronická pošta, služby elektronické nástěnky, informační kanceláře, telefonní komunikace, služby dálkových konferencí, počítačová komunikace, komunikace pomocí počítačových terminálů, poskytování telekomunikačních přípojení ke globální počítačové síti, poskytování uživatelského přístupu ke globální počítačové síti, pronájem přístrojů a zařízení pro přenos zpráv, pronájem přístupového času ke globálním počítačovým sítím, přenášení pomocí satelitních družic, přenos zpráv a obrazových informací pomocí počítače, přenosy zpráv faxy, směrovací a spojovací služby pro telekomunikace, telegrafický přenos, informace o telekomunikacích.

- (730) **MERCH 53 s.r.o.**, Hutská 229, Kladno, 27201, CZ
(740) JUDr. Petr Knap, Saskova 1625, Kladno, 27201

- (210) **O-526587**
(220) 09.11.2015
(320) 09.11.2015
(511) 5, 31, 35
(540)

ALAVIS PlaqueFree

- (510) (5) veterinární produkty a přípravky, přísady a doplňky pro zvířata, ptáky a ryby, dezinfekční prostředky, pesticidy, fungicidy, pudry, spreje, kapky, produkty k ošetření kůže a kožešiny, obojky - vše pro zabíjení blech a klíšťat pro zvířata, léčivé přípravky pro kůži a čisticí prostředky léčivé - vše pro zvířata, ústní vody, léčivé přípravky na čištění zubů - pro zvířata, léčivé přípravky pro osvěžení dechu pro zvířata; (31) zemědělské, zahradnické a lesnické výrobky, osiva a semena - vše zařazené ve tř. 31, krmivo pro zvířata, ptactvo a ryby a přípravky zařazené ve tř. 31 pro užití jako doplňky do krmiva, slad, sépiové kosti, jedlé kosti, tyčinky a žvýkačky pro domácí zvířata, čerstvé ovoce a čerstvá zelenina a přípravky z těchto produktů jako přísady do krmiva; (35) obchodní činnost a e-shop s výrobky výše zařazenými do tříd 05 a 31, poskytování a distribuce vzorků výrobků, zákaznická linka (obchodní poradenství), reklamní a propagační činnost.
- (730) **Lighthouse International INC.**, 255 Keele St., Toronto M6P-2K1, CA
(740) Bohemia Patent, Ing. Jana Vandělíková, Vodičkova 791/41, Praha 1 - Nové Město, 11000

- (210) **O-526589**
(220) 09.11.2015
(320) 09.11.2015
(511) 38, 41, 42
(540)



- (510) (38) elektronická pošta, počítačová komunikace, přenos zpráv a obrazových informací pomocí počítače, televizní vysílání, kabelová televize, rozhlasové vysílání; (41) digitální zpracování obrazu, informace o možnostech rozptýlení, informace o možnostech zábavy, obrazové

zpravodajství, organizování soutěží (vzdělávacích nebo zábavných), provozování her on-line (z počítačové sítě), výroba rozhlasových a televizních programů, filmová studia, filmová tvorba, poskytování služeb karaoke (hudební doprovod písní dle výběru zpěváka), plánování a organizování večírků, poskytování on-line elektronických publikací (bez možnosti stažení), reportéřské služby, rozhlasová zábava, televizní zábava; (42) webové služby (tvorba a správa), duševní vlastnictví (licence), grafický design, hosting webových stránek

(730) **Dědek Jan**, Žitná 13, Praha 1, 11000, CZ

(210) **O-526809**
(220) 19.11.2015
(320) 19.11.2015
(511) 10, 12, 20, 24, 25, 35, 40
(540)

(210) **O-526619**

(220) 10.11.2015
(320) 10.11.2015
(511) 41, 43

(540) **MESY THAI RESTAURANT**

(510) (41) vzdělávání, zábava, pobavení, zábava (služby), večírky (organizování a plánování), vydávání textů, knih, vyučování, vzdělávací informace, zkoušení, přezkoušení, představení (organizování); (43) bary, bufety, jídelny, jídelny závodní, kavárny, penzióny, pronájem kuchyňských přístrojů, restaurace, restaurace samoobslužné, zásobování.

(730) **Hnátek Mikuláš**, Dejvická 33, Praha 6, 16000, CZ
Smišek Jiří, Petržilova 3296/1, Praha, CZ

(210) **O-526715**

(220) 13.11.2015
(320) 13.11.2015
(511) 1, 3, 34

(540) **LIQUA**

(510) (1) chemické výrobky určené pro průmysl, vědu a fotografii, jakož i pro zemědělství, zahradnictví a lesnictví, umělé pryskyřice v surovém stavu, plastické hmoty v surovém stavu, hnojiva pro půdu, hasicí přístroje (složení), prostředky pro kalení a letování kovů, chemické výrobky určené ke konzervování potravin, tříslicí materiály, lepidla pro průmysl; (3) aroma (éterické oleje), éterické esence, éterické oleje, spreje pro osvěžení dechu, vůně, vonné přípravky; (34) elektronické cigarety, elektronická kuřácká zařízení, startovací balíčky s elektronickými cigaretami, jednorázové elektronické cigarety, náplně a náhradní náplně pro kuřácká zařízení a elektronické cigarety, cartomizéry, rozprašovače, tekutina pro elektronická kuřácká zařízení, tekutiny pro cigarety neobsahující tabák, šťáva pro elektronické cigarety, bylinky na kouření, cigaretové filtry, zpracovaný tabák, nezpracovaný tabák, cigarety, doutníky, krátké doutníky (doutničky), cigarety s tabákovými náhražkami, nikoliv pro lékařské účely, tabákové náhražky (jiné, než pro lékařské účely), držáky cigaret, pouzdra na cigarety, náústky pro cigaretové držáky, žvýkací tabák, cigaretové špičky, váčky na tabák, zápalky, dýmky, pouzdra na elektronické cigarety, příchutě v rámci třídy 34, příchutě pro elektronická kuřácká zařízení a elektronické cigarety, ochucené esence pro elektronická kuřácká zařízení a elektronické cigarety.

(730) **RITCHY GROUP LIMITED**, 21B Kwong Fat Hong Building, No. 1 Rumsey Street, Sheung Wan, HK

(740) JUDr. Lucie Kociánová PhD., advokátka, Kaiserštejnský palác, Malostranské nám. 23, Praha 1, 11800

(510) (10) ortopedické punčochové zboží, ortopedické kompresní pomůcky, ortopedické a zdravotní polštáře; (12) příkrývky pro užití s dětskými kočárky, rukávniky na rukojeti kočárků; (20) spací pytle, fusaky pro děti, polštáře, povlaky na polštáře, kojící polštáře, ložní potřeby; (24) textil a textilní zboží nezahmuté v jiných třídách, prostěradla, povlečení, osušky včetně osušek s kapucí, ručníky, mantinely textilní do dětských postýlek, ubrusy, žínky, textilie na obuv, bavlněné textilie, koupelnové textilie kromě oblečení, bytový textil, textilní utěrky na tvář, textilní ubrusky, pletené zboží (textilie), prostírání, textilní etikety, textilní dekorace včetně nástěnných, textilie na vyšívání s předkresleným vzorem, netkané textilie; (25) oděvy, obuv, kloboučnické zboží, módní doplňky, dětské body, dětské dupačky a polodupačky, rukavice včetně dětských, čepice, šátky, šály, overaly, mikiny, kalhoty, teplákové soupravy; (35) maloobchodní, velkoobchodní a zprostředkovatelská obchodní činnost se zaměřením na výrobky ve třídách číslo 10, 12, 20, 24 a 25, komerční využití internetu v oblastech obchodu se zaměřením na výrobky ve třídách číslo 10, 12, 20, 24 a 25, internetový obchod e-shop se zaměřením na výrobky ve třídách číslo 10, 12, 20, 24 a 25, inzertní, propagační služby a komerční informační služby prostřednictvím internetu za účelem obchodu se zaměřením na výrobky ve třídách číslo 10, 12, 20, 24 a 25, předvádění zboží, reklama on-line v počítačové síti, rozšiřování vzorků zboží, reklama, marketing, franšizing, zprostředkovatelská činnost se službami v rámci této třídy; (40) tisk vzorů, úprava a údržba textilu a textilií, úprava tkanin, tisk a potisk, barvení a bělení látek a textilu, lemování nebo obšívání látek, prošívání příkrývek a dek.

(590) Barevná
(730) **ESITO CZ s.r.o.**, Lipská 809, Týniště nad Orlicí, 51721, CZ
(740) Jansa, Mokřý, Otevřel & partneři, v.o.s., JUDr. Lukáš Jansa, advokát, Sokola Tůmy 743/16, Ostrava - Mariánské Hory, 70900

(210) **O-526823**
(220) 19.11.2015
(320) 19.11.2015
(511) 9, 16, 35, 37, 38, 39, 41, 42, 45
(540)



(510) (9) nosiče informací všech druhů, zvukových, obrazových a zvukově - obrazových záznamů, včetně jejich obalů, software všeho druhu, přístroje a zařízení pro reprodukci zvukových, obrazových a zvukově - obrazových snímků a záznamů všeho druhu; (16) tiskoviny a polygrafické výrobky

všeho druhu, publikace, včetně publikací obsahujících hudební díla s textem i bez textu, literární, vědecká a umělecká díla v papírové formě; (35) zprostředkování reklamy, šíření zvukových, obrazových a zvukově-obrazových snímků a záznamů všeho druhu pro reklamní účely, rozšiřování tiskovin a polygrafických výrobků všeho druhu pro reklamní účely; (37) opravy a údržba audiovizuálních záznamů; (38) televizní a rozhlasové vysílání všech druhů programů, komunikační služby prostřednictvím audiotextu, teletextu, rozhlasu, televize, počítačové sítě, mobilních telefonů, poskytování telekomunikačních služeb, poskytování telekomunikačního připojení do světové počítačové sítě, poskytování telekomunikačních kanálů na telenákupy, poskytování prostoru pro diskuzi na Internetu, přenos a šíření zpráv, informací, publikací, audiovizuálních děl prostřednictvím komunikačních sítí včetně Internetu, tiskové kanceláře, poradenské a informační služby v oblasti uvedených služeb ve třídě 38; (39) distribuce, doručování, dovoz a doprava zvukových, obrazových a zvukově-obrazových snímků a záznamů všeho druhu, tiskovin a polygrafických výrobků všeho druhu; (41) služby nahrávacího studia a videostudia, filmových ateliérů, kina, pronájem nahrávacích studií, produkce, pořizování a šíření zvukových, obrazových a zvukově - obrazových snímků a záznamů všeho druhu, publikací obsahujících hudební díla s textem i bez textu, literárních, vědeckých a uměleckých děl, výchovná a zábavní činnost, pronájem a půjčování nosičů zvukových, obrazových nebo zvukově - obrazových záznamů; (42) tvorba programových prostředků - programování, instalace počítačového software, pronájem software, tvorba, zpracování a pronájem webových stránek; (45) správa autorských a příbuzných práv, získávání nakladatelských práv k literárním, vědeckým a uměleckým dílům, provádění a zprostředkování převodu těchto práv, získávání autorských práv, práv výkonných umělců a práv výrobců zvukových a obrazových záznamů, provádění nebo zprostředkování převodů těchto práv pro všechny druhy užití takových záznamů.

- (730) **FILM SERVIS FESTIVAL KARLOVY VARY, a.s.**, Panská 892/1, Praha 1 Nové Město, 11000, CZ
(740) JUDr. Jiří Štáidl, Apolinářská 445/6, Praha 2, 12800

(210) **O-526824**

- (220) 19.11.2015
(320) 19.11.2015
(511) 9, 16, 35, 37, 38, 39, 41, 42, 45
(540)

KVIF DISTRIBUTION

(510) (9) nosiče informací všech druhů, zvukových, obrazových a zvukově - obrazových záznamů, včetně jejich obalů, software všeho druhu, přístroje a zařízení pro reprodukci zvukových, obrazových a zvukově - obrazových snímků a záznamů všeho druhu; (16) tiskoviny a polygrafické výrobky všeho druhu, publikace, včetně publikací obsahujících hudební díla s textem i bez textu, literární, vědecká a umělecká díla v papírové formě; (35) zprostředkování reklamy, šíření zvukových, obrazových a zvukově - obrazových snímků a záznamů všeho druhu pro reklamní účely, rozšiřování tiskovin a polygrafických výrobků všeho druhu pro reklamní účely; (37) opravy a údržba audiovizuálních záznamů; (38) televizní a rozhlasové vysílání všech druhů programů, komunikační služby prostřednictvím audiotextu, teletextu, rozhlasu, televize, počítačové sítě, mobilních telefonů, poskytování telekomunikačních služeb, poskytování telekomunikačního připojení do světové počítačové sítě, poskytování telekomunikačních kanálů na telenákupy, poskytování prostoru pro diskuzi na Internetu, přenos a šíření zpráv, informací, publikací, audiovizuálních děl prostřednictvím komunikačních sítí včetně internetu, tiskové kanceláře, poradenské a informační služby v oblasti uvedených služeb ve třídě 38; (39) distribuce, doručování, dovoz a doprava zvukových, obrazových a zvukově - obrazových snímků a záznamů všeho druhu, tiskovin a polygrafických výrobků všeho druhu; (41) služby nahrávacího studia a videostudia, filmových ateliérů, kina, pronájem nahrávacích studií, produkce, pořizování a šíření zvukových, obrazových a zvukově - obrazových snímků a záznamů všeho druhu, publikací obsahujících hudební díla s textem i bez textu, literárních, vědeckých a uměleckých děl, výchovná a zábavní činnost, pronájem a půjčování nosičů zvukových, obrazových nebo zvukově - obrazových záznamů; (42) tvorba programových prostředků - programování, instalace počítačového software, pronájem software, tvorba, zpracování a pronájem webových stránek; (45) správa autorských a příbuzných práv, získávání nakladatelských práv k literárním, vědeckým a uměleckým dílům, provádění a zprostředkování převodu těchto práv, získávání autorských práv, práv výkonných umělců a práv výrobců zvukových a obrazových

záznamů, provádění nebo zprostředkování převodů těchto práv pro všechny druhy užití takových záznamů.

- (730) **FILM SERVIS FESTIVAL KARLOVY VARY, a.s.**, Panská 892/1, Praha 1 Nové Město, 11000, CZ
(740) JUDr. Jiří Štáidl, Apolinářská 445/6, Praha 2, 12800

(210) **O-526837**

- (220) 20.11.2015
(320) 20.11.2015
(511) 29, 30, 43
(540)



- (510) (29) pokrmy připravované z ovoce, zeleniny, mléka, másla, masa (kuřecí, hovězí, jehněčí, ryby), oleje, sýru, vajec; (30) pokrmy připravované z mouky; (43) služby poskytované osobami nebo organizacemi, jejichž cílem je příprava jídel a nápojů pro spotřebu, restaurační, hostinské a výčepní služby, pohostinská činnost, jako je provoz restaurace, poskytování gastronomických služeb, příprava jídel, stravovací zařízení, bar, restaurace, kavárna, cukrárna, rychlé občerstvení.

- (590) Barevná
(730) **ISTANBUL KEBAB s.r.o.**, Opletalova 933/13, Praha 1 - Nové Město, 11000, CZ
(740) Ing. Martin Brixl, Plzeňská 43/107, Praha 5, 15000

(210) **O-526946**

- (220) 25.11.2015
(320) 25.11.2015
(511) 35, 39, 41
(540)

VINOBUS

- (510) (35) propagační činnosti a reklama, včetně propagační činnosti a reklamy na internetu, propagace pěstování révy vinné a výroby vína pocházející ze Znojemske vinařské podoblasti, propagace turistické atraktivity Znojma a Znojemska jako turistické destinace, propagace města Znojma s podporou vinařské turistiky, propagace rozvoje cestovního ruchu spojeného s vínem a jeho podílu na hospodářském, sociálním a kulturním životě, propagace s osvětou významu „vína originální certifikace; (39) doprava, služby týkající se dopravy osob, zvířat nebo zboží z jednoho místa na druhé; (41) výchova, vzdělávání, zábava, kulturní a společenské aktivity.

- (730) **VOC ZNOJMO, z.s.**, Brněnská 523, Dobšice, 67182, CZ
(740) KANIA SEDLÁK SMOLA patentová kancelář, Ing. Veronika Zemanová, Mendlovo nám. 1a, Brno, 60300

(210) **O-526957**
(220) 25.11.2015
(320) 25.11.2015
(511) 9, 16, 25, 35, 41
(540)



(510) (9) přístroje a nástroje fotografické, filmové, optické, přístroje pro vážení, měření, signalizaci, kontrolu (inspekci), záchranu a přístroje pro vyučování, přístroje a nástroje pro vedení, přepínání, přeměnu, akumulaci, regulaci nebo řízení elektrického proudu, přístroje pro záznam, převod, reprodukci zvuku nebo obrazu, nosiče dat magnetické, záznamové disky, kompaktní disky, DVD a ostatní digitální záznamové nosiče (nahrané a nenahrané) zařízení na zpracování dat, počítače, počítačový software, mobilní aplikace (nahrané i ke stažení); (16) papír, lepenka a výrobky z těchto materiálů pro propagační, informační a reklamní účely, tiskárenské výrobky, potřeby pro knižní vazby, fotografie, papírenské zboží, materiál pro umělce, štetce, psací stroje a kancelářské potřeby (vyjímaje nábytek), učební a vyučovací pomůcky s výjimkou přístrojů, plastické obaly (nezařazené do jiných tříd), tiskařské typy, štočky; (25) oděvy, obuv, kloboučnické zboží; (35) propagační činnost, reklama, marketing, pronájem reklamních prostor, pomoc při řízení obchodní činnosti, obchodní administrativa, kancelářské práce, maloobchod, velkoobchod a e-shop s oděvy, hudebními nosiči a propagačním materiálem; (41) výchova, vzdělávání, zábava, sportovní a kulturní aktivity, pořádání koncertů a hudebních vystoupení či festivalů.

(590) Barevná
(730) **Krejar Michal**, Italská 8, Praha 2, 12000, CZ

(210) **O-526962**
(220) 25.11.2015
(320) 25.11.2015
(511) 6, 19, 37
(540)

DEKSOFFIT

(510) (6) kovové stavební materiály, střešní konstrukce kovové, interiérové kovové konstrukce pro kazetové podhledy, střešní krytiny kovové, ocelové desky a tašky, obklady stavební kovové, plechy, držadla kovová, kovové podpěry, komíny kovové, kovové stojany a sloupy, kovové stavební prefabrikáty, výztuže stavební kovové, kovové potrubí pro ventilační a klimatizační zařízení, kovové konstrukce pevné a přenosné, kovové markýzy, římsy kovové, střešní okna kovová, žlaby okapní kovové, kovové potřeby zámečnické a klempířské, kovové brány, vrata, dveře, schodiště, zábradlí jako části schodišť, kovové sloupy; (19) krytiny střešní, tašky střešní, břidlice a břidlicové tabulky jako střešní krytina, šindele, krokve střešní, lemování střech nekovové, komíny nekovové, poklapy na komíny nekovové, obklady vinylové, obklady zdi, ohnivzdorné cementové ochranné vrstvy, podpěry nekovové, přenosné konstrukce nekovové, lepenka dehtová a dehet pro stavby, okenice nekovové, rámy na okna, omítky, plst pro stavební účely, potrubí nekovová pro ventilační a klimatizační zařízení, římsy nekovové, žlaby okapní nekovové, překlady nekovové, desky vláknité, dřevo stavební, nekovové střešní větrací otvory (odvětrávací prvky), dřevěné obklady, stavební materiály nekovové, dřevo polozpracované, jako trámy, prkna, latě, panely, desky, dýhy ze dřeva,

stavební dřevo, dřevěné obložení, parapetní desky, žaluzie a markýzy nekovové, portály, stavební sklo, cementové výrobky, desky z cementu, panely stavební nekovové, sádra, malta, suché maltové směsi, cement, cihly, tvárnice, stropy, sádkokartonové desky, beton, stavební prvky z betonu, asfalt, výrobky z asfaltu pro stavebnictví, hydroizolační asfaltové pásy, dehtová lepenka, nátěrové hmoty pro stavebnictví, ohnivzdorné ochranné vrstvy, omítky; (37) zprostředkování ve výstavbě, poradenská činnost ve stavebnictví, půjčování především ručního nářadí.

(590) Barevná
(730) **DEK a.s.**, Tiskařská 10/257, Praha 10, 10800, CZ

(210) **O-526963**
(220) 25.11.2015
(320) 25.11.2015
(511) 25
(540)

JOO

(510) (25) ponožky, spodní prádlo (oděvy), oděvy, boty, čepice (pokrývky hlavy), rukavice, šátky, šály.
(730) **OPEN news s.r.o.**, Na Provaznici 2063/3, Praha 5 Smíchov, 15000, CZ

(210) **O-526964**
(220) 25.11.2015
(320) 25.11.2015
(511) 20, 24
(540)



H O M E L I K E

(510) (20) bytový textil (polštáře); (24) prostěradla, povlečení (ložní prádlo), přikrývky a pokrývky (ložní), ložní prádlo a přikrývky, ručníky, osušky, záclony a závěsy, přehozy.
(730) **OPEN news s.r.o.**, Na Provaznici 2063/3, Praha 5 Smíchov, 15000, CZ

(210) **O-526965**
(220) 25.11.2015
(320) 25.11.2015
(511) 9, 42, 45
(540)

SW KLID

(510) (9) počítačové programy s možností stažení, software počítačový - nahraný, počítačové a softwarové aplikace stahovatelné; (42) aktualizace počítačových programů, instalace počítačových programů, konzultace v oblasti počítačového software, pronájem počítačového software, software jako služba (SaaS), tvorba software počítačových programů, údržba počítačových programů, výzkum a vývoj software na zakázku, automatizované zpracování dat; (45) počítačový software - poskytování licencí a právní služby.
(730) **EASY FM, s.r.o., Antoň Ondřej**, K sadu 754/2a, Praha 8, 18200, CZ

(210) **O-526967**

(220) 25.11.2015

(320) 25.11.2015

(511) 19, 37, 42

(540)

BETONOPTIK

(510) (19) nekovové stavební materiály pro interiéry; (37) montáž a aplikace interiérových materiálů, izolování proti vlhkosti, stavební dozor, štukování, sádrování, zprostředkovatelská činnost v oblasti stavebnictví, konzultační činnost v oblasti stavebnictví, odborná pomoc při provádění rekonstrukcí v interiérech, pronájem a půjčování stavebních strojů, revizní činnost; (42) architektonické poradenství, projektová činnost, expertízy a analýzy ve stavebnictví.

(730) **Lazna Robert**, Pilovská 1511, Praha 9 Újezd nad Lesy, 19016, CZ

(740) Rott, Růžička & Guttmann Patentové, známkové a advokátní kanceláře, JUDr. Vladimír Rott, Vinohradská 37/938, Praha 2, 12000

(210) **O-526968**

(220) 25.11.2015

(320) 25.11.2015

(511) 41

(540)

MuMo
Museum Montanelli

(510) (41) organizování kulturních nebo vzdělávacích výstav.

(730) **Nadace DrAK Dr. Altenburg Kohl**, Nerudova 250/13, Praha 1 Malá Strana, 11800, CZ

(740) Rödl & Partner, v.o.s., JUDr. Monika Novotná, Platněnská 2, Praha, 11000

(210) **O-526975**

(220) 26.11.2015

(320) 26.11.2015

(511) 3, 41, 44

(540)

ordinace-zdravá  **kůže.cz**

(510) (3) krémy, kosmetické přípravky pro péči o pleť a tělo, mýdla, mycí přípravky, vlasová kosmetika, dekorativní kosmetika, přípravky na opalování a po opalování, přípravky ke koupání a do koupele; (41) informace o výchově a vzdělávání, organizování a vedení kongresů a konferencí, semináře, symposia, školení, pořádání a řízení školení, vydávání textů (s výjimkou reklamních nebo náborových), vzdělávání, vyučování; (44) poradenství v oblasti farmacie, služby kliniky nebo sanatoria (soukromé), lékařské služby, pronájem lékařských zařízení, dermatologie, korektivní dermatologie, terapeutické služby, zdravotní péče, zdravotní poradenství, zkrášlovací salóny.

(590) Barevná

(730) **ARSDERMA s.r.o.**, Nad Plesenkou 603/22, Ostrava-Plesná, 72527, CZ

(740) Ing. Iva Rylková, patentový zástupce, Polská 1525, Ostrava - Poruba, 70800

(210) **O-526978**

(220) 26.11.2015

(320) 26.11.2015

(511) 29, 30, 31, 32, 33, 43

(540)



(510) (29) maso, ryby, drůbež a zvěřina, masové výtažky, konzervované, mražené, sušené a vařené ovoce a zelenina, želé, džemy, kompoty, vejce, mléko a mléčné výrobky, jedlé oleje a tuky; (30) káva, čaj, kakao a kávové náhražky, rýže, tapioka a ságo, mouka a obilninové přípravky, chléb, pečivo a cukrovinky, zmrzlina, cukr, med, melasa, droždí, prášek do pečiva, sůl, hořčice, ocet, omáčky (chuťové přísady), koření, led potravinářský; (31) zrní a zemědělské, zahradnické a lesní produkty nezahrnuté v jiných třídách, živá zvířata, čerstvé ovoce a zelenina, semena, rostliny a květiny, krmiva pro zvířata, slad; (32) piva, minerální vody, šumivé nápoje a jiné nápoje nealkoholické, nápoje a šťávy ovocné, sirupy a jiné přípravky k zhotovování nápojů; (33) alkoholické nápoje (s výjimkou pív); (43) služby zajišťující stravování a nápoje, dočasné ubytování.

(730) **BÜRGR JAKO KRÁVA s.r.o.**, Na Skalce 299, Záboří nad Labem, 28574, CZ

(740) Mgr. Marek Hejduk, Jugoslávská 620/29, Praha - Vinohrady, 12000

(210) **O-526982**

(220) 26.11.2015

(320) 26.11.2015

(511) 9, 16, 20

(540)

ELEMENTRIX

(510) (9) světelné zdroje (blesky) pro fotografické účely, stativy na kamery/fotoaparáty, objektivy, krytky objektivů, filtry k objektivům (do fotoaparátů), stabilizátory obrazu, fotografické clony, teleskopy, optické reflektory, okulary, části a příslušenství všech uvedených výrobků; (16) nosiče a dekorační materiály a materiály pro umělce, papírenské zboží, malířské stojany, malířská plátna, malířské nádoby, palety pro malíře, malířské štětce, cenové visačky, cenovky, etiketovací stroje pro kancelářské účely; (20) figuríny do výkladních skříní a krejčovské panny, přístřeší a pelíšky pro zvířata, vývěsní tabule, stojany a značky, reklamní prezentační tabule.

(730) **ELEMENTRIX s.r.o.**, U Větrníku 4713/31, Jihlava, 58601, CZ

(740) PatentCentrum Sedlák & Partners s.r.o., Husova 5, České Budějovice, 37001

(210) **O-526987**
(220) 26.11.2015
(320) 26.11.2015
(511) 16, 28, 41
(540)



(510) (16) blahopřání, katalogy, knihy, lístky, litografie, litografie umělecké, pohlednice, pomůcky učební kromě přístrojů, příručky, razítka, razítka pro adresy; (28) zařízení pro kulturistiku; (41) školství, tělesná výchova, dálkové studium, korespondenční kurzy, informace o vzdělávání, organizace sportovních soutěží, pořádání soutěží krásy, organizování a vedení kongresů, pořádání školení, provozování sportovních zařízení, školení a vyučování, poradenství pro volbu povolání, nahrávání videopásek, knihy -vydávání.

(730) **MS-97, s.r.o.**, Pobřežní 249/46, Praha 8, 18600, CZ

(210) **O-527036**
(220) 27.11.2015
(320) 27.11.2015
(511) 41
(540)

ATESpeak

(510) (41) vyučování, výuka, pořádání a řízení pracovních setkání (školení), překladatelské služby, koučink (školení), tlumočnické služby, služby poskytované školami (vzdělávání).

(730) **ATES language s.r.o.**, Prorektorská 672/6, Praha 10, 10800, CZ

(210) **O-527049**
(220) 30.11.2015
(320) 30.11.2015
(511) 31, 35, 43, 44, 45
(540)



**JACK & PARSON
RUSSELL TERRIER**

(510) (31) živá zvířata, suchary psí, potrava pro domácí zvířata, přípravky posilující pro zvířata, krmiva a potrava pro zvířata, zejména krmiva pro domácí zvířata, nápoje pro domácí zvířata, krmiva, stelivo pro domácí mazlíčky, krmivo pro chov, výživa pro domácí zvířata, jedlé hračky pro zvířata, zejména kosti ke žvýkání, stravitelné kosti a klacky ke žvýkání pro domácí zvířata, doplňky krmiv nikoli pro veterinární účely, slad, přípravky posilující pro zvířata, podestýlka pro zvířata; (35) velkoobchod a maloobchod s živými zvířaty, maloobchodní služby s potravou pro zvířata, s potřebami pro zvířata, s výrobky pro zvířecí mazlíčky a domácí zvířata včetně klecí pro zvířata, polštářů pro zvířata, řemíků, hraček pro zvířecí miláčky, bedýnek s podestýlkou pro zvířecí miláčky, podestýlky, veterinárních výrobků, sanitárních výrobků pro zvířata, přípravků pro hubení škodlivého hmyzu, obchodní řízení prodejen s výrobky pro zvířata, on-line maloobchodní služby v souvislosti s potravou pro zvířata, s potřebami pro zvířata, s výrobky pro zvířecí miláčky prostřednictvím

Internetu, objednávek e-mailem, katalogů a dalších médií, poskytování obchodního poradenství zákazníkům; (43) penziony a hotely pro zvířata, opatrování zvířat v penzionech, ubytovací služby pro zvířata; (44) péče o hygienu a krásu zvířat, veterinární služby, chov zvířat, provoz chovné stanice, péče o čistotu domácích zvířat, úprava (česání) zvířat, hygienická a kráslivá péče pro zvířata, ošetrovatelské a opatrovnické služby pro zvířata, poskytování informací v oblasti chovu zvířat; (45) hlídání domácích zvířat, venčení domácích zvířat.

(730) **Rovenská Kateřina**, Trněný Újezd 18, Mořina, 26718, CZ

(210) **O-527050**
(220) 30.11.2015
(320) 30.11.2015
(511) 28, 41, 43
(540)



(510) (28) hry, hračky, potřeby pro gymnastiku a sport, které nejsou uvedeny v jiných třídách, vánoční ozdoby; (41) výchova, vzdělávání, zábava, sportovní a kulturní aktivity; (43) služby zajišťující stravování a nápoje, dočasné ubytování.

(730) **Krampera Josef**, Hodějovského 541, Benešov, 256 01, CZ

(210) **O-527084**
(220) 01.12.2015
(320) 01.12.2015
(511) 5, 29, 30
(540)

Chocobiotic

(510) (5) výrobky farmaceutické a parafarmaceutické, vitamíny a minerály a stopové prvky, dietní a nutriční přípravky a léčiva, medicínální sirupy, výtažky z léčivých bylin, kombinované přípravky vitamínů, minerálů, stopových prvků a bylinných výtažků, potravinové doplňky obohacené vitamíny nebo minerály nebo stopovými prvky, vitamínové přípravky, vitamíny a multivitaminové preparáty, minerály a multiminerálové preparáty, bylinné čaje, léčivé byliny, cukrovinky nebo pastilky nebo tabletky nebo tobolky nebo kapsle nebo žvýkačky s léčivými přísadami, dietetické látky upravené pro lékařské účely, minerální vody a dietetické nápoje upravené pro lékařské účely, dietní potraviny upravené pro lékařské účely, doplňky výživové pro lékařské účely, bílkovinné přípravky nebo potrava pro lékařské účely, balzámy a krémy a gely a masti pro lékařské účely, chemické přípravky pro lékařské účely, léčivé oleje, oleje pro lékařské účely, tuky pro lékařské účely, náplasti, náplasti pro lékařské účely, léčivé soli, tinktury pro lékařské účely, bylinné výtažky, sirupy, vitamínová a minerální výživa ve formě koncentrátů, proteinové koncentráty jako výživné přísady k potravinám, droždí pro farmaceutické účely, potravinové doplňky s léčebnými účinky, výživné nebo dietetické přípravky pro lékařské účely pro denní doplnění stravy jako instantní strava nebo samostatná směs, která se skládá hlavně z mléka v prášku nebo ze živočišných nebo zeleninových proteinů, také s přidávkem vitamínů nebo minerálů nebo stopových prvků nebo cukru, potravinové doplňky ne pro lékařské účely a obsahující látky živočišného původu, potravinové doplňky ne pro lékařské účely a obsahující látky rostlinného původu, potravní doplňky pro lidskou potřebu a pro zvířata, doplňky výživové; (29) maso, ryby, drůbež a zvěřina, masové výtažky, konzervované, mražené, sušené a vařené ovoce a zelenina, želé, džemy, kompoty, vejce, mléko a mléčné výrobky, jedlé oleje a tuky; (30) cukrovinky, žvýkačky, bonbóny, zmrzliny, pekařské výrobky, cukrářské výrobky, kakao, káva, čaj, čokoláda, nápoje čokoládové, čajové, kakaové nebo kávové, potraviny a pokrmů z obilovin pro lidskou spotřebu, těstoviny, müsli, med, propolis pro lidskou potřebu.

(730) **WALMARK, a.s.**, Oldřichovice 44, Trinec, 73961, CZ

(740) Dana Lukajová, patentový zástupce, Voršilská 10, Praha 1, 11000

(210) **O-527343**

(220) 10.12.2015

(320) 10.12.2015

(511) 9

(540)

DataGrip

(510) (9) počítačové programy pro užití při vývoji softwaru ve SQL programovacím jazyce, počítačové programy pro přístup do databází a pro správu databází.

(730) **JetBrains s.r.o.**, Na Hřebenech II 1718/10, Praha 4 - Nusle, 14700, CZ

(740) Rott, Růžička & Guttman Patentové, známkové a advokátní kanceláře,
JUDr. Vladimír Rott, Vinohradská 37, Praha 2, 12000

Zamítnuté a částečně zamítnuté přihlášky ochranných známek po zveřejnění

Zjistí-li Úřad v průběhu řízení o námitkách, že přihlašovaná ochranná známka nesplňuje podmínky pro zápis, přihlášku zamítne. Zjistí-li, že přihlašovaná ochranná známka nesplňuje podmínky pro zápis jen pro některé výrobky nebo služby, přihlášku zamítne v rozsahu výrobků nebo služeb, pro které přihláška nesplňuje podmínky zápisu. S ohledem na tuto skutečnost, obsahuje tato kapitola údaje o rozhodnutích o zamítnutí přihlášky ochranné známky v celém nebo částečném rozsahu na základě ustanovení § 26 zákona č. 441/2003 Sb.

Údaje o výsledku rozhodnutí (zamítnutí přihlášky, částečné zamítnutí přihlášky) jsou uvedeny za datem právní moci rozhodnutí pod INID kódem (583) s názvem "Datum právní moci rozhodnutí/výsledek rozhodnutí".

(210) **O-507846**
(540)



(583) 22.12.2015/NABYTÍ P.M. - ČÁSTEČNÉ ZAMÍTNUTÍ PŘIHL. PO
ZVEŘ.

Přehled zápisů ochranných známek bez změny ve vztahu ke zveřejněným přihláškám

Kapitola obsahuje údaje o ochranných známkách zapsaných na základě ustanovení § 28 odst. 1 zákona č. 441/2003 Sb., u kterých nedošlo ke změně údajů oproti zveřejněné přihlášce ochranné známky.

Číselný přehled											
350481	350482	350483	350484	350485	350486	350487	350488	350489	350490	350491	350492
350493	350494	350495	350496	350497	350498	350499	350500	350501	350502	350503	350504
350505	350506	350507	350508	350509	350510	350511	350512	350513	350514	350515	350516
350517	350518	350519	350520	350521	350522	350523	350524	350525	350526	350527	350528
350529	350530	350531	350532	350533	350534	350535	350536	350537	350538	350539	350540
350541	350542	350543	350544	350545	350546	350547	350548	350549	350550	350551	350552
350553	350554	350555	350556	350557	350558	350559	350560	350561	350562	350563	350564
350565	350566	350567	350568	350569	350570	350571	350572	350573	350574	350575	350576
350577	350578	350579	350580	350581	350582	350583	350584	350585	350586	350587	350588
350589	350590	350591	350592	350593	350594	350595	350596	350597	350598	350599	350600

Zápisy ochranných známek bez změny ve vztahu ke zveřejněným přihláškám

(111) **350481**
(220) 27.03.2012
(320) 27.03.2012
(442) 23.09.2015
(151) 30.12.2015
(730) **Redvale a.s.**, Masarykovo nábřeží 235/28, Praha 1, 11000, CZ
(210) O-493885

(111) **350482**
(220) 27.03.2012
(320) 27.03.2012
(442) 23.09.2015
(151) 30.12.2015
(730) **Redvale a.s.**, Masarykovo nábřeží 235/28, Praha 1, 11000, CZ
(210) O-493886

(111) **350483**
(220) 12.02.2014
(320) 12.02.2014
(442) 23.09.2015
(151) 30.12.2015
(730) **HA-KL spol. s r.o.**, Vajnorská 6, Ivanka pri Dunaji, 900 28, SK
(210) O-511292
(590) Barevná

(111) **350484**
(220) 24.03.2014
(320) 24.03.2014
(442) 23.09.2015
(151) 30.12.2015
(730) **SportGroup.cz s.r.o.**, Modřanská 53/1151, Praha 4 - Podolí, 14700, CZ
(210) O-512319

(111) **350485**
(220) 21.05.2014
(320) 21.05.2014
(442) 23.09.2015
(151) 30.12.2015
(730) **PROPAGANDA s.r.o.**, Záběhlická 3254/51, Praha 10 - Záběhlice, 10600, CZ
(210) O-513726

(111) **350486**
(220) 01.10.2014
(320) 01.10.2014
(442) 23.09.2015
(151) 30.12.2015
(730) **Comimpex International s.r.l.**, Via Giosué Borsi 4, Roma, IT
(210) O-516772

(111) **350487**
(220) 22.01.2015
(320) 22.01.2015
(442) 23.09.2015
(151) 30.12.2015
(730) **INPOWDERS SE**, Čelakovského sady 1580/4, Praha 1, 11000, CZ
(210) O-519397
(590) Barevná

(111) **350488**
(220) 22.01.2015
(320) 22.01.2015
(442) 23.09.2015
(151) 30.12.2015
(730) **INPOWDERS SE**, Čelakovského sady 1580/4, Praha 1, 11000, CZ

(210) O-519398
(590) Barevná

(111) **350489**
(220) 22.01.2015
(320) 22.01.2015
(442) 23.09.2015
(151) 30.12.2015
(730) **MĚSTO KADAŇ**, Mírové náměstí 1, Kadaň, 43201, CZ
(210) O-519399

(111) **350490**
(220) 03.02.2015
(320) 03.02.2015
(442) 23.09.2015
(151) 30.12.2015
(730) **Slezák Roman Ing.**, Essenská 19, Hradištko, 25209, CZ
(210) O-519737

(111) **350491**
(220) 13.02.2015
(320) 13.02.2015
(442) 23.09.2015
(151) 30.12.2015
(730) **DEK a.s.**, Tiskařská 257/10, Praha 10 - Malešice, 10800, CZ
(210) O-520057

(111) **350492**
(220) 24.03.2015
(320) 24.03.2015
(442) 23.09.2015
(151) 30.12.2015
(730) **Štekl Vladimír Mgr.**, Gorkého 54/4, Brno, 60200, CZ
(210) O-521043

(111) **350493**
(220) 24.03.2015
(320) 24.03.2015
(442) 23.09.2015
(151) 30.12.2015
(730) **MATTECH, s.r.o.**, K Myslivně 2183/7, Ostrava - Poruba, 70800, CZ
(210) O-521046

(111) **350494**
(220) 24.03.2015
(320) 24.03.2015
(442) 23.09.2015
(151) 30.12.2015
(730) **anji s.r.o.**, Na Pořičí 1071/17, Praha, 11000, CZ
(210) O-521060

(111) **350495**
(220) 24.03.2015
(320) 24.03.2015
(442) 23.09.2015
(151) 30.12.2015
(730) **anji s.r.o.**, Na Pořičí 1071/17, Praha, 11000, CZ
(210) O-521061

(111) **350496**
(220) 24.03.2015
(320) 24.03.2015
(442) 23.09.2015
(151) 30.12.2015

(730) **anji s.r.o.**, Na Pořící 1071/17, Praha 1, 11000, CZ
(210) O-521066

(111) **350497**
(220) 25.03.2015
(320) 25.03.2015
(442) 16.09.2015
(151) 30.12.2015
(730) **FIANTIS, SE**, Vinohradská 2029/124, Praha 3 Vinohrady, 13000, CZ
(210) O-521090

(111) **350498**
(220) 03.04.2015
(320) 03.04.2015
(442) 23.09.2015
(151) 30.12.2015
(730) **Health Communication s. r. o.**, náměstí 14. října 1307/2, Praha 5 - Smíchov, 15000, CZ
(210) O-521352

(111) **350499**
(220) 03.04.2015
(320) 03.04.2015
(442) 23.09.2015
(151) 30.12.2015
(730) **Health Communication s. r. o.**, náměstí 14. října 1307/2, Praha 5 - Smíchov, 15000, CZ
(210) O-521353

(111) **350500**
(220) 17.04.2015
(320) 17.04.2015
(442) 23.09.2015
(151) 30.12.2015
(730) **Šnajder, advokátní kancelář, s.r.o.**, Ptašinského 307/4, Brno, 602 00, CZ
(210) O-521686
(590) Barevná

(111) **350501**
(220) 13.05.2015
(320) 13.05.2015
(442) 23.09.2015
(151) 30.12.2015
(730) **T-Mobile Czech Republic a.s.**, Tomičkova 2144/1, Praha 4 - Chodov, 14800, CZ
(210) O-522281
(590) Barevná

(111) **350502**
(220) 14.05.2015
(320) 14.05.2015
(442) 23.09.2015
(151) 30.12.2015
(730) **JEGI s.r.o.**, K Horkám 11, Praha 10, 10200, CZ
(210) O-522308

(111) **350503**
(220) 14.05.2015
(320) 14.05.2015
(442) 23.09.2015
(151) 30.12.2015
(730) **Sano - Moderní výživa zvířat spol. s r.o.**, Npor. O. Bartoška 15, Domažlice, 34401, CZ
(210) O-522309

(111) **350504**
(220) 14.05.2015
(320) 14.05.2015
(442) 23.09.2015
(151) 30.12.2015
(730) **Herbacos Recordati s.r.o.**, Štrossova 239, Pardubice, 53003, CZ
(210) O-522312

(111) **350505**
(220) 14.05.2015
(320) 14.05.2015
(442) 23.09.2015
(151) 30.12.2015
(730) **Herbacos Recordati s.r.o.**, Štrossova 239, Pardubice I, Bílé Předměstí, 53003, CZ
(210) O-522313

(111) **350506**
(220) 15.05.2015
(320) 15.05.2015
(442) 23.09.2015
(151) 30.12.2015
(730) **HQH SYSTEM spol. s r.o.**, Koněvova 1947/188, Praha 3, 13000, CZ
(210) O-522337

(111) **350507**
(220) 19.05.2015
(320) 19.05.2015
(442) 23.09.2015
(151) 30.12.2015
(730) **FAGRON a.s.**, Holická 1098/31m, Olomouc, Hodolany, 779 00, CZ
(210) O-522423

(111) **350508**
(220) 19.05.2015
(320) 19.05.2015
(442) 23.09.2015
(151) 30.12.2015
(730) **FAGRON a.s.**, Holická 1098/31m, Olomouc, Hodolany, 779 00, CZ
(210) O-522424

(111) **350509**
(220) 19.05.2015
(320) 19.05.2015
(442) 23.09.2015
(151) 30.12.2015
(730) **FAGRON a.s.**, Holická 1098/31m, Olomouc, Hodolany, 779 00, CZ
(210) O-522425

(111) **350510**
(220) 20.05.2015
(320) 20.05.2015
(442) 23.09.2015
(151) 30.12.2015
(730) **SAMIMA s.r.o.**, Helénská 1799/4, Praha 2 - Vinohrady, 12000, CZ
(210) O-522440
(590) Barevná

(111) **350511**
(220) 20.05.2015
(320) 20.05.2015
(442) 23.09.2015
(151) 30.12.2015
(730) **Grafia, společnost s ručením omezeným**, Budilova 1511/4, Plzeň 3 Jižní Předměstí, 30100, CZ
(210) O-522441
(590) Barevná

(111) **350512**
(220) 21.05.2015
(320) 21.05.2015
(442) 23.09.2015
(151) 30.12.2015
(730) **Jiří Fiala, s.r.o.**, Purkyňova 2089/42a, Nymburk, 28802, CZ
(210) O-522503
(590) Barevná

(111) **350513**
(220) 22.05.2015
(320) 22.05.2015
(442) 23.09.2015
(151) 30.12.2015
(730) **Jana Klimparová s.r.o.**, Střítež nad Bečvou 99, Střítež nad Bečvou, 75652, CZ
(210) O-522511

(111) **350514**
(220) 25.05.2015
(320) 25.05.2015
(442) 23.09.2015
(151) 30.12.2015
(730) **Zezuláková Renata**, Kolaříkova 699, Morkovice – Svižany, 76833, CZ
(210) O-522572

(111) **350515**
(220) 27.05.2015
(320) 27.05.2015
(442) 23.09.2015
(151) 30.12.2015
(730) **Cormay CZ s.r.o.**, Křenová 22, Brno, 60200, CZ
(210) O-522623

(111) **350516**
(220) 27.05.2015
(320) 27.05.2015
(442) 23.09.2015
(151) 30.12.2015
(730) **benaSONET, s.r.o.**, Žatecká 16/8, Praha 1 - Josefov, 11000, CZ
(210) O-522630

(111) **350517**
(220) 28.05.2015
(320) 28.05.2015
(442) 23.09.2015
(151) 30.12.2015
(730) **T-SOFT a.s.**, Novodvorská 1010/14, Praha 4, 14200, CZ
(210) O-522663

(111) **350518**
(220) 29.05.2015
(320) 29.05.2015
(442) 23.09.2015
(151) 30.12.2015
(730) **Azurit Kingdom, s.r.o.**, Bohumínská 788/61, Ostrava, 71000, CZ
(210) O-522692

(111) **350519**
(220) 29.05.2015
(320) 29.05.2015
(442) 23.09.2015
(151) 30.12.2015
(730) **Azurit Kingdom, s.r.o.**, Bohumínská 788/61, Ostrava, 71000, CZ
(210) O-522693

(111) **350520**
(220) 29.05.2015
(320) 29.05.2015
(442) 23.09.2015
(151) 30.12.2015
(730) **Stafová Iva Ing.**, Malá Strana 317, Ždánice, 696 32, CZ
(210) O-522694

(111) **350521**
(220) 29.05.2015
(320) 29.05.2015
(442) 23.09.2015
(151) 30.12.2015
(730) **DIRECT MARKET TRADING spol. s r.o.**, Češovská 1882/23, Praha 9, 19300, CZ
(210) O-522744

(111) **350522**
(220) 01.06.2015
(320) 01.06.2015
(442) 23.09.2015
(151) 30.12.2015
(730) **Lukačovič Ivo**, Na Šmukýřce 931/37, Praha 5, 15000, CZ
(210) O-522762

(111) **350523**
(220) 01.06.2015
(320) 01.06.2015
(442) 23.09.2015
(151) 30.12.2015
(730) **Fresheria s.r.o.**, Holubova 225/20, Brno, 63800, CZ
(210) O-522791
(590) Barevná

(111) **350524**
(220) 01.06.2015
(320) 01.06.2015
(442) 23.09.2015
(151) 30.12.2015
(730) **CET 21 spol.s r.o.**, Kříženeckého náměstí 1078/5, Praha 5 - Hlubočepy, 15200, CZ
(210) O-522793
(590) Barevná

(111) **350525**
(220) 04.06.2015
(320) 04.06.2015
(442) 23.09.2015
(151) 30.12.2015
(730) **AGF Logistics, s.r.o.**, Haviřská 1059, Havlíčkův Brod, 58001, CZ
(210) O-522867
(590) Barevná

(111) **350526**
(220) 04.06.2015
(320) 04.06.2015
(442) 23.09.2015
(151) 30.12.2015
(730) **DYNAMIC GROUP spol. s r.o.**, Na Výsluní 13/201, Praha 10 - Strašnice, 10000, CZ
(210) O-522868
(590) Barevná

(111) **350527**
(220) 04.06.2015

(320) 04.06.2015
(442) 23.09.2015
(151) 30.12.2015
(730) **AGF Food Logistics, a.s.**, Kostelec 60, Kostelec, 58861, CZ
(210) O-522869
(590) Barevná

(111) **350528**
(220) 04.06.2015
(320) 04.06.2015
(442) 23.09.2015
(151) 30.12.2015
(730) **PQ PARTNERS LIMITED**, Athinon 5, Nicosia, CY
(210) O-522871

(111) **350529**
(220) 04.06.2015
(320) 04.06.2015
(442) 23.09.2015
(151) 30.12.2015
(730) **AGLO Trading, s.r.o.**, Kodaňská 1441/46, Praha 10, 10100, CZ
(210) O-522873

(111) **350530**
(220) 09.06.2015
(320) 09.06.2015
(442) 23.09.2015
(151) 30.12.2015
(730) **Vaše Dedra s.r.o.**, Podhradní 69, Česká Skalice, 55203, CZ
(210) O-522985

(111) **350531**
(220) 09.06.2015
(320) 09.06.2015
(442) 23.09.2015
(151) 30.12.2015
(730) **VODÁRNA PLZEŇ a.s.**, Malostranská 143/2, Plzeň 2-Slovany, Doudlevice, 32600, CZ
(210) O-522990

(111) **350532**
(220) 09.06.2015
(320) 09.06.2015
(442) 23.09.2015
(151) 30.12.2015
(730) **VODÁRNA PLZEŇ a.s.**, Malostranská 143/2, Plzeň 2-Slovany, Doudlevice, 32600, CZ
(210) O-522991

(111) **350533**
(220) 09.06.2015
(320) 09.06.2015
(442) 23.09.2015
(151) 30.12.2015
(730) **VODÁRNA PLZEŇ a.s.**, Malostranská 143/2, Plzeň 2-Slovany, Doudlevice, 32600, CZ
(210) O-522992

(111) **350534**
(220) 15.06.2015
(320) 15.06.2015
(442) 23.09.2015
(151) 30.12.2015
(730) **Pivovar u Dobřenských s.r.o.**, U Dobřenských 268/3, Praha 1, 11000, CZ
(210) O-523138

(111) **350535**
(220) 17.06.2015
(320) 17.06.2015
(442) 23.09.2015
(151) 30.12.2015
(730) **Le Hung Ing., MSc.**, Černovičky 41, Brno, 62700, CZ
(210) O-523179

(111) **350536**
(220) 18.06.2015
(320) 18.06.2015
(442) 23.09.2015
(151) 30.12.2015
(730) **Kopecký Ladislav Ing.**, Neklanova 11, Praha 2, 12000, CZ
(210) O-523211

(111) **350537**
(220) 24.06.2015
(320) 24.06.2015
(442) 23.09.2015
(151) 30.12.2015
(730) **CET 21 spol.s r.o.**, Kříženeckého náměstí 1078/5, Praha 5 - Hlubočepy, 15200, CZ
(210) O-523373

(111) **350538**
(220) 24.06.2015
(320) 24.06.2015
(442) 23.09.2015
(151) 30.12.2015
(730) **Lengyel Ľudovít**, Podskalská 1357, Kolín, 28002, CZ
(210) O-523386
(590) Barevná

(111) **350539**
(220) 30.06.2015
(320) 30.06.2015
(442) 23.09.2015
(151) 30.12.2015
(730) **Bartolíní s.r.o.**, Veveří 39, Brno, 60200, CZ
(210) O-523512

(111) **350540**
(220) 01.07.2015
(320) 01.07.2015
(442) 23.09.2015
(151) 30.12.2015
(730) **ŽUSY s.r.o.**, Boršice u Blatnice 57, Boršice u Blatnice, 68763, CZ
(210) O-523563

(111) **350541**
(220) 01.07.2015
(320) 01.07.2015
(442) 23.09.2015
(151) 30.12.2015
(730) **Myia Systems s.r.o.**, Drtinova 557/10, Praha 5, 15000, CZ
(210) O-523564

(111) **350542**
(220) 02.07.2015
(320) 02.07.2015
(442) 23.09.2015
(151) 30.12.2015
(730) **Kvalitní evropská vína s.r.o.**, Lidická 700/19, Brno, 60200, CZ
(210) O-523566
(590) Barevná

(111) **350543**
(220) 02.07.2015
(320) 02.07.2015
(442) 23.09.2015
(151) 30.12.2015
(730) **Kvalitní evropská vína s.r.o.**, Lidická 700/19, Brno, 60200, CZ
(210) O-523567
(590) Barevná

(111) **350544**
(220) 02.07.2015
(320) 02.07.2015
(442) 23.09.2015
(151) 30.12.2015
(730) **KOLOSHOP s.r.o.**, Riegrova 1507, Teplice, 41501, CZ
(210) O-523569

(111) **350545**
(220) 01.07.2015
(320) 01.07.2015
(442) 23.09.2015
(151) 30.12.2015
(730) **Hyundai Motor Czech s.r.o.**, Siemensova 2717/4, Praha 5, 15500, CZ
(210) O-523570

(111) **350546**
(220) 09.07.2015
(320) 09.07.2015
(442) 23.09.2015
(151) 30.12.2015
(730) **Nanopharma, a.s.**, Nová 306, Pardubice, 53009, CZ
(210) O-523711

(111) **350547**
(220) 09.07.2015
(320) 09.07.2015
(442) 23.09.2015
(151) 30.12.2015
(730) **Firma 2.0 s.r.o.**, Krakovská 583/9, Praha 1 - Nové Město, 11000, CZ
(210) O-523716

(111) **350548**
(220) 09.07.2015
(320) 09.07.2015
(442) 23.09.2015
(151) 30.12.2015
(730) **inSPORTline s.r.o.**, Dělnická 957, Vítkov, 74901, CZ
(210) O-523718
(590) Barevná

(111) **350549**
(220) 09.07.2015
(320) 09.07.2015
(442) 23.09.2015
(151) 30.12.2015
(730) **Aukční dům Sýpka s.r.o.**, Údolní 70, Brno, 60200, CZ
(210) O-523723

(111) **350550**
(220) 09.07.2015
(320) 09.07.2015
(442) 23.09.2015
(151) 30.12.2015
(730) **Galerie Sýpka**, Údolní 72, Brno, 60200, CZ
Galerie Sýpka Ing. Arch., Údolní 72, Brno, 60200, CZ
(210) O-523724

(111) **350551**
(220) 10.07.2015
(320) 10.07.2015
(442) 23.09.2015
(151) 30.12.2015
(730) **Pro-Charitu s.r.o.**, Manželů Burdychových 245, Červený Kostelec, 54941, CZ
(210) O-523727

(111) **350552**
(220) 10.07.2015
(320) 10.07.2015
(442) 23.09.2015
(151) 30.12.2015
(730) **TROMEROXAN LIMITED**, 2232 Latsia, 12B Vasileias, Nicosia, CY
(210) O-523728

(111) **350553**
(220) 10.07.2015
(320) 10.07.2015
(442) 23.09.2015
(151) 30.12.2015
(730) **Majer David Mgr.**, Volgogradská 2504/31, Ostrava Jih, Zábřeh, 70030, CZ
(210) O-523730

(111) **350554**
(220) 14.07.2015
(320) 14.07.2015
(442) 23.09.2015
(151) 30.12.2015
(730) **KOLKOVNA RESTAURANTS, a.s.**, Hradební 761/3, Praha 1, 11000, CZ
(210) O-523771
(590) Barevná

(111) **350555**
(220) 16.07.2015
(320) 16.07.2015
(442) 23.09.2015
(151) 30.12.2015
(730) **REPANA HOTELS, a.s.**, Lodžská 399/26, Praha 8 - Bohnice, 18100, CZ
(210) O-523869

(111) **350556**
(220) 16.07.2015
(320) 16.07.2015
(442) 23.09.2015
(151) 30.12.2015
(730) **spolek HRADECKÉ ROZJÍMÁNÍ**, Škroupova 726/13, Hradec Králové, 50002, CZ
(210) O-523871

(111) **350557**
(220) 17.07.2015
(320) 17.07.2015
(442) 23.09.2015
(151) 30.12.2015
(730) **Polášková Eva**, Svatojánské náměstí 1092/10, Šlapanice, 66451, CZ
(210) O-523913
(590) Barevná

(111) **350558**
(220) 17.07.2015

(320) 17.07.2015
(442) 23.09.2015
(151) 30.12.2015
(730) **AVENTIS PHARMA S.A.**, Avenue Raymond Aron 20, Antony, 92160, FR
(210) O-523924

(111) **350559**
(220) 17.07.2015
(320) 17.07.2015
(442) 23.09.2015
(151) 30.12.2015
(730) **Zenit, spol.s r.o.**, Pražská 162/19, Čáslav, Nové Město, 28601, CZ
(210) O-523928

(111) **350560**
(220) 17.07.2015
(320) 17.07.2015
(442) 23.09.2015
(151) 30.12.2015
(730) **Smola Aleš**, Plečnikova 934, Praha 4, 14900, CZ
(210) O-523930
(590) Barevná

(111) **350561**
(220) 21.07.2015
(320) 21.07.2015
(442) 23.09.2015
(151) 30.12.2015
(730) **Sviridenkova Olesya**, Na okraji, Praha 6, 16200, CZ
(210) O-524001

(111) **350562**
(220) 21.07.2015
(320) 21.07.2015
(442) 23.09.2015
(151) 30.12.2015
(730) **YEMO.TODAY s.r.o.**, Dienzenhoferovy sady 1102/1, Praha 5, 15000, CZ
(210) O-524011

(111) **350563**
(220) 21.07.2015
(320) 21.07.2015
(442) 23.09.2015
(151) 30.12.2015
(730) **YEMO.TODAY s.r.o.**, Dienzenhoferovy sady 1102/1, Praha 5, 15000, CZ
(210) O-524012

(111) **350564**
(220) 22.07.2015
(320) 22.07.2015
(442) 23.09.2015
(151) 30.12.2015
(730) **Nemocnice Šumperk a.s.**, Nerudova 640/41, Šumperk, 78752, OH, CZ
(210) O-524049

(111) **350565**
(220) 22.07.2015
(320) 22.07.2015
(442) 23.09.2015
(151) 30.12.2015
(730) **Nemocnice Šumperk a.s.**, Nerudova 640/41, Šumperk, 78752, OH, CZ
(210) O-524051

(111) **350566**
(220) 23.07.2015
(320) 23.07.2015
(442) 23.09.2015
(151) 30.12.2015
(730) **C.K.C. s.r.o.**, Františka Diviše 386/29, Praha 10 Uhřetín, 10400, CZ
(210) O-524068
(590) Barevná

(111) **350567**
(220) 24.07.2015
(320) 24.07.2015
(442) 23.09.2015
(151) 30.12.2015
(730) **Full Day s.r.o.**, náměstí 14. října 1307/2, Praha, 150 00, CZ
(210) O-524115

(111) **350568**
(220) 24.07.2015
(320) 24.07.2015
(442) 23.09.2015
(151) 30.12.2015
(730) **Hušková Jaromíra Mgr.**, Pezinská 848, Mladá Boleslav, 29301, CZ
(210) O-524121

(111) **350569**
(220) 27.07.2015
(320) 27.07.2015
(442) 23.09.2015
(151) 30.12.2015
(730) **Škrobák Stanislav Ing.**, Okružní 823, Čejkovice, 69615, CZ
Škrobák Martin Ing., Příhon 937, Čejkovice, 69615, CZ
(210) O-524149

(111) **350570**
(220) 28.07.2015
(320) 28.07.2015
(442) 23.09.2015
(151) 30.12.2015
(730) **Woodcock Investment s.r.o.**, Mařanova 310, Liberec, 46312, CZ
(210) O-524176

(111) **350571**
(220) 28.07.2015
(320) 28.07.2015
(442) 23.09.2015
(151) 30.12.2015
(730) **Holub Kamil**, 65, Březina, 33824, CZ
(210) O-524180

(111) **350572**
(220) 28.07.2015
(320) 28.07.2015
(442) 23.09.2015
(151) 30.12.2015
(730) **BIG JUMBO s.r.o.**, Zeyerova 1380/6, Opava - Kateřinky, 74705, CZ
(210) O-524182
(590) Barevná

(111) **350573**
(220) 28.07.2015
(320) 28.07.2015
(442) 23.09.2015
(151) 30.12.2015
(730) **Hotel Start Jičín, s.r.o.**, Revoluční 1267, Jičín - Valdické Předměstí, 50601, CZ
(210) O-524184

(111) **350574**
(220) 29.07.2015
(320) 29.07.2015
(442) 23.09.2015
(151) 30.12.2015
(730) **Montessori školy Andělek - mateřská a základní škola, o.p.s.**, Pod radnicí 152/3, Praha 5, 15000, CZ
(210) O-524187
(590) Barevná

(111) **350575**
(220) 29.07.2015
(320) 29.07.2015
(442) 23.09.2015
(151) 30.12.2015
(730) **NOVASERVIS spol. s r.o.**, Merhautova 208, Brno, 61300, CZ
(210) O-524188

(111) **350576**
(220) 29.07.2015
(320) 29.07.2015
(442) 23.09.2015
(151) 30.12.2015
(730) **Kadlec František**, Radinovy 43, Klatovy, 339 01, CZ
(210) O-524190

(111) **350577**
(220) 29.07.2015
(320) 29.07.2015
(442) 23.09.2015
(151) 30.12.2015
(730) **Mikšovský Jiří**, Nečtiny 193, Manětín, 331 62, CZ
(210) O-524196

(111) **350578**
(220) 29.07.2015
(320) 29.07.2015
(442) 23.09.2015
(151) 30.12.2015
(730) **Fast & Healthy food services s.r.o.**, Lamačova 909/25, Praha 5, 15200, CZ
(210) O-524197

(111) **350579**
(220) 30.07.2015
(320) 30.07.2015
(442) 23.09.2015
(151) 30.12.2015
(730) **TAJNYK s.r.o.**, Dolákova 528/34, Praha 8, 18100, CZ
(210) O-524228

(111) **350580**
(220) 31.07.2015
(320) 31.07.2015
(442) 23.09.2015
(151) 30.12.2015
(730) **El Hussein Import Company**, Azher street 104, Cairo, EG
(210) O-524240

(111) **350581**
(220) 31.07.2015
(320) 31.07.2015
(442) 23.09.2015
(151) 30.12.2015
(730) **TIPSPORT a.s.**, Politických vězňů 156/21, Beroun, Centrum, 26601, CZ

(210) O-524241
(590) Barevná

(111) **350582**
(220) 31.07.2015
(320) 31.07.2015
(442) 23.09.2015
(151) 30.12.2015
(730) **TIPSPORT a.s.**, Politických vězňů 156/21, Beroun, Centrum, 26601, CZ
(210) O-524242
(590) Barevná

(111) **350583**
(220) 31.07.2015
(320) 31.07.2015
(442) 23.09.2015
(151) 30.12.2015
(730) **TIPGAMES a.s.**, Václavské náměstí 802/56, Praha 1 Nové Město, 11000, CZ
(210) O-524243
(590) Barevná

(111) **350584**
(220) 31.07.2015
(320) 31.07.2015
(442) 23.09.2015
(151) 30.12.2015
(730) **TIPGAMES a.s.**, Václavské náměstí 802/56, Praha 1 Nové Město, 11000, CZ
(210) O-524244
(590) Barevná

(111) **350585**
(220) 31.07.2015
(320) 31.07.2015
(442) 23.09.2015
(151) 30.12.2015
(730) **TIPGAMES a.s.**, Václavské náměstí 802/56, Praha 1 Nové Město, 11000, CZ
(210) O-524245
(590) Barevná

(111) **350586**
(220) 05.08.2015
(320) 05.08.2015
(442) 23.09.2015
(151) 30.12.2015
(730) **BORGIS a.s.**, Slezská 2127/13, Praha 2 Vinohrady, 12000, CZ
(210) O-524334

(111) **350587**
(220) 05.08.2015
(320) 05.08.2015
(442) 23.09.2015
(151) 30.12.2015
(730) **Zenit, spol. s r.o.**, Pražská 162/19, Čáslav, Nové Město, 28601, CZ
(210) O-524335
(590) Barevná

(111) **350588**
(220) 05.08.2015
(320) 05.08.2015
(442) 23.09.2015
(151) 30.12.2015
(730) **Megafyt Pharma s.r.o.**, U elektrárny 516, Vrané nad Vltavou, 25246, CZ
(210) O-524336

(111) **350589**
(220) 05.08.2015
(320) 05.08.2015
(442) 23.09.2015
(151) 30.12.2015
(730) **RosenPharma a.s.**, Levá 489/11, Praha 4 - Podolí, 14700, CZ
(210) O-524337

(111) **350590**
(220) 06.08.2015
(320) 06.08.2015
(442) 23.09.2015
(151) 30.12.2015
(730) **PROfi Jihlava spol. s r.o.**, Pod Příkopem 933/6, Jihlava, 58601, CZ
(210) O-524348
(590) Barevná

(111) **350591**
(220) 06.08.2015
(320) 06.08.2015
(442) 23.09.2015
(151) 30.12.2015
(730) **Kasal Jaromír**, Milady Horákové 46, Praha 7, 17000, CZ
(210) O-524349

(111) **350592**
(220) 07.08.2015
(320) 07.08.2015
(442) 23.09.2015
(151) 30.12.2015
(730) **Volková Lucie MgA.**, Lamačova 842/14, Praha 5, 15200, CZ
(210) O-524417

(111) **350593**
(220) 07.08.2015
(320) 07.08.2015
(442) 23.09.2015
(151) 30.12.2015
(730) **MAXI - TIP a.s.**, Na Odpoledni 1042/19, Přerov, 75002, CZ
(210) O-524418

(111) **350594**
(220) 07.08.2015
(320) 07.08.2015
(442) 23.09.2015
(151) 30.12.2015
(730) **DaniDarx,s.r.o.**, Evropská 648/102, Praha 6, 16000, CZ
(210) O-524419

(111) **350595**
(220) 07.08.2015
(320) 07.08.2015
(442) 23.09.2015
(151) 30.12.2015
(730) **Konrádová Kateřina Mgr.**, Hradiště na Pisku 83, Staré Hradiště, 53352, CZ
(210) O-524420
(590) Barevná

(111) **350596**
(220) 07.08.2015
(320) 07.08.2015
(442) 23.09.2015
(151) 30.12.2015
(730) **Kolanda Jaroslav**, Španielova 1265/9, Praha 6 Řepy, 16300, CZ
(210) O-524421

(111) **350597**
(220) 10.08.2015
(320) 10.08.2015
(442) 23.09.2015
(151) 30.12.2015
(730) **Mareš Jakub**, V Mezihoří 2448/6, Praha 8, 18000, CZ
(210) O-524425

(111) **350598**
(220) 10.08.2015
(320) 10.08.2015
(442) 23.09.2015
(151) 30.12.2015
(730) **ICZ a.s.**, Na hřebenech II 1718/10, Praha 4 Nusle, 14700, CZ
(210) O-524426

(111) **350599**
(220) 10.08.2015
(320) 10.08.2015
(442) 23.09.2015
(151) 30.12.2015
(730) **Pharma Future s.r.o.**, Neředín 955, Olomouc, 77900, CZ
(210) O-524429

(111) **350600**
(220) 10.08.2015
(320) 10.08.2015
(442) 23.09.2015
(151) 30.12.2015
(730) **Pharma Future s.r.o.**, Neředín 955, Olomouc, 77900, CZ
(210) O-524430

Zápisy licenčních smluv k ochranným známkám

V této kapitole jsou zveřejněny zápisy licenčních smluv podle ustanovení § 18 odst. 1 zákona č. 441/2003 Sb.

Číslo zápisu	Vlastník	Nabyvatel licence	Druh licence	Datum uzavření licenční smlouvy	S účinností od data
170082	WARIDELTA s.r.o., Úvalno 353, Úvalno, 79391, CZ	Den Braven Czech and Slovak a.s., Úvalno 353, 79391, CZ	výlučná	14.12.2015	04.01.2016
184950	WARIDELTA s.r.o., Úvalno 353, Úvalno, 79391, CZ	Den Braven Czech and Slovak a.s., Úvalno 353, 79391, CZ	výlučná	14.12.2015	04.01.2016
212194	WARIDELTA s.r.o., Úvalno 353, Úvalno, 79391, CZ	Den Braven Czech and Slovak a.s., Úvalno 353, 79391, CZ	výlučná	14.12.2015	04.01.2016
219202	WARIDELTA s.r.o., Úvalno 353, Úvalno, 79391, CZ	Den Braven Czech and Slovak a.s., Úvalno 353, 79391, CZ	výlučná	14.12.2015	04.01.2016
220876	WARIDELTA s.r.o., Úvalno 353, Úvalno, 79391, CZ	Den Braven Czech and Slovak a.s., Úvalno 353, 79391, CZ	výlučná	14.12.2015	04.01.2016
246722	WARIDELTA s.r.o., Úvalno 353, Úvalno, 79391, CZ	Den Braven Czech and Slovak a.s., Úvalno 353, 79391, CZ	výlučná	14.12.2015	04.01.2016
246723	WARIDELTA s.r.o., Úvalno 353, Úvalno, 79391, CZ	Den Braven Czech and Slovak a.s., Úvalno 353, 79391, CZ	výlučná	14.12.2015	04.01.2016
246724	WARIDELTA s.r.o., Úvalno 353, Úvalno, 79391, CZ	Den Braven Czech and Slovak a.s., Úvalno 353, 79391, CZ	výlučná	14.12.2015	04.01.2016
250067	WARIDELTA s.r.o., Úvalno 353, Úvalno, 79391, CZ	Den Braven Czech and Slovak a.s., Úvalno 353, 79391, CZ	výlučná	14.12.2015	04.01.2016
252632	WARIDELTA s.r.o., Úvalno 353, Úvalno, 79391, CZ	Den Braven Czech and Slovak a.s., Úvalno 353, 79391, CZ	výlučná	14.12.2015	04.01.2016
258677	WARIDELTA s.r.o., Úvalno 353, Úvalno, 79391, CZ	Den Braven Czech and Slovak a.s., Úvalno 353, 79391, CZ	výlučná	14.12.2015	04.01.2016
265768	WARIDELTA s.r.o., Úvalno 353, Úvalno, 79391, CZ	Den Braven Czech and Slovak a.s., Úvalno 353, 79391, CZ	výlučná	14.12.2015	04.01.2016
269023	Ing. Leo Kolečkář, Tichá 6, Držovice, 79607, CZ	Solar Monitor s.r.o., 28. října 17, Turnov, 51101, CZ	sublicence	04.12.2015	04.01.2016
272588	WARIDELTA s.r.o., Úvalno 353, Úvalno, 79391, CZ	Den Braven Czech and Slovak a.s., Úvalno 353, 79391, CZ	výlučná	14.12.2015	04.01.2016
289467	WARIDELTA s.r.o., Úvalno 353, Úvalno, 79391, CZ	Den Braven Czech and Slovak a.s., Úvalno 353, 79391, CZ	výlučná	14.12.2015	04.01.2016
289468	WARIDELTA s.r.o., Úvalno 353, Úvalno, 79391, CZ	Den Braven Czech and Slovak a.s., Úvalno 353, 79391, CZ	výlučná	14.12.2015	04.01.2016
289469	WARIDELTA s.r.o., Úvalno 353, Úvalno, 79391, CZ	Den Braven Czech and Slovak a.s., Úvalno 353, 79391, CZ	výlučná	14.12.2015	04.01.2016
289470	WARIDELTA s.r.o., Úvalno 353, Úvalno, 79391, CZ	Den Braven Czech and Slovak a.s., Úvalno 353, 79391, CZ	výlučná	14.12.2015	04.01.2016
289471	WARIDELTA s.r.o., Úvalno 353, Úvalno, 79391, CZ	Den Braven Czech and Slovak a.s., Úvalno 353, 79391, CZ	výlučná	14.12.2015	04.01.2016
289472	WARIDELTA s.r.o., Úvalno 353, Úvalno, 79391, CZ	Den Braven Czech and Slovak a.s., Úvalno 353, 79391, CZ	výlučná	14.12.2015	04.01.2016
311425	WARIDELTA s.r.o., Úvalno 353, Úvalno, 79391, CZ	Den Braven Czech and Slovak a.s., Úvalno 353, 79391, CZ	výlučná	14.12.2015	04.01.2016
311426	WARIDELTA s.r.o., Úvalno 353, Úvalno, 79391, CZ	Den Braven Czech and Slovak a.s., Úvalno 353, 79391, CZ	výlučná	14.12.2015	04.01.2016
311427	WARIDELTA s.r.o., Úvalno 353, Úvalno, 79391, CZ	Den Braven Czech and Slovak a.s., Úvalno 353, 79391, CZ	výlučná	14.12.2015	04.01.2016
311428	WARIDELTA s.r.o., Úvalno 353, Úvalno, 79391, CZ	Den Braven Czech and Slovak a.s., Úvalno 353, 79391, CZ	výlučná	14.12.2015	04.01.2016
311429	WARIDELTA s.r.o., Úvalno 353, Úvalno, 79391, CZ	Den Braven Czech and Slovak a.s., Úvalno 353, 79391, CZ	výlučná	14.12.2015	04.01.2016
311487	WARIDELTA s.r.o., Úvalno 353, Úvalno, 79391, CZ	Den Braven Czech and Slovak a.s., Úvalno 353, 79391, CZ	výlučná	14.12.2015	04.01.2016
312952	WARIDELTA s.r.o., Úvalno 353, Úvalno, 79391, CZ	Den Braven Czech and Slovak a.s., Úvalno 353, 79391, CZ	výlučná	14.12.2015	04.01.2016

Číslo zápisu	Vlastník	Nabyvatel licence	Druh licence	Datum uzavření licenční smlouvy	S účinností od data
318139	WARIDELTA s.r.o., Úvalno 353, Úvalno, 79391, CZ	Den Braven Czech and Slovak a.s., Úvalno 353, 79391, CZ	výlučná	14.12.2015	04.01.2016
320780	WARIDELTA s.r.o., Úvalno 353, Úvalno, 79391, CZ	Den Braven Czech and Slovak a.s., Úvalno 353, 79391, CZ	výlučná	14.12.2015	04.01.2016

Ochranné známky zrušené a prohlášené za neplatné

Tato kapitola obsahuje údaje o rozhodnutích o zrušení ochranné známky na základě ustanovení § 31 zákona č. 441/2003 Sb. nebo o prohlášení ochranné známky za neplatnou na základě ustanovení § 32 zákona č. 441/2003 Sb. Existuje-li důvod zrušení/prohlášení ochranné známky za neplatnou pouze ve vztahu k některým z výrobků nebo služeb, Úřad ochrannou známku zruší/prohlásí za neplatnou pouze pro tyto výrobky nebo služby. Údaje o výsledku rozhodnutí (zrušení ochranné známky, částečné zrušení ochranné známky, prohlášení ochranné známky za neplatnou, prohlášení ochranné známky za částečně neplatnou) jsou uvedeny za datem právní moci rozhodnutí pod INID kódem (583) s názvem "Datum právní moci rozhodnutí/výsledek rozhodnutí".

(111) 328228
(540)



MOJE ZEMĚ
ČESKO

(583) 04.01.2016 / NABYTÍ P.M. - PROHLÁŠENÍ OZ ZA NEPLATNOU

Přehled obnov zápisu ochranných známek

Kapitola obsahuje údaje o ochranných známkách, u kterých byl na žádost vlastníka obnoven zápis podle ustanovení § 28 odst. 2 zákona č. 441/2003 Sb.

Číselný přehled											
152557	166460	194831	198087	201294	201538	202097	202135	203737	207709	278787	282110
282686	282797	282798	282921	283190	283217	283342	283398	283399	283897	283938	284064
284394	284526	284755	284937	285541	285760	286179	287120	287723	288249	288338	288769
288809	288953	290083	290084	290164	290194	290195	290269	290630	290631	290632	290633
290634	290646	291049	291058	291371	292857	295936	319401				

Obnovy zápisu ochranných známek

(111) **152557**
(220) 15.02.1956
(151) 02.03.1956
(540)

MOBIL

(730) **Exxon Mobil Corporation**, 5959 Las Colinas Boulevard, Irving, TX, US
(740) Čermák a spol., JUDr. Karel Čermák jr. Ph.D., LL.M., advokát, Elišky Peškové 735/15, Praha 5, 15000
(510) (4) mazací oleje a tuky, petrolejové destiláty spalovací v podobě gazolinu, pohonných hmot Diesellových motorů, olejů pro topeniště a podobných výrobků.
(511) 4
(210) O-6600

(111) **166460**
(220) 29.12.1985
(151) 08.01.1987
(540)



(730) **Kofola CS a.s.**, Nad Porubkou 2278/31a, Ostrava - Poruba, 70800, CZ
(740) Čermák a spol., Mgr. Lukáš Lorenc, advokát, Elišky Peškové 15/735, Praha 5, 15000
(510) (32) nealkoholické nápoje.
(511) 32
(210) O-54460

(111) **194831**
(220) 16.01.1996
(151) 25.10.1996
(540)

STAROBRNO

(730) **Heineken Česká republika, a.s.**, U Pivovaru 1, Krušovice, 27053, CZ
(740) JUDr. Milan Kyjovský, advokát, Poštovská 8c, p.p. 225, Brno, 60100
(510) (32) pivo.
(511) 32
(210) O-107715

(111) **198087**
(220) 15.01.1996
(151) 26.02.1997
(540)

JONNY QUEST

(730) **Hanna-Barbera Productions, Inc.**, 15301 Ventura Boulevard, Sherman Oaks, CA, US
(740) Čermák Hořejš Myslíl a spol., JUDr. Jan Matějka, Národní 32, Praha 1, 11000
(510) (28) hračky a sportovní zboží, zejména soubory ke stavbě modelů, plyšové panenky, vinylové panenky, hračky na natahovací pohon, samohybné figurky s pohonem, sedačka ve formě hraček, hračky do koupele (plováčky), stavební kostky, stolní hry, tyčinky k vytváření bublin a roztoky pro tyto účely, míče, pozornosti rozdávané hostům ve formě hraček, nafukovací předměty na plavání, plovací vesty, pohyblivá zařízení

pro stolní kopanou, ručně ovládané elektronické hry, skládky, videohry, pomůcky pro plážové hry.

(511) 28
(210) O-107674

(111) **201294**
(220) 02.01.1996
(151) 26.06.1997
(540)

Pivovar Louny a.s.

(730) **Heineken Česká republika, a.s.**, U Pivovaru 1, Krušovice, 27053, CZ
(740) Kyjovský, Blažek & kolegové, advokátní kancelář, JUDr. Milan Kyjovský, Poštovská 8c, Brno, 60100
(510) (32) pivo, nealkoholické nápoje, speciální piva (např. bylinková); (42) hostinská činnost.
(511) 32, 42
(210) O-107333

(111) **201538**
(220) 26.09.1996
(151) 26.06.1997
(540)



(730) **MICOS spol. s r.o.**, Vápenice 17, Prostějov, 79601, CZ
(740) HALAXOVÁ & HALAXOVÁ, TETRAPAT, RNDr. Zdeňka Halaxová, Dukelská 891/4, Olomouc, 77200
(510) (9) aparáty a přístroje, telekomunikační technika, výpočetní technika, dokumentační technika, příslušenství kancelářské techniky; (16) papírenské zboží, psací stroje a kancelářské potřeby, příslušenství kancelářské techniky.
(511) 9, 16
(210) O-115207

(111) **202097**
(220) 29.01.1996
(151) 28.07.1997
(540)

DISCOVERY CHANNEL

(730) **DISCOVERY COMMUNICATIONS, LLC**, One Discovery Place, Silver Spring, 20910, MD, US
(740) Společná advokátní kancelář Všecka Zelený Švorčík Kalenský a partneři, JUDr. Pavel Zelený, Hálkova 2, Praha 2, 12000
(510) (9) přístroje pro uchování, záznam, přenos a reprodukci zvuku anebo obrazu, kinematografické filmy a videopásky, videodisky a nahrané magnetické pásky se zvukem anebo obrazem, zvukové záznamy, gramofonové desky a disky, zábavní přístroje pro použití ve spojení s televizním přijímačem, počítače, počítačové programy, propojené počítačové systémy, magnetické a z optických vláken zhotovené nosiče dat, části a náhradní díly všech shora uvedených zařízení; (38) spojovací služby, zejména služby rozhlasové a rozhlasu po drátě, vysílání a přenosy televizních programů, vysílání rozhlasových programů, televizní přenosy, rozhlasové přenosy, rozšiřování rozhlasu, přenosy dat; (41) výchova, výuka a zábava, zejména příprava rozhlasových a televizních programů, výroba filmů a živých zábavních pořadů, výroba animovaných filmů a televizních pořadů, služby spojené s kinematografickou zábavou, televizní zábavou a živými zábavními představeními a show, služby spojené s vydáváním knih, časopisů, tiskovin a periodika.

(511) 9, 38, 41
(210) O-108074

(111) **202135**
(220) 12.02.1996
(151) 28.07.1997
(540)

TEPLÁRENSKÉ SDRUŽENÍ



(730) **Teplárenské sdružení České republiky**, Partyzánská 1/7, Praha 7, 17000, CZ
(740) HALAXOVÁ & HALAXOVÁ, TETRAPAT, RNDr. Zdeňka Halaxová, Dukelská 891/4, Olomouc, 77200
(510) (35) řešení obchodních otázek spojených se stanovením základních podmínek dodávek tepla, analýz nákladů, odbytu a měření tepla; (41) organizování a pořádání školicích kursů, seminářů, konferencí a exkurzí, propagační a vydavatelská činnost; (42) podpora rozvoje centralizovaného zásobování teplem (CZT), zejména zpracovávání analýz rozvoje CZT, řešení otázek konkurence ve vztahu k jiným druhům energií, hospodárnosti a ekologických aspektů CZT, řešení otázek rozvoje, provozu, údržby a řízení soustavy CZT, zejména základní technické a technicko-ekonomické problematiky spojené s výrobou a rozvodem tepla, řešení otázek racionalizace procesů v oblasti CZT, zabezpečení vědeckých výzkumů a řešení vývojových úkolů, zprostředkovatelská činnost v oblasti CZT, poradenská činnost v oblasti hospodárného využívání energií.
(511) 35, 41, 42
(210) O-108487

(111) **203737**
(220) 15.01.1996
(151) 23.09.1997
(540)

JONNY QUEST

(730) **Hanna-Barbera Productions, Inc.**, 15301 Ventura Boulevard, Sherman Oaks, CA, US
(740) Čermák Hořejš Myslíl a spol., JUDr. Jan Matějka, Národní 32, Praha 1, 11000
(510) (9) kinematografické filmy, videopásky, nosiče zvukových záznamů; (35) předvádění televizních programů, kinematografických filmů, videopásek a zvukových záznamů k propagačním účelům; (41) výroba a zveřejňování televizních programů, kinematografických filmů, videopásek a zvukových záznamů.
(511) 9, 35, 41
(210) O-109464

(111) **207709**
(220) 11.09.1996
(151) 25.02.1998
(540)

ZLATÝ PRAMEN

(730) **Heineken Česká republika, a.s.**, U Pivovaru 1, Krušovice, 27053, CZ
(740) Kyjovský, Blažek & kolegové, advokátní kancelář, JUDr. Milan Kyjovský, Poštovská 8c, Brno, 60100
(510) (32) pivo.
(511) 32
(210) O-114690

(111) **278787**
(220) 30.06.2005
(151) 23.02.2006
(540)

RFspin

(730) **RFspin s. r. o.**, Na Beránce 57/2, Praha 6, Dejvice, 16000, CZ
(510) (9) antény, měřicí zařízení (elektřina), přesné měřicí přístroje; (41) pořádání a řízení pracovních setkání (školení), organizování a vedení seminářů, organizování a vedení konferencí; (42) fyzikální výzkum, výzkum a vývoj nových výrobků, tvorba software (počítačových programů), poradenství v oblasti počítačového hardware.
(511) 9, 41, 42
(210) O-427842

(111) **282110**
(220) 06.01.2006
(151) 26.06.2006
(540)



(730) **Sdružení přátel piva**, Lidový dům - RVV, Hybernská 7, Praha 1, 11000, CZ
(740) Ing. Pavel Reichel, Lopatecká 14, Praha 4, 14700
(510) (9) nosiče informací, obrazu a/nebo zvuku všeho druhu, v rozsahu třídy 9, elektronické publikace; (32) piva; (41) výchova, vzdělávání, zábava, zahrnující činnosti spojené s pivovarnictvím a sladovnictvím, pivní osvětou, kulturní konzumací piva, zvyšováním kvality piva a chmelu, podporou výroby zdravotně nezávadného piva a ekologicky čistého chmelu, podporou rozmanitosti druhů piv na trhu, vzniku a rozvoji pivovarů, zejména restauračních pivovarů, podporou pivovarů, sladoven a jejich produktů, podporou hospod. restauračních zařízení ve vztahu k pivu.
(511) 9, 32, 41
(210) O-433191

(111) **282686**
(220) 16.01.2006
(151) 24.07.2006
(540)



(730) **Tesař Dalibor**, Ve Vrbině 1120/4, Krnov, Pod Cvilínem, 79401, CZ
(740) Ing. Zdeněk Kučera, Dlouhá 207 (P.O.BOX 92), Slušovice, 76315
(510) (30) pečivo, trvanlivé pečivo a další pekařské výrobky zařazené do této třídy.
(511) 30
(210) O-433427

(111) **282797**
(220) 31.01.2006
(151) 24.07.2006
(540)

www.azd.eu

(730) **AŽD Praha s. r. o.**, Žirovnická 2/3146, Praha 10, 10617, CZ
(740) Ing. Marie Smrčková, patentový zástupce, Velflíkova 10, Praha 6, 16000
(510) (6) výkolejky a železniční výhybky, kovové železniční pražce, kolejnice kovové, kolejnicové spojky, obrysnice pro železnici kovové, kovový materiál pro železnice, ocelové stožáry, dopravní značky kovové, s výjimkou světelných a mechanických, železniční návěstidla kovová, s výjimkou světelných a mechanických; (7) stroje s mechanickým pohonem, generátory proudu, stroje na stavbu železnic; (9) aparáty, přístroje a zařízení vědecké, geodetické, elektrické a elektronické zařazené ve třídě 9, vysokofrekvenční přístroje, zařízení optická, zařízení pro měření, signalizaci, kontrolu, dohled, záchranu a přístroje učební, systémy pro sledování pohybu vozidel včetně zařízení pro přenos, vyhodnocování a zpracování dat o těchto pohybech, kamerové a detekční systémy, aparáty a přístroje pro záznam, převod a reprodukci audiovizuálních záznamů, přístroje pro zpracování a vyhodnocování informací, počítače a periferní zařízení k nim, nahrany software, programy operačních systémů a síťových aplikací, přerušovače, přepínače a řadiče článků, odbočovače a vypínače, automatická zařízení pro vozidla, blikače a světelná signalizace, centrální procesorové jednotky, časové spínače, včetně automatických, dálkové ovladače, elektrické zařízení pro dálkové ovládání, dálková ovládání železničních uzlů, včetně elektrodynamických a elektronických zařízení pro ně, dálkové řízení signalizace, distribuční přístroje, včetně automatických, indikátory ztrát elektrické energie, mechanismy pro tunikety, transformátory, měřicí přístroje a zařízení, včetně velmi přesných zařízení, mlhová signalizace, s výjimkou výbušné, zvuková výstražná znamení v mlze, ne výbušná, železniční návěstí, zejména návěstí signalizační, světelná nebo mechanická, signalizační lucerny, elektrické signalizační zvonky, přejezdové signalizační zařízení, silniční signalizace, odrušovače, signalizační panely světelné a mechanické, elektrická zařízení jako prostředky pro prevenci dopravních nehod, radiotelefonní a radiotelegrafická zařízení, vysílací zařízení a vysílačky, bezpečnostní zařízení pro železnici a železniční dopravu, bezpečnostní zařízení pro silniční a lodní dopravu, pojistky, jističe, rozvodné, řídicí, spínací a kontrolní panely, pulty a skříně, světelná signalizace a značení, reléové, napáječové a elektronické stojany, ovládací stoly, indikační desky a veškeré prvky staničních, traťových a spádovištních zabezpečovacích, automatizačních a řídicích zařízení, rozvaděče, včetně automatických, rozvaděče pro vysoké napětí, vlakové zabezpečovače ATC, elektronické přestavníky, mechanické přestavníky, skříně pro železniční zabezpečovací zařízení, přípojové venkovní skříně, traťové telefonní objekty, elektrická zařízení včetně závor pro železniční přejezdy, světelné výstražníky pro železniční přejezdy, telefonní zapojovače, řadiče pro silniční signalizaci, světelná návěstidla, silniční semafony, elektrické a elektronické zabezpečovací zařízení proti krádeži, elektrické a elektronické poplašné zvonky, elektrické zavírače dveří; (36) pronájem nemovitostí a nebytových prostor; (37) stavby a opravy, včetně demolic staveb, dopravní stavby, především železniční stavby, průmyslové stavby, výstavba obytných budov, pronájem stavební techniky, práce s autojeřáby, truhlářské práce obsažené v této třídě, zámečnictví, instalace, montáž, servis, údržba, revize a kontrola mechanických, elektrických a elektronických železničních zabezpečovacích zařízení, strojů a přístrojů včetně zařízení pro sdělovací techniku, instalace, montáž, údržba a servis telekomunikačních zařízení, servis, údržba, opravy, revize a kontrola trakčních a motorových vozidel, montážní práce v oblasti venkovní i vnitřní kabeláže, zemní a kopáčské práce, provádění protlaků pod komunikace a tratěmi; (39) doprava, pronájem vagonů a trakčních vozidel, silniční motorová doprava, služby v dopravě a přepravě, železniční doprava; (40) truhlářství (zpracování dřeva), broušení a leštění kovů, galvanizérství, kovoobrábění, nástrojařství; (41) školící a vzdělávací činnost, zejména v oblasti sdělovací, zabezpečovací, požární a signalizační techniky, školící a vzdělávací činnost v oblasti zavádění a uplatňování norem a managementu kvality, vydavatelská a nakladatelská činnost; (42) vývoj a výzkum nových zabezpečovacích, signalizačních a sdělovacích zařízení pro železnici a silniční dopravu, odborné porady, expertizy a inženýrská činnost v oblasti dopravy a sdělovací, signalizační a zabezpečovací techniky, vývoj, instalace a údržba počítačových programů pro řízení dopravy včetně jejich implementace, pronájem software, poskytování dálkové správy počítačové sítě třetím osobám, geodézie, geodetické práce a zeměměřičská činnost, dopravní měření, projektová činnost v oblasti dopravy, zejména projektování elektrických,

elektronických, signalizačních a sdělovacích zařízení včetně zajištění provedení potřebných zkoušek a certifikací, poskytování technických služeb k ochraně osob a majetku; (43) hostinská činnost; (45) monitorování bezpečnosti na silničních komunikacích.
(511) 6, 7, 9, 36, 37, 39, 40, 41, 42, 43, 45
(210) O-433896

(111) **282798**
(220) 31.01.2006
(151) 24.07.2006
(540)

azd

(730) **AŽD Praha s. r. o.**, Žirovnická 2/3146, Praha 10, 10617, CZ
(740) Ing. Marie Smrčková, patentový zástupce, Velflíkova 10, Praha 6, 16000
(510) (6) výkolejky a železniční výhybky, kovové železniční pražce, kolejnice kovové, kolejnicové spojky, obrysnice pro železnici kovové, kovový materiál pro železnice, ocelové stožáry, dopravní značky kovové, s výjimkou světelných a mechanických, železniční návěstidla kovová, s výjimkou světelných a mechanických; (7) stroje s mechanickým pohonem, generátory proudu, stroje na stavbu železnic; (9) aparáty, přístroje a zařízení vědecké, geodetické, elektrické a elektronické zařazené ve třídě 9, vysokofrekvenční přístroje, zařízení optická, zařízení pro měření, signalizaci, kontrolu, dohled, záchranu a přístroje učební, systémy pro sledování pohybu vozidel včetně zařízení pro přenos, vyhodnocování a zpracování dat o těchto pohybech, kamerové a detekční systémy, aparáty a přístroje pro záznam, převod a reprodukci audiovizuálních záznamů, přístroje pro zpracování a vyhodnocování informací, počítače a periferní zařízení k nim, nahrany software, programy operačních systémů a síťových aplikací, přerušovače, přepínače a řadiče článků, odbočovače a vypínače, automatická zařízení pro vozidla, blikače a světelná signalizace, centrální procesorové jednotky, časové spínače, včetně automatických, dálkové ovladače, elektrické zařízení pro dálkové ovládání, dálková ovládání železničních uzlů, včetně elektrodynamických a elektronických zařízení pro ně, dálkové řízení signalizace, distribuční přístroje, včetně automatických, indikátory ztrát elektrické energie, mechanismy pro tunikety, transformátory, měřicí přístroje a zařízení, včetně velmi přesných zařízení, mlhová signalizace, s výjimkou výbušné, zvuková výstražná znamení v mlze, ne výbušná, železniční návěstí, zejména návěstí signalizační, světelná nebo mechanická, signalizační lucerny, elektrické signalizační zvonky, přejezdové signalizační zařízení, silniční signalizace, odrušovače, signalizační panely světelné a mechanické, elektrická zařízení jako prostředky pro prevenci dopravních nehod, radiotelefonní a radiotelegrafická zařízení, vysílací zařízení a vysílačky, bezpečnostní zařízení pro železnici a železniční dopravu, bezpečnostní zařízení pro silniční a lodní dopravu, pojistky, jističe, rozvodné, řídicí, spínací a kontrolní panely, pulty a skříně, světelná signalizace a značení, reléové, napáječové a elektronické stojany, ovládací stoly, indikační desky a veškeré prvky staničních, traťových a spádovištních zabezpečovacích, automatizačních a řídicích zařízení, rozvaděče, včetně automatických, rozvaděče pro vysoké napětí, vlakové zabezpečovače ATC, elektronické přestavníky, mechanické přestavníky, skříně pro železniční zabezpečovací zařízení, přípojové venkovní skříně, traťové telefonní objekty, elektrická zařízení včetně závor pro železniční přejezdy, světelné výstražníky pro železniční přejezdy, telefonní zapojovače, řadiče pro silniční signalizaci, světelná návěstidla, silniční semafony, elektrické a elektronické zabezpečovací zařízení proti krádeži, elektrické a elektronické poplašné zvonky, elektrické zavírače dveří; (36) pronájem nemovitostí a nebytových prostor; (37) stavby a opravy, včetně demolic staveb, dopravní stavby, především železniční stavby, průmyslové stavby, výstavba obytných budov, pronájem stavební techniky, práce s autojeřáby, truhlářské práce obsažené v této třídě, zámečnictví, instalace, montáž, servis, údržba, revize a kontrola mechanických, elektrických a elektronických železničních zabezpečovacích zařízení, strojů a přístrojů včetně zařízení pro sdělovací techniku, instalace, montáž, údržba a servis telekomunikačních zařízení, servis, údržba, opravy, revize a kontrola trakčních a motorových vozidel, montážní práce v oblasti venkovní i vnitřní kabeláže, zemní a kopáčské práce, provádění protlaků pod komunikace a tratěmi; (39) doprava, pronájem vagonů a trakčních vozidel, silniční motorová doprava, služby v dopravě a přepravě, železniční doprava; (40) truhlářství (zpracování dřeva), broušení a leštění kovů, galvanizérství, kovoobrábění, nástrojařství; (41) školící a vzdělávací činnost, zejména v oblasti sdělovací, zabezpečovací, požární a signalizační techniky, školící a vzdělávací činnost v oblasti zavádění a uplatňování norem a managementu kvality, vydavatelská a nakladatelská činnost; (42) vývoj a výzkum nových zabezpečovacích, signalizačních a sdělovacích zařízení pro železnici a silniční dopravu, odborné porady, expertizy a inženýrská činnost v oblasti dopravy a sdělovací, signalizační a zabezpečovací techniky, vývoj, instalace a údržba počítačových programů pro řízení dopravy včetně jejich implementace, pronájem software, poskytování dálkové správy počítačové sítě třetím osobám, geodézie, geodetické práce a zeměměřičská činnost, dopravní měření, projektová činnost v oblasti dopravy, zejména projektování elektrických,

zařízení pro železniční a silniční dopravu, odborné porady, expertízy a inženýrská činnost v oblasti dopravy a sdělovací, signalizační a zabezpečovací techniky, vývoj, instalace a údržba počítačových programů pro řízení dopravy včetně jejich implementace, pronájem software, poskytování dálkové správy počítačové sítě třetím osobám, geodézie, geodetické práce a zeměměřičská činnost, dopravní měření, projektová činnost v oblasti dopravy, zejména projektování elektrických, elektronických, signalizačních a sdělovacích zařízení včetně zajištění provedení potřebných zkoušek a certifikací, poskytování technických služeb k ochraně osob a majetku; (43) hostinská činnost; (45) monitorování bezpečnosti na silničních komunikacích.

(511) 6, 7, 9, 36, 37, 39, 40, 41, 42, 43, 45
(210) O-433897

(111) **282921**
(220) 28.02.2006
(151) 24.07.2006
(540)

REGENERATOR

(730) **Heineken Česká republika, a.s.**, U Pivovaru 1, Krušovice, 27053, CZ
(740) Kyjovský, Blažek & kolegové, advokátní kancelář, JUDr. Milan Kyjovský, Poštovská 8c, Brno, 60100
(510) (32) pivo, sladové pivo, sladové nápoje, výtažky z chmele na výrobu piva, přípravky na výrobu nápojů, zázvorové pivo, nealkoholické nápoje všeho druhu, zejména nealkoholické mošty, ovocné a zeleninové šťávy, nektary a výtažky, nealkoholické aperitivy a koktejly, přírodní a syčené minerální, stolní a pramenité vody, vč. vod ochucených, limonády, instantní a koncentrované nápoje, vč. nápojů energetických, koncentráty a sirupy, extrakty, výluhy a jiné přípravky pro přípravu nealkoholických nápojů, vč. jejich příchuť; (33) alkoholické nápoje všeho druhu, zejména vína, lihoviny a likéry, destilované nápoje, destiláty vinné, ovocné, bylinné, destiláty ušlechtilé a řezané, alkoholické aperitivy a koktejly, koncentráty k přípravě alkoholických nápojů a esence do lihovin, pálenky, alkoholové extrakty; (35) zprostředkování prodeje a nákupu výrobků v oboru alkoholických a nealkoholických nápojů.

(511) 32, 33, 35
(210) O-434994

(111) **283190**
(220) 21.12.2005
(151) 24.08.2006
(540)

TEiKO

(730) **TEiKO spol. s r. o.**, Spytihněv 576, Spytihněv, 76364, CZ
(740) Ing. Zdeněk Kučera, Dlouhá 207 (P.O. Box 92), Slušovice, 76315
(510) (11) sanitární technika, výrobky sanitární techniky z akrylátu, zařízení pro bytový rozvod vody, zdravotnická zařízení, koupelny, koupelnový nábytek, vany, misky, umývadla, bidety, hydromasážní vany, vanové zástěny, sprchové kouty, sprchové vaničky, hydromasážní systém; (12) střešní autoboxy a ostatní autopříslušenství zařazené do třídy 12; (37) montáž sanitární techniky a zařízení koupelen a sprchových koutů.

(511) 11, 12, 37
(210) O-432680

(111) **283217**
(220) 03.01.2006
(151) 24.08.2006
(540)

CIRCUSS

(730) **Lidl Stiftung & Co. KG**, Stiftsbergstrasse 1, Neckarsulm, 74167, DE
(740) TRAPLOVÁ-HAKR-KUBÁT Advokátní a patentová kancelář, Mgr. Jana Šuranová Traplová, Přístavní 24, Praha 7, 17000
(510) (29) pochutiny v rámci této třídy, zvláště sušené, pražené, solené a/nebo kořeněné arašidy, oříšky, mandle a kešu oříšky, bramborové lupínky a bramborové tyčinky, výrobky z brambor vyrobené použitím protlačování (lisování), smažené bramborové pečivo; (30) pochutiny v rámci této třídy, zvláště pšeničné, rýžové a kukuřičné výrobky vyrobené použitím protlačování (lisování), popcorn (pražená kukuřice), kukuřičné lupínky.

(511) 29, 30
(210) O-433043

(111) **283342**
(220) 31.01.2006
(151) 24.08.2006
(540)

Zelený drak

(730) **Heineken Česká republika, a.s.**, U Pivovaru 1, Krušovice, 27053, CZ
(740) JUDr. Milan Kyjovský, advokát, Poštovská 8c, p.p. 225, Brno, 60100
(510) (16) balicí papír, etikety (kromě textilních), brožury, prospekty, katalogy, kelímky, papírové lahve, papírové tácky, obaly na lahve, pasparty, rozetky, účtenky, poutače z papíru a lepenky, papírové ubrusky, papírové ubrusy, podložky papírové pod sklenice, plakáty, pera, psací potřeby, obálky, samolepky, mapy, reklamní a ozdobné předměty v jiné třídě neuvedené, obalové materiály z papíru nebo umělých hmot; (21) zboží skleněné spadající do této třídy, zejména lahve, pohárky skleněné, sklenice, püllitry, poháry keramické, keramické a porcelánové tácky, porcelánové džbány, vázičky, nádoby z plastu; (24) tkaniny a textilní výrobky spadající do této třídy, zejména pokrývky stolní, ubrusy (s výjimkou papírových), podložky na stůl pod sklenice a talíře, stolní ubrusky látkové, utěrky a ručníky textilní, bavlněné tkaniny druhu jako bělené, barvené, tištěné, bavlněné zboží, potištěné nebo nikoliv, neuvedené v jiných třídách, bavlněné zboží, též barvené, tkané nebo bělené - v rámci této třídy, etikety a etikety vlající, tkané - v rámci této třídy, jutové látky a tkaniny, kapesníky z textilu; (25) oděvy všeho druhu včetně obuvi; (32) piva, nealkoholické nápoje všeho druhu, zejména minerální vody, limonády, šumivé nápoje, ovocné šťávy a nápoje, sirupy a další přípravky ke zhotovování nápojů; (33) alkoholické nápoje všeho druhu (vyjma pív); (35) reklamní, inzertní a propagační činnost, spotřebitelské soutěže reklamního charakteru, kancelářské práce, obchodní administrativa, průzkum a analýza trhu, správa obchodních zájmů třetích osob, obchodní zastoupení, zprostředkování obchodních záležitostí a personalistiky, organizování, zabezpečování a pořádání propagačních nebo komerčních výstav, veletrhů, doprovodných programů, společenských akcí a školení k reklamním a obchodním účelům, pomoc při řízení obchodní činnosti, vypracování statistických přehledů, poradenství v oblasti organizace a ekonomiky podnikání, marketing, aranžérství, rozmnožování dokumentů, obstaravatelská a zprostředkovatelská činnost v této oblasti, direct mailing, informační servis a poradenské služby v oblasti obchodu, včetně distribuce zboží k reklamním účelům.

(511) 16, 21, 24, 25, 32, 33, 35
(210) O-433900

(111) **283398**
(220) 06.02.2006
(151) 24.08.2006
(540)

Zentiva - naše léčivé přípravky vás vrací do hry

(730) **Zentiva Group, a.s.**, U kabelovny 130, Praha 10, 10237, CZ
(740) ČERVENKA, KLEINTOVÁ, TURKOVÁ Patentová, známková a advokátní kancelář, Mgr. Radka Červenková, Anny Letenské 34/7, Praha 2-Vinohrady, 12000

(510) (5) léčiva, farmaceutické přípravky humánní.
(511) 5
(210) O-434156

(111) **283399**
(220) 06.02.2006
(151) 24.08.2006
(540)

Zentiva - naše léky vás vrací do hry

(730) **Zentiva Group, a.s.**, U kabelovny 130, Praha 10, 10237, CZ
(740) ČERVENKA, KLEINTOVÁ, TURKOVÁ Patentová, známková a advokátní kancelář, Mgr. Radka Červenková, Anny Letenské 34/7, Praha 2-Vinohrady, 12000

(510) (5) léčiva, farmaceutické přípravky humánní.
(511) 5
(210) O-434157

(111) **283897**
(220) 23.01.2006
(151) 25.09.2006
(540)



(730) **Česká televize**, Na Hřebenech II., Praha 4 - Kavčí hory, 14070, CZ
(510) (9) veškeré nosiče informací v rozsahu třídy 9; (16) tiskoviny, periodické a neperiodické publikace, např. knihy a časopisy, katalogy, plakáty, fotografie, kalendáře, samolepky; (35) propagační, reklamní a inzertní činnost; (38) vysílání televizních programů; (41) tvorba televizních programů, výchovná a zábavní činnost, školení, kulturní a sportovní aktivity, soutěže pro veřejnost, vydavatelská a nakladatelská činnost, výroba audiovizuálních programů.
(511) 9, 16, 35, 38, 41
(210) O-433604

(111) **283938**
(220) 03.02.2006
(151) 25.09.2006
(540)

 **Svět koupelen**

(730) **Demp B.V.**, Hagenweg 1F, NL-4131 LX Vianen, NL
(740) Společná advokátní kancelář Vsetečka Zelený Švorčík Kalenský a partneři, JUDr. Michal Havlík, Hálkova 2, Praha 2, 12000
(510) (1) lepidla na všechny druhy obkladového materiálu a různé druhy obkladů a na všechny druhy podlahových a nástěnných krytin, spárovací hmoty na všechny dlažby a obklady, štukové a správkové hmoty, doplňkové stavební hmoty jako penetrační a izolační materiály, přísady do betonu, plastifikátory a prostředky na sanaci betonu; (2) fasádní a interiérové barvy a laky, nátěrové hmoty; (3) čisticí přípravky pro použití v domácnosti a k bazénům; (5) dezinfekční přípravky pro použití k bazénům a úpravě vody; (16) lepidla kancelářská a pro domácnost, pokud mohou sloužit i k lepení obkladů a krytin; (17) izolační nátěry, tepelné izolace, trubky ohebné, pásy izolační, hmoty těsnící uspávkové a izolační, pokud mohou sloužit i ke spárování dlažeb a obkladů; (19) desky, obklady; (21) náčiní a nádoby pro domácnost ze skla, plastu, kovu, porcelánu, dřeva a keramiky; (42) konstrukční plánování a poradenství, plánování a navrhování koupelen a jejich vybavení.
(511) 1, 2, 3, 5, 16, 17, 19, 21, 42
(210) O-434070

(111) **284064**
(220) 24.02.2006
(151) 25.09.2006
(540)



(730) **CROWN - WSF spol. s r.o.**, Štěpánská 40, Praha 1, 11000, CZ
(740) Halaxová & Halaxová, TETRAPAT, RNDr. Zdeňka Halaxová, patentový zástupce, Dukelská 4, Olomouc, 77200
(510) (35) propagace, reklama, marketing, správa hotelů, obchodní reklama pro třetí osoby, pronájem reklamních ploch a materiálů, venkovní reklama; (36) směnárenská činnost, úschova cenností pro ubytované, informace o cestovním a úrazovém pojištění a jejich zprostředkování, pronájem nemovitostí; (39) zprostředkovatelské služby v cestovním ruchu, služby cestovních kanceláří a turistických kanceláří, organizování a rezervace cest, rezervace letenek, jízdének a místenek, doprovázení turistů, organizování exkurzí, zájezdů, okružních výletů, plaveb a turistických prohlídek, organizování jízd výletní lodí; (41) organizování seminářů, vzdělávacích akcí, kongresů a sympozií, organizování sportovních soutěží, pořádání zábavních služeb pro prázdninové tábory, předprodej vstupenek na kulturní, sportovní a společenské akce, provozování kinosálů, provozování kasina a herních automatů (herny), noční kluby; (43) hotelové služby, ubytovací služby, hostinská činnost, restaurace, služby barů.
(511) 35, 36, 39, 41, 43
(210) O-434892

(111) **284394**
(220) 05.04.2006
(151) 25.09.2006
(540)

DIMICO

(730) **Wagner Pavel**, Provazníkova 27, Brno, 61300, CZ
(510) (16) papírové reklamní předměty, papírové tašky, umělohmotné tašky, plakáty, účtenky, papírové visačky, papírové ubrousky, psací potřeby, papírové obaly na lahve, samolepky, katalogy, reklamní a ozdobné předměty v jiné třídě neuvedené; (35) propagační činnost, reklama, pomoc při obchodní činnosti, obchodní administrativa, kancelářské práce, obchodní management a podnikové poradenství, obchodní průzkum, ekonomické a organizační poradenství; (43) hostinská činnost, provozování restaurací, bufetů, samoobslužných restaurací, provozování mobilních zařízení pro přípravu a prodej rychlého občerstvení
(511) 16, 35, 43
(210) O-436229

(111) **284526**
(220) 14.01.2006
(151) 25.09.2006
(540)

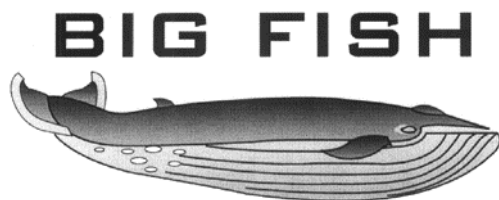

(730) **TERM, spol. s r.o.**, Hájecká 12, Brno, 61800, CZ
(740) Ing. Zdeněk Kučera, Dlouhá 207 (P.O.BOX 92), Slušovice, 76315
(510) (18) kožená galanterie, předměty z kůže a jejich imitací, kabelky, doplňky z kůže a jejich imitací, sedlářské a brašnářské výrobky, kabely, brašny, batohy, pouzdra a obaly z kůže; (25) pánské, dámské a dětské oděvy jako kalhoty, košile, svetry, pulovry, kabáty, prádlo, spodní prádlo, dětské a kojenecké zboží zařazené do třídy 25, pláště, kostýmy, zakázkové oděvy, obuv, pracovní obuv, opasky.

(511) 18, 25
(210) O-433422

(111) **284755**
(220) 17.02.2006
(151) 23.10.2006
(540)

EXXTRAL

(730) **Exxon Mobil Corporation**, 5959 Las Colinas Boulevard, Irving, TX, US
(740) Čermák a spol., JUDr. Karel Čermák jr. Ph.D., LL.M., advokát, Elišky Peškové 735/15, Praha 5, 15000
(510) (1) polyolefiny pro průmyslovou výrobu plastických hmot.
(511) 1
(210) O-434662

(111) **284937**
(220) 06.04.2006
(151) 23.10.2006
(540)

Království piva Krušovice

(730) **Heineken Česká republika, a.s.**, U Pivovaru 1, Krušovice, 27053, CZ
(740) Advokátní kancelář, JUDr. Milan Kyjovský, advokát, Poštovská 8c, P.P. 225, Brno, 60100
(510) (16) kelímky z papíru, pasparty, plakáty, rozetky, účtenky, tabule reklamní z papíru, visačky z papíru, novoroční přání, letáky, papírové jídelní listky, papírové ubrusy, tužky, pera; (21) poháry ze skla, sklenice, poháry keramické, keramické holby, lahve z papíru, tácky papírové, stojany na jídelní listky, keramické a porcelánové tácky, porcelánové džbány; (32) pivo, lehká piva a ležáky, vody minerální a šumivé a jiné nealkoholické nápoje, sirupy a jiné přípravky k přípravě nápojů; (39) provozování a organizace exkurzí, průvodcovská činnost v cestovním ruchu; (41) služby v oblasti zábavy, provozování muzea, sportovní a kulturní aktivity; (43) služby spojené s provozováním pohostinství, restaurace, dočasné ubytování.
(511) 16, 21, 32, 39, 41, 43
(210) O-436266

(111) **285541**
(220) 05.04.2006
(151) 27.11.2006
(540)



(730) **Wagner Pavel**, Provazníková 27, Brno, 61300, CZ
(510) (3) přípravky pro bělení a jiné prací prostředky, přípravky pro čištění, leštění, odmašťování a broušení, mýdla, parfumerie, vonné oleje, kosmetika, vlasové vody (lotions), zubní pasty; (29) maso, ryby, drůbež a zvěřina, masové výtažky, ovoce a zelenina konzervované, sušené a zavažené, želé, džemy, vejce, mléko a mléčné výrobky, oleje a tuky jedlé; (30) káva, čaj, kakao, cukr, rýže, tapioka, ságo, kávové náhražky, mouka a přípravky z obilnin, chléb, pečivo, cukrovinky, zmrzlina, med, sirup melasový, droždí, prášky do těsta, sůl, hořčice, ocet, nálevy (k ochucení), koření; (32) piva, minerální vody, nápoje a šťávy ovocné, sirupy, šumivé nápoje, přípravky ke zhotovování nápojů; (33) víno, lihoviny.
(511) 3, 29, 30, 32, 33
(210) O-436230

(111) **285760**
(220) 24.05.2006
(151) 27.11.2006
(540)



(730) **Rowline s.r.o.**, Přídolská 909, Praha 5, Řeporyje, 15500, CZ
(740) DANĚK & PARTNERS Advokátní a patentová kancelář, Ing. Dr. Vilém Daněk Ph.D., LL.M., patentový zástupce, Vinohradská 17, Praha 2, 12000
(510) (12) veslařské lodě, vesla, lodě, kormidla, lodní háky, lodní šrouby, lodní rámy, lodní trupy, okénka v boku lodi, kanoistická pádla, pramice, trajektové lodě, převozní čluny, žerdě, ráhna pro lodě, osobní vozidla, náhradní díly a součásti k nim, příslušenství a výzbroj k nim, zejména tažná (vlečná) zařízení, spoilery, lité disky kol, vyklápěcí střechy a střešní nosiče zavazadel, spalovací motory pro osobní vozidla, lodě a čluny, malá plavidla a osobní plavidla, jejich součásti a příslušenství zařazené do třídy 12, letadla a jejich součásti zařazené do třídy 12, železniční vozový park a jeho součásti a příslušenství zařazené do třídy 12, motorová vozidla, zejména malá užitková vozidla, veškerá terénní vozidla, obojživelná vozidla, vysokozdvíhací vozíky, motocykly a jejich součásti a příslušenství zařazené do třídy 12, strojní prvky pro pozemní vozidla, zejména převody síly a hydraulické převodovky, přepravní zařízení zařazené do třídy 12, částí pro motocykly, podpěrky pro motocykly, disky kol pro motocykly, adaptéry, držáky pro motocykly, odpichovátko pro motocykly, svorníky, klíny pro motocykly, brzdové systémy pro vozidla, brzdové destičky, hadice pro vozidla, ozubená kola pro vozidla, náboje kol pro vozidla, kontrolní systémy pro vozidla, skrtící klapky a ventily pro vozidla, spojky pro vozidla, stojánky pro motocykly, podpěrky nohou pro motocykly, výfuky pro vozidla, tlumiče pro vozidla, rukojeti a řídítka pro vozidla,

systémy chlazení a jejich části pro vozidla; (28) sportovní náčiní pro veslaře, obaly na loď, nohavky, sportovní náčiní a nástroje jako jsou rukavice pro baseball, šerm, golf, box, a další sporty, lyže, lyže vodní, obaly na lyže, snowboardy, skateboardy, prkna na surfing a windsurfing, brusle lední, kolečkové i in-line, boby, sáně, činky, disky, golfové hole, gymnastické zařízení, hokejky, hráčské páky, hůlky pro mažoretky, chrániče a ochranné vycpávky jako části sportovní výstroje, kulečnicková tága, kuželky, lukostřelecké náčiní, náboje a pistole na paintball, ploutve na plavání, potápění, puky hokejové, rakety s pružným výpletem a výplety pro tyto rakety, stoly pro stolní tenis a stolní fotbal, šipky, talíře létající, tenisové a podobné sítě, terče, vosky na lyže, biliardové (kulečnickové) koule, horolezecká výstroj, sítě na motýly, rybářské náčiní, umělé vánoční stroměčky, ozdoby a stojany na vánoční stroměčky (s výjimkou osvětlení a cukrovinek), hračky, nafukovací hračky, plavecké bazény (potřeby pro hru), kruhy, lehátka, nafukovací zvířátka, loutky, maňásci, marionety, loutková divadla a divadélka, společenské, deskové a stolní hry jako dáma, šachy, mah-jong, puzzle, vrhací, hra v kostky, domino, dostihy, šachovnice, hrací karty, žetony, koule, kuličky a další příslušenství her, autíčka na hraní, automobilové modely zmenšené, balónky na hraní, bublíků, panenky, domečky, šatičky, pokojíčky, postýlky, sací láhve pro panenky, draci létající, houpačky, hračky plyšové, hračky pohyblivé, chrastítka, káča, vlček, koloběžky, koně houpací, stavebnice a stavebnicové kostky, míče a míčky na hraní, pistole a pistolky jako hračky, hračky pro domácí zvířata, hry automatické, s výjimkou těch, které se uvádějí do chodu vhozením mince nebo těch, které jsou užívány výhradně s televizním přijímačem, hry elektronické, s výjimkou her, které jsou používány výhradně ve spojení s televizním přijímačem, zábavné stroje, automatické a automaty, výrobky zábavné pyrotechniky jako rachejtle, petardy, rozbušky a kapsle, divadelní a karnevalové masky, kaleidoskopy, kanadské žertíky (atrapy), žertovné předměty, konfety, girlandy, kouzelnické potřeby; (37) servis pro loď a opravy lodí, údržba lodí, nátěry lodí, antikorozní úprava lodí, stavba lodí, provozování a služby autoopraven a autoservisů, jako jsou údržba a opravy motorových vozidel, antikorozní nátěry pro vozidla, čištění, leštění a mytí automobilů a jiných dopravních prostředků, obnova použitých nebo částečně zničených motorů a strojů, vulkanizace a protektorování pneumatik, pronájem a půjčování stavebních, dopravních a dalších strojů, jako jsou bagry, rypadla, buldozery, jeřáby, silniční zametací stroje, čistící stroje, opravy pump a čerpadel, služby stavebnictví a stavitelství, izolování staveb proti vlhkosti, tepelné a zvukové izolování staveb, demolice budov, klempířství a instalatérství, kominické služby, malování a natírání interiérů a exteriérů, štukování, sádrování, tapetování, montáže lešení, pokrývačské služby, zednické služby, zámečnictví, spadající do této třídy, stavební dozor, informace o opravách, instalování a opravy elektrických spotřebičů, montáž, údržba a opravy kancelářské stroje a zařízení, instalace a opravy klimatizačních zařízení, montáž kuchyňských zařízení, instalace a opravy poplašných a bezpečnostních systémů proti vloupání, instalace a opravy požární hlásičů, montáž, údržba a opravy počítačového vybavení, montáž a opravy topných zařízení, montáž a opravy výtahů, instalace a opravy telefonů, čištění fasád, vnějších povrchů a ploch i interiérů budov, čištění kominů, čištění oken, čištění ulic, deratizace, dezinfekce, hubení škůdců, (ne pro zemědělské účely), asfaltování, cestářství (dláždění), důlní těžba, hornictví, povrchová těžba, vrtání studní, služby prádelny a mandlí jako je čištění, praní, žehlení a mandlování šatstva, chemické čištění, údržba, čištění a opravy kožešin, kůže a oděvů z nich, opravy šatstva a obuvi, restaurování nábytku, umělecká truhlářská výroba a opravy, čalounění a čalounické opravy, lakování, glazurování, pískování, opravy fotografických přístrojů, opravy hodin, údržba a opravy trezorů, ostření a broušení nožů, opravy deštníků.

(511) 12, 28, 37
(210) O-437661

(111) **286179**
(220) 02.03.2006
(151) 21.12.2006
(540)

BETONCONSULT

(730) **BETONCONSULT, s.r.o.**, V Rovínách 123, Praha 4, 14000, CZ
(510) (37) stavebnictví.
(511) 37
(210) O-435082

(111) **287120**
(220) 18.07.2006
(151) 18.01.2007
(540)



(730) **Údržba silnic Karlovarského kraje, a.s.**, Na Vlečce 177, Otovice, 36001, CZ
(740) HALAXOVÁ & HALAXOVÁ, TETRAPAT, RNDr. Zdeňka Halaxová, Dukelská 891/4, Olomouc, 77200
(510) (6) kovy a jejich slitiny a výrobky z těchto materiálů, dopravní značení kovové, svodidla, pružidla, stavební materiál kovový, kovový spojovací a kotevní materiál, kovové stavební konstrukce a jejich části; (9) dopravní značení silniční světelné a mechanické, elektromateriál k dopravnímu silničnímu značení, zejména kabely, světelné zdroje, elektromateriál pro veřejné osvětlení, světelná signalizace, rozvaděče nízkého napětí, kabely elektrické, vodiče elektrické, baterie, články (elektrické), parkovací automaty mincové, parkovací hodiny, telekomunikační zařízení; (19) dopravní značení nesvětelné nekovové, stavební materiály nekovové, základní stavební materiály jako písek, cement, vápno, kámen a šterk, stavební prvky a prefabrikáty z betonu, azbestocementu, sádry a sádrokartonu, keramický podlahový a obkladový materiál, materiál pro dlažbu - v rámci této třídy, včetně prefabrikovaných tvarovaných dílů, skleněné stavební materiály, keramické stavební výrobky, betonové a kameninové výrobky pro kanalizaci, melioraci a odvodňování, řezivo všeho druhu, druhotný stavební materiál vytěžený při opravách komunikací; (37) provádění staveb včetně jejich změn, údržovacích prací na nich a jejich odstraňování, montáž a údržba vyhrazených elektrických zařízení, úklid, čištění a umytí zpevněných ploch a komunikací, údržba veřejné zeleně, opravy motorových vozidel, hubení škůdců, s výjimkou pro zemědělské účely, dezinfekce, deratizace, dezinfekce, klempířství, zámečnictví, přípravné práce pro stavby, opravy chodníků a komunikací, zemní a výkopové práce, pronájem nářadí, pronájem čistících strojů, pronájem strojů na zemní práce - buldozerů, bagrů a rypadel, pronájem techniky pro opravy komunikací, pronájem ručního a elektrického nářadí, čištění ulic - komunikací, chodníků a ostatních ploch; (39) služby v dopravě a přepravě, doprava a skladování odpadu, silniční motorová doprava nákladní, pronájem automobilů, pronájem nákladních vozidel, pronájem parkovacích ploch, pronájem skladovacích kontejnerů; (40) zpracování materiálů - zámečnictví, nakládání s nebezpečnými odpady, nakládání s odpady, regenerace a recyklace odpadů, likvidace odpadů, likvidace nebezpečných odpadů, likvidace chemických látek, chladicích a nemrznoucích směsí, spalování odpadů, třídění a zpracování odpadů; (42) projektování elektrických zařízení, provozování veřejného osvětlení, revize vyhrazených elektrických zařízení, projektová činnost ve výstavbě; (43) ubytovací a stravovací služby.

(511) 6, 9, 19, 37, 39, 40, 42, 43
(210) O-439207

(111) **287723**
(220) 01.08.2006
(151) 22.02.2007
(540)



(730) **Karlova pekárna s.r.o.**, Brněnská 158, Židlochovice, 66701, CZ
(740) Ing. Zdeněk Kučera, Padělký 548, P.O.BOX 92, Slušovice, 76315
(510) (30) cukrovinky, koláče, sladké pečivo, dorty, jemné pečivo, oplatky, pečivo s masovou náplní, potraviny z mouky, těsto na koláče.
(511) 30
(210) O-439591

(111) **288249**
(220) 30.01.2006
(151) 19.03.2007
(540)



(730) **Mobilní Casino s. r. o.**, Jarní 867/5a, Brno, 61400, CZ
(740) Ing. Marie Smrčková, patentový zástupce, Velflíkova 10, Praha 6, 16000
(510) (16) etikety, kromě textilních, formuláře, fotografie, karty, ne hrací, katalogy, knihy, manuály a příručky ke společenským a zábavným hrám, reklamní výrobky z papíru a lepenky, obsažené v této třídě, obtisky, pohlednice, poutače z papírů a lepenky, razítka, tikety, tiskoviny; (28) stolní a společenské hry, hrací karty, reklamní hrací karty, hráčské potřeby obsažené v této třídě, karty na bingo, hra v kostky, hrací pohárky na hru v kostky, hrací žetony; (35) marketing, reklama, propagace, pronájem reklamních materiálů, zařízení a ploch; (41) organizování kulturních a zábavních akcí, provozování zařízení sloužícího k zábavě, plánování a organizování večírků, včetně firemních akcí, organizování zábavných soutěží, hraní, ne o peníze, půjčování zařízení pro hry, ne o peníze, informace o možnostech rozptýlení a zábavy, školení personálu v oblasti pořádání kulturních a zábavních akcí.
(511) 16, 28, 35, 41
(210) O-433891

(111) **288338**
(220) 02.08.2006
(151) 19.03.2007
(540)



(730) **TABAK INVEST a.s.**, Kaprova 19, Praha 1, 11000, CZ
(740) Ing. Francis Jupa, Měchenická 4/2554, Praha 4, 14100
(510) (16) papír, lepenka a výrobky z těchto materiálů, tiskoviny všeho druhu, vše patřící do třídy 16 jako časopisy, periodika, knihy, fotografie, plakáty, kalendáře, samolepky, pohlednice, pivní etikety a tácky, ubrusy, papírové obaly, obaly z plastických hmot zařazené do této třídy; (25) textilní výrobky zařazené do této třídy jako prádlo, oděvy, kloboučnické výrobky, čepice, trička, obuv sportovní i společenská; (34) tabákové výrobky všeho druhu a příslušenství k nim, vše zařazené do třídy 34, jako cigarety, cigaretový papír, cigarillos, doutníky, tabák, potřeby pro kuřáky jako obaly, pouzdra, ořezávače, popelníky, zápalky, zapalovače, vše v rámci této třídy; (35) zprostředkovatelská činnost v oblasti obchodu, export - import, propagace, reklama a inzerce všemi druhy médií, rozšiřování reklamních materiálů a předmětů, pořádání výstav pro reklamní a obchodní účely, marketing, činnost podnikových, organizačních a ekonomických poradců; (36) činnost realitní kanceláře, koupě, prodej, pronájem a správa nemovitostí, investiční činnost, činnost finančních poradců; (41) vydavatelství a nakladatelství, pořádání zábavních, společenských a výchovných akcí, klubová a školící činnost, nahrávání zvukových a/nebo obrazových nosičů; (43) poskytování ubytovacích a stravovacích služeb, zejména v hotelech, restauracích, kavárnách, barech, nočních klubech, bufetech, bistroch a zařízeních rychlého občerstvení, catering.
(511) 16, 25, 34, 35, 36, 41, 43
(210) O-439634

(111) **288769**
(220) 18.10.2006
(151) 19.03.2007
(540)



(730) **PANTHER'S - makléřská pojišťovací společnost s. r. o.**, Palackého 5001/1, Jihlava, 58601, CZ
(510) (36) pojištění, služby finanční, služby peněžní.
(511) 36
(210) O-442057

(111) **288809**
(220) 24.10.2006
(151) 19.03.2007
(540)

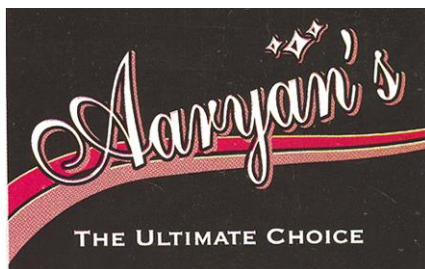

(730) **ROOK-TEX s. r. o.**, Lipanská 835/3, Praha 3, 13000, CZ
(740) HALAXOVÁ & HALAXOVÁ, TETRAPAT, RNDr. Zdeňka Halaxová, Dukelská 891/4, Olomouc, 77200
(510) (24) tkaniny a textilní výrobky neuvedené v jiných třídách, bytový textil, ložní a stolní prádlo, záclony, závěsy, přehozy a potahy textilní, povlečení, textilie pro koupelny s výjimkou oděvů, tapety textilní, ručníky, osušky, deky, přehozy.
(511) 24
(210) O-442214

(111) **288953**
(220) 10.07.2006
(151) 10.04.2007
(540)

BERGER-FOCO

(730) **F. BERGER spol. s r.o.**, Nad Volyňkou 1006, Praha 10, 10400, CZ
(740) DANĚK & PARTNERS Advokátní a patentová kancelář, Ing. Dr. Vilém Daněk Ph.D., LL.M., patentový zástupce, Vinohradská 17, Praha 2, 12000
(510) (7) jeřáby (zvedací a zdvihací zařízení), zejména nákladní jeřáby pro nákladní vozy a autojeřáby, samohybné jeřáby, mechanická a hydraulická zvedací zařízení, pneumatické a hydraulické zdvihací klapky, stroje a zařízení pro čištění, dřevoobráběcí stroje, drtiče pro průmyslové využití, kliky (jako části strojů), pneumatická kladiva, ložiskové štíty pro stroje, žací a sklízecí stroje, lopaty (mechanické), zdvihací zařízení, mechanické kladkostroje, odsávače prachu pro čistící účely, sací zařízení pro průmyslové využití, sněžné pluhy, radlice, kontrolní zařízení pro stroje, motory a stroje, přístroje a technologická zařízení, včetně mechanických, zejména pro modernizaci, mechanizaci a automatizaci výroby, nástroje a nářadí kromě ručních, dorovnávací zařízení (jako součásti strojů), dřevozpracující stroje a jejich součásti, mechanická zařízení a nářadí na elektrický pohon, pilové čepele (jako součásti strojů), řezací stroje, stolové cirkulární pily (jako součásti strojů), vrtací hlavy jako součásti strojů, vrtací korunky jako součásti strojů, elektrická ruční vrtací zařízení, vrtáková sklíčidla jako součásti strojů, vrtáky na kov a zdivo, průmyslové odsávače prachu a nečistot, elektrické smykové desky; (12) vozidla, pozemní dopravní prostředky a jejich části, elektrická vozidla, karosérie vozů, kola pro vozidla, osy pro vozidla, kryty kol, rychlostní skříně pro pozemní vozidla, vzduchové pumpy (doplňky pro vozidla), řadiče pro pozemní vozidla, pohlcovače nárazů (odpružení) pro vozidla, přívěsy (vozidla), zdvihací vozy, protiskluzové úpravy pro pneumatiky vozidel, protiskluzové řetězy, sněžové řetězy, sítě na zavazadla pro vozidla, signalizační systém pro zpátečku u vozidel, instalace na vozidla proti oslnění, zabezpečovací zařízení proti krádeži vozidel, bezpečnostní alarmy proti krádeži vozidel, části a součásti vozidel spadající do této třídy, vše s výjimkou bezpečnostních a ochranných prvků; (36) finanční pronájem - leasing strojů a zařízení, finanční služby - analýzy, transakce, operace, finanční informace, poradenství a řízení, daňové odhady, finanční odhady a oceňování v oblastech pojišťovnictví, bankovníctví, nemovitostí, burzovní makléřství, kurzovní záznamy na burze, finanční sponzorování, financování koupí na splátky, poskytování hypotečních půjček, garance, záruky, kauce, bankovníctví, úvěrové banky, bezhotovostní operace, platební převody vykonávané elektronicky, clearing (zúčtování vzájemných pohledávek a závazků), elektronický převod kapitálu, kapitálové investice, domácí bankovní služby, vydávání cenin, vydávání cestovních šeků, vydávání cenných papírů, služby a vydávání kreditních karet, měnové služby a operace, směnárenské služby, zprostředkování a

poradenství v oblasti pojištění, služby pojišťoven - uzavírání pojistek a pojistných smluv, včetně životních, úrazových, proti požáru apod., nemocenské pojištění, vyplácení důchodů, důchodové fondy, pojišťotechnické služby (statistika), služby realitní kanceláře - obchodování s nemovitostmi, zprostředkování pronájmu a koupě nemovitostí, pronájem nemovitostí - bytů, domů, kanceláří, pozemků, farem atd., vedení nájemních a činžovních domů, správa nemovitostí, inkasování nájemného, ubytovací kanceláře, oceňování numismatických sbírek, starožitností, uměleckých děl, známek a šperků, kanceláře pro inkasování pohledávek (faktorování), služby v oblasti likvidace podniků, celní služby, organizování dobročinných a jiných sbírek, úschovní služby, úschova v bezpečnostních schránkách, úschova ceností, provozování zastaváren.

(511) 7, 12, 36
(210) O-439048

(111) **290083**
(220) 22.12.2006
(151) 07.05.2007
(540)



(730) **SAZKA a.s.**, K Žižkovu 851, Praha 9, 19093, CZ
(740) Halaxová & Halaxová TETRAPAT, RNDr. Zdeňka Halaxová, patentový zástupce, Jínonická 80, Praha 5, 15800
(510) (16) časopisy, knihy, publikace, reklamní prospekty, informační letáky, losy, propagační předměty jako jsou zejména tužky, kalendáře, plakáty, diáře, těžítka; (18) tašky, brašny, batohy; (24) ručníky; (25) trička, čepice; (28) hrací karty; (34) zapalovače; (35) reklamní činnost, administrativní práce, automatizované zpracování dat; (36) pronájem bytových a nebytových prostor; (37) úklid; (41) organizování sportovních sázek a číselných loterií, provozování loterií a jiných podobných her v souladu s obecně závaznými právními předpisy, provozování nevherních a výherních hracích přístrojů, provozování kulečnickové herny, prodej losů a příjem sázek ve smluvně závazných sběrných právnických a fyzických osob a ve sběrných zřízených společnostech, vydavatelská činnost, nakladatelská činnost; (43) poskytování občerstvení, služby spojené s poskytováním občerstvení.
(511) 16, 18, 24, 25, 28, 34, 35, 36, 37, 41, 43
(210) O-444068

(111) **290084**
(220) 22.12.2006
(151) 07.05.2007
(540)



- (730) **SAZKA a.s.**, K Žižkovu 851, Praha 9, 19093, CZ
(740) Halaxová & Halaxová TETRAPAT, RNDr. Zdeňka Halaxová, patentový zástupce, Jionická 80, Praha 5, 15800
(510) (16) časopisy, knihy, publikace, reklamní prospekty, informační letáky, losy, propagační předměty jako jsou zejména tužky, kalendáře, plakáty, diáře, těžítka; (18) tašky, brašny, batohy; (24) ručníky; (25) trička, čepice; (28) hrací karty; (34) zapalovače; (35) reklamní činnost, administrativní práce, automatizované zpracování dat; (36) pronájem bytových a nebytových prostor; (37) úklid; (41) organizování sportovních sázek a číselných loterií, provozování loterií a jiných podobných her v souladu s obecně závaznými právními předpisy, provozování nevýherních a výherních hracích přístrojů, provozování kulečnické herny, prodej losů a příjem sázek ve smluvně závazných sběrnách právnických a fyzických osob a ve sběrnách zřízených společnostmi, vydavatelská činnost, nakladatelská činnost; (43) poskytování občerstvení, služby spojené s poskytováním občerstvení.
(511) 16, 18, 24, 25, 28, 34, 35, 36, 37, 41, 43
(210) O-444069

(111) **290164**
(220) 20.10.2006
(151) 14.05.2007
(540)



- (730) **MICOS spol. s r.o.**, Vápenice 17, Prostějov, 79601, CZ
(740) HALAXOVÁ & HALAXOVÁ, TETRAPAT, RNDr. Zdeňka Halaxová, Dukelská 891/4, Olomouc, 77200
(510) (9) aparáty a přístroje náležející do této třídy, telekomunikační technika, výpočetní technika, dokumentační technika náležející do této třídy, příslušenství kancelářské techniky; (16) papírenské zboží, psací stroje a kancelářské potřeby, příslušenství kancelářské techniky.
(511) 9, 16
(210) O-442142

(111) **290194**
(220) 08.12.2006
(151) 14.05.2007
(540)



- (730) **Remiva s.r.o.**, Komenského 834, Chropyně, 76811, CZ
(740) DANĚK & PARTNERS Advokátní a patentová kancelář, Ing. Dr. Vilém Daněk Ph.D., LL.M., patentový zástupce, Vinohradská 17, Praha 2, 12000
(510) (1) plastické hmoty v rámci této třídy, polymery, aceton, propanol, dimethylketon, acetylen, hnací plyny pro aerosoly, agar, aktinium, aktivní uhlí, aldehydy, alkalické kovy, alkaloidy, alkoholy, etylalkoholy, amoniak, antimon, antistatické přípravky, s výjimkou přípravků pro domácnost, chemické apretace, arabská guma, argon, arsen, astat, bakteriální a bakteriologické přípravky jiné než pro lékařské a zvěrolékařské účely, chemické přípravky pro výrobu barev, baryt, soli do galvanických baterií, bauxit, bělicí přípravky, benzeny, benzoová kyselina, pojiva do betonu, bizmut, celulóza, citlivá tkanina a papír pro fotografii, čeridlo na víno, přípravky na čištění kůží, prostředky pro čištění tekutin, fotocitlivé desky, destilovaná voda, průmyslové detergenty, disperzní látky z plastů, soli drahých kovů pro průmyslové účely, draslík, dřevný ocet, duběnky, dusičnany, dusík, emulgátory, fotografické emulze, octová esence, estery, etan, étery, filtrační materiály (chemické přípravky), uhlík do filtrů, fluor, galvanizační přípravky, glazury pro keramiku, glyceridy, grafit pro průmyslové účely, hasící směsi, helium, octan hlinitý, hnojiva, hrnčířská hlína, humus, hydraulické kapaliny, chemické přípravky pro výrobu slitin kovů, chladicí přípravky, chlorečnany, chloridy, impregnační chemické přípravky, jod, prostředky pro kalení kovů, kamenec, ledek, kamenná sůl, kaolin, kaučuk tekutý, keramické glazury, ketony, kompost, chemické látky na konzervování potravin, korozivní přípravky, kovy zemité rámci této třídy, kultury mikroorganismů pro jiné než lékařské a zvěrolékařské účely, přípravky na ochranu květin, kyseliny, kyslík, lih dřevný, lithium, magnezit, mangany, mastek, média chladicí, metan, mořidla na kovy, chladicí kapaliny pro motory vozidel, namáčecí přípravky, nemrznoucí látky, nitrátový papír, přípravky k odlepování a separování, hormony pro urychlení dozrání ovoce, oxidy, parafin, pasty pájecí, plastifikátory, tmely na pneumatiky, proteiny (surovina), štěpitelné chemické prvky, převodová kapalina, reagenční papír, rtuť, saze uhelné pro průmyslové účely, sněť obilná, sodík, soli v rámci této třídy, chemické přípravky pro sváření, chemické přípravky na úpravu textilu, trísloviny, uhlíčitany, ustalovače, viskóza, vitriol, vodík, vulkanizační přípravky, vzácné zeminy, změkčovadla pro průmyslové účely, žiraviny pro průmyslové účely, chemické výrobky pro průmyslové účely a pro vědu, chemické přípravky pro výrobu barev, umělé pryskyřice v surovém stavu, plastické hmoty v surovém stavu, plastické hmoty v prášku, pastách, ve stavu tekutém, v emulzích, disperzích a granulích pro průmysl, prostředky pro kalení a letování kovů, přípravky pro svařování kovů, lepidla pro průmysl, želatina pro průmyslové účely, nemrznoucí látky, odmašťovací přípravky pro průmysl, polotovary a odpady chemických výrob; (35) zprostředkovatelská činnost v rámci této třídy, reklamní činnost v rámci této třídy, organizování komerčních nebo reklamních výstav a veletrhů, výroba reklamních nosičů, pomoc při řízení obchodní činnosti, pomoc při řízení obchodních a průmyslových podniků, obchodní management a podnikové poradenství, obchodní nebo podnikatelské informace, komerční informační kanceláře, obchodní nebo podnikatelský průzkum, hospodářské (ekonomické) prognózy, služby týkající se přemísťování nebo podniků, marketingové studie, analýzy nákupních a velkoobchodních cen, průzkum trhu, průzkum veřejného mínění, statistické informace, styky s veřejností, účetnictví, revize účtů (audit), analýzy nákladů, oceňování obchodních podniků, provádění výpisů z účtů, dražby, personální poradenství, posuzování efektivnosti provozu a racionalizace práce, nábor zaměstnanců, psychologické testování pro

vyběr zaměstnanců, příprava a vyhotovení daňových přiznání, příprava mezd a výplatních listin, zprostředkovatelné práce, služby reklamních agentur a propagace jako je zajišťování reklamy on-line v počítačové síti Internet, rozhlasové reklamy, televizní reklamy, pronájem reklamní doby v komunikačních médiích, aktualizování a pronájem reklamních materiálů a reklamních ploch, inzertce poštou, předvádění zboží, služby modelek - předvádění pro reklamní účely a podporu prodeje, rozšiřování reklamních materiálů (letáků, prospektů, tisků, vzorků) zákazníkům, venkovní reklama, vydávání reklamních nebo náborových, propagačních a inzertních textů, vylepování plakátů, aranžování výkladů, obchodní vedení uměleckých agentur, správa hotelů, dovozní a vývozní kanceláře sekretářské služby, vyřizování telefonních vzkazů a dotazů, těsnopis, stenografie, přepisování, psaní na stroji zpracování textů, překlad a systemizace informací do počítačových databází, vedení kartoték a souborů v počítači, vyhledávání dat v počítačových souborech, kopírování nebo rozmnožování (reprodukce) dokumentů, dokladů apod., fotokopírování, zajišťování předplatného novin a časopisů, pronájem fotokopírovacích a kancelářských strojů a zařízení, pronájem prodejních automatů, dodavatelské služby pro třetí osoby, poradenská činnost v rámci této třídy; (39) expedice a logistická činnost, doprava a skladování odpadu, provozování skládek, služby dopravce, jako je autobusová doprava, automobilová doprava, doprava letecká, lodní (námořní i říční), trajektová, železniční, tramvajová, nákladní (kamionová), osobní doprava i přeprava zboží a nákladů, pronájem a půjčování autokarů, automobilů, lodí, kamionů, pronájem garáží a parkovacích míst, lodivodství, pilotování, přeprava obměnnými vozy, převozy sanitkou, půjčování závodních automobilů, spedice, stěhování, taxislužba, doprava a skladování odpadu, doručovací služby, kurýrské služby, doručování novin a časopisů, přeprava cennosti s doprovodem i bez, dodávka zboží poštou, balení zboží, nakládání resp. vykládání zboží, služby nosičů, odtahování dopravních prostředků při poruchách a haváriích, vyprošťování uviznutých lodí, vyzdvihování potopených lodí, skladování zboží, pronájem skladišť, archivace elektronicky uložených dat nebo dokumentů, rozvod elektřiny, energie, tepla, vody, doprava ropou, služby turistické kanceláře s výjimkou kanceláří poskytujících hotelové rezervace, jako je zprostředkování přepravy, organizování cest, exkurzí, prohlídek, zájezdů, doprovázení turistů, organizování okružních výletů, okružních plaveb, jízdy výletní lodí, informace o dopravě, rezervace jízdenek, místenek, letenek a lodních lístků; (40) recyklace materiálů, regenerace plastů, sběr a recyklace odpadů, včetně nebezpečných odpadů a jejich regenerace, shromažďování odpadů, úprava odpadů, spalování odpadů, kompostování odpadů, zpracování druhotných surovin a odpadu, třídění odpadů, včetně nebezpečných odpadů, odstraňování odpadů, konzultační a poradenská činnost v oblasti nakládání s odpady, zprostředkovatelská činnost v oblasti nakládání s odpady, sanace a rekultivace skládek, pronájem zpracovatelských strojů a zařízení pro zpracování odpadů, konzervační práce pro zeminy a horniny, informace o zpracování materiálů, montáž materiálů na objednavku (pro třetí osoby), úprava a zpracování textilních materiálů, jako je apretace, barvení, bělení, impregnace, protimolová úprava, předsrážení textilií, barvení kůže, kožešin a obuvi, dámské a pánské krejčovství, úprava, přešívání oděvů, nemačková úprava šatstva, lemování nebo obšívání látek, stříhání látek, vyšívání, zpracování vlny, koželužství a zpracování kožešin, sedlářství, čištění povrchů, úprava a zpracování materiálů a jejich povrchů, jako broušení, cínování, elektrolytické pokovování, frézování, galvanizace, pokovování, chromování, kadmiování, laminování, letování, magnetizace, pájení, pozlacování, stříbření, rafinace, rytí, gravitování, kácení a zpracování dřeva, řezání pilou, hoblování, kalení kovů, odlévání kovů, plátování kovových výrobků, svařování, foukání skla, pálení keramiky, kotlářství, kovářství, zhotovování kopií klíčů, mletí, mlynářství, úprava a zpracování papíru, vyvolávání filmů, kopírování fotografií, fotosazba, hlubotisk, ofsetový tisk, sítotisk, tisk vzorů, litografické tisky, vazby publikací, knihařství, rámování uměleckých děl, lisování ovoce, konzervování potravin a nápojů, uzení potravin, výroba energie, zpracování ropy, úprava vody, třídění odpadů a recyklovatelného materiálu, likvidace, recyklace, spalování a zpracování odpadů, dekontaminace nebezpečných látek, porážka zvířat, preparování živočichů, služby zubních techniků; ; (43) gastroservis - zásobování restaurací a provozoven potravinářskými výrobky a nápoji, hromadné dodávání hotelových jídel, nápojů do restaurací, jídelen, služby spojené s ubytováním, stravováním a občerstvením, provozování penzionů, hotelů, hostelů, motelů, hostinských činností, restaurace, bary, snack bary, cafeterie, motoresty, hostince, kantýny, závodní jídelny, menzy, rychlé občerstvení, catering, zajištění stravování při společenských akcích, pohostinství, příprava jídel, společné stravování, podávání jídel a nápojů, příprava jídel a nápojů ke spotřebě, zejména steaků a zeleninových a ovocných salátů a pizz, těstovin,

poskytování a obstarávání jídla a nápojů, služby zajišťující stravování, automat pro občerstvení, zásobování v rámci této třídy, poskytování gastronomických služeb, příprava jídel a výrobků studené kuchyně, pořádání hostin, provozování pizzerie, bufetu, samoobslužné restaurace, kavárny, vinárny, poradenství v oboru hotelnictví, poradenství v oboru gastronomie, zajišťování hotelových pobytů, pronájem apartmánů, jednacích místností, salónek a jiných nebytových prostor obsažených v této třídě, poradenství v oboru provozování hotelů a gastronomických provozů, ubytování.

(511) 1, 35, 39, 40, 43

(210) O-443614

(111) 290195

(220) 08.12.2006

(151) 14.05.2007

(540)

REMISTYREN

(730) Remiva s.r.o., Komenského 834, Chropyně, 76811, CZ

(740) DANĚK & PARTNERS Advokátní a patentová kancelář, Ing. Dr. Vilém Daněk Ph.D., LL.M., patentový zástupce, Vinohradská 17, Praha 2, 12000

(510) (1) plastické hmoty v rámci této třídy, polymery, aceton, propanol, dimethylketon, acetylen, hnací plyny pro aerosoly, agar, aktinium, aktivní uhlí, aldehydy, alkalické kovy, alkaloidy, alkoholy, etylalkoholy, amoniak, antimon, antistatické přípravky, s výjimkou přípravků pro domácnost, chemické apretace, arabská guma, argon, arsen, astat, bakteriální a bakteriologické přípravky jiné než pro lékařské a zvěrolékařské účely, chemické přípravky pro výrobu barev, baryt, soli do galvanických baterií, bauxit, bělicí přípravky, benzeny, benzoová kyselina, pojiva do betonu, bizmut, celulóza, citlivá tkanina a papír pro fotografii, čedič do vína, přípravky na čištění kůží, prostředky pro čištění tekutin, fotocitlivé desky, destilovaná voda, průmyslové detergenty, disperzní látky z plastů, soli drahých kovů pro průmyslové účely, draslík, dřevný ocet, duběnky, dusičnany, dusík, emulgátory, fotografické emulze, octová esence, estery, etan, étery, filtrační materiály (chemické přípravky), uhlík do filtrů, fluor, galvanizační přípravky, glazury pro keramiku, glyceridy, grafit pro průmyslové účely, hasicí směsi, helium, octan hlinitý, hnojiva, hrncářská hlína, humus, hydraulické kapaliny, chemické přípravky pro výrobu slitin kovů, chladicí přípravky, chlorečnany, chloridy, impregnační chemické přípravky, jod, prostředky pro kalení kovů, kamenec, ledek, kamenná sůl, kaolin, kaučuk tekutý, keramické glazury, ketony, kompost, chemické látky na konzervování potravin, korozivní přípravky, kovy zemitě v rámci této třídy, kultury mikroorganismů pro jiné než lékařské a zvěrolékařské účely, přípravky na ochranu květin, kyseliny, kyslík, lih dřevný, lithium, magnezit, mangany, mastek, média chladicí, metan, mořidla na kovy, chladicí kapaliny pro motory vozidel, nemrznoucí látky, nitrátový papír, přípravky k odlepení a separování, hormony pro urychlení dozrávání ovoce, oxidy, parafin, pasty pájecí, plastifikátory, tmely na pneumatiky, proteiny (surovina), štěpitelné chemické prvky, převodová kapalina, reagenční papír, rtuť, saze uhelné pro průmyslové účely, sněť obilná, sodík, soli v rámci této třídy, chemické přípravky pro svaření, chemické přípravky na úpravu textilu, tríslovinu, uhličitanu, ustalovače, viskóza, vitriol, vodík, vulkanizační přípravky, vzácné zeminy, změkčovadla pro průmyslové účely, žiraviny pro průmyslové účely, chemické výrobky pro průmyslové účely a pro vědu, chemické přípravky pro výrobu barev, umělé pryskyřice v surovém stavu, plastické hmoty v surovém stavu, plastické hmoty v prášku, pastách, ve stavu tekutém, v emulzích, disperzích a granulích pro průmysl, prostředky pro kalení a letování kovů, přípravky pro svařování kovů, lepidla pro průmysl, želatina pro průmyslové účely, nemrznoucí látky, odmašťovací přípravky pro průmysl, polotovary a odpady chemických výrob; (17) hydroizolační hmoty a materiály, izolační hmoty, barvy, laky, oleje, nátěry, omítky, papír, tkaniny, obklady, plsti, pásky, izolační rukavice a nebo izolační tkaniny, vata na utěsnění vše pro účely izolace, prostředky a materiály pro izolaci tepelnou, protihlukovou, hydroizolace, kovové izolační fólie, látky na izolace proti vlhkosti staveb, výrobky pro izolace proti radonu a jiným zdraví škodlivým látkám, materiály na izolace kabelů, minerální vlna jako izolační materiál, izolační papír, skleněná vata jako izolační materiál, izolační materiály zabraňující sálání, tkaniny ze skelných vláken na izolaci, chemické směsi k izolačním účelům, polotovary z plastických hmot, kaučuk, gutaperča, guma a výrobky z těchto materiálů, plastické hmoty a polotovary z plastických hmot, polyuretan, polypropylen, polyester, polyamid apod., zejména ve tvaru fólií, desek a tyčí, nitě a vlákna z umělé hmoty, kromě vláken k textilním účelům, polystyren, polystyren pěnový, polystyrenové desky k izolačním účelům, pěnové materiály na bázi gumy a plastických hmot, materiály k těsnění, ucpávání

a izolaci, břidlice azbestová, celulóza jako polotovar, tekuté hydroizolační fólie (nekovové), tmely; (40) recyklace materiálů, sběr a recyklace odpadů, včetně nebezpečných odpadů a jejich regenerace, shromažďování odpadů, úprava odpadů, spalování odpadů, kompostování odpadů, zpracování druhotných surovin a odpadu, třídění odpadů, včetně nebezpečných odpadů, odstraňování odpadů, konzultační a poradenská činnost v oblasti nakládání s odpady, zprostředkovatelská činnost v oblasti nakládání s odpady, sanace a rekultivace skládek, pronájem zpracovatelských strojů a zařízení pro zpracování odpadů, konzervační práce pro zeminy a horniny, informace o zpracování materiálů, montáž materiálů na objednávku (pro třetí osoby), úprava a zpracování textilních materiálů jako je apretace, barvení, bělení, impregnace, protimolová úprava, předsrážení textilií, barvení kůže, kožešin a obuvi, dámské a pánské krejčovství, úprava, přešívání oděvů, nemačková úprava šatstva, lemování nebo obšívání látek, střihání látek, vyšívání, zpracování vlny, koželužství a zpracování kožešin, sedlářství, čištění povrchů, úprava a zpracování materiálů a jejich povrchů, jako broušení, cínování, elektrolytické pokovování, frézování, galvanizace, pokovování, chromování, kadmiování, laminování, letování, magnetizace, pájení, pozlacování, stříbření, rafinace, rytí, gravitování, kácení a zpracování dřeva, řezání pilou, hoblování, kalení kovů, odlévání kovů, plátování kovových výrobků, svařování, foukání skla, pálení keramiky, kotlářství, kovářství, zhotovování kopií klíčů, mletí, mlynářství, úprava a zpracování papíru, vyvolávání filmů, kopírování fotografií, fotosazba, hlubotisk, ofsetový tisk, sítotisk, tisk vzorů, litografické tisky, vazby publikací, knihařství, rámování uměleckých děl, lisování ovoce, konzervování potravin a nápojů, uzení potravin, výroba energie, zpracování ropy, úprava vody, třídění odpadů a recyklovatelného materiálu, likvidace, recyklace, spalování a zpracování odpadů, dekontaminace nebezpečných látek, porážka zvířat, preparování živočichů, služby zubních techniků.

(511) 1, 17, 40
(210) O-443615

(111) **290269**
(220) 09.05.2006
(151) 21.05.2007
(540)



(730) **PRAMEN CZ a.s.**, Průmyslová 1285, Havlíčkův Brod, 58121, CZ
(740) Ing. Zdeněk Kučera, Dlouhá 207 (P.O.BOX 92), Slušovice, 76315
(510) (3) kosmetické výrobky všeho druhu spadající do této třídy - mýdla, sprchové gely, pěny a soli do koupele, vonné oleje, vlasová kosmetika - šampóny a výrobky pro barvení a regeneraci vlasů a nehtů, laky na vlasy a tužidla, holicí a depilační výrobky, odlakovače, osobní deodoranty, ústní kosmetika - zubní pasty a ústní vody, parfumerie - parfémů všeho druhu, vody po holení, toaletní a kolínské vody, krémy pro pokožku - klasické, regenerační krémy a opalovací krémy, kosmetické výrobky pro zeštíhlení, krémy na obuv, prací prostředky všeho druhu, výrobky pro bělení a změkčování, výrobky pro čištění, leštění, odmašťování a broušení; (29) maso všeho druhu, ryby, drůbež, zvěřina a výrobky z nich, uzeniny všeho druhu, maso sušené, uzeniny v těstě, masové výtažky, sádlo, škvarky, masové vývary/polévky, vnitřnosti, mléko a výrobky z něj - sýry, máslo, mléčné nápoje, smetana, šlehačka, jogurty, syrovátka, tofu, kefir apod., vejce a výrobky z nich, oleje a tuky na vaření, pečení a smažení potravin nebo pro přímou spotřebu, ovoce a zelenina konzervovaná, sušená, zavařená nebo mražená, zeleninové, ovocné a vaječné saláty, tukové pomazánky, kandované ovoce, želé, džemy, sušené plody - ořechy apod., houby sušené, zavařené, mražené nebo konzervované, bramborové lupínky (chipsy), placky, vložky, vařené brambory, hranolky všeho druhu, před smažené brambory a sýry, rajčatové protlaky/kečupy, potravinářská želatina, delikatesy/lahůdky z uvedených potravin; (30) koření všeho

druhu, nálevy, dresinky, marinády a omáčky k ochucení, majonézy a hořčice všeho druhu, cukr, kakao, med, káva, čaj, rýže a výrobky z nich, cukrovinky všeho druhu - např. bombóny, čokoláda apod., cukrářské výrobky - dorty, cukroví apod., zmrzlina, nápoje kakaové a čokoládové, žvýkačky, pudinky, mouka, těsto, droždí a výrobky z nich - pečivo a chléb všeho druhu, trvanlivé pečivo sladké i slané, oplatky, sendviče/bagety, pizza, suši, těstoviny všeho druhu, těstovinové saláty, palačinky, led pro osvěžení, obilniny pro osobní konzumaci, müsli, ovesné a kukuřičné vločky, kukuřice pražená, sójová mouka, krupice, potravinářské škroby a soli, prášky do pečiva, prášky na výrobu zmrzliny, potravinářské příchutě (aroma), delikatesy/lahůdky z uvedených potravin; (31) čerstvé ovoce a zelenina, čerstvé luštěniny, živá zvířata, potrava/krmivo pro zvířata, živé rostliny; (32) nealkoholické nápoje všeho druhu spadající do této třídy - stolní a minerální vody, ovocné šťávy - džusy, mošty a nektary, šumivé nápoje - např. toniky, limonády s příchutí apod., šumivé nápoje v prášku, sirupy a přípravky ke zhotovování nápojů, nápoje pro sportovce - iontové, nápoje pro povzbuzení organismu - energy drinky, piva všeho druhu a sladové nápoje; (33) alkoholické nápoje všeho druhu spadající do této třídy (s výjimkou piva), alkoholické esence do lihovin; (34) tabákové výrobky - cigarety a tabák, zápalky, potřeby pro kuřáky spadající do této třídy; (35) služby reklamní a marketingové, průzkumy trhu, předvádění a distribuce zboží k reklamním účelům, pořádání komerčních/prodejních akcí, administrativní služby, služby - pomoc při řízení obchodní činnosti nebo vedení podniku.

(511) 3, 29, 30, 31, 32, 33, 34, 35
(210) O-437217

(111) **290630**
(220) 01.11.2006
(151) 06.06.2007
(540)

Nemocnice Na Homolce

(730) **Nemocnice Na Homolce**, Roentgenova 2, Praha 5, 15030, CZ
(740) Dana Lukajová, patentový zástupce, Vorskilská 10, Praha 1, 11000
(510) (41) výchovná, vzdělávací, zábavní, sportovní a společenská činnost, provozování fitness centra, provozování sauny, provozování bazénu, vedení kondičního tělocviku, půjčování sportovního nářadí, organizování a pořádání společenských, kulturních, sportovních a jiných zábavních produkcí, pořádání uměleckých a jiných přehlídek nekomerčního charakteru, vydavatelská a nakladatelská činnost, půjčování knih a časopisů, půjčování a pronájem rozhlasových a jiných přístrojů pro přenos a reprodukci zvuku a obrazu, půjčování nosičů zvuku a přístrojů pro pořizování zvukových, obrazových a audiovizuálních záznamů, služby tlumočnické a překladatelské, pořádání a organizace vzdělávacích akcí; (42) výzkumná a vývojová činnost; (43) služby spojené s ubytováním, stravováním a občerstvením, provozování ubytovacích zařízení, provozování stravovacích a občerstvovacích zařízení, poradenství v oboru hotelnictví, zajišťování hotelových pobytů, pronájem apartmánů, sálů, salonků, jednacích místností a jiných nebytových prostor obsažených v této třídě; (44) služby lázeňské, léčebné, lékařské a rehabilitační, zprostředkování lázeňských a rehabilitačních služeb, poradenství a informační služby v oboru lázeňských, rehabilitačních a léčebných služeb, rovněž s využitím přírodních léčivých zdrojů minerálních vod, kysličníků, solí a výrobků z nich, zajišťování léčebných pobytů, salóny krásy, kadeřnictví, manikúra a pedikúra, masáže.
(511) 41, 42, 43, 44
(210) O-442509

(111) **290631**
(220) 01.11.2006
(151) 06.06.2007
(540)



(730) **Nemocnice Na Homolce**, Roentgenova 2, Praha 5, 15030, CZ
(740) Dana Lukajová, patentový zástupce, Voršilská 10, Praha 1, 11000
(510) (41) výchovná, vzdělávací, zábavní, sportovní a společenská činnost, provozování fitness centra, provozování sauny, provozování bazénu, vedení kondičního tělocviku, půjčování sportovního nářadí, organizování a pořádání společenských, kulturních, sportovních a jiných zábavních produkcí, pořádání uměleckých a jiných přehlídek nekomerčního charakteru, vydavatelská a nakladatelská činnost, půjčování knih a časopisů, půjčování a pronájem rozhlasových a jiných přístrojů pro přenos a reprodukci zvuku a obrazu, půjčování nosičů zvuku a přístrojů pro pořizování zvukových, obrazových a audiovizuálních záznamů, služby tlumočnické a překladatelské, pořádání a organizace vzdělávacích akcí; (42) výzkumná a vývojová činnost; (44) služby lázeňské, léčebné, lékařské a rehabilitační, zprostředkování lázeňských a rehabilitačních služeb, poradenství a informační služby v oboru lázeňských, rehabilitačních a léčebných služeb, rovněž s využitím přírodních léčivých zdrojů minerálních vod, kyslíčků, solí a výrobků z nich, zajišťování léčebných pobytů, salóny krásy, kadeřnictví, manikúra a pedikúra, masáže.

(511) 41, 42, 44
(210) O-442510

(111) **290632**
(220) 01.11.2006
(151) 06.06.2007
(540)



(730) **Nemocnice Na Homolce**, Roentgenova 2, Praha 5, 15030, CZ
(740) Dana Lukajová, patentový zástupce, Voršilská 10, Praha 1, 11000
(510) (41) výchovná, vzdělávací, zábavní, sportovní a společenská činnost, provozování fitness centra, provozování sauny, provozování bazénu, vedení kondičního tělocviku, půjčování sportovního nářadí, organizování a pořádání společenských, kulturních, sportovních a jiných zábavních produkcí, pořádání uměleckých a jiných přehlídek nekomerčního charakteru, vydavatelská a nakladatelská činnost, půjčování knih a časopisů, půjčování a pronájem rozhlasových a jiných přístrojů pro přenos a reprodukci zvuku a obrazu, půjčování nosičů zvuku a přístrojů pro pořizování zvukových, obrazových a audiovizuálních záznamů, služby tlumočnické a překladatelské, pořádání a organizace vzdělávacích akcí; (42) výzkumná a vývojová činnost; (44) služby lázeňské, léčebné, lékařské a rehabilitační, zprostředkování lázeňských a rehabilitačních služeb, poradenství a informační služby v oboru lázeňských, rehabilitačních a léčebných služeb, rovněž s využitím přírodních léčivých zdrojů

minerálních vod, kyslíčků, solí a výrobků z nich, zajišťování léčebných pobytů, salóny krásy, kadeřnictví, manikúra a pedikúra, masáže.

(511) 41, 42, 44
(210) O-442511

(111) **290633**
(220) 01.11.2006
(151) 06.06.2007
(540)



(730) **Nemocnice Na Homolce**, Roentgenova 2, Praha 5, 15030, CZ
(740) Dana Lukajová, patentový zástupce, Voršilská 10, Praha 1, 11000
(510) (42) výzkumná a vývojová činnost; (43) služby spojené s ubytováním, stravováním a občerstvením, provozování ubytovacích zařízení, provozování stravovacích a občerstvovacích zařízení, poradenství v oboru hotelnictví, zajišťování hotelových pobytů, pronájem apartmánů, sálů, salonků, jednacích místností a jiných nebytových prostor obsažených v této třídě; (44) služby lázeňské, léčebné, lékařské a rehabilitační, zprostředkování lázeňských a rehabilitačních služeb, poradenství a informační služby v oboru lázeňských, rehabilitačních a léčebných služeb, rovněž s využitím přírodních léčivých zdrojů minerálních vod, kyslíčků, solí a výrobků z nich, zajišťování léčebných pobytů, salóny krásy, kadeřnictví, manikúra a pedikúra, masáže.

(511) 42, 43, 44
(210) O-442512

(111) **290634**
(220) 01.11.2006
(151) 06.06.2007
(540)



(730) **Nemocnice Na Homolce**, Roentgenova 2, Praha 5, 15030, CZ
(740) Dana Lukajová, patentový zástupce, Voršilská 10, Praha 1, 11000
(510) (41) výchovná, vzdělávací, zábavní, sportovní a společenská činnost, provozování fitness centra, provozování sauny, provozování bazénu, vedení kondičního tělocviku, půjčování sportovního nářadí, organizování a pořádání společenských, kulturních, sportovních a jiných zábavních produkcí, pořádání uměleckých a jiných přehlídek nekomerčního charakteru, vydavatelská a nakladatelská činnost, půjčování knih a časopisů, půjčování a pronájem rozhlasových a jiných přístrojů pro přenos a reprodukci zvuku a obrazu, půjčování nosičů zvuku a přístrojů pro pořizování zvukových, obrazových a audiovizuálních záznamů, služby tlumočnické a překladatelské, pořádání a organizace vzdělávacích akcí; (43) služby spojené s ubytováním, stravováním a občerstvením, provozování ubytovacích zařízení, provozování stravovacích a občerstvovacích zařízení, poradenství v oboru hotelnictví, zajišťování

hotelových pobytů, pronájem apartmánů, sálů, salonků, jednacích místností a jiných nebytových prostor obsazených v této třídě; (44) služby lázeňské, léčebné, lékařské a rehabilitační, zprostředkování lázeňských a rehabilitačních služeb, poradenství a informační služby v oboru lázeňských, rehabilitačních a léčebných služeb, rovněž s využitím přírodních léčivých zdrojů minerálních vod, kyslíčků, solí a výrobků z nich, zajišťování léčebných pobytů, salóny krásy, kadeřnictví, manikúra a pedikúra, masáže.

(511) 41, 43, 44
(210) O-442513

(111) **290646**
(220) 04.12.2006
(151) 06.06.2007
(540)

FOCO

(730) **F. BERGER spol. s r. o.**, Nad Volyňkou 1006, Praha 10, 10400, CZ
(740) DANĚK & PARTNERS Advokátní a patentová kancelář, Ing. Dr. Vilém Daněk Ph.D., LL.M., patentový zástupce, Vinohradská 17, Praha 2, 12000
(510) (7) jeřáby (zvedací a zdvihací zařízení), zejména nákladní jeřáby pro nákladní vozy a autojeřáby, samohybné jeřáby, mechanická a hydraulická zvedací zařízení, pneumatické a hydraulické zdvihací klapky, stroje a zařízení pro čištění, dřevoobráběcí stroje, drtiče pro průmyslové využití, kliky (jako části strojů), pneumatická kladiva, ložiskové štitky pro stroje, žací a sklízecí stroje, lopaty (mechanické), zdvihací zařízení, mechanické kladkostroje, odsávače prachu pro čisticí účely, sací zařízení pro průmyslové využití, sněžné pluh, radlice, kontrolní zařízení pro stroje spadající do této třídy, motory a stroje s výjimkou pro motory pro pozemní vozidla, přístroje a technologická zařízení spadající do této třídy, včetně mechanických, zejména pro modernizaci, mechanizaci a automatizaci výroby, nástroje a nářadí kromě ručních, dorovnávací zařízení (jako součásti strojů), dřevozpracující stroje a jejich součásti, mechanická zařízení a nářadí na elektrický pohon, pilové čepele (jako součásti strojů), řezací stroje, stolové cirkulární pily (jako součásti strojů), vrtací hlavy jako součásti strojů, vrtací korunky jako součásti strojů, elektrická ruční vrtací zařízení, vrtáková sklíčidla jako součásti strojů, vrtáky na kov a zdivo, průmyslové odsávače prachu a nečistot, elektrické smyčkové desky spadající do této třídy; (12) vozidla, pozemní dopravní prostředky a jejich části, elektrická vozidla, karosérie vozů, kola pro vozidla, osy pro vozidla, kryty kol, rychlostní skříně pro pozemní vozidla, vzduchové pumpy (doplňky pro vozidla), řadiče pro pozemní vozidla, pohlcovače nárazů (odpružení) pro vozidla, přívěsy (vozidla), zdvihací vozy, výrobky sloužící k protiskluzové úpravě pro pneumatiky vozidel, protiskluzové řetězy, sněžové řetězy, sítě na zavazadla pro vozidla, signalizační systém pro zpátečku u vozidel, instalace na vozidla proti oslnění, zabezpečovací zařízení proti krádeži vozidel, bezpečnostní alarmy proti krádeži vozidel, části a součásti vozidel spadající do této třídy, vše s výjimkou bezpečnostních a ochranných prvků; (36) finanční pronájem - leasing strojů a zařízení, finanční služby - analýzy, transakce, operace, finanční informace, poradenství a řízení, daňové odhady, finanční odhady a oceňování v oblastech pojišťovnictví, bankovníctví, nemovitostí, burzovní makléřství, kurzovní záznamy na burze, finanční sponzorování, financování koupí na splátky, poskytování hypotečních půjček, garance, záruky, kauce, bankovníctví, úvěrové banky, bezhotovostní operace, platební převody vykonávané elektronicky, clearing (zúčtování vzájemných pohledávek a závazků), elektronický převod kapitálu, kapitálové investice, domácí bankovní služby, vydávání cenin, vydávání cestovních šeků, vydávání cenných papírů, služby a vydávání kreditních karet, měnové služby a operace, směnářské služby, zprostředkování a poradenství v oblasti pojištění, služby pojišťoven - uzavírání pojistek a pojistných smluv, včetně životních, úrazových, proti požáru apod., nemocenské pojištění, vyplácení důchodů, důchodové fondy, pojistně-technické služby (statistika), služby realitní kanceláře - obchodování s nemovitostmi, zprostředkování pronájmu a koupě nemovitostí, pronájem nemovitostí - bytů, domů, kanceláří, pozemků, farem atd., vedení nájemních a činžovních domů, správa nemovitostí, inkasování nájemného, ubytovací kanceláře, oceňování numismatických sbírek, starožitností, uměleckých děl, známek a šperků, kanceláře pro inkasování pohledávek (faktoring), služby v oblasti likvidace podniků (finanční záležitosti), celní služby, organizování dobročinných a jiných sbírek, úschovní služby - úschova v bezpečnostních schránkách, úschova cenností, provozování zastaváren.

(511) 7, 12, 36
(210) O-443456

(111) **291049**
(220) 03.10.2006
(151) 27.06.2007
(540)

AAA DOMY

(730) **Trubka Lukáš**, Valentova 1734, Praha 4, 14900, CZ
(510) (35) překlad informací do počítačových databází nebo jiné zpracování obchodních nebo podnikatelských informací, včetně vytváření, zpracování a třídění dat v rámci databází, průzkum trhu, systemizace informací do počítačových databází, zpracování specializovaných podnikových evidencí, rozšiřování a poskytování periodických a neperiodických tiskovin, zejména novin, prospektů, letáků, katalogů, brožur v tištěné podobě, na jiných nosných médiích prostřednictvím sítě Internet nebo jiné počítačové sítě, shromažďování a zpracování informačních služeb na Internetu včetně; (36) poskytování informací o realitách i prostřednictvím internetu, pojišťování nemovitostí; (38) komunikace a přenos dat prostřednictvím veřejné nebo neveřejné telekomunikační sítě včetně Internetu, pomoci telefonů, mobilních telefonů, telefaxů, satelitů, počítačů či terminálů nebo jakýmkoliv jinými prostředky, včetně přenosu elektronické pošty a přenosu dat v reálném čase (přenosu zvuku, obrazu, textu nebo jiných dat či informací) a poskytování a zprostředkování služeb s tím spojených včetně poskytování přístupu a připojení k těmto telekomunikačním sítím včetně Internetu, provozování veřejné nebo neveřejné telekomunikační sítě, šíření elektronických tiskovin, časopisů, periodik, knih a jiných dat prostřednictvím veřejné nebo neveřejné telekomunikační sítě včetně Internetu, provozování elektronických nástěnek, diskusních skupin a fór a poskytování přístupu k on-line informačním službám a databázím, zprostředkování informačních služeb na Internetu, tisková agentura; (41) služby v oblasti vzdělávání, zábavy a sportu, elektronické publikování (DTP), služby digitálního zpracování obrazu, vydávání elektronických knih a časopisů on-line, poskytování a zpřístupňování elektronických tiskovin, časopisů, periodik, knih a jiných dat prostřednictvím veřejné nebo neveřejné telekomunikační sítě včetně Internetu.

(511) 35, 36, 38, 41
(210) O-441587

(111) **291058**
(220) 15.11.2006
(151) 27.06.2007
(540)

ASOCIACE HOTELŮ
A RESTAURACÍ
ČESKÉ REPUBLIKY



THE CZECH ASSOCIATION
OF HOTELS
AND RESTAURANTS

(730) **Asociace hotelů a restaurací České republiky o. s.**, Revoluční 13, Praha 1, 11000, CZ
(740) Ing. Francis Jupa, Měchenická 4/2554, Praha 4, 14100
(510) (16) tiskoviny všeho druhu jako časopisy, periodika, noviny, knihy, letáky, propagační materiály, plakáty, fotografie; (35) zprostředkovatelská, konzultační a poradenská činnost v oblasti obchodu, poskytování pomoci a obchodních informací v oblasti obchodu, zastupování a zprostředkování ve styku s mezinárodním hotelovým průmyslem a průmyslem cestovního ruchu, propagační, reklamní a inzertní činnost prostřednictvím všech médií, průzkum trhu, statistická šetření, činnost podnikatelských, organizačních a ekonomických poradců, výstavní akce pro komerční účely, zprostředkovatelská činnost v oblastech uvedených ve třídě 35; (38) šíření informací prostřednictvím informačních sítí, například Internetu; (41) vzdělávací činnost, například vzdělávání pracovníků a provozovatelů prostřednictvím podnikatelské akademie, programů celoživotního vzdělávání, odborných učňovských, středních a vysokoškolských zařízení, jazykových a rekvalifikačních kurzů, přednášek, školení, konferencí, organizování kulturní, výchovné, zábavní, klubové, výstavní a nadační

činnosti spadající do této třídy, vydavatelská a nakladatelská činnost, vše zaměřené na oblasti hotelnictví a gastronomie, zprostředkovatelská a konzultační činnost v oblastech uvedených ve třídě 41; (42) organizování výzkumné a vývojové činnosti, poskytování právní pomoci, zprostředkovatelská činnost v oblastech uvedených ve třídě 42; (43) organizování odborné činnosti v oblastech hotelnictví a gastronomie, zprostředkovatelská, oponentní a konzultační činnost v oblastech hotelnictví a gastronomie.

(511) 16, 35, 38, 41, 42, 43
(210) O-442924

(111) **291371**
(220) 28.11.2006
(151) 10.07.2007
(540)



(730) **Pelc Dušan**, Příčná 957, Skuteč, 53973, CZ
(740) HALAXOVÁ & HALAXOVÁ, TETRAPAT, RNDr. Zdeňka Halaxová, Dukelská 891/4, Olomouc, 77200
(510) (7) elektrické a elektromechanické spotřebiče pro domácnosti, elektrické přístroje pro sekání, drcení, míšení, míchání, hnětení, rozmačkávání, mletí, strouhání, šlehaní, krájení, vymačkávání, rozměňování, emulgování potravin, pochutin, ovoce a zeleniny, elektrické otvírače a zavírače konzerv, sklenic a lahví, stroje, přístroje a nástroje k suchému, mokrému i pamímu čištění textilií včetně bytových, podlahovin, podlah všeho druhu a čalounění, vysavače, centrální vysavače, šamponovače, elektrické klepače podlahovin a textilií, stroje, přístroje a nástroje k suchému i mokrému odstraňování prachu, stroje, přístroje a nástroje určené k leštění, pastování a jiné impregnaci podlah všeho druhu, vše včetně příslušenství jako jsou zásobníky nečistot, zásobníky čistících prostředků, hadice a přídavné hubice různého tvaru a účelu, rozprašovače vůni a desinfekčních prostředků, prachové a antibakteriální filtry v rámci této třídy, žehličky, žehlící stroje, ždímačky, pračky, čerpadla, elektrické lisy, mycí linky, myčky nádobí, mechanické nástroje a nářadí ruční, pletací stroje, stříkačky, pistole na barvy, zapalovací svíčky pro motory, sušičky, šicí stroje, tiskařské stroje, stroje a obráběcí stroje, zemědělské nástroje s výjimkou ručně poháněných, líhně na vejce; (11) přístroje pro osvětlení, topení, výrobu páry, přístroje pro sušení, ventilaci, rozvod vody a sanitární zařízení, přístroje a zařízení pro klimatizaci, varné elektrické náčiní, elektricky vyhřívané polštáře a pokrývky, vany, sprchové kouty a kabiny, vany na sedací koupele, vířivé vany, vířivé vložky do van, vanová zařízení, vanové a sprchové baterie, sanitární technika, instalační materiál pro vany a sprchové kouty, koupelnové armatury, ohříváče vody, ozdobné fontány, sauny a saunovací zařízení, zařízení pro rozvod, čištění a úpravu vody, filtry na vodu, stroje a přístroje na čištění vzduchu, odsavače par, ohříváče vzduchu, stroje a přístroje na chlazení vzduchu, vše včetně příslušenství jako jsou zásobníky nečistot, zásobníky čistících prostředků, rozprašovače vůni a desinfekčních prostředků, prachové a antibakteriální filtry v rámci této třídy, stroje a přístroje pro chlazení a mrazení, zařízení a výrobky pro vaření, pečení, smažení, ohřívání, zejména elektrické pánve jednostranné i oboustranné, elektrické varné a grilovací desky včetně jejich kombinací, topinkovače, sendvičovače, toustovače, elektrické pečící formy, elektrické pečící pánve jednostranné i oboustranné, elektrické kontaktní grily a jejich kombinace, a to včetně náhradních dílů a příslušenství, krby a kamna, přístroje a prostředky k vytápění, přístroje pro chlazení a mrazení, sušičky, sporáky, elektrické kuchyňské přístroje patřící do této třídy; (20) nábytek a jeho součásti patřící do této třídy, zrcadla, rámy, sektorový nábytek, kuchyně, kuchyňské linky, výrobky ze dřeva, korku, rákosu, proutí, rohu, kosti, želvoviny, jantaru, perleti a náhražek těchto materiálů patřící do této třídy; (37) montáž a údržba nábytku, realizační provedení interiérů budov,

rodinných domů, bytů, kanceláří, úřadů a institucí; (42) design nábytku, projekty, návrhy a řešení interiérů, interiérová tvorba.

(511) 7, 11, 20, 37, 42
(210) O-443247

(111) **292857**
(220) 08.12.2006
(151) 26.09.2007
(540)



(730) **Heineken Česká republika, a.s.**, U Pivovaru 1, Krušovice, 27053, CZ
(740) JUDr. Milan Kyjovský, advokát, Poštovská 8c, p.p. 225, Brno, 60100
(510) (35) reklamní, inzertní a propagační činnost, spotřebitelské soutěže reklamního charakteru, kancelářské práce, obchodní administrativa, průzkum a analýza trhu, správa obchodních zájmů třetích osob, obchodní zastoupení, zprostředkování obchodních záležitostí a personalistiky, organizování, zabezpečování a pořádání propagačních nebo komerčních výstav, veletrhů, doprovodných programů, společenských akcí a školení k reklamním a obchodním účelům, pomoc při řízení obchodní činnosti, vypracování statistických přehledů, poradenství v oblasti organizace a ekonomiky podnikání, marketing, aranžérství, rozmnožování dokumentů, obstaravatelská a zprostředkovatelská činnost v této oblasti, direct mailing, informační servis a poradenské služby v oblasti obchodu, včetně distribuce zboží k reklamním účelům, dodavatelské služby pro třetí osoby, obchodní nebo podnikatelské informace, marketingové studie, služby a poradenství v obchodní činnosti, obchodní management a podnikové poradenství, poskytování obchodních nebo podnikatelských informací, obchodní reklama, organizování výstav, personální poradenství, pořádání veletrhů pro obchodní a reklamní účely, reklama, rozšiřování reklamních materiálů; (41) informace o výchově a vzdělávání, organizování zábavných, sportovních a vzdělávacích soutěží, služby v oblasti zábavy, sportovní a kulturní aktivity, organizování a vedení kongresů, organizování kulturních nebo vzdělávacích výstav, organizování a vedení seminářů, školení, pořádání a řízení školení; (43) poskytování gastronomických služeb, restaurační a barové služby, zásobovací služby, catering, ubytovací služby, hotelové služby.
(511) 35, 41, 43
(210) O-443593

(111) **295936**
(220) 08.12.2006
(151) 13.02.2008
(540)

PIVOVARSKÁ AKADEMIE

(730) **Heineken Česká republika, a.s.**, U Pivovaru 1, Krušovice, 27053, CZ
(740) JUDr. Milan Kyjovský, advokát, Poštovská 8c, p.p. 225, Brno, 60100
(510) (35) reklamní, inzertní a propagační činnost, spotřebitelské soutěže reklamního charakteru, kancelářské práce, obchodní administrativa, průzkum a analýza trhu, správa obchodních zájmů třetích osob, obchodní zastoupení, zprostředkování obchodních záležitostí a personalistiky, organizování, zabezpečování a pořádání propagačních nebo komerčních výstav, veletrhů, doprovodných programů, společenských akcí a školení k reklamním a obchodním účelům, pomoc při řízení obchodní činnosti, vypracování statistických přehledů, poradenství v oblasti organizace a ekonomiky podnikání, marketing, aranžérství, rozmnožování dokumentů, obstaravatelská a zprostředkovatelská činnost v této oblasti, direct mailing, informační servis a poradenské služby v oblasti obchodu, včetně distribuce zboží k reklamním účelům, dodavatelské služby pro třetí osoby, obchodní nebo podnikatelské informace, marketingové studie, služby a poradenství v obchodní činnosti, obchodní management a podnikové poradenství,

poskytování obchodních nebo podnikatelských informací, obchodní reklama, organizování výstav, personální poradenství, pořádání veletrhů pro obchodní a reklamní účely, reklama, rozšiřování reklamních materiálů; (41) informace o výchově a vzdělávání, organizování zábavných, sportovních a vzdělávacích soutěží, služby v oblasti zábavy, sportovní a kulturní aktivity, organizování a vedení kongresů, organizování kulturních nebo vzdělávacích výstav, organizování a vedení seminářů, školení, pořádání a řízení školení; (43) poskytování gastronomických služeb, restaurační a barové služby, zásobovací služby, catering, ubytovací služby, hotelové služby.

(511) 35, 41, 43
(210) O-443592

(111) **319401**
(220) 30.11.2006
(151) 27.07.2011
(540)



(730) **UBX Praha 1 s.r.o.**, Evropská 370/15, Praha 6 - Dejvice, 16041, CZ
(740) HALAXOVÁ & HALAXOVÁ, TETRAPAT, RNDr. Zdeňka Halaxová, Dukelská 891/4, Olomouc, 77200
(510) (35) marketing, správa hotelů, sekretářské služby; (36) směnářská činnost, správa nemovitostí; (37) praní, žehlení, opravy a údržba oděvů, bytového textilu a osobního zboží, údržba nemovitostí; (39) technické činnosti v dopravě, rezervace cestování, pronájem parkovacích ploch, pronájem garáží, organizování okružních výletů; (41) organizování a vedení seminářů, konferencí, večírků; (43) hostinská činnost, pronajímání jednacích místností, přechodné ubytování hotelového typu, restaurace a služby barů.
(511) 35, 36, 37, 39, 41, 43
(210) O-443331

Zániky ochranných známek uplynutím doby platnosti

Kapitola obsahuje údaje o ochranných známkách, které zanikly uplynutím doby platnosti podle ustanovení § 29 odst. 1 zákona č. 441/2003 Sb.

Číslo zápisu	Datum zániku	Číslo zápisu	Datum zániku	Číslo zápisu	Datum zániku	Číslo zápisu	Datum zániku
156355	10.06.2015	199432	14.06.2015	278219	13.06.2015	278686	13.06.2015
156399	09.06.2015	199433	14.06.2015	278220	13.06.2015	278687	13.06.2015
162859	10.06.2015	199434	14.06.2015	278222	13.06.2015	278688	14.06.2015
162860	10.06.2015	201083	12.06.2015	278223	13.06.2015	278691	14.06.2015
191658	13.06.2015	201084	12.06.2015	278224	13.06.2015	279314	09.06.2015
191659	13.06.2015	201783	13.06.2015	278225	13.06.2015	279315	09.06.2015
191660	13.06.2015	201785	14.06.2015	278226	13.06.2015	279321	13.06.2015
193183	09.06.2015	202676	12.06.2015	278227	13.06.2015	279322	13.06.2015
193184	09.06.2015	204291	19.05.2015	278229	13.06.2015	279323	14.06.2015
193186	12.06.2015	204310	09.06.2015	278231	14.06.2015	279324	14.06.2015
193187	12.06.2015	206039	12.06.2015	278232	14.06.2015	279325	14.06.2015
193192	14.06.2015	277093	13.06.2015	278234	14.06.2015	280061	09.06.2015
194620	12.06.2015	277829	09.06.2015	278235	14.06.2015	280062	13.06.2015
195604	13.06.2015	277831	09.06.2015	278236	14.06.2015	280063	14.06.2015
195605	13.06.2015	277837	14.06.2015	278237	14.06.2015	281020	10.06.2015
196974	09.06.2015	277838	14.06.2015	278238	14.06.2015	281021	13.06.2015
198639	13.06.2015	277839	14.06.2015	278239	14.06.2015	284608	14.06.2015
198643	13.06.2015	277840	14.06.2015	278678	10.06.2015	284609	14.06.2015
198644	13.06.2015	277841	14.06.2015	278679	10.06.2015	285373	09.06.2015
198645	14.06.2015	277850	14.06.2015	278680	10.06.2015	286782	10.06.2015
198646	14.06.2015	278210	09.06.2015	278681	10.06.2015	295760	09.06.2015
198647	14.06.2015	278211	09.06.2015	278682	10.06.2015		
198649	14.06.2015	278215	13.06.2015	278684	13.06.2015		
199430	13.06.2015	278218	13.06.2015	278685	13.06.2015		

Vzdání se práv k ochranné známce

Vlastník ochranné známky se může podle ustanovení § 30 zákona č. 441/2003 Sb. u Úřadu písemným prohlášením vzdát práv k ochranné známce v rozsahu všech výrobků nebo služeb, pro které byla zapsána, nebo některých z nich. Účinky tohoto prohlášení nastávají dnem doručení prohlášení vlastníka ochranné známky Úřadu a nelze je vzít zpět. V této kapitole je tedy uvedeno datum účinnosti vzdání se práv k ochranné známce. Pokud se vlastník vzdal práv k ochranné známce jen v rozsahu některých výrobků a služeb, je pod příslušným INID kódem zveřejněn rovněž zbývající seznam výrobků a služeb, pro které ochranná známka zůstává zapsána. Tato kapitola dále zahrnuje údaje o ochranných známkách, u kterých vlastník písemným prohlášením omezil rozsah ochrany ve vztahu k prvku ochranné známky.

(111) 327318
(540)

agro
magazín

(210) O-492826
s účinností ode dne 30.12.2015/vzdání se práv k ochranné známce

Změny vlastníků ochranných známek

Kapitola obsahuje údaje o ochranných známkách, které byly převedeny nebo přešly ve smyslu ustanovení § 15 odst. 1, 2 a § 16 zákona č. 441/2003 Sb. na jiného vlastníka v rozsahu všech zapsaných výrobků nebo služeb.

Číslo zápisu	Dřívější vlastník	Nynější vlastník	S účinností od
170821	Tommy Hilfiger Licensing LLC., 601 W. 26th St., 6th Floor, New York, NY, US	Tommy Hilfiger Licensing B.V., Stadhouderskade 6, Amsterdam, NL	31.12.2015
173586	Tommy Hilfiger Licensing LLC., 601 W. 26th St., 6th Floor, New York, NY, US	Tommy Hilfiger Licensing B.V., Stadhouderskade 6, Amsterdam, NL	31.12.2015
192342	Tommy Hilfiger Licensing LLC., 601 W. 26th St., 6th Floor, New York, NY, US	Tommy Hilfiger Licensing B.V., Stadhouderskade 6, Amsterdam, NL	31.12.2015
192343	Tommy Hilfiger Licensing LLC., 601 W. 26th St., 6th Floor, New York, NY, US	Tommy Hilfiger Licensing B.V., Stadhouderskade 6, Amsterdam, NL	31.12.2015
194895A	Tommy Hilfiger Licensing LLC., 601 W. 26th St., 6th Floor, New York, NY, US	Tommy Hilfiger Licensing B.V., Stadhouderskade 6, Amsterdam, NL	31.12.2015
202097	DISCOVERY COMMUNICATIONS, INC., One Discovery Place, Silver Spring, MD, US	DISCOVERY COMMUNICATIONS, LLC, One Discovery Place, Silver Spring, 20910, MD, US	04.01.2016
205060	Tommy Hilfiger Licensing LLC., 601 W. 26th St., 6th Floor, New York, NY, US	Tommy Hilfiger Licensing B.V., Stadhouderskade 6, Amsterdam, NL	31.12.2015
205061	Tommy Hilfiger Licensing LLC., 601 W. 26th St., 6th Floor, New York, NY, US	Tommy Hilfiger Licensing B.V., Stadhouderskade 6, Amsterdam, NL	31.12.2015
207776	GABATEX spol. s.r.o., Křenova 438/7, Praha 6 Veveslavín, 16200, CZ	ANERIKO services s.r.o., Petrohradská 390/46, Praha 10 - Vršovice, 10100, CZ	05.01.2016
208039	GABATEX spol. s.r.o., Křenova 438/7, Praha 6 Veveslavín, 16200, CZ	ANERIKO services s.r.o., Petrohradská 390/46, Praha 10 - Vršovice, 10100, CZ	05.01.2016
219464	GABATEX spol. s.r.o., Křenova 438/7, Praha 6 Veveslavín, 16200, CZ	ANERIKO services s.r.o., Petrohradská 390/46, Praha 10 - Vršovice, 10100, CZ	05.01.2016
224788	Tommy Hilfiger Licensing LLC., 601 W. 26th St., 6th Floor, New York, NY, US	Tommy Hilfiger Licensing B.V., Stadhouderskade 6, Amsterdam, NL	31.12.2015
242905	Tommy Hilfiger Licensing LLC., 601 W. 26th St., 6th Floor, New York, NY, US	Tommy Hilfiger Licensing B.V., Stadhouderskade 6, Amsterdam, NL	31.12.2015
276617	Kubaczka Milan, Vendryně 881, Vendryně, 73994, CZ	RM Corporation s.r.o., Oldřichovice 738, Třinec, 73961, CZ	04.01.2016
277848	Kubaczka Milan, Vendryně 243, Vendryně, 73994, CZ	RM Corporation s.r.o., Oldřichovice 738, Třinec, 73961, CZ	04.01.2016
279196	Kubaczka Milan, Vendryně 881, Vendryně, 73994, CZ	RM Corporation s.r.o., Oldřichovice 738, Třinec, 73961, CZ	04.01.2016
283033	NORGEO s.r.o., Opavská 6230/29A, Ostrava - Poruba, 70800, CZ	Chlubna Jaroslav, MBA, MSc., Lužní 301/3, Olomouc - Chomoutov, 78335, CZ	30.12.2015
299350	JUDr. Fidelis Schlée, Na Pořiči 1071/17, Praha 1 - Nové Město, 11000, CZ	Papoušková Miluše Ing., Do Klukovic 1163/4, Praha 5 - Hlubočepy, 15200, CZ	31.12.2015
299351	JUDr. Fidelis Schlée, Na Pořiči 1071/17, Praha 1 - Nové Město, 11000, CZ	Papoušková Miluše Ing., Do Klukovic 1163/4, Praha 5 - Hlubočepy, 15200, CZ	31.12.2015
299352	JUDr. Fidelis Schlée, Na Pořiči 1071/17, Praha 1 - Nové Město, 11000, CZ	Papoušková Miluše Ing., Do Klukovic 1163/4, Praha 5 - Hlubočepy, 15200, CZ	31.12.2015
299396	JUDr. Fidelis Schlée, Na Pořiči 1071/17, Praha 1 - Nové Město, 11000, CZ	Papoušková Miluše Ing., Do Klukovic 1163/4, Praha 5 - Hlubočepy, 15200, CZ	31.12.2015
346366	Lužná Romana JUDr., Bulharská 25, Prostějov, 79601, CZ	Janáčková Zita Mgr., Franzova 972/66, Brno, 61400, CZ	30.12.2015
348996	Lužná Romana JUDr., Bulharská 25, Prostějov, 79601, CZ	Janáčková Zita Mgr., Franzova 972/66, Brno, 61400, CZ	30.12.2015

Změny v údajích o vlastnících ochranných známek

Kapitola obsahuje ochranné známky, u kterých byla v rejstříku ochranných známek vyznačena změna v údajích o vlastnících ve smyslu ustanovení § 27 odst. 2 a 7 zákona č. 441/2003 Sb.

Číslo zápisu	Vlastník	S účinností od
88266	WARNER BROS. ENTERTAINMENT INC., 4000 Warner Blvd., Burbank, 91522, CA, US	04.01.2016
166460	Kofola CS a.s., Nad Porubkou 2278/31a, Ostrava - Poruba, 70800, CZ	30.12.2015
192171	Royal Golf Club Mariánské Lázně z.s., Mariánské Lázně č.p. 582, 35301, CZ	04.01.2016
198016	Morgan Advanced Materials plc, Quadrant, High Street 55-57, Windsor, Berkshire, SL4 1LP, GB	05.01.2016
200545	Stražovský Petr, Na zahrádkách 770/12, Kuřim, 66434, CZ	04.01.2016
220561	ASTON ABORA s.r.o., K Dálnici 334, Světice, 25101, CZ	30.12.2015
236028	L U K R, a.s., Plzeňská 298, Planá, 34815, CZ	05.01.2016
241113	L U K R, a.s., Plzeňská 298, Planá, 34815, CZ	05.01.2016
241114	L U K R, a.s., Plzeňská 298, Planá, 34815, CZ	05.01.2016
254784	JRP Management s.r.o., Stochovská 29/59, Praha 6, Ruzyně, 16100, CZ	04.01.2016
254785	JRP Management s.r.o., Stochovská 29/59, Praha 6, Ruzyně, 16100, CZ	04.01.2016
254786	JRP Management s.r.o., Stochovská 29/59, Praha 6, Ruzyně, 16100, CZ	04.01.2016
271132	Royal Golf Club Mariánské Lázně z.s., Mariánské Lázně č.p. 582, 35301, CZ	04.01.2016
283285	Kohout Viktor, Bezručova 923/11, Litovel, 78401, CZ	05.01.2016
301454	REGENERIS a.s., Plzeňská 298, Planá, 34815, CZ	05.01.2016
301455	RICUPERO a.s., Plzeňská 298, Planá, 34815, CZ	05.01.2016
311322	G2 server CZ s.r.o., Klecandova 2380/1, Praha 4, Chodov, 14900, CZ	05.01.2016
319588	BENNET a.s., Na Hřebenkách 815/130, Praha 5 Smíchov, 15000, CZ	30.12.2015
329690	G2 server CZ s.r.o., Klecandova 2380/1, Praha 4, Chodov, 14900, CZ	05.01.2016

MH4A

Částečné zrušení patentu

- (97) EP 1651213
(96) 04763484.5
(96) 24.07.2004
(54) Použití antagonistů receptoru angiotensinu II, zvláště telmisartanu, ke zvýšení citlivosti na insulin

Rozsah ochrany se omezuje změnou nároků takto:

„1. Použití antagonisty receptoru angiotensinu II telmisartanu nebo některé z jeho solí v kombinaci s amlodipinem, nifedipinem, eplerenonem, clopidogrelem nebo inhibítozem DPP4 k výrobě léčiva pro léčení osob, u nichž byl diagnostikován diabetes mellitus typu 2 nebo je podezření na prediabetes, k prevenci diabetu nebo k léčení metabolického syndromu a odolnosti proti insulinu u nemocných s normálním krevním tlakem.

2. Použití podle nároku 1, při němž u léčených osob překračuje koncentrace krevního cukru na lačno 125 mg glukózy na dl plasmu.

3. Použití podle nároku 1, při němž u léčených osob je koncentrace krevního cukru na lačno v rozmezí 110 až 125 mg glukózy na dl plasmu.

4. Použití podle nároku 1, při němž u léčených osob 2 hodiny po podání 75 g glukózy na lačno překračuje naměřená koncentrace cukru v krvi hodnotu 200 mg glukózy/dl plasmu.

5. Použití podle nároku 1, při němž u léčených osob 2 hodiny po podání 75 g glukózy na lačno je naměřená koncentrace cukru v krvi 140 až 200 mg glukózy/dl plasmu.

6. Použití podle nároku 1, při němž u léčených osob překračuje koncentrace triglyceridů v krvi 150 mg/dl.

7. Použití podle nároku 6, při němž u léčených osob je u žen koncentrace HDL v krvi nižší než 40 mg/dl plasmu a u mužů nižší než 50 mg/dl plasmu.

8. Použití podle nároků 6 a 7, při němž u léčených osob překračuje koncentrace krevního cukru na lačno 110 mg glukózy na dl plasmu.

9. Použití podle nároků 1 až 8, při němž u léčených osob systolický krevní tlak převyšuje hodnotu 140 mm Hg a diastolický tlak hodnotu 90 mm Hg.

10. Použití podle nároků 1, 2 a 4, při němž u léčených osob systolický krevní tlak převyšuje hodnotu 130 mm Hg a diastolický tlak hodnotu 80 mm Hg.

11. Použití podle nároků 1 až 10, při němž u léčených osob překračuje poměr obvodu pasu a obvodu boků u žen hodnotu 0,8 a u mužů hodnotu 1.

12. Použití podle nároku 1, při němž antagonist receptoru angiotensinu II má tu vlastnost, že po přidání do živného prostředí stabilně transformované PPARgamma-reporterové buněčné linie aktivuje expresi stabilně transfektovaného genu pro luciferázu, aniž by přitom došlo k jeho vazbě na vaznou doménu pro ligandy PPARgamma.

13. Použití podle nároku 12, při němž antagonist receptoru angiotensinu II se neváže na vaznou doménu pro ligandy lidského receptoru PPARgamma, přičemž antagonist receptoru angiotensinu II vyvolá indukci aktivity luciferázy v případě, že je přidán do živného prostředí stabilně transformované buněčné linie, která exprimuje fúzní protein, sestávající z vazné domény pro ligandy lidského transkripčního faktoru PPARgamma a také vaznou doménu DNA kvasinek GAL4 a obsahuje gen pro luciferázu pod kontrolou pětinasobného opakování vazné domény kvasinek Gal4 a obsahuje gen pro luciferázu pod kontrolou pětinasobného opakování vazné domény kvasinek Gal4.

14. Použití podle nároku 1, při němž se antagonist receptoru angiotensinu II telmisartan použije ve formě své sodné soli.

15. Použití podle nároku 1, při němž léčivá forma obsahuje 20 až 200 mg telmisartanu.

16. Farmaceutický prostředek, vyznačující se tím, že obsahuje telmisartan nebo některou z jeho solí v kombinaci s

a) amlodipinem nebo nifedipinem,

nebo

b) inhibítozem DPP4,

pro použití při léčení osob, u nichž byl diagnostikován diabetes mellitus typu 2 nebo je podezření na prediabetes, k prevenci diabetu nebo k léčení metabolického syndromu a odolnosti proti insulinu u nemocných s normálním krevním tlakem.

17. Farmaceutický prostředek podle nároku 16, vyznačující se tím, že obsahuje telmisartan ve formě jeho sodné soli.“

Datum nabytí právní moci rozhodnutí o částečném zrušení: 12.11.2015