

Číselné INID kódy pro označování bibliografických dat technických řešení

INID Codes for the identification of bibliographic data of technical solutions

(Standard WIPO ST. 9 a ST. 80)

| | | | |
|------|--|------|--|
| (11) | číslo patentu/zápisu/osvědčení | (11) | Number of the patent/registration/certification |
| (15) | datum zápisu průmyslového vzoru | (15) | Industrial design registration date |
| (21) | číslo přihlášky/žádosti | (21) | .Application number |
| (22) | datum podání přihlášky/žádosti | (22) | Date of application filling |
| (23) | údaje o výstavní prioritě | (23) | Exhibition priority data |
| (28) | počet průmyslových vzorů | (28) | Number of industrial designs included in the application |
| (31) | číslo prioritní přihlášky | (31) | Number of priority application |
| (32) | datum podání prioritní přihlášky | (32) | Filing date of priority application |
| (33) | země priority | (33) | Priority country |
| (40) | datum zveřejnění přihlášky vynálezu | (40) | Date of publication of patent application |
| (45) | datum zveřejnění zapsaného průmyslového vzoru | (45) | Publication date of the registered industrial design |
| (47) | datum zveřejnění udělení patentu a zápisu užitého vzoru, datum zápisu užitého vzoru, datum oznámení udělení evropského patentu v Evropském patentovém věstníku | (47) | Publication date of patent granting and publication date of utility model registration, registration date of utility model, publication date of European patent granting in the European patent bulletin |
| (51) | mezinárodní patentové třídění/Locarnské třídění průmyslových vzorů | (51) | International Patent Classification/ Locarno Classification for Industrial Designs |
| (54) | Název | (54) | Title |
| (55) | vyobrazení průmyslového vzoru | (55) | Reproduction of the industrial design |
| (57) | Anotace | (57) | Abstract |
| (68) | číslo základního patentu | (68) | Number of the basic patent |
| (71) | označení přihlašovatele/žadatele | (71) | Applicant |
| (72) | označení původce | (72) | Inventor |
| (73) | označení majitele/vlastníka | (73) | Owner |
| (74) | označení zástupce | (74) | Attorney's name and address |
| (86) | číslo mezinárodní přihlášky | (86) | International application number |
| (87) | číslo mezinárodního zveřejnění | (87) | International publication number |
| (92) | datum a číslo první registrace přípravku pro Českou republiku | (92) | Date and number(s) of the first authorization to market the product in the CZ |
| (93) | datum, číslo a země první registrace přípravku v rámci Společenství | (93) | Date, number(s) and country of the first authorization to market the product in the EEC |
| (94) | doba platnosti osvědčení | (94) | Term of certification validity |
| (95) | označení a typ přípravku | (95) | Name of the product and product type |
| (96) | datum podání a číslo evropské patentové přihlášky | (96) | European patent application filling date and number |
| (97) | datum zveřejnění a číslo zveřejnění evropské patentové přihlášky v Evropském patentovém věstníku | (97) | European patent application publication date and publication number in the European patent bulletin |

Číselné INID kódy pro označování bibliografických dat ochranných známek

INID codes and minimum required for the identification of bibliographic data relating to marks

(Standard WIPO ST.60)

| | | | |
|-------|---|-------|---|
| (111) | Číslo zápisu ochranné známky (registrace) | (111) | Number of registration |
| (151) | Datum zápisu ochranné známky | (151) | Date of the registration |
| (210) | Číslo přihlášky ochranné známky (spisu) | (210) | Number of the application |
| (220) | Datum podání přihlášky | (220) | Date of filing of the application |
| (320) | Datum vzniku práva přednosti | (320) | Date of the first application |
| (442) | Datum zveřejnění přihlášky po průzkumu | (442) | Date of the publication of the examined application |
| (450) | Datum zveřejnění zápisu ochranné známky ve Věstníku | (450) | Date of publication of the registration |
| (510) | Seznam výrobků a služeb | (510) | List of goods and/or services |
| (511) | Číslo třídy výrobků a služeb | (511) | Number of the class of goods and/or services |
| (526) | Omezení rozsahu ochrany o prvek | (526) | Disclaimer |
| (540) | Znění nebo vyobrazení ochranné známky | (540) | Reproduction of the mark |
| (551) | Kolektivní ochranná známka | (551) | Collective mark |
| (554) | Prostorová ochranná známka | (554) | Three-dimensional mark |
| (558) | Ochranná známka tvořená pouze barvou nebo kombinací barev | (558) | Mark consisting exclusively of one or several colours |
| (583) | Datum právní moci rozhodnutí/výsledek rozhodnutí | (583) | Date of the legal force of the decision/ result of the decision |
| (591) | Údaje o barevnosti ochranné známky | (591) | Information concerning colour |
| (730) | Přihlašovatel/vlastník ochranné známky | (730) | The applicant or the holder of the mark |
| (740) | Zástupce | (740) | Name and address of the representative |
| (811) | Mezinárodní číslo zápisu ochranné známky | (811) | Number of the international registration |
| (890) | Kód státu ochrany mezinárodní ochranné známky | (890) | INID code of the state of the international mark |

Kódy pro kódování záhlaví oznámení publikovaných ve Věstníku

(Standard WIPO ST. 17)

| | | | |
|------|---------------------------------------|------|---|
| BB9A | zveřejněné přihlášky vynálezů | MK1K | zánik užitého vzoru uplynutím doby platnosti |
| FG1K | zapsané užité vzory | MK4A | zánik patentů uplynutím doby platnosti |
| FG4A | udělené patenty | MK4F | zánik autorských osvědčení uplynutím doby platnosti |
| FG4Q | zapsané průmyslové vzory | MK4Q | zánik průmyslového vzoru uplynutím doby ochrany |
| LD3K | částečný výmaz užitého vzoru | MM4A | zánik patentů pro nezaplacení ročních poplatků |
| LD4Q | částečný výmaz průmyslového vzoru | MM4F | zánik autorských osvědčení pro nezaplacení ročních poplatků |
| MA4A | zánik patentů vzdáním se | ND1K | prodloužení platnosti užitého vzoru |
| MA4F | zánik autorských osvědčení vzdáním se | ND4Q | obnova doby ochrany průmyslového vzoru |
| MC3K | výmaz užitého vzoru | PA4A | změna autorského osvědčení na patent |
| MC4A | zrušení patentu | PC9A | změna dispozičního práva k vynálezu |
| MC4F | zrušení autorského osvědčení | PD1K | převod práv a ostatní změny majitelů užitého vzoru |
| MC4Q | výmaz průmyslového vzoru | PD4A | převod práv a ostatní změny majitelů patentů |
| MH1K | zánik užitého vzoru vzdáním se | PD4Q | převod práv a ostatní změny vlastníků průmyslových vzorů |
| MH4A | částečné zrušení patentu | QA9A | nabídka licence |
| MH4F | částečné zrušení autorského osvědčení | SB4A | zapsané patenty do rejstříku po odtajnění |
| MH4Q | zánik průmyslového vzoru vzdáním se | SB4F | zapsaná autorská osvědčení do rejstříku po odtajnění |

Opravy Změny Různé

Opravy u přihlášek vynálezů s žádostí o udělení patentu

| | | | |
|------|---------------------|------|-------------------------------------|
| HA9A | jmenování vynálezce | | |
| HB9A | oprava jmen | HG9A | oprava chyb v třídění |
| HC9A | změna jmen | HH9A | oprava nebo změna všeobecně |
| HD9A | oprava adres | HK9A | tiskové chyby v úředních věstnících |
| HE9A | změna adres | | |
| HF9A | oprava dat | | |

Opravy ochranných dokumentů

| Patenty | autorská osvědčení | užité vzory | průmyslové vzory | |
|---------|--------------------|-------------|------------------|----------------------------------|
| TA4A | TA4F | TA1K | TA4Q | jmenování vynálezce |
| TB4A | TB4F | TB1K | TB4Q | oprava jmen |
| TC4A | TC4F | TC1K | TC4Q | změna jmen |
| TD4A | TD4F | TD1K | TD4Q | oprava adres |
| TE4A | TE4F | TE1K | TE4Q | změna adres |
| TF4A | TF4F | TF1K | TF4Q | oprava dat |
| TG4A | TG4F | TG1K | TG4Q | oprava chyb v třídění |
| TH4A | TH4F | TH1K | TH4Q | oprava nebo změna všeobecně |
| TK9A | TK9F | TK1K | TK4Q | tiskové chyby v úřed. věstnících |

Kódy pro označování zemí a mezinárodních organizací použité ve věstníku

| | |
|----|----------------------------|
| AN | Nizozemské Antily |
| AT | Rakousko |
| BR | Brazílie |
| CH | Švýcarsko |
| CY | Kypr |
| CZ | Česká republika |
| DE | Spolková republika Německo |
| EE | Estonsko |
| FI | Finsko |
| GB | Velká Británie |
| GR | Řecko |
| HK | Hongkong |
| HR | Chorvatsko |
| IL | Izrael |
| JP | Japonsko |
| LU | Lucembursko |
| NL | Nizozemsko |
| PL | Polsko |
| SE | Švédsko |
| SG | Singapur |
| SI | Slovinsko |
| SK | Slovensko |
| TR | Turecko |
| US | Spojené státy americké |

Kódy pro označování států USA použité ve věstníku

| | |
|----|--------------|
| AZ | Arizona |
| CA | California |
| CO | Colorado |
| FL | Florida |
| GA | Georgia |
| IL | Illinois |
| KY | Kentucky |
| MI | Michigan |
| NJ | New Jersey |
| OH | Ohio |
| PA | Pennsylvania |
| TX | Texas |

BB9A

Zveřejněné přihlášky vynálezů - přehled podle čísel přihlášek

Dále uvedené přihlášky vynálezů byly zveřejněny dnem, uvedeným ve Věstníku podle zákona č. 527/1990 Sb., o vynálezech a zlepšovacích návrzích, ve znění pozdějších předpisů, a jsou k dispozici v patentové knihovně Úřadu průmyslového vlastnictví, Antonína Čermáka 2a, 160 68, Praha 6.

| | | | | | |
|----------|---------------------|-----------|----------|----------------------|-----------|
| 2014-376 | F 23 D 1/00 | (2006.01) | 2014-676 | A 61 K 31/14 | (2006.01) |
| 2014-377 | F 23 D 1/00 | (2006.01) | 2014-680 | C 07 D 207/12 | (2006.01) |
| 2014-399 | B 65 H 59/36 | (2006.01) | 2014-681 | G 06 F 3/048 | (2013.01) |
| 2014-448 | B 01 J 21/12 | (2006.01) | 2014-697 | A 01 B 49/02 | (2006.01) |
| 2014-483 | D 04 H 3/08 | (2006.01) | 2014-765 | A 45 F 4/02 | (2006.01) |
| 2014-547 | D 06 F 61/08 | (2006.01) | 2014-859 | A 01 J 5/00 | (2006.01) |
| 2014-658 | B 62 K 19/08 | (2006.01) | 2014-896 | G 02 B 6/14 | (2006.01) |
| 2014-670 | G 01 G 9/00 | (2006.01) | 2015-173 | F 24 F 12/00 | (2006.01) |
| 2014-673 | A 41 F 9/00 | (2006.01) | 2015-668 | H 01 J 37/30 | (2006.01) |
| 2014-674 | A 61 J 3/04 | (2006.01) | | | |

Zveřejněné přihlášky vynálezů - řazené podle MPT

- (51) **A01B 49/02** (2006.01)
A01B 59/06 (2006.01)
A01B 63/118 (2006.01)
- (21) **2014-697**
- (71) Výzkumný ústav zemědělské techniky, v.v.i., Praha 6 - Ruzyně, CZ
(72) Mayer Václav Ing., CSc., Praha 17, CZ
Vacek Josef Ing., Ph.D., Malčín, CZ
Dovol Josef Ing., Senožaty, CZ
Novák Jan Ing., Citonice, CZ
- (54) **Protierozní kultivační zařízení**
- (22) 13.10.2014
- (57) Protierozní kultivační zařízení obsahuje jednak přípojný rám (1), který je opatřen prostředky pro spojení s třibodovým závěsem, nainstalovaným na pojízdném polním stroji, a jednak hlavní rám (2), na němž jsou uloženy pracovní nástroje (4) pro zpracování zemědělské půdy. Hlavní rám (2) je s přípojným rámem (1) spojen nehybně. Na hlavním rámu (2) jsou výkyvně uloženy jednozvrtné páky (3), k nimž jsou přichyceny potřebné statické i rotační pracovní nástroje. Ke statickým pracovním nástrojům patří zejména hrázkovací-formovací radlice (41) a zahmovaadlo, zatímco skupinu rotačních pracovních nástrojů tvoří zejména důlkovací kolo (42), lopatkové kolo (43) a zvedací kolo (44).

(74) Ing. Libor Šimek, Vinohradská 194, Praha 3 - Vinohrady, 13000

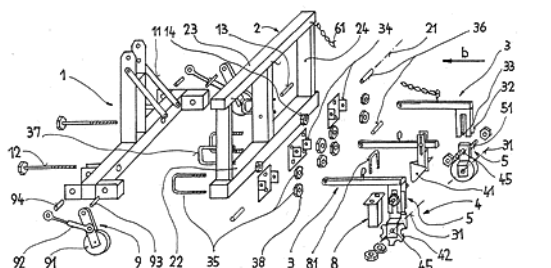

- (51) **A01J 5/00** (2006.01)
A01J 7/00 (2006.01)
G01L 21/00 (2006.01)
- (21) **2014-859**
- (71) Výzkumný ústav zemědělské techniky, v. v. i., Praha 6, Ruzyně, CZ
(72) Machálek Antonín Ing., CSc., Praha 6 - Řepy, CZ
- (54) **Způsob měření provozní zálohy výkonnosti vývěvy a zařízení k provádění způsobu**
- (22) 04.12.2014
- (57) Zdrojem podtlaku v dojicím ústrojí je vývěva (18) o stálém výkonu. Při provozu dojicího stroje dochází v důsledku netěsností a poruch ke kolísání podtlaku. Aby bylo možno vykryt kolísání podtlaku, vývěva (18) musí disponovat alespoň minimální provozní zálohou své výkonnosti. Kolísání

podtlaku je vyrovnáváno regulačním ventilem (4), do něhož je zavedeno přísávací potrubí (20). Princip měření provozní zálohy výkonnosti vývěvy (18) je založen na tom, že se měří množství přísávaného vzduchu do regulačního ventilu (4), načež informace o tomto množství se převede na proporcionální informaci o okamžité velikosti provozní zálohy výkonnosti vývěvy (18). Výchozí vztah mezi množstvím přísávaného vzduchu a velikostí provozní zálohy výkonnosti vývěvy (18) se nastaví při servisním seřízení vývěvy (18), kterážto seřízení se periodicky opakují. Ústrojím pro měření přísávaného vzduchu je stacionární průtokoměr (19), nejlépe v podobě rotametru. Ten může být spřažen se signalizačním ústrojím (28) uzpůsobeným pro signalizování spodní hranice množství přísávaného vzduchu, což je informace o minimální hodnotě provozní zálohy výkonnosti vývěvy (18). Obsluha dojicího stroje má tuto informaci průběžně k dispozici, což vede k včasnému odhalení netěsností dojicího stroje.

(74) Ing. Libor Šimek, Vinohradská 194, Praha 3 - Vinohrady, 13000

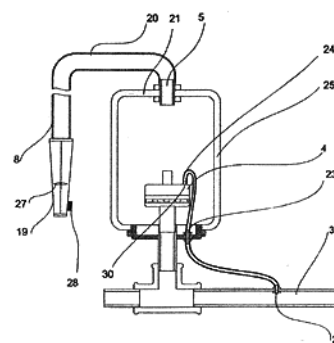

- (51) **A41F 9/00** (2006.01)
G02B 6/36 (2006.01)
G02B 6/02 (2006.01)
- (21) **2014-673**
- (71) Jeřala Jaroslav, Sokoleč, CZ
Hanušová Jaroslava, Pečky, CZ
- (72) Jeřala Jaroslav, Sokoleč, CZ
Hanušová Jaroslava, Pečky, CZ
- (54) **Bezpečnostní opaskový prostředek**
- (22) 30.09.2014
- (57) Bezpečnostní opaskový prostředek, zejména textilní opasek je tvořen kombinací pasivního pásu (3) opatřeného reflexním povrchem spolu s aktivním prostředkem reflexní tkané stuhy v dutinné vazbě hadicového tvaru (5), do které je po celé její délce vsunut optický stranově vyzářující

světlovod (6). Optický stranově vyzářující světlovod (6) vede viditelné světlo z napojeného aktivního zdroje (4) světla a tím je tvořen jednotný aktivní a pasivní reflexní pás po celé délce opasku textilního popruhu (1) z POP.

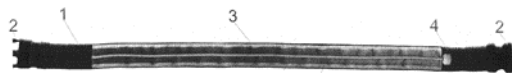

- (51) **A45F 4/02** (2006.01)
A45F 3/04 (2006.01)
A45C 9/00 (2006.01)
A47C 13/00 (2006.01)

(21) **2014-765**

(71) BAGOBAGO, spol. s r.o., Sudoměřice, CZ

(72) Hudeček Roman Ing., Radějov, CZ

(54) **Variabilní zavazadlo, především typu batohu**

(22) 07.11.2014

(57) Variabilní zavazadlo (100) typu batohu, obsahující křížovou skládací kostru (10) s flexibilní sedací plochou (14) a flexibilní pláště (20), vymežující zavazadlový prostor v tomto zavazadle (100), kde současně křížová skládací kostra (10) je umístěna podél obvodu zavazadlového prostoru zavazadla (100), je trvale uložena ve flexibilním pláště (20) zavazadla (100) a je upravena pro skládání a rozkládání ve směru kolmém k zádové stěně (21) zavazadla (100) a současně flexibilní sedací plocha (14) je vytvořena jako flexibilní potah, uchycený k horní části křížové skládací kostry (10), kde podstata spočívá v tom, že zavazadlový prostor obsahuje alespoň dva hlavní oddíly, kde první hlavní oddíl (210) je vymezen vyztuženou základní či zádovou stěnou (21), dále je vymezen bočními stěnami (24) s nižší tuhostí, než je tuhost vyztužené základní či zádové stěny (21), a konečně je vymezen flexibilní přepážkou (23) s tloušťkou i tuhostí ještě nižší, než je tloušťka i tuhost bočních stěn (24), přičemž v tomto prvním hlavním oddíle (210) je uložena křížová skládací kostra (10) s tím, že boční stěny (24) zavazadla (100) jsou ve své spodní polovině vytvořeny v takové šířce, která překrývá křížovou skládací kostru (10) jak ve složeném, tak i v rozloženém stavu, zatímco tyto boční stěny (24) jsou ve své horní polovině vytvořeny v takové šířce, která překrývá křížovou skládací kostru (10) pouze ve složeném stavu, přičemž tyto boční stěny (24) jsou v této své horní polovině, včetně horní vodorovné části (242) boční stěny (24), ve směru obvodu zavazadla přerušeny a propojeny horním rozpínatelným spojem (240), provedeným jako rozpínatelný zip, pod kterým je v rozsahu mezi vyztuženou základní či zádovou stěnou (21) a vnější čelní stěnou (22) zavazadla (100) upevněn horní flexibilní kryt (25) o šířce, která překrývá křížovou skládací kostru (10) v její horní polovině jak ve složeném, tak i v rozloženém stavu a s tím, že spodní vodorovná část (241) boční stěny (24) obsahuje záchytná místa (2410), propojená s dolními volnými konci křížové skládací kostry (10) a propojená navzájem tak, že tato propojení záchytných míst (2410) od sebe při rozkládání křížové skládací kostry (10) pohybujících se dolních volných konců této kostry (10) určují největší možný odstup v každé dvojici těchto navzájem od sebe pohyblivých dolních volných konců, přičemž horní flexibilní kryt (25) je současně po stranách upevněn i k bočním stěnám (24) v rozsahu mezi vnější čelní stěnou (22) a vyztuženou základní či zádovou stěnou (21) a současně druhý hlavní oddíl (220), který je upraven jako otevíratelný a uzavíratelný předním horním rozpínatelným spojem (222), je vymezen vnější čelní stěnou (22), bočními stěnami (24), a ještě je vymezen flexibilní přepážkou (23), která je spojena s flexibilním pláštěm (20) zavazadla (100) podél jeho obvodu, a to v místě spojení bočních stěn (24) s vnější čelní stěnou (22) zavazadla (100) a současně rozměr a tvar flexibilní přepážky (23) odpovídá rozměru a tvaru prvního hlavního oddílu (210) zavazadlového prostoru zavazadla (100) v rozsahu mezi rovinou či plochou spojení

flexibilní přepážky (23) s flexibilním pláštěm (20) zavazadla (100) a rovinou či plochou vyztuženou základní či zádové stěny (21).

(74) Ing. Jiří Walter, Počernická 54, Praha 10, 10800

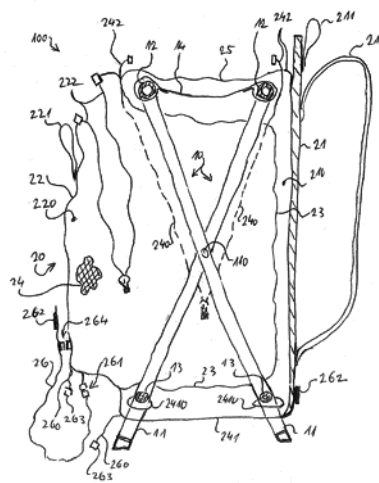

- (51) **A61J 3/04** (2006.01)
A61K 8/02 (2006.01)
A61K 9/70 (2006.01)
A61K 47/30 (2006.01)
A61Q 19/00 (2006.01)
B82B 1/00 (2006.01)

(21) **2014-674**

(71) NAFIGATE Cosmetics, a.s., Praha 9, Vysočany, CZ

(72) Mareš Ladislav Ing., Liberec- Ostašov, CZ

(72) Svobodová Jana Ing., Liberec 12, CZ

(54) **Způsob aplikace kosmetického přípravku obsahujícího alespoň jednu aktivní látku na pokožku, a prostředek pro tento způsob aplikace kosmetického přípravku**

(22) 30.09.2014

(57) Řešení se týká způsobu aplikace kosmetického přípravku ve formě (hydro)gelu nebo krému obsahujícího alespoň jednu aktivní látku, u kterého se tento kosmetický přípravek (3) nanese na pokožku (1) v místě (2) požadovaného působení, načež se alespoň částečně překryje bariérovou vrstvou (4), která obsahuje polymerní nanovláčna vytvořená z/nebo obsahující jako jednu ze svých složek alespoň jeden biokompatibilní polymer a/nebo jeho kopolymer a/nebo alespoň jeden biopolymer a/nebo jeho derivát, a/nebo se kosmetický přípravek (3) před nanesením na pokožku (1) nanese na povrch takové bariérové vrstvy (4), která se potom svým povrchem s naneseným kosmetickým přípravkem (3) uloží na pokožku (1), čímž se kosmetický přípravek (3) a místo (2) požadovaného působení jeho aktivní látky/látek uzavře proti působení vnějších vlivů, však zůstává přístupné pro vzdušný kyslík. Řešení se dále týká také prostředku pro aplikaci kosmetického přípravku (3) obsahujícího alespoň jednu aktivní látku, který obsahuje kosmetický prostředek (3) uložený na bariérové vrstvě (4), která obsahuje polymerní nanovláčna vytvořená z/nebo obsahující jako jednu ze svých složek alespoň jeden biokompatibilní polymer a/nebo jeho kopolymer a/nebo alespoň jeden biopolymer a/nebo jeho derivát.

(74) Ing. Dobroslav Musil, patentová kancelář, Zábřdovická 11, Brno, 61500



- (51) **A61K 31/14** (2006.01)
A61P 31/12 (2006.01)
A61K 9/08 (2006.01)
A61K 9/70 (2006.01)
A61K 9/68 (2006.01)
A61P 31/10 (2006.01)
A61Q 11/00 (2006.01)
A61Q 19/00 (2006.01)
A61P 31/04 (2006.01)
A61K 9/20 (2006.01)
A61P 31/02 (2006.01)
A61K 9/14 (2006.01)
A61K 31/505 (2006.01)
A61K 8/66 (2006.01)
A61K 38/43 (2006.01)
A61K 38/44 (2006.01)
A61K 38/45 (2006.01)
A61K 38/46 (2006.01)
A61K 38/51 (2006.01)
A61K 38/52 (2006.01)
A61K 38/53 (2006.01)
A61K 38/54 (2006.01)

- (21) **2014-676**
(71) Wald Pharmaceuticals s.r.o., Praha 10, CZ
(72) Wald Tomáš Ing., Praha 10, CZ
(54) **Aplikační směs pro zvýšení účinnosti antiseptik a/nebo dezinficiens, aplikační prostředek obsahující aplikační směs, a použití této směsi**
(22) 01.10.2014
(57) Řešení se týká zvýšení (zlepšení) účinnosti antiseptik a/nebo dezinfekčních látek aplikovaných v aplikační směsi s hydrolytickými nebo proteolytickými enzymy na sliznici, kůži savce nebo na neživé povrchy ve formě roztoku, gelu, pasty, tobolek a dalších jako aplikačního prostředku.

- (74) Rott, Růžička & Guttman Patentová, známková a advokátní kancelář, Ing. Václav Krmenčík, Vinohradská 37, Praha 2, 12000

- (51) **B01J 21/12** (2006.01)
B01J 29/06 (2006.01)
B01J 23/75 (2006.01)
B01J 23/38 (2006.01)
B01D 53/86 (2006.01)
B01D 53/94 (2006.01)

- (21) **2014-448**
(71) Ústav fyzikální chemie J. Heyrovského AV ČR, v. v. i., Praha 8, CZ
(72) Sazama Petr Ing., Ph.D., Praha 2, CZ
Sobalík Zdeněk doc. Ing., CSc., Praha 6, CZ
(54) **Katalyzátor pro selektivní katalytickou redukci oxidů dusíku, způsob jeho výroby a použití**
(22) 27.06.2014
(57) Odstranění oxidů dusíku jejich selektivní katalytickou redukcí redukčním činidlem pomocí katalyzátoru na bázi kobaltových iontů lokalizovaných v zeolitu strukturální topologie beta z beztemplátové syntézy s vysokým obsahem mřížkového hliníku. Katalyzátor, způsob výroby a použití v katalytickém procesu. Katalytický proces s využitím tohoto katalyzátoru poskytuje vysokou konverzi při likvidaci NO, NO₂ a N₂O na dusík.

- (51) **B62K 19/08** (2006.01)
(21) **2014-658**
(71) Vysoká škola technická a ekonomická v Českých Budějovicích, České Budějovice, CZ
I.T.B. Bike s.r.o., České Budějovice, CZ
(72) Podařil Martin Ing., Ph.D., Sereď, SK
Kučerka Daniel Ing., Ph.D., Trnava, SK
Krnec Ján doc. Ing., CSc., Prešov, SK
Rusnáková Soňa doc. Ing., Ph.D., Lysá pod Makytou, SK
Pileček Miloslav Ing., Strakonice 1, CZ
Kocourek Vladimír Ing., Radomyšl, CZ
Timko Milan Ing., Horní Stropnice, CZ
(54) **Rám jízdního kola**
(22) 25.09.2014
(57) Rám jízdního kola zahrnuje přední rameno (2) a zadní rameno (3) svírající spolu v podstatě tvar „V“, příčné rameno (4) uspořádané mezi předním

ramenem (2) a zadním ramenem (3), hlavu (5) pro otočné uložení přední vidlice, středovou část (6) pro uložení kliky s pedály, podsedlovou část (7) a zadní vidlici (8) nebo prostředky pro připojení zadní vidlice (8), přičemž rám (1) je vytvořen ze dvou polovin (10, 10') tvořených otevřenými nebo polouzavřenými profily navzájem rozebíratelně spojenými pomocí spojovacích prostředků. Hlava (5) je tvořena samostatným tělesem opatřeným dvěma rameny (11, 12) svírajícími v podstatě tvar písmene „V“, přičemž první rameno (11) hlavy (5) zasahuje dovnitř příčného ramene (4) a je v něm rozebíratelně upevnitelné a druhé rameno (12) hlavy (5) zasahuje dovnitř předního ramene (2) a je v něm rozebíratelně upevnitelné. Středová část (6) je tvořena samostatným tělesem opatřeným dvěma rameny (13, 14) svírajícími v podstatě tvar písmene „V“, přičemž první rameno (13) středové části (6) zasahuje dovnitř předního ramene (2) a je v něm rozebíratelně upevnitelné a druhé rameno (14) středové části (6) zasahuje dovnitř zadního ramene (3) a je v něm rozebíratelně upevnitelné. Podsedlová část (7) je tvořena samostatným tělesem opatřeným dvěma rameny (15, 16) svírajícími v podstatě tvar písmene „V“, přičemž první rameno (15) podsedlové části (7) zasahuje dovnitř příčného ramene (4) a je v něm rozebíratelně upevnitelné a druhé rameno (16) podsedlové části (7) zasahuje dovnitř zadního ramene (3) a je v něm rozebíratelně upevnitelné.

- (74) PatentCentrum Sedlák a Partners s.r.o., Husova 5, České Budějovice, 37001

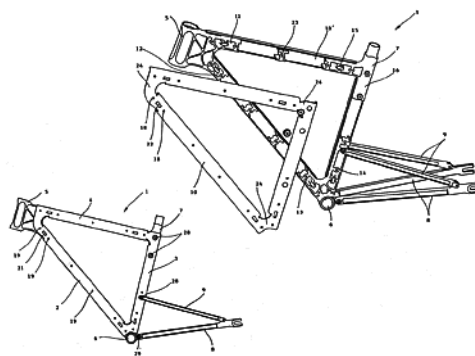

- (51) **B65H 59/36** (2006.01)
B65H 51/20 (2006.01)
B65H 54/34 (2006.01)
D01H 13/10 (2006.01)
D01H 4/48 (2006.01)

- (21) **2014-399**
(71) Rieter CZ s.r.o., Ústí nad Orlicí, CZ
(72) Sloupenský Jiří Ing., CSc., Ústí nad Orlicí, CZ
Moravec Milan Ing., Ústí nad Orlicí, CZ
Štusák Miroslav Ing., Chocẽ, CZ
(54) **Způsob eliminace smyčky příze při navíjení příze na křížem vinutou cívku na dopřádacím stroji s konstantní rychlostí vyráběné příze a zařízení k jeho provádění**
(22) 09.06.2014
(57) Při způsobu eliminace smyčky příze (0) při navíjení příze (0) na křížem vinutou cívku (A2) se proměnlivě mění délka pracovní dráhy příze (0) mezi odtahovým ústrojím (1) příze (0) a navíjecím ústrojím (A) příze (0) vychylováním příze (0) zachytávacím a vodicím prostředkem (7) kompenzačního raménka (6). Na přízi (0) se mezi odtahovým ústrojím (1) příze (0) a navíjecím ústrojím (A) příze (0) obousměrně řízeně působí pouze zachytávacím a vodicím prostředkem (7), který se vychyluje reverzibilním obousměrně řízeným prostředkem (4). Řídí se poloha a/nebo směr a/nebo rychlost a/nebo silové působení reverzibilního obousměrně řízeného prostředku (4) s ohledem na právě probíhající činnost na pracovním místě. Zařízení pro eliminaci smyčky příze (0) obsahuje pohyblivé kompenzační raménko (6) se zachytávacím a vodicím prostředkem (7) příze (0), jehož dráha jako jediného pohyblivého prostředku protíná dráhu příze (0) mezi odtahovým ústrojím (1) příze (0) a navíjecím ústrojím (A) příze (0). Kompenzační raménko (6) je pevně

uloženo na výstupním prvku reverzibilního obousměrně řízeného prostředku (4), který je napojen na řídicí zařízení pro řízení polohy a/nebo směru a/nebo rychlosti a/nebo silového působení výstupního prvku reverzibilního obousměrně řízeného prostředku (4).

(74) Ing. Dobroslav Musil, patentová kancelář, Zábrdovická 11, Brno, 61500

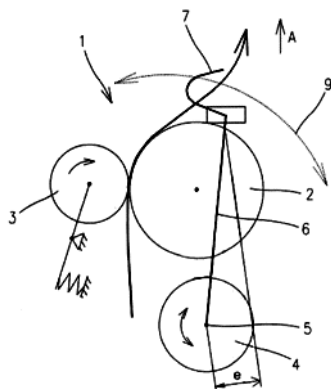

(51) **C07D 207/12** (2006.01)

(21) **2014-680**

(71) Zentiva, k.s., Praha 10- Dolní Měcholupy, CZ

(72) Obadalová Iva, Praha 6, CZ

Chvojka Tomáš, Poděbrady, CZ

Hrubý Jan, Praha 10, CZ

Dammer Ondřej, Hostivice, CZ

Tkadlecová Marcela, Praha 6, CZ

Reitmajer Josef, Praha 4, CZ

Novotná Naděžda, Praha 4, CZ

Lehnert Petr, Praha 5, CZ

(54) **Způsob přípravy glykopyrironium bromidu**

(22) 06.10.2014

(57) Řešení se týká způsobu přípravy glykopyrironium bromidu ve formě [R,S] a [S,R] diastereoisomerů, přičemž způsob spočívá v odkrystalizování těchto žádaných diastereoisomerů ze směsi diastereoisomerů [R,S], [S,R], [R,R] a [S,S] dvěma nebo více řízenými krystalizacemi z roztoku rozpouštědla voleného ze skupiny 1-propanol, 2-propanol, 1-butanol, *tert*-butanol.

(74) ROTT, RŮŽIČKA & GUTTMANN Patentová, známková a advokátní kancelář, Ing. Jana Fuchsová, Vinohradská 37, Praha 2, 12000

(51) **D04H 3/08** (2006.01)

D04H 3/12 (2006.01)

D04H 1/48 (2012.01)

(21) **2014-483**

(71) Technická univerzita v Liberci, Liberec, CZ

(72) Kolčárová Sirková Brigita Ing., Ph.D., Liberec I, CZ

Sanetrník Filip Bc., Liberec 14, CZ

(54) **Způsob výroby plošného útvaru obsahujícího alespoň jedno vlákno a/nebo lineární útvar, který není zpracovatelný standardními textilními technologiemi, plošný útvar vytvořený tímto způsobem a prostorový útvar vytvořený z tohoto plošného útvaru**

(22) 11.07.2014

(57) Při způsobu výroby plošného útvaru se nejprve připraví podélná nebo příčná základní soustava (1) vláken a/nebo lineárních útvarů (10), která obsahuje alespoň jedno vlákno a/nebo lineární útvar (10), který není zpracovatelný standardními textilními technologiemi, na kterou se z alespoň jedné její strany nanese alespoň jeden lineární útvar (2) tavného pojiva v roztaveném stavu, který částečně překryje alespoň dvě sousední vlákna a/nebo lineární útvary (10) a volný prostor (20) mezi nimi, a/nebo se na ni alespoň z jedné její strany nanese síť plošných útvarů (10) tavného pojiva v roztaveném stavu, které částečně překryjí alespoň dvě sousední vlákna a/nebo lineární útvary (10) a volný prostor mezi nimi. Po zatuhnutí tohoto pojiva se vytvoří plošný útvar obsahující alespoň jedno vlákno

a/nebo lineární útvar (10), který není zpracovatelný standardními textilními technologiemi. Prostorovým tvarováním tohoto plošného útvaru se vytvoří prostorový útvar.

(74) Ing. Dobroslav Musil, patentová kancelář, Zábrdovická 11, Brno, 61500

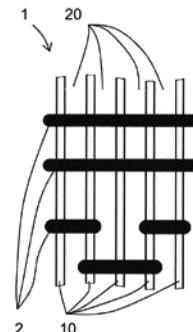

(51) **D06F 61/08** (2006.01)

D06F 67/02 (2006.01)

D06F 58/04 (2006.01)

D06F 58/28 (2006.01)

(21) **2014-547**

(71) Alliance Laundry CE s.r.o., Příbor, CZ

(72) Oderský Michal Ing., Kopřivnice, CZ

(54) **Válcový žehlič**

(22) 15.08.2014

(57) Válcový žehlič (100) obsahuje žehlicí válec (102), jež je částečně obklopen primární žehlicí sekcí (300) s přítlačným válcem (302) a alespoň jedním primárním žehlicím pásem (301), sekundární žehlicí sekcí (400) s alespoň jedním sekundárním žehlicím pásem (401), a dále obsahuje pohonnou sekcí (500). Primární žehlicí sekce (300) obsahuje kompenzační prvek (303) určený ke kompenzaci vypnutí primárního žehlicího pásu (301) a přítlačný prvek určený k přítlačování přítlačného válce (302) k žehlicímu válci (102), přičemž primární žehlicí pás (301) je sešitý.

(74) KANIA*SEDLÁK*SMOLA Patentová a známková kancelář, Ing. Tomáš Benda, Mendlovo náměstí 1a, Brno, 603 00

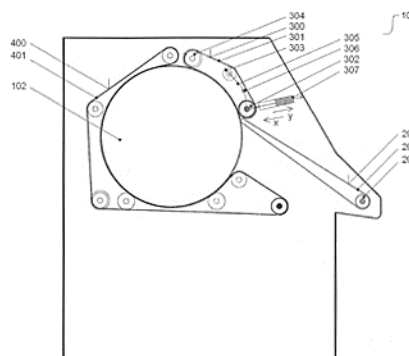

(51) **F23D 1/00** (2006.01)

F23D 99/00 (2010.01)

(21) **2014-376**

(71) Petrojet Trade s.r.o., Rakovník, CZ

(72) Sinkule Jindřich Ing., Rakovník, CZ

(54) **Spalovací komora hořáku, hořák pro spalování sypkého paliva osazený touto spalovací komorou, zařízení pro ohřev topného média a zařízení pro**

sušení materiálu osazené alespoň jedním tímto hořákem

(22) 02.06.2014

(57) Řešení se týká spalovací komory hořáku tvořené dutým pláštěm spalovací komory, který je z jedné své strany uzavřen čelem spalovací komory s pracovním otvorem, přičemž čelo spalovací komory je samostatné a je k dutému plášti spalovací komory připojeno rozebíratelně nebo podmíněně rozebíratelně. Vynález se dále týká také hořáku pro spalování sypkého paliva, který obsahuje rotačně uloženou spalovací komoru podle vynálezu spřaženou s pohonem pro její rotaci, a zařízení pro ohřev topného média nebo sušení materiálu spalováním sypkého paliva s alespoň jedním tímto hořákem.

(74) Ing. Dobroslav Musil, patentová kancelář, Zábrdovická 11, Brno, 61500

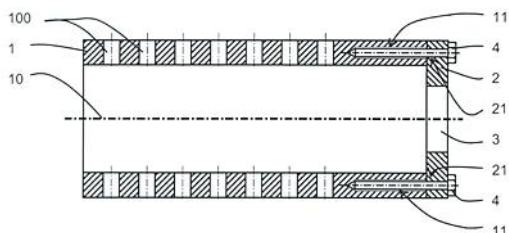

(51) **F23D 1/00** (2006.01)

F23D 99/00 (2010.01)

(21) **2014-377**

(71) Petrojet Trade s.r.o., Rakovník, CZ

(72) Sinkule Jindřich Ing., Rakovník, CZ

(54) **Spalovací komora hořáku, hořák pro spalování sypkého paliva osazený touto spalovací komorou, zařízení pro ohřev topného média a zařízení pro**

sušení materiálu osazené alespoň jedním tímto hořákem

(22) 02.06.2014

(57) Řešení se týká spalovací komory hořáku tvořené dutým pláštěm spalovací komory, který je perforovaný otvory pro přívod spalovacího vzduchu do vnitřního prostoru spalovací komory, a který je z jedné své strany uzavřen čelem spalovací komory s pracovním otvorem, u kterého je v dutém plášti spalovací komory přes celou tloušťku jeho stěny a alespoň po části jeho délky a/nebo v čele spalovací komory přes celou jeho tloušťku, vytvořena alespoň jedna dilatační drážka. Vynález se dále týká také hořáku pro spalování sypkého paliva, který obsahuje rotačně uloženou spalovací komoru podle vynálezu spřaženou s pohonem pro její rotaci, a zařízení pro ohřev topného média nebo sušení materiálu spalováním sypkého paliva s alespoň jedním tímto hořákem.

(74) Ing. Dobroslav Musil, patentová kancelář, Zábrdovická 11, Brno, 61500

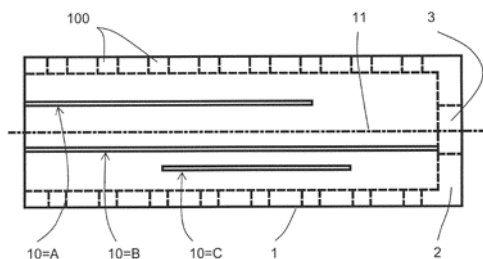

(51) **F24F 12/00** (2006.01)

F28D 7/08 (2006.01)

F28D 7/04 (2006.01)

F28F 9/00 (2006.01)

(21) **2015-173**

(71) Adáček Zdeněk Ing., Praha 5, CZ

Adáček Petr, Beroun, CZ

Polanský Jiří, Odolena Voda - Dolínek, CZ

(72) Adáček Zdeněk Ing., Praha 5, CZ

Adáček Petr, Beroun, CZ

Polanský Jiří, Odolena Voda - Dolínek, CZ

(54) **Stavebnicový kondenzační rekuperátor**

(22) 10.03.2015

(57) Stavebnicový kondenzační rekuperátor sestává ze vstupního modulu (A) pro přívod venkovního vzduchu a z výstupního modulu (B) pro výstup venkovního vzduchu do objektu. Každý je tvořen skříní (1) rozdělenou nad sebou střídavě umístěnými rovnoběžnými, ve směru odtoku kondenzátu nakloněnými, příčkami (2), jejichž jeden konec je upevněn k vnitřnímu plášti skříně (1) a druhý konec je volný. Mezi příčkami (2) vzniknou navzájem prostupné komory (12), v nichž je meandrovitě uložena soustava rovnoběžných teplopropustných potrubí (3). Jejich jeden konec je prostřednictvím vstupního rozdělovače-slučovače (4.1) napojen na vstupní komoru (5.1) a druhý konec je prostřednictvím výstupního rozdělovače-slučovače (4.2) napojen na výstupní komoru (5.2). Sousedící komory (12) spojovaných modulů (A) a (B) jsou propojeny proti sobě ležícím prvními propojovacími otvory (13.1) ve skříní (1) vstupního modulu (A) a druhým propojovacím otvorem (13.2) ve skříní (1) výstupního modulu (B). Rovněž jsou navzájem propojeny výstupní komora (5.2) vstupního modulu (A) a vstupní komora (5.1) připojované výstupního modulu (B). Na základní skříně (1) vstupního modulu (A) je pevně nasazena sběrná vana (16) pro sběr kondenzátu. Vstupní modul (A) je opatřen nasávacím otvorem (6) a výstupním otvorem (14) pro výfuk odváděného vzduchu. Výstupní modul (B) je opatřen jednak vstupní potrubím (10) vyústěným ze skříně (1) do místnosti objektu a zaústěným přes první ventilátor (11) do jeho horní komory (12), a jednak výstupem (7) venkovního vzduchu propojeným s jeho výstupní komorou (5.2) a vyústěným vně skříně (1) do místnosti objektu přes druhý ventilátor (8) a přes výstupní potrubí (9).

(74) Ing. Hana Dušková, Na Kočově 180, Chotutice, 28103

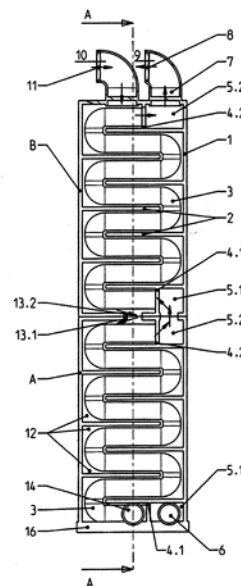

(51) **G01G 9/00** (2006.01)

A01K 51/00 (2006.01)

A01K 47/06 (2006.01)

(21) **2014-670**

(71) Dvořák Miloslav, Dolní Třebonín, CZ

(72) Dvořák Miloslav, Dolní Třebonín, CZ

(54) **Rychlováha úlů pro úspornější krmení včel**

(22) 30.09.2014

(57) Rychlováha pro úspornější krmení včel, kterou může včelař převážít více včelích úlů pře krmením včelstev, pouze tím, že váhu jen přikládá ze zadu k úlům, má těleso nahoru sešikmené a držadlo dolů skloněné, což eliminuje sílu „P“ a zabraňuje vyklouznutí opěry z prohlubně úlu. Pružina váhy je zachycena stavitelným táhlem, čímž si včelař může nastavit tíhu

úľů bez včel na stupnici na nulu a u plných úľů pak odečítat pouze váhy obsahů, včel+pylu+zásob.

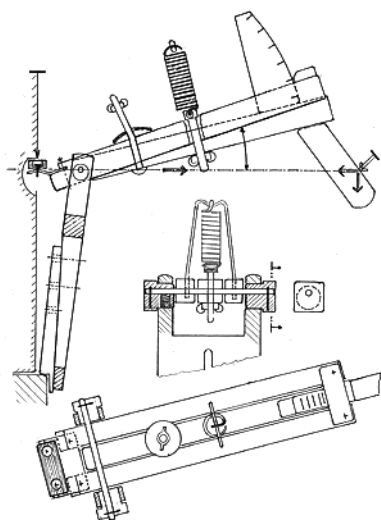

- (51) **G02B 6/14** (2006.01)
G02B 6/28 (2006.01)
H01S 3/067 (2006.01)

(21) **2014-896**

(71) Ústav fotoniky a elektroniky AV ČR, v. v. i., Praha 8 - Kobylisy, CZ
SQS Vláknová optika, a.s., Nová Paka, CZ

(72) Koška Pavel Ing., Tábor, CZ
Peterka Pavel Ing., Ph.D., Praha 5, CZ
Písařík Michael Ing., Jílové u Prahy, CZ

(54) **Přizpůsobovací člen profilu pole signálové větve slučovačů signálu a čerpání, slučovač a optické zařízení**

(22) 12.12.2014

(57) Vynález poskytuje přizpůsobovací člen pro přizpůsobení profilu elektromagnetického pole signálové větve pro slučovače signálu a čerpání, zejména pro pláštěm čerpané vláknové lasery a zesilovače, obsahující vstupní optické vlákno (1), alespoň jedno mezilehlé optické vlákno (4) a výstupní optické vlákno (7), kde vstupní optické vlákno (1) má zúžený jeden konec a je tímto zúženým koncem spojeno se sousedícím zužujícím se mezilehlým optickým vláknem (4) prostřednictvím svaru (5) mezi vstupním optickým vláknem a mezilehlým optickým vlákem. Mezilehlé optické vlákno (4) je na svém zúženém konci spojeno s výstupním optickým vlákem (7) prostřednictvím svaru (6) mezi výstupním optickým vlákem a mezilehlým optickým vlákem. V případě přítomnosti více mezilehlých optických vláken (4) jsou tato mezilehlá optická vlákna zužující se a jsou rovněž spojena svary (8) mezi mezilehlými optickými vlákny. V místě každého svaru mezi dvěma optickými vlákny je maximalizován překryvový integrál profilů polí těchto vláken. Dále řešení poskytuje slučovač a optické zařízení jej obsahující. Přizpůsobovací člen a slučovač může být s výhodou využit v různých oblastech techniky, zejména v laserových systémech s vysokým výkonem pro zpracování materiálu nebo pro medicínské laserové systémy.

(74) INVENTIA s.r.o., RNDr. Kateřina Hartvichová, Na Bělidle 3, Praha 5, 15000

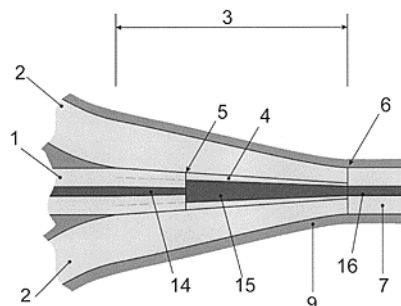

- (51) **G06F 3/048** (2013.01)
G06F 3/038 (2013.01)
G06F 3/033 (2013.01)
G06F 3/14 (2006.01)

(21) **2014-681**

(71) Hák Petr, Jesenice, CZ

(72) Hák Petr, Jesenice, CZ

(54) **Programovatelný pohybový ovladač**

(22) 06.10.2014

(57) Programovatelný pohybový ovladač je založen na snímání jeho pohybu ve dvou a trojrozměrné dimenzi. Obsahuje alespoň jeden pohybový senzor a prostředek bezdrátové přenosové technologie. Ovladač je napojen na ovládanou techniku prostřednictvím volitelného software, kde jednotlivým pohybům ovladače, snímaných pohybovým senzorem odpovídají předem libovolně nadefinované požadované funkce pro ovládání operačních systémů i vybraných programů ovládané techniky.

(74) PATENTSERVIS Praha a.s., Na Podkovce 281/10, Praha 4, 14700

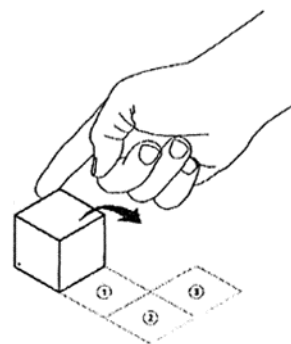

- (51) **H01J 37/30** (2006.01)
H01J 37/304 (2006.01)

(21) **2015-668**

(71) Carl Zeiss Microscopy GmbH, Jena, DE

(72) Stegmaier Simon, Korb, DE

(54) **Způsob strukturalizace objektu pomocí alespoň jednoho přístroje na vyzařování částic**

(22) 29.09.2015

(57) Způsob strukturalizace objektu pomocí alespoň jednoho přístroje na vyzařování částic obsahuje: stanovení testovací struktury vytvářené na prvním objektu; stanovení prvních procesních parametrů tohoto alespoň jednoho přístroje na vyzařování částic; vytvoření testovací struktury na prvním objektu při použití prvních procesních parametrů; stanovení informační struktury přiřazené k testovací struktuře a vytvářené na prvním objektu, která reprezentuje první procesní parametry; vytvoření informační struktury na prvním objektu; stanovení užitkové struktury vytvářené na druhém objektu; detekování informační struktury vytvořené na prvním objektu; analyzování detekované informační struktury a stanovení prvních procesních parametrů reprezentovaných detekovanou informační strukturou; stanovení procesních parametrů na základě stanovených prvních procesních parametrů a vytvoření užitkové struktury při použití těchto stanovených procesních parametrů.

(74) KANIA SEDLÁK SMOLA Patentová kancelář, Ing. Veronika Zemanová,
Mendlovo nám. 1a, Brno, 60300

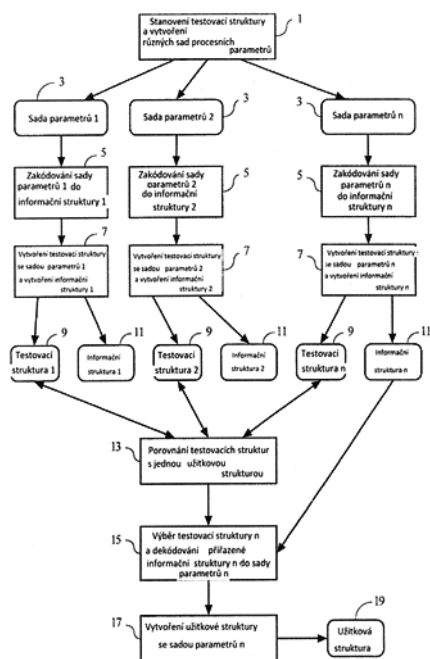

Zveřejněné přihlášky vynálezů - přehled podle třídících znaků

| | | | | | |
|---------------|-----------|----------|---------------|-----------|----------|
| A 01 B 59/06 | (2006.01) | 2014-697 | A 61 Q 19/00 | (2006.01) | 2014-674 |
| A 01 B 63/118 | (2006.01) | 2014-697 | A 61 Q 19/00 | (2006.01) | 2014-676 |
| A 01 J 7/00 | (2006.01) | 2014-859 | B 01 D 53/86 | (2006.01) | 2014-448 |
| A 01 K 47/06 | (2006.01) | 2014-670 | B 01 D 53/94 | (2006.01) | 2014-448 |
| A 01 K 51/00 | (2006.01) | 2014-670 | B 01 J 23/38 | (2006.01) | 2014-448 |
| A 45 C 9/00 | (2006.01) | 2014-765 | B 01 J 23/75 | (2006.01) | 2014-448 |
| A 45 F 3/04 | (2006.01) | 2014-765 | B 01 J 29/06 | (2006.01) | 2014-448 |
| A 47 C 13/00 | (2006.01) | 2014-765 | B 65 H 51/20 | (2006.01) | 2014-399 |
| A 61 K 8/02 | (2006.01) | 2014-674 | B 65 H 54/34 | (2006.01) | 2014-399 |
| A 61 K 8/66 | (2006.01) | 2014-676 | B 82 B 1/00 | (2006.01) | 2014-674 |
| A 61 K 9/08 | (2006.01) | 2014-676 | D 01 H 4/48 | (2006.01) | 2014-399 |
| A 61 K 9/14 | (2006.01) | 2014-676 | D 01 H 13/10 | (2006.01) | 2014-399 |
| A 61 K 9/20 | (2006.01) | 2014-676 | D 04 H 1/48 | (2012.01) | 2014-483 |
| A 61 K 9/68 | (2006.01) | 2014-676 | D 04 H 3/12 | (2006.01) | 2014-483 |
| A 61 K 9/70 | (2006.01) | 2014-674 | D 06 F 58/04 | (2006.01) | 2014-547 |
| A 61 K 9/70 | (2006.01) | 2014-676 | D 06 F 58/28 | (2006.01) | 2014-547 |
| A 61 K 31/505 | (2006.01) | 2014-676 | D 06 F 67/02 | (2006.01) | 2014-547 |
| A 61 K 38/43 | (2006.01) | 2014-676 | F 23 D 99/00 | (2010.01) | 2014-376 |
| A 61 K 38/44 | (2006.01) | 2014-676 | F 23 D 99/00 | (2010.01) | 2014-377 |
| A 61 K 38/45 | (2006.01) | 2014-676 | F 28 D 7/04 | (2006.01) | 2015-173 |
| A 61 K 38/46 | (2006.01) | 2014-676 | F 28 D 7/08 | (2006.01) | 2015-173 |
| A 61 K 38/51 | (2006.01) | 2014-676 | F 28 F 9/00 | (2006.01) | 2015-173 |
| A 61 K 38/52 | (2006.01) | 2014-676 | G 01 L 21/00 | (2006.01) | 2014-859 |
| A 61 K 38/53 | (2006.01) | 2014-676 | G 02 B 6/02 | (2006.01) | 2014-673 |
| A 61 K 38/54 | (2006.01) | 2014-676 | G 02 B 6/28 | (2006.01) | 2014-896 |
| A 61 K 47/30 | (2006.01) | 2014-674 | G 02 B 6/36 | (2006.01) | 2014-673 |
| A 61 P 31/02 | (2006.01) | 2014-676 | G 06 F 3/033 | (2013.01) | 2014-681 |
| A 61 P 31/04 | (2006.01) | 2014-676 | G 06 F 3/038 | (2013.01) | 2014-681 |
| A 61 P 31/10 | (2006.01) | 2014-676 | G 06 F 3/14 | (2006.01) | 2014-681 |
| A 61 P 31/12 | (2006.01) | 2014-676 | H 01 J 37/304 | (2006.01) | 2015-668 |
| A 61 Q 11/00 | (2006.01) | 2014-676 | H 01 S 3/067 | (2006.01) | 2014-896 |

Seznam přihlašovatelů zveřejněných přihlášek vynálezů

| (71) | (21) | (51) | (71) | (21) | (51) | |
|--|----------|---------------------|-----------|---|-------------------------------|-----------|
| Alliance Laundry CE s.r.o., Příbor, CZ | 2014-547 | D 06 F 61/08 | (2006.01) | Vysoká škola technická a ekonomická v Českých Budějovicích, České Budějovice, CZ | 2014-658 B 62 K 19/08 | (2006.01) |
| BAGOBAGO, spol. s r.o., Sudoměřice, CZ | 2014-765 | A 45 F 4/02 | (2006.01) | Výzkumný ústav zemědělské techniky, v. v. i., Praha 6, Ruzyně, CZ | 2014-859 A 01 J 5/00 | (2006.01) |
| Carl Zeiss Microscopy GmbH, Jena, DE | 2015-668 | H 01 J 37/30 | (2006.01) | Výzkumný ústav zemědělské techniky, v.v.i., Praha 6 - Ruzyně, CZ | 2014-697 A 01 B 49/02 | (2006.01) |
| NAFIGATE Cosmetics, a.s., Praha 9, Vysočany, CZ | 2014-674 | A 61 J 3/04 | (2006.01) | Wald Phramaceuticals s.r.o., Praha 10, CZ | 2014-676 A 61 K 31/14 | (2006.01) |
| Petrojet Trade s.r.o., Rakovník, CZ | 2014-376 | F 23 D 1/00 | (2006.01) | Zentiva, k.s., Praha 10- Dolní Měcholupy, CZ | 2014-680 C 07 D 207/12 | (2006.01) |
| Petrojet Trade s.r.o., Rakovník, CZ | 2014-377 | F 23 D 1/00 | (2006.01) | Adámek Zdeněk Ing., Praha 5, CZ | 2015-173 F 24 F 12/00 | (2006.01) |
| Rieter CZ s.r.o., Ústí nad Orlicí, CZ | 2014-399 | B 65 H 59/36 | (2006.01) | Dvořák Miloslav, Dolní Třebonín, CZ | 2014-670 G 01 G 9/00 | (2006.01) |
| Technická univerzita v Liberci, Liberec, CZ | 2014-483 | D 04 H 3/08 | (2006.01) | Hák Petr, Jesenice, CZ | 2014-681 G 06 F 3/048 | (2013.01) |
| Ústav fotoniky a elektroniky AV ČR, v. v. i., Praha 8 - Kobylisy, CZ | 2014-896 | G 02 B 6/14 | (2006.01) | Jeřala Jaroslav, Sokoleč, CZ | 2014-673 A 41 F 9/00 | (2006.01) |
| Ústav fyzikální chemie J. Heyrovského AV ČR, v. v. i., Praha 8, CZ | 2014-448 | B 01 J 21/12 | (2006.01) | | | |

FG4A

Udělené patenty - přehled podle čísel patentů

V období uzávěrky tohoto čísla Věstníku udělil Úřad průmyslového vlastnictví tyto patenty.

| | | | | | | | | |
|--------|-----------------------|-----------|--------|---------------------|-----------|--------|---------------------|-----------|
| 305850 | B 05 D 7/24 | (2006.01) | 305857 | C 08 F 2/38 | (2006.01) | 305864 | B 62 K 19/08 | (2006.01) |
| 305851 | C 23 C 16/40 | (2006.01) | 305858 | F 23 D 1/00 | (2006.01) | 305865 | A 01 B 49/02 | (2006.01) |
| 305852 | C 07 K 1/30 | (2006.01) | 305859 | F 23 D 1/00 | (2006.01) | 305866 | A 45 F 4/02 | (2006.01) |
| 305853 | B 61 L 25/04 | (2006.01) | 305860 | B 65 H 59/36 | (2006.01) | 305867 | A 01 J 5/00 | (2006.01) |
| 305854 | C 07 D 295/182 | (2006.01) | 305861 | B 01 J 21/12 | (2006.01) | 305868 | G 02 B 6/14 | (2006.01) |
| 305855 | B 08 B 1/04 | (2006.01) | 305862 | D 04 H 3/08 | (2006.01) | 305869 | F 24 F 12/00 | (2006.01) |
| 305856 | G 01 N 1/28 | (2006.01) | 305863 | D 06 F 61/08 | (2006.01) | | | |

FG4A

Udělené patenty - přehled podle MPT

| | | | | |
|------|---|-----------|------|---|
| (51) | A01B 49/02 | (2006.01) | (54) | Katalyzátor pro selektivní katalytickou redukci oxidů dusíku, způsob jeho výroby a použití |
| | A01B 59/06 | (2006.01) | (22) | 27.06.2014 |
| | A01B 63/118 | (2006.01) | | |
| (11) | 305865 | | | |
| (40) | 13.04.2016 | | | |
| (21) | 2014-697 | | | |
| (73) | Výzkumný ústav zemědělské techniky, v.v.i., Praha 6 - Ruzyně, CZ | | (51) | B05D 7/24 |
| (72) | Mayer Václav Ing., CSc., Praha 17, CZ | | | B05D 7/00 |
| | Vacek Josef Ing., Ph.D., Malčín, CZ | | | B05D 1/26 |
| | Dovol Josef Ing., Senožaty, CZ | | | B05C 11/04 |
| | Novák Jan Ing., Citonice, CZ | | | B05C 5/00 |
| (54) | Protierozní kultivační zařízení | | | B05C 5/02 |
| (22) | 13.10.2014 | | | F04B 39/00 |
| (74) | Ing. Libor Šimek, Vinohradská 194, Praha 3 - Vinohrady, 13000 | | | C10M 107/38 |
| | | | (11) | 305850 |
| | | | (40) | 16.06.2004 |
| | | | (21) | 2003-2317 |
| (51) | A01J 5/00 | (2006.01) | (73) | NOK KLUBER CO., LTD., Tokyo 105-8585, JP |
| | A01J 7/00 | (2006.01) | (72) | Takimoto Kouichi, Kitaibaraki-shi, Ibaraki 319-1541, JP |
| | G01L 21/00 | (2006.01) | | Yasuda Kiyoshi, Kitaibaraki-shi, Ibaraki 319-1541, JP |
| (11) | 305867 | | | Hotta Hitoshi, Kitaibaraki-shi, Ibaraki 319-1541, JP |
| (40) | 13.04.2016 | | (54) | Způsob vytváření povlakového filmu na povrchu válcového základního materiálu a zařízení pro vytváření povlakové vrstvy |
| (21) | 2014-859 | | (32) | 30.01.2001 |
| (73) | Výzkumný ústav zemědělské techniky, v. v. i., Praha 6, Ruzyně, CZ | | (31) | 2001 022391 |
| (72) | Machálek Antonín Ing., CSc., Praha 6 - Řepy, CZ | | (33) | JP |
| (54) | Způsob měření provozní zálohy výkonnosti vývěvy a zařízení k provádění způsobu | | (86) | PCT/JP2002/000695 |
| (22) | 04.12.2014 | | (87) | WO 2002/060599 |
| (74) | Ing. Libor Šimek, Vinohradská 194, Praha 3 - Vinohrady, 13000 | | (22) | 30.01.2002 |
| | | | (74) | JUDr. Otakar Švorčík, Hálkova 2, Praha 2, 12000 |
| | | | | |
| (51) | A45F 4/02 | (2006.01) | (51) | B08B 1/04 |
| | A45F 3/04 | (2006.01) | | F24J 2/46 |
| | A45C 9/00 | (2006.01) | (11) | 305855 |
| | A47C 13/00 | (2006.01) | (40) | 12.02.2014 |
| (11) | 305866 | | (21) | 2012-526 |
| (40) | 13.04.2016 | | (73) | SMORTINO Ltd., Pallouriotissa, Nicosia, CY |
| (21) | 2014-765 | | (72) | Tlapák Pavel Mgr., Lipůvka, CZ |
| (73) | BAGOBAGO, spol. s r.o., Sudoměřice, CZ | | (54) | Způsob a zařízení k ošetřování povrchu solárních panelů |
| (72) | Hudeček Roman Ing., Radějov, CZ | | (22) | 01.08.2012 |
| (54) | Variabilní zavazadlo, především typu batohu | | (74) | Ing. Dobroslav Musil, patentová kancelář, Zábřdovická 11, Brno, 61500 |
| (22) | 07.11.2014 | | | |
| (74) | Ing. Jiří Walter, Počernická 54, Praha 10, 10800 | | | |
| | | | | |
| (51) | B01J 21/12 | (2006.01) | (51) | B61L 25/04 |
| | B01J 29/06 | (2006.01) | | B61L 25/02 |
| | B01J 23/75 | (2006.01) | | B61L 25/00 |
| | B01J 23/38 | (2006.01) | | B61L 27/00 |
| | B01D 53/86 | (2006.01) | (11) | 305853 |
| | B01D 53/94 | (2006.01) | (40) | 16.06.2010 |
| (11) | 305861 | | (21) | 2008-772 |
| (40) | 13.04.2016 | | (73) | AŽD Praha s. r. o., Praha 10, CZ |
| (21) | 2014-448 | | (72) | Polach Vlastimil Ing., Ph.D., Znojmo, CZ |
| (73) | Ústav fyzikální chemie J. Heyrovského AV ČR, v. v. i., Praha 8, CZ | | | Macháček Lubomír Ing., Choceň, CZ |
| (72) | Sazama Petr Ing., Ph.D., Praha 2, CZ | | | Horák Luboš Ing., Praha 4, CZ |
| | Sobalík Zdeněk doc. Ing., CSc., Praha 6, CZ | | (54) | Způsob řízení železničního provozu zahrnující vyhodnocení čísla vlaků a vydání obslužných povelů |
| | | | (22) | 04.12.2008 |

(74) Ing. Marie Smrčková, patentový zástupce, Velflíkova 10, Praha 6, 16000

(51) **B62K 19/08** (2006.01)
(11) 305864
(40) 13.04.2016
(21) **2014-658**
(73) Vysoká škola technická a ekonomická v Českých Budějovicích, České Budějovice, CZ
I.T.B. Bike s.r.o., České Budějovice, CZ
(72) Podařil Martin Ing., Ph.D., Sered', SK
Kučerka Daniel Ing., Ph.D., Trnava, SK
Krnec Ján doc. Ing., CSc., Prešov, SK
Rusnáková Soňa doc. Ing., Ph.D., Lysá pod Makytou, SK
Pileček Miloslav Ing., Strakonice 1, CZ
Kocourek Vladimír Ing., Radomyšl, CZ
Timko Milan Ing., Horní Stropnice, CZ
(54) **Rám jízdního kola**
(22) 25.09.2014
(74) PatentCentrum Sedlák a Partners s.r.o., Husova 5, České Budějovice, 37001

(51) **B65H 59/36** (2006.01)
B65H 51/20 (2006.01)
B65H 54/34 (2006.01)
D01H 13/10 (2006.01)
D01H 4/48 (2006.01)
(11) 305860
(40) 13.04.2016
(21) **2014-399**
(73) Rieter CZ s.r.o., Ústí nad Orlicí, CZ
(72) Sloupenský Jiří Ing., CSc., Ústí nad Orlicí, CZ
Moravec Milan Ing., Ústí nad Orlicí, CZ
Štusák Miroslav Ing., Choceň, CZ
(54) **Způsob eliminace smyčky příze při navijení příze na křížem vinutou cívku na dopřádacím stroji s konstantní rychlostí vyráběné příze a zařízení k jeho provádění**
(22) 09.06.2014
(74) Ing. Dobroslav Musil, patentová kancelář, Zábrdovická 11, Brno, 61500

(51) **C07D 295/182** (2006.01)
C07D 295/20 (2006.01)
C07D 295/26 (2006.01)
C07B 43/00 (2006.01)
C07B 45/04 (2006.01)
(11) 305854
(40) 03.07.2013
(21) **2012-497**
(73) Masarykova univerzita, Brno, CZ
(72) Pazdera Pavel doc. RNDr., CSc., Viničné Šumice, CZ
Zberovská Barbora Mgr., Brno, CZ
Němečková Dana Mgr., Brno, CZ
(54) **Způsob přímé mono-N-substituce piperazinu**
(22) 20.12.2011
(74) Inventia s.r.o., RNDr. Kateřina Hartvichová, Na Bělidle 3, Praha 5, 15000

(51) **C07K 1/30** (2006.01)
C07K 14/00 (2006.01)
C12N 9/00 (2006.01)
(11) 305852
(40) 16.04.2008
(21) **2007-701**
(73) Crealta Pharmaceuticals, LLC, Lake Forest, 60045, IL, US
(72) Fischer Meir, Netanya 42278, IL
Harosh Eliyahu, 77706 Ashdod, IL
(54) **Způsob purifikace proteinů pomocí kationtových surfaktantů**
(32) 11.04.2005
(31) 2005 670520
(33) US
(86) PCT/US2006/013751
(22) 12.04.2006
(74) PATENTSERVIS Praha a.s., Na Podkovce 281/10, Praha 4, 14700

(51) **C08F 2/38** (2006.01)
C08F 2/34 (2006.01)
C08F 10/02 (2006.01)
C08F 10/06 (2006.01)
C08F 10/00 (2006.01)
(11) 305857
(40) 04.03.2015
(21) **2013-618**
(73) Polymer Institute Brno, spol. s r.o., Brno, CZ
(72) Skoumal Miroslav Dr. Ing., Brno, CZ
Jakubec Tomáš Mgr., Ph.D., Podolí, CZ
Hoza Adam Ing., Slavkov u Brna, CZ
Pospíšil Ladislav RNDr., CSc., Brno, CZ
(54) **Použití činidla pro nukleaci polyolefinů pro eliminaci tvorby úsad polyolefinového prášku v plynofázních polymeračních reaktorech**
(22) 12.08.2013
(74) KANIA, SEDLÁK, SMOLA, Mgr. Martina Dvořáková, Mendlovo náměstí 1a, Brno, 60300

(51) **C23C 16/40** (2006.01)
C23C 16/44 (2006.01)
C23C 16/52 (2006.01)
B32B 18/00 (2006.01)
(11) 305851
(40) 27.02.2008
(21) **2006-607**
(73) Seco Tools AB, 73782 Fagersta, SE
(72) Sakari Ruppri, 73744 Fagersta, SE
(54) **Aluminová vrstva se zlepšenou texturou**
(32) 27.09.2005
(31) 2005 0502115
(33) SE
(22) 27.09.2006
(74) Společná advokátní kancelář Vsetečka Zelený Švorčík Kalenský a partneři, JUDr. Petr Kalenský, advokát, Hálkova 2, Praha 2, 12000

(51) **D04H 3/08** (2006.01)
D04H 3/12 (2006.01)
D04H 1/48 (2012.01)
(11) 305862
(40) 13.04.2016
(21) **2014-483**
(73) Technická univerzita v Liberci, Liberec, CZ
(72) Kolčarová Sirková Brigita Ing., Ph.D., Liberec I, CZ
Sanetník Filip Bc., Liberec 14, CZ
(54) **Způsob výroby plošného útvaru obsahujícího alespoň jedno vlákno a/nebo lineární útvar, který není zpracovatelný standardními textilními technologiemi, plošný útvar vytvořený tímto způsobem a prostorový útvar vytvořený z tohoto plošného útvaru**
(22) 11.07.2014
(74) Ing. Dobroslav Musil, patentová kancelář, Zábrdovická 11, Brno, 61500

(51) **D06F 61/08** (2006.01)
D06F 67/02 (2006.01)
D06F 58/04 (2006.01)
D06F 58/28 (2006.01)
(11) 305863
(40) 13.04.2016
(21) **2014-547**
(73) Alliance Laundry CE s.r.o., Příbor, CZ
(72) Oderský Michal Ing., Koprivnice, CZ
(54) **Válcový žehlič**
(22) 15.08.2014
(74) KANIA*SEDLÁK*SMOLA Patentová a známková kancelář, Ing. Tomáš Benda, Mendlovo náměstí 1a, Brno, 603 00

(51) **F23D 1/00** (2006.01)
F23D 99/00 (2010.01)
(11) 305858
(40) 13.04.2016
(21) **2014-376**

(73) Petrojet Trade s.r.o., Rakovník, CZ
(72) Sinkule Jindřich Ing., Rakovník, CZ
(54) **Spalovací komora hořáku, hořák pro spalování sypkého paliva osazený touto spalovací komorou, zařízení pro ohřev topného média a zařízení pro sušení materiálu osazené alespoň jedním tímto hořákem**
(22) 02.06.2014
(74) Ing. Dobroslav Musil, patentová kancelář, Zábrdovická 11, Brno, 61500

(51) **F23D 1/00** (2006.01)
F23D 99/00 (2010.01)
(11) 305859
(40) 13.04.2016
(21) **2014-377**
(73) Petrojet Trade s.r.o., Rakovník, CZ
(72) Sinkule Jindřich Ing., Rakovník, CZ
(54) **Spalovací komora hořáku, hořák pro spalování sypkého paliva osazený touto spalovací komorou, zařízení pro ohřev topného média a zařízení pro sušení materiálu osazené alespoň jedním tímto hořákem**
(22) 02.06.2014
(74) Ing. Dobroslav Musil, patentová kancelář, Zábrdovická 11, Brno, 61500

(51) **F24F 12/00** (2006.01)
F28D 7/08 (2006.01)
F28D 7/04 (2006.01)
F28F 9/00 (2006.01)
(11) 305869
(40) 13.04.2016
(21) **2015-173**
(73) Adámek Zdeněk Ing., Praha 5, CZ
Adámek Petr, Beroun, CZ
Polanský Jiří, Odolena Voda - Dolínek, CZ
(72) Adámek Zdeněk Ing., Praha 5, CZ
Adámek Petr, Beroun, CZ
Polanský Jiří, Odolena Voda - Dolínek, CZ

(54) **Stavebnicový kondenzační rekuperátor**
(22) 10.03.2015
(74) Ing. Hana Dušková, Na Kočově 180, Chotutice, 28103

(51) **G01N 1/28** (2006.01)
(11) 305856
(40) 21.05.2014
(21) **2012-749**
(73) Univerzita Karlova v Praze, Lékařská fakulta v Plzni, Plzeň, CZ
(72) Korabečná Marie doc. RNDr., Ph.D., Plzeň, CZ
Tonar Zbyněk doc. MUDr. et Mgr., Ph.D., Plzeň, CZ
Tomori Zoltán doc. Ing., CSc., Košice, SK
Demjén Erna Ing., Ph.D., Košice, SK
(54) **Způsob optimalizace dráhy laseru při laserové mikrodisekci**
(22) 02.11.2012
(74) INVENTIA s.r.o., RNDr. Kateřina Hartvichová, Na Bělidle 3, Praha 5, 15000

(51) **G02B 6/14** (2006.01)
G02B 6/28 (2006.01)
H01S 3/067 (2006.01)
(11) 305868
(40) 13.04.2016
(21) **2014-896**
(73) Ústav fotoniky a elektroniky AV ČR, v. v. i., Praha 8 - Kobylisy, CZ
SQS Vláknová optika, a.s., Nová Paka, CZ
(72) Koška Pavel Ing., Tábor, CZ
Peterka Pavel Ing., Ph.D., Praha 5, CZ
Pisařík Michael Ing., Jilové u Prahy, CZ
(54) **Přízpusobovací člen profilu pole signálové větve slučovačů signálu a čerpání, slučovač a optické zařízení**
(22) 12.12.2014
(74) INVENTIA s.r.o., RNDr. Kateřina Hartvichová, Na Bělidle 3, Praha 5, 15000

Seznam majitelů udělených patentů

| | | | | | | | |
|--|-------------|--------------------------|-----------|--|-------------|-------------------------|-----------|
| (73) Alliance Laundry CE s.r.o., Příbor, CZ | (11) 305863 | (51) D 06 F 61/08 | (2006.01) | (73) SQS Vláknová optika, a.s., Nová Paka, CZ | (11) 305868 | (51) G 02 B 6/14 | (2006.01) |
| AŽD Praha s. r. o., Praha 10, CZ | 305853 | B 61 L 25/04 | (2006.01) | Technická univerzita v Liberci, Liberec, CZ | 305862 | D 04 H 3/08 | (2006.01) |
| BAGOBAGO, spol. s r.o., Sudoměřice, CZ | 305866 | A 45 F 4/02 | (2006.01) | Univerzita Karlova v Praze, Lékařská fakulta v Plzni, Plzeň, CZ | 305856 | G 01 N 1/28 | (2006.01) |
| Crealta Pharmaceuticals, LLC, Lake Forest, 60045, IL, US | 305852 | C 07 K 1/30 | (2006.01) | Ústav fotoniky a elektroniky AV ČR, v. v. i., Praha 8 - Kobylisy, CZ | 305868 | G 02 B 6/14 | (2006.01) |
| I.T.B. Bike s.r.o., České Budějovice, CZ | 305864 | B 62 K 19/08 | (2006.01) | Ústav fyzikální chemie J. Heyrovského AV ČR, v. v. i., Praha 8, CZ | 305861 | B 01 J 21/12 | (2006.01) |
| Masarykova univerzita, Brno, CZ | 305854 | C 07 D 295/182 | (2006.01) | Vysoká škola technická a ekonomická v Českých Budějovicích, České Budějovice, CZ | 305864 | B 62 K 19/08 | (2006.01) |
| NOK KLUBER CO., LTD., Tokyo 105-8585, JP | 305850 | B 05 D 7/24 | (2006.01) | Výzkumný ústav zemědělské techniky, v. v. i., Praha 6, Ruzyně, CZ | 305867 | A 01 J 5/00 | (2006.01) |
| Petrojet Trade s.r.o., Rakovník, CZ | 305858 | F 23 D 1/00 | (2006.01) | Výzkumný ústav zemědělské techniky, v.v.i., Praha 6 - Ruzyně, CZ | 305865 | A 01 B 49/02 | (2006.01) |
| Petrojet Trade s.r.o., Rakovník, CZ | 305859 | F 23 D 1/00 | (2006.01) | Adámek Petr, Beroun, CZ | 305869 | F 24 F 12/00 | (2006.01) |
| Polymer Institute Brno, spol. s r.o., Brno, CZ | 305857 | C 08 F 2/38 | (2006.01) | Adámek Zdeněk Ing., Praha 5, CZ | 305869 | F 24 F 12/00 | (2006.01) |
| Rieter CZ s.r.o., Ústí nad Orlicí, CZ | 305860 | B 65 H 59/36 | (2006.01) | Polanský Jiří, Odolena Voda - Dolínek, CZ | 305869 | F 24 F 12/00 | (2006.01) |
| Seco Tools AB, 73782 Fagersta, SE | 305851 | C 23 C 16/40 | (2006.01) | | | | |
| SMORTINO Ltd., Pallouriotissa, Nicosia, CY | 305855 | B 08 B 1/04 | (2006.01) | | | | |

| | | | | | | | |
|-----------------|-----------------|-----------------|-----------------|-----------------|-----------------|-----------------|-----------------|
| (97) EP 2807085 | (47) 30.03.2016 | (97) EP 2824783 | (47) 30.03.2016 | (97) EP 2842592 | (47) 30.03.2016 | (97) EP 2864018 | (47) 30.03.2016 |
| (97) EP 2807174 | (47) 30.03.2016 | (97) EP 2825410 | (47) 30.03.2016 | (97) EP 2842703 | (47) 30.03.2016 | (97) EP 2864129 | (47) 30.03.2016 |
| (97) EP 2807241 | (47) 30.03.2016 | (97) EP 2826588 | (47) 30.03.2016 | (97) EP 2842825 | (47) 30.03.2016 | (97) EP 2864410 | (47) 30.03.2016 |
| (97) EP 2807414 | (47) 30.03.2016 | (97) EP 2826593 | (47) 30.03.2016 | (97) EP 2842895 | (47) 30.03.2016 | (97) EP 2865592 | (47) 30.03.2016 |
| (97) EP 2807473 | (47) 30.03.2016 | (97) EP 2826635 | (47) 30.03.2016 | (97) EP 2843228 | (47) 30.03.2016 | (97) EP 2866085 | (47) 30.03.2016 |
| (97) EP 2807661 | (47) 30.03.2016 | (97) EP 2826672 | (47) 30.03.2016 | (97) EP 2843874 | (47) 30.03.2016 | (97) EP 2866448 | (47) 30.03.2016 |
| (97) EP 2807793 | (47) 30.03.2016 | (97) EP 2826911 | (47) 30.03.2016 | (97) EP 2844535 | (47) 30.03.2016 | (97) EP 2867095 | (47) 30.03.2016 |
| (97) EP 2807914 | (47) 30.03.2016 | (97) EP 2827545 | (47) 30.03.2016 | (97) EP 2844632 | (47) 30.03.2016 | (97) EP 2867884 | (47) 30.03.2016 |
| (97) EP 2808338 | (47) 30.03.2016 | (97) EP 2827719 | (47) 30.03.2016 | (97) EP 2845199 | (47) 30.03.2016 | (97) EP 2868576 | (47) 30.03.2016 |
| (97) EP 2809266 | (47) 30.03.2016 | (97) EP 2827726 | (47) 30.03.2016 | (97) EP 2845212 | (47) 30.03.2016 | (97) EP 2868609 | (47) 30.03.2016 |
| (97) EP 2809279 | (47) 30.03.2016 | (97) EP 2829016 | (47) 30.03.2016 | (97) EP 2845346 | (47) 30.03.2016 | (97) EP 2869791 | (47) 30.03.2016 |
| (97) EP 2809505 | (47) 30.03.2016 | (97) EP 2829275 | (47) 30.03.2016 | (97) EP 2845955 | (47) 30.03.2016 | (97) EP 2870654 | (47) 30.03.2016 |
| (97) EP 2809521 | (47) 30.03.2016 | (97) EP 2829337 | (47) 30.03.2016 | (97) EP 2846653 | (47) 30.03.2016 | (97) EP 2871869 | (47) 30.03.2016 |
| (97) EP 2809595 | (47) 30.03.2016 | (97) EP 2829437 | (47) 30.03.2016 | (97) EP 2847777 | (47) 30.03.2016 | (97) EP 2873392 | (47) 30.03.2016 |
| (97) EP 2809819 | (47) 30.03.2016 | (97) EP 2830177 | (47) 30.03.2016 | (97) EP 2847910 | (47) 30.03.2016 | (97) EP 2873395 | (47) 30.03.2016 |
| (97) EP 2809831 | (47) 30.03.2016 | (97) EP 2831473 | (47) 30.03.2016 | (97) EP 2848558 | (47) 30.03.2016 | (97) EP 2874171 | (47) 30.03.2016 |
| (97) EP 2809967 | (47) 30.03.2016 | (97) EP 2831674 | (47) 30.03.2016 | (97) EP 2848559 | (47) 30.03.2016 | (97) EP 2874602 | (47) 30.03.2016 |
| (97) EP 2809973 | (47) 30.03.2016 | (97) EP 2831898 | (47) 30.03.2016 | (97) EP 2849831 | (47) 30.03.2016 | (97) EP 2875594 | (47) 30.03.2016 |
| (97) EP 2810366 | (47) 30.03.2016 | (97) EP 2832267 | (47) 30.03.2016 | (97) EP 2850238 | (47) 30.03.2016 | (97) EP 2875627 | (47) 30.03.2016 |
| (97) EP 2810409 | (47) 30.03.2016 | (97) EP 2832274 | (47) 30.03.2016 | (97) EP 2850312 | (47) 30.03.2016 | (97) EP 2875943 | (47) 30.03.2016 |
| (97) EP 2810480 | (47) 30.03.2016 | (97) EP 2832587 | (47) 30.03.2016 | (97) EP 2850380 | (47) 30.03.2016 | (97) EP 2876217 | (47) 30.03.2016 |
| (97) EP 2810523 | (47) 30.03.2016 | (97) EP 2832648 | (47) 30.03.2016 | (97) EP 2851345 | (47) 30.03.2016 | (97) EP 2876289 | (47) 30.03.2016 |
| (97) EP 2810524 | (47) 30.03.2016 | (97) EP 2833747 | (47) 30.03.2016 | (97) EP 2852293 | (47) 30.03.2016 | (97) EP 2876338 | (47) 30.03.2016 |
| (97) EP 2810752 | (47) 30.03.2016 | (97) EP 2833990 | (47) 30.03.2016 | (97) EP 2852311 | (47) 30.03.2016 | (97) EP 2877041 | (47) 30.03.2016 |
| (97) EP 2810756 | (47) 30.03.2016 | (97) EP 2834049 | (47) 30.03.2016 | (97) EP 2853306 | (47) 30.03.2016 | (97) EP 2878059 | (47) 30.03.2016 |
| (97) EP 2810830 | (47) 30.03.2016 | (97) EP 2834159 | (47) 30.03.2016 | (97) EP 2853838 | (47) 30.03.2016 | (97) EP 2878409 | (47) 30.03.2016 |
| (97) EP 2810901 | (47) 30.03.2016 | (97) EP 2834213 | (47) 30.03.2016 | (97) EP 2853871 | (47) 30.03.2016 | (97) EP 2879584 | (47) 30.03.2016 |
| (97) EP 2810942 | (47) 30.03.2016 | (97) EP 2834231 | (47) 30.03.2016 | (97) EP 2854293 | (47) 30.03.2016 | (97) EP 2882068 | (47) 30.03.2016 |
| (97) EP 2810987 | (47) 30.03.2016 | (97) EP 2834545 | (47) 30.03.2016 | (97) EP 2854294 | (47) 30.03.2016 | (97) EP 2882542 | (47) 30.03.2016 |
| (97) EP 2812214 | (47) 30.03.2016 | (97) EP 2834559 | (47) 30.03.2016 | (97) EP 2854462 | (47) 30.03.2016 | (97) EP 2883789 | (47) 30.03.2016 |
| (97) EP 2812605 | (47) 30.03.2016 | (97) EP 2834578 | (47) 30.03.2016 | (97) EP 2854699 | (47) 30.03.2016 | (97) EP 2884098 | (47) 30.03.2016 |
| (97) EP 2812852 | (47) 30.03.2016 | (97) EP 2834589 | (47) 30.03.2016 | (97) EP 2854742 | (47) 30.03.2016 | (97) EP 2884611 | (47) 30.03.2016 |
| (97) EP 2813331 | (47) 30.03.2016 | (97) EP 2834984 | (47) 30.03.2016 | (97) EP 2855205 | (47) 30.03.2016 | (97) EP 2886252 | (47) 30.03.2016 |
| (97) EP 2813468 | (47) 30.03.2016 | (97) EP 2835430 | (47) 30.03.2016 | (97) EP 2855211 | (47) 30.03.2016 | (97) EP 2887369 | (47) 30.03.2016 |
| (97) EP 2813609 | (47) 30.03.2016 | (97) EP 2835655 | (47) 30.03.2016 | (97) EP 2855341 | (47) 30.03.2016 | (97) EP 2888383 | (47) 30.03.2016 |
| (97) EP 2814206 | (47) 30.03.2016 | (97) EP 2835700 | (47) 30.03.2016 | (97) EP 2855443 | (47) 30.03.2016 | (97) EP 2888527 | (47) 30.03.2016 |
| (97) EP 2814550 | (47) 30.03.2016 | (97) EP 2836012 | (47) 30.03.2016 | (97) EP 2855479 | (47) 30.03.2016 | (97) EP 2889150 | (47) 30.03.2016 |
| (97) EP 2814639 | (47) 30.03.2016 | (97) EP 2836468 | (47) 30.03.2016 | (97) EP 2855909 | (47) 30.03.2016 | (97) EP 2889167 | (47) 30.03.2016 |
| (97) EP 2814766 | (47) 30.03.2016 | (97) EP 2836739 | (47) 30.03.2016 | (97) EP 2856448 | (47) 30.03.2016 | (97) EP 2889710 | (47) 30.03.2016 |
| (97) EP 2815493 | (47) 30.03.2016 | (97) EP 2836759 | (47) 30.03.2016 | (97) EP 2856648 | (47) 30.03.2016 | (97) EP 2890089 | (47) 30.03.2016 |
| (97) EP 2816264 | (47) 30.03.2016 | (97) EP 2836834 | (47) 30.03.2016 | (97) EP 2857200 | (47) 30.03.2016 | (97) EP 2890554 | (47) 30.03.2016 |
| (97) EP 2816577 | (47) 30.03.2016 | (97) EP 2837062 | (47) 30.03.2016 | (97) EP 2857338 | (47) 30.03.2016 | (97) EP 2894800 | (47) 30.03.2016 |
| (97) EP 2817100 | (47) 30.03.2016 | (97) EP 2837094 | (47) 30.03.2016 | (97) EP 2858584 | (47) 30.03.2016 | (97) EP 2895554 | (47) 30.03.2016 |
| (97) EP 2817164 | (47) 30.03.2016 | (97) EP 2837149 | (47) 30.03.2016 | (97) EP 2858890 | (47) 30.03.2016 | (97) EP 2898207 | (47) 30.03.2016 |
| (97) EP 2817165 | (47) 30.03.2016 | (97) EP 2837315 | (47) 30.03.2016 | (97) EP 2858935 | (47) 30.03.2016 | (97) EP 2898621 | (47) 30.03.2016 |
| (97) EP 2817166 | (47) 30.03.2016 | (97) EP 2837507 | (47) 30.03.2016 | (97) EP 2858942 | (47) 30.03.2016 | (97) EP 2899332 | (47) 30.03.2016 |
| (97) EP 2817167 | (47) 30.03.2016 | (97) EP 2837510 | (47) 30.03.2016 | (97) EP 2859286 | (47) 30.03.2016 | (97) EP 2899398 | (47) 30.03.2016 |
| (97) EP 2817548 | (47) 30.03.2016 | (97) EP 2837513 | (47) 30.03.2016 | (97) EP 2859305 | (47) 30.03.2016 | (97) EP 2902438 | (47) 30.03.2016 |
| (97) EP 2818123 | (47) 30.03.2016 | (97) EP 2837558 | (47) 30.03.2016 | (97) EP 2859609 | (47) 30.03.2016 | (97) EP 2902905 | (47) 30.03.2016 |
| (97) EP 2818267 | (47) 30.03.2016 | (97) EP 2837775 | (47) 30.03.2016 | (97) EP 2860031 | (47) 30.03.2016 | (97) EP 2904472 | (47) 30.03.2016 |
| (97) EP 2818604 | (47) 30.03.2016 | (97) EP 2838694 | (47) 30.03.2016 | (97) EP 2860090 | (47) 30.03.2016 | (97) EP 2906084 | (47) 30.03.2016 |
| (97) EP 2818756 | (47) 30.03.2016 | (97) EP 2838748 | (47) 30.03.2016 | (97) EP 2860140 | (47) 30.03.2016 | (97) EP 2908326 | (47) 30.03.2016 |
| (97) EP 2818914 | (47) 30.03.2016 | (97) EP 2839236 | (47) 30.03.2016 | (97) EP 2861122 | (47) 30.03.2016 | (97) EP 2917199 | (47) 30.03.2016 |
| (97) EP 2819631 | (47) 30.03.2016 | (97) EP 2839300 | (47) 30.03.2016 | (97) EP 2861684 | (47) 30.03.2016 | (97) EP 2921080 | (47) 30.03.2016 |
| (97) EP 2819939 | (47) 30.03.2016 | (97) EP 2839869 | (47) 30.03.2016 | (97) EP 2862311 | (47) 30.03.2016 | (97) EP 2923337 | (47) 30.03.2016 |
| (97) EP 2819944 | (47) 30.03.2016 | (97) EP 2840044 | (47) 30.03.2016 | (97) EP 2862804 | (47) 30.03.2016 | (97) EP 2925190 | (47) 30.03.2016 |
| (97) EP 2821185 | (47) 30.03.2016 | (97) EP 2840954 | (47) 30.03.2016 | (97) EP 2862830 | (47) 30.03.2016 | (97) EP 2927003 | (47) 30.03.2016 |
| (97) EP 2823950 | (47) 30.03.2016 | (97) EP 2841646 | (47) 30.03.2016 | (97) EP 2862979 | (47) 30.03.2016 | (97) EP 2927200 | (47) 30.03.2016 |
| (97) EP 2824024 | (47) 30.03.2016 | (97) EP 2841737 | (47) 30.03.2016 | (97) EP 2863056 | (47) 30.03.2016 | (97) EP 2927711 | (47) 30.03.2016 |
| (97) EP 2824032 | (47) 30.03.2016 | (97) EP 2841742 | (47) 30.03.2016 | (97) EP 2863403 | (47) 30.03.2016 | (97) EP 2946753 | (47) 30.03.2016 |
| (97) EP 2824240 | (47) 30.03.2016 | (97) EP 2841769 | (47) 30.03.2016 | (97) EP 2863586 | (47) 30.03.2016 | | |

Zveřejněné překlady evropských patentových spisů

U následujících udělených evropských patentů s účinkem pro Českou republiku byl majitelem předložen překlad patentového spisu do českého jazyka (§ 35c odst. 2 až 4 zákona č. 527/1990 Sb., v platném znění). Údaje jsou řazeny vzestupně podle čísel evropských patentů.

| | | |
|------------------------|-----------|--|
| (97) EP 1608222 | | (73) BASF SE, 67056 Ludwigshafen, DE |
| (47) 23.12.2015 | | (72) ZAGAR, Cyrill, 68167 Mannheim, DE |
| (97) 23.09.2004 | | BURNHAMS, Adam, F., Cary, NC 27511, US |
| (51) A01N 43/40 | (2006.01) | DOMBO, Peter, 65207 Wiesbaden, DE |
| A01N 47/36 | (2006.01) | LANDES, Andreas, 67354 Römerberg Heiligenstein, DE |
| A01P 13/02 | (2006.01) | SIEVERNICH, Bernd, 67454 Hassloch, DE |
| (96) 12.03.2004 | | VANTIEGHEM, Herve, R., 76297 Stutensee, DE |
| (96) 04719981.5 | | (54) Herbicidní směsi |

| | | | | |
|------|---|-----------|-------------------|---|
| (32) | 453973 P | | B29C 44/20 | (2006.01) |
| (31) | 13.03.2003 | | B29C 47/40 | (2006.01) |
| (33) | US | | B29C 47/76 | (2006.01) |
| (86) | PCT/EP2004/002632 | | B29C 47/38 | (2006.01) |
| (87) | WO 2004/080182 | | (96) | 06.04.2006 |
| (74) | Traplová Hakr Kubát, advokátní a patentová kancelář, Ing. Jan Kubát, patentový zástupce, Přístavní 24, Praha 7, 17000 | | (96) | 06007243.6 |
| (97) | EP 1646526 | | (73) | Coperion GmbH, 70469 Stuttgart, DE |
| (47) | 24.02.2016 | | (72) | Wohlfahrt-Laymann, Hendrik, 70569 Stuttgart, DE |
| (97) | 03.02.2005 | | (54) | Způsob výroby pěnové fólie plastické hmoty |
| (51) | B60L 11/18 | (2006.01) | (32) | 102005020794 |
| (96) | 25.03.2004 | | (31) | 04.05.2005 |
| (96) | 04739069.5 | | (33) | DE |
| (73) | Wobben Properties GmbH, 26607 Aurich, DE | | (74) | Čermák a spol., JUDr. Karel Čermák, Elišky Peškové 735/15, Praha 5, 15000 |
| (54) | Motorové vozidlo | | | |
| (32) | 10331084 | | (97) | EP 1733121 |
| (31) | 09.07.2003 | | (47) | 06.01.2016 |
| (33) | DE | | (97) | 27.10.2005 |
| (86) | PCT/EP2004/003151 | | (51) | F01C 1/02 |
| (87) | WO 2005/009779 | | | (2006.01) |
| (74) | PATENTSERVIS Praha a.s., Na Podkovce 281/10, Praha 4, 14700 | | | (2006.01) |
| (97) | EP 1661931 | | | (2006.01) |
| (47) | 18.11.2015 | | (96) | 23.03.2005 |
| (97) | 17.02.2005 | | (96) | 05726074.7 |
| (51) | C08G 61/12 | (2006.01) | (73) | Wilden Pump & Engineering LLC, Grand Terrace, CA 92313-5607, US |
| | C08L 101/12 | (2006.01) | (72) | SHAFER, Clark, J., Bolingbrook, IL 60440, US |
| | C08L 65/00 | (2006.01) | | BLANKEMEIER, William, R., Oak Park, IL 60302, US |
| | C08K 5/42 | (2006.01) | (54) | Magneticky poháněné zubové čerpadlo |
| | H01G 9/02 | (2006.01) | (32) | 818510 |
| (96) | 06.08.2004 | | (31) | 05.04.2004 |
| (96) | 04771643.6 | | (33) | US |
| (73) | Tayca Corporation, Osaka-shi, Osaka 551-0022, JP | | (86) | PCT/US2005/009635 |
| (72) | TOZAWA, Masaaki, c/o Tayca Corporation, Osaka-shi, Osaka 551-0022, JP | | (87) | WO 2005/100749 |
| (54) | Vodivý polymer a pevný elektrolytický kondenzátor používající tento vodivý polymer | | (74) | Čermák a spol., JUDr. Karel Čermák, Elišky Peškové 735/15, Praha 5, 15000 |
| (32) | 2003291220 | | | |
| (31) | 11.08.2003 | | (97) | EP 1745902 |
| (33) | JP | | (47) | 13.01.2016 |
| (86) | PCT/JP2004/011676 | | (97) | 24.01.2007 |
| (87) | WO 2005/014692 | | (51) | E04B 2/16 |
| (74) | Čermák a spol., JUDr. Karel Čermák, advokát, Elišky Peškové 735/15, Praha 5, 15000 | | | (2006.01) |
| (97) | EP 1687084 | | | (2006.01) |
| (47) | 20.01.2016 | | (96) | 20.07.2006 |
| (97) | 26.05.2005 | | (96) | 06015133.9 |
| (51) | B01J 27/122 | (2006.01) | (73) | Rockwool International A/S, 2640 Hedehusene, DK |
| | B01J 23/72 | (2006.01) | (72) | Klose, Gerd-Rüdiger, Dorsten DE-46286, DE |
| | B01J 21/04 | (2006.01) | | Paulitschke, Wener, Kaarst DE-41564, DE |
| | C07C 17/15 | (2006.01) | | Pieper, Herbert Dipl.-Ing. Dülmen DE-48249, DE |
| (96) | 12.11.2004 | | (54) | Způsob výroby tvárnice |
| (96) | 04818425.3 | | (32) | 102005034807, 102006022516 |
| (73) | SOLVAY SA, 1120 Bruxelles, BE | | (31) | 21.07.2005, 15.05.2006 |
| (72) | STREBELLE, Michel, B-1150 Brussels, BE | | (33) | DE, DE |
| | PETITJEAN, André, B-1020 Brussels, BE | | (74) | Traplová Hakr Kubát, advokátní a patentová kancelář, Ing. Eduard Hakr, patentový zástupce, Přístavní 24, Praha 7, 17000 |
| (54) | Katalyzátor a postup v plynné fázi, který takový katalyzátor využívá | | | |
| (32) | 0313370, 539583 P | | (97) | EP 1803140 |
| (31) | 14.11.2003, 29.01.2004 | | (47) | 30.12.2015 |
| (33) | FR, US | | (97) | 09.02.2006 |
| (86) | PCT/EP2004/052942 | | (51) | H01J 37/30 |
| (87) | WO 2005/046866 | | | (2006.01) |
| (74) | Traplová Hakr Kubát, advokátní a patentová kancelář, Ing. Eduard Hakr, patentový zástupce, Přístavní 24, Praha 7, 17000 | | | (2006.01) |
| (97) | EP 1719600 | | | (2006.01) |
| (47) | 13.01.2016 | | | (2006.01) |
| (97) | 08.11.2006 | | | (2006.01) |
| (51) | B29C 47/00 | (2006.01) | | (2006.01) |
| | B29C 47/36 | (2006.01) | | (2006.01) |
| | B29C 47/20 | (2006.01) | | (2006.01) |
| | B29C 44/34 | (2006.01) | | (2006.01) |
| | | | (96) | 27.07.2005 |
| | | | (96) | 05776553.9 |
| | | | (73) | E.A. Fischione Instruments, Inc., Export, PA 15632, US |
| | | | (72) | FISCHIONE, Paul E., Export, PA 15632, US |
| | | | | SMITH, David W., Oakmont, PA 15139, US |
| | | | | SCHNEIFEIN, Michael R., Portland, OR 97229, US |
| | | | | MATESA, Joseph M., Murrysville, PA 15668, US |
| | | | | SWIHART, Thomas C., Pittsburgh, PA 15237, US |
| | | | | MARTIN, David, Dunbar, PA 15431, US |
| | | | (54) | Zařízení a metoda pro frézování materiálů pomocí iontů |
| | | | (32) | 903657 |
| | | | (31) | 30.07.2004 |
| | | | (33) | US |

(86) PCT/US2005/026542
(87) WO 2006/014986
(74) PATENTSERVIS Praha a.s., Na Podkovce 281/10, Praha 4, 14700

(97) **EP 1819666**
(47) 30.12.2015
(97) 15.06.2006
(51) **C07C 273/14** (2006.01)
B01D 61/44 (2006.01)
B01D 3/00 (2006.01)

(96) 11.11.2005
(96) 05807233.1
(73) Stamicarbon B.V., 6135 KW Sittard, NL
ThyssenKrupp Industrial Solutions AG, 45143 Essen, DE

(72) MEESEN, Jozef, Hubert, NL-6321 AL Wijlre, NL
ERBEN, Axel, 44139 Dortmund, DE
KRIJGSMAN, John, NL-6227 SV Maastricht, NL
LIEBIG, Winfried, 58640 Iserlohn, DE

(54) **Proces k odstranění amoniaku z proudu plynu obsahujícího amoniak**
(32) 04078338, 05075478
(31) 08.12.2004, 28.02.2005
(33) EP, EP
(86) PCT/EP2005/012199
(87) WO 2006/061082
(74) ŽOVICOVÁ & ŽOVIC IP s.r.o., Záhradnícka 36, 821 08 Bratislava

(97) **EP 1824991**
(47) 20.01.2016
(97) 01.06.2006
(51) **C12Q 1/00** (2006.01)
G01N 33/53 (2006.01)
G01N 33/554 (2006.01)
G01N 33/567 (2006.01)
C12M 1/36 (2006.01)
C12M 1/38 (2006.01)
C12M 3/00 (2006.01)
G01N 33/558 (2006.01)
G01N 33/543 (2006.01)

(96) 23.11.2005
(96) 05852268.1
(73) TechLab, Inc., Blacksburg, VA 24060-6358, US
(72) BOONE, James, H., Christiansburg, VA 24073, US
LYERLY, David, M., Radford, VA 24142, US
WILKINS, Tracy, D., Riner, VA 24149, US

(54) **Zařízení a způsob pro detekci analytů**
(32) 630152 P
(31) 24.11.2004
(33) US
(86) PCT/US2005/042902
(87) WO 2006/058286
(74) Společná advokátní kancelář Vsetečka Zelený Švorčík Kalenský a partneři, JUDr. Michal Havlík, advokát a patentový zástupce, Hálkova 2, Praha 2, 12000

(97) **EP 1848700**
(47) 30.12.2015
(97) 24.08.2006
(51) **C07D 277/20** (2006.01)
C07D 277/34 (2006.01)
C07D 277/36 (2006.01)
A61P 3/10 (2006.01)

(96) 17.02.2006
(96) 06735487.8
(73) Bexel Pharmaceuticals Inc, Union City, CA 94587, US
(72) NAG, Bishwajit, Union City, California 94587, US
NAG, Abhijeet, Fremont, California 94555, US
DEY, Debendranath, Fremont, California 94555, US
AGARWAL, Shiv Kumar, Tamil Nadu, Chennai 600119, IN
NEOGI, Partha, Fremont, California 94539, US
REDDY, Gaddam Om, Tamil Nadu, Chennai 600119, IN
BADIGER, Sangamesh, Tamil Nadu, Chennai 600119, IN
SINGH, Gajendra, Tamil Nadu, Chennai 600119, IN
PANDEY, Surendra Kumar, Tamil Nadu, Chennai 600119, IN
CHITHRA, Santhanagopalan, Tamil Nadu, Chennai 600119, IN

(54) **Soli kyseliny (S)-2-amino-3-[4-[4-(2,4-dioxo-thiazolidin-5-ylmethyl)-fenoxy]-fenyl]-propionové a jejího methylesteru jako inhibitory interleukinu na léčbu obezity nebo diabetu**

(32) DE03472005, 96718
(31) 17.02.2005, 31.03.2005
(33) IN, US

(86) PCT/US2006/005846
(87) WO 2006/089225
(74) A. Holas & partner Patentová a známková kancelář, Ing. Mgr. Hana Holasová, Křížová 4, Brno, 60300

(97) **EP 1857761**
(47) 04.11.2015
(97) 21.11.2007
(51) **F28D 7/00** (2006.01)
F28D 9/00 (2006.01)
F01M 5/00 (2006.01)
F01P 3/18 (2006.01)
F02M 25/07 (2006.01)

(96) 03.05.2007
(96) 07107408.2
(73) Pierburg GmbH, 41460 Neuss, DE
(72) Kühnel, Hans-Ulrich, 41239, Mönchengladbach, DE
Thönneßen, Dieter, 41751, Viersen, DE
Sanders, Michael, 41564, Kaarst, DE

(54) **Jednotka pro přenos tepla pro spalovací motory**
(32) 102006023809
(31) 20.05.2006
(33) DE
(74) Čermák a spol., JUDr. Karel Čermák, advokát, Elišky Peškové 735/15, Praha 5, 15000

(97) **EP 1861673**
(47) 06.01.2016
(97) 24.08.2006
(51) **F28F 9/18** (2006.01)
F28F 9/02 (2006.01)
F28D 1/053 (2006.01)

(96) 06.02.2006
(96) 06709277.5
(73) VALEO SYSTEMES THERMIQUES, 78321 Le Mesnil St Denis Cedex, FR
(72) GARRET, Paul, F-51100 Reims, FR
FAILLE, Philippe, F-51100 Reims, FR
PAIN, Gilles, F-02190 Menneville, FR

(54) **Vylepšená sběrná deska, sběrná komora a výměník tepla obsahující tuto sběrnou desku**
(32) 0501727
(31) 21.02.2005
(33) FR
(86) PCT/FR2006/000290
(87) WO 2006/087447
(74) Společná advokátní kancelář Vsetečka Zelený Švorčík Kalenský a partneři, JUDr. Michal Havlík, Hálkova 2, Praha 2, 12000

(97) **EP 1876169**
(47) 30.12.2015
(97) 28.09.2006
(51) **C07C 233/51** (2006.01)
C07C 237/20 (2006.01)
C07C 237/22 (2006.01)
C07K 5/065 (2006.01)
A61K 31/165 (2006.01)
A61K 38/05 (2006.01)
A61P 29/00 (2006.01)
A61P 25/16 (2006.01)

(96) 24.03.2006
(96) 06733250.2
(73) Obschestvo S Ogranichennoi Otvetstvennostiyu "Pharmenterprises", Moscow 117571, RU
(72) KROMOVA, Tatyana Alexandrovna, Kaluga, 248010, RU
ZHELTUKHINA, Galina Alexandrovna, Moscow, 129344, RU
KOVALEVA, Violetta Leonidovna, Moscow, 125057, RU
NEBOLSIN, Vladimir Evgenievich, Moscow, 113648, RU
(54) **N-acylaminové a aminokyselinové deriváty obsahující fenyl, způsoby jejich přípravy, farmaceutický přípravek a jeho použití**

(32) 2005108492
(31) 25.03.2005
(33) RU
(86) PCT/RU2006/000139
(87) WO 2006/101422
(74) FAJNOR IP, s.r.o., Mgr. Karol Fajnor, Pobřežní 249/46, Praha 8, 18600

(97) **EP 1899297**
(47) 09.12.2015
(97) 11.01.2007
(51) **C07D 207/16** (2006.01)
A61K 31/401 (2006.01)
A61P 9/12 (2006.01)
(96) 30.06.2006
(96) 06744359.8
(73) Generics [UK] Limited, Hertfordshire AL10 9UL, GB
(72) GORE, Vinayak G., Taloja, Panvel, Dist. Raigad, Maharashtra 410208, IN
PEHERE, Ashok D., Taloja, Parvel, Dist. Raigad, Maharashtra 410208, IN
GAIKWAD, Avinash C., Taloja, Panvel, Dist. Raigad, Maharashtra 410208, IN
VIJAYKAR, Priyesh S., Taloja, Panvel, Dist. Raigad, Maharashtra 410208, IN
(54) **VÁPENATÁ SŮL ZOFENOPRILU V POLYMORFNÍ FORMĚ C**
(32) MU07802005
(31) 01.07.2005
(33) IN
(86) PCT/GB2006/050179
(87) WO 2007/003963
(74) INPARTNERS GROUP, Ing. Ivan Lukšiček, Koliště 13a, Brno, 60200

(97) **EP 1913208**
(47) 09.03.2016
(97) 15.02.2007
(51) **E03F 1/00** (2006.01)
(96) 10.08.2006
(96) 06776726.9
(73) EVAC GmbH, 22880 Wedel, DE
(72) DETLEF, Both, 22589 Hamburg, DE
(54) **Mezinádrž pro vakuovou toaletu**
(32) 202005012657 U
(31) 11.08.2005
(33) DE
(86) PCT/EP2006/007905
(87) WO 2007/017280
(74) Rott, Růžička & Guttman Patentové, známkové a advokátní kanceláře, Ing. Jiří Andera, Vinohradská 37, Praha 2, 12000

(97) **EP 1932636**
(47) 06.01.2016
(97) 12.04.2007
(51) **B26D 7/12** (2006.01)
B26D 3/10 (2006.01)
B26D 7/02 (2006.01)
B26D 7/08 (2006.01)
(96) 26.07.2006
(96) 06781709.8
(73) Nihon Shoryoku Kikai Co., Ltd., Isesaki-shi, Gunma 372-0826, JP
(72) TANAKA, Norio, Gunma 3720826, JP
(54) **Ultrazvukové ořezávací zařízení**
(32) 2005291617
(31) 04.10.2005
(33) JP
(86) PCT/JP2006/314797
(87) WO 2007/039978
(74) Traplová Hakr Kubát, advokátní a patentová kancelář, Ing. Eduard Hakr, patentový zástupce, Přístavní 24, Praha 7, 17000

(97) **EP 1935685**
(47) 27.01.2016
(97) 25.06.2008
(51) **B60H 1/22** (2006.01)
F23M 20/00 (2014.01)
F24H 1/26 (2006.01)
(96) 19.11.2007
(96) 07022424.1

(73) Eberspächer Climate Control Systems GmbH & Co. KG, 73730 Esslingen, DE
(72) Humburg, Michael, 73035 Göppingen, DE
(54) **Topné zařízení vozidla**
(32) 102006060388
(31) 20.12.2006
(33) DE
(74) Čermák a spol., JUDr. Karel Čermák, Elišky Peškové 735/15, Praha 5, 15000

(97) **EP 1937910**
(47) 06.01.2016
(97) 26.04.2007
(51) **E04D 1/04** (2006.01)
(96) 25.08.2006
(96) 06791649.4
(73) Monier Roofing GmbH, 61440 Oberursel, DE
(72) FINK, Josef, A-3372 Blindenmarkt, AT
(54) **Střešní krytinový prvek s alespoň jedním odtokem vody, ohraničeným vyvýšeninami**
(32) 102005050657
(31) 20.10.2005
(33) DE
(86) PCT/EP2006/008332
(87) WO 2007/045299
(74) Traplová Hakr Kubát, advokátní a patentová kancelář, Ing. Eduard Hakr, patentový zástupce, Přístavní 24, Praha 7, 17000

(97) **EP 1964349**
(47) 16.12.2015
(97) 28.06.2007
(51) **H04L 29/06** (2006.01)
H04L 29/08 (2006.01)
(96) 19.12.2005
(96) 05820039.5
(73) Telefonaktiebolaget LM Ericsson (publ), 16483 Stockholm, SE
(72) FIKOURAS, Ioannis, 52062 Aachen, DE
LEVENSHTEYN, Roman, 52062 Aachen, DE
(54) **Způsob zajištění interoperability mezi doménami různých protokolů**
(86) PCT/EP2005/013674
(87) WO 2007/071269
(74) KOREJZOVÁ & SPOL., v.o.s., JUDr. Petra Korejzová, Korunní 810/104 E, Praha 10, 10100

(97) **EP 2017388**
(47) 06.01.2016
(97) 21.01.2009
(51) **E01F 15/08** (2006.01)
(96) 05.08.2002
(96) 08016959.2
(73) Maba Fertigteilindustrie GmbH, 2752 Wöllersdorf, AT
(72) Redlberger, Alfred, 3631 Ottenschlag, AT
Spitzer, Franz, 2831 Kirchau, AT
Barnas, Alexander, 1060 Wien, AT
(54) **Betonový stěnový dílec**
(32) 12782001
(31) 14.08.2001
(33) AT
(74) Čermák a spol., JUDr. Karel Čermák, Elišky Peškové 735/15, Praha 5, 15000

(97) **EP 2027320**
(47) 23.12.2015
(97) 13.12.2007
(51) **D04B 21/12** (2006.01)
(96) 06.06.2006
(96) 06754145.8
(73) Karatzis S.A., Heraclion, GR
(72) KARATZIS, Antonios, GR-Heraclion, GR
(54) **Sít' a způsob výroby sít'**
(86) PCT/EP2006/005372
(87) WO 2007/140801
(74) INPARTNERS GROUP, Ing. Dušan Kendereški, Koliště 13a, Brno, 60200

(97) **EP 2062339**
(47) 30.09.2015
(97) 13.03.2008
(51) **H02B 1/30** (2006.01)
(96) 30.08.2007
(96) 07802000.5
(73) ABB Technology AG, 8050 Zürich, CH
(72) HENKE, Ralf, 50321 Brühl, DE
WEHRMANN, Sven, 40724 Hilden, DE
(54) **Rídicí a spínací skříně**
(32) 102006041234
(31) 02.09.2006
(33) DE
(86) PCT/EP2007/007579
(87) WO 2008/028592
(74) Čermák a spol., JUDr. Karel Čermák, advokát, Elišky Peškové 735/15, Praha 5, 15000

(97) **EP 2072056**
(47) 24.02.2016
(97) 24.06.2009
(51) **C07K 14/765** (2006.01)
A61K 38/38 (2006.01)
(96) 06.11.2008
(96) 08380312.2
(73) Grifols, S.A., 08022 Barcelona, ES
(72) Jorquera Nieto, Juan Ignacio, 08480 Ametlla del Valles Barcelona, ES
Ristol Debart, Pere, 08203 Sabadell Barcelona, ES
Costa Rierola, Montserrat, 08302 Mataró Barcelona, ES
(54) **Způsob získání vysoce účinného lidského albuminu pro použití v detoxikační terapii**
(32) 200702983
(31) 12.11.2007
(33) ES
(74) KANIA*SEDLÁK*SMOLA, Mgr. Martina Dvořáková, Mendlovo náměstí 1a, Brno, 60300

(97) **EP 2083101**
(47) 13.01.2016
(97) 29.07.2009
(51) **D01H 5/46** (2006.01)
D01H 5/48 (2006.01)
D01H 5/56 (2006.01)
(96) 16.01.2009
(96) 09000539.8
(73) Saurer Components GmbH, 70736 Fellbach, DE
(72) Schlegel, Jürgen, 70734 Fellbach, DE
(54) **Zařízení pro upevnění opěry posukovacího ústrojí**
(32) 102008006217
(31) 26.01.2008
(33) DE
(74) Společná advokátní kancelář Všetěčka Zelený Švorčík Kalenský a partneři, JUDr. Otakar Švorčík, advokát, Hálkova 2, Praha 2, 12000

(97) **EP 2083782**
(47) 30.12.2015
(97) 02.05.2008
(51) **A61F 13/56** (2006.01)
A61F 13/62 (2006.01)
(96) 18.10.2007
(96) 07819098.0
(73) Paul Hartmann AG, 89522 Heidenheim, DE
(72) BECKERT, Susanne, 89073 Ulm, DE
KESSELMEIER, Rüdiger, 89542 Herbrechtingen, DE
(54) **Absorpční inkontinenční prostředek se zlepšeným uzavíracím systémem**
(32) 06022450
(31) 27.10.2006
(33) EP
(86) PCT/EP2007/009030
(87) WO 2008/049546
(74) Traplová Hakr Kubát, advokátní a patentová kancelář, Ing. Eduard Hakr, patentový zástupce, Přístavní 24, Praha 7, 17000

(97) **EP 2089248**
(47) 13.01.2016

(97) 15.05.2008
(51) **B60N 2/22** (2006.01)
B60N 2/44 (2006.01)
(96) 30.10.2007
(96) 07819485.9
(73) Johnson Controls GmbH, 51399 Burscheid, DE
(72) NDAGIJIMANA, Robin, 41469 Neuss, DE
PELLENZ, Wolfgang, 53340 Meckenheim, DE
MATHEWS, Ian, 50670 Köln, DE
COOKE, David, Runcorn, Cheshire WA 7 5NE, GB
VAN-SOOLINGEN, Marc, 5932 AW Tegelen, NL
(54) **Vozidlové sedadlo**
(32) 102006053201, 102007028052
(31) 09.11.2006, 14.06.2007
(33) DE, DE
(86) PCT/EP2007/009452
(87) WO 2008/055610
(74) Traplová Hakr Kubát, advokátní a patentová kancelář, Ing. Eduard Hakr, patentový zástupce, Přístavní 24, Praha 7, 17000

(97) **EP 2090209**
(47) 06.01.2016
(97) 19.08.2009
(51) **A47L 5/36** (2006.01)
(96) 20.09.2002
(96) 09157712.2
(73) BSH Hausgeräte GmbH, 81739 München, DE
(72) Schwarz, Heribert, 97616, Bad Neustadt, DE
Seith, Thomas, 97616, Bad Neustadt, DE
Weigand, Artur, 97618, Niederlauer, DE
(54) **Podlahový vysavač k vysávání a sběru částic**
(32) 10148509
(31) 01.10.2001
(33) DE
(74) Čermák a spol., JUDr. Karel Čermák, Elišky Peškové 735/15, Praha 5, 15000

(97) **EP 2097631**
(47) 24.02.2016
(97) 05.06.2008
(51) **F02D 29/06** (2006.01)
H02J 7/14 (2006.01)
(96) 30.11.2006
(96) 06818925.7
(73) Bayerische Motoren Werke Aktiengesellschaft, 80809 München, DE
(72) LEMKE, Olaf, 80995 München, DE
HAUSCHILD, Martin, 81249 München, DE
(54) **Způsob a palubní síť motorového vozidla s předvídatelným dočasným momentovým předstihem spalovacího motoru**
(86) PCT/EP2006/011484
(87) WO 2008/064701
(74) FISCHER & PARTNER Intellectual Property s.r.o., Na Hrobci 294/5, Praha 2, 12800

(97) **EP 2103229**
(47) 23.12.2015
(97) 23.09.2009
(51) **A42B 3/32** (2006.01)
A42B 3/06 (2006.01)
A42B 3/28 (2006.01)
A42B 3/12 (2006.01)
(96) 23.03.2009
(96) 09155867.6
(73) Bauer Hockey Corp., Blainville, QC J7C 0N9, CA
Rudd, David H., Vaudreuil Québec J7V 9M5, CA
Krick, Thierry, Côteau-du-Lac Québec J0P 1B0, CA
(54) **Přilba pro hráče hokeje nebo lakrosu**
(32) 38547 P
(31) 21.03.2008
(33) US
(74) Čermák a spol., JUDr. Karel Čermák, Elišky Peškové 735/15, Praha 5, 15000

(97) **EP 2113980**
(47) 24.02.2016
(97) 04.11.2009

- (51) **H02J 3/38** (2006.01)
F03D 9/00 (2016.01)
F03D 7/02 (2006.01)
F03D 7/04 (2006.01)
- (96) 21.09.2002
(96) 09165852.6
(73) Wobben Properties GmbH, 26607 Aurich, DE
(54) **Způsob provozování parku větrných elektráren**
(32) 10148225
(31) 28.09.2001
(33) DE
(74) PATENTSERVIS Praha a.s., Na Podkovce 281/10, Praha 4, 14700
-
- (97) **EP 2137206**
(47) 06.01.2016
(97) 30.10.2008
(51) **C07J 41/00** (2006.01)
(96) 26.03.2008
(96) 08735477.5
(73) PRODOTTI CHIMICI E ALIMENTARI SPA, 15060 Basaluzzo (Alessandria), IT
(72) PARENTI, Massimo, I-15067 Novi Ligure (al), IT
(54) **Způsob přípravy kyseliny tauroursodeoxycholové**
(32) 07425243
(31) 23.04.2007
(33) EP
(86) PCT/EP2008/053531
(87) WO 2008/128844
(74) ZIVKO MIJATOVIC & PARTNERS s.r.o., Jugoslávských partyzánů 639/26, Praha 6, 16000
-
- (97) **EP 2140053**
(47) 23.12.2015
(97) 02.10.2008
(51) **D21F 5/18** (2006.01)
D03D 13/00 (2006.01)
D21F 1/00 (2006.01)
(96) 17.03.2008
(96) 08732324.2
(73) Albany International Corp., Rochester, NH 03867, US
(72) KROLL, Lynn, F., Sherwood, WI 54169, US
LAFOND, John, J., Appleton, WI 54915, US
(54) **Textilie pro sušení průchodem vzduchu**
(32) 729041
(31) 28.03.2007
(33) US
(86) PCT/US2008/057181
(87) WO 2008/118668
(74) Společná advokátní kancelář Všetečka Zelený Švorčík Kalenský a partneři, JUDr. Michal Havlík, advokát a patentový zástupce, Hálkova 2, Praha 2, 12000
-
- (97) **EP 2152982**
(47) 10.02.2016
(97) 11.12.2008
(51) **E04D 13/17** (2006.01)
(96) 05.06.2007
(96) 07785806.6
(73) Monier Roofing Components GmbH, 61440 Oberursel, DE
(72) KRENZ, Michael, 35519 Rockenberg, DE
(54) **Větrací pás, zejména pro střechy s vysokým sklonem**
(86) PCT/EP2007/004981
(87) WO 2008/148408
(74) Traplová Hakr Kubát, advokátní a patentová kancelář, Ing. Eduard Hakr, patentový zástupce, Přístavní 24, Praha 7, 17000
-
- (97) **EP 2164584**
(47) 23.03.2016
(97) 18.12.2008
(51) **A63F 1/12** (2006.01)
A63F 1/14 (2006.01)
(96) 05.06.2008
(96) 08768146.6
(73) Bally Gaming, Inc., Las Vegas, NV 89119, US
(72) GRAUZER, Attila, Las Vegas, Nevada 89123, US
BOURBOUR, Feraidoon, Eden Prairie, MN 55347, US
-
- YOSELOFF, Mark, L., Henderson, NV 89012, US
(54) **Přístroj, systém, metoda a strojově čitelné médium pro manipulaci s kartami v kasinech s funkcí ukládání karetních sestav do paměti a jejich vyvolávání**
(32) 810864
(31) 06.06.2007
(33) US
(86) PCT/US2008/007069
(87) WO 2008/153896
(74) Traplová Hakr Kubát, advokátní a patentová kancelář, Ing. Eduard Hakr, patentový zástupce, Přístavní 24, Praha 7, 17000
-
- (97) **EP 2166159**
(47) 23.12.2015
(97) 24.03.2010
(51) **E03B 7/04** (2006.01)
(96) 17.09.2009
(96) 09170586.3
(73) Viega GmbH & Co. KG, 57439 Attendorn, DE
(72) Dr. Arens, Peter, 57439, Attendorn, DE
Kasperkowiak, Frank, 57439, Attendorn, DE
Kubier, Ulrich, 58849, Herscheid, DE
Volkmer, Christoph, 57439, Attendorn, DE
(54) **Potrubní systém pitné vody k zachování kvality pitné vody a způsob provozu takového potrubního systému pitné vody**
(32) 102008047938
(31) 18.09.2008
(33) DE
(74) Čermák a spol., JUDr. Karel Čermák, Elišky Peškové 735/15, Praha 5, 15000
-
- (97) **EP 2193338**
(47) 02.12.2015
(97) 26.03.2009
(51) **G01C 21/32** (2006.01)
(96) 11.09.2008
(96) 08804031.6
(73) Continental Teves AG & Co. OHG, 60488 Frankfurt, DE
(72) STÄHLIN, Ulrich, Eschborn, DE
MENZEL, Marc, 35043 Marburg, DE
NEUMANN, Karl-Thomas, 61479 Glashütten, DE
(54) **Bezpečnostně kritické aktualizování map prostřednictvím datového kanálu satelitního navigačního systému**
(32) 102007043825, 102008046896
(31) 13.09.2007, 11.09.2008
(33) DE, DE
(86) PCT/EP2008/062066
(87) WO 2009/037186
(74) Čermák a spol., JUDr. Karel Čermák, Elišky Peškové 735/15, Praha 5, 15000
-
- (97) **EP 2195274**
(47) 23.12.2015
(97) 16.04.2009
(51) **B67C 3/32** (2006.01)
B65B 7/28 (2006.01)
(96) 18.03.2008
(96) 08716597.3
(73) KHS GmbH, 44143 Dortmund, DE
(72) MONZEL, Alois, 67591 Mörsstadt, DE
(54) **Způsob osazení fitinku na nádrž**
(32) 102007047060
(31) 01.10.2007
(33) DE
(86) PCT/EP2008/002137
(87) WO 2009/046773
(74) Čermák a spol., JUDr. Karel Čermák, advokát, Elišky Peškové 735/15, Praha 5, 15000
-
- (97) **EP 2195569**
(47) 04.11.2015
(97) 23.04.2009
(51) **F16M 11/04** (2006.01)
F16M 13/02 (2006.01)
F16M 11/18 (2006.01)
F16M 11/20 (2006.01)

| | | | |
|--|-----------|--|-----------|
| (96) F16G 13/16 | (2006.01) | (97) 11.06.2009 | |
| (96) A61B 19/00 | (2006.01) | (51) G06F 9/455 | (2006.01) |
| (96) 30.09.2008 | | H04L 29/06 | (2006.01) |
| (96) 08802726.3 | | H04W 84/02 | (2009.01) |
| (73) Ondal Medical Systems GmbH, 36088 Hünfeld, DE | | (96) 29.07.2008 | |
| (72) STEGER, Klaus, 36132 Eiterfeld, DE | | (96) 08786562.2 | |
| (54) Závěsné zařízení | | (73) Continental Teves AG & Co. oHG, 60488 Frankfurt, DE | |
| (32) 102007048598 | | (72) STÄHLIN, Ulrich, 65670 Eschborn, DE | |
| (31) 10.10.2007 | | (72) GROTENDORST, Thomas, 65760 Eschborn, DE | |
| (33) DE | | (54) Použití WLAN-standardu pro C2C-komunikaci přidáním nových typů paketů | |
| (86) PCT/EP2008/008305 | | (32) 102007059023, 102008035419 | |
| (87) WO 2009/049769 | | (31) 06.12.2007, 29.07.2008 | |
| (74) FAJNOR IP s.r.o., Mgr. Karol Fajnor, Pobřežní 249/46, Praha 8, 18600 | | (33) DE, DE | |
| (97) EP 2197593 | | (86) PCT/EP2008/059924 | |
| (47) 06.01.2016 | | (87) WO 2009/071348 | |
| (97) 16.04.2009 | | (74) Čermák a spol., JUDr. Karel Čermák, advokát, Elišky Peškové 735/15, Praha 5, 15000 | |
| (51) B05B 15/02 | (2006.01) | | |
| B05B 13/02 | (2006.01) | | |
| (96) 06.10.2008 | | (97) EP 2243625 | |
| (96) 08836798.2 | | (47) 13.01.2016 | |
| (73) Dürr Systems GmbH, 74321 Bietigheim-Bissingen, DE | | (97) 27.10.2010 | |
| (72) HERRE, Frank, 71739 Oberriexingen, DE | | (51) B30B 15/04 | (2006.01) |
| MELCHER, Rainer, 71720 Oberstenfeld, DE | | (96) 12.03.2010 | |
| MICHELFEJLDER, Manfred, 71711 Steinheim, DE | | (96) 10002601.2 | |
| HEZEL, Thomas, 71679 Asperg, DE | | (73) SMS group GmbH, 40237 Düsseldorf, DE | |
| HAAS, Jürgen, 75438 Knittlingen, DE | | (72) Kirchner, Walter, 41363 Jüchen, DE | |
| LEIENSETTER, Bernd, 74360 Ilsfeld, DE | | (54) Tvářecí stroj, zejména kovací lis | |
| MEISSNER, Alexander, 70193 Stuttgart, DE | | (32) 102009018352, 102010005165 | |
| FREY, Marcus, 71263 Weil der Stadt, DE | | (31) 23.04.2009, 20.01.2010 | |
| (54) Robot s čistícím zařízením a příslušný provozní postup | | (33) DE, DE | |
| (32) 102007048248 | | (74) Společná advokátní kancelář Všecka Zelený Švorčík Kalenský a partneři, JUDr. Michal Havlík, advokát a patentový zástupce, Hájkova 2, Praha 2, 12000 | |
| (31) 08.10.2007 | | | |
| (33) DE | | (97) EP 2257502 | |
| (86) PCT/EP2008/008423 | | (47) 02.12.2015 | |
| (87) WO 2009/046952 | | (97) 17.09.2009 | |
| (74) Čermák a spol., JUDr. Karel Čermák, Elišky Peškové 735/15, Praha 5, 15000 | | (51) C03B 37/04 | (2006.01) |
| (97) EP 2210991 | | D04H 1/42 | (2012.01) |
| (47) 02.12.2015 | | D04H 1/74 | (2006.01) |
| (97) 28.07.2010 | | D04H 13/00 | (2006.01) |
| (51) E04B 1/76 | (2006.01) | D04H 1/4218 | (2012.01) |
| B32B 27/40 | (2006.01) | D04H 1/58 | (2012.01) |
| B32B 27/42 | (2006.01) | D04H 1/64 | (2012.01) |
| B32B 5/18 | (2006.01) | D04H 1/70 | (2012.01) |
| (96) 21.01.2009 | | D04H 3/004 | (2012.01) |
| (96) 09150984.4 | | C03B 37/10 | (2006.01) |
| (73) Kingspan Insulation B.V., 7102 JH Winterswijk, NL | | D04H 1/4226 | (2012.01) |
| (72) Van Tol, Martin, 7103 BH Winterswijk, NL | | (96) 27.02.2009 | |
| Morssinkhof, Rudolf Wilhelmus Johannes, 7482 AC Haaksbergen, NL | | (96) 09719815.4 | |
| Van 't Ende, Bart, 7511 JP Enschede, NL | | (73) Saint-Gobain Isover, 92400 Courbevoie, FR | |
| (54) Systém izolace vnější zdi | | (72) LETOURMY, Arnaud, F-60280 MARGNY LES COMPIEGNE, FR | |
| (74) Traplová Hakr Kubát, advokátní a patentová kancelář, Ing. Eduard Hakr, patentový zástupce, Přístavní 24, Praha 7, 17000 | | DOUCE, Jérôme, F-75010 Paris, FR | |
| | | GOLETTO, Valérie, F-75013 Paris, FR | |
| | | GILLES, Jérôme, F-94240 L'hay les Roses, FR | |
| (97) EP 2239751 | | (54) Produkt založený na minerálních vláknech a způsob jeho získávání | |
| (47) 13.01.2016 | | (32) 0851288 | |
| (97) 13.10.2010 | | (31) 28.02.2008 | |
| (51) H01H 9/28 | (2006.01) | (33) FR | |
| (96) 18.02.2010 | | (86) PCT/FR2009/050327 | |
| (96) 10153906.2 | | (87) WO 2009/112784 | |
| (73) Siemens Aktiengesellschaft, 80333 München, DE | | (74) Rott, Růžička & Guttman Patentová, známková a advokátní kancelář, Ing. Václav Krmenčík, Vinohradská 37, Praha 2, 12000 | |
| (72) Neumeier, Michael, 93055 Regensburg, DE | | | |
| Albrecht, Christian, 93177 Altmühl, DE | | (97) EP 2265309 | |
| Schulda, Thomas, 93053 Regensburg, DE | | (47) 16.12.2015 | |
| (54) Uspořádání pro blokování ovládacího prvku elektrického instalačního zařízení a elektroinstalačního zařízení | | (97) 24.09.2009 | |
| (32) 102009017059 | | (51) A61M 11/00 | (2006.01) |
| (31) 09.04.2009 | | A61M 16/08 | (2006.01) |
| (33) DE | | A61M 15/00 | (2006.01) |
| (74) Čermák a spol., JUDr. Karel Čermák, Elišky Peškové 735/15, Praha 5, 15000 | | A61M 16/14 | (2006.01) |
| | | (96) 17.03.2009 | |
| (97) EP 2241075 | | (96) 09722804.3 | |
| (47) 18.11.2015 | | (73) Discovery Laboratories, Inc., Warrington, PA 18976-3622, US | |
| | | (72) MAZELA, Jan, Warrington, PA 18976-3622, US | |

HENDERSON, Christopher, Solana Beach CA 92075, US
(54) **Adaptér ventilačního okruhu a proximální systém dodávky aerosolu**
(32) 69850 P, 76442 P
(31) 17.03.2008, 27.06.2008
(33) US, US
(86) PCT/US2009/037409
(87) WO 2009/117422
(74) KOREJZOVÁ & SPOL., v.o.s., JUDr. Petra Korejzová, Korunní 810/104 E, Praha 10, 10100

(97) **EP 2266581**
(47) 23.09.2015
(97) 24.09.2009
(51) **A61K 47/26** (2006.01)
A61K 31/7016 (2006.01)
A61K 45/06 (2006.01)
A61P 1/00 (2006.01)
(96) 18.03.2008
(96) 08873478.5
(73) Dikovskiy, Aleksander Vladimirovich, Moscow 123182, RU
(72) RUDOI, Boris Anatolievich, Moscow 109518, RU
DOROZHKO, Oleg Valentinovich, Moscow 115446, RU
(54) **Farmaceutický přípravek obsahující antibiotikum a prebiotikum pro prevenci a léčbu dysbiózy během antibakteriální terapie**
(86) PCT/RU2008/000152
(87) WO 2009/116887
(74) Traplová Hakr Kubát, advokátní a patentová kancelář, Ing. Eduard Hakr, patentový zástupce, Přístavní 24, Praha 7, 17000

(97) **EP 2278071**
(47) 06.01.2016
(97) 26.01.2011
(51) **E01F 1/00** (2006.01)
(96) 18.06.2009
(96) 09100342.6
(73) Triple S GmbH, 82223 Eichenau, DE
(72) Frenzel, Jörg, 31084 Freden/Leine, DE
Wittig, Reiner, 45131 Essen, DE
(54) **Modulární hrana nástupiště s demontovatelnou nástupištní hranovou deskou**
(74) KANIA*SEDLÁK*SMOLA Patentová kancelář, Ing. Veronika Zemanová, Mendlovo náměstí 1a, Brno, 60300

(97) **EP 2291317**
(47) 06.01.2016
(97) 26.11.2009
(51) **B65H 51/10** (2006.01)
B65H 51/32 (2006.01)
H01R 43/052 (2006.01)
B65H 57/04 (2006.01)
H01R 43/058 (2006.01)
(96) 20.05.2009
(96) 09750251.2
(73) Schleuniger Holding AG, 3608 Thun, CH
(72) SCHÜTZ, Peter, 42719 Solingen, DE
WORTMANN, Thomas, 42857 Remscheid, DE
(54) **Kabelové dopravní zařízení**
(32) 757082008, 117189
(31) 20.05.2008, 23.11.2008
(33) CH, US
(86) PCT/IB2009/052125
(87) WO 2009/141794
(74) PATENTSERVIS Praha a.s., Na Podkovce 281/10, Praha 4, 14700

(97) **EP 2310281**
(47) 11.11.2015
(97) 07.01.2010
(51) **B65D 17/00** (2006.01)
(96) 11.09.2008
(96) 08804040.7
(73) IMV Innovation Marketing und Vertriebs GmbH, 72072 Tübingen, DE
(72) WICHELHAUS, Andre, 70186 Stuttgart, DE
(54) **Opětovně uzavíratelné koncové víčko s otočným otvorem a opětovně uzavíratelnou chlopní pro plechovku, nápojová plechovka opatřená tímto opětovně uzavíratelným koncovým víčkem a způsob jeho výroby**

(32) 102008031667
(31) 04.07.2008
(33) DE
(86) PCT/EP2008/062075
(87) WO 2010/000340
(74) Rott, Růžička & Guttman Patentové, známkové a advokátní kanceláře, JUDr. Ing. Miloslav Hainz, Vinohradská 37/938, Praha 2, 12000

(97) **EP 2327346**
(47) 21.10.2015
(97) 01.06.2011
(51) **A47L 9/24** (2006.01)
B65G 53/52 (2006.01)
(96) 11.11.2010
(96) 10014475.7
(73) ELECTROSTAR GmbH, 73262 Reichenbach/Fils, DE
(72) Bruntner, Eugen, 73278 Schlierbach, DE
(54) **Stočená sací hadice**
(32) 202009016596 U
(31) 30.11.2009
(33) DE
(74) Macek and Partners, Mgr. Jiří Macek, Sázavská 16, Praha 2 - Vinohrady, 12000

(97) **EP 2332901**
(47) 16.09.2015
(97) 15.06.2011
(51) **C07C 51/353** (2006.01)
C07C 51/50 (2006.01)
C07C 67/333 (2006.01)
C07C 67/62 (2006.01)
C11C 3/14 (2006.01)
C07C 57/12 (2006.01)
C07C 69/587 (2006.01)
(96) 11.02.2010
(96) 10250232.5
(73) Stepan Specialty Products, LLC, Wilmington, DE, US
Anqing Zhongchuang Bioengineering Co., Ltd., Anhui Province, CN
(72) Monster, Jeroen, 1521 AZ Wormerveer, NL
Yan, Youchun, 1521 AZ Wormerveer, NL
Cheng, Shuhong, 246001 Anqing Anhui Province, CN
(54) **Způsob výroby konjugovaných mastných kyselin a jejich esterů**
(32) 200910249088
(31) 14.12.2009
(33) CN
(74) INPARTNERS GROUP, Ing. Ivan Lukšiček, Koliště 13a, Brno, 60200

(97) **EP 2335200**
(47) 06.01.2016
(97) 08.04.2010
(51) **G06Q 50/28** (2012.01)
G06Q 10/08 (2012.01)
H04N 7/18 (2006.01)
(96) 29.09.2009
(96) 09818370.0
(73) Amazon Technologies, Inc., Seattle, 98108-1226, WA, US
(72) MISHRA, Devesh, Seattle, WA 98144, US
LIU, Zongyi, Seattle, WA 98144, US
SHAH, Sameer, Vinod, Seattle, WA 98144, US
YOUNG, Eric, C., Seattle, WA 98144, US
TIEN, Timothy, Jesse, Seattle, WA 98144, US
ZHAO, Jun, Seattle, WA 98144, US
(54) **Systémy a způsoby přijímání přepravních zásilek**
(32) 329927, 241475
(31) 08.12.2008, 30.09.2008
(33) US, US
(86) PCT/US2009/058771
(87) WO 2010/039702
(74) PATENTSERVIS Praha a.s., Na Podkovce 281/10, Praha 4, 14700

(97) **EP 2335452**
(47) 10.02.2016
(97) 22.04.2010
(51) **H05B 3/84** (2006.01)
B60S 1/02 (2006.01)
(96) 13.10.2009

- (96) 09748060.2
(73) Saint-Gobain Glass France, 92400 Courbevoie, FR
(72) RATEICZAK, Miłja, 52146 Würselen, DE
(54) **Transparentní předmět s místně ohraničenou strukturovanou elektricky vyhřívanou transparentní oblastí, způsob jeho výroby a jeho použití**
(32) 102008051730
(31) 15.10.2008
(33) DE
(86) PCT/EP2009/063309
(87) WO 2010/043598
(74) Společná advokátní kancelář Vsetečka Zelený Švorčík Kalenský a partneři, JUDr. Michal Havlík, advokát a patentový zástupce, Hálkova 2, Praha 2, 12000
-
- (97) **EP 2335970**
(47) 23.12.2015
(97) 22.06.2011
(51) **B60N 2/36** (2006.01)
B60N 2/44 (2006.01)
(96) 10.02.2006
(96) 11002093.0
(73) Johnson Controls GmbH, 51399 Burscheid, DE
(72) Willing, Thomas, 50825 Köln, DE
Haida, Stefan, 42855 Remscheid, DE
Pastoors, Alfred, 50823 Köln, DE
(54) **Zařízení pro zablokování a odblokování a sedadlo motorového vozidla s takovýmto zařízením**
(32) 102005006565
(31) 11.02.2005
(33) DE
(74) Traplová Hakr Kubát, advokátní a patentová kancelář, Ing. Eduard Hakr, patentový zástupce, Přístavní 24, Praha 7, 17000
-
- (97) **EP 2336224**
(47) 16.03.2016
(97) 22.06.2011
(51) **C08J 9/00** (2006.01)
C08J 9/12 (2006.01)
C08J 9/16 (2006.01)
C08J 9/18 (2006.01)
C08L 23/00 (2006.01)
(96) 14.12.2010
(96) 10194981.6
(73) BASF SE, 67056 Ludwigshafen, DE
(72) Mair, Gunther, 68163 Mannheim, DE
Noethe, Armin, 67346 Speyer, DE
Meier, Egon, 67454 Haßloch, DE
Keppeler, Uwe, 67126 Hochdorf-Assenheim, DE
(54) **Způsob pro výrobu částic polyolefinové pěnové hmoty**
(32) 09179561
(31) 17.12.2009
(33) EP
(74) Společná advokátní kancelář Vsetečka Zelený Švorčík Kalenský a partneři, JUDr. Petr Kalenský, advokát, Hálkova 2, Praha 2, 12000
-
- (97) **EP 2336581**
(47) 13.01.2016
(97) 22.06.2011
(51) **F16C 11/06** (2006.01)
(96) 24.11.2010
(96) 10192389.4
(73) KAMAX Holding GmbH & Co. KG, 35315 Homberg (Ohm), DE
(72) Lutz, Karl-Eduard, 36325, Feldatal, DE
Rühl, Reiner, 35327, Ulrichstein, DE
(54) **Kulový čep**
(32) 202009014886 U
(31) 18.12.2009
(33) DE
(74) Čermák a spol., JUDr. Karel Čermák, Elišky Peškové 735/15, Praha 5, 15000
-
- (97) **EP 2338587**
(47) 13.01.2016
(97) 29.06.2011
(51) **B01F 3/04** (2006.01)
-
- B05B 7/00** (2006.01)
B05B 12/08 (2006.01)
B23Q 11/10 (2006.01)
(96) 18.11.2010
(96) 10014738.8
(73) HPM Technologie GmbH, 72525 Münsingen, DE
(72) Rother, Reiner, 72574 Bad Urach, DE
(54) **Zařízení pro výrobu aerosolu**
(32) 102009060454
(31) 24.12.2009
(33) DE
(74) Čermák a spol., JUDr. Karel Čermák, Elišky Peškové 735/15, Praha 5, 15000
-
- (97) **EP 2342360**
(47) 06.01.2016
(97) 22.04.2010
(51) **C12Q 1/68** (2006.01)
(96) 13.10.2009
(96) 09821131.1
(73) Geron Corporation, Menlo Park, CA 94025, US
HARLEY, Calvin, B., Murphys, CA 95247, US
ELIAS, Laurence, Berkeley, CA 94705, US
SMITH, Jennifer, Menlo Park, CA 94025, US
RATAIN, Mark, J., Chicago, IL 60657, US
BENEDETTI, Fabio, San Francisco, CA 94105, US
(54) **Způsob identifikace pacientů, kteří jsou citliví k činidlům inhibujícím telomerázu**
(32) 106491 P
(31) 17.10.2008
(33) US
(86) PCT/US2009/060526
(87) WO 2010/045245
(74) TRAPLOVÁ HAKR KUBÁT Advokátní a patentová kancelář, Ing. Eduard Hakr, patentový zástupce, Přístavní 24, Praha 7, 17000
-
- (97) **EP 2343299**
(47) 04.11.2015
(97) 13.07.2011
(51) **C07D 471/04** (2006.01)
C07D 487/04 (2006.01)
A61K 31/395 (2006.01)
A61P 17/00 (2006.01)
A61P 35/00 (2006.01)
A61P 37/00 (2006.01)
(96) 12.12.2006
(96) 11152677.8
(73) Incyte Holdings Corporation, Wilmington, DE 19803, US
(72) Rodgers, James D., Landenberg, PA 19350, US
Shepard, Stacey, Voorhees, NJ 08043, US
Maduskuie, Thomas P., Wilmington, DE 19803, US
Wang, Haisheng, Hockessin, DE 19707, US
Falahatpisheh, Nikoo, Wilmington, DE 19810, US
Rafalski, Maria, Greenville, DE 19807, US
Arvanitis, Argryrios G., Kennett Square, PA 19348, US
Storace, Louis, Middletown, DE 19709, US
Jalluri, Ravi Kumar, Avondale, PA 19311, US
Fridman, Jordan S., Newark, DE 19711, US
Vaddi, Krishna, Kennett Square, PA 19348, US
(54) **Heteroarylem substituované pyrrolo[2,3-B]pyridiny a pyrrolo[2,3-B]pyrimidiny jako inhibitory janus kinázy**
(32) 749905 P, 810231 P, 850625 P, 856872 P, 859404 P
(31) 13.12.2005, 02.06.2006, 10.10.2006, 03.11.2006, 16.11.2006
(33) US, US, US, US, US
(74) Společná advokátní kancelář Vsetečka Zelený Švorčík Kalenský a partneři, JUDr. Michal Havlík, patentový zástupce, Hálkova 2, Praha 2, 12000
-
- (97) **EP 2349259**
(47) 23.12.2015
(97) 22.04.2010
(51) **A61K 31/433** (2006.01)
A61P 35/00 (2006.01)
(96) 16.10.2009
(96) 09748884.5
(73) Array Biopharma, Inc., Boulder, CO 80301, US

(72) TUNQUIST, Brian, J., Boulder, Colorado 80301, US
WALKER, Duncan, H., Boulder, Colorado 80301, US
WOESSNER, Richard, Donald, Boulder, Colorado 80301, US

(54) **Inhibitory mitózy ke zvýšení apoptózy při terapii**

(32) 106086 P

(31) 16.10.2008

(33) US

(86) PCT/US2009/061106

(87) WO 2010/045624

(74) Traplová Hakr Kubát, advokátní a patentová kancelář, Ing. Jan Kubát, patentový zástupce, Přístavní 24, Praha 7, 17000

(97) **EP 2355126**

(47) 02.12.2015

(97) 10.08.2011

(51) **H01J 37/32** (2006.01)

C23C 14/32 (2006.01)

C23C 14/08 (2006.01)

C23C 28/04 (2006.01)

F01D 5/28 (2006.01)

(96) 19.01.2006

(96) 10011124.4

(73) Oerlikon Surface Solutions AG, Pfäffikon, CH-8808 Pfäffikon, CH

(72) Ramm, Juergen, CH-7304 Maienfeld, CH

Widrig, Beno, CH-7310 Bad Ragaz, CH

Kalss, Wolfgang, A-6800 Feldkirch, AT

(54) **Vrstva tvrdého materiálu**

(32) 518052005, 12892005

(31) 24.03.2005, 03.08.2005

(33) CH, CH

(74) Čermák a spol., JUDr. Karel Čermák, Elišky Peškové 15/735, Praha 5, 15000

(97) **EP 2356728**

(47) 06.01.2016

(97) 17.06.2010

(51) **H02H 7/04** (2006.01)

H02M 5/22 (2006.01)

(96) 08.12.2009

(96) 09775264.6

(73) Southern Fox Investments Limited, Grand Cayman, KY

(72) JUBY, Lee, Frodsham WA6 0DA, GB

RILEY, Philip M., Birkenhead CH42 5PD, GB

MANGAN, Stephen, St. Ives PE27 3YE, GB

(54) **Ochrana prostředí redukce napětí proti přetížení**

(32) 0822404

(31) 09.12.2008

(33) GB

(86) PCT/GB2009/051661

(87) WO 2010/067104

(74) ŽOVICOVÁ & ŽOVIC IP s.r.o., Záhradnícka 36, 821 08 Bratislava

(97) **EP 2356987**

(47) 06.01.2016

(97) 17.08.2011

(51) **A61K 31/353** (2006.01)

C07D 311/80 (2006.01)

A61P 1/08 (2006.01)

A61P 3/00 (2006.01)

A61P 29/00 (2006.01)

(96) 18.11.2005

(96) 10179374.3

(73) EURO-CELTIQUE S.A., 1653 Luxembourg, LU

(72) Gutman, Arie L., 34996 Haifa, IL

Nisnevich, Gennady A., 34464 Haifa, IL

Rukhman, Igor, Yokneam, IL

Tishin, Boris, 33855 Haifa, IL

Etinger, Marina M., 36822 Neshar, IL

Fedotev, Irina M., 35708 Haifa, IL

Pertsikov, Boris M., 36781 Neshar, IL

Khanolkar, Ram, Dombivli (East) 421 201 Maharashtra State, IN

(54) **Způsoby purifikace trans-(-)-delta9-tetrahydrokanabinolu a trans-(+)-delta9-tetrahydrokanabinolu**

(32) 630556 P

(31) 22.11.2004

(33) US

(74) Čermák a spol., JUDr. Karel Čermák, Elišky Peškové 735/15, Praha 5, 15000

(97) **EP 2379842**

(47) 16.12.2015

(97) 24.06.2010

(51) **E21D 20/02** (2006.01)

(96) 21.12.2009

(96) 09806191.4

(73) Minova Carbotech GmbH, 45307 Essen, DE

(72) EIGEMANN, Ernst, 45307 Essen, DE

(54) **Zařízení pro připojení přírodní trubky k vnitřnímu kanálu kotvicího šroubu**

(32) 102008063814

(31) 19.12.2008

(33) DE

(86) PCT/IB2009/007850

(87) WO 2010/070445

(74) Traplová Hakr Kubát, advokátní a patentová kancelář, Ing. Eduard Hakr, patentový zástupce, Přístavní 24, Praha 7, 17000

(97) **EP 2380963**

(47) 23.12.2015

(97) 26.10.2011

(51) **C11D 3/50** (2006.01)

C11D 3/386 (2006.01)

(96) 23.04.2010

(96) 10160965.9

(73) The Procter & Gamble Company, Cincinnati, OH 45202, US

(72) Jukes, Amanda Kiser, Tyne and Wear NE26 3BG, GB

Ferguson, Natasha Eve, Tyne and Wear, NE29 0AN, GB

Binney, Nicola Jane, Newcastle upon Tyne, NE6 5DY, GB

Brooker, Anju Deepali Massey, Newcastle upon Tyne, NE3 5LP, GB

(54) **Způsob parfemace**

(74) FISCHER & PARTNER Intellectual Property s.r.o., Na Hrobci 294/5, Praha 2, 12800

(97) **EP 2407036**

(47) 04.11.2015

(97) 18.01.2012

(51) **A23L 1/30** (2006.01)

A23L 1/29 (2006.01)

A61K 31/7052 (2006.01)

(96) 06.10.2006

(96) 11178047.4

(73) N.V. Nutricia, 2700 MA Zoetermeer, NL

(72) Schmitt, Joachim, D-63768 Hoesbach, DE

Boehm, Günther, DE-61209 Echzell, DE

Beermann, Christopher, 61267 Neu-Anspach, DE

(54) **Způsob stimulace integrity střední bariéry po narození císařským řezem**

(32) 05023029

(31) 21.10.2005

(33) EP

(74) PATENTSERVIS Praha a.s., Na Podkovce 281/10, Praha 4, 14700

(97) **EP 2407466**

(47) 13.01.2016

(97) 16.09.2010

(51) **C07D 401/12** (2006.01)

A61K 31/496 (2006.01)

A61K 31/5377 (2006.01)

A61P 1/04 (2006.01)

A61P 3/04 (2006.01)

A61P 7/04 (2006.01)

A61P 9/00 (2006.01)

A61P 11/00 (2006.01)

A61P 11/06 (2006.01)

A61P 15/00 (2006.01)

A61P 15/06 (2006.01)

A61P 15/08 (2006.01)

A61P 17/00 (2006.01)

A61P 17/04 (2006.01)

A61P 17/06 (2006.01)

A61P 17/10 (2006.01)

A61P 19/02 (2006.01)

| | | | | | |
|------|--|-----------|------|--|-----------|
| | <i>A61P 21/00</i> | (2006.01) | (86) | PCT/IB2010/052666 | |
| | <i>A61P 21/04</i> | (2006.01) | (87) | WO 2010/146530 | |
| | <i>A61P 25/00</i> | (2006.01) | (74) | Rott, Růžička & Guttmann Patentové, známkové a advokátní kanceláře, Ing. Jana Fuchsová, Vinohradská 37, Praha 2, 12000 | |
| (96) | 08.03.2010 | | | | |
| (96) | 10750777.4 | | | | |
| (73) | Taiho Pharmaceutical Co., Ltd., Chiyoda-ku, Tokyo 1018444, JP | | (97) | EP 2446878 | |
| (72) | URADE, Yoshihiro, Suita-shi Osaka 565-0874, JP | | (47) | 30.12.2015 | |
| | KITADE, Makoto, Hanno-shi Saitama 357-8527, JP | | (97) | 02.05.2012 | |
| | SHIGENO, Kazuhiko, Hanno-shi Saitama 357-8527, JP | | (51) | <i>A61K 9/08</i> | (2006.01) |
| | YAMANE, Keiko, Hanno-shi Saitama 357-8527, JP | | | <i>A61K 31/14</i> | (2006.01) |
| | TANAKA, Katsunao, Hanno-shi Saitama 357-8527, JP | | | <i>A61K 9/00</i> | (2006.01) |
| (54) | Piperazinová sloučenina schopná inhibovat prostaglandin D syntázu | | | <i>A61K 31/407</i> | (2006.01) |
| (32) | 2009055721 | | | <i>A61K 47/02</i> | (2006.01) |
| (31) | 09.03.2009 | | | <i>A61K 47/10</i> | (2006.01) |
| (33) | JP | | | <i>A61K 47/12</i> | (2006.01) |
| (86) | PCT/JP2010/053760 | | | <i>A61K 47/38</i> | (2006.01) |
| (87) | WO 2010/104024 | | | <i>A61K 47/18</i> | (2006.01) |
| (74) | Rott, Růžička & Guttmann Patentové, známkové a advokátní kanceláře, JUDr. Ing. Michal Guttmann, patentový zástupce, Vinohradská 37/938, Praha 2, 12000 | | (96) | 03.03.2009 | |
| | | | (96) | 11195568.8 | |
| | | | (73) | ALLERGAN, INC., Irvine, CA 92612, US | |
| (97) | EP 2420642 | | (72) | Farnes, Eldon Quinn, Laguna Beach, CA 92651, US | |
| (47) | 13.01.2016 | | | Attar, Mayssa, Placentia, CA 92870, US | |
| (97) | 22.02.2012 | | | Schiffman, Rhett M., Laguna Beach, CA 92651, US | |
| (51) | <i>E05B 79/20</i> | (2014.01) | | Chang, Chin-ming, Tustin, CA 92782, US | |
| | <i>E05B 77/26</i> | (2014.01) | | Graham, Richard S., Irvine, CA 92612, US | |
| | <i>E05B 77/28</i> | (2014.01) | (54) | Kompozice ketorolac tromethaminu pro léčbu nebo prevenci bolesti očí | |
| | <i>E05B 77/30</i> | (2014.01) | | Welty, Devin F., Foothill Ranch, CA 92610, US | |
| | <i>E05B 81/90</i> | (2014.01) | (32) | 67925 P, 96096 P, 111919 P, 396131 | |
| | E05B 81/06 | (2014.01) | (31) | 03.03.2008, 11.09.2008, 06.11.2008, 02.03.2009 | |
| (96) | 09.08.2011 | | (33) | US, US, US, US | |
| (96) | 11006522.4 | | (74) | Společná advokátní kancelář Všetěčka Zelený Švorčík Kalenský a partneři, JUDr. Michal Havlík, advokát a patentový zástupce, Hálkova 2, Praha 2, 12000 | |
| (73) | Brose Schliesssysteme GmbH & Co. KG, 42369 Wuppertal, DE | | | | |
| (72) | Alisan, Ihsan, 58089 Hagen, DE | | | | |
| | Bettin, Axel, 45527 Hattingen, DE | | | | |
| | Joschko, Roman, 41539 Dormagen, DE | | | | |
| (54) | Zámek motorového vozidla | | (97) | EP 2447043 | |
| (32) | 202010011539 U | | (47) | 06.01.2016 | |
| (31) | 18.08.2010 | | (97) | 02.05.2012 | |
| (33) | DE | | (51) | <i>B29C 65/18</i> | (2006.01) |
| (74) | Traplová Hakr Kubát, advokátní a patentová kancelář, Ing. Eduard Hakr, patentový zástupce, Přístavní 24, Praha 7, 17000 | | | <i>B65B 9/213</i> | (2012.01) |
| | | | | <i>B65B 9/207</i> | (2012.01) |
| | | | | <i>B65B 51/30</i> | (2006.01) |
| (97) | EP 2427621 | | (96) | 18.10.2011 | |
| (47) | 06.01.2016 | | (96) | 11185659.7 | |
| (97) | 09.12.2010 | | (73) | Rovema GmbH, 35463 Fernwald-Annerod, DE | |
| (51) | <i>E06B 5/16</i> | (2006.01) | (72) | Lutz, Erhard, 35325 Mücke-Sellnrod, DE | |
| (96) | 04.05.2010 | | | Braun, Harald, 35305 Grünberg, DE | |
| (96) | 10720994.2 | | | Lachenmaier, Sepp Dr., 42329 Wuppertal, DE | |
| (73) | PROMAT GmbH, 40878 Ratingen, DE | | (54) | Způsob energeticky efektivního svařování fóliové hadice | |
| (72) | WIEDEMANN, Günter, 40629 Düsseldorf, DE | | (32) | 1020100500008 | |
| (54) | Dveře, zejména protipožární dveře s dveřním přehybem | | (31) | 02.11.2010 | |
| (32) | 202009006415 U | | (33) | DE | |
| (31) | 05.05.2009 | | (74) | Čermák a spol., JUDr. Karel Čermák, Elišky Peškové 735/15, Praha 5, 15000 | |
| (33) | DE | | | | |
| (86) | PCT/EP2010/002725 | | (97) | EP 2455292 | |
| (87) | WO 2010/139384 | | (47) | 14.10.2015 | |
| (74) | Čermák a spol., JUDr. Karel Čermák, Elišky Peškové 735/15, Praha 5, 15000 | | (97) | 20.01.2011 | |
| | | | (51) | <i>B65D 5/32</i> | (2006.01) |
| | | | | <i>B65D 1/38</i> | (2006.01) |
| (97) | EP 2443202 | | | <i>B65D 25/14</i> | (2006.01) |
| (47) | 23.12.2015 | | | <i>B65D 25/16</i> | (2006.01) |
| (97) | 23.12.2010 | | | <i>B65D 25/34</i> | (2006.01) |
| (51) | <i>C09C 1/02</i> | (2006.01) | | B65D 85/34 | (2006.01) |
| | <i>D21H 17/67</i> | (2006.01) | (96) | 19.02.2010 | |
| | <i>D21H 17/69</i> | (2006.01) | (96) | 10799468.3 | |
| (96) | 15.06.2010 | | (73) | Ruiz Carmona, Manuel, 03190 Pilar de la Horadada (Alicante), ES | |
| (96) | 10730227.5 | | (72) | Ruiz Carmona, Manuel, 03190 Pilar de la Horadada (Alicante), ES | |
| (73) | Omya International AG, 4665 Oftringen, CH | | (54) | Krabice na balení a přepravu výrobků | |
| (72) | Gane, Patrick, A., C., CH-4852 Rothrist, CH | | (32) | 200930443 | |
| | GERARD, Daniel, CH-4058 Basel, CH | | (31) | 13.07.2009 | |
| (54) | Vodná suspenze uhličitánu vápenatého se zreagovaným povrchem, výsledné produkty a jejich použití | | (33) | ES | |
| (32) | 09162727, 269243 P | | | | |
| (31) | 15.06.2009, 22.06.2009 | | | | |
| (33) | EP, US | | | | |

(86) PCT/ES2010/070093
(87) WO 2011/007031
(74) KOREJZOVÁ & SPOL., v.o.s., JUDr. Petra Korejzová, advokátka, Korunní 810/104 E, Praha 10, 10100

(97) **EP 2455699**
(47) 28.10.2015
(97) 20.01.2011
(51) **F41B 11/721** (2013.01)
(96) 08.03.2010
(96) 10799369.3
(73) Ling, Jiahong, Zhejiang 311200, CN
(72) Ling, Jiahong, Zhejiang 311200, CN
(54) **Opakovací mechanismus pro vzduchovou pistoli**
(32) 200910100618
(31) 13.07.2009
(33) CN
(86) PCT/CN2010/070907
(87) WO 2011/006371
(74) INPARTNERS GROUP, Ing. Ivan Lukšiček, Koliště 13a, Brno, 60200

(97) **EP 2456652**
(47) 06.01.2016
(97) 27.01.2011
(51) **B62D 5/04** (2006.01)
B62D 6/00 (2006.01)
(96) 20.07.2010
(96) 10752049.6
(73) JTEKT Europe, 69540 Irigny, FR
(72) MICHELIS, André, F-69540 Grigny, FR
PILAZ, Pierre, F-69170 Saint Marcel L'éclairie, FR
MOULAIRE, Pascal, F-42300 Roanne, FR
GAUDIN, Serge, F-69700 Saint Jean De Touslas, FR
(54) **Způsob stanovení nastavené hodnoty točivého momentu volantu pro servosystém motorového vozidla**
(32) 0955103
(31) 22.07.2009
(33) FR
(86) PCT/FR2010/051522
(87) WO 2011/010058
(74) Čermák a spol., JUDr. Karel Čermák, Elišky Peškové 735/15, Praha 5, 15000

(97) **EP 2467294**
(47) 06.01.2016
(97) 24.02.2011
(51) **B62K 21/26** (2006.01)
(96) 19.08.2009
(96) 09786157.9
(73) Badollet, Pascal, 1254 Jussy, CH
(72) Badollet, Pascal, 1254 Jussy, CH
(54) **Rukojeť na říditka dvoukolového vozidla**
(86) PCT/IB2009/006595
(87) WO 2011/021060
(74) ŽOVICOVÁ & ŽOVIC IP s.r.o., Záhradnícka 36, 821 08 Bratislava

(97) **EP 2477773**
(47) 27.01.2016
(97) 24.03.2011
(51) **B23B 31/22** (2006.01)
B23B 27/00 (2006.01)
B23B 31/107 (2006.01)
(96) 20.07.2010
(96) 10750182.7
(73) Iscar Ltd., 24959 Tefen, IL
(72) Hanoch, Guy, 49340 Petach Tikva, IL
(54) **Řezný nástroj, držák a způsob montáže řezného nástroje**
(32) 20098009
(31) 16.09.2009
(33) IL
(86) PCT/IL2010/000573
(87) WO 2011/033497
(74) Čermák a spol., JUDr. Karel Čermák, Elišky Peškové 735/15, Praha 5, 15000

(97) **EP 2483211**
(47) 13.01.2016
(97) 07.04.2011
(51) **C03B 5/04** (2006.01)
C03B 5/182 (2006.01)
C03B 5/185 (2006.01)
(96) 28.09.2010
(96) 10765679.5
(73) Fives Stein, 91130 Ris Orangis, FR
(72) KUHN, Wolf Stefan, 91540 Fontenay Le Vicomte, FR
TABLOUL, Samir, 92120 Montrouge, FR
(54) **Sklářská pec, zejména pro čiré a ultračiré sklo se snížením primární recirkulace**
(32) 0904657
(31) 30.09.2009
(33) FR
(86) PCT/IB2010/054351
(87) WO 2011/039698
(74) Čermák a spol., JUDr. Karel Čermák, Elišky Peškové 735/15, Praha 5, 15000

(97) **EP 2491045**
(47) 23.12.2015
(97) 28.04.2011
(51) **C07D 513/04** (2006.01)
A61K 31/433 (2006.01)
A61P 25/08 (2006.01)
(96) 21.10.2010
(96) 10781818.9
(73) UCB Biopharma SPRL, 1070 Brussels, BE
(72) QUESNEL, Yannick, B-1070 Brussels, BE
TURET, Laurent, B-1070 Bruxelles, BE
MERCIER, Joël, B-1070 Brussels, BE
(54) **Deriváty 2-oxo-1-pyrrolidinylimidazothiadiazolu**
(32) 09173912
(31) 23.10.2009
(33) EP
(86) PCT/EP2010/006434
(87) WO 2011/047860
(74) Společná advokátní kancelář Všetečka Zelený Švorčík Kalenský a partneři, JUDr. Otakar Švorčík, advokát, Hálkova 2, Praha 2, 12000

(97) **EP 2492043**
(47) 24.02.2016
(97) 29.08.2012
(51) **B23K 37/02** (2006.01)
B23K 37/053 (2006.01)
B23K 26/28 (2014.01)
B23K 26/10 (2006.01)
B23K 26/24 (2014.01)
B23K 9/028 (2006.01)
(96) 28.02.2012
(96) 12157264.8
(73) KUKA Systems GmbH, 86165 Augsburg, DE
(72) Henneke, Thomas, 86971 Peiting, DE
Mocker, Sebastian, 86152 Augsburg, DE
Dobkowitz, Thomas, 86157 Augsburg, DE
(54) **Spojovací zařízení**
(32) 202011000456 U
(31) 28.02.2011
(33) DE
(74) Traplová Hakr Kubát, advokátní a patentová kancelář, Ing. Eduard Hakr, patentový zástupce, Přístavní 24, Praha 7, 17000

(97) **EP 2508521**
(47) 30.12.2015
(97) 10.10.2012
(51) **C07D 405/12** (2006.01)
A61K 31/505 (2006.01)
A61P 35/00 (2006.01)
(96) 12.10.2004
(96) 12155662.5
(73) Boehringer Ingelheim International GmbH, 55216 Ingelheim am Rhein, DE
(72) Rall, Werner, 55216 INGELHEIM AM RHEIN, DE
Kulinna, Christian, 55216 INGELHEIM AM RHEIN, DE

| | | |
|--|--|-----------|
| Schnaubelt, Juergen, 55216 INGELHEIM AM RHEIN, DE | C10N 10/02 | (2006.01) |
| Sieger, Peter, 55216 INGELHEIM AM RHEIN, DE | C10N 10/04 | (2006.01) |
| Soyka, Rainer, 55216 INGELHEIM AM RHEIN, DE | C10N 50/10 | (2006.01) |
| (54) Dimaleát aminokrotonylové sloučeniny a způsob jeho výroby | (96) 31.01.2011 | |
| (32) 10349113 | (96) 11711018.9 | |
| (31) 17.10.2003 | (73) Fuchs Petrolub SE, 68169 Mannheim, DE | |
| (33) DE | (72) LITTERS, Thomas, 67310 Hettenleidelheim, DE | |
| (74) KOREJZOVÁ & SPOL., v.o.s., JUDr. Petra Korejzová, Korunní 810/104 E, Praha 10, 10100 | (72) LIEBENAU, Alexander, 67574 Osthofen, DE | |
| | (54) Mazací tuky, obsahující ligninsulfonát, jejich výroba a použití | |
| | (32) 102010006745 | |
| (97) EP 2508831 | (31) 02.02.2010 | |
| (47) 16.12.2015 | (33) DE | |
| (97) 10.10.2012 | (86) PCT/DE2011/000087 | |
| (51) F28D 9/00 (2006.01) | (87) WO 2011/095155 | |
| F28F 3/04 (2006.01) | (74) Společná advokátní kancelář Všeťečka Zelený Švorčík Kalenský a partneři, JUDr. Michal Havlík, Hálkova 2, Praha 2, 12000 | |
| (96) 07.04.2011 | | |
| (96) 11161423.6 | | |
| (73) Alfa Laval Corporate AB, 221 00 Lund, SE | | |
| (72) Blomgren, Ralf, 239 34 Skanör, SE | (97) EP 2544711 | |
| (54) Deskový tepelný výměník | (47) 06.01.2016 | |
| (74) PATENTSERVIS Praha a.s., Na Podkovce 281/10, Praha 4, 14700 | (97) 15.09.2011 | |
| | (51) A61K 39/09 (2006.01) | |
| | A61P 31/04 (2006.01) | |
| | A61K 39/00 (2006.01) | |
| (97) EP 2510745 | (96) 08.03.2011 | |
| (47) 17.02.2016 | (96) 11706840.3 | |
| (97) 16.06.2011 | (73) GlaxoSmithKline Biologicals S.A., 1330 Rixensart, BE | |
| (51) H05B 3/84 (2006.01) | (72) DENOEL, Philippe, B-1330 Rixensart, BE | |
| (96) 03.12.2010 | HERMAND, Philippe Vincent, B-1330 Rixensart, BE | |
| (96) 10790378.3 | LABBE, Steve, Quebec H7V 3S8, CA | |
| (73) Saint-Gobain Glass France, 92400 Courbevoie, FR | POOLMAN, Jan, B-1330 Rixensart, BE | |
| (72) REUL, Bernhard, 52134 Herzogenrath, DE | RIOUX, Stephane, B-1330 Rixensart, BE | |
| PHAN, Dang Cuong, 52062 Aachen, DE | (54) Léčení streptokokových infekcí | |
| SCHALL, Günther, 52372 Kreuzau, DE | (32) 201003920 | |
| LISINSKI, Susanne, 50739 Köln, DE | (31) 09.03.2010 | |
| LESAGE, Jean-Luc, F-60200 Compiègne, FR | (33) GB | |
| (54) Tabulový dílec s povlakem s vyhřívatelným komunikačním oknem | (86) PCT/EP2011/053485 | |
| (32) 09178862 | (87) WO 2011/110570 | |
| (31) 11.12.2009 | (74) KOREJZOVÁ & SPOL., v.o.s., JUDr. Petra Korejzová, Korunní 810/104 E, Praha 10, 10100 | |
| (33) EP | | |
| (86) PCT/EP2010/068810 | | |
| (87) WO 2011/069901 | | |
| (74) Společná advokátní kancelář Všeťečka Zelený Švorčík Kalenský a partneři, JUDr. Michal Havlík, advokát a patentový zástupce, Hálkova 2, Praha 2, 12000 | (97) EP 2544854 | |
| | (47) 24.02.2016 | |
| | (97) 15.09.2011 | |
| | (51) B23Q 11/12 (2006.01) | |
| | B23Q 39/04 (2006.01) | |
| | B23B 9/00 (2006.01) | |
| | H02K 1/20 (2006.01) | |
| (97) EP 2516599 | (96) 03.03.2011 | |
| (47) 16.12.2015 | (96) 11707825.3 | |
| (97) 14.07.2011 | (73) Index-Werke GmbH & Co. KG Hahn & Tessky, 73730 Esslingen, DE | |
| (51) B01J 3/02 (2006.01) | (72) SCHUMACHER, Karl-Heinz, 72760 Reutlingen, DE | |
| C10J 3/30 (2006.01) | (54) Vícevrstevný soustruh | |
| C10J 3/50 (2006.01) | (32) 102010002804 | |
| C10J 3/72 (2006.01) | (31) 12.03.2010 | |
| F23K 3/02 (2006.01) | (33) DE | |
| (96) 20.12.2010 | (86) PCT/EP2011/053223 | |
| (96) 10842681.8 | (87) WO 2011/110476 | |
| (73) Southern Company Services Inc., Atlanta, GA 30308, US | (74) Čermák a spol., JUDr. Karel Čermák, Elišky Peškové 735/15, Praha 5, 15000 | |
| (72) VIMALCHAND, Pannalal, Birmingham, AL 35242, US | | |
| PENG, Wan, Wang, Birmingham, AL 35242, US | | |
| LIU, Guohai, Birminham, AL 35242, US | | |
| (54) Podávací zařízení uhlí a způsob jeho použití | | |
| (32) 970006, 288534 P | | |
| (31) 16.12.2010, 21.12.2009 | | |
| (33) US, US | | |
| (86) PCT/US2010/061271 | | |
| (87) WO 2011/084737 | | |
| (74) PATENTSERVIS Praha a.s., Na Podkovce 281/10, Praha 4, 14700 | | |
| | | |
| (97) EP 2531587 | (97) EP 2550286 | |
| (47) 04.11.2015 | (47) 09.12.2015 | |
| (97) 11.08.2011 | (97) 29.09.2011 | |
| (51) C10M 135/10 (2006.01) | (51) C07H 17/08 (2006.01) | |
| C10M 141/08 (2006.01) | A61K 31/7048 (2006.01) | |
| C10M 159/24 (2006.01) | (96) 22.03.2011 | |
| C10N 40/02 (2006.01) | (96) 11760068.4 | |
| C10N 30/02 (2006.01) | (73) Cempra Pharmaceuticals, Inc., Chapel Hill, NC 27517, US | |
| C10N 30/06 (2006.01) | (72) PEREIRA, David, E., Apex, NC 27502, US | |
| C10N 30/12 (2006.01) | (54) KRYSTALICKÉ FORMY MAKROLIDU A JEJICH VYUŽITÍ | |
| | (32) 316063 P | |
| | (31) 22.03.2010 | |
| | (33) US | |

- (86) PCT/US2011/029424
(87) WO 2011/119604
(74) INPARTNERS GROUP, Ing. Dušan Kendereški, Koliště 13a, Brno, 60200
-
- (97) **EP 2550489**
(47) 13.01.2016
(97) 29.09.2011
(51) **F24H 1/43** (2006.01)
F24H 9/02 (2006.01)
F24H 9/14 (2006.01)
(96) 21.03.2011
(96) 11730432.9
(73) Cosmogas S.R.L., 47014 Meldola (FC), IT
(72) ALESSANDRINI, Alberto, I-47014 Meldola (FC), IT
(54) **Výměník tepla**
(32) TO20100222
(31) 22.03.2010
(33) IT
(86) PCT/IB2011/051169
(87) WO 2011/117802
(74) A. Holas & partner Patentová a známková kancelář, Ing. Mgr. Hana Holasová, Křížová 4, Brno, 60300
-
- (97) **EP 2563771**
(47) 25.11.2015
(97) 27.10.2011
(51) **C07D 401/06** (2006.01)
A61K 31/4439 (2006.01)
A61P 35/00 (2006.01)
A61P 9/00 (2006.01)
(96) 22.04.2011
(96) 11772772.7
(73) Viamet Pharmaceuticals, Inc., Durham, NC 27703, US
(72) HOEKSTRA, William, J., Durham, NC 27707, US
SCHOTZINGER, Robert, J., Raleigh, NC 27613, US
RAFFERTY, Stephen, William, Durham, NC 27713, US
(54) **Sloučeniny inhibující metaloenzym**
(32) 327663 P
(31) 24.04.2010
(33) US
(86) PCT/US2011/033597
(87) WO 2011/133875
(74) Traplová Hakr Kubát, advokátní a patentová kancelář, Ing. Eduard Hakr, patentový zástupce, Přístavní 24, Praha 7, 17000
-
- (97) **EP 2566579**
(47) 04.11.2015
(97) 10.11.2011
(51) **A61N 2/02** (2006.01)
A61N 2/00 (2006.01)
A61B 18/18 (2006.01)
(96) 22.04.2011
(96) 11723657.0
(73) F&B International S.r.l., 43121 Parma, IT
(72) GRAZIANO, Rossella, 20036 Meda (Milano), IT
SESSA, Giulia, 43015 Noceto (Parma), IT
(54) **Lékařský přístroj pro magnetoterapii**
(32) PR20100040
(31) 03.05.2010
(33) IT
(86) PCT/IB2011/051766
(87) WO 2011/138702
(74) PATENTSERVIS Praha a.s., Na Podkovce 281/10, Praha 4, 14700
-
- (97) **EP 2570135**
(47) 27.01.2016
(97) 20.03.2013
(51) **A61K 39/00** (2006.01)
C12N 9/64 (2006.01)
A61K 39/385 (2006.01)
C07K 16/40 (2006.01)
A61K 39/39 (2006.01)
A61P 9/00 (2006.01)
A61P 3/06 (2006.01)
(96) 13.09.2011
- (96) 11181090.9
(73) Affiris AG, 1030 Wien, AT
(72) Brunner, Sylvia, 1080 Vienna, AT
Galabova, Gergana, 1090 Vienna, AT
Wanko, Bettina, 1040 Vienna, AT
Windwarder, Markus, 2230 Gänserndorf, AT
Winsauer, Gabriele, 1050 Vienna, AT
Staffler, Günther, 1030 Vienna, AT
Juno, Claudia, 1060 Vienna, AT
(54) **PCSK9 vakcína**
(74) KANIA*SEDLÁK*SMOLA, Mgr. Martina Dvořáková, Mendlovo náměstí 1a, Brno, 60300
-
- (97) **EP 2575971**
(47) 16.12.2015
(97) 01.12.2011
(51) **A61Q 19/00** (2006.01)
A61K 36/48 (2006.01)
A61Q 17/00 (2006.01)
A61P 29/00 (2006.01)
A61P 31/00 (2006.01)
(96) 23.05.2011
(96) 11724579.5
(73) Indena S.p.A., 20139 Milano, IT
(72) GIORI, Andrea, I-20139 Milano, IT
MOMBELLI, Giacomo, I-20139 Milano, IT
TOGNI, Stefano, I-20139 Milano, IT
(54) **Kombinované rostlinné extrakty pro použití při léčení mikrobiálních infekcí**
(32) MI20100933
(31) 24.05.2010
(33) IT
(86) PCT/EP2011/058332
(87) WO 2011/147767
(74) KOREJZOVÁ & SPOL., v.o.s., JUDr. Petra Korejzová, Korunní 810/104 E, Praha 10, 10100
-
- (97) **EP 2583909**
(47) 24.02.2016
(97) 24.04.2013
(51) **B65D 63/10** (2006.01)
(96) 28.02.2012
(96) 12157398.4
(73) K.S. Terminals Inc., Xianxi Township Chang hua 507, TW
(72) Cheng, Juei-Ching, 508 Hemei Township, Changhua County, TW
(54) **Kabelová stahovací páska**
(32) 100219519
(31) 19.10.2011
(33) TW
(74) FISCHER & PARTNER Intellectual Property s.r.o., Na Hrobci 294/5, Praha 2, 12800
-
- (97) **EP 2591167**
(47) 28.10.2015
(97) 18.10.2012
(51) **E01B 35/00** (2006.01)
B61K 9/08 (2006.01)
(96) 05.04.2012
(96) 12721731.3
(73) Scherf, Wilfried, 07768 Hummelshain, DE
Luddeneit, Michael, 07768 Hummelshain, DE
(72) Scherf, Wilfried, 07768 Hummelshain, DE
Luddeneit, Michael, 07768 Hummelshain, DE
(54) **Zařízení k vyměřování kolejových úseků za účelem údržby železničních kolejí**
(32) 102011017134, 11112683
(31) 10.04.2011, 23.11.2011
(33) DE, HK
(86) PCT/DE2012/100091
(87) WO 2012/139562
(74) Macek and Partners, Mgr. Jiří Macek, Sázavská 16, Praha 2 - Vinohrady, 12000
-
- (97) **EP 2593119**
(47) 04.11.2015
(97) 19.01.2012

| | | | |
|--|-----------|--|-----------|
| (51) A61K 36/48 | (2006.01) | (97) EP 2606234 | |
| A61P 11/14 | (2006.01) | (47) 20.01.2016 | |
| (96) 01.07.2011 | | (97) 23.02.2012 | |
| (96) 11745921.4 | | (51) F04C 2/08 | (2006.01) |
| (73) Zambon S.p.A., 20091 Bresso MI, IT | | F04C 2/16 | (2006.01) |
| (72) MELLONI, Elsa, 20162 Milano, IT | | F04C 11/00 | (2006.01) |
| SARDINA, Marco, 21040 Gerenzano (Varese), IT | | (96) 18.08.2011 | |
| (54) Polysacharidový polymer ze semen tamarindového stromu pro použití při léčbě suchého kašle | | (96) 11748632.4 | |
| (32) 10007151 | | (73) Hugo Vogelsang Maschinenbau GmbH, 49632 Essen, DE | |
| (31) 12.07.2010 | | (72) KRAMPE, Paul, 49632 Essen / Olbg, DE | |
| (33) EP | | (54) Čerpadlo s rotujícími písky | |
| (86) PCT/EP2011/003284 | | (32) 202010011626 U | |
| (87) WO 2012/007113 | | (31) 20.08.2010 | |
| (74) Čermák a spol., JUDr. Karel Čermák, advokát, Elišky Peškové 735/15, Praha 5, 15000 | | (33) DE | |
| | | (86) PCT/EP2011/064229 | |
| | | (87) WO 2012/022784 | |
| | | (74) PATENTSERVIS Praha a.s., Na Podkovce 281/10, Praha 4, 14700 | |
| (97) EP 2595903 | | | |
| (47) 10.02.2016 | | (97) EP 2606734 | |
| (97) 26.01.2012 | | (47) 09.12.2015 | |
| (51) B60P 7/16 | (2006.01) | (97) 26.06.2013 | |
| B60P 7/08 | (2006.01) | (51) A22B 3/08 | (2006.01) |
| B65D 25/00 | (2006.01) | (96) 21.12.2012 | |
| (96) 25.07.2011 | | (96) 12198897.6 | |
| (96) 11736095.8 | | (73) Dutch Vision Solutions, 3082 PD Rotterdam, NL | |
| (73) Wobben Properties GmbH, 26607 Aurich, DE | | (72) Schmidt, Michel, 3082 PD Rotterdam, NL | |
| (72) ALBRECHTS, Harald, 26624 Moorhusen, DE | | (54) Prostředek a způsob k omračování ptáků jako například drůbeže | |
| (54) Ochranná patka segmentu patky věže | | (32) 2008019 | |
| (32) 102010038311 | | (31) 22.12.2011 | |
| (31) 23.07.2010 | | (33) NL | |
| (33) DE | | (74) ŽOVICOVÁ & ŽOVIC IP s.r.o., Záhradnícka 36, 821 08 Bratislava | |
| (86) PCT/EP2011/062703 | | | |
| (87) WO 2012/010710 | | (97) EP 2611660 | |
| (74) PATENTSERVIS Praha a.s., Na Podkovce 281/10, Praha 4, 14700 | | (47) 11.11.2015 | |
| | | (97) 08.03.2012 | |
| (97) EP 2599319 | | (51) B60T 8/48 | (2006.01) |
| (47) 16.12.2015 | | B60T 8/26 | (2006.01) |
| (97) 02.02.2012 | | (96) 01.09.2011 | |
| (51) H04N 13/00 | (2006.01) | (96) 11754356.1 | |
| (96) 28.07.2011 | | (73) Continental Teves AG & Co. oHG, 60488 Frankfurt, DE | |
| (96) 11749928.5 | | (72) ULLRICH, Thorsten, 64579 Gernsheim, DE | |
| (73) S.I.SV.EL. Societa' Italiana per lo Sviluppo dell'Elettronica S.p.A., 10060 None (TO), IT | | ALBRICH VON ALBRICHSFELD, Christian, 64283 Darmstadt, DE | |
| (72) PENNISI, Dario, I-00050 Loc. Aranova Fiumicino (RM), IT | | KARNER, Jürgen, 60486 Frankfurt, DE | |
| BALLOCCA, Giovanni, I-10131 Torino, IT | | FÜHRER, Jochen, 64287 Darmstadt, DE | |
| D'AMATO, Paolo, I-00195 Roma, IT | | (54) Způsob provozu brzdového systému, brzdové systémy, v nichž je způsob prováděn a motorové vozidlo s jedním z těchto brzdových systémů | |
| (54) Způsob slučování obrazů týkajících se trojrozměrného obsahu | | (32) 102010040190 | |
| (32) TO20100652 | | (31) 03.09.2010 | |
| (31) 28.07.2010 | | (33) DE | |
| (33) IT | | (86) PCT/EP2011/065157 | |
| (86) PCT/IB2011/053361 | | (87) WO 2012/028700 | |
| (87) WO 2012/014171 | | (74) Čermák a spol., JUDr. Karel Čermák, advokát, Elišky Peškové 735/15, Praha 5, 15000 | |
| (74) PATENTSERVIS Praha a.s., Na Podkovce 281/10, Praha 4, 14700 | | | |
| (97) EP 2603950 | | (97) EP 2614805 | |
| (47) 13.01.2016 | | (47) 30.12.2015 | |
| (97) 16.02.2012 | | (97) 17.07.2013 | |
| (51) H01Q 1/12 | (2006.01) | (51) A61G 3/08 | (2006.01) |
| H01Q 1/32 | (2006.01) | F16B 21/09 | (2006.01) |
| (96) 04.08.2011 | | (96) 12.07.2010 | |
| (96) 11739089.8 | | (96) 13163007.1 | |
| (73) Saint-Gobain Glass France, 92400 Courbevoie, FR | | (73) Ferno-Washington, Inc., Wilmington, OH 45177-9371, US | |
| (72) ALTES, Jens, 52074 Aachen, DE | | (72) Chinn, Robert, Cumming, GA Georgia 30040, US | |
| KÖTTE, Rolf, 52477 Alsdorf, DE | | (54) Podpůrné systémy nosítek pro jednotky zdravotní péče | |
| LABROT, Michael, 52072 Aachen, DE | | (32) 224743 P | |
| (54) Zasklívací dílec s anténou | | (31) 10.07.2009 | |
| (32) 10172490 | | (33) US | |
| (31) 11.08.2010 | | (74) ŽOVICOVÁ & ŽOVIC IP s.r.o., Záhradnícka 36, 821 08 Bratislava | |
| (33) EP | | | |
| (86) PCT/EP2011/063481 | | (97) EP 2627609 | |
| (87) WO 2012/019964 | | (47) 16.12.2015 | |
| (74) Společná advokátní kancelář Všetečka Zelený Švorčík Kalenský a partneři, JUDr. Michal Havlík, advokát a patentový zástupce, Hálkova 2, Praha 2, 12000 | | (97) 19.04.2012 | |
| | | (51) C03B 5/167 | (2006.01) |
| | | C03B 5/43 | (2006.01) |
| | | C03B 7/02 | (2006.01) |

- (96) 05.10.2011
(96) 11772879.0
(73) Heraeus Deutschland GmbH & Co. KG, 63450 Hanau, DE
(72) LUKAS, Annette, 63517 Rodenbach, DE
LUPTON, David, Francis, 63571 Gelnhausen, DE
GÜBLER, Nicole, 61169 Friedberg, DE
MANHARDT, Harald, 63486 Bruchköbel, DE
BISSINGER, Mark, 63450 Hanau, DE
JANTSCH, Uwe, 63579 Freigericht, DE
VORBERG, Stefan, 63450 Hanau, DE
(54) **Snižení ztrát odpařováním Pt a Rh při vysokých teplotách použitím bariérové vrstvy**
(32) 102010047898
(31) 11.10.2010
(33) DE
(86) PCT/EP2011/004960
(87) WO 2012/048812
(74) KOREJZOVÁ & SPOL., v.o.s., JUDr. Petra Korejzová, Korunní 810/104 E, Praha 10, 10100

- (97) **EP 2627610**
(47) 16.12.2015
(97) 19.04.2012
(51) **C03B 5/167** (2006.01)
C03B 5/43 (2006.01)
C03B 7/02 (2006.01)
(96) 05.10.2011
(96) 11773183.6
(73) Heraeus Deutschland GmbH & Co. KG, 63450 Hanau, DE
(72) LUKAS, Annette, 63517 Rodenbach, DE
LUPTON, David, Francis, 63571 Gelnhausen, DE
GÜBLER, Nicole, 61169 Friedberg, DE
MANHARDT, Harald, 63486 Bruchköbel, DE
BISSINGER, Mark, 63450 Hanau, DE
JANTSCH, Uwe, 63579 Freigericht, DE
VORBERG, Stefan, 63450 Hanau, DE
(54) **Snižení rychlosti odpařování platiny a slitin Pt**
(32) 102010047896
(31) 11.10.2010
(33) DE
(86) PCT/EP2011/004959
(87) WO 2012/048811
(74) KOREJZOVÁ & SPOL., v.o.s., JUDr. Petra Korejzová, Korunní 810/104 E, Praha 10, 10100

- (97) **EP 2629871**
(47) 10.02.2016
(97) 26.04.2012
(51) **B01D 33/04** (2006.01)
B01D 33/46 (2006.01)
(96) 22.10.2010
(96) 10768884.8
(73) Gala Industries Inc, Eagle Rock, VA 24085, US
(72) ELOO, Michael, 46509 Xanten, DE
ROSENGÄRTNER, André, 46399 Bocholt, DE
(54) **Filtrační zařízení**
(86) PCT/EP2010/006481
(87) WO 2012/052045
(74) Rott, Růžička & Guttmann Patentové, známkové a advokátní kanceláře, Ing. Jiří Andera, Vinohradská 37, Praha 2, 12000

- (97) **EP 2652760**
(47) 24.02.2016
(97) 21.06.2012
(51) **H01H 9/28** (2006.01)
(96) 13.12.2011
(96) 11805807.2
(73) Eaton Electrical IP GmbH & Co. KG, 12529 Schönefeld, DE
(72) LINDEN, Ralph, 51145 Köln, DE
(54) **Uzamykatelný ručně ovládaný otočný ovladač pro elektrická spínací zařízení**
(32) 10194707
(31) 13.12.2010
(33) EP

- (86) PCT/EP2011/072623
(87) WO 2012/080259
(74) Společná advokátní kancelář Vsetečka Zelený Švorčík Kalenský a partneři, JUDr. Michal Havlík, advokát a patentový zástupce, Hálkova 2, Praha 2, 12000

- (97) **EP 2665860**
(47) 30.12.2015
(97) 26.07.2012
(51) **D21F 1/00** (2006.01)
D21F 7/08 (2006.01)
D21F 3/02 (2006.01)
(96) 20.01.2012
(96) 12703194.6
(73) Albany International Corp., Rochester, NH 03867, US
(72) HANSEN, Robert, Muskegon, MI 49445, US
RYDIN, Bjorn, 247 60 Veberöd, SE
(54) **Ultrahouževnatá textilie a způsob její výroby**
(32) 201113011570
(31) 21.01.2011
(33) US
(86) PCT/US2012/022029
(87) WO 2012/100161
(74) Společná advokátní kancelář Vsetečka Zelený Švorčík Kalenský a partneři, JUDr. Michal Havlík, advokát a patentový zástupce, Hálkova 2, Praha 2, 12000

- (97) **EP 2679368**
(47) 06.01.2016
(97) 30.08.2012
(51) **B29C 33/02** (2006.01)
B29C 35/02 (2006.01)
B29L 30/00 (2006.01)
(96) 10.05.2011
(96) 11817454.9
(73) Mitsubishi Heavy Industries, Ltd., Tokyo 108-8215, JP
(72) FUKUDA, Hideki, Tokyo 108-8215, JP
MATSUNAGA, Kunio, Tokyo 108-8215, JP
YUSA, Joji, Tokyo 108-8215, JP
(54) **Vulkanizátor pneumatik**
(32) 2011040726
(31) 25.02.2011
(33) JP
(86) PCT/JP2011/060715
(87) WO 2012/114541
(74) Rott, Růžička & Guttmann Patentové, známkové a advokátní kanceláře, Ing. Ivana Menšíková, Vinohradská 37, Praha 2, 12000

- (97) **EP 2686484**
(47) 13.01.2016
(97) 27.09.2012
(51) **E01C 9/04** (2006.01)
E01F 9/04
B28B 11/06 (2006.01)
(96) 19.03.2012
(96) 12712879.1
(73) Gmundner Fertigteile Gesellschaft m.b.H. & Co. KG., 4810 Gmunden, AT
(72) NEUMANN, Bernhard, A-4810 Gmunden, AT
(54) **Úrovňový železniční přejezd**
(32) 1602011 U
(31) 18.03.2011
(33) AT
(86) PCT/AT2012/000066
(87) WO 2012/126024
(74) Společná advokátní kancelář Vsetečka Zelený Švorčík Kalenský a partneři, JUDr. Michal Havlík, advokát a patentový zástupce, Hálkova 2, Praha 2, 12000

- (97) **EP 2692788**
(47) 30.12.2015
(97) 04.10.2012
(51) **C08L 15/00** (2006.01)
C08L 13/00 (2006.01)
C08L 77/00 (2006.01)
C08K 5/14 (2006.01)
C08L 77/02 (2006.01)

| | | | | |
|---|-----------|------|---|-----------|
| C08L 77/06 | (2006.01) | (97) | EP 2708397 | |
| C08F 236/12 | (2006.01) | (47) | 18.11.2015 | |
| C08F 222/16 | (2006.01) | (97) | 19.03.2014 | |
| C08F 220/06 | (2006.01) | (51) | B60J 7/06 | (2006.01) |
| C08F 2/22 | (2006.01) | | B65D 88/12 | (2006.01) |
| C08C 19/02 | (2006.01) | (96) | 10.09.2013 | |
| (96) 29.03.2012 | | (96) | 13183737.9 | |
| (96) 12764515.8 | | (73) | Franz Xaver Meiller Fahrzeug- und Maschinenfabrik-GmbH & Co KG, | |
| (73) Zeon Corporation, Tokyo 100-8246, JP | | | 80997 München, DE | |
| (72) NAKASHIMA, Tomonori, Tokyo 100-8246, JP | | (72) | Riedl, Stefan, 80992 München, DE | |
| SAKAMOTO, Masato, Tokyo 100-8246, JP | | (54) | Nuceně ovládaná sklopná podpěra | |
| (54) Vysoce nasycený nitrilový pryžový materiál a sesíťovaná pryž | | (32) | 102012216151 | |
| (32) 2011077180 | | (31) | 12.09.2012 | |
| (31) 31.03.2011 | | (33) | DE | |
| (33) JP | | (74) | KOREJZOVÁ & SPOL., v.o.s., JUDr. Petra Korejzová, Korunní 810/104 | |
| (86) PCT/JP2012/058308 | | | E, Praha 10, 10100 | |
| (87) WO 2012/133618 | | | | |
| (74) PATENTSERVIS Praha a.s., Na Podkovce 281/10, Praha 4, 14700 | | | | |
| <hr/> | | | | |
| (97) EP 2693914 | | (97) | EP 2714569 | |
| (47) 16.12.2015 | | (47) | 03.02.2016 | |
| (97) 16.02.2012 | | (97) | 06.12.2012 | |
| (51) A47B 47/02 | (2006.01) | (51) | B66B 13/30 | (2006.01) |
| F16B 12/50 | (2006.01) | | B66B 11/00 | (2006.01) |
| (96) 10.08.2011 | | (96) | 25.05.2012 | |
| (96) 11778655.8 | | (96) | 12723499.5 | |
| (73) Storage Solutions Limited, Tetbury, Gloucestershire GL8 1AA, GB | | (73) | Inventio AG, 6052 Hergiswil, CH | |
| Sully, Peter, Faringdon, Oxfordshire SN7 8NY, GB | | (72) | TEIXEIRA PINTO DIAS, Manuel, CH-6600 Locarno, CH | |
| (72) SULLY, Peter, Faringdon, Oxfordshire SN7 8NY, GB | | (54) | Uzávěr výtahové šachty s výtahovým kontrolním uspořádáním | |
| (54) Skladovací jednotka | | (32) | 11168023 | |
| (32) 201013516 | | (31) | 30.05.2011 | |
| (31) 11.08.2010 | | (33) | EP | |
| (33) GB | | (86) | PCT/EP2012/059798 | |
| (86) PCT/GB2011/051511 | | (87) | WO 2012/163813 | |
| (87) WO 2012/020260 | | (74) | Čermák a spol., JUDr. Karel Čermák, Elišky Peškové 735/15, Praha 5, | |
| (74) Ing. Róbert Porubčan, Puškinova 19, Ivanka pri Dunaji, 90027 | | | 15000 | |
| Ing. Róbert Porubčan, Puškinova 19, Ivanka pri Dunaji, 90027 | | | | |
| <hr/> | | | | |
| (97) EP 2703614 | | (97) | EP 2722108 | |
| (47) 20.01.2016 | | (47) | 23.12.2015 | |
| (97) 05.03.2014 | | (97) | 23.04.2014 | |
| (51) B32B 27/00 | (2006.01) | (51) | B05B 15/02 | (2006.01) |
| F16L 59/147 | (2006.01) | | B05C 5/02 | (2006.01) |
| F01N 13/14 | (2010.01) | (96) | 07.10.2013 | |
| F01N 13/16 | (2010.01) | (96) | 13187516.3 | |
| B32B 13/08 | (2006.01) | (73) | De Spiegeleire, Dirk Andre Marie, 3550 Heusden-Zolder, BE | |
| (96) 28.08.2013 | | (72) | De Spiegeleire, Dirk Andre Marie, 3550 Heusden-Zolder, BE | |
| (96) 13182041.7 | | | Pellens, Mathieu Ghislanus, 3530 Houthalen-Helchteren, BE | |
| (73) Bosal Emission Control Systems NV, 3560 Lummen, BE | | (54) | Dávkovací zařízení a způsob jeho čištění | |
| (72) Ridolfi, Gabriele, 3071AZ Rotterdam, NL | | (32) | 201200699 | |
| (54) Kompozitní výfukový prvek | | (31) | 16.10.2012 | |
| (32) 12182438 | | (33) | BE | |
| (31) 30.08.2012 | | (74) | PATENTSERVIS Praha a.s., Na Podkovce 281/10, Praha 4, 14700 | |
| (33) EP | | | | |
| (74) Čermák a spol., JUDr. Karel Čermák, Elišky Peškové 735/15, Praha 5, | | | | |
| 15000 | | | | |
| <hr/> | | | | |
| (97) EP 2706305 | | (97) | EP 2734771 | |
| (47) 09.12.2015 | | (47) | 30.12.2015 | |
| (97) 12.03.2014 | | (97) | 31.01.2013 | |
| (51) F24F 13/28 | (2006.01) | (51) | F16L 59/135 | (2006.01) |
| F24F 13/20 | (2006.01) | | F16L 55/035 | (2006.01) |
| F24F 12/00 | (2006.01) | | G01L 5/00 | (2006.01) |
| (96) 11.09.2013 | | (96) | 15.06.2012 | |
| (96) 13183829.4 | | (96) | 12818205.2 | |
| (73) Soler & Palau Research, S.L., 08150 Parets del Vallés (Barcelona), ES | | (73) | 9380671 CANADA INC., Sainte-Marguerite-Du-Lac-Masson, Québec | |
| (72) Bach-Esteve Burch, Albert, 08150 Parets del Vallés (Barcelona), ES | | | JOT 1L0, CA | |
| (54) Jednotka rekuperace tepla pro regulované mechanické větrací systémy | | (72) | Montplaisir, Christian, Sainte-Adèle, Québec J8B 2M8, CA | |
| (32) 201231405 | | | Boudreau, Martin, Québec J0T 1L0, CA | |
| (31) 11.09.2012 | | (54) | Nosník potrubí | |
| (33) ES | | (32) | 201113188663 | |
| (74) KOREJZOVÁ & SPOL., v.o.s., JUDr. Petra Korejzová, Korunní 810/104 | | (31) | 22.07.2011 | |
| E, Praha 10, 10100 | | (33) | US | |
| | | (86) | PCT/CA2012/050402 | |
| | | (87) | WO 2013/013315 | |
| | | (74) | A. Holas & partner Patentová a známková kancelář, Ing. Mgr. Hana | |
| | | | Holasová, Křížová 4, Brno, 60300 | |
| <hr/> | | | | |
| | | (97) | EP 2736762 | |
| | | (47) | 20.01.2016 | |
| | | (97) | 31.01.2013 | |
| | | (51) | B60N 2/07 | (2006.01) |

- (96) **B60N 2/08** (2006.01)
(96) 29.06.2012
(96) 12730402.0
(73) Johnson Controls Components GmbH & Co. KG, 67657 Kaiserslautern, DE
(72) KRAMM, Lars, 67705 Trippstadt, DE
HAESSEL, Thomas, 66871 Haschbach, DE
(54) **Sedadlo vozidla, obzvláště sedadlo motorového vozidla**
(32) 102011108652
(31) 25.07.2011
(33) DE
(86) PCT/EP2012/002767
(87) WO 2013/013757
(74) Traplová Hakr Kubát, advokátní a patentová kancelář, Ing. Eduard Hakr, patentový zástupce, Přístavní 24, Praha 7, 17000
-
- (97) **EP 2741727**
(47) 07.10.2015
(97) 14.02.2013
(51) **A61J 1/20** (2006.01)
A61J 1/14 (2006.01)
A61J 1/10 (2006.01)
(96) 07.08.2012
(96) 12745691.1
(73) Fresenius Medical Care Deutschland GmbH, 61352 Bad Homburg, DE
(72) EYRARD, Thierry, F-69006 Lyon, FR
FAYE, Bruno, F-69490 Pontcharra sur Turdine, FR
LAFFAY, Philippe, F-69110 Sainte Foy Les Lyon, FR
LUAIRE, Benoît, F-69210 Sourcieux les Mines, FR
(54) **Nádobka pro dialýzu**
(32) 1157309, 201161522495 P
(31) 11.08.2011, 11.08.2011
(33) FR, US
(86) PCT/EP2012/065481
(87) WO 2013/020989
(74) Čermák a spol., JUDr. Karel Čermák, Elišky Peškové 735/15, Praha 5, 15000
-
- (97) **EP 2746142**
(47) 06.01.2016
(97) 25.06.2014
(51) **B62K 23/04** (2006.01)
(96) 20.11.2013
(96) 13400028.0
(73) Saathoff, Manfred, 26529 Rechtsupweg, DE
(72) Lutz, ter Hell, 26441 Jever, DE
(54) **Rukojeť pro ovládání plynu s vestavěným dvojitým tahem pro vozidla poháněná palivem**
-
- (97) **EP 2757103**
(47) 06.01.2016
(97) 21.03.2013
(51) **C07D 207/16** (2006.01)
C07D 401/12 (2006.01)
A61K 31/454 (2006.01)
A61P 1/00 (2006.01)
A61P 1/04 (2006.01)
A61P 43/00 (2006.01)
(96) 11.09.2012
(96) 12831085.1
(73) Eisai R&D Management Co., Ltd., Tokyo 112-8088, JP
(72) YOSHIDA Ichiro, Tokyo 112-8088, JP
OKABE Tadashi, Tokyo 112-8088, JP
MATSUMOTO Yasunobu, Tsukuba-shi Ibaraki 300-2635, JP
WATANABE Nobuhisa, Ibaraki 314-0255, JP
OHASHI Yoshiaki, Tsukuba-shi Ibaraki 300-2635, JP
ONIZAWA Yuji, Tsukuba-shi Ibaraki 300-2635, JP
HARADA Hitoshi, Tsukuba-shi Ibaraki 300-2635, JP
(54) **DERIVÁTY PYRROLIDIN-3-YLOCTOVÉ KYSELINY**
(32) 2011199482
(31) 13.09.2011
(33) JP
-
- (86) PCT/JP2012/073171
(87) WO 2013/039057
(74) Traplová Hakr Kubát, advokátní a patentová kancelář, Ing. Eduard Hakr, patentový zástupce, Přístavní 24, Praha 7, 17000
-
- (97) **EP 2763558**
(47) 24.02.2016
(97) 11.04.2013
(51) **A24D 1/00** (2006.01)
(96) 08.10.2012
(96) 12772231.2
(73) Philip Morris Products S.A., 2000 Neuchâtel, CH
(72) RASOULI, Firooz, Richmond, VA 23219, US
GAMBS, Celine, CH-8004 Zurich, CH
SANCHEZ, Carlos, Andrés, 1780 Muntinlupa City, PH
TUZZOLINO, Antonio, CH-2000 Neuchâtel, CH
(54) **Multisegmentový kuřácký výrobek**
(32) 11008140
(31) 07.10.2011
(33) EP
(86) PCT/EP2012/004209
(87) WO 2013/050178
(74) PATENTSERVIS Praha a.s., Na Podkovce 281/10, Praha 4, 14700
-
- (97) **EP 2766162**
(47) 16.12.2015
(97) 18.04.2013
(51) **B29B 13/10** (2006.01)
B01F 15/02 (2006.01)
B02C 18/08 (2006.01)
B29C 47/10 (2006.01)
B29B 17/04 (2006.01)
B02C 17/00 (2006.01)
B29B 7/66 (2006.01)
B29C 47/38 (2006.01)
B29B 17/00 (2006.01)
B29C 47/40 (2006.01)
B29C 47/58 (2006.01)
B29C 47/00 (2006.01)
B29K 105/26 (2006.01)
(96) 12.10.2012
(96) 12781260.0
(73) EREMA Engineering Recycling Maschinen und Anlagen Gesellschaft m.b.H., 4052 Ansfelden, AT
(72) FEICHTINGER, Klaus, A-4040 Linz, AT
HACKL, Manfred, A-4040 Linz-Urfahr, AT
(54) **Zařízení pro zpracování plástu**
(32) 15112011
(31) 14.10.2011
(33) AT
(86) PCT/AT2012/050156
(87) WO 2013/052984
(74) KOREJZOVÁ & SPOL., v.o.s., JUDr. Petra Korejzová, Korunní 810/104 E, Praha 10, 10100
-
- (97) **EP 2766166**
(47) 16.12.2015
(97) 18.04.2013
(51) **B29B 13/10** (2006.01)
B29B 17/04 (2006.01)
B29C 47/60 (2006.01)
B02C 18/08 (2006.01)
B01F 15/02 (2006.01)
B02C 18/22 (2006.01)
B29B 7/10 (2006.01)
B29B 7/14 (2006.01)
B29B 7/18 (2006.01)
B29B 17/00 (2006.01)
B29C 47/00 (2006.01)
B29C 47/38 (2006.01)
(96) 12.10.2012
(96) 12781264.2
(73) EREMA Engineering Recycling Maschinen und Anlagen Gesellschaft m.b.H., 4052 Ansfelden, AT
(72) FEICHTINGER, Klaus, 4040 Linz, AT
HACKL, Manfred, 4040 Linz-Urfahr, AT

(54) **Zařízení pro zpracování plastu**
(32) 15072011
(31) 14.10.2011
(33) AT
(86) PCT/AT2012/050160
(87) WO 2013/052988
(74) KOREJZOVÁ & SPOL., v.o.s., JUDr. Petra Korejzová, Korunní 810/104 E, Praha 10, 10100

(97) **EP 2766167**
(47) 16.12.2015
(97) 18.04.2013
(51) **B02C 18/12** (2006.01)
B02C 18/22 (2006.01)
B29B 17/04 (2006.01)
B29B 13/10 (2006.01)
B02C 18/08 (2006.01)
B29B 17/00 (2006.01)
B01F 15/02 (2006.01)
B29C 47/10 (2006.01)
B29K 105/26 (2006.01)
B29C 47/00 (2006.01)
(96) 12.10.2012
(96) 12781265.9
(73) EREMA Engineering Recycling Maschinen und Anlagen Gesellschaft m.b.H., 4052 Ansfelden, AT
(72) FEICHTINGER, Klaus, 4040 Linz, AT
HACKL, Manfred, 4040 Linz-Urfahr, AT

(54) **Zařízení pro zpracování plastu**
(32) 15042011
(31) 14.10.2011
(33) AT
(86) PCT/AT2012/050161
(87) WO 2013/052989
(74) KOREJZOVÁ & SPOL., v.o.s., JUDr. Petra Korejzová, Korunní 810/104 E, Praha 10, 10100

(97) **EP 2767247**
(47) 16.03.2016
(97) 20.08.2014
(51) **A61B 17/80** (2006.01)
(96) 22.06.2012
(96) 14167876.3
(73) Rita Leibinger GmbH & Co. KG, 78579 Neuhausen ob Eck, DE
(72) Leibinger, Rita, 78570 Mühlheim, DE
(54) **Tibiový implantát pro napnutí českosvých vazů**
(32) 102011079821
(31) 26.07.2011
(33) DE
(74) Rott, Růžicka & Guttmann Patentové, známkové a advokátní kanceláře, Ing. Jiří Andera, Vinohradská 37, Praha 2, 12000

(97) **EP 2768645**
(47) 16.12.2015
(97) 18.04.2013
(51) **B29B 13/10** (2006.01)
B29B 17/04 (2006.01)
B02C 18/08 (2006.01)
B01F 15/02 (2006.01)
B02C 18/12 (2006.01)
B29C 47/00 (2006.01)
B29C 47/40 (2006.01)
B29C 47/58 (2006.01)
B29C 47/64 (2006.01)
B29B 7/66 (2006.01)
B29C 47/10 (2006.01)
B02C 18/22 (2006.01)
B29B 7/74 (2006.01)
B29K 105/26 (2006.01)
(96) 12.10.2012
(96) 12781259.2
(73) EREMA Engineering Recycling Maschinen und Anlagen Gesellschaft m.b.H., 4052 Ansfelden, AT
(72) FEICHTINGER, Klaus, 4040 Linz, AT
HACKL, Manfred, 4040 Linz-Urfahr, AT
(54) **Zařízení pro zpracování plastu**

(32) 15062011
(31) 14.10.2011
(33) AT
(86) PCT/AT2012/050155
(87) WO 2013/052983
(74) KOREJZOVÁ & SPOL., v.o.s., JUDr. Petra Korejzová, Korunní 810/104 E, Praha 10, 10100

(97) **EP 2768784**
(47) 30.12.2015
(97) 25.04.2013
(51) **C03C 17/36** (2006.01)
(96) 17.10.2012
(96) 12787774.4
(73) Saint-Gobain Glass France, 92400 Courbevoie, FR
(72) SINGH, Laura Jane, 75011 Paris, FR
PALACIOS-LALOY, Agustin, 75014 Paris, FR
SANDRE-CHARDONNAL, Etienne, 44200 NANTES, FR
(54) **Protisluneční zasklení obsahující vrstvu ze slitiny Ni / Cu**
(32) 1159542
(31) 21.10.2011
(33) FR
(86) PCT/FR2012/052363
(87) WO 2013/057425
(74) Společná advokátní kancelář Vsetečka Zelený Švorčík Kalenský a partneři, JUDr. Michal Havlík, advokát a patentový zástupce, Hájkova 2, Praha 2, 12000

(97) **EP 2770102**
(47) 30.12.2015
(97) 27.08.2014
(51) **D06F 58/28** (2006.01)
(96) 10.02.2014
(96) 14382047.0
(73) Fagor, S. Coop., 20500 Arrasate-Mondragon, ES
(72) Agilaga Sadurni, Romualdo, 08552 Tarradell, ES
(54) **Způsob sušení prádla umístěného v sušičce prádla a sušička prádla provádějící tento způsob**
(32) 201330246
(31) 25.02.2013
(33) ES
(74) KOREJZOVÁ & SPOL., v.o.s., JUDr. Petra Korejzová, Korunní 810/104 E, Praha 10, 10100

(97) **EP 2771256**
(47) 30.12.2015
(97) 02.05.2013
(51) **B65D 81/32** (2006.01)
(96) 05.10.2012
(96) 12772298.1
(73) Cadorit AG, 4132 Muttenz Basel Landshaft, CH
(72) SEBILLE, Vincent, F-91150 Etampes, FR
GUILLON, Bruno, F-06400 Cannes, FR
(54) **Nádoba pro balení první kapaliny a druhé kapaliny**
(32) 1159703
(31) 26.10.2011
(33) FR
(86) PCT/EP2012/069805
(87) WO 2013/060566
(74) Traplová Hakr Kubát, advokátní a patentová kancelář, Ing. Jan Kubát, patentový zástupce, Přístavní 24, Praha 7, 17000

(97) **EP 2771499**
(47) 14.10.2015
(97) 02.05.2013
(51) **C23C 22/34** (2006.01)
C25D 13/20 (2006.01)
C23C 22/78 (2006.01)
C23C 18/12 (2006.01)
C23C 22/80 (2006.01)
C23C 22/83 (2006.01)
(96) 23.10.2012
(96) 12775501.5
(73) Chemetall GmbH, 60487 Frankfurt am Main, DE
(72) KOLBERG, Thomas, 64646 Heppenheim, DE
SCHUBACH, Peter, 61130 Nidderau/Windecken, DE

WALTER, Manfred, 63452 Hanau, DE
KOMP, Carola, 64546 Mörfelden-Walldorf, DE
DRÖGE, Michael, 60316 Frankfurt am Main, DE
(54) **Způsob potahování kovových povrchů vícesložkovou vodnou kompozicí**
(32) 102011085091
(31) 24.10.2011
(33) DE
(86) PCT/EP2012/070929
(87) WO 2013/060662
(74) Čermák a spol., JUDr. Karel Čermák, Elišky Peškové 15/735, Praha 5, 15000

(97) **EP 2775251**
(47) 03.02.2016
(97) 10.09.2014
(51) **F41A 3/20** (2006.01)
F41A 3/26 (2006.01)
(96) 25.02.2014
(96) 14000656.0
(73) BENELLI ARMI S.p.A., 61029 Urbino(Pesaro), IT
(72) Moretti, Luigi, 25060 Collebeato (Brescia), IT
(54) **Sestava závory se zlepšenou otočnou blokovací hlavou**
(32) MI20130351
(31) 08.03.2013
(33) IT
(74) Společná advokátní kancelář Všetečka Zelený Švorčík Kalenský a partneři, JUDr. Michal Havlík, advokát a patentový zástupce, Hálkova 2, Praha 2, 12000

(97) **EP 2776243**
(47) 30.12.2015
(97) 16.05.2013
(51) **B32B 17/10** (2006.01)
B60J 1/08 (2006.01)
(96) 31.10.2012
(96) 12794422.1
(73) Saint-Gobain Glass France, 92400 Courbevoie, FR
(72) MASSAULT, Laetitia, 60280 Magny Les Compiègne, FR
VERRAT-DEBAILLEUL, Adèle, 60150 Villers-sur-Coudun, FR
BAUERLE, Pascal, 80700 Roye, FR
MILHE POUTINGON, Sophie, 60300 Senlis, FR
(54) **Motorové vozidlo se zasklením fungujícím jako přidavné směrové světlo**
(32) 1160054
(31) 07.11.2011
(33) FR
(86) PCT/FR2012/052525
(87) WO 2013/068679
(74) Společná advokátní kancelář Všetečka Zelený Švorčík Kalenský a partneři, JUDr. Michal Havlík, advokát a patentový zástupce, Hálkova 2, Praha 2, 12000

(97) **EP 2776684**
(47) 20.01.2016
(97) 01.08.2013
(51) **F01K 13/02** (2006.01)
F01D 25/12 (2006.01)
(96) 07.11.2012
(96) 12788486.4
(73) Siemens Aktiengesellschaft, 80333 München, DE
(72) RIEMANN, Stefan, 41564 Kaarst, DE
(54) **Způsob řízení procesu ochlazování komponent turbíny**
(32) 12152446
(31) 25.01.2012
(33) EP
(86) PCT/EP2012/071982
(87) WO 2013/110365
(74) Čermák a spol., JUDr. Karel Čermák, Elišky Peškové 735/15, Praha 5, 15000

(97) **EP 2777053**
(47) 30.12.2015
(97) 16.05.2013
(51) **H01B 13/02** (2006.01)
(96) 09.11.2012

(96) 12812358.5
(73) Schleuniger Holding AG, 3608 Thun, CH
(72) STIER, Martin, 59368 Werne, DE
(54) **Zakrucovací zařízení**
(32) 18122011
(31) 11.11.2011
(33) CH
(86) PCT/IB2012/056309
(87) WO 2013/068990
(74) PATENTSERVIS Praha a.s., Na Podkovce 281/10, Praha 4, 14700

(97) **EP 2800489**
(47) 23.12.2015
(97) 11.07.2013
(51) **A24F 47/00** (2006.01)
A61M 15/06 (2006.01)
A61M 11/04 (2006.01)
(96) 28.12.2012
(96) 12821114.1
(73) Philip Morris Products S.A., 2000 Neuchatel, CH
(72) PLOJOUX, Julien, CH-1208 Geneva, CH
RUSCIO, Dani, CH-2088 Cressier, CH
(54) **Mnohoúhelníkové aerosol vytvářející zařízení**
(32) 12150114
(31) 03.01.2012
(33) EP
(86) PCT/EP2012/077090
(87) WO 2013/102615
(74) PATENTSERVIS Praha a.s., Na Podkovce 281/10, Praha 4, 14700

(97) **EP 2802418**
(47) 30.12.2015
(97) 18.07.2013
(51) **B02C 4/02** (2006.01)
B02C 4/28 (2006.01)
B30B 3/04 (2006.01)
B30B 15/04 (2006.01)
(96) 09.01.2013
(96) 13700089.9
(73) KHD Humboldt Wedag GmbH, 51067 Köln, DE
(72) FRANGENBERG, Meinhard, 51515 Kürten, DE
(54) **Rám stroje pro vysokotlaký válcový lis**
(32) 102012000423
(31) 12.01.2012
(33) DE
(86) PCT/EP2013/050261
(87) WO 2013/104646
(74) Traplová Hakr Kubát, advokátní a patentová kancelář, Ing. Eduard Hakr, patentový zástupce, Přístavní 24, Praha 7, 17000

(97) **EP 2807317**
(47) 30.12.2015
(97) 01.08.2013
(51) **E04H 12/08** (2006.01)
F03D 11/04 (2006.01)
E04H 12/16 (2006.01)
(96) 18.01.2013
(96) 13701908.9
(73) Drössler GmbH Umwelttechnik, 57080 Siegen, DE
(72) LENZING, Peter, 57223 Kreuztal, DE
(54) **Hybridní věž**
(32) 102012001109
(31) 23.01.2012
(33) DE
(86) PCT/EP2013/000146
(87) WO 2013/110448
(74) Společná advokátní kancelář Všetečka Zelený Švorčík Kalenský a partneři, JUDr. Michal Havlík, Hálkova 2, Praha 2, 12000

(97) **EP 2808444**
(47) 06.01.2016
(97) 03.12.2014
(51) **D21G 1/00** (2006.01)
D21G 1/02 (2006.01)
(96) 31.05.2013
(96) 13170039.5

| | | |
|--|---|-----------|
| (73) Valmet Technologies, Inc., 02150 Espoo, FI | C07C 15/44 | (2006.01) |
| (72) Hakola, Jani, FI-04460 Nummenkylä, FI | C07C 33/20 | (2006.01) |
| Viljanmaa, Mika, FI-00760 Helsinki, FI | C07C 47/228 | (2006.01) |
| (54) Kalandrovací zařízení | C07C 45/58 | (2006.01) |
| (74) Rott, Růžička & Guttman Patentové, známkové a advokátní kanceláře, Ing. Ivana Menšíková, Vinohradská 37, Praha 2, 12000 | (96) 15.11.2012 | |
| | (96) 12784296.1 | |
| | (73) Lonza Ltd, 3930 Visp, CH | |
| | (72) ZARAGOZA DOERWALD, Florencio, CH-3930 Visp, CH | |
| | KULESZA, Anna, CH-3938 Ausserberg, CH | |
| | ELZNER, Stephan, CH-3902 Brig-Glis, CH | |
| | BUJOK, Robert, PL-01-136 Warszawa, PL | |
| | WROBEL, Zbigniew, PL-02-786 Warszawa, PL | |
| | WOJCIECHOWSKI, Krzysztof, PL-02-956 Warszawa, PL | |
| (97) EP 2828549 | (54) Způsob výroby medetomidinu | |
| (47) 09.12.2015 | (32) 12167134, 201261644284 P, PCT/EP2012/070870, 12192612 | |
| (97) 26.09.2013 | (31) 08.05.2012, 08.05.2012, 22.10.2012, 14.11.2012 | |
| (51) F16F 15/32 (2006.01) | (33) EP, US, EP, EP | |
| G01M 1/32 (2006.01) | (86) PCT/EP2012/072796 | |
| (96) 18.03.2013 | (87) WO 2013/011155 | |
| (96) 13709483.5 | (74) KOREJZOVÁ & SPOL., v.o.s., JUDr. Petra Korejzová, Korunní 810/104 E, Praha 10, 10100 | |
| (73) Wegmann Automotive GmbH & Co. KG, 97209 Veitshöchheim, DE | | |
| (72) BÜRCEL, Hans-Ulrich, 97849 Roden, DE | | |
| WAGENSCHHEIN, Dietmar, 97209 Veitshöchheim, DE | | |
| (54) Vyvažovací závaží pro kola vozidel | | |
| (32) 12160442, 12176440, 12188902 | | |
| (31) 20.03.2012, 13.07.2012, 17.10.2012 | | |
| (33) EP, EP, EP | | |
| (86) PCT/EP2013/055592 | | |
| (87) WO 2013/139751 | | |
| (74) KOREJZOVÁ & SPOL., v.o.s., JUDr. Petra Korejzová, Korunní 810/104 E, Praha 10, 10100 | | |
| | | |
| (97) EP 2837411 | (97) EP 2859151 | |
| (47) 23.12.2015 | (47) 02.12.2015 | |
| (97) 18.02.2015 | (97) 12.12.2013 | |
| (51) A63B 71/14 (2006.01) | (51) E02D 19/10 (2006.01) | |
| (96) 16.08.2013 | (96) 28.05.2013 | |
| (96) 13180766.1 | (96) 13729515.0 | |
| (73) Bauer Hockey Corp., Blainville, QC J7C 0N9, CA | (73) B.B.A. Participaties B.V., 7382 AJ Klarenbeek, NL | |
| (72) Contant, Mathieu, Verdun, Québec H3E 1S4, CA | (72) BRUIN, Johannes, NL-7382 AJ Klarenbeek, NL | |
| Beauregard, Marco, Morin Heights, Québec J0R 1H0, CA | BRUIN, Harmen, NL-7325 WV Apeldoorn, NL | |
| Leblanc, Alexandre, Montréal, Québec H1T 2R7, CA | (54) Zařízení pro odčerpávání kapaliny ze zeminy | |
| (54) Rukavice pro hráče hokeje nebo lakrosu | (32) 2008949 | |
| (74) Čermák a spol., JUDr. Karel Čermák, Elišky Peškové 735/15, Praha 5, 15000 | (31) 06.06.2012 | |
| | (33) NL | |
| | (86) PCT/NL2013/050386 | |
| | (87) WO 2013/183990 | |
| | (74) Společná advokátní kancelář Všetěčka Zelený Švorčík Kalenský a partneři, JUDr. Otakar Švorčík, advokát, Hálkova 2, Praha 2, 12000 | |
| | | |
| (97) EP 2842916 | (97) EP 2866206 | |
| (47) 23.12.2015 | (47) 30.12.2015 | |
| (97) 04.03.2015 | (97) 29.04.2015 | |
| (51) C03B 23/055 (2006.01) | (51) G07B 15/06 (2011.01) | |
| B29C 53/20 (2006.01) | G01C 21/00 (2006.01) | |
| B29K 105/00 (2006.01) | (96) 23.10.2013 | |
| C03B 23/045 (2006.01) | (96) 13189863.7 | |
| C03B 23/049 (2006.01) | (73) Kapsch TrafficCom AG, 1120 Wien, AT | |
| C12M 1/00 (2006.01) | (72) Eberstaller, Bernd, 3040 Neulengbach, AT | |
| G01B 11/04 (2006.01) | (54) Palubní jednotka a transakční server pro systém silničního mýta | |
| G01B 11/08 (2006.01) | (74) KOREJZOVÁ & SPOL., v.o.s., JUDr. Petra Korejzová, Korunní 810/104 E, Praha 10, 10100 | |
| B29C 53/08 (2006.01) | | |
| C12M 1/12 (2006.01) | | |
| B29K 101/12 (2006.01) | | |
| G01B 11/12 (2006.01) | | |
| C03B 23/09 (2006.01) | | |
| (96) 21.08.2014 | (97) EP 2867195 | |
| (96) 14181847.6 | (47) 30.12.2015 | |
| (73) Schott AG, 55122 Mainz, DE | (97) 24.01.2013 | |
| (72) Schultz, Nikolaus, Dr., 55270 Essenheim, DE | (51) C07C 45/51 (2006.01) | |
| Katsikis, Nikolaos, Dr.-Ing., 95652 Waldsassen, DE | C07C 45/58 (2006.01) | |
| Trinks, Volker, Dr., 95666 Mitterteich, DE | C07C 47/228 (2006.01) | |
| Männl, Reinhard, 95666 Mitterteich, DE | C07D 303/02 (2006.01) | |
| (54) Způsob a zařízení pro výrobu trubky s kruhovými koncovými úseky a s profilem lišícím se v úsecích od kruhového tvaru | C07D 303/04 (2006.01) | |
| (32) 102013109454 | C07D 233/56 (2006.01) | |
| (31) 30.08.2013 | (96) 15.11.2012 | |
| (33) DE | (96) 12784615.2 | |
| (74) KOREJZOVÁ & SPOL., v.o.s., JUDr. Petra Korejzová, Korunní 810/104 E, Praha 10, 10100 | (73) Lonza Ltd, 3930 Visp, CH | |
| | (72) ZARAGOZA DOERWALD, Florencio, 3930 Visp, CH | |
| | KULESZA, Anna, 3938 Ausserberg, CH | |
| | ELZNER, Stephan, 3902 Brig-Glis, CH | |
| | BUJOK, Robert, 01-136 Warszawa, PL | |
| | WROBEL, Zbigniew, 02-786 Warszawa, PL | |
| | WOJCIECHOWSKI, Krzysztof, 02-956 Warszawa, PL | |
| | (54) Způsob výroby 2-(2,3-dimethylfenyl)-1-propanalu s použitím chloracetonu | |
| | (32) 12174104, 201261665528 P, 12189239, PCT/EP2012/070879, 12192627 | |
| | (31) 28.06.2012, 28.06.2012, 19.10.2012, 22.10.2012, 14.11.2012 | |
| | (33) EP, US, EP, EP, EP | |
| (97) EP 2847173 | | |
| (47) 30.12.2015 | | |
| (97) 24.01.2013 | | |
| (51) C07D 233/58 (2006.01) | | |
| C07D 303/04 (2006.01) | | |

(86) PCT/EP2012/072799
(87) WO 2013/011158
(74) KOREJZOVÁ & SPOL., v.o.s., JUDr. Petra Korejzová, Korunní 810/104 E, Praha 10, 10100

(86) PCT/EP2012/072798
(87) WO 2013/011157
(74) KOREJZOVÁ & SPOL., v.o.s., JUDr. Petra Korejzová, Korunní 810/104 E, Praha 10, 10100

(97) **EP 2867211**
(47) 30.12.2015
(97) 24.01.2013
(51) **C07D 233/56** (2006.01)
A61K 31/4164 (2006.01)
(96) 15.11.2012
(96) 12787007.9
(73) Lonza Ltd, 3930 Visp, CH
(72) ZARAGOZA DOERWALD, Florencio, CH-3930 Visp, CH
KULESZA, Anna, CH-3938 Ausserberg, CH
ELZNER, Stephan, CH-3902 Brig-Glis, CH
BUJOK, Robert, PL-01-136 Warszawa, PL
WROBEL, Zbigniew, PL-02-786 Warszawa, PL
WOJCIECHOWSKI, Krzysztof, PL-02-956 Warszawa, PL
(54) **Způsob výroby medetomidinu s použitím chloracetonu**
(32) 12174102, 201261665510 P, 12188104, PCT/EP2012/070875, 12192625
(31) 28.06.2012, 28.06.2012, 11.10.2012, 22.10.2012, 14.11.2012
(33) EP, US, EP, EP, EP

(97) **EP 2873695**
(47) 03.02.2016
(97) 20.05.2015
(51) **C08J 9/232** (2006.01)
C08J 9/236 (2006.01)
E04B 1/76 (2006.01)
E04B 1/78 (2006.01)
(96) 13.11.2013
(96) 13192691.7
(73) STO SE & Co. KGaA, 79780 Stühlingen, DE
(72) Hitzler, Martin, 78244 Gottmadingen, DE
Weier, Andreas, 78647 Trossingen, DE
Kohler, Eva, 79777 Ühlingen-Birkendorf, DE
Burgeth, Gerald, 79787 Lauchringen, DE
Nägele, Alexander, 79848 Bonndorf, DE
(54) **Způsob výroby izolačního a drenážního panelu a izolační a drenážní panel**
(74) Čermák a spol., JUDr. Karel Čermák, Elišky Peškové 735/15, Praha 5, 15000

Zveřejněné opravené překlady evropských patentových spisů

U následujících udělených evropských patentů s účinky pro Českou republiku byl majitelem předložen opravený překlad patentového spisu do českého jazyka (§35d odst. 2 zákona č. 527/1990 Sb., v platném znění).

Datem zveřejnění opraveného překladu evropského patentového spisu je datum publikace tohoto Věstníku.

(97) EP 2280696

Zveřejněné překlady pozměněného, nebo omezeného znění evropských patentových spisů

U následujících udělených evropských patentů s účinky pro Českou republiku byl majitelem předložen opravený překlad patentového spisu do českého jazyka (§ 35d odst. 2 zákona č. 527/1990 Sb., v platném znění).

Datem zveřejnění opraveného překladu evropského patentového spisu je datum publikace tohoto Věstníku.

(97) **EP 1784576**

(97) **EP 1906856**

(97) **EP 2273888**

Evropské patenty zrušené Evropským patentovým úřadem

Následující evropské patenty udělené Evropským patentovým úřadem s účinky pro Českou republiku byly zrušeny Evropským patentovým úřadem podle článku 102 Úmluvy o udělování evropských patentů (§ 35f odst 2 zákona č. 527/1990 Sb., v platném znění).

(97) EP 1748088

(97) EP 1836425

MM4A

Zánik evropských patentů nezaplacením poplatků za udržování platnosti patentu

Následující evropské patenty udělené Evropským patentovým úřadem s účinky pro Českou republiku zanikly pro nezaplacení poplatků za udržování platnosti patentu (§ 22 písm. b) zákona č. 527/1990 Sb., v platném znění).

(97) EP 1295554
(97) EP 1298048
(97) EP 1361316
(97) EP 1398135
(97) EP 1402879
(97) EP 1403397
(97) EP 1405751
(97) EP 1420007
(97) EP 1429807
(97) EP 1429843
(97) EP 1430248
(97) EP 1436404
(97) EP 1437365
(97) EP 1524364
(97) EP 1539921

(97) EP 1539925
(97) EP 1545467
(97) EP 1549271
(97) EP 1638117
(97) EP 1642643
(97) EP 1642862
(97) EP 1645196
(97) EP 1645803
(97) EP 1663505
(97) EP 1663733
(97) EP 1663963
(97) EP 1664305
(97) EP 1668756
(97) EP 1670309
(97) EP 1682907

(97) EP 1691134
(97) EP 1764036
(97) EP 1767319
(97) EP 1769894
(97) EP 1774991
(97) EP 1796668
(97) EP 1799913
(97) EP 1802530
(97) EP 1805583
(97) EP 1807847
(97) EP 1817212
(97) EP 1819600
(97) EP 1902104
(97) EP 1905731
(97) EP 1906337

(97) EP 1929886
(97) EP 1933685
(97) EP 1937742
(97) EP 1940354
(97) EP 1941198
(97) EP 1948354
(97) EP 1999075
(97) EP 2043107
(97) EP 2066820
(97) EP 2069136
(97) EP 2074260
(97) EP 2076415
(97) EP 2081850
(97) EP 2089191
(97) EP 2094537

| | | | |
|-----------------|-----------------|-----------------|-----------------|
| (97) EP 2094709 | (97) EP 2299562 | (97) EP 2397486 | (97) EP 2483593 |
| (97) EP 2170257 | (97) EP 2305685 | (97) EP 2418421 | (97) EP 2484675 |
| (97) EP 2177746 | (97) EP 2305686 | (97) EP 2426106 | (97) EP 2489638 |
| (97) EP 2193118 | (97) EP 2305691 | (97) EP 2431288 | (97) EP 2621669 |
| (97) EP 2195373 | (97) EP 2306211 | (97) EP 2431360 | (97) EP 2622622 |
| (97) EP 2205562 | (97) EP 2314479 | (97) EP 2467545 | (97) EP 2711183 |
| (97) EP 2210607 | (97) EP 2334533 | (97) EP 2480519 | |
| (97) EP 2239117 | (97) EP 2350079 | (97) EP 2481000 | |

PD4A

Převod práv a ostatní změny majitelů evropských patentů

(97) **EP 1599545**
(73) GCP Applied Technologies Inc., Cambridge, 02140, MA, US

(97) **EP 1601450**
(73) Expression Pathology, Inc., Rockville, 20850, MD, US

(97) **EP 1761218**
(73) PRO LIMB International Corp., New Taipei City 238, R.O.C., TW

(97) **EP 1885636**
(73) Copal Holding B.V., 7041 GE's-Heerenberg, NL

(97) **EP 2231893**
(73) Advanced Galvanisation AG, 8212 Neuhausen am Rheinfall, CH

(97) **EP 2294792**
(73) Solarwinds Worldwide, LLC, Austin, 78735, TX, US

(97) **EP 2335200**
(73) Amazon Technologies, Inc., Seattle, 98108-1226, WA, US

(97) **EP 2355126**
(73) Oerlikon Surface Solutions AG, Pfäffikon, CH-8808 Pfäffikon, CH

(97) **EP 2507063**
(73) Hymmen GmbH Maschinen- und Anlagenbau, 33613 Bielefeld, DE

(97) **EP 2647355**
(73) PRO LIMB International Corp., New Taipei City 238, R.O.C., TW

(97) **EP 2647355**
(73) PRO LIMB International Corp., New Taipei City 238, R.O.C., TW

FG1K

Zapsané užité vzory - přehled podle čísel zápisu

V období uzávěrky tohoto čísla Věstníku zapsal Úřad průmyslového vlastnictví tyto užité vzory.

| | | | | | | | | |
|-------|---------------------|-----------|-------|----------------------|-----------|-------|----------------------|-----------|
| 29316 | A 44 B 1/06 | (2006.01) | 29326 | F 01 N 1/06 | (2006.01) | 29336 | B 66 B 7/10 | (2006.01) |
| 29317 | B 67 D 1/02 | (2006.01) | 29327 | G 01 N 3/18 | (2006.01) | 29337 | B 60 R 13/10 | (2006.01) |
| 29318 | A 61 B 18/00 | (2006.01) | 29328 | E 03 C 1/28 | (2006.01) | 29338 | A 01 G 7/00 | (2006.01) |
| 29319 | B 32 B 3/10 | (2006.01) | 29329 | B 32 B 5/02 | (2006.01) | 29339 | H 01 L 27/088 | (2006.01) |
| 29320 | B 65 D 67/00 | (2006.01) | 29330 | A 61 K 31/575 | (2006.01) | 29340 | C 02 F 3/04 | (2006.01) |
| 29321 | B 60 G 17/02 | (2006.01) | 29331 | A 01 D 46/247 | (2006.01) | 29341 | E 04 H 7/02 | (2006.01) |
| 29322 | B 65 G 51/01 | (2006.01) | 29332 | A 01 D 46/247 | (2006.01) | 29342 | A 61 F 5/01 | (2006.01) |
| 29323 | A 23 L 1/10 | (2006.01) | 29333 | C 22 B 26/20 | (2006.01) | 29343 | A 23 L 19/10 | (2016.01) |
| 29324 | G 01 R 27/00 | (2006.01) | 29334 | F 16 J 9/26 | (2006.01) | | | |
| 29325 | F 23 C 9/08 | (2006.01) | 29335 | F 03 B 7/00 | (2006.01) | | | |

FG1K

Zapsané užité vzory - řazené podle MPT

| | | |
|---|--|--|
| (51) A01D 46/247 (2006.01) | (11) 29316 | (11) 29316 |
| (11) 29331 | (21) 2015-31457 | (21) 2015-31457 |
| (21) 2015-31912 | (22) 27.08.2015 | (22) 27.08.2015 |
| (22) 17.12.2015 | (47) 30.03.2016 | (47) 30.03.2016 |
| (47) 04.04.2016 | (73) Rokoský Jiří Mgr., Kežlice, CZ | (73) Rokoský Jiří Mgr., Kežlice, CZ |
| (73) Vlna Václav Ing., Líšnice, CZ | Tyleček Ondřej Mgr., Praha 2, CZ | Tyleček Ondřej Mgr., Praha 2, CZ |
| (72) Vlna Václav Ing., Líšnice, CZ | Voplakal Tomáš Ing., Humpolec, CZ | Voplakal Tomáš Ing., Humpolec, CZ |
| (54) Zařízení na česání ovoce | Voplakal Libor Ing., Humpolec, CZ | Voplakal Libor Ing., Humpolec, CZ |
| | (72) Rokoský Jiří Mgr., Kežlice, CZ | (72) Rokoský Jiří Mgr., Kežlice, CZ |
| | Tyleček Ondřej Mgr., Praha 2, CZ | Tyleček Ondřej Mgr., Praha 2, CZ |
| | Voplakal Tomáš Ing., Humpolec, CZ | Voplakal Tomáš Ing., Humpolec, CZ |
| | Voplakal Libor Ing., Humpolec, CZ | Voplakal Libor Ing., Humpolec, CZ |
| | (54) Výměnný knoflíkový systém | (54) Výměnný knoflíkový systém |
| | | |
| (51) A01D 46/247 (2006.01) | (51) A61B 18/00 (2006.01) | (51) A61B 18/00 (2006.01) |
| (11) 29332 | A61B 6/08 (2006.01) | A61B 6/08 (2006.01) |
| (21) 2015-31913 | (11) 29318 | (11) 29318 |
| (22) 17.12.2015 | (21) 2014-30492 | (21) 2014-30492 |
| (47) 04.04.2016 | (22) 19.12.2014 | (22) 19.12.2014 |
| (73) Vlna Václav Ing., Líšnice, CZ | (47) 04.04.2016 | (47) 04.04.2016 |
| (72) Vlna Václav Ing., Líšnice, CZ | (73) Univerzita Karlova v Praze, Praha 1, CZ | (73) Univerzita Karlova v Praze, Praha 1, CZ |
| (54) Zařízení na česání ovoce a dalších plodů | (72) Beneš Jiří prof. MUDr. RNDr., CSc., Zbuzany, Praha- západ, CZ | (72) Beneš Jiří prof. MUDr. RNDr., CSc., Zbuzany, Praha- západ, CZ |
| | Zeman Jan Mgr., Čáslav, CZ | Zeman Jan Mgr., Čáslav, CZ |
| | (54) Aplikátor rázové vlny a sestava pro aplikaci rázové vlny | (54) Aplikátor rázové vlny a sestava pro aplikaci rázové vlny |
| | (74) ROTT, RŮŽIČKA & GUTTMANN Patentová, známková a advokátní kancelář, Ing. Jiří Andera, Vinohradská 37, Praha 2, 12000 | (74) ROTT, RŮŽIČKA & GUTTMANN Patentová, známková a advokátní kancelář, Ing. Jiří Andera, Vinohradská 37, Praha 2, 12000 |
| | | |
| (51) A01G 7/00 (2006.01) | (51) A61F 5/01 (2006.01) | (51) A61F 5/01 (2006.01) |
| A01C 7/00 (2006.01) | A61F 7/00 (2006.01) | A61F 7/00 (2006.01) |
| (11) 29338 | (11) 29342 | (11) 29342 |
| (21) 2016-32006 | (21) 2016-32112 | (21) 2016-32112 |
| (22) 12.01.2016 | (22) 16.02.2016 | (22) 16.02.2016 |
| (47) 04.04.2016 | (47) 04.04.2016 | (47) 04.04.2016 |
| (73) Mendelova univerzita v Brně, Brno, CZ | (73) České vysoké učení technické v Praze, Fakulta biomedicínského inženýrství, Kladno, CZ | (73) České vysoké učení technické v Praze, Fakulta biomedicínského inženýrství, Kladno, CZ |
| (72) Marada Petr Dr. Ing., Šaradice, CZ | (72) Kutílek Patrik Ing., Ph.D., Přelouč, CZ | (72) Kutílek Patrik Ing., Ph.D., Přelouč, CZ |
| (54) Travobylinná směs pro extenzivní hospodaření na orné půdě | Kušmírek Stanislav Ing., 06001 Kežmarok, SK | Kušmírek Stanislav Ing., 06001 Kežmarok, SK |
| | Socha Vladimír Ing., 04022 Košice, SK | Socha Vladimír Ing., 04022 Košice, SK |
| | (54) Mobilní chladič kolenní ortézy | (54) Mobilní chladič kolenní ortézy |
| | (74) Ing. Václav Kratochvíl, Husníkova 2086/22, Praha 5, 15800 | (74) Ing. Václav Kratochvíl, Husníkova 2086/22, Praha 5, 15800 |
| | | |
| (51) A23L 1/10 (2006.01) | (51) A61K 31/575 (2006.01) | (51) A61K 31/575 (2006.01) |
| A23L 1/20 (2006.01) | A61K 9/20 (2006.01) | A61K 9/20 (2006.01) |
| (11) 29323 | A61J 1/03 (2006.01) | A61J 1/03 (2006.01) |
| (21) 2015-31599 | (11) 29330 | (11) 29330 |
| (22) 06.10.2015 | (21) 2015-31903 | (21) 2015-31903 |
| (47) 04.04.2016 | (22) 15.12.2015 | (22) 15.12.2015 |
| (73) Šimková Veronika, Zlín, CZ | (47) 04.04.2016 | (47) 04.04.2016 |
| (72) Šimková Veronika, Zlín, CZ | (73) Zentiva, k.s., Praha 10 - Dolní Měcholupy, CZ | (73) Zentiva, k.s., Praha 10 - Dolní Měcholupy, CZ |
| (54) Těsto pro přípravu nekynutého smaženého výrobku | (72) Sedmak Gregor, 1291 Skofljica, SI | (72) Sedmak Gregor, 1291 Skofljica, SI |
| | (54) Pevná farmaceutická dávková forma obsahující kyselinu oběticholovou | (54) Pevná farmaceutická dávková forma obsahující kyselinu oběticholovou |
| | (74) ROTT, RŮŽIČKA & GUTTMANN Patentová, známková a advokátní kancelář, Ing. Jana Fuchsová, Vinohradská 37, Praha 2, 12000 | (74) ROTT, RŮŽIČKA & GUTTMANN Patentová, známková a advokátní kancelář, Ing. Jana Fuchsová, Vinohradská 37, Praha 2, 12000 |
| | | |
| (51) A23L 19/10 (2016.01) | | |
| (11) 29343 | | |
| (21) 2016-32142 | | |
| (22) 24.02.2016 | | |
| (47) 04.04.2016 | | |
| (73) Výzkumný ústav potravinářský Praha, v.v.i., Praha 10- Hostivař, CZ | | |
| Bartůňková Jiřina prof. MUDr., DrSc., MBA, Praha 1, CZ | | |
| (72) Bartůňková Jiřina prof. MUDr., DrSc. MBA, Praha 1, CZ | | |
| Strohalm Jan, Praha 3, CZ | | |
| Houška Milan Ing., CSc., Praha 3, CZ | | |
| (54) Potravinový přípravek se zázvorovým homogenátem | | |
| (74) Patentová a známková kancelář Novotný, Ing. Jaroslav Novotný, Římská 45/2135, Praha 2, 12000 | | |
| | | |
| (51) A44B 1/06 (2006.01) | | |

(51) **B32B 3/10** (2006.01)
B32B 7/02 (2006.01)
B32B 27/06 (2006.01)
G09F 19/22 (2006.01)
B26F 1/00 (2006.01)
(11) 29319
(21) **2015-30789**
(22) 25.02.2015
(47) 04.04.2016
(32) 25.02.2014
(31) PŮV 50018-2014
(33) SK
(73) DPC GROUP s. r. o., Bratislava, SK
(72) Šalgovič Vladimír PhDr., Senec, SK
(54) **Fólie upravená na změnu optických vlastností**
(74) Ing. Róbert Porubčan, Puškinova 19, 90028 Ivanka pri Dunaji

(51) **B32B 5/02** (2006.01)
B32B 5/26 (2006.01)
B32B 27/02 (2006.01)
B32B 27/34 (2006.01)
(11) 29329
(21) **2015-31891**
(22) 14.12.2015
(47) 04.04.2016
(73) nanoSPACE s.r.o., Domažlice, CZ
(72) Kůs Jiří Ing. Mgr., Stožice, CZ
Handrejch Josef Bc., Písek, CZ
Jiřinec Stanislav Ing., Domažlice, CZ
(54) **Vícevrstvá textilie**
(74) LANGROVA, s.r.o., Skrétova 48, Plzeň, 30100

(51) **B60G 17/02** (2006.01)
F16F 9/04 (2006.01)
F16F 9/54 (2006.01)
(11) 29321
(21) **2015-31102**
(22) 19.05.2015
(47) 04.04.2016
(73) Špis Marek, Jablonec nad Nisou, CZ
(72) Špis Marek, Jablonec nad Nisou, CZ
(54) **Upínací kruh**
(74) RETROPATENT s.r.o., Mgr. Kamil Kolátor, Dobiášova 1246/29, Liberec VI, 46006

(51) **B60R 13/10** (2006.01)
B60R 25/10 (2013.01)
(11) 29337
(21) **2016-31993**
(22) 07.01.2016
(47) 04.04.2016
(73) FFD Group s.r.o., Praha 4 Hodkovičky, CZ
(72) Vácha František, Praha 4, CZ
(54) **Zařízení pro varování při ztrátě registrační značky motorového vozidla**

(51) **B65D 67/00** (2006.01)
B65D 79/00 (2006.01)
(11) 29320
(21) **2015-30926**
(22) 02.04.2015
(47) 04.04.2016
(73) Mašťálko Rudolf, Rychnov u Jablonce nad Nisou, CZ
Louda Aleš Ing., Rychnov u Jablonce nad Nisou, CZ
(72) Mašťálko Rudolf, Rychnov u Jablonce nad Nisou, CZ
Louda Aleš Ing., Rychnov u Jablonce nad Nisou, CZ
(54) **Víceúčelová podložka na puzzle**
(74) RETROPATENT s.r.o., Mgr. Kamil Kolátor, Dobiášova 1246/29, Liberec VI, 46006

(51) **B65G 51/01** (2006.01)
(11) 29322
(21) **2015-31413**
(22) 10.08.2015
(47) 04.04.2016

(73) Marek Pavel Ing., Olomouc, CZ
(72) Marek Pavel Ing., Olomouc, CZ
(54) **Zapojení ovládacího systému pro řízení pohybu pístů nebo plováků, zejména komorového dávkovače pro vysokotlakou dopravu media**

(51) **B66B 7/10** (2006.01)
B66B 7/12 (2006.01)
(11) 29336
(21) **2016-31992**
(22) 09.12.2015
(47) 04.04.2016
(73) Vysoká škola báňská-Technická univerzita Ostrava, Ostrava-Poruba, CZ
(72) Hrabovský Leopold doc. Ing., Ph.D., Havířov-Šumbark, CZ
Brázda Robert Ing., Ph.D., Ostrava-Poruba, CZ
Bobok Jiří Ing., Havířov-Šumbark, CZ
Mlčák Tomáš Ing., Ph.D., Chotěbuz, CZ
(54) **Vyrovnávač tahů v nosných lanech výtahů**

(51) **B67D 1/02** (2006.01)
B67D 1/04 (2006.01)
(11) 29317
(21) **2014-30094**
(22) 15.10.2014
(47) 04.04.2016
(73) Bezdva Aleš, Nechanice, CZ
(72) Bezdva Aleš, Nechanice, CZ
Kebort Zdeněk, Nechanice, CZ
(54) **Výčepní hlavice na PET láhve připojitelná na přenosné kontaktní výčepní zařízení**

(51) **C02F 3/04** (2006.01)
B01D 39/00 (2006.01)
(11) 29340
(21) **2016-32079**
(22) 08.02.2016
(47) 04.04.2016
(73) ASIO, spol. s r.o., Brno, CZ
(72) Došek Michal Ing., Brno, CZ
Plotěný Miroslav Ing., Jiřkovice, CZ
(54) **Zařízení pro úpravu a čištění kapaliny, zejména šedých vod**
(74) KANIA SEDLÁK SMOLA Patentová kancelář, Ing. Veronika Zemanová, Mendlovo nám. 1a, Brno, 60300

(51) **C22B 26/20** (2006.01)
C22B 3/42 (2006.01)
B01D 15/36 (2006.01)
G21G 1/04 (2006.01)
(11) 29333
(21) **2015-31943**
(22) 22.12.2015
(47) 04.04.2016
(73) České vysoké učení technické v Praze, Praha 6, CZ
ÚJV Řež, a.s., Husinec - Řež, CZ
(72) Kozempel Ján RNDr., Ph.D., Uherský Brod, CZ
Vlk Martin RNDr., Unín, CZ
Mičolová Petra Ing., Rtně v Podkrkonoší, CZ
Bajzíkova Anna Bc., Liberec, CZ
Marešová Lenka Ing., Veltrusy, CZ
Poštová Ilona Ing., Rostoky u Prahy, CZ
(54) **Generátor 223Ra**
(74) INVENTIA s.r.o., RNDr. Kateřina Hartvichová, Na Bělidle 3, Praha 5, 15000

(51) **E03C 1/28** (2006.01)
B65D 90/00 (2006.01)
B65D 88/54 (2006.01)
B65D 90/54 (2006.01)
(11) 29328
(21) **2015-31840**
(22) 04.12.2015
(47) 04.04.2016
(73) Výzkumný ústav vodohospodářský T. G. Masaryka, v.v.i., Praha 6, CZ
(72) Plotěný Miroslav Ing., Jiřkovice, CZ
Rozkošný Miloš Ing., Ph.D., Tišnov, CZ
(54) **Pulzní regulační vypouštěcí uzávěr**
(74) Ing. Libor Markes, Grohova 54, Brno, 60200

| | |
|---|---|
| (51) E04H 7/02 (2006.01) E03F 11/00 (2006.01) | (72) Hrdlička Jan Ing., Ph.D., Roztoky, CZ Skopec Pavel Ing., Kladruhy, CZ Pilař Lukáš Ing., Ph.D., Králův Dvůr, CZ Dlouhý Tomáš doc. Ing., CSc., Praha 5, CZ |
| (11) 29341 | (54) Systém pro zajištění fluidačního a oxidačního média v režimu oxyfuel pro fluidní kotel |
| (21) 2016-32106 | (74) Ing. Václav Kratochvíl, Husníkova 2086/22, Praha 5, 15800 |
| (22) 16.02.2016 | |
| (47) 04.04.2016 | |
| (73) ASIO, spol. s r.o., Brno, CZ | |
| (72) Došek Michal Ing., Brno, CZ | |
| (54) Zařízení pro samostatné ukládání žlutých vod | |
| (74) KANIA SEDLÁK SMOLA Patentová kancelář, Ing. Veronika Zemanová, Mendlovo nám. 1a, Brno, 60300 | |
| (51) F01N 1/06 (2006.01) F01N 1/08 (2006.01) | (51) G01N 3/18 (2006.01) G01N 3/28 (2006.01) G01N 3/60 (2006.01) G05D 23/20 (2006.01) |
| (11) 29326 | (11) 29327 |
| (21) 2015-31728 | (21) 2015-31765 |
| (22) 05.11.2015 | (22) 16.11.2015 |
| (47) 04.04.2016 | (47) 04.04.2016 |
| (73) Mach Zdeněk Ing., Nové Město nad Metují, CZ Machová Zdenka, Nové Město nad Metují, CZ | (73) Univerzita Karlova v Praze, Lékařská fakulta v Hradci Králové, Hradec Králové 1, CZ |
| (72) Mach Zdeněk Ing., Nové Město nad Metují, CZ Ekart Zdeněk, Vsetín, CZ | (72) Hanuš Josef doc. Ing., CSc., Hradec Králové 8, CZ Bezrouk Aleš Mgr., Ph.D., Hradec Králové, CZ Záhora Jiří Mgr., Ph.D., Hradec Králové 4, CZ Kopeček Martin Ing., MEng., Vysoká nad Labem, CZ |
| (54) Kombinovaný tlumič hluku výfukových plynů | (54) Zkušební termokomora |
| (74) Václav Müller, patentový zástupce, Filipova 2016, Praha 4, 14800 | (74) Jan Brykner, Resslova 741, Hradec Králové, 50002 |
| (51) F03B 7/00 (2006.01) F03B 17/06 (2006.01) F03B 13/08 (2006.01) | (51) G01R 27/00 (2006.01) G01N 25/00 (2006.01) G01N 27/00 (2006.01) G01K 7/16 (2006.01) G01K 7/02 (2006.01) |
| (11) 29335 | (11) 29324 |
| (21) 2015-31967 | (21) 2015-31610 |
| (22) 29.12.2015 | (22) 07.10.2015 |
| (47) 04.04.2016 | (47) 04.04.2016 |
| (73) RPartner s.r.o., Vsetín, CZ | (73) SVÚM a.s., Čelákovice, CZ |
| (72) Pavlica Richard Ing., Ph.D., Zlín, CZ Novotný Jaroslav Ing., Praha 2, CZ | (72) Hruška Jan Ing., Pacov, CZ Minařík Jakub Ing., Ph.D., Sokoleč, CZ |
| (54) Zařízení pro výrobu elektřiny na proudících vodách | (54) Sonda pro měření korozní agresivity vysokoteplotních prostředí odporovou metodou |
| (74) Patentová a známková kancelář Novotný, Ing. Jaroslav Novotný, Římská 45/2135, Praha 2, 12000 | |
| (51) F16J 9/26 (2006.01) | (51) H01L 27/088 (2006.01) H01L 29/772 (2006.01) H03F 3/187 (2006.01) H03F 3/347 (2006.01) |
| (11) 29334 | (11) 29339 |
| (21) 2015-31958 | (21) 2016-32018 |
| (22) 28.12.2015 | (22) 18.01.2016 |
| (47) 04.04.2016 | (47) 04.04.2016 |
| (73) Padalík Vladislav, Praha 9, CZ | (73) Vysoké učení technické v Brně, Brno, CZ |
| (72) Padalík Vladislav, Praha 9, CZ | (72) Khateb Fabian doc. Ing. et Ing., Ph.D. et Ph.D., Brno - Lesná, CZ Kulej Tomasz, Ph.D., Czestochowa, PL Vlasis Spyridon Assoc. prof., Patras, GR |
| (54) Těsnící uspořádání pístu klikového mechanismu | (54) Podprahový bulk-driven kruhový zesilovač pro aplikace s nízkým napájecím napětím |
| (74) Kania, Sedlák, Smola, Ing. Tomáš Benda, Mendlovo nám. 1a, Brno, 60300 | |
| (51) F23C 9/08 (2006.01) F23C 7/02 (2006.01) F23L 7/00 (2006.01) | |
| (11) 29325 | |
| (21) 2015-31688 | |
| (22) 26.10.2015 | |
| (47) 04.04.2016 | |
| (73) České vysoké učení technické v Praze, Fakulta strojní, Ústav energetiky, Praha 6, CZ | |

Seznam majitelů zapsaných užitéch vzorů

| | | | | | |
|---|------------|-----------------------------------|---|------------|-----------------------------------|
| (73) ASIO, spol. s r.o., Brno, CZ | (11) 29340 | (51) C 02 F 3/04 (2006.01) | (73) DPC GROUP s. r. o., Bratislava, SK | (11) 29319 | (51) B 32 B 3/10 (2006.01) |
| ASIO, spol. s r.o., Brno, CZ | 29341 | E 04 H 7/02 (2006.01) | FFD Group s.r.o., Praha 4 Hodkovičky, CZ | 29337 | B 60 R 13/10 (2006.01) |
| České vysoké učení technické v Praze, Praha 6, CZ | 29333 | C 22 B 26/20 (2006.01) | Mendelova univerzita v Brně, Brno, CZ | 29338 | A 01 G 7/00 (2006.01) |
| České vysoké učení technické v Praze, Fakulta strojní, Ústav energetiky, Praha 6, CZ | 29325 | F 23 C 9/08 (2006.01) | nanoSPACE s.r.o., Domažlice, CZ | 29329 | B 32 B 5/02 (2006.01) |
| České vysoké učení technické v Praze, Fakulta biomedicínského inženýrství, Kladno, CZ | 29342 | A 61 F 5/01 (2006.01) | RPartner s.r.o., Vsetín, CZ | 29335 | F 03 B 7/00 (2006.01) |
| | | | SVÚM a.s., Čelákovice, CZ | 29324 | G 01 R 27/00 (2006.01) |

| | | | | | |
|---|-------|----------------------|-----------|---|--------------------------------------|
| (73) | (11) | (51) | (73) | (11) | (51) |
| ÚJV Řež, a.s., Husinec - Řež, CZ | 29333 | C 22 B 26/20 | (2006.01) | Louda Aleš Ing., Rychnov u Jablonce nad Nisou, CZ | 29320 B 65 D 67/00 (2006.01) |
| Univerzita Karlova v Praze, Praha 1, CZ | 29318 | A 61 B 18/00 | (2006.01) | Mach Zdeněk Ing., Nové Město nad Metují, CZ | 29326 F 01 N 1/06 (2006.01) |
| Univerzita Karlova v Praze, Lékařská fakulta v Hradci Králové, Hradec Králové 1, CZ | 29327 | G 01 N 3/18 | (2006.01) | Machová Zdenka, Nové Město nad Metují, CZ | 29326 F 01 N 1/06 (2006.01) |
| Vysoká škola báňská-Technická univerzita Ostrava, Ostrava-Poruba, CZ | 29336 | B 66 B 7/10 | (2006.01) | Marek Pavel Ing., Olomouc, CZ | 29322 B 65 G 51/01 (2006.01) |
| Vysoké učení technické v Brně, Brno, CZ | 29339 | H 01 L 27/088 | (2006.01) | Mašálko Rudolf, Rychnov u Jablonce nad Nisou, CZ | 29320 B 65 D 67/00 (2006.01) |
| Výzkumný ústav potravinářský Praha, v.v.i., Praha 10- Hostivař, CZ | 29343 | A 23 L 19/10 | (2016.01) | Padalík Vladislav, Praha 9, CZ | 29334 F 16 J 9/26 (2006.01) |
| Výzkumný ústav vodohospodářský T. G. Masaryka, v.v.i., Praha 6, CZ | 29328 | E 03 C 1/28 | (2006.01) | Rokoský Jiří Mgr., Keždice, CZ | 29316 A 44 B 1/06 (2006.01) |
| Zentiva, k.s., Praha 10 - Dolní Měcholupy, CZ | 29330 | A 61 K 31/575 | (2006.01) | Šimková Veronika, Zlín, CZ | 29323 A 23 L 1/10 (2006.01) |
| Bartůňková Jiřina prof. MUDr., DrSc., MBA, Praha 1, CZ | 29343 | A 23 L 19/10 | (2016.01) | Špís Marek, Jablonec nad Nisou, CZ | 29321 B 60 G 17/02 (2006.01) |
| Bezvoda Aleš, Nechanice, CZ | 29317 | B 67 D 1/02 | (2006.01) | Tyleček Ondřej Mgr., Praha 2, CZ | 29316 A 44 B 1/06 (2006.01) |
| | | | | Vlna Václav Ing., Lišnice, CZ | 29331 A 01 D 46/247 (2006.01) |
| | | | | Vlna Václav Ing., Lišnice, CZ | 29332 A 01 D 46/247 (2006.01) |
| | | | | Voplakal Tomáš Ing., Humpolec, CZ | 29316 A 44 B 1/06 (2006.01) |
| | | | | Voplakal Libor Ing., Humpolec, CZ | 29316 A 44 B 1/06 (2006.01) |

FG4Q

Zapsané průmyslové vzory - přehled podle čísel zápisu

V období uzávěrky tohoto čísla Věstníku zapsal Úřad průmyslového vlastnictví tyto průmyslové vzory:

36707 23-03

FG4Q

Zapsané průmyslové vzory - přehled podle tříd

- (51) **23-03**
- (11) 36707
- (21) 2015-40417
- (22) 19.10.2015
- (15) 31.03.2016
- (54) **Rošt kotle na pevná paliva**
- (28) 4
- (73) VIADRUS a.s., Bohumín, CZ
- (72) Buřič Aleš, Bohumín, CZ



1.1

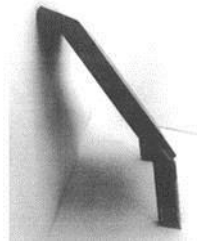

1.2



1.3



2.1

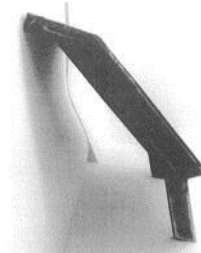

2.2



2.3



3.1

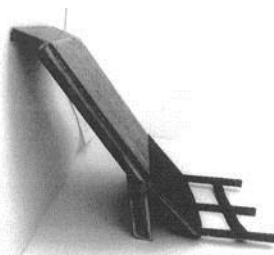

3.2

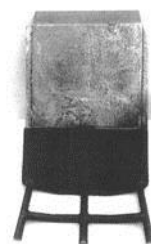

3.3

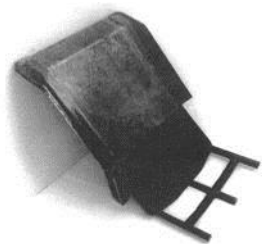

4.1

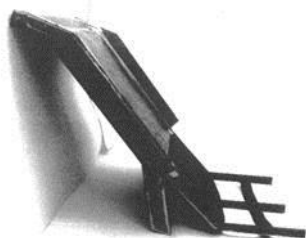

4.2

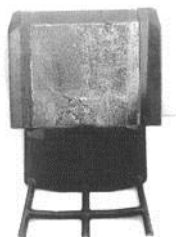

4.3

Seznam vlastníků zapsaných průmyslových vzorů

| | | |
|---------------------------|-------|-------|
| (73) | (11) | (51) |
| VIADRUS a.s., Bohumín, CZ | 36707 | 23-03 |

Úřední rozhodnutí a oznámení

MK4A, MK4F

Zánik patentů a autorských osvědčení uplynutím doby platnosti

| (11) | (21) | Int.Cl/(51) | (11) | (21) | Int.Cl/(51) |
|--------|-----------|--------------|--------|-----------|---------------|
| 283552 | 1996-990 | 8/C21C 7/00 | 293411 | 1997-3163 | 8/D21H 27/00 |
| 287626 | 1996-994 | 8/A61K 38/21 | 296216 | 1997-3379 | 8/A61K 39/39 |
| 291232 | 1996-949 | 8/F01L 13/06 | 296292 | 1997-3151 | 8/C01D 17/00 |
| 291750 | 1997-3230 | 8/A01N 37/24 | 296444 | 1997-3262 | 8/C04B 41/48 |
| 292396 | 1997-3146 | 8/E04G 21/14 | 299295 | 1997-3073 | 8/C07C 311/06 |
| 292424 | 1996-1000 | 8/C22C 38/42 | | | |

MM4A, MM4F

Zániky patentů a autorských osvědčení pro nezaplacení udržovacích poplatků

| (11) | (21) | Int.Cl/(51) | (11) | (21) | Int.Cl/(51) |
|--------|-----------|---------------|--------|-----------|---------------|
| 286996 | 1998-907 | 8/H02B 1/32 | 299538 | 2005-604 | 8/B61L 29/30 |
| 293062 | 2000-1076 | 8/A61K 9/28 | 299569 | 2001-1152 | 8/C07D 213/74 |
| 293329 | 2002-1060 | 8/B60R 21/215 | 299828 | 2001-1175 | 8/C07D 213/74 |
| 293402 | 1999-1216 | 8/B65B 11/48 | 299875 | 2000-1100 | 8/C21B 11/00 |
| 293859 | 1997-1532 | 8/H02H 7/04 | 300078 | 2004-1000 | 8/B08B 17/06 |
| 294000 | 1998-3099 | 8/F24H 1/52 | 300092 | 2001-3385 | 8/H01H 71/00 |
| 295073 | 2002-964 | 8/E01B 3/34 | 301269 | 2000-3401 | 8/H01J 37/04 |
| 295537 | 1996-2759 | 8/B22C 1/18 | 302591 | 2002-1144 | 8/C07C 271/22 |
| 295684 | 2000-1647 | 8/C23C 22/00 | 302741 | 2009-626 | 8/G01N 3/20 |
| 296351 | 2001-3395 | 8/C09K 17/40 | 303523 | 2011-587 | 8/C03B 9/44 |
| 297799 | 1998-3016 | 8/B22C 9/12 | 303814 | 2007-668 | 8/G01B 7/16 |
| 298148 | 1999-1047 | 8/C12M 1/04 | 305238 | 2014-242 | 8/A61M 5/315 |
| 299247 | 1999-989 | 8/C07D 243/10 | | | |

MK1K

Zániky užitných vzorů uplynutím doby platnosti

| (11) | (21) | (51) | (11) | (21) | (51) |
|-------|------------|-----------------------|-------|------------|----------------------|
| 16500 | 2006-17581 | A61G 7/002 (2006.01) | 19656 | 2008-20268 | F17D 1/04 (2006.01) |
| 16513 | 2006-17605 | A01K 95/02 (2006.01) | 22814 | 2011-24851 | C10L 5/44 (2006.01) |
| 16543 | 2006-17576 | E04B 2/86 (2006.01) | 22945 | 2011-24864 | E03B 3/28 (2006.01) |
| 16544 | 2006-17609 | C22B 1/242 (2006.01) | 23042 | 2011-24866 | C03B 9/44 (2006.01) |
| 16573 | 2006-17580 | E06B 7/14 (2006.01) | 23052 | 2011-24863 | C02F 3/32 (2006.01) |
| 16574 | 2006-17588 | E21D 11/28 (2006.01) | 23101 | 2011-24857 | H02S 50/00 (2014.01) |
| 16597 | 2006-17575 | B65D 5/02 (2006.01) | 23169 | 2011-24860 | E21D 11/28 (2006.01) |
| 16627 | 2006-17602 | F24H 3/00 (2006.01) | 23196 | 2011-24874 | A01G 29/00 (2006.01) |
| 16660 | 2006-17598 | G01F 23/14 (2006.01) | 23264 | 2011-24850 | H02S 50/10 (2014.01) |
| 19006 | 2008-20334 | E03C 1/22 (2006.01) | 23289 | 2011-24854 | G01N 17/00 (2006.01) |
| 19032 | 2008-20320 | C09B 67/22 (2006.01) | 23327 | 2011-24867 | F24B 7/04 (2006.01) |
| 19033 | 2008-20328 | F16M 11/00 (2006.01) | 23467 | 2011-24878 | A41D 27/08 (2006.01) |
| 19034 | 2008-20333 | A23L 1/0528 (2006.01) | 23585 | 2011-24847 | G01N 3/30 (2006.01) |
| 19201 | 2008-20350 | E01B 7/06 (2006.01) | 23615 | 2011-24869 | A47C 17/52 (2006.01) |

MK4Q

Zániky práva ze zapsaných průmyslových vzorů uplynutím doby ochrany

| (11) | (21) | Int.Cl.(51) | (11) | (21) | Int.Cl.(51) |
|-------|------------|-------------|-------|------------|-------------|
| 26313 | 1995-28681 | 6/20-02 | 34977 | 2010-38374 | 9/15-99 |
| 26314 | 1995-28682 | 6/20-02 | 34982 | 2010-38369 | 9/21-03 |
| 30227 | 2000-32781 | 7/25-01 | 34983 | 2010-38371 | 9/21-03 |
| 30230 | 2000-32767 | 7/10-07 | 35039 | 2010-38351 | 9/14-02 |
| 30232 | 2000-32779 | 7/09-01 | 35078 | 2010-38361 | 9/09-01 |
| 30362 | 2000-32769 | 7/05-06 | 35193 | 2010-38363 | 9/08-99 |
| 30393 | 2000-32780 | 7/20-02 | 35282 | 2010-38367 | 9/21-03 |
| 34962 | 2010-38368 | 9/21-03 | 35367 | 2010-38377 | 9/19-07 |
| 34963 | 2010-38370 | 9/21-03 | 35397 | 2010-38366 | 9/07-02 |
| 34964 | 2010-38372 | 9/21-03 | 35517 | 2010-38362 | 9/32-00 |
| 34965 | 2010-38373 | 9/21-03 | | | |

Zápisy licenčních smluv do rejstříku užitečných vzorů pro nabyvatele

| | | |
|--|--|------------------------------------|
| (11) 28642 | | Druh licence: nevýlučná |
| (73) Výzkumný ústav pro hnědé uhlí a.s., Most, CZ | | Datum uzavření smlouvy: 11.03.2016 |
| Nabyvatel: Severočeské doly a.s., Boženy Němcové 5359, Chomutov, 43001, CZ | | Datum zápisu smlouvy: 05.04.2016 |

ND1K

První prodloužení doby platnosti užitečných vzorů

| | | | |
|--|-----------|--|-----------|
| (51) F03B 7/00 | (2006.01) | (51) B60N 2/12 | (2006.01) |
| F03B 1/02 | (2006.01) | E05B 57/00 | (2006.01) |
| (11) 23692 | | (11) 23888 | |
| (21) 2012-25740 | | (21) 2012-25830 | |
| (22) 12.03.2012 | | (22) 28.03.2012 | |
| (73) Frolík Jiří Ing., Praha 9, CZ | | (73) BRANO a.s., Hradec nad Moravicí, CZ | |
| České vysoké učení technické v Praze, Praha 6, CZ | | (54) Automobilový zámek, zejména zámek opěradla zadních sedadel | |
| (54) Vodní náporová obtoková turbína | | | |
| (51) F03D 3/00 | (2006.01) | (51) B60K 15/077 | (2006.01) |
| F03D 5/00 | (2006.01) | B60K 15/07 | (2006.01) |
| (11) 23712 | | B60K 15/063 | (2006.01) |
| (21) 2012-25775 | | B60K 15/01 | (2006.01) |
| (22) 16.03.2012 | | (11) 23924 | |
| (73) Ventosi Solutions, s.r.o., Vonoklasy, CZ | | (21) 2012-25940 | |
| (54) Zařízení využívající proudění vzduchu k výrobě elektrické energie | | (22) 20.04.2012 | |
| | | (73) EKOBUS a.s., Praha, CZ | |
| (51) E05B 19/10 | (2006.01) | (54) Uspořádání systému pro dodávání paliva motorů vozidel na zemní plyn | |
| E05B 19/04 | (2006.01) | | |
| F16B 17/00 | (2006.01) | (51) B60D 1/06 | (2006.01) |
| B29C 33/48 | (2006.01) | B60D 1/155 | (2006.01) |
| B29C 45/26 | (2006.01) | B60D 1/173 | (2006.01) |
| (11) 23830 | | (11) 23926 | |
| (21) 2012-25877 | | (21) 2012-25944 | |
| (22) 05.04.2012 | | (22) 20.04.2012 | |
| (73) MATOLD s.r.o., Praha 6 – Vokovice, CZ | | (73) Novák Martin, Bytča, SK | |
| (54) Zámkový klíč s vyměnitelnou plastovou hlavou a zařízení na její výrobu | | (54) Mechanismus pro připojení taženého prostředku k tažnému zařízení taženého vozidla | |
| (51) C12Q 1/04 | (2006.01) | (51) B66C 1/14 | (2006.01) |
| C12M 1/34 | (2006.01) | B66C 1/30 | (2006.01) |
| C12M 1/14 | (2006.01) | (11) 23948 | |
| A01K 47/06 | (2006.01) | (21) 2012-25807 | |
| (11) 23859 | | (22) 26.03.2012 | |
| (21) 2012-25918 | | (73) ČVUT v Praze, Fakulta strojní, Praha 6, CZ | |
| (22) 17.04.2012 | | ŠKODA JS a.s., Plzeň, CZ | |
| (73) Biologické centrum AV ČR, v.v.i. Ústav půdní biologie, České Budějovice, CZ | | (54) Zařízení pro vynětí cizího předmětu vzpříčeného v úzké spáře | |
| (54) Zařízení k monitorování infekčního tlaku moru včelího plodu | | | |
| | | (51) B66F 3/08 | (2006.01) |
| | | B66F 3/22 | (2006.01) |
| | | (11) 23950 | |
| | | (21) 2012-25826 | |
| | | (22) 27.03.2012 | |
| | | (73) BRANO a.s., Hradec nad Moravicí, CZ | |
| | | (54) Automobilový zvedák | |

- | | |
|--|---|
| (51) A61K 33/38 (2006.01) | (51) H02G 3/02 (2006.01) |
| A61P 31/04 (2006.01) | H02G 3/04 (2006.01) |
| A61K 9/10 (2006.01) | H01B 17/56 (2006.01) |
| A61K 9/06 (2006.01) | (11) 24011 |
| (11) 23952 | (21) 2012-25804 |
| (21) 2012-25872 | (22) 23.03.2012 |
| (22) 05.04.2012 | (73) SITEL, spol. s r.o., Praha, CZ |
| (73) NanoTrade s.r.o., Olomouc, CZ | (54) Multikanálový prvek |
| (54) Kombinovaný farmaceutický přípravek, zejména s antibakteriálním a fungicidním účinkem | (51) H02G 9/10 (2006.01) |
| | H02G 9/08 (2006.01) |
| | H02G 9/00 (2006.01) |
| | F16L 3/00 (2006.01) |
| | (11) 24063 |
| | (21) 2012-26048 |
| | (22) 15.05.2012 |
| | (73) Výzkumný ústav stavebních hmot, Brno, CZ |
| | (54) Žlabový systém k vedení kabelů |
| (51) B65D 79/00 (2006.01) | (51) B65D 88/74 (2006.01) |
| B65D 37/00 (2006.01) | B65D 90/48 (2006.01) |
| (11) 23956 | (11) 24080 |
| (21) 2012-25915 | (21) 2012-25831 |
| (22) 16.04.2012 | (22) 28.03.2012 |
| (73) Univerzita Tomáše Bati ve Zlíně, Zlín, CZ | (73) UCON AG Containersysteme KG, Hausach, DE |
| (54) Ochranný dílec pro čela papírenských rolí | (54) Kontejner s nádobou uspořádanou v nosné konstrukci |
| (51) E03F 5/02 (2006.01) | (51) E06B 1/68 (2006.01) |
| (11) 23957 | E06B 1/70 (2006.01) |
| (21) 2012-25917 | (11) 24083 |
| (22) 17.04.2012 | (21) 2012-25864 |
| (73) SINEKO Engineering s.r.o., Ostrava - Hrabová, CZ | (22) 04.04.2012 |
| (54) Kanalizační šachta | (73) MATEICIUC a.s., Odry, CZ |
| | (54) Profil pro boční napojení parapetu |
| (51) C09D 5/14 (2006.01) | (51) E06B 3/08 (2006.01) |
| C09D 133/08 (2006.01) | E06B 3/10 (2006.01) |
| C09D 131/04 (2006.01) | E06B 3/12 (2006.01) |
| C09D 125/14 (2006.01) | E06B 3/64 (2006.01) |
| C09D 175/04 (2006.01) | (11) 24099 |
| C09D 167/08 (2006.01) | (21) 2012-25779 |
| C09D 15/00 (2006.01) | (22) 19.03.2012 |
| A01N 25/26 (2006.01) | (73) DEC - PLAST, s.r.o., Příbor, CZ |
| A01N 31/16 (2006.01) | (54) Okno nebo dveře |
| A01N 43/48 (2006.01) | |
| A01N 43/52 (2006.01) | (51) E04B 2/92 (2006.01) |
| A01N 43/78 (2006.01) | E04B 1/00 (2006.01) |
| (11) 23962 | (11) 24108 |
| (21) 2012-25957 | (21) 2012-26064 |
| (22) 26.04.2012 | (22) 17.05.2012 |
| (73) SYNPO, akciová společnost, Pardubice, CZ | (73) ATA Bau s.r.o., Čenkovce, SK |
| (54) Nátěrový systém, zejména pro ochranu dřevěných substrátů | (54) Stavební konstrukce nízkoenergetické budovy |
| (51) B60P 7/02 (2006.01) | (51) G09F 13/00 (2006.01) |
| (11) 23973 | (11) 24144 |
| (21) 2012-26059 | (21) 2012-25907 |
| (22) 16.05.2012 | (22) 13.04.2012 |
| (73) KOEXPRO OSTRAVA, akciová společnost, Ostrava - Vítkovice, CZ | (73) WEGA TM, s.r.o., Znojmo, CZ |
| AWT REKULTIVACE a.s., Havířov - Prostřední Suchá, CZ | (54) Osvětlený informační prvek |
| (54) Zařízení pro zakrytí přepravovaných nákladů, zejména sypkých hmot | (51) G09F 13/00 (2006.01) |
| | (11) 24203 |
| | (21) 2012-25894 |
| | (22) 11.04.2012 |
| | (73) CZECH ADVERTISING a.s., Praha, CZ |
| | (54) Světelný nosič informací, zejména reklamy |
| (51) C22B 7/04 (2006.01) | |
| (11) 23992 | |
| (21) 2012-25912 | |
| (22) 16.04.2012 | |
| (73) Třinecké železářny, a.s., Třinec, CZ | |
| Vysoká škola báňská - Technická univerzita Ostrava, Ostrava-Poruba, CZ | |
| (54) Zhutněný materiál s obsahem železa a dalších neželezných kovů v druhotných surovinách a odpadech ve formě briket nebo pelet | |
| (51) F03D 3/00 (2006.01) | |
| (11) 24009 | |
| (21) 2012-26104 | |
| (22) 23.05.2012 | |
| (73) Frolík Jiří Ing., Praha 9, CZ | |
| České vysoké učení technické v Praze, Praha 6, CZ | |
| (54) Větrná turbína s oběžnými lopatkami a vertikální osou otáčení | |

- (51) **G06F 13/00** (2006.01)
G06Q 10/10 (2012.01)
G06Q 50/18 (2012.01)
- (11) 24205
(21) 2012-26019
(22) 09.05.2012
(73) Česká pošta, s.p., Praha, CZ
Kubištová & Co., v.o.s., Praha - Trója, CZ
- (54) Zapojení pro mimosoudní vymáhání pohledávek
- (51) **H02G 7/00** (2006.01)
H02G 3/02 (2006.01)
H02G 7/20 (2006.01)
H02G 7/05 (2006.01)
H02G 1/02 (2006.01)
A01M 29/06 (2011.01)
- (11) 24206
(21) 2012-26137
(22) 29.05.2012
(73) DRIBO spol.s r.o., Brno, CZ
ENERGETIKA SERVIS s.r.o., České Budějovice, CZ
- (54) Nosný a spínací systém pro nadzemní elektrické vedení vysokého napětí s trojúhelníkovým uspořádáním vodičů
- (51) **F23B 10/00** (2011.01)
F24H 1/00 (2006.01)
F23L 9/06 (2006.01)
F24B 1/195 (2006.01)
F24B 1/19 (2006.01)
- (11) 24337
(21) 2012-25644
(22) 20.02.2012
(73) Cankař Jaroslav, Bělá pod Bezdězem, CZ
- (54) Topeniště pro zplynovací kotel
- (51) **G08G 1/01** (2006.01)
G08G 1/017 (2006.01)
G08G 1/04 (2006.01)
G08G 1/07 (2006.01)
G08G 1/0955 (2006.01)
- (11) 24387
(21) 2012-26133
(22) 28.05.2012
(73) ELTODO, a.s., Praha 4, CZ
- (54) Světelné signalizační zařízení

- (51) **G08G 1/04** (2006.01)
G08G 1/08 (2006.01)
G08G 1/0955 (2006.01)
G08G 1/096 (2006.01)
- (11) 24794
(21) 2012-25981
(22) 30.04.2012
(73) ELTODO, a.s., Praha 4, CZ
- (54) Světelné signalizační zařízení
- (51) **A01K 27/00** (2006.01)
- (11) 24962
(21) 2012-26073
(22) 21.05.2012
(73) Skořepa Petr, Kolín, CZ
Marek Jan, Kolín 2, CZ
- (54) Vodítko pro zvířata s nastavitelnou délkou
- (51) **F24F 7/007** (2006.01)
F24F 13/08 (2006.01)
- (11) 25252
(21) 2012-26994
(22) 12.11.2012
(73) AGE s.r.o., České Meziříčí, CZ
- (54) Recirkulační jednotka
- (51) **F16L 11/20** (2006.01)
F16L 11/12 (2006.01)
F16L 33/01 (2006.01)
- (11) 25892
(21) 2013-28163
(22) 24.07.2012
(73) Blue Gentian, LLC, Jupiter, FL, US
- (54) Sestava expandovatelné hadice

ND1K

- (51) **A23F 3/14** (2006.01)
A23L 1/06 (2006.01)
A23L 2/60 (2006.01)
A23L 2/56 (2006.01)
A23L 1/221 (2006.01)
- (11) 19517
(21) 2008-20703
(22) 18.12.2008
(73) Štanglica Bohumil, Vysoké Mýto, CZ
- (54) Ovočná čajová směs
- (51) **A61G 15/12** (2006.01)
A61G 15/10 (2006.01)
A61G 15/02 (2006.01)
A61G 15/00 (2006.01)
- (11) 19586
(21) 2009-21022
(22) 24.03.2009
(73) BORCAD cz, s. r. o., Fryčovice, CZ
- (54) Mechanismus nastavování podpěry nohy u lékařského vyšetřovacího křesla

Druhé prodloužení doby platnosti užitných vzorů

- (51) **B60N 2/433** (2006.01)
E05B 77/00 (2014.01)
E05B 85/28 (2014.01)
- (11) 19587
(21) 2009-21027
(22) 25.03.2009
(73) BRANO a.s., Hradec nad Moravicí, CZ
- (54) Vozidlový zámek, zejména zámek opěradla zadních sedadel
- (51) **A01K 23/00** (2006.01)
A01K 1/035 (2006.01)
- (11) 19626
(21) 2009-21036
(22) 27.03.2009
(73) KERAMOST, a. s., Most, CZ
- (54) Stelivo pro zachycení tekutých výkalů
- (51) **C12H 1/00** (2006.01)
C12H 1/12 (2006.01)
- (11) 19637
(21) 2009-21073
(22) 06.04.2009
(73) Univerzita Tomáše Bati ve Zlíně, Zlín, CZ
- (54) Zařízení k prodloužení skladovatelnosti nápojů, zejména vína

| | | | |
|---|-----------|---|-----------|
| (51) A61K 39/116 | (2006.01) | (51) A01N 53/08 | (2006.01) |
| A61K 39/05 | (2006.01) | A01N 31/00 | (2006.01) |
| A23L 1/28 | (2006.01) | A01N 31/02 | (2006.01) |
| A61P 31/10 | (2006.01) | D06M 13/224 | (2006.01) |
| A61P 31/04 | (2006.01) | D06M 13/236 | (2006.01) |
| A61P 37/04 | (2006.01) | (11) 19819 | |
| A61P 17/10 | (2006.01) | (21) 2009-21181 | |
| C12N 1/16 | (2006.01) | (22) 07.05.2009 | |
| C12N 1/20 | (2006.01) | (73) GUMOTEX, akciová společnost, Břeclav, CZ | |
| C12R 1/725 | (2006.01) | (54) Textilní materiál s úpravou odpuzující obtížný hmyz | |
| A23L 1/30 | (2006.01) | (51) A61K 39/02 | (2006.01) |
| A61K 36/064 | (2006.01) | A61K 39/104 | (2006.01) |
| C12R 1/74 | (2006.01) | A61K 39/05 | (2006.01) |
| C12R 1/72 | (2006.01) | A61K 39/108 | (2006.01) |
| (11) 19654 | | A61K 39/09 | (2006.01) |
| (21) 2009-21110 | | A61P 13/02 | (2006.01) |
| (22) 15.04.2009 | | A61P 37/04 | (2006.01) |
| (73) FAVEA Plus a.s., Praha 2, CZ | | A61P 13/00 | (2006.01) |
| (54) Přípravek pro humánní užití obsahující směs kmenů mikroorganismů | | A61P 15/00 | (2006.01) |
| (51) E04B 2/86 | (2006.01) | (11) 19824 | |
| E04G 9/00 | (2006.01) | (21) 2009-21256 | |
| (11) 19708 | | (22) 28.05.2009 | |
| (21) 2009-21142 | | (73) FAVEA Plus a.s., Praha 2, CZ | |
| (22) 24.04.2009 | | (54) Univerzální přípravek určený ke zvýšení obranyschopnosti, pro prevenci, profylaxi a léčbu onemocnění močových cest | |
| (73) IZOPOL DVOŘÁK, s.r.o., Plzeň, CZ | | (51) E04B 2/86 | (2006.01) |
| (54) Sada ztraceného bednění | | E04G 11/06 | (2006.01) |
| (51) F24D 3/18 | (2006.01) | E04G 17/02 | (2006.01) |
| F24D 15/04 | (2006.01) | (11) 20070 | |
| (11) 19719 | | (21) 2009-21165 | |
| (21) 2009-20984 | | (22) 04.05.2009 | |
| (22) 13.03.2009 | | (73) IZOPOL DVOŘÁK, s.r.o., Plzeň, CZ | |
| (73) Octopus Energy OÜ, 13619 Tallinn, EE | | (54) Univerzální stavebnice ztraceného bednění | |
| (54) Tepelné čerpadlo vzduch-voda | | (51) C02F 1/46 | (2006.01) |
| (51) A45D 29/04 | (2006.01) | B82B 1/00 | (2006.01) |
| A45D 29/00 | (2006.01) | (11) 20153 | |
| A61B 17/54 | (2006.01) | (21) 2009-21201 | |
| B23D 71/04 | (2006.01) | (22) 13.05.2009 | |
| (11) 19740 | | (73) Mališ Radek Ing., Praha 6 - Liboc, CZ | |
| (21) 2009-21211 | | (54) Zařízení pro čištění vody ve vodních nádržích | |
| (22) 18.05.2009 | | (51) A01B 15/12 | (2006.01) |
| (73) Blažek Glass s.r.o., Poděbrady, CZ | | A01B 61/04 | (2006.01) |
| (54) Skleněný pilník, zejména na nehty a kůži | | (11) 20285 | |
| (51) A01K 23/00 | (2006.01) | (21) 2009-21822 | |
| A01K 1/035 | (2006.01) | (22) 16.10.2009 | |
| (11) 19758 | | (73) BEDNAR FMT s.r.o., Praha 9 - Vinoř, CZ | |
| (21) 2009-21127 | | (54) Pružně-otočné uložení slupice zemědělského stroje | |
| (22) 20.04.2009 | | (51) H01M 2/04 | (2006.01) |
| (73) KERAMOST, a. s., Most, CZ | | H01M 2/12 | (2006.01) |
| (54) Stelivo pro zachycení tekutých výkalů | | (11) 23362 | |
| | | (21) 2011-24887 | |
| | | (22) 07.05.2009 | |
| | | (73) Akümsan Plastik Ürünler Sanayi Ve Ticaret S. A., Buyukcekmece, Istanbul, TR | |
| | | (54) Kryt bezúdržbového akumulátoru | |

ND4Q

| | |
|--|--|
| (51) 07-07 | |
| (11) 30384 | |
| (21) 2001-33160 | |
| (22) 03.04.2001 | |
| (54) Okrouhlá nádoba na skladování potravin se středovou prohlubní | |

Třetí obnovy doby ochrany průmyslových vzorů

| | |
|--------------------------------|--|
| (51) 08-05 | |
| (11) 30386 | |
| (21) 2001-33233 | |
| (22) 04.05.2001 | |
| (54) Stavitelný klíč na matice | |

(51) 15-02
(11) 30489
(21) 2001-33171
(22) 06.04.2001
(54) Ponorné čerpadlo

(51) 02-04
(11) 30917
(21) 2001-33158
(22) 02.04.2001
(54) Návleky

(51) 07-01
(11) 30873
(21) 2001-33178
(22) 11.04.2001
(54) Sklenice

PD4A

Převod práv a ostatní změny majitelů patentů

(11) 302438
(21) 2004-227
(73) DETECTOR TECHNOLOGY LIMITED, Kwun Tong, KOWLOON, HK

PD1K

Převod práv a ostatní změny majitelů užitných vzorů

(11) 20965
(21) 2010-22531
(73) Bohemia Pharmaceuticals s.r.o., Praha 10 - Hostivař, CZ

(11) 26647
(21) 2012-25929
(73) Vyčítalová Monika, Česká Třebová, CZ

(11) 21020
(21) 2010-22532
(73) Bohemia Pharmaceuticals s.r.o., Praha 10 - Hostivař, CZ

QA9A

Nabídka licence

(73) České vysoké učení technické v Praze, Fakulta dopravní, Praha 1, CZ
(11) 305925
(54) Zapojení transformátorového zdroje s velkým vstupním rozsahem

Zamítnuté a částečně zamítnuté přihlášky ochranných známek před zveřejněním

Kapitola obsahuje údaje o rozhodnutích o přihláškách ochranných známek, u kterých byly na základě provedeného věcného průzkumu shledány Úřadem důvody pro zamítnutí přihlášky ochranné známky podle ustanovení § 4 nebo 6 zákona č. 441/2003 Sb. Na základě toho Úřad vydal rozhodnutí o zamítnutí přihlášky podle ustanovení § 22 zákona č. 441/2003 Sb., a to pro celý seznam výrobků a služeb nebo pro jeho část. Údaje o výsledku rozhodnutí (zamítnutí přihlášky, částečné zamítnutí přihlášky) jsou uvedeny za datem právní moci rozhodnutí pod INID kódem (583) s názvem "Datum právní moci rozhodnutí/výsledek rozhodnutí".

(210) **O-504173**
(540)



(583) 11.08.2015/NABYTÍ P.M. - ČÁSTEČNÉ ZAMÍTNUTÍ PŘIHLÁŠKY

(210) **O-505881**
(540)

Poctivá šunka

(583) 12.03.2016/NABYTÍ P.M. - ČÁSTEČNÉ ZAMÍTNUTÍ PŘIHLÁŠKY

(210) **O-505882**
(540)

Poctivá pečeně

(583) 12.03.2016/NABYTÍ P.M. - ČÁSTEČNÉ ZAMÍTNUTÍ PŘIHLÁŠKY

(210) **O-505883**
(540)

Poctivý párek

(583) 12.03.2016/NABYTÍ P.M. - ČÁSTEČNÉ ZAMÍTNUTÍ PŘIHLÁŠKY

(210) **O-505884**
(540)

Poctivá slanina

(583) 12.03.2016/NABYTÍ P.M. - ČÁSTEČNÉ ZAMÍTNUTÍ PŘIHLÁŠKY

(210) **O-510447**
(540)



(583) 10.03.2016/NABYTÍ P.M. - ZAMÍTNUTÍ PŘIHLÁŠKY

(210) **O-519863**

(540) **Povltavské Tukové Závody Trading**

(583) 15.03.2016/NABYTÍ P.M. - ZAMÍTNUTÍ PŘIHLÁŠKY

(210) **O-519864**

(540) **Povltavské Tukové Závody Nelahozeves**

(583) 15.03.2016/NABYTÍ P.M. - ZAMÍTNUTÍ PŘIHLÁŠKY

(210) **O-519996**

(540) **O2 Fiber**

(583) 19.02.2016/NABYTÍ P.M. - ZAMÍTNUTÍ PŘIHLÁŠKY

(210) **O-519997**

(540) **O2 TV Fiber**

(583) 19.02.2016/NABYTÍ P.M. - ZAMÍTNUTÍ PŘIHLÁŠKY

(210) **O-519998**

(540) **FiberNet**

(583) 19.02.2016/NABYTÍ P.M. - ZAMÍTNUTÍ PŘIHLÁŠKY

(210) **O-522069**

(540)



(583) 25.03.2016/NABYTÍ P.M. - ČÁSTEČNÉ ZAMÍTNUTÍ PŘIHLÁŠKY

(210) **O-522408**

(540)

LsA

(583) 27.03.2016/NABYTÍ P.M. - ČÁSTEČNÉ ZAMÍTNUTÍ PŘIHLÁŠKY

(210) **O-522753**
(540)



(210) **O-523428**
(540)



(583) 24.03.2016/NABYTÍ P.M. - ČÁSTEČNÉ ZAMÍTNUTÍ PŘIHLÁŠKY

(210) **O-523285**
(540)

CARRA

(583) 29.02.2016/NABYTÍ P.M. - ČÁSTEČNÉ ZAMÍTNUTÍ PŘIHLÁŠKY

(583) 26.02.2016/NABYTÍ P.M. - ČÁSTEČNÉ ZAMÍTNUTÍ PŘIHLÁŠKY

(210) **O-524671**
(540)

ORBIS ARTIS

(583) 24.03.2016/NABYTÍ P.M. - ČÁSTEČNÉ ZAMÍTNUTÍ PŘIHLÁŠKY

Přehled zveřejněných přihlášek ochranných známek

Přihlášky ochranných známek, které byly na základě výsledků formálního a věcného průzkumu provedeného Úřadem shledány schopné zápisu do rejstříku ochranných známek, jsou obsaženy v této kapitole. Důležitou právní skutečností je, že zveřejněním přihlášky ochranné známky v této kapitole Věstníku (§ 23 zákona č. 441/2003 Sb.) začíná běžet zákonná tříměsíční lhůta pro podání námitek podle ustanovení § 25 zákona č. 441/2003 Sb.

| Číselný přehled | | | | | | | | | | | |
|-----------------|----------|----------|----------|----------|----------|----------|----------|----------|----------|----------|----------|
| O-498645 | O-504173 | O-505881 | O-505882 | O-505883 | O-505884 | O-520680 | O-521227 | O-522408 | O-522414 | O-522874 | O-522875 |
| O-523050 | O-523573 | O-524166 | O-524267 | O-524428 | O-524465 | O-524472 | O-524473 | O-524474 | O-524476 | O-524569 | O-524617 |
| O-524620 | O-524632 | O-524644 | O-524646 | O-525253 | O-526163 | O-526453 | O-526478 | O-526494 | O-526498 | O-526532 | O-526567 |
| O-526614 | O-526698 | O-526875 | O-526937 | O-526938 | O-527173 | O-527183 | O-527190 | O-527204 | O-527205 | O-527334 | O-527352 |
| O-527355 | O-527363 | O-527367 | O-527379 | O-527380 | O-527382 | O-527445 | O-527451 | O-527452 | O-527465 | O-527466 | O-527581 |
| O-527678 | O-527718 | O-527719 | O-527723 | O-527836 | O-527866 | O-527907 | O-528066 | O-528067 | O-528068 | O-528072 | O-528288 |
| O-528308 | O-528348 | O-528355 | O-528403 | O-528407 | O-528408 | O-528409 | O-528410 | O-528429 | O-528430 | O-528570 | O-528588 |
| O-528590 | O-528669 | O-528686 | O-528747 | O-528856 | O-528882 | O-528895 | O-528911 | O-528933 | O-528964 | O-528997 | O-529047 |
| O-529049 | O-529082 | O-529087 | O-529088 | O-529089 | O-529090 | O-529097 | O-529124 | O-529139 | O-529210 | O-529217 | O-529220 |
| O-529222 | O-529223 | O-529230 | O-529232 | O-529271 | O-529313 | O-529342 | O-529344 | O-529356 | O-529372 | O-529383 | O-529413 |
| O-529416 | O-529424 | O-529434 | O-529487 | O-529522 | O-529527 | O-529530 | O-529566 | O-529584 | | | |

Zveřejněné přihlášky ochranných známek

(210) **O-498645**

(220) 04.10.2012

(320) 04.10.2012

(511) 9, 16, 35, 36, 41, 42, 43

(540)

Inzert Reality

(510) (9) magnetické nosiče zvukových a obrazových záznamů, nosiče záznamů nahrané i nenahrané, audiovizuální díla, hudební díla, audio a/nebo audiovizuální díla v elektronické podobě, audio a/nebo audiovizuální díla a/nebo software ke stažení, software, počítačové hry s výstupem na PC nebo na TV; (16) papír, lepenka a výrobky z těchto materiálů, které nejsou zařazeny do jiných tříd, fotografie, papírenské zboží, knihy; (35) pomoc při řízení obchodní činnosti, merchandising, franchising, zprostředkování v obchodních vztazích, zprostředkovatelská činnost v oblasti obchodu s výrobky zařazenými do tříd 1-34, poradenství a pomoc při provozu a řízení podniku, pomoc při provozování obchodů a obchodních činností průmyslového nebo obchodního podniku, služby obchodního managementu a podnikového poradenství, informace obchodní nebo podnikatelské, informační kanceláře komerční, spotřebitelská poradna (komerční informace a rady pro spotřebitele), oceňování obchodních podniků, oceňování a odhady a prognózy v podnikání; (36) pojištění, služby finanční, služby peněžní, služby agentů zabývajících se cennými papíry, investování kapitálu, leasing, zprostředkování, informování, konzultace a poradenství a zprostředkování v oblasti služeb finančních, bankovních, peněžních a pojišťovacích; (41) výchova, vzdělávání, zábava, sportovní a kulturní aktivity, organizace a provozování kulturních a vzdělávacích výstav, nakladatelství a vydavatelství, ediční činnost, publikační činnost, nahrávání nosičů zvukových nebo obrazové zvukových, zprostředkování v oblasti kultury, výchovy, zábavy a sportu, výchovná, vzdělávací, soutěžní a zábavní činnost, zábavní nebo kulturní nebo vzdělávací představení, organizace společenských a kulturních akcí, organizace, provozování a provádění her a soutěží i veřejných, výstavní činnost v oblasti kultury nebo zábavy nebo výchovy nebo vzdělávání; (42) vědecké a technologické služby a související výzkum a projektování, činnosti projektantů, konstruktérů, architektů, urbanistů, designérů a technologů ve stavebnictví, designérské služby, design grafický, umělecký, obalový, design interiérů příprava a vypracování technických návrhů, kresličské práce, poradenská, návrhářská, aranžérská a designérská činnost, navrhování vnější úpravy výrobků, designu; (43) ubytovací služby, hotely, kavárny, Kempy, ubytovací zařízení, stravovací služby, hostinská činnost, pronájem ubytování, pronájem ubytovacích zařízení, pronájem přenosných staveb, pronajímání jednacích místností, informační a poradenská a zprostředkovatelská činnost v oblasti služeb ubytovacích a stravovacích.

(730) **INZERT REALITY s.r.o.**, Okružní 280, Mladá Boleslav, 29301, CZ

(740) **BOHEMIA PATENT**, Ing. Jana Vandělková, Vodičkova 791/41, Praha 1 - Nové Město, 11000

(210) **O-504173**

(220) 06.05.2013

(320) 06.05.2013

(511) 25, 28

(540)



(510) (25) bundy sportovní, bundy sportovní s kapucí, čepice, kalhoty, obuv sportovní, oděv svrchní, oděvy, oděvy tělocvičné, podprsenky, ponožky, prádlo (osobní), prádlo (spodní) pohlcující pot, převlečníky (kabáty), pytle na oděvy, rukavice, spodky, spodky pánské, svetry, bundy sportovní; (28) boxerské rukavice, rukavice (pro sportovní hry), sportovní suspenzory pro muže, cvičné pytle, holenní chrániče.

(590) Barevná

(730) **Český svaz MMA o.s.**, 5. května 955, Brandýs nad Labem, 25001, CZ

(210) **O-505881**

(220) 09.07.2013

(320) 09.07.2013

(511) 35

(540)

Poctivá šunka

(510) (35) pomoc při řízení obchodní činnosti, obchodní konzultace v oblasti distribuce zboží, zaslání katalogů, objednávky zboží, obchodní nebo podnikatelské poradenství, reklama, administrativní práce, organizování komerčních nebo reklamních výstav, činnost ekonomických poradců, poskytování obchodních informací, průzkumy trhu, předvádění výrobků, organizování a pořádání prodejních a reklamních akcí, automatizované i ruční zpracování dat, zprostředkování výše uvedených služeb ve tř. 35.

(730) **Kostelecké uzeniny a.s.**, Kostelec 60, Kostelec, 58861, CZ

(740) Ing. Václav Kratochvíl, Husníkova 2086/22, Praha 13, 15800

(210) **O-505882**

(220) 09.07.2013

(320) 09.07.2013

(511) 35

(540)

Poctivá pečeně

(510) (35) pomoc při řízení obchodní činnosti, obchodní konzultace v oblasti distribuce zboží, zaslání katalogů, objednávky zboží, obchodní nebo podnikatelské poradenství, reklama, administrativní práce, organizování komerčních nebo reklamních výstav, činnost ekonomických poradců, poskytování obchodních informací, průzkumy trhu, předvádění výrobků, organizování a pořádání prodejních a reklamních akcí, automatizované i ruční zpracování dat, zprostředkování výše uvedených služeb ve tř. 35.

(730) **Kostelecké uzeniny a.s.**, Kostelec 60, Kostelec, 58861, CZ

(740) Ing. Václav Kratochvíl, Husníkova 2086/22, Praha 13, 15800

(210) **O-505883**

(220) 09.07.2013

(320) 09.07.2013

(511) 35

(540)

Poctivý párek

(510) (35) pomoc při řízení obchodní činnosti, obchodní konzultace v oblasti distribuce zboží, zaslání katalogů, objednávky zboží, obchodní nebo podnikatelské poradenství, reklama, administrativní práce, organizování komerčních nebo reklamních výstav, činnost ekonomických poradců, poskytování obchodních informací, průzkumy trhu, předvádění výrobků, organizování a pořádání prodejních a reklamních akcí, automatizované i ruční zpracování dat, zprostředkování výše uvedených služeb ve tř. 35.

(730) **Kostelecké uzeniny a.s.**, Kostelec 60, Kostelec, 58861, CZ

(740) Ing. Václav Kratochvíl, Husníkova 2086/22, Praha 13, 15800

(210) **O-505884**

(220) 09.07.2013

(320) 09.07.2013

(511) 35

(540)

Poctivá slanina

(510) (35) pomoc při řízení obchodní činnosti, obchodní konzultace v oblasti distribuce zboží, zaslání katalogů, objednávky zboží, obchodní nebo podnikatelské poradenství, reklama, administrativní práce, organizování komerčních nebo reklamních výstav, činnost ekonomických poradců, poskytování obchodních informací, průzkumy trhu, předvádění výrobků, organizování a pořádání prodejních a reklamních akcí, automatizované i ruční zpracování dat, zprostředkování výše uvedených služeb ve tř. 35.

(730) **Kostelecké uzeniny a.s.**, Kostelec 60, Kostelec, 58861, CZ

(740) Ing. Václav Kratochvíl, Husníkova 2086/22, Praha 13, 15800

(210) **O-520680**
(220) 10.03.2015
(320) 10.03.2015
(511) 9, 16, 35, 38, 41, 44
(540)

fyziotrénér

(510) (9) počítačový software, elektrická zařízení, elektromechanické zařízení, počítačový hardware a software, vše pro oblast automatizovaného zpracování a doručování zpráv a dokumentů, počítačový software pro technologii integrovaného zpracování a přenosu zpráv, vše v rámci této třídy; (16) periodické a neperiodické tiskoviny, knihy, brožury, plakáty, tištěné instruktážní materiály z oblasti fyzioterapie, fitness, trenérství; (35) poradenské a konzultační služby v oblasti reklamy a obchodu, tvorba reklamních a propagačních materiálů, průzkumové a informační služby týkající se obchodu, reklamy a marketingu v oblasti fyzioterapie, fitness, trenérství; (38) komunikace prostřednictvím Internetu, komunikace při trénování klientů přes Internet pomocí on-line cvičebních programů, sdílení (poskytování) fotografií, videí a filmů; (41) provozování fitnesscentra, služby osobního trenéra u klienta, poradenské a konzultační služby v oblasti fitness, trenérství, internetové poradenství v oblasti fitness, trenérství a sportu, pořádání kurzů, online kurzů a vzdělávacích akcí pro trenéry a fyzioterapeuty; (44) internetové poradenství v oblasti fyzioterapie, poradenství v oblasti vývoje postavy a snižování nadváhy, provozování rehabilitační ordinace (kliniky).

(590) Barevná
(730) **Šenkýř Vojtěch Mgr.**, Blažičkova 1420/3, Žďár nad Sázavou 7, 59101, CZ
(740) Ing. Jarmila Javoříková, Slunečná 4566, Zlín, 76005

(210) **O-521227**
(220) 31.03.2015
(320) 31.03.2015
(511) 39, 41, 43
(540)

RACETOUR

(510) (39) autobusová doprava, okružní výlety, turistické prohlídky, doprava turistů, doprovázení turistů, organizování zájezdů; (41) filmová produkce jiná než reklamní, filmová projekce, filmová studia, gymnastický výcvik, koučing, školení, kurzy fitness, informace o možnostech rekreace, služby pro oddech a rekreaci, výchovně-zábavné služby klubové, služby osobního trenéra, tělesná výchova; (43) hotelové služby, rezervace hotelů, rezervace penzionů, rezervace přechodného ubytování.

(730) **Charuza Jiří Ing.**, Krymská 551/6, Liberec, 46006, CZ

(210) **O-522408**
(220) 19.05.2015
(320) 19.05.2015
(511) 25, 35, 41
(540)

LsA

(510) (25) bundy sportovní, bundy sportovní s kapucí (s kožešinou nebo plyšovou vložkou), čapky (přiléhavé), čelenky, čepice, čepice se štítkem, kalhotky, kalhoty, oblečení, obuv, psí dečky (nízké kamaše), spodní prádlo, spodky (trenýrky), svetry, bundy sportovní (dresy), trička; (35) design reklamních materiálů, administrativní zpracování nákupních objednávek, dodavatelské služby pro třetí osoby (nákup výrobků a služeb pro jiné podniky), poskytování obchodních nebo podnikatelských informací, komerční informace a rady pro spotřebitele (spotřebitelská poradna), marketing, pomoc při řízení obchodní činnosti, obchodní management a podnikové poradenství, obchodní reklama (pro třetí osoby), optimalizace pro vyhledávače, optimalizace provozu webových stránek, odborné obchodní poradenství, poskytování obchodních informací prostřednictvím webových stránek, poskytování on-line tržního prostoru

pro nakupující a prodávající výrobků a služeb, prezentace výrobků v komunikačních médiích pro účely maloobchodu, pronájem billboardů (reklamní tabule), pronájem reklamní doby v komunikačních médiích, pronájem reklamních materiálů, pronájem reklamních ploch, zajišťování předplatného novin a časopisů, psaní reklamních textů, reklama, reklama on line v počítačové síti, reklama placená kliknutím, reklamní agentury, reklamní texty (vydávání, zveřejňování, oznámení, vyhlášení, publikování), rozšiřování reklamních materiálů zákazníkům (letáky, prospekty, tisky, vzorky), rozhlasová reklama, sjednávání a uzavírání obchodních transakcí pro třetí strany, služby v oblasti grafické úpravy pro reklamní účely, marketingové studie, telekomunikační služby (zajišťování předplatného) pro ostatní, zpracování textů, venkovní reklama, zaslání reklamních materiálů zákazníkům, reklama (propagace); (41) elektronické publikování (DTP), obrazové zpravodajství, poskytování on-line elektronických publikací (bez možnosti stažení), poskytování on-line videí, bez možnosti stažení, poskytování on-line hudby, bez možnosti stažení, psaní textů (jiných než reklamních), reportérské služby, služby v oblasti grafické úpravy, jiné než pro reklamní účely, texty (zveřejňování) kromě reklamních, texty (psaní textů) jiné než reklamní, vydávání elektronických knih a časopisů on-line, vydávání knih, vydávání textů, s výjimkou reklamních nebo náborových, zábava (služby), zpravodajské služby.

(730) **Zavřel Roman**, Synkova 4/2093, Brno, 62800, CZ

(210) **O-522414**
(220) 19.05.2015
(320) 19.05.2015
(511) 2, 6, 19, 35, 36, 37, 39, 40, 42
(540)

COMAX

(510) (2) nátěrové hmoty a pomocné nátěrové přípravky, barvy, laky, lazury, pigmenty, chemické přípravky pro povrchové úpravy, nástřikové hmoty, ředidla, ochranné přípravky na kovy, antikorozní přípravky; (6) kovy, jejich slitiny a výrobky z nich, slévárenské slitiny, předslitiny a odlitky, plechy, pasy a pásy, tvarované výrobky z plechů, stavební materiály a konstrukce, stavební profily a výztuže, trubky a roury, dveřní a okenní rámy a kování, střešní materiály a konstrukce, střešní krytiny, doplňky a příslušenství, okapový systém, krovy, krokve, traverzy, jekly, nosníky, lešení, schodiště, schody a stupně, parapety, ploty, zámky, zámečnické, klempířské a železářské výrobky a potřeby, hřebíky, šrouby a ostatní drobné kovové zboží, spojovací a montážní materiál, montážní nářadí, kovové dopravní značky, kovové chrániče pro stromy, mřížky pro popínavé rostliny, mříže, stínící výrobky a zařízení pro terasy z kovu, výrobky protisluneční ochrany z kovu, žaluzie, venkovní lamelové rolety, navíjecí a svinovací systémy pro žaluzie, markýzy a bezpečnostní mříže, obchodní a administrativní prostory (stánky) z kovu, hliníkové fólie, balící kovové fólie, kovové obaly, tvářené obaly, bedny, nádoby, bazény a jejich součásti, nádrže a přepravní prostředky pro výrobu a paletizaci z kovu; (19) nekovové stavební materiály a konstrukce, nekovové střešní konstrukce, nekovové střešní krytiny, doplňky a příslušenství, nekovový okapový systém, latě, prkna, trámy, překlady, lepenky, pojava pro stavební účely, nekovové střešní krokve, římsy a lišty pro římsy, nekovová lešení a nosníky, nekovová schodiště, schody a stupně, nekovové stavební profily a výztuže, nekovové trubky, drenážní trubky, nekovové stínící výrobky, markýzy, rolety, žaluzie, parapety, mříže; (35) informační, poradenské, organizační, objednávkové, nákupní a prodejní služby v oblasti obchodu se stavebními materiály, pomoc při provozování a řízení obchodní činnosti, řízení obchodního řetězce, zprostředkovatelská činnost v oblasti obchodu se stavebními materiály, poskytování obchodních informací a jiných informačních produktů reklamního charakteru, poskytování multimediálních informací v oblasti obchodu, pořádání a organizování veletrhů a výstav ke komerčním a reklamním účelům, reklamní a propagační činnost, průzkum trhu a marketing, pronájem reklamních ploch, předvádění pro reklamní účely a podporu prodeje, rozšiřování reklamních materiálů a vzorků zboží; (36) realitní služby; (37) stavebnictví a kompletní stavební servis, provádění staveb včetně údržby a oprav, montážní služby, přestavby, rekonstrukce, demontáže, kompletní střešní servis, odborná pomoc při stavbách a rekonstrukcích, odborný stavební dohled, zprostředkovatelská činnost ve stavebnictví, pronájem stavebních a konstrukčních prvků, stavebního a montážního nářadí, klempířské, pokrývačské služby, čištění fasád a střeš, čištění komínů; (39) doprava železniční, silniční, vodní a vzdušná týkající se osob a zboží, služby spojené s dopravou, skladováním a balením zboží, pronájem vozidel a poskytování informací o dopravě, rozvod energií, zásobování vodou a provozování kanalizace, služby cestovní kanceláře a cestovní

agentury, organizování cest, zásilková služba; (40) zpracování kovů, povrchové úpravy kovů, odlévání, tváření a tvarování kovů, podnikání v oblasti nakládání s odpady, třídění odpadů a recyklovatelného materiálu, přepracování odpadů, výroba energií a tepla; (42) investiční a projektová činnost v oblasti stavebnictví, strojírenství, metalurgii a hutnictví, vědecké a technologické služby v oblasti stavebnictví, strojírenství, metalurgie, hutnictví, povrchových úprav a s nimi spojený výzkum, průmyslové analýzy a výzkum, poradenství o životním prostředí, měření v pracovním prostředí, inženýring investiční výstavby, poradenská činnost pro metalurgii, hutnictví a povrchové úpravy, zkoušky materiálů, korozní zkoušky, projekční činnost, inspekce stavebních projektů, služby týkající se kontroly vozidel před dopravou.

(730) **METAL TRADE COMAX, a.s.**, Velvary 420, Velvary, 27324, CZ

(210) **O-522874**

(220) 04.06.2015

(320) 04.06.2015

(511) 9, 14, 16, 18, 21, 24, 25, 26, 28, 35, 38, 41, 42

(540)



(510) (9) přístroje a nástroje vědecké, námořní, geodetické, fotografické, navigační, řídicí, sledovací, zaměřovací a kartografická zařízení, filmové, optické přístroje pro vážení, měření, signalizaci, kontrolu (inspekci), záchranu a přístroje pro vyučování, přístroje pro záznam, převod, reprodukci zvuku nebo obrazu, nosiče dat magnetické, záznamové disky, kompaktní disky, DVD a ostatní digitální záznamové nosiče, elektronické diáře, elektrické, světelné a neonové reklamní tabule, čipové karty, kalkulačky, zařízení na zpracování dat, počítače, počítačový software; (14) medaile ze vzácných kovů, kovové odznaky (vzácný kov), výherní poháry z drahých kovů, drahokamy, polodrahokamy, hodiny a hodinky, slitiny vzácných kovů; (16) papír, lepenka, knihy, časopisy, plakáty, mapy, atlasy, příručky, pohlednice, kalendáře, grafické reprodukce, obaly (papírnické výrobky), karty, katalogy, vstupenky, tiskárenské výrobky, potřeby pro knižní vazby, fotografie, papírenské zboží, lepidla pro papírenství nebo domácnost, materiál pro umělce, štětce, psací stroje a kancelářské potřeby (vyjímaje nábytek), učební a vyučovací pomůcky s výjimkou přístrojů, plastické obaly (nezařazené do jiných tříd), tiskařské typy, štočky, vložky a vložky z papíru, papírové vložky a vložky; (18) kůže a její imitace, zvířecí kůže, usně, kufrý a cestovní tašky, deštníky a slunečníky, vycházkové hole; (21) pomůcky a nádoby pro domácnost a kuchyň, hřebeny a mycí houby, kartáče (s výjimkou štětců), materiály pro výrobu kartáčů, čisticí potřeby, drátky na čištění parket, sklo surové nebo opracované (s výjimkou stavebního skla), sklo, porcelán a majolika neobsažené v jiných třídách; (24) vlajky, prapory, vlajky a praporky z látky; (25) oděvy, obuv, kloboučnické zboží; (26) výšivky na oděvy, nášivky, vyšivané odznaky, ozdobné odznaky (knoflíky), etikety (látka), samolepicí látkové etikety, přilnavé textilní etikety, textilní etikety k připevnění na oděv, špendlíky, zavírací špendlíky; (28) hry, hračky, hrací karty a karetní hry, sportovní potřeby a vybavení; (35) propagace a reklama, inzerce a inzertní služby, zprostředkování reklamy, sběr a systemizace dat z obchodní a podnikatelské činnosti, služby reklamní agentury, zprostředkování obchodů pro třetí strany, předváděcí akce a výstavy, administrativní zpracování dat, obchodní administrativa; (38) televizní vysílání a přenosy, služby audiovizuální komunikace, satelitní přenos, on-line přenos informací, vysílání programů přes Internet; (41) výroba programů kabelové televize, publikování televizních programů, uvádění televizních programů, televizní programy (produkce rozhlasových a televizních programů), pořádání sportovních akcí, pořádání konferencí v oblasti kulturních aktivit, služby hudebního vydavatelství, služby vydavatelství (včetně vydávání elektronických publikací); (42) služby v oblasti informačních technologií, vývoj softwaru, programování a implementace softwaru, vývoj počítačového hardwaru, webhostingové služby a software jako služba a pronájem softwaru, pronájem hardwaru a

počítačového vybavení, konzultační, poradenské a informační služby v oblasti informačních technologií, služby zabezpečení, ochrany a obnovy v oblasti informačních technologií, služby kopírování a konverze dat, služby kódování dat, počítačové analýzy a počítačová diagnostika, výzkum a vývoj a zavádění počítačových systémů, správa počítačových projektů, vytěžování dat, služby v oblasti počítačů, technické služby v oblasti počítačů, služby v oblasti počítačových sítí, služby v oblasti přesunu dat, aktualizace webových stránek třetích osob, monitorování počítačových systémů pomocí vzdáleného přístupu, vědecké a technologické služby, návrhářství, půjčování a pronájem v souvislosti s výše uvedenými službami v této třídě, poradenství, konzultační a informační činnosti týkající se uvedených služeb zahrnuté v této třídě, hosting internetových stránek, tvorba internetových stránek.

(590) Barevná

(730) **SPORT 5 a.s.**, Těšnov 1/1059, Praha 1, 11000, CZ

(740) Advokátní kancelář Jansta, Kostka spol. s r.o., Mgr. Jakub Kotrba, Těšnov 1/1059, Praha 1, 11000

(210) **O-522875**

(220) 04.06.2015

(320) 04.06.2015

(511) 9, 14, 16, 18, 21, 24, 25, 26, 28, 35, 38, 41, 42

(540)



(510) (9) přístroje a nástroje vědecké, námořní, geodetické, fotografické, navigační, řídicí, sledovací, zaměřovací a kartografická zařízení, filmové, optické přístroje pro vážení, měření, signalizaci, kontrolu (inspekci), záchranu a přístroje pro vyučování, přístroje pro záznam, převod, reprodukci zvuku nebo obrazu, nosiče dat magnetické, záznamové disky, kompaktní disky, DVD a ostatní digitální záznamové nosiče, elektronické diáře, elektrické, světelné a neonové reklamní tabule, čipové karty, kalkulačky, zařízení na zpracování dat, počítače, počítačový software; (14) medaile ze vzácných kovů, kovové odznaky (vzácný kov), výherní poháry z drahých kovů, drahokamy, polodrahokamy, hodiny a hodinky, slitiny vzácných kovů; (16) papír, lepenka, knihy, časopisy, plakáty, mapy, atlasy, příručky, pohlednice, kalendáře, grafické reprodukce, obaly (papírnické výrobky), karty, katalogy, vstupenky, tiskárenské výrobky, potřeby pro knižní vazby, fotografie, papírenské zboží, lepidla pro papírenství nebo domácnost, materiál pro umělce, štětce, psací stroje a kancelářské potřeby (vyjímaje nábytek), učební a vyučovací pomůcky s výjimkou přístrojů, plastické obaly (nezařazené do jiných tříd), tiskařské typy, štočky, vložky a vložky z papíru, papírové vložky a vložky; (18) kůže a její imitace, zvířecí kůže, usně, kufrý a cestovní tašky, deštníky a slunečníky, vycházkové hole; (21) pomůcky a nádoby pro domácnost a kuchyň, hřebeny a mycí houby, kartáče (s výjimkou štětců), materiály pro výrobu kartáčů, čisticí potřeby, drátky na čištění parket, sklo surové nebo opracované (s výjimkou stavebního skla), sklo, porcelán a majolika neobsažené v jiných třídách; (24) vlajky, prapory, vlajky a praporky z látky; (25) oděvy, obuv, kloboučnické zboží; (26) výšivky na oděvy, nášivky, vyšivané odznaky, ozdobné odznaky (knoflíky), etikety (látka), samolepicí látkové etikety, přilnavé textilní etikety, textilní etikety k připevnění na oděv, špendlíky, zavírací špendlíky; (28) hry, hračky, hrací karty a karetní hry, sportovní potřeby a vybavení; (35) propagace a reklama, inzerce a inzertní služby, zprostředkování reklamy, sběr a systemizace dat z obchodní a podnikatelské činnosti, služby reklamní agentury, zprostředkování obchodů pro třetí strany, předváděcí akce a výstavy, administrativní zpracování dat, obchodní administrativa; (38) televizní vysílání a přenosy, služby audiovizuální komunikace, satelitní přenos, on-line přenos informací, vysílání programů přes Internet; (41) výroba programů kabelové televize, publikování televizních programů, uvádění televizních programů, televizní programy (produkce rozhlasových a televizních programů), pořádání sportovních akcí, pořádání konferencí v oblasti kulturních aktivit, služby hudebního vydavatelství, služby vydavatelství (včetně vydávání elektronických publikací); (42) služby v oblasti informačních technologií, vývoj softwaru, programování a implementace softwaru, vývoj počítačového hardwaru, webhostingové služby a software jako služba a pronájem softwaru, pronájem hardwaru a

vydavatelství (včetně vydávání elektronických publikací); (42) služby v oblasti informačních technologií, vývoj softwaru, programování a implementace softwaru, vývoj počítačového hardwaru, webhostingové služby a software jako služba a pronájem softwaru, pronájem hardwaru a počítačového vybavení, konzultační, poradenské a informační služby v oblasti informačních technologií, služby zabezpečení, ochrany a obnovy v oblasti informačních technologií, služby kopírování a konverze dat, služby kódování dat, počítačové analýzy a počítačová diagnostika, výzkum a vývoj a zavádění počítačových systémů, správa počítačových projektů, vytěžování dat, služby v oblasti počítačů, technické služby v oblasti počítačů, služby v oblasti počítačových sítí, služby v oblasti přesunu dat, aktualizace webových stránek třetích osob, monitorování počítačových systémů pomocí vzdáleného přístupu, vědecké a technologické služby, návrhářství, půjčování a pronájem v souvislosti s výše uvedenými službami v této třídě, poradenství, konzultační a informační činnosti týkající se uvedených služeb zahrnuté v této třídě, hosting internetových stránek, tvorba internetových stránek.

(590) Barevná

(730) **SPORT 5 a.s.**, Těšnov 1/1059, Praha 1, 11000, CZ

(740) Advokátní kancelář Jansta, Kostka spol. s r.o., Mgr. Jakub Kotrba, Těšnov 1/1059, Praha 1, 11000

(210) **O-523050**

(220) 11.06.2015

(320) 11.06.2015

(511) 6, 7, 11

(540)

PANNONTECH

(510) (6) ocelové stavební konstrukce, ocelová skladovací síla, kovové stavební výrobky, kovové nádoby a kovové výrobky určené pro přepravu a obalové materiály, potrubí tlakové (kovové); (7) šnekové dopravníky (stroje); (11) vytápěcí bojler, plynové kotle (bojler), bojler na vodu, ohřívače vody a bojler, parní bojler (jiné než části strojů), tlakové zásobníky na vodu.

(590) Barevná

(730) **PANNONTECH Bohemia s.r.o.**, Průmyslová 163, Třebíč - Jejkov, 67401, CZ

(210) **O-523573**

(220) 02.07.2015

(320) 02.07.2015

(511) 2, 12, 16, 35, 36, 37, 39, 40, 42

(540)

do této třídy, dětské kočárky, čluny, lodě, vznášedla, letadla; (16) obrazy, umělecké předměty z papíru a plastu v rámci této třídy, malby, obrazy malované (též olejomalby), rytiny (dřevorytina, hlubotisky, mědirytina, lepty, tisky napodobující rytiny), papír, lepenka, lepenkové krabice, lepenka formovaná, lepenkové trubice, lepicí pásy pro kancelářské použití nebo pro domácnost, obaly na spisy, obaly ochranné na knihy, tiskoviny, časopisy, periodika, knihy, knihařské výrobky, mapy, fotografie, papířnické výrobky, lepidla (kancelářská a pro domácnost), potřeby pro umělce, štětce, psací stroje a kancelářské potřeby (kromě nábytku), učební a školní potřeby a pomůcky (kromě přístrojů), tiskařské typy, štočky, obalové materiály z plastických hmot, obaly lahví z vlnité lepenky, papírové nebo lepenkové válce na poštovní zásilky, papírové odstrižky, papírové ochranné obaly, papírové ozdoby, papírové vložky pro kuchyňský nábytek, papírové vzory, papírovina a výrobky z ní (lisované ozdoby), papírový odpad, papírová hmota a výrobky z ní spadající do této třídy, dřevolepenka pro papířnictví, reklamní letáky, reklamní předměty z papíru a plastu spadající do této třídy; (35) obchodní činnost a zprostředkování obchodu s motorovými vozidly ojetými a novými a jejich příslušenstvím, poradenství v oblasti zprostředkování obchodu s motorovými vozidly, pomoc při řízení obchodní činnosti, obchodní a podnikatelské informace, vedení účetnictví, dražby, hospodářské (ekonomické) prognózy, inzerce poštou, on-line inzerce, kanceláře dovozní a vývozní, marketingové studie, obchodní management, obchodní nebo podnikatelský průzkum, předvádění zboží, reklama (televizní reklama, rozhlasová reklama, reklama on-line v počítačové síti, rozšiřování reklamních a propagačních materiálů zákazníkům, a to vydávání, zveřejňování, oznámení, vyhlášení, publikování reklamních, náborových, propagačních nebo inzertních textů), pronájem reklamních ploch, organizování výstav pro komerční nebo reklamní účely, propagace, obchodní administrativa, kancelářské práce, vyhledávání obchodních nebo komerčních informací v počítačových souborech, poskytování obchodních informací, kopírování nebo rozmnožování (reprodukce) dokumentů, dokladů; (36) pojištění, služby finanční, služby peněžní, služby nemovitostní, leasing, včetně leasingu aut; (37) autoopravy, autoservisy, opravy, servis a údržba motorových vozidel a služby s tím spojené spadající do této třídy, mytí a čištění dopravních prostředků (čištění automobilů, leštění, politura), obnova motorů (použitých nebo částečně zničených), ošetřování vozidel antikorozním nátěrem, antikorozní úprava, protektorování a opravy pneumatik, včetně opravy vulkanizací, čalounické opravy, stavebnictví, stavitelství, čištění interiérů a fasád budov, demolice budov, dozor nad stavbami, stavební informace, provozování čerpacích stanic s palivy a mazivy; (39) doprava, zprostředkovatelská činnost v oblasti půjčování a pronájmu motorových vozidel a jejich příslušenství, odtahová služba (odtahování dopravních prostředků při poruchách a poškození), služby týkající se půjčování a pronájmu motorových vozidel, organizování cest, dopravní informace, služby parkování vozidel, pronájem nosičů na automobily, rozvod energie a vody; (40) broušení, cínování, čištění povrchů, elektrolytické pokovování, galvanizace, pokovování, informace o zpracování materiálů, zhotovování kopií klíčů, povrchové barevné tónování oken, pájení, chromování blatníků; (42) kontroly motorových vozidel a služby s tím spojené, kontrola technického stavu vozidel.

(590) Barevná

(730) **AUTO PALACE Spořilov s.r.o.**, Na Chodovci 2457/1, Praha 4 - Záběhlice, 14100, CZ

(740) Společná advokátní kancelář Vítek a Mrázek, JUDr. Svatopluk Herzán, advokát, Pod Klaudiánkou 4a, Praha 4, 14700

RentPoint
člen Auto Palace Group

(510) (2) barvy, nátěry, laky spadající do této třídy, ochranné výrobky proti korozi, barviva; (12) motorová vozidla spadající do této třídy, náhradní díly pro motorová vozidla, autopříslušenství spadající do této třídy, včetně motorů pro pozemní vozidla, spojky a převodové zařízení pro pozemní vozidla, bezpečnostní pásy, volanty, brzdy, potahy na sedadla vozidel, jízdní kola, včetně náhradních dílů a příslušenství pro jízdní kola spadající

(210) **O-524166**
(220) 28.07.2015
(320) 28.07.2015
(511) 3, 14, 16, 18, 26, 35
(540)



(510) (3) mýdla, toaletní přípravky, voňavkářské výrobky, kolínské vody, parfémované vody, toaletní vody, parfémy, aroma (éterické oleje), kosmetické sady, vonné sáčky a polštářky do prádla; (14) kovová bižuterie, brože, náušnice, náramky, náhrdelníky, prsteny, přívěšky, šatové ozdoby v rámci této třídy, dámské ozdoby v rámci této třídy, filigrán (šperk), klíčenky (ozdoby nebo přívěšky), amulety, upomínkové předměty v rámci této třídy, čelenky na hlavu; (16) výrobky z papíru, lepenky a z plastických hmot zařazené ve třídě 16, a to neperiodické tiskoviny, etikety, kravičky a obaly, vše pro reklamní, marketingové a propagační účely, plakáty, fotografie, pohlednice, gratulace, svatební papírové oznámení a pozdravy, grafické reprodukcce papírové dekorace, papírové krabičky, dopisní papíry, obálky, kalendáře, zejména nástěnné a stolní, samolepky, obtisky, poznámkové bloky, omalovánky, balící papír, obaly papírové, pytlíky a sáčky pro obalovou techniku, papírové ubrusy, papírové podložky pod sklenice, umělecké nebo ozdobné předměty z papíru, upomínkové a reklamní předměty spadající do této třídy, obalové materiály z plastických hmot, náležící do této třídy; (18) tašky a kabelky, kabelky typu psaníčka, kosmetické a toaletní taštičky všeho druhu s prázdným obsahem, peněženky na drobné, peněženky typu psaníčka, peněženky na mince, pompadourky, dámské kabelky, peněženky; (26) krátké střížní zboží a prýmkařství, a to krajky a výšivky, stuhy, elastické stuhy, galanterie textilní pro vyšívaní, brože (jako oděvní doplňky), nažehlovací záplaty na opravu textilu, odznaky ozdobné (knoflíky), flitry, ozdoby blýskavé (pro oděvy), ozdoby do vlasů, špendlíky, jehly, umělé květiny, umělé ovoce; (35) marketingová, propagační, reklamní, informačně-obchodní a inzertní činnost, maloobchodní a velkoobchodní činnost s výrobky uvedenými ve třídách 3, 14, 16, 18 a 26, zprostředkování obchodu s výrobky uvedenými ve třídách 3, 16, 18 a 26, zprostředkování obchodu s výrobky uvedenými ve třídách 3, 14, 16, 18 a 26 prostřednictvím Internetu, administrativní práce spadající do této třídy, internetový prodej (e-shop) s výrobky uvedenými ve třídách 3, 14, 16, 18 a 26, organizování výstav a předvádění výrobků a zboží pro komerční a reklamní účely a podporu prodeje, vytváření obchodních a obchodně-informačních sítí.

(590) Barevná
(730) **Směťáková Lenka**, Brněnská 48/15, Jihlava, 58601, CZ
(740) Ing. Radmila Baumová, nám. Republiky 75/2, Žďár nad Sázavou, 59101

(210) **O-524267**
(220) 03.08.2015
(320) 03.08.2015
(511) 35, 41, 42
(540)



(510) (35) aktualizace a údržba dat v počítačových databázích, aktualizování reklamních materiálů, design reklamních materiálů, prezentace výrobků v

komunikačních médiích pro účely maloobchodu, kopírování nebo rozmnožování (reprodukce) dokumentů, dokladů a podobně, marketing, marketingové studie, módní přehlídky pro reklamní účely (organizace), služby poradenství v obchodní činnosti, obchodní nebo podnikatelský průzkum, obchodní reklama (pro třetí osoby), optimalizace pro vyhledávače, optimalizace provozu webových stránek, organizování výstav (komerčních nebo reklamních), pořádání veletrhů pro obchodní a reklamní účely, produkce (výroba) reklamních filmů, pronájem billboardů (reklamní tabule), pronájem prodejních stánků, pronájem reklamní doby v komunikačních médiích, pronájem reklamních materiálů, pronájem reklamních ploch, obchodní průzkum, průzkum trhu, průzkum veřejného mínění, předvádění (služby modelek) pro reklamní účely a podporu prodeje, předvádění zboží, psaní reklamních textů, reklama, reklama on line v počítačové síti, reklama placená kliknutím, reklamní agentury, reklamní materiály (zasílání zákazníkům), reklamní materiály (aktualizování), rozšiřování reklamních materiálů zákazníkům (letáky, prospekty, tisíky, vzorky), reklamní nebo inzertní materiály (rozšiřování), reklamní texty (psaní), reklamní texty (vydávání, zveřejňování, oznámení, vyhlášení, publikování), rozhlasová reklama, služby v oblasti grafické úpravy pro reklamní účely, studie (marketingové), styky s veřejností, systemizace informací do počítačových databází, televizní reklama, texty (zpracování), umělci (agentury), pořádání veletrhů pro obchodní a reklamní účely, venkovní reklama, vydávání reklamních nebo náborových, propagačních a inzertních textů, vyhledávání sponzorů, vylepování plakátů, výstavy komerční a reklamní (organizování); (41) agentury (umělecké módní), dabing, dekorace (pronájem), filmová produkce, jiná než reklamní, fotografování, hudební produkce, módní přehlídky pro zábavu (organizace), nahrávací studia (služby), obrazové zpravodajství, organizace a pořádání koncertů, organizování kulturních nebo vzdělávacích výstav, organizování plesů, organizování soutěží (vzdělávacích nebo zábavných), organizování sportovních soutěží, plánování a organizování večírků, pořádání a řízení pracovních setkání (školení), pořádání soutěží krásy, poskytování on-line videí, bez možnosti stažení, psaní scénářů, psaní textů (jiných než reklamních), půjčování videokamer, reportérské služby, rozhlasové a televizní programy (výroba), služby v oblasti grafické úpravy, jiné než pro reklamní účely, televizní zábava, texty (psaní textů) jiné než reklamní, texty (zveřejňování) kromě reklamních, opatřování titulky, umělecké módní agentury, zábava (služby), zábava (televizní), zpravodajství (obrazové), živé vystoupení (organizování); (42) design (umělecký), design průmyslový, elektronické ukládání dat, hosting webových stránek, konzultace v oblasti webového designu, konzultační služby v oblasti informačních technologií, obalový design, počítačové programování, počítačové systémy (tvorba), tvorba a správa webových stránek (pro třetí osoby), tvorba software (počítačových programů), umístění webových stránek, webové servery (pronájem webových serverů), zálohování externí.

(590) Barevná
(730) **Entity production, s.r.o.**, Soběšická 483/97, Brno, 63800, CZ

(210) **O-524428**
(220) 10.08.2015
(320) 10.08.2015
(511) 1, 2, 3, 4, 5, 8, 9, 10, 16, 21, 28, 31
(540)



(510) (1) chemické prostředky včetně zíravin pro použití v domácnosti, zemědělství, zahradnictví a lesnictví, chemické prostředky pro konzervování potravin, chemické prostředky pro fotografii, filmy neexponované, lepidla a pojidla spadající do této třídy, hnojiva, přípravky pro hnojení; (2) nátěrové hmoty všeho druhu, barvy - v rámci této třídy, laky, fermeže, ředidla, malířské barvy, ochranné prostředky proti korozi a hnilobě, impregnační nátěry, barviva, sklenářský tmel; (3) prací prostředky všeho druhu, přípravky bělicí, aviváž, přípravky pro namáčení prádla, apretační prostředky pro žehlení prádla, mycí prostředky všeho druhu,

přípravky všeho druhu k čištění, leštění, odmašťování a broušení, kosmetické výrobky všeho druhu, parfumerie, mýdla, šampóny, vonné oleje, zubní pasty, dezodorační přípravky pro osobní hygienu, toaletní potřeby bez léčivých účinků; (4) průmyslové oleje a tuky, mazadla, paliva, pohonné hmoty, dřevěné uhlí, dřevěné brikety, podpalovače, svíčky, knoty; (5) plenyk jednorázové z papíru a buničiny, plenkové kalhotky z papíru a buničiny, výrobky farmaceutické, zejména vitamínové preparáty, medicínální čaje a vína a podobně, veterinární a hygienické přípravky, diabetické a dietetické výrobky, potraviny pro batolata, obzavový materiál, dezodoranty, jiné než pro osobní hygienu; (8) břitvy, holicí strojky, žiletky, nářadí a přístroje s ručním pohonem; (9) nosiče zvukových a zvukově obrazových záznamů (nahrané i nenahrané), baterie, sluneční brýle; (10) dětské dudlíky, lahve pro kojence, kondomy; (16) papír, lepenka a výrobky z těchto materiálů - v rámci této třídy, a to papírové ubrousky a ručníky, kuchyňské papírové utěrky, papírové kapesníčky, papírové prostírání, toaletní papír, sáčky na odpadky z papíru nebo umělých hmot, pytlíky jako obaly z papíru nebo umělých hmot; (21) hřebeny, mycí houby, zubní kartáčky, kartáče, úklidové prostředky, zejména utěrky a hadry na čištění, drátěnky na čištění, hadry na umývání podlah a utírání prachu, kbelíky, lopatky a smetáčky na droby, smetáky, mopy, rukavice pro práci doma a v zahradě, pohárky z papíru nebo umělých hmot, lepidla (kancelářská a pro domácnost), drobné nářadí a přenosné nádoby pro domácnost a kuchyni, malé neelektrické přístroje na mletí, sekání a lisování, sifony, květináče, kropicí konve, zboží skleněné, porcelánové, keramické a kameninové neobsažené v jiných třídách; (28) hry a hračky všeho druhu, hrací karty, sportovní potřeby - v rámci této třídy, přenosné bazény, zboží plážové a koupací, umělé vánoční stromky a vánoční ozdoby; (31) potrava pro domácí zvířata (konzervovaná i suchá), pochoutky a odměny ke žvýkání pro zvířata.

(590) Barevná

(730) **p.k.Solvent s.r.o.**, K Žižkovu 640/9, Praha 9, 19000, CZ

(740) Rudolf Darník, Jupiterova 1186/10, Praha 114, 10400

(210) **O-524465**

(220) 11.08.2015

(320) 11.08.2015

(511) 29, 30

(540)

Smeta-fix

(510) (29) šlehačka na rostlinné bázi v prášku; (30) přípravek na ztužení šlehačky.

(730) **Dr. Oetker, spol. s r.o.**, Americká 2335, Kladno, 27201, CZ

(740) Cermák a spol., Mgr. Ondřej Čerych, Elišky Peškové 15/735, Praha 5, 15000

(210) **O-524472**

(220) 11.08.2015

(320) 11.08.2015

(511) 9, 16, 35, 38, 41

(540)

Na vodě

(510) (9) aparáty a přístroje vědecké, geodetické, fotografické, filmové, optické, přístroje pro vážení, měření, signalizaci, kontrolu, záchranu a přístroje učební, aparáty pro záznam, uchování, převod, přenos nebo reprodukci zvuku nebo obrazu, přístroje a nástroje pro vedení, přepínání, přeměnu, akumulaci, regulaci nebo řízení elektrického proudu, hasící přístroje, telefony, telefonní záznamníky, faxy, ústředny, magnetické nebo optické suporty zvukových nebo zvukově obrazových záznamů, zapisovací pokladny, kalkulační stroje, přístroje pro zpracování informací a počítače včetně jejich jednotlivých součástí a náhradních dílů ze třídy 9, baterie a články elektrické, elektrické akumulátory, počítačové hry s výstupem na PC nebo na TV, hrací skříně uváděné v činnost vhozením mince, reklamní světelné přístroje, nosiče záznamů nahrané i nenahrané, videokazety nahrané i nenahrané, audiokazety nahrané i nenahrané, audiovizuální programy, audioprogramy, audiovizuální díla na nosičích, audiovizuální díla v digitální podobě, filmy, hudební díla na nosičích nebo v elektronické podobě nebo ke stažení, cd disky, DVD disky, mp3 přehrávače, USB flash disky, blue-ray disky, elektronické publikace (stažitelné), magnetické karty, kódované karty, obaly na cd disky nebo DVD disky nebo na nosiče záznamů, programové vybavení pro počítače, software, hardware výpočetní techniky nebo komunikační nebo informační techniky, interaktivní software, interaktivní databáze, elektronické databáze a databázové produkty, informace a data a databáze a záznamy v elektronické podobě, elektronické nebo datové nebo

informační nebo komunikační nebo výpočetní sítě včetně jednotlivých součástí a náhradních dílů obsažených ve třídě 9, multimediální aplikace, elektronické multimediální nebo elektronické informační katalogy, elektronické časopisy, elektronická periodika a knihy v elektronické podobě, počítačový software pro nahrávání, stahování a zpracování obrázků a obrazových dat, software pro tvorbu a organizaci fotografií a obrázků, software pro zacházení s fotografiemi a pro jejich editaci, software a hardware pro digitální zobrazování, software pro tvorbu fotografických alb, hologramy, mikročipové nebo magnetické karty (kódované), podložky pod počítačovou myš, magnety, kryty na mobilní telefony, pouzdra na mobilní telefony, divadelní kukátka, brýle pro 3d projekci, brýle sluneční, ochranné brýle, pouzdra na brýle, kontaktní čočky, části a příslušenství pro všechny výše uvedené výrobky; (16) tiskoviny, tiskopisy, časopisy, periodika, knihy, databázové produkty a databáze v papírové formě, informace v papírové formě, tiskárenské výrobky, papírnické zboží a učební pomůcky, umělecké předměty a figuríny z papíru a lepenky, pytle a balící a obalové materiály pro skladování z papíru, lepenky nebo plastů, jednorázové papírové výrobky, plakáty, fotografie, kalendáře, diáře, pohlednice, gratulace, blahopřání, zápisníky, dopisní papíry, obálky, samolepky, obtisky, poznámkové bloky, desky na spisy, pořadače, omalovánky, aktivity books, balící papír, obaly všeho druhu papírové, listy, pytlíky a sáčky pro obalovou techniku, školní sešity, skicáky, propisky, tužky, pastelky, tuhy, gummy, ořezávátka, ořezávátka strojky, penály, papírové tašky, papírové kapesníky, papírové ubrusy a ubrousky, těžítka na papíry, losy, potřeby pro knižní vazby, lepidla pro papírenství nebo domácnost, materiál pro uměle, štetce, psací stroje a kancelářské potřeby s výjimkou nábytku, učební pomůcky s výjimkou přístrojů, umělecké nebo ozdobné předměty z papíru, obaly bublinkové (z umělých hmot), plastické obaly nezařazené do jiných tříd, pohledy ilustrované se zvukovou nahrávkou; (35) poskytování prostor, času a médií pro reklamu, poskytování a pronajímání reklamního prostoru na Internetu, poskytování prostoru na webových stránkách k reklamě na výrobky a služby, poskytování reklamního prostoru, pronájem reklamního času v komunikačních médiích, pronájem reklamního prostoru na Internetu, pronájem reklamního prostoru na webových stránkách, šíření reklam a inzerce, konzultační a poradenské služby a pomoc v oblasti reklamní, marketingové a propagační činnosti, reklamní, inzertní a propagační činnost, marketing, služby vztahů s veřejností (public relations), služby předvádění výrobků a vystavování zboží, předváděcí akce a výstavy k obchodním nebo reklamním účelům, služby věrnostní, pobídkové a bonusových programů - vše ke komerčním, reklamním nebo propagačním účelům, komerční informace a rady pro spotřebitele spotřebitelská poradna, komerční správa licencí na výrobky a služby třetích osob, obchodní administrativa udělování licencí ke zboží a službám třetích osob, obchodní informace a poradenství pro zákazníky (zákaznická poradna), obchodní informace a rady pro spotřebitele (spotřebitelská poradna), objednávání pro třetí strany, předplatné na balíček informačních médií, předplatné na televizní kanál, shromažďování licitačních nabídek, služby v oblasti srovnávání cen, zajišťování předplacení telematických, telefonních nebo počítačových služeb (Internet), zařizování kolektivních koupí, zprostředkování dohod týkajících se prodeje a nákupu zboží, zprostředkování obchodů pro třetí strany, informační kanceláře (komerční), průzkum trhu, sběr a systemizace dat z obchodní a podnikatelské činnosti, srovnávací služby, činnost reklamní agentury, činnost ekonomických a/nebo organizačních poradců, zprostředkování v obchodních vztazích, merchandising, franchising, pomoc při využívání a řízení obchodního podniku, personální agentura, personální poradenství, automatizované zpracování dat, pomoc při provozování obchodů a obchodních činnostech průmyslového nebo obchodního podniku, služby, které zahrnují záznam, přepis, vypracování, kompilaci, přenášení nebo systematickosti písemných či datových či elektronických sdělení a záznamů, jakož i využívání nebo kompilaci matematických a statistických údajů, organizační zabezpečování televizního vysílání v rámci této třídy, výstavy komerční nebo reklamní nebo propagační, předvádění zboží prostřednictvím Internetu nebo katalogu nebo výstav za účelem reklamy a/nebo prodeje, přeskupování a shromažďování (kromě dopravy) různých výrobků pro třetí osoby za účelem umožnit spotřebiteli pohodlně vybrat a prohlížet a kupovat (kromě přepravy) prostřednictvím katalogu a/nebo Internetu a/nebo zásilkového prodeje, zásilkový prodej zboží v rámci této třídy, maloobchodní prodej výrobků jako jsou nahrané nosiče záznamů, audiovizuální díla, hudební díla, knihy, tiskoviny, reklamní a propagační předměty, modelingová agentura; (38) televizní vysílání, rozhlasové vysílání, digitální vysílání, televizní vysílání programů, televizní vysílání zábavných, vzdělávacích, výchovných, soutěžních, diskusních a informačních pořadů, počítačová komunikace a přístup k Internetu, komunikační služby pro přístup k databázi, poskytování blogovacích

služeb, poskytování elektronického video spojení, poskytování elektronického zvukového spojení, poskytování přístupu a pronájem přístupového času k počítačovým databázím, poskytování přístupu do počítačových databází, poskytování přístupu k datům nebo dokumentům uloženým elektronicky v centrálních souborech za účelem dálkových konzultací, poskytování přístupu k databázím na internetu, poskytování přístupu k databázím, poskytování přístupu k digitálním hudebním webovým stránkám na Internetu, poskytování přístupu k elektronickým stránkám, poskytování přístupu ke stránkám na elektronické informační síti, poskytování přístupu uživatelů k počítačovým programům v datových sítích, pronájem času přístupu do databází, pronájem času přístupu do počítačové databáze, pronájem přístupového času do počítačové databáze, pronájem přístupového času k webovým stránkám (ISP), služby telekomunikačních bran, služby týkající se přeposílání webových stránek, zajišťování přístupu k počítačovým databázím, telekomunikace, služby umožňující komunikaci jedné osoby s druhou, telematika, šíření, výměna nebo získávání zpráv a informací, šíření elektronických časopisů, informací, elektronických periodik, knih v elektronické podobě, audio nebo audiovizuálních děl prostřednictvím informační nebo datové nebo elektronické nebo komunikační nebo telekomunikační nebo počítačové sítě, zejména Internetu, pomocí satelitů a jinými sítěmi, informační služby na Internetu související s televizním vysíláním, služby na Internetu související s televizním vysíláním, poskytování on-line platformy pro nahrávání, uchovávání, přenos a aktualizaci dat, obrázků, fotografií, 3d aplikací, zprostředkovatelská činnost v oblasti informačního servisu, komunikace a přenos dat prostřednictvím veřejné nebo neveřejné telekomunikační sítě, komunikace, poradenská činnost v oblasti sdělovacích prostředků, telekomunikací, informační služby v oblasti telekomunikací - informační kancelář, poskytování informačních služeb prostřednictvím počítačů - v rámci této třídy, pronájem komunikačních míst, telekomunikační služby umožňující on-line v sítích dálkově objednávání a dodávání výrobků, na kterých jsou nanesena obrazová data objednatel; (41) nakladatelství a vydavatelství, ediční činnost, publikační činnost, nahrávání nosičů zvukových nebo obrazově zvukových, půjčování nahrávaných zvukových a zvukově obrazových záznamů, tvorba a šíření audiovizuálních děl, zpravodajství, publicistika, televizní zpravodajství, rozhlasové zpravodajství, obrazové zpravodajství, TV produkce, filmová produkce, tvorba programů, tvorba a výroba televizních a audiovizuálních programů, agenturní činnost v oblasti kultury, zprostředkování v oblasti kina, výstavní činnost v oblasti kultury nebo zábavy nebo výchovy nebo vzdělávání, digitální zpracování obrazu (služby -), elektronické publikování (DTP), nahrávací studia (služby -), poskytování on-line elektronických publikací a děl bez možnosti stažení, poskytování on-line audiovizuálních děl bez možnosti stažení, poskytování on-line elektronických publikací, vydávání elektronických knih a on-line časopisů, poskytování publikací z celosvětové počítačové sítě nebo Internetu s možností prohledávání, pronájem kinematografických filmů, rozhlasové a televizní programy (výroba -), psaní a zveřejňování textů kromě reklamních, vydávání textů, s výjimkou reklamních nebo náborových, výroba divadelních a/nebo jiných představení, organizování kulturních nebo vzdělávacích výstav, poskytování služeb výchovných, vzdělávacích, soutěžních, kulturních a zábavních prostřednictvím Internetu a jiných sítí, provozování tělovýchovných zařízení, pronájem a půjčování sportovních potřeb s výjimkou dopravních prostředků, půjčování knih, tiskovin, pronájem a půjčování audiopřístrojů, videopřístrojů, videorekordérů, videokamer, fotoaparátů, promítaček, rozhlasových a televizních přijímačů, filmů, kulturních a vzdělávacích potřeb a přístrojů, půjčování a pronájem obrazů, dekorací, pronájem stadiónů, tenisových dvorců, pronájem a půjčování potápěčské výstroje, pronájem a půjčování sportovního nářadí s výjimkou dopravních prostředků, provozování a/nebo pronájem fitness centra.

(730) **CET 21 spol. s r.o.**, Kříženeckého náměstí 1078/5a, Praha 5 - Hlubočepy, 15200, CZ

(740) Dana Lukajová, patentový zástupce, Voršilská 10, Praha 1, 11000

(210) **O-524473**
 (220) 11.08.2015
 (320) 11.08.2015
 (511) 9, 16, 35, 38, 41
 (540)

Dva v tom

(510) (9) aparáty a přístroje vědecké, geodetické, fotografické, filmové, optické, přístroje pro vážení, měření, signalizaci, kontrolu, záchranu a přístroje učební, aparáty pro záznam, uchování, převod, přenos nebo reprodukci zvuku nebo obrazu, přístroje a nástroje pro vedení, přepínání, přeměnu, akumulaci, regulaci nebo řízení elektrického proudu, hasící přístroje, telefony, telefonní záznamníky, faxy, ústředny, magnetické nebo optické suporty zvukových nebo zvukově obrazových záznamů, zapisovací pokladny, kalkulační stroje, přístroje pro zpracování informací a počítače včetně jejich jednotlivých součástí a náhradních dílů ze třídy 9, baterie a články elektrické, elektrické akumulátory, počítačové hry s výstupem na PC nebo na TV, hrací skříně uváděné v činnost vhozením mince, reklamní světelné přístroje, nosiče záznamů nahrané i nenahrané, videokazety nahrané i nenahrané, audiokazety nahrané i nenahrané, audiovizuální programy, audioprogramy, audiovizuální díla na nosičích, audiovizuální díla v digitální podobě, filmy, hudební díla na nosičích nebo v elektronické podobě nebo ke stažení, cd disky, DVD disky, mp3 přehrávače, USB flash disky, blue-ray disky, elektronické publikace (stažitelné), magnetické karty, kódované karty, obaly na cd disky nebo DVD disky nebo na nosiče záznamů, programové vybavení pro počítače, software, hardware výpočetní techniky nebo komunikační nebo informační techniky, interaktivní software, interaktivní databáze, elektronické databáze a databázové produkty, informace a data a databáze a záznamy v elektronické podobě, elektronické nebo datové nebo informační nebo komunikační nebo výpočetní sítě včetně jednotlivých součástí a náhradních dílů obsažených ve třídě 9, multimediální aplikace, elektronické multimediální nebo elektronické informační katalogy, elektronické časopisy, elektronická periodika a knihy v elektronické podobě, počítačový software pro nahrávání, stahování a zpracování obrázků a obrazových dat, software pro tvorbu a organizaci fotografií a obrázků, software pro zacházení s fotografiemi a pro jejich editaci, software a hardware pro digitální zobrazování, software pro tvorbu fotografických alb, hologramy, mikročipové nebo magnetické karty (kódované), podložky pod počítačovou myš, magnety, kryty na mobilní telefony, pouzdra na mobilní telefony, divadelní kukátka, brýle pro 3d projekci, brýle sluneční, ochranné brýle, pouzdra na brýle, kontaktní čočky, části a příslušenství pro všechny výše uvedené výrobky; (16) tiskoviny, tiskopisy, časopisy, periodika, knihy, databázové produkty a databáze v papírové formě, informace v papírové formě, tiskárenské výrobky, papírnické zboží a učební pomůcky, umělecké předměty a figuríny za papíru a lepenky, pytle a balicí a obalové materiály pro skladování z papíru, lepenky nebo plastů, jednorázové papírové výrobky, plakáty, fotografie, kalendáře, diáře, pohlednice, gratulace, blahopřání, zápisníky, dopisní papíry, obálky, samolepky, obtisky, poznámkové bloky, desky na spisy, pořadače, omalovánky, aktivity books, balicí papír, obaly všeho druhu papírové, listy, pytlíky a sáčky pro obalovou techniku, školní sešity, skicáky, propisky, tužky, pastelky, tuhy, gumy, ořezávátka, ořezávátka stroje, penály, pouzdra na tašky, papírové kapesníky, papírové ubrusy a ubrousky, těžítka na papíry, losy, potřeby pro knižní vazby, lepidla pro papírenství nebo domácnost, materiál pro umělce, štětce, psací stroje a kancelářské potřeby s výjimkou nábytku, učební pomůcky s výjimkou přístrojů, umělecké nebo ozdobné předměty z papíru, obaly bublinkové (z umělých hmot), plastické obaly nezařazené do jiných tříd, pohledy ilustrované se zvukovou nahrávkou; (35) poskytování prostor, času a médií pro reklamu, poskytování a pronajímání reklamního prostoru na Internetu, poskytování reklamního prostoru na webových stránkách k reklamě na výrobky a služby, poskytování reklamního prostoru, pronájem reklamního času v komunikačních médiích, pronájem reklamního prostoru na Internetu, pronájem reklamního prostoru na webových stránkách, šíření reklam a inzerce, konzultační a poradenské služby a pomoc v oblasti reklamní, marketingové a propagační činnosti, reklamní, inzertní a propagační činnost, marketing, služby vztahů s veřejností (public relations), služby předvádění výrobků a vystavování zboží, předváděcí akce a výstavy k obchodním nebo reklamním účelům, služby věrnostní, pobídkové a bonusových programů - vše ke komerčním, reklamním nebo propagačním účelům, komerční informace a rady pro spotřebitele, spotřebitelská poradna, komerční správa licencí na výrobky a služby třetích osob, obchodní administrativa udělování licencí ke zboží a službám třetích osob, obchodní informace a poradenská služba (zákaznická poradna), obchodní informace a rady pro spotřebitele (spotřebitelská poradna), objednávání pro třetí strany, předplatné na balíček informačních

medií, předplatné na televizní kanál, shromažďování licitačních nabídek, služby v oblasti srovnávání cen, zajišťování předplacení telematických, telefonních nebo počítačových služeb (Internet), zařízení kolektivních koupí, zprostředkování dohod týkajících se prodeje a nákupu zboží, zprostředkování obchodů pro třetí strany, informační kanceláře (komerční), průzkum trhu, sběr a systemizace dat z obchodní a podnikatelské činnosti, srovnávací služby, činnost reklamní agentury, činnost ekonomických a/nebo organizačních poradců, zprostředkování v obchodních vztazích, merchandising, franchising, pomoc při využívání a řízení obchodního podniku, personální agentura, personální poradenství, automatizované zpracování dat, pomoc při provozování obchodů a obchodních činnostech průmyslového nebo obchodního podniku, služby, které zahrnují záznam, přepis, vypracování, kompilaci, přenášení nebo systematickosti písemných či datových či elektronických sdělení a záznamů, jakož i využívání nebo kompilaci matematických a statistických údajů, organizační zabezpečování televizního vysílání v rámci této třídy, výstavy komerční nebo reklamní nebo propagační, předvádění zboží prostřednictvím Internetu nebo katalogů nebo výstav za účelem reklamy a/nebo prodeje, přeskupování a shromažďování (kromě dopravy) různých výrobků pro třetí osoby za účelem umožnit spotřebiteli pohodlně vybrat a prohlížet a kupovat (kromě přepravy) prostřednictvím katalogu a/nebo Internetu a/nebo zásilkového prodeje, zásilkový prodej zboží v rámci této třídy, maloobchodní prodej výrobků jako jsou nahrané nosiče záznamů, audiovizuální díla, hudební díla, knihy, tiskoviny, reklamní a propagační předměty, modelingová agentura; (38) televizní vysílání, rozhlasové vysílání, digitální vysílání, televizní vysílání programů, televizní vysílání zábavných, vzdělávacích, výchovných, soutěžních, diskusních a informačních pořadů, počítačová komunikace a přístup k Internetu, komunikační služby pro přístup k databázi, poskytování blogovacích služeb, poskytování elektronického video spojení, poskytování elektronického zvukového spojení, poskytování přístupu a pronájem přístupového času k počítačovým databázím, poskytování přístupu do počítačových databází, poskytování přístupu k datům nebo dokumentům uloženým elektronicky v centrálních souborech za účelem dálkových konzultací, poskytování přístupu k databázím na Internetu, poskytování přístupu k databázím, poskytování přístupu k digitálním hudebním webovým stránkám na Internetu, poskytování přístupu k elektronickým stránkám, poskytování přístupu ke stránkám na elektronické informační síti, poskytování přístupu uživatelů k počítačovým programům v datových sítích, pronájem času přístupu do databází, pronájem času přístupu do počítačové databáze, pronájem přístupového času do počítačové databáze, pronájem přístupového času k webovým stránkám (ISP), služby telekomunikačních bran, služby týkající se přeposílání webových stránek, zajišťování přístupu k počítačovým databázím, telekomunikace, služby umožňující komunikaci jedné osoby s druhou, telematika, šíření, výměna nebo získávání zpráv a informací, šíření elektronických časopisů, informací, elektronických periodik, knih v elektronické podobě, audio nebo audiovizuálních děl prostřednictvím informační nebo datové nebo elektronické nebo komunikační nebo telekomunikační nebo počítačové sítě, zejména Internetu, pomocí satelitů a jinými sítěmi, informační služby na Internetu související s televizním vysíláním, služby na Internetu související s televizním vysíláním, poskytování on-line platformy pro nahrávání, uchovávání, přenos a aktualizaci dat, obrázků, fotografií, 3d aplikací, zprostředkovatelská činnost v oblasti informačního servisu, komunikace a přenos dat prostřednictvím veřejné nebo neveřejné telekomunikační sítě, komunikace, poradenská činnost v oblasti sdělovacích prostředků, telekomunikací, informační služby v oblasti telekomunikací - informační kancelář, poskytování informačních služeb prostřednictvím počítačů - v rámci této třídy, pronájem komunikačních míst, telekomunikační služby umožňující on-line v sítích dálkově objednávání a dodávání výrobků, na kterých jsou nanosená obrazová data objednatel; (41) nakladatelství a vydavatelství, ediční činnost, publikační činnost, nahrávání nosičů zvukových nebo obrazových zvukových, půjčování nahraných zvukových a zvukově obrazových záznamů, tvorba a šíření audiovizuálních děl, zpravodajství, publicistika, televizní zpravodajství, rozhlasové zpravodajství, obrazové zpravodajství, TV produkce, filmová produkce, tvorba programů, tvorba a výroba televizních a audiovizuálních programů, agenturní činnost v oblasti kultury, zprostředkování v oblasti kultury, výchovy, zábavy a sportu, výchovná, vzdělávací, soutěžní a zábavní činnost, zábavní nebo kulturní nebo vzdělávací představení, organizace společenských a kulturních akcí, organizace, provozování a provádění her a soutěží i veřejných, provozování divadla, provozování kina, výstavní činnost v oblasti kultury nebo zábavy nebo výchovy nebo vzdělávání, digitální zpracování obrazu (služby -), elektronické publikování (DTP), nahrávací studia (služby -), poskytování on-line elektronických publikací a děl bez možnosti stažení, poskytování on-line

audiovizuálních děl bez možnosti stažení, poskytování on-line elektronických publikací, vydávání elektronických knih a on-line časopisů, poskytování publikací z celosvětové počítačové sítě nebo Internetu s možností prohledávání, pronájem kinematografických filmů, rozhlasové a televizní programy (výroba -), psaní a zveřejňování textů kromě reklamních, vydávání textů, s výjimkou reklamních nebo náborových, výroba divadelních a/nebo jiných představení, organizování kulturních nebo vzdělávacích výstav, poskytování služeb výchovných, vzdělávacích, soutěžních, kulturních a zábavních prostřednictvím Internetu a jiných sítí, provozování tělovýchovných zařízení, pronájem a půjčování sportovních potřeb s výjimkou dopravních prostředků, půjčování knih, tiskovin, pronájem a půjčování audiopřístrojů, videopřístrojů, videorekordérů, videokamer, fotoaparátů, promítaček, rozhlasových a televizních přijímačů, filmů, kulturních a vzdělávacích potřeb a přístrojů, půjčování a pronájem obrazů, dekorací, pronájem stadiónů, tenisových dvorců, pronájem a půjčování potápěčské výstroje, pronájem a půjčování sportovního nářadí s výjimkou dopravních prostředků, provozování a/nebo pronájem fitness centra.

(730) CET 21 spol. s r.o., Kříženeckého náměstí 1078/5a, Praha 5 - Hlubočepy, 15200, CZ

(740) Dana Lukajová, patentový zástupce, Voršilská 10, Praha 1, 11000

(210) O-524474

(220) 11.08.2015

(320) 11.08.2015

(511) 9, 16, 35, 38, 41

(540)

Dědicové

(510) (9) aparáty a přístroje vědecké, geodetické, fotografické, filmové, optické, přístroje pro vážení, měření, signalizaci, kontrolu, záchranu a přístroje učební, aparáty pro záznam, uchování, převod, přenos nebo reprodukci zvuku nebo obrazu, přístroje a nástroje pro vedení, přepínání, přeměnu, akumulaci, regulaci nebo řízení elektrického proudu, hasicí přístroje, telefony, telefonní záznamníky, faxy, ústředny, magnetické nebo optické superty zvukových nebo zvukově obrazových záznamů, zapisovací pokladny, kalkulační stroje, přístroje pro zpracování informací a počítače včetně jejich jednotlivých součástí a náhradních dílů ze třídy 9, baterie a články elektrické, elektrické akumulátory, počítačové hry s výstupem na PC nebo na TV, hrací skříně uváděné v činnost vhození mince, reklamní světelné přístroje, nosiče záznamů nahrané i nenahrané, videokazety nahrané i nenahrané, audiokazety nahrané i nenahrané, audiovizuální programy, audioprogramy, audiovizuální díla na nosičích, audiovizuální díla v digitální podobě, filmy, hudební díla na nosičích nebo v elektronické podobě nebo ke stažení, cd disky, DVD disky, mp3 přehrávače, USB flash disky, blue-ray disky, elektronické publikace (stažitelné), magnetické karty, kódované karty, obaly na cd disky nebo DVD disky nebo na nosiče záznamů, programové vybavení pro počítače, software, hardware výpočetní techniky nebo komunikační nebo informační techniky, interaktivní software, interaktivní databáze, elektronické databáze a databázové produkty, informace a data a databáze a záznamy v elektronické podobě, elektronické nebo datové nebo informační nebo komunikační nebo výpočetní sítě včetně jednotlivých součástí a náhradních dílů obsažených ve třídě 9, multimediální aplikace, elektronické multimediální nebo elektronické informační katalogy, elektronické časopisy, elektronická periodika a knihy v elektronické podobě, počítačový software pro nahrávání, stahování a zpracování obrázků a obrazových dat, software pro tvorbu a organizaci fotografií a obrázků, software pro zacházení s fotografiemi a pro jejich editaci, software a hardware pro digitální zobrazování, software pro tvorbu fotografických alb, hologramy, mikročipové nebo magnetické karty (kódované), podložky pod počítačovou myš, magnety, kryty na mobilní telefony, pouzdra na mobilní telefony, divadelní kukátka, brýle pro 3d projekci, brýle sluneční, ochranné brýle, pouzdra na brýle, kontaktní čočky, části a příslušenství pro všechny výše uvedené výrobky; (16) tiskoviny, tiskopisy, časopisy, periodika, knihy, databázové produkty a databáze v papírové formě, informace v papírové formě, tiskárenské výrobky, papírnické zboží a učební pomůcky, umělecké předměty a figuríny za papíru a lepenky, pytle a balící a obalové materiály pro skladování z papíru, lepenky nebo plastů, jednorázové papírové výrobky, plakáty, fotografie, kalendáře, diáře, pohlednice, gratulace, blahopřání, zápisníky, dopisní papíry, obálky, samolepky, obtisky, poznámkové bloky, desky na spisy, pořadače, omalovánky, aktivity books, balící papír, obaly všeho druhu papírové, listy, pytlíky a sáčky pro obalovou techniku, školní sešity, skicáky, propisky, tužky, pastelky, tuhy, gumy, ořezávátka, ořezávátka strojky, penály, papírové tašky, papírové kapesníky, papírové

ubrusy a ubrousky, těžítka na papíry, losy, potřeby pro knižní vazby, lepidla pro papírenství nebo domácnost, materiál pro umělce, štetce, psací stroje a kancelářské potřeby s výjimkou nábytku, učební pomůcky s výjimkou přístrojů, umělecké nebo ozdobné předměty z papíru, obaly bublinkové (z umělých hmot), plastické obaly nezařazené do jiných tříd, pohledy ilustrované se zvukovou nahrávkou; (35) poskytování prostor, času a médií pro reklamu, poskytování a pronajímání reklamního prostoru na Internetu, poskytování prostoru na webových stránkách k reklamě na výrobky a služby, poskytování reklamního prostoru, pronájem reklamního času v komunikačních médiích, pronájem reklamního prostoru na Internetu, pronájem reklamního prostoru na webových stránkách, šíření reklam a inzerce, konzultační a poradenské služby a pomoc v oblasti reklamní, marketingové a propagační činnosti, reklamní, inzertní a propagační činnost, marketing, služby vztahů s veřejností (public relations), služby předvádění výrobků a vystavování zboží, předváděcí akce a výstavy k obchodním nebo reklamním účelům, služby věrnostní, pobídkové a bonusových programů - vše ke komerčním, reklamním nebo propagačním účelům, komerční informace a rady pro spotřebitele spotřebitelská poradna, komerční správa licencí na výrobky a služby třetích osob, obchodní administrativa udělování licencí ke zboží a službám třetích osob, obchodní informace a poradenství pro zákazníky (zákaznická poradna), obchodní informace a rady pro spotřebitele (spotřebitelská poradna), objednávání pro třetí strany, předplatné na balíček informačních médií, předplatné na televizní kanál, shromažďování licitačních nabídek, služby v oblasti srovnávání cen, zajišťování předplacení telematických, telefonních nebo počítačových služeb (Internet), zařizování kolektivních koupí, zprostředkování dohod týkajících se prodeje a nákupu zboží, zprostředkování obchodů pro třetí strany, informační kanceláře (komerční), průzkum trhu, sběr a systemizace dat z obchodní a podnikatelské činnosti, srovnávací služby, činnost reklamní agentury, činnost ekonomických a/nebo organizačních poradců, zprostředkování v obchodních vztazích, merchandising, franchising, pomoc při využívání a řízení obchodního podniku, personální agentura, personální poradenství, automatizované zpracování dat, pomoc při provozování obchodů a obchodní činnosti průmyslového nebo obchodního podniku, služby, které zahrnují záznam, přepis, vypracování, kompilaci, přenesení nebo systematickosti písemných či datových či elektronických sdělení a záznamů, jakož i využívání nebo kompilaci matematických a statistických údajů, organizační zabezpečování televizního vysílání v rámci této třídy, výstavy komerční nebo reklamní nebo propagační, předvádění zboží prostřednictvím Internetu nebo katalogu nebo výstav za účelem reklamy a/nebo prodeje, přeskupování a shromažďování (kromě dopravy) různých výrobků pro třetí osoby za účelem umožnit spotřebiteli pohodlně vybrat a prohlížet a kupovat (kromě přepravy) prostřednictvím katalogu a/nebo Internetu a/nebo zásilkového prodeje, zásilkový prodej zboží v rámci této třídy, maloobchodní prodej výrobků jako jsou nahrané nosiče záznamů, audiovizuální díla, hudební díla, knihy, tiskoviny, reklamní a propagační předměty, modelingová agentura; (38) televizní vysílání, rozhlasové vysílání, digitální vysílání, televizní vysílání programů, televizní vysílání zábavných, vzdělávacích, výchovných, soutěžních, diskusních a informačních pořadů, počítačová komunikace a přístup k Internetu, komunikační služby pro přístup k databázi, poskytování blogovacích služeb, poskytování elektronického video spojení, poskytování elektronického zvukového spojení, poskytování přístupu a pronájem přístupového času k počítačovým databázím, poskytování přístupu do počítačových databází, poskytování přístupu k datům nebo dokumentům uloženým elektronicky v centrálních souborech za účelem dálkových konzultací, poskytování přístupu k databázím na Internetu, poskytování přístupu k databázím, poskytování přístupu k digitálním hudebním webovým stránkám na internetu, poskytování přístupu k elektronickým stránkám, poskytování přístupu ke stránkám na elektronické informační síti, poskytování přístupu uživatelů k počítačovým programům v datových sítích, pronájem času přístupu do databází, pronájem času přístupu do počítačové databáze, pronájem přístupového času do počítačové databáze, pronájem přístupového času k webovým stránkám (ISP), služby telekomunikačních bran, služby týkající se přeposílání webových stránek, zajišťování přístupu k počítačovým databázím, telekomunikace, služby umožňující komunikaci jedné osoby s druhou, telematika, šíření, výměna nebo získávání zpráv a informací, šíření elektronických časopisů, informací, elektronických periodik, knih v elektronické podobě, audio nebo audiovizuálních děl prostřednictvím informační nebo datové nebo elektronické nebo komunikační nebo telekomunikační nebo počítačové sítě, zejména Internetu, pomocí satelitů a jinými sítěmi, informační služby na internetu související s televizním vysíláním, služby na Internetu související s televizním vysíláním, poskytování on-line platformy pro nahrávání, uchovávání, přenos a aktualizaci dat, obrázků, fotografií, 3d

aplikací, zprostředkovatelská činnost v oblasti informačního servisu, komunikace a přenos dat prostřednictvím veřejné nebo neveřejné telekomunikační sítě, komunikace, poradenská činnost v oblasti sdělovacích prostředků, telekomunikací, informační služby v oblasti telekomunikací - informační kancelář, poskytování informačních služeb prostřednictvím počítačů - v rámci této třídy, pronájem komunikačních míst, telekomunikační služby umožňující on-line v sítích dálkově objednávání a dodávání výrobků, na kterých jsou nanesena obrazová data objednatel; (41) nakladatelství a vydavatelství, ediční činnost, publikační činnost, nahrávání nosičů zvukových nebo obrazově zvukových, půjčování nahraných zvukových a zvukově obrazových záznamů, tvorba a šíření audiovizuálních děl, zpravodajství, publicistika, televizní zpravodajství, rozhlasové zpravodajství, obrazové zpravodajství, TV produkce, filmová produkce, tvorba programů, tvorba a výroba televizních a audiovizuálních programů, agenturní činnost v oblasti kultury, zprostředkování v oblasti kultury, výchovy, zábavy a sportu, výchovná, vzdělávací, soutěžní a zábavní činnost, zábavní nebo kulturní nebo vzdělávací představení, organizace společenských a kulturních akcí, organizace, provozování a provádění her a soutěží i veřejných, provozování divadla, provozování kina, výstavní činnost v oblasti kultury nebo zábavy nebo výchovy nebo vzdělávání, digitální zpracování obrazu (služby -), elektronické publikování (DTP), nahrávací studia (služby -), poskytování on-line elektronických publikací a děl bez možnosti stažení, poskytování on-line audiovizuálních děl bez možnosti stažení, poskytování on-line elektronických publikací, vydávání elektronických knih a on-line časopisů, poskytování publikací z celosvětové počítačové sítě nebo Internetu s možností prohledávání, pronájem kinematografických filmů, rozhlasové a televizní programy (výroba -), psaní a zveřejňování textů kromě reklamních, vydávání textů, s výjimkou reklamních nebo náborových, výroba divadelních a/nebo jiných představení, organizování kulturních nebo vzdělávacích výstav, poskytování služeb výchovných, vzdělávacích, soutěžních, kulturních a zábavních prostřednictvím Internetu a jiných sítí, provozování tělovýchovných zařízení, pronájem a půjčování sportovních potřeb s výjimkou dopravních prostředků, půjčování knih, tiskovin, pronájem a půjčování audiopřístrojů, videopřístrojů, videorekordérů, videokamer, fotoaparátů, promítaček, rozhlasových a televizních přijímačů, filmů, kulturních a vzdělávacích potřeb a přístrojů, půjčování a pronájem obrazů, dekorací, pronájem stadionů, tenisových dvorců, pronájem a půjčování potápěčské výstroje, pronájem a půjčování sportovního nářadí s výjimkou dopravních prostředků, provozování a/nebo pronájem fitness centra.

(730) **CET 21 spol. s r.o.**, Kříženeckého náměstí 1078/5a, Praha 5 - Hlubočepy, 15200, CZ

(740) Dana Lukajová, patentový zástupce, Voršilská 10, Praha 1, 11000

(210) **O-524476**

(220) 11.08.2015

(320) 11.08.2015

(511) 9, 16, 35, 38, 41

(540)

Zdravé jádro

(510) (9) aparáty a přístroje vědecké, geodetické, fotografické, filmové, optické, přístroje pro vážení, měření, signalizaci, kontrolu, záchranu a přístroje učební, aparáty pro záznam, uchování, převod, přenos nebo reprodukci zvuku nebo obrazu, přístroje a nástroje pro vedení, přepínání, přeměnu, akumulaci, regulaci nebo řízení elektrického proudu, hasiči přístroje, telefony, telefonní záznamníky, faxy, ústředny, magnetické nebo optické suporty zvukových nebo zvukově obrazových záznamů, zapisovací pokladny, kalkulační stroje, přístroje pro zpracování informací a počítače včetně jejich jednotlivých součástí a náhradních dílů ze třídy 9, baterie a články elektrické, elektrické akumulátory, počítačové hry s výstupem na PC nebo na TV, hrací skříně uváděné v činnost vhozením mince, reklamní světelné přístroje, nosiče záznamů nahrané i nenahrané, videokazety nahrané i nenahrané, audiokazety nahrané i nenahrané, audiovizuální programy, audioprogramy, audiovizuální díla na nosičích, audiovizuální díla v digitální podobě, filmy, hudební díla na nosičích nebo v elektronické podobě nebo ke stažení, cd disky, DVD disky, mp3 přehrávače, USB flash disky, blue-ray disky, elektronické publikace (stažitelné), magnetické karty, kódované karty, obaly na cd disky nebo DVD disky nebo na nosiče záznamů, programové vybavení pro počítače, software, hardware výpočetní techniky nebo komunikační nebo informační techniky, interaktivní software, interaktivní databáze, elektronické databáze a databázové produkty, informace a data a databáze a záznamy v elektronické podobě, elektronické nebo datové nebo informační nebo komunikační nebo výpočetní sítě včetně jednotlivých

součástí a náhradních dílů obsažených ve třídě 9, multimediální aplikace, elektronické multimediální nebo elektronické informační katalogy, elektronické časopisy, elektronická periodika a knihy v elektronické podobě, počítačový software pro nahrávání, stahování a zpracování obrázků a obrazových dat, software pro tvorbu a organizaci fotografií a obrázků, software pro zacházení s fotografiemi a pro jejich editaci, software a hardware pro digitální zobrazování, software pro tvorbu fotografických alb, hologramy, mikročipové nebo magnetické karty (kódované), podložky pod počítačovou myš, magnety, kryty na mobilní telefony, pouzdra na mobilní telefony, divadelní kukátka, brýle pro 3d projekci, brýle sluneční, ochranné brýle, pouzdra na brýle, kontaktní čočky, části a příslušenství pro všechny výše uvedené výrobky; (16) tiskoviny, tiskopisy, časopisy, periodika, knihy, databázové produkty a databáze v papírové formě, informace v papírové formě, tiskářské výrobky, papírnické zboží a učební pomůcky, umělecké předměty a figuríny za papíru a lepenky, pytle a balící a obalové materiály pro skladování z papíru, lepenky nebo plastů, jednorázové papírové výrobky, plakáty, fotografie, kalendáře, diáře, pohlednice, gratulace, blahopřání, zápisníky, dopisní papíry, obálky, samolepky, obtisky, poznámkové bloky, desky na spisy, pořadače, omalovánky, aktivity books, balící papír, obaly všeho druhu papírové, listy, pytlíky a sáčky pro obalovou techniku, školní sešity, skicárky, propisky, tužky, pastelky, tuhy, gumy, ořezávatka, ořezávatka strojek, penály, papírové tašky, papírové kapsníky, papírové ubrusy a ubrousky, těžítka na papíry, losy, potřeby pro knižní vazby, lepidla pro papírenství nebo domácnost, materiál pro umělce, štetce, psací stroje a kancelářské potřeby s výjimkou nábytku, učební pomůcky s výjimkou přístrojů, umělecké nebo ozdobné předměty z papíru, obaly bublinkové (z umělých hmot), plastické obaly nezařazené do jiných tříd, pohledy ilustrované se zvukovou nahrávkou; (35) poskytování prostor, času a médií pro reklamu, poskytování a pronajímání reklamního prostoru na Internetu, poskytování prostoru na webových stránkách k reklamě na výrobky a služby, poskytování reklamního prostoru, pronájem reklamního času v komunikačních médiích, pronájem reklamního prostoru na Internetu, pronájem reklamního prostoru na webových stránkách, šíření reklam a inzerce, konzultační a poradenské služby a pomoc v oblasti reklamní, marketingové a propagační činnosti, reklamní, inzertní a propagační činnost, marketing, služby vztahů s veřejností (public relations), služby předvádění výrobků a vystavování zboží, předváděcí akce a výstavy k obchodním nebo reklamním účelům, služby věrnostní, pobídkové a bonusových programů - vše ke komerčním, reklamním nebo propagačním účelům, komerční informace a rady pro spotřebitele spotřebitelská poradna, komerční správa licencí na výrobky a služby třetích osob, obchodní administrativa udělování licencí ke zboží a službám třetích osob, obchodní informace a poradenství pro zákazníky (zákaznická poradna), obchodní informace a rady pro spotřebitele (spotřebitelská poradna), objednávání pro třetí strany, předplatné na balíček informačních médií, předplatné na televizní kanál, shromažďování litačních nabídek, služby v oblasti srovnávání cen, zajišťování předplacení telematických, telefonních nebo počítačových služeb (Internet), zařizování kolektivních koupí, zprostředkování dohod týkajících se prodeje a nákupu zboží, zprostředkování obchodů pro třetí strany, informační kanceláře (komerční), průzkum trhu, sběr a systemizace dat z obchodní a podnikatelské činnosti, srovnávací služby, činnost reklamní agentury, činnost ekonomických a/nebo organizačních poradců, zprostředkování v obchodních vztazích, merchandising, franchising, pomoc při využívání a řízení obchodního podniku, personální agentura, personální poradenství, automatizované zpracování dat, pomoc při provozování obchodů a obchodních činností průmyslového nebo obchodního podniku, služby, které zahrnují záznam, přepis, vypracování, kompilaci, přenášení nebo systematickosti písemných či datových či elektronických sdělení a záznamů, jakož i využívání nebo kompilaci matematických a statistických údajů, organizační zabezpečování televizního vysílání v rámci této třídy, výstavy komerční nebo reklamní nebo propagační, předvádění zboží prostřednictvím Internetu nebo katalogu nebo výstav za účelem reklamy a/nebo prodeje, přeskupování a shromažďování (kromě dopravy) různých výrobků pro třetí osoby za účelem umožnit spotřebiteli pohodlně vybrat a prohlížet a kupovat (kromě přepravy) prostřednictvím katalogu a/nebo Internetu a/nebo zásilkového prodeje, zásilkový prodej zboží v rámci této třídy, maloobchodní prodej výrobků jako jsou nahrané nosiče záznamů, audiovizuální díla, hudební díla, knihy, tiskoviny, reklamní a propagační předměty, modelingová agentura; (38) televizní vysílání, rozhlasové vysílání, digitální vysílání, televizní vysílání programů, televizní vysílání zábavných, vzdělávacích, výchovných, soutěžních, diskusních a informačních pořadů, počítačová komunikace a přístup k Internetu, komunikační služby pro přístup k databázi, poskytování blogovacích služeb, poskytování elektronického video spojení, poskytování

elektronického zvukového spojení, poskytování přístupu a pronájem přístupového času k počítačovým databázím, poskytování přístupu do počítačových databází, poskytování přístupu k datům nebo dokumentům uloženým elektronicky v centrálních souborech za účelem dálkových konzultací, poskytování přístupu k databázím na Internetu, poskytování přístupu k databázím, poskytování přístupu k digitálním hudebním webovým stránkám na Internetu, poskytování přístupu k elektronickým stránkám, poskytování přístupu ke stránkám na elektronické informační síti, poskytování přístupu uživatelů k počítačovým programům v datových sítích, pronájem času přístupu do databází, pronájem času přístupu do počítačové databáze, pronájem přístupového času do počítačové databáze, pronájem přístupového času k webovým stránkám (ISP), služby telekomunikačních bran, služby týkající se přeposílání webových stránek, zajišťování přístupu k počítačovým databázím, telekomunikace, služby umožňující komunikaci jedné osoby s druhou, telematika, šíření, výměna nebo získávání zpráv a informací, šíření elektronických časopisů, informací, elektronických periodik, knih v elektronické podobě, audio nebo audiovizuálních děl prostřednictvím informační nebo datové nebo elektronické nebo komunikační nebo telekomunikační nebo počítačové sítě, zejména Internetu, pomocí satelitů a jinými sítěmi, informační služby na Internetu související s televizním vysíláním, služby na Internetu související s televizním vysíláním, poskytování on-line platformy pro nahrávání, uchovávání, přenos a aktualizaci dat, obrázků, fotografií, 3d aplikací, zprostředkovatelská činnost v oblasti informačního servisu, komunikace a přenos dat prostřednictvím veřejné nebo neveřejné telekomunikační sítě, komunikace, poradenská činnost v oblasti sdělovacích prostředků, telekomunikací, informační služby v oblasti telekomunikací - informační kancelář, poskytování informačních služeb prostřednictvím počítačů - v rámci této třídy, pronájem komunikačních míst, telekomunikační služby umožňující on-line v sítích dálkově objednávání a dodávání výrobků, na kterých jsou nanesena obrazová data objednatel; (41) nakladatelství a vydavatelství, ediční činnost, publikační činnost, nahrávání nosičů zvukových nebo obrazově zvukových, půjčování nahraných zvukových a zvukově obrazových záznamů, tvorba a šíření audiovizuálních děl, zpravodajství, publicistika, televizní zpravodajství, rozhlasové zpravodajství, obrazové zpravodajství, TV produkce, filmová produkce, tvorba programů, tvorba a výroba televizních a audiovizuálních programů, agenturní činnost v oblasti kultury, zprostředkování v oblasti kultury, výchovy, zábavy a sportu, výchovná, vzdělávací, soutěžní a zábavní činnost, zábavní nebo kulturní nebo vzdělávací představení, organizace společenských a kulturních akcí, organizace, provozování a provádění her a soutěží i veřejných, provozování divadla, provozování kina, výstavní činnost v oblasti kultury nebo zábavy nebo výchovy nebo vzdělávání, digitální zpracování obrazu (služby -), elektronické publikování (DTP), nahrávací studia (služby -), poskytování on-line elektronických publikací a děl bez možnosti stažení, poskytování on-line audiovizuálních děl bez možnosti stažení, poskytování on-line elektronických publikací, vydávání elektronických knih a on-line časopisů, poskytování publikací z celosvětové počítačové sítě nebo Internetu s možností prohledávání, pronájem kinematografických filmů, rozhlasové a televizní programy (výroba -), psaní a zveřejňování textů kromě reklamních, vydávání textů, s výjimkou reklamních nebo náborových, výroba divadelních a/nebo jiných představení, organizování kulturních nebo vzdělávacích výstav, poskytování služeb výchovných, vzdělávacích, soutěžních, kulturních a zábavních prostřednictvím Internetu a jiných sítí, provozování tělovýchovných zařízení, pronájem a půjčování sportovních potřeb s výjimkou dopravních prostředků, půjčování knih, tiskovin, pronájem a půjčování audiopřístrojů, videopřístrojů, videorekordérů, videokamer, fotoaparátů, promítaček, rozhlasových a televizních přijímačů, filmů, kulturních a vzdělávacích potřeb a přístrojů, půjčování a pronájem obrazů, dekorací, pronájem stadiónů, tenisových dvorců, pronájem a půjčování potápěčské výstroje, pronájem a půjčování sportovního nářadí s výjimkou dopravních prostředků, provozování a/nebo pronájem fitness centra.

(730) **CET 21 spol. s r.o.**, Kříženeckého náměstí 1078/5a, Praha 5 - Hlubočepy, 15200, CZ

(740) Dana Lukajová, patentový zástupce, Voršilská 10, Praha 1, 11000

(210) **O-524569**
(220) 15.08.2015
(320) 15.08.2015
(511) 45
(540)

TM-AGENCY

(510) (45) právní služby, právní služby poskytované fyzickým i právnickým osobám, služby patentových zástupců, poradenství týkající se průmyslově právní ochrany a práv na označení, správa patentů, užiténých vzorů, průmyslových vzorů a ochranných známek, právní služby týkající se vyjednávání a navrhování smluv týkajících se práv duševního vlastnictví, licencování patentů, užiténých vzorů, průmyslových vzorů a ochranných známek, agentura pro ochranné známky a prosazování práv na ochranné známky, právní průzkum (rešerše).

(590) Barevná
(730) **Špaček Jindřich Doc. Ing., CSc., patentový zástupce**, Svatopluka Čecha 1939/106A, Brno, 61200, CZ

(210) **O-524617**
(220) 17.08.2015
(320) 17.08.2015
(511) 20, 24, 35
(540)

**T Smaragd
OP**

(510) (20) nábytek všeho druhu, kuchyňské linky, ložní potřeby (jiné než ložní prádlo), matrace, podhlavníky; (24) bytový textil, tkaniny a textilní výrobky, závěsy, ubrusy, záclony, ložní prádlo z papíru (povlečení), tkaniny na deštníky, potahy na nábytek v rámci této třídy; (35) propagace, reklama.

(730) **ASKO - NÁBYTEK, spol. s r.o.**, Nákupní 444/6, Praha 10 - Štěrboholy, 10200, CZ

(740) Rödler & Partner, advokáti, v.o.s., Robert Divisek, Platněřská 2, Praha 1, 11000

(210) **O-524620**
(220) 17.08.2015
(320) 17.08.2015
(511) 20, 24, 35
(540)

**BASIC
Stabil**

(510) (20) nábytek všeho druhu, kuchyňské linky, ložní potřeby (jiné než ložní prádlo), matrace, podhlavníky; (24) bytový textil, tkaniny a textilní výrobky, závěsy, ubrusy, záclony, ložní prádlo z papíru (povlečení), tkaniny na deštníky, potahy na nábytek v rámci této třídy; (35) propagace, reklama.

(730) **ASKO - NÁBYTEK, spol. s r.o.**, Nákupní 444/6, Praha 10 - Štěrboholy, 10200, CZ

(740) Rödler & Partner, advokáti, v.o.s., Robert Divisek, Platněřská 2, Praha 1, 11000

(210) **O-524632**
(220) 18.08.2015
(320) 18.08.2015
(511) 5
(540)

Meteo

(510) (5) výživový doplněk stravy s účinnou látkou alfa-galaktozidáza.

(730) **GALENICA s. r. o.**, Vrbovská 39, Piešťany, SK

(740) APT, spol. s r.o., JUDr. Vratislav Jeništa, Poděbradská 470/62, Praha 9 - Hloubětín, 19800

(210) **O-524644**
(220) 18.08.2015
(320) 18.08.2015
(511) 16, 35, 40, 41
(540)

CP

(510) (16) tiskoviny, plakáty, letáky, fotografie, knihy; (35) reklamní činnost, propagační činnost, pořádání reklamních a komerčních výstav a soutěží v oblasti fotografie; (40) vyvolávání fotografických filmů, kopírování snímků; (41) pořádání kulturních a vzdělávacích výstav a soutěží v oblasti fotografie, kulturní a vzdělávací služby, vydavatelská činnost, publikační činnost, fotoateliér (služby), fotografování.

(730) **Trigema a.s.**, Bucharova 2641/14, Praha 5 - Stodůlky, 15800, CZ

(740) PROPATENT, Ing. Vlasta Sedláčková, Pod Pekařkou 1, Praha 4, 14700

(210) **O-524646**
(220) 18.08.2015
(320) 18.08.2015
(511) 1, 16, 25, 28, 31, 39, 43, 44
(540)



(510) (1) komposty, substrát, hnojiva, zemina pro pěstování, chemické výrobky pro zemědělství, zahradnictví a lesnictví; (16) papírové výrobky pro děti a dospělé v rámci této třídy, a to absorbující fólie z papíru pro balení potravin, adresy (štítky pro -), archy papíru, atlasy, balicí papír, blahopřání, blahopřání hudební, bloky (papírnické výrobky), bryndáčky papírové, časopisy - komiksy, časopisy (periodika), desky (papírnické výrobky), dopisní papír, fotografie (tištěné), jízdní řády (tiskoviny), kalendáře, kapesníky papírové, kartón, karty, katalogy, kelímky papírové na mléčné výrobky, klobouky (krabice na -) z lepenky, knihy, knihy k nalepování výstřižků (alba), kornouty papírové, krabice lepenkové nebo papírové, krabice na poštu, kryty papírové na květináče, lepenka dřevitá, lepenkové roury, letáky, malířská plátna, manuály, mapy, mapy (zeměpisné), mašle papírové, nálepky (lepící pásy) pro kancelářské použití nebo pro domácnost, noviny, obálky a obaly (papírnické výrobky), obaly na lahve (lepenkové nebo papírové), oběžníky, obchodní karty jiné než pro hry, obrazy, odličovací ubrousky papírové, odpadky (sáčky na) z papíru, oznámení (rodinné události) (papírnické výrobky), papír pro kopírování, papír sací, papír svítící, papír toaletní, papír voskovaný, papír, papírenské výrobky, papírová prostírání, papírové archy, papírové podložky pod sklenice, papírové ubrousky, papírové ubrusy, paragony, podložky pod pивní sklenice, pohlednice, poštovní známky, poutače z papíru nebo lepenky, prospekty, rejstříky (seznamy), ročenky, ručníky papírové, samolepky (papírnické výrobky), sešity, skicáky, slintáčky papírové, sošky z papírové hmoty, šablony malířské, šablony (papírnické výrobky), tiskopisy, tištěné publikace, vložky papírové, záložky do knih, zápisníky (notesy), zarážky na knihy, zpěvníky, katalogy, ceníky, prospekty, tiskoviny, papírenské zboží, psací potřeby; (25) dámské, pánské, dětské oblečení a obuv, pokrývky hlavy, montérky - pracovní oblečení, reklamní předměty v rámci této třídy (reklamní oděvy); (28) hry, hračky; (31) keře, křoví, květinové cibule, větve z přírodních květín, živé květiny na ozdobu, rostliny, rostliny pro dekoraci keře (růže), sadba, rostlinná semena, stromy, vánoční stroměčky; (39) balení zboží, skladování zboží, doprava; (43) automaty (rychlé občerstvení), jídelny a závodní jídelny, kavárny a restaurace, samoobslužné restaurace; (44) zahradnické služby, zahradnictví, zahradní architektura, aranžování květin, léčení stromů, návrhy pro tvorbu krajiny, ničení plevele, ničení škůdců v zemědělství, rostlinné školky, zhotovení věnců, poradenství v oblasti květinářství a zahradnické služby.

(730) **Roušal Josef**, Hlavní 247, Průhonice, 25243, CZ

(210) **O-525253**
(220) 15.09.2015
(320) 15.09.2015
(511) 3, 41, 44
(540)



(510) (3) kosmetika, mýdla; (41) vzdělávání, organizace a vedení seminářů, kluby zdraví (služby) (zdravotní a kondiční cvičení); (44) aromaterapeutické služby.

(730) **Mydlárna Rubens s.r.o.**, Růžová 195, Růžová, 40502, CZ

(740) **Ing. Libor Markes**, patentový zástupce, Grohova 54, Brno, 60200

(210) **O-526163**
(220) 21.10.2015
(320) 21.10.2015
(511) 3, 5, 8, 9, 11, 13, 14, 15, 16, 18, 20, 21, 25, 26, 27, 28, 29, 30, 31, 32, 33, 34, 35, 36, 39, 41, 42, 43
(540)



(510) (3) kosmetické výrobky, pleťová kosmetika, přípravky k líčení, řasenky, spirály na řasy, odličovací přípravky, rtěnky, lesky na rty, balzámy (ne pro lékařské použití), oleje pro kosmetické použití, kosmetické taštičky, vlasová kosmetika a přípravky na ošetření vlasů, šampony, suché šampony, přípravky na rovnání vlasů, vlasové vody, barvy na vlasy, laky na vlasy, laky na nehty, umělé nehty, ozdobné nálepky na nehty, umělé řasy, přípravky pro ústní hygienu, přípravky na čištění zubů, ústní vody (nikoli pro lékařské použití), voňavkářské a vonné výrobky, parfěmy, parfémovaná voda, toaletní vody, kolínské vody, výtažky z květů (parfumerie), esenciální oleje, vonné dřevo, kosmetické přípravky na opalování, bělicí přípravky pro kosmetické použití, tělové čistící přípravky a zkrášlovací přípravky, mýdla a gely, přípravky do koupele, deodoranty a přípravky proti pocení (antiperspiranty), depilační přípravky a přípravky pro holení, éterické oleje a aromatické výtažky, vonné přípravky pro domácnost, čistící přípravky, prací prostředky, přípravky na odstraňování skvrn, odbarvovače, avivážní přípravky, přípravky na čištění povrchů, čistící a lešticí prostředky na kůži a obuv, čistící přípravky na vozidla, toaletní přípravky, barviva pro toaletní použití, toaletní přípravky pro zvířata; (5) výživové doplňky a dietetické přípravky, dietní potraviny pro lékařské použití, dietní potravinové doplňky pro lidi, dietní nápoje pro lékařské použití, léčivé nápoje, výživové vlákniny, minerální výživové doplňky, vitaminové přípravky, multivitaminové přípravky, léčivé bonbonky, léčivé rostliny, potraviny pro kojenec, sušené mléko pro kojenec, dentální přípravky a potřeby, ústní vody pro lékařské účely, roztoky na vyplachování očí, roztoky na kontaktní čočky, dezinfekční a antiseptické přípravky, dezodoranty a přípravky na čištění vzduchu, přípravky na mytí psů, vonné soli, soli do minerálních lázní, terapeutické přípravky do koupele, dámské hygienické potřeby, pleny pro kojenec a pro osoby s inkontinencí, přípravky a pomůcky pro regulaci škůdců, pesticidy,

fungicidy, diagnostické přípravky, farmaceutická a přírodní léčiva, zdravotnické obvazové materiály, náplasti, obklady a aplikátory, přípravky na otlaky; (8) hygienické pomůcky (nástroje) na zkrášlování lidí a zvířat, přístroje a nástroje pro úpravu vlasů, nástroje pro manikúru a pedikúru, nástroje na umělecké zdobení těla, přístroje na tetování, nářadí na stříhání, holení a odstraňování vlasů a chlupů, chladné zbraně, nástroje pro přípravu jídel, kuchyňské nože a přístroje, nože, vidličky, lžice, sekáčky, sekáče, sekačky, řezačky, ruční nástroje pro stavební práce, opravy a údržbu, řeznické nářadí a nástroje na porážku zvířat, nářadí na obsluhu ohně, nářadí pro zemědělství, zahradnictví a krajinářství, zvedací nářadí; (9) nahrávky a záznamy, elektronické databáze, software, programy pro hry (software), firmware, počítačové operační systémy, záznamy na nosičích, audiovizuální a fotografické přístroje, komunikační zařízení, kopírovací a rozmnožovací zařízení, optická zařízení, zvětšovací přístroje a skla, optické korektory, optické zvětšovací přístroje a prostředky, přístroje a zařízení pro zpracování dat a příslušenství (elektrické a mechanické), telekomunikační a audiovizuální kabely a kabely pro informační technologie, fotokopírovací stroje, skenery, tiskárny, automaty na lístky, kalkulačky, periferní zařízení počítačů, platební terminály, bankomaty a stroje na třídění peněz, počítače a počítačový hardware, audiopřístroje a zařízení, radiopřijímače, zařízení pro záznam obrazu a vyvolávání obrazových záznamů, zobrazovací přístroje a zařízení, televizní přijímače, videopřístroje, filmové přístroje a zařízení, magnety, magnetizéry a demagnetizéry, zařízení pro úpravu a přeměnu pomocí elektrického proudu, přístroje, nástroje a kabely pro elektrický proud, elektrické a elektronické součástky, fotovoltaická zařízení, přístroje a nástroje pro akumulaci a uchovávání elektrického proudu, přístroje a nástroje k ovládání elektrického proudu, lasery, dioptrické brýle a čočky, sluneční brýle, záchranná, bezpečnostní, ochranná a signalizační zařízení, zařízení informačních technologií a audiovizuální zařízení, poplašná a výstražná zařízení, zařízení pro kontrolu přístupu, signalizační zařízení, ochranná a bezpečnostní vybavení, potápěčská výstroj, navigační, naváděcí, monitorovací a zaměřovací zařízení a zařízení pro tvorbu map, měřicí, detekční a monitorovací přístroje, indikátory a ovladače, vědeckovýzkumné a laboratorní přístroje, vzdělávací přístroje a simulátory; (11) chladicí a mrazicí zařízení, filtry pro průmysl a domácnost, hořáky, ohříváče a topidla, osobní ohřívací a sušicí zařízení, osvětlovací přístroje a zařízení, reflektory, průmyslové zpracovávací a upravovací zařízení, přístroje a zařízení pro vaření a pečení, ohřívání, chlazení a úpravu jídel a nápojů, regulační a bezpečnostní zařízení pro vodovodní a plynové potrubí, potrubí a zařízení pro odvod spalin, sanitární (hygienická) zařízení, zařízení pro rozvod vody a pro nakládání s odpadními vodami, topná, větrací a klimatizační zařízení a zařízení pro čištění vzduchu, zařízení na opalování, zařízení na sušení; (13) výbušniny a výbušná zařízení kromě zbraní, pyrotechnické výrobky, zbraně a střelivo; (14) drahokamy, perly, drahé kovy a jejich napodobeniny, šperky, přístroje pro měření času, sochy a figuríny z drahých nebo polodrahých kovů nebo kamenů a jejich napodobeniny, ozdoby z drahých nebo polodrahých kovů nebo kamenů a jejich napodobeniny, šperkovnice a kazety na hodinky; (15) hudební nástroje, klávesové hudební nástroje, strunné hudební nástroje, dřevěné dechové hudební nástroje, žesťové dechové hudební nástroje, bicí hudební nástroje, příslušenství hudebních nástrojů; (16) papírenské zboží a učební pomůcky, školní potřeby [papírenské zboží], psací potřeby, potřeby na razítkování, pera, tužky, tužky s barevnými tuhami, pastelky, ořezávátko, držáky na psací potřeby, stojany na pera a tužky, kapsy na psací potřeby, pouzdra na pera, penály, spony na pera, školní sešity, sešity, pisanky, kapesní poznámkové sešity, kapesní zápisníky, skicáky a náčrtníky, útržkové bloky, notesy, úhlooměry jako rýsovací potřeby, příloženky, vyučovací pomůcky kromě přístrojů a zařízení, mapy, zemské globusy, inkousty, tuš, vodové barvy (akvarely), barvicí pásy, pomůcky pro opravy a vymazávání, štětce, savý papír, pečeti, materiály na pečeti, obtisky, grafiky, křída na psaní, výšivkové vzory, kancelářské stroje, tiskařské a knihařské potřeby, alba na fotografie a sběratelská alba, tiskoviny, knihy, atlasy, noviny, periodika, časopisy (periodika), komiksy, brožury, katalogy, fotografie (tiskoviny), pohlednice, letáky, tiskopisy (formuláře), nákrsky, obálky na dokumenty (papírenské zboží), nálepky a samolepky, lepicí pásy, písmena a číslice s lepicí stranou, písmenné šablony, desky na spisy, záložky do knih, papír a lepenka, jednorázové papírové výrobky, papírové kapsníky, karton, plakáty, obaly (papírenské zboží), obálky (papírenské zboží), balicí papír, spisové obaly (papírenské zboží), sešivací spony [kancelářské], knižní zarážky, připínáčky, umělecká díla a figurky z papíru nebo lepenky a architektonické modely, obrazy, ozdobné a umělecké prostředky a materiály, papírové ozdoby na oslavy, potřeby pro umělce a řemeslníky, malířské válečky pro domácnost, modelovací potřeby, modelovací hmoty, papírové filtrační materiály, filtrační papír, papírové, lepenkové nebo

plastové pytle a výrobky pro balení, obalování a skladování, lepidla pro kancelářské účely nebo pro domácnost, spony, držáky a pásy na peníze; (18) kůže, koženka, kožešina, umělá kožešina, syntetická kůže, imitace kůže, kuřry, tašky, peněženky a výrobky kožené galanterie, sedlářské výrobky, biče a postroje na zvířata, kožené řemeny a řemínky, kožené tkaníčky, kožené krabice, kožené nitě a kožená vlákna, kožené obložení nábytku, deštníky a slunečníky, vycházkové hole; (20) nábytek a nábytková zařízení, postele, lůžkoviny, matrace, polštáře a podušky, rámy, rolety a příslušenství pro rolety, závěsy a záclony, věšáky, ramínka a háčky na oděvy, zrcadla (stříbřené sklo), nekovové nádoby s uzávěry a držáky, nekovové přepravky a palety, nekovové sudy a kádě, rakve a pohřební urny, nekovové žebříky a přenosné schody, nekovové vystavovací vitríny, sochy, figurky, umělecká díla, ozdoby a dekorace z takových materiálů jako je dřevo, vosk, látky nebo plasty, spadající do této třídy, stojany a informační tabule, předváděcí a krejčovské figuríny, obydlí a lůžka pro zvířata, nekovové kotevní bóje, nekovové zámky a klíče, nekovové kování na dveře, vrata a okna, nekovové ventily, nekovové upevňovače; (21) kosmetické a toaletní potřeby a koupelnové potřeby, nezpracované nebo polozpracované sklo, bez určení účelu, předměty a pomůcky na čištění, sochy, figurky, plakety a umělecká díla z materiálů jako je porcelán, terakota nebo sklo, spadající do této třídy, štětky, kartáče a potřeby pro výrobu štětek a kartáčů, stolní potřeby, kuchyňské nádoby a nádoby, napínáky pro oblečení, napínáky obuvi, nazouváky, žehlicí prkna, elektrické přístroje na odstraňování nečistot, sušáky na prádlo, držáky na květiny a rostliny, květináče, květiníky, konve na zalévání, kropící zařízení, nádoby na kompost, určené do domácnosti, opory pro květiny, vázy, zahradnické rukavice, akvária a terária, klece pro zvířata chovaná v domácnosti, misky na krmení a napájení domácích zvířat, krmítka pro ptáky, lopatky na sběr zvířecích exkrementů, potřeby a zařízení pro hubení škůdců; (25) oděvy, obuv, pokrývky hlavy, spodní prádlo; (26) oděvní doplňky, šicí potřeby a ozdobné textilní výrobky, předměty na zdobení a upevňování vlasů, natáčky, přičesky, umělé ovoce a zelenina, umělé květiny; (27) podlahové krytiny a umělé trávníky a povrchy, koberec, koberečky a rohožky, obklady stěn a stropů; (28) hračky, dětské hračky, hračky pro kojení, hračky ze dřeva, hračky z textilních materiálů, hračky-zvířátka, hudební hračky, hračky podporující rozvoj malých dětí, elektronické hračky, hračky fungující na baterky, dálkově ovládané hračky, hračky na hraní ve vodě, hračky na pískoviště, hračky do dětské postýlky, hračky do kočárků, hračky do vany, hračky na ježdění, hračky na kreslení, hračky, na kterých se skáče, hračky na tahání, hračky na tlačení, houpací hračky, hračky na údery, hračky napodobující předměty používané při každodenních aktivitách dospělých, kovové hračky, mechanické hračky, natahovací hračky, nafukovací hračky, gumové hračky, umělohmotné hračky, plastové hračky, plyšové hračky, oblečení pro hračky, hry, stolní hry, karetní hry, kvízové hry, hry na dovednosti a akční hry, hudební hry, mechanické hry, elektronické hry, hry s kostkami, kulové a kuličkové hry, manipulační hry, modelářské soupravy, modely aut, modely letadel, modely vlakových souprav, modely na válečné hry, stavebnice, drobné hračkářské zboží, hračkářské skládačky a rébusy [puzzle], hračkářské nářadí, hračkářské zbraně, hračkářské sportovní zařízení, míče na hraní, hračkářské hodinky a hodiny, hračkářské telefony, dětské soupravy na šití, hračkářské šperky, hračkářské masky, motorizovaná hračkářská vozidla na ježdění, dětské domečky na hraní, nafukovací bazény, trampolíny, draci, koloběžky, dětská kosmetika na hraní, vodní pistole, žonglovací potřeby, kouzelnické potřeby, divadelní masky, karnevalové masky, konfety, přístroje pro hry, přístroje pro videohry, arkádové hrací videoautomaty, ruční videohry, zařízení pro počítačové hry, hrací automaty, hrací žetony, stírací losy na loteriijní hry, hračky pro domácí zvířata, sportovní potřeby a sportovní výstroj, sportovní vybavení, míče jako sportovní potřeby, rehabilitační míče, gymnastické potřeby, rakety jako sportovní nářadí, míčky pro raketové sporty, stroje pro fyzické cvičení, nářadí pro cvičení v interiérech, činky, badmintonová výstroj, basketbalové koše, baseballové pátky, baseballové rukavice, boxerské pytle, boxerské rukavice, golfové hole, golfové míčky, hokejky, hokejové puky, hokejové branky, brusle, lyže, lyžařské hole, lyžařská vázání a jejich části, šermířské zbraně, síť pro sportovní účely, skateboardy, surfy, sněžnice, sportovní masky na oblečení, sportovní obruče, plavecká výstroj, lovecké a rybářské potřeby, zařízení pro lunaparky a dětská hřiště, vybavení dětských hřišť, zařízení na hřiště, dětské houpačky, dětské prolézačky se skluzavkou na hraní pro děti, vodní skluzavky, pískoviště jako vybavení dětských hřišť, prolézačky, atrakce v zábavních parcích, kolotoče, horské dráhy v zábavních parcích, ozdoby na slavnostní příležitosti a umělé vánoční stromky, petardy, zábavní pyrotechnika; (29) maso, zpracované masné výrobky, ryby, mořské plody a měkkýši, rybí pomazánky a pomazánky z mořských plodů, mléčné výrobky a jejich náhražky, sýr, mléko, konzumní

ptačí vejce a výrobky z nich, oleje a tuky, zpracované ovoce, houby a zelenina (včetně ořechů a luštěnin), ovocné želatiny, marmelády, kompoty, ovocné a zeleninové pomazánky, hotová jídla, polévky a vývary, rychlé občerstvení a dezerty; (30) obiloviny, rýže, mouka, suché nebo čerstvé těstoviny, nudle, knedlíky, sníadaňové obiloviny, ovesné kaše a kukuričná kaše, hotová jídla z rýže, hotová jídla s obsahem těstovin, hotová jídla v podobě pizzy, slané chuťovky na bázi mouky, sůl, koření, příchutě a ochucovadla, káva, čaj, kakao a jejich náhražky, cukr, přírodní sladidla, sladké polevy a náplně, včelí produkty, sirupy a melasy, pečivo, cukrovinky, čokoláda a zákusky, chléb, jemné pečivo, koláče, dorty, sušenky, bonbony, sladké tyčinky a žvýkačky, cereální tyčinky a energetické tyčinky, potravinářský led, zmrzlina, mražené jogurty a sorbety, lahůdkové omáčky, čatni a pasty, kynutá nebo šlehaná těsta a směsi pro jejich přípravu, zpracovaná semena, škroby a produkty z nich vyrobené, přípravky na pečení a droždí, kypřící přípravky; (31) čerstvé ovoce, ořechy, zelenina a bylinky, houby, rostliny, zemědělské a vodohospodářské plodiny, zahradnické a lesní plodiny, slad a nezpracované obilniny, živá zvířata, organismy pro chovné účely, přírodní trávníky, květiny, semena, podzemní části rostlin a sazenice pro pěstování rostlin, stromy a lesnické produkty, rostlinný odpad (surovina), řasy určené pro konzumaci lidmi, řasy na konzumaci zvířaty, krmivo a potrava pro zvířata, podestýlky pro zvířata; (32) pivo a pivovarnické produkty, nealkoholické nápoje, nemléčné mléko, ochucené sycené nápoje, šňavy, vody, přípravky na výrobu nápojů; (33) alkoholické nápoje (s výjimkou piva), lihoviny a destiláty, víno, fortifikovaná vína, šumivá vína, ovocné mošty, předem připravené míchané alkoholické nápoje (ne s pivem), přípravky pro výrobu alkoholických nápojů; (34) tabák a tabákové výrobky (včetně tabákových náhražek), cigarety, doutníky, krátké doutníky a jiné kuřácké výrobky připravené k použití, sypaný tabák, tabák na balení cigaret a dýmkový tabák, aromatické přísady do tabáků, potřeby pro kuřáky, zápalky, popelníky, zásobníky a dózy na tabákové výrobky a humidory, zapalovače pro kuřáky, osobní vaporizéry a elektronické cigarety, aromatické příchutě a roztoky do nich; (35) maloobchodní a velkoobchodní služby s výrobky uvedenými ve třídách 3, 5, 8, 9, 11, 13, 14, 15, 16, 18, 20, 21, 25, 26, 27, 28, 29, 30, 31, 32, 33 a 34 tohoto seznamu, maloobchodní a velkoobchodní služby prostřednictvím internetu s výrobky uvedenými ve třídách 3, 5, 8, 9, 11, 13, 14, 15, 16, 18, 20, 21, 25, 26, 27, 28, 29, 30, 31, 32, 33 a 34 tohoto seznamu, podnikové nebo obchodní analýzy, obchodní nebo podnikatelský průzkum a informace, sbírání a uspořádávání podnikových nebo obchodních údajů, průzkum trhu, reklamní, marketingové a propagační služby, poradenské služby v oblasti reklamy a marketingu, šíření reklamních a propagačních materiálů, předvádění a vystavování zboží, poskytování prostor, času a médií pro reklamu, služby obchodních výstav a veletrhů, služby věrnostních, motivačních a odměňovacích programů, vztahy s veřejností, obchodní služby a informační služby pro zákazníky, pronájem prodejních automatů, dražební služby, pomoc při podnikání, řízení podniku a obchodní správa, kancelářské práce, podnikatelské konzultační a poradenské služby, pronájem kancelářských strojů, řízení lidských zdrojů a nábor zaměstnanců, zpracování administrativních údajů, účetnictví, vedení účetních knih, kontrola účetnictví; (36) finančníctví, peněžnictví, bankovníctví, devizový trh a směnárenské služby, obchodování s cennými papíry a komoditami, půjčky a úvěry, finanční leasing, vymáhání a prodej pohledávek, investiční služby, finanční úpisy a vydávání cenných papírů (investiční bankovní služby), finanční převody a transakce, platební služby, služby placení v hotovosti, šeky a platebními příkazy, služby platebních karet, daňové a celní služby, finanční informace a údaje, finanční poradenství a konzultace, finanční plánování, finanční hodnocení a posudky o kredibilitě, oceňování, financování a poskytování finančních prostředků, služby rizikového kapitálu, finanční sbírky a sponzorování, finanční odhadování, pojišťovnictví, uzavírání pojistných smluv, oceňování a posudky pro pojišťovací účely, záruční služby, realitní služby, vybírání nájemného, záložny, zastavárny, vydávání předplatných karet a poukázek, bezpečnostní úschovné služby; (39) dopravní služby, potrubní a lanová doprava, potrubní přeprava paliv, distribuce a přenos elektřiny, dodávka elektřiny, konzultační služby v oblasti distribuce elektřiny, distribuce energie, dodávka plynu [distribuce], dodávka tepla [distribuce], expresní doručování zboží, donáškové služby, donáška dárek, doručování poštovních zásilek a kurýrní služby, informační služby v oblasti přepravy zboží, informační služby týkající se umístování zboží, kontrola zboží k přepravě, poradenské služby v oblasti manipulace se zbožím, překládkové služby, nákladní doprava a stěhovací služby, pronájem dopravních prostředků, cestování a osobní doprava, agenturní služby pro rezervaci zájezdů, agenturní služby v oblasti zabezpečování přepravy osob, letecká přeprava cestujících, letecké odbavovací služby, železniční přeprava cestujících, autobusová přeprava, tramvajová doprava, plavby výletních

lodí, objednávání jízdenek, prodej jízdenek, rezervace letenek, organizace a zabezpečování cestování, organizace dovolenkových cest, organizace výletů, organizování exkurzí, počítačové informace týkající se cestování, počítačové informace týkající se rezervací v dopravě, poskytování on-line informací o cestování, cestovní kancelář, cestovní průvodcovské a informační služby, informace o jízdních řádech, konzultace v oblasti cestování, poskytované prostřednictvím telefonických call center a asistenčních linek, konzultace v oblasti plánování cestovních tras, služby aerolinií v oblasti přepravy cestujících, taxi služba, služby řidičů, turistické prohlídky, zájezdy, služby turistických průvodců, záchranné, vyprošťovací, odtahové a úklidové služby v dopravním provozu, přeprava a doručování zboží, parkování a úschova vozidel, kotvení lodí, balení a skladování zboží, balení dárek, balení potravin, celní skladování, dočasná úschova osobního majetku, fyzické skladování elektronicky uložených dat, dokumentů, digitálních fotografií, hudby, obrazů, videa a počítačových her, informační služby týkající se skladování, poradenské služby týkající se skladování zboží, pronájem balicích strojů, pronájem skladů, skladovací služby ve skladech, skladování energie a paliv, služby v oblasti zprostředkování skladování, vykládací a přebalovací služby, navigační služby (určování polohy, stanovování tras a vedení po stanovené trase); (41) vydavatelská činnost a reportéřské služby, vzdělávání, zábavní a sportovní činnost, pořádání, vedení a organizování kongresů, pořádání, vedení a organizování konferencí, pořádání, vedení a organizování workshopů, organizování a vedení her, organizování a vedení soutěží, pořádání soutěží prostřednictvím internetu, vedení kvízů, pořádání výstav pro zábavní účely, pořádání výstav pro vzdělávací účely, hazardní hry, tvorba audionahrávek a videonahrávek, fotografování, služby pro sport a tělesné zdraví, služby knihoven, výchovné a vzdělávací služby, překladatelské a tlumočnické služby; (42) informační technologie, vývoj softwaru, programování a zavádění programů, vývoj počítačového hardwaru, hostování na internetových stránkách, softwarové služby, pronájem softwaru, pronájem počítačového hardwaru a počítačového zařízení, poradenské a konzultační služby a poskytování informací v oblasti informačních technologií, bezpečnost, ochrana a obnovování v oblasti informačních technologií, zhotovování kopií dat, konvertování dat, kódovací služby, vědecké a technologické služby, lékařský a farmaceutický výzkum, inženýrské činnosti, expertízy a průzkumy, služby v oblasti architektury a urbanismu (územního plánování), přírodní vědy, zkušebnictví, ověřování a kontrola kvality, návrhářské služby, předpovědi počasí; (43) ubytovací služby, služby rezervace ubytování, služby cestovních kancelářů pro rezervování ubytování, přechodné ubytování, pronájem přechodného ubytování, pronájem pokojů, pronájem stanů, hotely, ubytovny a penziony, dovolenkové a turistické ubytování, dovolenkové ubytování, elektronické informační služby v oblasti hotelů, konzultační služby v oblasti hotelových zařízení, letoviskové hotely, mládežnické noclehárny, dětské jesle, pečovatelská centra a domovy pro seniory, poskytování prostor pro společenské akce a dočasných úřadů a prostor pro setkání a sezení, ubytování pro zvířata, pronájem nábytku, stolního prádla a prostírání, stravovací služby, catering, jídelní služby, příprava jídel a nápojů, podávání jídel a nápojů, pohostinské služby [jídlo a nápoje], podávání alkoholických nápojů, restaurační služby, kavárenské služby, restaurace, pizzerie, bary, bufetové služby, čajovny, kafetérie, hospody, vinárny.

(590) Barevná

(730) **Dráček - DUVI SK s.r.o.**, Gajova 13, Bratislava, SK

(740) Hák, Janeček & Švestka, Patentová a známková kancelář, Mgr. Jaroslav Švestka, U Průhonu 5, Praha 7, 17000

(210) **O-526453**
(220) 04.11.2015
(320) 04.11.2015
(511) 6, 19, 28, 37
(540)

CLEAN4YOU
WORKOUTLAND

(510) (6) kovová madla, zábradlí, kovové brány, ploty (kovové), kovové schody, kovové mříže, kovové mřížové dveře, umělecká díla z běžných kovů, kovové skříně na potraviny, kovové přístřešky, konstrukce (kovové), kovové regály (konstrukce), kovové mobilní stavby, skladovací haly z kovu, kovové pergoly, kovové rošty, kovové cedule a panely, oplocení (kovové), kovové stojany (konstrukce) na jízdní kola; (19) asfalt, živice, stavební malta, nekovové přenosné konstrukce, nekovový stavební materiál, cement, omítky pro stavebnictví, potěry s výjimkou kovových, beton, šterk, vápno, písek patřící do této třídy, ploty (nekovové), nekovové schody (stupně), nekovová schodištní zábradlí, dřevěné stavební konstrukce, nekovové dveře, nekovové stavby, prefabrikované, nekovové skladištní haly, přenosné dřevěné stavby, nekovové stavby, nekovové pergoly, nekovové cedule a panely, pryžové dlažby na dětská hřiště, dopadové plochy pod herní prvky, pryžová zámková dlažba, vodopropustný a protiskluzový povrch; (28) sportovní hřiště, hřiště pro street parkur, sportovní a herní vybavení pro tělocvičny a dětská hřiště, a to tréninkové pomůcky, fotbalové brány i jiné brány, branky, šplhací tyče a lana, cvičné horolezecké stěny, multifunkční herní nářadí ze dřeva a plastu, kolotoče ze dřeva a plastu, houpačky, prolézačky, skluzavky, lavičky, oddělovací zábrany, překážky, startovací bloky, startovací klapky, žebříky, bradla, kruhy, slalomové tyče, stojany pro slalomové tyče, sítě a sítě určené ke sportu, sloupky spadající do této třídy, basketbalové koše, reboundery, tréninkový oblouk, skládací obruče, tréninkové kruhy, fitness nářadí, tunely, odrazové prkno, stupně vítězů, stoly sportovní, dopadové plochy, doskočiště; (37) služby výstavby sportovních hřišť a hřišť pro street parkur, zámečnictví (montáž, opravy), truhlářské práce, rekonstrukce interiérů budov, stavby bytových interiérů, výstavba přístřešků a verand, montáž regálů, stavba částí budov, stavba ocelových konstrukcí, stavební činnosti, provádění staveb, včetně jejich změn, udržovacích prací na nich a jejich odstraňování, zemní a bourací práce, provádění terénních úprav.

(730) **Clean4you s.r.o.**, Chválkovická 101/4, Olomouc - Chválkovice, 77900, CZ

(740) Halaxová & Halaxová, TETRAPAT, RNDr. Zdeňka Halaxová, Jinonická 80, Praha 5, 15800

(210) **O-526478**
(220) 04.11.2015
(320) 04.11.2015
(511) 35, 42
(540)

GRAFIXON 

(510) (35) reklamní služby; (42) grafické služby.
(730) **GRAFIXON, s.r.o.**, Pod Viaduktem 450/81, Praha 5, 15500, CZ

(210) **O-526494**
(220) 05.11.2015
(320) 05.11.2015
(511) 25
(540)

bugger

(510) (25) oděvy, prádlo, obuv, střevice, trepky, kloboučnické zboží, zejména pracovní obuv, oděvy a rukavice z kůže, textilních a syntetických materiálů.

(730) **VM Import s.r.o.**, Úprkova 683, Strážnice, 69662, CZ

(210) **O-526498**
(220) 05.11.2015
(320) 05.11.2015
(511) 18, 25, 35, 40, 41, 44
(540)



(510) (18) kůže a imitace kůže a výrobky z nich, tj. peněženky, pásky, tašky, brašny, batohy; (25) oděvy všeho druhu, oděvy sportovní, obuv, kloboučnické zboží, trika, košile, mikiny, bundy, dětské oblečení, šaty dámské, tílka, svetry, ponožky, spodní prádlo; (35) provoz internetového obchodu s výrobky výše uvedenými ve tř. 18 a 25; (40) zpracování a organizování vzdělávacích, kulturních, společenských akcí, koncerty, výstavy, přednášky; (44) provozování kosmetického, kadeřnického, holičského, tetovacího a body piercingového salónu, tetování, odstraňování tetování, piercing (provádění), poradenská a konzultační činnost v oblasti zdravého životního stylu v rámci této třídy.

(730) **Traxmandl Ivo**, Sarajevská 15, Praha 2, 12000, CZ

(210) **O-526532**
(220) 19.01.2010
(320) 19.01.2010
(511) 29
(540)

ZORBA

(510) (29) mléko a mléčné výrobky, jogurt, máslo, sýry, pomazánky a dezerty obsahující mléčné výrobky, konzervované, sušené nebo vařené potraviny z mléka.

(730) **ALIMPEX FOOD a.s.**, Českosbrodská 1174, Praha 9, 198 00, CZ

(740) **FISCHER & PARTNER Intellectual Property s.r.o.**, Na Hrobci 294/5, Praha 2, 12800

(210) **O-526567**
(220) 09.11.2015
(320) 09.11.2015
(511) 2, 40
(540)



(510) (2) nátěry (barvy) pro vnitřní dekorativní úpravy, anti - graffiti nátěry (barvy), dekorativní nátěry ve formě barev, voděodolné dekorativní povrchové nátěry (barvy), glazury (barvy, laky), interiérové barvy, fasádní barvy, podkladové barvy, malířské přípravky, vodivé barvy, zahušťovadla pro barvy, malířské nátěry v prášku, pojiva pro barvy, pigmenty pro barvy, vnitřní nátěry; (40) zdobení barvami, malování práškem.

(590) Barevná
(730) **oportune s.r.o.**, Kaštanová 566/125f, Brno, 60200, CZ
(740) Barbora Przybylová, Štefánikova 20/21, Český Těšín, 73701

(210) **O-526614**
(220) 10.11.2015
(320) 10.11.2015
(511) 9, 35, 38, 42
(540)



(510) (9) počítače včetně součástí, nahrané počítačové programy, nahráný počítačový software; (35) analýzy nákladů, obchodní nebo podnikatelské informace, marketingové studie, pomoc při řízení obchodních a průmyslových podniků, pomoc při řízení obchodní činnosti, služby a poradenství v obchodní činnosti, obchodní marketing a podnikové poradenství, překlad informací do počítačových databází, systematizace informací do počítačových databází, podnikové poradenství a obchodní management, statistické informace, styky s veřejností; (38) počítačová komunikace, komunikace pomocí počítačových terminálů, elektronická pošta, pronájem zařízení pro přenos informací, přenos zpráv a obrazových informací pomocí počítače, pronájem přístupového času k počítačovým databázím; (42) aktualizace počítačových programů, expertizy, pronájem počítačů, regenerace počítačových dat, počítačové programování, aktualizace počítačových programů, počítačové systémové analýzy, poradenské služby v oblasti počítačového hardwaru, odborné poradenství se zaměřením na informační technologie, s výjimkou obchodního, údržba programů počítačů, projektování, projektové studie technické, pronájem počítačového softwaru, tvorba softwaru

(590) Barevná
(730) **CCA Group a.s.**, Karlovo nám. 17, Praha 2, 12000, CZ
(740) Langrova, s.r.o., Skřetova 48, Plzeň, 30100

(210) **O-526698**
(220) 12.11.2015
(320) 12.11.2015
(511) 9, 38, 42
(540)



(510) (9) měřicí přístroje pro sběr hodnot ze senzorů teploty a vlhkosti mimo přístrojů pro měření pro budovy, okna, dveře, zastíňovací zařízení, tepelná zařízení, solární moduly pro výrobu tepla a fotovoltaické zařízení, přístroje a nástroje vědecké, přístroje pro měření mimo přístrojů pro měření pro budovy, okna, dveře, zastíňovací zařízení, tepelná zařízení, solární moduly pro výrobu tepla, fotovoltaické zařízení, přístroje pro signalizaci a kontrolu, senzory, teploměry, zařízení na zpracování dat, počítače, software, hardware; (38) vzdálený dohled (měření elektrických a neelektrických veličin pomocí zařízení a prostřednictvím internetových protokolů) a vzdálené řízení (prostřednictvím internetových protokolů), počítačová komunikace, posílání zpráv, přenos dat, zpráv a obrazových informací pomocí počítače, přenos dat nebo dokumentů z fyzických nosičů na elektronické nosiče; (42) tvorba, poskytování, instalace, kopírování, aktualizace, údržba a pronájem software, poradenství v oblasti software, správa a údržba počítačových sítí, počítačové systémové analýzy, tvorba počítačových systémů, převod (konverze) dat a počítačových programů (ne fyzický), navrhování a vývoj počítačového hardware, poradenství v oblasti navrhování a vývoje počítačového hardware, pronájem počítačů, výzkum, vývoj, inženýrské práce, návrh a vývoj přístrojů pro měření, signalizaci a kontrolu včetně poradenství, návrh a vývoj senzorů včetně poradenství.

(730) **HW group s.r.o.**, Rumunská 26/122, Praha 2, 12000, CZ
(740) Loskotová & partneři, patentová a známková kancelář, Ing. Gabriela Loskotová, K Závětinám 727, Praha 5, 15500

(210) **O-526875**
(220) 23.11.2015
(320) 23.11.2015
(511) 9, 16, 24, 25, 26
(540)



(510) (9) zařízení na zobrazování reklamy (mechanická nebo světelná); (16) balící papír; (24) textilní etikety; (25) oděvní výrobky; (26) galanterie.

(590) Barevná
(730) **Sobotková Gabriela**, Výhon 207/57, Brno-Bystrc, 63500, CZ
(740) Irena Šťavíková, Horní náměstí 7/1, Znojmo, 66902

(210) **O-526937**
(220) 25.11.2015
(320) 25.11.2015
(511) 35, 37, 40
(540)



(510) (35) kancelářské práce, marketing, merchandising, franchising, marketingové studie, průzkum veřejného mínění, průzkum trhu, podnikatelský průzkum, pronájem informačních míst v rámci této třídy, poradenství a pomoc při provozu a řízení podniku, pomoc při provozování obchodů a obchodních činností průmyslového nebo obchodního podniku, služby podnikového poradenství, posuzování efektivnosti provozu a racionalizace práce, ekonomické prognózy, poskytování obchodních nebo podnikatelských informací, informační kanceláře komerční, spotřebitelská poradna (komerční informace a rady pro spotřebitele), fakturační a účetní služby, zpracování mezd, služby ekonomických poradců, služby organizačních poradců, příprava a vyhotovení daňových přiznání a daňové evidence, služby účetních auditorů, oceňování obchodních podniků, oceňování a odhady a prognózy v podnikání, ekonomické prognózy, vedení dražeb, služby personální agentury, personální poradenství, nábor zaměstnanců, zprostředkovatelské práce, vedení kartoték v počítačích, systematizace a překlad informací do počítačové databáze, automatizované zpracování dat, služby, které zahrnují záznam, přepis, vypracování, kompilaci, přenášení nebo systematickosti písemných či datových či elektronických sdělení a záznamů, jakož i využívání nebo kompilaci matematických a statistických údajů, organizování komerčních nebo reklamních nebo propagačních výstav, pronájem kancelářských strojů a zařízení, systém na podporu a intenzifikaci obchodních služeb založený na zvýhodňování klíčových spolupracovníků a klientů, věrnostní a bonusové systémy jako například poskytování slev a odměn, přednostní a nadstandardní poskytování služeb; (37) opravy stavebního charakteru, instalační služby stavebního charakteru, inspekce stavebních objektů, stavební dozor, provádění změn a odstraňování staveb, restaurování objektů do původního stavu nebo ochrana objektů, aniž by se změnila jejich chemické nebo fyzické vlastnosti, stavební sanace a rekultivace, těžba znečištěných látek z půdy, pronájem bagrů, buldozerů, čistících strojů, stavebních strojů, strojů pro čištění půd a povrchů, jeřábů, silničních zametacích vozů, opravy a údržba strojů pro drcení a dezintegraci odpadů, opravy vybavení použitého při správě a zpracování odpadů (včetně nebezpečných odpadů), důlní těžba, hornictví, povrchová těžba, podmořské opravy a stavitelství, montáž a opravy a údržba počítačového vybavení, výroba umělého sněhu, výroba obchodních stánků a obchodů, služby opravářské stavebního charakteru, restaurátorské, asanační práce, zajišťování nepřetržitě havarijní služby, poskytování stavebních informací, služby informační, poradenské, konzultační a zprostředkovatelské ve výše uvedených činnostech; (40) výroba energií, zpracování odpadů ze stavebně-demoliční činnosti (např. kovo, dřevo, plasty apod.) včetně nebezpečných odpadů (např. azbest a ostatní nebezpečné odpady dle katalogů odpadů podle platného Zákona o odpadech č. 185/2001 Sb. a o změně některých dalších zákonů), zprostředkování v odpadovém hospodářství, služby informační, poradenské, konzultační a zprostředkovatelské ve výše uvedených činnostech.

(590) Barevná
(730) **EKOLSAN CZ, s.r.o.**, Hraničky 301/5, Brno, 62500, CZ

(210) **O-526938**
(220) 25.11.2015
(320) 25.11.2015
(511) 35, 37, 40
(540)



(510) (35) kancelářské práce, marketing, merchandising, franchising, marketingové studie, průzkum veřejného mínění, průzkum trhu, podnikatelský průzkum, pronájem informačních míst v rámci této třídy, poradenství a pomoc při provozu a řízení podniku, pomoc při provozování obchodů a obchodních činností průmyslového nebo obchodního podniku, služby podnikového poradenství, posuzování efektivnosti provozu a racionalizace práce, ekonomické prognózy, poskytování obchodních nebo podnikatelských informací, informační kanceláře komerční, spotřebitelská poradna (komerční informace a rady pro spotřebitele), fakturační a účetní služby, zpracování mezd, služby ekonomických poradců, služby organizačních poradců, příprava a vyhotovení daňových přiznání a daňové evidence, služby účetních auditorů, oceňování obchodních podniků, oceňování a odhady a prognózy v podnikání, ekonomické prognózy, vedení dražeb, služby personální agentury, personální poradenství, nábor zaměstnanců, zprostředkovatelské práce, vedení kartoték v počítačích, systematizace a překlad informací do počítačové databáze, automatizované zpracování dat, služby, které zahrnují záznam, přepis, vypracování, kompilaci, přenášení nebo systematickosti písemných či datových či elektronických sdělení a záznamů, jakož i využívání nebo kompilaci matematických a statistických údajů, organizování komerčních nebo reklamních nebo propagačních výstav, pronájem kancelářských strojů a zařízení, systém na podporu a intenzifikaci obchodních služeb založený na zvýhodňování klíčových spolupracovníků a klientů, věrnostní a bonusové systémy jako například poskytování slev a odměn, přednostní a nadstandardní poskytování služeb; (37) opravy stavebního charakteru, instalační služby stavebního charakteru, inspekce stavebních objektů, stavební dozor, provádění změn a odstraňování staveb, restaurování objektů do původního stavu nebo ochrana objektů, aniž by se změnila jejich chemické nebo fyzické vlastnosti, stavební sanace a rekultivace, těžba znečištěných látek z půdy, pronájem bagrů, buldozerů, čistících strojů, stavebních strojů, strojů pro čištění půd a povrchů, jeřábů, silničních zametacích vozů, opravy a údržba strojů pro drcení a dezintegraci odpadů, opravy vybavení použitého při správě a zpracování odpadů (včetně nebezpečných odpadů), důlní těžba, hornictví, povrchová těžba, podmořské opravy a stavitelství, montáž a opravy a údržba počítačového vybavení, výroba umělého sněhu, výroba obchodních stánků a obchodů, služby opravářské stavebního charakteru, restaurátorské, asanační práce, zajišťování nepřetržitě havarijní služby, poskytování stavebních informací, služby informační, poradenské, konzultační a zprostředkovatelské ve výše uvedených činnostech; (40) výroba energií, zpracování odpadů ze stavebně-demoliční činnosti (např. kovo, dřevo, plasty apod.) včetně nebezpečných odpadů (např. azbest a ostatní nebezpečné odpady dle katalogů odpadů podle platného Zákona o odpadech č. 185/2001 Sb. a o změně některých dalších zákonů), zprostředkování v odpadovém hospodářství, služby informační, poradenské, konzultační a zprostředkovatelské ve výše uvedených činnostech.

(590) Barevná
(730) **Jászay Rudolf Mgr.**, Modřická 23b, Moravany, 66448, CZ

(210) **O-527173**
(220) 03.12.2015
(320) 03.12.2015
(511) 26, 42, 44
(540)



(510) (26) ručně háčkované mašle pro květinové dekorace; (42) architektonické poradenství, architektura, design, interiérová výzdoba, inženýrské práce, projektová činnost, studie technických projektů, projektování, návrhy objektů zeleně; (44) aranžování květin, služby v oblasti zahradní architektury, návrhy pro tvorbu krajiny, zhotovování věnců, zahradnické služby.
(730) **Atelier PAPILO s.r.o.**, Podnikatelská 553, Praha 9, 19011, CZ

(210) **O-527183**
(220) 04.12.2015
(320) 04.12.2015
(511) 25, 28, 35, 39, 41
(540)



(510) (25) oděvy a obuv všeho druhu, včetně sportovních v rámci této třídy; (28) sportovní potřeby a vybavení všeho druhu v rámci této třídy; (35) propagační činnost, reklama; (39) provoz vleků, organizování turistických výletů; (41) sportovní, tělovýchovné a zábavní aktivity, školicí a vzdělávací činnosti, sportovní výuka, lektorská činnost, trenérská činnost, půjčování sportovního vybavení, provoz sportovních zařízení, fitness služby.
(730) **Snow Rockets, z.s.**, Vaňkova 120, Klatovy, 33901, CZ

(210) **O-527190**
(220) 04.12.2015
(320) 04.12.2015
(511) 35, 37, 39, 40
(540)

BERTURA

(510) (35) propagační činnost, reklama, pomoc při řízení obchodní činnosti, obchodní administrativa, kancelářské práce; (37) stavebnictví, opravy ve stavebnictví a v oblastech elektřiny, instalační služby; (39) doprava, balení a skladování zboží, organizování cest; (40) zpracování stavebních materiálů.
(730) **BERTURA CZ a.s.**, Primátorská 296/38, Praha 8, 18000, CZ
(740) Advokátní kancelář JUDr. Michal Kellner, JUDr. Michal Kellner, Ohradní 1159/65, Praha 4, 14000

(210) **O-527204**
(220) 04.12.2015
(320) 04.12.2015
(511) 3, 5, 10, 35, 39, 40, 41, 42, 43, 44
(540)

AGEL Trade

(510) (3) antistatické přípravky, odmašťovací přípravky; (5) hygienické výrobky pro léčebné účely, náplasti a obvazový materiál, dezinfekční přípravky, fungicidy, antibakteriální přípravky, léčivé čaje; (10) přístroje a nástroje chirurgické, ortopedické potřeby, materiál na sešívání ran, anesteziologické přístroje, kardiologické, diagnostické, zubařské a jiné lékařské přístroje a nástroje, speciální lůžka pro lékařské účely, nábytek speciální pro lékařské účely; (35) propagační činnost v oblasti zdravotní péče, prevence nemocí a zdravotní osvěty, pomoc při řízení obchodní činnosti zejména v oblasti zdravotnictví; (39) sanitní doprava; (40) činnost v oblasti nakládání s nebezpečnými odpady; (41) pořádání vzdělávacích akcí pro odbornou i laickou veřejnost v oblasti zdravotnictví, prevence nemocí a zdravotní osvěty, pořádání vzdělávacích a informačních kurzů pro zaměstnance zdravotnictví, sportovní a kulturní aktivity a jejich podpora, pořádání kulturně společenských akcí, pořádání vědeckých a odborných seminářů, kongresů, symposií a konferencí; (42) návrh a vývoj počítačového hardwaru a softwaru pro potřeby zdravotnictví, vědecký výzkum pro lékařské účely, bakteriologický a biologický výzkum, chemické a biologické analýzy, vývoj a výzkum léčiv, zkoušení léčiv, výzkum a vývoj v oblasti přírodních a technických věd, znalecké služby v oblasti zdravotnictví a lékařství, znalecké služby v oblasti molekulární biologie, biochemie, instrumentálních metod a soudní sérologie, znalecké služby v oblasti genetiky, identifikaci osob a genetické dna analýzy hypervariabilních polymorfismů člověka, znalecké služby v oblasti farmacie a toxikologie, poradenská činnost a zpracování projektů v oblasti řízení a restrukturalizace zdravotnických subjektů; (43) provoz kuchyně a jídelny, zajišťování ubytovacích služeb; (44) lékařské služby, poskytování ambulantní a hospitalizační zdravotní péče ve všech oborech medicíny, rtg vyšetření, angiografická vyšetření, ultrazvuková vyšetření a jiná vyšetření pro lékařské účely, provádění operačních výkonů, poskytování intenzivní péče, provádění anestézií, rehabilitační služby, fyzioterapie, lékařské poradenství, ošetřovatelské služby, lékárenské služby, provoz krevní banky, provoz banky kostní dřeně, provozování sterilizačního centra, provozování rychlé záchranné služby, provozování klinické laboratoře, hematologie, onkologie, radioterapie, transplantační a replantační centrum, zdravotní koupele.
(730) **AGEL a.s.**, Jungmannova 28/17, Praha 1 - Nové Město, 11000, CZ
(740) Halaxová & Halaxová TETRAPAT, RNDr. Zdeňka Halaxová, Jinonická 80, Praha 5, 15800

(210) **O-527205**
(220) 04.12.2015
(320) 04.12.2015
(511) 3, 5, 10, 35, 39, 40, 41, 42, 43, 44
(540)



(510) (3) antistatické přípravky, odmašťovací přípravky; (5) hygienické výrobky pro léčebné účely, náplasti a obvazový materiál, dezinfekční přípravky, fungicidy, antibakteriální přípravky, léčivé čaje; (10) přístroje a nástroje chirurgické, ortopedické potřeby, materiál na sešívání ran, anesteziologické přístroje, kardiologické, diagnostické, zubařské a jiné lékařské přístroje a nástroje, speciální lůžka pro lékařské účely, nábytek speciální pro lékařské účely; (35) propagační činnost v oblasti zdravotní péče, prevence nemocí a zdravotní osvěty, pomoc při řízení obchodní činnosti zejména v oblasti zdravotnictví; (39) sanitní doprava; (40) činnost v oblasti nakládání s nebezpečnými odpady; (41) pořádání vzdělávacích akcí pro odbornou i laickou veřejnost v oblasti zdravotnictví, prevence nemocí a zdravotní osvěty, pořádání vzdělávacích a informačních kurzů

pro zaměstnance zdravotnictví, sportovní a kulturní aktivity a jejich podpora, pořádání kulturně společenských akcí, pořádání vědeckých a odborných seminářů, kongresů, sympozií a konferencí; (42) návrh a vývoj počítačového hardwaru a softwaru pro potřeby zdravotnictví, vědecký výzkum pro lékařské účely, bakteriologický a biologický výzkum, chemické a biologické analýzy, vývoj a výzkum léčiv, zkoušení léčiv, výzkum a vývoj v oblasti přírodních a technických věd, znalecké služby v oblasti zdravotnictví a lékařství, znalecké služby v oblasti molekulární biologie, biochemie, instrumentálních metod a soudní sérologie, znalecké služby v oblasti genetiky, identifikaci osob a genetické dna analýzy hypervariabilních polymorfismů člověka, znalecké služby v oblasti farmacie a toxikologie, poradenská činnost a zpracování projektů v oblasti řízení a restrukturalizace zdravotnických subjektů; (43) provoz kuchyně a jídelny, zajišťování ubytovacích služeb; (44) lékařské služby, poskytování ambulantní a hospitalizační zdravotní péče ve všech oborech medicíny, rtg vyšetření, angiografická vyšetření, ultrazvuková vyšetření a jiná vyšetření pro lékařské účely, provádění operačních výkonů, poskytování intenzivní péče, provádění anestézií, rehabilitační služby, fyzioterapie, lékařské poradenství, ošetrovatelské služby, lékárenské služby, provoz krevní banky, provoz banky kostní dřevě, provozování sterilizačního centra, provozování rychlé záchranné služby, provozování klinické laboratoře, hematologie, onkologie, radioterapie, transplantační a replantační centrum, zdravotní koupele.

(590) Barevná

(730) **AGEL a.s.**, Jungmannova 28/17, Praha 1 - Nové Město, 11000, CZ

(740) Halaxová & Halaxová TETRAPAT, RNDr. Zdeňka Halaxová, Jinonická 80, Praha 5, 15800

(210) **O-527334**

(220) 10.12.2015

(320) 10.12.2015

(511) 7, 9, 35, 37

(540)

nej-sici-stroje.cz 

(510) (7) šicí a vyšivací stroje, jejich příslušenství, části a náhradní díly k těmto strojům, adaptéry k šicím a vyšivacím strojům, průmyslové šicí stroje; (9) software pro šicí a vyšivací stroje; (35) zprostředkovatelská činnost v oblasti obchodu, export, import, maloobchodní a velkoobchodní činnost, včetně e-shopu, v oblasti šicích a vyšivacích strojů, jejich příslušenství, části a náhradních dílů; (37) servis, opravy a renovace šicích a vyšivacích strojů.

(730) **ONESOFT s.r.o.**, Olšany u Prostějova 56, Olšany u Prostějova, 79814, CZ

(740) Ing. Petr Soukup, Vídeňská 8, Olomouc, 77200

(210) **O-527352**

(220) 11.12.2015

(320) 11.12.2015

(511) 9, 12, 16, 37, 39, 41, 42

(540)

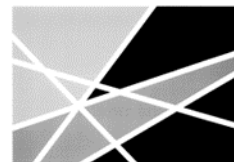

(510) (9) letecké simulátory, přístroje pro vyučování a simulátory, stroje a přístroje pro leteckou rádiovou komunikaci, vysílací zařízení, přístroje na sběr leteckých údajů, rádiová zařízení pro řízení letového provozu, stahovatelné elektronické publikace, elektronické publikace nahrané na počítačových médiích; (12) letadla, letecké přístroje, stroje a zařízení; (16) letecké mapy, tištěné publikace; (37) údržba a opravy v oblasti letecké dopravy; (39) služby v oblasti letecké navigace, letecká doprava a přeprava, zprostředkování letecké dopravy; (41) vydávání a publikování knih, vydávání knih a periodických tiskovin, vydávání elektronických knih a periodik na Internetu, vyučování, vzdělávání, školení (pořádání a řízení), služby poskytované školami (vzdělávání); (42) námořní, letecké a pozemní zaměřování.

(730) **Řízení letového provozu České republiky, s.p.**, Navigační 787, Jeneč, 25261, CZ

(210) **O-527355**

(220) 11.12.2015

(320) 11.12.2015

(511) 35, 36, 39

(540)



(510) (35) administrativní zpracování nákupních objednávek, fakturace, poskytování obchodních nebo podnikatelských informací, reklama, služby týkající se přemísťování (stěhování) provozů nebo podniků; (36) celní služby, zejména zasilatelství a zastupování v celním řízení, pronájem kancelářských prostor, pronájem nemovitostí, správa nemovitostí; (39) automobilová doprava, pronájem automobilů, balení zboží, doručování balíků, doručovací služby, kurýrské služby, doprava zboží, dovoz, doprava, informace o dopravě, informace o skladování, pronájem garáží, pronájem parkovacích ploch, pronájem skladu, pronájem skladovacích kontejnerů, logistika v dopravě, nákladní doprava kamiónová, nakládání, resp. vykládání, rezervace v dopravě, skladování zboží, spediční služby, vykládání nákladu, doručování a skladování zboží, zprostředkování přepravy, zasilatelství, uskladňování.

(590) Barevná

(730) **Sýkora Kamil**, Elišky Krásnohorské 750/42, Plzeň, 323 00, CZ

(740) Advokátní kancelář Ungr, Knaizl & spol. s r.o., Mgr. Zdeněk Knaizl, Purkyňova 547/43, Plzeň, 30100

(210) **O-527363**
(220) 11.12.2015
(320) 11.12.2015
(511) 9, 11, 37
(540)



(510) (9) nahraný obsah (počítačové programy, data a informace), zařízení v oblasti informačních technologií a audiovizuální zařízení, přístroje, nástroje a kabely pro oblast elektřiny, optické přístroje, bezpečnostní, zabezpečovací, ochranná a signalizační zařízení, navigační, řídicí, sledovací, zaměřovací zařízení, měřicí, detekční a monitorovací přístroje, požární hlásiče, počítačové sítě, antény pro telekomunikační sítě, elektrická ovládací zařízení, fotovoltaická zařízení, bezpečnostní kamery, optické čtečky, domácí telefony, zařízení na dálkové ovládání, alarmy (poplašná zařízení) a výstražná zařízení, přístroje a zařízení s umělou inteligencí; (11) osvětlovací zařízení a světelné reflektory, regulační a bezpečnostní zařízení pro rozvody vody a plynu, topná, ventilační a klimatizační zařízení a čistící zařízení, zapalovací zařízení, elektrická vytápěcí přístroje a zařízení; (37) instalace a montáž alarmů, poplašných zařízení, zámků a zabezpečovacích zařízení, jejich údržba a opravy, elektroinstalace.

(730) **ZEN TECH s.r.o.**, Na Vyhlídce 236, Staré Hodějovice, 37008, CZ
(740) PatentCentrum Sedláč & Partners s.r.o., Husova 5, České Budějovice, 37001

(210) **O-527367**
(220) 11.12.2015
(320) 11.12.2015
(511) 36, 37, 38, 39, 41
(540)



(510) (36) služby finanční, služby peněžní, služby nemovitostní, financování pronájmu nebo nákupu na leasing, služby správců nemovitostí, služby pronájmu, odhadu nemovitostí nebo služby tichého společníka, služby týkající se pojištění, jako služby poskytované agenty, kteří se zabývají pojištěním, zprostředkováním investic a penzijním připojištěním, služby poskytované pojišťovatelům a pojištěnému a služby subskripce pojištění; (37) stavebnictví, opravy a údržba budov, instalace reklamních banerů, instalace bytového zařízení, instalace výpočetní techniky; (38) spoje (komunikace); (39) doprava, balení a skladování zboží, organizování cest; (41) výchova, vzdělávání, zábava.

(590) Barevná
(730) **Bezouška Pavel**, Piskařská 7, Praha 4, 14300, CZ

(210) **O-527379**
(220) 11.12.2015
(320) 11.12.2015
(511) 35, 36, 39, 43
(540)

LEO Euro

(510) (35) propagační činnost, reklama, marketing, automatizované zpracování dat, přičemž nic se nevztahuje k farmaceutickým přípravkům a léčivům; (36) pojišťovnictví a peněžnictví, cenové odhady, leasing, pronájem nemovitostí, služby celních jednatelů, směnářská činnost; (39) doprava a skladování, služby poskytované v souvislosti s dopravou pozemní, vodní a leteckou, cestovní kanceláře (objednávání a rezervování dopravy), pronájem dopravních prostředků, služby balení a expedice zboží, informace o jízdních tarifech, řádech a způsobu dopravy, kontrola zboží před přepravou, zprostředkování dopravních služeb, úschova předmětů, rozvod elektrické energie, dodávka zboží zásilkového obchodu; (43) služby zajišťující stravování a nápoje, dočasné ubytování, rezervace ubytování pro cestující, zejména prostřednictvím cestovních kanceláří a zprostředkovatelů.

(730) **LEO Express a.s.**, Řehořova 908/4, Praha 3 - Žižkov, 13000, CZ
(740) advokátní kancelář Šrubař & Partners, Mgr. Luděk Šrubař, Kaprova 42/14, Praha 1, 11000

(210) **O-527380**
(220) 11.12.2015
(320) 11.12.2015
(511) 35, 36, 39, 43
(540)

LEO Zloty

(510) (35) propagační činnost, reklama, marketing, automatizované zpracování dat, přičemž nic se nevztahuje k farmaceutickým přípravkům a léčivům; (36) pojišťovnictví a peněžnictví, cenové odhady, leasing, pronájem nemovitostí, služby celních jednatelů, směnářská činnost; (39) doprava a skladování, služby poskytované v souvislosti s dopravou pozemní, vodní a leteckou, cestovní kanceláře (objednávání a rezervování dopravy), pronájem dopravních prostředků, služby balení a expedice zboží, informace o jízdních tarifech, řádech a způsobu dopravy, kontrola zboží před přepravou, zprostředkování dopravních služeb, úschova předmětů, rozvod elektrické energie, dodávka zboží zásilkového obchodu; (43) služby zajišťující stravování a nápoje, dočasné ubytování, rezervace ubytování pro cestující, zejména prostřednictvím cestovních kanceláří a zprostředkovatelů.

(730) **LEO Express a.s.**, Řehořova 908/4, Praha 3 - Žižkov, 13000, CZ
(740) advokátní kancelář Šrubař & Partners, Mgr. Luděk Šrubař, Kaprova 42/14, Praha 1, 11000

(210) **O-527382**
(220) 11.12.2015
(320) 11.12.2015
(511) 35, 36, 39, 43
(540)

LEO Koruna

(510) (35) propagační činnost, reklama, marketing, automatizované zpracování dat, přičemž nic se nevztahuje k farmaceutickým přípravkům a léčivům; (36) pojišťovnictví a peněžnictví, cenové odhady, leasing, pronájem nemovitostí, služby celních jednatelů, směnářská činnost; (39) doprava a skladování, služby poskytované v souvislosti s dopravou pozemní, vodní a leteckou, cestovní kanceláře (objednávání a rezervování dopravy), pronájem dopravních prostředků, služby balení a expedice zboží, informace o jízdních tarifech, řádech a způsobu dopravy, kontrola zboží před přepravou, zprostředkování dopravních služeb, úschova předmětů, rozvod elektrické energie, dodávka zboží zásilkového obchodu; (43) služby zajišťující stravování a nápoje, dočasné ubytování, rezervace ubytování pro cestující, zejména prostřednictvím cestovních kanceláří a zprostředkovatelů.

(730) **LEO Express a.s.**, Řehořova 908/4, Praha 3 - Žižkov, 13000, CZ
(740) advokátní kancelář Šrubař & Partners, Mgr. Luděk Šrubař, Kaprova 42/14, Praha 1, 11000

(210) **O-527445**
(220) 15.12.2015
(320) 15.12.2015
(511) 9, 38, 42
(540)



(510) (9) počítačové programy (nahrané -), počítačové programy (s možností stažení), počítačové, softwarové aplikace stahovatelné, počítačový hardware, datové nosiče pro software, programy a výrobky softwaru, software pro telekomunikační účely, software na datové komunikace, aplikační software pro mobilní telefony a tablety, vše vyjma programů a softwaru na hry; (38) elektronická pošta, telekomunikační služby, telefonní a počítačová komunikace, posílání zpráv, poskytování on-line fór, poskytování přístupu k databázím, komunikace a vyhledávací služby prostřednictvím softwaru, komunikace a přenos dat prostřednictvím veřejné nebo neveřejné telekomunikační sítě, včetně Internetu, elektronický přenos dat, poskytování informací pomocí Internetu; (42) aktualizace počítačových programů, cloudové výpočetní systémy (služby), elektronické ukládání dat, instalace počítačových programů, konzultace v oblasti počítačového softwaru, konzultační služby v oblasti informačních technologií, počítačové programování, počítačové systémové analýzy, pronájem počítačového softwaru, tvorba a vývoj softwaru, software jako služba (SaaS), tvorba a správa webových stránek (pro třetí osoby), údržba a aktualizace počítačových programů.

(590) Barevná
(730) **Trim Technology, s.r.o.**, Bulharská 996/20, Praha 10 - Vršovice, 10100, CZ
(740) PROPATENT, JUDr. Matěj Sedláček, Pod Pekařkou 1, Praha 4, 14700

(210) **O-527451**
(220) 15.12.2015
(320) 15.12.2015
(511) 9, 35, 42
(540)

AIRBACK 

(510) (9) výpočetní technika, hardware, počítačové programy (software), přístroje pro záznam, převod a reprodukci zvuku a obrazu, audiovizuální technika, prezentační technika, přístroje pro zpracování informací, elektronická média - nosiče dat všeho druhu spadající do třídy 9, kancelářská technika jako telefonní přístroje, faxy, kopírky, kamery, fotografické přístroje, přístroje a nástroje elektrické v rámci této třídy, zejména rádio přijímače, tunery, video technika, magnetofony, diktafony, gramofony, CD přehrávače, Hi-Fi soupravy, včetně komponent, jako jsou reproduktory, mikrofony, sluchátka, měniče a zesilovače, televizní přijímače, včetně antén a satelitů, dálkové ovládače, přenosné přijímače a přehrávače, autorádia a autoreproduktory, záznamová média jako jsou audio a video kazety, kompaktní disky a floppy disky, nahrané a nenahrané nosiče; (35) průzkum a analýza trhu, zprostředkování obchodních záležitostí v oboru výroby, prodeje a propagace elektrospotřebičů a souvisejícího zboží, poradenství v otázkách organizování obchodní činnosti, vytváření a provozování obchodních sítí, pořádání komerčních výstav a veletrhů, elektronický obchod

prostřednictvím internetu s výrobky: výpočetní technika, hardware, počítačové programy (software), přístroje pro záznam, převod a reprodukci zvuku a obrazu, audiovizuální technika, prezentační technika, přístroje pro zpracování informací, elektronická média - nosiče dat všeho druhu spadající do třídy 9, kancelářská technika jako telefonní přístroje, faxy, kopírky, kamery, fotografické přístroje, přístroje a nástroje elektrické spadající do tř. 9, zejména rádio přijímače, tunery, video technika, magnetofony, diktafony, gramofony, CD přehrávače, Hi-Fi soupravy, včetně komponent, jako jsou reproduktory, mikrofony, sluchátka, měniče a zesilovače, televizní přijímače, včetně antén a satelitů, dálkové ovládače, přenosné přijímače a přehrávače, autorádia a autoreproduktory, záznamová média jako jsou audio a video kazety, kompaktní disky a floppy disky, nahrané a nenahrané nosiče, vydávání periodických a neperiodických propagačních tiskovin pro podporu prodeje; (42) výzkumná a vývojová činnost v oblasti elektroniky a kybernetiky, poradenská a konzultační činnost v oboru výpočetní techniky, vývoj a tvorba software.

(590) Barevná
(730) **8BC s.r.o.**, Na Výsluní 312, Zlín, 76001, CZ
(740) Ing. Zdeněk Kučera, Dlouhá 207 (P.O. Box 92), Slušovice, 76315

(210) **O-527452**
(220) 15.12.2015
(320) 15.12.2015
(511) 9, 35, 42
(540)

 **RADIOMASTER**

(510) (9) výpočetní technika, hardware, počítačové programy (software), přístroje pro záznam, převod a reprodukci zvuku a obrazu, audiovizuální technika, prezentační technika, přístroje pro zpracování informací, elektronická média - nosiče dat všeho druhu spadající do třídy 9, kancelářská technika jako telefonní přístroje, faxy, kopírky, kamery, fotografické přístroje, přístroje a nástroje elektrické v rámci této třídy, zejména rádio přijímače, tunery, video technika, magnetofony, diktafony, gramofony, CD přehrávače, Hi-Fi soupravy, včetně komponent, jako jsou reproduktory, mikrofony, sluchátka, měniče a zesilovače, televizní přijímače, včetně antén a satelitů, dálkové ovládače, přenosné přijímače a přehrávače, autorádia a autoreproduktory, záznamová média jako jsou audio a video kazety, kompaktní disky a floppy disky, nahrané a nenahrané nosiče; (35) průzkum a analýza trhu, zprostředkování obchodních záležitostí v oboru výroby, prodeje a propagace elektrospotřebičů a souvisejícího zboží, poradenství v otázkách organizování obchodní činnosti, vytváření a provozování obchodních sítí, pořádání komerčních výstav a veletrhů, elektronický obchod prostřednictvím internetu s výrobky: výpočetní technika, hardware, počítačové programy (software), přístroje pro záznam, převod a reprodukci zvuku a obrazu, audiovizuální technika, prezentační technika, přístroje pro zpracování informací, elektronická média - nosiče dat všeho druhu spadající do třídy 9, kancelářská technika jako telefonní přístroje, faxy, kopírky, kamery, fotografické přístroje, přístroje a nástroje elektrické v rámci této třídy, zejména rádio přijímače, tunery, video technika, magnetofony, diktafony, gramofony, CD přehrávače, Hi-Fi soupravy, včetně komponent, jako jsou reproduktory, mikrofony, sluchátka, měniče a zesilovače, televizní přijímače, včetně antén a satelitů, dálkové ovládače, přenosné přijímače a přehrávače, autorádia a autoreproduktory, záznamová média jako jsou audio a video kazety, kompaktní disky a floppy disky, nahrané a nenahrané nosiče, vydávání periodických a neperiodických propagačních tiskovin pro podporu prodeje; (42) výzkumná a vývojová činnost v oblasti elektroniky a kybernetiky, poradenská a konzultační činnost v oboru výpočetní techniky, vývoj a tvorba software.

(590) Barevná
(730) **8BC s.r.o.**, Na Výsluní 312, Zlín, 76001, CZ
(740) Ing. Zdeněk Kučera, Dlouhá 207 (P.O. Box 92), Slušovice, 76315

(210) **O-527465**
(220) 16.12.2015
(320) 16.12.2015
(511) 35, 41
(540)

 **Lodní noviny**

(510) (35) propagační činnost, reklama, obchodní činnost s jachtařským sortimentem (prostřednictvím internetu); (41) vzdělávání, zábava, publikační činnost, publikování internetových časopisů.
(730) **Vodičková Ivana**, Pod Havlínem 748, Praha 5, 15600, CZ

(210) **O-527466**
(220) 16.12.2015
(320) 16.12.2015
(511) 16, 35, 36, 38, 41, 42
(540)

Hnutí Slované

(510) (16) oběžníky, periodika, plakáty, publikace, samolepky (papírnické výrobky), tiskoviny; (35) styk s veřejností, obchodní informační kanceláře; (36) finanční sponzorování, organizování dobročinných sbírek; (38) rozhlasové vysílání, televizní vysílání, elektronická pošta, poskytování internetových diskusních fór, služby hlasové pošty, zaslání zpráv, tiskové agentury; (41) organizování divadelních představení, dálkové studium, filmová produkce, jiná než reklamní, poskytování informací o výchově a vzdělávání, organizování a vedení konferencí, korespondenčních kurzů a seminářů, náboženská výchova, pořádání a řízení pracovních setkání (školení), psaní textů jiných než reklamních, výroba rozhlasových a televizních programů, školení (instruktáž), zveřejňování textů kromě reklamních, vydávání textů, s výjimkou reklamních nebo náborových, poskytování vzdělávacích informací; (42) hosting webových stránek, konzultace v oblasti webového designu, tvorba a správa webových stránek.
(730) **Votřel Vlastimil Bc.**, Kájovská 66, Český Krumlov, 38101, CZ

(210) **O-527581**
(220) 21.12.2015
(320) 21.12.2015
(511) 9, 16, 35, 36, 39, 41, 43
(540)



(510) (9) magnetické nosiče dat, optické nosiče dat, elektronické nosiče dat, přístroje pro nahrávání a reprodukci zvuku, interaktivní grafické obrazovky, interaktivní elektronické tabule, interaktivní počítačové systémy, přístroje na interaktivní přenos dat, nahrané CD a DVD, promítací přístroje, promítací plátna, audiovizuální přístroje a zařízení na výuku, učební a vyučovací přístroje; (16) tiskoviny, knihy, tištěné publikace, časopisy, plakáty, prospekty, programy akcí a událostí, tištěné informační letáky, pohlednice, fotografie, kalendáře, nálepky; (35) propagační činnost, reklama, reklama on-line v počítačové síti,

administrativní služby, obchodní marketingové služby, obchodní propagační služby, obchodní zprostředkovatelské služby pro výroby a služby zde uvedené ve tř. 9, 16, 36, 39, 41 a 43; (36) služby v oblasti pronájmu nemovitostí, pronájem kanceláří, pronájem ateliérů; (39) organizování prohlídek pamětihodností, technických a kulturních památek, průvodcovské služby, turistické prohlídky, organizování exkurzí, služby v oblasti rezervace turistických prohlídek; (41) organizování kulturních nebo vzdělávacích výstav, organizování sportovních, kulturních, vzdělávacích a zábavních akcí, organizace a pořádání koncertů, hudebních a divadelních představení, pořádání seminářů, konferencí, workshopů, provozování výstavních síní, galerií, výukových a demonstračních center, provozování vzdělávacích zařízení, vyučování, vzdělávání, služby v oblasti interaktivní zábavy, organizování a pořádání soutěží, filmové projekce, provozování kinosálů, provozování tanečních sálů, filmová studia, nahrávací studia, služby a pronájem nahrávacích studií a filmových studií, provozování a pronájem sportovišť, poskytování prostor pro sportovní akce, poskytování a provozování muzejních a výstavních prostor, provozování prázdninových táborů, služby týkající se prázdninových táborů (zábava), informace o možnostech zábavy, výchově a vzdělávání, vydavatelská činnost v oblasti periodických i neperiodických publikací; (43) restaurační služby, kavárna, služby kaváren, rezervace a pronajímání přechodného ubytování.

(590) Barevná
(730) **Dolní oblast VÍTKOVICE**, Ruská 2887/101, Ostrava - Vítkovice, 70300, CZ

(210) **O-527678**
(220) 23.12.2015
(320) 23.12.2015
(511) 9, 35, 42
(540)

GEO
projekce

(510) (9) měřicí přístroje, zařízení, pomůcky a příslušenství, zejména pro práce zeměměřičské a geodetické spadající do této třídy, software a hardware, periferní zařízení k počítačům, digitální mapy, elektronické nosiče dat a informací; (35) zpracování dat, administrativní správa sítí, reprografie, kopírování a reprodukce dokumentů, překlad informací do počítačových databází, systemizace informací do počítačových databází, služby databank v rámci této třídy, správa obchodních dat, služby administrativního rázu; (42) geodetická (zeměměřičská) činnost, služby geodetů, projektování a vyhodnocování geologických prací, geologické průzkumy, projektová a inženýrská činnost ve stavebnictví, kartografická činnost, projektování pozemkových úprav, plánů a map, poradenská a konzultační činnost v oboru geologie, provádění měření, testování, pronájem výpočetní a geodetické techniky, zeměměřičská činnost, zpracování geodetické dokumentace, zabezpečení geodetických prací v investiční výstavbě, poradenská činnost v oblasti geodézie a kartografie, geodetické a kartografické práce, výzkum a vývoj v oblasti přírodních a technických věd nebo společenských věd, činnost technických poradců v oblasti lesnictví a zemědělství, tvorba software, poradenství v oblasti hardware a software, tvorba geografických informačních systémů, pronájem software, zkoušení materiálů.

(590) Barevná
(730) **GEO projekce Olomouc s.r.o.**, Okružní 1238/3, Olomouc - Nová Ulice, 77900, CZ
(740) **Halaxová & Halaxová TETRAPAT**, RNDr. Zdeňka Halaxová, Jinonická 80, Praha 5, 15800

(210) **O-527718**

(220) 28.12.2015

(320) 28.12.2015

(511) 3, 5, 29, 30

(540)

CANNABIOS

(510) (3) konopná kosmetika, kosmetické přípravky, kosmetické krémy, regenerační přípravky, regenerační oleje, čistící regenerační krémy, regenerační roztoky, čistící tělové a kosmetické mléko, čistící oleje, čistící roztoky, přípravky pro čištění umělého chrupu, éterické esence, éterické oleje, toaletní vody, zubní pasty, čistící gely, čistící obličejové masky, tělové čistící pěny, balzám na rty, kosmetické ošetřující vlasové přípravky, čistící pěna, kosmetické přípravky do koupele, masti pro kosmetické použití, kosmetika v podobě krémů, masážní gely (jiné než pro léčebné účely), masážní oleje, šampóny na vlasy, mycí přípravky pro intimní hygienu a deodorační přípravky, dětské oleje (pro kosmetické účely), dětské šampóny, mýdla, kosmetické pleťové vody, balzám na vlasy, kosmetika na opalování, kosmetika po opalování; (5) vitamínové, lněné a konopné přípravky jako doplňky stravy, adjuvanty pro lékařské účely (pomocné látky), bylinné čaje pro lékařské účely, drogy pro lékařské účely, farmaceutické přípravky, léčivé přípravky do koupelí, léčiva na zuby, léčiva pro humánní medicínu, léčivé cukrovinky, pastilky pro farmaceutické účely, léčivé kořeny, léčivé rostliny, léky tekuté, leukoplasti, masti pro farmaceutické účely, oleje pro lékařské použití, lepidla a tmely pro protézy zubní, sterilizační přípravky, materiál na zubní otisky, žvýkácké gummy a žvýkačky pro lékařské účely, výrobky dietetické pro léčebné účely, potraviny pro děti, batolata a nemocné, posilující poživatiny, vitamínové přípravky, poživatiny pro doplnění redukčních diet nebo přípravků pro hubnutí, vše s léčebnými účinky, přípravky s léčebnými účinky obsahující biochemické katalyzátory, zejména pro fyzicky aktivní osoby, rekonvalescenty a nemocné, vše výše uvedené určené k léčebným účelům, diabetické přípravky pro léčebné účely; (29) jedlé oleje a tuky, olej konopný jedlý, olej řepkový jedlý, slunečnicový olej jedlý, olivový olej jedlý; (30) potraviny spadající do této třídy, a to konopí, čaj, kakao, cukr, rýže, tapioka, ságo, mouka, chléb, pečivo, cukrovinky, zmrzlina, med, sirup melasový, droždí, prášky do těsta, sůl, hořčice, ocet, nálevy (k ochucení), koření, těstoviny, oplatky, bonbóny, želé ovocné (cukrovinky), cukrovinky včetně gumových a esencí pro cukrovinky, žvýkačky ne pro lékařské účely, aromatické přípravky do potravin, cukrářské výrobky.

(730) **CANNACURA, s.r.o.**, Dostihová 673, Slušovice, 76315, CZ

(740) Halaxová & Halaxová, TETRAPAT, RNDr. Zdeňka Halaxová, Jinonická 80, Praha 5, 15800

(210) **O-527719**

(220) 28.12.2015

(320) 28.12.2015

(511) 3, 5, 17, 19, 29, 30, 32, 33

(540)

KONOPOL

(510) (3) konopná kosmetika, kosmetické přípravky, kosmetické krémy, regenerační přípravky, regenerační oleje, čistící regenerační krémy, regenerační roztoky, čistící tělové a kosmetické mléko, čistící oleje, čistící roztoky, přípravky pro čištění umělého chrupu, éterické esence, éterické oleje, toaletní vody, zubní pasty, čistící gely, čistící obličejové masky, tělové čistící pěny, balzám na rty, kosmetické ošetřující vlasové přípravky, čistící pěna, kosmetické přípravky do koupele, masti pro kosmetické použití, kosmetika v podobě krémů, masážní gely (jiné než pro léčebné účely), masážní oleje, šampóny na vlasy, mycí přípravky pro intimní hygienu a deodorační přípravky, dětské oleje (pro kosmetické účely), dětské šampóny, mýdla, kosmetické pleťové vody, balzám na vlasy, kosmetika na opalování, kosmetika po opalování; (5) vitamínové, lněné a konopné přípravky jako doplňky stravy, adjuvanty pro lékařské účely (pomocné látky), bylinné čaje pro lékařské účely, drogy pro lékařské účely, farmaceutické přípravky, léčivé přípravky do koupelí, léčiva na zuby, léčiva pro humánní medicínu, léčivé cukrovinky, pastilky pro farmaceutické účely, léčivé kořeny, léčivé rostliny, léky tekuté, leukoplasti, masti pro farmaceutické účely, oleje pro lékařské použití, lepidla a tmely pro protézy zubní, sterilizační přípravky, materiál na zubní otisky, žvýkácké gummy a žvýkačky pro lékařské účely, výrobky dietetické pro léčebné účely, potraviny pro děti, batolata a nemocné, posilující poživatiny, vitamínové přípravky, poživatiny pro doplnění redukčních diet nebo přípravků pro hubnutí, vše s léčebnými účinky, přípravky s léčebnými účinky obsahující biochemické katalyzátory, zejména pro fyzicky aktivní osoby, rekonvalescenty a nemocné, vše výše uvedené

určené k léčebným účelům, diabetické přípravky pro léčebné účely; (17) materiály těsnící, ucpávací a izolační, izolační materiály z vláken, a to z umělých a druhotných surovin, včetně konopí, materiály pro izolaci budov a částí budov, plst' izolační, izolační tkaniny, tepelné, chladové a zvukové izolační materiály, ohnivzdorné materiály a materiály pohlcující zvuky (k akustické regulaci, parotěsné zábrany, izolační materiály ve formě tepelně izolačních desek; (19) stavební materiály nekovové, přenosné konstrukce nekovové, přenosné konstrukce nekovové vyrobené z obnovitelných surových materiálů, včetně z konopí nebo z jilu; (29) jedlé oleje a tuky, olej konopný jedlý, olej řepkový jedlý, slunečnicový olej jedlý, olivový olej jedlý; (30) potraviny spadající do této třídy, a to konopí, čaj, kakao, cukr, rýže, tapioka, ságo, mouka, chléb, pečivo, cukrovinky, zmrzlina, med, sirup melasový, droždí, prášky do těsta, sůl, hořčice, ocet, nálevy (k ochucení), koření, těstoviny, oplatky, bonbóny, želé ovocné (cukrovinky), cukrovinky včetně gumových a esencí pro cukrovinky, žvýkačky ne pro lékařské účely, aromatické přípravky do potravin, cukrářské výrobky; (32) nealkoholické nápoje, minerální vody, šumivé nápoje a jiné nápoje nealkoholické, nápoje a šťávy ovocné a zeleninové, ovocné a zeleninové výtažky nealkoholické, mošty, též hroznové, nealkoholické koktejly, sirupy, ovocné šťávy a nápoje z ovocných šťáv, slazené ovocné nápoje, přípravky ke zhotovování nealkoholických nápojů, sorbety, piva; (33) víno, alkoholické nápoje (s výjimkou piv), alkoholické nápoje obsahující ovoce, alkoholické výtažky z ovoce, alkoholické ovocné extrakty, esence do potravin (s výjimkou éterických esencí a olejů), lihoviny, medovina, destilované nápoje, pálenky, rum, saké, vodka, whisky.

(730) **CANNACURA, s.r.o.**, Dostihová 673, Slušovice, 76315, CZ

(740) Halaxová & Halaxová, TETRAPAT, RNDr. Zdeňka Halaxová, Jinonická 80, Praha 5, 15800

(210) **O-527723**

(220) 29.12.2015

(320) 29.12.2015

(511) 18, 24, 25, 26

(540)



(510) (18) kůže a její imitace, aktovky (kožené zboží), kožené nitě, kožené ozdoby na nábytek, kožené pásky, zvířecí kůže, usně, kufrý a cestovní tašky, deštníky a slunečníky, vycházkové hole, biče, jezdecké postroje a sedla; (24) textil a textilní zboží nezahmuté v jiných třídách, povlečení, ubrusy; (25) oděvy, obuv, kloboučnické zboží; (26) krajky a vyšívky, stuhu a tkaničky, knoflíky, háčky a očka, poutka - galanterie, špendlíky a jehly, umělé květiny.

(730) **Prokešová Lucie**, U Zastávky 1142/8, Velké Pavlovice, 69106, CZ

(210) **O-527836**

(220) 06.01.2016

(320) 06.01.2016

(511) 29, 30, 31, 32, 33, 35, 40, 41, 42, 43, 44

(540)

Filiberk

(510) (29) oleje a tuky, vinný olej, ovocná dřeva, ovocné pomazánky, kandované ovoce, marmeláda, džemy; (30) potravinová ochucovadla, vinný ocet, esence pro použití v kuchyni (jiné než esenciální oleje), omáčky, pikantní omáčky, dresinky; (31) výrobky zemědělské, zahradnické, lesnické a vinařské, chovatelské a pěstitelské produkty, hospodářské plodiny a rostliny, hospodářská zvířata a drůbež, sazenice vinné révy, obilniny, zrní, kukuřice, ovoce a zelenina čerstvé, osivo, krmné směsi pro zvířata, slad; (32) nealkoholické nápoje, minerální vody, šumivé nápoje a jiné nápoje nealkoholické, nápoje a šťávy ovocné a zeleninové, ovocné a zeleninové výtažky nealkoholické, mošty, též hroznové, nealkoholické koktejly, sirupy, ovocné šťávy a nápoje z ovocných šťáv, slazené ovocné nápoje,

jiné přípravky ke zhotovování nealkoholických nápojů, sorbety, piva; (33) alkoholické nápoje, s výjimkou piv, lihoviny, likéry, víno všech druhů, především jakostní víno, víno přívlastkové, archivní víno, šumivé víno, sekty, stolní víno, alkoholické výtažky, extrakty a esence z ovoce a hroznů, mošty s alkoholem, burčáky, koktejly s alkoholem, alkoholické nápoje obsahující ovoce, konzumní a značkové lihoviny, fežané a ušlechtilé destiláty, včetně macerátů a výluhů, vinné, ovocné, bylinné a obilné destiláty; (35) inzertní, reklamní a propagační činnost, poskytování pomoci při provozu obchodu, včetně zprostředkování souvisejících obchodně personálních záležitostí, zprostředkování obchodních záležitostí v oblasti výrobků výše uvedených ve tř. 29, 30, 31, 32 a 33, organizování výstav a veletrhů k reklamním a obchodním účelům, odborné poradenství vztahující se k organizování výstav a veletrhů reklamních a obchodních, poradenství v oblasti organizace a ekonomiky podnikání, marketing, průzkum a analýzy trhů, distribuce zboží k reklamním účelům; (40) zpracování vína, poradenství v oblasti zpracování zemědělských surovin na potravinářské výrobky, poradenství v oblasti zpracování plodů révy vinné na víno, konzervování potravin, pěstitelské pálení; (41) pořádání a organizování degustací a soutěží vín, kulturní činnost, rekreace, školení, zábava, činnost vyučovací, činnost lektorská, výchovná, vzdělávací a zábavní, včetně pořádání specializačních doškolovacích kurzů, sympozií a konferencí, doprovodné výstavy ke kulturním a vzdělávacím účelům, provozování pracovních diskusních a zájmového klubu, organizování výstav, veletrhů a přehlídek ke kulturním a vzdělávacím účelům, organizování soutěží o oceňování nejlepších exponátů, jakož i nejlepších expozic, odborné poradenství vztahující se k organizování výstav a veletrhů ke kulturním a vzdělávacím účelům; (42) testování, měření a analýzy kvality polotovarů a finálních výpěstků a výrobků v zemědělství, lesnictví, zahradnictví a vinařství; (43) služby zajišťující stravování a nápoje, provozování vináren a vinoték, vinný bar, provozování vinných sklípků, dočasné ubytování, provozování pohostinských služeb ve vinných sklepech a vinotékách, ochutnávky vín; (44) zemědělská, lesnická, zahradnická a vinařská činnost, půjčování a pronájem zemědělských nástrojů a zařízení, poskytování služeb pro zemědělství, lesnictví, zahradnictví a vinařství, šlechtitelské služby v oblasti pěstování révy vinné.

(730) **Tichý Robert**, Kobyly 875, Kobyly, 69110, CZ
(740) Ing. Petr Soukup, Videňská 8, Olomouc, 77200

(210) **O-527866**
(220) 07.01.2016
(320) 07.01.2016
(511) 9, 37, 38, 42
(540)

ČRa Media Cloud

(510) (9) přístroje pro záznam, ukládání, převod nebo reprodukci dat, zvuku nebo obrazu, včetně přístrojů sloužících pro zpracování a výpočet dat, a přístroje pro poskytování služeb elektronických komunikací; (37) opravy, montáž, údržba a servis, vše týkající se zařízení elektronických komunikací, elektrických strojů a přístrojů a elektrických zařízení, technická podpora, jmenovitě odstraňování problémů u počítačového hardwaru, údržba počítačového hardwaru; (38) spoje (komunikace), včetně poskytování služeb elektronických komunikací, poskytování služeb v oblasti komunikace, které umožňují alespoň jedné osobě komunikovat s druhou osobou pomocí intelektuálního smyslu, služby spočívající v rozšiřování rádiových a televizních programů v rámci této třídy; (42) počítačové programování, návrhy, vývoj, aktualizace a údržba počítačového softwaru, poradenské služby v oblasti počítačového hardwaru a softwaru, počítačové služby včetně webhostingových služeb a software jako služby, cloud computing, analýza počítačových systémů, údržba, správa, tvorba, navrhování, obnova, rekonstrukce a vývoj databází, integrace počítačových systémů a sítí, technická podpora, jmenovitě odstraňování problémů u počítačového softwaru, instalace softwaru do počítačů, testování počítačového softwaru a hardwaru, technická projektová studia v oblasti počítačového hardwaru a softwaru, poradenství týkající se počítačového výzkumu a vývoje, počítačové systémové analýzy, poradenství a konzultace týkající se používání Internetu, pronájem počítačů a softwaru, vědecký a průmyslový výzkum, jmenovitě výzkum a vývoj nových produktů.

(730) **České Radiokomunikace a.s.**, Skokanská 2117/1, Praha 6 - Břevnov, 16900, CZ
(740) JUDr. Petr Wünsch, Italská 27, Praha 2, 12000

(210) **O-527907**
(220) 09.01.2016
(320) 09.01.2016
(511) 36
(540)



(510) (36) služby agentů zabývajících se nemovitostmi a cennými papíry, služby správců nemovitostí, a to služby pronájmu, odhadu nemovitostí nebo služby tichého společníka.
(590) Barevná
(730) **WPC Holding, SE**, Milady Horákové 1954/7, Brno, 60200, CZ
(740) Mgr. Hana Wernerová, advokát, Mgr. Hana Wernerová, Gajdošova 7, Brno, 61500

(210) **O-528066**
(220) 15.01.2016
(320) 15.01.2016
(511) 35, 36, 39, 43
(540)



(510) (35) design reklamních materiálů, správa hotelů, pronájem reklamních ploch, licence na výrobky a služby ostatních (komerční správa), marketing, obchodní reklama (pro třetí osoby), optimalizace pro vyhledávače, pořádání veletrhů pro obchodní a reklamní účely, pronájem billboardů (reklamní tabule), pronájem reklamních materiálů, psaní reklamních textů, reklama (propagace), reklama on line v počítačové síti, reklama placená kliknutím, reklamní agentury (služby), reklamní nebo inzertní materiály (zasílání, aktualizování, rozšiřování letáků, prospektů, tisku, vzorků), komunikační média (prezentace výrobků a v komunikačních médiích pro účely maloobchodu), psaní reklamních textů, reklamní texty (vydávání, zveřejňování, oznámení, vyhlášení, publikování), rozhlasová reklama, telemarketing/telemarketingové služby, televizní reklama, venkovní reklama, vydávání reklamních nebo náborových, propagačních a inzertních textů, organizování komerčních a reklamních výstav, zpracování textů; (36) nájemní, činžovní domy (vedení), správa nemovitostí, pronájem bytů, pronájem nemovitostí, pronájem kanceláří (nemovitosti), správa majetku, vybírání nájemného; (39) parkování automobilů (služby), parkovací plochy (pronájem), pronájem garáží, pronájem skladů; (43) hotelové služby, penziony, poskytování přechodného ubytování, provoz hotelového ubytování, pronajímání jednacích místností, rezervace hotelů, rezervace penzionů, rezervace přechodného ubytování, ubytovací služby (hotely, penziony).

(730) **Luka Living s.r.o.**, Skorkovská 1310, Praha 9 - Kyje, 19800, CZ

(210) **O-528067**

(220) 15.01.2016

(320) 15.01.2016

(511) 35, 36, 39, 43

(540)

Luka Living rental apartments

(510) (35) design reklamních materiálů, správa hotelů, pronájem reklamních ploch, licence na výrobky a služby ostatních (komerční správa), marketing, obchodní reklama (pro třetí osoby), optimalizace pro vyhledávače, pořádání veletrhů pro obchodní a reklamní účely, pronájem billboardů (reklamní tabule), pronájem reklamních materiálů, psaní reklamních textů, reklama (propagace), reklama on line v počítačové síti, reklama placená kliknutím, reklamní agentury (služby), reklamní nebo inzertní materiály (zasílání, aktualizování, rozšiřování letáků, prospektů, tisku, vzorků), komunikační média (prezentace výrobků a v komunikačních médiích pro účely maloobchodu), psaní reklamních textů, reklamní texty (vydávání, zveřejňování, oznámení, vyhlášení, publikování), rozhlasová reklama, telemarketing/telemarketingové služby, televizní reklama, venkovní reklama, vydávání reklamních nebo náborových, propagačních a inzertních textů, organizování komerčních a reklamních výstav, zpracování textů; (36) nájemní, činžovní domy (vedení), správa nemovitostí, pronájem bytů, pronájem nemovitostí, pronájem kanceláří (nemovitostí), správa majetku, vybírání nájemného; (39) parkování automobilů (služby), parkovací plochy (pronájem), pronájem garáží, pronájem skladů; (43) hotelové služby, penziony, poskytování přechodného ubytování, provoz hotelového ubytování, pronajímání jednacích místností, rezervace hotelů, rezervace penzionů, rezervace přechodného ubytování, ubytovací služby (hotely, penziony).

(730) **Luka Living s.r.o.**, Skorkovská 1310, Praha 9 - Kyje, 19800, CZ

(210) **O-528068**

(220) 15.01.2016

(320) 15.01.2016

(511) 35, 36, 39, 43

(540)



(510) (35) design reklamních materiálů, správa hotelů, pronájem reklamních ploch, licence na výrobky a služby ostatních (komerční správa), marketing, obchodní reklama (pro třetí osoby), optimalizace pro vyhledávače, pořádání veletrhů pro obchodní a reklamní účely, pronájem billboardů (reklamní tabule), pronájem reklamních materiálů, psaní reklamních textů, reklama (propagace), reklama on line v počítačové síti, reklama placená kliknutím, reklamní agentury (služby), reklamní nebo inzertní materiály (zasílání, aktualizování, rozšiřování letáků, prospektů, tisku, vzorků), komunikační média (prezentace výrobků a v komunikačních médiích pro účely maloobchodu), psaní reklamních textů, reklamní texty (vydávání, zveřejňování, oznámení, vyhlášení, publikování), rozhlasová reklama, telemarketing/telemarketingové služby, televizní reklama, venkovní reklama, vydávání reklamních nebo náborových, propagačních a inzertních textů, organizování komerčních a reklamních výstav, zpracování textů; (36) nájemní, činžovní domy (vedení), správa nemovitostí, pronájem bytů, pronájem nemovitostí, pronájem kanceláří (nemovitostí), správa majetku, vybírání nájemného; (39) parkování automobilů (služby), parkovací plochy (pronájem), pronájem garáží, pronájem skladů; (43) hotelové služby, penziony, poskytování přechodného ubytování, provoz hotelového ubytování, pronajímání jednacích místností, rezervace hotelů, rezervace penzionů, rezervace přechodného ubytování, ubytovací služby (hotely, penziony).

(730) **Luka Living s.r.o.**, Skorkovská 1310, Praha 9 - Kyje, 19800, CZ

(210) **O-528072**

(220) 15.01.2016

(320) 15.01.2016

(511) 9, 16, 35, 36, 39, 41, 43, 44

(540)

HOTEL HRADEC

(510) (9) strojně čitelné nosiče dat a záznamů (nahrané i nenahrané), informace na strojně čitelných nosičích, informace a záznamy v elektronické podobě, software, interaktivní a grafické programy, elektronická periodika, elektronické katalogy a jiné neperiodické produkty v elektronické podobě; (16) periodické a neperiodické tiskoviny, jako noviny, katalogy, prospekty, kalendáře, mapy, atlasy, pohlednice, fotografie (tištěné), grafické reprodukce, časopisy, plakáty, letáky a jiné tištěné propagační, reklamní a informační materiály, obtisky, papírenské výrobky, jako obálky, samolepky, razítka, tiskopisy, vstupenky, šatní lístky, jídelní a nápojové lístky, včetně obalů, figurky a jiné dekorativní předměty z papírové hmoty, odnošné tašky a sáčky z papíru a plastů jako obaly, papírové a plastové obaly všeho druhu, včetně obalů na nápoje a potraviny v jiné třídě neobsažené, pivní tácky, výrobky z papíru a to utěrky, ubrusy, ubrousky, ručníky, kapesníky a toaletní papír, psací potřeby, kancelářské potřeby (kromě nábytku), papírenské a polygrafické výrobky spadající do této třídy; (35) správa hotelů, marketing, marketingové studie, poskytování obchodních nebo podnikatelských informací, reklama (propagace), rozšiřování reklamních materiálů zákazníkům (letáky, prospekty, tisky, vzorky), pomoc při řízení obchodní činnosti, ekonomické poradenství týkající se provozu hotelů, gastronomických provozů, provozu léčebných a rekondičních zařízení; (36) pronájem nemovitostí, správa nemovitostí, pronájem bytů, směnářské služby; (39) pronájem garáží, pronájem parkovacích ploch, doprava turistů, doprovázení turistů, organizování cestovních zájezdů, půjčování automobilů, motocyklů a jízdních kol, organizování a pořádání výletů a cest, průvodcovské služby, zajišťování jízdenek, místenek, letenek a lodních lístků, zajištění a zprostředkování přepravy osob, zavazadel a nákladů, pořádání poznávacích a vzdělávacích zájezdů; (41) pořádání a řízení pracovních setkání (školení), organizování a vedení kongresů, poskytování informací o možnostech rekreace, služby pro oddech a rekreaci, služby klubů zdraví (zdravotní a kondiční cvičení), půjčování sportovního nářadí a sportovních potřeb, provozování a pronájem fitness a sportovních zařízení, provoz a pronájem vzdělávacích, kulturních, společenských, zábavních nebo sportovních zařízení, provoz sportovních zařízení pro rekondici a regeneraci, organizování a pořádání vzdělávacích, výchovných, společenských, kulturních, zábavních nebo sportovních akcí, zajišťování vstupenek na sportovní, kulturní, společenské a jiné zábavní akce, výchovně-zábavní klubové služby; (43) služby zajišťující stravování a nápoje, pronajímání přechodného ubytování, ubytovací služby (hotely, penziony), rezervace přechodného ubytování, pronajímání jednacích místností, poskytování prostor pro pořádání akcí, dočasných kancelářských prostor a prostor projednání, půjčování židlí, stolů, prostírání, nápojového skla, poradenství v oboru provozování hotelů a gastronomických provozů; (44) salóny krásy, kadeřnické salóny, fyzioterapeutické služby, ošetrovatelské služby, zotavovny, sanatoria, služby péče o hygienu a krásu, služby vizážistů, masáže, zdravotní a lékařská péče, poradenské služby v oblasti dietologie, lázeňské a wellness služby, pronájem a provozování zařízení sloužících k regeneraci a rekondici a léčebné rehabilitaci, provozování a pronájem wellness zařízení.

(730) **Belgravia a.s.**, Bohdalecká 1490/25, Praha 10 - Michle, 10100, CZ

(740) Společná advokátní kancelář Vsetečka Zelený Švorčík Kalenský a partneři, JUDr. Michal Havlík, Hálkova 2, Praha 2, 12000

(210) **O-528288**
(220) 25.01.2016
(320) 25.01.2016
(511) 35, 44
(540)



(510) (35) nákup a prodej optických přístrojů, optických pomůcek, brýlí, kontaktních čoček, pouzder, čistících pomůcek a prostředků; (44) lékařské služby, oční ambulance, ortoptické služby.
(590) Barevná
(730) **Marek Bohuslav MUDr.**, K Lutové 845/4f, Plzeň, 32600, CZ
Marková Alice MUDr., K Lutové 845/4f, Plzeň, 32600, CZ
(740) Langrova, s.r.o., Skřetova 48, Plzeň, 30100

(210) **O-528308**
(220) 25.01.2016
(320) 25.01.2016
(511) 18, 25, 35, 40, 42
(540)

MIRIGELI

(510) (18) tašky, kabelky, společenské kabelky a psaníčka, peněženky; (25) oděvy, prádlo, klobouky, boty, pásky na šaty, opasky, módní doplňky - v rámci této třídy; (35) inzertní, reklamní a propagační činnost, pořádání módních přehlídek pro reklamní a obchodní účely, obchodní činnost s výše uvedenými výrobky zařazenými do tříd 18 a 25, e-shop s výše uvedenými výrobky ve třídách 18 a 25, zákaznická linka; (40) výroba kabelek, společenských kabelek a psaníček, peněženek, oděvů, prádla, klobouků, módních doplňků, zpracování materiálů, šití na zakázku - oděvy, zhotovování klobouků a módních doplňků; (42) návrhářství oděvů, obuvi, klobouků, pásek a opasek, tašek, kabelek a jiných módních předmětů, poradenství v oblasti módního designu a v oblasti módy, design.
(730) **Beránková Jana**, Riegrovo náměstí 7/10, Počádky, 29001, CZ
(740) BOHEMIA PATENT, Ing. Jana Vandělková, Vodičkova 791/41, Praha 1 - Nové Město, 11000

(210) **O-528348**
(220) 26.01.2016
(320) 26.01.2016
(511) 1, 6, 17, 19, 20, 37, 42
(540)

Drží v díře jako zvíře

(510) (1) lepidla pro stavebnictví, spojovací tmely, silikony; (6) kovové železářské zboží pro stavebnictví, matice, šrouby, hmoždinky, upevňovací kovové šrouby, kovové kotvy, kovové střešní upevňovací prvky, kovové podpůrné objímky na potrubí, kovové lišty; (17) nekovové spojovací objímky na potrubí, izolace ke stavebním účelům, izolační tmely, těsnicí materiály, spárovací tmely, těsnicí tmely na spoje, těsnicí tmely na potrubí, tmely pro budovy, spojovací směsi na potrubí, spojovací směsi na sádrokarton, montážní pěny; (19) nekovové stavební konstrukce, nekovové profily pro stavební konstrukce, nekovové upevňovací lišty, nekovové ochranné lišty; (20) nekovové spojovací prvky, hmoždinky (nekovové), nekovové otočné upevňovací prvky, nekovové matice, plastové podpůrné objímky na potrubí, upevňovací zařízení nekovová; (37) stavebnictví, údržba a opravy staveb, konzultace ve stavebnictví, stavební poradenství; (42) technické projektové studie, technické poradenství, plánování stavebních projektů.
(730) **fischer international s.r.o.**, Průmyslová 1833, Brandýs nad Labem, 25001, CZ
(740) Ing. Jarmila Strážnická, Ulička 110, Lukov, 76317

(210) **O-528355**
(220) 27.01.2016
(320) 27.01.2016
(511) 6, 19, 20, 37, 40, 42
(540)



(510) (6) obecné kovy a jejich slitiny, kovové stavební materiály, kovové stavební materiály přenosné, kovové materiály pro železnice, kovové materiály pro železnice, kovové kabely a dráty neelektrické, kovové potřeby zámečnické a klempířské, kovové trubky, sejfy, kovové výrobky, které nejsou uvedeny v jiných třídách, rudy; (19) stavební materiály nekovové, neohébné trubky nekovové pro stavebnictví, asfalt, směla, přenosné konstrukce nekovové, nekovové pomníky; (20) nábytek, zrcadla, rámy, police, police na knihy, regály, schodiště (tyče na přidržení koberce na-ím schody (stupně, nekovové); (37) stavebnictví, čištění budov (fasád, vnějších povrchů a ploch), demolice budov, instalace dveří a oken, stavitelství, štukování, sádrování, truhlářské služby, utěšňování (tmelení) budov, zedníci (zednické služby); (40) dřevo (zpracování -), montáž materiálů na objednávku (pro třetí osoby); (42) vědecké a technologické služby a související výzkum a projektování, analytické a výzkumné služby v průmyslu, navrhování a vývoj počítačového hardwaru a softwaru.
(590) Barevná
(730) **ARCHATT PAMÁTKY spol. s r.o.**, V. Nezvala 56/68, Třebíč - Stařečka, 67401, CZ
(740) JUDr. Božena Kristiánová, advokátka, L. Pokorného 48/37, Třebíč, 67401

(210) **O-528403**
(220) 28.01.2016
(320) 28.01.2016
(511) 9, 12
(540)

Cvakbus

(510) (9) fotografické přístroje; (12) vozidla, dopravní prostředky pozemní.
(730) **Misík Jakub**, Zeyerova 693, Hradec Králové, 50002, CZ

(210) **O-528407**
(220) 28.01.2016
(320) 28.01.2016
(511) 16, 35, 36, 41, 42, 45
(540)

ČEZ FINANČNÍ SLUŽBY

(510) (16) papírové nosiče informací a to tiskopisy, propagační letáky, brožury, plakáty, časopisy, knihy, kreditní karty; (35) inzertní, reklamní, obstaravatelská a zprostředkovatelská činnost v oblasti energetiky, analýzy nákladů, obchodní a podnikatelské průzkumy, průzkumy trhu (marketing), obchodní poradenství, hospodářské a ekonomické prognózy, komerční informace a rady; (36) finanční, bankovní, pojišťovací a úvěrové služby, poskytování finančních půjček, hypotéky, burzovní makléřství, daňové odhady, finanční analýzy, finanční poradenství a finanční informace, kapitálové investice, činnost realitní kanceláře, tvorba a poskytování cenových tarifů elektřiny, tepla a plynu, vydávání kreditních karet, zprostředkovatelská činnost v oblasti finančních služeb, poradenská činnost v oblasti finančních služeb; (41) školící a vzdělávací činnost, vydavatelství a nakladatelství, instruktáže a vzdělávání v oblasti finančních služeb a energetických úspor; (42) vědecké a technologické služby a související výzkum a projektování, analytické a výzkumné služby v průmyslu a v energetice, navrhování a vývoj počítačového hardwaru a softwaru, poradenská činnost v oblasti energetických úspor; (45) právní služby spojené s poskytováním finančních služeb, půjček a úvěrů na technologie poskytované třetím osobám za účelem uspokojování jejich potřeb.
(730) **ČEZ, a.s.**, Duhová 1444/2, Praha 4 Michle, 14000, CZ
(740) JUDr. Aleš Zábřeh, advokát, Na Beránce 2, Praha 6, 16000

(210) **O-528408**

(220) 28.01.2016

(320) 28.01.2016

(511) 16, 35, 36, 41, 42, 45

(540)

ČEZ KARTA

(510) (16) papírové nosiče informací a to tiskopisy, propagační letáky, brožury, plakáty, časopisy, knihy, kreditní karty; (35) inzertní, reklamní, obstaravatelská a zprostředkovatelská činnost v oblasti energetiky, analýzy nákladů, obchodní a podnikatelské průzkumy, průzkumy trhu (marketing), obchodní poradenství, hospodářské a ekonomické prognózy, komerční informace a rady; (36) finanční, bankovní, pojišťovací a úvěrové služby, poskytování finančních půjček, hypotéky, burzovní makléřství, daňové odhady, finanční analýzy, finanční poradenství a finanční informace, kapitálové investice, činnost realitní kanceláře, tvorba a poskytování cenových tarifů elektřiny, tepla a plynu, vydávání kreditních karet, zprostředkovatelská činnost v oblasti finančních služeb; (41) školicí a vzdělávací činnost, vydavatelství a nakladatelství, instruktáže a vzdělávání v oblasti finančních služeb a energetických úspor; (42) vědecké a technologické služby a související výzkum a projektování, analytické a výzkumné služby v průmyslu a v energetice, navrhování a vývoj počítačového hardwaru a softwaru, poradenská činnost v oblasti energetických úspor; (45) právní služby spojené s poskytováním finančních služeb, půjček a úvěrů na technologie poskytované třetím osobám za účelem uspokojování jejich potřeb.

(730) **ČEZ, a.s.**, Duhová 1444/2, Praha 4 Michle, 14000, CZ

(740) JUDr. Aleš Zábrš, advokát, Na Beránce 2, Praha 6, 16000

(210) **O-528409**

(220) 28.01.2016

(320) 28.01.2016

(511) 16, 35, 36, 41, 42, 45

(540)

ČEZ PŮJČKA

(510) (16) papírové nosiče informací a to tiskopisy, propagační letáky, brožury, plakáty, časopisy, knihy, kreditní karty; (35) inzertní, reklamní, obstaravatelská a zprostředkovatelská činnost v oblasti energetiky, analýzy nákladů, obchodní a podnikatelské průzkumy, průzkumy trhu (marketing), obchodní poradenství, hospodářské a ekonomické prognózy, komerční informace a rady; (36) finanční, bankovní, pojišťovací a úvěrové služby, poskytování finančních půjček, hypotéky, burzovní makléřství, daňové odhady, finanční analýzy, finanční poradenství a finanční informace, kapitálové investice, činnost realitní kanceláře, tvorba a poskytování cenových tarifů elektřiny, tepla a plynu, vydávání kreditních karet, zprostředkovatelská činnost v oblasti finančních služeb; (41) školicí a vzdělávací činnost, vydavatelství a nakladatelství, instruktáže a vzdělávání v oblasti finančních služeb a energetických úspor; (42) vědecké a technologické služby a související výzkum a projektování, analytické a výzkumné služby v průmyslu a v energetice, navrhování a vývoj počítačového hardwaru a softwaru, poradenská činnost v oblasti energetických úspor; (45) právní služby spojené s poskytováním finančních služeb, půjček a úvěrů na technologie poskytované třetím osobám za účelem uspokojování jejich potřeb.

(730) **ČEZ, a.s.**, Duhová 1444/2, Praha 4 Michle, 14000, CZ

(740) JUDr. Aleš Zábrš, advokát, Na Beránce 2, Praha 6, 16000

(210) **O-528410**

(220) 28.01.2016

(320) 28.01.2016

(511) 16, 35, 36, 41, 42, 45

(540)

ČEZ ÚVĚR NA TECHNOLOGIE

(510) (16) papírové nosiče informací a to tiskopisy, propagační letáky, brožury, plakáty, časopisy, knihy, kreditní karty; (35) inzertní, reklamní, obstaravatelská a zprostředkovatelská činnost v oblasti energetiky, analýzy nákladů, obchodní a podnikatelské průzkumy, průzkumy trhu (marketing), obchodní poradenství, hospodářské a ekonomické prognózy, komerční informace a rady; (36) finanční, bankovní, pojišťovací a úvěrové služby, poskytování finančních půjček, hypotéky, burzovní makléřství, daňové odhady, finanční analýzy, finanční poradenství a finanční informace,

kapitálové investice, činnost realitní kanceláře, tvorba a poskytování cenových tarifů elektřiny, tepla a plynu, vydávání kreditních karet, zprostředkovatelská činnost v oblasti finančních služeb, poradenská činnost v oblasti finančních služeb; (41) školicí a vzdělávací činnost, vydavatelství a nakladatelství, instruktáže a vzdělávání v oblasti finančních služeb a energetických úspor; (42) vědecké a technologické služby a související výzkum a projektování, analytické a výzkumné služby v průmyslu a v energetice, navrhování a vývoj počítačového hardwaru a softwaru, poradenská činnost v oblasti energetických úspor; (45) právní služby spojené s poskytováním finančních služeb, půjček a úvěrů na technologie poskytované třetím osobám za účelem uspokojování jejich potřeb.

(730) **ČEZ, a.s.**, Duhová 1444/2, Praha 4 Michle, 14000, CZ

(740) JUDr. Aleš Zábrš, advokát, Na Beránce 2, Praha 6, 16000

(210) **O-528429**

(220) 29.01.2016

(320) 29.01.2016

(511) 33

(540)

VÍNO VÁLEČNÝCH VETERÁNŮ

(510) (33) alkoholické výtažky z ovoce, víno, alkoholické nápoje, s výjimkou pív.

(730) **Pavlačka Hynek Ing.**, Brněnská 1118/24, Mikulov, 69201, CZ

(210) **O-528430**

(220) 29.01.2016

(320) 29.01.2016

(511) 35, 36, 39, 41, 43

(540)

H7Residence

(510) (35) správa hotelů; (36) kanceláře realitní, pronájem bytů, pronájem nemovitostí, pronajímání kanceláří (nemovitosti), správa nemovitostí, směnářské služby, úschova cenností, vybírání nájemného, vydávání cestovních šeků; (39) cestování (rezervace), informace o dopravě, doprava (rezervace), doprovázení turistů, organizace cestovních zájezdů, organizování okružních výletů, pronájem parkovacích ploch, parkování automobilů (služby), turistické prohlídky, pronájem automobilů, pronájem garáží, přeprava turistů, turisté (doprava), zpracování itinerářů pro cestovní účely; (41) informace o možnostech rekreace, informace o možnostech rozptýlení, informace o možnostech zábavy, kempinky (služby), prázdninové tábory (služby) (zábava), služby pro oddech a rekreaci; (43) služby zajišťující stravování a nápoje, dočasné ubytování, hotelové služby, rezervace hotelů, motely (služby), turistické noclehárny, penziony, rezervace penzionů, poskytování přechodného ubytování, ubytovací služby pro prázdninové tábory, provoz hotelového ubytování, provozování kempů, rezervace přechodného ubytování, půjčování stanů, restaurace, restaurace (samoobslužné), ubytovací služby (hotely, penziony), pronajímání přechodného ubytování, cateringové služby kanceláře ubytovací.

(730) **H SEVEN M, s.r.o.**, Belgická 115/40, Praha 2, 12000, CZ

(740) Březina Mařík & partneři advokátní kancelář, s.r.o., Mgr. Jan Rotta, Americká 177/35, Praha 2, 12000

(210) **O-528570**

(220) 17.02.2016

(320) 17.02.2016

(511) 4

(540)



(510) (4) mazací oleje, mazací tuky, motorové oleje, průmyslové oleje, řezné a chladicí kapaliny.

(590) Barevná
(730) **DECKENBACH CZ, s.r.o.**, Zelená 273, Homole - České Budějovice, 37001, CZ

(210) **O-528588**
(220) 05.02.2016
(320) 05.02.2016
(511) 1, 11, 42
(540)

Blue Spring

(510) (1) chemické prostředky určené k filtraci, čištění a úpravě vody a odstranění bakterií z vody; (11) zařízení pro filtraci, čištění a úpravu pitné a užitkové vody, a to jemné filtry, vložkové filtry, násypané filtry, svícové filtry, filtry se zpětným proplachem, filtry na pitnou vodu, filtrační zařízení k odželezňování, odmanganování, odsolení a dechloraci vody, zařízení na odstranění dusičnanů, odsolovací zařízení pro mořskou vodu, přístroje a zařízení k odstranění nitrátů, zařízení a přístroje na odstranění bakterií z vody, přístroje a zařízení na změkčování vody, osmозní přístroje a zařízení, zařízení a přístroje pro elektronickou úpravu vody, dekarbonizační zařízení, zařízení pro nanofiltraci, neutralizační zařízení a přístroje, zařízení a přístroje pro kontrolu surové a upravené vody, mikrodávkovací zařízení, přístroje pro ochranu potrubních rozvodů užitkové a průmyslové vody a vestavěných zařízení, proti tvorbě vodního kamene a jiných úsad a zamezení koroze potrubí, mobilní zařízení pro změkčování vody v topných systémech, a příslušenství k výše uvedeným zařízením a přístrojům, vše zařazené ve třídě 11; (42) vývoj a výzkum nových výrobků, projektová činnost, studie technických projektů, vše pro výše uvedené výrobky zařazené ve třídách 1 a 11.
(730) **BKG - úprava vody, s.r.o.**, Kovová 1149, Hradec Králové, Slezské Předměstí, 50003, CZ
(740) Ing. Milan Škoda, Nahořanská 308, Nové Město nad Metují, 54901

(210) **O-528590**
(220) 05.02.2016
(320) 05.02.2016
(511) 1, 11, 42
(540)

Acqua Blu

(510) (1) chemické prostředky určené k filtraci, čištění a úpravě vody a odstranění bakterií z vody; (11) zařízení pro filtraci, čištění a úpravu pitné a užitkové vody, a to jemné filtry, vložkové filtry, násypané filtry, svícové filtry, filtry se zpětným proplachem, filtry na pitnou vodu, filtrační zařízení k odželezňování, odmanganování, odsolení a dechloraci vody, zařízení na odstranění dusičnanů, odsolovací zařízení pro mořskou vodu, přístroje a zařízení k odstranění nitrátů, zařízení a přístroje na odstranění bakterií z vody, přístroje a zařízení na změkčování vody, osmозní přístroje a zařízení, zařízení a přístroje pro elektronickou úpravu vody, dekarbonizační zařízení, zařízení pro nanofiltraci, neutralizační zařízení a přístroje, zařízení a přístroje pro kontrolu surové a upravené vody, mikrodávkovací zařízení, přístroje pro ochranu potrubních rozvodů užitkové a průmyslové vody a vestavěných zařízení, proti tvorbě vodního kamene a jiných úsad a zamezení koroze potrubí, mobilní zařízení pro změkčování vody v topných systémech, a příslušenství k výše uvedeným zařízením a přístrojům, vše zařazené ve třídě 11; (42) vývoj a výzkum nových výrobků, projektová činnost, studie technických projektů, vše pro výše uvedené výrobky zařazené ve třídách 1 a 11.
(730) **BKG - úprava vody, s.r.o.**, Kovová 1149, Hradec Králové, Slezské Předměstí, 50003, CZ
(740) Ing. Milan Škoda, Nahořanská 308, Nové Město nad Metují, 54901

(210) **O-528669**
(220) 09.02.2016
(320) 09.02.2016
(511) 13
(540)

DONAVIT

(510) (13) trhaviny, výbušniny, munice, střelivo, náboje, pyrotechnika.
(590) Barevná
(730) **DELTA DEFENCE, a.s. Bratislava**, Nám. L. Štúra 2, Bratislava, SK
(740) Václav Müller, patentový zástupce, Filipova 2016, Praha 4, 14800

(210) **O-528686**
(220) 10.02.2016
(320) 10.02.2016
(511) 29, 30, 32, 40, 43
(540)

BERTÍKOVA CUKRÁRNA

(510) (29) mléko, mléčné výrobky, mléčné nápoje, jedlé oleje a tuky, šlehačka, mléčné pomazánky a dezerty spadající do třídy 29; (30) káva, čaj, kakao, kávové náhražky, zmrzliny, nanuky, mražené jogurty a sorbety; (32) nealkoholické nápoje; (40) zpracování potravin, pekařská a cukrářská činnost, zmrazování a konzervování potravin, zmrzlinářství (výroba zmrzlin); (43) cukrárny, kavárny, rychlé občerstvení, bary, bufety, jídelny, restaurace.
(730) **Milkín a.s.**, Českobrodská 1174, Praha 9 - Kyje, 19800, CZ
(740) FISCHER & PARTNER Intellectual Property s.r.o., Na Hrobci 294/5, Praha 2, 12800

(210) **O-528747**
(220) 11.02.2016
(320) 11.02.2016
(511) 30, 35, 43
(540)

CAFÉ ELEKTRIC

(510) (30) cukr, přírodní sladidla, sladké polevy a náplně, výrobky z věčích produktů, káva, čaj, kakao a jejich náhražky, led, zmrzliny, mražené jogurty a sorbety, pekárenské výrobky, cukrovinky, čokoláda a zákusky, soli, chuťové přísady, ochucovačla a koření, zpracované obilí, škrob a produkty z nich vyrobené, pečící přípravky a droždí, polotovary a jednoduhky spadající do této třídy, tj. obsahující potraviny rostlinného původu připravené pro konzumaci nebo konzervování; (35) propagační činnost, reklama, pomoc při řízení obchodní činnosti, obchodní administrativa, kancelářské práce, maloobchodní a velkoobchodní prodej jakýchkoliv potravin, pokrmů, nápojů, občerstvení, pekárenských výrobků, cukrářských výrobků, masných a uzenářských výrobků, zeleninových a ovocných výrobků, mlékárenských výrobků, kávy, kaka a čaje, maloobchodní služby vztahující se k potravinám, pokrmům, nápojům, občerstvení, marketing, franchising; (43) služby zajišťující stravování a nápoje, dočasné ubytování, restaurace, kavárny, bary, čajovny, restaurace s odnosem jídel s sebou, restaurace se samoobsluhou, samoobslužné restaurace, zajišťování hromadného stravování (catering), cateringové služby zaměřené na zásobování jídelm a nápoji, zásobování jídelm a nápoji, poskytování prostor pro pořádání akcí, dočasných kancelářských prostor a prostor pro jednání, poskytování prostorů pro bankety a společenské akce na zvláštní příležitosti, poskytování recenzí restaurací a barů, půjčování nábytku, ubrusů a prostírání.
(730) **Pecha Richard JUDr.**, Kouřimská 2347/24, Praha 3, 13000, CZ
(740) Dana Lukajová, patentový zástupce, Voršílská 10, Praha 1, 11000

(210) **O-528856**
(220) 16.02.2016
(320) 16.02.2016
(511) 12, 16, 28
(540)



(510) (12) dětské kočárky, dětské kočárky příkrývky, kočárky (dětské), kočárky dětské (skládací), sportovní kočárky (dětské), kočárky (příkrývky na dětské skládací), kryty na dětské kočárky; (16) barvy (pouzdra s -) (školní pomůcky), bloky (papírnické výrobky), sešity, školní potřeby; (28) chrástítka, lahve sací pro panenky, panenky, panenky (domečky), panenky (postýlky), panenky (šatičky), pokoje pro panenky, figurky (hračky), příslušenství k panenkám, soupravy krásy, korunky do vlasů, kočárky pro panenky, sportovní kočárky pro panenky, kočárek golfové hole pro panenky, sady panenek, textilní panenky, látkové panenky, česací hlavy, líčení, šaty pro panenky, doplňky pro panenky, oblečení pro panenky.

(590) Barevná

(730) **MaDe, spol. s r.o.**, Pratecká 868/10b, Brno, 62000, CZ

(210) **O-528882**
(220) 17.02.2016
(320) 17.02.2016
(511) 7, 8, 21
(540)



(510) (7) akvária (vzduchová čerpadla pro -), balicí stroje, barvicí stroje, barvy (stříkací pistole na -), dávkovače lepicí pásky (stroje), dělicí stroje, děrovačky, drtící zařízení, drtiče kuchyňské elektrické, elektrické otvírače plechovek, elektricky poháněné kartáče (části strojů), etiketovací stroje, filtrovací stroje, formy (části strojů), hadice k vysavačům prachu, hnětací stroje, hrabací stroje (hrabačky), hrabací stroje (hrábě pro -), kráječe chleba (stroje), kuchyňské elektrické roboty, kuchyňské stroje, látačí stroje, lepidla (pistole elektrické na -), leštění (stroje a přístroje na -) elektrické, lešticí přístroje na obuv elektrické, lešticí stroje na parkety elektrické, lisovací stroje, lisovací stroje na odpad, lisy na ovoce (elektrické) pro domácnost, lisy na víno, lopaty mechanické, loupací stroje, loupací stroje na kukuřici a zrna, mäseline strojní, masové mlýnky, mechanické ruční nástroje a nářadí, míchací zařízení, míchačky, mísicí kuchyňské stroje elektrické, mixéry (stroje), mizdríci stroje, mlátíčky, mléční stroje, mlékárenské stroje, mlýnky na kávu jiné než na ruční pohon, mlýnky pro domácnost s výjimkou ručních, mlýnské kameny, mycí zařízení, myčky lahví, nápoje (stroje na výrobu -) elektromechanické, nápravy pro stroje, nástrojové brusky (ostříčky), natěračské stroje, navijáky sítí (rybářské), navijecí zařízení (mechanická), navijecíky pro tkalcovské stavy, nože (části strojů), nože (elektrické), nože pro žací stroje, nůžky (strojky) na stříhání zvířecí srsti, nůžky elektrické, nýtovací stroje, nýtovačky, obilí (stroje na loupání -), obilní mlýny, obrubovací - lemovací stroje, obtahovací brusky (ostříčky), odlévání tiskařských písmen (stroje pro -), odpad (zařízení na zpracování -), odprašňování (čisticí zařízení pro -), odsávací prachu a jiných nečistot, odstropkovačky (stroje), odstředivé mlýny, odstředivky (stroje), odstředivky na smetanu nebo mléko, ohříváče vody (části strojů), ohýbací

stroje, oplachovací stroje, oplétací stroje, ořezávací stroje, otvírače dveří (elektrické -), otvírače dveří hydraulické, otvírače konzerv elektrické, otvírače oken, otvírače oken hydraulické, otvírače oken pneumatické, otvíračky (na konzervy) elektrické, pájecí (letovací) lampy, pájecí lampy na plynový pohon, páječky (elektrické -), pily (stroje), pistole lepicí elektrické, pistole stříkací na barvy, pivní čerpadla, pivo (zařízení na stáčení -) pod tlakem, pletací stroje, podavače papíru (tisk), prací stroje, pračky (prádlo), pračky na praní a barvení, pračky uváděné do chodu vhozením mince, prach (čisticí zařízení na odstraňování -), prach (čisticí zařízení pro vysávání -), praní a bělení (pračky na -), přehřívače, roboty (stroje), rovnací stroje, rozmělnovače (stroje), rozprašovače vůni nebo dezinfekčních prostředků (jako příslušenství k vysavačům), rytecké stroje, řezací stroje, řezné nože (části strojů), sáčky pro vysavače, secí stroje, sekáče (strojní), sekáče na maso (stroje), sekačky (stroje), sekačky na trávu (stroje), sešívací stroje (drátovky), síta (stroje nebo části strojů), sítě (navijáky na rybářské -), sodová voda (zařízení na výrobu -), spřádací kolovraty, spřádací stroje, stavy tkalcovské, stroje na pečetení lahví, stroje na splétání provazů, stroje na sycení nápojů plynem, stroje na třídění odpadu, stroje na uzavírání lahví, stroje na výrobu másla, strojní nůžky, strouhací stroje na zeleninu, stříhací stroje elektrické, svářeči přístroje (elektrické -), svářečky obalů z plastických hmot (elektrické -), šamponovací stroje a přístroje na koberce elektrické, šicí stroje, škrabací stroje na zeleninu, šlehače (elektrické) pro domácnost, šrotovniky (stroje), tabák (stroje na zpracování -), těstoviny (stroje na výrobu -), tiskařské stroje, tiskařské stroje (barvicí zařízení pro -), tloučky (stroje), třídící stroje, třídíče odpadu, tvářecí stroje, uhlíkové kartáče (elektr.), upínací desky (stoly) pro stroje, upínací zařízení strojního nářadí a nástrojů, upínáče nožů (části strojů), uzenařské výrobky (stroje na výrobu -), víka (části strojů), vinné hrozny (lisy na -), vrtáčky (elektrické ruční), vřetená pro tkalcovské stavy, vypouštěcí kohouty, vysavače prachu, vysavače prachu (příslušenství pro rozptylování vůni a desinfekčních přípravků pro -), vysávání prachu (čisticí zařízení pro -), výsypky (mechanické), vytápěcí zařízení, vytlačování tmelů (pistole pro - na stlačený vzduch), vzduchové chladiče, zařízení na výrobu sodovky, zásobníky s mechanickým výsypem, zátkovače lahví (stroje), zavírače dveří elektrické, zavírače dveří hydraulické, zavírače dveří pneumatické, zavírače oken elektrické, zavírače oken hydraulické, zemědělské stroje, zemní práce (stroje na -) exkavátory, žací a vázací stroje, ždimačky pro prádelny, žehlicí stroje; (8) bednářské sekery, beranidla (ruční nástroje), brousky, brousky (držáky na -), brousky na kosy, brousky ocelové na nože, brusné kameny (ruční nástroje), brusné kotouče (ruční nástroje), brusné kotouče (smirkové -), brusné nástroje (pro ruční broušení), brusy (ruční nástroje), břity hroty (části ručních nástrojů a nářadí), čepele (nástroje na ostření -), čepeľky (zbraně), čepeľky holicí, česáčky na ovoce (ruční nářadí), číselovky kleště, depilační přístroje elektrické a neelektrické, děrovací nástroje na listky, děrovací trny (ruční nástroje), dlabací nástroje, dláta, dláta žabková (dutá), držáky vrtáků (ruční nářadí), důlkovače (ruční nástroje), důlky, harpuny, hevery (ruční), hmoždíře na drcení, hoblíkové nože, hoblíky, hoblíky drážkovací (drážkovníky), holicí soupravy, holicí strojky elektrické nebo neelektrické, hrábě (ruční nářadí), hřebíkové zásobníky (elektrické nebo neelektrické), hřebíky (vytahovače -), jehlové pilníky, jehly (navlékače pro -), kapesní nože, kazety na holicí strojky, keramické nože, kladiva (ruční), kleště, kleště na natáčení očních řas, kleště na nehty, kleště štípací, kleštičky, kleštičky na cukr, kleštičky na kůži, klíče (ruční nářadí), kosy, kosy (brousky na -), kosy (kroužky na -), kráječe na zeleninu, kráječe pizzy (neelektrické), kráječe sýrů (neelektrické), kráječe vajec (neelektrické), krbová dmychadla (ruční nástroje), krbové náčiní, kulmy (na ondulování vlasů), lešticí (glazovací) nástroje, lešticíky na nehty (elektrické nebo neelektrické -), lisovací nástroje, listky (nástroje na děrování -), lopatky sázecí (pro zahradnické práce), lopaty (ruční nářadí), louskáčky na ořechy, lupénkové pily, lžice, mačety, malířské špachtle, manikúrové soupravy, manikúrové soupravy (elektrické), meče, mizdríci nože, motyčky (na okopávání), motyky, naběračka na víno, nabírací lžice (ruční nářadí), nástroje a nářadí ruční, natáčení vlasů (ruční nářadí), navlékače nití, nebozezy (ruční nástroje), vrtáky tesařské, necessary na holicí potřeby, nože (lovecké), nože na odstraňování okují, nože na otvírání ústřic, nože na zeleninu, nože pro hobby použití (skalpely), nože pro hoblíky, nože štěpařské, nože, nožířské zboží přibory, nůžky, nůžky (nože pro -), nůžky na nehty (elektrické nebo neelektrické -), nůžky na stříhání vousů, nůžky na stříhání zvířat, nůžky na větvě, nůžky zahradnické, nůžky, nýtovací kladiva (ruční nástroje), nýtovačky (ruční nástroje), obtahovací řemeny (na břity), obušky, očílky, odstraňování chloupků (přístroje elektrické a neelektrické na -), opasky na nářadí (držáky), ostření (nástroje na -), otvíračky konzerv neelektrické, páky (nářadí), palice (ruční nářadí), pedikúrové soupravy, pýchovadla (ruční nástroje), pýchovadla na zeminu (ruční nářadí), perforovačky (ruční

nástroje), perličky (kladiva), pilky (ruční nářadí), pilníky (nástroje), pilníky na nehty, pilníky na nehty elektrické, pinzety, pinzety (epilační), pistole stříkací (ruční nářadí), plecí motyčky (ruční nářadí), plečky (ruční nářadí), pohrabáče, pochvy na šavle, policejní obušky, pořízky, postruhovadla (ruční nástroje), postřikovače insekticidní (ruční), pouzdra na břitvy, žiletky, holicí strojky, profezávače stromů, prostřihovadla (ruční nástroje), průbojníky (děrovače), příbory (nože, vidličky a lžíce), příbory postřibřené, přípravky proti hmyzu (rozprašovače ruční na -), pumpy ruční, razidla (ruční nářadí), ruční nůžky, rýče, rydla (ruční nástroje), rýhovací nástroje (rádla), řezné nástroje (ruční), sbíjecí kladiva, sekáče křížové, sekáčky, sekáčky na led, sekáčky na maso (ruční nástroje), sekáčky na zeleninu, sekery, sekýrky, smirkové pilníky, srpy, stáčení tekutin (ruční zařízení na -), stolní příbory (nože, vidličky a lžíce), stolní vidličky, strojky (mechanické) na stříhání vousů, strojky na mletí masa (ruční), strojky na stříhání (ruční), strojky na stříhání vlasů (elektrické a neelektrické -), svěraky (ruční nářadí), šavle, šidla, škrabáky (zahradnické), škrabky (ruční nástroje), škrabky na odstraňování šupin, škrabky na zeleninu, špachtle, stěrky (ruční nářadí), šroubováky, tácky na mince, tlouky pro rozměňování (hmoždířové paličky), vrtáčky (ruční nástroje), vrtáky, vyorávače (nářadí), vyřážeče hřebíků, vyťahovány hřebíků, zahradnické nářadí (ruční), západky (řehtačky), zařízení na hubení rostlinných škůdců s ručním pohonem, závitnice (ruční nástroje), zbraně sečné a bodné, zdviháky (ruční), zvedáky (ruční), žabky (nože) zahradnické, žací strojky na trávníky (ruční), žehličky, žehličky neelektrické, železné nářadí (ruční), žiletky; (21) aerosolové dávkovače s výjimkou dávkovačů na lékařské účely, akvária (bytová -), amfory, ampule skleněné (nádobky, baňky), baňky, lahve (skleněné nádoby), bibeloty čínské porcelánové, brčka na pití, brusné houby na kůži, busty z porcelánu keramiky kameniny nebo skla, bytová terária pro pěstování rostlin, cedníky pro domácnost, cukřenky, čajová nálevka, čajová vajíčka (sítka), čajové servisy (stolní nádoby), česnek (lisy na -) (kuchyňské potřeby), čistící nástroje, čištění (koudel na -), čištění (utěrky na -), čištění odpadu (zvony přísavné na -), dávkovače aerosolové s výjimkou dávkovačů pro lékařské účely, dávkovače mýdla, dávkovače toaletního papíru, dávkování papírových ručniců (zásobníky na -), demizóny, desky na jídelní lístky, destičky proti vykypení mléka, dětské vaničky přenosné, drátěnka na čištění, drátěnky na použití v kuchyni, drátky na čištění parketu, drtiče pro kuchyňské použití neelektrické, držáky (toaletního papíru), držáky na mýdlo, držáky na svíce, držáky ubrousků, džbánky, džbánky, džbery, elektrické zařízení na vábení a ničení hmyzu, espressa (kávovary) neelektrické, ešusy, figurky (sošky) z porcelánu keramiky kameniny nebo skla, filtry kávové s výjimkou elektrických, flakóny, formičky tvořítka na pečení (kuchyňské -), formy kuchyňské, formy na koláče, formy na led, formy na ledové kostky, formy na pečení (kuchyňské -), fritézy s výjimkou elektrických, grily pro použití na pečení, háčky pro zapínání knoflíků, hadry na čištění, hadry na umývání podlah, hadry na utírání prachu, hadříky na prach z nábytku, hluboké misky, hluboké mísy, holicí štětky, houbičky na čištění, houbičky na make-up, houby mycí, houby na použití v domácnosti, houby toaletní, hrnce, hrnce kuchyňské, hrnce na vaření dušení neelektrické, hrnce tlakové s výjimkou elektrických, hrnčířské zboží, hrnky, hřebeny elektrické, hřebeny řídké na vlasy, hřebeny, hřebel na zvířata, hubice (rozprašovač) na kropící konve, hubice rozprašovací k hadicím na zalévání, hůlky tyčinky jídelní (kuchyňské náčiní), hygienické toaletní nádoby pro domácí zvířata, chladicí boxy přenosné neelektrické, chladicí nádoby, chladicí nádoby na led, chladicí mrazicí lahve, chňapky (na hrnce), kuchyňské rukavice, irigátory vodní na čištění zubů a masáž dásní, jehlice špejle (kovové) na pečení grilování, jelenice na čištění, jelenicová kůže na čištění, jídelní lístek (pouzdra na -), kalíšky na vajíčka, kamenina, karafy, kartáče elektrické, kartáče na čištění cylindrů u svítidel, kartáče na čištění nádrží a nádob, kartáče na obuv, kartáče na umývání nádobí, kartáče, kartáčky na nehty, kartáčky na obočí, kartáčky zubní, kartáčky zubní (elektrické -), kartáčnické zboží, kastroly, kávovary neelektrické, kávové servisy (stolní nádoby), kazety na bonbóny, kelblíky, kelblíky na led, kelblíky na smetí a odpadky, kelímky na lepidlo, keramika na použití v domácnosti, klece pro domácí zvířata, klece pro ptáky voliéry, količky na prádlo, konve kropící, konvice, konvice na čaj, konvice na kávu neelektrické, konvice na vaření vody s výjimkou elektrických, konvčky, kopyta (napínáky na obuv - vysoké boty), kopyta (napínáky na obuv, nikoliv vysoké boty), korbele, kořenáče ozdobné s výjimkou papírových, kořenky (souprava -), kosmetické náčiní, kosmetické špachtle, koše na odpadky, koše na papír, koše na použití v domácnosti, koše piknikové (včetně nádobí), košíky na chléb (pro použití v domácnosti), košťýře na víno, kotlíky, kotlíky na vaření vody s výjimkou elektrických, koudel na čištění, koule skleněné, krabice na bonboniéry, krabice na jídlo přesnídávku, krabičky na čaj, krabičky na mýdlo, kráječe těsta, kropáče (růžice) na kropící konve,

kropítka, kroužky (věšáky a -) na ručníky, kroužky na ubrousky, křišťálové sklo (výrobky z -), kufříky toaletní neceséry, kuchyňské náčiní, kuchyňské nádoby (soupravy), kuličky skleněné, kůže na leštění, květináče, květináče ozdobné s výjimkou papírových, květiníky, labuťňky do pudřenky, lahve, lahve kapesní, lahve na pití (pro sport), lapáče hmyzu, led (nádobky na -), leštící materiály (s výjimkou přípravků, papíru a kamene), leštící rukavice, leštící stroje a zařízení pro domácnost neelektrické, leštící zařízení na čištění bot s výjimkou elektrických, leštiče parketu s výjimkou elektrických, líkové soupravy, lisy na česnek (kuchyňské potřeby), lisy na ovoce pro domácnost s výjimkou elektrických, lopatka a smetáček na drobtý, lopatky na dorty, lopatky na pečivo, lžíce na boty, lžíce na míchání (kuchyňské náčiní), majolika, mandly na žehlení kalhot, máselníčky, misky na mycí houby, misky na mýdlo, misky na ovoce, misky na uchovávání másla, misky pod svíčky s výjimkou misek z drahých kovů, mísy hygienické na vylučování pro domácí zvířata, mísy na zeleninu, mísy polévkové, mísy salátové, mísy misky (nádobí), mixéry s výjimkou elektrických pro použití v domácnosti, mlýnky na kávu ruční, mlýnky na pepř ruční, mlýnky ruční pro domácnost, mopy, mycí houby (misky na -), mycí rukavice na auta, náčiní kuchyňské neelektrické, náčiní pro použití v domácnosti, nádobí, nádobí (jiné než příbory), nádoby, nádoby kuchyňské, nádoby na led, nádoby na pití, nádoby na přípravu zmrzliny a ledových nápojů, nádoby na smetí, nádoby na vykuřování vonných látek, nádoby pro použití v domácnosti a v kuchyni, nádoby skleněné, nádoby skleněné opletené, nádoby tepelně izolační (termosky), nálevky trychtýře, napajedla, napínací rámy na oděvy, napínače na kravaty napínače napínadla na oblečení, napínáky na rukavice, nástroje na čištění, neceséry, nit' zubní, nit' skleněné ne na textilní účely, nočníky (noční nádoby), nudle (strojky na výrobu -), obaly na květináče kromě papírových, obaly na mýdlo, obouvací lžíce, obouvací, odháněčky na mouchy, odkapávače tuku, odličovací přístroje, odprašovače s výjimkou elektrických, ohřívače neelektrické na kojenecké lahve, ohřívače neelektrické na sací lahve, omáčnický, opálové sklo, oplatkové formy na pečení s výjimkou elektrických, otvíráky na lahve elektrické a neelektrické, ovoce (misky na -), ozdobné stolní mísy, panenky čajové (textilní poklopy na čajové konvice nebo kalíšky s vajíčky), pánve na smažení, pánvičky kastrolky (kameninové -), párátko, pamí hmce neelektrické, pastí na hmyz, pastí na krysy a potkany, pepřenky, péřové oprašovače, pipety na ochutnávání vína, pivo (zejdlíky na -), plácačky na koberce, plácačky na mouchy, podlévací lžíce kuchyňské náčiní, podložky kromě papírových a určených k prostírání, podložky na krájení pro použití v kuchyni, podložky na pečení, podložky pod horké nádoby, podnosy kromě papírových a určených k prostírání, podnosy pro domácí použití, podpory pro rostliny (aranžování květin), podstavce na žehličky, podtácky kromě papírových a určených k prostírání, pohárky z papíru nebo umělých hmot, poháry na ovoce, pohlcovače dýmu pro domácnost, pokladničky (kasičky) nekovové, poklice, poklice na nádobí, pokličky, poklopy na máslo (víčka na máselníčky), poklopy na máslo (víčka na máselníčky), poklopy na nádobí, poklopy na sýr, poklopy pro bytová akvária, poklopy textilní na čajové konvice nebo kalíšky s vajíčky, polévací pipety, polštářky na čištění, pomůcky kosmetické, popelnice, porcelán, porcelánové čínské bibeloty, postřikovače na zalévání květin a rostlin, potahy na žehličku prkna, potřeby kuchyňské neelektrické, potřeby toaletní, pouzdra na česací potřeby, pouzdra na hřebeny, pouzdra na jídelní lístek, pouzdra na mýdlo, prachovky, prachovky na nábytek, práškové sklo pro dekoraci, prkénka kuchyňská na krájení, prkénka na krájení chleba, předměty umělecké z porcelánu keramiky kameniny nebo skla, překapávače kávy neelektrické, přístroje na odstraňování zápachu pro osobní potřebu, pudrovátka, pudřenky, rýžáky, rohy na pití, rozprašovače na parfémy, rozprašovače na voňavky, rozstřikovače na zalévání květin a rostlin, rozstřikovače (kropící zařízení), rozně pro použití na pečení, rukavice na leštění, rukavice pro domácnost, rukavice pro práce na zahradě, sáčky izotermické, sáčky na zdobení (pečiva, cukroví), semiš na čištění, servisy (stolní), schránky na chléb, schránky na pečivo, schránky ze skla, sífonové láhve na výrobu sodové vody, síta na prosívání popelu pro domácnost, síta pro domácnost, sítko na čaj, sítko pro domácnost, skleněné lahve opletené demizóny, skleněné mozaiky s výjimkou mozaik pro použití ve stavebnictví, skleněné zátky uzavěry, sklenice na pití, sklenice se svíčkou, sklo emailované, sklo křišťálové (výrobky z -), sklo malované, sklo obsahující jemné elektrické vodiče, sklo opalinové, sklo práškové na dekoraci, sklo smaltované, smetáky, smetáky mechanické, sochy z porcelánu keramiky kameniny nebo skla, solníčky, sošky z porcelánu keramiky kameniny nebo skla, soupravy kuchyňského nádobí, soupravy líkové, stěrky (kuchyňské náčiní), stojánky na odkládání nožů, stojánky na olej a ocet, stojánky na párátko, stojánky na vajíčka, stojany na grily, stojany na holicí štětky, stojany na rozně, stojany na žehličky, stolky otočné servírovací, strojky na

přípravu zmrzliny a ledových nápojů, strojky na výrobu nudlí, struhadla pro domácnost, stříkačky na zalévání květin a rostlin, sušáky na prádlo, svícný, svícný víceramenné (lustry), šálky, šejkry, škopky, šlehače s výjimkou elektrických, šlehače s výjimkou elektrických pro domácnost, štetce na podlévání, štetky na čištění záchodů, štíty vývěsní reklamní z porcelánu nebo skla, tácky kromě papírových a určených k prostírání, tácky papírové, tácky papírové na použití v domácnosti, tácy (podnosy), talíře, talíře - mísy, talíře (na jedno použití), talíře papírové, tampóny na čištění, tepelně izolační nádoby, tepelně izolační nádoby (termosky), terária (bytová -), terária do bytu pro pěstování rostlin, termosky, termosky na jídlo, těsto (kráječe na -), toaletní kufříky neceséry, trojnožky (kuchyňské potřeby) pod horké nádoby, truhlíky na květiny, trychtýře, tyčinky na míchání koktailů, tyčinky, hůlky jídelní (kuchyňské náčiní), tyčky opěrné pro rostliny a květiny (na aranžování), ubrusky (držáky na -) ne z drahých kovů, uhláky, kbelíky na uhlí, umývání podlah (hadry na -), urny, utěrky na čištění, utěrky na nábytek, utěrky na úklid, utěrky napuštěné čistícími přípravky na čištění, uzávěry na poklice od hrnců, válečky na těsto (pro domácnost), valchy, vaničky (dětské, přenosné), vaničky na praní, vaničky pro ptáky (koupátka), vázy, vědra, vědra látková, vědra na led, věšáky (kroužky na -) na ručníky, víno (košťýře na -), vivária, terária (bytová -), vodní přístroje na čištění zubů a masáž dásní, voliéry, klece pro ptáky, vonné látky (nádoby na vykuřování -), vykrajovátko na pečivo (kuchyňské náčiní), vykuřovač na vonné látky, parfém, výlevky, výrobky z křišťálového skla, vývrtky elektrické a neelektrické, zařízení kropící, zařízení lešticí na parkety s výjimkou elektrických, zásobníky (nádržky) na mýdlo, zátky uzávěry skleněné, zavírání na poklice od hrnců, zavlažovače, zavlažovače na zalévání květin a rostlin, zhašeče svíček, zmrzlina (nádoby na přípravu -), zouváky, zubní kartáčky, zubní kartáčky (elektrické -), zvony přísavné na čištění odtoku, ždímače mopů, žejdlíky na pivo.

(730) **VELKOBOCHOD ORION, spol. s r. o.**, Nedošín 132, Litomyšl, 57001, CZ

(740) JUDr. Michal Novák, advokát, Smetanovo náměstí 31, Litomyšl, 57001

(210) **O-528895**

(220) 17.02.2016

(320) 17.02.2016

(511) 16, 20, 29, 35, 39, 40

(540)

SÝRIÉRA - sýrová bonboniéra

(510) (16) papírové a plastové fólie na balení potravin, lepenkové podnosy na balení potravin, pytle a balicí a obalové materiály a materiály pro skladování z papíru, plastové a papírové dárkové obaly, dekorační balicí papír, jednorázové papírové výrobky, papír a lepenka, papírové podložky, dárkové krabičky, ceníky, katalogy, reklamní, propagační a informační materiály na papírovém nosiči, fotografie; (20) plastové podložky používané při balení potravin; (29) mléčné výrobky, sýry a sýrové výrobky; (35) reklamní, marketingové a propagační služby, obchodní služby a informace pro spotřebitele, a to služby velkoobchodu, maloobchodu a internetového obchodu s mléčnými a sýrovými výrobky, pořádání reklamních a obchodních výstav a převáděcích akcí zboží a služeb; (39) balení potravinových výrobků, skladování zboží, doprava a přeprava sýrů a sýrových výrobků; (40) zpracování, porcování a krájení sýrů a sýrových výrobků.

(730) **Bíro Kateřina Bc.**, Haklový Dvory 2232, České Budějovice, 37005, CZ

(740) PatentCentrum Sedlák & Partners s.r.o., Husova 5, České Budějovice, 37001

(210) **O-528911**

(220) 17.02.2016

(320) 17.02.2016

(511) 3, 5, 44

(540)



(510) (3) kosmetické přípravky, a to pomády, krémy, pleťové vody a spreje, dermatologické krémy (ne pro léčebné účely), éterické oleje, vonné oleje a aromatické výtažky, aromatické oleje; (5) potravní doplňky a dietetické přípravky, doplňky výživy, bylinné doplňky, dietní doplňky, potraviny pro zvláštní výživu obsahující látky rostlinného nebo živočišného původu, dezinfekční přípravky, farmaceutické a parafarmaceutické výrobky, hygienické výrobky pro léčebné účely, vitamínové a minerální doplňky, přírodní léčiva; (44) farmaceutické poradenství, farmaceutické nebo lékařské informace, lékařské služby

(730) **VINPRO s.r.o.**, Letná 38, Spišská Nová Ves, SK

(740) GATODE s.r.o., Ing. Mgr. Denisa Dudová, Vršovická 478/51, Praha 10 - Vršovice, 10000

(210) **O-528933**

(220) 18.02.2016

(320) 18.02.2016

(511) 33, 35

(540)

Víno na šlupkách

(510) (33) vína, lihoviny; (35) propagační činnost, reklama, marketing, velkoobchodní, maloobchodní a zprostředkovatelská činnost s vínem a lihovinami včetně internetového prodeje.

(730) **Novák Stanislav Ing.**, Bořetice 483, Bořetice, 69108, CZ

(740) GATODE s.r.o., Ing. Mgr. Denisa Dudová, Vršovická 478/51, Praha 10 - Vršovice, 10000

(210) **O-528964**

(220) 19.02.2016

(320) 19.02.2016

(511) 12, 35, 36

(540)

BUMERANG

(510) (12) automobily, osobní automobily, nákladní, dodávkové (vozy), zabezpečovací zařízení proti zcizení vozidel; (35) propagační činnost, reklama, komunikační média (prezentace výrobků v komunikačních médiích pro účely maloobchodu), marketing, obchodní nebo podnikatelské poradenství (profesionální -), reklama on-line v počítačové síti, telemarketing/telemarketingové služby, služby obchodního zprostředkování, rozhlasová reklama, televizní reklama, venkovní reklama, zasílání reklamních materiálů zákazníkům; (36) finanční informace, finanční poradenství, finanční služby, koupě na splátky (financování), leasing, platby na splátky, poradenství v oblasti pojištění, půjčky (financování), zprostředkování pojištění, financování automobilů.

(730) **AAA Auto International a.s.**, Dopraváků 874/15, Praha 8 - Čimice, 18400, CZ

(740) Mgr. Lenka Zajíčková, Dopraváků 723/1, Praha, 18400

(210) **O-528997**

(220) 22.02.2016

(320) 22.02.2016

(511) 35, 41

(540) **CQ-COLLABORATION QUOTIENT**

(510) (35) propagační činnost, reklama, pomoc při řízení obchodní činnosti, obchodní administrativa, kancelářské práce; (41) výchova, vzdělávání, zábava, sportovní a kulturní aktivity.

(730) **Ondráček Michal Ing.**, Kořenec 179, Boskovice, 68001, CZ

(210) **O-529047**

(220) 23.02.2016

(320) 23.02.2016

(511) 35, 37

(540)



(510) (35) prezentace výrobků v komunikačních médiích pro účely maloobchodu, poskytování obchodních informací prostřednictvím webových stránek; (37) motorová vozidla (údržba a opravy).

(590) Barevná

(730) **Zachariáš Petr**, 348, Velký Beranov, 58821, CZ

(210) **O-529049**

(220) 23.02.2016

(320) 23.02.2016

(511) 19, 27, 37

(540)



(510) (19) nekovové stavební a konstrukční materiály a prvky; (27) podlahové krytiny a umělé venkovní povrchy; (37) stavebnictví, pokládání podlahových krytin.

(590) Barevná

(730) **V-PODLAHY, s.r.o.**, Na Hrázi 1603, Vsetín, 75501, CZ

(210) **O-529082**

(220) 24.02.2016

(320) 24.02.2016

(511) 1, 35, 44

(540)

KALCIS

(510) (1) látky pro zemědělské, zahradnické a lesnické účely, hnojiva pro použití v zemědělství, přípravky na zlepšení kvality půdy, granulovaná vápenatá hnojiva pro zahradnické a zemědělské účely; (35) maloobchodní a velkoobchodní služby s granulovanými vápenatými hnojivy a přípravky na zlepšení půdy, propagační činnost, reklama, pomoc při řízení obchodní činnosti, obchodní administrativa, konzultační služby pro obchodní řízení a pro organizaci obchodních aktivit, obchodní informační služby,

obchodní informace, poskytování informací a poradenství pro spotřebitele v obchodních a podnikatelských záležitostech; (44) zemědělské, zahradnické a lesnické služby, územní a povrchová aplikace hnojiv.

(730) **AGROVÁPNO s.r.o.**, Pohořany 77, Dolany, 78316, CZ

(210) **O-529087**

(220) 24.02.2016

(320) 24.02.2016

(511) 19

(540)

IPARD

(510) (19) asfaltové pásy.

(730) **UO TEX, s.r.o.**, Sokolská 5, Ústí nad Orlicí, Kerhartice, 56204, CZ

(740) Ing. Dobroslav Musil, patentová kancelář, Ing. Dobroslav Musil, Zábřdovická 11, Brno, 61500

(210) **O-529088**

(220) 24.02.2016

(320) 24.02.2016

(511) 19

(540)

BITARD

(510) (19) asfaltové pásy.

(730) **UO TEX, s.r.o.**, Sokolská 5, Ústí nad Orlicí, Kerhartice, 56204, CZ

(740) Ing. Dobroslav Musil, patentová kancelář, Ing. Dobroslav Musil, Zábřdovická 11, Brno, 61500

(210) **O-529089**

(220) 24.02.2016

(320) 24.02.2016

(511) 19

(540)

SKLOAD

(510) (19) asfaltové pásy.

(730) **UO TEX, s.r.o.**, Sokolská 5, Ústí nad Orlicí, Kerhartice, 56204, CZ

(740) Ing. Dobroslav Musil, patentová kancelář, Ing. Dobroslav Musil, Zábřdovická 11, Brno, 61500

(210) **O-529090**

(220) 24.02.2016

(320) 24.02.2016

(511) 19

(540)

RADONARD

(510) (19) asfaltové pásy.

(730) **UO TEX, s.r.o.**, Sokolská 5, Ústí nad Orlicí, Kerhartice, 56204, CZ

(740) Ing. Dobroslav Musil, patentová kancelář, Ing. Dobroslav Musil, Zábřdovická 11, Brno, 61500

(210) **O-529097**

(220) 24.02.2016

(320) 24.02.2016

(511) 16, 21, 32, 33, 35, 41, 43

(540)



V I N A Ř S T V Í

(510) (16) viněty, etikety, tiskoviny, plakáty, fotografie, pohlednice, obaly z papíru a z plastických hmot spadající do této třídy, veškeré obaly a přebaly na víno; (21) nápojové sklo, skleněné nádoby a skleněné obaly na víno, poháry a pohárky na vína, lihoviny a míchané alkoholické nápoje (s výjimkou piva), tácky; (32) piva, minerální vody, šumivé nápoje a jiné

nápoje nealkoholické, nápoje a šťávy ovocné, sirupy a jiné přípravky k zhotovování nápojů; (33) vína, sekty, alkoholické nápoje, likéry, míchané alkoholické nápoje s obsahem vín; (35) organizování soutěží, výstav a veletrhů s vínem pro obchodní a reklamní účely, odborné obchodní poradenství k pěstování a výrobě vína, marketing; maloobchodní a velkoobchodní prodej, import a export a zprostředkování v oblasti nákupu a prodeje zboží, včetně prodeje prostřednictvím Internetu s výrobky výše uvedenými ve třídě 32 a 33, propagační a reklamní činnost; (41) pořádání a organizování soutěží vín, galerie fotografií, obrazů, vernisáže, kulturní činnost, zábavní a vzdělávací činnost, rekreace, školení, zábava; (43) služby zajišťující stravování a nápoje, provozování vináren a vinoték, vinný bar, restaurace, provoz hotelového ubytování, kavárny, pořádání ochutnávek vín (degustací), provozování vinných sklípků.

- (730) **Veith Milan**, Unkovická 506, Žabčice, 66463, CZ
(740) PROPATENT, Ing. Vlasta Sedláčková, Pod Pekařkou 1, Praha 4 - Podolí, 14700

- (210) **O-529124**
(220) 24.02.2016
(320) 24.02.2016
(511) 35, 37, 41
(540)



- (510) (35) příprava a umístění inzerátů; (37) leštění - čištění předmětu určeného k prodeji; (41) fotografování - fotografování předmětu určeného k prodeji.
(730) **Hrách Pavel**, V Prokopě 1533, Čelákovice, 25088, CZ

- (210) **O-529139**
(220) 25.02.2016
(320) 25.02.2016
(511) 9, 16, 35, 38, 41
(540)



- (510) (9) data, databáze a jiné informační produkty na nosičích dat a v elektronických datových, informačních telekomunikačních sítích všeho druhu, nosiče dat všeho druhu spadající do třídy 9, elektronické a datové sítě, multimediální aplikace, elektronická periodika; (16) nosiče informací v rozsahu třídy 16, tiskoviny všeho druhu - periodické a neperiodické publikace, časopisy, fotografie, kalendáře, kancelářské potřeby, katalogy, knihy, noviny, papírenské výrobky, reprodukce, tiskoviny, informační, reklamní a propagační tiskoviny; (35) reklamní, inzertní, propagační a marketingová činnost, překlad informací do počítačové databáze; (38) elektronická pošta, počítačová komunikace, přenos zpráv a obrazových informací pomocí počítače, distribuce informací pomocí komunikace mezi sítěmi, přenos informací po Internetu, služby přenosu publikací na nosičích přenášených po síti, přenos zpráv a obrazových informací pomocí počítače, šíření elektronických časopisů, periodik a knih v elektronické

podobě; (41) nakladatelská a vydavatelská činnost, vydávání knih, publikací, časopisů, audiovizuálních děl, datových souborů včetně jejich elektronické podoby, zvukových a zvukově obrazových záznamů, vydávání elektronických časopisů, periodik, knih, organizování a vedení konferencí, organizování a vedení kongresů, organizování a vedení seminářů, organizování a vedení symposií, organizování kulturních nebo vzdělávacích výstav.

- (590) Barevná
(730) **Společnost pro výživu, z.s.**, Slezská 949/32, Praha 2, 12000, CZ
(740) JUDr. Helena Chaloupková Ph.D., Na Kozačce 1289/7, Praha 2 - Vinohrady, 12000

- (210) **O-529210**
(220) 26.02.2016
(320) 26.02.2016
(511) 16, 35, 41
(540)



- (510) (16) papír, lepenka, kartón, losy, sázenky, sázkové tikety, kupony, vstupenky, plakáty, samolepky, periodické i neperiodické publikace; (35) propagační činnost, reklama, obchodní činnost v oblasti sázkových her, kurzových a jiných sázek a loterií; (41) loterie, hazardní hry, organizování sportovních sázek a číselných loterií, provozování loterií a jiných podobných her v souladu s obecně závaznými právními předpisy, prodej losů a příjem sázek, vydavatelská činnost, nakladatelská činnost, zábavní, sportovní a kulturní aktivity.

- (590) Barevná
(730) **Play games a.s.**, V Holešovičkách 1443/4, Praha 8, 18000, CZ
(740) Advokátní kancelář Jansta, Kostka spol. s r.o., Mgr. Jakub Kotrba, Těšnov 1/1059, Praha 1, 11000

- (210) **O-529217**
(220) 26.02.2016
(320) 26.02.2016
(511) 6, 9, 14, 16, 18, 20, 21, 24, 28, 30, 33, 34, 35, 36, 38, 40, 41, 42
(540)



- (510) (6) reklamní a propagační výrobky kovové; (9) bankomaty (atm), čipy (integrovane obvody), čtečky elektronických knih, disky kompaktní (audio-video), docházkový systém (zařízení pro evidenci docházky), elektronické oznamovací tabule, elektronické publikace (s možností stažení), etikety elektronické pro zboží, hologramy, chytré telefony, magnetické identifikační karty, karty (kódované) magnetické, karty s

paměti nebo mikroprocesorem, kódované klíčové karty, kompaktní optické disky, CD ROM, magnetická media, magnetické nosiče dat, mechanismy pro turnikety, mechanismus pro vkládání disků do počítače, monitory (počítače - hardware), podložky pod myš, notebooky (počítače), obaly na přenosné počítače, nahané počítačové programy, počítačové, softwarové aplikace stahovatelné, přenosné přehrávače médií, elektronické publikace (s možností stažení), tiskárny pro počítače, USB disky, elektrické zámky, zařízení pro počítačovou paměť, DVD a ostatní digitální záznamové nosiče, přístroje pro zpracování informací a počítače, počítačový software; (14) hodinky, spony do kravaty, manžetové knoflíky, medaile, mince; (16) balící papír, kancelářské, reklamní a propagační výrobky z papíru, tiskárenské výrobky, fotografie, papírenské zboží, plastické obaly spadající do této třídy, štočky, bloky (papírnické výrobky), brožury, desky (papírnické výrobky), dopisní papír, etikety s výjimkou textilních, formuláře, fotografie, grafické reprodukce, grafické znaky (pro kopírování), gummy na mazání, kancelářské potřeby s výjimkou nábytku, kalendáře, karty, knihy, krabice lepenkové nebo papírové, lepty, letáky, listky, manuály, mapy, nálepky (lepící pásky) pro kancelářské použití nebo pro domácnost, noviny, nože na papír (kancelářské potřeby), obálky (papírnické výrobky), obaly na spisy, oběžníky, obtisky, ořezávátka na tužky, oznámení, papírové ubrusky, pastelky, pečeti, periodika, plakáty, psací podložky, psací potřeby, podušky na razítkování, pohlednice, pořadače, praporečky papírové, pravítka, prospekty, příručky, publikace, razítka, ročenky, samolepky (papírnické výrobky), sešity, štítky pro adresy, šanony, těžítka, tikety, tiskopisy, tiskoviny; (18) kufrý a zavazadla, deštníky, slunečníky, hole, aktovky, batohy, brašny, klíčenky (kožená galanterie), sáčky jako obaly (kožené), diplomatky, nákupní tašky, obaly na deštníky, pouzdra na navštívenky, karty, průkazy; (20) reklamní předměty nafukovací; (21) sklo, porcelán a výrobky z nich, hrncířské zboží; lahve kapesní, otvíráky na lahve, elektrické a neelektrické; (24) propagační a reklamní výrobky z tkaniny a textilií; (28) hračky; (30) cukr, cukrovinky, bonbóny, čaj, čokoláda, nápoje kávové, kakaové, čokoládové, nápoje na bázi čaje, přísady do nápojů jiné než esence, žvýkačky; (33) víno; (34) zápalky, tabatěrky, pouzdra (na cigarety), zapalovače kuřácké; (35) inzerce poštou, kopírování nebo rozmnožování (reprodukce) dokumentů, dokladů apod. marketing, optimalizace provozu webových stránek, organizování výstav (komerčních nebo reklamních) propagační činnost, reklama, obchodní administrativa, poskytování obchodních informací prostřednictvím webových stránek, prezentace výrobků v komunikačních médiích pro účely maloobchodu, kancelářské práce, prodej po telefonu (telemarketing), produkce (výroba) reklamních filmů, převod úřední komunikace, překlad a systematizace informací do počítačových databází, průzkum trhu, průzkum veřejného mínění, reklama (propagace), pronájem, aktualizování, zasilání a rozšiřování reklamních materiálů zákazníkům (letáky, prospekty, tisky, vzorky), vyhledávání dat v počítačových souborech (pro třetí osoby), služby v oblasti grafické úpravy pro reklamní účely, styky s veřejností, televizní reklama, venkovní reklama; (36) vydávání cenin, on-line bankovní služby, vydávání kreditních karet; (38) tiskové agentury, spoje (komunikace), poskytování a zprostředkování informací prostřednictvím sítí elektronických komunikací, elektronická pošta, komunikace (telefonní), mobilní telefony (komunikace), počítačová komunikace, posílání zpráv, přenos faxem, přenos zpráv a obrázků pomocí počítačů, telefonické služby, telekonference; (40) sitotisk; (41) elektronické publikování (DTP, vzdělávání, sportovní a kulturní aktivity, organizování a vedení konferencí, pořádání a řízení školení, vydávání elektronických knih a časopisů on-line, vydávání knih, vydavatelská a nakladatelská činnost; (42) hosting webových stránek, konzultační služby v oblasti informačních technologií, počítačové programování, tvorba software, tvorba a správa webových stránek (pro třetí osoby).

(730) **Česká republika - Správa základních registrů**, Na Vápence 14, Praha 3, 13000, CZ

(210) **O-529220**
(220) 26.02.2016
(320) 26.02.2016
(511) 6, 9, 14, 16, 18, 20, 21, 24, 28, 30, 33, 34, 35, 36, 38, 40, 41, 42
(540)



(510) (6) reklamní a propagační výrobky kovové; (9) bankomaty (atm), čipy (integrované obvody), čtečky elektronických knih, disky kompaktní (audio-video), docházkový systém (zařízení pro evidenci docházky), elektronické oznamovací tabule, elektronické publikace (s možností stažení), etikety elektronické pro zboží, hologramy, chytré telefony, magnetické identifikační karty, karty (kódované) magnetické, karty s pamětí nebo mikroprocesorem, kódované klíčové karty, kompaktní optické disky, CD ROM, magnetická media, magnetické nosiče dat, mechanismy pro turnikety, mechanismus pro vkládání disků do počítače, monitory (počítače - hardware), podložky pod myš, notebooky (počítače), obaly na přenosné počítače, nahané počítačové programy, počítačové, softwarové aplikace stahovatelné, přenosné přehrávače médií, elektronické publikace (s možností stažení), tiskárny pro počítače, USB disky, elektrické zámky, zařízení pro počítačovou paměť, DVD a ostatní digitální záznamové nosiče, přístroje pro zpracování informací a počítače, počítačový software; (14) hodinky, spony do kravaty, manžetové knoflíky, medaile, mince; (16) balící papír, kancelářské, reklamní a propagační výrobky z papíru, tiskárenské výrobky, fotografie, papírenské zboží, plastické obaly spadající do této třídy, štočky, bloky (papírnické výrobky), brožury, desky (papírnické výrobky), dopisní papír, etikety s výjimkou textilních, formuláře, fotografie, grafické reprodukce, grafické znaky (pro kopírování), gummy na mazání, kancelářské potřeby s výjimkou nábytku, kalendáře, karty, knihy, krabice lepenkové nebo papírové, lepty, letáky, listky, manuály, mapy, nálepky (lepící pásky) pro kancelářské použití nebo pro domácnost, noviny, nože na papír (kancelářské potřeby), obálky (papírnické výrobky), obaly na spisy, oběžníky, obtisky, ořezávátka na tužky, oznámení, papírové ubrusky, pastelky, pečeti, periodika, plakáty, psací podložky, psací potřeby, podušky na razítkování, pohlednice, pořadače, praporečky papírové, pravítka, prospekty, příručky, publikace, razítka, ročenky, samolepky (papírnické výrobky), sešity, štítky pro adresy, šanony, těžítka, tikety, tiskopisy, tiskoviny; (18) kufrý a zavazadla, deštníky, slunečníky, hole, aktovky, batohy, brašny, klíčenky (kožená galanterie), sáčky jako obaly (kožené), diplomatky, nákupní tašky, obaly na deštníky, pouzdra na navštívenky, karty, průkazy; (20) reklamní předměty nafukovací; (21) sklo, porcelán a výrobky z nich, hrncířské zboží; lahve kapesní, otvíráky na lahve, elektrické a neelektrické; (24) propagační a reklamní výrobky z tkaniny a textilií; (28) hračky; (30) cukr, cukrovinky, bonbóny, čaj, čokoláda, nápoje kávové, kakaové, čokoládové, nápoje na bázi čaje, přísady do nápojů jiné než esence, žvýkačky; (33) víno; (34) zápalky, tabatěrky, pouzdra (na cigarety), zapalovače kuřácké; (35) inzerce poštou, kopírování nebo rozmnožování (reprodukce) dokumentů, dokladů apod. marketing, optimalizace provozu webových stránek, organizování výstav (komerčních nebo reklamních) propagační činnost, reklama, obchodní administrativa, poskytování obchodních informací prostřednictvím webových stránek, prezentace výrobků v komunikačních médiích pro účely maloobchodu, kancelářské práce, prodej po telefonu (telemarketing), produkce (výroba) reklamních filmů, převod úřední komunikace, překlad a systematizace informací do počítačových databází, průzkum trhu, průzkum veřejného mínění, reklama (propagace), pronájem, aktualizování, zasilání a rozšiřování reklamních materiálů zákazníkům (letáky, prospekty, tisky, vzorky), vyhledávání dat v počítačových souborech (pro třetí osoby), služby v oblasti grafické úpravy pro reklamní účely, styky s veřejností, televizní reklama, venkovní reklama; (36) vydávání cenin, on-line bankovní služby, vydávání kreditních karet; (38) tiskové agentury, spoje (komunikace), poskytování a zprostředkování informací prostřednictvím sítí elektronických komunikací, elektronická pošta, komunikace (telefonní), mobilní telefony (komunikace), počítačová komunikace, posílání zpráv, přenos faxem,

přenos zpráv a obrázků pomocí počítačů, telefonické služby, telekonference; (40) sitotisk; (41) elektronické publikování (DTP, vzdělávání, sportovní a kulturní aktivity, organizování a vedení konferencí, pořádání a řízení školení, vydávání elektronických knih a časopisů on-line, vydávání knih, vydavatelská a nakladatelská činnost; (42) hosting webových stránek, konzultační služby v oblasti informačních technologií, počítačové programování, tvorba software, tvorba a správa webových stránek (pro třetí osoby).

(590) Barevná

(730) Česká republika - Správa základních registrů, Na Vápence 14, Praha 3, 13000, CZ

(210) **O-529222**

(220) 26.02.2016

(320) 26.02.2016

(511) 6, 9, 14, 16, 18, 20, 21, 24, 28, 30, 33, 34, 35, 36, 38, 40, 41, 42

(540)



(510) (6) reklamní a propagační výrobky kovové; (9) bankomaty (atm), čipy (integrované obvody), čtečky elektronických knih, disky kompaktní (audio-video), docházkový systém (zařízení pro evidenci docházky), elektronické oznamovací tabule, elektronické publikace (s možností stažení), etikety elektronické pro zboží, hologramy, chytré telefony, magnetické identifikační karty, karty (kódované) magnetické, karty s pamětí nebo mikroprocesorem, kódované klíčové karty, kompaktní optické disky, CD ROM, magnetická média, magnetické nosiče dat, mechanismy pro turnikety, mechanismus pro vkládání disků do počítače, monitory (počítače - hardware), podložky pod myš, notebooky (počítače), obaly na přenosné počítače, nahané počítačové programy, počítačové, softwarové aplikace stahovatelné, přenosné přehrávače médií, elektronické publikace (s možností stažení), tiskárny pro počítače, USB disky, elektrické zámky, zařízení pro počítačovou paměť, DVD a ostatní digitální záznamové nosiče, přístroje pro zpracování informací a počítače, počítačový software; (14) hodinky, spony do kravaty, manžetové knoflíky, medaile, mince; (16) balící papír, kancelářské, reklamní a propagační výrobky z papíru, tiskárenské výrobky, fotografie, papírenské zboží, plastické obaly spadající do této třídy, štočky, bloky (papírnické výrobky), brožury, desky (papírnické výrobky), dopisní papír, etikety s výjimkou textilních, formuláře, fotografie, grafické reprodukce, grafické znaky (pro kopírování), gummy na mazání, kancelářské potřeby s výjimkou nábytku, kalendáře, karty, knihy, krabice lepenkové nebo papírové, lepty, letáky, lístky, manuály, mapy, nálepky (lepící pásy) pro kancelářské použití nebo pro domácnost, noviny, nože na papír (kancelářské potřeby), obálky (papírnické výrobky), obaly na spisy, oběžníky, obtisky, ořezávátka na tužky, označení, papírové ubrusky, pastelky, pečete, periodika, plakáty, psací podložky, psací potřeby, podušky na razítkování, pohlednice, pořadače, praporečky papírové, pravítka, prospekty, příručky, publikace, razítka, ročenky, samolepky (papírnické výrobky), sešity, štítky pro adresy, šanon, těžítka, tikety, tiskopisy, tiskoviny; (18) kufry a zavazadla, deštníky, slunečníky, hole, aktovky, batohy, brašny, klíčenky (kožená galanterie), sáčky jako obaly (kožené), diplomatky, nákupní tašky, obaly na deštníky, pouzdra na navštívenky, karty, průkazy; (20) reklamní předměty nafukovací; (21) sklo, porcelán a výrobky z nich, hrnčířské zboží; lahve kapesní, otvíráky na lahve, elektrické a neelektrické; (24) propagační a reklamní výrobky z tkaniny a textilií; (28) hračky; (30) cukr, cukrovinky, bonbóny, čaj, čokoláda, nápoje kávové, kakaové, čokoládové, nápoje na bázi čaje, přísady do nápojů jiné než esence, žvýkačky; (33) víno; (34) zápalky, tabatěrky, pouzdra (na cigarety), zapalovače kuřácké; (35) inzerce poštu, kopírování nebo rozmnožování (reprodukce) dokumentů, dokladů apod. marketing, optimalizace provozu webových stránek, organizování výstav (komerčních nebo reklamních) propagační činnost, reklama, obchodní administrativa, poskytování obchodních informací prostřednictvím webových stránek, prezentace výrobků v

kommunikačních médiích pro účely maloobchodu, kancelářské práce, prodej po telefonu (telemarketing), produkce (výroba) reklamních filmů, převod úřední komunikace, překlad a systematizace informací do počítačových databází, průzkum trhu, průzkum veřejného mínění, reklama (propagace), pronájem, aktualizování, zasílání a rozšiřování reklamních materiálů zákazníkům (letáky, prospekty, tisky, vzorky), vyhledávání dat v počítačových souborech (pro třetí osoby), služby v oblasti grafické úpravy pro reklamní účely, styky s veřejností, televizní reklama, venkovní reklama; (36) vydávání cenin, on-line bankovní služby, vydávání kreditních karet; (38) tiskové agentury, spoje (komunikace), poskytování a zprostředkování informací prostřednictvím sítí elektronických komunikací, elektronická pošta, komunikace (telefonní), mobilní telefony (komunikace), počítačová komunikace, posílání zpráv, přenos faxem, přenos zpráv a obrázků pomocí počítačů, telefonické služby, telekonference; (40) sitotisk; (41) elektronické publikování (DTP, vzdělávání, sportovní a kulturní aktivity, organizování a vedení konferencí, pořádání a řízení školení, vydávání elektronických knih a časopisů on-line, vydávání knih, vydavatelská a nakladatelská činnost; (42) hosting webových stránek, konzultační služby v oblasti informačních technologií, počítačové programování, tvorba software, tvorba a správa webových stránek (pro třetí osoby).

(590) Barevná

(730) Česká republika - Správa základních registrů, Na Vápence 14, Praha 3, 13000, CZ

(210) **O-529223**

(220) 26.02.2016

(320) 26.02.2016

(511) 6, 9, 14, 16, 18, 20, 21, 24, 28, 30, 33, 34, 35, 36, 38, 40, 41, 42

(540)



(510) (6) reklamní a propagační výrobky kovové; (9) bankomaty (atm), čipy (integrované obvody), čtečky elektronických knih, disky kompaktní (audio-video), docházkový systém (zařízení pro evidenci docházky), elektronické oznamovací tabule, elektronické publikace (s možností stažení), etikety elektronické pro zboží, hologramy, chytré telefony, magnetické identifikační karty, karty (kódované) magnetické, karty s pamětí nebo mikroprocesorem, kódované klíčové karty, kompaktní optické disky, CD ROM, magnetická média, magnetické nosiče dat, mechanismy pro turnikety, mechanismus pro vkládání disků do počítače, monitory (počítače - hardware), podložky pod myš, notebooky (počítače), obaly na přenosné počítače, nahané počítačové programy, počítačové, softwarové aplikace stahovatelné, přenosné přehrávače médií, elektronické publikace (s možností stažení), tiskárny pro počítače, USB disky, elektrické zámky, zařízení pro počítačovou paměť, DVD a ostatní digitální záznamové nosiče, přístroje pro zpracování informací a počítače, počítačový software; (14) hodinky, spony do kravaty, manžetové knoflíky, medaile, mince; (16) balící papír, kancelářské, reklamní a propagační výrobky z papíru, tiskárenské výrobky, fotografie, papírenské zboží, plastické obaly spadající do této třídy, štočky, bloky (papírnické výrobky), brožury, desky (papírnické výrobky), dopisní papír, etikety s výjimkou textilních, formuláře, fotografie, grafické reprodukce, grafické znaky (pro kopírování), gummy na mazání, kancelářské potřeby s výjimkou nábytku, kalendáře, karty, knihy, krabice lepenkové nebo papírové, lepty, letáky, lístky, manuály, mapy, nálepky (lepící pásy) pro kancelářské použití nebo pro domácnost, noviny, nože na papír (kancelářské potřeby), obálky (papírnické výrobky), obaly na spisy, oběžníky, obtisky, ořezávátka na tužky, označení, papírové ubrusky, pastelky, pečete, periodika, plakáty, psací podložky, psací potřeby, podušky na razítkování, pohlednice, pořadače, praporečky papírové, pravítka, prospekty, příručky, publikace, razítka, ročenky, samolepky (papírnické výrobky), sešity, štítky pro adresy, šanon, těžítka, tikety, tiskopisy, tiskoviny; (18) kufry a zavazadla, deštníky, slunečníky, hole, aktovky, batohy, brašny, klíčenky (kožená

galanterie), sáčky jako obaly (kožené), diplomaty, nákupní tašky, obaly na deštníky, pouzdra na navštívenky, karty, průkazy; (20) reklamní předměty nafukovací; (21) sklo, porcelán a výrobky z nich, hrnčířské zboží; lahve kapesní, otvíráky na lahve, elektrické a neelektrické; (24) propagační a reklamní výrobky z tkaniny a textilií; (28) hračky; (30) cukr, cukrovinky, bonbóny, čaj, čokoláda, nápoje kávové, kakaové, čokoládové, nápoje na bázi čaje, přísady do nápojů jiné než esence, žvýkačky; (33) víno; (34) zápalky, tabatěrky, pouzdra (na cigarety), zapalovače kuřácké; (35) inzerce poštou, kopírování nebo rozmnožování (reprodukce) dokumentů, dokladů apod. marketing, optimalizace provozu webových stránek, organizování výstav (komerčních nebo reklamních) propagační činnost, reklama, obchodní administrativa, poskytování obchodních informací prostřednictvím webových stránek, prezentace výrobků v komunikačních médiích pro účely maloobchodu, kancelářské práce, prodej po telefonu (telemarketing), produkce (výroba) reklamních filmů, převod úřední komunikace, překlad a systematizace informací do počítačových databází, průzkum trhu, průzkum veřejného mínění, reklama (propagace), pronájem, aktualizování, zaslání a rozšiřování reklamních materiálů zákazníkům (letáky, prospekty, tisky, vzorky), vyhledávání dat v počítačových souborech (pro třetí osoby), služby v oblasti grafické úpravy pro reklamní účely, styky s veřejností, televizní reklama, venkovní reklama; (36) vydávání cenin, on-line bankovní služby, vydávání kreditních karet; (38) tiskové agentury, spoje (komunikace), poskytování a zprostředkování informací prostřednictvím sítí elektronických komunikací, elektronická pošta, komunikace (telefonní), mobilní telefony (komunikace), počítačová komunikace, posílání zpráv, přenos faxem, přenos zpráv a obrázků pomocí počítačů, telefonické služby, telekonference; (40) sitotisk; (41) elektronické publikování (DTP, vzdělávání, sportovní a kulturní aktivity, organizování a vedení konferencí, pořádání a řízení školení, vydávání elektronických knih a časopisů on-line, vydávání knih, vydavatelská a nakladatelská činnost; (42) hosting webových stránek, konzultační služby v oblasti informačních technologií, počítačové programování, tvorba software, tvorba a správa webových stránek (pro třetí osoby).

(590) Barevná

(730) Česká republika - Správa základních registrů, Na Vápence 14, Praha 3, 13000, CZ

(210) **O-529230**

(220) 26.02.2016

(320) 26.02.2016

(511) 30

(540) **DOPŘEJTE SI PORCI RODINNÉ
POHODY**

(510) (30) zmrzlina, vodové zmrzliny, mražené cukrovinky.

(730) **Unilever N.V.**, Weena 455, 3013 AL, Rotterdam, NL

(740) Baker & McKenzie s.r.o., advokátní kancelář, JUDr. Jiří Čermák, Klimentůvská 46, Praha 1, 11002

(210) **O-529232**

(220) 26.02.2016

(320) 26.02.2016

(511) 31

(540)

MELISSAL

(510) (31) krmiva pro zvířata.

(730) **Härtingová Dana Ing.**, Skalická 329, Žitenice, 41141, CZ

(210) **O-529271**

(220) 29.02.2016

(320) 29.02.2016

(511) 35, 41, 44

(540)



(510) (35) externí administrativní management pro firmy, informace (obchodní nebo podnikatelské), marketing, marketingové studie, obchodní management a podnikové poradenství, obchodní nebo podnikatelské poradenství (profesionální), obchodní nebo podnikatelský průzkum, obchodní reklama (pro třetí osoby), personální poradenství, poradenství v obchodní činnosti, služby obchodního zprostředkování, služby, poradenství v obchodní činnosti; (41) korespondenční kurzy, koučink (školení), organizování a vedení konferencí, organizování a vedení kongresů, organizování a vedení seminářů, organizování kulturních nebo vzdělávacích výstav, pořádání a řízení pracovních setkání (školení), profesní rekvilifikace, školení (instruktáž), školení (pořádání a řízení), výstavy (organizování kulturních nebo vzdělávacích), vyučování (výuka), vzdělávací informace, vzdělávání; (44) farmaceutické poradenství, kliniky a sanatoria, lázeňské služby, lékařské poradenství pro osoby se zdravotním postižením, lékařské služby, nemocnice (služby), ošetrovatelské služby, pronájem lékařského zařízení, pronajímání zdravotních (zdravotnických) zařízení, služby v oblasti alternativní medicíny, zdravotní péče, zdravotní poradenství, zdravotnická střediska, zotavovny, sanatoria.

(590) Barevná

(730) **Medical Device Assistance s.r.o.**, Pod vinohradem 254/13, Praha 4 - Braník, 14700, CZ

(740) JUDr. Valerie Vodičková, Vodičkova 40, Praha 1, 11000

(210) **O-529313**

(220) 02.03.2016

(320) 02.03.2016

(511) 5, 35

(540)



(510) (5) farmaceutické a veterinářské výrobky, doplněk stravy pro léčebné účely; (35) maloobchodní a velkoobchodní prodej a zprostředkování v oblasti nákupu a prodeje zboží, včetně prodeje prostřednictvím Internetu s výrobky uvedenými výše ve třídě 5, marketing.

(730) **Maxivitalis s.r.o.**, Denisova 277/16, Olomouc, 77900, CZ

(740) Patentová a známková kancelář, Ing. Jaromír Příkryl, Včelín 1161, Hulín, 76824

(210) **O-529342**

(220) 02.03.2016

(320) 02.03.2016

(511) 5

(540)

Revix

(510) (5) farmaceutické, lékařské a veterinářské výrobky, dietní potraviny a dietetické přípravky pro léčebné nebo veterinární účely, potravní doplňky pro lidskou potřebu a pro zvířata.

(730) **Revaj Michal**, Akátová 503/13, Litoměřice, 41201, CZ

(210) **O-529344**

(220) 02.03.2016

(320) 02.03.2016

(511) 5, 29, 30, 32, 33, 34, 35

(540)



(510) (5) dietní potraviny a potraviny pro batolata, potravní doplňky pro lidskou potřebu pro zvířata; (29) ovoce a zelenina konzervované, sušené a zavažené, masové konzervy, želé, džemy; (30) káva, čaj, čokoláda, cukr, rýže, mouka, cukrovinky, chléb, pečivo, zmrzlina, sušenky, přípravky z obilnin, sůl, koření; (32) nealkoholické nápoje a sirupy, pivo; (33) alkoholické nápoje; (34) kuřácké potřeby, kuřivo; (35) zprostředkování obchodu s výše uvedenými výrobky tříd 29, 30, 32, 33, 34.

(590) Barevná

(730) **QANTO s.r.o.**, Bubenská 943/8a, Praha 7 - Holešovice, 17000, CZ

(740) **PROPATENT, Ing. Vlasta Sedláčková**, Pod Pekařkou 1, Praha 4, 14700

(210) **O-529356**

(220) 03.03.2016

(320) 03.03.2016

(511) 25, 35, 41

(540)



(510) (25) sportovní bundy, čelenky proti pocení, kšiltovky na golf, tenisová potítká, sportovní ponožky, tenisové sukně, sukně, sportovní tílka, tílka, trička, vesty, kalhoty a krátké kalhoty, sportovní dresy a krátké kalhoty, šustákové soupravy, oděvy pro sport; (35) reklama online, obchodní propagace a reklama, reklama a marketing, reklama a propagace, rozhlasová a televizní reklama, reklama on-line v počítačové síti, reklamní materiály (šíření, příprava), reklamní a inzertní materiály (publikování, rozšiřování), pronájem reklamní plochy na letáčích, texty (psaní reklamních textů); (41) organizování sportovních činností a sportovních soutěží, praktický výcvik, pronájem sportovních zařízení, provozování sportovních zařízení, poskytování zařízení pro sportovní akce, sportovní a atletické soutěže a předávání ocenění, pronajímání tenisových dvorců, organizování vzdělávacích a zábavných soutěží, poskytování prostor a zařízení sportovních klubů, prázdninové tábory (zábava).

(590) Barevná

(730) **Kropáčková Žaneta Mgr.**, Jizerská 925, Kosmonosy, 29306, CZ

(210) **O-529372**

(220) 03.03.2016

(320) 03.03.2016

(511) 43

(540)

Café La Pohoda

(510) (43) restaurace, kavárna, bar, zásobování.

(730) **Café La Pohoda s.r.o.**, Dr. Beneše 90, Uničov, 78391, CZ

(210) **O-529383**

(220) 04.03.2016

(320) 04.03.2016

(511) 3, 7

(540)

NETAN

(510) (3) čisticí prostředky, čisticí roztoky, přípravky na chemické čištění; (7) stroje a přístroje na čištění, elektrické kuchyňské stroje, elektrické mycí zařízení, myčky na nádobí, rozprašovače (stroje)

(730) **EKOTAKT, s.r.o.**, V Lískách 1779/3, Praha 4 - Krč, 14200, CZ

(210) **O-529413**

(220) 04.03.2016

(320) 04.03.2016

(511) 35, 41, 45

(540)



(510) (35) průzkum (obchodní), psychologické testování pro výběr zaměstnanců, reklama, sestavování statistiky, sjednávání a uzavírání obchodních transakcí pro třetí strany; (41) koučink (školení), kurzy korespondenční, texty (zveřejňování -) kromě reklamních, poradenství pro volbu povolání, psaní textů (jiných než reklamních), vydávání elektronických knih a časopisů on-line, vydávání knih, vzdělávací informace; (45) on-line služby sociálních sítí.

(590) Barevná

(730) **Šulc Stanislav Mgr.**, Plzeňská 796/82, Praha 5, 15000, CZ

(210) **O-529416**

(220) 04.03.2016

(320) 04.03.2016

(511) 9

(540)

Marushka

(510) (9) počítačový software, počítačový hardware, zařízení na zpracování dat, měřicí přístroje a zařízení, geodetické pomůcky a příslušenství, zejména pro práce zeměměřické a geodetické, periferní zařízení k počítačům, digitální mapy, elektronické nosiče dat a informací.

(730) **GEOVAP, spol. s r.o.**, Čechovo nábřeží 1790, Pardubice, 53003, CZ

(740) **artpatent, advokátní kancelář s.r.o.**, Mgr. Tomáš Bejček advokát, Bubenská 1, Praha 7, 17000

(210) **O-529424**
(220) 04.03.2016
(320) 04.03.2016
(511) 35, 36, 41, 45
(540)



NEOLEGAL

(510) (35) pomoc při řízení obchodní činnosti, obchodní poradenství, účetnictví, vedení účetních knih a revize účtů (audity), znalecké odhady a zprávy vztahující se k obchodním záležitostem, služby v oblasti grafické úpravy pro reklamní účely; (36) poskytování daňového poradenství (nikoliv účetnictví), analýzy a oceňování podniků, jejich částí a jejich majetku, oceňování předmětů průmyslového vlastnictví; (41) pořádání školení a seminářů, publikační a přednášková činnost, překladatelské služby, poskytování právního vzdělávání, služby v oblasti grafické úpravy pro jiné než reklamní účely; (45) komplexní právní služby a poradenství, služby patentových zástupců, služby advokátních kanceláří, poradenství v oblasti duševního vlastnictví, ochrana duševního vlastnictví, správa duševního vlastnictví, prosazování práv duševního vlastnictví, právní průzkum (rešerše), monitorování ochranných známek.

(730) **Novotný Petr JUDr.**, Římská 45/2135, Praha 2, 12000, CZ
(740) Ing. Jaroslav Novotný, Římská 45/2135, Praha 2, 12000

(210) **O-529434**
(220) 07.03.2016
(320) 07.03.2016
(511) 9, 10, 44
(540)

SCIOX

(510) (9) rentgenová tomografická kontrolní zařízení, s výjimkou těchto pro lékařské využití, přístroje na zobrazení rentgenových snímků, nikoli pro lékařské účely, ochranná zařízení proti rentgenovému záření, nikoli pro lékařské účely, přístroje produkující rentgenové paprsky (jiné než pro lékařské využití), držáky na rentgenové filmy, jiné než pro lékařské účely, rentgenové fotografické přístroje, jiné než pro lékařské účely, rentgenové spektrometrické přístroje (jiné než pro lékařské použití), rentgenové přístroje a zařízení, nikoli pro lékařské účely, rentgenové analyzátory (jiné než pro lékařské účely), rentgenové přístroje, ne pro lékařské účely; (10) diagnostické rentgenové přístroje, rentgenové CT přístroje; (44) služby rentgenových techniků, rentgenové služby.

(730) **ELEDUS s.r.o.**, Volfova 2128/11, Brno, 61200, CZ

(210) **O-529487**
(220) 08.03.2016
(320) 08.03.2016
(511) 9, 11, 42
(540)

Compedie

(510) (9) přístroje a nástroje vědecké, námořní, geodetické, fotografické, filmové, optické, přístroje pro vážení, měření, signalizaci, kontrolu (inspekci), záchranu a přístroje pro vyučování, přístroje a nástroje pro vedení, přepínání, přeměnu, akumulaci, regulaci nebo řízení elektrického proudu, přístroje pro záznam, převod, reprodukci zvuku nebo obrazu, nosiče dat magnetické, záznamové disky, kompaktní disky, DVD a ostatní digitální záznamové nosiče, ústrojí pro přístroje na mince, pokladny registrační, kalkulačky, zařízení na zpracování dat, počítače, počítačový software, hasicí přístroje; (11) přístroje pro osvětlení, topení, výrobu páry, pro vaření, přístroje chladicí, pro sušení, ventilaci, rozvod vody a sanitární zařízení; (42) vědecké a technologické služby a související výzkum a projektování, analytické a výzkumné služby v průmyslu, navrhování a vývoj počítačového hardwaru a softwaru.

(730) **Randa Jan**, Kuninova 1720/3, Praha, 14900, CZ

(210) **O-529522**
(220) 09.03.2016
(320) 09.03.2016
(511) 16, 25, 35, 41
(540)

ECOLOGUE

(510) (16) tištěné publikace, tiskoviny, sešity, reprodukce, publikace, prospekty, papír, obrazy, oběžníky, noviny, manuály, letáky, komiksy, knihy, katalogy, grafiky, fotografie (tištěné), časopisy (periodika), časopisy - komiksy, brožury; (25) oděvy, oděv svrchní, obuv, oblečení, konfekce; (35) agentury umělecké (obchodní vedení -), aktualizování reklamních materiálů, design reklamních materiálů, komunikační média (prezentace výrobků v komunikačních médiích) pro účely maloobchodu, módní přehledky pro reklamní účely (organizace -), marketing, obchodní reklama (pro třetí osoby -), organizování výstav (komerčních nebo reklamních), prezentace výrobků v komunikačních médiích pro účely maloobchodu, produkce (výroba) reklamních filmů, pronájem reklamní doby v komunikačních médiích, pronájem reklamních ploch, průzkum trhu, předplatné novin a časopisů (zajišťování -), předvádění (služby modelek) pro reklamní účely a podporu prodeje, předvádění zboží, psaní reklamních textů, rady pro spotřebitele (komerční informace a rady pro -) (spotřebitelská poradna), reklama, reklama (propagace), reklama on-line v počítačové síti, reklamní agentury, reklamní materiály (pronájem -), reklamní materiály (zasílání zákazníkům -), reklamní materiály (rozšiřování -) zákazníkům (letáky, prospekty, reklamní nebo inzertní materiály (rozšiřování -), reklamní plochy (pronájem -), reklamní texty (vydávání, zveřejňování, oznámení, vyhlášení, publikování -), rozhlasová reklama, rozšiřování reklamních nebo inzertních materiálů, styky s veřejností, televizní reklama, texty (zpracování -), umělci (agentury), vydávání reklamních nebo náborových, propagačních a inzertních textů, vyhledávání sponzorů, výstavy komerční a reklamní (organizování -), zajišťování novinového předplatného (pro předplatitele), vzorky zboží (distribuce -), zpracování textů; (41) fotografování, informace o výchově a vzdělávání, kluby zdraví (služby) (zdravotní a kondiční cvičení), knihy (vydávání -), koučink (školení), obrazové zpravodajství, organizování a vedení seminářů, poskytování on-line elektronických publikací (bez možnosti stažení), poskytování on-line videí, bez možnosti stažení, psaní scénářů, reportéřské služby, služby klubové (výchovně-zábavné -), služby osobního trenéra (fitness trénink), televizní programy (výroba rozhlasových a -), televizní zábava, texty (psaní textů) jiné než reklamní, texty (zveřejňování -) kromě reklamních, umělecké módní agentury, vydávání elektronických knih a časopisů on-line, vydávání textů, s výjimkou reklamních nebo náborových, výroba rozhlasových a televizních programů, vzdělávací informace, vzdělávání, zpravodajské služby, zpravodajství (obrazové -), zábava, pobavení.

(730) **Hásková Viktorie**, Melantrichova 5, Praha 1, 11000, CZ

(210) **O-529527**
(220) 09.03.2016
(320) 09.03.2016
(511) 9
(540)

vibraalarm

(510) (9) přístroj signalizační-vibrační alarm filtračně ventilační jednotky KOWAX Speed Air, který v případě nutnosti upozorní vibracemi obsluhu na nutnost výměny filtru nebo dobítí akumulátoru.

(730) **SVARMETAL s. r. o.**, Frýdecká 819/44, Vratimov, 73932, CZ

(210) **O-529530**
(220) 09.03.2016
(320) 09.03.2016
(511) 41
(540)

companyx**sports**
sports for employees

(510) (41) sportovní a kulturní činnost, organizace sportovních událostí a kurzů, vyvíjení a provozování sportovní činnosti, lektorská činnost, instruktážní výcvik.
(590) Barevná
(730) **Company Sports s.r.o.**, Vyšehradská 6, 85106 Bratislava, SK
(740) Lukáš Příšovský, nám. Dr. E. Beneše 85, Klášterec nad Ohří

(210) **O-529566**
(220) 10.03.2016
(320) 10.03.2016
(511) 35, 36, 41
(540)

NEZASTAVITELNÍ

(510) (35) marketing, reklama a propagační činnost; (36) shromažďování a poskytování finančních prostředků na podporu projektů v oblastech vzdělávání, kultury, sportu, vědecké, odborné a tvůrčí činnosti, zdravotní péče, životního prostředí, péče o sociálně potřebné děti, nemocné, zdravotně postižené a osoby v tísní a projektů jejich zapojování do

běžného života, charitativní činnost v oblasti podpory dětí, mládeže, nemocných a zdravotně postižených, organizování sbírek, shromažďování prostředků na dobročinné účely, finanční sponzorování; (41) výchova, vzdělávání, kulturní a sportovní aktivity, pořádání společenských, benefičních a charitativních akcí, vydavatelská činnost.

(730) **Plzeňský Prazdroj, a.s.**, U Prazdroje 7, Plzeň, 30497, CZ

(210) **O-529584**
(220) 10.03.2016
(320) 10.03.2016
(511) 16, 25, 28, 35, 36, 41, 44
(540)



(510) (16) papír, lepenka a výrobky z těchto materiálů zařazené ve třídě 16, a to plakáty, fotografie, kalendáře, samolepky, obtisky, tiskoviny, tiskárenské výrobky; (25) oděvy, obuv, pokrývky hlavy; (28) hry, hračky, potřeby pro gymnastiku a sport, vánoční ozdoby; (35) reklama, inzerce; (36) organizování charitativních sbírek; (41) vydavatelská a nakladatelská činnost, vydávání časopisů, periodických publikací, fotografií, pohlednic, plakátů, formulářů, pořádání odborných kurzů, školení a jiných vzdělávacích akcí, výchovné a vzdělávací služby, organizování kulturních akcí, organizování kulturních nebo vzdělávacích výstav; (44) zprostředkování služeb v oblasti zdravotní prevence, v oblasti podpory činnosti na pomoc postižených onkologickými onemocněními, zprostředkování podpory onkologických klubů, výzkumných projektů, preventivních programů, zprostředkování podpory zlepšení života onkologických pacientů.

(590) Barevná
(730) **Liga proti rakovině Praha**, Na Truhlářce 100/60, Praha 8, 18081, CZ

Zamítnuté a částečně zamítnuté přihlášky ochranných známek po zveřejnění

Zjistí-li Úřad v průběhu řízení o námitkách, že přihlašovaná ochranná známka nespĺňuje podmínky pro zápis, přihlášku zamítne. Zjistí-li, že přihlašovaná ochranná známka nespĺňuje podmínky pro zápis jen pro některé výrobky nebo služby, přihlášku zamítne v rozsahu výrobků nebo služeb, pro které přihláška nespĺňuje podmínky zápisu. S ohledem na tuto skutečnost, obsahuje tato kapitola údaje o rozhodnutích o zamítnutí přihlášky ochranné známky v celém nebo částečném rozsahu na základě ustanovení § 26 zákona č. 441/2003 Sb.

Údaje o výsledku rozhodnutí (zamítnutí přihlášky, částečné zamítnutí přihlášky) jsou uvedeny za datem právní moci rozhodnutí pod INID kódem (583) s názvem "Datum právní moci rozhodnutí/výsledek rozhodnutí".

(210) **O-488952**
(540)



(583) 25.03.2016/NABYTÍ P.M. - ČÁSTEČNÉ ZAMÍTNUTÍ PŘIHL. PO ZVEŘ.

(210) **O-508780**
(540)



(583) 25.03.2016/NABYTÍ P.M. - ZAMÍTNUTÍ PŘIHLÁŠKY PO ZVEŘEJNĚNÍ

(210) **O-510654**
(540)

Holiday Village Martina

(583) 18.03.2016/NABYTÍ P.M. - ZAMÍTNUTÍ PŘIHLÁŠKY PO ZVEŘEJNĚNÍ

(210) **O-513225**
(540)

Boat Party Prague

(583) 04.04.2016/NABYTÍ P.M. - ZAMÍTNUTÍ PŘIHLÁŠKY PO ZVEŘEJNĚNÍ

(210) **O-516543**
(540)



(583) 24.03.2016/NABYTÍ P.M. - ČÁSTEČNÉ ZAMÍTNUTÍ PŘIHL. PO ZVEŘ.

Zamítnuté námítky týkající se ochranných známek

V průběhu řízení o námítkách může být Úřadem zjištěno, že přihlašovaná ochranná známka, která byla zveřejněna ve Věstníku, nezasahuje do zákonem chráněných starších práv třetích osob, tzv. namítajících, uvedených v ustanovení § 7 zákona č. 441/2003 Sb., a proto Úřad námítky zamítne. Údaje o rozhodnutích o zamítnutí námítek na základě ustanovení § 26 zákona č. 441/2003 Sb. jsou obsaženy v této kapitole.

(210) **O-503211**
(540)

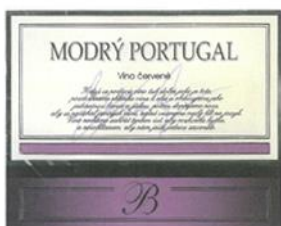

(583) 23.03.2016

(210) **O-503212**
(540)

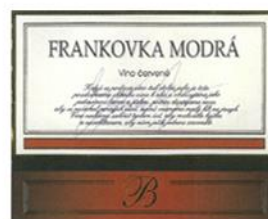

(583) 29.03.2016

(210) **O-503211**
(540)

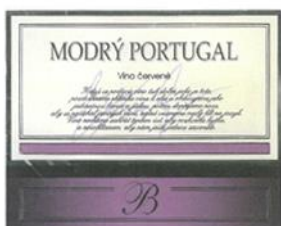

(583) 29.03.2016

(210) **O-503213**
(540)



(583) 23.03.2016

(210) **O-503212**
(540)



(583) 23.03.2016

(210) **O-503213**
(540)



(583) 29.03.2016

(210) **O-503214**
(540)

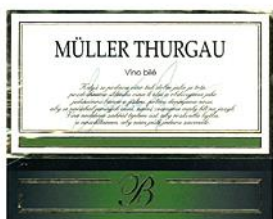

(583) 29.03.2016

(210) **O-503215**
(540)

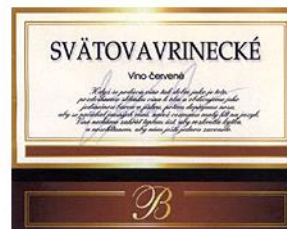

(583) 29.03.2016

(210) **O-503214**
(540)

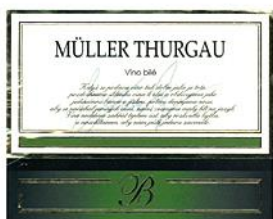

(583) 23.03.2016

Garde  Robe

(583) 04.04.2016

(210) **O-503215**
(540)

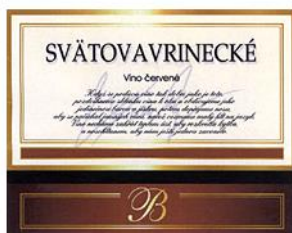

(583) 23.03.2016

(210) **O-507709**
(540)

Sandi

(583) 19.03.2016

(583) 23.03.2016

(210) **O-510969**
(540)

Italo
MERENDA IN CUCINA

(583) 23.03.2016

(210) **O-512080**
(540)

ENZYMEL

(583) 24.03.2016

(210) **O-512081**
(540) **ENZYMEL komplexní enzymová péče o
dutinou ústní**

(583) 24.03.2016

(210) **O-513114**
(540)



(583) 30.03.2016

(210) **O-514591**
(540)



(583) 29.03.2016

Přehled zápisů ochranných známek bez změny ve vztahu ke zveřejněným přihláškám

Kapitola obsahuje údaje o ochranných známkách zapsaných na základě ustanovení § 28 odst. 1 zákona č. 441/2003 Sb., u kterých nedošlo ke změně údajů oproti zveřejněné přihlášce ochranné známky.

| Číselný přehled | | | | | | | | | | | |
|-----------------|--------|--------|--------|--------|--------|--------|--------|--------|--------|--------|--------|
| 352138 | 352139 | 352140 | 352141 | 352144 | 352145 | 352146 | 352147 | 352148 | 352149 | 352151 | 352152 |
| 352153 | 352154 | 352155 | 352156 | 352157 | 352158 | 352159 | 352160 | 352161 | 352162 | 352163 | 352164 |
| 352165 | 352166 | 352167 | 352168 | 352169 | 352170 | 352171 | 352172 | 352173 | 352174 | 352175 | 352176 |
| 352177 | 352178 | 352179 | 352180 | 352181 | 352182 | 352183 | 352184 | 352185 | 352186 | 352187 | 352188 |
| 352189 | 352190 | 352191 | 352192 | 352193 | 352194 | 352195 | 352196 | 352197 | 352198 | 352199 | 352200 |
| 352201 | 352202 | 352203 | 352204 | 352205 | 352206 | 352207 | 352208 | 352209 | 352210 | 352211 | 352212 |
| 352213 | 352214 | 352215 | 352216 | 352217 | 352218 | 352219 | 352220 | 352221 | 352222 | 352223 | 352224 |
| 352225 | 352226 | 352227 | 352228 | 352229 | 352230 | 352231 | 352232 | 352233 | 352234 | 352235 | 352236 |

Zápisy ochranných známek bez změny ve vztahu ke zveřejněným přihláškám

(111) **352138**
(220) 15.02.2013
(320) 15.02.2013
(442) 03.07.2013
(151) 30.03.2016
(730) **BELUPO lijekovi i kozmetika d.d.**, Danica 5, 48000 Koprivnica, HR
(210) O-501891

(111) **352139**
(220) 20.09.2013
(320) 20.09.2013
(442) 23.12.2015
(151) 30.03.2016
(730) **OCHRANNÁ ZNÁMKA, s.r.o.**, Na stanicu 22, Žilina, SK
(210) O-507710

(111) **352140**
(220) 20.09.2013
(320) 20.09.2013
(442) 23.12.2015
(151) 30.03.2016
(730) **OCHRANNÁ ZNÁMKA, s.r.o.**, Na stanicu 22, Žilina, SK
(210) O-507711

(111) **352141**
(220) 20.09.2013
(320) 20.09.2013
(442) 23.12.2015
(151) 30.03.2016
(730) **OCHRANNÁ ZNÁMKA, s.r.o.**, Na stanicu 22, Žilina, SK
(210) O-507712

(111) **352144**
(220) 31.10.2013
(320) 31.10.2013
(442) 23.12.2015
(151) 30.03.2016
(730) **inSPORTline s.r.o.**, Dělnická 957, Vítkov, 74901, CZ
(210) O-508769

(111) **352145**
(220) 31.10.2013
(320) 31.10.2013
(442) 23.12.2015
(151) 30.03.2016
(730) **inSPORTline s.r.o.**, Dělnická 957, Vítkov, 74901, CZ
(210) O-508770

(111) **352146**
(220) 31.10.2013
(320) 31.10.2013
(442) 23.12.2015
(151) 30.03.2016
(730) **inSPORTline s.r.o.**, Dělnická 957, Vítkov, 74901, CZ
(210) O-508771

(111) **352147**
(220) 31.10.2013
(320) 31.10.2013
(442) 23.12.2015
(151) 30.03.2016
(730) **inSPORTline s.r.o.**, Dělnická 957, Vítkov, 74901, CZ
(210) O-508772

(111) **352148**
(220) 18.11.2013
(320) 18.11.2013
(442) 11.06.2014
(151) 30.03.2016
(730) **Ohem Luděk Ing.**, U Dvou srpů 11, Praha 5, 15000, CZ
(210) O-509293
(590) Barevná

(111) **352149**
(220) 02.07.2014
(320) 02.07.2014
(442) 23.12.2015
(151) 30.03.2016
(730) **Kyjevský Miloslav**, Táboritů 237/1, Olomouc - Bělidla, 77200, CZ
(210) O-514690

(111) **352151**
(220) 20.08.2014
(320) 20.08.2014
(442) 23.12.2015
(151) 30.03.2016
(730) **T. J. Sokol Pražský**, Žitná 42, Praha 2, 12000, CZ
(210) O-515839
(590) Barevná

(111) **352152**
(220) 20.08.2014
(320) 20.08.2014
(442) 23.12.2015
(151) 30.03.2016
(730) **T. J. Sokol Pražský**, Žitná 42, Praha 2, 12000, CZ
(210) O-515840
(590) Barevná

(111) **352153**
(220) 26.08.2014
(320) 26.08.2014
(442) 23.12.2015
(151) 30.03.2016
(730) **ENERGY BEES a.s.**, Nuselská 336/112, Praha 4, 14000, CZ
(210) O-515943
(590) Barevná

(111) **352154**
(220) 29.12.2014
(320) 29.12.2014
(442) 23.12.2015
(151) 30.03.2016
(730) **POCTIVÁ MORAVSKÁ a.s.**, Velkomoravská 4265/87c, Hodonín, 69501, CZ
(210) O-518872

(111) **352155**
(220) 04.03.2015
(320) 04.03.2015
(442) 23.12.2015
(151) 30.03.2016
(730) **Autoklub České republiky**, Opletalova 1337/29, Praha 1 Nové Město, 11000, CZ
(210) O-520559

(111) **352156**
(220) 18.03.2015
(320) 18.03.2015

(442) 23.12.2015
(151) 30.03.2016
(730) **Horák Michal**, Kozí 9, Praha 1, 11000, CZ
(210) O-520925

(111) **352157**
(220) 19.03.2015
(320) 19.03.2015
(442) 23.12.2015
(151) 30.03.2016
(730) **Statutární město Hradec Králové**, Československé armády 408/51, Hradec Králové, 50003, CZ
(210) O-520969

(111) **352158**
(220) 27.05.2015
(320) 27.05.2015
(442) 23.12.2015
(151) 30.03.2016
(730) **Firemní Finance Pro s.r.o.**, Zubatého 295/5, Praha 5 - Smíchov, 15000, CZ
(210) O-522646

(111) **352159**
(220) 27.05.2015
(320) 27.05.2015
(442) 23.12.2015
(151) 30.03.2016
(730) **Česká golfová federace**, Strakonická 2860/4, Praha 5 - Smíchov, 15000, CZ
(210) O-522647

(111) **352160**
(220) 28.05.2015
(320) 28.05.2015
(442) 23.12.2015
(151) 30.03.2016
(730) **Houdek Group s.r.o.**, Osek č.p. 364, 33821, CZ
(210) O-522659

(111) **352161**
(220) 04.06.2015
(320) 04.06.2015
(442) 23.12.2015
(151) 30.03.2016
(730) **FINANCIAL CONTROL, a.s.**, Biskupcova 1809/45, Praha 3 - Žizkov, 13000, CZ
(210) O-522857

(111) **352162**
(220) 11.06.2015
(320) 11.06.2015
(442) 23.12.2015
(151) 30.03.2016
(730) **FitBee spol. s r.o.**, Štěrboholská 1434/102a, Praha 10, 10219, CZ
(210) O-523043
(590) Barevná

(111) **352163**
(220) 26.06.2015
(320) 26.06.2015
(442) 26.08.2015
(151) 30.03.2016
(730) **Zbořil Jan**, Ledvinova 1717, Praha 4, 14900, CZ
(210) O-523462

(111) **352164**
(220) 03.07.2015
(320) 03.07.2015
(442) 23.12.2015
(151) 30.03.2016
(730) **R.Charde s.r.o.**, 1. máje 880/5, Bolatice, 74723, CZ
(210) O-523596

(111) **352165**
(220) 03.07.2015
(320) 03.07.2015
(442) 23.12.2015
(151) 30.03.2016
(730) **APOTIS s.r.o.**, Pod Višňovkou 27/1662, Praha 4, 14000, CZ
(210) O-523599

(111) **352166**
(220) 03.07.2015
(320) 03.07.2015
(442) 23.12.2015
(151) 30.03.2016
(730) **APOTIS s.r.o.**, Pod Višňovkou 27/1662, Praha 4, 14000, CZ
(210) O-523600
(590) Barevná

(111) **352167**
(220) 03.07.2015
(320) 03.07.2015
(442) 23.12.2015
(151) 30.03.2016
(730) **APOTIS s.r.o.**, Pod Višňovkou 27/1662, Praha 4, 14000, CZ
(210) O-523601

(111) **352168**
(220) 10.07.2015
(320) 10.07.2015
(442) 23.12.2015
(151) 30.03.2016
(730) **Zeman Jaroslav**, Albrechtice v Jizerských horách 328, Albrechtice v Jizerských Horách, 46843, CZ
(210) O-523743

(111) **352169**
(220) 16.07.2015
(320) 16.07.2015
(442) 23.12.2015
(151) 30.03.2016
(730) **KLEMBER a SPOL., s.r.o.**, Jesenského 1204/2, Dunajská Streda, SK
(210) O-523877
(590) Barevná

(111) **352170**
(220) 16.07.2015
(320) 16.07.2015
(442) 23.12.2015
(151) 30.03.2016
(730) **KLEMBER a SPOL., s.r.o.**, Jesenského 1204/2, Dunajská Streda, SK
(210) O-523878
(590) Barevná

(111) **352171**
(220) 16.07.2015
(320) 16.07.2015
(442) 23.12.2015
(151) 30.03.2016
(730) **KLEMBER a SPOL., s.r.o.**, Jesenského 1204/2, Dunajská Streda, SK
(210) O-523879

(590) Barevná

(111) **352172**

(220) 16.07.2015
(320) 16.07.2015
(442) 23.12.2015
(151) 30.03.2016

(730) **KLEMBER a SPOL., s.r.o.**, Jesenského 1204/2, Dunajská Streda, SK

(210) O-523881

(590) Barevná

(111) **352173**

(220) 16.07.2015
(320) 16.07.2015
(442) 23.12.2015
(151) 30.03.2016

(730) **KLEMBER a SPOL., s.r.o.**, Jesenského 1204/2, Dunajská Streda, SK

(210) O-523882

(590) Barevná

(111) **352174**

(220) 16.07.2015
(320) 16.07.2015
(442) 23.12.2015
(151) 30.03.2016

(730) **KLEMBER a SPOL., s.r.o.**, Jesenského 1204/2, Dunajská Streda, SK

(210) O-523883

(590) Barevná

(111) **352175**

(220) 16.07.2015
(320) 16.07.2015
(442) 23.12.2015
(151) 30.03.2016

(730) **KLEMBER a SPOL., s.r.o.**, Jesenského 1204/2, Dunajská Streda, SK

(210) O-523884

(590) Barevná

(111) **352176**

(220) 16.07.2015
(320) 16.07.2015
(442) 23.12.2015
(151) 30.03.2016

(730) **KLEMBER a SPOL., s.r.o.**, Jesenského 1204/2, Dunajská Streda, SK

(210) O-523885

(590) Barevná

(111) **352177**

(220) 16.07.2015
(320) 16.07.2015
(442) 23.12.2015
(151) 30.03.2016

(730) **KLEMBER a SPOL., s.r.o.**, Jesenského 1204/2, Dunajská Streda, SK

(210) O-523886

(590) Barevná

(111) **352178**

(220) 16.07.2015
(320) 16.07.2015
(442) 23.12.2015
(151) 30.03.2016

(730) **KLEMBER a SPOL., s.r.o.**, Jesenského 1204/2, Dunajská Streda, SK

(210) O-523887

(590) Barevná

(111) **352179**

(220) 16.07.2015
(320) 16.07.2015
(442) 23.12.2015
(151) 30.03.2016

(730) **KLEMBER a SPOL., s.r.o.**, Jesenského 1204/2, Dunajská Streda, SK

(210) O-523888

(590) Barevná

(111) **352180**

(220) 21.07.2015
(320) 21.07.2015
(442) 23.12.2015
(151) 30.03.2016

(730) **Barrandov Televizní Studio a.s.**, Kříženeckého náměstí 322/5, Praha 5, 15200, CZ

(210) O-523992

(111) **352181**

(220) 21.07.2015
(320) 21.07.2015
(442) 23.12.2015
(151) 30.03.2016

(730) **Barrandov Televizní Studio a.s.**, Kříženeckého náměstí 322/5, Praha 5, 15200, CZ

(210) O-523993

(111) **352182**

(220) 21.07.2015
(320) 21.07.2015
(442) 23.12.2015
(151) 30.03.2016

(730) **Barrandov Televizní Studio a.s.**, Kříženeckého náměstí 322/5, Praha 5, 15200, CZ

(210) O-523994

(111) **352183**

(220) 22.07.2015
(320) 22.07.2015
(442) 23.12.2015
(151) 30.03.2016

(730) **Internet Ninjas s.r.o.**, Na Jezerce 741/19, Praha 4 - Nusle, 14000, CZ

(210) O-524016

(111) **352184**

(220) 22.07.2015
(320) 22.07.2015
(442) 23.12.2015
(151) 30.03.2016

(730) **BENEKOV term s.r.o.**, Masarykova 402, Horní Benešov, 79312, CZ

(210) O-524047

(590) Barevná

(111) **352185**

(220) 30.07.2015
(320) 30.07.2015
(442) 14.10.2015
(151) 30.03.2016

(730) **RAPETO a.s.**, Čeliv 17, Bezručice, 34953, CZ

(210) O-524235

(111) **352186**

(220) 30.07.2015
(320) 30.07.2015
(442) 14.10.2015
(151) 30.03.2016

(730) **RAPETO a.s.**, Čeliv 17, Bezručice, 34953, CZ

(210) O-524236
(590) Barevná

(111) **352187**

(220) 06.08.2015
(320) 06.08.2015
(442) 23.12.2015
(151) 30.03.2016
(730) **I love Hummus, s.r.o.**, Hlavní 49, Průhonice, 25243, CZ
(210) O-524379

(111) **352188**

(220) 06.08.2015
(320) 06.08.2015
(442) 23.12.2015
(151) 30.03.2016
(730) **I love Hummus, s.r.o.**, Hlavní 49, Průhonice, 25243, CZ
(210) O-524380

(111) **352189**

(220) 24.08.2015
(320) 24.08.2015
(442) 23.12.2015
(151) 30.03.2016
(730) **anji s.r.o.**, Na Poříčí 1071/17, Praha 1, 11000, CZ
(210) O-524754
(590) Barevná

(111) **352190**

(220) 16.09.2015
(320) 16.09.2015
(442) 23.12.2015
(151) 30.03.2016
(730) **Jihočeská univerzita v Českých Budějovicích**, Branišovská 1645/31a, České Budějovice 2, 37005, CZ
(210) O-524969

(111) **352191**

(220) 16.09.2015
(320) 16.09.2015
(442) 23.12.2015
(151) 30.03.2016
(730) **Jihočeská univerzita v Českých Budějovicích**, Branišovská 1645/31a, České Budějovice 2, 37005, CZ
(210) O-524970

(111) **352192**

(220) 16.09.2015
(320) 16.09.2015
(442) 23.12.2015
(151) 30.03.2016
(730) **Jihočeská univerzita v Českých Budějovicích**, Branišovská 1645/31a, České Budějovice 2, 37005, CZ
(210) O-524971

(111) **352193**

(220) 04.09.2015
(320) 04.09.2015
(442) 23.12.2015
(151) 30.03.2016
(730) **Havlík Vladimír**, Slatiny 25, Slatiny, 50601, CZ
(210) O-525063

(111) **352194**

(220) 08.09.2015
(320) 08.09.2015

(442) 23.12.2015
(151) 30.03.2016
(730) **Růžičková Marie**, Mánesova 1080/3, Praha 2, 12000, CZ
(210) O-525132

(111) **352195**

(220) 10.09.2015
(320) 10.09.2015
(442) 23.12.2015
(151) 30.03.2016
(730) **RSH - realitní společnost, a.s.**, Opletalova 1417/25, Praha 1 - Nové Město, 11000, CZ
(210) O-525165

(111) **352196**

(220) 10.09.2015
(320) 10.09.2015
(442) 23.12.2015
(151) 30.03.2016
(730) **RSH - realitní společnost, a.s.**, Opletalova 1417/25, Praha 1 - Nové Město, 11000, CZ
(210) O-525166

(111) **352197**

(220) 14.09.2015
(320) 14.09.2015
(442) 23.12.2015
(151) 30.03.2016
(730) **Drlík Lukáš**, Bezděkov u Úsova 6, Úsov, 78973, CZ
(210) O-525216
(590) Barevná

(111) **352198**

(220) 15.09.2015
(320) 15.09.2015
(442) 23.12.2015
(151) 30.03.2016
(730) **Reichel Pavel Ing.**, Lopatecká 152/14, Praha 4, 14700, CZ
(210) O-525262

(111) **352199**

(220) 25.09.2015
(320) 25.09.2015
(442) 23.12.2015
(151) 30.03.2016
(730) **Agentura ochrany přírody a krajiny České republiky**, Kaplanova 1931/1, Praha 11 - Chodov, 14800, CZ
(210) O-525555
(590) Barevná

(111) **352200**

(220) 14.10.2015
(320) 14.10.2015
(442) 23.12.2015
(151) 30.03.2016
(730) **Polejníková Hana**, Pražská ulice 625/4, Karlovy Vary, 36001, CZ
Vlčková Kristýna, Štusova 570/39, Brno, 61600, CZ
(210) O-525976

(111) **352201**

(220) 14.10.2015
(320) 14.10.2015
(442) 23.12.2015
(151) 30.03.2016
(730) **CEMMAC a.s.**, Cementárska 14/14, Horné Smie, SK
(210) O-526007

(111) **352202**
(220) 14.10.2015
(320) 14.10.2015
(442) 23.12.2015
(151) 30.03.2016
(730) **CEMMAC a.s.**, Cementárska 14/14, Horné Srnie, SK
(210) O-526008

(111) **352203**
(220) 14.10.2015
(320) 14.10.2015
(442) 23.12.2015
(151) 30.03.2016
(730) **CEMMAC a.s.**, Cementárska 14/14, Horné Srnie, SK
(210) O-526009

(111) **352204**
(220) 14.10.2015
(320) 14.10.2015
(442) 23.12.2015
(151) 30.03.2016
(730) **CEMMAC a.s.**, Cementárska 14/14, Horné Srnie, SK
(210) O-526010

(111) **352205**
(220) 14.10.2015
(320) 14.10.2015
(442) 23.12.2015
(151) 30.03.2016
(730) **CEMMAC a.s.**, Cementárska 14/14, Horné Srnie, SK
(210) O-526011

(111) **352206**
(220) 14.10.2015
(320) 14.10.2015
(442) 23.12.2015
(151) 30.03.2016
(730) **CEMMAC a.s.**, Cementárska 14/14, Horné Srnie, SK
(210) O-526012

(111) **352207**
(220) 20.10.2015
(320) 20.10.2015
(442) 23.12.2015
(151) 30.03.2016
(730) **SAM 73 APPAREL s.r.o.**, Milady Horákové 2774, Kladno, 27201, CZ
(210) O-526128
(590) Barevná

(111) **352208**
(220) 21.10.2015
(320) 21.10.2015
(442) 23.12.2015
(151) 30.03.2016
(730) **Zemex spol. s.r.o.**, Horní Rokytnice 236, Rokytnice nad Jizerou, 51245, CZ
(210) O-526176
(590) Barevná

(111) **352209**
(220) 23.10.2015
(320) 23.10.2015
(442) 23.12.2015
(151) 30.03.2016
(730) **Máša agency s.r.o.**, Palackého třída 2410, Pardubice, 53002, CZ
(210) O-526254

(111) **352210**
(220) 23.10.2015
(320) 23.10.2015
(442) 23.12.2015
(151) 30.03.2016
(730) **Máša agency s.r.o.**, Palackého třída 2410, Pardubice, 53002, CZ
(210) O-526256
(590) Barevná

(111) **352211**
(220) 23.10.2015
(320) 23.10.2015
(442) 23.12.2015
(151) 30.03.2016
(730) **Máša agency s.r.o.**, Palackého třída 2410, Pardubice, 53002, CZ
(210) O-526257
(590) Barevná

(111) **352212**
(220) 26.10.2015
(320) 26.10.2015
(442) 23.12.2015
(151) 30.03.2016
(730) **Dobiáš Jiří Mgr.**, Krouzova 3052/30, Praha 4, 14300, CZ
Dobiášová Barbara, Krouzova 3052/30, Praha 4, 14300, CZ
(210) O-526264
(590) Barevná

(111) **352213**
(220) 10.11.2015
(320) 10.11.2015
(442) 23.12.2015
(151) 30.03.2016
(730) **Log-x s.r.o.**, Plzeňská 1270/97, Praha 5, 15000, CZ
(210) O-526595

(111) **352214**
(220) 10.11.2015
(320) 10.11.2015
(442) 23.12.2015
(151) 30.03.2016
(730) **EDUkační LABoratoř, z.s.**, Budějovická 1550/15a, Praha 4, 14000, CZ
(210) O-526597

(111) **352215**
(220) 10.11.2015
(320) 10.11.2015
(442) 23.12.2015
(151) 30.03.2016
(730) **STUDIO KULINÁŘ s.r.o.**, Kaplířova 1317/11, České Budějovice, 37001, CZ
(210) O-526612

(111) **352216**
(220) 10.11.2015
(320) 10.11.2015
(442) 23.12.2015
(151) 30.03.2016
(730) **Řezáč Jaromír Ing.**, Erbenova 2599/40, Jihlava, 58601, CZ
(210) O-526613

(111) **352217**
(220) 11.11.2015
(320) 11.11.2015
(442) 23.12.2015
(151) 30.03.2016

(730) **PIVOVAR UHRÍNĚVES s.r.o.**, K Sokolovně 37, Praha 10 - Uhřetěves,
10400, CZ
(210) O-526635

(111) **352218**

(220) 11.11.2015
(320) 11.11.2015
(442) 23.12.2015
(151) 30.03.2016

(730) **Kment, s.r.o.**, Sklené nad Oslavou 21, Žďár nad Sázavou, 59101, CZ
(210) O-526640

(111) **352219**

(220) 11.11.2015
(320) 11.11.2015
(442) 23.12.2015
(151) 30.03.2016

(730) **Ulrych Ivan Ing.**, V Zahrádkách 1617/9, Nymburk, 28802, CZ
(210) O-526645

(111) **352220**

(220) 11.11.2015
(320) 11.11.2015
(442) 23.12.2015
(151) 30.03.2016

(730) **Lidl Stiftung & Co. KG**, Stiftsbergstrasse 1, 74172 Neckarsulm, DE
(210) O-526651

(111) **352221**

(220) 11.11.2015
(320) 11.11.2015
(442) 23.12.2015
(151) 30.03.2016

(730) **PPG Deco Czech a.s.**, Břasy 223, 33824, CZ
(210) O-526654

(111) **352222**

(220) 11.11.2015
(320) 11.11.2015
(442) 23.12.2015
(151) 30.03.2016

(730) **Holasová Hana Ing. Mgr.**, Charvatská 9, Brno, 61200, CZ
(210) O-526663

(111) **352223**

(220) 12.11.2015
(320) 12.11.2015
(442) 23.12.2015
(151) 30.03.2016

(730) **Knotek Šimon**, 134, Vlčnov, 687 61, CZ
(210) O-526666

(111) **352224**

(220) 12.11.2015
(320) 12.11.2015
(442) 23.12.2015
(151) 30.03.2016

(730) **CATNESS DESIGN s.r.o.**, Tř. Maršála Malinovského 884, Uherské
Hradiště, 68601, CZ
(210) O-526668

(111) **352225**

(220) 12.11.2015
(320) 12.11.2015
(442) 23.12.2015
(151) 30.03.2016

(730) **CATNESS DESIGN s.r.o.**, Tř. Maršála Malinovského 884, Uherské
Hradiště, 68601, CZ
(210) O-526669

(111) **352226**

(220) 12.11.2015
(320) 12.11.2015
(442) 23.12.2015
(151) 30.03.2016

(730) **CATNESS DESIGN s.r.o.**, Tř. Maršála Malinovského 884, Uherské
Hradiště, 68601, CZ
(210) O-526670

(111) **352227**

(220) 12.11.2015
(320) 12.11.2015
(442) 23.12.2015
(151) 30.03.2016

(730) **BILLA, spol. s r.o.**, Modletice 67, Říčany u Prahy, 25101, CZ
(210) O-526699
(590) Barevná

(111) **352228**

(220) 16.11.2015
(320) 16.11.2015
(442) 23.12.2015
(151) 30.03.2016

(730) **Jelínková Petra**, Háje 558, Zlín - Kudlov, 76001, CZ
(210) O-526742

(111) **352229**

(220) 16.11.2015
(320) 16.11.2015
(442) 23.12.2015
(151) 30.03.2016

(730) **Charvát Marek Mgr.**, Holoubkov 181, Holoubkov, 33801, CZ
(210) O-526743

(111) **352230**

(220) 18.11.2015
(320) 18.11.2015
(442) 23.12.2015
(151) 30.03.2016

(730) **ATERNUS, a.s.**, Budova A, Na hřebenech II 1718/10, Praha 4 - Nusle,
14000, CZ
(210) O-526779

(111) **352231**

(220) 24.11.2015
(320) 24.11.2015
(442) 23.12.2015
(151) 30.03.2016

(730) **EFKO - karton, s.r.o.**, Dolní 347, Nové Veselí, 59214, CZ
(210) O-526930

(111) **352232**

(220) 25.11.2015
(320) 25.11.2015
(442) 23.12.2015
(151) 30.03.2016

(730) **DAVON s.r.o.**, Šumperská 1353, Uničov, 78391, CZ
(210) O-526931

(111) **352233**

(220) 25.11.2015
(320) 25.11.2015

(442) 23.12.2015
(151) 30.03.2016
(730) **DAVON s.r.o.**, Šumperská 1353, Uničov, 78391, CZ
(210) O-526933

(111) **352234**
(220) 02.12.2015
(320) 02.12.2015
(442) 23.12.2015
(151) 30.03.2016
(730) **TEREZIA COMPANY s.r.o.**, Na Veselí 744/26, Praha 4, 14000, CZ
(210) O-527106

(111) **352235**
(220) 02.12.2015

(320) 02.12.2015
(442) 23.12.2015
(151) 30.03.2016
(730) **TEREZIA COMPANY s.r.o.**, Na Veselí 744/26, Praha 4, 14000, CZ
(210) O-527109

(111) **352236**
(220) 02.12.2015
(320) 02.12.2015
(442) 23.12.2015
(151) 30.03.2016
(730) **TEREZIA COMPANY s.r.o.**, Na Veselí 744/26, Praha 4, 14000, CZ
(210) O-527110

Přehled zápisů ochranných známek se změnou ve vztahu ke zveřejněným přihláškám

Kapitola obsahuje údaje o ochranných známkách zapsaných na základě ustanovení § 28 odst. 1 zákona č. 441/2003 Sb., u kterých došlo ke změně údajů oproti zveřejněné přihlášce ochranné známky.

| Číselný přehled | | | |
|-----------------|--------|--------|--------|
| 352137 | 352142 | 352143 | 352150 |

Zápis ochranných známek se změnou ve vztahu ke zveřejněným přihláškám

(111) **352137**
(220) 08.04.2008
(320) 08.04.2008
(442) 11.06.2014
(151) 30.03.2016
(540)

TERNO

- (730) **JEDNOTA, spotřební družstvo České Budějovice**, Lidická 1625/156, České Budějovice, 37007, CZ
(740) Patent Centrum Sedláč & Partners s.r.o., Husova 5, České Budějovice, 37001
(510) (1) leštidla, rašelina, chemické látky na konzervování potravin, třísloviny; (3) prostředky na praní a bělení, prostředky na čištění, leštění, odmašťování a broušení, mýdla, parfumerie, vonné oleje, kosmetika, vlasové vody, zubní pasty; (4) technické oleje a tuky (výjma potravinářských olejů a potravinářských tuků a éterických olejů), maziva, prostředky na vázání prachu, svíčky a knoty; (5) potraviny pro batolata, náplasti, ob vazový materiál, dezinfekční prostředky; (6) kabely a dráty (nikoli pro elektrické účely), kovové trubky; (8) nože, vidličky, lžičky, sečné a bodné zbraně - všechny tyto předměty charakteru užitkového, nikoliv dekorativního, holicí přístroje, břitvy, kancelářské nůžky; (9) cestovní rádia, rádia pro domácnost, radiomagnetofony, kompaktní audiozařazení, rádia s hodinami, tunery, reproduktory, rozhlasová zařízení, monitory, kamerové přístroje, magnetofonové přístroje, mikrofony, autorádio-přístroje, televizory, fotografické, filmové, optické přístroje a nástroje, mluvicí stroje, registrové pokladny, počítačové stroje, hasicí přístroje; (11) osvětlovací zařízení a osvětlovací tělesa pro potřeby kancelářské a pro domácnost, lustry, lampy, svítidla a žárovky, zařízení na topení, výrobu páry, vaření, chlazení, sušení, větrání, zařízení na vedení vody, sanitární zařízení; (12) jízdní kola a kajaky, nafukovací čluny; (13) ohňostroje; (16) papír, filtrovací papír, papírové pleny, balicí sáčky z papíru, lepenka (karton), krabice a jiné nádoby k balení z kartonu, odpadkové koše z papíru, tiskoviny s výjimkou katalogů hracích losů, noviny a časopisy, knihy, vazácké nitě, lňné vazby, umělé a kožené vazby, fotografie, psací potřeby, modelovací hmoty, malířská plátna, malířské palety, malířské podstavce, štětce, upevňovací držáky pro tužky, podstavce pro rozevřené písemnosti, pořadače a kryty na písemnosti, držáky na pera a tužky, stolní zařízení na ořezávání tužek, misky na držáky plnicích per, stolní psací podložky, otevírače dopisů, razítka, razítkovací podušky, držáky na razítka, kartotékové krabice, děrovačky, pultové pořadače, koše na odpadky, zařízení ke spojování písemností, zařízení na oddělování spojení písemností, odkládací zařízení pro spojky písemností, konferenční složky, složky na písemnosti, složky na dokumenty s kroužkovým uzávěrem, sešity na psaní a počítání, poznámkové sešity, slovníčky, úkolové sešity, odpadkové pytle z papíru a z umělé hmoty; (17) guma, azbest, slída, ohebné trubky nekovové; (18) kůže a imitace kůže, příruční tašky, tašky na spisy, kosmetické tašky a kufříky, cestovní necesery, náprsní tašky, peněženky, pouzdra na klíče, pouzdra na řidičské průkazy, kožky a kožešiny, cestovní a příruční kufříky, deštníky, slunečníky, procházkové hole, biče; (19) trámy, prkna, dřevěné panely, překližka, cihly, tabulové okenní sklo, tvárnice, přírodní a umělé kameny, cement, vápno, malta, sádra, šterk; (20) nábytek, zrcadla, rámy, zboží (je-li obsaženo ve tř. 20) ze dřeva, korku, rohožového pletiva, mořské pěny, celulódu a látek nahrazujících tyto materiály, nebo z umělých hmot, zejména uzavíratelné přepravní a skladové zásobníky, kování nábytku, krabice, koše, koše na papír (všechny uvedené výrobky charakteru užitkového, nikoliv dekorativního); (21) přenosné nádoby pro domácnost a kuchyně (nikoliv z ušlechtilých ocelí nebo plátovaných), hřebeny a houby, kartáče, skleněné zboží, porcelán a kameniny, zejména talíře, šálky, podšálky, konvičky, misky, teriny, pivní žejdlíky, pivní poháry, misky, nádoby na marmeládu a džemy, soupravy a sůl-pepř-olej, soupravy na cukr a smetanu, soupravy pro ocet a olej, kompotové soupravy, ovocné misky, poháry na míchané koktaily, porcelánové, skleněné a keramické zboží se stříbrnou nebo zlatou dekorací nebo platinováním (všechny uvedené předměty charakteru užitkového, nikoliv dekorativního), vše v rámci této třídy; (22) plachty, pytle pro přepravu a skladování hromadného zboží, materiály k polstrování (žíně, vycpávkový kapok, peří, mořské řasy, surová vlákna na předení); (24) lůžkové povlečení a materiály k prostírání stolů, textilní zboží v rámci této třídy, zejména lůžkové prádlo, ručníky, stolní prádlo, potahový materiál na nábytek, záclony, závěsy, dekorační materiály, vše v rámci této třídy; (25) šaty, košile, kalhoty, tréninkové obleky, svetry, koupací oděvy, slipy, spodní prádlo, spodničky, lyžařské větrovky, čepice, dámské kostýmy, obleky, trička, dámské boty, pánské boty, sportovní obuv, sandály,

- holinky, kozačky, výletní obuv, domácí obuv a dětská obuv; (26) krajky a výšivky, pásky a tkaničky, knoflíky, háčky, osičky, špendlíky, jehly, umělé květiny; (27) koberce, slavníky, podušky, linolea a jiné zboží sloužící jako povrch podlahy, podlahy z umělé hmoty nebo gumy, malé koberce, běhouny, předložky, kobercové podlahy, kobercové dlaždice, předložky okolo postelí, tapety (s výjimkou textilních tapet), podlahové krytiny; (28) hry, digitální hry, hlavolamy, hračky, hračky mechanické, elektromechanické a řízené na dálku, stavebnice, loutky, panenky, modely aut, vláčky, autodráhy, míče; (29) maso, ryby, drůbež, zvěřina, extrakty z masa, konzervované, sušené, vařené a mražené ovoce a zelenina, želé, džemy, vajíčka, mléko, sýry, jogurty, máslo, smetana, kondenzované mléko, tvaroh, kuchyňské oleje a tuky, konzervy; (30) káva, čaj, kakao, cukr, rýže, tapioka, ságo, náhražky kávy, mouka, vločky, kroupy, krupice, kukuřičné vločky, hnětená kukuřice, chléb, bisquity, koláče, jemné pečivo, cukrovinky, med, melasové sirupy, droždí, prášek na pečení, sůl, hořčice, pepř, ocet, koření; (31) brambory, slad; (32) pivo, minerální vody, sirupy, ovocné sirupy, ovocné koncentráty, limonádové prášky k přípravě nealkoholických nápojů; (33) vína, lihoviny, likéry; (34) popelníky, zapalovače, hořlaviny pro zapalovače, zápalky; (39) balení a skladování zboží s výjimkou balení a skladování losů.
- (511) 1, 3, 4, 5, 6, 8, 9, 11, 12, 13, 16, 17, 18, 19, 20, 21, 22, 24, 25, 26, 27, 28, 29, 30, 31, 32, 33, 34, 39
(210) O-457966

(111) **352142**
(220) 23.10.2013
(320) 23.10.2013
(442) 26.02.2014
(151) 30.03.2016
(540)

Sencor Let's live!

- (730) **FAST ČR, a.s.**, Černokostelecká 2111, Praha 10, 10000, CZ
(740) **KOREJZOVÁ & SPOL., v.o.s.**, JUDr. Petra Korejzová, Korunní 810/104 E, Praha 10, 10100
(510) (7) stroje a obráběcí stroje, motory (s výjimkou motorů pro pozemní vozidla), spojky a transmisní zařízení mimo ty, které jsou pro pozemní vozidla, zemědělské nástroje, kromě nástrojů poháněných ručně, lňné pro vejce, prodejní automaty; (9) přístroje a nástroje vědecké, námořní, geodetické, fotografické, filmové, optické, přístroje pro vážení, měření, signalizaci, kontrolu (inspekci), záchranu a přístroje pro vyučování, přístroje a nástroje pro vedení, přepínání, přeměnu, akumulaci, regulaci nebo řízení elektrického proudu, přístroje pro záznam, převod, reprodukci zvuku nebo obrazu, nosiče dat magnetické, záznamové disky, kompaktní disky, dvd a ostatní digitální záznamové nosiče, ústrojí pro přístroje na mince, pokladny registrační, kalkulačky, zařízení na zpracování dat, počítače, počítačový software, hasicí přístroje; (11) přístroje pro osvětlení, topení, výrobu páry, pro vaření, přístroje chladicí, pro sušení, ventilaci, rozvod vody a sanitární zařízení; (16) papír, lepenka a výrobky z těchto materiálů, které nejsou zařazeny do jiných tříd, tiskárenské výrobky, potřeby pro knižní vazby, fotografie, papírenské zboží, lepidla pro papírenství nebo domácnost, materiál pro umělé, štětce, psací stroje a kancelářské potřeby (vyjímaje nábytek), učební a vyučovací pomůcky s výjimkou přístrojů, plastické obaly (nezařazené do jiných tříd), tiskařské typy, štočky; (18) kůže a její imitace, zboží vyrobené z těchto materiálů, nezahrnuté v jiných třídách, zvířecí kůže, usně, kufry a cestovní tašky, deštníky a slunečníky, vycházkové hole, biče, jezdecké postroje a sedla; (21) pomůcky a nádoby pro domácnost a kuchyně, hřebeny a mycí houby, kartáče (s výjimkou štětců), materiály pro výrobu kartáčů, čisticí potřeby, drátky na čištění parket, sklo surové nebo opracované (s výjimkou stavebního skla), sklo, porcelán a majolika neobsažené v jiných třídách; (28) hry, hračky, potřeby pro gymnastiku a sport, které nejsou uvedeny v jiných třídách, vánoční ozdoby.
- (511) 7, 9, 11, 16, 18, 21, 28
(210) O-508565

(111) **352143**
(220) 23.10.2013
(320) 23.10.2013
(442) 26.02.2014
(151) 30.03.2016

(540)



(730) **FAST ČR, a.s.**, Černokostecká 2111, Praha 10, 10000, CZ

(740) **KOREJZOVÁ & SPOL.**, v.o.s., JUDr. Petra Korejzová, Korunní 810/104 E, Praha 10, 10100

(510) (7) stroje a obráběcí stroje, motory (s výjimkou motorů pro pozemní vozidla), spojky a transmisní zařízení mimo ty, které jsou pro pozemní vozidla, zemědělské nástroje, kromě nástrojů poháněných ručně, líhně pro vejce, prodejní automaty,; (9) přístroje a nástroje vědecké, námořní, geodetické, fotografické, filmové, optické, přístroje pro vážení, měření, signalizaci, kontrolu (inspekci), záchranu a přístroje pro vyučování, přístroje a nástroje pro vedení, přepínání, přeměnu, akumulaci, regulaci nebo řízení elektrického proudu, přístroje pro záznam, převod, reprodukci zvuku nebo obrazu, nosiče dat magnetické, záznamové disky, kompaktní disky, dvd a ostatní digitální záznamové nosiče, ústrojí pro přístroje na mince, pokladny registrační, kalkulačky, zařízení na zpracování dat, počítače, počítačový software, hasicí přístroje; (11) přístroje pro osvětlení, topení, výrobu páry, pro vaření, přístroje chladicí, pro sušení, ventilaci, rozvod vody a sanitární zařízení; (16) papír, lepenka a výrobky z těchto materiálů, které nejsou zařazeny do jiných tříd, tiskárenské výrobky, potřeby pro knižní vazby, fotografie, papírenské zboží, lepidla pro papírenství nebo domácnost, materiál pro umělce, štětce, psací stroje a kancelářské potřeby (vyjímaje nábytek), učební a vyučovací pomůcky s výjimkou přístrojů, plastické obaly (nezařazené do jiných tříd), tiskařské typy, štočky; (18) kůže a její imitace, zboží vyrobené z těchto materiálů, nezahnuté v jiných třídách, zvířecí kůže, usně, kufry a cestovní tašky, deštníky a slunečníky, vycházkové hole, biče, jezdecké postroje a sedla; (21) pomůcky a nádoby pro domácnost a kuchyň, hřebeny a mycí houby, kartáče (s výjimkou štětců), materiály pro výrobu kartáčů, čisticí potřeby, drátky na čištění parket, sklo surové nebo opracované (s výjimkou stavebního skla), sklo, porcelán a majolika neobsažené v jiných třídách;

(28) hry, hračky, potřeby pro gymnastiku a sport, které nejsou uvedeny v jiných třídách, vánoční ozdoby.

(511) 7, 9, 11, 16, 18, 21, 28

(210) O-508566

(111) **352150**

(220) 05.08.2014

(320) 05.08.2014

(442) 15.10.2014

(151) 30.03.2016

(540)



(730) **Bortník Pavel**, Beranových 147, Praha 9 - Letňany, 19900, CZ

(740) JUDr. Hana Schelová Bachrachová Ph.D., LL.M., Jiřího z Poděbrad 11, Praha 3, 13000

(510) (35) zprostředkování obchodní činnosti s potravinami, reklama a propagace, marketing, export a import (služby agentury pro -), propagační činnost, pomoc při řízení obchodní činnosti, obchodní administrativa, kancelářské práce, poradenské a konzultační služby obchodního a podnikatelského charakteru, pomoc při řízení obchodní činnosti v oboru potravin, rozšiřování informačních produktů reklamního charakteru, odborné obchodní poradenství a konzultační služby v oboru potravinářství, bezpečkových potravin, zdravé výživy a dietetického poradenství; (43) dočasné ubytování.

(590) Barevná

(511) 35, 43

(210) O-515500

Zápisy licenčních smluv k ochranným známkám

V této kapitole jsou zveřejněny zápisy licenčních smluv podle ustanovení § 18 odst. 1 zákona č. 441/2003 Sb.

| Číslo zápisu | Vlastník | Nabyvatel licence | Druh licence | Datum uzavření licenční smlouvy | S účinností od data |
|--------------|---|--|--------------|---------------------------------|---------------------|
| 155806 | Lovochemie, a.s., Terežinská 57, Lovosice, 41017, CZ | Rašelina a.s., Na Pískách 488, Soběslav, 39201, CZ | nevýlučná | 24.02.2016 | 05.04.2016 |
| 260996 | ČEZ, a. s., Duhová 2/1444, Praha 4, 14053, CZ | Elektrárna Tisová, a.s., Tisová 2, Březová, 35601, CZ | nevýlučná | 08.03.2016 | 01.04.2016 |
| 264115 | ČEZ, a. s., Duhová 2/1444, Praha 4, 14053, CZ | Elektrárna Tisová, a.s., Tisová 2, Březová, 35601, CZ | nevýlučná | 08.03.2016 | 01.04.2016 |
| 288621 | ČEZ, a. s., Duhová 2/1444, Praha 4, 14053, CZ | Elektrárna Tisová, a.s., Tisová 2, Březová, 35601, CZ | nevýlučná | 08.03.2016 | 01.04.2016 |
| 288622 | ČEZ, a. s., Duhová 2/1444, Praha 4, 14053, CZ | Elektrárna Tisová, a.s., Tisová 2, Březová, 35601, CZ | nevýlučná | 08.03.2016 | 01.04.2016 |
| 308751 | ČEZ, a. s., Duhová 2/1444, Praha 4, 14053, CZ | Elektrárna Tisová, a.s., Tisová 2, Březová, 35601, CZ | nevýlučná | 08.03.2016 | 01.04.2016 |
| 309151 | ČEZ, a. s., Duhová 2/1444, Praha 4, 14053, CZ | Elektrárna Tisová, a.s., Tisová 2, Březová, 35601, CZ | nevýlučná | 08.03.2016 | 01.04.2016 |
| 312200 | ČEZ, a. s., Duhová 2/1444, Praha 4, 14053, CZ | Elektrárna Tisová, a.s., Tisová 2, Březová, 35601, CZ | nevýlučná | 08.03.2016 | 01.04.2016 |
| 312201 | ČEZ, a. s., Duhová 2/1444, Praha 4, 14053, CZ | Elektrárna Tisová, a.s., Tisová 2, Březová, 35601, CZ | nevýlučná | 08.03.2016 | 01.04.2016 |
| 312274 | ČEZ, a. s., Duhová 2/1444, Praha 4, 14053, CZ | Elektrárna Tisová, a.s., Tisová 2, Březová, 35601, CZ | nevýlučná | 08.03.2016 | 01.04.2016 |
| 317543 | ČEZ, a. s., Duhová 2/1444, Praha 4, 14053, CZ | Elektrárna Tisová, a.s., Tisová 2, Březová, 35601, CZ | nevýlučná | 08.03.2016 | 01.04.2016 |
| 335085 | Follprecht Jaroslav Ing., Havlíčkova 9, Plzeň, 30100, CZ | AIMTEC a. s., Hálkova 1203/32, Plzeň, Jižní Předměstí, 30100, CZ | výlučná | 01.01.2015 | 05.04.2016 |
| 335085 | Žák Roman Ing., V Mokřínách 495, Zruč - Senec, 33008, CZ | AIMTEC a. s., Hálkova 1203/32, Plzeň, Jižní Předměstí, 30100, CZ | výlučná | 01.01.2015 | 05.04.2016 |
| 338442 | Petráková Alena, Tyršova 133, Nová Ves pod Pleší, 26204, CZ | Péče doma s.r.o., Vltavská 207/20, Praha - Smíchov, 15000, CZ | nevýlučná | 30.11.2014 | 30.03.2016 |
| 338442 | Garnolová Petra MUDr., Mezi Ploty 417, Nová Ves pod Pleší, 26204, CZ | Péče doma s.r.o., Vltavská 207/20, Praha - Smíchov, 15000, CZ | nevýlučná | 30.11.2014 | 30.03.2016 |
| 338442 | Petráková Alena, Tyršova 133, Nová Ves pod Pleší, 26204, CZ | Péče doma s.r.o., Vltavská 207/20, Praha 5 - Smíchov, 15000, CZ | nevýlučná | 30.11.2014 | 30.03.2016 |
| 338442 | Garnolová Petra MUDr., Mezi Ploty 417, Nová Ves pod Pleší, 26204, CZ | Péče doma s.r.o., Vltavská 207/20, Praha 5 - Smíchov, 15000, CZ | nevýlučná | 30.11.2014 | 30.03.2016 |
| 340005 | Kupec Olga Mgr., Ph.D., V Lukách 234/4, Františkovy Lázně - Horní Lomany, 35301, CZ | Abydos s.r.o., Hazlovč.p. 247, 35132, CZ | nevýlučná | 15.02.2016 | 31.03.2016 |
| 345476 | CIMEX INVEST s.r.o., Na Pankráci 1062/58, Praha 4, 14000, CZ | PHL - Blažimská s.r.o., Na Pankráci 1062/58, Praha 4, Nusle, 14000, CZ | nevýlučná | 30.12.2015 | 31.03.2016 |
| 346407 | Eliáš Ladislav Ing., K Ovčínu 293, Ořech, 25225, CZ | Blue step spol. s r.o., Jinonická 804/80, Praha 5 - Košíře, 15800, CZ | nevýlučná | 29.03.2016 | 30.03.2016 |
| 351500 | Koplík Antonín, Za Školou 1197/15, Svatobořice-Mistřín, 69604, CZ | MORAM CZ, s.r.o., U Elektrárny 4171/4G, Hodonín, 69501, CZ | výlučná | 19.02.2016 | 01.04.2016 |

Ochranné známky zrušené a prohlášené za neplatné

Tato kapitola obsahuje údaje o rozhodnutích o zrušení ochranné známky na základě ustanovení § 31 zákona č. 441/2003 Sb. nebo o prohlášení ochranné známky za neplatnou na základě ustanovení § 32 zákona č. 441/2003 Sb. Existuje-li důvod zrušení/prohlášení ochranné známky za neplatnou pouze ve vztahu k některým z výrobků nebo služeb, Úřad ochrannou známku zruší/prohlásí za neplatnou pouze pro tyto výrobky nebo služby. Údaje o výsledku rozhodnutí (zrušení ochranné známky, částečné zrušení ochranné známky, prohlášení ochranné známky za neplatnou, prohlášení ochranné známky za částečně neplatnou) jsou uvedeny za datem právní moci rozhodnutí pod INID kódem (583) s názvem "Datum právní moci rozhodnutí/výsledek rozhodnutí".

(111) 338390
(540)



(583) 26.03.2016 / NABYTÍ P.M. - PROHLÁŠENÍ OZ ZA NEPLATNOU

(111) 338636
(540)

BABY OLÉ

(583) 04.04.2016 / NABYTÍ P.M. - PROHLÁŠENÍ OZ ZA NEPLATNOU

Přehled obnov zápisu ochranných známek

Kapitola obsahuje údaje o ochranných známkách, u kterých byl na žádost vlastníka obnoven zápis podle ustanovení § 28 odst. 2 zákona č. 441/2003 Sb.

| Číselný přehled | | | | | | | | | | | |
|-----------------|---------|---------|---------|--------|--------|--------|--------|--------|--------|--------|---------|
| 108280A | 152764 | 152946 | 156577 | 156966 | 156990 | 157351 | 158153 | 163470 | 195928 | 195929 | 195943 |
| 196631 | 198128 | 198132 | 198133 | 200483 | 201276 | 201375 | 202313 | 202327 | 203013 | 203862 | 204200 |
| 204676 | 204777 | 204778 | 204792 | 204918 | 205006 | 205056 | 205057 | 205348 | 205472 | 205533 | 205592 |
| 205678 | 205821A | 205822A | 205823A | 206209 | 206595 | 206885 | 207158 | 208236 | 208620 | 208923 | 208978A |
| 208979A | 208980A | 208981A | 210228 | 211091 | 211671 | 213782 | 220722 | 266602 | 276549 | 280577 | 282857 |
| 282858 | 282918 | 282920 | 283707 | 283708 | 283898 | 284298 | 284319 | 284351 | 284372 | 284380 | 284459 |
| 284810 | 284928 | 284948 | 284965 | 284987 | 285036 | 285049 | 285069 | 285162 | 285267 | 285481 | 285545 |
| 285648 | 285677 | 285732 | 285744 | 285779 | 285912 | 285946 | 286229 | 286289 | 286325 | 286333 | 286476 |
| 286941 | 286942 | 286992 | 287278 | 287379 | 287436 | 287513 | 287519 | 287528 | 287639 | 287643 | 287724 |
| 288200 | 288269 | 288457 | 288492 | 288947 | 289022 | 289067 | 289068 | 289240 | 289395 | 289662 | 289849 |
| 289850 | 290267 | 290268 | 290402 | 290658 | 290912 | 290923 | 291180 | 291696 | 291723 | 291875 | 291885 |
| 291991 | 292091 | 292323 | 293018 | 293774 | 294233 | 294379 | 294785 | 294934 | 294937 | 295571 | 298399 |
| 298403 | 303707 | 303937 | 304939 | 309332 | 315495 | 316045 | 316046 | | | | |

Obnovy zápisu ochranných známek

(111) **108280A**
(220) 19.01.1916
(151) 11.01.1996
(540)

APOLLO

(730) **SATURN Tiernahrungsmittel Vertriebs GmbH**, Senator-Meister-Strasse 1, D-28 197 Bremen, DE
(740) Macek and Partners, Mgr. Jiří Macek, Sázavská 16, Praha 2 - Vinohrady, 12000
(510) (31) krmivo.
(511) 31
(210) O-107580

(111) **152764**
(220) 30.08.1956
(151) 20.09.1956
(540)

CHS-EPOXY

(730) **Spolek pro chemickou a hutní výrobu, akciová společnost**, Revoluční 1930/86, Ústí nad Labem, 40032, CZ
(740) PROPATENT, JUDr. Matěj Sedláček, Pod Pekařkou 1, Praha 4, 14700
(510) Chemické výrobky na podkladě epoxydových pryskyřic za přísady různých látek neb bez těchto přísad.
(511) 1, 2
(210) O-7961

(111) **152946**
(220) 24.05.1956
(151) 10.04.1957
(540)

DEL MONTE

(730) **Del Monte Foods, Inc.**, 3003 Oak Road, Walnut Creek, 94597, CA, US
(740) Společná advokátní kancelář Všetěčka Zelený Švorčík Kalenský a partneři, JUDr. Michal Havlík, advokát a patentový zástupce, Hálkova 2, Praha 2, 12000
(510) Čerstvé a připravované potravinářské výrobky, zejména čerstvé zeleniny, konzervované zeleniny, konzervované ovoce, konzervované zeleniny, konzervované ovocné šťávy, konzervované nektary, konzervované ryby, sušené ovoce, rozinky, koření, nakládaná pikantní zelenina a zeleninové výrobky (pickles), rajská omáčka, kečup, protlak z rajských jablíček, pyré z rajských jablíček, kořeněná omáčka, šťáva z rajských jablíček, káva.
(511) 29, 30, 31
(210) O-7358

(111) **156577**
(220) 01.02.1966
(151) 01.02.1966
(540)



(730) **Dr Pepper/Seven Up, Inc., a Delaware corporation**, 5301 Legacy Drive, Plano, TX, US
(740) Čermák Hořejš Matějka a spol., JUDr. Jan Matějka, advokát, Národní 32, Praha 1, 11000
(510) (32) zázvorové pivo, nealkoholické nápoje, nápoje sycené kysličníkem uhlíčitým.
(511) 32
(210) O-35962

(111) **156966**
(220) 21.04.1966
(151) 29.09.1966
(540)

AVIS

(730) **Wizard Co., Inc.**, 6 Sylvan Way, Parsippany, NJ, US
(740) Advokátní kancelář HOLEC, ZUSKA & Partneři, JUDr. Oldřich Trojan, Palác Anděl, Radlická 1c/3185, Praha 5 - Smíchov, 15000
(510) (12) motorová vozidla a jejich příslušenství; (16) značky, návěští, odznaky, mapy, adresáře, nájemní a půjčovní úmluvy, formuláře pro rezervaci, tarifní indexy a podobné tiskoviny a papírnické zboží pro motorová vozidla a pronajímání vozidel.
(511) 12, 16
(210) O-37284

(111) **156990**
(220) 06.07.1966
(151) 07.10.1966
(540)

TISSUE-TEK

(730) **SAKURA FINETEK JAPAN KABUSHIKI KAISHA (also trading as Sakura Finetek Japan Co., Ltd.)**, 3-1-9, Nihonbashi-Honcho, Chuo-Ku, Tokyo, JP
(740) KOREJZOVÁ & SPOL., v.o.s., JUDr. Petra Korejzová, Korunní 810/104 E, Praha 10, 10100
(510) Nemocniční a laboratorní zařízení, vědecké přístroje, měřicí a zkušební nástroje.
(511) 9, 10
(210) O-37866

(111) **157351**
(220) 26.08.1966
(151) 02.06.1967
(540)

LINK-BELT

- (730) **Link-Belt Construction Equipment Company, L.P., LLLP a partnership registered with the state of Delaware**, 2651 Palumbo Drive, P.O. Box 13600, Lexington, KY, US
- (740) KANIA, SEDLÁK, SMOLA Patentová a známková kancelář, Ing. František Kania, Mendlovo nám. 1a, Brno, 60300
- (510) Stroje a přístroje pro zpracování materiálů, zvláště vody, přístroje pro zpracování pilin a odpadových hmot, přístroje pro drcení, mletí, zpráskovávání, prosívání, rozdělování, třídění, druhové oddělování, dávkování a promývání, sušení a chlazení materiálů, zvláště ledu, uhlí, rud, kovů, vláken z třísly stromů, z obilnin a rostlin atd., vibrační stroje a přístroje a jejich součásti, včetně clon, dopravníků, zdviží, podavače pro stroje a přístroje, včetně mechanických, cloněných přístrojů pro průmyslové dávkování a oddělování pevných hmot, zvláště uhlí, vápna, pisku, rud, dřevěných třísek, potravin a různých surových a částečně zpracovaných materiálů, stroje, přístroje a přípravky pro zpracování materiálů v průmyslovém měřítku, včetně přístrojů pro přepravu, dopravu, zdvihání, výškovou přepravu a výtahovou dopravu materiálů, balíků, strojových součástí, včetně řetězových dopravníků a výtahů, krytých dopravníků, čelistových, korečkových dopravníků a zdviží, šroubových dopravníků, pásových dopravníků a součástí a náhradních dílů k takovým strojům a přístrojům, zvláště kotouče, kladky, čelisti, řetězová hřebelka, šroubová hřebelka a vodící kladky, mechanické lopaty, hlubiče a jeřáby, výložníky a protičelisti k nim, drapáky, korečky, háky a berany, hydraulická přídavná zařízení pro ovládání strojů pro přemísťování zeminy, zvláště pro mechanické lopaty, škrabáky, hlubiče a korečková rýpadla, převodové stroje, přístroje, převodová pomocná zařízení a jejich součásti pro průmyslové využití, zvláště smontované systémy ozubených kol a soustavy ozubených kol kuželového typu, čelního přímozubého typu, šípového ozubeného typu, šnekového a šroubovicového typu, spojky, převodovky s ozubenými pásy a řetězy, hřídelové spojky, ozubené válečky, smontovaná a nesmontovaná kuličková a válečková ložiska, komposicí vylitá ložiska typu Babbitt, stojatá ložiska, výstředníky, přístroje pro vyvolávání pohybu materiálů do nádrží, zvláště na železničních vozech k provádění přepravy sypkých hmot do zavíratelných otvorů na nádržích a náhradní součásti a díly k nim, přístroje a stroje pro nakládání a vykládání zboží a balíků, kovy, kovové odlitky, kovové výkvyky a kovové součásti ke strojům, řetězy, lana, dopravníkové řetězy, pohonné řetězy, zdvižové řetězy, válečkové ozubené kotouče, kleštiny, ložiska, vodící kladky, válečky, spřáhlové spojky, vodící díly, převodové skříně, kotouče a kladky, kuličková a válečková ložiska, vozidla a součástky k nim, přístroje a stroje pro přepravu materiálů, přístroje pro sušení, chlazení, zmrazování, ohřev, provzdušňování, dodávku vody a pro zdravotnické účely, přístroje pro zpracování pilin a průmyslových odpadů, sušičky a chladničky s otočnými bubny.
- (511) 6, 7, 9, 10, 11, 12
(210) O-38342

(111) **158153**
(220) 04.04.1966
(151) 30.05.1968
(540)

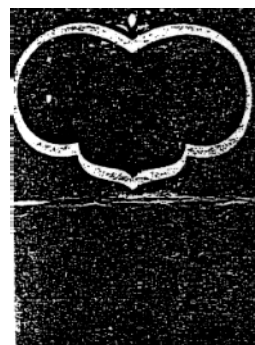

- (730) **Del Monte Foods, Inc.**, 3003 Oak Road, Walnut Creek, 94597, CA, US
- (740) Společná advokátní kancelář Vsetečka Zelený Švorčík Kalenský a partneři, JUDr. Michal Havlík, advokát a patentový zástupce, Hálkova 2, Praha 2, 12000
- (510) Poživatiny, potravinářské výrobky a přísady k potravinám (počítajíc v to potraviny dietetické, pro děti a pro nemocné), nápoje alkoholické a nealkoholické (počítajíc v to šťávy ovocné a rostlinné, nápoje ovocné a rostlinné).
- (511) 5, 29, 30, 31, 32, 33
(210) O-36836

(111) **163470**
(220) 17.08.1976
(151) 06.01.1978
(540)

YANMAR

- (730) **YANMAR CO., LTD.**, 1-32, Chayamachi, Kita-ku, Osaka, JP
- (740) Čermák a spol., JUDr. Karel Čermák jr. Ph.D., LL.M., Elišky Peškové 735/15, Praha 5, 15000
- (510) Průmyslové stroje, nástroje a přístroje, zvláště, velkorozměrové nástroje pro zemědělství, konstrukce kovové příhradové pro budovy, konstrukce ocelové a stavební, ocelové dílce, konstrukce pevná a stavební, dílce železné, konstrukce pevné a stavební, stavební stroje, a to: lopatová rýpadla, vozové jeřáby, stroje na hloubení rýh, vyťahovače kořenů, beranidla, rozrušovací čerpadla, vyťahovače pilot, zeměvrtné soupravy, skrejpry, srovnávače, válce, pýchovací zařízení, podbíjecí zařízení, buldozery, míchačky na beton, dávkovací zařízení, zařízení na ukládání betonu, vibrátory pro beton, asfaltovací zařízení, míchače asfaltu, rozdělovače asfaltu, asfaltové finišery, lžicové nakladače, drážkovací stroje, Diesellovy motory, pneumatické nebo hydraulické stroje, nástroje a přístroje pro stroje a strojové součásti.
- (511) 6, 7, 8, 19
(210) O-49533

(111) **195928**
(220) 24.01.1996
(151) 27.11.1996
(540)



(730) **MTS MarkenTechnikService GmbH & Co. KG**, Benzstrasse 1, 76185 Karlsruhe, DE
(740) Traplová, Hakr, Kubát, advokátní a patentová kancelář, Mgr. Jana Šuranová Traplová, advokátka, Přístavní 24, Praha 7, 17000
(510) (3) autokosmetika a mycí prostředky pro automobily; (8) nářadí a zvedáky pro automobily; (9) automobilové elektrické pojistky, měřicí přístroje pro automobily elektrické nebo mechanické, výstražná světla; (11) klimatizační zařízení, osvěžovače vzduchu, osvětlovací přístroje, doplňková světla; (12) ochranné kryty kol, volanty, stěrače, potahy textilní, kožené nebo z plastické hmoty na sedadla vozidel, autokoberce, zařízení pro plnění pneumatik vzduchem, zejména hustilky na pneumatiky vozidel mechanické a elektrické, řemeny klínové k motorům automobilů, elektrická a mechanická zabezpečovací zařízení pro automobily; (22) autolana.
(511) 3, 8, 9, 11, 12, 22
(210) O-107941

(111) **195929**
(220) 24.01.1996
(151) 27.11.1996
(540)



(730) **MTS MarkenTechnikService GmbH & Co. KG**, Benzstrasse 1, 76185 Karlsruhe, DE
(740) Traplová, Hakr, Kubát, advokátní a patentová kancelář, Mgr. Jana Šuranová Traplová, advokátka, Přístavní 24, Praha 7, 17000
(510) (9) autorádia, přehrávače, nosiče zvukových záznamů, reproduktory.
(511) 9
(210) O-107942

(111) **195943**
(220) 04.04.1996
(151) 27.11.1996
(540)



(730) **Ing. Václav Bílek**, Dunajevského 482, Zeleneč, 25091, CZ
(510) (16) periodické i neperiodické tiskoviny všeho druhu zejména časopisy, reklamní brožury v oboru modelářství; (28) stavebnice modelů zejména letadel, lodí, pozemních vozidel, staveb, bojové techniky; (35) zprostředkovatelská činnost v oborech výše uvedených.

(511) 16, 28, 35
(210) O-110075

(111) **196631**
(220) 26.03.1996
(151) 03.01.1997
(540)

TELESTE

(730) **Teleste Oyj**, Telegenkatu 1, 20660 Laitinen, FI
(740) Baker & McKenzie s.r.o., advokátní kancelář, JUDr. Jiří Čermák, advokát, Klimentská 46, Praha 1, 11002
(510) (9) zařízení a software pro přenos a distribuci analogonů a digitálních signálů, telefony a systémy komunikace, dispečinky, telefonní ústředny, sítě a přenosné články nebo obvody včetně veškerého potřebného zařízení; (41) výuka a školení týkající se zařízení a software pro jazykové laboratoře, laboratorní jazykové techniky a jiných zařízení potřebných při výuce jazyka; (42) plánování týkající se výše uvedených výrobků, které spadají do třídy 9.
(511) 9, 41, 42
(210) O-109765

(111) **198128**
(220) 25.03.1996
(151) 26.02.1997
(540)

BRAHMA SPORTS TEAM

(730) **AMBEV S.A.**, Rua Dr. Renato Paes de Barros, 1017 3º Andar Cj. 31 e 32 Itaim Bibi 04530-001, Sao Paulo, BR
(740) Traplová, Hakr, Kubát, advokátní a patentová kancelář, Mgr. Jana Šuranová Traplová, advokátka, Přístavní 24, Praha 7, 17000
(510) (35) propagační události; (36) oficiální finanční podpora ve sportu.
(511) 35, 36
(210) O-109727

(111) **198132**
(220) 28.03.1996
(151) 26.02.1997
(540)



(730) **ZDAR, a.s.**, Jihlavská 759/4, Žďár nad Sázavou, 59148, CZ
(740) Ing. Radmila Baumová, nám. Republiky 75/2, Žďár nad Sázavou, 59101
(510) (4) průmyslové oleje a tuky, mazadla, paliva vč. benzínu pro motory; (12) vozidla, dopravní prostředky pozemní, vzdušné nebo vodní; (35) propagační a reklamní činnost; (37) opravy vozidel; (39) doprava a zasilatelství; (42) rekreační služby, služby cestovní kanceláře, nakládání s odpady.
(511) 4, 12, 35, 37, 39, 42
(210) O-109862

(111) **198133**
(220) 28.03.1996
(151) 26.02.1997
(540)

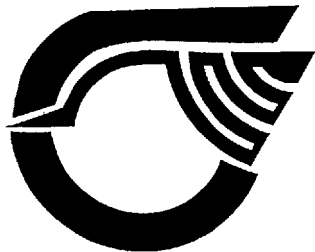

(730) **ZDAR, a.s.**, Jihlavská 759/4, Žďár nad Sázavou, 59148, CZ
(740) Ing. Radmila Baumová, nám. Republiky 75/2, Žďár nad Sázavou, 59101
(510) (4) průmyslové oleje a tuky, mazadla, paliva vč. benzínu pro motory; (12) vozidla, dopravní prostředky pozemní, vzdušné nebo vodní; (35) propagační a reklamní činnost; (37) opravy vozidel; (39) doprava a zasilatelství; (42) rekreační služby, služby cestovní kanceláře, nakládání s odpady.
(511) 4, 12, 35, 37, 39, 42
(210) O-109863

(111) **200483**
(220) 07.12.1995
(151) 26.05.1997
(540)



(730) **BOHEMIA HEALING MINERAL WATERS CZ a.s.**, Husitská 344/63, Praha 3, 13000, CZ
(740) Ing. Roman Vithous, Pavlíkova 605/12, Praha 4 - Kamýk, 14200
(510) (32) minerální vody.
(511) 32
(210) O-106660

(111) **201276**
(220) 07.12.1995
(151) 26.06.1997
(540)

ZAJEČICKÁ HOŘKÁ VODA

(730) **BOHEMIA HEALING MINERAL WATERS CZ a.s.**, Husitská 344/63, Praha 3, 13000, CZ
(740) Ing. Vithous Roman, Pavlíkova 605/12, Praha 4 - Kamýk, 14200
(510) (32) minerální voda.
(511) 32
(210) O-106659

(111) **201375**
(220) 20.02.1996
(151) 26.06.1997
(540)



(730) **Super Group Ltd.**, 30 Tuas Link 2, Singapore 638568, SG
(740) PETERKA & PARTNERS v.o.s., Mgr. Hynek Peroutka, Ma Příkopě 15/583, Praha 1, 11000
(510) (29) ovocné lupínky, bramborové lupínky, rostlinné oleje, sojové oleje, polévky v prášku, polévky, sušené mléko, mléčné výrobky; (30) obilné lupínky, obilné produkty všech druhů, práškové, tekuté a granulované koncentráty pro výrobu čokoládových, kakaových a kávových nápojů, nudle, práškové základy pro výrobu zmrzlin, pudinky, rýže, čaj, cukrovinky a další nemléčné krémy a příchutě kromě éterických olejů.
(511) 29, 30
(210) O-108689

(111) **202313**
(220) 10.04.1996
(151) 29.07.1997
(540)



(730) **GHV Trading, spol. s r. o.**, Edisonova 2955/3, Brno, Královo Pole, 61200, CZ
(740) B-PATENT, patentová a známková kancelář, Ing. Žák Vítězslav, Rašínova 2, Brno, 60200
(510) (9) přístroje a nástroje k měření, přístroje a nástroje signální a kontrolní, přístroje pro měření elektrických veličin, přístroje pro měření fyzikálních veličin, měřicí a regulační technika; (37) montáž a opravy přístrojů a nástrojů uvedených ve tř. 9.
(511) 9, 37
(210) O-110170

(111) **202327**
(220) 19.04.1996
(151) 29.07.1997
(540)



(730) **ACCOM holding s. r. o.**, Na Pláni 41, Praha 5, 15000, CZ
(510) (29) maso, ryby, drůbež, zvěřina, masové výtažky, ovoce a zelenina konzervované, sušené a zavařené, želé, džemy, kompoty, vejce, mléko, mléčné výrobky, oleje a tuky jedlé; (30) káva, čaj, kakao, cukr, rýže, tapioka, kávové náhražky, med, melasový sirup, droždí pro kynutí, sůl, hořčice, ocet, omáčky (k ochucení), koření, led pro osvěžení.
(511) 29, 30
(210) O-110505

(111) **203013**
(220) 14.03.1996
(151) 26.08.1997
(540)

SPANGLES

(730) **Wrigley Confections ČR, kom. spol.**, Pražská 320, Poříčí nad Sázavou, okres Benešov, 25721, CZ
(740) Společná advokátní kancelář Vsetečka Zelený Švorčík Kalenský a partneři, JUDr. Michal Havlík, advokát a patentový zástupce, Hájkova 2, Praha 2, 12000
(510) (29) pomazánky na chléb, hotová jídla nebo polotovary, přesnídávky mezi hlavními jídly, připravené s brambory, masem, rybami, drůbeží, zeleninou; (30) mouka, obilniny, obilné výrobky určené k lidské výživě, rýže, rýže v sáčcích pro vaření, předvařená nebo dehydrovaná rýže, těsto na výrobu italských těstovin, hotová jídla nebo polotovary, zákusky a přesnídávky mezi hlavními jídly, čaj, káva, kávové náhražky, kakao, nápoje z čokolády, čajové, kávové, kakaové a čokoládové výtažky v tekuté nebo sušené formě, jako hotové nápoje nebo v sáčcích a pro prodej v automatech, pomazánky a náplně pro pekařské zboží, cukrovinky a cukrářské výrobky, zhotovené z čaje, kávy, kakaa a čokolády, melasa, cukr, med, chuťové omáčky, salátové dressingy, neléčivé cukrovinky, zmrzliny, zmrzlinové krémy, zmrzlinové výrobky, mražené cukrovinky, chléb, sladké pečivo včetně dortů, sušenky a suchary, pečivo, sladkosti, dezerty, čokoláda, čokoládové zákusky.
(511) 29, 30
(210) O-109451

(111) **203862**
(220) 09.05.1996
(151) 23.09.1997
(540)

DESPREJ

(730) **Schulke CZ, s.r.o.**, Lidická 326, Bohumín, Nový Bohumín, 73581, CZ
(740) Rott, Růžička & Guttman Patentové, známkové a advokátní kanceláře, JUDr. Vladimír Rott, Vinohradská 37, Praha 2, 12000
(510) (1) chemické výrobky pro průmysl, vědu, zemědělství; (3) přípravky pro čištění; (5) dezinfekční přípravky.
(511) 1, 3, 5
(210) O-111087

(111) **204200**
(220) 17.03.1997
(151) 23.09.1997
(540)

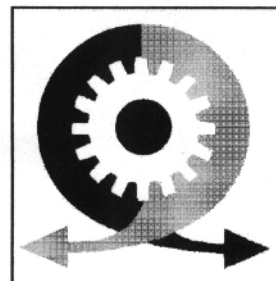

(730) **Veletřhy Brno, a.s.**, Výstaviště 405/1, Brno, Pisárky, 60300, CZ
(740) Ing. Dohnal Jiří, patentový zástupce, Nedbalova 29, Brno, 62300
(510) (35) inzertní, reklamní a propagační činnost, poskytování pomoci při řízení obchodních záležitostí a při obchodních činnostech včetně zprostředkování obchodních a personálních záležitostí, organizování výstav a veletrhů k reklamním a obchodním účelům, správa obchodních zájmů třetích osob, vypracování statistických přehledů, poradenství v oblasti organizace a ekonomiky podnikání, provádění aukcí a dražeb, marketing, vyhledávání trhů a analýzy trhů, aranžérství, pronájem kancelářských strojů a zařízení, distribuce zboží k reklamním účelům, rozmnožování dokumentů, obstaravatelská a zprostředkovatelská činnost v této oblasti; (41) činnost vyučovací, výchovná, vzdělávací a zábavní, včetně pořádání specializačních kurzů, symposií a konferencí, doprovodné výstavy, organizování a vedení pracovních diskusí a zájmového klubu, pořádání zábavních soutěží, nakladatelská, vydavatelská činnost, distribuce a půjčování knih a publikací, provozování bazénů, organizování výstav ke vzdělávacím a zábavním účelům, obstaravatelská a zprostředkovatelská činnost v této oblasti; (42) projektová činnost v oblasti stavebnictví, strojírenství a elektrotechniky, chemického, farmaceutického, biotechnologického a potravinářského průmyslu a pro ekologická zařízení a stavby, poradenské služby v této oblasti, služby architektské, hostinské, restaurační, hotelové a jiné služby pro hosty včetně rezervace ubytování, provozování kempů, lázní a saun, ostraha osob, majetku a staveb, služby pečovatelské, domovy pro staré lidi, služby ozdravení a sanatorií, služby kadeřnické, holičské, oděvních salonů a salonů krásy, činnost v oblasti tvorby a poskytování software, překladatelské služby, pátrání po osobách a předmětech, právní pomoc, technické a právní průzkumy v otázkách ochranných práv, technické poradenství a vypracování posudků, správa výstavních ploch a budov, pronájem zařízení pro zpracování dat, pronájem prodejních automatů, správa a zhodnocování nehmotného vlastnictví a původcovských práv, obchodování s průmyslovými právy, zkušebnictví zboží, zejména výpočetní, kancelářské a reprodukční techniky, obstaravatelská a zprostředkovatelská činnost v této oblasti, pořádání módních přehlídek.
(511) 35, 41, 42
(210) O-120451

(111) **204676**
(220) 06.03.1996
(151) 30.10.1997
(540)



(730) **OTTOVO NAKLADATELSTVÍ, společnost pro vydávání encyklopedické literatury, s.r.o.**, Křišťanova 675/3, Praha 3 Žižkov, 13000, CZ
(510) (16) publikace; (41) nakladatelství.
(511) 16, 41
(210) O-109177

(111) **204777**
(220) 09.05.1996
(151) 30.10.1997
(540)

AQUABELLA

(730) **MISSIVA, spol. s r.o.**, V oblouku 588/21, Ústí nad Labem, 40007, CZ
(740) UNIPATENT, Mgr. Jiří Macek, Sázavská 16, Praha 2, 12000
(510) (1) chemické výrobky pro průmyslové a vědecké účely, pro fotografii, zemědělství, zahradnictví, lesnictví, umělé pryskyřice, plastické hmoty v surovém stavu (v prášku, pastách, v tekutém stavu), půdní hnojiva přírodní a umělá, prostředky hasící, pro kalení, pro svařování, pro konzervaci potravin, třísloviny, průmyslová pojidla, alkalické a alkalickozemité kovy, bauxit; (3) přípravky prací a bělicí, čistící, leštící, odmašťovací, mýdlo, výrobky kosmetické, voňavkářské včetně éterických olejů, vodičky na vlasy, zubní pasty, prášky, mořidla na prádlo, barvy na vlasy, prostředky k čištění sporáků; (5) výrobky farmaceutické, zvěrolékařské, zdravotnické, dietetické pro děti a nemocné, chemické pro účely lékařské, náplasti, obvazový materiál, hmoty určené k plombování zubů a na otisky, prostředky dezinfekční, k hubení rostlinných a živočišných škůdců, antiparazitní látky.
(511) 1, 3, 5
(210) O-111118

(111) **204778**
(220) 09.05.1996
(151) 30.10.1997
(540)

JASNĚNKA

(730) **MISSIVA, spol. s r.o.**, V oblouku 588/21, Ústí nad Labem, 40007, CZ
(740) UNIPATENT, Mgr. Jiří Macek, Sázavská 16, Praha 2, 12000
(510) (1) chemické výrobky pro průmyslové a vědecké účely, pro fotografii, zemědělství, zahradnictví, lesnictví, umělé pryskyřice, plastické hmoty v surovém stavu (v prášku, pastách, v tekutém stavu), půdní hnojiva přírodní a umělá, prostředky hasící, pro kalení, pro svařování, pro konzervaci potravin, třísloviny, průmyslová pojidla, alkalické a alkalickozemité kovy, bauxit; (3) přípravky prací a bělicí, čistící, leštící, odmašťovací, mýdlo, výrobky kosmetické, voňavkářské včetně éterických olejů, vodičky na vlasy, zubní pasty, prášky, mořidla na prádlo, barvy na vlasy, prostředky k čištění sporáků; (5) výrobky farmaceutické, zvěrolékařské, zdravotnické, dietetické pro děti a nemocné, chemické pro účely lékařské, náplasti, obvazový materiál, hmoty určené k plombování zubů a na otisky, prostředky dezinfekční, k hubení rostlinných a živočišných škůdců, antiparazitní látky.

(511) 1, 3, 5
(210) O-111119

(111) **204792**
(220) 13.05.1996
(151) 30.10.1997
(540)

CELESTINA

(730) **MISSIVA, spol. s r.o.**, V oblouku 588/21, Ústí nad Labem, 40007, CZ
(740) UNIPATENT, Mgr. Jiří Macek, Sázavská 16, Praha 2, 12000
(510) (3) přípravky prací a bělicí, čistící, leštící, odmašťovací, mýdlo, výrobky kosmetické, voňavkářské včetně éterických olejů, vodičky na vlasy, zubní pasty, prášky, mořidla na prádlo, barvy na vlasy.
(511) 3
(210) O-111221

(111) **204918**
(220) 20.06.1996
(151) 30.10.1997
(540)



(730) **Johnson Controls Technology Company**, 915 East 32nd Street, Holland, MI, US
(740) Čermák a spol., JUDr. Karel Čermák, Elišky Peškové 735/15, Praha 5, 15000
(510) (9) olovené akumulátory.
(511) 9
(210) O-112296

(111) **205006**
(220) 24.07.1996
(151) 31.10.1997
(540)

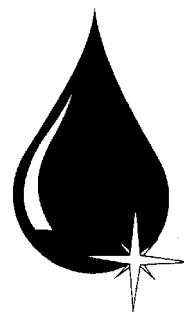

(730) **MPD plus, s.r.o.**, Nábřeží Dr. Beneše 2307, Rakovník, 26901, CZ
(740) ROTT, RŮŽIČKA & GUTTMANN Patentové, známkové a advokátní kanceláře, JUDr. Vladimír Rott, Vinohradská 37/938, Praha 2, 12000
(510) (3) mycí, čistící a prací prostředky, desinfekční mýdla; (5) desinfekční prostředky včetně chemických desinfekčních prostředků, obsažených ve tř. 5; (42) poradenství v oboru mytí, čištění, praní a desinfekce.
(511) 3, 5, 42
(210) O-113338

(111) **205056**
(220) 05.09.1996
(151) 31.10.1997
(540)

BYDLENÍ

(730) **BAUER MEDIA v.o.s.**, Moulíkova 3286/1b, Praha 5, 15000, CZ
(740) Mgr. Petra Fialová, advokátní kancelář, Mgr. Petra Fialová, advokátka, Vladislavova 1747/16, Praha 1, 11000
(510) (9) magnetické nosiče, počítačové produkty; (16) fotografie, tiskoviny, periodický, neperiodický tisk, knihy, plakáty, prospekty; (35) reklamní a inzertní činnost; (41) nakladatelská činnost.
(511) 9, 16, 35, 41
(210) O-114527

(111) **205057**
(220) 05.09.1996
(151) 31.10.1997
(540)

BYDLENÍ
MAGAZÍN

(730) **BAUER MEDIA v.o.s.**, Moulíkova 3286/1b, Praha 5, 15000, CZ
(740) Mgr. Petra Fialová, advokátní kancelář, Mgr. Petra Fialová, advokátka, Vladislavova 1747/16, Praha 1, 11000
(510) (9) magnetické nosiče, počítačové produkty; (16) fotografie, tiskoviny, periodický, neperiodický tisk, knihy, plakáty, prospekty; (35) reklamní a inzertní činnost; (41) nakladatelská činnost.
(511) 9, 16, 35, 41
(210) O-114528

(111) **205348**
(220) 25.09.1995
(151) 21.11.1997
(540)



Style Bohemia

(730) **Martin BALATKA - Style Bohemia**, Zásada 207, 46825, CZ
(740) Ing. Vencel Adolf, Třešňová 620, Liberec 14, 46014
(510) (14) klenoty, bižuterie, drahokamy, bižuterní polotovary; (21) sklo, porcelán; (28) hry, hračky, vánoční ozdoby; (33) alkoholické nápoje.
(511) 14, 21, 28, 33
(210) O-104212

(111) **205472**
(220) 21.02.1996
(151) 21.11.1997
(540)

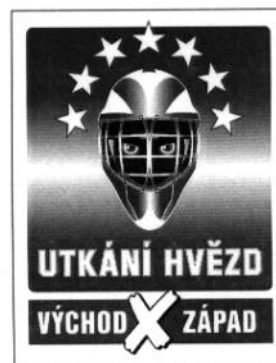

(730) **BPA sport marketing a.s.**, Českomoravská 2420/15, Praha 9 - Libeň, 19000, CZ
(740) Advokátní kancelář Jansta, Kostka spol. s r.o., Mgr. Jakub Kotrba, Těšnov 1/1059, Praha 1, 11000
(510) (16) propagační materiály, propisovací tužky, plastové karty; (20) drobné výrobky z plastických hmot, jako např. plastické stojánky na stůl, plastové klíčenky, samolepící plastové kuličky; (24) vlajky s rekl. účely; (25) sportovní oděvy; (26) plastické špendlíky na oblečení, kulatý odznak z plastu; (28) sportovní potřeby, puky; (34) plastové popelníky; (35) propagační a reklamní činnost.
(511) 16, 20, 24, 25, 26, 28, 34, 35
(210) O-108761

(111) **205533**
(220) 11.04.1996
(151) 21.11.1997
(540)



PRADĚSKÝ

LESNÍ ZÁVOD

— akciová společnost —

(730) **Praděský lesní závod, a.s.**, Nádražní 599, Vrbno pod Pradědem, 79326, CZ
(510) (19) řezivo a palisády; (20) dřevěné výrobky, dřevěný nábytek; (27) dřevěné obklady; (29) maso, ryby; (31) dřevo, produkce semen stromů; (37) oprava motorových vozidel; (39) silniční motorová doprava; (40) zpracování dřeva; (41) myslivost a rybářství; (42) hostinská činnost, pěstování lesa, služby lesnické odborné, těžba dřeva, myslivost a rybářství.
(511) 19, 20, 27, 29, 31, 37, 39, 40, 41, 42
(210) O-110214

(111) **205592**
(220) 13.05.1996
(151) 21.11.1997
(540)

Noční proud

(730) **Český rozhlas**, Vinohradská 12, Praha 2, 12099, CZ
(510) (9) nahrané a nenahrané nosiče záznamů zvuku a obrazu, zejména audiokazety, videokazety, magnetofonové pásky, gramofonové desky, kompaktní desky, videodesky; (16) propagační tiskoviny, zejména

katalogy, prospekty, plakáty, fotografie, knihy, časopisy, periodické a neperiodické tiskoviny; (35) reklamní a propagační činnost; (38) provozování rozhlasového vysílání, zejména tvorba rozhlasových programů, rozhlasového zpravodajství, publicistika, hudební vysílání; (41) činnost vzdělávací a zábavná, vyučovací, vydavatelská a nakladatelská, pořádání koncertů, agentážní činnost v oblasti umění a kultury, archivování rozhlasových fondů, pořádání hudebních soutěží.

(511) 9, 16, 35, 38, 41

(210) O-111223

(111) **205678**

(220) 20.06.1996

(151) 21.11.1997

(540)



(730) **Johnson Controls Technology Company**, 915 East 32nd Street, Holland, MI, US

(740) Čermák a spol., JUDr. Karel Čermák, Elišky Peškové 735/15, Praha 5, 15000

(510) (9) olověné akumulátory.

(511) 9

(210) O-112295

(111) **205821A**

(220) 12.09.1996

(151) 10.02.2000

(540)

PARTY S ANDĚLEM

(730) **FTV Prima, spol. s r. o.**, Na Žertvách 24/132, Praha 8, 18000, CZ

(510) (38) televizní vysílání.

(511) 38

(210) O-151756

(111) **205822A**

(220) 12.09.1996

(151) 10.02.2000

(540)

CARUSO ŠOU

(730) **FTV Prima, spol. s r. o.**, Na Žertvách 24/132, Praha 8, 18000, CZ

(510) (38) televizní vysílání.

(511) 38

(210) O-151757

(111) **205823A**

(220) 12.09.1996

(151) 10.02.2000

(540)

HVĚZDNÝ PRACH

(730) **FTV Prima, spol. s r. o.**, Na Žertvách 24/132, Praha 8, 18000, CZ

(510) (38) televizní vysílání.

(511) 38

(210) O-151760

(111) **206209**

(220) 09.05.1996

(151) 30.12.1997

(540)

PERMON

(730) **MISSIVA, spol. s r. o.**, V oblouku 588/21, Ústí nad Labem, 40007, CZ

(740) UNIPATENT, Mgr. Jiří Macek, Sázavská 16, Praha 2, 12000

(510) (1) chemické výrobky pro průmyslové a vědecké účely s výjimkou pro použití v kožedělném průmyslu, pro fotografii, zemědělství, zahradnictví, lesnictví, umělé pryskyřice, plastické hmoty v surovém stavu (v prášku, pastách, v tekutém stavu), půdní hnojiva přírodní a umělá, prostředky hasící, pro kalení, pro svařování, pro konzervaci potravin, trísloviny, průmyslová pojidla, alkalické a alkalickozemité kovy, bauxit; (3) přípravky prací a bělicí, čistící, leštící, odmašťovací, mýdlo, výrobky kosmetické, voňavkářské včetně éterických olejů, vodičky na vlasy, zubní pasty, prášky, mořidla na prádlo, barvy na vlasy, prostředky k čištění sporáků; (5) výrobky dietetické pro děti a nemocné, náplasti, obvazový materiál, hmoty určené k plombování zubů a na otisky, prostředky dezinfekční, k hubení rostlinných a živočišných škůdců, antiparazitní látky.

(511) 1, 3, 5

(210) O-111116

(111) **206595**

(220) 16.12.1996

(151) 30.12.1997

(540)

GEMINI

(730) **BSC PRAHA, spol. s r. o.**, Na Hřebenech II 1718/10, Praha 4, Nusle, 14000, CZ

(740) Rott, Růžička & Guttman Patentové, známkové a advokátní kanceláře, JUDr. Michal Růžička CSc., patentový zástupce, Vinohradská 37, Praha 2, 12000

(510) (9) počítače, mikropočítače, procesory, mikroprocesory, grafické a textové terminály počítačů včetně pracovních a multimediálních stanic a prostředků virtuální reality, jejich příslušenství, výpočetní, měřicí, regulační, automatizační a kancelářská technika, nosiče programů uvedených ve třídě 42; (35) marketing a propagace výrobků a služeb uvedených ve třídě 9 a 42; (37) servis a údržba výrobků uvedených ve třídě 9; (41) předprodejní, prodejní a poprodejní školení zákazníků, kurzy; (42) tvorba, opatřování, poskytování a provozování programů včetně operačních systémů, expertních systémů, interaktivních a grafických programů, programových projektů, multimediálních aplikací a programů virtuální reality, poradenství k výše uvedenému.

(511) 9, 35, 37, 41, 42

(210) O-117964

(111) **206885**

(220) 13.05.1996

(151) 27.01.1998

(540)

Stalo se dnes

(730) **Český rozhlas**, Vinohradská 12, Praha 2, 12099, CZ

(510) (9) nahanané a nenahanané nosiče záznamů zvuku a obrazu, zejména audiokazety, videokazety, magnetofonové pásky, gramofonové desky, kompaktní desky, videodesky; (16) propagační tiskoviny, zejména katalogy, prospekty, plakáty, fotografie, knihy, časopisy, periodické a neperiodické tiskoviny; (35) reklamní a propagační činnost; (38) provozování rozhlasového vysílání, zejména tvorba rozhlasových programů, rozhlasového zpravodajství, publicistika, hudební vysílání; (41) činnost vzdělávací a zábavná, vyučovací, vydavatelská a nakladatelská, pořádání koncertů, agentážní činnost v oblasti umění a kultury, archivování rozhlasových fondů, pořádání hudebních soutěží.

(511) 9, 16, 35, 38, 41

(210) O-111225

(111) **207158**
(220) 22.11.1996
(151) 29.01.1998
(540)

restaurace a.s.
Expo

(730) **EXPO restaurace, a.s.**, Výstaviště 405/1, Brno, Pisárky, 60300, CZ
(740) Ing. Dohnal Jiří, patentový zástupce, Nedbalova 29, Brno, 62300
(510) (5) dietetické potraviny, potravinářské výrobky a nápoje pro děti včetně batolat a pro nemocné; (26) umělé květiny; (29) maso, ryby včetně měkčáků s koryši, drůbež a zvěřina, masové výtahy, konzervovaná, sušená a vařená zelenina a ovoce, želé, džemy a kompoty, vejce, mléko a jiné mlékařenské výrobky včetně mléčných nápojů, jedlé oleje a tuky, konzervované potraviny, zelenina naložená v octě; (30) káva, čaj, kakao, cukr, rýže, tapioka, ságo, kávové náhražky, droždí pro kynutí, sůl, hořčice, ocet, omáčky k ochucení, mouka a obilné výrobky určené k lidské výživě, např. ovesné vločky apod., nápoje z kávy, kakaa nebo čokolády, chléb, suchary a sušenky, koláče, jemné pečivo a cukrovinky, zmrzlina, med, sirup melasový, prášky do pečiva, pepř, ocet, chuťové omáčky, led pro osvěžení; (31) výrobky zemědělské, zahradnické, lesní a zrní, pokud nejsou uvedeny v jiných třídách, živá zvířata, čerstvé ovoce a zelenina, rostliny, krmivo pro zvířata, slad; (32) pivo, lehká piva i ležáky, minerální vody, šumivé a jiné nealkoholické nápoje, sirupy a jiné přípravky k přípravě nápojů, ovocné šťávy a nápoje z ovocných šťáv; (33) vína, lihoviny, likéry; (34) tabák v surovém stavu, tabákové výrobky, potřeby pro kuřáky, zápalky; (35) zprostředkovatelská činnost ve výše uvedených oborech včetně v oblasti nákupu a prodeje zboží, zprostředkování obchodních záležitostí; (42) hostinské, restaurační a jiné služby pro hosty včetně rezervace ubytování, provozování kempů, provozování bazénů, lázní a saun, zprostředkovatelská činnost v této oblasti.
(511) 5, 26, 30, 31, 32, 33, 34, 35, 42
(210) O-117107

(111) **208236**
(220) 15.05.1996
(151) 25.03.1998
(540)

PEARL IZUMI

(730) **DashAmerica, Inc.**, 101 S. Taylor Avenue, Louisville, 80027, CO, US
(740) Společná advokátní kancelář Vsetečka Zelený Švorčík Kalenský a partneři, JUDr. Otakar Švorčík, advokát, Hájkova 2, Praha 2, 12000
(510) (25) sportovní oblečení, zejm. rukavice, ponožky, krátké spodky, oteplovací kamaše, klobouky, čelenky, oteplovací návleky na ruce i nohy, kalhoty, trikoty, šortky, úplety, košile, trička, vesty, svetry, saka, oteplovačky, nepromokavé oblečení do deště, závodnické dresy.
(511) 25
(210) O-111317

(111) **208620**
(220) 03.12.1996
(151) 25.03.1998
(540)

**Chvilka
pro tebe**

(730) **BAUER MEDIA v.o.s.**, Moulíkova 3286/1b, Praha 5, 15000, CZ
(740) Mgr. Petra Fialová, advokátní kancelář, Mgr. Petra Fialová, advokátka, Vladislavova 1747/16, Praha 1, 11000
(510) (16) tiskárenské výrobky, potřeby pro knižní vazby, fotografie, plastické obaly, hrací karty; (41) výchova, školení, zábava, sportovní a kulturní aktivity.
(511) 16, 41
(210) O-117503

(111) **208923**
(220) 27.03.1996
(151) 28.04.1998
(540)

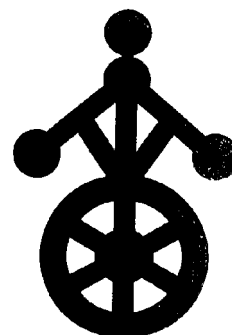

(730) **TRIANGL s.r.o.**, Mlýny 7, Hrob, 41704, CZ
(510) (6) obecné kovy a jejich slitiny, tlakové nádoby a zařízení, ocelové konstrukce, zámečnické výrobky, teplosměnná zařízení, odlitky z železných i neželezných obecných kovů; (37) montáž, opravy a rekonstrukce vyhrazených tlakových zařízení; (40) kovoobrábění, slévání železných i neželezných kovů; (42) zámečnictví.
(511) 6, 37, 40, 42
(210) O-109797

(111) **208978A**
(220) 12.09.1996
(151) 10.02.2000
(540)

VTIPNÁ KAŠE

(730) **FTV Prima, spol. s r. o.**, Na Žertvách 24/132, Praha 8, 18000, CZ
(510) (38) spoje, komunikace -televizní vysílání.
(511) 38
(210) O-151761

(111) **208979A**
(220) 12.09.1996
(151) 10.02.2000
(540)

POINTA

(730) **FTV Prima, spol. s r. o.**, Na Žertvách 24/132, Praha 8, 18000, CZ
(510) (38) spoje, komunikace -televizní vysílání.
(511) 38
(210) O-151762

(111) **208980A**
(220) 12.09.1996
(151) 10.02.2000
(540)

DÁMA

(730) **FTV Prima, spol. s r. o.**, Na Žertvách 24/132, Praha 8, 18000, CZ
(510) (38) spoje, komunikace -televizní vysílání.
(511) 38
(210) O-151758

(111) **208981A**
(220) 12.09.1996
(151) 10.02.2000
(540)

KLOBOUK

(730) **FTV Prima, spol. s r. o.**, Na Žertvách 24/132, Praha 8, 18000, CZ
(510) (38) spoje, komunikace -televizní vysílání.
(511) 38
(210) O-151759

(111) **210228**
(220) 30.04.1996
(151) 29.06.1998
(540)



(730) **PULSKLIMA, spol. s r.o.**, Andělská cesta 609/11, Liberec 12, 46001, CZ
(740) BOHEMIA PATENT, Ing. Jana Vanděliková, Vodičkova 791/41, Praha 1 - Nové Město, 11000
(510) (5) výrobky lékárnické, potraviny pro batolata, hygienické potřeby pro lékařství; (6) kovové stavební materiály; (10) chirurgické přístroje a lékařská zařízení; (11) přístroje pro osvětlení, topení, výrobu páry, ventilaci, distribuci vody, zařízení pro klimatizaci; (37) stavebnictví, opravy, instalační služby.
(511) 5, 6, 10, 11, 37
(210) O-110848

(111) **211091**
(220) 13.02.1997
(151) 27.07.1998
(540)



(730) **Václav Stránský**, Bohumilice 89, Čkyně, 38481, CZ
(510) (16) časopis.
(511) 16
(210) O-119440

(111) **211671**
(220) 30.05.1996
(151) 25.08.1998
(540)



(730) **MONTÁŽE ČAKOVICE s.r.o.**, Ke stadionu 855, Praha 9, 19600, CZ
(740) Mgr. Jitka Vejražková, patentový zástupce, Podkovářská 6, Praha 9, 19000
(510) (19) výroba rozvaděčů nízkého napětí; (37) montáže, oprava a údržba, revize měřicí a regulační techniky elektrických zařízení; (39) silniční motorová doprava; (42) projektová činnost v investiční výstavbě, projektování elektrických zařízení.
(511) 19, 37, 39, 42
(210) O-111743

(111) **213782**
(220) 07.08.1996
(151) 23.11.1998
(540)

FIRETRACE

(730) **Firetrace USA, LLC**, 8435 North 90th Street, Suite 2, Scottsdale, 85258, AZ, US
(740) Čermák a spol., JUDr. Karel Čermák jr. Ph.D., LL.M., Elišky Peškové 735/15, Praha 5, 15000
(510) (1) hasicí látky, hasicí prostředky, hasicí sloučeniny, hasicí směsi a výrobky, ochranné prostředky proti ohni; (9) hasicí přístroje, hasicí přístroje protipožární, hlásiče požárů elektrické či nikoliv, ochranné oděvy protipožární z osinku, ochranné asbestové oděvy proti ohni, ochranné přilby; (17) hadice požární.

(511) 1, 9, 17
(210) O-113720

(111) **220722**
(220) 17.04.1996
(151) 27.10.1999
(540)



(730) **TEREZA spol. s r.o.**, Lačnovská 20, Praha 5 - Zličín, 15500, CZ
(740) Ing. Karel Novotný, Žufanova 2, Praha 6, 16300

(510) (1) chemické výrobky určené ke konzervování potravin, plasty, plastické hmoty v surovém stavu, umělé pryskyřice; (2) barvy, laky, nátěry, zejména ochranné nátěry proti korozi, ochranné nátěry na dřevo, protijiskrové nátěry do výrobného prostředí; (3) přípravky pro bělení a praní, přípravky pro čištění, leštění, odmašťování, mýdla, zubní pasty a ústní vody, toaletní potřeby a přípravky, parfumerie, kosmetika a kosmetické přípravky, pudry a pasty a jiné přípravky k nanášení na pokožku, např. k holení, dezodoranty, vlasová barviva, vlasové regenerační prostředky, vlasové vody, koupele; (4) průmyslové oleje a tuky; (5) výrobky lékárnické, zejména pastilky, pilulky, prášky, tablety, léky proti kašli, bonbóny, karamely a kapky proti kašli, anestetika, masti a čípky k léčebným účelům, bahenní soli do koupelí, bahna léčebná, rašelinové louhy do koupelí, veterinářské a hygienické výrobky, hygienické potřeby pro lékařské účely a osobní hygienu, diabetické potraviny, např. chléb pro diabetiky, potraviny pro batolata, pro nemocné a pro rekonvalescenty, potraviny farmaceutické, biologické a dietetické, vitamínové přípravky a nápoje, nápoje pro léčebné účely, tekuté léky, alkoholické nápoje k lékařským účelům, např. bylinné a žaludeční likéry, elixíry k léčebným účelům, např. elixír mláďi, zažívací a žaludeční kapky, oční kapky; (7) stroje pro výrobu elektrického proudu jako alternátory, dynamy a jiné generátory, spojky a převody pro generatory elektrického proudu, nářadí a přístroje poháněné elektrickým proudem pro průmyslové použití a pro domácnost, např. šicí stroje, elektromechanické kuchyňské aparáty jako drtiče, mixéry, elektrické mlýnky, části motorů všeho druhu, zejména elektroinstalace spalovacích motorů; (8) nářadí a přístroje s ručním pohonem, stroje na stříhání, elektrické nůžky, veškeré nářadí a přístroje pro stříhání, řezání a sekání s elektrickým pohonem; (9) elektrické aparáty a přístroje, vědecké aparatury, přístroje pro vážení, měření, kontrolu a signalizaci, čidla a jiné snímače fyzikálních hodnot, senzorová technika, elektrické a elektronické vybavení a příslušenství nářadí, přístrojů, aparatur a technologických celků, jako elektrárny, teplárny, rozvodny a podobně, počítače, pokladny, distribučních zařízení pro zavazadla, zboží a mince, automatická zařízení pro vpuštění osob, elektrické a elektronické uzamykací systémy, elektrické a elektronické součásti strojů, přístrojů a technologických celků včetně ochranných obalů, vodičů, světelných vodičů, kabelů, zástrček, kabelových spojek, portů, transformátorů, elektrických relé, cívek, zdrojů elektrického proudu, elektrické baterie nabíjecí, akumulátory do vozidel, elektroměry, elektromagnetické stroje a cívky, zařízení pro elektrolýzu, elektrotermická zařízení, přístroje a nářadí jako elektrické žehličky, elektrické svářečky, elektrody, elektricky vytápěné oděvy, součásti oděvů, sedadla a podobně, elektrické přístroje pro domácnost, úklidové elektrické přístroje, lešticí přístroje, zapalovače, elektrotechnické přístroje, nástroje a náčiní neobsažené v jiných třídách, elektrická a elektronická zařízení a přístroje pro řízení dopravy, pohybu osob, dopravních prostředků, manipulačních zařízení, výrobních zařízení, předávání informací a příkazů, zařízení pro dozor, prověřování a dálkové řízení průmyslových operací, zařízení sloužící k zábavě; (11) zařízení a přístroje k osvětlení, jako elektrická svítidla stropní, oblouková, stojací, kapesní, závěsná včetně žárovek a

zářivek, zařízení a přístroje pro vaření, pečení a jinou přípravu pokrmů, elektrické hrnce a varné náčiní, pro sušení, distribuci vody, chlazení, jako ledničky, mrazničky, chladič boxy a chladič přepravňky, zařízení k ventilaci a větrání včetně klimatizace a úpravy vzduchu, vzduchové pračky, zařízení a přístroje pro topení jako elektrická topná tělesa, elektrické teploměry s ventilátorem nebo bez něho, elektricky vyhříváné podušky, polštáře a pokrývky, ostatní ohřívadla, ohřívací láhve, zejména elektrická; (12) vozidla, zejména pozemní dopravní prostředky; (16) papír, lepenka, tiskoviny, zejména noviny, časopisy, knihy, reklamní letáky, rezervační lístky, tácky, papírové ubrusy, ubrousky, kalendáře, diáře, poznámkové bloky, novoročenky, vložené inzertní přílohy, kancelářské potřeby, propisovací tužky, obálky, samolepky, lepidla pro domácnost, hrací karty, obaly na knihy, fotografie, pohlednice, pytlíky, sáčky, nákupní tašky; (17) tepelná akustická nebo elektrická izolace, těsnicí materiál, guma a výrobky z ní, zejména hadice; (18) kůže a imitace kůže, jakož i výrobky z těchto materiálů, zejména kufrы, neceséry, deštníky, slunečníky, markýzy, hole, ostatní cestovní potřeby, peněženky, náprsní tašky, dámské kabelky, pouzdra na brýle, pouzdra na plastické karty, pouzdra na vizitky, pouzdra na disky; (19) stavební materiály nekovové, zejména nekovové trubky, cementy, malty, omítky a směsi pro jejich přípravu, přírodní a umělý kámen, cihly, tvárnice, betonové tvarovky; (20) nábytek, zrcadla, nábytek pro camping, nekovové poštovní schránky, tabulky a rámy státní poznávací značky z plastu; (21) náčiní a nádoby pro domácnost nebo kuchyň, toaletní doplňky neuvedené jinde, zejména hřebeny, kartáče, mycí houby, čisticí prostředky, podnosy, podložky, tácy, jídelní soupravy, příbory, sklenice, hrnečky, kuchyňské nádoby, též hliněné, lahve, nádoby na pití, skleněné, porcelánové a kameninové zboží jinde neuvedené; (24) textilní výrobky neuvedené jinde, ubrusy a ubrousky textilní, papírové ložní prádlo; (25) kloboučnické zboží, zejména sportovní čepice, repliky vojenských čepic a uniforem, pánské klobouky; (26) zipy, výšivky, tkaničky, knoflíky, stuhy, kravaty, motýlky, spony, přezky, sponky, špendlíky, jehly, háčky, očka, druky, umělé květiny, odznaky, ozdoby osobní, na oděvy, obuv, do vlasů apod.; (27) papírové tapety na stěny, rohožky, koberce, korkové obklady podlah, linoleum; (28) hry, hračky, suvenýry, upomínkové zboží, přívěšky, vánoční ozdoby, sportovní potřeby; (29) drůbež, zvěřina, maso, ryby, konzervované, nebo jinak upravené ovoce a zelenina, oleje a jedlé tuky, mléčné výrobky, zejména pивní sýr, ementálský sýr, salámy; (30) káva, čaj, cikorka, kávové náhražky, med, droždí, sůl, hořčice, koření všeho druhu, chuťové přísady do potravin a nápojů; (31) čerstvé ovoce a zelenina, rostliny, přírodní květiny, krmivo pro zvířata, zejména pro psy a kočky, lesní plodiny, zrní a krmení pro slepice, obilniny, syrové dřevo, měkkýši, koryši a šneci, ostatní zemědělské, zahradnické a lesní produkty, neuvedené jinde, chmel; (32) piva všeho druhu, ležáky, minerální vody, nápoje šumivé, nealkoholické nápoje ostatní, zejména ovocné šťávy, sirupy a přípravky ke zhotovení nápojů ve formě prášku a podobně, chmelové výtažky pro přípravu piva; (33) alkoholické nápoje všeho druhu kromě piv, zejména výčepní lihoviny, destiláty, víno; (34) tabák, cigarety, zápalky, krabičky na zápalky, držáky cigaret, dýmek a zápalek, nářadí pro kuřáky dýmek, pouzdra na cigarety, zapalovače a ostatní potřeby pro kuřáky; (35) propagační činnost, činnost reklamní agentury, zprostředkování inzerce v tisku, obchodní činnost, zprostředkování obchodů, inženýrské služby, jako cenové odhady, znalecké posudky, pomoc při řízení obchodní činnosti, obchodní administrativa, studie a průzkum trhu, expertizy, činnost organizačních a ekonomických poradců, vedení účetnictví, znalecké posudky obchodní, sestavování statistických informací, zprostředkovatelská činnost, zvláště v obchodu a stavebnictví, vedení a poradenství, kopírovací služby; (37) provádění bytových a občanských staveb, provádění průmyslových staveb, provádění inženýrských staveb, služby opravářské; (39) silniční motorová doprava osobní a nákladní, činnost distribuční pro prospekty, vzorky; (42) projektová činnost v investiční výstavbě, poradenství odborné, technické, služby inženýrské, poradenská služba stavební, správa domů, odhady, rešerše, vypracování zpráv, znalecké posudky, studie projektů, zkoušení materiálu a výrobků, konzultační činnost, správa práv autorských a průmyslových, programy pro počítače, programové vybavení počítačem řízených strojů, řídicích systémů a technologických celků, hostinská činnost, výroba studených i teplých pokrmů, polotovarů a výrobků studené kuchyně, ubytovací služby, provoz starožitnictví.

(511) 1, 2, 3, 4, 5, 7, 8, 9, 11, 12, 16, 17, 18, 19, 20, 21, 24, 25, 26, 27, 28, 29, 30, 31, 32, 33, 34, 35, 36, 37, 39, 42
(210) O-110437

(111) **266602**
(220) 16.08.1996
(151) 26.10.2004
(540)

TELEVIZE PRIMA

(730) **FTV Prima, spol. s r. o.**, Na Žertvách 24/132, Praha 8 - Libeň, 18000, CZ
(740) PATENTSERVIS Praha a.s., Jivenská 1273/1, Praha 4, 14021
(510) (38) celoplošné televizní vysílání, šíření audiovizuálních děl.
(511) 38
(210) O-147304

(111) **276549**
(220) 01.04.1996
(151) 28.11.2005
(540)

ELS

(730) **ELS Educational Services, Inc.**, 7 Roszel Road, Princeton, 08540, NJ, US
(740) Zeiner & Zeiner v.o.s., Mgr. Karel Šindelka, Maiselova 15, Praha 1, 11000
(510) (16) učebnice pro vzdělávání a tištěné materiály, zejména pracovní sešity pro studenty, katalogy, učební manuály, tištěné instruktážní materiály a schémata a brožury určené pro studenty, kteří se chtějí naučit angličtinu jako svůj druhý jazyk; (41) služby související se vzděláváním, zejména zajišťování výuky anglického jazyka.
(511) 16, 41
(210) O-355752

(111) **280577**
(220) 14.10.2005
(151) 19.04.2006
(540)



(730) **OTTOVO NAKLADATELSTVÍ, společnost pro vydávání encyklopedické literatury, s.r.o.**, Křišťanova 675/3, Praha 3 Žižkov, 13000, CZ
(510) (9) zvukové a zvukově obrazové záznamy a jejich rozmnoženiny na nosičích CD, CD-ROM, MC, MD, DVD, SACD a videokazety, aparáty a přístroje pro záznam, přenos a reprodukci zvuku nebo obrazu, zvuku a obrazu, přístroje fotografické, filmové a optické, přístroje a nástroje elektrické zařazené v této třídě, software na nosičích; (16) knihy, časopisy, noviny a jiné tiskoviny, hudebniny všeho druhu, knihařské výrobky, tiskárenské výrobky, potřeby pro knižní vazby, fotografie, učební a školní potřeby a pomůcky, s výjimkou přístrojů, obalové materiály z plastických hmot v rámci této třídy, kancelářské potřeby, s výjimkou nábytku, papírenské zboží, papír a výrobky z papíru, lepenka a kartonážní výrobky; (35) propagační činnost, pomoc při řízení obchodní činnosti, obchodní administrativa, kancelářské práce, reklamní činnost, inzertní činnost, včetně poskytování výše uvedených služeb on-line (prostřednictvím počítačových a jiných sítí), distribuce zboží k reklamním účelům; (38) komunikační služby prostřednictvím sítí, např. šíření časopisů, knih, periodik v elektronické podobě, zejména počítačovou nebo obdobnou sítí; (39) zasilatelství a zásilkový obchod, provozování skladů, silniční motorová nákladní doprava; (41) vydavatelská činnost, vydavatelství a nakladatelství pro knihy, noviny a časopisy a elektronické nosiče zvukových a zvukově obrazových záznamů a jejich rozmnoženiny; (42) tvorba software.
(511) 9, 16, 35, 38, 39, 41, 42
(210) O-430640

(111) **282857**
(220) 07.02.2006
(151) 24.07.2006
(540)



UMĚNÍ MORAVSKÝCH VÍN

(730) **VINIUM a.s.**, Hlavní 666, Velké Pavlovice, 69106, CZ
(740) JUDr. Iveta Sokolová, Mládeže 12, Praha 6, 16900
(510) (16) tiskoviny, reklamní a informační materiály, etikety, obaly papírové a z plastů jinde neuvedené, obaly a tašky z papíru a plastů jinde neuvedené; (33) alkoholické nápoje; (41) výchova, vzdělání, zábava, sportovní a kulturní aktivity.
(511) 16, 33, 41
(210) O-434207

(111) **282858**
(220) 07.02.2006
(151) 24.07.2006
(540)



UMĚNÍ MORAVSKÝCH VÍN

(730) **VINIUM a.s.**, Hlavní 666, Velké Pavlovice, 69106, CZ
(740) JUDr. Iveta Sokolová, Mládeže 12, Praha 6, 16900
(510) (16) tiskoviny, reklamní a informační materiály, etikety, obaly papírové a z plastů jinde neuvedené, obaly a tašky z papíru a plastů jinde neuvedené; (33) alkoholické nápoje; (41) výchova, vzdělání, zábava, sportovní a kulturní aktivity.
(511) 16, 33, 41
(210) O-434208

(111) **282918**
(220) 28.02.2006
(151) 24.07.2006
(540)

BIOLIT

(730) **HomeBrands, a.s.**, Radlická 519/16, Praha 5, 15000, CZ
(510) (5) dezinfekční přípravky, veterinární přípravky, pesticidy, repelenty.
(511) 5
(210) O-434957

(111) **282920**
(220) 28.02.2006
(151) 24.07.2006
(540)

DIFFUSIL

(730) **HomeBrands, a.s.**, Radlická 519/16, Praha 5, 15000, CZ
(510) (3) kosmetika; (5) farmaceutické a veterinářské výrobky, pesticidy, repelenty.
(511) 3, 5
(210) O-434960

(111) **283707**
(220) 24.03.2006
(151) 24.08.2006
(540)

Ness

(730) **NESS Czech s.r.o.**, V Parku 2335/20, Praha 4, 14800, CZ
(510) (36) nájem a pronájem počítačového hardwaru a softwaru; (37) instalace, údržba a oprava počítačů, počítačových zařízení a přístrojů, zařízení a přístrojů na zpracování elektronických dat, telekomunikačních zařízení a přístrojů, komunikačních zařízení a přístrojů, satelitních zařízení a přístrojů - počítačových systémů, vše zahrnuje do tř. 37; (38) samostatný přenos dat nebo informací prostřednictvím telekomunikačních zařízení, počítačů, služby zabezpečující audiovizuální komunikaci prostřednictvím informačních a telekomunikačních sítí, kupř. počítačové sítě Internet a Intranet, satelitu apod., rozšiřování a přenos informací prostřednictvím informačních a telekomunikačních prostředků a sítí, satelitů apod., výměna a šíření informací a zpráv prostřednictvím telekomunikační sítě, datové sítě, informační nebo komunikační nebo elektronické techniky, poskytování přístupu k on-line službám, služby webových portálů, počítačový přenos obrazu a zvuku, komunikace a transakce v síti, informační služby na Internetu, poskytování datových a telekomunikačních služeb, služby konverze přenosového protokolu, formátu a kódu, služby zprostředkování přístupu k počítačové síti, služby datové sítě, pronájem informačních a komunikačních míst, vše zahrnuje ve tř. 38, pronájem doby přístupu k databázi; (41) on-line zveřejňování elektronických publikací; (42) komplexní služby v oblasti výpočetní techniky a dodávky informačních technologií na klíč, zejména vytváření, vývoj, implementace a provozování počítačových aplikací a počítačových systémů, konzultační a poradenské služby ve vztahu k počítačům, počítačovému systému, počítačovému programování, počítačovému softwaru, hardwaru a softwarovému designu a zařízení elektronické komunikace, základní a aplikovaný výzkum, výzkum a vývoj počítačového softwaru a hardwaru a služby počítačového výzkumu, počítačové programování, aktualizace počítačů a počítačových systémů, služby úpravy a aktualizace pro počítačový software, vytváření počítačového softwaru, technické studie v oblasti počítačů a programového vybavení, instalace, údržba a oprava počítačového software, konzultační a poradenské služby ve vztahu k výběru a užívání počítačů, počítačových systémů a počítačového software, vše zahrnuje ve tř. 42, poskytování vyhledávacích nástrojů pro vyhledávání na Internetu.
(511) 36, 37, 38, 41, 42
(210) O-435850

(111) **283708**
(220) 24.03.2006
(151) 24.08.2006
(540)



(730) **NESS Czech s.r.o.**, V Parku 2335/20, Praha 4, 14800, CZ
(510) (37) instalace, údržba a oprava počítačů, počítačových zařízení a přístrojů, zařízení a přístrojů na zpracování elektronických dat, telekomunikačních zařízení a přístrojů, komunikačních zařízení a přístrojů, satelitních zařízení a přístrojů - počítačových systémů, vše zahrnuje do tř. 37; (38) samostatný přenos dat nebo informací prostřednictvím telekomunikačních zařízení, počítačů, služby zabezpečující audiovizuální komunikaci prostřednictvím informačních a telekomunikačních sítí, kupř. počítačové sítě Internet a Intranet, satelitu apod., rozšiřování, zveřejňování a přenos informací prostřednictvím informačních a telekomunikačních prostředků a sítí, satelitů apod., výměna a šíření informací a zpráv prostřednictvím informačních a telekomunikačních prostředků a sítí, satelitů apod., výměna a šíření informací a zpráv prostřednictvím telekomunikační sítě, datové sítě, informační nebo komunikační nebo elektronické techniky, poskytování přístupu k on-line službám, služby webových portálů, poskytování vyhledávacích nástrojů pro vyhledávání na Internetu, počítačový přenos obrazu a zvuku, komunikace a transakce v síti, informační služby na Internetu, poskytování datových a telekomunikačních služeb, služby konverze přenosového protokolu, formátu a kódu, služby zprostředkování přístupu k počítačové síti, služby datové sítě, pronájem informačních a komunikačních míst, vše zahrnuje ve tř. 38; (42) komplexní služby v oblasti výpočetní techniky a dodávky informačních technologií na klíč, zejména vytváření, vývoj, implementace a provozování počítačových aplikací a počítačových systémů, konzultační a poradenské služby ve vztahu k počítačům, počítačovému systému, počítačovému programování, počítačovému softwaru, hardwaru a softwarovému designu a zařízení elektronické komunikace, základní a aplikovaný výzkum, výzkum a vývoj počítačového softwaru a hardwaru a služby počítačového výzkumu, počítačové programování, aktualizace počítačů a počítačových systémů, služby úpravy a aktualizace pro počítačový software, vytváření počítačového softwaru, nájem a pronájem počítačového hardwaru a softwaru, pronájem doby přístupu k databázi, technické studie v oblasti počítačů a programového vybavení, instalace, údržba a oprava počítačového software, konzultační a poradenské služby ve vztahu k výběru a užívání počítačů, počítačových systémů a počítačového software, vše zahrnuje ve tř. 42.
(511) 37, 38, 42
(210) O-435851

(111) **283898**
(220) 23.01.2006
(151) 25.09.2006
(540)

Prémiový vklad

(730) **Česká spořitelna, a.s.**, Olbrachtova 1929/62, Praha 4, 14000, CZ
(510) (16) reklamní, inzertní a propagační materiály a tiskoviny všeho druhu; (35) propagační, reklamní a inzertní služby prostřednictvím jakéhokoliv média; (36) bankovní obchody a bankovní a finanční služby a služby s těmito službami související.
(511) 16, 35, 36
(210) O-433607

(111) **284298**
(220) 24.03.2006
(151) 25.09.2006
(540)

KROK ZA KROKEM

(730) **Jaga Media, s.r.o.**, Pražská 1279/18, Praha 10, Hostivař, 10200, CZ
(740) Prof. Dr. Alexander Bělohávek, advokát, Jana Zajíce 32, Praha 7, 17000
(510) (9) časopisy a jiné tiskoviny v elektronické podobě, nosiče záznamů nahrané, nenahrané, software, přístroje pro záznam, převod, přenos nebo reprodukci zvuku nebo obrazu, elektronické databáze, audiovizuální díla na nosičích, hudební díla na nosičích, hudební díla na nosičích elektronické multimediální aplikace; (16) tiskoviny, tiskárenské výrobky, tiskopisy, periodika, knihy, publikace neperiodické, periodické, fotografie, kalendáře, plakáty, letáky, nosiče informací v papírové formě, informace v papírové formě, databázové produkty v papírové formě, databáze v papírové formě, informační produkty obecně v papírové formě, drobné reklamní předměty z papíru, tašky papírové nebo umělohmotné; (35) propagační činnost, reklamní činnost, reklama na Internetu, inzertní činnost, prezentace uživatelů na stránkách www v počítačové síti Internet; (41) nakladatelská a vydavatelská činnost, publikační činnost, organizace soutěží a her, organizace spotřebitelských soutěží, vyhlašování soutěží a vyhlašování jejich výsledků, čtenářská anketa, výchovná a vzdělávací a zábavní činnost, soutěže, výstavní činnost.
(511) 9, 16, 35, 41
(210) O-435866

(111) **284319**
(220) 27.03.2006
(151) 25.09.2006
(540)

 **NEPOMUCKO**
vůně všech barev

(730) **Město Nepomuk**, Nám. A. Němejce 63, Nepomuk, 33501, CZ
(510) (39) cestování (rezervace), cesty (organizování), turistické kanceláře s výjimkou kanceláří poskytujících hotelové rezervace.
(511) 39
(210) O-435930

(111) **284351**
(220) 29.03.2006
(151) 25.09.2006
(540)

Fitol

(730) **Eurofit Trading a. s.**, Makovského náměstí 2, Brno, 61600, CZ
(740) Ing. Dobroslav Musil, patentová kancelář, Zábřdovická 11, Brno, 61500
(510) (29) jedlé oleje a tuky.
(511) 29
(210) O-436017

(111) **284372**
(220) 03.04.2006
(151) 25.09.2006
(540)

AROMI

(730) **Catering Aromi s.r.o.**, Kubelíkova 1189/29, Praha 3, Žižkov, 13000, CZ
(510) (43) provoz restaurace.
(511) 43
(210) O-436141

(111) **284380**
(220) 03.04.2006
(151) 25.09.2006
(540)

SCHÜTTELSBERG

(730) **Stejskal David**, Nebřenice 10, Popovičky, 25101, CZ
(510) (37) čištění ulic, chemické čištění, dláždění cest; (40) kácení a zpracování dřeva; (44) údržba trávníků, zahradnické služby, ničení plevelu; (45) pohřby a pohřební služby.
(511) 37, 40, 44, 45
(210) O-436170

(111) **284459**
(220) 19.04.2006
(151) 25.09.2006
(540)

Vitka

(730) **PĚKNÝ-UNIMEX s. r. o.**, Trojanova 16, Praha 2, 12000, CZ
(740) Čermák a spol., Mgr. Lukáš Lorenc, advokát, Elišky Peškové 15/735, Praha 5, 15000
(510) (29) zeleninové směsi sušené nebo zavařené, masové extrakty pro dochucování potravin, ovoce sušené nebo zavařené, želé, džemy, kompoty, masové výtažky; (30) koření a směsi, koření, sůl, hořčice, prášky do těsta, med, mouka, přípravky z obilnin, káva, čaj, kakao, cukr,

kávové výtažky, bábovky, čokoládové výrobky, dezerty, perníky, piškoty, sladké pečivo, cukrovinky, cukrovinky ke zdobení vánočních stromků, marcipán, sušenky, záviny, želé.

(511) 29, 30
(210) O-436661

(111) **284965**
(220) 10.04.2006
(151) 23.10.2006
(540)

(111) **284810**
(220) 13.03.2006
(151) 23.10.2006
(540)



(730) Česká spořitelna, a.s. centrála, Olbrachtova 1929/62, Praha 4, 14000, CZ
(510) (35) propagační, reklamní a inzertní služby prostřednictvím jakéhokoliv média; (36) bankovní obchody a bankovní a finanční služby, služby s těmito službami související.
(511) 35, 36
(210) O-435395

(111) **284928**
(220) 04.04.2006
(151) 23.10.2006
(540)

MULTIGREEN

(730) Ing. Ladislav Eliáš, K Ovčínu 293, Ořech, 25225, CZ
(510) (5) potravinové doplňky s léčebnými účinky; (29) potravinové doplňky rostlinného původu spadající do této třídy; (30) potravinové doplňky rostlinného původu spadající do této třídy.
(511) 5, 29, 30
(210) O-436225

(111) **284948**
(220) 07.04.2006
(151) 23.10.2006
(540)

FANTOVA KAVÁRNA

(730) Nikolai Rudolf, Kloboučnická 1409/21, Praha 4, 14000, CZ
(740) JUDr. Petr Santar, advokát, Vladislava Vančury 635, Praha 5 - Zbraslav, 15600
(510) (43) kavárny, bary, restaurace.
(511) 43
(210) O-436320



(730) Virtshop CZ s.r.o., Letců 1005, Hradec Králové, 50002, CZ
(740) BOHEMIA PATENT Patentová & známková kancelář, Ing. Jana Vandělíková, Havanská 17, Praha 7, 17000
(510) (9) data, databáze a jiné informační produkty na magnetických nosičích, související software a hardware, nosiče dat všeho druhu vyjma nosičů papírových, zejména audiokazety, videokazety, CD nosiče, DVD nosiče, elektronické sítě, multimediální aplikace, 3D animace, multimediální informační katalogy, elektronický vyhledávač; (16) papír, lepenka a výrobky z těchto materiálů, výrobky z papíru, papírenské zboží, periodické a neperiodické publikace, brožury, fotografie, informační produkty na papírových nosičích, letáky, plakáty, data a databáze na papírových nosičích, tištěné manuály, reklamní, propagační a užitkové výrobky z papíru, například pohlednice, dopisní papíry, obálky, přání, kalendáře, samolepky, obtisky, kartičky, balicí papír, obaly z umělých hmot; (35) provozování sítě obchodů, obchodních středisek, marketů apod., maloobchodní prodej z pojezdých prodejen (zprostředkování obchodní činnosti), rozvážková a roznášková služba v rámci této třídy, řízení obchodní činnosti sítě obchodů, komerční informační kancelář, propagační, reklamní a inzertní činnost, předvádění zboží, rozšiřování reklamních nebo inzertních materiálů, rozhlasová a televizní reklama, poskytování pomoci při provozu obchodu, zprostředkování obchodních kontaktů, zprostředkovatelská činnost v oblasti obchodu a služeb provádění obchodních operací, informační a poradenská činnost spadající do této třídy, pomoc při řízení obchodní činnosti, organizování výstav ke komerčním a reklamním účelům, on-line reklama v počítačové síti, poskytování reklamních služeb a obchodních informací přes Internet, Word Wilde web a/nebo prostřednictvím komunikační sítě.
(511) 9, 16, 35
(210) O-436426

(111) **284987**
(220) 12.04.2006
(151) 23.10.2006
(540)



(730) FTV Prima, spol. s r.o., Na Žertvách 24/132, Praha 8, 18000, CZ
(740) PATENTSERVIS Praha a.s., Jivenská 1273/1, Praha 4, 14021
(510) (9) aparáty a přístroje vědecké, geodetické, elektronické, fotografické, filmové, optické, přístroje pro vážení, měření, signalizaci, kontrolu, záchranu a přístroje učební, aparáty pro záznam, převod, reprodukci zvuku nebo obrazu, magnetické podpory zvukových záznamů, audiovizuální díla na jakémkoliv nosiči, filmové kamery, filmové přístroje, obaly na zvukové

nosiče, gramofonové desky, automatické distributory a mechanismy na mince, zapisovací pokladny, kalkulační stroje, přístroje pro zpracování informací, zařízení výpočetní techniky, programové vybavení pro počítače na nosičích, nosiče magnetických záznamů nahrané i nenahrané, audiovizuální díla na nosičích, audiokazety a videokazety nahrané i nenahrané, CD disky, hrací skříně uváděné v činnost vhozením mince; (16) papír, lepenka a výrobky z těchto materiálů patřící do třídy 16, plakáty, fotografie, pohlednice, pohledy ilustrované se zvukovou nahrávkou, gratulace, dopisní papíry, obálky, kalendáře, zejména nástěnné a stolní, samolepky, obtisky, poznámkové bloky, desky na spisy, pořadače, omalovánky, aktivity books, balící papír, školní sešity, skicáky, tužky, pastelky, tuhy, gummy, ořezávátko na tužky, penály, papírové tašky, umělohmotné tašky, papírové kapesníčky, tiskoviny, časopisy, periodika, knihy, tiskárenské výrobky, tiskařské typy, potřeby pro knižní vazby, lepidla na papír a pro domácnost, materiály pro umělce, štětce, psací stroje a kancelářské potřeby, učební pomůcky (s výjimkou přístrojů), papírové obaly, obaly z plastických hmot (zařazené v této třídě); (35) reklamní, inzertní a propagační činnost, prodej reklamního času inzerentům; (38) televizní vysílání, rozšiřování televizního vysílání, přenosy zpráv, přenos zpráv a obrazových informací pomocí počítače, přenášení vysílání pomocí satelitních družic, vysílání kabelové televize; (41) nakladatelská a vydavatelská činnost, nahrávání nosičů zvukových a/nebo obrazových, agenturní činnost v oblasti kultury v rámci třídy, tvorba a vydávání audiovizuálních děl, šíření audiovizuálních děl, půjčování nosičů nahraných a nosičů zvukových a/nebo obrazových záznamů, výchovná a zábavní činnost, organizace a prezentace her a soutěží pro veřejnost, tvorba televizních pořadů, technické a organizační zabezpečení televizního vysílání.

(511) 9, 16, 35, 38, 41
(210) O-436489

(111) **285036**
(220) 20.04.2006
(151) 23.10.2006
(540)



**Koření tisíce
a jedné chuti**

(730) **Pěkný - Unimex s.r.o.**, Trojanova 16, Praha 2, 12000, CZ
(740) Čermák a spol., Mgr. Lukáš Lorenc, advokát, Elišky Peškové 15/735, Praha 5, 15000
(510) (29) konzervované zahradní bylinky, koncentrované vývary, zeleninové konzervy, ovocné kůry, nakládaná a sušená zelenina, zeleninové směsi, kandované ovoce, kompoty, ovoce naložené v alkoholu, přípravky na bujóny, vývary; (30) aromatické přípravky do potravin, chuťové přísady, koření, sůl na konzervování potravin, zjemňující látky na maso pro domácnost, extrakty k dochucování potravin; (35) reklamní, inzertní a propagační činnost všemi druhy médií, reklamní materiály (aktualizace), aktualizování reklamních materiálů, rozšiřování a zaslání reklamních materiálů, především letáků, prospektů, katalogů, periodických a neperiodických publikací, tiskovin a různých vzorků, pronájem reklamní plochy, vydávání a zveřejňování reklamních textů, rozhlasová a televizní reklama, venkovní reklama, rozšiřování reklamních materiálů, organizace a pořádání výstav ke komerčním a reklamním účelům, prezentace (předvádění zboží), zprostředkovatelská činnost v oblasti obchodu.

(511) 29, 30, 35
(210) O-436709

(111) **285049**
(220) 24.04.2006
(151) 23.10.2006
(540)



(730) **LUX interiér s.r.o.**, Hlušovice 92, Hlušovice, 78314, CZ
(740) Ing. Petr Soukup, patentový a známkový zástupce, Videňská 8, Olomouc, 77200
(510) (19) dřevo polozpracované, jako jsou trámy, prkna, fošny, panely, sloupy, stavební dřevo a dřevěné stavební konstrukce, překližky, dřevěné stěnové a stropní obklady, podlahy, parkety, tesařské a truhlářské výrobky jako jsou okna, dveře, vrata, zárubně, rámy a lišty, nekovové schody, schodiště přímá, lomená a točitá, schodišťové stupně a segmenty, schodnice, vše pro exteriéry a interiéry staveb; (20) nábytek všeho druhu (dřevěný, ratanový, proutěný, kovový, čalouněný, plastový, skleněný), nábytkové díly a sestavy, poličky, sedací soupravy, křesla a židle, stoly a stolky, obývací stěny, ložnice, čalouněné soupravy, nábytek lůžkový, nábytek skříňkový, kancelářský nábytek, dětský nábytek, kuchyňské linky, díly pro kuchyňské linky, nábytek zahradní a kempingový, nábytek skládací a přenosný, zrcadla, rámy, stojany, košíkářské zboží, bytové doplňky nebo okrasné předměty ze dřeva, korku, proutí, rákosu, třtiny, rohoviny, slonoviny, kostic, želvoviny, jantaru, perleti, moškové pěny, buničiny a z náhražek těchto hmot nebo z plastických hmot; (37) montáž, údržba, opravy a servis nábytku a bytových doplňků, čalounické práce; (40) tesařství, truhlářství; (42) poradenská činnost v oblasti interiérů a exteriérů bytů a budov, návrhy exteriérů, interiérů bytů a budov, zejména schodišť a nábytkových sestav, služby bytového architekta, tvorba nábytkového designu.

(511) 19, 20, 37, 40, 42
(210) O-436768

(111) **285069**
(220) 25.04.2006
(151) 23.10.2006
(540)



(730) **H.T.D. spol. s r.o.**, Pacajevova 97/24, Praha 4, 14900, CZ
(740) Ing. Pavel Reichel, Lopatecká 14, Praha 4, 14700
(510) (9) výpočetní technika, software; (35) automatizované zpracování dat; (37) instalace a servisní služby v oblasti výpočetní techniky a technického vybavení kanceláří a obchodu; (42) odborné poradenské služby v oblasti výpočetní techniky, tvorba a vývoj software, údržba a aktualizace software.

(511) 9, 35, 37, 42
(210) O-436853

(111) **285162**
(220) 11.05.2006
(151) 23.10.2006
(540)

ACTIVA

- (730) **ACTIVA spol. s r.o.**, Veselská 686, Praha 9, 19900, CZ
(740) Reichel & kol., patent. kancelář, Ing. Pavel Reichel, Lopatecká 14, Praha 4, 14700
(510) (35) zprostředkování v oblasti obchodu a služeb, reklama, propagace, pomoc při řízení obchodní činnosti, marketing, obchodní poradenství, organizování a uzavírání obchodních transakcí pro jiné, organizování kontraktů pro nákup a prodej zboží, reklama a marketing prostřednictvím Internetu, provozování virtuálních obchodních středisek na Internetu, zejména elektronické přijímání objednávek zboží, organizování prodeje a zpracovávání příslušných plateb.
(511) 35
(210) O-437298

(111) **285267**
(220) 26.05.2006
(151) 23.10.2006
(540)



- (730) **FTV Prima, spol. s r.o.**, Na Žertvách 24/132, Praha 8, 18000, CZ
(740) PATENTSERVIS Praha a.s., Jivenská 1273/1, Praha 4, 14021
(510) (9) aparáty a přístroje vědecké, geodetické, elektronické, fotografické, filmové, optické, přístroje pro vážení, měření, signalizaci, kontrolu, záchranu a přístroje učební, aparáty pro záznam, převod, reprodukci zvuku nebo obrazu, magnetické supporty zvukových záznamů, audiovizuální díla na jakémkoliv nosiči, filmové kamery, filmové přístroje, obaly na zvukové nosiče, gramofonové desky, automatické distributory a mechanismy na mince, zapisovací pokladny, kalkulační stroje, přístroje pro zpracování informací, zařízení výpočetní techniky, programové vybavení pro počítače na nosičích, nosiče magnetických záznamů nahrané i nenahrané, audiovizuální díla na nosičích, audiokazety a videokazety nahrané i nenahrané, CD disky, hrací skříně uváděné v činnost vhozením mince; (16) papír, lepenka a výrobky z těchto materiálů patřící do třídy 16, plakáty, fotografie, pohlednice, pohledy ilustrované se zvukovou nahrávkou, gratulace, dopisní papíry, obálky, kalendáře, zejména nástěnné a stolní, samolepky, obtisky, poznámkové bloky, desky na spisy, pořadače, omalovánky, aktivity books, balící papír, školní sešity, skicáky, tužky, pastelky, tuhy, gumy, ořezávátka na tužky, penály, papírové tašky, umělohmotné tašky, papírové kapesníčky, tiskoviny, časopisy, periodika, knihy, tiskárenské výrobky, tiskařské typy, potřeby pro knižní vazby, lepidla na papír a pro domácnost, materiály pro umělce, štětce, psací stroje a kancelářské potřeby, učební pomůcky (s výjimkou přístrojů), papírové obaly, obaly z plastických hmot, vše zařazené v této třídě; (35) reklamní, inzertní a propagační činnost, prodej reklamního času inzerentům; (38) televizní vysílání, rozšiřování televizního vysílání, přenosy zpráv, přenos zpráv a obrazových informací pomocí počítače, přenášení vysílání pomocí satelitních družic, vysílání kabelové televize; (41) nakladatelská a vydavatelská činnost, nahrávání nosičů zvukových a/nebo obrazových, agenturní činnost v oblasti kultury v rámci této třídy, tvorba a vydávání audiovizuálních děl, šíření audiovizuálních děl, půjčování nahraných nosičů zvukových a/nebo obrazových záznamů, výchovná a zábavní činnost, organizace a prezentace her a soutěží pro veřejnost, tvorba televizních pořadů, technické a organizační zabezpečení televizního vysílání.
(511) 9, 16, 35, 38, 41
(210) O-437747

(111) **285481**
(220) 03.03.2006
(151) 27.11.2006
(540)



ŠTUKO

- (730) **ŠTUKO družstvo umělecké výroby pro obnovu památek**, Fibichova 2, Praha 3, 13000, CZ
(740) Ing. Michal Jupa, patentový zástupce, Na Baních 1385, Praha 5 - Zbraslav, 15600
(510) (37) restaurační a umělecko-řemeslné práce v rámci této třídy, štukatérství, malířství; (40) pozlacování a plátování zlatem.
(511) 37, 40
(210) O-435113

(111) **285545**
(220) 05.04.2006
(151) 27.11.2006
(540)

JARMARK

- (730) **Kalábová Hana**, Slavíkovice 54, Jemnice, 67531, CZ
(740) JUDr. František Sochor - Mgr. Marek Sochor, advokátní kancelář, JUDr. František Sochor, Jihlavská brána 1/10, Třebíč, 67401
(510) (16) tiskoviny periodické, tiskoviny neperiodické, noviny, katalogy, knihy, brožury, časopisy periodické, časopisy neperiodické, kalendáře, knihy brožované, tištěné publikace; (41) vydávání knih, informace o možnostech zábavy a rozptýlení.
(511) 16, 41
(210) O-436238

(111) **285648**
(220) 02.05.2006
(151) 27.11.2006
(540)

shadeon

S H A D I N G S Y S T E M S

- (730) **Karel Peltsarszky - Fa STÍN**, Bratří Hlavců 122, Vsetín, 75501, CZ
(740) Ing. Petr Soukup, patentový a známkový zástupce, Vídeňská 8, Olomouc, 77200
(510) (6) žaluzie kovové horizontální, zejména meziokenní, interiérové a speciální pro dvojité a trojitě zasklená okna, rolety kovové, zejména venkovní navíjecí s kovovými lamelami, navíjecí v kombinaci se sítí, ovládané ručně, elektricky i dálkově, vrata kovová, zejména hliníková navíjecí plná, prosklená či s průduchy, ovládaná elektricky, dálkově či s nouzovým ručním ovládním, mříže kovové bezpečnostní navíjecí, zejména hliníkové, ocelové mikroperforované ovládané ručně, elektricky či dálkově, markýzy kovové, zejména korbové, ramenové výsuvné,

balkónové clony, prostorové s ovládním ručním, elektrickým, dálkovým či s automatickou regulací na slunce a vítr; (19) žaluzie horizontální plastové či dřevěné, zejména meziokenní, interiérové a speciální pro dvojité a trojitě zasklená okna, žaluzie vertikální s plastovými lamelami šikmé či obloukové interiérové, s ovládním ručním, elektrickým či dálkovým, rolety s plastovými, dřevěnými, bambusovými nebo rákosovými lamelami, zejména venkovní navíjecí, v kombinaci rolety se sítí, s ovládním ručním, elektrickým i dálkovým, sítě proti hmyzu nekovové, žaluzie nekovové, dveře lamelové shrnovací plastové plné nebo prosklené, s madlem či klikou, stropní podhledy minerální, sádkartonové či kovové, mramor; (20) nábytek, stolky, desky na stolky, rolety vnitřní okenní - žaluzie, rolety lištové okenní - žaluzie; (24) textilie pro vertikální žaluzie, zejména interiérové šikmé a obloukové s ovládním ručním, elektrickým či dálkovým, textilie pro rolety interiérové, rolety do střešních oken, pro rolety ovládané pružinou či kuličkovým řetízem, sítě proti moskýtům do oken či dveří, pevné, odnímatelné či otevíratelné s magnetickým jištěním.

(511) 6, 19, 20, 24
(210) O-437051

(111) **285677**
(220) 09.05.2006
(151) 27.11.2006
(540)



(730) **K+B Progres, a.s.**, U Expertu 91, Klíčany, okr. Praha-východ, 25069, CZ
(740) ROTT, RŮŽIČKA & GUTTMANN Patentová, známková a advokátní kancelář, JUDr. Michal Růžička, Vinohradská 37, Praha 2, 12000
(510) (35) dodavatelské služby pro třetí osoby (nákup výrobků a služeb pro jiné podnikatelské subjekty), dražby, administrativní služby, pomoc při řízení obchodního řetězce, organizační, objednávkové, nákupní a prodejní služby v oblasti obchodních řetězců, vše ve třídě 35, provádění obchodních operací v oblasti maloobchodu a velkoobchodu, propagační a reklamní činnost, marketingové studie, činnost organizačních a ekonomických poradců, zprostředkovatelská činnost v oblasti obchodu a obchodních služeb, rozšiřování propagačních materiálů, průzkum trhu a marketing, pronájem reklamních ploch, předvádění pro reklamní účely a podporu prodeje, předvádění zboží, rozšiřování reklamních materiálů a vzorků zboží; (37) instalace, montáž, opravy a údržba elektrospotřebičů; (38) telekomunikační služby, přenos veřejných informací, zpráv a obrázků pomocí počítačů, zprostředkování v oblasti telekomunikací, šíření elektronických časopisů a jiných periodik, knih a dalších informací v počítačových sítích, zprostředkovatelská služba v telekomunikačních službách a v šíření informací, počítačová komunikace, elektronická pošta, provozování informačních sítí, systémů a databází, včetně elektronických, zejména on-line systémů; (39) distribuce výrobků; (41) vydavatelská a publikační činnost, prezentace k jiným než reklamním účelům, nakladatelství, elektronické publikování, pořádání odborných kurzů, školení a jiných vzdělávacích akcí, organizování a pořádání pracovních setkání, firemních akcí, kongresů a sympozií, kulturních a společenských akcí, vedení diskusních skupin a workshopů - v rámci této třídy, organizování kulturních a vzdělávacích veletrhů a výstav, lektorská činnost, poradenství a služby v oblasti vzdělávání.

(511) 35, 37, 38, 39, 41
(210) O-437191

(111) **285732**
(220) 18.05.2006
(151) 27.11.2006
(540)

KUCHMIX

(730) **PĚKNÝ - UNIMEX s.r.o.**, Trojanova 16, Praha 2, 12000, CZ
(740) Čermák a spol., Mgr. Lukáš Lorenc, advokát, Elišky Peškové 15/735, Praha 5, 15000
(510) (29) bujónové koncentráty a koncentráty pro přípravu polévek, bujóny, polévky, koncentráty, zavařená zelenina, zeleninové pyré, rajčatové pyré, rajčatové protlaky, konzervované luštěniny, konzervované lusky, konzervovaný křen, zeleninové saláty, vařená a konzervovaná zelenina, zavařená a konzervované bylinky, přísady pro přípravu bujónů a polévek zařazené v této třídě, sušené bylinky a nať pro účely výživy, konzervované houby, zeleninové vločky, pomazánky na bázi masa, ryb, drůbeže a zeleniny; (30) koření, zahušťovač pro vaření jídel a pro zavařování potravin, sůl, omáčky, octová omáčka, soli s příchutí, zeleninová a bylinková sůl, hořčice, ocet, majonéza, kečup, omáčky jako koření, omáčky v prášku, speciální omáčky s příchutí, tomatové omáčky, salátové omáčky, dressinky, pikantní omáčky, směsi z cereálií pro lidskou výživu, směsi z cereálií a zeleniny pro lidskou výživu, vločky z cereálií, vločky z cereálií a ze zeleniny, krémy; (31) jedlé kořeny, jádra, hlízy a bulvy, zrna, otruby, sezamová semena, čerstvé ovoce a zelenina.

(511) 29, 30, 31
(210) O-437499

(111) **285744**
(220) 22.05.2006
(151) 27.11.2006
(540)



(730) **Lazorová Mária, A.** Stodolu 5320/56, Martin, SK
(740) JUDr. Pavel Moník, Sítělecká 672, Hradec Králové, 50002
(510) (30) mražený krém, zmrzlina.
(511) 30
(210) O-437583

(111) **285779**
(220) 26.05.2006
(151) 27.11.2006
(540)

CARNICHROM

(730) **NUTREND D.S., a.s.**, Chválkovice 604, Olomouc, 77900, CZ
(740) Ing. Petr Soukup, patentový a známkový zástupce, Vídeňská 8, Olomouc, 77200
(510) (5) výrobky parafarmaceutické, vitamíny, minerály a stopové prvky, dietní a nutriční přípravky pro léčebné účely, medicínální sirupy, kombinované přípravky vitamínů, minerálů, stopových prvků a bylinných výtažků, potravinové doplňky i obohacené vitamíny nebo minerály nebo stopovými prvky, vitamínové přípravky, multivitaminové preparáty, minerály a multiminerálové preparáty, bylinné čaje, léčivé rostliny, dietetické látky upravené pro lékařské účely, bílkovinné přípravky nebo potravina pro lékařské účely, bylinné výtažky nebo sirupy, vitamínová výživa ve formě koncentrátů, proteinové koncentráty jako výživné přísady k potravinám, léčivé cukrářské výrobky a cukrovinky s léčivými účinky, přípravky, poživatiny obsahující biologické katalyzátory pro fyzicky aktivní osoby, sportovce, rekonvalescenty, posilující poživatiny, extrakty a potraviny pro zvláštní výživu, dietetické a diabetické poživatiny a potraviny pro zvláštní výživu, potravní doplňky pro posílení imunity organismu a zlepšení zdraví v tuhém i tekutém stavu ve formě práškových směsí, kapek, sirupů, gelů,

past, tablet, šumivých tablet, pastilek, dražé, tobolek, kapslí, bonbónů, želé, prášků, vše výše uvedené pro léčebné účely, diabetické a dietetické nápoje pro léčebné účely, přírodní pramenité a kojenecké vody pro léčebné účely, obohacené vitamínové nápoje a koncentráty pro léčebné účely; (29) potravinové doplňky ne pro lékařské účely (zařazené v této třídě) a obsahující látky živočišného původu, protein pro lidskou spotřebu, proteinové výrobky a přípravky pro výživu, přípravky zvláštní výživy pro sportovce nebo osoby s vysokým energetickým výdejem, tuky, jedlé oleje, výživné přípravky pro denní doplnění stravy jako instantní strava nebo samostatná směs, skládající se hlavně z mléka v prášku nebo živočišných proteinů, také s přísadkou vitamínů nebo minerálů nebo stopových prvků nebo cukru, konzervované potraviny a poživatiny z ovoce, zeleniny, bílkovin, bylin, olejnin a mikrobiologických kultur, ovocné dřevě, výživné bylinné extrakty, texturované proteiny a jejich směsi pro humánní využití; (30) potravní doplňky neléčebné pro posílení imunity organismu a zlepšení zdraví rostlinného původu v tuhém i tekutém stavu ve formě práškových směsí, kapek, sirupů, gelů, past, tablet, šumivých tablet, pastilek, dražé, tobolek, kapslí, bonbónů, želé, prášků, vše výše uvedené pro neléčebné účely a v rámci této třídy, káva a náhražky kávy, obilní vločky a jiné obilné výrobky určené k lidské výživě, müsli, čaje, pekařské, cukrářské a cukrovinkářské výrobky, zejména oplatky, sušenky, keksy, bonbóny; (32) nealkoholické nápoje syčené i nesyčené, včetně nápojů minerálních, šumivých, iontových a energetických, sirupy, koncentráty a jiné přípravky pro přípravu nápojů, ovocné a zeleninové šťávy v rámci této třídy, mošty, ovocné nektary a nápoje z ovocných šťáv, stolní a minerální vody, diabetické a dietetické nápoje neléčebné, práškové nealkoholické nápoje, práškové přípravky a příchutě pro výrobu nealkoholických nápojů a likérů, nealkoholické aperitivy.

(511) 5, 29, 30, 32

(210) O-437732

(111) **285912**

(220) 09.06.2006

(151) 27.11.2006

(540)

BBH

(730) **BBH IP Services Limited**, 4 Areos Street, Strovolos, 2059 Nicosia, CY

(740) Společná advokátní kancelář Všetěčka Zelený Švorčík Kalenský a partneři, JUDr. Michal Havlík, advokát a patentový zástupce, Hálkova 2, Praha 2, 12000

(510) (35) poradenství v obchodní činnosti.

(511) 35

(210) O-438201

(111) **285946**

(220) 14.06.2006

(151) 27.11.2006

(540)

OMALOVÁNKY MOUDRÉ SOVY

(730) **BAUER MEDIA v.o.s.**, Moulíkova 3286/1b, Praha 5, Smíchov, 15000, CZ

(740) Mgr. Petra Fialová, advokátní kancelář, Mgr. Petra Fialová, advokátka, Vladislavova 1747/16, Praha 1, 11000

(510) (9) informace, data a databáze na elektronických, magnetických a optických nosičích všeho druhu a v elektronických datových, informačních a telekomunikačních sítích všeho druhu, multimediální aplikace, zejména elektronické informační katalogy, časopisy a periodika, knihy v elektronické podobě, nahrané zvukové a zvukově-obrazové a obrazové záznamy, vč. software na CD a DVD discích a magnetických nosičích, software pro počítače; (16) tiskoviny všeho druhu, zejména periodické a neperiodické publikace na papírových nosičích, např. časopisy, noviny, knihy, prospekty, plakáty, data a databáze na papírových nosičích, kalendáře, fotografie, pohlednice, plakáty, samolepky, knihařské výrobky, informační a propagační výrobky z papíru, vč. dekorálních předmětů z papíru, obalový materiál z papíru a balicí fólie z plastu, papírové a plastové sáčky a tašky, kancelářské potřeby (vyjma nábytku); (35) zprostředkovatelské služby v oblasti obchodu a pomoci při řízení obchodní činnosti, zprostředkování obchodních kontaktů, reklamní a propagační činnost, poskytování obchodních informačních produktů, např. multimediálních informací pro reklamní a obchodní účely, vč. jejich vyhledávání, inzertní a propagační činnost, vč. on-line inzerce a prezentace uživatelů v počítačové síti Internet, obchodní využití sítě Internet v oblasti vyhledávacích služeb a e-businessu, vydávání reklamních a/nebo náborových textů, propagačních a inzertních tiskovin,

rozšiřování reklamních a/nebo inzertních materiálů, obchodní průzkum a analýza trhu, marketing, organizace reklamních a obchodních předváděcích akcí výrobků a služeb, vč. obchodních výstav a jejich doprovodných akcí, např. komerčních módních přehlídek, distribuce zboží a tiskovin k reklamním účelům, obchodní zastoupení tuzemských a zahraničních firem, obchodní a podnikatelský informační servis, obchodní poradenské a konzultační služby; (38) šíření elektronických informací, zpráv textových, zvukových a zvukově-obrazových, např. elektronických časopisů, knih a děl prostřednictvím počítačové sítě Internet a satelitů, výměna elektronických zpráv a informací, služby zabezpečující audiovizuální komunikaci prostřednictvím informačních a telekomunikačních sítí, např. počítačové sítě Internet a satelitů, šíření audiovizuálních děl, zpráv a informací, anket a soutěží, odborná informační a poradenská činnost v daných oborech; (41) nakladatelství a vydavatelství periodických a neperiodických publikací, zejména společenských, zábavních, vzdělávacích a odborných časopisů, a to tištěných na papírových nosičích i v elektronické podobě, vč. textových, zvukových a zvukově-obrazových zpráv a informací na elektronických, magnetických a optických nosičích všeho druhu, ediční a publikační činnost, vč. nahrávání zvukových a zvukově-obrazových nosičů a pořadů pro rozhlasové a televizní vysílání, půjčování publikací a nahraných zvukových a zvukově-obrazových nosičů, produkční a agenturní činnost v oblasti zábavy, vzdělávání, kultury a sportu, vč. pořádání zábavních a vzdělávacích soutěží a akcí, hobby-soutěží, zájmových klubů, setkání a přednášek, vč. akcí na podporu zdravého životního stylu a společenského uplatnění a aktivity zájmových skupin, kulturních a/nebo vzdělávacích výstav, informační, konzultační, poradenské a obstaravatelské služby v oboru nakladatelské a vydavatelské činnosti, produkční a agenturní činnost v oblasti zábavy, kultury, vzdělávání, zájmové činnosti a společenských aktivit.

(511) 9, 16, 35, 38, 41

(210) O-438332

(111) **286229**

(220) 18.04.2006

(151) 21.12.2006

(540)

TELMIX

(730) **VK-DRCMAN s.r.o.**, Němčice 47, Kostelec u Holešova, 76843, CZ

(740) Patentová a známková kancelář, Ing. Jaromír Příkryl, Včelín 1161, Hulín, 76824

(510) (5) výrobky zvěrolékařské, výživové krmné doplňky a směsi pro zvířata ve formě koncentrátů, prášku, granulí, to vše pro lékařské účely; (31) výrobky zemědělské, zahradnické, lesnické, krmivářské výrobky a doplňkové krmné směsi; (35) zprostředkovatelské služby v oblasti obchodu.

(511) 5, 31, 35

(210) O-436607

(111) **286289**

(220) 19.05.2006

(151) 21.12.2006

(540)

Trávníkářská ročenka

(730) **Ing. Petr Baštan - vydavatelství**, Na Vozovce 812/20, Olomouc, 77900, CZ

(740) Mgr. Tomáš Cimbota, Horní náměstí 365/7, Olomouc, 77200

(510) (9) nosiče dat; (16) publikace, periodika, knížky brožované; (41) vydávání knih.

(511) 9, 16, 41

(210) O-437537

(111) **286325**
(220) 29.05.2006
(151) 21.12.2006
(540)



- (730) **BAUER MEDIA v.o.s.**, Moulíkova 3286/1b, Praha 5, Smíchov, 15000, CZ
(740) Mgr. Petra Fialová, advokátní kancelář, Mgr. Petra Fialová, advokátka, Vladislavova 1747/16, Praha 1, 11000
(510) (9) informace, data a databáze na elektronických, magnetických a optických nosičích všeho druhu a v elektronických, datových, informačních a telekomunikačních sítích všeho druhu, multimediální aplikace, zejména elektronické informační katalogy, časopisy a periodika, knihy v elektronické podobě, software pro počítače; (16) tiskoviny všeho druhu, zejména periodické a neperiodické publikace na papírových nosičích, např. časopisy, noviny, knihy, prospekty, plakáty, data a databáze na papírových nosičích, kalendáře, fotografie, pohlednice, plakáty, samolepky, knihařské výrobky, informační a propagační výrobky z papíru, včetně dekorativních předmětů z papíru, obalový materiál z papíru a balicí folie z plastu, papírové a plastové sáčky a tašky, kancelářské potřeby (vyjma nábytku); (35) zprostředkovatelské služby v oblasti obchodu a pomoc při řízení obchodní činnosti, zprostředkování obchodních kontaktů, reklamní a propagační činnost, poskytování obchodních informačních produktů, např. multimediálních informací pro reklamní a obchodní účely, včetně jejich vyhledávání, inzertní a propagační činnost, včetně on-line inzerce a prezentace uživatelů v počítačové síti Internet, obchodní využití sítě Internet v oblasti vyhledávacích služeb a e-businessu, vydávání reklamních a/nebo náborových textů, propagačních a inzertních tiskovin, rozšiřování reklamních a/nebo inzertních materiálů, obchodní průzkum a analýza trhu, marketing, organizace reklamních a obchodních předváděcích akcí výrobků a služeb, včetně obchodních výstav a jejich doprovodných akcí, např. komerčních módních přehlídek, distribuce zboží a tiskovin k reklamním účelům, obchodní zastoupení tuzemských a zahraničních firem, obchodní a podnikatelský informační servis, obchodní poradenské a konzultační služby; (38) šíření elektronických informací, zpráv textových, zvukových a zvukově-obrazových, např. elektronických časopisů, knih a děl prostřednictvím počítačové sítě Internet a satelitů, výměna elektronických zpráv a informací, služby zabezpečující audiovizuální komunikaci prostřednictvím informačních a telekomunikačních sítí, např. počítačové sítě Internetu satelitů, šíření audiovizuálních děl, zpráv a informací, anket a soutěží, odborná informační a poradenská činnost v daných oborech; (41) nakladatelství a vydavatelství periodických a neperiodických publikací, zejména společenských, zábavních, vzdělávacích a odborných časopisů a to tištěných na papírových nosičích i v elektronické podobě, včetně textových, zvukových a zvukově-obrazových zpráv a informací na elektronických, magnetických a optických nosičích všeho druhu, ediční a publikační činnost, včetně nahrávání zvukových a zvukově-obrazových nosičů a pořadů pro rozhlasové a televizní vysílání, půjčování publikací a nahraných zvukových a zvukově-obrazových nosičů, produkční a agenturní činnost v oblasti vzdělávání, kultury a sportu, včetně pořádání vzdělávacích soutěží a akcí, zájmových klubů, setkání a přednášek, včetně akcí na podporu zdravého životního stylu a společenského uplatnění a aktivity zájmových skupin, kulturních a/nebo vzdělávacích výstav, informační, konzultační, poradenské a obstaravatelské služby v oboru nakladatelské a vydavatelské činnosti, kultury, vzdělávání, zájmové činnosti a společenských aktivit.
(511) 9, 16, 35, 38, 41
(210) O-437813

(111) **286333**
(220) 30.05.2006
(151) 21.12.2006
(540)

GYNOBIO-FIX

- (730) **S & D Pharma CZ, spol. s r.o.**, Písnická 22/546, Praha 4, 14200, CZ
(740) Ing. Václav Kratochvíl, patentový zástupce, Táborská 758/33, Mladá Boleslav, 29301
(510) (5) farmaceutické produkty a přípravky, minerální doplňky potravin, doplňky výživové pro lékařské účely; (30) potravinové doplňky spadající do této třídy.
(511) 5, 30
(210) O-437855

(111) **286476**
(220) 23.06.2006
(151) 21.12.2006
(540)



- (730) **FTV Prima, spol. s r.o.**, Na Žertvách 24/132, Praha 8, 18000, CZ
(740) PATENTSERVIS Praha a.s., Jivenská 1273/1, Praha 4, 14021
(510) (9) aparáty a přístroje vědecké, geodetické, elektronické, fotografické, filmové, optické, přístroje pro vážení, měření, signalizaci, kontrolu, záchranu a přístroje učební, aparáty pro záznam, převod, reprodukci zvuku nebo obrazu, magnetické supporty zvukových záznamů, audiovizuální díla na jakémkoliv nosiči, filmové kamery, filmové přístroje, obaly na zvukové nosiče, gramofonové desky, automatické distributory a mechanismy na mince, zapisovací pokladny, kalkulační stroje, přístroje pro zpracování informací, zařízení výpočetní techniky, programové vybavení pro počítače na nosičích, nosiče magnetických záznamů nahrané i nenahrané, audiovizuální díla na nosičích, audiokazety a videokazety nahrané i nenahrané, CD disky, hrací skříně uváděné v činnost vhozením mince; (16) papír, lepenka a výrobky z těchto materiálů patřící do třídy 16, plakáty, fotografie, pohlednice, pohledy ilustrované se zvukovou nahrávkou, gratulace, dopisní papíry, obálky, kalendáře, zejména nástěnné a stolní, samolepky, obtisky, poznámkové bloky, desky na spisy, pořadače, omalovánky, aktivity books, balicí papír, školní sešity, skicáky, tužky, pastelky, tuhy, gumy, ořezávátko na tužky, penály, papírové tašky, umělohmotné tašky, papírové kapesníčky, tiskoviny, časopisy, periodika, knihy, tiskárenské výrobky, tiskařské typy, potřeby pro knižní vazby, lepidla na papír a pro domácnost, materiály pro umělce, štětce, psací stroje a kancelářské potřeby, učební pomůcky (s výjimkou přístrojů), papírové obaly, obaly z plastických hmot (zařazené v této třídě); (35) reklamní, inzertní a propagační činnost, prodej reklamního času inzerentům; (38) televizní vysílání, rozšiřování televizního vysílání, přenosy zpráv, přenos zpráv a obrazových informací pomocí počítače, přenášení vysílání pomocí satelitních družic, vysílání kabelové televize; (41) nakladatelská a vydavatelská činnost, nahrávání nosičů zvukových a/nebo obrazových, agenturní činnost v oblasti kultury v rámci této třídy, tvorba a vydávání audiovizuálních děl, šíření audiovizuálních děl, půjčování nahraných a nosičů zvukových a/nebo obrazových záznamů, výchovná a zábavní činnost, organizace a prezentace her a soutěží pro veřejnost, tvorba televizních pořadů, technické a organizační zabezpečení televizního vysílání.
(511) 9, 16, 35, 38, 41
(210) O-438625

(111) **286941**
(220) 07.06.2006
(151) 18.01.2007
(540)



(730) **Vysoká škola báňská - Technická univerzita Ostrava**, 17. listopadu 15/2172, Ostrava - Poruba, 70833, CZ
(510) (9) software na nosičích; (16) veškeré druhy tiskovin; (41) informace o výchově a vzdělání; (42) tvorba software, výzkum a vývoj v oblasti přírodních a technických věd, pronájem software.
(511) 9, 16, 41, 42
(210) O-438095

(111) **286942**
(220) 07.06.2006
(151) 18.01.2007
(540)



(730) **Vysoká škola báňská - Technická univerzita Ostrava**, 17. listopadu 15/2172, Ostrava - Poruba, 70833, CZ
(510) (9) software na nosičích; (16) veškeré druhy tiskovin; (41) informace o výchově a vzdělání; (42) tvorba software, výzkum a vývoj v oblasti přírodních a technických věd, pronájem software.
(511) 9, 16, 41, 42
(210) O-438096

(111) **286992**
(220) 19.06.2006
(151) 18.01.2007
(540)

CARSYS

(730) **Carsys s.r.o.**, Rubeška 215/1, Praha 9 Vysočany, 19000, CZ
(740) Patentová a známková kancelář, Ing. Jaromír Příkryl, Věelin 1161, Hulín, 76824
(510) (9) kancelářská, výpočetní, reprografická a telekomunikační technika všeho druhu včetně doplňků a příslušenství spadající do této třídy, informační a komunikační technologie, informační systémy, vybavení pro zpracování informací pro počítače, přístroje a stroje pro záznam, přenos a reprodukci zvuku nebo obrazu, software na nosičích, počítačový hardware, počítačový hardware a software, software zvláště pro prodejce a servis automobilů; (42) tvorba a vývoj software, poradenství v oblasti software a hardware, instalace a servis software.
(511) 9, 37, 42
(210) O-438445

(111) **287278**
(220) 10.08.2006
(151) 18.01.2007
(540)



(730) **Matějka Jindřich**, Videňská třída 79, Znojmo, 66902, CZ
(740) Ing. Blanka Brodská, patentový zástupce, Josefy Faimonové 14, Brno, 62800
(510) (6) kovové stavební konstrukce, konzoly, úhelníky, výztuže, lišty, podložky a podpěry, prořezávací nářadí, potrubí, úchyty a spojky; (19) stavební panely nekovové, sádrokartonové panely, keramické dlaždice na podlahy, keramické obklady stěn, umělý kámen, trubky vodovodní nekovové, dveře, včetně posuvných dveří, zárubně dveří, izolace, omítky, prahy, překlady, sklo stavební a izolační, laminátové sanitární vybavení, laminátové vložky do van; (37) stavba, renovace a rekonstrukce bytových příček, bytových jader, koupelen a sociálních zařízení, konečná úprava stěn, zejména interiérové nástřiky a omyvatelné nástřiky.
(511) 6, 19, 37
(210) O-439834

(111) **287379**
(220) 25.08.2006
(151) 18.01.2007
(540)



(730) **Seznam.cz, a.s.**, Radlická 3294/10, Praha 5 - Smíchov, 15000, CZ
(740) JUDr. Miroslav Kupka, Levého 1532, Rakovník, 26901
(510) (9) všechny sítě z oblasti výpočetní techniky a jejich jednotlivé části i náhradní díly, včetně sítí datových, informačních a telekomunikačních, přístroje a zařízení pro záznam, přenos, převod, zpracování a reprodukci zvuku, obrazu, textu nebo jiných dat či informací, nosiče záznamů zvuku, obrazu, textu nebo jiných dat či informací, data, databáze, databázové produkty, databázové systémy, informace a záznamy v elektronické podobě, bez ohledu na to, zda uloženy na samostatných nosičích a nebo v rámci datových, informačních či telekomunikačních sítí, elektronické časopisy, elektronická periodika a knihy v elektronické podobě, související software a hardware, včetně elektronických multimediálních aplikací, multimediálních nebo informačních katalogů a aplikací pro prohlížení, zpracovávání nebo uchovávání dat v elektronické podobě; (35) shromažďování, poskytování, třídění informací včetně vytváření a zpracovávání dat v rámci databází, šíření propagačních informací, zejména systemizace informací do počítačových databází prostřednictvím sítě Internet nebo jiné obdobné veřejné či neveřejné telekomunikační sítě; (38) informační kancelář, samostatný přenos dat nebo informací prostřednictvím telekomunikačních zařízení, počítačů, mobilních telefonů, služby zabezpečující audiovizuální komunikaci prostřednictvím informačních telekomunikačních sítí, kupř. počítačové sítě Internet, mobilních telefonů, satelitu, rozšiřování, zveřejňování a přenos informací prostřednictvím informačních a telekomunikačních zařízení a sítí, mobilních telefonů, satelitů, výměna a šíření informací a zpráv pomocí telekomunikačních sítí, datových sítí, informační nebo komunikační nebo elektronické techniky, on-line chat room/diskusní skupiny na Internetu a na sítích mobilních telefonů, elektronické nástěnky (služby) - (telekomunikační služby), poskytování přístupu k on-line službám, služby webových portálů, komunikace mobilními telefony a počítačová komunikace, posílání zpráv, pošta (elektronická), přenos zpráv a obrazových informací pomocí počítačů, šíření elektronických publikací v elektronické podobě pomocí počítačových a telekomunikačních sítí, pomocí mobilních telefonů, satelitu atp., komunikace a transakce v sítí, služby datové sítě, pronájem informačních a komunikačních míst, služby krátkých textových zpráv a mobilních multimediálních zpráv MMS; (42) návrhy, strukturování a programování či jiné vytváření počítačových programů a počítačových systémů, zejména programového vybavení internetových, intranetových či jiných síťových serverů, serverových stanic a systémů, včetně jejich instalace, zavádění, aktualizace a údržby, návrhy, strukturování a programování či jiné vytváření databází, jiných datových systémů a aplikací pro jejich zpracování, včetně jejich poskytování přístupu k nim a jejich instalace, zavádění, aktualizace a údržby, návrhy, strukturování a programování či jiné vytváření internetových či intranetových počítačových stránek a nástěnek (webpages a websites) a internetových či intranetových aplikací, včetně jejich instalace, zavádění, aktualizace a údržby, hostování (poskytování volného prostoru) pro internetové či intranetové počítačové stránky a nástěnky (webpages a websites) nebo hostování (poskytování volného prostoru) v rámci těchto stránek či nástěnek, hostování (poskytování volného prostoru) pro internetové či intranetové aplikace, převod (konverze) počítačových programů, dat či jiných údajů v elektronické podobě z různých formátů do jiných formátů, převod (konverze) dokumentů, dat či jiných údajů z fyzických médií na elektronická média.

(511) 9, 35, 38, 42
(210) O-440492

(111) **287436**
(220) 10.04.2006
(151) 19.02.2007
(540)

SEVENCREATIONS

(730) **Virtshop CZ s.r.o.**, Letců 1005, Hradec Králové, 50002, CZ
(740) BOHEMIA PATENT Patentová & známková kancelář, Ing. Jana Vandělíková, Havanská 17, Praha 7, 17000
(510) (9) data, databáze a jiné informační produkty na magnetických nosičích, související software a hardware, nosiče dat všeho druhu vyjma nosičů papírových, zejména audiokazety, videokazety, CD nosiče, DVD nosiče, elektronické sítě, multimediální aplikace, 3D animace, multimediální informační katalogy, elektronický vyhledávač; (10) erotické pomůcky elektricky vybavené, zejména prezervativy, vibromasážní přístroje, erotické panny, elektrické vakuové pumpy, vagíny, vibrační kuličky, erotické pomůcky elektricky nevybavené, zejména nafukovací panny, vakuové pumpy, vagíny, dilda - napodobeniny penisu s elektrickým pohonem i bez elektrického pohonu.
(511) 9, 10
(210) O-436413

(111) **287513**
(220) 21.03.2006
(151) 22.02.2007
(540)

SOS DĚTSKÁ VESNIČKA

(730) **SOS Kinderdorf**, Staffler Strasse 10a, Innsbruck, 6020, AT
(740) Rott, Růžička & Guttmann Patentové, známkové a advokátní kanceláře, JUDr. Michal Růžička CSc., patentový zástupce, Vinohradská 37, Praha 2, 12000
(510) (16) tiskoviny, prospekty, brožury, plakáty, nálepky (papírenské zboží), knihy, časopisy, kalendáře, karty; (36) shromažďování hotovosti a darů pro organizace zabývající se péčí o děti a mládež; (41) výchova a vzdělávání dětí a mládeže.
(511) 16, 36, 41
(210) O-435706

(111) **287519**
(220) 29.03.2006
(151) 22.02.2007
(540)

TV MAX

(730) **BAUER MEDIA v.o.s.**, Moulíkova 3286/1b, Praha 5, Smíchov, 15000, CZ
(740) Mgr. Petra Fialová, advokátní kancelář, Mgr. Petra Fialová, advokátka, Vladislavova 1747/16, Praha 1, 11000
(510) (35) inzertní činnost.
(511) 35
(210) O-436001

(111) **287528**
(220) 11.04.2006
(151) 22.02.2007
(540)

Prix Bohemia Radio

(730) **Český rozhlas**, Vinohradská 12, Praha 2, 12099, CZ
(510) (9) nahané a nenahané nosiče záznamu zvuku a obrazu, zejména audiokazety, videokazety, magnetofonové pásky, gramofonové desky, kompaktní desky, videodesky, audiovizuální díla na nosičích, hudební díla na nosičích, informace a záznamy na jakémkoliv nosiči (s výjimkou nosičů papírových ze třídy 16) i v elektronické podobě; (16) propagační tiskoviny, zejména katalogy, prospekty, plakáty, fotografie, knihy, časopisy, pohlednice, gratulace, dopisní papíry, obálky, kalendáře, zejména nástěnné a stolní, samolepky, obtisky, poznámkové bloky, desky na spisy, pořadače, omalovánky, activity books, balicí papír, školní sešity, skicárky, tužky, pastelky, tuhy, gummy, ořezávátka, ořezávátka strojky, penály, papírové tašky, umělohmotné tašky, obaly všeho druhu papírové, těžítka, tiskoviny, časopisy, periodika, knihy, plastické nebo papírové obaly obecně, listy, pytlíky a sáčky pro obalovou techniku, umělecké nebo ozdobné předměty z papíru nebo plastických hmot, obalové materiály z plastických hmot; (35) reklamní, inzertní a propagační činnost prostřednictvím jakéhokoliv média, prostřednictvím telefonní sítě nebo

datové sítě nebo informační sítě, činnost reklamní agentury, zprostředkování v obchodních vztazích, zprostředkovatelská činnost v oblasti obchodu a mediálního průmyslu jako je zprostředkování reklamy, inzerce, propagace, informací v rámci tř. 35; (38) spoje, komunikační služby, provozování rozhlasového vysílání, hudební vysílání a šíření informací prostřednictvím počítačových a telekomunikačních sítí včetně Internetu; (41) tvorba rozhlasových programů, rozhlasového zpravodajství, publicistiky, zpravodajství, činnost vzdělávací a zábavná, vyučovací, vydavatelská a nakladatelská, pořádání koncertů, agenturní činnost v oblasti umění a kultury, pořádání soutěží všeho druhu v rámci této třídy.

(511) 9, 16, 35, 38, 41
(210) O-436442

(111) **287639**
(220) 10.07.2006
(151) 22.02.2007
(540)

DĚTI RÁJE

(730) **GOJA, AGENTURA GOTT - JANEČEK, spol. s r.o.**, Pod Průsekem 3, Praha 10, 10200, CZ

(510) (41) divadelní představení, informace o možnostech zábavy, organizování představení (manažerské služby), prodej míst (vstupenek), zveřejňování textů, kromě reklamních, večírky (organizování a plánování), vydávání textů, s výjimkou reklamních nebo náborových, výroba divadelních a jiných představení, zábava, pobavení, živá představení, živá vystoupení (organizování).

(511) 41
(210) O-439023

(111) **287643**
(220) 10.07.2006
(151) 22.02.2007
(540)

na cestách osudu

(730) **BAUER MEDIA v.o.s.**, Moulíkova 3286/1b, Praha 5, Smíchov, 15000, CZ

(740) Mgr. Petra Fialová, advokátní kancelář, Mgr. Petra Fialová, advokátka, Vladislavova 1747/16, Praha 1, 11000

(510) (9) informace, data a databáze na elektronických, magnetických a optických nosičích všeho druhu a v elektronických, datových, informačních a telekomunikačních sítích všeho druhu, multimediální aplikace, zejména elektronické informační katalogy, časopisy a periodika, knihy v elektronické podobě, nahrané zvukové a zvukově-obrazové a obrazové záznamy, vč. software na CD a DVD discích a magnetických nosičích, software pro počítače; (16) tiskoviny všeho druhu, zejména periodické a neperiodické publikace na papírových nosičích např. časopisy, noviny /knihy/ prospekty, plakáty, data a databáze na papírových nosičích, kalendáře, fotografie, pohlednice, plakáty, samolepky, knihařské výrobky, informační a propagační výrobky z papíru, vč. dekoracních předmětů z papíru, obalový materiál z papíru a balicí folie z plastu, papírové a plastové sáčky a tašky, kancelářské potřeby (vyjma nábytku); (35) zprostředkovatelské služby v oblasti obchodu a pomoc při řízení obchodní činnosti, zprostředkování obchodních kontaktů, reklamní a propagační činnost, poskytování obchodních informačních produktů, např. multimediálních informací pro reklamní či obchodní účely, vč. jejich vyhledávání, inzertní a propagační činnost, vč. on-line inzerce a prezentace uživatelů v počítačové síti Internet, obchodní využití sítě Internet v oblasti vyhledávacích služeb a e-businessu, vydávání reklamních a/nebo náborových textů, propagačních a inzertních tiskovin,

rozšiřování reklamních a/nebo inzertních materiálů, obchodní průzkum a analýza trhu, marketing, organizace reklamních a obchodních předváděcích akcí výrobků a služeb, vč. obchodních výstav a jejich doprovodných akcí /např. komerčních módních přehlídek, distribuce zboží a tiskovin k reklamním účelům, obchodní zastoupení tuzemských a zahraničních firem, obchodní a podnikatelský informační servis, obchodní poradenské a konzultační služby; (38) šíření elektronických informací, zpráv textových, zvukových a zvukově-obrazových, např. elektronických časopisů, knih a děl prostřednictvím počítačové sítě Internet a satelitů, výměna elektronických zpráv a informací, služby zabezpečující audiovizuální komunikaci prostřednictvím informačních a telekomunikačních sítí, např. počítačové sítě Internet satelitů, šíření audiovizuálních děl, zpráv a informací, anket a soutěží, odborná informační a poradenská činnost v daných oborech; (41) nakladatelství a vydavatelství periodických a neperiodických publikací, zejména společenských, zábavních, vzdělávacích a odborných časopisů a to tištěných na papírových nosičích i v elektronické podobě, vč. textových, zvukových a zvukově-obrazových zpráv a informací na elektronických, magnetických a optických nosičích všeho druhu, ediční a publikační činnost, vč. nahrávání zvukových a zvukově-obrazových nosičů a pořadů pro rozhlasové a televizní vysílání, půjčování publikací a nahraných zvukových a zvukově-obrazových nosičů, produkční a agenturní činnost v oblasti zábavy, vzdělávání, kultury a sportu, vč. pořádání zábavních a vzdělávacích soutěží a akcí, hobby-soutěží, zájmových klubů, setkání a přednášek, vč. akcí na podporu zdravého životního stylu a společenského uplatnění a aktivity zájmových skupin, kulturních a/nebo vzdělávacích výstav, informační, konzultační, poradenské a obstaravatelské služby v oboru nakladatelské a vydavatelské činnosti, produkční a agenturní činnost v oblasti zábavy, kultury, vzdělávání, zájmové činnosti a společenských aktivit.

(511) 9, 16, 35, 38, 41
(210) O-439055

(111) **287724**
(220) 01.08.2006
(151) 22.02.2007
(540)

STRATOSFERA
FamilyStar

(730) **BAUER MEDIA PRAHA v.o.s.**, Moulíkova 3286/1b, Praha 5 - Smíchov, 15000, CZ

(740) Mgr. Petra Fialová, advokátní kancelář, Mgr. Petra Fialová, advokátka, Vladislavova 1747/16, Praha 1, 11000

(510) (9) nosiče informací všeho druhu v rozsahu třídy 9, včetně nosičů se záznamem zvuku a/nebo obrazu, elektronické publikace; (16) nosiče informací všeho druhu v rozsahu třídy 16, tiskoviny, časopisy; (38) šíření informací prostřednictvím komunikačních sítí, například internetu, kabelových, bezdrátových a satelitních sítí, výměna, získávání a předávání informací, vytváření virtuálních diskusních skupin.

(511) 9, 16, 38
(210) O-439601

(111) **288200**
(220) 17.07.2006
(151) 05.03.2007
(540)

WOW! ŠOKUJÍCÍ SVĚT

(730) **BAUER MEDIA v.o.s.**, Moulíkova 3286/1b, Praha 5, Smíchov, 15000, CZ
(740) Mgr. Petra Fialová, advokátní kancelář, Mgr. Petra Fialová, advokátka, Vladislavova 1747/16, Praha 1, 11000
(510) (9) informace, data a databáze na elektronických, magnetických a optických nosičích všeho druhu a v elektronických, datových, informačních a telekomunikačních sítích všeho druhu, multimediální aplikace, zejména elektronické informační katalogy, časopisy a periodika, knihy v elektronické podobě, software pro počítače, s výjimkou výrobků uvedených v této třídě, které by se vztahovaly k hudbě nebo hudební zábavě; (16) tiskoviny všeho druhu, s výjimkou zpěvníků, zejména periodické a neperiodické publikace na papírových nosičích, např. časopisy, noviny, knihy, prospekty, plakáty, data a databáze na papírových nosičích, kalendáře, fotografie, pohlednice, plakáty, samolepky, knihařské výrobky, informační a propagační výrobky z papíru, vč. dekoračních předmětů z papíru, obalový materiál z papíru a balicí folie z plastu, papírové a plastové sáčky a tašky, kancelářské potřeby (vyjma nábytku), s výjimkou výrobků uvedených v této třídě, které by se vztahovaly k hudbě nebo hudební zábavě; (35) zprostředkovatelské služby v oblasti obchodu a pomoc při řízení obchodní činnosti, zprostředkování obchodních kontaktů, reklamní a propagační činnost, poskytování obchodních informačních produktů, např. multimediálních informací pro reklamní a obchodní účely, vč. jejich vyhledávání, inzertní a propagační činnost, vč. on-line inzerce a prezentace uživatelů v počítačové síti Internet, obchodní využití sítě Internet v oblasti vyhledávacích služeb a e-businessu, vydávání reklamních a/nebo náborových textů, propagačních a inzertních tiskovin, rozšiřování reklamních a/nebo inzertních materiálů, obchodní průzkum a analýza trhu, marketing, organizace reklamních a obchodních předváděcích akcí výrobků a služeb, vč. obchodních výstav a jejich doprovodných akcí, např. komerčních módních přehlídek, distribuce zboží a tiskovin k reklamním účelům, obchodní zastoupení tuzemských a zahraničních firem, obchodní a podnikatelský informační servis, obchodní poradenské a konzultační služby; (38) šíření elektronických informací, zpráv textových, zvukových a zvukově-obrazových, např. elektronických časopisů, knih a děl prostřednictvím počítačové sítě Internet a satelitů, výměna elektronických zpráv a informací, služby zabezpečující audiovizuální komunikaci prostřednictvím informačních a telekomunikačních sítí, např. počítačové sítě Internet a satelitů, šíření audiovizuálních děl, zpráv a informací, anket a soutěží, odborná informační a poradenská činnost v daných oborech; (41) nakladatelství a vydavatelství periodických a neperiodických publikací, zejména společenských, zábavních, vzdělávacích a odborných časopisů a to tištěných na papírových nosičích i v elektronické podobě, vč. textových, zvukových a zvukově-obrazových zpráv a informací na elektronických, magnetických a optických nosičích všeho druhu, ediční a publikační činnost, vč. nahrávání zvukových a zvukově-obrazových nosičů a pořadů pro rozhlasové a televizní vysílání, půjčování publikací a nahraných zvukových a zvukově-obrazových nosičů, produkční a agenturní činnost v oblasti zábavy, vzdělávání, kultury a sportu, vč. pořádání zábavních a vzdělávacích soutěží a akcí, hobby-soutěží, zájmových klubů, setkání a přednášek, vč. přednáškových a výukových akcí na podporu zdravého životního stylu, společenského uplatnění a aktivity zájmových skupin, kulturních a/nebo vzdělávacích výstav, informační, konzultační, poradenské a obstaravatelské služby v oboru nakladatelské a vydavatelské činnosti, produkční a agenturní činnost v oblasti zábavy, kultury, vzdělávání, zájmové činnosti a společenských aktivit v rámci této třídy, s výjimkou služeb uvedených v této třídě, které by se vztahovaly k hudbě nebo hudební zábavě.

(511) 9, 16, 35, 38, 41
(210) O-439203

(111) **288269**
(220) 10.04.2006
(151) 19.03.2007
(540)

BOOM!

(730) **Virtshop CZ s.r.o.**, Letců 1005, Hradec Králové, 50002, CZ
(740) BOHEMIA PATENT Patentová & známková kancelář, Ing. Jana Vanděliková, Havanská 17, Praha 7, 17000
(510) (5) povzbuzující přípravky z ovoce, bylin/květin a jiných přírodních produktů - vše s léčebnými účinky, afrodisiaka v rámci této třídy.
(511) 5
(210) O-436414

(111) **288457**
(220) 08.09.2006
(151) 19.03.2007
(540)



(730) **BAUER MEDIA v. o. s.**, Moulíkova 3286/1b, Praha 5, Smíchov, 15000, CZ
(740) Mgr. Petra Fialová, advokátní kancelář, Mgr. Petra Fialová, advokátka, Vladislavova 1747/16, Praha 1, 11000
(510) (9) informace data a databáze na elektronických, magnetických a optických nosičích všeho druhu a v elektronických, datových, informačních a telekomunikačních sítích všeho druhu, multimediální aplikace, zejména elektronické informační katalogy, časopisy a periodika, knihy v elektronické podobě, nahané zvukové a zvukově obrazové a obrazové záznamy, vč. software na CD a DVD discích a magnetických nosičích, software pro počítače; (16) tiskoviny všeho druhu, zejména periodické a neperiodické publikace na papírových nosičích, např. časopisy, noviny, knihy, prospekty, plakáty, data a databáze na papírových nosičích, kalendáře, fotografie, pohlednice, plakáty, samolepky, knihařské výrobky, informační a propagační výrobky z papíru, vč. dekoračních předmětů z papíru, obalový materiál z papíru a balicí folie z plastu, papírové a plastové sáčky a tašky, kancelářské potřeby (vyjma nábytku); (35) zprostředkovatelské služby v oblasti obchodu a pomoc při řízení obchodní činnosti, zprostředkování obchodních kontaktů, reklamní a propagační činnost, poskytování obchodních informačních produktů, např. multimediálních informací pro reklamní a obchodní účely, vč. jejich vyhledávání, inzertní a propagační činnost, vč. on-line inzerce a prezentace uživatelů v počítačové síti Internet, obchodní využití sítě Internet v oblasti vyhledávacích služeb a e-businessu, vydávání reklamních a/nebo náborových textů, propagačních a inzertních tiskovin, rozšiřování reklamních a/nebo inzertních materiálů, obchodní průzkum a analýza trhu, marketing, organizace reklamních a obchodních předváděcích akcí výrobků a služeb, vč. obchodních výstav a jejich doprovodných akcí, např. komerčních módních přehlídek, distribuce zboží a tiskovin k reklamním účelům, obchodní zastoupení tuzemských a zahraničních firem, obchodní a podnikatelský informační servis, obchodní poradenské a konzultační služby; (38) šíření elektronických informací, zpráv textových, zvukových a zvukově-obrazových, např. elektronických časopisů, knih a děl prostřednictvím počítačové sítě internet a satelitů, výměna elektronických zpráv a informací, služby zabezpečující audiovizuální komunikaci prostřednictvím informačních a telekomunikačních sítí, např. počítačové sítě Internet a satelitů, šíření audiovizuálních děl, zpráv a informací, anket a soutěží, odborná informační a poradenská činnost v daných oborech; (41) nakladatelství a vydavatelství periodických a neperiodických publikací, zejména společenských, zábavních, vzdělávacích a odborných časopisů a to tištěných na papírových nosičích i v elektronické podobě, vč. textových, zvukových a zvukově-obrazových zpráv a informací na elektronických,

magnetických a optických nosičích všeho druhu, ediční a publikační činnost, vč. nahrávání zvukových a zvukově-obrazových nosičů a pořadů pro rozhlasové a televizní vysílání, půjčování publikací a nahraných zvukových a zvukově-obrazových nosičů, produkční a agenturní činnost v oblasti zábavy, vzdělávání, kultury a sportu, vč. pořádání zábavních a vzdělávacích soutěží a akcí, hobby, zájmových klubů, setkání a přednášek, vč. přednáškových a výukových akcí na podporu zdravého životního stylu, společenského uplatnění a aktivity zájmových skupin, kulturních a/nebo vzdělávacích výstav, informační, konzultační, poradenské a obstaravatelské služby v oboru nakladatelské a vydavatelské činnosti, produkční a agenturní činnost v oblasti zábavy, kultury, vzdělávání, zájmové činnosti a společenských aktivit v rámci této třídy.

(511) 9, 16, 35, 38, 41
(210) O-440880

(111) **288492**
(220) 14.09.2006
(151) 19.03.2007
(540)

ROXWELL

(730) Šváb Jiří Ing., K lesu 948, Rokycany, 33701, CZ
(740) JUDr. Miroslav Kupka, Levého 1532, Rakovník, 26901
(510) (35) zprostředkování nákupu a prodeje, zprostředkování obchodu, organizační, ekonomické a podnikatelské poradenství, vedení účetnictví, činnost účetních a ekonomických poradců, obchodní nebo podnikatelské informace, služby v oblasti administrativní správy a služby organizačně hospodářské povahy, zpracování dat, reklamní činnost a obchodní marketing; (36) činnost realitní kanceláře, prodej a pronájem nemovitostí, odhady nemovitostí, správa nemovitého majetku, zprostředkování finančních služeb, finanční a daňové poradenství.

(511) 35, 36
(210) O-441036

(111) **288947**
(220) 19.06.2006
(151) 10.04.2007
(540)

CARSYS

(730) Carsys s.r.o., Rubeška 215/1, Praha 9 Vysočany, 19000, CZ
(740) Patentová a známková kancelář, Ing. Jaromír Přikryl, Včelín 1161, Hulín, 76824
(510) (9) kancelářská, výpočetní, reprografická a telekomunikační technika všeho druhu včetně doplňků a příslušenství spadající do této třídy, informační a komunikační technologie, informační systémy, vybavení pro zpracování informací pro počítače, přístroje a stroje pro záznam, přenos a reprodukci zvuku nebo obrazu, software na nosičích, počítačový hardware, počítačový hardware a software, software zvláště pro prodejce a servisy automobilů; (42) tvorba a vývoj software, poradenství v oblasti software a hardware, instalace a servis software.

(511) 9, 42
(210) O-438446

(111) **289022**
(220) 29.09.2006
(151) 10.04.2007
(540)

Instinkt zabijáka

(730) Toman Ivo Ing., Šatova 427/6, Praha 4, 14200, CZ
(740) KOREJZOVÁ & SPOL., v.o.s., JUDr. Petra Korejzová, advokátka, Korunní 104/E, Praha 10, 10100
(510) (9) nosiče zvukových a obrazových záznamů (CD, DVD); (41) vydávání elektronických školících a výukových pomůcek, záznamů ze školení ve formě instruktážních filmů, školící činnost v oblasti přístupu k podnikatelské činnosti a osobního rozvoje jednotlivců.

(511) 9, 41
(210) O-441529

(111) **289067**
(220) 12.10.2006
(151) 10.04.2007
(540)



(730) BAUER MEDIA v.o.s., Moulíkova 3286/1b, Praha 5, Smíchov, 15000, CZ
(740) Mgr. Petra Fialová, advokátní kancelář, Mgr. Petra Fialová, advokátka, Vladislavova 1747/16, Praha 1, 11000
(510) (9) informace data a databáze na elektronických, magnetických a optických nosičích všeho druhu a v elektronických, datových, informačních a telekomunikačních sítích všeho druhu, multimediální aplikace, zejména elektronické informační katalogy, časopisy a periodika, knihy v elektronické podobě, nahrané zvukové a zvukově-obrazové a obrazové záznamy, včetně software na CD a DVD discích a magnetických nosičích, software pro počítače; (16) tiskoviny všeho druhu, zejména periodické a neperiodické publikace na papírových nosičích, např. časopisy, noviny, knihy, prospekty, plakáty, data a databáze na papírových nosičích, kalendáře, fotografie, pohlednice, plakáty, samolepky, knihařské výrobky, informační a propagační výrobky z papíru, včetně dekorativních předmětů z papíru, obalový materiál z papíru a balicí fólie z plastu, papírové a plastové sáčky a tašky, kancelářské potřeby (vyjma nábytku); (35) zprostředkovatelské služby v oblasti obchodu a pomoc při řízení obchodní činnosti, zprostředkování obchodních kontaktů, reklamní a propagační činnost, poskytování obchodních informačních produktů, např. multimediálních informací pro reklamní a obchodní účely, včetně jejich vyhledávání, inzertní a propagační činnost, včetně on-line inzerce a prezentace uživatelů v počítačové síti Internet, obchodní využití sítě Internet v oblasti vyhledávacích služeb a e-businessu, vydávání reklamních a/nebo náborových textů, propagačních a inzertních tiskovin, rozšiřování reklamních a/nebo inzertních materiálů, obchodní průzkum a analýza trhu, marketing, organizace reklamních a obchodních předváděcích akcí výrobků a služeb, včetně obchodních výstav a jejich doprovodných akcí, např. komerčních módních přehlídek, distribuce zboží a tiskovin k reklamním účelům, obchodní zastoupení tuzemských a zahraničních firem, obchodní a podnikatelský informační servis, obchodní poradenské a konzultační služby; (38) šíření elektronických informací, zpráv textových, zvukových a zvukově-obrazových, např. elektronických časopisů, knih a děl prostřednictvím počítačové sítě Internet a satelitů, výměna elektronických zpráv a informací, služby zabezpečující audiovizuální komunikaci prostřednictvím informačních a telekomunikačních sítí, např. počítačové sítě Internet a satelitů, šíření audiovizuálních děl, zpráv a informací, anket a soutěží, odborná informační a poradenská činnost v daných oborech; (41) nakladatelství a vydavatelství periodických a neperiodických publikací, zejména společenských, zábavních, vzdělávacích a odborných časopisů, a to tištěných na papírových nosičích i v elektronické podobě, včetně textových, zvukových a zvukově-obrazových zpráv a informací na elektronických, magnetických a optických nosičích všeho druhu, ediční a publikační činnost, včetně nahrávání z zvukových a zvukově-obrazových nosičů a pořadů pro rozhlasové a televizní vysílání, půjčování publikací a nahraných zvukových a zvukově-obrazových nosičů, produkční a agenturní činnost v oblasti zábavy, vzdělávání, kultury a sportu, včetně pořádání zábavních a vzdělávacích soutěží a akcí, hobby soutěží, zájmových klubů, setkání a přednášek, včetně přednáškových a výukových akcí na podporu zdravého životního stylu, společenského uplatnění a aktivity zájmových skupin, kulturních a/nebo vzdělávacích výstav, informační, konzultační, poradenské a obstaravatelské služby v oboru nakladatelské a vydavatelské činnosti, produkční a agenturní činnost v oblasti zábavy, kultury, vzdělávání, zájmové činnosti a společenských aktivit v rámci této třídy.

(511) 9, 16, 35, 38, 41
(210) O-441909

(111) **289068**
(220) 12.10.2006
(151) 10.04.2007
(540)

HEZKÝ TÝDEN

- (730) **BAUER MEDIA v.o.s.**, Moulíkova 3286/1b, Praha 5, Smíchov, 15000, CZ
- (740) Mgr. Petra Fialová, advokátní kancelář, Mgr. Petra Fialová, advokátka, Vladislavova 1747/16, Praha 1, 11000
- (510) (9) informace, data a databáze na elektronických, magnetických a optických nosičích všeho druhu a v elektronických, datových, informačních a telekomunikačních sítích všeho druhu, multimediální aplikace, zejména elektronické informační katalogy, časopisy a periodika, knihy v elektronické podobě, nahrané zvukové a zvukově-obrazové a obrazové záznamy, včetně software na CD a DVD discích a magnetických nosičích, software pro počítače; (16) tiskoviny všeho druhu, zejména periodické a neperiodické publikace na papírových nosičích, např. časopisy, noviny, knihy, prospekty, plakáty, data a databáze na papírových nosičích, kalendáře, fotografie, pohlednice, plakáty, samolepky, knihařské výrobky, informační a propagační výrobky z papíru, včetně dekoračních předmětů z papíru, obalový materiál z papíru a balicí fólie z plastu, papírové a plastové sáčky a tašky, kancelářské potřeby (vyjma nábytku); (35) zprostředkovatelské služby v oblasti obchodu a pomoc při řízení obchodní činnosti, zprostředkování obchodních kontaktů, reklamní a propagační činnost, poskytování obchodních informačních produktů, např. multimediálních informací pro reklamní a obchodní účely, včetně jejich vyhledávání, inzertní a propagační činnost, včetně on-line inzerce a prezentace uživatelů v počítačové síti Internet, obchodní využití sítě Internet v oblasti vyhledávacích služeb a e-businessu, vydávání reklamních a/nebo náborových textů, propagačních a inzertních tiskovin, rozšiřování reklamních a/nebo inzertních materiálů, obchodní průzkum a analýza trhu, marketing, organizace reklamních a obchodních předváděcích akcí výrobků a služeb, včetně obchodních výstav a jejich doprovodných akcí, např. komerčních módních přehlídek, distribuce zboží a tiskovin k reklamním účelům, obchodní zastoupení tuzemských a zahraničních firem, obchodní a podnikatelský informační servis, obchodní poradenské a konzultační služby; (38) šíření elektronických informací, zpráv textových, zvukových a zvukově-obrazových, např. elektronických časopisů, knih a děl prostřednictvím počítačové sítě Internet a satelitů, výměna elektronických zpráv a informací, služby zabezpečující audiovizuální komunikaci prostřednictvím informačních a telekomunikačních sítí, např. počítačové sítě Internet a satelitů, šíření audiovizuálních děl, zpráv a informací, anket a soutěží, odborná informační a poradenská činnost v daných oborech; (41) nakladatelství a vydavatelství periodických a neperiodických publikací, zejména společenských, zábavních, vzdělávacích a odborných časopisů, a to tištěných na papírových nosičích i v elektronické podobě, včetně textových, zvukových a zvukově-obrazových zpráv a informací na elektronických, magnetických a optických nosičích všeho druhu, ediční a publikační činnost, včetně nahrávání zvukových a zvukově-obrazových nosičů a pořadů pro rozhlasové a televizní vysílání, půjčování publikací a nahraných zvukových a zvukově-obrazových nosičů, produkční a agenturní činnost v oblasti zábavy, vzdělávání, kultury a sportu, vč. pořádání zábavních a vzdělávacích soutěží a akcí, hobby soutěží, zájmových klubů, setkání a přednášek, vč. přednáškových a výukových akcí na podporu zdravého životního stylu, společenského uplatnění a aktivity zájmových skupin, kulturních a/nebo vzdělávacích výstav, informační, konzultační, poradenské a obstaravatelské služby v oboru nakladatelské a vydavatelské činnosti, produkční a agenturní činnost v oblasti zábavy, kultury, vzdělávání, zájmové činnosti a společenských aktivit v rámci této třídy.
- (511) 9, 16, 35, 38, 41
(210) O-441910

(111) **289240**
(220) 08.11.2006
(151) 10.04.2007
(540)



- (730) **Weco-Travel (CZ) s.r.o.**, Thámova 13, Praha 8, 18600, CZ
- (510) (16) prospekty a tištěný propagační materiál; (18) propagační předměty - zavazadla, deštníky, slunečníky, hole; (25) propagační a reklamní předměty - trička, čepice, klobouky; (39) služby týkající se cestování a dopravy; (41) rekreace; (43) služby, které se týkají ubytování.
- (511) 16, 18, 25, 39, 41, 43
(210) O-442676

(111) **289395**
(220) 10.04.2006
(151) 16.04.2007
(540)

SEXGEL

- (730) **Virtshop CZ s.r.o.**, Letců 1005, Hradec Králové, 50002, CZ
- (740) BOHEMIA PATENT Patentová & známková kancelář, Ing. Jana Vandělíková, Havanská 17, Praha 7, 17000
- (510) (3) kosmetické výrobky, parfémy, mýdla, kosmetické oleje, krémy, deodoranty pro osobní potřebu, pleťové vody, kosmetické přípravky pro péči o pokožku, pomády pro kosmetické účely, toaletní přípravky, toaletní vody, tuhy pro kosmetické účely, kosmetické tužky, masážní prostředky, regenerační prostředky, masážní a regenerační krémy, masážní a regenerační emulze, masážní a regenerační gely; (5) přípravky a prostředky léčebné a profylaktické kosmetiky pro ošetřování pokožky, zejména ve formě masť, krémů, gelů, olejů, pěn, tekutých suspenzí, emulzí nebo koloidních roztoků.
- (511) 3, 5
(210) O-436415

(111) **289662**
(220) 27.07.2006
(151) 23.04.2007
(540)

HOT MAGAZIN

- (730) **BAUER MEDIA v.o.s.**, Moulíkova 3286/1b, Praha 5, Smíchov, 15000, CZ
- (740) Mgr. Petra Fialová, advokátní kancelář, Mgr. Petra Fialová, advokátka, Vladislavova 1747/16, Praha 1, 11000
- (510) (9) informace, data a databáze na elektronických, magnetických a optických nosičích všeho druhu a v elektronických, datových, informačních a telekomunikačních sítích všeho druhu, multimediální aplikace, zejména elektronické informační katalogy, časopisy a periodika, knihy v elektronické podobě, nahrané zvukové a zvukově-obrazové a obrazové záznamy, vč. software na CD a DVD discích a magnetických nosičích, software pro počítače; (16) tiskoviny všeho druhu, zejména periodické a neperiodické publikace na papírových nosičích, např. časopisy, noviny, knihy, prospekty, plakáty, data a databáze na papírových nosičích, kalendáře, fotografie, pohlednice, plakáty, samolepky, knihařské výrobky, informační a propagační výrobky z papíru, vč. dekoračních předmětů z papíru, obalový materiál z papíru a balicí fólie z plastu, papírové a plastové sáčky a tašky, kancelářské potřeby (vyjma nábytku); (35) zprostředkovatelské služby v oblasti obchodu a pomoc při řízení obchodní činnosti, zprostředkování obchodních kontaktů, reklamní a propagační činnost, poskytování obchodních informačních produktů, např. multimediálních informací pro reklamní a obchodní účely, vč. jejich vyhledávání, inzertní a propagační činnost, vč. on-line inzerce a

prezentace uživatelů v počítačové síti Internet, obchodní využití sítě Internet v oblasti vyhledávacích služeb a e-businessu, vydávání reklamních a/nebo náborových textů, propagačních a inzertních tiskovin, rozšiřování reklamních a/nebo inzertních materiálů, obchodní průzkum a analýza trhu, marketing, organizace reklamních a obchodních předváděcích akcí výrobků a služeb, vč. obchodních výstav a jejich doprovodných akcí, např. komerčních módních přehlídek, distribuce zboží a tiskovin k reklamním účelům, obchodní zastoupení tuzemských a zahraničních firem, obchodní a podnikatelský informační servis, obchodní poradenské a konzultační služby; (38) šíření elektronických informací, zpráv textových, zvukových a zvukově-obrazových, např. elektronických časopisů, knih a děl prostřednictvím počítačové sítě Internet a satelitů, výměna elektronických zpráv a informací, služby zabezpečující audiovizuální komunikaci prostřednictvím informačních a telekomunikačních sítí, např. počítačové sítě Internet a satelitů, šíření audiovizuálních děl, zpráv a informací, anket a soutěží, odborná informační a poradenská činnost v daných oborech; (41) nakladatelství a vydavatelství periodických a neperiodických publikací, zejména společenských, zábavních, vzdělávacích a odborných časopisů a to tištěných na papírových nosičích i v elektronické podobě, vč. textových, zvukových a zvukově-obrazových zpráv a informací na elektronických, magnetických a optických nosičích všeho druhu, ediční a publikační činnost, vč. nahrávání zvukových a zvukově-obrazových nosičů a pořadů pro rozhlasové a televizní vysílání, půjčování publikací a nahraných zvukových a zvukově-obrazových nosičů, produkční a agenturní činnost v oblasti zábavy, vzdělávání, kultury a sportu, vč. pořádání zábavních a vzdělávacích soutěží a akcí, hobby-soutěží, zájmových klubů, setkání a přednášek, vč. akcí na podporu zdravého životního stylu a společenského uplatnění a aktivity zájmových skupin, kulturních a/nebo vzdělávacích výstav, informační, konzultační, poradenské a obstaravatelské služby v oboru nakladatelské a vydavatelské činnosti, produkční a agenturní činnost v oblasti zábavy, kultury, vzdělávání, zájmové činnosti a společenských aktivit.

(511) 9, 16, 35, 38, 41
(210) O-439498

(111) **289849**
(220) 05.12.2006
(151) 30.04.2007
(540)



(730) **Österreichische Hagelversicherung VVaG**, Lerchengasse 3-5, A-1081 Wien, AT
(740) Mgr. Denisa Assefová LL.M., advokát, náměstí Republiky 1079/1a, Praha 1 - Nové Město, 11000
(510) (35) propagační činnost, reklama, pomoc při řízení obchodní činnosti, obchodní administrativa, kancelářské práce; (36) pojištění, služby finanční, služby peněžní, služby nemovitostní; (42) vědecké a technologické služby a s nimi spojený výzkum a návrhy, průmyslové analýzy a výzkum, návrh a vývoj počítačového hardwaru a softwaru, právní služby.
(511) 35, 36, 42
(210) O-443475

(111) **289850**
(220) 05.12.2006
(151) 30.04.2007
(540)

Agra pojišťovna

(730) **Österreichische Hagelversicherung VVaG**, Lerchengasse 3-5, A-1081 Wien, AT
(740) Mgr. Denisa Assefová LL.M., advokát, náměstí Republiky 1079/1a, Praha 1 - Nové Město, 11000
(510) (35) propagační činnost, reklama, pomoc při řízení obchodní činnosti, obchodní administrativa, kancelářské práce; (36) pojištění, služby finanční, služby peněžní, služby nemovitostní; (42) vědecké a technologické služby a s nimi spojený výzkum a návrhy, průmyslové analýzy a výzkum, návrh a vývoj počítačového hardwaru a softwaru, právní služby.
(511) 35, 36, 42
(210) O-443476

(111) **290267**
(220) 13.04.2006
(151) 21.05.2007
(540)



(730) **BILBO šmak s. r. o.**, S. K. Neumanna 1089, Most, 43401, CZ
(740) prof. JUDr. Jan Kříž, advokát, Dlouhá 13, Praha 1, 11000
(510) (29) maso, ryby, drůbež a zvěřina, mořští živočichové neživí a výrobky z nich, konzervované, sušené a vařené ovoce a zelenina, ovocné omáčky, saláty, vejce, mléčné výrobky, oleje na vaření, nakládaná zelenina, sušené bylinky, masové výrobky, drůbeží výrobky; (30) pekařské a cukrářské výrobky s výjimkou extrudovaných, pečivo s masovou nebo sýrovou náplní, housky, jemné pečivo, koláče s náplní, listové a máslové těsto, zákusky, žemle - vše s výjimkou těchto na bázi luštěninové a sójové mouky, výrobky z obilovin, omáčky, nápoje kávové a čokoládové, těsta a těstoviny; (35) poskytování maloobchodních služeb; (43) restaurace, restaurace samoobslužné, ubytovací služby (hotely, penziony), pronajímání a přechodné ubytování, rezervace hotelů, hotelové služby, rychlé občerstvení.
(511) 29, 30, 35, 43
(210) O-436553

(111) **290268**
(220) 13.04.2006
(151) 21.05.2007
(540)



(730) **BILBO šmak s. r. o.**, S. K. Neumanna 1089, Most, 43401, CZ
(740) prof. JUDr. Jan Kříž, advokát, Dlouhá 13, Praha 1, 11000
(510) (29) maso, ryby, drůbež a zvěřina, mořští živočišné neživé a výrobky z nich, konzervované, sušené a vařené ovoce a zelenina, ovocné omáčky, saláty, vejce, mléčné výrobky, oleje na vaření, nakládaná zelenina, sušené bylinky, masové výrobky, drůbeží výrobky; (30) pekařské a cukrářské výrobky s výjimkou extrudovaných, pečivo s masovou nebo sýrovou náplní, housky, jemné pečivo, koláče s náplní, listové a máslové těsto, zákusky, žemle - vše s výjimkou těchto na bázi luštěninové a sójové mouky, výrobky z obilovin, omáčky, nápoje kávové a čokoládové, těsta a těstoviny; (35) poskytování maloobchodních služeb; (43) restaurace, restaurace samoobslužné, ubytovací služby (hotely, penziony), pronajímání a přechodné ubytování, rezervace hotelů, hotelové služby, rychlé občerstvení.
(511) 29, 30, 35, 43
(210) O-436554

(111) **290402**
(220) 17.01.2007
(151) 21.05.2007
(540)



(730) **GOJA, agentura Gott - Janeček, spol. s r.o.**, Pod Průsekem 3, Praha 10, 10200, CZ
(510) (9) nosiče zvukových nebo zvukově-obrazových záznamů; (36) realitní činnost; (41) agenturní činnost v kultuře, vydavatelství, nakladatelství.
(511) 9, 36, 41
(210) O-444520

(111) **290658**
(220) 12.01.2007
(151) 06.06.2007
(540)

ATLAS HOSTEL & PENSION

(730) **Jiří Šicha**, Fantova 4/1796, Praha 5, 15500, CZ
(740) Ing. Michal Jupa, patentový zástupce, Na Baních 1385, Praha 5 - Zbraslav, 15600
(510) (43) ubytovací služby, ubytování, turistické noclehárny.
(511) 43
(210) O-444400

(111) **290912**
(220) 29.11.2006
(151) 20.06.2007
(540)



(730) **NAPL, a.s.**, Kanice č.p. 228, 66401, CZ
(740) Doc. Ing. Jindřich Špaček, CSc., patentový zástupce, Svatopluka Čecha 106a, Brno, 61200
(510) (3) parfumerie, dezodorační přípravky pro osobní potřebu, kosmetika, přípravky na ošetřování a úpravu vlasů, vonné oleje, hygienické (toaletní) přípravky, mýdla, zubní pasty, prací a bělicí přípravky a prostředky, přípravky pro odmašťování, leštění a broušení; (5) hygienické výrobky pro osobní hygienu spadající do této třídy, farmaceutické a veterinářské výrobky, dezinfekční přípravky, hygienické přípravky pro léčebné účely, potraviny pro kojence a batolata, diabetické přípravky pro léčebné účely, obvazový materiál a náplasti, materiál pro plombování zubů, materiál pro zubní otisky, fungicidy a herbicidy, výrobky pro deratizaci; (9) přístroje pro vyučování, počítače, hardware, software, periferní zařízení, přístroje pro záznam zvuku a obrazu, fotopřístroje, videokamery, videorekordéry a přehrávače, CD a DVD disky; (16) papír a papírenské zboží, tiskoviny, výrobky z lepenky a z papíru, reklamní předměty z papíru nebo z lepenky jako např. poutače z papíru a lepenky, papírové vlajky, etikety, tiskařské výrobky, tiskařské typy, štočky, periodické a neperiodické publikace, zejména knihy a knihařské výrobky, brožury, manuály, ročenky, výroční zprávy, noviny, časopisy, grafické reprodukce, fotografie, pohlednice, kalendáře, letáky, katalogy, plakáty, plakáty pro billboardy, propagační a reklamní tiskoviny, společenské tiskoviny jako např. vizitky, pozvánky, kulturní programy, jídelní, nápojové a vinné lístky, slavnostní menu, tiskoviny na zvláštní zakázku, reklamní kancelářské výrobky, zejména psací potřeby a psací podložky, papírové a plastické reklamní tašky, reklamní fotografie, lepidla pro papír, materiál pro umělce, štětce, psací stroje, reklamní předměty z plastických hmot nejmenované v jiných třídách; (24) tkaniny a textilní výrobky, které nejsou uvedeny v jiných třídách, zejména pletené tkaniny, pletené tkaniny stávkové, pletené tkaniny vyrobené na stávkou, pletené zboží, prádlo ložní, smyčkové tkaniny ("froté"), lnářské a bavlnářské tkaniny a úplety, tkaniny na odívání, na ručníky, na ubrusy, na stolní prádlo, na ložní prádlo, na utěrky, tkaniny pro bytové, technické a speciální účely spadající do této třídy, ručníky, utěrky, ubrusy, stolní soupravy a prostírání, prostěradla, povlaky na polštáře a peřiny a ložní soupravy, metrový textil, příkrývky, přehozy, pokrývky ložní, závěsy, záclony; (26) střížní a prýmkařské zboží, krajky a výšivky zhotovované ručně nebo strojně, stuhy, tkaničky, ozdobné šňůry, galanterní výrobky zejména knoflíky, háčky, očka, zipy, suché zipy, poutka, špendlíky a jehly, umělé květiny; (35) organizační a ekonomické poradenství, zprostředkování zakázek pro chráněné dílny, pomoc při obvodu výrobků a služeb z chráněných dílen, poradenská činnost v oblasti náhradního plnění pro podnikatelské subjekty, které nezaměstnávají tělesně postižené osoby, činnost organizačních poradců, poskytování informací a informačních produktů v oblasti ekonomiky a obchodu, obchodní, podnikové a podnikatelské poradenství spadající do této třídy, obchodně právní poradenství v oblasti právních problémů souvisejících s podnikáním, účetnictví, reklama, reklamní agentury, nakladatelská a vydavatelská činnost v oboru reklamních tiskovin, dodavatelské služby z oblasti reklamy pro třetí osoby (nákup výrobků a služeb pro třetí osoby), marketingová činnost a obchodní management, marketingové studie, obchodní reklama (pro třetí osoby), návrhy, úpravy a realizace reklamních a propagačních materiálů, tvorba reklamních produktů určených k šíření prostřednictvím internetu a jiných informačních sítí včetně šíření rozhlasem a televizí, reklamní bannery, poskytování informací a jiných informačních produktů reklamního charakteru a multimediálních informací reklamního charakteru, on-line Inzerce, direct mailing,

systemizace informací do počítačových databází, zajišťování reklamních kampaní, vyhodnocování průzkumů a multimediálních kampaní, komerční využití Internetu v oblastech komerčních internetových médií a vyhledávacích služeb, organizování výstav (komerčních nebo reklamních), pronájem reklamní doby v komunikačních médiích, pronájem reklamních materiálů, pronájem reklamních ploch, průzkum trhu, příprava inzertních sloupků, rozšiřování reklamních nebo inzertních materiálů, styky s veřejností, venkovní reklama, vydávání reklamních nebo náborových, propagačních a inzertních textů, grafické a tiskové služby související s reklamou a s hospodářskou činností podniků, poradenská činnost v oblasti reklamy a marketingu, pomoc při hledání vhodného uplatnění pro tělesně postižené osoby, personální poradenství, zprostředkovatelská činnost v těchto oblastech, služby v oblasti reklamy a propagace spadající do třídy 35; (37) stavební činnost, služby stavební, montážní a dodavatelské včetně autorského servisu u staveb z přestavitelných dílců, provádění bytových, občanských, dopravních, inženýrských a průmyslových staveb, ekologických staveb, vodohospodářských staveb, výroba polotovárů pro stavební výroby, montážně stavební práce, montování staveb a interiérů, speciální úpravy akustických vlastností interiérů, instalace akustických (zvukově izolačních) panelů, montáže sádkartonových dílců, montáže dělicích stěn a příček, montáže sádkartonových systémů, instalace strojně technologických zařízení průmyslových staveb, provádění dopravních staveb, oprav a rekonstrukcí staveb včetně údržby, pronájem stavebního nářadí a jiných stavebních mechanismů, opravy motorových vozidel, opravy karoserií, opravy ostatních dopravních prostředků, instalace klimatizačních zařízení, provozování benzinových stanic s palivou a mazivou, čištění šatstva, praní, žehlení, mandlování; (39) doprava, automobilová doprava, letecká a námořní doprava, silniční motorová doprava nákladní, mezinárodní i vnitrostátní, doprava kamionová, služby v dopravě a přepravě, spediční služby, vnitrostátní a mezinárodní zasilatelství, mezinárodní sběrná služba, sdružování a rozdužování zásilek (konsolidace), distribuce, pronájem a obsluha parkovišť, logistické služby, zprostředkování dopravy, zprostředkování přepravy věcí, informace o dopravě, služby týkající se sdělování informací ohledně cesty nebo dopravy zboží, balení a skladování zboží, informační služby v souvislosti se skladováním (inventury, seznamy denního pohybu dle skladových položek apod.), manipulace se zbožím (nakládka a vykládka, překládka); (41) výchovná a vzdělávací činnost, speciální výchova a vzdělávání dětí se zdravotním postižením, sportovní činnost pro veřejnost, sportovní činnost zdravotně postižených, provozování sportovišť, poradenství pro volbu povolání, kurzy sociální komunikace, organizování studia, korespondenční kurzy, dálkové studium, distanční studium, organizování celoživotního vzdělávání, rekvalifikační kurzy, organizování a vedení konferencí, kongresů, seminářů a sympozií, pořádání a řízení pracovních setkání a školení, elektronické publikování, vydavatelská a nakladatelská činnost, vedení a provozování knihoven, organizování vzdělávacích výstav, vyučování, zkoušení a přezkoušení; (43) poskytování a zprostředkování přechodného ubytování; (44) hospic, farmaceutické poradenství, fyzikální terapie, masáže, lékařské služby.

(511) 3, 5, 9, 16, 24, 26, 35, 37, 39, 41, 43, 44
(210) O-443292

(111) **290923**
(220) 29.12.2006
(151) 20.06.2007
(540)



(730) **FTV Prima, spol. s r.o.**, Na Žertvách 24/132, Praha 8, 18000, CZ
(740) PATENTSERVIS Praha a.s., Jivenská 1273/1, Praha 4, 14021
(510) (9) aparáty a přístroje vědecké, geodetické, elektronické, fotografické, filmové, optické, přístroje pro vážení, měření, signalizaci, kontrolu,

záchranu a přístroje učební, aparáty pro záznam, převod, reprodukci zvuku nebo obrazu, magnetické supporty zvukových záznamů, audiovizuální díla na jakémkoliv nosiči, filmové kamery, filmové přístroje, obaly na zvukové nosiče, gramofonové desky, automatické distributory a mechanismy na mince, zapisovací pokladny, kalkulační stroje, přístroje pro zpracování informací, zařízení výpočetní techniky, programové vybavení pro počítače na nosičích, nosiče magnetických záznamů nahrané i nenahrané, audiovizuální díla na nosičích, audiokazety a videokazety nahrané i nenahrané, CD disky, hrací skříně uváděné v činnost vhozením mince; (16) papír, lepenka a výrobky z těchto materiálů patřící do třídy 16, plakáty, fotografie, pohlednice, pohledy ilustrované se zvukovou nahrávkou, gratulace, dopisní papíry, obálky, kalendáře, zejména nástěnné a stolní, samolepky, obtisky, poznámkové bloky, desky na spisy, pořadače, omalovánky, aktivy books, balicí papír, školní sešity, skicáky, tužky, pastelky, tuhy, gummy, ořezávátko na tužky, penály, papírové tašky, umělohmotné tašky, papírové kapesníčky, tiskoviny, časopisy, periodika, knihy, tiskárenské výrobky, tiskařské typy, potřeby pro knižní vazby, lepidla na papír a pro domácnost, materiály pro umělec, štetce, psací stroje a kancelářské potřeby patřící do třídy 16, učební pomůcky (s výjimkou přístrojů), papírové obaly, obaly z plastických hmot (zařazené v této třídě); (35) reklamní, inzertní a propagační činnost, prodej reklamního času inzerentům; (38) televizní vysílání, rozšiřování televizního vysílání, přenosy zpráv, přenos zpráv a obrazových informací pomocí počítače, přenášení vysílání pomocí satelitních družic, šíření audiovizuálních děl, vysílání kabelové televize, technické a organizační zabezpečení televizního vysílání; (41) nakladatelská a vydavatelská činnost, nahrávání nosičů zvukových a/nebo obrazových, agenturní činnost v oblasti kultury v rámci této třídy, tvorba a vydávání audiovizuálních děl, půjčování nahraných a nosičů zvukových a/nebo obrazových záznamů, výchovná a zábavní činnost, organizace a prezentace her a soutěží pro veřejnost, tvorba televizních pořadů.

(511) 9, 16, 35, 38, 41
(210) O-444157

(111) **291180**
(220) 10.04.2006
(151) 03.07.2007
(540)

VIRTSHOP

(730) **Virtshop CZ s.r.o.**, Letců 1005, Hradec Králové, 50002, CZ
(740) BOHEMIA PATENT Patentová & známková kancelář, Ing. Jana Vandělíková, Havanská 17, Praha 7, 17000
(510) (9) data, databáze a jiné informační produkty na magnetických nosičích, související software a hardware, nosiče dat všeho druhu vyjma nosičů papírových, zejména audiokazety, videokazety, CD nosiče, DVD nosiče, elektronické sítě, multimediální aplikace, 3D animace, multimediální informační katalogy, elektronický vyhledávač; (16) papír, lepenka a výrobky z těchto materiálů, výrobky z papíru, papírenské zboží, periodické a neperiodické publikace, brožury, fotografie, informační produkty na papírových nosičích, letáky, plakáty, data a databáze na papírových nosičích, tištěné manuály, reklamní, propagační a užitkové výrobky z papíru, kupříkladu pohlednice, dopisní papíry, obálky, přání, kalendáře, samolepky, obtisky, kartičky, balicí papír, obaly z umělých hmot; (35) provozování sítě obchodů, obchodních středisek, marketů apod., maloobchodní prodej z pojízdných prodejen (zprostředkování obchodní činnosti), rozvázková a roznášková služba v rámci této třídy, řízení obchodní činnosti sítě obchodů, komerční informační kancelář, propagační, reklamní a inzertní činnost, předvádění zboží, rozšiřování reklamních nebo inzertních materiálů, rozhlasová a televizní reklama, poskytování pomoci při provozu obchodu, zprostředkování obchodních kontaktů, zprostředkovatelská činnost v oblasti obchodu, provádění obchodních operací, informační a poradenská činnost spadající do této třídy, pomoc při řízení obchodní činnosti, organizování výstav ke komerčním a reklamním účelům, on-line reklama v počítačové síti, poskytování reklamních služeb a obchodních informací přes Internet, Word Wilde web a/nebo prostřednictvím komunikační sítě.

(511) 9, 16, 35
(210) O-436425

(730) **FTV Prima, spol. s r.o.**, Na Žertvách 24/132, Praha 8, 18000, CZ
(740) PATENTSERVIS Praha a.s., Jivenská 1273/1, Praha 4, 14021
(510) (9) aparáty a přístroje vědecké, geodetické, elektronické, fotografické, filmové, optické, přístroje pro vážení, měření, signalizaci, kontrolu,

(111) **291696**
(220) 28.02.2006
(151) 01.08.2007
(540)

ORTHOSAN

(730) **HomeBrands, a.s.**, Radlická 519/16, Praha 5, 15000, CZ
(510) (3) kosmetika.
(511) 3
(210) O-434959

(111) **291723**
(220) 30.11.2006
(151) 01.08.2007
(540)

7 RESTAURANT

(730) **HOTEL JALTA, a. s.**, Václavské nám. 45/818, Praha 1, 11000, CZ
(740) TRAPLOVÁ-HAKR-KUBÁT Advokátní a patentová kancelář, Mgr. Jana Šuranová Traplová, Přístavní 24, Praha 7, 17000
(510) (43) ubytovací služby.
(511) 43
(210) O-443364

(111) **291875**
(220) 20.03.2007
(151) 01.08.2007
(540)

INSPIRACE

(730) **REDVEL s.r.o.**, Denisova 585, Jičín, 50601, CZ
(740) Mgr. Ladislav Sudík, Polní 293, Letohrad, 56151
(510) (3) kosmetické přípravky, kosmetické lubrikační přípravky pro intimní užití, kosmetické přípravky ve formě tekutých disperzí, emulzí, gelů (nejedná se o přípravky s léčebným účinkem); (5) lubrikační přípravky ve formě tekutých disperzí, emulzí, gelů pro intimní použití; (10) kondomy, prezervativy, antikoncepční prostředky s výjimkou chemických, vibrační přístroje a nástroje, masážní přístroje a nástroje, vibromasážní přístroje a nástroje, masážní pomůcky, erotické pomůcky, škrťáci, dráždiví a vibrační kroužky, vibrační kuličky, pesary; (25) oděvy, obuv, kloboučnické zboží jako trička, čepice, kšiltovky, klobouky, potítky, čelenky, šátky, plavky, obuv, ponožky, sportovní oblečení a jeho doplňky spadající do tř. 25, dětské a kojenecké oblečení, kusový textil spadající do tř. 25 jako kalhoty, jeansy, kraťasy, mikiny, dresy, šaty, sukně, tílka, včetně pleteného a úpletového zboží a spodního prádla, turistické oblečení a vybavení, např. větrovky, bundy, teplákové soupravy, koupací a plážové oděvy, obuv v rámci této třídy z kůže, náhražek kůže, textilních materiálů a gumy, včetně obuvi sportovní a pracovní, pánské a dámské oděvy, boty, kozačky, bačkory, sandály, nízké kozačky, kotníčkové boty, turistické boty, domácí obuv, sportovní obuv, gumové holínky, ponožky, punčochy, punčochové kalhoty, vložky do bot, obuvnické podrážky, obuvnické podpatky, vložky do bot na způsob ponožek.
(511) 3, 5, 10, 25
(210) O-446621

(111) **291885**
(220) 27.03.2007
(151) 01.08.2007
(540)



(730) **VYRTYCH a.s.**, Bělehradská 314/18, Praha 4 - Nusle, 14000, CZ
(740) Ing. Michal Jupa, patentový zástupce, Na Baních 1385, Praha 5 - Zbraslav, 15600
(510) (9) přístroje pro vedení, přepínání, přeměnu, akumulaci, regulaci nebo řízení elektrického proudu, software, světelná signalizace a značení; (11) svítidla a osvětlení, jako např. svítidla průmyslová, bezpečnostní, interiérová, nouzová, světlomety; (42) provozování zkušební laboratoře pro zkoušení trvanlivosti, oteplení, voděodolnosti a fotometrické měření výrobků a zařízení, uvedených ve tř. 9 a 11.
(511) 9, 11, 42
(210) O-446832

(111) **291991**
(220) 26.03.2007
(151) 15.08.2007
(540)



(730) **Helppes - Centrum výcviku psů pro postižené, o.p.s.**, Hvozdnice 147, 25205, CZ
(740) DANĚK & PARTNERS Advokátní a patentová kancelář, Ing. Dr. Vilém Daněk Ph.D., LL.M., patentový zástupce, Vinohradská 17, Praha 2, 12000
(510) (31) psi, asistenční psi vodící, signální, balanční, canisterapeutičtí, psi s výcvikem pro kombinované handicap, zvířata živá, zvířata domácí, hospodářská zvířata, krmivo suché pro zvířata, nápoje pro domácí zvířata, pochoutky a odměny na žvýkání pro zvířata, potrava pro zvířata, posilující přípravky pro zvířata, psí suchary, krmné směsi na výkrm hospodářských zvířat, přísady do krmiva (ne pro lékařské účely), stelivo pro domácí zvířata, moučka pro zvířata, podestýlka (výrobky pro zvířata), arašidy, bobule, jalovce, šišky, bylinky jako koření, bourek morušový, brambory, cibule, citrusové ovoce, čerstvé ovoce, potrava pro dobytek, stelivo pro domácí zvířata, drůbež na chov, dřevo surové, fazole, hlávkový salát, přípravky na výkrm hospodářských zvířat, houby čerstvé, chmel, ječmen, jikry rybí, keře, křoví, klíčky semen pro botanické účely, kmeny stromů, kokosové skořápky, kopřivy, korek surový, koryši, jedlé kořeny, kukuřice, kultura houbová na výsev, kůra surová, kvasnice pro dobytek, květinové cibule, květiny živé, lanýže, živí měkkýši, obilninové zbytkové produkty pro živočišnou spotřebu, okurky, ořechy, otruby, ryby živé, semena rostlin, stromy (jako rostliny), sůl pro dobytek, šrot pro zvířata, vánoční stromečky, oplodněná vejce na líhnutí, věnce z přírodních květů, vonný písek pro domácí zvířata, vykrmovací přípravky pro zvířata, výživa pro domácí zvířata; (41) pořádání volnočasových aktivit pro postižené, výcvik asistenčních psů, posunková řeč (tlumočení), informace a

zprostředkování možností rekreace, rozptýlení, zábavy, pořádání divadelních představení, provozování kinosálů, koncertní síně, provozování muzeí, knihovny (půjčovny knih), pořádání diskoték, provozování kasin a heren, provozování her on-line (z počítačové sítě), noční kluby, karaoke, výchovně-zábavné klubové služby, kluby zdraví, cirkusy, drezúra zvířat, provozování zoologických zahrad, půjčování filmů, umělecké a módní agentury, estrády, pořádání loterií, organizování plesů, plánování a organizování večírků a oslav, organizování vzdělávacích, zábavných, sportovních soutěží nebo soutěží krásy, organizování kulturních nebo vzdělávacích výstav, organizování živých představení a vystoupení, předprodeje vstupenek, filmová tvorba, filmová studia, dabing, digitální zpracování obrazu, nahrávací studia, výroba rozhlasových a televizních programů, zpravodajské služby, obrazové zpravodajství, fotografování, půjčování a pronájem divadelních a jiných dekorací včetně osvětlení, pronájem rozhlasových a televizních přijímačů, půjčování přenosných videokamer, vydávání knih, elektronické publikování (DTP), poskytování on-line elektronických publikací (bez možnosti stažení), vydávání elektronických knih a časopisů on-line, překladatelské služby, organizování a vedení kolokvií, konferencí, kongresů, seminářů, sympozií, informace o výchově a vzdělávání, školení, praktické cvičení, instruktážní výcvik, zkoušení, přezkoušení, dálkové studium, korespondenční kurzy, internátní školy, dětské jesle a školky, prázdninové tábory, náboženská výchova, pomoc a poradenství pro volbu povolání, pořádání a řízení pracovních setkání, tělesná výchova, provozování a pronájem sportovních zařízení - golfových hřišť, stadiónů, tenisových dvorců, plaveckých bazénů, gymnastický výcvik, půjčování sportovního nářadí, s výjimkou dopravních prostředků; (44) výchova asistenčních psů pro postižené, sociální služby v rámci této třídy, poradenství a péče v rámci integrace handicapovaných lidí pomocí speciálně vycvičených psů, chov zvířat, veterinární pomoc, péče o čistotu domácích zvířat, úprava (česání) zvířat, lékařské služby, zdravotní péče, kliniky nebo sanatoria (soukromé), zdravotnická střediska, zotavovny, útluky (domovy), nemocniční služby, ošetrovatelské služby, veřejné lázně pro hygienické účely, parní lázně, pronajímání zdravotních (zdravotnických) zařízení, pořádání rekondičních pobytů v rámci této třídy, neurologie (chiropraktika), služby psychologa, léčba toxikomanů, stomatologie, plastická chirurgie, služby porodní asistentky, umělé oplodňování, oplodňování in-vitro, farmaceutické poradenství, služby optika, fyzioterapie, masáže, aromaterapeutické služby, služby krevní banky, kadeřnické salóny, salóny krásy, implantace vlasů, manikúra, pedikúra, tetování, zahradnictví, zahradnické služby, služby v oblasti zahradní architektury, údržba trávníků, rostlinné školky, aranžování květin, léčení stromů, letecké a pozemní rozprašování hnojiv a jiných zemědělských chemických látek, ničení škůdců v zemědělství, pronájem zemědělských nástrojů a zařízení.

(511) 31, 41, 44
(210) O-446805

(111) **292091**
(220) 02.03.2007
(151) 22.08.2007
(540)



(730) **SART-stavby a rekonstrukce a.s.**, Uničovská 2944/1B, Šumperk, 78701, CZ
(740) Ing. Jiří Střelák, Šumberova 42, Praha 6, 16200
(510) (37) stavební činnost - provádění staveb všeho druhu, včetně jejich změn, údržbových prací na nich a jejich odstraňování, stavebně-montážní služby, těžební/důlní služby, sanační práce, zednictví, pomocné stavební práce, malování, lakování, klempířství, instalace voda/plyn/elektro, opravy - zámečnictví a truhlářství, čistící a úklidové služby, servisní služby,

montáž/instalace elektrických strojů a přístrojů, opravy dopravních prostředků všeho druhu, zejména motorových vozidel a železničních souprav, servis dopravních prostředků - generální i běžné opravy a údržba, opravy stavebních strojů, opravy mechanizace pro traťové hospodářství, pronájem stavební techniky, poradenství ve výstavbě; (39) dopravní činnost - doprava/přeprava zboží/osob, provozování dráhy a drážní dopravy, skladování, doručování, nakládání, vykládání a balení zboží, kurýrní služby, pronájem a provoz dopravních prostředků, skladů a parkovacích ploch, logistické dopravní služby, informace o dopravě/přepravě zboží/osob, poradenství v dopravě, řízení a signalizace na dopravních pozemních komunikacích; (42) projektová a technicko-inženýrská činnost ve oblasti stavebnictví a strojírenství, provádění měření, zkoušky materiálů, analýzy v oblasti těžební a důlní, expertizy, kontrola kvality, geodetická činnost, revizní zkoušky strojů a přístrojů, výzkumná činnost, tvorba počítačového software - programování počítačů, zhotovování software všeho druhu na zakázku, počítačová grafika, počítačové projektování a simulace, průmyslový design.

(511) 37, 39, 42
(210) O-446084

(111) **292323**
(220) 30.03.2007
(151) 29.08.2007
(540)



(730) **VARIO VILA s.r.o.**, Šumperská 1350, Uničov, 78391, CZ
(740) Ing. Michal Jupa, patentový zástupce, Na Baních 1385, Praha 5 - Zbraslav, 15600
(510) (19) stavební materiály nekovové jako např. dřevo, prkna, trámy, dřevěné panely, překližky, palubky, okna, dveře, schodiště, obklady, dlaždice, fasády domů v rámci této třídy, sádkokartóny, podlahové krytiny stavebního charakteru, dřevěné domy; (36) činnost realitní kanceláře, zprostředkovatelská činnost v oblasti koupě, prodeje a pronájmu nemovitostí, správa nemovitostí; (37) provádění staveb všeho druhu včetně jejich změn, údržbových prací na nich a jejich odstraňování a konzultační činnost, odborná pomoc a autorský dozor ve stavebnictví, klempířství, pokrývačství, truhlářství, tesařství, stolařství, podlahářské práce, vše v rámci této třídy.
(511) 9, 36, 37
(210) O-446952

(111) **293018**
(220) 14.10.2005
(151) 03.10.2007
(540)

OTTOVO NAKLADATELSTVÍ, s. r. o.
PRAHA

(730) **OTTOVO NAKLADATELSTVÍ, společnost pro vydávání encyklopedické literatury, s.r.o.**, Křišťanova 675/3, Praha 3 Žižkov, 13000, CZ
(740) JUDr. Zuzana Suchánková, advokátka, Dům U Nováků, Vodičkova 30, Praha 1, 11000
(510) (9) zvukové a zvukově obrazové záznamy a jejich rozmnoženiny na nosičích CD, CD-ROM, MC, MD, DVD, SACD a videokazety, aparáty a přístroje pro záznam, přenos a reprodukci zvuku nebo obrazu, zvuku a obrazu, přístroje fotografické, filmové a optické, přístroje a nástroje elektrické zařazené v této třídě, software na nosičích; (16) knihy, časopisy, noviny a jiné tiskoviny, hudebniny všeho druhu, knihařské výrobky, tiskárenské výrobky, potřeby pro knižní vazby, fotografie, učební a školní potřeby a pomůcky, s výjimkou přístrojů, obalové materiály z plastických

hmot v rámci této třídy, kancelářské potřeby, s výjimkou nábytku, papírenské zboží, papír a výrobky z papíru, lepenka a kartonážní výrobky; (35) propagační činnost, pomoc při řízení obchodní činnosti, obchodní administrativní, kancelářské práce, reklamní činnost, inzertní činnost, včetně poskytování výše uvedených služeb on-line (prostřednictvím počítačových a jiných sítí), distribuce zboží k reklamním účelům; (38) komunikační služby prostřednictvím sítí, např. šíření časopisů, knih, periodik v elektronické podobě, zejména počítačovou nebo obdobnou sítí; (39) zasilatelství a zásilkový obchod, provozování skladů, silniční motorová nákladní doprava; (41) vydavatelská činnost, vydavatelství a nakladatelství pro knihy, noviny a časopisy a elektronické nosiče zvukových a zvukově obrazových záznamů a jejich rozmnožení; (42) tvorba software.

- (511) 9, 16, 35, 38, 39, 41, 42
(210) O-430638

- (111) **293774**
(220) 21.06.2006
(151) 07.11.2007
(540)

Central Airlines

(730) **FTV Prima, spol. s r.o.**, Na Žertvách 24/132, Praha 8, 18000, CZ
(740) PATENTSERVIS Praha, a.s., Jivenská 1273/1, Praha 4, 14021
(510) (9) aparáty a přístroje filmové, aparáty pro záznam, převod, reprodukci zvuku nebo obrazu, magnetické supporty zvukových záznamů, audiovizuální díla na nosičích v rámci této třídy, filmové kamery, filmové přístroje, obaly na zvukové nosiče, přístroje pro zpracování informací, zařízení výpočetní techniky, programové vybavení pro počítače na nosičích, nosiče magnetických záznamů nahrané, audiovizuální díla na nosičích, audiokazety a videokazety nahrané, CD disky; (16) plakáty, fotografie, tiskoviny, tiskárenské výrobky; (35) reklamní, inzertní a propagační činnost; (38) televizní vysílání, rozšiřování televizního vysílání, přenos obrazových informací pomocí počítače, přenášení vysílání pomocí satelitních družic, vysílání kabelové televize; (41) nahrávání nosičů zvukových a/nebo obrazových, tvorba a vydávání audiovizuálních děl, šíření audiovizuálních děl, půjčování nahraných nosičů zvukových a/nebo obrazových záznamů, výchovná a zábavní činnost, tvorba televizních pořadů.

- (511) 9, 16, 35, 38, 41
(210) O-438526

- (111) **294233**
(220) 07.07.2006
(151) 28.11.2007
(540)

ČESKÁ HVĚZDA

(730) **BAUER MEDIA v.o.s.**, Moulíkova 3286/1b, Praha 5, Smíchov, 15000, CZ
(740) Mgr. Petra Fialová, advokátní kancelář, Mgr. Petra Fialová, advokátka, Vladislavova 1747/16, Praha 1, 11000
(510) (9) informace, data a databáze na elektronických, magnetických a optických nosičích všeho druhu a v elektronických, datových, informačních a telekomunikačních sítích všeho druhu, multimediální aplikace, zejména elektronické informační katalogy, časopisy a periodika, knihy v elektronické podobě, nahrané zvukové a zvukově-obrazové a obrazové záznamy vč. software na CD a DVD discích a magnetických nosičích, software pro počítače; (16) tiskoviny všeho druhu, zejména periodické a neperiodické publikace na papírových nosičích např. časopisy, noviny, knihy, prospekty, plakáty, data a databáze na papírových nosičích, kalendáře, fotografie, pohlednice, samolepky, knihařské výrobky, informační a propagační výrobky z papíru vč. dekoračních předmětů z papíru, obalový materiál z papíru a balící folie z plastu, papírové a plastové sáčky a tašky, kancelářské potřeby (vyjma nábytku); (35) zprostředkovatelské služby v oblasti obchodu a pomoc při řízení obchodní činnosti, zprostředkování obchodních kontaktů, reklamní a propagační činnost, poskytování obchodních informačních produktů, např. multimediálních informací pro reklamní či obchodní účely vč. jejich vyhledávání, inzertní a propagační činnost vč. on-line inzerce a prezentace uživatelů v počítačové síti Internet, obchodní využití sítí Internet v oblasti vyhledávacích služeb a e-businessu, vydávání reklamních a/nebo náborových textů, propagačních a inzertních tiskovin, rozšiřování reklamních a/nebo inzertních materiálů, obchodní průzkum a analýza trhu, marketing, organizace reklamních a obchodních předváděcích akcí výrobků a služeb vč. obchodních výstav a jejich doprovodných akcí např.

komerčních módních přehlídek, distribuce zboží a tiskovin k reklamním účelům, obchodní zastoupení tuzemských a zahraničních firem, obchodní a podnikatelský informační servis, obchodní poradenské a konzultační služby; (38) šíření elektronických informací, zpráv textových, zvukových a zvukově-obrazových např. elektronických časopisů, knih a děl prostřednictvím počítačové sítě Internet a satelitů, výměna elektronických zpráv a informací, služby zabezpečující audiovizuální komunikaci prostřednictvím informačních a telekomunikačních sítí, např. počítačové sítě Internet a satelitů, šíření audiovizuálních děl, zpráv a informací, anket a soutěží, odborná informační a poradenská činnost ve výše uvedených oborech; (41) nakladatelství a vydavatelství periodických a neperiodických publikací, zejména společenských, zábavních, vzdělávacích a odborných časopisů a to tištěných na papírových nosičích i v elektronické podobě, vč. textových, zvukových a zvukově-obrazových zpráv a informací na elektronických, magnetických a optických nosičích všeho druhu, ediční a publikační činnost vč. nahrávání zvukových a zvukově-obrazových nosičů a pořadů pro rozhlasové a televizní vysílání, půjčování publikací a nahraných zvukových a zvukově-obrazových nosičů, produkční a agenturní činnost v oblasti zábavy, vzdělávání, kultury a sportu, vč. pořádání zábavních a vzdělávacích soutěží a akcí, hobby-soutěží, zájmových klubů, setkání a přednášek, vč. akcí na podporu zdravého životního stylu a společenského uplatnění a aktivity zájmových skupin, kulturních a/nebo vzdělávacích výstav, informační, konzultační, poradenské a obstaravatelské služby v oboru nakladatelské a vydavatelské činnosti, produkční a agenturní činnost v oblasti zábavy, kultury, vzdělávání, zájmové činnosti a společenských aktivit.

- (511) 9, 16, 35, 38, 41
(210) O-438998

- (111) **294379**
(220) 21.03.2007
(151) 04.12.2007
(540)



(730) **ALDO GROUP INTERNATIONAL AG**, Schochenmuehlestrasse 6, 6340 Baar, ZG, CH
(740) PATENTSERVIS Praha a.s., Na Podkovce 281/10, Praha 4, 14700
(510) (18) víceúčelové tašky, jmenovitě kabelky, tašky přes rameno, tašky na kolečkách, vaky na boty, tašky na boty, náprsní tašky a peněženky; (25) pánská, dámská a dětská obuv, jmenovitě boty, holínky, mokasíny, vycházková obuv, běžecká obuv, sandály a bačkory, pánské a dámské kožené kabáty; (26) pánské a dámské módní doplňky uvedené v této třídě, jmenovitě čelenky, sponky do vlasů, gumičky do vlasů; (35) shromažďování, ve prospěch ostatních, různého zboží (s výjimkou přepravy tohoto zboží) tak, aby si zákazníci mohli toto zboží pohodlně prohlédnout a nakoupit a to včetně prostřednictvím internetových stránek s ohledem na výše uvedené třídy a zboží, jmenovitě v oblasti pánské a dámské obuvi, kožených oděvů, módních doplňků a tašek, produktů k péči o obuv.
(511) 18, 25, 26, 35
(210) O-446659

(111) **294785**
(220) 17.05.2006
(151) 27.12.2007
(540)

MP KORADO

(730) **MP KORADO CZ, s.r.o.**, Sloupského 1197, Uherské Hradiště, 68601, CZ
(740) Patentová a známková kancelář, Ing. Jaromír Přikryl, Včelín 1161, Hulín, 76824
(510) (12) vozidla a dopravní prostředky, motocykly a mopedy, tříkolky - dodávkové tříkolky, zásobovací tříkolky, dvoukoláky, trakaře, jízdní kola a jejich součásti a doplňky, doplňky a příslušenství k automobilům a motocyklům, vše s výjimkou výrobků z plastických hmot.
(511) 12
(210) O-437440

(111) **294934**
(220) 22.03.2006
(151) 02.01.2008
(540)

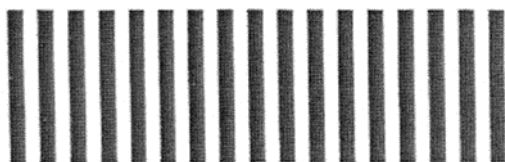

(730) **Smithers-Oasis Company**, 295 South Water Street, Suite 201, Kent, 44240, OH, US
(740) ROTT, RŮŽIČKA & GUTTMANN Patentové, známkové a advokátní kanceláře, JUDr. Vladimír Rott, Vinohradská 37/938, Praha 2, 12000
(510) (17) fenolová pěna pro aranžování květin dodávaná v kostkách, tabulích, plastových klecích s plastovým základem, na plastovém, masovaném papírovém nebo uretanovém podstavci pro zajištění stability a/nebo udržení vlhkosti v držácích kytic, v lavicových objímkách a ve vázách, uretanové pěnové kostky, tabule a předem nařezané a předem nařezané a naformátované tvary.
(511) 17
(210) O-435729

(111) **294937**
(220) 08.09.2006
(151) 02.01.2008
(540)

Nevěsta pro milionáře

(730) **FTV Prima, spol. s r.o.**, Na Žertvách 24/132, Praha 8, 18000, CZ
(740) PATENTSERVIS Praha a.s., Jivenská 1273/1, Praha 4, 14021
(510) (9) aparáty a přístroje vědecké, geodetické, elektronické, fotografické, filmové, optické, přístroje pro vážení, měření, signalizaci, kontrolu, záchranu a přístroje učební, aparáty pro záznam, převod, reprodukci zvuku nebo obrazu, magnetické supporty zvukových záznamů, filmové kamery, filmové přístroje, obaly na zvukové nosiče, gramofonové desky,

automatické distributory a mechanismy na mince, zapisovací pokladny, kalkulační stroje, přístroje pro zpracování informací, zařízení výpočetní techniky, programové vybavení pro počítače na nosičích, hrací skříně uváděné v činnosti vhozením mince; (16) papír, lepenka a výrobky z těchto materiálů patřící do třídy 16, plakáty, fotografie, pohlednice, pohledy ilustrované se zvukovou nahrávkou, gratulace, dopisní papíry, obálky, kalendáře, zejména nástěnné a stolní, samolepky, obtisky, poznámkové bloky, desky na spisy, pořadače, omalovánky, aktivity books, balící papír, školní sešity, skicáky, tužky, pastelky, tuhy, gumy, ořezávátka na tužky, penály, papírové tašky, umělohmotné tašky, papírové kapesníčky, tiskařské typy, potřeby pro knižní vazby, lepidla na papír a pro domácnost, materiály pro umělce, štětce, psací stroje a kancelářské potřeby, učební pomůcky (s výjimkou přístrojů), papírové obaly, obaly z plastických hmot zařazené v této třídě; (35) inzertní činnost, prodej reklamního času inzerentům; (38) televizní vysílání, rozšiřování televizního vysílání, přenosy zpráv, přenos zpráv a obrazových informací pomocí počítače, přenášení vysílání pomocí satelitních družic, vysílání kabelové televize, organizační a technické zabezpečení televizního vysílání, šíření audiovizuálních děl po sítích; (41) agenturní činnost v oblasti kultury v rámci této třídy, tvorba audiovizuálních děl, půjčování nahrávek a nosičů zvukových a/nebo obrazových záznamů, výchovná a zábavní činnost, organizace a prezentace her a soutěží pro veřejnost, tvorba televizních pořadů.

(511) 9, 16, 35, 38, 41
(210) O-440900

(111) **295571**
(220) 01.04.1996
(151) 24.01.2008
(540)

MERCEDES

(730) **Daimler AG**, Mercedesstrasse 137, Stuttgart, 70327, DE
(740) Čermák Hořejš Myslíl a spol., JUDr. Karel Čermák, advokát, Národní 32, Praha 1, 11000
(510) (25) obuv.
(511) 25
(210) O-453517

(111) **298399**
(220) 10.04.2006
(151) 11.06.2008
(540)

EROTIC ENTERTAINMENT

(730) **Virtshop CZ s.r.o.**, Letců 1005, Hradec Králové, 50002, CZ
(740) BOHEMIA PATENT Patentová & známková kancelář, Ing. Jana Vandělíková, Havanská 17, Praha 7, 17000
(510) (3) kosmetické výrobky, zejména lubrikační gely, parfémy, mýdla, kosmetické oleje, krémy, dezodoranty pro osobní potřebu, pleťové vody, kosmetické přípravky pro péči o pokožku, pomády pro kosmetické účely, toaletní přípravky, toaletní vody, tuhy pro kosmetické účely, kosmetické tužky; (10) erotické pomůcky elektricky vybavené, zejména vibrátory, prezervativy, vibromasážní přístroje, erotické panny, elektrické vakuové pumpy, vagíny, vibrační kuličky, erotické pomůcky elektricky nevybavené, zejména nafukovací panny, vakuové pumpy, vagíny, dilda - napodobeniny penisu s elektrickým pohonem i bez elektrického pohonu.
(511) 3, 10
(210) O-436412

(111) **298403**
(220) 27.07.2006
(151) 11.06.2008
(540)

FLASH MAGAZIN

(730) **BAUER MEDIA v.o.s.**, Moulíkova 3286/1b, Praha 5, Smíchov, 15000, CZ
(740) Mgr. Petra Fialová, advokátní kancelář, Mgr. Petra Fialová, advokátka, Vladislavova 1747/16, Praha 1, 11000
(510) (35) zprostředkovatelské služby v oblasti obchodu a pomoc při řízení obchodní činnosti, zprostředkování obchodních kontaktů, reklamní a propagační činnost, poskytování obchodních informačních produktů, např. multimediálních informací pro reklamní a obchodní účely, včetně jejich vyhledávání, inzertní a propagační činnost, včetně on-line inzerce a prezentace uživatelů v počítačové síti Internet, obchodní využití sítí

Internet v oblasti vyhledávacích služeb a e-businessu, vydávání reklamních a/nebo náborových textů, propagačních a inzertních tiskovin, rozšiřování reklamních a/nebo inzertních materiálů, obchodní průzkum a analýza trhu, marketing, organizace reklamních a obchodních předváděcích akcí výrobků a služeb, včetně obchodních výstav a jejich doprovodných akcí, např. komerčních módních přehlídek, distribuce zboží a tiskovin k reklamním účelům, obchodní zastoupení tuzemských a zahraničních firem, obchodní a podnikatelský informační servis, obchodní poradenské a konzultační služby; (41) nakladatelství a vydavatelství periodických a neperiodických publikací, zejména společenských, zábavních, vzdělávacích a odborných časopisů, a to tištěných na papírových nosičích i v elektronické podobě, včetně textových, zvukových a zvukově-obrazových zpráv a informací na elektronických, magnetických a optických nosičích všeho druhu, ediční a publikační činnost, včetně nahrávání zvukových a zvukově-obrazových nosičů a pořadů pro rozhlasové a televizní vysílání, půjčování publikací a nahraných zvukových a zvukově-obrazových nosičů, produkční a agenturní činnost v oblasti zábavy, vzdělávání, kultury a sportu, včetně pořádání zábavních a vzdělávacích soutěží a akcí, hobby-soutěží, zájmových klubů, setkání a přednášek, včetně akcí na podporu zdravého životního stylu a společenského uplatnění a aktivity zájmových skupin, kulturních a/nebo vzdělávacích výstav, informační, konzultační, poradenské a obstaravatelské služby v oboru nakladatelské a vydavatelské činnosti, produkční a agenturní činnost v oblasti zábavy, kultury, vzdělávání, zájmové činnosti a společenských aktivit.

(511) 35, 41
(210) O-439499

(111) **303707**
(220) 08.03.2007
(151) 17.02.2009
(540)

QuickMedia

(730) **PRO-ZETA a.s.**, Tiskařská 257/10, Praha 10 - Malešice, 10800, CZ
(740) Ing. Jiří Střelák, Šumberova 42, Praha 6, 16200
(510) (9) software, elektronické počítačové informační a řídicí systémy; (38) televizní, rozhlasové a satelitní/družicové vysílání, televizní vysílání - kabelové/Internetové/klasické, elektronický přenos dat pomocí optických kabelů, pronájem licencí televizního, rozhlasového a satelitního/družicového vysílání, pronájem licencí telekomunikačních služeb, počítačová komunikace, elektronická pošta, elektronický přenos dat - zvuku/obrazu pomocí výpočetní techniky (počítačů), televizní a satelitní techniky, elektronický přenos dat na zakázku/za úplatu, pronájem přístrojů a zařízení pro přenos dat; (42) tvorba počítačového software - programování počítačů, zhotovování software všeho druhu na zakázku, programátorský servis - instalační a servisní služby v oblasti počítačového software, výzkum, vývoj a projektování software, počítačové systémové analýzy, regenerace a správa počítačových dat, pronájem software a výpočetní techniky, poradenství a konzultace v oblasti hardware a software, počítačová grafika, průmyslový design, projektová činnost.

(511) 9, 38, 42
(210) O-446217

(111) **303937**
(220) 30.05.2006
(151) 25.02.2009
(540)



(730) **BAUER MEDIA v.o.s.**, Moulíkova 3286/1b, Praha 5, Smíchov, 15000, CZ
(740) Mgr. Petra Fialová, advokátní kancelář, Mgr. Petra Fialová, advokátka, Vladislavova 1747/16, Praha 1, 11000
(510) (16) tiskoviny všeho druhu, noviny, časopisy, periodika, knihy, papírenské zboží, a to ve spojitosti s televizními programy a televizním vysíláním; (41) vydavatelská a nakladatelská činnost ve spojitosti s televizními programy a televizním vysíláním, EPG či podobně (včetně vydavatelské a nakladatelské činnosti a distribuce v nových médiích jako jsou - avšak bez omezení - Internet, analogová či digitální televize, analogové či digitální rádio, atd.).
(511) 16, 41
(210) O-437820

(111) **304939**
(220) 31.03.2006
(151) 15.04.2009
(540)



(730) **Kamila Kirke**, Moskevská 617/58, Praha 10, 10100, CZ
(740) Mgr. Štěpán Holub, advokát, Za Poříčskou bránou 21/365, Praha 8, 18600
(510) (16) papír, výrobky z papíru, periodické a neperiodické publikace, knihy, časopisy, brožury, fotografie, plakáty, pohledy, kalendáře, manuály, samolepky, obtisky, nažehlovací obtisky, papírové a umělohmotné tašky, tužky, pera a pastelky, papírové obaly všeho druhu, ubrousky a ubrusy, tácky, papírové vlajky, čepice a stínítka, informační a reklamní produkty v papírové formě, data a databáze obecně na papírových nosičích, umělecké nebo ozdobné předměty z papíru, vstupenky, klubové a prezentační karty, papírové obaly, formuláře; (38) šíření tiskovin pomocí počítačových a obdobných sítí; (39) zprostředkování cestovních služeb, cestovní programy a informace, organizování pobyků; (41) vydavatelská a nakladatelská činnost, rozšiřování tiskovin, kulturní aktivity, zejména soutěže, přehlídky, estrády a podobně; (43) hostinské, restaurační, gastronomické a barové služby, provozování restaurací, bufetů a kiosků s občerstvením, Internet kavárna - cybercafé, prázdninové tábory - ubytovací služby.
(511) 16, 38, 39, 41, 43
(210) O-436087

(111) **309332**
(220) 17.03.2006
(151) 22.12.2009
(540)



(730) **O2 Holdings Limited**, Wellington Street, Slough, Berkshire SL1 1YP, GB
(740) JINDRA & Partners, JUDr. Tomáš Jindra, Rybná 9, Praha 1, 11000
(510) (9) přístroje a nástroje vědecké, námořní, geodetické, fotografické, filmové, optické, přístroje a nástroje pro vážení, měření, signalizaci, kontrolu (inspekci), záchranu a přístroje a nástroje pro vyučování, přístroje a nástroje pro vedení, přepínání, přeměnu, akumulaci, regulaci nebo řízení elektrického proudu, přístroje pro záznam, převod nebo reprodukci zvuku nebo obrazu, magnetické nosiče dat, gramofonové desky, automatické distributory a mechanismy pro přístroje na mince, zapisovací pokladny, počítačové stroje, přístroje pro zpracování dat a počítače, hasicí přístroje, přístroje pro přenos zvuku a obrazu, telekomunikační přístroje, mobilní telekomunikační přístroje, mobilní telekomunikační handsety, počítačový hardware, počítačový software, počítačový software stažitelný z Internetu, PDA (osobní digitální asistent), kapesní PC, mobilní telefony, laptopy, telekomunikační síťové přístroje, řídicí software pro telekomunikační sítě a pro telekomunikační přístroje, ochranné oděvy, ochranné přílby, počítačový software na CD-ROMech, SD kartách, části a příslušenství pro všechny výše uvedené výrobky; (16) papír, lepenka a výrobky z těchto materiálů, které nejsou zařazeny do jiných tříd, tiskárenské výrobky, potřeby pro knižní vazby, fotografie, papírenské zboží, lepidla pro papírenství nebo domácnost, materiál pro umělce, štetce, psací stroje a kancelářské potřeby (vyjímaje nábytek) učební a vyučovací pomůcky (s výjimkou přístrojů), plastové materiály pro balení (nezahrnuté do jiných tříd), tiskařské typy, štočky; (38) spoje (telekomunikace), telekomunikační služby, mobilní telekomunikační služby, telekomunikační portálové služby, internetové portálové služby, mobilní telekomunikační síťové služby, telekomunikační služby pevných linek, poskytování širokopásmového telekomunikačního přístupu, širokopásmové služby, služby vysílání, služby televizního vysílání, vysílací služby vztahující se k IP/TV, poskytování přístupu k IP/TV, služby internetového přístupu, služby e-mailových a textových zpráv, monitorovací služby vztahující se k telekomunikačním sítím a přístrojům, informační a poradenské služby týkající se výše uvedených služeb, informační služby týkající se telekomunikací, přenos televizních programů prostřednictvím Internet Protocol technologie; (41) výchova, vzdělávání, školicí služby, zábava, sportovní a kulturní aktivity, interaktivní zábavní služby, služby elektronických her poskytované prostřednictvím jakýchkoli komunikačních sítí, zábavní a informační služby poskytované prostřednictvím telekomunikačních sítí týkající se zábavy, sportovní a kulturní aktivity, poskytování zpravodajských informací, televizní služby (tvorba programů), poskytování zábavy prostřednictvím televize a IP/TV, informační a poradenské služby týkající se výše uvedených služeb; (42) vědecké a technologické služby a výzkum a návrhy vztahující se k nim, průmyslové analýzy a výzkum, návrh a vývoj počítačového hardwaru a softwaru, IT služby (sbírání informací týkajících se informačních technologií, konzultace týkající se informačních technologií, právní služby, inženýrské služby týkající se informačních technologií, informační služby týkající se informačních technologií, technické konzultační služby týkající se informačních technologií), počítačové programování, informační a poradenské služby týkající se výše uvedených služeb.

(511) 9, 16, 38, 41, 42
(210) O-435630

(111) **315495**
(220) 24.04.2006
(151) 01.12.2010
(540)



(730) **RADIO RELAX s.r.o.**, Cyrila Boudy 8, Kladno, 27201, CZ
(740) JUDr. Aleš Zábřeh, Na Beránce 2, Praha 6, 16000
(510) (35) reklamní, inzertní a propagační činnost, zejména prostřednictvím rozhlasu a televize, zprostředkovatelská a obstaravatelská činnost v oblasti obchodu a mediálního průmyslu v rámci třídy, administrativní práce, marketing; (38) rozhlasové vysílání; (41) tvorba rozhlasových pořadů.
(511) 35, 38, 41
(210) O-436795

(111) **316045**
(220) 17.03.2006
(151) 30.12.2010
(540)

O2

(730) **O2 Holdings Limited**, Wellington Street, Slough, Berkshire SL1 1YP, GB
(740) JINDRA & Partners, JUDr. Tomáš Jindra, Rybná 9, Praha 1, 11000
(510) (3) přípravky pro bělení a jiné prací prostředky, přípravky pro čištění, leštění, odmašťování a broušení, mýdla, parfumerie, vonné oleje, kosmetika, přípravky na čištění zubů a pro ústní hygienu; (4) průmyslové oleje a tuky, mazadla, výrobky pro pohlcování, zavlažování a vázání prachu, paliva (včetně benzínu pro motory) a osvětlovací látky, svíčky a knoty na svícení; (6) obecné kovy a jejich slitiny, kovové stavební materiály, přenosné kovové konstrukce, budovy a buňky, kovové materiály pro železnice, kabely a dráty neelektrické z obecných kovů, kovové potřeby zámečnické a klempířské, drobné železářské výrobky, kovové trubky a roury, sejfy, výrobky z obecných kovů, které nejsou obsaženy v jiných třídách, rudy, kovové štítky identifikační, kovové štíty vývěsní, kovové značky pro vozidla, kovové značky signalizační, s výjimkou světelných a mechanických; (8) nářadí a nástroje s ručním pohonem, nože, vidličky a lžice (přístroje), sečné a bodné zbraně, břitvy, žiletky, holicí příslušenství, manikúrové soupravy, pedikúrové soupravy, nůžky na nehty, pilníky na nehty, nůžky, holicí soupravy, pinzety, kleště, kleštičky, strojky na stříhání a úpravu vlasů; (9) přístroje a nástroje vědecké, námořní, geodetické, fotografické, filmové, optické, přístroje a nástroje pro vážení, měření, signalizaci, kontrolu (inspekci), záchranu a přístroje a nástroje pro vyučování, přístroje a nástroje pro vedení, přepínání, přeměnu, akumulaci, regulaci nebo řízení elektrického proudu, přístroje pro záznam, převod nebo reprodukci zvuku nebo obrazu, magnetické nosiče dat, gramofonové desky, automatické distributory a mechanismy pro přístroje na mince, zapisovací pokladny, počítačové stroje, přístroje pro zpracování dat a počítače, hasicí přístroje, přístroje pro přenos zvuku a obrazu, telekomunikační přístroje, mobilní telekomunikační přístroje, mobilní telekomunikační handsety, počítačový hardware, počítačový software, počítačový software stažitelný z Internetu, PDA (osobní digitální asistent), kapesní PC, mobilní telefony, laptopy, telekomunikační síťové přístroje, řídicí software pro telekomunikační sítě a pro telekomunikační přístroje, ochranné oděvy, ochranné přílby, počítačový software na CD-ROMech, SD kartách, části a příslušenství pro všechny výše uvedené výrobky; (14) vzácné kovy a jejich slitiny a výrobky z těchto materiálů nebo jimi potažené, nejsou-li uvedeny v jiných třídách, klenoty, bižuterie, drahokamy, hodinářské a chronometrické nástroje a přístroje; (16) papír, lepenka a výrobky z těchto materiálů, které nejsou zařazeny do jiných tříd, tiskárenské výrobky, potřeby pro knižní vazby, fotografie, papírenské zboží, lepidla pro papírenství nebo domácnost, materiál pro umělce, štetce, psací stroje a kancelářské potřeby

(vyjímaje nábytek), učební a vyučovací pomůcky (s výjimkou přístrojů), plastové materiály pro balení (nezahrnuté do jiných tříd), tiskařské typy, štočky; (18) kůže, imitace kůže a výrobky z těchto materiálů, které nejsou zahrnuty do jiných tříd, kůže ze zvířat, kufry a cestovní zavazadla, deštníky, slunečníky a hole, biče, postroje a sedlářské výrobky; (21) náčiní a nádoby pro domácnost nebo kuchyň (nikoliv z drahých kovů nebo jimi potažené), hřebeny a mycí houby, kartáče (s výjimkou štětců), materiály pro výrobu kartáčů, čisticí potřeby, drátěnky, sklo surové nebo opracované (s výjimkou stavebního skla), skleněné zboží, porcelán a hrnčířské zboží nezahrnuté do jiných tříd; (24) tkaniny a textilní výrobky, které nejsou uvedeny v jiných třídách, pokrývky ložní a ubrusy; (25) oděvy, obuv, pokrývky hlavy; (28) hry a hračky, gymnastické a sportovní potřeby nezahrnuté do jiných tříd, vánoční ozdoby; (29) maso, ryby, drůbež a zvířina, masové výtažky, konzervované, sušené a zavažené ovoce a zelenina, želé, džemy, ovocné kompoty, vejce, mléko a mléčné výrobky, jedlé oleje a tuky; (30) káva, čaj, kakao, cukr, rýže, tapioka, ságo, kávové náhražky, mouka a přípravky z obilovin, chléb, pečivo a cukrovinky, zmrzlina, med, sirup melasový, droždí, prášky do těsta, sůl, hořčice, ocet, omáčky (k ochucení), koření, led pro osvěžení; (34) tabák, potřeby pro kuřáky, zápalky; (35) propagační činnost, reklama, pomoc při řízení obchodní činnosti, obchodní administrativa, kancelářské práce, maloobchodní a velkoobchodní služby v oblasti výrobků v třídách 9 a 16, řízení obchodní činnosti týkající se vysílacích stanic a telekomunikačních zařízení, poskytování informací týkajících se výše uvedených služeb; (36) pojištění, finanční služby, peněžní služby, realitní služby, zpracování plateb, zpracování plateb on-line, informační služby týkající se finančních, peněžních a realitních záležitostí, informační a poradenské služby týkající se výše uvedených služeb; (37) stavebnictví, opravy, instalační služby, instalační a údržbářské služby týkající se telekomunikačního hardwaru a sítí, instalační a údržbářské služby týkající se set top boxů pro širokopásmové spojení, informační a poradenské služby týkající se výše uvedených služeb; (38) spoje (telekomunikace), telekomunikační služby, mobilní telekomunikační služby, telekomunikační portálové služby, internetové portálové služby, mobilní telekomunikační síťové služby, telekomunikační služby pevných linek, poskytování širokopásmového telekomunikačního přístupu, širokopásmové služby, služby vysílání, služby televizního vysílání, vysílací služby vztahující se k IP/TV, poskytování přístupu k IP/TV, služby internetového přístupu, služby e-mailových a textových zpráv, monitorovací služby vztahující se k telekomunikačním sítím a přístrojům, informační a poradenské služby týkající se výše uvedených služeb, informační služby týkající se telekomunikací, přenos televizních programů prostřednictvím Internet Protocol technologie; (39) doprava, balení a skladování zboží, organizování cest, informační a poradenské služby týkající se výše uvedených služeb; (41) výchova, vzdělávání, školicí služby, zábava, sportovní a kulturní aktivity, interaktivní zábavní služby, služby elektronických her poskytované prostřednictvím jakýchkoli komunikačních sítí, zábavní a informační služby poskytované prostřednictvím telekomunikačních sítí týkajících se zábavy, sportovní a kulturní aktivity, poskytování zpravodajských informací, televizní služby (tvorba programů), poskytování zábavy prostřednictvím televize a IP/TV, informační a poradenské služby týkající se výše uvedených služeb; (42) vědecké a technologické služby a výzkum a návrhy vztahující se k nim, průmyslové analýzy a výzkum, návrh a vývoj počítačového hardwaru a softwaru, IT služby (sbírání informací týkajících se informačních technologií, konzultace týkající se informačních technologií, inženýrské služby týkající se informačních technologií, informační služby týkající se informačních technologií, technické konzultační služby týkající se informačních technologií), počítačové programování, informační a poradenské služby týkající se výše uvedených služeb; (43) poskytování jídla a pití (stravování), dočasné ubytování, informační a poradenské služby týkající se výše uvedených služeb; (44) lékařské služby, veterinární služby, péče o hygienu a krásu osob nebo zvířat, zemědělské, zahradnické a lesnické služby, informační a poradenské služby týkající se výše uvedených služeb; (45) právní služby, osobní a společenské služby poskytované třetím osobám k uspokojení potřeb jednotlivců, bezpečnostní služby na ochranu majetku a osob, informační a poradenské služby týkající se výše uvedených služeb, informační služby týkající se módy a astrologie.

(511) 3, 4, 6, 8, 9, 14, 16, 18, 21, 24, 25, 28, 29, 30, 34, 35, 36, 37, 38, 39, 41, 42, 43, 44, 45

(210) O-435626

(111) 316046
(220) 17.03.2006
(151) 30.12.2010
(540)

- (730) **O2 Holdings Limited**, Wellington Street, Slough, Berkshire SL1 1YP, GB
- (740) JINDRA & Partners, JUDr. Tomáš Jindra, Rybná 9, Praha 1, 11000
- (510) (3) přípravky pro bělení a jiné prací prostředky, přípravky pro čištění, leštění, odmašťování a broušení, mýdla, parfumerie, vonné oleje, kosmetika, přípravky na čištění zubů a pro ústní hygienu; (4) průmyslové oleje a tuky, mazadla, výrobky pro pohlcování, zavlažování a vázání prachu, paliva (včetně benzínu pro motory) a osvětlovací látky, svíčky a knoty na svícení; (6) obecné kovy a jejich slitiny, kovové stavební materiály, přenosné kovové konstrukce, budovy a buňky, kovové materiály pro železnice, kabely a dráty neelektrické z obecných kovů, kovové potřeby zámečnické a klempířské, drobné železářské výrobky, kovové trubky a roury, sejfy, výrobky z obecných kovů, které nejsou obsaženy v jiných třídách, rudy, kovové štítky identifikační, kovové štíty vývěsní, kovové značky pro vozidla, kovové značky signalizační, s výjimkou světelných a mechanických; (8) nářadí a nástroje s ručním pohonem, nože, vidličky a lžice (přibory), sečné a bodné zbraně, břitvy, žiletky, holící příslušenství, manikúrové soupravy, pedikúrové soupravy, nůžky na nehty, pilníky na nehty, nůžky, holící soupravy, pinzety, kleště, kleštičky, strojky na stříhání a úpravu vlasů; (9) přístroje a nástroje vědecké, námořní, geodetické, fotografické, filmové, optické, přístroje a nástroje pro vážení, měření, signalizaci, kontrolu (inspekci), záchranu a přístroje a nástroje pro vyučování, přístroje a nástroje pro vedení, přepínání, přeměnu, akumulaci, regulaci nebo řízení elektrického proudu, přístroje pro záznam, převod nebo reprodukci zvuku nebo obrazu, magnetické nosiče dat, gramofonové desky, automatické distributory a mechanismy pro přístroje na mince, zapisovací pokladny, počítačové stroje, přístroje pro zpracování dat a počítače, hasicí přístroje, přístroje pro přenos zvuku a obrazu, telekomunikační přístroje, mobilní telekomunikační přístroje, mobilní telekomunikační handsety, počítačový hardware, počítačový software, počítačový software stažitelný z Internetu, PDA (osobní digitální asistent), kapesní PC, mobilní telefony, laptopy, telekomunikační síťové přístroje, řídicí software pro telekomunikační síť a pro telekomunikační přístroje, ochranné oděvy, ochranné přilby, počítačový software na CD-ROMech, SD kartách, části a příslušenství pro všechny výše uvedené výrobky; (14) vzácné kovy a jejich slitiny a výrobky z těchto materiálů nebo jimi potažené, nejsou-li uvedeny v jiných třídách, klenoty, bižuterie, drahokamy, hodinářské a chronometrické nástroje a přístroje; (16) papír, lepenka a výrobky z těchto materiálů, které nejsou zařazeny do jiných tříd, tiskařské výrobky, potřeby pro knižní vazby, fotografie, papírenské zboží, lepidla pro papírenství nebo domácnost, materiál pro umělece, štětky, psací stroje a kancelářské potřeby (vyjímaje nábytek), učební a vyučovací pomůcky (s výjimkou přístrojů), plastové materiály pro balení (nezahrnuté do jiných tříd), tiskařské typy, štočky; (18) kůže, imitace kůže a výrobky z těchto materiálů, které nejsou zahrnuty do jiných tříd, kůže ze zvířat, kufry a cestovní zavazadla, deštníky, slunečníky a hole, biče, postroje a sedlářské výrobky; (21) náčiní a nádoby pro domácnost nebo kuchyň (nikoliv z drahých kovů nebo jimi potažené), hřebeny a mycí houby, kartáče (s výjimkou štětců), materiály pro výrobu kartáčů, čisticí potřeby, drátěnky, sklo surové nebo opracované (s výjimkou stavebního skla), skleněné zboží, porcelán a hrnčířské zboží nezahrnuté do jiných tříd; (24) tkaniny a textilní výrobky, které nejsou uvedeny v jiných třídách, pokrývky ložní a ubrusy; (25) oděvy, obuv, pokrývky hlavy; (28) hry a hračky, gymnastické a sportovní potřeby nezahrnuté do jiných tříd, vánoční ozdoby; (29) maso, ryby, drůbež a zvířina, masové výtažky, konzervované, sušené a zavažené ovoce a zelenina, želé, džemy, ovocné kompoty, vejce, mléko a mléčné výrobky,

jedlé oleje a tuky; (30) káva, čaj, kakao, cukr, rýže, tapioka, ságo, kávové náhražky, mouka a přípravky z obilovin, chléb, pečivo a cukrovinky, zmrzlina, med, sirup melasový, droždí, prášky do těsta, sůl, hořčice, ocet, omáčky (k ochucení), koření, led pro osvěžení; (34) tabák, potřeby pro kuřáky, zápalky; (35) propagační činnost, reklama, pomoc při řízení obchodní činnosti, obchodní administrativa, kancelářské práce, maloobchodní a velkoobchodní služby v oblasti výrobků ve třídách 9 a 16, řízení obchodní činnosti týkající se vysílacích stanic a telekomunikačních zařízení, poskytování informací týkajících se výše uvedených služeb; (36) pojištění, finanční služby, peněžní služby, realitní služby, zpracování plateb, zpracování plateb on-line, informační služby týkající se finančních, peněžních a realitních záležitostí, informační a poradenské služby týkající se výše uvedených služeb; (37) stavebnictví, opravy, instalační služby, instalační a údržbářské služby týkající se telekomunikačního hardwaru a sítí, instalační a údržbářské služby týkající se set top boxů pro širokopásmové spojení, informační a poradenské služby týkající se výše uvedených služeb; (38) spoje (telekomunikace), telekomunikační služby, mobilní telekomunikační služby, telekomunikační portálové služby, internetové portálové služby, mobilní telekomunikační síťové služby, telekomunikační služby pevných linek, poskytování širokopásmového telekomunikačního přístupu, širokopásmové služby, služby vysílání, služby televizního vysílání, vysílací služby vztahující se k IP/TV, poskytování přístupu k IP/TV, služby internetového přístupu, služby e-mailových a textových zpráv, monitorovací služby vztahující se k telekomunikačním sítím a přístrojům, informační a poradenské služby týkající se výše uvedených služeb, informační služby týkající se telekomunikací, přenos televizních programů prostřednictvím Internet Protocol technologie; (39) doprava, balení a skladování zboží, organizování cest, informační a poradenské služby týkající se výše uvedených služeb; (41) výchova, vzdělávání, školicí služby, zábava,

sportovní a kulturní aktivity, interaktivní zábavní služby, služby elektronických her poskytované prostřednictvím jakýchkoli komunikačních sítí, zábavní a informační služby poskytované prostřednictvím telekomunikačních sítí týkajících se zábavy, sportovní a kulturní aktivity, poskytování zpravodajských informací, televizní služby (tvorby programů), poskytování zábavy prostřednictvím televize a IP/TV, informační a poradenské služby týkající se výše uvedených služeb; (42) vědecké a technologické služby a výzkum a návrhy vztahující se k nim, průmyslové analýzy a výzkum, návrh a vývoj počítačového hardwaru a softwaru, IT služby (sbírání informací týkajících se informačních technologií, konzultace týkající se informačních technologií, inženýrské služby týkající se informačních technologií, informační služby týkající se informačních technologií, technické konzultační služby týkající se informačních technologií), počítačové programování, informační a poradenské služby týkající se výše uvedených služeb; (43) poskytování jídla a pití (stravování), dočasné ubytování, informační a poradenské služby týkající se výše uvedených služeb; (44) lékařské služby, veterinární služby, péče o hygienu a krásu osob nebo zvířat, zemědělské, zahradnické a lesnické služby, informační a poradenské služby týkající se výše uvedených služeb; (45) právní služby, osobní a společenské služby poskytované třetími osobami k uspokojení potřeb jednotlivců, bezpečnostní služby na ochranu majetku a osob, informační a poradenské služby týkající se výše uvedených služeb, informační služby týkající se módy a astrologie.

- (511) 3, 4, 6, 8, 9, 14, 16, 18, 21, 24, 25, 28, 29, 30, 34, 35, 36, 37, 38, 39, 41, 42, 43, 44, 45
(210) O-435627
-

Zániky ochranných známek uplynutím doby platnosti

Kapitola obsahuje údaje o ochranných známkách, které zanikly uplynutím doby platnosti podle ustanovení § 29 odst. 1 zákona č. 441/2003 Sb.

| Číslo zápisu | Datum zániku | Číslo zápisu | Datum zániku | Číslo zápisu | Datum zániku | Číslo zápisu | Datum zániku |
|--------------|--------------|--------------|--------------|--------------|--------------|--------------|--------------|
| 116731A | 17.09.2015 | 206744 | 14.09.2015 | 279774 | 14.09.2015 | 281135 | 15.09.2015 |
| 195660 | 12.09.2015 | 208313 | 15.09.2015 | 279777 | 15.09.2015 | 281136 | 15.09.2015 |
| 195661 | 12.09.2015 | 208877 | 13.09.2015 | 279778 | 15.09.2015 | 281822 | 12.09.2015 |
| 195663 | 12.09.2015 | 209319 | 14.09.2015 | 279779 | 15.09.2015 | 281827 | 16.09.2015 |
| 195664 | 12.09.2015 | 209369 | 14.09.2015 | 279783 | 16.09.2015 | 282183 | 14.09.2015 |
| 195668 | 13.09.2015 | 210151 | 14.09.2015 | 279785 | 16.09.2015 | 282281 | 12.09.2015 |
| 196469 | 12.09.2015 | 214832 | 15.09.2015 | 279786 | 16.09.2015 | 282282 | 14.09.2015 |
| 197923 | 12.09.2015 | 221148 | 14.09.2015 | 280308 | 12.09.2015 | 282284 | 15.09.2015 |
| 197924 | 13.09.2015 | 225262 | 14.09.2015 | 280314 | 14.09.2015 | 282285 | 16.09.2015 |
| 197925 | 13.09.2015 | 227152 | 14.09.2015 | 280315 | 14.09.2015 | 282287 | 16.09.2015 |
| 199660 | 13.09.2015 | 279101 | 12.09.2015 | 280318 | 14.09.2015 | 283037 | 12.09.2015 |
| 199665 | 14.09.2015 | 279761 | 12.09.2015 | 280320 | 16.09.2015 | 283038 | 12.09.2015 |
| 199670 | 15.09.2015 | 279762 | 12.09.2015 | 280321 | 16.09.2015 | 285389 | 12.09.2015 |
| 200310 | 14.09.2015 | 279763 | 12.09.2015 | 280324 | 16.09.2015 | 285390 | 15.09.2015 |
| 200313 | 15.09.2015 | 279766 | 12.09.2015 | 280325 | 16.09.2015 | 286099 | 14.09.2015 |
| 201179 | 14.09.2015 | 279768 | 13.09.2015 | 280326 | 16.09.2015 | 288227 | 16.09.2015 |
| 201924 | 12.09.2015 | 279770 | 14.09.2015 | 281129 | 12.09.2015 | 289640 | 13.09.2015 |
| 203498 | 15.09.2015 | 279771 | 13.09.2015 | 281130 | 12.09.2015 | 290605 | 12.09.2015 |
| 206743 | 13.09.2015 | 279773 | 14.09.2015 | 281133 | 14.09.2015 | 293764 | 14.09.2015 |

Změny vlastníků ochranných známek

Kapitola obsahuje údaje o ochranných známkách, které byly převedeny nebo přešly ve smyslu ustanovení § 15 odst. 1, 2 a § 16 zákona č. 441/2003 Sb. na jiného vlastníka v rozsahu všech zapsaných výrobků nebo služeb.

| Číslo zápisu | Dřívější vlastník | Nynější vlastník | S účinností od |
|--------------|--|---|----------------|
| 167708 | Thomson Scientific Inc., 3501 Market Street, Philadelphia, PA, US | ProQuest LLC, 789 E. Eisenhower Parkway, Ann Arbor, MI, US | 30.03.2016 |
| 167716 | Thomson Scientific Inc., 3501 Market Street, Philadelphia, PA, US | ProQuest LLC, 789 E. Eisenhower Parkway, Ann Arbor, MI, US | 30.03.2016 |
| 170225 | BH Stores B.V., Berg Arrarat 1, Curacao, AN | KS Sports IPCo GmbH, Maximiliansplatz 12, 80333 München, DE | 30.03.2016 |
| 170255 | BH Stores B.V., Berg Arrarat 1, Curacao, AN | KS Sports IPCo GmbH, Maximiliansplatz 12, 80333 München, DE | 30.03.2016 |
| 179707 | Georgia-Pacific GmbH, Grafenauweg 4, CH 600 Zug, CH | Georgia-Pacific Consumer Products LP, 133 Peachtree St, NE, Atlanta, GA, US | 01.04.2016 |
| 182769 | Georgia-Pacific GmbH, Grafenauweg 4, CH 600 Zug, CH | Georgia-Pacific Consumer Products LP, 133 Peachtree St, NE, Atlanta, GA, US | 01.04.2016 |
| 195928 | Rinder Gesellschaft m. b. H., Wiener Bundesstrasse 8, Leonding, AT | SPA SystemPartner GmbH & Co. KG, Benzstrasse 1, 76185 Karlsruhe, DE | 01.04.2016 |
| 195929 | Rinder Gesellschaft m. b. H., Wiener Bundesstrasse 8, Leonding, AT | SPA SystemPartner GmbH & Co. KG, Benzstrasse 1, 76185 Karlsruhe, DE | 01.04.2016 |
| 208784 | Pavel Kostomlatský, Dobrovského 198, Dolní Rychnov, 35604, CZ | Kostomlatský Petr Ing., Karlštejnská 43/24, Praha 5, 15800, CZ Srnková Jitka Bc., Šumavská 2956/4, Ústí nad Labem, 40011, CZ | 01.04.2016 |
| 208785 | Pavel Kostomlatský, Dobrovského 198, Dolní Rychnov, 35604, CZ | Srnková Jitka Bc., Šumavská 2956/4, Ústí nad Labem, 40011, CZ Kostomlatský Petr Ing., Karlštejnská 43/24, Praha 5, 15800, CZ | 01.04.2016 |
| 210687 | Antonín Kolinger, Bříství 17, Kounice, 28915, CZ | Kolinger Petr, U Andělky 1023/33, Praha 6, 16200, CZ | 01.04.2016 |
| 210842 | Jan Becher- Karlovarská becherovka, a.s., T.G.Masaryka 57, Karlovy Vary, 36000, CZ | Red Bull GmbH, Am Brunnen 1, 5330 Fuschl am See, AT | 30.03.2016 |
| 211496 | Kolinger Antonín, Bříství 17, Kounice, 28915, CZ | Kolinger Petr, U Andělky 1023/33, Praha 6, 16200, CZ | 01.04.2016 |
| 224731 | Zdeňka Koudeláková, Bohuslavice 56, Bohuslavice, 79856, CZ | CHCW store s.r.o., Jaurisova 515/4, Praha 4 - Michle, 14000, CZ | 31.03.2016 |
| 226649 | RD ALLSTAV s.r.o., Chotýšany 108, 25728, CZ | Blich Ján Ing., Černoleská 2216, Benešov, 25601, CZ | 01.04.2016 |
| 227628 | Pražští labužníci, spol. s r.o., U Prašného mostu 6/51, Praha 1, 11000, CZ | FOIBOS a.s., Bartoškova 1448/26, Praha 4, 14000, CZ | 05.04.2016 |
| 235855 | RD ALLSTAV s.r.o., Chotýšany 108, 25728, CZ | Blich Ján Ing., Černoleská 2216, Benešov, 25601, CZ | 01.04.2016 |
| 235856 | RD ALLSTAV s.r.o., Chotýšany 108, 25728, CZ | Blich Ján Ing., Černoleská 2216, Benešov, 25601, CZ | 01.04.2016 |
| 247998 | BIRKI, spol. s r. o., U Bělidla 926/3, Jeseník, 79001, CZ | Schromm Marek, Dukelská 807/29, Jeseník, 79001, CZ Schrommová Helena, Dukelská 807/29, Jeseník, 79001, CZ | 31.03.2016 |
| 253119 | CP Praha s.r.o., Pitterova 2855/13, Praha 3, Žižkov, 13000, CZ | Společenství vlastníků jednotek domu č.p. 2855, Praha 3 - Žižkov - Central Park Praha, Pitterova 2855/13, Praha 3, 13000, CZ | 04.04.2016 |
| 253809 | Stanislav Bastl, V pařezinách 576, Praha 9 - Dolní Počernice, 19012, CZ | BASTL-Požární uzávěry Praha s. r. o., Konviktská 998/15, Praha 1 - Staré Město, 11000, CZ | 31.03.2016 |
| 255581 | CP Praha s.r.o., Pitterova 2855/13, Praha 3, Žižkov, 13000, CZ | Společenství vlastníků jednotek domu č.p. 2855, Praha 3 - Žižkov - Central Park Praha, Pitterova 2855/13, Praha 3, 13000, CZ | 04.04.2016 |
| 266512 | QBE Insurance (Europe) Limited jednajícím prostřednictvím QBE INSURANCE (EUROPE) LIMITED, organizační složka, se sídlem Na Pankráci 1683/127, Praha 4, Plantation Place, Fenchurch Street 30, EC 3M 3BD Londýn, GB | Colonnade Insurance S.A. jednajícím prostřednictvím Colonnade Insurance S.A. organizační složka, se sídlem Na Pankráci 1683/127, Praha 4 - Nusle, rue Eugene Ruppert 20, L-2453 Lucemburk, LU | 31.03.2016 |
| 275022 | RD ALLSTAV s. r. o., Chotýšany 108, Chotýšany, 25728, CZ | Blich Ján Ing., Černoleská 2216, Benešov, 25601, CZ | 01.04.2016 |
| 278020 | MacG s.r.o., Urbinská 183, Český Krumlov, 38101, CZ | DK2, s.r.o., Šatlavská 140, Český Krumlov - Vnitřní Město, 38101, CZ | 31.03.2016 |
| 284864 | CP Praha s.r.o., Pitterova 2855/13, Praha 3, Žižkov, 13000, CZ | Společenství vlastníků jednotek domu č.p. 2855, Praha 3 - Žižkov - Central Park Praha, Pitterova 2855/13, Praha 3, 13000, CZ | 04.04.2016 |
| 290793 | QBE Insurance (Europe) Limited jednajícím prostřednictvím QBE INSURANCE (EUROPE) LIMITED, organizační složka, se sídlem Na Pankráci 1683/127, Praha 4, Plantation Place, Fenchurch Street 30, EC 3M 3BD Londýn, GB | Colonnade Insurance S.A. jednajícím prostřednictvím Colonnade Insurance S.A. organizační složka, se sídlem Na Pankráci 1683/127, Praha 4 - Nusle, rue Eugene Ruppert 20, L-2453 Lucemburk, LU | 31.03.2016 |
| 292074 | IRBIS, spol.s r.o., Slušovice 611, 76315, CZ | Čubová Jana Bc., Neubuz 70, Slušovice, 76315, CZ | 31.03.2016 |
| 318921 | CP Praha s.r.o., Pitterova 2855/13, Praha 3, 13000, CZ | Společenství vlastníků jednotek domu č.p. 2855, Praha 3 - Žižkov - Central Park Praha, Pitterova 2855/13, Praha 3, 13000, CZ | 04.04.2016 |
| 318922 | CP Praha s.r.o., Pitterova 2855/13, Praha 3, 13000, CZ | Společenství vlastníků jednotek domu č.p. 2855, Praha 3 - Žižkov - Central Park Praha, Pitterova 2855/13, Praha 3, 13000, CZ | 04.04.2016 |
| 318923 | CP Praha s.r.o., Pitterova 2855/13, Praha 3, 13000, CZ | Společenství vlastníků jednotek domu č.p. 2855, Praha 3 - Žižkov - Central Park Praha, Pitterova 2855/13, Praha 3, 13000, CZ | 04.04.2016 |

| Číslo zápisu | Dřívější vlastník | Nynější vlastník | S účinností od |
|--------------|--|---|----------------|
| 331166 | OVČÁCKÝ SÝR, a.s., Soškova 660, Nové Město na Moravě, 59231, CZ | OTTMAR SPORTS EUROPE GROUP SE, Bubenečská 284/12, Praha 6 - Dejvice, 16000, CZ | 30.03.2016 |
| 332579 | OVČÁCKÝ SÝR, a.s., Soškova 660, Nové Město na Moravě, 59231, CZ | OTTMAR SPORTS EUROPE GROUP SE, Bubenečská 284/12, Praha 6 - Dejvice, 16000, CZ | 30.03.2016 |
| 338923 | Centrum Praha Jih-Chodov s.r.o., Na Příkopě 388/1, Praha 1, 11000, CZ | CENTRUM CHODOV, a.s., Na příkopě 388/1, Praha 1 - Staré Město, 11000, CZ | 30.03.2016 |
| 338956 | DH Telecom a.s., Na Výsluní 201/13, Praha 10, 10000, CZ | O2 Czech Republic a.s., Za Brumlovkou 266/2, Praha 4 - Michle, 14022, CZ | 30.03.2016 |
| 339641 | DH Telecom a.s., Na výsluní 201/13, Praha 10, 10000, CZ | O2 Czech Republic a.s., Za Brumlovkou 266/2, Praha 4 - Michle, 14022, CZ | 30.03.2016 |
| 341488 | Rodová Dagmar, Heleny Malířové 3, České Budějovice, 37006, CZ | La Familia Company s.r.o., Mánesova 345/13, České Budějovice, 37001, CZ | 31.03.2016 |
| 348747 | QBE Insurance (Europe) Limited jednajícím prostřednictvím QBE INSURANCE (EUROPE) LIMITED, Na Pankráci 1683/127, Praha 4 - Nusle, 14000, CZ | Colonnade Insurance S.A. jednajícím prostřednictvím Colonnade Insurance S.A. organizační složka, se sídlem Na Pankráci 1683/127, Praha 4 - Nusle, rue Eugene Ruppert 20, L-2453 Lucemburk, LU | 31.03.2016 |
| 350144 | Mužátko Jan, U Bažantnice 550/45, Praha 5, 15900, CZ | WILCAVA LIMITED Ltd., Agias Fylaxeos & Zinonos Rossidi 2, Limassol, CY | 04.04.2016 |
| 350187 | Donath Business & Media s.r.o., Spálená 29, Praha 1, 11000, CZ | Two Tales Brewing s.r.o., náměstí Míru 1221/4, Praha 2, 12000, CZ | 30.03.2016 |
| 351039 | Vodní hospodářství, spol. s r.o., Bohumilice 89, Čkyně, 384 81, CZ | Stránský Václav, Bohumilice 89, Čkyně, 38481, CZ | 31.03.2016 |
| 351637 | CZECH BEVERAGE INDUSTRY COMPANY a.s., Na Valentince 644/15, Praha 5 - Smíchov, 15000, CZ | Kopenc Jirí Mgr., Tovární 9, Střelské Hoštice, 38715, CZ | 30.03.2016 |
| 351638 | CZECH BEVERAGE INDUSTRY COMPANY a.s., Na Valentince 644/15, Praha 5 - Smíchov, 15000, CZ | Kopenc Jirí Mgr., Tovární 9, Střelské Hoštice, 38715, CZ | 30.03.2016 |

Změny vlastníků ochranných známek pro část výrobků nebo služeb

Kapitola obsahuje údaje o ochranných známkách, které byly převedeny nebo přešly ve smyslu ustanovení § 15 odst. 1, 2 a § 16 zákona č. 441/2003 Sb. na jiného vlastníka pro některé zapsané výrobky nebo služby.

(111) 242844
(730) Kolinger Antonín, Bříství 17, Kounice, 28915, CZ
(510) (3) parfumerie, kosmetika, mýdla, zubní pasty; (6) kovy a kovové stavební materiály, kovové konstrukce, kovové konstrukce pro nábytek, kovové potřeby zámečnické a klempířské; (9) přístroje a nástroje elektronické, zejména spotřební elektronika všeho druhu, počítače, software počítačů, přístroje pro záznam zvuku a obrazu, magnetické nosiče zvukových a obrazových záznamů, zejména videokazet a CD Romy, přístroje a nástroje elektrické, zejména domácí spotřebiče jako televizory, radia, videopřehrávače, videokamery; (16) papírové nosiče informací všeho druhu, zejména časopisy, plakáty, letáky, propagační materiály, knihy, časopisy, fotografie, tiskárenské výrobky; (19) stavební materiály nekovové, nekovové stavební konstrukce a jiné dřevěné konstrukce; (20) nábytek všeho druhu, zejména nábytek pro sezení, ležení, jeho součásti a příslušenství, matrace vyjma přírodních matrací na japonský způsob, lamelové rošty, dřevěné dekorativní předměty, zejména dřevěné dekorativní modely automobilů; (25) oděvy, obuv, kloboučnické zboží, zejména sportovní oděvy a sportovní obuv; (32) piva, minerální vody, šumivé nápoje a jiné nealkoholické nápoje; (33) alkoholické nápoje vyjma vín, šampaňských vín a ostatních šumivých vín; (35) poskytování pomoci při provozu obchodu, zprostředkovatelská a obstaratelská činnost v oblasti obchodu, marketing; (37) stavebnictví, stavby a opravy, instalační služby; (41) výchovná vzdělávací a kulturní činnost, zejména filmová a audiovizuální produkce (natáčení filmů a videozáznamů); (42) poradenská činnost v oblasti ekologie bydlení, programování pro počítače, projektová činnost, designérská činnost, průmyslový výzkum.

byla ke dni 01.04.2016 převedena na:

(111) 242844
(730) Kolinger Antonín, Bříství 17, Kounice, 28915, CZ
(510) (3) parfumerie, kosmetika, mýdla, zubní pasty; (9) přístroje a nástroje elektronické, zejména spotřební elektronika všeho druhu, počítače, software počítačů, přístroje pro záznam zvuku a obrazu, magnetické nosiče zvukových a obrazových záznamů, zejména videokazet a CD Romy, přístroje a nástroje elektrické, zejména domácí spotřebiče jako televizory, radia, videopřehrávače, videokamery; (16) papírové nosiče informací všeho druhu, zejména časopisy, plakáty, letáky, propagační materiály, knihy, časopisy, fotografie, tiskárenské výrobky; (25) oděvy, obuv, kloboučnické zboží, zejména sportovní oděvy a sportovní obuv; (32) piva, minerální vody, šumivé nápoje a jiné nealkoholické nápoje; (33) alkoholické nápoje vyjma vín, šampaňských vín a ostatních šumivých vín; (35) poskytování pomoci při provozu obchodu, zprostředkovatelská a obstaratelská činnost v oblasti obchodu, marketing; (41) výchovná vzdělávací a kulturní činnost, zejména filmová a audiovizuální produkce (natáčení filmů a videozáznamů); (42) poradenská činnost v oblasti ekologie bydlení, programování pro počítače, projektová činnost, designérská činnost, průmyslový výzkum.

a

(111) 242844A

(730) Kolinger Petr, U Andělky 1023/33, Praha 6, 16200, CZ
(510) (6) kovy a kovové stavební materiály, kovové konstrukce, kovové konstrukce pro nábytek, kovové potřeby zámečnické a klempířské; (19) stavební materiály nekovové, nekovové stavební konstrukce a jiné dřevěné konstrukce; (20) nábytek všeho druhu, zejména nábytek pro sezení, ležení, jeho součásti a příslušenství, matrace vyjma přírodních matrací na japonský způsob, lamelové rošty, dřevěné dekorativní předměty, zejména dřevěné dekorativní modely automobilů; (37) stavebnictví, stavby a opravy, instalační služby.

(111) 266323

byla ke dni 01.04.2016 převedena na:

(111) 266323
(730) Kolinger Antonín, Bříství 17, Kounice, 28915, CZ
(510) (3) parfumerie, kosmetika, mýdla, zubní pasty; (9) přístroje a nástroje elektrické zařazené v této třídě, přístroje a nástroje elektronické, zejména spotřební elektronika všeho druhu, počítače, software počítačů, přístroje pro záznam zvuku a obrazu, magnetické nosiče zvukových a obrazových záznamů, zejména videokazety a CD Romy; (16) papírové nosiče informací všeho druhu, zejména časopisy, plakáty, letáky, propagační materiály, knihy, časopisy, fotografie, tiskárenské výrobky; (25) oděvy, obuv, kloboučnické zboží, zejména sportovní oděvy a sportovní obuv; (30) káva, čaj, kakao, rýže, kávové náhražky, mouka a přípravky z obilnin, chléb, pečivo, cukrovinky, zmrzlina, med, droždí, prášky do těsta, sůl, hořčice, ocet, nálevy k ochucení, koření; (32) piva, minerální vody, šumivé nápoje a jiné nealkoholické nápoje; (33) alkoholické nápoje; (35) poskytování pomoci při provozu obchodu, zprostředkovatelská a obstaratelská činnost v oblasti obchodu, marketing; (41) výchovná, vzdělávací a kulturní činnost, zejména filmová a audiovizuální produkce (natáčení filmů a videozáznamů); (42) poradenská činnost v oblasti ekologie bydlení, programování pro počítače, projektová činnost, designérská činnost, průmyslový výzkum.

a

(111) 266323A
(730) Kolinger Petr, U Andělky 1023/33, Praha 6, 16200, CZ
(510) (6) kovy a kovové stavební materiály, kovové konstrukce, kovové konstrukce pro nábytek, kovové potřeby zámečnické a klempířské; (19) stavební materiály nekovové, nekovové stavební konstrukce a jiné dřevěné konstrukce; (20) nábytek všeho druhu, zejména nábytek pro sezení, ležení, jeho součásti a příslušenství, matrace, lamelové rošty, dřevěné dekorativní předměty (přenosné); (37) stavebnictví, stavby a opravy, instalační služby, zejména instalace kancelářských a obchodních strojů a přístrojů, instalace technického vybavení kanceláří a instalace nábytku.

Změny v údajích o vlastnících ochranných známek

Kapitola obsahuje ochranné známky, u kterých byla v rejstříku ochranných známek vyznačena změna v údajích o vlastnících ve smyslu ustanovení § 27 odst. 2 a 7 zákona č. 441/2003 Sb.

| Číslo zápisu | Vlastník | S účinností od |
|--------------|---|----------------|
| 152764 | Spolek pro chemickou a hutní výrobu, akciová společnost, Revoluční 1930/86, Ústí nad Labem, 40032, CZ | 05.04.2016 |
| 152946 | Del Monte Foods, Inc., 3003 Oak Road, Walnut Creek, 94597, CA, US | 30.03.2016 |
| 156467 | JT International SA, 8 rue Kazem Radjavi, 1202 Geneva, CH | 30.03.2016 |
| 158153 | Del Monte Foods, Inc., 3003 Oak Road, Walnut Creek, 94597, CA, US | 30.03.2016 |
| 160263 | JT International SA, 8 rue Kazem Radjavi, 1202 Geneva, CH | 30.03.2016 |
| 163237 | JT International SA, 8 rue Kazem Radjavi, 1202 Geneva, CH | 30.03.2016 |
| 163470 | YANMAR CO., LTD., 1-32, Chayamachi, Kita-ku, Osaka, JP | 04.04.2016 |
| 164675 | JT International SA, 8 rue Kazem Radjavi, 1202 Geneva, CH | 30.03.2016 |
| 166200 | JT International SA, 8 rue Kazem Radjavi, 1202 Geneva, CH | 30.03.2016 |
| 171801 | JT International SA, 8 rue Kazem Radjavi, 1202 Geneva, CH | 30.03.2016 |
| 172230 | JT International SA, 8 rue Kazem Radjavi, 1202 Geneva, CH | 30.03.2016 |
| 179707 | Georgia-Pacific GmbH, Grafenauweg 4, CH 600 Zug, CH | 01.04.2016 |
| 182769 | Georgia-Pacific GmbH, Grafenauweg 4, CH 600 Zug, CH | 01.04.2016 |
| 195928 | MTS MarkenTechnikService GmbH & Co. KG, Benzstrasse 1, 76185 Karlsruhe, DE | 01.04.2016 |
| 195929 | MTS MarkenTechnikService GmbH & Co. KG, Benzstrasse 1, 76185 Karlsruhe, DE | 01.04.2016 |
| 198128 | AMBEV S.A., Rua Dr. Renato Paes de Barros, 1017 3º Andar Cj. 31 e 32 Itaim Bibi 04530-001, Sao Paulo, BR | 31.03.2016 |
| 201375 | Super Group Ltd., 30 Tuas Link 2, Singapore 638568, SG | 04.04.2016 |
| 203013 | Wrigley Confections ČR, kom. spol., Pražská 320, Poříčí nad Sázavou, okres Benešov, 25721, CZ | 05.04.2016 |
| 203074 | JT International SA, 8 rue Kazem Radjavi, 1202 Geneva, CH | 30.03.2016 |
| 204200 | Veletřhy Brno, a.s., Výstaviště 405/1, Brno, Pisárky, 60300, CZ | 05.04.2016 |
| 204676 | OTTOVO NAKLADATELSTVÍ, společnost pro vydávání encyklopedické literatury, s.r.o., Křišťanova 675/3, Praha 3 Žižkov, 13000, CZ | 05.04.2016 |
| 206595 | BSC PRAHA, spol. s r.o., Na Hřebenech II 1718/10, Praha 4, Nusle, 14000, CZ | 01.04.2016 |
| 207158 | EXPO restaurace, a.s., Výstaviště 405/1, Brno střed, Pisárky, 64700, CZ | 05.04.2016 |
| 208236 | DashAmerica, Inc., 101 S. Taylor Avenue, Louisville, 80027, CO, US | 05.04.2016 |
| 213782 | Firetrace USA, LLC, 8435 North 90th Street, Suite 2, Scottsdale, 85258, AZ, US | 30.03.2016 |
| 218051 | TRIO Zlín OOPP, s.r.o., Politických vězňů 912/10, Praha 1, Nové Město, 11000, CZ | 31.03.2016 |
| 220722 | TEREZA spol. s r.o., Lačnovská 20, Praha 5 - Zličín, 15500, CZ | 05.04.2016 |
| 223281 | TRIO Zlín OOPP, s.r.o., Politických vězňů 912/10, Praha 1, Nové Město, 11000, CZ | 31.03.2016 |
| 238709 | JT International SA, 8 rue Kazem Radjavi, 1202 Geneva, CH | 30.03.2016 |
| 242084 | JT International SA, 8 rue Kazem Radjavi, 1202 Geneva, CH | 30.03.2016 |
| 243570 | JT International SA, 8 rue Kazem Radjavi, 1202 Geneva, CH | 30.03.2016 |
| 249730 | JT International SA, 8 rue Kazem Radjavi, 1202 Geneva, CH | 30.03.2016 |
| 249731 | JT International SA, 8 rue Kazem Radjavi, 1202 Geneva, CH | 30.03.2016 |
| 249732 | JT International SA, 8 rue Kazem Radjavi, 1202 Geneva, CH | 30.03.2016 |
| 252783 | JT International SA, 8 rue Kazem Radjavi, 1202 Geneva, CH | 30.03.2016 |
| 256396 | JT International SA, 8 rue Kazem Radjavi, 1202 Geneva, CH | 30.03.2016 |
| 260863 | JT International SA, 8 rue Kazem Radjavi, 1202 Geneva, CH | 30.03.2016 |
| 263815 | Agouron Pharmaceuticals, LLC, 10646 Science Center Drive, San Diego 92121, CA, US | 31.03.2016 |
| 270153 | JT International SA, 8 rue Kazem Radjavi, 1202 Geneva, CH | 30.03.2016 |
| 276549 | ELS Educational Services, Inc., 7 Roszel Road, Princeton, 08540, NJ, US | 05.04.2016 |
| 280577 | OTTOVO NAKLADATELSTVÍ, společnost pro vydávání encyklopedické literatury, s.r.o., Křišťanova 675/3, Praha 3 Žižkov, 13000, CZ | 05.04.2016 |
| 282918 | HomeBrands, a.s., Radlická 519/16, Praha 5, 15000, CZ | 04.04.2016 |
| 282920 | HomeBrands, a.s., Radlická 519/16, Praha 5, 15000, CZ | 04.04.2016 |
| 284298 | Jaga Media, s.r.o., Pražská 1279/18, Praha 10, Hostivař, 10200, CZ | 01.04.2016 |
| 284343 | Suchanek Kamil Mgr., Ostravská 367/29, Těrlícko - Horní Těrlícko, 73542, CZ | 04.04.2016 |
| 284372 | Catering Aromi s.r.o., Kubelíkova 1189/29, Praha 3, Žižkov, 13000, CZ | 05.04.2016 |
| 285187 | BORA - spol. s r.o., U Habrovky 247/11, Praha 4, Krč, 14000, CZ | 01.04.2016 |

| Číslo zápisu | Vlastník | S účinností od |
|--------------|---|----------------|
| 285565 | Binder Petr Bc., Zenklova 1236/173, Praha 8 - Libeň, 18200, CZ | 05.04.2016 |
| 286213 | Blue Globe.CZ, s.r.o., Kalusova 827/10, Ostrava Mariánské Hory, 70900, CZ | 05.04.2016 |
| 286864 | Blue Globe.CZ, s.r.o., Kalusova 827/10, Ostrava Mariánské Hory, 70900, CZ | 05.04.2016 |
| 286992 | Carsys s.r.o., Rubeška 215/1, Praha 9 Vysočany, 19000, CZ | 05.04.2016 |
| 287462 | TRIO export-import, a.s., Politických vězňů 912/10, Praha 1, Nové Město, 11000, CZ | 31.03.2016 |
| 288947 | Carsys s.r.o., Rubeška 215/1, Praha 9 Vysočany, 19000, CZ | 05.04.2016 |
| 290267 | BILBO šmak s. r. o., S. K. Neumanna 1089, Most, 43401, CZ | 05.04.2016 |
| 290268 | BILBO šmak s. r. o., S. K. Neumanna 1089, Most, 43401, CZ | 05.04.2016 |
| 290416 | JT International SA, 8 rue Kazem Radjavi, 1202 Geneva, CH | 30.03.2016 |
| 290693 | JT International SA, 8 rue Kazem Radjavi, 1202 Geneva, CH | 30.03.2016 |
| 290912 | NAPL, a.s., Kanice č.p. 228, 66401, CZ | 30.03.2016 |
| 290966 | JT International SA, 8 rue Kazem Radjavi, 1202 Geneva, CH | 30.03.2016 |
| 291021 | PROPARK s.r.o., Ostravská 362/4a, Opava Komárov, 74770, CZ | 04.04.2016 |
| 291696 | HomeBrands, a.s., Radlická 519/16, Praha 5, 15000, CZ | 04.04.2016 |
| 292272 | JT International SA, 8 rue Kazem Radjavi, 1202 Geneva, CH | 30.03.2016 |
| 293018 | OTTOVO NAKLADATELSTVÍ, společnost pro vydávání encyklopedické literatury, s.r.o., Křišťanova 675/3, Praha 3 Žižkov, 13000, CZ | 05.04.2016 |
| 294379 | ALDO GROUP INTERNATIONAL AG, Schochenmuehlestrasse 6, 6340 Baar, ZG, CH | 04.04.2016 |
| 294934 | Smithers-Oasis Company, 295 South Water Street, Suite 201, Kent, 44240, OH, US | 05.04.2016 |
| 308685 | JT International SA, 8 rue Kazem Radjavi, 1202 Geneva, CH | 30.03.2016 |
| 308686 | JT International SA, 8 rue Kazem Radjavi, 1202 Geneva, CH | 30.03.2016 |
| 318287 | c.m.l. SYSTEM s.r.o., Erbenova 270/2, Olomouc, Nová Ulice, 77900, CZ | 31.03.2016 |
| 324496 | WLC Park s.r.o., Františka Diviše 1275/1a, Praha 10 - Uhřetěves, 10400, CZ | 31.03.2016 |
| 327337 | Advenio s.r.o., Hněvkovská 1234/24, Praha 4, 14800, CZ | 04.04.2016 |
| 327565 | Annabis, s.r.o., Šlechtitelů 813/21, Olomouc, Holice, 77900, CZ | 31.03.2016 |
| 327783 | Advenio s.r.o., Hněvkovská 1234/24, Praha 4, 14800, CZ | 04.04.2016 |
| 328868 | JT International SA, 8 rue Kazem Radjavi, 1202 Geneva, CH | 30.03.2016 |
| 329184 | JT International SA, 8 rue Kazem Radjavi, 1202 Geneva, CH | 30.03.2016 |
| 332419 | JT International SA, 8 rue Kazem Radjavi, 1202 Geneva, CH | 30.03.2016 |
| 335388 | JT International SA, 8 rue Kazem Radjavi, 1202 Geneva, CH | 30.03.2016 |
| 339959 | JT International SA, 8 rue Kazem Radjavi, 1202 Geneva, CH | 30.03.2016 |
| 344287 | REALITNÍ ANDĚLĚ s.r.o., Oderská 172, Vítkov, 74901, CZ | 31.03.2016 |
| 344486 | JT International SA, 8 rue Kazem Radjavi, 1202 Geneva, CH | 30.03.2016 |
| 348963 | ISNA-MSE z.s., Krmelínská 646/22, Ostrava, Hrabová, 72000, CZ | 04.04.2016 |