

Číselné INID kódy pro označování bibliografických dat technických řešení

INID Codes for the identification of bibliographic data of technical solutions

(Standard WIPO ST. 9 a ST. 80)

(11)	číslo patentu/zápisu/osvědčení	(11)	Number of the patent/registration/certification
(15)	datum zápisu průmyslového vzoru	(15)	Industrial design registration date
(21)	číslo přihlášky/žádosti	(21)	.Application number
(22)	datum podání přihlášky/žádosti	(22)	Date of application filling
(23)	údaje o výstavní prioritě	(23)	Exhibition priority data
(28)	počet průmyslových vzorů	(28)	Number of industrial designs included in the application
(31)	číslo prioritní přihlášky	(31)	Number of priority application
(32)	datum podání prioritní přihlášky	(32)	Filing date of priority application
(33)	země priority	(33)	Priority country
(40)	datum zveřejnění přihlášky vynálezu	(40)	Date of publication of patent application
(45)	datum zveřejnění zapsaného průmyslového vzoru	(45)	Publication date of the registered industrial design
(47)	datum zveřejnění udělení patentu a zápisu užitého vzoru, datum zápisu užitého vzoru, datum oznámení udělení evropského patentu v Evropském patentovém věstníku	(47)	Publication date of patent granting and publication date of utility model registration, registration date of utility model, publication date of European patent granting in the European patent bulletin
(51)	mezinárodní patentové třídění/Locarnské třídění průmyslových vzorů	(51)	International Patent Classification/ Locarno Classification for Industrial Designs
(54)	Název	(54)	Title
(55)	vyobrazení průmyslového vzoru	(55)	Reproduction of the industrial design
(57)	Anotace	(57)	Abstract
(68)	číslo základního patentu	(68)	Number of the basic patent
(71)	označení přihlašovatele/žadatele	(71)	Applicant
(72)	označení původce	(72)	Inventor
(73)	označení majitele/vlastníka	(73)	Owner
(74)	označení zástupce	(74)	Attorney's name and address
(86)	číslo mezinárodní přihlášky	(86)	International application number
(87)	číslo mezinárodního zveřejnění	(87)	International publication number
(92)	datum a číslo první registrace přípravku pro Českou republiku	(92)	Date and number(s) of the first authorization to market the product in the CZ
(93)	datum, číslo a země první registrace přípravku v rámci Společenství	(93)	Date, number(s) and country of the first authorization to market the product in the EEC
(94)	doba platnosti osvědčení	(94)	Term of certification validity
(95)	označení a typ přípravku	(95)	Name of the product and product type
(96)	datum podání a číslo evropské patentové přihlášky	(96)	European patent application filling date and number
(97)	datum zveřejnění a číslo zveřejnění evropské patentové přihlášky v Evropském patentovém věstníku	(97)	European patent application publication date and publication number in the European patent bulletin

Číselné INID kódy pro označování bibliografických dat ochranných známek

INID codes and minimum required for the identification of bibliographic data relating to marks

(Standard WIPO ST.60)

(111)	Číslo zápisu ochranné známky (registrace)	(111)	Number of registration
(151)	Datum zápisu ochranné známky	(151)	Date of the registration
(210)	Číslo přihlášky ochranné známky (spisu)	(210)	Number of the application
(220)	Datum podání přihlášky	(220)	Date of filing of the application
(320)	Datum vzniku práva přednosti	(320)	Date of the first application
(442)	Datum zveřejnění přihlášky po průzkumu	(442)	Date of the publication of the examined application
(450)	Datum zveřejnění zápisu ochranné známky ve Věstníku	(450)	Date of publication of the registration
(510)	Seznam výrobků a služeb	(510)	List of goods and/or services
(511)	Číslo třídy výrobků a služeb	(511)	Number of the class of goods and/or services
(526)	Omezení rozsahu ochrany o prvek	(526)	Disclaimer
(540)	Znění nebo vyobrazení ochranné známky	(540)	Reproduction of the mark
(551)	Kolektivní ochranná známka	(551)	Collective mark
(554)	Prostorová ochranná známka	(554)	Three-dimensional mark
(558)	Ochranná známka tvořená pouze barvou nebo kombinací barev	(558)	Mark consisting exclusively of one or several colours
(583)	Datum právní moci rozhodnutí/výsledek rozhodnutí	(583)	Date of the legal force of the decision/ result of the decision
(591)	Údaje o barevnosti ochranné známky	(591)	Information concerning colour
(730)	Přihlašovatel/vlastník ochranné známky	(730)	The applicant or the holder of the mark
(740)	Zástupce	(740)	Name and address of the representative
(811)	Mezinárodní číslo zápisu ochranné známky	(811)	Number of the international registration
(890)	Kód státu ochrany mezinárodní ochranné známky	(890)	INID code of the state of the international mark

Kódy pro kódování záhlaví oznámení publikovaných ve Věstníku

(Standard WIPO ST. 17)

BB9A	zveřejněné přihlášky vynálezů	MK1K	zánik užitého vzoru uplynutím doby platnosti
FG1K	zapsané užité vzory	MK4A	zánik patentů uplynutím doby platnosti
FG4A	udělené patenty	MK4F	zánik autorských osvědčení uplynutím doby platnosti
FG4Q	zapsané průmyslové vzory	MK4Q	zánik průmyslového vzoru uplynutím doby ochrany
LD3K	částečný výmaz užitého vzoru	MM4A	zánik patentů pro nezaplacení ročních poplatků
LD4Q	částečný výmaz průmyslového vzoru	MM4F	zánik autorských osvědčení pro nezaplacení ročních poplatků
MA4A	zánik patentu vzdáním se	ND1K	prodloužení platnosti užitého vzoru
MA4F	zánik autorských osvědčení vzdáním se	ND4Q	obnova doby ochrany průmyslového vzoru
MC3K	výmaz užitého vzoru	PA4A	změna autorského osvědčení na patent
MC4A	zrušení patentu	PC9A	změna dispozičního práva k vynálezu
MC4F	zrušení autorského osvědčení	PD1K	převod práv a ostatní změny majitelů užitého vzoru
MC4Q	výmaz průmyslového vzoru	PD4A	převod práv a ostatní změny majitelů patentů
MH1K	zánik užitého vzoru vzdáním se	PD4Q	převod práv a ostatní změny vlastníků průmyslových vzorů
MH4A	částečné zrušení patentu	QA9A	nabídka licence
MH4F	částečné zrušení autorského osvědčení	SB4A	zapsané patenty do rejstříku po odtajnění
MH4Q	zánik průmyslového vzoru vzdáním se	SB4F	zapsaná autorská osvědčení do rejstříku po odtajnění

Opravy Změny Různé

Opravy u přihlášek vynálezů s žádostí o udělení patentu

HA9A	jmenování vynálezce		
HB9A	oprava jmen	HG9A	oprava chyb v třídění
HC9A	změna jmen	HH9A	oprava nebo změna všeobecně
HD9A	oprava adres	HK9A	tiskové chyby v úředních věstnicích
HE9A	změna adres		
HF9A	oprava dat		

Opravy ochranných dokumentů

Patenty	autorská osvědčení	užité vzory	průmyslové vzory	
TA4A	TA4F	TA1K	TA4Q	jmenování vynálezce
TB4A	TB4F	TB1K	TB4Q	oprava jmen
TC4A	TC4F	TC1K	TC4Q	změna jmen
TD4A	TD4F	TD1K	TD4Q	oprava adres
TE4A	TE4F	TE1K	TE4Q	změna adres
TF4A	TF4F	TF1K	TF4Q	oprava dat
TG4A	TG4F	TG1K	TG4Q	oprava chyb v třídění
TH4A	TH4F	TH1K	TH4Q	oprava nebo změna všeobecně
TK9A	TK9F	TK1K	TK4Q	tiskové chyby v úřed. věstnicích

Kódy pro označování zemí a mezinárodních organizací použité ve věstníku

AU	Austrálie
CH	Švýcarsko
CO	Kolumbie
CY	Kypr
CZ	Česká republika
CZ	Česká republika
DE	Spolková republika Německo
DO	Dominikánská republika
FI	Finsko
FR	Francie
GB	Velká Británie
HR	Chorvatsko
HU	Maďarsko
IE	Irsko
JP	Japonsko
KP	Korejská lid. demo. republika
LU	Lucembursko
MT	Malta
MX	Mexiko
RU	Ruská federace
SE	Švédsko
SK	Slovensko
TW	Tajwan
US	Spojené státy americké
XY	Neuvedeno

Kódy pro označování států USA použité ve věstníku

CA	California
CA	California
FL	Florida
IN	Indiana
KY	Kentucky
MI	Michigan
NJ	New Jersey
NY	New York
OH	Ohio
PA	Pennsylvania
WA	Washington

BB9A

Zveřejněné přihlášky vynálezů - přehled podle čísel přihlášek

Dále uvedené přihlášky vynálezů byly zveřejněny dnem, uvedeným ve Věstníku podle zákona č. 527/1990 Sb., o vynálezech a zlepšovacích návrzích, ve znění pozdějších předpisů, a jsou k dispozici v patentové knihovně Úřadu průmyslového vlastnictví, Antonína Čermáka 2a, 160 68, Praha 6.

2014-418	D 04 H 1/728	(2012.01)	2014-703	F 04 B 1/02	(2006.01)
2014-519	G 01 N 33/36	(2006.01)	2014-708	C 07 D 215/227	(2006.01)
2014-572	G 01 B 7/30	(2006.01)	2014-713	B 60 R 13/04	(2006.01)
2014-619	C 06 B 31/46	(2006.01)	2014-805	C 04 B 7/02	(2006.01)
2014-675	H 01 Q 17/00	(2006.01)	2014-888	B 32 B 5/02	(2006.01)
2014-698	E 05 B 85/24	(2014.01)	2014-932	F 04 D 29/22	(2006.01)
2014-702	C 07 D 413/10	(2006.01)	2015-29	C 04 B 18/16	(2006.01)

Zveřejněné přihlášky vynálezů - řazené podle MPT

- (51) **B32B 5/02** (2006.01)
- B32B 5/26** (2006.01)
- B82Y 40/00** (2011.01)
- B01D 39/16** (2006.01)
- A01M 29/34** (2011.01)
- (21) **2014-888**
- (71) NAFIGATE Corporation, a.s., Praha 9, CZ
- (72) Mareš Ladislav Ing., Liberec - Ostašov, CZ
- Svobodová Jana Ing., Liberec 12, CZ
- (54) **Sít' proti průniku hmyzu a mechanických a biologických nečistot obsažených ve vzduchu**
- (22) 11.12.2014
- (57) Vynález se týká sítě (1) proti průniku hmyzu a mechanických a biologických nečistot obsažených ve vzduchu, která obsahuje alespoň jednu bariérovou vrstvu (2) polymerních nanovláken s plošnou hmotností 0,0005 až 2 g/m², průměry nanovláken 50 až 400 nm a velikostí pórů 50 až 1000 nm, která je alespoň na jednom svém povrchu opatřená transparentní a prodyšnou krycí vrstvou (3) s mezivláknými prostory a/nebo průchozími otvory o průměru 5 μm až 1 cm.
- (74) Ing. Dobroslav Musil, patentová kancelář, Zábrdovická 11, Brno, 61500

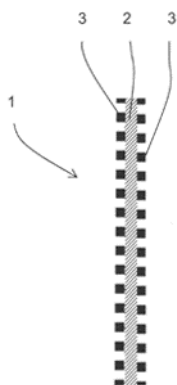

- (51) **B60R 13/04** (2006.01)
- (21) **2014-713**
- (71) BRANO a.s., Hradec nad Moravicí, CZ
- (72) Sýkora Václav, Radkov, CZ
- (54) **Ochranný prostředek hrany dveří**
- (22) 20.10.2014
- (57) Ochranný prostředek (3) hrany (2) dveří (1) vozidla je umístěn ve dveřích vozidla a je tvořený základním tělesem (9), táhlem (10), mezitáhlem (14) a ovládacím elementem (4). Základní těleso (9) obsahuje lineární vedení pro táhlo (10). Táhlo (10) je spojeno s aktivátorem ochrany hrany dveří pružinou a lankem. Podstata vynálezu spočívá v tom, že základní těleso (9) obsahuje táhlo (10), které je čepem (15) propojeno skrze mezitáhlo (14)

s ovládacím elementem (4). Volný konec ovládacího elementu (4) obsahuje ochrannou lištu hrany dveří. Mezi táhlem (10) a mezitáhlem (14) je zkrutná pružina (12), která je taktéž mezi mezitáhlem (14) a ovládacím elementem (4), která neustále tlačí ovládací element (4) do kluzné části v základním tělese. Stejně tak zkrutná pružina (12) neustále tlačí mezitáhlo (14) do kluzného elementu (17) mezitáhla, který je součástí základního tělesa (9). Při otevírání dveří dochází k uvolnění aktivátoru ochrany hrany dveří a tím se dostává do záběru tlačná pružina (7) umístěná v základním tělese (9). Tato pružina působí na táhlo (5), které je lineárně vedeno směrem dopředu podél dveří (1) vozidla a tímto přes mezitáhlo (14) zároveň působí na ovládací element (4), který díky tomu, že na něj působí zkrutná pružina (12) působící proti kluzné části v základním tělese a ovládací element (4) tímto začíná rotačním pohybem přibližovat hraně (2) dveří (1) vozidla, kterou má ochránit. Současně při pohybu táhla (5) směrem dopředu působí na mezitáhlo (14) také tlačná pružina (7), která toto mezitáhlo (14) přitlačuje na kluzný element mezitáhla (17) a díky tomuto pohybu začíná ovládací element (4) rotovat. Tento rotační pohyb probíhá kolem čepu umístěného v táhle.

- (74) FISCHER & PARTNER Intellectual Property s.r.o., Na Hrobci 294/5, Praha 2, 12800

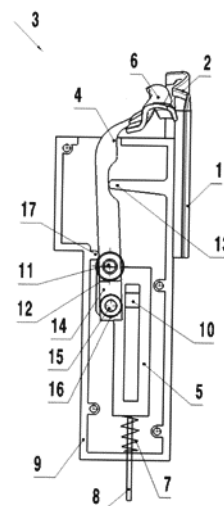

- (51) **C04B 7/02** (2006.01)
- C04B 18/14** (2006.01)
- C04B 18/12** (2006.01)
- C04B 18/08** (2006.01)
- (21) **2014-805**
- (71) České vysoké učení technické v Praze - Fakulta stavební, Praha 6, CZ
- (72) Foglar Marek doc. Ing., Ph.D., Praha 4 - Chodov, CZ

- Fládr Josef Ing., Chlumčany, CZ
- (54) **Cementový kompozit se zvýšenou schopností absorpce mechanické, akustické a tepelné energie**
(22) 20.11.2014
- (57) Řešení se týká cementového kompozitu, jehož matrice je z křemičitanového cementu a je vyplněna přírodním drceným kamenivem libovolného mineralogického složení a/nebo umělým kamenivem na bázi expandovaných jíílů a/nebo kamenivem recyklovaným. Jedná se o heterogenní kompozit, který dále obsahuje záměsovou vodu a případně plastifikátory, jejichž množství je dáno požadovanou zpracovatelností a rychlostí ukládání cementového kompozitu do bednění. Křemičitanový cement je v dávce 400 až 900 kg/m³ kompozitu a kamenivo má frakci 4-8 v dávce 150 až 300 kg/m³ kompozitu. Záměsová voda je v dávce od 200 do 450 l/m³ kompozitu. Cementový kompozit je vyztužen vlákný, kterými jsou skelná a/nebo kamenná vlákna minerální vaty ve formě chomáčů v dávce 40 až 250 kg/m³ kompozitu. Chomáče jsou nepravidelného tvaru a mají rozdílnou délku v závislosti na původu a způsobu vyzískání, materiálové vlastnosti jsou odvislé na vlastnostech původního materiálu. Dávka křemičitanového cementu může být částečně, maximálně však do 60 % jeho hmotnosti, nahrazena popílkem vzniklým při spalování antracitu, černého či hnědého uhlí.

(74) Ing. Hana Dušková, Na Kočově 180, Chotutice, 28103

-
- (51) **C04B 18/16** (2006.01)
C04B 18/14 (2006.01)
C04B 18/08 (2006.01)
- (21) **2015-29**
(71) Vysoké učení technické v Brně, Brno, CZ
(72) Kalina Lukáš Ing., Ph.D., Bučovice - Černčín, CZ
Bílek Vlastimil Ing., Újezd u Brna, CZ
Koplík Jan Ing., Ph.D., Brno - Žabovřesky, CZ
Másilko Jiří Ing., Ph.D., Veselá, CZ
Opravil Tomáš Ing., Ph.D., Popůvky, CZ
Šoukal František Ing., Ph.D., Oslavice, CZ
- (54) **Způsob výroby bezslínkových hydraulických geopolymerních materiálů s využitím odpadních technologických kalů z výroby vodního skla**
(22) 21.01.2015
- (57) Popisuje se způsob výroby alkalicky aktivovaných bezslínkových hydraulických geopolymerních materiálů s využitím odpadních technologických kalů z výroby vodního skla. Materiály je možné připravit smísením odpadních technologických kalů s vodou a hlinitokřemičitanovou surovinou, případně se přidá i kamenivo a poté se směs nechá ztuhnout. Bezslínkové hydraulické geopolymerní materiály jsou využitelné především k výrobě bezslínkových betonových dílců.

-
- (51) **C06B 31/46** (2006.01)
C06B 31/44 (2006.01)
C06B 31/56 (2006.01)
C06B 45/06 (2006.01)
- (21) **2014-619**
(71) Explosia a.s., Pardubice, CZ
(72) Těšitel Jiří Ing., Stěžery, CZ
Mátl Jan Ing., Staré Ždánice, CZ
- (54) **Želatinová trhavina v náložkované formě**
(22) 10.09.2014
- (57) Předkládané řešení se týká želatinované trhaviny v náložkované formě bez DNT a TNT, do které se přidají dispersanty v množství 0,001 až 1,00 % hmotn. ke zvýšení detonační rychlosti, přenosu detonace a zpracovatelnosti masy.

-
- (51) **C07D 215/227** (2006.01)
- (21) **2014-708**
(71) Zentiva, k.s., Praha 10- Dolní Měcholupy, CZ
(72) Žvátora Pavel, Plumlov, CZ
Dammer Ondřej, Hostivice, CZ
Ridvan Luděk, Praha 10, CZ
Lustig Petr, Pardubice, CZ
Pekárek Tomáš, Praha 9, CZ

Štefko Martin, 85101 Bratislava, SK
Krejčík Lukáš, Praha 9- Vinoř, CZ
Tkadlecová Marcela, Praha 6, CZ

- (54) **Solí Bedaquilinu**
(22) 16.10.2014
- (57) Řešení se týká nových pevných forem (1*R*,2*S*)-1-(6-brom-2-metoxy-3-chinoly)-4-dimethylamino-2-(1-naftyl)-1-fenyl-butan-2-olu vzorce I, známého jako bedaquilin, a způsobů jejich přípravy. Způsob přípravy pevných forem solí bedaquilinu, spočívá ve smíchání (alfa S, beta R)-6-brom-alfa-[2-(dimethylamino)ethyl]-2-methoxy-alfa-1-naftalenyl-beta-fenyl-3-chinolinethanolu s anorganickou kyselinou vybranou z kyseliny sírové nebo kyseliny fosforečné nebo organickou kyselinou vybranou z kyseliny vinné nebo kyseliny citronové, ve vhodném rozpouštědle.
- (74) ROTT, RŮŽIČKA & GUTTMANN Patentová, známková a advokátní kancelář, Ing. Jana Fuchsová, Vinohradská 37, Praha 2, 12000

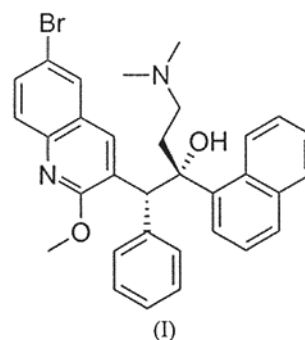

-
- (51) **C07D 413/10** (2006.01)
- (21) **2014-702**
(71) Zentiva, k.s., Praha 10- Dolní Měcholupy, CZ
(72) Stach Jan, Praha 9, CZ
Černý Josef, Slaný, CZ
Dammer Ondřej, Hostivice, CZ
Krejčík Lukáš, Praha- Vinoř, CZ
- (54) **Způsob přípravy vysocě čistého azilsartanu**
(22) 15.10.2014
- (57) Předložené řešení se týká metody přípravy 1-[[2'-(2,5-dihydro-5-oxo-1,2,4-oxadiazol-3-yl)[1,1'-biphenyl]4-yl]methyl]-2-ethoxy-1H-benzimidazol-7-karboxylové kyseliny vzorce (I), neboli azilsartanu. Řešení se rovněž týká přípravy nových pevných forem meziproductů, které umožňují získat azilsartan o vysoké čistotě nad 99,7 % (HPLC) a jejich charakterizace.
- (74) ROTT, RŮŽIČKA & GUTTMANN Patentová, známková a advokátní kancelář, Ing. Jana Fuchsová, Vinohradská 37, Praha 2, 12000

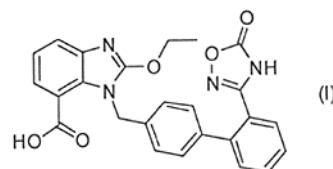

-
- (51) **D04H 1/728** (2012.01)
B82B 3/00 (2006.01)
D01D 5/08 (2006.01)
D01D 1/06 (2006.01)
- (21) **2014-418**
(71) Technická univerzita v Liberci, Liberec, CZ
SVITAP J. H. J. spol. s r.o., Svitavy, CZ
(72) Knížek Roman Ing. Bc., Liberec 30, CZ
Karlhánková Denisa Ing., Smržice, CZ
Bajzík Vladimír Ing., Ph.D., Liberec, CZ
Knížek Ondřej, Liberec 30, CZ

Sanetník Filip, Liberec 14, CZ
Jirsák Oldřich prof. RNDr., CSc., Liberec 20, CZ
Knížková Miroslava, Liberec 30, CZ

(54) **Způsob pro výrobu nanovláken elektrostatickým zvlákňováním roztoku nebo taveniny polymeru, a zařízení k jeho provádění**

(22) 18.06.2014

(57) Při způsobu výroby nanovláken elektrostatickým zvlákňováním roztoku nebo taveniny polymeru v elektrickém poli o vysoké intenzitě vytvořeném mezi alespoň jednou sběrnou elektrodou (2) a roztokem nebo taveninou polymeru uloženým na alespoň jednom zvlákňovacím prostředku (1), nebo mezi alespoň jednou sběrnou elektrodou (2) a alespoň jedním zvlákňovacím prostředkem (1), se roztok nebo tavenina polymeru vynáší do tohoto elektrického pole ze zásobníku (3) roztoku nebo taveniny polymeru na povrchu zvlákňovacího prostředku (1). Zvlákňovací prostředek (1) ve tvaru desky se přitom přesouvá částí (11) svého obvodu přivrácenou ke sběrné elektrodě (2) mezi svoji pracovní polohou, kdy je nejbližší sběrné elektrodě (2) a kdy dochází ke zvlákňování roztoku nebo taveniny polymeru uloženého na části (11) jeho obvodu přivrácené ke sběrné elektrodě (2). V této poloze setrvá po předem daný časový interval a/nebo do zvlákňování předem daného množství roztoku nebo taveniny polymeru, a svou klidovou polohou, kdy je nejdále od sběrné elektrody (2), a kdy je část (11) jeho obvodu přivrácená ke sběrné elektrodě (2) ponořená alespoň částečně pod hladinou (31) roztoku nebo taveniny polymeru v zásobníku (3), čímž se na ni roztok nebo tavenina polymeru ukládá. Vynález se dále týká také zařízení k provádění tohoto způsobu.

(74) Ing. Dobroslav Musil, patentová kancelář, Zábřdovická 11, Brno, 61500

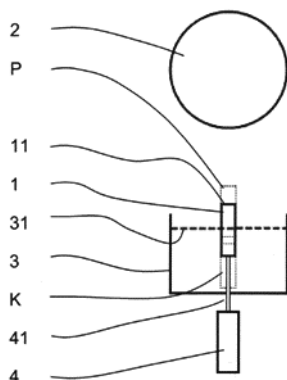

(51) **E05B 85/24** (2014.01)
E05B 57/00 (2006.01)

(21) **2014-698**

(71) BRANO a.s., Hradec nad Moravicí, CZ

(72) Prda Tomáš Ing., Opava 5, CZ

(54) **Překlopný zámek krytu**

(22) 14.10.2014

(57) Zámek se skládá ze základny desky (1), krycí desky (2), rohátky (3), tažné pružiny (4), čepu (5) rohátky, čepu (6) pružiny a spojovacích čepů (7), přičemž rohátka (3) je přinýtována k základní desce (1) pomocí čepu (5) rohátky a tažná pružina (4) je na jednom konci upevněna na čepu (6) pružiny a na druhém konci je upevněna na spojovacím čepu (7).

(74) FISCHER & PARTNER Intellectual Property s.r.o., Na Hrobcí 294/5, Praha 2, 12800

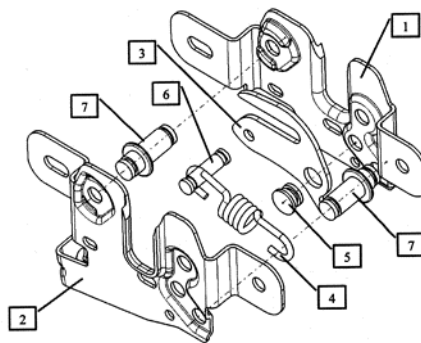

(51) **F04B 1/02** (2006.01)

F04B 1/12 (2006.01)

F04C 9/00 (2006.01)

(21) **2014-703**

(71) Hranáč Karel, Teplice, CZ

Vondrušková Alena, Blatná, CZ

(72) Hranáč Karel, Teplice, CZ

Vondrušková Alena, Blatná, CZ

Trefný Roman, Kačice, CZ

(54) **Čtyřfázové kulové pístové čerpadlo s obousměrným účinkem v čerpání a přenosech točivých momentů**

(22) 16.10.2014

(57) Čtyřfázové kulové pístové čerpadlo s obousměrným účinkem v čerpání a přenosech točivých momentů sestává ze dvou dvoufázových kulových pístových čerpadel (1, 2) spojených přes centrická osazení (3) těles čerpadel (4, 5) spojovacími šrouby (6) a čepem polohy (7) pro přesné spojení shodných tvarů (8, 9) kanálkových rozvodů (10, 11) a spojovacím pouzdrem (12) se sudým počtem vnitřních unášecích drážek (13) shodných s unášecími drážkami (14) hřídelí (15, 16) obou čerpadel (1, 2).

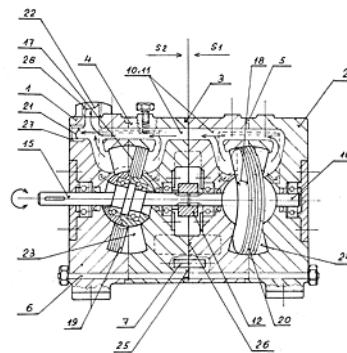

(51) **F04D 29/22** (2006.01)

F04D 29/18 (2006.01)

(21) **2014-932**

(71) Vysoké učení technické v Brně, Brno, CZ

(72) Pochylý František prof. Ing., CSc., Brno - Medlánky, CZ

Habán Vladimír doc. Ing., Ph.D., Drásov, CZ

Hudec Martin Ing., Brno - Královo Pole, CZ

Krutil Jaroslav Ing., Ph.D., Loučka, CZ

Rudolf Pavel doc. Ing., Ph.D., Blansko, CZ

(54) **Úprava oběžného kola hydraulických strojů ke snížení axiální síly a hydraulických ztrát**

(22) 18.12.2014

(57) Tento vynález se týká úpravy oběžného kola (1) hydraulických strojů ke snížení axiální síly a hydraulických ztrát, kde oběžné kolo (1) sestává z hřídele (11), která je opatřena nosným diskem (12), na němž je vytvořena soustava lopatek (13) situovaných směrem od hřídele (11) k obvodové části nosného disku (12) a vytvářejících průtočné kanály (14), které jsou shora uzavřeny krycím diskem (15). Podstata řešení spočívá v tom, že těleso nosného disku (12) je na straně protilehlé k vytvoření lopatek (13)

opatřeno soustavou minimálně dvou uzavřených průtočných pomocných kanálků (16) vedených od hřídele (11) k obvodové výstupní části oběžného kola (1).

(74) Ing. Petr Soukup, Videňská 8, Olomouc, 77200

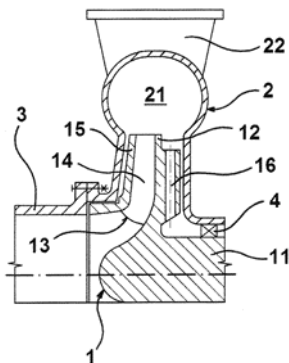

(51) **G01B 7/30** (2006.01)
G01M 1/16 (2006.01)
B61L 1/06 (2006.01)
B61K 9/08 (2006.01)
B61F 5/38 (2006.01)

(21) **2014-572**

(71) VÚKV a.s., Praha 5, CZ
(72) Čapek Jan Ing., Ph.D., Praha 9, CZ
Bauer Petr Ing., Ph.D., Praha 7, CZ

(54) **Systém měření úhlu náběhu dvojkolí kolejového vozidla v koleji**

(22) 25.08.2014

(57) Systém je tvořen na rámu (2) podvozku nebo na podvozku kolejového vozidla odpruženě uspořádaných dvěma laserovými optickými snímači (8) pro snímání hlavy kolejnice (1). Jeden laserový optický snímač (8) je uspořádán před kolem prvního dvojkolí (3) ve směru pohybu kolejového vozidla a druhý optický snímač (8) je uspořádán za kolem druhého dvojkolí (4), ve směru pohybu kolejového vozidla, na téže boční straně podvozku. Z naměřených profilů kolejnice (1) je pak výpočtovým programem vyhodnoceno jejich vzájemné příčné posunutí dy . Z posunutí dy a známé vzdálenosti obou laserových optických snímačů (8) v podélném směru koleje (1) dx je vyhodnocen úhel náběhu rámu (2) podvozku dle vztahu $\alpha = \arctan(dy/dx)$. Systém je doplněn snímačem (14) pohybu pro měření podélných pohybů dx_1 , dx_2 ve vedení prvního dvojkolí (3), umožněným z vnější strany každého kola prvního dvojkolí (3), na ose dvojkolí nebo obdobně u druhého dvojkolí (4). Vzdálenost obou snímačů (14) od sebe je dána příčnou roztečí $2w$. Z podélných pohybů dx_1 a dx_2 a příčné rozteče $2w$ je vyhodnocen úhel dvojkolí vůči rámu (2) podvozku dle vztahu $\alpha = \arctan[(dx_1+dx_2)/(2w)]$. Úhel náběhu dvojkolí je vyhodnocen jako součet zjištěných úhlů náběhu rámu (2) podvozku v koleji a dvojkolí vůči rámu (2) podvozku dle vztahu $\beta = \alpha + \gamma + \arcsin(a/R)$, kde a je polovina rozvoru podvozku, R je poloměr projížděného oblouku. Každý laserový optický snímač (8) je uspořádán v odpruženém krytu (7), který je odpruženě uchycen na rámu (2) podvozku v držáku (6), přípevněného konzolou (5) k rámu (2) podvozku, který je odpružený od dvojkolí (3) nebo dvojkolí (4). Odpružení krytu (7) od držáku (6) je realizováno pomocí nejméně jedné sestavy odpružení (11), která je tvořena tělesy odpružení (10), spojovacím prvkem (12), a připojovacími prvky (13).

(74) Loskotová & partneři, patentová a známková kancelář, Ing. Jarmila Loskotová, K Závětinám 727, Praha 5, 15500

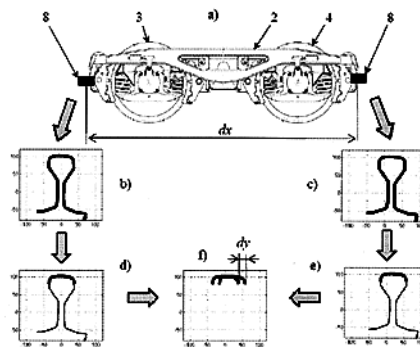

(51) **G01N 33/36** (2006.01)
G01N 1/10 (2006.01)
G01N 1/00 (2006.01)
B82B 1/00 (2006.01)
G01N 33/53 (2006.01)
G01N 33/543 (2006.01)

(21) **2014-519**

(71) Student Science, s.r.o., Horní Podluží, CZ
(72) Závodská Jana Mgr., Jindřichův Hradec, CZ
Amler Evžen prof. RNDr., CSc., Praha 7, CZ
Doupník Martin, Strmilov, CZ
Buzgo Matěj Mgr., Turňa nad Bodvou, SK
Pokorný Ivan Ing., Brandýs nad Labem- Stará Boleslav, CZ

(54) **Nanovláknenný snímač pachových stop pro olfaktorickou i olfaktorickou analýzu**

(22) 31.07.2014

(57) Prachový snímač je tvořen specifickým nanovláknenným nosičem pro snímání a ukládání pachových stop zejména pro kriminalistickou techniku, ale i pro užití v nejširším možném měřítku, včetně oblasti zdravotnictví. Nanovláknenný nosič je připraven z amfifilních materiálů, s výhodou z polyvinylalkoholu (PVA), nebo z polyvinylbutyralu (PVB), nebo z polyvinylpyrrolidonu (PVP). Snímač pachových stop je připraven v pachově čistém prostředí z materiálů s nízkým pachovým pozadím, navíc pachově definovaných. Nanovláknenný nosič je rozpustitelný včetně veškerých látek a to v různých polárních rozpouštědlech. Tím lze aplikovat i další detekční metody např. kapalinovou chromatografii a snížit detekční limit.

(74) Mgr. Václav Karlíček, advokát, soudní znalec, Vinohradská 6, Praha 2, 12000

(51) **H01Q 17/00** (2006.01)
H05K 9/00 (2006.01)

(21) **2014-675**

(71) Univerzita Tomáše Bati ve Zlíně, Zlín, CZ
(72) Kazantseva Natalia doc. Ing., CSc., Zlín, CZ
Kazantsev Yurii prof. Ing., Zlín, CZ
Babayan Vladimír M.Sc., Ph.D., Zlín, CZ
Moučka Robert Ing., Ph.D., Zlín, CZ
Vilčáková Jarmila doc. Ing., Ph.D., Zlín, CZ
Urbánek Pavel Ing., Ph.D., Pítný, CZ
Kuřitka Ivo doc. Ing. et Ing., Ph.D. et Ph.D., Brno, CZ

(54) **Tenký širokopásmový radioabsorbér**

(22) 01.10.2014

(57) Tenký širokopásmový radioabsorbér představovaný vrstvou kompozitu magnetického plniva v elastomerní matici celkové tloušťky v intervalu $1/20$ až $1/60 \lambda_m$, opatřenou na výstupní straně podkladní kovovou vrstvou a na vstupní straně nebo uvnitř frekvenčně selektivní mřížkou, má frekvenčně selektivní mřížku (1) tvořenou sestavou pravidelně rozmístěných plošných vodivých prvků, která je vytvořena souběžně po obou stranách nevodivého polymerního substrátu (2) o tloušťce 0,02 až 0,2 mm. Na jedné straně nevodivého polymerního substrátu (2) mají plošné vodivé prvky tvar obvodově uzavřených rámečků (3) a na protilehlé straně tvar podélných obrazců (4) překrývajících v půdorysném průmětu vždy každý rámeček (3) se čtyřmi nejbližšími sousedícími rámečky (3) tak, že podélný obrazec (4) přesahuje přes vnější strany rámečků (3). Zároveň

platí, že rozteč (P) všech plošných vodivých prvků je shodná a je v intervalu od $0,5 \lambda_m$ do D_2 , kde λ_m je střední vlnová délka operačního pásma absorberu a D_2 je vnější strana rámečků (3).

(74) Ing. Dana Kreizlová, UTB ve Zlíně, Nám. T. G. Masaryka 5555, Zlín, 76001

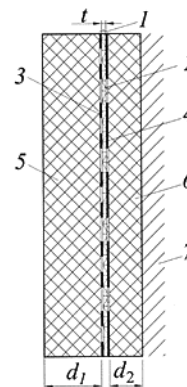

Zveřejněné přihlášky vynálezů - přehled podle třídících znaků

A 01 M 29/34	(2011.01)	2014-888	C 06 B 31/56	(2006.01)	2014-619
B 01 D 39/16	(2006.01)	2014-888	C 06 B 45/06	(2006.01)	2014-619
B 32 B 5/26	(2006.01)	2014-888	D 01 D 1/06	(2006.01)	2014-418
B 61 F 5/38	(2006.01)	2014-572	D 01 D 5/08	(2006.01)	2014-418
B 61 K 9/08	(2006.01)	2014-572	E 05 B 57/00	(2006.01)	2014-698
B 61 L 1/06	(2006.01)	2014-572	F 04 B 1/12	(2006.01)	2014-703
B 82 B 1/00	(2006.01)	2014-519	F 04 C 9/00	(2006.01)	2014-703
B 82 B 3/00	(2006.01)	2014-418	F 04 D 29/18	(2006.01)	2014-932
B 82 Y 40/00	(2011.01)	2014-888	G 01 M 1/16	(2006.01)	2014-572
C 04 B 18/08	(2006.01)	2014-805	G 01 N 1/00	(2006.01)	2014-519
C 04 B 18/08	(2006.01)	2015-29	G 01 N 1/10	(2006.01)	2014-519
C 04 B 18/12	(2006.01)	2014-805	G 01 N 33/53	(2006.01)	2014-519
C 04 B 18/14	(2006.01)	2014-805	G 01 N 33/543	(2006.01)	2014-519
C 04 B 18/14	(2006.01)	2015-29	H 05 K 9/00	(2006.01)	2014-675
C 06 B 31/44	(2006.01)	2014-619			

Seznam přihlašovatelů zveřejněných přihlášek vynálezů

(71)	(21)	(51)	(71)	(21)	(51)		
BRANO a.s., Hradec nad Moravicí, CZ	2014-698	E 05 B 85/24	(2014.01)	Univerzita Tomáše Bati ve Zlíně, Zlín, CZ	2014-675	H 01 Q 17/00	(2006.01)
BRANO a.s., Hradec nad Moravicí, CZ	2014-713	B 60 R 13/04	(2006.01)	VÚKV a.s., Praha 5, CZ	2014-572	G 01 B 7/30	(2006.01)
České vysoké učení technické v Praze - Fakulta stavební, Praha 6, CZ	2014-805	C 04 B 7/02	(2006.01)	Vysoké učení technické v Brně, Brno, CZ	2014-932	F 04 D 29/22	(2006.01)
Explosia a.s., Pardubice, CZ	2014-619	C 06 B 31/46	(2006.01)	Vysoké učení technické v Brně, Brno, CZ	2015-29	C 04 B 18/16	(2006.01)
NAFIGATE Corporation, a.s., Praha 9, CZ	2014-888	B 32 B 5/02	(2006.01)	Zentiva, k.s., Praha 10- Dolní Měcholupy, CZ	2014-702	C 07 D 413/10	(2006.01)
Student Science, s.r.o., Horní Podluží, CZ	2014-519	G 01 N 33/36	(2006.01)	Zentiva, k.s., Praha 10- Dolní Měcholupy, CZ	2014-708	C 07 D 215/227	(2006.01)
Technická univerzita v Liberci, Liberec, CZ	2014-418	D 04 H 1/728	(2012.01)	Hranáč Karel, Teplice, CZ	2014-703	F 04 B 1/02	(2006.01)

FG4A

Udělené patenty - přehled podle čísel patentů

V období uzávěrky tohoto čísla Věstníku udělil Úřad průmyslového vlastnictví tyto patenty.

305891	<i>C 23 C 18/12</i>	(2006.01)	305898	<i>F 04 C 18/02</i>	(2006.01)	305905	<i>H 01 Q 17/00</i>	(2006.01)
305892	<i>C 07 D 209/42</i>	(2006.01)	305899	<i>G 02 F 1/39</i>	(2006.01)	305906	<i>C 04 B 7/02</i>	(2006.01)
305893	<i>H 02 J 4/00</i>	(2006.01)	305900	<i>C 30 B 15/04</i>	(2006.01)	305907	<i>B 32 B 5/02</i>	(2006.01)
305894	<i>E 04 B 1/62</i>	(2006.01)	305901	<i>D 04 H 1/728</i>	(2012.01)	305908	<i>F 04 D 29/22</i>	(2006.01)
305895	<i>G 01 N 3/32</i>	(2006.01)	305902	<i>G 01 B 7/30</i>	(2006.01)	305909	<i>C 04 B 18/16</i>	(2006.01)
305896	<i>C 05 F 11/00</i>	(2006.01)	305903	<i>G 01 N 33/36</i>	(2006.01)			
305897	<i>C 04 B 18/06</i>	(2006.01)	305904	<i>C 06 B 31/46</i>	(2006.01)			

FG4A

Udělené patenty - přehled podle MPT

(51)	<i>B32B 5/02</i>	(2006.01)		Fládr Josef Ing., Chlumčany, CZ
	<i>B32B 5/26</i>	(2006.01)	(54)	Cementový kompozit se zvýšenou schopností absorpce mechanické, akustické a tepelné energie
	<i>B82Y 40/00</i>	(2011.01)	(22)	20.11.2014
	<i>B01D 39/16</i>	(2006.01)	(74)	Ing. Hana Dušková, Na Kočově 180, Chotutice, 28103
	<i>A01M 29/34</i>	(2011.01)		
(11)	305907			
(40)	27.04.2016			
(21)	2014-888			
(73)	NAFIGATE Corporation, a.s., Praha 9, CZ		(51)	<i>C05F 11/00</i>
(72)	Mareš Ladislav Ing., Liberec - Ostašov, CZ			<i>C05B 19/00</i>
	Svobodová Jana Ing., Liberec 12, CZ		(11)	305896
(54)	Sít proti průniku hmyzu a mechanických a biologických nečistot obsažených ve vzduchu		(40)	26.03.2014
(22)	11.12.2014		(21)	2012-550
(74)	Ing. Dobroslav Musil, patentová kancelář, Zábřdovická 11, Brno, 61500		(73)	Výzkumný ústav rostlinné výroby, v. v. i., Praha 6 - Ruzyně, CZ
				AGRO CS a.s., Česká Skalice, CZ
			(72)	Pavela Roman Ing., Ph.D., Tuřany u Slaného, CZ
				Žabka Martin Ing., Ph.D., Praha 10-Hostivař, CZ
			(54)	Tvarově stabilní prostředek pro dlouhodobou výživu a podporu kvetení okrasných rostlin, způsob jeho výroby a použití
			(22)	15.08.2012
			(74)	PATENTOVÁ KANCELÁŘ, Mgr. Hana Jirkalová, Michelská 18/12a, Praha 4, 14000
(51)	<i>C04B 18/06</i>	(2006.01)	(51)	<i>C06B 31/46</i>
(11)	305897			<i>C06B 31/44</i>
(40)	02.07.2014			<i>C06B 31/56</i>
(21)	2012-952			<i>C06B 45/06</i>
(73)	SVOBODA A SYN, s.r.o., Brno, CZ		(11)	305904
(72)	Batelka Michal Ing., Brno, CZ		(40)	27.04.2016
	Štěpánek Robert Ing., Brno, CZ		(21)	2014-619
(54)	Granule jako surovinová vsázka		(73)	Explosia a.s., Pardubice, CZ
(22)	21.12.2012		(72)	Těšitel Jiří Ing., Stěžery, CZ
(74)	Ing. František Čáslava, Sabinova 6, Brno, 61600			Mátal Jan Ing., Staré Ždánice, CZ
			(54)	Želatinová trhavina v náložkované formě
			(22)	10.09.2014
(51)	<i>C04B 18/16</i>	(2006.01)	(51)	<i>C07D 209/42</i>
	<i>C04B 18/14</i>	(2006.01)		<i>C07C 271/22</i>
	<i>C04B 18/08</i>	(2006.01)		<i>C07C 271/54</i>
(11)	305909			<i>A61K 31/404</i>
(40)	27.04.2016			<i>A61P 9/12</i>
(21)	2015-29			<i>A61P 43/00</i>
(73)	Vysoké učení technické v Brně, Brno, CZ		(11)	305892
(72)	Kalina Lukáš Ing., Ph.D., Bučovice - Černčín, CZ		(40)	15.12.2004
	Bílek Vlastimil Ing., Újezd u Brna, CZ		(21)	2004-906
	Koplík Jan Ing., Ph.D., Brno - Žabovřesky, CZ		(73)	LES LABORATOIRES SERVIER, Courbevoie Cedex 92415, FR
	Másilko Jiří Ing., Ph.D., Veselá, CZ		(72)	Simig Gyula, 1126 Budapešť, HU
	Opravit Tomáš Ing., Ph.D., Popůvky, CZ			Mezei Tibor, 1221 Budapešť, HU
	Šoukal František Ing., Ph.D., Oslavice, CZ			Porcs-Makkay Marta, 2013 Pomaz, HU
(54)	Způsob výroby bezslinkových hydraulických geopolymerních materiálů s využitím odpadních technologických kalů z výroby vodního skla			Mándi Attila, 1026 Budapešť, HU
(22)	21.01.2015		(54)	Způsob přípravy vysocě čistého perindoprilu a meziprodukty použitelné při syntéze
			(32)	30.01.2002
			(31)	2002 02290206
			(33)	EP
			(86)	PCT/IB2003/000691
(51)	<i>C04B 7/02</i>	(2006.01)		
	<i>C04B 18/14</i>	(2006.01)		
	<i>C04B 18/12</i>	(2006.01)		
	<i>C04B 18/08</i>	(2006.01)		
(11)	305906			
(40)	27.04.2016			
(21)	2014-805			
(73)	České vysoké učení technické v Praze - Fakulta stavební, Praha 6, CZ			
(72)	Foglar Marek doc. Ing., Ph.D., Praha 4 - Chodov, CZ			

(87) WO 2003/064388
(22) 29.01.2003
(74) ROTT, RŮŽIČKA & GUTTMANN Patent., známk. a advokát. kancelář,
JUDr. Ing. Michal Guttmann, Nad Štolou 12, Praha 7, 17000

(51) *C23C 18/12* (2006.01)
C23C 14/08 (2006.01)
C03C 17/34 (2006.01)
G02B 1/11 (2006.01)
C23C 4/10 (2006.01)
E04B 1/72 (2006.01)
B01J 21/06 (2006.01)
B01J 21/08 (2006.01)
B01J 23/06 (2006.01)
B01J 23/18 (2006.01)
B01J 35/02 (2006.01)
C23C 20/00 (2006.01)
B01J 37/08 (2006.01)
C03C 17/00 (2006.01)
C03C 17/245 (2006.01)
C04B 41/65 (2006.01)
C04B 41/85 (2006.01)
B01J 37/02 (2006.01)

(11) 305891
(40) 16.06.2004
(21) **2003-3094**
(73) SAINT-GOBAIN GLASS FRANCE, Courbevoie, FR
(72) Gueneau Lethicia, Vincennes, FR
Rondet Mauricette, Vitry Sur Seine, FR
Garrec Ronan, Compiègne, FR
Petit Jean-Pierre, Saint-Egrève, FR
Denoyelle Alain, Grenoble, FR
Wouters Yves, Poisat, FR

(54) **Substrát s fotokatalytickým povlakem**

(32) 16.05.2001
(31) 2001 0106432
(33) FR
(86) PCT/FR2002/001629
(87) WO 2002/092879
(22) 15.05.2002
(74) JUDr. Miloš Všečetka, Hálkova 2, Praha 2, 12000

(51) *C30B 15/04* (2006.01)
C30B 15/20 (2006.01)
C30B 29/28 (2006.01)
C30B 33/02 (2006.01)
C30B 33/00 (2006.01)

(11) 305900
(40) 07.10.2015
(21) **2014-92**
(73) Fyzikální ústav AV ČR, v.v.i., Praha 8, CZ
CRYTUR, spol. s r.o., Turnov, CZ
(72) Košelja Michal Ing., Turnov, CZ
Rus Bedřich Ing., Ph.D., Praha 3, CZ
Houžvička Jindřich Mgr., Ph.D., Turnov, CZ
Kubát Jan Ing., Žďár u Mnichova Hradiště, CZ

(54) **Příprava výkonových laserových monokrystalických slabů na bázi ytterbium dopovaných aluminátů granátu s potlačením ASE**

(22) 11.02.2014

(51) *D04H 1/728* (2012.01)
B82B 3/00 (2006.01)
D01D 5/08 (2006.01)
D01D 1/06 (2006.01)

(11) 305901
(40) 27.04.2016
(21) **2014-418**
(73) Technická univerzita v Liberci, Liberec, CZ
SVITAP J. H. J. spol. s r.o., Svitavy, CZ
(72) Knížek Roman Ing. Bc., Liberec 30, CZ
Karhánková Denisa Ing., Smržice, CZ
Bajzík Vladimír Ing., Ph.D., Liberec, CZ
Knížek Ondřej, Liberec 30, CZ

Sanetrník Filip, Liberec 14, CZ
Jirsák Oldřich prof. RNDr., CSc., Liberec 20, CZ
Knížková Miroslava, Liberec 30, CZ

(54) **Způsob pro výrobu nanovláken elektrostatickým zvlákněním roztoku nebo taveniny polymeru, a zařízení k jeho provádění**

(22) 18.06.2014
(74) Ing. Dobroslav Musil, patentová kancelář, Zábrdovická 11, Brno, 61500

(51) *E04B 1/62* (2006.01)
E04F 15/02 (2006.01)
E04F 15/20 (2006.01)

(11) 305894
(40) 09.01.2013
(21) **2011-403**
(73) Vysoké učení technické v Brně, Brno, CZ
Výzkumný ústav stavebních hmot, a.s., Brno, CZ
(72) Šuhejda Karel Ing., Bilovice nad Svitavou, CZ
Frank Michal Ing., Modřice, CZ
Novotný Miloslav doc. Ing., CSc., Brno, CZ
Kolářová Zuzana Ing., Brno, CZ
Pexová Jana Ing., Ph.D., Petřvald, CZ
Škramlík Jan doc. Ing., Ph.D., Brno, CZ

(54) **Stropní konstrukce opatřená podlahovou konstrukcí a způsob její montáže**

(22) 01.07.2011
(74) Ing. Libor Markes, Grohova 54/145, Brno, 60200

(51) *F04C 18/02* (2006.01)

(11) 305898
(40) 12.03.2014
(21) **2013-261**
(73) Mitsubishi Electric Corporation, 100-8310 Tokyo, JP
(72) Myogahara Masashi, 100-8310 Tokyo, JP
Nishiki Teruhiko, 100-8310 Tokyo, JP
Takahashi Hiroyasu, 100-8310 Tokyo, JP
Misaka Rei, 100-8310 Tokyo, JP

(54) **Šnekový kompresor**

(32) 11.06.2012
(31) 2012 132128
(33) JP
(22) 04.04.2013
(74) Čermák a spol., JUDr. Karel Čermák, Elišky Peškové 15/735, Praha 5, 15000

(51) *F04D 29/22* (2006.01)

F04D 29/18 (2006.01)

(11) 305908
(40) 27.04.2016
(21) **2014-932**
(73) Vysoké učení technické v Brně, Brno, CZ
(72) Pochylý František prof. Ing., CSc., Brno- Medlánky, CZ
Habán Vladimír doc. Ing., Ph.D., Drásov, CZ
Hudec Martin Ing., Brno - Královo Pole, CZ
Krutil Jaroslav Ing., Ph.D., Loučka, CZ
Rudolf Pavel doc. Ing., Ph.D., Blansko, CZ

(54) **Úprava oběžného kola hydraulických strojů ke snížení axiální síly a hydraulických ztrát**

(22) 18.12.2014
(74) Ing. Petr Soukup, Videňská 8, Olomouc, 77200

(51) *G01B 7/30* (2006.01)
G01M 1/16 (2006.01)
B61L 1/06 (2006.01)
B61K 9/08 (2006.01)
B61F 5/38 (2006.01)

(11) 305902
(40) 27.04.2016
(21) **2014-572**
(73) VÚKV a.s., Praha 5, CZ
(72) Čapek Jan Ing., Ph.D., Praha 9, CZ
Bauer Petr Ing., Ph.D., Praha 7, CZ
(54) **Systém měření úhlu náběhu dvojkolí kolejového vozidla v koleji**

(22) 25.08.2014
(74) Loskotová & partneři, patentová a známková kancelář, Ing. Jarmila Loskotová, K Závětínám 727, Praha 5, 15500

(51) **G01N 3/32** (2006.01)
(11) 305895
(40) 29.05.2013
(21) **2011-744**
(73) České vysoké učení technické v Praze, Fakulta strojní, Ústav strojírenské technologie, Praha 6, CZ
(72) Kudláček Jan Ing., Ph.D., Jaroměř, CZ
Kreibich Viktor doc. Ing., CSc., Praha 4, Opatov, CZ
Vojtkovský Karel Ing., Sviadnov, CZ
(54) **Způsob destruktivního zkoušení základního materiálu a zařízení k provádění tohoto způsobu**
(22) 18.11.2011
(74) Ing. Václav Kratochvíl, Husníkova 2086/22, Praha 5, 15800

(51) **G01N 33/36** (2006.01)
G01N 1/10 (2006.01)
G01N 1/00 (2006.01)
B82B 1/00 (2006.01)
G01N 33/53 (2006.01)
G01N 33/543 (2006.01)
(11) 305903
(40) 27.04.2016
(21) **2014-519**
(73) Student Science, s.r.o., Horní Podluží, CZ
(72) Závodská Jana Mgr., Jindřichův Hradec, CZ
Amler Evžen prof. RNDr., CSc., Praha 7, CZ
Doupník Martin, Strmilov, CZ
Buzgo Matěj Mgr., Turňa nad Bodvou, SK
Pokorný Ivan Ing., Brandýs nad Labem- Stará Boleslav, CZ
(54) **Nanovlákný snímač pachových stop pro olfaktorickou i olfaktorickou analýzu**
(22) 31.07.2014
(74) Mgr. Václav Karliček, advokát, soudní znalec, Vinohradská 6, Praha 2, 12000

(51) **G02F 1/39** (2006.01)
H01S 3/02 (2006.01)
H01S 3/10 (2006.01)
H01S 3/098 (2006.01)
(11) 305899
(40) 12.08.2015
(21) **2014-61**
(73) Fyzikální ústav AV ČR, v.v.i., Praha 8, CZ
(72) Batysta František Ing., Praha 7, CZ

Antipenkov Roman Dr., Praha 8, CZ
Naylon Jack Alexander Dr., ST5 5AN Newcastle- under - Lyme, Staffordshire, GB
Green Jonathan Tyler, Ph.D., Praha 3, CZ
Bakule Pavel Ing., DPhil., Praha 2, CZ
Novák Jakub Ing., Praha 2, CZ

(54) **Metoda a zařízení pro časovou synchronizaci pikosekundových a sub-pikosekundových laserových impulzů**
(22) 27.01.2014

(51) **H01Q 17/00** (2006.01)
H05K 9/00 (2006.01)
(11) 305905
(40) 27.04.2016
(21) **2014-675**
(73) Univerzita Tomáše Bati ve Zlíně, Zlín, CZ
(72) Kazantseva Natalia doc. Ing., CSc., Zlín, CZ
Kazantsev Yurii prof. Ing., Zlín, CZ
Babayán Vladimír M.Sc., Ph.D., Zlín, CZ
Moučka Robert Ing., Ph.D., Zlín, CZ
Vilčáková Jarmila doc. Ing., Ph.D., Zlín, CZ
Urbánek Pavel Ing., Ph.D., Pítný, CZ
Kuřitka Ivo doc. Ing. et Ing., Ph.D. et Ph.D., Brno, CZ
(54) **Tenký širokopásmový radioabsorbér**
(22) 01.10.2014
(74) Ing. Dana Kreizlová, UTB ve Zlíně, Nám. T. G. Masaryka 5555, Zlín, 76001

(51) **H02J 4/00** (2006.01)
H02J 3/24 (2006.01)
H02J 3/28 (2006.01)
H02J 3/46 (2006.01)
H02J 3/38 (2006.01)
H02M 11/00 (2006.01)
H02J 7/00 (2006.01)
H02J 9/00 (2006.01)
(11) 305893
(40) 03.10.2012
(21) **2011-161**
(73) TECHart systems s.r.o., Praha 5, CZ
(72) Linhart Radek, Kostelec nad Černými lesy, CZ
Vobořil Bohumil, Zásmyky, CZ
(54) **Zařízení pro regulaci a směrování elektrické energie vyrobené ve fotovoltaické, vodní, větrné či jiné elektrárně využívající obnovitelné přírodní zdroje zohledňující kolísání okamžitého množství vyrobené energie a snižující dynamické zatížení elektrické přenosové soustavy**
(22) 25.03.2011

Seznam majitelů udělených patentů

(73)	(11)	(51)	(73)	(11)	(51)
AGRO CS a.s., Česká Skalice, CZ	305896	C 05 F 11/00	LES LABORATOIRES	305892	C 07 D 209/42
		(2006.01)	SERVIER, Courbevoie Cedex 92415, FR		(2006.01)
CRYTUR, spol. s r.o., Turnov, CZ	305900	C 30 B 15/04	Mitsubishi Electric Corporation, 100-8310 Tokyo, JP	305898	F 04 C 18/02
		(2006.01)			(2006.01)
České vysoké učení technické v Praze - Fakulta stavební, Praha 6, CZ	305906	C 04 B 7/02	NAFIGATE Corporation, a.s., Praha 9, CZ	305907	B 32 B 5/02
		(2006.01)			(2006.01)
České vysoké učení technické v Praze, Fakulta strojní, Ústav strojírenské technologie, Praha 6, CZ	305895	G 01 N 3/32	SAINT-GOBAIN GLASS FRANCE, Courbevoie, FR	305891	C 23 C 18/12
		(2006.01)			(2006.01)
Explosia a.s., Pardubice, CZ	305904	C 06 B 31/46	Student Science, s.r.o., Horní Podluží, CZ	305903	G 01 N 33/36
		(2006.01)			(2006.01)
Fyzikální ústav AV ČR, v.v.i., Praha 8, CZ	305899	G 02 F 1/39	SVITAP J. H. J. spol. s r.o., Svitavy, CZ	305901	D 04 H 1/728
		(2006.01)			(2012.01)
Fyzikální ústav AV ČR, v.v.i., Praha 8, CZ	305900	C 30 B 15/04	SVOBODA A SYN, s.r.o., Brno, CZ	305897	C 04 B 18/06
		(2006.01)			(2006.01)

(73) TECHart systems s.r.o., Praha 5, CZ	(11) 305893	(51) H 02 J 4/00	(2006.01)	(73) Vysoké učení technické v Brně, Brno, CZ	(11) 305908	(51) F 04 D 29/22	(2006.01)
Technická univerzita v Liberci, Liberec, CZ	305901	D 04 H 1/728	(2012.01)	Vysoké učení technické v Brně, Brno, CZ	305909	C 04 B 18/16	(2006.01)
Univerzita Tomáše Bati ve Zlíně, Zlín, CZ	305905	H 01 Q 17/00	(2006.01)	Výzkumný ústav rostlinné výroby, v. v. i., Praha 6 - Ruzyně, CZ	305896	C 05 F 11/00	(2006.01)
VÚKV a.s., Praha 5, CZ	305902	G 01 B 7/30	(2006.01)	Výzkumný ústav stavebních hmot, a.s., Brno, CZ	305894	E 04 B 1/62	(2006.01)
Vysoké učení technické v Brně, Brno, CZ	305894	E 04 B 1/62	(2006.01)				

Udělené evropské patenty

Evropský patentový úřad udělil následující evropské patenty s účinkem pro Českou republiku. Tyto patenty mohou být zrušeny nebo zachovány v pozměněném znění Evropským patentovým úřadem v řízení o odporu. K tomu, aby nabyl evropský patent účinnosti na území České republiky, je třeba, aby byl Úřadu předložen ve stanovené lhůtě překlad patentového spisu do českého jazyka (§ 35c odst. 2 až 4 zákona č. 527/1990 Sb., v platném znění).

(97) EP 1331661	(47) 13.04.2016	(97) EP 1593299	(47) 13.04.2016	(97) EP 1731563	(47) 13.04.2016	(97) EP 1818213	(47) 13.04.2016
(97) EP 1365301	(47) 13.04.2016	(97) EP 1593977	(47) 13.04.2016	(97) EP 1735575	(47) 13.04.2016	(97) EP 1818652	(47) 13.04.2016
(97) EP 1376278	(47) 13.04.2016	(97) EP 1594680	(47) 13.04.2016	(97) EP 1737289	(47) 13.04.2016	(97) EP 1819643	(47) 13.04.2016
(97) EP 1395005	(47) 13.04.2016	(97) EP 1594901	(47) 13.04.2016	(97) EP 1740088	(47) 13.04.2016	(97) EP 1819774	(47) 13.04.2016
(97) EP 1403292	(47) 13.04.2016	(97) EP 1595295	(47) 13.04.2016	(97) EP 1740320	(47) 13.04.2016	(97) EP 1820440	(47) 13.04.2016
(97) EP 1410212	(47) 13.04.2016	(97) EP 1595395	(47) 13.04.2016	(97) EP 1740928	(47) 13.04.2016	(97) EP 1824561	(47) 13.04.2016
(97) EP 1415146	(47) 13.04.2016	(97) EP 1600113	(47) 13.04.2016	(97) EP 1743140	(47) 13.04.2016	(97) EP 1825904	(47) 13.04.2016
(97) EP 1417666	(47) 13.04.2016	(97) EP 1600748	(47) 13.04.2016	(97) EP 1747371	(47) 13.04.2016	(97) EP 1826332	(47) 13.04.2016
(97) EP 1418961	(47) 13.04.2016	(97) EP 1600801	(47) 13.04.2016	(97) EP 1747450	(47) 13.04.2016	(97) EP 1826622	(47) 13.04.2016
(97) EP 1420730	(47) 13.04.2016	(97) EP 1609375	(47) 13.04.2016	(97) EP 1747482	(47) 13.04.2016	(97) EP 1827751	(47) 13.04.2016
(97) EP 1429630	(47) 13.04.2016	(97) EP 1609422	(47) 13.04.2016	(97) EP 1749847	(47) 13.04.2016	(97) EP 1830886	(47) 13.04.2016
(97) EP 1435309	(47) 13.04.2016	(97) EP 1613939	(47) 13.04.2016	(97) EP 1751169	(47) 13.04.2016	(97) EP 1833837	(47) 13.04.2016
(97) EP 1436242	(47) 13.04.2016	(97) EP 1616158	(47) 13.04.2016	(97) EP 1752853	(47) 13.04.2016	(97) EP 1834483	(47) 13.04.2016
(97) EP 1437215	(47) 13.04.2016	(97) EP 1618748	(47) 13.04.2016	(97) EP 1754058	(47) 13.04.2016	(97) EP 1835861	(47) 13.04.2016
(97) EP 1443602	(47) 13.04.2016	(97) EP 1618864	(47) 13.04.2016	(97) EP 1757351	(47) 13.04.2016	(97) EP 1836371	(47) 13.04.2016
(97) EP 1447491	(47) 13.04.2016	(97) EP 1619936	(47) 13.04.2016	(97) EP 1758598	(47) 13.04.2016	(97) EP 1836423	(47) 13.04.2016
(97) EP 1448721	(47) 13.04.2016	(97) EP 1624840	(47) 13.04.2016	(97) EP 1759472	(47) 13.04.2016	(97) EP 1836429	(47) 13.04.2016
(97) EP 1452181	(47) 13.04.2016	(97) EP 1631829	(47) 13.04.2016	(97) EP 1760326	(47) 13.04.2016	(97) EP 1841898	(47) 13.04.2016
(97) EP 1453872	(47) 13.04.2016	(97) EP 1635074	(47) 13.04.2016	(97) EP 1761329	(47) 13.04.2016	(97) EP 1842070	(47) 13.04.2016
(97) EP 1456823	(47) 13.04.2016	(97) EP 1636680	(47) 13.04.2016	(97) EP 1762223	(47) 13.04.2016	(97) EP 1843660	(47) 13.04.2016
(97) EP 1459165	(47) 13.04.2016	(97) EP 1642030	(47) 13.04.2016	(97) EP 1763069	(47) 13.04.2016	(97) EP 1843971	(47) 13.04.2016
(97) EP 1469139	(47) 13.04.2016	(97) EP 1644434	(47) 13.04.2016	(97) EP 1764061	(47) 13.04.2016	(97) EP 1844196	(47) 13.04.2016
(97) EP 1474678	(47) 13.04.2016	(97) EP 1645701	(47) 13.04.2016	(97) EP 1764151	(47) 13.04.2016	(97) EP 1845859	(47) 13.04.2016
(97) EP 1477668	(47) 13.04.2016	(97) EP 1646501	(47) 13.04.2016	(97) EP 1765173	(47) 13.04.2016	(97) EP 1846422	(47) 13.04.2016
(97) EP 1480539	(47) 13.04.2016	(97) EP 1651897	(47) 13.04.2016	(97) EP 1765454	(47) 13.04.2016	(97) EP 1847050	(47) 13.04.2016
(97) EP 1482548	(47) 13.04.2016	(97) EP 1656787	(47) 13.04.2016	(97) EP 1765603	(47) 13.04.2016	(97) EP 1847562	(47) 13.04.2016
(97) EP 1482853	(47) 13.04.2016	(97) EP 1659348	(47) 13.04.2016	(97) EP 1765997	(47) 13.04.2016	(97) EP 1849252	(47) 13.04.2016
(97) EP 1484406	(47) 13.04.2016	(97) EP 1664077	(47) 13.04.2016	(97) EP 1766633	(47) 13.04.2016	(97) EP 1849851	(47) 13.04.2016
(97) EP 1486870	(47) 13.04.2016	(97) EP 1666228	(47) 13.04.2016	(97) EP 1768546	(47) 13.04.2016	(97) EP 1851361	(47) 13.04.2016
(97) EP 1490858	(47) 13.04.2016	(97) EP 1675770	(47) 13.04.2016	(97) EP 1769902	(47) 13.04.2016	(97) EP 1851394	(47) 13.04.2016
(97) EP 1492294	(47) 13.04.2016	(97) EP 1675836	(47) 13.04.2016	(97) EP 1773165	(47) 13.04.2016	(97) EP 1852479	(47) 13.04.2016
(97) EP 1492477	(47) 13.04.2016	(97) EP 1678855	(47) 13.04.2016	(97) EP 1773227	(47) 13.04.2016	(97) EP 1852999	(47) 13.04.2016
(97) EP 1501409	(47) 13.04.2016	(97) EP 1680794	(47) 13.04.2016	(97) EP 1774608	(47) 13.04.2016	(97) EP 1853108	(47) 13.04.2016
(97) EP 1508238	(47) 13.04.2016	(97) EP 1682197	(47) 13.04.2016	(97) EP 1775278	(47) 13.04.2016	(97) EP 1853769	(47) 13.04.2016
(97) EP 1509203	(47) 13.04.2016	(97) EP 1682477	(47) 13.04.2016	(97) EP 1776488	(47) 13.04.2016	(97) EP 1855371	(47) 13.04.2016
(97) EP 1517213	(47) 13.04.2016	(97) EP 1685164	(47) 13.04.2016	(97) EP 1778347	(47) 13.04.2016	(97) EP 1856344	(47) 13.04.2016
(97) EP 1518698	(47) 13.04.2016	(97) EP 1685290	(47) 13.04.2016	(97) EP 1782238	(47) 13.04.2016	(97) EP 1858566	(47) 13.04.2016
(97) EP 1519302	(47) 13.04.2016	(97) EP 1685374	(47) 13.04.2016	(97) EP 1786877	(47) 13.04.2016	(97) EP 1858656	(47) 13.04.2016
(97) EP 1521987	(47) 13.04.2016	(97) EP 1686491	(47) 13.04.2016	(97) EP 1787691	(47) 13.04.2016	(97) EP 1859942	(47) 13.04.2016
(97) EP 1522011	(47) 13.04.2016	(97) EP 1688372	(47) 13.04.2016	(97) EP 1787702	(47) 13.04.2016	(97) EP 1859919	(47) 13.04.2016
(97) EP 1523152	(47) 13.04.2016	(97) EP 1689070	(47) 13.04.2016	(97) EP 1789423	(47) 13.04.2016	(97) EP 1860266	(47) 13.04.2016
(97) EP 1527637	(47) 13.04.2016	(97) EP 1691865	(47) 13.04.2016	(97) EP 1791479	(47) 13.04.2016	(97) EP 1865784	(47) 13.04.2016
(97) EP 1528729	(47) 13.04.2016	(97) EP 1692333	(47) 13.04.2016	(97) EP 1792254	(47) 13.04.2016	(97) EP 1867362	(47) 13.04.2016
(97) EP 1530701	(47) 13.04.2016	(97) EP 1693077	(47) 13.04.2016	(97) EP 1794283	(47) 13.04.2016	(97) EP 1869833	(47) 13.04.2016
(97) EP 1534943	(47) 13.04.2016	(97) EP 1694091	(47) 13.04.2016	(97) EP 1795115	(47) 13.04.2016	(97) EP 1871300	(47) 13.04.2016
(97) EP 1540664	(47) 13.04.2016	(97) EP 1694206	(47) 13.04.2016	(97) EP 1795464	(47) 13.04.2016	(97) EP 1873182	(47) 13.04.2016
(97) EP 1540832	(47) 13.04.2016	(97) EP 1697118	(47) 13.04.2016	(97) EP 1796483	(47) 13.04.2016	(97) EP 1874668	(47) 13.04.2016
(97) EP 1540844	(47) 13.04.2016	(97) EP 1698747	(47) 13.04.2016	(97) EP 1796848	(47) 13.04.2016	(97) EP 1874792	(47) 13.04.2016
(97) EP 1542013	(47) 13.04.2016	(97) EP 1700917	(47) 13.04.2016	(97) EP 1797164	(47) 13.04.2016	(97) EP 1876396	(47) 13.04.2016
(97) EP 1545371	(47) 13.04.2016	(97) EP 1704126	(47) 13.04.2016	(97) EP 1799540	(47) 13.04.2016	(97) EP 1880476	(47) 13.04.2016
(97) EP 1547615	(47) 13.04.2016	(97) EP 1704367	(47) 13.04.2016	(97) EP 1800081	(47) 13.04.2016	(97) EP 1881948	(47) 13.04.2016
(97) EP 1552184	(47) 13.04.2016	(97) EP 1706474	(47) 13.04.2016	(97) EP 1802158	(47) 13.04.2016	(97) EP 1882050	(47) 13.04.2016
(97) EP 1553226	(47) 13.04.2016	(97) EP 1709151	(47) 13.04.2016	(97) EP 1802526	(47) 13.04.2016	(97) EP 1884584	(47) 13.04.2016
(97) EP 1558109	(47) 13.04.2016	(97) EP 1713435	(47) 13.04.2016	(97) EP 1803689	(47) 13.04.2016	(97) EP 1887908	(47) 13.04.2016
(97) EP 1559919	(47) 13.04.2016	(97) EP 1713497	(47) 13.04.2016	(97) EP 1806977	(47) 13.04.2016	(97) EP 1888907	(47) 13.04.2016
(97) EP 1562439	(47) 13.04.2016	(97) EP 1714721	(47) 13.04.2016	(97) EP 1807101	(47) 13.04.2016	(97) EP 1889371	(47) 13.04.2016
(97) EP 1567103	(47) 13.04.2016	(97) EP 1716183	(47) 13.04.2016	(97) EP 1807915	(47) 13.04.2016	(97) EP 1892644	(47) 13.04.2016
(97) EP 1567837	(47) 13.04.2016	(97) EP 1718184	(47) 13.04.2016	(97) EP 1808033	(47) 13.04.2016	(97) EP 1896231	(47) 13.04.2016
(97) EP 1569706	(47) 13.04.2016	(97) EP 1718200	(47) 13.04.2016	(97) EP 1809264	(47) 13.04.2016	(97) EP 1899035	(47) 13.04.2016
(97) EP 1572894	(47) 13.04.2016	(97) EP 1718962	(47) 13.04.2016	(97) EP 1809470	(47) 13.04.2016	(97) EP 1899081	(47) 13.04.2016
(97) EP 1577486	(47) 13.04.2016	(97) EP 1720662	(47) 13.04.2016	(97) EP 1810756	(47) 13.04.2016	(97) EP 1902184	(47) 13.04.2016
(97) EP 1582228	(47) 13.04.2016	(97) EP 1720820	(47) 13.04.2016	(97) EP 1811626	(47) 13.04.2016	(97) EP 1902944	(47) 13.04.2016
(97) EP 1586051	(47) 13.04.2016	(97) EP 1721139	(47) 13.04.2016	(97) EP 1811840	(47) 13.04.2016	(97) EP 1904024	(47) 13.04.2016
(97) EP 1587442	(47) 13.04.2016	(97) EP 1722104	(47) 13.04.2016	(97) EP 1812688	(47) 13.04.2016	(97) EP 1904310	(47) 13.04.2016
(97) EP 1591750	(47) 13.04.2016	(97) EP 1726234	(47) 13.04.2016	(97) EP 1812740	(47) 13.04.2016	(97) EP 1905385	(47) 13.04.2016
(97) EP 1591855	(47) 13.04.2016	(97) EP 1727245	(47) 13.04.2016	(97) EP 1813872	(47) 13.04.2016	(97) EP 1905539	(47) 13.04.2016
(97) EP 1592367	(47) 13.04.2016	(97) EP 1728365	(47) 13.04.2016	(97) EP 1814520	(47) 13.04.2016	(97) EP 1907025	(47) 13.04.2016
(97) EP 1592966	(47) 13.04.2016	(97) EP 1728626	(47) 13.04.2016	(97) EP 1817542	(47) 13.04.2016	(97) EP 1908082	(47) 13.04.2016

(97) EP 2850985	(47) 13.04.2016	(97) EP 2861629	(47) 13.04.2016	(97) EP 2875987	(47) 13.04.2016	(97) EP 2892382	(47) 13.04.2016
(97) EP 2851278	(47) 13.04.2016	(97) EP 2861630	(47) 13.04.2016	(97) EP 2876810	(47) 13.04.2016	(97) EP 2892413	(47) 13.04.2016
(97) EP 2851585	(47) 13.04.2016	(97) EP 2862323	(47) 13.04.2016	(97) EP 2878359	(47) 13.04.2016	(97) EP 2893839	(47) 13.04.2016
(97) EP 2852187	(47) 13.04.2016	(97) EP 2862478	(47) 13.04.2016	(97) EP 2878396	(47) 13.04.2016	(97) EP 2893916	(47) 13.04.2016
(97) EP 2852525	(47) 13.04.2016	(97) EP 2862822	(47) 13.04.2016	(97) EP 2878523	(47) 13.04.2016	(97) EP 2895075	(47) 13.04.2016
(97) EP 2852543	(47) 13.04.2016	(97) EP 2863080	(47) 13.04.2016	(97) EP 2878541	(47) 13.04.2016	(97) EP 2895534	(47) 13.04.2016
(97) EP 2852645	(47) 13.04.2016	(97) EP 2863409	(47) 13.04.2016	(97) EP 2878547	(47) 13.04.2016	(97) EP 2896522	(47) 13.04.2016
(97) EP 2852789	(47) 13.04.2016	(97) EP 2863416	(47) 13.04.2016	(97) EP 2878571	(47) 13.04.2016	(97) EP 2896714	(47) 13.04.2016
(97) EP 2853167	(47) 13.04.2016	(97) EP 2864226	(47) 13.04.2016	(97) EP 2878734	(47) 13.04.2016	(97) EP 2896936	(47) 13.04.2016
(97) EP 2853318	(47) 13.04.2016	(97) EP 2864756	(47) 13.04.2016	(97) EP 2878766	(47) 13.04.2016	(97) EP 2898916	(47) 13.04.2016
(97) EP 2853349	(47) 13.04.2016	(97) EP 2864871	(47) 13.04.2016	(97) EP 2879241	(47) 13.04.2016	(97) EP 2899565	(47) 13.04.2016
(97) EP 2853630	(47) 13.04.2016	(97) EP 2864993	(47) 13.04.2016	(97) EP 2880269	(47) 13.04.2016	(97) EP 2901460	(47) 13.04.2016
(97) EP 2854914	(47) 13.04.2016	(97) EP 2865285	(47) 13.04.2016	(97) EP 2880312	(47) 13.04.2016	(97) EP 2902407	(47) 13.04.2016
(97) EP 2855204	(47) 13.04.2016	(97) EP 2865547	(47) 13.04.2016	(97) EP 2880671	(47) 13.04.2016	(97) EP 2902590	(47) 13.04.2016
(97) EP 2855206	(47) 13.04.2016	(97) EP 2865772	(47) 13.04.2016	(97) EP 2881178	(47) 13.04.2016	(97) EP 2907786	(47) 13.04.2016
(97) EP 2855336	(47) 13.04.2016	(97) EP 2865773	(47) 13.04.2016	(97) EP 2881778	(47) 13.04.2016	(97) EP 2907936	(47) 13.04.2016
(97) EP 2855488	(47) 13.04.2016	(97) EP 2865774	(47) 13.04.2016	(97) EP 2881944	(47) 13.04.2016	(97) EP 2909611	(47) 13.04.2016
(97) EP 2855862	(47) 13.04.2016	(97) EP 2866639	(47) 13.04.2016	(97) EP 2882559	(47) 13.04.2016	(97) EP 2910954	(47) 13.04.2016
(97) EP 2856147	(47) 13.04.2016	(97) EP 2867015	(47) 13.04.2016	(97) EP 2883069	(47) 13.04.2016	(97) EP 2910969	(47) 13.04.2016
(97) EP 2856219	(47) 13.04.2016	(97) EP 2867108	(47) 13.04.2016	(97) EP 2883472	(47) 13.04.2016	(97) EP 2913224	(47) 13.04.2016
(97) EP 2856699	(47) 13.04.2016	(97) EP 2867243	(47) 13.04.2016	(97) EP 2883473	(47) 13.04.2016	(97) EP 2917952	(47) 13.04.2016
(97) EP 2857211	(47) 13.04.2016	(97) EP 2867634	(47) 13.04.2016	(97) EP 2883988	(47) 13.04.2016	(97) EP 2918768	(47) 13.04.2016
(97) EP 2858072	(47) 13.04.2016	(97) EP 2867912	(47) 13.04.2016	(97) EP 2884032	(47) 13.04.2016	(97) EP 2918769	(47) 13.04.2016
(97) EP 2858616	(47) 13.04.2016	(97) EP 2869868	(47) 13.04.2016	(97) EP 2884171	(47) 13.04.2016	(97) EP 2921168	(47) 13.04.2016
(97) EP 2859001	(47) 13.04.2016	(97) EP 2870216	(47) 13.04.2016	(97) EP 2885703	(47) 13.04.2016	(97) EP 2922995	(47) 13.04.2016
(97) EP 2859022	(47) 13.04.2016	(97) EP 2870350	(47) 13.04.2016	(97) EP 2886323	(47) 13.04.2016	(97) EP 2923360	(47) 13.04.2016
(97) EP 2859128	(47) 13.04.2016	(97) EP 2870430	(47) 13.04.2016	(97) EP 2886487	(47) 13.04.2016	(97) EP 2925607	(47) 13.04.2016
(97) EP 2859165	(47) 13.04.2016	(97) EP 2871392	(47) 13.04.2016	(97) EP 2886508	(47) 13.04.2016	(97) EP 2928644	(47) 13.04.2016
(97) EP 2859611	(47) 13.04.2016	(97) EP 2871400	(47) 13.04.2016	(97) EP 2886614	(47) 13.04.2016	(97) EP 2929672	(47) 13.04.2016
(97) EP 2859636	(47) 13.04.2016	(97) EP 2872800	(47) 13.04.2016	(97) EP 2887785	(47) 13.04.2016	(97) EP 2934037	(47) 13.04.2016
(97) EP 2860109	(47) 13.04.2016	(97) EP 2873348	(47) 13.04.2016	(97) EP 2889451	(47) 13.04.2016	(97) EP 2940929	(47) 13.04.2016
(97) EP 2860396	(47) 13.04.2016	(97) EP 2873814	(47) 13.04.2016	(97) EP 2890705	(47) 13.04.2016	(97) EP 2942406	(47) 13.04.2016
(97) EP 2861384	(47) 13.04.2016	(97) EP 2875501	(47) 13.04.2016	(97) EP 2891328	(47) 13.04.2016	(97) EP 2948315	(47) 13.04.2016

Zveřejněné překlady evropských patentových spisů

U následujících udělených evropských patentů s účinky pro Českou republiku byl majitelem předložen překlad patentového spisu do českého jazyka (§ 35c odst. 2 až 4 zákona č. 527/1990 Sb., v platném znění). Údaje jsou řazeny vzestupně podle čísel evropských patentů.

(97) EP 1498209		ROTH, Jerry, c/o HILL DERMACEUTICALS, INC., Sanford, FL 32773, US
(47) 13.01.2016		
(97) 19.01.2005		(54) Prostředek pro péči o kůži k povrchovému použití
(51) B23K 9/08	(2006.01)	(32) 280483
(96) 25.06.2004		(31) 25.10.2002
(96) 04014916.3		(33) US
(73) Messer Cutting Systems GmbH, 64823 Gross-Umstadt, DE		(86) PCT/US2003/033876
(72) Faust, Josef, 64711 Erbach, DE		(87) WO 2004/037201
Albert, Hans-Joachim, 65719 Hofheim, DE		(74) KOREJZOVÁ & SPOL., v.o.s., JUDr. Petra Korejzová, Korunní 810/104 E, Praha 10, 10100
Fenner, Burkard, 64823 Gross-Umstadt, DE		
(54) Způsob termického zpracování předmětu a termický zpracovávací stroj pro něj		(97) EP 1762837
(32) 10332422		(47) 06.01.2016
(31) 16.07.2003		(97) 14.03.2007
(33) DE		(51) G01N 7/00
(74) Společná advokátní kancelář Vsetečka Zelený Švorčík Kalenský a partneři, JUDr. Otakar Švorčík, advokát, Hálkova 2, Praha 2, 12000		(2006.01)
		G01N 33/00
		(2006.01)
		G01N 7/14
		(2006.01)
		G01N 33/14
		(2006.01)
(97) EP 1562531		(96) 11.09.2006
(47) 13.01.2016		(96) 06018956.0
(97) 06.05.2004		(73) Haffmans B.V., 5928 PW Venlo, NL
(51) A61K 9/06	(2006.01)	(72) Martynowicz, Emile Thomas Martinus Johannes, 5925 HJ Venlo, NL
A01N 25/00	(2006.01)	Geelen, Eric Henricus Christiaan, 5921 JS Venlo, NL
A61K 31/05	(2006.01)	Günther, Christian Wilhelm, 5911 GT Venlo, NL
A61K 8/63	(2006.01)	Holterman, Menno Martijn, 5911 BG Venlo, NL
A61K 8/67	(2006.01)	(54) Způsob a měřicí zařízení pro stanovení koncentrace CO2 v kapalině obsahující CO2
A61K 8/69	(2006.01)	(32) 1029934
A61K 31/58	(2006.01)	(31) 12.09.2005
A61Q 19/02	(2006.01)	(33) NL
(96) 24.10.2003		(74) Rott, Růžička & Guttman Patentová, známková a advokátní kancelář, Ing. Václav Krmenčík, Vinohradská 37, Praha 2, 12000
(96) 03776536.9		
(73) Galderma S.A., 6330 Cham, CH		(97) EP 1791584
(72) PUGLIA, Nancy, c/o HILL DERMACEUTICALS, INC., Sanford, FL 32773, US		(47) 20.01.2016
RAMIREZ, Rosario, c/o HILL DERMACEUTICALS, INC., Sanford, FL 32773, US		(97) 02.03.2006

- (51) **A61M 15/00** (2006.01)
(96) 19.08.2005
(96) 05786868.9
(73) Sanofi SA, 1214 Vernier, CH
(72) Alfred von Schuckmann, 47627 Kevelaer, DE
(54) **Inhalátor práškových, zejména medicínských substancí**
(32) 102004041524
(31) 27.08.2004
(33) DE
(86) PCT/EP2005/054094
(87) WO 2006/021546
(74) Traplová Hakr Kubát, advokátní a patentová kancelář, Ing. Eduard Hakr, patentový zástupce, Přístavní 24, Praha 7, 17000
-
- (97) **EP 1807145**
(47) 23.03.2016
(97) 18.05.2006
(51) **A61M 1/00** (2006.01)
(96) 04.11.2005
(96) 05825353.5
(73) ConvaTec Technologies Inc., Las Vegas, NV 89169-6754, US
(72) ADAMS, Simon, Holywell CH8 7RP, GB
BISHOP, Stephen, Deeside, Flintshire CH5 3TZ, GB
GRIFFITHS, Bryan, Upton, Chester CH2 1TB, GB
SHAW, Helen, Widnes, Cheshire WA8 8AT, GB
(54) **Podtlakové obvazy na rány**
(32) 625488 P
(31) 05.11.2004
(33) US
(86) PCT/US2005/040189
(87) WO 2006/052839
(74) ŽOVICOVÁ & ŽOVIC IP s.r.o., Záhradnícka 36, 821 08 Bratislava
-
- (97) **EP 1829291**
(47) 09.09.2015
(97) 29.06.2006
(51) **H04W 16/14** (2009.01)
H04W 52/02 (2009.01)
H04L 29/08 (2006.01)
(96) 21.12.2005
(96) 05821516.1
(73) Wirepas Oy, 33201 Tampere, FI
(72) Kohvakka Mikko, 33540 Tampere, FI
Hämäläinen, Timo D, 36200 Kangasala, FI
Hännikäinen Marko, 33960 Pirkkala, FI
(54) **Energeticky efektivní bezdrátová snímačová síť a způsob uspořádání komunikací v bezdrátové snímačové síti**
(32) 20041653
(31) 22.12.2004
(33) FI
(86) PCT/FI2005/000543
(87) WO 2006/067271
(74) Čermák a spol., JUDr. Karel Čermák, advokát, Elišky Peškové 735/15, Praha 5, 15000
-
- (97) **EP 1856345**
(47) 13.01.2016
(97) 31.08.2006
(51) **E04C 2/04** (2006.01)
(96) 11.02.2006
(96) 06706884.1
(73) LANXESS Deutschland GmbH, 50569 Köln, DE
(72) WACHTLER, Peter, 47800 Krefeld, DE
KUGLER, Martin, 42799 Leichlingen, DE
(54) **Atmimikrobiálně ošetřené sádrokartony**
(32) 102005008184
(31) 23.02.2005
(33) DE
(86) PCT/EP2006/001272
(87) WO 2006/089654
(74) Traplová Hakr Kubát, advokátní a patentová kancelář, Ing. Eduard Hakr, patentový zástupce, Přístavní 24, Praha 7, 17000
-
- (97) **EP 1871626**
(47) 24.02.2016
(97) 30.11.2006
- (51) **B60J 5/04** (2006.01)
B60R 13/04 (2006.01)
(96) 17.03.2006
(96) 06723496.3
(73) Süddeutsche Aluminium Manufaktur GmbH, 89558 Böhmenkirch, DE
(72) BINDER, Hans, 89558 Böhmenkirch, DE
BINDER, Ottmar, 89558 Böhmenkirch, DE
(54) **Kryt na dílu motorového vozidla a odpovídající způsob výroby a odpovídající použití**
(32) 102005017744
(31) 12.04.2005
(33) DE
(86) PCT/EP2006/002452
(87) WO 2006/125487
(74) Čermák a spol., JUDr. Karel Čermák, Elišky Peškové 735/15, Praha 5, 15000
-
- (97) **EP 1874425**
(47) 23.12.2015
(97) 26.10.2006
(51) **B01D 25/21** (2006.01)
(96) 20.04.2006
(96) 06724449.1
(73) JVK Filtration Systems GmbH, 91166 Georgensgmünd, DE
(72) HERMANN, Manfred, 90491 Nürnberg, DE
(54) **Komorová filtrační deska**
(32) 202005006535 U
(31) 22.04.2005
(33) DE
(86) PCT/EP2006/003613
(87) WO 2006/111377
(74) ŽOVICOVÁ & ŽOVIC IP s.r.o., Záhradnícka 36, 821 08 Bratislava
-
- (97) **EP 1902155**
(47) 03.02.2016
(97) 11.01.2007
(51) **C23C 28/04** (2006.01)
C23C 16/34 (2006.01)
C23C 30/00 (2006.01)
(96) 04.07.2006
(96) 06777574.2
(73) Fraunhofer-Gesellschaft zur Förderung der angewandten Forschung e.V., 80686 München, DE
(72) ENDLER, Ingolf, 01640 Coswig, DE
(54) **Tělesa potažená tvrdým materiálem a způsob jejich výroby**
(32) 102005032860
(31) 04.07.2005
(33) DE
(86) PCT/EP2006/063881
(87) WO 2007/003648
(74) Traplová Hakr Kubát, advokátní a patentová kancelář, Ing. Eduard Hakr, patentový zástupce, Přístavní 24, Praha 7, 17000
-
- (97) **EP 1999198**
(47) 03.02.2016
(97) 27.09.2007
(51) **C08J 7/12** (2006.01)
B29C 49/24 (2006.01)
B29C 49/04 (2006.01)
B29L 31/00 (2006.01)
B29L 9/00 (2006.01)
B29C 49/48 (2006.01)
(96) 13.03.2007
(96) 07711926.1
(73) L'AIR LIQUIDE, Société Anonyme pour l'Etude et l'Exploitation des Procédés Georges Claude, 75007 Paris, FR
(72) VAN BONN, Rolf, 47269 Duisburg, DE
BARBE, Joachim, 47918 Tönisvorst, DE
(54) **Způsob pro výrobu dutého tělesa z plastu s bariérovou vrstvou na vnitřním povrchu**
(32) 102006012367
(31) 17.03.2006
(33) DE

(86) PCT/EP2007/002182
(87) WO 2007/107262
(74) Společná advokátní kancelář Všetečka Zelený Švorčík Kalenský a partneři, JUDr. Michal Havlík, advokát a patentový zástupce, Hálkova 2, Praha 2, 12000

(97) **EP 2006347**
(47) 09.03.2016
(97) 24.12.2008
(51) **C09K 5/06** (2006.01)
F28D 20/02 (2006.01)
(96) 20.06.2008
(96) 08104494.3
(73) SGL Carbon SE, 65201 Wiesbaden, DE
(72) Baumann, Alois, 86641, Rain, DE
(54) **Akumulační materiál s využitím latentního tepla**
(32) 102007029273
(31) 22.06.2007
(33) DE
(74) Společná advokátní kancelář Všetečka Zelený Švorčík Kalenský a partneři, JUDr. Michal Havlík, advokát a patentový zástupce, Hálkova 2, Praha 2, 12000

(97) **EP 2032531**
(47) 10.02.2016
(97) 21.12.2007
(51) **C07D 209/14** (2006.01)
A61K 31/4045 (2006.01)
A61P 35/00 (2006.01)
(96) 07.06.2007
(96) 07784348.0
(73) Novartis AG, 4056 Basel, CH
(72) ACEMOGLU, Murat, CH-4052 Basel, CH
BAJWA, Joginder, S., Elmwood Park, New Jersey 07407, US
KARPINSKI, Piotr, Lincoln Park, New Jersey 07035, US
PAPOUTSAKIS, Dimitris, Acton, Massachusetts 01720, US
SLADE, Joel, Flanders, New Jersey 07836, US
STOWASSER, Frank, 79730 Murg, DE
(54) **Soli N-hydroxy-3-[4-[[[2-(2-methyl-1H-indol-3-yl)ethyl]amino]methyl]fenyl]-2E-2-propenamidu**
(32) 804523 P, 869993 P
(31) 12.06.2006, 14.12.2006
(33) US, US
(86) PCT/US2007/070558
(87) WO 2007/146715
(74) Traplová Hakr Kubát, advokátní a patentová kancelář, Ing. Jan Kubát, patentový zástupce, Přístavní 24, Praha 7, 17000

(97) **EP 2066352**
(47) 02.12.2015
(97) 20.03.2008
(51) **A61K 39/395** (2006.01)
C07K 16/28 (2006.01)
A61P 25/00 (2006.01)
(96) 11.09.2007
(96) 07802348.8
(73) Alcafleu Management GmbH & Co. KG, 12529 Schönefeld OT Waltersdorf, DE
Genzyme Corporation, Cambridge, MA 02142, US
(72) SACHSE, Andreas, 10709 Berlin, DE
MARGOLIN, David Harris, Sommerville, MA 02144, US
(54) **Léčba roztroušené sklerózy (MS) prostřednictvím Campath-1H**
(32) 844251 P, 06090169
(31) 13.09.2006, 14.09.2006
(33) US, EP
(86) PCT/EP2007/008084
(87) WO 2008/031626
(74) Traplová Hakr Kubát, advokátní a patentová kancelář, Ing. Eduard Hakr, patentový zástupce, Přístavní 24, Praha 7, 17000

(97) **EP 2072713**
(47) 09.03.2016
(97) 24.06.2009
(51) **E04F 15/10** (2006.01)
E04F 15/02 (2006.01)
(96) 20.12.2007

(96) 07150259.5
(73) Deceuninck NV, 8830 Hooglede-Gits, BE
(72) Vandewiele, Willy, 8020 Rudderveorde, BE
Goethals, Mieke Simonne, 8830 Hooglede-Gits, BE
(54) **Podlahový panel**
(74) ŽOVICOVÁ & ŽOVIC IP s.r.o., Záhradnícka 36, 821 08 Bratislava

(97) **EP 2128212**
(47) 13.01.2016
(97) 02.12.2009
(51) **C09J 7/04** (2006.01)
(96) 05.05.2009
(96) 09159368.1
(73) tesa SE, 22848 Norderstedt, DE
(72) Kopf, Patrik Dr., 56567 Neuwied, DE
Wahlers-Schmidlin, Andreas, 21720, Guderhandviertel, DE
(54) **Lepicí páska s textilním nosičem pro opláštění kabelových svazků**
(32) 102008024814, 102008028427
(31) 23.05.2008, 17.06.2008
(33) DE, DE
(74) KOREJZOVÁ & SPOL., v.o.s., JUDr. Petra Korejzová, Korunní 810/104 E, Praha 10, 10100

(97) **EP 2179092**
(47) 10.02.2016
(97) 24.12.2008
(51) **E01B 29/24** (2006.01)
(96) 03.05.2008
(96) 08758375.3
(73) Plasser & Theurer Export von Bahnbaumaschinen Gesellschaft m.b.H., 1010 Wien, AT
(72) THEURER, Josef, 1010 Wien, AT
BRUNNINGER, Manfred, 4203 Altenberg, AT
(54) **Stroj pro přijímání a skladování drobného kolejiva koleje, jakož i způsob**
(32) 9472007
(31) 19.06.2007
(33) AT
(86) PCT/EP2008/003572
(87) WO 2008/154986
(74) Traplová Hakr Kubát, advokátní a patentová kancelář, Ing. Eduard Hakr, patentový zástupce, Přístavní 24, Praha 7, 17000

(97) **EP 2182908**
(47) 06.01.2016
(97) 05.02.2009
(51) **A61J 7/00** (2006.01)
A61K 9/00 (2006.01)
B65D 47/38 (2006.01)
B65D 51/22 (2006.01)
(96) 18.07.2008
(96) 08826867.7
(73) Perovitch, Philippe, 33680 Le Temple, FR
(72) Perovitch, Philippe, 33680 Le Temple, FR
(54) **Zařízení pro balení a sublinguální podávání účinných látek**
(32) 0705290
(31) 20.07.2007
(33) FR
(86) PCT/FR2008/051368
(87) WO 2009/016309
(74) Společná advokátní kancelář Všetečka Zelený Švorčík Kalenský a partneři, JUDr. Otakar Švorčík, advokát, Hálkova 2, Praha 2, 12000

(97) **EP 2205593**
(47) 13.01.2016
(97) 25.06.2009
(51) **C07D 403/04** (2006.01)
A61K 31/517 (2006.01)
(96) 03.10.2008
(96) 08862034.9
(73) SANOFI, 75008 Paris, FR
(72) CLAUSS, Annie, 75013 Paris, FR
GLAESS, Christophe, F-75013 Paris, FR
MARCINIAK, Gilbert, F-75013 Paris, FR
MUZET, Nicolas, F-75013 Paris, FR
NAVE, Jean-François, F-75013 Paris, FR

SEYER, André, F-75013 Paris, FR
VIVET, Bertrand, F-75013 Paris, FR
(54) **Chinazolindionové deriváty, jejich příprava a jejich terapeutické aplikace**
(32) 0706931
(31) 03.10.2007
(33) FR
(86) PCT/FR2008/001384
(87) WO 2009/077680
(74) Traplová Hakr Kubát, advokátní a patentová kancelář, Ing. Jan Kubát, patentový zástupce, Přístavní 24, Praha 7, 17000

(97) **EP 2212345**
(47) 27.01.2016
(97) 28.05.2009
(51) **C07K 14/005** (2006.01)
C07K 14/065 (2006.01)
A61K 39/275 (2006.01)
(96) 17.11.2008
(96) 08852947.4
(73) Transgene SA, 67405 Illkirch Graffenstaden Cedex, FR
(72) ERBS, Philippe, 01120 Dagneux, FR
FOLOPPE, Johan, 67100 Strasbourg, FR
(54) **Poxviróvé onkolytické vektory**
(32) 07301557
(31) 19.11.2007
(33) EP
(86) PCT/EP2008/009720
(87) WO 2009/065546
(74) Společná advokátní kancelář Všečeka Zelený Švorčík Kalenský a partneři, JUDr. Michal Havlík, advokát a patentový zástupce, Hálkova 2, Praha 2, 12000

(97) **EP 2220030**
(47) 13.01.2016
(97) 14.05.2009
(51) **C07C 235/78** (2006.01)
C07C 317/28 (2006.01)
C07D 213/40 (2006.01)
C07D 223/04 (2006.01)
C07D 233/61 (2006.01)
C07D 295/02 (2006.01)
C07D 307/14 (2006.01)
C07D 295/192 (2006.01)
C07D 295/185 (2006.01)
C07D 207/27 (2006.01)
C07D 295/24 (2006.01)
A61K 31/16 (2006.01)
A61K 31/445 (2006.01)
A61P 25/16 (2006.01)
A61P 25/00 (2006.01)
(96) 04.11.2008
(96) 08847883.9
(73) Edison Pharmaceuticals, Inc., Mountain View, CA 94043, US
(72) JANKOWSKI, Orion, D., Mountain View, CA 94043, US
WESSON, Kieron, E., Mountain View, CA 94043, US
MOLLARD, Paul, Mountain View, CA 94043, US
SHRADER, William, D., Mountain View, CA 94043, US
(54) **4-(p-chinonyl)-2-hydroxybutanamidové deriváty pro léčeni mitochondriálních onemocnění**
(32) 2126, 2127
(31) 06.11.2007, 06.11.2007
(33) US, US
(86) PCT/US2008/082374
(87) WO 2009/061744
(74) PATENTSERVIS Praha a.s., Na Podkovce 281/10, Praha 4, 14700

(97) **EP 2243679**
(47) 13.01.2016
(97) 27.10.2010
(51) **B61D 23/02** (2006.01)
(96) 20.04.2010
(96) 10160476.7
(73) Gebr. Bode GmbH & Co. KG, 34123 Kassel, DE
(72) Rasekhi Coochesfahani, Abbas, 34128, Kassel, DE
(54) **Válečkový systém s podpěrnou funkcí pro posuvný schod**

(32) 202009005740 U, 202009005045 U
(31) 20.04.2009, 21.07.2009
(33) DE, DE
(74) Společná advokátní kancelář Všečeka Zelený Švorčík Kalenský a partneři, JUDr. Pavel Zelený, Hálkova 2, Praha 2, 12000

(97) **EP 2279256**
(47) 16.03.2016
(97) 05.11.2009
(51) **C12N 1/20** (2006.01)
C12P 7/04 (2006.01)
C12P 7/06 (2006.01)
C12P 7/16 (2006.01)
C12P 7/18 (2006.01)
C12P 7/20 (2006.01)
C12P 7/40 (2006.01)
C12P 7/42 (2006.01)
C12P 7/46 (2006.01)
C12P 7/52 (2006.01)
C12P 7/54 (2006.01)
C12P 7/56 (2006.01)
C12P 7/58 (2006.01)
C12P 7/64 (2006.01)
C12P 5/02 (2006.01)
C07H 3/00 (2006.01)
C07H 3/02 (2006.01)
C07H 3/04 (2006.01)
C12P 19/02 (2006.01)

(96) 28.04.2009
(96) 09739618.8
(73) Xyleco, Inc., Wakefield, MA 01880-6248, US
(72) MEDOFF, Marshall, Brookline, MA 02146, US
MASTERMAN, Thomas, Craig, Rockport, MA 01966, US
(54) **Zpracování biomasy**
(32) 49407 P, 417840
(31) 30.04.2008, 03.04.2009
(33) US, US
(86) PCT/US2009/042000
(87) WO 2009/134816
(74) INPARTNERS GROUP, Ing. Ivan Lukšiček, Koliště 13a, Brno, 60200

(97) **EP 2303007**
(47) 10.02.2016
(97) 19.11.2009
(51) **A01N 25/04** (2006.01)
A01N 25/30 (2006.01)
A01N 43/90 (2006.01)
A01N 47/30 (2006.01)
A01N 43/56 (2006.01)
A01N 51/00 (2006.01)
A01P 7/02 (2006.01)
A01P 7/04 (2006.01)

(96) 25.05.2009
(96) 09745855.8
(73) Syngenta Participations AG, 4058 Basel, CH
(72) KEIPER, Jason, Greensboro, NC 27409, US
KOON, Joshua, Greensboro, NC 27409, US
CUSH, Sarah, Greensboro, NC 27409, US
HOPKINSON, Michael, James, Greensboro, NC 27409, US
REYNOLDS, Johnny, D., Greensboro, NC 27409, US
PETERSON, Jennifer, Greensboro, NC 27409, US
BOYKIN, Roy, Greensboro, NC 27409, US
CISNEROS, Jorge, CH-4058 Basel, CH

(54) **Pesticidní kompozice**
(32) 52358
(31) 12.05.2008
(33) US
(86) PCT/EP2009/056294
(87) WO 2009/138523
(74) Traplová Hakr Kubát, advokátní a patentová kancelář, Ing. Jan Kubát, patentový zástupce, Přístavní 24, Praha 7, 17000

(97) **EP 2310057**
(47) 13.01.2016
(97) 07.01.2010
(51) **A61L 15/26** (2006.01)

	<i>A61L 15/60</i>	(2006.01)		Dierks, Thomas, 33613 Bielefeld, DE	
	<i>C08L 75/04</i>	(2006.01)		Heartlein, Michael W, Boxborough, MA 01719, US	
	<i>A61L 15/42</i>	(2006.01)		Ballabio, Andrea, Dr., 80122 Napoli, IT	
(96)	01.07.2009			Cosma, Maria Pia, 1-80134 Naples, IT	
(96)	09772150.0		(54)	Buňky, které koexprimují sulfatázu a enzym vytvářející C-formylglycin, způsoby a použití těchto buněk	
(73)	Paul Hartmann AG, 89522 Heidenheim, DE		(32)	447747 P	
(72)	JUNGINGER, Martin, 89568 Hermaringen, DE		(31)	11.02.2003	
(54)	Krytí na rány s hydrogelovou maticí		(33)	US	
(32)	102008031182		(74)	Společná advokátní kancelář Vsetečka Zelený Švorčík Kalenský a partneři, JUDr. Michal Havlík, advokát a patentový zástupce, Hádkova 2, Praha 2, 12000	
(31)	03.07.2008				
(33)	DE				
(86)	PCT/EP2009/004733				
(87)	WO 2010/000450				
(74)	TRAPLOVÁ HAKR KUBÁT Advokátní a patentová kancelář, Ing. Eduard Hakr, patentový zástupce, Přístavní 24, Praha 7, 17000				
<hr/>					
(97)	EP 2315803		(97)	EP 2334577	
(47)	13.01.2016		(47)	17.02.2016	
(97)	04.03.2010		(97)	26.11.2009	
(51)	<i>C08K 5/01</i>	(2006.01)	(51)	<i>B65G 39/16</i>	(2006.01)
	<i>C08K 5/20</i>	(2006.01)		<i>B65G 15/64</i>	(2006.01)
	<i>C08L 17/00</i>	(2006.01)		<i>B65G 15/48</i>	(2006.01)
	<i>C08L 19/00</i>	(2006.01)	(96)	20.05.2009	
	<i>C08L 21/00</i>	(2006.01)	(96)	09750865.9	
	<i>C08L 51/06</i>	(2006.01)	(73)	Sandvik Intellectual Property AB, 811 81 Sandviken, SE	
	<i>C08L 91/00</i>	(2006.01)	(72)	ERIKSSON, Nils, Håkan, S-811 38 Sandviken, SE	
	<i>C08L 95/00</i>	(2006.01)	(54)	Seřizovací zařízení pro seřizování pásů pásových dopravníků	
	<i>E01C 7/26</i>	(2006.01)	(32)	0801172	
(96)	24.08.2009		(31)	21.05.2008	
(96)	09809326.3		(33)	SE	
(73)	Shell Internationale Research Maatschappij B.V., 2596 HR Den Haag, NL		(86)	PCT/SE2009/000266	
(72)	DE JONGE, Frits, Singapore 239920, SG		(87)	WO 2009/142570	
	NG, Sean Lok, Kuala Lumpur 50088, MY		(74)	Společná advokátní kancelář Vsetečka Zelený Švorčík Kalenský a partneři, JUDr. Petr Kalenský, advokát, Hádkova 2, Praha 2, 12000	
	NIGEN-CHAIDRON, Sophie, Kuala Lumpur 50088, MY				
(54)	Bitumenový prostředek		(97)	EP 2336450	
(32)	08162909		(47)	13.01.2016	
(31)	25.08.2008		(97)	22.06.2011	
(33)	EP		(51)	<i>E04F 10/06</i>	(2006.01)
(86)	PCT/EP2009/060854			<i>E06B 9/92</i>	(2006.01)
(87)	WO 2010/023173		(96)	22.11.2010	
(74)	Společná advokátní kancelář Vsetečka Zelený Švorčík Kalenský a partneři, JUDr. Pavel Zelený, Hádkova 2, Praha 2, 12000		(96)	10192107.0	
			(73)	Aluminium Verkoop Zuid B.V., 5683 CR Best, NL	
			(72)	Terhoeve, Marinus Henricus, 5684 TT, Best, NL	
			(54)	Ochrana proti slunci a použití ochrany proti slunci	
			(32)	2003850, 2004091	
			(31)	23.11.2009, 14.01.2010	
			(33)	NL, NL	
			(74)	ŽOVICOVÁ & ŽOVIC IP s.r.o., Záhradnícka 36, 821 08 Bratislava	
<hr/>					
(97)	EP 2320925		(97)	EP 2346493	
(47)	23.12.2015		(47)	06.01.2016	
(97)	14.01.2010		(97)	01.04.2010	
(51)	<i>C12N 15/113</i>	(2010.01)	(51)	<i>A61K 9/20</i>	(2006.01)
	<i>A61K 31/7088</i>	(2006.01)	(96)	16.09.2009	
(96)	10.07.2009		(96)	09778566.1	
(96)	09788222.9		(73)	ADD Technologies Ltd., 4133 Pratteln, CH	
(73)	Regenesance B.V., 1105 AZ Amsterdam Zuidoost, NL		(72)	GERBER, Frédéric, F-68730 Blotzheim, FR	
(72)	BAAS, Frank, NL-1213 VL Hilversum, NL			SCHLUETERMANN, Burkhard, 79280 Au, DE	
	FLUITER, Kees, NL-1073 JR Amsterdam, NL		(54)	Multičásticové tablety a postup jejich přípravy	
(54)	Komplementoví antagonisté a jejich využití		(32)	102008048729	
(32)	79501 P		(31)	24.09.2008	
(31)	10.07.2008		(33)	DE	
(33)	US		(86)	PCT/EP2009/006707	
(86)	PCT/NL2009/050418		(87)	WO 2010/034425	
(87)	WO 2010/005310		(74)	Traplová Hakr Kubát, advokátní a patentová kancelář, Ing. Eduard Hakr, patentový zástupce, Přístavní 24, Praha 7, 17000	
(74)	ŽOVICOVÁ & ŽOVIC IP s.r.o., Záhradnícka 36, 821 08 Bratislava				
<hr/>					
(97)	EP 2325302		(97)	EP 2357854	
(47)	06.01.2016		(47)	09.03.2016	
(97)	25.05.2011		(97)	17.08.2011	
(51)	<i>C12N 9/02</i>	(2006.01)	(51)	<i>H04S 7/00</i>	(2006.01)
	<i>C12N 15/52</i>	(2006.01)	(96)	30.12.2010	
	<i>C12Q 1/68</i>	(2006.01)	(96)	10197378.2	
	<i>A61K 38/36</i>	(2006.01)	(73)	Deutsche Telekom AG, 53113 Bonn, DE	
	<i>A61K 38/44</i>	(2006.01)	(72)	Lindau, Alexander, 10437 Berlin, DE	
	<i>A61K 31/7088</i>	(2006.01)		Estrella Cazuriaga, Rolando Jorgos, 10961 Berlin, DE	
	<i>G01N 33/68</i>	(2006.01)	(54)	Způsob a zařízení pro generování individuálně přizpůsobitelných binárních zvukových signálů	
(96)	10.02.2004				
(96)	10182644.4				
(73)	Shire Human Genetic Therapies, Inc., Lexington MA 02421, US				
(72)	Von Figura, Kurt, 37085 Göttingen, DE				
	Schmidt, Bernhard, 37073 Göttingen, DE				

- (32) 102010004171
(31) 07.01.2010
(33) DE
(74) Společná advokátní kancelář Všetečka Zelený Švorčík Kalenský a partneři, JUDr. Michal Havlík, advokát a patentový zástupce, Hálkova 2, Praha 2, 12000
-
- (97) **EP 2367519**
(47) 23.03.2016
(97) 03.06.2010
(51) **A61J 7/00** (2006.01)
A61J 7/04 (2006.01)
B65D 83/04 (2006.01)
(96) 19.11.2009
(96) 09767944.3
(73) Sensidose Ab, 191 38 Sollentuna, SE
(72) AQUILONIUS, Sten-Magnus, S-753 13 Uppsala, SE
NYGREN, Sören, S-741 93 Knivsta, SE
SJÖBERG, Carl-Olof, S-194 60 Upplands Väsby, SE
KRANSE, Jan, S-740 46 Östervala, SE
(54) **Dávkovací a vydávací zařízení**
(32) 0821672
(31) 27.11.2008
(33) GB
(86) PCT/EP2009/008253
(87) WO 2010/060568
(74) FISCHER & PARTNER Intellectual Property s.r.o., Na Hrobcí 294/5, Praha 2, 12800
-
- (97) **EP 2401253**
(47) 13.01.2016
(97) 02.09.2010
(51) **C07D 207/20** (2006.01)
C07D 211/70 (2006.01)
C07D 213/61 (2006.01)
(96) 25.01.2010
(96) 10719784.0
(73) Cadila Healthcare Limited, Ahmedabad 380 015 Gujarat, IN
(72) PANDEY, Bipin, Ahmedabad 380 015 Gujarat, IN
DAVE, Mayank, Ghanshyambhai, Ahmedabad 380 015 Gujarat, IN
SHAH, Mitesh, Ahmedabad 380 015 Gujarat, IN
(54) **Způsob přípravy etorikoxibu**
(32) MU04412009
(31) 27.02.2009
(33) IN
(86) PCT/IN2010/000045
(87) WO 2010/097802
(74) A. Holas & partner Patentová a známková kancelář, Ing. Mgr. Hana Holasová, Křížová 4, Brno, 60300
-
- (97) **EP 2411203**
(47) 06.01.2016
(97) 30.09.2010
(51) **B29C 65/00** (2006.01)
B29C 65/02 (2006.01)
B31B 19/64 (2006.01)
B31B 19/86 (2006.01)
B31B 23/00 (2006.01)
B29L 31/00 (2006.01)
B29C 65/06 (2006.01)
B29C 65/18 (2006.01)
B29C 65/48 (2006.01)
B29C 65/56 (2006.01)
(96) 24.03.2010
(96) 10710325.1
(73) Roll-o-Matic A/s, 5000 Odense C, DK
(72) JENSEN, John Buk, DK-5330 Munkebo, DK
(54) **Způsob výroby vaků**
(32) 200900415, 211186 P
(31) 26.03.2009, 26.03.2009
(33) DK, US
(86) PCT/EP2010/053818
(87) WO 2010/108944
(74) Rott, Růžička & Guttmann Patentová, známková a advokátní kancelář, Ing. Václav Krmenčík, Vinohradská 37, Praha 2, 12000
-
- (97) **EP 2420231**
(47) 13.01.2016
(97) 22.02.2012
(51) **A61K 31/41** (2006.01)
A61K 31/4184 (2006.01)
A61P 9/00 (2006.01)
A61P 13/12 (2006.01)
(96) 04.10.2007
(96) 11186070.6
(73) Boehringer Ingelheim Vetmedica GmbH, 55216 Ingelheim am Rhein, DE
(72) Stark, Marcus, 55216 Ingelheim am Rhein, DE
Sent, Ulrike, 55216 Ingelheim am Rhein, DE
Lang, Ingo, 55216 Ingelheim am Rhein, DE
(54) **Antagonista receptoru angiotenzinu II pro léčení kardiovaskulárních onemocnění u koček**
(32) 06121905
(31) 06.10.2006
(33) EP
(74) KOREJZOVÁ & SPOL., v.o.s., JUDr. Petra Korejzová, Korunní 810/104 E, Praha 10, 10100
-
- (97) **EP 2428091**
(47) 13.01.2016
(97) 11.11.2010
(51) **H04W 72/12** (2009.01)
(96) 25.01.2010
(96) 10772329.8
(73) Telefonaktiebolaget LM Ericsson (publ), 164 83 Stockholm, SE
(72) ÖSTERGAARD, Jessica, SE-113 36 Stockholm, SE
STATTIN, Magnus, SE-191 64 Sollentuna, SE
PELLETIER, Ghyslain, SE-961 39 Boden, SE
(54) **Zpracování spuštění rozvrhovací žádosti**
(32) 175668 P
(31) 05.05.2009
(33) US
(86) PCT/SE2010/050063
(87) WO 2010/128927
(74) KOREJZOVÁ & SPOL., v.o.s., JUDr. Petra Korejzová, Korunní 810/104 E, Praha 10, 10100
-
- (97) **EP 2496582**
(47) 27.01.2016
(97) 12.05.2011
(51) **C07D 487/04** (2006.01)
A61K 31/55 (2006.01)
A61P 35/00 (2006.01)
A61P 43/00 (2006.01)
(96) 03.11.2010
(96) 10773325.5
(73) GlaxoSmithKline LLC, Wilmington, Delaware 19808, US
(72) BAILEY, James, Stevenage Hertfordshire SG1 2NY, GB
GOSMINI, Romain, Luc, Marie, F-91951 Les Ulis, FR
MIRGUET, Olivier, F-91951 Les Ulis, FR
WITHERINGTON, Jason, Stevenage Hertfordshire SG1 2NY, GB
(54) **Benzodiazepinový inhibitor bromodomény**
(32) 0919433, 201010509, PCT/EP2010/061518, 201014231
(31) 05.11.2009, 22.06.2010, 06.08.2010, 25.08.2010
(33) GB, GB, EP, GB
(86) PCT/EP2010/066697
(87) WO 2011/054845
(74) KOREJZOVÁ & SPOL., v.o.s., JUDr. Petra Korejzová, Korunní 810/104 E, Praha 10, 10100
-
- (97) **EP 2513345**
(47) 27.01.2016
(97) 03.06.2011
(51) **C21B 9/00** (2006.01)
C21B 9/10 (2006.01)
(96) 25.11.2010
(96) 10833669.4
(73) Linde AG, 80331 München, DE
(72) CAMERON, Andy, Matlock Derbyshire DE4 5WA, GB
EKMAN, Tomas, S-132 37 Saltsjö-boo, SE
GARTZ, Mats, S-192 69 Sollentuna, SE
(54) **Způsob vytápění ohříváče vzduchu vysoké pece**
(32) 0950900, 0950901

- (31) 26.11.2009, 26.11.2009
(33) SE, SE
(86) PCT/SE2010/051301
(87) WO 2011/065907
(74) TRAPLOVÁ HAKR KUBÁT Advokátní a patentová kancelář, Ing. Eduard Hakr, patentový zástupce, Přístavní 24, Praha 7, 17000
-
- (97) **EP 2526450**
(47) 13.01.2016
(97) 28.07.2011
(51) *E02F 5/12* (2006.01)
G02B 6/50 (2006.01)
E02F 5/08 (2006.01)
E02F 5/10 (2006.01)
(96) 17.01.2011
(96) 11703572.5
(73) Pichler, Jan Michael, 3341 Ybbsitz, AT
(72) PICHLER, Alois, A-3341 Ybbsitz, AT
(54) **Způsob a zařízení pro pokládku trubky pro optické kabely do pevného podkladu**
(32) 772010
(31) 21.01.2010
(33) AT
(86) PCT/AT2011/000025
(87) WO 2011/088486
(74) Společná advokátní kancelář Vsetečka Zelený Švorčík Kalenský a partneři, JUDr. Michal Havlík, advokát a patentový zástupce, Hálkova 2, Praha 2, 12000
-
- (97) **EP 2528598**
(47) 13.01.2016
(97) 04.08.2011
(51) *A61K 31/216* (2006.01)
A61K 31/282 (2006.01)
A61K 31/337 (2006.01)
A61K 31/41 (2006.01)
A61K 31/4192 (2006.01)
A61K 31/4196 (2006.01)
A61K 31/4545 (2006.01)
A61K 31/428 (2006.01)
A61K 31/69 (2006.01)
A61P 25/02 (2006.01)
A61P 35/00 (2006.01)
(96) 26.01.2011
(96) 11705047.6
(73) Takeda Pharmaceutical Company Limited, Osaka-shi, Osaka 541-0045, JP
(72) KITAMOTO, Naomi, Kanagawa 251-0012, JP
(54) **Sloučeniny pro potlačení poruchy periferních nervů vyvolané protirakovinovým činidlem**
(32) 2010015935
(31) 27.01.2010
(33) JP
(86) PCT/JP2011/052077
(87) WO 2011/093512
(74) RNDr. Naděžda Nowaková CSc., Donínská 2390, Praha 9, 19016
-
- (97) **EP 2529942**
(47) 13.01.2016
(97) 05.12.2012
(51) *B41M 5/50* (2006.01)
B41M 5/52 (2006.01)
B41M 5/42 (2006.01)
(96) 03.06.2011
(96) 11168651.5
(73) Omya International AG, 4665 Oftringen, CH
(72) Gane, Patrick A. C., 4852 Rothrist, CH
Ridgway, Catherine Jean, 4812 Mühlethal, CH
Schenker, Michel, 4600 Olten, CH
(54) **Způsob výroby potahovaných substrátů**
(74) Rott, Růžička & Guttmann Patentové, známkové a advokátní kanceláře, Ing. Jana Fuchsová, Vinohradská 37, Praha 2, 12000
-
- (97) **EP 2559709**
(47) 13.01.2016
(97) 20.10.2011
(51) *C08C 19/44* (2006.01)
- C08K 3/36* (2006.01)
C08L 15/00 (2006.01)
(96) 15.04.2011
(96) 11768946.3
(73) Asahi Kasei Chemicals Corporation, Tokyo 101-8101, JP
(72) SEKIKAWA, Shinichi, Tokyo 101-8101, JP
YOSHIDA, Junichi, Tokyo 101-8101, JP
MATSUDA, Takaaki, Tokyo 101-8101, JP
(54) **Způsob výroby modifikovaného konjugovaného dienového polymeru, modifikovaný konjugovaný dienový polymer a kompozice modifikovaného konjugovaného dienového polymeru**
(32) 2010095310
(31) 16.04.2010
(33) JP
(86) PCT/JP2011/059352
(87) WO 2011/129425
(74) Čermák a spol., JUDr. Karel Čermák, Elišky Peškové 735/15, Praha 5, 15000
-
- (97) **EP 2576547**
(47) 27.01.2016
(97) 01.12.2011
(51) *C07D 471/04* (2006.01)
A61K 31/437 (2006.01)
A61P 9/00 (2006.01)
A61P 15/00 (2006.01)
(96) 24.05.2011
(96) 11720806.6
(73) Adverio Pharma GmbH, 12529 Schönefeld, DE
(72) FOLLMANN, Markus, 42489 Wülfrath, DE
STASCH, Johannes-Peter, 42651 Solingen, DE
REDLICH, Gorden, 44799 Bochum, DE
ACKERSTAFF, Jens, 10437 Berlin, DE
GRIEBENOW, Nils, 41541 Dormagen, DE
KROH, Walter, 42115 Wuppertal, DE
KNORR, Andreas, 40699 Erkrath, DE
BECKER, Eva-Maria, 42327 Wuppertal, DE
WUNDER, Frank, 42117 Wuppertal, DE
LI, Volkhart Min-Jian, 42553 Velbert, DE
HARTMANN, Elke, 42111 Wuppertal, DE
MITTENDORF, Joachim, 42113 Wuppertal, DE
SCHLEMMER, Karl-Heinz, 42113 Wuppertal, DE
JAUTELAT, Rolf, 42781 Haan, DE
BIERER, Donald, 42781 Haan, DE
(54) **Substituované 5-fluor-1H-pyrazolopyridiny a jejich použití**
(32) 102010021637
(31) 26.05.2010
(33) DE
(86) PCT/EP2011/058431
(87) WO 2011/147809
(74) Traplová Hakr Kubát, advokátní a patentová kancelář, Ing. Eduard Hakr, patentový zástupce, Přístavní 24, Praha 7, 17000
-
- (97) **EP 2586597**
(47) 10.02.2016
(97) 01.05.2013
(51) *B29C 67/00* (2006.01)
B22F 3/105 (2006.01)
(96) 22.10.2012
(96) 12007273.1
(73) Evonik Degussa GmbH, 45128 Essen, DE
(72) Grebe, Maik, 44805 Bochum, DE
Hessel-Geldmann, Sigrid, 45721 Haltern am See, DE
Diekmann, Wolfgang, 45731 Waltrop, DE
(54) **Zařízení pro zábranu vytváření usazenin na optických komponentách při laserovém spékání**
(32) 102011085154
(31) 25.10.2011
(33) DE
(74) Traplová Hakr Kubát, advokátní a patentová kancelář, Ing. Eduard Hakr, patentový zástupce, Přístavní 24, Praha 7, 17000
-
- (97) **EP 2593606**
(47) 04.11.2015
(97) 19.01.2012
(51) *E02B 3/10* (2006.01)

- (96) **B65B 9/20** (2012.01)
(96) 13.07.2011
(96) 11735630.3
(73) Draier, Roland, 33335 Gütersloh, DE
(72) Draier, Roland, 33335 Gütersloh, DE
(54) **Zařízení k plnění zrnitých, práškových, sypkých materiálů do nádoby zhotovené z geotextilního materiálu**
(32) 202010008093 U
(31) 16.07.2010
(33) DE
(86) PCT/EP2011/061961
(87) WO 2012/007507
(74) Macek and Partners, Mgr. Jiří Macek, Sázavská 16, Praha 2 - Vinohrady, 12000
-
- (97) **EP 2612072**
(47) 20.01.2016
(97) 08.03.2012
(51) **F22G 5/12** (2006.01)
(96) 18.08.2011
(96) 11748350.3
(73) Siemens Aktiengesellschaft, 80333 München, DE
(72) ALMSTEDT, Henning, 45481 Mülheim an der Ruhr, DE
GOBRECHT, Edwin, 40885 Ratingen, DE
HOMEIER, Lars, 45481 Mülheim a.d. Ruhr, DE
(54) **Trubkové vedení s bezpečnostním systémem**
(32) 10175072
(31) 02.09.2010
(33) EP
(86) PCT/EP2011/064206
(87) WO 2012/028462
(74) Čermák a spol., JUDr. Karel Čermák, Elišky Peškové 735/15, Praha 5, 15000
-
- (97) **EP 2614063**
(47) 13.01.2016
(97) 15.03.2012
(51) **C07D 487/04** (2006.01)
A61K 31/5025 (2006.01)
A61P 35/00 (2006.01)
(96) 06.09.2011
(96) 11751910.8
(73) Bayer Intellectual Property GmbH, 40789 Monheim, DE
(72) KLAR, Ulrich, 13503 Berlin, DE
KOPPITZ, Marcus, 10115 Berlin, DE
JAUTELAT, Rolf, 42781 Haan, DE
KOSEMUND, Dirk, 12587 Berlin, DE
BOHLMANN, Rolf, 14055 Berlin, DE
LIENAU, Philip, 10967 Berlin, DE
SIEMEISTER, Gerhard, 13503 Berlin, DE
WENIGNER, Antje, Margret, 13189 Berlin, DE
(54) **Substituované imidazopyridaziny**
(32) 11170775, 11170771, 11075022, 10176134
(31) 21.06.2011, 21.06.2011, 04.02.2011, 10.09.2010
(33) EP, EP, EP, EP
(86) PCT/EP2011/065368
(87) WO 2012/032031
(74) Traplová Hakr Kubát, advokátní a patentová kancelář, Ing. Eduard Hakr, patentový zástupce, Přístavní 24, Praha 7, 17000
-
- (97) **EP 2619212**
(47) 06.01.2016
(97) 29.03.2012
(51) **C07D 489/12** (2006.01)
A61K 31/485 (2006.01)
A61P 25/04 (2006.01)
(96) 20.09.2011
(96) 11776855.6
(73) Purdue Pharma L.P., Stamford, CT 06901-3431, US
(72) KYLE, Donald, J., Yardley, PA 19067, US
TAFESSE, Laykea, Robbinsville, NJ 08690, US
(54) **Analogy buprenorfinu jako agonisté a/nebo antagonisté opioidového receptoru**
(32) 201161503674 P, 384912 P
(31) 01.07.2011, 21.09.2010
(33) US, US
-
- (86) PCT/IB2011/002208
(87) WO 2012/038813
(74) Čermák a spol., JUDr. Karel Čermák, Elišky Peškové 735/15, Praha 5, 15000
-
- (97) **EP 2624986**
(47) 02.03.2016
(97) 12.04.2012
(51) **B23B 27/16** (2006.01)
(96) 14.08.2011
(96) 11761145.9
(73) Iscar Ltd., 24959 Tefen, IL
(72) HECHT, Gil, 22443 Nahariya, IL
CHEN, Danny, 22427 Nahariya, IL
(54) **Upínací ústrojí, mající nezávisle pružné upínací palce pro upnutí řezné vložky v nástrojovém držáku**
(32) 20849310
(31) 05.10.2010
(33) IL
(86) PCT/IL2011/000658
(87) WO 2012/046224
(74) Čermák a spol., JUDr. Karel Čermák, Elišky Peškové 735/15, Praha 5, 15000
-
- (97) **EP 2626355**
(47) 03.02.2016
(97) 14.08.2013
(51) **C07D 401/14** (2006.01)
A61K 31/4178 (2006.01)
(96) 09.02.2012
(96) 12275010.2
(73) Natco Pharma Limited, Hyderabad 500 033, Andhra Pradesh, IN
Kompella, Amala, 500 033 Andhra Pradesh, IN
Bhujanga Rao, Adibhatla Kali Satya, 500 033 Andhra Pradesh, IN
Rachakonda, Sreenivas, 500 033 Andhra Pradesh, IN
Gampa, Venugopala Krishna, 500 033 Andhra Pradesh, IN
Nannapaneni, Venkaiah Chowdary, 500 033 Andhra Pradesh, IN
(54) **Způsob přípravy nilotinib-hydrochloridu**
(74) A. Holas & partner Patentová a známková kancelář, Ing. Mgr. Hana Holasová, Křížová 4, Brno, 60300
-
- (97) **EP 2628020**
(47) 10.02.2016
(97) 19.04.2012
(51) **G01S 7/41** (2006.01)
G01S 13/91 (2006.01)
G01S 7/28 (2006.01)
(96) 10.10.2011
(96) 11784734.3
(73) TMD Technologies Limited, Hayes, Middlesex UB3 1DQ, GB
(72) WARD, Keith Douglas, Hayes Middlesex UB3 1DQ, GB
(54) **Radarový systém**
(32) 201017210
(31) 12.10.2010
(33) GB
(86) PCT/GB2011/001462
(87) WO 2012/049450
(74) TRAPLOVÁ HAKR KUBÁT Advokátní a patentová kancelář, Ing. Eduard Hakr, patentový zástupce, Přístavní 24, Praha 7, 17000
-
- (97) **EP 2632704**
(47) 10.02.2016
(97) 03.05.2012
(51) **B30B 1/26** (2006.01)
B30B 15/10 (2006.01)
B30B 15/12 (2006.01)
(96) 27.10.2011
(96) 11776366.4
(73) Schuler Pressen GmbH, 73033 Göppingen, DE
(72) LOCHER, Martin, 88281 Schlier, DE
GASSER, Reinhold, 88377 Riedhausen, DE
(54) **Mechanický tvářecí stroj, zejména klikový lis, a způsob přípravy mechanického tvářecího stroje**
(32) 102010049492
(31) 27.10.2010
(33) DE

(86) PCT/EP2011/005416
(87) WO 2012/055558
(74) Čermák a spol., JUDr. Karel Čermák, Elišky Peškové 735/15, Praha 5, 15000

(97) **EP 2637651**
(47) 20.01.2016
(97) 18.05.2012
(51) **A61K 31/07** (2006.01)
A61K 31/122 (2006.01)
A61K 45/06 (2006.01)
A61P 27/00 (2006.01)
A61P 1/00 (2006.01)

(96) 10.11.2011
(96) 11810884.4
(73) Scharper S.p.A., 20139 Milano, IT
(72) CARTOLARI, Marco, I-20900 Monza, IT
(54) **Kompozice pro léčení poruch hlasového a čichového ústrojí**
(32) MI20102100
(31) 12.11.2010
(33) IT
(86) PCT/IB2011/055015
(87) WO 2012/063217
(74) Rott, Růžička & Guttman Patentové, známkové a advokátní kanceláře, Ing. Jana Fuchsová, Vinohradská 37, Praha 2, 12000

(97) **EP 2640334**
(47) 20.01.2016
(97) 24.05.2012
(51) **A61G 7/018** (2006.01)
A47C 20/04 (2006.01)
A47C 31/00 (2006.01)
G08C 17/02 (2006.01)
G08C 19/00 (2006.01)
G08C 23/04 (2006.01)
H02K 99/00 (2014.01)
H04M 1/04 (2006.01)
H04M 1/725 (2006.01)

(96) 15.11.2011
(96) 11782618.0
(73) DewertOkin GmbH, 32278 Kirchlegern, DE
(72) LOLEY, Steffen, 49074 Osnabrück, DE
(54) **Elektromotorický pohon nábytku**
(32) 202010012910 U
(31) 16.11.2010
(33) DE
(86) PCT/EP2011/070136
(87) WO 2012/065984
(74) Společná advokátní kancelář Všecka Zelený Švorčík Kalenský a partneři, JUDr. Otakar Švorčík, advokát, Hálkova 2, Praha 2, 12000

(97) **EP 2644597**
(47) 13.01.2016
(97) 02.10.2013
(51) **C07D 223/16** (2006.01)
C07C 215/08 (2006.01)
C07C 229/34 (2006.01)
C07C 255/43 (2006.01)

(96) 26.03.2013
(96) 13161193.1
(73) Les Laboratoires Servier, 92284 Suresnes Cedex, FR
(72) Le Flohic, Alexandre, 76640 Fauville en Caux, FR
Grandjean, Mathieu, 76170 La Frenaye, FR
(54) **Nový způsob syntézy ivabradinu a jeho adičních solí s farmaceuticky přijatelnou kyselinou**
(32) 1252728
(31) 27.03.2012
(33) FR
(74) Rott, Růžička & Guttman Patentové, známkové a advokátní kanceláře, Ing. Ivana Jirotková, Vinohradská 37, Praha 2, 12000

(97) **EP 2648664**
(47) 13.01.2016
(97) 14.06.2012
(51) **A61F 9/007** (2006.01)
A61M 1/00 (2006.01)

(96) 15.11.2011
(96) 11788728.1
(73) Alcon Research, Ltd., Fort Worth, Texas 76134, US
(72) LANE, MD, Stephen, Shoreview Maryland 55126, US
(54) **Kombinovaný koaxiální a bimanuální irigační/aspirační nástroj**
(32) 962082
(31) 07.12.2010
(33) US
(86) PCT/US2011/060751
(87) WO 2012/078319
(74) PATENTSERVIS Praha a.s., Na Podkovce 281/10, Praha 4, 14700

(97) **EP 2649255**
(47) 02.03.2016
(97) 14.06.2012
(51) **E04F 11/18** (2006.01)
(96) 01.12.2011
(96) 11813531.8
(73) Bangratz, René, 74076 Heilbronn, DE
(72) Bangratz, René, 74076 Heilbronn, DE
(54) **Tabulové zábradlí**
(32) 202010016188 U
(31) 06.12.2010
(33) DE
(86) PCT/DE2011/002065
(87) WO 2012/075997
(74) Rott, Růžička & Guttman Patentové, známkové a advokátní kanceláře, Ing. Jiří Andera, Vinohradská 37, Praha 2, 12000

(97) **EP 2675109**
(47) 03.02.2016
(97) 18.12.2013
(51) **H04L 12/911** (2013.01)
H04L 12/14 (2006.01)
H04M 15/00 (2006.01)
H04W 4/24 (2009.01)
H04L 12/24 (2006.01)
(96) 27.05.2011
(96) 13183471.5
(73) Huawei Technologies Co., Ltd., Shenzhen, Guangdong 518129, CN
(72) Chai, Xiaoqian, shenzhen Guangdong, CN
Shan, Mingjun, shenzhen Guangdong, CN
Kang, Jiao, shenzhen Guangdong, CN
(54) **Způsob pro řízení politik**
(32) 201010192415
(31) 28.05.2010
(33) CN
(74) TRAPLOVÁ HAKR KUBÁT Advokátní a patentová kancelář, Ing. Eduard Hakr, patentový zástupce, Přístavní 24, Praha 7, 17000

(97) **EP 2675328**
(47) 10.02.2016
(97) 23.08.2012
(51) **A47J 36/02** (2006.01)
B05D 5/08 (2006.01)
(96) 20.02.2012
(96) 12709943.0
(73) SEB S.A., 69130 Ecully, FR
(72) PERILLON, Jean-Luc, F-26130 Saint Paul Trois Chateaux, FR
FONTAINE, Michel, F-74150 Sales, FR
BALDECK, Clotilde, F-73490 La Ravoire, FR
(54) **Zahřívací nádoby obsahující nepřilnavý povlak s třírozměrným dekorem**
(32) 1151375
(31) 18.02.2011
(33) FR
(86) PCT/FR2012/050362
(87) WO 2012/110752
(74) Společná advokátní kancelář Všecka Zelený Švorčík Kalenský a partneři, JUDr. Michal Havlík, advokát a patentový zástupce, Hálkova 2, Praha 2, 12000

(97) **EP 2687610**
(47) 06.01.2016
(97) 22.01.2014
(51) **C21C 7/00** (2006.01)

(96) 18.07.2013
(96) 13177005.9
(73) Specialty Minerals (Michigan) Inc., Bingham Farms, Michigan 48025, US
(72) Colavito, Dominick, Bangor, PA Pennsylvania 18013, US
Kennedy, Gregory, Saylorsburg, PA Pennsylvania 18353, US
Liang, Yu-Ming, Bethlehem, PA Pennsylvania 18017, US
(54) **Přívodní trubice pro přívod drátu**
(32) 201213554422
(31) 20.07.2012
(33) US
(74) Společná advokátní kancelář Všetečka Zelený Švorčík Kalenský a partneři, JUDr. Otakar Švorčík, advokát, Hálkova 2, Praha 2, 12000

(97) **EP 2694377**
(47) 20.01.2016
(97) 15.11.2012
(51) **B65B 11/46** (2006.01)
B65B 35/24 (2006.01)
B65B 35/26 (2006.01)
(96) 19.04.2012
(96) 12717646.9
(73) Loesch Verpackungstechnik GmbH, 96146 Altendorf, DE
(72) HAMMACHER, Heinz-Peter, 96049 Bamberg, DE
DRESSLER, Bernhard, 91301 Forchheim, DE
(54) **Způsob a zařízení k balení plátkovitých předmětů, zejména žvýkačkových plátek**
(32) 102011075439
(31) 06.05.2011
(33) DE
(86) PCT/EP2012/057145
(87) WO 2012/152557
(74) Společná advokátní kancelář Všetečka Zelený Švorčík Kalenský a partneři, JUDr. Michal Havlík, advokát a patentový zástupce, Hálkova 2, Praha 2, 12000

(97) **EP 2697611**
(47) 13.01.2016
(97) 18.10.2012
(51) **G01G 19/02** (2006.01)
G01M 5/00 (2006.01)
(96) 10.04.2012
(96) 12720774.4
(73) Petschacher, Markus, 9560 Feldkirchen, AT
(72) Petschacher, Markus, 9560 Feldkirchen, AT
(54) **Systém pro měření zatížení mostu při přejíždění vozidlem**
(32) 5132011
(31) 11.04.2011
(33) AT
(86) PCT/AT2012/000098
(87) WO 2012/139145
(74) KOREJZOVÁ & SPOL., v.o.s., JUDr. Petra Korejzová, Korunní 810/104 E, Praha 10, 10100

(97) **EP 2713816**
(47) 27.01.2016
(97) 29.11.2012
(51) **A47B 81/00** (2006.01)
A47B 96/02 (2006.01)
(96) 23.05.2011
(96) 11726698.1
(73) Kesseböhmer Holding e.K., 49152 Bad Essen, DE
(72) Kreyenkamp, Rainer, 49152 Bad Essen, DE
Baro, Dietmar, 49080 Osnabrück, DE
Wolf, Arthur, 49152 Bad Essen, DE
(54) **Kování pro rohové skříně**
(86) PCT/EP2011/002548
(87) WO 2012/159641
(74) Společná advokátní kancelář Všetečka Zelený Švorčík Kalenský a partneři, JUDr. Michal Havlík, advokát a patentový zástupce, Hálkova 2, Praha 2, 12000

(97) **EP 2729460**
(47) 13.01.2016
(97) 17.01.2013
(51) **C07D 401/12** (2006.01)
A61K 31/4725 (2006.01)

A61P 9/00 (2006.01)
(96) 27.06.2012
(96) 12730523.3
(73) SANOFI, 75008 Paris, FR
(72) NAGEL, Norbert, 64546 M.-Walldorf, DE
BAUMGARTNER, Bruno, 64287 Darmstadt, DE
BERCHTOLD, Harald, 61476 Kronberg, DE
PLETTENBURG, Oliver, 65779 Kelkheim, DE
KADEREIT, Dieter, 63071 Offenbach, DE
MOHNICKE, Mandy, 09661 Rossau, DE
GESSLER, Simon, 68199 Mannheim, DE
TILLNER, Joachim, 61381 Friedrichsdorf, DE
(54) **Krystalické solváty hydrochloridu 6-(piperidin-4-yloxy)-2H-isochoinolin-1-onu**
(32) 11305890, 11306033
(31) 08.07.2011, 29.12.2011
(33) EP, EP
(86) PCT/EP2012/062431
(87) WO 2013/007518
(74) Traplová Hakr Kubát, advokátní a patentová kancelář, Ing. Jan Kubát, patentový zástupce, Přístavní 24, Praha 7, 17000

(97) **EP 2732811**
(47) 13.01.2016
(97) 21.05.2014
(51) **A61K 9/19** (2006.01)
A61K 9/00 (2006.01)
A61K 31/706 (2006.01)
(96) 19.11.2012
(96) 12193209.9
(73) Oncotec Pharma Produktion GmbH, 06861 Dessau-Roßlau, DE
(72) Schmidt, Sven, 04229 Leipzig, DE
Richter, Christin, 06785 Oranienbaum-Wörlitz, DE
Beck, Matthias, 04509 Zwochau, DE
Gewert, Jan-Arne, 79576 Weil am Rhein, DE
Hans, Jörg, 25462 Rellingen, DE
(54) **Způsob přípravy lyofilizované kompozice**
(74) Traplová Hakr Kubát, advokátní a patentová kancelář, Ing. Eduard Hakr, patentový zástupce, Přístavní 24, Praha 7, 17000

(97) **EP 2736941**
(47) 20.01.2016
(97) 07.02.2013
(51) **C08L 63/00** (2006.01)
H01B 3/40 (2006.01)
C08G 59/18 (2006.01)
C08G 59/24 (2006.01)
C08G 59/68 (2006.01)
(96) 29.07.2011
(96) 11738229.1
(73) ABB Research Ltd., 8050 Zürich, CH
(72) HO, Chau-Hon, 4332 Stein, CH
TZAVALAS, Spiros, CH-5426 Lengnau, CH
(54) **Vytvrditelná kompozice epoxidové pryskyřice**
(86) PCT/EP2011/063148
(87) WO 2013/017149
(74) Čermák a spol., JUDr. Karel Čermák, Elišky Peškové 735/15, Praha 5, 15000

(97) **EP 2737267**
(47) 09.09.2015
(97) 31.01.2013
(51) **F25B 43/00** (2006.01)
F25B 39/04 (2006.01)
(96) 24.07.2012
(96) 12738137.4
(73) Valeo Systèmes Thermiques, 78321 Le Mesnil Saint Denis, FR
(72) MOREAU, Laurent, F-78000 Versailles, FR
VOIDIE, Christophe, F-51350 Cormontreuil, FR
(54) **Zásobní válec pro tekuté chladivo a výměník tepla obsahující tento válec**
(32) 1156754
(31) 25.07.2011
(33) FR

- (86) PCT/EP2012/064496
(87) WO 2013/014152
(74) Společná advokátní kancelář Všetečka Zelený Švorčík Kalenský a partneři, JUDr. Michal Havlík, Hálkova 2, Praha 2, 12000
-
- (97) **EP 2752862**
(47) 20.01.2016
(97) 09.07.2014
(51) **H01H 1/54** (2006.01)
H01H 50/44 (2006.01)
H01H 50/54 (2006.01)
(96) 09.02.2012
(96) 14162921.2
(73) Hongfa Holdings U.S., Inc., Lake Forest CA 92630, US
(72) Gruner, Philipp, Petaluma, CA 94931, US
(54) **Bistabilní elektromagnetické relé s motorem X-Drive**
(32) 931820
(31) 11.02.2011
(33) US
(74) Čermák a spol., JUDr. Karel Čermák, Elišky Peškové 735/15, Praha 5, 15000
-
- (97) **EP 2753167**
(47) 18.11.2015
(97) 14.03.2013
(51) **A01G 9/02** (2006.01)
(96) 04.09.2012
(96) 12766879.6
(73) Plastia s.r.o., 14100 Praha 4, CZ
(72) NOVOTNY, Stanislav, 14100 Praha 4, CZ
(54) **Sestava květináče s jedním vnějším obalem a jedním, do vnějšího obalu vložitelným a vyjímatelným vnitřním květináčem**
(32) 11180023
(31) 05.09.2011
(33) EP
(86) PCT/EP2012/003685
(87) WO 2013/034274
(74) PATENT SKY s.r.o., Ing. Petra Kolářová, Dušní 8/11, Praha 1, 11000
-
- (97) **EP 2753381**
(47) 06.01.2016
(97) 14.03.2013
(51) **A61M 5/20** (2006.01)
A61M 5/315 (2006.01)
A61M 5/32 (2006.01)
A61M 5/00 (2006.01)
A61M 5/31 (2006.01)
(96) 06.09.2012
(96) 12753752.0
(73) Menarini International Operations Luxembourg S.A., 1611 Luxembourg, LU
(72) EDHOUSE, Mark Jeffrey, Cambridge Cambridgeshire CB4 1XW, GB
DRIVER, Philip Jerome, Cambridge Cambridgeshire CB4 3LF, GB
MOSELEY, Guy Conwyn Julian, Waterbeach Cambridgeshire CB25 9PX, GB
LEWIS, Scott Alexander, Cambridge Cambridgeshire CB5 8PR, GB
(54) **Zařízení pro automatickou injekci dvou dávek léčiva**
(32) FI20110193
(31) 08.09.2011
(33) IT
(86) PCT/EP2012/067431
(87) WO 2013/034647
(74) Společná advokátní kancelář Všetečka Zelený Švorčík Kalenský a partneři, JUDr. Michal Havlík, advokát a patentový zástupce, Hálkova 2, Praha 2, 12000
-
- (97) **EP 2765886**
(47) 13.01.2016
(97) 18.04.2013
(51) **A47B 57/04** (2006.01)
A47B 88/04 (2006.01)
(96) 04.10.2012
(96) 12783487.7
(73) Metzler GmbH & Co KG, 6830 Rankweil, AT
(72) METZLER, Reinhard, A-6830 Rankweil, AT
(54) **Zařízení pro skladování potřeb**

- (32) 14872011
(31) 13.10.2011
(33) AT
(86) PCT/AT2012/000249
(87) WO 2013/052975
(74) KOREJZOVÁ & SPOL., v.o.s., JUDr. Petra Korejzová, Korunní 810/104 E, Praha 10, 10100
-
- (97) **EP 2766149**
(47) 10.02.2016
(97) 18.04.2013
(51) **B23K 35/32** (2006.01)
B23P 6/04 (2006.01)
F01D 5/00 (2006.01)
B23K 26/34 (2014.01)
(96) 21.09.2012
(96) 12769064.2
(73) Siemens Aktiengesellschaft, 80333 München, DE
(72) BARNIKEL, Jochen, 45470 Mülheim an der Ruhr, DE
GOLLERTHAN, Susanne, 44787 Bochum, DE
KRAPPITZ, Harald, 73230 Kirchheim unter Teck, DE
REINKENSMEIER, Ingo, 58730 Fröndenberg, DE
(54) **Způsob opravení povrchových škod komponenty průtočného stroje**
(32) 11185208
(31) 14.10.2011
(33) EP
(86) PCT/EP2012/068652
(87) WO 2013/053582
(74) Čermák a spol., JUDr. Karel Čermák, Elišky Peškové 735/15, Praha 5, 15000
-
- (97) **EP 2770292**
(47) 17.02.2016
(97) 27.08.2014
(51) **F41H 5/22** (2006.01)
(96) 20.02.2014
(96) 14155992.2
(73) NEXTER Systems, 42328 Roanne Cedex, FR
(72) Serpeault, Jérôme, 18023 Bourges Cedex, FR
Garnier, Michel, 18023 Bourges Cedex, FR
(54) **Obrněné vozidlo obsahující výklopnou přístupovou rampu**
(32) 1300400
(31) 21.02.2013
(33) FR
(74) Společná advokátní kancelář Všetečka Zelený Švorčík Kalenský a partneři, JUDr. Michal Havlík, advokát a patentový zástupce, Hálkova 2, Praha 2, 12000
-
- (97) **EP 2772320**
(47) 03.02.2016
(97) 03.09.2014
(51) **B21B 13/10** (2006.01)
B21B 31/10 (2006.01)
B21B 35/04 (2006.01)
(96) 23.03.2011
(96) 14169505.6
(73) SMS INNSE S.p.A, 20097 San Donato Milanese (MI), IT
(72) Marin, Paolo, I-27049 Vigevano (PV), IT
Pacher, Marcello, I-20010 Bareggio (MI), IT
Pavesi, Claudio, I-20063 Cernusco sul Naviglio (MI), IT
Zanella, Guido Emilio, I-20141 Milano, IT
(54) **Válcovací stolice pro dlouhé předměty**
(32) MI20100672
(31) 20.04.2010
(33) IT
(74) ZIVKO MIJATOVIC & PARTNERS s.r.o., Jugoslávských partyzánů 639/26, Praha 6, 16000
-
- (97) **EP 2773376**
(47) 13.01.2016
(97) 10.05.2013
(51) **A61K 47/48** (2006.01)
A61K 38/22 (2006.01)
A61P 9/00 (2006.01)
A61P 29/00 (2006.01)
A61P 11/00 (2006.01)

- (96) 30.10.2012
(96) 12783566.8
(73) Bayer Pharma Aktiengesellschaft, 13353 Berlin, DE
Bayer Intellectual Property GmbH, 40789 Monheim, DE
(72) PRITCHARD, Iain, St. Helens Merseyside WA9 5GL, GB
FLAMME, Ingo, 51580 Reichshof, DE
KÖBBERLING, Johannes, 41466 Neuss, DE
LERCHEN, Hans-Georg, 51375 Leverkusen, DE
GRIEBENOW, Nils, 41541 Dormagen, DE
SCHOHE-LOOP, Rudolf, 42327 Wuppertal, DE
WITTROCK, Sven, 42109 Wuppertal, DE
KÖLLNBERGER, Maria, 42555 Velbert, DE
WUNDER, Frank, 42117 Wuppertal, DE
REDLICH, Gorden, 44799 Bochum, DE
KNORR, Andreas, 40699 Erkrath, DE
MARLEY, July, St. Helens Merseyside WA9 5GL, GB
(54) **Adrenomedulinová proléčiva na bázi polyethylenglykolu a jeho použití**
(32) 11187735
(31) 03.11.2011
(33) EP
(86) PCT/EP2012/071507
(87) WO 2013/064508
(74) TRAPLOVÁ HAKR KUBÁT Advokátní a patentová kancelář, Ing. Eduard Hakr, patentový zástupce, Přístavní 24, Praha 7, 17000
-
- (97) **EP 2776757**
(47) 20.01.2016
(97) 01.08.2013
(51) **F16L 41/02** (2006.01)
B01F 5/04 (2006.01)
F22G 5/12 (2006.01)
(96) 07.11.2012
(96) 12786928.7
(73) Siemens Aktiengesellschaft, 80333 München, DE
(72) DEISTER, Frank, 47877 Willich, DE
(54) **Zařízení pro vstřikování vody pro obtokový parní systém zařízení elektrárny**
(32) 12152417
(31) 25.01.2012
(33) EP
(86) PCT/EP2012/071984
(87) WO 2013/110366
(74) Čermák a spol., JUDr. Karel Čermák, Elišky Peškové 735/15, Praha 5, 15000
-
- (97) **EP 2788173**
(47) 18.11.2015
(97) 13.06.2013
(51) **B29C 70/34** (2006.01)
B60B 5/02 (2006.01)
B29L 31/32 (2006.01)
(96) 03.12.2012
(96) 12797858.3
(73) ThyssenKrupp Carbon Components GmbH, 01723 Kesselsdorf, DE
(72) WERNER, Jens, 01640 Coswig, DE
KÖHLER, Christian, 01099 Dresden, DE
BARTSCH, André, 02747 Großhennersdorf, DE
MÁKE, Sandro, 01796 Dohma, DE
DREBLER, Michael, 01307 Dresden, DE
LEPPER, Martin, 01279 Dresden, DE
HUFENBACH, Werner, 01324 Dresden, DE
(54) **Kolo z kompozitního vláknitého materiálu a postup jeho výroby**
(32) 102011087936
(31) 07.12.2011
(33) DE
(86) PCT/EP2012/074183
(87) WO 2013/083498
(74) Macek and Partners, Mgr. Jiří Macek, Sázavská 16, Praha 2 - Vinohrady, 12000
-
- (97) **EP 2788586**
(47) 20.01.2016
(97) 08.08.2013
(51) **F01D 9/04** (2006.01)
F01D 17/14 (2006.01)
- F01D 17/16** (2006.01)
(96) 07.11.2012
(96) 12786929.5
(73) Siemens Aktiengesellschaft, 80333 München, DE
(72) DE LAZZER, Armin, 45479 Mülheim an der Ruhr, DE
(54) **Lopatkový věnec pro axiální stroj s oběžným kolem a způsob pro nastavování hltnosti lopatkového věnce**
(32) 12153630
(31) 02.02.2012
(33) EP
(86) PCT/EP2012/071992
(87) WO 2013/113415
(74) Čermák a spol., JUDr. Karel Čermák, Elišky Peškové 735/15, Praha 5, 15000
-
- (97) **EP 2791418**
(47) 03.02.2016
(97) 20.06.2013
(51) **E01B 1/00** (2006.01)
E01B 27/10 (2006.01)
(96) 19.11.2012
(96) 12791100.6
(73) Franz Plasser Bahnbaumaschinen-Industriegesellschaft m.b.H., 1010 Wien, AT
(72) THEURER, Josef, 1010 Wien, AT
BRUNNINGER, Manfred, 4203 Altenberg, AT
(54) **Způsob sanace pláně**
(32) 18312011
(31) 14.12.2011
(33) AT
(86) PCT/EP2012/004790
(87) WO 2013/087146
(74) Traplová Hakr Kubát, advokátní a patentová kancelář, Ing. Eduard Hakr, patentový zástupce, Přístavní 24, Praha 7, 17000
-
- (97) **EP 2795633**
(47) 21.10.2015
(97) 27.06.2013
(51) **H01F 5/02** (2006.01)
(96) 14.11.2012
(96) 12801470.1
(73) Eto Magnetic GmbH, 78333 Stockach, DE
(72) GRÜNER, Maria, 88696 Owingen-Billafingen, DE
FEINDLER, Michael, 78333 Stockach, DE
VINCON, Peter, 78333 Stockach, DE
(54) **Kostra cívk, jakož i elektromagnetické ovládací zařízení s kostrou cívk**
(32) 102011056853
(31) 22.12.2011
(33) DE
(86) PCT/EP2012/072596
(87) WO 2013/092012
(74) Čermák a spol., JUDr. Karel Čermák, Elišky Peškové 15/735, Praha 5, 15000
-
- (97) **EP 2822587**
(47) 03.02.2016
(97) 12.09.2013
(51) **A61K 9/08** (2006.01)
A61K 39/395 (2006.01)
A61K 9/00 (2006.01)
A61K 47/10 (2006.01)
A61K 47/18 (2006.01)
A61K 47/26 (2006.01)
C07K 16/18 (2006.01)
(96) 05.03.2013
(96) 13707176.7
(73) F.Hoffmann-La Roche AG, 4070 Basel, CH
(72) GOLDBACH, Pierre, 68100 Mulhouse, FR
MAHLER, Hanns-Christian, 4054 Basel, CH
MUELLER, Robert, 4058 Basel, CH
(54) **Abeta protilátková formulace**
(32) 12158602
(31) 08.03.2012
(33) EP

(86)	PCT/EP2013/054313	
(87)	WO 2013/131866	
(74)	Čermák a spol., JUDr. Karel Čermák, Elišky Peškové 735/15, Praha 5, 15000	
<hr/>		
(97)	EP 2822903	
(47)	24.02.2016	
(97)	12.09.2013	
(51)	C03B 23/027	(2006.01)
(96)	28.02.2013	
(96)	13712304.8	
(73)	Saint-Gobain Glass France, 92400 Courbevoie, FR	
(72)	OLIVIER, Thierry, 60150 Thourotte, FR MACHURA, Christophe, 60150 Chevincourt, FR	
(54)	Podpora pro ohýbání s kloubem nebo klouby	
(32)	1252038	
(31)	06.03.2012	
(33)	FR	
(86)	PCT/FR2013/050417	
(87)	WO 2013/132174	
(74)	Společná advokátní kancelář Všetěčka Zelený Švorčík Kalenský a partneři, JUDr. Michal Havlík, advokát a patentový zástupce, Hálkova 2, Praha 2, 12000	
<hr/>		
(97)	EP 2835881	
(47)	03.02.2016	
(97)	11.02.2015	
(51)	H01S 3/23	(2006.01)
	H01S 3/06	(2006.01)
	H01S 3/03	(2006.01)
	H01S 3/08	(2006.01)
(96)	25.07.2014	

(96)	14178635.0	
(73)	Rofin-Sinar UK Ltd, Kingston upon Hull, HU10 6HD, GB	
(72)	Lee, Jason Robert, Kingston Upon Hull, Humberside HU9 1UG, GB Fulford, Benjamin Stuart, East Yorkshire HU10 7TE, GB	
(54)	Uspořádání optického zesilovače	
(32)	201314098	
(31)	07.08.2013	
(33)	GB	
(74)	ŽOVICOVÁ & ŽOVIC IP s.r.o., Záhradnícka 36, 821 08 Bratislava	
<hr/>		
(97)	EP 2900576	
(47)	09.12.2015	
(97)	03.04.2014	
(51)	B65G 65/46	(2006.01)
	B65G 69/18	(2006.01)
	B65D 88/68	(2006.01)
	B65D 90/04	(2006.01)
(96)	12.09.2013	
(96)	13766484.3	
(73)	Pool Invest GmbH, 56244 Sessenhausen, DE	
(72)	HANSES, Christian, 56206 Hilgert, DE SITTA, Roland, 53567 Asbach, DE	
(54)	Systém pro vykládku sypkého materiálu z přepravní nádoby, zejména z kontejneru	
(32)	102012109292	
(31)	29.09.2012	
(33)	DE	
(86)	PCT/EP2013/068955	
(87)	WO 2014/048764	
(74)	inventa Patentová a známková kancelária s.r.o., Dagmar Čechvalová, Palisády 50, 811 06 Bratislava	

Evropské patenty zachované v pozměněném nebo omezeném znění

V této části jsou uvedeny evropské patenty s účinky pro Českou republiku, které byly Evropským úřadem podle článku 102 Úmluvy o udělování evropských patentů zachovány v omezeném znění podle čl. 105a - 105c EPC 2000, nebo v pozměněném znění (§ 35f zákona č. 527/1990 Sb., v platném znění).

(97)	Datum oznámení o zachování patentu	(97)	Datum oznámení o zachování patentu
EP 1559693	13.04.2016	EP 1953306	13.04.2016

Evropské patenty zrušené Evropským patentovým úřadem

Následující evropské patenty udělené Evropským patentovým úřadem s účinky pro Českou republiku byly zrušeny Evropským patentovým úřadem podle článku 102 Úmluvy o udělování evropských patentů (§ 35f odst 2 zákona č. 527/1990 Sb., v platném znění).

(97)	EP 1550481	(97)	EP 2094890
------	------------	------	------------

MM4A

Zánik evropských patentů nezaplacením poplatků za udržování platnosti patentu

Následující evropské patenty udělené Evropským patentovým úřadem s účinky pro Českou republiku zanikly pro nezaplacení poplatků za udržování platnosti patentu (§ 22 písm. b) zákona č. 527/1990 Sb., v platném znění).

(97)	EP 1413259	(97)	EP 1673667	(97)	EP 1979440	(97)	EP 2332523
(97)	EP 1442023	(97)	EP 1677978	(97)	EP 2067603	(97)	EP 2335014
(97)	EP 1470295	(97)	EP 1678427	(97)	EP 2083666	(97)	EP 2336387
(97)	EP 1495053	(97)	EP 1772567	(97)	EP 2084290	(97)	EP 2344397
(97)	EP 1522645	(97)	EP 1780135	(97)	EP 2084453	(97)	EP 2346689
(97)	EP 1525814	(97)	EP 1799732	(97)	EP 2086908	(97)	EP 2485791
(97)	EP 1552533	(97)	EP 1800133	(97)	EP 2098275	(97)	EP 2585354
(97)	EP 1553959	(97)	EP 1802980	(97)	EP 2175705	(97)	EP 2625156
(97)	EP 1554387	(97)	EP 1837270	(97)	EP 2180011	(97)	EP 2733019
(97)	EP 1562839	(97)	EP 1908863	(97)	EP 2209677		
(97)	EP 1645418	(97)	EP 1932522	(97)	EP 2209725		
(97)	EP 1671065	(97)	EP 1954577	(97)	EP 2312278		

PD4A

Převod práv a ostatní změny majitelů evropských patentů

(97) **EP 1668662**
(73) Carl Zeiss Microscopy GmbH, 07745 Jena, DE

(97) **EP 1670809**
(73) Hospira UK Limited, Berkshire SL6 6RJ, GB

(97) **EP 1943368**
(73) ArcelorMittal, 1160 Luxembourg, LU

(97) **EP 2158319**
(73) Alexion Pharmaceuticals, Inc., New Haven, 06510, CT, US

(97) **EP 2267754**
(73) Carl Zeiss Microscopy GmbH, 07745 Jena, DE

(97) **EP 2270834**
(73) Carl Zeiss Microscopy GmbH, 07745 Jena, DE

(97) **EP 2270835**
(73) Carl Zeiss Microscopy GmbH, 07745 Jena, DE

(97) **EP 2270836**
(73) Carl Zeiss Microscopy GmbH, 07745 Jena, DE

(97) **EP 2571488**
(73) Genfarma Laboratorio, S.L., 28230 Las Rozas Madrid, ES

(97) **EP 2716774**
(73) Hydro Aluminium Recycling Deutschland GmbH, 41542 Dormagen, DE

FG1K

Zapsané užité vzory - přehled podle čísel zápisu

V období uzávěrky tohoto čísla Věstníku zapsal Úřad průmyslového vlastnictví tyto užité vzory.

29360	<i>C 09 D 133/16</i>	(2006.01)	29369	<i>F 41 A 31/02</i>	(2006.01)	29378	<i>A 23 G 3/32</i>	(2006.01)
29361	<i>E 04 C 3/32</i>	(2006.01)	29370	<i>C 23 C 16/27</i>	(2006.01)	29379	<i>G 01 N 19/02</i>	(2006.01)
29362	<i>B 32 B 33/00</i>	(2006.01)	29371	<i>E 04 B 1/90</i>	(2006.01)	29380	<i>E 01 F 8/00</i>	(2006.01)
29363	<i>H 01 H 85/20</i>	(2006.01)	29372	<i>E 01 D 2/04</i>	(2006.01)	29381	<i>G 06 Q 50/22</i>	(2012.01)
29364	<i>E 01 B 3/28</i>	(2006.01)	29373	<i>G 01 L 9/04</i>	(2006.01)	29382	<i>A 01 G 31/06</i>	(2006.01)
29365	<i>B 22 C 7/02</i>	(2006.01)	29374	<i>E 01 B 19/00</i>	(2006.01)	29383	<i>F 16 G 11/02</i>	(2006.01)
29366	<i>B 60 N 2/48</i>	(2006.01)	29375	<i>F 16 M 11/00</i>	(2006.01)	29384	<i>F 41 A 23/24</i>	(2006.01)
29367	<i>F 16 H 1/28</i>	(2006.01)	29376	<i>F 15 B 21/00</i>	(2006.01)			
29368	<i>F 01 D 5/16</i>	(2006.01)	29377	<i>F 16 C 33/78</i>	(2006.01)			

FG1K

Zapsané užité vzory - řazené podle MPT

(51)	<i>A01G 31/06</i>	(2006.01)	(47)	18.04.2016
(11)	29382		(73)	ŠKODA AUTO a.s., Mladá Boleslav, CZ
(21)	2016-32189		(72)	Váňa Jaroslav, Mladá Boleslav, CZ
(22)	14.03.2016			Vazač Jiří, Mladá Boleslav, CZ
(47)	18.04.2016		(54)	Hlavová opěrka
(73)	Nedbálek Ondřej, Ostrava - Kunčičky, CZ			
	Gebauer Pavel, Havířov - Šumbark, CZ		(51)	<i>C09D 133/16</i>
(72)	Nedbálek Ondřej, Ostrava - Kunčičky, CZ			<i>C08L 33/16</i>
	Gebauer Pavel, Havířov - Šumbark, CZ			<i>C08L 33/10</i>
(54)	Hydroponické zařízení		(11)	29360
(74)	JUDr. Helmut Prchala, Rekreační 200/27, Hlučín - Bobrovniky, 74801		(21)	2016-32182
			(22)	10.03.2016
(51)	<i>A23G 3/32</i>	(2006.01)	(47)	14.04.2016
(11)	29378		(73)	Univerzita Pardubice, Pardubice - Polabiny, CZ
(21)	2016-32135		(72)	Špaček Vladimír Ing., CSc., Pardubice, CZ
(22)	24.02.2016			Kaška Martin Ing., Ph.D., Pardubice, CZ
(47)	18.04.2016			Večeřa Miroslav Ing., CSc., Pardubice, CZ
(73)	Řádek Michal, Český Brod, CZ			Machotová Jana Ing., Ph.D., Bohumileč, CZ
(72)	Řádek Michal, Český Brod, CZ		(54)	Polymer pro vytváření inteligentních povrchů, zejména povrchů se sníženou povrchovou energií
(54)	Netuhnoucí karamel		(74)	Ing. Dobroslav Musil, patentová kancelář, Ing. Dobroslav Musil, Zábřdovická 11, Brno, 61500
(74)	Advokátní kancelář Rozehnal & Kuchař, JUDr. Aleš Rozehnal Ph.D., Týnská 12, Praha 1, 11000			
(51)	<i>B22C 7/02</i>	(2006.01)	(51)	<i>C23C 16/27</i>
	<i>B22D 21/00</i>	(2006.01)		<i>C23C 16/00</i>
(11)	29365			<i>G21C 13/087</i>
(21)	2015-31687		(11)	29370
(22)	26.10.2015		(21)	2015-31919
(47)	18.04.2016		(22)	17.12.2015
(73)	ALUCAST, s.r.o., Tupesy, CZ		(47)	18.04.2016
(72)	Cileček Jarmil Ing., Buchlovice, CZ		(73)	Westinghouse El. Czech rep., Praha 6, CZ
(54)	Linka na výrobu přesných odlitků, zejména odlitků velkých rozměrů			Fyzikální ústav AV ČR, v. v. i., Praha 8, Libeň, CZ
(74)	Ing. Petr Soukup, Vídeňská 8, Olomouc, 77200			České vysoké učení technické v Praze, Fakulta strojní, Praha 6, CZ
			(72)	Johnson Steven, Hopkins, PA, US
(51)	<i>B32B 33/00</i>	(2006.01)		Kratochvílová Irena doc. Ing., Ph.D., Praha 8- Troja, CZ
	<i>B82Y 30/00</i>	(2011.01)		Fendrych František, Praha 4- Chodov, CZ
	<i>B08B 17/06</i>	(2006.01)		Škoda Radek, Liberec 2, CZ
	<i>B08B 5/00</i>	(2006.01)	(54)	Ochrana povrchu zirkoniových slitin polykrystalickými diamantovými filmy proti korozním změnám v prostředí tlakovodních jaderných reaktorů
	<i>F21V 1/00</i>	(2006.01)		
	<i>F21V 3/00</i>	(2015.01)	(51)	<i>E01B 19/00</i>
	<i>F21V 5/00</i>	(2015.01)	(11)	29374
	<i>F21V 7/00</i>	(2006.01)	(21)	2016-32040
(11)	29362		(22)	26.01.2016
(21)	2015-31342		(47)	18.04.2016
(22)	21.07.2015		(73)	Eisenreich Jan, Plzeň, CZ
(47)	18.04.2016		(72)	Eisenreich Jan, Plzeň, CZ
(73)	VYRTYCH a.s., Praha 4 Nusle, CZ			Plesník Juraj Ing., Myjjava, SK
(72)	Pohl Jaroslav, Dobruška, CZ		(54)	Železniční nebo tramvajová kolej
(54)	Světelně činná část svítidla		(74)	Ing. Dobroslav Musil, patentová kancelář, Ing. Dobroslav Musil, Zábřdovická 11, Brno, 61500
(51)	<i>B60N 2/48</i>	(2006.01)	(51)	<i>E01B 3/28</i>
	<i>B60R 11/02</i>	(2006.01)	(11)	29364
(11)	29366			
(21)	2015-31796			
(22)	24.11.2015			

- (21) **2015-31529**
(22) 17.09.2015
(47) 18.04.2016
(73) Barvinský František, Praha 4 - Braník, CZ
(72) Barvinský František, Praha 4 - Braník, CZ
(54) **Zámková sestava železobetonových železničních pražců**
-
- (51) **E01D 2/04** (2006.01)
E01D 19/12 (2006.01)
E01D 19/10 (2006.01)
E01D 101/40 (2006.01)
(11) 29372
(21) **2015-31949**
(22) 23.12.2015
(47) 18.04.2016
(73) 5M s.r.o., Kunovice, CZ
Západočeská univerzita v Plzni, Plzeň, CZ
Výzkumný a zkušební letecký ústav, a.s., Praha - Letňany, CZ
(72) Pavlica Richard Ing., Ph.D., Zlín, CZ
Švrčková Jana Ing., Kostelany nad Moravou, CZ
Straka Radek Ing., Uherské Hradiště, CZ
Kroupa Tomas Ing., Ph.D., Plzeň, CZ
Kottner Radek Ing., Ph.D., Plzeň, CZ
Sýkora Jan Ing., Plzeň, CZ
Cabrnch Bohuslav Ing., Ph.D., Praha 10, CZ
Laš Vladislav prof. Ing., CSc., Plzeň, CZ
(54) **Kompozitová mostní konstrukce**
(74) Patentová a známková kancelář Novotný, Ing. Jaroslav Novotný, Římská 45/2135, Praha 2, 12000
-
- (51) **E01F 8/00** (2006.01)
(11) 29380
(21) **2016-32149**
(22) 26.02.2016
(47) 18.04.2016
(73) INTERTECH PLUS s.r.o., Kuřim, CZ
(72) Czepa Jiří, Vohančice, CZ
(54) **Nosný prvek panelu pro tlumení hluku**
(74) Ing. Dobroslav Musil, patentová kancelář, Ing. Dobroslav Musil, Zábřdovická 11, Brno, 61500
-
- (51) **E04B 1/90** (2006.01)
E04F 13/075 (2006.01)
(11) 29371
(21) **2015-31938**
(22) 22.12.2015
(47) 18.04.2016
(73) Palowská Marta, Kladno, CZ
(72) Palowská Marta, Kladno, CZ
(54) **Zvukově pohltivý a tepelně izolační panel**
(74) Ing. Dobroslav Musil, patentová kancelář, Ing. Dobroslav Musil, Zábřdovická 11, Brno, 61500
-
- (51) **E04C 3/32** (2006.01)
E04B 1/62 (2006.01)
(11) 29361
(21) **2014-30001**
(22) 22.09.2014
(47) 18.04.2016
(73) Penk Tomáš Ing., Praha 5- Lipence, CZ
(72) Penk Tomáš Ing., Praha 5- Lipence, CZ
(54) **Uspořádání nosného sloupu**
(74) Reichel & kol., patentová kancelář, Ing. Pavel Reichel, Lopatecká 14, Praha 4, 14700
-
- (51) **F01D 5/16** (2006.01)
F01D 5/26 (2006.01)
(11) 29368
(21) **2015-31818**
(22) 30.11.2015
(47) 18.04.2016
(73) Doosan Škoda Power s.r.o., Plzeň, CZ
(72) Kellner Josef Ing., Rokycany, CZ
Hlous Jan Ing., Plasy, CZ
(54) **Oběžné kolo turbíny**
-
- (74) Ing. Dobroslav Musil, patentová kancelář, Ing. Dobroslav Musil, Zábřdovická 11, Brno, 61500
-
- (51) **F15B 21/00** (2006.01)
F15B 15/00 (2006.01)
F15B 9/00 (2006.01)
B64C 13/40 (2006.01)
(11) 29376
(21) **2016-32059**
(22) 31.01.2016
(47) 18.04.2016
(73) JIHLAVAN, a.s., Jihlava, CZ
(72) Kamenik Luboš Ing., Ph.D., Jihlava, CZ
Voldřich Vladimír Mgr., Havlíčkův Brod, CZ
(54) **Signalizátor tlaku pro udržování tlaku oleje**
(74) Ing. Radmila Baumová, nám. Republiky 75/2, Žďár nad Sázavou, 59101
-
- (51) **F16C 33/78** (2006.01)
F16C 33/76 (2006.01)
F16C 19/00 (2006.01)
(11) 29377
(21) **2016-32100**
(22) 12.02.2016
(47) 18.04.2016
(73) ZKL Výzkum a vývoj, a.s., Brno, CZ
(72) Nohál Libor Ing., Ph.D., Zlín, CZ
Merlíček Jiří Ing., Brno, CZ
(54) **Valivé ložisko se zvýšenou účinností těsnění**
(74) Kania, Sedlák, Smola, Ing. Jiří Maláček, Mendlovo nám. 1a, Brno, 60300
-
- (51) **F16G 11/02** (2006.01)
F16G 11/04 (2006.01)
(11) 29383
(21) **2016-32205**
(22) 17.03.2016
(47) 18.04.2016
(73) Sedmera Miroslav, Roudnice nad Labem, CZ
(72) Sedmera Miroslav, Roudnice nad Labem, CZ
(54) **Kovaná svorka ocelového lana**
-
- (51) **F16H 1/28** (2006.01)
F16H 3/30 (2006.01)
(11) 29367
(21) **2015-31806**
(22) 26.11.2015
(47) 18.04.2016
(73) Vyroubal Karel, Kamenný Újezd, CZ
(72) Vyroubal Karel, Kamenný Újezd, CZ
(54) **Planetové soukolí**
(74) PatentCentrum Sedlák a Partners s.r.o., Husova 5, České Budějovice, 37001
-
- (51) **F16M 11/00** (2006.01)
A47G 29/00 (2006.01)
A47F 5/11 (2006.01)
(11) 29375
(21) **2016-32050**
(22) 28.01.2016
(47) 18.04.2016
(73) Šemelíková Kristýna, Dolní Jirčany, CZ
(72) Šemelíková Kristýna, Dolní Jirčany, CZ
(54) **Stojan pro elektronická zobrazovací zařízení**
(74) DANĚK & PARTNERS Advokátní a patentová kancelář, Ing. Dr. Vilém Daněk Ph.D., LL.M., patentový zástupce, Vinohradská 17, Praha 2, 12000
-
- (51) **F41A 23/24** (2006.01)
(11) 29384
(21) **2016-32216**
(22) 22.03.2016
(47) 18.04.2016
(73) SVOS, spol. s r.o., Přelouč, CZ
(72) Francouz Tomáš Ing., Pardubice, CZ
Růžek Martin, Chvaletice, CZ
(54) **Otočná zbraňová věž**
(74) Ing. Vladimír Belfín, Litovická 305, Hostivice, 25301

(51) F41A 31/02 (2006.01) F41J 13/00 (2009.01) F41C 27/00 (2006.01)	(74) KANIA*SEDLÁK*SMOLA Patentová a známková kancelář, Ing. Jiří Malůšek, Mendlovo náměstí 1a, Brno, 60300
(11) 29369 (21) 2015-31864 (22) 09.12.2015 (47) 18.04.2016 (73) Krňanský Daniel, Březová-Oleško, CZ (72) Krňanský Daniel, Březová-Oleško, CZ (54) Vybíjecí zařízení po krátké a dlouhé střelné zbraně	(51) G06Q 50/22 (2012.01) H04W 4/02 (2009.01) G01S 19/42 (2010.01) (11) 29381 (21) 2016-32154 (22) 29.02.2016 (47) 18.04.2016 (73) FT Technologies a.s., Bohuňovice, CZ (72) Hrdlička Stanislav Ing. Bc., Kobylnice, CZ Hejlová Jana Ing., Zábřeh, CZ Bednařík Daniel, Samotišky, CZ (54) Systém pro zajištění bezpečnosti a pomoci pro seniory a osamělé nebo nemocné osoby (74) Ing. Petr Soukup, Vídeňská 8, Olomouc, 77200
(51) G01L 9/04 (2006.01) (11) 29373 (21) 2015-31950 (22) 23.12.2015 (47) 18.04.2016 (73) Ústav pro hydrodynamiku AV ČR, v.v.i., Praha 6, CZ (72) Fiedler Jindřich Ing., České Budějovice, CZ Mágr Zdeněk Ing., České Budějovice, CZ Tesař Miroslav Ing., CSc., Volyně, CZ (54) Teplotně odolný vodní tenzometr s radiovým přenosem a kompenzací atmosférického tlaku	(51) H01H 85/20 (2006.01) H01H 85/25 (2006.01) (11) 29363 (21) 2015-31425 (22) 17.08.2015 (47) 18.04.2016 (32) 16.05.2015 (31) PŮV 86-2015 (33) SK (73) Hamrák Stanislav, Krompachy, SK Hamrák Marek, Krompachy, SK (72) Hamrák Stanislav, Krompachy, SK Hamrák Marek, Krompachy, SK (54) Pojistkový držák pro nožové tavné vložky (74) Ing. Jaroslav Potužník, U třetí baterie 1057/1, Praha 6 Břevnov, 16200
(51) G01N 19/02 (2006.01) (11) 29379 (21) 2016-32143 (22) 25.02.2016 (47) 18.04.2016 (73) Centrum dopravního výzkumu, v. v. i., Brno, CZ Nekula Leoš, Vyškov, CZ (72) Stryk Josef Ing., Ph.D., Tišnov, CZ Rusňák Pavel Ing., Brno, CZ Nekula Leoš, Vyškov, CZ Sobek Jan Mgr., Brno, CZ (54) Závěs měřicího kola dynamického měřicího zařízení na měření součinitele podélného tření povrchu vozovky	

Seznam majitelů zapsaných užitéch vzorů

(73) ALUCAST, s.r.o., Tupesy, CZ	(11) 29365	(51) B 22 C 7/02	(2006.01)	(73) Západočeská univerzita v Plzni, Plzeň, CZ	(11) 29372	(51) E 01 D 2/04	(2006.01)
Centrum dopravního výzkumu, v. v. i., Brno, CZ	29379	G 01 N 19/02	(2006.01)	ZKL Výzkum a vývoj, a.s., Brno, CZ	29377	F 16 C 33/78	(2006.01)
České vysoké učení technické v Praze, Fakulta strojní, Praha 6, CZ	29370	C 23 C 16/27	(2006.01)	5M s.r.o., Kunovice, CZ	29372	E 01 D 2/04	(2006.01)
Doosan Škoda Power s.r.o., Plzeň, CZ	29368	F 01 D 5/16	(2006.01)	Barvinský František, Praha 4 - Braník, CZ	29364	E 01 B 3/28	(2006.01)
FT Technologies a.s., Bohuňovice, CZ	29381	G 06 Q 50/22	(2012.01)	Eisenreich Jan, Plzeň, CZ	29374	E 01 B 19/00	(2006.01)
Fyzikální ústav AV ČR, v. v. i., Praha 8, Libeň, CZ	29370	C 23 C 16/27	(2006.01)	Gebauer Pavel, Havířov - Šumbark, CZ	29382	A 01 G 31/06	(2006.01)
INTERTECH PLUS s.r.o., Kuřim, CZ	29380	E 01 F 8/00	(2006.01)	Hamrák Stanislav, Krompachy, SK	29363	H 01 H 85/20	(2006.01)
JIHLAVAN, a.s., Jihlava, CZ	29376	F 15 B 21/00	(2006.01)	Hamrák Marek, Krompachy, SK	29363	H 01 H 85/20	(2006.01)
SVOS, spol. s r.o., Přelouč, CZ	29384	F 41 A 23/24	(2006.01)	Krňanský Daniel, Březová-Oleško, CZ	29369	F 41 A 31/02	(2006.01)
ŠKODA AUTO a.s., Mladá Boleslav, CZ	29366	B 60 N 2/48	(2006.01)	Nedbálek Ondřej, Ostrava - Kunčičky, CZ	29382	A 01 G 31/06	(2006.01)
Univerzita Pardubice, Pardubice - Polabiny, CZ	29360	C 09 D 133/16	(2006.01)	Nekula Leoš, Vyškov, CZ	29379	G 01 N 19/02	(2006.01)
Ústav pro hydrodynamiku AV ČR, v.v.i., Praha 6, CZ	29373	G 01 L 9/04	(2006.01)	Palovská Marta, Kladno, CZ	29371	E 04 B 1/90	(2006.01)
VYRTYCH a.s., Praha 4 Nusle, CZ	29362	B 32 B 33/00	(2006.01)	Penk Tomáš Ing., Praha 5 - Lipence, CZ	29361	E 04 C 3/32	(2006.01)
Výzkumný a zkušební letecký ústav, a.s., Praha - Letňany, CZ	29372	E 01 D 2/04	(2006.01)	Řádek Michal, Český Brod, CZ	29378	A 23 G 3/32	(2006.01)
Westinghouse El. Czech rep., Praha 6, CZ	29370	C 23 C 16/27	(2006.01)	Sedmera Miroslav, Roudnice nad Labem, CZ	29383	F 16 G 11/02	(2006.01)
				Šemelíková Kristýna, Dolní Jirčany, CZ	29375	F 16 M 11/00	(2006.01)
				Vyrubal Karel, Kamenný Újezd, CZ	29367	F 16 H 1/28	(2006.01)

FG4Q

Zapsané průmyslové vzory - přehled podle čísel zápisu

V období uzávěrky tohoto čísla Věstníku zapsal Úřad průmyslového vlastnictví tyto průmyslové vzory:

36709	12-02	36712	25-02	36715	10-04
36710	08-10	36713	06-03	36716	25-01
36711	15-06	36714	09-03	36717	08-09

FG4Q

Zapsané průmyslové vzory - přehled podle tříd

- (51) **06-03**
- (11) 36713
- (21) 2015-40234
- (22) 25.03.2015
- (15) 13.04.2016
- (54) **Jídelní stůl**
- (28) 2
- (73) Artforest s.r.o., Unhošť, CZ
- (72) Frič Vilém MgA., Unhošť 2, CZ



2.2



1.1



2.3



1.2

- (51) **08-09**
- (11) 36717
- (21) 2015-40434
- (22) 30.10.2015
- (15) 13.04.2016
- (54) **Úchyt dveřního křídla**
- (28) 1
- (73) Slidingtech s.r.o., Přerov III - Lověšice, CZ
- (72) Šampan Adam, Olomouc, CZ
- (74) Ing. Petr Soukup, Vídeňská 8, Olomouc, 77200



1.3

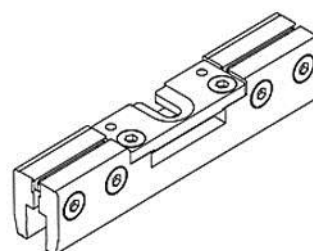

1.1



2.1

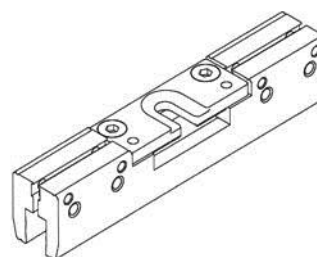

1.2

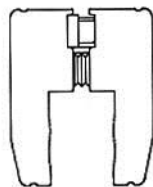

1.3

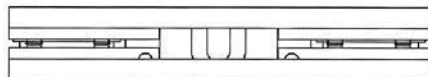

1.4

-
- (51) **08-10**
(11) 36710
(21) 2014-40125
(22) 19.12.2014
(15) 13.04.2016
(54) **Parkovací stojan**
(28) 2
(73) Padmos Jan Ing., Třebíč, Vnitřní Město, CZ
(72) Padmos Jan Ing., Třebíč, Vnitřní Město, CZ
(74) Kancelář TEAK, Ivan Vojtek, patentový zástupce, Kmochova 762, Třebíč, 67401



1.3



2.1



1.1



1.2



2.2



2.3

- (51) **09-03**
(11) 36714
(21) 2015-40290
(22) 02.06.2015
(15) 13.04.2016
(54) **Zásobník s výsypkou**
(28) 1
(73) Vysoká škola báňská-Technická univerzita Ostrava, Ostrava-Poruba, CZ
(72) Lucie Jezerská Ing., Ph.D., Frýdek-Místek, CZ
Vyletělek Jan Ing., Ph.D., Darkovice, CZ
Žurovec David Ing., Ph.D., Fryčovice, CZ
Zegzulka Jiří prof. Ing., CSc., Ludgeřovice, CZ



1.1



1.2



1.3



1.4



1.5



1.6



1.7

- (51) **10-04**
(11) 36715
(21) 2015-40386
(22) 21.09.2015
(15) 13.04.2016
(54) **Zařízení k měření aeračních vlastností prášků a syplých hmot s plochou komorou**
(28) 1
(73) Vysoká škola báňská-Technická univerzita Ostrava, Ostrava-Poruba, CZ
(72) Hlosta Jakub Ing., Nošovice, CZ
Žurovec David Ing., Fryčovice, CZ
Žadrapa František Ing., Ostrava-Plesná, CZ
Zegzulka Jiří prof. Ing., CSc., Ludgeřovice, CZ
Nečas Jan Ing., Ph.D., Frýdlant nad Ostravicí, CZ

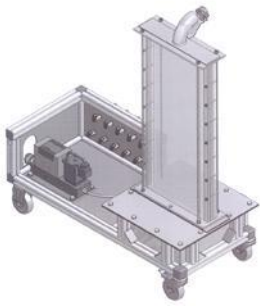

1.1

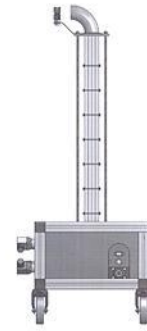

1.5



1.2

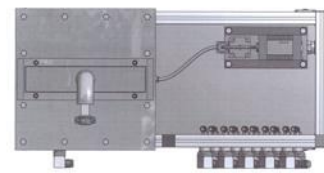

1.6



1.3

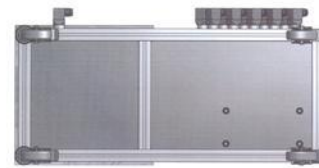

1.7

-
- (51) **12-02**
(11) 36709
(21) 2014-40119
(22) 17.12.2014
(15) 13.04.2016
(54) **Klec přepravní**
(28) 2
(73) Česká pošta, s.p., Praha 1, CZ
(72) Vzdal se práva být uveden - §35(2)(c)zák.č.207/2000Sb., nevedeno, XY

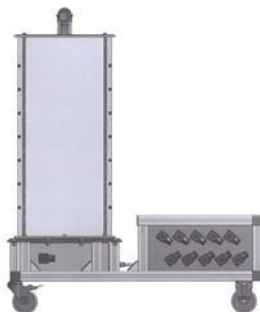

1.4



1.1



1.2



1.3



2.1



2.2



2.3

-
- (51) **15-06**
(11) 36711
(21) 2014-40102
(22) 12.05.2015
(15) 13.04.2016
(54) **Dopřádací box a rotorový dopřádací stroj**
(28) 3
(73) Saurer Germany GmbH & Co. KG, 42897 Remscheid, DE
(72) Bossy Rino, Wüllfrath, DE
(74) Společná advokátní kancelář Všetěčka Zelený Švorčík Kalenský a partneři, JUDr. Otakar Švorčík, Hálkova 2, Praha 2, 12000



1.1

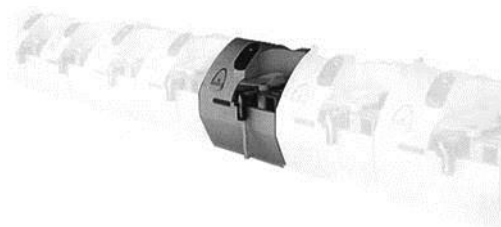

1.2



1.3

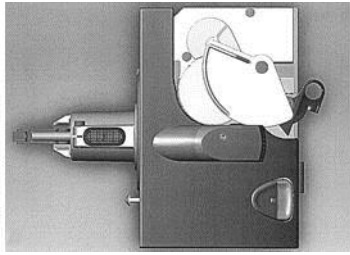

1.4



2.1

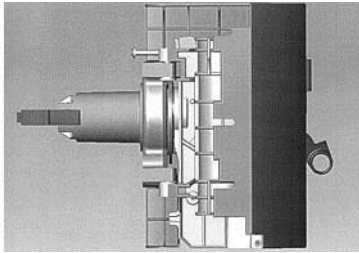

1.5

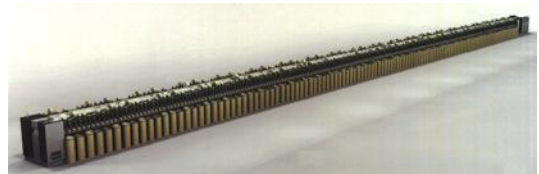

2.2

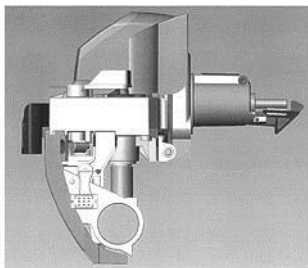

1.6



2.3

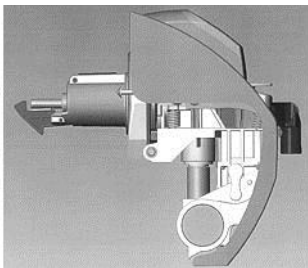

1.7



2.4

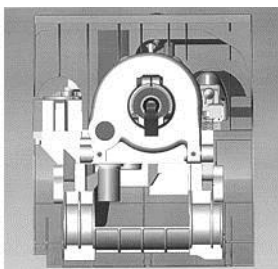

1.8



2.5



2.6



2.7

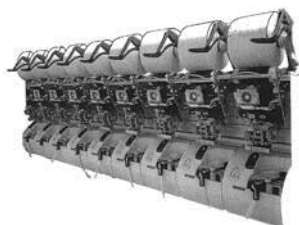

3.1

-
- (51) **25-01**
(11) 36716
(21) 2015-40415
(22) 16.10.2015
(15) 13.04.2016
(54) **Konstrukční profil**
(28) 1
(73) Flidr medical s.r.o., Polička, CZ
(72) Polách Martin, Rovečné, CZ

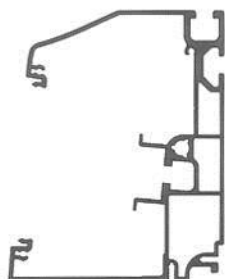

1.1

- (51) **25-02**
(11) 36712
(21) 2015-40218
(22) 17.03.2015
(15) 13.04.2016
(54) **Ochranný rošt kořenů**
(28) 1
(73) Padnos Jan Ing., Třebíč, Vnitřní Město, CZ
(72) Padnos Jan Ing., Třebíč, Vnitřní Město, CZ
(74) Ivan Vojtek, patentový zástupce, Kmochova 762, Třebíč, 67401



1.1

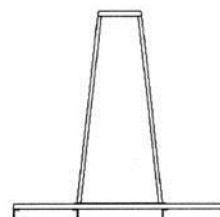

1.2

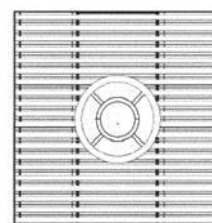

1.3

Seznam vlastníků zapsaných průmyslových vzorů

(73)	(11)	(51)	(73)	(11)	(51)
Artforest s.r.o., Unhošť, CZ	36713	06-03	Saurer Germany GmbH & Co. KG, 42897 Remscheid, DE	36711	15-06
Česká pošta, s.p., Praha 1, CZ	36709	12-02	Slidingtech s.r.o., Přerov III - Lověšice, CZ	36717	08-09
Flidr medical s.r.o., Polička, CZ	36716	25-01	Vysoká škola báňská-Technická univerzita Ostrava, Ostrava-Poruba, CZ	36714	09-03
Padrnos Jan Ing., Třebíč, Vnitřní Město, CZ	36710	08-10			
Padrnos Jan Ing., Třebíč, Vnitřní Město, CZ	36712	25-02			
Vysoká škola báňská-Technická univerzita Ostrava, Ostrava-Poruba, CZ	36715	10-04			

Úřední rozhodnutí a oznámení

MK4A, MK4F

Zánik patentů a autorských osvědčení uplynutím doby platnosti

(11)	(21)	Int.Cl/(51)	(11)	(21)	Int.Cl/(51)
288242	1996-1099	8/B66B 29/06	292207	1997-3218	8/E04D 13/16
290765	1997-3546	8/C08J 9/38	295114	1997-3401	8/A01N 41/10
291054	1997-3293	8/C07D 215/48	295783	1997-3215	8/A24F 47/00

MM4A, MM4F

Zániky patentů a autorských osvědčení pro nezaplacení udržovacích poplatků

(11)	(21)	Int.Cl/(51)	(11)	(21)	Int.Cl/(51)
288751	1998-3235	8/C21B 5/00	303235	2010-743	8/F16L 11/02
294524	1997-3185	8/E06B 3/96	303480	2011-636	8/G01C 15/02
295262	2000-3756	8/A47L 9/24	304155	2003-871	8/A61C 19/04
296721	2004-1030	8/B32B 5/24	304380	2006-640	8/E21C 31/08
298456	2002-3328	8/E04B 9/02			

MK1K

Zániky užitečných vzorů uplynutím doby platnosti

(11)	(21)	(51)	(11)	(21)	(51)
16576	2006-17638	A61G 3/02 (2006.01)	23025	2011-24913	E04G 23/02 (2006.01)
16577	2006-17644	D01H 4/30 (2006.01)	23082	2011-24916	B01J 41/04 (2006.01)
16629	2006-17637	B65D 30/02 (2006.01)	23083	2011-24926	A23L 2/02 (2006.01)
16666	2006-17641	A47F 5/06 (2006.01)	23180	2011-24918	B25B 27/00 (2006.01)
16821	2006-17643	D01H 4/32 (2006.01)	23203	2011-24929	A01G 9/02 (2006.01)
19088	2008-20397	G06F 17/30 (2006.01)	23204	2011-24930	C07D 471/04 (2006.01)
19119	2008-20388	F24F 5/00 (2006.01)	23292	2011-24939	B25B 27/00 (2006.01)
19121	2008-20400	G01L 1/25 (2006.01)	23363	2011-24936	B23B 47/28 (2006.01)
19259	2008-20385	F16K 35/06 (2006.01)	23418	2011-24938	F16L 11/02 (2006.01)
22869	2011-24933	B60R 9/058 (2006.01)	23511	2011-24940	E04C 2/12 (2006.01)
22946	2011-24915	A61F 2/02 (2006.01)	23587	2011-24927	A63F 1/04 (2006.01)
22967	2011-24911	B22D 41/005 (2006.01)	23588	2011-24928	A63F 1/04 (2006.01)
22968	2011-24912	B22D 41/005 (2006.01)	24789	2011-24932	G21F 1/10 (2006.01)

MK4Q

Zániky práva ze zapsaných průmyslových vzorů uplynutím doby ochrany

(11)	(21)	Int.Cl/(51)	(11)	(21)	Int.Cl/(51)
26644	1995-28714	6/29-02	35053	2010-38399	9/06-01
33524	2005-36390	8/25-03	35064	2010-38395	9/06-01
33531	2005-36391	8/05-06	35264	2010-38392	9/12-13
33532	2005-36406	8/19-06	35308	2010-38389	9/06-01

Zápisy licenčních smluv do patentového rejstříku pro nabyvatele

(11) 304152	(73) MEGA a.s., Praha 9, CZ Technická univerzita v Liberci, Liberec, CZ Nabyvatel: AQUATEST a.s., Geologická 4, Praha 5, 15200, CZ Druh licence: nevýlučná Datum uzavření smlouvy: 21.04.2015 Datum zápisu smlouvy: 14.04.2016	(11) 305932	(73) Rieter CZ s.r.o., Ústí nad Orlicí, CZ Nabyvatel: Rieter Machine Works Ltd., Klosterstrasse 29, Winterthur, CH Druh licence: výlučná Datum uzavření smlouvy: 01.07.2010 Datum zápisu smlouvy: 15.04.2016
-------------	---	-------------	--

Zápisy licenčních smluv do rejstříku užitečných vzorů pro nabyvatele

(11) 26609		Druh licence: výlučná
(73) České vysoké učení technické v Praze, veřejná vysoká škola, Praha - Dejvice, CZ		Datum uzavření smlouvy: 22.03.2016
Nabyvatel: RD Rýmařov s. r. o., 8. května 1191/45, Rýmařov, 79501, CZ	(11) 27370	Datum zápisu smlouvy: 15.04.2016
Druh licence: nevýlučná	(73) České vysoké učení technické v Praze, Praha 6, CZ	
Datum uzavření smlouvy: 13.11.2015	Nabyvatel: DAMGAARD Technologies s.r.o., Na Pankráci 1062/58,	
Datum zápisu smlouvy: 15.04.2016	Praha 4, Nusle, 14000, CZ	
(11) 27369		Druh licence: výlučná
(73) České vysoké učení technické v Praze, Praha 6, CZ		Datum uzavření smlouvy: 22.03.2016
Nabyvatel: DAMGAARD Technologies s.r.o., Na Pankráci 1062/58,		Datum zápisu smlouvy: 15.04.2016
Praha 4, Nusle, 14000, CZ		

ND1K

První prodloužení doby platnosti užitečných vzorů

(51) F24J 2/52	(2006.01)	(51) G08G 1/005	(2006.01)
(11) 23364		G08G 1/01	(2006.01)
(21) 2011-24961		(11) 24380	
(22) 11.10.2011		(21) 2012-26091	
(73) HESCO, s.r.o., Otrokovice, CZ		(22) 21.05.2012	
(54) Skladebná nosná konstrukce solárního systému		(73) Vávra osvětlení s.r.o., Praha 9, Libeň, CZ	
(51) A47F 7/00	(2006.01)	(54) Varovná světelná informační linie pro přechody pro chodce	
A47B 96/00	(2006.01)	(51) B32B 5/02	(2006.01)
F16B 45/00	(2006.01)	B32B 5/26	(2006.01)
(11) 23806		A61L 15/64	(2006.01)
(21) 2012-25863		A61L 27/58	(2006.01)
(22) 03.04.2012		A61K 47/10	(2006.01)
(73) Dohnálek Radim, Beroun, CZ		A61K 47/14	(2006.01)
(54) Háček		B82B 3/00	(2006.01)
(51) B60N 2/04	(2006.01)	B82Y 5/00	(2011.01)
B60N 2/10	(2006.01)	(11) 24705	
B60N 2/22	(2006.01)	(21) 2012-25947	
(11) 23966		(22) 23.04.2012	
(21) 2012-26013		(73) Hoch Jiří Prof. MUDr. CSc., Praha, CZ	
(22) 09.05.2012		Student Science, s. r. o., Horní Podluží, CZ	
(73) BORCAD cz, s. r. o., Fryčovice, CZ		(54) Kompozitní resorbovatelné nanomateriály, se strukturou vrstev, zvláště pro chirurgické aplikace	
(54) Elektricky ovládané polohovatelné sedadlo		(51) B60P 3/38	(2006.01)
(51) E04H 4/06	(2006.01)	B60P 3/39	(2006.01)
(11) 24061		A47C 17/80	(2006.01)
(21) 2012-26027		A47C 17/70	(2006.01)
(22) 10.05.2012		(11) 25513	
(73) ASPAR spol. s r.o., Brno, CZ		(21) 2013-27902	
TAPI PLUS spol. s r.o., Modřice, CZ		(22) 11.04.2012	
Klement Květoslav, Brno, CZ		(73) Pešl Jiří, Hradec Králové, CZ	
ASPAR (Cyprus) Ltd., Lamaca, CY		(54) Postel dopravního prostředku	
(54) Uložení navijecího zařízení pro bazénové rolety		(51) B64D 17/80	(2006.01)
(51) A21D 2/00	(2006.01)	B64D 25/00	(2006.01)
(11) 24142		(11) 25882	
(21) 2012-25889		(21) 2013-28208	
(22) 11.04.2012		(22) 16.04.2012	
(73) Sociální družstvo Partners Ardanas, Prostějov, CZ		(73) STRATOS 07 s.r.o., Praha, CZ	
(54) Těsto pro výrobu pečárenských výrobků, zejména chleba		(54) Balistický záchranný systém pro letouny s rotujícím křídlem	
(51) C12C 12/00	(2006.01)	(51) H02B 1/28	(2006.01)
(11) 24148		H02B 1/26	(2006.01)
(21) 2012-26005		H02B 1/30	(2006.01)
(22) 04.05.2012		H02G 3/08	(2006.01)
(73) Budějovický Budvar, národní podnik, České Budějovice, CZ		(11) 26108	
(54) Pasterované kvasnicové pivo nebo nápoj na bázi piva		(21) 2013-28301	
(51) F28F 1/10	(2006.01)	(22) 14.02.2012	
F28D 1/047	(2006.01)	(73) ABB OY, Helsinky, FI	
(11) 24318		(54) Elektrická ochranná skříňka	
(21) 2012-25985			
(22) 02.05.2012			
(73) Thermotip s.r.o., Králův Dvůr, CZ			
(54) Teplosměnná trubka a teplosměnný výměník			

(51) A61J 1/05	(2006.01)	(51) B65D 85/20	(2006.01)
A61J 1/16	(2006.01)	B65D 85/30	(2006.01)
(11) 26170		(11) 26171	
(21) 2012-26424		(21) 2012-26487	
(22) 17.07.2012		(22) 02.08.2012	
(73) PrimeCell Therapeutics a.s., Praha 1, CZ		(73) Synga, s.r.o., Říčany u Prahy, CZ	
Národní Centrum Tkání a Buněk a.s., Brno, CZ		(54) Primární obal s mikropipetou, souprava a přípravek pro otevření obalu	
4MEDi - Centrum buněčné terapie a diagnostiky a. s., Ostrava, Moravská Ostrava, CZ			
(54) Kazeta pro zmrazení a uložení buněk a krve		(51) A23G 1/32	(2006.01)
		A21D 10/04	(2006.01)
		A23L 1/29	(2006.01)
		(11) 26647	
		(21) 2012-25929	
		(22) 19.04.2012	
		(73) Vyčítalová Monika, Česká Třebová, CZ	
		(54) Cukrárenský výrobek	

ND1K

Druhé prodloužení doby platnosti užitečných vzorů

(51) G06F 17/30	(2006.01)	(51) B82B 1/00	(2006.01)
G06F 19/00	(2006.01)	A61K 9/127	(2006.01)
G06Q 50/00	(2006.01)	A61K 9/51	(2006.01)
G06Q 10/00	(2012.01)	A61K 9/70	(2006.01)
(11) 19681		A61P 41/00	(2006.01)
(21) 2009-21109		A61P 17/02	(2006.01)
(22) 15.04.2009		(11) 19818	
(73) COREFIS s.r.o., Pardubice, CZ		(21) 2009-21123	
(54) Expertní a informační systém na kontrolu životního stylu		(22) 17.04.2009	
		(73) NANOPROGRES, z.s.p.o., Pardubice – Polabiny 2, CZ	
(51) B61L 29/30	(2006.01)	(54) Dutá nanovlákná obohacená liposomy	
B61L 29/28	(2006.01)		
B61L 29/22	(2006.01)	(51) B23Q 7/00	(2006.01)
B61L 29/16	(2006.01)	(11) 19841	
B61L 27/00	(2006.01)	(21) 2009-21085	
G06F 19/00	(2006.01)	(22) 08.04.2009	
(11) 19736		(73) Staněk Jaroslav Ing., Jíloviště, CZ	
(21) 2009-21174		(54) Horizontálně vertikální posuvný a otočný manipulátor	
(22) 05.05.2009			
(73) AŽD Praha s. r. o., Praha 10, CZ		(51) B23B 25/06	(2006.01)
(54) Diagnostický systém, zejména železničních zabezpečovacích zařízení		(11) 19842	
		(21) 2009-21086	
(51) B60N 3/04	(2006.01)	(22) 08.04.2009	
(11) 19767		(73) Staněk Jaroslav Ing., Jíloviště, CZ	
(21) 2009-21185		(54) Inteligentní univerzální upínač	
(22) 07.05.2009			
(73) Gumárny Zubří, akciová společnost, Zubří, CZ		(51) G01M 17/02	(2006.01)
(54) Recyklovatelná autorohož		G01N 3/56	(2006.01)
		G01N 19/00	(2006.01)
(51) G01B 11/24	(2006.01)	(11) 19925	
B25J 11/00	(2006.01)	(21) 2009-21134	
(11) 19814		(22) 21.04.2009	
(21) 2009-21084		(73) Univerzita Tomáše Bati ve Zlíně, Zlín, CZ	
(22) 08.04.2009		(54) Zařízení pro testování opotřeбенí polymerních materiálů	
(73) Staněk Jaroslav Ing., Jíloviště, CZ			
(54) Zařízení pro manipulaci a měření rotačních výrobků		(51) F02C 7/24	(2006.01)
		F01D 25/00	(2006.01)
(51) H01F 27/25	(2006.01)	F04D 29/66	(2006.01)
H01F 41/02	(2006.01)	(11) 20181	
(11) 19815		(21) 2009-21241	
(21) 2009-21088		(22) 26.05.2009	
(22) 09.04.2009		(73) PRVNÍ IZOLAČNÍ ALFA, s.r.o., Teplice, CZ	
(73) THERMA FM, s.r.o., Frýdlant nad Ostravicí, CZ		(54) Ochranný kryt	
(54) Dělené segmentové jádro			

- | | | | |
|---|-----------|---|-----------|
| (51) B82B 1/00 | (2006.01) | (51) B82B 1/00 | (2006.01) |
| A61K 47/34 | (2006.01) | A61K 47/30 | (2006.01) |
| A61K 47/42 | (2006.01) | A61K 9/70 | (2006.01) |
| A61K 9/70 | (2006.01) | A61K 9/127 | (2006.01) |
| A61P 17/00 | (2006.01) | A61P 41/00 | (2006.01) |
| A61P 19/00 | (2006.01) | A61P 17/02 | (2006.01) |
| (11) 20291 | | A61P 17/00 | (2006.01) |
| (21) 2009-21119 | | (11) 20346 | |
| (22) 17.04.2009 | | (21) 2009-21121 | |
| (73) STUDENT SCIENCE, s. r. o., Horní Podluží, CZ | | (22) 17.04.2009 | |
| NANOPHARMA, a. s., Praha, CZ | | (73) STUDENT SCIENCE, s. r. o., Horní Podluží, CZ | |
| Ústav experimentální medicíny AV ČR, v.v.i., Praha, CZ | | NANOPHARMA, a. s., Praha, CZ | |
| Technická univerzita v Liberci, Liberec, CZ | | Ústav experimentální medicíny AV ČR, v.v.i., Praha, CZ | |
| (54) Kolagen/fibrinová síť s nanovlákný z polykaprolaktonu | | Technická univerzita v Liberci, Liberec, CZ | |
| (51) B82B 1/00 | (2006.01) | (54) Síťka obohacená nanovlákný z polykaprolaktonu nebo ze směsi kyseliny | |
| A61K 9/127 | (2006.01) | polymléčné a polyglykolové či polyvinylchloridu s adherovanými | |
| A61K 9/70 | (2006.01) | liposomy | |
| A61K 47/30 | (2006.01) | (51) A61K 39/12 | (2006.01) |
| A61P 41/00 | (2006.01) | (11) 20965 | |
| A61P 17/00 | (2006.01) | (21) 2010-22531 | |
| A61P 17/02 | (2006.01) | (22) 07.04.2010 | |
| (11) 20292 | | (73) Bohemia Pharmaceuticals s.r.o., Praha 10 - Hostivař, CZ | |
| (21) 2009-21120 | | (54) Lčivo s obsahem antistafylokokového řágového lyzátu | |
| (22) 17.04.2009 | | (51) C12M 3/00 | (2006.01) |
| (73) STUDENT SCIENCE, s. r. o., Horní Podluží, CZ | | A61K 39/12 | (2006.01) |
| NANOPHARMA, a. s., Praha, CZ | | C12R 1/445 | (2006.01) |
| Ústav experimentální medicíny AV ČR, v.v.i., Praha, CZ | | C12R 1/92 | (2006.01) |
| Technická univerzita v Liberci, Liberec, CZ | | (11) 21020 | |
| (54) Síťka z polykaprolaktonu nebo z polyglykolové kyseliny nebo ze směsi | | (21) 2010-22532 | |
| kyseliny polymléčné a polyglykolové s nanovlákný | | (22) 07.04.2010 | |
| (51) B82B 1/00 | (2006.01) | (73) Bohemia Pharmaceuticals s.r.o., Praha 10 - Hostivař, CZ | |
| A61K 9/127 | (2006.01) | (54) Zařizení k přípravě lčiv s obsahem antistafylokokového řágového lyzátu | |
| A61K 9/70 | (2006.01) | | |
| A61K 47/30 | (2006.01) | | |
| A61P 17/02 | (2006.01) | | |
| A61P 17/00 | (2006.01) | | |
| A61P 41/00 | (2006.01) | | |
| (11) 20293 | | | |
| (21) 2009-21122 | | | |
| (22) 17.04.2009 | | | |
| (73) NANOPROGRES, z.s.p.o., Pardubice - Polabiny 2, CZ | | | |
| (54) Nanovláknenná síťka s nanovlákný s dotovanými liposomy | | | |

ND4Q

První obnovy doby ochrany průmyslových vzorů

- | | |
|--------------------------------|---------------------------------------|
| (51) 06-03 | (51) 12-16 |
| (11) 35136 | (11) 35496 |
| (21) 2011-38691 | (21) 2011-38652 |
| (22) 31.05.2011 | (22) 27.04.2011 |
| (54) Křeslo, stůl, stolec | (54) Krycí panel pro vozidla |
| (51) 12-11 | (51) 12-16 |
| (11) 35293 | (11) 35549 |
| (21) 2011-38626 | (21) 2011-38653 |
| (22) 06.04.2011 | (22) 27.04.2011 |
| (54) Skútr | (54) Čelní mřížkový panel pro vozidla |
| (51) 10-05 | (51) 02-02 |
| (11) 35334 | (11) 35819 |
| (21) 2011-38812 | (21) 2011-38742 |
| (22) 30.09.2011 | (22) 20.07.2011 |
| (54) Kapesní detektor výbušnín | (54) Oděvní tričko |

PD4A

Převod práv a ostatní změny majitelů patentů

(11) 297041
(21) 2002-1992
(73) Konecranes Plc, Hyvinkää, FI

(11) 302233
(21) 2009-706
(73) Mikrobiologický ústav AV ČR, v. v. i., Praha 4, CZ

(11) 297041
(21) 2002-1992
(73) Konecranes Global Corporation, FI-05830 Hyvinkää, FI

(11) 303672
(21) 2002-3942
(73) Theravance Biopharma Antibiotics IP, LLC, South San Francisco, 94080, CA, US

PD1K

Převod práv a ostatní změny majitelů užitných vzorů

(11) 24066
(21) 2012-26105
(73) Tauchman SWS s.r.o., Jilemnice, CZ

(11) 27903
(21) 2015-30690
(73) Březina Petr, Zbuzany, CZ

(11) 27265
(21) 2014-29733
(73) Březina Petr, Zbuzany, CZ

(11) 28651
(21) 2015-31024
(73) Bouzek Michal Akad. sochař, Praha 1, CZ

PD4Q

Převod práv a ostatní změny vlastníků průmyslových vzorů

(11) 35355
(21) 2012-38911
(73) PRUHAK s.r.o., Brno, Žabovřesky, CZ

(11) 36225
(21) 2014-39965
(73) Březina Petr, Zbuzany, CZ

(11) 36190
(21) 2014-39959
(73) Březina Petr, Zbuzany, CZ

(11) 36669
(21) 2015-40268
(73) Bouzek Michal Akad. sochař, Praha 1, CZ

QA9A

Nabídka licence

(73) České vysoké učení technické v Praze Fakulta stavební, Praha 6, CZ
(11) 300195
(54) Vláknobeton, zejména pro zemní konstrukce

(73) České vysoké učení technické v Praze Fakulta jaderná a fyzikálně inženýrská, Praha 1, CZ
(11) 302753
(54) Způsob přípravy oxidu hlinitého

(73) Výzkumný ústav vodohospodářský T.G.Masaryka, v.v.i., Praha 6, CZ
(11) 305965
(54) Pasivní časově integrující vzorkovač vody a nerozpuštěných látek

Zamítnuté a částečně zamítnuté přihlášky ochranných známek před zveřejněním

Kapitola obsahuje údaje o rozhodnutích o přihláškách ochranných známek, u kterých byly na základě provedeného věcného průzkumu shledány Úřadem důvody pro zamítnutí přihlášky ochranné známky podle ustanovení § 4 nebo 6 zákona č. 441/2003 Sb. Na základě toho Úřad vydal rozhodnutí o zamítnutí přihlášky podle ustanovení § 22 zákona č. 441/2003 Sb., a to pro celý seznam výrobků a služeb nebo pro jeho část. Údaje o výsledku rozhodnutí (zamítnutí přihlášky, částečné zamítnutí přihlášky) jsou uvedeny za datem právní moci rozhodnutí pod INID kódem (583) s názvem "Datum právní moci rozhodnutí/výsledek rozhodnutí".

(210) **O-522755**

(540)

Das RentAuto

(583) 02.04.2016/NABYTÍ P.M. - ČÁSTEČNÉ ZAMÍTNUTÍ PŘIHLÁŠKY

(210) **O-526440**

(540)

(210) **O-525528**

(540)

Dia VitaMin

(583) 08.04.2016/NABYTÍ P.M. - ZAMÍTNUTÍ PŘIHLÁŠKY



(210) **O-526312**

(540)

Město v bezpečí

(583) 07.04.2016/NABYTÍ P.M. - ZAMÍTNUTÍ PŘIHLÁŠKY

(583) 09.04.2016/NABYTÍ P.M. - ZAMÍTNUTÍ PŘIHLÁŠKY

Přehled zveřejněných přihlášek ochranných známek

Přihlášky ochranných známek, které byly na základě výsledků formálního a věcného průzkumu provedeného Úřadem shledány schopné zápisu do rejstříku ochranných známek, jsou obsaženy v této kapitole. Důležitou právní skutečností je, že zveřejněním přihlášky ochranné známky v této kapitole Věstníku (§ 23 zákona č. 441/2003 Sb.) začíná běžet zákonná tříměsíční lhůta pro podání námitek podle ustanovení § 25 zákona č. 441/2003 Sb.

Číselný přehled											
O-493015	O-514144	O-516510	O-518802	O-521004	O-521858	O-521859	O-521860	O-521861	O-522662	O-522695	O-523477
O-523640	O-524064	O-524237	O-525097	O-525116	O-525289	O-525290	O-525454	O-525713	O-525855	O-525983	O-526213
O-526240	O-526241	O-526450	O-526459	O-526461	O-526488	O-526622	O-526830	O-526847	O-527107	O-527108	O-527146
O-527147	O-527222	O-527344	O-527413	O-527424	O-527431	O-527496	O-527651	O-527696	O-527698	O-527722	O-527765
O-527766	O-527776	O-527777	O-527863	O-527900	O-527906	O-528004	O-528006	O-528041	O-528042	O-528084	O-528103
O-528235	O-528313	O-528342	O-528376	O-528389	O-528398	O-528399	O-528416	O-528417	O-528425	O-528571	O-528584
O-528585	O-528591	O-528598	O-528600	O-528616	O-528617	O-528650	O-528680	O-528681	O-528689	O-528715	O-528716
O-528786	O-528787	O-528788	O-528801	O-528843	O-528853	O-528868	O-528898	O-528900	O-528901	O-528902	O-528903
O-528904	O-528931	O-528950	O-528954	O-528962	O-528965	O-528971	O-528980	O-529057	O-529067	O-529081	O-529086
O-529113	O-529134	O-529135	O-529155	O-529156	O-529173	O-529174	O-529233	O-529237	O-529241	O-529242	O-529270
O-529278	O-529280	O-529283	O-529288	O-529289	O-529330	O-529345	O-529360	O-529368	O-529369	O-529370	O-529414
O-529417	O-529418	O-529441	O-529445	O-529450	O-529458	O-529464	O-529470	O-529525	O-529526	O-529528	O-529529
O-529575	O-529585	O-529596	O-529599	O-529604	O-529606	O-529613	O-529621	O-529624	O-529630	O-529631	O-529632
O-529640	O-529643	O-529654	O-529737	O-529784	O-529805	O-529826	O-529862	O-529875	O-529890	O-529906	O-529933
O-529952	O-529953	O-529954	O-530011	O-530012	O-530013	O-530015	O-530019	O-530281			

Zveřejněné přihlášky ochranných známek

(210) **O-493015**

(220) 08.03.2012

(320) 10.05.2010

(511) 8, 21

(540)

COSMOPOLITAN

(510) (8) ruční nástroje a nářadí ruční, přístroje, holicí strojky, roztírače na potraviny, hmoždíře a paličky; (21) potřeby a nádoby pro domácnost nebo kuchyň, surové nebo opracované sklo (s výjimkou stavebního skla), skleněné nádoby, porcelán a keramika neobsažené v jiných třídách, nádoby a nádoby pro domácnost a kuchyň (nikoliv z drahých kovů ani jimi pokovené), skleněné nádoby, stolní nádoby (servisy), kuchyňské nádoby, servírovací nádoby, porcelánové nádoby, porcelán, keramika a vázy včetně ale nikoliv pouze pístových kávových konvic, čajové konvice, nádoby na smetanu, cukřenky, kuchyňské dózy, mlýnky na sůl a na pepř, šálky, podšálky, hrnky, konvice, kávové filtry neelektrické, mlýnky na kávu ruční, překapávače kávy neelektrické, kávové konvice neelektrické, kávové servisy, neelektrické přístroje na kávu, konvice na horkou čokoládu, čajové servisy, ruční mlýnky na potraviny.

(730) **H.A.G. Import Corporation (Australia) Pty Ltd**, Brooklyn Estate 77G Millers Road, Altona, AU

(740) **KOREJZOVÁ & SPOL.**, v.o.s., JUDr. Petra Korejzová, Korunní 810/104 E, Praha 10, 10100

(210) **O-514144**

(220) 06.06.2014

(320) 06.06.2014

(511) 9, 16, 35, 36, 38, 39, 41

(540)

Bydlím tady, znám to tady, pracuji tady

(510) (9) elektronické sítě, elektronické multimediální informační katalogy, elektronické časopisy, elektronická periodika a knihy v elektronické podobě, data na magnetických a optických nosičích, software, počítačový software zabezpečující audiovizuální komunikaci prostřednictvím informačních a telekomunikačních sítí, například počítačové sítě Internet, satelitu; (16) knihy, časopisy, tiskoviny všeho druhu periodické i neperiodické, tiskopisy, letáky, manuály, příručky, brožury, fotografie, data a databáze tištěné, tiskárenské výrobky, publikace, periodika, výrobky z papíru pro reklamní účely zahrnuté v této třídě; (35) reklamní, inzertní, propagační a marketingová činnost, on-line inzertní činnost, vydávání a rozšiřování reklamních materiálů a textů na všech dostupných nosičích, vydávání reklamních brožur a katalogů, umístění reklamních nálepek na zboží, venkovní reklama na billboardech, reklamní inzerce v tisku, v rozhlasových a televizních spotech, v síti Internet, aktualizování reklamních materiálů, vše vztahující se k reklamě v oblasti bankovníctví, vyhledávání obchodních informací, obchodní poradenské a konzultační služby, poskytování informací a informačních produktů reklamního charakteru, vedení databází a jiných záznamů o obchodních kontaktech, konzultace v oblasti obchodu a ekonomiky, organizační zajištění a pořádání výstav a prezentací pro komerční účely, poskytování pomoci při řízení obchodní činnosti a obchodní administrativy s tím spojená, zvláště podnikové poradenství a obchodní management včetně marketingových studií, průzkumu trhu, organizování a účast na komerčních výstavách a předvádění zboží, shromažďování obchodních a statistických informací pro obchodní účely, vše vztahující se k obchodní a reklamní činnosti v oblasti bankovníctví, organizování spotřebitelských soutěží a spotřebitelských anket (součást obchodní činnosti), pořádání anket mezi laickou a odbornou veřejností, spotřebitelská anketa; (36) finanční a bankovní konzultace a poradenství, expertní služby v oblasti pojištění a garancí v investiční oblasti pro tuzemské a zahraniční subjekty, finanční analýzy, zprostředkování pojištění, zprostředkovatelská činnost v oblasti realit, činnost realitní kanceláře, koupě, prodej a pronájem nemovitostí, služby pojišťovacích makléřů - pojišťování nemovitostí, finanční sponzorování, pronájem nemovitostí, zprostředkování finančních operací, investiční činnost, správa majetku, pozemků a budov, garance, záruky, kauce, finanční půjčky, hypotéky, kapitálové investice, leasing, expertní služby v oblasti pojištění a garancí v investiční oblasti pro tuzemské a zahraniční subjekty, poskytování finančních informací v oblasti bankovníctví, organizování sbírek; (38) výměna zpráv, šíření, výměna nebo získávání zpráv a informací, šíření elektronických časopisů, informací, elektronických periodik, knih v elektronické podobě, audio nebo audiovizuálních děl prostřednictvím informační nebo datové nebo elektronické nebo komunikační nebo telekomunikační nebo počítačové

sítě, zejména Internetu, pomocí satelitů, komunikace, poradenská činnost v oblasti sdělovacích prostředků, informační služby o přenosu dat po Internetu, rozhlasového a televizního vysílání, služby zabezpečující audiovizuální komunikaci prostřednictvím informačních a telekomunikačních sítí, například počítačové sítě internet, satelitu, poskytování přístupu k Internetu; (39) doprava, skladování, dodávání zboží prostřednictvím zásilkového obchodu, pronájem garáží, parkovišť a skladů, distribuce zboží (přeprava), služby distribuční, distribuce knih, novin a časopisů; (41) školící a vzdělávací činnost, nakladatelská a vydavatelská činnost, vydávání elektronických knih a časopisů on-line, elektronické publikování (DTP), výchovná a zábavní činnost, služby spojené s pořádáním zábavy, jako je pořádání oslav, provozování programu při udílení cen a obdobných jednorázových událostí, organizování a inscenování soutěží, organizace spotřebitelských soutěží, vyhlašování soutěží a vyhlašování jejich výsledků, organizování a vedení konferencí, symposií a kongresů v oblasti realit, čtenářská anketa.

(730) **Fincentrum Reality s.r.o.**, Pobřežní 620/3, Praha 8 - Karlín, 18600, CZ
(740) Ing. Václav Kratochvíl, Husníkova 2086/22, Praha 13, 15800

(210) **O-516510**

(220) 18.09.2014

(320) 18.09.2014

(511) 16, 35, 36

(540)

Program Za důvěru

(510) (16) papír a výrobky z papíru, kancelářské potřeby, reklamní, inzertní a propagační materiály a tiskoviny všeho druhu; (35) inzertní a reklamní činnost, propagační, reklamní a inzertní služby prostřednictvím jakéhokoliv média; (36) pojišťovnictví a peněžnictví, bankovní obchody, bankovní a finanční služby s těmito službami související.

(730) **Česká spořitelna, a.s.**, Olbrachtova 1929/62, Praha 4 Krč, 14000, CZ

(210) **O-518802**

(220) 22.12.2014

(320) 22.12.2014

(511) 17, 37

(540)

TEPLÁ PĚNA

(510) (17) tepelně izolační materiály, tepelně izolační výrobky, tepelně izolační materiály používané při přestavbách podkroví; (37) stavebnictví, instalační služby v oblasti zateplení budov.

(730) **KM koupelny s.r.o.**, Petroltice pod Ralskem č. 43, 47124, CZ

(740) A. Holas & partner Patentová a známková kancelář, Ing. Mgr. Hana Holasová, Křížová 4, Brno, 60300

(210) **O-521004**

(220) 20.03.2015

(320) 20.03.2015

(511) 9, 16, 28, 41, 42

(540)

(510) (9) data, databáze, databázové produkty a systémy, informace a záznamy v elektronické podobě, elektronické časopisy, elektronická periodika a knihy v elektronické podobě, software a hardware, počítačové programy, softwarové aplikace, elektronické multimediální aplikace, zařízení pro hraní loterií a her, multimediální nebo informační katalogy a aplikace pro prohlížení, zpracovávání nebo uchovávání dat v elektronické podobě, elektronický informační portál, elektronické, datové, informační a



komunikační sítě, platební terminály, loterijní a herní terminály; (16) tiskoviny, periodické i neperiodické publikace, lepenka, papír, tiskárenské výrobky, brožury, losy, vstupenky, sázenky, sázkové tikety, časopisy, knihy, pozvánky, tištěné informační materiály, vizitky, kancelářské potřeby, kalendáře, propagační, reklamní a inzertní materiály a předměty z umělých hmot, fotografie, tašky a sáčky z umělých hmot, krabice lepenkové nebo papírové, papírové štítky, papírové podložky, papírové obaly; (28) stírací karty pro loterijní hry, hry; (41) organizování a vedení konferencí, seminářů, provozování loterií, heren, rulet a kasin, překladatelské služby, provozování výherních i nevýherních hracích zařízení, organizování, provozování a pořádání sázkových her, výherních loterií, tombol, provozování on-line výherních loterií, provozování výherních loterií na internetu, publikační činnost, konzultační činnost v oblasti kulturních a zábavních akcí a sázkových her a výherních loterií, hraní o peníze, živé představení; (42) cloudové výpočetní systémy, elektronické ukládání dat.

(590) Barevná

(730) Sedláček Matěj JUDr., Pod Pekařkou 107/1, Praha 4, 14700, CZ

(210) **O-521858**

(220) 24.04.2015

(320) 15.04.2015

(511) 33

(540)

DEMÄNOVKA

(510) (33) lihoviny.

(590) Barevná

(730) ST. NICOLAUS a.s., Ul. 1. mája 113, Liptovský Mikuláš 03128, SK

(740) JUDr. Jindřiška Šulcová, patentový zástupce, U Statku 77, Mnichovo Hradiště, Hněvousice, 29501

(210) **O-521859**

(220) 24.04.2015

(320) 15.04.2015

(511) 33

(540)



(510) (33) lihoviny.

(590) Barevná

(730) ST. NICOLAUS a.s., Ul. 1. mája 113, Liptovský Mikuláš 03128, SK

(740) JUDr. Jindřiška Šulcová, patentový zástupce, U Statku 77, Mnichovo Hradiště, Hněvousice, 29501

(210) **O-521860**

(220) 24.04.2015

(320) 15.04.2015

(511) 33

(540)



(510) (33) lihoviny.

(590) Barevná

(730) ST. NICOLAUS a.s., Ul. 1. mája 113, Liptovský Mikuláš 03128, SK

(740) JUDr. Jindřiška Šulcová, patentový zástupce, U Statku 77, Mnichovo Hradiště, Hněvousice, 29501

(210) **O-521861**

(220) 24.04.2015

(320) 15.04.2015

(511) 33

(540)

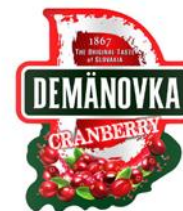

(510) (33) lihoviny z brusinek, lihoviny s brusinkovou příchutí.

(590) Barevná

(730) ST. NICOLAUS a.s., Ul. 1. mája 113, Liptovský Mikuláš 03128, SK

(740) JUDr. Jindřiška Šulcová, patentový zástupce, U Statku 77, Mnichovo Hradiště, Hněvousice, 29501

(210) **O-522662**

(220) 28.05.2015

(320) 28.05.2015

(511) 32

(540)

Kolínská 11

(510) (32) piva.

(730) Rodinný pivovar BERNARD, a.s., 5. května 1, Humpolec, 39601, CZ

(740) Advokátní kancelář BŘESKÝ, HEIPLÍK, VOSÁTKA, s.r.o., JUDr. Ladislav Břeský, advokát, Botičská 1936/4, Praha 2, 12800

(210) **O-522695**
(220) 29.05.2015
(320) 29.05.2015
(511) 29, 30, 32, 35, 40, 41, 43, 44
(540)



(510) (29) zavařeniny, marmelády, džemy, ovocné a zeleninové saláty, vše vyráběné a pěstované v souladu s předpisy o ekologickém zemědělství; (30) pekařské zboží, cukrárenské zboží, plněné bagety, těstoviny, vše vyráběné a pěstované v souladu s předpisy o ekologickém zemědělství; (32) pramenité vody, minerální vody a jiné nealkoholické nápoje, sirupy a jiné přípravky k přípravě nápojů, ovocné šťávy a nápoje z nich, zeleninové šťávy a nápoje z nich, vše vyráběné a pěstované v souladu s předpisy o ekologickém zemědělství; (35) velkoobchodní a maloobchodní prodej potravin (včetně čerstvého ovoce a zeleniny) a drogistických ekologických produktů (včetně internetového); (40) zakázková výroba zboží uvedeného výše ve třídách 29, 30 a 32; (41) organizování, pořádání a vedení společenských akcí, seminářů, konferencí a ostatních vzdělávacích akcí zaměřených na osobní rozvoj, vydávání publikací, učebnic, manuálů, brožur a časopisů, vydávání materiálů na magnetických nebo optických nosičích dat, produkce filmů a videa, tvorba a publikace výukových a vzdělávacích materiálů; (43) provozování pekáren a cukráren; (44) výživové poradenství.

(730) **Čutková Věra**, Vřesová 683/8, Praha 8 Troja, 18100, CZ
(740) JUDr. Jindřiška Šulcová, U Statku 77, Mnichovo Hradiště, Hněvousice, 29501

(210) **O-523477**
(220) 29.06.2015
(320) 29.06.2015
(511) 36, 37, 45
(540)



(510) (36) služby nemovitostní, služby správců nemovitostí; (37) opravy a údržba budov, služby údržbářské, které mají uchovat předmět v původním stavu, úklidové služby budov a souvisejících pozemků, revize zařízení v budovách; (45) bezpečnostní služby pro ochranu majetku a jednotlivců, služby dohledového centra v rámci této třídy, obsluha elektronické a mechanické ostrahy v rámci této třídy, technická ostraha - ochrana majetku, fyzická ostraha - ochrana osob, bezpečnostní poradenství, detektivní činnost.

(590) Barevná
(730) **CENTR GROUP, a.s.**, Na Příkopě 1096/19, Praha, 11000, CZ
(740) JUDr. Vít Rybář, 28. října 1610/95, Ostrava, 70200

(210) **O-523640**
(220) 07.07.2015
(320) 07.07.2015
(511) 1, 2
(540)



(510) (1) chemické výrobky pro průmysl; (2) barvy, nátěry a laky.
(590) Barevná
(730) **Malá Sabine**, Buková 2525/20, Praha 3, 13000, CZ
Malý Michal, Katusická 665/6, Praha 9, 19000, CZ

(210) **O-524064**
(220) 23.07.2015
(320) 23.07.2015
(511) 26, 41, 42
(540)



(510) (26) značky na prádlo a oděvy, čelenky, startovní čísla, etikety na prádlo a oděvy, nárameniky, pásy na ruce (oděvní doplňky), vázačky místo kravat; (41) klubové služby (zábavné), elektronické publikování (DTP), informace o možnostech rozptýlení, fotografování, předprodeje vstupenek; (42) tvorba motoristických webových stránek, výzdoba interiérů pro motoristické akce.

(590) Barevná
(730) **Star Riders Czech Republic z.s.**, Bolotova 1771/5, Ostrava - Záběh, 70030, CZ
(740) Ing. Iva Rylková, patentový zástupce, Polská 1525, Ostrava - Poruba, 70800

(210) **O-524237**
(220) 31.07.2015
(320) 31.07.2015
(511) 16, 17
(540)

FP Elit

(510) (16) papír, lepenka, tiskárenské výrobky, potřeby pro knižní vazby, fotografie, papírenské zboží, lepidla pro papírenství nebo domácnost, materiál pro umělce, štetce, psací stroje a kancelářské potřeby (vyjímaje nábytek), učební a vyučovací pomůcky s výjimkou přístrojů, plastické obaly (nezařazené do jiných tříd), tiskařské typy, štočky; (17) polotovary z plastických hmot, materiály těsnící, ucpávací a izolační.
(730) **TART, s.r.o.**, Vinohradská 366/91, Brno Černovice, 61800, CZ

(210) **O-525097**

(220) 04.09.2015

(320) 04.09.2015

(511) 1, 6, 7, 9, 11, 17, 19, 20, 21, 24, 27, 35, 37, 39, 42

(540)



(510) (1) tmely - lepidla spadající do této třídy, silikony; (6) lišty kovové, koše kovové, kovové ventily pro vodovodní potrubí, kovové dveře, hliníkové vchodové dveře, dveřní zámky, kovová a hliníková okna, kovové podlahy, kovové dveřní kliky, kovové odtokové sifony; (7) elektrické kuchyňské nástroje a náčiní, kuchyňské elektrické stroje; (9) počítačový software pro navrhování koupelen a kuchyní, elektronické váhy k použití v kuchyni; (11) sanitární technika a zařízení, armatury v rámci této třídy, koupací vany, hydromasážní vany, sprchové vany a vaničky, sprchové kouty a boxy, kuchyňské dřezy, kuchyňské digestoře, hygienická zařízení, sprchové koncovky, sedátka záchodová, umyvadla, hydromasážní systémy, hydromasážní panely, kulové ventily, toaletní splachovací páky, sanitární kalová čerpadla, roháčky, to vše spadající do této třídy, koupelnové zařízení, přístroje pro topení a sušení, vanové zástěny, WC mísy, bidety, pisoáry, vodovodní baterie, zařízení pro filtraci, rozvod a ohřívání vody, přístroje pro klimatizaci, chlazení a osvětlení, infrazářiče, zařízení pro sauny, infrasauny, ventilační a čisticí zařízení, zařízení a přístroje na vaření, ohřívání, chlazení, mražení a přípravu jídel a nápojů; (17) ohebné trubkové rozvody z plastických hmot, trubkové fitinky a armatury z plastických hmot, spárovací hmoty; (19) keramické obklady a dlažby, mozaiky pro stavebnictví, lišty nekovové, dřevěné dveře, nekovové dveře, skleněné dveře, vinylová okna, okna nekovová, plastová střešní okna, dřevěné podlahy, laminátové podlahy, parketové podlahy; (20) koupelnový a kuchyňský nábytek, zrcadla, věšáky a háčky na oděvy nekovové, rámy, nekovové dveřní kliky, vestavěné skříně, bytové zařízení v rámci této třídy; (21) náčiní a nádoby určené pro domácnost, koupelnu, kuchyň, koupelnové doplňky spadající do této třídy, koše, dávkovače mýdla, obaly a misky na mýdlo, dávkovače na toaletní papíry, zásobníky na papírové ručníky, skleněné a porcelánové výrobky určené pro užití v koupelně v rámci této třídy, sušáky na prádlo, čisticí a úklidové potřeby, toaletní potřeby a potřeby do koupelny, kuchyňské potřeby; (24) sprchové závěsy z textilu nebo umělé hmoty; (27) předložky koupelnové, rohože, rohožky; (35) reklamní, propagační a inzertní činnost, organizování výstav komerčních a reklamních, maloobchodní a velkoobchodní činnost a internetový obchod s výše uvedenými výrobky ve třídách 1, 6, 7, 9, 11, 17, 19, 20, 21, 24 a 27; (37) stavebnictví, budování staveb, včetně jejich změn, udržovacích prací na nich a jejich odstraňování, opravy ve stavebnictví, poradenská a konzultační činnost ve stavebnictví; (39) doprava, skladování; (42) stavební inženýrství, projektování, technický dozor a inspekce, grafické práce související se stavebnictvím, posudky (expertizy) stavebních prací, navrhování koupelen a kuchyní (design), architektonický design, design nábytku, odborné konzultační služby vztahující se k designu kuchyní a koupelen, tvorba a navrhování softwaru.

(730) **SIKO KOUPELNY a.s.**, Skorkovská 1310, Praha 9 - Kyje, 19800, CZ

(740) PatentCentrum Sedláč & Partners s.r.o., Husova 5, České Budějovice, 37001

(210) **O-525116**

(220) 07.09.2015

(320) 07.09.2015

(511) 9, 16, 35, 41

(540)



(510) (9) nosiče dat všeho druhu, spadající do tř. 9, nahrané i nenahrané, a to reklamní, informační, výukové a vzdělávací produkty, data a databáze na magnetických, elektronických a optických nosičích, elektronické neperiodické a periodické texty a tiskoviny, nahrané zvukové a zvukově-obrazové a obrazové záznamy, fotografické snímky a videofilmy, multimediální aplikace, včetně souvisejícího softwaru na CD a DVD discích a magnetických nosičích, software pro počítače; (16) tiskoviny, a to vzdělávací, učební a informační, a to periodické a neperiodické publikace na papírových nosičích, a to učební texty, učebnice, slovníky a slovníčky, zpěvníky, metodické texty a pokyny a učební pomůcky, náleží do této třídy, fotografie, kalendáře, plakáty, samolepky, informační a propagační výrobky z papíru, včetně dekoračních a upomínkových předmětů z papíru v rámci této třídy, obaly z papíru a lepenky, papírové a plastové sáčky a tašky, papírenské výrobky, a to bloky a poznámkové bločky, mapy, reprodukce, školní barvy a štětce, tuhy a tužky, pera; (35) inzertní a propagační činnost v oblasti školství, on-line prezentace a inzerce v počítačové síti internet, vydávání reklamních a/nebo náborových textů, účetnictví, účetní služby, propagačních a inzertních tiskovin, marketing, poskytování reklamních a propagačních služeb a činností; (41) výuková, výchovná a vzdělávací činnost, organizační a pořadatelská činnost v oblasti školství a společenských aktivit a volného času, pořádání a vedení odborných seminářů, kurzů a konferencí, zpracování a vydávání odborných a učebních publikací a textů na papírových nosičích i v elektronické podobě, zejména na obrazových, zvukově-obrazových a zvukových nosičích, informace o výchově a vzdělávání, půjčování videopásek a CD-ROM, zprostředkovatelská a agenturní činnost v oblasti výuky, výchovy a vzdělávání, odborná informační, konzultační a poradenská činnost v oblasti školství, výchovy a vzdělávání, výuka jazyků, překladatelské a tlumočnické služby, publikace učebnic a knih, vydavatelská a nakladatelská činnost.

(590) Barevná

(730) **Kačerová Lucie**, Zákoutí 2088, Náchod, 54701, CZ

(740) Ing. Milan Škoda, Nahořanská 308, Nové Město nad Metují, 54901

(210) **O-525289**
(220) 16.09.2015
(320) 16.09.2015
(511) 35
(540)



- (510) (35) propagační činnost, reklama, pomoc při řízení obchodní činnosti, obchodní administrativa, kancelářské práce, pronájem reklamního prostoru na webových stránkách.
(730) **Germenis Stefanos-Filipos**, Betlémská 267/9, Praha 1 - Staré Město, 11000, CZ

(210) **O-525290**
(220) 16.09.2015
(320) 16.09.2015
(511) 35
(540)



- (510) (35) propagační činnost, reklama, pomoc při řízení obchodní činnosti, obchodní administrativa, kancelářské práce, pronájem reklamního prostoru na webových stránkách.
(730) **Classic Petrolheads s.r.o.**, Plzeňská 310, Blatná, 38801, CZ

(210) **O-525454**
(220) 22.09.2015
(320) 22.09.2015
(511) 9, 16, 41, 42
(540)



- (510) (9) přístroje pro vyučování, veškeré elektronické a magnetické nosiče zvukových záznamů, gramofonové desky a kompaktní disky (audio-video), CD-ROMy, optické nosiče dat, veškeré počítačové programy a software bez ohledu na záznamová média nebo prostředky šíření, to je software nahraný na magnetických médiích, CD-ROMech nebo stažený ze vzdálené počítačové sítě, elektronické publikace včetně těch s možností stažení; (16) učební a vyučovací pomůcky s výjimkou přístrojů, tiskárenské výrobky a tištěné materiály, knihy a brožované knížky, noviny, periodika, publikace, ročenky, papírové a lepenkové nosiče informací všeho druhu, kalendáře, výrobky papírenské, plakáty, fotografie, obálky, etikety a samolepky v rámci této třídy; (41) výchovná a vzdělávací činnost, konzultační činnost v oblasti výchovy a vzdělávání, pořádání a řízení školení včetně e-learningu, a to v oblasti zdravotní péče a zdravotní prevence, organizování a vedení seminářů, konferencí, kongresů a symposií, zajišťování kontaktů s třetími osobami v činnostech výše uvedených v této třídě, filmová tvorba, filmové projekce, vydávání knih a textů, instruktážní, výchovný a praktický výcvik, psaní scénářů, psaní textů (jiných než reklamních), zveřejňování textů (jiných než reklamních), výroba video filmů, výroba rozhlasových a televizních programů v uvedených oblastech, poskytování on-line elektronických publikací (bez možnosti stažení); (42) tvorba a správa webových stránek, navrhování, vývoj a tvorba počítačového softwaru, počítačové programování, poskytování vyhledávačů pro Internet.

- (590) Barevná
(551) Kolektivní
(730) **T.E.O. Consulting, s.r.o.**, Peškova 510, Ústí nad Labem, 40331, CZ
Mirifica, s.r.o., Gen. Svobody 329/50, Šumperk, 78701, CZ
(740) JUDr. Věroslav Sobotka, Markušova 1631/1, Praha 4, 14900

(210) **O-525713**
(220) 05.10.2015
(320) 05.10.2015
(511) 29, 30, 32, 35, 43
(540)

STARBUCKS ON THE GO

- (510) (29) mléko, ochucené mléko, mléčné nápoje, nápoje na bázi mléka s výjimkou mléčných koktejlů, nápoje na bázi mléka s obsahem kávy, nápoje na bázi mléka s obsahem ovocné šťávy, nápoje na bázi mléka s obsahem ovoce, nápoje na bázi mléka s obsahem čokolády, nápoje na bázi mléka s obsahem čaje, nápoje na bázi sóji využívané jako náhražka mléka, energetické nápoje na bázi mléka, sušené mléko, míchané nápoje na bázi mléčných výrobků, sójové mléko, přesnídávky na bázi ovoce, ovocné džemy, kompoty, želé, masové pomazánky, rybí pomazánky, drůbeží pomazánky, ovocné pomazánky, ořechové pomazánky, zeleninové pomazánky, pomazánky na bázi mléčných výrobků, ovocné a zeleninové zavařeniny, masové výrobky sestávající z masa, sóji, drůbeže, mořských živočichů, zeleniny, ovoce, tofu, sýra, jogurt, nápoje na bázi jogurtu, šlehačka, upravené ořechy, kořeněné ořechy, pražené ořechy, pochutiny na bázi ořechů, jedlé oleje a tuky, mražené mléko; (30) mletá a nemletá káva, nápoje na bázi kávy, kakao, nápoje na bázi čokolády, čaj a bylinný čaj, čajové nápoje a nápoje na bázi čaje, míchané nápoje na bázi kávy, míchané nápoje na bázi espressa, míchané nápoje na bázi čokolády, míchané nápoje na bázi čaje, míchané nápoje na bázi bylinného čaje, mražené cukrovinky, jmenovitě zmrzlina, mražený jogurt, mražené cukrovinky s čajem, bylinným čajem a ovocnou příchutí, příchutě, s výjimkou esenciálních olejů, pro nápoje, vanilková příchut', čokoládové a kandysové cukrovinky, pečivo, jmenovitě muffiny, čajové koláčky,

sušenky, keksy, jemné pečivo a chléb, sendviče, hotová jídla sestávající převážně z těstovin, hotová jídla sestávající převážně z rýže, hotová jídla sestávající převážně z obilovin, pomazánky na bázi čokolády, zpracované potravinové produkty odvozené z obilovin k použití jako snídaně cereálie, ovesná mouka, pochutiny na bázi obilovin, krekry, popcorn, cukr, med, agávový sirup, omáčky, jmenovitě ochucovačla k přidávání do nápojů, salátové zálivky; (32) ovocné nápoje, ovocné džusy a nápoje na bázi ovocných šťáv, zeleninové nápoje, zeleninové šťávy a nápoje na bázi zeleninových šťáv, nealkoholické nápoje, jmenovitě sycené nápoje, nealkoholické nápoje, energetické nápoje, iontové nápoje, tekuté směsi ke zhotovování nealkoholických nápojů a nápojů na bázi ovoce, práškové směsi ke zhotovování nealkoholických nápojů a nápojů na bázi ovoce, nápojové sirupy, ochucené a neochucené vody v láhvích, minerální vody, sycené vody, nápoje na bázi sóji, které nejsou náhražky mléka, ovocné koncentráty a pyré ke zhotovování nápojů, výživově obohacené nápoje, vitaminy obohacené nápoje; (35) služby restaurace poskytující věrnostní program pro zákazníky, který jim zajišťuje výhody restaurace jako odměny pro stálé zákazníky; (43) restaurace, kavárny, kafeterie, snackbary, coffeebary, čajové bary a čajovny, služby týkající se restaurací s prodejem jídel s sebou, barové služby, cateringové služby, příprava pokrmů a nápojů, smluvní gastronomické a nápojové služby.

(730) **Starbucks Corporation d/b/a Starbucks Coffee Company**, 2401 Utah Avenue South, Seattle, WA, US

(740) Společná advokátní kancelář Všetěčka Zelený Švorčík Kalenský a partneři, JUDr. Otakar Švorčík, advokát, Hálkova 2, Praha 2, 12000

(210) **O-525855**
(220) 09.10.2015
(320) 09.10.2015
(511) 9, 35, 37, 38
(540)



(510) (9) antény, kabely elektrické, kabely z optických vláken, stožáry jako bezdrátové antény, vysílací zařízení (telekomunikace), modemy, telekomunikační zařízení, WiFi zařízení, elektrické konektory, komponenty datových sítí, mikrovlnné a optické spoje, komponenty optických sítí; (35) předvádění zboží, reklama, reklama on-line na počítačové síti; (37) výstavba telekomunikačních sítí; (38) počítačová komunikace, poskytování telekomunikačních připojení ke globální počítačové síti, pronájem zařízení pro přenos informací, půjčování modemů, půjčování telekomunikačních zařízení, poskytování spojení pomocí sítí optických vláken, telekomunikace, pronájem telekomunikačních okruhů.

(590) Barevná

(730) **VanCo.cz s.r.o.**, Vojtěšská 231/17, Praha 1, 11000, CZ

(210) **O-525983**
(220) 14.10.2015
(320) 14.10.2015
(511) 1, 3, 5, 6, 35, 37, 40, 42, 44, 45
(540)



(510) (1) amonné soli, bakteriální přípravky jiné než pro lékařské a zvěrolékařské účely, bakteriologické přípravky jiné než pro lékařské a zvěrolékařské účely, flokulární (vločkovací) činidla, fungicidy (chemická aditiva), chemikálie pro průmysl, chemikálie pro vědecké účely (kromě užití v lékařství a zvěrolékařství); (3) mýdla, mýdla (dezinfekční), mýdla medicínální, mycí přípravky pro intimní hygienu a deodoranční přípravky, přípravky pro chemické čištění, přípravky do koupele, nikoli pro léčebné účely, voňavkářské výrobky; (5) algicidy, antibakteriální, dezinfekční přípravky, antiseptika, bakteriální přípravky pro lékařské a zvěrolékařské účely, biocidy, přípravky na čištění vzduchu, dezinfekční přípravky pro hygienické účely, dezinfekční přípravky pro chemická WC, fungicidy, herbicidy, chemická činidla pro lékařské a zvěrolékařské účely, chemické přípravky pro lékařské účely, chemické přípravky pro zvěrolékařské účely, chemicko-farmaceutické přípravky, masti pro farmaceutické účely, mycí přípravky pro lékařské účely; (6) bazény (kovové); (35) maloobchodní nebo velkoobchodní služby pro farmaceutické, veterinární a sanitární přípravky a zdravotní materiál, poskytování obchodních informací prostřednictvím webových stránek, prezentace výrobků v komunikačních médiích pro účely maloobchodu, předvádění zboží, služby, poradenství v obchodní činnosti, reklamní texty (vydávání, zveřejňování, oznámení, vyhlášení, publikování), zprostředkovatelný práce; (37) čištění budov (interiérů), čištění budov (fasád, vnějších povrchů a ploch), čištění automobilů, čištění (chemické), čištění, čisticí stroje (pronájem), čištění oken, čištění šatstva, dezinfekce, deratizace, dopravní prostředky (mytí), hubení škůdců, s výjimkou pro zemědělské účely; (40) dekontaminace nebezpečných látek, čištění vzduchu, montáž materiálů na objednávku (pro třetí osoby), odpad (likvidace); (42) analýza vody, analýzy chemické, fyzikální (výzkum), chemický výzkum, chemie (služby v oblasti), vývoj a výzkum nových výrobků (pro jiné), výzkum (biologický), výzkum bakteriologický, výzkum v oblasti kosmetiky; (44) hnojiva a jiné chemikálie pro zemědělství (letecké a povrchové rozmetávání), lázně (veřejné) pro hygienické účely, ničení plevele; (45) zprostředkovatelství (mediace).

(730) **Navara Karel**, Pisárecká 269/6, Brno - Pisárky, 60300, CZ

(740) Žižlavský a partneři, advokátní kancelář s.r.o., JUDr. Michal Žižlavský, Široká 36/5, Praha 1, 11000

(210) **O-526213**
(220) 22.10.2015
(320) 22.10.2015
(511) 1, 35, 37
(540)



(510) (1) chemické výrobky určené pro průmysl, zejména chladicí kapaliny, destilovaná voda, nemrzoucí směsi, přípravky proti zamrznání, směsi do chladicích soustav dopravních prostředků, jiné provozní kapaliny patřící do třídy 1; (35) zprostředkovatelská činnost v oblasti obchodu a výrobky uvedenými ve tř. 1, reklama, marketing; (37) záruční a jiné opravy motorových vozidel, zejména chladicích soustav.

(730) **GENEI, spol. s r.o.**, Poděbradská 339/20, Praha 9 Vysočany, 19000, CZ

(740) Rott, Růžička & Guttman Patentové, známkové a advokátní kanceláře, JUDr. Vladimír Rott, Vinohradská 37/938, Praha 2, 12000

(210) **O-526240**
(220) 23.10.2015
(320) 23.10.2015
(511) 20, 35, 38
(540)

Drewmax

(510) (20) nábytek všeho druhu, zejména nábytek zahradní, kuchyňský, dětský, jídelní, bytový, kancelářský a nábytek pro gastronomická a restaurační zařízení, zrcadla a rámy, výrobky ze dřeva, a to komody, kolébky, psací stoly, police, police na knihy, stolky toaletní, stoličky, stolky na květiny, příbory, skříně, psí boudy, dřevěné dekorace, kuchyňské doplňky, a to podnosy (nekovové), postele, matrace, stoly, židle; (35) propagační činnost a reklama, inzertní a propagační služby týkající se obchodu poskytované on-line prostřednictvím Internetu, předvádění zboží prostřednictvím Internetu, přeskupování různých výrobků pro třetí osoby za účelem umožnit spotřebiteli pohodlně vybrat a kupovat (kromě přepravy); (38) počítačová komunikace, poskytování přístupu k datům, informacím nebo obrázkům a přenos zpráv a obrazových informací pomocí Internetu.

(730) **Drewmax s.r.o.**, Kaprova 42/14, Praha 1, 11000, CZ

(210) **O-526241**
(220) 23.10.2015
(320) 23.10.2015
(511) 20, 35, 38
(540)



(510) (20) nábytek všeho druhu, nábytek zahradní, kuchyňský, dětský, jídelní, bytový, kancelářský a nábytek pro gastronomická a restaurační zařízení, zrcadla a rámy, výrobky ze dřeva, a to komody, kolébky, psací stoly, police, police na knihy, stolky toaletní, stoličky, stolky na květiny, příbory, skříně, psí boudy, dřevěné dekorace, kuchyňské doplňky, a to

podnosy (nekovové), postele, matrace, stoly, židle; (35) propagační činnost a reklama, inzertní a propagační služby týkající se obchodu poskytované on-line prostřednictvím Internetu, předvádění zboží prostřednictvím Internetu, přeskupování různých výrobků pro třetí osoby za účelem umožnit spotřebiteli pohodlně vybrat a kupovat (kromě přepravy); (38) počítačová komunikace, poskytování přístupu k datům, informacím nebo obrázkům a přenos zpráv a obrazových informací pomocí Internetu.

(730) **Drewmax s.r.o.**, Kaprova 42/14, Praha 1, 11000, CZ

(210) **O-526450**
(220) 04.11.2015
(320) 04.11.2015
(511) 9, 38, 42
(540)

LOGmanager

(510) (9) data (přístroje pro zpracování -), počítačové periferie, periferní zařízení počítačů, počítačové programy (nahrané -), počítačové programy (s možností stažení), počítačový hardware, publikace (elektronické -) (s možností stažení); (38) počítačová komunikace, poskytování přístupu k databázím, pronájem zařízení pro přenos informací, přenos digitálních souborů, přenos zpráv a obrazových informací pomocí počítače; (42) cloudové výpočetní systémy (služby), dálkové sledování počítačových systémů, elektronické ukládání dat, expertízy, konzultace (v oblasti počítačového softwaru), konzultační služby v oblasti informačních technologií, obnova počítačových dat (regenerace), počítačové programování, počítačové programy (aktualizace), počítačové programy (instalace -), počítačové systémové analýzy, počítačové systémy (tvorba -), počítačový hardware (poradenství v oblasti navrhování a vývoje -), poskytování informací o výpočetní technice a programování přes webové stránky, poskytování vyhledávačů pro Internet, programy počítačů (údržba -), pronájem počítačového serveru (serverhosting), pronájem počítačového softwaru, pronájem počítačů, pronájem webových serverů, převod (konverze) dat a počítačových programů (ne fyzický), služby v oblasti ochrany proti počítačovým virům, software (tvorba -).

(730) **Sirwisa a.s.**, Zubatého 295/5, Praha 5 - Smíchov, 15000, CZ

(210) **O-526459**
(220) 04.11.2015
(320) 04.11.2015
(511) 9, 35, 38, 42
(540)

ZETEO

(510) (9) přístroje pro zpracování informací, počítače, počítačové programy (software), zejména software pro finančníctví a pojišťovnictví, software pro porovnání finančních produktů a sjednání on-line smluv, elektronické počítačové informační, komunikační a řídicí systémy a technologie, elektronické počítačové informační, komunikační a řídicí systémy a technologie pro finančníctví a pojišťovnictví, elektronické nosiče dat všeho druhu (paměťová média), příslušenství k výpočetní technice spadající do této třídy, čteci a snímáči elektronické přístroje, elektronické platební produkty, elektronické klíče (kódy), přístroje telekomunikační techniky, přístroje pro vedení, výrobu, přepínání, přeměnu, akumulaci, regulaci, přenos nebo řízení elektrického proudu, elektročástky všeho druhu, baterie a akumulátory, elektroinstalační materiály, elektrické vodiče (kabely) všeho druhu, přístroje pro měření a regulaci, přístroje pro vážení, kontrolu a signalizaci, alarmy s výjimkou alarmů pro motorová vozidla, přístroje pro záznam, převod a reprodukci zvuku nebo obrazu, audio-video přístroje, přístroje optické, filmové a fotografické, vědecké aparáty a přístroje, ochranné pomůcky pro oblast elektro uvedené v této třídě, součásti uvedených výrobků, které spadají do této třídy; (35) automatizované zpracování obchodních a technických dat, činnost ekonomických a organizačních poradců, administrativní a kancelářské práce, daňové a účetní služby, služby databank, správa a prodej obchodních dat, poradenství v oblasti managementu, řízení firmy nebo obchodu, služby v oblasti obchodní strategie, marketingová, reklamní a inzertní činnost, průzkumy trhu, předvádění zboží, poskytování obchodních slev zákazníkům, distribuce tiskovin a vzorků výrobků pro reklamní účely, organizování a pořádání reklamních a prodejních akcí, velkoobchodní, maloobchodní a elektronický prodej počítačových programů, informačních a komunikačních systémů, internetových aplikací, počítačové techniky, počítačového příslušenství, paměťových médií, telekomunikační techniky, audio-video techniky, měřicí, regulační a signalizační techniky, spotřební elektroniky, elektroinstalačních materiálů,

audio-video techniky a odborných publikací, poskytování reklamních, marketingových a obchodně-poradenských informací; (38) spojové a telekomunikační služby, internetová komunikace, počítačová komunikace - elektronický přenos dat, elektronická pošta, mobilní komunikace, satelitní komunikace, poskytování telekomunikačního připojení k počítačovým sítím, provoz telekomunikačních sítí, telefonické služby přes počítačové sítě, vysílací služby, pronájem telekomunikační techniky a zařízení pro přenos dat; (42) tvorba počítačového softwaru - programování počítačů, zhotovování softwaru všeho druhu na zakázku, tvorba počítačových programů, elektronických systémů a internetových aplikací, tvorba počítačových programů a elektronických systémů pro finančnictví a pojišťovnictví, výzkum, vývoj a projektování software, počítačové systémové analýzy, regenerace a správa počítačových dat, programátorský servis - instalační a servisní služby v oblasti počítačového softwaru, testování, aktualizace a kopírování softwaru, antivirová správa softwaru, pronájem počítačového softwaru, informačních technologií a počítačové techniky, poradenství a konzultace v oblasti počítačové techniky, softwaru a informačních technologií, provoz elektronických internetových portálů se zaměřením na výpočetní techniku, informační technologie a software, dále se zaměřením na oblast finančnictví a pojišťovnictví, inženýrská a projektová činnost, tvorba a správa webových (internetových) stránek, webhosting, tvorba počítačové grafiky, grafický a průmyslový design.

(730) **CreaSoft, s.r.o.**, Ocelářská 2274/1, Praha 9, 19000, CZ

(740) Ing. Jiří Střelák, Šumberova 42, Praha 6, 16200

(210) **O-526461**

(220) 04.11.2015

(320) 04.11.2015

(511) 12, 37, 42

(540)

WEEKEND

(510) (12) auta, automobilové pneumatiky, automobilové podvozky, automobilové řetězy, automobily, sluneční clony pro automobily, bezpečnostní pásy pro sedadla vozidel, bezpečnostní popruhy, pásy pro sedadla vozidel, bezpečnostní sedačky pro děti (automobilové), brzdy vozidel, čalounění vozidel, čelní ochranná skla, lepicí kaučukové záplaty na opravy duší pneumatik, nářadí na opravu duší, duše pneumatik, dveře dopravních prostředků, hlavy kol, hnací (pohonné) mechanismy pro pozemní vozidla, motory pro pozemní vozidla, kapoty (víka) na automobilové motory, kapoty (vozidel), kapoty, střechy automobilové, karosérie automobilů, elektrické motory pro pozemní vozidla, nápravy vozidel, nárazníky pro vozidla, nárazníky automobilů, zavazadlové nosiče pro vozidla, nosiče jízdních kol, automobilové nosiče lyží, okna pro vozidla, opěrky hlavy na sedadla vozidel, opravářské nářadí na opravu pneumatik, osobní automobily, paprsky kol vozidel, pásy na protektorování pneumatik, tlumiče pérování automobilů, pláště pneumatik, pneumatiky, pneumatiky pozemních vozidel, pneumatiky pro kola vozidel, podvozky (rámy) vozidel, podvozky vozidel, poplašná zabezpečovací zařízení pro vozidla (alarmy), potahy na sedadla vozidel, potahy vozidel, protioslňovací zařízení (pomůcky do vozidel), protismyková zařízení na pneumatiky vozidel, vzduchové pumpy (výstroj vozidel), ráfky kol vozidel, rychlostní převodové skříně pro vozidla, protismykové sněhové řetězy, sedadla pro vozidla, signalizační zařízení automobilů pro jízdu vzad, směrovky pro dopravní prostředky, směrovky vozidel, jiné než části motorů (strojů), sportovní auta, stěrače skel, torzní tyče pro vozidla, volanty vozidel, vyvažovací zařízení kol pozemních vozidel, zabezpečovací zařízení proti zcizení vozidel, zvedání zadních dveří pozemních vozidel, zpětná zrcátka; (37) údržba a opravy automobilů, zařizování oprav automobilů, instalace automobilového příslušenství, instalace automobilových interiérů na objednávku, instalace elektrického a elektronického vybavení, úpravy vozidel, opravy a finální úpravy karoserií pro třetí osoby; (42) služby v oblasti automobilového designu, designu vozidel, technického designu, grafického designu, designu průmyslových výrobků a spotřebního zboží včetně elektroniky, včetně veškerého příslušenství a doplňků v rozsahu této třídy, služby v oblasti designu vozidel i jejich interiérů a příslušenství, tvorba a příprava skic a vizualizací pro designy uvedené v této třídě, služby v oblasti výzkumu a vývoje v rozsahu této třídy.

(730) **Hyundai Motor Czech s.r.o.**, Siemensova 2717/4, Praha 5, 155 00, CZ

(740) Havel, Holásek & Partners s.r.o., advokátní kancelář, Mgr. Robert Nešpůrek LL.M., Na Florenci 2116/15, Praha 1 - Nové Město, 11000

(210) **O-526488**

(220) 05.11.2015

(320) 05.11.2015

(511) 16, 35, 36, 38, 39, 41, 42, 43

(540)

Jantarová bonus karta

(510) (16) papír, lepenka, reklamní, propagační, informační, inzertní materiály a tiskoviny všeho druhu, fotografie, plakáty, reklamní tabule na bázi papíru, reklamní katalogy, pozvánky, orientační plány a mapy, průvodce (knihy), inzertní noviny, papírové reklamní vývěsky, kalendáře, kancelářské potřeby patřící do této třídy, plastické obaly (nezařazené do jiných tříd), papírové bonusové, slevové, zákaznické a jiné karty; (35) inzertní, reklamní, distribuční a propagační činnost, uskutečňovaná prostřednictvím jakýchkoliv médií, marketing, informační servis a poradenské služby v oblasti obchodu, prezentace akcí pro reklamní a obchodní účely, agenturní a vydavatelská činnost, dodavatelské služby pro třetí osoby, organizování výstav k reklamním a komerčním účelům, jednávání dohod týkajících se prodeje a nákupu zboží, komerční využití internetu v oblastech nabídky slevových karet, provozování online databází, poskytování a pronájem reklamních ploch třetím osobám, produkce (výroba) reklamních filmů, provoz obchodních informačních míst, vydávání a správa bonusových návštěvnických karet, obchodní správa hotelů a ubytovacích zařízení, informační, konzultační, poradenská a zprostředkovatelská činnost k výše uvedeným službám; (36) služby finanční, peněžní, nemovitostní a pojišťovací, včetně příslušných on - line služeb spadajících do této třídy, vydávání cestovních šeků, vydávání návštěvnických karet; (38) šíření turistických informací, interaktivních, grafických a multimediálních sdělení a služeb prostřednictvím lokálních i globálních telekomunikačních sítí a internetu, provozování informačních, prodejních a rezervačních internetových portálů, komunikační služby, informační, konzultační, poradenská a zprostředkovatelská činnost k výše uvedeným službám; (39) organizace, rezervace a pronájmy všech druhů dopravy ve vazbě na poskytování služeb cestovního ruchu, doprovázení turistů, služby cestovní agentury a kanceláře, počítačové rezervační služby pro cestování, poskytování turistických informací v oblasti dopravy; (41) vydavatelství a nakladatelství periodických a neperiodických publikací v tištěné i elektronické podobě, vydavatelství nosičů informací, organizování akcí, školicí a vzdělávací činnost, tlumočnické a překladatelské služby, produkční činnost, výchovná a zábavní činnost, sportovní, kulturní, společenské a vzdělávací aktivity, agenturní činnost ve třídě 41, včetně předprodeje vstupenek, organizování výstav ke kulturním a vzdělávacím účelům, organizování prezentačních, kulturních, společenských a sportovních akcí, informační, konzultační, poradenská a zprostředkovatelská činnost k výše uvedeným službám; (42) pronájem informačních, slevových a rezervačních systémů a portálů; (43) služby zajišťující stravování a nápoje, dočasné ubytování, hotelové služby, penziony, prázdninové tábory (ubytovací služby), provoz hotelového ubytování, restaurace, rezervace hotelů, rezervace penzionů, rezervace přechodného ubytování, ubytovací služby (hotely, penziony), pronajímání přechodného ubytování, rezervace ubytování pro cestující, rezervace služeb cestovního ruchu v oblasti ubytování a stravování, zajištění komplexních stravovacích a cateringových služeb, poskytování turistických informací v oblasti ubytování a stravování.

(730) **Jantarová stezka s.r.o.**, Mrštíkova 15/13, Hustopeče, 69301, CZ

(210) **O-526622**

(220) 10.11.2015

(320) 10.11.2015

(511) 14, 18, 25, 35

(540)

EGOIST FASHION

(510) (14) drahé kovy, klenotnické zboží, šperky, prsteny, náhrdelníky, náušnice, brože a spony, řetízky, drahé kameny, diamanty, zlato, mince, perly, bižuterie, hodinky a hodiny, pouzdra pro šperky, bižuterii a hodinky; (18) zavazadla všeho druhu - cestovní, osobní, pracovní, sportovní a pro volný čas, kožená zavazadla, kožená galanterie, peněženky, deštníky a slunečníky, toaletní taštičky a kufříky pro kosmetiku; (25) oděvy pánské, dámské i dětské, módní oděvy, oděvy pro volný čas a sport, oděvy společenské, oděvní doplňky uvedené v této třídě, pokrývky hlavy, opasky, spodní prádlo, funkční prádlo, oděvy domácí a na spaní, župany, punčochové zboží, plavky, obuv pánská, dámská i dětská, módní obuv; (35) maloobchodní, velkoobchodní a elektronický prodej oděvů, oděvních a módních doplňků, obuvi, zavazadel, koženého zboží, kožené galanterie, kosmetiky, obrazů, uměleckých děl, fotografií, šperků, klenotů, bižuterie a hodinek, předvádění výrobků, modeling, pořádání

reklamních a prodejních akcí zejména v oblasti oděvů a módy, reklamní činnosti, marketingové činnosti, obchodní průzkumy, distribuce reklamních materiálů a vzorků výrobků, automatizované i ruční zpracování dat, správa obchodních dat, činnosti organizačních a ekonomických poradců, manažerské činnosti, obchodní poradenství, obchodní administrativa, kancelářské práce, kopírování dokumentů, obchodní zastoupení jiných podnikatelských subjektů - výrobců, poskytování obchodních a prodejních informací.

- (730) **SNOB FASHION s.r.o.**, Ú Družstva práce 1734/92, Praha 4 - Braník, 14700, CZ
(740) Ing. Jiří Střelák, Šumberova 42, Praha 6, 16200

- (210) **O-526830**
(220) 20.11.2015
(320) 20.11.2015
(511) 25, 40, 42
(540)

Dagmaar

- (510) (25) oděvy, obuv, kloboučnické zboží, kravaty, šátky, šály, přehozy kolem ramen, trička, čepice, konfekce; (40) barvení a potisk látek, tištění autorských vzorů na textil, šití oděvů, zpracování a úprava textilních materiálů, potisky šatstva, potisky triček; (42) design umělecký, design průmyslový, návrhářská činnost v oblasti textilní a oděvní výroby, navrhování (průmyslový design), dárkové balení, navrhování obalů, obalový design, interiérová výzdoba, konzultace v oblasti webového designu.

- (730) **Jelínková Dagmar MgA.**, V Kolkovně 910/8, Praha 1, 11000, CZ

- (210) **O-526847**
(220) 20.11.2015
(320) 20.11.2015
(511) 1, 4, 28
(540)



- (510) (1) chemická aditiva do olejů, antidetonační látky pro spalovací motory, antistatické přípravky, s výjimkou přípravků pro domácnost, apretace pro užití v textilním průmyslu, brzdové kapaliny, činidla chemická, s výjimkou činidel pro lékařské a zvěrolékařské účely, chemické prostředky pro čištění olejů, prostředky pro čištění tekutin, dehydratační prostředky pro průmyslové účely, chemické přípravky pro dekarbonizaci motorů, detergentní přísady do motorového benzínu, detergenty průmyslové, dispergační činidla pro olej, emulze pro řezání závitů, přísady chemické do vrtných emulzí (výplach kalů), prostředky (činidla) na vyjímání odlitku z forem, přípravky pro výrobu/pro odlévání forem, grafit pro průmyslové účely, kapaliny pro hydraulické obvody, chemikálie pro průmysl, chemikálie pro vědecké účely (kromě užití v lékařství a zvěrolékařství), chladicí kapaliny motorů (přípravky proti vření), chladicí kapaliny pro motory vozidel, prostředky pro kalení kovů, kapalina pro ovládání řízení, kapalina převodová, kapaliny brzdové, kapaliny pro použití s abrazivou

(přídavné), kondenzaci zabraňující chemikálie, přípravky pro konečnou úpravu oceli, chemické impregnační přípravky pro kůže, chemické přípravky pro vodovzdornou úpravu kůže, nemrznoucí látky (chemikálie), přípravky k odlepování a separování, separační přípravky (mazadla) pro vyjímání odlitků z formy, chemikálie pro odlučování, separování olejů, odmašťovací přípravky pro výrobní procesy, přípravky pro úsporu paliv, chemická aditiva do motorového paliva, povrchově aktivní chemická činidla, přísady chemické do motorových paliv, směsi pro řezání závitů, antidetonační látky pro spalovací motory, chemické přípravky na odstranění tuku ve výrobních procesech, chemické přípravky pro oddělování tuků; (4) aditiva nechemická (do motorových paliv), oleje pro odstranění bednění (stavebnictví), benzín motorový, kapaliny olejové pro řezání, konzervační přípravky (oleje a tuky) pro kůži, mazací oleje, mazací tuky, mazadla, mazadla na obuv, mazadla pro řemeny, grafit pro mazání, mazivo pro zbraně, minerální paliva, aditiva (s výjimkou chemikálií) do motorových paliv, nafta motorová, olej motorový, olej pro konzervování kůže, olej řepkový pro průmyslové účely, oleje průmyslové, paliva, paliva (pohonné látky), maziva pro řemeny, vosky pro řemeny, chladicí olejové kapaliny pro řezání, olej na textil, tuky pro kůži, tuky průmyslové, vazelína pro průmyslové účely, vosk pro průmyslové účely, vosky pro hnací řemeny, mazadla pro zbraně, oleje pro ochranu, impregnační zdiva, ztužené plyny (palivo), oleje ke zvlhčování; (28) lyžařské vosky, náčinní rybářské, návnady pro lov a rybolov, návnady pro rybáře, návnady umělé rybářské.

- (590) Barevná
(730) **Chematribos, s.r.o.**, Nušlova 2291/47, Praha 5, 15800, CZ

- (210) **O-527107**
(220) 02.12.2015
(320) 02.12.2015
(511) 9, 11, 12, 18, 25, 35
(540)

TSBIKE.CZ

- (510) (9) přilby pro cyklistiku, cyklistické brýle, cyklotachometry, zdroje světelné signalizace, blikáče, výstražné majáky, světelná značení, elektronky se žhavenou elektrodou, žárovky pro fotoblesky, žárovky promítací; (11) světla a svítidla pro jízdní kola, světelné reflektory, baterky, kapesní svítilny, kryty pro svítidla, lampy bezpečnostní, zářivky, svítidla; (12) jízdní kola závodní, cestovní, sportovní, trekkingová, horská a dětská, součástky, vybavení a doplňky jízdních kol, cyklistické pláště a duše, velopláště, upínací kaučukové záplaty na opravy duší, čelní ochranná skla, rámy, vidlice, ráfky, brzdy jízdních kol, čelisti brzd, cyklistická řídítka, cyklistická sedla a jejich podpěry, pumpy pro jízdní kola, cyklistické stupačky, cyklistické zvonky, cyklistické nosiče, cyklistické rukojeti (na řídítka), měniče (části jízdních kol), přesmykače (části jízdních kol, cyklistické lahve, nosiče na cyklistické lahve, cyklistické řetězy, cyklistické blatníky, náhradní kola, paprsky (výplety kol), cyklistické pedály, poháněcí ústrojí, převodníky, klíky, středová a hlavová složení, náboje kol, koloběžky, elektrokola, výstražná signalizační světla (vozidel a kol); (18) doplňky k jízdním kolům, jako batohy, brašny, tašky, ledvinky, tvarované brašny, kožené brašny na nářadí k jízdním kolům a kožené výrobky k jízdním kolům a pro cyklisty ve třídě 18, cestovní kufry; (25) oděvy a obuv všeho druhu, zejména pro sport, oblečení a textilní vybavení pro cyklisty a cykloturisty, jako jsou cyklistické kalhoty, trika, dresy, bundy, čepice a šátky, cyklistické rukavice bez prstů, cyklistické pláštěnky, cyklistická obuv; (35) inzertní a reklamní činnost v oblasti sportu, obchodní informační a poradenská činnost, zprostředkovatelská činnost týkající se nákupu a prodeje výrobků zařazených ve tř. 9, 11, 12, 18 a 25, poskytování obchodních informací pomocí Internetu.

- (730) **T.S.BOHEMIA a.s.**, Sladovní 103/3, Olomouc - Pavlovičky, 77900, CZ
(740) Ing. Petr Soukup, Videňská 8, Olomouc, 77200

(210) **O-527108**
(220) 02.12.2015
(320) 02.12.2015
(511) 9, 11, 12, 18, 25, 35
(540)



(510) (9) přilby pro cyklistiku, cyklistické brýle, cyklotachometry, zdroje světelné signalizace, blikáče, výstražné majáky, světelná značení, elektronky se žhavenou elektrodou, žárovky pro fotoblesky, žárovky promítací; (11) světla a svítidla pro jízdní kola, světelné reflektory, baterky, kapesní svítilny, kryty pro svítidla, lampy bezpečnostní, zářivky, svítidla; (12) jízdní kola závodní, cestovní, sportovní, trekkingová, horská a dětská, součástky, vybavení a doplňky jízdních kol, cyklistické pláště a duše, velopláště, upínací kaučukové záplaty na opravy duší, čelní ochranná skla, rámy, vidlice, ráfky, brzdy jízdních kol, čelisti brzd, cyklistická řídítka, cyklistická sedla a jejich podpěry, pumpy pro jízdní kola, cyklistické stupačky, cyklistické zvonky, cyklistické nosiče, cyklistické rukojeti (na řídítka), měniče (části jízdních kol), přesmykače (části jízdních kol, cyklistické lahve, nosiče na cyklistické lahve, cyklistické řetězy, cyklistické blatníky, náhradní kola, paprsky (výplety kol), cyklistické pedály, poháněcí ústrojí, převodníky, kliky, středová a hlavová složení, náboje kol, koloběžky, elektrokola, výstražná signalizační světla (vozidel a kol); (18) doplňky k jízdním kolům, jako batohy, brašny, tašky, ledvinky, tvarované brašny, kožené brašny na nářadí k jízdním kolům a kožené výrobky k jízdním kolům a pro cyklisty ve třídě 18, cestovní kufry; (25) oděvy a obuv všeho druhu, zejména pro sport, oblečení a textilní vybavení pro cyklisty a cykloturisty, jako jsou cyklistické kalhoty, trika, dresy, bundy, čepice a šátky, cyklistické rukavice bez prstů, cyklistické pláštěnky, cyklistická obuv; (35) inzertní a reklamní činnost v oblasti sportu, obchodní informační a poradenská činnost, zprostředkovatelská činnost týkající se nákupu a prodeje výrobků zařazených ve tř. 9, 11, 12, 18 a 25, poskytování obchodních informací pomocí Internetu.

(730) **T.S.BOHEMIA a.s.**, Sladovní 103/3, Olomouc - Pavlovičky, 77900, CZ
(740) Ing. Petr Soukup, Videňská 8, Olomouc, 77200

(210) **O-527146**
(220) 03.12.2015
(320) 03.12.2015
(511) 35, 36, 38
(540)



(510) (35) poskytování obchodních a ekonomických informací, marketingové studie, obchodní management a podnikové poradenství, psychologické testování pro výběr zaměstnanců, reklamní agentura, revize účtů (audit), správa hotelů, vedení dražeb, dražby, vedení knih (účetních); (36) bankovníctví, burzovní makléřství, clearing (zúčtování vzájemných pohledávek a závazků – bezhotovostní operace), daňové odhady, důchodové fondy, nadační fondy, finanční analýzy, investování kapitálu, pořádání finančních sbírek, realitní kancelář, leasing nemovitostí, oceňování šperků, organizování sbírek, ověřování šeků, uzavírání pojistek,

pronájem bytů a nemovitostí, směnářenské služby, správa majetku, správa nemovitostí, úschova cenností, zastavárna; (38) počítačová komunikace, poskytování přístupu k databázím, k počítačovým programům, pronájem kybernetického prostoru, vedení a pronájem úložiště dat, pronájem telekomunikačních přístrojů pro přenos zpráv, pronájem přístupového času ke globálním počítačovým sítím, rozhlasové vysílání, televizní vysílání, půjčování telekomunikačních zařízení.

(590) Barevná
(730) **Cloud CZ a.s.**, Rohanské nábřeží 678/29, Praha 8 - Karlín, 18600, CZ
(740) Mgr. Ing. Marek Němec, advokát, Nádražní 106, Sedlčany, 26401

(210) **O-527147**
(220) 03.12.2015
(320) 03.12.2015
(511) 35, 36, 38
(540)



(510) (35) poskytování obchodních a ekonomických informací, marketingové studie, obchodní management a podnikové poradenství, psychologické testování pro výběr zaměstnanců, reklamní agentura, revize účtů (audit), správa hotelů, vedení dražeb, dražby, vedení knih (účetních); (36) bankovníctví, burzovní makléřství, clearing (zúčtování vzájemných pohledávek a závazků – bezhotovostní operace), daňové odhady, důchodové fondy, nadační fondy, finanční analýzy, investování kapitálu, pořádání finančních sbírek, realitní kancelář, leasing nemovitostí, oceňování šperků, organizování sbírek, ověřování šeků, uzavírání pojistek, pronájem bytů a nemovitostí, směnářenské služby, správa majetku, správa nemovitostí, úschova cenností, zastavárna; (38) počítačová komunikace, poskytování přístupu k databázím, k počítačovým programům, pronájem kybernetického prostoru, vedení a pronájem úložiště dat, pronájem telekomunikačních přístrojů pro přenos zpráv, pronájem přístupového času ke globálním počítačovým sítím, rozhlasové vysílání, televizní vysílání, půjčování telekomunikačních zařízení.

(590) Barevná
(730) **Drab foundation - nadační fond**, Rohanské nábřeží 678/29, Praha 8 - Karlín, 18600, CZ
(740) Mgr. Ing. Marek Němec, advokát, Nádražní 106, Sedlčany, 26401

(210) **O-527222**
(220) 07.12.2015
(320) 07.12.2015
(511) 16, 35, 41
(540)



(510) (16) papír, lepenka, tiskářské výrobky, potřeby pro knižní vazby, fotografie, papírenské zboží, knihy, brožury, časopisy, plakáty, formuláře, kalendáře, lístky, letáky, katalogy, tiskoviny, vstupenky, navštívenky,

poukazy, pozvánky, programy akcí, prospekty, reklamní plakáty, ročenky, tikety, známky, tištěné jídelní lístky, reklamní, propagační a informační materiály z papíru a plastických hmot; (35) pronájem reklamních ploch třetím osobám, inzertní, propagační a marketingové služby; (41) poskytování hodin tance, výuka společenských, latinskoamerických a jiných tanců, vzdělávací služby zaměřené na tanec, lektorská činnost v oblasti tanečních kurzů, zajišťování tanečních sálů, organizování tanečních akcí, služby tanečního klubu, uvádění tanečních vystoupení, organizování tanečních soutěží, služby tanečního sálu, taneční, hudební a dramatická vystoupení, produkce zábavních představení s tanečníky, živá taneční vystoupení, zajišťování tanečních a jiných tanečně-sportovních soutěží, zajišťování představení a jiných tanečně-kulturních akcí.

(590) Barevná

(730) **Vláčil Jindřich Ing.**, Palackého 1097, Třebechovice pod Orebem, 50346, CZ

(740) Jansa, Mokřý, Otevřel & partneři s.r.o., Mgr. et Mgr. Petr Mališ, Sokola Tůmy 743/16, Ostrava - Mariánské hory, 70900

(210) **O-527344**

(220) 10.12.2015

(320) 10.12.2015

(511) 8, 20, 21, 35

(540)

URBALIVE

(510) (8) ruční zemědělské a zahradnické nástroje a ruční nástroje pro úpravu zahrad, zahradnické nářadí (ručně ovládané), zahradnické nože, zahradnické nůžky, zahradnické sázecí lopatky, hrabla na sníh; (20) nářadí k nářadí a náčiní z plastických hmot, nekovové přepravky a palety, nekovové nádoby, nekovové uzávěry na nádoby, nádoby na recyklování (nekovové), nekovové nádoby (skladování, přeprava), odpadkové nádoby (nekovové), kontejnery přepravní (nekovové), kompostovače z nekovových materiálů, kompostovací nádoby z plastu, kompostovací nádržky z plastické hmoty, nekovové košíky, krabice vyrobené z plastu, plastové obalové nádoby, plastové díly na obalové nádoby, podstavce pod květináče (nábytek); (21) ruční nářadí a nástroje pro kuchyň a domácnost spadající do této třídy, užité nádoby, nádoby na květiny, umělohmotná vědra, zásobníky na semena, květináče, květináče z plastu, porcelánové květináče, květináče kameninové, sazenicové květináče, truhlíky na květiny, samozavlažovací truhlíky, okenní truhlíky, plastové kryty na květináče, plastové rozprašovací trysky, kryty na květináče, nikoliv z papíru, obaly na květináče kromě papírových, podložky na květináče, misky pod květináče, misky na rostliny, kompostovatelné misky, nekovové držáky na květináče, nekovové držáky na květiny a rostliny, podpěrné tyčky do květináčů, zahradní rozstřikovače, ruční kropicí zařízení, odpadkové koše, nádoby na ukládání potravin; (35) reklama a marketing, inzerce poštou, propagační, reklamní, marketingová, informačně-obchodní a inzertní činnost, velkoobchodní a maloobchodní prodej, zásilkový prodej a elektronický obchod (e-shop) prostřednictvím komunikačních sítí (Internet) se zahradnickým náčiním (ručně ovládatelným), květináči, kompostéry, truhlíky, samozavlažovacími truhlíky, poskytování obchodních informací, organizování propagačních nebo komerčních výstav a předvádění výrobků a služeb pro komerční a reklamní účely.

(730) **PLASTIA s.r.o.**, Na Brázdě 1321/8, Praha 4 - Michle, 14100, CZ

(740) **PATENT SKY s. r. o.**, Ing. Petra Kolářová, Dušní 8/11, Praha 1, 11000

(210) **O-527413**

(220) 14.12.2015

(320) 14.12.2015

(511) 29, 30

(540)



(510) (29) pochutiny z brambor, pražené arašidy, arašidy obalené; (30) kukuřičné tyčinky, kukuřičné cukrovinky, kukuřičné výrobky, kukuřičné pochutiny.

(590) Barevná

(730) **LA NERO**, Piškova 1960/40, Praha 5, 15500, CZ

(210) **O-527424**

(220) 15.12.2015

(320) 15.12.2015

(511) 9, 16, 35, 38, 41, 44

(540)



(510) (9) nosiče zvukových nahrávek; (16) tiskoviny; (35) poskytování obchodních informací prostřednictvím webových stránek; (38) elektronická pošta; (41) vzdělávání; (44) služby psychologů.

(590) Barevná

(730) **Pačlíková Eva Ing.**, Chrpová 252, Dolní Břežany, 25241, CZ

(210) **O-527431**

(220) 15.12.2015

(320) 15.12.2015

(511) 6, 7, 8, 11, 22, 35, 37

(540)



(510) (6) výrobky z kovu, kovové spony a klipsy kovové, úvazky kovové, kovové konstrukce, a to regály, stojany, nosníky a úchyty, kovové závěsové konstrukce, kovové barely, kovové koše, skříňky a boxy kovové, balicí fólie kovové a pokovené, alobal; (7) stroje s mechanickým, elektrickým, pneumatickým, hydraulickým pohonem, nářadí mechanické a nářadí na elektrický pohon, drtiče, lisy, řezačí stroje, řezačky, mlecí stroje, kutry (rozmělnovače masa), mletiče, míchačky, sponovačky, masírky, nastřikovačky, stahovačky z kůže, kostkovače masa, tenderizéry, pily,

sekačky, vazačky oček, výrobnyky láku, elektrické a pneumatické nože a sekáče, vše stroje nebo části strojů, složení do řezaček (části strojů), mlékárenské stroje, díly a součásti strojů zařazených v této třídě, kutrové nože (části strojů); (8) ruční nářadí a nástroje, a to řezačky, míchačky, sponovačky, pily, sekáčky, kráječe neelektrické, stroje na mletí neelektrické, nože včetně speciálních, nůžky všeho druhu zařazené v této třídě, ruční nastříkací jehly; (11) pece a pisky, pečící trouby a jiné pečící přístroje, udirny, varné kotle, chladicí stroje, přístroje a zařízení, chladicí pulty, chladicí boxy, chladničky, chladicí nádoby, mrazničky, mrazicí boxy, výrobnyky ledu; (22) provazy, provázky, motouzy, lana, sítě a sítky, textilní vlákna; (35) zprostředkování obchodu s výše uvedenými výrobky ve třídách 6, 7, 8, 11, a 22, internetový obchod s výše uvedenými výrobky ve třídách 6, 7, 8, 11 a 22, předvádění a nabízení zboží, vydávání reklamních, propagačních a informačních materiálů, pořádání komerčních výstav a jiných přehlídek zboží a služeb komerčního charakteru, poradenství v oboru potravinářství z hlediska obchodních nabídek, výběru, vlastností, prodeje a cen, obchodní poradenství v oboru potravinářství z hlediska zařizování prodejen, řízení obchodní společnosti, obchodní administrativy, vedení účetnictví, studie a průzkum trhu; (37) pronájem a půjčování výrobků výše uvedených ve třídách 6, 7, 8 a 11, instalace, servis a opravy strojů, přístrojů a zařízení, a to strojů, přístrojů a zařízení v potravinářství, elektrických strojů a přístrojů, pracovních strojů, vybavování a zařizování prodejen a provozoven veřejného stravování - instalace veškerého zařízení, poradenství v oboru potravinářství z hlediska instalace a servisu strojů a zařízení, brusírna (služby).

(590) Barevná

(730) Profitech Food s.r.o., Horní Žďár 45, Ostrov, 36301, CZ

(740) ZEMAN - podkrušnohorská patentová a známková kancelář, Mgr. Dita Fialová, Hradní 301, Loket, 35733

(210) **O-527496**

(220) 16.12.2015

(320) 16.12.2015

(511) 9, 16, 35, 38, 41

(540)



(510) (9) přístroje a nástroje vědecké, námořní, geodetické, fotografické, filmové, optické, přístroje pro vážení, signalizaci, záchranu a přístroje pro vyučování, přístroje a nástroje pro vedení, přepínání, přeměnu, akumulaci, regulaci nebo řízení elektrického proudu, magnetické nosiče zvukových záznamů, gramofonové desky, automatické distributory a mechanismy pro přístroje a mince, zapisovací pokladny, počítačí stroje, hasící přístroje, nahrané i nenahrané nosiče pro přenos záznamů, informací, obrazu a zvuku, zejména videokazety, CD-ROM, DVD; (16) papír, lepenka, reklamní, propagační a užitkové výrobky z papíru určené pro propagaci vlastní společnosti, tiskárenské výrobky a kartonážní výrobky, potřeby pro knižní vazby, fotografie, papírenské zboží, lepidla pro papírenství nebo domácnost, materiál pro umělce, štetce, psací stroje a kancelářské potřeby (vyjímaje nábytek), učební a vyučovací pomůcky s výjimkou přístrojů, plastické obaly (nezařazené do jiných tříd), tiskařské typy, štočky, reklamní, propagační a užitkové výrobky z papíru, etikety, ubrousky, ručníky, tiskoviny, periodické i neperiodické publikace, informační, reklamní a propagační materiály v rámci této třídy určené pro propagaci vlastní společnosti, letáky, plakáty, prospekty, pohlednice, mapy, průvodce, dopisní obálky, přání, kalendáře, diáře, samolepící fólie, papírové a plastové tašky, sešity, skicáky, psací potřeby, těžitka, data a databáze na papírových nosičích, kancelářské výrobky, vstupenky; (35) propagační a inzertní činnost, marketing a reklama, pomoc při řízení obchodní činnosti, obchodní administrativy, kancelářské práce, mediální kampaně, politické kampaně, administrativy politické strany, propagace politické strany, organizování výstav komerčních a reklamních, průzkum veřejného mínění, hospodářské, ekonomické a politické prognózy, styk s veřejností; (38) poskytování informací prostřednictvím veřejných

datových sítí, např. Internet, telekomunikační služby, mobilní telekomunikační služby, provozování mobilní telekomunikační sítě pro bezdrátový přenos hlasu a dat, služby mobilního připojení k síti Internet včetně vysokorychlostního připojení a přenosu hlasové služby přes internetový protokol, peer-to-peer komunikace, služby instant messaging, osobní komunikační služby, pager služby, služby elektronické pošty, sledování mobilních telefonů pomocí satelitních signálů a zjišťování polohy mobilních telefonů pomocí satelitních signálů, radio-paging, poskytování bezdrátového aplikačního protokolu (WAP), včetně služeb využívajících zabezpečeného komunikačního kanálu, hlasová pošta, pořádání videokonferencí, video-telefonní služby, služby zprostředkování přístupu ke všem druhům datových a informačních sítí a Internetu, služby textových a multimediálních zpráv, vytváření a poskytování telekomunikačních a komunikačních databází, služby pro umožnění spotřebitelům stahovat digitální obsah prostřednictvím sítě a serveru do osobní databáze, provozování on-line komunikačních fór; (41) nakladatelství a vydavatelství, ediční činnost, publikační činnost, agenturní činnost v oblasti politické a kulturní, služby v oblasti vzdělávání a osvěty, reportérské služby, organizování a vedení přednášek, konferencí, seminářů a kursů, lektorská činnost, pořádání společenských, kulturních, vzdělávacích, naučných, politických a sportovních akcí, organizování besed, přednášek, školení, výstav v rámci této třídy, přehlídek, veletrhů, plesů a veřejných shromáždění, výchovné aktivity.

(730) Šrámek Pavel Ing., MBA, Pecháčkova 28, Plzeň, 31800, CZ

(740) Halaxová & Halaxová TETRAPAT, RNDr. Zdeňka Halaxová, Jionická 80, Praha 5, 15800

(210) **O-527651**

(220) 23.12.2015

(320) 23.12.2015

(511) 36

(540)

OK AUTO

(510) (36) pojištění, služby finanční, služby peněžní, služby nemovitosti.

(730) OK GROUP a.s., Mánesova 3014/16, Brno Královo Pole, 61200, CZ

(740) JUDr. Pavel Škvřina, advokát, Pellicova 20/2c, Brno, 60200

(210) **O-527696**

(220) 28.12.2015

(320) 28.12.2015

(511) 35, 41, 45

(540)

SOUSEDÉ PLUS

(510) (35) pomoc při řízení obchodní činnosti, obchodní administrativy, kancelářské práce; (41) výchova, vzdělávání, zábava, sportovní a kulturní aktivity; (45) posilování mezigeneračních vztahů a tím vytváření přirozeného zdravého sociálního prostředí pro soužití všech generací, sociální a sociálně preventivní programy, propagace a šíření myšlenky dobrovolné pomoci a rozvoj dobrovolnictví, uskutečňování sociálně aktivizační činnosti seniorů za účelem udržení jejich duševních a fyzických sil a oddálení doby, kdy se stanou zcela závislí na pomoci druhých, prevence ohrožení vývoje dětí a mládeže, pomoc dětem a mládeži při řešení obtížných situací a zmiřování rizika dopadu těchto situací na život dítěte a rodiny.

(730) Mezigenerační a dobrovolnické centrum TOTEM, z.s., Kaznějovská 1517/51, Plzeň, 32300, CZ

(740) JUDr. Jaroslav Svejkovský, Kamenická 2378/1, Plzeň, 30100

(210) **O-527698**

(220) 28.12.2015

(320) 28.12.2015

(511) 1

(540)

K2

(510) (1) zemědělská hnojiva, přípravky na regulaci růstu rostlin, přípravky pro zlepšování půdy.

(730) CHEMAP AGRO s.r.o., Dašice 475, Dašice, 53303, CZ

(740) ADVOKÁTNÍ KANCELÁŘ KUČERA, JUDr. Robert Kučera, advokát, Dukelských hrdinů 29/471, Praha 7, 17000

(210) **O-527722**
(220) 28.12.2015
(320) 28.12.2015
(511) 14, 16, 20, 21, 35, 40, 42
(540)



(510) (14) diamanty, šperky obsahující diamanty, šperky, zlato, klenoty, hodiny a hodinky, drahé kameny, perly a drahé kovy, jakož i jejich imitace, drahé kovy jako surovina nebo polotovar, zlato, stříbro, bižuterie, perly (bižuterie), pouzdra, skříňky a kazety na šperky, klenoty, hodinky a bižuterii, sošky z drahých kovů, sošky vyrobené z polodrahokamů, sošky (figurky) z drahokamů; (16) obrazy, umělecké obrazy, obrazy a kaligrafická díla, reprodukce obrazů, reprodukce uměleckých děl, olejotisky, umělecké litografie, kresby, výkresy, grafické kresby, figurky vyrobené z lepenky, figurky vyrobené z papíru; (20) busty ze dřeva, vosku, sádry nebo umělých hmot, dekorace vyrobené ze dřeva, dekorace vyrobené ze sádry, figurky z kostí, figurky ze slonoviny, figurky ze dřeva, ozdobné sošky vyrobené ze dřeva, sochařské práce z umělé hmoty, sklo pro použití při rámování, sochařské práce ze sádry, sošky vyrobené z jantaru, kosti nebo ze slonoviny, obrazové rámy, obrazové rámy z nekovových materiálů, rámy na obrazy z vzácných kovů, zrcadla (nábytek), stoličky, schůdky, otočné stoličky, pracovní stoličky, vysoké stoličky (nábytek); (21) nádobí, nádobí z porcelánu, dekorativní porcelánové nádobí, keramické servírovací nádobí, čajové soupravy, čajové konvice, čajítka, kávové soupravy, s výjimkou souprav z drahých kovů, poháry, číše, sklenice, míchací náčiní, mísy, misky, sady dóz, džbány, láhve, karafy, sada karaf, karafy z drahých kovů, umělecká díla z kameniny, umělecká díla z křišťálu, křišťálové ozdoby, umělecká díla z porcelánu, keramické ozdoby, umělecká díla ze skla, ozdoby ze skla, dekorace ze skla, malované sklo, porcelán, předměty umělecké z porcelánu, terakoty, nebo skla, sochy z porcelánu, keramiky, kameniny nebo skla, sošky ze skla, sošky z křišťálu, sošky z porcelánu, sošky z kameniny, sošky z terakoty; (35) propagační, reklamní, marketingová, informačně-obchodní a inzertní činnost, maloobchodní prodej, zásilkový prodej a elektronický obchod (e-shop) prostřednictvím komunikačních sítí (Internet) s výrobky ve třídách 14, 16, 20 a 21, obchodní informace, organizování propagačních nebo komerčních výstav a předvádění výrobků a služeb pro komerční a reklamní účely; (40) zakázková výroba nábytku, ruční práce (zakázková výroba), truhlářství (výroba na zakázku), umělecké truhlářství (výroba na zakázku), výroba a povrchová úprava kovů, zakázková výroba a montážní služby, výroba nábytku na zakázku a podle specifikace třetích osob; (42) design a návrh bižuterie a klenotů, grafický design, umělecký design, design nových výrobků, design uměleckých děl, konzultační služby v oblasti interiérového designu.

(730) **Ludmila Joias s.r.o.**, Leškova 3A, 81104 Bratislava-Staré Město, SK
(740) **GATODE s.r.o.**, Ing. Mgr. Denisa Dudová, Vršovická 478/51, Praha 10 - Vršovice, 10000

(210) **O-527765**
(220) 30.12.2015
(320) 30.12.2015
(511) 35, 36, 37, 41, 42, 43
(540)



(510) (35) propagační činnost, reklama, pomoc při řízení obchodní činnosti, obchodní administrativa, kancelářské práce; (36) pojištění, služby finanční, služby peněžní, služby nemovitostní; (37) stavebnictví - opravy a instalační služby; (41) výchova, vzdělávání, zábava, sportovní a kulturní aktivity; (42) vědecké a technologické služby a související výzkum a projektování, analytické a výzkumné služby v průmyslu, navrhování a vývoj počítačového hardwaru a softwaru; (43) služby zajišťující stravování a nápoje, dočasné ubytování.

(730) **M & K Development, a.s.**, Rohanské nábřeží 671/15, Praha 8, 18600, CZ
(740) Advokátní kancelář Šimková & partneři, s.r.o., Mgr. Petra Šimková, Římská 103/12, Praha 2 - Vinohrady, 12000

(210) **O-527766**
(220) 30.12.2015
(320) 30.12.2015
(511) 35, 36, 37, 41, 42, 43
(540)

M&K Development

(510) (35) propagační činnost, reklama, pomoc při řízení obchodní činnosti, obchodní administrativa, kancelářské práce; (36) pojištění, služby finanční, služby peněžní, služby nemovitostní; (37) stavebnictví - opravy a instalační služby; (41) výchova, vzdělávání, zábava, sportovní a kulturní aktivity; (42) vědecké a technologické služby a související výzkum a projektování, analytické a výzkumné služby v průmyslu, navrhování a vývoj počítačového hardwaru a softwaru; (43) služby zajišťující stravování a nápoje, dočasné ubytování.

(730) **M & K Development, a.s.**, Rohanské nábřeží 671/15, Praha 8, 18600, CZ
(740) Advokátní kancelář Šimková & partneři, s.r.o., Mgr. Petra Šimková, Římská 103/12, Praha 2 - Vinohrady, 12000

(210) **O-527776**
(220) 04.01.2016
(320) 04.01.2016
(511) 35, 36, 38, 42
(540)



HEZKÁHYPOTEKA.CZ

(510) (35) tvorba reklamy, shromažďování, poskytování a třídění obchodních nebo podnikatelských informací, překlad informací do počítačových databází nebo jiné zpracování obchodních nebo podnikatelských informací - v rámci této třídy, včetně vytváření, zpracování a třídění dat v rámci databází, pomoc při řízení obchodní činnosti, průzkum trhu, šíření propagačních informací, zejména systemizace informací do počítačových databází, zpracování specializovaných podnikových evidencí, reklamní

a propagační činnost, rozšiřování a poskytování reklamních a inzertních materiálů, a to periodických a neperiodických tiskovin, zejména novin, časopisů určených pro reklamu a propagaci, reklamních prospektů, letáků a katalogů, reklamní literatury, reklamních brožur v tištěné podobě, na jiných nosných médiích prostřednictvím sítě Internet, reklama on-line v počítačové síti, reklama, propagace a zprostředkování prodeje služeb druhých prostřednictvím webové stránky zaměřené na informace o porovnání cen pojištění a finančních produktů, komerční využití Internetu v oblasti komerčních internetových médií a vyhledávacích služeb; (36) zprostředkování pojištění, finanční služby, pojišťovací služby, vše poskytované prostřednictvím Internetu, konzultační služby, poradenství a informační služby týkající se všech výše uvedených služeb ve třídě 36, poskytování on-line informací v oblasti financí a pojištění, zprostředkovatelská činnost v oblasti realit, činnost realitní kanceláře, koupě, prodej, pronájem nemovitostí, poskytování informací o realitách i prostřednictvím Internetu; (38) telekomunikační a komunikační služby, zejména provozování internetového serveru, distribuce elektronických informací prostřednictvím počítačových sítí; (42) návrhy, strukturování a programování či jiné vytváření počítačových programů a počítačových systémů, zejména programového vybavení internetových, intranetových či jiných síťových serverů, serverových stanic a systémů, včetně jejich instalace, zavádění, aktualizace a údržby, návrhy, strukturování a programování či jiné vytváření databází, jiných datových systémů a aplikací pro jejich zpracování, včetně jejich poskytování přístupu k nim a jejich instalace, zavádění, aktualizace a údržby, návrhy, strukturování a programování či jiné vytváření internetových či intranetových počítačových stránek a nástěnek (webpages a websites) a internetových či intranetových aplikací, včetně jejich instalace, zavádění, aktualizace a údržby, hostování (poskytování volného prostoru) pro internetové či intranetové počítačové stránky a nástěnky (webpages a websites) nebo hostování (poskytování volného prostoru) v rámci těchto stránek či nástěnek, hostování (poskytování volného prostoru) pro internetové či intranetové aplikace, převod (konverze) počítačových programů, dat či jiných údajů v elektronické podobě z různých formátů do jiných formátů, převod (konverze) dokumentů, dat či jiných údajů z fyzických médií na elektronická média, tvorba a správa webových stránek.

(590) Barevná

(730) **Multilabel s.r.o.**, Ovčích hájek 2157/12, Praha 5, 15800, CZ

(210) **O-527777**

(220) 04.01.2016

(320) 04.01.2016

(511) 35, 36, 38, 42

(540)



(510) (35) tvorba reklamy, shromažďování, poskytování a třídění obchodních nebo podnikatelských informací, překlad informací do počítačových databází nebo jiné zpracování obchodních nebo podnikatelských informací - v rámci této třídy, včetně vytváření, zpracování a třídění dat v rámci databází, pomoc při řízení obchodní činnosti, průzkum trhu, šíření propagačních informací, zejména systemizace informací do počítačových databází, zpracování specializovaných podnikových evidencí, reklamní a propagační činnost, rozšiřování a poskytování reklamních a inzertních materiálů, a to periodických a neperiodických tiskovin, zejména novin, časopisů určených pro reklamu a propagaci, reklamních prospektů, letáků a katalogů, reklamní literatury, reklamních brožur v tištěné podobě, na jiných nosných médiích prostřednictvím sítě Internet, reklama on-line v počítačové síti, reklama, propagace a zprostředkování prodeje služeb druhých prostřednictvím webové stránky zaměřené na informace o porovnání cen pojištění a finančních produktů, komerční využití Internetu v oblasti komerčních internetových médií a vyhledávacích služeb; (36) zprostředkování pojištění, finanční služby, pojišťovací služby, vše poskytované prostřednictvím Internetu, konzultační služby, poradenství a

informační služby týkající se všech výše uvedených služeb ve třídě 36, poskytování on-line informací v oblasti financí a pojištění, zprostředkovatelská činnost v oblasti realit, činnost realitní kanceláře, koupě, prodej, pronájem nemovitostí, poskytování informací o realitách i prostřednictvím Internetu; (38) telekomunikační a komunikační služby, zejména provozování internetového serveru, distribuce elektronických informací prostřednictvím počítačových sítí; (42) návrhy, strukturování a programování či jiné vytváření počítačových programů a počítačových systémů, zejména programového vybavení internetových, intranetových či jiných síťových serverů, serverových stanic a systémů, včetně jejich instalace, zavádění, aktualizace a údržby, návrhy, strukturování a programování či jiné vytváření databází, jiných datových systémů a aplikací pro jejich zpracování, včetně jejich poskytování přístupu k nim a jejich instalace, zavádění, aktualizace a údržby, návrhy, strukturování a programování či jiné vytváření internetových či intranetových počítačových stránek a nástěnek (webpages a websites) a internetových či intranetových aplikací, včetně jejich instalace, zavádění, aktualizace a údržby, hostování (poskytování volného prostoru) pro internetové či intranetové počítačové stránky a nástěnky (webpages a websites) nebo hostování (poskytování volného prostoru) v rámci těchto stránek či nástěnek, hostování (poskytování volného prostoru) pro internetové či intranetové aplikace, převod (konverze) počítačových programů, dat či jiných údajů v elektronické podobě z různých formátů do jiných formátů, převod (konverze) dokumentů, dat či jiných údajů z fyzických médií na elektronická média, tvorba a správa webových stránek.

(590) Barevná

(730) **Multilabel s.r.o.**, Ovčích hájek 2157/12, Praha 5, 15800, CZ

(210) **O-527863**

(220) 07.01.2016

(320) 07.01.2016

(511) 2, 7, 9, 12, 16, 18

(540)

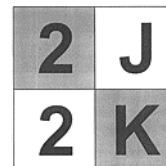

(510) (2) barvy a tonery, barvy a tonery pro kancelářskou a výpočetní techniku, tonerové kazety a náplně pro tiskárny a kopírovací stroje, barva pro inkoustové tiskárny a kopírovací stroje, inkoustové cartridge (náplně), prášky kovové pro malíře, tiskaře, dekoratéry a umělce, fólie kovové pro tiskaře, malíře a dekoratéry, tiskové barvy a tuše; (7) tiskové struny a lepidla pro 3D tiskárny; (9) počítače, monitory, počítačové a diskové paměti a procesory, klávesnice, pevné disky, grafické karty, zálohovací zdroje k počítačům, příslušenství k počítačům, hardware, software a programové vybavení, měřicí a regulační technika, přístroje pro záznam, převod, reprodukci zvuku a obrazu, baterie, nosiče zvukových, obrazových a datových záznamů, elektronické osobní organizéry, tabletové počítače, tabule oznamovací elektronické, telefonní sluchátka, tiskárny, faxy, skenery, telefony, fotografické, elektrostatické a termické kopírovací stroje a zařízení, skartovače, DVD, DVD přehrávače, mobilní telefony včetně jejich komponentů a příslušenství, navigační přístroje, přístroje pro zpracování informací, včetně promítací, satelitní přijímače, videohry (software), televizory, zařízení v oblasti informačních technologií a audiovizuální zařízení, videokamery, fotoaparáty, hrací přístroje fungující po připojení na televizní přijímače, karty s pamětí nebo mikroprocesorem, elektronické databáze, informační produkty na paměťových médiích nebo v elektronických, datových, informačních a komunikačních sítích, speciální pouzdra na fotografické aparáty, speciální tašky na přenosné počítače, sluchátka, uživatelské příručky v digitální podobě, příslušenství počítačových tiskáren, tonerové kazety pro tiskárny a kopírky bez výplně, cartridge pro inkoustové tiskárny bez náplně, fotografické fólie, tiskové hlavy pro tepelný tisk, kopírovací stroje a zařízení fotografické, zápisník elektronický, zvětšovací přístroje, zvětšovací skla, lupy, optická zrcadla, ochranné brýle pro sport; (12) vozíky, vozíčky dvoukoláky, káry, vozíčky zavazadlové, kočárky dětské,

kočárky dětské skládací, příkrývky na dětské skládací kočárky, saně (dopravní prostředky); (16) kancelářské potřeby s výjimkou nábytku, skřínky na kancelářské potřeby, pera, papír, papír dopisní, papír balicí, papír pro kopírování, papírenské výrobky, penály, psací potřeby, psací soupravy, knihy, záložky do knih, učební pomůcky s výjimkou přístrojů, pouzdra na dopisy, pouzdra na pasy, pouzdra na pera, razítka, pastelky, tužky, tabule reklamní z papíru nebo lepenky, tabule, tabule školní, tabulky bídicové, těžítka, tikety, tiskařské potahy kromě textilních, tiskopisy, tiskoviny, tištěné publikace, rýsovací trojúhelníky, rýsovací soupravy, sešity, sošky a figurky z papírové hmoty, účetní knihy, zvýrazňovače, zápisníky, zeměpisné mapy, zemské globusy, stojany na fotografie, stojany na pera a tužky, stojany na razítka, alba, atlasy, blahopřání, rýsovací nástroje, rýsovací prkna, elektrické i neelektrické stroje na psaní, lepenka, kartón, manuály a tiskoviny z oblasti výpočetní techniky, barvicí pásy do tiskáren a psacích strojů, inkousty, tiskové hlavy do psacích strojů a tiskáren, pytle na papírový odpad, sáčky jako obaly z papíru nebo z umělých hmot, fólie na balení z umělých hmot, plátno pro umělce, plátno kopírovací, plátno knihařské; (18) aktovky, kožená galanterie, školní aktovky, aktovky diplomatické, batohy, batohy turistické, batohy pro horolezce, ruksaky, cestovní kufry, deštníky, pouzdra na deštníky, pouzdra na navštívenky, karty a průkazy, pouzdra na vizitky (náprsní tašky), vizitkáře, brašny na nářadí prázdné, peněženky, diplomaty, kabelky, kufry, kufry cestovní, kufříky, kufříky diplomatické, kufříky na doklady, kufříky na toaletní potřeby, držadla kufřů, slunečníky, sportovní tašky, nákupní tašky, cestovní tašky, cestovní tašky - kožená galanterie, tašky na kolečkách, tašky na nošení dětí, tašky plážové, vaky na nošení dětí.

(730) **Košatková Jana**, Jeseniova 2863/50, Praha 3, 13000, CZ

(210) **O-527900**

(220) 08.01.2016

(320) 14.07.2015

08.01.2016

(511) 9, 11, 35, 38, 42

(540)



(510) (9) operační software pro zabudovaná zařízení, počítačový firmware pro programy operačního systému pro výrobce originálního zařízení, software pro zpracování dat charakteristiky pro nahraná digitální média, výše uvedené zboží nezahrnující přijímací nebo vysílací moduly nebo jakékoli takové zboží pro použití v přijímacích nebo vysílacích modulech, počítače a počítačová periferní zařízení, zaznamenané počítačové operační programy, úplná řada audio zvukového zařízení, jmenovitě přístroje a nástroje pro záznam, přenos, příjem, zpracování, vyhledávání, reprodukci a manipulaci se zvukem anebo s audio signály a efekty, procesory pro zpracování signálů, zesilovače, výkonové zesilovače, přehrávače optických médií, ekvalizéry, mikrofony, pedály pro zvukové efekty u hudebních nástrojů, síťová zařízení, jmenovitě počítačový software pro dálkové ovládání jednoho nebo více audio produktů, jmenovitě mikrofonů, směšovačů, zesilovačů, signálových procesorů a reproduktorů, které se používají pro kontrolu a konfiguraci těchto audio produktů, přístroje pro elektronické audio efekty, mixážní pulty, hlavní směšovací audio pulty pro použití ve zvukovém nahrávacím studiu, elektronické hudební záznamové zařízení, jmenovitě, pedály pro efekty u hudebních nástrojů, přístroje pro zvukové adaptace pro použití s hudebními nástroji pro tvorbu a reprodukci různých zvuků, zvukové zesilovače pro hudební nástroje a jejich části a jejich vybavení, přístroje pro mixování anebo reprodukci zvuku povahy basových procesorů, mikrofonů, mixážních pultů, signálových procesorů a kabelů pro elektrická a optická řídicí zařízení pro vysílání signálu pro audio signály, signálové, zvukové, prostorově zvukové, efektové a/nebo hlasové procesory, sluchátka, koncové části sluchátek, reproduktory, zvukové reproduktorové systémy, měniče, studiové monitory, vysílače, dokovací stanice, dálkové ovládání, audio a video přehrávací a nahrávací zařízení, počítačový software a hardware pro provoz a řízení audio

zvukových systémů a hudebních a zvukově reprodukcí přístrojů, multimediální a zvukové systémy do vozidel a jejich komponenty, jmenovitě zvukové reproduktory, zesilovače, multimediální konektory, konektory pro mobilní telefony, navigační systémy, řídicí jednotky pro zesilovače, multimediální konektory, konektory pro mobilní telefony, navigační systémy, systémy zvukových reproduktorů, přenosné navigační přístroje, audio a video vysílací přístroje, jmenovitě elektronické propojovací jednotky mikrofonů, rozvodové systémy elektronických signálů používané především pro distribuci audio a video signálů a audio zpoždovací jednotky, přístroje pro změnu tónových charakteristik, zvukového signálu, jmenovitě audio kompresory, expandéry, měniče dynamických charakteristik, šumové brány, omezovače, elektronická zvuková rozdělovací zařízení a přístroje pro audio testy, jmenovitě fázové kontroly, zvukové analyzátoři a kabelové testy, audio ekvalizéry, zvukové zesilovače a počítačový hardware a software pro řízení audio a video zařízení, žádné z výše uvedeného zboží užívající satelitní vysílání, kompresory a expandéry signálu, omezovače kompresorů signálu, analogové signálové procesory, digitální signálové procesory, omezovače audio šumů, zesilovače řízené napětím, naprogramované voliče směru zvukového signálu, mikroprocesorem řízené reproduktorové ekvalizéry, a expandéry a obnovovací zařízení audio signálu, počítačový software, který umožňuje bezdrátový přenos a poskytování informací v reálném čase o provozu, stavu vozovky, bodech zájmu, o tématech obecného zájmu a on-line obsahu prostřednictvím bezdrátových přenosů do mobilních komunikačních zařízení, mobilních telefonů, elektronických zařízení instalovaných v automobilech a jiných vozidlech, a umožnit řidičům automobilů a vozidel a cestujícím mezi sebou komunikovat a sdílet data v reálném čase, informace, připomínky, komentáře, názory a multimediální a online obsah prostřednictvím bezdrátových komunikačních zařízení mobilních telefonů a elektronických zařízení instalovaných v automobilech a jiných vozidlech, a sjednocovat taková ata, informace, připomínky, komentáře, názory a další obsah pro přenos nebo vysílání ostatními prostřednictvím Internetu, rozhlasu nebo televize, displejů s LED (elektroluminiscenčními diodami), panelů s LED (elektroluminiscenčními diodami), panelů pro zobrazování videa nebo obrazů, elektronických regulačních a řídicích zařízení pro provoz s LED (elektroluminiscenčními diodami), přístroje a nástroje pro řízení osvětlení, jmenovitě přístroje a nástroje pro řízení osvětlení scény, přístroje a nástroje pro provoz, řízení a kontrolu osvětlení, přístroje a nástroje pro provoz, řízení kontrolu osvětlovacích zařízení a osvětlovacích systémů, přístroje a nástroje pro detekci chyb, diagnostiku chyb a hlášení chyb přístrojů pro osvětlení a osvětlovacích systémů, počítačový hardware a počítačový software pro provoz, řízení a kontrolu osvětlení, přístroje a nástroje pro provoz, řízení a kontrolu zařízení pro osvětlení a osvětlovacích systémů, počítačový hardware a počítačový software pro detekci chyb, diagnostiku chyb a hlášení chyb přístrojů pro osvětlení a osvětlovacích systémů, počítačové ovladače pro osvětlovací přístroje a nástroje, řídicí konzole pro osvětlovací přístroje a nástroje, programovatelné ovladače pro osvětlovací přístroje a nástroje, přístroje pro dálkové ovládání osvětlovacích přístrojů a nástrojů, zvukově citlivé ovladače pro osvětlovací přístroje a nástroje, software pro řízení osvětlení, jmenovitě software pro řízení osvětlení pro použití v komerčních a průmyslových zařízeních, v divadlech, v nočních klubech a na koncertech, software pro řízení osvětlení pro použití v přístrojích a nástrojích pro osvětlení scény a pro řízení osvětlovacích přístrojů a nástrojů scény, kabely, konektory a spínače pro přístroje a nástroje pro osvětlení scény, obrazové projektoři pro promítání vzorů, obrázků, log, textu nebo tvarů, brašny a letecké kufříky speciálně upravené pro nástroje pro řízení osvětlovacích zařízení, tablety, počítače, mobilní telefony, chytré telefony, kapesní počítače, přenosná digitální elektronická zařízení obsahující software a displeje pro prohlížení, odesílání a přijímání textů, e-mailů, dat, zvuku, obrazu, video souborů a informací, přenosná digitální elektronická zařízení pro nahrávání, organizování, přenos, manipulaci a prohlížení textu, dat, zvuku, obrazu a video souborů, multifunkční elektronická zařízení pro zobrazování, měření a odesílání na Internet, přenosné počítače a přenosné počítačové periferie, počítačové programy a software pro monitorování dat pro použití v zařízeních v oblasti přenosné techniky (priorita k 14.07.2015); počítačový software pro správu, tvorbu, kompresi a umístování softwarových aktualizací elektronickými kanály, programovatelné centrální řídicí jednotky, karty rozhraní a rámy pro zásuvné desky, jmenovitě rámy, v nichž jsou karty s plošnými spoji umístěny a elektricky připojeny k jiným kartám s plošnými spoji a k obvodům, prodávané samostatně i jako nedílná součást systému dálkového ovládání pro použití s audio, video a osvětlovacím zařízením, integrovaný automatizovaný, elektronický systém složený z desky s plošnými spoji, ovládacího panelu a elektrické řídicí jednotky a související software pro

použití při přístupu k diaprojektorům, video projektorům, přehrávačům kompaktních disků, projekčním plátnům, osvětlovacím systémům a dalším souvisejícím audio video zařízením a při jejich řízení, integrovaný automatizovaný, elektronický systém složený z rámu pro zasouvání karet, řídicích karet, disketových jednotek, řídicích jednotek pro diapositivu, řídicího programu televize, master-post expandéru, bezdrátového přijímače, kabelových ovládacích panelů, softwarových panelů, datového signálního modulatoru, kabely pro infračervené vysílání, řídicí jednotky výkonu, duální řídicí jednotky výkonu, reléové řídicí jednotky, modulu přijímače, antény s rozšířeným rozsahem, reléového přijímače, žhavicího stmívacího modulu, bezdrátového ovládacího jednoho projektoru, bezdrátového duálního ovládacího projektoru a souvisejícího softwaru pro použití při přístupu k diaprojektorům, video projektorům, přehrávačům kompaktních disků, projekčním plátnům, osvětlovacím systémům a dalším souvisejícím audio/video zařízením a při jejich řízení, bloky dálkového ovládacího multimediálních systémů pro vzdělávací účely a pro systémy domácího zábavního kina, dálková ovládací představitelství uživatelské rozhraní a klávesnice pro multimediální systémy pro vzdělávací účely a domácí zábavu, bloky dálkového ovládacího pro audiovizuální vybavení, jmenovitě bloky dálkového ovládacího pro projektory filmů a statických obrazů, bloky dálkového ovládacího pro DVD přehrávače, bloky dálkového ovládacího pro videorekordéry a bloky dálkového ovládacího satelitních přijímačů, bloky dálkového ovládacího pro osvětlení, bloky dálkového ovládacího pro rolety, bloky dálkového ovládacího pro projekční plátna, video a audio konferenční zařízení, elektronická zařízení pro směřování audio, video a digitálních signálů, jmenovitě počítačový hardware, přepínače, směrovače, ovládací panely a klávesnice, počítačový software, rozhraní a programy rozhraní pro počítače, počítačové stroje, elektronický organizátor, elektronické poznámkové bloky, analogové číselnicové převodníky, dotykové obrazovky, veškeré uvedené zboží také pro použití pro audio systémy a mobilní informačně-zábavní systémy pro automobily, nosiče zvukových záznamů, nosiče pro ukládání magnetických, elektronických a optických dat, kódované servisní a identifikační karty, karty s integrovanými obvody (karty s pamětí nebo mikroprocesorem), magneticky kódované karty, paměťové desky, měřidla snímání polohu, čidla detekující polohu a jejich příslušenství, navigační přístroje pro vozidla (palubní počítače), hardware a software pro elektronické asistenční jízdní systémy, elektronické vysíláče a přijímače pro video přes IP, počítačový software a hardware pro použití při streamování živého videa a digitálního značení pro video distribuci, audio distribuci, a video spojovací systémy, nositelná digitální elektronická zařízení obsahující software a ochranné sklo displeje, obrazovky pro prohlížení, odesílání a přijímání e-mailů, textů, dat a informací z chytrých telefonů, tabletových počítačů a přenosných počítačů, představující také náramkové hodinky, přenosné počítačové periferie, přenosná elektronika včetně hodinek, náramků a oddělitelných pásek pro nahrávání, stahování, přístup, vysílání, zobrazování, editaci, opatřování tagy, blogování, streamování, spojování, sdílení, dálkové ovládací a poskytování digitálních médií a informací prostřednictvím chytrého telefonu, kapesní PDA, tablety, notebooky, laptopy, přenosné přehrávače médií, počítačové, komunikační a cloudové sítě, bezdrátové elektronické vysíláče a přenosné přijímače pro vysílání a příjem streamových audio a video signálů z počítačů, chytrých telefonů, kapesních PDA, tabletů, notebooků, laptopů a přenosných přehrávačů médií, přenosná elektronická zařízení pro poskytování fyzické, vizuální nebo zvukové zpětné vazby založené na pohybu, orientaci, rychlosti nebo zrychlení uživatele, elektronika, jmenovitě přenosné fitness doplňky, jmenovitě sledovač aktivity, měřicí zařízení spotřebovávaných kalorií, zejména kalorimetrie, sledovací zařízení fitness pokroku, nositelná jako rukavice, čelenky, náramky na zápěstí, náramky na paži, mající povahu jako sledovač aktivity, nositelná zařízení GPS založená na vzdálenosti, rychlosti, tempu a kompasové sledovače GPS určené k nošení na zápěstí nebo na paži osoby během cvičení, počítačový aplikační software a mobilní aplikace s možností stažení pro použití ve spojení s výše uvedeným, mobilní aplikace s možností stažení pro více bezdrátově připojených příslušenství s daty z oblasti fitness a sportu, uživatelská data a vývoj trendu nebo dosahovaných výsledků včetně osobních údajů, dat o umístění, dat monitorování spánku, údajů o zdravotním stavu (včetně tepové frekvence a tělesné hmotnosti) pro statistickou analýzu, bezdrátové streamování dat mezi připojenými přídatnými zařízeními a chytrými telefony pomocí bezdrátové komunikace, záznam tréninků a zobrazování cvičení v kalendáři, spojení s přáteli s interakcí přes sociální média, synchronizace seznamu přátel uživatele a uvádění problémů mezi více cíly uživatele a symboly jejich dosažení, mobilní sledování s vestavěným polohovacím systémem ve vyhrazených modelech chytrých telefonů za účelem zjištění vzdálenosti, rychlosti, doby trvání cvičení, počítačový aplikační software, jmenovitě software pro použití ve spojení s

přenosnými počítačovými periferiemi nebo přenosnými počítači, které poskytují funkčnost daného zařízení, mobilní aplikace s možností stažení pro použití ve spojení s přenosnými počítačovými periferiemi nebo přenosnými počítači, které poskytují funkčnost daného zařízení, zlepšené zrušení šumu pro zlepšení zvuku ve sluchátkách, zvukových reproduktorech a v koncovkách sluchátek, počítačový software, který poskytuje webový přístup k aplikacím a službám prostřednictvím webového operačního systému nebo portálového rozhraní, počítačový software pro manipulaci s digitálními zvukovými informacemi pro použití ve zvukových mediálních aplikacích, počítačový software pro stahování, přenášení, přijímání, editování, získávání, kódování, dekódování, přehrávání, ukládání a organizování zvukových dat video souborů, počítačový aplikační software pro mobilní telefony, přenosné přehrávače médií, kapesní počítače, počítače, tablety, jmenovitě software pro zlepšené potlačení šumu, pro zesílení zvuku ve sluchátkách, zvukových reproduktorech a v koncovkách sluchátek, softwarové aplikace s možností stažení pro stahování obsahu zaznamenaného na DVR pro prohlížení na chytrých telefonech (software pro sideloadung DVR s možností stažení), software pro Internet věcí (IoT) bez možnosti stažení, počítačové hardwarové moduly pro použití v elektronických zařízeních pro Internet věcí (IoT), senzory pro Internet věcí, počítačový aplikační software pro chytré telefony, mobilní telefony, chytré televizory a kapesní elektrická komunikační zařízení, která se používají pro zavádění Internetu věcí, bezdrátové komunikační zařízení pro přenos hlasu, dat a obrazu, včetně hlasových, textových a obrázkových zpráv, videokamery a fotoaparáty, také funkční pro nákup hudby, her, video aplikací a softwarových aplikací prostřednictvím sítě „over-the-air“ pro stahování do daného přístroje, počítačový software, který poskytuje aktualizace „over-the-air“ pro jiný software, počítačový software pro správu, tvorbu, kompresi a umístování softwarových aktualizací prostřednictvím elektronických kanálů (priorita k 08.01.2016); (11) přístroje a nástroje pro osvětlení, jmenovitě přístroje a nástroje pro jevištní osvětlení, jmenovitě světlomety, parabolické hliníkem pokovené reflektory, světelné pásy, bodová světla, elipsoidní bodové reflektory, Fresnelovy lucerny, sledovací bodové reflektory, paprskové projektory, otočné hlavice, jmenovitě jevištní osvětlovací tělesa, filtry pro osvětlovací přístroje a nástroje, filtry pro použití s osvětlovacími přístroji a nástroji, barevné filtry pro použití v osvětlovacích přístrojích a nástrojích, gobo projektory a cucoloris projektory, jmenovitě filtry pro použití s osvětlovacími přístroji a nástroji, přístroje a nástroje pro osvětlení, jmenovitě přístroje a nástroje pro efektní osvětlení včetně otočných hlav působících jako efektní osvětlovací zařízení, válečkové skenery, stroboskopická světla pro světelné efekty, projektory laserových paprsků pro efektní osvětlení, počítačem řízené osvětlovací přístroje a nástroje, dekorativní elektrické osvětlovací přístroje, svítidla s LED (elektroluminiscenčními diodami) a osvětlovací tělesa s LED (elektroluminiscenčními diodami) pro jevištní osvětlení nebo pro osvětlení architektury, svítidla s HID (vysoko intenzivními výbojkami), a osvětlovací tělesa s HID (vysoko intenzivními výbojkami) pro jevištní osvětlení nebo pro osvětlení architektury, halogenová svítidla a halogenová osvětlovací tělesa pro jevištní osvětlení nebo pro osvětlení architektury, osvětlovací tělesa pro použití ve výstavních, komerčních, průmyslových, bytových a architektonických zvyrazňujících osvětlovacích aplikacích, vnitřní a venkovní architektonické vykrvácivé osvětlení, jmenovitě projektory, architektonická nepřímá bodová svítidla pro instalaci v zemi, promítačky obrázků, jmenovitě osvětlovací zařízení pro promítání vzorů, obrázků, log, textu nebo tvarů, zářivková svítidla pro jevištní osvětlení nebo pro osvětlení architektury, osvětlovací tělesa s vlákny, jmenovitě světelné zdroje pro kabely z optických vláken, stroje generující kouř, jmenovitě stroje generující kouř pro vytváření speciálních divadelních efektů, stroje generující kouř pro použití s bezpečnostními poplašnými systémy, ventilátory pro použití se stroji generujícími kouř, brašny a letecké kufříky speciálně upravené pro osvětlovací přístroje a nástroje (priorita k 08.01.2016); (35) služby správy databáze, analýza dat obchodních zpravodajských informací a služby na podporu rozhodování, jmenovitě poskytování analýzy obchodních informací na pomoc při obchodním rozhodování, analýza obchodních a marketingových trendů pro druhé, obchodní poradenství v oblasti telekomunikací a služeb řízení výdajů v oboru informatiky pro druhé, analýza obchodních dat, obchodní poradenství (priorita k 14.07.2015); maloobchodní služby, online obchodní služby, služby velkoobchodního skladu a propagační služby, jmenovitě propagace výrobků a služeb druhých prostřednictvím sponzorských a licenčních ujednání pro úplný sortiment následujících výrobků, přístroje a nástroje pro záznam, přenos, příjem, zpracování, vyhledávání, reprodukci a pro manipulaci se zvukem anebo s akustickými signály a efekty, procesory pro zpracování signálů, zesilovače, výkonové zesilovače, přehrávače optických médií, ekvalizéry, mikrofony, pedály pro

zvukové efekty u hudebních nástrojů, síťová zařízení, elektronické přístroje pro audio efekty, mixážní pulty, hlavní směšovací audio pulty pro použití ve zvukovém nahrávacím studiu, elektronické hudební záznamové zařízení, přístroje pro zvukové adaptace pro použití s hudebními nástroji, zvukové zesilovače pro hudební nástroje a jejich části a jejich vybavení, přístroje pro zesilování anebo reprodukci zvuku, řídicí zařízení pro audio signály, signálové, zvukové, prostorově zvukové, efektové anebo hlasové procesory, sluchátka, koncové části sluchátek, reproduktory, reproduktorová zařízení, instalace, systémy anebo jednotky, měniče, studiové monitory, vysílače, dokovací stanice, dálková ovládání, audio a video přehrávací a nahrávací zařízení, počítačový software a hardware, multimediální a zvukové systémy do vozidel a jejich komponenty, přenosné navigační přístroje, audio a video vysílací přístroje, jmenovitě elektronické propojovací jednotky mikrofonů, rozvodové systémy elektronických signálů a audio zpoždovací jednotky, přístroje pro změnu tónových charakteristik zvukového signálu, jmenovitě audio kompresory, expandéry, měniče dynamických charakteristik, šumové brány, omezovače, elektronická zvuková rozdělovací zařízení a přístroje pro audio testy, jmenovitě fázové kontroléry, zvukové analyzátor a kabelové testery, audio ekvalizéry, zvukové zesilovače a počítačový hardware a software pro řízení audio a video zařízení, analogové a digitální signálové procesory, omezovače audio šumů, zesilovače řízené napětím, naprogramované voliče směru zvukového signálu, mikroprocesorem řízené reproduktorové ekvalizéry a expandéry a obnovovací zařízení audio signálu, displeje s LED (elektroluminiscenčními diodami), panely s LED (elektroluminiscenčními diodami), panely pro zobrazování videa nebo obrazů, elektronická regulační a řídicí zařízení pro provoz LED (elektroluminiscenčních diod), přístroje a nástroje pro řízení osvětlení, přístroje a nástroje pro provoz, řízení a kontrolu osvětlení, přístroje a nástroje pro provoz, řízení a kontrolu osvětlovacích zařízení a osvětlovacích systémů, přístroje a nástroje pro detekci chyb, diagnostiku chyb a hlášení chyb přístrojů pro osvětlení a osvětlovacích systémů, počítačový hardware a počítačový software pro provoz, řízení a kontrolu osvětlení, přístroje a nástroje pro provoz, řízení a kontrolu zařízení pro osvětlení a osvětlovacích systémů, počítačový hardware a počítačový software pro detekci chyb, diagnostiku chyb a hlášení chyb přístrojů pro osvětlení a osvětlovacích systémů, počítačové ovladače pro osvětlovací přístroje a nástroje, řídicí konzole pro osvětlovací přístroje a nástroje, programovatelné ovladače pro osvětlovací přístroje a nástroje, přístroje pro dálkové ovládání osvětlovacích přístrojů a nástrojů, zvukově citlivé ovladače pro osvětlovací přístroje a nástroje, software pro řízení osvětlení, jmenovitě software pro řízení osvětlení pro použití v komerčních a průmyslových zařízeních, v divadlech, v nočních klubech a na koncertech, software pro řízení osvětlení pro použití v přístrojích a nástrojích pro osvětlení scény a pro řízení osvětlovacích přístrojů a nástrojů scény, kabely, konektory a spínače pro přístroje a nástroje pro osvětlení scény, obrazové projektory pro promítání vzorů, obrázků, log, textu nebo tvarů, brašny a letecké kufříky speciálně upravené pro nástroje pro řízení osvětlovacích zařízení, elektronický systém pro poskytování pomoci při řízení pozemních vozidel obsahující elektrický čip se softwarem pro zpracování videa, kameru namontovanou na autě a tištěný výukový materiál distribuovaný jako jednotka s ním, software a aplikace pro počítače, tablety, chytré telefony a přenosné počítače pro poskytování osobní asistence při řízení, varování před kolizemi, varování při opuštění jízdního pruhu, hlasovou čtečku SMS a polohový vysílač pro vozidla, a instruktážní příručky prodávané jako celek, zvukové systémy, systémy veřejných adres, zvukové systémy pro veřejné prostory, subwoofery, scénické monitory, software pro použití ve spojení se zvukovými systémy, systémy veřejných adres a systémy pro veřejné prostory, software pro měření a vyrovnávání zvuku, software umožňující výměnu funkcí a parametrů zvukových systémů, software, který umožňuje simulaci a optimalizaci směrovém chování zvukových produktů (priorita k 08.01.2016); (38) telekomunikační služby, jmenovitě přenos hlasu, dat, grafiky, obrázků, zvuku a videa prostřednictvím telekomunikačních sítí, bezdrátových komunikačních sítí a internetu, telekomunikační služby, jmenovitě bezdrátové telefonie a bezdrátové širokopásmové komunikační služby pro přenos hlasu a dat, telekomunikační služby, jmenovitě poskytování přístupu k internetu, poradenství v oblasti satelitního přenosu a telekomunikačních služeb, komunikační služby po telefonu a mobilním telefonem, konzultace v oblasti datové komunikace, poskytování přístupu k telekomunikačním sítím, poskytování širokopásmových komunikačních služeb, služby týkající se datové komunikace, jmenovitě poskytování přístupu k Internetu, přenos zpráv pomocí počítače, přenos textu, obrazu a zvuku pomocí počítače, telekomunikační služby, jmenovitě informační přenosové služby prostřednictvím digitálních sítí, hlasová služba přes internetový protokol - komunikační služby (IP), telekomunikační služby

používající portál k získávání nebo předávání informací, zejména přenos informací prostřednictvím elektronických komunikačních sítí, komunikace pomocí přenosu zpráv při použití počítačových terminálů, kontinuální přenos filmových dat a programátorské využití počítačových sítí, přenos zpráv prostřednictvím elektronických médií, přenos video filmů s použitím elektronických médií, telekomunikační služby, jmenovitě elektronická pošta, poskytování uživatelského přístupu k počítačovým sítím a Internetu, komunikace prostřednictvím telefonních přenosů, zejména přenos anebo zaslání informací z počítačových databází pomocí telefonní sítě, elektronický datový přenos telegramů, zpráv, zvuku a obrazu, komunikační služby pomocí bezdrátových přístupových bodů (WAP), jmenovitě bezdrátové širokopásmové komunikační služby, pronájem přístrojů pro přenos zpráv, pronájem telekomunikačních zařízení, poskytování přístupu k počítačovým databázím uloženým v elektronické podobě, poskytování uživatelského přístupu k počítačovým databázím obsahujícím filmy, hry a hudbu za účelem jejich objednávání, vysílací služby a poskytování telekomunikačního přístupu k filmům, hrám, k hudbě a televizním pořadům prostřednictvím služby „video na požádání“ (priorita k 14.07.2015); (42) poradenství pro počítačový software, poradenství pro počítačový software v oblasti zabudovaných zařízení, návrh a vývoj softwarových a firmwarových systémů, žádná z výše uvedených služeb ve vztahu k přijímacím nebo vysílacím modulům, návrh a aktualizace softwaru pro zabudovaná zařízení a služby údržby softwaru, analýzy počítačových systémů, vývoj elektroniky a elektronických výrobků, softwarové technické služby (priorita k 14.07.2015); software jako služba (SAAS) vyznačující se softwarem pro poskytování inteligentní konektivity, interaktivní funkčnosti a řízením různých zařízení připojených k Internetu, webu, nebo k internetu věci (priorita k 08.01.2016).

- (730) **Harman International Industries, Incorporated**, 8500 Balboa Blvd., 91329 Northridge, California, US
 (740) Rott, Růžička & Guttman Patentové, známkové a advokátní kanceláře, JUDr. Vladimír Rott, Vinohradská 37/938, Praha 2, 12000

- (210) **O-527906**
 (220) 08.01.2016
 (320) 08.01.2016
 (511) 35, 38, 41
 (540)



- (510) (35) umělci (agentury), činnost reklamní agentury, aktualizace a údržba dat v počítačových databázích, třídění informací do počítačových databází, aktualizování reklamních materiálů, design reklamních materiálů, dodavatelské služby pro třetí osoby, obchodní informace (poskytování), informace o obchodních kontaktech, inzerce poštou, komerční informační kanceláře, komerční správa licencí na výrobky a služby ostatních, komunikační média (prezentace výrobků v komunikačních médiích) pro účely maloobchodu, marketing, marketingové studie, pomoc při řízení obchodních podniků, poradenství v obchodní činnosti, obchodní management pro služby uvedené níže ve třídě 41, poskytování obchodních a podnikatelských informací pro služby uvedené níže ve třídě 41, obchodní a podnikatelské poradenství pro služby uvedené níže ve třídě 41, obchodní a podnikatelský průzkum pro služby uvedené níže ve třídě 41, obchodní reklama, systemizace informací do počítačové databáze, překlad informací do počítačové databáze, poradenství v obchodní činnosti, poskytování obchodních informací prostřednictvím webových stránek, poskytování on-line tržního prostoru pro nakupující a prodávající výrobků a služeb, produkce (výroba) reklamních filmů, pronájem reklamní doby v komunikačních médiích, pronájem reklamních materiálů, tvorba reklamy (propagace), reklama on line v počítačové síti, reklama placená kliknutím, zaslání a rozšiřování reklamních materiálů, psaní reklamních textů pro

služby uvedené níže ve třídě 41, publikování reklamních textů pro služby uvedené níže ve třídě 41, rozhlasová reklama, sjednávání a uzavírání obchodních transakcí pro třetí strany, služby v oblasti grafické úpravy pro reklamní účely, studie marketingové pro služby uvedené níže ve třídě 41, subdodavatelské služby (obchodní pomoc), public relations (styky s veřejností), subdodavatelské služby (obchodní pomoc) pro služby uvedené níže ve třídě 41, telemarketingové služby, televizní reklama, zpracování textů pro služby uvedené níže ve třídě 41, předvádění služeb uvedených níže ve třídě 41 prostřednictvím internetu za účelem reklamy a (nebo) prodeje, zprostředkování v obchodních vztazích, organizační zabezpečování televizního vysílání v rámci třídy 35, reklamní, inzertní a propagační činnost, marketing, reklamní, inzertní a propagační činnost prostřednictvím jakéhokoli média, prostřednictvím telefonní sítě nebo datové sítě nebo informační sítě nebo elektronické sítě nebo komunikační sítě nebo počítačové sítě, poskytování informací komerčního nebo reklamního charakteru, multimediálních informací komerčního charakteru, komerční využití internetu v oblastech komerčních internetových médií a vyhledávacích služeb, on-line inzerce, pronájem informačních míst v rámci této třídy, věcnostní a bonusové systémy (obchodní služby) jako poskytování slev a odměn, přednostní a nadstandardní poskytování služeb při prodeji služeb uvedených níže ve třídě 41; (38) telekomunikace, informační služby v oblasti telekomunikací, informační kancelář, poskytování informačních služeb prostřednictvím počítačů - v rámci této třídy, služby na internetu související s televizním vysíláním spadající do této třídy, provozování internetového serveru, provozování internetového portálu, zajištění prostoru pro webovou stránku, poskytování portálu na internetu, poskytování on-line platformy pro nahrávání, uchovávání, zpracování, přenos a aktualizaci dat, obrázků, fotografií, 3D aplikací, zprostředkovatelská činnost v oblasti poskytování informačního servisu spadající do této třídy, služby umožňující komunikaci jedné osoby s druhou, televizní vysílání, rozhlasové vysílání, digitální vysílání, televizní vysílání programů, televizní vysílání zábavných, vzdělávacích, výchovných, soutěžních, diskusních a informačních pořadů, šíření, výměna nebo získávání zpráv a informací, šíření elektronických časopisů, informací, elektronických periodik, knih v elektronické podobě, audio nebo audiovizuálních děl prostřednictvím informační nebo datové nebo elektronické nebo komunikační nebo telekomunikační nebo počítačové sítě, zejména internetu, pomocí satelitů a jinými sítěmi, informační služby na internetu související s televizním vysíláním, komunikace a přenos dat prostřednictvím veřejné nebo neveřejné telekomunikační sítě, komunikace, poradenská činnost v oblasti sdělovacích prostředků, poskytování internetových diskusních fór, poskytování on-line fór, poskytování přístupu k databázím, streaming dat, telexové služby, videokonferenční služby; (41) organizační zabezpečování televizního vysílání v rámci třídy 41, činnost umělecké agentury, dabing, poskytování služeb pro pořadatele diskotéky, pořádání diskoték, elektronické publikování (DTP), služby v oblasti estrád, filmová produkce jiná než reklamní, činnost filmového studia, pořádání filmových projekcí, fotografování, fotografování na mikrofilm, hraní o peníze, hudební produkce, poskytování informací o možnostech zábavy a rozptýlení, poskytování informací o výchově a vzdělávání, kaligrafické služby, poskytování služeb karaoke, služby kempingové, služby pro koncertní sítě a sály, pořádání a organizace módních přehlídek pro zábavu, pořádání a organizace kulturních nebo vzdělávacích výstav, služby nahrávacího studia, provozování služeb pro noční kluby, organizace a pořádání koncertů, organizování plesů, organizování představení, organizování zábavných a vzdělávacích, vědomostních nebo sportovních soutěží, služby poskytované pro orchestry, plánování a organizování večírků, pořádání a řízení pracovních setkání, školení, teambuildingů a workshopů, organizace a pořádání koncertů, pořádání soutěží krásy, pořádání loterií, poskytování on-line elektronických publikací (bez možnosti stažení), poskytování on-line hudby a on-line videí bez možnosti stažení, organizace a pořádání prázdninových táborů, pronájem stadiónů, předprodej vstupenek a služby v oblasti prodeje vstupenek, manažerské služby pro organizování představení, pořádání hudebních, divadelních nebo jiných zábavních představení, psaní scénářů, psaní a vydávání textů jiných než reklamních, poskytování informací o možnostech rekreace, poskytování služeb pro oddech a rekreaci, reportérské služby, provozování rozhlasové zábavy, výroba rozhlasových a televizních programů, organizování a vedení seminářů, skládání hudby, služby diskžokejů, klubové služby, služby výchovně-zábavné, opatrování titulků, nahrávání a střih videopásků, služby v oblasti televizní zábavy, služby v oblasti zábavy a pobavení obecně, služby poskytované školami, služby v oblasti grafické pro účely služeb ve třídě 41 (jiné než pro reklamní účely), vyučování (výuka) na hudební nástroje, vydávání knih, výroba divadelních nebo jiných představení, provozování zábavního parku, zkoušení a přezkoušení,

obrazové zpravodajství, pořádání a organizování živých představení, pronájem zvukových nahrávacích zařízení.

- (590) Barevná
 (730) **Kotora Petr**, Nepomucká 53/118, Plzeň, 32600, CZ
 (740) Mgr. Petra Králová, advokátka, Mgr. Petra Králová, Lukavická 2012/22, Plzeň, 30100

(210) **O-528004**

(220) 13.01.2016

(320) 13.01.2016

(511) 3, 35

(540)

EKRAZIT

- (510) (3) přípravky pro bělení a jiné prací prostředky, přípravky pro čištění, leštění, odmašťování a broušení, mýdla, parfumerie, vonné oleje, kosmetika, vlasové vody, zubní pasty; (35) propagační činnost, reklama, pomoc při řízení obchodní činnosti, obchodní administrativa, kancelářské práce, zásilkový prodej zboží v rámci této třídy uvedeného ve třídě 3 z katalogů, internetu, inzerce.

(730) **Vaše DEDRA, s.r.o.**, Podhradní 69, Česká Skalice, 55203, CZ

(210) **O-528006**

(220) 13.01.2016

(320) 13.01.2016

(511) 1, 3, 35

(540)

FRESHON

- (510) (1) chemické výrobky určené pro průmysl, vědu a fotografii, jakož i pro zemědělství a lesnictví; (3) přípravky pro bělení a jiné prací prostředky, přípravky pro čištění, leštění, odmašťování a broušení, mýdla, parfumerie, vonné oleje, kosmetika, vlasové vody, zubní pasty; (35) propagační činnost, reklama, pomoc při řízení obchodní činnosti, obchodní administrativa, kancelářské práce, zásilkový prodej zboží v rámci této třídy uvedeného ve třídách 1 a 3 z katalogů, internetu, inzerce.

(730) **Vaše DEDRA, s.r.o.**, Podhradní 69, Česká Skalice, 55203, CZ

(210) **O-528041**

(220) 14.01.2016

(320) 14.01.2016

(511) 29, 30

(540)

POEX CHA - CHA

- (510) (29) ovoce a zelenina konzervované, sušené a zavařované, mléko a mléčné výrobky, bramborové lupinky, žele, džemy, ořechy zpracované, oleje a tuky jedlé, vejce; (30) káva, kávové výtažky, kávové přípravky a nápoje, ledová káva, kávové náhražky, výtažky z kávových náhražek, přípravky a nápoje na základě kávových náhražek, cikorka, čaj, čajové výtažky, čajové přípravky a nápoje, ledový čaj, jedlý led, přípravky na základě sladu, kakao a kakaové přípravky a nápoje, čokoláda, čokoládové výrobky, čokoládové přípravky a nápoje, cukrovinky, sladkosti, bonbóny, žvýkačky, přírodní sladidla, pekařské výrobky, chleba, droždí, jemné pečivo, sušenky, moučníky, kekсы, oplatky, karamely, pudinky, zmrzliny, pojiva pro přípravu zmrzliny a/nebo dřeňové zmrzliny a/nebo sorbety a/nebo zmražené cukrovinky a/nebo zmražené moučníky a/nebo jemné zmrzliny a/nebo zmražené zákusky a/nebo zmražené jogurty, med a medové náhražky, snídaňové cereálie, müsli, kukuřičné vločky, tyčinky z cereálií, cereálie k přímé spotřebě, přípravky z cereálií, rýže, těstoviny, nudle, potraviny se základem rýže, mouky nebo cereálií, také ve formě hotových jídel, pizzy, sendviče, směsí potravinových těst a polotovary připravených těst, zálivky, sójová omáčka, kečup, aromatické nebo kořenící přípravky do jídla, jedlá koření, chuťové přísady, salátové zálivky, majonéza, hořčice, ocet, cukr, tapioka, ságo, mouka a přípravky z obilnin, sirup melasový, prášky do těsta, sůl, ocet, nálevy (k ochucení), led pro osvěžení.

(730) **POEX Velké Meziříčí, a.s.**, Třebíčská 384, Velké Meziříčí, 59401, CZ

(210) **O-528042**

(220) 14.01.2016

(320) 14.01.2016

(511) 29, 30

(540)

POEX Choco Cha - Cha

(510) (29) ovoce a zelenina konzervované, sušené a zavařované, mléko a mléčné výrobky, bramborové lupínky, želé, džemy, ořechy zpracované, oleje a tuky jedlé, vejce; (30) káva, kávové výtažky, kávové přípravky a nápoje, ledová káva, kávové náhražky, výtažky z kávových náhražek, přípravky a nápoje na základě kávových náhražek, cikorka, čaj, čajové výtažky, čajové přípravky a nápoje, ledový čaj, jedlý led, přípravky na základě sladu, kakao a kakaové přípravky a nápoje, čokoláda, čokoládové výrobky, čokoládové přípravky a nápoje, cukrovinky, sladkosti, bonbóny, žvýkačky, přírodní sladidla, pekařské výrobky, chleba, droždí, jemné pečivo, sušenky, moučníky, keksy, oplatky, karamely, pudinky, zmrzliny, pojiva pro přípravu zmrzliny a/nebo dřeňové zmrzliny a/nebo sorbety a/nebo zmražené cukrovinky a/nebo zmražené moučníky a/nebo jemné zmrzliny a/nebo zmražené zákusky a/nebo zmražené jogurty, med a medové náhražky, sníadaňové cereálie, müsli, kukuřičné vločky, tyčinky z cereálií, cereálie k přímé spotřebě, přípravky z cereálií, rýže, těstoviny, nudle, potraviny se základem rýže, mouky nebo cereálií, také ve formě hotových jídel, pizzy, sendviče, směsi potravinových těst a polotovary připravených těst, zálivky, sójová omáčka, kečup, aromatické nebo kořenící přípravky do jídla, jedlá koření, chuťové přísady, salátové zálivky, majonéza, hořčice, ocet, cukr, tapioka, ságo, mouka a přípravky z obilnin, sirup melasový, prášky do těsta, sůl, ocet, nálevy (k ochucení), led pro osvěžení.

(730) **POEX Velké Meziříčí, a.s.**, Třebíčská 384, Velké Meziříčí, 59401, CZ

(210) **O-528084**

(220) 15.01.2016

(320) 15.01.2016

(511) 16, 28, 35, 36, 41

(540)



Finanční svoboda

(510) (16) knihy, záložky do knih, knižní zarážky, knížky brožované, časopisy, tiskoviny všeho druhu periodické i neperiodické, tiskopisy, letáky, manuály, příručky, brožury, fotografie, data a databáze tištěné, tiskárenské výrobky, publikace, výrobky z papíru pro reklamní účely zahrnuté v této třídě; (28) hry, hry společenské, hry stolní; (35) analýzy nákladů, marketing, marketingové studie, pomoc při řízení obchodní činnosti, obchodní management a podnikové poradenství, poskytování obchodních nebo podnikatelských informací, obchodní nebo podnikatelský průzkum, organizování komerčních nebo reklamních výstav, personální poradenství, služby a poradenství v obchodní činnosti, komerční informace a rady pro spotřebitele (spotřebitelská poradna), srovnávací služby v oblasti cen; (36) finanční analýzy, burzovní makléřství, poskytování finančních informací, finanční odhady a oceňování (pojišťovnictví, bankovníctví, nemovitosti), finanční poradenství, finanční služby, poskytování informací o pojištění, investování kapitálu, finanční konzultační služby, uzavírání pojistek a životních pojistek (životní pojištění), zprostředkování pojištění, poradenství v oblasti pojištění, financování půjček, správa majetku, správa nemovitostí, uzavírání smluv úrazového pojištění; (41) organizování a vedení seminářů, organizování kulturních nebo vzdělávacích výstav, organizování vzdělávacích nebo zábavných soutěží, pořádání a řízení školení, vyučování, vydávání knih, vydávání textů, s výjimkou reklamních nebo náborových, vzdělávání, zábava, pobavení.

(590) Barevná

(730) **Finanční svoboda, s.r.o.**, Bedřicha Nikodema 4477/11, Ostrava, 70800, CZ

(740) **KLIMUS & PARTNERS s.r.o.**, Mgr. Aleš Vejř, Heršpická 813/5, Brno, 63900

(210) **O-528103**

(220) 18.01.2016

(320) 18.01.2016

(511) 7, 9, 37, 42

(540)

e-F@ctory

(510) (7) průmysloví roboti, servomotory jiné než pro pozemní vozidla, kovoobráběcí stroje; (9) programovatelné logické ovladače, programovatelné elektronické zobrazovací přístroje, ovladače pro servomotory, zesilovače pro servomotory, počítačový hardware, počítačové programy; (37) údržba a opravy kovoobráběcích strojů, údržba a opravy elektronických komunikačních strojů a zařízení jiných než telefonů a rádiových a televizních přijímačů, údržba a opravy počítačů, údržba a opravy strojů na rozvod a ovládání elektřiny, poskytování informací týkajících se údržby a oprav strojů a zařízení pro továřenskou automatizaci; (42) poradenství v oblasti továřenské automatizace, navrhování, aktualizace a údržba počítačových programů, poskytování operačních vědomostí a technických informací týkajících strojů a zařízení pro továřenskou automatizaci.

(730) **Mitsubishi Electric Corporation**, 7-3, Marunouchi 2-chome, Chiyoda-ku, Tokyo 100-8310, JP

(740) JUDr. Karel Čermák jr. Ph.D., LL.M., advokát, Elišky Peškové 735/15, Praha 5, 15000

(210) **O-528235**

(220) 22.01.2016

(320) 22.01.2016

(511) 9, 10, 42, 44

(540)

InspectLife

(510) (9) aplikační software, počítačový aplikační software, počítačový software (programy), počítačové programy, software, software pro bioinformatiku, software pro mobilní telefony, počítačový software pro mobilní telefony, aplikační software pro mobilní telefony, software a aplikace pro mobilní zařízení, počítačový aplikační software do mobilních telefonů, počítačový software umožňující telekonference, videokonference a videofonii, počítačový software k použití při vzdáleném monitorování měřáků, počítačový software k použití při čtení dat z měřáku vzdáleně, počítačový software k použití v systémech pro podporu lékařského rozhodování; (10) zdravotnické potřeby, přístroje a zařízení pro lékařské analýzy, testovací přístroje pro lékařské účely, přístroje pro detekci pádu osob, mobilní systémy sloužící ke snímání, přenosu a zpracování biologických a technických dat z člověka, jejich napojení na dohledovou službu a pro podporu realizace zpětné vazby, systémy pro personalizovanou medicínu a osobní zdravotní péči, systémy pro telemedicínu, vše určené výhradně pro lékařské účely; (42) služby v oblasti informačních technologií pro farmaceutický průmysl a zdravotnictví, tvorba softwaru, poradenské služby v oblasti počítačového hardwaru a softwaru, webhostingové služby a software jako služba a pronájem softwaru, poradenské služby vztahující se k rozhraním člověk-stroj pro počítačový software, vědecké a technologické služby a související výzkum a projektování, analytické a výzkumné služby ve zdravotnictví a sociálních službách, navrhování a vývoj počítačového hardwaru a softwaru, služby techniků, kteří provádějí vyhodnocení, odhady, výzkum a posudky v oblasti vědy a techniky, vědecký výzkum pro lékařské účely, personalizovaná medicínu a telemedicínu; (44) služby posuzování zdravotního stavu, zdravotní poradenství a informační služby, informační služby týkající se zdravotní péče, služby v oblasti domácí zdravotní péče, informační služby vztahující se ke zdravotní péči, informační služby se zaměřením na zdravotní péči, poradenské služby v oblasti zdravotní péče (lékařské), konzultační služby týkající se lékařské zdravotní péče, služby v oblasti domácí ošetrovatelské

péče, poskytování zdravotní péče v domácím prostředí, poskytování služeb zdravotní péče v domácím prostředí, poskytování služeb týkajících se zdravotní péče v domácím prostředí, poskytování on-line informací týkajících se prevence kardiovaskulárních onemocnění a mrtvice.

(730) **MediInspect s.r.o.**, Evropská 655/116, Praha 6 - Dejvice, 16000, CZ

(210) **O-528376**
(220) 27.01.2016
(320) 27.01.2016
(511) 16, 28, 35
(540)

(210) **O-528313**

(220) 25.01.2016
(320) 25.01.2016
(511) 12, 20, 25, 28, 41, 43
(540)

 **luxury baby**

(510) (12) dětské kočárky, kryty, stříšky a příkrývky na dětské kočárky, vložky do dětských kočárků, bezpečnostní sedačky pro děti (automobilové), dětské pojízdné sedačky i skládací přenosné sedačky na nošení dětí pro použití ve vozidlech; (20) přebalovací podložky, přebalovací stoly, ohrádky pro děti, skříňky na hračky a nábytek pro děti obsažený ve tř. 20; (25) rukávniky, fusaky, dětské oblečení, konkrétně bundy, kabáty, čepice, rukavice, šály, svetry, kalhoty, trika, ponožky, pláštěnky, boty, čelenky, mikiny, tepláky, šaty, sukně; (28) hračky a hry pro děti, společenské hry, speciální hračky určené pro rozvoj dětských znalostí, dovedností a schopností, elektronické hračky spadající do této třídy, karetní hry, puzzle, pexesa, chraстítka pro děti; (41) výchova, vzdělávání, zábava; (43) restaurace, kavárny, bary.

(730) **luxury baby s.r.o.**, Nitranská 1057/4, Praha 10, 10100, CZ

(210) **O-528342**

(220) 26.01.2016
(320) 26.01.2016
(511) 35, 36, 44, 45
(540)

Benefity
 pro válečné veterány

(510) (35) propagační činnost, propagace v rámci programu pro válečné veterány; (36) poskytování finanční benefitů a poradenství v oblasti poskytování finančních benefitů; (44) poskytování zdravotní péče a poradenství v oblasti poskytování zdravotní péče; (45) poskytování sociálních benefitů v rámci programu pro válečné veterány v rámci třídy 45 a poradenství výše uvedeného.

(730) **Vojenská lázeňská a rekreační zařízení**, Magnitogorská 1494/12, Praha 10, 10100, CZ

 **MOJE HRAČKA**

(510) (16) výrobky z papíru a to knihy, časopisy, tiskoviny, tiskopisy, reklamní tiskoviny, příručky, letáky, plakáty, grafika, malby, obrázkové knihy a listy, učební a školní potřeby a pomůcky kromě přístrojů, reklamní a výstavní katalogy, etikety; (28) hračky, hračky z textilu, stavebnice, stavebnice z textilu; (35) prodej a internetový prodej výrobků výše uvedených ve tř. 16 a 28.

(730) **Mertová Hana**, Řipská 16, Praha 3, 13000, CZ

(740) Traplová, Hakr, Kubát, advokátní a patentová kancelář, Mgr. Jana Šuranová Traplová, advokátka, Přístavní 24, Praha 7, 17000

(210) **O-528389**

(220) 28.01.2016
(320) 28.01.2016
(511) 20, 26, 31
(540)

FLERA

(510) (20) proutěná plotová pole, obruby a květníky z vrbových, lískových a březových větví; (26) umělé květiny; (31) zrní a zemědělské, zahradnické a lesní produkty nezahnuté v jiných třídách, čerstvé ovoce a zelenina, semena, rostliny a květiny.

(730) **Flera s.r.o.**, Za papírnu 239/3, Praha 7 Holešovice, 17000, CZ

(210) **O-528398**

(220) 28.01.2016
(320) 28.01.2016
(511) 33, 35, 40
(540)



(510) (33) vína všech druhů, sekty, alkoholické nápoje; (35) maloobchodní a velkoobchodní prodej a zprostředkovatelské a obstaravatelské služby v oblasti nákupu a prodeje vín, alkoholických a nealkoholických, a to i prostřednictvím Internetu, marketing, inzertní, reklamní a propagační činnost, vystavování a nabízení vín k prodeji; (40) vinařství, vinohradnictví (výroba vína a zpracování vinných hroznů).

(590) Barevná

(730) **Vinný sklep Sovin, spol. s r.o.**, Šardice 700, Šardice, 69613, CZ
(740) Mgr. Jaroslav Tajbr, advokát, U Nikolajky 833/5, Praha 5, 15000

(210) **O-528399**

(220) 28.01.2016

(320) 28.01.2016

(511) 33, 35, 40

(540)



(510) (33) vína všech druhů, sekty, alkoholické nápoje; (35) maloobchodní a velkoobchodní prodej a zprostředkovatelské a obstaravatelské služby v oblasti nákupu a prodeje vín, alkoholických a nealkoholických, a to i prostřednictvím Internetu, marketing, inzertní, reklamní a propagační činnost, vystavování a nabízení vín k prodeji; (40) vinařství, vinohradnictví (výroba vína a zpracování vinných hroznů).

(590) Barevná

(730) **Vinný sklep Sovín, spol. s r.o.**, Šardice 700, Šardice, 69613, CZ

(740) Mgr. Jaroslav Tajbr, advokát, U Nikolajky 833/5, Praha 5, 15000

(210) **O-528416**

(220) 28.01.2016

(320) 28.01.2016

(511) 3, 9, 11, 21, 24, 25, 35, 41

(540)

essenti
professional

(510) (3) kosmetické přípravky, kosmetické výrobky, kosmetické potřeby, kosmetické neceséry, toaletní přípravky, toaletní potřeby uvedené ve třídě 3, barviva na vlasy, toaletní barviva, kosmetické barvy, odstraňovací přípravky pro barvy, barvy na vousy, čistící mléko pro toaletní účely, čistící oleje, depilační přípravky, depilační vosk, mýdla, dezinfekční mýdla, dezodoranty pro osobní potřebu, éterické esence, éterické oleje, zubní bělicí gely, přípravky na holení, kolínská voda, kosmetické tužky, kosmetické přípravky do koupele, koupelové soli (nikoliv pro medicijnální účely), krášlicí masky, kosmetické krémy, krémy na kůži, laky na vlasy, laky na nehty, lepidla pro kosmetické účely, lepidla pro připevnění umělých vlasů, lepidla pro připevnění umělých řas, líčidla, maskara, barvy a stíny na oční víčka a řasy, mléko pro toaletní účely, umělé nehty, kosmetické přípravky na obočí, přípravky pro odbarvování, ozdobné obtisky pro kosmetické použití, odlakovače, přípravky na odstraňování laků, parfémy, přípravky na odstraňování barev, přípravky na ondulace, opalovací přípravky, opalovací krémy, pemza, peroxid vodíku pro kosmetické účely, pleťová voda pro kosmetické účely, kosmetické ubrousky napuštěné pleťovou vodou, přípravky proti pocení, kosmetické přípravky pro pěstění pokožky, pomády pro kosmetické účely, přípravky pro péči o nehty, pudr na líčení, rtěnky, kosmetické přípravky na řasy, oční umělé řasy, spreje pro osvěžení dechu, šampóny, toaletní voda, tuhy pro kosmetické účely, neutralizační přípravky pro trvalou ondulaci, kosmetické ubrousky napuštěné pleťovou vodou, vata pro kosmetické

účely, vatové tyčinky pro kosmetické účely, vazelína pro kosmetické účely, vlasové vody, přípravky na ondulaci vlasů, kosmetické vody, vosk; (9) elektrické kosmetické přístroje pro kosmetické salóny v rámci této třídy; (11) parafinové vany; (21) kosmetické náčíní, kosmetické pomůcky, toaletní potřeby, flakóny, háčky, holicí štětky, brusné houby na kůži, toaletní houby, houbičky na odličení, hřebeny, elektrické hřebeny, kartáčky na nehty, kartáčky na obočí, koše na odpadky, toaletní kuffíky, labuťenky do pudřenky, leštičky k pastám, leštičky k pudrům, misky na mýdlo, pouzdra na mýdlo, pomůcky na odličení, pouzdra na česací potřeby, pudrovátka, pudřenky, rozprašovače na parfémy a srušavky, rukavice pro použití v kosmetických salónech, smetáky, smetáčky a lopatky, stojany na holicí štětky, tampóny na čištění, utěrky na čištění, utěrky napuštěné čistícími přípravky na čištění, věšáky a kroužky na ručníky, zásobníky na papírové ručníky, zásobníky na mýdlo; (24) ručníky, prostěradla pro kosmetické účely, textilní odličovací ubrousky, návleky na područky a přehozy ke kosmetickému nábytku; (25) čepice, čelenky, ponožky a rukavice pro kosmetické účely; (35) reklamní činnost, marketing, mediální zastoupení, zprostředkování obchodu a služeb pro kosmetické salóny; (41) provozování kulturních, kulturně-vzdělávacích a zábavních zařízení, pořádání kulturních produkcí, zábav, výstav, veletrhů, přehlídek.

(590) Barevná

(730) **MIL cosmetics s.r.o.**, Martinovská 3285/36f, Ostrava, Martinov, 72300, CZ

(740) Loskotová & partneři, patentová a známková kancelář, Ing. Gabriela Loskotová, K Závětínám 727, Praha 5, 15500

(210) **O-528417**

(220) 28.01.2016

(320) 28.01.2016

(511) 3, 5, 6, 9, 10, 11, 16, 18, 19, 21, 24, 25, 35, 42

(540)

CERVA GROUP

(510) (3) přípravky pro čištění, leštění, odmašťování a broušení mýdla, čistící pasty na ruce, ochranné krémy na ruce, úklidové, čistící a desinfekční prostředky, utěrky napuštěné čistícími přípravky na čištění, šampóny, deodoranty; (5) farmaceutické výrobky, hygienické výrobky pro léčebné účely, náplasti, obvazový materiál, dezinfekční přípravky; (6) kovové zásobníky pevné na ručníky, kovové dopravní značky (s výjimkou světelných a mechanických), informační tabulky kovové; (9) osobní ochranné prostředky proti nehodám, ochranné rukavice pro průmyslové účely, rukavice máčené v PVC proti kyselinám a louhům, rukavice máčené v nitrilu, rukavice azbestové, dielektrické, rukavice z vysoce odolných nerezových kroužků, dvouvrstvé a třívrstvé rukavice pro ochranu před kontaktem s vysokými teplotami, rukavice s kombinací materiálů štipaná vepřovice, hovčízí štipenka, líčivá kozinka, jemná líčivá hovčízina, bavlněná tkanina i dalších materiálů, ochranné brýle pro průmyslové účely, svářečské brýle, brýle proti oslnění, ochranné brýle k použití přes dioptrické brýle, ke všem ochranným brýlím veškeré příslušenství v rámci třídy 9, skla s UV filtrem, sluneční brýle, přilby, štíty a masky pro ochranu hlavy a obličej, ochranné respirátory; ochranné oděvy pro průmyslové účely, proti úrazu, proti chladu, proti netoxickým chemikáliím, oděvy azbestové, oděvy protipožární, oděvy výstražné, oděvy s retroreflexními prvky, odrazové nášivky na oděvy (prevence dopravních nehod), ochranná obuv proti úrazům, nehodám, ozáření a ohni, ochranné pomůcky pro práci ve výškách, bezpečnostní a záchranné postroje, ochranné pomůcky proti pádu, nákolníky ochranné, výztuha kolen, sluchátka, chrániče sluchu a příslušenství, zátky do uší, elektromateriál spadající do třídy 9, dopravní značky světelné nebo mechanické, ochranné sítě proti nehodám, přístroje pro záznam, převod, reprodukci zvuku, osobní stereo soupravy, přenosné přehrávače médií, rádia, chrániče sluchu se zabudovaným stereo přijímačem, chrániče sluchu se vstupem pro MP3, chrániče sluchu se vstupem pro mobilní telefon, chrániče sluchu s elektronikou tlumící hluk a zesilující mluvenou řeč dle potřeby, chrániče sluchu s možností připojení na komunikační systémy, elektronická komunikační zařízení, náhradní díly a příslušenství k chráničům sluchu spadající do třídy 9; (10) chrániče sluchu a příslušenství v rámci třídy 10, zátky do uší, ušní ucpávky, nákolníky ortopedické; (11) přístroje pro osvětlení, světla, reflektory, svítlny spadající do třídy 11; (16) ručníky papírové, utěrky papírové, plastické obaly, sáčky do odpadkových košů, informační tabulky plastové a papírové; (18) tašky; (19) značky silniční nekovové kromě světelných a mechanických, informační tabulky nekovové; (21) rukavice pro domácí použití, pro leštění, práce na zahradě, úklid, čištění, zásobníky na papírové ručníky, zásobníky a dávkovače na mýdlo, čistící a úklidové potřeby,

utěrky na čištění a úklid, hadry, smetáky, smetáčky a lopatky; (24) ručníky textilní, utěrky na sklo; (25) pracovní oděvy, ochrana uší proti chladu, klapky na uši, pokrývky hlavy, rukavice textilní, kožené, kombinované, oděvy, ochranné oděvy proti špině, dešti, vodě, zateplené i nezateplené, bundy, kalhoty, vesty, overaly, pláště z kůže, z imitace kůže, oděvy výstražné, oděvy s retroreflexními prvky, obuv, obuv pracovní kožená, gumová, nepromokavá, zateplená i nezateplená, s ocelovou výztuží, oblečení, obuv, pokrývky hlavy a oděvní doplňky pro sport; (35) propagační činnost, reklama, shromažďování, ve prospěch ostatních, různého zboží tak, aby si zákazníci mohli toto zboží pohodlně prohlédnout a nakoupit, komerční informace a rady pro spotřebitele (spotřebitelská poradna), služby v oblasti grafické úpravy pro reklamní účely, pomoc při řízení obchodní činnosti, pomoc při provozování obchodů a obchodních činností průmyslového nebo obchodního podniku; (42) vývoj a výzkum v oblasti ochranných pracovních pomůcek a ochranných oděvů, vývoj a výzkum nových výrobků, oděvní návrhářství, navrhování - průmyslový design, grafický design.

(730) **CERVA GROUP a.s.**, Průmyslová 483, Jeneč, 25261, CZ

(740) Loskotová & partneři, patentová a známková kancelář, Ing. Gabriela Loskotová, K Závětínám 727, Praha 5, 15500

(210) **O-528425**

(220) 28.01.2016

(320) 28.01.2016

(511) 32

(540)

FELIXÍR

(510) (32) sirupy na výrobu nápojů, sirupy pro limonády.

(730) **Sion René**, Na Větrníku 1503/53, Praha 6 - Břevnov, 16200, CZ

(740) JUDr. Jan Lukeš Ph.D., Hybemská 1007/20, Praha 1, 11000

(210) **O-528571**

(220) 04.02.2016

(320) 04.02.2016

(511) 3, 43, 44

(540)

hairmony

(510) (3) parfumerie, vonné oleje, kosmetika, vlasové vody; (43) ubytovací služby, restaurace; (44) kadeřnické salóny, kadeřnické služby, salóny krásy, trichologie, léčba vlasů a vlasové pokožky, služby solárií, služby v oblasti sauny, manikúra, masáže, lázeňské služby.

(730) **Skusil Michal**, Jelinkova 1175/21a, Brno Žabovřesky, 61600, CZ

(740) Mgr. Petra Šternberská Pospíšilová, Hlinky 80, Brno, 60300

(210) **O-528584**

(220) 05.02.2016

(320) 05.02.2016

(511) 35, 38, 41

(540)



(510) (35) služby v oblasti průzkumu trhu vztahující se k mediálnímu vysílání, propagační marketing, marketingové informace, marketingové poradenství, marketingový průzkum, reklama a marketing, marketingové poradenské služby, marketingové konzultační služby, analýzy v oblasti marketingu, reklamní, marketingové a propagační služby; (38) hudební vysílání, zvukové vysílání, rádiové vysílání, rozhlasové vysílání informací, digitální audio vysílání, vysílání rozhlasových programů, rozhlasové a televizní vysílání, služby rozhlasového a televizního vysílání, služby rozhlasového vysílání přes internet, vysílání a přenos rozhlasových pořadů, vysílání a příjem prostřednictvím rádia, služby vysílání audia a videa poskytované prostřednictvím internetu; (41) výroba rozhlasového vysílání, digitální video, audio a multimediální zábavní vydavatelské služby, grafické zpracování informací, hudební nakladatelství, hudební vydavatelství, psaní blogů, publikování a vydávání tiskovin, publikování a vydávání knih, časopisů, reportéřské služby, publikování audioknih, služby v oblasti vydávání a nahrávání hudby, vydávání hudebních děl, vydávání hudebních textů, vydávání recenzí.

(590) Barevná

(730) **MEDIA MARKETING SERVICES a.s.**, Koperníkova 794/6, Praha 2 Vinohrady, 12000, CZ

(740) AK Erhartová Vítek & Partners, JUDr. Olga Erhartová, Šafaříkova 201/17, Praha 2, 12000

(210) **O-528585**

(220) 05.02.2016

(320) 05.02.2016

(511) 35, 38, 41

(540)



(510) (35) služby v oblasti průzkumu trhu vztahující se k mediálnímu vysílání, propagační marketing, marketingové informace, marketingové poradenství, marketingový průzkum, reklama a marketing, marketingové poradenské služby, marketingové konzultační služby, analýzy v oblasti marketingu, reklamní, marketingové a propagační služby; (38) hudební vysílání, zvukové vysílání, rádiové vysílání, rozhlasové vysílání informací, digitální audio vysílání, vysílání rozhlasových programů, rozhlasové a televizní vysílání, služby rozhlasového a televizního vysílání, služby rozhlasového vysílání přes internet, vysílání a přenos rozhlasových pořadů, vysílání a příjem prostřednictvím rádia, služby vysílání audia a videa poskytované prostřednictvím internetu; (41) výroba rozhlasového vysílání, digitální video, audio a multimediální zábavní vydavatelské služby, grafické zpracování informací, hudební nakladatelství, hudební vydavatelství, psaní blogů, publikování a vydávání tiskovin, publikování a vydávání knih, časopisů, reportéřské služby, publikování audioknih, služby v oblasti vydávání a nahrávání hudby, vydávání hudebních děl, vydávání hudebních textů, vydávání recenzí.

(590) Barevná

- (730) **MEDIA MARKETING SERVICES a.s.**, Koperníkova 794/6, Praha 2
Vinohrady, 12000, CZ
(740) AK Erhartová Vítek & Partners, JUDr. Olga Erhartová, Šafaříkova
201/17, Praha 2, 12000

(210) **O-528591**

(220) 05.02.2016

(320) 05.02.2016

(511) 16, 32, 33

(540) **DOBRUTKOVICA / DOBRUTKOVICE
SMUTEK UTEK**

- (510) (16) papír, kancelářské potřeby, časopisy, tiskoviny, periodika, etikety, samolepky, tácky, plakáty, obalové materiály z papíru a plastických hmot, papírové propagační materiály; (32) pivo, nealkoholické nápoje; (33) alkoholické nápoje (s výjimkou pív).

(730) **Vorel Miloš**, Zahradní 1279, Vlašim, 25801, CZ

(740) Mgr. Lukáš Dlabáček, patentový zástupce, Bolzanova 5, Brno, 61800

(210) **O-528598**

(220) 07.02.2016

(320) 07.02.2016

(511) 32, 43

(540) **PHILIPP**

- (510) (32) piva, minerální vody, šumivé nápoje a jiné nápoje nealkoholické, nápoje a šťavy ovocné, sirupy; (43) hostinská činnost, bary, bufety, restaurace, ubytovací služby (hotely, penziony), služby spojené s provozováním pohostinství, zprostředkovatelská a obstaravatelská činnost v uvedených oblastech.

(730) **Vávra Marek**, Široká 166, Liberec 2, 46001, CZ

(210) **O-528600**

(220) 07.02.2016

(320) 07.02.2016

(511) 16, 32, 43

(540)

MORION

- (510) (16) etikety a tácky, jídelní lístky, kalendáře, kelímky, knihy, letáky, obálky, obaly z papíru a z plastických hmot, papírové láhve, papírové visačky, periodické a neperiodické tiskoviny, zejména prezentační a firemní publikace, plakáty, pohlednice, pozvánky, přání, reklamní katalogy, reklamní, propagační a informační materiály z papíru a plastických hmot, reklamní tabule z papíru nebo lepenky, tužky, ubrusy a ubrousky papírové, účtenky, vývěsky; (32) piva, minerální vody, šumivé nápoje a jiné nápoje nealkoholické, nápoje a šťavy ovocné, sirupy; (43) hostinská činnost, bary, bufety, restaurace, ubytovací služby (hotely, penziony), služby spojené s provozováním pohostinství, zprostředkovatelská a obstaravatelská činnost v uvedených oblastech.

(730) **Vávra Marek**, Široká 166, Liberec 2, 46001, CZ

(210) **O-528616**

(220) 08.02.2016

(320) 08.02.2016

(511) 35, 39, 41

(540) **Vzpomínková jízda na Elišku a Čeňka
Junkovy**

- (510) (35) marketing, organizování výstav (komerčních nebo reklamních), produkce (výroba) reklamních filmů, pronájem reklamních materiálů, pronájem reklamních ploch, předvádění zboží, reklama, reklama (propagace), reklamní texty (psaní), vydávání, zveřejňování, oznámení, vyhlášení, publikování reklamních textů, rozšiřování reklamních nebo inzertních materiálů, styky s veřejností, průzkum veřejného mínění, vydávání reklamních nebo náborových, propagačních a inzertních textů, vyhledávání sponzorů, vylepování plakátů; (39) automobilová doprava, pronájem automobilů, pronájem parkovacích ploch, služby parkování automobilů; (41) filmová produkce, jiná než reklamní, filmové projekce, fotografování, informace o možnostech rozptýlení, informace o možnostech zábavy, informace o výchově a vzdělávání, klubové služby (výchovnězábavné), vydávání knih, provozování muzeí, obrazové

zpravodajství, organizování a vedení konferencí, organizování a vedení kongresů, organizování a vedení seminářů, organizování kulturních nebo vzdělávacích výstav, organizování plesů, organizování soutěží (vzdělávacích nebo zábavných), organizování sportovních soutěží, plánování a organizování večírků, pořádání loterií, poskytování on-line elektronických publikací (bez možnosti stažení), poskytování on-line hudby, bez možnosti stažení, poskytování on-line videí, bez možnosti stažení, provozování sportovních zařízení, předprodej vstupenek, organizování představení (manažerské služby), psaní textů (jiných než reklamních), služby v oblasti prodeje vstupenek (zábava), školení (pořádání a řízení), vzdělávání, služby zábavy, zábava, pobavení, zkoušení, přezkoušení, živé představení, organizování živých vystoupení.

(730) **Veterán klub Litomyšl, z.s.**, Vodní valy 1189, Litomyšl, 57001, CZ

(740) JUDr. Valerie Vodičková, Vodičkova 40, Praha 1, 11000

(210) **O-528617**

(220) 08.02.2016

(320) 08.02.2016

(511) 35, 39, 41

(540) **Elizabeth and Vincent Junek Gathering
and Tour**

- (510) (35) marketing, organizování výstav (komerčních nebo reklamních), produkce (výroba) reklamních filmů, pronájem reklamních materiálů, pronájem reklamních ploch, předvádění zboží, reklama, reklama (propagace), reklamní texty (psaní), vydávání, zveřejňování, oznámení, vyhlášení, publikování reklamních textů, rozšiřování reklamních nebo inzertních materiálů, styky s veřejností, průzkum veřejného mínění, vydávání reklamních nebo náborových, propagačních a inzertních textů, vyhledávání sponzorů, vylepování plakátů; (39) automobilová doprava, pronájem automobilů, pronájem parkovacích ploch, služby parkování automobilů; (41) filmová produkce, jiná než reklamní, filmové projekce, fotografování, informace o možnostech rozptýlení, informace o možnostech zábavy, informace o výchově a vzdělávání, klubové služby (výchovnězábavné), vydávání knih, provozování muzeí, obrazové zpravodajství, organizování a vedení konferencí, organizování a vedení kongresů, organizování a vedení seminářů, organizování kulturních nebo vzdělávacích výstav, organizování plesů, organizování soutěží (vzdělávacích nebo zábavných), organizování sportovních soutěží, plánování a organizování večírků, pořádání loterií, poskytování on-line elektronických publikací (bez možnosti stažení), poskytování on-line hudby, bez možnosti stažení, poskytování on-line videí, bez možnosti stažení, provozování sportovních zařízení, předprodej vstupenek, organizování představení (manažerské služby), psaní textů (jiných než reklamních), služby v oblasti prodeje vstupenek (zábava), školení (pořádání a řízení), vzdělávání, služby zábavy, zábava, pobavení, zkoušení, přezkoušení, živé představení, organizování živých vystoupení.

(730) **Veterán klub Litomyšl, z.s.**, Vodní valy 1189, Litomyšl, 57001, CZ

(740) JUDr. Valerie Vodičková, Vodičkova 40, Praha 1, 11000

(210) **O-528650**

(220) 09.02.2016

(320) 09.02.2016

(511) 30, 35, 43

(540)

WERK
Pub & Coffee

- (510) (30) káva, čaj, kakao a kávové náhražky, rýže, tapioka a ságo, mouka a obilninové přípravky, chléb, pečivo a cukrovinky, zmrzlina, cukr, med, melasa, droždí, prášek do pečiva, sůl, hořčice, ocet, omáčky (chuťové přísady), koření, led potravinářský; (35) propagační činnost, reklama, pomoc při řízení obchodní činnosti, obchodní administrativa, kancelářské práce, zásilkový prodej, maloobchod a velkoobchod s potravinami, pokrmy, nápoji, doplňky stravy, tiskoviny, kuchařkami, recepty,

propagačními předměty, nádobím, nádobami pro domácnost, kuchyňskými potřebami, výrobky a surovinami pro vaření, zástěrami, ubrusy, ubrusky a výrobky souvisejícími s vařením pokrmů, obchodní informační služby pro spotřebitele, prezentace výrobků prostřednictvím sdělovacích prostředků nebo Internetu nebo katalogu nebo výstav pro propagační a maloobchodní účely, předvádění zboží pro účely maloobchodu (prezentace výrobků v komunikačních médiích pro účely maloobchodu), výstavy komerční nebo reklamní nebo propagační (organizování), přeskupování a shromažďování (kromě dopravy) různých výrobků pro třetí osoby za účelem umožnit spotřebiteli pohodlně vybrat a prohlížet a kupovat (kromě přepravy) prostřednictvím katalogu a/nebo Internetu a/nebo zásilkového prodeje; (43) služby zajišťující stravování a nápoje, dočasné ubytování.

(730) **Ladiva24, s.r.o.**, Bankovní 1826/6, Ostrava, 70200, CZ

(210) **O-528680**

(220) 09.02.2016

(320) 09.02.2016

(511) 35, 38, 41, 42

(540)

Prima kutil

(510) (35) služby reklamních a propagačních kanceláří, marketing, propagace a reklama potravinářského zboží a gastronomických služeb, organizace spotřebitelských soutěží reklamního charakteru zaměřených na podporu prodeje, vyhlašování výsledků soutěží reklamního charakteru zaměřených na podporu prodeje, organizace spotřebitelských soutěží v rámci této třídy, spotřebitelská anketa, propagace výherce soutěže či ankety, reklamní, inzertní a propagační činnost, marketing, poskytování informací komerčního nebo reklamního charakteru, multimediálních informací komerčního charakteru, on-line inzerce, pronájem reklamních a komerčních informačních míst v rámci třídy, činnost reklamní agentury, činnost ekonomických a/nebo organizačních poradců, zprostředkování v obchodních vztazích, automatizované zpracování dat, pomoc při provozování obchodů a obchodních činností průmyslového nebo obchodního podniku, služby, které zahrnují záznam, přepis, vypracování, kompilaci, přenášení nebo systemizaci písemných či datových či elektronických sdělení a záznamů, jakož i využívání nebo kompilaci matematických a statistických údajů, organizační zabezpečování televizního vysílání, shromažďování zboží ve prospěch ostatních (s výjimkou přepravy tohoto zboží) tak, aby si zákazníci mohli toto zboží pohodlně prohlédnout a nakoupit (prostřednictvím maloobchodu, velkoobchodu, objednávkových katalogů nebo elektronických médií), výstavní činnost komerční; (38) telekomunikace, elektronická pošta, služby elektronických nástěnek (telekomunikační služby), informační kanceláře, vysílání kabelové televize, služby dálkových konferencí, počítačová komunikace, posílání zpráv, poskytování internetových diskusních fór, pronájem přístrojů pro přenos zpráv, pronájem přístupového času ke globálním počítačovým sítím, pronájem zařízení pro přenos informací, přenášení televizního signálu pomocí satelitních družic, přenos zpráv a obrazových informací pomocí počítače, půjčování telekomunikačních zařízení, telekonference, teleshoppingové služby (poskytování televizních kanálů pro teleshoppingové služby), televizní vysílání, digitální vysílání, televizní vysílání zábavných, vzdělávacích, výchovných, soutěžních, diskusních a informačních pořadů, šíření elektronických časopisů, informací, elektronických periodik, knih v elektronické podobě, audio nebo audiovizuálních děl prostřednictvím informační nebo datové nebo elektronické nebo komunikační nebo telekomunikační nebo počítačové sítě, zejména Internetu, pomocí satelitů a jiných sítí, informační služby na Internetu související s televizním vysíláním, služby na internetu související s televizním vysíláním, přenos dat (obrázků, fotografií, 3D aplikací) prostřednictvím globální počítačové sítě; (41) nakladatelství a vydavatelství, ediční činnost, publikační činnost, nahrávání nosičů zvukových nebo obrazově zvukových, služby v oblasti digitálního zpracování obrazu, elektronické publikování (DTP), služby v oblasti estrád, TV produkce, tvorba a výroba televizních a audiovizuálních programů, obrazové zpravodajství, filmová produkce, jiná než reklamní, filmová studia, filmová tvorba, filmové projekce, půjčování filmů, fotografování, informace o možnostech zábavy, informace o výchově a vzdělávání, výchovně zábavné klubové služby, vydávání knih, služby nahrávacího studia, nahrávání videopásek, organizace společenských a kulturních akcí, organizace, provozování a provádění her a soutěží i veřejných, organizování vzdělávacích nebo zábavných soutěží, výstavní činnost v oblasti kultury nebo zábavy nebo výchovy nebo vzdělávání, plánování a organizování večírků, poskytování on-line elektronických publikací (bez možnosti stažení), pronájem audio nahrávek, pronájem

dekorací, pronájem kinematografických filmů, provozování her on-line (z počítačové sítě), výroba divadelních nebo jiných představení, půjčování videopásek, psaní scénářů, organizování a vedení seminářů, reportéřské služby, televizní zábava, opatřování titulky, výuka, vydávání elektronických knih a časopisů on-line, zveřejňování a vydávání textů, s výjimkou reklamních nebo náborových, výroba videofilmů, pronájem zvukového nahrávacího zařízení, živé představení, organizování živých vystoupení, čtenářská anketa, divácká anketa; (42) hosting prostoru pro webové stránky, hosting portálu na Internetu, hosting on-line platformy pro nahrávání, návrhy, strukturování a programování či jiné vytváření a instalace, údržba a správa internetových portálů a serveru a internetových či intranetových počítačových stránek a nástěnek a internetových či intranetových aplikací, návrhy, strukturování a programování či jiné vytváření a instalace a údržba počítačových programů a počítačových systémů a databází a databázových systémů, výzkum a vývoj a tvorba systémů pro elektronické obchodování včetně příslušného softwaru a hardwaru, tvorba softwaru, programování internetových databázových systémů, programování multimediálních aplikací, tvorba interaktivních a grafických programů, tvorba multimediálních dokumentů, prezentací, aplikací a katalogů, konstrukce www prezentací, softwarové řešení www serverů, návrh a provozování www stránek, tvorba počítačové animace a vizualizace, webhosting, poskytování vyhledávačů pro Internet, převod (konverze) počítačových programů, dat či jiných údajů v elektronické podobě z různých formátů do jiných formátů (ne fyzický), převod (konverze) dokumentů, dat či jiných údajů z fyzických médií na elektronická média.

(730) **FTV Prima, spol. s r.o.**, Na Žertvách 132/24, Praha 8 - Libeň, 18000, CZ

(210) **O-528681**

(220) 09.02.2016

(320) 09.02.2016

(511) 35, 38, 41, 42

(540)

Prima kuchtík

(510) (35) služby reklamních a propagačních kanceláří, marketing, propagace a reklama potravinářského zboží a gastronomických služeb, organizace spotřebitelských soutěží reklamního charakteru zaměřených na podporu prodeje, vyhlašování výsledků soutěží reklamního charakteru zaměřených na podporu prodeje, organizace spotřebitelských soutěží v rámci této třídy, spotřebitelská anketa, propagace výherce soutěže či ankety, reklamní, inzertní a propagační činnost, marketing, poskytování informací komerčního nebo reklamního charakteru, multimediálních informací komerčního charakteru, on-line inzerce, pronájem reklamních a komerčních informačních míst v rámci třídy, činnost reklamní agentury, činnost ekonomických a/nebo organizačních poradců, zprostředkování v obchodních vztazích, automatizované zpracování dat, pomoc při provozování obchodů a obchodních činností průmyslového nebo obchodního podniku, služby, které zahrnují záznam, přepis, vypracování, kompilaci, přenášení nebo systemizaci písemných či datových či elektronických sdělení a záznamů, jakož i využívání nebo kompilaci matematických a statistických údajů, organizační zabezpečování televizního vysílání, shromažďování zboží ve prospěch ostatních (s výjimkou přepravy tohoto zboží) tak, aby si zákazníci mohli toto zboží pohodlně prohlédnout a nakoupit (prostřednictvím maloobchodu, velkoobchodu, objednávkových katalogů nebo elektronických médií), výstavní činnost komerční; (38) telekomunikace, elektronická pošta, služby elektronických nástěnek (telekomunikační služby), informační kanceláře, vysílání kabelové televize, služby dálkových konferencí, počítačová komunikace, posílání zpráv, poskytování internetových diskusních fór, pronájem přístrojů pro přenos zpráv, pronájem přístupového času ke globálním počítačovým sítím, pronájem zařízení pro přenos informací, přenášení televizního signálu pomocí satelitních družic, přenos zpráv a obrazových informací pomocí počítače, půjčování telekomunikačních zařízení, telekonference, teleshoppingové služby (poskytování televizních kanálů pro teleshoppingové služby), televizní vysílání, digitální vysílání, televizní vysílání zábavných, vzdělávacích, výchovných, soutěžních, diskusních a informačních pořadů, šíření elektronických časopisů, informací, elektronických periodik, knih v elektronické podobě, audio nebo audiovizuálních děl prostřednictvím informační nebo datové nebo elektronické nebo komunikační nebo telekomunikační nebo počítačové sítě, zejména Internetu, pomocí satelitů a jiných sítí, informační služby na Internetu související s televizním vysíláním, služby na Internetu související s televizním vysíláním, přenos dat (obrázků, fotografií, 3D aplikací) prostřednictvím globální počítačové sítě; (41) nakladatelství a vydavatelství, ediční činnost, publikační činnost,

nahrávání nosičů zvukových nebo obrazově zvukových, služby v oblasti digitálního zpracování obrazu, elektronické publikování (DTP), služby v oblasti estrád, TV produkce, tvorba a výroba televizních a audiovizuálních programů, obrazové zpravodajství, filmová produkce, jiná než reklamní, filmová studia, filmová tvorba, filmové projekce, půjčování filmů, fotografování, informace o možnostech zábavy, informace o výchově a vzdělávání, výchovně zábavné klubové služby, vydávání knih, služby nahrávacího studia, nahrávání videopásek, organizace společenských a kulturních akcí, organizace, provozování a provádění her a soutěží i veřejných, organizování vzdělávacích nebo zábavných soutěží, výstavní činnost v oblasti kultury nebo zábavy nebo výchovy nebo vzdělávání, plánování a organizování večírků, poskytování on-line elektronických publikací (bez možnosti stažení), pronájem audio nahrávek, pronájem dekorací, pronájem kinematografických filmů, provozování her on-line (z počítačové sítě), výroba divadelních nebo jiných představení, půjčování videopásek, psaní scénářů, organizování a vedení seminářů, reportérské služby, televizní zábava, opatřování titulky, výuka, vydávání elektronických knih a časopisů on-line, zveřejňování a vydávání textů, s výjimkou reklamních nebo náborových, výroba videofilmů, pronájem zvukového nahrávacího zařízení, živé představení, organizování živých vystoupení, čtenářská anketa, divácká anketa; (42) hosting prostoru pro webové stránky, hosting portálu na Internetu, hosting on-line platformy pro nahrávání, návrhy, strukturování a programování či jiné vytváření a instalace, údržba a správa internetových portálů a serveru a internetových či intranetových počítačových stránek a nástěnek a internetových či intranetových aplikací, návrhy, strukturování a programování či jiné vytváření a instalace a údržba počítačových programů a počítačových systémů a databází a databázových systémů, výzkum a vývoj a tvorba systémů pro elektronické obchodování včetně příslušného softwaru a hardwaru, tvorba softwaru, programování internetových databázových systémů, programování multimediálních aplikací, tvorba interaktivních a grafických programů, tvorba multimediálních dokumentů, prezentací, aplikací a katalogů, konstrukce www prezentací, softwarové řešení www serverů, návrh a provozování www stránek, tvorba počítačové animace a vizualizace, webhosting, poskytování vyhledávačů pro Internet, převod (konverze) počítačových programů, dat či jiných údajů v elektronické podobě z různých formátů do jiných formátů (ne fyzický), převod (konverze) dokumentů, dat či jiných údajů z fyzických médií na elektronická média.

(730) **FTV Prima, spol. s r.o.**, Na Žertvách 132/24, Praha 8 - Libeň, 18000, CZ

(210) **O-528689**
(220) 10.02.2016
(320) 10.02.2016
(511) 35, 38, 39
(540)



(510) (35) inzertní, reklamní a propagační činnost, marketing, informační kanceláře (komerční), zprostředkovatelská činnost ve styku s veřejností a zákazníky (public relations), informační servis v rámci této třídy; (38) šíření a poskytování informací, interaktivních, grafických a multimediálních sdělení prostřednictvím globálních telekomunikačních sítí internetu; (39) taxislužba, radiodispečink, zprostředkovatelská činnost v oblasti dopravy, služby poskytované v souvislosti se všemi druhy dopravy v rámci této třídy, činnost cestovní kanceláře - informace o cestování, jízdních tarifech, rádech a způsobech dopravy, zprostředkování dopravních služeb.

(730) **STUDENT AGENCY k.s.**, náměstí Svobody 86/17, Brno, 60200, CZ

(740) Macek and Partners, Mgr. Jiří Macek, Sázavská 16, Praha 2 - Vinohrady, 12000

(210) **O-528715**
(220) 11.02.2016
(320) 11.02.2016
(511) 35, 36
(540)



(510) (35) obchodní činnost v oblasti bankovníctví, poradenství v obchodní činnosti, služby obchodního zprostředkování; (36) finanční služby, půjčky (financování).

(590) Barevná

(730) **PRONTO CREDIT s.r.o.**, Rybná 716/24, Praha 1, 11000, CZ

(210) **O-528716**
(220) 11.02.2016
(320) 11.02.2016
(511) 35, 36
(540)

PRONTO CREDIT

(510) (35) obchodní činnost v oblasti bankovníctví, poradenství v obchodní činnosti, služby obchodního zprostředkování; (36) finanční služby, půjčky (financování).

(730) **PRONTO CREDIT s.r.o.**, Rybná 716/24, Praha 1, 11000, CZ

(210) **O-528786**
(220) 12.02.2016
(320) 12.02.2016
(511) 35, 38, 41, 42
(540)

solootions

(510) (35) služby reklamních a propagačních kanceláří, marketing, propagace a reklama potravinářského zboží a gastronomických služeb, organizace spotřebitelských soutěží reklamního charakteru zaměřených na podporu prodeje, vyhlášení výsledků soutěží reklamního charakteru zaměřených na podporu prodeje, organizace spotřebitelských soutěží v rámci této třídy, spotřebitelská anketa, propagace výherce soutěže či ankety, reklamní, inzertní a propagační činnost, marketing, poskytování informací komerčního nebo reklamního charakteru, multimediálních informací komerčního charakteru, on-line inzerce, pronájem reklamních a komerčních informačních míst v rámci třídy, činnost reklamní agentury, činnost ekonomických a/nebo organizačních poradců, zprostředkování v obchodních vztazích, automatizované zpracování dat, pomoc při provozování obchodů a obchodních činnosti průmyslového nebo obchodního podniku, služby, které zahrnují záznam, přepis, vypracování, kompilaci, přenášení nebo systemizaci písemných či datových či elektronických sdělení a záznamů, jakož i využívání nebo kompilaci matematických a statistických údajů, organizační zabezpečování televizního vysílání, shromažďování zboží ve prospěch ostatních (s výjimkou přepravy tohoto zboží) tak, aby si zákazníci mohli toto zboží pohodlně prohlédnout a nakoupit (prostřednictvím maloobchodu, velkoobchodu, objednávkových katalogů nebo elektronických médií), výstavní činnost komerční; (38) telekomunikace, elektronická pošta, služby elektronických nástěnek (telekomunikační služby), informační kanceláře, vysílání kabelové televize, služby dálkových konferencí, počítačová komunikace, posílání zpráv, poskytování internetových diskusních fór, pronájem přístrojů pro přenos zpráv, pronájem přístupového času ke globálním počítačovým sítím, pronájem zařízení pro přenos informací, přenášení televizního signálu pomocí satelitních družic, přenos zpráv a obrazových informací pomocí počítače, půjčování telekomunikačních zařízení, telekonference, teleshoppingové služby (poskytování televizních kanálů pro teleshoppingové služby), televizní vysílání, digitální vysílání, televizní vysílání zábavných, vzdělávacích, výchovných, soutěžních, diskusních a informačních pořadů, šíření

elektronických časopisů, informací, elektronických periodik, knih v elektronické podobě, audio nebo audiovizuálních děl prostřednictvím informační nebo datové nebo elektronické nebo komunikační nebo telekomunikační nebo počítačové sítě, zejména Internetu, pomocí satelitů a jiných sítí, informační služby na Internetu související s televizním vysíláním, služby na Internetu související s televizním vysíláním, přenos dat (obrázků, fotografií, 3D aplikací) prostřednictvím globální počítačové sítě; (41) nakladatelství a vydavatelství, ediční činnost, publikační činnost, nahrávání nosičů zvukových nebo obrazové zvukových, služby v oblasti digitálního zpracování obrazu, elektronické publikování (DTP), služby v oblasti estrád, TV produkce, tvorba a výroba televizních a audiovizuálních programů, obrazové zpravodajství, filmová produkce, jiná než reklamní, filmová studia, filmová tvorba, filmové projekce, půjčování filmů, fotografování, informace o možnostech zábavy, informace o výchově a vzdělávání, výchovně zábavné klubové služby, vydávání knih, služby nahrávacího studia, nahrávání videopásek, organizace společenských a kulturních akcí, organizace, provozování a provádění her a soutěží i veřejných, organizování vzdělávacích nebo zábavných soutěží, výstavní činnost v oblasti kultury nebo zábavy nebo výchovy nebo vzdělávání, plánování a organizování večírků, poskytování on-line elektronických publikací (bez možnosti stažení), pronájem audio nahrávek, pronájem dekorací, pronájem kinematografických filmů, provozování her on-line (z počítačové sítě), výroba divadelních nebo jiných představení, půjčování videopásek, psaní scénářů, organizování a vedení seminářů, reportérské služby, televizní zábava, opatřování titulky, výuka, vydávání elektronických knih a časopisů on-line, zveřejňování a vydávání textů, s výjimkou reklamních nebo náborových, výroba videofilmů, pronájem zvukového nahrávacího zařízení, živé představení, organizování živých vystoupení, čtenářská anketa, divácká anketa; (42) hosting prostoru pro webové stránky, hosting portálu na Internetu, hosting on-line platformy pro nahrávání, návrhy, strukturování a programování či jiné vytváření a instalace, údržba a správa internetových portálů a serveru a internetových či intranetových počítačových stránek a nástěnek a internetových či intranetových aplikací, návrhy, strukturování a programování či jiné vytváření a instalace a údržba počítačových programů a počítačových systémů a databází a databázových systémů, výzkum a vývoj a tvorba systémů pro elektronické obchodování včetně příslušného softwaru a hardwaru, tvorba softwaru, programování internetových databázových systémů, programování multimediálních aplikací, tvorba interaktivních a grafických programů, tvorba multimediálních dokumentů, prezentací, aplikací a katalogů, konstrukce www prezentací, softwarové řešení www serverů, návrh a provozování www stránek, tvorba počítačové animace a vizualizace, webhosting, poskytování vyhledávačů pro Internet, převod (konverze) počítačových programů, dat či jiných údajů v elektronické podobě z různých formátů do jiných formátů (ne fyzický), převod (konverze) dokumentů, dat či jiných údajů z fyzických médií na elektronická média.

(730) **FTV Prima, spol. s r.o.**, Na Žertvách 132/24, Praha 8 - Libeň, 18000, CZ

(210) **O-528787**

(220) 12.02.2016

(320) 12.02.2016

(511) 35, 38, 41, 42

(540)

love run

(510) (35) služby reklamních a propagačních kanceláří, marketing, propagace a reklama potravinářského zboží a gastronomických služeb, organizace spotřebitelských soutěží reklamního charakteru zaměřených na podporu prodeje, vyhlašování výsledků soutěží reklamního charakteru zaměřených na podporu prodeje, organizace spotřebitelských soutěží v rámci této třídy, spotřebitelská anketa, propagace výherce soutěže či ankety, reklamní, inzertní a propagační činnost, marketing, poskytování informací komerčního nebo reklamního charakteru, multimediálních informací komerčního charakteru, on-line inzerce, pronájem reklamních a komerčních informačních míst v rámci třídy, činnost reklamní agentury, činnost ekonomických a/nebo organizačních poradců, zprostředkování v obchodních vztazích, automatizované zpracování dat, pomoc při provozování obchodů a obchodních činností průmyslového nebo obchodního podniku, služby, které zahrnují záznam, přepis, vypracování, kompilaci, přenášení nebo systemizaci písemných či datových či elektronických sdělení a záznamů, jakož i využívání nebo kompilaci matematických a statistických údajů, organizační zabezpečování televizního vysílání, shromažďování zboží ve prospěch ostatních (s výjimkou přepravy tohoto zboží) tak, aby si zákazníci mohli toto zboží pohodlně prohlédnout a nakoupit (prostřednictvím maloobchodu,

velkoobchodu, objednávkových katalogů nebo elektronických médií), výstavní činnost komerční; (38) telekomunikace, elektronická pošta, služby elektronických nástěnek (telekomunikační služby), informační kanceláře, vysílání kabelové televize, služby dálkových konferencí, počítačová komunikace, posílání zpráv, poskytování internetových diskusních fór, pronájem přístrojů pro přenos zpráv, pronájem přístupového času ke globálním počítačovým sítím, pronájem zařízení pro přenos informací, přenášení televizního signálu pomocí satelitních družic, přenos zpráv a obrazových informací pomocí počítače, půjčování telekomunikačních zařízení, telekonference, teleshoppingové služby (poskytování televizních kanálů pro teleshoppingové služby), televizní vysílání, digitální vysílání, televizní vysílání zábavných, vzdělávacích, výchovných, soutěžních, diskusních a informačních pořadů, šíření elektronických časopisů, informací, elektronických periodik, knih v elektronické podobě, audio nebo audiovizuálních děl prostřednictvím informační nebo datové nebo elektronické nebo komunikační nebo telekomunikační nebo počítačové sítě, zejména Internetu, pomocí satelitů a jiných sítí, informační služby na Internetu související s televizním vysíláním, služby na Internetu související s televizním vysíláním, přenos dat (obrázků, fotografií, 3D aplikací) prostřednictvím globální počítačové sítě; (41) nakladatelství a vydavatelství, ediční činnost, publikační činnost, nahrávání nosičů zvukových nebo obrazové zvukových, služby v oblasti digitálního zpracování obrazu, elektronické publikování (DTP), služby v oblasti estrád, TV produkce, tvorba a výroba televizních a audiovizuálních programů, obrazové zpravodajství, filmová produkce, jiná než reklamní, filmová studia, filmová tvorba, filmové projekce, půjčování filmů, fotografování, informace o možnostech zábavy, informace o výchově a vzdělávání, výchovně zábavné klubové služby, vydávání knih, služby nahrávacího studia, nahrávání videopásek, organizace společenských a kulturních akcí, organizace, provozování a provádění her a soutěží i veřejných, organizování vzdělávacích nebo zábavných soutěží, výstavní činnost v oblasti kultury nebo zábavy nebo výchovy nebo vzdělávání, plánování a organizování večírků, poskytování on-line elektronických publikací (bez možnosti stažení), pronájem audio nahrávek, pronájem dekorací, pronájem kinematografických filmů, provozování her on-line (z počítačové sítě), výroba divadelních nebo jiných představení, půjčování videopásek, psaní scénářů, organizování a vedení seminářů, reportérské služby, televizní zábava, opatřování titulky, výuka, vydávání elektronických knih a časopisů on-line, zveřejňování a vydávání textů, s výjimkou reklamních nebo náborových, výroba videofilmů, pronájem zvukového nahrávacího zařízení, živé představení, organizování živých vystoupení, čtenářská anketa, divácká anketa; (42) hosting prostoru pro webové stránky, hosting portálu na Internetu, hosting on-line platformy pro nahrávání, návrhy, strukturování a programování či jiné vytváření a instalace, údržba a správa internetových portálů a serveru a internetových či intranetových počítačových stránek a nástěnek a internetových či intranetových aplikací, návrhy, strukturování a programování či jiné vytváření a instalace a údržba počítačových programů a počítačových systémů a databází a databázových systémů, výzkum a vývoj a tvorba systémů pro elektronické obchodování včetně příslušného softwaru a hardwaru, tvorba softwaru, programování internetových databázových systémů, programování multimediálních aplikací, tvorba interaktivních a grafických programů, tvorba multimediálních dokumentů, prezentací, aplikací a katalogů, konstrukce www prezentací, softwarové řešení www serverů, návrh a provozování www stránek, tvorba počítačové animace a vizualizace, webhosting, poskytování vyhledávačů pro Internet, převod (konverze) počítačových programů, dat či jiných údajů v elektronické podobě z různých formátů do jiných formátů (ne fyzický), převod (konverze) dokumentů, dat či jiných údajů z fyzických médií na elektronická média.

(730) **FTV Prima, spol. s r.o.**, Na Žertvách 132/24, Praha 8 - Libeň, 18000, CZ

(210) **O-528788**
(220) 14.02.2016
(320) 14.02.2016
(511) 9, 11, 37
(540)



(510) (9) elektroinstalační materiál, elektrorozvaděče, elektrorozvodné skříně, průmyslové elektrospotřebiče, elektrospotřebiče průmyslového využití zařazené do třídy 9; (11) zařízení pro klimatizaci, chlazení, topení, osvětlení, elektrospotřebiče jako topná tělesa, ohříváče vody, infra zdroje tepla, boilers, průtokové ohříváče, ventilátory, chladničky, mrazničky, mrazicí boxy a výrobky ledu, elektrická, plynová a kombinovaná zařízení pro vaření, pečení, smažení a opékání, zařízení větrací a klimatizační, přístroje pro úpravu vzduchu v místnostech jako jsou filtrační zařízení, zvlhčovače a odvlhčovače, odsavače par, elektrická a plynová topná zařízení, včetně kotlů, radiátorů, plynových topidel, elektrických topných těles, infrazářičů a konvektorů, elektrické a plynové ohříváče vody, filtry pro odsavače par, vodovodní baterie, boilers, sanitární technika, výrobky sanitární techniky z akrylátu, kovu a porcelánu, zařízení a materiál pro bytové a průmyslový rozvod pitné, užitkové a technické vody, zdravotnická a hygienická zařízení, vybavení koupelen jako vany, mísy, umývadla, bidety, hydromasážní vany, vanové zástěny, sprchové kouty, sprchové vaničky, hydromasážní systém a další vybavení koupelen spadající do této třídy; (37) montáž, servis, instalace a údržba elektrických a elektronických zařízení, elektromontážní práce.

(590) Barevná
(730) **ELMO elektro a.s.**, Příluky 386, Zlín, 76001, CZ
(740) Ing. Zdeněk Kučera, Dlouhá 207 (P.O. Box 92), Slušovice, 76315

(210) **O-528801**
(220) 15.02.2016
(320) 15.02.2016
(511) 29, 35, 40
(540)



(510) (29) maso a masné výrobky, výrobky z masa, vepřové maso, hovězí maso, játra, klobásy, uzeniny, vnitřnosti, droby a dršťky; (35) maloobchodní služby vztahující se k následujícím výrobkům - masu a masným výrobkům, výrobkům z masa, vepřovému masu, hovězímu masu, játrům, klobásám, uzeninám, vnitřnostem, drobům a dršťkám; (40) zpracování masa a masných výrobků, řeznictví.

(730) **Kaufland Česká republika v.o.s.**, Bělohorská 2428/203, Praha 6 - Břevnov, 16900, CZ
(740) JUDr. Oto Kunz, advokát, Vinohradská 89/90, Praha 3, 13000

(210) **O-528843**
(220) 16.02.2016
(320) 16.02.2016
(511) 30, 35
(540)



(510) (30) cukrářské výrobky, trubičky a oplatky vyráběné v souladu se specifikací chráněného zeměpisného označení „Hořické trubičky“; (35) maloobchodní, velkoobchodní a on-line prodej cukrovinek, sladkého pečiva a cukrářských výrobků, trubiček (sladkého pečiva), mléčných cukrovinek, plněných cukrovinek, oplatek.

(590) Barevná
(730) **Petráčkovy hořické trubičky, s.r.o.**, Libonice 21, Hořice, 50801, CZ
(740) Václav Müller, patentový zástupce, Filipova 2016, Praha 4, 14800

(210) **O-528853**
(220) 16.02.2016
(320) 16.02.2016
(511) 9, 16, 35, 41
(540)



(510) (9) informace, data a databáze a jiné informační produkty na magnetických a optických nosičích všeho druhu v rámci této třídy, a to nahrané a nenahrané nosiče informací magnetické a elektronické, nosiče zvukových, zvukově-obrazových a obrazových záznamů, multimediální aplikace, kompaktní disky, pásky se zvukovými záznamy, 3D animace, elektronické informační publikace, texty, časopisy a periodika, nahraný počítačový software, přístroje pro snímání, záznam a reprodukci zvuku a obrazu, včetně jejich příslušenství; (16) odborné a informační texty a publikace na papírových nosičích, zejména brožury a hudebniny, notový materiál, včetně zpěvníků a partitur, propagační tiskoviny, letáky, fotografie a fotografická alba, zejména z oboru hudební, hudebně-dramatické a divadelní tvorby, plakáty a papírové reklamní desky a poutače, etikety (vyjma textilních), reprodukce a grafiky, diáře a kalendáře, blahopřání, obaly z papíru a plastu, například etuje, desky a tašky, propagační a upomínkové předměty z papíru; (35) propagační činnost a marketing v oblasti kultury, obchodní poradenství v oboru nosičů informací, řízení reklamní a propagační činnosti, zpracování a prodej informačních produktů na papírových a elektronických nosičích, včetně multimediálních informací pro reklamní a inzertní účely, styky s veřejností, on-line inzerce a prezentace v počítačové síti Internet, vydávání propagačních a informačních materiálů na papírových a elektronických nosičích včetně jejich zpracování a rozšiřování, inzertní a propagační služby, služby obchodního zastupování třetích subjektů, zprostředkovatelská činnost v oblasti mediálního průmyslu, například zprostředkování reklamy, inzerce, propagace a komerčních informací, poradenské služby v oboru propagace a inzerce, obchodní management koncertní, divadelní, výchovné a zábavní činnosti; (41) zprostředkovatelská a agenturní činnost a zpravodajské služby v oblasti

kultury a vzdělávání, zajišťování a řízení koncertní, divadelní, výchovné a zábavní činnosti, zejména hudebních, hudebně-dramatických a dramatických pořadů, orchestrálních a komorních koncertů a vystoupení, včetně festivalů, uměleckých a zábavních soutěží v tuzemsku a v zahraničí, organizování interpretace hudebního umění, tvorba a produkce koncertů, hudebně-dramatických pořadů a vystoupení, včetně nahrávání zvukových, zvukově-obrazových a obrazových záznamů a dabingu, tvorba rozhlasových a televizních pořadů, fotografování a filmová produkce, ediční činnost, vydávání odborných publikací a materiálů v oblasti hudby na papírových a elektronických nosičích, zajišťování a prodej vstupenek, včetně jejich předprodeje, půjčování a pronájem zvukových a zvukově-obrazových nahrávacích zařízení, nahraných zvukových nosičů a zvukově-obrazových a obrazových záznamů, filmů, hudebních nástrojů, hudebnin a notového materiálu, výchovná a vzdělávací činnost v oblasti kultury, například pořádání výchovných koncertů a setkání s mládeží, půjčování nahraných záznamů na elektronických nosičích, organizování a vedení odborných besed, seminářů, konferencí a festivalů, zajišťování služeb nahrávacích studií a koncertních sálů, včetně jejich pronajímání, zprostředkování zpravodajství, management koncertní, divadelní, výchovné a zábavní činnosti, zejména v oblasti hudební kultury, odborná poradenská a konzultační činnost v oblasti kultury a vzdělávání, zejména v hudebním oboru, hudebně-dramatické a dramatické tvorbě, uměleckých soutěžích, hudebnin a zvukových anebo zvukově-obrazových záznamů, vše v rámci této třídy.

(730) **Hruška Radek**, Gabrielovo nám. 16, Chýnov, 39155, CZ

(210) **O-528868**

(220) 17.02.2016

(320) 17.02.2016

(510) 29, 30, 31, 32, 33, 35, 40

(540)



(510) (29) maso, ryby, drůbež a zvěřina, masové výtažky, konzervované, mražené, sušené a vařené ovoce a zelenina, želé, džemy, kompoty, ovocné a zeleninové pomazánky, zázvorový a ovocný džem, ovocné a zeleninové pyré, výrobky z náhražek mléka, jedlé oleje a tuky, zpracované ovoce, houby a zelenina, mražené ovoce, houby a zelenina, loupané ovoce, houby a zelenina, nakládané ovoce, houby a zelenina, míchané ovoce, houby a zelenina, konzervované ovoce, houby a zelenina, vařené, sušené ovoce, houby a zelenina, konzervované nakládané ovoce, houby a zelenina, sušené ovoce nakládané v medu, sušené ovoce nakládané v alkoholu, ovocná kůra, sušená a nakládaná ovocná kůra, pražené, konzervované, solené, zpracované, loupané ořechy, blanširované ořechy, nakládané, kandované a ochucené ořechy, sušené kokosové ořechy, pochutiny v rámci této třídy, zahuštěná kořeněná zelenina, hotová jídla, polévky a vývary z kombinace masa, ovoce a zeleniny připravované a servírované v jednom hrnci, konzervovaná rajčata, dipy, pyl zpracovaný jako potravina, svačiny z masa, ovoce a zeleniny, zpracovaná sója, hotová jídla z masa, ryb, mořských plodů, ovoce nebo zeleniny, svačiny a přílohy z brambor, polévky, polévkové přípravky a jídla na bázi dušeného masa, ovoce a zeleniny, masové výtažky a vývary, marmeláda; (30) káva, čaj, kakao a kávové náhražky, rýže, tapioka a ságo, mouka a obilninové přípravky, polevy, cukr, melasa, přírodní sladidla, sladké polevy a náplně, čaje sušené, čaje pečené, ovocné čaje, čaje jako hotové výrobky, cukrovinky obsahující džem, sladký fazolový džem pokrytý měkkou cukrovou krustou na bázi fazolí (cukrovinka), sirupy jako přírodní sladidla, do potravin a jako ochucovadla - bylinné sirupy, stolní sirup, čokoládový, javorový sirup, sirup jako poleva, glukózové potravinářské sirupy, glutinózní škrobový sirup, škrobový sirup v prášku, sirup z ovocného cukru na výrobu potravin, glukózový sirup užívaný na podporu kvašení potravin, glukózový sirup užívaný ke zlepšení textury potravin, glukózový sirup

používaný jako ochranný prostředek na potraviny a glukózový sirup užívaný jako želírovací činidlo k výrobě potravin, droždí, prášek do pečiva, sůl, hořčice, ocet, omáčky (chuťové přísady), chuťové přísady, ochucovadla, čokoláda a čokoládové výrobky, byliny sušené a nakládané, koření, ochucené omáčky, čatni a pasty, hořčice, kečup, rajčatový kečup, omáčky a pasty z bylin, mražená, hotová jídla a polotovary a jídla rychlého občerstvení v rámci této třídy, svačiny z kukuřice, obilovin, mouky a sezamu, krekry, noky, knedlíky, palačinky, jídla z těstovin, rýže a obilovin, přílohy v rámci této třídy, oves mletý, mléčná, ovesná kaše, ovesná mouka, ovesné vločky; (31) zemědělské a vodní plodiny, zahradnické a lesní produkty, rostliny, čerstvé ovoce, ořechy, zelenina a bylinky, kolové oříšky, kokosové ořechy, mandle, ovocná semena, nakládaná a sušená ovocná semena, arašidy, citrusové plody, hrozny, brambory, svatojánský chléb, chmel, čerstvé kaštaný, kopřivy, čerstvé olivy, lískové oříšky, ječmen, pšenice, žito, oves, houby čerstvé, podhouby (houbová kultura pro výsev), rostliny a květiny, polévkové bylinky čerstvé (jako koření), rýže neopracovaná, semena rostlin, skořápky kokosového ořechu, třtina cukrová, vše v rámci této třídy; (32) nealkoholické nápoje a přípravky nebo příchutě na výrobu nápojů, koncentráty a sirupy k výrobě nápojů, a to ovocné, zeleninové a bylinné šťávy a džusy a sirupy, šerbety, mixované ovocné nebo zeleninové nápoje, nealkoholické nápoje s příchutí ovoce nebo zeleniny, nealkoholické nápoje obohacené vitamíny nebo minerály, iontové a energetické nápoje nealkoholické, proteinové nealkoholické nápoje, dietní nápoje, tablety a prášky na přípravu šumivých nealkoholických nápojů, minerální vody, pramenité vody, sodová voda, voda, šumivé nealkoholické nápoje, míchané nápoje nealkoholické, rajčatová šťáva jako nápoj, nealkoholické aperitivy a nealkoholický likér; (33) alkoholické nápoje (s výjimkou piv), destiláty, lihoviny, silné alkoholické nápoje, alkoholické energetické nápoje, alkoholové výtažky, extrakty, trestí, punče, alkoholické ovocné extrakty, alkoholické nápoje z ovoce, mošty alkoholizované (cidre), zejména hruškový a jablčný vinný mošt, alkoholické nápoje z rýže, alkoholické výtažky z ovoce, alkoholické nápoje obsahující ovoce, alkoholické bylinné nápoje, alkoholické nápoje z medu a včelích produktů, medová vína a likéry, medovina včetně medoviny s příchutěmi a přísadami, míchané alkoholické nápoje, přípravky k výrobě alkoholu, vína, vína stolní, jakostní, odrůdová včetně přívlastkových a ledových, vína šumivá a perlivá, vína likérová a aromatizovaná, vína a nápoje se sníženým obsahem alkoholu, exotické a národní alkoholické nápoje zejména baijiu (čínský destilovaný alkoholický nápoj), neera (alkoholický nápoj z cukrové třtiny), mezcál (mexický alkoholický nápoj), cachaca (brazilský alkoholický nápoj), slivovice, borovička a další lokální a exotické alkoholické nápoje; (35) maloobchodní a velkoobchodní služby, dodavatelské služby, zprostředkování interaktivního obchodu pomocí globálních komunikačních sítí (Internet), shromažďování různého zboží pro třetí osoby (kromě jejich přepravy) za účelem umožnění spotřebitelům, aby si tyto výrobky mohli pohodlně prohlížet a nakupovat, elektronický obchod prostřednictvím Internetu (on-line shop), vše výše uvedené s následujícími výrobky: chemické výrobky určené pro průmysl, vědu a fotografii, jakož i pro zemědělství, zahradnictví a lesnictví, umělé pryskyřice v surovém stavu, plastické hmoty v surovém stavu, hnojiva pro půdu, hasicí přístroje (složení), prostředky pro kalení a letování kovů, chemické výrobky určené ke konzervování potravin, tříslicí materiály, lepidla pro průmysl, barvy, nátěry, laky, ochranné výrobky proti korozi a proti deteriorizaci dřeva, barviva, mořidla, přírodní pryskyřice v surovém stavu, kovy listkové a práškové pro malíře, dekorativy a umělce, přípravky pro bělení a jiné prací prostředky, přípravky pro čištění, leštění, odmašťování a broušení, mýdla, parfumerie, vonné oleje, kosmetika, vlasové vody (lotions), zubní pasty, průmyslové oleje a tuky, mazadla, výrobky pro pohlcování, zavlažování a vázání prachu, paliva včetně benzínu pro motory a osvětlovací látky, svíčky a knoty, farmaceutické a veterinářské výrobky, hygienické výrobky pro léčebné účely, dietní potraviny a dietetické přípravky pro léčebné nebo veterinární účely, potravní doplňky pro lidskou potřebu a pro zvířata, náplasti, obvazový materiál, materiály pro plombování zubů a pro zubní otisky, dezinfekční přípravky, výrobky pro hubení škodlivých zvířat, fungicidy, herbicidy, obecné kovy a jejich slitiny, kovové stavební materiály, kovové stavební materiály přenosné, kovové materiály pro železnice, kovové kabely a dráty neelektrické, kovové potřeby zámečnické a klempířské, kovové trubky, sejfy, rudy, obráběcí stroje, motory (s výjimkou motorů pro pozemní vozidla), spojky a transmisní zařízení mimo ty, které jsou pro pozemní vozidla, zemědělské nástroje, kromě nástrojů poháněných ručně, lišně pro vejce, prodejní automaty, nářadí a nástroje s ručním pohonem, nože, vidličky a lžíce, sečné zbraně, břitvy, přístroje a nástroje vědecké, námořní, geodetické, fotografické, filmové, optické, přístroje pro vážení, měření, signalizaci, kontrolu (inspekci), záchranu a přístroje pro vyučování, přístroje a nástroje pro vedení,

přepínání, přeměnu, akumulaci, regulaci nebo řízení elektrického proudu, přístroje pro záznam, převod, reprodukci zvuku nebo obrazu, nosiče dat magnetické, záznamové disky, kompaktní disky, DVD a ostatní digitální záznamové nosiče, ústrojí pro přístroje na mince, pokladny registrační, kalkulačky, zařízení na zpracování dat, počítače, počítačový software, hasiči přístroje, přístroje a nástroje chirurgické, zubní a veterinářské, umělé údy, oči a zuby, ortopedické potřeby, materiál na sešívání ran, přístroje pro osvětlení, topení, výrobu páry, pro vaření, přístroje chladicí, pro sušení, ventilaci, rozvod vody a sanitární zařízení, vozidla, dopravní prostředky pozemní, vzdušné nebo vodní, střešné zbraně, střelivo (munice) a střely, výbušniny, ohňostroje, vzácné kovy a jejich slitiny, pozlacené nebo postříbřené výrobky, klenoty, bižuterie, drahokamy, hodinářské potřeby a chronometrické přístroje, hudební nástroje, papír, lepenka, tiskárenské výrobky, potřeby pro knižní vazby, fotografie, papírenské zboží, lepidla pro papírenství nebo domácnost, materiál pro umělce, štětce, psací stroje a kancelářské potřeby (vyjímaje nábytek), učební a vyučovací pomůcky s výjimkou přístrojů, plastické obaly, tiskárenské typy, štočky, kaučuk, gutaperča, guma, azbest, slída, polotovary z plastických hmot, materiály těsnící, ucpávací a izolační, ohebné trubky nekovové, kůže a její imitace, zvířecí kůže, usně, kufry a cestovní tašky, deštníky a slunečníky, vycházkové hole, biče, jezdecké postroje a sedla, stavební materiály nekovové, neohebné trubky nekovové pro stavebnictví, asfalt, smůla, přenosné konstrukce nekovové, nekovové pomníky, nábytek, zrcadla, rámy, dřevěné výrobky, výrobky z přírodních materiálů zejména ze slonoviny, želvoviny, jantaru, perleti, mořské pěny a jejich náhražek, pomůcky a nádoby pro kuchyň, hřebeny a mycí houby, kartáče (s výjimkou štětců), materiály pro výrobu kartáčů, čisticí potřeby, drátky na čištění parket, sklo surové nebo opracované (s výjimkou stavebního skla), sklo, porcelán a majolika, lana, provazy, sítky, stany, plachty, plachtoviny, pytle, materiál na vycpávky (s výjimkou kaučuku nebo plastických hmot), textilní materiály ze surových vláken, vlákna pro textilní účely, textil a textilní zboží, povlečení, ubrusy, oděvy, obuv, kloboučnické zboží, krajky a výšivky, stuhy a tkaničky, knoflíky, háčky a očka, poutka - galanterie, špendlíky a jehly, umělé květiny, koberce, rohožky, rohože, linoleum a jiné obklady podlah, tapety na stěny nikoliv textilní, hry, hračky, potřeby pro gymnastiku a sport, vánoční ozdoby, maso, ryby, drůbež a zvířina, masové výtahy, konzervované, mražené, sušené a vařené ovoce a zelenina, želé, džemy, kompoty, vejce, mléko a mléčné výrobky, jedlé oleje a tuky, káva, čaj, kakao a kávové náhražky, rýže, tapioka a šago, mouka a obilninové přípravky, chléb, pečivo a cukrovinky, polevy, cukr, med, melasa, droždí, prášek do pečiva, sůl, hořčice, ocet, omáčky (chuťové přísady), koření, zmrzlina, zrní a zemědělské, zahradnické a lesní produkty, živá zvířata, čerstvé ovoce a zelenina, semena, rostliny a květiny, krmiva pro zvířata, slad, piva, minerální vody, šumivé nápoje a jiné nápoje nealkoholické, nápoje a šťávy ovocné, sirupy a jiné přípravky k zhotovování nápojů, alkoholické nápoje (s výjimkou pív), tabák, potřeby pro kuřáky a zápalky, inzerce, organizování a zajišťování obchodních předváděcích akcí výrobků a služeb, obchodní nebo podnikatelské informace, propagační činnost, organizování komerčních a reklamních výstav, rozšiřování vzorků zboží, správa obchodních zájmů třetích osob, vypracování statistických přehledů, poradenství v oblasti organizace a ekonomiky podnikání, marketing, průzkum a analýzy trhů, distribuce zboží k reklamním účelům, rozmnožování dokumentů, direct mailing, on-line propagace na datové komunikační síti, on-line inzerce, zajištění a realizace propagačních kampaní, předváděcí činnost, personální poradenství, export a import (obchodní služby); (40) zpracování potravin a nápojů, konzervace, mražení potravin a nápojů, tepelná úprava potravin a nápojů, zejména zavařování, nakládání a hospodaření s odpady v rámci této třídy, příprava a zpracování, ovoce, zeleniny a bylin včetně koření, výroba nealkoholických a alkoholických nápojů, výroba přípravků alkoholických a nealkoholických nápojů, odborné informace o zpracování materiálů.

(730) **HONEY PRODUCTS s.r.o.**, Přívoská 1135/23, Moravská Ostrava, Ostrava, 70200, CZ

(740) Silesia Patent, s.r.o., Soukromá 261, Václavovice, 73934

(210) **O-528898**
(220) 17.02.2016
(320) 17.02.2016
(511) 9, 42, 45
(540)

VERA Radnice

(510) (9) nahraný obsah (počítačové programy, data a informace), počítačový software, aplikační software, integrační software pro řízení segmentů, počítačový interface; (42) kontrola kvality v oblasti počítačového

softwaru, testování systémů pro elektronické zpracování dat, konzultační, poradenské a informační služby v oblasti informačních technologií, vývoj softwaru, programování a implementace softwaru, pronájem a údržba počítačového softwaru, získávání dat (data mining), analytické služby v oblasti počítačů, aktualizace a údržba počítačového softwaru a programů, instalace a úprava počítačových softwarových aplikací, služby designu softwaru pro elektronické zpracování dat, počítačové programy (instalace); (45) udělování licencí k počítačovým programům.

(730) **VERA, spol. s r.o.**, Lužná 2, Praha 6, 16000, CZ

(210) **O-528900**
(220) 17.02.2016
(320) 17.02.2016
(511) 3
(540)

HERPESOL

(510) (3) kosmetické přípravky.

(730) **Biovitality, spol. s r.o.**, Jurkovičova 250/7, Brno sever, Lesná, 63800, CZ

(210) **O-528901**
(220) 17.02.2016
(320) 17.02.2016
(511) 3
(540)

DENTASOL

(510) (3) kosmetické přípravky.

(730) **Biovitality, spol. s r.o.**, Jurkovičova 250/7, Brno sever, Lesná, 63800, CZ

(210) **O-528902**
(220) 17.02.2016
(320) 17.02.2016
(511) 3
(540)

INSECTSOL

(510) (3) kosmetické přípravky.

(730) **Biovitality, spol. s r.o.**, Jurkovičova 250/7, Brno sever, Lesná, 63800, CZ

(210) **O-528903**
(220) 17.02.2016
(320) 17.02.2016
(511) 3
(540)

MYCOSOL

(510) (3) kosmetické přípravky.

(730) **Biovitality, spol. s r.o.**, Jurkovičova 250/7, Brno sever, Lesná, 63800, CZ

(210) **O-528904**
(220) 17.02.2016
(320) 17.02.2016
(511) 3
(540)

VERRUSOL

(510) (3) kosmetické přípravky.

(730) **Biovitality, spol. s r.o.**, Jurkovičova 250/7, Brno sever, Lesná, 63800, CZ

- (210) **O-528931**
(220) 18.02.2016
(320) 18.02.2016
(511) 16, 21, 33, 41, 43, 44
(540)



- (510) (16) papír a výrobky z něj spadající do této třídy, kartón a výrobky z něj spadající do této třídy, tiskoviny všeho druhu - knihy, noviny, časopisy, samolepky, diáře, kalendáře, firemní tiskoviny, tiskoviny o nápojích a potravinách, viněty a etikety pro výrobky, zejména pro nápoje (s výjimkou textilních), brožury, letáky, plakáty, fotografie, papírové obaly a tašky a sáčky, papír pro balení, suvenýry a reklamní předměty (spadající do této třídy), psací, vzdělávací a kancelářské potřeby (spadající do této třídy), papírnické zboží (spadající do této třídy); (21) lahve pro nápoje, zejména lahve pro víno a další alkoholické nápoje, sklenice, nádoby pro nápoje a potraviny, uzávěry pro nápoje spadající do této třídy, nádobí, potřeby/výrobky pro domácnost a kuchyň spadající do této třídy, přepravky a krabice pro domácnost a kuchyň spadající do této třídy, vývrtky, chladičské nádoby, nádoby na led a další gastronomické potřeby spadající do této třídy; (33) alkoholické nápoje všeho druhu spadající do této třídy, víno, alkoholické esence, výtažky z ovoce (alkoholické); (41) zábavní, vzdělávací, kulturní, společenské nebo sportovní činnosti, provoz zábavních, vzdělávacích, kulturních, společenských nebo sportovních zařízení, audio-vizuální produkce, umělecká produkce, vydavatelská činnost, elektronické publikování, organizování a pořádání zábavních, vzdělávacích, kulturních, společenských nebo sportovních akcí, poradenství a poskytování informací v oblasti, zábavy, kultury a vzdělávání; (43) služby hostinské - provoz vináren, vinných sklepů, vinoték, restaurací, barů, kaváren, cukráren a jiných stravovacích zařízení, cateringové služby - zásobování potravinami, pořádání hostin a rautů, služby ubytovací - provoz hotelů, penzionů a jiných ubytovacích zařízení, rezervace místa a ubytování, poradenství a poskytování informací v oblasti stravování a ubytování; (44) zemědělské činnosti všeho druhu spadající do této třídy, pěstování plodin a rostlin, pěstování vinné révy, vinařství, sadařství, zahradnické a lesnické činnosti, chov zvířat, péče o rostliny, zdravotní a veterinární péče, poradenství a poskytování informací v oblasti vinařství, sadařství a zemědělských činnostech.

- (730) **Bartoloměj Milan Ing., MSc., LL.M., DBA, Ph.D.**, Dětenice 49, Dětenice, 50724, CZ
(740) Ing. Jiří Střelák, Šumberova 42, Praha 6, 162 00

- (210) **O-528950**
(220) 19.02.2016
(320) 19.02.2016
(511) 2, 6, 17, 19, 35, 36, 37, 39, 40, 42
(540)

Prachy dělají PRACHY

- (510) (2) barvy, nátěry a laky pro průmysl, řemesla a umění; (6) obecné kovy v surovém a polozpracovaném stavu, a jejich slitiny, kotvy, kovádky, zvony, kovový stavební materiál, kolejnice a jiný kovový materiál určený k železničním účelům, řetězy, kovové kabely a dráty (s výjimkou drátů k elektrotechnickým účelům), kovové potřeby zámečnické a klempířské, kovové stavební materiály, kovové stavební materiály přenosné, stavební a dveřní kování, kovové dveře, kovové trubky, roury a trubičky, nedobyté pokladny a schránky, ocelové kuličky, podkovy, hřebíky a šrouby, kovový spojovací materiál, rudy, kovová lešení, kovové konstrukce; (17) materiály těsnící, ucpávací a izolační; (19) nekovové stavební materiály včetně polozpracovaného řeziva (trámy, prkna, dřevěné panely, překližky), cihly, skleněné cihly, obkladačky, dlaždice, přírodní a umělé kamen, cement, vápno, malta, sádra, šterk, kameninové a cementové roury, stavební materiál pro stavbu cest, asfalt, směla, živec, přenosné domy, kamenné

pomníky, krby, stavební sklo, tabulové okenní sklo, neohebné trubky nekovové pro stavebnictví, přenosné konstrukce nekovové, nekovové pomníky; (35) obchodní management a administrativa, nakupování, prodej a zprostředkování prodeje výrobků poskytované maloobchodními prodejny, velkoobchodními prodejny, prostřednictvím katalogového prodeje a elektronickými prostředky v oblasti stavebnictví, stavebních materiálů, polotovarů a výrobků používaných ve stavebnictví a při architektonických úpravách exteriérů a interiéru, shromažďování těchto výrobků pro třetí osoby tak, aby si zákazníci mohli výrobky prohlížet a nakupovat, propagační činnost a reklamní služby, šíření prospektů a vzorků přímo, poštou a elektronicky v oblasti stavebnictví, vše výše uvedené s výrobky uvedenými výše ve třídách 2, 6, 17 a 19; (36) služby nemovitostní, služby správců nemovitostí a pronájem nemovitostí; (37) stavebnictví, služby pronájmu nářadí a konstrukčního materiálu, poskytování odborného poradenství při výběru stavebních materiálů na stavbu, rekonstrukce, opravy a údržby budov, zprostředkování pomocných, opravárenských a instalačních služeb ve stavebnictví; (39) doprava, nákladní doprava, zprostředkování dopravy, pronájem nákladních automobilů a jiných vozidel či vleků, balení a skladování zboží, organizování cest; (40) zpracování stavebních materiálů; (42) návrhy exteriérů a interiéru.

- (730) **STAVMAT STAVEBNINY a.s.**, Na hlavní 18/53, Praha 8 - Březiněves, 18200, CZ
(740) Mgr. Pavel Čvančara, advokát, Vrázova 2243/7, Praha 5 - Smíchov, 15000

- (210) **O-528954**
(220) 19.02.2016
(320) 19.02.2016
(511) 16, 35, 36, 41
(540)



- (510) (16) tiskoviny všeho druhu, a to cenné papíry (tiskopisy), reklamní, propagační, inzertní, uživatelské a instruktážní materiály - v rámci této třídy; (35) reklamní a propagační činnost prostřednictvím všech médií, obchodní marketing, průzkum a analýza trhu, automatizované zpracování dat a informací; (36) pojišťovací, finanční a peněžní služby, důchodové a penzijní spoření, finanční poradenství, zprostředkování, expertizy, poradenská, konzultační a informační činnost související s investováním, služby všech bankovních ústavů nebo bankovních institucí, v rámci třídy 36, služby agentů zabývajících se nemovitostmi a cennými papíry; (41) výchova a vzdělávání v oblasti investování, finančních a peněžních služeb, důchodového a penzijního spoření fyzických i právnických osob, finančního, peněžního, investičního a pojišťovacího poradenství.

- (590) Barevná
(730) **ČSOB Asset Management, a.s., investiční společnost**, Radlická 333/150, Praha 5 Radlice, 15000, CZ

- (210) **O-528962**
(220) 19.02.2016
(320) 19.02.2016
(511) 6, 19, 36, 37, 40, 42
(540)

Vivus Domy plně života

- (510) (6) kovové stavební materiály, kovové stavební materiály přenosné, kovové potřeby zámečnické a klempířské, kovové trubky, kovové spojovací součásti, spojky na potrubí (kovové), drátěné pletivo, držadla kovová, kovové dveřní a nábytkové kování, háčky (železářské zboží), hmoždinky kovové, klíče montážní, kolečka kovová pro nábytek, kovové konstrukce, kovové stavební kování, kovové nádoby na skladování a přepravu, drobné kovové zboží zařazené ve třídě 6, kovové markýzy,

oplocení kovové, vrata kovová, obklady stěn kovové, kovové mříže, víka kovová, ocelové konstrukce, kovové armatury pro stavby, kovové lešení; (19) stavební materiály nekovové (betonové, dřevěné, sádkartonové, skleněné a plastové), montované stavby kancelářských, výrobních, skladovacích, obytných a rekreačních budov, montované stavby s přestavitelnými prvky a s měnitelnou dispozicí, přenosné stavby, stavební materiály přenosné, vše nekovové, interiérové stavební materiály jako montované vnitřní nekovové, schody nekovové, stavební dílce nekovové, kámen přírodní a umělý, cement, beton, beton armovaný, betonové desky, betonové panely, betonové okenní sloupky, betonové překlady, betonové dlaždice, cihlářské výrobky, obkladové desky a dlaždice nekovové, nekovové panely pro obklady stěn, nekovové stropní akustické i dekorativní podhledy, dveře nekovové, dveře křídlové dřevěné, dveře posuvné nekovové, dveřní rámy nekovové, okenní rámy nekovové, okenní sklo, vláknité stavební panely a desky, stěny dřevěné, panely dřevěné, vláknité a z aglomerovaného materiálu, krby a komíny nekovové, papír dehtový (jako krytina), dřevěné dlažební kostky, dřevěné ostění, stavební dřevěné polotovary, podlahy parketové, podlahy a stropy pro stavby (nekovové), nekovové materiály pro jednolitou podlahu, podlaha dřevěná, podlahovina z korkové drti, nekovové potřeby pro stavbu podlah, dlaždice nekovové, stavební výrobky z břidlice, bednění a šalování do betonu (nekovová), maltové směsi, neohebné trubky nekovové pro stavebnictví, nekovové stavební dílce a prefabrikáty, polotovary pro stavby, a to betonové směsi, nekovové bednění, výztuže a nosníky, nekovové roury, trubky a potrubí, tvárnice, okenní žlaby nekovové; (36) pronajímání kanceláří, ubytovací kanceláře (nemovitosti), realitní činnost, pronájem nemovitostí, zprostředkování nemovitostí, pronájem bytů, pronájem nájemních a činžovních domů, správa nemovitostí; (37) stavební činnost - provádění staveb včetně jejich změn, údržovacích prací na nich a jejich odstraňování, opravy, instalační služby a restaurování objektů, montážně stavební práce, montování staveb a interiérů, speciální úpravy interiérů, instalace ve stavebnictví, zprostředkovatelská činnost ve stavebnictví, průmyslové, bytové, občanské a inženýrské stavby, topenářství a vodoinstalatérství, montáž, opravy a revize vyhrazených plynových zařízení, montáž a opravy vyhrazených elektrických zařízení, opravy stavebních strojů s mechanickým pohonem, pronájem stavebních strojů a zařízení, stavitel (služby), půjčování stavebního materiálu a mechanismů, poradenská činnost ve stavebnictví, služby - zednictví, tesařství, obkladačství, pokrývačství, štukatérství, podlahářství, izolatérství, instalatérství, truhlářství, zámečnictví, topenářství, komínictví, malířství a natěračství, klempířství, montáž, údržba a servis zařízení jednotné telekomunikační sítě, montáž, údržba a servis telekomunikačních zařízení, montáž údržba a servis bezpečnostních a signalizačních zařízení, montáž a izolování staveb, izolování proti vlhkosti, montáž, opravy a údržba ocelových konstrukcí, montáž, opravy, údržba a revize zdvihacích strojů a zařízení, dozor nad stavbami, stavební informace, údržba nemovitostí, revize a zkoušky tlakových zařízení; (40) zpracování stavebních materiálů mechanickou nebo chemickou transformací výše uvedených ve třídě 19, úprava stavebních povrchů a zpracování materiálů frézováním, broušením, tryskáním; (42) projektová činnost, inženýrská činnost a služby, zejména v oblasti investiční výstavby a stavebnictví, inženýrské práce a odborné poradenství v oblasti výstavby a v oboru projektování staveb.

(730) **Pankrác, a.s.**, Budějovická 64/5, Praha 4 - Michle, 14000, CZ

(740) JUDr. Miloš Profous, V Jámě 689/1, Praha 1, 11000

(210) **O-528965**

(220) 19.02.2016

(320) 19.02.2016

(511) 16, 33, 35

(540)

gorzalka

(510) (16) balicí papír, brožury, plastové bublinové fólie (na balení), etikety, kromě textilních, grafická zobrazení, grafiky, kalendáře, kartón, lepenka, katalogy, lepenkové nebo papírové krabice, lepenkové nebo papírové

obaly na lahve, obálky (papírnické výrobky), obaly (papírnické výrobky), plakáty, prospekty, poutače z papíru nebo z lepenky, reklamní tabule z papíru, kartónu nebo lepenky, grafické reprodukcce, tištěné reklamní materiály, papírové nebo plastové sáčky na balení; (33) alkoholické nápoje kromě piva, destilované nápoje; (35) odborné obchodní poradenství týkající se alkoholických nápojů, maloobchodní služby s alkoholickými nápoji, velkoobchodní služby s alkoholickými nápoji, reklama, marketing, organizování obchodních nebo reklamních výstav, poradenství při organizování a řízení obchodní činnosti, poskytování obchodních nebo podnikatelských informací, rozšiřování reklamních sdělení, rozšiřování reklamních materiálů zákazníkům (letáky, prospekty, tiskoviny, vzorky), aktualizování reklamních materiálů, vydávání reklamních textů, obchodní nebo podnikatelské informace, obchodní nebo podnikatelský průzkum, obchodní management, poradenství při řízení podniků, předvádění (služby modelek) pro reklamní účely a podporu prodeje, předvádění zboží, zprostředkovatelské služby v oblasti obchodu s výše uvedenými výrobky ve třídách 16 a 33.

(730) **BGV, s.r.o.**, Hniezdne 471, Hniezdne, 06501, SK

(740) A. Holas & partner Patentová a známková kancelář, Ing. Mgr. Hana Holasová, Křížová 4, Brno, 60300

(210) **O-528971**

(220) 19.02.2016

(320) 19.02.2016

(511) 7, 9, 12, 28, 41

(540)

**WAKE
MASTER**

(510) (7) stroje a obráběcí stroje, formy (části strojů), frézky (stroje), hřídele pro stroje, kladky, kladky (části strojů), kovoobráběcí stroje, licí formy (části strojů), lisovací stroje, mechanismy pohonné, jiné než pro pozemní vozidla, stroje na zpracování plastů, roboty, vulkanizační zařízení, výtahy (jiné než lyžařské vleky), zdvihací zařízení; (9) přístroje a nástroje vědecké, dálkové ovladače, diagnostické přístroje jiné než k lékařským účelům, fyzika (přístroje a nástroje pro), měřicí přístroje přesné, elektronický ovladač vodního vleku; (12) vodní vleky; (28) potřeby pro gymnastiku a sport, cvičební prkna, cvičné pytle, lyže vodní, navijáky na draky, obaly (kryty, povlaky) na lyže, překážky pro wakeboard, skluzavky (pro sportovní účely), výstroj pro wakeboard, wakeboardy; (41) sportovní a kulturní aktivity - závody vodního lyžování a wakeboardingu (organizace), organizování soutěží (vzdělávacích nebo zábavných), organizování sportovních soutěží, wakeboard a vodní lyže (půjčování), provozování sportovních zařízení a areálů (wakeareály), služby v oblasti prodeje vstupenek (zábava), sportovní zařízení (pronájem), s výjimkou dopravních prostředků, sportovní zařízení (provozování), vstupenky (předprodej).

(730) **Wakemaster, s.r.o.**, Petříkovice 18, Slatiňany, 53821, CZ

(210) **O-528980**

(220) 19.02.2016

(320) 19.02.2016

(511) 9, 35, 40, 41, 42

(540)

REALNESS

(510) (9) databáze (elektronické), nahrané CD disky, nahrané filmy, nahrané kazety, nahrané soubory dat, počítačové programy, software, software pro mobilní telefony, aplikace ke stažení pro použití s mobilními zařízeními; (35) marketingové studie a analýza marketingových studií, analýza průzkumu trhu, analýza cen, analýza reakcí zákazníků, zpracování dat, služby zpracování dat, poskytování informací vztahujících se ke zpracování dat, správa a vytváření počítačových databází, digitalizovaná správa databází, služby v oblasti strategie značek, konzultace v oboru styku s veřejností, odborné konzultace týkající se marketingu, marketingová asistence, informace o marketingu, marketingové

poradenské služby, produktový marketing, marketingové služby, marketingové analýzy; (40) retušování fotografií, zpracování fotografií, vyvolávání filmů a reprodukce fotografií; (41) výroba audiovizuálních prezentací, výroba audiovizuálních nahrávek, audiovizuální ukázkové prezentace, výroba filmů, produkce filmů, úprava a střih filmů, fotografování, služby fotografa, úprava fotografií, zvuková produkce a video produkce, elektronické publikování (dtp), vydávání manuálů, publikování a vydávání časopisů, vydávání tiskovin; (42) tvorba softwaru, tvorba, údržba a modernizace počítačového softwaru, tvorba, navrhování a údržba webových stránek, navrhování grafiky a znaků pro utváření firemní identity, grafický design, design a grafický design pro tvorbu webových stránek na Internetu.

- (730) **Realness s.r.o.**, Piletická 486, Hradec Králové - Věkoše, 50341, CZ
(740) Gürlich & Co., JUDr. Richard Gürlich Ph.D., Politických vězňů 19, Praha 1, 11000

- (210) **O-529057**
(220) 23.02.2016
(320) 23.02.2016
(511) 11, 19, 35, 37
(540)



- (510) (11) sanitární zařízení, zařízení pro rozvod vody a hygienická zařízení, ohebné kroužkové trubky z kovu (části sanitárních zařízení), chladicí zařízení, chladírenské soustavy, vzduchotechnická zařízení, klimatizační jednotky a jiná klimatizační zařízení, tepelná čerpadla, zařízení topných systémů, kolektory solární topné, výhřevné kotle, bojler, komínové roury, kouřovody, krby, radiátory (topení), regulační ventily, termostatické ventily, filtry na vodu a topení, expanzní nádoby pro topení a jejich příslušenství, potrubní kohouty; (19) nekovové stavební materiály pro instalatery, topenáře a plynáře, betonové a kameninové výrobky pro kanalizaci, melioraci a odvodňování, vodovodní, plynovodní a kanalizační díly z plastických hmot, stavební dílce z plastických hmot jako obkladový materiál; (35) propagační činnost, reklama, pomoc při řízení obchodní činnosti, obchodní administrativa, velkoobchodní a maloobchodní prodej produktů k instalaci topení, plynu a vody a zprostředkování obchodu s těmito výrobky; (37) práce spojené s realizací staveb a jejich údržbou, práce spojené s restaurováním budov jim podobných objektů, provádění tepelných, hlukových a vlhkostních izolací a opravy těchto izolací, služby spadající do oblasti stavebnictví včetně služeb malířů, instalatérů, topenářů a elektroinstalatérů, práce pokrývačské a související služby opravářské, služby pronájmu nářadí a konstrukčního materiálu.
- (590) Barevná
(730) **panfitinka.cz s.r.o.**, Libušina 459/101a, Olomouc 9 - Chválkovice, 77900, CZ
(740) Halaxová & Halaxová, TETRAPAT, RNDr. Zdeňka Halaxová, Jinonická 80, Praha 5, 15800

- (210) **O-529067**
(220) 23.02.2016
(320) 23.02.2016
(511) 42, 44
(540)



- (510) (42) architektura; (44) zahradní a krajinářská architektura.
(730) **Forejtová Martina Ing.**, Lindnerova 2396/12, Praha 8, 18000, CZ
(740) Mgr. Ladislav Prošek, Haštalská 760/27, Praha 1, 11000

- (210) **O-529081**
(220) 24.02.2016
(320) 24.02.2016
(511) 4, 12, 35, 36, 37
(540)



- (510) (4) motorové oleje a mazadla; (12) automobily a náhradní díly pro pozemní vozidla spadající do této třídy, včetně karosérií, podvozků, pneumatik a převodovek; (35) propagační činnost, reklama, prodej automobilů (služby autobazaru), pomoc při řízení obchodní společnosti; (36) finanční služby, spotřebitelské úvěry, pojišťování; (37) opravy automobilů, úpravy automobilů (tunning).
- (590) Barevná
(730) **AUTOCENTRUM Jičín s.r.o.**, Hradecká 1107, Jičín, 50601, CZ
(740) Ing. Margita Nedomlelová, Štrauchova 932, Jičín, 50601
- (210) **O-529086**
(220) 24.02.2016
(320) 24.02.2016
(511) 35, 41, 42
(540)
- RÉTOR INSTITUT**
- (510) (35) propagační činnost, reklama, pomoc při řízení obchodní činnosti, obchodní administrativa, kancelářské práce; (41) výchova, vzdělávání, zábava, sportovní a kulturní aktivity; (42) vědecké a technologické služby a související výzkum a projektování.
- (730) **Jung Martin Mgr.**, Klopotovská 1150, Nové Město nad Metují, 54901, CZ

(210) **O-529113**

(220) 24.02.2016

(320) 24.02.2016

(511) 29, 30, 31, 32, 43, 44

(540)



(510) (29) maso a masné výrobky, mléko a mléčné výrobky, vejce, tuhy, upravené brambory, upravená zelenina a ovoce a konzervářské výrobky na bázi masa, ryb, zvěřiny, zeleniny, ovoce a bílkovin, bílkoviny jako potrava, ryby, drůbež, zvěřina, sušené a zavařené ovoce a zelenina, smetana, zahuštěná smetana, máslo, tvaroh, sýry, sušené mléčné výrobky, mléčné nápoje, mléčné nápoje kysané, jogurty a výrobky na bázi jogurtu, masokostní moučka, rybí moučka pro lidskou spotřebu, mléčné náhražky, játra, játrová paštika, jedlé tuhy, klobásy, salámy, párky, koncentrované vývary, nasolené potraviny, polévky, slanina, šunka, uzeniny, džemy, ovocná dřev, marmeláda, máslo, veškeré výrobky vyráběné v souladu s předpisy o ekologickém zemědělství; (30) mlýnské, pekárenské a těstářské výrobky, cukr, cukrovinky a cukrářské výrobky, ostatní potravinářské zboží, a to káva, čaj, pochutiny v rámci třídy 30, aromatické přípravky do potravin, bramborová moučka, hořčice, ječmen, koření, kukuřice, oves, mouka, ovesné vločky, rýže, sůl, melasa, mák, kmín, sójové extrahované šroty, nápoje připravované na základě kávy, kakaa nebo čokolády, zmrzlina, zmrzlinové krémy, zmrzlinové výrobky, puding, mražené cukrovinky, trvanlivé pečivo, ovocné čaje, čajové směsi, čajové nápoje, potraviny rostlinného původu na bázi obilnin a luštěnin, čokoláda, housky, chléb, jemné pečivo, listové těsto, perník, medovník, kvas do těsta, rohlíky, sendviče, dorty, sušenky, sušenky máslové, suchary, kekсы, biskvity, kreky, těsta na koláče, výrobky z obilnin, zákusky, koláče, veškeré výrobky vyráběné v souladu s předpisy o ekologickém zemědělství, ledový čaj, kakao, ovocné a zmrzlinové poháry, bonbóny, výrobky z obilovin, pečivo; (31) zemědělské, zahradnické a lesnické výrobky, živé rostliny a zvířata, nezpracované ořechy, rostlinná semena, zelenina čerstvá, vše vyráběné v souladu s předpisy o ekologickém zemědělství, semena, semena ovesná, osiva rostlin, krmné směsi, obilniny, čerstvé brambory, čerstvá cibule, čerstvé citrusové ovoce, cukrová třtina, čerstvé ovoce a zelenina, nezpracovaná čočka, potrava pro dobytek, nezpracované fazole, hrách krmný i jedlý, chmel, ječmen, krmné směsi, nezpracovaná kukuřice, rybí moučka pro zvířecí potřebu, obilná zrna v nezpracovaném stavu, čerstvé okurky, oves, píce a píciny, pšenice, nezpracovaná řepa, řepkové a slunečnicové šroty a semena, sadba, sazenice, seno, šrot pro zvířata, siláž, krmivo pro zvířata, cukrová třtina, zrní, žito, potravinářské i krmné obiloviny, sušené cukrovarské řízky (krmivo); (32) nealkoholické nápoje, minerální vody, soda, džusy, mošty, čerstvé ovocné a zeleninové šťávy, stolové vody, ochucené nealkoholické nápoje, pivo, přípravky na výrobu nápojů, sirupy, šumivé nápoje, stolní vody, včetně vod ochucených, pramenité a minerální vody, včetně vod ochucených, balená voda, nápojové směsi a prášky; (43) stravovací služby, provoz cukrárny a kavárny; (44) zahradnictví.

(730) **HAPPY EAT s.r.o.**, Přístavní 1341/5, Praha 7, 17000, CZ

(740) Mgr. Jiří Macek, Sázavská 16, Praha 2, 12000

(210) **O-529134**

(220) 24.02.2016

(320) 24.02.2016

(511) 4, 35, 36, 38, 39, 40, 41

(540)



(510) (4) elektrická energie, palivový plyn, propan; (35) inzertní, reklamní a propagační činnost, poskytování pomoci při provozu obchodu, obstaratelská a zprostředkovatelská činnost v oblasti obchodu, a to v oblasti energetiky, dovoz a vývoz elektřiny, dovoz a vývoz plynu, marketing, nabízení zboží ze třídy 4 na internetu, obchod s certifikovanými jednotkami snížení emisí - tzv. kredity CER, cenové analýzy, marketingové analýzy, analýzy trhů elektřiny, povolenek a plynu, analýzy nákladů nákupu elektřiny, plynu a povolenek, obchodní poradenství při rozvodu plynu a energie; (36) výkon funkce depozitára, obchodování na vlastní účet anebo na účet klienta s devizovými hodnotami v oblasti termínovaných obchodů (futures) a opcí (options), forwards, swaps, včetně kurzovních a úrokových obchodů; (38) telekomunikační služby, call centrum (zákaznická linka) - telekomunikační služby zákaznické linky, telefonické služby přes telekomunikační a počítačové sítě, počítačová komunikace - elektronický přenos dat a informací, elektronická pošta; (39) zprostředkování rozvodu energií, rozvod, doprava, skladování a dodávky plynu, rozvod a dodávky elektřiny, obchodování s emisními povolenkami; (40) výroba elektřiny a tepla, výroba plynu; (41) pořádání konferencí, seminářů, vzdělávání, sympozií.

(590) Barevná

(730) **Virtuse Energy, s.r.o.**, Na strži 1702/65, Praha 4 - Nusle, 14000, CZ

(740) Jiří Effmert, Družstevní 1424/12c, Říčany, 25101

(210) **O-529135**

(220) 24.02.2016

(320) 24.02.2016

(511) 4, 35, 36, 38, 39, 40, 41

(540)

VIRTUSE

(510) (4) elektrická energie, palivový plyn, propan; (35) inzertní, reklamní a propagační činnost, poskytování pomoci při provozu obchodu, obstaratelská a zprostředkovatelská činnost v oblasti obchodu, a to v oblasti energetiky, dovoz a vývoz elektřiny, dovoz a vývoz plynu, marketing, nabízení zboží ze třídy 4 na internetu, obchod s certifikovanými jednotkami snížení emisí - tzv. kredity CER, cenové analýzy, marketingové analýzy, analýzy trhů elektřiny, povolenek a plynu, analýzy nákladů nákupu elektřiny, plynu a povolenek, obchodní poradenství při rozvodu plynu a energie; (36) výkon funkce depozitára, obchodování na vlastní účet anebo na účet klienta s devizovými hodnotami v oblasti termínovaných obchodů (futures) a opcí (options), forwards, swaps, včetně kurzovních a úrokových obchodů; (38) telekomunikační služby, call centrum (zákaznická linka) - telekomunikační služby zákaznické linky, telefonické služby přes telekomunikační a počítačové sítě, počítačová komunikace - elektronický přenos dat a informací, elektronická pošta; (39) zprostředkování rozvodu energií, rozvod, doprava, skladování a dodávky plynu, rozvod a dodávky elektřiny, obchodování s emisními povolenkami; (40) výroba elektřiny a tepla, výroba plynu; (41) pořádání konferencí, seminářů, vzdělávání, sympozií.

(730) **Virtuse Energy, s.r.o.**, Na strži 1702/65, Praha 4 - Nusle, 14000, CZ

(740) Jiří Effmert, Družstevní 1424/12c, Říčany, 25101

(210) **O-529155**
(220) 25.02.2016
(320) 25.02.2016
(511) 7, 9, 11, 30, 32
(540)



(510) (7) nápojové automaty (prodejní automaty), zařízení na distribuci chlazené, teplé, kojenecké a minerální vody (prodejní automaty), stroje pro automatickou distribuci nápojů, potravin a povzbuzujících, zejména teplých nápojů a polévek (prodejní automaty); (9) platební a registrační systémy; (11) samoobslužné stroje pro vaření a/nebo ohřev nápojů a tekutých potravin, zejména teplých nápojů a polévek, elektrické kávovary, filtry na pitnou vodu, vodní filtrační systémy a vodní filtrační přístroje pro automaty, díly a příslušenství pro všechno výše uvedené zboží náležející do této třídy; (30) káva, čaj, kakao, cukr, kávové náhražky, čokoládové i nečokoládové cukrovinky, přípravky z obilnin, chléb, pečivo, pekařské výrobky, obložené bagety, sandwiche, mouka, dorty a koláče sladké či slané, pizzy, přírodní či ochucená a/nebo plněná těsta, přípravky vyrobené z obilnin, snídaně obilniny, hotová jídla obsahující převážně těsto, suchary, sušenky sladké nebo kořeněné, oplatky, vafle, koláče, cukrářské výrobky, všechny uvedené výrobky buď jako přírodní a/nebo obalované a/nebo plněné a/nebo ochucené, sladké nebo slané předkrmy obsahující chléb, zmrzlina, med, sůl, hořčice, ocet, omáčky (chuťové přísady), koření; (32) minerální vody, pramenité vody, stolní vody, limonády, piva, nealkoholické šumivé nápoje, šťávy ovocné, sirupy na výrobu nápojů, sirupy pro limonády, minerální vody ochucené a jiné nealkoholické nápoje, přípravky na výrobu minerální vody, přírodní či perlivé vody (minerální nebo neminerální), ovocné nebo zeleninové šťávy, ovocné nebo zeleninové nápoje nealkoholické, sodovky, zázvorové limonády, šerbety, nápojové přípravky, nealkoholické ovocné nebo zeleninové výtažky, nealkoholické nápoje obsahující činidla pro mléčné kvašení.

(730) **Karlovarské minerální vody, a.s.**, Horova 3, Karlovy Vary, 36021, CZ
(740) AK Mrázek - Mrázková, JUDr. Josef Mrázek DrSc., Pernerova 11, Praha 8, 18600

(210) **O-529156**
(220) 25.02.2016
(320) 25.02.2016
(511) 7, 9, 11, 30, 32
(540)



(510) (7) nápojové automaty (prodejní automaty), zařízení na distribuci chlazené, teplé, kojenecké a minerální vody (prodejní automaty), stroje pro automatickou distribuci nápojů, potravin a povzbuzujících, zejména teplých nápojů a polévek (prodejní automaty); (9) platební a registrační systémy; (11) samoobslužné stroje pro vaření a/nebo ohřev nápojů a tekutých potravin, zejména teplých nápojů a polévek, elektrické kávovary, filtry na pitnou vodu, vodní filtrační systémy a vodní filtrační přístroje pro automaty, díly a příslušenství pro všechno výše uvedené zboží náležející do této třídy; (30) káva, čaj, kakao, cukr, kávové náhražky, čokoládové i

nečokoládové cukrovinky, přípravky z obilnin, chléb, pečivo, pekařské výrobky, obložené bagety, sandwiche, mouka, dorty a koláče sladké či slané, pizzy, přírodní či ochucená a/nebo plněná těsta, přípravky vyrobené z obilnin, snídaně obilniny, hotová jídla obsahující převážně těsto, suchary, sušenky sladké nebo kořeněné, oplatky, vafle, koláče, cukrářské výrobky, všechny uvedené výrobky buď jako přírodní a/nebo obalované a/nebo plněné a/nebo ochucené, sladké nebo slané předkrmy obsahující chléb, zmrzlina, med, sůl, hořčice, ocet, omáčky (chuťové přísady), koření; (32) minerální vody, pramenité vody, stolní vody, limonády, piva, nealkoholické šumivé nápoje, šťávy ovocné, sirupy na výrobu nápojů, sirupy pro limonády, minerální vody ochucené a jiné nealkoholické nápoje, přípravky na výrobu minerální vody, přírodní či perlivé vody (minerální nebo neminerální), ovocné nebo zeleninové šťávy, ovocné nebo zeleninové nápoje nealkoholické, sodovky, zázvorové limonády, šerbety, nápojové přípravky, nealkoholické ovocné nebo zeleninové výtažky, nealkoholické nápoje obsahující činidla pro mléčné kvašení.

(730) **Karlovarské minerální vody, a.s.**, Horova 3, Karlovy Vary, 36021, CZ
(740) AK Mrázek - Mrázková, JUDr. Josef Mrázek DrSc., Pernerova 11, Praha 8, 18600

(210) **O-529173**
(220) 25.02.2016
(320) 25.02.2016
(511) 20, 26, 31, 39, 44, 45
(540)



(510) (20) pohřební urny, rakve; (26) umělé věnce, kytice z umělých materiálů; (31) věnce a kytice z přírodních materiálů; (39) přeprava zesnulých; (44) aranžování květin, zhotovování věnců, vázání květin; (45) pohřební služby, kremační služby, zpopelňování, pohřby, kremace, provozování pohřebišť a krematorií, vypravování pohřbů, zprostředkovatelská činnost v pohřebnictví.

(730) **PAX, spol. s r.o.**, Na sypkém 925/1, Praha 8, 18000, CZ

(210) **O-529174**
(220) 25.02.2016
(320) 25.02.2016
(511) 20, 26, 31, 39, 44, 45
(540)

POHŘEBNÍ SLUŽBY PAX

(510) (20) pohřební urny, rakve; (26) umělé věnce a kytice z umělých materiálů; (31) věnce a kytice z přírodních materiálů; (39) přeprava zesnulých; (44) aranžování květin, zhotovování věnců, vázání květin; (45) pohřební služby, kremační služby, zpopelňování, pohřby, kremace, provozování pohřebišť a krematorií, vypravování pohřbů, zprostředkovatelská činnost v pohřebnictví.

(730) **PAX, spol. s r.o.**, Na sypkém 925/1, Praha 8, 18000, CZ

(210) **O-529233**
(220) 26.02.2016
(320) 26.02.2016
(511) 9, 10, 11, 14, 20, 21, 25, 28, 35
(540)

HÜGNER

(510) (9) spotřební elektronika s příslušenstvím, sport-testery; (10) ortopedické a zdravotní pomůcky v rámci této třídy; (11) zvlhčovače, čističky vzduchu, ionizátory vzduchu; (14) hodinky a příslušenství k nim; (20) nábytek, židle; (21) náčiní a nádoby pro domácnost nebo kuchyň (nikoliv z drahých kovů ani postříbřených a pozlacených kovů); (25) oblečení a obuv; (28) hračky, sportovní potřeby- v rámci třídy 28; (35) obchodní zastoupení, zprostředkování obchodu s výrobky uvedenými výše ve třídách 9, 10, 11, 14, 20, 21, 25 a 28, reklamní a propagační činnost, obchodní poradenství.
(730) **HÜGNER s.r.o.**, Veverkova 1343/1, Hradec Králové, Pražské Předměstí, 50002, CZ
(740) Ing. Milan Škoda, Nahořanská 308, Nové Město nad Metují, 54901

(210) **O-529237**
(220) 29.02.2016
(320) 29.02.2016
(511) 28, 41, 45
(540)

Lovecká
ExpEdice

(510) (28) hry stolní, hry společenské, rybářské náčiní, splávky pro rybáře, návnady pro rybáře, návnady umělé rybářské; (41) koučink, praktický výcvik, psaní textů, školení, instruktáž, vydávání knih; (45) licence k duševnímu vlastnictví.
(730) **Izsof Ondřej Mgr.Bc.**, Masarykova 653, Zbýšov u Brna, 66411, CZ

(210) **O-529241**
(220) 29.02.2016
(320) 29.02.2016
(511) 32, 33, 35
(540)



(510) (32) piva, minerální vody, šumivé nápoje a jiné nápoje nealkoholické, nápoje a šťávy ovocné, sirupy a jiné přípravky k zhotovování nápojů; (33) alkoholické nápoje (s výjimkou pív); (35) marketing, reklama a propagace.
(590) Barevná
(730) **Plzeňský Prazdroj, a.s.**, U Prazdroje 7, Plzeň, 30497, CZ

(210) **O-529242**
(220) 29.02.2016
(320) 29.02.2016
(511) 32, 33, 35
(540)



(510) (32) piva, minerální vody, šumivé nápoje a jiné nápoje nealkoholické, nápoje a šťávy ovocné, sirupy a jiné přípravky k zhotovování nápojů; (33) alkoholické nápoje (s výjimkou pív); (35) marketing, reklama a propagace.
(730) **Plzeňský Prazdroj, a.s.**, U Prazdroje 7, Plzeň, 30497, CZ

(210) **O-529270**
(220) 01.03.2016
(320) 01.03.2016
(511) 35, 36, 41
(540)

reality 11

(510) (35) propagační činnost, reklama, pomoc při řízení obchodní činnosti, obchodní administrativa, kancelářské práce; (36) pojištění, služby finanční, služby peněžní, služby nemovitostní; (41) výchova, vzdělávání, zábava, sportovní a kulturní aktivity.
(730) **REALITY 11 CZECH REPUBLIC a.s.**, Kodaňská 1441/46, Praha 10, 10100, CZ
(740) JUDr. Ondřej Hlušička, advokátní kancelář, JUDr. Ondřej Hlušička, Kukulova 24, Praha 6, 16900

(210) **O-529278**
(220) 01.03.2016
(320) 01.03.2016
(511) 35
(540)



(510) (35) komunikační média (prezentace výrobku v komunikačních médiích) pro účely maloobchodu, obchodní činnost (služby, poradenství v -).
(730) **Prantner Martin**, Karlovarská 34, Plzeň, 30100, CZ

(210) **O-529280**
(220) 01.03.2016
(320) 01.03.2016
(511) 30
(540)

DRÁSALOVY HUBANCE

(510) (30) pečivo.
(730) **Součková Terezie**, Havlíčkova 366, Velká Bystřice, 78353, CZ

(210) **O-529283**
(220) 01.03.2016
(320) 01.03.2016
(511) 37, 42
(540)

PXP

(510) (37) dozor nad stavbami (stavební dozor), stavební informace, stavebnictví; (42) architektonické poradenství, architektura, expertízy, plánování městské výstavby, projektová činnost, studie technických projektů, stavební projekce, projektové studie technické.
(730) **P23 a.s.**, Bachmačské náměstí 334/6, Praha - Dejvice, 16000, CZ

(210) **O-529288**
(220) 01.03.2016
(320) 01.03.2016
(511) 19, 37, 39
(540)



(510) (19) nekovové stavební materiály, střešní krytina všeho druhu, zdíci materiály, betonové zboží, malta, vápno, cement, písek, šterk, maltové a betonové směsi, stavební dříví, krovy, nekovová okna a dveře, asfalt, přenosné konstrukce nekovové; (37) stavby a opravy, výstavba, kompletace a opravy střech, tvorba fasád na stavebních objektech, pokrývačství, klempířství, tesařství, zednictví, zámečnictví a fasádnictví, izolace střech a stavebních objektů, instalace (montáž) dveří, oken a zimních zahrad; (39) doprava, balení a skladování zboží, silniční motorová doprava.
(590) Barevná
(730) **DACHDECKER spol. s r.o.**, Bergmannova 96, Dolní Rychnov, 35604, CZ
(740) **JUDr. Aleš Zábrš**, advokát, Na Beránce 2, Praha 6, 16000

(210) **O-529289**
(220) 01.03.2016
(320) 01.03.2016
(511) 9, 35, 38, 42
(540)

COLPIRIO

(510) (9) počítačový software, jmenovitě software pro elektronickou poštu, software na řízení vztahů se zákazníky, software pro manažery a software pro elektronický přenos dat, obrazů a dokumentů přes počítačové terminály, internet, linková a bezdrátová média, přístroje a nástroje vědecké, námořní, geodetické, fotografické, filmové, optické, přístroje pro vážení, měření, signalizaci, kontrolu (inspekci), záchranu a přístroje pro vyučování, přístroje a nástroje pro vedení, přepínání, přeměnu, akumulaci, regulaci nebo řízení elektrického proudu, přístroje pro záznam, převod, reprodukci zvuku nebo obrazu, magnetické nosiče zvukových záznamů, gramofonové desky, zapisovací pokladny, počítačové stroje, přístroje pro zpracování informací a počítače; (35) poskytování reklamy, marketing, propagační služby a související poradenství pro druhé, marketingové a konzultační služby v oboru propagace a sledování zboží, služeb a značek druhých prostřednictvím všech veřejných a soukromých komunikačních prostředků pro získání zájmu, zapojení a akce zákazníků, tvorba, příprava, zavádění, řízení, sledování, měření, analýzy, hlášení a optimalizace reklamních, propagačních a marketingových strategií, konceptů, taktiky a kampaní pro druhé, automatizované on-line objednávkové služby v oboru elektronické komunikace, propagační činnost, reklama, pomoc při řízení obchodní činnosti, obchodní administrativa, kancelářské práce; (38) elektronické zasílání zpráv a elektronický přenos dat, obrázků a dokumentů přes počítačové terminály, Internet a linková a bezdrátová média, spoje (komunikace); (42) poskytování softwarové platformy pro tvorbu, vývoj, zavádění, řízení, sledování, měření, analýzu, hlášení a optimalizaci reklamních, propagačních a marketingových strategií, konceptů, taktiky a kampaní pro druhé, počítačové služby, jmenovitě elektronický sběr, analýza a formátování dat pro sledování, lokalizaci, monitorování, přihlašování a hodnocení reakcí na reklamní, propagační a marketingové kampaně, technické konzultační služby v oboru řízení vztahu k zákazníkům, vytváření obchodní struktury a reklamních, propagačních a marketingových kampaní, počítačové služby, jmenovitě tvorba, zavádění a údržba webových stránek pro druhé, vědecké a technologické služby a související výzkum a projektování, analytické a výzkumné služby v průmyslu, navrhování a vývoj počítačového hardwaru a softwaru.
(730) **New Sporting s.r.o.**, Chotovická 14, Praha 8, 18200, CZ
(740) **STUDENÁ - LABALESTRA** advokátní a patentová kancelář, Na Poříčí 12, Praha 1, 11000

(210) **O-529330**
(220) 02.03.2016
(320) 02.03.2016
(511) 29, 30, 31, 35
(540)



(510) (29) džemy, želé, kompoty, ovocné a zeleninové pomazánky, marmelády, konzervované, nakládané ovoce a zelenina; (30) omáčky (chuťové přísady), ochucovadla, chilli omáčka, rajčatová omáčka, chuťové přísady, koření, chilli, soli, ochucené omáčky, čatni a pasty; (31) semena rostlin, ovoce, zelenina a zemědělské produkty, zahrnuté v této třídě; (35) zprostředkovatelská činnost a maloobchodní a velkoobchodní činnost se zaměřením na džemy, omáčky a další chuťové přísady včetně kofení a dále semena rostlin, ovoce a zeleninu, komerční využití Internetu v oblastech obchodu s výrobky a nabídky služeb výše uvedených ve třídách 29, 30, 31 a 35, internetový obchod (e-shop) s výše uvedenými výrobky ve třídách 29, 30 a 31, inzertní, propagační služby a komerční informační

služby prostřednictvím Internetu za účelem obchodu, propagační činnost a reklama.

(590) Barevná

(730) **Livers Ota**, Šmilovského 1244/3, Praha 2, 12000, CZ

(210) **O-529345**

(220) 02.03.2016

(320) 02.03.2016

(511) 18, 20, 21, 24

(540)



(510) (18) textilní tašky a kabelky přes rameno; (20) polštáře, příkrývky, přehozy, deky, dětské podložky a deky, posedový vak, sedák na židle, sedák do auta, sedací pytel; (21) dekorační keramika, keramické, porcelánové a skleněné vázy, mísy a sošky, keramické dekorativní obrazy; (24) povlečení, povlaky na polštáře, látkové ubrusy a ubrusky, prostrání, kapesníky.

(730) **NOVEGA s.r.o.**, Na Zvonku 870, Liberec 15, 46015, CZ

(740) **PROPATENT**, Ing. Vlasta Sedláčková, Pod Pekařkou 1, Praha 4, 14700

(210) **O-529360**

(220) 03.03.2016

(320) 03.03.2016

(511) 1, 4

(540)



(510) (1) chemická aditiva pro použití s palivy pro motory s vnitřním spalováním, chemická aditiva do motorových olejů, chemická aditiva do motorových paliv, chemická aditiva do maziv, oleje (chemická aditiva do olejů), chemická aditiva do olejů; (4) nechemická aditiva pro motorové oleje, motorová paliva (aditiva, s výjimkou chemikálií do -), petrochemická aditiva do benzínu, nechemická aditiva do paliv, nechemická aditiva pro motorové palivo.

(590) Barevná

(730) **Boogie Energy Pill, s.r.o.**, Rozdělovací 1532, Kuřim, 66434, CZ

(210) **O-529368**

(220) 03.03.2016

(320) 03.03.2016

(511) 21, 24, 29, 30, 31, 32, 33, 35, 39, 40, 43

(540)

ISOUP

(510) (21) pomůcky a nádoby pro domácnost a kuchyň; (24) textil a textilní zboží nezahrnuté v jiných třídách; (29) maso, ryby, drůbež a zvěřina; (30) káva, čaj, kakao a kakaové náhražky; (31) zrní a zemědělské, zahradnické a lesní produkty nezahrnuté v jiných třídách; (32) piva, minerální vody, šumivé nápoje a jiné nápoje nealkoholické; (33) alkoholické nápoje s výjimkou pív; (35) propagační činnost, reklama; (39) doprava, balení a skladování zboží, organizování cest; (40) zpracování potravin

zavařováním, mražením nebo konzervováním; (43) služby zajišťující stravování a nápoje.

(730) **iSoup.cz a.s.**, Pobřežní 394/12, Praha 8 - Karlín, 18600, CZ

(210) **O-529369**

(220) 03.03.2016

(320) 03.03.2016

(511) 21, 24, 29, 30, 31, 32, 33, 35, 39, 40, 43

(540)

I/ISOUP

(510) (21) pomůcky a nádoby pro domácnost a kuchyň; (24) textil a textilní zboží nezahrnuté v jiných třídách; (29) maso, ryby, drůbež a zvěřina; (30) káva, čaj, kakao a kakaové náhražky; (31) zrní a zemědělské, zahradnické a lesní produkty nezahrnuté v jiných třídách; (32) piva, minerální vody, šumivé nápoje a jiné nápoje nealkoholické; (33) alkoholické nápoje s výjimkou pív; (35) propagační činnost, reklama; (39) doprava, balení a skladování zboží, organizování cest; (40) zpracování potravin zavařováním, mražením nebo konzervováním; (43) služby zajišťující stravování a nápoje.

(730) **iSoup.cz a.s.**, Pobřežní 394/12, Praha 8 - Karlín, 18600, CZ

(210) **O-529370**

(220) 03.03.2016

(320) 03.03.2016

(511) 21, 24, 29, 30, 31, 32, 33, 35, 39, 40, 43

(540)

ISOUP.CZ

(510) (21) pomůcky a nádoby pro domácnost a kuchyň; (24) textil a textilní zboží nezahrnuté v jiných třídách; (29) maso, ryby, drůbež a zvěřina; (30) káva, čaj, kakao a kakaové náhražky; (31) zrní a zemědělské, zahradnické a lesní produkty nezahrnuté v jiných třídách; (32) piva, minerální vody, šumivé nápoje a jiné nápoje nealkoholické; (33) alkoholické nápoje s výjimkou pív; (35) propagační činnost, reklama; (39) doprava, balení a skladování zboží, organizování cest; (40) zpracování potravin zavařováním, mražením nebo konzervováním; (43) služby zajišťující stravování a nápoje.

(730) **iSoup.cz a.s.**, Pobřežní 394/12, Praha 8 - Karlín, 18600, CZ

(210) **O-529414**

(220) 04.03.2016

(320) 04.03.2016

(511) 16, 28, 35, 41

(540)



(510) (16) brožury, časopisy (periodika), fotografie [tištěné], grafiky, kancelářské potřeby, kromě nábytku, karty, knihy, papírenské výrobky, plakáty, pomůcky učební, kromě přístrojů, poutače z papíru nebo z lepenky, psací potřeby, publikace, samolepky (papírnické výrobky); (28) gymnastická zařízení, houpačky, zařízení pro hry, společenské hry, tobogan (hry), vycpávky ochranné jako části sportovní výstroje, žertovné předměty pro oklamání, žertíky kanadské (atrapy); (35) design reklamních materiálů, fotokopírování, inzerce poštou, marketing, poskytování obchodních informací prostřednictvím webových stránek, produkce (výroba) reklamních filmů, pronájem reklamních ploch, pronájem reklamní doby v komunikačních médiích, psaní reklamních textů, reklama, rozšiřování reklamních nebo inzertních materiálů, rozhlasová reklama, služby v oblasti grafické úpravy pro reklamní účely, televizní reklama, vydávání reklamních nebo náborových, propagačních a inzertních textů; (41) cirkusy, praktické cvičení, filmové projekce, fotografování, gymnastický výcvik, informace o možnostech rekreace, informace o možnostech rozptýlení, informace o možnostech zábavy, informace o výchově a vzdělávání, organizování a vedení konferencí, kongresů,

seminářů a sympózií, organizování kulturních nebo vzdělávacích výstav, organizování soutěží (vzdělávacích nebo zábavných), organizování sportovních soutěží, plánování a organizování večírků, praktický výcvik, pronájem herních zařízení, pronájem hraček, pronájem sportovních hřišť, provozování sportovních zařízení, půjčování přenosných videokamer, zábava, pobavení, zábavné parky.

(730) **SPGroup a.s.**, Masarykovo nábřeží 235/28, Praha 1 Nové Město, 11000, CZ

(740) Advokátní kancelář Belha, Vacíř & spol., s.r.o., Mgr. David Belha, Náměstí Jiřího z Poděbrad 1382/2, Praha 2 - Vinohrady, 12000

(210) **O-529417**

(220) 04.03.2016

(320) 04.03.2016

(511) 35, 36, 37

(540)



(510) (35) propagační činnost, reklama, pomoc při řízení obchodní činnosti, obchodní administrativa; (36) služby nemovitostí; (37) stavebnictví, opravy, instalační služby, a to instalace oken, dveří, obkladů, podlahových krytin, sanity, elektrospotřebičů, vzduchotechniky, výtahů a dalších zařízení a technologií, jež jsou instalovány a opravovány v bytových domech a kancelářských budovách při jejich výstavbách a rekonstrukcích, opravy oken, dveří, obkladů, podlahových krytin, sanity, elektrospotřebičů, vzduchotechniky, výtahů a dalších zařízení a technologií, jež jsou instalovány a opravovány v bytových domech a kancelářských budovách při jejich výstavbách a rekonstrukcích.

(730) **Tulipa Vokovice s.r.o.**, Jankovcova 1595/14, Praha 7, 17000, CZ

(210) **O-529418**

(220) 04.03.2016

(320) 04.03.2016

(511) 35, 36, 37

(540)



(510) (35) propagační činnost, reklama, pomoc při řízení obchodní činnosti, obchodní administrativa; (36) služby nemovitostí; (37) stavebnictví, opravy, instalační služby, a to instalace oken, dveří, obkladů, podlahových krytin, sanity, elektrospotřebičů, vzduchotechniky, výtahů a dalších zařízení a technologií, jež jsou instalovány a opravovány v bytových domech a kancelářských budovách při jejich výstavbách a rekonstrukcích, opravy oken, dveří, obkladů, podlahových krytin, sanity, elektrospotřebičů, vzduchotechniky, výtahů a dalších zařízení a technologií, jež jsou instalovány a opravovány v bytových domech a kancelářských budovách při jejich výstavbách a rekonstrukcích.

(730) **Keen Properties s.r.o.**, Jankovcova 1595/14, Praha 7, 17000, CZ

(210) **O-529441**

(220) 07.03.2016

(320) 07.03.2016

(511) 9

(540)



(510) (9) počítačové, softwarové aplikace stahovatelné, počítačové programy s možností stažení.

(590) Barevná

(730) **Nikodem Jindřich**, Sluštice 179, Sluštice - Praha východ, 25084, CZ

(210) **O-529445**

(220) 07.03.2016

(320) 07.03.2016

(511) 35, 36, 41, 42, 45

(540)

dReport

(510) (35) obchodní nebo podnikatelské informace, marketing, propagace, obchodní či podnikové poradenství, daňové služby, služby v oblasti účetnictví, auditorské služby; (36) finanční analýzy, finanční poradenství; (41) vzdělávací informace, vydávání elektronických periodik; (42) poradenství v oblasti informačních technologií; (45) právní služby.

(730) **Deloitte Advisory s.r.o.**, Karolinská 654/2, Praha 8, 18600, CZ

(210) **O-529450**

(220) 07.03.2016

(320) 07.03.2016

(511) 5

(540)

RIVA-FLEX

(510) (5) potravní doplňky a dietetické přípravky, vitamínové a multivitaminové preparáty, farmaceutické přípravky, látky a přírodní léčiva, potravinové doplňky určené pro zvláštní výživu.

(730) **drmartins s.r.o.**, Libušina třída 10, Brno, 62300, CZ

(740) Beneš & Michl s.r.o., Ing. Jakub Michl, Masarykova 91, Plzeň, 31200

(210) **O-529458**

(220) 07.03.2016

(320) 07.03.2016

(511) 7, 37, 42

(540)



(510) (7) dopravníky pásové, pásy pro dopravníky, stěrače dopravních pásů, kryty dopravníků, drtiče (stroje) pro průmyslové účely, drtící zařízení, třídící stroje, vibrační třídící, třídící stroje pro průmysl; (37) montáž a servis pásových dopravníků, drtíků a třídíků, servis a údržba dopravních pásů a příslušenství, výroba ocelových konstrukcí pro dopravníky včetně zásobníků a přesypů; (42) projekce pásových dopravníků, ocelových

konstrukci pro dopravníky, drtičů a třídičů, odborné poradenství a konzultační činnost v oblasti pásové přepravy.

(590) Barevná

(730) **Techbelt s.r.o.**, Jateční 523, Zlín, 76001, CZ

(210) **O-529464**

(220) 08.03.2016

(320) 08.03.2016

(511) 18, 25, 35

(540)

amodio

(510) (18) tašky; (25) oděvy, obuv, kloboučnické zboží; (35) maloobchodní, velkoobchodní, internetový, katalogový, zásilkový prodej a přímý prodej oděvů, obuvi a kloboučnického zboží, tašek, řízení prodejen, maloobchodních, velkoobchodních, internetových.

(730) **Škrabal Martin Bc.**, 467, Přemyslovice, 79851, CZ

(210) **O-529470**

(220) 08.03.2016

(320) 08.03.2016

(511) 9, 11, 35, 39, 42

(540)



(510) (9) elektroinstalační materiál, jako jsou izolované dráty, kabely a vodiče, jističe, pojistky, vypínače, spínače, rozváděcí plastové i oceloplechové, rozvodné krabice, elektroinstalační a vkládací lišty, světelné zdroje v rámci této třídy; (11) světelná technika (včetně veřejného osvětlení); (35) profesionální obchodní poradenství; (39) dovoz, doprava; (42) odborné poradenství v oblasti osvětlení, navrhování a projektování osvětlení a elektrického zařízení (návrh a výběr rozvaděčů).

(590) Barevná

(730) **Sonepar Česká republika spol. s r.o.**, Vážní 1125, Hradec Králové, Slezské Předměstí, 50003, CZ

(740) JUDr. Jiří Kolařík, Škroupova 561, Pardubice I, Bílé Předměstí, 53003

(210) **O-529525**

(220) 09.03.2016

(320) 09.03.2016

(511) 11, 35, 37

(540)



(510) (11) přístroje pro osvětlení, topení, výrobu páry, pro vaření, přístroje chladicí, pro sušení, ventilaci, rozvod vody a sanitární zařízení; (35) propagační činnost, reklama, pomoc při řízení obchodní činnosti; (37) opravy, instalační služby, vše týkající se průmyslových kuchyňských spotřebičů.

(590) Barevná

(730) **InterGast a.s.**, Na vinobraní 1792/55, Praha 10 - Záběhlice, 10600, CZ

(740) NSG Morison advokátní kancelář s.r.o., Mgr. Martin Novotný, Jakubská 647/2, Praha 1, 11000

(210) **O-529526**

(220) 09.03.2016

(320) 09.03.2016

(511) 11, 35, 37

(540)



(510) (11) přístroje pro osvětlení, topení, výrobu páry, pro vaření, přístroje chladicí, pro sušení, ventilaci, rozvod vody a sanitární zařízení; (35) propagační činnost, reklama, pomoc při řízení obchodní činnosti; (37) opravy, instalační služby, vše týkající se průmyslových kuchyňských spotřebičů.

(590) Barevná

(730) **InterGast a.s.**, Na vinobraní 1792/55, Praha 10 - Záběhlice, 10600, CZ

(740) NSG Morison advokátní kancelář s.r.o., Mgr. Martin Novotný, Jakubská 647/2, Praha 1, 11000

(210) **O-529528**

(220) 09.03.2016

(320) 09.03.2016

(511) 11, 35, 37

(540)



(510) (11) přístroje pro osvětlení, topení, výrobu páry, pro vaření, přístroje chladicí, pro sušení, ventilaci, rozvod vody a sanitární zařízení; (35) propagační činnost, reklama, pomoc při řízení obchodní činnosti; (37) opravy, instalační služby, vše týkající se průmyslových kuchyňských spotřebičů.

(590) Barevná

(730) **InterGast a.s.**, Na vinobraní 1792/55, Praha 10 - Záběhlice, 10600, CZ

(740) NSG Morison advokátní kancelář s.r.o., Mgr. Martin Novotný, Jakubská 647/2, Praha 1, 11000

(210) **O-529529**
(220) 09.03.2016
(320) 09.03.2016
(511) 11, 35, 37
(540)



(510) (11) přístroje pro osvětlení, topení, výrobu páry, pro vaření, přístroje chladicí, pro sušení, ventilaci, rozvod vody a sanitární zařízení; (35) propagační činnost, reklama, pomoc při řízení obchodní činnosti; (37) opravy, instalační služby, vše týkající se průmyslových kuchyňských spotřebičů.
(590) Barevná
(730) **InterGast a.s.**, Na vinobraní 1792/55, Praha 10 - Záběhlice, 10600, CZ
(740) NSG Morison advokátní kancelář s.r.o., Mgr. Martin Novotný, Jakubská 647/2, Praha 1, 11000

(210) **O-529575**
(220) 10.03.2016
(320) 10.03.2016
(511) 31, 41, 42, 44, 45
(540)



(510) (31) živá zvířata; (41) drezúra zvířat, praktické školení (ukázka), pořádání a vedení pracovních setkání (vzdělávání), profesní rekvalifikace, koučink (školení); (42) biologický výzkum, vědecký výzkum, technický průzkum; (44) chov zvířat, péče o zvířata; (45) bezpečnostní poradenství, kontrola zavazadel pro bezpečnostní účely, kontrola továren pro bezpečnostní účely, bezpečnostní služby pro ochranu majetku a jednotlivců.
(590) Barevná
(730) **Public Joint Stock Company "Aeroflot - Russian Airlines"**, Arbat St. 10, Moscow 119002, RU
(740) BOHEMIA PATENT, Ing. Jana Vanděliková, Vodičkova 791/41, Praha 1 - Nové Město, 11000

(210) **O-529585**
(220) 10.03.2016
(320) 10.03.2016
(511) 5, 32, 35
(540)

LARME

(510) (5) výrobky farmaceutické a parafarmaceutické, vitamíny a minerály a stopové prvky, dietní a nutriční přípravky a léčiva, medicínální sirupy, výtažky z léčivých bylin, kombinované přípravky vitamínů, minerálů, stopových prvků a bylinných výtažků, potravinové doplňky obohacené vitamíny nebo minerály nebo stopovými prvky, vitamínové přípravky, vitamíny a multivitaminové preparáty, minerály a multiminerálové preparáty, bylinné čaje, léčivé byliny, cukrovinky nebo pastilky nebo tabletky nebo tobolky nebo kapsle nebo žvýkačky s léčivými přísadami, dietetické látky upravené pro lékařské účely, minerální vody a dietetické

nápoje upravené pro lékařské účely, dietní potraviny upravené pro lékařské účely, doplňky výživové pro lékařské účely, bílkovinné přípravky nebo potrava pro lékařské účely, balzámy a krémy a masti a gely pro lékařské účely, chemické přípravky pro lékařské účely, léčivé oleje, oleje pro lékařské účely, tuky pro lékařské účely, náplasti, náplasti pro lékařské účely, léčivé soli, tinktury pro lékařské účely, bylinné výtažky nebo sirupy, vitamínová a minerální výživa ve formě koncentrátů, proteinové koncentráty jako výživné přísady k potravinám, droždí pro farmaceutické účely, potravinové doplňky s léčebnými účinky, výživné nebo dietetické přípravky pro lékařské účely pro denní doplnění stravy jako instantní strava nebo samostatná směs, která se skládá hlavně z mléka v prášku nebo ze živočišných nebo zeleninových proteinů, také s přidavkem vitamínů nebo živočišných nebo zeleninových proteinů, také s přidavkem vitamínů nebo minerálů nebo stopových prvků nebo cukru, potravinové doplňky ne pro lékařské účely a obsahující látky živočišného původu, potravinové doplňky ne pro lékařské účely a obsahující látky rostlinného původu, potravní doplňky pro lidskou potřebu a pro zvířata, doplňky výživové; (32) nealkoholické nápoje sycené i nesycené, včetně nápojů minerálních, šumivých, iontových a energetických, sirupy, koncentráty a jiné přípravky pro přípravu nápojů, ovocné a zeleninové šťávy v rámci této třídy, mošty, ovocné nektary a nápoje z ovocných šťáv, stolní a minerální vody, dětské kojenecké vody, diabetické a dietetické nápoje neléčebné, práškové nealkoholické nápoje, práškové přípravky a příchutě pro výrobu nealkoholických nápojů, nealkoholické aperitivy; (35) maloobchodní nebo velkoobchodní služby a informace pro spotřebitele pro farmaceutické a sanitární přípravky, lékařské potřeby, léčivé přípravky, potravní doplňky a dietetické přípravky, hygienické přípravky a výrobky, dezinfekční a antiseptické přípravky, absorpční výrobky pro osobní hygienu, deodoranty, dámské hygienické výrobky, kosmetické přípravky, gely, parfumerie, přípravky pro osobní hygienu, prezentace zboží k propagačním účelům, prezentace výrobků v komunikačních médiích pro účely maloobchodu, prezentace výrobků prostřednictvím sdělovacích prostředků všeho pro maloobchodní účely, maloobchodní nebo velkoobchodní služby pro farmaceutické, veterinární a sanitární přípravky a lékařské potřeby, maloobchodní prodej dietetických přípravků, maloobchodní prodej předmětů sloužících k úpravě vzhledu lidí, maloobchodní prodej předmětů sloužících k hygieně lidí, maloobchodní prodej toaletních potřeb, maloobchodní služby v oblasti potravin, maloobchodní služby vztahující se k potravinám, velkoobchodní prodej dietetických přípravků, velkoobchodní prodej cukrářských výrobků, velkoobchodní prodej vonných přípravků, velkoobchodní prodej výživových doplňků, prezentace výrobků prostřednictvím sdělovacích prostředků všeho pro maloobchodní účely, předvádění zboží, účely maloobchodu (prezentace výrobků v komunikačních médiích pro účely maloobchodu).

(730) **NEW ENERGY s.r.o.**, 28. října 457/15, Olomouc - město, 77200, CZ
(740) Ing. Petr Soukup, Videňská 8, Olomouc, 77200

(210) **O-529596**
(220) 10.03.2016
(320) 10.03.2016
(511) 9, 35, 36, 42
(540)

Webonio

(510) (9) počítačový software, počítače, zařízení na zpracování dat; (35) propagační činnost, reklama, pomoc při řízení obchodní činnosti, obchodní administrativa, kancelářské práce; (36) pojištění, služby finanční, služby peněžní, služby nemovitostní; (42) vědecké a technologické služby a související výzkum a projektování, analytické a výzkumné služby v průmyslu, navrhování, vývoj počítačového hardwaru a softwaru.
(730) **Webonio investment, s.r.o.**, Francouzská 284/94, Praha 10, 10100, CZ

(210) **O-529599**
(220) 11.03.2016
(320) 11.03.2016
(511) 11
(540)

Kaborky

(510) (11) kamna na topení, kamna na uhlí, kamna na dřevo, kamna, pece, sporáky, kamna na dřevěné uhlí, kamna na uhlí (topná tělesa pro použití v domácnosti), sporáky na pevná paliva, pláty (části sporáků a kamen), sporáky (kuchyňské zařízení), sporáky do kuchyně, domácí sporáky, sporáky, plotýnkové vařiče na přípravu jídel, plotýnkové vařiče (k použití v domácnosti), elektrické vařiče pro použití v domácnosti, vařiče nebo ohříváče se žhavým uhlím.

(730) **V.A.P.K., s.r.o.**, Pustiměř 709, Pustiměř, 68321, CZ

(210) **O-529604**
(220) 11.03.2016
(320) 11.03.2016
(511) 16, 35, 42
(540)

**ATELIER
STEFKOVÁ**

(510) (16) papír a výrobky z papíru, alba, bloky, časopisy, inzertní listy, kancelářské potřeby, katalogy, knihy, prospekty, manuály, fotografie, karty, obalový materiál zařazený ve třídě 16, publikace, brožury, periodika, informační produkty zařazené ve třídě 16, plakáty, gratulace, pohlednice, kalendáře, samolepky, obtisky, hlavolamy, omalovánky, mapy, obrazy, skládačky z papíru, tiskařské výrobky, reklamní a ozdobné předměty z papíru nebo lepenky; (35) inzertní, reklamní a propagační činnost prostřednictvím jakéhokoliv média, poskytování obchodních nebo podnikatelských informací, komerční využití Internetu, on-line inzerce, pomoc při řízení obchodní činnosti, marketing, průzkum a analýza trhu, organizování výstav a veletrhů ke komerčním a obchodním účelům, reprografické práce, odborné obchodní poradenství, zhotovování propagačních fotografií, pořizování kopií dokumentů, pronájem kancelářských strojů a zařízení, pronájem reklamních, informačních a komunikačních míst, administrativní práce, automatizované zpracování dat, vyhledávání dat v počítačových souborech, zprostředkování práce; (42) vypracování programů pro hromadné zpracování dat, technické poradenství, tvorba software, tvorba www stránek, pronájem počítačů a počítačového software, módní design, nakládání s autorskými právy, grafický design, grafické a kresličské práce.

(730) **Stefková Silvie BcA.**, Jurije Gagarina 1518/2, Havířov, 73601, CZ

(210) **O-529606**
(220) 11.03.2016
(320) 11.03.2016
(511) 14, 25, 28
(540)

TEMPERAMENT

(510) (14) vzácné kovy a jejich slitiny, klenoty, bižuterie, drahokamy, hodinářské potřeby a chronometrické přístroje; (25) oděvy, obuv, kloboučnické zboží; (28) hry, hračky, potřeby pro gymnastiku a sport, vánoční ozdoby.

(730) **Košťál Petr**, Vlašimská 142, Čechtice, 25765, CZ

(210) **O-529613**
(220) 11.03.2016
(320) 11.03.2016
(511) 29, 32, 43
(540)

-TRADITIONAL CREPERIE-

(510) (29) maso, ryby, drůbež a zvěřina, masové výtazky, ovoce a zelenina konzervované, sušené a zavařené, želé, džemy, vejce, mléko a mléčné výrobky, oleje a tuky jedlé; (32) piva, minerální vody, šumivé nápoje a jiné nápoje nealkoholické, nápoje a šťávy ovocné, sirupy a jiné přípravky k zhotovování nápojů; (43) služby zajišťující stravování a nápoje, dočasné ubytování.

(730) **I. Česká agenturní, s.r.o.**, Jungmannova 1103, Jičín, 50601, CZ

(740) **Mgr. Matěj Skalický**, Počernická 988, Praha 10, 10000

(210) **O-529621**
(220) 11.03.2016
(320) 11.03.2016
(511) 16, 35, 41
(540)

*Taneční
škola*

Národního domu na Vinohradech

(510) (16) publikace a tiskoviny, vstupenky, pozvánky a průkazy, průkazy tanečních týmů, pohlednice, tištěné programy a programové brožury,

letáky, papírové vlajky, klubové vlajky papírové, razítka, pohlednice, diplomy, děkovné a pamětní listy; (35) agentury umělecké - reklamní, inzertní a propagační činnost, reklama, rozšiřování reklamních materiálů zákazníkům, venkovní reklama, vylepování plakátů; (41) výchovná, vzdělávací, kulturní, sportovní a zábavná činnost, organizování společenských, kulturních a sportovních akcí, organizování a pořádání veřejných vystoupení a soutěží, agenturní činnost v oblasti kultury, sportu a vzdělávání, zprostředkování v oblasti kultury, výchovy, zábavy a sportu, zábavná a výchovná činnost tanečního klubu a školy, organizace tréninku tanečního sportu, výuka a trénování tanečního sportu, tance, organizování živých vystoupení, plesů, představení, soutěží, organizování a pořádání národních a mezinárodních soutěží, pořádání vzdělávacích akcí, organizování a vedení kongresů, konferencí, seminářů, metodické vedení v rámci výuky a vzdělávání.

(730) **Národní dům-Kulturní dům železničářů, s.r.o.**, náměstí Míru 820/9, Praha 2 - Vinohrady, 12000, CZ

(210) **O-529624**

(220) 11.03.2016
(320) 11.03.2016
(511) 34
(540)



(510) (34) tabák surový nebo zpracovaný, tabákové výrobky, doutníky, cigarety, cigarillos, tabák k balení vlastních cigaret, dýmkový tabák, žvýkací tabák, šňupací tabák, kretek, snus, náhražky tabáku (nikoli pro léčebné účely), elektronické cigarety, tabákové výrobky určené k zahřívání, elektronická zařízení a jejich části určené k zahřívání cigaret nebo tabáku za účelem uvolnění aerosolu obsahujícího nikotin k inhalaci, nikotinové roztoky k použití v elektronických cigaretách, kuřácké potřeby, cigaretový papír, cigaretové dutinky, cigaretové filtry, dózy na tabák, tabatěrky, cigaretová pouzdra, popelníky, dýmky, kapesní strojky k balení cigaret, zapalovače, zápalky.

(590) Barevná

(730) **Philip Morris Brands Sàrl**, Quai Jeanrenaud 3, Neuchâtel, 2000, CH

(740) Šindelka & Lachmannová, Mgr. Karel Šindelka, advokát, Rímská 103/12, Praha, 12000

(210) **O-529630**

(220) 14.03.2016
(320) 14.03.2016
(511) 9, 42
(540)

RIMaSys

(510) (9) software pro zpracování dat, software pro diagnostiku a odstraňování problémů; (42) počítačové programování pro energetický průmysl, výzkum v oboru strojírenství, služby monitorování průmyslových procesů, počítačové programování, výzkum průmyslových procesů.

(730) **VÍTKOVICE ÚAM a.s.**, Ruská 2887/101, Ostrava - Vítkovice, 70300, CZ

(210) **O-529631**

(220) 14.03.2016
(320) 14.03.2016
(511) 9, 35, 42
(540)



(510) (9) počítače, zařízení ke zpracování informací a dat, servery, radiokomunikační zařízení pro přenos dat, přístroje pro záznam, přenos a reprodukci zvuku a obrazu, magnetické nosiče údajů, záznamové disky, elektronické, datové nebo informační sítě, počítačový software, interaktivní a grafické programy, hardware, zejména z oblasti výpočetní techniky, komunikační techniky, informační, telekomunikační a audiovizuální techniky zařazené ve třídě 9, nosiče záznamů nahrané a nenahrané, databáze a databázové produkty zařazené ve třídě 9, CD-ROM, kompaktní disky, optické disky, kazety, počítačové disky a pásky, média pro uchování informací, údajů, signálů, obrazů a zvuku, elektronická média pro předávání informací strojům, informace a záznamy na nosičích zařazených ve třídě 9, nebo i v elektronických, datových, informačních, počítačových a komunikačních sítích, multimediální informační katalogy, elektronická periodika v elektronické podobě, audiovizuální programy a díla na nosičích, počítačové údaje a publikace v elektronické formě, elektronická data a databáze, informační produkty v elektronických, datových, informačních a telekomunikačních sítích všeho druhu, přístroje a zařízení pro informační technologie a pro komunikaci, kancelářská, výpočetní, reprografická a telekomunikační technika všeho druhu včetně doplňků a příslušenství (spadající do této třídy) a informační a komunikační technologie, informační systémy, vybavení pro zpracování informací pro počítače; (35) vyhledávání dat v počítačových souborech, automatizované zpracování dat, počítačové databáze (překlady a systemizace informací do počítačových databází), inzertní, reklamní a propagační služby prostřednictvím jakéhokoli média, prostřednictvím telefonní sítě nebo datové sítě nebo informační sítě, poskytování reklamních ploch, prezentace uživatelů na www stránkách v počítačové síti Internet, distribuce zboží k reklamním účelům, přímé poskytování informací k provozu obchodu, zvláště z počítačové sítě Internet, poskytování obchodních informací a informačních produktů spadající do této třídy, poradenství v oblasti reklamy, v oblasti internetových prezentací, pomoc při řízení obchodní činnosti, poradenská činnost v oblasti ekonomických a organizačních poradců, marketingové studie, obchodní průzkum, průzkumy a analýzy trhu, činnost reklamní agentury, zprostředkování v obchodních vztazích, reklama, reklama on-line v počítačové síti, propagační služby spojené s obchodem, agenturní služby spadající do této třídy, poradenství v obchodní činnosti; (42) poradenské, konzultační, asistenční, analytické, designéřské, vyhodnocovací a programovací služby týkající se počítačového softwaru, hardwaru, počítačových systémů a informačních technologií, projektová činnost v oblasti telekomunikační a výpočetní techniky, projektování, projektové studie týkající se počítačového softwaru, hardwaru, počítačových systémů a informačních technologií, tvorby, vývoje, programování či jiného vytváření internetových stránek, návrhy, vývoj, strukturování a programování či jiné vytváření počítačových programů a počítačových systémů, zejména programového vybavení internetových, intranetových či jiných síťových serverů, serverových stanic a systémů, včetně jejich instalace, zavádění, pronájmu, aktualizace a údržby, návrhy, strukturování, vývoj a programování či jiné vytváření databází, jiných datových systémů a aplikací pro jejich zpracování, včetně pronájmu a jejich instalace, tvorba, zavádění, aktualizace a údržby, návrhy, strukturování a programování či jiné vytváření a spravování internetových či intranetových počítačových stránek a internetových či intranetových aplikací, včetně jejich instalace a umístění, hosting (poskytování volného prostoru) pro internetové či intranetové počítačové stránky nebo hosting (poskytování volného prostoru) v rámci těchto stránek, návrhy a poradenství v oblasti tvorby, designu a správy webových stránek.

(730) **NWG, a.s.**, Maničky 46/5, Brno - Žabovřesky, 61600, CZ

(210) **O-529632**

(220) 14.03.2016

(320) 14.03.2016

(511) 9, 35, 42

(540)



(510) (9) počítače, zařízení ke zpracování informací a dat, servery, radiokomunikační zařízení pro přenos dat, přístroje pro záznam, přenos a reprodukci zvuku a obrazu, magnetické nosiče údajů, záznamové disky, elektronické, datové nebo informační sítě, počítačový software, interaktivní a grafické programy, hardware, zejména z oblasti výpočetní techniky, komunikační techniky, informační, telekomunikační a audiovizuální techniky zařazené ve třídě 9, nosiče záznamů nahrané a nenahrané, databáze a databázové produkty zařazené ve třídě 9, CD-ROM, kompaktní disky, optické disky, kazety, počítačové disky a pásky, média pro uchovávání informací, údajů, signálů, obrazů a zvuku, elektronická média pro předávání informací strojům, informace a záznamy na nosičích zařazených ve třídě 9, nebo i v elektronických, datových, informačních, počítačových a komunikačních sítích, multimediální informační katalogy, elektronická periodika v elektronické podobě, audiovizuální programy a díla na nosičích, počítačové údaje a publikace v elektronické formě, elektronická data a databáze, informační produkty v elektronických, datových, informačních a telekomunikačních sítích všeho druhu, přístroje a zařízení pro informační technologie a pro komunikaci, kancelářská, výpočetní, reprografická a telekomunikační technika všeho druhu včetně doplňků a příslušenství (spadající do této třídy) a informační a komunikační technologie, informační systémy, vybavení pro zpracování informací pro počítače; (35) vyhledávání dat v počítačových souborech, automatizované zpracování dat, počítačové databáze (překlady a systemizace informací do počítačových databází), inzertní, reklamní a propagační služby prostřednictvím jakéhokoli média, prostřednictvím telefonní sítě nebo datové sítě nebo informační sítě, poskytování reklamních ploch, prezentace uživatelů na www stránkách v počítačové síti Internet, distribuce zboží k reklamním účelům, přímé poskytování informací k provozu obchodu, zvláště z počítačové sítě Internet, poskytování obchodních informací a informačních produktů spadající do této třídy, poradenství v oblasti reklamy, v oblasti internetových prezentací, pomoc při řízení obchodní činnosti, poradenská činnost v oblasti ekonomických a organizačních poradců, marketingové studie, obchodní průzkum, průzkumy a analýzy trhu, činnost reklamní agentury, zprostředkování v obchodních vztazích, reklama, reklama on-line v počítačové síti, propagační služby spojené s obchodem, agenturní služby spadající do této třídy, poradenství v obchodní činnosti; (42) poradenské, konzultační, asistenční, analytické, designérské, vyhodnocovací a programovací služby týkající se počítačového softwaru, hardware, počítačových systémů a informačních technologií, projektová činnost v oblasti telekomunikační a výpočetní techniky, projektování, projektové studie týkající se počítačového softwaru, hardware, počítačových systémů a informačních technologií, tvorby, vývoje, programování či jiného vytváření internetových stránek, návrhy, vývoj, strukturování a programování či jiné vytváření počítačových programů a počítačových systémů, zejména programového vybavení internetových, intranetových či jiných síťových serverů, serverových stanic a systémů, včetně jejich instalace, zavádění, pronájmu, aktualizace a údržby, návrhy, strukturování, vývoj a programování či jiné vytváření databází, jiných datových systémů a aplikací pro jejich zpracování, včetně pronájmu a jejich instalace, tvorba, zavádění, aktualizace a údržby, návrhy, strukturování a programování či jiné vytváření a spravování internetových či intranetových počítačových stránek a internetových či intranetových aplikací, včetně jejich instalace a umístění, hosting (poskytování volného prostoru) pro internetové či intranetové počítačové stránky nebo hosting (poskytování volného prostoru) v rámci těchto stránek, návrhy a poradenství v oblasti tvorby, designu a správy webových stránek.

(730) **NWG, a.s.**, Maničky 46/5, Brno - Žabovřesky, 61600, CZ

(210) **O-529640**

(220) 14.03.2016

(320) 14.03.2016

(511) 29, 30, 39, 43

(540)



(510) (29) maso, ryby, drůbež a zvěřina, masové výtahy, konzervované, mražené, sušené a vařené ovoce a zelenina, želé, džemy, kompoty, vejce, mléko a mléčné výrobky, jedlé oleje a tuky; (30) káva, čaj, kakao a kávové náhražky, rýže, tapioka a ságo, mouka a obilninové přípravky, chléb, pečivo a cukrovinky, zmrzlina, cukr, med, melasa, droždí, prášek do pečiva, sůl, hořčice, ocet, omáčky (chuťové přísady), koření, led potravinářský; (39) doprava, balení a skladování zboží, organizování cest; (43) služby zajišťující stravování a nápoje, dočasné ubytování.

(730) **MS food, s.r.o.**, Resslerova 1253/17a, Hradec Králové, 50002, CZ

(210) **O-529643**

(220) 14.03.2016

(320) 14.03.2016

(511) 29, 30

(540)

ovocné pochoutky Vábek

(510) (29) ovocné rosoly; (30) cukrovinky, želé ovocné.

(730) **Scholzová Renata JUDr., MPA**, Blanická 1008/28, Praha 2, 12000, CZ

(210) **O-529654**

(220) 14.03.2016

(320) 14.03.2016

(511) 25, 28, 31, 35

(540)



(510) (25) body (spodní prádlo), bundy sportovní, čepice, čepice s kšiltlem, holínky vysoké, košile, oblečení, prádlo, funkční prádlo, ponožky, svetry a sportovní bundy, trička, vesty rybářské; (28) rybářské náčiní, rybářské pruty, rybářské vaky, rybářské splávky, navijáky, rybářské vlasce, podběráky a jiné rybářské potřeby v rámci této třídy, speciální pouzdra na uvedené výrobky, rybářské pomůcky v rámci této třídy, háčky, návnady (pachové) pro lov a rybaření, návnady pro lov a rybolov, neživé rybářské návnady nebo nástrahy v rámci této třídy, včetně imitací živých organismů; (31) krmivo pro ryby (boilies, pelety a partikle), návnady, šrot pro ryby, potrava pro zvířata, přísady do krmiv, suchá krmiva pro ryby; (35) maloobchod a velkoobchod s rybářskými pruty, splávky, navijáky, nástrahami a dalšími rybářskými potřebami, služby elektronického obchodu s uvedenými výrobky, inzertní a propagační služby poskytované on-line na internetu, předvádění zboží prostřednictvím Internetu, komunikační média (prezentace výrobků v komunikačních médiích pro účely maloobchodu), kanceláře dovozní a vývozní, komerční informace pro spotřebitele, pronájem reklamní doby v komunikačních médiích, komerční využití Internetu v oblastech obchodu a nabídky služeb, inzertní,

propagační služby a informační služby prostřednictvím Internetu za účelem obchodu.

(730) **Daněk Jiří**, U Jezera 22, Praha 13, 15500, CZ

(210) **O-529737**

(220) 17.03.2016

(320) 17.03.2016

(511) 1, 5, 42

(540)

EXCELLYSE

(510) (1) chemické směsi a materiály pro vědecké použití, biochemikálie pro vědecké použití in vitro a in vivo, činidla pro vědecké účely, cytologické ustalovače, diagnostická činidla k použití v oblasti vědy, diagnostické přípravky k použití v oblasti vědy nebo výzkumu (ne k lékařskému použití), imunoglobuliny (k jiným než léčebným účelům), imunologické protilátky (k jiným než léčebným účelům), klinické diagnostické látky, jiné než pro lékařské nebo veterinární použití, laboratorní činidla pro vědecké použití, látky k použití v oblasti vědy, monoklonální protilátky k vědeckým účelům, monoklonální protilátky k použití při studiu krvetvorných systémů (jiné než pro lékařské využití), monoklonální protilátky ke kvantitativnímu určení leukocytových podskupin (jiné než k lékařským účelům), monoklonální protilátky ke kvalitativnímu stanovení podskupin leukocytů (jiné než pro lékařské využití), značené protilátky pro laboratorní použití, značené protilátky pro vědecké účely; (5) léčiva a veterinární výrobky, biochemické přípravky pro léčebné účely, biochemické přípravky pro veterinární účely činidla pro použití při veterinárních diagnostických testech, diagnostické přípravky; (42) lékařský a farmakologický výzkum, analýzy lidských tkání pro lékařský výzkum, klinický výzkum laboratorní služby vztahující se k produkci monoklonálních protilátek, lékařské laboratoře lékařské laboratorní služby, poskytování informací a dat vztahujících se k lékařskému a veterinářskému výzkumu a vývoji vědecký výzkum a vývoj, výzkum a vývoj ve farmaceutických a biotechnologických oborech.

(730) **EXBIO Praha, a.s.**, Nad Safinou II 341, Vestec, 25242, CZ

(210) **O-529784**

(220) 18.03.2016

(320) 18.03.2016

(511) 35, 36, 42

(540)



(510) (35) rozšiřování reklamních nebo inzertních materiálů, informace (obchodní nebo podnikatelské -), informace o obchodních kontaktech, marketing, marketingové studie, obchodní management pro nezávislé poskytovatele služeb, obchodní nebo podnikatelský průzkum, obchodní reklama (pro třetí osoby -), poskytování obchodních informací prostřednictvím webových stránek, pronájem reklamních materiálů, reklama, rozšiřování reklamních materiálů zákazníkům (letáky, prospekty, tisky, vzorky), rozšiřování reklamních nebo inzertních materiálů, služby obchodního zprostředkování, sjednávání a uzavírání obchodních transakcí pro třetí strany, služby v oblasti srovnávání cen, sestavování statistiky, srovnávací služby (v oblasti cen), styky s veřejností; (36) finanční analýzy, konzultační služby (finanční -); (42) energetický audit, konzultace v oblasti úspor energie.

(590) Barevná

(730) **Energie Pro s.r.o.**, U Sluncové 666/12a, Praha 8 - Karlín, 18000, CZ

(740) JUDr. Valerie Vodičková, Vodičkova 40, Praha 1, 11000

(210) **O-529805**

(220) 18.03.2016

(320) 18.03.2016

(511) 32, 33, 35

(540)

Zámecký Florian Kroměříž

(510) (32) piva, minerální vody, šumivé nápoje a jiné nápoje nealkoholické, nápoje a šťávy ovocné, sirupy a jiné přípravky k zhotovování nápojů; (33) alkoholické nápoje (s výjimkou piva); (35) propagační a reklamní činnost, obchodní poradenství, organizování komerčních a reklamních výstav, pronájem prodejních automatů.

(730) **Pivovar ZUBR a.s.**, Komenského 696/35, Přerov I-Město, 75002, CZ

(740) Čermák a spol., Mgr. Lukáš Lorenc, Elišky Peškové 735/15, Praha 5, 15000

(210) **O-529826**

(220) 21.03.2016

(320) 21.03.2016

(511) 35, 39, 41, 43

(540)



(510) (35) propagace, reklama a inzerece všemi druhy médií, marketing, poskytování obchodních nebo podnikatelských informací, obchodní nebo podnikatelské poradenství (profesionální), pomoc při řízení obchodní činnosti, obchodní reklama (pro třetí osoby), poradenství v obchodní činnosti, poradenství (podnikové) a obchodní management, vydávání reklamních nebo náborových, propagačních a inzertních textů, pronájem reklamních materiálů, reklama on-line v počítačové síti, reklamní agentury, poradenské služby v oblasti řízení obchodu nebo podnikání, vyhledávání dat v počítačových souborech (pro třetí osoby), propagace (reklama), pronájem a aktualizování reklamních materiálů, rozšiřování reklamních materiálů zákazníkům (letáky, prospekty, tisky, vzorky), propagace nabídek zájezdů a pobytů cestovních kanceláří na www stránkách, průzkum trhu; (39) doprava a přeprava, letecká doprava, služby v oblasti cestování a osobní doprava, cestovní kancelář a rezervační služby, organizování prohlídek pamětihodností a okružních jízd, služby průvodců a organizování cest a výletů, provozování cestovní agentury, včetně služeb spojených s přepravou zavazadel a nákladů, informace o zájezdech a cestách, rezervace a prodej jízdenek, letenek a lodních lístků, místenek, poskytování informací o jízdních řádech a tarifech, poskytování informací o dopravních cestách a způsobech dopravy, průvodcovské služby, zprostředkování dopravy, rezervace a objednávkový přeprav, poskytování automobilních parkovišť a služby parkování aut; (41) zprostředkovatelská činnost v oblasti výchovy, vzdělávání, kultury, zábavy a sportu, organizování a pořádání kulturních, výchovných, vzdělávacích, zábavních a sportovních akcí, slavností a přehlídek, organizování a pořádání festivalů, zprostředkování a organizování divadelních a hudebních a filmových představení, pořádání soutěží a festivalů včetně soutěží krásy, služby v oblasti estrády, kino, organizování, zprostředkování a pořádání kulturních a vzdělávacích výstav, soutěží a kulturních a společenských akcí, předprodeje vstupenek, hudební a taneční představení, ediční činnost, publikační činnost; (43) cestovní kanceláře zajišťující ubytování, dočasné ubytování, stravovací a ubytovací služby v rámci cestovního ruchu, služby cestovních kanceláří v oblasti zajištění ubytování a stravování služby zajišťující stravování a nápoje, rezervace hotelů a penziónů, hotelové služby.

(590) Barevná

(730) **FRK TOURS s.r.o.**, Luční 458, Strážnice, 69624, CZ

(740) Patentová a známková kancelář, ing. Jaromír Příkrýl, Včelín 1161, Hulín, 76824

(210) **O-529862**

(220) 21.03.2016

(320) 21.03.2016

(511) 29

(540)

MIRELA

(510) (29) vařené a sušené ryby, sušené ryby, pomazánky z ryb a mořských plodů, rybí filety, ryby v olivovém oleji, rybí pasta, rybí pomazánka, neživé ryby, zavařené ryby, ryby, mořské plody a měkkýši, konzervované ryby, jídlo z ryb, nakládané ryby, zpracované ryby, výrobky ze zpracovaných ryb pro lidskou spotřebu, solené ryby, uzené ryby, steaky z ryb.

(730) **MIRNA Poslovní sistem za ulov, preradu i promet ribom i ribljim prerađevinama, d.d.**, Giordano Paliaga 8, Rovinj, HR

(740) Advokátní kancelář Pokorný, Wagner & partneři, s.r.o., JUDr. Richard Wagner, Karolíny Světlé 301/8, Praha 1, 11000

(210) **O-529875**

(220) 22.03.2016

(320) 22.03.2016

(511) 3, 5, 44

(540)

YARILO

(510) (3) balzámy jiné než pro léčebné účely, kosmetika, kosmetické přípravky, kosmetické přípravky do koupele, kosmetické krémy, masážní gely jiné než pro léčebné účely, mýdla, oleje pro kosmetické účely, kosmetické přípravky pro péči o pokožku; (5) bylinné čaje pro lékařské účely, dietetické nápoje upravené pro lékařské účely, dietní potraviny upravené pro lékařské účely, doplňky potravy minerální, farmaceutické přípravky, doplňky výživové, vitamínové přípravky, koupelové soli léčivé, léčivé čaje, masti pro lékařské účely, pastilky pro farmaceutické účely, potrava pro kojence, přípravky obsahující stopové prvky pro lidi a zvířata, žvýkačky pro lékařské účely; (44) lékařské služby, ošetrovatelské služby, porodní asistentky (služby -), zdravotní péče, zdravotní poradenství.

(730) **AXONIA, a.s.**, Bydžovská 185, Praha 9 - Klánovice, 19014, CZ

(740) Mgr. František Mészáros, advokát, Pod Novým lesem 127/44, Praha 6, 16200

(210) **O-529890**

(220) 22.03.2016

(320) 22.03.2016

(511) 23, 35

(540)

Tulip

(510) (23) pletací přize; (35) reklama, prodej v e-shopu s galanterními a pletacími přizemi.

(730) **VLNA - HEP, s.r.o.**, Polní 222, Křešice, 41148, CZ

(210) **O-529906**

(220) 23.03.2016

(320) 23.03.2016

(511) 35, 38, 41

(540)



(510) (35) propagační činnost, reklama; (38) spoje (komunikace); (41) zábava.

(730) **Archtrade s.r.o.**, Podolské nábřeží 1125/2a, Praha 4 - Podolí, 14700, CZ

(210) **O-529933**

(220) 23.03.2016

(320) 23.03.2016

(511) 9, 42

(540)



(510) (9) přístroje a nástroje pro měření, signalizaci, kontrolu (inspekci), přístroje a nástroje pro vedení, přepínání, přeměnu, akumulaci, regulaci nebo řízení elektrického proudu, zařízení na zpracování dat, počítače, počítačový software; (42) vědecké a technologické služby a související výzkum a projektování, analytické a výzkumné služby v průmyslu, navrhování a vývoj počítačového hardwaru a softwaru.

(730) **Řezáč Marek Ing., MSc.**, Hojkov 84, Dušejov, 58805, CZ

(740) JUDr. Vladimíra Pluskalová, Jašíkova 1533/4, Praha 4 - Chodov, 14900

(210) **O-529952**

(220) 24.03.2016

(320) 24.03.2016

(511) 21, 32, 43

(540)



(510) (21) zboží skleněné spadající do této třídy, to jsou lahve, sklenice na pití, půllitry, poháry keramické, keramické a porcelánové tácky, porcelánové džbány, vázičky, nádoby z plastu, karafy, stolní lahve, podtácky kromě papírových a určených k prostírání, pohárky z papíru nebo umělých hmot, poháry, tácky papírové, tácy (podnosy), cestovní lahve, otvíráky na lahve, štíty vývěsní, reklamní z porcelánu nebo skla, desky na jídelní listky, pouzdra na jídelní listky, tepelně izolační nádoby, termosky na jídlo, termosky na nápoje, krabice na jídlo, chladičové boxy; (32) aperitivy nealkoholické, nealkoholické nápoje, pivo, pivo a pivovarnické výrobky, nealkoholické pivo, ochucené pivo, pivo s nízkým obsahem alkoholu, sladové pivo, sladové nápoje, výtažky z chmele na výrobu piva, míchané nápoje s obsahem piva, nápoje na bázi piva, přípravky na výrobu nápojů, zázvorové pivo, prášky na přípravu šumivých nápojů, příchutě na výrobu nápojů, minerální vody, limonády, džusy, energetické nápoje, šumivé nápoje, ovocné šťávy a nápoje, sirupy na výrobu nápojů; (43) bary, barové služby, bufety, delikatesy (restaurace), firemní akce (poskytování jídel a nápojů), hotelové služby, rezervace hotelů, jídelny a závodní jídelny, kavárny, konzultační služby v oblasti zajišťování potravin a nápojů, poskytování přechodného ubytování, poskytování gastronomických služeb, provoz hotelového ubytování, půjčování stanů, půjčování židlí, stolů, prostírání, nápojového skla, restaurace, pohostinství (služby), ubytovací služby (hotely, penziony), zásobování, čepování piva.

(730) **Heineken Česká republika, a.s.**, U Pivovaru 1, Krušovice, 27053, CZ

(740) JUDr. Milan Kyjovský, Poštovská 455/8, Brno střed, město, 60200

(210) **O-529953**
(220) 24.03.2016
(320) 24.03.2016
(511) 21, 32, 43
(540)

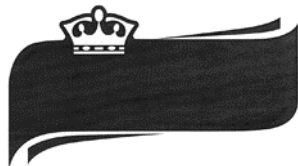

- (510) (21) zboží skleněné spadající do této třídy, to jsou lahve, sklenice na pití, püllitry, poháry keramické, keramické a porcelánové tácky, porcelánové džbány, vázičky, nádoby z plastu, karafy, stolní lahve, podtácky kromě papírových a určených k prostírání, pohárky z papíru nebo umělých hmot, poháry, tácky papírové, tácy (podnosy), cestovní lahve, otvíráky na lahve, štítový vývěsní, reklamní z porcelánu nebo skla, desky na jídelní listky, pouzdra na jídelní listky, tepelně izolační nádoby, termosky na jídlo, termosky na nápoje, krabice na jídlo, chladicí boxy; (32) aperitivy nealkoholické, nealkoholické nápoje, pivo, pivo a pivovarnické výrobky, nealkoholické pivo, ochucené pivo, pivo s nízkým obsahem alkoholu, sladové pivo, sladové nápoje, výtažky z chmele na výrobu piva, míchané nápoje s obsahem piva, nápoje na bázi piva, přípravky na výrobu nápojů, zázvorové pivo, prášky na přípravu šumivých nápojů, příchutě na výrobu nápojů, minerální vody, limonády, džusy, energetické nápoje, šumivé nápoje, ovocné šťávy a nápoje, sirupy na výrobu nápojů; (43) bary, barové služby, bufety, delikatesy (restaurace), firemní akce (poskytování jídel a nápojů), hotelové služby, rezervace hotelů, jídelny a závodní jídelny, kavárny, konzultační služby v oblasti zajišťování potravin a nápojů, poskytování přechodného ubytování, poskytování gastronomických služeb, provoz hotelového ubytování, půjčování stanů, půjčování židlí, stolů, prostírání, nápojového skla, restaurace, pohostinství (služby), ubytovací služby (hotely, penziony), zásobování, čepování piva.
- (730) **Heineken Česká republika, a.s.**, U Pivovaru 1, Krušovice, 27053, CZ
(740) JUDr. Milan Kyjovský, Poštovská 455/8, Brno střed, město, 60200

(210) **O-529954**
(220) 24.03.2016
(320) 24.03.2016
(511) 35, 41
(540)



- (510) (35) propagační činnost, reklama, pomoc při řízení obchodní činnosti, obchodní administrativa, kancelářské práce; (41) výchova, vzdělávání, zábava, sportovní a kulturní aktivity.
- (730) **Ztracený Marek**, Jungmannova 19/7, Praha 1, 11000, CZ
(740) Mgr. Jan Polesný, Na Spálence 16, Ústí nad Labem, 40001

(210) **O-530011**
(220) 29.03.2016
(320) 29.03.2016
(511) 30, 32, 43
(540)



- (510) (30) cukrovinky, čokoláda čokoládové nápoje, čokoládové nápoje s mlékem, dorty, chuťové přísady, jogurtová zmrzlina, kakao, kakaové nápoje, kakaové nápoje s mlékem, káva, kávové nápoje, kávové nápoje s mlékem, kávové příchutě, ledový čaj, nápoje na bázi čaje, oplatky, perníky, medovníky, polevy, prášky na výrobu zmrzliny, příchutě (aroma), přísady do zmrzlin (pojivá), šlehačka, vanilka (příchut'), zákusky, koláče, zmrzlina, zmrzlinové poháry; (32) citronády, jablečný mošt, koktejly nealkoholické, minerální vody (nápoje), mixované ovocné nebo zeleninové nápoje, mošty, nealkoholické nápoje, nealkoholické šťávy, nealkoholické výtažky z ovoce, nektar ovocný (nealkoholický), příchutě na výrobu nápojů, sirupy na výrobu nápojů, vody (nápoje), zeleninové šťávy (nápoje); (43) automaty (rychlé občerstvení), bary, bufety, hotelové služby, hotely, jídelny, kavárny, kuchyňské přístroje, modelování potravin, pronájem kuchyňských přístrojů, restaurace, restaurace (samoobslužné), zásobování.
- (590) Barevná
(730) **JIMAK s.r.o.**, Durychova 1388/12, Hradec Králové, 50012, CZ

(210) **O-530012**
(220) 29.03.2016
(320) 29.03.2016
(511) 39
(540)



- (510) (39) doprava a přeprava, osobní a autobusová doprava, doprovázení a přeprava cestujících, organizování zájezdů a výletů, rezervace místenek, dopravní informace, služby v oblasti cestování a osobní doprava.
- (590) Barevná
(730) **Mrkvíčka Miloslav Ing.**, Brodská 374, Srubec, 37006, CZ
Krigrar Robert, Na Vyhliďce 235, Staré Hodějovice, 37008, CZ
Lafata František Ing., Nová cesta 2368/16, Dobrá Voda u Českých Budějovic, 37006, CZ
- (740) PatentCentrum Sedlák & Partners s.r.o., Husova 5, České Budějovice, 37001

(210) **O-530013**
(220) 29.03.2016
(320) 29.03.2016
(511) 35, 41, 42
(540)

Art District 7

- (510) (35) design reklamních předmětů, marketing, propagační činnost, podpora a propagace kulturních akcí, produkce (výroba) reklamních filmů,

rozšiřování reklamních materiálů zákazníkům, vydávání reklamních nebo náborových, propagačních a inzertních textů; (41) filmová produkce, jiná než reklamní, filmové projekce, informace o možnostech rekreace, informace o možnostech rozptýlení, informace o možnostech zábavy, informace o výchově a vzdělávání, vydávání knih, obrazové zpravodajství, organizování a vedení seminářů, organizování kulturních nebo vzdělávacích výstav, pořádání a řízení pracovních setkání, psaní textů (jiných než reklamních), organizování a vedení konferencí, organizování a vedení seminářů, služby v oblasti grafické úpravy, jiné než pro reklamní účely, vydávání knih a časopisů on-line, výroba rozhlasových a televizních programů, živé představení; (42) tvorba software, software jako služba.

(730) **MĚSTSKÁ ČÁST PRAHA 7**, nábřeží Kapitána Jaroše 1000/7, Praha 7 Holešovice, 17000, CZ

(210) **O-530015**

(220) 29.03.2016

(320) 29.03.2016

(511) 9, 18, 21, 24, 25

(540)

Fallen Angel Fashion

(510) (9) mobilní telefony, brýle (pouzdra na -), magnety (dekorační -), obaly na přenosné počítače; (18) cestovní kufrы, deštníky, kabelky, kůže, pásky, peněženky, tašky (nákupní -), pouzdra na vizitky, tašky cestovní (kožená galanterie); (21) dávkovače mýdla, hrnky, koše na použití v domácnosti, krabičky na čaj, krabičky na mýdlo, lahve kapesní, lahve na pití (pro sport), sklenice na pití, toaletní kufříky, vázy, zouváky; (24) kapesníky látkové, koupelnové textilie, ložní pokrývky a přikrývky, ložní prádlo, lůžkoviny, obuv (textilie pro -), podložky na stůl pod sklenice, talíře (prostírání), pokrývky na stůl (běhouny na stůl), pokrývky polštářové ozdobné, polštáře (ochranné povlaky na -), potahy na postele, povlaky na polštáře, prádlo ložní, přehozy na postele, ručníky látkové, sprchové závěsy z textilu nebo umělé hmoty, stolní ubrusy látkové, tapety textilní, textilie (materiály), textilie imitující kůži, textilie netkané, textilie pro koupelny, textilie pro obuv, textilie vlněné, textilie z juty, textilie ze syntetických materiálů (náhražkové tkaniny), textilie látky bavlněné, tkaniny elastické, tkaniny hedvábné pro potisk vzorů, tkaniny jutové, tkaniny k textilnímu užití, tkaniny konopné, tkaniny lněné, tkaniny napodobující kůži, tkaniny pogumované, tkaniny pro čalouníky, tkaniny pro luxusní prádlo, tkaniny přilnavé za tepla, tkaniny s předkresleným vzorem na vyšívání, tkaniny sisalové, tkaniny ze skleněných vláken pro textilní užití, tkaniny žíněné (pytlovina), tkaniny; (25) čepice, holínky, kabátky krátké, kalhotky, kalhoty, kapuce, klobouky, košile, košilky, krátké kalhotové minisukně, kravaty, kůže (oděvy z napodobenin -), legíny, legíny (kalhoty) oblečení, obuv, obuv (svršky), obuv sportovní, opasky, pláště, pláštěnky, plavky, podprsenky, ponča, ponožky, přehozy kolem ramen, pyžama, rukavice bez prstů, rukávničky, saka, spodky (trenýrky), sportovní tílka, střevíce, svrchníky (kabáty), šátky, šály, šály na krk (duté šály), šátky kolem krku, šatové sukně, šaty dámské, tílka, trička, vesty, vaky na oděvy, výbavička pro novorozence, zástěry, župany.

(730) **Kovářiková Eva**, Hůrka 130, Nová Ves, 37315, CZ

(210) **O-530019**

(220) 30.03.2016

(320) 30.03.2016

(511) 16, 18, 28

(540)



(510) (16) akvarely, alba, blahopřání, balicí papír, děrovačky kancelářské, desky na dokumenty, desky psací, dopisní papír, formy na modelovací hlínu, modelovací hlína, inkousty, kalendáře, kancelářské potřeby, lepidla pro kancelářské účely, tužky, křivítka, křída, křivítka, lepicí pásky, modelovací pasta, modelovací vosk, nálepky, napínáčky, násadky na pera, opravné pásky, pastelky, penály, pera plnicí, pera psací, podložky na stůl, pouzdra na psací potřeby, pravítka, psací potřeby, štetce, tužky, držátka na tužky, zvyrazňovače, zápisníky; (18) aktovky školní, batohy, chlebníky, kufry, pouzdra na navštívenky, pouzdra na klíče, peněženky, ruksaky, kožené sáčky jako obaly, sportovní tašky, školní tašky, cestovní tašky, tašky na kolečkách; (28) hračky, společenské hry, stolní hry, šachy, stavebnicové kostky, puzzles, stavebnice.

(590) Barevná

(730) **Svatoňová Magdaléna Mgr.**, Březinova 5479/112a, Jihlava, 58601, CZ

(210) **O-530281**

(220) 07.04.2016

(320) 07.04.2016

(511) 7, 11, 40

(540)



(510) (7) převodové skříně s výjimkou převodovek pro pozemní vozidla, ozubená kola a pastorky do strojů, hřídele do strojů, regulátory otáček pro stroje, motory a hnací stroje, spojovací části (části strojů); (11) ventilační a klimatizační systémy, díly a součásti ventilačních a klimatizačních systémů, klimatizace pro vozidla, jejich díly a součásti; (40) zpracování a úprava kovů, povrchové úpravy kovů, obrábění kovů, tepelné zpracování kovů, svařování, hromadná výroba kovových součástí.

(730) **Česká zbrojovka a.s.**, Svat. Čecha 1283, Uherský Brod, 68801, CZ

(740) **ROTT, RŮŽIČKA & GUTTMANN** Patentové, známkové a advokátní kanceláře, JUDr. Vladimír Rott, Vinohradská 37/938, Praha 2, 12000

Zamítnuté a částečně zamítnuté přihlášky ochranných známek po zveřejnění

Zjistí-li Úřad v průběhu řízení o námitkách, že přihlašovaná ochranná známka nespĺňuje podmínky pro zápis, přihlášku zamítne. Zjistí-li, že přihlašovaná ochranná známka nespĺňuje podmínky pro zápis jen pro některé výrobky nebo služby, přihlášku zamítne v rozsahu výrobků nebo služeb, pro které přihláška nespĺňuje podmínky zápisu. S ohledem na tuto skutečnost, obsahuje tato kapitola údaje o rozhodnutích o zamítnutí přihlášky ochranné známky v celém nebo částečném rozsahu na základě ustanovení § 26 zákona č. 441/2003 Sb.

Údaje o výsledku rozhodnutí (zamítnutí přihlášky, částečné zamítnutí přihlášky) jsou uvedeny za datem právní moci rozhodnutí pod INID kódem (583) s názvem "Datum právní moci rozhodnutí/výsledek rozhodnutí".

(210) **O-506986**
(540)

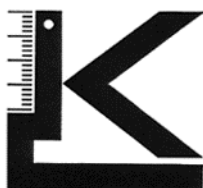

(583) 15.04.2016/NABYTÍ P.M. - ZAMÍTNUTÍ PŘIHLÁŠKY PO ZVEŘEJNĚNÍ

(210) **O-508854**
(540)

(583) 15.04.2016/NABYTÍ P.M. - ČÁSTEČNÉ ZAMÍTNUTÍ PŘIHL. PO ZVEŘ.

(210) **O-508367**
(540)



(583) 15.04.2016/NABYTÍ P.M. - ZAMÍTNUTÍ PŘIHLÁŠKY PO ZVEŘEJNĚNÍ

(210) **O-511795**
(540)

(583) 12.04.2016/NABYTÍ P.M. - ČÁSTEČNÉ ZAMÍTNUTÍ PŘIHL. PO ZVEŘ.

(210) **O-514141**
(540)

zeero

(583) 12.04.2016/NABYTÍ P.M. - ČÁSTEČNÉ ZAMÍTNUTÍ PŘIHL. PO ZVEŘ.

Zamítnuté námítky týkající se ochranných známek

V průběhu řízení o námítkách může být Úřadem zjištěno, že přihlašovaná ochranná známka, která byla zveřejněna ve Věstníku, nezasahuje do zákonem chráněných starších práv třetích osob, tzv. namítajících, uvedených v ustanovení § 7 zákona č. 441/2003 Sb., a proto Úřad námítky zamítne. Údaje o rozhodnutích o zamítnutí námítek na základě ustanovení § 26 zákona č. 441/2003 Sb. jsou obsaženy v této kapitole.

(210) **O-504700**

(540)

ZUBR cider mix

(583) 18.04.2016

(210) **O-510440**

(540)

Salát Švejk

(583) 12.04.2016

(210) **O-510439**

(540)

Švejkův salát

(583) 12.04.2016

Přehled zápisů ochranných známek bez změny ve vztahu ke zveřejněným přihláškám

Kapitola obsahuje údaje o ochranných známkách zapsaných na základě ustanovení § 28 odst. 1 zákona č. 441/2003 Sb., u kterých nedošlo ke změně údajů oproti zveřejněné přihlášce ochranné známky.

Číselný přehled											
352385	352386	352387	352389	352390	352391	352392	352393	352394	352395	352396	352397
352398	352399	352400	352401	352402	352403	352404	352405	352406	352407	352408	352409
352410	352411	352412	352413	352414	352415	352416	352417	352418	352419		

Zápisy ochranných známek bez změny ve vztahu ke zveřejněným přihláškám

(111) **352385**
(220) 08.08.2013
(320) 08.08.2013
(442) 11.06.2014
(151) 13.04.2016
(730) **Agrobiosfer, s.r.o.**, Sartorisova 18, Bratislava, SK
(210) O-506652
(590) Barevná

(111) **352386**
(220) 06.11.2013
(320) 06.11.2013
(442) 06.01.2016
(151) 13.04.2016
(730) **Dočkal Martin PharmDr.**, V Mokřínách 655/17, Plzeň, 31200, CZ
(210) O-508916

(111) **352387**
(220) 03.03.2014
(320) 03.03.2014
(442) 25.06.2014
(151) 13.04.2016
(730) **Aqua PRO AKTIV s.r.o.**, Vožická 2104, Tábor, 39002, CZ
(210) O-511756
(590) Barevná

(111) **352389**
(220) 16.07.2014
(320) 16.07.2014
(442) 06.01.2016
(151) 13.04.2016
(730) **Asociace realitních kanceláří České republiky**, Strašnická 3165/1b, Praha 10, 10200, CZ
(210) O-515066

(111) **352390**
(220) 16.09.2014
(320) 16.09.2014
(442) 10.12.2014
(151) 13.04.2016
(730) **Aqua PRO AKTIV s.r.o.**, Vožická 2104, Tábor, 39002, CZ
(210) O-516444
(590) Barevná

(111) **352391**
(220) 21.05.2015
(320) 21.05.2015
(442) 21.10.2015
(151) 13.04.2016
(730) **Seznam.cz, a.s.**, Radlická 3294/10, Praha 5, 15000, CZ
(210) O-522502
(590) Barevná

(111) **352392**
(220) 13.07.2015
(320) 13.07.2015
(442) 06.01.2016
(151) 13.04.2016
(730) **MY FLORIST s.r.o.**, Revoluční 1082/8, Praha 1, 11000, CZ
(210) O-523748

(111) **352393**
(220) 22.07.2015
(320) 22.07.2015
(442) 06.01.2016

(151) 13.04.2016
(730) **Kelišová Anna**, Šumavská 21, Praha, 120 00, CZ
(210) O-524027

(111) **352394**
(220) 25.09.2015
(320) 25.09.2015
(442) 06.01.2016
(151) 13.04.2016
(730) **Agentura ochrany přírody a krajiny České republiky**, Kaplanova 1931/1, Praha 11 - Chodov, 14800, CZ
(210) O-525558
(590) Barevná

(111) **352395**
(220) 25.09.2015
(320) 25.09.2015
(442) 06.01.2016
(151) 13.04.2016
(730) **Agentura ochrany přírody a krajiny České republiky**, Kaplanova 1931/1, Praha 11 - Chodov, 14800, CZ
(210) O-525559
(590) Barevná

(111) **352396**
(220) 25.09.2015
(320) 25.09.2015
(442) 06.01.2016
(151) 13.04.2016
(730) **Agentura ochrany přírody a krajiny České republiky**, Kaplanova 1931/1, Praha 11 - Chodov, 14800, CZ
(210) O-525560
(590) Barevná

(111) **352397**
(220) 25.09.2015
(320) 25.09.2015
(442) 06.01.2016
(151) 13.04.2016
(730) **Agentura ochrany přírody a krajiny České republiky**, Kaplanova 1931/1, Praha 11 - Chodov, 14800, CZ
(210) O-525561
(590) Barevná

(111) **352398**
(220) 25.09.2015
(320) 25.09.2015
(442) 06.01.2016
(151) 13.04.2016
(730) **Agentura ochrany přírody a krajiny České republiky**, Kaplanova 1931/1, Praha 11 - Chodov, 14800, CZ
(210) O-525562
(590) Barevná

(111) **352399**
(220) 25.09.2015
(320) 25.09.2015
(442) 06.01.2016
(151) 13.04.2016
(730) **Agentura ochrany přírody a krajiny České republiky**, Kaplanova 1931/1, Praha 11 - Chodov, 14800, CZ
(210) O-525563
(590) Barevná

(111) **352400**
(220) 25.09.2015
(320) 25.09.2015
(442) 06.01.2016
(151) 13.04.2016
(730) **Agentura ochrany přírody a krajiny České republiky**, Kaplanova 1931/1, Praha 11 - Chodov, 14800, CZ
(210) O-525564
(590) Barevná

(111) **352401**
(220) 25.09.2015
(320) 25.09.2015
(442) 06.01.2016
(151) 13.04.2016
(730) **Agentura ochrany přírody a krajiny České republiky**, Kaplanova 1931/1, Praha 11 - Chodov, 14800, CZ
(210) O-525565
(590) Barevná

(111) **352402**
(220) 25.09.2015
(320) 25.09.2015
(442) 06.01.2016
(151) 13.04.2016
(730) **Agentura ochrany přírody a krajiny České republiky**, Kaplanova 1931/1, Praha 11 - Chodov, 14800, CZ
(210) O-525566
(590) Barevná

(111) **352403**
(220) 25.09.2015
(320) 25.09.2015
(442) 06.01.2016
(151) 13.04.2016
(730) **Agentura ochrany přírody a krajiny České republiky**, Kaplanova 1931/1, Praha 11 - Chodov, 14800, CZ
(210) O-525567
(590) Barevná

(111) **352404**
(220) 30.10.2015
(320) 30.10.2015
(442) 06.01.2016
(151) 13.04.2016
(730) **KLS group s.r.o.**, Trnovanská 1327/61, Teplice - Trnovany, 41501, CZ
(210) O-526339

(111) **352405**
(220) 30.10.2015
(320) 30.10.2015
(442) 06.01.2016
(151) 13.04.2016
(730) **KLS group s.r.o.**, Trnovanská 1327/61, Teplice - Trnovany, 41501, CZ
(210) O-526341

(111) **352406**
(220) 02.11.2015
(320) 02.11.2015
(442) 06.01.2016
(151) 13.04.2016
(730) **Industrial Engineering s.r.o.**, Svatopluka Čecha 1934/58, Brno, 61200, CZ
(210) O-526382
(590) Barevná

(111) **352407**
(220) 03.11.2015
(320) 03.11.2015
(442) 06.01.2016
(151) 13.04.2016
(730) **Vaše DEDRA, s.r.o.**, Podhradní 69, Česká Skalice, 55203, CZ
(210) O-526409

(111) **352408**
(220) 04.11.2015
(320) 04.11.2015
(442) 06.01.2016
(151) 13.04.2016
(730) **Cechl Martin**, Dittrichova 3, Praha 2, 12000, CA, CZ
(210) O-526454
(590) Barevná

(111) **352409**
(220) 04.11.2015
(320) 04.11.2015
(442) 06.01.2016
(151) 13.04.2016
(730) **Petrova Elena**, Malešická 2855/2B, Praha 3, 13000, CZ
(210) O-526457

(111) **352410**
(220) 05.11.2015
(320) 05.11.2015
(442) 06.01.2016
(151) 13.04.2016
(730) **Bartasová Natálie**, Trojská 781/126a, Praha 7, 17100, CZ
(210) O-526529

(111) **352411**
(220) 06.11.2015
(320) 06.11.2015
(442) 06.01.2016
(151) 13.04.2016
(730) **Kopuleť Miroslav Ing.**, Hluboké 13, Hluboké, 67571, CZ
(210) O-526545

(111) **352412**
(220) 13.11.2015
(320) 13.11.2015
(442) 06.01.2016
(151) 13.04.2016
(730) **ŠKODA AUTO a.s.**, Tř. Václava Klementa 869, Mladá Boleslav, 29301, CZ
(210) O-526727

(111) **352413**
(220) 23.11.2015
(320) 23.11.2015
(442) 06.01.2016
(151) 13.04.2016
(730) **MERRY LYNCH spol. s r.o.**, Tovární 961/31, Ústí nad Labem, 400 01, CZ
(210) O-526878

(111) **352414**
(220) 24.11.2015
(320) 24.11.2015
(442) 06.01.2016
(151) 13.04.2016
(730) **SunTechem Solutions s.r.o.**, Pod Kasárny 724, Lázně Bohdaneč, 53341, CZ
(210) O-526921

(111) **352415**

(220) 26.11.2015

(320) 26.11.2015

(442) 06.01.2016

(151) 13.04.2016

(730) **Rottová Jana Bc.**, Za Vápenkou 330, Psáry, 25244, CZ

(210) O-526989

(111) **352416**

(220) 26.11.2015

(320) 26.11.2015

(442) 06.01.2016

(151) 13.04.2016

(730) **PRO.MED.CS Praha a.s.**, Telčská 377/1, Praha 4 Michle, 14000, CZ

(210) O-526994

(111) **352417**

(220) 26.11.2015

(320) 26.11.2015

(442) 06.01.2016

(151) 13.04.2016

(730) **PRO.MED.CS Praha a.s.**, Telčská 377/1, Praha 4 Michle, 14000, CZ

(210) O-526995

(111) **352418**

(220) 26.11.2015

(320) 26.11.2015

(442) 06.01.2016

(151) 13.04.2016

(730) **JeeM s.r.o.**, Na paši 4, Bratislava, SK

(210) O-526998

(111) **352419**

(220) 14.12.2015

(320) 14.12.2015

(442) 06.01.2016

(151) 13.04.2016

(730) **Stavrovskiy Ilya**, V Sidlišti 866, Praha 6, 16400, CZ

(210) O-527398

Přehled zápisů ochranných známek se změnou ve vztahu ke zveřejněným přihláškám

Kapitola obsahuje údaje o ochranných známkách zapsaných na základě ustanovení § 28 odst. 1 zákona č. 441/2003 Sb., u kterých došlo ke změně údajů oproti zveřejněné přihlášce ochranné známky.

Číselný přehled
352388

Zápisy ochranných známek se změnou ve vztahu ke zveřejněným přihláškám

(111) **352388**
(220) 12.03.2014
(320) 12.03.2014
(442) 09.07.2014
(151) 13.04.2016

(540)



(730) **PANTER, spol. s r.o.**, Na Markvartce 14, Praha 6, 16000, CZ
(740) JUDr. Lucie Kociánová PhD., advokátka, Kaiserštejnský palác,
Malostranské nám. 23, Praha 1, 11800
(510) (37) opravy, instalační služby; (41) výchova, vzdělávání, zábava,
sportovní a kulturní aktivity.
(511) 37, 41
(210) O-512020

Zápisy licenčních smluv k ochranným známkám

V této kapitole jsou zveřejněny zápisy licenčních smluv podle ustanovení § 18 odst. 1 zákona č. 441/2003 Sb.

Číslo zápisu	Vlastník	Nabyvatel licence	Druh licence	Datum uzavření licenční smlouvy	S účinností od data
153296	Město Mariánské Lázně, Ruská 155, Mariánské Lázně, 35330, CZ	BOHEMIA HEALING MINERAL WATERS CZ a.s., Husitská 344/63, Praha 3, 13000, CZ	nevýlučná	05.04.2016	14.04.2016
153298	Město Mariánské Lázně, Ruská 155, Mariánské Lázně, 35330, CZ	BOHEMIA HEALING MINERAL WATERS CZ a.s., Husitská 344/63, Praha 3, 13000, CZ	nevýlučná	05.04.2016	14.04.2016
208784	Kostomlatský Petr Ing., Karlštejská 43/24, Praha 5, 15800, CZ	Jakl Václav Ing., Májová 104/31, Cheb, 35002, CZ	výlučná	18.02.2016	14.04.2016
208784	Srnková Jitka Bc., Šumavská 2956/4, Ústí nad Labem, 40011, CZ	Jakl Václav Ing., Májová 104/31, Cheb, 35002, CZ	výlučná	18.02.2016	14.04.2016
270653	Rybářství Třeboň a.s., Rybářská 801, Třeboň, 37901, CZ	FISH MARKET a. s., Rybářská 801, Třeboň, 37901, CZ	nevýlučná	16.07.2013	14.04.2016
283076	PPF a.s., Evropská 2690/17, Praha 6, 16041, CZ	PPF Art a.s., Evropská 2690/1, Praha 6, Dejvice, 16000, CZ	nevýlučná	29.12.2015	18.04.2016
283076	PPF a.s., Evropská 2690/17, Praha 6, 16041, CZ	PPF Real Estate s.r.o., Evropská 2690/17, Praha 6, 16041, CZ	nevýlučná	29.12.2015	18.04.2016
283076	PPF a.s., Evropská 2690/17, Praha 6, 16041, CZ	PPF banka a.s., Evropská 2690/17, Praha 6, 16041, CZ	nevýlučná	29.12.2015	18.04.2016
309713	Centrum pro rodinu a sociální péči, Biskupská 280/7, Brno, 60200, CZ	Obec Čebín, Čebín 21, 66423, CZ	nevýlučná	12.04.2016	19.04.2016
328922	Centrum pro rodinu a sociální péči, Biskupská 280/7, Brno, 60200, CZ	Město Pohořelice, Vídeňská 699, Pohořelice, 69123, CZ	nevýlučná	06.04.2016	18.04.2016
329111	Rybářství Třeboň a.s., Rybářská 801, Třeboň, 37901, CZ	FISH MARKET a. s., Rybářská 801, Třeboň, 37901, CZ	nevýlučná	16.07.2013	14.04.2016
333903	Tóth Kurfiřtová Štěpánka, Tatobity 252, Tatobity, 51253, CZ	Kurfiřtová Adéla Bc., Bzí 45, Železný Brod, 46822, CZ	nevýlučná	08.04.2016	15.04.2016
350618	PPF a.s., Evropská 2690/17, Praha 6, 16041, CZ	PPF Real Estate s.r.o., Evropská 2690/17, Praha 6, 16041, CZ	nevýlučná	29.12.2015	18.04.2016
350618	PPF a.s., Evropská 2690/17, Praha 6, 16041, CZ	PPF Art a.s., Evropská 2690/1, Praha 6, Dejvice, 16000, CZ	nevýlučná	29.12.2015	18.04.2016
350618	PPF a.s., Evropská 2690/17, Praha 6, 16041, CZ	PPF banka a.s., Evropská 2690/17, Praha 6, 16041, CZ	nevýlučná	29.12.2015	18.04.2016
350619	PPF a.s., Evropská 2690/17, Praha 6, 16041, CZ	PPF Art a.s., Evropská 2690/1, Praha 6, Dejvice, 16000, CZ	nevýlučná	29.12.2015	18.04.2016
350619	PPF a.s., Evropská 2690/17, Praha 6, 16041, CZ	PPF banka a.s., Evropská 2690/17, Praha 6, 16041, CZ	nevýlučná	29.12.2015	18.04.2016
350619	PPF a.s., Evropská 2690/17, Praha 6, 16041, CZ	PPF Real Estate s.r.o., Evropská 2690/17, Praha 6, 16041, CZ	nevýlučná	29.12.2015	18.04.2016
350620	PPF a.s., Evropská 2690/17, Praha 6, 16041, CZ	PPF Real Estate s.r.o., Evropská 2690/17, Praha 6, 16041, CZ	nevýlučná	29.12.2015	18.04.2016
350620	PPF a.s., Evropská 2690/17, Praha 6, 16041, CZ	PPF Art a.s., Evropská 2690/1, Praha 6, Dejvice, 16000, CZ	nevýlučná	29.12.2015	18.04.2016
350620	PPF a.s., Evropská 2690/17, Praha 6, 16041, CZ	PPF banka a.s., Evropská 2690/17, Praha 6, 16041, CZ	nevýlučná	29.12.2015	18.04.2016
350621	PPF a.s., Evropská 2690/17, Praha 6, 16041, CZ	PPF Real Estate s.r.o., Evropská 2690/17, Praha 6, 16041, CZ	nevýlučná	29.12.2015	18.04.2016
350621	PPF a.s., Evropská 2690/17, Praha 6, 16041, CZ	PPF Art a.s., Evropská 2690/1, Praha 6, Dejvice, 16000, CZ	nevýlučná	29.12.2015	18.04.2016
350621	PPF a.s., Evropská 2690/17, Praha 6, 16041, CZ	PPF banka a.s., Evropská 2690/17, Praha 6, 16041, CZ	nevýlučná	29.12.2015	18.04.2016

Ochranné známky zrušené a prohlášené za neplatné

Tato kapitola obsahuje údaje o rozhodnutích o zrušení ochranné známky na základě ustanovení § 31 zákona č. 441/2003 Sb. nebo o prohlášení ochranné známky za neplatnou na základě ustanovení § 32 zákona č. 441/2003 Sb. Existuje-li důvod zrušení/prohlášení ochranné známky za neplatnou pouze ve vztahu k některým z výrobků nebo služeb, Úřad ochrannou známku zruší/prohlásí za neplatnou pouze pro tyto výrobky nebo služby. Údaje o výsledku rozhodnutí (zrušení ochranné známky, částečně zrušení ochranné známky, prohlášení ochranné známky za neplatnou, prohlášení ochranné známky za částečně neplatnou) jsou uvedeny za datem právní moci rozhodnutí pod INID kódem (583) s názvem "Datum právní moci rozhodnutí/výsledek rozhodnutí".

(111) 206889
(540)



(111) 219775
(540)



(583) 05.04.2016 / NABYTÍ P.M. - ZRUŠENÍ OZ

(583) 05.04.2016 / NABYTÍ P.M. - ZRUŠENÍ OZ

(111) 219774
(540)



(583) 05.04.2016 / NABYTÍ P.M. - ZRUŠENÍ OZ

Přehled obnov zápisu ochranných známek

Kapitola obsahuje údaje o ochranných známkách, u kterých byl na žádost vlastníka obnoven zápis podle ustanovení § 28 odst. 2 zákona č. 441/2003 Sb.

Číselný přehled											
93657	99450	99451	158678	163465	166529	194851	195953	198956	199004	199007	199008
199019	199958	200692	200693	200694	200695	201420	201475	201476	201477	201868	202321
202396	202455	202460	203121	203189	203219	203941	203944	203954	204770	204842	204871
204929	204930	204935	204940	204949	204950	205691	206107	206163	206202	206251	206855
206908	206957	207000	207021	207075	207531	207533	208958	209085	209465	209691	209692
209693	209694	211646	211758	212370	214850	215395	217676	220721	280554	280661	281163
282059	282875	283673	284173	284393	284426	284438	284485	284963	284964	284983	285010
285011	285012	285051	285087	285124	285125	285126	285127	285128	285129	285144	285157
285161	285180	285187	285222	285223	285268	285527	285529	285543	285608	285609	285803
285815	285821	286002	286052	286256	286272	286273	286311	286478	286492	286697	286702
286703	286873	286971	286978	287003	287545	287572	287573	287574	287575	287597	287598
287617	287661	287662	287696	287941	288070	288481	288545	288646	288772	288930	288980
289243	289304	289566	289567	290271	291510	291607	291621	291944	292558	293100	293265
293649	294251	294792	298515	298861	312154						

Obnovy zápisu ochranných známek

(111) **93657**
(220) 22.03.1926
(151) 22.03.1926
(540)

AGRION

(730) **HomeBrands, a.s.**, Radlická 519/16, Praha, 15000, CZ
(510) Barviva a prostředky na hubení škůdců.
(511) 2, 5
(210) O-6451

(111) **99450**
(220) 09.04.1946
(151) 09.04.1946
(540)

SUPERPONT

(730) **SpofaDental a.s.**, Markova 238, Jičín, 50646, CZ
(740) ČERVENKA, KLEINTOVÁ, TURKOVÁ Patentová, známková a advokátní kancelář, Ing. Eva Kleintová, Budečská 6/974, Praha 2, 12000
(510) (1) syntetické pryskyřice pro zubolékařské účely.
(511) 1
(210) O-6757

(111) **99451**
(220) 09.04.1946
(151) 09.04.1946
(540)

**SUPER
ACRYL**

(730) **SpofaDental a.s.**, Markova 238, Jičín, 50646, CZ
(740) ČERVENKA, KLEINTOVÁ, TURKOVÁ Patentová, známková a advokátní kancelář, Ing. Eva Kleintová, Budečská 6/974, Praha 2, 12000
(510) (1) syntetické pryskyřice pro zubolékařské účely.
(511) 1
(210) O-6758

(111) **158678**
(220) 22.06.1966
(151) 17.02.1969
(540)

PENTEL

(730) **Pentel Kabushiki Kaisha**, 7-2, Koami-cho, Nihonbashi, Chuo-ku, Tokyo, JP
(740) Čermák a spol., JUDr. Karel Čermák jr. Ph.D., LL.M., Elišky Peškové 735/15, Praha 5, 15000
(510) Papír, výrobky z papíru a výrobky papírenského obchodu a to: papírové výrobky používané v úřadech a při obchodním i soukromém styku jako kancelářské papíry, obálky, balicí papíry, lepenky, alba, šablony, rozmnožovací blány, psací potřeby jako pera, plnicí pera, kuličková pera, špičky, štětce, strojky na ořezávání tužek, potřeby pro malíře a dekoratéry, jako pastely, střední olej, malířské plátno, laky a fermeže pro umělecké použití, ostatní papírenské výrobky jako inkoust, tuš, těrky, vymazávací prostředky, pečeti, pouzdra na psací potřeby, tužky a barvy.
(511) 2, 16
(210) O-37753

(111) **163465**
(220) 20.07.1976
(151) 06.01.1978
(540)

DOBUTREX

(730) **Eli Lilly and Co., spol. podle zákonů státu Indiana**, Indianapolis, IN, US
(740) Společná advokátní kancelář Všetečka a partneři, JUDr. Švorčík Otakar, Hálkova 2, Praha 2, 12000
(510) (5) přípravky pro ošetřování srdečních chorob.
(511) 5
(210) O-49494

(111) **166529**
(220) 29.09.1986
(151) 26.03.1987
(540)

CALOFRIG

(730) **LB Cemix, s.r.o.**, Tovární ulice 36, Borovany, 37312, CZ
(740) JUDr. Miroslav Kupka, Levého 1532, Rakovník, 26901
(510) Křemelinové izolační cihly, křemelinové drtě, křemelinové stavební tvárnice, křemelinové střešní desky, křemelinové desky příčkové, filtrační křemelinové hmoty, perlitové filtrační hmoty, chromatografické hmoty, žáruvzdorné jíly, kameninové jíly, komínové pláště, kameninové kanalizační trouby, kameninové tvarovky, šamotové lící trubky, šamotové lící tvarovky, šamotové výlevy, šamotové cihly a normalizované klíny, šamotové tvarovky, šamotové lehčené cihly, šamotové lehčené tvárnice, upravené živcové písky, štěrkopísky, kamenivo.
(511) 1, 11, 19
(210) O-54828

(111) **194851**
(220) 22.04.1996
(151) 25.10.1996
(540)



(730) **Pardubický pivovar a.s.**, Palackého třída 250, Pardubice, 53033, CZ
(740) Ing. Jaroslav Novotný, Římská 45, Praha 2, 12000
(510) (32) pivo porter.
(511) 32
(210) O-110543

(111) **195953**
(220) 21.05.1996
(151) 27.11.1996
(540)



(730) **KARLOVARSKÉ MINERÁLNÍ VODY a.s.**, Horova 3, Karlovy Vary, 36021, CZ
(740) AK Mrázek - Mrázková, JUDr. Josef Mrázek DrSc., Pernerova 11, Praha 8, 18600
(510) (32) minerální vody, limonády, stolní voda.
(511) 32
(210) O-111433

(111) **198956**
(220) 10.04.1996
(151) 28.03.1997
(540)



(730) **ACCOM holding, s. r. o.**, Na Pláni 41, Praha 5, 15000, CZ
(510) (29) mléko, jogurty, kyslomléčné nápoje - jogurtové a zakysané výrobky, smetana, máslo, tvaroh, sýry, mléčné nápoje, ochucené mléko; (30) mražené mléčné a smetanové zmrzliny a krémy, pudinky; (32) ovocné šťávy a ovocné nápoje.

(511) 29, 30, 32
(210) O-110179

(111) **199004**
(220) 20.05.1996
(151) 28.03.1997
(540)



(730) **Zahálková Stanislava**, Vlastiboř 72, Železný Brod, 46822, CZ
(510) (9) programy pro počítače; (42) programování, poskytování software na základě smlouvy s autory a vyhotovování programů na zakázku.
(511) 9, 42
(210) O-111427

(111) **199007**
(220) 22.05.1996
(151) 28.03.1997
(540)

REZOJED

(730) **NOVATO spol. s r.o.**, Uralská 770/6, Praha 6, 16000, CZ
(740) Ing. Marie Smrčková, patentový zástupce, Velflíkova 10, Praha 6, 16000
(510) (2) ochranné prostředky proti rezavění.
(511) 2
(210) O-111515

(111) **199008**
(220) 22.05.1996
(151) 28.03.1997
(540)

EPOCEL

(730) **NOVATO spol. s r.o.**, Uralská 770/6, Praha 6, 16000, CZ
(740) Ing. Marie Smrčková, patentový zástupce, Velflíkova 10, Praha 6, 16000
(510) (1) lepidla a pojidla na bázi epoxidu; (16) lepidla a pojidla na bázi epoxidu.
(511) 1, 16
(210) O-111516

(111) **199019**
(220) 03.06.1996
(151) 28.03.1997
(540)



(730) **CEPHA s.r.o.**, Komenského 1102/19, Plzeň, 32300, CZ
(740) ZÁBRŠ - Advokátní, patentová a známková kancelář, JUDr. Aleš Zábrš, Na Beránce 2, Praha 6, 16000
(510) (42) provozování nestátního zdravotnického zařízení v oboru klinické farmakologie, testování léků, chemické analýzy.
(511) 42
(210) O-111818

(111) **199958**
(220) 16.04.1996
(151) 29.04.1997
(540)

**CENTRAL
GROUP**

(730) **BEXEE Limited**, 84, St Francis Street, Balzan, BZN 1424, MT
(510) (37) výstavba rodinných a činžovních domů; (42) projektční činnost.
(511) 37, 42
(210) O-1110324

(111) **200692**
(220) 03.05.1996
(151) 26.05.1997
(540)

NICOLAUS VODKA

(730) **ST.NICOLAUS a.s.**, Ulica 1. mája 113, Liptovský Mikuláš, 3128, SK
(740) JUDr. Jindřiška Šulcová, patentový zástupce, U Statku 77, Mnichovo Hradiště, Hněvousice, 29501
(510) (33) vína, lihoviny a likéry.
(511) 33
(210) O-1111006

(111) **200693**
(220) 03.05.1996
(151) 26.05.1997
(540)

NICOLAUS GIN

(730) **ST.NICOLAUS a.s.**, Ulica 1. mája 113, Liptovský Mikuláš, 3128, SK
(740) JUDr. Jindřiška Šulcová, patentový zástupce, U Statku 77, Mnichovo Hradiště, Hněvousice, 29501
(510) (33) vína, lihoviny a likéry.
(511) 33
(210) O-1111007

(111) **200694**
(220) 03.05.1996
(151) 26.05.1997
(540)

NICOLAUS FERNET

(730) **ST.NICOLAUS a.s.**, Ulica 1. mája 113, Liptovský Mikuláš, 3128, SK
(740) JUDr. Jindřiška Šulcová, patentový zástupce, U Statku 77, Mnichovo Hradiště, Hněvousice, 29501
(510) (33) vína, lihoviny a likéry.
(511) 33
(210) O-1111008

(111) **200695**
(220) 03.05.1996
(151) 26.05.1997
(540)

MARTIGNAC BRANDY

(730) **ST.NICOLAUS a.s.**, Ulica 1. mája 113, Liptovský Mikuláš, 3128, SK
(740) JUDr. Jindřiška Šulcová, patentový zástupce, U Statku 77, Mnichovo Hradiště, Hněvousice, 29501
(510) (33) vína, lihoviny a likéry.
(511) 33
(210) O-1111009

(111) **201420**
(220) 17.04.1996
(151) 26.06.1997
(540)



(730) **TECHNOPARK CZ s.r.o.**, Hudcova 532/78b, Brno, 61200, CZ
(740) Ing. Libor Markes, Grohova 54, Brno, 60200
(510) (37) montáž a servis automatických závor, automatických posuvných a otočných vrat a brán.
(511) 37
(210) O-110400

(111) **201475**
(220) 20.05.1996
(151) 26.06.1997
(540)

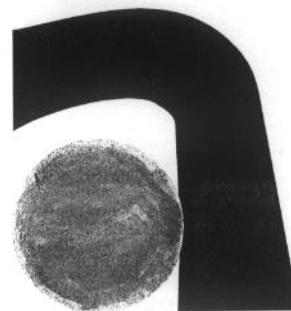

(730) **Sports Brands & Domains, s.r.o.**, Botičská 419/2, Praha 2 - Nové Město, 12800, CZ
(740) PatentCentrum Sedlák & Partners s.r.o., Husova 5, České Budějovice, 37001
(510) (24) tkaniny, textilní výrobky neobsažené v jiných třídách; (25) oděvy, kloboučnické zboží; (35) inzertní a reklamní činnost a poskytování pomoci při provozu obchodu.
(511) 24, 25, 35
(210) O-111419

(111) **201476**
(220) 20.05.1996
(151) 26.06.1997
(540)



(730) **Sports Brands & Domains, s.r.o.**, Botičská 419/2, Praha 2 - Nové Město, 12800, CZ
(740) PatentCentrum Sedlák & Partners s.r.o., Husova 5, České Budějovice, 37001
(510) (24) tkaniny, textilní výrobky neobsažené v jiných třídách; (25) oděvy, kloboučnické zboží; (35) inzertní a reklamní činnost a poskytování pomoci při provozu obchodu.

(511) 24, 25, 35
(210) O-111420

(111) **201477**
(220) 20.05.1996
(151) 26.06.1997
(540)

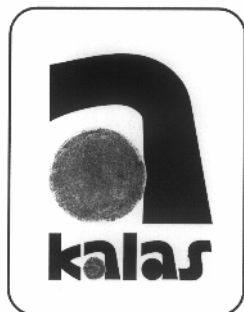

(730) **Sports Brands & Domains, s.r.o.**, Botičská 419/2, Praha 2 - Nové Město, 12800, CZ
(740) PatentCentrum Sedlák & Partners s.r.o., Husova 5, České Budějovice, 37001
(510) (24) tkaniny, textilní výrobky neobsažené v jiných třídách; (25) oděvy, kloboučnické zboží; (35) inzertní a reklamní činnost a poskytování pomoci při provozu obchodu.
(511) 24, 25, 35
(210) O-111421

(111) **201868**
(220) 16.08.1995
(151) 28.07.1997
(540)

hager

(730) **Hager SE**, Zum Gunterstal, Blieskastel, D-664400, DE
(740) Macek and Partners, Mgr. Jiří Macek, Sázavská 16, Praha 2 - Vinohrady, 12000
(510) (9) přístroje a nástroje k vědeckým a laboratorním účelům, přístroje a nástroje navigační, přístroje a nástroje určené k přenášení rozkazů, k měření a přístroje všeobecně užívané při řízení lodí a letadel, přístroje a nástroje geodetické a přístroje pro bezdrátovou telegrafii, přístroje fotografické, kinematografické, optické včetně promítačů obrazů a zvětšovací přístrojů, přístroje a nástroje k vážení a měření, přístroje a nástroje signalizační včetně signálních píšťal, přístroje a nástroje pro účely záchranné a učební, automaty uváděné v činnost vhozením mince nebo známky, přístroje pro záznam a reprodukci mluveného slova, zapisovací pokladny a počítačové stroje včetně kancelářských a děrovacích strojů, hasicí přístroje, speciální pouzdra pro přístroje a nástroje, elektrotermické nástroje a přístroje, ruční elektrické svářečky, elektrické žehličky, elektrické zapalovače, elektromechanická zařízení pro domácí účely určená k čištění, vysavače prachu, leštiče parket, výpočetní a kancelářská technika, hudební skříně, reagující na vhození mince, rozvodnice nástěnné a zapuštěné, rozvaděče, řadové svorky, pojistkové spodky, rozbočovací svorkovnice, jističe, proudové chrániče, motorové jističe, svodiče přepětí, vypínače, přepínače, tlačítka, kontrolky, hřebenové přípojnice, příslušenství přístrojů, impulsní, instalační a časové relé, stykače, spínací hodiny, schodišťové automaty, stmívací stykače, voltmetry, ampermetry, transformátorky, zvonky, vestavěné zásuvky, termostaty; (11) osvětlovací a topná zařízení na výrobu páry, zařízení pro vaření, chlazení, větrání

včetně klimatizace nebo zařízení pro úpravu vzduchu, zařízení pro rozvod vody, zařízení zdravotnická, elektricky vytápěné podušky, oděvy, deky a vyhřívače nohou.

(511) 9, 11
(210) O-102887

(111) **202321**
(220) 12.04.1996
(151) 29.07.1997
(540)

LA AURORA

(730) **La Aurora, S.A.**, Parque Industrial Tamboril, Carretera Santiago Tamboril, KM. 5, Guazumal Santiago, DO
(740) Čermák a spol., JUDr. Karel Čermák jr. Ph.D., LL.M., Elišky Peškové 735/15, Praha 5, 15000
(510) (34) doutníky.
(511) 34
(210) O-110268

(111) **202396**
(220) 30.07.1996
(151) 29.07.1997
(540)



(730) **Jaroslav Soumar**, Pěkov 117, Police nad Metují, 54954, CZ
(740) Ing. Škoda Milan, Nahofánská 308, Nové Město nad Metují, 54901
(510) (6) výrobky zámečnické, skoby, karabiny, vklíněnce, slaňovací přípravky (osmy); (18) postroje zejména pro psí spřežení, obojky, horolezecké hole; (22) lana zejména zajišťovací a horolezecká, smyčky, sáčky jutové; (25) oděvy a obuv zejména sportovní; (28) tretražery pro sport všeho druhu, bezpečnostní pásy pro horolezce, doplňující horolezecké potřeby.
(511) 6, 18, 22, 25, 28
(210) O-113470

(111) **202455**
(220) 02.09.1996
(151) 29.07.1997
(540)

DEDRA

(730) **Vaše DEDRA s.r.o.**, Podhradní 69, Česká Skalice, 55203, CZ
(740) Čermák a spol., JUDr. Karel Čermák jr., Ph.D., LL.M., advokát, Národní 32, Praha 1, 11000
(510) (1) chemické výrobky určené pro průmysl, vědu a fotografii, pro zemědělství, zahradnictví a lesnictví; (3) přípravky pro bělení a jiné prostředky ku praní, přípravky pro čištění, leštění, odmašťování a broušení, mýdla, kosmetika, šampóny, pěny, zubní pasty.
(511) 1, 3
(210) O-114412

(111) **202460**
(220) 02.09.1996
(151) 29.07.1997
(540)

KAMENOŽROUT

(730) **Vaše DEDRA s.r.o.**, Podhradní 69, Česká Skalice, 55203, CZ
(510) (1) chemické výrobky určené pro průmysl, vědu a fotografii, jakož i pro zemědělství, zahradnictví a lesnictví; (3) přípravky pro bělení a jiné prostředky ku praní, přípravky pro čištění, leštění, odmašťování a broušení, mýdla, kosmetika, šampóny, pěny, zubní pasty.

(511) 1, 3
(210) O-114421

(111) **203121**
(220) 09.05.1996
(151) 26.08.1997
(540)

GIORGIO AIRE

(730) **Giorgio Beverly Hills, Inc.**, One Procter & Gamble Plaza, Cincinnati, OH, US
(740) ŠTROS & KUSÁK advokátní a patentová kancelář, JUDr. David Štros, advokát, Národní 32, Praha 1, 11000
(510) (3) toaletní a mýdlové přípravky pro muže a ženy, zejména voňavky, kolínské vody, éterické oleje pro užití jako osobní vůně, vody a balzámy po holení, pleťové zvlhčovací přípravky a krémy, parfumovaná mýdla a gely, pudry.

(511) 3
(210) O-111102

(111) **203189**
(220) 13.06.1996
(151) 26.08.1997
(540)

TISÍCKVĚT

(730) **Starkl - zahradník, spol. s r.o.**, Kalabousek 1661, Čáslav, 28601, CZ
(740) BOHEMIA PATENT, Ing. Jana Vandělková, Vodičkova 791/41, Praha 1 - Nové Město, 11000
(510) (1) hnojiva, chemické výrobky.

(511) 1
(210) O-112121

(111) **203219**
(220) 02.07.1996
(151) 26.08.1997
(540)

TAZOCIN

(730) **Wyeth Holdings LLC**, 235 East 42nd Street, New York, 10017, NY, US
(740) Čermák a spol., JUDr. Karel Čermák jr. Ph.D., LL.M., Elišky Peškové 735/15, Praha 5, 15000
(510) (5) semisyntetické antibiotikum pro injekční podání.

(511) 5
(210) O-112699

(111) **203941**
(220) 24.06.1996
(151) 23.09.1997
(540)

SOCOLOR

(730) **L'OREAL**, 14, rue Royale, Paris, FR
(740) Advokátní a patentová kancelář Čermák, Hořejš, Myslíl, JUDr. Matějka Jan, Národní 32, Praha 1, 11000
(510) (3) prostředky pro barvení vlasů.

(511) 3
(210) O-112400

(111) **203944**
(220) 24.06.1996
(151) 23.09.1997
(540)

MATRIX

(730) **L'OREAL**, 14, rue Royale, Paris, FR
(740) Advokátní a patentová kancelář Čermák, Hořejš, Myslíl, JUDr. Matějka Jan, Národní 32, Praha 1, 11000
(510) (3) výrobky pro péči o vlasy včetně šamponů, kondicionérů, přípravků pro barvení vlasů, zesvětlovačů, vlasových sprayů, prostředky pro péči o pleť, čisticí pleťové vody, pěnové gely na mytí, osvěžovače pleti - deodoranty, čisticí tonery, regenerační pleťové masky, hydratační pleťová mléka a krémy.

(511) 3
(210) O-112403

(111) **203954**
(220) 27.06.1996
(151) 23.09.1997
(540)

Český granát

(730) **Granát, družstvo umělecké výroby, Turnov**, Výšinka 1409, Turnov, 51114, CZ
TRITON TURNOV s.r.o., Palackého 175, Turnov, 51101, CZ
(740) DANĚK & PARTNERS Advokátní a patentová kancelář, Ing. Dr. Vilém Daněk Ph.D., LL.M., patentový zástupce, Vinohradská 17, Praha 2, 12000
DANĚK & PARTNERS Advokátní a patentová kancelář, Ing. Dr. Vilém Daněk Ph.D., LL.M., patentový zástupce, Vinohradská 17, Praha 2, 12000
(510) (14) granátové šperky a fazonové šperky z drahých kovů jako jsou prsteny, náušnice, přívěšky, brože, náramky, náhrdelníky, kravatové spony, jehlice, manžetové knoflíky, řetízky, upomínkové předměty a miniatury spadající do třídy 14, klenotnické polotovary a drahé kovy (Ag, Au); (40) zpracování materiálu, broušení syntetických kamenů, polodrahokamů a drahokamů, galvanické zlcení.

(511) 14, 40
(210) O-112599

(111) **204770**
(220) 06.05.1996
(151) 30.10.1997
(540)

ALPA dent

(730) **ALPA, a.s.**, Hornoměstská 378, Velké Meziříčí, 59425, CZ
(510) (3) výrobky voňavkářské, éterické oleje, vodičky na vlasy, zubní pasty, ústní vody.

(511) 3
(210) O-111027

(111) **204842**
(220) 30.05.1996
(151) 30.10.1997
(540)

FIT

(730) **Astrosat Media s.r.o.**, Prátelství 986, Praha 10 - Uhřetěves, 10401, CZ
(740) JUDr. Jana Fráňová, advokátka, Jakubská 14, Praha 1, 11000
(510) (16) periodické a neperiodické tiskoviny všeho druhu, tiskárenské výrobky, zejména pohledy, obtisky, záložky, fotografie, papírenské zboží všeho druhu, kancelářské potřeby, zejména bloky, kalendáře, fotoalba, dopisní papíry, desky, psací potřeby, drobné kancelářské potřeby z plastů a kovu, učební pomůcky, plastické obaly (nezařazené do jiných tříd), hrací karty, štočky; (41) výchova, zábava, sportovní a kulturní aktivity, zejména soutěže, estrády, vydavatelství a nakladatelství.

(511) 16, 41
(210) O-111763

(111) **204871**
(220) 06.06.1996
(151) 30.10.1997
(540)



(730) **Rostislav Váp**, Bohuslava Martinů 34, Brno, 60200, CZ
(740) Ing. Markes Libor, Grohova 54, Brno, 60200
(510) (16) tiskoviny, noviny, časopisy; (35) inzertní a reklamní činnost v tiskovinách, mediích, zprostředkovatelská činnost obchodní; (36) pronájem nemovitostí, bytových a nebytových prostor, zprostředkování pronájmu, nákup a prodej nemovitostí, zprostředkovatelská činnost nemovitostní a finanční.
(511) 16, 35, 36
(210) O-111941

(111) **204929**
(220) 24.06.1996
(151) 31.10.1997
(540)

COLORGRAPHICS

(730) **L'OREAL**, 14, rue Royale, Paris, FR
(740) Advokátní a patentová kancelář Čermák, Hořejš, Myslíl, JUDr. Matějka Jan, Národní 32, Praha 1, 11000
(510) (3) přípravky pro ošetřování vlasů, zejména barvicí a zesvětlovací přípravky.
(511) 3
(210) O-112388

(111) **204930**
(220) 24.06.1996
(151) 31.10.1997
(540)

VAVOOM!

(730) **L'OREAL**, 14, rue Royale, Paris, FR
(740) Advokátní a patentová kancelář Čermák, Hořejš, Myslíl, JUDr. Matějka Jan, Národní 32, Praha 1, 11000
(510) (3) prostředky pro ošetřování vlasů, zejména trvalé ondulace, šampony, kondicionéry, pomády, gely, pěnová tužidla, vlasové spraye, laky na vlasy a přípravky pro bohatost vlasu.
(511) 3
(210) O-112389

(111) **204935**
(220) 24.06.1996
(151) 31.10.1997
(540)

OPTICURL

(730) **L'OREAL**, 14, rue Royale, Paris, FR
(740) Advokátní a patentová kancelář Čermák, Hořejš, Myslíl, JUDr. Matějka Jan, Národní 32, Praha 1, 11000
(510) (3) šampony.
(511) 3
(210) O-112394

(111) **204940**
(220) 25.06.1996
(151) 31.10.1997
(540)

AMWAY

(730) **ALTICOR INC.**, 7575 Fulton Street East, Ada, MI, US
(740) Čermák a spol., JUDr. Karel Čermák, Elišky Peškové 735/15, Praha 5, 15000
(510) (11) domácnostní vodní filtrační zařízení včetně náhradních součástek a jiná zařízení pro rozvod vody.
(511) 11
(210) O-112461

(111) **204949**
(220) 27.06.1996
(151) 31.10.1997
(540)

MINITRAN

(730) **MEDA AB**, Pipers väg 2 A, SE-170 02 Solna, SE
(740) Společná advokátní kancelář Všečeka Zelený Švorčík Kalenský a partneři, JUDr. Petr Kalenský, Hálkova 2, Praha 2, 12000
(510) (5) výrobky farmaceutické a zdravotnické, výrobky k lékařským účelům.
(511) 5
(210) O-112617

(111) **204950**
(220) 27.06.1996
(151) 31.10.1997
(540)

TAMBOCOR

(730) **MEDA AB**, Pipers väg 2 A, SE-170 02 Solna, SE
(740) Společná advokátní kancelář Všečeka Zelený Švorčík Kalenský a partneři, JUDr. Petr Kalenský, Hálkova 2, Praha 2, 12000
(510) (5) výrobky farmaceutické a zdravotnické, výrobky k lékařským účelům.
(511) 5
(210) O-112618

(111) **205691**
(220) 27.06.1996
(151) 21.11.1997
(540)

CHIQUITA

(730) **Chiquita Brands L.L.C.**, 2051 SE 35th Street, Fort Lauderdale, 33316, FL, US
(740) Společná advokátní kancelář Všečeka Zelený Švorčík Kalenský a partneři, JUDr. Michal Havlík, advokát a patentový zástupce, Hálkova 2, Praha 2, 12000
(510) (32) pivo všeho druhu, veskeré nealkoholické nápoje, sirupy a jiné přípravky k výrobě nápojů.
(511) 32
(210) O-112607

(111) **206107**
(220) 14.02.1996
(151) 30.12.1997
(540)



EQUISERVIS SH

(730) **Hakr Stanislav Ing.**, Řehníkova 2109, Hostivice, 25301, CZ
(510) (3) kosmetika pro koně; (18) sedlářské výrobky pro jezdecký sport; (25) textilní výrobky pro jezdecký sport.
(511) 3, 18, 25
(210) O-108563

(111) **206163**
(220) 15.04.1996
(151) 30.12.1997
(540)



(730) **RekonCAD s.r.o.**, Dolany č.p. 8, 53345, CZ
(510) (9) software; (42) tvorba a poskytování software.
(511) 9, 42
(210) O-110314

(111) **206202**
(220) 06.05.1996
(151) 30.12.1997
(540)

ZyXEL

(730) **ZyXEL Communications Corporation**, No. 6, Innovation Rd II, Science Based Industrial park, Hsin-chu, Taiwan, TW
(740) A. Holas & partner Patentová a známková kancelář, Ing. Mgr. Hana Holasová, Křížová 4, Brno, 60300
(510) (9) telekomunikační technika, přenosová technika.

(511) 9
(210) O-111045

(111) **206251**
(220) 30.05.1996
(151) 30.12.1997
(540)

TAJEMSTVÍ HVĚZD

(730) **Astrosat Media s.r.o.**, Přátelství 986, Praha 10 - Uhřetěves, 10401, CZ
(740) JUDr. Jana Fráňová, advokátka, Jakubská 14, Praha 1, 11000
(510) (16) periodické a neperiodické tiskoviny všeho druhu, tiskárenské výrobky, zejména pohledy, obtisky, záložky, fotografie, papírenské zboží všeho druhu, kancelářské potřeby, zejména bloky, kalendáře, fotoalba, dopisní papíry, desky, psací potřeby, drobné kancelářské potřeby z plastů a kovu, učební pomůcky, plastické obaly (nezařazené do jiných tříd), hrací karty, štočky; (35) propagační činnost, pomoc při řízení obchodní činnosti, jakož i služby reklamních agentur; (41) výchova, zábava, sportovní a kulturní aktivity, zejména soutěže, estrády, vydavatelství a nakladatelství.
(511) 16, 35, 41
(210) O-111751

(111) **206855**
(220) 19.04.1996
(151) 27.01.1998
(540)

FINAL TECH

(730) **FINAL TECH spol. s r.o.**, Hradecká 585, Pardubice, Polabiny, 53009, CZ
(740) Ing. Marie Smrčková, patentový zástupce, Velflíkova 10, Praha 6, 16000
(510) (1) chemické výrobky pro průmysl, zemědělství, zahradnictví, lesnictví, průmyslová pojidla a lepidla, vč. dvojsložkových, tmel na kůži, na pláště vozů, na pneumatiky, pro obuv, na opravu střepů, porcelánových, skleněných a umělohmotných výrobků, pájky, letovací pájky, vč. tekuté pájky nebo masy pro pájení natvrdo, letovací pasty, přípravky k odmašťování užívané při průmyslových postupech a výrobě; (2) barvy, ochranné prostředky proti rezu, tmely ve třídě 2 vč. sklenářských, tmely dvojsložkové; (3) přípravky k čištění, leštění a odmašťování, mýdla, přípravky bělicí a jiné prací prostředky, přípravky k čištění, leštění a odmašťování, broušení, výrobky voňavkářské, éterické oleje, vodičky na vlasy, zubní pasty; (4) mazací tuky, oleje, pasty a mazadla ve třídě 4, průmyslové oleje a tuky, mazadla; (6) pájka, vč. pájky stříbrné, letovací drát, např. měděný, neizolovaný, pájka svinutá; (8) ruční nářadí a nástroje, pájedla a letovadla neelektrická, kleště na očka, ruční nástroje a nářadí řezné, nože na odizolování elektrických kabelů, nože na řezání linolea, kobereců, plastových fólií; (9) koncovky pro napojení elektrických vodičů, např. očka, vidličky, rozdvojky, konektory, spojky, rozbočky, přípojky, pásky na svazkování elektrických kabelů, pájedla a letovadla elektrická; (16) lepidla, pojidla, dvojsložkový epoxidový tmel pro okamžité použití; (17) hmoty těsnící, ucpávkové a izolační, polyuretanová expanzní pěna pro těsnění, izolaci a zpevnění, tmely jako těsnící prostředky, na spárování, na kovové spoje a na výplň otvorů v odlitcích, tmely těsnící, lepicí a izolační, izolační pásky, samovulkanizační izolační pásky; (19) tmely na kovy, na opravy a údržbu kovových výrobků a zařízení, tmely kovové, tmely na ucpávání děr v odlitcích; (35) inzertní, reklamní a propagační činnost, zprostředkování obchodní činnosti, manažerská činnost, expertizy, analýzy trhu, metody podporování odbytu, dealerská činnost, pomoc při provozování obchodu, budování okruhu zákazníků a systému hospodaření ve shora uvedených oblastech služeb, výrobků a jejich součástech; (42) poradenská a konzultační činnost v uvedených oblastech výrobků a služeb.
(511) 1, 2, 3, 4, 6, 8, 9, 16, 17, 19, 35, 42
(210) O-110517

(111) **206908**
(220) 14.06.1996
(151) 27.01.1998
(540)

Dr. Oetker - Kvalita je nejlepší recept

(730) **Dr. August Oetker Nahrungsmittel KG**, Lutterstrasse 14, Bielefeld, DE
(740) Čermák a spol., JUDr. Karel Čermák, Elišky Peškové 735/15, Praha 5, 15000
(510) (1) želírovací a konzervační prostředky pro potraviny, kyselina citronová, hydroxid sodný pro domácnost, umělá sladidla; (16) knihy, noviny,

časopisy; (29) ovocné přípravy pro výrobu smetanových, tvarohových, pudingových, jogurtových a mléčných krémů, mléčné krémy a prášky k jejich přípravě, dortové náplně, polévky a polévkové přísady do polévek sušené, konzervované nebo zmrazené, ovocné polévky, upravené brambory, zmrzlina, jedlé oleje a tuky včetně emulgátorů (i ve sprejích), ryby, sýr, tvaroh, zavařeniny, džemy, smetana, jogurty, masné a ovocné rosoly, algináty, pomazánky, brambůrky, ovoce a zelenina sušená, konzervovaná a zmražená, sojové boby, dražirované rozinky, dražirované sultánky, salátové nálevy, hotová jídla i jako dietní potraviny nebo potraviny se sníženým obsahem kalorií a uhlohydrátů; (30) prášek pro výrobu bramborových knedlíků, náhražky cukru, koření, kořeněné suroviny, kořeněné směsi, kořeněné soli a kořenící přípravky pevné a tekuté, pečivo a cukrářské výrobky, pečivové směsi, čokoláda, cukrovinky a čokoládové výrobky, drčená kukuřice, kukuřičné vločky a jiné obilní vločky, hotové zákusky jako křupavé pečivo, obilniny upravené pro lidskou výživu, sladké pečivo, dorty, směsi k jejich přípravě, sladidla, dortové polevy, dortové náplně, ztužovací přípravky, pudinky, pudingové krémy v prášku, krémy v prášku, pudingové prášky, med, krémy z invertního cukru, želírovací cukr, čaj, instantní čaj, ledový čaj, pizza, bramborové knedlíky, kořenové směsi, potravinářské škroby, těstoviny, šňávy a omáčky v prášku, prášky do pečiva, kvasnice, vanilkový cukr, přípravky na sýrové pečivo, mouka s jádry na svatojánský chléb, hotová jídla i jako dietní potraviny nebo potraviny se sníženým obsahem kalorií a uhlohydrátů; (31) ořechová jádra, arašidy, palmová jádra, pistaciová jádra, mandle a ořechy kešu, vše také jako dietní potraviny nebo potraviny se sníženým obsahem kalorií a uhlohydrátů; (32) sirupy a prášky nebo granule pro přípravu nealkoholických nápojů, ovocné výtažky, ovocné šňávy, vše také jako dietní potraviny nebo potraviny se sníženým obsahem kalorií a uhlohydrátů.

(511) 1, 16, 29, 30, 31, 32
(210) O-112155

(111) **206957**
(220) 16.07.1996
(151) 27.01.1998
(540)

SVAR

(730) Severosklo Kamenický Šenov s.r.o., Stará huť 129, Kamenický Šenov, 47114, CZ
(740) Ing. Marie Smrčková, patentový zástupce, Velflíkova 10, Praha 6, 16000
(510) (9) ochranná skla proti paprskům pro účely průmyslové, do svářečských brýlí a přileb; (10) skleněné filtry, zejména pro sváření.
(511) 9, 10
(210) O-113075

(111) **207000**
(220) 07.08.1996
(151) 27.01.1998
(540)



(730) **SCI spol. s r.o.**, Vyskytná nad Jihlavou č. 104, Vyskytná nad Jihlavou, 58841, CZ
(740) A. Holas & partner Patentová a známková kancelář, Ing. Mgr. Hana Holasová, Křížová 4, Brno, 60300
(510) (9) technická zařízení a přístroje pro zábavní účely, zejména monitory; (12) osobní automobily, automobilové příslušenství např. tlumiče, volant, reflektory, stěrače, houkačky, skla apod., automobilové karosérie, kapoty; (28) kuželkové hry, zejména bowling, kuželkové koule, zejména kaučukové, gumové atd., kuželky, kuželkové dráhy a mantinely, technická zařízení a přístroje pro zábavní účely, zejména počítačla, ukazatelé bodů pro kuželkové hry; (37) údržba, opravy a servis osobních automobilů; (41) zábavní střediska, zejména kuželný.
(511) 9, 12, 28, 37, 41
(210) O-113703

(111) **207021**
(220) 22.08.1996
(151) 28.01.1998
(540)



(730) **TEREZIA COMPANY s.r.o.**, Na Veselí 744/26, Praha 4, 14000, CZ
(740) Václav Müller, patentový zástupce, Filipova 2016/6, Praha 4, 14800
(510) (25) dámské, pánské a dětské oděvy, obuv a kloboučnické zboží, oděvní doplňky, kravaty, motýlky, šály, rukavice, klobouky, ponožky, spodní prádlo, kabelky, svetry; (30) potravinářské přípravky, zejména koření a kořenící směsi, káva, čaj, kakao, cukr, mouka a obilní přípravky, rýže, chléb, sušenky, suchary, koláče, jemné pečivo, cukrovinky, zmrzlina, med, kvasnice, prášky do pečiva, sůl, hořčice, pepř, ocet, chuťové omáčky, kávové, kakaové a čokoládové nápoje; (35) zprostředkovávání obchodních záležitostí.
(511) 25, 30, 35
(210) O-114097

(111) **207075**
(220) 26.09.1996
(151) 28.01.1998
(540)

LOFTEEZ

(730) **Fruit of the Loom, Inc.**, One Fruit of the Loom Drive, Bowling Green, KY, US
(740) ROTT, RŮŽIČKA & GUTTMANN Patentové, známkové a advokátní kanceláře, JUDr. Vladimír Rott, Vinohradská 37/938, Praha 2, 12000
(510) (25) oděvy, obuv, pokrývky hlavy.
(511) 25
(210) O-115219

(111) **207531**
(220) 18.04.1996
(151) 25.02.1998
(540)



(730) **GlaxoSmithKline Consumer Healthcare Investments (Ireland) (No 3) Limited**, Knockbrack, Dungarvan Co. Waterford, IE
(740) KOREJZOVÁ & Spol., v.o.s., JUDr. Petra Korejzová, Korunní 810 / 104 E, Praha 10, 10100
(510) (5) farmaceutické a léčivé přípravky a substance pro lidské použití.
(511) 5
(210) O-110467

(111) **207533**
(220) 19.04.1996
(151) 25.02.1998
(540)



(730) **VIDIA spol. s r.o.**, Nad Safinou II 365, Vestec, 25250, CZ
(740) C|K|T ČERVENKA TURKOVÁ & PARTNERS
Advokátní, patentová a známková kancelář, Mgr. Radka Červenková advokátka,
Anny Letenské 34/7, Praha 2, 12000
(510) (5) diagnostické přípravky a diagnostické soupravy pro medicínu, biologické preparáty; (42) klinická diagnostika.
(511) 5, 42
(210) O-110526

(111) **208958**
(220) 16.07.1996
(151) 28.04.1998
(540)



(730) **ESTRELLA ES - PRESS, spol.s r.o.**, Nitranská 415/1, Liberec, 46001, CZ
(740) Ing. Marie Smrčková, patentový zástupce, Velflíkova 10, Praha 6, 16000
(510) (14) bižuterie, skleněné perly a výrobky z nich, ozdobné drobné předměty pro osobní potřebu, nikoli z drahých kovů, avšak pokovovaných drahými kovy; (26) ozdobné drobné předměty pro osobní potřebu, nikoli z drahých kovů nebo pokovovaných drahými kovy.
(511) 14, 26
(210) O-113073

(111) **209085**
(220) 02.12.1996
(151) 28.04.1998
(540)



(730) **ČEGAN HOLDING, a.s.**, Husova 1693/35, Šlapanice, 66451, CZ
(740) Ing. Jiří Dohnal, Nedbalova 29, Brno, 62300
(510) (1) chemické výrobky pro průmysl, vědu a pro individuálního spotřebitele, fotografii, zemědělství, zahradnictví, lesnictví, pryskyřice umělé a syntetické v surovém stavu, akustické desky a panely, akustické zábrany, obklady ochranné (zvukově a tepelně izolační), betonová pojidla, plastické hmoty v surovém stavu, půdní hnojiva (přírodní a strojená), hasební prostředky, prostředky pro kalení a přípravky pro svařování kovů, chemické prostředky pro konzervování potravin, tříslovin, průmyslová pojidla a lepidla, papír a tkaniny na planografické kopie, papír albuminátový, papír albuminový, papír barytový, papír citlivý na zjišťování stokových a odtokových plynů, papír diazo, papír fotometrický, papír galitý, papír chemický reagenční, papír lakmusový, papír platinový (foto), papír samotonující (foto), tiskový papír na fotografie, papíroviny, papíry citlivé na světlo, dřevěný lih a produkty z destilace surového dřevěného lihu, dřevný ocet, dřevo k činění; (2) barvy, nátěry a laky, fermeže, laky, ochranné prostředky proti rezu a proti hnilobě dřeva, barviva, mořidla, pryskyřice přírodní v surovém stavu, kovy listkové a práškové pro malíře a dekoratéry, tiskaře a umělce, papír antikorozivní, papír na barvení velikonočních vajec, dřeva barvišská a výtázky z nich; (4) průmyslové oleje a tuky (nikoliv oleje a tuky jedlé a eterické oleje), mazadla, prostředky pro pohlcování, zavlažování a vázání prachu, paliva (včetně motorových paliv) a osvětlovací prostředky, svíce, svíčky, knot, dřevěné třísky k podpalování, dřevěné uhlí (palivo), dříví k topení, dříví palivové; (6) obecné kovy v surovém a polozpracovaném stavu a jejich slitiny, surové železo, hliník, odlitky kovové, odlitky z litiny, odlitky ze šedé litiny, odlitky z hliníku, modely slévárenské kovové, formy na liti kovů, lešení kovové, lana kovová, obkladové desky a dlaždice kovové, dveře kovové, dveře kovové odolné proti ohni, dveře ocelové, dveře z kujného železa, dveřní rámy kovové, okenní kování kovové, okenní rámy kovové, okna kovová, okenní stavěče, mříže, haly kovové montované, závěsy kovové, závěsné systémy pro stropní podhledy, panely kovové,

kovové stavební dílce, kovové trubky, kovové lišty pro stavbu stropů a zdí, válcované profily z plechu, protlačované profily, kotvy, kovadliny, zvony, stavební materiál z válcovaného a litého kovu, kolejnice a jiný kovový materiál pro železnice, řetězy (s výjimkou hnacích řetězů pro vozidla), kovové kabely a neelektrické dráty, zámečnické výrobky, kovové roury, nedobytné pokladny a schránky, ocelové kuličky, podkovy, hřebíky a šrouby, jiné výrobky z kovu (nikoliv z drahých kovů) neobsažené v jiných třídách, rudy, nádoby válcovité, kovové (bubny), nádoby na stlačený plyn, fitinky-spojky pro potrubí kovové, parní potrubí, topení ústřední, odlitky "bolo" trojrozměrné, kovové, odlitky přesek k opaskům, výlisky a výkovky přesek k opaskům, nádoby litinové, kolíky a tyče stanové z kovu; (7) stroje a obráběcí stroje, míchačky betonu nebo malty, míchačky betonové směsi staveništní, míchačky asfaltu, motory (kromě motorů pro pozemní vozidla), soukoll a hnací řemeny (nikoliv pro pozemní vozidla), zemědělské stroje, lihně, nádrže usazovací na kotelní kámen, filtry tlakové, čerpadla pro ústřední topení, kotle parní, odkalovací šoupátka, nože na dřevitou vlnu; (8) ruční nářadí a nástroje, ložířské výrobky, vidličky a lžice, sečné zbraně, břitvy, sekery, polní nožky, lovecké nože; (9) přístroje a nástroje vědecké, navigační, geodetické, elektrické (včetně pro bezdrátovou telegrafii), fotografické, kinematografické, optické, přístroje a nástroje k vážení, měření, signalizování, pro účely kontrolní (inspekční), záchranné a pro výuku, automatické přístroje uváděné v činnost vhozením mince nebo známky, stroje pro záznam, přenos a reprodukci zvuku nebo obrazu, zapisovací pokladny a počítačové stroje, hasící přístroje, nosiče magnetických záznamů, zvukové disky, automaty na zboží, vybavení pro zpracování informací a pro počítače, plynoměry, počítačové programy (software), baterie pro kapesní svítilny, busoly, vesty záchranné plavecké, vesty korkové; (11) zařízení osvětlovací, topná a chladicí, svítidla a osvětlovací soustavy pro osvětlení interiérů, lampy letovací, lampy velké stojací, lampy bezpečnostní, lampový reflektor, pece metalurgické, zejména na vypalování práškových barev, topná, na výrobu páry, klimatizační zařízení včetně instalace, zařízení po vaření, chlazení, sušení, větrání, pro rozvod vody a zařízení zdravotnická, nádrže tlakové vody, armatury pro instalace plynu, bojler, hořáky plynové, přípojky pro hořáky, kamna všeho druhu, kamna na tuhá paliva, kamna na všechna plynová paliva, kotle, kotle plynové, klimatizační zařízení a přístroje, kohoutky vodovodní a jejich kuželky, kominová šoupátka, kotle parní a plynové, kotlové trubky, parní generátory, radiátory, plynové armatury (regulační a bezpečnostní příslušenství pro plynové přístroje a vedení), topná žárová tělesa, topné potřeby, topné přístroje pro všechna paliva tuhá, tekutá a plynná, papírové lampy (lampiony), záchodová sedátka, kapesní elektrické svítilny, svítilny plynové a petrolejové, zařízení pro vaření, vařiče elektrické; (12) vozidla, dopravní prostředky pozemní, letecké nebo vodní, míchačky automobilové (domíchávače), spoilery a kryty na vozidla, karoserie, karosářské díly, kryty na kola, reflektory na vozidla, lodě, kanoe, kajaky, pramice, sportovní lodě, turistické lodě, pádla, vesla; (16) papír a výrobky z papíru, lepenka a kartonážní výrobky, lepenkové krabice, lepenka formovaná, lepenkové trubice, lepicí pásky, obaly na spisy, obaly ochranné na knihy, tiskoviny, časopisy, periodika, knihy, knihařské výrobky, mapy, fotografie, papírnické zboží, lepidla (kancelářská a pro domácnost), potřeby pro uměle, štětce, psací stroje a kancelářské potřeby (kromě nábytku), učební a školní potřeby a pomůcky (kromě přístrojů), hrací karty, tiskařské typy, štočky, obalové materiály z plastických hmot, vysokotlaký polyetylen (HDPE) na balení, nízkotlaký polyetylen (LDPE) na balení, polyetylenové sáčky, tašky, pytle, fólie, plastové kelímky a nádoby na jedno použití, papír autografický, papír balící všeho druhu, na láhve, nepropustný, na balení doutníků, na balení chlebiček, na balíky, papír bankovní, papír barevný (barvený), papír bezdřevný, papír cenný (na ceniny), papír dřevitý, papír filtrační, papír ražený; (17) kaučuk, gutaperča, guma, balata a náhražky, výrobky z těchto hmot pokud nejsou obsaženy v jiných třídách, fólie, desky a tyče z plastických hmot (polotovary), hmoty těsnící, ucpávkové a izolační, tepelně izolační materiály, izolační tkaniny z různých hmot, tkaniny ze skleněných vláken na izolace, tkaniny izolační z minerální vlny, břidlice asbestová, břidlice osonková, osinek, slída a výrobky z nich, hadice (kromě kovových), fitinky nekovové, hmoty a obklady zamezující vypařování z kotlů a bojlerů, papír izolační, papír pro elektrické kondensátory, papíry osinkové, obaly (vypávkvy) hmoty na balení zboží; (19) stavební materiál nekovový, kámen přírodní a umělý, cement, beton, beton armovaný, betonové desky, betonové okenní sloupky, betonové překlady, betonové dlaždice, vápno, malta, sádra, šterk, kameninové nebo cementové roury, výrobky pro stavbu cest, asfalt, smola a živec, cihly a cihlařské výrobky, přenosné domky, obkládačky, obkladové desky a dlaždice nekovové, nekovové panely pro obklady stěn, stropní akustické i dekorační podhledy, dveře nekovové, dveře křídlové dřevěné, dveře posuvné, dveřní rámy nekovové,

okenní rámy nekovové, okenní sklo, vláknité stavební panely a desky, stěny dřevěné, panely dřevěné, vláknité a z aglomerovaného materiálu, kamenné pomníky, krby, komíny, papír dehtový (jako krytina), dřevěné dlažební kostky, dřevěné dýty, dřevěné ostění, dřevo atlasové, dřevo důlní, stavební dřevo, stavební dřevěné polotovary, dřevěné montované stavby zejména pro táboření (podsady pod stany, jídelny umývárny, WC), dřevo na bedny, dřevo na dýhy, dřevo překližkové, dřevo schopné formování, dřevo stavební, dřevo tvarované, dřevo způsobilé k lití (směs dřevěného prachu), dřevolepenka pro stavebnictví, dříví důlní, podlahy, podlahy a stroje pro stavby, materiály pro jednolitou podlahu, podlaha dřevěná, podlahovina z korkové drti, nekovové potřeby pro stavbu podlah, dlaždice nekovové, břidlice na střechy, břidlice přírodní nebo umělá, břidlice krytina, břidlicové desky broušené, hlazené leštěné nebo opracované jinak, břidlicový prach; (20) nábytek, zrcadla a rámy, modely slévárenské ze dřeva a umělých hmot, nábytek pro camping, ložní potřeby, tabulky nekovové, spací pytle, kolíky, kolíky stanové dřevěné, podložky na spaní (karimatky a alumatky), nádoby tuhé z plastických hmot na balení, zrcadla, rámy, výrobky (pokud nejsou obsaženy v jiných třídách) ze dřeva, z korku, třtiny, rákosu, vrbového proutí, rohoviny, kostí, slonoviny, kostic, želvoviny, jantaru, perleti, mořské pěny, buničiny, z náhražek těchto hmot nebo z plastických hmot, dřevěné pásy, dřevěné posteje, dřevěné stojánky, dřevěné výrobky (neobsažené v jiných třídách), okenní rámy nekovové, haly nekovové, závěsy nekovové, tabule vývěsní; (21) náčiní a nádoby pro domácnost nebo kuchyň, drobné nářadí a přenosné nádoby pro domácnost a kuchyni (nikoliv z drahých kovů nebo z kovů plátovaných-dublé), hřebeny a mycí houby, kartáče (s výjimkou štětců), kartáčnický materiál, pomůcky a látky k čištění, drátěnky, sklo surové nebo polozpracované (s výjimkou stavebního skla), zboží skleněné, porcelánové a kameninové neobsažené v jiných třídách, nádoby tlakové, nádoby vakuové, papírové hadry napuštěné čistícím nebo pracím prostředkem k čištění nádobí, nádoby z plastických hmot pro domácnost, papírové talířky, nádoby tábornické, láhve polní, láhve cestovní, láhve vakuové, láhvé podložky, láhve ochlazovací; (22) provazy, provázky z vláken, lana, lana bezpečnostní (zajišťovací), lana horolezecká, lana z plastických hmot, lana žíněná a vláknitá, šňůry, ozdobné šňůry, provázky, síť, stany, cely, plachty, pytle, vycpávkový materiál (žíně, kapok, peří, mořská tráva, atd.), surová textilní vlákna, dřevěné hoblovačky, dřevěné piliny, dřevitá vlna; (27) koberce, rohože, rohožky, linolea a jiné podlahové krytiny, podlahovina izolující proti teplu, podlahovina zvukově izolační, podlahy (výrobky na pokrývání z kaučuku nebo z jiných hmot), papírové tapety a náhražky papírových tapet, obklady podlah tepelně nebo zvukově izolační, obklady stěn z plastických hmot, fólií ve formě tapet; (35) zprostředkování obchodu s uvedenými výrobky, poskytování pomoci při provozu obchodu, inzertní a reklamní činnost, reklama divadelní, reklama rozhlasem nebo televizí, reklamní inzerce, reklamní kanceláře, reklamní korespondence, reklamní materiál (rozšiřování), reklamní tabule, rozesílání propagačního materiálu (letáků, prospektů, tiskovin, vzorků), rozmnožování dokladů (písemností, propagačního materiálu), fotografie propagační, účetnictví, vedení účetnictví, vedení účetních knih, činnost účetních poradců, bursovní listky cenných papírů, informace obchodní, porady organizační, ekonomické a vedení záležitostí, provádění dražeb, pronájem kancelářských strojů a zařízení, tisk ofsetový; (36) činnost realitní kanceláře, zprostředkovatelný koupě a prodeje nemovitostí, nákup, prodej nebo pronájem nemovitostí, bytů a nebytových prostor včetně poskytování souvisejících služeb, správa spojená s pronájemem nemovitostí, správa nemovitostí, operativní leasing; (37) stavby a opravy, provádění bytových a občanských staveb, provádění průmyslových staveb, železniční práce, železobetonářské práce, zhotovování železných výtuh do betonu, pronájem stavebních (staveništních) strojů, pronájem lešení, stavební inženýrské práce, zemědělské zařízení-opravy, údržba spojená s pronájemem nemovitostí, stroje-údržba a opravy, opravy automobilů, pronájem dílenských strojů, montážně stavební práce, montování staveb a interiérů, speciální úpravy akustických vlastností interiérů, instalace akustických (zvukově izolačních) panelů, montáže sádrokartonových dílců, montáže dělicích stěn a příček, montáže sádrokartonových systémů, montáže zvedacích podlah (pro rozvody pod podlahou), zařízení kanceláří (stroji a přístroji), instalace a opravy žaluzií, stavby pozemní inženýrské a vodní, izolační práce, čištění fasád, dlaždičské práce, pokládání podlah, vysoušení staveb, opravy a udržování staveb, malířské, lakýrnické a tapetářské práce, čištění staveb, kamen, kanálů, práce štukatérské, omítkářské a sádrovací, ošetřování dřevěných staveb, konstrukcí, nábytku a jiných výrobků, čištění a údržba motorových vozidel, zneškodňování škodlivin, hmyzu a plevele, montáž a údržba konstrukcí topných a plynových rozvodů, systémů a zařízení, opravy topných a plynových zařízení; (39) cestovní kancelář, organizování turistického cestování, doprava a skladování, parkoviště-pronájem,

pronájem a půjčování koní, pronájem vozů a vozidel; (40) zpracování a úprava materiálu, zpracování plastických hmot, zpracování kovů, zpracování dřeva, vydělávání, barvení, příprava, zpracování a povrchové zušlechťování kůží, povrchová úprava kovů, eloxování, emailování, galvanizace, fosfátování, chromování, zinkování, apretace textilu, bělení a barvení látek; (42) architektura, architekti krajináři, architekti zahradní, projektování staveb, znalecké posudky-inženýrské práce, zahradnictví, chov koní, ubytování (ustájení) koní s komplexní péčí, tiskárny, tisk (litografický), sazba tiskovin, fotosazba, počítačové navrhování tiskovin, počítačová úprava fotografie, fotografování, pronájem strojů, pronájem distribučních strojů, pronájem elektrických přístrojů a počítačů, zámečnictví, ubytovací služby (hotely, pensiony, atd.), vedení hotelů, správa domů, pronájem pokojů, nocleh dočasný, restaurace, hostinská činnost, stravovací služby, péče léčebná, hygienická a kosmetická, kadeřnictví, služby veterinární a zemědělské, zvěrolékařské služby, služby právní, rešerše vědecké a průmyslové, informatika, programování počítači, revize, odborná kontrola, plynových zařízení, zkoušky vybraných tlakových zařízení.

(511) 1, 2, 4, 6, 7, 8, 9, 11, 12, 16, 17, 19, 20, 21, 22, 27, 35, 36, 37, 39, 40, 42
(210) O-117449

(111) **209465**
(220) 19.04.1996
(151) 27.05.1998
(540)



(730) **ACI - Auto Components International**, Dělostřelecká 19, Praha 6, 16200, CZ
(510) (7) části motorů - náhradní díly, nářadí a přístroje poháněné motory používané v autoopravárenství a v autodiagnostice /např. vyvažovačky, testery tlumičů a brzd/, elektrické navijáky, hydraulické zvedáky, hevery, lisy a dílenské jeřáby, karosářské rozpínací sady, rovnací stolice a rámy apod.; (8) ruční nářadí používané v autoopravárenství; (12) automobily a jejich části, zejména karosářské náhradní díly /kapoty, blatníky, čela, lemy, prahy, výztuhy, nárazníky, mřížky a masky, světla přední a zadní, blikáče, zpětná zrcátka apod./, náhradní díly /všechny druhy dílů a řemenů používané v automobilech/, spojky a převodová zařízení pro pozemní motory, díly řízení, tlumiče apod.

(511) 7, 8, 12
(210) O-110510

(111) **209691**
(220) 06.11.1996
(151) 27.05.1998
(540)

HABÁNSKÉ BÍLÉ

(730) **HABÁNSKÉ SKLEPY, spol. s r.o.**, Čejkovská 1324, Velké Bílovice, 69102, CZ
(740) JUDr. Miroslav Kupka, Levého 1532, Rakovník, 26901
(510) (33) alkoholické nápoje - víno.
(511) 33
(210) O-116441

(111) **209692**
(220) 06.11.1996
(151) 27.05.1998
(540)

HABÁNSKÉ ČERVENÉ

(730) **HABÁNSKÉ SKLEPY, spol. s r.o.**, Čejkovská 1324, Velké Bílovice, 69102, CZ
(740) JUDr. Miroslav Kupka, Levého 1532, Rakovník, 26901
(510) (33) alkoholické nápoje - víno.
(511) 33
(210) O-116442

(111) **209693**
(220) 06.11.1996
(151) 27.05.1998
(540)

HABÁNSKÝ SKLEP

(730) **HABÁNSKÉ SKLEPY, spol. s r.o.**, Čejkovská 1324, Velké Bílovice, 69102, CZ
(740) JUDr. Miroslav Kupka, Levého 1532, Rakovník, 26901
(510) (33) alkoholické nápoje - víno.
(511) 33
(210) O-116443

(111) **209694**
(220) 06.11.1996
(151) 27.05.1998
(540)

HABÁN SEKT

(730) **HABÁNSKÉ SKLEPY, spol. s r.o.**, Čejkovská 1324, Velké Bílovice, 69102, CZ
(740) JUDr. Miroslav Kupka, Levého 1532, Rakovník, 26901
(510) (33) alkoholické nápoje - víno.
(511) 33
(210) O-116444

(111) **211646**
(220) 09.05.1996
(151) 25.08.1998
(540)

Körberttechnik

(730) **Ivo Vondrovský**, Pražská 2956, Varnsdorf, 40747, CZ
(510) (35) zprostředkování obchodu a služeb.
(511) 35
(210) O-111089

(111) **211758**
(220) 02.12.1996
(151) 25.08.1998
(540)



(730) **ČEGAN HOLDING, a.s.**, Husova 1693/35, Šlapanice, 66451, CZ
(740) Ing. Jiří Dohnal, Nedbalova 29, Brno, 62300
(510) (6) obecné kovy v surovém a polozpracovaném stavu a jejich slitiny, surové železo, hliník, odlitky kovové, odlitky z litiny, odlitky ze šedé litiny, odlitky z hliníku, modely slévárenské kovové, formy na lití kovů, lešení kovové, lana kovová, obkladové desky a dlaždice kovové, dveře kovové, dveře kovové odolné proti ohni, dveře ocelové, dveře z kujného železa, dveřní rámy kovové, okenní kování kovové, okenní rámy kovové, okna kovová, okenní stavěče, mřížky, haly kovové montované, závěsy kovové, závěsné systémy pro stropní podhledy, panely kovové, kovové stavební dílce, kovové trubky, kovové lišty pro stavbu stropů a zdí, válcované profily z plechu, protlačované profily, kotvy, kovářiny, zvony, stavební materiál z válcovaného a litého kovu, kolejnice a jiný kovový materiál pro železnice, řetězy (s výjimkou hnacích řetězů pro vozidla),

kovové kabely a neelektrické dráty, zámečnické výrobky, kovové roury, nedobytné pokladny a schránky, ocelové kuličky, podkovy, hřebíky a šrouby, jiné výrobky z kovu (nikoliv z drahých kovů) neobsažené v jiných třídách, rudy, nádoby válcovité, kovové (bubny), nádoby na stlačený plyn, fitinky-spojky pro potrubí kovové, parní potrubí, topení ústřední, odlitky "bolo" trojrozměrné, kovové, odlitky přesek k opaskům, výlisky a výkvyky přesek k opaskům, nádobí litinové, kolíky a tyče stanové z kovu; (16) obaly na spisy, obaly ochranné na knihy, tiskoviny, časopisy, periodika, lepidla (kancelářská a pro domácnost), potřeby pro umělce, štetce, psací stroje a kancelářské potřeby (kromě nábytku), učební a školní potřeby a pomůcky (kromě přístrojů), hrací karty, tiskařské typy, štočky, obalové materiály z plastických hmot, vysokotlaký polyetylén (HDPE) na balení, nízkotlaký polyetylén (LDPE) na balení, polyetylénové sáčky, tašky, pytle, fólie, plastové kelímky a nádobí na jedno použití; (17) kaučuk, gutaperča, guma, balata a náhražky, výrobky z těchto hmot pokud nejsou obsaženy v jiných třídách, fólie, desky a tyče z plastických hmot (polotovary), hmoty těsnící, ucpávkové a izolační, tepelně izolační materiál, izolační tkaniny z různých hmot, břidlice asbestová, břidlice osonková, izolační tkaniny ze skleněné nebo minerální vlny, osinek, slída a výrobky z nich, hadice (kromě kovových), fitinky nekovové, hmoty a obklady zamezující vypařování z kotlů a bojlerů, papír izolační, papír pro elektrické kondensátory, papíry osinkové, obaly (vycpávky) hmoty na balení zboží; (19) stavební materiál nekovový, kámen přírodní a umělý, cement, beton, beton armovaný, betonové desky, betonové okenní sloupky, betonové překlady, betonové dlaždice, vápno, malta, sádra, štěrka, kameninové nebo cementové roury, výrobky pro stavbu cest, asfalt, smola a živec, cihly a cihlářské výrobky, přenosné domky, obkládačky, obkladové desky a dlaždice nekovové, nekovové panely pro obklady stěn, stropní akustické i dekorační podhledy, dveře nekovové, dveře křídlové dřevěné, dveře posuvné, dveřní rámy nekovové, okenní rámy nekovové, okenní sklo, vláknité stavební panely a desky, stěny dřevěné, panely dřevěné, vláknité a z aglomerovaného materiálu, kamenné pomníky, krby, komíny, papír dehtový (jako krytina), dřevěné dlažební kostky, dřevěné dýty, dřevěné ostění, dřevo atlasové, dřevo důlní, stavební dřevo, stavební dřevěné polotovary, dřevěné montované stavby zejména pro táboření (podsady pod stany, jídelny umývárny, WC), dřevo na bedny, dřevo na dýhy, dřevo překližkové, dřevo schopné formování, dřevo stavební, dřevo tvarované, dřevo způsobilé k lití (směs dřevěného prachu), dřevolepenka pro stavebnictví, dříví důlní, podlahy, podlahy a stropy pro stavby, materiály pro jednolitou podlahu, podlaha dřevěná, podlahovina z korkové drti, nekovové potřeby pro stavbu podlah, dlaždice nekovové, břidlice na střechy, břidlice přírodní nebo umělá, břidlice krytina, břidlicové desky broušené, hlazené leštěné nebo opracované jinak, břidlicový prach; (20) nábytek, zrcadla a rámy, modely slévárenské ze dřeva a umělých hmot, nábytek pro camping, ložní potřeby, tabulky nekovové, spací pytle, kolíky, kolíky stanové dřevěné, podložky na spaní (karimatky a alumatky), nádoby tuhé z plastických hmot na balení, zrcadla, rámy, výrobky (pokud nejsou obsaženy v jiných třídách) ze dřeva, z korku, třtiny, rákosu, vrbového proutí, rohoviny, kostí, slonoviny, kostic, želvoviny, jantaru, perletí, mořské pěny, buničiny, z náhražek těchto hmot nebo z plastických hmot, dřevěné pásy, dřevěné postele, dřevěné stojánky, dřevěné výrobky (neobsažené v jiných třídách), okenní rámy nekovové, haly nekovové, závěsy nekovové, tabule vývěsní; (28) hry, hračky, tělocvičné a sportovní potřeby, náčiní pro lukostřelbu, luky, kuše, míče, ozdoby na vánoční stromek; (35) zprostředkování obchodu s uvedenými výrobky; (40) zpracování a úprava materiálu, zpracování plastických hmot, zpracování kovů, zpracování dřeva, vydělávání, barvení, příprava, zpracování a povrchové zušlechťování kůží, povrchová úprava kovů, eloxování, emailování, galvanizace, fosfátování, chromování, zinkování, apretace textilu, bělení a barvení látek.

(511) 6, 16, 17, 19, 20, 28, 35, 40
(210) O-117448

(111) **212370**
(220) 09.04.1996
(151) 28.09.1998
(540)

CSO

(730) **Ing. Jan Ženatý - CSO**, Ruskova 761, Ostrava - Stará Bělá, 72400, CZ
(740) HM PARTNERS s. r. o., Ing. Zdeněk Michálek, 28. října 150, Ostrava, 70200
(510) (10) lékařské přístroje a nástroje; (16) kancelářské potřeby; (37) opravy sortimentu v uvedených třídách.

(511) 10, 16, 37
(210) O-110150

(111) **214850**
(220) 24.06.1996
(151) 25.01.1999
(540)

KLÁŠTORNÉ BRANDY

(730) **ST. NICOLAUS a.s.**, ul. 1. mája 113, Liptovský Mikuláš, 3128, SK
(740) JUDr. Jindřiška Šulcová, patentový zástupce, U Statku 77, Mnichovo Hradiště, Hněvousice, 29501
(510) (33) vína, lihoviny, likéry.
(511) 33
(210) O-112376

(111) **215395**
(220) 19.04.1996
(151) 22.02.1999
(540)



(730) **FAVEX, s.r.o.**, Slezská 128, Praha 3, 13000, CZ
(740) Ing. Vladimír Čmejla, patentový zástupce, Pavlická 160/1, Praha 5 - Sobín, 15521
(510) (6) hutní výrobky, kovové stavební materiály, kovové trubky a jiné kovové profily; (37) stavba a montáž ocelových konstrukcí, zprostředkovatelská činnost ve stavebnictví.
(511) 6, 37
(210) O-110528

(111) **217676**
(220) 25.03.1997
(151) 27.05.1999
(540)

MELCAR

(730) **Jiří Melka**, Jakuba Jana Ryby 66, Plzeň, 32300, CZ
(740) Ing. Jiří Štřelák, Šumberova 42, Praha 6, 16200
(510) (12) vozidla, náhradní díly k vozidlům; (35) reklamní činnost; (37) opravy vozidel, autoservis; (42) počítačová grafika, technické prohlídky vozidel.
(511) 12, 35, 37, 42
(210) O-120741

(111) **220721**
(220) 17.04.1996
(151) 27.10.1999
(540)

TEREZA

(730) **TEREZA spol. s r.o.**, Lačnovská 20, Praha - Zličín, 15500, CZ
(740) Novotný, Ziegrosser a partner, Ing. Novotný Karel, Terronská 21, Praha 6, 16000

(510) (1) chemické výrobky určené ke konzervování potravin, plasty - plastické hmoty v surovém stavu, umělé pryskyřice; (2) barvy, laky, nátěry, zejména ochranné nátěry proti korozi, ochranné nátěry na dřevo, protijiskrové nátěry do výbušného prostředí; (3) přípravky pro bělení a praní, přípravky pro čištění, leštění, odmašťování, mýdla, zubní pasty a ústní vody, toaletní potřeby a přípravky, parfumerie, kosmetika a kosmetické přípravky, pudry a pasty a jiné přípravky k nanášení na pokožku, např. k holení, dezodoranty, vlasová barviva, vlasové regenerační prostředky, vlasové vody, koupele; (4) průmyslové oleje a tuky; (5) výrobky lékárnické, zejména pastilky, pilulky, prášky, tablety, léky proti kašli, bombóny, karamely a kapky proti kašli, anestetika, masti a čípky k léčebným účelům, bahenní soli do koupelí, bahna léčebná, rašelinové louchy do koupelí, veterinářské a hygienické výrobky, hygienické potřeby pro lékařské účely a osobní hygienu, diabetické potraviny, např. chléb pro diabetiky, potraviny pro batolata, pro nemocné a pro rekonvalescenty, potraviny farmaceutické, biologické a dietetické, vitamínové přípravky a nápoje, nápoje pro léčebné účely, tekuté léky, alkoholické nápoje k lékařským účelům, např. bylinné a žaludeční likéry, elixíry k léčebným účelům, např. šicí stroje, elektromechanické kuchyňské aparáty jako drtiče, mixéry, elektrické mlýnky, části motorů všeho druhu, zejména elektroinstalace spalovacích motorů, elektrické nůžky, veškeré nářadí a přístroje pro stříhání, řezání a sekání s elektrickým pohonem; (8) nářadí a přístroje s ručním pohonem, strojíky na stříhání; (9) elektrické aparáty a přístroje, vědecké aparatury, přístroje pro vážení, měření, kontrolu a signalizaci, čidla a jiné snímače fyzikálních hodnot, senzorová technika, elektrické a elektronické vybavení a příslušenství nářadí, přístrojů, aparatur a technologických celků, jako elektráren, tepláren, rozvodna a podobně, počítače, pokladny, distribuční zařízení pro zavazadla, zboží a mince, automatická zařízení pro vpouštění osob, elektrické a elektronické uzamykací systémy, elektrické a elektronické součásti strojů, přístrojů a technologických celků včetně ochranných obalů, vodičů, světelných vodičů, kabelů, zástrček, kabelových spojek, portů, transformátorů, elektrických relé, cívek, zdrojů elektrického proudu, elektrické baterie nabíjecí, akumulátory do vozidel, elektroměry, elektromagnetické stroje a cívky, zařízení pro elektrolyzu, elektrotermická zařízení, přístroje a nářadí jako elektrické žehličky, elektrické svářečky, elektrody, elektrické přístroje pro domácnost, úklidové elektrické přístroje, lešticí přístroje, zapalovače, elektrotechnické přístroje, elektrická a elektronická zařízení a přístroje pro řízení dopravy, pohybu osob, dopravních prostředků, manipulačních zařízení, výrobních zařízení, zařízení k předávání informací a příkazů, zařízení pro dozor, prověřování a dálkovému řízení průmyslových operací, zařízení sloužící k zábavě; (11) zařízení a přístroje k osvětlení, jako elektrická svítidla stropní, oblouková, stojací, kapesní, závěsná včetně žárovek a zářivek, zařízení a přístroje pro vaření, pečení a jinou přípravu pokrmů, elektrické hrnce a varné náčiní, pro sušení, distribuci vody, chlazení, jako ledničky, mrazničky, chladicí boxy a chladicí přepravníky, zařízení k ventilaci a větrání včetně klimatizace a úpravy vzduchu, vzduchové pračky, zařízení a přístroje pro topení jako elektrická topná tělesa, elektrické topločasy s ventilátorem nebo bez něho, elektricky vyhřívané podušky, polštáře a pokrývky, ostatní ohřívadla, ohřívací láhve, zejména elektrická; (12) vozidla, zejména pozemní dopravní prostředky; (16) papír, lepenka, tiskoviny, zejména noviny, časopisy, knihy, reklamní letáky, rezervací listky, tácky, papírové ubrusy, ubrusky, kalendáře, diáře, poznámkové bloky, novoročenky, vložené inzertní přílohy, kancelářské potřeby, propisovací tužky, obálky, samolepky, lepidla pro domácnost, hrací karty, obaly na knihy, fotografie, pohlednice, sáčky, nákupní tašky; (17) tepelná akustická nebo elektrická izolace, těsnící materiál, guma a výrobky z ní, zejména hadice; (18) kůže a imitace kůže, jakož i výrobky z těchto materiálů, zejména kuřry, ncessery, deštníky, slunečníky, markýzy, hole, ostatní cestovní potřeby, peněženky, náprsní tašky, dámské kabelky, pouzdra na brýle, pouzdra na plastické karty, pouzdra na vizitky, pouzdra na diskety; (19) stavební materiály nekovové, zejména nekovové trubky, cementy, malty, omítky a směsi pro jejich přípravu, přírodní a umělé kámen, cihly,

tvárnice, betonové tvarovky; (20) nábytek, zrcadla, nábytek pro kempink, nekovové poštovní schránky, tabulky a rámy státní poznávací značky z plastu; (21) náčiní a nádoby pro domácnost nebo kuchyň, toaletní doplňky neuvedené jinde, zejména hřebeny, kartáče, mycí houby, čistící prostředky, podnosy, podložky, tácy, jídelní soupravy, přístroje, sklenice, hrnce, kuchyňské nádoby, též hliněné, lahve, nádoby na pití, skleněné, porcelánové a kameninové zboží jinde neuvedené; (24) textilní výrobky např. ubrusy a ubrusky textilní, papírové ložní prádlo; (25) kloboučnické zboží, zejména sportovní čepice, repliky vojenských čepic a uniforem, pánské klobouky; (26) zipy, výšivky, tkaničky, knoflíky, stuhy, kravaty, motýlky, spony, přezky, sponky, špendlíky, jehly, háčky, očka, druky, umělé květiny, odznaky, ozdoby osobní, na oděvy, obuv, do vlasů apod; (27) papírové tapety na stěny, rohožky, koberce, korkové obklady podlah, linoleum; (28) hry, hračky, suvenýry, upomínkové zboží, přívěšky, vánoční ozdoby, sportovní potřeby; (29) drůbež, zvěřina, maso, ryby, konzervované, nebo jinak upravené ovoce a zelenina, oleje a jedlé tuky, mléčné výrobky, zejména pívni sýr, ementálský sýr, salámy, studené a teplé pokrmy, polotovary a výrobky studené kuchyně; (30) káva, čaj, cikorka, kávové náhražky, med, droždí, sůl, hořčice, koření všeho druhu, chuťové přísady do potravin a nápojů, studené a teplé pokrmy, polotovary a výrobky studené kuchyně; (31) čerstvé ovoce a zelenina, rostliny, přírodní květiny, krmivo pro zvířata, zejména pro psy a kočky, lesní plodiny, zrní a krmení pro slepice, obilniny, syrové dřevo, měkkýši, koryši a šneci, ostatní zemědělské, veškeré zahradnické a lesní produkty, chmel; (32) piva všeho druhu, ležáky, minerální vody, nápoje šumivé, nealkoholické nápoje ostatní, zejména ovocné šťávy, sirupy a přípravky ke zhotovení nápojů ve formě prášku a podobně, chmelové výtažky pro přípravu piva; (33) alkoholické nápoje všeho druhu kromě piv, zejména výčepní lihoviny, destiláty, víno; (34) tabák, cigarety, zápalky, krabičky na zápalky, držáky cigaret, dýmek a zápalek, nářadí pro kuřáky dýmek, pouzdra na cigarety, zapalovače a ostatní potřeby pro kuřáky; (35) pomoc při řízení obchodní činnosti a provozování obchodů, obchodní administrativy, studie a průzkumy trhu, činnost organizačních a ekonomických poradců, vedení účetnictví, cenové odhady, obchodní administrativy, sestavování statistických informací, zprostředkovatelská činnost v obchodu, vedení a poradenství; (36) správa domů; (37) zprostředkovatelská činnost ve stavebnictví, provádění bytových a občanských staveb, provádění průmyslových staveb, provádění inženýrských staveb, služby opravářské; (39) silniční motorová doprava osobní a nákladní; (42) projektová činnost, správa práv autorských a inženýrské služby, expertizy, poradenství a služby odborné, technické, služby inženýrské, poradenská služba stavební, odhady, rešerše, vypracovávání zpráv, znalecké posudky, studie projektů, zkoušení materiálu a výrobků, konzultační činnost, správa práv autorských a průmyslových, programy pro počítače, programová vybavení počítačem řízených strojů, řídicích systémů a technologických celků, hostinská činnost, ubytovací služby, provoz starozitnictví.

(511) 1, 2, 3, 4, 5, 7, 8, 9, 11, 12, 16, 17, 18, 19, 20, 21, 24, 25, 26, 27, 28, 29, 30, 31, 32, 33, 34, 35, 36, 37, 39, 42
(210) O-110436

(111) **280554**
(220) 14.10.2005
(151) 19.04.2006
(540)



(730) **Knichal Kamil**, M. Kopeckého 556, Ostrava - Poruba, 70800, CZ
(740) Ing. Pavel Nádvořník s.r.o., Sokola Tůmy 1099/1, Ostrava-Mariánské Hory, 70900
(510) (35) propagační činnost, reklama, pomoc při řízení obchodní činnosti, obchodní administrativy, kancelářské práce, zprostředkování obchodu s

výrobky, obchodní poradenství, management a marketing, reklama (on-line) na počítačové komunikační síti, on-line inzerce, vyhledávání informací v počítačových souborech, pronájem reklamního času ve všech komunikačních médiích, poskytování obchodních informací pomocí Internetu, zprostředkování obchodních činností pomocí Internetu, zasílání reklamních materiálů zákazníkům, distribuce vzorků zboží, pořádání veletrhů pro obchodní a reklamní účely, předvádění zboží, obchodní průzkum, organizování výstav reklamních nebo komerčních, zprostředkování internetového obchodu, komerční využití Internetu v oblastech komerčních internetových médií a vyhledávacích služeb; (37) stavebnictví, opravy, instalační služby, dozor nad stavbami, elektrické spotřebiče (instalování, servis a opravy), informace o opravách, izolování staveb, klempířství a instalatérství, poplašné systémy (instalace a opravy), tapetování, úklid interiérů, montáž a servis interiérů; (39) doprava, balení a skladování zboží, organizování cest; (42) interiérová výzdoba, průmyslový design, počítačové programování, instalace počítačových programů, poradenství a konzultace na vybavení a zařízení interiérů, poradenství architektonické, projektová činnost, studie technických projektů, technický průzkum, vývoj a výzkum nových výrobků, návrhy a realizace zařízení obchodů.

(511) 35, 37, 39, 42
(210) O-430592

(111) **280661**
(220) 24.10.2005
(151) 19.04.2006
(540)



(730) **ZK Design a.s.**, Osvoboditelů 355, Velká Polom, 74764, CZ
(740) Mgr. Matěj Kopřiva, 28. října 219/438, Ostrava, Mariánské Hory, 70900
(510) (6) reklamní výrobky z kovů, kovové konstrukce pro kovový nábytek i nábytek kombinovaný s jinými materiály, regály pro skladovací a prodejní prostory a stojany pro prezentaci zboží z kovových konstrukcí i konstrukcí kombinovaných s jinými materiály - v rámci této třídy; (20) nábytek kancelářský, školní nebo bytový vyráběný zejména z kovových profilů, plechů, tvarovaných drátů, dřevotřísky, dřeva, skla, plastů a jejich kombinací, regálové a stojanové systémy pro skladovací a prodejní prostory obchodů a jiných zařízení a pro prezentaci zboží, vyráběné zejména z kovových profilů, plechů, tvarovaných drátů v kombinaci se sklem, plasty, dřevotřískou, dřevem; (40) zpracovávání kovů zejména jejich ohýbáním, svařováním, vykrajováním, broušením, leštěním, nástřikem barvami.

(511) 6, 20, 40
(210) O-430858

(111) **281163**
(220) 07.10.2005
(151) 24.05.2006
(540)

SUB FORM

(730) **Šmíd Petr**, Piškova 12, Brno, 63500, CZ
(740) Mgr. Tomáš Rašovský, advokát, Kotlářská 51a, Brno, 60200
(510) (35) propagační činnost, reklama, obchodní administrativa, kancelářské práce, zprostředkování obchodů, včetně obchodů po internetu, pomoc při řízení obchodní činnosti, dodavatelské služby pro třetí osoby; (38) spoje a komunikace; (42) vědecké a technologické služby a s nimi spojený výzkum a návrhy v oblasti elektroniky, počítačového hardwaru a softwaru, tvorba a údržba počítačových programů, tvorba a správa webových stránek.

(511) 35, 38, 42
(210) O-430399

(111) **282059**
(220) 23.12.2005
(151) 26.06.2006
(540)

BURGUNDA

(730) **Kostecké uzeniny a.s.**, Kostelec 60, Kostelec, 58861, CZ
(740) Ing. Václav Kratochvíl, Husníkova 2086/22, Praha 13, 15800
(510) (6) plechové obaly a konzervy na potraviny, zejména na masné a uzenářské výrobky zařazené v této třídě; (16) papír, papírové a kartonážní zboží, papírové a kartonážní obaly na potraviny, zejména na masné a uzenářské výrobky, tiskárenské výrobky, fotografie, papírové reklamní předměty, letáky, plakáty, fólie hliníkové a viskóznové na balení potravin, papírová prostírání, papírové ubrusy, podložky na stůl papírové, pytlíky jako obaly (z papíru nebo umělých hmot), štítky (papírové nálepky); (20) obaly (krabice) z umělých hmot a nádoby z umělých hmot jako obaly na potraviny, zejména na masné a uzenářské výrobky; (29) maso, ryby, drůbež a zvířina, sádlo, krev a vnitřnosti vařené, uzené, konzervované nebo jinak zpracované, polotovary z masa, výrobky masné a uzenářské, šunka a šunkové výrobky, veškeré zabijačkové výrobky, masové huspeniny, paštiky, salámy všech druhů, párky, klobásy, masné a drůbeží speciality a trvanlivé výrobky, masové výtažky, masové konzervy; (39) mrazírenské služby, skladovací služby, vnitrostátní a mezinárodní silniční motorová doprava; (40) řeznictví, zpracování masa a drůbeže fermentací a uzením; (43) stravovací a ubytovací služby, hostinská činnost.

(511) 6, 16, 20, 29, 39, 40, 43
(210) O-432743

(111) **282875**
(220) 14.02.2006
(151) 24.07.2006
(540)



(730) **Franěk Jan**, J. Š. Baara 43, České Budějovice, 37001, CZ
(510) (43) zajišťování ubytování a stravování.
(511) 43
(210) O-434431

(111) **283673**
(220) 16.03.2006
(151) 24.08.2006
(540)



(730) **Evektor, spol. s r.o.**, Letecká 1008, Kunovice, 68604, CZ
(510) (12) letadla a vzdušné dopravní prostředky, jejich částí, komponenty a náhradní díly; (37) opravy a údržba letadel; (42) výzkum, vývoj a konstrukce letadel a jejich částí, vývoj a konstrukce strojů, automobilů a jejich částí.
(511) 12, 37, 42
(210) O-435563

(111) **284173**
(220) 13.03.2006
(151) 25.09.2006
(540)

MINIMAX

(730) **Vaše DEDRA s.r.o.**, Podhradní 69, Česká Skalice, 55203, CZ
(510) (1) chemické výrobky určené pro průmysl, vědu a fotografii, jakož i pro zemědělství a lesnictví; (3) přípravky pro bělení a jiné prostředky pro praní, přípravky pro čištění, odmašťování a broušení, mýdla; (35) pomoc při řízení a zprostředkování obchodu s chemickými surovinami, komponenty a přípravky pro praní, čištění, bělení a odmašťování.
(511) 1, 3, 35
(210) O-435396

(111) **284393**
(220) 05.04.2006
(151) 25.09.2006
(540)



(730) **Český svaz včelařů, z.s.**, Křemencova 177/8, Praha 1 Nové Město, 11000, CZ
(510) (30) propolis pro lidskou spotřebu, materií kašička pro lidskou spotřebu (ne pro lékařské účely), med, medovníky, perníky; (35) organizování výstav (komerčních nebo reklamních); (41) organizování a vedení kolokvií, konferencí, kongresů, seminářů, sympozií, organizování kulturních nebo vzdělávacích výstav, soutěží (vzdělávacích nebo zábavných), studium dálkové, školení, vyučování, vzdělávání, půjčování videopásek, půjčovny knih (knihovny), prázdninové tábory (služby poskytované -) (zábava).
(511) 30, 35, 41
(210) O-436227

(111) **284426**
(220) 11.04.2006
(151) 25.09.2006
(540)

Channel Crossings

(730) **Lenka PAVILKOVÁ - CHANNEL CROSSINGS**, Přemyslova 94/7, Praha 2 Vyšehrad, 12800, CZ
(510) (9) výukové jazykové databáze, software a paměťová média pro výuku jazyků, k překladatelské a k tlumočnické činnosti, programové projekty a multimediální aplikace, audiovizuální díla, nahrané nosiče zvukových nebo obrazových záznamů, audiovizuální záznamy, videokazety, videodisky, CD-ROMy, kompaktní disky a nosiče pro počítačové programy, tiskoviny všeho druhu a ostatní polygrafické výrobky v elektronické podobě a na nosičích, edice odborných informací, šířených na elektronických paměťových médiích, magnetické a čipové karty pro použití v obchodní síti, v gastronomických zařízeních i v dopravě; (16) papír a výrobky z papíru, etikety, samolepky, lepenka, kartonážní výrobky, fotografie, pohlednice, vlaječky z papíru a veškeré upomínkové předměty z papíru, manuály, výukové materiály, učebnice, skripta, slovníky, knihy a učební pomůcky v rámci této třídy, periodické a neperiodické tiskoviny, polygrafické výrobky, spadající do tř. 16, těžítka, kancelářské a psací potřeby, tašky, obaly a obalové materiály, spadající do této třídy, billboardy, reklamní, inzertní, propagační a uživatelské tiskoviny a materiály, kupóny a poukazy na slevy; (35) marketing, reklamní, inzertní a propagační služby, systemizace a zpracování textů i informací do počítačových databází, vše v oblasti překladatelských služeb a výuky jazyků; (41) překladatelské a korektorské služby s registrací pro EU, multimediální výuka, překladatelská činnost a korektura textů, včetně soudního ověření, tlumočnická doprovodná, simultánní a konsektivní činnost spolu s konferenčním servisem, výuka jazyků a studijní jazykové pobyty v tuzemsku i v zahraničí, profesní jazyková příprava ve všech oblastech, např. ekonomie, finance, obchodní korespondence, práva, marketingu apod., přípravné kurzy pro mezinárodně uznávané jazykové zkoušky a pro jazykové státní zkoušky, jazykové pomaturitní studium, korespondenční kurzy, vydavatelské a nakladatelské služby, vydávání elektronických knih a časopisů on-line, lektorské a edukativní služby v oblasti vzdělávání dětí i dospělých, organizování a vedení odborných konferencí, kolokvií, přednášek, kurzů, seminářů, setkání a společenských akcí, komplexní jazykové poradenství, poskytování on-line elektronických publikací a audiovizuálních záznamů.
(511) 9, 16, 35, 41
(210) O-436397

(111) **284438**
(220) 11.04.2006
(151) 25.09.2006
(540)



(730) **Travel Service, a.s.**, K Letišti 1068/30, Praha 6, 16008, CZ
(740) INPARTNERS GROUP, Mgr. Simona Hejdová, Koliště 13a, Brno, 60200
(510) (16) tiskoviny, papírenské zboží, zejména plakáty, mapy světa, tištěné publikace, knihy, časopisy, psací potřeby, ubrousky, kancelářské potřeby, zejména sešity, bloky, obálky, psací pera, tužky; (21) sklo, porcelán, domácí potřeby, zejména otvíráky, vázy, šálky, ne ze vzácných kovů, hrnečky, skleničky; (37) údržba a oprava letadel, údržba a oprava motorových vozidel, údržba a oprava elektronických výrobků; (39) letecká doprava, automobilová doprava, zprostředkování přepravy, doprava výrobků a osob, organizování výletů, služby týkající se skladování zboží, zachraňování osob, hlídání přeprava peněz a cenností, ambulanci přeprava, rezervace místenek, poskytování informací o dopravě prostřednictvím webových stránek, telefonních linek, služby cestovních kanceláří, zprostředkování pronájmu a pronájem letadel, pronájem automobilů, balení a doručování zboží; (41) redakční činnost - v rámci této třídy, vydávání časopisů, infoletáků, zveřejňování textů, knih, časopisů, vydávání elektronických textů, knih, časopisů on-line, tlumočení, překlady, vzdělávání a výcvik leteckého personálu, palubního personálu a pozemního personálu; (43) dočasné ubytování, ubytovací služby (hotely, penziony), poskytování přechodného ubytování, rezervace přechodného ubytování, restaurační služby, samoobslužné restaurace, kavárenské služby, zásobování.
(511) 16, 21, 37, 39, 41, 43
(210) O-436462

(111) **284485**
(220) 25.04.2006
(151) 25.09.2006
(540)

BOMTON

(730) **BOMTON STUDIA, a.s.**, Václavské nám. 819/43, Praha 1, 11000, CZ
(740) Mgr. Petr Mucha, advokát, Štěpánská 540/7, Praha 2 - Nové Město, 12000
(510) (41) pořádání soutěží krásy, organizování zábavných soutěží; (44) implantace vlasů, kadeřnické salóny, manikúra, pedikúra, masáže, salóny krásy, tetování, kosmetické služby, solária.
(511) 41, 44
(210) O-436837

(111) **284963**
(220) 11.04.2006
(151) 23.10.2006
(540)

SNADNÁ PŮJČKA PRO SENIORY

(730) **TOMMY STACHL, s.r.o.**, Alšova 123, Odolena Voda, Dolínek, 25070, CZ
(740) JUDr. Pavel Berger, advokát, Bělocerkevská 1037/38, Praha 10, 10000
(510) (35) pomoc při řízení obchodní činnosti, propagační činnost, reklama, obchodní administrativa, kancelářské práce; (36) služby peněžní - půjčky (záruční, zástavní), půjčky (financování).
(511) 35, 36
(210) O-436416

(111) **284964**
(220) 11.04.2006
(151) 23.10.2006
(540)

SNADNÁ PŮJČKA PRO PODNIKATELE

(730) **TOMMY STACHL, s.r.o.**, Alšova 123, Odolena Voda, Dolínek, 25070, CZ
(740) JUDr. Pavel Berger, advokát, Bělocerkevská 1037/38, Praha 10, 10000
(510) (35) pomoc při řízení obchodní činnosti, propagační činnost, reklama, obchodní administrativa, kancelářské práce; (36) služby peněžní - půjčky (záruční, zástavní), půjčky (financování).
(511) 35, 36
(210) O-436417

(111) **284983**
(220) 12.04.2006
(151) 23.10.2006
(540)



(730) **Reichelt Ivo**, Andrštova 1078/7, Praha 8 Libeň, 18000, CZ
(510) (16) tiskárenské výrobky, fotografie, výrobky z papíru a nosiče informací všeho druhu v jiné třídě neuvedené, zejména tiskoviny, plakáty, samolepky, pohlednice, obalové materiály z plastických hmot, noviny, časopisy; (35) propagační činnost, reklamní činnost, inzertní činnost, marketing; (38) zprostředkování komunikace prostřednictvím Internetu; (41) sportovní a kulturní aktivity, výchovná a zábavní činnost, sportovní činnost, zprostředkovatelská činnost v oblasti sportu.
(511) 16, 35, 38, 41
(210) O-436472

(111) **285010**
(220) 18.04.2006
(151) 23.10.2006
(540)



(730) **KSK BONO s.r.o.**, Heřmanice č.p. 29, 55212, CZ
(740) Mgr. Klára Francová, advokátní kancelář, Mgr. Klára Francová, Gočárova třída 504/54, Hradec Králové, Pražské Předměstí, 50002
(510) (31) krmiva pro zvířata.
(511) 31
(210) O-436595

(111) **285011**
(220) 18.04.2006
(151) 23.10.2006
(540)



(730) **KSK BONO s.r.o.**, Heřmanice č.p. 29, 55212, CZ
(740) Mgr. Klára Francová, advokátní kancelář, Mgr. Klára Francová, Gočárova třída 504/54, Hradec Králové, Pražské Předměstí, 50002
(510) (31) krmiva pro zvířata.
(511) 31
(210) O-436596

(111) **285012**
(220) 18.04.2006
(151) 23.10.2006
(540)



(730) **KSK BONO s.r.o.**, Heřmanice č.p. 29, 55212, CZ
(740) Mgr. Klára Francová, advokátní kancelář, Mgr. Klára Francová, Gočárova třída 504/54, Hradec Králové, Pražské Předměstí, 50002
(510) (31) krmiva pro zvířata.
(511) 31
(210) O-436597

(111) **285051**
(220) 24.04.2006
(151) 23.10.2006
(540)



(730) **Voláková Kamila**, Komenského 3006, Česká Lípa, 47001, CZ
Kozáková Jiřina, Skalice u České Lípy 154, Skalice u České Lípy,
47117, CZ

(740) Ing. Václav Strnad, Rychtářská 375/31, Liberec 14, 46014

(510) (21) ozdobné a dekorativní výrobky ze skla, porcelánu nebo keramiky, nápojové sklo, porcelán nebo keramika, sklo, porcelán nebo keramika pro použití v domácnosti, dekorované sklo, porcelán nebo keramika rytinou a/nebo brusem, zdobené sklo, porcelán nebo keramika kovem (ne z drahých kovů), malované sklo, porcelán nebo keramika, výrobky z křišťálového skla, skleněné nádoby a nádoby, schránky ze skla, figurky ze skla, porcelánu nebo keramiky, sklo emailované, opalinové, opálové, smaltované; (35) reklamní, inzertní, propagační, marketingová a informační činnost, vyhledávání, zpracování a distribuce obchodních a komerčních informací, zejména v elektronické podobě a prostřednictvím Internetu, obchodní, poradenské a konzultační služby, public relations, zprostředkovatelská činnost v oblasti obchodu, reklamy a marketingu, předvádění zboží, zejména dekorování rytinou a/nebo brusem, zdobení povrchu skla, porcelánu nebo keramiky kovem, malování nebo barvení skla, porcelánu nebo keramiky, tónování skla, porcelánu nebo keramiky, gravírování, pokovování, pájení, patinování, úprava a zpracování kovů.

(511) 21, 35, 40
(210) O-436777

(111) **285087**
(220) 28.04.2006
(151) 23.10.2006
(540)

DENIO

(730) **EFE cz, s.r.o.**, Blanická 834/140, Ostrava - Stará Bělá, 72400, CZ

(740) Ing. Pavel Nádvorník s.r.o., Sokola Tůmy 1099/1, Ostrava-Mariánské Hory, 70900

(510) (35) agentury umělecké (obchodní vedení-), aranžování výkladů, vylepování plakátů, aktualizování reklamních materiálů, posuzování efektivnosti provozu a racionalizace práce, dražby, vedení dražeb, fotokopírování, hospodářské (ekonomické) prognózy, obchodní nebo podnikatelské informace, kopírování nebo rozmnožování (reprodukce) dokumentů, dokladů apod., marketing, organizování výstav (komerčních nebo reklamních), styky s veřejností, předvádění zboží, reklama (on-line) na počítačové komunikační síti, on-line inzerce, vyhledávání informací v počítačových souborech, pronájem reklamního času ve všech komunikačních médiích, poskytování obchodních informací a služeb pomocí Internetu, zprostředkování internetového obchodu, komerční využití Internetu v oblastech komerčních internetových médií a vyhledávacích služeb, vyhledávání dat v počítačových souborech, prezentace uživatelů na stránkách Word Wilde Web v počítačové síti Internet, systemizace informací do počítačových databází, reklama, propagace, propagační korespondence, propagační materiál (šíření), propagační publikace (šíření), inzerce, zprostředkovatelská činnost v oblasti obchodu a služeb k obchodním účelům, pomoc při řízení obchodní činnosti, tvorba/návrhy reklamních předmětů; (40) apretace textilií, služby spojené s barvením, vyvolávání filmů, vyvolávání fotografických filmů, fotosazba, pálení (vypalování) keramiky, kopírování fotografických

snímků, kreslení, rýsování laserem, litografické tisky, ofsetový tisk, úprava papíru, rámování uměleckých děl, sítotisk, tiskárny, vazby publikací, knihařství; (42) aktualizace počítačových programů, design průmyslový, architektura, architektonické poradenství, grafický design, hosting webových stránek, instalace počítačových programů, kopírování počítačových programů, tvorba software, počítačové programování, počítačové systémové analýzy, poradenství v oblasti počítačového hardware, údržba programů počítačů, tvorba a správa webových stránek (pro třetí osoby), pronájem počítačů, oděvní návrhářství, navrhování obalů, obalový design, obnova počítačových dat, ověřování pravosti uměleckých děl, projektování, studie technických projektů, navrhování a projektování bytových a architektonických doplňků uměleckého charakteru, výzdoba interiérů, tvorba grafického designu, tvorba grafických skic, tvorba grafických návrhů, tvorba počítačových her, výtvarná tvorba, grafické informace.

(511) 35, 40, 42
(210) O-436976

(111) **285124**
(220) 05.05.2006
(151) 23.10.2006
(540)



(730) **COFFEEBREAK s.r.o.**, Ringhofferova 115/1, Praha 5, Třebonice, 15521, CZ

(740) AK Mrázek - Mrázková, JUDr. Josef Mrázek DrSc., Pernerova 11, Praha 8, 18600

(510) (30) káva, instantní káva, nápoje na základě kávy, náhražky kávy, kávové příchutě, čaj, ledový čaj, kakao, kakaové nápoje, čokoláda, horká čokoláda, mléčné nápoje s čokoládou, kakaem nebo kávou, cukr, cukrovinky, tyčinky, oplatky, mražené krémy, zmrzlina, mražené a chlazené potraviny; (32) minerální voda, pramenitá voda, pitná voda, nealkoholické nápoje, ovocné nápoje a šťávy, sirupy, přípravky ke zhotovování nápojů; (43) provozování restaurací, kaváren, vináren, barů, jídelen, bister, hostinská činnost.

(511) 30, 32, 43
(210) O-437155

(111) **285125**
(220) 05.05.2006
(151) 23.10.2006
(540)

The logo for AZZURRO Caffè features the word 'AZZURRO' in a bold, blue, sans-serif font. The letter 'U' is stylized with a green-to-red gradient. Below 'AZZURRO' is the word 'Caffè' in a blue, cursive script.

(730) **COFFEEBREAK s.r.o.**, Ringhofferova 115/1, Praha 5, Třebonice, 15521, CZ
(740) AK Mrázek - Mrázková, JUDr. Josef Mrázek DrSc., Pernerova 11, Praha 8, 18600
(510) (30) káva, instantní káva, nápoje na základě kávy, náhražky kávy, kávové příchutě, čaj, ledový čaj, kakao, kakaové nápoje, čokoláda, horká čokoláda, mléčné nápoje s čokoládou, kakaem nebo kávou, cukr, cukrovinky, tyčinky, oplatky, mražené krémy, zmrzlina, mražené a chlazené potraviny; (32) minerální voda, pramenitá voda, pitná voda, nealkoholické nápoje, ovocné nápoje a šťávy, sirupy, přípravky ke zhotovování nápojů; (43) provozování restaurací, kaváren, vináren, barů, jídelen, bister, hostinská činnost.
(511) 30, 32, 43
(210) O-437156

(111) **285126**
(220) 05.05.2006
(151) 23.10.2006
(540)



(730) **COFFEEBREAK s.r.o.**, Ringhofferova 115/1, Praha 5, Třebonice, 15521, CZ
(740) AK Mrázek - Mrázková, JUDr. Josef Mrázek DrSc., Pernerova 11, Praha 8, 18600
(510) (30) káva, instantní káva, nápoje na základě kávy, náhražky kávy, kávové příchutě, čaj, ledový čaj, kakao, kakaové nápoje, čokoláda, horká čokoláda, mléčné nápoje s čokoládou, kakaem nebo kávou, cukr, cukrovinky, tyčinky, oplatky, mražené krémy, zmrzlina, mražené a chlazené potraviny; (32) minerální voda, pramenitá voda, pitná voda, nealkoholické nápoje, ovocné nápoje a šťávy, sirupy, přípravky ke zhotovování nápojů; (43) provozování restaurací, kaváren, vináren, barů, jídelen, bister, hostinská činnost.
(511) 30, 32, 43
(210) O-437157

(111) **285127**
(220) 05.05.2006
(151) 23.10.2006
(540)

The logo for AZZURRO Caffè features the word 'AZZURRO' in a bold, grey, sans-serif font. The letter 'U' is stylized with a green-to-red gradient. Below 'AZZURRO' is the word 'Caffè' in a grey, cursive script.

(730) **COFFEEBREAK s.r.o.**, Ringhofferova 115/1, Praha 5, Třebonice, 15521, CZ
(740) AK Mrázek - Mrázková, JUDr. Josef Mrázek DrSc., Pernerova 11, Praha 8, 18600
(510) (30) káva, instantní káva, nápoje na základě kávy, náhražky kávy, kávové příchutě, čaj, ledový čaj, kakao, kakaové nápoje, čokoláda, horká čokoláda, mléčné nápoje s čokoládou, kakaem nebo kávou, cukr, cukrovinky, tyčinky, oplatky, mražené krémy, zmrzlina, mražené a chlazené potraviny; (32) minerální voda, pramenitá voda, pitná voda, nealkoholické nápoje, ovocné nápoje a šťávy, sirupy, přípravky ke zhotovování nápojů; (43) provozování restaurací, kaváren, vináren, barů, jídelen, bister, hostinská činnost.
(511) 30, 32, 43
(210) O-437158

(111) **285128**
(220) 05.05.2006
(151) 23.10.2006
(540)



(730) **COFFEEBREAK s.r.o.**, Ringhofferova 115/1, Praha 5, Třebonice, 15521, CZ
(740) AK Mrázek - Mrázková, JUDr. Josef Mrázek DrSc., Pernerova 11, Praha 8, 18600
(510) (30) káva, instantní káva, nápoje na základě kávy, náhražky kávy, kávové příchutě, čaj, ledový čaj, kakao, kakaové nápoje, čokoláda, horká čokoláda, mléčné nápoje s čokoládou, kakaem nebo kávou, cukr, cukrovinky, tyčinky, oplatky, mražené krémy, zmrzlina, mražené a chlazené potraviny; (32) minerální voda, pramenitá voda, pitná voda, nealkoholické nápoje, ovocné nápoje a šťávy, sirupy, přípravky ke zhotovování nápojů; (43) provozování restaurací, kaváren, vináren, barů, jídelen, bister, hostinská činnost.
(511) 30, 32, 43
(210) O-437159

(111) **285129**
(220) 05.05.2006
(151) 23.10.2006
(540)

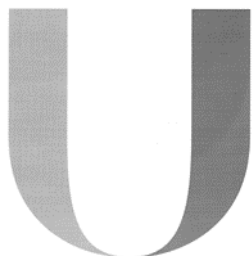

(730) **COFFEEBREAK s.r.o.**, Ringhofferova 115/1, Praha 5, Třebonice, 15521, CZ
(740) AK Mrázek - Mrázková, JUDr. Josef Mrázek DrSc., Pernerova 11, Praha 8, 18600
(510) (30) káva, instantní káva, nápoje na základě kávy, náhražky kávy, kávové příchutě, čaj, ledový čaj, kakao, kakaové nápoje, čokoláda, horká čokoláda, mléčné nápoje s čokoládou, kakaem nebo kávou, cukr, cukrovinky, tyčinky, oplatky, mražené krémy, zmrzlina, mražené a chlazené potraviny; (32) minerální voda, pramenitá voda, pitná voda, nealkoholické nápoje, ovocné nápoje a šťávy, sirupy, přípravky ke zhotovování nápojů; (43) provozování restaurací, kaváren, vináren, barů, jídelen, bister, hostinská činnost.
(511) 30, 32, 43
(210) O-437160

(111) **285144**
(220) 09.05.2006
(151) 23.10.2006
(540)



(730) **Crystalex CZ, s.r.o.**, Masarykovo nábřeží 236/30, Praha 1 - Nové Město, 11000, CZ
(740) BOHEMIA PATENT, Ing. Jana Vanděliková, Vodičkova 791/41, Praha 1 - Nové Město, 11000
(510) (16) tiskoviny včetně reklamních a propagačních, letáky, katalogy, návody, příručky, průvodní dokumentace, ochranné obaly z papíru, kartónu, lepenky a plastu (nezařazené do jiných tříd), ozdoby a předměty z materiálu tř. 16, obtisky, samolepky, plakáty, kalendáře; (21) užitkové, dekorativní, umělecké výrobky ze skla; (35) reklamní, marketingové a propagační služby, podnikové poradenství a obchodní management, pomoc při řízení obchodní činnosti, poradenství v obchodní činnosti, obchodní nebo podnikatelský průzkum.
(511) 16, 21, 35
(210) O-437213

(111) **285157**
(220) 11.05.2006
(151) 23.10.2006
(540)



(730) **Rémy Cointreau Luxembourg S.A.**, 7 rue de la Déportation, 1415 Luxembourg, LU
(740) ROTT, RŮŽIČKA & GUTTMANN Patentové, známkové a advokátní kanceláře, JUDr. Vladimír Rott, Vinohradská 37/938, Praha 2, 12000
(510) (32) piva, minerální vody, šumivé nápoje a jiné nápoje nealkoholické, nápoje a šťávy ovocné, sirupy a jiné přípravky k zhotovování nápojů; (33) alkoholické nápoje (s výjimkou pív).
(511) 32, 33
(210) O-437284

(111) **285161**
(220) 11.05.2006
(151) 23.10.2006
(540)

SCREAM

(730) **TITAN spol. s r.o.**, Koněvova 2660/141, Praha 3, Žižkov, 13000, CZ
(740) Čermák a spol., JUDr. Kateřina Floriánová, Elišky Peškové 15/735, Praha 5, 15000
(510) (14) náramkové hodinky, hodiny, budíky, pásky k hodinkám, chronometrické přístroje, hodinářské potřeby a náhradní díly k nim.
(511) 14
(210) O-437296

(111) **285180**
(220) 14.05.2006
(151) 23.10.2006
(540)

CHALUPA KATKY NEUMANNOVÉ

(730) **Neumannová Kateřina**, třída Přátelství 1949, Písek, 39701, CZ
(740) Jiří Effmert, patentový zástupce, Družstevní 1424/12, Říčany, 25101
(510) (39) pronájem parkovacích ploch; (41) provozování sportovního zařízení, provozování služeb pro oddech a rekreaci; (43) poskytování přechodného ubytování, pronájem jednacích místností, poskytování občerstvení, provoz restaurace, provoz penzionu.
(511) 39, 41, 43
(210) O-437347

(111) **285187**
(220) 16.05.2006
(151) 23.10.2006
(540)

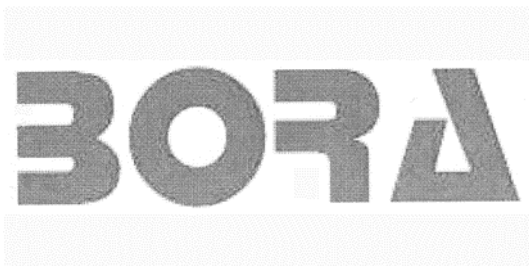

(730) **BORA - spol. s r.o.**, U Habrovky 247/11, Praha 4, Krč, 14000, CZ
(740) PatentCentrum Sedlák & Partners s.r.o., Husova 5, České Budějovice, 37001
(510) (7) elektrické ruční nářadí, kuchyňské přístroje, mixéry, drtiče, šlehače, roboty, mlýnky, lisy, odšťavovače, vysavače, šicí stroje, pračky, ždímačky, myčky, elektrické otvírače, nože a nůžky elektrické, elektrické ruční vrtačky a šroubováky, akumulátorové vrtačky a šroubováky, elektrické pily, elektrické brusky, elektrické horkovzdušné opalovačky, elektrická čerpadla, elektrické sekačky, elektrické nářadí poháněné elektrickým motorem nebo jiným mechanickým pohonem, elektrická vrtací kladiva, elektrické hoblíky, části a příslušenství pro všechny výše uvedené výrobky, vše v rámci třídy 7; (11) elektrické domácí a kuchyňské přístroje, zejména kávovary, konvice elektrické, fritovací hrnce, grily, toustovače, chladničky, ledničky, mrazicí boxy, digestoře, plynové a elektrické sporáky, kamna, pece, trouby, desky k udržování jídla v teplém stavu, varné desky (plochy).

(511) 7, 11
(210) O-437397

(111) **285222**
(220) 18.05.2006
(151) 23.10.2006
(540)



(730) **ORION CORPORATION**, 30-10 Munbae-Dong, Yongsan-Gu, Seoul, KP
(740) ROTT, RŮŽIČKA & GUTTMANN Patentové, známkové a advokátní kanceláře, JUDr. Vladimír Rott, Vinohradská 37/938, Praha 2, 12000
(510) (29) bramborové hranolky, lupínky a vločky; (30) čokolády, sušenky, koláčky, kreky, oplatky, cukrovinky, čipsy (obilné výrobky), chléb, pečivo, koláče, keksy, pudinky, šerbety, zmrzliny, bonbóny, karamely, žvýkačky (ne pro lékařské účely).

(511) 29, 30
(210) O-437517

(111) **285223**
(220) 18.05.2006
(151) 23.10.2006
(540)



(730) **ORION CORPORATION**, 30-10 Munbae-Dong, Yongsan-Gu, Seoul, KP
(740) ROTT, RŮŽIČKA & GUTTMANN Patentové, známkové a advokátní kanceláře, JUDr. Vladimír Rott, Vinohradská 37/938, Praha 2, 12000
(510) (29) bramborové hranolky, lupínky a vločky; (30) čokolády, sušenky, koláčky, kreky, oplatky, cukrovinky, čipsy (obilné výrobky), chléb, pečivo, koláče, keksy, pudinky, šerbety, zmrzliny, bonbóny, karamely, žvýkačky (ne pro lékařské účely).

(511) 29, 30
(210) O-437518

(111) **285268**
(220) 29.05.2006
(151) 23.10.2006
(540)



(730) **Astrosat Media s.r.o.**, Přátelství 986, Praha 10 - Uhřetěves, 10401, CZ
(740) JUDr. Jana Fráňová, advokátka, Jakubská 14, Praha 1, 11000
(510) (16) periodické a neperiodické tiskoviny všeho druhu, zejména noviny, časopisy, knihy, propagační materiály - v rámci této třídy, tiskárenské výrobky; (35) reklamní, inzertní a propagační činnosti, obchodní informační servis; (39) distribuce (doručování) tiskovin, zprostředkovatelská činnost v oblasti distribuce tiskovin; (41) nakladatelská a vydavatelská činnost, vydávání statistických zpráv a informací, vydávání odborných, vzdělávacích a zábavních zpráv a publikací, zveřejňování textů (tiskovin) kromě reklamních, zprostředkovatelská činnost v oblasti vydávání tiskovin.

(511) 16, 35, 39, 41
(210) O-437760

(111) **285527**
(220) 03.04.2006
(151) 27.11.2006
(540)

Letecké přístroje Praha

(730) **Letecké přístroje Praha, s.r.o.**, Pod Hájkem 406/1, Praha 8, 18000, CZ
(740) Mgr. Václav Karliček, advokát, Vinohradská 6, Praha 2, 12000
(510) (1) slévarenské formy (přípravky pro výrobu -); (9) kompas, měřicí přístroje, měřicí přístroje přesné, měřiče rychlosti, rychloměry, tachometry, tachometry pro vozidla, navigační přístroje, navigační přístroje (satelitní -), navigační přístroje a nástroje, navigační přístroje pro

vozidla [palubní počítače], počítače, simulátory řízení a ovládání vozidel; (11) vozidla (ohřívací zařízení pro rozmrazování skel -); (12) letecké přístroje a zařízení v rámci této třídy; (36) pronájem nemovitostí v rámci této třídy a služby s tím spojené; (37) počítačové vybavení v rámci této třídy (montáž, údržba a opravy -); (40) nástrojařství, kovoobráběčství; (42) aktualizace počítačových programů, počítačové programy (instalace -), programy počítačů (údržba -), vývoj a výzkum nových výrobků, výzkum v oboru strojírenství.

(511) 1, 9, 11, 12, 36, 37, 40, 42
(210) O-436163

(111) **285529**
(220) 04.04.2006
(151) 27.11.2006
(540)

CLIMBER

(730) **S. A. B. Technology s.r.o.**, Vodní 342/5, Český Těšín, 73701, CZ
(740) Ing. Libor Markes, Grohova 54, Brno, 60200
(510) (7) stacionární poháněná zařízení pro dopravu invalidních osob; (12) vozidla pro dopravu invalidních osob; (37) servis a opravy zařízení uvedených ve třídách 7 a 12.
(511) 7, 12, 37
(210) O-436181

(111) **285543**
(220) 26.04.2006
(151) 27.11.2006
(540)



(730) **Lázně Aurora s. r. o.**, Lázeňská 1001, Třeboň, 37913, CZ
(740) PatentCentrum Sedlák & Partners s.r.o., Husova 5, České Budějovice, 37001
(510) (43) hostinská činnost, ubytovací služby; (44) poskytování ústavní a ambulantní lázeňské péče, poskytování ambulantní lékařské péče, provozování zařízení sloužících k regeneraci a rekondici, masérské, rekondiční a regenerační služby.
(511) 43, 44
(210) O-436232

(111) **285608**
(220) 24.04.2006
(151) 27.11.2006
(540)

EFE

(730) **EFE cz, s.r.o.**, Blanická 834/40, Ostrava - Stará Bělá, 72400, CZ
(740) Ing. Pavel Nádvorník s.r.o., Sokola Tůmy 1099/1, Ostrava-Mariánské Hory, 70900
(510) (35) dražby, styky s veřejností, zprostředkovatelný práce, prezentace uživatelů na stránkách Word Wilde Web v počítačové síti Internet; (38) spoje (komunikace), elektronická pošta, informační kanceláře, telefonní komunikace, telefonické služby, počítačová komunikace, posílání zpráv, poskytování telekomunikačních připojení ke globální počítačové síti, poskytování uživatelského přístupu ke globální počítačové síti, přenášení pomocí satelitních družic, přenos faxem, přenos zpráv, obrázků a obrázkových informací, spojení pomocí sítě optických vláken, komunikace pomocí počítačových terminálů, telegrafický přenos, informace o telekomunikaci; (42) právnícké služby, arbitrážní služby, autorská práva (správa-), design průmyslový, umělecký design, expertizy, inženýrské práce, kontrola kvality.

(511) 35, 38, 42
(210) O-436770

(111) **285609**
(220) 24.04.2006
(151) 27.11.2006
(540)

www.efe.cz

(730) **EFE cz, s.r.o.**, Blanická 834/40, Ostrava - Stará Bělá, 72400, CZ
(740) Ing. Pavel Nádvorník s.r.o., Sokola Tůmy 1099/1, Ostrava-Mariánské Hory, 70900
(510) (35) dražby, styky s veřejností, zprostředkovatelný práce, prezentace uživatelů na stránkách Word Wilde Web v počítačové síti Internet; (38) spoje (komunikace), elektronická pošta, informační kanceláře, telefonní komunikace, telefonické služby, počítačová komunikace, posílání zpráv, poskytování telekomunikačních připojení ke globální počítačové síti, poskytování uživatelského přístupu ke globální počítačové síti, přenášení pomocí satelitních družic, přenos faxem, přenos zpráv, obrázků a obrázkových informací, spojení pomocí sítě optických vláken, komunikace pomocí počítačových terminálů, telegrafický přenos, informace o telekomunikaci; (42) právnícké služby, arbitrážní služby, autorská práva (správa-), design průmyslový, umělecký design, expertizy, inženýrské práce, kontrola kvality.
(511) 35, 38, 42
(210) O-436771

(111) **285803**
(220) 29.05.2006
(151) 27.11.2006
(540)

KALAS

(730) **Sports Brands & Domains, s.r.o.**, Botičská 419/2, Praha 2 - Nové Město, 12800, CZ
(740) PatentCentrum Sedlák & Partners s.r.o., Husova 5, České Budějovice, 37001
(510) (24) tkaniny a textilie pro výrobu oděvů a kusového textilu, textilní výrobky neobsažené v jiných třídách; (25) oděvy, prádlo, ponožky, punčochové zboží, náčelníky, plavky, šátky, šály, rukavice, kloboučnické zboží; (26) krajky, výšivky, nášivky, stuhy, tkaničky, šněrovadla, zipy, knoflíky, háčky, očka, poutka a ostatní galanterie, špendlíky, spony a jehly.
(511) 24, 25, 26
(210) O-437784

(111) **285815**
(220) 30.05.2006
(151) 27.11.2006
(540)

ÁŠÍN

(730) **Pech Václav Ing.**, Nepomucká 757/180, Plzeň, 32600, CZ
(740) Langrova, s.r.o., Skrétova 48/1011, Plzeň, 30100
(510) (25) oděvy, svrchní i spodní a prádlo, obuv, včetně domácí a sportovní, kloboučnické zboží a další pokrývky hlavy, všechny ostatní výrobky zařazené do třídy 25; (28) automobilové modely, autička na hraní, autička řízená rádiem, sportovní potřeby, nářadí, nástroje a zařízení, zařazené do třídy 28; (30) káva a kávové náhražky, čaj, kakao, cukr, rýže, med, moučné výrobky, pečivo, cukrovinky, zmrzlina, obilniny připravené pro osobní konzumaci, koření a jiné stimulanty chuti, ostatní potravinové rostlinného původu určené ke konzumování či ke konzervování, náležící do této třídy; (32) nealkoholické nápoje včetně piv; (41) sportovní činnost v oblasti motorismu, nakladatelská a vydavatelská činnost, zejména v oblasti sportovního motorismu.
(511) 25, 28, 30, 32, 41
(210) O-437841

(111) **285821**
(220) 31.05.2006
(151) 27.11.2006
(540)

(730) **Schirmerová Renata**, Voršilská 142/6, Praha 1 - Nové Město, 11000, CZ
(740) Advokátní kancelář, JUDr. Jitka Tutterová, Ječná 550/1, Praha 2, 12000
(510) (3) kosmetika, líčidla, parfémy; (14) brože, šperky, štras; (25) dámské oděvy, dámské oblečení.
(511) 3, 14, 25
(210) O-437859

(111) **286002**
(220) 22.06.2006
(151) 27.11.2006
(540)



(730) **IMOGEST spol. s r.o.**, Dr. Zikmunda Wintra 5, Praha 6, 16000, CZ
(740) Dana Lukajová, patentový zástupce, Voršilská 10, Praha 1, 11000
(510) (36) realitní kanceláře, správa nemovitosti, pronájem nemovitosti, zprostředkování nemovitosti.
(511) 36
(210) O-438618

(111) **286052**
(220) 15.05.2006
(151) 11.12.2006
(540)



(730) **Stejskal Jan Ing.**, Lesní kolonie 345, Včelná, 37382, CZ
(740) PatentCentrum Sedlák & Partners s.r.o., Husova 5, České Budějovice, 37001
(510) (9) nosiče dat, zvukových, obrazových a zvukově - obrazových záznamů, informační produkty v elektronické podobě, elektronické a datové sítě, elektronické publikace a výstupy; (16) papír a výrobky z papíru, periodické a neperiodické publikace a výstupy, tiskoviny všeho druhu, zejména knihy, časopisy, katalogy, letáky, mapy (charts), manuály, brožury, diagramy, formuláře, fotografie, grafické reprodukce, grafiky, grafické znaky, katalogy, knihy, knížky, oběžníky, plakáty, plány, příručky, publikace, rejstříky (seznamy), ročenky; (35) analýzy nákladů, vyhledávání dat, dodavatelské služby pro třetí osoby - nákup výrobků a služeb pro jiné podniky, posuzování efektivnosti provozu a racionalizace práce, hospodářské (ekonomické prognózy), poskytování obchodních nebo podnikatelských informací, správa hotelů, marketingové studie, nábor zaměstnanců, pomoc při řízení obchodních a průmyslových podniků, obchodní management a podnikové poradenství, profesionální obchodní nebo podnikatelské poradenství, obchodní nebo podnikatelský průzkum, personální poradenství, reklama (propagace), styky s veřejností; (36) finanční analýzy, finanční služby, finanční řízení, finanční poradenství, investování kapitálu, jednatelství, konzultační služby finanční, pronájem nemovitostí, správa nemovitostí; (41) on-line poskytování publikací, pořádání kursů, školení a seminářů, publikační a přednášková činnost, organizování a vedení konferencí, pořádání a řízení pracovních setkání (školení), vydávání elektronických knih a časopisů on-line, školení a vzdělávání, lektorská činnost, coachingová, facilitátorská, osvětová činnost; (42) design průmyslový, konzultační služby v oblasti duševního vlastnictví, expertizy, projektová činnost, studie technických projektů, vědecké a technologické služby a s nimi spojený výzkum a vývoj, služby v oblasti transferu technologií; (43) kavárny, penziony, hotely.
(511) 9, 16, 35, 36, 41, 42, 43
(210) O-437350

(111) **286256**
(220) 02.05.2006
(151) 21.12.2006
(540)



(730) **KSK BONO s.r.o.**, Heřmanice č.p. 29, 55212, CZ
(740) Mgr. Klára Francová, advokátní kancelář, Mgr. Klára Francová, Gočárova třída 504/54, Hradec Králové, Pražské Předměstí, 50002
(510) (31) krmiva pro zvířata.

(511) 31
(210) O-437021

(111) **286272**
(220) 15.05.2006
(151) 21.12.2006
(540)



(730) **Stejskal Ivo Ing.**, Šindldovská 11, České Budějovice, 37005, CZ
(740) PatentCentrum Sedlák & Partners s.r.o., Husova 5, České Budějovice, 37001

(510) (36) činnost realitní kanceláře, zprostředkovatelská, konzultační a poradenská činnost v oblasti koupě, prodeje a pronájmu nemovitostí, developerská činnost v oblasti nemovitostí, správa nemovitostí, finanční služby, leasing, zprostředkování půjček, poradenství v oblasti financování nákupu nemovitostí; (37) údržba nemovitostí; (38) elektronická pošta, elektronický přenos dat, poskytování přenosu informací pomocí Internetu, šíření elektronických časopisů, periodik a knih v elektronické podobě prostřednictvím počítačové sítě, Internetu, pomocí satelitů, výměna a šíření zpráv a informací prostřednictvím informačních a telekomunikačních sítí, služby zabezpečující datovou a audiovizuální komunikaci prostřednictvím informačních a telekomunikačních sítí, např. počítačové sítě Internet, satelitu; (42) hosting webových stránek, tvorba a správa webových stránek, tvorba a pronájem software, programování internetových databázových systémů a internetových aplikací, tvorba prezentací, aplikací, katalogů pro webové stránky, programové projekty, převádění médií do elektronické podoby, tvorba informačních databází, elektronických časopisů, periodik a knih, tvorba a projektování webových stránek a serverů, tvorba a vývoj elektronických komerčních systémů prostřednictvím globální počítačové sítě, např. Internet.

(511) 36, 37, 38, 42
(210) O-437349

(111) **286273**
(220) 15.05.2006
(151) 21.12.2006
(540)



(730) **ELTODO, a.s.**, Novodvorská 1010/14, Praha 4, 14201, CZ
(740) Mgr. Daniela Houdková, Fügnerovo nám. 1808/3, Praha 2 - Nové Město, 12000

(510) (9) rozvaděče vysokého napětí, baterie, elektrické kabely, elektrické vodiče; (35) účetnictví; (36) správa a údržba nemovitostí; (37) montáž, údržba a servis telekomunikačních zařízení, údržba a opravy výrobků letecké techniky; (42) poradenství v oblasti počítačového hardware a software, technické poradenství v oblasti letištní techniky, výzkum a vývoj

v oblasti technických věd, technické poradenství v oblasti autodopravy, vše v rámci této třídy.

(511) 9, 35, 36, 37, 42
(210) O-437357

(111) **286311**
(220) 24.05.2006
(151) 21.12.2006
(540) **PRAŽSKÝ KOMORNÍ BALET PAVLA ŠMOKA**

(730) **Holánková Lucie MgA.**, Janského 2251/39, Praha 5, 15500, CZ
(510) (9) audiovizuální nosiče; (35) reklamní a propagační činnost; (41) baletní, taneční a divadelní produkce, audiovizuální nahrávací činnost v oblasti baletu a tance, organizování představení (manažerské služby), baletní a taneční výuka.

(511) 9, 35, 41
(210) O-437653

(111) **286478**
(220) 23.06.2006
(151) 21.12.2006
(540)



(730) **Worldwide Franchise Systems, Inc.**, 1111 Westchester Avenue White Plains, New York, 10604, NY, US

(740) Čermák a spol., JUDr. Karel Čermák, Elišky Peškové 735/15, Praha 5, 15000

(510) (43) služby zajišťující stravování a nápoje, dočasné ubytování.
(511) 43
(210) O-438629

(111) **286492**
(220) 27.06.2006
(151) 21.12.2006
(540)

FOUR  POINTS

(730) **Worldwide Franchise Systems, Inc.**, 1111 Westchester Avenue White Plains, New York, 10604, NY, US

(740) Čermák a spol., JUDr. Karel Čermák, Elišky Peškové 735/15, Praha 5, 15000

(510) (43) služby zajišťující stravování a nápoje, dočasné ubytování.
(511) 43
(210) O-438711

(111) **286697**
(220) 28.07.2006
(151) 21.12.2006
(540)



(730) **Jiříčková Miroslava**, Okružní 1420, Příbor, 74258, CZ
(510) (18) kožené výrobky, kufry a zavazadla, biče a sedlářské výrobky, kytarové řemeny, opasky, pásky, náležící do této třídy, popruhy; (22) popruhy (nekovové); (25) oděvy, obuv, kloboučnické zboží.
(511) 18, 22, 25
(210) O-439512

(111) **286702**
(220) 03.08.2006
(151) 21.12.2006
(540)

SLOVLUX

(730) **SLOVLAK Košeca, a.s.**, Továrenská 545, 018 64 Košeca, SK
(740) A. Holas & partner Patentová a známková kancelář, Ing. Mgr. Hana Holasová, Křížová 4/105, Brno, 60300
(510) (1) chemické výrobky určené pro průmysl, vědy a fotografii, jakož i pro zemědělství, zahradnictví a lesnictví; (2) barvy, nátěry, laky, ochranné výrobky proti korozi a proti deterioraci dřeva, barviva, mořidla, přírodní pryskyřice v surovém stavu.
(511) 1, 2
(210) O-439677

(111) **286703**
(220) 03.08.2006
(151) 21.12.2006
(540)

HYDROBAN

(730) **SLOVLAK Košeca, a.s.**, Továrenská 545, 018 64 Košeca, SK
(740) A. Holas & partner Patentová a známková kancelář, Ing. Mgr. Hana Holasová, Křížová 4/105, Brno, 60300
(510) (1) chemické výrobky určené pro průmysl, vědy a fotografii, jakož i pro zemědělství, zahradnictví a lesnictví; (2) barvy, nátěry, laky, ochranné výrobky proti korozi a proti deterioraci dřeva, barviva, mořidla, přírodní pryskyřice v surovém stavu.
(511) 1, 2
(210) O-439678

(111) **286873**
(220) 20.04.2006
(151) 18.01.2007
(540)



(730) **PRAGOIMEX a.s.**, Pod Náspem 795/12, Praha 9, 19005, CZ
(740) Ing. Pavel Reichel, Lopatecká 14, Praha 4, 14700
(510) (9) nosiče informací, obrazu a zvuku všeho druhu v rozsahu třídy 9, elektronické publikace, software, elektrické stroje a přístroje v rozsahu třídy 9, zahrnující rozvaděče, měniče, odpojovače, pantografy, radiče, spínače, jističe, přístroje pro měření elektrických a neelektrických veličin; (12) dopravní prostředky, zejména kolejová a motorová vozidla, jejich díly a příslušenství, spadající do této třídy, trakční motory pro dopravní prostředky stejnosměrné i střídavé a jejich části a příslušenství; (16) nosiče informací všeho druhu v rozsahu třídy 16, tiskoviny, manuály, letáky, prospekty; (35) pomoc při provozu a řízení podniku; (37) stavebnictví, zejména dopravní stavby pro kolejová vozidla, drážní hnací vozidla a drážní vozidla na dráze tramvajové, trolejbusové a lanové, železniční vozidla, včetně oprav, údržby a instalačních služeb, opravy a servis dopravních prostředků, jejich dílů a příslušenství, technologické služby zahrnující opravy a údržbu vozidel včetně jejich částí, zprostředkování v oblasti montážních a servisních prací; (38) šíření informací pomocí komunikačních sítí, například internetu, kabelových, bezdrátových a satelitních sítí; (39) zprostředkovatelské služby v dopravě; (42) projektování elektrických zařízení, vědecké služby a s nimi spojený výzkum a návrhy, průmyslové analýzy a výzkum, technologické služby zahrnující diagnostiku vozidel a jejich částí, zkoušení vozidel a jejich částí, poradenská činnost v oblasti technologického zpracování projektů v oblasti dopravních prostředků, zprostředkování v oblasti inženýrských a projektových prací.
(511) 9, 12, 16, 35, 37, 38, 39, 42
(210) O-436726

(111) **286971**
(220) 14.06.2006
(151) 18.01.2007
(540)



(730) **MIP METRO Group Intellectual Property GmbH & Co. KG**, Metro-Strasse 1, 40235 Düsseldorf, DE
(740) **KOREJZOVÁ & SPOL., v.o.s.**, JUDr. Petra Korejzová, Korunní 810/104 E, Praha 10, 10100
(510) (11) ledničky a klimatizační zařízení, zejména ledničky a klimatizační zařízení pro vína; (33) alkoholické nápoje (s výjimkou piv), vína, šumivá vína, nealkoholická vína, lihoviny a likéry; (35) maloobchodní a maloobchodní služby týkající se vín, reklama, nabízení a seskupování různého zboží (vyjma dopravy) tak, aby bylo umožněno zákazníkům je

vidět a nakoupit vhodným způsobem; (39) uskladňování a skladování zboží, obsluhování chladících skladovacích zařízení.
(511) 11, 33, 35, 39
(210) O-438315

(111) **287572**
(220) 31.05.2006
(151) 22.02.2007
(540)

(111) **286978**
(220) 15.06.2006
(151) 18.01.2007
(540)

TAPI GALENA

(730) **Teva Czech Industries s.r.o.**, Ostravská 29, č.p. 305, Opava - Komárov, 74770, CZ
(740) ROTT, RŮŽIČKA & GUTTMANN Patentová, známková a advokátní kancelář, JUDr. Vladimír Rott, Nad Štolou 12, Praha 7, 17000
(510) (1) chemikálie pro průmysl, chemikálie pro laboratorní analýzy, bakteriální přípravky jiné než pro lékařské a zvěrolékařské účely, biologické přípravky jiné než pro lékařské a zvěrolékařské účely, enzymy a enzymatické přípravky pro průmyslové účely; (5) léčiva pro humánní medicínu, léčiva pro zvěrolékařské účely, farmaceutické přípravky, chemické přípravky a substance pro farmaceutické účely, infuze, vakcíny, bakteriální přípravky pro lékařské a zvěrolékařské účely, antiseptika, tinktury pro lékařské účely, alkaloidy pro lékařské účely, diagnostické přípravky pro lékařské účely, doplňky potravy minerální, doplňky výživové pro lékařské účely, drogy pro léčebné účely, fermenty pro farmaceutické účely, kyseliny pro farmaceutické účely, vitamínové přípravky.
(511) 1, 5
(210) O-438349

(111) **287003**
(220) 20.06.2006
(151) 18.01.2007
(540)

APRELA

(730) **Wyeth LLC**, 235 East 42nd Street, New York, 10017, NY, US
(740) Čermák a spol., JUDr. Karel Čermák jr. Ph.D., LL.M., Elišky Peškové 735/15, Praha 5, 15000
(510) (5) farmaceutické přípravky pro léčbu menopauzálních a postmenopauzálních ženských stavů.
(511) 5
(210) O-438487

(111) **287545**
(220) 03.05.2006
(151) 22.02.2007
(540)

BATHORY

(730) **JAKUBISKO FILM, s. r. o.**, Nad údolím 113/72, Praha 4, 14700, CZ
(740) Loskotová & partneři Patentová a známková kancelář, Ing. Jarmila Loskotová, K Závětínám 727, Praha 5, 15500
(510) (9) nosiče zvukových a/nebo obrazových záznamů; (35) reklamní činnost; (41) tvorba audiovizuálních děl, filmová produkce, zprostředkovatelská činnost v kultuře, při tvorbě audiovizuálních děl a při filmové produkci.
(511) 9, 35, 41
(210) O-437062

HOTEL GALIK

(730) **HP TRONIC Danuše Hradilová**, Kútiky 637, Zlín - Prštné, 76001, CZ
(740) Ing. Jarmila Javoříková, Slunečná 4566, Zlín, 76005
(510) (16) pohlednice, mapy, průvodcovské brožury; (35) reklamní činnost, zejména v oblasti gastronomie; (36) směnářská činnost; (37) opravy, montáž a servis sportovních zařízení, potřeb a vybavení, SKI servis; (39) zprostředkovatelské služby v cestovním ruchu, služby cestovních kanceláří a turistických kanceláří, organizování a rezervace cest, rezervace cestovních cenin, doprovázení turistů, organizování exkurzí, zájezdů, okružních výletů, plaveb a turistických prohlídek, organizování vyhlídkových letů, silniční automobilová doprava, autobusová doprava včetně dopravy autokary, parkovací služby, pronájem parkovacích ploch, pronájem dopravních prostředků, taxislužba, provozování lyžařských vleků a lanovek; (41) organizování seminářů, vzdělávacích akcí, kongresů a sympozií, pořádání letních a zimních prázdninových táborů, provozování kasina, herních a výherních automatů (herny), noční kluby, organizování a pořádání kulturních, výchovných, vzdělávacích, zábavních a sportovních akcí a soutěží, organizování a pořádání festivalů, zprostředkování a organizování divadelních, hudebních a filmových představení, kluby zdraví, sportovní kluby, služby pro oddech a rekreaci, lyžařská škola, organizování pěší turistiky a cykloturistiky, provozování letních a zimních sportovních areálů a lyžařského areálu, bowling, squash, půjčování sportovních zařízení, potřeb a vybavení včetně lyžařského vybavení, jízdních kol apod., plavecký a relaxační bazén; (43) hostinská činnost, zejména v restauracích, kavárnách, barech a nočních klubech, provozování společenských středisek poskytujících služby v oblasti konzumace stravy a nápojů, catering, zprostředkovatelská a poradenská činnost, zejména v oboru gastronomie, pronájem společenských místností, hotelové služby, ubytovací služby, poskytování hromadného stravování, služby motelů, provozování kempů, provozování prázdninových táborů v rámci této třídy, provozování turistických nocleháren, provozování penzionů, provozování hostelů; (44) služby rehabilitační, relaxační, provoz masážních salónů, salónů krásy, solárií a saun.
(511) 16, 35, 36, 37, 39, 41, 43, 44
(210) O-437871

(111) **287573**
(220) 31.05.2006
(151) 22.02.2007
(540)

HOTEL GALIK

(730) **HP TRONIC Danuše Hradilová**, Kútiky 637, Zlín - Prštné, 76001, CZ
(740) Ing. Jarmila Javoříková, Slunečná 4566, Zlín, 76005
(510) (16) pohlednice, mapy, průvodcovské brožury; (35) reklamní činnost, zejména v oblasti gastronomie; (36) směnářská činnost; (37) opravy, montáž a servis sportovních zařízení, potřeb a vybavení, SKI servis; (39) zprostředkovatelské služby v cestovním ruchu, služby cestovních kanceláří a turistických kanceláří, organizování a rezervace cest, rezervace cestovních cenin, doprovázení turistů, organizování exkurzí, zájezdů, okružních výletů, plaveb a turistických prohlídek, organizování vyhlídkových letů, silniční automobilová doprava, autobusová doprava včetně dopravy autokary, parkovací služby, pronájem parkovacích ploch, pronájem dopravních prostředků, taxislužba, provozování lyžařských vleků a lanovek; (41) organizování seminářů, vzdělávacích akcí, kongresů a sympozií, pořádání letních a zimních prázdninových táborů, provozování kasina, herních a výherních automatů (herny), noční kluby, organizování a pořádání kulturních, výchovných, vzdělávacích, zábavních a sportovních

akcí a soutěží, organizování a pořádání festivalů, zprostředkování a organizování divadelních, hudebních a filmových představení, kluby zdraví, sportovní kluby, služby pro oddech a rekreaci, lyžařská škola, organizování pěší turistiky a cykloturistiky, provozování letních a zimních sportovních areálů a lyžařského areálu, bowling, squash, půjčování sportovních zařízení, potřeb a vybavení včetně lyžařského vybavení, jízdních kol apod., plavecký a relaxační bazén; (43) hostinská činnost, zejména v restauracích, kavárnách, barech a nočních klubech, provozování společenských středisek poskytujících služby v oblasti konzumace stravy a nápojů, catering, zprostředkovatelská a poradenská činnost, zejména v oboru gastronomie, pronájem společenských místností, hotelové služby, ubytovací služby, poskytování hromadného stravování, služby motelů, provozování kempů, provozování prázdninových táborů v rámci této třídy, provozování turistických nocleháren, provozování penzionů, provozování hostelů; (44) služby rehabilitační, relaxační, provoz masážních salónů, salónů krásy, solárií a saun.

(511) 16, 35, 36, 37, 39, 41, 43, 44
(210) O-437872

(111) **287574**
(220) 31.05.2006
(151) 22.02.2007
(540)

HOTEL LANTERNA

(730) **HP TRONIC Danuše Hradilová**, Kútíky 637, Zlín - Prštné, 76001, CZ

(740) Ing. Jarmila Javoříková, Slunečná 4566, Zlín, 76005

(510) (16) pohlednice, mapy, průvodcovské brožury; (35) reklamní činnost, zejména v oblasti gastronomie; (36) směnárenská činnost; (37) opravy, montáž a servis sportovních zařízení, potřeb a vybavení, SKI servis; (39) zprostředkovatelské služby v cestovním ruchu, služby cestovních kanceláří a turistických kanceláří, organizování a rezervace cest, rezervace cestovních cenin, doprovázení turistů, organizování exkurzí, zájezdů, okružních výletů, plaveb a turistických prohlídek, organizování vyhlídkových letů, silniční automobilová doprava, autobusová doprava včetně dopravy autokary, parkovací služby, pronájem parkovacích ploch, pronájem dopravních prostředků, taxislužba, provozování lyžařských vleků a lanovek; (41) organizování seminářů, vzdělávacích akcí, kongresů a sympozií, pořádání letních a zimních prázdninových táborů, provozování kasína, herních a výherních automatů (herny), noční kluby, organizování a pořádání kulturních, výchovných, vzdělávacích, zábavních a sportovních akcí a soutěží, organizování a pořádání festivalů, zprostředkování a organizování divadelních, hudebních a filmových představení, kluby zdraví, sportovní kluby, služby pro oddech a rekreaci, lyžařská škola, organizování pěší turistiky a cykloturistiky, provozování letních a zimních sportovních areálů a lyžařského areálu, bowling, squash, půjčování sportovních zařízení, potřeb a vybavení včetně lyžařského vybavení, jízdních kol apod., plavecký a relaxační bazén; (43) hostinská činnost, zejména v restauracích, kavárnách, barech a nočních klubech, provozování společenských středisek poskytujících služby v oblasti konzumace stravy a nápojů, catering, zprostředkovatelská a poradenská činnost, zejména v oboru gastronomie, pronájem společenských místností, hotelové služby, ubytovací služby, poskytování hromadného stravování, služby motelů, provozování kempů, provozování prázdninových táborů v rámci této třídy, provozování turistických nocleháren, provozování penzionů, provozování hostelů; (44) služby rehabilitační, relaxační, provoz masážních salónů, salónů krásy, solárií a saun.

(511) 16, 35, 36, 37, 39, 41, 43, 44
(210) O-437873

(111) **287575**
(220) 31.05.2006
(151) 22.02.2007
(540)

HOTEL  LANTERNA

(730) **HP TRONIC Danuše Hradilová**, Kútíky 637, Zlín - Prštné, 76001, CZ

(740) Ing. Jarmila Javoříková, Slunečná 4566, Zlín, 76005

(510) (16) pohlednice, mapy, průvodcovské brožury; (35) reklamní činnost, zejména v oblasti gastronomie; (36) směnárenská činnost; (37) opravy, montáž a servis sportovních zařízení, potřeb a vybavení, SKI servis; (39) zprostředkovatelské služby v cestovním ruchu, služby cestovních kanceláří a turistických kanceláří, organizování a rezervace cest, rezervace cestovních cenin, doprovázení turistů, organizování exkurzí, zájezdů, okružních výletů, plaveb a turistických prohlídek, organizování vyhlídkových letů, silniční automobilová doprava, autobusová doprava včetně dopravy autokary, parkovací služby, pronájem parkovacích ploch, pronájem dopravních prostředků, taxislužba, provozování lyžařských vleků a lanovek; (41) organizování seminářů, vzdělávacích akcí, kongresů a sympozií, pořádání letních a zimních prázdninových táborů, provozování kasína, herních a výherních automatů (herny), noční kluby, organizování a pořádání kulturních, výchovných, vzdělávacích, zábavních a sportovních akcí a soutěží, organizování a pořádání festivalů, zprostředkování a organizování divadelních, hudebních a filmových představení, kluby zdraví, sportovní kluby, služby pro oddech a rekreaci, lyžařská škola, organizování pěší turistiky a cykloturistiky, provozování letních a zimních sportovních areálů a lyžařského areálu, bowling, squash, půjčování sportovních zařízení, potřeb a vybavení včetně lyžařského vybavení, jízdních kol apod., plavecký a relaxační bazén; (43) hostinská činnost, zejména v restauracích, kavárnách, barech a nočních klubech, provozování společenských středisek poskytujících služby v oblasti konzumace stravy a nápojů, catering, zprostředkovatelská a poradenská činnost, zejména v oboru gastronomie, pronájem společenských místností, hotelové služby, ubytovací služby, poskytování hromadného stravování, služby motelů, provozování kempů, provozování prázdninových táborů v rámci této třídy, provozování turistických nocleháren, provozování penzionů, provozování hostelů; (44) služby rehabilitační, relaxační, provoz masážních salónů, salónů krásy, solárií a saun.

(511) 16, 35, 36, 37, 39, 41, 43, 44
(210) O-437874

(111) **287597**
(220) 09.06.2006
(151) 22.02.2007
(540)



- (730) **Norton Healthcare Limited**, Ridings Point, Whistler Drive, Castleford, West Yorkshire WF10 5HX, GB
(740) Čermák Hořejš Myslíl a spol., JUDr. Karel Čermák, advokát, Národní 32, Praha 1, 11000
(510) (5) farmaceutické, veterinářské a hygienické přípravky a substance, farmaceutické přípravky a substance pro prevenci nebo léčbu alergií, farmaceutické přípravky a substance pro prevenci nebo léčbu senné rýmy, farmaceutické přípravky a substance pro nosní inhalační zařízení, roztoky pro nosní inhalaci po rozmlžení, přípravky a substance pro nosní inhalaci pro rozmlžení; (10) přístroje a nástroje chirurgické, lékařské, zubní, veterinářské a diagnostické, inhalační přístroje, inhalátory, inhalátory odměřující dávky, práškové inhalátory, aerosolové inhalátory a vodní inhalátory, všechny pro léčbu alergií, rozmlžovače, části, součásti a komponenty pro shora uvedené zboží.
(511) 5, 10
(210) O-438191

(111) **287598**
(220) 09.06.2006
(151) 22.02.2007
(540)



- (730) **Norton Healthcare Limited**, Ridings Point, Whistler Drive, Castleford, West Yorkshire WF10 5HX, GB
(740) Čermák Hořejš Myslíl a spol., JUDr. Karel Čermák, advokát, Národní 32, Praha 1, 11000
(510) (5) farmaceutické, veterinářské a hygienické přípravky a substance, farmaceutické přípravky a substance pro prevenci nebo léčbu alergií, farmaceutické přípravky a substance pro prevenci nebo léčbu senné rýmy, farmaceutické přípravky a substance pro nosní inhalační zařízení, roztoky pro nosní inhalaci po rozmlžení, přípravky a substance pro nosní inhalaci pro rozmlžení; (10) přístroje a nástroje chirurgické, lékařské, zubní, veterinářské a diagnostické, inhalační přístroje, inhalátory, inhalátory odměřující dávky, práškové inhalátory, aerosolové inhalátory a vodní inhalátory, všechny pro léčbu alergií, rozmlžovače, části, součásti a komponenty pro shora uvedené zboží.
(511) 5, 10
(210) O-438192

(111) **287617**
(220) 26.06.2006
(151) 22.02.2007
(540)



- (730) **Moder Michael**, Maďarská 1461/7, Ostrava - Poruba, 70800, CZ
(740) JUDr. Alfréd Šrámek, Českobratrská 1403/2, Ostrava, 70200
(510) (25) sportovní oblečení; (30) doplňky zdravé výživy, potravinové doplňky spadající do této třídy; (35) inzertní a reklamní činnost; (41) poskytování služeb osobního trenéra v oblasti fitness, kulturistiky, snižování nadváhy, body buildingu a zdravého životního stylu, pořádání kurzů a školení v oblasti fitness, kulturistiky, snižování nadváhy, body buildingu a zdravého životního stylu, poradenství v oblasti tělovýchovy, sportu, fitness, kulturistiky a zdravého životního stylu.
(511) 25, 30, 35, 41
(210) O-438641

(111) **287661**
(220) 18.07.2006
(151) 22.02.2007
(540)



- (730) **Callidus trading, spol. s r.o.**, Bohumínská 410/135, Ostrava, Muglínov, 71200, CZ
(740) Jansa, Mokřý, Otevřel & partneři s.r.o., Mgr. et Mgr. Petr Malíš, Sokola Tůmy 743/16, Ostrava - Mariánské hory, 70900
(510) (9) zabezpečovací zařízení proti krádeži, zabezpečovací zařízení proti krádeži, elektrická, software počítačový (nahráný -).
(511) 9
(210) O-439212

(111) **287662**
(220) 18.07.2006
(151) 22.02.2007
(540)



(730) **Callidus trading, spol. s r.o.**, Bohumínská 410/135, Ostrava, Muglinov, 71200, CZ
(740) Jansa, Mokřý, Otevřel & partneři s.r.o., Mgr. et Mgr. Petr Mališ, Sokola Tůmy 743/16, Ostrava - Mariánské hory, 70900
(510) (9) zabezpečovací zařízení proti krádeži, zabezpečovací zařízení proti krádeži, elektrická, software počítačový (nahráný -).
(511) 9
(210) O-439213

(111) **287696**
(220) 24.07.2006
(151) 22.02.2007
(540)



(730) **URBAN PNEU s. r. o.**, Pod vodojemem 582, Kamenice nad Lipou, 39470, CZ
(510) (12) pneumatiky; (37) pneuservisy, opravy pneumatik včetně rychloservisu.
(511) 12, 37
(210) O-439391

(111) **287941**
(220) 28.08.2006
(151) 22.02.2007
(526) omezení rozsahu ochrany k prvku "smetanový"
(540)



(730) **BEL Sýry Česko, a. s.**, Pražská 218, Želetava, 67526, CZ
(740) Rott, Růžička & Guttman Patentové, známkové a advokátní kanceláře, JUDr. Michal Růžička CSc., patentový zástupce, Vinohradská 37, Praha 2, 12000
(510) (29) maso, ryby, drůbež a zvěřina, masové výtažky, ovoce a zelenina konzervované, sušené a zavažené, želé, džemy, kompoty, vejce, mléko a mléčné výrobky, oleje a tuky jedlé.
(511) 29
(210) O-440549

(111) **288070**
(220) 15.09.2006
(151) 22.02.2007
(540)

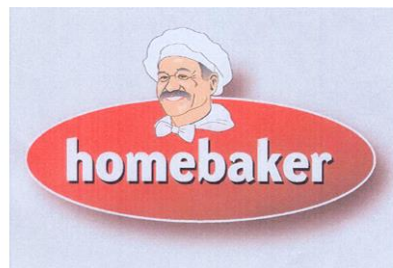

(730) **CARLA spol. s r.o.**, Krkonošská 2850, Dvůr Králové nad Labem, 54400, CZ
(740) JUDr. Miroslav Kupka, Levého 1532, Rakovník, 26901
(510) (29) mléčné výrobky, mandle zpracované, oříšky zpracované; (30) bonbóny, cukr, cukrovinky, čokoláda, čokoládové nápoje, čokoládové nápoje s mlékem, kakao, kakaové nápoje s mlékem, tabletky (cukrovinky); (35) zprostředkovatelská činnost v oblasti obchodu, reklama, průzkum trhu.
(511) 29, 30, 35
(210) O-441066

(111) **288481**
(220) 13.09.2006
(151) 19.03.2007
(540)

JHOTEL ★★
Jizera
OTRADOVICE

(730) **SOLIDO spol. s r.o.**, Kloboukova 1231/75, Praha 11 - Chodov, 14800, CZ
(740) Čermák a spol., JUDr. Karel Čermák jr. Ph.D., LL.M., Elišky Peškové 735/15, Praha 5, 15000
(510) (41) zábava, zejména herní a výherní automaty, sportovní aktivity, zejména minigolf a sportovní trenažery; (43) ubytovací služby, služby zajišťující stravování a nápoje (hostinská činnost).
(511) 41, 43
(210) O-440999

(111) **288545**
(220) 21.09.2006
(151) 19.03.2007
(540)



(730) **BEL Sýry Česko a. s.**, Pražská 218, Želetava, 67526, CZ
(740) Rott, Růžička & Guttman Patentové, známkové a advokátní kanceláře, JUDr. Michal Růžička CSc., patentový zástupce, Vinohradská 37, Praha 2, 12000
(510) (29) maso, ryby, drůbež a zvěřina, vše neživé, masové výtažky, ovoce a zelenina konzervované, sušené a zavažené, želé, džemy, kompoty, vejce, mléko a mléčné výrobky, oleje a tuky jedlé.
(511) 29
(210) O-441243

(111) **288646**
(220) 05.10.2006
(151) 19.03.2007
(540)

Keramický ateliér
" U KOCOURA CHLUPATÉHO "



(730) **Kučerka Miroslav Ing.**, nám. Míru 1, Brno, 60200, CZ
(740) JUDr. Miroslav Vítek, patentový zástupce, Neumannova 54, Brno, 60200
(510) (3) mýdla, tvarované předměty z mýdla; (4) svíčky, dekorativní předměty z vosku - v rámci této třídy; (16) figurky z papírové hmoty, grafiky, kalendáře, litografie umělecké, obaly (papírové výrobky), obtisky, papírové ubrousky, pečeti, plakáty, pohlednice, prospekty, sáčky jako obaly z papíru nebo umělé hmoty, tisky (rytina), výrobky papírenské; (20) díla umělecká ze dřeva, vosku, sádry nebo umělých hmot, dekorativní předměty ze dřeva, sádry, nebo umělých hmot, dárkové předměty; (21) keramika, předměty umělecké i užitkové z porcelánu, terakoty nebo skla, keramika na použití v domácnosti, dekorativní předměty z porcelánu a keramiky, keramika barevná, porcelán barevný, porcelánové a keramické nádoby.
(511) 3, 4, 16, 20, 21
(210) O-441696

(111) **288772**
(220) 18.10.2006
(151) 19.03.2007
(540)

FIRMY.CZ

(730) **Seznam.cz, a.s.**, Radlická 3294/10, Praha 5 - Smíchov, 15000, CZ
(740) JUDr. Miroslav Kupka, Levého 1532, Rakovník, 26901
(510) (9) seznamy obchodních společností, seznamy adres, periodika, průvodci, adresáře, kalendáře, zvukové a obrazové záznamy, záznamy dat, počítačové programy, software, vše spadající do této třídy; (35) shromažďování, poskytování, třídění, překlad nebo jiné zpracování obchodních nebo podnikatelských informací včetně vytváření, zpracování a třídění dat v rámci databází, pomoc při řízení obchodní činnosti, průzkum trhu, šíření propagačních informací, zejména systemizace informací do počítačových databází, zpracování specializovaných podnikových evidencí, reklamní a propagační činnost, rozšiřování a poskytování reklamních a inzertních materiálů - periodických a neperiodických tiskovin, zejména novin, časopisů určených pro reklamu a propagaci, prospektů, letáků, katalogů, reklamní literatury, brožur v tištěné podobě, na jiných nosných médiích či prostřednictvím sítě Internet nebo jiné obdobné veřejné či neveřejné telekomunikační sítě; (38) informační kancelář, samostatný přenos dat nebo informací prostřednictvím telekomunikačních zařízení, počítačů, mobilních telefonů, služby zabezpečující audiovizuální komunikaci prostřednictvím informačních telekomunikačních sítí, kupř. počítačové sítě Internet, mobilních telefonů, satelitu apod., rozšiřování, zveřejňování a přenos

informací prostřednictvím informačních a telekomunikačních zařízení a sítí, mobilních telefonů, satelitů atp., výměna a šíření informací a zpráv pomocí telekomunikačních sítí, datových sítí, informační nebo komunikační nebo elektronické techniky, on-line chat room (diskusní skupiny na Internetu a na síti mobilních telefonů), poskytování telekomunikační služby, elektronické nástěnky, poskytování přístupu k on-line službám, služby webových portálů, komunikace mobilními telefony a počítačová komunikace, posílání zpráv, služby elektronické pošty, přenos zpráv a obrazových informací pomocí počítačů, šíření elektronických publikací v elektronické podobě pomocí počítačových a telekomunikačních sítí, pomocí mobilních telefonů, satelitu atp., komunikace a transakce v síti, služby datové sítě, pronájem informačních a komunikačních míst, služby krátkých textových zpráv a mobilních multimediálních zpráv MMS, poskytování přístupu na on-line informační služby a databáze, přenos, poskytování nebo vyvolávání informací z počítačové databáze, on-line informační a databázové služby; (39) distribuce tiskařských výrobků všeho druhu a informací na všech druzích nosičů; (41) elektronické publikování (DTP), poskytování on-line publikací, vydávání knih a časopisů on-line, informace o možnostech zábavy, informace o možnostech rekreace, informace o výchově a vzdělávání, publikování a vydávání knih, časopisů a magazínů, služby v oblasti vzdělávání, zábavy a sportu, digitální zpracování obrazu; (42) návrhy, strukturování a programování či jiné vytváření počítačových programů a počítačových systémů, zejména programového vybavení internetových, intranetových či jiných síťových serverů, serverových stanic a systémů, včetně jejich instalace, zavádění, aktualizace a údržby, návrhy, strukturování a programování či jiné vytváření databází, jiných datových systémů a aplikací pro jejich zpracování, včetně jejich poskytování, přístupu k nim a jejich instalace, zavádění, aktualizace a údržby, návrhy, strukturování a programování či jiné vytváření internetových či intranetových počítačových stránek a nástěnek (webpages a websites) a internetových či intranetových aplikací, včetně jejich instalace, zavádění, aktualizace a údržby, hostování (poskytování volného prostoru) pro internetové či intranetové počítačové stránky a nástěnky (webpages a websites) nebo hostování (poskytování volného prostoru) v rámci těchto stránek či nástěnek, hostování (poskytování volného prostoru) pro internetové či intranetové aplikace, převod (konverze) počítačových programů, dat či jiných údajů v elektronické podobě z různých formátů do jiných formátů, převod (konverze) dokumentů, dat či jiných údajů z fyzických médií na elektronická média.

(511) 9, 35, 38, 39, 41, 42
(210) O-442073

(111) **288930**

(220) 05.05.2006
(151) 10.04.2007

(540) **HOCKEY MEMORIES PARTY**

(730) **Mgr. Miroslava Rychterová - Quick studio**, Za Mototechnou 891, Praha 5, 15500, CZ

(510) (9) magnetické nosiče zvukových a obrazových záznamů, CD-romy, VHS kazety, DVD; (16) papír a výrobky z papíru, které nejsou zařazeny do jiných tříd, tiskárenské výrobky, fotografie, letáky, propagační výrobky z papíru v rámci této třídy; (25) oděvy, obuv, kloboučnické zboží; (35) propagační činnost, reklama; (41) výchova, vzdělávání, zábava, sportovní a kulturní aktivity; (43) služby zajišťující stravování a nápoje, dočasné ubytování.

(511) 9, 16, 25, 35, 41, 43
(210) O-437179

(111) **288980**

(220) 28.08.2006
(151) 10.04.2007
(540)



(730) **ELIT CZ, spol. s r.o.**, Jeremiášova 1283/18, Praha 5, 15500, CZ

(740) **BOHEMIA PATENT**, Ing. Jana Vandělíková, Vodičkova 791/41, Praha 1 - Nové Město, 11000

(510) (35) reklama a reklamní, propagační a inzertní činnost, reklamní materiály (aktualizování), obchodní reklama pro třetí osoby, reklama v rádiu, televizi, novinách a časopisech, tvorba reklamních videoklipů a spotů, pořádání soutěží a akcí pro komerční a reklamní účely, předvádění zboží a výrobků pro reklamní účely a podporu prodeje, vydávání, zveřejňování a rozšiřování reklamních textů, rozšiřování reklamních nebo inzertních materiálů zákazníkům, organizování komerčních a reklamních výstav a veletrhů, on-line inzerce a reklama, zajištění, realizace a organizování reklamních kampaní, poradenské a konzultační služby v oblasti reklamy, pronájem reklamních ploch, příprava inzertních sloupků, příprava tiskových zpráv a podkladů, zpracování informací v oblasti reklamy, komerční informační kancelář, poskytování informací, informačních produktů a multimediálních informací k obchodním účelům, uspořádání a řízení obchodních informací ze vzdálených zdrojů, vše prostřednictvím elektronických komunikačních sítí, prezentace uživatelů na stránkách World Wide Web v počítačové síti Internet, obchodní nebo podnikatelské informace, informační kancelář komerční, marketing, marketingové studie, pomoc a poradenství při řízení obchodní činnosti, obchodní management a podnikové poradenství, obchodní průzkum, průzkum a analýza trhu, průzkum veřejného mínění, zprostředkovatelská činnost v oblasti obchodu a služeb v rámci této třídy; (37) autoopravny, autoservisy, opravy, servis, montáže a údržba silničních vozidel a jiných dopravních prostředků a služby s tím spojené spadající do této třídy, montáže, opravy a údržba příslušenství motorových vozidel, čištění automobilů, mytí dopravních prostředků, pneuservis, odborné opravy všech druhů pneumatik a duší, informace o opravách, obnova motorů (použitých nebo částečně zničených), ošetřování vozidel antikoročním nátěrem, provádění antikorozní úpravy.

(511) 35, 37

(210) O-440557

(111) **289243**
(220) 08.11.2006
(151) 10.04.2007
(540)



(730) **Starwood Hotels & Resorts Worldwide, Inc.**, 1111 Westchester Avenue
White Plains, New York, 10604, NY, US
(740) Čermák a spol., JUDr. Karel Čermák, Elišky Peškové 735/15, Praha 5,
15000
(510) (41) výchova, vzdělávání, zábava, sportovní a kulturní aktivity; (43)
služby zajišťující stravování a nápoje, dočasné ubytování.
(511) 41, 43
(210) O-442692

(111) **289304**
(220) 16.11.2006
(151) 10.04.2007
(540)



(730) **Algotech, a.s.**, Sokolovská 668/136d, Praha 8 - Karlín, 18600, CZ
(510) (9) software, elektronická zařízení; (35) obchodní činnost v rámci této
třídy a zprostředkování obchodu, zpracování dat, služby databank; (37)
montáž, údržba a servis telekomunikačních zařízení, instalace a opravy
elektronických zařízení; (42) příprava a zpracování technických návrhů,
výzkum a vývoj v oblasti přírodních a technických věd, správa sítí,
odborné poradenství v oblasti hardware a software.
(511) 9, 35, 37, 42
(210) O-442961

(111) **289566**
(220) 24.11.2006
(151) 16.04.2007
(540)



(730) **ENERGOFOREST s.r.o.**, Linecká 59, Český Krumlov, 38101, CZ
(510) (35) dřevo (odhady lesního-); (40) dřevo (zpracování-), energie (výroba-),
kácení a zpracování dřeva, odpad (spalování-), výroba energie, zpracování
odpadu.
(511) 35, 40
(210) O-443152

(111) **289567**
(220) 24.11.2006
(151) 16.04.2007
(540)

ENERGOFOREST

(730) **ENERGOFOREST s.r.o.**, Linecká 59, Český Krumlov, 38101, CZ
(510) (35) dřevo (odhady lesního-); (40) dřevo (zpracování-), energie (výroba-),
kácení a zpracování dřeva, odpad (spalování-), výroba energie, zpracování
odpadu.
(511) 35, 40
(210) O-443153

(111) **290271**
(220) 15.05.2006
(151) 21.05.2007
(540)



(730) **ELTODO, a.s.**, Novodvorská 1010/14, Praha 4, 14201, CZ
(740) Mgr. Daniela Houdková, Fügnerovo nám. 1808/3, Praha 2 - Nové Město,
12000
(510) (9) rozvaděče vysokého napětí, baterie, elektrické kabely, elektrické
vodiče; (35) účetnictví; (36) správa a údržba nemovitostí; (37) montáž,
údržba a servis telekomunikačních zařízení, údržba a opravy výrobků
letecké techniky; (42) poradenství v oblasti počítačového hardware a
software, technické poradenství v oblasti letištní techniky, výzkum a vývoj
v oblasti technických věd, technické poradenství v oblasti autodopravy,
vše v rámci této třídy.
(511) 9, 35, 36, 37, 42
(210) O-437356

(111) **291510**
(220) 27.09.2006
(151) 17.07.2007
(540)

VICKY FORM

(730) **VICKY FORM S.A.P.I DE C.V.**, Recursos Hidráulicos No. 2, P.B.;
Parque Industrial La Loma, Tlalnepantla, Estado de México, 54060, MX
(740) **KOREJZOVÁ & SPOL.**, v.o.s., JUDr. Petra Korejzová, Korunní 104/E,
Praha 10, 10100
(510) (25) všechny druhy oblečení, zejména podprsenky, trička, nátlčníky,
kalhotky, bikiny, podvazkové pásy, korzety, body, topy, spodničky, obuv,
ponožky, punčochy, podkolenky, pokrývky hlavy a klobouky.
(511) 25
(210) O-441410

(111) **291607**
(220) 19.01.2007
(151) 24.07.2007
(540)



(730) **ELEKTROWIN a.s.**, Michelská 300/60, Praha 4 - Michle, 14000, CZ
(510) (40) ekologická recyklace starých domácích spotřebičů.
(511) 40
(210) O-444599

(111) **291621**
(220) 09.02.2007
(151) 24.07.2007
(540)

RECOS

(730) **ELEKTROWIN, a.s.**, Michelská 300/60, Praha 4 - Michle, 14000, CZ
(510) (9) počítačový program; (40) ekologická recyklace starých domácích
spotřebičů.
(511) 9, 40
(210) O-445312

(111) **291944**
(220) 06.04.2006
(151) 15.08.2007
(540)



(730) **Kofola a.s.**, Za drahou 165/1, Krnov, Pod Bezručovým vrchem, 79401,
CZ
(740) Čermák a spol., Mgr. Lukáš Lorenc, advokát, Národní 32, Praha 1, 11000
(510) (16) tiskoviny, reklamní, propagační a informační materiály, etikety, obaly
papírové a z plastů jinde neuvedené, obaly a tašky z papíru a plastů; (32)
piva, minerální vody, šumivé nápoje a jiné nápoje nealkoholické, nápoje a
šťávy ovocné, míchané nápoje, sirupy a jiné přípravky k zhotovování
nápojů.
(511) 16, 32
(210) O-436261

(111) **292558**
(220) 03.04.2007
(151) 12.09.2007
(540)



(730) **CS-BETON s.r.o.**, Velké Žernoseky 184, Litoměřice, 41201, CZ
(740) **DANĚK & PARTNERS** Advokátní a patentová kancelář, Ing. Dr. Vilém
Daněk Ph.D., LL.M., patentový zástupce, Vinohradská 17, Praha 2, 12000
(510) (6) ocelové nebo litinové poklopy; (19) veškeré betonové produkty; (37)
stavby a opravy veškerých staveb, činnosti - zednické, tesařské,
instalátorské, malířské, pokrývačské, obkládačské, pokládání podlah,
elektroinstalace, izolování staveb, vysoušení staveb, vyztužování zdiva,
sklenářské práce, včetně stavby lešení, poradenská činnost v oboru
stavebnictví, zprostředkovatelská činnost ve stavebnictví na veškeré
stavební činnosti, montáž, opravy, údržba elektrických zařízení, zřizování
poplašných zabezpečovacích zařízení; (39) silniční motorová doprava
nákladní; (42) konstruktérské práce v oblasti stavebnictví, vypracovávání
stavebních projektů na stavby i rekonstrukce, včetně statických posouzení,
testování, měření a analýzy betonových produktů a stavebních materiálů.
(511) 6, 19, 37, 39, 42
(210) O-447037

(111) **293100**
(220) 10.04.2007
(151) 03.10.2007
(540)

fibre
professionals

(730) **Fibre Professionals s.r.o.**, U Druhé baterie 19/783, Praha 6, 16200, CZ
(740) PROPATENT, Ing. Vlasta Sedláčková, Pod Pekařkou 1, Praha 4 - Podolí, 14700
(510) (8) nářadí a nástroje s ručním pohonem, nože, vidličky a lžíce, sečné zbraně, břitvy; (9) přístroje a nástroje vědecké, námořní, geodetické, fotografické, filmové, optické, přístroje pro vážení, měření, signalizaci, kontrolu (inspekci), záchranu a přístroje pro vyučování, přístroje a nástroje pro vedení, přepínání, přeměnu, akumulaci, regulaci nebo řízení elektrického proudu, přístroje pro záznam, převod, reprodukci zvuku nebo obrazu, magnetické nosiče zvukových záznamů, gramofonové desky, automatické distributory a mechanismy pro přístroje a mince, zapisovací pokladny, počítačové stroje, přístroje pro zpracování informací a počítače, hasicí přístroje; (37) stavebnictví, opravy, instalační služby; (38) spoje (komunikace); (42) vědecké a technologické služby a související výzkum a projektování, analytické a výzkumné služby v průmyslu.
(511) 8, 9, 37, 38, 42
(210) O-447227

(111) **293265**
(220) 10.04.2007
(151) 10.10.2007
(540)



(730) **4face production s.r.o.**, Spojovací 159, Herink, 25101, CZ
(510) (35) umělecké agentury, reklama; (41) zábava, živá vystoupení, organizace a pořádání koncertů.
(511) 35, 41
(210) O-447220

(111) **293649**
(220) 21.04.2006
(151) 31.10.2007
(540)

NUTRICIA DEVA

(730) **NUTRICIA DEVA a.s.**, Gen. Klapálka 519, Nové Město nad Metují, 54901, CZ
(740) Rott, Růžička & Guttman Patentové, známkové a advokátní kanceláře, JUDr. Vladimír Rott, Vinohradská 37, Praha 2, 12000
(510) (29) maso, ryby, drůbež, zvěřina, masové výtahy, houby; (32) piva, minerální vody, nealkoholické nápoje, nápoje a šťávy ovocné a zeleninové, přípravky ke zhotovování nápojů.

(511) 29, 32
(210) O-436734

(111) **294251**
(220) 04.04.2007
(151) 28.11.2007
(540)

**LabControl**

(730) **Střílka Dušan**, Hlubočec 178, Hlubočec, 74769, CZ
(740) Ing. Jiří Střelák, Šumberova 42, Praha 6, 16200
(510) (9) laboratorní přístroje a zařízení, vědecké přístroje, přístroje pro měření a regulaci, vážení, kontrolu a signalizaci, elektronické přístroje zkušební/testovací, přístroje pro zpracování informací, počítače, počítačové programy - software, elektronické počítačové informační a řídicí systémy/technologie, přístroje pro záznam, převod a reprodukci zvuku/obrazu, audio-vizuální technika, přístroje filmové, fotografické, optické, přístroje telekomunikační, nosiče dat v elektronické podobě, zvukové a zvukově-obrazové záznamy magnetické nebo v elektronické podobě (nahrané i nenahrané), elektrosoučástky všeho druhu, baterie a akumulátory, elektroinstalační materiály, elektrické vodiče - kabely všeho druhu, optické kabely, přístroje pro vedení, výrobu, přepínání, přeměnu, akumulaci, regulaci nebo řízení elektrického proudu, ochranné pomůcky uvedené v této třídě; (35) zprostředkování v oblasti obchodu s výrobky zde výše uvedenými, marketingová, reklamní a inzertní činnost, průzkumy trhu, administrativní služby, činnosti ekonomických a organizačních poradců, řízení podniku/obchodu, předvádění a distribuce produktů/výrobků k reklamním účelům, obchodní prezentace, automatizované zpracování dat, správa obchodních dat, služby databank, obchodní zastoupení podnikatelských subjektů, pořádání komerčních a reklamních akcí, provoz e-shopu - elektronický prodej zboží - elektropřístroje - třída 9; (37) servis, montáž, opravy v oblasti elektrických a elektronických přístrojů a zařízení, laboratorní a vědecké techniky, výpočetní techniky, audio-video techniky, měřicí a regulační techniky, zkušební techniky, opravy a montáž měřidel; (42) tvorba počítačového software - programování počítačů, zhotovování software na zakázku, výzkum, vývoj a projektování software, počítačové analýzy, programátorská správa počítačových dat, pronájem software a hardware, pronájem laboratorní techniky, poradenství v oblasti počítačového hardware a software, poradenství v oblasti laboratorní techniky, poradenství v oblasti měření, provádění zkušebních testů materiálů, výrobků a přístrojů, provádění měření.
(511) 9, 35, 37, 42
(210) O-447076

(111) **294792**
(220) 06.09.2006
(151) 27.12.2007
(540)

(730) **K A M A spol. s r. o.**, Kamýčká 241, Praha 6, 16000, CZ
(740) ROTT, RŮŽIČKA & GUTTMANN Patentové, známkové a advokátní kanceláře, JUDr. Vladimír Rott, Vinohradská 37/938, Praha 2, 12000
(510) (25) oděvy, čepice, čelenky, šály, kukly, svetry, vesty, sukně, šaty, rukavice, ponožky, sportovní návleky a podkolenky.
(511) 25
(210) O-440809

(111) **298515**
(220) 11.07.2006
(151) 11.06.2008
(540)

CENTRUM CARDIO

(730) **Wyeth Holdings LLC**, 235 East 42nd Street, New York, 10017, NY, US
(740) Čermák a spol., JUDr. Karel Čermák jr. Ph.D., LL.M., Elišky Peškové 735/15, Praha 5, 15000
(510) (5) farmaceutické a veterinářské výrobky, hygienické výrobky pro léčebné účely, diabetické přípravky pro léčebné účely, potraviny pro batolata, náplasti, obvazový materiál, materiály pro plombování zubů a pro zubní otisky, dezinfekční přípravky, výrobky pro hubení živočišných škůdců, fungicidy, herbicidy.
(511) 5
(210) O-455215

(111) **298861**
(220) 28.08.2006
(151) 01.07.2008
(540)

CAR FLEET SERVICE

(730) **ELIT CZ, spol. s r.o.**, Jeremiášova 1283/18, Praha 5, 15500, CZ
(740) BOHEMIA PATENT, Ing. Jana Vandělíková, Vodičkova 791/41, Praha 1 - Nové Město, 11000
(510) (35) reklama a reklamní, propagační a inzertní činnost, reklamní materiály (aktualizování), obchodní reklama pro třetí osoby, reklama v rádiu, televizi, novinách a časopisech, tvorba reklamních videoklipů a spotů, pořádání soutěží a akcí pro komerční a reklamní účely, předvádění zboží a výrobků pro reklamní účely a podporu prodeje, vydávání, zveřejňování a rozšiřování reklamních textů, rozšiřování reklamních nebo inzertních materiálů zákazníkům, organizování komerčních a reklamních výstav a veletrhů, on-line inzerce a reklama, zajištění, realizace a organizování reklamních kampaní, poradenské a konzultační služby v oblasti reklamy, pronájem reklamních ploch, příprava inzertních sloupků, příprava tiskových zpráv a podkladů, zpracování informací v oblasti reklamy, komerční informační kancelář, poskytování informací, informačních produktů a multimediálních informací k obchodním účelům, uspořádání a řízení obchodních informací ze vzdálených zdrojů, vše prostřednictvím elektronických komunikačních sítí, prezentace uživatelů na stránkách World Wide Web v počítačové síti Internet, obchodní nebo podnikatelské informace, informační kancelář komerční, marketing, marketingové studie, pomoc a poradenství při řízení obchodní činnosti, obchodní management a podnikové poradenství, obchodní průzkum, průzkum a analýza trhu, průzkum veřejného mínění, zprostředkovatelská činnost v oblasti obchodu a služeb v rámci této třídy; (37) autoopravy, autoservisy, opravy, servis, montáže a údržba silničních vozidel a jiných dopravních prostředků a služby s tím spojené spadající do této třídy, montáže, opravy a údržba příslušenství motorových vozidel, čištění automobilů, mytí dopravních prostředků, pneuservis, odborné opravy všech druhů pneumatik a duší, informace o opravách, obnova motorů (použitých nebo částečně zničených), ošetřování vozidel antikoročním nátěrem, antikorozní úprava.
(511) 35, 37
(210) O-440556

(111) **312154**
(220) 24.04.2006
(151) 26.05.2010
(540)

OPTIVE

(730) **ALLERGAN, INC.**, 2525 Dupont Drive, Irvine, CA, US
(740) Čermák a spol., JUDr. Karel Čermák jr. Ph.D., LL.M., Elišky Peškové 735/15, Praha 5, 15000
(510) (5) oční kapky.
(511) 5
(210) O-471796

Zániky ochranných známek uplynutím doby platnosti

Kapitola obsahuje údaje o ochranných známkách, které zanikly uplynutím doby platnosti podle ustanovení § 29 odst. 1 zákona č. 441/2003 Sb.

Číslo zápisu	Datum zániku	Číslo zápisu	Datum zániku	Číslo zápisu	Datum zániku	Číslo zápisu	Datum zániku
162982	23.09.2015	201954	29.09.2015	279836	26.09.2015	280380	26.09.2015
192547	21.09.2015	202763	18.09.2015	279837	26.09.2015	280382	29.09.2015
193265	21.09.2015	202764	18.09.2015	279839	26.09.2015	280383	29.09.2015
193266	21.09.2015	202777	25.09.2015	279840	26.09.2015	280385	29.09.2015
193269	25.09.2015	202778	25.09.2015	279841	26.09.2015	280388	29.09.2015
194731	21.09.2015	202790	28.09.2015	279846	26.09.2015	280389	29.09.2015
194739	27.09.2015	204403	18.09.2015	279847	26.09.2015	280390	29.09.2015
194754	29.09.2015	204406	19.09.2015	279848	26.09.2015	280391	29.09.2015
195677	18.09.2015	204408	19.09.2015	279849	26.09.2015	280392	30.09.2015
195682	19.09.2015	204410	25.09.2015	279850	27.09.2015	280393	30.09.2015
195705	26.09.2015	204415	28.09.2015	279856	27.09.2015	280394	30.09.2015
195708	27.09.2015	205245	22.09.2015	279857	29.09.2015	280395	30.09.2015
195709	27.09.2015	205345	22.09.2015	279864	30.09.2015	280396	30.09.2015
196475	21.09.2015	205354	29.09.2015	279865	30.09.2015	280398	30.09.2015
197049	22.09.2015	206070	22.09.2015	279866	30.09.2015	281139	19.09.2015
197942	29.09.2015	206072	26.09.2015	279868	30.09.2015	281140	20.09.2015
198806	21.09.2015	207397	19.09.2015	279869	30.09.2015	281142	20.09.2015
198807	21.09.2015	207402	22.09.2015	280334	20.09.2015	281143	21.09.2015
198809	21.09.2015	207404	27.09.2015	280335	20.09.2015	281144	21.09.2015
198810	25.09.2015	207409	27.09.2015	280336	21.09.2015	281146	26.09.2015
198811	25.09.2015	207412	27.09.2015	280337	21.09.2015	281147	27.09.2015
198812	25.09.2015	208879	20.09.2015	280338	21.09.2015	281828	20.09.2015
198827	28.09.2015	209372	27.09.2015	280339	21.09.2015	281829	21.09.2015
199675	18.09.2015	210182	18.09.2015	280341	21.09.2015	281831	21.09.2015
199676	18.09.2015	214372	29.09.2015	280342	21.09.2015	281832	21.09.2015
199677	18.09.2015	215388	27.09.2015	280343	21.09.2015	281837	29.09.2015
199678	18.09.2015	223606	18.09.2015	280345	21.09.2015	281838	29.09.2015
199679	18.09.2015	279788	19.09.2015	280346	21.09.2015	281839	29.09.2015
199687	19.09.2015	279790	19.09.2015	280351	22.09.2015	281840	29.09.2015
199691	28.09.2015	279791	19.09.2015	280352	22.09.2015	281841	29.09.2015
199692	29.09.2015	279794	19.09.2015	280353	22.09.2015	281842	30.09.2015
199697	29.09.2015	279795	19.09.2015	280357	22.09.2015	282288	20.09.2015
200315	18.09.2015	279796	19.09.2015	280358	23.09.2015	282291	21.09.2015
200316	18.09.2015	279798	20.09.2015	280359	23.09.2015	282294	21.09.2015
200323	19.09.2015	279800	20.09.2015	280360	23.09.2015	282296	26.09.2015
200332	26.09.2015	279808	22.09.2015	280361	23.09.2015	282297	26.09.2015
200336	28.09.2015	279812	22.09.2015	280363	23.09.2015	282301	29.09.2015
200338	28.09.2015	279813	22.09.2015	280364	23.09.2015	283040	21.09.2015
201182	18.09.2015	279817	22.09.2015	280365	23.09.2015	283041	23.09.2015
201184	20.09.2015	279820	22.09.2015	280366	23.09.2015	283044	30.09.2015
201192	22.09.2015	279823	22.09.2015	280367	23.09.2015	283821	26.09.2015
201932	18.09.2015	279826	22.09.2015	280368	23.09.2015	283822	29.09.2015
201933	18.09.2015	279827	23.09.2015	280370	23.09.2015	283823	30.09.2015
201934	18.09.2015	279830	23.09.2015	280371	23.09.2015	285391	29.09.2015
201935	18.09.2015	279831	23.09.2015	280373	26.09.2015	285393	29.09.2015
201937	20.09.2015	279832	23.09.2015	280374	26.09.2015	286101	19.09.2015
201949	25.09.2015	279833	23.09.2015	280377	26.09.2015	286102	21.09.2015
201950	25.09.2015	279834	23.09.2015	280378	26.09.2015	286104	29.09.2015
201953	29.09.2015	279835	26.09.2015	280379	26.09.2015	286750	26.09.2015

287473	19.09.2015	302880	19.09.2015
--------	------------	--------	------------

Změny vlastníků ochranných známek

Kapitola obsahuje údaje o ochranných známkách, které byly převedeny nebo přešly ve smyslu ustanovení § 15 odst. 1, 2 a § 16 zákona č. 441/2003 Sb. na jiného vlastníka v rozsahu všech zapsaných výrobků nebo služeb.

Číslo zápisu	Dřívější vlastník	Nynější vlastník	S účinností od
169969	SmithKline Beecham Limited, 980 Great West Road, Brentford, Middlesex TW8 9GS, GB	GlaxoSmithKline Consumer Healthcare (UK) IP Limited, 980 Great West Road, Brentford Middlesex TW8 9GS, GB	15.04.2016
169969	GlaxoSmithKline Consumer Healthcare (UK) IP Limited, 980 Great West Road, Brentford Middlesex TW8 9GS, GB	GlaxoSmithKline Consumer Healthcare Investments (Ireland) (No 3) Limited, Knockbrack, Dungarvan Co. Waterford, IE	15.04.2016
190055	Novartis AG, Lichtstrasse 35, CH-4056 Basel, CH	Novartis Consumer Health S.A., Route de l'Etraz, 1197 Prangins, CH	19.04.2016
201868	Hager Holding GmbH, Im Hofgarten, Saarbrücken, 66131, DE	Hager SE, Zum Gunterstal, Blieskastel, D-664400, DE	14.04.2016
202321	La Aurora, C.por A. a Dominican Republic, Calle Eduardo Leon Jimenes No. 2, Villa Progreso, Santiago de los Caballeros, DO	La Aurora, S.A., Parque Industrial Tamboril, Carretera Santiago Tamboril, KM. 5, Guazumal Santiago, DO	15.04.2016
207531	SmithKline Beecham Limited, 980 Great West Road, Brentford, Middlesex TW8 9GS, GB	GlaxoSmithKline Consumer Healthcare (UK) IP Limited, 980 Great West Road, Brentford Middlesex TW8 9GS, GB	15.04.2016
207531	GlaxoSmithKline Consumer Healthcare (UK) IP Limited, 980 Great West Road, Brentford Middlesex TW8 9GS, GB	GlaxoSmithKline Consumer Healthcare Investments (Ireland) (No 3) Limited, Knockbrack, Dungarvan Co. Waterford, IE	15.04.2016
207532	SmithKline Beecham Limited, 980 Great West Road, Brentford, Middlesex TW8 9GS, GB	GlaxoSmithKline Consumer Healthcare (UK) IP Limited, 980 Great West Road, Brentford Middlesex TW8 9GS, GB	15.04.2016
207532	GlaxoSmithKline Consumer Healthcare (UK) IP Limited, 980 Great West Road, Brentford Middlesex TW8 9GS, GB	GlaxoSmithKline Consumer Healthcare Investments (Ireland) (No 3) Limited, Knockbrack, Dungarvan Co. Waterford, IE	15.04.2016
211090	SmithKline Beecham Limited, 980 Great West Road, Brentford, Middlesex TW8 9GS, GB	GlaxoSmithKline Consumer Healthcare (UK) IP Limited, 980 Great West Road, Brentford Middlesex TW8 9GS, GB	15.04.2016
211090	GlaxoSmithKline Consumer Healthcare (UK) IP Limited, 980 Great West Road, Brentford Middlesex TW8 9GS, GB	GlaxoSmithKline Consumer Healthcare Investments (Ireland) (No 3) Limited, Knockbrack, Dungarvan Co. Waterford, IE	15.04.2016
227220	Crystal Cruises, LLC, 11755 Wilshire Boulevard, Suite 900, 90025 Los Angeles, CA, US	Crystal Brand Company Limited, Fort Anne, Douglas, Isle of Man, GB	14.04.2016
227278	SmithKline Beecham Limited, 980 Great West Road, Brentford, Middlesex TW8 9GS, GB	GlaxoSmithKline Consumer Healthcare (UK) IP Limited, 980 Great West Road, Brentford Middlesex TW8 9GS, GB	15.04.2016
227278	GlaxoSmithKline Consumer Healthcare (UK) IP Limited, 980 Great West Road, Brentford Middlesex TW8 9GS, GB	GlaxoSmithKline Consumer Healthcare Investments (Ireland) (No 3) Limited, Knockbrack, Dungarvan Co. Waterford, IE	15.04.2016
232910	Novartis AG, Lichtstrasse 35, CH-4056 Basel, CH	Novartis Consumer Health S.A., Route de l'Etraz, 1197 Prangins, CH	19.04.2016
253477	SmithKline Beecham Limited, 980 Great West Road, Brentford, Middlesex TW8 9GS, GB	GlaxoSmithKline Consumer Healthcare (UK) IP Limited, 980 Great West Road, Brentford Middlesex TW8 9GS, GB	15.04.2016
253477	GlaxoSmithKline Consumer Healthcare (UK) IP Limited, 980 Great West Road, Brentford Middlesex TW8 9GS, GB	GlaxoSmithKline Consumer Healthcare Investments (Ireland) (No 3) Limited, Knockbrack, Dungarvan Co. Waterford, IE	15.04.2016
260168	MYLAND s.r.o., Na Lysině 658/25, Praha 4 - Podolí, 14700, CZ	Tourist Invest s.r.o., Na lysině 658/25, Praha 4 - Podolí, 14700, CZ	15.04.2016
269514	Karel Jochmann, Riegrovo náměstí 265/6, Kroměříž, 76701, CZ	MULATA s.r.o., Riegrovo náměstí 265/6, Kroměříž, 76701, CZ	14.04.2016
282875	JAF - LIPNO s.r.o., J.Š. Baara 43, České Budějovice, 37001, CZ	Franěk Jan, J. Š. Baara 43, České Budějovice, 37001, CZ	14.04.2016
293430	HPS LOUNKY s.r.o., Lounky 2, Chodouny, 41171, CZ	HASOFT VELKOBOCHOD, s.r.o., Husovo náměstí 48, Polná, 58813, CZ	18.04.2016
329108	MYLAND s.r.o., V Rovínách 520/46, Praha 4, 14700, CZ	Tourist Invest s.r.o., Na lysině 658/25, Praha 4 - Podolí, 14700, CZ	15.04.2016
333070	Korbel Jan, Jiráskova 730, Heřmanův Městec, 53803, CZ	Fakturoid s.r.o., V pláni 532/7, Praha 4 - Lhotka, 14200, CZ	14.04.2016
336302	Jochmann Karel, Riegerovo nám. 265, Kroměříž, 76701, CZ	MULATA s.r.o., Riegrovo náměstí 265/6, Kroměříž, 76701, CZ	14.04.2016
336303	Jochmann Karel, Riegerovo nám. 265, Kroměříž, 76701, CZ	MULATA s.r.o., Riegrovo náměstí 265/6, Kroměříž, 76701, CZ	14.04.2016
337626	Netflock s.r.o., U Půjčovny 952/2, Praha 1 - Nové Město, 1100, CZ	Favi online s.r.o., Rohanské nábřeží 678/29, Praha 8 - Karlín, 18600, CZ	14.04.2016

Změny v údajích o vlastnících ochranných známek

Kapitola obsahuje ochranné známky, u kterých byla v rejstříku ochranných známek vyznačena změna v údajích o vlastnících ve smyslu ustanovení § 27 odst. 2 a 7 zákona č. 441/2003 Sb.

Číslo zápisu	Vlastník	S účinností od
93657	HomeBrands, a.s., Radlická 519/16, Praha, 15000, CZ	14.04.2016
158982	Alberto-Culver International, Inc., a corporation of Delaware, 700 Sylvan Avenue, Englewood Cliffs, 07632, NJ, US	13.04.2016
161407	Alberto-Culver International, Inc., a corporation of Delaware, 700 Sylvan Avenue, Englewood Cliffs, 07632, NJ, US	13.04.2016
163393	Alberto-Culver International, Inc., a corporation of Delaware, 700 Sylvan Avenue, Englewood Cliffs, 07632, NJ, US	13.04.2016
192831	KLIMATIK spol. s r. o., Vltavské nábř. 526/7, České Budějovice, 37005, CZ	14.04.2016
193359	IRBIS, spol.s r.o., U Gemini 360, Zlín, Příluky, 76001, CZ	14.04.2016
199019	CEPHA s.r.o., Komenského 1102/19, Plzeň, 32300, CZ	13.04.2016
201420	TECHNOPARK CZ s.r.o., Hudcova 532/78b, Brno, 61200, CZ	13.04.2016
203219	Wyeth Holdings LLC, 235 East 42nd Street, New York, 10017, NY, US	18.04.2016
203298	OSPAP a.s., K Hrušovu 292/4, Praha 10, 10223, CZ	13.04.2016
204042	BENETT a.s., Flájská 3214/8, Praha 10, Strašnice, 10000, CZ	14.04.2016
205691	Chiquita Brands L.L.C., 2051 SE 35th Street, Fort Lauderdale, 33316, FL, US	18.04.2016
206107	Hakr Stanislav Ing., Řehníkova 2109, Hostivice, 25301, CZ	13.04.2016
206163	RekonCAD s.r.o., Dolany č.p. 8, 53345, CZ	19.04.2016
206855	FINAL TECH spol. s r.o., Hradecká 585, Pardubice, Polabiny, 53009, CZ	14.04.2016
206957	Severosklo Kamenický Šenov s.r.o., Stará huť 129, Kamenický Šenov, 47114, CZ	14.04.2016
207533	VIDIA spol. s r.o., Nad Safinou II 365, Vestec, 25250, CZ	13.04.2016
220382	Alberto-Culver International, Inc., a corporation of Delaware, 700 Sylvan Avenue, Englewood Cliffs, 07632, NJ, US	13.04.2016
220721	TEREZA spol. s r.o., Lačnovská 20, Praha - Zličín, 15500, CZ	13.04.2016
222027	NUTRIUM S.A.S., Call E 48 No. 21-100, Tulua, CO	13.04.2016
225478	OSPAP a.s., K Hrušovu 292/4, Praha 10, 10223, CZ	13.04.2016
247303	Voldřich Karel JUDr., Palackého 14, Praha 1, 11000, CZ	14.04.2016
284393	Český svaz včelařů, z.s., Křemencova 177/8, Praha 1 Nové Město, 11000, CZ	18.04.2016
284426	Lenka PAVILKOVÁ - CHANNEL CROSSINGS, Přemyslova 94/7, Praha 2 Vyšehrad, 12800, CZ	13.04.2016
285124	COFFEEBREAK s.r.o., Ringhofferova 115/1, Praha 5, Třebonice, 15521, CZ	19.04.2016
285125	COFFEEBREAK s.r.o., Ringhofferova 115/1, Praha 5, Třebonice, 15521, CZ	19.04.2016
285126	COFFEEBREAK s.r.o., Ringhofferova 115/1, Praha 5, Třebonice, 15521, CZ	19.04.2016
285127	COFFEEBREAK s.r.o., Ringhofferova 115/1, Praha 5, Třebonice, 15521, CZ	19.04.2016
285128	COFFEEBREAK s.r.o., Ringhofferova 115/1, Praha 5, Třebonice, 15521, CZ	19.04.2016
285129	COFFEEBREAK s.r.o., Ringhofferova 115/1, Praha 5, Třebonice, 15521, CZ	19.04.2016
285161	TITAN spol. s r.o., Koněvova 2660/141, Praha 3, Žižkov, 13000, CZ	18.04.2016
286272	Stejskal Ivo Ing., Šindldovorská 11, České Budějovice, 37005, CZ	19.04.2016
286978	Teva Czech Industries s.r.o., Ostravská 29, č.p. 305, Opava - Komárov, 74770, CZ	14.04.2016
287003	Wyeth LLC, 235 East 42nd Street, New York, 10017, NY, US	13.04.2016
287597	Norton Healthcare Limited, Ridings Point, Whistler Drive, Castleford, West Yorkshire WF10 5HX, GB	14.04.2016
287598	Norton Healthcare Limited, Ridings Point, Whistler Drive, Castleford, West Yorkshire WF10 5HX, GB	14.04.2016
287661	Callidus trading, spol. s r.o., Bohumínská 410/135, Ostrava, Muglinov, 71200, CZ	13.04.2016
287662	Callidus trading, spol. s r.o., Bohumínská 410/135, Ostrava, Muglinov, 71200, CZ	13.04.2016
291510	VICKY FORM S.A.P.I DE C.V., Recursos Hidráulicos No. 2, P.B.; Parque Industrial La Loma, Tlalnepantla, Estado de México, 54060, MX	13.04.2016
293265	4face production s.r.o., Spojovací 159, Herink, 25101, CZ	13.04.2016
298515	Wyeth Holdings LLC, 235 East 42nd Street, New York, 10017, NY, US	18.04.2016
303849	Daněk Vilém, Krakovská 593/19, Praha 1 - Nové Město, 11000, CZ	13.04.2016
322794	COMFORT LIGHT s.r.o., Archeologická 2256/1, Praha 5, Stodůlky, 15500, CZ	15.04.2016
324488	Alberto-Culver International, Inc., a corporation of Delaware, 700 Sylvan Avenue, Englewood Cliffs, 07632, NJ, US	13.04.2016
329629	GROWELL s.r.o., Malebná 2067/25, České Budějovice 7, 37007, CZ	19.04.2016
329708	GROWELL s.r.o., Malebná 2067/25, České Budějovice 7, 37007, CZ	19.04.2016
330753	TextilEco Czech Republic s.r.o., Mlýnská 326/13, Brno, 60200, CZ	19.04.2016
333407	Březina Petr, Lomená 281, Zbuzany, 25225, CZ	15.04.2016

Číslo zápisu	Vlastník	S účinností od
337588	TextilEco Czech Republic s.r.o., Mlýnská 326/13, Brno, 60200, CZ	19.04.2016
337589	TextilEco Czech Republic s.r.o., Mlýnská 326/13, Brno, 60200, CZ	19.04.2016
343119	Březina Petr, Lomená 281, Zbuzany, 25225, CZ	15.04.2016
350719	LM a P, spol. s r.o., Vodičkova 710/31, Praha 1, Nové Město, 11000, CZ	19.04.2016

Jiná oznámení

Změny v rejstříku patentových zástupců

Z rejstříku byl z důvodu úmrtí vyškrtnut:

	ke dni	registrační číslo
Ing. Petr Řezáč	05.03.2016	110

Do rejstříku byli zapsáni noví patentoví zástupci:

	ke dni	registrační číslo
Bc. Jana Srpková	1.1.2016	449
Mgr. Zuzana Vaňková	1.4.2016	451
Ing. Alena Fischerová, LL.M.	1.4.2016	452
Ing. Lenka Rypová	1.4.2016	453
Mgr. Kateřina Fuková	1.4.2016	454
Bc. Jana Čechová	1.4.2016	455
Ing. Josef Dvořák	1.4.2016	456