

Číselné INID kódy pro označování bibliografických dat technických řešení

INID Codes for the identification of bibliographic data of technical solutions

(Standard WIPO ST. 9 a ST. 80)

(11)	číslo patentu/zápisu/osvědčení	(11)	Number of the patent/registration/certification
(15)	datum zápisu průmyslového vzoru	(15)	Industrial design registration date
(21)	číslo přihlášky/žádosti	(21)	.Application number
(22)	datum podání přihlášky/žádosti	(22)	Date of application filling
(23)	údaje o výstavní prioritě	(23)	Exhibition priority data
(28)	počet průmyslových vzorů	(28)	Number of industrial designs included in the application
(31)	číslo prioritní přihlášky	(31)	Number of priority application
(32)	datum podání prioritní přihlášky	(32)	Filing date of priority application
(33)	země priority	(33)	Priority country
(40)	datum zveřejnění přihlášky vynálezu	(40)	Date of publication of patent application
(45)	datum zveřejnění zapsaného průmyslového vzoru	(45)	Publication date of the registered industrial design
(47)	datum zveřejnění udělení patentu a zápisu užitého vzoru, datum zápisu užitého vzoru, datum oznámení udělení evropského patentu v Evropském patentovém věstníku	(47)	Publication date of patent granting and publication date of utility model registration, registration date of utility model, publication date of European patent granting in the European patent bulletin
(51)	mezinárodní patentové třídění/Locarnské třídění průmyslových vzorů	(51)	International Patent Classification/ Locarno Classification for Industrial Designs
(54)	Název	(54)	Title
(55)	vyobrazení průmyslového vzoru	(55)	Reproduction of the industrial design
(57)	Anotace	(57)	Abstract
(68)	číslo základního patentu	(68)	Number of the basic patent
(71)	označení přihlašovatele/žadatele	(71)	Applicant
(72)	označení původce	(72)	Inventor
(73)	označení majitele/vlastníka	(73)	Owner
(74)	označení zástupce	(74)	Attorney's name and address
(86)	číslo mezinárodní přihlášky	(86)	International application number
(87)	číslo mezinárodního zveřejnění	(87)	International publication number
(92)	datum a číslo první registrace přípravku pro Českou republiku	(92)	Date and number(s) of the first authorization to market the product in the CZ
(93)	datum, číslo a země první registrace přípravku v rámci Společenství	(93)	Date, number(s) and country of the first authorization to market the product in the EEC
(94)	doba platnosti osvědčení	(94)	Term of certification validity
(95)	označení a typ přípravku	(95)	Name of the product and product type
(96)	datum podání a číslo evropské patentové přihlášky	(96)	European patent application filling date and number
(97)	datum zveřejnění a číslo zveřejnění evropské patentové přihlášky v Evropském patentovém věstníku	(97)	European patent application publication date and publication number in the European patent bulletin

Číselné INID kódy pro označování bibliografických dat ochranných známek

INID codes and minimum required for the identification of bibliographic data relating to marks

(Standard WIPO ST.60)

(111)	Číslo zápisu ochranné známky (registrace)	(111)	Number of registration
(151)	Datum zápisu ochranné známky	(151)	Date of the registration
(210)	Číslo přihlášky ochranné známky (spisu)	(210)	Number of the application
(220)	Datum podání přihlášky	(220)	Date of filing of the application
(320)	Datum vzniku práva přednosti	(320)	Date of the first application
(442)	Datum zveřejnění přihlášky po průzkumu	(442)	Date of the publication of the examined application
(450)	Datum zveřejnění zápisu ochranné známky ve Věstníku	(450)	Date of publication of the registration
(510)	Seznam výrobků a služeb	(510)	List of goods and/or services
(511)	Číslo třídy výrobků a služeb	(511)	Number of the class of goods and/or services
(526)	Omezení rozsahu ochrany o prvek	(526)	Disclaimer
(540)	Znění nebo vyobrazení ochranné známky	(540)	Reproduction of the mark
(551)	Kolektivní ochranná známka	(551)	Collective mark
(554)	Prostorová ochranná známka	(554)	Three-dimensional mark
(558)	Ochranná známka tvořená pouze barvou nebo kombinací barev	(558)	Mark consisting exclusively of one or several colours
(583)	Datum právní moci rozhodnutí/výsledek rozhodnutí	(583)	Date of the legal force of the decision/ result of the decision
(591)	Údaje o barevnosti ochranné známky	(591)	Information concerning colour
(730)	Přihlašovatel/vlastník ochranné známky	(730)	The applicant or the holder of the mark
(740)	Zástupce	(740)	Name and address of the representative
(811)	Mezinárodní číslo zápisu ochranné známky	(811)	Number of the international registration
(890)	Kód státu ochrany mezinárodní ochranné známky	(890)	INID code of the state of the international mark

Kódy pro kódování záhlaví oznámení publikovaných ve Věstníku

(Standard WIPO ST. 17)

BB9A	zveřejněné přihlášky vynálezů	MK1K	zánik užitého vzoru uplynutím doby platnosti
FG1K	zapsané užité vzory	MK4A	zánik patentů uplynutím doby platnosti
FG4A	udělené patenty	MK4F	zánik autorských osvědčení uplynutím doby platnosti
FG4Q	zapsané průmyslové vzory	MK4Q	zánik průmyslového vzoru uplynutím doby ochrany
LD3K	částečný výmaz užitého vzoru	MM4A	zánik patentů pro nezaplacení ročních poplatků
LD4Q	částečný výmaz průmyslového vzoru	MM4F	zánik autorských osvědčení pro nezaplacení ročních poplatků
MA4A	zánik patentů vzdáním se	ND1K	prodloužení platnosti užitého vzoru
MA4F	zánik autorských osvědčení vzdáním se	ND4Q	obnova doby ochrany průmyslového vzoru
MC3K	výmaz užitého vzoru	PA4A	změna autorského osvědčení na patent
MC4A	zrušení patentu	PC9A	změna dispozičního práva k vynálezu
MC4F	zrušení autorského osvědčení	PD1K	převod práv a ostatní změny majitelů užitého vzoru
MC4Q	výmaz průmyslového vzoru	PD4A	převod práv a ostatní změny majitelů patentů
MH1K	zánik užitého vzoru vzdáním se	PD4Q	převod práv a ostatní změny vlastníků průmyslových vzorů
MH4A	částečné zrušení patentu	QA9A	nabídka licence
MH4F	částečné zrušení autorského osvědčení	SB4A	zapsané patenty do rejstříku po odtajnění
MH4Q	zánik průmyslového vzoru vzdáním se	SB4F	zapsaná autorská osvědčení do rejstříku po odtajnění

Opravy Změny Různé

Opravy u přihlášek vynálezů s žádostí o udělení patentu

HA9A	jmenování vynálezce		
HB9A	oprava jmen	HG9A	oprava chyb v třídění
HC9A	změna jmen	HH9A	oprava nebo změna všeobecně
HD9A	oprava adres	HK9A	tiskové chyby v úředních věstnicích
HE9A	změna adres		
HF9A	oprava dat		

Opravy ochranných dokumentů

Patenty	autorská osvědčení	užité vzory	průmyslové vzory	
TA4A	TA4F	TA1K	TA4Q	jmenování vynálezce
TB4A	TB4F	TB1K	TB4Q	oprava jmen
TC4A	TC4F	TC1K	TC4Q	změna jmen
TD4A	TD4F	TD1K	TD4Q	oprava adres
TE4A	TE4F	TE1K	TE4Q	změna adres
TF4A	TF4F	TF1K	TF4Q	oprava dat
TG4A	TG4F	TG1K	TG4Q	oprava chyb v třídění
TH4A	TH4F	TH1K	TH4Q	oprava nebo změna všeobecně
TK9A	TK9F	TK1K	TK4Q	tiskové chyby v úřed. věstnicích

Kódy pro označování zemí a mezinárodních organizací použité ve věstníku

AT	Rakousko
BB	Barbados
BM	Bermudy
CA	Kanada
CH	Švýcarsko
CN	Čína
CY	Kypr
CZ	Česká republika
CZ	Česká republika
DE	Spolková republika Německo
FR	Francie
GB	Velká Británie
HK	Hongkong
HU	Maďarsko
IN	Indie
JP	Japonsko
NL	Nizozemsko
PL	Polsko
SK	Slovensko
TR	Turecko
US	Spojené státy americké
VG	Panenské ostrovy (Britské)

Kódy pro označování států USA použité ve věstníku

OH	Ohio
CA	California
IL	Illinois
MA	Massachusetts
MD	Maryland
WA	Washington

BB9A

Zveřejněné přihlášky vynálezů - přehled podle čísel přihlášek

Dále uvedené přihlášky vynálezů byly zveřejněny dnem, uvedeným ve Věstníku podle zákona č. 527/1990 Sb., o vynálezech a zlepšovacích návrzích, ve znění pozdějších předpisů, a jsou k dispozici v patentové knihovně Úřadu průmyslového vlastnictví, Antonína Čermáka 2a, 160 68, Praha 6.

2013-1074	A 47 C 21/08	(2006.01)	2014-826	B 62 K 25/08	(2006.01)
2014-336	B 29 B 17/02	(2006.01)	2014-872	B 01 J 20/08	(2006.01)
2014-627	G 21 F 9/04	(2006.01)	2014-963	C 10 M 125/00	(2006.01)
2014-629	E 02 B 11/00	(2006.01)	2015-264	H 02 J 3/00	(2006.01)
2014-692	B 23 K 37/04	(2006.01)	2015-291	C 02 F 3/32	(2006.01)
2014-716	B 60 Q 1/00	(2006.01)	2015-536	F 21 V 8/00	(2006.01)
2014-722	E 06 B 7/02	(2006.01)			

Zveřejněné přihlášky vynálezů - řazené podle MPT

- (51) **A47C 21/08** (2006.01)
A47C 19/02 (2006.01)
A47D 7/02 (2006.01)

(21) **2013-1074**

(71) Linet, spol. s r.o., Slaný, CZ

(72) Ertelt Martin Ing., Fulnek, CZ

(54) **Lůžko**

(22) 30.12.2013

(57) Lůžko (1) pro udržování pacienta v horizontální poloze je opatřeno postranicí, zahrnující přímovod (9), který je prvním ramenem (10) napojený na dolní část rámu postranice (8) a druhým ramenem (11) napojený na horní rám lůžka (4). Na přímovod (9) je napojena pružina (17), která působí na spodní část rámu mechaniky postranice (8) silou s opačným směrem, než působí tíhová síla na postranici (2). Přímovod (9) slouží k vyvážení pohybu postranice (2) mezi sloupky (18), ve kterých je zasazena, a tlumení postranice (2) při sesunutí do dolní polohy. Horní část rámu postranice (8) zahrnuje aretační mechanismus (7).

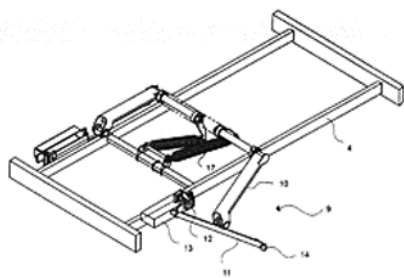

- (51) **B01J 20/08** (2006.01)
B01J 20/06 (2006.01)
C02F 1/28 (2006.01)
C01G 23/04 (2006.01)
C01G 45/02 (2006.01)
C01G 45/12 (2006.01)

(21) **2014-872**

(71) Unipetrol výzkumně vzdělávací centrum, a. s., Ústí nad Labem, CZ

(72) Nguyen Than Dong, Ph.D., Třešť, CZ

Kubička David, Ph.D., Litvínov, CZ

(54) **Nanoadsorbent arzenu ve formě As (III) a As (V), způsob jeho výroby a použití**

(22) 06.12.2014

(57) Nanoadsorbent arzenu obsahuje amorfni ternární hydratované oxidy hliníku, titanu, manganu v molárním poměru 0,5:3:1 až 3:3:1. Koncentrace oxidů v nanoadsorbentu je až 60 % hmotn., velikost částic 10 až 100 nm, specifický povrch 50 až 100 m²/g. Nanoadsorbent lze použít pro odstraňování arzenu z vod.

(74) Mgr. Ing. Stanislav Babický Ph.D., Budovatelů 2407, Most, 43401

- (51) **B23K 37/04** (2006.01)

(21) **2014-692**

(71) Technická univerzita v Liberci, Liberec, CZ

(72) Moravec Jaromír Ing., Šimonovice, CZ

(54) **Univerzální polohovací svařovací přípravek**

(22) 10.10.2014

(57) Univerzální polohovací svařovací přípravek k testování běžně využívaných typů svarů a jednoznačné poloze hořáku vůči svaru při eliminaci přestupu tepla ze svaru do přípravku, jehož podstatou je, že pracoviště s přípravkem je složeno ze základního rámu (15) srovnaného do horizontální roviny pomocí stavěcích šroubů (16), kdy rám (15) je osazen otevřeným patkami (17) pro přidělení lineárního automatu a úchytkami (18) s otvory pro závitové tyče (19), umožňující pomocí matic (20) rovnoběžné vyrovnání osy přípravku s osou lineárního automatu, přičemž základová deska přípravku (21) používá, stejně jako základní rám (15), nejméně tři stavěcí šrouby (22) k dosažení horizontální rovinnosti přípravku.

(74) RETROPATENT s.r.o., Mgr. Kamil Kolátor, Dobiášova 1246/29, Liberec, 46006

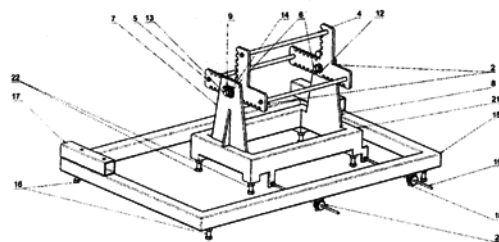

- (51) **B29B 17/02** (2006.01)
C08J 11/06 (2006.01)
B09B 3/00 (2006.01)

(21) **2014-336**

(71) FOOTBALL PRO s.r.o., Praha 9, CZ

(54) **Způsob a zařízení pro recyklaci pneumatik obsahujících ocelový kord**

(22) 15.05.2014

(57) Řešení se týká způsobu recyklace pneumatik obsahujících ocelový kord, pomocí indukčního ohřevu pásu BO vzniklého odříznutím z pneumatiky a zahrnujícího během se vzorkem, ocelový kord s nitěmi a kostru, kde se pás BO protahuje stanovenou rychlostí zónou indukčního ohřevu, přičemž dochází k ohřevu ocelového kordu a vlivem tohoto ohřevu k destrukci spojovací vrstvy pryž – ocelový kord a k uvolňování plynu, který je odváděn, takto tepelně destruovaný pás BO se přesunuje do zóny pro dělení, kde dochází k úplnému mechanickému oddělování jednotlivých složek tohoto pásu BO, přičemž dojde k uvolnění běhemu se vzorkem,

oddělení ocelového kordu pomocí stahováku a oddělení pruhu kostry pneumatiky pomocí separátoru, a přičemž takto získaný běhoun zbavený kovu se dále zpracovává mletím na jemně disperzní gumovou moučku. Řešení se dále týká zařízení pro recyklaci pneumatik obsahujících ocelový kord, které zahrnuje: a) zařízení na dělení pneumatik pro získání pásu BO (1); b) agregát pro indukční ohřev pásu BO (1), který se skládá z mechanismu (3) podávajícího a posouvajícího pás BO (1) do indukční komory (4) s induktorem (5) a se systémem (8) pro odvod plynů; c) zařízení na mechanické dělení pásu BO (1) na tři složky, tj. na kostru (K), čistý běhoun (V) se vzorkovou částí a nitě ocelového kordu (O), na bázi pojízdného dopravního systému (10) se zařízením (18) pro boční upnutí vzorkové části pásu BO (1), které je doplněno separátorem (11) kostry (K), stahovákem (12) kordu (O); d) mlecí agregát (16) na zpracování běhounu (V) zbaveného ocelového kordu (O).

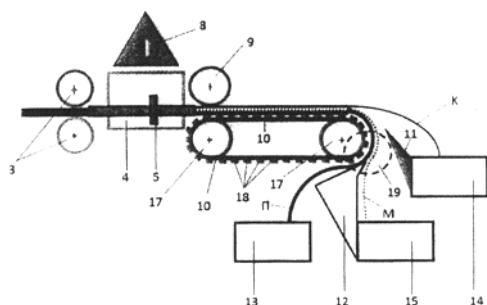

- (74) Rott, Růžička & Guttman Patentové, známkové a advokátní kanceláře, JUDr. Ing. Miloslav Hainz, Vinohradská 37/938, Praha 2, 12000

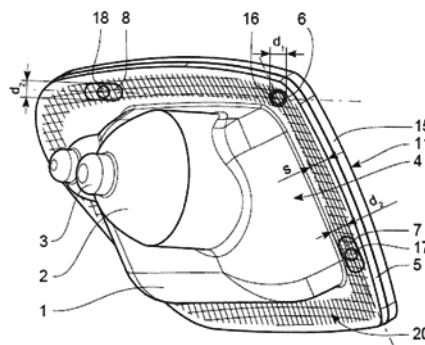

- (51) **B60Q 1/00** (2006.01)
B60Q 1/04 (2006.01)
F21V 1/02 (2006.01)
F21V 3/00 (2015.01)
B29C 65/16 (2006.01)
F21V 17/00 (2006.01)
F21S 8/10 (2006.01)

(21) **2014-716**

(71) Varroc Lighting Systems, s.r.o., Šenov u Nového Jičína, CZ

(72) Ryšavý Robert, Skotnice, CZ
Chýlek Jindřich, Bílovec, CZ

(54) **Svítilna motorového vozidla**

(22) 21.10.2014

(57) Svítilna motorového vozidla zahrnuje pouzdro (1) s reflektorem (2) a světelným zdrojem (3) a průsvitný kryt (4) pro průchod světelného svazku vysílaného světelným zdrojem (3), které vytváří vnitřní komoru (4) a pro vzájemné spojení jsou opatřeny alespoň podél části svého obvodu axiálními plochými lemy (5, 15) a polohovým vymezovacím prostředkem tvořeným trny (16, 17, 18) vystupujícími z jednoho z plochých lemů (5, 15) a zasahujícími do otvorů (6, 7, 8) vytvořených v protilehlém druhém z plochých lemů (5, 15). Jeden hlavní trn (16), vytvořený v dosedací ploše lemu (15) průsvitného krytu (11), zasahuje do kruhového otvoru (6) vytvořeného v dosedací ploše lemu (5) pouzdra (1) a dva vedlejší trny (17, 18), vytvořené v dosedací ploše lemu (15) průsvitného krytu (11) zasahují do podlouhlých otvorů (7, 8) ve tvaru drážek, vytvořených v dosedací ploše lemu (5) pouzdra (1). Podélné osy obou podlouhlých otvorů (7, 8) procházejí kruhovým otvorem (6) a ploché lemy (5, 15) jsou pro utěsnění vnitřní komory (4) spojeny podél uzavřeného obvodu lemu (15) průsvitného krytu (11) a lemu (5) pouzdra (1) průběžným laserovým svarem (20) o šířce (s), která je větší než průměr (d1) kruhového otvoru (6) a než šířka (d2) podlouhlého otvoru (7, 8). Laserový svar (20) pro utěsnění vnitřní komory (4) tak překrývá otvory (6, 7, 8) v lemu (5) pouzdra (1). S výhodou může trn (16, 17, 18) kónického tvaru vytvořená v lemu (15) průsvitného krytu (11) z tvrdšího materiálu zasahovat alespoň ve své patní části s přesahem do otvoru (6, 7, 8) vytvořeného v lemu (5) pouzdra (1) z měkčího materiálu.

- (51) **B62K 25/08** (2006.01)

(21) **2014-826**

(71) Vysoká škola technická a ekonomická v Českých Budějovicích, České Budějovice, CZ

I.T.B. Bike s.r.o., České Budějovice, CZ

(72) Podařil Martin Ing., Ph.D., Sereď, SK

Kučerka Daniel Ing., Ph.D., Trnava, SK

Krnc Ján doc. Ing., CSc., Prešov, SK

Rusnáková Soňa doc. Ing., Lysá pod Makytou, SK

Husár Štefan doc. Ing., Martin, SK

Cech Jiří, Černič, CZ

(54) **Centrální pružicí a tlumící jednotka přední vidlice bicyklu**

(22) 28.11.2014

(57) Centrální pružicí a tlumící jednotka přední vidlice bicyklu je uspořádána v hlavě (4) rámu bicyklu, nesoucí z jedné strany říditka a z druhé strany trubku (7) přední vidlice (2), a zahrnuje pneumatickou jednotku spojenou s trubkou (7) přední vidlice (2) a tvořenou sestavou pneumatického válce (8) a pneumatického pístu (9), a hydraulickou jednotku tvořenou sestavou dvou propojených hydraulických válců (10, 11) s hydraulickými písty (12, 13). První hydraulický válec (10) je propojen s pneumatickou jednotkou a druhý hydraulický válec (11) je propojen s říditky (6), přičemž mezi hydraulickými válci (10, 11) je uspořádán škrtící ventil pro omezení průtoku hydraulické kapaliny a dále je uvnitř hydraulické jednotky uspořádána pružina. Uvnitř prvního hydraulického válce (10) je uspořádán hřídel (16), který je v horní části vystupující nad první hydraulický válec (10) spojen s říditky a ve spodní části vymezuje spolu s prvním hydraulickým válcem (10) mezikruží (31), ve kterém je posuvně uložen pneumatický válec (8), který je tak částečně zasunutý do prvního hydraulického válce (10) proti hřídeli (16). Hřídel (16) tvoří pneumatický píst (9) a současně je hřídel (16) opatřen drážkou (17) a pneumatický válec (8) je opatřen perem (18) uloženým v drážce (17) pro přenos kroutočného momentu z říditky přes hřídel (16) na trubku (7) přední vidlice (2), a druhý hydraulický válec (11) je vytvořen jako dutina v horní části hřídele (16) nad prvním hydraulickým válcem (10), kde je ve druhém hydraulickém válci (11) uspořádán druhý hydraulický píst (13), nad kterým je v druhém hydraulickém válci (11) uspořádána pružina (15), přičemž hřídel (16) a/nebo první hydraulický válec (10) je v hlavě (4) uložen otočně.

- (74) PatentCentrum Sedlák a Partners s.r.o., Husova 5, České Budějovice, 37001

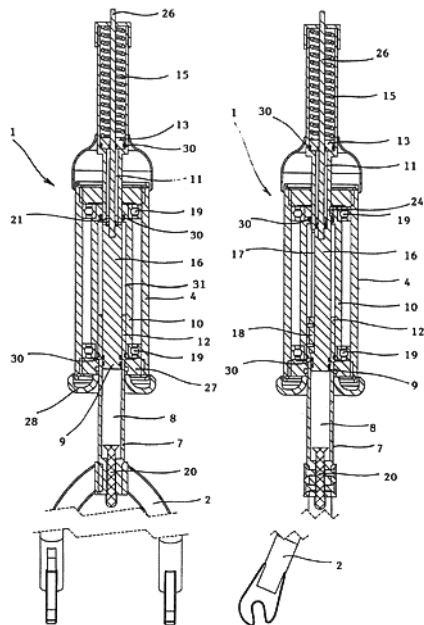

- (51) **C02F 3/32** (2006.01)
C02F 1/30 (2006.01)
C02F 11/02 (2006.01)
E02B 1/00 (2006.01)

(21) **2015-291**

(71) Jihočeská univerzita v Českých Budějovicích, Fakulta rybářství a ochrany vod,

Jihočeské výzkumné centrum akvakultury a biodiverzity hydrocenóz, Ústav akvakultury a ochrany vod, Vodňany, CZ

(72) Regenda Ján Ing., Ph.D., Dubné, CZ

(54) **Způsob zlepšení kvality stojatých vod venkovních vodních nádrží a zařízení k provádění tohoto způsobu**

(22) 29.04.2015

(57) Vynález se týká zařízení pro zlepšení kvality stojatých vod venkovních vodních nádrží, zejména hypertrofních a eutrofních rybníků s nízkou průhledností vody. Podstata vynálezu spočívá v tom, že do nádrže se umístí uzavřené plovoucí těleso (1) z průsvitného materiálu tak, že těleso (1) vyčnívá svou kratší částí nad hladinu (2) a svou delší částí je zanořené pod hladinu (2), přičemž maximální rozměr (x) tělesa (1) ve vertikálním směru je alespoň dvojnásobkem maximálního rozměru (y) tělesa (1) v horizontálním směru.

(74) PatentCentrum Sedlák a Partners s.r.o., Husova 5, České Budějovice, 37001

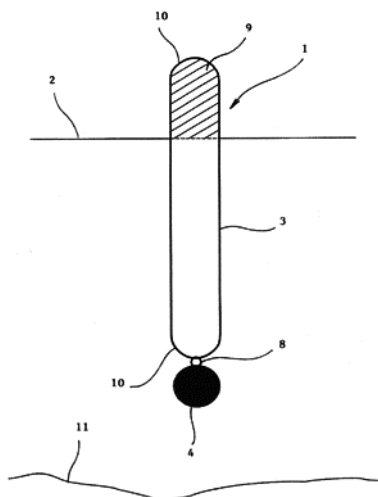

- (51) **C10M 125/00** (2006.01)
C10M 147/00 (2006.01)
C10M 131/00 (2006.01)
B23Q 11/10 (2006.01)

(21) **2014-963**

(71) Technická univerzita v Liberci, Liberec 1, CZ

(72) Bakalova Totka Ing., Ph.D., Dlouhý Most, CZ
Louda Petr prof. Ing., CSc., Dlouhý Most, CZ
Borůvková Karolína Ing., Nový Bor, CZ
Voleský Lukáš Ing., Úpice, CZ

(54) **Způsob modifikace průmyslově dodávané chladicí a/nebo mazací procesní kapaliny užívané v průběhu třískového obrábění kovových materiálů**

(22) 30.12.2014

(57) Podstata způsobu modifikace průmyslově dodávané chladicí a/nebo mazací procesní kapaliny spočívá v tom, že se do 4% až 8% obj. vodného roztoku průmyslově dodávané procesní kapaliny přidá 0,0005 g/l až 2,0 g/l procesní kapaliny jodidu draselného či jodovaného povidonu ve formě prášku nebo s přídavkem 0,0005 ml/l až 20,0 ml/l procesní kapaliny betadine ve formě vodného roztoku s obsahem účinné látky povidonium iodatum, načež se provede homogenizace takto vzniklé procesní vodné směsi. K jednotlivým shora vyjmenovaným položkám procesní kapaliny je možno navíc přidat 0,0005 g/l až 20 g/l procesní kapaliny hydroxidu vápenatého nebo chlorhexidinu ve formě prášku. Další látkou, kterou je možno do procesní vodné směsi přidat, je kromě hydroxidu vápenatého nebo chlorhexidinu také kyselina askorbová ve formě prášku, a to v množství 0,05 g/l až 2,0 g/l procesní vodné směsi. Nakonec se vždy provede homogenizace vzniklých vodných směsí. Modifikace průmyslově dodávané procesní kapaliny v dalších alternativách může obsahovat 0,0005 g/l a 2,0 g/l procesní kapaliny jodidu draselného s přídavkem kyseliny askorbové v množství 0,05 g/l až 2,0 g/l procesní vodné směsi ve formě prášku nebo může obsahovat 0,0005 g/l až 2,0 g/l procesní kapaliny jodovaného povidonu s přídavkem kyseliny askorbové v množství 0,05 g/l až 2,0 g/l procesní vodné směsi ve formě prášku nebo může obsahovat 0,0005 ml/l až 20,0 ml/l procesní kapaliny betadine s přídavkem kyseliny askorbové v množství 0,05 g/l až 2,0 g/l procesní vodné směsi ve formě prášku.

(74) STRNAD Patentová a známková kancelář, Ing. Václav Strnad, Rychtářská 375/31, Liberec 14, 46014

- (51) **E02B 11/00** (2006.01)
E02B 13/00 (2006.01)
E03F 5/10 (2006.01)

(21) **2014-629**

(71) Výzkumný ústav meliorací a ochrany půdy, v.v.i., Praha 5 - Zbraslav, CZ

(72) Kulhavý Zbyněk doc. Ing., CSc., Pardubice, CZ
Čmelík Milan Ing., Skuteč, CZ

(54) **Drenážní regulační prvek s pulzním režimem činnosti**

(22) 15.09.2014

(57) Řešení se týká automatické regulace odtoku vody v zemědělských odvodňovacích systémech, zejména drenážích. Regulační prvek využívá k automatizaci činnosti hydrodynamický princip, vycházející z plovákem (7) ovládaného klapkového uzávěru (5) s ovládacím ramenem (6), kloubově uchyceným k táhlu (8) plováku. Je-li dosaženo nastavené úrovně hladiny (13) vody, střídá se v pracovních cyklech fáze zahrazení a vyhrazení odtoku. Pokud se hladina v akumulacním prostoru (14) drenážní šachty (4) nachází pod nastavenou otevírací dolní úrovní manipulované hladiny (13a) vody, klapkový uzávěr (5) zahrazuje vtokový otvor (10) regulačního prvku (1) a hydrostatickou silou nebo tíhou konstrukčních dílů je dotlačován na těsnění vtokového otvoru (10). Pokud se hladina v akumulacním prostoru (14) zvýší nad horní manipulovanou hladinu (13b) vody, plovák (7) prostřednictvím táhla (8) plováku působí momentem hybnosti proti hydrostatické síle, tíze pohyblivých konstrukčních dílů a proti síle potřebné pro překonání úvrati ovládacího ramene (6) a v určité fázi klapkový uzávěr (5) naráz otevře.

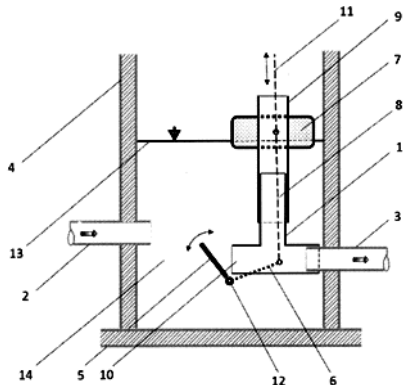

- (51) **E06B 7/02** (2006.01)
E06B 7/10 (2006.01)
E06B 1/34 (2006.01)
E06B 1/36 (2006.01)

(21) **2014-722**

(71) PAVLŮ- Complex, s.r.o., Liberec 23, CZ

(72) Pavlů Miloš Ing., CSc., Liberec XIX, CZ

(54) **Větrací zařízení**

(22) 22.10.2014

(57) Větrací zařízení pro větrání budov sestává ze sací části (5), vzduchotechnického potrubí (4), výfukové části (8), popřípadě z regulovatelné štěrby, klapky či jednoho nebo více ventilátorů. Vzduchotechnické potrubí (4) větracího zařízení pro přívod vzduchu z exteriéru do interiéru popřípadě naopak je vedeno v připojovací spáře (2) okna, tedy v prostoru mezi okenním rámem (3) a ostěním (1b) zdi (1a). Vzduchotechnické potrubí (4) pro přívod vzduchu z exteriéru do interiéru popřípadě naopak je v prostoru mezi vnějším parapetem (11) a zdí (16) či tepelnou izolací (1a). Vzduchotechnické potrubí (4) pro přívod vzduchu z exteriéru do interiéru popřípadě naopak může být v prostoru mezi vnitřním parapetem (10) a zdí (1a), popřípadě v prostoru mezi levou částí (32) a pravou částí (33) vnitřního parapetu (10). Větrací zařízení pro větrání budov má prostor mezi okenním rámem (3) a ostěním (1b) kolem vzduchotechnického potrubí (4) utěsněn roztahnou komprimační páskou (24).

- (74) RETROPATENT s.r.o., Mgr. Kamil Kolátor, Dobiášova 1246/29, Liberec XI, 46006

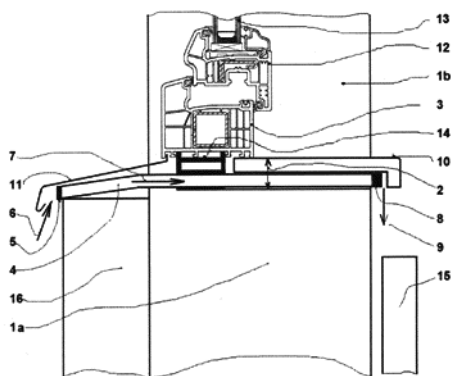

- (51) **F21V 8/00** (2006.01)
F21S 8/10 (2006.01)
F21Y 101/02 (2006.01)
F21W 101/02 (2006.01)
F21W 111/00 (2006.01)
F21W 121/00 (2006.01)
B60Q 1/26 (2006.01)
G02B 6/00 (2006.01)

- (21) **2015-536**
(71) HELLA AUTOTECHNIK NOVA, s.r.o., Mohelnice, CZ
(72) Sikora Jaromír Ing., Domaželice, CZ
Gvozď Petr Ing., Česká Ves, CZ
Šimíček Marek Ing., Olomouc, CZ

(54) **Světlovodič, zejména pro světla dopravních prostředků**

(22) 03.08.2015

(57) Řešením je světlovodič (1), zejména pro světla dopravních prostředků využívajících jako zdroje světla soustavy LED diod (4) umístěné na deskách (3) plošných spojů, kde podstata řešení spočívá v tom, že je tvořen obrysově tvarovanou plochou základovou deskou (11), jejíž vnitřní čelo (13) tvoří navazující plochu pro vstup světelných paprsků z LED diod (4) směřovaných proti tomuto vnitřnímu čelu (13), a podél jejíhož vnějšího čela (15) je vytvořena sada prizmatických vyvazovacích segmentů (16), které jsou různě prostorově orientovány a jsou směřovány vzhledem k základové desce (11) kolmo vzhůru nebo šikmo vzhůru dopředu nebo šikmo vzhůru dozadu a jsou zakončeny vyvazovací hranou (17) pro výstup světelných paprsků.

- (74) Ing. Petr Soukup, Vídeňská 8, Olomouc, 77200

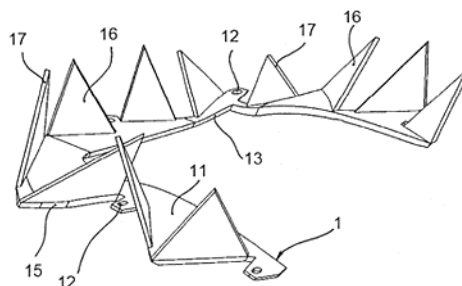

- (51) **G21F 9/04** (2006.01)

(21) **2014-627**

(71) Centrum výzkumu Řež s.r.o., Husinec- Řež, CZ

(72) Kůs Pavel Ing., Ph.D., Slaný, CZ

(54) **Zařízení k redukci organického uhlíku v roztoku kyseliny borité**

(22) 12.09.2014

(57) V zařízení k redukci organického uhlíku v roztoku kyseliny borité, kde redukce je prováděna prostřednictvím vícestupňového čistícího mechanismu, je roztok kyseliny borité prvně ozařován UV zářením v UV lampě (3), čímž dochází k rozkladu organických látek za přítomnosti oxidačního činidla, peroxidu vodíku H_2O_2 nebo peroxodisíranu draselného $K_2S_2O_8$. Přidavek oxidačního činidla zajišťuje čerpadlo (5). Poté je v tomto zařízení roztok veden přes lože aktivního uhlí (6), na kterém dochází k odstranění peroxidu vodíku či jiných peroxosloučenin použitých jako iniciátory radikálové reakce. Další dočištění roztoku kyseliny borité probíhá po průtoku přes odvzdušňovací nádrž na mixbedu (9) se směsí silně kyselého katexu a silně bazického anexa, čímž je zajištěna dostatečná čistota roztoku kyseliny borité. Tento roztok může být dále použit na jaderné elektrárně bez negativních vlivů formou usazování organických látek na površích systému, protože nezhoršuje procesy přenosu tepla a tím ani celého procesu chlazení, přičemž průtok zařízením zajišťují čerpadla (2, 8).

- (74) JUDr. Štríc Dušan LL.M., Hlavní 130, Husinec- Řež, 25068

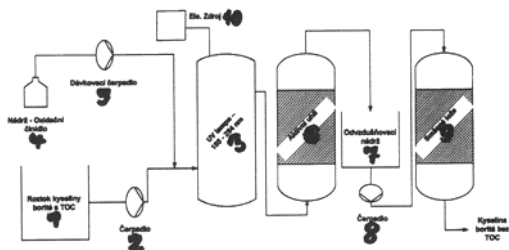

po nulování při vypnutí jednoho krajního napětí a následujícím zapnutí druhého krajního napětí zjistí z výstupu převodníku (3) napětí jaké napětí je připojeno na vstup zdroje a podle toho přepne příslušný spínač (5, 6) a tedy i zvolí odpovídající primární vinutí transformátoru (7). Na sekundárním vinutí transformátoru (7) se tak vždy objeví stejná hodnota napětí, která může být dále zpracována klasickým usměrňovačem a stabilizátorem. Zapojení tak umožňuje transformaci střídavého napětí ve velkém rozsahu vstupních napětí, kdy hodnota primárního napětí je zjištěna ještě předtím, než je přivedena na primární vinutí transformátoru a teprve potom transformována na potřebnou hodnotu.

- (51) **H02J 3/00** (2006.01)
H02M 5/00 (2006.01)
H02M 5/02 (2006.01)
H01F 29/02 (2006.01)

(74) Ing. Hana Dušková, Na Kočově 180, Chotutice, 28103

(21) **2015-264**

- (71) České vysoké učení technické v Praze, Fakulta dopravní, Praha 1, CZ
 (72) Jirovský Václav doc. Ing., CSc., Praha 4, CZ
 (54) **Zapojení transformátorového zdroje s velkým vstupním rozsahem**
 (22) 20.04.2015
 (57) Zapojení transformátorového zdroje s velkým vstupním rozsahem řeší případy, kdy napájecí napětí se pohybuje mezi dvěma vzdálenými krajními hodnotami, přičemž požadované výstupní napětí zůstává konstantní. Základem řešení je transformátor (7), jehož vinutí jsou přepínána pomocí spínačů (5, 6). Tyto spínače (5, 6) jsou řízeny procesorem (4), který vždy

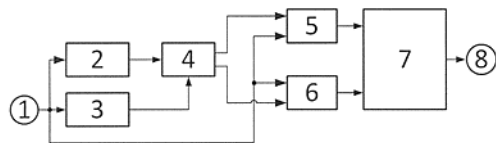

Zveřejněné přihlášky vynálezů - přehled podle třídících znaků

A 47 C 19/02	(2006.01)	2013-1074	E 02 B 13/00	(2006.01)	2014-629
A 47 D 7/02	(2006.01)	2013-1074	E 03 F 5/10	(2006.01)	2014-629
B 01 J 20/06	(2006.01)	2014-872	E 06 B 1/34	(2006.01)	2014-722
B 09 B 3/00	(2006.01)	2014-336	E 06 B 1/36	(2006.01)	2014-722
B 23 Q 11/10	(2006.01)	2014-963	E 06 B 7/10	(2006.01)	2014-722
B 29 C 65/16	(2006.01)	2014-716	F 21 S 8/10	(2006.01)	2014-716
B 60 Q 1/04	(2006.01)	2014-716	F 21 S 8/10	(2006.01)	2015-536
B 60 Q 1/26	(2006.01)	2015-536	F 21 V 1/02	(2006.01)	2014-716
C 01 G 23/04	(2006.01)	2014-872	F 21 V 3/00	(2015.01)	2014-716
C 01 G 45/02	(2006.01)	2014-872	F 21 V 17/00	(2006.01)	2014-716
C 01 G 45/12	(2006.01)	2014-872	F 21 W 101/02	(2006.01)	2015-536
C 02 F 1/28	(2006.01)	2014-872	F 21 W 111/00	(2006.01)	2015-536
C 02 F 1/30	(2006.01)	2015-291	F 21 W 121/00	(2006.01)	2015-536
C 02 F 11/02	(2006.01)	2015-291	F 21 Y 101/02	(2006.01)	2015-536
C 08 J 11/06	(2006.01)	2014-336	G 02 B 6/00	(2006.01)	2015-536
C 10 M 131/00	(2006.01)	2014-963	H 01 F 29/02	(2006.01)	2015-264
C 10 M 147/00	(2006.01)	2014-963	H 02 M 5/00	(2006.01)	2015-264
E 02 B 1/00	(2006.01)	2015-291	H 02 M 5/02	(2006.01)	2015-264

Seznam přihlašovatelů zveřejněných přihlášek vynálezů

(71) Centrum výzkumu Řež s.r.o., Husinec- Řež, CZ	(21) 2014-627	(51) G 21 F 9/04 (2006.01)	(71) Jihočeská univerzita v Českých Budějovicích, Fakulta rybářství a ochrany vod, Jihočeské výzkumné centrum akvakultury a biodiverzity hydrocenóz, Ústav akvakultury a ochrany vod, Vodňany, CZ	(21) 2015-291	(51) C 02 F 3/32 (2006.01)
České vysoké učení technické v Praze, Fakulta dopravní, Praha 1, CZ	2015-264	H 02 J 3/00 (2006.01)	Linat, spol. s r.o., Slaný, CZ	2013-1074	A 47 C 21/08 (2006.01)
FOOTBALL PRO s.r.o., Praha 9, CZ	2014-336	B 29 B 17/02 (2006.01)	PAVLŮ- Complex, s.r.o., Liberec 23, CZ	2014-722	E 06 B 7/02 (2006.01)
HELLA AUTOTECHNIK NOVA, s.r.o., Mohelnice, CZ	2015-536	F 21 V 8/00 (2006.01)	Technická univerzita v Liberci, Liberec, CZ	2014-692	B 23 K 37/04 (2006.01)

(71) Technická univerzita v Liberci, Liberec 1, CZ	(21) 2014-963	(51) C 10 M 125/00	(2006.01)	(71) Vysoká škola technická a ekonomická v Českých Budějovicích, České Budějovice, CZ	(21) 2014-826	(51) B 62 K 25/08	(2006.01)
Unipetrol výzkumně vzdělávací centrum, a. s., Ústí nad Labem, CZ	2014-872	B 01 J 20/08	(2006.01)	Výzkumný ústav meliorací a ochrany půdy, v.v.i., Praha 5 - Zbraslav, CZ	2014-629	E 02 B 11/00	(2006.01)
Varroc Lighting Systems, s.r.o., Šenov u Nového Jičína, CZ	2014-716	B 60 Q 1/00	(2006.01)				

FG4A

Udělené patenty - přehled podle čísel patentů

V období uzávěrky tohoto čísla Věstníku udělil Úřad průmyslového vlastnictví tyto patenty.

305910	B 21 B 45/04	(2006.01)	305916	E 02 D 17/20	(2006.01)	305922	B 62 K 25/08	(2006.01)
305911	B 21 B 45/04	(2006.01)	305917	B 01 D 53/04	(2006.01)	305923	B 01 J 20/08	(2006.01)
305912	B 21 B 45/04	(2006.01)	305918	B 62 J 11/00	(2006.01)	305924	C 10 M 125/00	(2006.01)
305913	C 01 G 1/02	(2006.01)	305919	A 47 C 21/08	(2006.01)	305925	H 02 J 3/00	(2006.01)
305914	F 16 F 15/00	(2006.01)	305920	B 29 B 17/02	(2006.01)	305926	C 02 F 3/32	(2006.01)
305915	B 01 D 1/06	(2006.01)	305921	E 02 B 11/00	(2006.01)	305927	F 21 V 8/00	(2006.01)

FG4A

Udělené patenty - přehled podle MPT

(51)	A47C 21/08	(2006.01)		C01G 45/02	(2006.01)
	A47C 19/02	(2006.01)		C01G 45/12	(2006.01)
	A47D 7/02	(2006.01)	(11)	305923	
(11)	305919		(40)	04.05.2016	
(40)	04.05.2016		(21)	2014-872	
(21)	2013-1074		(73)	Unipetrol výzkumně vzdělávací centrum, a. s., Ústí nad Labem, CZ	
(73)	Lineř, spol. s r.o., Slaný, CZ		(72)	Nguyen Than Dong, Ph.D., Třešť, CZ	
(72)	Ertelt Martin Ing., Fulnek, CZ			Kubička David, Ph.D., Litvínov, CZ	
(54)	Lůžko		(54)	Nanoadsorbent arzenu ve formě As (III) a As (V), způsob jeho výroby a použití	
(22)	30.12.2013		(22)	06.12.2014	
			(74)	Mgr. Ing. Stanislav Babický Ph.D., Budovatelů 2407, Most, 43401	
(51)	B01D 1/06	(2006.01)	(51)	B21B 45/04	(2006.01)
	B01D 1/22	(2006.01)		B21B 39/12	(2006.01)
	B01D 3/12	(2006.01)		B21B 39/02	(2006.01)
	C10M 175/00	(2006.01)	(11)	305910	
(11)	305915		(40)	16.09.2009	
(40)	21.03.2012		(21)	2008-132	
(21)	2011-669		(73)	SLEZSKÝ VÝZKUM s.r.o., Ostrava - Moravská Ostrava, CZ	
(73)	Štibrányi Ladislav doc. Ing., CSc., Bratislava, SK			Haladová Petra Ing., Horní Bludovice, CZ	
	Timár Pavel doc. Ing., CSc., Bratislava, SK		(72)	Mrůzek Pavel Ing., Ostrava - Zábřeh, CZ	
	Baleš Vladimír, Bratislava, SK			Harmečko Andrej Ing., Ostrava - Bělský Les, CZ	
	Ratvaj Vladimír, Spišská Nová Ves, SK			Vida Julius, Havířov - Podlesí, CZ	
	Král Rastislav, Harichovce, SK			Halada Pavel, Havířov - Město, CZ	
	Chocholáček Ludovít, Michalovce - Topolany, SK		(54)	Transportní a odokujňovací váleček	
(72)	Štibrányi Ladislav doc. Ing., CSc., Bratislava, SK		(22)	06.03.2008	
	Timár Pavel doc. Ing., CSc., Bratislava, SK				
	Báleš Vladimír, Bratislava, SK		(51)	B21B 45/04	(2006.01)
	Ratvaj Vladimír, Spišská Nová Ves, SK		(11)	305911	
	Král Rastislav, Harichovce, SK		(40)	16.09.2009	
	Chocholáček Ludovít, Michalovce - Topolany, SK		(21)	2008-134	
(54)	Způsob destilace kapalných odpadů v destilačním odpařovacím zařízení		(73)	SLEZSKÝ VÝZKUM s.r.o., Ostrava - Moravská Ostrava, CZ	
(32)	20.04.2009			Haladová Petra Ing., Horní Bludovice, CZ	
(31)	PUV5027-2009		(72)	Mrůzek Pavel Ing., Ostrava - Zábřeh, CZ	
(33)	SK			Harmečko Andrej Ing., Ostrava - Bělský Les, CZ	
(86)	PCT/PCT/SK2010/000003			Vida Julius, Havířov - Podlesí, CZ	
(87)	WO 2010/123468			Halada Pavel, Havířov - Město, CZ	
(22)	19.04.2010		(54)	Odokujňovací zařízení kruhových předvalků	
(74)	Ing. Vítězslav Žák, Ostropovická 4, Troubsko, 66441		(22)	06.03.2008	
(51)	B01D 53/04	(2006.01)	(51)	B21B 45/04	(2006.01)
	C01B 3/58	(2006.01)	(11)	305912	
(11)	305917		(40)	16.09.2009	
(40)	30.09.2015		(21)	2008-135	
(21)	2014-171		(73)	SLEZSKÝ VÝZKUM s.r.o., Ostrava - Moravská Ostrava, CZ	
(73)	Vysoká škola chemicko - technologická v Praze, Praha 6 - Dejvice, CZ			Haladová Petra Ing., Horní Bludovice, CZ	
(72)	Tenkrát Daniel Ing., Ph.D., Praha 9, CZ		(72)	Mrůzek Pavel Ing., Ostrava - Zábřeh, CZ	
	Hlinčík Tomáš Ing., Ph.D., Stráž pod Ralskem, CZ			Harmečko Andrej Ing., Ostrava - Bělský Les, CZ	
(54)	Pasivní kombinovaný adsorbér pro čištění vodíku z elektrolýzy vody			Vida Julius, Havířov - Podlesí, CZ	
(22)	21.03.2014			Halada Pavel, Havířov - Město, CZ	
(51)	B01J 20/08	(2006.01)	(54)	Odokujňovací zařízení plošných předvalků	
	B01J 20/06	(2006.01)	(22)	06.03.2008	
	C02F 1/28	(2006.01)			
	C01G 23/04	(2006.01)			

- (51) **B29B 17/02** (2006.01)
C08J 11/06 (2006.01)
B09B 3/00 (2006.01)
(11) 305920
(40) 04.05.2016
(21) **2014-336**
(73) FOOTBALL PRO s.r.o., Praha 9, CZ
(54) **Způsob a zařízení pro recyklaci pneumatik obsahujících ocelový kord**
(22) 15.05.2014

- (51) **B62J 11/00** (2006.01)
(11) 305918
(40) 27.01.2016
(21) **2014-404**
(73) Lukáč Jakub, Praha 5 - Hlubočepy, CZ
(72) Lukáč Jakub, Praha 5 - Hlubočepy, CZ
(54) **Adaptér pro připevnění přísavky elektronického přístroje, zejména navigace, na dopravní prostředek**
(22) 11.06.2014
(74) Pavel Reichel & kol., Pavel Reichel, patentový zástupce, Záhřebská 30, Praha 2, 12000

- (51) **B62K 25/08** (2006.01)
(11) 305922
(40) 04.05.2016
(21) **2014-826**
(73) Vysoká škola technická a ekonomická v Českých Budějovicích, České Budějovice, CZ
I.T.B. Bike s.r.o., České Budějovice, CZ
(72) Podařil Martin Ing., Ph.D., Sereď, SK
Kučerka Daniel Ing., Ph.D., Trnava, SK
Krnec Ján doc. Ing., CSc., Prešov, SK
Rusnáková Soňa doc. Ing., Lysá pod Makytou, SK
Husár Štefan doc. Ing., Martin, SK
Cech Jiří, Čermič, CZ
(54) **Centrální pružicí a tlumicí jednotka přední vidlice bicyklu**
(22) 28.11.2014
(74) PatentCentrum Sedlák a Partners s.r.o., Husova 5, České Budějovice, 37001

- (51) **C01G 1/02** (2006.01)
C01G 33/00 (2006.01)
B22F 9/20 (2006.01)
(11) 305913
(40) 11.08.2010
(21) **2010-195**
(73) NINGXIA ORIENT TANTALUM INDUSTRY CO., LTD, Shizuishan city, Ningxia 753000, CN
(72) Shi Wenfeng, Shizuishan city, Ningxia 753000, CN
Xi Xudong, Shizuishan city, Ningxia 753000, CN
Li Yong, Shizuishan city, Ningxia 753000, CN
Chen Xueqing, Shizuishan city, Ningxia 753000, CN
Wang Wei, Shizuishan city, Ningxia 753000, CN
(54) **Způsob přípravy práškových suboxidů niobu nebo práškového niobu**
(32) 25.08.2007
(31) 200710145183
(33) CN
(86) PCT/CN2008/001522
(87) WO 2009/026789
(22) 25.08.2008
(74) Patentová kancelář, Ing. Milan Buršík, Plzeňská 218, Praha 5, 15000

- (51) **C02F 3/32** (2006.01)
C02F 1/30 (2006.01)
C02F 11/02 (2006.01)
E02B 1/00 (2006.01)
(11) 305926
(40) 04.05.2016
(21) **2015-291**
(73) Jihočeská univerzita v Českých Budějovicích, Fakulta rybářství a ochrany vod,

- Jihočeské výzkumné centrum akvakultury a biodiverzity hydrocenóz, Ústav akvakultury a ochrany vod, Vodňany, CZ
(72) Regenda Ján Ing., Ph.D., Dubné, CZ
(54) **Způsob zlepšení kvality stojatých vod venkovních vodních nádrží a zařízení k provádění tohoto způsobu**
(22) 29.04.2015
(74) PatentCentrum Sedlák a Partners s.r.o., Husova 5, České Budějovice, 37001

- (51) **C10M 125/00** (2006.01)
C10M 147/00 (2006.01)
C10M 131/00 (2006.01)
B23Q 11/10 (2006.01)
(11) 305924
(40) 04.05.2016
(21) **2014-963**
(73) Technická univerzita v Liberci, Liberec 1, CZ
(72) Bakalova Totka Ing., Ph.D., Dlouhý Most, CZ
Louda Petr prof. Ing., CSc., Dlouhý Most, CZ
Borůvková Karolína Ing., Nový Bor, CZ
Voleský Lukáš Ing., Úpice, CZ
(54) **Způsob modifikace průmyslově dodávané chladicí a/nebo mazací procesní kapaliny užívané v průběhu třískového obrábění kovových materiálů**
(22) 30.12.2014
(74) STRNAD Patentová a známková kancelář, Ing. Václav Strnad, Rychtářská 375/31, Liberec 14, 46014

- (51) **E02B 11/00** (2006.01)
E02B 13/00 (2006.01)
E03F 5/10 (2006.01)
(11) 305921
(40) 04.05.2016
(21) **2014-629**
(73) Výzkumný ústav meliorací a ochrany půdy, v.v.i., Praha 5 - Zbraslav, CZ
(72) Kulhavý Zbyněk doc. Ing., CSc., Pardubice, CZ
Čmelík Milan Ing., Skuteč, CZ
(54) **Drenážní regulační prvek s pulzním režimem činnosti**
(22) 15.09.2014

- (51) **E02D 17/20** (2006.01)
E02B 3/12 (2006.01)
(11) 305916
(40) 29.04.2015
(21) **2013-810**
(73) KOEXPRO OSTRAVA, akciová společnost, Ostrava - Vítkovice, CZ
(72) Pařenica Jaroslav Ing., Ostrava - Poruba, CZ
Dumbrovský Miroslav doc. Ing., CSc., Brno, CZ
(54) **Přetierozní zábrana k omezení nežádoucích pohybů přírodních hmot vlivem erozního smyvu a transportu splavenin**
(22) 21.10.2013

- (51) **F16F 15/00** (2006.01)
G01M 1/00 (2006.01)
F16F 15/10 (2006.01)
(11) 305914
(40) 12.10.2011
(21) **2010-234**
(73) VÚTS, a.s., Liberec 1, CZ
(72) Ondrášek Jiří Ing., Liberec, CZ
(54) **Způsob a zařízení ke snížení negativních účinků dynamických sil mechanické soustavy**
(22) 29.03.2010
(74) Ing. Dobroslav Musil, patentová kancelář, Zábrdovická 11, Brno, 61500

- (51) **F21V 8/00** (2006.01)
F21S 8/10 (2006.01)
F21Y 101/02 (2006.01)
F21W 101/02 (2006.01)
F21W 111/00 (2006.01)
F21W 121/00 (2006.01)

B60Q 1/26 (2006.01)	(51) H02J 3/00 (2006.01)
G02B 6/00 (2006.01)	H02M 5/00 (2006.01)
(11) 305927	H02M 5/02 (2006.01)
(40) 04.05.2016	H01F 29/02 (2006.01)
(21) 2015-536	(11) 305925
(73) HELLA AUTOTECHNIK NOVA, s.r.o., Mohelnice, CZ	(40) 04.05.2016
(72) Síkora Jaromír Ing., Domaželice, CZ	(21) 2015-264
Gvozd Petr Ing., Česká Ves, CZ	(73) České vysoké učení technické v Praze, Fakulta dopravní, Praha 1, CZ
Šimíček Marek Ing., Olomouc, CZ	(72) Jirovský Václav doc. Ing., CSc., Praha 4, CZ
(54) Světlovodič, zejména pro světla dopravních prostředků	(54) Zapojení transformátorového zdroje s velkým vstupním rozsahem
(22) 03.08.2015	(22) 20.04.2015
(74) Ing. Petr Soukup, Videňská 8, Olomouc, 77200	(74) Ing. Hana Dušková, Na Kočově 180, Chotutice, 28103

Seznam majitelů udělených patentů

(73) České vysoké učení technické v Praze, Fakulta dopravní, Praha 1, CZ	(11) 305925	(51) H 02 J 3/00	(2006.01)	(73) SLEZSKÝ VÝZKUM s.r.o., Ostrava - Moravská Ostrava, CZ	(11) 305912	(51) B 21 B 45/04	(2006.01)
FOOTBALL PRO s.r.o., Praha 9, CZ	305920	B 29 B 17/02	(2006.01)	Technická univerzita v Liberci, Liberec 1, CZ	305924	C 10 M 125/00	(2006.01)
Haladová Petra Ing., Horní Bludovice, CZ	305910	B 21 B 45/04	(2006.01)	Unipetrol výzkumně vzdělávací centrum, a. s., Ústí nad Labem, CZ	305923	B 01 J 20/08	(2006.01)
Haladová Petra Ing., Horní Bludovice, CZ	305911	B 21 B 45/04	(2006.01)	VÚTS, a.s., Liberec 1, CZ	305914	F 16 F 15/00	(2006.01)
Haladová Petra Ing., Horní Bludovice, CZ	305912	B 21 B 45/04	(2006.01)	Vysoká škola chemicko - technologická v Praze, Praha 6 - Dejvice, CZ	305917	B 01 D 53/04	(2006.01)
HELLA AUTOTECHNIK NOVA, s.r.o., Mohelnice, CZ	305927	F 21 V 8/00	(2006.01)	Vysoká škola technická a ekonomická v Českých Budějovicích, České Budějovice, CZ	305922	B 62 K 25/08	(2006.01)
I.T.B. Bike s.r.o., České Budějovice, CZ	305922	B 62 K 25/08	(2006.01)	Výzkumný ústav meliorací a ochrany půdy, v.v.i., Praha 5 - Zbraslav, CZ	305921	E 02 B 11/00	(2006.01)
Jihočeská univerzita v Českých Budějovicích, Fakulta rybářství a ochrany vod, Jihočeské výzkumné centrum akvakultury a biodiverzity hydrocenóz, Ústav akvakultury a ochrany vod, Vodňany, CZ	305926	C 02 F 3/32	(2006.01)	Baleš Vladimír, Bratislava, SK	305915	B 01 D 1/06	(2006.01)
KOEXPRO OSTRAVA, akciová společnost, Ostrava - Vítkovice, CZ	305916	E 02 D 17/20	(2006.01)	Chocholáček Ludovit, Michalovce - Topolany, SK	305915	B 01 D 1/06	(2006.01)
Linet, spol. s r.o., Slaný, CZ	305919	A 47 C 21/08	(2006.01)	Král Rastislav, Harichovce, SK	305915	B 01 D 1/06	(2006.01)
NINGXIA ORIENT TANTALUM INDUSTRY CO., LTD, Shizuishan city, Ningxia 753000, CN	305913	C 01 G 1/02	(2006.01)	Lukáč Jakub, Praha 5 - Hlubočepy, CZ	305918	B 62 J 11/00	(2006.01)
SLEZSKÝ VÝZKUM s.r.o., Ostrava - Moravská Ostrava, CZ	305910	B 21 B 45/04	(2006.01)	Ratvaj Vladimír, Spišská Nová Ves, SK	305915	B 01 D 1/06	(2006.01)
SLEZSKÝ VÝZKUM s.r.o., Ostrava - Moravská Ostrava, CZ	305911	B 21 B 45/04	(2006.01)	Štibraný Ladislav doc. Ing., CSc., Bratislava, SK	305915	B 01 D 1/06	(2006.01)
				Timár Pavel doc. Ing., CSc., Bratislava, SK	305915	B 01 D 1/06	(2006.01)

Udělené evropské patenty

Evropský patentový úřad udělil následující evropské patenty s účinkem pro Českou republiku. Tyto patenty mohou být zrušeny nebo zachovány v pozměněném znění Evropským patentovým úřadem v řízení o odporu. K tomu, aby nabyl evropský patent účinnosti na území České republiky, je třeba, aby byl Úřadu předložen ve stanovené lhůtě překlad patentového spisu do českého jazyka (§ 35c odst. 2 až 4 zákona č. 527/1990 Sb., v platném znění).

(97) EP 1283659	(47) 20.04.2016	(97) EP 1790032	(47) 20.04.2016	(97) EP 1964717	(47) 20.04.2016	(97) EP 2107978	(47) 20.04.2016
(97) EP 1387409	(47) 20.04.2016	(97) EP 1790291	(47) 20.04.2016	(97) EP 1966463	(47) 20.04.2016	(97) EP 2108538	(47) 20.04.2016
(97) EP 1405188	(47) 20.04.2016	(97) EP 1791565	(47) 20.04.2016	(97) EP 1966801	(47) 20.04.2016	(97) EP 2111004	(47) 20.04.2016
(97) EP 1409125	(47) 20.04.2016	(97) EP 1793798	(47) 20.04.2016	(97) EP 1968944	(47) 20.04.2016	(97) EP 2111248	(47) 20.04.2016
(97) EP 1414975	(47) 20.04.2016	(97) EP 1797248	(47) 20.04.2016	(97) EP 1985090	(47) 20.04.2016	(97) EP 2111264	(47) 20.04.2016
(97) EP 1415679	(47) 20.04.2016	(97) EP 1797477	(47) 20.04.2016	(97) EP 1988445	(47) 20.04.2016	(97) EP 2111622	(47) 20.04.2016
(97) EP 1438427	(47) 20.04.2016	(97) EP 1798841	(47) 20.04.2016	(97) EP 1988796	(47) 20.04.2016	(97) EP 2112251	(47) 20.04.2016
(97) EP 1451396	(47) 20.04.2016	(97) EP 1801571	(47) 20.04.2016	(97) EP 1988946	(47) 20.04.2016	(97) EP 2113933	(47) 20.04.2016
(97) EP 1451417	(47) 20.04.2016	(97) EP 1807904	(47) 20.04.2016	(97) EP 1993453	(47) 20.04.2016	(97) EP 2114487	(47) 20.04.2016
(97) EP 1454027	(47) 20.04.2016	(97) EP 1812752	(47) 20.04.2016	(97) EP 1994614	(47) 20.04.2016	(97) EP 2115037	(47) 20.04.2016
(97) EP 1459208	(47) 20.04.2016	(97) EP 1813562	(47) 20.04.2016	(97) EP 1996248	(47) 20.04.2016	(97) EP 2115318	(47) 20.04.2016
(97) EP 1464927	(47) 20.04.2016	(97) EP 1814491	(47) 20.04.2016	(97) EP 1996334	(47) 20.04.2016	(97) EP 2115363	(47) 20.04.2016
(97) EP 1469289	(47) 20.04.2016	(97) EP 1815637	(47) 20.04.2016	(97) EP 2000638	(47) 20.04.2016	(97) EP 2117321	(47) 20.04.2016
(97) EP 1471961	(47) 20.04.2016	(97) EP 1817433	(47) 20.04.2016	(97) EP 2004458	(47) 20.04.2016	(97) EP 2117342	(47) 20.04.2016
(97) EP 1485979	(47) 20.04.2016	(97) EP 1824419	(47) 20.04.2016	(97) EP 2005795	(47) 20.04.2016	(97) EP 2121052	(47) 20.04.2016
(97) EP 1509259	(47) 20.04.2016	(97) EP 1825220	(47) 20.04.2016	(97) EP 2012721	(47) 20.04.2016	(97) EP 2122239	(47) 20.04.2016
(97) EP 1536871	(47) 20.04.2016	(97) EP 1827898	(47) 20.04.2016	(97) EP 2016453	(47) 20.04.2016	(97) EP 2122243	(47) 20.04.2016
(97) EP 1553857	(47) 20.04.2016	(97) EP 1828571	(47) 20.04.2016	(97) EP 2017519	(47) 20.04.2016	(97) EP 2123680	(47) 20.04.2016
(97) EP 1558870	(47) 20.04.2016	(97) EP 1830433	(47) 20.04.2016	(97) EP 2019604	(47) 20.04.2016	(97) EP 2123885	(47) 20.04.2016
(97) EP 1558870	(47) 20.04.2016	(97) EP 1830752	(47) 20.04.2016	(97) EP 2019659	(47) 20.04.2016	(97) EP 2124562	(47) 20.04.2016
(97) EP 1560593	(47) 20.04.2016	(97) EP 1836513	(47) 20.04.2016	(97) EP 2020188	(47) 20.04.2016	(97) EP 2124673	(47) 20.04.2016
(97) EP 1563562	(47) 20.04.2016	(97) EP 1840118	(47) 20.04.2016	(97) EP 2021565	(47) 20.04.2016	(97) EP 2125091	(47) 20.04.2016
(97) EP 1568845	(47) 20.04.2016	(97) EP 1842127	(47) 20.04.2016	(97) EP 2025154	(47) 20.04.2016	(97) EP 2126320	(47) 20.04.2016
(97) EP 1576793	(47) 20.04.2016	(97) EP 1844482	(47) 20.04.2016	(97) EP 2032803	(47) 20.04.2016	(97) EP 2135310	(47) 20.04.2016
(97) EP 1580493	(47) 20.04.2016	(97) EP 1856027	(47) 20.04.2016	(97) EP 2035564	(47) 20.04.2016	(97) EP 2138732	(47) 20.04.2016
(97) EP 1588703	(47) 20.04.2016	(97) EP 1857706	(47) 20.04.2016	(97) EP 2035790	(47) 20.04.2016	(97) EP 2144105	(47) 20.04.2016
(97) EP 1590391	(47) 20.04.2016	(97) EP 1858862	(47) 20.04.2016	(97) EP 2038692	(47) 20.04.2016	(97) EP 2145138	(47) 20.04.2016
(97) EP 1594813	(47) 20.04.2016	(97) EP 1860378	(47) 20.04.2016	(97) EP 2038900	(47) 20.04.2016	(97) EP 2145229	(47) 20.04.2016
(97) EP 1601982	(47) 20.04.2016	(97) EP 1866775	(47) 20.04.2016	(97) EP 2039060	(47) 20.04.2016	(97) EP 2145244	(47) 20.04.2016
(97) EP 1608633	(47) 20.04.2016	(97) EP 1866954	(47) 20.04.2016	(97) EP 2039365	(47) 20.04.2016	(97) EP 2147344	(47) 20.04.2016
(97) EP 1613835	(47) 20.04.2016	(97) EP 1870163	(47) 20.04.2016	(97) EP 2043384	(47) 20.04.2016	(97) EP 2147635	(47) 20.04.2016
(97) EP 1618733	(47) 20.04.2016	(97) EP 1873826	(47) 20.04.2016	(97) EP 2044793	(47) 20.04.2016	(97) EP 2149063	(47) 20.04.2016
(97) EP 1629828	(47) 20.04.2016	(97) EP 1874560	(47) 20.04.2016	(97) EP 2046430	(47) 20.04.2016	(97) EP 2150671	(47) 20.04.2016
(97) EP 1645263	(47) 20.04.2016	(97) EP 1876855	(47) 20.04.2016	(97) EP 2049220	(47) 20.04.2016	(97) EP 2151062	(47) 20.04.2016
(97) EP 1663045	(47) 20.04.2016	(97) EP 1876978	(47) 20.04.2016	(97) EP 2051590	(47) 20.04.2016	(97) EP 2151553	(47) 20.04.2016
(97) EP 1665484	(47) 20.04.2016	(97) EP 1878085	(47) 20.04.2016	(97) EP 2051591	(47) 20.04.2016	(97) EP 2152916	(47) 20.04.2016
(97) EP 1675508	(47) 20.04.2016	(97) EP 1879829	(47) 20.04.2016	(97) EP 2051795	(47) 20.04.2016	(97) EP 2153144	(47) 20.04.2016
(97) EP 1677734	(47) 20.04.2016	(97) EP 1884004	(47) 20.04.2016	(97) EP 2052218	(47) 20.04.2016	(97) EP 2154608	(47) 20.04.2016
(97) EP 1683798	(47) 20.04.2016	(97) EP 1887970	(47) 20.04.2016	(97) EP 2052384	(47) 20.04.2016	(97) EP 2156968	(47) 20.04.2016
(97) EP 1689449	(47) 20.04.2016	(97) EP 1888358	(47) 20.04.2016	(97) EP 2052934	(47) 20.04.2016	(97) EP 2161525	(47) 20.04.2016
(97) EP 1694736	(47) 20.04.2016	(97) EP 1904870	(47) 20.04.2016	(97) EP 2062225	(47) 20.04.2016	(97) EP 2161705	(47) 20.04.2016
(97) EP 1701695	(47) 20.04.2016	(97) EP 1906782	(47) 20.04.2016	(97) EP 2063985	(47) 20.04.2016	(97) EP 2162538	(47) 20.04.2016
(97) EP 1703617	(47) 20.04.2016	(97) EP 1906811	(47) 20.04.2016	(97) EP 2064378	(47) 20.04.2016	(97) EP 2163630	(47) 20.04.2016
(97) EP 1706357	(47) 20.04.2016	(97) EP 1909012	(47) 20.04.2016	(97) EP 2064865	(47) 20.04.2016	(97) EP 2164501	(47) 20.04.2016
(97) EP 1708873	(47) 20.04.2016	(97) EP 1910879	(47) 20.04.2016	(97) EP 2069624	(47) 20.04.2016	(97) EP 2165105	(47) 20.04.2016
(97) EP 1716393	(47) 20.04.2016	(97) EP 1912563	(47) 20.04.2016	(97) EP 2073172	(47) 20.04.2016	(97) EP 2165204	(47) 20.04.2016
(97) EP 1716520	(47) 20.04.2016	(97) EP 1913350	(47) 20.04.2016	(97) EP 2076524	(47) 20.04.2016	(97) EP 2165584	(47) 20.04.2016
(97) EP 1720883	(47) 20.04.2016	(97) EP 1915398	(47) 20.04.2016	(97) EP 2076976	(47) 20.04.2016	(97) EP 2165655	(47) 20.04.2016
(97) EP 1725168	(47) 20.04.2016	(97) EP 1915785	(47) 20.04.2016	(97) EP 2078260	(47) 20.04.2016	(97) EP 2165814	(47) 20.04.2016
(97) EP 1729429	(47) 20.04.2016	(97) EP 1918532	(47) 20.04.2016	(97) EP 2079102	(47) 20.04.2016	(97) EP 2166923	(47) 20.04.2016
(97) EP 1744288	(47) 20.04.2016	(97) EP 1919277	(47) 20.04.2016	(97) EP 2079779	(47) 20.04.2016	(97) EP 2167002	(47) 20.04.2016
(97) EP 1745334	(47) 20.04.2016	(97) EP 1919278	(47) 20.04.2016	(97) EP 2084760	(47) 20.04.2016	(97) EP 2167136	(47) 20.04.2016
(97) EP 1746284	(47) 20.04.2016	(97) EP 1920317	(47) 20.04.2016	(97) EP 2085216	(47) 20.04.2016	(97) EP 2168286	(47) 20.04.2016
(97) EP 1748030	(47) 20.04.2016	(97) EP 1922638	(47) 20.04.2016	(97) EP 2085382	(47) 20.04.2016	(97) EP 2168507	(47) 20.04.2016
(97) EP 1749074	(47) 20.04.2016	(97) EP 1924310	(47) 20.04.2016	(97) EP 2085492	(47) 20.04.2016	(97) EP 2171227	(47) 20.04.2016
(97) EP 1749352	(47) 20.04.2016	(97) EP 1928303	(47) 20.04.2016	(97) EP 2086345	(47) 20.04.2016	(97) EP 2171673	(47) 20.04.2016
(97) EP 1753406	(47) 20.04.2016	(97) EP 1931136	(47) 20.04.2016	(97) EP 2087207	(47) 20.04.2016	(97) EP 2172502	(47) 20.04.2016
(97) EP 1756252	(47) 20.04.2016	(97) EP 1931677	(47) 20.04.2016	(97) EP 2089426	(47) 20.04.2016	(97) EP 2172649	(47) 20.04.2016
(97) EP 1763739	(47) 20.04.2016	(97) EP 1933440	(47) 20.04.2016	(97) EP 2091108	(47) 20.04.2016	(97) EP 2173243	(47) 20.04.2016
(97) EP 1765868	(47) 20.04.2016	(97) EP 1941570	(47) 20.04.2016	(97) EP 2091314	(47) 20.04.2016	(97) EP 2173426	(47) 20.04.2016
(97) EP 1776202	(47) 20.04.2016	(97) EP 1941764	(47) 20.04.2016	(97) EP 2094533	(47) 20.04.2016	(97) EP 2175835	(47) 20.04.2016
(97) EP 1779362	(47) 20.04.2016	(97) EP 1943659	(47) 20.04.2016	(97) EP 2095156	(47) 20.04.2016	(97) EP 2176532	(47) 20.04.2016
(97) EP 1781568	(47) 20.04.2016	(97) EP 1943666	(47) 20.04.2016	(97) EP 2096716	(47) 20.04.2016	(97) EP 2176703	(47) 20.04.2016
(97) EP 1782361	(47) 20.04.2016	(97) EP 1945163	(47) 20.04.2016	(97) EP 2097599	(47) 20.04.2016	(97) EP 2176886	(47) 20.04.2016
(97) EP 1782722	(47) 20.04.2016	(97) EP 1955686	(47) 20.04.2016	(97) EP 2098080	(47) 20.04.2016	(97) EP 2177258	(47) 20.04.2016
(97) EP 1784288	(47) 20.04.2016	(97) EP 1957943	(47) 20.04.2016	(97) EP 2100227	(47) 20.04.2016	(97) EP 2177867	(47) 20.04.2016
(97) EP 1789161	(47) 20.04.2016	(97) EP 1961655	(47) 20.04.2016	(97) EP 2106415	(47) 20.04.2016	(97) EP 2180272	(47) 20.04.2016
(97) EP 1789253	(47) 20.04.2016	(97) EP 1962945	(47) 20.04.2016	(97) EP 2106566	(47) 20.04.2016	(97) EP 2182605	(47) 20.04.2016

(97) EP 2815605	(47) 20.04.2016	(97) EP 2824751	(47) 20.04.2016	(97) EP 2846905	(47) 20.04.2016	(97) EP 2867264	(47) 20.04.2016
(97) EP 2815639	(47) 20.04.2016	(97) EP 2824786	(47) 20.04.2016	(97) EP 2847246	(47) 20.04.2016	(97) EP 2867902	(47) 20.04.2016
(97) EP 2816157	(47) 20.04.2016	(97) EP 2824837	(47) 20.04.2016	(97) EP 2847311	(47) 20.04.2016	(97) EP 2868130	(47) 20.04.2016
(97) EP 2816723	(47) 20.04.2016	(97) EP 2825337	(47) 20.04.2016	(97) EP 2847375	(47) 20.04.2016	(97) EP 2868386	(47) 20.04.2016
(97) EP 2816732	(47) 20.04.2016	(97) EP 2825399	(47) 20.04.2016	(97) EP 2847773	(47) 20.04.2016	(97) EP 2868599	(47) 20.04.2016
(97) EP 2816902	(47) 20.04.2016	(97) EP 2825406	(47) 20.04.2016	(97) EP 2847915	(47) 20.04.2016	(97) EP 2870111	(47) 20.04.2016
(97) EP 2816915	(47) 20.04.2016	(97) EP 2825504	(47) 20.04.2016	(97) EP 2848135	(47) 20.04.2016	(97) EP 2870690	(47) 20.04.2016
(97) EP 2816916	(47) 20.04.2016	(97) EP 2825788	(47) 20.04.2016	(97) EP 2848162	(47) 20.04.2016	(97) EP 2870797	(47) 20.04.2016
(97) EP 2816926	(47) 20.04.2016	(97) EP 2825849	(47) 20.04.2016	(97) EP 2848261	(47) 20.04.2016	(97) EP 2872102	(47) 20.04.2016
(97) EP 2816943	(47) 20.04.2016	(97) EP 2825870	(47) 20.04.2016	(97) EP 2848753	(47) 20.04.2016	(97) EP 2873554	(47) 20.04.2016
(97) EP 2817071	(47) 20.04.2016	(97) EP 2826076	(47) 20.04.2016	(97) EP 2848943	(47) 20.04.2016	(97) EP 2874772	(47) 20.04.2016
(97) EP 2817103	(47) 20.04.2016	(97) EP 2826082	(47) 20.04.2016	(97) EP 2848956	(47) 20.04.2016	(97) EP 2874933	(47) 20.04.2016
(97) EP 2817171	(47) 20.04.2016	(97) EP 2826406	(47) 20.04.2016	(97) EP 2849017	(47) 20.04.2016	(97) EP 2875899	(47) 20.04.2016
(97) EP 2817209	(47) 20.04.2016	(97) EP 2826616	(47) 20.04.2016	(97) EP 2849268	(47) 20.04.2016	(97) EP 2876333	(47) 20.04.2016
(97) EP 2817240	(47) 20.04.2016	(97) EP 2826683	(47) 20.04.2016	(97) EP 2849323	(47) 20.04.2016	(97) EP 2877422	(47) 20.04.2016
(97) EP 2817245	(47) 20.04.2016	(97) EP 2826684	(47) 20.04.2016	(97) EP 2849946	(47) 20.04.2016	(97) EP 2877542	(47) 20.04.2016
(97) EP 2817322	(47) 20.04.2016	(97) EP 2826723	(47) 20.04.2016	(97) EP 2850011	(47) 20.04.2016	(97) EP 2878332	(47) 20.04.2016
(97) EP 2817428	(47) 20.04.2016	(97) EP 2826972	(47) 20.04.2016	(97) EP 2850292	(47) 20.04.2016	(97) EP 2878433	(47) 20.04.2016
(97) EP 2817498	(47) 20.04.2016	(97) EP 2827643	(47) 20.04.2016	(97) EP 2850314	(47) 20.04.2016	(97) EP 2878556	(47) 20.04.2016
(97) EP 2817516	(47) 20.04.2016	(97) EP 2828061	(47) 20.04.2016	(97) EP 2851376	(47) 20.04.2016	(97) EP 2878859	(47) 20.04.2016
(97) EP 2817521	(47) 20.04.2016	(97) EP 2828127	(47) 20.04.2016	(97) EP 2851696	(47) 20.04.2016	(97) EP 2879429	(47) 20.04.2016
(97) EP 2817675	(47) 20.04.2016	(97) EP 2828232	(47) 20.04.2016	(97) EP 2852248	(47) 20.04.2016	(97) EP 2880111	(47) 20.04.2016
(97) EP 2817685	(47) 20.04.2016	(97) EP 2828348	(47) 20.04.2016	(97) EP 2852467	(47) 20.04.2016	(97) EP 2881242	(47) 20.04.2016
(97) EP 2818063	(47) 20.04.2016	(97) EP 2829398	(47) 20.04.2016	(97) EP 2852468	(47) 20.04.2016	(97) EP 2882968	(47) 20.04.2016
(97) EP 2818303	(47) 20.04.2016	(97) EP 2830319	(47) 20.04.2016	(97) EP 2852510	(47) 20.04.2016	(97) EP 2883999	(47) 20.04.2016
(97) EP 2818595	(47) 20.04.2016	(97) EP 2830426	(47) 20.04.2016	(97) EP 2853035	(47) 20.04.2016	(97) EP 2884053	(47) 20.04.2016
(97) EP 2818771	(47) 20.04.2016	(97) EP 2830957	(47) 20.04.2016	(97) EP 2853188	(47) 20.04.2016	(97) EP 2886304	(47) 20.04.2016
(97) EP 2819218	(47) 20.04.2016	(97) EP 2831179	(47) 20.04.2016	(97) EP 2853569	(47) 20.04.2016	(97) EP 2886595	(47) 20.04.2016
(97) EP 2819743	(47) 20.04.2016	(97) EP 2831276	(47) 20.04.2016	(97) EP 2853703	(47) 20.04.2016	(97) EP 2887328	(47) 20.04.2016
(97) EP 2819744	(47) 20.04.2016	(97) EP 2832199	(47) 20.04.2016	(97) EP 2853742	(47) 20.04.2016	(97) EP 2888518	(47) 20.04.2016
(97) EP 2819810	(47) 20.04.2016	(97) EP 2832910	(47) 20.04.2016	(97) EP 2854292	(47) 20.04.2016	(97) EP 2890628	(47) 20.04.2016
(97) EP 2819814	(47) 20.04.2016	(97) EP 2832929	(47) 20.04.2016	(97) EP 2854354	(47) 20.04.2016	(97) EP 2893651	(47) 20.04.2016
(97) EP 2819831	(47) 20.04.2016	(97) EP 2832963	(47) 20.04.2016	(97) EP 2854637	(47) 20.04.2016	(97) EP 2895030	(47) 20.04.2016
(97) EP 2819861	(47) 20.04.2016	(97) EP 2833378	(47) 20.04.2016	(97) EP 2854915	(47) 20.04.2016	(97) EP 2895767	(47) 20.04.2016
(97) EP 2819922	(47) 20.04.2016	(97) EP 2833667	(47) 20.04.2016	(97) EP 2855178	(47) 20.04.2016	(97) EP 2897665	(47) 20.04.2016
(97) EP 2820000	(47) 20.04.2016	(97) EP 2834349	(47) 20.04.2016	(97) EP 2855245	(47) 20.04.2016	(97) EP 2897829	(47) 20.04.2016
(97) EP 2820001	(47) 20.04.2016	(97) EP 2834395	(47) 20.04.2016	(97) EP 2855253	(47) 20.04.2016	(97) EP 2898548	(47) 20.04.2016
(97) EP 2820002	(47) 20.04.2016	(97) EP 2834582	(47) 20.04.2016	(97) EP 2855497	(47) 20.04.2016	(97) EP 2898959	(47) 20.04.2016
(97) EP 2820007	(47) 20.04.2016	(97) EP 2835215	(47) 20.04.2016	(97) EP 2855737	(47) 20.04.2016	(97) EP 2899318	(47) 20.04.2016
(97) EP 2820263	(47) 20.04.2016	(97) EP 2835251	(47) 20.04.2016	(97) EP 2855910	(47) 20.04.2016	(97) EP 2903447	(47) 20.04.2016
(97) EP 2820285	(47) 20.04.2016	(97) EP 2835302	(47) 20.04.2016	(97) EP 2856486	(47) 20.04.2016	(97) EP 2904494	(47) 20.04.2016
(97) EP 2820435	(47) 20.04.2016	(97) EP 2837301	(47) 20.04.2016	(97) EP 2857023	(47) 20.04.2016	(97) EP 2907463	(47) 20.04.2016
(97) EP 2820731	(47) 20.04.2016	(97) EP 2837312	(47) 20.04.2016	(97) EP 2857901	(47) 20.04.2016	(97) EP 2910225	(47) 20.04.2016
(97) EP 2820821	(47) 20.04.2016	(97) EP 2837530	(47) 20.04.2016	(97) EP 2857902	(47) 20.04.2016	(97) EP 2910894	(47) 20.04.2016
(97) EP 2820917	(47) 20.04.2016	(97) EP 2837969	(47) 20.04.2016	(97) EP 2858538	(47) 20.04.2016	(97) EP 2912099	(47) 20.04.2016
(97) EP 2820989	(47) 20.04.2016	(97) EP 2838105	(47) 20.04.2016	(97) EP 2858887	(47) 20.04.2016	(97) EP 2913175	(47) 20.04.2016
(97) EP 2821166	(47) 20.04.2016	(97) EP 2838242	(47) 20.04.2016	(97) EP 2859252	(47) 20.04.2016	(97) EP 2914788	(47) 20.04.2016
(97) EP 2822058	(47) 20.04.2016	(97) EP 2839478	(47) 20.04.2016	(97) EP 2859342	(47) 20.04.2016	(97) EP 2915738	(47) 20.04.2016
(97) EP 2822228	(47) 20.04.2016	(97) EP 2841025	(47) 20.04.2016	(97) EP 2859571	(47) 20.04.2016	(97) EP 2919593	(47) 20.04.2016
(97) EP 2822431	(47) 20.04.2016	(97) EP 2841226	(47) 20.04.2016	(97) EP 2860424	(47) 20.04.2016	(97) EP 2920392	(47) 20.04.2016
(97) EP 2822434	(47) 20.04.2016	(97) EP 2841305	(47) 20.04.2016	(97) EP 2860542	(47) 20.04.2016	(97) EP 2920623	(47) 20.04.2016
(97) EP 2822536	(47) 20.04.2016	(97) EP 2841361	(47) 20.04.2016	(97) EP 2860543	(47) 20.04.2016	(97) EP 2922819	(47) 20.04.2016
(97) EP 2822665	(47) 20.04.2016	(97) EP 2842763	(47) 20.04.2016	(97) EP 2861520	(47) 20.04.2016	(97) EP 2925897	(47) 20.04.2016
(97) EP 2822773	(47) 20.04.2016	(97) EP 2843200	(47) 20.04.2016	(97) EP 2861574	(47) 20.04.2016	(97) EP 2926578	(47) 20.04.2016
(97) EP 2822829	(47) 20.04.2016	(97) EP 2843492	(47) 20.04.2016	(97) EP 2861661	(47) 20.04.2016	(97) EP 2936646	(47) 20.04.2016
(97) EP 2822840	(47) 20.04.2016	(97) EP 2844901	(47) 20.04.2016	(97) EP 2864154	(47) 20.04.2016	(97) EP 2937015	(47) 20.04.2016
(97) EP 2823365	(47) 20.04.2016	(97) EP 2845020	(47) 20.04.2016	(97) EP 2864245	(47) 20.04.2016	(97) EP 2939416	(47) 20.04.2016
(97) EP 2823518	(47) 20.04.2016	(97) EP 2845421	(47) 20.04.2016	(97) EP 2864248	(47) 20.04.2016	(97) EP 2951053	(47) 20.04.2016
(97) EP 2823968	(47) 20.04.2016	(97) EP 2845434	(47) 20.04.2016	(97) EP 2865043	(47) 20.04.2016	(97) EP 2953488	(47) 20.04.2016
(97) EP 2823980	(47) 20.04.2016	(97) EP 2845513	(47) 20.04.2016	(97) EP 2865713	(47) 20.04.2016	(97) EP 2954603	(47) 20.04.2016
(97) EP 2824027	(47) 20.04.2016	(97) EP 2846133	(47) 20.04.2016	(97) EP 2866655	(47) 20.04.2016		
(97) EP 2824028	(47) 20.04.2016	(97) EP 2846345	(47) 20.04.2016	(97) EP 2867109	(47) 20.04.2016		

Zveřejněné překlady evropských patentových spisů

U následujících udělených evropských patentů s účinkem pro Českou republiku byl majitelem předložen překlad patentového spisu do českého jazyka (§ 35c odst. 2 až 4 zákona č. 527/1990 Sb., v platném znění). Údaje jsou řazeny vzestupně podle čísel evropských patentů.

(97) **EP 1476181**
(47) 23.03.2016
(97) 31.07.2003
(51) **A61K 38/31**
A61K 39/29
A61K 47/30
A61K 51/06

(2006.01)
(2006.01)
(2006.01)
(2006.01)

C08G 65/32 (2006.01)
C08L 71/02 (2006.01)
(96) 17.01.2003
(96) 03731987.8
(73) Biogen MA Inc., Cambridge, MA 02142, US
(72) LIN, KoChung, Lexington, MA 02421, US
PEPINSKY, R., Blake, Arlington, MA 02174, US

- CHEN, Ling, Ling, Wellesley, MA 02482, US
HESS, Donna, M., Waltham, MA 02452, US
LIN, Edward, Y., Somerville, MA 02144, US
PETTER, Russell, C., Stow, MA 01775, US
BAKER, Darren, P., Hingham, MA 02043, US
- (54) **Sloučeniny polyalkylenových polymerů a jejich použití**
(32) 349917 P
(31) 18.01.2002
(33) US
(86) PCT/US2003/001559
(87) WO 2003/061577
(74) INPARTNERS GROUP, Ing. Ivan Lukšiček, Koliště 13a, Brno, 60200
-
- (97) **EP 1489897**
(47) 13.01.2016
(97) 02.10.2003
(51) **B29L 7/00** (2006.01)
B29K 311/12 (2006.01)
A23L 1/308
A01N 25/10 (2006.01)
B29B 17/00 (2006.01)
(96) 13.03.2003
(96) 03711572.2
(73) Xyleco, Inc., Wakefield MA 01880-6248, US
(72) MEDOFF, Marshall, Brookline, MA 02146, US
LAGACE, Arthur, P., Newtonville, MA 02460, US
- (54) **Způsob výroby kompozic a kompozitů celulókových a lignocelulókových materiálů a pryskyřic**
(32) 104414, 336972
(31) 21.03.2002, 06.01.2003
(33) US, US
(86) PCT/US2003/007765
(87) WO 2003/079763
(74) INPARTNERS GROUP, Ing. Ivan Lukšiček, Koliště 13a, Brno, 60200
-
- (97) **EP 1658534**
(47) 20.01.2016
(97) 10.03.2005
(51) **C02F 1/52** (2006.01)
C02F 1/56 (2006.01)
G05D 11/13 (2006.01)
(96) 27.08.2004
(96) 04767015.3
(73) Kemira Oyj, 00180 Helsinki, FI
(72) PIIRONEN, Eila, FI-90540 Oulu, FI
JUUSO, Esko, FI-90550 Oulu, FI
JOENSUU, Iris, FI-90420 Oulu, FI
SORSA, Aki, FI-90580 Oulu, FI
- (54) **Způsob a uspořádání zařízení pro automatickou regulaci dávkování chemických přípravků**
(32) 20031220
(31) 29.08.2003
(33) FI
(86) PCT/FI2004/000501
(87) WO 2005/022278
(74) KOREJZOVÁ & SPOL., v.o.s., JUDr. Petra Korejzová, Korunní 810/104 E, Praha 10, 10100
-
- (97) **EP 1667753**
(47) 20.01.2016
(97) 07.04.2005
(51) **A61M 5/14** (2006.01)
F16M 11/12 (2006.01)
(96) 24.09.2004
(96) 04787034.0
(73) Nikkiso Co., Ltd., Tokyo 150-6022, JP
(72) HARTWIG, Rainer, 29313 Hambühren, DE
HEEKE, Gunther, 37073 Göttingen, DE
GRETZINGER, Matthias, 30455 Hannover, DE
- (54) **Nosné zařízení zásobníku**
(32) 670445
(31) 25.09.2003
(33) US
-
- (86) PCT/EP2004/010840
(87) WO 2005/030300
(74) Rott, Růžička & Guttman Patentové, známkové a advokátní kanceláře, Ing. Ivana Menšíková, Vinohradská 37, Praha 2, 12000
-
- (97) **EP 1670809**
(47) 13.01.2016
(97) 31.03.2005
(51) **C07H 19/00** (2006.01)
C07H 19/16 (2006.01)
C07H 19/22 (2006.01)
(96) 15.09.2004
(96) 04784157.2
(73) Hospira UK Limited, Berkshire SL6 6RJ, GB
(72) PHIASIVONGSA, Pasit, Brentwood, CA 94513, US
REDKAR, Sanjeev, Hayward, CA 94545, US
- (54) **Syntéza a výroba pentostatínu a jeho prekurzorů, analogů a derivátů**
(32) 503237 P
(31) 15.09.2003
(33) US
(86) PCT/US2004/030203
(87) WO 2005/027838
(74) Rott, Růžička & Guttman Patentové, známkové a advokátní kanceláře, Ing. Jana Fuchsová, Vinohradská 37, Praha 2, 12000
-
- (97) **EP 1759042**
(47) 17.02.2016
(97) 15.12.2005
(51) **D01G 15/00** (2006.01)
G06K 7/00 (2006.01)
G06K 19/02 (2006.01)
(96) 19.05.2005
(96) 05751925.8
(73) KICTeam, Inc., Auburn, ME 04211, US
(72) KLEIN, Peter, North Yarmouth, ME 04097, US
BAILEY, Glen, Alan, Minot, ME 04258, US
BOUCHARD, Stephen, Anthony, Auburn, ME 04210, US
- (54) **Vzorovaná čistící karta a způsob pro její výrobu**
(32) 857382
(31) 28.05.2004
(33) US
(86) PCT/US2005/017597
(87) WO 2005/118928
(74) Společná advokátní kancelář Vsetečka Zelený Švorčík Kalenský a partneři, JUDr. Michal Havlík, advokát a patentový zástupce, Hájkova 2, Praha 2, 12000
-
- (97) **EP 1796848**
(47) 13.04.2016
(97) 02.03.2006
(51) **B05C 5/00** (2006.01)
B01F 7/02 (2006.01)
B01F 7/04 (2006.01)
B01J 2/00 (2006.01)
B01J 2/10 (2006.01)
(96) 15.08.2005
(96) 05786569.3
(73) Fairmount Santrol Inc., Chesterland OH 44026, US
(72) Mizwicki, Robert H., IL 60540, US
Kerns, Kelly J., MI 49085, US
- (54) **Potahovač s rychlým účinkem**
(32) 602035 P
(31) 17.08.2004
(33) US
(86) PCT/US2005/029008
(87) WO 2006/023453
(74) Čermák a spol., JUDr. Karel Čermák, Elišky Peškové 735/15, Praha 5, 15000
-
- (97) **EP 1903946**
(47) 20.01.2016
(97) 07.12.2006
(51) **A61B 10/02** (2006.01)
A61B 10/00 (2006.01)
(96) 26.05.2006
(96) 06765587.8

(73) Aprovis AB, 751 83 Uppsala, SE
(72) LUNDKVIST, Ulf, 752 30 Uppsala, SE
SJOBERG, Berndt, 171 73 Sodertalje, SE
WILLANDER, Erik, 753 31 Uppsala, SE
NYGREN, Soren, 741 92 Knivsta, SE
(54) **Systém odběru vzorku**
(32) 685892 P
(31) 31.05.2005
(33) US
(86) PCT/IB2006/001723
(87) WO 2006/129195
(74) Traplová Hakr Kubát, advokátní a patentová kancelář, Ing. Eduard Hakr, patentový zástupce, Přístavní 24, Praha 7, 17000

(97) **EP 1943368**
(47) 09.12.2015
(97) 03.05.2007
(51) **C23C 2/26** (2006.01)
C23C 2/28 (2006.01)
(96) 12.10.2006
(96) 06820214.2
(73) ArcelorMittal, 1160 Luxembourg, LU
(72) BELLO, Alain, F-57330 Hettange-Grande, FR
FABBRI, Vivian, F-54310 Homecourt, FR
DUGELAY, Gérard, F-57000 Metz, FR
(54) **Způsob výroby dílů s velmi dobrými mechanickými vlastnostmi z válcovaného povlakaného plechu**
(32) PCT/FR2005/002689
(31) 27.10.2005
(33) FR
(86) PCT/FR2006/002316
(87) WO 2007/048895
(74) A. Holas & partner Patentová a známková kancelář, Ing. Mgr. Hana Holasová, Křížová 4, Brno, 60300

(97) **EP 2021696**
(47) 30.12.2015
(97) 29.11.2007
(51) **F24D 10/00** (2006.01)
F24D 19/10 (2006.01)
(96) 21.05.2007
(96) 07748502.7
(73) NODA Intelligent Systems AB, 374 35 Karlshamn, SE
(72) WERNSTEDT, Fredrik, S-371 42 Karlskrona, SE
DAVIDSSON, Paul, S-211 52 Malmö, SE
JOHANSSON, Christian, 238 36 OXIE, SE
(54) **Způsob optimalizace využití energie u systému dálkového vytápění**
(32) 0601140
(31) 23.05.2006
(33) SE
(86) PCT/SE2007/050341
(87) WO 2007/136344
(74) Čermák a spol., JUDr. Karel Čermák, Elišky Peškové 735/15, Praha 5, 15000

(97) **EP 2032261**
(47) 30.12.2015
(97) 21.12.2007
(51) **B02C 19/00** (2006.01)
C12P 7/06 (2006.01)
C12P 7/10 (2006.01)
(96) 12.06.2007
(96) 07798424.3
(73) Xyleco, Inc., Wakefield, MA 01880-6248, US
(72) MEDOFF, Marshall, Brookline, Massachusetts 02146, US
(54) **Způsob výroby paliva**
(32) 453951
(31) 15.06.2006
(33) US
(86) PCT/US2007/070972
(87) WO 2007/146922
(74) INPARTNERS GROUP, Ing. Ivan Lukšiček, Koliště 13a, Brno, 60200

(97) **EP 2063988**
(47) 13.01.2016
(97) 27.03.2008

(51) **B01L 3/00** (2006.01)
G21K 1/00 (2006.01)
G01N 33/50 (2006.01)
(96) 20.09.2007
(96) 07823906.8
(73) The University Court of the University of St. Andrews, St. Andrews, Fife KY16 9AJ, GB
(72) MACDONALD, Michael, Fife KY15 5JT, GB
DHOLAKIA, Kishan, Fife KY16 9SS, GB
ANDREEV, Igor, Fife KY16 9SS, GB
(54) **Optické třídění buněk**
(32) 0618605, 0700737
(31) 21.09.2006, 15.01.2007
(33) GB, GB
(86) PCT/GB2007/003573
(87) WO 2008/035080
(74) PATENTSERVIS Praha a.s., Na Podkovce 281/10, Praha 4, 14700

(97) **EP 2078088**
(47) 02.12.2015
(97) 17.04.2008
(51) **C12N 15/82** (2006.01)
(96) 09.10.2007
(96) 07849052.1
(73) Genoplante-Valor, 75015 Paris, FR
(72) HIREL, Bertrand, 78000 Versailles, FR
PEREZ, Pascual, 63450 Chanonat, FR
(54) **Zlepšení výnosnosti zrna rostlin prostřednictvím modulace aktivity glutaminsyntetázy**
(32) 06291570
(31) 09.10.2006
(33) EP
(86) PCT/IB2007/004195
(87) WO 2008/044150
(74) Společná advokátní kancelář Všecka Zelený Švorčík Kalenský a partneři, JUDr. Michal Havlík, advokát a patentový zástupce, Háčkova 2, Praha 2, 12000

(97) **EP 2135999**
(47) 13.01.2016
(97) 23.12.2009
(51) **E01C 21/00** (2006.01)
(96) 18.06.2009
(96) 09163038.4
(73) Rem Innovation, 59670 Noordpeene, FR
(72) Vitse, Christian, 59285 Rubrouck, FR
Vitse, Jean, 59285 Rubrouck, FR
Vitse, François, 59670 Noordpeene, FR
(54) **Způsob recyklování a zpracování vytěžené zeminy ze zemních prací a zařízení k provádění tohoto způsobu**
(32) 0854040
(31) 18.06.2008
(33) FR
(74) Společná advokátní kancelář Všecka Zelený Švorčík Kalenský a partneři, JUDr. Michal Havlík, advokát a patentový zástupce, Háčkova 2, Praha 2, 12000

(97) **EP 2205340**
(47) 10.02.2016
(97) 09.04.2009
(51) **B01D 53/26** (2006.01)
(96) 29.09.2008
(96) 08835231.5
(73) Atlas Copco Airpower, Naamloze Venootschap, 2610 Wilrijk, BE
HUBERLAND, Filip, Gustaaf, M., B-2570 DUFFEL, BE
MAES, Wouter, B-2800 Mechelen, BE
NIEUWENHUIZE, Edouard, 4562 AW Hulst, NL
CEYSSENS, Tim, B-1982 Zemst, BE
(54) **Způsob sušení stlačeného plynu**
(32) 200700479
(31) 04.10.2007
(33) BE
(86) PCT/BE2008/000074
(87) WO 2009/043123
(74) INPARTNERS GROUP, Ing. Ivan Lukšiček, Koliště 13a, Brno, 60200

- (97) **EP 2215121**
(47) 10.02.2016
(97) 04.06.2009
(51) **C07K 16/30** (2006.01)
A61K 39/395 (2006.01)
A61P 35/00 (2006.01)
(96) 19.11.2008
(96) 08855189.0
(73) Bayer Intellectual Property GmbH, 40789 Monheim, DE
(72) KAHNERT, Antje, 42115 Wuppertal, DE
LIGHT, David, San Mateo CA 94402, US
SCHNEIDER, Doug, Lafayette, CA 94549, US
PARRY, Renate, Oakland CA 94619, US
SATOZAWA, Noboru, Chiba, 260-0842, JP
HEITNER HANSEN, Tara, Renee, DK-1610 København V, DK
STEIDL, Stefan, 82141 München, DE
SCHUBERT, Ulrike, 81247 München, DE
(54) **Anti-mezotelinové protilátky a jejich použití**
(32) 4378 P
(31) 26.11.2007
(33) US
(86) PCT/EP2008/009756
(87) WO 2009/068204
(74) TRAPLOVÁ HAKR KUBÁT Advokátní a patentová kancelář, Ing. Eduard Hakr, patentový zástupce, Přístavní 24, Praha 7, 17000
-
- (97) **EP 2233149**
(47) 10.02.2016
(97) 29.09.2010
(51) **A61K 38/17** (2006.01)
A61K 39/395 (2006.01)
C07K 19/00 (2006.01)
C07K 16/28 (2006.01)
A61P 37/00 (2006.01)
(96) 16.10.2008
(96) 10167232.7
(73) ZymoGenetics, Inc., Seattle, Washington 98102, US
ARES TRADING S.A., 1170 Aubonne, CH
(72) Broly, Herve, F-33650 Saint Selve, FR
Ponce Jr., Rafael A., Seattle, WA 98103, US
Graffner, Hans Otto Lennart, 252 84 Helsingborg, SE
Peano, Sergio, I-10015 Ivrea (to), IT
(54) **Kombinace transmembránového aktivátoru a modulátoru vápníku a cyklofilin ligand interaktoru (TACI) a činidel proti CD20 pro léčení autoimunitního onemocnění**
(32) 980331 P
(31) 16.10.2007
(33) US
(74) PATENTSERVIS Praha a.s., Na Podkovce 281/10, Praha 4, 14700
-
- (97) **EP 2254870**
(47) 24.02.2016
(97) 11.09.2009
(51) **C07D 231/56** (2006.01)
A61K 31/415 (2006.01)
A61P 13/00 (2006.01)
A61P 25/00 (2006.01)
A61P 29/00 (2006.01)
(96) 05.03.2009
(96) 09718467.5
(73) Aziende Chimiche Riunite Angelini Francesco A.C.R.A.F. S.p.A., 00181 Roma, IT
(72) GUGLIELMOTTI, Angelo, I-00149 Roma, IT
FURLOTTI, Guido, I-00151 Roma, IT
MANGANO, Giordina, I-00139 Roma, IT
CAZZOLLA, Nicola, I-00041 Albano Laziale (Roma), IT
GAROFALO, Barbara, I-00179 Roma, IT
(54) **Deriváty 1-benzyl-3-hydroxymethylindazolu a jejich použití v léčbě onemocnění spočívajících v expresi MCP-1, CX3CR1**
(32) 08425139
(31) 07.03.2008
(33) EP
-
- (86) PCT/EP2009/052590
(87) WO 2009/109618
(74) Čermák a spol., JUDr. Karel Čermák, Elišky Peškové 735/15, Praha 5, 15000
-
- (97) **EP 2256112**
(47) 13.01.2016
(97) 01.12.2010
(51) **C07D 401/04** (2006.01)
A01N 43/56 (2006.01)
A61K 31/4439 (2006.01)
A61P 33/02 (2006.01)
A61P 33/06 (2006.01)
A61P 33/10 (2006.01)
A61P 33/12 (2006.01)
A61P 33/14 (2006.01)
(96) 16.02.2005
(96) 10009628.8
(73) Ishihara Sangyo Kaisha, Ltd., Osaka-shi, Osaka 550-0002, JP
(72) Koyanagi, Tori, Kusatsu-shi Shiga 525-0025, JP
Morita, Masayuki, Kusatsu-shi Shiga 525-0025, JP
Nakamoto, Kenishi, Kusatsu-shi Shiga 525-0025, JP
Hisamatsu, Akihiro, Kusatsu-shi Shiga 525-0025, JP
(54) **Anthranilamidy, způsob jejich výroby a látky regulující škůdce obsahující anthranilamidy**
(32) 2004041295, 2004133722, 2004261507, 2004295778
(31) 18.02.2004, 28.04.2004, 08.09.2004, 08.10.2004
(33) JP, JP, JP, JP
(74) Rott, Růžička & Guttman Patentové, známkové a advokátní kanceláře, Ing. Jana Fuchsová, Vinohradská 37, Praha 2, 12000
-
- (97) **EP 2262777**
(47) 24.02.2016
(97) 11.09.2009
(51) **C07D 231/54** (2006.01)
C07D 401/12 (2006.01)
A61K 31/416 (2006.01)
A61K 31/435 (2006.01)
A61P 3/10 (2006.01)
A61P 9/00 (2006.01)
A61P 13/00 (2006.01)
(96) 06.03.2009
(96) 09718101.0
(73) Aziende Chimiche Riunite Angelini Francesco A.C.R.A.F. S.p.A., 00181 Roma, IT
(72) GUGLIELMOTTI, Angelo, I-00149 Roma, IT
FURLOTTI, Guido, I-00151 Roma, IT
MANGANO, Giordina, I-00139 Roma, IT
CAZZOLLA, Nicola, I-00041 Albano Laziale (roma), IT
(54) **Deriváty 1-benzyl-3-hydroxymethylindazolu a jejich použití při léčbě onemocnění souvisejících s expresí MCP-1 a CX3CR1**
(32) 08425141
(31) 07.03.2008
(33) EP
(86) PCT/EP2009/052660
(87) WO 2009/109654
(74) Čermák a spol., JUDr. Karel Čermák, Elišky Peškové 735/15, Praha 5, 15000
-
- (97) **EP 2295056**
(47) 06.01.2016
(97) 16.03.2011
(51) **A61K 31/44** (2006.01)
A61P 35/00 (2006.01)
A61P 35/02 (2006.01)
A61K 38/18 (2006.01)
A61K 9/00 (2006.01)
A61K 31/4745 (2006.01)
A61K 31/555 (2006.01)
A61K 31/4375 (2006.01)
A61K 31/7068 (2006.01)
A61K 41/00 (2006.01)
A61K 45/06 (2006.01)
A61K 47/12 (2006.01)
C07D 471/04 (2006.01)
(96) 14.03.2005

- (96) 10177951.0
(73) Sunesis Pharmaceuticals, Inc., South San Francisco, CA 94080, US
Sumitomo Dainippon Pharma Co., Ltd., Osaka-shi Osaka 541-8524, JP
(72) Adelman, Daniel, C., Redwood City, CA 94061, US
Silverman, Jeffrey A., Burlingame, CA 94010, US
MASARU, Higaki, Osaka-shi, Osaka 541-8524, JP
SATOSHI, Nakao, Osaka-shi, Osaka 541-8524, JP
(54) **Použití SNS-595 pro léčení leukémie**
(32) 553578 P
(31) 15.03.2004
(33) US
(74) KOREJZOVÁ & SPOL., v.o.s., JUDr. Petra Korejzová, Korunní 810/104
E, Praha 10, 10100
-
- (97) **EP 2299855**
(47) 16.03.2016
(97) 14.01.2010
(51) **G01F 1/69** (2006.01)
G01F 1/696 (2006.01)
G01F 1/698 (2006.01)
(96) 25.05.2009
(96) 09776644.8
(73) Philip Morris Products S.A., 2000 Neuchâtel, CH
(72) FLICK, Jean-Marc, 1405 Pomy, CH
(54) **Senzorový systém toku**
(32) 08252328
(31) 08.07.2008
(33) EP
(86) PCT/EP2009/003668
(87) WO 2010/003480
(74) PATENTSERVIS Praha a.s., Na Podkovce 281/10, Praha 4, 14700
-
- (97) **EP 2301555**
(47) 17.02.2016
(97) 10.12.2009
(51) **A61K 31/7076** (2006.01)
A61K 8/06 (2006.01)
A61K 8/34 (2006.01)
A61K 8/36 (2006.01)
A61K 8/55 (2006.01)
A61K 8/60 (2006.01)
A61K 8/68 (2006.01)
A61K 8/81 (2006.01)
A61K 8/86 (2006.01)
A61K 9/107 (2006.01)
A61K 47/10 (2006.01)
A61K 47/12 (2006.01)
A61K 47/14 (2006.01)
A61K 8/39 (2006.01)
A61Q 19/00 (2006.01)
A61Q 19/08 (2006.01)
(96) 02.06.2009
(96) 09758326.4
(73) Otsuka Pharmaceutical Co., Ltd., Tokyo 101-8535, JP
(72) WAKAMATSU, Kosaburo, Osaka-shi, Osaka 541-0045, JP
(54) **Krémová o/v emulzní kompozice**
(32) 2008146104
(31) 03.06.2008
(33) JP
(86) PCT/JP2009/060086
(87) WO 2009/148059
(74) TRAPLOVÁ HAKR KUBÁT Advokátní a patentová kancelář, Ing.
Eduard Hakr, patentový zástupce, Přístavní 24, Praha 7, 17000
-
- (97) **EP 2303529**
(47) 06.01.2016
(97) 14.01.2010
(51) **B28B 19/00** (2006.01)
E04F 13/14 (2006.01)
E04F 21/165 (2006.01)
(96) 17.06.2009
(96) 09793985.4
(73) Stonel OY, 51200 Kangasniemi, FI
(72) TIIROLA, Samuli, FI-02660 Espoo, FI
(54) **Způsob pro výrobu fasádního panelu**
(32) 20080405
-
- (31) 17.06.2008
(33) FI
(86) PCT/FI2009/000060
(87) WO 2010/004079
(74) Společná advokátní kancelář Vsetečka Zelený Švorčík Kalenský a
partneři, JUDr. Michal Havlík, Hálkova 2, Praha 2, 12000
-
- (97) **EP 2343220**
(47) 20.01.2016
(97) 13.07.2011
(51) **B60R 16/02** (2006.01)
B60R 16/03 (2006.01)
B60R 16/04 (2006.01)
(96) 19.10.2007
(96) 11164443.1
(73) Auto-Kabel Management GmbH, 79688 Hausen i.W., DE
(72) Lietz, Franz-Josef, 46049, Oberhausen-Lirich, DE
Dlugokinski, York, 74343 Sachsenheim, DE
(54) **Vedení pro baterii**
(32) 102006050705
(31) 24.10.2006
(33) DE
(74) Čermák a spol., JUDr. Karel Čermák, Elišky Peškové 735/15, Praha 5,
15000
-
- (97) **EP 2344523**
(47) 10.02.2016
(97) 08.07.2010
(51) **C07K 14/315** (2006.01)
C07K 16/12 (2006.01)
A61K 39/09 (2006.01)
A61P 31/04 (2006.01)
(96) 17.09.2009
(96) 09786278.3
(73) GlaxoSmithKline Biologicals SA, 1330 Rixensart, BE
(72) MANETTI, Andrea, 53100 Siena, IT
CAPO, Sabrina, 53100 Siena, IT
BENSI, Giuliano, 53100 Siena, IT
GRANDI, Guido, 53100 Siena, IT
MARGARIT Y ROS, Imma, 53100 Siena, IT
(54) **Kombinované vakcíny proti GAS a léčiva**
(32) 97551 P
(31) 17.09.2008
(33) US
(86) PCT/IB2009/006949
(87) WO 2010/076618
(74) KOREJZOVÁ & SPOL., v.o.s., JUDr. Petra Korejzová, Korunní 810/104
E, Praha 10, 10100
-
- (97) **EP 2367247**
(47) 09.03.2016
(97) 21.09.2011
(51) **H02G 1/04** (2006.01)
H01B 5/10 (2006.01)
(96) 20.03.2010
(96) 10002979.2
(73) Lumpi-Berndorf Draht- und Seilwerk GmbH, 4030 Linz, AT
SAG GmbH, 63225 Langen, DE
(72) Fiers, Peter, 2560 Berndorf, AT
Pohlmann, Heinrich, 64390 Erzhausen, AT
(54) **Způsob pokládání lan venkovního vedení pro vysokonapěťová
venkovní vedení**
(74) Čermák a spol., JUDr. Karel Čermák, Elišky Peškové 735/15, Praha 5,
15000
-
- (97) **EP 2394860**
(47) 06.04.2016
(97) 14.12.2011
(51) **B60R 13/08** (2006.01)
(96) 10.06.2011
(96) 11004779.2
(73) International Automotive Components Group GmbH, 40472 Düsseldorf,
DE
(72) Buchheit, Jürgen, 47804 Krefeld, DE
Hoffmann, Manfred, 47804 Krefeld, DE
Rezek, Rüdiger, 47804 Krefeld, DE

	Kliwer, Carsten, 47804 Krefeld, DE	(97)	29.02.2012	
	Weber, Karl-Heinz, 47804 Krefeld, DE	(51)	G21C 9/00	(2006.01)
(54)	Kobercová součást pro interiér motorového vozidla		G21C 9/004	(2006.01)
(32)	102010017321		G21F 7/015	(2006.01)
(31)	10.06.2010		G21F 9/02	(2006.01)
(33)	DE		B01D 46/00	(2006.01)
(74)	Rott, Růžička & Guttmann Patentové, známkové a advokátní kanceláře, JUDr. Ing. Miloslav Hainz, Vinohradská 37/938, Praha 2, 12000		B01D 53/04	(2006.01)
			B01D 53/26	(2006.01)
(97)	EP 2395004	(96)	11.07.2011	
(47)	20.01.2016	(96)	11005667.8	
(97)	14.12.2011	(73)	AREVA GmbH, 91052 Erlangen, DE	
(51)	C07D 471/04	(72)	Eckardt, Bernd, 63486 Bruchköbel, DE	
	(2006.01)		Losch, Norbert, 63071 Offenbach, DE	
	A61K 31/435		Pasler, Carsten, 63110 Rodgau, DE	
	(2006.01)	(54)	Způsob odtlakování jaderné elektrárny, systém pro snižování tlaku pro jadernou elektrárnu a příslušná jaderná elektrárna	
	A61P 35/00		(2006.01)	
	(2006.01)	(32)	102010035510	
	C07C 37/62	(31)	25.08.2010	
	(2006.01)	(33)	DE	
	C07C 39/27	(74)	Čermák a spol., JUDr. Karel Čermák, Elišky Peškové 735/15, Praha 5, 15000	
	(2006.01)			
	C07C 47/565	(97)	EP 2434030	
	(2006.01)	(47)	27.01.2016	
	C07C 47/575	(97)	25.11.2010	
	(2006.01)	(51)	C22C 38/44	(2006.01)
	C07D 209/08		C22C 38/50	(2006.01)
	(2006.01)		C21D 8/02	(2006.01)
	C07C 45/00		C21D 8/10	(2006.01)
	(2006.01)		C21D 9/08	(2006.01)
	C07C 45/67	(96)	17.05.2010	
	(2006.01)	(96)	10777731.0	
	C07C 45/71	(73)	Nippon Steel & Sumitomo Metal Corporation, Tokyo 100-8071, JP	
	(2006.01)	(72)	TAKABE, Hideki, Osaka-shi Osaka 541-0041, JP	
	C07C 49/517		KONDO, Kunio, Osaka-shi Osaka 541-0041, JP	
	(2006.01)		AMAYA, Hisashi, Osaka-shi Osaka 541-0041, JP	
(96)	21.06.2006		OHE, Taro, Osaka-shi Osaka 541-0041, JP	
(96)	11173701.1		OTOME, Yohei, Osaka-shi Osaka 541-0041, JP	
(73)	PLEXSIKON INC., Berkeley, CA 94710, US	(54)	Nerezavějící ocel pro ropné vrty, potrubí z nerezavějící oceli pro ropné vrty	
(72)	SHI, Shenghua, San Diego, CA California 92130, US		(2009)19990	
	IBRAHIM, Prabha N., Mountain View, CA California 94040, US	(31)	18.05.2009	
	ARTIS, Dean R., Kensington, CA California 94707, US	(33)	JP	
	BREMER, Ryan, Oakland, CA California 94610, US	(86)	PCT/JP2010/058304	
	HABETS, Gaston, Pleasant Hill, CA California 94523, US	(87)	WO 2010/134498	
	MAMO, Shumeye, Oakland, CA California 94619, US	(74)	Čermák a spol., JUDr. Karel Čermák, Elišky Peškové 735/15, Praha 5, 15000	
	NESPI, Marika, Berkeley, CA California 94707, US			
	ZHANG, Chao, Moraga, CA California 94556, US	(97)	EP 2441777	
	ZHANG, Jiazhong, Foster City, CA California 94404, US	(47)	17.02.2016	
	ZHU, Yong-Liang, Fremont, CA California 94539, US	(97)	18.04.2012	
	ZUCKERMAN, Rebecca, Alameda, CA California 94501, US	(51)	C07K 16/28	(2006.01)
	WEST, Brian, San Francisco, CA California 94110, US		C07K 16/30	(2006.01)
	SUZUKI, Yoshihisa, Hamden, CT 06514, US		A61K 39/395	(2006.01)
	TSAI, James, Vallejo, CA California 94591, US		A61P 35/00	(2006.01)
	HIRTH, Klaus-Peter, San Francisco, CA California 94114, US		G01N 33/574	(2006.01)
	BOLLAG, Gideon, Orinda, CA California 94563, US	(96)	19.07.2005	
	SPEVAK, Wayne, Berkeley, CA California 94708, US	(96)	11009020.6	
	CHO, Hanna, Oakland, CA California 94610, US	(73)	Alexion Pharmaceuticals, Inc., Cheshire, CT 06410, US	
	GILLETTE, Samuel, J., Oakland, CA California 94610, US	(72)	Bowdish, Katherine, S., Del Mar, CA 92014, US	
	WU, Guoxian, Palo Alto, CA California 94306, US		McWhirter, John, Tarrytown, NY 10591, US	
	ZHU, Hongyao, Berkeley, CA California 94710, US		Kretz-Rommel, Anke, San Diego, CA 92116, US	
(54)	Deriváty pyrolo[2,3-b]pyridinu jako inhibitory proteinové kinázy	(54)	Polypeptidy a protilátky odvozené z chronické lymfocytické leukémie a jejich použití	
(32)	692960 P, 731528 P		(2006.01)	
(31)	22.06.2005, 28.10.2005	(32)	894672, 996316, 171567	
(33)	US, US	(31)	20.07.2004, 23.11.2004, 30.06.2005	
(74)	PATENTSERVIS Praha a.s., Na Podkovce 281/10, Praha 4, 14700	(33)	US, US, US	
		(74)	TRAPLOVÁ HAKR KUBÁT Advokátní a patentová kancelář, Ing. Eduard Hakr, patentový zástupce, Přístavní 24, Praha 7, 17000	
(97)	EP 2406279	(97)	EP 2454159	
(47)	27.01.2016	(47)	06.01.2016	
(97)	16.09.2010	(97)	20.01.2011	
(51)	C07K 14/47	(51)	B65D 1/02	(2006.01)
	(2006.01)	(96)	21.06.2010	
	A61K 38/17			
	(2006.01)			
(96)	09.03.2010			
(96)	10714094.9			
(73)	Ramot at Tel-Aviv University Ltd., 61392 Tel Aviv, IL			
(72)	SHALTIEL-KARYO, Ronit, 47231 Ramat-HaSharon, IL			
(54)	Směsi pro prevenci a léčení neurodegenerativních onemocnění			
(32)	202523 P			
(31)	09.03.2009			
(33)	US			
(86)	PCT/IL2010/000193			
(87)	WO 2010/103515			
(74)	KOREJZOVÁ & SPOL., v.o.s., JUDr. Petra Korejzová, Korunní 810/104 E, Praha 10, 10100			
(97)	EP 2423923			
(47)	10.02.2016			

(96) 10730513.8
(73) Bolton Manitoba SpA, 20124 Milano, IT
(72) FONTANA, Antonio, 41012 Carpi (MO), IT
(54) **Jednodávkové zařízení pro vydávání adhezních tekutých látek, zejména pro nanášení látek pro zajišťování hygieny na příslušenství koupelny a podobně**
(32) MO20090184
(31) 17.07.2009
(33) IT
(86) PCT/IB2010/001493
(87) WO 2011/007222
(74) Čermák a spol., JUDr. Karel Čermák, advokát, Elišky Peškové 735/15, Praha 5, 15000

(97) **EP 2469141**
(47) 02.03.2016
(97) 27.06.2012
(51) **F16L 5/04** (2006.01)
F16L 5/10 (2006.01)
H02G 3/22 (2006.01)
(96) 22.11.2011
(96) 11190081.7
(73) HILTI Aktiengesellschaft, 9494 Schaan, LI
(72) Klein, Manfred, 86916 Kaufering, DE
Hager, Tom, 67705 Trippstadt, DE
(54) **Těsnící hadice**
(32) 102010063652
(31) 21.12.2010
(33) DE
(74) PATENTSERVIS Praha a.s., Na Podkovce 281/10, Praha 4, 14700

(97) **EP 2482617**
(47) 05.08.2015
(97) 01.08.2012
(51) **H05B 33/08** (2006.01)
(96) 25.01.2012
(96) 12152552.1
(73) Midas Wei Trading Co., Ltd., Taipei, Taiwan, CN
Champion Elite Company Limited, Tortola, VG
(72) Wei, Tao-Chin, 111 Taipei City, TW
Yu, Kuo-Yi, Taipei, TW
(54) **Ochranný obvod světelné diody (LED)**
(32) 100103638
(31) 31.01.2011
(33) TW
(74) PATENTSERVIS PRAHA a.s., Na Podkovce 281/10, Praha 4, 14700

(97) **EP 2504160**
(47) 27.01.2016
(97) 03.06.2011
(51) **B31B 19/74** (2006.01)
B31B 19/98 (2006.01)
B31B 29/00 (2006.01)
(96) 24.11.2010
(96) 10790520.0
(73) Windmüller & Hölscher KG, 49525 Lengerich, DE
(72) DIECKMANN, Franz-Josef, 49497 Mettingen, DE
SCHRÖDTER, Andreas, 49549 Ladbergen, DE
HAWIGHORST, Thomas, 49205 Hasbergen, DE
(54) **Systém a způsob výroby pytlů nebo sáčků**
(32) 102009047145, 102009047362
(31) 25.11.2009, 01.12.2009
(33) DE, DE
(86) PCT/EP2010/007112
(87) WO 2011/063941
(74) Traplová Hakr Kubát, advokátní a patentová kancelář, Ing. Eduard Hakr, patentový zástupce, Přístavní 24, Praha 7, 17000

(97) **EP 2510947**
(47) 10.02.2016
(97) 17.10.2012
(51) **A61K 39/085** (2006.01)
C07K 14/31 (2006.01)
A61K 39/00 (2006.01)
(96) 14.04.2010
(96) 12175868.4

(73) GlaxoSmithKline Biologicals SA, 1330 Rixensart, BE
(72) Bagnoli, Fabio, I-53100 Siena, IT
Biagini, Massimiliano, I-53100 Siena, IT
Fiaschi, Luigi, I-53100 Siena, IT
Grandi, Guido, I-53100 Siena, IT
Mishra, Ravi, I-53100 Siena, IT
Norais, Nathalie, I-53100 Siena, IT
Scarselli, Maria, I-53100 Siena, IT
(54) **Směsi pro imunizaci proti Staphylococcus aureus**
(32) 212705 P, 234079 P
(31) 14.04.2009, 14.08.2009
(33) US, US
(74) KOREJZOVÁ & SPOL., v.o.s., JUDr. Petra Korejzová, Korunní 810/104 E, Praha 10, 10100

(97) **EP 2545045**
(47) 06.01.2016
(97) 15.09.2011
(51) **C07D 401/14** (2006.01)
C07D 405/14 (2006.01)
A61K 31/4155 (2006.01)
A61K 31/437 (2006.01)
A61K 31/4468 (2006.01)
A61P 29/00 (2006.01)
(96) 09.03.2011
(96) 11711709.3
(73) Incyte Holdings Corporation, Wilmington, DE 19803, US
(72) HUANG, Taisheng, Wilmington Delaware 19810, US
XUE, Chu-Biao, Hockessin Delaware 19707, US
WANG, Anlai, Wilmington Delaware 19808, US
KONG, Ling, Hockessin Delaware 19707, US
YE, Hai Fen, Newark Delaware 19711, US
YAO, Wenqing, Kennett Square Pennsylvania 19348, US
RODGERS, James D., Landenberg Pennsylvania 19350, US
SHEPARD, Stacey, Wilmington Delaware 19803, US
WANG, Haisheng, Hockessin Delaware 19707, US
SHAO, Lixin, Newark Delaware 19702, US
LI, Hui-Yin, Hockessin Delaware 19707, US
LI, Qun, Newark Delaware 19702, US
(54) **Deriváty piperidin-4-yl azetidinu jako jak1 inhibitory**
(32) 415602 P, 312588 P
(31) 19.11.2010, 10.03.2010
(33) US, US
(86) PCT/US2011/027665
(87) WO 2011/112662
(74) Společná advokátní kancelář Vsetečka Zelený Švorčík Kalenský a partneři, JUDr. Michal Havlík, advokát a patentový zástupce, Hálkova 2, Praha 2, 12000

(97) **EP 2557078**
(47) 23.03.2016
(97) 13.10.2011
(51) **C07D 213/75** (2006.01)
C07D 213/89 (2006.01)
(96) 28.03.2011
(96) 11765468.1
(73) Nippon Soda Co., Ltd., Tokyo 100-8165, JP
(72) KUTOSE Koichi, Takaoka-shi Toyama 933-8507, JP
INOUE Hiroki, Takaoka-shi Toyama 933-8507, JP
TSUBOKURA Shiro, Joetsu-shi Niigata 949-2392, JP
(54) **Heterocyklická sloučenina s obsahem dusíku a způsob její výroby**
(32) 2010107195, 2010087916, 2010087915
(31) 07.05.2010, 06.04.2010, 06.04.2010
(33) JP, JP, JP
(86) PCT/JP2011/057521
(87) WO 2011/125568
(74) KOREJZOVÁ & SPOL., v.o.s., JUDr. Petra Korejzová, Korunní 810/104 E, Praha 10, 10100

(97) **EP 2566715**
(47) 26.08.2015
(97) 10.11.2011
(51) **B60K 15/03** (2006.01)
(96) 05.05.2011
(96) 11777054.5
(73) YFS Automotive Systems, Inc, Gallatin, 37066, TN, US

(72) HALL, Daniel, Smyrna, Tennessee 37167, US
DOWNEY, Billy, L. Jr., Castalian Springs, Tennessee 37031, US
FOSTER, William Matthew, White House, Tennessee 37188, US
YAGER, Jeff, Lasalle, Ontario N9J 3X8, CA
BUTUM, Daniel, West Bloomfield, MI 48322, US
SALVILLA, Kent, T., Westland, Michigan 48185, US
(54) **Palivová nádrž vozidla**
(32) 332113 P
(31) 06.05.2010
(33) US
(86) PCT/CA2011/000523
(87) WO 2011/137520
(74) Rott, Růžička & Guttmann Patentové, známkové a advokátní kanceláře,
Ing. Ivana Menšíková, Vinohradská 37, Praha 2, 12000

(97) **EP 2593315**
(47) 09.12.2015
(97) 19.01.2012
(51) **B60B 7/00** (2006.01)
B60B 7/06 (2006.01)
B60B 33/00 (2006.01)
(96) 29.06.2011
(96) 11744032.1
(73) TENTE ROULETTES POLYMERES-BRUANDET, 39700 La Barre, FR
(72) DAYT, Patrick, F-25000 Besançon, FR
(54) **Kolečkový dílec s krytem**
(32) 1004731, 1002917
(31) 06.12.2010, 12.07.2010
(33) FR, FR
(86) PCT/FR2011/000375
(87) WO 2012/007652
(74) Společná advokátní kancelář Všetečka Zelený Švorčík Kalenský a
partneři, JUDr. Michal Havlík, Hálkova 2, Praha 2, 12000

(97) **EP 2612917**
(47) 24.02.2016
(97) 08.03.2012
(51) **C12N 15/113** (2010.01)
A61K 31/7125 (2006.01)
C12N 15/11 (2006.01)
(96) 31.08.2011
(96) 11821996.3
(73) Nippon Shinyaku Co., Ltd., Kyoto-shi, Kyoto 601-8550, JP
National Center of Neurology and Psychiatry, Kodaira-shi, Tokyo 187-
8551, JP
(72) WATANABE, Naoki, Tsukuba-shi Ibaraki 305-0003, JP
SATOU, Youhei, Tsukuba-shi Ibaraki 305-0003, JP
TAKEDA, Shin'ichi, Kodaira-shi Tokyo 187-8551, JP
NAGATA, Tetsuya, Kodaira-shi Tokyo 187-8551, JP
(54) **Antisense nukleová kyselina**
(32) 2010196032
(31) 01.09.2010
(33) JP
(86) PCT/JP2011/070318
(87) WO 2012/029986
(74) Čermák a spol., JUDr. Karel Čermák, Elišky Peškové 735/15, Praha 5,
15000

(97) **EP 2620548**
(47) 04.11.2015
(97) 31.07.2013
(51) **E01C 19/28** (2006.01)
E02F 9/16 (2006.01)
E01C 19/23 (2006.01)
B62D 33/06 (2006.01)
(96) 11.01.2013
(96) 13000148.0
(73) BOMAG GmbH, 56154 Boppard, DE
(72) Röttsch, Helmut, 56288 Beltheim, DE
Hammen, Björn, 55469 Simmern, DE
Bender, Matthias, 55497 Ellern, DE
(54) **Stavební stroj s vibračně oddělenou nástavbou pro řidiče a se
závěsným zařízením**
(32) 102012001348
(31) 24.01.2012
(33) DE

(74) Patentová kancelář Ing. M. Buršík, Ing. Milan Buršík, Plzeňská 220/1924,
Praha 5, 15000

(97) **EP 2630458**
(47) 30.12.2015
(97) 26.04.2012
(51) **G01K 3/14** (2006.01)
G01K 7/18 (2006.01)
G01K 13/02 (2006.01)
G01K 7/42 (2006.01)
(96) 20.10.2011
(96) 11770812.3
(73) Continental Automotive GmbH, 30165 Hannover, DE
ANTE, Johannes, 93055 Regensburg, DE
GRASS, Philippe, 93053 Regensburg, DE
HERRMANN, Markus, 93051 Regensburg, DE
OTT, Andreas, 93128 Steinsberg, DE
REITMEIER, Willibald, 93155 Hohenschambach, DE
SCHÄDLICH, Denny, 08223 Neustadt, DE
WEIGL, Manfred, 93161 Sinzing / Viehhausen, DE
WILDGEN, Andreas, 93152 Nittendorf, DE
(54) **Zařízení pro snímání teploty**
(32) 102010049008
(31) 21.10.2010
(33) DE
(86) PCT/EP2011/068348
(87) WO 2012/052514
(74) Čermák a spol., JUDr. Karel Čermák, Elišky Peškové 735/15, Praha 5,
15000

(97) **EP 2646349**
(47) 04.11.2015
(97) 07.06.2012
(51) **B65D 90/52** (2006.01)
B29C 65/00 (2006.01)
B29C 49/20 (2006.01)
B29L 31/00 (2006.01)
(96) 02.12.2011
(96) 11845859.5
(73) YFS Automotive Systems, Inc, Gallatin, 37066, TN, US
(72) YAGER, Jeffrey, Lasalle ON N9J 3X8, CA
ANCHAK, James, D., Jr., Beverly Hills MI 48025, US
LIEBLANG, Michael, Grant, Macomb MI 48042, US
(54) **Vysunutelná usměrňovací deska palivové nádrže a systém palivové
nádrže**
(32) 419708 P
(31) 03.12.2010
(33) US
(86) PCT/US2011/062988
(87) WO 2012/075355
(74) Rott, Růžička & Guttmann Patentové, známkové a advokátní kanceláře,
Ing. Ivana Menšíková, Vinohradská 37, Praha 2, 12000

(97) **EP 2651419**
(47) 10.02.2016
(97) 21.06.2012
(51) **A61K 31/7036** (2006.01)
A61K 31/145 (2006.01)
A61K 31/00 (2006.01)
(96) 14.12.2011
(96) 11808253.6
(73) Novabiotics Limited, Craibstone Aberdeen AB21 9TR, GB
(72) O'NEIL, Deborah, Craibstone Aberdeen AB21 9TR, GB
CHARRIER, Cedric, Craibstone Aberdeen AB21 9TR, GB
(54) **Kompozice obsahující antibiotikum a dispergační látku**
(32) 201021186, 423000 P
(31) 14.12.2010, 14.12.2010
(33) GB, US
(86) PCT/GB2011/001721
(87) WO 2012/080700
(74) ŽOVICOVÁ & ŽOVIC IP s.r.o., Záhradnícka 36, 821 08 Bratislava

(97) **EP 2651437**
(47) 10.02.2016
(97) 21.06.2012
(51) **A61K 39/04** (2006.01)

(96) 14.12.2011
(96) 11799673.6
(73) GlaxoSmithKline Biologicals S.A., 1330 Rixensart, BE
(72) GODART, Stephane Andre Georges, B-1330 Rixensart, BE
LAANAN, Amina, B-1330 Rixensart, BE
LEMOINE, Dominique Ingrid, B-1330 Rixensart, BE
(54) **Antigenní směs proti mykobakteriím**
(32) 422723 P
(31) 14.12.2010
(33) US
(86) PCT/EP2011/072816
(87) WO 2012/080369
(74) KOREJZOVÁ & SPOL., v.o.s., JUDr. Petra Korejzová, Korunní 810/104 E, Praha 10, 10100

(97) **EP 2652396**
(47) 02.03.2016
(97) 21.06.2012
(51) **F22B 37/10** (2006.01)
F02C 6/18 (2006.01)
F02C 7/18 (2006.01)
F22B 29/06 (2006.01)
F23L 7/00 (2006.01)
F23C 9/06 (2006.01)
(96) 02.12.2011
(96) 11813687.8
(73) ALSTOM Technology Ltd, 5400 Baden, CH
(72) WEISSINGER, Gerhard, 73257 Köngen, DE
BERNDT, Thoralf, 70378 Stuttgart, DE
DOBROWOLSKI, Ralph, 70597 Stuttgart, DE
MARQUARD, Andreas, 70565 Stuttgart, DE
(54) **Parní generátor s nucenou cirkulací s výhřevnou plochou stěn a způsob jeho provozování**
(32) 102010061186
(31) 13.12.2010
(33) DE
(86) PCT/IB2011/002942
(87) WO 2012/080798
(74) Traplová Hakr Kubát, advokátní a patentová kancelář, Ing. Eduard Hakr, patentový zástupce, Přístavní 24, Praha 7, 17000

(97) **EP 2662866**
(47) 03.02.2016
(97) 13.11.2013
(51) **H01B 7/08** (2006.01)
(96) 03.02.2006
(96) 13167659.5
(73) Auto-Kabel Management GmbH, 79688 Hausen i.W., DE
(72) Lietz, Franz-Josef, 46049 Oberhausen, DE
(54) **Vícevrstvý elektrický páskový vodič**
(32) 05002211, 05012641, 05019546
(31) 03.02.2005, 13.06.2005, 08.09.2005
(33) EP, EP, EP
(74) Čermák a spol., JUDr. Karel Čermák, Elišky Peškové 735/15, Praha 5, 15000

(97) **EP 2675479**
(47) 13.01.2016
(97) 27.09.2012
(51) **A61K 47/48** (2006.01)
C07D 487/04 (2006.01)
C07D 519/00 (2006.01)
A61P 35/00 (2006.01)
(96) 15.02.2012
(96) 12705600.0
(73) Immunogen, Inc., Waltham, MA 02451, US
(72) LI, Wei, Acton, MA 01720, US
MILLER, Michael, Framingham, MA 01701, US
FISHKIN, Nathan, Weymouth, MA 02170, US
CHARI, Ravi, V. J., Newton, MA 02461, US

(54) **CYTOTOXICKÉ BENZODIAZEPINOVÉ DERIVÁTY**
(32) 201161443062 P, 201161443092 P, 201161483499 P
(31) 15.02.2011, 15.02.2011, 06.05.2011
(33) US, US, US

(86) PCT/US2012/025252
(87) WO 2012/128868
(74) PATENTSERVIS Praha a.s., Na Podkovce 281/10, Praha 4, 14700

(97) **EP 2681230**
(47) 16.12.2015
(97) 07.09.2012
(51) **C07K 1/18** (2006.01)
C07K 14/47 (2006.01)
C07K 14/52 (2006.01)
(96) 05.03.2012
(96) 12706623.1
(73) Arla Foods Amba, 8260 Viby J, DK
(72) BERTELSEN, Hans, DK-6920 Videbæk, DK
WEJSE, Peter Langborg, DK-8200 Aarhus N, DK
TRÚGVASON, Trine, DK-6940 Lem St., DK
(54) **Způsob izolace osteopontinu s využitím zdroje obsahujícího kaseinomakropeptid (CMP)**
(32) 11156826, 201161448775 P
(31) 03.03.2011, 03.03.2011
(33) EP, US
(86) PCT/EP2012/053748
(87) WO 2012/117119
(74) Společná advokátní kancelář Všecka Zelený Švorčík Kalenský a partneři, JUDr. Michal Havlík, advokát a patentový zástupce, Hálkova 2, Praha 2, 12000

(97) **EP 2681231**
(47) 16.12.2015
(97) 07.09.2012
(51) **C07K 1/18** (2006.01)
C07K 14/47 (2006.01)
C07K 14/52 (2006.01)
(96) 05.03.2012
(96) 12707103.3
(73) Arla Foods Amba, 8260 Viby J, DK
(72) BERTELSEN, Hans, DK-6920 Videbæk, DK
WEJSE, Peter Langborg, DK-8200 Aarhus N, DK
TRÚGVASON, Trine, DK-6940 Lem St., DK
(54) **Způsob izolace osteopontinu s využitím koncentrovaného zdroje**
(32) 11156826, 201161448775 P
(31) 03.03.2011, 03.03.2011
(33) EP, US
(86) PCT/EP2012/053749
(87) WO 2012/117120
(74) Společná advokátní kancelář Všecka Zelený Švorčík Kalenský a partneři, JUDr. Michal Havlík, advokát a patentový zástupce, Hálkova 2, Praha 2, 12000

(97) **EP 2695943**
(47) 20.01.2016
(97) 12.02.2014
(51) **C12N 15/70** (2006.01)
C12N 15/73 (2006.01)
C12N 1/21 (2006.01)
C12P 21/02 (2006.01)
(96) 01.02.2007
(96) 13191424.4
(73) FUJIFILM DIOSYNTH BIOTECHNOLOGIES UK LIMITED, Billingham TS23 1LH, GB
(72) Hodgson, Ian, Billingham, TS23 1LH, GB
Lennon, Christopher, Billingham, TS23 1LH, GB
Kara, Bhupendra, Billingham, TS23 1LH, GB
(54) **Expresní systém**
(32) 0602173
(31) 03.02.2006
(33) GB
(74) TRAPLOVÁ HAKR KUBÁT Advokátní a patentová kancelář, Ing. Eduard Hakr, patentový zástupce, Přístavní 24, Praha 7, 17000

(97) **EP 2709470**
(47) 20.01.2016
(97) 22.11.2012
(51) **A24C 1/02** (2006.01)
(96) 14.05.2012
(96) 12724766.6

(73) Sluis Cigar Machinery BV, 8260 AC Kampen, NL
(72) DEKKERS, Ronald Petrus Gerhardus, NL-8061 HZ Hasselt, NL
MEIJER, Mark Leendert, NL-8043 CR Zwolle, NL
(54) **Dávkovací systém tabáku**
(32) 2006784
(31) 16.05.2011
(33) NL
(86) PCT/NL2012/050335
(87) WO 2012/158029
(74) PATENTSERVIS Praha a.s., Na Podkovce 281/10, Praha 4, 14700

(97) **EP 2711459**
(47) 13.01.2016
(97) 26.03.2014
(51) **D21H 19/38** (2006.01)
D21H 21/52 (2006.01)
C04B 14/28 (2006.01)
C08K 3/26 (2006.01)
(96) 20.09.2012
(96) 12185246.1
(73) Omya International AG, 4665 Oftringen, CH
(72) Hunziker, Philipp, 4461 Böckten, CH
Gane, Patrick A.C., 4852 Rothrist, CH
Weihs, Jan Philipp, 3186 Düringen, CH
Grossmann, Oliver Patrick, 85635 Höhenkirchen-Siegertsbrunn, DE
Buri, Matthias, 4852 Rothrist, CH
(54) **Tiskařské médium**
(74) Rott, Růžička & Guttman Patentové, známkové a advokátní kanceláře,
Ing. Jana Fuchsová, Vinohradská 37, Praha 2, 12000

(97) **EP 2714356**
(47) 13.01.2016
(97) 29.11.2012
(51) **B29C 33/02** (2006.01)
B29C 43/52 (2006.01)
(96) 15.05.2012
(96) 12790229.4
(73) F&S Tool, Inc., Erie, PA 16506, US
(72) BARNES, Thomas, Erie, PA 16506, US
(54) **Tvářecí zařízení s po sobě jdoucími chladicími kanály**
(32) 201113114327, 201113277022
(31) 24.05.2011, 19.10.2011
(33) US, US
(86) PCT/US2012/037985
(87) WO 2012/162035
(74) TRAPLOVÁ HAKR KUBÁT Advokátní a patentová kancelář, Ing.
Eduard Hakr, patentový zástupce, Přístavní 24, Praha 7, 17000

(97) **EP 2737977**
(47) 06.01.2016
(97) 04.06.2014
(51) **B25B 13/46** (2006.01)
(96) 30.11.2012
(96) 12195169.3
(73) Matatakitoyo Tool Co., Ltd., Taichung City 407, TW
(72) Wu, Yi-Min, 407 Taichung City, TW
(54) **Jednosměrný momentový nástroj**
(74) INPARTNERS GROUP, Ing. Dušan Kendereški, Koliště 13a, Brno,
60200

(97) **EP 2746362**
(47) 03.02.2016
(97) 28.02.2013
(51) **C09K 11/61** (2006.01)
G01T 1/202 (2006.01)
G21K 4/00 (2006.01)
C30B 11/00 (2006.01)
C30B 15/00 (2006.01)
C30B 29/12 (2006.01)
(96) 17.08.2012
(96) 12825478.6
(73) Nihon Kessho Kogaku Co., Ltd., Tatebayashi-City, Gunma 374-0047, JP
(72) TOTSUKA, Daisuke, Saitama 362-0021, JP
MATSUMOTO, Susumu, Saitama 362-0021, JP
YOSHIKAWA, Akira, Miyagi 980-8577, JP
YANAGIDA, Takayuki, Miyagi 980-8577, JP

(54) **Scintilátor**
(32) 2011179703
(31) 19.08.2011
(33) JP
(86) PCT/JP2012/070911
(87) WO 2013/027671
(74) KANIA*SEDLÁK*SMOLA Patentová kancelář, Ing. Veronika
Zemanová, Mendlovo náměstí 1a, Brno, 60300

(97) **EP 2747997**
(47) 09.03.2016
(97) 28.02.2013
(51) **B32B 27/08** (2006.01)
B32B 27/32 (2006.01)
C08L 23/06 (2006.01)
(96) 15.08.2012
(96) 12756651.1
(73) Infiana Germany GmbH & Co. KG, 91301 Forchheim, DE
(72) HUMMEL, Henrik, 04229 Leipzig, DE
KELM, Roland, 91301 Forchheim-Kersbach, DE
SCHUHMANN, Michael, D-90613 Grosshabersdorf, DE
Lineárně dále roztržitelná vícevrstvá fólie
(32) 102011110839, 102011121143
(31) 23.08.2011, 15.12.2011
(33) DE, DE
(86) PCT/EP2012/003467
(87) WO 2013/026544
(74) Společná advokátní kancelář Všeťečka Zelený Švorčík Kalenský a
partneři, JUDr. Petr Kalenský, advokát, Hálkova 2, Praha 2, 12000

(97) **EP 2751343**
(47) 23.03.2016
(97) 27.10.2011
(51) **E02D 27/42** (2006.01)
(96) 21.04.2011
(96) 11717223.9
(73) Wobben Properties GmbH, 26607 Aurich, DE
(72) SCHACKNIES, Meik, 21698 Harsefeld, DE
SCHADE, Markus, 50354 Hürth, DE
WOBBEN, Aloys, 26607 Aurich, DE
(54) **Základ větrného energetického zařízení a větrné energetické zařízení**
(32) 102010028038
(31) 21.04.2010
(33) DE
(86) PCT/EP2011/056408
(87) WO 2011/131751
(74) PATENTSERVIS Praha a.s., Na Podkovce 281/10, Praha 4, 14700

(97) **EP 2766670**
(47) 24.02.2016
(97) 15.08.2013
(51) **F24H 9/20** (2006.01)
(96) 05.12.2012
(96) 12815770.8
(73) Lako, Daniel, 020 01 Puchov, SK
(72) Lako, Daniel, 020 01 Puchov, SK
(54) **Zařízení k přeměrování elektrické energie z bojleru s regulovaným
ohřevem vody, ohřivaného pomocí jednosměrného proudu získaného
z fotovoltaických panelů**
(32) 262012
(31) 08.02.2012
(33) SK
(86) PCT/IB2012/002633
(87) WO 2013/117956
(74) Kania, Sedláč, Smola, Ing. Tomáš Benda, Mendlovo nám. 1a, Brno,
60300

(97) **EP 2769980**
(47) 03.02.2016
(97) 11.04.2013
(51) **C07D 471/04** (2006.01)
A61K 31/437 (2006.01)
A61K 31/444 (2006.01)
A61K 31/506 (2006.01)
A61P 25/28 (2006.01)
A61P 43/00 (2006.01)

- (96) 04.10.2012
(96) 12837953.4
(73) Eisai R&D Management Co., Ltd., Tokyo 112-8088, JP
(72) NORIMINE, Yoshihiko, Tsukuba-shi Ibaraki 3002635, JP
TAKEDA, Kunitoshi, Tsukuba-shi Ibaraki 3002635, JP
HAGIWARA, Koji, Tsukuba-shi Ibaraki 3002635, JP
SUZUKI, Yuichi, Tsukuba-shi Ibaraki 3002635, JP
ISHIHARA, Yuki, Tsukuba-shi Ibaraki 3002635, JP
SATO, Nobuaki, Tsukuba-shi Ibaraki 3002635, JP
(54) **Derivát pyrazolochinolinu**
(32) 201161544860 P, 201161550623 P, 201161558110 P, 201161580903 P
(31) 07.10.2011, 24.10.2011, 10.11.2011, 28.12.2011
(33) US, US, US, US
(86) PCT/JP2012/075748
(87) WO 2013/051639
(74) TRAPLOVÁ HAKR KUBÁT Advokátní a patentová kancelář, Ing.
Eduard Hakr, patentový zástupce, Přístavní 24, Praha 7, 17000
-
- (97) **EP 2771099**
(47) 13.01.2016
(97) 02.05.2013
(51) **B01F 3/04** (2006.01)
B01F 15/00 (2006.01)
B67D 1/00 (2006.01)
(96) 22.10.2012
(96) 12788624.0
(73) Headmaster Ltd., Bramshill, Hampshire RG27 0RF, GB
(72) PAGE, John Kenneth Rurik, Camberley Berkshire GU47 8QS, GB
PAGE, Mark George, Camberley Berkshire GU47 8QS, GB
(54) **Výroba nebo výdej kapalných výrobků**
(32) 201118358, 201207147, 201213176
(31) 25.10.2011, 24.04.2012, 24.07.2012
(33) GB, GB, GB
(86) PCT/GB2012/000804
(87) WO 2013/061015
(74) KOREJZOVÁ & SPOL., v.o.s., JUDr. Petra Korejzová, Korunní 810/104
E, Praha 10, 10100
-
- (97) **EP 2774155**
(47) 30.12.2015
(97) 10.05.2013
(51) **G21F 9/28** (2006.01)
G21F 9/30 (2006.01)
(96) 02.11.2012
(96) 12794429.6
(73) Commissariat à l'Énergie Atomique et aux Énergies Alternatives, 75015
Paris, FR
(72) SELLIER, Serge, F-04410 Puimisson, FR
LECLERC, Arnaud, F-04100 Manosque, FR
VERDELLI, Janick, F-84120 Pertuis, FR
GODLEWSKI, Joël, F-13090 Aix En Provence, FR
(54) **Způsob zpracování pláště obsahujícího sintrovaný hydrid vápenatý**
(32) 1159939
(31) 03.11.2011
(33) FR
(86) PCT/FR2012/052541
(87) WO 2013/064785
(74) KOREJZOVÁ & SPOL., v.o.s., JUDr. Petra Korejzová, Korunní 810/104
E, Praha 10, 10100
-
- (97) **EP 2801559**
(47) 03.02.2016
(97) 12.11.2014
(51) **C04B 7/345** (2006.01)
C04B 28/04 (2006.01)
C04B 40/00 (2006.01)
(96) 28.11.2013
(96) 13005528.8
(73) HeidelbergCement AG, 69120 Heidelberg, DE
(72) Schmitt, Dirk, 69181 Leimen, DE
Ben Haha, Mohsen, 69117 Heidelberg, DE
Itul, Anca, 69115 Heidelberg, DE
Zajac, Macie, 69181 Leimen, DE
Spencer, Nicolas, 69254 Malsch, DE
(54) **Způsob zvýšení latentní hydraulické a/nebo pucolánové reaktivity
materiálů**
-
- (32) 13002496, 13005291
(31) 11.05.2013, 11.11.2013
(33) EP, EP
(74) PATENTSERVIS Praha a.s., Na Podkovce 281/10, Praha 4, 14700
-
- (97) **EP 2802748**
(47) 17.02.2016
(97) 03.10.2013
(51) **F01D 25/24** (2006.01)
(96) 18.03.2013
(96) 13713767.5
(73) Siemens Aktiengesellschaft, 80333 München, DE
(72) JENIKEJEW, Eduard, 45470 Mülheim an der Ruhr, DE
KOSTENKO, Yevgen, 40878 Ratingen, DE
(54) **Průtočný stroj s chlazením šroubů**
(32) 12161469
(31) 27.03.2012
(33) EP
(86) PCT/EP2013/055506
(87) WO 2013/143894
(74) Čermák a spol., JUDr. Karel Čermák, Elišky Peškové 735/15, Praha 5,
15000
-
- (97) **EP 2804886**
(47) 16.03.2016
(97) 25.07.2013
(51) **C08G 18/36** (2006.01)
C08G 18/40 (2006.01)
C08G 18/42 (2006.01)
C08G 18/48 (2006.01)
(96) 13.12.2012
(96) 12809181.6
(73) BASF SE, 67056 Ludwigshafen, DE
(72) KAMPF, Gunnar, 32351 Stemwede-Haldem, DE
(54) **Způsob pro výrobu polyuretanových tvrdých pěn**
(32) 12151577
(31) 18.01.2012
(33) EP
(86) PCT/EP2012/075350
(87) WO 2013/107573
(74) Společná advokátní kancelář Všeťečka Zelený Švorčík Kalenský a
partneři, JUDr. Petr Kalenský, advokát, Hálkova 2, Praha 2, 12000
-
- (97) **EP 2806017**
(47) 20.01.2016
(97) 26.11.2014
(51) **C11D 3/00** (2006.01)
C11D 3/32 (2006.01)
C11D 3/34 (2006.01)
C11D 11/00 (2006.01)
(96) 22.05.2013
(96) 13168795.6
(73) Henkel AG&Co. KGAA, 40589 Düsseldorf, DE
(72) JOB, Mareile, 51375 Leverkusen, DE
GLÜSEN, Birgit, 40591 Düsseldorf, DE
TAYLOR, John, Manchester, M25 1JQ, GB
LAWRENCE, Anthony, Manchester, M21 8TR, GB
(54) **Prací prostředek chránící barvy**
(74) KOREJZOVÁ & SPOL., v.o.s., JUDr. Petra Korejzová, Korunní 810/104
E, Praha 10, 10100
-
- (97) **EP 2807107**
(47) 16.03.2016
(97) 01.08.2013
(51) **B66C 1/10** (2006.01)
F03D 1/00 (2006.01)
(96) 18.12.2012
(96) 12810221.7
(73) Wobben Properties GmbH, 26607 Aurich, DE
(72) KNOOP, Frank, 26607 Aurich, DE
KUIPER, Gerrit, 26607 Aurich, DE
(54) **Náboj rotoru zařízení na využívání větrné energie a manipulační
zařízení k manipulování nábojem rotoru**
(32) 102012201088
(31) 25.01.2012
(33) DE

(86) PCT/EP2012/076021
(87) WO 2013/110417
(74) PATENTSERVIS Praha a.s., Na Podkovce 281/10, Praha 4, 14700

(97) **EP 2814813**
(47) 10.02.2016
(97) 22.08.2013
(51) **C07D 231/14** (2006.01)
(96) 13.02.2013
(96) 13703616.6
(73) Syngenta Participations AG, 4058 Basel, CH
(72) SMEJKAL, Tomas, CH-4048 Basel, CH

(54) **Způsob stereoselektivní přípravy pyrazol-karboxamidu**
(32) 12155526, 12173642, 12177606, 12182799
(31) 15.02.2012, 26.06.2012, 24.07.2012, 03.09.2012
(33) EP, EP, EP, EP
(86) PCT/EP2013/052803
(87) WO 2013/120860
(74) Traplová Hakr Kubát, advokátní a patentová kancelář, Ing. Jan Kubát, patentový zástupce, Přístavní 24, Praha 7, 17000

(97) **EP 2824147**
(47) 20.01.2016
(97) 14.01.2015
(51) **C09C 1/02** (2006.01)
(96) 12.07.2013
(96) 13176322.9

(73) Omya International AG, 4665 Oftringen, CH
(72) Rentsch, Samuel, 4663 Aarburg, CH
Ippolito, Fabio, 4665 Oftringen, CH
Buri, Matthias, 4852 Rothrist, CH
Gane, Patrick A. C., 4852 Rothrist, CH
(54) **Použití 2-amino-2-ethyl-1,3-propandiolu jako aditiva ve vodných suspenzích materiálů zahrnujících uhličitán vápenatý při udržování stabilní vodivosti suspenze**
(74) Rott, Růžička & Guttman Patentové, známkové a advokátní kanceláře, Ing. Jana Fuchsová, Vinohradská 37, Praha 2, 12000

(97) **EP 2824671**
(47) 03.02.2016
(97) 14.01.2015
(51) **G21F 5/12** (2006.01)
(96) 10.07.2013
(96) 13175971.4

(73) GNS Gesellschaft für Nuklear-Service mbH, 45127 Essen, DE
(72) Hüggenberg, Roland, 44795 Bochum, DE
Hörster, Timon, 42289 Wuppertal, DE
Kustos, Margarete, 48734 Reken, DE
(54) **Přepavní a/nebo skladovací kontejner a způsob uzavírání přepavního a/nebo skladovacího kontejneru**
(74) Čermák a spol., JUDr. Karel Čermák, Elišky Peškové 735/15, Praha 5, 15000

(97) **EP 2828140**
(47) 20.01.2016
(97) 26.09.2013
(51) **B62D 1/16** (2006.01)
D04C 3/40 (2006.01)
(96) 11.03.2013
(96) 13720223.0

(73) ThyssenKrupp Presta AG, 9492 Eschen, LI
(72) HEITZ, Thomas, FL-9493 Mauren, LI
REGNER, Sebastian, CH-9445 Rebstein, CH
SCHACHT, Arne, A-6800 Feldkirch, AT
(54) **Sloupek řízení s prvky z vláknitého kompozitu, vyrobenými postupem oplétání**
(32) 102012005434
(31) 20.03.2012
(33) DE
(86) PCT/EP2013/000713
(87) WO 2013/139447
(74) TRAPLOVÁ HAKR KUBÁT Advokátní a patentová kancelář, Ing. Eduard Hakr, patentový zástupce, Přístavní 24, Praha 7, 17000

(97) **EP 2828261**
(47) 03.02.2016

(97) 26.09.2013
(51) **C07D 471/10** (2006.01)
A61K 31/438 (2006.01)
A61P 11/00 (2006.01)
A61P 35/00 (2006.01)

(96) 15.03.2013
(96) 13720079.6
(73) Novartis AG, 4056 Basel, CH
(72) HOWSHAM, Catherine, Horsham RH12 5AB, GB
LINDENBERG, Christian, CH-4002 Basel, CH
PERLBERG, Anett, CH-4002 Basel, CH
TUFILLI, Nicola, CH-4002 Basel, CH
(54) **Krystalická forma sukcinátové soli**
(32) 201261612727 P
(31) 19.03.2012
(33) US
(86) PCT/IB2013/052092
(87) WO 2013/140319
(74) Traplová Hakr Kubát, advokátní a patentová kancelář, Ing. Jan Kubát, patentový zástupce, Přístavní 24, Praha 7, 17000

(97) **EP 2829168**
(47) 06.04.2016
(97) 28.01.2015
(51) **A01D 34/66** (2006.01)
A01D 57/30 (2006.01)
A01D 75/30 (2006.01)

(96) 22.07.2013
(96) 13177484.6
(73) Kverneland Group Kerteminde AS, 5300 Kerteminde, DK
(72) Jespersen, Peter, 6600 Vejen, DK
(54) **Žací stroj**
(74) ŽOVICOVÁ & ŽOVIC IP s.r.o., Záhradnícka 36, 821 08 Bratislava

(97) **EP 2841886**
(47) 23.03.2016
(97) 31.10.2013
(51) **H04L 29/06** (2006.01)
G01F 11/26 (2006.01)
G06F 17/30 (2006.01)

(96) 24.04.2013
(96) 13723423.3
(73) Bayer CropScience AG, 40789 Monheim am Rhein, DE
(72) MOREAU, Fabrice, F-69160 Tassin la demi Lune, FR
(54) **Dávkovací zařízení a způsob dávkování a vypouštění pomocí dávkovacího zařízení**
(32) 12165744
(31) 26.04.2012
(33) EP
(86) PCT/EP2013/058463
(87) WO 2013/160337
(74) TRAPLOVÁ HAKR KUBÁT Advokátní a patentová kancelář, Ing. Eduard Hakr, patentový zástupce, Přístavní 24, Praha 7, 17000

(97) **EP 2846160**
(47) 20.01.2016
(97) 11.03.2015
(51) **G01N 33/14** (2006.01)
G01N 21/35 (2014.01)
G01N 21/55 (2006.01)
C12C 11/00 (2006.01)

(96) 09.09.2013
(96) 13183455.8
(73) Alfa Laval Corporate AB, 221 00 Lund, SE
(72) Nordkvist, Mikkel, 3300 Frederiksværk, DK
Dorton, John Kyle, 1826 Frederiksberg, DK
(54) **Způsob a zařízení k fermentaci piva**
(74) PATENTSERVIS Praha a.s., Na Podkovce 281/10, Praha 4, 14700

(97) **EP 2850626**
(47) 24.02.2016
(97) 21.11.2013
(51) **H01L 51/46** (2006.01)
H01G 9/20 (2006.01)
H01L 51/42 (2006.01)

(96) 20.05.2013

(96) 13723943.0	(31) 18.05.2012
(73) Isis Innovation Limited, Oxford Oxfordshire OX2 7SG, GB	(33) GB
(72) SNAITH, Henry, Oxford Oxfordshire OX1 3PU, GB	(86) PCT/GB2013/051306
LEE, Michael, Oxford Oxfordshire OX1 3PU, GB	(87) WO 2013/171517
MURAKAMI, Takuro, Ibaraki 305-0044, JP	(74) Společná advokátní kancelář Všetěčka Zelený Švorčík Kalenský a partneři, JUDr. Petr Kalenský, advokát, Hálkova 2, Praha 2, 12000
(54) Optoelektronická zařízení s organometalickými perovskity se smíšenými anionty	
(32) 201208793	

Zveřejněné opravené překlady evropských patentových spisů

U následujících udělených evropských patentů s účinky pro Českou republiku byl majitelem předložen opravený překlad patentového spisu do českého jazyka (§35d odst. 2 zákona č. 527/1990 Sb., v platném znění).

Datem zveřejnění opraveného překladu evropského patentového spisu je datum publikace tohoto Věstníku.

(97) EP 1755596	(97) EP 1841743	(97) EP 2801557
-----------------	-----------------	-----------------

Zveřejněné překlady pozměněného, nebo omezeného znění evropských patentových spisů

U následujících udělených evropských patentů s účinky pro Českou republiku byl majitelem předložen opravený překlad patentového spisu do českého jazyka (§ 35d odst. 2 zákona č. 527/1990 Sb., v platném znění).

Datem zveřejnění opraveného překladu evropského patentového spisu je datum publikace tohoto Věstníku.

(97) EP 1980158	(97) EP 2110150
------------------------	------------------------

Evropské patenty zachované v pozměněném nebo omezeném znění

V této části jsou uvedeny evropské patenty s účinky pro Českou republiku, které byly Evropským úřadem podle článku 102 Úmluvy o udělování evropských patentů zachovány v omezeném znění podle čl. 105a - 105c EPC 2000, nebo v pozměněném znění (§ 35f zákona č. 527/1990 Sb., v platném znění).

(97)	Datum oznámení o zachování patentu
EP 1354607	20.04.2016

Evropské patenty zrušené Evropským patentovým úřadem

Následující evropské patenty udělené Evropským patentovým úřadem s účinky pro Českou republiku byly zrušeny Evropským patentovým úřadem podle článku 102 Úmluvy o udělování evropských patentů (§ 35f odst 2 zákona č. 527/1990 Sb., v platném znění).

(97) EP 1675806	(97) EP 2220205
-----------------	-----------------

MM4A Zánik evropských patentů nezaplacením poplatků za udržování platnosti patentu

Následující evropské patenty udělené Evropským patentovým úřadem s účinky pro Českou republiku zanikly pro nezaplacení poplatků za udržování platnosti patentu (§ 22 písm. b) zákona č. 527/1990 Sb., v platném znění).

(97) EP 1306319	(97) EP 1680861	(97) EP 1937245	(97) EP 2197844
(97) EP 1413322	(97) EP 1682748	(97) EP 1940821	(97) EP 2200514
(97) EP 1413612	(97) EP 1684750	(97) EP 1942737	(97) EP 2201576
(97) EP 1413692	(97) EP 1689471	(97) EP 1943499	(97) EP 2207665
(97) EP 1436060	(97) EP 1702183	(97) EP 1957408	(97) EP 2221051
(97) EP 1438307	(97) EP 1714246	(97) EP 1963031	(97) EP 2258351
(97) EP 1439818	(97) EP 1776870	(97) EP 2055610	(97) EP 2322473
(97) EP 1448592	(97) EP 1780113	(97) EP 2057122	(97) EP 2335916
(97) EP 1459737	(97) EP 1780354	(97) EP 2074066	(97) EP 2337476
(97) EP 1477039	(97) EP 1801844	(97) EP 2081839	(97) EP 2346742
(97) EP 1524047	(97) EP 1809602	(97) EP 2086655	(97) EP 2352406
(97) EP 1526193	(97) EP 1816935	(97) EP 2086780	(97) EP 2352694
(97) EP 1528130	(97) EP 1816936	(97) EP 2091350	(97) EP 2447459
(97) EP 1531185	(97) EP 1819440	(97) EP 2177441	(97) EP 2459427
(97) EP 1560886	(97) EP 1837271	(97) EP 2177701	(97) EP 2485696
(97) EP 1578603	(97) EP 1914200	(97) EP 2179705	(97) EP 2488442
(97) EP 1676148	(97) EP 1918143	(97) EP 2180092	(97) EP 2491028
(97) EP 1680331	(97) EP 1933809	(97) EP 2197613	(97) EP 2632721

PD4A

Převod práv a ostatní změny majitelů evropských patentů

(97) **EP 1295528**
(73) CUÉTARA, S.L., 28590 VILLAREJO DE SALVANÉS, MADRID, ES

(97) **EP 1482932**
(73) Array Biopharma, Inc., Boulder, 80301, CO, US
AstraZeneca AB, S-151 85 Södertälje, SE

(97) **EP 1664442**
(73) Hill & Smith Holdings plc, Solihull, West Midlands B90 4LH, GB

(97) **EP 1733907**
(73) DNP Tamura Plastic Co., Ltd., Komaki-shi, Aichi 4850059, JP

(97) **EP 1776302**
(73) TOTAL MARKETING SERVICES, 92800 Puteaux, FR

(97) **EP 1776302**
(73) TOTAL RAFFINAGE FRANCE, 92400 Courbevoie, FR

(97) **EP 1825056**
(73) Clariant International Ltd., 4132 Muttenz, CH

(97) **EP 1836480**
(73) TOTAL RAFFINAGE FRANCE, 92400 Courbevoie, FR

(97) **EP 1836480**
(73) TOTAL MARKETING SERVICES, 92800 Puteaux, FR

(97) **EP 1962807**
(73) Takeda AS, 1383 Asker, NO

(97) **EP 1976853**
(73) Vironova Herpes AB, SE-113 30 Stockholm, SE

(97) **EP 2406337**
(73) GLABETE GmbH, 73061 Ebersbach, DE

(97) **EP 2436378**
(73) Takeda AS, 1383 Asker, NO

(97) **EP 2566715**
(73) YFS Automotive Systems, Inc, Gallatin, 37066, TN, US

(97) **EP 2646349**
(73) YFS Automotive Systems, Inc, Gallatin, 37066, TN, US

FG1K

Zapsané užité vzory - přehled podle čísel zápisu

V období uzávěrky tohoto čísla Věstníku zapsal Úřad průmyslového vlastnictví tyto užité vzory.

29385	H 04 L 12/28	(2006.01)	29389	A 21 C 14/00	(2006.01)	29393	B 62 B 3/00	(2006.01)
29386	H 01 M 16/00	(2006.01)	29390	F 24 B 1/188	(2006.01)	29394	A 01 G 25/14	(2006.01)
29387	H 01 L 31/0352	(2006.01)	29391	B 01 L 9/00	(2006.01)	29395	A 61 B 5/20	(2006.01)
29388	A 47 B 83/02	(2006.01)	29392	A 46 B 15/00	(2006.01)			

FG1K

Zapsané užité vzory - řazené podle MPT

(51) A01G 25/14	(2006.01)	(54) Zařízení pro měření průtoku volně tekoucí tekutiny, zejména moči, a urinál zahrnující takové zařízení
(11) 29394		(74) Společná advokátní kancelář Vsetečka Zelený Švorčík Kalenský a partneři, JUDr. Michal Havlík, Hálkova 2, Praha 2, 12000
(21) 2016-32113		
(22) 17.02.2016		
(47) 26.04.2016		
(73) Bezucha Pavel, Plzeň, CZ		
(72) Bezucha Pavel, Plzeň, CZ		
(54) Výškový zavlažovač		
<hr/>		
(51) A21C 14/00	(2006.01)	(51) B01L 9/00
(11) 29389		(2006.01)
(21) 2015-31941		A61N 5/00
(22) 22.12.2015		(2006.01)
(47) 26.04.2016		G21G 4/00
(73) Cechl Martin, Praha 2, CZ		(2006.01)
(72) Cechl Martin, Praha 2, CZ		
(54) Souprava formy pro výrobu kornoutu z těsta, trn, tvarovací kus a dutý kryt formy		(11) 29391
(74) KOREJZOVÁ & SPOL., v.o.s., JUDr. Petra Korejzová, Korunní 810/104E, Praha 10 - Vinohrady, 10100		(21) 2015-31984
<hr/>		
(51) A46B 15/00	(2006.01)	(22) 31.12.2015
A46B 7/04	(2006.01)	(47) 26.04.2016
A46B 5/00	(2006.01)	(73) Ústav jaderné fyziky AV ČR, v. v. i., Řež, CZ
(11) 29392		ÚJV Řež, a.s., Husinec - Řež, CZ
(21) 2016-31991		(72) Seifert Daniel Ing., Ph.D., Praha 8, CZ
(22) 07.01.2016		Ráliš Jan Mgr., Ph.D., Praha 9- Kbely, CZ
(47) 26.04.2016		Marešová Lenka Ing., Veltrusy, CZ
(73) Zýka Dalibor, Dobrá Voda u Českých Budějovic, CZ		(54) Modul pro konverzi radionuklidu F-18 na elektrofilní formu
(72) Zýka Dalibor, Dobrá Voda u Českých Budějovic, CZ		
(54) Plochý štětec s nastavitelnou šířkou zděře		(51) B62B 3/00
(74) PatentCentrum Sedláč & Partners s.r.o., Husova 5, České Budějovice, 37001		(2006.01)
<hr/>		
(51) A47B 83/02	(2006.01)	(11) 29393
(11) 29388		(21) 2016-32207
(21) 2015-31874		(22) 18.03.2016
(22) 10.12.2015		(47) 26.04.2016
(47) 26.04.2016		(73) Moravec Michal, Nechanice, CZ
(73) Čech Petr Mgr., Hluboká nad Vltavou, CZ		Moravcová Šárka, Nechanice, CZ
Nestával Ivan Ing., Hluboká nad Vltavou, CZ		(72) Moravec Michal, Nechanice, CZ
Sýkora Zbyněk Bc., MBA, České Budějovice, CZ		Moravcová Šárka, Nechanice, CZ
(72) Čech Petr Mgr., Hluboká nad Vltavou, CZ		(54) In-line box pro in-line bruslaře
Nestával Ivan Ing., Hluboká nad Vltavou, CZ		(74) PatentCentrum Sedláč & Partners s.r.o., Husova 5, České Budějovice, 37001
Sýkora Zbyněk Bc., MBA, České Budějovice, CZ		
(54) Bezbariérová sestava stolu a alespoň jedné lavice		(51) F24B 1/188
(74) PatentCentrum Sedláč & Partners s.r.o., Husova 5, České Budějovice, 37001		(2006.01)
<hr/>		
(51) A61B 5/20	(2006.01)	F24B 1/183
G01F 1/34	(2006.01)	(2006.01)
(11) 29395		(11) 29390
(21) 2016-32173		(21) 2015-31962
(22) 21.09.2015		(22) 29.12.2015
(47) 26.04.2016		(47) 26.04.2016
(73) UROLOG-ONLINE.CZ s.r.o., Pardubice, CZ		(73) Chalupa Radek, Dolní Podluží, CZ
(72) Janda Marcel MUDr., Pardubice, CZ		(72) Chalupa Radek, Dolní Podluží, CZ
Makarov Aleš Ing., Pardubice, CZ		(54) Topidlo typu krbových kamen
Mistrík Jan Mgr., Pardubice, CZ		(74) Jan Brykner, Resslova 741, Hradec Králové, 50002
<hr/>		
(51) H01L 31/0352	(2006.01)	(51) H01L 31/054
H01G 9/20	(2006.01)	(2014.01)
H01L 31/054	(2014.01)	H01L 31/04
(2014.01)		(2014.01)
H01L 31/04	(2014.01)	H01L 31/0256
(2014.01)		(2006.01)
H01L 31/0256	(2006.01)	H01L 31/0236
(2006.01)		(2006.01)
(11) 29387		(11) 29387
(21) 2015-31758		(21) 2015-31758
(22) 12.11.2015		(22) 12.11.2015
(47) 26.04.2016		(47) 26.04.2016
(73) Západočeská univerzita v Plzni, Plzeň, CZ		(73) Západočeská univerzita v Plzni, Plzeň, CZ
ELCERAM a.s., Hradec Králové, CZ		ELCERAM a.s., Hradec Králové, CZ
(72) Řeboun Jan Ing., Ph.D., Rokycany, CZ		(72) Řeboun Jan Ing., Ph.D., Rokycany, CZ
Hromádka Karel Ing., Štáhlavy, CZ		Hromádka Karel Ing., Štáhlavy, CZ
Hamáček Aleš doc. Ing., Ph.D., Rokycany, Plzeňské Předměstí, CZ		Hamáček Aleš doc. Ing., Ph.D., Rokycany, Plzeňské Předměstí, CZ
Johan Jan Ing., Lhota pod Libčany, CZ		Johan Jan Ing., Lhota pod Libčany, CZ
Fiala Robert, Dolní Ředice, CZ		Fiala Robert, Dolní Ředice, CZ

Heřmanský Vojtěch Ing., CSc., Hradec Králové, CZ
(54) **Přijímač koncentrovaného slunečního záření**
(74) POLÁČEK a kol. patentoprávní a známková kancelář, Ing. Jiří Poláček,
patentový zástupce, Dominikánská 6, Plzeň, 30112

(51) **H01M 16/00** (2006.01)
(11) 29386
(21) **2015-31695**
(22) 27.10.2015
(47) 26.04.2016
(73) Vysoká škola báňská-Technická univerzita Ostrava, Ostrava-Poruba, CZ
(72) Horák Bohumil doc. Ing., Ph.D., Ostrava-Dubina, CZ
Minařík Daniel Ing., Ph.D., Ostrava, CZ
Vala David Ing., Ostrava, CZ
Slanina Zdeněk Ing., Ph.D., Velké Heraltice, CZ

(54) **Multifunkční kryt balancovacího modulu**

(51) **H04L 12/28** (2006.01)
G08C 17/00 (2006.01)
G08C 19/00 (2006.01)
(11) 29385
(21) **2015-30892**
(22) 25.03.2015
(47) 26.04.2016
(73) MICRORISC s.r.o., Jičín, Valdické Předměstí, CZ
(72) Šule Vladimír Ing, Sobotka, CZ
(54) **Telemetrický systém**
(74) Pavel Reichel & kol., Ing. Pavel Reichel, Lopatecká 14, Praha 4, 14700

Seznam majitelů zapsaných užitéch vzorů

(73)	(11)	(51)	(73)	(11)	(51)
ELCERAM a.s., Hradec Králové, CZ	29387	H 01 L 31/0352 (2006.01)	Bezucha Pavel, Plzeň, CZ	29394	A 01 G 25/14 (2006.01)
MICRORISC s.r.o., Jičín, Valdické Předměstí, CZ	29385	H 04 L 12/28 (2006.01)	Cechl Martin, Praha 2, CZ	29389	A 21 C 14/00 (2006.01)
ÚJV Řež, a.s., Husinec - Řež, CZ	29391	B 01 L 9/00 (2006.01)	Chalupa Radek, Dolní Podluží, CZ	29390	F 24 B 1/188 (2006.01)
UROLOG-ONLINE.CZ s.r.o., Pardubice, CZ	29395	A 61 B 5/20 (2006.01)	Čech Petr Mgr., Hluboká nad Vltavou, CZ	29388	A 47 B 83/02 (2006.01)
Ústav jaderné fyziky AV ČR, v. v. i., Řež, CZ	29391	B 01 L 9/00 (2006.01)	Moravcová Šárka, Nechanice, CZ	29393	B 62 B 3/00 (2006.01)
Vysoká škola báňská-Technická univerzita Ostrava, Ostrava-Poruba, CZ	29386	H 01 M 16/00 (2006.01)	Moravec Michal, Nechanice, CZ	29393	B 62 B 3/00 (2006.01)
Západočeská univerzita v Plzni, Plzeň, CZ	29387	H 01 L 31/0352 (2006.01)	Nestával Ivan Ing., Hluboká nad Vltavou, CZ	29388	A 47 B 83/02 (2006.01)
			Sýkora Zbyněk Bc., MBA, České Budějovice, CZ	29388	A 47 B 83/02 (2006.01)
			Zýka Dalibor, Dobrá Voda u Českých Budějovic, CZ	29392	A 46 B 15/00 (2006.01)

FG4Q

Zapsané průmyslové vzory - přehled podle čísel zápisu

V období uzávěrky tohoto čísla Věstníku zapsal Úřad průmyslového vlastnictví tyto průmyslové vzory:

36718	11-01	36721	21-01	36724	32-00
36719	21-03	36722	19-04	36725	20-02
36720	23-99	36723	26-04		

FG4Q

Zapsané průmyslové vzory - přehled podle tříd

- (51) 11-01
- (11) 36718
- (21) 2015-40277
- (22) 14.05.2015
- (15) 20.04.2016
- (54) **Bižuterie - sova**
- (28) 1
- (73) CZECH BEADS s.r.o., Praha 3, CZ
- (72) Škola Jiří, Jablonec nad Nisou, CZ
- (74) RETROPATENT s.r.o., Mgr. Kamil Kolátor, Dobiášova 1246/29, Liberec VI, 46006



1.1



1.2



1.1



2.1

- (51) 19-04
- (11) 36722
- (21) 2015-40408
- (22) 06.10.2015
- (15) 21.04.2016
- (54) **Naučná a propagační omalovánka**
- (28) 7
- (73) Kaščák Ľubomír Ing., Prešov, SK
- (72) Kaščák Ľubomír Ing., Prešov, SK
- (74) Ing. Jarmila Strážnická, Ulička 110, Lukov, 76317



3.1

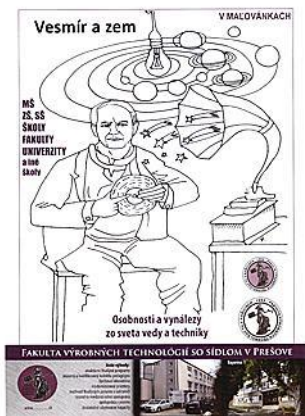

4.1



7.1



5.1

- (51) 20-02
- (11) 36725
- (21) 2015-40440
- (22) 09.02.2016
- (15) 22.04.2016
- (54) Držák na medaile
- (28) 1
- (73) CZECHDEC s.r.o., Pardubice, CZ
- (72) Salaj Lukáš Ing., Žilina, SK
- Pavelka Marek, Dražkovice, CZ



1.1



6.1



1.2

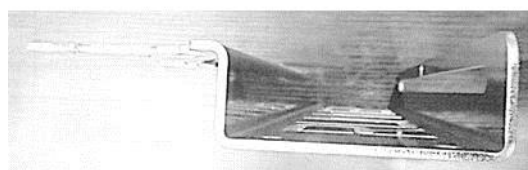

1.3

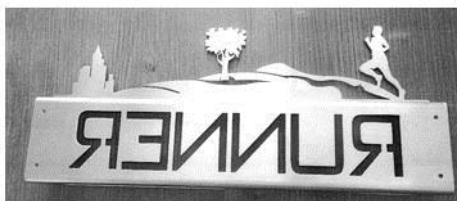

1.4

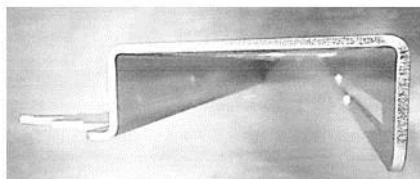

1.5

- (51) **21-01**
(11) 36721
(21) 2015-40454
(22) 24.11.2015
(15) 20.04.2016
(54) **Hračky – skládačky**
(28) 2
(73) Šedivá Zuzana Mgr., Povrly, CZ
(72) Šedivá Zuzana Mgr., Povrly, CZ

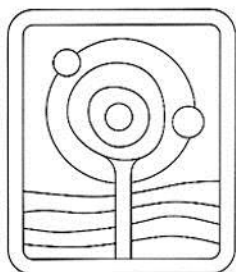

1.1

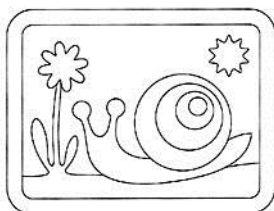

2.1

- (51) **21-03**
(11) 36719
(21) 2015-40418
(22) 20.10.2015
(15) 20.04.2016
(54) **Závěsná houpačka**
(28) 3
(73) Mikošek Petr MgA., Ostrava-Poruba, CZ
(72) Mikošek Petr MgA., Ostrava-Poruba, CZ



1.1



1.2



1.3



1.4



2.1



3.1



2.2



3.2



2.3



3.3

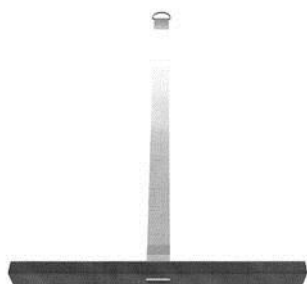

2.4

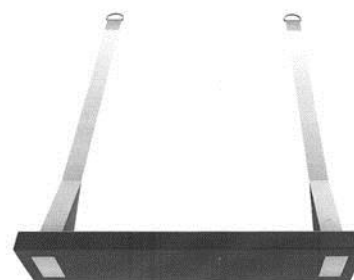

3.4

- (51) **23-99**
(11) 36720
(21) 2015-40452
(22) 23.11.2015
(15) 20.04.2016
(54) **Zařízení pro výzkum energetického zhodnocení odpadních materiálů**
(28) 1
(73) Vysoká škola báňská-technická univerzita Ostrava, Ostrava-Poruba, CZ
(72) Minář Jan Ing., Křelov-Břuchotín, CZ
Honus Stanislav Ing., Ph.D., Bohuslavice u Hlučína, CZ

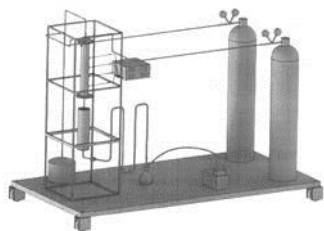

1.1

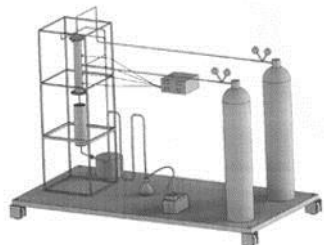

1.2

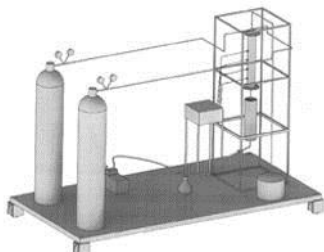

1.3

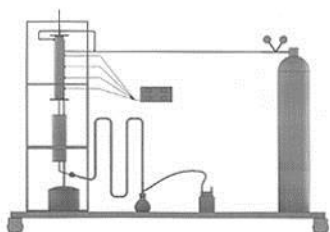

1.4

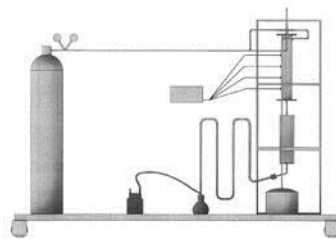

1.5

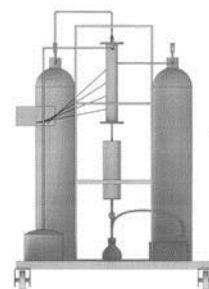

1.6

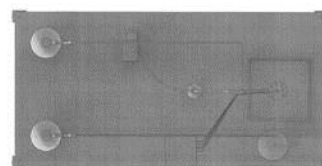

1.7

-
- (51) **26-04**
(11) 36723
(21) 2015-40314
(22) 02.11.2015
(15) 22.04.2016
(54) **Svíčka**
(28) 1
(73) Fučík Vladimír JUDr., Praha 8, CZ
(72) Fučík Vladimír JUDr., Praha 8, CZ



1.1

- (51) **32-00**
- (11) 36724
- (21) 2015-40326
- (22) 22.07.2015
- (15) 22.04.2016
- (54) **Grafický symbol**
- (28) 5
- (73) ARCHILAB s.r.o., Praha 5, CZ
- (72) Řežábek Martin Ing. arch., Praha 1, CZ
Filaunová Klára Bc., Plzeň, CZ

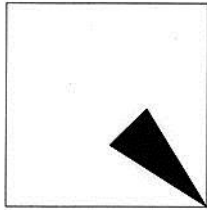

1.1

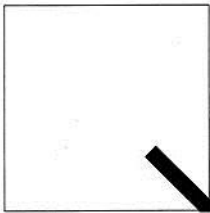

2.1



3.1

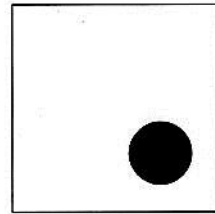

4.1

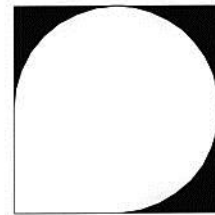

5.1

Seznam vlastníků zapsaných průmyslových vzorů

(73)	(11)	(51)	(73)	(11)	(51)
ARCHILAB s.r.o., Praha 5, CZ	36724	32-00	Kaščák Lubomír Ing., Prešov, SK	36722	19-04
CZECH BEADS s.r.o., Praha 3, CZ	36718	11-01	Mikošek Petr MgA., Ostrava-Poruba, CZ	36719	21-03
CZECHDEC s.r.o., Pardubice, CZ	36725	20-02	Šedivá Zuzana Mgr., Povrly, CZ	36721	21-01
Fučík Vladimír JUDr., Praha 8, CZ	36723	26-04			
Vysoká škola báňská-technická univerzita Ostrava, Ostrava-Poruba, CZ	36720	23-99			

Úřední rozhodnutí a oznámení

MK4A, MK4F

Zánik patentů a autorských osvědčení uplynutím doby platnosti

(11)	(21)	Int.Cl/(51)	(11)	(21)	Int.Cl/(51)
286433	1996-1171	8/F04D 29/66	294350	1997-3393	8/A61K 9/48
288401	1997-3429	8/A61P 37/08	295464	1997-3708	8/B24D 3/14
288489	1997-3396	8/C07D 239/94	296414	1997-3380	8/C12C 1/00

MM4A, MM4F

Zániky patentů a autorských osvědčení pro nezaplacení udržovacích poplatků

(11)	(21)	Int.Cl/(51)	(11)	(21)	Int.Cl/(51)
295159	2001-1393	8/B01D 46/00	302183	2007-724	8/B65G 1/00
295946	2000-3847	8/F23C 6/04	303889	2010-762	8/C01B 39/02
298477	1999-3646	8/C09B 67/20	303890	2010-763	8/C01B 39/02
299265	2005-664	8/C07D 403/10	303936	2009-680	8/A01B 15/12
299891	2005-645	8/B32B 21/14	304584	2013-793	8/C09C 1/36
301265	2000-1342	8/A61K 31/21	304748	2002-2564	8/G21C 3/00
301986	2008-620	8/H05H 1/34			

MK1K

Zániky užitných vzorů uplynutím doby platnosti

(11)	(21)	(51)	(11)	(21)	(51)
16529	2006-17653	A01D 69/10	16752	2006-17652	B01D 53/86
16548	2006-17651	E04F 21/16	16907	2006-17654	G06K 19/07
16578	2006-17658	E04D 1/30	17063	2006-17663	F16L 37/092
16579	2006-17660	A47B 96/14	17328	2006-17656	E04B 1/74
16582	2006-17668	A01K 85/00			

MK4Q

Zániky práva ze zapsaných průmyslových vzorů uplynutím doby ochrany

(11)	(21)	Int.Cl/(51)	(11)	(21)	Int.Cl/(51)
33597	2005-36436	8/06-03	35009	2010-38412	9/11-02
33621	2005-36438	8/06-03	35211	2010-38403	9/23-01
35008	2010-38411	9/11-02	35470	2010-38409	9/10-01

ND1K

První prodloužení doby platnosti užitných vzorů

(51) <i>E04C 1/00</i>	(2006.01)	(51) <i>F24J 2/52</i>	(2006.01)
<i>E04C 1/41</i>	(2006.01)	<i>F24J 2/00</i>	(2014.01)
<i>E04B 1/04</i>	(2006.01)	<i>F24J 2/16</i>	(2006.01)
(11) 24006		<i>H01L 31/04</i>	(2014.01)
(21) 2012-25706		<i>H01L 31/052</i>	(2006.01)
(22) 05.03.2012		<i>H01L 31/042</i>	(2006.01)
(73) Čáslava František, Brno, CZ		(11) 24047	
(54) Stavební prvky		(21) 2012-26055	
(51) <i>A23L 1/211</i>	(2006.01)	(22) 15.05.2012	
(11) 24045		(73) SOLARTEC HOLDING a.s., Rožnov pod Radhoštěm, CZ	
(21) 2012-25902		(54) Nosná konstrukce, zejména pro fotovoltaické systémy	
(22) 12.04.2012			
(73) Výzkumný ústav potravinářský Praha, v.v.i., Praha - Hostivař, CZ			
(54) Submerzně naklíčená sója s minimální mikrobiální kontaminací a sníženým obsahem alfa-galaktosidů			

- | | |
|---|--|
| (51) F24J 2/52 (2006.01) | (51) F16L 59/04 (2006.01) |
| F24J 2/00 (2014.01) | (11) 24147 |
| F24J 2/16 (2006.01) | (21) 2012-26004 |
| H01L 31/04 (2014.01) | (22) 04.05.2012 |
| H01L 31/042 (2006.01) | (73) Jícha Filip, Kladno, CZ |
| H01L 31/052 (2006.01) | (54) Ochranný plášť tepelně izolovaného rozváděcího potrubí |
| (11) 24048 | |
| (21) 2012-26056 | (51) C01B 13/11 (2006.01) |
| (22) 15.05.2012 | (11) 24158 |
| (73) SOLARTEC HOLDING a.s., Rožnov pod Radhoštěm, CZ | (21) 2012-26142 |
| (54) Nosná konstrukce, zejména pro fotovoltaické systémy | (22) 30.05.2012 |
| | (73) České vysoké učení technické v Praze Fakulta elektrotechnická, Praha, CZ |
| (51) E04B 1/16 (2006.01) | (54) Zvukový rezonátor se stabilizovaným elektrickým výbojem |
| E04G 13/04 (2006.01) | |
| E04G 9/02 (2006.01) | (51) F02C 9/16 (2006.01) |
| (11) 24060 | F01D 9/02 (2006.01) |
| (21) 2012-26017 | (11) 24234 |
| (22) 09.05.2012 | (21) 2012-26333 |
| (73) STAVOMODUL s.r.o., Čebín, CZ | (22) 29.06.2012 |
| (54) Tvarovka ztraceného bednění, zejména pro železobetonové ztužující věnce v obvodovém keramickém a keramzitbetonovém zdivu | (73) EKOL, spol. s r. o., Brno, CZ |
| | (54) Zařízení ke změně rozdělení tepelného spádu |
| (51) B65D 8/22 (2006.01) | (51) B28B 11/00 (2006.01) |
| B65D 8/02 (2006.01) | B28B 17/00 (2006.01) |
| B60P 1/64 (2006.01) | (11) 24326 |
| A62C 27/00 (2006.01) | (21) 2012-26155 |
| A62B 31/00 (2006.01) | (22) 01.06.2012 |
| B60P 1/46 (2006.01) | (73) HELUZ cihlářský průmysl v.o.s., Dolní Bukovsko, CZ |
| B60P 3/14 (2006.01) | (54) Zařízení pro kontinuální plnění dutinových cihelných tvarovek sypkým izolačním materiálem |
| B60P 1/54 (2006.01) | |
| (11) 24066 | (51) B60R 9/058 (2006.01) |
| (21) 2012-26105 | (11) 24381 |
| (22) 23.05.2012 | (21) 2012-26102 |
| (73) Tauchman SWS s.r.o., Jilemnice, CZ | (22) 23.05.2012 |
| (54) Víceúčelový nástavbový modul | (73) ACL Technology s.r.o., Liberec, CZ |
| | (54) Montážní spojení podélného střešního nosiče ke střeše nebo postranicím vozidla |
| (51) B60T 7/10 (2006.01) | (51) B32B 3/30 (2006.01) |
| (11) 24103 | B32B 27/08 (2006.01) |
| (21) 2012-25927 | B32B 27/32 (2006.01) |
| (22) 18.04.2012 | B32B 27/36 (2006.01) |
| (73) BRANO a.s., Hradec nad Moravicí, CZ | B65G 3/02 (2006.01) |
| (54) Konzole páky ruční brzdy | B65F 5/00 (2006.01) |
| | E02D 31/00 (2006.01) |
| (51) B60K 20/04 (2006.01) | (11) 24424 |
| (11) 24104 | (21) 2012-26141 |
| (21) 2012-25928 | (22) 30.05.2012 |
| (22) 18.04.2012 | (73) CHEMIA SYSTEM GEO s.r.o., Praha, CZ |
| (73) BRANO a.s., Hradec nad Moravicí, CZ | (54) Geokompozitní těsnící a drenážní systém |
| (54) Konzole pro uložení spojkového pedálu | |
| | (51) B60T 8/62 (2006.01) |
| (51) F02C 7/20 (2006.01) | B60T 8/76 (2006.01) |
| F02C 3/073 (2006.01) | B60T 8/82 (2006.01) |
| F01D 5/02 (2006.01) | B60T 13/74 (2006.01) |
| F01D 25/00 (2006.01) | B60T 8/54 (2006.01) |
| (11) 24115 | (11) 24428 |
| (21) 2012-26253 | (21) 2012-26279 |
| (22) 21.06.2012 | (22) 25.06.2012 |
| (73) EKOL spol. s r. o., Brno, CZ | (73) České vysoké učení technické v Praze, Fakulta elektrotechnická, Katedra měření, Praha, CZ |
| (54) Zpevňovací prvek rotoru axiálního kompresoru | (54) Elektronicky řízený brzdový systém |
| | (51) B62D 13/02 (2006.01) |
| (51) H02S 40/22 (2014.01) | B62D 7/16 (2006.01) |
| H02S 20/20 (2014.01) | B62D 7/20 (2006.01) |
| F24J 2/18 (2006.01) | (11) 24451 |
| F24J 2/52 (2006.01) | (21) 2012-26192 |
| (11) 24124 | (22) 08.06.2012 |
| (21) 2012-26205 | (73) Hejtmánek Stanislav, Práche, CZ |
| (22) 11.06.2012 | (54) Transportní vozík s reverzním natáčením přední a zadní nápravy |
| (73) SOLARTEC HOLDING a.s., Rožnov pod Radhoštěm, CZ | |
| (54) Přestavitelný nosný rám odrazových ploch pro fotovoltaické systémy | |

(51) G06F 3/01	(2006.01)	(51) C06B 41/10	(2006.01)
G06F 3/023	(2006.01)	C06B 45/24	(2006.01)
G06F 3/033	(2006.01)	C06B 25/04	(2006.01)
(11) 24503		C06C 7/00	(2006.01)
(21) 2012-26415		(11) 25680	
(22) 16.07.2012		(21) 2012-27018	
(73) AŽD Praha s. r. o., Praha, CZ		(22) 14.11.2012	
(54) Zařízení pro automatické přepínání mezi počítači pomocí společné myši a společné klávesnice		(73) Austin Detonator, s.r.o., Vsetín, CZ	
(51) A47C 27/08	(2006.01)	Univerzita Pardubice, Pardubice, CZ	
(11) 24541		(54) Iniciační látka zejména pro průmyslové rozbušky s dobou zpoždění výbuchu do 9000 ms od iniciace a průmyslová elektrická rozbuška a průmyslová neelektrická rozbuška	
(21) 2012-26466		(51) F21V 25/00	(2006.01)
(22) 31.07.2012		F21Y 101/00	(2006.01)
(73) GUMOTEX, a. s., Břeclav, CZ		(11) 25689	
(54) Polohovatelné nafukovací jádro matrace pro spací systémy		(21) 2012-26074	
(51) H02G 3/08	(2006.01)	(22) 21.05.2012	
H02G 3/02	(2006.01)	(73) ELIM spol.s r.o., Volary, CZ	
H02G 1/14	(2006.01)	(54) Světelný zdroj nebo osvětlovací těleso	
H02G 5/08	(2006.01)	(51) G05D 16/00	(2006.01)
(11) 24557		A47C 27/08	(2006.01)
(21) 2012-26768		(11) 25736	
(22) 03.10.2012		(21) 2012-26526	
(73) KOPOS a.s., Kolín, CZ		(22) 10.08.2012	
(54) Elektroinstalační krabice, zejména do prostor s vysokou vlhkostí		(73) Gumotex, akciová společnost, Břeclav, CZ	
(51) A01K 15/04	(2006.01)	(54) Inteligentní ovládací jednotka pro nafukovací jádra matrací spacích systémů	
A01K 11/00	(2006.01)	(51) B29C 65/18	(2006.01)
(11) 24569		B29C 65/30	(2006.01)
(21) 2012-26222		B29C 65/40	(2006.01)
(22) 14.06.2012		B29C 47/38	(2006.01)
(73) Tůma Milan, Hronov, CZ		(11) 25963	
(54) Klec		(21) 2012-26088	
(51) E05F 15/02	(2006.01)	(22) 21.05.2012	
B60J 5/04	(2006.01)	(73) Vysoká škola báňská-Technická univerzita Ostrava, Ostrava-Poruba, CZ	
F15B 13/00	(2006.01)	(54) Zařízení pro ruční extruzní svařování termoplastů bez použití horkého plynu	
E05F 15/50	(2015.01)	(51) G06F 1/16	(2006.01)
(11) 24937		G06F 17/21	(2006.01)
(21) 2012-26170		G09B 5/00	(2006.01)
(22) 04.06.2012		(11) 26096	
(73) Poličské strojímy, a.s., Polička, CZ		(21) 2012-26818	
(54) Pneumatický obvod ovládání dveří s prvkem pro stav nouze		(22) 15.10.2012	
		(73) PLEIADES PUBLISHING, LTD., Tortola, VG	
		(54) Elektronická kniha	

ND1K

Druhé prodloužení doby platnosti užitných vzorů

(51) B65D 88/78	(2006.01)	(51) B61H 5/00	(2006.01)
B65D 90/02	(2006.01)	B61H 15/00	(2006.01)
(11) 19742		F16D 55/224	(2006.01)
(21) 2009-21233		F16D 55/22	(2006.01)
(22) 22.05.2009		F16D 65/20	(2006.01)
(73) SIGMA Výzkumný a vývojový ústav, s.r.o., Olomouc, Lutín, CZ		F16D 65/18	(2006.01)
(54) Plovoucí kontejner, zejména pro mobilní čerpací zařízení		F16D 65/14	(2006.01)
(51) B23B 31/02	(2006.01)	(11) 19795	
B23Q 1/00	(2006.01)	(21) 2009-21259	
(11) 19793		(22) 28.05.2009	
(21) 2009-21237		(73) DAKO-CZ, a.s., Třemošnice, CZ	
(22) 25.05.2009		(54) Brzdová jednotka kotoučové brzdy kolejových vozidel	
(73) KORAN, spol.s r.o., Trhové Sviny, CZ			
(54) Upínací zařízení pro obráběcí stroje			

- | | | | |
|--|-----------|---|-----------|
| (51) <i>G01P 3/36</i> | (2006.01) | (51) <i>C12M 1/02</i> | (2006.01) |
| <i>G01P 3/486</i> | (2006.01) | <i>B01J 19/00</i> | (2006.01) |
| <i>G01P 3/42</i> | (2006.01) | (11) 20140 | |
| <i>G01D 5/26</i> | (2006.01) | (21) 2009-21386 | |
| <i>G01D 5/30</i> | (2006.01) | (22) 29.06.2009 | |
| (11) 19936 | | (73) VÍTKOVICE POWER ENGINEERING a.s., Ostrava, CZ | |
| (21) 2009-21247 | | (54) Plynotěsná komora pro manipulaci s míchadlem uvnitř fermentační nádrže | |
| (22) 27.05.2009 | | | |
| (73) APATOR METRA s.r.o., Šumperk, CZ | | | |
| (54) Optický snímač otáček měřicího zařízení, zejména vodoměru | | | |

ND4Q

První obnovy doby ochrany průmyslových vzorů

- (51) 32-00
(11) 35583
(21) 2011-38687
(22) 19.05.2011
(54) Grafický symbol - zdobení

ND4Q

Třetí obnovy doby ochrany průmyslových vzorů

- (51) 12-11
(11) 30719
(21) 2001-33199
(22) 20.04.2001
(54) Paprsková kola pro bicykl

ND4Q

Čtvrté obnovy doby ochrany průmyslových vzorů

- (51) 09-02
(11) 27076
(21) 1996-29171
(22) 03.05.1996
(54) Láhev s uzávěrem - kanystř

PD4Q

Převod práv a ostatní změny vlastníků průmyslových vzorů

- | | |
|---|--|
| (11) 29156 | (11) 34712 |
| (21) 1999-31714 | (21) 2009-37709 |
| (73) Reckitt Benckiser Finish B.V., 2132 WT Hoofddorp, NL | (73) AXA truck a.s., Ostrava, Přívoz, CZ |
| (11) 30297 | (11) 34713 |
| (21) 2000-32770 | (21) 2009-37710 |
| (73) BRNOMETAL, s.r.o., Brno, Trnitá, CZ | (73) AXA truck a.s., Ostrava, Přívoz, CZ |
| (11) 30648 | |
| (21) 2001-33238 | |
| (73) Reckitt Benckiser Finish B.V., 2132 WT Hoofddorp, NL | |
| (11) 33607 | |
| (21) 2005-36460 | |
| (73) BRNOMETAL, s.r.o., Brno, Trnitá, CZ | |
| (11) 34576 | |
| (21) 2009-37731 | |
| (73) AXA truck a.s., Ostrava, Přívoz, CZ | |
| (11) 34670 | |
| (21) 2009-37711 | |
| (73) AXA truck a.s., Ostrava, Přívoz, CZ | |

Zamítnuté a částečně zamítnuté přihlášky ochranných známek před zveřejněním

Kapitola obsahuje údaje o rozhodnutích o přihláškách ochranných známek, u kterých byly na základě provedeného věcného průzkumu shledány Úřadem důvody pro zamítnutí přihlášky ochranné známky podle ustanovení § 4 nebo 6 zákona č. 441/2003 Sb. Na základě toho Úřad vydal rozhodnutí o zamítnutí přihlášky podle ustanovení § 22 zákona č. 441/2003 Sb., a to pro celý seznam výrobků a služeb nebo pro jeho část. Údaje o výsledku rozhodnutí (zamítnutí přihlášky, částečně zamítnutí přihlášky) jsou uvedeny za datem právní moci rozhodnutí pod INID kódem (583) s názvem "Datum právní moci rozhodnutí/výsledek rozhodnutí".

(210) **O-516847**

(540)

Rise by Performance Training

(583) 18.04.2016/NABYTÍ P.M. - ČÁSTEČNĚ ZAMÍTNUTÍ PŘIHLÁŠKY

(210) **O-518845**

(540)

LEADERSHIP *for* LIFE

(583) 02.03.2016/NABYTÍ P.M. - ZAMÍTNUTÍ PŘIHLÁŠKY

(210) **O-518847**

(540)

CFO Congress

(583) 02.03.2016/NABYTÍ P.M. - ZAMÍTNUTÍ PŘIHLÁŠKY

(210) **O-518848**

(540)

Procurement Forum

(583) 02.03.2016/NABYTÍ P.M. - ZAMÍTNUTÍ PŘIHLÁŠKY

(210) **O-519284**

(540)

FILANTROP ROKU

(583) 05.04.2016/NABYTÍ P.M. - ZAMÍTNUTÍ PŘIHLÁŠKY

(210) **O-520044**

(540)

pH Minerals

(583) 13.04.2016/NABYTÍ P.M. - ZAMÍTNUTÍ PŘIHLÁŠKY

(210) **O-521069**

(540)

PRAŽSKÉ MANDLE

(583) 09.04.2016/NABYTÍ P.M. - ZAMÍTNUTÍ PŘIHLÁŠKY

(210) **O-521293**

(540)

Leadership for Life

(583) 02.03.2016/NABYTÍ P.M. - ZAMÍTNUTÍ PŘIHLÁŠKY

(210) **O-521486**

(540)

Dobré portské

(583) 21.05.2016/NABYTÍ P.M. - ZAMÍTNUTÍ PŘIHLÁŠKY

(210) **O-522831**

(540)

Eden Arena

(583) 08.04.2016/NABYTÍ P.M. - ČÁSTEČNĚ ZAMÍTNUTÍ PŘIHLÁŠKY

(210) **O-523276**

(540)

Pet *à* iner

(583) 18.04.2016/NABYTÍ P.M. - ČÁSTEČNĚ ZAMÍTNUTÍ PŘIHLÁŠKY

Přehled zveřejněných přihlášek ochranných známek

Přihlášky ochranných známek, které byly na základě výsledků formálního a věcného průzkumu provedeného Úřadem shledány schopné zápisu do rejstříku ochranných známek, jsou obsaženy v této kapitole. Důležitou právní skutečností je, že zveřejněním přihlášky ochranné známky v této kapitole Věstníku (§ 23 zákona č. 441/2003 Sb.) začíná běžet zákonná tříměsíční lhůta pro podání námitek podle ustanovení § 25 zákona č. 441/2003 Sb.

Číselný přehled											
O-466321	O-466322	O-514496	O-516376	O-516847	O-516877	O-521497	O-521498	O-522755	O-523250	O-523276	O-525271
O-525313	O-525638	O-525659	O-525676	O-525701	O-525821	O-525822	O-525834	O-525864	O-525879	O-525894	O-525932
O-525963	O-526102	O-526144	O-526197	O-526209	O-526225	O-526261	O-526273	O-526274	O-526275	O-526279	O-526294
O-526323	O-526324	O-526349	O-526404	O-526411	O-526434	O-526462	O-526571	O-526636	O-526639	O-526664	O-526795
O-526851	O-526873	O-526899	O-526900	O-526947	O-527264	O-527265	O-527300	O-527377	O-527405	O-527460	O-527461
O-527499	O-527631	O-527693	O-527720	O-527745	O-527812	O-527813	O-527867	O-527899	O-527918	O-527919	O-527929
O-527931	O-527971	O-527972	O-528002	O-528012	O-528058	O-528063	O-528088	O-528104	O-528105	O-528112	O-528120
O-528121	O-528126	O-528201	O-528204	O-528216	O-528221	O-528224	O-528233	O-528248	O-528251	O-528331	O-528419
O-528509	O-528611	O-528628	O-528667	O-528734	O-528736	O-528817	O-528819	O-528849	O-528863	O-528864	O-528870
O-528872	O-528894	O-528905	O-528967	O-528969	O-528982	O-529018	O-529019	O-529020	O-529026	O-529129	O-529176
O-529212	O-529243	O-529245	O-529256	O-529259	O-529260	O-529261	O-529282	O-529293	O-529297	O-529303	O-529354
O-529371	O-529373	O-529435	O-529467	O-529573	O-529582	O-529583	O-529587	O-529600	O-529612	O-529616	O-529625
O-529628	O-529629	O-529636	O-529637	O-529641	O-529666	O-529687	O-529694	O-529728	O-529730	O-529732	O-529751
O-529752	O-529753	O-529760	O-529761	O-529770	O-529781	O-529798	O-529799	O-529824	O-529834	O-529851	O-529856
O-529857	O-529879	O-529880	O-529897	O-529920	O-529929	O-529937	O-529939	O-529959	O-529970	O-529986	O-529991
O-529992	O-529996	O-529997	O-530001	O-530002	O-530003	O-530004	O-530006	O-530007	O-530018	O-530027	O-530044
O-530045	O-530046	O-530047	O-530051	O-530058	O-530069	O-530075	O-530076	O-530085	O-530132		

Zveřejněné přihlášky ochranných známek

(210) **O-466321**

(220) 04.03.2009

(320) 04.03.2009

(511) 9, 14, 15, 25

(540)

JIMI HENDRIX

(510) (9) vědecké, námořní, geodetické, fotografické, kinematografické, optické, vážicí, měřicí, signalizační, kontrolní (inspekční), život zachraňující a výukové přístroje a nástroje, přístroje a nástroje pro vedení, přepínání, přeměnu, akumulaci, regulaci nebo řízení elektrické energie, přístroje pro záznam, přenos nebo reprodukci zvuku nebo obrazu, magnetické nosiče dat, nahrávací disky, automatické prodejní automaty a mechanismy pro mincemi ovládané přístroje, pokladny, počítačové stroje, zařízení na zpracování dat a počítače, hasicí přístroje, předem nahané pásky a disky, CD-ROM, DVD disky, kompaktní disky, video pásky a disky, audio pásky a disky, kazetové pásky, počítačový software, z webu stahovatelné elektronické publikace, hudební a jiné video-audio materiály, dostupné v elektronické podobě ke stažení z Internetu, dekorativní magnety, pouzdra mobilů, slipmaty (kluzné podložky pod přehrávanou gramofonovou desku pro diskjockeye), raménka přenosky pro přehrávače záznamu, fonografické záznamy, zařízení na čištění fonografických záznamů, přehrávače záznamu, gramofonové jehly, přístroje na výměnu gramofonových jehel, reproduktory, reproduktorové bedny, zesilovače, audiovizuální výukové přístroje, hudební hrací skříně, filmové kamery, fotoaparáty (fotografie), videokamery, sluchátka, sluchátka (špunty) do uší, programy počítačových her, přehrávače kompaktních disků, mikrofony, trychtýře pro reproduktory, počítačové programy zaznamenané, počítačové programy (software stahitelný z webu), podložky pro myš, opěrky zápěstí pro počítačové produkty, sluneční clony; (14) drahé kovy a jejich slitiny a zboží z drahých kovů nebo jimi pokovené, které nejsou zahrnuty v jiných třídách, klenoty, drahé kameny, hodinářské a chronometrické přístroje a nástroje, lité kovové brože, lité kovové přívěsky, budíky, amulety (šperky), odznaky z drahého kovu, krabice z drahého kovu, náramky, přezky z drahého kovu, krabičky z drahého kovu, pouzdra na hodiny a náramkové hodinky, řetízky, řetízky na hodinky, přívěsky, chronografy (hodiny), manžetové knoflíky, diamanty, náušnice, zlaté a stříbrné zboží, jiné než přibory, vidličky a lžice, ozdoby na klobouky z drahého kovu, nádoby pro domácnost z drahého kovu, slonovina (šperky), ozdoby z gagátu (černého jantaru), šperkovnice z drahého kovu, šperky ze žlutého jantaru, kroužky na klíče v rámci této třídy, medailony, medaile, náhrdelníky, ozdobné špendlíky, perly, perly vyrobené z ambroidu, pera z drahého kovu, špendlíky (šperky), zhutnělé prášky z drahého kovu, prsteny (šperky), ozdoby na boty z drahého kovu, šňupací krabice z drahého kovu, sošky z drahého kovu, spony na kravatu, špendlíky do kravaty, laciné bižuterní šperky, umělecká díla z drahého kovu; (15) hudební nástroje, fólií potíštěná trsátka, harmoniky, dudy, bambusové flétny, bandoneonové tahací harmoniky, flašinet, paličky na basové bubny, basy (hudební nástroje), měchy pro hudební nástroje, matice smyčců pro hudební nástroje, smyčce pro hudební nástroje, kobylky pro hudební nástroje, trumpety, zvonkohry, pouzdra na hudební nástroje, kataněty, klarinety, trubky, tahací harmoniky, taktovky pro dirigenty, kornety, cimbály, tlumiče pro hudební nástroje, dvojité basy, kůže bubňů, bubny, paličky na bubny, elektronické hudební nástroje, flétny, gongy, kytary, ruční zvonky (hudební nástroje), harmoniky, harmonia, harfové struny, harfy, rohy (hudební nástroje), huqin (čínské housle), regulátory intenzity pro mechanické klavíry, židovské harfy, rámy tympánů, tympány, klávesnice pro hudební nástroje, klávesy pro hudební nástroje, lyry, mandolíny, náustky pro hudební nástroje, hudební válce (piano), hudební stojany, hudební syntetizátory, hudební boxy, dusítka pro hudební nástroje, hoboje, okaríny, varhany, pedály pro hudební nástroje, kolíky pro hudební nástroje, perforované hudební válce, klavírní klávesnice, klavírní klávesy, klavírní struny, trsátka pro strunové nástroje, pipa (čínské kytary), rákosové píšťaly, sheng (čínské hudební dechové nástroje), struny pro hudební nástroje, suona (čínské trubky), tamburíny, tamtamy, triangly (hudební nástroje), trombóny, trumpety, ladičky, ladicí kladívka, přístroje na otáčení not, ventily pro hudební nástroje, violy, housle, píšťaly pro varhany, xylofony, citery; (25) oblečení, pokrývky hlavy a obuv, vyšívané zápeštní pásky, zášťery (oděvy), dětské pleny textilní, ubrusky pro malé děti textilní, kalhotky pro malé děti, šátky (bandány), šátky na krk, koupací župany, koupací sandály, koupací pantofle, koupací čepice, koupací spodní prádlo, koupací obleky, plavky (trenýrky), plážové oblečení, plážové boty, pásky, barety, bryndáčky, ne z papíru, korzety a živůtky (spodní prádlo), botní svršky, boty, boty pro sportování, šle na oděvy, podprsenky, krátké

kalhoty (pro oblečení), štítky čepic, ornáty, dámské košile, oděvy pro gymnastiku, oděvy z imitace kůže, oděvy z kůže, kabáty, límcová chránítka, cyklistické oděvy, spodní prádlo, župany, klapky na uši (oděvy), boty nebo sandály z esparta, fotbalové kopačky, fotbalové boty, dámské šaty, kožešinové štolky, kožichy, gabardénové pláště, galoše, podvazky, rukavice, obuv pro gymnastiku, polobotky, klobouky, čelenky (oděvní), kukly (oděvy), punčochové zboží, bundy, pletené vesty, lehké svetry, pletené zboží (oděvy), kojenecké výbavičky (oděvy), kamaše, kravaty, vnější oblečení, kombinézy, kabáty, kalhoty, sportovní bundy s kapucí (parka), dámské lehké pláště lemované kožešinou, pulovry, pyžama, sandály, šerpy k nošení, šály a šátky, velké dámské šály a šátky, košile, obuv, sprchovací čepice, nátělníky, lyžařské boty, sukně, čepice a čapky na hlavu, pantofle, pracovní pláště, ponožky, sportovní dresy, dámské punčochy, vycpávané bundy, kostýmy, podvazkové pásky, šle, svetry, plavky, trička s krátkým rukávem, punčocháče, cylindry, svrchníky, kalhoty, spodky, spodní prádlo, vesty, stínítka (kloboučnictví), vesty, nepromokavé oblečení.

(730) **Experience Hendrix LLC**, 14501 Interurban Avenue South, Seattle, 98168, WA, US

(740) PATENTSERVIS Praha a.s., Jivenská 1273/1, Praha 4, 14021

(210) **O-466322**

(220) 04.03.2009

(320) 04.03.2009

(511) 9, 14, 15, 25

(540)

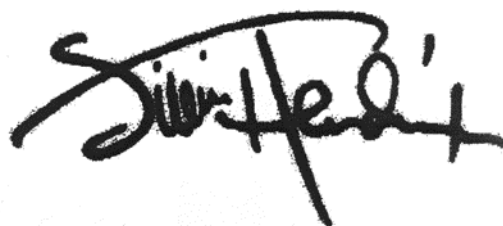

(510) (9) vědecké, námořní, geodetické, fotografické, kinematografické, optické, vážicí, měřicí, signalizační, kontrolní (inspekční), život zachraňující a výukové přístroje a nástroje, přístroje a nástroje pro vedení, přepínání, přeměnu, akumulaci, regulaci nebo řízení elektrické energie, přístroje pro záznam, přenos nebo reprodukci zvuku nebo obrazu, magnetické nosiče dat, nahrávací disky, automatické prodejní automaty a mechanismy pro mincemi ovládané přístroje, pokladny, počítačové stroje, zařízení na zpracování dat a počítače, hasicí přístroje, předem nahané pásky a disky, CD-ROM, DVD disky, kompaktní disky, video pásky a disky, audio pásky a disky, kazetové pásky, počítačový software, z webu stahovatelné elektronické publikace, hudební a jiné video-audio materiály, dostupné v elektronické podobě ke stažení z Internetu, dekorativní magnety, pouzdra mobilů, slipmaty (kluzné podložky pod přehrávanou gramofonovou desku pro diskjockeye), raménka přenosky pro přehrávače záznamu, fonografické záznamy, zařízení na čištění fonografických záznamů, přehrávače záznamu, gramofonové jehly, přístroje na výměnu gramofonových jehel, reproduktory, reproduktorové bedny, zesilovače, audiovizuální výukové přístroje, hudební hrací skříně, filmové kamery, fotoaparáty (fotografie), videokamery, sluchátka, sluchátka (špunty) do uší, programy počítačových her, přehrávače kompaktních disků, mikrofony, trychtýře pro reproduktory, počítačové programy zaznamenané, počítačové programy (software stahitelný z webu), podložky pro myš, opěrky zápěstí pro počítačové produkty, sluneční clony; (14) drahé kovy a jejich slitiny a zboží z drahých kovů nebo jimi pokovené, které nejsou zahrnuty v jiných třídách, klenoty, drahé kameny, hodinářské a chronometrické přístroje a nástroje, lité kovové brože, lité kovové přívěsky, budíky, amulety (šperky), odznaky z drahého kovu, krabice z drahého kovu, náramky, přezky z drahého kovu, krabičky z drahého kovu, pouzdra na hodiny a náramkové hodinky, řetízky, řetízky na hodinky, přívěsky, chronografy (hodiny), manžetové knoflíky, diamanty, náušnice, zlaté a stříbrné zboží, jiné než přibory, vidličky a lžice, ozdoby na klobouky z drahého kovu, nádoby pro domácnost z

drahého kovu, slonovina (šperky), ozdoby z gagátu (černého jantaru), šperkovnice z drahého kovu, šperky ze žlutého jantaru, kroužky na klíče v rámci této třídy, medailony, medaile, náhrdelníky, ozdobné špendlíky, perly, perly vyrobené z ambroidu, pera z drahého kovu, špendlíky (šperky), zhutnělé prášky z drahého kovu, prsteny (šperky), ozdoby na boty z drahého kovu, šňupací krabice z drahého kovu, sošky z drahého kovu, spony na kravatu, špendlíky do kravaty, laciné bižuterní šperky, umělecká díla z drahého kovu; (15) hudební nástroje, fólií potíštěná trsátka, harmoniky, dudy, bambusové flétny, bandoneonové tahací harmoniky, flašinet, paličky na basové bubny, basy (hudební nástroje), měchy pro hudební nástroje, matice smyčců pro hudební nástroje, smyčce pro hudební nástroje, kobylky pro hudební nástroje, trumpety, zvonkohry, pouzdra na hudební nástroje, kastaněty, klarinety, trubky, tahací harmoniky, taktovky pro dirigenty, kornety, cimbály, tlumiče pro hudební nástroje, dvojité basy, kůže bubnů, bubny, paličky na bubny, elektronické hudební nástroje, flétny, gongy, kytary, ruční zvonky (hudební nástroje), harmoniky, harmonia, harfové struny, harfy, rohy (hudební nástroje), huqin (čínské housle), regulátory intenzity pro mechanické klavíry, židovské harfy, rámy tympanů, tympany, klávesnice pro hudební nástroje, klávesy pro hudební nástroje, lyry, mandoliny, náustky pro hudební nástroje, hudební válce (piano), hudební stojany, hudební syntetizátory, hudební boxy, dusítka pro hudební nástroje, hoboje, okaríny, varhany, pedály pro hudební nástroje, kolíky pro hudební nástroje, perforované hudební válce, klavírní klávesnice, klavírní klávesy, klavírní struny, trsátka pro strunové nástroje, pipa (čínské kytary), rákosové pišťaly, sheng (čínské hudební dechové nástroje), struny pro hudební nástroje, suona (čínské trubky), tamburiny, tamtamy, triangly (hudební nástroje), trombóny, trumpety, ladičky, ladicí kladívka, přístroje na otáčení not, ventily pro hudební nástroje, violy, housle, pišťaly pro varhany, xylofony, citory; (25) oblečení, pokrývky hlavy a obuv, vyšívané zápeštní pásky, zástěry (oděvy), dětské plenky textilní, ubrousky pro malé děti textilní, kalhotky pro malé děti, šátky (bandány), šátky na krk, koupací župany, koupací sandály, koupací pantofle, koupací čepice, koupací spodní prádlo, koupací obleky, plavky (trenýrky), plážové oblečení, plážové boty, pásky, barety, bryndáčky, ne z papíru, korzety a živůtky (spodní prádlo), botní svršky, boty pro sportování, šle na oděvy, podprsenky, krátké kalhoty (pro oblečení), štitky čepic, ornáty, dámské košile, oděvy pro gymnastiku, oděvy z imitace kůže, oděvy z kůže, kabáty, límcová chránička, cyklistické oděvy, spodní prádlo, župany, klapky na uši (oděvy), boty nebo sandály z esparta, fotbalové kopačky, fotbalové boty, dámské šaty, kožešinové šaty, kožichy, gabardénové pláště, galoše, podvazky, rukavice, obuv pro gymnastiku, polobotky, klobouky, čelenky (oděvní), kukly (oděvy), punčochové zboží, bundy, pletené vesty, lehké svetry, pletené zboží (oděvy), kojenecké výbavičky (oděvy), kamaše, kravaty, vnější oblečení, kombinézy, kabáty, kalhoty, sportovní bundy s kapucí (parka), dámské lehké pláště lemované kožesinou, pulovry, pyžama, sandály, šerpy k nošení, šály a šátky, velké dámské šály a šátky, košile, obuv, sprchovací čepice, nátlakové boty, sukně, čepice a čapky na hlavu, pantofle, pracovní pláště, ponožky, sportovní dresy, dámské punčochy, vycpávané bundy, kostýmy, podvazkové pásky, šle, svetry, plavky, trička s krátkým rukávem, punčocháče, cylindry, svrchníky, kalhoty, spodky, spodní prádlo, vesty, stínítka (kloboučnictví), vesty, nepromokavé oblečení.

(730) **Experience Hendrix LLC**, 14501 Interurban Avenue South, Seattle, 98168, WA, US

(740) **PATENTSERVIS Praha a.s.**, Jívenská 1273/1, Praha 4, 14021

(210) **O-514496**

(220) 24.06.2014

(320) 24.06.2014

(511) 41, 43, 44

(540)

Saunový ráj

(510) (41) služby pro oddech a rekreaci, provozování sportovních zařízení; (43) kavárny, bufety; (44) parní lázně, služby v oblasti sauny, masáže, lázeňské služby.

(730) **Platenková Hana**, Vysokomýtská 1107, Holice, 53401, CZ

(210) **O-516376**

(220) 12.09.2014

(320) 12.09.2014

(511) 10, 20, 24

(540)

my House

(510) (10) zdravotní polštáře a příkrývky, zdravotní potřeby spadající do této třídy; (20) lůžkoviny, zástěny, dekorální předměty, polštáře, bytové doplňky, spadající do této třídy; (24) bavlněné látky, textilie, kapesníky, látkové, krep, cestovní příkrývky, ložní pokrývky a příkrývky, lůžkoviny, plědy, potahy na matrace, povlaky na polštáře, prádlo ložní, prádlo pro domácnost, prádlo stolní, prádlo ložní a stolní vyšívané, prostěradla, povlečení, textilní prostírání pod sklenice, přehozy na postele, stolní ubrusy textilní, textilní utěrky a ručníky, záclony, závěsy, žínky, ubrusy s výjimkou papírových, osušky, textilie do kuchyně.

(730) **JAHU, s.r.o.**, U krbu 2396/5, Praha 10 - Strašnice, 10000, CZ

(210) **O-516847**

(220) 03.10.2014

(320) 03.10.2014

(511) 9, 25, 41

(540)

Rise by Performance Training

(510) (9) programy (počítačové -) (s možností stažení); (25) bundy sportovní, čelenky, kalhoty, oblečení, oděvy tělocvičné, spodní prádlo pohlcující pot, sportovní tílka, trička; (41) elektronické publikování, koučink (školení), organizování a vedení seminářů, organizování sportovních soutěží, poskytování on-line elektronických publikací (bez možnosti stažení), poskytování on-line videí, bez možnosti stažení, profesní rekvalifikace, pronájem sportovních hřišť, provozování sportovních zařízení, psaní textů (jiných než reklamních), pronájem sportovních zařízení, s výjimkou dopravních prostředků, vydávání elektronických knih a časopisů on-line, vydávání knih, vydávání textů, s výjimkou reklamních nebo náborových, vzdělávací informace.

(730) **Česlík Adam**, Tyršova 145/26, Ostrava, 70200, CZ

(210) **O-516877**

(220) 06.10.2014

(320) 06.10.2014

(511) 35, 41, 42

(540)

it
projekt roku

(510) (35) obchodní nebo podnikatelské informace, pomoc při řízení obchodní činnosti, poradenství při vedení podniku, reklamní účely, reklama - propagace; (41) informace o vzdělávání, organizování a vedení konferencí, organizování a vedení kongresů, organizování vzdělávacích soutěží, pořádání a řízení pracovních setkání - školení, školení, vyučování, zveřejňování a vydávání textů, vzdělávací informace, organizování vzdělávacích a kulturních výstav; (42) expertízy, počítačové systémové analýzy.

(590) Barevná

(730) **Česká asociace manažerů úseků informačních**

technologí, Vltavská 585/14, Praha 5 - Smíchov, 15000, CZ

(740) Advokátní kancelář Dr. Martina Jankovská, Dr. Ing. Martina Jankovská, Varšavská 714/38, Praha 2, 12000

(210) **O-521497**

(220) 10.04.2015

(320) 10.04.2015

(511) 35, 41, 44

(540)

STATUS SCAN INVENTORY

(510) (35) propagační činnost a reklama, personální poradenství; (41) vzdělávání, organizování a vedení seminářů, školení, vyučování a vydávání knih; (44) lékařské služby, psycholog (služby).

(730) **Tůma Daniel PhDr., M.A., CBC, dipl.um.**, Vodičkova 32, Praha 1, 110 00, CZ

(210) **O-521498**

(220) 10.04.2015

(320) 10.04.2015

(511) 35, 41, 44

(540)

STATUS SCAN

(510) (35) propagační činnost a reklama, personální poradenství; (41) vzdělávání, organizování a vedení seminářů, školení, vyučování a vydávání knih; (44) lékařské služby, psycholog (služby).

(730) **Tůma Daniel PhDr., M.A., CBC, dipl.um.**, Vodičkova 700/32, Praha 1, Nové Město, 11000, CZ

(210) **O-522755**

(220) 01.06.2015

(320) 01.06.2015

(511) 35, 36, 39

(540)

Das RentAuto

(510) (35) administrativní zpracování nákupních objednávek, agentury umělecké (obchodní vedení -), aktualizace a údržba dat v počítačových databázích, aktualizování reklamních materiálů, analýzy nákladů, aranžování výkladů, daňové příznání (příprava a vyhotovení -), daňové služby, design reklamních materiálů, dodavatelské služby pro třetí osoby [nákup výrobků a služeb pro jiné podniky], dražby, efektivnost provozu a racionalizace práce (posuzování -), externí administrativní management pro firmy, fakturace, fotokopírování, hospodářské (ekonomické) prognózy, informace o obchodních kontaktech, inzercie poštou, kanceláře dovozní a vývozní import-export, kancelářské stroje a zařízení (pronájem -), komerční informace a rady pro spotřebitele (spotřebitelská poradna), komerční informační kanceláře, komerční správa licencí na výrobky a služby ostatních, prezentace výrobků v komunikačních médiích pro účely maloobchodu, kopírování dokumentů, kopírování nebo rozmnožování (reprodukce) dokumentů, dokladů apod., maloobchodní nebo velkoobchodní služby pro farmaceutické, veterinární a sanitární přípravky a zdravotní materiál, marketing, marketingové studie, módní přehledy pro reklamní účely (organizace -), nábor zaměstnanců, nákupní ceny, velkoobchodní ceny (analýzy -), obchodní a průmyslové podniky (pomoc při řízení -), obchodní činnost (pomoc při řízení), obchodní management a podnikové poradenství, obchodní management pro nezávislé poskytovatele služeb, obchodní management pro sportovce, obchodní management úhradových programů pro jiné, obchodní nebo podnikatelské informace, obchodní nebo podnikatelské informace (poskytování -), obchodní nebo podnikatelské poradenství (profesionální -), obchodní nebo podnikatelský průzkum, obchodní reklama (pro třetí osoby -), oceňování obchodních podniků, optimalizace pro vyhledávače, optimalizace provozu webových stránek, organizování výstav (komerčních nebo reklamních), personální poradenství, podnikání (oceňování a odhady v oblasti -), poradenství (odborné obchodní -), poradenství při vedení podniků, poradenství v obchodní činnosti, pořádání veletrhů pro obchodní a reklamní účely, poskytování obchodních informací prostřednictvím webových stránek, poskytování on-line tržního prostoru pro nakupující a prodávající výrobků a služeb, pracovní úřady (zprostředkovatelské práce), prodej po telefonu (telemarketing), produkce (výroba) reklamních filmů, pronájem billboardů (reklamní tabule), pronájem fotokopírovacích strojů, pronájem kancelářských strojů a zařízení, pronájem prodejních automatů, pronájem prodejních stánků, pronájem reklamní doby v komunikačních médiích, pronájem reklamních materiálů, pronájem reklamních ploch, provozní audit, průzkum (obchodní -), průzkum trhu, průzkum veřejného mínění, zajišťování předplatného telekomunikačních služeb (pro ostatní), předplatné novin a časopisů (zajišťování -), předplatné pro třetí osoby (obstarávání -), předvádění (služby modelek) pro reklamní účely a podporu prodeje, předvádění zboží, překlad informací do počítačových

databázi, přemísťování (stěhování) provozů, podniků (služby týkající se -), převod úřední komunikace, příprava mezd a výplatních listin, psaní na stroji, psaní reklamních textů, psaní životopisů pro jiné, psychologické testování pro výběr zaměstnanců, reklama, reklama (propagace), reklama on-line v počítačové síti, reklama placená kliknutím, reklamní agentury, reklamní nebo inzertní materiály (rozšiřování -), reklamní texty (vydávání, zveřejňování, oznámení, vyhlášení, publikování -), rozhlasová reklama, rozšiřování reklamních materiálů zákazníkům (letáky, prospekty, tisky, vzorky), rozšiřování reklamních nebo inzertních materiálů, rozšiřování vzorků (zboží), řízení (poradenské služby obchodní nebo podnikatelské), řízení obchodních nebo průmyslových podniků (poskytování pomoci při -), sekretářské služby, sestavování statistiky, sjednávání a uzavírání obchodních transakcí pro třetí strany, služby (telefonní vzkazy, dotazy), služby obchodního zprostředkování, služby v oblasti grafické úpravy pro reklamní účely, služby v oblasti srovnávání cen, služby, poradenství v obchodní činnosti, správa hotelů, správa podnikatelského projektu pro stavební projekty, srovnávací služby (v oblasti cen), styky s veřejností, subdodavatelské služby (obchodní pomoc), systemizace informací do počítačových databází, telefonní služby (vzkazy) pro nepřítomné, televizní reklama, těsnopis, stenografie, účetnictví, účty (sestavování výpisů z -), vedení kartoték v počítači, vedení knih (účetních), venkovní reklama, vydávání reklamních nebo náborových, propagačních a inzertních textů, vyhledávání dat v počítačových souborech [pro třetí osoby], vyhledávání sponzorů, vyhledávání umístění nákladních vozů pomocí počítače, vylepování plakátů, výpisy z účtů (provádění -), výstřížková služba na zprávy, vzorky zboží (distribuce -), zaslání reklamních materiálů zákazníkům, zpracování textů; (36) bankovníctví, banky úvěrové, burzovní makléřství, celní služby, ceny (vydávání -), clearing (zúčtování vzájemných pohledávek a závazků - bezhotovostní operace), daňové odhady (služby), důchodové fondy, elektronický převod kapitálu, farmy (pronájem -), finanční analýzy, finanční informace, finanční management provádění plateb pro jiné, finanční oceňování vlny, finanční odhady a oceňování (pojišťovnictví, bankovníctví, nemovitosti), finanční poradenství, finanční řízení, finanční služby, finanční sponzorování, hypotéky (poskytování půjček), informace o pojištění, investiční jednání, kanceláře pro inkasování pohledávek, kanceláře realitní, kanceláře ubytovací, kapitálové investice, konzultační služby (finanční -), konzultační služby v oblasti pojišťovnictví, kreditní karty (služby -), kurzovní záznamy na burze, likvidace podniků (služby -) [finanční záležitosti], makléřské služby, makléřství cenných papírů, makléřství, jednání, nájemní, činžovní domy (vedení -), nákup na splátky nemovitosti (zprostředkování -), nemovitosti (oceňování a odhady -), nemovitosti (pronájem -), numismatické sbírky (oceňování -), oceňování (numismatika -), oceňování starožitností, oceňování (umělecká díla -), oceňování (známky -), oceňování a odhady (daňové), oceňování šperků, odhady cen oprav (finanční oceňování), odhady nebo oceňování lesního dřeva (nepokáceného - na stojato) (finanční), on-line bankovní služby, organizování dobročinných sbírek, organizování sbírek, ověřování šeků, peníze (směňování -), penzijní fondy, pojistky (uzavírání -), pojistky životní (životní pojištění), pojistně-technické služby (statistika), pojištění (zprostředkování -), pojištění (při námořní přepravě), pojištění (nemocenské -), poradenství v oblasti pojištění, poskytování finančních informací prostřednictvím webových stránek, pronájem bytů, pronájem nemovitostí, pronajímání kanceláří (nemovitosti), převody (platební -) vykonávané elektronicky, směnárenské služby, splácení plateb, sponzorování (finanční -), spořitelny, správa, správa majetku, správa nemovitostí, ubytovací kanceláře (byty, místnosti), úrazové pojištění (uzavírání smluv), úschova cenností, úschovní služby, úschova v bezpečnostních schránkách, úvěrové karty (služby týkající se -), uzavírání pojistek proti požáru, vybírání nájemného, vydávání cestovních šeků, vydávání kreditních karet, vyplácení důchodů, zajištění financování stavebních projektů, záruky, garance, kauce, ručení, zastavárny (provozování -), zprostředkování emisních povolenek (karbon kreditů), zprostředkování pojištění zúčtovací banky (provádějící bezhotovostní operace); (39) autobusová doprava, balení zboží, ceny (střežená přeprava), cestování (rezervace -), dodávka zboží poštou, dodávky květin, doprava ropovodem, dopravci, dopravní informace, doprovázení turistů, doručovací služby, kurýrské služby, doručování balíků, doručování novin a časopisů, doručování zboží, frankování pošty, chlaudičské zařízení (pronájem -), informace (skladování -), jízda výletní lodí, kurýrní služby (dokumenty nebo zboží), letecká doprava, lodě (vyprošťování, vyzdvihování -), lodě, plavidla (záchrana -), lodivodství, pilotování, lodní doprava, lodní trajektová doprava, logistika v dopravě, místenky (rezervace -), náklad (lodní doprava zboží), nakládání resp. vykládání, námořní doprava, námořní doprava (zprostředkování -), nošení, noviny a časopisy (doručování -), obsluhování zdmadel, odtahování dopravních

prostředků při poruchách, okružní plavby, organizace cestovních zájezdů, organizování okružních výletů, parkování automobilů (služby -), plnění lahví, podmořské záchranné práce, prohlídky (turistické), pronájem koní, pronájem letadel, pronájem leteckých motorů, pronájem mrazících boxů, pronájem mrazničiek, pronájem navigačních systémů, pronájem parkovacích ploch, pronájem potápěčských skafandrů, pronájem potápěčských zvonů (kesonů), pronájem skladišť, pronájem skladovacích kontejnerů, pronájem vagonů, pronájem železničních vozů, pronajímání plavidel (člunů, lodí), překlád (zboží) námořními nákladními čluny, uskladnění odpadu, převozy sanitkou, půjčování kolečkových židlí (pojízdných křesel), půjčování nosičů na automobily, remorkáž, rezervace (cestování -), rezervace (v dopravě), rezervace místenek, rozbíjení ledu, rozvod vody, rozvod elektřiny, rozvod energie, říční doprava, řidiči (služby -), skládání nákladu, skladování, skladování (informace -), skladování elektronicky uložených dat nebo dokumentů, skladování lodí, skladování zboží, spedice, stěhování, tramvajová doprava, transport nákladními vlečnými čluny, ukládání (fyzické) elektronicky uložených dat nebo dokumentů, úschova (lodě -), uskladňování, voda (zásobování -), výletní lodě (služby poskytované -), vypouštění satelitů pro třetí osoby, vyprošťování uvíznutých lodí, vyzdvihování potopených lodí, záchrana (podmořská -), záchrana lodí, plavidel, záchranné služby, záchranné služby (v dopravě), zboží (skladování -), zpracování itinerářů pro cestovní účely, zprostředkování námořní dopravy, zprostředkování pronájmu lodí, železniční doprava.

(730) **Porsche Česká republika s.r.o.**, Radlická 740/113d, Praha 5 - Jinonice, 15800, CZ

(740) JUDr. Miroslav Pokorný LL.M., Žitná 1575/49, Praha 1, 11000

(210) **O-523250**

(220) 19.06.2015

(320) 19.06.2015

(511) 25, 28, 41, 44

(540)



(510) (25) oděvy, oděvy tělocvičné, oděvy sportovní, pokrývky hlavy např. šátky, čepice, oděvy pohlcující pot, spodní prádlo, potítka, ponožky, kompresní oblečení a ponožky, trika, bundy sportovní, kraťasy, kalhoty, mikiny spadající do této třídy; (28) stroje a přístroje pro sporty a různé hry spadající do této třídy, náčiní a nářadí pro různá tělesná cvičení, boxovací totemy a pytle, boxovací rukavice a bandáže, gymnastické nářadí a náčiní, lana pro sportovní účely, posilovací stroje a fitness trenážery, medicínebally, síť pro sport, činky; (41) provozování sportovních zařízení a fitness center, organizování sportovních soutěží, organizování a vedení seminářů, sportovní skupinová aktivita, výchova a vzdělání v oblasti zdravého životního stylu, tělesná výchova, poskytování informací v oblasti sportu, fitness a cvičení prostřednictvím online webových stránek, online publikace časopisů v oblasti fitness, cvičení, výživy a sportu; (44) provozování spa a wellness center, poskytování informací v oblasti výživy.

(730) **Bejdák Jan Bc., DiS.**, Malá Bělá 76, Bakov nad Jizerou, 29401, CZ

Šulc Ladislav Ing., Havlíčkova 994, Mladá Boleslav, 29301, CZ

(740) Bc. Jan Bejdák DiS., Malá Bělá 76, Bakov nad Jizerou, 29401

(210) **O-523276**

(220) 19.06.2015

(320) 19.06.2015

(511) 9, 18, 35

(540)

Petainer

(510) (9) elektronické obojky pro výcvik zvířat, elektronické výcvikové systémy, radiopřijímače, vysílače elektronických signálů, komunikační zařízení pro dorozumívání ve vymezeném prostoru, píšťalky na psy, přístroje pro GPS (univerzální polohovací systémy), promítací přístroje, přenosné mediální přehrávače; (18) náhubky pro zvířata, usně jako surovina nebo polotovar; (35) zprostředkovatelská činnost v oblasti obchodu s výše uvedenými výrobky ve tř. 9 a 18, export, import a specializovaný maloobchod s elektronickými obojkami, elektronickými ohradníky a elektronickými výcvikovými systémy, marketing, propagace, reklama a inzerce prostřednictvím všech médií.

(730) **Nescio s.r.o.**, Obchodní náměstí 1590/4, Praha 4, 14300, CZ

(210) **O-525271**

(220) 16.09.2015

(320) 16.09.2015

(511) 9, 37, 42

(540)

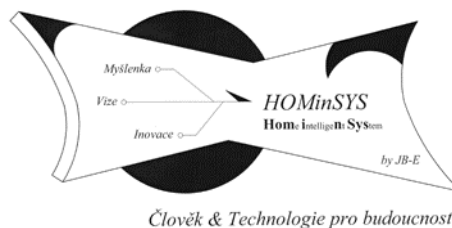

(510) (9) alarmy kouře, alarmy (poplašná zařízení) a výstražná zařízení, čidla a detektory, desky s elektrickými obvody, desky s elektronickým obvodem, desky s plošnými spoji, desky s řídicími obvody, desky tištěných obvodů, detektory dýmu, detektory tepla, elektrická a elektronická poplašná zařízení proti vloupání, elektrická čidla, elektrická kouřová čidla, elektrická měřicí zařízení, elektrická ovládací zařízení, elektrická ovládací zařízení pro řízení vytápění, elektrická poplašná zařízení (proti krádežím) (jiná než pro vozidla), elektrická protikouřová poplašná zařízení, elektrická protipožární poplašná zařízení, elektrické a elektronické prvky, elektrické detektory kouře, elektrické nebo elektronické obvody, elektrické obvody a deskové obvody, elektrické ovládací desky a panely, elektrické ovládací obvody, elektrické přepínací desky, elektrické řídicí přístroje, elektrické rozvaděče, elektrické rozvodné panely, elektrické rozvodné skříně, elektrické rozvodny, elektroinstalační skříně, elektronická ovládací zařízení, elektronická poplašná zařízení proti vloupání, elektronické obvody, elektronické obvodové desky, elektronické ovladače, elektronické ovládací jednotky, elektronické ovládací systémy, elektronické řídicí obvody, elektronické řídicí přístroje, elektronické řídicí systémy, elektronické řídicí systémy pro stroje, elektronické součásti, elektronické systémy řízení, elektrotechnické komponenty, karty s elektronickým obvodem, komponenty elektrických obvodů, multiplexory, multiplexy, multiplexory, obvodové desky, obvody pro silnoproud, ovladače na elektrický proud, ovládací panely (elektrické), ovládací zařízení (elektrické -), panely na připojení elektřiny, poplašná zařízení, poplašná zabezpečovací zařízení (jiná než pro vozidla), poplašná zařízení proti

krádeži (jiná než pro vozidla), poplašná zařízení proti krádeži (nikoliv pro vozidla), poplašná zařízení s dálkovým ovládáním (jiná než zařízení proti krádežím vozidel), poplašné systémy, požární čidla, požární detektory, požární hlásiče, signalizační zařízení, přídavné desky plošných spojů, přístroje a zařízení na přepínání elektrického proudu, přístroje k ovládání osvětlení, přístroje na detekci požárů, přístroje na detekci tepla, přístroje na detekci vloupání (jiné než pro vozidla), přístroje a zařízení na vedení elektřiny, přístrojové desky (elektrické), propojovací desky (elektrické), řídicí obvody, rozšiřovací desky plošných spojů, rozvaděče, rozvaděče elektrické energie, rozvodné desky, rozvodné desky (elektrická), rozvodné elektrické skřínky, rozvodné elektrické skříně, rozvodné panely (elektrické), rozvodné panely (elektrická), rozvodné panely na elektřinu, rozvodné pulty [elektrická], rozvodné skříně, rozvodné skříně (elektrická), rozvodné skříně na elektřinu, rozvodné skřínky pro elektřinu, rozvodny (elektrické), rozvodové desky (elektrická), rozvodové panely (elektrická), skříňové rozvaděče (elektrická), spínače elektrického osvětlení, spínače elektrického proudu, zařízení na elektrické ovládání, zařízení na detekci vniknutí (jiná než pro vozidla), zvuková poplašná zařízení s výjimkou těch pro vozidla, zvuková poplašná zařízení; (37) instalace a opravy elektrických spotřebičů, instalace a opravy poplašných zařízení, instalace alarmů proti krádeži, instalace bezpečnostních systémů, instalace domovních bezpečnostních zařízení, instalace elektrických spotřebičů, instalace elektrických zařízení, instalace požárních hlásičů, instalace požárních detekčních systémů, instalace vybavení pro automatizaci budov, instalace zabezpečovacího a bezpečnostního vybavení, instalace zařízení pro prevenci krádeží, opravy a údržba elektronických zařízení, opravy elektrického vybavení a elektrotechnických zařízení, opravy elektronických přístrojů, opravy nebo údržba elektronických strojů a přístrojů, opravy nebo údržba požárních hlásičů, opravy poplašných zařízení, opravy požárních poplašných zařízení, renovace elektroinstalací, renovace, opravy a údržba elektrického vedení, služby elektrických rozvodů, služby dodavatelů elektroinstalací, údržba a opravy elektronických přístrojů, údržba elektronických přístrojů, údržba a servis poplašných zařízení, údržba a servis protipožárních poplašných zařízení, údržba protipožárních poplašných zařízení; (42) elektrotechnické služby, návrh elektrických systémů, navrhování automatizačního vybavení kanceláří, navrhování desek s elektrickými obvody, navrhování elektronických systémů, navrhování měřicích systémů, navrhování průmyslových zařízení, návrhy elektrických systémů, projektování elektrických systémů.

(730) **Bobal Josef**, Štěpská 951, Vizovice, 76312, CZ

(210) **O-525313**

(220) 17.09.2015

(320) 17.09.2015

(511) 9, 41

(540)

TRAKTOR

(510) (9) přístroje a nástroje pro vedení, přepínání, přeměnu, akumulaci, regulaci nebo řízení elektrického proudu, stabilizátory napětí, spínače, přepínače spadající do třídy 9, digitální potenciometry, světelné potenciometry, konektory na hudební nástroje, diody, efekty a procesory, externí ovladače, adaptéry, napaječe, rozbočovače, snímače pro elektrické hudební nástroje, signální kabely pro zařízení informačních technologií a pro audiovizuální zařízení; (41) organizace a pořádání koncertů hudební skupiny a hudebních vystoupení, služby umělecké agentury, skládání hudby a textů pro hudební skupinu, nahrávání hudební skupiny, agentura hudební skupiny (služby), hudební produkce, účinkování v koncertních sálech, nahrávání hudby, výroba zvukových a hudebních záznamů, provozování hudební činnosti, organizace společenských událostí, předprodej vstupenek, skládání a aranžování hudby, interpretace hudebního umění, výroba audiovizuálních záznamů, zvuková produkce a videoprodukce, fotografování, nahrávací studia (služby), nahrávání videopásek, zvukové nahrávací zařízení (pronájem), živé vystoupení (organizování), hudební nakladatelství a vydavatelství, půjčování nahraných zvukových nebo obrazových zvukových záznamů, tvorba a šíření audiovizuálních děl.

(730) **Balko Stanislav**, Jižní 1968, Hranice - Hranice I-Město, 75301, CZ

(740) **Ing. Pavel Nádvozník s.r.o.**, Sokola Tůmy 1099/1, Ostrava - Mariánské Hory, 70900

(210) **O-525638**

(220) 01.10.2015

(320) 01.10.2015

(511) 6, 19, 20

(540)



(510) (6) obecné kovy v surovém a polozpracovaném stavu a jejich slitiny, kovové stavební materiály, kabely a kovové dráty neelektrické, zámečnické a klempířské výrobky kovové, kovové nádoby, kovové nádrže a kovové tanky stabilní všech velikostí na kapaliny a plyny, tlakové i beztlakové, zásobníky kovové na synpé nebo vytékání schopné materiály, kovové potrubní rozvody, kovové konstrukce, haly (kovové konstrukce), dveře kovové, rámy na dveře kovové, okna kovová, rámy na okna kovové, dveřní kování kovové, okenní kování kovové, dveřní zámky kovové, okenní zámky kovové, kliky kovové, kovové trubky a roury, navijáky kovové (s výjimkou mechanických pro navijení hadic), kovové hadice, řetězy v rámci této třídy, ocelové kuličky, hřebíky, šrouby a ostatní spojovací materiál kovový; (19) stavební materiály nekovové, včetně polozpracovaného žeziva, například na trámy, prkna, dřevěné panely, překližky, stavební hmoty a materiály, zejména betonové směsi, živičné směsi, zdicí materiál, krytiny střešní nekovové, panely betonové, cihly, dlažba a obklady nekovové, desky, tvárnice a dlaždice nekovové, schody a schodnice nekovové, obrubníky a lemy nekovové, střešní krytiny nekovové, jakož i střešní tašky, skleněné cihly, přírodní kámen, kámen surový, kámen mechanicky upravený, umělý kámen, mramor, kamenické výrobky, parapety nekovové, ploty nekovové, zídky nekovové, náhrobní kameny nekovové, ohrady nekovové, obrubníky nekovové, prahy dveřní nekovové, panely stavební nekovové, památníky, pamětní tabule a pomníky nekovové, sochy a sošky nekovové, cement, vápno, malta, jakož i suché maltové a omítkové směsi, sádra, šterk, drtě, antuka, kameninové a cementové roury, stavební materiál pro stavbu cest, stejně jako i sportovních drah, asfalt, směla, živice, neohebné trubky nekovové pro stavebnictví, skruže nekovové, betonové a železobetonové prefabrikáty, bazény plavecké nekovové, bazénové lemy, zdicí materiál, přenosné konstrukce nekovové, přenosné domy, stavební materiály nekovové ve tvaru dveří, oken, včetně oken střešních, rámy na dveře nekovové, rámy na okna nekovová, kliky nekovové, stavební sklo, skleněné kostky a dlaždice, jejich součásti a příslušenství spadající do této třídy; (20) nábytek včetně kovového a kempingového nábytku, broušená skla a zrcadla, rámy, rolety a příslušenství pro rolety, nekovové přepravky a palety, stojany a informační tabule, věšáky, ramínka a háčky na oděvy - vše ze dřeva, figurky, sochy, busty a sošky ze dřeva, korku, třtiny, vrbového proutí, rohoviny, kosti, slonoviny, z kostic, želvoviny, jantaru, perleti, mořské pěny, buničiny, jakož i z náhražek těchto materiálů, figurky, sochy, busty a sošky z plastických hmot, truhlářské umělecké předměty, pletené předměty ze slámy, pletené předměty z vrbového proutí, dřevěné obaly na lahve, krmelce, zámečnické výrobky nekovové, dveřní kování nekovové, okenní kování nekovové, dveřní zámky nekovové, okenní zámky nekovové, domovní schránky ani kovové ani zděné, matrace, žíněnky, podhlavníky, jejich součásti a příslušenství spadající do této třídy.

(730) **ČEGAN HOLDING, a.s.**, Husova 1693/35, Šlapanice, 66451, CZ

(740) **Patentová a známková kancelář, Ing. Jiří Dohnal, Nedbalova 29, Brno, 62300**

(210) **O-525659**
(220) 01.10.2015
(320) 01.10.2015
(511) 29, 30, 31, 32, 33
(540)



(510) (29) maso, ryby, drůbež a zvěřina, masové výtažky, konzervované, sušené, vařené a zavařené ovoce a zelenina, želé, džemy a marmelády, kompoty, vejce, mléko a mléčné výrobky, jedlé oleje, tuky, vše vyráběné a pěstované v souladu s předpisy o ekologickém zemědělství; (30) káva, čaj, kakao, cukr, rýže, tapioka, ságo, kávová náhražka, mouka a výrobky z obilnin, chléb, pečivo a cukrářské výrobky, zmrzlina, med, sirup, kvasnice, prášek do pečiva, sůl, hořčice, ocet, omáčky aromatické, koření, polevy, ovocné omáčky, vše vyráběné a pěstované v souladu s předpisy o ekologickém zemědělství; (31) zrní a zemědělské, zahradnické a lesní produkty nezahrnuté v jiných třídách, živá zvířata, čerstvé ovoce a zelenina, semena, rostliny a květiny, krmiva pro zvířata, slad, vše vyráběné a pěstované v souladu s předpisy o ekologickém zemědělství; (32) piva, minerální vody, šumivé nápoje a jiné nápoje nealkoholické, nápoje a šťávy ovocné, sirupy a jiné přípravky k zhotovování nápojů, vše vyráběné a pěstované v souladu s předpisy o ekologickém zemědělství; (33) alkoholické nápoje (s výjimkou pív), vše vyráběné a pěstované v souladu s předpisy o ekologickém zemědělství.

(730) **Tesco Stores ČR a.s.**, Vršovická 1527/68b, Praha 10, 10000, CZ
(740) advokátní kancelář Šrubař & Partners, Mgr. Luděk Šrubař, Kaprova 42/14, Praha 1, 11000

(210) **O-525676**
(220) 02.10.2015
(320) 02.10.2015
(511) 9, 16, 35, 36, 38, 41, 42
(540)



(510) (9) telefony, hlasové schránky, mobilní telefony, komunikační výrobky, technika a zařízení, komunikátory, modemy, operátory, aparáty a přístroje vědecké, geodetické, elektrické a elektronické zařazené do třídy 9, fotografické, filmové, optické, přístroje pro vážení, měření, signalizaci, kontrolu, záchranu a přístroje učební, automatické distributory a mechanismy na mince, zapisovací pokladny, kalkulační stroje, přístroje pro zpracování informací a počítače včetně jejich jednotlivých součástí a náhradních dílů ze třídy 9, audiovizuální programy, audioprogramy, videokazety nahrané i nenahrané, audiokazety nahrané i nenahrané, informace a záznamy v elektronické podobě s výjimkou počítačových programů, elektronické sítě, multimediální aplikace, multimediální informační katalogy, elektronické časopisy, knihy v elektronické podobě, hlavolamy elektrické nebo elektronické, hrací skříně uváděné v činnost vhozením mince, reklamní přístroje na střídavé obrazy, magnetické suporty zvukových záznamů, hardware, nosiče záznamů nahrané i nenahrané, CD disky, reklamní světelné přístroje, aparáty pro záznam, převod, reprodukci zvuku, obrazu nebo dat včetně jejich jednotlivých součástí, příslušenství a náhradních dílů ze třídy 9, zařízení, pro vysílání, přenos, směrování, spojování a příjem informací pomocí elektromagnetických vln včetně vedení, nosiče dat, zvuku i obrazu

nahrané i nenahrané, data, databáze, databázové produkty a jiné informace, záznamy a informační produkty v elektronických, datových, informačních a telekomunikačních sítích všeho druhu a na nosičích dat všeho druhu, s výjimkou papírových nosičů ze třídy 16, radiotelefonní zařízení, telefonní sluchátka, telefonní mikrofony, telekomunikační vysílací zařízení, vysílačky, faxovací přístroje, nabíječky pro elektrické baterie, akumulátorové nabíječky, mikrofony, telefonní dráty, paměti počítačové, počítačové periferie, procesory, (centrální procesorové jednotky), nosiče dat magnetické, nosiče dat optické, čipy, karty s pamětí nebo s mikroprocesorem, kompaktní optické disky, magnetické disky, přístroje pro nahrávání zvuku, přístroje pro reprodukci zvuku, kompaktní disky (audio, video), nahrané zvukové a obrazové nosiče (pro účely reklamy, marketingu a propagace), automaty hudební; (16) papír, lepenka a plastické hmoty zařazené ve třídě 16 pro reklamní, marketingové a propagační účely, kancelářské potřeby pro reklamní, marketingové a propagační účely, plakáty, fotografie, pohlednice, gratulace, dopisní papíry, obálky, kalendáře zejména nástěnné a stolní, samolepky, obtisky, poznámkové bloky, desky na spisy, pořadače, omalovánky, activity books, balící papír, školní sešity, skicáky, tužky, pastelky, tuhy, gumy, ořezávátka, penály, papírové tašky, umělohmotné tašky, papírové kapesníky, obaly papírové, těžítka, tiskoviny, časopisy, knihy, databázové produkty v papírové formě, informační produkty v papírové formě, tiskárenské výrobky, losy, štočky, potřeby pro knižní vazby, materiál pro umělce, štětce, psací stroje a kancelářské potřeby (spadající do této třídy), učební pomůcky, kromě přístrojů, pytlíky a sáčky pro obalovou techniku, umělecké nebo ozdobné předměty z papíru, obalové materiály z plastických hmot, náležící do této třídy, pohledy ilustrované se zvukovou nahrávkou; (35) reklama, propagace, pronájem reklamních materiálů, informace obchodní nebo podnikatelské, systematizace informací do počítačových databází, odborné obchodní poradenství, obchodní konzultační a zprostředkovatelské služby, reklamní materiály (rozšiřování zákazníkům - letáky, prospekty, tisky vzorky), reklamní nebo inzertní materiály (jejich rozšiřování), reklamní texty (vydávání, zveřejňování, oznámení, vyhlášení, publikování); (36) leasing, nákup na splátky, finanční služby; (38) telekomunikační služby, spoje, komunikace, provozování telekomunikační sítě, služby mobilní telekomunikační sítě, výměna, přenos a šíření informací, dat a zpráv, služby veřejnosti spojené s provozováním mobilní radiotelefonní sítě, provoz veřejné mobilní telekomunikační a datové sítě, telekomunikační informace, půjčování telekomunikačních zařízení, komunikace (telefonní), počítačová konzultační činnost z oblasti telekomunikační techniky, elektronická pošta, služby připojení k mezinárodní síti Internet, služby na internetu zahrnuté v této třídě (zejména přístup k síti Internet, včetně vysokorychlostního a přenos hlasové služby přes internetový protokol), pronájem zařízení pro přenos informací, telekomunikace, poradenství v oblasti telekomunikací, zprostředkovatelská činnost v oblasti telekomunikací, šíření elektronických časopisů, informací, elektronických periodik a knih v elektronické podobě prostřednictvím počítačové sítě, zejména internetu, pomocí satelitů; (41) informace o možnostech vzdělání, výchovy, zábavy, sportovních a kulturních aktivit, vzdělávací informace, školicí činnost v oblasti telekomunikační a výpočetní techniky, tvorba elektronických časopisů, periodik a knih v elektronické podobě, výchovná, kulturní, vzdělávací a zábavní činnost, školicí činnost, pořádání kulturních, společenských a sportovních akcí, vydavatelská a nakladatelská činnost, soutěžní činnost; (42) pronájem počítačového software, pronájem počítačů, poradenství v oblasti počítačového hardware, poradenství v oblasti informační technologie, analytické a inženýrské práce v oblasti telekomunikací, poradenská činnost v oblasti servisu výpočetní techniky, provozování počítačových center, zprostředkovatelská a obstaravatelská činnost v oblasti výpočetní techniky, poradenská a konzultační činnost v oblasti výpočetní techniky a elektrotechniky, hosting pro veškeré oblasti informačních technologií včetně webových stránek v rámci internetu, extranetu, intranetu - vše v rámci této třídy.

(730) **T-Mobile Czech Republic a.s.**, Tomičkova 2144/1, Praha 4 - Chodov, 14800, CZ

(210) **O-525701**
(220) 05.10.2015
(320) 05.10.2015
(511) 16, 35, 41
(540)

histopedál

(510) (16) periodické i neperiodické publikace a tiskoviny, a to časopisy, noviny, knihy, prospekty, plakáty, data a databáze na papírových nosičích, programy, vstupenky, kalendáře, fotografie, pohlednice, plakáty,

samolepky, knihařské výrobky, informační a propagační výrobky z papíru, včetně dekoračních předmětů z papíru, obalový materiál z papíru a balicí fólie z plastu, papírové a plastové sáčky a tašky; (35) reklamní, inzertní a propagační činnost, marketing, poskytování informací komerčního nebo reklamního charakteru, multimediálních informací komerčního charakteru, komerční využití Internetu v oblastech komerčních internetových médií a vyhledávacích služeb, on-line inzerce, pronájem informačních míst v rámci této třídy, činnost reklamní agentury, činnost ekonomických a/nebo organizačních poradců, služby obchodního zprostředkování, služby v oblasti merchandisingu a franchisingu v rámci této třídy, pomoc při využívání a řízení obchodního podniku, personální agentura, personální poradenství, automatizované zpracování dat, pomoc při provozování obchodů a obchodních činností, služby, které zahrnují záznam, přepis, vypracování, kompilaci, přenášení nebo systematickosti písemných či datových či elektronických sdělení a záznamů, specializovaný maloobchod a velkoobchod se výrobky výše uvedenými ve třídě 16 a s oděvními a obuvními výrobky v oblasti cyklistiky, náležícími do třídy 25; (41) organizace a pořádání koncertů, organizace a pořádání festivalů, slavností, jarmarků, organizování plesů, služby v oblasti organizování představení, organizování vzdělávacích nebo zábavných soutěží, organizování živých vystoupení, výroba divadelních nebo jiných představení, plánování a organizování večírků, organizování sportovních soutěží.

(730) **Stafová Iva Ing.**, Malá Strana 317, Ždánice, 696 32, CZ

(210) **O-525821**
(220) 09.10.2015
(320) 09.10.2015
(511) 38, 39, 41
(540)



(510) (38) diskusní fóra (poskytování internetových diskusních fór), elektronické nástěnky (telekomunikační služby), informační kanceláře, počítačová komunikace, přenos zpráv a obrazových informací pomocí počítače, rozhlasové vysílání, televizní vysílání, vysílání kabelové televize, výzvy (služby poskytované rádiem, telefonem nebo jinými elektronickými komunikačními prostředky); (39) dopravní informace, navigační služby, záchranné služby (v dopravě); (41) divadelní představení, elektronické publikování (DTP), filmová produkce, jiná než reklamní, filmové projekce, hudební produkce, informace o výchově a vzdělávání, klubové kroužky (výchovně zábavné -), knihy (vydávání -), koučink (školení), obrazové zpravodajství, organizování a vedení seminářů, organizování kulturních nebo vzdělávacích výstav, organizování představení (manažerské služby), organizování soutěží (vzdělávacích nebo zábavných), poskytování on-line elektronických publikací (bez možnosti stažení), praktický výcvik, školství, školy (internátní -), texty (zveřejňování -) kromě reklamních, videofilmy (výroba -), výcvik (instruktážní), vydávání elektronických knih a časopisů on-line, výroba divadelních a/nebo jiných představení, výroba rozhlasových a televizních programů, vyučování (výchovné služby), zpravodajské služby, živé představení, živé vystoupení (organizování -).

(730) **Melen Josef**, Velvěty 63, Teplice, 41501, CZ

(210) **O-525822**
(220) 09.10.2015
(320) 09.10.2015
(511) 38, 39, 41
(540)



(510) (38) diskusní fóra (poskytování internetových diskusních fór), elektronické nástěnky (telekomunikační služby), informační kanceláře, počítačová komunikace, přenos zpráv a obrazových informací pomocí počítače, rozhlasové vysílání, televizní vysílání, vysílání kabelové televize, výzvy (služby poskytované rádiem, telefonem nebo jinými elektronickými komunikačními prostředky); (39) dopravní informace, navigační služby, záchranné služby (v dopravě); (41) divadelní představení, elektronické publikování (DTP), filmová produkce, jiná než reklamní, filmové projekce, hudební produkce, informace o výchově a vzdělávání, klubové kroužky (výchovně zábavné -), knihy (vydávání -), koučink (školení), obrazové zpravodajství, organizování a vedení seminářů, organizování kulturních nebo vzdělávacích výstav, organizování představení (manažerské služby), organizování soutěží (vzdělávacích nebo zábavných), poskytování on-line elektronických publikací (bez možnosti stažení), praktický výcvik, školství, školy (internátní -), texty (zveřejňování -) kromě reklamních, videofilmy (výroba -), výcvik (instruktážní), vydávání elektronických knih a časopisů on-line, výroba divadelních a/nebo jiných představení, výroba rozhlasových a televizních programů, vyučování (výchovné služby), zpravodajské služby, živé představení, živé vystoupení (organizování -).

(730) **Melen Josef**, Velvěty 63, Teplice, 41501, CZ

(210) **O-525834**
(220) 09.10.2015
(320) 09.10.2015
(511) 35, 40, 41, 42
(540)



(510) (35) sběr digitálních dat, zpracování digitálních dat pořízených 3D skenováním nebo zobrazovacími metodami za účelem zhotovení modelů a výrobků pro zdravotní účely, sběr dat ve zdravotnictví; (40) tiskové reprodukční služby, 3D reprodukční služby, 3D tisk, výroba zdravotních pomůcek, individuálně zhotovených ortéz, protéz a epitéz, poradenství a konzultace vztahující se k výše uvedeným službám; (41) vzdělávání v oblasti ortotiky, protetiky, 3D tisku, CAD modelování a úpravy dat, vzdělávání pacientů, lékařů a ostatního zdravotnického personálu; (42) vývoj, výzkum a aplikace digitálních technologií ve zdravotnictví, navrhování zdravotnických 3D virtuálních a fyzických modelů pro plánování a realizaci operací a pro edukační účely, navrhování softwaru a mobilních aplikací zaměřených na zdravotnictví, navrhování programů pro tvorbu a úpravu zdravotnických pomůcek a pro usnadnění práce lékařů, 3D skenování částí těla, výzkum v oblasti 3D tisku a tiskových materiálů, 3D skenování za účelem vývoje a výzkumu.

(590) Barevná
(730) **ING corporation, spol. s r.o.**, Mánesova 1259, Frýdlant nad Ostravicí, 73911, CZ

(740) Halaxová & Halaxová, TETRAPAT, RNDr. Zdeňka Halaxová, Jinonická 80, Praha 5, 15800

(210) **O-525864**
(220) 12.10.2015
(320) 12.10.2015
(511) 6, 9, 21, 37, 39, 40
(540)



(510) (6) kovové vyklápěcí kontejnery na odpad, šrot z legované oceli, železný nebo ocelový šrot, měď (surovina nebo polotovary), hliník, drát hliníkový, hliníkový plech, hliníkové profily, hliníkové pásy, lisované hliníkové profily, hliník a jeho slitiny, mosaz, bronz, nerezová ocel, pláty nerezové oceli, pásy nerezové oceli, trubky z nerezové oceli, trubky z nerezavějící oceli, obecné kovy a jejich slitiny včetně nerezové oceli, olovo a jeho slitiny, zinek a jeho slitiny, cín a jeho slitiny, nikl, litina (surová nebo polotovary), ocel, železo, kovové kontejnery, kovové přepravní kontejnery, kovové vyklápěcí kontejnery; (9) fotovoltaická zařízení, fotovoltaická zařízení na výrobu elektrické energie (fotovoltaické elektrárny), nikl-kadmiové baterie; (21) kontejnery na odpad; (37) demolice budov, demolice mostů, demolice komínů, demolice konstrukcí, demolice inženýrských staveb, demontáž konstrukcí, demontáž strojního zařízení, demontáž průmyslového vybavení, demontáž průmyslových zařízení, demontáž průmyslových továren; (39) odvoz odpadu, sběr odpadu, skladování odpadu, přeprava odpadu, odvoz odpadu (doprava), likvidace (přeprava) odpadu, skladování odpadního oleje, přeprava a skladování odpadu, pronájem nádob na skladování odpadu, likvidace (odvoz a přeprava) odpadu, přeprava odpadu na místa likvidace, nakládání šrotu, sběr a doprava elektronického šrotu, sběr papíru a lepenky k recyklaci, pronájem kontejnerů, přeprava kontejnerů, nájem a pronájem kontejnerů; (40) zpracování odpadu, likvidace odpadu, recyklace odpadu, zpracování (přeměna) odpadu, recyklace odpadních materiálů, zpracování odpadových materiálů, rekultivace odpadových materiálů, nakládání s nebezpečnými odpady, hospodaření s odpady (recyklace), recyklace a zpracování odpadů, třídění odpadů a recyklovatelných materiálů, opětovné využití materiálů (recyklace odpadu), služby nakládání s odpady (recyklace), recyklace šrotu, šrotování vozidel, recyklace kovů, recyklace papíru, lisování kovů, zpracování kovů (lisování).

(590) Barevná

(730) **PARTR spol. s r. o.**, Všemina 234, Slušovice, 76315, CZ

(210) **O-525879**
(220) 12.10.2015
(320) 12.10.2015
(511) 3, 5, 16
(540)



(510) (3) mýdla, parfěmy, deodoranty pro osobní užití, éterické oleje, kosmetické výrobky, vlasové vody, zubní pasty, tampóny impregnované osobními čistícími a/nebo kosmetickými přípravky, vata a výrobky z vaty pro kosmetické účely, a to tampóny, polštářky a tyčinky, saponátové čistící, prací a mycí prostředky, prací přípravky a substance, osvěžovače vzduchu; (5) výrobky pro dámskou hygienu, jako vložky do kalhotek, menstruační vložky a tampóny, menstruační kalhotky, pleny a plenky, hygienické ubrousky a hygienické kapesníčky spadající do této třídy, dezinfekční prostředky, dezodorační prostředky (jiné než pro osobní použití), přípravky k čištění vzduchu (ne pro osobní hygienu), deodoranty na tkaniny, deodoranty na koberce a do místností; (16) papír, lepenka a výrobky z těchto materiálů, a to prospekty, plakáty, letáky, katalogy, tiskopisy, samolepky, etikety (kromě textilních), reklamní, informační a propagační výrobky z papíru, včetně dekoračních předmětů z papíru, obalový materiál z papíru, papírové sáčky a tašky, papírové výrobky pro domácí a hygienické použití, jako kuchyňské a koupelové ručníky, kuchyňské role, ubrousky, ubrusy, kapesníky, toaletní papír, papírové kosmetické ubrousky na odličování, tiskoviny.

(730) **JIVA CZ s.r.o.**, nám. J. M. Marků 49, Lanškroun, 56301, CZ

(740) Ing. Petr Soukup, Vídeňská 8, Olomouc, 77200

(210) **O-525894**
(220) 12.10.2015
(320) 12.10.2015
(511) 12, 35, 37
(540)



(510) (12) automobilové střechy, kapoty, karosérie automobilů, blatníky, čalounění vozidel, čelní ochranná skla, dodávkové tříkolky, dveře dopravních prostředků, lůžka dopravních prostředků, dvojkolové vozíky, kapoty vozidel, střechy vozidel, káry, vozíky, dvoukoláky, nákladní vozidla, dodávkové vozy, nárazníky automobilů, nosiče pro vozidla, potahy vozidel, pozemní vozidla, přívěsné vozíky, přívěsné obytné vozy, spojery pro vozidla, vozidla s plachtou; (35) administrativní zpracování nákupních objednávek, podnikatelské a obchodní informace, marketing, obchodní reklama, obchodní činnost s výše uvedenými výrobky ve tř. 12, propagace, reklamní materiály (rozšiřování), prezentace výrobků; (37) opravy automobilů, čalounické opravy, čištění automobilů, informace o opravách vozidel, údržba a opravy motorových vozidel, pronájem vozidel.

(590) Barevná

- (730) **PARAGAN s.r.o.**, Lipnická 351, Hranice IV, 75361, CZ
(740) **ZUSKA|KIRCHNER** Advokátní a znalecká kancelář, Mgr. Jaroslav Zuska, advokát, Plzeňská 261, Praha 5, 15500

- (210) **O-525932**
(220) 13.10.2015
(320) 13.10.2015
(511) 9, 16, 25, 32, 33, 35, 38, 40, 41
(540)

BUSFEST

- (510) (9) nosiče dat magnetické, magnetická média, nosiče zvukových a zvukově obrazových záznamů, kompaktní disky, videokazety; (16) pera, pastelky, tužky a jiné potřeby na psaní, penály, ořezávátka, gumy na mazání, pravítka, samolepky, záložky do knih, bloky, kalendáře, skicáky, sešity, papírové ubrousky a prostírání, podložky pod pивní sklenice, reklamní tabule, plakáty a jiné poutače z papíru nebo lepenky; (25) čelenky, čepice, čepice se štítkem, barety, košile, vesty, nátlčníky, trička, šátky kolem krku, šály, šerpy, šle; (32) minerální vody, balené stolní vody, limonády, šumivé nápoje a jiné nápoje nealkoholické, nápoje a šťávy ovocné, sirupy a jiné přípravky k zhotovování nápojů; (33) alkoholické nápoje s výjimkou piv, a to vína všech druhů, především jakostní víno, víno přívláskové, archivní víno, šumivé víno, sekty, též stolní víno, nápoje obsahující víno, aperitivy, alkoholické koktejly a mošty, mošty s alkoholem, koktejly s alkoholem, vyrobené z lihovin nebo vína, alkoholické nápoje obsahující ovoce, alkoholové extrakty a esence z ovoce a hroznů, horké a míchané alkoholické nápoje včetně alkoholických energetických nápojů a svařeného vína; (35) reklamní, inzertní a propagační činnost prostřednictvím médií, prostřednictvím telefonní sítě, datové sítě, informační sítě, elektronické sítě, komunikační sítě nebo počítačové sítě, prostřednictvím Internetu, rozšiřování reklamních materiálů zákazníkům; (38) šíření informací a dat zábavného, vzdělávacího, výchovného a soutěžního charakteru prostřednictvím médií, prostřednictvím televizního vysílání, prostřednictvím sítí, prostřednictvím informační sítě, datové sítě, elektronické sítě, komunikační sítě, počítačové sítě, prostřednictvím Internetu, pomocí satelitů, komunikace a poradenská činnost v oblasti sdělovacích prostředků; (40) polygrafické služby všeho druhu, tiskářské služby; (41) organizace a pořádání koncertů, organizování živých vystoupení, slavnosti a jiná zábavní, kulturní a výchovná činnost, nahrávání nosičů zvukových nebo obrazově zvukových, tvorba a výroba zábavných programů a pořadů, tvorba a šíření audiovizuálních děl, nakladatelství, vydavatelství, reportáže, fotoreportáže, filmové reportáže, organizování soutěží.
- (730) **Univerzita Tomáše Bati ve Zlíně**, nám. T. G. Masaryka 5555, Zlín, 76001, CZ
(740) Ing. Jarmila Strážnická, Ulička 110, Lukov, 76317

- (210) **O-525963**
(220) 14.10.2015
(320) 14.10.2015
(511) 9, 16, 38, 41, 42
(540)

Extra Renta

- (510) (9) digitální elektronická zařízení, audiovizuální zařízení, zařízení a příslušenství na zpracování dat, platební terminály pro zprostředkování on-line plateb, software, loterní a herní terminály, loterní video terminály, zařízení pro hraní loterií a her, video herní terminály, počítačové terminály a hardware používaný při provozu loterních a herních systémů, software pro počítačové hry; (16) papír, lepenka, reklamní, propagační a užitkové výrobky z papíru určené pro propagaci, periodické i neperiodické publikace, tištěné informační, reklamní a propagační materiály v rámci této třídy určené pro propagaci, tiskářské a kartonážní výrobky, data a databáze na papírových nosičích, psací potřeby, kalendáře, diáře, školní potřeby, losy, sázanky, sázkové tikety, vstupenky; (38) telekomunikační služby, mobilní telekomunikační služby, provozování mobilní telekomunikační sítě pro bezdrátový přenos hlasu a dat, služby mobilního připojení k síti Internet, včetně vysokorychlostního připojení a přenosu hlasové služby přes internetový protokol, peer-to-peer komunikace, služby instant messaging, osobní komunikační služby, pager služby, služby elektronické pošty, sledování mobilních telefonů pomocí satelitních signálů a zjišťování polohy mobilních telefonů pomocí satelitních signálů, radio-paging, poskytování bezdrátového aplikačního protokolu (WAP), včetně služeb využívajících zabezpečeného komunikačního kanálu, hlasová pošta, pořádání videokonferencí, video-telefonní služby, služby zprostředkování přístupu ke všem druhům datových a informačních sítí a

Internetu, služby textových a multimediálních zpráv, vytváření a poskytování telekomunikačních a komunikačních databází, služby pro umožnění spotřebitelům stahovat digitální obsah prostřednictvím sítě a serveru do osobní databáze, provozování on-line komunikačních fór; (41) organizování a pořádání loterií, provozování loterií, heren, rulet a kasin, organizování provozu a organizování pořádání sázkových her, výherních loterií, tombol a soutěží, provozování sázkových her a loterií o peníze prostřednictvím internetu včetně stírání losů s možností výhry, provozování výherních i nevýherních hracích zařízení, služby vztahující se ke hrám, sázení, hazardním hrám, včetně hazardních her na dálku, loteriím, kasinům a ruletám v rámci této třídy, projekce sportovních přenosů, organizování sportovních sázek a číselných loterií, prodej losů a příjem sázek, pořádání a organizování kulturních, sportovních a společenských událostí, předprodej a prodej vstupenek, organizování a pořádání vzdělávacích akcí, provozování sportovních zařízení, provozování her on-line; (42) geologické výzkumy, geologické průzkumy a geologické expertízy, průzkum ropných polí, analýzy chemické, analýzy těžby ropných polí, expertízy v oblasti hornické činnosti, inženýrské práce, projektování, zeměměřičství, tvorba a pronájem software, vyhledávání a průzkum ložisek nerostů, výzkum v oboru strojírenství, strojírenské návrhy a poradenství, projekční činnost ve výstavbě, činnosti projekční kanceláře, odborné poradenské a konzultační služby v oblasti energetiky, spotřeby zemního plynu a energetické účinnosti v budovách, geodzie, poradenství v oblasti ochrany životního prostředí, kontrola a testování ropných věží, vývoj a výzkum organických a anorganických materiálů termogelů, bioanalogických materiálů, výzkum a vývoj obvažového materiálu, náplastí, biologických kožních krytů, optických pomůcek, prostředků na korekci zraku, intraokulárních čoček, implantátů na bázi hydrogelu, gynekologických prostředků pro dilataci děložního čípku, kosmetických krémů a dalších medicínských a biomedicínských prostředků, shromažďování, analýza a zpracování dat získaných v souvislosti s výrobou zdravotnických a biomedicínských prostředků, výzkum a vývoj biomedicínských prostředků, web hosting, správa serverů, zálohování dat, navrhování a správa počítačových sítí, počítačová správa velkoobjemových dat, tvorba a pronájem software, počítačové programování, pronájem informačních a komunikačních technologií (ICT) pronájem software a počítačů, provoz a správa informačních systémů a zajištění jejich kontinuálního rozvoje, poradenské a konzultační služby zaměřené na provoz a optimalizaci informačních a komunikačních technologií (ICT), na návrhy a implementaci řešení v oblasti manipulace s daty a informacemi, výzkum a vývoj technologií pro oblast živočišné výroby.

- (730) **SAZKA a.s.**, K Žižkovu 851, Praha 9, 19093, CZ
(740) Halaxová & Halaxová TETRAPAT, RNDr. Zdeňka Halaxová, Jínonická 80, Praha 5, 15800

- (210) **O-526102**
(220) 19.10.2015
(320) 19.10.2015
(511) 9, 16, 25, 28, 35, 41
(540)



- (510) (9) USB flash disky; (16) brožury, dopisní papír, kancelářské potřeby, kromě nábytku, letáky, obálky, oběžníky, papírenské výrobky, pera, potřeby na psaní, publikace, ročenky, sešity, školní potřeby, tiskoviny, tištěné publikace, tužky, záložky do knih, zápisníky; (25) obuv, oděvy; (28) hračky; (35) marketing, reklama, psaní reklamních textů, reklamní texty (vydávání, zveřejňování, oznámení, vyhlášení, publikování -); (41) vydávání knih.
- (590) Barevná
(730) **Nadace Jakuba Voráčka**, Karlovarská třída 581, Kamenné Žehrovice, 27301, CZ

(740) TAUBEL LEGAL, advokátní kancelář s.r.o., JUDr. Jan Täubel LL.M., Sokolovská 68/105, Praha 8, 18600

(210) **O-526144**
(220) 20.10.2015
(320) 20.10.2015
(511) 39, 41, 43, 44
(540)



(510) (39) doprava, přeprava turistů, informace o dopravě; (41) provozování sportovních zařízení, půjčování sportovního nářadí, s výjimkou dopravních prostředků, služby osobního trenéra (fitness trénink), informace o možnostech rekreace, rozptýlení a zábavy, kluby zdraví (služby) (zdravotní a kondiční cvičení), kurzy fitness, organizování a vedení konferencí, kongresů, seminářů a sympozií, pořádání a řízení pracovních setkání (školení), pronajímání tenisových dvorců, organizování sportovních soutěží; (43) služby zajišťující stravování a nápoje, dočasné ubytování, restaurace, samoobslužné restaurace, bufety, bary, kavárny, jídelny, ubytovací služby (hotely, penziony), hotelové služby, rezervace přechodného ubytování, hotelů, penzionů, pronajímání jednacích místností; (44) péče o hygienu a krásu osob, lázeňské služby, parní lázně, služby v oblasti sauny, služby solárií, masáže, provozování wellness, masáže a zábalů.

(590) Barevná

(730) Hotel Stará Pošta, s.r.o., Údolní 326/11, Brno, 60200, CZ

(740) A. Holas & partner Patentová a známková kancelář, Ing. Mgr. Hana Holasová, Křižová 4, Brno, 60300

(210) **O-526197**
(220) 22.10.2015
(320) 22.10.2015
(511) 35, 41
(540)

MARKUSFILM

(510) (35) služby v oblasti reklamy a propagace, reklamní agentura, reklama v prostředcích hromadného sdělování a v prostředcích veřejné dopravy, pořádání a organizačně technické zabezpečení reklamních akcí jako jsou výstavy a veletrhy, vydávání a rozšiřování reklamních materiálů, pronájem reklamních ploch; (41) organizování a pořádání vzdělávacích, zábavních, společenských a sportovních soutěží, her, akcí, kvízů a zábavních dnů, organizování a pořádání představení, živých představení a událostí s účastí diváků, pořádání rozhlasové a televizní (včetně televize satelitní a kabelové) zábavy zahrnující účast živého obecenstva, posluchačů a diváků po telefonu, prostřednictvím mobilních telefonů nebo Internetu, pořádání interaktivní zábavy pro použití s mobilními telefony nebo prostřednictvím Internetu, organizování talentových soutěží a estrád, zkoušky pro talentové soutěže a estrády, produkce a poskytování talentových soutěží a estrád, castingová činnost, zprostředkování a organizování castingů a konkurzů.

(730) Dvořák Marek, Na Petřinách 1896/31, Praha 6, 16200, CZ

(740) Mgr. Jan Rada, Bulharská 588/1, Praha 10, 10100

(210) **O-526209**
(220) 22.10.2015
(320) 22.10.2015
(511) 9, 11, 18, 20
(540)

VISTIER

(510) (9) elektrické akumulátory; (11) led osvětlení; (18) výrobky z kůže a její imitace a to kufry a cestovní tašky, kabelky, dámské kabelky (psanička), diplomatické kufříky, peněženky, náprsní tašky, kosmetické kufříky (prázdné), kufříky na dokumenty, ledvinky (tašky k upnutí kolem pasu), malá příruční zavazadla, plesové kabelky, toaletní tašky, pouzdra na vizitky, večerní kabelky, zavazadla s kolečky, pánské tašky na doklady, letecké tašky, batohy, zavazadla, kožené aktovky; (20) dřevěné doplňky ke kabelkám.

(730) Visternicean Mihai, Za Dvorem 2283/c, Brandýs nad Labem, 25001, CZ

(210) **O-526225**
(220) 23.10.2015
(320) 23.10.2015
(511) 6, 11, 17, 19, 20, 32, 33, 35, 36, 37, 40, 42, 45
(540)

GRIMAX

(510) (6) kovové lisovací a vstříkovací formy, kovové matice, kovové přípravky k lisování a vstříkovaní plastů a kovů, kovové stavební díly spadající do této třídy, kovové přichytky, objímky a držáky, zámečnické výrobky, kovové přípravky pro montáže a zámečnické potřeby, klempířské potřeby, obecné kovy a jejich slitiny, jako surový materiál nebo polotovary, alpaka (nové stříbro), bronz, cín, ferochrom (slitina železa a chromu), feromolybden, ferosilicium, ferotitan, ferowolfram, hafnium (kov), germanium, glucinium, hořčík (magnesium), chrom, indium, kadmium, kobalt (surovina), limonit (železná ruda), měď, mosaz, nikl, niklová mosaz, niob, ocel, olovo, rudy kovové, rudy železné, tantal, titan, vanad, wolfram, zinek, zirkonium, železo, kovové podlahy, kovové dlažby, dláždění a obklady, kovové obložení stěn a zdí, kovové lišty a rohy pro lemování podlah, prahy dveřní kovové, kovové klenby, kovové krovky, střešní krytiny (kovové), stropní desky (kovové), stavební materiály kovové a železářské zboží, jako jsou kovové panely, desky a pláty, folie cínové (staniol), plechy, kovové trubky, roury, potrubí, lišty, latě, sloupky, trámy, traverzy, příčky, překlady, tyče a výztuhy, výplně stavební kovové, dráty železné a dráty z obecných kovů, drátěná pletiva, řetězy kovové, kovové háky, háčky, skoby, hřebíky, šrouby, matice a nýty, kabely kovové neelektrické, kroužky kovové, klíče, kovové konstrukce stavební, včetně přenosných, kovové konstrukce pro bazény, kovové konstrukce pro skleníky, dveře (kovové), dveřní kliky, dveřní kování, dveřní rámy, dveřní uzávěry, s výjimkou elektrických, dveřní zarážky a zástrčky, klepadla na dveře, kovové panty, závěsy (kovové), kovové okenní rámy, křídlová okna (vyhlídky) (kovová), okenice (kovové), okenní kování, markýzy (kovové), okapní žlaby (kovové), okapové roury (kovové), okapy - žlaby (kovové), rolety vnější (kovové), vnější i vnitřní žaluzie (kovové), balící fólie (kovové), barely (kovové), bedny (kovové), číslice a písmena z obecných kovů, s výjimkou tiskařského písma, domovní zvonky, s výjimkou elektrických, dopravní značky (kovové), s výjimkou světelných a mechanických, držadla (kovová), kladky (kovové), jiné než pro stroje, kolečka pro nábytek (kovová), kování pro nábytek (kovové), kovové nádoby na skladování a přepravu, kovové nádoby na stlačený plyn nebo zkapalněný vzduch, krabice z obecných kovů, lešení (kovová), madla (kovová), mříže kovové, nábytkové kování (kovové), pouzdra z obecných kovů, schodiště kovová, schodišťové stupně (kovové), silniční svodidla (kovová), sochy a sošky z obecných kovů, tyče pro kovové zábradlí, vrata (kovová), zábradlí (kovová), jako části schodišť, zámky (kovové), s výjimkou elektrických, žebříky (kovové); (11) zařízení pro sauny, saunová zařízení, lázeňské vybavení (tepluvzdušné lázně), infrasauny, solária (přístroje k opalování), zařízení pro topení, vytápění a ventilaci, klimatizační zařízení a chladicí zařízení a přístroje, nádoby, zařízení,

komory, díly a součásti k uvedeným zařízením a přístrojům, ohřívadla, elektricky vyhřívané polštáře a pokrývky, varné náčiní elektrické, přístroje pro výrobu páry, vaření, pečení, sušení, rozvod vody a sanitární zařízení, jako jsou kamna, pece, sporáky, elektrické kávovary - filtrační, fritězy, elektrické (fritovací hrnce), elektrické tlakové hrnce, dřezy, chladničky, elektrické jogurtovače, elektrické konvice, kuchyňská odsávací zařízení, mrazicí boxy, opékače chleba, pražiče kávy, rošty na opékání masa, trouby mikrovlnné, koupací vany, sprchovací kouty, vany pro sedací koupele, koupelňové armatury, toaletní (záchodové) mísy, pisoáry, mušle, záchodová sedátka, přenosné záchody, splachovací zařízení, umyvadla, krby (pro domácnost), umývárný (zařízení pro sušení rukou - sušiče), acetylénové generátory, benzinové hořáky, akumulátory tepelné a parní, akvarijní přístroje pro čištění a vytápění, svítidla pro akvária, automobilové reflektory, bezpečnostní lampy, elektrické lampy, kapselní svítilny, laboratorní lampy, lampióny, lampová stínidla, lampové a svítidlové držáky, lucerny, lustry, lampy na ultrafialové paprsky, s výjimkou lamp pro lékařské účely, lampy pouliční, vánoční světla na stromky, stropní světla, směrové žárovky pro vozidla, osvětlovací trubice, baterky, difuzéry světla - rozptylovače, baterie směřovací (pákové) pro vodovodní potrubí, bezpečnostní zařízení pro vodovodní nebo plynové zařízení a potrubí, bojler (kotle), s výjimkou bojlerů (kotlů) jako součástí strojů, čisticí zařízení na odpadní vodu, fontány (zřídla), hydranty, destilační přístroje a zařízení, kohoutky a kohouty pro potrubí, filtry (části zařízení pro průmysl nebo domácnost), inhalační přístroje, s výjimkou přístrojů pro lékařské účely, ionizátory (na čištění vzduchu), kolektory solární, kominové roury, kouřovody, kondenzátory, s výjimkou kondenzátorů jako součástí strojů, nádrže expanzní pro ústřední topení, nakladače pro pece, napařovací přístroje pro kosmetické účely, odmrazovače automobilů, odpařovače, odsolovací zařízení pro mořskou vodu, prostředky na odstraňování zápachu, s výjimkou prostředků pro osobní potřebu, pájecí (letovací) lampy, plynové zapalovače, polymerizační zařízení, regulačně-bezpečnostní přídavná zařízení pro plynová zařízení, rošty do pecí, spalovny, spalovací pece, spořiče paliva, sterilizátory, sušičky prádla elektrické, ventilační zařízení pro laboratoře (digestoři), vodovodní těsnění (těsnící kroužky), zařízení na odvádění kouře a par, zavlažovací zařízení pro zemědělství, zvlhčovače vzduchu na radiátory ústředního topení, žhavicí vlákna (výchvěvná); (17) plastové výlisky, acetát celulózy (jako polotovary), azbest, balata, ebonit (tvrdá pryž), guma, gutaperča, kaučuk, kůra, latex, minerální vlna, skelná vlákna, strusková vlna, vulkanfibr, pryskyřice akrylátové i syntetické, vše jako surovina nebo polotovary a výlisky z těchto hmot ve tvaru fólií, nití, desek, tyčí a komponentů k podlahovým lištám, pěnové materiály na bázi gumy a plastických hmot, těsnící hmoty a tmely zařazené v této třídě, tepelné, elektrické a zvukové ucpávky a izolace, izolační nátěry, omítky, oleje, laky, izolační papír a tkaniny, osinek, slída a výrobky z osinku a slídy, hadice s výjimkou kovových, izolační materiály pro elektrické vedení, filtrační hmoty, lepicí pásy kromě pásek pro léčebné účely, pro kancelářské účely a pro použití v domácnostech, pěnové hmoty pro aranžování květin, gumové nárazníky a zarážky, výplně pro dilatační spoje, objímky gumové na ochranu částí strojů, objímky, spojky, těsnění a výztuže na potrubí (nekovové), materiál na podkládání z gumy nebo z umělých hmot, sáčky na balení (gumové); (19) stavební materiály nekovové - surové nebo polozpracované a nekovové stavební výrobky a konstrukce obsažené ve třídě 19, neohebné trubky nekovové pro stavebnictví, přenosné konstrukce nekovové, beton, břidlice, cement a cementové desky, cihly, lepenka dehtovaná a pro stavební účely, nekovové dlaždice na podlahy, na stěny a pro stavebnictví, stavební dřevko, nekovové dveře, geotextilie, stavební kámen, kamenina pro stavebnictví, nekovové konstrukce, střešní krokve a krytiny, křemenný písek, latě, lemování střeš, nekovová lešení, lišty nekovové, malta, též suché maltové směsi, malta stavební, mozaiky pro stavebnictví, mramor, nátěrové hmoty pro stavebnictví, nekovové nosníky, nekovové obklady, nekovové obklady stěn a zdí, obklady vinylové, nekovová obložení ve stavebnictví, obložení dřevěná, ohnivzdorné cementové ochranné vrstvy, nekovové okenice, nekovová dveřní okénka, nekovové rámy, nekovové okenní rámy, omítky, též sanační a strukturální omítky, omítkové směsi i hotové, zateplené omítky, opuka, nekovové stavební panely, nekovové pláště budov, papír pro stavebnictví, nekovové ploty, plst pro stavební účely, parketové podlahy, vlysy u podlah, podlahy nekovové, též lité, prkna, nekovové překlady okenní a dveřní, překlíčka, nekovové příčky, rákos pro stavební účely, venkovní rolety kromě kovových a textilních, řezivo, nekovové římsy a lišty pro římsy, sádra, sádrové bloky, sádrokartóny, sádrovec, nekovová schodiště, nekovové schody a stupně, stavební sklo, sklo izolační pro stavby, mozaikové sklo, sklo okenní kromě skel pro automobily, tabulové sklo pro stavby, nekovové přenosné stavby, nekovové stavební hmoty, nekovové stropy, struska jako stavební hmota,

šindele, škvára, štěrk i drcený, střešní nekovové tašky, nekovové trámy, nekovové drenážní trubky, kameninové trubky, nekovové trubky, tvárnice, úžlabí střeš nekovová, vápenec, materiály na stavbu a pokryv či potahy vozovky, nekovové výztuže pro stavebnictví, nekovové zárubné dveře, nekovové okapní žlaby, žáruvzdorné materiály; (20) výrobky ze dřeva - stavební kozy, montážní sady pro montáž obložkových zárubní, kování na okna (nekovové), křesla, stoly na květiny, lišty u nábytku z umělých hmot, školní nábytek, nábytkové police, police do registračních skříní, bambusové závěsy, barely (nekovové), bečky (nekovové), bedny (nekovové), bidla nekovová, boudy, pelech, hnízda a klece pro domácí zvířata, stojany na časopisy, části nábytku ze dřeva, čepy (nekovové), čísla domovní kromě kovových a svíticích, dávkovače ručníků, upevněné, (nekovové), dekorační předměty (přenosné), desky (stolní), desky k vystavování zboží, desky pod psací stroje, stojany na deštníky, držáky na kartáče, držáky na noviny, držáky na záclony a závěsy, kromě držáků z textilních materiálů, dřevěné rolety, dvířka k nábytku, fitinky na rakve (nekovové), gauče, háčky na oděvy (nekovové), háčky na záclony, háky k věšákům (nekovové), skříňky na hračky, chodítka dětská, věšáky na kabáty, kádě, kancelářský nábytek, kartotéky (nábytek), kazety na šperky, kromě kazet z drahých kovů, tabule s háčky na zavěšení klíčů, stojany na klobouky, sloupky na drápání pro kočky, kolébky, kolečka k nábytku nekovová, komody kontejnery (nekovové), kontejnery přípravni (nekovové), konzole na záclony a závěsy, ozdobné závěsy z korálků, koše, košíky (nekovové), krabice ze dřeva nebo z umělých hmot, kryty ochranné proti žaru pro domácnost, křesla, křesla kadeřnická, podstavce na květináče, stoly na květiny, stojany na lahev, lavičky (nábytek), lávky (nekovové), lehátka skládací, lékárníčky, lenošky, lištové rolety vnitřní, žaluzie, lůžka, lůžka vodní, lůžkoviny (s výjimkou ložního prádla), stoly na masáže, matrace, matrace nafukovací, kromě matrací k léčebným účelům, nábytek (bytové zařízení), školní nábytek, stojany na odkapávání nádobí, obaly ochranné na oděvy, obložení nábytku (nekovové), ramínka na oděvy, ohrádky pro děti, opěrky na hlavu (u nábytku), ošatky, ozdoby nástěnné (bytové zařízení), ozdoby pohyblivé (ozdobné pohyblivé předměty vydávající zvuky, zpravidla zvonečky nebo tyčinky), ozdoby z umělých hmot pro potraviny, palety (nakládací) (nekovové), palety na manipulaci se zbožím (nekovové), paravány (nábytek), pelesti postelí dřevěné, stoly pojízdné pro počítače, podhlavníky, podnožky, podušky, podušky nafukovací, kromě podušek k léčebným účelům, pohovky, pohovky čalouněné s podnožkou police, police nábytkové, police na knihy, polštáře pro domácí zvířata, poštovní schránky, kromě zděných a kovových, poutače ze dřeva nebo z umělých hmot, prádelníky (se zásuvkami), proutěné zboží, příborníky psací stoly, pultíky, pulty, rakve, rámy (na obrazy), rámy na vyšívání, ratan, regály, registry, reklamní předměty nafukovací, sedadla, sekretáře, servírovací stoly pojízdné, schody (stupně) (nekovové), schůdky pohyblivé pro nastupování cestujících (nekovové), stříbřené sklo (pro výrobu zrcadel), skříně, skříňky na jídlo (spížky) (nekovové), sláma pletená (s výjimkou rohoží), sofa, spací pytle na Kempování, stojany na stělné zbraně, stoly odkládací, stoly toaletní, stoly rýsovací, stoly pracovní, stoly zámečnické (nekovové), šoupátka nekovová (kromě šoupátek jako součástí strojů), špalky na krájení a sekání masa (pro řezníky), štítky (identifikační) (nekovové), štíty (vývěsní) ze dřeva nebo umělých hmot, tabule vývěsní, truhlářské umělecké výrobky, truhly (nekovové), tyčky k rostlinám, umělecká díla ze dřeva, vosku, sádry nebo umělých hmot, urny pohřební, váhy na nošení břemen, vějíře, vitríny (nábytek), vycpaná zvířata, zámky (kromě kovových a elektrických), zástěny, zástěny ochranné u topenišť pro domácnost, zásuvky, zrcadla, desky skleněné pro zrcadla, žebříky ze dřeva nebo z umělých hmot, žerdě (vlajkové), židle, židle vysoké pro děti; (32) piva, nealkoholické nápoje syčené i nesyčené, včetně nápojů minerálních, šumivých, iontových a energetických, sorbety, nápojové přípravky, sirupy do nápojů, sirupy, koncentráty a jiné přípravky pro přípravu nápojů, ovocné a zeleninové šťávy - v rámci této třídy, mošty, ovocné nektary a nápoje z ovocných šťáv, stolní a minerální vody, diabetické a dietetické nápoje neléčebné, práškové nealkoholické nápoje, práškové přípravky a příchutě pro výrobu nealkoholických nápojů a likérů, obohacené vitamínové nápoje a koncentráty, nealkoholické aperitivy, kvasné mošty, šumivé nápoje a jiné nápoje nealkoholické, ovocné nápoje a šťávy, sirupy a jiné přípravky ke zhotovení nápojů, aperitivy nealkoholické, citronády, koktejly (nealkoholické), nápoje (přípravky na výrobu), sladové pivo, šerbet (nápoje), nízkalkoholické pivo, pito, tablety na přípravu šumivých nápojů, voda obsahující lithium a další prvky a/nebo vitamíny, proteiny a enzymy, výtažky z chmele na výrobu piva, zeleninové šťávy (nápoje), nealkoholické nápoje s vůní lihu, nealkoholické nápoje s vůní alkoholu, nealkoholické nápoje se stopovou příměsí etanolu; (33) alkoholické nápoje (s výjimkou piv), vína, lihoviny, likéry, alkoholické esence, alkoholické výtažky z ovoce, alkoholové

extrakty, vodka, aperitivy, destilované nápoje, alkoholické mošty, pálenky, nízkoolkoholické nápoje, alkoholické nápoje s pivní příchutí - v rámci této třídy, koktejly, medovina, nápoje obsahující ovoce (alkoholické), arak, brandy, curacao (pomerančový likér), digestiva, gin, griotka, matolinová vína a likéry, mentolové nápoje (alkoholické), rum, lihovina z rýže, saké, whisky; (35) služby obchodního zprostředkování při zajišťování smluv a dodávek v rámci této třídy, maloobchod, velkoobchod, prodej do DiY řetězců a internetový obchod, vše s interiérovými a vchodovými dveřmi, obložkovými zárubněmi, kováním a stavebními materiály, marketing, obstaravatelská a zprostředkovatelská činnost v oblasti propagace, reklamy, kancelářské práce, účetnictví, zpracování počítačových dat, marketingové služby v oblasti správy nemovitostí, logistiky, obchodní administrativy a kancelářské práce, aranžerství a průzkum trhu v souvislosti s uvedenými výrobky a službami pro jiné firmy a zákazníky, rozesílání prospektů, účetní služby, poradenské komerční služby, inzertní činnost, poskytování pomoci při provozu obchodu, včetně zprostředkování obchodních a souvisejících obchodně personálních záležitostí, kontrola, vedení, vypracování statistických přehledů, poradenství v oblasti organizace a ekonomiky podnikání, poradenské služby při výběru zaměstnání, organizování výstav a veletrhů k reklamním a obchodním účelům, provádění aukcí a dražeb, pronájem kancelářských strojů a zařízení, distribuce zboží k reklamním účelům, vykonávání administrativních prací pomocí výpočetní techniky, zprostředkování nákupu a prodeje v oblasti výpočetní techniky (hardware i software), kopírování nebo rozmnožování dokumentů, dokladů, příprava a vyhotovení daňových příkazů, pronájem reklamních ploch, půjčování fotokopírovacích strojů, revize účtů (audit), zajištění reklamy za účelem prezentace podnikatelů v oblasti vnitrostátní a mezinárodní dopravy, přepravy, zasilatelství a skladištních zařízení, pronájem prodejních automatů; (36) realitní služby, pronájem nemovitostí, pozemků a kanceláří, realitní kancelář, realitní činnost, zejména pronájem bytových a nebytových prostor, zprostředkování nákupu a prodeje nemovitostí, oceňování a odhady nemovitostí, zprostředkování nemovitostí, pronájem bytů, pronájem nájemních a činžovních domů, pronajímání kanceláří, ubytovací kanceláře, správa nemovitostí, investorská činnost ve stavebnictví, leasing zařízení pro zpracování dat, finance a peněžní operace, finanční poradenství, poradenství a zprostředkování pojišťovnictví, úvěrování zboží, úvěrové poradenství, služby týkající se sdělování informací ohledně proclení zboží, celního tarifu a tarifu zaručení celního dluhu, obstaratelství v rámci komplementace finančních služeb, zastavárství, provozování zastaváren; (37) stavební činnost, opravy, servis a údržba strojů a strojních zařízení výše uvedených ve třídách 6, 11, 17, 19 a 20, opravy a renovace licích a vstříkovacích forem, opravy a údržba kovových matic, oprava plastů a kovových materiálů, opravárenské služby v oblasti nástrojů a nářadí výše uvedených ve třídách 6, 11, 17, 19 a 20, práce omítkářské a sádrovací, služby ve stavebnictví, provádění investorských staveb, stavebních prací, pronájem stavebních strojů, technologických a provozních zařízení, montáž technologických zařízení a ocelových konstrukcí, natěračské práce, provádění staveb, jejich změn a odstraňování, montáž a údržba konstrukcí, montáž lešení, rekonstrukce, opravy a servisní služby ve stavebnictví, provádění povrchových úprav budov, rekonstrukce fasád, konzultační servis a poradenství ve stavebnictví, provádění zateplování fasád a střeš, spárování a rekonstrukce spár panelových objektů, montáž skládaných a sendvičových obvodových pláštů zateplených i nezateplených, opravy a izolování okenních spár, klempířské práce, zednické práce, stavebnictví, opravy a instalační služby, vše v oblasti stavebních výplní (interiérové a vchodové dveře, obložkové zárubně), kompletace a instalace oken a dveří včetně zárubní a okenních rámců, vrat všech typů, zimních zahrad, zasklených lodžii, prosklených fasád a jiných kovových a nekovových konstrukcí, servisní, údržbářské a opravárenské práce, zprostředkování výše uvedených činností v rámci této třídy, pokrývačské služby, údržba nemovitostí; (40) zpracování materiálů, a to práce se dřevem, plasty, kovy, barvení látek a obuvi, dámské krejčovství, lemování nebo obšívání látek a oděvů, úprava a přešívání oděvů, pánské krejčovství, protokolová úprava textilií, střihání látek, úprava a zpracování textilu, vyšívání, zpracování, úprava plastů a kovových materiálů jako např. ohýbání, lepení, leštění, lisování, tváření za tepla i za studena, dělení, řezání, broušení, spojování, svařování, mechanické opracování plastových hmot, laminování, montáž materiálů na objednávku (pro třetí osoby), tónování skla, vodovzdorná impregnace látek, vodovzdorná úprava látek, zpracování a úprava materiálu, zhotovování oblečení, vycpávání a preparování zvířat, vazba tiskovin, zejména knih, zpracování kožešin a srstí, příprava a zušlechťování kožešin a srstí, vyvolávání filmů a zpracování fotografií, zpracování dřeva, zmrazování ovoce, vydělávání, barvení, příprava, zpracování a povrchové zušlechťování kůží, mlynářství, povrchová úprava

kovů nebo eloxování, emailování, galvanizace, fosfátování, chromování, zinkování, zušlechťování a zpracování nebo apretace textilu, vystrojování, bělení, barvení, mercerace barvené příže, obstaravatelská a zprostředkovatelská činnost ve výše uvedených oblastech v rámci této třídy; (42) služby v oblasti designu interiéru, jako jsou návrhářské práce, návrhářství v oblasti oděvů, služby bytového architekta, dále konzultační, asistenční, analytické, designérské, vyhodnocovací a programovací služby týkající se počítačového softwaru, firmwaru, hardwaru a informačních technologií, programové zabezpečení dat v databázi, konzultace týkající se hodnocení, výběru a zavádění počítačového softwaru, firmwaru, hardwaru, informačních technologií a systému zpracování dat, právních záležitostí, informačních technologií a duševního vlastnictví, a to i prostřednictvím telekomunikačních sítí, dodávkou on-line, Internetem a sítí World Wide Web, webhosting, web design, výzkumné služby, kódování a dekódování zabezpečovacích systémů (tvorba software), poradenská činnost v oblasti aplikace výpočetní techniky, v oblasti informatiky, vytváření virtuálních/počítačových 3 D animací a modelů, informačních technologií, navrhování a realizace automatizovaných systémů řízení, programátorská činnost, projekce počítačových sítí, poskytování práva užití softwaru a pronájem softwaru, instalace, opravy, údržba a servis softwaru, vytváření interaktivních aplikací umožňující předávání a tvorbu grafické podoby prostřednictvím sítí Internet, programování, software - návrhy, převod a konverze počítačových programů a údajů (kromě fyzické konverze), tvorba a údržba počítačových stránek WEB pro zákazníky, hostování na počítačových stránkách WEB, instalace počítačových programů, návrh počítačových systémů, programování internetových databázových systémů a internetových aplikací, konstrukce WWW prezentací a řešení WWW serverů, aktualizace a údržba počítačových programů, pronájem času dat a údajů na přístup do počítačových databází, zhotovování kopií počítačových programů, technické studie v oblasti počítačů a programového vybavení, výzkum, vývoj a tvorba systémů pro elektronické obchodování, včetně příslušného softwaru a hardwaru, programování multimediálních aplikací, vytváření interaktivních a grafických programů, počítačové animace a vizualizace, grafický design, zavádění, aktualizace, návrhy, strukturování a programování či jiné vytváření databází, jiných datových systémů a aplikací pro jejich zpracování, včetně jejich poskytování přístupu k nim a jejich instalace, zavádění, aktualizace a údržby, návrhy, strukturování a programování či jiné vytváření internetových či intranetových počítačových stránek a nástěnek (webpages a websites) a internetových či intranetových aplikací, hostování (poskytování volného prostoru) pro internetové či intranetové informace, stránky a nástěny (webpages a websites), hostování (poskytování volného prostoru) pro internetové či intranetové aplikace, převod (konverze) počítačových programů, dat či jiných údajů v elektronické podobě z různých formátů do jiných formátů, zálohování dat a informací elektronickými a počítačovými prostředky a prostřednictvím elektronické pošty, poradenství v oblasti výpočetní a informační techniky, převod (konverze) dokumentů, dat či jiných údajů z fyzických médií na elektronická média v rámci této třídy; (45) poskytování know-how pro oblast elektronického obchodování a informačních technologií (licence k duševnímu vlastnictví).

(590) Barevná
(730) GRIMAX s.r.o., Kratochvílova 2659, Roudnice nad Labem, 41301, CZ

(210) O-526261

(220) 26.10.2015

(320) 26.10.2015

(511) 10, 41

(540)



(510) (10) rehabilitační židle, rehabilitační lůžka, nábytek pro terapeutické účely, nábytek pro lékařské účely; (41) výchova, vzdělávání, zábava, sportovní a kulturní aktivity, fitness a wellness - v rámci této třídy,

sportovní služby, sportovní kluby, sportovní trénink, funkční trénink, sportovní a relaxační centrum.

(730) **Alexi Petr**, Milenovice 14, Protivín, 39811, CZ

(210) **O-526273**

(220) 26.10.2015

(320) 26.10.2015

(511) 5, 29, 30, 32

(540)

Myosterones

(510) (5) dietetické nápoje upravené pro lékařské účely, dietní doplňky pro kojence, minerální potravinové doplňky, dietní doplňky a doplňky výživy, kapsle pro farmaceutické účely, nervová soustava (léčiva posilující -), tonika (léky), mléčný cukr pro léčebné účely (laktóza), léčivé čaje, vitamínové přípravky, želatina pro lékařské účely, přípravky na bázi aminokyselin pro léčebné účely, vitamínové nápoje, proteinové potravinové doplňky, dietní doplňkové nápoje, energetické tyčinky nahrazující jídlo jakožto doplňky stravy; (29) proteinové mléko, syrovátka, kumys (mléčný nápoj), mléko, mléčné výrobky, mléčné nápoje, tofu, želatina, jedlé oleje; (30) cereální tyčinky a energetické tyčinky, výživné nápojové směsi na bázi uhlohydrátů používané jako náhražky jídla, pochutiny vyrobené z mšlí; (32) nealkoholické nápoje, přípravky na výrobu nápojů, sirupy na výrobu nápojů, nápoje iontové, energetické nápoje, tablety k přípravě šumivých nápojů, ovocné nebo zeleninové koktejly, minerální vody (přípravky na výrobu -), voda, míchané ovocné džusy, rajčatová šťáva (nápoj), nealkoholické aperitivy, nápoje pro sportovce, nápoje obsahující vitamíny, nápoje pro sportovce s obsahem elektrolytů, džusy.

(730) **LARGE LIFE LIMITED**, 6 Bexley Square, Salford, Manchester, M3 GBZ, United Kingdom, GB

(740) Václav Müller, patentový zástupce, Filipova 2016, Praha 4, 14800

(210) **O-526274**

(220) 26.10.2015

(320) 26.10.2015

(511) 5, 29, 30, 32

(540)

Optimass

(510) (5) dietetické nápoje upravené pro lékařské účely, dietní doplňky pro kojence, minerální potravinové doplňky, dietní doplňky a doplňky výživy, kapsle pro farmaceutické účely, nervová soustava (léčiva posilující -), tonika (léky), mléčný cukr pro léčebné účely (laktóza), léčivé čaje, vitamínové přípravky, želatina pro lékařské účely, přípravky na bázi aminokyselin pro léčebné účely, vitamínové nápoje, proteinové potravinové doplňky, dietní doplňkové nápoje, energetické tyčinky nahrazující jídlo jakožto doplňky stravy; (29) proteinové mléko, syrovátka, kumys (mléčný nápoj), mléko, mléčné výrobky, mléčné nápoje, tofu, želatina, jedlé oleje; (30) cereální tyčinky a energetické tyčinky, výživné nápojové směsi na bázi uhlohydrátů používané jako náhražky jídla, pochutiny vyrobené z mšlí; (32) nealkoholické nápoje, přípravky na výrobu nápojů, sirupy na výrobu nápojů, nápoje iontové, energetické nápoje, tablety k přípravě šumivých nápojů, ovocné nebo zeleninové koktejly, minerální vody (přípravky na výrobu -), voda, míchané ovocné džusy, rajčatová šťáva (nápoj), nealkoholické aperitivy, nápoje pro sportovce, nápoje obsahující vitamíny, nápoje pro sportovce s obsahem elektrolytů, džusy.

(730) **LARGE LIFE LIMITED**, 6 Bexley Square, Salford, Manchester, M3 GBZ, United Kingdom, GB

(740) Václav Müller, patentový zástupce, Filipova 2016, Praha 4, 14800

(210) **O-526275**

(220) 26.10.2015

(320) 26.10.2015

(511) 5, 29, 30, 32

(540)

Optimilk

(510) (5) dietetické nápoje upravené pro lékařské účely, dietní doplňky pro kojence, minerální potravinové doplňky, dietní doplňky a doplňky výživy, kapsle pro farmaceutické účely, nervová soustava (léčiva posilující -), tonika (léky), mléčný cukr pro léčebné účely (laktóza), léčivé čaje, vitamínové přípravky, želatina pro lékařské účely, přípravky na bázi aminokyselin pro léčebné účely, vitamínové nápoje, proteinové potravinové doplňky, dietní doplňkové nápoje, energetické tyčinky

nahrazující jídlo jakožto doplňky stravy; (29) proteinové mléko, syrovátka, kumys (mléčný nápoj), mléko, mléčné výrobky, mléčné nápoje, tofu, želatina, jedlé oleje; (30) cereální tyčinky a energetické tyčinky, výživné nápojové směsi na bázi uhlohydrátů používané jako náhražky jídla, pochutiny vyrobené z mšlí; (32) nealkoholické nápoje, přípravky na výrobu nápojů, sirupy na výrobu nápojů, nápoje iontové, energetické nápoje, tablety k přípravě šumivých nápojů, ovocné nebo zeleninové koktejly, minerální vody (přípravky na výrobu -), voda, míchané ovocné džusy, rajčatová šťáva (nápoj), nealkoholické aperitivy, nápoje pro sportovce, nápoje obsahující vitamíny, nápoje pro sportovce s obsahem elektrolytů, džusy.

(730) **LARGE LIFE LIMITED**, 6 Bexley Square, Salford, Manchester, M3 GBZ, United Kingdom, GB

(740) Václav Müller, patentový zástupce, Filipova 2016, Praha 4, 14800

(210) **O-526279**

(220) 01.12.2015

(320) 01.12.2015

(511) 3, 44

(540)



(510) (3) antiperspirační mýdlo, balzámy jiné než pro léčebné účely, kosmetické barvy, bělicí přípravky (odbarvovače) pro kosmetické účely, čisticí mléko pro toaletní účely, čisticí oleje, deodoranty pro lidskou potřebu nebo pro zvířata, depilační vosk, dezinfekční mýdla, dezodorační mýdlo, zubní bělicí gely, holicí mýdlo, kolínská voda, kosmetické neceséry, kosmetické přípravky, kosmetické tužky, kosmetika, kosmetické přípravky do koupele, koupelové soli nikoliv pro medicínální účely, kráslicí masky, kosmetické krémy, krémy na bělení pokožky, lak na vlasy, laky na nehty, lesky na rty, líčidla, mandlové mléko pro kosmetické účely, mandlové mýdlo, mandlový olej, masážní gely jiné než pro léčebné účely, mycí přípravky pro intimní hygienu a deodorační přípravky, mýdélka, mýdla, mýdla medicínální, mýdlo proti pocení, přípravky pro odbarvování, odlakovače, přípravky na odličování, oleje pro kosmetické účely, oleje pro toaletní účely, parfémy, pleťová voda pro kosmetické účely, kosmetické ubrousky napuštěné pleťovou vodou, kosmetické přípravky pro pěstění pokožky, pomády pro kosmetické účely, rtěnky, kosmetické přípravky na řasy, šampóny, toaletní přípravky, toaletní voda, vlasové vody, voda parfémovaná, voda po holení; (44) fyzioterapie, kadeřnické salóny, lázeňské služby, manikúra, masáže, salóny krásy, služby vizážistů, veřejné lázně pro hygienické účely.

(730) **Parfums de Carlsbad s.r.o.**, Šumavská 1677/12, Karlovy Vary, 36001, CZ

(210) **O-526294**

(220) 27.10.2015

(320) 27.10.2015

(511) 25, 35, 41

(540)

Opavská míle

(510) (25) oděvy, sportovní oděvy, sportovní dresy, sportovní soupravy, sportovní funkční prádlo, obuv, sportovní obuv, běžecká obuv, pokrývky hlavy, oděvní doplňky spadající do této třídy, reklamní oděvy a obuv; (35) reklamní činnosti, marketingové činnosti, organizování a pořádání reklamních a prodejních akcí, obchodní zastoupení jiných podnikatelských subjektů, předvádění výrobků, modeling, administrativní činnosti, automatizované zpracování dat, služby databank, činnosti ekonomických, organizačních a podnikatelských poradců, maloobchodní, velkoobchodní a elektronický prodej oděvů, obuvi a sportovních potřeb; (41) sportovní činnosti, činnosti sportovních klubů v rámci této třídy, atletické a běžecké kluby, dětské sportovní kluby, tělovýchovné činnosti, tělovýchova mládeže, trenérské činnosti, sportovní výuka, organizování a pořádání sportovních soutěží a závodů, běžecké závody, vyhlašování výsledků a

předávání cen za sportovní soutěže, sportovní rozhodčí, provoz sportovních zařízení v rámci této třídy, zábavní činnosti, společenské a kulturní činnosti, vzdělávací činnosti, vydavatelské činnosti, elektronické publikování, audiovizuální produkce, poradenství a poskytování informací v oblasti sportu, zábavy, kultury a vzdělávání.

(730) **Běhopava**, Krnovská 53/22, Opava, 74601, CZ
(740) Ing. Jiří Stěhlák, Šumberova 42, Praha 6, 162 00

(210) **O-526404**
(220) 03.11.2015
(320) 03.11.2015
(511) 43
(540)

(210) **O-526323**
(220) 29.10.2015
(320) 29.10.2015
(511) 38, 42, 45
(540)

 **Cestuj Zdarma.cz**

(510) (38) služby elektronické nástěnky, poskytování přístupu k databázím; (42) elektronické ukládání dat, hosting webových stránek; (45) on-line služby sociálních sítí, seznamovací služby.

(730) **Dušek Ladislav**, Helsinská 2737, Tábor, 39005, CZ

(210) **O-526324**
(220) 29.10.2015
(320) 29.10.2015
(511) 38, 42, 45
(540)

 **HledamMilionare.cz**

(510) (38) služby elektronické nástěnky, poskytování přístupu k databázím; (42) elektronické ukládání dat, hosting webových stránek; (45) on-line služby sociálních sítí, seznamovací služby.

(730) **Dušek Ladislav**, Helsinská 2737, Tábor, 39005, CZ

(210) **O-526349**
(220) 30.10.2015
(320) 30.10.2015
(511) 9, 16, 35, 38, 41, 42
(540)

Karel je king!

(510) (9) nahané a nenahané nosiče záznamů zvuku a obrazu; (16) časopisy, periodické a neperiodické tiskoviny, propagační tiskoviny, zejména katalogy, prospekty, plakáty, fotografie, knihy; (35) propagační činnost, reklama, zejména prostřednictvím rozhlasového vysílání; (38) provozování rozhlasového vysílání, šíření rozhlasových pořadů přes Internet; (41) činnost vzdělávací, zábavná a vyučovací, pořádání koncertů, organizování vzdělávacích nebo zábavných soutěží, organizování živých vystoupení, agenturní činnost v oblasti umění a kultury, pořádání hudebních soutěží, tvorba rozhlasových programů, rozhlasová zábava, rozhlasové zpravodajství, publicistika; (42) tvorba a správa webových stránek.

(730) **Český rozhlas**, Vinohradská 1409/12, Praha 2, 12099, CZ

 **BE FRIENDLY**
PUB & RESTAURANT

(510) (43) služby zajišťující stravování a nápoje - hostinská činnost, provoz restaurace, pivnice, kavárny, vinárny, baru, klubu, diskotéky, kabaretu, služby rychlého občerstvení, poskytování hotových jídel a nápojů v restauracích i mimo ně, catering, služby zajišťující dočasné ubytování - provoz hotelu a penzionu.

(730) **Papazov Filip**, Na Násvi 54, Všenory, 25231, CZ
(740) Ing. Michal Jupa, patentový zástupce, Na Baních 1385, Praha 5 - Zbraslav, 15600

(210) **O-526411**
(220) 03.11.2015
(320) 03.11.2015
(511) 35, 36, 37
(540)

 **BRNĚNSKÝ ZVONEC** s.r.o.

(510) (35) reklamní, marketingové a propagační služby, inzerce komerčních nebo obytných nemovitostí, administrativní služby; (36) služby nemovitostní (realitní služby), správa nemovitostí, majetkové investice (realitní), pojišťovací a realitní služby, finanční a realitní oceňování, služby realitních kanceláří na pronájem budov a pozemků, služby realitních kanceláří v oblasti rezidenčních nemovitostí a komerčních nemovitostí, služby realitních kanceláří na prodej a pronájem firem, poskytování informací v oblasti trhu s nemovitostmi (realitami), poskytování informací týkajících se realitních záležitostí prostřednictvím Internetu, realitní služby vztahující se ke správě investic do nemovitostí, k nemovitostem a k pozemkům, služby realitních kanceláří vztahující se k nákupu a prodeji pozemků a budov; (37) stavební dozor pro realitní projekty, udržování budov.

(590) Barevná
(730) **Brněnský zvonec - reality s.r.o.**, Bayerova 806/40, Brno, 60200, CZ
(740) Patentový zástupce, Doc. Ing. Jindřich Špaček CSc., Svatopluka Čecha 106A, Brno, 61200

(210) **O-526434**
(220) 04.11.2015
(320) 04.11.2015
(511) 16, 35, 41
(540)



(510) (16) papír, lepenka, krabice a desky z papíru a lepenky, papírové záložky do knih, plakáty z papíru a lepenky, tiskárenské výrobky, potřeby pro knižní vazby, fotografie, papírenské zboží, lepidla pro papírenství nebo domácnost, materiál pro umělce, štětce, psací stroje a kancelářské potřeby (vyjímaje nábytek), učební a vyučovací pomůcky (s výjimkou přístrojů), plastické obaly (nezařazené do jiných tříd), tiskařské typy, štočky; (35) propagační činnost, reklama, pomoc při řízení obchodní činnosti, obchodní administrativa, kancelářské práce; (41) výchova, vzdělávání, zábava, sportovní a kulturní aktivity.
(590) Barevná
(730) **Zlínský kraj**, třída Tomáše Bati 21, Zlín, 76190, CZ

(210) **O-526462**
(220) 04.11.2015
(320) 04.11.2015
(511) 12, 37, 42
(540)

EXPERIENCE

(510) (12) auta, automobilové pneumatiky, automobilové podvozky, automobilové řetězy, automobily, sluneční clony pro automobily, bezpečnostní pásy pro sedadla vozidel, bezpečnostní popruhy, pásy pro sedadla vozidel, bezpečnostní sedačky pro děti (automobilové), brzdy vozidel, čalounění vozidel, čelní ochranná skla, lepicí kaučukové záplaty na opravy duší pneumatik, nářadí na opravu duší, duše pneumatik, dveře dopravních prostředků, hlavy kol, hnací (pohonné) mechanismy pro pozemní vozidla, motory pro pozemní vozidla, kapoty (víka) na automobilové motory, kapoty (vozidel), kapoty, střechy automobilové, karosérie automobilů, elektrické motory pro pozemní vozidla, nápravy vozidel, nárazníky pro vozidla, nárazníky automobilů, zavazadlové nosiče pro vozidla, nosiče jízdních kol, automobilové nosiče lyží, okna pro vozidla, opěrky hlavy na sedadla vozidel, opravářské nářadí na opravu pneumatik, osobní automobily, paprsky kol vozidel, pásy na protektorování pneumatik, tlumiče pérování automobilů, pláště pneumatik, pneumatiky, pneumatiky pozemních vozidel, pneumatiky pro kola vozidel, podvozky (rámy) vozidel, podvozky vozidel, poplašná zabezpečovací zařízení pro vozidla (alarmy), potahy na sedadla vozidel, potahy vozidel, protioslňovací zařízení (pomůcky do vozidel), protismyková zařízení na pneumatiky vozidel, vzduchové pumpy (výstroj vozidel), ráfky kol vozidel, rychlostní převodové skříně pro vozidla, protismykové sněhové řetězy, sedadla pro vozidla, signalizační zařízení automobilů pro jízdu vzad, směrovky pro dopravní prostředky, směrovky vozidel, jiné než části motorů (strojů), sportovní auta, stěrače skel, torzní tyče pro vozidla, volanty vozidel, vyvažovací zařízení kol pozemních vozidel, zabezpečovací zařízení proti zcizení vozidel, zvedání zadních dveří pozemních vozidel, zpětná zrcátka; (37) údržba a opravy automobilů, zařizování oprav automobilů, instalace automobilového příslušenství, instalace automobilových interiérů na objednávku, instalace elektrického a elektronického vybavení, úpravy vozidel, opravy a finální úpravy karoserií pro třetí osoby; (42) služby v oblasti automobilového designu, designu vozidel, technického designu, grafického designu, designu průmyslových výrobků a spotřebního zboží včetně elektroniky, včetně veškerého příslušenství a doplňků v rozsahu této třídy, služby v oblasti designu vozidel i jejich interiérů a příslušenství, tvorba a příprava skic a vizualizací pro designy uvedené v této třídě, služby v oblasti výzkumu a vývoje v rozsahu této třídy.

(730) **Hyundai Motor Czech s.r.o.**, Siemsova 2717/4, Praha 5, 155 00, CZ
(740) Havel, Holásek & Partners s.r.o., advokátní kancelář, Mgr. Robert Nešpůrek LL.M., Na Florenci 2116/15, Praha 1 - Nové Město, 11000

(210) **O-526571**
(220) 09.11.2015
(320) 09.11.2015
(511) 11, 37, 42
(540)

Vykom
Vše, co opravíme, hřeje

(510) (11) přístroje pro klimatizaci, chlazení, vytápění, ventilaci, sušení, ohřivače vzduchu, přístroje pro vytápění elektrické, plynové a na LTO, přístroje pro vytápění mobilní, přístroje pro vysoušení mobilní, stroje a přístroje na čištění vzduchu, sušičky vzduchu, tepelná čerpadla (pumpy), tepelné akumulátory, tepelné regenerátory, tepelné rekuperátory, teplovzdušná zařízení, ventilační zařízení, ventilátory, větrací zařízení, výměníky tepla s výjimkou výměníků jako součástí strojů, vysoušecí zařízení, průmyslové pece, výhně, chladicí přístroje a zařízení, chladicí zařízení pro pece, zařízení pro ohřev teplé vody, zařízení na výrobu páry, regulátory pro vodní nebo plynová zařízení; (37) montáž, opravy, rekonstrukce a servis přístrojů pro klimatizaci, chlazení, vytápění, ventilaci a sušení, montáž, opravy, rekonstrukce a servis vyhrazených plynových zařízení, plnění tlakových nádob na plyny, montáž, opravy a rekonstrukce vyhrazených tlakových zařízení, kotlů a tlakových nádob, montáž a opravy vyhrazených elektrických zařízení, montáž měřidel, provozování čerpacích stanic s palivy a mazivy; (42) revize přístrojů pro klimatizaci, chlazení, vytápění, ventilaci a sušení, revize vyhrazených elektrických, plynových a tlakových zařízení, kotlů a tlakových nádob, periodické zkoušky nádob na plyny, projektové studie technické, expertízy, projektová činnost, inženýrská a projektová činnost, odborné poradenské a konzultační služby v oblasti vytápění, chlazení, sušení a klimatizace (vědecké a technologické služby), zhotovování, výzkum a vývoj počítačového softwaru.

(730) **VYKOM, spol. s r.o.**, U Splavu 67, Stará Paka, 50791, CZ
(740) Mgr. Ladislav Sudík, Polní 293, Letohrad, 56151

(210) **O-526636**
(220) 11.11.2015
(320) 11.11.2015
(511) 29, 40, 43
(540)

**DOBŘE
ŘEZNICTVÍ**

(510) (29) uzeniny, uzenářské výrobky, uzeniny v těstě, maso, maso kozervované, masové extrakty, bujóny, vývary, droby, vnitřnosti, dršťky, drůbež, játra, játrová paštika, jelita, krvavé tlačanky, klobásy, salámy, párky, bujónové koncentráty, koncentrované vývary, masové konzervy, konzervy rybí, slanina, šunka, výtahky masové, zvěřina; (40) řeznictví a uzenářství, zpracování masa a masných výrobků; (43) hostinská činnost, rychlé občerstvení, teplý bufet.
(730) **Provazník Pavel**, Na Rozdílku 718/28, Praha 6 - Vokovice, 16000, CZ

- (210) **O-526639**
(220) 11.11.2015
(320) 11.11.2015
(511) 16, 24, 25, 26, 35, 40
(540)

Donti

- (510) (16) papír, výrobky z papíru, výrobky z kartónu, a to tiskoviny, papírové etikety pro výrobky, firemní tiskoviny, katalogy, tištěné příručky k výrobkům, fotografie, papírové obaly, lepidla pro papír, obaly z umělých hmot pro balení, plastické fólie pro balení, papírenské zboží uvedené v této třídě, kancelářské pomůcky (ne z drahých kovů); (24) textilní materiály (tkaniny), metrový textil, ložní pokrývky a příkrývky (ložní prádlo) všeho druhu z různých textilních materiálů, textilní prostěradla, textilní příkrývky a pokrývky, textilie na nábytek - přehozy, potahy, povlaky na matrace, textilie do koupelny - osušky, ručníky, žinky, textilie do domácnosti - utěrky, ubrusy, ubrousky, deky, záclony, závěsy, vlaječky, textilie nástěnné, textilie ozdobné pro vyšívání, textilie pro potisk, textilie imitující kůži či jiné materiály, textilní podšívky, textilie pro čalouníky, textilní značky, elastické textilie, textilie lněné, textilie jutové, textilie bavlněné, textilie konopné; (25) oděvy všeho druhu - pánské, dámské i dětské, oděvy pro volný čas, společenské oděvy, sportovní oděvy, sportovní funkční prádlo, plavky, župany, oděvy pro spánek a odpočinek, spodní prádlo, punčochové výrobky, pokrývky hlavy, rukavice, šály, šátky a další oděvní doplňky všeho druhu spadající do této třídy, obuv všeho druhu; (26) textilní galanterie, nášivky (galanterie), knoflíky, lemovky, tkalouny, stuhy, zipy; (35) provoz elektronického obchodu (e-shopu), maloobchodu i velkoobchodu s následujícími výrobky - textilní materiály (tkaniny), metrový textil, ložní pokrývky a příkrývky (ložní prádlo), textilní příkrývky a pokrývky, textilie na nábytek, textilie do koupelny, textilie do domácnosti, textilie nástěnné, textilní tapety, textilie pro čalouníky, elastické textilie, oděvy, pokrývky hlavy, oděvní doplňky, obuv, textilní galanterie, výrobky z papíru a tiskoviny, automatizované zpracování dat, administrativní a kancelářské práce, obchodní zastoupení výrobních a podnikatelských subjektů, reklamní a marketingová činnost, obchodní průzkum trhu, předvádění zboží a distribuce zboží k reklamním účelům, obchodní poradenství, obchodní informace; (40) zpracování a úprava textilií, konečná úprava textilií, polygrafické služby, tisk na výrobky, tisk na obaly, potisk textilií, barvení textilií, bělení textilií, zpracování odpadů, recyklační služby, konzultace a poskytování informací v oblasti zpracování a úpravy textilií.
- (730) **Jand'ourek Vít Ing.**, Zahradní 586, Dobruška, 29441, CZ

- (210) **O-526664**
(220) 12.11.2015
(320) 12.11.2015
(511) 9, 16, 35, 38, 41
(540)

FilantroP

- (510) (9) antény, audiovizuální zařízení pro výuku, automaty hudební, hrací skříně uváděné do chodu vhozením mince, nástroje na určování azimutu, barometry, brýle, pouzdra na brýle, brýle sluneční, brýle proti slunci, brýlové řetízky, buzoly, směrové kompas, clony na oči, čističe nosičů

zvukových záznamů, čočky kontaktní, čočky optické, čtecí zařízení v televizi, dalekohledy, diapozitivy, promítací přístroje na diapozitivy, diktafony, magnetické disky, kompaktní disky (audio-video), gramofonové desky, gramofonové jehly, disky optické, DVD přehrávače, elektronická pera (vizuální zobrazovací jednotky), elektronické oznamovací tabule, elektronické publikace (s možností stažení), epidiascopy, filmové kamery, exponované filmy, stříhací zařízení na filmy, kreslené filmy, fotoaparáty, hologramy, nosiče záznamů nahrané i nenahrané, audiovizuální programy, filmy (audiovizuální díla a zvukové obrazové záznamy), CD disky, DVD disky, obaly na CD disky nebo DVD disky nebo na nosiče záznamů, jezdecké přilby, kalkulačky, kalkulačky kapesní, exponované kinofilmy, klávesnice počítačové, krokoměry, magnetická média, magnetické disky, magnetické nosiče dat, magnetické pásky, magnetofony, magnety, magnety dekorativní, mincové mechanismy pro televizory, monitory, mikrofony, nosiče dat magnetické, nosiče dat optické, nosiče zvukových nahrávek, nosiče zvukových záznamů nahrané i nenahrané, audiovizuální díla na nosičích, audiovizuální díla v digitální podobě, programové vybavení pro počítače, interaktivní software, software, hardware výpočetní techniky, interaktivní databáze, elektronické databáze, multimediální aplikace, elektronické multimediální nebo elektronické multimediální katalogy, elektronická periodika, ochranné brýle pro sport, ochranné helmy pro sport, obrazovky, optické disky kompaktní CD ROM, plátna promítací, počítače, počítačové hry (programy), počítačové tiskárny, podložky pod myš, potápěčské masky, potápěčské oděvy, potápěčské rukavice, pravítka (měřicí přístroje), pravítka logaritmická, přehrávače kompaktních disků, přilby ochranné, přístroje pro reprodukci zvuku, rádia, signalizační pišťalky, sluchátka, snímače obrazu, skenery (zařízení pro zpracování dat), tampóny do uší pro potápěče, televizní přístroje, trojúhelníky výstražné pro vozidla, videokamery, videokazety, videopásky, vyučovací stroje, zápisník elektronický, závaží; (16) alba, atlasy, pouzdra s barvami (školní pomůcky), blahopřání, blahopřání hudební, bloky (papírnické výrobky), brožury, papírové bryndáčky, časopisy, časopisy - komiksy, čínská tuš, desky (papírnické výrobky), psací desky s klipsem na přidržování papíru, desky na dokumenty (šanon, pořadače), dopisní papír, držáky na psací potřeby, figurky (sošky) z papírové hmoty, fotografie, stojany na fotografie, zemské glóbusy, grafické reprodukcce, grafiky, gumy na mazání, hlína modelovací, houbičky navlhčovací (kancelářské potřeby), hroty psacích per, chrániče prstů (kancelářské potřeby), inkoust v tyčince, inkousty, kalamáře, kalendáře, kalendáře trhací, kancelářské potřeby, kromě nábytku, kancelářské sponky, papírové kapesníky, karty, katalogy, kelímky papírové na mléčné výrobky, krabice na klobouky z lepenky, záložky do knih, knižní zarážky, vzory na kopírování, papírové kornouty, krabice lepenkové nebo papírové, krenžítka, křída na psaní, laminovačky na dokumenty pro použití v kanceláři, malířská plátna, malířské stojany, malířské štětce, štětce, štětce na psaní, mapy, zeměpisné mapy, mašle papírové, materiály na pečetení, pomůcky na mazání, sáčky pro mikrovlnné trouby, misky na vodové barvy, materiály na modelování, nálepky (lepící pásky) pro kancelářské použití nebo pro domácnost, napínáčky, násadky na pera, noviny, nože na papír, obálky, obaly (papírnické výrobky), obaly na spisy, obtisky, ocelová pera, operadla na ruce pro malíře, ořezávací strojek na tužky, ořezávací nástroj, označení rodinných událostí (papírnické výrobky), palety pro malíře, papír, dopisní papír, papír kopírovací (pauzovací), pergamenový papír, papír sací, svítilný papír, toaletní papír, papír voskovaný, papír Xuan, papírová prostírání, papírové ubrusy, papírové podložky pod sklenice, papírové ubrousky, pastelky, pouzdra na pasy, pečeti, penály, pera (kancelářské potřeby), pera plnicí, periodika, plakáty, plány, psací podložky, pomůcky učební, kromě přístrojů, pohlednice, poštovní známky, potřeby na psaní, poutače z papíru nebo lepenky, pouzdra na doklady, pouzdra na pera, pouzdra s psacími potřebami, papírové praporky, pravítka, prospekty, příručky, psací podložky, psací soupravy (sada psacích potřeb), publikace, papírové pytlíky jako obaly, razítka, razítka datovací, pouzdra na razítka, razítkovací podušky, ročenky, papírové ručníky, rýsovací nástroje, samolepky pro domácnost a pro kancelářské potřeby, sešity, sešíváčky, skicáky, stírátko na tabule, školní potřeby, tabule školní, těžítka, tikety, tiskopisy, tiskové typy, tiskoviny, tužky, tuhy do tužek, držátka na tužky, patentní tužky, uhly na kreslení, zápisníky, zpěvníky; (35) reklamní, inzertní a propagační činnost, marketing, inzerce poštu, licence na výrobky a služby ostatních (komerční správa), nábor zaměstnanců, pomoc při řízení obchodní činnosti, obchodní nebo podnikatelské informace, obchodní nebo podnikatelský průzkum, organizování výstav (komerčních nebo reklamních), personální poradenství, pořádání veletrhů pro obchodní a reklamní účely, průzkum trhu, průzkum veřejného mínění, zajišťování předplatného telekomunikačních služeb pro ostatní, merchandising, organizační

zabezpečování televizního vysílání, předvádění zboží, příprava inzertních sloupků, reklama (propagace), reklama on-line v počítačové síti, aktualizování reklamních materiálů, pronájem reklamních materiálů, zasílání reklamních materiálů zákazníkům, rozšiřování reklamních nebo inzertních materiálů, sekretářské služby, služby v oblasti grafické úpravy pro reklamní účely, styky s veřejností, vydávání reklamních nebo náborových propagačních a inzertních textů, televizní reklama, obchodní vedení uměleckých agentur, zajišťování novinového předplatného (pro předplatitele); (38) telekomunikace, služby umožňující komunikaci jedné osoby s druhou, elektronická pošta, služby elektronických nástěnek (telekomunikační služby), informační kanceláře, vysílání kabelové televize, služby dálkových konferencí, počítačová komunikace, posílání zpráv, poskytování internetových diskusních fór, pronájem přístrojů pro přenos zpráv, pronájem přístupového času ke globálním počítačovým sítím, pronájem zařízení pro přenos informací, přenášení pomocí satelitních družic, přenos zpráv a obrazových informací pomocí počítače, půjčování telekomunikačních zařízení, telekonference (služby dálkových konferencí), teleshoppingové služby (poskytování televizních kanálů pro teleshoppingové služby), televizní vysílání, digitální vysílání, televizní vysílání programů, televizní vysílání zábavných, vzdělávacích, výchovných, soutěžních, diskusních a informačních pořadů, šíření elektronických časopisů, informací, elektronických periodik, audio nebo audiovizuálních děl, prostřednictvím informační nebo datové nebo elektronické nebo komunikační nebo telekomunikační nebo počítačové sítě, zejména Internetu, pomocí satelitů a jiných sítí, informační služby na Internetu související s televizním vysíláním, služby na Internetu související s televizním vysíláním, provozování internetového serveru, provozování internetového portálu, zajištění prostoru pro webové stránky, poskytování on-line platformy pro nahrávání, zpracování, přenos a aktualizaci dat, obrázků, fotografií, 3D aplikací, telexové služby, rádiové vysílání, výzvy (služby poskytované rádiem, telefonem nebo jinými elektronickými komunikačními prostředky), zasílání zpráv; (41) dabing, nakladatelství a vydavatelství, ediční činnost, publikační činnost, nahrávání nosičů zvukových nebo obrazově zvukových, služby v oblasti digitálního zpracování obrazu, elektronické publikování (DTP), služby v oblasti estrád, tvorba a šíření audiovizuálních děl, zpravodajství, publicistika, televizní zpravodajství, TV produkce, tvorba programů, tvorba a výroba televizních a audiovizuálních programů, obrazové zpravodajství, filmová produkce, jiná než reklamní, filmová studia, filmová tvorba, filmové projekce, pronájem filmových promítaček a jejich příslušenství, půjčování filmů, fotografování, informace o možnostech zábavy, informace o výchově a vzdělávání, poskytování služeb v oblasti karaoke (hudební doprovod písní dle výběru zpěváka), výchovně zábavné klubové služby, kluby zdraví (služby), koncertní síně, sály, organizování a vedení konference, organizování a vedení kongresu, korespondenční kurzy, provozování muzea, služby nahrávacího studia, nahrávání videopásek, organizování kulturních nebo vzdělávacích výstav, organizace společenských a kulturních akcí, organizace, provozování a provádění her a soutěží i veřejných, provozování kina, organizování plesů, organizování vzdělávacích nebo zábavných soutěží, výstavní činnost v oblasti kultury nebo zábavy nebo výchovy nebo vzdělávání, zábavné parky, plánování a organizování večírků, pořádání soutěží krásy, poskytování on-line elektronických publikací (bez možnosti stažení), pronájem audio nahrávek, pronájem dekorací, pronájem kinematografických filmů, pronájem osvětlovacích zařízení pro divadla nebo televizní studia, pronájem rozhlasových a televizních přijímačů, provozování her on-line (z počítačové sítě), předprodej vstupenek, výroba divadelních nebo jiných představení, půjčování filmů, půjčování přenosných videokamer, půjčování videokamer, půjčování videopásek, psaní scénářů, pronájem rozhlasových a televizních přijímačů, organizování a vedení seminářů, služby v oblasti grafické úpravy, jiné než pro reklamní účely, studia nahrávací (služby), reportérské služby, školení, vyučování, výroba rozhlasových a televizních programů, televizní zábava, zveřejňování textů, kromě reklamních, tlumočení posunkové řeči, opatřování titulků, výuka, vzdělávací informace, nahrávání videopásek, stříhání videopásek, vydávání elektronických časopisů on-line, vydávání textů, s výjimkou reklamních nebo náborových, výroba videofilmů, pronájem zvukového nahrávacího zařízení, živé představení, organizování živých vystoupení.

(730) Česká televize, Kavčí hory, Praha 4, 14070, CZ

(210) O-526795

(220) 18.11.2015

(320) 18.11.2015

(511) 3, 21, 30

(540)

Projekt oplat' úsměv

(510) (3) přípravky na čištění umělého chrupu, zubní bělicí gely, zubní leštící přípravky, přípravky na čištění zubů, ústní vody (nikoliv pro lékařské účely), osvěžovače dechu (pásky); (21) zubní nit', zubní kartáčky, vodní přístroje na čištění zubů a dásní; (30) cukrovinky, žvýkačky, gummy, žvýkačky, bonbóny, větrové bonbóny, dropsy a pastilky.

(730) Wm. WRIGLEY Jr. Company, 1132 West Blackhawk Street, 60642 Chicago, IL, US

(740) Společná advokátní kancelář Vsetečka Zelený Švorčík Kalenský a partneři, JUDr. Michal Havlík, Hájkova 2, Praha 2, 12000

(210) O-526851

(220) 20.11.2015

(320) 20.11.2015

(511) 6, 19, 37

(540)



(510) (6) kovy a jejich slitiny, kovy polozpracované, stavební materiály všeho druhu kovové, stavební konstrukce kovové, kovové profily, hutní materiály, plechy a trubky, střešní krytiny kovové, spojovací materiály kovové, lešení kovové, kovové potrubí, okapové systémy z kovů, stavební prvky kovové - okna, dveře, ploty, brány, schody a podlahy; (19) stavební materiály všeho druhu nekovové - beton, cement, cihly, tvárnice, kámen, písek, štěrk, střešní krytiny nekovové, betonové střešní krytiny, střešní tašky nekovové všeho druhu, stavební konstrukce nekovové, stavební dřevo, polozpracované dřevo, pilařské výrobky, stavební sklo, tabulové sklo, bezpečnostní sklo, stavební plasty, plastové potrubí, okapové systémy z plastů, stavební prvky nekovové - okna, dveře, ploty, brány, schody a podlahy; (37) stavební činnost - provádění staveb včetně jejich změn, udržovacích prací na nich a jejich odstraňování, stavebně-montážní práce, pokrývačství a podlahářství, poskytování stavebních informací a poradenství ve stavebnictví.

(730) BESK, spol. s r.o., Praskačka 25, Praskačka, 50333, CZ

(740) Ing. Jiří Střelák, Šumberova 42, Praha 6, 16200

(210) O-526873

(220) 23.11.2015

(320) 23.11.2015

(511) 11, 20, 28

(540)

Belatrix

(510) (11) přístroje pro osvětlení, topení, výrobu páry, pro vaření, přístroje chladicí, pro sušení, ventilaci, distribuci vody, zdravotní zařízení, klimatizace, digestoře, přístroje pro topení a větrání skleníku, zařízení na sušení krmiva, solární tepelné akumulátory - kolektory, lampová svítidla a lampióny, zahradní lampy a lampy pro osvětlování rostlin, lampy germicidní - ničící bakterie, kapesní svítilny, krby, kamna, pece a sporáky na tuhá, kapalná a plynová paliva a na elektrický proud a jejich součásti a příslušenství přístroje pro pečení, opékání, grilování a příslušenství, zahradní grily, mikrovlnná zařízení, stroje a zařízení na úpravu vody, přístroje pro víření vody, přístroje pro chlorování bazénu, osvětlování a svítidla všeho druhu, vanové a sprchové kabiny, vybavení koupelen, saunová zařízení, solária, zařízení pro ohřívání vody, zásobníky a průtokové ohřivače vody, koupací vany, hydromasážní přístroje včetně vířivek a nafukovacích vířivek; (20) nábytek všeho druhu ze dřeva, kovu, rákosu, kůže nebo jiných hmot, bambus, bambusové závěsy, stavebnicový nábytek a modulový nábytek, variabilní nábytkové programy pro

kanceláře, jednací místnosti, recepce, sekretariáty, nábytek pro kuchyně, ložnice, nábytek školní, nábytek zahradní, dětský nábytek, nábytek s využitím skla a zrcadel, atypický nábytek a výrobky ze dřeva, čalouněný nábytek, sedací soupravy, křesla a židle, stoly a stolky, rámy, stojany, bytové a nábytkové doplňky, umělecké a ozdobné předměty, dřevotřískové a dřevovláknité desky, pohyblivé (dělicí) panely a interiérové příčky, bedny ze dřeva nebo z umělých hmot, nekovové přepravní kontejnery, palety na manipulaci se zbožím, nábytek z plastických hmot, lišty k nábytku z umělých hmot, nádoby z umělých hmot jako obaly, dávkovače ručníků a tekutých mýdel (nekovové), držáky na záclony a závěsy, konzole na záclony a závěsy, kování na dveře nekovové, figurky z plastických hmot, nádrže na tekutá paliva (kromě nekovových a zděných), násady a rukojeti (nekovové), palety nakládací a přepravní (nekovové), žebříky ze dřeva nebo z umělých hmot, schránky z umělých hmot, věšáky (háky nekovové), věšáky na oděvy, žaluzie, zrcadla, stojany na časopisy, držáky na noviny, stojany na deštníky, hmoždinky, nekovové násady na nářadí, včelí úly, plástve a voskové plástve do včelích úlů, výdřevy pro včelí úly, proutěné zboží, psi boudy, spací pytle, rukojeti na nářadí - nekovové, umělecká díla, sochy a sošky ze dřeva, vosku, sádry nebo umělých hmot, umělecké truhlářské výrobky; (28) hry, hračky, tělocvičné a sportovní nářadí a náčiní, rybářské potřeby, nářadí pro zimní sporty a sportovní hry, ozdoby na vánoční stromek, bazény přenosné, bazény nafukovací.

(730) **Týma Kamil Ing.**, Hybrálec 163, Jihlava, 58601, CZ

(210) **O-526899**
(220) 23.11.2015
(320) 23.11.2015
(511) 35, 41, 42
(540)

NOVAGUE DESIGN

(510) (35) návrhy reklamních a marketingových materiálů, reklamní a marketingová činnost, produktový marketing, přímý marketing, marketingové propagace, služby reklamních kanceláří a podpory prodeje, navrhování propagačních materiálů; (41) výuka designu, organizování školicích kurzů v oblasti designu, školení a poradenství v oblasti designu, vzdělávací služby v oblasti designu, školicí služby zaměřené na design; (42) služby v oblasti designu interiérů a exteriérů, služby v oblasti interiérového designu, interiérových a exteriérových dekorací, automobilového designu, designu vozidel, designu letadel, designu lodí, designu nábytku, stavebního designu, technického designu, leteckého designu, architektonického designu, grafického designu, uměleckého designu, průmyslového designu, designu průmyslových výrobků a spotřebního zboží včetně elektroniky, designu obchodních interiérů, designu nových výrobků, designu uměleckých děl a grafického umění včetně veškerého příslušenství a doplňků v rozsahu této třídy, navrhování v oblasti průmyslového designu, služby v oblasti designu vozidel i jejich interiérů a příslušenství, navrhování obalů, obalový design, výzkum v oblasti designu, služby v oblasti designu výrobků, služby v oblasti designu obchodních značek, příprava designových parametrů na vizuální zobrazení, tvorba a příprava skic a vizualizací pro designy uvedené v této třídě, služby designu webových stránek, design a tvorba webových stránek, výzkum v oblasti designu, počítačového designu, průmyslového designu, výzkum a vývoj výrobků v rozsahu této třídy, služby v oblasti výzkumu a vývoje v rozsahu této třídy, odborné poradenství vztahující se k designu, poskytování informací vztahujících se k designu v rozsahu této třídy, informační služby zaměřené na design, poradenství k výše uvedeným službám v rozsahu této třídy.

(730) **Novague Petr MgA.**, Na Slavíkově 535/25, Praha - Dolní Měcholupy, 10900, CZ

(740) Mgr. Ivan Rámeš, advokát, Skácelova 2792/34, Brno, 61200

(210) **O-526900**
(220) 23.11.2015
(320) 23.11.2015
(511) 35, 41, 42
(540)

NOVAGUE

(510) (35) návrhy reklamních a marketingových materiálů, reklamní a marketingová činnost, produktový marketing, přímý marketing, marketingové propagace, služby reklamních kanceláří a podpory prodeje, navrhování propagačních materiálů; (41) výuka designu, organizování školicích kurzů v oblasti designu, školení a poradenství v oblasti designu, vzdělávací služby v oblasti designu, školicí služby zaměřené na design; (42) služby v oblasti designu interiérů a exteriérů, služby v oblasti interiérového designu, interiérových a exteriérových dekorací, automobilového designu, designu vozidel, designu letadel, designu lodí, designu nábytku, stavebního designu, technického designu, leteckého designu, architektonického designu, grafického designu, uměleckého designu, průmyslového designu, designu průmyslových výrobků a spotřebního zboží včetně elektroniky, designu obchodních interiérů, designu nových výrobků, designu uměleckých děl a grafického umění včetně veškerého příslušenství a doplňků v rozsahu této třídy, navrhování v oblasti průmyslového designu, služby v oblasti designu vozidel i jejich interiérů a příslušenství, navrhování obalů, obalový design, výzkum v oblasti designu, služby v oblasti designu výrobků, služby v oblasti designu obchodních značek, příprava designových parametrů na vizuální zobrazení, tvorba a příprava skic a vizualizací pro designy uvedené v této třídě, služby designu webových stránek, design a tvorba webových stránek, výzkum v oblasti designu, počítačového designu, průmyslového designu, výzkum a vývoj výrobků v rozsahu této třídy, služby v oblasti výzkumu a vývoje v rozsahu této třídy, odborné poradenství vztahující se k designu, poskytování informací vztahujících se k designu v rozsahu této třídy, informační služby zaměřené na design, poradenství k výše uvedeným službám v rozsahu této třídy.

(730) **Novague Petr MgA.**, Na Slavíkově 535/25, Praha - Dolní Měcholupy, 10900, CZ

(740) Mgr. Ivan Rámeš, advokát, Skácelova 34, Brno, 61200

(210) **O-526947**
(220) 25.11.2015
(320) 25.11.2015
(511) 3, 5, 10, 16, 30, 32, 35, 41, 44
(540)



(510) (3) výrobky kosmetické a voňavkářské, mýdla včetně mýdel medicínálních, parfumerie, krémy, vonné oleje, deodoranty, emulze, vody, gely, mléka pro osobní kosmetickou potřebu, toaletní přípravky, vlasové a ústní vody, pasty, prášky a vodičky pro ošetřování vlasů jako kondicionéry, pomády, tužidla, spreje, přípravky pro ošetřování pokožky, kosmetické přípravky před opalováním, při opalování a po opalování, masážní krémy a emulze, regenerační krémy, gely a vody, zubní pasty; (5) výrobky farmaceutické, výrobky hygienické, léky, léčiva, léčivé byliny, čaje z léčivých bylin, pastilky, žvýkačky a cukrovinky s léčivými přísadami, dietetické, diabetické a posilující přípravky v rámci této třídy, vitamínové přípravky, minerální doplňky potravy, a to vše s léčebnými účinky, léčivé vody, masti a krémy pro farmaceutické účely nebo s

léčivými účinky, koupele olejové k léčebným účelům, koupelové soli k léčebným účelům, kosmetické přípravky pro léčebné účely, zubní pasty k léčebným účelům, potraviny a nápoje pro batolata, mléko sušené pro kojence, obzovový materiál, dezinfekční přípravky pro hygienické účely, lékárníčky včetně obsahu, proteiny pro lidskou potřebu, potravinové doplňky na bázi vejce, mléka, pylu, a proteinů, ne pro lékařské účely, dětská výživa na bázi upravené zeleniny, ovoce, masa a ryb; (10) prostředky zdravotnické techniky, zdravotnické potřeby, ortopedické pomůcky, ortopedická obuv, protézy, bandáže, nádoby pro aplikaci a podávání léků, dětské lahve, dudlíky pro děti, ochranné pomůcky (pro zdravotnické účely); (16) propagační tiskoviny, plakáty, letáky, katalogy, nálepky, slevové karty, zákaznické karty; (30) čaje, nápoje na bázi čaje, sladový výtažek jako potravina, dětská výživa na bázi obilnin; (32) minerální vody, šumivé nápoje a jiné nápoje nealkoholické, nápoje a šťávy ovocné, sirupy a jiné přípravky k zhotovování nápojů; (35) propagační činnost, poradenská činnost, marketing, průzkum trhu, rozesílání prospektů, katalogů a vzorků, služby v ekonomické oblasti, jako poskytování slev a obchodních výhod, pořizování a systemizace dat a databází pro služby, provozování klubu odběratelů výrobků a služeb - vše v oblasti lékárenství a farmacie; (41) výchova, vzdělávání, vydávání reklamních novin a časopisů, včetně vydávání tiskovin prostřednictvím počítačových sítí - vše v oblasti lékárenství a farmacie; (44) lékárenství, služby lékární v rámci této třídy, provozování lékáren, poradenství ve farmácii.

(590) Barevná

(730) **MAGISTRA a.s.**, Karlovo náměstí 319/3, Praha 2 Nové Město, 12000, CZ

(740) Rudolf Darník, Jupiterova 1186/10, Praha 114, 10400

(210) **O-527264**

(220) 08.12.2015

(320) 08.12.2015

(511) 3, 8, 9, 35

(540)

Sefiros

(510) (3) kosmetické aplikátory a tužky, kosmetické krémy, tuky pro kosmetické účely jako bambucké máslo, kokosový olej, maskara (barvy a stíny na oční víčka a řasy), kosmetická mýdla, kosmetické přípravky jako jsou adstringentní přípravky pro kosmetické účely, parfémovaná voda, parfémy, ambra (parfumerie), květinové parfémy (základní látky), výtažky z květin (parfumerie), antiperspirační mýdlo, antistatické přípravky pro použití v domácnosti, aroma (éterické oleje), barviva na vlasy, barviva toaletní, kosmetické barvy, přípravky pro odstraňování barev - odbarvovače, krémy na kůži, krémy na bělení pokožky, bělicí a čistící přípravky na kůži, bělicí soli, bergamotový olej, brusiva, citronový olej (silice), čistící mléko pro toaletní účely, čistící oleje, čistící prostředky, čistící roztoky, přípravky pro čištění umělého chrupu, depilační přípravky, depilační vosk, detergenty (čistící prostředky), s výjimkou pro použití při průmyslových procesech a lékařství, dezodoranty pro osobní potřebu, šampóny a kosmetické přípravky pro domácí zvířata, éterické esence, éterické oleje, přípravky na holení, jasmínový olej, kadidlo, kamenec (antiseptický přípravek), kolínská voda, kosmetické neceséry obsahující kosmetické přípravky, kosmetické přípravky pro zeštíhlení, kosmetické přípravky do koupele, koupelové soli, nikoliv pro medicínální účely, krášlicí masky, lak na vlasy, laky na nehty, lepidla pro kosmetické účely, lešticí přípravky, levandulová voda a olej, líčidla, čistící mléko pro toaletní účely, mandlové mléko pro kosmetické účely, mandlové mýdlo, mandlový olej, medicínální mýdla, mentolová silice (výtažkový olej), mořidla, mýdla, mýdélka, umělé nehty, kosmetické přípravky na obočí, tužky na obočí, obtisky (ozdobné) pro kosmetické použití, oční řasy (umělé), odlakovače, přípravky na odličování, oleje do voňavek, přípravky na ondulaci, opalovací přípravky (kosmetika), spreje pro osvěžení dechu, pemza, přípravky proti pocení (toaletní potřeby), peroxid vodíku pro kosmetické účely, pivo (parfumerie), pleťová voda pro kosmetické účely, kosmetické ubrusky napuštěné pleťovou vodou, kosmetické přípravky pro pěstění pokožky, pomády pro kosmetické účely, potpourri (směsi voňavých látek), prací prostředky, přípravky pro péči o nehty, pudr (líčidlo), rtěnky, růžový olej, šampóny, ústní vody, nikoliv pro lékařské účely, vata na špejli (toaletní potřeby), vata pro kosmetické účely, vatové tyčinky pro kosmetické účely, vazelína z ropy pro kosmetické účely, vlasové vody, voda po holení, voňavkářské výrobky, zubní pasty, zubní bělicí gely, krém na obuv; (8) manikúrové soupravy, soupravy pro pedikúru, ořezávatka na kosmetické tužky, pinzety, holicí soupravy, břitvy, čepele, nářadí a nástroje s ručním pohonem, křbové náčiní, křbová dmychadla (ruční nástroje), brousny, brusy, brusné kameny a kotouče,

dláta, dlabací nástroje, dýky, frézovací trny, glazovací nástroje, harpuny, hevery, frézy, hoblíky, hoblíkové nože, hrábě, jehlové pilníky, kapesní nože, kladiva, kleště, kosíře, kráječce na zeleninu, krumpáče, licí pánve ovládané ručně, lisovací nástroje (ruční nástroje), sázecí lopatky, lopaty, lupénkové pily, lžíce, mačety, malířské špachtle, motyky, naběračky, navlékače jehel, nebozezy, nůžky, nýtovačky, oblé sedlíky, vztahovací řemeny, obloukové pily, obušky, ocilky, nástroje na ohýbání trubek, nástroje na ostření, otvíráky konzerv, palice, perforovačky, pěstovačidla, perličky, pily, pistole ruční na vytlačování tmelu, plečky, podkovářské nože na kopyta, pochvy na šavle, pohrabáče, pokosnice, pořízy, postruhovadla, profilovací nástroje, prořezávače stromů, prostřihovačidla, průbojníky, přibory, rámy na pily, rašple, razidla, rozprašovače insekticidů ruční, rozvodky na pily, ruční nástroje a nářadí, rýče, rydla, řezné nástroje, ruční vrtačky, sečné a bodné zbraně, sekáče, sekáčky, sekery, sochory, srpy, strojky na mletí masa (ruční), strojky na stříhání, svěráky, šavle, šídla, škrabky na zeleninu, šroubováky, štěpařské nástroje, tvářecí nástroje, tyče brzdící, úhelníky (nářadí), vidle, vidličky, vochle, vrtáky, ruční vrtáčky, výhrubníky, vypalovací želízka, vyorávače, vyrážače hřebíků, vyrovnávací zařízení na dráty a kovové pásy, výstružníky, zahradnické náčiní (ruční), zdviháky, zednické lžíce, žehličky neelektrické, žiletky, kleště na řasy; (9) software pro tvorbu internetových portálů, elektronický časopis, elektronický informační portál, softwarové aplikace pro mobilní telefony, tablety a další elektronická zařízení, multimediální aplikace na nosičích zařazených ve třídě 9 nebo v sítích, interaktivní a grafické programy, software, software pro systémy pro přenos dat, interaktivní aplikace pro chytré telefony, počítače, notebooky, laptopy, tablety a další elektronická zařízení, software ke stažení využívající se k bankovníctví a financím, platební karty nebo magnetické a čipové karty pro použití v bankovníctví, v pojišťovnictví, v oblasti služeb a v obchodním styku, mezinárodní platební karty, elektronické peněženky, software pro bankovníctví, bankomaty, prodejní automaty na mince, informace a záznamy na nosičích zařazených ve třídě 9, elektronická data, informační produkty v elektronických, datových, informačních a telekomunikačních sítích všeho druhu, software a hardware, periodika a knihy v elektronické podobě, nosiče dat či záznamů, včetně audiokazet nahrané i nenahrané, elektronické, datové nebo informační sítě, dešifrovací soustavy, čipy (integrované obvody), multimediální nebo informační katalogy, audiovizuální programy a nosiče, exponované filmy, hudební díla na nosičích, CD disky, programové vybavení pro počítače, hardware výpočetní, komunikační nebo informační techniky, elektronické databáze a databázové produkty, informace a záznamy na elektronických nosičích, informace a data na elektronických nosičích nebo i v elektronických, datových, informačních, počítačových a komunikačních sítích, související software a hardware, elektronické, datové nebo informační, komunikační nebo výpočetní sítě, včetně jednotlivých součástí a náhradních dílů obsažených ve třídě 9, programy na počítačové hry; (35) zprostředkovatelská činnost v oblasti obchodu, zprostředkování v oblasti prodeje zboží na internetu, internetový prodej výrobků, nákup a prodej výrobků a to vše s následujícími výrobky: kosmetické přípravky jako jsou kosmetické aplikátory a tužky, kosmetické krémy, štetce na make-up, pudrovací štetce, štetce na tvářenku, štetce na oční stíny, štetce na rty, štetce na řasy a obočí, kosmetické aplikátory, aplikátory se štetcem, pouzdra na kosmetické štetce, houbičky na čištění pleti, houbičky na make-up, labuťky na pudr, čistící kartáčky na obličej, kleště na řasy, tužky pro kosmetické účely jako bambucké máslo, kokosový olej, maskara (barvy a stíny na oční víčka a řasy), pěnové oddělovače prstů, dřívka na nehty, kosmetická mýdla, kosmetické lahvičky a kelímky, kosmetické rukavice, kosmetické čelenky, adstringentní přípravky pro kosmetické účely, parfémovaná voda, parfémy, ambra (parfumerie), květinové parfémy (základní látky), výtažky z květin (parfumerie), antiperspirační mýdlo, antistatické přípravky pro použití v domácnosti, aroma (éterické oleje), barviva na vlasy, barviva toaletní, kosmetické barvy, přípravky pro odstraňování barev - odbarvovače, krémy na kůži, krémy na bělení pokožky, bělicí a čistící přípravky na kůži, bělicí soli, bergamotový olej, brusiva, citronový olej (silice), čistící mléko pro toaletní účely, čistící oleje, čistící prostředky, čistící roztoky, přípravky pro čištění umělého chrupu, depilační přípravky, depilační vosk, detergenty (čistící prostředky), s výjimkou pro použití při průmyslových procesech a lékařství, dezodoranty pro osobní potřebu, šampóny a kosmetické přípravky pro domácí zvířata, éterické esence, éterické oleje, přípravky na holení, jasmínový olej, kadidlo, kamenec (antiseptický přípravek), kolínská voda, kosmetické neceséry, kosmetické přípravky pro zeštíhlení, kosmetické tužky, kosmetické přípravky do koupele, koupelové soli, nikoliv pro medicínální účely, krášlicí masky, kosmetické krémy, lak na vlasy, laky na nehty, lepidla pro kosmetické účely, lešticí přípravky, levandulová voda a olej, líčidla, čistící mléko pro toaletní účely, mandlové

mléko pro kosmetické účely, mandlové mýdlo, mandlový olej, maskara (barvy a stíny na oční víčka a řasy), medicínální mýdla, mentolová silice (výťažkový olej), mořidla, mýdélka, mýdla, umělé nehty, kosmetické přípravky na obočí, tužky na obočí, obtisky (ozdobné) pro kosmetické použití, oční řasy (umělé), odlakovače, přípravky na odličování, oleje do voňavek, přípravky na ondulaci, opalovací přípravky (kosmetika), spreje pro osvěžení dechu, pemza, přípravky proti pocení (toaletní potřeby), peroxid vodíku pro kosmetické účely, pižmo (parfumerie), pleťová voda pro kosmetické účely, kosmetické ubrousky napuštěné pleťovou vodou, kosmetické přípravky pro péči o pokožku, pomády pro kosmetické účely, potpourri (směsi voňavých látek), prací prostředky, přípravky pro péči o nehty, pudr (líčidlo), rtěnky, růžový olej, šampóny, tuky pro kosmetické účely, ústní vody, nikoliv pro lékařské účely, vata na špejli (toaletní potřeby), vata pro kosmetické účely, vatové tyčinky pro kosmetické účely, vazelína z ropy pro kosmetické účely, vlasové vody, voda po holení, voňavkářské výrobky, zubní pasty, zubní bělicí gely, krém na obuv, potravinové doplňky pro lékařské účely spadající do této třídy, minerální doplňky potravy, doplňky výživové pro lékařské účely, dietní a nutriční doplňky, vitamínové a minerální doplňky, potravinové doplňky pro posílení imunity organismu a zlepšení zdraví, potravinové doplňky s léčebnými účinky, proteinové přípravky pro výživu (doplňky stravy), cukrovinky s léčivými přísadami, minerální a vitamínové přípravky, bylinné čaje pro lékařské účely, léčivé čaje, medicínální vína, medicínální sirupy, výtažky, šťávy a elixiry lékárnické (s léčebnými účinky), povzbuzující nápoje pouze pro léčebné účely, doplňky potravin minerální, minerální vody pro léčebné účely, minerální doplňky s antioxidantními účinky, farmaceutické a dietetické potraviny a přípravky pro lékařské účely, zdravotní prevenci a rekonvalescenci, medicínální potravinové doplňky a nápoje pro zlepšení zdraví, pro zvýšení imunity, odolnosti organismu a jeho detoxikaci jen pro léčebné účely, dietetické přípravky pro denní doplňkové stravy (včetně fitness přípravků) s léčebnými účinky, přírodní léčivé prostředky pro zvláštní výživu, vtírací posilující tekuté přípravky pro sportovce (s léčebnými účinky), dietetické látky upravené pro lékařské účely, posilující přípravky, léčivé bahno, bahno pro koupele, balzámy pro lékařské účely, léčivé byliny, byliny na kouření pro lékařské účely, cigarety netabákové pro lékařské účely, cukr pro lékařské účely, čaj astmatický, čaje odtučňovací pro lékařské účely, drogy pro léčebné účely, přípravky pro péči o dutinu ústní, dřevo cedrové s repelentním účinkem, léčivé přípravky do koupele, mořská voda pro zdravotní koupele, koupelové soli léčebné, koupele okysličené, kurare, kúry pro farmaceutické účely, léčiva pro humánní medicínu, léčivé cukrovinky a pastilky, přenosné lékárníčky (včetně obsahu), leukoplast, masti na popáleniny od slunce, mandlové mléko pro lékařské účely, mateří kasička pro lékařské účely, mentol, soli minerální vody, mléko sušené pro kojení, náplast, nápoje léčivé, narkotika, náramky pro lékařské účely, přípravky proti pocení nohou, obinadla hygienická, obklady, obvazy tlakové, odvary pro farmaceutické účely, oleje pro lékařské použití, tonika pro léčebné účely, pročišťující přípravky, rebarborové kořeny pro farmaceutické přípravky, jedlá rostlinná vlákna (ne pro výživu), séra, sedativa, sladké dřevo pro lékařské účely, aldehydy pro farmaceutické účely, algicidy, alkaloidy pro lékařské účely, alkohol pro léčebné účely, zubní amalgám, analgetika, anestetika, aminokyseliny pro lékařské účely, antibakteriální a dezinfekční přípravky, antibiotika, chemické antikoncepční přípravky, antipyretika, antiseptika, bakteriální přípravky pro lékařské a zvěrolékařské účely, bakteriologické kultury, bavlna pro lékařské účely, bílkoviny obohacené mléko, bílkovinná potrava pro lékařské účely, biocidy, prostředky proti bolesti hlavy, zubní brusné přípravky, bronchodilatační přípravky, čichací soli, čípky, přípravky na čištění vzduchu, detergenty pro lékařské účely, dezinfekční přípravky pro hygienické účely, diabetický chléb, diagnostické přípravky pro lékařské účely, digitalin, přípravky na mytí dobytka, enzymy pro lékařské účely, estery pro farmaceutické účely, fenykl pro lékařské účely, fungicidy, gáza na obvazování, glycerin pro lékařské účely, glycerofosfáty, guma pro lékařské účely, gurjanský balzám pro lékařské účely, hematogen, hemogloblin, přípravky proti hemoroidům, herbicidy, repelenty proti hmyzu, léčivé houby, hormony pro lékařské účely, hořčice pro farmaceutické účely, hygienické kalhotky, hygienické ubrousky, hygienické vložky, absorpční vata, absorpční tampony, chemická činidla a zvěrolékařské účely, chirurgická plátina, obvazy a roušky, chloroform, chirurgické implantáty, medicínální infuze, insekticidy, semeno pro umělou inseminaci, jedy, jojoba, jodová tinktura, kafrový olej, kokain, koprový výtažek, opiáty, opodeldok, přípravky pro osvěžení vzduchu, farmaceutické přípravky pro péči o pokožku, polštářek pro kojení, pomády pro lékařské účely, projímadla, sterilizační přípravky, steroidy, strychnin, sulfoamidly (léčiva), tablety vykuřovací, chemické přípravky pro určení

těhotenství, mléčný tuk, ubrousky napuštěné farmaceutickými vodičkami, uhlí živočišné pro lékařské účely, utišující prostředky, vaginální výplachy, vitamínové přípravky, vody termální, žvýkácké gumy a žvýkačky pro lékařské účely, software k internetovému portálu, internetový časopis, elektronický informační portál, aplikace pro mobilní telefony, tablety a další elektronická zařízení, multimediální aplikace na nosičích zařazených ve třídě 9 nebo v sítích, interaktivní a grafické programy, software, software pro systémy pro přenos dat, interaktivní aplikace pro chytré telefony, počítače, notebooky, laptopy, tablety a další elektronická zařízení, software ke stažení vztahující se k bankovníctví a financím, výrobky spojené s bankovníctvím spadající do třídy 9, platební karty nebo magnetické a čipové karty pro použití v bankovníctví, v pojišťovnictví, v oblasti služeb a v obchodním styku, mezinárodní platební karty, elektronické peněženky, software pro bankovníctví, bankomaty, prodejní automaty, informace a záznamy na nosičích zařazených ve třídě 9, elektronická data, informační produkty v elektronických, datových, informačních a telekomunikačních sítích všeho druhu, software a hardware, periodika a knihy v elektronické podobě, nosiče dat či záznamů včetně audiokazet nahrané i nenahrané, elektronické, datové nebo informační sítě, dešifrovací soustavy, čipy (integrované obvody), multimediální nebo informační katalogy, audiovizuální programy a díla, exponované filmy, hudební díla na nosičích, CD disky, programové vybavení pro počítače, hardware výpočetní, komunikační nebo informační techniky, elektronické databáze a databázové produkty, informace a záznamy na nosiči s výjimkou nosičů papírových ze třídy 16, informace a data na nosičích nebo i v elektronických, datových, informačních, počítačových a komunikačních sítích, související software a hardware, elektronické, datové nebo informační, komunikační nebo výpočetní sítě včetně jednotlivých součástí a náhradních dílů obsažených ve třídě 9, multimediální aplikace, programy na počítačové hry, hlavolamy elektrické nebo elektronické v rámci této třídy, všechny druhy šperků s pravými i syntetickými kameny, prsteny, náhrdelníky, náramky, náušnice, řetízky, korále, diamanty, hodinky, hodiny, stopky, hodinářské výrobky a chronometrická zařízení, drahé kameny, rhodium, platina, zlato surové nebo tepané, šperkovnice, drahé kovy a jejich slitiny a předměty z těchto hmot nebo z plátovaných (dublovaných) kovů, šperky, drahokamy, drahé kameny, bižuterie, perly, skleněné perličky, ambroidové perly, brože, amulety, jantar, rhodium, slonovina a výrobky z nich, busty, sošky, suvenýry z drahých kovů a kamenů, medaile, medaile z vzácných kovů, medaile z obecných kovů, medailony, medaile z drahých kovů, exkluzivní a umělecké klenoty z drahých kovů a jejich slitin, vzácné kovy a jejich slitiny a výrobky z těchto látek nebo z postříbeného nebo z pozlaceného kovu, sklička, řetízky, pásky k hodinkám a pouzdra na hodinky, klíčenky, peněženky z drahých kovů, díla z drahých kovů a kamenů, gagátové ozdoby, vlákna a nitě z drahých kovů, kabelky, tašky a peněženky pro dospělé i děti, vodítka, obojky, kůže, imitace z kůže, výrobky z nich, pokud nejsou obsaženy v jiných třídách, surové kůže, kufrý a cestovní brašny, hole, hole se sedátkem, chlebníky, kožené krabice na klobouky, biče, postroje na koně a sedlářské výrobky, cestovní tašky, batohy, zavazadla pro nošení na zádech, zavazadla s popruhy či řemeny, kufříky, diplomatky, aktovky, kabelky, peněženky, pásky, váčky, pouzdra na kreditní karty, portfolia, diáře, adresáře a pouzdra na šekové knížky, vše vyrobeno z kůže, soupravy cestovních zavazadel a toaletních kufříků z kůže, kožené šňůrky, lemovky, zástěry a příkrývky nohou, jmenovky, klíčenky, kožesíny (kůže zvířat), semiš, kožené řemeny, ruksaky, cestovní obaly na oděvy, školní tašky, kožené předměty, zboží, obaly a pouzdra zařazené ve třídě 18, vaky, cestovní vaky, náprsní tašky, nákupní tašky, cestovní tašky, tašky na kolečkách, tašky lovecké, tašky a vaky na nošení dětí, plážové tašky, taštičky řetízkové (kromě taštiček z drahých kovů), pouzdra, kazety, kufříky a neceséry s toaletními potřebami, torny, zavazadla, deštníky, slunečníky, oděvy, obuv, textilní výrobky spadající do této třídy, oblečení a oděvní doplňky pro děti i dospělé, šátky a šály, pokrývky hlavy, kloboučnické zboží, zejména barety, cylindry, čapky, čepice, klobouky, klobouky textilní, čelenky, šaty, sukně, oděvy včetně sportovních oděvů a oděvů pro volný čas, obuv včetně sportovní obuvi, pantofle, sandály, střevice, punčochové zboží, rukavice včetně rukavic bez prstů, palcových a dámských dlouhých rukavic, rukávniky, konfekce, zejména svrchní oblečení, např. bundy, vesty, saka, trička a nátělníky, leccové (počesané) oblečení, trepky, jamy, letní, podzimní a zimní oblečení dámské, pánské i dětské, jako šaty krátké i dlouhé, košile, polokošile, bundokošile, obleky, halenky, kalhoty krátké i dlouhé, kabáty a pláště, uniformy, kostýmy, jeansy, kombinézy, dětské oblečení, elastické pletené zboží, kožichy, kožesíny (oděvy), oděvní zboží, oblečení z kůže a z imitace kůže, prádlo osobní, prádlo spodní všeho druhu, oděvní doplňky spadající do této třídy, šponovky, plavky a plážové oblečení, oblečení do deště, oblečení na tenis, na golf a na další sporty, blejzry, pláštěnky,

kaabátky, živůtky, smokingy a večerní oblečení, svetry, pulovry, paleta a ponča včetně kožešinových, teplákové soupravy, oblečení na spaní a domácí oblečení, župany, spodky, negligé včetně pletených a krajkových, kombiné, korsety, bokovky, podprsenky, cvičební, baletní a sportovní trikoty, punčochy, ponožky a punčochové kalhoty, spodničky, kimona, kaftany, oblečení typu kabuki, harémové oblečení, kravaty, motýlky, přezůvky, obuv určená pro jízdu na snowboardech a ostatní obuv, podkolenky, turistické oděvy, pracovní oděvy spadající do této třídy, oděvnícké zboží z elastických tkanin, cyklistické oděvy, nátepníčky, sportovní čelenky, džínové oblečení pro děti i dospělé, boa (kožešinové límce), body (spodní prádlo), bryndáčky (ne z papíru), kamaše, kapuce, maskární kostýmy, košilová sedla, koupací pláště, pracovní pláště spadající do této třídy, legíny, límečky, livřej, manžety, noční kaabátky, opasky, pásky ke kalhotám, pleny dětské textilní, pletené zboží (stávkové zboží), podpatěnky, podpatky, podrážky k obuvi, podvazky, potítka, pytle na oděvy, ramínka u dámského prádla, slintáčky (ne z papíru), snímátné límce, šerpy, oblečky pro panenky, výbavička pro novorozence, zástěry, závoje, zimmníky, nadměrné velikosti výrobků této třídy, zprostředkování v oblasti reklamy, internetový obchod - prodej výrobků prostřednictvím internetu a to produktů pro zdraví a krásu, kosmetiky, šperků, hodinek, parfémů, módních doplňků, oblečení, obuvi, maloobchod a velkoobchod s výrobky, i prostřednictvím internetu, a to produktů pro zdraví a krásu, kosmetiky, šperků, hodinek, parfémů, módních doplňků, oblečení, obuvi, sběr, třídění a řazení dat do počítačových databází, poskytování informací a rad spotřebitelům, pomoc při řízení obchodní činnosti, činnost reklamní a inzertní, průzkum a analýzy trhu, aranžérství - aranžování výkladů, pronájem reklamních ploch, předvádění pro reklamní účely a podporu prodeje, předvádění zboží pro účely prodeje, pronájem a prodej reklamních produktů zahrnutých v této třídě a vyhledávací služby v oblasti propagačních textů, on-line inzerce, předvádění outlet zboží pro účely prodeje, organizování výstav ke komerčním a reklamním účelům na internetu, pomoc při podnikání, poradenství týkající se organizace reklamních výstav, podnikové poradenství, distribuce prospektů, podnikatelské informace, předplatné tiskovin pro třetí osoby, účetnictví, distribuce propagačních tiskovin, plánování obchodních a propagačních akcí, potvrzování uskutečnění obchodních transakcí, reklamní, inzertní a propagační činnost prostřednictvím jakéhokoliv média, prostřednictvím telefonní, datové nebo informační sítě, poradenství v obchodní činnosti, předávání informací při reklamní činnosti, poskytování komerčních informací a informačních produktů reklamního a informačního charakteru, multimediálních informací obchodního a reklamního charakteru, komerční využití internetu v oblastech komerčních internetových médií a vyhledávacích služeb, marketing, marketingové studie, obchodní informace, kopírování nebo zmmnožování dokumentů, dokladů, obchodní nebo podnikatelský průzkum, obchodní management, obchodní reklama, systematizace informací do počítačové databáze, překlad informací do počítačové databáze, pronájem reklamních materiálů, rozšiřování reklamních materiálů, průzkum trhu, sekretářské služby, statistické informace, zpracování textů, účetnictví, vedení kartoték v počítači, vydávání reklamních nebo náborových, propagačních a inzertních textů, aktualizování reklamních materiálů, analýzy nákladů, daňové příznání (příprava a vyhotovení), dražby, vedení dražeb, hospodářské (ekonomické) prognózy, inzerce poštou, nákupní ceny, velkoobchodní ceny (analýzy), oceňování obchodních podniků, oceňování a odhady v oblasti podnikání, personální poradenství, posuzování efektivnosti provozu a racionalizace práce, pronájem kancelářských strojů a zařízení, průzkum veřejného mínění, předvádění zboží, přepisování, styky s veřejností, vzorky zboží (distribuce), zprostředkovatelná práce, automatizované zpracování dat, elektronické zpracování dat pro třetí osoby, vedení a správa databank (zařazené ve třídě 35), poskytování pomoci při provozu obchodu na internetu.

(730) **VIVANTIS a.s.**, Školní náměstí 14, Chrudim II., 53701, CZ

(740) **DANĚK & PARTNERS** Advokátní a patentová kancelář, Ing. Dr. Vilém Daněk Ph.D., LL.M., patentový zástupce, Vinohradská 17, Praha 2, 12000

(210) **O-527265**

(220) 08.12.2015

(320) 08.12.2015

(511) 9, 14, 18, 25, 35

(540)

LYLEE

(510) (9) brýle, pouzdra na brýle, sluneční brýle, ochranné lyžařské helmy, přístroje a nástroje vědecké, námořní, geodetické, fotografické, filmové, optické, přístroje pro vážení, měření, signalizaci, kontrolu (inspekci), záchranu a přístroje pro vyučování, přístroje a nástroje pro vedení,

přepínání, přeměnu, akumulaci, regulaci nebo řízení elektrického proudu, přístroje pro záznam, převod, reprodukci zvuku nebo obrazu, automatické distributory a mechanismy pro přístroje a mince, zapisovací pokladny, počítačové stroje, přístroje pro zpracování informací, počítače, informace a záznamy na nosičích zařazených ve třídě 9, elektronická data a databáze, informační produkty v elektronických, datových, informačních a telekomunikačních sítích všeho druhu, software a hardware, periodika a knihy v elektronické podobě, databázové produkty zařazené ve třídě 9, nosiče dat či záznamů, včetně audiokazet nahrané i nenahrané, elektronické, datové nebo informační sítě, multimediální aplikace na nosičích zařazených ve třídě 9 nebo v sítích, interaktivní a grafické programy, software, a to pro systémy pro přenos dat, dešifrovací soustavy, platební karty nebo magnetické a čipové karty pro použití v bankovníctví, pojišťovnictví, v oblasti služeb a v obchodním styku, mezinárodní platební karty, elektronické peněžníky, čipy, multimediální nebo informační katalogy, audiovizuální programy a díla, exponované filmy, hudební díla na nosičích, CD disky, programové vybavení pro počítače, software, hardware výpočetní, komunikační nebo informační techniky, elektronické databáze a databázové produkty, informace a záznamy na elektronických nosičích, informace a data na elektronických nosičích nebo i v elektronických, datových, informačních, počítačových a komunikačních sítích, související software a hardware, elektronické, datové nebo informační nebo komunikační nebo výpočetní sítě, včetně jednotlivých součástí a náhradních dílů obsažených ve třídě 9, multimediální aplikace, počítačové hry spadající do této třídy, hasicí přístroje; (14) hodinky, hodiny, zlatnické a klenotnické výrobky třídy 14, bižuterie, všechny druhy šperků s pravými i syntetickými kameny, prsteny, náhrdelníky, náramky, řetízky, korále, rhodium, pudřenky z drahých kovů, perly, amulety (šperky), flakóny z drahých kovů, ozdobné jehlice, medaile, medaile z vzácných kovů, medaile z obecných kovů, medailony, odznaky z drahých kovů, medaile z drahých kovů, exkluzivní a umělecké klenoty z drahých kovů a jejich slitin, hodinářské výrobky a chronometrická zařízení, vzácné kovy a jejich slitiny a výrobky z těchto látek nebo z postříbeného nebo z pozlaceného kovu, klenoty, bižuterie, drahokamy, umělecké předměty z vzácných a obecných kovů, spadající do třídy 14, drahé kovy a jejich slitiny, jakož i předměty z nich vyráběné, poplátované předměty (s výjimkou nožičského zboží, vidliček a lžiček), a to postříbené, pozlacené nebo platinované umělecko-průmyslové a ozdobné předměty, pouzdra na medaile a šperky, spadající do této třídy; (18) módní doplňky jako peněžníky, pouzdra, penály, kůže, imitace z kůže, surové kůže, kufry a cestovní brašny, hole, hole se sedátkem, chlebníky, kožené krabice na klobouky, biče, postroje na koně a sedlářské výrobky, cestovní tašky, batohy, zavazadla pro nošení na zádech zavazadla s popruhy či řemeny, kufříky, diplomaty, aktovky, kabelky, kožené pásky, kožené vaky, kožená pouzdra na kreditní karty, kožené obaly na portfolia, na diáře, na adresáře a na pouzdra na šekové knížky, vše vyrobeno z kůže, soupravy cestovních zavazadel a toaletních kufříků z kůže, kožené šňůrky, kožené klíčenky, kožešiny (kůže zvířat), semši, kožené řemeny, ruksaky, cestovní obaly na oděvy, školní tašky, kožené předměty, obaly z kůže a kožená pouzdra zařazené ve třídě 18, vaky, cestovní vaky, náprsní tašky, nákupní tašky, cestovní tašky, tašky na kolečkách, tašky lovecké, tašky a vaky na nošení dětí, plážové tašky, taštičkové řetízkové (kromě taštiček z drahých kovů), kožená pouzdra, kožené kazety, kufříky, tomy, zavazadla, deštníky, slunečníky; (25) mikiny, motýlky, opasky, pásky ke kalhotám, kšandy, plavky a plážové oblečení, paleta a ponča, včetně kožešinových, ponožky a punčochové kalhoty, rukavice, včetně bez prstů, palcových a dámských dlouhých, rukávnicků, spodní prádlo, svetry, pulovry, šátky a šály, dámské šaty krátké i dlouhé, trička a topy, vesty, oděvy (včetně sportovních oděvů zařazených ve tř. 25 a oděvů pro volný čas), obuv (včetně sportovní obuvi zařazené ve tř. 25), pantofle, sandály, střevce, pokrývky hlavy, kloboučnické zboží, baretty, cylindry, čapky, čepice, klobouky, klobouky textilní, punčochové zboží, konfekce, svrchní oblečení, bundy, saka, fleecové (počesávané) oblečení, trepky, jamy, letní, podzimní a zimní oblečení dámské, pánské i dětské jako košile, polokošile, bundokošile, obleky, halenky, kalhoty krátké i dlouhé, kabáty a pláště, uniformy, kostýmy, jeansy, kombinézy, dětské oblečení, elastické pletené zboží, kožichy, kožešiny (oděvy), oděvní zboží, oblečení z kůže a z imitace kůže, prádlo osobní, prádlo spodní všeho druhu, oděvní doplňky spadající do této třídy, šponovky, oblečení do deště, oblečení na tenis, na golf a na další sporty, blejzry, pláštěnky, kaabátky, živůtky, smokingy a večerní oblečení, teplákové soupravy, oblečení na spaní a domácí oblečení, župany, spodky, negligé včetně pletených a krajkových, kombiné, korsety, bokovky, podprsenky, cvičební, baletní a sportovní trikoty, punčochy, spodničky, kimona, kaftany, oblečení typu kabuki, harémové oblečení, kravaty, přezůvky, obuv určená pro jízdu na snowboardech a ostatní obuv ve třídě 25, podkolenky, turistické oděvy, pracovní oděvy spadající do této třídy,

oděvnícké zboží z elastických tkanin, cyklistické oděvy, nátepníčky, sportovní čelenky, džínové oblečení pro děti i dospělé, boa (kožešinové límce), bryndáčky (ne z papíru), kamaše, kapuce, kostýmy (maškarní), košilová sedla, koupací pláště, pracovní pláště spadající do této třídy, legíny, límečky, livrej, manžety, noční kabátky, plenky dětské textilní, pletené zboží (stávkové zboží), podpatky, podpatky, podrážky k obuvi, podvazky, potítky, pytle na oděvy, textilní ramínka u dámského prádla, snímatelné límce, šerpy, výbavička pro novorozence, zástěry, závoje, zimníky, podvazkové pásy; (35) zprostředkovatelská činnost v oblasti obchodu, zprostředkování v oblasti prodeje zboží na internetu, internetový prodej výrobků nákup a prodej výrobků a to vše s následujícími výrobky: kosmetické přípravky jako jsou kosmetické aplikátory a tužky, kosmetické krémy, štetce na make-up, pudrovací štetce, štetce na tvářenku, štetce na oční stíny, štetce na rty, štetce na řasy a obočí, kosmetické aplikátory, aplikátory se štetcem, pouzdra na kosmetické štetce, houbičky na čištění pleti, houbičky na make-up, labuťenky na pudr, čistící kartáčky na obličej, kleště na řasy, tuhy pro kosmetické účely jako bambucké máslo, kokosový olej, maskara (barvy a stíny na oční víčka a řasy), pěnové oddělovače prstů, dřívka na nehty, kosmetická mýdla, kosmetické lahvičky a kelímky, kosmetické rukavice, kosmetické čelenky, adstringentní přípravky pro kosmetické účely, parfémovaná voda, parfémy, ambra (parfumerie), květinové parfémy (základní látky), výtažky z květin (parfumerie), antiperspirační mýdlo, antistatické přípravky pro použití v domácnosti, aroma (éterické oleje), barviva na vlasy, barviva toaletní, kosmetické barvy, přípravky pro odstraňování barev - odbarvovače, krémy na kůži, krémy na bělení pokožky, bělicí a čistící přípravky na kůži, bělicí soli, bergamotový olej, brusiva, citronový olej (silice), čistící mléko pro toaletní účely, čistící oleje, čistící prostředky, čistící roztoky, přípravky pro čištění umělého chrupu, depilační přípravky, depilační vosk, detergenty (čistící prostředky), s výjimkou pro použití při průmyslových procesech a lékařství, dezodoranty pro osobní potřebu, šampóny a kosmetické přípravky pro domácí zvířata, éterické esence, éterické oleje, přípravky na holení, jasmínový olej, kadidlo, kamenec (antiseptický přípravek), kolínská voda, kosmetické neceséry, kosmetické přípravky pro zestříhání, kosmetické tužky, kosmetické přípravky do koupele, koupelové soli, nikoliv pro medicínální účely, kráslicí masky, kosmetické krémy, lak na vlasy, laky na nehty, lepidla pro kosmetické účely, leštící přípravky, levandulová voda a olej, líčidla, čistící mléko pro toaletní účely, mandlové mléko pro kosmetické účely, mandlové mýdlo, mandlový olej, maskara (barvy a stíny na oční víčka a řasy), medicínální mýdla, mentolová silice (výtažkový olej), mořidla, mýdélka, mýdla, umělé nehty, kosmetické přípravky na obočí, tužky na obočí, obtisky (ozdobné) pro kosmetické použití, oční řasy (umělé), odlakovače, přípravky na odličování, oleje do voňavek, přípravky na ondulaci, opalovací přípravky (kosmetika), spreje pro osvěžení dechu, pemza, přípravky proti pocení (toaletní potřeby), peroxid vodíku pro kosmetické účely, pižmo (parfumerie), pleťová voda pro kosmetické účely, kosmetické ubrousky napuštěné pleťovou vodou, kosmetické přípravky pro péči o pokožku, pomády pro kosmetické účely, potpourri (směsi voňavých látek), prací prostředky, přípravky pro péči o nehty, pudr (líčidlo), rtěnky, růžový olej, šampóny, tuhy pro kosmetické účely, ústní vody, nikoliv pro lékařské účely, vata na špejli (toaletní potřeby), vata pro kosmetické účely, vatové tyčinky pro kosmetické účely, vazelína z ropy pro kosmetické účely, vlasové vody, voda pro holení, voňavkářské výrobky, zubní pasty, zubní bělicí gely, krém na obuv, potravinové doplňky pro lékařské účely spadající do této třídy, minerální doplňky potravy, doplňky výživové pro lékařské účely, dietní a nutriční doplňky, vitamínové a minerální doplňky, potravinové doplňky pro posílení imunity organismu a zlepšení zdraví, potravinové doplňky s léčebnými účinky, proteinové přípravky pro výživu (doplňky stravy), cukrovinky s léčivými přísadami, minerální a vitamínové přípravky, bylinné čaje pro lékařské účely, léčivé čaje, medicínální vína, medicínální sirupy, výtažky, šťávy a elixíry lékárnické (s léčebnými účinky), povzbuzující nápoje pouze pro léčebné účely, doplňky potravin minerální, minerální vody pro léčebné účely, minerální doplňky s antioxidantními účinky, farmaceutické a dietetické potraviny a přípravky pro lékařské účely, zdravotní prevenci a rekonvalescenci, medicínální potravinové doplňky a nápoje pro zlepšení zdraví, pro zvýšení imunity, odolnosti organismu a jeho detoxikaci jen pro léčebné účely, dietetické přípravky pro denní doplnění stravy (včetně fitness přípravků) s léčebnými účinky, přírodní léčivé prostředky pro zvláštní výživu, vtírací posilující tekuté přípravky pro sportovce (s léčebnými účinky), dietetické látky upravené pro lékařské účely, posilující přípravky, léčivé bahno, bahno pro koupele, balzámy pro lékařské účely, léčivé byliny, byliny na kouření pro lékařské účely, cigarety netabákové pro lékařské účely, cukr pro lékařské účely, čaj astmatický, čaje odučňovací pro lékařské účely, drogy pro léčebné účely, přípravky pro péči o dutinu ústní, dřevo cedrové s repelentním účinkem,

léčivé přípravky do koupele, mořská voda pro zdravotní koupele, koupelové soli léčebné, koupele okysličené, kurare, kúry pro farmaceutické účely, léčiva pro humánní medicínu, léčivé cukrovinky a pastilky, přenosné lékárníčky (včetně obsahu), leukoplast, masti na popáleniny od slunce, mandlové mléko pro lékařské účely, mateří kašička pro lékařské účely, mentol, soli minerální vody, mléko sušené pro kojení, náplasti, nápoje léčivé, narkotika, náramky pro lékařské účely, přípravky proti pocení nohou, obinadla hygienická, obklady, obvazy tlakové, odvary pro farmaceutické účely, oleje pro lékařské použití, tonika pro léčebné účely, pročišťující přípravky, rebarborové kořeny pro farmaceutické přípravky, jedlá rostlinná vlákna (ne pro výživu), séra, sedativa, sladké dřevo pro lékařské účely, aldehydy pro farmaceutické účely, algicidy, alkaloidy pro lékařské účely, alkohol pro léčebné účely, zubní amalgám, analgetika, anestetika, aminokyseliny pro lékařské účely, antibakteriální a dezinfekční přípravky, antibiotika, chemické antikoncepční přípravky, antipyretika, antiseptika, bakteriální přípravky pro lékařské a zvěrolékařské účely, bakteriologické kultury, bavlna pro lékařské účely, bílkovinami obohacené mléko, bílkovinná potrava pro lékařské účely, biocidy, prostředky proti bolesti hlavy, zubní brusné přípravky, bronchodilatační přípravky, čichací soli, čípky, přípravky na čištění vzduchu, detergenty pro lékařské účely, dezinfekční přípravky pro hygienické účely, diabetický chléb, diagnostické přípravky pro lékařské účely, digitální, přípravky na mytí dobytka, enzymy pro lékařské účely, estery pro farmaceutické účely, fenykl pro lékařské účely, fungicidy, gáza na obvazování, glycerin pro lékařské účely, glycerofosfáty, guma pro lékařské účely, gurjanský balzám pro lékařské účely, hematogen, hemoglobin, přípravky proti hemoroidům, herbicidy, repelenty proti hmyzu, léčivé houby, hormony pro lékařské účely, hořčice pro farmaceutické účely, hygienické kalhotky, hygienické ubrousky, hygienické vložky, absorpční vata, absorpční tampóny, chemická činidla pro lékařské a zvěrolékařské účely, chemické přípravky pro lékařské a zvěrolékařské účely, chirurgická plátna, obvazy a roušky, chloroform, chirurgické implantáty, medicínální infuze, insekticidy, semeno pro umělou inseminaci, jedy, jojoba, jodová tinktura, kafrový olej, kokain, koprový výtažek, opiáty, opodeldok, přípravky pro osvěžení vzduchu, farmaceutické přípravky pro péči o pokožku, polštářek pro kojení, pomády pro lékařské účely, projímadla, sterilizační přípravky, steroidy, strychnin, sulfoamidy (léčiva), tablety vykuřovací, chemické přípravky pro určení těhotenství, mléčný tuk, ubrousky napuštěné farmaceutickými vodičkami, uhlí živočišné pro lékařské účely, utišující prostředky, vaginální výplachy, vitamínové přípravky, vody termální, žvýkácké gummy a žvýkačky pro lékařské účely, software k internetovému portálu, internetový časopis, elektronický informační portál, aplikace pro mobilní telefony, tablety a další elektronické zařízení, multimediální aplikace na nosičích zařazených ve třídě 9 nebo v sítích, interaktivní a grafické programy, software, software pro systémy pro přenos dat, interaktivní aplikace pro chytré telefony, počítače, notebooky, laptopy, tablety a další elektronická zařízení, software ke stažení vztahující se k bankovníctví a financím, výrobky spojené s bankovníctvím spadající do třídy 9, platební karty nebo magnetické a čipové karty pro použití v bankovníctví, v pojišťovnictví, v oblasti služeb a v obchodním styku, mezinárodní platební karty, elektronické peněženky, software pro bankovníctví, bankomaty, prodejní automaty, informace a záznamy na nosičích zařazených ve třídě 9, elektronická data, informační produkty v elektronických, datových, informačních a telekomunikačních sítích všeho druhu, software a hardware, periodika a knihy v elektronické podobě, nosiče dat či záznamů včetně audiokazet nahané i nenahané, elektronické, datové nebo informační sítě, dešifrovací soustavy, čipy (integrované obvody), multimediální nebo informační katalogy, audiovizuální programy a díla, exponované filmy, hudební díla na nosičích, CD disky, programové vybavení pro počítače, hardware výpočetní, komunikační nebo informační techniky, elektronické databáze a databázové produkty, informace a záznamy na nosiči s výjimkou nosičů papírových ze třídy 16, informace a data na nosičích nebo i v elektronických, datových, informačních, počítačových a komunikačních sítích, související software a hardware, elektronické, datové nebo informační, komunikační nebo výpočetní síť včetně jednotlivých součástí a náhradních dílů obsažených ve třídě 9, multimediální aplikace, programy na počítačové hry, hlavolamy elektrické nebo elektronické v rámci této třídy, všechny druhy šperků s pravými i syntetickými kameny, prsteny, náhrdelníky, náramky, náušnice, řetízky, korále, diamanty, hodinky, hodiny, stopky, hodinářské výrobky a chronometrická zařízení, drahé kameny, rhodium, platina, zlato surové nebo tepané, šperkovnice, drahé kovy a jejich slitiny a předměty z těchto hmot nebo z plátovaných (dublovaných) kovů, šperky, drahokamy, drahé kameny, bižuterie, perly, skleněné perličky, ambroidové perly, brože, amulety, jantar, rhodium, slonovina a výrobky z nich, busty, sošky,

suvenýry z drahých kovů a kamenů, medaile, medaile z vzácných kovů, medaile z obecných kovů, medailony, medaile z drahých kovů, exkluzivní a umělecké klenoty z drahých kovů a jejich slitin, vzácné kovy a jejich slitiny a výrobky z těchto látek nebo z postříbeného nebo z pozlaceného kovu, sklička, řetízky, pásky k hodinkám a pouzdra na hodinky, klíčenky, peněženky z drahých kovů, díla z drahých kovů a kamenů, gagát a gagátové ozdoby, vlákna a nitě z drahých kovů, kabelky, tašky a peněženky pro dospělé i děti, vodítka, obojky, kůže, imitace z kůže, výrobky z nich, pokud nejsou obsaženy v jiných třídách, surové kůže, kufry a cestovní brašny, hole, hole se sedátkem, chlebníky, kožené krabice na klobouky, biče, postroje na koně a sedlářské výrobky, cestovní tašky, batohy, zavazadla pro nošení na zádech, zavazadla s popruhy či řemeny, kufříky, diplomaty, aktovky, kabelky, peněženky, pásky, váčky, pouzdra na kreditní karty, portfolia, diáře, adresáře a pouzdra na šekové knížky, vše vyrobeno z kůže, soupravy cestovních zavazadel a toaletních kufříků z kůže, kožené šňůrky, lemovky, zástěry a příkrývky nohou, jmenovky, klíčenky, kožesiny (kůže zvířat), semiš, kožené řemeny, ruksaky, cestovní obaly na oděvy, školní tašky, kožené předměty, zboží, obaly a pouzdra zařazené ve třídě 18, vaky, cestovní vaky, náprsní tašky, nákupní tašky, cestovní tašky, tašky na kolečkách, tašky lovecké, tašky a vaky na nošení dětí, plážové tašky, taštičky řetízkové (kromě taštiček z drahých kovů), pouzdra, kazety, kufříky a necessary s toaletními potřebami, torny, zavazadla, deštníky, slunečníky, oděvy, obuv, textilní výrobky spadající do této třídy, oblečení a oděvní doplňky pro děti i dospělé, šátky a šály, pokrývky hlavy, kloboučnické zboží, zejména baret, cylindry, čapky, čepice, klobouky, klobouky textilní, čelenky, šaty, sukně, oděvy včetně sportovních oděvů a oděvů pro volný čas, obuv včetně sportovní obuvi, pantofle, sandály, střevíce, punčochové zboží, rukavice včetně rukavic bez prstů, palcových a dámských dlouhých rukavic, rukávničky, konfekce, zejména svrchní oblečení, např. bundy, vesty, saka, trička a nátělníky, fleecové (počesávané) oblečení, trepky, jamy, letní, podzimní a zimní oblečení dámské, pánské i dětské, jako šaty krátké i dlouhé, košile, polokošile, bundokošile, obleky, halenky, kalhoty krátké i dlouhé, kabáty a pláště, uniformy, kostýmy, jeansy, kombinézy, dětské oblečení, elastické pletené zboží, kožichy, kožesiny (oděvy), oděvní zboží, oblečení z kůže a z imitace kůže, prádlo osobní, prádlo spodní všeho druhu, oděvní doplňky spadající do této třídy, šponovky, plavky a plážové oblečení, oblečení do deště, oblečení na tenis, na golf a na další sporty, blejzry, pláštěnky, kabátky, živůtky, smokingy a večerní oblečení, svetry, pulovry, paleta a ponča včetně kožesinových, teplákové soupravy, oblečení na spaní a domácí oblečení, župany, spodky, negliže včetně pletených a krajkových, kombiné, korzety, bokovky, podprsenky, cvičební, baletní a sportovní trikoty, punčochy, ponožky a punčochové kalhoty, spodničky, kimona, kaftany, oblečení typu kabuki, harémové oblečení, kravaty, motýlky, přezůvky, obuv určená pro jízdu na snowboardech a ostatní obuv ve třídě 25, podkolenky, turistické oděvy, pracovní oděvy spadající do této třídy, oděvnícké zboží z elastických tkanin, cyklistické oděvy, nátepníčky, sportovní čelenky, džínové oblečení pro děti i dospělé, boa (kožesinové límce), body (spodní prádlo), bryndáčky (ne z papíru), kamaše, kapuce, maskární kostýmy, košilová sedla, koupací pláště, pracovní pláště spadající do této třídy, legíny, límečky, livrej, manžety, noční kabátky, opasky, pásky ke kalhotám, pleny dětské textilní, pletené zboží (stávkové zboží), podpatěnky, podpatky, podrážky k obuvi, podvazky, potitka, pytle na oděvy, ramínka u dámského prádla, slintáčky (ne z papíru), snimatelné límce, šerpy, oblečky pro panenky, vybavička pro novorozence, zástěry, závoje, zimníky, nadměrné velikosti výrobků této třídy, zprostředkování v oblasti reklamy, internetový obchod - prodej výrobků prostřednictvím internetu produktů pro zdraví a krásu, kosmetiky, šperků, hodinek, parfémů, módních doplňků, oblečení, obuvi, maloobchod a velkoobchod s výrobky, i prostřednictvím internetu, a to produktů pro zdraví a krásu, kosmetiky, šperků, hodinek, parfémů, módních doplňků, oblečení, obuvi, sběr, třídění a řazení dat do počítačových databází, poskytování informací a rad spotřebitelům, pomoc při řízení obchodní činnosti, činnost reklamní a inzertní, průzkum a analýzy trhů, aranžérství - aranžování výkladů, pronájem reklamních ploch, předvádění pro reklamní účely a podněru prodeje, předvádění zboží pro účely prodeje, pronájem a prodej reklamních produktů zahrnutých v této třídě a vyhledávací služby v oblasti propagačních textů, on-line inzerce, předvádění outlet zboží pro účely prodeje, organizování výstav ke komerčním a reklamním účelům na internetu, pomoc při podnikání, poradenství týkající se organizace reklamních výstav, podnikové poradenství, distribuce prospektů, podnikatelské informace, předplatné tiskovin pro třetí osoby, účetnictví, distribuce propagačních tiskovin, plánování obchodních a propagačních akcí, potvrzování uskutečnění obchodních transakcí, reklamní, inzertní a propagační činnost prostřednictvím jakéhokoliv média, prostřednictvím telefonní, datové nebo informační sítě, poradenství v obchodní činnosti,

předávání informací při reklamní činnosti, poskytování komerčních informací a informačních produktů reklamního a informačního charakteru, multimediálních informací obchodního a reklamního charakteru, komerční využití Internetu v oblastech komerčních internetových médií a vyhledávacích služeb, marketing, marketingové studie, obchodní informace, kopírování nebo rozmnožování dokumentů, dokladů, obchodní nebo podnikatelský průzkum, obchodní management, obchodní reklama, systematizace informací do počítačové databáze, překlad informací do počítačové databáze, pronájem reklamních materiálů, rozšiřování reklamních materiálů, průzkum trhu, sekretářské služby, statistické informace, zpracování textů, účetnictví, vedení kartoték v počítači, vydávání reklamních nebo náborových, propagačních a inzertních textů, aktualizování reklamních materiálů, analýzy nákladů, daňové příznání (příprava a vyhotovení), dražby, vedení dražeb, hospodářské (ekonomické) prognózy, inzerce poštou, nákupní ceny, velkoobchodní ceny (analýzy), oceňování obchodních podniků, oceňování a odhady v oblasti podnikání, personální poradenství, posuzování efektivnosti provozu a racionalizace práce, pronájem kancelářských strojů a zařízení, průzkum veřejného mínění, předvádění zboží, přepisování, styky s veřejností, vzorky zboží (distribuce), zprostředkovatelské práce, automatizované zpracování dat, elektronické zpracování dat pro třetí osoby, vedení a správa databank (zařazené ve třídě 35), poskytování pomoci při provozu obchodu na internetu.

(730) **VIVANTIS a.s.**, Školní náměstí 14, Chrudim II., 53701, CZ

(740) **DANĚK & PARTNERS** Advokátní a patentová kancelář, Ing. Dr. Vilém Daněk Ph.D., LL.M., patentový zástupce, Vinohradská 17, Praha 2, 12000

(210) **O-527300**

(220) 09.12.2015

(320) 09.12.2015

(511) 35, 38, 42

(540)

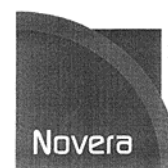

(510) (35) reklama, propagace, pronájem reklamních materiálů, informace obchodní nebo podnikatelské, systematizace informací do počítačových databází, odborné obchodní poradenství, obchodní konzultační a zprostředkovatelské služby, reklamní materiály (rozšiřování zákazníkům - letáky, prospekty, tisky vzorky), reklamní nebo inzertní materiály (jejich rozšiřování), reklamní texty (vydávání, zveřejňování, oznámení, vyhlášení, publikování); (38) telekomunikační služby, spoje, komunikace, provozování telekomunikační sítě, služby mobilní telekomunikační sítě, výměna, přenos a šíření informací, dat a zpráv, služby veřejnosti spojené s provozováním mobilní radiotelefonní sítě, provoz veřejné mobilní telekomunikační a datové sítě, telekomunikační informace, půjčování telekomunikačních zařízení, komunikace (telefonní), počítačová konzultační činnost z oblasti telekomunikační techniky, elektronická pošta, služby připojení k mezinárodní síti Internet, služby na Internetu zahrnuté v této třídě (zejména přístup k síti Internet, včetně vysokorychlostního a přenos hlasové služby přes internetový protokol), pronájem zařízení pro přenos informací, telekomunikace, poradenství v oblasti telekomunikací, zprostředkovatelská činnost v oblasti telekomunikací, šíření elektronických časopisů, informací, elektronických periodik a knih v elektronické podobě prostřednictvím počítačové sítě, zejm. Internetu, pomocí satelitů, komunikace prostřednictvím a/nebo mezi počítači, přenos zpráv a obrazových informací pomocí počítačů, spojení přístupu do databází, on-line (sprážené) služby, přenos informací pomocí počítačových sítí, komunikace pomocí sítě Internetu, datové telekomunikační služby, přenos informací pro komunikaci vztahující se k videohrámkám, šíření a přenos informací v oboru videoher, přenos informací obsažených v databankách, bezdrátové telefonování; (42) pronájem počítačového softwaru, pronájem počítačů, poradenství v oblasti počítačového hardwaru, poradenství v oblasti informační technologie, analytické a inženýrské práce v oblasti telekomunikací, poradenská

činnost v oblasti servisu výpočetní techniky, provozování počítačových center, zprostředkovatelská a obstaravatelská činnost v oblasti výpočetní techniky, poradenská a konzultační činnost v oblasti výpočetní techniky a elektrotechniky, hosting pro veškeré oblasti informačních technologií včetně webových stránek v rámci Internetu, extranetu, intranetu, instalace počítačových programů, tvorba a údržba softwaru.

(730) **T-Mobile Czech Republic a.s.**, Tomičkova 2144/1, Praha 4 - Chodov, 14800, CZ

(210) **O-527377**

(220) 12.12.2015

(320) 12.12.2015

(511) 9, 35, 37

(540)



(510) (9) mobily, tablety, počítače a jejich příslušenství; (35) internetový obchod (e-shop) s výrobky výše uvedenými ve třídě 9, maloobchodní prodej výrobků výše uvedených ve třídě 9, zprostředkování obchodu s výrobky výše uvedenými ve třídě 9; (37) instalace, opravy a servis elektronických zařízení uvedených ve třídě 9.

(590) Barevná

(730) **Tomáš Miroslav**, Hřbitovní 486, Slušovice, 76315, CZ

(210) **O-527405**

(220) 14.12.2015

(320) 14.12.2015

(511) 5, 16, 29, 31, 32, 35, 41, 43

(540)



(510) (5) pleny papírové; (16) archy papíru, alba, atlasy, balicí papír, barvicí pásy do psacích strojů, barvy vodové, blahopřání, bloky, brožury, celofán, periodika, tuš, číselvačky, děrovačky, desky na dokumenty, dopisní papír, etikety kromě textilních, filtrační papír, fotografie, globusy, reprodukce grafické, grafiky, gummy na mazání, hmota modelovací, houbičky navlhčovací, inkousty, kalendáře, kancelářské potřeby, kancelářské sponky, kapesníky papírové, kartóny, knihy, konfety, krajóny, krávková, lepicí pásy a lepidla pro kancelářské účely a pro domácnost, lístky, malířské potřeby, mapy, napínáčky, noviny, nože a nožíky (kancelářské potřeby), obálky, obaly, obtisky, ořezávatka, papír, papír toaletní, papírenské výrobky, ubrousky papírové, ubrusy papírové, pastelky, pečetiví vosk, plakáty, plány, pohlednice, poštovní známky, potřeby na psaní, praporečky papírové, pravítka, prostírání papírové, psací stroje, pytlíky papírové, razítka, ručníky papírové, rýsovací potřeby, sešity, sešivačky, skicáky, školní potřeby, štětce, těžítka, tiskopisy, tužky, učební pomůcky kromě přístrojů, folie na balení z plastických hmot, malířské válečky, zápisníky, zpěvníky; (29) ančovičky, arašidy zpracované, bílek, bramborové lupínky, bujóny, byliny konzervované, cibule konzervovaná, čočka konzervovaná, datle zpracované, droby, drůbež, džemy, fazole konzervované, garnáty, hrách konzervovaný,

hranolky, rozinky, huspeniny, játra, jedlé oleje a tuky, jogurt, kandované ovoce, kaviár, kefir, klobásy, salámy, párky, konzervy masové, konzervy rybí, konzervovaná zelenina, korýši, krevety, kůry ovocné, kyselé zelí, langusty, lanýže, losos, mandle zpracované, margarín, marmeláda, máslo, maso, masové extrakty, měkkýši, mléčné nápoje, mléčné výrobky, mléko, mražené ovoce, mušle neživé, nakládaná zelenina, nasolené potraviny, olivy konzervované, oříšky zpracované, konzervované ovoce, ovocné rosoly, paštiky, raci, rajčatový protlak, ryby, saláty, sardinky, sledí, slanina, smetana, sušená vejce, syrovátka, šlehačka, šunka, tofu, tuňák, uzeminy, vejce, zelenina konzervovaná, zvěřina, houby konzervované, želatina, kokosová moučka; (31) arašidy nezpracované, bílkoviny (proteiny) pro zvířata, jalovčinky, brambory nezpracované, byliny čerstvé jako koření, cibule nezpracované, citrusové ovoce, čekanka salátová, čerstvé ovoce a zelenina, dřevo surové, fazole nezpracované, hlávkový salát čerstvý, hospodářská zvířata, houby, hrách, hrozny, chléb svatojánský, chmel, chovatelské a pěstitelské produkty, ječmen, jikry, plůdek, kaštiny, keře, kolové ořechy, korýši, kořen čekanky, krmiva, krmné směsi, kukuřice, květiny živé, květiny sušené, langusty, moučka pro zvířata, obilí, okurky, olivy, ořechy, otruby, oves, ovoce, píce, podestýlky, podhoubí, pokrutiny, pórek, psí suchary, pšenice, rašelina, reveň, réva vinná, rostliny, růže, ryby živé, řepa, sadby, semena rostlin, seno, sepie, sezam, slad, sláma, stelivo, šrot, tykev, ústřice, vánoční stromky, zelenina, zrní, zvířata domácí a hospodářská, žito, houby čerstvé; (32) nealkoholické nápoje, ovocné a zeleninové šťávy, výtažky z ovoce, iontové nápoje, pivo, prášky pro přípravu šumivých nápojů, příchutě a přípravky pro nápoje, přípravky pro výrobu likérů, sodová voda, minerální, sirupy, sladové nápoje, stolní voda, syrovátkové nápoje; (35) rozšiřování reklamních materiálů zákazníkům, vydávání a publikování reklamních textů, distribuce vzorků zboží; (41) vydávání periodických a neperiodických publikací a textů, zejména knih a časopisů, organizování vzdělávacích, sportovních a zábavných pořadů a soutěží; (43) provozování stravovacích zařízení, zaměřených na zdravou výživu.

(590) Barevná

(730) **Nadační fond Albert**, Radlická 117, Praha 5 - Jinonice, 15800, CZ

(740) Čermák a spol., Mgr. Lukáš Lorenc, advokát, Elišky Peškové 15/735, Praha 5, 15000

(210) **O-527460**

(220) 16.12.2015

(320) 16.12.2015

(511) 35, 36, 37, 42

(540)



(510) (35) administrativní služby, firemní plánování; (36) realitní činnost, pronájem a správa nemovitostí, bytů a nebytových prostor; (37) údržba a opravy nemovitostí; (42) poradenská a konzultační činnost v rámci služeb uvedených v této třídě, zpracování odborných studií a posudků v rámci této třídy, inženýrská činnost v investiční výstavbě.

(730) **Asental Land, s.r.o.**, Gregorova 2582/3, Ostrava - Moravská Ostrava, 70200, CZ

(740) Mgr. Magdaléna Ponca, Větrná 632/2, Havířov, Bludovice, 73601

- (210) **O-527461**
(220) 16.12.2015
(320) 16.12.2015
(511) 9, 35, 38, 41, 42
(540)



- (510) (9) počítačové programy a software; (35) poradenství při obchodní činnosti, řízení podniku, poskytování obchodních a podnikatelských informací, služby při záznamu, zpracování, uchování a využití dat a informací, průzkumy a analýzy trhu, obchodní řešerše, ekonomické rozborly a studie, sestavování statistik, poradenství v oblasti reklamy a propagace; (38) telekomunikační služby, mobilní a pevné telekomunikační linky, komunikační služby, satelitní, mobilní a radiové komunikační služby, televizní a rozhlasové vysílání, vysílání a komunikační služby, vysílání a/nebo přenos rozhlasových a/ nebo televizních programů a/nebo filmů, satelitní, DTT, kabelové, DSL a širokopásmové vysílání a/nebo převod audio a/nebo audiovizuálních programů, video a/nebo a audiovizuálních programů (jakýmkoliv prostředky), přenos videofilmů, vysílání a přenos televizních programů a filmů do osobních počítačů, vysílání a komunikace prostřednictvím nebo podporované počítačem, přenos audio, video a/nebo audiovizuálních programů prostřednictvím internetového protokolu (IPTV), telekomunikační služby poskytované po internetu, včetně služeb poskytovaných prostřednictvím internetové telefonie (VOIP), poskytování přístupu a/nebo připojení k širokopásmovým sítím, pevným, přenosným nebo bezdrátovým způsobem, přenos textu, zpráv zvuku a/ nebo obrazu, poskytování audiovizuálního obsahu prostřednictvím telekomunikací a/nebo komunikací a/nebo vysílání a/nebo doručování a/nebo přenosu, komunikace informací (včetně webových stránek), dat rádiově, telekomunikacemi a satelitem, shromažďování a přenos prostřednictvím telefonu, mobilu, radio-paging, přeměrování hovorů, služby záznamníku, informace o telefonních číslech, osobní číslovací služby v oboru telekomunikací a/nebo komunikací a/nebo vysílání a/nebo doručování a/nebo přenosu, půjčování náhradních telekomunikačních a komunikačních přístrojů a nástrojů v případě poruchy, ztráty nebo krádeže, přenos zpráv a obrázků pomocí počítačů, odesílání zpráv, posílání, příjem a přeposílání zpráv ve formě textu, zvuku, grafických obrazů nebo videa nebo kombinace těchto formátů, okamžité zaslání zpráv, SMS, multimediální zprávy (MMS), jednotné zpracování zpráv, hlasová pošta, videokonference, video telefonní služby, provoz vyhledávačů, poskytování přístupu k telekomunikačním infrastrukturám jiným operátorům, zajištění a provozování elektronických konferencí, diskusních skupin a konferenčních místností, pronájem, leasing nebo půjčování přístrojů, nástrojů, zařízení nebo komponentů pro použití při poskytování všech výše uvedených služeb, poradenské, informační a konzultační služby spojené se vším výše uvedeným, komunikační služby prostřednictvím satelitu, televize nebo rozhlasu, služby tiskových kanceláří, nájem, pronájem a leasing komunikačních přístrojů, elektronické poštovní služby, telekomunikační služby vztahující se k internetu, telekomunikace informací (včetně web stránek), poskytování služeb na bázi místa pro telekomunikační a komunikační přístroje a nástroje, poskytování bezdrátového aplikačního protokolu (WAP), včetně služeb využívajících zabezpečeného komunikačního kanálu, poskytování informací vztahujících se k telekomunikačním a komunikačním přístrojům a nástrojům nebo k jejich identifikaci, poskytování telekomunikačních spojení k počítačovým databázím a webovým stránkám na internetu, telekomunikační služby věnované maloobchodnímu prodeji zboží a služeb prostřednictvím interaktivní komunikace se zákazníky, interaktivní televizní služby, které jsou vysílacími a/nebo telekomunikačními a/nebo komunikačními a/nebo doručovacími a/nebo přenosovými službami, interaktivní služby pro televizní diváky, včetně těchto služeb pro sledování na mobilních telefonech a PC, které jsou vysílacími a/nebo telekomunikačními a/nebo komunikačními a/nebo doručovacími a/nebo přenosovými službami, televizní vysílání zahrnující interaktivní služby pro zobrazování průvodců a inteligentní automatizovaný výběr programů pro

nahrávání, interaktivní služby pro televizní diváky, usnadňující záznam programů zahájený automaticky na bázi sledovacích zvyků/preferencí zákazníka, které jsou vysílacími a/nebo telekomunikačními a/nebo komunikačními a/nebo doručovacími a/nebo přenosovými službami, poskytování interaktivním televizním divákům (včetně těch sledujících program na mobilních telefonech nebo PC) přístupu k informacím, datům, grafickým, audio a/nebo audiovizuálním obsahům ze zakázaných skupin internetových webových stránek nebo portálů, vysílání a přenos interaktivních televizních programů, interaktivních her, interaktivních zpráv, interaktivního sportu, interaktivní zábavy a interaktivních soutěží, poskytování přístupu k službám VoD (Video on Demand) a NVoD (Near Video on Demand), poskytování streamingu videa na požádání divákům, poskytování přístupu k filmům, video a televizním programům divákům prostřednictvím služeb VoD (Video on Demand) a NVoD (Near Video on Demand), odborné konzultační služby vztahující se k vysílání, poskytování přístupu k databázi uchováající informace vztahující se k různému zboží a službám, umožnění přístupu k internetu, poskytování spojení mezi webovými stránkami a televizními prohlížeči prostřednictvím interaktivního televizního portálu, poskytování širokopásmových služeb, služby interaktivního televizního portálu poskytující přístup k internetovým webovým stránkám pro televizní diváky prostřednictvím jejich zařízení pro příjem televize, včetně přijímacího zařízení digitální televize, poskytování přístupu k internetovým webovým stránkám uživatelům mobilních telefonů, odborné konzultace a informační a poradenské služby vztahující se k výše uvedeným službám, informace o telekomunikacích, věcné informační služby vztahující se k televiznímu vysílání, poskytování přístupu ke zprávám, informacím o aktuálních událostech a sportu, pronájem času přístupu do počítačové databáze, poskytování přístupu k databázi uchováající informace vztahující se k různému zboží, informace vztahující se ke všem výše uvedeným službám poskytované online z počítačové databáze nebo přes internet, služby internetových portálů pro komunikaci se zákazníky; (41) poskytování vzdělání, školení a zábavy, pořádání vzdělávacích, školicích, diskusních, kulturních, sportovních a zábavních akcí, zejména seminářů, konferencí, kursů, představení, koncertů, vystoupení, soutěží, informačních kampaní a kulturních a vzdělávacích výstav, rezervace a prodej vstupenek na vzdělávací, školicí, diskusní, kulturní, sportovní a zábavní akce, poskytování elektronických publikací a her on-line včetně přístupu do elektronických knihoven a archivů, poskytování informací z oblasti vzdělávání, kultury, sportu a zábavy, poskytování digitální hudby z internetu, poskytování digitální hudby (bez možnosti stažení) z internetu, zábavní služby poskytované prostřednictvím internetu, zábavní služby prostřednictvím média televize; (42) vytváření počítačových systémů, tvorba a pronájem software, tvorba, správa, hosting a poradenství v oblasti webových stránek, vytváření a poskytování projektů a návrhů při výběru dodavatelů internetových technologií, projektové řízení internetových prezentací a webových aplikací, vývoj internetových aplikací, navrhování informační architektury, poskytování vyhledávačů pro internet, poradenství v oblasti hardware a software, posuzování, zkoušky a vyhodnocování technických vlastností počítačů, telefonů, faxů, rádií, televizních přístrojů, přístrojů a zařízení pro záznam, přenos, vysílání, příjem nebo reprodukci obrazu, zvuku nebo dat a jejich součástí a software a poradenství v této oblasti, pronájem počítačů a webových serverů.

- (590) Barevná
(730) **BAKALÁŘI software s.r.o.**, Sukova třída 1548, Pardubice I, Zelené Předměstí, 53002, CZ

(210) **O-527499**
(220) 16.12.2015
(320) 16.12.2015
(511) 5, 29, 30
(540)



(510) (5) potraviny pro batolata; (29) mléko a mlečné výrobky; (30) káva, čaj, kakao a kávové náhražky.
(730) **EKOMILK a.s.**, Příborská 818, Frýdek-Místek, 73837, CZ
(740) Oberfalterová a spol., advokátní kancelář s.r.o., JUDr. Kristýna Oberfalterová, Národní 340/21, Praha 1, 11000

(210) **O-527631**
(220) 22.12.2015
(320) 22.12.2015
(511) 16, 35, 36
(540)



Dárky do obálky

(510) (16) papír, lepenka a výrobky z těchto materiálů, a to tiskoviny, reklamní tiskoviny, periodické a neperiodické publikace, nabídkové listy, katalogy, reklamní letáky, propagační materiály, alba, plakáty, pohlednice, kalendáře, diáře, gratulace, blahopřání, novoročenky, zápisníky, dopisní papíry, obálky, samolepky, obtisky, poznámkové bloky, desky na spisy, pořadače, omalovánky, activity books, papírové obaly, papírové tašky, papírové kapesníky, papírové ubrusy a ubrousky, reklamní papírové předměty, štítky, papírové nálepky a lepicí pásky, lepicí pruhy pro kancelářské účely, papírové pásky, etikety, samolepicí etikety, samolepicí bločky, špalíčky na poznámky, bloky a samostatné archy, kroužkové záznamníky, telefonní zápisníky, diáře, vizitky, záznamní knihy, knihy pošty, tiskopisy, mapy, kancelářské etikety, papírové etikety, papírové desky, podpisové a třídící knihy, papírové kapsy, archivní boxy a krabice, vizitkáře a kartotéky, jmenovky, průsvitky, formuláře, bloky, archy papíru, balicí papír, svítící papír, lístky, karty, kartotéční lístky, obálky, štítky vývsní z papíru nebo lepenky, tabule reklamní z papíru nebo lepenky, poutače z papíru nebo z lepenky, tiskoviny, navštívenky, informační materiály v papírové formě, podložky na stůl, papírové ubrousky a kapesníčky, toaletní papír, papírové ručníky, hygienické sáčky, kancelářský papír všeho druhu, xerografický papír, pauzovací papír, tabulační papír, faxový papír, obálky, papírové pečeti, kresby, výkresy, knihy, lepenkové nebo papírové krabice, obaly na lahve z lepenky nebo papíru, obaly na lahve lepenkové, nebo papírové, letáky, plány, nákresy, obaly, oznámení (papírenské výrobky), papírové nebo plastové sáčky a tašky na balení (obálky, pytlíky), periodika, manuály, prospekty, tištěné publikace, grafické o reprodukce, ročenky, tiskárenské výrobky, potřeby pro knižní vazby, fotografie, papírenské zboží, lepidla pro papírenství nebo domácnost, materiál pro umělce, štetce, psací stroje a kancelářské potřeby (vyjímaje nábytek), učební a vyučovací pomůcky s výjimkou přístrojů, plastické obaly (nezařazené do jiných tříd), tiskařské typy, štočky; (35) propagační činnost, reklama, pomoc při řízení obchodní činnosti, obchodní administrativa, kancelářské práce; (36) pojištění, služby finanční, služby peněžní, služby nemovitostní.

(730) **Vedral Martin**, Zdiměřická 1434/23, Praha 4, 14900, CZ

(210) **O-527693**
(220) 28.12.2015
(320) 28.12.2015
(511) 25, 26, 42
(540)



(510) (25) bekovky, bundy, čepice a kloboučnické zboží, džíny a džínové oblečení, kabáty, kalhoty, kapesníčky do vrchní kapsy saka, klobouky, konfekční oděvy, košile, kožená obuv, kravaty a šátky, mikiny, motýlky, oblečení pro volný čas, obuv pro volný čas, oděvy pro volný čas, opasky, pánská obuv, pánské obleky, pánské oděvy, pánská konfekce, pánské ponožky, pásky, pláště, plátěná obuv, polokošile, pulovry, roláky, rukavice (oděvy), saka, sandály, smokiny, společenská obuv, společenské oděvy, sportovní obuv, svetry, šály, šortky, trenčkoty, trička, vycházková obuv, vysoké zimní boty, žabky; (26) knoflíky, přezky na opasky, přezky, spony; (42) osobní konzultační služby v oblasti módy, poskytování informací o módě.
(730) **UOMO NAPOLETANO s.r.o.**, Truhlářská 1518/27, Praha 1, 11000, CZ
(740) Mgr. Jan Rath, advokát, Na Poříčí 1070/19, Praha 1 - Nové Město, 11000

(210) **O-527720**
(220) 28.12.2015
(320) 28.12.2015
(511) 29, 30, 31
(540)



(510) (29) konzervované, sušené a tepelně zpracované ovoce a zelenina, zeleninové a/ nebo ovocné konzervy, konzervy ze zeleniny a/nebo z ovocných směsí, konzervy na bázi zeleniny a/nebo ovoce, konzervy ze zahradních bylinek nebo na bázi zahradních bylinek, houbové konzervy a konzervy na bázi hub, konzervované olivy, konzervované fazole, mražená zelenina, mražené ovoce, mražené fazole, mražené zeleninové směsi, mražené ovocné směsi, mražené zahradní bylinky, mražené houby, mražená pyré na bázi zeleniny a/nebo zahradních bylinek a/nebo hub, mražené zákusky na bázi zeleniny a/nebo zahradních bylinek a/nebo hub, mražené a ke smažení určené krekety na bázi zeleniny a/nebo zahradních bylinek, bramborové hranolky, zeleninové hranolky, tepelně zpracovaná zelenina, zahradní bylinky a houby, smažená zelenina, tepelně zpracované saláty na bázi zeleniny, zpracované saláty na bázi syrového ovoce, sušená zelenina, sušené a/nebo tepelně zpracované ovoce, jedlé fazole a jedlá semena, sušené zahradní bylinky, vejce, mléko a mléčné výrobky, maso a výtažky z masa, drůbež a zvěřina, vepřové maso, kusy nakrájené šunky, jelita, ryby, sledi, ančovičky, sardinky, losos a uzený losos, drobní jedlí korýši a měkkýši, sýry, nakrájené či do tvaru tyčinek upravené ryby, sýry nebo maso, jedlé rybí jikry nebo jedlá hlemýžďí vejce, salát na bázi vepřového masa nebo masa, salát z čerstvého ovoce, salát na bázi ryb, salát na bázi sýrů, zeleninové šťávy na vaření, zeleninové polévkové přípravky, polévky, bujóny a přípravky pro zhotovování bujónů,

koncentrované bujóny, jedlé oleje a tuky, zelenina v pikantním nálevu, nakládaná zelenina, krémy a krémy s aromatickou příchutí spadající do této třídy, jedlý zvířecí morek, jedlý pektin, jedlé rosoly, ovocné rosoly, ovocné slupky, datle, zpracované mandle, nakládané okurky, arašidy, rozinky, bramborové a zeleninové vločky, lupínky (ovocné, bramborové), šneci (vaření, konzervování), míchaná čerstvá zelenina, míchané čerstvé ovoce, čerstvá zelenina připravená k použití (omytá a/nebo oloupaná a/nebo nasekaná a/nebo nakrájená na tenké plátky a/nebo nastrouhaná a/nebo nakrájená na díly), čerstvé ovoce připravené k použití (omytá a/nebo oloupané a/nebo nasekané a/nebo nakrájené na tenké plátky a/ nebo nastrouhané a/nebo nakrájené na díly), ovocná dřev, ovocné plátky, ovoce naložené v lihu, džemy, kompoty; (30) omáčky, chuťové přísady, ocet, lác, majonéza, hořčice, kapary, kuchyňská sůl, sůl s přísadkou mletých semen celeru, paprika, pepř, aromatické jiné než éterické oleje, aromatické přípravky do potravin, koření, zahušťovací přípravky na kuchyňské použití, masové omáčky, omáčky na bázi masa (šťávy), ovesné vločky, sušené cereální vločky, vařená rýže, kukuřice tepelně upravená zelenina, salát na bázi rýže, vařená krupice, salát na bázi krupice (libanonský salát tabbouleh), vařená pšenice, salát na bázi pšenice, salát na bázi těstovin, vařené těstoviny, smažená houska do polévky, suchary, chlebová strouhanka, kvasnice, lupínky droždí do salátů, mouka a přípravky z obilovin, chléb, sendviče; (31) čerstvé ovoce a zelenina, čerstvé houby, mandle, ořechy, lískové oříšky, arašidy, bobuloviny (ovoce), čerstvé fazole, čerstvé zahradní bylinky, čerstvé olivy, zemědělské a zahradnické výrobky (nezpracované, ani přeměněné), pšenice, přírodní rostliny a květiny, syrové ovoce, čerstvé zahradní bylinky, čerstvá kukuřice.

(590) Barevná

(730) **Bonduelle (Société par Actions Simplifiée)**, La Woestyne, 59173 Renescure, FR

(740) Rott, Růžička & Guttmann Patentové, známkové a advokátní kanceláře, JUDr. Vladimír Rott, Vinohradská 37/938, Praha 2, 12000

(210) **O-527745**

(220) 30.12.2015

(320) 30.12.2015

(511) 20, 21, 30

(540)



(510) (20) bambus, dřevěné obaly na lahve, nekovové uzávěry na lahve, nekovové uzávěry na nádoby, nádoby na obaly z umělých hmot, uzávěry lahvové nekovové; (21) ampule skleněné (nádoby, baňky), baňky a lahve (skleněné nádoby), přenosné chladič boxy neelektrické, bibeloty čínské porcelánové, čajová nálevka, čajová vajíčka (sítka) s výjimkou sítok z drahých kovů, čajové servisy (stolní nádoby), demižony, džbery, ešusy, flakóny na parfémy, přenosné chladič nádoby neelektrické, karafy, stolní lahve, keramika na použití v domácnosti, konvice na čaj, krabičky na čaj, křemenné sklo (polotovary), jiné než pro stavebnictví, výrobky z křišťálového skla spadající do této třídy, lahve, lahve kapesní, lahve na pití (pro sport), lahve skleněné opletené (bombona - druh demižonu), lahve skleněné opletené (demižony), lahve plastové, lahve nerezové, nádoby, nádoby skleněné, nádoby skleněné opletené, porcelán, sítko na čaj, skleněné baňky, lahve (nádoby), sklenice na pití, tepelně izolační nádoby (termosky), termosky; (30) čaj, nápoje na bázi čaje, přísady do nápojů, jiné než esence.

(730) **Klečka Tomáš Ing.**, Hornická 363, Sviadnov, 73925, CZ

(740) Advokátní kancelář Mgr. Jan Skotnica, Mgr. Jan Skotnica, Hlavní třída 15, Frýdek - Místek, 73801

(210) **O-527812**

(220) 06.01.2016

(320) 06.01.2016

(511) 7, 9, 11, 37, 42

(540)

(510) (7) dávkovače (části strojů), elektrické generátory (zdroje), frézky (stroje), hydraulická ovládací zařízení pro stroje, motory a hnací stroje, kovoobráběcí stroje, automatické manipulátory (stroje), obráběcí stroje, ohýbací stroje, elektrické otvírače dveří, elektrické páječky, pistole lepicí elektrické, regulátory (části strojů), roboty (stroje), sekačky na trávu (stroje), soustruhy (obráběcí stroje); (9) ampérmetry, antény, blikáče, světelná signalizace, bzučáky, cívky (elektrické), cívky indukční, tlumivky (impedance), automatické časové spínače, elektrické zařízení na dálkové ovládní průmyslových procesů, přístroje pro zpracování dat, desky tištěných obvodů, detektory, elektrické měniče, fotoelektrické buňky, fotobuňky, GPS (navigační přístroje), indikátory ztrát elektrické energie, komparátory (porovnávací přístroje), elektrické kondenzátory, elektrické zabezpečovací zařízení proti krádeži, laboratorní pece, měniče elektrické, měřicí přístroje, měřicí zařízení (elektrika), monitorovací přístroje elektrické, nabíječky akumulátorů, nabíječky pro elektrické baterie, elektrické odpory, ohmometry, periferie počítačové, periferní zařízení počítačů, počítačové programy nahrané, počítačové programy s možností stažení, počítačový hardware, počítačový software nahraný, regulátory elektrické, reostaty, stmívače, elektrické regulátory světla, transformátory (elektrotechnika), zesilovače; (11) svítidla pro akvária, svítla pro jízdní kola, lampy (elektrické), LED elektroluminiscenční diody (svítidla), sušičky jako přístroje, lampy na ultrafialové paprsky s výjimkou lamp pro lékařské účely; (37) instalování a opravy elektrických spotřebičů, montáž, údržba a opravy kancelářských strojů a zařízení a počítačového vybavení, instalace a opravy poplašných systémů (alarmy) proti vloupání, opravy a údržba promítacích přístrojů, montáž, údržba a opravy strojů, instalace a opravy telefonů; (42) aktualizace počítačových programů, cloudové výpočetní systémy, dálkové sledování počítačových systémů, počítačové ukládání dat, expertizy, instalace počítačových programů, inženýrské práce (expertizy), kalibrování (měření), konzultace v oblasti počítačového softwaru, konzultační služby v oblasti informačních technologií, laboratorní (vědecké) služby, tvorba počítačových systémů, počítačové programování, poradenství v oblasti navrhování a vývoje počítačového hardware, údržba počítačových programů, tvorba software, tvorba počítačových systémů, údržba počítačových programů, vědecký výzkum.

(730) **Pišek Stanislav Ing.**, Podvesná X 5691, Zlín, 76001, CZ(210) **O-527813**

(220) 06.01.2016

(320) 06.01.2016

(511) 19, 37, 40

(540)

bois originale

(510) (19) stavební dřevo, dřevo jako polotovary, vazníky, příhradové vazníky, sbíjené vazníky, lepené vazníky, stavební dřevo, konstrukční dřevo, výrobky ze dřeva určené pro stavebnictví; (37) montáž střešních krovů, pokrývačské služby (práce), montáž vazníků a prvků pro vazníky, tesařské práce; (40) zpracování dřeva, dřevoobrábění.

(730) **Veverka Václav**, Blažim 124, Blažim, 44001, CZ

(210) **O-527867**
(220) 07.01.2016
(320) 07.01.2016
(511) 9, 37, 38, 42
(540)

ČRa Business Cloud

(510) (9) přístroje pro záznam, ukládání, převod nebo reprodukci dat, zvuku nebo obrazu, včetně přístrojů sloužících pro zpracování a výpočet dat, a přístroje pro poskytování služeb elektronických komunikací; (37) opravy, montáž, údržba a servis, vše týkající se zařízení elektronických komunikací, elektrických strojů a přístrojů a elektrických zařízení, technická podpora, jmenovitě odstraňování problémů u počítačového hardwaru, údržba počítačového hardware; (38) spoje (komunikace), včetně poskytování služeb elektronických komunikací, poskytování služeb v oblasti komunikace, které umožňují alespoň jedné osobě komunikovat s druhou osobou pomocí intelektuálního smyslu, služby spočívající v rozšiřování rádiových a televizních programů v rámci této třídy; (42) počítačové programování, návrhy, vývoj, aktualizace a údržba počítačového softwaru, poradenské služby v oblasti počítačového hardwaru a softwaru, počítačové služby včetně webhostingových služeb a software jako služby, cloud computing, analýza počítačových systémů, údržba, správa, tvorba, navrhování, obnova, rekonstrukce a vývoj databází, integrace počítačových systémů a sítí, technická podpora, jmenovitě odstraňování problémů u počítačového softwaru, instalace softwaru do počítačů, testování počítačového softwaru a hardwaru, technická projektová studia v oblasti počítačového hardwaru a softwaru, poradenství týkající se počítačového výzkumu a vývoje, počítačové systémové analýzy, poradenství a konzultace týkající se používání Internetu, pronájem počítačů a softwaru, vědecký a průmyslový výzkum, jmenovitě výzkum a vývoj nových produktů.

(730) **České Radiokomunikace a.s.**, Skokanská 2117/1, Praha 6 - Břevnov, 16900, CZ
(740) JUDr. Petr Wünsch, Italská 27, Praha 2, 12000

(210) **O-527899**
(220) 08.01.2016
(320) 08.01.2016
(511) 29, 30
(540)



(510) (29) tvarohové krémy, dezerty obsahující ovoce a mléko, mléčné výrobky; (30) mražené krémy, zmrzliny, vodové zmrzliny, mražené cukrovinky, zmrzlinové novinky.
(590) Barevná
(730) **UNILEVER ČR, spol. s r.o.**, Rohanské nábřeží 670/17, Praha 8 - Karlín, 18600, CZ
(740) Baker & McKenzie s.r.o., advokátní kancelář, JUDr. Jiří Čermák, advokát, Klimentůvská 1216/46, Praha 1, 11002

(210) **O-527918**
(220) 10.01.2016
(320) 10.01.2016
(511) 18, 20, 28, 31, 35
(540)

PETONE

(510) (18) postroje a popruhy pro zvířata, sedlářské výrobky, vodítka pro zvířata, brašny a cestovní tašky pro zvířata, oblečky pro domácí zvířata, pokrývky pro zvířata, řemínky a obojky pro zvířata, náhubky; (20) pelechy pro zvířata, boudy pro domácí zvířata, domky pro domácí zvířata, hnízda pro zvířata, přenosné pelišky pro zvířata, přepravky pro zvířata; (28) hračky pro zvířata, kynologické míčky, hračky ke kousání pro zvířata, kousací pešky a jiné kousací výcvikové pomůcky; (31) krmivo pro zvířata,

nápoje pro zvířata, potraviny pro zvířata a přísady do potravin pro zvířata, směsi krmiv pro zvířata, jedlé předměty na kousání pro zvířata, kosti a předměty na žvýkání pro zvířata, krmivo sloužící jako odměna pro zvířata, potravinové posilující přípravky pro zvířata, stelivo pro zvířata; (35) velkoobchodní a maloobchodní činnost se zaměřením na oděvy pro výcvik zvířat, výrobky určené pro krmení a péči o zvířata, výživové doplňky pro zvířata, protiparazitické obojky pro zvířata, protiparazitické přípravky, repelenty pro zvířata, přípravky na mytí zvířat, zprostředkovatelská obchodní činnost se zaměřením na oděvy pro výcvik zvířat, výrobky určené pro krmení a péči o zvířata, výživové doplňky pro zvířata, protiparazitické obojky pro zvířata, protiparazitické přípravky, repelenty pro zvířata, přípravky na mytí zvířat, internetový obchod (e-shop) se zaměřením na oděvy pro výcvik zvířat, výrobky určené pro krmení a péči o zvířata, výživové doplňky pro zvířata, protiparazitické obojky pro zvířata, protiparazitické přípravky, repelenty pro zvířata, přípravky na mytí zvířat.

(730) **Lebedová Adéla BcA.**, Na Cukavě 1480, Milevsko, 39901, CZ
(740) JUDr. Jindřiška Šulcová, patentový zástupce, U Statku 77, Mnichovo Hradiště - Hněvousice, 29501

(210) **O-527919**
(220) 10.01.2016
(320) 10.01.2016
(511) 20, 28, 35
(540)



(510) (20) pelechy pro zvířata, boudy pro domácí zvířata, domky pro domácí zvířata, hnízda pro domácí zvířata, přenosné pelišky pro zvířata, přepravky pro zvířata; (28) hračky pro zvířata, kynologické míčky, hračky ke kousání pro zvířata, kousací pešky a jiné kousací výcvikové pomůcky; (35) velkoobchodní a maloobchodní činnost se zaměřením na oděvy pro výcvik zvířat, výrobky určené pro krmení a péči o zvířata, výživové doplňky pro zvířata, protiparazitické obojky pro zvířata, protiparazitické přípravky, repelenty pro zvířata, přípravky na mytí zvířat, zprostředkovatelská obchodní činnost se zaměřením na oděvy pro výcvik zvířat, výrobky určené pro krmení a péči o zvířata, výživové doplňky pro zvířata, protiparazitické obojky pro zvířata, protiparazitické přípravky, repelenty pro zvířata, přípravky na mytí zvířat, internetový obchod (e-shop) se zaměřením na oděvy pro výcvik zvířat, výrobky určené pro krmení a péči o zvířata, výživové doplňky pro zvířata, protiparazitické obojky pro zvířata, protiparazitické přípravky, repelenty pro zvířata, přípravky na mytí zvířat.

(730) **Lebedová Adéla BcA.**, Na Cukavě 1480, Milevsko, 39901, CZ
(740) JUDr. Jindřiška Šulcová, patentový zástupce, U Statku 77, Mnichovo Hradiště - Hněvousice, 29501

(210) **O-527929**
(220) 11.01.2016
(320) 11.01.2016
(511) 29, 30
(540)

MÍŠA

(510) (29) tvarohové krémy, dezerty obsahující ovoce a mléko, mléčné výrobky; (30) mražené krémy, zmrzliny, vodové zmrzliny, mražené cukrovinky, zmrzlinové novinky.
(730) **UNILEVER ČR, spol. s r.o.**, Rohanské nábřeží 670/17, Praha 8 - Karlín, 18600, CZ
(740) Baker & McKenzie s.r.o., advokátní kancelář, JUDr. Jiří Čermák, advokát, Klimentůvská 1216/46, Praha 1, 11002

(210) **O-527931**

(220) 11.01.2016

(320) 11.01.2016

(511) 7, 9, 40

(540)

FERILEX, s.r.o.

(510) (7) odmašťovací zařízení; (9) cívky elektrické, cívky elektromagnetické, cívky indukční, tlumivky, samonosné cívky, transformátory; (40) letování, pájení.

(730) **Ferilex, s.r.o.**, Sedláčkova 1051/7, Třebíč, 67401, CZ

(210) **O-527971**

(220) 12.01.2016

(320) 12.01.2016

(511) 35, 36, 37

(540)

SAVALA

(510) (35) činnost podnikatelských, organizačních a ekonomických poradců, obchodní management, podnikové poradenství, řízení podniků, správa hotelů, obchodní správa firem a obchodních podílů ve firmách, reklamní a marketingové činnosti, obchodní průzkumy, inzerce, personální služby, činnost daňových poradců, účetní služby, vedení účetnictví, dražební činnosti, administrativní činnosti, poskytování obchodních informací, ruční i automatizované zpracování a správa obchodních dat, předvádění výrobků, distribuce reklamních materiálů a vzorků, obchodní zastoupení podnikatelských subjektů, zprostředkování v oblasti prodeje a nákupu spotřebního zboží - výpočetní techniky, telekomunikační techniky, audi-vizuální techniky, oděvů, obuvi, kosmetiky, léčiv, potravin a nápojů, cukrovinek, šperků, zlata, hodinek, kovů, stavebních materiálů, barev, nábytku, paliv a maziv, potřeb pro domácnost, textilií, podlahových krytin, přístrojů pro topení, sanitárního vybavení, chemických výrobků, dopravních prostředků, papíru, sportovních potřeb, zavazadel, doplňků stravy a cigaret; (36) realitní činnosti, prodej a pronájem nemovitostí všeho druhu, makléřské činnosti, správa nemovitostí, správa kapitálových investic, správa hmotného a nehmotného majetku, finanční správa firem, správa cenných papírů a účastí ve firmách, investiční činnosti, kapitálové investice, finanční konzultace, finanční převody, finanční analýzy, finanční garance, záruky, kauce, kanceláře pro inkasování pohledávek, poskytování investičních, realitních a finančních informací, obchodní zprostředkování v oblasti investic, realit a financí; (37) údržba nemovitostí, čisticí a úklidové služby, stavebně-montážní služby, servis a montáž v oblasti elektro, vody a plynu, stavební činnost - provádění staveb včetně jejich změn, udržovacích prací na nich a jejich odstraňování.

(730) **SAVALA s.r.o.**, Kaprova 42/14, Praha 1, 11000, CZ

(740) Ing. Jiří Střelák, Šumberova 42, Praha 6, 16200

(210) **O-527972**

(220) 12.01.2016

(320) 12.01.2016

(511) 35, 36, 37

(540)

AVALUKA

(510) (35) činnost podnikatelských, organizačních a ekonomických poradců, obchodní management, podnikové poradenství, řízení podniků, správa hotelů, obchodní správa firem a obchodních podílů ve firmách, reklamní a marketingové činnosti, obchodní průzkumy, inzerce, personální služby, činnost daňových poradců, účetní služby, vedení účetnictví, dražební činnosti, administrativní činnosti, poskytování obchodních informací, ruční i automatizované zpracování a správa obchodních dat, předvádění výrobků, distribuce reklamních materiálů a vzorků, obchodní zastoupení podnikatelských subjektů, zprostředkování v oblasti prodeje a nákupu spotřebního zboží - výpočetní techniky, telekomunikační techniky, audi-vizuální techniky, oděvů, obuvi, kosmetiky, léčiv, potravin a nápojů, cukrovinek, šperků, zlata, hodinek, kovů, stavebních materiálů, barev, nábytku, paliv a maziv, potřeb pro domácnost, textilií, podlahových krytin, přístrojů pro topení, sanitárního vybavení, chemických výrobků, dopravních prostředků, papíru, sportovních potřeb, zavazadel, doplňků stravy a cigaret; (36) realitní činnosti, prodej a pronájem nemovitostí všeho druhu, makléřské činnosti, správa nemovitostí, správa kapitálových investic, správa hmotného a nehmotného majetku, finanční správa firem, správa cenných papírů a účastí ve firmách, investiční činnosti, kapitálové investice, finanční konzultace, finanční převody, finanční analýzy, finanční garance, záruky, kauce, kanceláře pro inkasování pohledávek, poskytování investičních, realitních a finančních informací, obchodní

zprostředkování v oblasti investic, realit a financí; (37) údržba nemovitostí, čisticí a úklidové služby, stavebně-montážní služby, servis a montáž v oblasti elektro, vody a plynu, stavební činnost - provádění staveb včetně jejich změn, udržovacích prací na nich a jejich odstraňování.

(730) **AVALUKA s.r.o.**, Kaprova 42/14, Praha 1, 11000, CZ

(740) Ing. Jiří Střelák, Šumberova 42, Praha 6, 16200

(210) **O-528002**

(220) 13.01.2016

(320) 13.01.2016

(511) 24, 25, 35, 40

(540)

matýsek 

(510) (24) ložní pokrývky a příkrývky, ložní a stolní prádlo, lůžkové přehozy, lůžkoviny, přehozy, prostírání pod sklenice a talíře, ručníky, záclonoviny, okenní záclony, plátno, ubrusy, plědy, dětské příkrývky, dětské prošívané příkrývky, dětské polštáře spadající do této třídy, kočárkové soupravy příkrývek, přebalovací deky, další dětské textilní doplňky spadající do této třídy, jako jsou textilní etikety, textilní reklamní předměty, textilní dekorace, textilní nosítka a vaky v rámci této třídy; (25) oděvy, obuv a kloboučnické zboží, sportovní oděvy, dresy, pletené a stávkové zboží, a to tepláky a teplákové bundy, teplákové soupravy, rukavice pletené, pletené vesty a svetry, pletené šály, pletené čepice, pletené vložky do rukavic, dětské vrchní pletené ošacení, pletené a stávkové prádlo, a to plavky, plážové obleky, sportovní ošacení, spodní prádlo dámské, pánské a dětské, plavky dámské, pánské a dětské, domácí ošacení, zejména župany, pyžama, noční košile, punčochy, punčocháče, ponožky a podkolenky, kojenecké prádlo a dětská konfekce, dětské nánožníky a pytle v rámci této třídy, slintáčky pro batolata (ne z papíru); (35) marketingová, propagační, reklamní, informačně-obchodní a inzertní činnost, obchodní a zprostředkovatelská činnost s výrobky uvedenými výše ve třídě 24 a 25 a se službami uvedenými níže ve třídě 40, zprostředkování obchodu s výrobky uvedenými výše ve třídě 24 a 25 a se službami uvedenými níže ve třídě 40 prostřednictvím Internetu, administrativní práce spadající do této třídy, internetový prodej (e-shop) s výrobky uvedenými výše ve třídách 24 a 25, organizování výstav a předvádění výrobků a zboží pro komerční a reklamní účely a podporu prodeje; (40) šití spodního prádla, ložního prádla, oděvů a oděvních doplňků.

(730) **Stránská Dana Ing.**, Vepřová 105, Vepřová, 59211, CZ

(740) Ing. Radmila Baumová, nám. Republiky 75/2, Žďár nad Sázavou, 59101

(210) **O-528012**

(220) 13.01.2016

(320) 13.01.2016

(511) 3, 35

(540)

GITANO COSMETIC

(510) (3) kosmetické a toaletní výrobky a přípravky, parfumerie a přípravky pro osobní hygienu, kosmetické přípravky pro péči o pokožku, dekorativní kosmetika, jako kosmetické krémy, balzámy a gely, rtěnky, laky na nehty, včetně odlakovačů, umělé nehty, líčidla, pudry a maskara, pleťové masky čisticí a kosmetické, odlučovací prostředky, zejména čisticí mléka a vody pro kosmetické a toaletní účely, deodoranty, éterické kosmetické esence aroma a kolínské vody, vonné oleje, výtažky a výluhy z květin a bylin pro kosmetické a voňavkářské účely, krémy na ruce, parfémové všeho druhu, kosmetické přípravky pro zetištění, přípravky na a po opalování, vlasové přípravky, zejména šampóny a preparáty pro vlasovou kosmetiku s vitamíny, vlasové vody, balzámy a tonika, laky na vlasy, kondicionéry, přelivy a barvy na vlasy, tělové šampóny a pěny do koupele, sprchové gely a olejové lázně, masážní emulze mentolové a kafrové gely, tělová kosmetika obohacená vitamíny, čisticí oleje a preparáty, koupelové soli, spreje a pudry, zubní pasty a spreje, kosmetické ubrousky a kosmetické tampóny, zubní pasty, antirespiranty, přípravky pro bělení a jiné prací prostředky, přípravky pro čištění, leštění, odmašťování a broušení, mýdla všeho druhu, tvarů a konzistence včetně mýdel holicích, medicínálních,

desodorantních a mýdel na bázi zřidelných solí; (35) zprostředkovatelská činnost v oblasti obchodu s výše uvedenými výrobky ve tř. 3, obchodní reklama, rozšiřování, pronájem, aktualizování a zasilání reklamních materiálů, pronájem reklamních ploch, propagace, reklama on-line, rozšiřování reklamních vzorků, předvádění zboží.

(730) **New Age Company s.r.o.**, Argentinská 286/38, Praha 7, 17000, CZ

(210) **O-528058**

(220) 14.01.2016
(320) 14.01.2016
(511) 3, 5, 25, 29, 30, 32, 33, 35
(540)



(510) (3) kosmetické výrobky, drogistické přípravky, mýdla, sprchové gely, krémy, tělová mléka, šampony, vonné oleje, pěny do koupele, parfémy a deodoranty, balzámy, pleťové vody, koupelové soli, koupelové pěny, pleťové masky a masky na vlasy, toaletní vody, přípravky na mytí vlasů, oleje pro kosmetické účely, prací prostředky a prostředky pro bělení, zubní pasty; (5) hygienické a kosmetické výrobky pro léčebné účely, potravní doplňky pro lidskou potřebu a pro zvířata, léčebná kosmetika na bázi přírodních látek, vitamínové přípravky, rostlinné směsi a extrakty určené k dietetickým účelům s léčebnými účinky a směsi uvedených látek a přípravků, přísady do jídla dietetické s léčebnými účinky posilující a povzbuzující potraviny s léčebnými účinky, energeticko-výživné potraviny pro léčebné účely, doplňky výživy pro léčebné účely, dietní doplňky stravy, vitamínové a minerální doplňky stravy, potraviny pro kojence a batolata, přípravky a prostředky léčebné kosmetiky pro ošetřování pokožky ve formě tablet, dražé, kapslí mastí, krémů, gelů, olejů, pěn, tekutých suspenzí, emulzí nebo koloidních roztoků, vodiček, zásypů a práškových směsí, roztoků, medicínálních čajových směsí, vitamínových přípravků, potravinové doplňky, doplňky stravy, sirupy v rámci této třídy, dezinfekční přípravky; (25) oděvy, obuv, kloboučnické zboží; (29) maso, ryby, drůbež, zvěřina, masové výtažky, vývary, bujóny, zpracovaná čočka, fazole a hrách, konzervované, mražené, sušené a vařené ovoce a zelenina, želé, džemy, kompoty, zpracované ořechy, vejce, mléko a mléčné výrobky, bramborové hranolky, jedlé oleje a tuky, polévky, saláty, želatina, hotová jídla z masa, hotová jídla v rámci této třídy, polévky a vývary, pochutiny na bázi luštěnin, ořechů, zeleniny a brambor; (30) káva, čaj, kakao a kávové náhražky, rýže, tapioka, ságo, mouka a obilninové přípravky, chléb, pečivo, cukrovinky, polevy, zmrzlina, cukr, med, melasa, droždí, prášek do pečiva, sůl, hořčice, kečup, majonéza, ocet, omáčky (chuťové přísady), marinády, koření, led, hotová jídla v rámci této třídy, pochutiny na bázi obilnin, rýže a kukuřice, zákusky; (32) nealkoholické nápoje obcerstvující, ovocné a šumivé, nealkoholické nápoje, nealkoholické nápoje osvěžující, koktejly a mošty, voda, sodovky, minerální vody, nealkoholické ovocné šťávy, sirupy k přípravě nápojů, pivo; (33) alkoholické nápoje (s výjimkou pív), aperitivy, víno; (35) velkoobchodní a maloobchodní činnost se zaměřením na kosmetiku, drogistické zboží, oděvy, obuv, potraviny, nápoje a hotová jídla, zprostředkovatelská obchodní činnost se zaměřením na kosmetiku, drogistické zboží, oděvy, obuv, potraviny, nápoje a hotová jídla, internetový obchod (e-shop) se zaměřením na kosmetiku, drogistické zboží, oděvy, obuv, potraviny, nápoje a hotová jídla, předvádění zboží, reklama on-line v počítačové síti, rozšiřování vzorků zboží, reklama, marketing, reklamní činnost, propagace, franšizing, pomoc při řízení obchodní činnosti, obchodní administrativa.

(730) **LGT Luxury Goods Trading s.r.o.**, Slovanská 275/16, Šumperk, 78701, CZ

(740) Jansa, Mokřý, Otevřel & partneři s.r.o., Mgr. et Mgr. Petr Mališ, Sokola Tůmy 743/16, Ostrava - Mariánské hory, 70900

(210) **O-528063**

(220) 15.01.2016
(320) 15.01.2016
(511) 14, 36, 40
(540)

Demark

(510) (14) brože (šperky), diamanty, drahé kameny, hodinky, klenoty, náhrdelníky, náramky (šperky), ozdoby (šperky), ozdoby ze stříbra, perly (klenoty), pouzdra na šperky, prsteny, přívěšky (šperky), řetízký (šperky), slitiny drahých kovů, šperky; (36) oceňování šperků; (40) galvanizace, pokovování, odlévání kovů, stříbření, plátování stříbrem, zlato (pozlacování, plátování).

(730) **Dedaj Nikola**, Tomáškova 13, Jihlava, 58601, CZ

Gjollehaj Mark, Bachmačské náměstí 6, Praha 6, 16000, CZ

(740) Nikola Dedaj, Tomáškova 13, Jihlava, 58601

(210) **O-528088**

(220) 18.01.2016
(320) 18.01.2016
(511) 35, 36, 45
(540)

TRUE SHARING



(510) (35) analýzy nákladů, daňové přiznání, daňové služby, efektivnost provozu a racionalizace práce, externí administrativní management pro firmy, fakturace, hospodářské (ekonomické) prognózy, informace (obchodní nebo podnikatelské), informace o obchodních kontaktech, komerční informační kanceláře, marketingové studie, nákupní ceny, velkoobchodní ceny (analýzy), obchodní a průmyslové podniky (pomoc při řízení), obchodní management a podnikové poradenství, obchodní nebo podnikatelský průzkum, oceňování obchodních podniků, personální poradenství, podnikání (oceňování a odhady v oblasti), poradenství při vedení podniků, prognózy (hospodářské nebo ekonomické), provozní audit, řízení (poradenské služby obchodní nebo podnikatelské), služby v oblasti srovnávání cen, poradenství při řízení obchodní činnosti; (36) analýzy (finanční), daňové odhady (služby), finanční analýzy, finanční informace, finanční oceňování vlny, finanční odhady a oceňování (pojišťovnictví, bankovníctví, nemovitosti), finanční poradenství, konzultační služby, odhady daňové (služby), finanční služby, včetně oceňování a analýz rizik a souvisejících služeb, ekonomické poradenství, rating obchodních společností, finanční a peněžní; (45) právní služby, rešerše (právní průzkum v oblasti vědecké a průmyslové).

(730) **Niang Mamadou**, Tyršova 277, Libčice nad Vltavou, 252 66, CZ

(740) Mgr. Martin Volejník, U Hrušky 7, Praha 5, 150 00

(210) **O-528104**

(220) 18.01.2016
(320) 18.01.2016
(511) 35, 36, 39
(540)

sbs logistics

(510) (35) obchodní, podnikatelské a organizační poradenství, zprostředkování obchodních smluv, obchodní zastoupení jiných podnikatelských subjektů, reklamní a marketingová činnost; (36) celní služby, zastupování v celním řízení, zprostředkování celních služeb, pojišťovací služby související s dopravou a zasilatelstvím; (39) doprava (osobní i nákladní, vnitrostátní i mezinárodní, železniční, silniční, letecká, lodní, námořní, potrubní), provozování drah a drážní dopravy, zprostředkování přeprav všemi druhy dopravních prostředků, zasilatelství (zprostředkování dopravy), zprostředkování námořní dopravy, poradenská činnost v oblasti dopravy, poskytování informací v oblasti dopravy, provozování skladů, skladování zboží, manipulace se zbožím (nakládání, vykládání, překládání), balení

- zboží, logistické služby, pronájem a provozování parkovacích ploch, pronájem dopravních prostředků a dopravních zařízení, pronájem železničních vozů.
(730) **SBS Cargo Praha s.r.o.**, V Jirchářích 1285/12, Praha 1 - Nové Město, 110 00, CZ
(740) VFH Vašíček a partneři s.r.o. advokátní kancelář, Mgr. Ing. Petr Lhotský, advokát, Lidická 710/57, Brno, 60200

(210) **O-528120**
(220) 19.01.2016
(320) 19.01.2016
(511) 35, 41, 43
(540)

- (210) **O-528105**
(220) 18.01.2016
(320) 18.01.2016
(511) 35, 36, 39
(540)

sbs navigation

- (510) (35) obchodní, podnikatelské a organizační poradenství, zprostředkování obchodních smluv, obchodní zastoupení jiných podnikatelských subjektů, reklamní a marketingová činnost; (36) celní služby, zastupování v celním řízení, zprostředkování celních služeb, pojišťovací služby související s dopravou a zasilatelstvím; (39) doprava (osobní i nákladní, vnitrostátní i mezinárodní, železniční, silniční, letecká, lodní, námořní, potrubní), provozování drah a drážní dopravy, zprostředkování přeprav všemi druhy dopravních prostředků, zasilatelství (zprostředkování dopravy), zprostředkování námořní dopravy, poradenská činnost v oblasti dopravy, poskytování informací v oblasti dopravy, provozování skladů, skladování zboží, manipulace se zbožím (nakládání, vykládání, překládání), balení zboží, logistické služby, pronájem a provozování parkovacích ploch, pronájem dopravních prostředků a dopravních zařízení, pronájem železničních vozů.
(730) **SBS Cargo Praha s.r.o.**, V Jirchářích 1285/12, Praha 1 - Nové Město, 110 00, CZ
(740) VFH Vašíček a partneři s.r.o. advokátní kancelář, Mgr. Ing. Petr Lhotský, advokát, Lidická 710/57, Brno, 60200

- (210) **O-528112**
(220) 18.01.2016
(320) 18.01.2016
(511) 35, 41, 44
(540)



- (510) (35) produkce materiálů v tištěné, hlasové a vizuální formě pro reklamní a podnikatelské účely v oblasti psychologie; (41) výchova, vzdělávání, kurzy, koučink a semináře pro jednotlivce, pro obchodní společnosti, státní instituce, pro privátní a státní sektory školství v oblasti emocionální inteligence, v práci s empatií, s rozvojem empatických schopností v péči o zákazníka, v oblasti zdravého životního stylu, v práci se stresem, emocionálními bloky a věkovou regresí, v oblasti psychosomatiky, v oblasti rozvoje intuitivního vnímání, v oblasti osobního rozvoje a dětského rozvoje, v oblasti závislostí, krizové intervence a v oblasti zdravotnictví, produkce materiálů v tištěné, hlasové a vizuální formě v oblasti psychologie; (44) psychologické služby v oblasti individuální terapie, v oblasti skupinové, regresní, hlubinné, psychosomatické, emocionální a intuitivní terapie, v oblasti terapie pro závislé a v oblasti terapeutického školení, psychologické a terapeutické poradenství v oblasti reklamy, podnikání a obchodu.
(730) **Ivanka Michal**, Polní 653, Klášterec nad Ohří, 43151, CZ



- (510) (35) reklamní, inzertní a propagační činnost, marketing, marketingové průzkumy a studie, franchising, maloobchod, velkoobchod a internetový obchod s filmy, elektronickými publikacemi, běžnými publikacemi, tiskovinami a periodiky na všech druzích nosičů, maloobchod, velkoobchod a internetový obchod s potřebami pro gastronomii; (41) vzdělávání a školení, zejména v personálních, obchodních, marketingových, manažerských, komunikačních a prezentačních dovednostech, speciální trénink prostřednictvím magnetických, optických a obdobných nosičů, e-learning, mentoring, koučink, školící a vzdělávací činnost zaměřená na firemní vzdělávání i vzdělávání odborné a laické veřejnosti, organizování a vedení kolokvií, konferencí, kongresů, symposií, výukových a motivačních programů, seminářů, školení, kurzů, workshopů a podobných vzdělávacích a konzultačních akcí včetně korespondenčních výukových programů, příprava specialistů a manažerů, výchova řídicích pracovníků, školení manažerů na všech úrovních, pořádání, zajišťování a řízení pracovních setkání - školení, odborných tematických seminářů, workshopů, konferencí a teambuildingů, outdoorové kurzy, přednášky a studijní akce, školení a vyučování, instruktážní a výchovný výcvik pracovníků firem (teambuilding), odborné i laické veřejnosti, provoz vzdělávacího zařízení, zvyšování kvalifikace zaměstnanců, školení zaměstnanců v krátkodobých kurzech a seminářích, školení odborné i laické veřejnosti na krátkodobých kurzech a seminářích, lektorská činnost, výuka a rekvalifikační kurzy, manažerské kurzy, instruktážní a výchovný výcvik pracovníků firem, praktické cvičení a trénink pracovníků firem, tréninkové a vzdělávací programy, semináře, výroba televizních nebo rozhlasových pořadů nebo programů, nakladatelství a vydavatelství, ediční činnost, publikační činnost, nahrávání nosičů zvukových nebo obrazově zvukových, půjčování nahraných zvukových a zvukově obrazových záznamů, výroba, tvorba a šíření audiovizuálních děl, TV produkce, filmová produkce, tvorba programů, tvorba a výroba televizních a audiovizuálních programů, agenturní činnost v oblasti kultury, zprostředkování v oblasti kultury, výchovy, zábavy a sportu, výchovná, vzdělávací, soutěžní a zábavní činnost, zábavní nebo kulturní nebo vzdělávací představení, organizace společenských a kulturních akcí, organizace, provozování a provádění her a soutěží i veřejných, výstavní činnost v oblasti kultury nebo zábavy nebo výchovy nebo vzdělávání, produkční činnost, školení laické veřejnosti; (43) provozování pohostinství, restaurací a podniků rychlého občerstvení, poskytování ubytovacích služeb, služby zajišťující stravování a přípravu pokrmů, poradenská, konzultační a informační činnost v oblasti výživy, gastronomie a restauračních služeb, provozování vináren a vinných barů, provozování zásobovacích (cateringových) služeb v gastronomii.
(730) **Frantel Robert Ing.**, Komenského 147, Rájec-Jestřebí, 67902, CZ

(210) **O-528121**
(220) 19.01.2016
(320) 19.01.2016
(511) 35, 41, 43
(540)



(510) (35) reklamní, inzertní a propagační činnost, marketing, marketingové průzkumy a studie, franchising, maloobchod, velkoobchod a internetový obchod s filmy, elektronickými publikacemi, běžnými publikacemi, tiskovinami a periodiky na všech druzích nosičů, maloobchod, velkoobchod a internetový obchod s potřebami pro gastronomii; (41) vzdělávání a školení, zejména v personálních, obchodních, marketingových, manažerských, komunikačních a prezentačních dovednostech, speciální trénink prostřednictvím magnetických, optických a obdobných nosičů, e-learning, mentoring, koučink, školící a vzdělávací činnost zaměřená na firemní vzdělávání i vzdělávání odborné a laické veřejnosti, organizování a vedení kolokvií, konferencí, kongresů, sympozií, výukových a motivačních programů, seminářů, školení, kurzů, workshopů a podobných vzdělávacích a konzultačních akcí včetně korespondenčních výukových programů, příprava specialistů a manažerů, výchova řídicích pracovníků, školení manažerů na všech úrovních, pořádání, zajišťování a řízení pracovních setkání - školení, odborných tematických seminářů, workshopů, konferencí a teambuildingů, outdoorové kurzy, přednášky a studijní akce, školení a vyučování, instruktážní a výchovný výcvik pracovníků firem (teambuilding), odborné i laické veřejnosti, provoz vzdělávacího zařízení, zvyšování kvalifikace zaměstnanců, školení zaměstnanců v krátkodobých kurzech a seminářích, školení odborné i laické veřejnosti na krátkodobých kurzech a seminářích, lektorská činnost, výuka a rekvalifikační kurzy, manažerské kurzy, instruktážní a výchovný výcvik pracovníků firem, praktické cvičení a trénink pracovníků firem, tréninkové a vzdělávací programy, semináře, výroba televizních nebo rozhlasových pořadů nebo programů, nakladatelství a vydavatelství, ediční činnost, publikační činnost, nahrávání nosičů zvukových nebo obrazově zvukových, půjčování nahraných zvukových a zvukově obrazových záznamů, výroba, tvorba a šíření audiovizuálních děl, TV produkce, filmová produkce, tvorba programů, tvorba a výroba televizních a audiovizuálních programů, agenturní činnost v oblasti kultury, zprostředkování v oblasti kultury, výchovy, zábavy a sportu, výchovná, vzdělávací, soutěžní a zábavní činnost, zábavní nebo kulturní nebo vzdělávací představení, organizace společenských a kulturních akcí, organizace, provozování a provádění her a soutěží i veřejných, výstavní činnost v oblasti kultury nebo zábavy nebo výchovy nebo vzdělávání, produkční činnosti školení laické veřejnosti; (43) provozování pohostinství, restaurací a podniků rychlého občerstvení, poskytování ubytovacích služeb, služby zajišťující stravování a přípravu pokrmů, poradenská, konzultační a informační činnost v oblasti výživy, gastronomie a restauračních služeb, provozování vináren a vinných barů, provozování zásobovacích (cateringových) služeb v gastronomii.

(730) **Frantel Robert Ing.**, Komenského 147, Rájec-Jestřebí, 67902, CZ

(210) **O-528126**
(220) 19.01.2016
(320) 19.01.2016
(511) 6, 35, 40
(540)



(510) (6) hliník ve formě ingotů, fólií, drátů, profilů, trubek, kulatiny, plechů, desek a tyčí, průmyslové polotovary obsahující hliník, stavební prvky kovové, obecné kovy v surovém a polozpracovaném stavu a jejich slitiny, surové železo, ocel, hliník a jiné neželezné kovy, odlitky kovové, odlitky z litiny, odlitky ze šedé litiny, odlitky z hliníku, hutní materiály, hutní výrobky z železných a neželezných kovů, hutní výrobky z oceli, plechy ocelové válcované za tepla, plechy ocelové válcované za studena, válcované profily z plechu, protlačované profily, nerezové hutní výrobky, kovové trubky a roury nerezové, trubky svařované a bezešvé, výrobky z hutní druhovýroby, spojovací materiál kovový, spojovací materiál nerezový, kovové stavební materiály, kovová lana, kabely a dráty neelektrické; (35) velkoobchod a maloobchod s výrobky uvedenými ve třídě 6, internetový obchod s výrobky ve třídě 6, zprostředkovatelská činnost v oblasti obchodu s výrobky ve třídě 6; (40) zpracování materiálů, dělení a zušlechťování materiálů z železných a neželezných kovů, hutní zpracování železa, oceli a hliníku, pálení tvarových výpalků (zpracovávání), stříhání plechů, kovoobrábění, nástrojařství, pokovování, broušení, galvanizace, frézování, informace o zpracování materiálů, montáž materiálů na objednávku (pro třetí osoby), řezání pilou, úprava a zpracování kovů, recyklace odpadu, zpracování odpadu, likvidace odpadu.

(590) Barevná
(730) **ALUPA s.r.o.**, Chrudimská 146, Pardubice V, Zelené Předměstí, 53002, CZ
(740) Mgr. Ladislav Sudík, Polní 293, Letohrad, 56151

(210) **O-528201**
(220) 21.01.2016
(320) 21.01.2016
(511) 33, 35, 40
(540)

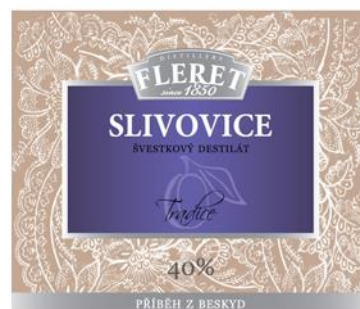

(510) (33) alkoholické nápoje (s výjimkou piva); (35) maloobchodní a velkoobchodní prodej alkoholických nápojů s výjimkou piva, reklamní služby k propagaci nápojů a v oblasti propagace prodeje nápojů, zprostředkovatelské služby v oblasti nákupu a prodeje alkoholických nápojů s výjimkou piva, zprostředkování v oblasti nákupu a prodeje zboží prostřednictvím Internetu s alkoholickými nápoji, propagační, reklamní a informační činnost všeho druhu, marketing; (40) zpracování potravin a nápojů, služby destilace alkoholu.

(590) Barevná

(730) **KLARET DISTILLERY s.r.o.**, třída Bří Čapků 3222/9, Hodonín, 69501, CZ
(740) Felix a spol. advokátní kancelář, s.r.o., Mgr. Jaroslav Tajbr, U Nikolajky 833/5, Praha 5, 15000

(210) **O-528221**
(220) 21.01.2016
(320) 21.01.2016
(511) 35, 41, 42
(540)

(210) **O-528204**
(220) 21.01.2016
(320) 21.01.2016
(511) 33, 35, 40
(540)



(510) (33) alkoholické nápoje (s výjimkou piva); (35) maloobchodní a velkoobchodní prodej alkoholických nápojů s výjimkou piva, reklamní služby k propagaci nápojů a v oblasti propagace prodeje nápojů, zprostředkovatelské služby v oblasti nákupu a prodeje alkoholických nápojů s výjimkou piva, zprostředkování v oblasti nákupu a prodeje zboží prostřednictvím Internetu s alkoholickými nápoji, propagační, reklamní a informační činnost všeho druhu, marketing; (40) zpracování potravin a nápojů, služby destilace alkoholu.

(590) Barevná
(730) **KLARET DISTILLERY s.r.o.**, třída Bří Čapků 3222/9, Hodonín, 69501, CZ
(740) Felix a spol. advokátní kancelář, s.r.o., Mgr. Jaroslav Tajbr, U Nikolajky 833/5, Praha 5, 15000

(210) **O-528216**
(220) 21.01.2016
(320) 21.01.2016
(511) 12, 37
(540)



(510) (12) jízdní kola, koloběžky, součásti a příslušenství jízdních kol a koloběžek, náhradní díly pro jízdní kola a koloběžky; (37) montáž, servis a opravy jízdních kol a koloběžek.

(730) **Hataš - HATTY Jan**, Mlýnská 577/5, Liberec, 46001, CZ
(740) **ROTT, RŮŽIČKA & GUTTMANN** Patentové, známkové a advokátní kanceláře, JUDr. Vladimír Rott, Vinohradská 37/938, Praha 2, 12000

Lexika
spolu si rozumíme

(510) (35) reklamní a propagační služby, průzkum trhu a veřejného mínění, vydávání, aktualizace a rozšiřování reklamních materiálů, kancelářské a administrativní služby, zpracování textů, kopírování nebo rozmnožování dokumentů, obchodní zprostředkování služeb uvedených ve třídě 41, maloobchodní prodejní služby s tlumočnickým vybavením a tlumočnickou technikou; (41) jazykové, překladatelské a tlumočnické služby, služby soudních překladatelů, tvorba úředních překladů, korektury překladů, konsektivní, simultánní, doprovodné tlumočení, šuťotáž, tlumočení spojené s vycestováním do ciziny, tlumočení pomocí telefonu, pronájem tlumočnického vybavení a tlumočnické techniky, poradenství a konzultace v oblasti překladatelství a tlumočnictví, vzdělávací služby, organizování a vedení kongresů, konferencí, symposií, školení, kurzů, seminářů a výstav, organizování a vedení odborného vzdělávání tlumočnicků a překladatelů, zábava, sportovní a kulturní aktivity, výuka jazyků, dabing, vydávání knih, vydávání elektronických knih a časopisů online, vydávání textů s výjimkou reklamních nebo náborových; (42) vytváření, údržba a pronájem počítačových programů (softwaru), zejména softwaru v oblasti výuky cizích jazyků, překladatelství a tlumočnictví, služby v oblasti grafické úpravy dokumentů, obrázků a textů, s výjimkou služeb pro reklamní účely.

(590) Barevná
(730) **LEXIKA s.r.o.**, Dobrovičova 10, Bratislava, 81109, SK
(740) Šindelka & Lachmanová, advokáti, Mgr. Karel Šindelka advokát, Římská 103/12, Praha, 12000

(210) **O-528224**
(220) 21.01.2016
(320) 21.01.2016
(511) 16, 35, 42
(540)

SFORP

(510) (16) brožury, formuláře, fotografie, grafické reprodukce, kalendáře, kancelářské potřeby, katalogy, knihy, letáky, papírenské výrobky, plakáty, psací potřeby, razítka, tiskopisy, tištěné publikace; (35) obchodní a podnikatelské poradenství, reklama, služby obchodního zprostředkování, komerční informace a rady pro spotřebitele, srovnávací služby v oblasti cen; (42) energetický audit, konzultace v oblasti úspor energie.

(730) **Doležal Ondřej**, Antonína Sovy 1723/48, Česká Lípa, 47001, CZ
(740) Advokátní kancelář Decroix, Mgr. Eva Decroix, advokátka, Palackého 1306/28, Jihlava, 58601

(510) (12) jízdní kola, koloběžky, součásti a příslušenství jízdních kol a koloběžek, náhradní díly pro jízdní kola a koloběžky; (37) montáž, servis a opravy jízdních kol a koloběžek.

(730) **Hataš - HATTY Jan**, Mlýnská 577/5, Liberec, 46001, CZ
(740) **ROTT, RŮŽIČKA & GUTTMANN** Patentové, známkové a advokátní kanceláře, JUDr. Vladimír Rott, Vinohradská 37/938, Praha 2, 12000

(210) **O-528233**
(220) 22.01.2016
(320) 22.01.2016
(511) 6, 11, 17, 19, 35, 37
(540)



(510) (6) kovové stavební materiály, kovové trubky, kovové komínové nástavce a tvarovky, kovové dveře, dvířka a mřížky, střešní konstrukce kovové, kovové komíny, kovový stavební materiál související s komíny, krby, udírnami; (11) kama, krby, udírný, komínové roury, kouřovody; (17) izolační materiály, izolační stavební materiály; (19) nekovové stavební materiály, tvárnice, trubky, tvarovky, šamotové součásti komínů, komíny nekovové, nekovové komínové systémy a komínové pláště, komínové tvarovky, komínové nástavce nekovové, roury kameninové, nekovové kouřovody a poklapy, nekovový stavební materiál související s komíny, krby, udírnami; (35) prodej a internetový prodej výrobků spadajících do tříd 6, 11, 17, 19, 37; (37) stavebnictví a stavitelství, stavby, montáž, opravy, údržba a servis komínů, kamen, sporáků, krbů, udíren, včetně jejich změn a udržovacích prací na nich, informace o opravách, dozor nad stavbami, poskytování informací z oblasti stavebnictví.

(730) **Aranyosi Tomáš**, Kozlovská 2864/41, Přerov, 75002, CZ

(210) **O-528248**
(220) 22.01.2016
(320) 22.01.2016
(511) 9, 16, 35, 38, 41
(540)



(510) (9) antény, audiovizuální zařízení pro výuku, automaty hudební, hrací skříně uváděné do chodu vhozením mince, nástroje na určování azimutu, barometry, brýle, pouzdra na brýle, brýle sluneční, brýle proti slunci, brýlové řetízky, buzoly, směrové kompas, clony na oči, čističe nosičů zvukových záznamů, čočky kontaktní, čočky optické, čtecí zařízení v televizi, dalekohledy, diapozitivy, promítací přístroje na diapozitivy, diktafony, magnetické disky, kompaktní disky (audio-video), gramofonové desky, gramofonové jehly, disky optické, DVD přehrávače, elektronická pera (vizuální zobrazovací jednotky), elektronické oznamovací tabule, elektronické publikace (s možností stažení), epidiascopy, filmové kamery, exponované filmy, stříhací zařízení na filmy, kreslené filmy, fotoaparáty, hologramy, nosiče záznamů nahrané i nenahrané, audiovizuální programy, filmy (audiovizuální díla a zvukově obrazové záznamy), CD disky, DVD disky, obaly na CD disky nebo DVD disky nebo na nosiče záznamů, jezdecké přílby, kalkulačky, kalkulačky kapesní, exponované kinofilm, klávesnice počítačové, krokoměry, magnetická média, magnetické disky, magnetické nosiče dat, magnetické pásky, magnetofony, magnety, magnety dekorativní, mincové mechanismy pro televizory, monitory, mikrofony, nosiče dat magnetické, nosiče dat optické, nosiče zvukových nahrávek, nosiče zvukových záznamů nahrané i nenahrané, audiovizuální díla na nosičích, audiovizuální díla v digitální podobě, programové vybavení pro počítače, interaktivní software,

software, hardware výpočetní techniky, interaktivní databáze, elektronické databáze, multimediální aplikace, elektronické multimediální nebo elektronické multimediální katalogy, elektronická periodika, ochranné brýle pro sport, ochranné helmy pro sport, obrazovky, optické disky kompaktní CD ROM, plátna promítací, počítače, počítačové hry (programy), počítačové tiskárny, podložky pod myš, potápěčské masky, potápěčské oděvy, potápěčské rukavice, pravítka (měřicí přístroje), pravítka logaritmická, přehrávače kompaktních disků, přílby ochranné, přístroje pro reprodukci zvuku, rádia, signalizační píšťalky, sluchátka, snímače obrazu, skenery (zařízení pro zpracování dat), tampóny do uší pro potápěče, televizní přístroje, trojúhelníky výstražné pro vozidla, videokamery, videokazety, videopásky, vyučovací stroje, zápisník elektronický, závaží; (16) alba, atlasy, pouzdra s barvami (školní pomůcky), blahopřání, blahopřání hudební, bloky (papírnické výrobky), brožury, papírové bryndáčky, časopisy, časopisy – komiksy, čínská tuš, desky (papírnické výrobky), psací desky s klipsem na přidržování papíru, desky na dokumenty (šanon, pořadače), dopisní papír, držáky na psací potřeby, figurky (sošky) z papírové hmoty, fotografie, stojany na fotografie, zemské globusy, grafické reprodukce, grafiky, guma na mazání, hlína modelovací, houbičky navlhčovací (kancelářské potřeby), hroty psacích per, chrániče prstů (kancelářské potřeby), inkoust v tyčince, inkousty, kalamáře, kalendáře, kalendáře třhací, kancelářské potřeby, kromě nábytku, kancelářské sponky, papírové kapesníky, karty, katalogy, kelímky papírové na mléčné výrobky, krabice na klobouky z lepenky, záložky do knih, knižní zarážky, vzory na kopírování, papírové kornouty, krabice lepenkové nebo papírové, kruzítka, křída na psaní, laminovačky na dokumenty pro použití v kanceláři, malířská plátna, malířské stojany, malířské štětce, štětce, štětce na psaní, mapy, zeměpisné mapy, mašle papírové, materiály na pečetení, pomůcky na mazání, sáčky pro mikrovlnné trouby, misky na vodové barvy, materiály na modelování, nálepky (lepící pásky) pro kancelářské použití nebo pro domácnost, napínáčky, násadky na pera, noviny, nože na papír, obálky, obaly (papírnické výrobky), obaly na spisy, obtisky, ocelová pera, opěradla na ruce pro malíře, ořezávací stroje na tužky, ořezávací na tužky, oznámení rodinných událostí (papírnické výrobky), palety pro malíře, papír, dopisní papír, papír kopírovací (pauzovací), pergamenový papír, papír sací, svítící papír, toaletní papír, papír voskovaný, papír Xuan, papírová prostírání, papírové ubrusy, papírové podložky pod sklenice, papírové ubrusky, pastelky, pouzdra na pasy, pečete, penály, pera (kancelářské potřeby), pera plnicí, periodika, plakáty, plány, psací podložky, pomůcky učební, kromě přístrojů, pohlednice, poštovní známky, potřeby na psaní, poutače z papíru nebo lepenky, pouzdra na doklady, pouzdra na pera, pouzdra s psacími potřebami, papírové praporky, pravítka, prospekty, příručky, psací podložky, psací soupravy (sada psacích potřeb), publikace, papírové pytlíky jako obaly, razítka, razítka datovací, pouzdra na razítka, razítkovací podušky, ročenky, papírové ručníky, rýsovací nástroje, samolepky, samolepky pro domácnost a pro kancelářské potřeby, sešity, sešivačky, skicáky, stírátka na tabule, školní potřeby, tabule školní, těžítka, tikety, tiskopisy, tiskové typy, tiskoviny, tužky, tuhy do tužek, držátka na tužky, patentní tužky, uhly na kreslení, zápisníky, zpěvníky; (35) reklamní, inzertní a propagační činnost, marketing, inzerce poštou, licence na výrobky a služby ostatních (komerční správa), nábor zaměstnanců, pomoc při řízení obchodní činnosti, obchodní nebo podnikatelské informace, obchodní nebo podnikatelský průzkum, organizování výstav (komerčních nebo reklamních), personální poradenství, pořádání veletrhů pro obchodní a reklamní účely, průzkum trhu, průzkum veřejného mínění, zajišťování předplatného telekomunikačních služeb pro ostatní, merchandising, organizační zabezpečování televizního vysílání, předvádění zboží, příprava inzertních sloupků, reklama (propagace), reklama on line v počítačové síti, aktualizování reklamních materiálů, pronájem reklamních materiálů, zasílání reklamních materiálů zákazníkům, rozšiřování reklamních nebo inzertních materiálů, sekretářské služby, služby v oblasti grafické úpravy pro reklamní účely, styky s veřejností, vydávání reklamních nebo náborových propagačních a inzertních textů, televizní reklama, obchodní vedení uměleckých agentur, zajišťování novinového předplatného (pro předplatitele); (38) telekomunikace, služby umožňující komunikaci jedné osoby s druhou, elektronická pošta, služby elektronických nástěnek (telekomunikační služby), informační kanceláře, vysílání kabelové televize, služby dálkových konferencí, počítačová komunikace, posílání zpráv, poskytování internetových diskusních fór, pronájem přístrojů pro přenos zpráv, pronájem přístupového času ke globálnímu počítačovému síťi, pronájem zařízení pro přenos informací, přenášání pomocí satelitních družic, přenos zpráv a obrazových informací pomocí počítače, půjčování telekomunikačních zařízení, telekonference (služby dálkových konferencí), teleshoppingové služby (poskytování televizních kanálů pro

teleshoppingové služby), televizní vysílání, digitální vysílání, televizní vysílání programů, televizní vysílání zábavných, vzdělávacích, výchovných, soutěžních, diskusních a informačních pořadů, šíření elektronických časopisů, informací, elektronických periodik, audio nebo audiovizuálních děl, prostřednictvím informační nebo datové nebo elektronické nebo komunikační nebo telekomunikační nebo počítačové sítě, zejména Internetu, pomocí satelitů a jiných sítí, informační služby na Internetu související s televizním vysíláním, služby na Internetu související s televizním vysíláním, provozování internetového serveru, provozování internetového portálu, zajištění prostoru pro webové stránky, poskytování portálu na Internetu, poskytování on-line platformy pro nahrávání, zpracování, přenos a aktualizaci dat, obrázků, fotografií, 3D aplikací, telexové služby, radiové vysílání, výzvy (služby poskytované rádiem, telefonem nebo jinými elektronickými komunikačními prostředky), zaslání zpráv; (41) dabing, nakladatelství a vydavatelství, ediční činnost, publikační činnost, nahrávání nosičů zvukových nebo obrazově zvukových, služby v oblasti digitálního zpracování obrazu, elektronické publikování (DTP), služby v oblasti estrád, tvorba a šíření audiovizuálních děl, zpravodajství, publicistika, televizní zpravodajství, TV produkce, tvorba programů, tvorba a výroba televizních a audiovizuálních programů, obrazové zpravodajství, filmová produkce, jiná než reklamní, filmová studia, filmová tvorba, filmové projekce, pronájem filmových promítaček a jejich příslušenství, půjčování filmů, fotografování, informace o možnostech zábavy, informace o výchově a vzdělávání, poskytování služeb v oblasti karaoke (hudební doprovod písní dle výběru zpěváka), výchovně zábavné klubové služby, kluby zdraví (služby), koncertní síně, sály, organizování a vedení konference, organizování a vedení kongresu, korespondenční kurzy, provozování muzea, služby nahrávacího studia, nahrávání videopásek, organizování kulturních nebo vzdělávacích výstav, organizace společenských a kulturních akcí, organizace, provozování a provádění her a soutěží i veřejných, provozování kina, organizování plesů, organizování vzdělávacích nebo zábavných soutěží, výstavní činnost v oblasti kultury nebo zábavy nebo výchovy nebo vzdělávání, zábavné parky, plánování a organizování večírků, pořádání soutěží krásy, poskytování on-line elektronických publikací (bez možnosti stažení), pronájem audio nahrávek, pronájem dekorací, pronájem kinematografických filmů, pronájem osvětlovacích zařízení pro divadla nebo televizní studia, pronájem rozhlasových a televizních přijímačů, provozování her on-line (z počítačové sítě), předprodej vstupenek, výroba divadelních nebo jiných představení, půjčování filmů, půjčování přenosných videokamer, půjčování videokamer, půjčování videopásek, psaní scénářů, pronájem rozhlasových a televizních přijímačů, organizování a vedení seminářů, služby v oblasti grafické úpravy, jiné než pro reklamní účely, studia nahrávací (služby), reportérské služby, školení, vyučování, výroba rozhlasových a televizních programů, televizní zábava, zveřejňování textů, kromě reklamních, tlumočení posunkové řeči, opatřování titulků, výuka, vzdělávací informace, nahrávání videopásek, střih videopásků, vydávání elektronických časopisů on-line, vydávání textů, s výjimkou reklamních nebo náborových, výroba videofilmů, pronájem zvukového nahrávacího zařízení, živé představení, organizování živých vystoupení.

(590) Barevná

(730) Česká televize, Kavčí hory, Praha 4, 14070, CZ

(210) O-528251

(220) 22.01.2016

(320) 22.01.2016

(511) 9, 16, 35, 38, 41

(540)



(510) (9) antény, audiovizuální zařízení pro výuku, automaty hudební, hrací skříně uváděné do chodu vhozením mince, nástroje na určování azimutu, barometry, brýle, pouzdra na brýle, brýle sluneční, brýle proti slunci,

brýlové řetízky, buzoly, směrové kompas, clony na oči, čističe nosičů zvukových záznamů, čočky kontaktní, čočky optické, čtecí zařízení v televizi, dalekohledy, diapositivy, promítací přístroje na diapositivy, diktafony, magnetické disky, kompaktní disky (audio-video), gramofonové desky, gramofonové jehly, disky optické, DVD přehrávače, elektronická pera (vizuální zobrazovací jednotky), elektronické oznamovací tabule, elektronické publikace (s možností stažení), epidiascopy, filmové kamery, exponované filmy, stříhací zařízení na filmy, kreslené filmy, fotoaparáty, hologramy, nosiče záznamů nahrané i nenahrané, audiovizuální programy, filmy (audiovizuální díla v zvukové obrazové záznamy), CD disky, DVD disky, obaly na CD disky nebo DVD disky nebo na nosiče záznamů, jezdecké přilby, kalkulačky, kalkulačky kapesní, exponované kinofilmy, klávesnice počítačové, krokoměry, magnetická média, magnetické disky, magnetické nosiče dat, magnetické pásky, magnetofony, magnety, magnety dekorativní, mincové mechanismy pro televizory, monitory, mikrofony, nosiče dat magnetické, nosiče dat optické, nosiče zvukových nahrávek, nosiče zvukových záznamů nahrané i nenahrané, audiovizuální díla na nosičích, audiovizuální díla v digitální podobě, programové vybavení pro počítače, interaktivní software, software, hardware výpočetní techniky, interaktivní databáze, elektronické databáze, multimediální aplikace, elektronické multimediální nebo elektronické multimediální katalogy, elektronická periodika, ochranné brýle pro sport, ochranné helmy pro sport, obrazovky, optické disky kompaktní CD ROM, plátna promítací, počítače, počítačové hry (programy), počítačové tiskárny, podložky pod myš, potápěčské masky, potápěčské oděvy, potápěčské rukavice, pravítka (měřicí přístroje), pravítka logaritmická, přehrávače kompaktních disků, přilby ochranné, přístroje pro reprodukci zvuku, rádia, signalizační pišťalky, sluchátka, snímače obrazu, skenery (zařízení pro zpracování dat), tampóny do uší pro potápěče, televizní přístroje, trojúhelníky výstražné pro vozidla, videokamery, videokazety, videopásky, vyučovací stroje, zápisník elektronický, závaží; (16) alba, atlasy, pouzdra s barvami (školní pomůcky), blahopřání, blahopřání hudební, bloky (papírnické výrobky), brožury, papírové bryndáčky, časopisy, časopisy – komiksy, čínská tuš, desky (papírnické výrobky), psací desky s klipsem na přidržování papíru, desky na dokumenty (šanon, pořadače), dopisní papír, držáky na psací potřeby, figurky (sošky) z papírové hmoty, fotografie, stojany na fotografie, zemské globusy, grafické reprodukce, grafiky, gummy na mazání, hlina modelovací, houbičky navlhčovací (kancelářské potřeby), hroty psacích per, chrániče prstů (kancelářské potřeby), inkoust v tyčince, inkousty, kalamáře, kalendáře, kalendáře trhací, kancelářské potřeby, kromě nábytku, kancelářské sponky, papírové kapesníky, karty, katalogy, kelímky papírové na mléčné výrobky, krabice na klobouky z lepenky, záložky do knih, knižní záložky, vzory na kopírování, papírové ubrousky, krabice lepenkové nebo papírové, kruzítka, křída na psaní, laminovačky na dokumenty pro použití v kanceláři, malířská plátna, malířské stojany, malířské štetce, štetce, štetce na psaní, mapy, zeměpisné mapy, mašle papírové, materiály na pečeti, pomůcky na mazání, sáčky pro mikrovlnné trouby, misky na vodové barvy, materiály na modelování, nálepky (lepící pásky) pro kancelářské použití nebo pro domácnost, napínáčky, násadky na pera, noviny, nože na papír, obálky, obaly (papírnické výrobky), obaly na spisy, obtisky, ocelová pera, opěrka na ruce pro malíře, ořezávací stroje na tužky, ořezávacíka na tužky, oznámení rodinných událostí (papírnické výrobky), palety pro malíře, papír, dopisní papír, papír kopírovací (pauzovací), pergamenový papír, papír sací, svítící papír, toaletní papír, papír voskovaný, papír Xuan, papírová prostírání, papírové ubrusy, papírové podložky pod sklenice, papírové ubrousky, pastelky, pouzdra na pasy, pečeti, penály, pera (kancelářské potřeby), pera plnicí, periodika, plakáty, plány, psací podložky, pomůcky učební, kromě přístrojů, pohlednice, poštovní známky, potřeby na psaní, pouzdra z papíru nebo lepenky, pouzdra na doklady, pouzdra na pera, pouzdra s psacími potřebami, papírové praporečky, pravítka, prospekty, příručky, psací podložky, psací soupravy (sada psacích potřeb), publikace, papírové pytlíky jako obaly, razítka, razítka datovací, pouzdra na razítka, razítkovací podušky, ročenky, papírové ručníky, řezací nástroje, samolepky, samolepky pro domácnost a pro kancelářské potřeby, sešity, sešíváčky, skicáky, stírátka na tabule, školní potřeby, tabule školní, těžítka, tikety, tiskopisy, tiskové typy, tiskoviny, tužky, tuhy do tužek, držátko na tužky, patentní tužky, uhly na kreslení, zápisníky, zpěvníky; (35) reklamní, inzertní a propagační činnost, marketing, inzerce poštu, licence na výrobky a služby ostatních (komerční správa), nábor zaměstnanců, pomoc při řízení obchodní činnosti, obchodní nebo podnikatelské informace, obchodní nebo podnikatelský průzkum, organizování výstav (komerčních nebo reklamních), personální poradenství, pořádání veletrhů pro obchodní a reklamní účely, průzkum trhu, průzkum veřejného mínění, zajišťování předplatného

telekomunikačních služeb pro ostatní, merchandising, organizační zabezpečování televizního vysílání, předvádění zboží, příprava inzertních sloupků, reklama (propagace), reklama on line v počítačové síti, aktualizování reklamních materiálů, pronájem reklamních materiálů, zaslání reklamních materiálů zákazníkům, rozšiřování reklamních nebo inzertních materiálů, sekretářské služby, služby v oblasti grafické úpravy pro reklamní účely, styky s veřejností, vydávání reklamních nebo náborových propagačních a inzertních textů, televizní reklama, obchodní vedení uměleckých agentur, zajišťování novinového předplatného (pro předplatitele); (38) telekomunikace, služby umožňující komunikaci jedné osoby s druhou, elektronická pošta, služby elektronických nástěnek (telekomunikační služby), informační kanceláře, vysílání kabelové televize, služby dálkových konferencí, počítačová komunikace, posílání zpráv, poskytování internetových diskusních fór, pronájem přístrojů pro přenos zpráv, pronájem přístupového času ke globálním počítačovým sítím, pronájem zařízení pro přenos informací, přenášení pomocí satelitních družic, přenos zpráv a obrazových informací pomocí počítače, půjčování telekomunikačních zařízení, telekonference (služby dálkových konferencí), teleshoppingové služby (poskytování televizních kanálů pro teleshoppingové služby), televizní vysílání, digitální vysílání, televizní vysílání programů, televizní vysílání zábavných, vzdělávacích, výchovných, soutěžních, diskusních a informačních pořadů, šíření elektronických časopisů, informací, elektronických periodik, audio nebo audiovizuálních děl, prostřednictvím informační nebo datové nebo elektronické nebo komunikační nebo telekomunikační nebo počítačové sítě, zejména Internetu, pomocí satelitů a jiných sítí, informační služby na Internetu související s televizním vysíláním, služby na Internetu související s televizním vysíláním, provozování internetového serveru, provozování internetového portálu, zajištění prostoru pro webové stránky, poskytování portálu na Internetu, poskytování on-line platformy pro nahrávání, zpracování, přenos a aktualizaci dat, obrázků, fotografií, 3D aplikací, telexové služby, radiové vysílání, výzvy (služby poskytované rádiem, telefonem nebo jinými elektronickými komunikačními prostředky), zaslání zpráv; (41) dabing, nakladatelství a vydavatelství, ediční činnost, publikační činnost, nahrávání nosičů zvukových nebo obrazově zvukových, služby v oblasti digitálního zpracování obrazu, elektronické publikování (DTP), služby v oblasti estrád, tvorba a šíření audiovizuálních děl, zpravodajství, publicistika, televizní zpravodajství, TV produkce, tvorba programů, tvorba a výroba televizních a audiovizuálních programů, obrazové zpravodajství, filmová produkce, jiná než reklamní, filmová studia, filmová tvorba, filmové projekce, pronájem filmových promítaček a jejich příslušenství, půjčování filmů, fotografování, informace o možnostech zábavy, informace o výchově a vzdělávání, poskytování služeb v oblasti karaoke (hudební doprovod písní dle výběru zpěváka), výchovně zábavné klubové služby, kluby zdraví (služby), koncertní síně, sály, organizování a vedení konference, organizování a vedení kongresu, korespondenční kurzy, provozování muzea, služby nahrávacího studia, nahrávání videopásek, organizování kulturních nebo vzdělávacích výstav, organizace společenských a kulturních akcí, organizace, provozování a provádění her a soutěží i veřejných, provozování kina, organizování plesů, organizování vzdělávacích nebo zábavných soutěží, výstavní činnost v oblasti kultury nebo zábavy nebo výchovy nebo vzdělávání, zábavné parky, plánování a organizování večírků, pořádání soutěží krásy, poskytování on-line elektronických publikací (bez možnosti stažení), pronájem audio nahrávek, pronájem dekorací, pronájem kinematografických filmů, pronájem osvětlovacích zařízení pro divadla nebo televizní studia, pronájem rozhlasových a televizních přijímačů, provozování her on-line (z počítačové sítě), předprodej vstupenek, výroba divadelních nebo jiných představení, půjčování filmů, půjčování přenosných videokamer, půjčování videokamer, půjčování videopásek, psaní scénářů, pronájem rozhlasových a televizních přijímačů, organizování a vedení seminářů, služby v oblasti grafické úpravy, jiné než pro reklamní účely, studia nahrávací (služby), reportérské služby, školení, vyučování, výroba rozhlasových a televizních programů, televizní zábava, zveřejňování textů, kromě reklamních, tlumočení posunkové řeči, opatřování titulky, výuka, vzdělávací informace, nahrávání videopásek, stříhání videopásků, vydávání elektronických časopisů on-line, vydávání textů, s výjimkou reklamních nebo náborových, výroba videofilmů, pronájem zvukového nahrávacího zařízení, živé představení, organizování živých vystoupení.

(590) Barevná

(730) Česká televize, Kavčí hory, Praha 4, 14070, CZ

(210) **O-528331**
(220) 26.01.2016
(320) 26.01.2016
(511) 14, 16, 20, 31, 35, 40
(540)



(510) (14) hodiny, hodinky, budíky, časoměrné přístroje, náramkové hodinky, elektrické hodiny a hodinky, chronometry, stopky, minutky, kapesní hodiny, pásky k náramkovým hodinkám, řetízky k hodinkám, hodinové skříňky, součásti a náhradní díly k výše uvedeným výrobkům; (16) tiskoviny všeho druhu, papír, krabice a krabičky z papíru, papírová prostírání, papírové ubrusy a ubrusky, papírové archy, dárkový papír, papírové kornouty, papírové sáčky, pytlíky a tašky, papírové mašle, papírové kelímky a papírové nádoby na jedno použití, pohlednice, dopisní papíry, obálky, přání, kalendáře, samolepky, obtisky, vystřihovánky, kartičky, sešity, skicáky, informační, reklamní, propagační, užítkové, umělecké nebo ozdobné předměty z papíru, obalový materiál z papíru, obrazy, propagační materiály spadající do tř. 9; (20) dekorativní předměty přenosné; (31) rostliny sušené pro dekoraci, slaměnky pro dekoraci; (35) maloobchodní a velkoobchodní prodej a zprostředkování v oblasti nákupu a prodeje zboží, včetně prodeje prostřednictvím Internetu s výrobky výše uvedenými ve třídě 14, 16, 20, 21, marketing; (40) tisk speciální, litografické tisky, ofsetový tisk, digitální tisk, UV tisk, sublimační tisk, temperovaný tisk, sitotisk, tisk vzorů, hlubotisk, potisk a polepy vozidel a exteriérových i interiérových ploch.
(730) **GRAFTA CONSULTING s.r.o.**, Staré Oldřichovice, Oldřichovice 108, Ústí nad Orlicí, 56201, CZ
(740) Patentová a známková kancelář, ing. Jaromír Příkryl, Včelín 1161, Hulín, 76824

(210) **O-528419**
(220) 29.01.2016
(320) 29.01.2016
(511) 3, 6, 14, 16, 18, 20, 21, 28, 35
(540)

NOVALINE

(510) (3) prostředky k praní, přípravky pro čištění, odmašťování, mýdla, parfumerie, vonné oleje, kosmetika, krémy, mléka a vody, deodoranty pro osobní potřebu, toaletní přípravky, vlasové vody, zubní pasty, prášky na vodíčky; (6) obecné kovy a jejich slitiny a jednoduché výrobky z těchto kovů či slitin - kovové přívěsky na klíče, klíče, kovové zámečnické výrobky, řetězy, kotvy, kovářiny, zvony, zvonky, hřebíky a šrouby, umělecké nebo ozdobné předměty z obecných kovů a jejich slitin, výrobky z kovu, nikoli z drahých kovů; (14) vzácné kovy a jejich slitiny a výrobky z těchto látek nebo postříbřeného nebo pozlaceného kovu, a to klenoty, bižuterie, drahokamy, umělecké nebo ozdobné předměty z drahých kovů nebo jejich slitin, hodinářské potřeby a chronometrické přístroje, budíky, nástěnné hodiny, skříňky na klenoty z drahých kovů nebo jejich slitin; (16) papír, lepenka, výrobky z papíru, jako plakáty, fotografie, pohlednice, gratulace, kalendáře zejména nástěnné a stolní, poznámkové bloky, těžítka, psací stroje, umělecké nebo ozdobné předměty z papíru nebo plastických hmot; (18) kůže, imitace kůže, tašky, tašky náprsní, ruční, školní, peněženky, kufrty, deštníky, slunečníky a hole, biče a sedlářské výrobky, umělecké nebo ozdobné předměty z kůže nebo z imitace kůže, přívěsky na klíče z kůže nebo imitace kůže; (20) nábytek, zrcadla, rámy, výrobky ze dřeva, korku, rákosy, vrbového proutí, z rohu, z kostí, slonoviny, želvoviny, jantaru, perleti, mořské pěny, náhražky všech těchto materiálů nebo náhražky z plastických hmot, vše v rámci této třídy, nábytek kovový pro camping, matrace do postelí, polštáře, dopisní schránky nekovové, dětský nábytek, skříňky na klenoty nekovové, umělecké nebo ozdobné předměty v rámci této třídy; (21) náčiní, výrobky a nádoby pro domácnost nebo kuchyň, umělohmotné prostírání (podtácky), sklo, porcelán, keramika, majolika, a výrobky z těchto materiálů, láhve, vázičky, sklenice, nápojové láhve, nádoby, domácí a

drobné kuchyňské přístroje (ruční), předměty a nádoby, podnosy a podložky pro karafy, nádoby a nádoby z plastických nebo jiných hmot pro domácnost, malé aparáty k sekání, mletí, lisování s ručním pohonem v rámci této třídy; (28) hry a hračky zejména dřevěné, plyšové, látkové, umělohmotné, mechanické, hlavolamy, tělocvičné a sportovní potřeby a nářadí, potřeby pro gymnastiku a sport, ozdoby na vánoční stromky, pexesa, hrací karty, puzzle; (35) zprostředkovatelská a propagační činnost v oblasti obchodu, nákup - prodej, export - import, provozování internetového obchodu (e-shopu), vše ve vztahu k dekorativnímu zboží pro domácnost, interiérovým a bytovým doplňkům, jako jsou sběratelské porcelánové panenky, repliky - mačety starých zbraní, loukotová kola, lucerny, lampy, stojany na kuchařku (knihu), podnosy, prostírání, dózy, vázy, kbelíky, výrobky ze skla, keramiky a majoliky, potřeby ke stolování, piknikové koše, kovářské výrobky pro grilování, litinové zvonky a zvonky, retro kočárky určené pro dekoraci, bytový textil, plechové modely aut, letadel, vlaků a kol, litinové rohožky, komody, truhly, knihovny, botníky, poličky, kuchyňské police na talíře, plechové cedule s nápisy, petrolejové lampy, houpací koně, figurky určené k dekoraci, krabičky na čaj a na šití, stolní sklo, hodiny, mlýnky na kávu, teploměry, kovářské výrobky určené k dekoraci, dále ve vztahu k zahradnímu dekorativnímu zboží, jako jsou zahradní sochy, zahradní nádoby, zahradní fontány, grilovací potřeby.

(730) **Novaline, s.r.o.**, Čechova 1295, Rosice, 66501, CZ

(210) **O-528509**

(220) 03.02.2016

(320) 03.02.2016

(511) 9, 16, 35, 38, 41

(540)



(510) (9) antény, audiovizuální zařízení pro výuku, automaty hudební, hrací skříně uváděné do chodu vhozením mince, nástroje na určování azimutu, barometry, brýle, pouzdra na brýle, brýle sluneční, brýle proti slunci, brýlové řetízky, buzoly, směrové kompas, clony na oči, čističe nosičů zvukových záznamů, čočky kontaktní, čočky optické, čtecí zařízení v televizi, dalekohledy, diapositivy, promítací přístroje na diapositivy, diktafony, magnetické disky, kompaktní disky (audio-video), gramofonové desky, gramofonové jehly, disky optické, DVD přehrávače, elektronická pera (vizuální zobrazovací jednotky), elektronické oznamovací tabule, elektronické publikace (s možností stažení), epidiaskopy, filmové kamery, exponované filmy, stříhací zařízení na filmy, kreslené filmy, fotoaparáty, hologramy, nosiče záznamů nahrané i nenahrané, audiovizuální programy, filmy (audiovizuální díla a zvukově obrazové záznamy), CD disky, DVD disky, obaly na CD disky nebo DVD disky nebo na nosiče záznamů, jezdecké přílby, kalkulačky, kalkulačky kapesní, exponované kinofilmové, klávesnice počítačové, krokoměry, magnetická média, magnetické disky, magnetické nosiče dat, magnetické pásky, magnetofony, magnety, magnety dekorativní, mincové mechanismy pro televizory, monitory, mikrofony, nosiče dat magnetické, nosiče dat optické, nosiče zvukových nahrávek, nosiče zvukových záznamů nahrané i nenahrané, audiovizuální díla na nosičích, audiovizuální díla v digitální podobě, programové vybavení pro počítače, interaktivní software, software, hardware výpočetní techniky, interaktivní databáze, elektronické databáze, multimediální aplikace, elektronické multimediální nebo elektronické multimediální katalogy, elektronická periodika, ochranné brýle pro sport, ochranné helmy pro sport, obrazovky, optické disky kompaktní CD ROM, plátna promítací, počítače, počítačové hry (programy), počítačové tiskárny, podložky pod myš, potápěčské masky, potápěčské oděvy, potápěčské rukavice, pravítka (měřicí přístroje), pravítka logaritmická, přehrávače kompaktních disků, přílby ochranné, přístroje pro reprodukci zvuku, rádia, signalizační pišťalky, sluchátka, snímače obrazu, skenery (zařízení pro zpracování dat), tampóny do uší pro potápěče, televizní přístroje, trojúhelníky výstražné pro vozidla, videokamery, videokazety, videopásky, vyučovací stroje, zápisník

elektronický, závaží; (16) alba, atlasy, pouzdra s barvami (školní pomůcky), blahopřání, blahopřání hudební, bloky (papírnické výrobky), brožury, papírové bryndáčky, časopisy, časopisy – komiksy, čínská tuš, desky (papírnické výrobky), psací desky s klipsem na přidržování papíru, desky na dokumenty (šanon, pořadače), dopisní papír, držáky na psací potřeby, figurky (sošky) z papírové hmoty, fotografie, stojany na fotografie, zemské glóbusy, grafické reprodukce, grafiky, gummy na mazání, hlína modelovací, houbičky navlhčovací (kancelářské potřeby), hroty psacích per, chrániče prstů (kancelářské potřeby), inkoust v tyčince, inkousty, kalamáře, kalendáře, kalendáře trhací, kancelářské potřeby, kromě nábytku, kancelářské sponky, papírové kapesníky, karty, katalogy, kelímky papírové na mléčné výrobky, krabice na klobouky z lepenky, záložky do knih, knižní zarážky, vzory na kopírování, papírové kornouty, krabice lepenkové nebo papírové, kružítko, křída na psaní, laminovačky na dokumenty pro použití v kanceláři, malířská plátna, malířské stojany, malířské štětce, štětce, štětce na psaní, mapy, zeměpisné mapy, mašle papírové, materiály na pečetení, pomůcky na mazání, sáčky pro mikrovlnné trouby, misky na vodové barvy, materiály na modelování, nálepky (lepící pásky) pro kancelářské použití nebo pro domácnost, napínáčky, násadky na pera, noviny, nože na papír, obálky, obaly (papírnické výrobky), obaly na spisy, obtisky, ocelová pera, opěradla na ruce pro malíře, ořezávací strojek na tužky, ořezávátka na tužky, oznámení rodinných událostí (papírnické výrobky), palety pro malíře, papír, dopisní papír, papír kopírovací (pauzovací), pergamenový papír, papír sací, svítilny papír, toaletní papír, papír voskovaný, papír Xuan, papírová prostírání, papírové ubrusy, papírové podložky pod sklenice, papírové ubrusky, pastelky, pouzdra na pasy, pečete, penály, pera (kancelářské potřeby), pera plnicí, periodika, plakáty, plány, psací podložky, pomůcky učební, kromě přístrojů, pohlednice, poštovní známky, potřeby na psaní, poutače z papíru nebo lepenky, pouzdra na doklady, pouzdra na pera, pouzdra s psacími potřebami, papírové praporky, pravítka, prospekty, příručky, psací podložky, psací soupravy (sada psacích potřeb), publikace, papírové pytlíky jako obaly, razítka, razítka datovací, pouzdra na razítka, razítkovací podušky, ročenky, papírové ručičky, rýsovací nástroje, samolepky, samolepky pro domácnost a pro kancelářské potřeby, sešity, sešíváčky, skicáčky, stírátka na tabule, školní potřeby, tabule školní, těžítka, tikety, tiskopisy, tiskové typy, tiskoviny, tužky, tuhy do tužek, držátka na tužky, patentní tužky, uhly na kreslení, zápisníky, zpěvníky; (35) reklamní, inzertní a propagační činnost, marketing, inzerce poštu, licence na výrobky a služby ostatních (komerční správa), nábor zaměstnanců, pomoc při řízení obchodní činnosti, obchodní nebo podnikatelské informace, obchodní nebo podnikatelský průzkum, organizování výstav (komerčních nebo reklamních), personální poradenství, pořádání veletrhů pro obchodní a reklamní účely, průzkum trhu, průzkum veřejného mínění, zajišťování předplatného telekomunikačních služeb pro ostatní, merchandising, organizační zabezpečování televizního vysílání, předvádění zboží, příprava inzertních sloupků, reklama (propagace), reklama on line v počítačové síti, aktualizování reklamních materiálů, pronájem reklamních materiálů, zasílání reklamních materiálů zákazníkům, rozšiřování reklamních nebo inzertních materiálů, sekretářské služby, služby v oblasti grafické úpravy pro reklamní účely, styky s veřejností, vydávání reklamních nebo náborových propagačních a inzertních textů, televizní reklama, obchodní vedení uměleckých agentur, zajišťování novinového předplatného (pro předplatitele); (38) telekomunikace, služby umožňující komunikaci jedné osoby s druhou, elektronická pošta, služby elektronických nástěnek (telekomunikační služby), informační kanceláře, vysílání kabelové televize, služby dálkových konferencí, počítačová komunikace, posílání zpráv, poskytování internetových diskusních fór, pronájem přístrojů pro přenos zpráv, pronájem přístupového času ke globálním počítačovým sítím, pronájem zařízení pro přenos informací, přenášení pomocí satelitních družic, přenos zpráv a obrazových informací pomocí počítače, půjčování telekomunikačních zařízení, telekonference (služby dálkových konferencí), teleshoppingové služby (poskytování televizních kanálů pro teleshoppingové služby), televizní vysílání, digitální vysílání, televizní vysílání programů, televizní vysílání zábavných, vzdělávacích, výchovných, soutěžních, diskusních a informačních pořadů, šíření elektronických časopisů, informací, elektronických periodik, audio nebo audiovizuálních děl, prostřednictvím informačních nebo datové nebo elektronické nebo komunikační nebo telekomunikační nebo počítačové sítě, zejména Internetu, pomocí satelitů a jiných sítí, informační služby na Internetu související s televizním vysíláním, služby na Internetu související s televizním vysíláním, provozování internetového serveru, provozování internetového portálu, zajištění prostoru pro webové stránky, poskytování portálu na Internetu, poskytování on-line platformy pro nahrávání, zpracování, přenos a aktualizaci dat, obrázků, fotografií, 3D

aplikací, telexové služby, radiové vysílání, výzvy (služby poskytované rádiiem, telefonem nebo jinými elektronickými komunikačními prostředky), zaslání zpráv; (41) dabing, nakladatelství a vydavatelství, ediční činnost, publikační činnost, nahrávání nosičů zvukových nebo obrazových zvukových, služby v oblasti digitálního zpracování obrazu, elektronické publikování (DTP), služby v oblasti estrád, tvorba a šíření audiovizuálních děl, zpravodajství, publicistika, televizní zpravodajství, TV produkce, tvorba programů, tvorba a výroba televizních a audiovizuálních programů, obrazové zpravodajství, filmová produkce, jiná než reklamní, filmová studia, filmová tvorba, filmové projekce, pronájem filmových promítaček a jejich příslušenství, půjčování filmů, fotografování, informace o možnostech zábavy, informace o výchově a vzdělávání, poskytování služeb v oblasti karaoke (hudební doprovod písní dle výběru zpěváka), výchovně zábavné klubové služby, kluby zdraví (služby), koncertní síně, sály, organizování a vedení konference, organizování a vedení kongresu, korespondenční kurzy, provozování muzea, služby nahrávacího studia, nahrávání videopásek, organizování kulturních nebo vzdělávacích výstav, organizace společenských a kulturních akcí, organizace, provozování a provádění her a soutěží i veřejných, provozování kina, organizování plesů, organizování vzdělávacích nebo zábavných soutěží, výstavní činnost v oblasti kultury nebo zábavy nebo výchovy nebo vzdělávání, zábavné parky, plánování a organizování večírků, pořádání soutěží krásy, poskytování on-line elektronických publikací (bez možnosti stažení), pronájem audio nahrávek, pronájem dekorací, pronájem kinematografických filmů, pronájem osvětlovacích zařízení pro divadla nebo televizní studia, pronájem rozhlasových a televizních přijímačů, provozování her on-line (z počítačové sítě), předprodej vstupenek, výroba divadelních nebo jiných představení, půjčování filmů, půjčování přenosných videokamer, půjčování videokamer, půjčování videopásek, psaní scénářů, pronájem rozhlasových a televizních přijímačů, organizování a vedení seminářů, služby v oblasti grafické úpravy, jiné než pro reklamní účely, studia nahrávací (služby), reportéřské služby, školení, vyučování, výroba rozhlasových a televizních programů, televizní zábava, zveřejňování textů, kromě reklamních, tlumočení posunkové řeči, opatřování titulky, výroba, vzdělávací informace, nahrávání videopásek, střih videopásků, vydávání elektronických časopisů on-line, vydávání textů, s výjimkou reklamních nebo náborových, výroba videofilmů, pronájem zvukového nahrávacího zařízení, živé představení, organizování živých vystoupení.

(590) Barevná

(730) Česká televize, Kavčí hory, Praha 4, 14070, CZ

(210) O-528611

(220) 08.02.2016

(320) 08.02.2016

(511) 3, 25, 41

(540)



(510) (3) parfémy; (25) oblečení; (41) hudební produkce.

(590) Barevná

(730) Čejka Luděk, Polní 815, Hradec Králové 3, 50003, CZ

(740) Mgr. Aneta Holá, Baarova 1375/5, Hradec Králové, 50002

(210) O-528628

(220) 08.02.2016

(320) 08.02.2016

(511) 11, 17, 19, 37, 41, 42

(540)

TEPNY DOMU

(510) (11) rozvody vody a sanitární zařízení, potrubí jako částí hygienických zařízení, těsnění (vodovodní -), těsnící kroužky, vodovodní potrubní zařízení; (17) materiály těsnící, ucpávací a izolační, ohebné trubky

nekovové, objímky na potrubí (nekovové), objímky na trubky (nekovové), ohebné plastové potrubí; (19) stavební materiály nekovové, potrubní odbočky (nekovové), potrubí spádové (nekovové), potrubí tlakové (nekovové), vodovody (trubky pro -) (nekovové); (37) stavebnictví, opravy a instalace vodovodního plastového potrubí; (41) vzdělávání, organizování a vedení konferencí, kongresů, seminářů, sympozií; (42) projektování, studie technických projektů.

(730) REHAU, s.r.o., Obchodní 117, Čestlice, 25101, CZ

(210) O-528667

(220) 09.02.2016

(320) 09.02.2016

(511) 25, 35, 41

(540)

Popenec

(510) (25) oděvy, trička, čepice, ponožky; (35) design reklamních materiálů, produkce (výroba) reklamních filmů, reklama (propagace), rozšiřování reklamních materiálů zákazníkům (letáky, prospekty, tisky, vzorky), pronájem reklamních ploch, reklamní texty (vydávání, zveřejňování, oznámení, vyhlášení, publikování), rozhlasová reklama, venkovní reklama, vylepování plakátů, obchodní činnost (pomoc při řízení); (41) divadelní představení, filmové projekce, hudební produkce, organizace a pořádání koncertů, organizování kulturních nebo vzdělávacích výstav, organizování představení (manažerské služby), organizování soutěží (vzdělávacích nebo zábavných), vzdělávání, zábava (služby), organizování živého vystoupení.

(730) Beneda Jan Mgr., Mendelova 738, Praha 11, 14900, CZ

(210) O-528734

(220) 11.02.2016

(320) 11.02.2016

(511) 16, 36, 37, 43, 44, 45

(540)



(510) (16) papír a lepenka, tiskárenské výrobky, potřeby pro knižní vazby, fotografie, papírenské zboží, lepidla pro papírenství nebo domácnost, materiál pro umělce, štětce, psací stroje a kancelářské potřeby, učební a vyučovací pomůcky s výjimkou přístrojů, plastické obaly, tiskařské typy, štočky; (36) pojištění, služby finanční, služby peněžní, služby nemovitostní; (37) stavebnictví, opravy a údržba počítačů; (43) služby zajišťující stravování a nápoje, dočasné ubytování; (44) lékařské služby, veterinární služby, péče o hygienu a krásu osob a zvířat, zemědělské, zahradnické a lesnické služby; (45) právní služby, bezpečnostní služby pro ochranu majetku a jednotlivců, osobní a sociální služby poskytování pomocí potřebným osobám bez domova, osobní nákupy pro třetí osoby.

(730) Sedláček Vojtěch, Jungmannova 30, Roztoky, 25263, CZ

(210) O-528736

(220) 11.02.2016

(320) 11.02.2016

(511) 12, 37, 42

(540)

ZETOR UTILIX

(510) (12) motorová vozidla všeho druhu, zejména traktory, motory pro pozemní vozidla; (37) opravy, údržba a servisní služby pro výrobky výše uvedené ve třídě 12; (42) vývoj a výzkum v oblasti výroby traktorů, technické kontroly a kontroly kvality nových výrobků, inženýrské práce (expertizy) a průmyslový design v oblasti vývoje, výzkumu a výroby traktorů.

(730) HTC holding a.s., Dobrovičova 8, Bratislava, 81109, SK

(740) INPARTNERS GROUP, Mgr. Simona Hejdová, Koliště 13a, Brno, 60200

(210) **O-528817**

(220) 15.02.2016

(320) 15.02.2016

(511) 9, 35, 42

(540)



(510) (9) kultivační misky; (35) prodej výrobků výše uvedených ve třídě 9; (42) vývoj výrobků pro lékařské účely výše uvedených ve třídě 9.

(590) Barevná

(730) **AsterIVF s.r.o.**, Milady Horákové 386/63, Praha 7, 17000, CZ

(210) **O-528819**

(220) 15.02.2016

(320) 15.02.2016

(511) 30

(540)

Více spolu

(510) (30) cukrovinky, čokoláda, čokoládové výrobky, moučníky, zmrzlina, přípravky na výrobu čokolády, cukrovinek, čokoládových výrobků, moučníků, zmrzliny, jemného pečiva.

(730) **August Storck KG**, Waldstrasse 27, Berlin 13403, DE

(740) Ružička, Srp & Partners s.r.o. advokátní kancelář, Mgr. Zuzana Horáková, Konviktská 291/24, Praha, 11000

(210) **O-528849**

(220) 16.02.2016

(320) 16.02.2016

(511) 16, 30, 35

(540)

Směs ANTIQUE

(510) (16) reklamní prospekty, plakáty, billboardy (plakáty), etikety, samolepky, výrobky z tuhého papíru a z lepenky pro použití na obaly, jednorázové papírové výrobky, papírové reklamní, propagační, inzertní materiály a výrobky tiskárenské, veškeré polygrafické výrobky, obaly z papíru, obalové fólie, sáčky, tašky, obaly z plastů spadající do této třídy; (30) cereální mouka (kasha), potravinářská mouka žitná, pohanková, ovesná, fazolová, kukuřičná a rýžová, mouka z ječmene a ze semen, míchané a homogenizované potravinářské mouky, moučné směsi a suroviny na pečení pro další zpracování pro výrobu chleba, výrobků na bázi chleba a baget, speciální hrubší celozrnné mouky s obsahem vlákniny bez přídavných látek, všechny uvedené výrobky spadající do třídy 30 s výjimkou pšeničné mouky a semoliny; (35) reklama, merchandising, marketing, služby public relations, služby na podporu prodeje výrobků uvedených výše ve třídě 30, předvádění a rozšiřování vzorků zboží, služby organizačně-ekonomické, obchodní průzkum a pomoc při řízení obchodní činnosti, propagace a inzerce, zprostředkovatelská činnost v oblasti obchodu se surovinami pro pekařskou výrobu a s veškerými pekařskými výrobky a potravinami, reklamní prezentace na výstavách a veletrzích, prezentace, propagace a inzerce prostřednictvím elektronických médií, subdodavatelské služby pro třetí osoby (obchodní pomoc) v oblasti pekařských surovin uvedených výše ve třídě 30.

(730) **IREKS ENZYMA s.r.o.**, Kšírova 668/257, Brno, 61900, CZ

(740) MIRA Patentová a známková kancelář, Blanka Fišerová, V Kapslovně 11, Praha 3 - Žižkov, 13000

(210) **O-528863**

(220) 17.02.2016

(320) 17.02.2016

(511) 33, 43

(540)



(510) (33) alkoholické nápoje (s výjimkou pív); (43) služby zajišťující stravování a podávání nápojů, dočasné ubytování.

(730) **Zlatá Praha Salabka s.r.o.**, K Bohnicím 57/2, Praha 7 - Troja, 17100, CZ

(740) Mgr. Jan Soukup, advokát, Konviktská 12, Praha 1, 11000

(210) **O-528864**

(220) 17.02.2016

(320) 17.02.2016

(511) 33, 43

(540)



(510) (33) alkoholické nápoje (s výjimkou pív); (43) služby zajišťující stravování a podávání nápojů, dočasné ubytování.

(730) **Zlatá Praha Salabka s.r.o.**, K Bohnicím 57/2, Praha 7 - Troja, 17100, CZ

(740) Mgr. Jan Soukup, advokát, Konviktská 12, Praha 1, 11000

(210) **O-528870**

(220) 17.02.2016

(320) 17.02.2016

(511) 21, 25, 28, 32, 35

(540)



(510) (21) sklenice na pití, skleněné banky jako nádoby pro domácnost, nádoby a lahve, sklo surové nebo opracované (s výjimkou stavebního skla), porcelán, demizony, sklo křišťálové, sklo malované; (25) bundy, dresy, trička, mikiny, šály, čepice, kšiltovky, kalhoty, trenýrky, ponožky, sportovní oděvy a obuv; (28) hry, hračky, míče a sportovní potřeby spadající do této třídy; (32) piva, minerální vody, šumivé nápoje a jiné nealkoholické nápoje, energetické nápoje, ovocné šťávy, přípravky k zhotovování nápojů; (35) propagační činnost, reklama, obchodní administrativa, pomoc při řízení obchodní činnosti, kancelářské práce.

(730) **SPARTAMANIA s.r.o.**, Anny Rybničkové 2613/5, Praha 5, 15500, CZ
(740) Mgr. Petr Karhan, advokát, Anny Rybničkové 2613/5, Praha 5, 15500

(210) **O-528872**
(220) 17.02.2016
(320) 17.02.2016
(511) 21, 25, 28, 32, 35
(540)



(510) (21) sklenice na pití, skleněné baňky jako nádoby pro domácnost, nádoby a lahve, sklo surové nebo opracované (s výjimkou stavebního skla), porcelán, demizony, sklo křišťálové, sklo malované; (25) bundy, dresy, trička, mikiny, šály, čepice, kšiltovky, kalhoty, trenýrky, ponožky, sportovní oděvy a obuv; (28) hry, hračky, míče a sportovní potřeby spadající do této třídy; (32) piva, minerální vody, šumivé nápoje a jiné nealkoholické nápoje, energetické nápoje, ovocné šťávy, přípravky k zhotovování nápojů; (35) propagační činnost, reklama, obchodní administrativní práce, pomoc při řízení obchodní činnosti, kancelářské práce.
(730) **SPARTAMANIA s.r.o.**, Anny Rybničkové 2613/5, Praha 5, 15500, CZ
(740) Mgr. Petr Karhan, advokát, Anny Rybničkové 2613/5, Praha 5, 15500

(210) **O-528894**
(220) 17.02.2016
(320) 17.02.2016
(511) 7, 35, 37, 39, 40, 42
(540)



(510) (7) stroje pro výrobu elektrické energie, obráběcí stroje, motory (s výjimkou motorů pro pozemní vozidla), spojky a transmisní zařízení mimo ty, které jsou pro pozemní vozidla, elektrické generátory, turbíny, s výjimkou turbín pro pozemní vozidla; (35) obchodní činnost v oblasti energetiky, dovoz a vývoz elektřiny, zprostředkovatelská činnost v oblasti obchodu, zejména v oblasti energetiky, poskytování obchodních informací a jiných informačních produktů reklamního charakteru, multimediálních informací v oblasti obchodu, zejména obchodu s energiemi, propagační činnost, reklama, pomoc při řízení obchodní činnosti, obchodní administrativní práce, kancelářské práce; (37) stavby, opravy a montážní činnost, zejména stavební práce, zemní práce, výstavba, rekonstrukce a demolice stavebních objektů, výstavba elektráren, zejména vodních elektráren, výstavba infrastruktury pro přenos elektrické energie, instalační služby, opravy a servis strojů a zařízení, servis pro vodní elektrárny, oprava nebo údržba elektráren, zejména vodních elektráren, poradenské služby v oblasti elektráren, poskytování informací vztahujících se k opravám nebo údržbě elektráren, zejména vodních elektráren; (39) rozvod elektřiny a tepla, zejména z obnovitelných zdrojů, distribuce a transfer elektřiny, provoz infrastruktury pro přenos elektrické energie, organizování cest, železniční, silniční, vodní, vzdušná a potrubní doprava; (40) výroba elektřiny a tepla, zejména z obnovitelných zdrojů, výroba energie elektrárnami, zejména vodními elektrárnami, zpracování materiálů, montáž materiálů na objednávku (pro třetí osoby), provoz vodních elektráren; (42) služby technického navrhování vztahující se k

elektrárnám, investiční, projektová a konzultační činnost, zejména v oblasti vědecké a technologické služby a s nimi spojený výzkum a návrhy, zejména v oblasti energetiky, průmyslové analýzy a výzkum, inženýrské práce (expertizy), návrh a vývoj počítačového hardwaru a softwaru, zejména v oblasti energetiky.

(590) Barevná
(730) **Czech Hydro s.r.o.**, náměstí Míru 62/39, Svitavy, 56802, CZ
(740) Mgr. Ivan Rámeš, advokát, Skácelova 2792/34, Brno, 61200

(210) **O-528905**
(220) 17.02.2016
(320) 17.02.2016
(511) 9, 16, 25, 35, 41
(540)

léto lásky

(510) (9) veškeré obrazové a zvukové nosiče (nahrané i nenahrané), počítačové programy, elektronické publikace (s možností stažení); (16) veškeré tiskárenské výrobky, fotografie, grafické reprodukce, reklamní výrobky na papírových nosičích, publikace, tiskoviny, propagační informační materiály, propagační tiskoviny, plakáty, katalogy, neperiodický tisk, tištěné programy, bulletiny, časopisy, knihy; (25) osobní prádlo, dámské, pánské a dětské oděvy, pánská, dámská i dětská obuv, pokrývky hlavy; (35) marketing, marketingové studie, propagační činnost, obchodní činnost, reklama, propagace, organizování obchodních akcí, zprostředkovatelská činnost v oblasti reklamy; (41) umělecká činnost, kulturní tvorba, veřejná vystoupení, zprostředkovatelská činnost v oblasti hudby a umění, nakladatelská a vydavatelská činnost, organizování a pořádání společenských akcí (kulturních, uměleckých, sportovních), organizování výstav (kulturních nebo výrobních), organizování módních přehlídek pro zábavu, nadační činnost, organizování odborných vzdělávacích akcí, poradenské služby vztahující se ke službám výše uvedeným v této třídě.

(730) **Fürst Jitka Mgr.**, Na Točně 241/2, Rudolfov, 37371, CZ

(210) **O-528967**
(220) 19.02.2016
(320) 19.02.2016
(511) 9, 16, 35, 41
(540)



(510) (9) přístroje pro zpracování informací a počítače včetně jejich jednotlivých součástí a náhradních dílů ze třídy 9, nosiče záznamů nahrané i nenahrané, CD disky, DVD disky, obaly na CD disky nebo DVD disky nebo na nosiče záznamů, programové vybavení pro počítače, počítačový software, software pro správu a využití dat, elektronické databáze, databázové systémy, obsah médií, hardware výpočetní techniky nebo komunikační nebo informační techniky, interaktivní software, interaktivní databáze, elektronické databáze a databázové produkty, informace a data a databáze a záznamy v elektronické podobě, elektronické nebo datové nebo informační nebo komunikační nebo výpočetní sítě včetně jednotlivých součástí a náhradních dílů obsažených ve třídě 9, multimediální aplikace, elektronické multimediální nebo elektronické informační katalogy, elektronické časopisy, elektronická periodika a knihy v elektronické podobě, hologramy, mikročipové nebo magnetické karty (kódované); (16) tiskárenské výrobky, potřeby pro knižní vazby, fotografie, papírenské zboží, lepidla pro papírenství nebo domácnost, materiál pro umělce, štětce, psací stroje a kancelářské potřeby (vyjímaje nábytek), učební a vyučovací pomůcky s výjimkou přístrojů, plastické obaly (nezařazené do jiných tříd), tiskařské typy, štočky, databázové produkty v papírové formě, tiskoviny, tiskopisy, časopisy, knihy, ozdobné a reklamní předměty z papíru, jednorázové papírové výrobky, fotoalba, knihy k nalepování výstřížků (alba), podpisové knihy, papírové nosiče a dekorační materiály a materiály pro umělce, pytle a balicí a obalové materiály a materiály pro skladování z

papíru, lepenky nebo z plastů; (35) propagační činnost, reklama, pomoc při řízení obchodní činnosti, obchodní administrativní, kancelářské práce, výstavy komerční, marketing, automatizované zpracování dat, služby, které zahrnují záznam, přepis, vypracování, kompilaci přenášení nebo systematickosti písemných či datových či elektronických sdělení a záznamů jakož i využívání nebo kompilaci matematických a statistických údajů, shromažďování, poskytování, třídění, zpracování a překlad informací do počítačových databází, zpracování obchodních nebo podnikatelských informací, včetně vytváření, zpracování a třídění dat v rámci databází, služby databank - vyhledávání obchodních dat a informací, zpracování dat, zejména z oblasti certifikace, zkušebnictví, normalizace, měření a kontroly, sběr a systemizace dat z obchodní a podnikatelské činnosti; (41) výchova, vzdělávání, zábava, sportovní a kulturní aktivity, poradenství, informační služby, zprostředkovatelské služby a konzultační služby v oblasti výchovy, vzdělávání, zábavy a sportovních a kulturních aktivit.

(590) Barevná

(730) Česká komora autorizovaných inženýrů a techniků, Sokolská 15/1498, Praha 2 - Nové Město, 12000, CZ

(740) Dana Lukajová, patentový zástupce, Voršilská 10, Praha 1, 11000

(210) **O-528969**

(220) 19.02.2016

(320) 19.02.2016

(511) 14, 21, 35

(540)



(510) (14) bižuterie, bižuterní ozdoby, kameny pro bižuterii a šperky, perly (klenoty), šperkařské a bižuterní polotovary, vzácné kovy a jejich slitiny a výrobky z těchto látek nebo postříbeného nebo pozlaceného kovu, nejsou-li uvedeny v jiných třídách, drahokamy, hodinářské potřeby a chronometrické přístroje; (21) křišťálové sklo, výrobky křišťálového a barevného skla, skleněné dekorační hranoly, sklo křemenné jako polotovar, jiné než pro stavebnictví, bloky z křišťálového a barevného skla jako polotovar, skleněné figurky; (35) velkoobchodní a maloobchodní činnost, a to v oblasti bižuterie, bižuterních ozdob, kamenů pro bižuterii a šperků, perel (klenoty), šperkařských a bižuterních polotovarů, vzácných kovů a jejich slitin a výrobků z těchto látek nebo postříbeného nebo pozlaceného kovu, drahokamů, hodinářských potřeb a chronometrických přístrojů, křišťálového skla, výrobků z křišťálového a barevného skla, skleněných dekoračních hranolů, skla křemenného jako polotovaru jiného než pro stavebnictví, bloků z křišťálového a barevného skla jako polotovaru, skleněných figurek, dřevěných výrobků, hraček, papírenského zboží, řízení a provozování obchodů a internetových obchodů, maloobchodních prodejen s bižuterií, přeskupování různého zboží (kromě jejich přepravy) pro třetí osoby za účelem umožnit spotřebiteli, aby si tyto výrobky mohl pohodlně prohlížet a nakupovat.

(730) Bijoux Components s.r.o., Chrastavská 273/30, Liberec II-Nové Město, 46001, CZ

(740) RETROPATENT s.r.o., Mgr. Kamil Kolátor, Dobiášova 1246/29, Liberec VI, 46006

(210) **O-528982**

(220) 19.02.2016

(320) 19.02.2016

(511) 1, 3, 12, 21, 25, 35

(540)



(510) (1) chemické výrobky určené pro průmysl, hasící látky, hasící prostředky, hasební sloučeniny, hasící směsi; (3) kosmetika, parfumerie, drogerie, přípravky pro bělení, prostředky pro praní, přípravky pro čištění, leštění, odmašťování a broušení, autokosmetika, prostředky pro úklid, prostředky pro odstraňování skvrn; (12) mechanické a ruční úklidové pojízdné vozíky exteriérové a interiérové zařazené do třídy 12; (21) dávkovače, držáky, sušáky na prádlo, schránky a zásobníky na toaletní papír, ručníky, utěrky a na ostatní toaletní potřeby, dávkovače tekutých mýdel, vše vyrobené z kovů a jejich slitin, čistící, mycí a úklidové nástroje a pomůcky, jako mycí houby, kartáče, stěrky, drátěnky, rukavice pro domácí použití, mopy, smetáky, kbelíky, vany a vaničky na praní, misky, nádoby na vodu a na čistící prostředky, štětky, výlevky, zvony na čištění odpadů, hadry na mytí, na čištění a na utírání prachu; (25) obuv, oděvy, pracovní oděvy a pracovní obuv - v rámci této třídy; (35) reklama pro výrobky ze tř. 1, 3, 12, 21, 25, nabízení zboží výše uvedeného ve tř. 1, 3, 12, 21, 25 na Internetu, maloobchodní a velkoobchodní činnost s výše uvedenými výrobky ze tř. 1, 3, 12, 21, 25.

(590) Barevná

(730) IF Products s.r.o., Za Brněnskou ulicí 4292, Prostějov, 79601, CZ

(740) Jiří Effmert, Družstevní 1424/12 C, Říčany, 25101

(210) **O-529018**

(220) 22.02.2016

(320) 22.02.2016

(511) 29, 30, 32, 43

(540)



(510) (29) jablečné pyré, mléčné nápoje (s vysokým obsahem mléka), obcerstvení na bázi ovoce, ovocná dřeva, ovocné saláty, polévky, přislazené ovoce (naložené v cukru), zeleninové šťávy na vaření, zeleninové polévky, zeleninové saláty; (30) nápoje na bázi čaje, čokoládové nápoje, čokoládové nápoje s mlékem, dorty, jogurtová zmrzlina, kakaové nápoje, kakaové nápoje s mlékem, káva, kávové nápoje, kávové nápoje s mlékem, obcerstvení na bázi cereálií, obcerstvení na bázi rýže, sendviče, sušenky, suchary, keksy, biskvity, rajčatová šťáva na vaření, zmrzlina; (32) jablečný mošt (nealkoholický), koktejly nealkoholické, minerální vody (nápoje), mošty, nealkoholické nápoje, nealkoholické nápoje na bázi medu, nápoje iontové, nápoje z nealkoholické šťávy, nealkoholické výtažky z ovoce, nektar ovocný (nealkoholický), ovocné šťávy, příchutě na výrobu nápojů, přípravky na výrobu, nápojů, rajčatová šťáva (nápoj), sirupy na výrobu nápojů, stolové vody, vody (nápoje), zeleninové šťávy (nápoje); (43) služby barů, bufety, kavárny, restaurace, samoobslužné restaurace, služby zajišťující stravování a nápoje, dočasné ubytování.

(730) AMBRA PLUS s.r.o., Jugoslávská 236/13, Praha 2, 12000, CZ

(210) **O-529019**
(220) 22.02.2016
(320) 22.02.2016
(511) 25, 28, 35
(540)



(510) (25) bundy sportovní, bundy sportovní s kapucí (s kožešinou nebo plyšovou vložkou), čepice koupací, kalhoty, koupací pláště, kravaty, legíny (kalhoty), oblečení, obuv koupací, obuv plátěná, obuv plážová, sportovní boty, oděvy, oděvy koupací, oděvy nepromokavé, oděvy plážové, pánské plavky, pantofle, plavky, plavky pánské, ponča, ponožky, rukavice, rukavice palcové, sandály, spodky (trenýrky), svetry/pulovry, svetry, bundy sportovní (dresy), šátky, šály, trička, úbor koupací, župany; (28) bazény plavecké (potřeby pro hru), bóje (sportovní potřeby), plováky, houpačky, hračky plyšové, kruhy plovací, pásy plovací, plavecké, potápěčské ploutve, plovací desky pro koupání, plovací vesty, plováky, rukavice (pro sportovní hry), síliče svalů, surfovací prkna, talíře létající (hračky); (35) pomoc při provozování obchodů a obchodních činností průmyslového nebo obchodního podniku, jakož i služby reklamních kanceláří.
(590) Barevná
(730) **Sports Team CZ s.r.o.**, Milheimova 827, Pardubice, 53002, CZ
(740) Mgr. Jakub Hrubý, advokát, třída Míru 92, Pardubice, 53002

(210) **O-529020**
(220) 22.02.2016
(320) 22.02.2016
(511) 41
(540)



(510) (41) tělesná výchova, školení, vyučování, vzdělávání, plavecký výcvik, provozování sportovních zařízení, klubové služby (výchovně zábavné), zdravotní a kondiční cvičení, organizování sportovních soutěží, praktické cvičení, pronájem sportovních hřišť, služby osobního trenéra.
(590) Barevná
(730) **Jedlička Jiří**, Sluneční 303, Pardubice, 53009, CZ
(740) Mgr. Jakub Hrubý, advokát, třída Míru 92, Pardubice, 53002

(210) **O-529026**
(220) 22.02.2016
(320) 22.02.2016
(511) 16, 30, 32, 35
(540)

SIMEON

(510) (16) podložky pod pивní sklenice, papírové podložky pod sklenice, etikety kromě textilních, obaly (papírenské zboží), lepenkové nebo papírové obaly na láhve; (30) káva, čaj, kakao a kávové náhražky, rýže, tapioka a ságo, mouka a obilné výrobky, chléb, pekařské a cukrářské výrobky, zmrzlina, cukr, med, melasový sirup, droždí, prášky do pečiva, sůl, hořčice, ocet, omáčky (k ochucení), koření, konzumní led; (32) pivo, minerální a syčené vody a jiné nealkoholické nápoje, ovocné nápoje a ovocné džusy, sirupy a jiné přípravky na výrobu nápojů; (35) maloobchodní a velkoobchodní služby s výrobky uvedenými ve třídách 16, 30 a 32 tohoto seznamu, marketing.
(730) **Simea Piešťany, s.r.o.**, Mlynská 5026/26, Piešťany, 92101, SK

(740) Mgr. Lukáš Dlabáček, patentový zástupce, Bolzanova 5, Brno, 61800

(210) **O-529129**
(220) 24.02.2016
(320) 24.02.2016
(511) 32, 33, 35
(540)



(510) (32) šumivé nápoje a jiné nápoje nealkoholické, nápoje a šťávy ovocné, sirupy a jiné přípravky k zhotovení nápojů, minerální vody, piva; (33) veškeré alkoholické nápoje s výjimkou piva; (35) maloobchodní a velkoobchodní prodej a zprostředkovatelské služby v oblasti nákupu a prodeje vín, alkoholických nápojů a nealkoholických nápojů, zprostředkování v oblasti nákupu a prodeje zboží prostřednictvím Internetu s víny, alkoholickými a nealkoholickými nápoji, propagační, reklamní a informační činnost všeho druhu, marketing.
(730) **KLARET DISTILLERY s.r.o.**, třída Bří Čapků 3222/9, Hodonín, 69501, CZ
(740) Felix a spol. advokátní kancelář, s.r.o., Mgr. Jaroslav Tajbr, U Nikolajky 5, Praha, 15000

(210) **O-529176**
(220) 25.02.2016
(320) 25.02.2016
(511) 29, 30, 35, 43
(540)



(510) (29) maso, ryby, drůbež a zvěřina, masové výtahy, zavařované, mražené, sušené a vařené ovoce a zelenina, želé, džemy, vejce, mléko a mléčné výrobky, oleje a jedlé tuky; (30) káva, čaj, kakao, cukr, rýže, mouka a přípravky z obilnin, chléb, pečivo, cukrovinky, zmrzlina, med, droždí, prášky do těsta, sůl, hořčice, ocet, nálevy k ochucení, koření, led pro osvěžení; (35) reklamní, inzertní a propagační činnost v oblasti obchodu s potravinami, marketing, franchising, velkoobchodní a maloobchodní činnost s potravinářskými výrobky a nápoji, a to prodej krajových specialit, bio potravin, eko výrobků, regionálních potravin, krajových specialit, makrobiotických, bezlepkových a veganských jídel, prodej hotových jídel; (43) služby zajišťující stravování a nápoje, cateringové služby, automaty (rychlé občerstvení), provozování a zásobování restaurací, bufetů, hotelů, jídelen a jiných stravovacích zařízení, provoz vlastních firemních prodejen s hotovými jídly a jinými potravinami, provozování pojízdných prodejen s bistro a občerstvením, provozování cukráren a kaváren.
(590) Barevná
(730) **Hlaváčková Lenka**, Hejtmánkovice 124, Broumov, 55001, CZ
(740) JUDr. Aleš Zábrš, advokát, Na Beránce 2, Praha 6, 16000

(210) **O-529212**

(220) 26.02.2016

(320) 26.02.2016

(511) 29, 30, 31, 32, 35, 43

(540)

MOŘE V ČECHÁCH

(510) (29) maso, ryby, drůbež a zvěřina a výrobky z nich, masové výtažky a výrobky z nich, konzervované, mražené, sušené a vařené ovoce a zelenina a výrobky z nich, želé, džemy, kompoty, vejce a výrobky z nich, mléko a mléčné výrobky, jedlé oleje a tuky a výrobky z nich, vše v rámci této třídy; (30) káva, čaj, kakao a kávové náhražky a výrobky z nich, rýže, tapioka a ságo a výrobky z nich, mouka a obilninové přípravky a výrobky z nich, chléb, pečivo a cukrovinky, zmrzlina, cukr, med, melasa a výrobky z nich, droždí, prášek do pečiva, sůl, hořčice, ocet, omáčky (chuťové přísady), koření, led potravinářský, vše v rámci této třídy; (31) zemědělské, zahradnické a lesní produkty, syrové a nezpracované zrní a semena, čerstvé ovoce a zelenina, rostliny a květiny, živá zvířata, krmiva pro zvířata, slad; (32) piva, minerální vody, šumivé nápoje a jiné nápoje nealkoholické, nápoje a šťávy ovocné, sirupy a jiné přípravky k zhotovování nápojů; (35) propagační činnost, reklama, pomoc při řízení obchodní činnosti, obchodní administrativa, kancelářské práce, maloobchod a velkoobchod výrobků výše uvedených ve třídách 29, 30, 31, 32.; (43) služby zajišťující stravování a nápoje.

(730) **EURONA s.r.o.**, Lhota za Červeným Kostelcem 261, Červený Kostelec, 54941, CZ

(740) JUDr. Jindřiška Šulcová, patentový zástupce, U Statku 77, Mnichovo Hradiště - Hněvousice, 29501

(210) **O-529243**

(220) 29.02.2016

(320) 29.02.2016

(511) 9, 16, 35, 36, 38, 41, 42

(540)



(510) (9) počítačové terminály a počítačový software pro použití ve finančních službách, bankovních, burzovních a telekomunikačních odvětvích na zpřístupnění, zúčtování a úhradu finančních nebo burzovních operací, CD disky, DVD disky, záznamové disky, magnetické a optické nosiče dat, přístroje na nahrávání, zpracování, přenos a reprodukci zvuku, obrazu nebo dat, nosiče s obrazovými, zvukovými, audiovizuálními nebo textovými díly, nahrávkami a záznamy, publikace v elektronické podobě online s možností kopírování, počítače, periferní zařízení počítačů, počítačový software, počítačové programy stažené z telekomunikační sítě, elektronické časopisy, elektronická publikace stažená z telekomunikační sítě, kódované karty, hlavně magnetické karty a karty obsahující integrované obvody zejména na finanční využití; (16) listinné cenné papíry, tiskoviny, tiskopisy, formuláře, firemní listiny, časopisy a ostatní periodický tisk a publikace, sborníky, knihy, brožury, periodika, noviny, alba, atlasy, plakáty, katalogy, kalendáře, příručky, prospekty, ročenky, fotografie, papírové propagační materiály, papírové obaly, papírové listky, papírové pozvánky, letáky, tištěné reklamní a uživatelské manuály, grafické reprodukce, databáze na papírových nosičích, papírové vlajky, poutače z papíru nebo lepenky, razítka, papírenské zboží, nálepky, psací potřeby, předměty z kartonu, papírové lepicí štítky, kancelářské potřeby s výjimkou nábytku; (35) zúčtování a vypořádání obchodů s investičními nástroji, vytváření výpisů z účtů, vytváření výpisů ze seznamů akcionářů a tvorba jiných papírových výstupů služeb, které poskytuje obchodník nebo depozitář, obchodní nebo podnikatelské informace, poskytování obchodních nebo podnikatelských informací, poradenství v obchodní činnosti, poradenské služby při řízení obchodní činnosti, správa počítačových souborů, optimalizace internetových vyhledávačů, optimalizace obchodování na webových stránkách, poskytování obchodních nebo podnikatelských kontaktních informací, podpora prodeje

(pro třetí osoby), placené reklamní služby typu „klikni sem“, obchodní zprostředkovatelské služby, obchodní management pro poskytovatele služeb na volné noze, vyjednávání a uzavírání obchodních transakcí pro třetí osoby, poskytování obchodních informací prostřednictvím webových stránek, on-line poskytování obchodního prostoru pro nákupci a prodejce zboží a služeb, hospodářské a ekonomické prognózy, účetnictví, vedení účetních knih, revize účtů, sestavování statistik, marketingové studie, průzkum trhu, marketing, telemarketingové služby, služby srovnávání cen, obchodní nebo podnikatelský průzkum, ekonomické expertízy a studie, vyhledávání obchodních informací v počítačových souborech pro zákazníky, sbírání a seřazování údajů do počítačových databází, aktualizace a údržba dat v počítačových databázích, vedení kartoték v počítači, kopírování, fakturace, analýzy nákladů, obchodní odhady, aktualizování reklamních materiálů, vztahy s veřejností (public relations), zpracování textů, reklama, rozhlasová reklama, televizní reklama, on-line reklama na počítačové komunikační síti, zprostředkování výše uvedených služeb, poskytování uvedených služeb prostřednictvím komunikačních médií, elektronické pošty, počítačových sítí a Internetu, zprostředkování obchodu s uvedenými službami ve třídách 35, 36, 41; (36) činnost depozitáře cenných papírů, zprostředkování na burze cenných papírů, poskytování finančních informací prostřednictvím webových stránek, investování do fondů, zprostředkování obchodu s akciemi a obligacemi, vydávání cenných papírů a cenin, uložení a správa cenných papírů nebo jiných hodnot, hospodaření s cennými papíry klienta na jeho účet včetně poradenství (portfolio management), vydávání cenných papírů emitentů a služby související s jejich umístěním, přijímání listinných cenných papírů do samostatné a/nebo hromadné úschovy, evidence zaknihovaných cenných papírů a imobilizovaných cenných papírů v registrech emitentů, evidence majitelů zaknihovaných cenných papírů na účtech majitelů, evidence údajů o cenných papírech na klientských účtech členů a držitelských účtech, evidence změn na účtech majitelů, na klientských účtech členů a na držitelských účtech, evidence údajů, změn a dalších údajů týkajících se zaknihovaných cenných papírů a imobilizovaných cenných papírů, finanční služby, poradenství v oblasti cenných papírů, vedení seznamů akcionářů při listinných akciích na jméno, zajišťování splácení jmenovité hodnoty cenných papírů a vyplácení výnosů z cenných papírů, úschova a správa finančních nástrojů na účet klienta, včetně držitelské správy a souvisejících služeb, zejména správy peněžních prostředků a finančních jistot, pronájem bezpečnostních schránek, poskytování úvěrů nebo půjček zákazníkovi podnikem pro účely provedení obchodu s investičními nástroji, zřizování účtu u zahraniční právnické osoby s předmětem činnosti jako centrální depozitář, u zahraniční banky nebo zahraničního obchodníka s cennými papíry, půjčování cenných papírů, správa garančního fondu, finanční služby související s činností obchodníka s cennými papíry, služby makléřů na burze cenných papírů, kurzové záznamy na burze, investice do cenných papírů na vlastní účet, obchodování s převoditelnými cennými papíry, zřizování a vedení držitelských účtů, výpisy z účtů klientů, netting (započtení závazků a pohledávek účastníků systému zúčtování a vypořádání z obchodů vypořádání v systému zúčtování a vypořádání), zúčtování (bezhotovostní zúčtování vzájemných pohledávek a závazků), finanční analýzy, elektronický převod kapitálu, finanční informace, platební převody vykonávané elektronicky, služby v oblasti finančnictví, finanční odhady a oceňování, finanční poradenství, finanční řízení, finanční řízení vymožených plateb (pro třetí osoby), finanční konzultační služby, zřizování fondů, kapitálové investice, finanční oceňování podnikových soupisů a aktiv, služby faktoringové, forřajtingové, poskytování uvedených služeb prostřednictvím komunikačních médií, elektronické pošty, počítačových sítí a Internetu; (38) telefonická komunikace, telefonické služby, komunikace mobilními telefony, přenos zpráv a obrazových informací prostřednictvím počítače, elektronická pošta, faxové přenosy, poskytování telekomunikačních připojení ke globální počítačové síti, telekonferenční služby, poskytování uživatelského přístupu ke globální počítačové síti, poskytování prostoru na diskusí na Internetu, poskytování přístupu do databází, videokonferenční služby, poskytování diskusních fór on-line; (41) vzdělávání, především vzdělávání v oblasti cenných papírů, zajišťování výcviků, kurzů a školení, praktická cvičení (ukázky), školení, výcvik, vyučování, informace o výchové a vzdělávací, organizování a vedení kongresů, konferencí, seminářů a sympozií, organizování kulturních nebo vzdělávacích výstav, psaní textů (kromě reklamních), poskytování elektronických publikací on-line (bez možnosti kopírování), elektronická ediční činnost v malém (DTP služby), on-line vydávání knih a časopisů v elektronické formě, vydávání knih, vydávání textů s výjimkou reklamních nebo náborových, poskytování uvedených služeb prostřednictvím komunikačních médií, elektronické pošty, počítačových sítí a Internetu; (42) hostování na

počítačových stránkách (webových stránkách), počítačové programování, tvorba softwaru, aktualizace počítačového softwaru, poradenství v oblasti návrhu a vývoje počítačového hardwaru, půjčování počítačového softwaru, údržba počítačového softwaru, obnovování počítačových databází, analýzy počítačových systémů, návrh počítačových systémů, převod dat nebo dokumentů z fyzických médií na elektronická média, zhotovování kopií počítačových programů, tvorba a udržování webových stránek (pro třetí osoby), převod (konverze) počítačových programů nebo dat (ne fyzický), pronájem webových serverů, poradenství v oblasti počítačových programů, ochrana počítačů proti počítačovým virům, poskytování internetových vyhledávačů, digitalizace dokumentů (skenování), dálková monitorování počítačových systémů, poskytování softwaru prostřednictvím Internetu (SaaS), poradenství při tvorbě webových stránek, poradenství v oblasti informačních technologií, pronájem počítačových serverů (serverhosting), elektronické uchovávání dat, poskytování informací o počítačových technologiích a programování prostřednictvím webových stránek, poskytování počítačových technologií prostřednictvím Internetu (cloud computing), externí poskytování služeb v oblasti informačních technologií, poradenství v oblasti telekomunikačních technologií, předpovědi počasí.

(590) Barevná

(730) **Goldenburg Group Limited**, 1Sieafi street, Porto Bello, Limassol, CY

(210) **O-529245**

(220) 29.02.2016

(320) 29.02.2016

(511) 9, 16, 35, 36, 38, 41, 42

(540)

ETRAIDER by GOLDENBURG

(510) (9) počítačové terminály a počítačový software pro použití ve finančních službách, bankovních, burzovních a telekomunikačních odvětvích na zpřístupnění, zúčtování a úhradu finančních nebo burzovních operací, CD disky, DVD disky, záznamové disky, magnetické a optické nosiče dat, přístroje na nahrávání, zpracování, přenos a reprodukci zvuku, obrazu nebo dat, nosiče s obrazovými, zvukovými, audiovizuálními nebo textovými díly, nahrávkami a záznamy, publikace v elektronické podobě online s možností kopírování, počítače, periferní zařízení počítačů, počítačový software, počítačové programy stažené z telekomunikační sítě, elektronické časopisy, elektronická publikace stažená z telekomunikační sítě, kódované karty, hlavně magnetické karty a karty obsahující integrované obvody zejména na finanční využití; (16) listinné cenné papíry, tiskoviny, tiskopisy, formuláře, firemní listiny, časopisy a ostatní periodický tisk a publikace, sborníky, knihy, brožury, periodika, noviny, alba, atlasy, plakáty, katalogy, kalendáře, příručky, perspektivy, ročenky, fotografie, papírové propagační materiály, papírové obaly, papírové lístky, papírové pozvánky, letáky, tištěné reklamní a užitkové manuály, grafické reprodukcce, databáze na papírových nosičích, papírové vlajky, poutače z papíru nebo lepenky, razítka, papírenské zboží, nálepky, psací potřeby, předměty z kartonu, papírové lepicí štítky, kancelářské potřeby s výjimkou nábytku; (35) zúčtování a vypořádání obchodů s investičními nástroji, vytváření výpisů z účtů, vytváření výpisů ze seznamů akcionářů a tvorba jiných papírových výstupů služeb, které poskytuje obchodník nebo depozitář, obchodní nebo podnikatelské informace, poskytování obchodních nebo podnikatelských informací, poradenství v obchodní činnosti, poradenské služby při řízení obchodní činnosti, správa počítačových souborů, optimalizace internetových vyhledávačů, optimalizace obchodování na webových stránkách, poskytování obchodních nebo podnikatelských kontaktních informací, podpora prodeje (pro třetí osoby), placené reklamní služby typu „klikni sem“, obchodní zprostředkovatelské služby, obchodní management pro poskytovatele služeb na volné noze, vyjednávání a uzavírání obchodních transakcí pro třetí osoby, poskytování obchodních informací prostřednictvím webových stránek, on-line poskytování obchodního prostoru pro nákupci a prodejce zboží a služeb, hospodářské a ekonomické prognózy, účetnictví, vedení účetních knih, revize účtů, sestavování statistik, marketingové studie, průzkum trhu, marketing, telemarketingové služby, služby srovnávání cen, obchodní nebo podnikatelský průzkum, ekonomické expertizy a studie, vyhledávání obchodních informací v počítačových souborech pro zákazníky, sbírání a seřazování údajů do počítačových databází, aktualizace a údržba dat v počítačových databázích, vedení kartoték v počítači, kopírování, fakturace, analýzy nákladů, obchodní odhady, aktualizování reklamních materiálů, vztahy s veřejností (public relations), zpracování textů, reklama, rozhlasová reklama, televizní reklama, on-line reklama na počítačové komunikační síti, zprostředkování výše uvedených služeb, poskytování uvedených služeb prostřednictvím komunikačních

medií, elektronické pošty, počítačových sítí a Internetu, zprostředkování obchodu s uvedenými službami ve třídách 35, 36, 41; (36) činnost depozitáře cenných papírů, zprostředkování na burze cenných papírů, poskytování finančních informací prostřednictvím webových stránek, investování do fondů, zprostředkování obchodu s akciemi a obligacemi, vydávání cenných papírů a cenin, uložení a správa cenných papírů nebo jiných hodnot, hospodaření s cennými papíry klienta na jeho účet včetně poradenství (portfolio management), vydávání cenných papírů emitentů a služby související s jejich umístěním, přijímání listinných cenných papírů do samostatné a/nebo hromadné úschovy, evidence zaknihovaných cenných papírů a imobilizovaných cenných papírů v registrech emitentů, evidence majitelů zaknihovaných cenných papírů na účtech majitelů, evidence údajů o cenných papírech na klientských účtech členů a držitelů cenných papírů, evidence změn na účtech majitelů, na klientských účtech členů a na držitelových účtech, evidence údajů, změn a dalších údajů týkajících se zaknihovaných cenných papírů a imobilizovaných cenných papírů, finanční služby, poradenství v oblasti cenných papírů, vedení seznamů akcionářů při listinných akciích na jméno, zajišťování splácení jmenovité hodnoty cenných papírů a vyplácení výnosů z cenných papírů, úschova a správa finančních nástrojů na účet klienta, včetně držitelské správy a souvisejících služeb, zejména správy peněžních prostředků a finančních jistot, pronájem bezpečnostních schránek, poskytování úvěrů nebo půjček zákazníkovi podnikem pro účely provedení obchodu s investičními nástroji, zřizování účtu u zahraniční právnické osoby s předmětem činnosti jako centrální depozitář, u zahraniční banky nebo zahraničního obchodníka s cennými papíry, půjčování cenných papírů, správa garančního fondu, finanční služby související s činností obchodníka s cennými papíry, služby makléřů na burze cenných papírů, kurzové záznamy na burze, investice do cenných papírů na vlastní účet, obchodování s převoditelnými cennými papíry, zřizování a vedení držitelových účtů, výpisy z účtů klientů, netting (započtení závazků a pohledávek účastníků systému zúčtování a vypořádání z obchodů vypořádání v systému zúčtování a vypořádání), zúčtování (bezhotovostní zúčtování vzájemných pohledávek a závazků), finanční analýzy, elektronický převod kapitálu, finanční informace, platební převody vykonávané elektronicky, služby v oblasti finančnictví, finanční odhady a oceňování, finanční poradenství, finanční řízení, finanční řízení vymožených plateb (pro třetí osoby), finanční konzultační služby, zřizování fondů, kapitálové investice, finanční oceňování podnikových soupisů a aktiv, služby faktoringové, forřajtingové, poskytování uvedených služeb prostřednictvím komunikačních médií, elektronické pošty, počítačových sítí a Internetu; (38) telefonická komunikace, telefonické služby, komunikace mobilními telefony, přenos zpráv a obrazových informací prostřednictvím počítače, elektronická pošta, faxové přenosy, poskytování telekomunikačních připojení ke globální počítačové síti, telekonferenční služby, poskytování uživatelského přístupu ke globální počítačové síti, poskytování prostoru na diskusii na Internetu, poskytování přístupu do databází, videokonferenční služby, poskytování diskusních fór on-line; (41) vzdělávání, především vzdělávání v oblasti cenných papírů, zajišťování výcviků, kurzů a školení, praktická cvičení (ukázky), školení, výcvik, vyučování, informace o výchové a vzdělávací, organizování a vedení kongresů, konferencí, seminářů a sympozií, organizování kulturních nebo vzdělávacích výstav, psaní textů (kromě reklamních), poskytování elektronických publikací on-line (bez možnosti kopírování), elektronická ediční činnost v malém (DTP služby), on-line vydávání knih a časopisů v elektronické formě, vydávání knih, vydávání textů s výjimkou reklamních nebo náborových, poskytování uvedených služeb prostřednictvím komunikačních médií, elektronické pošty, počítačových sítí a Internetu; (42) hostování na počítačových stránkách (webových stránkách), počítačové programování, tvorba softwaru, aktualizace počítačového softwaru, poradenství v oblasti návrhu a vývoje počítačového hardwaru, půjčování počítačového softwaru, údržba počítačového softwaru, obnovování počítačových databází, analýzy počítačových systémů, návrh počítačových systémů, převod dat nebo dokumentů z fyzických médií na elektronická média, zhotovování kopií počítačových programů, tvorba a udržování webových stránek (pro třetí osoby), převod (konverze) počítačových programů nebo dat (ne fyzický), pronájem webových serverů, poradenství v oblasti počítačových programů, ochrana počítačů proti počítačovým virům, poskytování internetových vyhledávačů, digitalizace dokumentů (skenování), dálková monitorování počítačových systémů, poskytování softwaru prostřednictvím internetu (SaaS), poradenství při tvorbě webových stránek, poradenství v oblasti informačních technologií, pronájem počítačových serverů (serverhosting), elektronické uchovávání dat, poskytování informací o počítačových technologiích a programování prostřednictvím webových stránek, poskytování počítačových technologií

prostřednictvím internetu (cloud computing), externí poskytování služeb v oblasti informačních technologií, poradenství v oblasti telekomunikačních technologií, předpovědi počasí.

(730) **Goldenburg Group Limited**, 1Siaefi street, Porto Bello, Limassol, CY

(210) **O-529256**

(220) 29.02.2016

(320) 29.02.2016

(511) 35, 36, 41, 43

(540)

Congress Arena

(510) (35) pronájem reklamních ploch, reklama, propagace, rozesílání, aktualizace, rozšiřování a pronájem reklamních materiálů, umělecké agentury ve třídě 35, pořádání veletrhů pro obchodní a reklamní účely, vyhledávání sponzorů, virální marketing, reklama na internetu, fakturace, kancelářské práce, správa hotelů, kopírování, marketing, organizování výstav, pronájem kancelářských strojů a zařízení, pronájem prodejních stánků, pronájem prodejních automatů, průzkum trhu, sekretářské služby, venkovní reklama, výstavy pro reklamní účely; (36) pronájem nemovitostí, pronájem nebytových prostor, realitní činnost, správa nemovitostí, správa majetku, pronájem kanceláří, krátkodobý pronájem nemovitostí, ubytovací kanceláře, realitní kanceláře; (41) zábava, sportovní a kulturní aktivity, pořádání společenských událostí, plesů, soutěží krásy, pronájem stadionů a sportovišť, provozování on-line her, rekreace, divadelní představení, informace o možnostech zábavy, kasina, koncertní síně, sály, organizování a vedení konferencí, kongresů, kolokvií, seminářů a sympozií, muzea, filmové projekce, herny, hraní o peníze, knihovny, fitness, módní přehlídky, organizace a pořádání koncertů, organizování kulturních nebo vzdělávacích výstav, organizování plesů, organizování představení, organizování soutěží, plánování a organizování večírků, pořádání a řízení pracovních setkání, pořádání koncertů, pořádání loterií, pořádání soutěží, pronájem dekorací, pronájem stadionů, pronajímání osvětlovacích zařízení pro divadla nebo televizní studia, pronájem rozhlasových a televizních přijímačů, pronajímání tenisových dvorců, provozování sportovních zařízení, předprodej vstupenek, půjčování audio zařízení, půjčování přenosných videokamer, půjčování sportovního nářadí s výjimkou dopravních prostředků, služby klubové (výchovné-zábavné), služby v oblasti prodeje vstupenek (zábava), měření času při sportovních disciplínách, provozování sportovních zařízení, školení, zábava, večírky, výstavy, zábava, pobavení, zábavní parky, pronájem zvukových nahrávacích zařízení a audio zařízení, živé představení, organizování živých vystoupení; (43) služby zajišťující stravování a nápoje, catering - zásobování, automaty - rychlé občerstvení, bary, bufety, jídelny, kavárny, pronajímání jednacích místností, pronájem přenosných staveb, půjčování židlí, stolů, prostírání a nápojového skla, restaurace, samoobslužné restaurace, hotely, hotelové služby, kempy, motely, noclehárny, penziony, ubytovací zařízení a služby, provoz hotelu, ubytování.

(730) **Bestsport, a.s.**, Českomoravská 2345/17, Praha 9, 19000, CZ

(210) **O-529259**

(220) 29.02.2016

(320) 29.02.2016

(511) 35, 36, 41, 43

(540)

Congress Arena Prague

(510) (35) pronájem reklamních ploch, reklama, propagace, rozesílání, aktualizace, rozšiřování a pronájem reklamních materiálů, umělecké agentury ve třídě 35, pořádání veletrhů pro obchodní a reklamní účely, vyhledávání sponzorů, virální marketing, reklama na internetu, fakturace, kancelářské práce, správa hotelů, kopírování, marketing, organizování výstav, pronájem kancelářských strojů a zařízení, pronájem prodejních stánků, pronájem prodejních automatů, průzkum trhu, sekretářské služby, venkovní reklama, výstavy pro reklamní účely; (36) pronájem nemovitostí, pronájem nebytových prostor, realitní činnost, správa nemovitostí, správa majetku, pronájem kanceláří, krátkodobý pronájem nemovitostí, ubytovací kanceláře, realitní kanceláře; (41) zábava, sportovní a kulturní aktivity, pořádání společenských událostí, plesů, soutěží krásy, pronájem stadionů a sportovišť, provozování on-line her, rekreace, divadelní představení, informace o možnostech zábavy, kasina, koncertní síně, sály, organizování a vedení konferencí, kongresů, kolokvií, seminářů a sympozií, muzea, filmové projekce, herny, hraní o peníze, knihovny, fitness, módní přehlídky, organizace a pořádání koncertů, organizování kulturních nebo vzdělávacích výstav, organizování plesů,

organizování představení, organizování soutěží, plánování a organizování večírků, pořádání a řízení pracovních setkání, pořádání koncertů, pořádání loterií, pořádání soutěží, pronájem dekorací, pronájem stadionů, pronajímání osvětlovacích zařízení pro divadla nebo televizní studia, pronájem rozhlasových a televizních přijímačů, pronajímání tenisových dvorců, provozování sportovních zařízení, předprodej vstupenek, půjčování audio zařízení, půjčování přenosných videokamer, půjčování sportovního nářadí s výjimkou dopravních prostředků, služby klubové (výchovné-zábavné), služby v oblasti prodeje vstupenek (zábava), měření času při sportovních disciplínách, provozování sportovních zařízení, školení, zábava, večírky, výstavy, zábava, pobavení, zábavní parky, pronájem zvukových nahrávacích zařízení a audio zařízení, živé představení, organizování živých vystoupení; (43) služby zajišťující stravování a nápoje, catering - zásobování, automaty - rychlé občerstvení, bary, bufety, jídelny, kavárny, pronajímání jednacích místností, pronájem přenosných staveb, půjčování židlí, stolů, prostírání a nápojového skla, restaurace, samoobslužné restaurace, hotely, hotelové služby, kempy, motely, noclehárny, penziony, ubytovací zařízení a služby, provoz hotelu, ubytování.

(730) **Bestsport, a.s.**, Českomoravská 2345/17, Praha 9, 19000, CZ

(210) **O-529260**

(220) 29.02.2016

(320) 29.02.2016

(511) 35, 36, 41, 43

(540)

Kongres Arena

(510) (35) pronájem reklamních ploch, reklama, propagace, rozesílání, aktualizace, rozšiřování a pronájem reklamních materiálů, umělecké agentury ve třídě 35, pořádání veletrhů pro obchodní a reklamní účely, vyhledávání sponzorů, virální marketing, reklama na internetu, fakturace, kancelářské práce, správa hotelů, kopírování, marketing, organizování výstav, pronájem kancelářských strojů a zařízení, pronájem prodejních stánků, pronájem prodejních automatů, průzkum trhu, sekretářské služby, venkovní reklama, výstavy pro reklamní účely; (36) pronájem nemovitostí, pronájem nebytových prostor, realitní činnost, správa nemovitostí, správa majetku, pronájem kanceláří, krátkodobý pronájem nemovitostí, ubytovací kanceláře, realitní kanceláře; (41) zábava, sportovní a kulturní aktivity, pořádání společenských událostí, plesů, soutěží krásy, pronájem stadionů a sportovišť, provozování on-line her, rekreace, divadelní představení, informace o možnostech zábavy, kasina, koncertní síně, sály, organizování a vedení konferencí, kongresů, kolokvií, seminářů a sympozií, muzea, filmové projekce, herny, hraní o peníze, knihovny, fitness, módní přehlídky, organizace a pořádání koncertů, organizování kulturních nebo vzdělávacích výstav, organizování plesů, organizování představení, organizování soutěží, plánování a organizování večírků, pořádání a řízení pracovních setkání, pořádání koncertů, pořádání loterií, pořádání soutěží, pronájem dekorací, pronájem stadionů, pronajímání osvětlovacích zařízení pro divadla nebo televizní studia, pronájem rozhlasových a televizních přijímačů, pronajímání tenisových dvorců, provozování sportovních zařízení, předprodej vstupenek, půjčování audio zařízení, půjčování přenosných videokamer, půjčování sportovního nářadí s výjimkou dopravních prostředků, služby klubové (výchovné-zábavné), služby v oblasti prodeje vstupenek (zábava), měření času při sportovních disciplínách, provozování sportovních zařízení, školení, zábava, večírky, výstavy, zábava, pobavení, zábavní parky, pronájem zvukových nahrávacích zařízení a audio zařízení, živé představení, organizování živých vystoupení; (43) služby zajišťující stravování a nápoje, catering - zásobování, automaty - rychlé občerstvení, bary, bufety, jídelny, kavárny, pronajímání jednacích místností, pronájem přenosných staveb, půjčování židlí, stolů, prostírání a nápojového skla, restaurace, samoobslužné restaurace, hotely, hotelové služby, kempy, motely, noclehárny, penziony, ubytovací zařízení a služby, provoz hotelu, ubytování.

(730) **Bestsport, a.s.**, Českomoravská 2345/17, Praha 9, 19000, CZ

(210) **O-529261**

(220) 29.02.2016

(320) 29.02.2016

(511) 35, 36, 41, 43

(540)

Kongres Arena Praha

(510) (35) pronájem reklamních ploch, reklama, propagace, rozesílání, aktualizace, rozšiřování a pronájem reklamních materiálů, umělecké

agentury ve třídě 35, pořádání veletrhů pro obchodní a reklamní účely, vyhledávání sponzorů, virální marketing, reklama na internetu, fakturace, kancelářské práce, správa hotelů, kopírování, marketing, organizování výstav, pronájem kancelářských strojů a zařízení, pronájem prodejních stánků, pronájem prodejních automatů, průzkum trhu, sekretářské služby, venkovní reklama, výstavy pro reklamní účely; (36) pronájem nemovitostí, pronájem nebytových prostor, realitní činnost, správa nemovitostí, správa majetku, pronájem kanceláří, krátkodobý pronájem nemovitostí, ubytovací kanceláře, realitní kanceláře; (41) zábava, sportovní a kulturní aktivity, pořádání společenských událostí, plesů, soutěží krásy, pronájem stadionů a sportovišť, provozování on-line her, rekreace, divadelní představení, informace o možnostech zábavy, kasina, koncertní síně, sály, organizování a vedení konferencí, kongresů, kolokvií, seminářů a symposií, muzea, filmové projekce, herny, hraní o peníze, knihovny, fitness, módní přehlídky, organizace a pořádání koncertů, organizování kulturních nebo vzdělávacích výstav, organizování plesů, organizování představení, organizování soutěží, plánování a organizování večírků, pořádání a řízení pracovních setkání, pořádání koncertů, pořádání loterií, pořádání soutěží, pronájem dekorací, pronájem stadiónů, pronajímání osvětlovacích zařízení pro divadla nebo televizní studia, pronájem rozhlasových a televizních přijímačů, pronajímání tenisových dvorců, provozování sportovních zařízení, předprodej vstupenek, půjčování audio zařízení, půjčování přenosných videokamer, půjčování sportovního nářadí s výjimkou dopravních prostředků, služby klubové (výchovné-zábavné), služby v oblasti prodeje vstupenek (zábava), měření času při sportovních disciplínách, provozování sportovních zařízení, školení, zábava, večírky, výstavy, zábava, pobavení, zábavní parky, pronájem zvukových nahrávacích zařízení a audio zařízení, živé představení, organizování živých vystoupení; (43) služby zajišťující stravování a nápoje, catering - zásobování, automaty - rychlé občerstvení, bary, bufety, jídelny, kavárny, pronajímání jednacích místností, pronájem přenosných staveb, půjčování židlí, stolů, prostírání a nápojového skla, restaurace, samoobslužné restaurace, hotely, hotelové služby, kempy, motely, noclehárny, penziony, ubytovací zařízení a služby, provoz hotelu, ubytování.

(730) **Bestsport, a.s.**, Českomoravská 2345/17, Praha 9, 19000, CZ

(210) **O-529282**
(220) 01.03.2016
(320) 01.03.2016
(511) 9
(540)

Vítejte

(510) (9) přístroj pro záznam, převod a reprodukci obrazu.
(730) **CTMOS spol. s r.o.**, Václavkova 37, Brno, 60000, CZ
(740) JUDr. Alexander Nett, advokát, Hlavní 40, Brno, 62400

(210) **O-529293**
(220) 02.03.2016
(320) 02.03.2016
(511) 7, 9, 11, 35
(540)

HOTAIR

(510) (7) elektrické generátory (zdroje), pájecí lampy na plynový pohon, pájecí (letovací) lampy, páječky elektrické, plynové přístroje pro pájení; (9) elektrické měniče, transformátory (elektrotechnika), přístroje a nástroje pro fyziku (elektrické), měřicí přístroje a nástroje, laboratorní pece, optické přístroje a nástroje, optické čočky, počítačové strojky, přístroje a nástroje pro vaření; (11) laboratorní lampy, lampy na svícení, UV lampy (nikoliv pro lékařské účely); (35) zprostředkování obchodu s výše uvedenými druhy výrobků, dodavatelské služby pro třetí osoby (v oblasti výše uvedených výrobků)
(730) **Urbanec Lukáš**, Slepá 511, Šenov u Ostravy, 73934, CZ

(740) Ing. Iva Rylková, patentový zástupce, Polská 1525/12, Ostrava - Poruba, 70800

(210) **O-529297**
(220) 02.03.2016
(320) 02.03.2016
(511) 30, 35, 39
(540)

damepizzu.cz

(510) (30) bonbóny, čokoláda, dorty, chléb, jarní závitky, kávové nápoje, kávové nápoje s mlékem, koření, ledový čaj, palačinky, pizzy, pralinky, šerbet (cukrovinky, zmrzlina), těstoviny, zmrzlina; (35) komunikační média (prezentace výrobků v komunikačních médiích) pro účely maloobchodu, reklama on-line v počítačové síti, vydávání reklamních nebo náborových, propagačních a inzertních textů, zaslání reklamních materiálů zákazníkům; (39) doprava, automobilová doprava, doručovací služby (doprava), doručování balíků, doručování zboží, kurýrní služby (dokumenty nebo zboží), zprostředkování přepravy.
(730) **Fiala Lukáš Mgr.**, Dlouhá 500, Kouřim, 28161, CZ

(210) **O-529303**
(220) 02.03.2016
(320) 02.03.2016
(511) 1, 5
(540)

SVITON

(510) (1) chemické výrobky určené pro průmysl, vědy a fotografii, jakož i pro zemědělství, zahradnictví a lesnictví, hnojiva pro půdu; (5) výrobky pro hubení škodlivých zvířat, fungicidy, herbicidy, insekticidy.
(730) **BIOM s.r.o.**, Regnerova 493, Úpice, 54232, CZ

(210) **O-529354**
(220) 03.03.2016
(320) 03.03.2016
(511) 35, 36, 41
(540)



(510) (35) poradenství v obchodní činnosti, podnikové poradenství a obchodní management, včetně poradenství v oblasti sociálního podnikání, vedení účetnictví a daňové evidence, ekonomické, účetní a daňové poradenství; (36) správa realit a nemovitostí, pronájem nemovitostí, bytů a nebytových prostor, oceňování nemovitostí, finanční poradenství; (41) odborné a jazykové vzdělávání dospělých, rekvalifikační kurzy a profesní zkoušky, zkoušení, přezkušování.
(730) **Creative Cooperation s.r.o.**, Olešnice 126, Olešnice v Orlických horách, 51783, CZ

(210) **O-529371**
(220) 03.03.2016
(320) 03.03.2016
(511) 9, 16, 25, 32, 35, 41
(540)

DARA ROLINS

(510) (9) CD, DVD, digitální nosiče; (16) časopisy, knižní vazby, diáře, kalendáře, tiskařské výrobky; (25) oděvy, obuv, kloboučnické zboží; (32) piva, minerálky, šumivé nápoje; (35) propagační činnost, reklama, obchodní činnost s výrobky výše uvedenými ve tř. 9, 16, 25 a 32; (41) výchova, vzdělávání, zábava, sportovní a kulturní aktivity.
(730) **Rolins Dara**, Polní 523, Tuchoměřice, 25267, CZ

(210) **O-529373**

(220) 03.03.2016

(320) 03.03.2016

(511) 29

(540)



(510) (29) potravinářské tuky, margarín.

(730) **PALMA a.s.**, Račianská 76, 836 04 Bratislava, SK

(740) JUDr. Aleš Zábrš, advokát, Na Beránce 2, Praha 6, 16000

(210) **O-529435**

(220) 07.03.2016

(320) 07.03.2016

(511) 35, 38, 41, 43

(540)



(510) (35) reklamní, inzertní a propagační činnost, marketing, inzerce poštou, licence na výrobky a služby ostatních (komerční správa), nábor zaměstnanců, pomoc při řízení obchodní činnosti, obchodní nebo podnikatelské informace, obchodní nebo podnikatelský průzkum, organizování výstav (komerčních nebo reklamních), personální poradenství, pořádání veletrhů pro obchodní a reklamní účely, průzkum trhu, průzkum veřejného mínění, zajišťování předplatného telekomunikačních služeb pro ostatní, merchandising, organizační zabezpečování televizního vysílání, předvádění zboží, příprava inzertních sloupků, reklama (propagace), reklama on-line v počítačové síti, aktualizování reklamních materiálů, pronájem reklamních materiálů, zaslání reklamních materiálů zákazníkům, rozšiřování reklamních nebo inzertních materiálů, sekretářské služby, služby v oblasti grafické úpravy pro reklamní účely, styky s veřejností, vydávání reklamních nebo náborových propagačních a inzertních textů, televizní reklama, obchodní vedení uměleckých agentur, zajišťování novinového předplatného (pro předplatitele); (38) telekomunikace, služby umožňující komunikaci jedné osoby s druhou, elektronická pošta, služby elektronických nástěnek (telekomunikační služby), informační kanceláře, vysílání kabelové televize, služby dálkových konferencí, počítačová komunikace, posílání zpráv, poskytování internetových diskusních fór, pronájem přístrojů pro přenos zpráv, pronájem přístupového času ke globálním počítačovým sítím, pronájem zařízení pro přenos informací, přenášení pomocí satelitních družic, přenos zpráv a obrazových informací pomocí počítače, půjčování telekomunikačních zařízení, telekonference (služby dálkových konferencí), teleshoppingové služby (poskytování televizních kanálů pro teleshoppingové služby), televizní vysílání, digitální vysílání, televizní vysílání programů, televizní vysílání zábavných, vzdělávacích, výchovných, soutěžních, diskusních a informačních pořadů, šíření elektronických časopisů, informací, elektronických periodik, knih v elektronické podobě, audio nebo audiovizuálních děl prostřednictvím informační nebo datové nebo elektronické nebo komunikační nebo telekomunikační nebo počítačové sítě, zejména Internetu, pomocí satelitů a jiných sítí, informační služby na Internetu související s televizním vysíláním, služby na Internetu související s televizním vysíláním,

provazování internetového serveru, provazování internetového portálu, zajištění prostoru pro webové stránky, poskytování portálu na Internetu, poskytování on-line platformy pro nahrávání, zpracování, přenos a aktualizaci dat, obrázků, fotografií, 3D aplikací, telexové služby, radiové vysílání; (41) dabing, nakladatelství a vydavatelství, ediční činnost, publikační činnost, nahrávání nosičů zvukových nebo obrazových zvukových, služby v oblasti digitálního zpracování obrazu, elektronické publikování (DTP), služby v oblasti estrád, tvorba a šíření audiovizuálních děl, zpravodajství, publicistika, televizní zpravodajství, TV produkce, tvorba programů, tvorba a výroba televizních a audiovizuálních programů, obrazové zpravodajství, filmová produkce, jiná než reklamní, filmová studia, filmová tvorba, filmové projekce, pronájem filmových promítaček a jejich příslušenství, fotografování, informace o možnostech zábavy, informace o výchově a vzdělávání, poskytování služeb v oblasti karaoke (hudební doprovod písní dle výběru zpěváka), výchovně zábavné klubové služby, kluby zdraví (služby), knihovny (půjčování knih), vydávání knih, koncertní síně, sály, organizování a vedení konference, organizování a vedení kongresu, korespondenční kurzy, provazování muzea, služby nahrávacího studia, nahrávání videopásek, organizování kulturních nebo vzdělávacích výstav, organizace společenských a kulturních akcí, organizace, provazování a provádění her a soutěží i veřejných, provazování kina, organizování plesů, organizování vzdělávacích nebo zábavných soutěží, výstavní činnost v oblasti kultury nebo zábavy nebo výchovy nebo vzdělávání, zábavné parky, plánování a organizování večírků, pořádání soutěží krásy, poskytování on-line elektronických publikací (bez možnosti stažení), pronájem audio nahrávek, pronájem dekorací, pronájem kinematografických filmů, pronájem osvětlovacích zařízení pro divadla nebo televizní studia, pronájem rozhlasových a televizních přijímačů, provazování her on-line (z počítačové sítě), předprodej vstupenek, výroba divadelních nebo jiných představení, půjčování filmů, půjčování přenosných videokamer, půjčování videokamer, půjčování videopásek, psaní scénářů, pronájem rozhlasových a televizních přijímačů, organizování a vedení seminářů, služby v oblasti grafické úpravy, jiné než pro reklamní účely, studia nahrávací (služby), reportérské služby, školení, vyučování, výroba rozhlasových a televizních programů, televizní zábava, zveřejňování textů, kromě reklamních, tlumočení posunkové řeči, opatřování titulky, výuka, vzdělávací informace, nahrávání videopásek, střih videopásek, vydávání elektronických knih a časopisů on-line, vydávání textů, s výjimkou reklamních nebo náborových, výroba videofilmů, pronájem zvukového nahrávacího zařízení, živé představení, organizování živých vystoupení; (43) bary (služby), bufety, kavárny, restaurace.

(590) Barevná

(730) **CINEMA TIME, s.r.o.**, Radotínská 69/34, Praha 5 - Velká Chuchle, 15900, CZ

(210) **O-529467**

(220) 08.03.2016

(320) 08.03.2016

(511) 9, 35, 41

(540) **MILOČANKA, dechová hudba z Milotic u Kyjova**

(510) (9) informace, data a databáze a jiné informační produkty na magnetických a optických nosičích všeho druhu v rámci této třídy, a to nahrané a nenahrané nosiče informací magnetické a elektronické, nosiče zvukových, zvukově-obrazových a obrazových záznamů, multimediální aplikace, kompaktní disky, pásky se zvukovými záznamy, 3D animace, elektronické informační publikace, texty, časopisy a periodika, nahraný počítačový software, přístroje pro snímání, záznam a reprodukci zvuku a obrazu, včetně jejich příslušenství; (35) propagační činnost a marketing v oblasti kultury, obchodní poradenství v oboru nosičů informací, řízení reklamní a propagační činnosti, zpracování a prodej informačních produktů na papírových a elektronických nosičích, včetně multimediálních informací pro reklamní a inzertní účely, styky s veřejností, on-line inzerce a prezentace v počítačové síti Internet, vydávání propagačních a informačních materiálů na papírových a elektronických nosičích včetně jejich zpracování a rozšiřování, inzertní a propagační služby, služby obchodního zastupování třetích subjektů, zprostředkovatelská činnost v oblasti mediálního průmyslu, například zprostředkování reklamy, inzerce, propagace a komerčních informací, poradenské služby v oboru propagace a inzerce, obchodní management koncertní, divadelní, výchovné a zábavní činnosti; (41) zprostředkovatelská a agenturní činnost a zpravodajské služby v oblasti kultury a vzdělávání, zajišťování a řízení koncertní, divadelní, výchovné a zábavní činnosti, zejména hudebních, hudebně-

dramatických a dramatických pořadů, orchestrálních a komorních koncertů a vystoupení, včetně festivalů, uměleckých a zábavních soutěží v tuzemsku a v zahraničí, organizování interpretace hudebního umění, tvorba a produkce koncertů, hudebně-dramatických pořadů a vystoupení, včetně nahrávání zvukových, zvukově-obrazových a obrazových záznamů a dabingu, tvorba rozhlasových a televizních pořadů, fotografování a filmová produkce, ediční činnost, vydávání odborných publikací a materiálů v oblasti hudby na papírových a elektronických nosičích, zajišťování a prodej vstupenek, včetně jejich předprodeje, půjčování a pronájem zvukových a zvukově-obrazových nahrávacích zařízení, nahraných zvukových nosičů a zvukově-obrazových a obrazových záznamů, filmů, hudebních nástrojů, hudebnin a notového materiálu, výchovná a vzdělávací činnost v oblasti kultury, například pořádání výchovných koncertů a setkání s mládeží, půjčování nahraných záznamů na elektronických nosičích, organizování a vedení odborných besed, seminářů, konferencí a festivalů, zajišťování služeb nahrávacích studií a koncertních sálů, včetně jejich pronajímání, zprostředkování zpravodajství, management koncertní, divadelní, výchovné a zábavní činnosti, zejména v oblasti hudební kultury, odborná poradenská a konzultační činnost v oblasti kultury a vzdělávání, zejména v hudebním oboru, hudebně-dramatické a dramatické tvorbě, uměleckých soutěžích, hudebnin a zvukových a/nebo zvukově-obrazových záznamů, vše v rámci této třídy.

(730) **Ingr Pavel**, Díly 397, Milotice, 69505, CZ

(740) Advokátní kancelář Tinthoferová, Mgr. Zuzana Tinthoferová, Staňkova 557/18a, Brno - Ponava, 60200

(210) **O-529573**

(220) 10.03.2016

(320) 10.03.2016

(511) 25

(540)

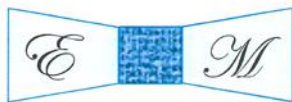

(510) (25) oděvy, oděvy pletené, šály, šály na krk, šátky kolem krku, šátky.

(590) Barevná

(730) **Malysheva Elena**, Madridská 762/9, Praha 10, 10100, CZ

(740) Advokátní kancelář, JUDr. Ing. Milan Mleziva, Skrétova 48, Plzeň, 30100

(210) **O-529582**

(220) 10.03.2016

(320) 10.03.2016

(511) 30, 35, 40, 43

(540)

(510) (30) káva, čaj, kakao a kávové náhražky, rýže, tapioka a ságo, mouka a obilninové přípravky, chléb, pečivo a cukrovinky, pekárenské výrobky, polevy, cukr, med, melasa, droždí, prášek do pečiva, sůl, hořčice, ocet, omáčky (chuťové přísady), koření, zmrzlina; (35) propagační činnost, reklama, pomoc při řízení obchodní činnosti, obchodní administrativa, kancelářské práce, maloobchodní a velkoobchodní prodej pekárenských výrobků, cukrářských výrobků, potravin a nápojů a občerstvení, pokrmů,

maloobchodní služby vztahující se k pekárenským výrobkům, cukrářským výrobkům, potravinám a nápojům a občerstvení, marketing, franchising; (40) zpracování potravin a nápojů, těstářská, pekařská a cukrářská činnost a zpracování jejich výrobků (zpracování, výroba, pečení), zmrazování potravin; (43) služby zajišťující stravování a nápoje, dočasné ubytování, provozování stravovacích zařízení, restaurace, bary, snack bary, kafeterie, motoresty, hostince, kantýny, závodní jídelny, menzy, rychlé občerstvení, catering, provozování cukráren, pekáren, pekárny (podávání jídel), cukrárny (podávání jídel).

(590) Barevná

(730) **Ambiente Franchise, s.r.o.**, U Krbu 3091/37, Praha 10 - Strašnice, 10000, CZ

(740) Dana Lukajová, patentový zástupce, Voršilská 10, Praha 1, 11000

(210) **O-529583**

(220) 10.03.2016

(320) 10.03.2016

(511) 36

(540)

(510) (36) zprostředkování pojištění, pojistky (uzavírání), poradenství v oblasti pojištění, konzultační služby v oblasti pojišťovnictví, informace o pojištění.

(590) Barevná

(730) **Benefita, a.s.**, Pobřežní 665/21, Praha 8, 18600, CZ

(210) **O-529587**

(220) 10.03.2016

(320) 10.03.2016

(511) 9, 16, 38, 41, 42

(540)



(510) (9) zařízení v oblasti informačních technologií a audiovizuální zařízení, zařízení a příslušenství na zpracování dat, platební terminály pro zprostředkování on-line plateb, software, loterní a herní terminály, loterní video terminály, zařízení pro hraní loterií a her, video herní terminály, počítačové terminály a hardware používaný při provozu loterních a herních systémů, software pro počítačové hry; (16) papír, lepenka, reklamní, propagační a užitkové výrobky z papíru určené pro propagaci vlastní společnosti, periodické i neperiodické publikace, informační, reklamní a propagační materiály v rámci této třídy určené pro propagaci vlastní společnosti, tiskárenské a kartonážní výrobky, data a databáze na papírových nosičích, psací potřeby, kalendáře, diáře, školní potřeby, losy, sázky, sázkové tikety, vstupenky; (38) telekomunikační služby, mobilní telekomunikační služby, provozování mobilní telekomunikační sítě pro bezdrátový přenos hlasu a dat, služby mobilního připojení k síti Internet včetně vysokorychlostního připojení a přenosu hlasové služby přes internetový protokol, peer-to-peer komunikace, služby instant messaging, osobní komunikační služby, pager služby, služby elektronické pošty,

sledování mobilních telefonů pomocí satelitních signálů a zjišťování polohy mobilních telefonů pomocí satelitních signálů, rádio-paging, poskytování bezdrátového aplikačního protokolu (wap), včetně služeb využívajících zabezpečeného komunikačního kanálu, hlasová pošta, pořádání videokonferencí, video-telefonní služby, služby zprostředkování přístupu ke všem druhům datových a informačních sítí a Internetu, služby textových a multimediálních zpráv, vytváření a poskytování telekomunikačních a komunikačních databází, služby pro umožnění spotřebitelům stahovat digitální obsah prostřednictvím sítě a serveru do osobní databáze, provozování on-line komunikačních fór; (41) organizování a pořádání loterií, provozování loterií, heren, rulet a kasin, organizování provozu a organizování pořádání sázkových her, výherních loterií, tombol, soutěží, vlastní provozování sázkových her a loterií o peníze prostřednictvím internetu včetně stírání losů s možností výhry, provozování výherních i nevýherních hracích zařízení, služby vztahující se k hrám, sázení, hazardním hrám včetně hazardních her na dálku, loteriím, kasinům a ruletám v rámci této třídy, projekce sportovních přenosů, organizování sportovních sázek a číselných loterií, prodej losů a příjem sázek ve smluvně závazných sběrných právnických a fyzických osob a ve sběrných zřízených společností, pořádání a organizování kulturních, sportovních a společenských událostí, předprodej a prodej vstupenek, organizování a pořádání vzdělávacích akcí, provozování sportovních zařízení, provozování her on-line; (42) geologické výzkumy, geologické průzkumy a geologické expertizy, průzkum ropných polí, analýzy chemické, analýzy těžby ropných polí, expertizy v oblasti hornické činnosti, inženýrské práce, projektování, zeměměřičství, tvorba a pronájem software, vyhledávání a průzkum ložisek nerostů, výzkum v oboru strojírenství, strojírenské návrhy a poradenství, projekční činnost ve výstavbě, činnosti projekční kanceláře, odborné poradenské a konzultační služby v oblasti energetiky, spotřeby zemního plynu, energetické účinnosti v budovách, geodzie, poradenství v oblasti ochrany životního prostředí, kontrola a testování ropných věží, vývoj a výzkum organických a anorganických materiálů termogelů, bioanalogických materiálů, výzkum a vývoj obvažového materiálu, náplastí, biologických kožních krytů, optických pomůcek, prostředků na korekci zraku, intraokulárních čoček, implantátů na bázi hydrogelu, gynekologických prostředků pro dilataci děložního čípku, kosmetických krémů a dalších medicínských a biomedicínských prostředků, shromažďování, analýza a interpretace dat získaných v souvislosti s výrobou zdravotnických a biomedicínských prostředků, výzkum a vývoj biomedicínských prostředků, web hosting, datové služby - úschova, správa, zálohování dat, provozování datových skladů, navrhování a správa počítačových sítí, správa „big data“, projekt management nákupu nových softwarových systémů, tvorba a pronájem softwaru, počítačové programování, pronájem informačních a komunikačních technologií (ict), pronájem softwaru a počítačů, provoz a správa informačních systémů a zajištění jejich kontinuálního rozvoje, poradenské a konzultační služby zaměřené na provoz a optimalizaci informačních a komunikačních technologií (ict), na návrhy a implementaci řešení v oblasti manipulace s daty a informacemi, provozně organizační změny pro dosažení finanční i provozní efektivity, výzkum a vývoj technologií pro oblast živočišné výroby.

(590) Barevná

(730) SAZKA a.s., K Žižkovu 851, Praha 9, 19093, CZ

(740) Halaxová & Halaxová TETRAPAT, RNDr. Zdeňka Halaxová, Jinonická 80, Praha 5, 15800

(210) **O-529600**

(220) 11.03.2016

(320) 11.03.2016

(511) 11

(540)

Kabor

(510) (11) kamna na topení, kamna na uhlí, kamna na dřevo, kamna, pece, sporáky, kamna na dřevěné uhlí, kamna na uhlí (topná tělesa pro použití v domácnosti), sporáky na pevná paliva, pláty (části sporáků a kamen), sporáky (kuchyňské zařízení), sporáky do kuchyní, domácí sporáky, sporáky, plotýnkové vařiče na přípravu jídel, plotýnkové vařiče (k použití v domácnosti), neelektrické vařiče pro použití v domácnosti, vařiče nebo ohříváče se žhavým uhlím.

(730) V.A.P.K., s.r.o., Pustiměř 709, Pustiměř, 68321, CZ

(210) **O-529612**

(220) 11.03.2016

(320) 11.03.2016

(511) 9, 38, 42

(540)

..GUROT..

(510) (9) zapisovací pokladny, počítačací stroje, přístroje pro zpracování informací a počítače; (38) spoje (komunikace); (42) navrhování a vývoj počítačového hardwaru a softwaru.

(590) Barevná

(730) GUROT s.r.o., Kořískova 567/1a, Brno, 62100, CZ

(210) **O-529616**

(220) 11.03.2016

(320) 11.03.2016

(511) 13, 14, 25, 41, 45

(540)



(510) (13) střelné zbraně, střelivo (munice) a střely, výbušniny; (14) hodinářské potřeby a chronometrické přístroje; (25) oděvy, obuv, kloboučnické zboží; (41) výchova, vzdělávání, zábava, sportovní a kulturní aktivity, organizování soutěží, organizování sportovních soutěží, pořádání a řízení

pracovních setkání (školení), praktický výcvik, semináře, služby klubové, soutěže, školení, výcvik, výuka, zkoušení; (45) právní služby, bezpečnostní služby pro ochranu majetku a jednotlivců, osobní a sociální služby poskytované ostatními za účelem uspokojování potřeb jednotlivců - služby související se zajišťováním bezpečnosti a obrany jednotlivců a jsou realizovány například formou asistenčních, konzultačních, poradenských, doprovodných služeb, bezpečnost - služby související s poradenstvím, konzultací a se zajišťováním bezpečnosti a obrany osob, objektů, prostorů a budov.

(730) **Hrubý Milan Mgr.**, Májová 51, Cheb, 35002, CZ

(210) **O-529625**
(220) 11.03.2016
(320) 11.03.2016
(511) 9, 12, 18, 25, 35
(540)

motogaraz.cz

(510) (9) přístroje a nástroje vědecké, geodetické, fotografické, filmové, optické, přístroje pro vážení, měření, signalizaci, kontrolu (inspekci), záchranu a přístroje pro vyučování, přístroje a nástroje pro vedení, přepínání, přeměnu, akumulaci, regulaci nebo řízení elektrického proudu, přístroje pro záznam, převod, reprodukci zvuku nebo obrazu, nosiče dat magnetické, záznamové disky, kompaktní disky, dvd a ostatní digitální záznamové nosiče; (12) vozidla, dopravní prostředky pozemní; (18) kůže a její imitace, zboží vyrobené z těchto materiálů, a to kufry a cestovní tašky, batohy, tomy, kožené pásky; (25) oděvy, obuv, kloboučnické zboží, oděvy pro motoristy, oděvy nepromokavé, oděvy z kůže, oděvy z napodobenin kůže, kombinézy, bundy, opasky, pláštěnky, rukavice, šály, pokrývky hlavy, čepice, čelenky, kapuce, spodní prádlo, spodky, tílka, nátlčníky, košilky, trička, košile, kalhoty, svetry, vesty, plavky, vaky na oděvy; (35) obchodně-podnikatelská činnost s výrobky výše uvedenými ve třídách 9, 12, 18 a 25, inzertní, reklamní a propagační činnost, poskytování pomoci při provozu obchodu, obstaravatelská a zprostředkovatelská činnost v oblasti obchodu s výrobky výše uvedenými ve třídách 9, 12, 18 a 25, pořádání obchodní výstavy, administrativní práce, marketing, propagace, reklamní, inzertní a obchodní činnost v síti Internet s výrobky výše uvedenými ve třídách 9, 12, 18 a 25, prezentace výše specifikovaných výrobků ve třídách 9, 12, 18 a 25 v komunikačních médiích, prodej výše uvedených výrobků ve třídách 9, 12, 18 a 25 po telefonu a v síti Internet, zpracování nákupních objednávek.

(730) **Konečný Jan**, Hornická 488/11, Český Těšín, 73701, CZ
(740) Advokátní kancelář Mgr. Alexandr Wojnar, Mgr. Alexandr Wojnar, Karvinská 571/9, Český Těšín, 73701

(210) **O-529628**
(220) 14.03.2016
(320) 14.03.2016
(511) 35, 37, 44
(540)



(510) (35) zprostředkování obchodu v oblasti chemických přípravků a přípravků pro deratizaci, dezinfekci nebo dezinfekci, včetně prostředků pro ničení škůdců v zemědělství; (37) služby v oblasti deratizace, dezinfekce a dezinfekce, ničení škůdců (s výjimkou zemědělských), úklid budov; (44) ničení škůdců v zemědělství.

(730) **D.D.D. SERVIS OPAVA v.o.s.**, Olomoucká 553/90, Opava - Předměstí, 74601, CZ
(740) Ing. Iva Rylková, patentový zástupce, Polská 1525/12, Ostrava - Poruba, 70800

(210) **O-529629**
(220) 14.03.2016
(320) 14.03.2016
(511) 35, 37, 44
(540)

Vy máte myši... a my kocoura!

(510) (35) zprostředkování obchodu v oblasti chemických přípravků a přípravků pro deratizaci, dezinfekci nebo dezinfekci, včetně prostředků pro ničení škůdců v zemědělství; (37) služby v oblasti deratizace, dezinfekce a dezinfekce, ničení škůdců (s výjimkou zemědělských), úklid budov; (44) ničení škůdců v zemědělství.

(730) **D.D.D. SERVIS OPAVA v.o.s.**, Olomoucká 553/90, Opava - Předměstí, 74601, CZ
(740) Ing. Iva Rylková, patentový zástupce, Polská 1525/12, Ostrava - Poruba, 70800

(210) **O-529636**
(220) 14.03.2016
(320) 14.03.2016
(511) 36
(540)

Pojištění nezaviněné nehody NA100PRO PLUS

(510) (36) pojištění, veškeré služby v oblasti pojišťovnictví, pojišťovací a zajišťovací činnost, poradenské služby v oblasti pojišťovnictví.

(730) **Kooperativa pojišťovna, a.s., Vienna Insurance Group**, Pobřežní 665/21, Praha 8, 18600, CZ

(210) **O-529637**
(220) 14.03.2016
(320) 14.03.2016
(511) 36
(540)

Pojištění sportovní výbavy FIT

(510) (36) pojištění, veškeré služby v oblasti pojišťovnictví, pojišťovací a zajišťovací činnost, poradenské služby v oblasti pojišťovnictví.

(730) **Kooperativa pojišťovna, a.s., Vienna Insurance Group**, Pobřežní 665/21, Praha 8, 18600, CZ

(210) **O-529641**
(220) 14.03.2016
(320) 14.03.2016
(511) 9, 35, 41
(540)

UBIQLINE

(510) (9) přístroje na zaznamenávání času, chronografy, přístroje pro zpracování dat, elektronické oznamovací tabule, měřiče rychlosti, rychloměry, tachometry, měřicí přístroje, měřicí přístroje přesné, měřicí přístroje (počítadla), počítačové stroje, monitorovací přístroje elektrické, monitory, monitory (počítače - hardware), monitory (počítače - programy), obrazovky, světelné nebo mechanické signalizační panely, nahrané počítačové programy, počítačové, softwarové aplikace stahovatelné, nahraný počítačový software, počítačové programy s možností stažení, sledovací přístroje, světelná signalizace, blikáče, videokamery, výškoměry, zařízení na záznam vzdálenosti; (35) aktualizace a údržba dat v počítačových databázích, pronájem kancelářských strojů a zařízení, poskytování obchodních nebo podnikatelských informací, systematizace informací do počítačových databází, poskytování obchodních informací prostřednictvím webových stránek, pronájem billboardů (reklamní tabule), pronájem reklamních ploch, reklama, reklama (propagace), reklama on line v počítačové síti, venkovní reklama, vyhledávání dat v počítačových souborech (pro třetí osoby); (41) měření času při sportovních disciplínách, obrazové zpravodajství, organizování sportovních soutěží, pronájem herních zařízení, pronájem sportovních hřišť, provozování sportovních zařízení, půjčování audio zařízení, půjčování přenosných videokamer, služby v oblasti grafické úpravy, jiné než pro reklamní účely, pronájem sportovních zařízení s výjimkou dopravních prostředků, televizní zábava, pronájem zvukového nahrávacího zařízení.

(730) **UBIQLINE s.r.o.**, Jeremiášova 2722/2a, Praha 5, 15500, CZ
(740) Advokátní kancelář JUDr. Borise Vršínského, JUDr. Boris Vršínský, Mezi Vodami 1955/19, Praha 4, 14300

(210) **O-529666**
(220) 15.03.2016
(320) 15.03.2016
(511) 9, 16, 35, 38, 41
(540)



NAUČ TETU NA NETU

(510) (9) audiovizuální díla, zvukové, obrazové a zvukově obrazové záznamy v analogové nebo digitální podobě na datových nosičích nebo ke stažení na internetu nebo prostřednictvím jiné datové či komunikační sítě, nosiče zvukových, obrazových a zvukově obrazových záznamů a dat nahrané i nenahrané, optické disky, kompaktní disky, DVD, Blu-ray disky, gramofonové desky, magnetické pásky, videokazety, magnetické disky, exponované filmy, software, elektronické databáze a katalogy, softwarové aplikace a hry pro počítače (programy), chytré telefony, tablety a jiná komunikační zařízení a zařízení výpočetní techniky, elektronické publikace na nosičích a ke stažení, počítačový hardware, periferní počítačová zařízení, audiovizuální a fotografické přístroje, komunikační zařízení, přístroje pro zachycení, vysílání, přenos, příjem a reprodukci zvuku a obrazu, elektrická zařízení a příslušenství na zpracování dat, audiovizuální přístroje a zařízení, přístroje pro záznam zvuku a obrazu, elektrická navigační zařízení, obaly a pouzdra na nosiče dat a záznamů, brýle, sluneční brýle, pouzdra na brýle, dekorativní magnety, podložky pod myš (příslušenství počítačů); (16) tiskárenské výrobky, knihy, časopisy, fotografie, fotoalba a alba pro sběratele, kalendáře, diáře, poznámkové bloky, plakáty, letáky, nálepky, navštívenky, pohledy, přání, sběratelské karty, katalogy, manuály, vstupenky, poštovní známky, záložky do knih, tisky, grafické reprodukce, mapy, kancelářské potřeby kromě nábytku, kancelářský a dopisní papír, desky na dokumenty, obálky, razítka, lepicí pásky, psací potřeby, školní potřeby, vyučovací pomůcky a potřeby kromě přístrojů, pera, tužky, zvýrazňovače, fixy, gumy na gumování, malířské soupravy pro umělce a děti, štětce, pastelky, krabice z papíru nebo lepenky, papírové tašky, balicí papír; (35) propagační činnost, reklama, marketingové služby, televizní reklama, reklama on-line, poskytování reklamního prostoru, pronájem reklamního času v komunikačních médiích, licence na výrobky a služby pro třetí osoby (komerční správa), merchandising, grafická úprava pro reklamní účely, organizování obchodních nebo reklamních akcí; (38) televizní vysílání a přenosy, audiovizuální přenosové služby, přenos a vysílání dat, přenos digitálních dat prostřednictvím televize, přenos informací elektronickými prostředky, bezdrátové vysílání, kabelové vysílání, satelitní vysílání, provozování vysílacích zařízení, vysílání programů přes Internet, distribuce dat nebo audiovizuálních záznamů prostřednictvím globální počítačové sítě nebo Internetu, elektronický přenos dat, streaming zvukového materiálu a video materiálu na Internetu, služby přenosu videa na vyžádání (VoD), poskytování internetových diskusních fór, poskytování služeb v oblasti online komunikace, přenos interaktivního zábavního softwaru, přenos zpráv prostřednictvím elektronických médií, informační služby týkající se televizního vysílání; (41) zábava, vzdělávání a výuka, zábavní, sportovní a kulturní aktivity, výroba rozhlasových a televizních pořadů, filmová a video produkce, výroba audiovizuálních nahrávek, zvuková produkce, video produkce a fotografování, služby televizního studia, filmová studia, televizní zábava, hudební koncerty prostřednictvím televize, psaní scénářů, výroba titulků, dabing, filmová distribuce, projekce filmů, pronájem a půjčování filmů, organizace kulturních, zábavních a sportovních akcí, organizování a pořádání výstav k zábavním účelům, organizování festivalů, organizování her a soutěží, poskytování služeb zábavních parků, divadelní představení, internetové hry (bez možnosti stažení), vydavatelská činnost a zpravodajství, reportérské služby, on-line publikování, poskytování elektronických publikací, zpravodajské programy (služby), informace o zábavě.

(590) Barevná
(730) **Česká televize**, Kavčí hory, Praha 4, 14070, CZ

(210) **O-529687**
(220) 15.03.2016
(320) 15.03.2016
(511) 35, 36, 38
(540)

homer

(510) (35) správa a pronájem databází, záznam, přepis, vypracování, kompilace, přenášení a systematizace dat v rámci třídy 35, propagace, marketing; (36) realitní služby; (38) komunikace, poskytování přístupu k webovým stránkám na internetu.

(590) Barevná
(730) **HOMER media, a.s.**, Boettingerova 2902/26, Plzeň, 30100, CZ
(740) Langrova, s.r.o., Skřetova 48, Plzeň, 30100

(210) **O-529694**
(220) 15.03.2016
(320) 15.03.2016
(511) 5
(540)



(510) (5) speciální farmaceutické výrobky, jmenovitě léky s anti-revmatickými, protizánětlivými a analgetickými vlastnostmi.

(730) **Mepha Schweiz AG**, Kirschgartenstrasse 14, P.O. CH-4010, Basel 4051, CH
(740) Zeiner & Zeiner v.o.s., Mgr. Kamila Roučková, Maiselova 15, Praha 1, 11000

(210) **O-529728**
(220) 17.03.2016
(320) 17.03.2016
(511) 35, 41
(540)

CSBM

(510) (35) podnikové poradenství a obchodní management, obchodní nebo podnikové poradenství (profesionální); (41) koučink (školení).
(730) **Jeřábek Zbyněk**, Ocelářská 2457/7, Praha 9, 19000, CZ

(210) **O-529730**
(220) 17.03.2016
(320) 17.03.2016
(511) 35, 40, 41, 43
(540)



(510) (35) propagační činnost, reklama, reklamní materiály a plochy (pronájem); (40) sitotisk, tisk ofsetový, zpracování plastu; (41) sportovní a kulturní aktivity, služby pro zábavu a rozptýlení osob; (43) služby zajišťující stravování a nápoje.
(730) **Popcup s.r.o.**, Blahoutova 625, Pardubice, 53012, CZ

(210) **O-529732**
(220) 17.03.2016
(320) 17.03.2016
(511) 6, 7, 40
(540)



(510) (6) kovové konstrukce, kovové plechy, kovové trubky, kovové nádoby na stlačený plyn nebo zkapačelný vzduch, kovové přenosné konstrukce, kovové stavební konstrukce, kovové stavební materiály; (7) převodovky strojů, hřídele pro stroje; (40) montáž materiálů na objednávku.
(730) **Sluka Bohumil**, Rybářská 2773/3, Plzeň, 301 00, CZ
(740) Advokátní kancelář Hubínek a Vogeltanz, Mgr. Petr Hubínek, Veverkova 1, Plzeň, 30100

(210) **O-529751**
(220) 17.03.2016
(320) 17.03.2016
(511) 35, 36, 37, 39, 40, 41, 42, 45
(540)



(510) (35) propagace a reklama, marketingové služby, reklamní služby v oblasti nemovitostí, inzerce komerčních nebo obytných nemovitostí, pomoc v obchodní a podnikatelské činnosti, management a administrativní služby;

(36) služby nemovitostní (realitní služby), výběr dluhů souvisejících s pronájmem nemovitostí, finanční poradenství, daňové poradenství (nikoliv účetnictví), pojistky (uzavírání -); (37) stavebnictví a demolice staveb, údržba nemovitostí, renovace nemovitostí, poradenství pro renovaci nemovitostí, úklid nemovitostí, stavba nemovitostí, výstavba průmyslových nemovitostí, stavba komerčních nemovitostí, stavba obytných nemovitostí, instalační a montážní služby, čištění, opravy a údržba, a to zejména služby opravářské ve vztahu k nemovitostem, instalace systémů elektrického osvětlení a energetických systémů, instalace počítačových sítí, pokládání elektrických sítí, instalace a opravy telekomunikačních sítí; (39) potrubní přeprava a distribuce a distribuce prostřednictvím kabelů, a to zejména ve vztahu k přepravě a distribuci vody a dodávkám a distribuci elektrické energie; (40) úprava a čištění vody, úprava vzduchu, čištění vzduchu; (41) vzdělávací a školicí služby ve vztahu ke správě nemovitostí; (42) technické poradenství, inženýrské služby, poradenství v oblasti telekomunikačních technologií, služby v oblasti podpory informačních technologií; (45) poradenské služby vztahující se k ochraně zdraví a bezpečnosti, poradenství o bezpečnostních předpisech při práci, konzultace v oboru bezpečnosti na pracovišti, služby ostrahy, hodnocení bezpečnostních rizik, monitorování požárních poplašných zařízení, informační služby týkající se zdraví a bezpečnosti.

(590) Barevná
(730) **RPG Byty, s.r.o.**, Gregorova 2582/3, Ostrava Moravská a Přívoz, 70200, CZ
(740) Kocián Šolc Balaščík, advokátní kancelář, s.r.o., Mgr. Ing. Milada Kúrtösiövä, Jungmannova 745/24, Praha 1, 11000

(210) **O-529752**
(220) 17.03.2016
(320) 17.03.2016
(511) 16, 35, 36, 37, 39, 40, 41, 42, 43, 45
(540)



(510) (16) prospekty v oblasti prodeje nemovitostí; (35) propagace a reklama, marketingové služby, reklamní služby v oblasti nemovitostí, inzerce komerčních nebo obytných nemovitostí, pomoc v obchodní a podnikatelské činnosti, management a administrativní služby; (36) služby nemovitostní (realitní služby), výběr dluhů souvisejících s pronájmem nemovitostí, finanční poradenství a konzultační služby, daňové poradenství (nikoliv účetnictví), pojistky (uzavírání -); (37) stavebnictví a demolice staveb, údržba nemovitostí, renovace nemovitostí, poradenství pro renovaci nemovitostí, úklid nemovitostí, stavba nemovitostí, výstavba průmyslových nemovitostí, stavba komerčních nemovitostí, stavba obytných nemovitostí, instalační a montážní služby, čištění, opravy a údržba, a to zejména služby opravářské ve vztahu k nemovitostem, instalace systémů elektrického osvětlení a energetických systémů, instalace počítačových sítí, pokládání elektrických sítí, instalace a opravy telekomunikačních sítí; (39) půjčování vozidel, služby v oblasti pronájmu automobilů; (40) výroba elektrické energie, konzultační služby vztahující se ke generování elektrické energie; (41) vzdělávací a školicí služby ve vztahu ke správě nemovitostí; (42) technické poradenství, inženýrské služby, poradenství v oblasti telekomunikačních technologií, služby v oblasti podpory informačních technologií, služby počítačových sítí; (43) dočasné ubytování (služby), poskytování prostor pro pořádání akcí, dočasných kancelářských prostor a prostor pro jednání; (45) informační služby týkající se zdraví a bezpečnosti.

(590) Barevná
(730) **RPG Byty, s.r.o.**, Gregorova 2582/3, Ostrava Moravská a Přívoz, 70200, CZ
(740) Kocián Šolc Balaščík, advokátní kancelář, s.r.o., Mgr. Ing. Milada Kúrtösiövä, Jungmannova 745/24, Praha 1, 11000

(210) **O-529753**
(220) 17.03.2016
(320) 17.03.2016
(511) 16, 35, 36, 37, 39, 40, 41, 42, 43, 45
(540)



(510) (16) prospekty v oblasti prodeje nemovitostí; (35) propagace a reklama, marketingové služby, reklamní služby v oblasti nemovitostí, inzerce komerčních nebo obytných nemovitostí, pomoc v obchodní a podnikatelské činnosti, management a administrativní služby; (36) služby nemovitostní (realitní služby), výběr dluhů souvisejících s pronájmem nemovitostí, finanční poradenství a konzultační služby, daňové poradenství (nikoliv účetnictví), pojistky (uzavírání -); (37) stavebnictví a demolice staveb, údržba nemovitostí, renovace nemovitostí, poradenství pro renovaci nemovitostí, úklid nemovitostí, stavba nemovitostí, výstavba průmyslových nemovitostí, stavba komerčních nemovitostí, stavba obytných nemovitostí, instalační a montážní služby, čištění, opravy a údržba, a to zejména služby opravářské ve vztahu k nemovitostem, instalace systémů elektrického osvětlení a energetických systémů, instalace počítačových sítí, pokládání elektrických sítí, instalace a opravy telekomunikačních sítí; (39) půjčování vozidel, služby v oblasti pronájmu automobilů; (40) výroba elektrické energie, konzultační služby vztahující se ke generování elektrické energie; (41) vzdělávací a školicí služby ve vztahu ke správě nemovitostí; (42) technické poradenství, inženýrské služby, poradenství v oblasti telekomunikačních technologií, služby v oblasti podpory informačních technologií, služby počítačových sítí; (43) dočasné ubytování (služby), poskytování prostor pro pořádání akcí, dočasných kancelářských prostor a prostor pro jednání; (45) informační služby týkající se zdraví a bezpečnosti.

(590) Barevná
(730) **RPG Byty, s.r.o.**, Gregorova 2582/3, Ostrava Moravská a Přívoz, 70200, CZ
(740) Kocián Šolc Balaščík, advokátní kancelář, s.r.o., Mgr. Ing. Milada Kürtösiová, Jungmannova 745/24, Praha 1, 11000

(210) **O-529760**
(220) 17.03.2016
(320) 17.03.2016
(511) 35, 41, 45
(540)

PETERKA PARTNERS

(510) (35) daňové služby; (41) pořádání a řízení školení, vzdělávání; (45) právní služby.
(730) **PETERKA & PARTNERS SERVICES s.r.o.**, Karlovo náměstí 671/24, Praha 1 - Nové Město, 11000, CZ

(210) **O-529761**
(220) 17.03.2016
(320) 17.03.2016
(511) 35, 41, 45
(540)

PETERKA PARTNERS

THE CEE LAW FIRM

(510) (35) daňové služby; (41) pořádání a řízení školení, vzdělávání; (45) právní služby.
(590) Barevná
(730) **PETERKA & PARTNERS SERVICES s.r.o.**, Karlovo náměstí 671/24, Praha 1 - Nové Město, 11000, CZ

(210) **O-529770**
(220) 17.03.2016
(320) 17.03.2016
(511) 21, 40
(540)



(510) (21) pomůcky a nádoby pro domácnost a kuchyň - výrobky ze skla, sklo surové nebo opracované (s výjimkou stavebního skla); (40) zpracování materiálů - dekorace skla malováním, rytím, pískováním.
(590) Barevná
(730) **AP crystal s.r.o.**, Křížíkova 226, Nový Bor, 47301, CZ
(740) Advokátní kancelář CINK a partneři, s. r. o., Mgr. Ing. Pavel Cink, advokát, Sady 5.května 36, Plzeň, 30100

(210) **O-529781**
(220) 18.03.2016
(320) 18.03.2016
(511) 35, 37, 39, 42
(540)



(510) (35) reklamní a propagační činnost, zprostředkovatelská činnost v oblasti obchodu a služeb, zejména zprostředkování nákupu a prodeje nových i ojetých vozidel - autobazar; (37) opravy, úpravy, údržba motorových vozidel, opravy karosérií, zprostředkovatelská činnost v oblasti výše uvedených služeb, provozování čerpacích stanic s palivou a mazivou; (39)

pronájem motorových vozidel, konzultační a poradenská činnost v dopravě a přepravě; (42) kontrola kvality.

(590) Barevná

(730) **Rotter Jaroslav**, Brodská 104, Příbram VIII., 26101, CZ

(740) Mgr. Václav Karlíček, advokát, advokát, Vinohradská 6, Praha 2, 12000

(210) **O-529798**

(220) 18.03.2016

(320) 18.03.2016

(511) 3, 5, 35

(540)

Manoass

(510) (3) přípravky pro bělení a jiné prací prostředky, přípravky pro čištění, leštění, odmašťování a broušení, mýdla, parfumerie, vonné oleje, kosmetika, vlasové vody (lotions), zubní pasty; (5) farmaceutické a veterinářské výrobky, hygienické výrobky pro léčebné účely, dietní potraviny a dietetické přípravky pro léčebné nebo veterinární účely, potraviny pro batolata, potravní doplňky pro lidskou potřebu a pro zvířata, náplasti, obvazový materiál, materiály pro plombování zubů a pro zubní otisky, dezinfekční přípravky, výrobky pro hubnutí škodlivých zvířat, fungicidy, herbicidy; (35) propagační činnost, reklama, pomoc při řízení obchodní činnosti, obchodní administrativa, kancelářské práce.

(730) **G.L. Pharma GmbH**, Schloßplatz 1, Lannach, AT

(740) KMVS, advokátní kancelář, s.r.o., Mgr. Libor Štajer, advokát, Hellichova 1, Praha 1, 11800

(210) **O-529799**

(220) 18.03.2016

(320) 18.03.2016

(511) 20, 24, 35, 40

(540)



(510) (20) matrace, polštáře; (24) povlečení, povlaky na matrace, pokrývky ložní, prádlo ložní, příkrývky ložní, přehozy na postele, ochranné snímatelné potahy na matrace, péřové příkrývky; (35) reklama, obchodní řízení, obchodní administrativa, kancelářské práce, prodejní propagace, maloobchod, internetový obchod (e-shop) a outletový obchod s nábytkem, koberci a s výše uvedenými výrobky ve třídách 20 a 24, vedení obchodů, poradenství pro zákazníky v obchodních záležitostech v místě prodeje, podpora prodeje (pro třetí osoby), obchodní informace pro zákazníky, prezentace výrobků v komunikačních médiích pro účely maloobchodu, spotřebitelská poradna; (40) zpracování materiálů, jako je výroba matrací, zpracování textilu.

(730) **Krupka Jana**, Vršovická 466/62, Praha 10, 10100, CZ

(210) **O-529824**

(220) 20.03.2016

(320) 20.03.2016

(511) 9, 16, 35, 38, 41, 42

(540)

extrahw

(510) (9) přístroje a nástroje vědecké, fotografické, filmové, optické, zejména fotoaparáty, digitální fotoaparáty, kamery, filmy, přístroje pro měření, zpracování informací, data, databáze a jiné informační produkty na elektronických a magnetických nosičích všeho druhu a v elektronických, datových, informačních a telekomunikačních sítích všeho druhu a na nosičích dat všeho druhu, související software a hardware, nosiče dat všeho druhu, zejména diskety, cd romy, magnetické disky, přístroje pro zpracování, přenos a záznam a reprodukci zvuku nebo obrazu, přístroje pro zpracování informací a počítače, elektronické sítě, multimediální aplikace, multimediální informační katalogy, elektronické časopisy,

periodika a knihy v elektronické podobě; (16) periodické a neperiodické publikace, knihy, časopisy, brožury, fotografie, informační produkty v papírové formě, data a databáze obecně na papírových nosičích; (35) poradenské, konzultační a marketingové služby, reklamní činnost, poskytování informací a jiných informačních produktů obchodního charakteru, informačních produktů reklamního charakteru, multimediálních informací reklamního charakteru; (38) šíření elektronických časopisů, elektronických periodik a knih v elektronické podobě prostřednictvím počítačové sítě, pomocí satelitů, provozování počítačových informačních serverů; (41) tvorba a vydávání elektronických časopisů, periodik a knih, poskytování informací a jiných informačních produktů v oblasti tiskárenských výrobků; (42) tvorba multimediálních aplikací, tvorba informačních databází, poskytování informací a jiných informačních produktů v oblasti výpočetní techniky.

(730) **oXy Online s.r.o.**, Brodská 570, Příbram V-Zdaboř, 26101, CZ

(210) **O-529834**

(220) 21.03.2016

(320) 21.03.2016

(511) 28, 35

(540)



(510) (28) hry, hry společenské, hry stolní, kostky, kostky hrací, kostky stavebnicové, hračky, stavebnice, puzzles; (35) inzertní, reklamní a propagační činnost, internetový obchod a e-shop s výrobky výše uvedenými ve třídě 28, pořádání výstav k obchodním účelům, předvádění zboží.

(590) Barevná

(730) **ICE invest spol. s r.o.**, V Újezdech 590/8, Brno Medlánky, 62100, CZ

(210) **O-529851**

(220) 21.03.2016

(320) 21.03.2016

(511) 35, 41, 42

(540)



(510) (35) reklamní materiály (rozšiřování -) zákazníkům (letáky, prospekty, tisky, vzorky), reklamní nebo inzertní materiály (rozšiřování -), reklamní texty (vydávání, zveřejňování, oznámení, vyhlášení, publikování -), rozšiřování reklamních materiálů zákazníkům (letáky, prospekty, tisky, vzorky), vydávání reklamních nebo náborových, propagačních a inzertních textů; (41) poskytování on-line elektronických publikací; (42) aktualizace počítačových programů, počítačové programování, pronájem počítačového softwaru, software (tvorba -), software (pronájem počítačového -), software jako služba (SaaS).

(590) Barevná

(730) **AG4Planet s.r.o.**, Okružní 394, Vestec, 25242, CZ

(740) JUDr. Tomáš Uzel, advokát, Dejvická 306/9, Praha 6, 16000

(210) **O-529856**
(220) 21.03.2016
(320) 21.03.2016
(511) 30
(540)



(510) (30) kakao, kávové a kakaové nápoje, čokoládové nápoje, těstoviny, plněné knedlíky, nudle, jemné pečivo, pekařské výrobky z mouky, zákusky z mouky a čokolády, chléb, simit (turecké slané pečivo - bagel ve tvaru kruhu posypaný sezamovými semínky), pogaca (turecký bagel), pita, sendviče, katmer (turecké pečivo), koláče s náplní, koláčky, baklava (turecký zákusek - koblíha politá sirupem), pudinky, vaječná sedlina, kazandibi (turecký pudink), rýžový pudink, keskul (turecký pudink), med, propolis pro lidskou spotřebu, propolis pro potravinářské účely, chuťové přísady do potravin, vanilka (příchuť), koření, zálivky (na ochucení), rajčatová šťáva, droždí, prášek do pečiva, přírodní přípravky pro zlepšení tvaru a barvy moučných výrobků a pro jejich konzervování, mouka, krupice, škrob jako potrava, cukr, kostkový cukr, moučkový cukr, čaj, ledový čaj, cukrovinky, čokolády, sušenky, suchary, oplatky, mléčná čokoláda, dorty, pečivo, čokoláda a cukrovinky s karamellem, žvýkačky, zmrzlina, vodová zmrzlina, sůl, občerstvení na bázi cereálií, popcorn, drcený oves, kukuřičné vločky, snídaňové cereálie, zpracovaná pšenice pro lidskou spotřebu, drcený ječmen pro lidskou spotřebu, zpracovaný oves pro lidskou spotřebu, zpracované žito pro lidskou spotřebu, rýže, sirupy a melasa.

(590) Barevná
(730) **SOLEN CIKOLATA GIDA SANAYI VE TICARET ANONIM SIRKETI**, 4. Organize Sanayi Bolgesi, Nolu Cad. No. 4, Sehitkamil TR-83412 GAZIANTEP, TR
(740) Rott, Růžička & Guttman, patentové, známkové a advokátní kanceláře JUDr. Vladimír Rott, JUDR. Michal Růžička, Ing. Ludmila Kavínková, Ing. Michal Smíšek, JUDr. Vladimír Rott, Vinohradská 37/938, Praha 2, 12000

(210) **O-529857**
(220) 21.03.2016
(320) 21.03.2016
(511) 30
(540)



(510) (30) kakao, kávové a kakaové nápoje, čokoládové nápoje, těstoviny, plněné knedlíky, nudle, jemné pečivo, pekařské výrobky z mouky, zákusky z mouky a čokolády, chléb, simit (turecké slané pečivo - bagel ve tvaru kruhu posypaný sezamovými semínky), pogaca (turecký bagel), pita, sendviče, katmer (turecké pečivo), koláče s náplní, koláčky, baklava (turecký zákusek - koblíha politá sirupem), pudinky, vaječná sedlina, kazandibi (turecký pudink), rýžový pudink, keskul (turecký pudink), med, propolis pro lidskou spotřebu, propolis pro potravinářské účely, chuťové přísady do potravin, vanilka (příchuť), koření, zálivky (na ochucení), rajčatová šťáva, droždí, prášek do pečiva, přírodní přípravky pro zlepšení tvaru a barvy moučných výrobků a pro jejich konzervování, mouka, krupice, škrob jako potrava, cukr, kostkový cukr, moučkový cukr, čaj, ledový čaj, cukrovinky, čokolády, sušenky, suchary, oplatky, mléčná

čokoláda, dorty, pečivo, čokoláda a cukrovinky s karamellem, žvýkačky, zmrzlina, vodová zmrzlina, sůl, občerstvení na bázi cereálií, popcorn, drcený oves, kukuřičné vločky, snídaňové cereálie, zpracovaná pšenice pro lidskou spotřebu, drcený ječmen pro lidskou spotřebu, zpracovaný oves pro lidskou spotřebu, zpracované žito pro lidskou spotřebu, rýže, sirupy a melasa.

(590) Barevná
(730) **SOLEN CIKOLATA GIDA SANAYI VE TICARET ANONIM SIRKETI**, 4. Organize Sanayi Bolgesi, Nolu Cad. No. 4, Sehitkamil TR-83412 GAZIANTEP, TR
(740) Rott, Růžička & Guttman, patentové, známkové a advokátní kanceláře JUDr. Vladimír Rott, JUDR. Michal Růžička, Ing. Ludmila Kavínková, Ing. Michal Smíšek, JUDr. Vladimír Rott, Vinohradská 37/938, Praha 2, 12000

(210) **O-529879**
(220) 22.03.2016
(320) 22.03.2016
(511) 3, 5, 33, 41, 44
(540)

DG PHARMA, s.r.o.

(510) (3) přípravky pro osobní hygienu s obsahem bylin, zejména bylinných extraktů, kosmetické přípravky s obsahem bylin, zejména bylinných extraktů; (5) léčivé přípravky, zejména bylinné léky, léčivé byliny, výtažky z léčivých bylin, zejména bylinné extrakty, léčivé potravinové doplňky, tekuté bylinné doplňky, zejména bylinné extrakty; (33) lihoviny a likéry, zejména bylinné likéry; (41) výuka týkající se léčivých bylin; (44) zdravotní poradenství a informační služby týkající se zejména fytotherapie (bylinkářství).
(730) **DG PHARMA, s.r.o.**, Jiřická 1044, Zruč nad Sázavou, 28522, CZ
(740) KANIA*SEDLÁK*SMOLA, Mgr. Martina Dvořáková, Mendlovo náměstí 1a, Brno, 60300

(210) **O-529880**
(220) 22.03.2016
(320) 22.03.2016
(511) 32, 35
(540)

FLUMINA

(510) (32) stolní voda, minerální voda, pramenitá voda, sycená voda, perlivá voda, neperlivá voda, lahvová voda, pitná voda, ochucená minerální voda, sycená voda (přípravky na výrobu), ochucené vody, džusy, izotonické nápoje, kolové nápoje, koncentráty k přípravě nealkoholických nápojů, koncentráty pro přípravu ovocných nápojů, koncentrované ovocné šťávy, náhražka mléka, mošty, nápoje a šťávy ovocné, nápoje na bázi ovoce, nápoje na bázi piva, nápoje na bázi rýže, jiné než náhražky mléka, nápoje na bázi sóji, jiné než náhražky mléka, nápoje obsahující převážně ovocné šťávy, nápoje obsahující vitamíny, nápoje pro sportovce, nealkoholické nápoje, energetické nápoje, nápoje iontové, vody, přípravky k výrobě nápojů, sirupy do nápojů, ochucené sycené nápoje, ovocné nápoje, zeleninové džusy, zeleninové nápoje; (35) maloobchod, velkoobchod a internetový obchod s nealkoholickými nápoji a vodami na pití.
(730) **Družstvo CBA CZ**, Průmyslová 3062/5, Šumperk, 78701, CZ
(740) Chytilová & spol., patentová kancelář, s.r.o., Mgr. Michaela Chytilová, Na Pořiči 1041/12, Praha 1 - Nové Město, 11000

(210) **O-529897**
(220) 22.03.2016
(320) 22.03.2016
(511) 5, 32, 35
(540)



(510) (5) výrobky a přípravky chemické, farmaceutické, veterinární, hygienické, dezinfekční, antiseptické, antibakteriální a antiparazitní v rámci této třídy pro léčebné účely, potravinové doplňky, dietetické, farmaceutické a výživové potraviny a posilující poživatiny, včetně nápojů pro léčebné účely, jako jsou proteinové, vitamínové, multivitaminové, energetické, iontové, izotonické nápoje, též obohacené adaptogeny, minerální (včetně stopových prvků) a výživové nápoje pro léčebné účely, přírodní léčivé výtažky, posilující a antibakteriální přípravky - tonika, drogy pro léčebné účely, minerální vody pro léčebné účely, farmaceutické přípravky pro péči o pokožku, výrobky ze ždídelních vod pro léčebné účely, vše vyráběné a pěstované v souladu s předpisy o ekologickém zemědělství; (32) nealkoholické nápoje, a to limonády, šumivé a jiné nealkoholické nápoje, též z ovocných šťáv a přípravky na jejich výrobu, též s ovocnou šťávou, minerální vody a přípravky na její výrobu, přírodní nebo umělé, a to tablety, prášky, nealkoholické nápoje obsahující kyselinu uhličitou, ovocné a zeleninové šťávy a nápoje, proteinové, vitamínové, multivitaminové, energetické, iontové, izotonické, též obohacené adaptogeny a výživové nápoje, nápoje obohacené vitamíny a/nebo minerály, vše nikoliv pro léčebné účely, jodizované vody, pramenité vody sycené a nesycené, ekologické pramenité vody, přírodní pramenité vody, nealkoholické nápoje pro sportovce s aktivním jódem, nealkoholické přírodní jodizované nápoje pro sportovce, šerbety (nápoje), sodovky a stolové vody, pivo, lehká piva a ležáky, též v netekuté formě, nealkoholické aperitivy, přípravky nebo příchutě na výrobu nápojů, koncentráty a sirupy, ovocné nebo zeleninové šťávy a nápoje z ovocných šťáv, džusy a mošty, dietní nápoje, tablety a prášky na přípravu šumivých nealkoholických nápojů, nealkoholické nápoje s příchutí ovoce nebo zeleniny, míchané nápoje nealkoholické, nápoje z rajčatové šťávy, aperitivy nealkoholické, vše vyráběné a pěstované v souladu s předpisy o ekologickém zemědělství; (35) maloobchodní a velkoobchodní služby, zprostředkování interaktivního obchodu pomocí globálních komunikačních sítí (internet), shromažďování různého zboží pro třetí osoby (kromě jejich přepravy) za účelem umožnění spotřebitelům, aby si tyto výrobky mohli pohodlně prohlížet a nakupovat, elektronický obchod prostřednictvím internetu (online-shop), vše s výrobky: chemické výrobky určené pro průmysl, vědu a fotografii, jakož i pro zemědělství, zahradnictví a lesnictví, umělé pryskyřice v surovém stavu, plastické hmoty v surovém stavu, hnojiva pro půdu, hasicí přístroje (složení), prostředky pro kalení a letování kovů, chemické výrobky určené ke konzervování potravin, tříslicí materiály, lepidla pro průmysl, barvy, nátěry, laky, ochranné výrobky proti korozi a proti deteriorizaci dřeva, barviva, mořidla, přírodní pryskyřice v surovém stavu, kovy listkové a práškové pro malíře, dekoratéry a umělce, přípravky pro bělení a jiné práci prostředky, přípravky pro čištění, leštění, odmašťování a broušení, mýdla, parfumerie, vonné oleje, kosmetika, vlasové vody (lotions), zubní pasty, průmyslové oleje a tuky, mazadla, výrobky pro pohlcování, zavlažování a vázání prachu, paliva včetně benzínu pro motory a osvětlovací látky, svíčky a knoty, farmaceutické a veterinářské výrobky, hygienické výrobky pro léčebné účely, dietní potraviny a dietetické přípravky pro léčebné nebo veterinární účely, potravní doplňky pro lidskou potřebu a pro zvířata, náplastí, obvazový materiál, materiály pro plombování zubů a pro zubní otisky, dezinfekční přípravky, výrobky pro hubení škodlivých zvířat, fungicidy, herbicidy, obecné kovy a jejich slitiny, kovové stavební materiály, kovové stavební materiály přenosné, kovové materiály pro železnice, kovové kabely a dráty neelektrické, kovové potřeby zámečnické a klempířské, kovové trubky, sejfy, rudy, obráběcí stroje, motory (s výjimkou motorů pro pozemní vozidla), spojky a transmisní zařízení mimo ty, které jsou pro pozemní vozidla, zemědělské nástroje, kromě

nástrojů poháněných ručně, lihně pro vejce, prodejní automaty, nářadí a nástroje s ručním pohonem, nože, vidličky a lžice, sečné zbraně, britvy, přístroje a nástroje vědecké, námořní, geodetické, fotografické, filmové, optické, přístroje pro vážení, měření, signalizaci, kontrolu (inspekci), záchranu a přístroje pro vyučování, přístroje a nástroje pro vedení, přepínání, přeměnu, akumulaci, regulaci nebo řízení elektrického proudu, přístroje pro záznam, převod, reprodukci zvuku nebo obrazu, nosiče dat magnetické, záznamové disky, kompaktní disky, DVD a ostatní digitální záznamové nosiče, ústrojí pro přístroje na mince, pokladny registrační, kalkulačky, zařízení na zpracování dat, počítače, počítačový software, hasicí přístroje, přístroje a nástroje chirurgické, zubní a veterinářské, umělé údy, oči a zuby, ortopedické potřeby, materiál na sešívání ran, přístroje pro osvětlení, topení, výrobu páry, pro vaření, přístroje chladicí, pro sušení, ventilaci, rozvod vody a sanitární zařízení, dopravní prostředky vzdušné nebo vodní, střelné zbraně, střelivo (munice) a střely, výbušniny, ohňostroje, vzácné kovy a jejich slitiny, pozlacené nebo postříbřené výrobky, klenoty, bižuterie, drahokamy, hodinářské potřeby a chronometrické přístroje, hudební nástroje, papír, lepenka, tiskářské výrobky, potřeby pro knižní vazby, fotografie, papírenské zboží, lepidla pro papírenství nebo domácnost, materiál pro umělce, štětce, psací stroje a kancelářské potřeby (vyjímaje nábytek), učební a vyučovací pomůcky (s výjimkou přístrojů), plastické obaly, tiskařské typy, štočky, kaučuk, gutaperča, guma, azbest, slída, polotovary z plastických hmot, materiály těsnící, ucpávací a izolační, ohebné trubky nekovové, kůže a její imitace, zvířecí kůže, usně, kufrý a cestovní tašky, deštníky a slunečníky, vycházkové hole, biče, jezdecké postroje a sedla, stavební materiály nekovové, neohebné trubky nekovové pro stavebnictví, asfalt, směla, přenosné konstrukce nekovové, nekovové pomníky, nábytek, zrcadla, rámy, dřevěné výrobky, výrobky z přírodních materiálů, a to ze slonoviny, želvoviny, jantaru, perleti, mořské pěny a jejich náhražek, pomůcky a nádoby pro kuchyň, hřebeny a mycí houby, kartáče (s výjimkou štětců), materiály pro výrobu kartáčů, čisticí potřeby, drátky na čištění parket, sklo surové nebo opracované (s výjimkou stavebního skla), sklo, porcelán a majolika, lana, provazy, síťky, stany, plachty, plachtoviny, pytle, materiál na vycpávky (s výjimkou kaučuku nebo plastických hmot), textilní materiály ze surových vláken, vlákna pro textilní účely, textil a textilní zboží, povlečení, ubrusy, oděvy, obuv, kloboučnické zboží, krajky a vyšivky, stuhy a tkaničky, knoflíky, háčky a očka, poutka – galanterie, špendlíky a jehly, umělé květiny, koberce, rohožky, rohože, linoleum a jiné obklady podlah, tapety na stěny nikoliv textilní, hry, hračky, potřeby pro gymnastiku a sport, vánoční ozdoby, maso, ryby, drůbež a zvířina, masové výtažky, konzervované, mražené, sušené a vařené ovoce a zelenina, žele, džemy, kompoty, vejce, mléko a mléčné výrobky, jedlé oleje a tuky, káva, čaj, kakao a kávové náhražky, rýže, tapioka a ságo, mouka a obilninové přípravky, chléb, pečivo a cukrovinky, polevy, cukr, med, melasa, droždí, prášek do pečiva, sůl, hořčice, ocet, omáčky (chuťové přísady), koření, zmrzlina, zrní a zemědělské, zahradnické a lesní produkty, živá zvířata, čerstvé ovoce a zelenina, semena, rostliny a květiny, krmiva pro zvířata, slad, piva, minerální vody, šumivé nápoje a jiné nápoje nealkoholické, nápoje a šťávy ovocné, sirupy a jiné přípravky k zhotovování nápojů, alkoholické nápoje (s výjimkou pív), tabák, potřeby pro kuřáky, zápalky, inzerce, organizování a zajišťování obchodních předváděcích akcí výrobků a služeb, obchodní nebo podnikatelské informace, pomoc, poradenství a poskytování konzultací v obchodní činnosti, reklamní a propagační činnost, zprostředkování reklamní činnosti, organizování komerčních a reklamních výstav, rozšiřování vzorků zboží, obchodní pomoc při prodeji výše uvedených výrobků ve třídě 5 a 32, správa obchodních zájmů třetích osob, vypracování statistických přehledů, poradenství v oblasti organizace a ekonomiky podnikání, marketing, průzkum a analýzy trhů, distribuce zboží k reklamním účelům, rozmnožování dokumentů, direct mailing, on-line reklama na datové komunikační síti, on-line inzerce, zajištění a realizace reklamních kampaní, předváděcí činnost pro obchodní a reklamní účely, personální poradenství, export a import, služby v oblasti administrativní správy a služby organizačně hospodářské povahy, vše v rámci této třídy.

(730) **SOLCA, s.r.o.**, Thurzova 16, Martin, SK

(740) Silesia Patent, s.r.o., Soukromá 261, Václavovice, 73934

(210) **O-529920**

(220) 23.03.2016

(320) 23.03.2016

(511) 32, 35

(540)

OVONELA

(510) (32) stolní voda, minerální voda, pramenitá voda, sycená voda, perlivá voda, neperlivá voda, lahvová voda, pitná voda, ochucená minerální voda, sycená voda (přípravky na výrobu), ochucené vody, džusy, izotonické nápoje, kolové nápoje, koncentráty k přípravě nealkoholických nápojů, koncentráty pro přípravu ovocných nápojů, koncentrované ovocné šťávy, náhražky mléka (nápoje) v rámci této třídy, mošty, nápoje a šťávy ovocné, nápoje na bázi ovoce, nápoje na bázi piva, nápoje na bázi rýže, jiné než náhražky mléka, nápoje na bázi sóji, jiné než náhražky mléka, nápoje obsahující převážně ovocné šťávy, nápoje obsahující vitamíny, nápoje pro sportovce, nealkoholické nápoje, energetické nápoje, nápoje iontové, vody, přípravky k výrobě nápojů, sirupy do nápojů, ochucené sycené nápoje, ovocné nápoje, zeleninové džusy, zeleninové nápoje; (35) maloobchod, velkoobchod a internetový obchod s nealkoholickými nápoji a vodami na pití.

(730) **Družstvo CBA CZ**, Průmyslová 3062/5, Šumperk, 78701, CZ

(740) Chytilová & spol., patentová kancelář, s.r.o., Mgr. Michaela Chytilová, Na Poříčí 1041/12, Praha 1 - Nové Město, 11000

(210) **O-529929**

(220) 23.03.2016

(320) 23.03.2016

(511) 9, 41, 42

(540)

sinch.

(510) (9) docházkový systém (zařízení pro evidenci docházky), počítačové programy (nahrané -), počítačové programy (s možností stažení), počítačové, softwarové aplikace stahovatelné, počítačový software (nahraný -); (41) klubové služby (výchovně zábavné -), organizace a pořádání koncertů, organizování představení (manažerské služby), zábava (služby -); (42) počítačové programování, počítačové systémy (tvorba -), pronájem počítačového serveru, pronájem počítačového softwaru, pronájem webových serverů, software (tvorba -), software jako služba (SaaS).

(590) Barevná

(730) **Sinch, s.r.o.**, Zdiměřická 1427/9, Praha 4 - Chodov, 14900, CZ

(740) JUDr. Ing. Jan Fišer, advokát, JUDr. Ing. Jan Fišer, Dukelských hrdinů 406/23, Praha 7, 17000

(210) **O-529937**

(220) 23.03.2016

(320) 23.03.2016

(511) 35, 41, 44, 45

(540)

Symetrio

(510) (35) reklamní, marketingové a propagační služby, obchodní služby a informace pro spotřebitele, pomoc v obchodní a podnikatelské činnosti, management a administrativní služby, obchodní analýzy, průzkum a informační služby; (41) vzdělávací služby v oblasti řízení obchodní franšizy; (44) péče o hygienu a krásu osob; (45) udělování licencí na franšizové koncepty.

(730) **Čelakovský Josef**, Baarova 382, Domažlice, 34401, CZ

(740) Advokátní kancelář CINK a partneři, s. r. o., Mgr. Ing. Pavel Cink, advokát, sady 5. května 36, Plzeň, 30100

(210) **O-529939**

(220) 23.03.2016

(320) 23.03.2016

(511) 29

(540)

VÉNUSZ FRITOMEGA

(510) (29) jedlé oleje a tuky.

(730) **BUNGE Zrt.**, Váci út 33, H-1134 Budapest, HU

(740) Rott, Růžička & Guttman Patentové, známkové a advokátní kanceláře, JUDr. Vladimír Rott, Vinohradská 37/938, Praha 2, 12000

(210) **O-529959**

(220) 24.03.2016

(320) 24.03.2016

(511) 29

(540)



(510) (29) slunečnicový olej (jedlý), jedlé oleje, jedlé tuky.

(590) Barevná

(730) **ORIGINAL CZECH PUB s.r.o.**, Kvítkovská 4323, Zlín, 76001, CZ

(210) **O-529970**

(220) 24.03.2016

(320) 24.03.2016

(511) 39, 43, 44

(540)



(510) (39) autobusová doprava, automobilová doprava, pronájem automobilů, rezervace v dopravě, organizace cestovních zájezdů, organizování okružních výletů, osobní doprava, přeprava turistů, rezervace (cestování), zprostředkování dopravy; (43) hotelové služby, provoz hotelového ubytování, restaurace, rezervace hotelů, rezervace penzionů, ubytovací služby (hotely, penziony); (44) fyzioterapie, lázeňské služby, veřejné lázně pro hygienické účely, lékařské služby, masáže, zdravotní péče.

(590) Barevná

(730) **HELENA JUNGMANOVÁ - TRAVEL AGENCY ASTRA s.r.o.**, Na výsluní 201/13, Praha 10 Strašnice, 10000, CZ

(210) **O-529986**

(220) 29.03.2016

(320) 29.03.2016

(511) 12, 35

(540)

ŠKODA PLUS

(510) (12) automobily a jejich části a příslušenství, spadající do této třídy; (35) marketingové, inzertní a reklamní služby a činnost.

(730) **ŠKODA AUTO a.s.**, Tř. Václava Klementa 869, Mladá Boleslav, 29301, CZ

(210) **O-529991**
(220) 29.03.2016
(320) 29.03.2016
(511) 9, 36, 38
(540)



(510) (9) kompaktní disky, DVD a ostatní digitální záznamové nosiče; (36) realitní kancelář, pronájem a správa nemovitostí; (38) šíření informací prostřednictvím veřejných datových sítí.
(730) **Kricner Tomáš**, Husovo nám. 68, Beroun, 26601, CZ

(210) **O-529992**
(220) 29.03.2016
(320) 29.03.2016
(511) 9, 36, 38
(540)



(510) (9) kompaktní disky, DVD a ostatní digitální záznamové nosiče; (36) realitní kancelář, pronájem a správa nemovitostí; (38) šíření informací prostřednictvím veřejných datových sítí.
(730) **Kricner Tomáš**, Husovo nám. 68, Beroun, 26601, CZ

(210) **O-529996**
(220) 29.03.2016
(320) 29.03.2016
(511) 16, 25, 28, 35, 39, 41, 43
(540)

STEZKA KORUNAMI STROMŮ

(510) (16) papír a papírenské výrobky, tiskoviny, periodické a neperiodické publikace, a to knihy a časopisy, fotografie, plakáty, pohlednice, kalendáře, papírenské zboží; (25) oděvy, obuv, kloboučnické zboží; (28) hry, hračky, gymnastické a sportovní zboží; (35) reklamní činnost, propagace, inzerce, organizování komerčních či reklamních výstav; (39) organizování cest, zájezdů, doprava a přeprava; (41) sportovní, společenská a zábavní činnost, výchova a vzdělávání, organizování, pořádání a vyhodnocování zábavních, společenských a sportovních her a soutěží, pořádání kurzů a tréninků, pořádání týmových tréninků a soustředění, pořádání kulturních nebo vzdělávacích výstav, seminářů a konferencí; (43) služby zajišťující stravování a nápoje, dočasné ubytování hostů.

(730) **Akademie adrenalinových zážitků s.r.o.**, Blažejovice 8, Zbytiny, 38441, CZ
(740) PatentCentrum Sedlák & Partners s.r.o., Husova 5, České Budějovice, 37001

(210) **O-529997**
(220) 29.03.2016
(320) 29.03.2016
(511) 16, 25, 28, 35, 39, 41, 43
(540)



(510) (16) papír a papírenské výrobky, tiskoviny, periodické a neperiodické publikace, a to knihy a časopisy, fotografie, plakáty, pohlednice, kalendáře, papírenské zboží; (25) oděvy, obuv, kloboučnické zboží; (28) hry, hračky, gymnastické a sportovní zboží; (35) reklamní činnost, propagace, inzerce, organizování komerčních či reklamních výstav; (39) organizování cest, zájezdů, doprava a přeprava; (41) sportovní, společenská a zábavní činnost, výchova a vzdělávání, organizování, pořádání a vyhodnocování zábavních, společenských a sportovních her a soutěží, pořádání kurzů a tréninků, pořádání týmových tréninků a soustředění, pořádání kulturních nebo vzdělávacích výstav, seminářů a konferencí; (43) služby zajišťující stravování a nápoje, dočasné ubytování hostů.

(590) Barevná
(730) **Akademie adrenalinových zážitků s.r.o.**, Blažejovice 8, Zbytiny, 38441, CZ
(740) PatentCentrum Sedlák & Partners s.r.o., Husova 5, České Budějovice, 37001

(210) **O-530001**
(220) 29.03.2016
(320) 29.03.2016
(511) 16, 25, 28, 35, 39, 41, 43
(540)

STEZKA KORUNAMI STROMŮ LIPNO

(510) (16) papír a papírenské výrobky, tiskoviny, periodické a neperiodické publikace, a to knihy a časopisy, fotografie, plakáty, pohlednice, kalendáře, papírenské zboží; (25) oděvy, obuv, kloboučnické zboží; (28) hry, hračky, gymnastické a sportovní zboží; (35) reklamní činnost, propagace, inzerce, organizování komerčních či reklamních výstav; (39) organizování cest, zájezdů, doprava a přeprava; (41) sportovní, společenská a zábavní činnost, výchova a vzdělávání, organizování, pořádání a vyhodnocování zábavních, společenských a sportovních her a soutěží, pořádání kurzů a tréninků, pořádání týmových tréninků a soustředění, pořádání kulturních nebo vzdělávacích výstav, seminářů a konferencí; (43) služby zajišťující stravování a nápoje, dočasné ubytování hostů.

(730) **Akademie adrenalinových zážitků s.r.o.**, Blažejovice 8, Zbytiny, 38441, CZ
(740) PatentCentrum Sedlák & Partners s.r.o., Husova 5, České Budějovice, 37001

(210) **O-530002**
(220) 29.03.2016
(320) 29.03.2016
(511) 16, 25, 28, 35, 39, 41, 43
(540)



(510) (16) papír a papírenské výrobky, tiskoviny, periodické a neperiodické publikace, a to knihy a časopisy, fotografie, plakáty, pohlednice, kalendáře, papírenské zboží; (25) oděvy, obuv, kloboučnické zboží; (28) hry, hračky, gymnastické a sportovní zboží; (35) reklamní činnost, propagace, inzerce, organizování komerčních či reklamních výstav; (39) organizování cest, zájezdů, doprava a přeprava; (41) sportovní, společenská a zábavní činnost, výchova a vzdělávání, organizování, pořádání a vyhodnocování zábavních, společenských a sportovních her a soutěží, pořádání kurzů a tréninků, pořádání týmových tréninků a soustředění, pořádání kulturních nebo vzdělávacích výstav, seminářů a konferencí; (43) služby zajišťující stravování a nápoje, dočasné ubytování hostů.
(590) Barevná
(730) **Akademie adrenalinových zážitků s.r.o.**, Blažejovice 8, Zbytiny, 38441, CZ
(740) PatentCentrum Sedlák & Partners s.r.o., Husova 5, České Budějovice, 37001

(210) **O-530004**
(220) 29.03.2016
(320) 29.03.2016
(511) 16, 25, 28, 35, 39, 41, 43
(540)



(510) (16) papír a papírenské výrobky, tiskoviny, periodické a neperiodické publikace, a to knihy a časopisy, fotografie, plakáty, pohlednice, kalendáře, papírenské zboží; (25) oděvy, obuv, kloboučnické zboží; (28) hry, hračky, gymnastické a sportovní zboží; (35) reklamní činnost, propagace, inzerce, organizování komerčních či reklamních výstav; (39) organizování cest, zájezdů, doprava a přeprava; (41) sportovní, společenská a zábavní činnost, výchova a vzdělávání, organizování, pořádání a vyhodnocování zábavních, společenských a sportovních her a soutěží, pořádání kurzů a tréninků, pořádání týmových tréninků a soustředění, pořádání kulturních nebo vzdělávacích výstav, seminářů a konferencí; (43) služby zajišťující stravování a nápoje, dočasné ubytování hostů.
(590) Barevná
(730) **Akademie adrenalinových zážitků s.r.o.**, Blažejovice 8, Zbytiny, 38441, CZ
(740) PatentCentrum Sedlák & Partners s.r.o., Husova 5, České Budějovice, 37001

(210) **O-530003**
(220) 29.03.2016
(320) 29.03.2016
(511) 16, 25, 28, 35, 39, 41, 43
(540)

STEZKA V KORUNÁCH STROMŮ

(510) (16) papír a papírenské výrobky, tiskoviny, periodické a neperiodické publikace, a to knihy a časopisy, fotografie, plakáty, pohlednice, kalendáře, papírenské zboží; (25) oděvy, obuv, kloboučnické zboží; (28) hry, hračky, gymnastické a sportovní zboží; (35) reklamní činnost, propagace, inzerce, organizování komerčních či reklamních výstav; (39) organizování cest, zájezdů, doprava a přeprava; (41) sportovní, společenská a zábavní činnost, výchova a vzdělávání, organizování, pořádání a vyhodnocování zábavních, společenských a sportovních her a soutěží, pořádání kurzů a tréninků, pořádání týmových tréninků a soustředění, pořádání kulturních nebo vzdělávacích výstav, seminářů a konferencí; (43) služby zajišťující stravování a nápoje, dočasné ubytování hostů.
(730) **Akademie adrenalinových zážitků s.r.o.**, Blažejovice 8, Zbytiny, 38441, CZ
(740) PatentCentrum Sedlák & Partners s.r.o., Husova 5, České Budějovice, 37001

(210) **O-530006**
(220) 29.03.2016
(320) 29.03.2016
(511) 5, 30, 44
(540)

EPICAFE

(510) (5) farmaceutické a veterinářské výrobky, hygienické výrobky pro léčebné účely, dietní potraviny a dietetické přípravky pro léčebné nebo veterinární účely, potraviny pro batolata, potravní doplňky pro lidskou potřebu a pro zvířata, náplastí, obvazový materiál, materiály pro plombování zubů a pro zubní otisky, dezinfekční přípravky, výrobky pro hubnutí škodlivých zvířat; (30) káva, čaj, kakao a kávové náhražky, rýže, tapioka a ságo, mouka a obilninové přípravky, cukrovinky, zmrzlina, cukr, med, melasa, droždí, prášek do pečiva, sůl, hořčice, koření; (44) lékařské služby, veterinární služby, péče o hygienu a krásu osob a zvířat, zemědělské, zahradnické a lesnické služby.
(730) **Blue step spol. s r.o.**, Jinonická 804/80, Praha 5 - Košíře, 15800, CZ

(210) **O-530007**
(220) 29.03.2016
(320) 29.03.2016
(511) 9, 35, 41
(540)

KYJOVÁNEK

(510) (9) nahrávky zvukové i obrazové se zvukem na nosičích i na sítích; (35) propagační činnost v oblasti hudebních a tanečních vystoupení a folklóru, psaní a zpracování reklamních textů, reklama on-line v počítačové síti, styky s veřejností, vyhledávání sponzorů, nábor členů, organizování komerčních a reklamních výstav, služby umělecké agentury; (41) provozování folklórního souboru, hudební a taneční vystoupení, pořádání, organizování a realizování kulturních akcí, organizování folklórních pořadů, pořádání a organizace hudebních a folklórních festivalů, koncertní činnost, výchova, vzdělávání a ediční činnost, zejména s účelem zachování a udržení lidových tradic, tanců a hudby, organizování vzdělávacích akcí a večírků, vydávání knih a publikací, fotografování a obrazové zpravodajství, filmová produkce, projekce, nahrávání a produkce

zvukových záznamů, manažerské služby v rámci organizování představení a vystoupení.

(730) **Folklorní sdružení Kyjov, z.s.**, Köhlerova 1401/6, Kyjov, 69701, CZ

(740) Martin Kořistka, patentový zástupce
moraviapatent, P. O. Box 20, Brno, 62100

(210) **O-530018**

(220) 29.03.2016

(320) 29.03.2016

(511) 29, 30, 35

(540)



(510) (29) mléčné výrobky; (30) bonbóny, cukrovinky, čokoláda, čokoládové nápoje, čokoládové nápoje s mlékem, kakao, kakaové nápoje s mlékem, tabletky (cukrovinky); (35) zprostředkovatelská činnost v oblasti obchodu s výrobky výše uvedenými ve třídách 29 a 30, reklama, průzkum trhu.

(590) Barevná

(730) **CARLA spol. s r.o.**, Krkonošská 2850, Dvůr Králové nad Labem, 54401, CZ

(740) JUDr. Miroslav Kupka, Levého 1532, Rakovník, 26901

(210) **O-530027**

(220) 30.03.2016

(320) 30.03.2016

(511) 41, 42, 44

(540)



(510) (41) dálkové studium, elektronické publikování, filmová produkce, jiná než reklamní, služby filmových studií, filmová tvorba, filmové projekce, fotografování, hudební produkce, výchovně-zábavné klubové služby, služby klubů zdraví, kurzy korespondenční, knihovny (půjčovny knih), služby nahrávacích studií, náboženská výchova, nahrávání videopásek, obrazové zpravodajství, organizace a pořádání koncertů, organizování a vedení kolokvií, organizování a vedení konferencí, organizování a vedení kongresů, organizování a vedení seminářů, organizování a vedení sympozií, organizování kulturních nebo vzdělávacích výstav, poskytování on-line elektronických publikací, poskytování on-line hudby bez možnosti stažení, poskytování on-line videí, bez možnosti stažení, praktický výcvik, předprodej vstupenek, organizování představení, výroba divadelních nebo jiných představení, psaní scénářů, psaní textů (jiných než reklamních), půjčování filmů, reportážní služby, výroba rozhlasových a televizních programů, vzdělávací služby poskytované školami, služby v oblasti grafické úpravy, jiné než pro reklamní účely, studium dálkové, školení, školky a dětské jesle (vzdělávání), školství, zveřejňování textů kromě reklamních, nahrávání a stříhání videopásků, vydávání elektronických knih a časopisů on-line, vydávání knih, vyučování (výuka), poskytování vzdělávacích informací, vzdělávání, zábava (služby), organizování živých představení; (42) aktualizace počítačových programů, analýza vody, architektonické poradenství, architektura, vědecký výzkum, bakteriologický výzkum, biologický výzkum, umělecký design, design průmyslový, expertízy, fyzikální výzkum, geologický průzkum, geologický výzkum, chemické analýzy, klinické studie (výzkum),

konzultace v oblasti úspor energie, výzkum v oblasti kosmetiky, laboratorní (vědecké) služby, poskytování meteorologických informací, výzkum ochrany životního prostředí, plánování městské výstavby, počítačové programování, stavební projekce, projektová činnost, studie technických projektů, technický průzkum, vědecký výzkum v oblasti chemie a výzkum v oblasti chemie, výzkum v oblasti strojírenství; (44) služby v oblasti zahradní architektury, návrhy pro tvorbu krajiny, aromaterapeutické služby, farmaceutické poradenství, fyzikální terapie, fyzioterapie, provozování soukromých klinik nebo sanatorií, lázeňské služby, lékařské služby, masáže, nemocnice (služby), neurologie (chiropraktika), ošetřovatelské služby, salóny krásy, sanatoria, zotavovny, služby v oblasti alternativní medicíny, léčení stromů, zdravotnická střediska, telemedicinské služby, terapeutické služby, domovy - hospice, zahradnické služby, zdravotní péče, zdravotní poradenství.

(730) **Pfeiffer Tomáš**, Soukenická 1190/21, Praha 1 - Nové Město, 11000, CZ

(210) **O-530044**

(220) 30.03.2016

(320) 30.03.2016

(511) 32, 35, 40

(540)

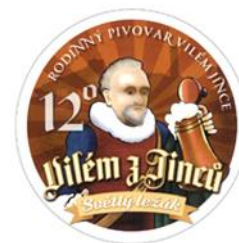

(510) (32) piva všeho druhu, minerální vody, šumivé nápoje a jiné nápoje nealkoholické, nápoje a šťávy ovocné, sirupy a jiné přípravky k zhotovování nápojů, závorové pivo, výtažky z chmele na výrobu piva, sladové pivo, sladové nápoje, pивní mladinka, příchutě na výrobu nápojů, kvas (nealkoholické nápoje), nápoje (nealkoholické -); (35) aktualizování reklamních materiálů, design reklamních materiálů, fotokopírování, inzerce poštou, kopírování nebo rozmnožování (reprodukce) dokumentů, dokladů, marketing, marketingové studie, organizování výstav (komerčních nebo reklamních), pořádání veletrhů pro obchodní a reklamní účely, poskytování obchodních informací prostřednictvím webových stránek, prezentace výrobků v komunikačních médiích pro účely maloobchodu, pronájem prodejních stánků, reklama, reklama (propagace), reklama on-line v počítačové síti, zprostředkovatelská činnost v oblasti obchodu s reklamními materiály všeho druhu, zejména s výrobky ze skla, porcelánu a majoliky, s textilními výrobky jako jsou například trička, mikiny, zástěry, čepice, s ubrusy, papírenským zbožím, tácky, etiketami, kalendáři, tiskovinami, publikacemi, časopisy a knihami, s pivem a nealkoholickými nápoji, rozhlasová reklama, televizní reklama, venkovní reklama, reklamní materiály (rozšiřování -) zákazníkům (letáky, prospekty, tisky, vzorky); (40) pivovarnictví - výroba piva všeho druhu, sladovnictví, konzervování potravin a nápojů.

(590) Barevná

(730) **Biskup Martin Mgr.**, Osov 106, Osov, 26725, CZ

(210) **O-530045**
(220) 30.03.2016
(320) 30.03.2016
(511) 32, 35, 40
(540)



(510) (32) piva všeho druhu, minerální vody, šumivé nápoje a jiné nápoje nealkoholické, nápoje a šťávy ovocné, sirupy a jiné přípravky k zhotovování nápojů, zázvorové pivo, výtažky z chmele na výrobu piva, sladové pivo, sladové nápoje, pивní mladinka, příchutě na výrobu nápojů, kvas (nealkoholické nápoje), nápoje (nealkoholické -); (35) aktualizování reklamních materiálů, design reklamních materiálů, fotokopírování, inzertce poštou, kopírování nebo rozmnožování (reprodukce) dokumentů, dokladů, marketing, marketingové studie, organizování výstav (komerčních nebo reklamních), pořádání veletrhů pro obchodní a reklamní účely, poskytování obchodních informací prostřednictvím webových stránek, prezentace výrobků v komunikačních médiích pro účely maloobchodu, pronájem prodejních stánků, reklama, reklama (propagace), reklama on-line v počítačové síti, zprostředkovatelská činnost v oblasti obchodu s reklamními materiály všeho druhu, zejména s výrobky ze skla, porcelánu a majoliky, s textilními výrobky jako jsou například trička, mikiny, zástěry, čepice, s ubrusy, papírenským zbožím, tácky, etiketami, kalendáři, tiskovinami, publikacemi, časopisy a knihami, s pivem a nealkoholickými nápoji, rozhlasová reklama, televizní reklama, venkovní reklama, reklamní materiály (rozšiřování -) zákazníkům (letáky, prospekty, tisky, vzorky); (40) pivovarnictví - výroba piva všeho druhu, sladovnictví, konzervování potravin a nápojů.

(590) Barevná
(730) **Biskup Martin Mgr.**, Osov 106, Osov, 26725, CZ

(210) **O-530046**
(220) 30.03.2016
(320) 30.03.2016
(511) 32, 35, 40
(540)



(510) (32) piva všeho druhu, minerální vody, šumivé nápoje a jiné nápoje nealkoholické, nápoje a šťávy ovocné, sirupy a jiné přípravky k zhotovování nápojů, zázvorové pivo, výtažky z chmele na výrobu piva, sladové pivo, sladové nápoje, pивní mladinka, příchutě na výrobu nápojů, kvas (nealkoholické nápoje), nápoje (nealkoholické -); (35) aktualizování reklamních materiálů, design reklamních materiálů, fotokopírování, inzertce poštou, kopírování nebo rozmnožování (reprodukce) dokumentů, dokladů, marketing, marketingové studie, organizování výstav (komerčních nebo reklamních), pořádání veletrhů pro obchodní a reklamní účely, poskytování obchodních informací prostřednictvím webových stránek, prezentace výrobků v komunikačních médiích pro účely

maloobchodu, pronájem prodejních stánků, reklama, reklama (propagace), reklama on-line v počítačové síti, zprostředkovatelská činnost v oblasti obchodu s reklamními materiály všeho druhu, zejména s výrobky ze skla, porcelánu a majoliky, s textilními výrobky jako jsou například trička, mikiny, zástěry, čepice, s ubrusy, papírenským zbožím, tácky, etiketami, kalendáři, tiskovinami, publikacemi, časopisy a knihami, s pivem a nealkoholickými nápoji, rozhlasová reklama, televizní reklama, venkovní reklama, reklamní materiály (rozšiřování -) zákazníkům (letáky, prospekty, tisky, vzorky); (40) pivovarnictví - výroba piva všeho druhu, sladovnictví, konzervování potravin a nápojů.

(590) Barevná
(730) **Biskup Martin Mgr.**, Osov 106, Osov, 26725, CZ

(210) **O-530047**
(220) 30.03.2016
(320) 30.03.2016
(511) 32, 35, 40
(540)



(510) (32) piva všeho druhu, minerální vody, šumivé nápoje a jiné nápoje nealkoholické, nápoje a šťávy ovocné, sirupy a jiné přípravky k zhotovování nápojů, zázvorové pivo, výtažky z chmele na výrobu piva, sladové pivo, sladové nápoje, pивní mladinka, příchutě na výrobu nápojů, kvas (nealkoholické nápoje), nápoje (nealkoholické -); (35) aktualizování reklamních materiálů, design reklamních materiálů, fotokopírování, inzertce poštou, kopírování nebo rozmnožování (reprodukce) dokumentů, dokladů, marketing, marketingové studie, organizování výstav (komerčních nebo reklamních), pořádání veletrhů pro obchodní a reklamní účely, poskytování obchodních informací prostřednictvím webových stránek, prezentace výrobků v komunikačních médiích pro účely maloobchodu, pronájem prodejních stánků, reklama, reklama (propagace), reklama on-line v počítačové síti, zprostředkovatelská činnost v oblasti obchodu s reklamními materiály všeho druhu, zejména s výrobky ze skla, porcelánu a majoliky, s textilními výrobky jako jsou například trička, mikiny, zástěry, čepice, s ubrusy, papírenským zbožím, tácky, etiketami, kalendáři, tiskovinami, publikacemi, časopisy a knihami, s pivem a nealkoholickými nápoji, rozhlasová reklama, televizní reklama, venkovní reklama, reklamní materiály (rozšiřování -) zákazníkům (letáky, prospekty, tisky, vzorky); (40) pivovarnictví - výroba piva všeho druhu, sladovnictví, konzervování potravin a nápojů.

(590) Barevná
(730) **Biskup Martin Mgr.**, Osov 106, Osov, 26725, CZ

(210) **O-530051**
(220) 30.03.2016
(320) 30.03.2016
(511) 25
(540)



(510) (25) konfekce, legíny, punčochy, rukavice, spodní prádlo, trička.
(730) **Vu Thi Kim Oanh**, Levského 3187/6, Praha 4, 14000, CZ
(740) Ing. Binh Smržová, Květnového vítězství 1627/46, Praha 11, 14900

(210) **O-530058**
(220) 31.03.2016
(320) 31.03.2016
(511) 9, 35, 37, 38, 41, 42, 45
(540)

kasafik

(510) (9) přístroje a nástroje vědecké, fotografické, filmové, optické, přístroje měření, signalizaci, kontrolu (inspekci), záchranu a přístroje pro vyučování, přístroje a nástroje pro vedení, přepínání, přeměnu, akumulaci, regulaci nebo řízení elektrického proudu, přístroje pro záznam, převod, reprodukci zvuku nebo obrazu, nosiče dat magnetické, záznamové disky, kompaktní disky, DVD a ostatní digitální záznamové nosiče, počítačový hardware, počítačový software včetně informačních systémů, pokladních elektronických systémů a aplikací pro mobilní telefony a obdobná zařízení, elektronické pokladní systémy; (35) velkoobchodní a molooobchodní činnost se zaměřením na výrobky výše uvedené ve třídě 9, zprostředkovatelská činnost v oblasti obchodu s výrobky výše uvedenými ve třídě 9, komerční využití Internetu v oblastech obchodu a nabídky výrobků výše uvedených ve třídě 9, internetový obchod (e-shop) s výrobky výše uvedenými ve třídě 9, inzertní, propagační služby a komerční informační služby prostřednictvím Internetu za účelem obchodu s výše uvedenými výrobky ve třídě 9 a službami uvedenými ve třídách 35, 37, 38, 41, 42 a 45, předvádění zboží, reklama on-line v počítačové síti, rozšiřování vzorků zboží, reklama, marketing, zprostředkovatelská činnost se službami v rámci této třídy, obsluha obchodních databází přístupných po Internetu, sběr dat do počítačových databází, systemizace dat v počítačových databázích, automatizované zpracování dat, pomoc při řízení a provozu obchodních podniků; (37) instalace, montáž, servis, opravy a údržba počítačového hardwaru, telekomunikačních zařízení, zařízení pro zajištění komunikace v počítačových, televizních, rádiových, satelitních sítích, zprostředkovatelská činnost se službami v rámci této třídy; (38) poskytování internetového portálu, služby webových portálů, provozování on-line databází, telekomunikační služby, směrovací a spojovací služby pro telekomunikace, šíření informací prostřednictvím komunikačních sítí zejména Internetu a bezdrátových, kabelových, satelitních sítí, elektronický přenos dat v počítačových sítích a Internetu, komunikační služby prostřednictvím Internetu, vnějších a vnitřních sítí, počítačová komunikace, elektronický přenos dat pomocí výpočetní techniky (počítačů), elektronický přenos dat na zakázku za úplaty, elektronická pošta, pronájem telekomunikačních přístrojů a zařízení pro přenos dat, komunikace prostřednictvím sítí vláknové optiky, komunikace prostřednictvím počítačových terminálů, komunikace prostřednictvím rádia, komunikace prostřednictvím telefonu, počítačem řízený přenos dat a obrazu, zprostředkování a poskytování přístupu do globálních, světových a lokálních počítačových sítí a Internetu, poskytování interaktivních on-line vývěsek pro přenos vzkazů mezi počítačovými uživateli, informace, poradenství a konzultace vztahující se k výše uvedeným službám; (41) školení a vzdělávání především se zaměřením na pořádání a vedení výcvikových a vzdělávacích kurzů orientovaných na počítačový software, hardware, informační bezpečnost a další oblasti informačních technologií, vydavatelská činnost, publikační činnost, organizace konferencí, seminářů a sympozií, zprostředkovatelská činnost se službami v rámci této třídy; (42) vývoj, návrh a tvorba počítačových programů pro elektronické platební systémy, tvorba, instalace, aktualizace a správa počítačového

softwaru, provozování a konstrukce databází, aplikací a serverů, návrh, tvorba, správa a údržba webových stránek, portálů a aplikací včetně multimediálních a 3D aplikací, návrh, vytváření a modelování 3D animací, navrhování a tvorba informačních databází, elektronických časopisů, periodik, knih, multimediálních dokumentů, prezentací a katalogů, interaktivní a grafické programy (tvorba), počítačové animace a vizualizace, tvorba, programování a správa systémů pro obsluhu zákazníků přístupných po Internetu, navrhování a vývoj počítačového hardwaru, analýza počítačových systémů, řešení webových serverů, programové projekty (tvorba), vědecké a technologické služby a související výzkum a projektování, analytické a výzkumné služby v průmyslu, pronájem počítačového softwaru, software jako služba (SaaS), instalace a údržba softwaru, informace, poradenství a konzultace vztahující se k výše uvedeným službám; (45) poskytování licencí na počítačový software.

(730) **KASA FIK s.r.o.**, Veslařská 885/206, Brno - Jundrov, 63700, CZ

(210) **O-530069**
(220) 31.03.2016
(320) 31.03.2016
(511) 16, 18, 20, 21, 25, 30, 35
(540)

GAVIOTA cafe

(510) (16) papírové rozetky - podložky pod kávové hrnky, papírové ubrusky, obaly na cukr papírové, obaly na cukr z plastické hmoty, obaly papírové - ochranné, prodejní obaly na balení kávy z plastických hmot, poutače z papíru nebo lepenky; (18) slunečníky reklamní; (20) poutače ze dřeva nebo umělých hmot; (21) porcelánové hrnky, šálky, talířky a servisy, sklenice, mlýnky na kávu ruční; (25) ručně šité číšnícké zástěry, blůzy pro servírky a košile pro číšníky; (30) káva, kávová zrna, kávoviny a jejich směsi, káva instantní, kávové kapsle, sušenky, oplatky, čokoláda, čokoládové nápoje, instantní čokoláda, kávové nápoje s mlékem, kávové příchuti; (35) služby v oblasti reklamy, propagace a inzerce včetně těchto služeb s využitím Internetu, zprostředkovatelská činnost v oblasti obchodu s výše uvedenými výrobky ve třídách 16, 18, 20, 21, 25, 30, organizování komerčních a reklamních výstav zboží z uvedených tříd.

(730) **Villex company s.r.o.**, U lužického semináře 114/46, Praha 1, 11800, CZ

(210) **O-530075**
(220) 31.03.2016
(320) 31.03.2016
(511) 35, 41
(540)

LÁZNĚNÍ

(510) (35) propagační činnost, reklama, pomoc v obchodní a podnikatelské činnosti, management a administrativní služby, zejména inzertní a propagační činnost, televizní reklama, rozhlasová reklama, venkovní reklama, on-line reklama, merchandising; (41) výchova, vzdělávání, zábava, sportovní činnost a kulturní aktivity, zejména pořádání filmových festivalů a doprovodných kulturních akcí, mezinárodní přehlídka filmů, filmové projekce, filmová a televizní soutěž.

(730) **AV-ELZO, s.r.o.**, Nerudova 437/2, Mariánské Lázně, 35301, CZ

(210) **O-530076**
(220) 31.03.2016
(320) 31.03.2016
(511) 35, 41
(540)

FILMOVÉ LÁZNĚNÍ

(510) (35) propagační činnost, reklama, pomoc v obchodní a podnikatelské činnosti, management a administrativní služby, zejména inzertní a propagační činnost, televizní reklama, rozhlasová reklama, venkovní reklama, on-line reklama, merchandising; (41) výchova, vzdělávání, zábava, sportovní činnost a kulturní aktivity, zejména pořádání filmových festivalů a doprovodných kulturních akcí, mezinárodní přehlídka filmů, filmové projekce, filmová a televizní soutěž.

(730) **AV-ELZO, s.r.o.**, Nerudova 437/2, Mariánské Lázně, 35301, CZ

(210) **O-530085**
(220) 31.03.2016
(320) 31.03.2016
(511) 36, 37, 39
(540)



(510) (36) bezpečnostní schránky (úschovny služby -), celní služby, celní deklarace, cennosti (úschova -), pojištění, informace o pojištění, pojištění (zprostředkování -), pojištění (pro vnitrostátní i mezinárodní dopravu a přepravu), služby týkající se pojišťovacích smluv v rámci této třídy, poradenství v oblasti pojištění, zprostředkování služeb výše uvedených v rámci této třídy a konzultace a poradenství pro výše uvedené služby v rámci této třídy; (37) čištění, dezinfekce, elektrické spotřebiče (instalování a opravy -), informace o opravách, kominické služby, nábytek (montáž, demontáž, restaurování, údržba), okna (čištění -), opravy bezpečnostních zámků, požární hlásiče (instalace a opravy -), sklady (stavby a opravy -), stroje (montáž, údržba a opravy), škůdci (hubení -) s výjimkou zemědělských, trezory (údržba a opravy -), úklid interiérů (budov -); (39) doprava, balení a skladování zboží, organizování cest, doprava vnitrostátní a mezinárodní, včetně dopravy autobusové, automobilové, letecké, lodní,

železniční, říční, nákladní, kamiónové, informace o dopravě a přepravě, balíky (doručování -), ceniny (střežená přeprava -), dodávka zboží poštou, dopravci, doručovací služby, kurýrské služby, doručování zboží, dovoz, doprava, informace o skladování, skladování, služby v oblasti skladování v rámci této třídy, nábytek (přeprava, balení), nosiče na automobily (pronájem -), nošení, odpad (přeprava a uskladnění), pronájem skladišť, pronájem automobilů, autokarů, skladovacích kontejnerů, rezervace (v dopravě -), spedice, stěhování (vnitrostátní i mezinárodní), uskladňování, vykládání a nakládání, zprostředkování dopravy, zprostředkování dopravy (zasílatelství -), zprostředkování a organizování přepravy, balení a balíkování nákladů, informace, poradenství a konzultace pro výše uvedené služby v rámci této třídy, obstaravatelská a zprostředkovatelská činnost pro výše uvedené služby v rámci této třídy.

(590) Barevná
(730) **Fix Box s.r.o.**, Hrusická 2538/5, Praha 4, 14100, CZ

(210) **O-530132**
(220) 01.04.2016
(320) 01.04.2016
(511) 7
(540)

AutoBar

(510) (7) obráběcí stroje a jejich součásti, podavače tyčí pro obráběcí stroje, dopravníky (stroje).
(730) **PROFIKA s.r.o.**, U lesa 87, Nové Jimy, 25090, CZ
(740) Ing. Jiří Střelák, Šumberova 42, Praha 6, 16200

Přehled zápisů ochranných známek bez změny ve vztahu ke zveřejněným přihláškám

Kapitola obsahuje údaje o ochranných známkách zapsaných na základě ustanovení § 28 odst. 1 zákona č. 441/2003 Sb., u kterých nedošlo ke změně údajů oproti zveřejněné přihlášce ochranné známky.

Číselný přehled											
352420	352422	352423	352424	352427	352428	352429	352430	352431	352432	352433	352434
352435	352436	352437	352438	352439	352440	352441	352442	352443	352444	352445	352446
352447	352448	352449	352450	352451	352452	352453	352454	352455	352456	352457	352458
352459	352460	352461	352462	352463	352464	352465	352466	352467	352468	352469	352470
352471	352472	352473	352474	352475	352476	352477	352478	352479	352480	352481	352482
352483	352484	352485	352486	352487	352488	352489	352490	352491	352492	352493	352494
352495	352496	352497	352498	352499	352500	352501	352502	352503	352504	352505	352506
352507	352508	352509	352510	352511	352512	352513	352514	352515	352516	352517	352518
352519	352520	352521	352522	352523	352524	352525	352526	352527	352528	352529	

Zápisy ochranných známek bez změny ve vztahu ke zveřejněným přihláškám

(111) **352420**
(220) 24.05.2013
(320) 24.05.2013
(442) 25.09.2013
(151) 20.04.2016
(730) **Pivovar ZUBR, a.s.**, Komenského 35, Přerov, 75000, CZ
(210) O-504700

(111) **352422**
(220) 19.12.2013
(320) 19.12.2013
(442) 13.01.2016
(151) 20.04.2016
(730) **Mladá fronta a. s.**, Mezi Vodami 1952/9, Praha 4 - Modřany, 14300, CZ
(210) O-510156

(111) **352423**
(220) 09.01.2014
(320) 09.01.2014
(442) 18.06.2014
(151) 20.04.2016
(730) **GURMÁN KLUB, s.r.o.**, Karlovarská třída 532, Kamenné Žehrovice, 27301, CZ
(210) O-510439

(111) **352424**
(220) 13.01.2014
(320) 13.01.2014
(442) 18.06.2014
(151) 20.04.2016
(730) **GURMÁN KLUB, s.r.o.**, Karlovarská třída 532, Kamenné Žehrovice, 27301, CZ
(210) O-510440

(111) **352427**
(220) 03.07.2014
(320) 03.07.2014
(442) 13.01.2016
(151) 20.04.2016
(730) **CORSO, spol. s r.o.**, Mírové náměstí 17, Jablonec nad Nisou, 46601, CZ
(210) O-514737
(590) Barevná

(111) **352428**
(220) 04.08.2014
(320) 04.08.2014
(442) 13.01.2016
(151) 20.04.2016
(730) **ESTEEM OVERSEAS, s.r.o.**, Mendlovo náměstí 685/15b, Brno střed, 60300, CZ
(210) O-515479

(111) **352429**
(220) 15.12.2014
(320) 15.12.2014
(442) 13.01.2016
(151) 20.04.2016
(730) **Rejent Blahoslav Ing., CSc.**, Na močále 225/13, Praha 4 Libuš, 14200, CZ
Zástěra Michal Ing., Ak. Hejrovského 1178, Hradec Králové, 50003, CZ
Rejent Jan RNDr., Tanvaldská 1309, Liberec 3- Vratislavice, 46311, CZ
(210) O-518615
(590) Barevná

(111) **352430**
(220) 31.12.2014
(320) 31.12.2014
(442) 13.01.2016
(151) 20.04.2016
(730) **RWE Česká republika a.s.**, Limuzská 3135/12, Praha 10 - Strašnice, 10098, CZ
(210) O-518955
(590) Barevná

(111) **352431**
(220) 02.03.2015
(320) 02.03.2015
(442) 13.01.2016
(151) 20.04.2016
(730) **BV-ESTATE Czech Republic, s.r.o.**, Vranovská 21, Brno, 61400, CZ
(210) O-520472
(590) Barevná

(111) **352432**
(220) 06.03.2015
(320) 06.03.2015
(442) 13.01.2016
(151) 20.04.2016
(730) **Vlk Tomáš**, Vranová 126, Křetín, 67962, CZ
(210) O-520641
(590) Barevná

(111) **352433**
(220) 16.03.2015
(320) 16.03.2015
(442) 13.01.2016
(151) 20.04.2016
(730) **MUZEUM FOTOGRAFIE A MODERNÍCH OBRAZOVÝCH MÉDIÍ o.p.s.**, Kostelní 20, Jindřichův Hradec, 37701, CZ
(210) O-520851

(111) **352434**
(220) 02.04.2015
(320) 02.04.2015
(442) 13.01.2016
(151) 20.04.2016
(730) **Hekera europe group s.r.o.**, Těšínská 1256, Poruba, Orlová, 73514, CZ
(210) O-521300

(111) **352435**
(220) 13.04.2015
(320) 13.04.2015
(442) 13.01.2016
(151) 20.04.2016
(730) **Realitní akademie České republiky a.s.**, Svornosti 985/8, Praha 5, 15000, CZ
(210) O-521566

(111) **352436**
(220) 27.04.2015
(320) 27.04.2015
(442) 13.01.2016
(151) 20.04.2016
(730) **Glocová Šárka PharmDr.**, Banskobystrická 264/152, Brno, 621 00, CZ
(210) O-521880

(111) **352437**
(220) 12.05.2015
(320) 12.05.2015

(442) 13.01.2016
(151) 20.04.2016
(730) **Dívaldo v Dlouhé**, Dlouhá 727/39, Praha 1, 11000, CZ
(210) O-522231

(111) **352438**
(220) 24.05.2015
(320) 24.05.2015
(442) 09.09.2015
(151) 20.04.2016
(730) **KALIBRI, a.s.**, Lékořicová 173/12, Praha 10, 10400, CZ
(210) O-522535

(111) **352439**
(220) 12.06.2015
(320) 12.06.2015
(442) 13.01.2016
(151) 20.04.2016
(730) **Šula Martin**, Tovačovského 23, Brno, 63600, CZ
(210) O-523100

(111) **352440**
(220) 12.06.2015
(320) 12.06.2015
(442) 13.01.2016
(151) 20.04.2016
(730) **Titlbach Aleš**, Okružní 411, Meziboří, 43513, CZ
(210) O-523101

(111) **352441**
(220) 23.06.2015
(320) 23.06.2015
(442) 13.01.2016
(151) 20.04.2016
(730) **ASKO - NÁBYTEK, spol. s r.o.**, Nákupní 444/6, Praha 10 - Štěrboholy, 10200, CZ
(210) O-523362

(111) **352442**
(220) 07.07.2015
(320) 07.07.2015
(442) 13.01.2016
(151) 20.04.2016
(730) **Česká republika - Národní bezpečnostní úřad**, Na Popelce 2/16, Praha 5, 15006, CZ
(210) O-523628
(590) Barevná

(111) **352443**
(220) 07.07.2015
(320) 07.07.2015
(442) 13.01.2016
(151) 20.04.2016
(730) **Česká republika - Národní bezpečnostní úřad**, Na Popelce 2/16, Praha 5, 15006, CZ
(210) O-523629

(111) **352444**
(220) 07.07.2015
(320) 07.07.2015
(442) 13.01.2016
(151) 20.04.2016
(730) **Česká republika - Národní bezpečnostní úřad**, Na Popelce 2/16, Praha 5, 15006, CZ
(210) O-523630

(111) **352445**
(220) 07.07.2015
(320) 07.07.2015
(442) 13.01.2016
(151) 20.04.2016
(730) **Česká republika - Národní bezpečnostní úřad**, Na Popelce 2/16, Praha 5, 15006, CZ
(210) O-523631
(590) Barevná

(111) **352446**
(220) 07.07.2015
(320) 07.07.2015
(442) 13.01.2016
(151) 20.04.2016
(730) **Titlbach Aleš**, Okružní 411, Meziboří, 43513, CZ
(210) O-523642

(111) **352447**
(220) 07.07.2015
(320) 07.07.2015
(442) 13.01.2016
(151) 20.04.2016
(730) **Titlbach Aleš**, Okružní 411, Meziboří, 43513, CZ
(210) O-523643

(111) **352448**
(220) 09.07.2015
(320) 09.07.2015
(442) 13.01.2016
(151) 20.04.2016
(730) **Puratos CZ, a.s.**, Modřická 334/63, Moravany, 66448, CZ
(210) O-523709

(111) **352449**
(220) 21.07.2015
(320) 21.07.2015
(442) 13.01.2016
(151) 20.04.2016
(730) **Personal One s.r.o.**, Pod Krejčárkem 975, Praha 3, 13000, CZ
(210) O-523998

(111) **352450**
(220) 21.07.2015
(320) 21.07.2015
(442) 13.01.2016
(151) 20.04.2016
(730) **Personal One s.r.o.**, Pod Krejčárkem 975, Praha 3, 13000, CZ
(210) O-523999

(111) **352451**
(220) 28.07.2015
(320) 28.07.2015
(442) 13.01.2016
(151) 20.04.2016
(730) **UNIS COMPUTERS, a.s.**, Jundrovská 618/31, Brno Komin, 62400, CZ
(210) O-524157

(111) **352452**
(220) 28.07.2015
(320) 28.07.2015
(442) 13.01.2016
(151) 20.04.2016
(730) **UNIS COMPUTERS, a.s.**, Jundrovská 618/31, Brno Komin, 62400, CZ
(210) O-524158

(111) **352453**
(220) 03.08.2015
(320) 03.08.2015
(442) 13.01.2016
(151) 20.04.2016
(730) **NOSRETI a.s.**, 28. října 2020/231, Ostrava Mariánské Hory a Hulváky, 70900, CZ
(210) O-524295

(111) **352454**
(220) 05.08.2015
(320) 05.08.2015
(442) 13.01.2016
(151) 20.04.2016
(730) **SevenPoint2 Europe s.r.o.**, Zámecká 488/20, Ostrava, 70200, CZ
(210) O-524322

(111) **352455**
(220) 05.08.2015
(320) 05.08.2015
(442) 13.01.2016
(151) 20.04.2016
(730) **SevenPoint Europe s.r.o.**, Zámecká 488/20, Ostrava, 70200, CZ
(210) O-524323

(111) **352456**
(220) 06.08.2015
(320) 06.08.2015
(442) 13.01.2016
(151) 20.04.2016
(730) **EXTRIFIT, s.r.o.**, Dolní Újezd 672, Dolní Újezd, 56961, OH, CZ
(210) O-524384

(111) **352457**
(220) 10.08.2015
(320) 10.08.2015
(442) 13.01.2016
(151) 20.04.2016
(730) **Cocoleto services s.r.o.**, Jihovýchodní III 17/729, Praha 4, 14100, CZ
(210) O-524399

(111) **352458**
(220) 13.08.2015
(320) 13.08.2015
(442) 13.01.2016
(151) 20.04.2016
(730) **Šebák Filip**, Sarajevská 1049/6, Praha 2, 12000, CZ
(210) O-524530

(111) **352459**
(220) 13.08.2015
(320) 13.08.2015
(442) 13.01.2016
(151) 20.04.2016
(730) **Šebák Filip**, Sarajevská 1049/6, Praha 2, 12000, CZ
(210) O-524531

(111) **352460**
(220) 17.08.2015
(320) 17.08.2015
(442) 13.01.2016
(151) 20.04.2016
(730) **Mobilie s.r.o.**, Královopolská 3052/139, Brno, 61200, CZ
(210) O-524573

(111) **352461**
(220) 18.08.2015
(320) 18.08.2015
(442) 13.01.2016
(151) 20.04.2016
(730) **Dafiko s.r.o.**, Beethovenova 5884, Chomutov, 43001, CZ
(210) O-524647

(111) **352462**
(220) 21.08.2015
(320) 21.08.2015
(442) 13.01.2016
(151) 20.04.2016
(730) **Salutem Pharma s.r.o.**, Nádražní 1088, Frýdek-Místek, 73801, CZ
(210) O-524714
(590) Barevná

(111) **352463**
(220) 01.09.2015
(320) 01.09.2015
(442) 13.01.2016
(151) 20.04.2016
(730) **Todorovič Zdenko**, Janov 11, Janov, 56955, CZ
(210) O-524991

(111) **352464**
(220) 03.09.2015
(320) 03.09.2015
(442) 13.01.2016
(151) 20.04.2016
(730) **Bina Pavel**, Srříbmný kopec 721, Stráž nad Nisou, 46303, CZ
(210) O-525026
(590) Barevná

(111) **352465**
(220) 03.09.2015
(320) 03.09.2015
(442) 13.01.2016
(151) 20.04.2016
(730) **HINDUSTAN PENCILS PRIVATE LIMITED**, 510 Himalaya House, 79 Palton Road, Mumbai 400001, IN
(210) O-525040

(111) **352466**
(220) 15.09.2015
(320) 15.09.2015
(442) 13.01.2016
(151) 20.04.2016
(730) **GOODMAX s.r.o.**, Radouňova 2683/28, Praha 5, 15500, CZ
(210) O-525269

(111) **352467**
(220) 21.09.2015
(320) 21.09.2015
(442) 13.01.2016
(151) 20.04.2016
(730) **Karma Český Brod a.s.**, Zborovská 693, Český Brod, 28201, CZ
(210) O-525384

(111) **352468**
(220) 21.09.2015
(320) 21.09.2015
(442) 13.01.2016
(151) 20.04.2016
(730) **Karma Český Brod a.s.**, Zborovská 693, Český Brod, 28201, CZ
(210) O-525385

(111) **352469**

(220) 21.09.2015
(320) 21.09.2015
(442) 13.01.2016
(151) 20.04.2016

(730) **Karma Český Brod a.s.**, Zborovská 693, Český Brod, 28201, CZ
(210) O-525386

(111) **352470**

(220) 25.09.2015
(320) 25.09.2015
(442) 13.01.2016
(151) 20.04.2016

(730) **Vlasák Václav**, Sady Čs. Legií 770, Hranice, 75301, CZ
(210) O-525581

(111) **352471**

(220) 29.09.2015
(320) 29.09.2015
(442) 13.01.2016
(151) 20.04.2016

(730) **ŠUMAVSKÝ PRAMEN a.s.**, Novohradská 745/21, České Budějovice, 37001, CZ
(210) O-525589

(111) **352472**

(220) 07.10.2015
(320) 07.10.2015
(442) 13.01.2016
(151) 20.04.2016

(730) **Vinařství Velké Pavlovice s.r.o.**, Pod Břehy 900/48, Velké Pavlovice, 69106, CZ
(210) O-525770

(111) **352473**

(220) 07.10.2015
(320) 07.10.2015
(442) 13.01.2016
(151) 20.04.2016

(730) **Vinařství Velké Pavlovice s.r.o.**, Pod Břehy 900/48, Velké Pavlovice, 69106, CZ
(210) O-525773

(111) **352474**

(220) 07.10.2015
(320) 07.10.2015
(442) 13.01.2016
(151) 20.04.2016

(730) **Vinařství Velké Pavlovice s.r.o.**, Pod Břehy 900/48, Velké Pavlovice, 69106, CZ
(210) O-525774

(111) **352475**

(220) 07.10.2015
(320) 07.10.2015
(442) 13.01.2016
(151) 20.04.2016

(730) **Vinařství Velké Pavlovice s.r.o.**, Pod Břehy 900/48, Velké Pavlovice, 69106, CZ
(210) O-525775

(111) **352476**

(220) 08.10.2015
(320) 08.10.2015
(442) 13.01.2016
(151) 20.04.2016

(730) **Průša Jakub**, Antonínská 424/8, Praha 7, 17000, CZ

Friedjungová Magda Bc., Dolní Lhota 196, Blansko, 67801, CZ

(210) O-525802

(111) **352477**

(220) 13.10.2015
(320) 13.10.2015
(442) 13.01.2016
(151) 20.04.2016

(730) **PSMF, zapsaný ústav**, U Nových Vil 945/26, Praha 10 - Strašnice, 10100, CZ

(210) O-525923
(590) Barevná

(111) **352478**

(220) 13.10.2015
(320) 13.10.2015
(442) 13.01.2016
(151) 20.04.2016

(730) **Gulf International Lubricants, Ltd**, Canon's Court, 22 Victoria Street, Hamilton, Bermuda HM12, BM

(210) O-525926

(111) **352479**

(220) 13.10.2015
(320) 13.10.2015
(442) 13.01.2016
(151) 20.04.2016

(730) **Gulf International Lubricants, Ltd**, Canon's Court, 22 Victoria Street, Hamilton, Bermuda HM12, BM

(210) O-525927
(590) Barevná

(111) **352480**

(220) 15.10.2015
(320) 15.10.2015
(442) 13.01.2016
(151) 20.04.2016

(730) **BigBoard Praha, a.s.**, Štětškova 1638/18, Praha 4, 14000, CZ

(210) O-526018

(111) **352481**

(220) 15.10.2015
(320) 15.10.2015
(442) 13.01.2016
(151) 20.04.2016

(730) **BigBoard Praha, a.s.**, Štětškova 1638/18, Praha 4, 14000, CZ

(210) O-526019

(111) **352482**

(220) 15.10.2015
(320) 15.10.2015
(442) 13.01.2016
(151) 20.04.2016

(730) **BigBoard Praha, a.s.**, Štětškova 1638/18, Praha 4, 14000, CZ

(210) O-526029

(111) **352483**

(220) 15.10.2015
(320) 15.10.2015
(442) 13.01.2016
(151) 20.04.2016

(730) **BigBoard Praha, a.s.**, Štětškova 1638/18, Praha 4, 14000, CZ

(210) O-526030

(111) **352484**
(220) 15.10.2015
(320) 15.10.2015
(442) 13.01.2016
(151) 20.04.2016
(730) **BigBoard Praha, a.s.**, Štětškova 1638/18, Praha 4, 14000, CZ
(210) O-526032

(111) **352485**
(220) 15.10.2015
(320) 15.10.2015
(442) 13.01.2016
(151) 20.04.2016
(730) **BigBoard Praha, a.s.**, Štětškova 1638/18, Praha 4, 14000, CZ
(210) O-526033

(111) **352486**
(220) 15.10.2015
(320) 15.10.2015
(442) 13.01.2016
(151) 20.04.2016
(730) **BigBoard Praha, a.s.**, Štětškova 1638/18, Praha 4, 14000, CZ
(210) O-526034

(111) **352487**
(220) 19.10.2015
(320) 19.10.2015
(442) 13.01.2016
(151) 20.04.2016
(730) **AAKON Capital s.r.o.**, Řehořova 908/4, Praha, 13000, CZ
(210) O-526116
(590) Barevná

(111) **352488**
(220) 20.10.2015
(320) 20.10.2015
(442) 13.01.2016
(151) 20.04.2016
(730) **Carduus Asset Management, investiční společnost, a.s.**, Náměstí
14.října 642/17, Praha 5 Smíchov, 15000, CZ
(210) O-526142

(111) **352489**
(220) 21.10.2015
(320) 21.10.2015
(442) 13.01.2016
(151) 20.04.2016
(730) **INET-SERVIS CZ, s.r.o.**, Dolní Přím 56, Dolní Přím, 50316, CZ
(210) O-526178
(590) Barevná

(111) **352490**
(220) 23.10.2015
(320) 23.10.2015
(442) 13.01.2016
(151) 20.04.2016
(730) **KNAUF Praha, spol. s r. o.**, Mladoboleslavská 949, Praha 9 - Kbely,
19700, CZ
(210) O-526250

(111) **352491**
(220) 27.10.2015
(320) 27.10.2015
(442) 13.01.2016
(151) 20.04.2016
(730) **Toufarová Pavlína Bc.**, Doubravice 63, České Budějovice, 37006, CZ
(210) O-526285

(111) **352492**
(220) 30.10.2015
(320) 30.10.2015
(442) 13.01.2016
(151) 20.04.2016
(730) **The Günsberger group s.r.o.**, Široká 37/7, Praha 1, 11000, CZ
(210) O-526340

(111) **352493**
(220) 03.08.2015
(320) 03.08.2015
(442) 13.01.2016
(151) 20.04.2016
(730) **Medochemie Ltd.**, Constantinoupoleos Street, Limassol, 3011, CY
(210) O-526345

(111) **352494**
(220) 30.10.2015
(320) 30.10.2015
(442) 13.01.2016
(151) 20.04.2016
(730) **Pech Jaroslav**, Jablonského 402/18, Písek, Pražské Předměstí, 39701, CZ
(210) O-526348

(111) **352495**
(220) 01.11.2015
(320) 01.11.2015
(442) 13.01.2016
(151) 20.04.2016
(730) **SEMO a. s.**, 414, Smržice, 79817, CZ
(210) O-526363
(590) Barevná

(111) **352496**
(220) 04.11.2015
(320) 04.11.2015
(442) 13.01.2016
(151) 20.04.2016
(730) **FUTURA, a.s.**, Politických vězňů 1531/9, Praha 1 - Nové Město, 11000,
CZ
(210) O-526449

(111) **352497**
(220) 04.11.2015
(320) 04.11.2015
(442) 13.01.2016
(151) 20.04.2016
(730) **DW Agentura, s.r.o.**, Komunardů 1091/36, Praha 7 - Holešovice, 17000,
CZ
(210) O-526464
(590) Barevná

(111) **352498**
(220) 05.11.2015
(320) 05.11.2015
(442) 13.01.2016
(151) 20.04.2016
(730) **Hurník Lukáš Ing.**, Okolnice 287, Ostrava - Krásné Pole, 72526, CZ
(210) O-526489
(590) Barevná

(111) **352499**
(220) 05.11.2015
(320) 05.11.2015
(442) 13.01.2016

(151) 20.04.2016
(730) **Hurník Lukáš Ing.**, Okolnice 287, Ostrava - Krásné Pole, 72526, CZ
(210) O-526490
(590) Barevná

(442) 13.01.2016
(151) 20.04.2016
(730) **Dědek Jan**, Žitná 13, Praha 1, 11000, CZ
(210) O-526589

(111) **352500**
(220) 05.11.2015
(320) 05.11.2015
(442) 13.01.2016
(151) 20.04.2016
(730) **Biologické centrum AV ČR, v. v. i.**, Branišovská 1160/31, České Budějovice 2, 37005, CZ
(210) O-526505

(111) **352508**
(220) 10.11.2015
(320) 10.11.2015
(442) 13.01.2016
(151) 20.04.2016
(730) **Hnátek Mikuláš**, Dejvická 33, Praha 6, 16000, CZ
Smišek Jiří, Petřilova 3296/1, Praha, CZ
(210) O-526619

(111) **352501**
(220) 05.11.2015
(320) 05.11.2015
(442) 13.01.2016
(151) 20.04.2016
(730) **Hrubý Milan Mgr.**, Májová 51, Cheb, 35002, CZ
(210) O-526506

(111) **352509**
(220) 13.11.2015
(320) 13.11.2015
(442) 13.01.2016
(151) 20.04.2016
(730) **RITCHY GROUP LIMITED**, 21B Kwong Fat Hong Building, No. 1 Rumsey Street, Sheung Wan, HK
(210) O-526715

(111) **352502**
(220) 05.11.2015
(320) 05.11.2015
(442) 13.01.2016
(151) 20.04.2016
(730) **Hrubý Milan Mgr.**, Májová 51, Cheb, 35002, CZ
(210) O-526507

(111) **352510**
(220) 19.11.2015
(320) 19.11.2015
(442) 13.01.2016
(151) 20.04.2016
(730) **ESITO CZ s.r.o.**, Lipská 809, Týniště nad Orlicí, 51721, CZ
(210) O-526809
(590) Barevná

(111) **352503**
(220) 06.11.2015
(320) 06.11.2015
(442) 13.01.2016
(151) 20.04.2016
(730) **ALKA Wildlife, o.p.s.**, Liděřovice 62, Liděřovice, 38001, CZ
(210) O-526539
(590) Barevná

(111) **352511**
(220) 19.11.2015
(320) 19.11.2015
(442) 13.01.2016
(151) 20.04.2016
(730) **FILM SERVIS FESTIVAL KARLOVY VARY, a.s.**, Panská 892/1, Praha 1 Nové Město, 11000, CZ
(210) O-526823

(111) **352504**
(220) 06.11.2015
(320) 06.11.2015
(442) 13.01.2016
(151) 20.04.2016
(730) **Seznam.cz, a.s.**, Radlická 3294/10, Praha 5, 15000, CZ
(210) O-526549

(111) **352512**
(220) 19.11.2015
(320) 19.11.2015
(442) 13.01.2016
(151) 20.04.2016
(730) **FILM SERVIS FESTIVAL KARLOVY VARY, a.s.**, Panská 892/1, Praha 1 Nové Město, 11000, CZ
(210) O-526824

(111) **352505**
(220) 09.11.2015
(320) 09.11.2015
(442) 13.01.2016
(151) 20.04.2016
(730) **MERCH 53 s.r.o.**, Huťská 229, Kladno, 27201, CZ
(210) O-526574

(111) **352513**
(220) 20.11.2015
(320) 20.11.2015
(442) 13.01.2016
(151) 20.04.2016
(730) **ISTANBUL KEBAB s.r.o.**, Opletalova 933/13, Praha 1 - Nové Město, 11000, CZ
(210) O-526837
(590) Barevná

(111) **352506**
(220) 09.11.2015
(320) 09.11.2015
(442) 13.01.2016
(151) 20.04.2016
(730) **Lighthouse International INC.**, 255 Keele St., Toronto M6P-2K1, CA
(210) O-526587

(111) **352514**
(220) 25.11.2015
(320) 25.11.2015
(442) 13.01.2016
(151) 20.04.2016
(730) **VOC ZNOJMO, z.s.**, Brněnská 523, Dobšice, 67182, CZ
(210) O-526946

(111) **352507**
(220) 09.11.2015
(320) 09.11.2015

(111) **352515**
(220) 25.11.2015
(320) 25.11.2015
(442) 13.01.2016
(151) 20.04.2016
(730) **Krejcar Michal**, Italská 8, Praha 2, 12000, CZ
(210) O-526957
(590) Barevná

(111) **352516**
(220) 25.11.2015
(320) 25.11.2015
(442) 13.01.2016
(151) 20.04.2016
(730) **DEK a.s.**, Tiskařská 10/257, Praha 10, 10800, CZ
(210) O-526962
(590) Barevná

(111) **352517**
(220) 25.11.2015
(320) 25.11.2015
(442) 13.01.2016
(151) 20.04.2016
(730) **OPEN news s.r.o.**, Na Provaznici 2063/3, Praha 5 Smíchov, 15000, CZ
(210) O-526964

(111) **352518**
(220) 25.11.2015
(320) 25.11.2015
(442) 13.01.2016
(151) 20.04.2016
(730) **EASY FM, s.r.o., Antoš Ondřej**, K sadu 754/2a, Praha 8, 18200, CZ
(210) O-526965

(111) **352519**
(220) 25.11.2015
(320) 25.11.2015
(442) 13.01.2016
(151) 20.04.2016
(730) **Lazna Robert**, Pilovská 1511, Praha 9 Újezd nad Lesy, 19016, CZ
(210) O-526967

(111) **352520**
(220) 25.11.2015
(320) 25.11.2015
(442) 13.01.2016
(151) 20.04.2016
(730) **Nadace DrAK Dr. Altenburg Kohl**, Nerudova 250/13, Praha 1 Malá Strana, 11800, CZ
(210) O-526968

(111) **352521**
(220) 26.11.2015
(320) 26.11.2015
(442) 13.01.2016
(151) 20.04.2016
(730) **ARSDERMA s.r.o.**, Nad Plesenkou 603/22, Ostrava-Plesná, 72527, CZ
(210) O-526975
(590) Barevná

(111) **352522**
(220) 26.11.2015
(320) 26.11.2015

(442) 13.01.2016
(151) 20.04.2016
(730) **BURGR JAKO KRÁVA s.r.o.**, Na Skalce 299, Zábore nad Labem, 28574, CZ
(210) O-526978

(111) **352523**
(220) 26.11.2015
(320) 26.11.2015
(442) 13.01.2016
(151) 20.04.2016
(730) **ELEMENTRIX s.r.o.**, U Větrníku 4713/31, Jihlava, 58601, CZ
(210) O-526982

(111) **352524**
(220) 26.11.2015
(320) 26.11.2015
(442) 13.01.2016
(151) 20.04.2016
(730) **MS-97, s.r.o.**, Pobřežní 249/46, Praha 8, 18600, CZ
(210) O-526987

(111) **352525**
(220) 27.11.2015
(320) 27.11.2015
(442) 13.01.2016
(151) 20.04.2016
(730) **ATES language s.r.o.**, Prorektorská 672/6, Praha 10, 10800, CZ
(210) O-527036

(111) **352526**
(220) 30.11.2015
(320) 30.11.2015
(442) 13.01.2016
(151) 20.04.2016
(730) **Rovenská Kateřina**, Trněný Újezd 18, Mořina, 26718, CZ
(210) O-527049

(111) **352527**
(220) 30.11.2015
(320) 30.11.2015
(442) 13.01.2016
(151) 20.04.2016
(730) **Krampera Josef**, Hodějovského 541, Benešov, 256 01, CZ
(210) O-527050

(111) **352528**
(220) 01.12.2015
(320) 01.12.2015
(442) 13.01.2016
(151) 20.04.2016
(730) **WALMARK, a.s.**, Oldřichovice 44, Trinec, 73961, CZ
(210) O-527084

(111) **352529**
(220) 10.12.2015
(320) 10.12.2015
(442) 13.01.2016
(151) 20.04.2016
(730) **JetBrains s.r.o.**, Na Hřebenech II 1718/10, Praha 4 - Nusle, 14700, CZ
(210) O-527343

Přehled zápisů ochranných známek se změnou ve vztahu ke zveřejněným přihláškám

Kapitola obsahuje údaje o ochranných známkách zapsaných na základě ustanovení § 28 odst. 1 zákona č. 441/2003 Sb., u kterých došlo ke změně údajů oproti zveřejněné přihlášce ochranné známky.

Číselný přehled		
352421	352425	352426

Zápisy ochranných známek se změnou ve vztahu ke zveřejněným přihláškám

(111) **352421**
(220) 05.11.2013
(320) 05.11.2013
(442) 18.06.2014
(151) 20.04.2016
(540)

ROFFIX

(730) **Fendrych Roman**, Rokytnice nad Rokytinou 154, Rokytnice nad Rokytinou, 67525, CZ
(740) Mach & Mrázik, advokátní kancelář, s.r.o., JUDr. Radek Mach, advokát, Mendlovo náměstí 2, Brno, 60300
(510) (1) chemické výrobky pro průmyslové a vědecké účely, pro fotografii, zemědělství, zahradnictví, lesnictví, umělé pryskyřice, plastické hmoty v surovém stavu (v prášku, pastách, v tekutém stavu), půdní hnojiva přírodní a umělá, prostředky pro kalení, pro svařování, chemické výrobky pro konzervaci potravin, třísloviny, průmyslová pojidla a lepidla, dlažbová lepidla (pojiva pro obkládačky), lepidla a pojiva pro obkládačky, pojidla a lepidla pro zateplovací směsi pro průmysl, alkalické a alkalickozemité kovy, bauxit, hasební prostředky a hasicí látky; (2) barvy na textil (pro výtvarníky), přípravky k barvení potravin a nápojů; (19) skleněné cihly, neohebné trubky nekovové pro stavebnictví, materiály pro stavbu cest, přenosné konstrukce nekovové, nekovové pomníky, plastová okna, posuvná nekovová okna, tabulové sklo.
(590) Barevná
(511) 1, 2, 19
(210) O-508854

(111) **352425**
(220) 04.03.2014
(320) 04.03.2014
(442) 13.08.2014
(151) 20.04.2016

(540)

ANO
spořitelní družstvo

(730) **ANO spořitelní družstvo**, Koněvova 2660/141, Praha 3 - Žižkov, 13000, CZ
(740) Advokátní kancelář Šimková & partneři, s.r.o., Mgr. Petra Šimková, Římská 103/12, Praha 2 - Vinohrady, 12000
(510) (35) aktualizování reklamních materiálů, aranžování výkladů, dražby, poskytování obchodních nebo podnikatelských informací, komerční rady a informace pro spotřebitele (spotřebitelská poradna), komerční informační kanceláře, prezentace výrobků v komunikačních médiích, marketing, marketingové studie, módní přehlídky pro reklamní účely, nábor zaměstnanců, služby a poradenství v obchodní činnosti, obchodní nebo podnikatelský průzkum, organizování výstav komerčních nebo reklamních, personální poradenství, pomoc při řízení obchodní činnosti, pořádání veletrhů pro obchodní a reklamní účely, prodej po telefonu (telemarketing), produkce a výroba reklamních filmů, pronájem reklamní doby v komunikačních médiích, pronájem reklamních ploch, pronájem reklamních materiálů, průzkum trhu, předvádění zboží, reklama on-line v počítačové síti, pronájem reklamních materiálů, pronájem reklamní plochy, rozhlasová reklama, služby v oblasti srovnání cen, styky s veřejností, televizní reklama, obchodní vedení uměleckých agentur, venkovní reklama, výstřížková služba na zprávy, zpracování textů; (36) obchodování s nemovitostmi, organizování dobročinných sbírek, shromažďování prostředků na dobročinné účely.
(590) Barevná
(511) 35, 36
(210) O-511795

(111) **352426**
(220) 06.06.2014
(320) 06.06.2014
(442) 17.12.2014
(151) 20.04.2016
(540)

zeero

(730) **Sitta Josef**, Řepová 4, Mohelnice, 78985, CZ
(510) (16) blahopřání, bloky (papírnické výrobky), desky (papírnické výrobky), stojany na fotografie, fotografie (tištěné), grafické reprodukce, grafiky, kalendáře, knihy, knihy k nalepování výstřížků (alba), krabice lepenkové nebo papírové, plakáty, pohlednice, skicáky, stříhy na šití, záložky do knih; (24) běhouny na stůl (pokrývky na stůl), plědy, textilní podložky na stůl pod sklenice a talíře (prostírání), pokrývky polštářové ozdobné, přehozy na postele.
(511) 16, 24
(210) O-514141

Zápisy licenčních smluv k ochranným známkám

V této kapitole jsou zveřejněny zápisy licenčních smluv podle ustanovení § 18 odst. 1 zákona č. 441/2003 Sb.

Číslo zápisu	Vlastník	Nabyvatel licence	Druh licence	Datum uzavření licenční smlouvy	S účinností od data
344566	Follprecht Jaroslav Ing., Havlíčkova 9, Plzeň, 30100, CZ	AIMTEC Consulting s.r.o., Hálkova 32, Plzeň, okres Plzeň-město, 30122, CZ	výlučná	04.03.2015	20.04.2016
344566	Žák Roman, V Mokřínách 495, Zruč - Senec, 33008, CZ	AIMTEC Consulting s.r.o., Hálkova 32, Plzeň, okres Plzeň-město, 30122, CZ	výlučná	04.03.2015	20.04.2016
352004	INTERLACTO, spol. s r.o., Koubkova 228/13, Praha 2, 12000, CZ	BOHEMILK, a.s., Podzámčí 385, Opočno, 51773, CZ	nevýlučná	30.03.2016	21.04.2016

Ochranné známky zrušené a prohlášené za neplatné

Tato kapitola obsahuje údaje o rozhodnutích o zrušení ochranné známky na základě ustanovení § 31 zákona č. 441/2003 Sb. nebo o prohlášení ochranné známky za neplatnou na základě ustanovení § 32 zákona č. 441/2003 Sb. Existuje-li důvod zrušení/prohlášení ochranné známky za neplatnou pouze ve vztahu k některým z výrobků nebo služeb, Úřad ochrannou známku zruší/prohlásí za neplatnou pouze pro tyto výrobky nebo služby. Údaje o výsledku rozhodnutí (zrušení ochranné známky, částečné zrušení ochranné známky, prohlášení ochranné známky za neplatnou, prohlášení ochranné známky za částečně neplatnou) jsou uvedeny za datem právní moci rozhodnutí pod INID kódem (583) s názvem "Datum právní moci rozhodnutí/výsledek rozhodnutí".

(111) 250621
(540)



(583) 16.04.2016 / NABYTÍ P.M. - ČÁSTEČNÉ ZRUŠENÍ OZ

Přehled obnov zápisu ochranných známek

Kapitola obsahuje údaje o ochranných známkách, u kterých byl na žádost vlastníka obnoven zápis podle ustanovení § 28 odst. 2 zákona č. 441/2003 Sb.

Číselný přehled											
91737	200701	201444	202331	203774	203848	204755	204836	204837	204953	205628	205629
205630	205631	205632	206219	206247	206310	206311	206312	209786	209896	210221	210222
210915	214951	282832	283602	283743	283744	285168	285171	285200	285681	285826	285936
286261	286270	286511	286525	286526	286527	286528	286529	286530	286531	286532	286533
286534	286535	286536	286537	286538	286539	286540	286541	286542	286543	286544	286545
286546	286547	286548	286549	286550	286792	286861	286880	287046	287062	287063	287064
287065	287138	287139	287140	287226	287556	287611	287612	287642	288332	288410	288990
289396	289904	290058	290756	293101	295379	310919					

Obnovy zápisu ochranných známek

(111) **91737**
(220) 05.10.1946
(151) 05.10.1946
(540)

UNIVERSAL

(730) **Universal City Studios LLC**, 100 Universal City Plaza, Universal City, CA, US
(740) C|K|T ČERVENKA TURKOVÁ & PARTNERS Advokátní, patentová a známková kancelář, Mgr. Jana Turková, Anny Letenské 34/7, Praha 2, 12000
(510) (9) kinematografické hry, kinematografické a zvukové filmy (priorita od 5.10.1946), filmy, televizní filmy, zařízení pro záznam zvuku, drážkové fonografické záznamy a fonografy, obrazové záznamy, magnetofony, záznamové pásky, zásobníky a kazety, přístroje pro záznamy na páskách a přístroje reprodukční, elektrické sdělovací přístroje a nástroje, přijímací soustavy rozhlasové a televizní, části všech uvedených výrobků (priorita od 7.08.1976).
(511) 9
(210) O-7261

(111) **200701**
(220) 07.05.1996
(151) 26.05.1997
(540)

SOLIDWORKS

(730) **DASSAULT SYSTEMES SOLIDWORKS CORPORATION**, 175 Wyman Street, Waltham, 02451, MA, US
(740) Čermák a spol., JUDr. Karel Čermák, Elišky Peškové 735/15, Praha 5, 15000
(510) (9) počítačové programy (software) v oblasti designu vytvářeného pomocí počítače; (16) uživatelské příručky.
(511) 9, 16
(210) O-111069

(111) **201444**
(220) 26.04.1996
(151) 26.06.1997
(540)

ASTO

(730) **Shell Brands International AG**, Baarermatte, Baar, 6340, CH
(740) Společná advokátní kancelář Všetěčka Zelený Švorčík Kalenský a partneři, JUDr. Pavel Zelený, Hálkova 2, Praha 2, 12000
(510) (4) oleje, tuky, mazadla, pohonné hmoty.
(511) 4
(210) O-110787

(111) **202331**
(220) 10.05.1996
(151) 29.07.1997
(540)

ADIURETIN

(730) **FERRING B.V.**, Polarisavenue 144, 2132 JX Hoofddorp, NL
(740) C|K|T ČERVENKA TURKOVÁ & PARTNERS Advokátní, patentová a známková kancelář, Mgr. Jana Turková, Anny Letenské 34/7, Praha 2, 12000
(510) (5) léčivo.
(511) 5
(210) O-110580

(111) **203774**
(220) 10.04.1996
(151) 23.09.1997
(540)



(730) **Stanislav Klement**, Karolíny Světlé 71, Brno, 62800, CZ
(510) (24) látky metráž; (25) taneční boty; (40) šití tanečních kostýmů.
(511) 24, 25, 40
(210) O-110207

(111) **203848**
(220) 29.04.1996
(151) 23.09.1997
(540)

BILLA

(730) **BILLA AKTIENGESELLSCHAFT**, Industriezentrum NÖ-Süd Strasse 3, Objekt 16, Neudorf, AT
(740) Traplová, Hakr, Kubát, advokátní a patentová kancelář, Mgr. Jana Šuranová Traplová, advokátka, Přístavní 24, Praha 7, 17000
(510) (3) bělicí přípravky, prací prostředky, přípravky pro čištění, leštění, drhnutí a broušení, mýdla, výrobky kosmetické, éterické oleje, výrobky kosmetické a voňavkářské, lotiony, prostředky pro úpravu a pěstění vlasů, zubní pasty, ústní vody; (24) tkaniny a textilní výrobky nezahrnuté v jejich třídách, ložní prádlo, ubrusy, lůžkoviny; (25) oděvy, pánské, dámské, dětské, obuv pánská, dámská, dětská, klobouky, kloboučnické zboží včetně koženého; (29) maso, ryby, konzervovaná, sušená, vařená zelenina a ovoce, mražené potraviny, marmeláda, vejce, mléko a jiné mlékařenské výrobky, jedlé oleje a tuky, konzervované potraviny; (30) káva, čaj, kakao, cukr, rýže, tapioka, ságo, kávové náhražky, mouka a obilné výrobky, pečivo a cukrovinky, zmrzlina, med, sirup z melasy, kvasnice, prášky do pečiva, sůl, hořčice, ocet, chuťové omáčky, saláty, koření; (32) pivo, minerální voda, nealkoholické nápoje, ovocné a zeleninové džusy, sirupy a esence pro nápoje.
(511) 3, 24, 25, 29, 30, 32
(210) O-110804

(111) **204755**
(220) 30.04.1996
(151) 30.10.1997
(540)

PROELING

(730) **Proeling s.r.o.**, Mánesovo námestie 3, Bratislava, 85101, SK
(740) Ing. Zdeněk Kučera, Dlouhá 207 (P.O.BOX 92), Slušovice, 76315
(510) (9) elektrické, elektronické a akustické přístroje, zařízení, sestavy, podsestavy a součástky ve tř. 9, přístroje a zařízení k měření a kontrole elektrických, elektronických a akustických přístrojů a zařízení, přístroje a zařízení pro záznam a reprodukci zvuku anebo obrazu, přístroje a zařízení pro regulaci a automatizaci, výrobky výpočetní techniky, počítače a počítačové systémy a jejich konstrukční prvky a příslušenství, periferní zařízení a doplňky počítačů, monitory, tiskárny, scanery, plottery, grafické počítačové systémy a jejich periférie a doplňky, programové vybavení počítačů, zařízení na dálkový přenos dat a informací, zařízení a přístroje pro automatizované zpracovávání dat a textů, signalizační přístroje a zařízení, drátové a bezdrátové přenosové, dorozumivací a akustická zařízení, paměťová a záznamová média a nosiče informací pro počítače,

elektronické registrační pokladny, jejich doplňky a přídavná zařízení, zařízení a systémy bezkontaktní identifikace, zařízení a přístroje kancelářské a reprodukční techniky, spotřební elektronika, zařízení oznamovací elektroniky, konstrukční a náhradní prvky a díly a spotřební materiál pro tyto výrobky, elektronické součástky; (35) zprostředkovatelská činnost v oblasti obchodu; (37) výroba, servis, opravy, montáž, instalace a údržba elektrických, elektronických a akustických strojů, přístrojů zařízení a rozvodů a akustických obkladů, ozvučování a osvětlování prostor; (42) poradenská činnost, zpracování studií a projektování elektrických, elektronických a akustických zařízení, prostorů a rozvodů, vývoj, tvorba, distribuce software a dat, zhotovení software na zakázku, zhotovení a zpracování dat.

(511) 9, 35, 37, 42
(210) O-110870

(111) **204836**
(220) 29.05.1996
(151) 30.10.1997
(540)

LISTY PELHŘIMOVSKA

(730) **VLTAVA-LABE-PRESS, a.s.**, nám. Přemysla Otakara II č. 8/5, České Budějovice, 37001, CZ
(510) (16) tiskoviny všeho druhu, zejména noviny, časopisy, knihy, propagační materiály; (35) informační servis; (39) expedice tiskovin; (41) nakladatelská a vydavatelská činnost, vydávání odborných, vzdělávacích a zábavných zpráv a publikací, vydávání statistických zpráv, informací, distribuce tiskovin, zprostředkovatelská činnost v oblasti vydávání a distribuce tiskovin; (42) polygrafické služby všeho druhu.

(511) 16, 35, 39, 41, 42
(210) O-111674

(111) **204837**
(220) 29.05.1996
(151) 30.10.1997
(540)

ČESKOKRUMLOVSKÉ LISTY

(730) **VLTAVA-LABE-PRESS, a.s.**, nám. Přemysla Otakara II č. 8/5, České Budějovice, 37001, CZ
(510) (16) tiskoviny všeho druhu, zejména noviny, časopisy, knihy, propagační materiály; (35) informační servis; (39) expedice tiskovin; (41) nakladatelská a vydavatelská činnost, vydávání odborných, vzdělávacích a zábavných zpráv a publikací, vydávání statistických zpráv, informací, distribuce tiskovin, zprostředkovatelská činnost v oblasti vydávání a distribuce tiskovin; (42) polygrafické služby všeho druhu.

(511) 16, 35, 39, 41, 42
(210) O-111675

(111) **204953**
(220) 28.06.1996
(151) 31.10.1997
(540)

REVOLUTION

(730) **WARNER BROS. RECORDS INC.**, 3300 Warner Boulevard, Burbank, CA, US
(740) Společná advokátní kancelář Vsetečka Zelený Švorčík Kalenský a partneři, JUDr. Pavel Zelený, Hálkova 2, Praha 2, 12000
(510) (9) nahrané audio a audiovizuální zboží ve formě nahrávek, pásků, kazet a disků, počítačový software a CD-ROMy pro interaktivní a multimediální on-line použití, kinematografické filmy.

(511) 9
(210) O-112649

(111) **205628**
(220) 29.05.1996
(151) 21.11.1997
(540)

NOVINY JIČÍNSKA

(730) **VLTAVA-LABE-PRESS, a.s.**, nám. Přemysla Otakara II. 8/5, České Budějovice, 37001, CZ
(510) (16) tiskoviny všeho druhu, zejména noviny, časopisy, knihy, propagační materiály; (35) informační servis; (39) expedice tiskovin; (41) nakladatelská a vydavatelská činnost, vydávání odborných, vzdělávacích a zábavných zpráv a publikací, vydávání statistických zpráv, informací, distribuce tiskovin, zprostředkovatelská činnost v oblasti vydávání a distribuce tiskovin; (42) polygrafické služby všeho druhu.

(511) 16, 35, 39, 41, 42
(210) O-111671

(111) **205629**
(220) 29.05.1996
(151) 21.11.1997
(540)

LISTY PÍSECKA

(730) **VLTAVA-LABE-PRESS, a.s.**, nám. Přemysla Otakara II č. 8/5, České Budějovice, 37001, CZ
(510) (16) tiskoviny všeho druhu, zejména noviny, časopisy, knihy, propagační materiály; (35) informační servis; (39) expedice tiskovin; (41) nakladatelská a vydavatelská činnost, vydávání odborných, vzdělávacích a zábavných zpráv a publikací, vydávání statistických zpráv, informací, distribuce tiskovin, zprostředkovatelská činnost v oblasti vydávání a distribuce tiskovin; (42) polygrafické služby všeho druhu.

(511) 16, 35, 39, 41, 42
(210) O-111673

(111) **205630**
(220) 29.05.1996
(151) 21.11.1997
(540)

TACHOVSKÝ DENÍK

(730) **VLTAVA-LABE-PRESS, a.s.**, nám. Přemysla Otakara II č. 8/5, České Budějovice, 37001, CZ
(510) (16) tiskoviny všeho druhu, zejména noviny, časopisy, knihy, propagační materiály; (35) informační servis; (39) expedice tiskovin; (41) nakladatelská a vydavatelská činnost, vydávání odborných, vzdělávacích a zábavných zpráv a publikací, vydávání statistických zpráv, informací, distribuce tiskovin, zprostředkovatelská činnost v oblasti vydávání a distribuce tiskovin; (42) polygrafické služby všeho druhu.

(511) 16, 35, 39, 41, 42
(210) O-111676

(111) **205631**
(220) 29.05.1996
(151) 21.11.1997
(540)

SOKOLOVSKÝ DENÍK

(730) **VLTAVA-LABE-PRESS, a.s.**, nám. Přemysla Otakara II č. 8/5, České Budějovice, 37001, CZ
(510) (16) tiskoviny všeho druhu, zejména noviny, časopisy, knihy, propagační materiály; (35) informační servis; (39) expedice tiskovin; (41) nakladatelská a vydavatelská činnost, vydávání odborných, vzdělávacích a zábavných zpráv a publikací, vydávání statistických zpráv, informací, distribuce tiskovin, zprostředkovatelská činnost v oblasti vydávání a distribuce tiskovin; (42) polygrafické služby všeho druhu.

(511) 16, 35, 39, 41, 42
(210) O-111677

(111) **205632**
(220) 29.05.1996
(151) 21.11.1997
(540)

DOMAŽLICKÝ DENÍK

(730) **VLTAVA-LABE-PRESS, a.s.**, nám. Přemysla Otakara II č. 8/5, České Budějovice, 37001, CZ
(510) (16) tiskoviny všeho druhu, zejména noviny, časopisy, knihy, propagační materiály; (35) informační servis; (39) expedice tiskovin; (41) nakladatelská a vydavatelská činnost, vydávání odborných, vzdělávacích a zábavných zpráv a publikací, vydávání statistických zpráv, informací, distribuce tiskovin, zprostředkovatelská činnost v oblasti vydávání a distribuce tiskovin; (42) polygrafické služby všeho druhu.
(511) 16, 35, 39, 41, 42
(210) O-111678

(111) **206219**
(220) 15.05.1996
(151) 30.12.1997
(540)



(730) **TEMA Klášterec nad Ohří s.r.o.**, nám. Dr. Eduarda Beneše 96, Klášterec nad Ohří, 43151, CZ
(740) JUDr. Aleš Zábřeh, advokát a patentový zástupce, Na Beránce 2, Praha 6, 16000
(510) (2) stavební nátěrové hmoty; (6) stavební materiály kovové, zejména ocelové zárubně, okna, dveře, kovové prvky sádrokartonových systémů a stropních systémů; (17) izolace, zejména izolace tepelné a izolace proti vlhkosti; (19) stavební materiály nekovové, zejména cement, vápno, maltové směsi, zdící materiály, betonové výrobky, kamenina, střešní krytiny, asfalt, sádrokarton, stropní systémy, okna, dveře.
(511) 2, 6, 17, 19
(210) O-111284

(111) **206247**
(220) 29.05.1996
(151) 30.12.1997
(540)

SEVEROČESKÉ NOVINY DENÍK LUČAN

(730) **VLTAVA-LABE-PRESS, a.s.**, nám. Přemysla Otakara II č. 8/5, České Budějovice, 37001, CZ
(510) (16) tiskoviny všeho druhu, zejména noviny, časopisy, knihy, propagační materiály; (35) informační servis; (39) expedice tiskovin; (41) nakladatelská a vydavatelská činnost, vydávání odborných, vzdělávacích a zábavných zpráv a publikací, vydávání statistických zpráv, informací, distribuce tiskovin, zprostředkovatelská činnost v oblasti vydávání a distribuce tiskovin; (42) polygrafické služby všeho druhu.
(511) 16, 35, 39, 41, 42
(210) O-111672

(111) **206310**
(220) 28.06.1996
(151) 30.12.1997
(540)

APRICO

(730) **APRICO spol. s r.o.**, Plzeňská 247/59, Praha 5, 15000, CZ
(740) Karel Čálek, patentový zástupce, Nad Palatou 12, Praha 5, 15000
(510) (9) přístroje pro zpracování informací a počítače (hardware), příslušenství a materiál pro počítače, tiskárny, disky, diskety apod., počítačové sítě, rozvodné systémy, elektrický a elektrotechnický instalační materiál, programy pro počítače (software); (16) kancelářské potřeby, papír, pásky a náplně do tiskárny; (35) pomoc při řízení obchodní činnosti, obchodní administrativa, záznam a zpracování dokumentů a údajů (automatické zpracování dat), účetnictví; (37) instalace, oprava a údržba počítačů a počítačových sítí; (42) programování počítačů, sestavování programů (software), práce s programy, poradenská a konzultační činnost.
(511) 9, 16, 35, 37, 42
(210) O-112637

(111) **206311**
(220) 28.06.1996
(151) 30.12.1997
(540)



(730) **DORMA Deutschland GmbH**, DORMA Platz 1, Ennepetal, DE
(740) Čermák Hořejš Matějka a spol., JUDr. Karel Čermák, advokát, Národní 32, Praha 1, 11000
(510) (6) stavební kování a to dveřní závěsy, kliky, zámky a jejich schránky, soupravy klik, kování ke skleněným dveřím, příslušenství ke skleněným výkladům a to zámky a schránky zámků, zavírací plechy, úchyty, knoflíky na dveře, úchytné tyče, násady šroubů, svorková kování, spojovací kování, ochranná kování, mechanické a pneumatické přístroje k pohybování jednodílných nebo vícedílných dveří a vrat a to posuvných dveří, otočných dveří, točících se dveří, posuvných dveří do oblouku, teleskopových posuvných dveří, šrnovacích dveří, křídlových vrat, šrnovacích vrat, posuvných vrat, vše z kovu, ruční a tvrzeň, mechanické pohony, pneumatické pohony; (7) hydraulické přístroje k pohybování jednodílných nebo vícedílných dveří a vrat a to posuvných dveří, otočných dveří, točících se dveří, posuvných dveří do oblouku, teleskopových posuvných dveří, šrnovacích dveří, křídlových vrat, šrnovacích vrat, posuvných vrat vše z kovu; (9) elektrické přístroje k pohybování jednodílných nebo vícedílných dveří a vrat a to posuvných dveří, otočných dveří, točících se dveří, posuvných dveří do oblouku, teleskopových posuvných dveří, šrnovacích dveří, křídlových vrat, šrnovacích vrat, posuvných vrat, elektrické pohony, ovládací a směrovací zařízení pro posuvné dveře, křídlové dveře, bezpečnostní otočné dveře, točící se dveře, šrnovací dveře, teleskopové posuvné dveře, posuvné dveře do oblouku, křídlová vrata, šrnovací vrata a posuvná vrata, zabezpečovací zařízení a to hlásící požár a pohyb, radary, indikátory infračervených paprsků, tlačítka na posuvné dveře, křídlové dveře, točící se dveře, šrnovací dveře, teleskopové posuvné dveře, posuvné dveře do oblouku, křídlová vrata, šrnovací vrata a posuvná vrata, zavírací zařízení, jejichž elektronické součásti umožňují měnit jejich uzamčení a/nebo odemčení, vždy pro jednodílné nebo vícedílné dveře nebo vrata, elektronická zapínací, vypínací, ovládací, kontrolní a sledovací zařízení pro uvedená zavírací zařízení, zařízení pro kontrolu vstupu, elektrické zámky a klíče k těmto zámkům, kódovací karty, úložny údajů ve formě kódovacích karet,

přístroje a zařízení k identifikaci osob, bezpečnostní zařízení, přístroje pro slaboproudou techniku a to pro transformaci, akumulaci a ovládání, počítačové programy na umělých nosičích informací včetně karet a čipů, videozařízení pro sledování a snímání, složená z videokamer, jež bezdrátově nebo kabelově přenášejí obrazy na kontrolní obrazovky, vysílače a přijímače k přenosu dat, pohony garážových vrat, rozdělovací schránky, rozdělovací zásuvky, elektrická zařízení k otvírání dveří, domácí telefony pro hovor v obou směrech, elektrické ovládače zámků, oken a pohonů dveří, samočinné dveřní závěry; (11) osvětlovací lišty; (16) dokumentace, návody k obsluze a použití; (19) skleněné dveře všeho druhu, točící se dveře, jejichž křídla jsou vytvořena jako kyvadlové dveře, skleněné přepážky, poháněné automaticky i ručně ovládané, skleněné dveře; (20) nekovové stavební kování a to závěsy dveří, kliky, zámky a jejich schránky, soupravy klik, kování ke skleněným dveřím, příslušenství ke skleněným dveřím a to zámky a schránky zámků, úchyty, knoflíky na dveře, úchytné tyče, násady šroubů, svorková kování, spojovací kování; (37) údržba a opravy mechanických, pneumatických a elektrických dílů posuvných dveří, křídlových dveří, točících se dveří, šhrmovacích dveří, teleskopových posuvných dveří, posuvných dveří do oblouku, křídlových vrat, šhrmovacích vrat, posuvných vrat; (42) projektování mechanických, pneumatických a elektrických dílů posuvných dveří, křídlových dveří, točících se dveří, šhrmovacích dveří, teleskopových posuvných dveří, posuvných dveří do oblouku, křídlových vrat, šhrmovacích vrat, posuvných vrat.

(511) 6, 7, 9, 11, 16, 19, 20, 37, 42
(210) O-112638

(111) **206312**
(220) 28.06.1996
(151) 30.12.1997
(540)

DORMA

(730) **DORMA Deutschland GmbH**, DORMA Platz 1, Ennepetal, DE
(740) Čermák Hofeřš Matějka a spol., JUDr. Karel Čermák, advokát, Národní 32, Praha 1, 11000
(510) (6) stavební kování a to dveřní závěsy, kliky, zámky a jejich schránky, soupravy klik, kování ke skleněným dveřím, příslušenství ke skleněným výkladům a to zámky a schránky zámků, zavírací plechy, úchyty, knoflíky na dveře, úchytné tyče, násady šroubů, svorková kování, spojovací kování, ochranná kování, mechanické a pneumatické přístroje k pohybování jednoduchých nebo vícedílných dveří a vrat a to posuvných dveří, otočných dveří, točících se dveří, posuvných dveří do oblouku, teleskopových posuvných dveří, šhrmovacích dveří, křídlových vrat, šhrmovacích vrat, posuvných vrat, vše z kovu, ruční a tvrzené, mechanické pohony, pneumatické pohony; (7) hydraulické přístroje k pohybování jednoduchých nebo vícedílných dveří a vrat a to posuvných dveří, otočných dveří, točících se dveří, posuvných dveří do oblouku, teleskopových posuvných dveří, šhrmovacích dveří, křídlových vrat, šhrmovacích vrat, posuvných vrat, vše z kovu; (9) elektrické přístroje k pohybování jednoduchých nebo vícedílných dveří a vrat a to posuvných dveří, otočných dveří, točících se dveří, posuvných dveří do oblouku, teleskopových posuvných dveří, šhrmovacích dveří, křídlových vrat, šhrmovacích vrat, posuvných vrat, vše z kovu; (9) elektrické přístroje k pohybování jednoduchých nebo vícedílných dveří a vrat a to posuvných dveří, otočných dveří, točících se dveří, posuvných dveří do oblouku, teleskopových posuvných dveří, šhrmovacích dveří, křídlových vrat, šhrmovacích vrat, posuvných vrat, vše z kovu; (9) elektrické pohony, ovládací a směrovací zařízení pro posuvné dveře, křídlové dveře, bezpečnostní otočné dveře, točící se dveře, šhrmovací dveře, teleskopové posuvné dveře, posuvné dveře do oblouku, křídlová vrata, šhrmovací vrata a posuvná vrata, zabezpečovací zařízení a to hlásič požár a pohyb, radary, indikátory infračervených paprsků, tlačítka na posuvné dveře, křídlové dveře, točící se dveře, šhrmovací dveře, teleskopové posuvné dveře, posuvné dveře do oblouku, křídlová vrata, šhrmovací vrata a posuvná vrata, zavírací zařízení, jejichž elektronické součásti umožňují měnit jejich uzamčení a/nebo odemčení, vždy pro jednoduché nebo vícedílné dveře nebo vrata, elektronická zapínací, vypínací, ovládací, kontrolní a sledovací zařízení pro uvedená zavírací zařízení, zařízení pro kontrolu vstupu, elektrické zámky a klíče k těmto zámkům, kódovací karty, úložny údajů ve formě kódovacích karet, přístroje a zařízení k identifikaci osob, bezpečnostní zařízení, přístroje pro slaboproudou techniku a to pro transformaci, akumulaci a ovládání, počítačové programy na umělých nosičích informací včetně karet a čipů, videozařízení pro sledování a snímání, složená z videokamer, jež

bezdrátově nebo kabelově přenášejí obrazy na kontrolní obrazovky, vysílače a přijímače k přenosu dat, pohony garážových vrat, rozdělovací schránky, rozdělovací zásuvky, elektrická zařízení k otvírání dveří, domácí telefony pro hovor v obou směrech, elektrické ovládače zámků, oken a pohonů dveří, samočinné dveřní závěry; (11) osvětlovací lišty; (16) dokumentace, návody k obsluze a použití; (19) skleněné dveře všeho druhu, točící se dveře, jejichž křídla jsou vytvořena jako kyvadlové dveře, skleněné přepážky, poháněné automaticky i ručně ovládané, skleněné dveře; (20) nekovové stavební kování a to závěsy dveří, kliky, zámky a jejich schránky, soupravy klik, kování ke skleněným dveřím, příslušenství ke skleněným dveřím a to zámky a schránky zámků, úchyty, knoflíky na dveře, úchytné tyče, násady šroubů, svorková kování, spojovací kování; (37) údržba a opravy mechanických, pneumatických a elektrických dílů posuvných dveří, křídlových dveří, točících se dveří, šhrmovacích dveří, teleskopových posuvných dveří, posuvných dveří do oblouku, křídlových vrat, šhrmovacích vrat, posuvných vrat; (42) projektování mechanických, pneumatických a elektrických dílů posuvných dveří, křídlových dveří, točících se dveří, šhrmovacích dveří, teleskopových posuvných dveří, posuvných dveří do oblouku, křídlových vrat, šhrmovacích vrat, posuvných vrat.

(511) 6, 7, 9, 11, 16, 19, 20, 37, 42
(210) O-112639

(111) **209786**
(220) 09.12.1996
(151) 27.05.1998
(540)



(730) **Universal City Studios LLC**, 100 Universal City Plaza, Universal City, CA, US
(740) C|K|T ČERVENKA TURKOVÁ & PARTNERS Advokátní, patentová a známková kancelář, Mgr. Jana Turková, Anny Letenské 34/7, Praha 2, 12000
(510) (9) nahrané audiokazety, videokazety, zvukové a obrazové nahrávky obsahující filmy a televizní programy, kompaktní disky a fonografické záznamy s hudbou, programy na CD ROMu s filmy a televizními pořady, software pro počítačové operační systémy, nahrané počítačové softwarové programy s filmy a televizními pořady, interaktivní multimediální softwarové programy týkající se obchodu, vzdělání a zábavy, interaktivní multimediální software pro počítačové hry, počítačový software umožňující přístup do interaktivní celosvětové informační sítě s celou škálou zábavních prvků ve třídě 9; (41) zábavní služby, zejména výroba a distribuce hraných filmů a televizních programů, poskytování multimediálních informací prostřednictvím počítačové sítě s nabídkou velkého rozsahu zábavních služeb, služby v zábavním parku ve třídě 41.
(511) 9, 41
(210) O-117672

(111) **209896**
(220) 05.02.1997
(151) 27.05.1998
(540)



REMIN, spol. s r.o.

(730) **REMIN, spol. s r.o.**, Blanická 25, Praha 2, 12000, CZ
(740) Mgr. Jitka Vejražková, patentový zástupce, Podkovářská 6, Praha 9, 19000
(510) (35) činnost ekonomických a organizačních poradců; (36) realitní kancelář, odhady a ceny nemovitostí; (37) provádění bytových, občanských, inženýrských a průmyslových staveb; (42) inženýrsko-technické služby ve stavebnictví, projektová činnost.
(511) 35, 36, 37, 42
(210) O-119182

(111) **210221**
(220) 25.04.1996
(151) 29.06.1998
(540)

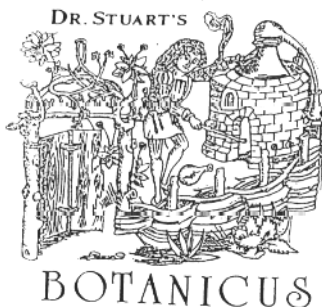

(730) **Botanicus, spol. s r.o.**, Ostrá 8, Lysá nad Labem, 28922, CZ
(740) Advokátní kancelář HOLEC, ZUSKA & Partneři, JUDr. Oldřich Trojan, Václavské náměstí 2-4, č.p. 773, Praha 1, 11000
(510) (16) lepenka, papír a výrobky z těchto materiálů; (18) kůže, imitace kůže a výrobky z těchto materiálů; (21) náčiní a nádoby pro domácnost; (24) tkaniny a textilní výrobky; (25) oděvy; (28) hry; (29) ovoce a zelenina konzervovaná, sušená, vařená; (32) minerální vody, nápoje a šťávy ovocné; (41) výchova, školení.
(511) 16, 18, 21, 24, 25, 28, 29, 32, 41
(210) O-110694

(111) **210222**
(220) 25.04.1996
(151) 29.06.1998
(540)

HORTUS BOTANICUS BOHEMENSIS

(730) **Botanicus, spol. s r.o.**, Ostrá 8, Lysá nad Labem, 28922, CZ
(740) Advokátní kancelář HOLEC, ZUSKA & Partneři, JUDr. Oldřich Trojan, Václavské náměstí 2-4, č.p. 773, Praha 1, 11000
(510) (30) káva, čaj, koření; (31) výrobky zemědělské, zahradnické; (32) minerální vody, ovocné nápoje, sirupy; (35) propagační činnost; (41) školení; (42) restaurace, kosmetické služby, zemědělské služby.
(511) 30, 31, 32, 35, 41, 42
(210) O-110695

(111) **210915**
(220) 02.10.1996
(151) 27.07.1998
(540)

EXCON, a.s.

(730) **EXCON, a.s.**, Sokolovská 187/203, Praha 9 - Vysočany, 19000, CZ
(740) Ing. Pavel Nádvorník s.r.o., Sokola Tůmy 1099/1, Ostrava-Mariánské Hory, 70900
(510) (9) software; (37) provádění občanských a bytových staveb, provádění průmyslových staveb, provádění dopravních staveb, provádění inženýrských staveb; (42) projektová činnost v investiční výstavbě, tvorba a poskytování software.
(511) 9, 37, 42
(210) O-115402

(111) **214951**
(220) 10.04.1997
(151) 25.01.1999
(540)

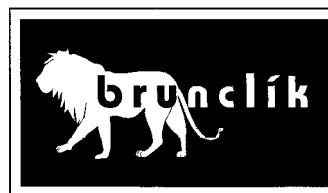

(730) **František Brunclík**, Čimelická 964/15, Praha 4, 14200, CZ
(740) Ing. Jiří Štřelák, Šumberova 42, Praha 6, 16200
(510) (7) stroje a obráběcí stroje, dřevoobráběcí stroje; (8) nářadí a přístroje s ručním pohonem; (11) přístroje pro sušení, ventilaci a distribuci vzduchu, odsávací zařízení.
(511) 7, 8, 11
(210) O-121124

(111) **282832**
(220) 02.02.2006
(151) 24.07.2006
(540)

telekoučink

(730) **Koučink Centrum, s.r.o.**, U Čokoládoven 818/9, Praha 4 - Modřany, 14000, CZ
(740) JUDr. Alice Tomková, advokátka, Washingtonova 1599/17, Praha 1, 11000
(510) (35) personální poradenství, poradenství v oblasti lidských zdrojů, poradenství v oblasti systému výběru, motivace a hodnocení zaměstnanců, poradenství v oblasti poskytování zaměstnaneckých výhod, průzkumy motivace zaměstnanců, poradenství v oblasti personálního auditu a tvorby příznivého sociálního klimatu na pracovišti, vyhledávání, výběr a odborné posouzení nově přijímaných pracovníků, služby v oblasti odborného posouzení potenciálu osobnosti, poradenská činnost v oblasti rozvoje osobnosti, posuzování provozu a racionalizace práce, marketingové studie, nábor zaměstnanců, psychologické testování pro výběr zaměstnanců, reklama a propagace, reklama on-line v počítačové síti; (41) vydavatelská a publikační činnost, elektronické publikování, pořádání odborných kurzů, školení a jiných vzdělávacích akcí, pořádání a řízení pracovních setkání, kongresů a sympozií, informace o výchově a vzdělávání, organizování a vedení konferencí, kongresů, seminářů a sympozií, korespondenční kurzy, nahrávání videopásek, pomoc při výběru zaměstnání, poradenství pro volbu zaměstnání, praktický výcvik, vyučování, vzdělávání; (44) psychologická diagnostika a poradenství.
(511) 35, 41, 44
(210) O-434056

(111) **283602**
(220) 06.03.2006
(151) 24.08.2006
(540)

prdelka

- (730) **Pekařství MAYAK, a.s.**, Těšinská 264/28, Ostrava, Radvanice, 71600, CZ
(740) Mgr. Václav Pacl, Pod Školou 1278, Šenov u Ostravy, 73934
(510) (29) výrobky obsahující upravené mandle, zpracované ořechy, zpracované arašidy, sušený kokos, mák, kandované, zmrazené, vařené a sušené ovoce, ovocnou dřev, marmeládu, hrozinky, texturované proteiny a směsi z nich pro humánní využití, ostatní specializované komponenty pro zušlechťování poživatin (zejména extrakty a moučky ze sladu, pasty a pomazánky z leguminos a z jejich směsí, želirovací látky včetně ostatních substancí a výrobků zařazených v této třídě), zelenina sušená, konzervovaná, zavařená a mražená, houby sušené, konzervované, zavařené a mražené, bylinky zahradní sušené, kokosová moučka a kokosová dř, žitné klíčky jako potravina; (30) těstářenské, pekařské a cukrářské výrobky, včetně mražených, pečivové hmoty, chlebičky, rohlíky, housky a taštičky, též plněné či polévané čokoládou a vanilkovým krémem, běžné, jemné a trvanlivé pečivo, housky plněné masem, sýrem, atd., rohlíky obložené a zapečené, např. se sýrem, bagety, moučníky, drobné pečivo, mandlové těsto a marcipán, plnicí masy do pečiva, pekárenské a cukrářské výrobky k dopečení; (40) služby pekařství a cukrářství, spadající do této třídy, zejména zpracování a úprava surovin pro pekárenskou, těstářenskou a cukrářskou výrobu, zpracování obilnin a jejich směsí, zpracování těsta, zhotovování, pekařských a cukrářských polotovarů a jejich pečení, opatřování pekařských a cukrářských výrobků identifikačními znaky pomocí, potravinářských materiálů, zpracovávání pekařských a cukrářských výrobků do finální podoby plněním, obložením se zapečením či nikoliv, zdobením, polevami či posypy, včetně těch, které nejsou určeny k okamžité spotřebě.
(511) 29, 30, 40
(210) O-435176

(111) **283743**
(220) 21.10.2005
(151) 06.09.2006
(540)



- (730) **TRIBAND, spol. s r. o.**, Tupolevova 504, Praha 9, 19900, CZ
(740) Ing. Marie Smrčková, patentový zástupce, Velflíkova 10, Praha 6, 16000
(510) (3) čistící a úklidové prostředky; (8) kancelářské nůžky; (9) počítače a přídavná zařízení k počítačům, notebooky, počítačové tiskárny, dataprojektory, zpětné projektory, promítací plátna, laserové ukazovátka, spojovací kabely a konektory, myši, vypalovací a zálohovací zařízení, grafické a zvukové karty, přenosné paměti, nabíječky pro elektrické baterie, elektrické baterie, kazety, DVD disky, CD disky, diaprojektory, školní mikroskopy a příslušenství k nim obsažené v této třídě, diáře a organizéry elektronické, palmtopy, kalkulačky, nahrany software pro organizaci a time - management, tonery, cartridge, monočlánky, prodlužovací kabely elektrické; (16) papír a papírenské výrobky, zvláště tabulační papír, tabulační papír samopropisovací, fotopapír, faxový papír, pásky do kalkulaček, pokladen a fiskálních pokladen, kopírovací a plotterový papír, fólie do zpětných projektorů, toaletní papír, obálky, kartónové obálky, obálky s dodejkou, protinárzavové obálky, obchodní tašky, etikety, samolepicí bločky a záložky včetně zásobníků na ně, obchodní tiskoviny, daňové doklady, tiskopisy pro spisovou a archivní evidenci, sešity, bloky, záznamní knihy, záznamníky, kroužkové záznamníky včetně náhradních vložek do záznamníků, pořadače závěsné i pákové, archivní pořadače s kapsou, kartónové pořadače na spisy a časopisy, archivační krabice a

boxy, prezentační pořadače, katalogové knihy, třídící knihy, třídící desky a rozduřovače, rozlišovače, podpisová kniha, závěsné vazby, závěsné pásky, vizitníky, plastové kapsy, archivační spona, vázací mechanika pro tabulační papír, úchytky do rychlovazačů a pořadačů, kartotéky, ne nábytek, popisovací štítky na pořadače, prospektové obaly všech formátů a tvarů, pouzdra na písemnosti, spisové desky, závěsné desky, zásobníky na závěsné desky, spisové desky, rychlovazače, odkládací mapy, odkládací mapy závěsné, krabice na spisy, psací podložky, telefoníky, vizitkáře, rotacardy, diáře a organizéry, obsažené v této třídě, pomůcky pro time - management obsažené v této třídě, kuličková pera, plnicí pera, keramická pera, psací soupravy, náplně do kuličkových per, inkousty a inkoustové zásobníky do plnicích per, tužky, mikrotužky a náplně do mikrotužek, verzatilky a náplně do verzatilek, pastelky, pryže, umělecké uhly, popisovače, značkovače, zvýrazňovače, sešivačky, děrovačky, rozešivače a sponkovače (kancelářské potřeby), spojovače, dopisní spony, připínáčky, špendlíky, aktové spony, nýty na obálky, kancelářské klipy, gumičky, navlhčovače, nože na rozřezávání papíru (kancelářské potřeby), ořezávátka, ořezávací stroje na tužky, trojúhelníky a pravítka, rýsovací potřeby, rezačky na papír (kancelářské potřeby), korekční lak, korekční papírky, korekční roller včetně příslušenství, korekční pero, lepidla, lepicí tyčinky a rollery, lepicí guma a sprej pro kancelářské účely, lepicí páska na balení, papírová samolepicí páska na balení, montážní páska, odvíječ lepicí pásky (kancelářská potřeba), balicí páska, bankovní páska, kobercová páska, fixační folie, bublinková folie pro balení, pořadače písemností, stojany na razítka a kancelářské potřeby, razítka, datumky, číslovačky, razítkovací podušky, inkousty a náhradní polštářky do razítek, štítkovačky, přístroje pro laminování a termo vazby, skartovací stroje, flipcharty včetně příslušenství obsaženého v této třídě, magnetické, magneticko -keramické, plstěné a korkové tabule (kancelářské potřeby), prezentační stěny; (30) káva, čaj, sušenky, chipsy, cukr; (32) nealkoholické nápoje, jako stolní vody, minerálky, džusy, colové nápoje, pivo; (33) alkoholické nápoje (mimo piva), lihoviny, likéry, aperitivy, víno, whisky; (35) propagace, inzercce, marketing, zprostředkování reklamy na internetu, především banerů a linku, reklamní materiály, předvádění zboží, venkovní reklama, pronájem billboardů, zprostředkování obchodu s kancelářským zbožím, zprostředkování obchodu s kancelářskými potřebami po internetu, provozování informační a zákaznické linky; (39) balení zboží, dodávka zboží poštou, doručování zboží; (40) polygrafická výroba, zvláště tisk a potisk reklamních materiálů; (42) programování počítačových programů, síťových a webových aplikací, poradenství v oblasti hardware a software, poradenství v oblasti kancelářské techniky a jejího příslušenství, instalace, aktualizace a údržba počítačových programů pro obchod a e-bussines, pronájem počítačového software, tvorba a správa webovských stránek včetně hostingu webovských stránek, grafický a obalový design, dárkové balení.

(511) 3, 8, 9, 16, 30, 32, 33, 35, 39, 40, 42
(210) O-430826

(111) **283744**
(220) 21.10.2005
(151) 06.09.2006
(540)

TRIBAND

- (730) **TRIBAND, spol. s r. o.**, Tupolevova 504, Praha 9, 19900, CZ
(740) Ing. Marie Smrčková, patentový zástupce, Velflíkova 10, Praha 6, 16000
(510) (3) čistící a úklidové prostředky; (8) kancelářské nůžky; (9) počítače a přídavná zařízení k počítačům, notebooky, počítačové tiskárny, dataprojektory, zpětné projektory, promítací plátna, laserové ukazovátka, spojovací kabely a konektory, myši, vypalovací a zálohovací zařízení, grafické a zvukové karty, přenosné paměti, nabíječky pro elektrické baterie, elektrické baterie, kazety, DVD disky, CD disky, diaprojektory, školní mikroskopy a příslušenství k nim obsažené v této třídě, diáře a organizéry elektronické, palmtopy, kalkulačky, nahrany software pro organizaci a time - management, tonery, cartridge, monočlánky, prodlužovací kabely elektrické; (16) papír a papírenské výrobky, zvláště tabulační papír, tabulační papír samopropisovací, fotopapír, faxový papír, pásky do kalkulaček, pokladen a fiskálních pokladen, kopírovací a plotterový papír, fólie do zpětných projektorů, toaletní papír, obálky, kartónové obálky, obálky s dodejkou, protinárzavové obálky, obchodní tašky, etikety, samolepicí bločky a záložky včetně zásobníků na ně, obchodní tiskoviny, daňové doklady, tiskopisy pro spisovou a archivní evidenci, sešity, bloky, záznamní knihy, záznamníky, kroužkové záznamníky včetně náhradních vložek do záznamníků, pořadače závěsné i pákové, archivní pořadače s kapsou, kartónové pořadače na spisy a časopisy, archivační krabice a boxy, prezentační pořadače, katalogové knihy, třídící knihy, třídící desky a

rozdrůžovače, rozlišovače, podpisová kniha, závěsné vazby, závěsné pásky, vizitníky, plastové kapsy, archivační spona, vázací mechanika pro tabulační papír, úchytky do rychlovačů a pořadačů, kartotéky, ne nábytek, popisovací štítky na pořadače, prospektové obaly všech formátů a tvarů, pouzdra na písemnosti, spisové desky, závěsné desky, zásobníky na závěsné desky, spisové desky, rychlovače, odkládací mapy, odkládací mapy závěsné, krabice na spisy, psací podložky, telefoniky, vizitkáře, rotacardy, diáře a organizéry, obsažené v této třídě, pomůcky pro time - management obsažené v této třídě, kuličková pera, plnicí pera, keramická pera, psací soupravy, náplně do kuličkových per, inkousty a inkoustové zásobníky do plnicích per, tužky, mikrotužky a náplně do mikrotužek, verzatilk a náplně do verzatílek, pastelky, pryže, umělecké uhly, popisovače, značkovače, zvýrazňovače, sešivačky, děrovačky, rozešivače a sponkovače (kancelářské potřeby), spojovače, dopisní spony, připínáčky, špendlíky, aktové spony, nýty na obálky, kancelářské klipy, gumičky, navlhčovače, nože na rozřezávání papíru (kancelářské potřeby), ořezávátka, ořezávací stroje na tužky, trojúhelníky a pravítka, rýsovací potřeby, řezačky na papír (kancelářské potřeby), korekční lak, korekční papírky, korekční roller včetně příslušenství, korekční pero, lepidla, lepicí tyčinky a rollery, lepicí guma a sprej pro kancelářské účely, lepicí páska na balení, papírová samolepicí páska na balení, montážní páska, odvíječ lepicí pásy (kancelářská potřeba), balicí páska, bankovní páska, koberecová páska, fixační fólie, bublinková fólie pro balení, pořadače písemností, stojany na razítka a kancelářské potřeby, razítka, datumky, číslovačky, razítkovací podušky, inkousty a náhradní polštářky do razítek, štítkovačky, přístroje pro laminované a termo vazby, skartovací stroje, flipcharty včetně příslušenství obsaženého v této třídě, magnetické, magneticko keramické, plstěné a korkové tabule (kancelářské potřeby), prezentační stěny; (30) káva, čaj, sušenky, chipsy, cukr; (32) nealkoholické nápoje, jako stolní vody, minerálky, džusy, colové nápoje, pivo; (33) alkoholické nápoje (mimo piva), lihoviny, likéry, aperitivy, víno, whisky; (35) propagace, inzerce, marketing, zprostředkování reklamy na internetu, především banerů a linku, reklamní materiály, předvádění zboží, venkovní reklama, pronájem billboardů, zprostředkování obchodu s kancelářským zbožím, zprostředkování obchodu s kancelářskými potřebami po internetu, provozování informační a zákaznické linky; (39) balení zboží, dodávka zboží poštou, doručování zboží; (40) polygrafická výroba, zvláště tisk a potisk reklamních materiálů; (42) programování počítačových programů, síťových a webových aplikací, poradenství v oblasti hardware a software, poradenství v oblasti kancelářské techniky a jejího příslušenství, instalace, aktualizace a údržba počítačových programů pro obchod a e-bussines, pronájem počítačového software, tvorba a správa webových stránek včetně hostingu webových stránek, grafický a obalový design, dárkové balení.

(511) 3, 8, 9, 16, 30, 32, 33, 35, 39, 40, 42
(210) O-430827

(111) **285168**
(220) 12.05.2006
(151) 23.10.2006
(540)



(730) **Catherine Life a.s.**, U Prioru 1076/5, Praha 6, 16000, CZ
(740) Karel Čálek, patentový zástupce, Nad Palatou 12, Praha 5, 15000
(510) (9) optické přístroje a pomůcky, zejména brýle a jejich doplňky, skla, čočky, kontaktní čočky, obroučky, sluneční brýle, ochranné brýle, štítky proti oslnění, pouzdra, závěsy, řetízky, šňůrky k brýlím; (20) nábytek, zrcadla, rámy, zejména pro výstavy a výkladní skříně, stojany výstavní; (25) oděvy, kloboučnické zboží, klobouky, čepice, vč. čepice se štítkem.

(511) 9, 20, 25
(210) O-437315

(111) **285171**
(220) 12.05.2006
(151) 23.10.2006
(540)



(730) **HUAWEI TECHNOLOGIES Co., LTD.**, Administration Building Huawei Technologies Co., Ltd., Bantian, Longgang District, Shenzhen, CN
(740) KŠD ŠTOVÍČEK advokátní kancelář, v.o.s., JUDr. Jan Štoviček, Ph.D., Vinohradská 37, Praha 2, 12000
(510) (9) počítačový hardware, firmware a software, a sice počítače, periferní zařízení, počítačové sítě a síťové komponenty, komponenty pro správu a propojení telekomunikačních sítí, pro zabezpečení počítačů a počítačových sítí, pro zajištění řízení sítí a rozvoj a zavádění rozšířených služeb, pro správu a propojování médií, datová zařízení pro audio a video, a to kabelová i bezdrátová síťová rozhraní, přepínače, brány používané v mostech počítačových sítí komunikačních systémů, rozbočovače, routery, modemy, elektrická kabeláž, integrované obvody, zdroje proudu, zařízení pro vzdálený přístup určená k použití v počítačových sítích a telefonii, telefony, dále počítačový software příslušející ke všem předcházejícím položkám, konkrétně počítačový software pro diagnostiku, instalaci, podporu, správu, konfiguraci, propojení, vzájemnou komunikaci, zdokonalování a kontrolu počítačového hardwaru, firmwaru a softwaru, počítačový software příslušející ke všem předcházejícím položkám, konkrétně počítačový software pro diagnostiku, instalaci, podporu, správu, konfiguraci, propojení, vzájemnou komunikaci, zdokonalování a kontrolu počítačového hardwaru, firmwaru a softwaru, počítačový software pro použití v oblasti vzdělávání, a to zvláště pro datovou komunikaci mezi uživateli, telekomunikační zařízení, a sice bezdrátové přepínače radiových frekvencí, rádiové vysílače a přijímače pro telekomunikaci, přístroje pro přístup do místní smyčky pro přenos rádiového signálu sestávající z radičů základních stanic, antén, účastnických jednotek, jež vysílají a přijímají signály, a přepínačů pro správu sítí používaných k řízení rádiových signálů a hlasových přenosů mezi účastnickými terminály a místními ústřednami, bezdrátové přepínací platformy pro výběr spojení hlasu a signálů optickými kanály, zpracování hovorů a systémovou údržbu, zařízení pro přístup do sítě, zvláště radiče základních stanic, směrové a všeobecné antény, účastnické terminály, mobilní telefony, bezdrátové telefony, bezdrátové základní stanice, bezdrátové antény, vysílače/přijímače pro telekomunikační účely a okruhy hlavních telekomunikačních kanálů a sestavy hlavních vedení včetně kabeláže a zesilovačů pro hlavní vedení, uložené programově řízené přepínací systémy, zvláště uložený programově řízený přepínací přístroj určený k použití při zpracování informací z příchozích hovorů na odchozí terminály ve veřejné telefonní síti, rádiové přístroje, konkrétně přepínací zařízení pro data, hlas a obraz v mobilních komunikacích, optické telekomunikační přístroje, a sice terminály optických linek k použití pro příjem, vysílání a analýzu optického signálu, optická síťová jednotka rovněž známá jako terminál optické linky, která řídí optickou síť, zařízení pro přenosy CATV vláknovou optikou a sice elektrické světelné spínače, optická vlákna, vláknové optické kabely, adaptér pro přístup ISDN, telekomunikační systém, a sice inteligentní vysokofrekvenční síť sestávající ze zařízení telekomunikačních terminálů počítačových pracovních stanic, tedy telefon, telefon ISDN, videotelefon, bezdrátový telefon standardu DECT, mobilní telefon, digitální telefon, zařízení pro bezdrátovou místní smyčku, a sice spojení pro mobilní účastníky pro přístup do přepínacích systémů.

(511) 9
(210) O-437323

(111) **285200**
(220) 17.05.2006
(151) 23.10.2006
(540)

hotel
INOS

(730) **INOS Zličín, a.s.**, Strojírenská 411, Praha 5, 15521, CZ
(510) (36) směnářské služby; (43) hotelové služby, ubytovací služby.
(511) 36, 43
(210) O-437442

(111) **285681**
(220) 09.05.2006
(151) 27.11.2006
(540)

ARDON
PRODUCTION

(730) **ARDON SAFETY s.r.o.**, Tržní 2902/14, Přerov I - Město, 75002, CZ
(740) PatentCentrum Sedlák & Partners s.r.o., Husova 5, České Budějovice, 37001
(510) (9) oděvy ochranné proti ohni, ochranné obleky proti úrazům, radiaci a ohni, protipožární oděvy, ochranné rukavice, obuv ochranná proti nehodám, ozáření a ohni; (25) oděvy, obuv.
(511) 9, 25
(210) O-437204

(111) **285826**
(220) 31.05.2006
(151) 27.11.2006
(540)



(730) **C.P.A. CZECH s.r.o.**, U Panonicu 376, Pardubice - Staré Ččivice, 53006, CZ
(740) JUDr. Aleš Zábřš, Na Beránce 2, Praha 6, 16000
(510) (9) příslušenství pro mobilní telefony jako jsou stolní napáječe, CL adaptéry, baterie, antény, anténní adaptéry, boostery, repeatery, kožená pouzdra pro mobilní telefony, pouzdra pro mobilní telefony, kryty mobilních telefonů; (12) sady pro instalaci mobilních telefonů do automobilů, držáky telefonů do automobilů; (37) servis příslušenství pro mobilní telefony.
(511) 9, 12, 37
(210) O-437875

(111) **285936**
(220) 13.06.2006
(151) 27.11.2006
(540)

LITE-PACK

(730) **GUMOTEX, akciová společnost**, Mládežnická 3A/3062, Břeclav, 69075, CZ
(510) (24) pogumované textilie, zejména pro výrobu nafukovacích člunů a lodí.
(511) 24
(210) O-438255

(111) **286261**
(220) 04.05.2006
(151) 21.12.2006
(540)

ASTELNET

(730) **ASTELNET s.r.o.**, Klimentská 1216/46, Praha 1 - Nové Město, 11002, CZ
(740) AK Jehne, Vodák a partneři, JUDr. Robert Jehne, advokát, Washingtonova 1567/25, Praha 1, 11000
(510) (38) telekomunikační služby, poskytování služeb elektronických komunikací, zprostředkovatelská a poradenská činnost pro služby v oblasti telekomunikací, informace o telekomunikaci, půjčování zařízení pro telekomunikační služby; (42) návrh a vývoj počítačového hardwaru a softwaru, projektová činnost v oblasti telekomunikační a výpočetní techniky, konzultační služby v oblasti telekomunikací; (45) osobní a společenské služby poskytované třetími osobami k uspokojení potřeb jednotlivců.

(511) 38, 42, 45
(210) O-437151

(111) **286270**
(220) 12.05.2006
(151) 21.12.2006
(540)

YOUR JOY IS OUR JOB!

(730) **EUFU - european financing & investment s.r.o.**, U Chýně 1250, Hostovice, 25301, CZ
(510) (25) oděvy, obuv, kloboučnické zboží; (29) maso, vejce, mléko a mléčné výrobky; (30) káva, čaj; (31) čerstvé ovoce a zelenina; (32) nápoje nealkoholické; (33) alkoholické nápoje (s výjimkou pív); (35) propagační činnost, reklama; (36) služby finanční a služby nemovitostní; (37) stavebnictví – bytová a jiná výstavba.
(511) 25, 29, 30, 31, 32, 33, 35, 36, 37
(210) O-437331

(111) **286511**
(220) 29.06.2006
(151) 21.12.2006
(540)

slovácký **týdeník**

(730) **VLTAVA-LABE-PRESS, a.s.**, Nám. Přemysla Otakara II. 8/5, České Budějovice, 37021, CZ
(510) (9) nosiče audiovizuálních záznamů, nosiče pro počítačové programy; (16) tiskoviny všeho druhu, zejména noviny, časopisy, knihy, propagační materiály - v rámci této třídy; (35) inzertní a reklamní služby, agenturní služby v oblasti reklamy a propagace; (38) šíření elektronických časopisů, informací, elektronických periodik, knih v elektronické podobě prostřednictvím elektronické, telekomunikační nebo počítačové sítě, zejména Internetu; (41) vydávání periodických tiskovin (noviny, časopisy), vydávání neperiodických tiskovin; (42) služby v oblasti počítačové grafiky.
(511) 9, 16, 35, 38, 41, 42
(210) O-438778

(111) **286525**
(220) 30.06.2006
(151) 21.12.2006
(540)



(730) **VLTAVA - LABE - PRESS, a. s.**, nám. Přemysla Otakara II. 8/5, České Budějovice, 37021, CZ
(510) (16) tiskoviny všeho druhu, zejména noviny, časopisy, knihy, propagační materiály - v rámci této třídy; (35) reklamní, inzertní a propagační činnosti, komerční informační servis; (38) šíření elektronických časopisů, informací, elektronických periodik, knih v elektronické podobě, prostřednictvím elektronické, telekomunikační nebo počítačové sítě, zejména Internetu; (41) vydavatelská a nakladatelská činnost, vydávání odborných, vzdělávacích a zábavných zpráv a publikací, vydávání statistických zpráv, informací.
(511) 16, 35, 38, 41
(210) O-438815

(111) **286526**
(220) 30.06.2006
(151) 21.12.2006
(540)



(730) **VLTAVA - LABE - PRESS, a.s.**, nám. Přemysla Otakara II. 8/5, České Budějovice, 37021, CZ
(510) (16) tiskoviny všeho druhu, zejména noviny, časopisy, knihy, propagační materiály - v rámci této třídy; (35) reklamní, inzertní a propagační činnosti, komerční informační servis; (38) šíření elektronických časopisů, informací, elektronických periodik, knih v elektronické podobě, prostřednictvím elektronické, telekomunikační nebo počítačové sítě, zejména Internetu; (41) vydavatelská a nakladatelská činnost, vydávání odborných, vzdělávacích a zábavných zpráv a publikací, vydávání statistických zpráv, informací.
(511) 16, 35, 38, 41
(210) O-438818

(111) **286527**
(220) 30.06.2006
(151) 21.12.2006
(540)

svitavský **deník**

(730) **VLTAVA - LABE - PRESS, a.s.**, nám. Přemysla Otakara II. 8/5, České Budějovice, 37021, CZ
(510) (16) tiskoviny všeho druhu, zejména noviny, časopisy, knihy, propagační materiály - v rámci této třídy; (35) reklamní, inzertní a propagační činnosti, komerční informační servis; (38) šíření elektronických časopisů, informací, elektronických periodik, knih v elektronické podobě, prostřednictvím elektronické, telekomunikační nebo počítačové sítě, zejména Internetu; (41) vydavatelská a nakladatelská činnost, vydávání odborných, vzdělávacích a zábavných zpráv a publikací, vydávání statistických zpráv, informací.
(511) 16, 35, 38, 41
(210) O-438819

(111) **286529**
(220) 30.06.2006
(151) 21.12.2006
(540)

třebíčský **deník**

(730) **VLTAVA - LABE - PRESS, a.s.**, nám. Přemysla Otakara II. 8/5, České Budějovice, 37021, CZ
(510) (16) tiskoviny všeho druhu, zejména noviny, časopisy, knihy, propagační materiály - v rámci této třídy; (35) reklamní, inzertní a propagační činnosti, komerční informační servis; (38) šíření elektronických časopisů, informací, elektronických periodik, knih v elektronické podobě, prostřednictvím elektronické, telekomunikační nebo počítačové sítě, zejména Internetu; (41) vydavatelská a nakladatelská činnost, vydávání odborných, vzdělávacích a zábavných zpráv a publikací, vydávání statistických zpráv, informací.
(511) 16, 35, 38, 41
(210) O-438822

(111) **286528**
(220) 30.06.2006
(151) 21.12.2006
(540)

sokolovský **deník**

(730) **VLTAVA - LABE - PRESS, a.s.**, nám. Přemysla Otakara II. 8/5, České Budějovice, 37021, CZ
(510) (16) tiskoviny všeho druhu, zejména noviny, časopisy, knihy, propagační materiály - v rámci této třídy; (35) reklamní, inzertní a propagační činnosti, komerční informační servis; (38) šíření elektronických časopisů, informací, elektronických periodik, knih v elektronické podobě, prostřednictvím elektronické, telekomunikační nebo počítačové sítě, zejména Internetu; (41) vydavatelská a nakladatelská činnost, vydávání odborných, vzdělávacích a zábavných zpráv a publikací, vydávání statistických zpráv, informací.
(511) 16, 35, 38, 41
(210) O-438820

(111) **286530**
(220) 30.06.2006
(151) 21.12.2006
(540)

pelhřimovský **deník**

(730) **VLTAVA - LABE - PRESS, a.s.**, nám. Přemysla Otakara II. 8/5, České Budějovice, 37021, CZ
(510) (16) tiskoviny všeho druhu, zejména noviny, časopisy, knihy, propagační materiály - v rámci této třídy; (35) reklamní, inzertní a propagační činnosti, komerční informační servis; (38) šíření elektronických časopisů, informací, elektronických periodik, knih v elektronické podobě, prostřednictvím elektronické, telekomunikační nebo počítačové sítě, zejména Internetu; (41) vydavatelská a nakladatelská činnost, vydávání odborných, vzdělávacích a zábavných zpráv a publikací, vydávání statistických zpráv, informací.
(511) 16, 35, 38, 41
(210) O-438823

(111) **286531**
(220) 30.06.2006
(151) 21.12.2006
(540)

boleslavský deník

(730) **VLTAVA - LABE - PRESS, a.s.**, nám. Přemysla Otakara II. 8/5, České Budějovice, 37021, CZ
(510) (16) tiskoviny všeho druhu, zejména noviny, časopisy, knihy, propagační materiály - v rámci této třídy; (35) reklamní, inzertní a propagační činnosti, komerční informační servis; (38) šíření elektronických časopisů, informací, elektronických periodik, knih v elektronické podobě prostřednictvím elektronické, telekomunikační nebo počítačové sítě, zejména Internetu; (41) vydavatelská a nakladatelská činnost, vydávání odborných, vzdělávacích a zábavných zpráv a publikací, vydávání statistických zpráv, informací.
(511) 16, 35, 38, 41
(210) O-438827

(111) **286533**
(220) 30.06.2006
(151) 21.12.2006
(540)

jihlavský deník

(730) **VLTAVA - LABE - PRESS, a.s.**, nám. Přemysla Otakara II. 8/5, České Budějovice, 37021, CZ
(510) (16) tiskoviny všeho druhu, zejména noviny, časopisy, knihy, propagační materiály - v rámci této třídy; (35) reklamní, inzertní a propagační činnosti, komerční informační servis; (38) šíření elektronických časopisů, informací, elektronických periodik, knih v elektronické podobě prostřednictvím elektronické, telekomunikační nebo počítačové sítě, zejména Internetu; (41) vydavatelská a nakladatelská činnost, vydávání odborných, vzdělávacích a zábavných zpráv a publikací, vydávání statistických zpráv, informací.
(511) 16, 35, 38, 41
(210) O-438829

(111) **286532**
(220) 30.06.2006
(151) 21.12.2006
(540)

orlický deník

(730) **VLTAVA - LABE - PRESS, a.s.**, nám. Přemysla Otakara II. 8/5, České Budějovice, 37021, CZ
(510) (16) tiskoviny všeho druhu, zejména noviny, časopisy, knihy, propagační materiály - v rámci této třídy; (35) reklamní, inzertní a propagační činnosti, komerční informační servis; (38) šíření elektronických časopisů, informací, elektronických periodik, knih v elektronické podobě prostřednictvím elektronické, telekomunikační nebo počítačové sítě, zejména Internetu; (41) vydavatelská a nakladatelská činnost, vydávání odborných, vzdělávacích a zábavných zpráv a publikací, vydávání statistických zpráv, informací.
(511) 16, 35, 38, 41
(210) O-438828

(111) **286534**
(220) 30.06.2006
(151) 21.12.2006
(540)

rokycanský deník

(730) **VLTAVA - LABE - PRESS, a.s.**, nám. Přemysla Otakara II. 8/5, České Budějovice, 37021, CZ
(510) (16) tiskoviny všeho druhu, zejména noviny, časopisy, knihy, propagační materiály - v rámci této třídy; (35) reklamní, inzertní a propagační činnosti, komerční informační servis; (38) šíření elektronických časopisů, informací, elektronických periodik, knih v elektronické podobě prostřednictvím elektronické, telekomunikační nebo počítačové sítě, zejména Internetu; (41) vydavatelská a nakladatelská činnost, vydávání odborných, vzdělávacích a zábavných zpráv a publikací, vydávání statistických zpráv, informací.
(511) 16, 35, 38, 41
(210) O-438830

(111) **286535**
(220) 30.06.2006
(151) 21.12.2006
(540)

nymburský **deník**

(730) **VLTAVA - LABE - PRESS, a.s.**, nám. Přemysla Otakara II. 8/5, České Budějovice, 37021, CZ
(510) (16) tiskoviny všeho druhu, zejména noviny, časopisy, knihy, propagační materiály - v rámci této třídy; (35) reklamní, inzertní a propagační činnosti, komerční informační servis; (38) šíření elektronických časopisů, informací, elektronických periodik, knih v elektronické podobě prostřednictvím elektronické, telekomunikační nebo počítačové sítě, zejména Internetu; (41) vydavatelská a nakladatelská činnost, vydávání odborných, vzdělávacích a zábavných zpráv a publikací, vydávání statistických zpráv, informací.
(511) 16, 35, 38, 41
(210) O-438831

(111) **286537**
(220) 30.06.2006
(151) 21.12.2006
(540)

chebský **deník**

(730) **VLTAVA - LABE - PRESS, a.s.**, nám. Přemysla Otakara II. 8/5, České Budějovice, 37021, CZ
(510) (16) tiskoviny všeho druhu, zejména noviny, časopisy, knihy, propagační materiály - v rámci této třídy; (35) reklamní, inzertní a propagační činnosti, komerční informační servis; (38) šíření elektronických časopisů, informací, elektronických periodik, knih v elektronické podobě prostřednictvím elektronické, telekomunikační nebo počítačové sítě, zejména Internetu; (41) vydavatelská a nakladatelská činnost, vydávání odborných, vzdělávacích a zábavných zpráv a publikací, vydávání statistických zpráv, informací.
(511) 16, 35, 38, 41
(210) O-438833

(111) **286536**
(220) 30.06.2006
(151) 21.12.2006
(540)

havlíčkobrodský **deník**

(730) **VLTAVA - LABE - PRESS, a.s.**, nám. Přemysla Otakara II. 8/5, České Budějovice, 37021, CZ
(510) (16) tiskoviny všeho druhu, zejména noviny, časopisy, knihy, propagační materiály - v rámci této třídy; (35) reklamní, inzertní a propagační činnosti, komerční informační servis; (38) šíření elektronických časopisů, informací, elektronických periodik, knih v elektronické podobě prostřednictvím elektronické, telekomunikační nebo počítačové sítě, zejména Internetu; (41) vydavatelská a nakladatelská činnost, vydávání odborných, vzdělávacích a zábavných zpráv a publikací, vydávání statistických zpráv, informací.
(511) 16, 35, 38, 41
(210) O-438832

(111) **286538**
(220) 30.06.2006
(151) 21.12.2006
(540)

opavský
a hlavičský **deník**

(730) **VLTAVA - LABE - PRESS, a.s.**, nám. Přemysla Otakara II. 8/5, České Budějovice, 37021, CZ
(510) (16) tiskoviny všeho druhu, zejména noviny, časopisy, knihy, propagační materiály - v rámci této třídy; (35) reklamní, inzertní a propagační činnosti, komerční informační servis; (38) šíření elektronických časopisů, informací, elektronických periodik, knih v elektronické podobě prostřednictvím elektronické, telekomunikační nebo počítačové sítě, zejména Internetu; (41) vydavatelská a nakladatelská činnost, vydávání odborných, vzdělávacích a zábavných zpráv a publikací, vydávání statistických zpráv, informací.
(511) 16, 35, 38, 41
(210) O-438834

(111) **286539**
(220) 30.06.2006
(151) 21.12.2006
(540)

(111) **286541**
(220) 30.06.2006
(151) 21.12.2006
(540)

berounský deník

novojičínský deník

(730) **VLTAVA - LABE - PRESS, a.s.**, nám. Přemysla Otakara II. 8/5, České Budějovice, 37021, CZ
(510) (16) tiskoviny všeho druhu, zejména noviny, časopisy, knihy, propagační materiály - v rámci této třídy; (35) reklamní, inzertní a propagační činnosti, komerční informační servis; (38) šíření elektronických časopisů, informací, elektronických periodik, knih v elektronické podobě prostřednictvím elektronické, telekomunikační nebo počítačové sítě, zejména Internetu; (41) vydavatelská a nakladatelská činnost, vydávání odborných, vzdělávacích a zábavných zpráv a publikací, vydávání statistických zpráv, informací.
(511) 16, 35, 38, 41
(210) O-438835

(730) **VLTAVA - LABE - PRESS, a.s.**, nám. Přemysla Otakara II. 8/5, České Budějovice, 37021, CZ
(510) (16) tiskoviny všeho druhu, zejména noviny, časopisy, knihy, propagační materiály - v rámci této třídy; (35) reklamní, inzertní a propagační činnosti, komerční informační servis; (38) šíření elektronických časopisů, informací, elektronických periodik, knih v elektronické podobě prostřednictvím elektronické, telekomunikační nebo počítačové sítě, zejména Internetu; (41) vydavatelská a nakladatelská činnost, vydávání odborných, vzdělávacích a zábavných zpráv a publikací, vydávání statistických zpráv, informací.
(511) 16, 35, 38, 41
(210) O-438837

(111) **286540**
(220) 30.06.2006
(151) 21.12.2006
(540)

(111) **286542**
(220) 30.06.2006
(151) 21.12.2006
(540)

kolínský deník

kladenský deník

(730) **VLTAVA - LABE - PRESS, a.s.**, nám. Přemysla Otakara II. 8/5, České Budějovice, 37021, CZ
(510) (16) tiskoviny všeho druhu, zejména noviny, časopisy, knihy, propagační materiály - v rámci této třídy; (35) reklamní, inzertní a propagační činnosti, komerční informační servis; (38) šíření elektronických časopisů, informací, elektronických periodik, knih v elektronické podobě prostřednictvím elektronické, telekomunikační nebo počítačové sítě, zejména Internetu; (41) vydavatelská a nakladatelská činnost, vydávání odborných, vzdělávacích a zábavných zpráv a publikací, vydávání statistických zpráv, informací.
(511) 16, 35, 38, 41
(210) O-438836

(730) **VLTAVA - LABE - PRESS, a.s.**, nám. Přemysla Otakara II. 8/5, České Budějovice, 37021, CZ
(510) (16) tiskoviny všeho druhu, zejména noviny, časopisy, knihy, propagační materiály - v rámci této třídy; (35) reklamní, inzertní a propagační činnosti, komerční informační servis; (38) šíření elektronických časopisů, informací, elektronických periodik, knih v elektronické podobě prostřednictvím elektronické, telekomunikační nebo počítačové sítě, zejména Internetu; (41) vydavatelská a nakladatelská činnost, vydávání odborných, vzdělávacích a zábavných zpráv a publikací, vydávání statistických zpráv, informací.
(511) 16, 35, 38, 41
(210) O-438838

(111) **286543**
(220) 30.06.2006
(151) 21.12.2006
(540)

chrudimský **deník**

(730) **VLTAVA - LABE - PRESS, a.s.**, nám. Přemysla Otakara II. 8/5, České Budějovice, 37021, CZ
(510) (16) tiskoviny všeho druhu, zejména noviny, časopisy, knihy, propagační materiály - v rámci této třídy; (35) reklamní, inzertní a propagační činnosti, komerční informační servis; (38) šíření elektronických časopisů, informací, elektronických periodik, knih v elektronické podobě prostřednictvím elektronické, telekomunikační nebo počítačové sítě, zejména Internetu; (41) vydavatelská a nakladatelská činnost, vydávání odborných, vzdělávacích a zábavných zpráv a publikací, vydávání statistických zpráv, informací.
(511) 16, 35, 38, 41
(210) O-438839

(111) **286545**
(220) 30.06.2006
(151) 21.12.2006
(540)

benešovský **deník**

(730) **VLTAVA - LABE - PRESS, a.s.**, nám. Přemysla Otakara II. 8/5, České Budějovice, 37021, CZ
(510) (16) tiskoviny všeho druhu, zejména noviny, časopisy, knihy, propagační materiály - v rámci této třídy; (35) reklamní, inzertní a propagační činnosti, komerční informační servis; (38) šíření elektronických časopisů, informací, elektronických periodik, knih v elektronické podobě prostřednictvím elektronické, telekomunikační nebo počítačové sítě, zejména Internetu; (41) vydavatelská a nakladatelská činnost, vydávání odborných, vzdělávacích a zábavných zpráv a publikací, vydávání statistických zpráv, informací.
(511) 16, 35, 38, 41
(210) O-438841

(111) **286544**
(220) 30.06.2006
(151) 21.12.2006
(540)

náchodský **deník**

(730) **VLTAVA - LABE - PRESS, a.s.**, nám. Přemysla Otakara II. 8/5, České Budějovice, 37021, CZ
(510) (16) tiskoviny všeho druhu, zejména noviny, časopisy, knihy, propagační materiály - v rámci této třídy; (35) reklamní, inzertní a propagační činnosti, komerční informační servis; (38) šíření elektronických časopisů, informací, elektronických periodik, knih v elektronické podobě prostřednictvím elektronické, telekomunikační nebo počítačové sítě, zejména Internetu; (41) vydavatelská a nakladatelská činnost, vydávání odborných, vzdělávacích a zábavných zpráv a publikací, vydávání statistických zpráv, informací.
(511) 16, 35, 38, 41
(210) O-438840

(111) **286546**
(220) 30.06.2006
(151) 21.12.2006
(540)

kutnohorský **deník**

(730) **VLTAVA - LABE - PRESS, a.s.**, nám. Přemysla Otakara II. 8/5, České Budějovice, 37021, CZ
(510) (16) tiskoviny všeho druhu, zejména noviny, časopisy, knihy, propagační materiály - v rámci této třídy; (35) reklamní, inzertní a propagační činnosti, komerční informační servis; (38) šíření elektronických časopisů, informací, elektronických periodik, knih v elektronické podobě prostřednictvím elektronické, telekomunikační nebo počítačové sítě, zejména Internetu; (41) vydavatelská a nakladatelská činnost, vydávání odborných, vzdělávacích a zábavných zpráv a publikací, vydávání statistických zpráv, informací.
(511) 16, 35, 38, 41
(210) O-438842

(111) **286547**
(220) 30.06.2006
(151) 21.12.2006
(540)

krkonošský deník

(730) **VLTAVA - LABE - PRESS, a.s.**, nám. Přemysla Otakara II. 8/5, České Budějovice, 37021, CZ
(510) (16) tiskoviny všeho druhu, zejména noviny, časopisy, knihy, propagační materiály - v rámci této třídy; (35) reklamní, inzertní a propagační činnosti, komerční informační servis; (38) šíření elektronických časopisů, informací, elektronických periodik, knih v elektronické podobě prostřednictvím elektronické, telekomunikační nebo počítačové sítě, zejména Internetu; (41) vydavatelská a nakladatelská činnost, vydávání odborných, vzdělávacích a zábavných zpráv a publikací, vydávání statistických zpráv, informací.
(511) 16, 35, 38, 41
(210) O-438843

(111) **286548**
(220) 30.06.2006
(151) 21.12.2006
(540)

jablonecký deník

(730) **VLTAVA - LABE - PRESS, a.s.**, nám. Přemysla Otakara II. 8/5, České Budějovice, 37021, CZ
(510) (16) tiskoviny všeho druhu, zejména noviny, časopisy, knihy, propagační materiály - v rámci této třídy; (35) reklamní, inzertní a propagační činnosti, komerční informační servis; (38) šíření elektronických časopisů, informací, elektronických periodik, knih v elektronické podobě prostřednictvím elektronické, telekomunikační nebo počítačové sítě, zejména Internetu; (41) vydavatelská a nakladatelská činnost, vydávání odborných, vzdělávacích a zábavných zpráv a publikací, vydávání statistických zpráv, informací.
(511) 16, 35, 38, 41
(210) O-438844

(111) **286549**
(220) 30.06.2006
(151) 21.12.2006
(540)

žatecký a lounský deník

(730) **VLTAVA - LABE - PRESS, a.s.**, nám. Přemysla Otakara II. 8/5, České Budějovice, 37021, CZ
(510) (16) tiskoviny všeho druhu, zejména noviny, časopisy, knihy, propagační materiály - v rámci této třídy; (35) reklamní, inzertní a propagační činnosti, komerční informační servis; (38) šíření elektronických časopisů, informací, elektronických periodik, knih v elektronické podobě prostřednictvím elektronické, telekomunikační nebo počítačové sítě, zejména Internetu; (41) vydavatelská a nakladatelská činnost, vydávání odborných, vzdělávacích a zábavných zpráv a publikací, vydávání statistických zpráv, informací.
(511) 16, 35, 38, 41
(210) O-438845

(111) **286550**
(220) 30.06.2006
(151) 21.12.2006
(540)

liberecký deník

(730) **VLTAVA - LABE - PRESS, a.s.**, nám. Přemysla Otakara II. 8/5, České Budějovice, 37021, CZ
(510) (16) tiskoviny všeho druhu, zejména noviny, časopisy, knihy, propagační materiály - v rámci této třídy; (35) reklamní, inzertní a propagační činnosti, komerční informační servis; (38) šíření elektronických časopisů, informací, elektronických periodik, knih v elektronické podobě prostřednictvím elektronické, telekomunikační nebo počítačové sítě, zejména Internetu; (41) vydavatelská a nakladatelská činnost, vydávání odborných, vzdělávacích a zábavných zpráv a publikací, vydávání statistických zpráv, informací.
(511) 16, 35, 38, 41
(210) O-438846

(111) **286792**
(220) 21.10.2005
(151) 18.01.2007
(540)

**KANCELÁŘSKÉ POTŘEBY S
ÚSMĚVEM**

(730) **TRIBAND, spol. s r.o.**, Tupolevova 504, Praha 9, 19900, CZ
(740) Ing. Marie Smrčková, patentový zástupce, Velflíkova 10, Praha 6, 16000
(510) (3) čisticí a úklidové prostředky; (8) kancelářské nůžky; (9) počítače a přídatná zařízení k počítačům, notebooky, počítačové tiskárny,

dataprojektory, zpětné projektory, promítací plátna, laserové ukazovátko, spojovací kabely a konektory, myši, vypalovací a zálohovací zařízení, grafické a zvukové karty, přenosné paměti, nabíječky pro elektrické baterie, elektrické baterie, kazety, DVD disky, CD disky, diaproyektory, školní mikroskopy a příslušenství k nim obsažené v této třídě, diáře a organizéry elektronické, palmtopy, kalkulačky, nahraný software pro organizaci a time - management, tonery, cartridge, monočlánky, prodlužovací kabely elektrické; (16) papír a papírenské výrobky, zvláště tabulační papír, tabulační papír samopropisovací, fotopapír, faxový papír, pásy do kalkulaček, pokladen a fiskálních pokladen, kopírovací a plotterový papír, fólie do zpětných projektorů, toaletní papír, obálky, kartónové obálky, obálky s dodejkou, protinázarové obálky, obchodní tašky, etikety, samolepicí bločky a záložky včetně zásobníků na ně, obchodní tiskoviny, daňové doklady, tiskopisy pro spisovnu a archivní evidenci, sešity, bloky, záznamní knihy, záznamníky, kroužkové záznamníky včetně náhradních vložek do záznamníků, pořadače závěsné i pákové, archivní pořadače s kapsou, kartónové pořadače na spisy a časopisy, archivační krabice a boxy, prezentační pořadače, katalogové knihy, třídící knihy, třídící desky a rozdužovače, rozlišovače, podpisová kniha, závěsné vazby, závěsné pásy, vizitníky, plastové kapsy, archivační spona, vázací mechanika pro tabulační papír, úchytky do rychlovačů a pořadačů, kartotéky, ne nábytek, popisovací štítky na pořadače, prospektové obaly všech formátů a tvarů, pouzdra na písemnosti, spisové desky, závěsné desky, zásobníky na závěsné desky, spisové desky, rychlovače, odkládací mapy, odkládací mapy závěsné, krabice na spisy, psací podložky, telefoniky, vizitkáře, rotacardry, diáře a organizéry, obsažené v této třídě, pomůcky pro time - management obsažené v této třídě, kuličková pera, plnicí pera, keramická pera, psací soupravy, náplně do kuličkových per, inkousty a inkoustové zásobníky do plnicích per, tužky, mikrotužky a náplně do mikrotužek, verzatilký a náplně do verzatilek, pastelky, pryže, umělecké uhly, popisovače, značkovače, zvýrazňovače, sešivačky, děrovačky, rozešivače a sponkovače (kancelářské potřeby), spojovače, dopisní spony, připínáčky, špendlíky, aktové spony, nýty na obálky, kancelářské klipy, gumičky, navlhčovače, nože na rozřezávání papíru (kancelářské potřeby), ořezávátka, ořezávací stroje na tužky, trojúhelníky a pravítka, rýsovací potřeby, řezačky na papír (kancelářské potřeby), korekční lak, korekční papírky, korekční roller včetně příslušenství, korekční pero, lepidla, lepicí tyčinky a rollery, lepicí guma a sprej pro kancelářské účely, lepicí páska na balení, papírová samolepicí páska na balení, montážní páska, odvíječe lepicí pásy (kancelářská potřeba), balicí páska, bankovní páska, kobercová páska, fixační fólie, bublinková fólie pro balení, pořadače písemnosti, stojany na razítka a kancelářské potřeby, razítka, datumky, číslovačky, razítkovací podušky, inkousty a náhradní polštářky do razítek, štítkovačky, přístroje pro laminované a termo vazby, skartovací stroje, flipcharty včetně příslušenství obsaženého v této třídě, magnetické, magneticko-keramické, plstěné a korkové tabule (kancelářské potřeby), prezentační stěny; (18) aktovky kožené, aktovky diplomatky, diplomatické kufříky, kufříky na doklady, desky na noty, obaly na diáře kožené nebo imitující kůži, peněženky, pouzdra na navštívenky, karty a průkazy; (25) oblečení a obuv; (30) káva, čaj, sušenky, chipsy, cukr; (32) nealkoholické nápoje, jako stolní vody, minerálky, džusy, colové nápoje, pivo; (33) alkoholické nápoje (mimo piva), lihoviny, likéry, aperitivy, víno, whisky; (35) propagace, inzerce, marketing, zprostředkování reklamy na internetu, především banerů a linku, reklamní materiály, předvádění zboží, venkovní reklama, pronájem billboardů, zprostředkování obchodu s kancelářským zbožím, zprostředkování obchodu s kancelářskými potřebami po internetu, provozování informační a zákaznické linky; (39) balení zboží, dodávka zboží poštou, doručování zboží; (40) polygrafická výroba, zvláště tisk a potisk reklamních materiálů; (42) programování počítačových programů, síťových a webových aplikací, poradenství v oblasti hardware a software, poradenství v oblasti kancelářské techniky a jejího příslušenství, instalace, aktualizace a údržba počítačových programů pro obchod a e-bussines, pronájem počítačového software, tvorba a správa webovských stránek včetně hostingu webovských stránek, grafický a obalový design, dárkové balení.

(511) 3, 8, 9, 16, 18, 25, 30, 32, 33, 35, 39, 40, 42
(210) O-430825

(111) **286861**
(220) 10.04.2006
(151) 18.01.2007
(540)



(730) **Hosák Milan Ing.**, Plk. Sochora 9/1387, Praha 7, 17000, CZ
(510) (36) oceňování majetku pro věci movité, poradenství v oblasti pojišťovnictví a makléřství; (39) zprostředkovatelská a poradenská činnost v oblasti motorismu; (41) školení znalců, pojišťovacích zprostředkovatelů, samostatných likvidátorů pojistných událostí, vydavatelská činnost; (42) expertizy, poradenství a služby poskytované znalci z oboru oceňování majetku, silniční dopravy, silničních vozidel, tvorba softwaru a databanky v oboru silniční dopravy a vozidel.
(511) 36, 39, 41, 42
(210) O-436359

(111) **286880**
(220) 26.04.2006
(151) 18.01.2007
(540)

FILHARMONIE BRNO

(730) **Filharmonie Brno, příspěvková organizace**, Komenského nám. 534/8, Brno, 60200, CZ
(510) (9) nahrané a nenahrané nosiče informací magnetické a elektronické, zejména zvukových, zvukově-obrazových a obrazových záznamů, multimediální aplikace, elektronické informační publikace, časopisy a periodika, počítačový software nahraný, přístroje pro reprodukci zvuku; (16) odborné a informační publikace a texty na papírových nosičích, zejména notový materiál a hudebniny, včetně partitur, propagační texty a publikace z oboru hudební a hudebně-dramatické tvorby, obaly z papíru a plastu, např. etuje a desky, propagační a upomínkové výrobky z papíru a plastu; (35) marketing a propagační činnost v oblasti kultury, obchodní poradenství v oboru nosičů informací, propagačních a nabídkových materiálů, včetně jejich rozšiřování, inzertní a propagační služby, pomoc při obchodním zastupování třetích subjektů; (41) pořádání a management koncertní, výchovné a zábavní činnosti, zejména hudebních, hudebně-dramatických a dramatických pořadů, např. orchestrálních a komorních koncertů a vystoupení a muzikálů, včetně uměleckých a zábavních soutěží v tuzemsku a zahraničí, agenturní činnost v oblasti kultury, nahrávání zvukových a zvukově-obrazových záznamů, dabingu, tvorba rozhlasových a televizních pořadů, půjčování a pronájem nahrávacích studií a koncertních sálů, zvukových a obrazových nahrávacích zařízení, nahraných zvukových nosičů, zvukově-obrazových a obrazových záznamů, hudebních nástrojů, hudebnin a notového materiálu, zprostředkovatelská činnost v oblasti kultury a vzdělávání, výchovná a vzdělávací činnost v oblasti kultury, např. pořádání výchovných koncertů a setkání s mládeží, služby nahrávacího studia, organizování a vedení odborných seminářů, konferencí, symposií a festivalů, odborná poradenská a konzultační činnost v oblasti kultury a vzdělávání, zejména v hudebním oboru, hudebně-dramatické a dramatické tvorbě, zábavních pořadů, uměleckých soutěží a festivalů, hudebnin a zvukových a zvukově-obrazových záznamů.
(511) 9, 16, 35, 41
(210) O-436890

(111) **287046**
(220) 27.06.2006
(151) 18.01.2007
(540)

pražský **deník**

(730) **VLTAVA-LABE-PRESS, a. s.**, Nám. Přemysla Otakara II. 8/5, České Budějovice, 37021, CZ
(510) (16) tiskoviny všeho druhu, zejména noviny, časopisy, knihy, propagační materiály – v rámci této třídy; (35) reklamní, inzertní a propagační činnosti, komerční informační servis; (38) šíření elektronických časopisů, informací, elektronických periodik, knih v elektronické podobě, prostřednictvím elektronické, telekomunikační nebo počítačové sítě, zejména Internetu; (41) vydavatelská a nakladatelská činnost, vydávání odborných, vzdělávacích a zábavných zpráv a publikací, vydávání statistických zpráv, informací.
(511) 16, 35, 38, 41
(210) O-438694

(111) **287063**
(220) 30.06.2006
(151) 18.01.2007
(540)

karlovarský **deník**

(730) **VLTAVA - LABE - PRESS, a.s.**, nám. Přemysla Otakara II. 8/5, České Budějovice, 37021, CZ
(510) (16) tiskoviny všeho druhu, zejména noviny, časopisy, knihy, propagační materiály - v rámci této třídy; (35) reklamní, inzertní a propagační činnosti, komerční informační servis; (38) šíření elektronických časopisů, informací, elektronických periodik, knih v elektronické podobě, prostřednictvím elektronické, telekomunikační nebo počítačové sítě, zejména Internetu; (41) vydavatelská a nakladatelská činnost, vydávání odborných, vzdělávacích a zábavných zpráv a publikací, vydávání statistických zpráv, informací.
(511) 16, 35, 38, 41
(210) O-438824

(111) **287062**
(220) 30.06.2006
(151) 18.01.2007
(540)

plzeňský **deník**

(730) **VLTAVA - LABE - PRESS, a.s.**, nám. Přemysla Otakara II. 8/5, České Budějovice, 37021, CZ
(510) (16) tiskoviny všeho druhu, zejména noviny, časopisy, knihy, propagační materiály - v rámci této třídy; (35) reklamní, inzertní a propagační činnosti, komerční informační servis; (38) šíření elektronických časopisů, informací, elektronických periodik, knih v elektronické podobě, prostřednictvím elektronické, telekomunikační nebo počítačové sítě, zejména Internetu; (41) vydavatelská a nakladatelská činnost, vydávání odborných, vzdělávacích a zábavných zpráv a publikací, vydávání statistických zpráv, informací.
(511) 16, 35, 38, 41
(210) O-438821

(111) **287064**
(220) 30.06.2006
(151) 18.01.2007
(540)

příbramský **deník**

(730) **VLTAVA - LABE - PRESS, a.s.**, nám. Přemysla Otakara II. 8/5, České Budějovice, 37021, CZ
(510) (16) tiskoviny všeho druhu, zejména noviny, časopisy, knihy, propagační materiály - v rámci této třídy; (35) reklamní, inzertní a propagační činnosti, komerční informační servis; (38) šíření elektronických časopisů, informací, elektronických periodik, knih v elektronické podobě, prostřednictvím elektronické, telekomunikační nebo počítačové sítě, zejména Internetu; (41) vydavatelská a nakladatelská činnost, vydávání odborných, vzdělávacích a zábavných zpráv a publikací, vydávání statistických zpráv, informací.
(511) 16, 35, 38, 41
(210) O-438825

(111) **287065**
(220) 30.06.2006
(151) 18.01.2007
(540)

domažlický deník

- (730) **VLTAVA - LABE - PRESS, a.s.**, nám. Přemysla Otakara II. 8/5, České Budějovice, 37021, CZ
(510) (16) tiskoviny všeho druhu, zejména noviny, časopisy, knihy, propagační materiály - v rámci této třídy; (35) reklamní, inzertní a propagační činnosti, komerční informační servis; (38) šíření elektronických časopisů, informací, elektronických periodik, knih v elektronické podobě, prostřednictvím elektronické, telekomunikační nebo počítačové sítě, zejména Internetu; (41) vydavatelská a nakladatelská činnost, vydávání odborných, vzdělávacích a zábavných zpráv a publikací, vydávání statistických zpráv, informací.
(511) 16, 35, 38, 41
(210) O-438826

(111) **287138**
(220) 19.07.2006
(151) 18.01.2007
(540)

DAIDO METAL

- (730) **DAIDO METAL CO., LTD.**, 13F, Nagoya Hirokoji Bldg., 3-1, Sakae 2-chome, Naka-ku, Nagoya, JP
(740) Čermák a spol., JUDr. Karel Čermák jr. Ph.D., LL.M., Elišky Peškové 735/15, Praha 5, 15000
(510) (6) opěrné podložky /kovové/; (7) ložiska, ložisková pouzdra, vložky, opěrné podložky, rotační čerpadla, mazací zařízení /stroje/, mazací zařízení /části strojů/, mazací sestavy /stroje/, mazací sestavy /části strojů/, mazací čerpadla, centralizovaná mazací příslušenství, napájecí vybavení pro vodní kapky s olejovým filmem, vše zahrnuto ve třídě 7; (12) ložiska, ložisková pouzdra, vložky, opěrné podložky, vše pro vozidla a vše zahrnuto ve tř. 12, části motorových vozidel náležející do tř. 12.
(511) 6, 7, 12
(210) O-439269

(111) **287139**
(220) 19.07.2006
(151) 18.01.2007
(540)



- (730) **DAIDO METAL CO., LTD.**, 13F, Nagoya Hirokoji Bldg., 3-1, Sakae 2-chome, Naka-ku, Nagoya, JP
(740) Čermák a spol., JUDr. Karel Čermák jr. Ph.D., LL.M., Elišky Peškové 735/15, Praha 5, 15000
(510) (6) opěrné podložky /kovové/; (7) ložiska, ložisková pouzdra, vložky, opěrné podložky, rotační čerpadla, mazací zařízení /stroje/, mazací zařízení /části strojů/, mazací sestavy /stroje/, mazací sestavy /části strojů/, mazací čerpadla, centralizovaná mazací příslušenství, napájecí vybavení pro vodní kapky s olejovým filmem, vše zahrnuto ve třídě 7; (12) ložiska, ložisková pouzdra, vložky, opěrné podložky, vše pro vozidla a vše zahrnuto ve tř. 12, části motorových vozidel náležející do tř. 12.
(511) 6, 7, 12
(210) O-439270

(111) **287140**
(220) 19.07.2006
(151) 18.01.2007
(540)



- (730) **DAIDO METAL CO., LTD.**, 13F, Nagoya Hirokoji Bldg., 3-1, Sakae 2-chome, Naka-ku, Nagoya, JP
(740) Čermák a spol., JUDr. Karel Čermák jr. Ph.D., LL.M., Elišky Peškové 735/15, Praha 5, 15000
(510) (6) opěrné podložky /kovové/; (7) ložiska, ložisková pouzdra, vložky, opěrné podložky, rotační čerpadla, mazací zařízení /stroje/, mazací zařízení /části strojů/, mazací sestavy /stroje/, mazací sestavy /části strojů/, mazací čerpadla, centralizovaná mazací příslušenství, napájecí vybavení pro vodní kapky s olejovým filmem, vše zahrnuto ve třídě 7; (12) ložiska, ložisková pouzdra, vložky, opěrné podložky, vše pro vozidla a vše zahrnuto ve tř. 12, části motorových vozidel náležející do tř. 12.
(511) 6, 7, 12
(210) O-439271

(111) **287226**
(220) 02.08.2006
(151) 18.01.2007
(540)

energít

(730) **VITAR, s.r.o.**, třída Tomáše Bati 385, Zlín, Louky, 76302, CZ
(740) JUDr. Lucie Miklová, advokátka, tř. T. Bati 385, Zlín, 76302
(510) (1) umělá sladidla; (5) farmaceutické a vitaminové přípravky tabletované a v prášku; (32) nealkoholické nápoje a přípravky pro jejich přípravu.
(511) 1, 5, 32
(210) O-439635

(111) **287556**
(220) 10.05.2006
(151) 22.02.2007
(540)

www.etrnity.cz

(730) **Internet Mall, a.s.**, U garáží 1611/1, Praha 7 Holešovice, 17000, CZ
(510) (35) zprostředkování obchodů prostřednictvím Internetu; (37) servis provozu www a ftp serverů; (38) počítačová komunikace, poskytování připojení ke globální počítačové síti, poskytování uživatelského přístupu ke globální počítačové síti, pronájem zařízení pro přenos informací, přenos zpráv a obrázků pomocí počítače, agentury tiskové, informační kanceláře, elektronická pošta; (42) tvorba a správa webových stránek (pro třetí osoby), hosting webových stránek, grafický design, tvorba dynamických internetových prezentací.
(511) 35, 37, 38, 42
(210) O-437242

(111) **287611**
(220) 22.06.2006
(151) 22.02.2007
(540)

OTK GROUP

(730) **OTK GROUP, a.s.**, Plynářská 233, Kolín IV, 28002, CZ
(740) Ing. Marie Smrčková, patentový zástupce, Velflíkova 10, Praha 6 - Dejvice, 16000
(510) (9) karty s pamětí nebo mikroprocesorem; (16) polygrafické výrobky, tiskoviny a tiskopisy, papír a papírenské zboží, archy papíru, laminovaný papír, balicí papír, dopisní papír, bloky (papírenské zboží), samolepicí papír, samopropisovací papír, fotografický papír i pro digitální fotoaparáty, papír do registračních přístrojů, papír pro kopírování, faxový papír, papírové pásky, papírové podložky pod sklenice, podložky pod pивní sklenice, papírové ubrusy a ubrusy, papírové podložky na stůl, papírová prostírání na stůl, zboží a výrobky z lepenky, poutače z papíru a lepenky, papírové vlajky, kartón na výrobu hracích karet, etikety,

samolepicí etikety, samolepicí plošné polepy, etikety pro potravinářský, kosmetický, farmaceutický, automobilový a tabákový průmysl, etikety s termobodem, samolepicí etikety, etikety pro laserové a inkoustové tiskárny, etikety pro kopírovací zařízení, etikety cenové pro značkovací kleště, etikety s vodící perforací, grafické etikety, viněty, termoetikety pro termotiskárny a vážní systémy, obtisky, obtisky sublimační pro textilní účely, fólie viskózová na balení, celofánová fólie na balení, fólie na balení z umělé hmoty, potištěné obaly, potištěné flexibilní obaly, periodické a neperiodické publikace, zejména knihy, brožury, manuály, ročenky, výroční zprávy, noviny, časopisy, grafické reprodukcce, pohlednice, kalendáře, zejména kalendáře trhací, kalendáře stolní, kalendáře nástěnné, stříškové kalendáře, kalendáře plánovací, kalendářiky reklamní jednotlivé, dětské kalendářiky, kapesní kalendáře, merkantilní tiskoviny, především letáky, katalogy, plakáty, propagační a reklamní tiskoviny, kancelářské potřeby kromě nábytku, především obálky (papírnické výrobky), obaly na spisy, samolepky (papírnické výrobky), štítky (nálepky papírové nebo z jiného materiálu), desky (papírnické výrobky), desky psací s klipsem na přidržování papíru, desky na dokumenty (šanon, pořadače), zápisníky (notesy), štočky tiskařské, tiskové typy, tiskařský materiál, přístroje na potisk kreditních, telefonních a podobných karet, diáře, organizéry, náhradní vložky do diářů a organizérů, záznamníky (papírenské zboží), plánovací záznamníky, telefonní seznamy (papírenské zboží), hospodářské tiskoviny, adjutační tiskoviny, tiskopisy jednovrstevné i vícevrstvé, propisovací i nepropisovací, tiskopisy pro výpočetní techniku (NCR papíry, tabulační papíry), tiskopisy, tiskopisy složkové SNAP - OUT, tiskopisy pro optické čtení (OCR), tiskopisy nekonečné s vodící perforací pro počítače, registrační kotouče pro pokladny, paragony, objednávky, dodací listy, skladové karty, výdejky a převodky, žádanky, diagramy, účetní, mzdové, daňové a celní tiskopisy, memoranda, formuláře, oběžníky, dotazníky, apod., tiskopisy pro poštovní a bankovní služby a provoz, zúčtovatelné tiskoviny, tikety, vstupenky, stravenky, společenské tiskoviny, jako svatební oznámení, promoční oznámení, novoročenky, gratulace, vizitky, parte, blahopřání, hudební blahopřání, pozvánky, kulturní programy, jídelní, nápojové a vinné listky, slavnostní menu, školní tiskoviny, jako třídní knihy, vysvědčení, rozvrhy hodin, žákovské knížky a další tiskoviny pro potřeby škol a vyučování, omalovánky, vystřihovánky, tiskoviny na zvláštní zakázku, vše v rámci této třídy; (17) propagační a reklamní výrobky z polotovarů z plastických hmot v rámci této třídy, samolepicí fólie z plastických hmot; (28) hrací karty jedno i dvouhlové, hrací karty typu Canasta, Rummy, Bridge, Patience, Pikety, hrací karty reklamní, dětské hrací karty, karty na bingo, domino (stolní hra), pexeso, hry společenské, hry stolní, puzzle, hrací žetony, vše v rámci této třídy; (40) polygrafická výroba, zejména ofsetový tisk, digitální tisk, litografické tisky, tisk vzorů, flexotisk, knihtisk, sítotisk, fotosazba, hlubotisk, laminování tiskovin a obalů, úprava papíru, dokončovací tiskařské práce, grafické studio, předtisková příprava (pre-press), horká ražba, kaširování potištěných fólií, pořez fólií do kotoučů, nátisková zařízení (služby), provádění firemních přítisků, vázání a konečné zpracování knih, kompletace diářů, kalendářů, hracích karet, tiskopisů a formulářů, výroba společenských her, hraček a hracích karet, výroba plastových a pryžových výrobků, výroba vlákniny, papíru a lepenky a zboží z těchto materiálů, výroba, úprava, zpracování a potisk fólií a obalů z fólií; (41) nakladatelská a vydavatelská činnost, korektury a redakce textů; (42) grafická činnost a design, výzkum, vývoj a tvorba reklamních produktů v oblasti polygrafie, obalového a papírenského průmyslu.

(511) 9, 16, 17, 28, 40, 41, 42
(210) O-438585

(111) **287612**
(220) 22.06.2006
(151) 22.02.2007
(540)

OTK GROUP

(730) **OTK GROUP, a.s.**, Plynářská 233, Kolín IV, 28002, CZ
(740) Ing. Marie Smrčková, patentový zástupce, Velflíkova 10, Praha 6 - Dejvice, 16000
(510) (9) karty s pamětí nebo mikroprocesorem; (16) polygrafické výrobky, tiskoviny a tiskopisy, papír a papírenské zboží, archy papíru, laminovaný papír, balicí papír, dopisní papír, bloky (papírenské zboží), samolepicí papír, samopropisovací papír, fotografický papír i pro digitální fotoaparáty, papír do registračních přístrojů, papír pro kopírování, faxový papír, papírové pásky, papírové podložky pod sklenice, podložky pod pивní sklenice, papírové ubrusy a ubrusy, papírové podložky na stůl, papírová prostírání na stůl, zboží a výrobky z lepenky, poutače z papíru a lepenky, papírové vlajky, kartón na výrobu hracích karet, etikety,

samolepicí etikety, samolepicí plošné polepy, etikety pro potravinářský, kosmetický, farmaceutický, automobilový a tabákový průmysl, etikety s termobodem, samolepicí etikety, etikety pro laserové a inkoustové tiskárny, etikety pro kopírovací zařízení, etikety cenové pro značkovací kleště, etikety s vodící perforací, grafické etikety, viněty, termoetikety pro termotiskárny a vážní systémy, obtisky, obtisky sublimační pro textilní účely, fólie viskózová na balení, celofánová fólie na balení, fólie na balení z umělé hmoty, potištěné obaly, potištěné flexibilní obaly, periodické a neperiodické publikace, zejména knihy, brožury, manuály, ročenky, výroční zprávy, noviny, časopisy, propagační a reklamní tiskoviny, kancelářské kalendáře, zejména kalendáře trhací, kalendáře stolní, kalendáře nástěnné, stříškové kalendáře, kalendáře plánovací, kalendářiky reklamní jednodílné, dětské kalendářiky, kapesní kalendáře, merkantilní tiskoviny, především letáky, katalogy, plakáty, propagační a reklamní tiskoviny, kancelářské potřeby kromě nábytku, především obálky (papírnické výrobky), obaly na spisy, samolepky (papírnické výrobky), štítky (nálepky papírové nebo z jiného materiálu), desky (papírnické výrobky), desky psací s klipsem na přidržování papíru, desky na dokumenty (šanon, pořadače), zápisníky (notesy), štočky tiskařské, tiskové typy, tiskařský materiál, přístroje na potisk kreditních, telefonních a podobných karet, diáře, organizéry, náhradní vložky do diářů a organizérů, záznamníky (papírenské zboží), plánovací záznamníky, telefonní seznamy (papírenské zboží), hospodářské tiskoviny, ajustační tiskoviny, tiskopisy jednovrstvé i vícevrstvé, propisovací i nepropisovací, tiskopisy pro výpočetní techniku (NCR papíry, tabulační papíry), tiskopisy, tiskopisy složkové SNAP - OUT, tiskopisy pro optické čtení (OCR), tiskopisy nekonečné s vodící perforací pro počítače, registrační kotouče pro pokladny, paragony, objednávkové, dodací listy, skladové karty, výdejky a převodky, žádanky, diagramy, účetní, mzdové, daňové a celní tiskopisy, memoranda, formuláře, oběžníky, dotazníky, apod., tiskopisy pro poštovní a bankovní služby a provoz, zúčtovatelné tiskoviny, tikety, vstupenky, stravenky, společenské tiskoviny, jako svatební oznámení, promoční oznámení, novoročenky, gratulace, vizitky, parte, blahopřání, hudební blahopřání, pozvánky, kulturní programy, jídelní, nápojové a vinné lístky, slavnostní menu, školní tiskoviny, jako třídní knihy, vysvědčení, rozvrhy hodin, žákovské knížky a další tiskoviny pro potřeby škol a vyučování, omalovánky, vystřihovánky, tiskoviny na zvláštní zakázku, vše v rámci této třídy; (17) propagační a reklamní výrobky z polotovarů z plastických hmot v rámci této třídy, samolepicí fólie z plastických hmot; (28) hrací karty jedno i dvouhlavé, hrací karty typu Canasta, Rummy, Bridge, Patience, Pikety, hrací karty reklamní, dětské hrací karty, karty na bingo, domino (stolní hra), pexeso, hry společenské, hry stolní, puzzle, hrací žetony, vše v rámci této třídy; (40) polygrafická výroba, zejména ofsetový tisk, digitální tisk, litografické tisky, tisk vzorů, flexotisk, knihtisk, sitotisk, fotosazba, hlubotisk, laminování tiskovin a obalů, úprava papíru, dokončovací tiskařské práce, grafické studio, předtisková příprava (pre-press), horká ražba, kaširování potištěných fólií, pořez fólií do kotoučů, nátisková zařízení (služby), provádění firemních přitisků, vázání a konečné zpracování knih, kompletace diářů, kalendářů, hracích karet, tiskopisů a formulářů, výroba společenských her, hraček a hracích karet, výroba plastových a pryžových výrobků, výroba vlákenniny, papíru a lepenky a zboží z těchto materiálů, výroba, úprava, zpracování a potisk fólií a obalů z fólií; (41) nakladatelská a vydavatelská činnost, korektury a redakce textů; (42) grafická činnost a design, výzkum, vývoj a tvorba reklamních produktů v oblasti polygrafie, obalového a papírenského průmyslu.

(511) 9, 16, 17, 28, 40, 41, 42

(210) O-438586

(111) 287642
(220) 10.07.2006
(151) 22.02.2007
(540)



centrum
andragogiky

- (730) **Centrum andragogiky, s.r.o.**, K Dolíkám 809/8b, Hradec Králové, Svobodné Dvory, 50311, CZ
- (740) PPS advokáti s.r.o., Mgr. Michal Štrof, advokát, Velké náměstí 135/19, Hradec Králové, 50003
- (510) (16) učební a vyučovací pomůcky s výjimkou přístrojů, papír, lepenka a výrobky z těchto materiálů, které nejsou zařazeny do jiných tříd, tiskárenské výrobky, potřeby pro knižní vazby, fotografie, papírenské zboží, materiál pro umělce, štetce, psací stroje a kancelářské potřeby (vyjímaje nábytek), plastické obaly (nezařazené do jiných tříd), časopisy, grafiky, inkousty, kalamáře, kalendáře, knihy, komiksy, lepidla kancelářská nebo pro domácnost, manuály, litografie, papír balicí, potištěný i nepotištěný, výrobky z papíru jako upomínkové předměty, polygrafické výrobky, periodické a neperiodické publikace, brožury, fotografie, informační produkty a reklamní materiály na papírových nosičích, data a databáze na papírových nosičích, plakáty, pohledy, samolepky, obtisky, papírové a umělohmotné tašky jako upomínkové předměty, tužky, pera a pastelky jako upomínkové předměty, papírové obaly všeho druhu, ubrousky a ubrusy, tácky, papírové vlajky, štočky, umělecké nebo ozdobné předměty z papíru, brožury, historické brožury, tiskopisy, pohlednice, známky, prospekty, katalogy, periodika, průvodce, ročenky, papírové informační produkty, tiskárenské výrobky, tiskoviny, propagační publikace, propagační materiály, reklamní materiály, výstavní katalogy, periodické a neperiodické publikace, papír a výrobky z papíru, alba, bloky, těžítka, inzertní listy, psací a kancelářské potřeby, plakáty, gratulace, omalovánky, mapy, obrazy, reklamní a ozdobné předměty, tiskařský materiál, štočky, lepenkové krabice, zápisníky a záznamníky jako upomínkové předměty, omalovánky, vystřihovánky, památníky, leporela, diplomy, rozvrhy hodin, potištěné papírenské výrobky, nože na řezání papíru potištěné, pytle a sáčky z plastických hmot pro obalovou techniku, umělecké a upomínkové předměty v rámci této třídy, malby, obrazy, obrazy malované (těž olejomalby), rytiny, rytiny všeho druhu (dřevorytiny, hlubotisky, mědirytiny, lepty, tisky napodobující rytiny) a další upomínkové předměty této třídy; (35) reklamní, inzertní a propagační činnost, marketing, reklamní, inzertní a propagační činnost prostřednictvím jakéhokoliv média, pomoc při řízení obchodní činnosti, pomoc při řízení obchodních a průmyslových podniků, obchodní management a podnikové poradenství, obchodní nebo podnikatelské informace, komerční informační kanceláře, obchodní nebo podnikatelský průzkum, hospodářské (ekonomické) prognózy, služby týkající se přemísťování provozů nebo podniků, marketingové studie, analýzy nákupních a velkoobchodních cen, průzkum trhu, průzkum veřejného mínění, statistické informace, styky s veřejností, účetnictví, revize účtů (audit), analýzy nákladů, oceňování obchodních podniků, provádění výpisů z účtů, dražby, personální poradenství, posuzování efektivnosti provozu a racionalizace práce, nábor zaměstnanců, psychologické testování pro výběr zaměstnanců, příprava a vyhotovení daňových příznání, příprava mezd a výplatních listin, zprostředkovatelské práce, služby reklamních agentur a propagace jako je zajišťování reklamy on-line v počítačové síti Internet, rozhlasové reklamy, televizní reklamy, pronájem reklamní doby v komunikačních médiích, organizování komerčních nebo reklamních výstav a veletrhů, aktualizování a pronájem reklamních materiálů a reklamních ploch, inzerce poštou, předvádění zboží, služby modelek - předvádění pro reklamní účely a podporu prodeje, rozšiřování reklamních materiálů (letáků, prospektů, tisků, vzorků) zákazníkům, venkovní reklama, vydávání reklamních nebo náborových, propagačních a inzertních textů, vylepování plakátů, aranžování výkladů, obchodní vedení uměleckých agentur, správa hotelů, dovozní a vývozní kanceláře

sekretářské služby, vyřizování telefonních vzkazů a dotazů, těsnopis, stenografie, přepisování, psaní na stroji zpracování textů, překlad a systemizace informací do počítačových databází, vedení kartoték a souborů v počítači, vyhledávání dat v počítačových souborech, kopírování nebo rozmnožování (reprodukce) dokumentů, dokladů apod. fotokopírování, zajišťování předplatného novin a časopisů, pronájem fotokopírovacích a kancelářských strojů a zařízení, pronájem prodejních automatů, dodavatelské služby pro třetí osoby, nákup výrobků a služeb pro jiné podniky; (41) veškeré typy výchovných, vyučovacích a vzdělávacích služeb, pořádání a vedení seminářů a přednášek, výuka terapeutické praxe, vydávání certifikátů opravňujících k provozování odborné praxe a výuky, poskytování učebních pomůcek, informace a zprostředkování možností rekreace, rozptýlení, zábavy, pořádání divadelních představení, provozování kinosálů, koncertní síně, provozování muzeí, knihovny (půjčovny knih), pořádání diskoték, provozování kasin a heren, provozování her on-line (z počítačové sítě), noční kluby, karaoke, výchovnězábavné klubové služby, kluby zdraví, cirkusy, drezúra zvířat, provozování zoologických zahrad, půjčování filmů, umělecké a módní agentury, estrády, pořádání loterií, organizování plesů, plánování a organizování večírků a oslav, organizování vzdělávacích, zábavných, sportovních soutěží nebo soutěží krásy, organizování kulturních nebo vzdělávacích výstav, organizování živých představení a vystoupení, předprodej vstupenek, filmová tvorba, filmová studia, dabling, digitální zpracování obrazu, nahrávací studia, výroba rozhlasových a televizních programů, zpravodajské služby, obrazové zpravodajství, fotografování, půjčování a pronájem divadelních a jiných dekorací včetně osvětlení, pronájem rozhlasových a televizních přijímačů, půjčování přenosných videokamer, vydávání knih, elektronické publikování (DTP), poskytování on-line elektronických publikací (bez možnosti stažení), vydávání elektronických knih a časopisů on line, posunková řeč (tlumočení), překladatelské služby, organizování a vedení kolokvií, konferencí, kongresů, seminářů, sympozií, informace o výchově a vzdělávání, školení, praktické cvičení, instruktážní výcvik, zkoušení, přezkoušení, dálkové studium, korespondenční kurzy, internátní školy, dětské jesle a školky, prázdninové tábory, náboženská výchova, pomoc a poradenství pro volbu povolání, pořádání a řízení pracovních setkání, tělesná výchova, provozování a pronájem sportovních zařízení - golfových hřišť, stadiónů, tenisových dvorců, plaveckých bazénů, gymnastický výcvik, půjčování sportovního nářadí, s výjimkou dopravních prostředků.

(511) 16, 35, 41
(210) O-439047

(111) **288332**
(220) 27.07.2006
(151) 19.03.2007
(540)

COMGUARD

(730) **COMGUARD a.s.**, Sochorova 3209/38, Brno, 61600, CZ
(510) (9) přístroje pro záznam, převod, reprodukci zvuku nebo obrazu, magnetické nosiče zvukových záznamů, gramofonové desky; (38) spoje (komunikace); (41) vzdělávání; (42) vědecké a technologické služby a s nimi spojený výzkum a návrhy, průmyslové analýzy a výzkum, návrh a vývoj počítačového hardwaru a softwaru; (45) bezpečnostní služby na ochranu majetku a osob.
(511) 9, 38, 41, 42, 45
(210) O-439472

(111) **288410**
(220) 28.08.2006
(151) 19.03.2007
(540)



(730) **HUTS II., s.r.o.**, Václavské náměstí 773/4, Praha 1 - Nové Město, 11000, CZ
(510) (36) poskytování finančních informací, provádění finančních analýz, finanční odhady a oceňování, finanční poradenství, finanční řízení, leasingové financování koupě, zprostředkování půjček, zprostředkování finančních operací, developerská činnost v oblasti realit, činnost realitní kanceláře, zprostředkování pronájmů a nájmu veškerých nemovitostí, pronájem a nájem bytových a nebytových prostor, správa realit a nemovitostí, správa majetku, zprostředkovatelské a poradenské služby v oblasti investic a realit, investorská činnost v oblasti výstavby; (37) stavitelství a stavebnictví, zejména provádění staveb včetně jejich změn, udržovacích prací na nich a jejich odstraňování, kupř. demolice staveb, rekonstrukce a opravy budov, čištění budov - vnějších povrchů i interiérů, pískování, izolace staveb proti vlhkosti, hluku apod., malování a natírání interiérů a exteriérů, čištění oken, zednické služby, pokrývačské služby, klempířské a instalatérské práce, provádění inženýrských staveb, stavební dozor, poskytování stavebních informací, instalace, údržba a oprava vyhrazených elektrických zařízení, topných zařízení, výtahů, odrušování elektrických zařízení, opravy staveb, informace o opravách, poradenská činnost ve stavebnictví, zprostředkovatelská a obstaravatelská činnost v oblasti stavebnictví, generální dodávky staveb na klíč, kompletní dodávky interiérů v rámci stavebních a projektových prací; (42) developerské projekty, především stavební projekce (projekty staveb), architektura, architektonické poradenství, architektonické návrhy budov, jejich částí a vybavení, služby bytového architekta, výtvarné návrhy interiérů-designérská činnost, návrhářství bytové a kancelářské, expertizy, geodetické práce a služby, geologické práce a služby, geologické expertizy, geologický průzkum a výzkum, grafický design, interiérová výzdoba, expertizy inženýrských prací, architektonické návrhy budov, jejich částí a vybavení, plánování výstavby, optimalizace výstavby, stavební projekce, projektování, projektové technické studie, projektová činnost v investiční výstavbě, engineering a konzultační činnost v oblasti stavebnictví a architektury, technické průzkumy, návrhářská, designérská, aranžérská a výtvarná činnost, grafické a kresličské technické poradenství v oblasti stavebnictví a architektury.
(511) 36, 37, 42
(210) O-440552

(111) **288990**
(220) 04.09.2006
(151) 10.04.2007
(540)



(730) **LOUDA REALITY a.s.**, Choťánky 166, Choťánky, 29001, CZ
(510) (35) reklama a reklamní, propagační a inzertní činnost, reklamní materiály (aktualizování), obchodní reklama pro třetí osoby, reklama v rádiu, televizi, novinách a časopisech, tvorba reklamních videoklipů a spotů, pořádání soutěží a akcí pro komerční a reklamní účely, předvádění zboží a výrobků pro reklamní účely a podporu prodeje, vydávání, zveřejňování a rozšiřování reklamních textů, rozšiřování reklamních nebo inzertních materiálů zákazníkům, organizování komerčních a reklamních výstav a veletrhů, on-line inzerce a reklama, zajištění, realizace a organizování reklamních kampaní, poradenské a konzultační služby v oblasti reklamy, pronájem reklamních ploch, příprava inzertních sloupků, příprava tiskových zpráv a podkladů, zpracování informací v oblasti reklamy, komerční informační kancelář, poskytování informací, informačních produktů a multimediálních informací k obchodním účelům, uspořádání a řízení obchodních informací ze vzdálených zdrojů, vše prostřednictvím elektronických komunikačních sítí, prezentace uživatelů na stránkách World Wide Web v počítačové síti Internet, obchodní nebo podnikatelské informace, marketing, marketingové studie, pomoc a poradenství při řízení obchodní činnosti, obchodní management a podnikové poradenství, obchodní průzkum, průzkum a analýza trhu, průzkum veřejného mínění, zprostředkovatelská činnost v oblasti obchodu a služeb v rámci této třídy, správa hotelů a restaurací, služby poskytované při provozování a franchisingu restaurací a podobných zařízení podávajících pokrmy a nápoje ke konzumaci; (41) pořádání, organizování a vedení vzdělávacích, kulturních a společenských akcí, organizační zajišťování a pořádání konferencí, sympozií, seminářů a kurzů, pořádání kulturních a společenských akcí, galerie, výstavy, semináře, sympozia, přednášky, zprostředkovací služby v oblasti kultury; (43) služby v oblasti stravování, restaurace, bary, kavárny, zásobování, stravovací služby, závodní stravování, restaurační a hostinské služby, služby samoobslužného stravování, služby rychlého občerstvení jako je pouliční občerstvení a stánkové občerstvení při společenských akcích, pořádání gastronomických akcí, poradenské a konzultační služby a poskytování know how v uvedených oblastech, cateringové služby, příprava a prodej pokrmů přes ulici, rezervace ubytování, ubytovací služby, hotelová činnost, pronajímání jednacích místností.

(511) 35, 41, 43
(210) O-440744

(111) **289396**
(220) 09.05.2006
(151) 16.04.2007
(540)

SMARTHOUSE

(730) **EUFI - european financing & investment s.r.o.**, U Chýně 1250, Hostivice, 25301, CZ
(510) (36) služby nemovitostní - činnost realitní kanceláře.
(511) 36
(210) O-437205

(111) **289904**
(220) 31.05.2006
(151) 07.05.2007
(540)

SKALNÍ PRAMEN

(730) **SKALNÍ PRAMEN s.r.o.**, Blatecká 3344, Mělník, 27601, CZ
(510) (32) nealkoholické nápoje, minerální vody, šumivé nápoje, nápoje a šťávy, ovocné sirupy a jiné přípravy k zhotovování nápojů.
(511) 32
(210) O-437864

(111) **290058**
(220) 19.12.2006
(151) 07.05.2007
(540)



(730) **Univerzita Jana Amose Komenského Praha s.r.o.**, Roháčova 1148/63, Praha 3 - Žižkov, 13000, CZ
(510) (9) magnetické a kompaktní disky (CD a DVD disky aj.), magnetická média jako audio a video kazety a pásky, data, databáze a jiné informační produkty na magnetických, elektronických a optických nosičích, související software a hardware, nosiče dat všeho druhu spadající do třídy 9, zvukové, magnetické a optické nosiče dat s nahranými vzdělávacími a výukovými programy a pořady, elektronické a datové sítě, multimediální aplikace, 3D animace, multimediální informační katalogy, software pro počítače, programové vybavení pro informační technologie a pro komunikaci, programové vybavení umožňující elektronické obchodování, videohry, elektronické časopisy, elektronická periodika a knihy v elektronické podobě; (14) vzácné kovy a jejich slitiny a výrobky z těchto látek nebo postříbené nebo pozlacené kovy a výrobky z těchto materiálů zařazené ve třídě 14, zejména pamětní medaile, odznaky; (16) papír a výrobky z papíru, lepenka a výrobky z lepenky, kartón a kartonážní výrobky a další výrobky spadající do této třídy, zejména výrobky z papíru, mapy, pohlednice, kalendáře, diáře, papírové reklamní předměty, papírové suvenýry a další propagační materiály, periodické a neperiodické tiskoviny a publikace, časopisy, knihy a metodické materiály, jazykové učebnice, slovníky, skripta, manuály, sylaby, sborníky, katalogy, brožury, formuláře, ročenky, příručky, poznámky z přednášek, monografie, administrativní a informativní tiskoviny, informační produkty a reklamní materiály na papírových nosičích, data a databáze na papírových nosičích, učební a vyučovací pomůcky, školní potřeby, psací a kancelářské potřeby všeho druhu, tiskařské výrobky, plastické nebo papírové obaly obecně; (35) reklamní a inzertní činnost, organizační a propagační činnost, konzultační služby a poradenství v uvedených oblastech, kancelářské a kopírovací práce, automatické zpracování dat, přepisy a překlady dat, zpracování textů, vydávání reklamních nebo náborových, propagačních a inzertních textů, rozmnožování propagačního materiálu, rozšiřování reklamních nebo inzertních materiálů, služby administrativní a organizačně ekonomické, pořádání výstav, veletrhů, přehlídek a obdobných akcí pro komerční a reklamní účely, reklama (on-line) na počítačové komunikační síti, on-line inzerce, vyhledávání informací v počítačových souborech, komerční využití Internetu v oblastech komerčních internetových médií a vyhledávacích služeb; (41) provoz vzdělávacího zařízení - vysoké školy, realizace akreditovaných studijních programů všech tří stupňů studia - bakalářského, magisterského a doktorského a programů celoživotního vzdělávání, dálkové, distanční a kombinované studium, pořádání odborných kurzů, školení a jiných vzdělávacích akcí, včetně lektorské činnosti, výchova, vzdělávání, jazyková výuka, vyučování, zkoušení a přezkoušení, korespondenční kurzy, manažerské kurzy, praktická cvičení, organizování studia, kooperace v oblasti zajištění studia v zahraničí, studijní programy, studijní stipendia, metodika vyučování a studijních

činností, metodika systému vzdělávání na vysoké škole, školící a vzdělávací činnost, projektování studijních programů, provoz elektronického internetového vzdělávacího portálu, vedení a provozování knihoven, půjčování audiovizuálních přístrojů, knih, novin, časopisů, půjčování filmů, videokazet, pořizování a šíření videozáznamů a fotografií, nahrávání a pronájem zvukových a zvukově obrazových záznamů, pronájem vzdělávacích a kulturních zařízení, vydavatelská a nakladatelská činnost, ediční a publikační činnost, vydávání periodických i neperiodických publikací, monografií, odborných referátů, skript, knih, novin, časopisů, fotografií, pohlednic, plakátů, formulářů, vydávání textů s výjimkou reklamních nebo náborových, provádění korektur, umělecké, filmové a hudební produkce, elektronické publikování, vydávání (on-line) knih a časopisů, poskytování elektronických publikací on-line, pořádání a organizování kulturních, společenských, zábavních nebo sportovních akcí, organizování výstav, veletrhů, přehlídek a obdobných akcí ke kulturním, vzdělávacím a zábavním účelům, organizování a vedení konferencí, kongresů, seminářů, kolokvií a symposií, pořádání a řízení pracovních setkání a školení, organizování a plánování večírků, organizování vzdělávacích a zábavních soutěží, výchovně zábavné klubové služby, služby k zábavě a pobavení spadající do třídy 41, agenturní činnost a informační služby v oblasti vzdělávání, zprostředkovatelská a poradenská činnost v oblasti výchovy a vzdělávání, překladatelská a tlumočnická činnost; (42) vědecká, výzkumná, vývojová a další tvůrčí doplňková činnost v oblasti přírodních a technických věd nebo společenských věd, tvorba a správa webových stránek, počítačové programování, počítačem podporovaná technická podpora vzdělání, oponentní, konzultační a odborná poradenská činnost v rámci této třídy, převod a konverze údajů či dokumentů z fyzických médií na elektronická média, zhotovování kopií počítačových programů; (43) poskytování stravovacích služeb a zajišťování pitného režimu, služby zajišťující dočasné ubytování, studentské koleje a menzy.

(511) 9, 14, 16, 35, 41, 42, 43
(210) O-443957

(111) **290756**
(220) 20.11.2006
(151) 13.06.2007
(540)

OTICKÉ KYSANÉ ZELÍ

(730) **ZP Otice, a. s.**, Hlavní 266, Otice, 74781, CZ
(510) (29) konzervovaná zelenina.
(511) 29
(210) O-443007

(111) **293101**
(220) 11.04.2007
(151) 03.10.2007
(540)



(730) **SKALICAN a.s.**, Zelená 226, Česká Skalice, 55203, CZ
(740) Ing. Jiří Střelák, Šumberova 42, Praha 6, 16200
(510) (29) maso, ryby, drůbež, zvěřina a výrobky z nich všeho druhu, uzeniny všeho druhu, masové výtazky, vejce, mléko a výrobky z nich, jedlé oleje a

tuky, ovoce a zelenina konzervované, sušené a zavařené, delikatesy/lahůdky z masa, mléka, vajec, tuků a konzerv, zeleniny a ovoce spadající do této třídy; (30) koření, stimulanty pro zlepšení chutě potravin, nálevy, dresinky, marinády a omáčky k ochucení, majonézy a hořčice všeho druhu, cukr, kakao, med, káva, čokoláda, čaj, rýže a výrobky z nich - cukrovinky, cukrářské výrobky, mouka, těsto, droždí a výrobky z nich - pečivo slané i sladké všeho druhu, trvanlivé pečivo, obilniny pro osobní konzumaci, mšlí, ovesné a kukuřičné vločky, kukuřice pražená, sójová mouka, krupice, potravinářské škroby a soli, prášky do pečiva, potravinářské příchutě (aroma), delikatesy/lahůdky z uvedených potravin; (40) zpracování a úprava masa a masných výrobků - řeznictví a uzenářství, zpracování a úprava potravin a výchozích surovin, zpracování a úprava zemědělských a lesních produktů.

(511) 29, 30, 40
(210) O-447231

(111) **295379**
(220) 04.09.2006
(151) 24.01.2008
(540)



(730) **Jiříčková Dana Ing.**, Kelč 316, Kelč, 75643, CZ
(510) (16) reklamní a obalové materiály z plastických hmot, obaly na spisy z plastických hmot, obaly z plastických hmot.
(511) 16
(210) O-440716

(111) **310919**
(220) 21.02.2006
(151) 03.03.2010
(540)

SENIOR CLUB

(730) **Plesník Jaroslav**, Dolení 36, Jilemnice, 51401, CZ
(740) Mgr. Václav Pacl, Pod Školou 1278, Šenov u Ostravy, 73934
(510) (9) software, nahráný software na CD a DVD discích a magnetických médiích; (16) knihařské vazby, papírový odpad; (35) prodeje v dražbě, provádění veřejných dražeb, předvádění zboží, obchodní nebo podnikatelské informace, pomoc, poradenství a poskytování konzultací v obchodní činnosti, zprostředkování interaktivního obchodu pomocí globálních komunikačních sítí (Internet), administrativní práce spadající do této třídy, referenční servis, systemizace informací do počítačových databází, styky s veřejností, služby v oblasti získávání obchodních kontrakčních partnerů, vytváření obchodních a obchodně-informačních sítí, zprostředkování obchodních záležitostí, dovozní a vývozní agentura, průzkum trhu a veřejného mínění; (37) stavby, stavební činnost, zprostředkování stavební činnosti; (44) zprostředkování veterinárních služeb, péče o hygienu a krásu zvířat, služby týkající se pěstování rostlin, např. zahrádkářství, služby zahradního designu a květinových kompozic.
(511) 9, 16, 35, 37, 44
(210) O-434762

Zániky ochranných známek uplynutím doby platnosti

Kapitola obsahuje údaje o ochranných známkách, které zanikly uplynutím doby platnosti podle ustanovení § 29 odst. 1 zákona č. 441/2003 Sb.

Číslo zápisu	Datum zániku	Číslo zápisu	Datum zániku	Číslo zápisu	Datum zániku	Číslo zápisu	Datum zániku
156686	01.10.2015	204416	02.10.2015	216901	02.10.2015	280412	03.10.2015
196489	02.10.2015	205357	02.10.2015	218182	02.10.2015	280413	03.10.2015
197949	03.10.2015	206073	02.10.2015	280400	03.10.2015	280414	03.10.2015
199702	03.10.2015	207418	02.10.2015	280404	03.10.2015	281152	03.10.2015
200341	02.10.2015	208883	03.10.2015	280406	03.10.2015	281825	03.10.2015
201955	02.10.2015	209377	02.10.2015	280407	03.10.2015	281826	03.10.2015
202792	02.10.2015	211619	03.10.2015	280408	03.10.2015	285394	03.10.2015
203505	03.10.2015	214373	03.10.2015	280410	03.10.2015		
203507	03.10.2015	214833	02.10.2015	280411	03.10.2015		

Vzdání se práv k ochranné známce

Vlastník ochranné známky se může podle ustanovení § 30 zákona č. 441/2003 Sb. u Úřadu písemným prohlášením vzdát práv k ochranné známce v rozsahu všech výrobků nebo služeb, pro které byla zapsána, nebo některých z nich. Účinky tohoto prohlášení nastávají dnem doručení prohlášení vlastníka ochranné známky Úřadu a nelze je vzít zpět. V této kapitole je tedy uvedeno datum účinnosti vzdání se práv k ochranné známce. Pokud se vlastník vzdal práv k ochranné známce jen v rozsahu některých výrobků a služeb, je pod příslušným INID kódem zveřejněn rovněž zbývající seznam výrobků a služeb, pro které ochranná známka zůstává zapsána. Tato kapitola dále zahrnuje údaje o ochranných známkách, u kterých vlastník písemným prohlášením omezil rozsah ochrany ve vztahu k prvku ochranné známky.

(111) 293777

(540)

SKYPECASTS

(210) O-441749

s účinností ode dne 25.04.2016/vzdání se práv k ochranné známce

Změny vlastníků ochranných známek

Kapitola obsahuje údaje o ochranných známkách, které byly převedeny nebo přešly ve smyslu ustanovení § 15 odst. 1, 2 a § 16 zákona č. 441/2003 Sb. na jiného vlastníka v rozsahu všech zapsaných výrobků nebo služeb.

Číslo zápisu	Dřívější vlastník	Nynější vlastník	S účinností od
161956	W.R.Grace & Co. - Conn., 7500 Grace Drive, 21044 Columbia, MD, US	GCP Applied Technologies Inc., 62 Whittemore Avenue, Cambridge, 02140, MA, US	25.04.2016
163596	W.R.GRACE & Co. - CONN., 7500 Grace Drive, Columbia, MD, US	GCP Applied Technologies Inc., 62 Whittemore Avenue, Cambridge, 02140, MA, US	25.04.2016
163675	W.R.GRACE & Co. - CONN., 7500 Grace Drive, Columbia, MD, US	GCP Applied Technologies Inc., 62 Whittemore Avenue, Cambridge, 02140, MA, US	25.04.2016
167303	GALILEO INTERNATIONAL TECHNOLOGY, LLC, Ground Floor, ICB Building, Roebuck Street, Bridgetown, BB	Travelport International Operations Limited, Axis One, Axis Park, 10 Hurricane Way, Langley, Berkshire, SL3 8AG, GB	25.04.2016
220501	KIMEX NOVA s. r. o., Mitrovická 804, Paskov, 73921, CZ	KIMEX CASINO, a.s., Siroťčí 508/16, Ostrava, Vítkovice, 70300, CZ	26.04.2016
226271	KIMEX CASINO, a.s., Siroťčí 508/16, Ostrava, Vítkovice, 70300, CZ	KIMEX, s.r.o., Mitrovická 804, Paskov, 73921, CZ	26.04.2016
285815	Pech Václav, Na Výsluní 775/65, Plzeň, 32600, CZ	Pech Václav Ing., Nepomucká 757/180, Plzeň, 32600, CZ	25.04.2016
288410	HUTS II., s.r.o., Václavské náměstí 832/19, Praha 1, 11000, CZ	HUTS II., s.r.o., Václavské náměstí 773/4, Praha 1 - Nové Město, 11000, CZ	22.04.2016
288990	LOUDA REALITY s.r.o., Hellichova 795, Poděbrady, 29001, CZ	LOUDA REALITY Poděbrady a.s., Choťánky 166, Choťánky, 29001, CZ	25.04.2016
303849	Daněk Vilém, Krakovská 593/19, Praha 1 - Nové Město, 11000, CZ	HONTER Company s.r.o., Kubánské náměstí 1391/11, Praha - Vršovice, 10000, CZ	20.04.2016
310228	GSUS s.r.o., T. G. Masaryka 12, Karlovy Vary, 36001, CZ	GSUS absolutní čistota a.s., Příčná 726, Rudná, 25219, CZ	26.04.2016
312298	Pricetown s.r.o., Drtinova 557/10, Praha 5 - Smíchov, 15000, CZ	ROC services, s.r.o., Na hřebenech II 1718/8, Praha 4 - Nusle, 14000, CZ	26.04.2016
325126	HOME 4 PEOPLE, Nádražní 47/90, Praha 5, Smíchov, 15000, CZ	Národní Realitní Holding a.s., Svornosti 985/8, Praha 5 - Smíchov, 15000, CZ	20.04.2016
326675	Mgr. Radek Bláha, advokát, Panská 891/5, Praha 1, 11000, CZ	BLÁHA, advokátní kancelář s.r.o., Panská 891/15, Praha 1 - Nové Město, 11000, CZ	26.04.2016
326676	Mgr. Radek Bláha, advokát, Panská 891/5, Praha 1, 11000, CZ	BLÁHA, advokátní kancelář s.r.o., Panská 891/15, Praha 1 - Nové Město, 11000, CZ	26.04.2016
326806	HOME 4 PEOPLE a.s., Nádražní 47/90, Praha 5 - Smíchov, 15000, CZ	Národní Realitní Holding a.s., Svornosti 985/8, Praha 5 - Smíchov, 15000, CZ	20.04.2016
330856	Express Company s.r.o., Koněvova 107/1146, Praha 3, 13000, CZ	ALL DONE s.r.o., Betlémské náměstí 351/6, Praha 1 - Staré Město, 11000, CZ	25.04.2016
337375	HOME 4 PEOPLE, Nádražní 47/90, Praha 5, Smíchov, 15000, CZ	Národní Realitní Holding a.s., Svornosti 985/8, Praha 5 - Smíchov, 15000, CZ	20.04.2016
337377	HOME 4 PEOPLE a.s., Nádražní 47/90, Praha 5 - Smíchov, 15000, CZ	Národní Realitní Holding a.s., Svornosti 985/8, Praha 5 - Smíchov, 15000, CZ	20.04.2016
348612	LOVCI NEMOVITOSTÍ a.s., Mostecká 361, Vsetín, 75501, CZ	Národní Realitní Holding a.s., Svornosti 985/8, Praha 5 - Smíchov, 15000, CZ	20.04.2016
348613	LOVCI NEMOVITOSTÍ a.s., Mostecká 361, Vsetín, 75501, CZ	Národní Realitní Holding a.s., Svornosti 985/8, Praha 5 - Smíchov, 15000, CZ	20.04.2016
348614	LOVCI NEMOVITOSTÍ a.s., Mostecká 361, Vsetín, 75501, CZ	Národní Realitní Holding a.s., Svornosti 985/8, Praha 5 - Smíchov, 15000, CZ	20.04.2016
348615	LOVCI NEMOVITOSTÍ a.s., Mostecká 361, Vsetín, 75501, CZ	Národní Realitní Holding a.s., Svornosti 985/8, Praha 5 - Smíchov, 15000, CZ	20.04.2016
348616	LOVCI NEMOVITOSTÍ a.s., Mostecká 361, Vsetín, 75501, CZ	Národní Realitní Holding a.s., Svornosti 985/8, Praha 5 - Smíchov, 15000, CZ	20.04.2016
350369	LOVCI NEMOVITOSTÍ a. s., Kukulova 24, Praha 6, 16900, CZ	Národní Realitní Holding a.s., Svornosti 985/8, Praha 5 - Smíchov, 15000, CZ	20.04.2016
350535	Le Hung Ing., MSc., Černovičky 41, Brno, 62700, CZ	banh-mi-ba s.r.o., Žatecká 55/14, Praha 1 - Josefov, 11000, CZ	22.04.2016
351021	LOVCI NEMOVITOSTÍ a. s., Kukulova 24, Praha 6, 16900, CZ	Národní Realitní Holding a.s., Svornosti 985/8, Praha 5 - Smíchov, 15000, CZ	20.04.2016
351206	LOVCI NEMOVITOSTÍ a. s., Kukulova 24, Praha 6, 16900, CZ	Národní Realitní Holding a.s., Svornosti 985/8, Praha 5 - Smíchov, 15000, CZ	20.04.2016
351255	HOME 4 PEOPLE a.s., Na příkopě 1047/17, Praha 1, 11000, CZ	Národní Realitní Holding a.s., Svornosti 985/8, Praha 5 - Smíchov, 15000, CZ	20.04.2016

Číslo zápisu	Dřívější vlastník	Nynější vlastník	S účinností od
351691	COUNTRY CLUB s.r.o., Mokré 122, Litvínovice, 37001, CZ	Dolejší Jan Ing., Mokré 122, Litvínovice, 37001, CZ	22.04.2016

Změny v údajích o vlastnících ochranných známek

Kapitola obsahuje ochranné známky, u kterých byla v rejstříku ochranných známek vyznačena změna v údajích o vlastnících ve smyslu ustanovení § 27 odst. 2 a 7 zákona č. 441/2003 Sb.

Číslo zápisu	Vlastník	S účinností od
187101	TAIMA spol.s r.o., Bezinková 174/8, Praha 8, Březiněves, 18200, CZ	20.04.2016
200701	DASSAULT SYSTEMES SOLIDWORKS CORPORATION, 175 Wyman Street, Waltham, 02451, MA, US	21.04.2016
204755	Proeling s.r.o., Mánesovo námestie 3, Bratislava, 85101, SK	22.04.2016
206219	TEMA Klášterec nad Ohří s.r.o., nám. Dr. Eduarda Beneše 96, Klášterec nad Ohří, 43151, CZ	21.04.2016
206397	Strunal CZ, a.s., Petra Bezruče 730, Luby, 35137, CZ	22.04.2016
206398	Strunal CZ, a.s., Petra Bezruče 730, Luby, 35137, CZ	22.04.2016
243149	Jupiter Investment Management Group Limited, The Zig Zag Building, Victoria Street 70, London SW1E6SQ, GB	22.04.2016
249987	Dimension, a.s., Pražákova 1008/69, Brno, Štýřice, 63900, CZ	26.04.2016
266383	WEMAC s.r.o., Bezinková 174/8, Praha 8, Březiněves, 18200, CZ	20.04.2016
266821	Dimension, a.s., Pražákova 1008/69, Brno, 63900, CZ	22.04.2016
268559	METEOPRESS, spol. s r.o., Sluneční náměstí 2583/11, Praha 5, Stodůlky, 15800, CZ	20.04.2016
268560	METEOPRESS, spol. s r.o., Sluneční náměstí 2583/11, Praha 5, Stodůlky, 15800, CZ	20.04.2016
271136	SATHURN metals s.r.o., Božická 1361/9, Plzeň, Severní Předměstí, 32300, CZ	26.04.2016
273518	Novotný Zdeněk Ing., Měšínská 1638, Praha 9, 19016, CZ	26.04.2016
282041	NATURELL POLSKA SPÓLKA AKCYJNA, Ul. Sosnowiecka 81, Kraków 31-345, PL	26.04.2016
282042	NATURELL POLSKA SPÓLKA AKCYJNA, Ul. Sosnowiecka 81, Kraków 31-345, PL	26.04.2016
283602	Pekařství MAYAK, a.s., Těšínská 264/28, Ostrava, Radvanice, 71600, CZ	26.04.2016
286261	ASTELNET s.r.o., Klimentská 1216/46, Praha 1 - Nové Město, 11002, CZ	25.04.2016
286880	Filharmonie Brno, příspěvková organizace, Komenského nám. 534/8, Brno, 60200, CZ	21.04.2016
287226	VITAR, s.r.o., třída Tomáše Bati 385, Zlín, Louky, 76302, CZ	21.04.2016
287556	Internet Mall, a.s., U garáží 1611/1, Praha 7 Holešovice, 17000, CZ	26.04.2016
288990	LOUDA REALITY a.s., Choťánky 166, Choťánky, 29001, CZ	25.04.2016
292593	TELOMAR, s.r.o., Křižíkova 185/35, Praha 8 - Karlín, 18600, CZ	26.04.2016
292594	TELOMAR, s.r.o., Křižíkova 185/35, Praha 8 - Karlín, 18600, CZ	26.04.2016
293307	BRITTERM a.s., Korunní 957/35, Praha 2, Vinohrady, 12000, CZ	20.04.2016
293459	RELX GROUP PLC, Strand 1-3, London WC2N 5JR, GB	20.04.2016
296799	LYBAR s.r.o., Nedvědovo náměstí 1164/14, Praha 4, Podolí, 14700, CZ	26.04.2016
323381	eLED.cz s.r.o., Na Výsluní 369, Bradlec, 29306, CZ	20.04.2016
323382	eLED.cz s.r.o., Na Výsluní 369, Bradlec, 29306, CZ	20.04.2016
337633	eLED Design s.r.o., Olivova 2096/4, Praha 1, Nové Město, 11000, CZ	20.04.2016
337634	eLED Design s.r.o., Olivova 2096/4, Praha 1, Nové Město, 11000, CZ	20.04.2016
337835	Strunal CZ, a.s., Petra Bezruče 730, Luby, 35137, CZ	22.04.2016
338183	Strunal CZ, a.s., Petra Bezruče 730, Luby, 35137, CZ	22.04.2016
342755	Strunal CZ, a.s., Petra Bezruče 730, Luby, 35137, CZ	22.04.2016
342756	Strunal CZ, a.s., Petra Bezruče 730, Luby, 35137, CZ	22.04.2016