

Číselné INID kódy pro označování bibliografických dat technických řešení

INID Codes for the identification of bibliographic data of technical solutions

(Standard WIPO ST. 9 a ST. 80)

(11)	číslo patentu/zápisu/osvědčení	(11)	Number of the patent/registration/certification
(15)	datum zápisu průmyslového vzoru	(15)	Industrial design registration date
(21)	číslo přihlášky/žádosti	(21)	.Application number
(22)	datum podání přihlášky/žádosti	(22)	Date of application filling
(23)	údaje o výstavní prioritě	(23)	Exhibition priority data
(28)	počet průmyslových vzorů	(28)	Number of industrial designs included in the application
(31)	číslo prioritní přihlášky	(31)	Number of priority application
(32)	datum podání prioritní přihlášky	(32)	Filing date of priority application
(33)	země priority	(33)	Priority country
(40)	datum zveřejnění přihlášky vynálezu	(40)	Date of publication of patent application
(45)	datum zveřejnění zapsaného průmyslového vzoru	(45)	Publication date of the registered industrial design
(47)	datum zveřejnění udělení patentu a zápisu užitého vzoru, datum zápisu užitého vzoru, datum oznámení udělení evropského patentu v Evropském patentovém věstníku	(47)	Publication date of patent granting and publication date of utility model registration, registration date of utility model, publication date of European patent granting in the European patent bulletin
(51)	mezinárodní patentové třídění/Locarnské třídění průmyslových vzorů	(51)	International Patent Classification/ Locarno Classification for Industrial Designs
(54)	Název	(54)	Title
(55)	vyobrazení průmyslového vzoru	(55)	Reproduction of the industrial design
(57)	Anotace	(57)	Abstract
(68)	číslo základního patentu	(68)	Number of the basic patent
(71)	označení přihlašovatele/žadatele	(71)	Applicant
(72)	označení původce	(72)	Inventor
(73)	označení majitele/vlastníka	(73)	Owner
(74)	označení zástupce	(74)	Attorney's name and address
(86)	číslo mezinárodní přihlášky	(86)	International application number
(87)	číslo mezinárodního zveřejnění	(87)	International publication number
(92)	datum a číslo první registrace přípravku pro Českou republiku	(92)	Date and number(s) of the first authorization to market the product in the CZ
(93)	datum, číslo a země první registrace přípravku v rámci Společenství	(93)	Date, number(s) and country of the first authorization to market the product in the EEC
(94)	doba platnosti osvědčení	(94)	Term of certification validity
(95)	označení a typ přípravku	(95)	Name of the product and product type
(96)	datum podání a číslo evropské patentové přihlášky	(96)	European patent application filling date and number
(97)	datum zveřejnění a číslo zveřejnění evropské patentové přihlášky v Evropském patentovém věstníku	(97)	European patent application publication date and publication number in the European patent bulletin

Číselné INID kódy pro označování bibliografických dat ochranných známek

INID codes and minimum required for the identification of bibliographic data relating to marks

(Standard WIPO ST.60)

(111)	Číslo zápisu ochranné známky (registrace)	(111)	Number of registration
(151)	Datum zápisu ochranné známky	(151)	Date of the registration
(210)	Číslo přihlášky ochranné známky (spisu)	(210)	Number of the application
(220)	Datum podání přihlášky	(220)	Date of filing of the application
(320)	Datum vzniku práva přednosti	(320)	Date of the first application
(442)	Datum zveřejnění přihlášky po průzkumu	(442)	Date of the publication of the examined application
(450)	Datum zveřejnění zápisu ochranné známky ve Věstníku	(450)	Date of publication of the registration
(510)	Seznam výrobků a služeb	(510)	List of goods and/or services
(511)	Číslo třídy výrobků a služeb	(511)	Number of the class of goods and/or services
(526)	Omezení rozsahu ochrany o prvek	(526)	Disclaimer
(540)	Znění nebo vyobrazení ochranné známky	(540)	Reproduction of the mark
(551)	Kolektivní ochranná známka	(551)	Collective mark
(554)	Prostorová ochranná známka	(554)	Three-dimensional mark
(558)	Ochranná známka tvořená pouze barvou nebo kombinací barev	(558)	Mark consisting exclusively of one or several colours
(580)	Datum zápisu jakékoliv transakce v souvislosti s přihláškou nebo zápisem ochranné známky do rejstříku, např. změna majitele, změna jména nebo adresy, vzdání se práv k ochranné známce atd. (účinnost)	(580)	Date of recording of any kind of transaction in respect of applications or registrations (e.g. change in ownership, change in name or address, renunciation, termination of protection)
(591)	Údaje o barevnosti ochranné známky	(591)	Information concerning colour
(730)	Přihlašovatel/vlastník ochranné známky	(730)	The applicant or the holder of the mark
(740)	Zástupce	(740)	Name and address of the representative
(770)	Jméno a adresa dřívějšího přihlašovatele nebo vlastníka (v případě změny vlastnictví)	(770)	Name and address of the previous applicant or holder (in case of change in ownership)
(791)	Jméno a adresa nabyvatele licence	(791)	Name and address of the licensee
(793)	Podmínky a omezení licence	(793)	Indication of conditions and/or restrictions under the license
(800)	Mezinárodní zápis ochranné známky	(800)	International registration

Kódy pro kódování záhlaví oznámení publikovaných ve Věstníku

(Standard WIPO ST. 17)

BB9A	zveřejněné přihlášky vynálezů	MK1K	zánik užitého vzoru uplynutím doby platnosti
FG1K	zapsané užité vzory	MK4A	zánik patentů uplynutím doby platnosti
FG4A	udělené patenty	MK4F	zánik autorských osvědčení uplynutím doby platnosti
FG4Q	zapsané průmyslové vzory	MK4Q	zánik průmyslového vzoru uplynutím doby ochrany
LD3K	částečný výmaz užitého vzoru	MM4A	zánik patentů pro nezaplacení ročních poplatků
LD4Q	částečný výmaz průmyslového vzoru	MM4F	zánik autorských osvědčení pro nezaplacení ročních poplatků
MA4A	zánik patentu vzdáním se	ND1K	prodloužení platnosti užitého vzoru
MA4F	zánik autorských osvědčení vzdáním se	ND4Q	obnova doby ochrany průmyslového vzoru
MC3K	výmaz užitého vzoru	PA4A	změna autorského osvědčení na patent
MC4A	zrušení patentu	PC9A	změna dispozičního práva k vynálezu
MC4F	zrušení autorského osvědčení	PD1K	převod práv a ostatní změny majitelů užitého vzoru
MC4Q	výmaz průmyslového vzoru	PD4A	převod práv a ostatní změny majitelů patentů
MH1K	zánik užitého vzoru vzdáním se	PD4Q	převod práv a ostatní změny vlastníků průmyslových vzorů
MH4A	částečné zrušení patentu	QA9A	nabídka licence
MH4F	částečné zrušení autorského osvědčení	SB4A	zapsané patenty do rejstříku po odtajnění
MH4Q	zánik průmyslového vzoru vzdáním se	SB4F	zapsaná autorská osvědčení do rejstříku po odtajnění

Opravy Změny Různé

Opravy u přihlášek vynálezů s žádostí o udělení patentu

HA9A	jmenování vynálezce		
HB9A	oprava jmen	HG9A	oprava chyb v třídění
HC9A	změna jmen	HH9A	oprava nebo změna všeobecně
HD9A	oprava adres	HK9A	tiskové chyby v úředních věstnících
HE9A	změna adres		
HF9A	oprava dat		

Opravy ochranných dokumentů

Patenty	autorská osvědčení	užité vzory	průmyslové vzory	
TA4A	TA4F	TA1K	TA4Q	jmenování vynálezce
TB4A	TB4F	TB1K	TB4Q	oprava jmen
TC4A	TC4F	TC1K	TC4Q	změna jmen
TD4A	TD4F	TD1K	TD4Q	oprava adres
TE4A	TE4F	TE1K	TE4Q	změna adres
TF4A	TF4F	TF1K	TF4Q	oprava dat
TG4A	TG4F	TG1K	TG4Q	oprava chyb v třídění
TH4A	TH4F	TH1K	TH4Q	oprava nebo změna všeobecně
TK9A	TK9F	TK1K	TK4Q	tiskové chyby v úřed. věstnících

Kódy pro označování zemí a mezinárodních organizací použité ve věstníku

BG	Bulharsko
CH	Švýcarsko
CN	Čína
CY	Kypr
CZ	Česká republika
DE	Spolková republika Německo
GB	Velká Británie
GE	Gruzie
HR	Chorvatsko
IL	Izrael
IN	Indie
IT	Itálie
JP	Japonsko
JP	Japonsko
KR	Korejská republika
LI	Lichtenštejnsko
LT	Litva
LU	Lucembursko
MT	Malta
NL	Nizozemsko
NO	Norsko
PL	Polsko
SD	Súdán
SE	Švédsko
SK	Slovensko
US	Spojené státy americké
VN	Vietnam
XY	Neuvedeno

Kódy pro označování států USA použité ve věstníku

OH	Ohio
CA	California
CO	Colorado
CT	Connecticut
IL	Illinois
IN	Indiana
MA	Massachusetts
ME	Maine
NC	North Carolina
NJ	New Jersey
NY	New York
OH	Ohio
TN	Tennessee

BB9A

Zveřejněné přihlášky vynálezů - přehled podle čísel přihlášek

Dále uvedené přihlášky vynálezů byly zveřejněny dnem, uvedeným ve Věstníku podle zákona č. 527/1990 Sb., o vynálezech a zlepšovacích návrzích, ve znění pozdějších předpisů, a jsou k dispozici v patentové knihovně Úřadu průmyslového vlastnictví, Antonína Čermáka 2a, 160 68, Praha 6.

(21)	(51)	(21)	(51)
2015-96	<i>D 01 H 5/32</i> (2006.01)	2015-327	<i>D 04 H 1/728</i> (2012.01)
2015-315	<i>B 32 B 3/06</i> (2006.01)	2015-501	<i>C 30 B 33/06</i> (2006.01)
2015-319	<i>A 63 C 11/00</i> (2006.01)	2015-619	<i>E 04 C 3/20</i> (2006.01)
2015-324	<i>C 07 D 487/04</i> (2006.01)	2015-647	<i>C 02 F 103/32</i> (2006.01)
2015-325	<i>B 81 C 1/00</i> (2006.01)	2015-660	<i>F 25 B 30/02</i> (2006.01)
2015-326	<i>B 81 B 1/00</i> (2006.01)		

Zveřejněné přihlášky vynálezů - řazené podle MPT

- | | |
|---|---|
| (51) <i>A63C 11/00</i> (2006.01) | (51) <i>B32B 15/00</i> (2006.01) |
| (51) <i>A63C 5/00</i> (2006.01) | (21) 2015-315 |
| (51) <i>B62B 13/16</i> (2006.01) | (71) Fyzikální ústav AV ČR, v. v. i., Praha 8, CZ |
| (21) 2015-319 | (72) Janouchová Kateřina Ing., Kralupy nad Vltavou, CZ |
| (71) Vacková Anita, Hradec Králové, CZ | Heller Luděk Ing., Ph.D., Praha 8, CZ |
| Vacek Jan Ing., Třebechovice pod Orebem, CZ | Šittner Petr RNDr., CSc., Praha 8 - Libeň, CZ |
| (72) Vacková Anita, Hradec Králové, CZ | (54) Trojrozměrná textilie, způsob jejího použití a její výroby |
| Vacek Jan Ing., Třebechovice pod Orebem, CZ | (22) 11.05.2015 |
| (54) Zařízení pro sáňkovou úpravu běžeckých lyží | (57) Trojrozměrná textilie obsahuje alespoň jeden filament, přičemž alespoň |
| (22) 13.05.2015 | část filamentu je z materiálu s tvarovou pamětí. Jeden či více filamentů je |
| (57) U zařízení pro sáňkovou úpravu běžeckých lyží jsou běžecké lyže (1) spolu spojeny sedačkou (2, 3), přičemž přední nožní část sedačky je uchycena v upínací části (7) vázání obou lyží a zadní nožní část sedačky je opatřena o základovou desku (8) vázání obou lyží. Pro spojení přední nožní části sedačky s upínací částí (7) vázání obou lyží slouží přední adaptéry (4), jejichž konstrukce umožňuje jejich uchycení v upínací části (7) vázání lyží a zároveň umožňuje uchycení přední nožní části sedačky. Pro opření zadní nožní části sedačky o základové desky (8) vázání obou lyží slouží zadní adaptéry (5), uchycené na zadní nožní části sedačky a tvarově odpovídající konkrétnímu provedení základové desky (8) vázání běžeckých lyží. | provázáno v textilní vazbě vytvářející nejméně dvě vrstvy (11, 12), které jsou spojeny ve vazných bodech (22) vymezujících dutinné úseky (21) prostorového tvaru. Trojrozměrná textilie se termomechanicky přetváří tím způsobem, že se na textilií působí vnějším zatížením, které způsobuje deformaci průřezu textilie, a současně se změni teplota textilie, které způsobuje změnu efektivní tloušťky textilie. Trojrozměrnou textilií lze použít pro účely termoregulace, detekce teploty a akčních členů reagujících na změnu teploty. Trojrozměrná textilie se vytvoří nejméně dvěma vrstvami spojenými ve vazných bodech (22) vymezujících v textilií dutinné úseky (21), které jsou vytvářeny do prostorového tvaru vložením tvarovacího prostředku za současného působení tepla. |
| (74) Jan Brykner, Resslova 741, Hradec Králové, 50002 | |

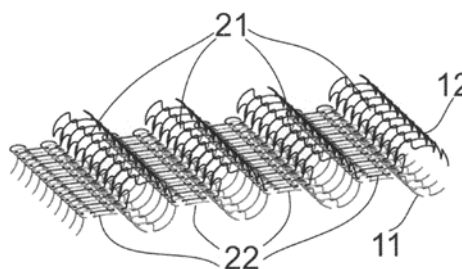
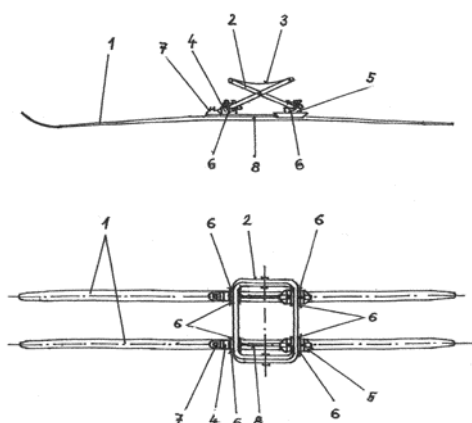

- | | |
|---------------------------------|--|
| (51) <i>B32B 3/06</i> (2006.01) | (51) <i>B81B 1/00</i> (2006.01) |
| <i>B32B 3/12</i> (2006.01) | <i>B81B 7/00</i> (2006.01) |
| <i>D04B 1/14</i> (2006.01) | <i>B82B 3/00</i> (2006.01) |
| <i>D03D 3/00</i> (2006.01) | (21) 2015-326 |
| <i>D03D 1/00</i> (2006.01) | (71) České vysoké učení technické v Praze, Praha 6, CZ |
| <i>D04B 21/14</i> (2006.01) | (72) Beran Miloš Ing., Praha 5 Hlubočepy, CZ |
| <i>D04B 21/20</i> (2006.01) | Toman František, Praha 8, CZ |
| | Drahorád Josef Ing., CSc., Praha 8 Kobylisy, CZ |
| | Hovorka Jiří Ing., Ph.D., Poříčany, CZ |
| | Hušek Zdeněk Ing., Praha 6, CZ |
| | (54) Způsob výroby nanostrukturovaných či mikrostrukturovaných materiálů a zařízení pro jejich výrobu |
| | (22) 15.05.2015 |

(57) Roztok, emulze či kapalná suspenze jedné látky či směsi látek nebo mikroorganismů případně nasycené plynem, zkapalněným plynem nebo superkritickou kapalinou, se přivádí do vnitřního prostoru (6) disku (2) dutou hřídelí (3). Kombinací odstředivé síly a tlaku kapaliny dochází k výstupu kapaliny expanzní mezerou za vzniku mikroskopických kapiček. Mikroskopické kapičky jsou následně v sušící komoře (1) sekundárně desintegrovány expanzí v nich přítomného plynu na menší kapičky za vzniku aerosolu. Aerosol je následně usušen proudem sušícího plynu za vzniku pevných částic. Ve speciálních případech mohou při sušení některých polymerů za určitých podmínek místo částicových forem vznikat mikrovláknna či nanovláknna. Zařízení sestává z komory (1), ve které je uložena dutá hřídel (3), na které je upevněn nejméně jeden disk (2), opatřený expanzní mezerou (4). Dutá hřídel (3) je opatřena otvory (5), které propojují vnitřní prostor (6) duté hřídele (3) s expanzní mezerou (4). Komora (1) může být opatřena více nezávislou nástříkovou tryskou (32).

(74) Čermák a spol., Mgr. Ondřej Čerych, advokát, Elišky Peškové 735/15, Praha 5, 15000

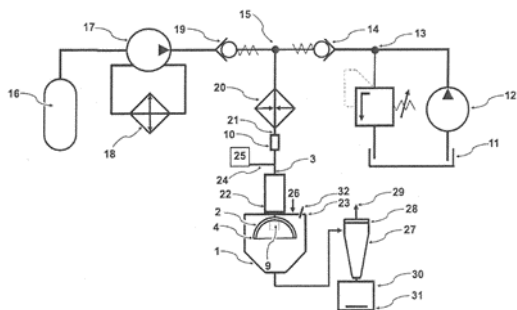

- (51) **B81C 1/00** (2006.01)
B82Y 40/00 (2011.01)
H01J 37/30 (2006.01)
- (21) **2015-325**
- (71) Vysoké učení technické v Brně, Brno, CZ
(72) Salamon David Ing., Ph.D., Brno, CZ
Jan Vít doc. Ing., Ph.D., Brno, CZ
- (54) **Metoda přípravy dvou a tří rozměrných objektů z pevných látek pomocí elektronového svazku**
- (22) 14.05.2015
- (57) Způsob přípravy dvou nebo tří rozměrných objektů z pevných látek řízeným přesunem hmoty spojovaných materiálů pomocí elektronového svazku zahrnuje kroky: připraví se pevný substrát, definuje se oblast pro expozici elektronovým paprskem, určí se rozměr elektronového svazku, urychlovací napětí a proud, provede se expozice substrátu alespoň jedním elektronovým svazkem. Doba expozice je úměrná požadovanému objemovému růstu dvou nebo tří rozměrných objektů. Elektronový svazek se pohybuje v opakujícím se rastrovacím vzoru exponované oblasti.
- (74) Kania, Sedlák, Smola, Ing. Tomáš Benda, Mendlovo nám. 1a, Brno, 60300

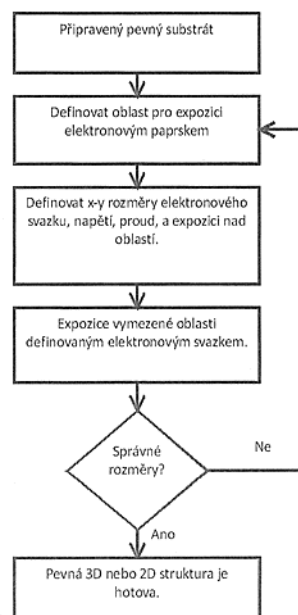

- (51) **C02F 103/32** (2006.01)
C02F 1/52 (2006.01)
C02F 1/66 (2006.01)
- (21) **2015-647**
- (71) České vysoké učení technické v Praze, Fakulta strojní, Ústav procesní a zpracovatelské techniky, Praha 6, CZ
(72) Rosol Martin Ing., Mladá Vožice, CZ
Dítl Pavel prof. Ing., DrSc., Jesenice, CZ
Nápravník Jiří RNDr., Praha 10, CZ
- (54) **Způsob čištění výpalků z výroby surového zemědělského lihu a zařízení k provádění tohoto způsobu**
- (22) 21.09.2015
- (57) Řešení spočívá ve vhodně zvolené chemické předúpravě, při které je podstatná část organického znečištění destilačního zbytku – lihovarských výpalků odstraněna, nečistoty jsou chemicky vysráženy a předčištěnou vodu lze v technologickém procesu lihovaru znovu využít k přípravě zápar. Navržená technologie dále umožňuje následné biologické čištění, které není jinak možné vzhledem k vysokému stupni znečištění původního destilačního zbytku. Chemickou předúpravou bylo docíleno snížení původní hodnoty chemické spotřeby kyslíku (CHSK) až o 65 %. Bylo prokázáno, že po této předúpravě je možné aplikovat biologické čištění, kde výstupem z čističky odpadních vod (ČOV) je odpadní voda, kterou lze na systému lagun dočistit až na hodnoty přípustné pro vypuštění do vodoteče. Tato technologie je energeticky a ekonomicky optimální pro lihovary s roční produkcí do 8000 hla/rok.
- (74) Ing. Václav Kratochvíl, Husnikova 2086/22, Praha 13, 15800
- (51) **C07D 487/04** (2006.01)
A61K 31/519 (2006.01)
A61P 35/00 (2006.01)
A61P 35/02 (2006.01)
- (21) **2015-324**
- (71) Ústav experimentální botaniky AV ČR, v. v. i., Praha 6 - Lysolaje, CZ
(72) Havlíček Libor, Praha 4, CZ
Šturc Antonín, Praha 4, CZ
Kryštof Vladimír, Olomouc, CZ
Jorda Radek, Olomouc, CZ
Pospíšil Tomáš, Olomouc, CZ
Zahler Stefan, 82216 Maisach, DE
Vollmar Angelika, 82049 Pullach, DE
Strnad Miroslav, Olomouc, CZ
- (54) **5-Substituované 7-[4-(2-pyridyl)fenylmethylamino]-3-isopropylpyrazolo [4,3-d]pyrimidiny, jejich použití jako léčiva, a farmaceutické přípravky**
- (22) 14.05.2015

(57) 5-Substituted 7-[4-(2-pyridyl)phenylmethylamino]-3-isopropylpyrazolo[4,3-d]pyrimidines are strong inhibitors of protein kinases, in particular of cyclin-dependent kinases CDK2 and CDK5, and exhibit antileukemic, proapoptotic, antiangiogenic and antitumor effects. The invention relates to the preparation of pharmaceutical preparations containing these compounds and their use for treatment, in particular of cancer diseases associated with proliferation, apoptosis, angiogenesis and metastasis, such as leukemia and solid tumors.

(74) INVENTIA s.r.o., RNDr. Kateřina Hartvichová, Na Bělidle 3, Praha 5, 15000

(51) **C30B 33/06** (2006.01)
H01S 3/16 (2006.01)
G02B 1/02 (2006.01)

(21) **2015-501**

(71) Fyzikální ústav AV ČR, v. v. i., Praha 8, Libeň, CZ

(72) Košelja Michal Ing., Turnov, CZ

(54) **Optické elementy pro konstrukci výkonových laserových systémů a jejich příprava**

(22) 16.07.2015

(57) Dvojice aktivních optických elementů (D1 a D2), kde oba elementy (D1 a D2) vykazují gradient (4) koncentrace opticky aktivních center nad akceptovatelnou míru optické homogenity, jsou vzájemně zrcadlově a/nebo rotačně symetrické tvarem a současně rozložením gradientu (4) koncentrace opticky aktivních center alespoň v ploše a/nebo objemu určenému k odrazu a/nebo průchodu optického svazku (5). Při přípravě dvojice aktivních optických elementů se pro jejich výrobu použije výchozí materiál, který obsahuje alespoň jednu oblast zrcadlově a/nebo rotačně symetrického gradientu (4) koncentrace opticky aktivních center podle alespoň jedné osy (2) a současně podél této osy probíhá změna gradientu (4) koncentrace opticky aktivních center. Způsob přípravy dvojice aktivních optických elementů spočívá v tom, že výchozí materiál je zkrácen ve směru osy (2) symetrie a opatří se inspekčními čely. V objemu takto upraveného materiálu se vyberou dvě zrcadlově a/nebo rotačně symetrické části, které vykazují optickou homogenitu. Dále se alespoň třemi vzájemně rovnoběžnými řezy (3) vedenými ve směru rovnoběžném se směrem osy symetrie (2) zhotoví alespoň dva geometrické útvary, přičemž střední řez reprezentuje geometrické místo zrcadlově a/nebo rotačně symetrické části. Kompozitní optický materiál je tvořen alespoň jednou dvojicí aktivních optických elementů, přičemž jednotlivé elementy (D1 a D2) dvojice jsou vzájemně otočené o 180° dle společné osy kolmé na směr gradientu (4).

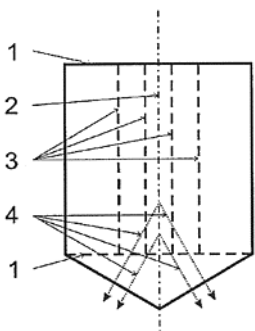

(51) **D01H 5/32** (2006.01)
D01H 5/44 (2006.01)
D01H 5/70 (2006.01)
D01H 5/12 (2006.01)

(21) **2015-96**

(71) VÚTS, a.s., Liberec XI - Růžodol I, CZ

(72) Rieter CZ s.r.o., Ústí nad Orlicí, CZ

(72) Škop Petr Ing., CSc., Liberec, CZ
Founě František Ing., Ústí nad Orlicí, CZ

Šidlof Pavel Ing., CSc., Liberec 14, CZ
Klouček Pavel Ing., Ph.D., Liberec 22, CZ
Čejka Václav Ing., Ph.D., Liberec 14, CZ
Haška Petr Ing., Česká Třebová, CZ
Griesshammer Christian, Winterthur, CH
Malina Luděk, Kloten, CH
Kübler Jürgen, Ossingen, CH

(54) **Způsob a zařízení ke kontinuálnímu měření soudržné síly prástu nebo podobného vláknenného svazku**

(22) 13.02.2015

(57) Při způsobu kontinuálního měření soudržné síly mezi vlákny prástu (3) v průtažné zóně (4) na běžící prást (3) působí konstantním průtahem, v jehož důsledku se v prástu (3) vyvolá v oblasti protahování axiální odporová síla proti tomuto protahování. V oblasti působení axiální odporové síly se trajektorie prástu (3) vychyluje z přímé dráhy kontaktním členem (41) snímače (42) síly, na který působí prást (3) příčnou silou, která se měří. Vychýlení trajektorie prástu (3) z přímé dráhy se provádí uvnitř průtažné zóny (4) v co nejkratší vzdálenosti od válečků (11, 12) podávacího ústrojí (1) a délka (L) průtažné zóny (4) se volí o málo delší, než je délka nejdelšího vlákna v prástu (3). Z velikosti snímačem (42) síly naměřené příčné síly se vhodnou kalibrační snímače (42) síly určuje axiální odporová síla při konstantním průtahu a ze změny velikosti příčné síly při konstantním průtahu se určují změny této axiální odporové síly. Axiální odporová síla odpovídá soudržné síle mezi vlákny prástu (3). Kontaktní člen (41) snímače (42) síly je v průtažné zóně (4) umístěn na jejím začátku co nejbližší válečkům (11, 12) podávacího ústrojí (1) prástu (3) mimo možný kontakt s nimi a mimo přímou dráhu mezi podávacím ústrojím (1) a odtahovým ústrojím (2), je prástem (3) opásán a slouží k jeho vychýlování z přímé dráhy.

(74) Ing. Dobroslav Musil, patentová kancelář, Zábrdovická 11, Brno, 61500

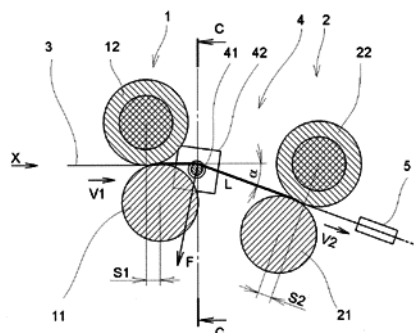

(51) **D04H 1/728** (2012.01)

B82B 3/00 (2006.01)

D01D 5/06 (2006.01)

D01D 5/08 (2006.01)

(21) **2015-327**

(71) České vysoké učení technické v Praze, Praha 6, CZ

(72) Beran Miloš Ing., Praha 5 Hlubočepy, CZ

Toman František, Praha 8, CZ

Drahorád Josef Ing., CSc., Praha 8 Kobylisy, CZ

Hovorka Jiří Ing., Ph.D., Poříčany, CZ

Hušek Zdeněk Ing., Praha 6, CZ

(54) **Zařízení pro výrobu vláken či mikrovláken**

(22) 15.05.2015

(57) Zařízení pro výrobu nanovláken či mikrovláken z roztoků, emulzí, kapalných suspenzí či tavením obsahujících zvláknovanou substanci sestává z komory (1), ve které je uložena dutá hřídel (3), na které je upevněn nejméně jeden rotující disk (2) s výstupní mezerou (4). Komora (1) je zpravidla opatřena zdrojem (11) proudícího plynu a sběrným prostorem (12). V alternativním provedení je komora (1) opatřena několika vedle sebe uloženými dutými hřídelemi (3), na nichž jsou uloženy rotující disky (2), s výhodou alespoň dvěma nad sebou uspořádanými rotujícími disky (2). Alespoň jeden rotující disk (2) je tvořen dvěma na sebe navazujícími díly (7, 8). Mezi horním dílem (7) a spodním dílem (8) je po

obvodu vytvořena výstupní mezera (4). Velikost výstupní mezery (4), mezi horním dílem (7) a spodním dílem (8) rotujícího disku (2) může být tvořena distančním prvkem (13), zejména distančním kroužkem.

- (74) Čermák a spol., Mgr. Ondřej Čerych, Elišky Peškové 15/735, Praha 5, 15000

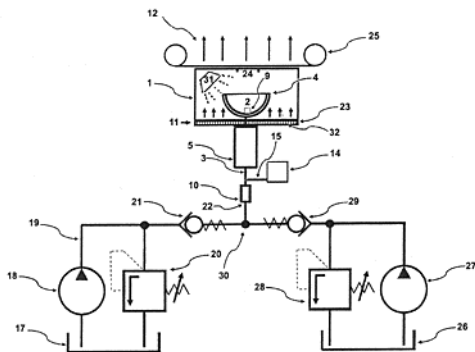

- (51) **E04C 3/20** (2006.01)
E04C 3/22 (2006.01)
E04C 3/26 (2006.01)

(21) **2015-619**

- (71) Siedek Hynek Ing., CSc., Praha 5 - Lipence, CZ
České vysoké učení technické v Praze - Fakulta stavební, Praha 6, CZ
(72) Siedek Hynek Ing., CSc., Praha 5 - Lipence, CZ
Zatloukal Jan Ing., Ph.D., Rychnov nad Kněžnou, CZ

(54) **Montovaný předepnutý nosník, zejména pro přesnou výstavbu**

(22) 11.09.2015

- (57) Montovaný předepnutý nosník sestává z minimálně dvou shodných tvárníc (1) o šířce (a), výšce (b) a délce (c). Každá tvárnice (1) je opatřena v čelní stěně vnitřní drážkou (2) probíhající přes celou délku (c) tvárnice (1). Střed vnitřní drážky (2) leží v průsečíku svislé osy (3) procházející středem čelní stěny a vodorovné osy (4) procházející v rozmezí $\frac{1}{4}$ až $\frac{1}{2}$ výšky (b) čelní stěny. Všechny tvárnice (1) tvořící daný nosník jsou nasunuty na ve vnitřních drážkách (2) přímo nebo pomocí ochranného pouzdra (10) uloženou tyč (14), na jejíž vyčnívající konce vně první a poslední tvárnice (1) je nasazena roznášecí deska (7), opírající se o čelní stěny první a poslední tvárnice (1). Alespoň vnější konce tyče (14) jsou opatřeny vnějším závitem, na který je přes podložku (9) nasazena předepínací matice (8). V jiném provedení jsou tvárnice (1) nasazeny na pouzdro (11), jehož konce jsou opatřeny upevněnými vnitřními bloky (12) s otvorem (13) s vnitřním závitem. Do otvorů (13) je na každé straně přes podložku (9) našroubován předepínací šroub s umístěnou roznášecí deskou (7) opírající se o čelní stěny první a poslední tvárnice (1).

- (74) Ing. Hana Dušková, Na Kočově 180, Chotutice, 28103

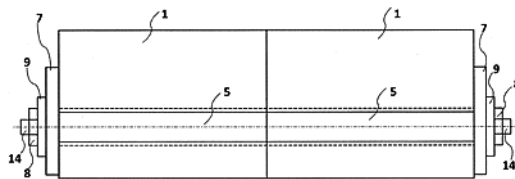

- (51) **F25B 30/02** (2006.01)

F24D 15/04 (2006.01)

F25B 41/00 (2006.01)

(21) **2015-660**

(71) Kolář Jaroslav, Brno Nový Lískovec, CZ

(72) Kolář Jaroslav, Brno Nový Lískovec, CZ

(54) **Způsob zvýšení topného faktoru a výkonu tepelných čerpadel**

(22) 24.09.2015

- (57) Do obalu (3.1) kompresoru (3) je nasáván aerosol chladiva (1) podchlazený na úroveň nižší než je vypařovací teplota chladiva před výparníkem (2). Podchlazení chladiva (1) a vznik aerosolu je řešeno obtokem (6) výparníku (2), který zajistí vstříknutí potřebného množství kapalného chladiva do plynu za výparníkem. V obalu (3.1) kompresoru (3) je kapalné chladivo (1) odpařeno, plyn je předehřátý a kompresorem nasátý, stlačený a ohřátý. Současně se tím zvýší vypařovací teplota chladiva (1) před výparníkem (2). To umožní nasátí většího hmotnostního množství chladiva (1) kompresorem (3) a ve svém důsledku při mírném zvýšení příkonu elektrické energie kompresoru výrazné zvýšení topného faktoru a výkonu tepelného čerpadla. Užití je pro všechna provedení tepelných čerpadel používající hermeticky uzavřený kompresor s elektromotorem.

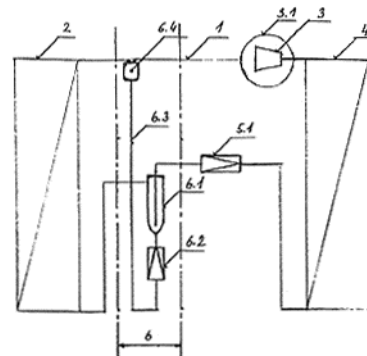

Zveřejněné přihlášky vynálezů - přehled podle třídících znaků

(51)	(21)	(51)	(21)
A 61 K 31/519 (2006.01)	2015-324	D 01 H 5/12 (2006.01)	2015-96
A 61 P 35/00 (2006.01)	2015-324	D 01 H 5/44 (2006.01)	2015-96
A 61 P 35/02 (2006.01)	2015-324	D 01 H 5/70 (2006.01)	2015-96
A 63 C 5/00 (2006.01)	2015-319	D 03 D 1/00 (2006.01)	2015-315
B 32 B 3/12 (2006.01)	2015-315	D 03 D 3/00 (2006.01)	2015-315
B 32 B 15/00 (2006.01)	2015-315	D 04 B 1/14 (2006.01)	2015-315
B 62 B 13/16 (2006.01)	2015-319	D 04 B 21/14 (2006.01)	2015-315
B 81 B 7/00 (2006.01)	2015-326	D 04 B 21/20 (2006.01)	2015-315
B 82 B 3/00 (2006.01)	2015-326	E 04 C 3/22 (2006.01)	2015-619
B 82 B 3/00 (2006.01)	2015-327	E 04 C 3/26 (2006.01)	2015-619
B 82 Y 40/00 (2011.01)	2015-325	F 24 D 15/04 (2006.01)	2015-660
C 02 F 1/52 (2006.01)	2015-647	F 25 B 41/00 (2006.01)	2015-660
C 02 F 1/66 (2006.01)	2015-647	G 02 B 1/02 (2006.01)	2015-501
D 01 D 5/06 (2006.01)	2015-327	H 01 J 37/30 (2006.01)	2015-325
D 01 D 5/08 (2006.01)	2015-327	H 01 S 3/16 (2006.01)	2015-501

Seznam přihlašovatelů zveřejněných přihlášek vynálezů

(71)	(21)	(51)	(71)	(21)	(51)
České vysoké učení technické v Praze, Praha 6, CZ	2015-326	B 81 B 1/00 (2006.01)	Ústav experimentální botaniky AV ČR, v. v. i., Praha 6 - Lysolaje, CZ	2015-324	C 07 D 487/04 (2006.01)
České vysoké učení technické v Praze, Praha 6, CZ	2015-327	D 04 H 1/728 (2012.01)	VÚTS, a.s., Liberec XI - Růžodol I, CZ	2015-96	D 01 H 5/32 (2006.01)
České vysoké učení technické v Praze, Fakulta strojní, Ústav procesní a zpracovatelské techniky, Praha 6, CZ	2015-647	C 02 F 103/32 (2006.01)	Vysoké učení technické v Brně, Brno, CZ	2015-325	B 81 C 1/00 (2006.01)
Fyzikální ústav AV ČR, v. v. i., Praha 8, CZ	2015-315	B 32 B 3/06 (2006.01)	Kolář Jaroslav, Brno Nový Lískovec, CZ	2015-660	F 25 B 30/02 (2006.01)
Fyzikální ústav AV ČR, v. v. i., Praha 8, Libeň, CZ	2015-501	C 30 B 33/06 (2006.01)	Siedek Hynek Ing., CSc., Praha 5 - Lipence, CZ	2015-619	E 04 C 3/20 (2006.01)
			Vacková Anita, Hradec Králové, CZ	2015-319	A 63 C 11/00 (2006.01)

FG4A

Udělené patenty - přehled podle čísel patentů

V období uzávěrky tohoto čísla Věstníku udělil Úřad průmyslového vlastnictví tyto patenty.

(11)	(51)		(11)	(51)		(11)	(51)	
306295	<i>A 01 N 47/36</i>	(2006.01)	306301	<i>A 23 L 2/02</i>	(2006.01)	306307	<i>A 01 M 1/00</i>	(2006.01)
306296	<i>A 23 L 1/40</i>	(2006.01)	306302	<i>F 01 D 5/00</i>	(2006.01)	306308	<i>E 04 C 3/20</i>	(2006.01)
306297	<i>F 02 M 27/04</i>	(2006.01)	306303	<i>C 13 B 35/02</i>	(2011.01)	306309	<i>F 25 B 30/02</i>	(2006.01)
306298	<i>E 01 B 35/08</i>	(2006.01)	306304	<i>C 02 F 103/32</i>	(2006.01)	306310	<i>C 08 F 36/04</i>	(2006.01)
306299	<i>B 66 F 3/22</i>	(2006.01)	306305	<i>D 01 H 5/32</i>	(2006.01)	306311	<i>C 30 B 33/06</i>	(2006.01)
306300	<i>E 02 D 17/20</i>	(2006.01)	306306	<i>G 01 N 13/00</i>	(2006.01)			

FG4A

Udělené patenty - přehled podle MPT

(51)	<i>A01M 1/00</i>	(2006.01)	(33)	DE	
	<i>A01M 1/02</i>	(2006.01)	(86)	PCT/EP2002/001346	
	<i>A01M 1/10</i>	(2006.01)	(87)	WO 2002/069742	
(11)	306307		(22)	08.02.2002	
(40)	09.03.2011		(74)	JUDr. Zdeňka Korejzová, Spálená 29, Praha 1, 11000	
(21)	2009-582				
(73)	Výzkumný ústav živočišné výroby, v. v. i., Praha 10 - Uhřetín, CZ				
	Česká zemědělská univerzita v Praze, Praha 6 - Suchbátka, CZ		(51)	<i>A23L 2/02</i>	(2006.01)
(72)	Barták Miroslav prof. RNDr., CSc., Praha 8 - Bohnice, CZ			<i>A23L 1/302</i>	(2006.01)
	Kubík Štěpán Ing., Ph.D., Praha 6, CZ			<i>A23L 33/15</i>	(2016.01)
	Kunc Petr Ing., Ph.D., Praha 4, CZ		(11)	306301	
	Knížková Ivana doc. Ing., CSc., Praha 3, CZ		(40)	26.09.2012	
(54)	Lapák hmyzu		(21)	2011-128	
(22)	01.09.2009		(73)	Mendelova univerzita v Brně, Zahradnická fakulta, Lednice, CZ	
(74)	PATENTOVÁ KANCELÁŘ, Mgr. Hana Jirkalová, Michelská 18/12a, Praha 4, 14000			Výzkumný ústav potravinářský Praha, v.v.i., Praha 10 – Hostivař, CZ	
				Masarykova univerzita, Brno, CZ	
				Centrum výzkumu globální změny AV ČR, v.v.i., Brno, CZ	
				Vinařství Valtice, s.r.o., Valtice, CZ	
(51)	<i>A01N 47/36</i>	(2006.01)	(72)	Balík Josef doc. Ing., Ph.D., Lednice, CZ	
(11)	306295			Veverka Jaromír Ing., Velké Pavlovice, CZ	
(40)	17.09.2003			Kyseláková Marie doc. RNDr. Ing., CSc., Lednice, CZ	
(21)	2003-504			Híc Pavel Ing., Devičany, SK	
(73)	BASF AKTIENGESELLSCHAFT, Ludwigshafen, DE			Horák Miroslav Ing., Brno – město – Pisárky, CZ	
(72)	Zagar Cyrill, Ludwigshafen 67061, DE			Tománková Eva Ing., Boršice, CZ	
	Nuyken Wessel, Otterstadt 67166, DE			Šnurkovič Petr Ing., Dis., Strážnice, CZ	
	Schmidt Oskar, Schifferstadt 67105, DE			Houška Milan Ing., CSc., Praha 3, CZ	
	Jäger Karl-Friedrich, Limburgerhof 67117, DE			Kýhos Karel, Praha 7, CZ	
	Westphalen Karl-Otto, Speyer 67346, DE			Triska Jan doc. Ing., CSc., České Budějovice, CZ	
(54)	Herbicidní směsi			Vrchotová Naděžda RNDr., CSc., České Budějovice, CZ	
(32)	31.08.2000			Totušek Jiří RNDr., CSc., Brno, CZ	
(31)	2000 10043121			Lefnerová Danuše RNDr., Ph.D., Brno, CZ	
(33)	DE			Sobota Jindřich Ing., Jablonec nad Nisou, CZ	
(86)	PCT/EP2001/009999		(54)	Způsob výroby termomacerovaného hroznového moštu s přídavkem kyseliny L-askorbové	
(87)	WO 2002/017719		(22)	11.03.2011	
(22)	30.08.2001		(74)	Ing. Jaroslav Novotný, Římská 45, Praha 2, 12000	
(74)	JUDr. Otakar Švorčík, Hálkova 2, Praha 2, 12000				
(51)	<i>A23L 1/40</i>	(2006.01)	(51)	<i>B66F 3/22</i>	(2006.01)
	<i>A23L 1/22</i>	(2006.01)	(11)	306299	
	<i>A23P 1/02</i>	(2006.01)	(40)	24.09.2014	
	<i>A23L 1/39</i>	(2006.01)	(21)	2013-186	
	<i>A23L 1/00</i>	(2006.01)	(73)	BRANO a.s., Hradec nad Moravicí, CZ	
	<i>A23L 23/00</i>	(2016.01)	(72)	Mayer Jiří Ing., Rumburk, CZ	
	<i>A23L 23/10</i>	(2016.01)		Leksa Lukáš, Smržovka, CZ	
	<i>A23L 27/00</i>	(2016.01)		Pánek Jiří, Pavlíkov, CZ	
	<i>A23P 10/28</i>	(2016.01)		Juříček Pavel Ing., Ph.D., Branka u Opavy, CZ	
(11)	306296		(54)	Rameno nůžkového zvedáku	
(40)	17.12.2003		(22)	13.03.2013	
(21)	2003-2715		(74)	FISCHER & PARTNER Intellectual Property s.r.o., Na Hrobci 294/5, Praha 2, 12800	
(73)	SOCIETE DES PRODUITS NESTLE S.A., Vevey, CH				
(72)	Lenoble Henri-Pierre, Winterthur, CH				
(54)	Vícesložkový prostředek pro přípravu vývaru				
(32)	06.03.2001				
(31)	2001 20103914		(51)	<i>C02F 103/32</i>	(2006.01)
				<i>C02F 1/52</i>	(2006.01)

C02F 1/66 (2006.01)
(11) 306304
(40) 23.11.2016
(21) **2015-647**
(73) České vysoké učení technické v Praze, Fakulta strojní, Ústav procesní a zpracovatelské techniky, Praha 6, CZ
(72) Rosol Martin Ing., Mladá Vožice, CZ
Ditl Pavel prof. Ing., DrSc., Jesenice, CZ
Nápravník Jiří RNDr., Praha 10, CZ
(54) **Způsob čištění výpalků z výroby surového zemědělského lihu a zařízení k provádění tohoto způsobu**
(22) 21.09.2015
(74) Ing. Václav Kratochvíl, Husníkova 2086/22, Praha 13, 15800

(51) **C08F 36/04** (2006.01)
C08F 4/602 (2006.01)
C08F 4/616 (2006.01)
(11) 306310
(40) 04.07.2012
(21) **2012-126**
(73) Bridgestone Corporation, Tokyo 104-8340, JP
(72) Luo Steven, Copley, OH 44321, OH, US
(54) **Způsob a katalytický systém pro výrobu polydienu**
(32) 24.08.2009
(31) 2009 236168
(33) US
(86) PCT/PCT/US2010/046482
(87) WO 2011/028523
(22) 24.08.2010
(74) PATENTSERVIS Praha a.s., Jivenská 1273/1, Praha 4, 14021

(51) **C13B 35/02** (2011.01)
C13B 20/06 (2011.01)
C13B 20/02 (2011.01)
C13B 20/10 (2011.01)
C13B 20/00 (2011.01)
(11) 306303
(40) 15.03.2006
(21) **2005-608**
(73) NALCO COMPANY, Naperville, IL, US
(72) Sanders David O., Loveland, CO, US
(54) **Způsob výroby cukru**
(32) 24.03.2003
(31) 2003 457516
(33) US
(86) PCT/US2004/009241
(87) WO 2004/085684
(22) 24.03.2004
(74) Společná advokátní kancelář Vsetečka Zelený Švorčík Kalenský a partneři, JUDr. Otakar Švorčík, Hálkova 2, Praha 2, 12000

(51) **C30B 33/06** (2006.01)
H01S 3/16 (2006.01)
G02B 1/02 (2006.01)
(11) 306311
(40) 23.11.2016
(21) **2015-501**
(73) Fyzikální ústav AV ČR, v. v. i., Praha 8, Libeň, CZ
(72) Košelja Michal Ing., Turnov, CZ
(54) **Optické elementy pro konstrukci výkonových laserových systémů a jejich příprava**
(22) 16.07.2015

(51) **D01H 5/32** (2006.01)
D01H 5/44 (2006.01)
D01H 5/70 (2006.01)
D01H 5/12 (2006.01)
(11) 306305
(40) 23.11.2016
(21) **2015-96**
(73) VÚTS, a.s., Liberec XI - Růžodol I, CZ
Rieter CZ s.r.o., Ústí nad Orlicí, CZ

(72) Škop Petr Ing., CSc., Liberec, CZ
Founě František Ing., Ústí nad Orlicí, CZ
Šidlof Pavel Ing., CSc., Liberec 14, CZ
Klouček Pavel Ing., Ph.D., Liberec 22, CZ
Čejka Václav Ing., Ph.D., Liberec 14, CZ
Haška Petr Ing., Česká Třebová, CZ
Griesshammer Christian, Winterthur, CH
Malina Luděk, Kloten, CH
Kübler Jürgen, Ossingen, CH
(54) **Způsob a zařízení ke kontinuálnímu měření soudržné síly přástu nebo podobného vláknenného svazku**
(22) 13.02.2015
(74) Ing. Dobroslav Musil, patentová kancelář, Zábřdovická 11, Brno, 61500

(51) **E01B 35/08** (2006.01)
E01B 35/10 (2006.01)
E01B 35/00 (2006.01)
G09F 7/18 (2006.01)
B61L 25/06 (2006.01)
(11) 306298
(40) 02.05.2013
(21) **2011-668**
(73) Integral - geodetické práce, spol. s r. o., České Budějovice, CZ
(72) Beran Zdeněk Ing., Sedlec, CZ
(54) **Sestava konzolové zajišťovací značky**
(22) 18.10.2011
(74) Ing. Libor Šimek, Vinohradská 194, Praha 3 - Vinohrady, 13000

(51) **E02D 17/20** (2006.01)
E02D 29/02 (2006.01)
E02B 3/12 (2006.01)
(11) 306300
(40) 19.08.2015
(21) **2014-30**
(73) ALGON, a.s., Praha 5, CZ
(72) Nohejl Michael Ing., Cheb, CZ
(54) **Konstrukce z vyztužené zeminy**
(22) 16.01.2014
(74) LOSKOTOVÁ & partneři, patentová a známková kancelář, Ing. Jarmila Loskotová, K Závětinám 727, Praha 5, 15500

(51) **E04C 3/20** (2006.01)
E04C 3/22 (2006.01)
E04C 3/26 (2006.01)
(11) 306308
(40) 23.11.2016
(21) **2015-619**
(73) Siedek Hynek Ing., CSc., Praha 5 - Lipence, CZ
České vysoké učení technické v Praze - Fakulta stavební, Praha 6, CZ
(72) Siedek Hynek Ing., CSc., Praha 5 - Lipence, CZ
Zatloukal Jan Ing., Ph.D., Rychnov nad Kněžnou, CZ
(54) **Montovaný předeprnutý nosník, zejména pro přesnou výstavbu**
(22) 11.09.2015
(74) Ing. Hana Dušková, Na Kočově 180, Chotutice, 28103

(51) **F01D 5/00** (2006.01)
F02C 7/00 (2006.01)
F02C 7/18 (2006.01)
F02C 7/28 (2006.01)
F02C 7/20 (2006.01)
F01D 11/08 (2006.01)
F01D 25/24 (2006.01)
F02C 1/00 (2006.01)
(11) 306302
(40) 18.05.2005
(21) **2004-57**
(73) GENERAL ELECTRIC COMPANY, Schenectady, NY, US
(72) Thompson Jeff, Jackson, TN, US
(54) **Věnc statoru a segment věnce statoru vícestupňové plynové turbíny**
(32) 22.01.2003
(31) 2003 348010
(33) US

(22) 13.01.2004
(74) Čermák a spol., JUDr. Karel Čermák Ph.D., LL.M., jr., Národní 32, Praha 1, 11000

(51) **F02M 27/04** (2006.01)

(11) 306297

(40) 09.11.2011

(21) **2010-330**

(73) Lupínek Antonín JUDr., Most, CZ

(72) Lupínek Antonín JUDr., Most, CZ

(54) **Zařízení pro magnetickou úpravu kapalných a plynných paliv a snižování emisí**

(22) 29.04.2010

(74) Mgr. Ing. Stanislav Babický Ph.D., Budovatelů 2407, Most, 43401

(51) **F25B 30/02** (2006.01)

F24D 15/04 (2006.01)

F25B 41/00 (2006.01)

(11) 306309

(40) 23.11.2016

(21) **2015-660**

(73) Kolář Jaroslav, Brno Nový Lískovec, CZ

(72) Kolář Jaroslav, Brno Nový Lískovec, CZ

(54) **Způsob zvýšení topného faktoru a výkonu tepelných čerpadel**

(22) 24.09.2015

(51) **G01N 13/00** (2006.01)

G01N 33/38 (2006.01)

(11) 306306

(40) 05.10.2016

(21) **2015-208**

(73) Ústav teoretické a aplikované mechaniky AV ČR, v. v. i., Praha 9, CZ

(72) Drdáký Miloš prof. Ing., DrSc., dr.h.c., Praha 7, CZ

Zíma Pavel Ing., Praha 5, CZ

Wolf Benjamin, Praha 7, CZ

(54) **Přístroj pro měření nasákavosti**

(22) 25.03.2015

(74) PatentCentrum Sedlák a Partners s.r.o., Husova 5, České Budějovice, 37001

Seznam majitelů udělených patentů

(73) ALGON, a.s., Praha 5, CZ	(11) 306300	(51) E 02 D 17/20	(2006.01)	(73) Mendelova univerzita v Brně, Zahradnická fakulta, Lednice, CZ	(11) 306301	(51) A 23 L 2/02	(2006.01)
BASF AKTIENGESELLSCHAFT, Ludwigshafen, DE	306295	A 01 N 47/36	(2006.01)	NALCO COMPANY, Naperville, IL, US	306303	C 13 B 35/02	(2011.01)
BRANO a.s., Hradec nad Moravicí, CZ	306299	B 66 F 3/22	(2006.01)	Rieter CZ s.r.o., Ústí nad Orlicí, CZ	306305	D 01 H 5/32	(2006.01)
Bridgestone Corporation, Tokyo 104-8340, JP	306310	C 08 F 36/04	(2006.01)	SOCIETE DES PRODUITS NESTLE S.A., Vevey, CH	306296	A 23 L 1/40	(2006.01)
Centrum výzkumu globální změny AV ČR, v.v.i., Brno, CZ	306301	A 23 L 2/02	(2006.01)	Ústav teoretické a aplikované mechaniky AV ČR, v. v. i., Praha 9, CZ	306306	G 01 N 13/00	(2006.01)
Česká zemědělská univerzita v Praze, Praha 6 - Suchbátka, CZ	306307	A 01 M 1/00	(2006.01)	Vinařství Valtice, s.r.o., Valtice, CZ	306301	A 23 L 2/02	(2006.01)
České vysoké učení technické v Praze - Fakulta stavební, Praha 6, CZ	306308	E 04 C 3/20	(2006.01)	VÚTS, a.s., Liberec XI - Růžodol I, CZ	306305	D 01 H 5/32	(2006.01)
České vysoké učení technické v Praze, Fakulta strojní, Ústav procesní a zpracovatelské techniky, Praha 6, CZ	306304	C 02 F 103/32	(2006.01)	Výzkumný ústav potravinářský Praha, v.v.i., Praha 10 - Hostivař, CZ	306301	A 23 L 2/02	(2006.01)
Fyzikální ústav AV ČR, v. v. i., Praha 8, Libeň, CZ	306311	C 30 B 33/06	(2006.01)	Výzkumný ústav živočišné výroby, v. v. i., Praha 10 - Uhřetín, CZ	306307	A 01 M 1/00	(2006.01)
GENERAL ELECTRIC COMPANY, Schenectady, NY, US	306302	F 01 D 5/00	(2006.01)	Kolář Jaroslav, Brno Nový Lískovec, CZ	306309	F 25 B 30/02	(2006.01)
Integral - geodetické práce, spol. s r. o., České Budějovice, CZ	306298	E 01 B 35/08	(2006.01)	Lupínek Antonín JUDr., Most, CZ	306297	F 02 M 27/04	(2006.01)
Masarykova univerzita, Brno, CZ	306301	A 23 L 2/02	(2006.01)	Siedek Hynek Ing., CSc., Praha 5 - Lipence, CZ	306308	E 04 C 3/20	(2006.01)

Udělené evropské patenty

Evropský patentový úřad udělil následující evropské patenty s účinkem pro Českou republiku. Tyto patenty mohou být zrušeny nebo zachovány v pozměněném znění Evropským patentovým úřadem v řízení o odporu. K tomu, aby nabyl evropský patent účinnosti na území České republiky, je třeba, aby byl Úřadu předložen ve stanovené lhůtě překlad patentového spisu do českého jazyka (§ 35c odst. 2 až 4 zákona č. 527/1990 Sb., v platném znění).

(97) EP 1306958	(47) 09.11.2016	(97) EP 1799033	(47) 09.11.2016	(97) EP 1989027	(47) 09.11.2016	(97) EP 2106424	(47) 09.11.2016
(97) EP 1398819	(47) 09.11.2016	(97) EP 1800824	(47) 09.11.2016	(97) EP 1991073	(47) 09.11.2016	(97) EP 2107731	(47) 09.11.2016
(97) EP 1400805	(47) 09.11.2016	(97) EP 1813734	(47) 09.11.2016	(97) EP 1991222	(47) 09.11.2016	(97) EP 2109622	(47) 09.11.2016
(97) EP 1415951	(47) 09.11.2016	(97) EP 1818653	(47) 09.11.2016	(97) EP 1993633	(47) 09.11.2016	(97) EP 2110062	(47) 09.11.2016
(97) EP 1426539	(47) 09.11.2016	(97) EP 1827480	(47) 09.11.2016	(97) EP 1994656	(47) 09.11.2016	(97) EP 2110706	(47) 09.11.2016
(97) EP 1440933	(47) 09.11.2016	(97) EP 1829231	(47) 09.11.2016	(97) EP 1996762	(47) 09.11.2016	(97) EP 2111054	(47) 09.11.2016
(97) EP 1468323	(47) 09.11.2016	(97) EP 1829990	(47) 09.11.2016	(97) EP 1996787	(47) 09.11.2016	(97) EP 2112266	(47) 09.11.2016
(97) EP 1471192	(47) 09.11.2016	(97) EP 1838275	(47) 09.11.2016	(97) EP 1999268	(47) 09.11.2016	(97) EP 2112473	(47) 09.11.2016
(97) EP 1476701	(47) 09.11.2016	(97) EP 1840473	(47) 09.11.2016	(97) EP 2001065	(47) 09.11.2016	(97) EP 2114601	(47) 09.11.2016
(97) EP 1478233	(47) 09.11.2016	(97) EP 1841119	(47) 09.11.2016	(97) EP 2007357	(47) 09.11.2016	(97) EP 2115121	(47) 09.11.2016
(97) EP 1480105	(47) 09.11.2016	(97) EP 1847714	(47) 09.11.2016	(97) EP 2007818	(47) 09.11.2016	(97) EP 2115160	(47) 09.11.2016
(97) EP 1496325	(47) 09.11.2016	(97) EP 1848444	(47) 09.11.2016	(97) EP 2008403	(47) 09.11.2016	(97) EP 2115518	(47) 09.11.2016
(97) EP 1514067	(47) 09.11.2016	(97) EP 1851504	(47) 09.11.2016	(97) EP 2008579	(47) 09.11.2016	(97) EP 2116074	(47) 09.11.2016
(97) EP 1515001	(47) 09.11.2016	(97) EP 1854186	(47) 09.11.2016	(97) EP 2008776	(47) 09.11.2016	(97) EP 2117502	(47) 09.11.2016
(97) EP 1515448	(47) 09.11.2016	(97) EP 1868141	(47) 09.11.2016	(97) EP 2009096	(47) 09.11.2016	(97) EP 2118623	(47) 09.11.2016
(97) EP 1522799	(47) 09.11.2016	(97) EP 1881821	(47) 09.11.2016	(97) EP 2010251	(47) 09.11.2016	(97) EP 2119079	(47) 09.11.2016
(97) EP 1534727	(47) 09.11.2016	(97) EP 1882309	(47) 09.11.2016	(97) EP 2010808	(47) 09.11.2016	(97) EP 2121380	(47) 09.11.2016
(97) EP 1545611	(47) 09.11.2016	(97) EP 1882851	(47) 09.11.2016	(97) EP 2011436	(47) 09.11.2016	(97) EP 2121436	(47) 09.11.2016
(97) EP 1546957	(47) 09.11.2016	(97) EP 1886291	(47) 09.11.2016	(97) EP 2012002	(47) 09.11.2016	(97) EP 2127904	(47) 09.11.2016
(97) EP 1573366	(47) 09.11.2016	(97) EP 1886807	(47) 09.11.2016	(97) EP 2013175	(47) 09.11.2016	(97) EP 2130734	(47) 09.11.2016
(97) EP 1573830	(47) 09.11.2016	(97) EP 1895507	(47) 09.11.2016	(97) EP 2022304	(47) 09.11.2016	(97) EP 2132756	(47) 09.11.2016
(97) EP 1601801	(47) 09.11.2016	(97) EP 1896038	(47) 09.11.2016	(97) EP 2023987	(47) 09.11.2016	(97) EP 2134315	(47) 09.11.2016
(97) EP 1615744	(47) 09.11.2016	(97) EP 1897590	(47) 09.11.2016	(97) EP 2026796	(47) 09.11.2016	(97) EP 2135173	(47) 09.11.2016
(97) EP 1618265	(47) 09.11.2016	(97) EP 1898157	(47) 09.11.2016	(97) EP 2029756	(47) 09.11.2016	(97) EP 2136207	(47) 09.11.2016
(97) EP 1625989	(47) 09.11.2016	(97) EP 1898474	(47) 09.11.2016	(97) EP 2030189	(47) 09.11.2016	(97) EP 2136446	(47) 09.11.2016
(97) EP 1629354	(47) 09.11.2016	(97) EP 1898500	(47) 09.11.2016	(97) EP 2030452	(47) 09.11.2016	(97) EP 2138769	(47) 09.11.2016
(97) EP 1631421	(47) 09.11.2016	(97) EP 1902647	(47) 09.11.2016	(97) EP 2033758	(47) 09.11.2016	(97) EP 2139423	(47) 09.11.2016
(97) EP 1633796	(47) 09.11.2016	(97) EP 1903689	(47) 09.11.2016	(97) EP 2034400	(47) 09.11.2016	(97) EP 2139573	(47) 09.11.2016
(97) EP 1643073	(47) 09.11.2016	(97) EP 1904793	(47) 09.11.2016	(97) EP 2035588	(47) 09.11.2016	(97) EP 2140983	(47) 09.11.2016
(97) EP 1644844	(47) 09.11.2016	(97) EP 1906117	(47) 09.11.2016	(97) EP 2037770	(47) 09.11.2016	(97) EP 2141714	(47) 09.11.2016
(97) EP 1663475	(47) 09.11.2016	(97) EP 1908189	(47) 09.11.2016	(97) EP 2039330	(47) 09.11.2016	(97) EP 2141939	(47) 09.11.2016
(97) EP 1663847	(47) 09.11.2016	(97) EP 1908241	(47) 09.11.2016	(97) EP 2039930	(47) 09.11.2016	(97) EP 2148246	(47) 09.11.2016
(97) EP 1663895	(47) 09.11.2016	(97) EP 1910354	(47) 09.11.2016	(97) EP 2039935	(47) 09.11.2016	(97) EP 2148269	(47) 09.11.2016
(97) EP 1664570	(47) 09.11.2016	(97) EP 1912776	(47) 09.11.2016	(97) EP 2040908	(47) 09.11.2016	(97) EP 2150663	(47) 09.11.2016
(97) EP 1665595	(47) 09.11.2016	(97) EP 1914578	(47) 09.11.2016	(97) EP 2043260	(47) 09.11.2016	(97) EP 2151653	(47) 09.11.2016
(97) EP 1668449	(47) 09.11.2016	(97) EP 1916421	(47) 09.11.2016	(97) EP 2045515	(47) 09.11.2016	(97) EP 2152016	(47) 09.11.2016
(97) EP 1675528	(47) 09.11.2016	(97) EP 1916675	(47) 09.11.2016	(97) EP 2045676	(47) 09.11.2016	(97) EP 2153716	(47) 09.11.2016
(97) EP 1678455	(47) 09.11.2016	(97) EP 1922458	(47) 09.11.2016	(97) EP 2050732	(47) 09.11.2016	(97) EP 2153794	(47) 09.11.2016
(97) EP 1682779	(47) 09.11.2016	(97) EP 1923418	(47) 09.11.2016	(97) EP 2053779	(47) 09.11.2016	(97) EP 2154041	(47) 09.11.2016
(97) EP 1694647	(47) 09.11.2016	(97) EP 1924564	(47) 09.11.2016	(97) EP 2054058	(47) 09.11.2016	(97) EP 2154313	(47) 09.11.2016
(97) EP 1695037	(47) 09.11.2016	(97) EP 1925353	(47) 09.11.2016	(97) EP 2057867	(47) 09.11.2016	(97) EP 2154423	(47) 09.11.2016
(97) EP 1696268	(47) 09.11.2016	(97) EP 1928805	(47) 09.11.2016	(97) EP 2059510	(47) 09.11.2016	(97) EP 2155873	(47) 09.11.2016
(97) EP 1701654	(47) 09.11.2016	(97) EP 1929219	(47) 09.11.2016	(97) EP 2063624	(47) 09.11.2016	(97) EP 2158042	(47) 09.11.2016
(97) EP 1710389	(47) 09.11.2016	(97) EP 1929731	(47) 09.11.2016	(97) EP 2063842	(47) 09.11.2016	(97) EP 2158841	(47) 09.11.2016
(97) EP 1718343	(47) 09.11.2016	(97) EP 1932626	(47) 09.11.2016	(97) EP 2066180	(47) 09.11.2016	(97) EP 2159497	(47) 09.11.2016
(97) EP 1718779	(47) 09.11.2016	(97) EP 1935063	(47) 09.11.2016	(97) EP 2066479	(47) 09.11.2016	(97) EP 2159998	(47) 09.11.2016
(97) EP 1721737	(47) 09.11.2016	(97) EP 1937205	(47) 09.11.2016	(97) EP 2066545	(47) 09.11.2016	(97) EP 2160002	(47) 09.11.2016
(97) EP 1722814	(47) 09.11.2016	(97) EP 1937442	(47) 09.11.2016	(97) EP 2066585	(47) 09.11.2016	(97) EP 2160180	(47) 09.11.2016
(97) EP 1722977	(47) 09.11.2016	(97) EP 1945799	(47) 09.11.2016	(97) EP 2067208	(47) 09.11.2016	(97) EP 2161899	(47) 09.11.2016
(97) EP 1731918	(47) 09.11.2016	(97) EP 1948907	(47) 09.11.2016	(97) EP 2068580	(47) 09.11.2016	(97) EP 2162842	(47) 09.11.2016
(97) EP 1737315	(47) 09.11.2016	(97) EP 1953334	(47) 09.11.2016	(97) EP 2068725	(47) 09.11.2016	(97) EP 2163423	(47) 09.11.2016
(97) EP 1744723	(47) 09.11.2016	(97) EP 1953955	(47) 09.11.2016	(97) EP 2069452	(47) 09.11.2016	(97) EP 2163776	(47) 09.11.2016
(97) EP 1747314	(47) 09.11.2016	(97) EP 1956042	(47) 09.11.2016	(97) EP 2070152	(47) 09.11.2016	(97) EP 2164005	(47) 09.11.2016
(97) EP 1753785	(47) 09.11.2016	(97) EP 1956959	(47) 09.11.2016	(97) EP 2071326	(47) 09.11.2016	(97) EP 2165198	(47) 09.11.2016
(97) EP 1755273	(47) 09.11.2016	(97) EP 1961133	(47) 09.11.2016	(97) EP 2072070	(47) 09.11.2016	(97) EP 2165826	(47) 09.11.2016
(97) EP 1760247	(47) 09.11.2016	(97) EP 1964377	(47) 09.11.2016	(97) EP 2073971	(47) 09.11.2016	(97) EP 2166982	(47) 09.11.2016
(97) EP 1762144	(47) 09.11.2016	(97) EP 1969562	(47) 09.11.2016	(97) EP 2076661	(47) 09.11.2016	(97) EP 2169376	(47) 09.11.2016
(97) EP 1764577	(47) 09.11.2016	(97) EP 1971190	(47) 09.11.2016	(97) EP 2082433	(47) 09.11.2016	(97) EP 2169635	(47) 09.11.2016
(97) EP 1767393	(47) 09.11.2016	(97) EP 1971636	(47) 09.11.2016	(97) EP 2089418	(47) 09.11.2016	(97) EP 2169803	(47) 09.11.2016
(97) EP 1779570	(47) 09.11.2016	(97) EP 1972428	(47) 09.11.2016	(97) EP 2092045	(47) 09.11.2016	(97) EP 2171110	(47) 09.11.2016
(97) EP 1788908	(47) 09.11.2016	(97) EP 1973564	(47) 09.11.2016	(97) EP 2093425	(47) 09.11.2016	(97) EP 2172717	(47) 09.11.2016
(97) EP 1789321	(47) 09.11.2016	(97) EP 1973727	(47) 09.11.2016	(97) EP 2093426	(47) 09.11.2016	(97) EP 2175105	(47) 09.11.2016
(97) EP 1791701	(47) 09.11.2016	(97) EP 1976310	(47) 09.11.2016	(97) EP 2094039	(47) 09.11.2016	(97) EP 2176147	(47) 09.11.2016
(97) EP 1792322	(47) 09.11.2016	(97) EP 1980791	(47) 09.11.2016	(97) EP 2097728	(47) 09.11.2016	(97) EP 2176798	(47) 09.11.2016
(97) EP 1792499	(47) 09.11.2016	(97) EP 1981390	(47) 09.11.2016	(97) EP 2100712	(47) 09.11.2016	(97) EP 2177238	(47) 09.11.2016
(97) EP 1793790	(47) 09.11.2016	(97) EP 1982223	(47) 09.11.2016	(97) EP 2101312	(47) 09.11.2016	(97) EP 2178362	(47) 09.11.2016
(97) EP 1794050	(47) 09.11.2016	(97) EP 1984490	(47) 09.11.2016	(97) EP 2103056	(47) 09.11.2016	(97) EP 2178791	(47) 09.11.2016
(97) EP 1797143	(47) 09.11.2016	(97) EP 1987314	(47) 09.11.2016	(97) EP 2103809	(47) 09.11.2016	(97) EP 2179145	(47) 09.11.2016

(97) EP 2918244	(47) 09.11.2016	(97) EP 2933747	(47) 09.11.2016	(97) EP 2948386	(47) 09.11.2016	(97) EP 2986896	(47) 09.11.2016
(97) EP 2919248	(47) 09.11.2016	(97) EP 2934637	(47) 09.11.2016	(97) EP 2948579	(47) 09.11.2016	(97) EP 2987502	(47) 09.11.2016
(97) EP 2920513	(47) 09.11.2016	(97) EP 2934733	(47) 09.11.2016	(97) EP 2948708	(47) 09.11.2016	(97) EP 2987915	(47) 09.11.2016
(97) EP 2921238	(47) 09.11.2016	(97) EP 2934984	(47) 09.11.2016	(97) EP 2949397	(47) 09.11.2016	(97) EP 2990341	(47) 09.11.2016
(97) EP 2921912	(47) 09.11.2016	(97) EP 2935077	(47) 09.11.2016	(97) EP 2949621	(47) 09.11.2016	(97) EP 2991449	(47) 09.11.2016
(97) EP 2922133	(47) 09.11.2016	(97) EP 2935211	(47) 09.11.2016	(97) EP 2950855	(47) 09.11.2016	(97) EP 2991795	(47) 09.11.2016
(97) EP 2922501	(47) 09.11.2016	(97) EP 2935642	(47) 09.11.2016	(97) EP 2951162	(47) 09.11.2016	(97) EP 2992858	(47) 09.11.2016
(97) EP 2923572	(47) 09.11.2016	(97) EP 2935979	(47) 09.11.2016	(97) EP 2951959	(47) 09.11.2016	(97) EP 2995475	(47) 09.11.2016
(97) EP 2923677	(47) 09.11.2016	(97) EP 2936026	(47) 09.11.2016	(97) EP 2952320	(47) 09.11.2016	(97) EP 2998441	(47) 09.11.2016
(97) EP 2923981	(47) 09.11.2016	(97) EP 2936488	(47) 09.11.2016	(97) EP 2952753	(47) 09.11.2016	(97) EP 2998448	(47) 09.11.2016
(97) EP 2923996	(47) 09.11.2016	(97) EP 2936725	(47) 09.11.2016	(97) EP 2953656	(47) 09.11.2016	(97) EP 2998577	(47) 09.11.2016
(97) EP 2924424	(47) 09.11.2016	(97) EP 2936988	(47) 09.11.2016	(97) EP 2954258	(47) 09.11.2016	(97) EP 2998963	(47) 09.11.2016
(97) EP 2924517	(47) 09.11.2016	(97) EP 2937117	(47) 09.11.2016	(97) EP 2954993	(47) 09.11.2016	(97) EP 3000418	(47) 09.11.2016
(97) EP 2924683	(47) 09.11.2016	(97) EP 2937300	(47) 09.11.2016	(97) EP 2955998	(47) 09.11.2016	(97) EP 3000724	(47) 09.11.2016
(97) EP 2924809	(47) 09.11.2016	(97) EP 2937451	(47) 09.11.2016	(97) EP 2956657	(47) 09.11.2016	(97) EP 3000852	(47) 09.11.2016
(97) EP 2925499	(47) 09.11.2016	(97) EP 2937638	(47) 09.11.2016	(97) EP 2957502	(47) 09.11.2016	(97) EP 3001909	(47) 09.11.2016
(97) EP 2925633	(47) 09.11.2016	(97) EP 2938078	(47) 09.11.2016	(97) EP 2957592	(47) 09.11.2016	(97) EP 3001974	(47) 09.11.2016
(97) EP 2925725	(47) 09.11.2016	(97) EP 2938221	(47) 09.11.2016	(97) EP 2959048	(47) 09.11.2016	(97) EP 3005740	(47) 09.11.2016
(97) EP 2926151	(47) 09.11.2016	(97) EP 2938558	(47) 09.11.2016	(97) EP 2959489	(47) 09.11.2016	(97) EP 3010865	(47) 09.11.2016
(97) EP 2926639	(47) 09.11.2016	(97) EP 2938571	(47) 09.11.2016	(97) EP 2959744	(47) 09.11.2016	(97) EP 3011277	(47) 09.11.2016
(97) EP 2926807	(47) 09.11.2016	(97) EP 2938950	(47) 09.11.2016	(97) EP 2959852	(47) 09.11.2016	(97) EP 3011621	(47) 09.11.2016
(97) EP 2927074	(47) 09.11.2016	(97) EP 2939617	(47) 09.11.2016	(97) EP 2959923	(47) 09.11.2016	(97) EP 3012201	(47) 09.11.2016
(97) EP 2928546	(47) 09.11.2016	(97) EP 2940298	(47) 09.11.2016	(97) EP 2959953	(47) 09.11.2016	(97) EP 3012591	(47) 09.11.2016
(97) EP 2928617	(47) 09.11.2016	(97) EP 2940817	(47) 09.11.2016	(97) EP 2960671	(47) 09.11.2016	(97) EP 3016314	(47) 09.11.2016
(97) EP 2928692	(47) 09.11.2016	(97) EP 2940928	(47) 09.11.2016	(97) EP 2960773	(47) 09.11.2016	(97) EP 3018141	(47) 09.11.2016
(97) EP 2928786	(47) 09.11.2016	(97) EP 2941427	(47) 09.11.2016	(97) EP 2961899	(47) 09.11.2016	(97) EP 3018346	(47) 09.11.2016
(97) EP 2928803	(47) 09.11.2016	(97) EP 2941496	(47) 09.11.2016	(97) EP 2964996	(47) 09.11.2016	(97) EP 3020621	(47) 09.11.2016
(97) EP 2928962	(47) 09.11.2016	(97) EP 2942772	(47) 09.11.2016	(97) EP 2965600	(47) 09.11.2016	(97) EP 3021571	(47) 09.11.2016
(97) EP 2929022	(47) 09.11.2016	(97) EP 2943012	(47) 09.11.2016	(97) EP 2966778	(47) 09.11.2016	(97) EP 3021883	(47) 09.11.2016
(97) EP 2929311	(47) 09.11.2016	(97) EP 2943412	(47) 09.11.2016	(97) EP 2966861	(47) 09.11.2016	(97) EP 3022887	(47) 09.11.2016
(97) EP 2929797	(47) 09.11.2016	(97) EP 2943692	(47) 09.11.2016	(97) EP 2973853	(47) 09.11.2016	(97) EP 3025189	(47) 09.11.2016
(97) EP 2930010	(47) 09.11.2016	(97) EP 2944543	(47) 09.11.2016	(97) EP 2975181	(47) 09.11.2016	(97) EP 3025817	(47) 09.11.2016
(97) EP 2930064	(47) 09.11.2016	(97) EP 2944719	(47) 09.11.2016	(97) EP 2976211	(47) 09.11.2016	(97) EP 3030763	(47) 09.11.2016
(97) EP 2930375	(47) 09.11.2016	(97) EP 2944832	(47) 09.11.2016	(97) EP 2976421	(47) 09.11.2016	(97) EP 3032927	(47) 09.11.2016
(97) EP 2930553	(47) 09.11.2016	(97) EP 2945814	(47) 09.11.2016	(97) EP 2977579	(47) 09.11.2016	(97) EP 3039307	(47) 09.11.2016
(97) EP 2931434	(47) 09.11.2016	(97) EP 2945944	(47) 09.11.2016	(97) EP 2977609	(47) 09.11.2016	(97) EP 3039740	(47) 09.11.2016
(97) EP 2931943	(47) 09.11.2016	(97) EP 2946033	(47) 09.11.2016	(97) EP 2979955	(47) 09.11.2016	(97) EP 3041591	(47) 09.11.2016
(97) EP 2932097	(47) 09.11.2016	(97) EP 2947072	(47) 09.11.2016	(97) EP 2980517	(47) 09.11.2016	(97) EP 3044806	(47) 09.11.2016
(97) EP 2932512	(47) 09.11.2016	(97) EP 2947114	(47) 09.11.2016	(97) EP 2983841	(47) 09.11.2016		
(97) EP 2932622	(47) 09.11.2016	(97) EP 2947430	(47) 09.11.2016	(97) EP 2983887	(47) 09.11.2016		
(97) EP 2933413	(47) 09.11.2016	(97) EP 2947932	(47) 09.11.2016	(97) EP 2985226	(47) 09.11.2016		

Zveřejněné překlady evropských patentových spisů

U následujících udělených evropských patentů s účinky pro Českou republiku byl majitelem předložen překlad patentového spisu do českého jazyka (§ 35c odst. 2 až 4 zákona č. 527/1990 Sb., v platném znění). Údaje jsou řazeny vzestupně podle čísel evropských patentů.

(97) EP 1527246		(54) Čipová karta, jejíž vlastnosti mohou být modifikovány po personalizaci
(47) 07.09.2016		(32) 0212340
(97) 05.02.2004		(31) 04.10.2002
(51) E05D 15/10	(2006.01)	(33) FR
E05F 15/652	(2015.01)	(86) PCT/FR2003/002854
(96) 24.07.2003		(87) WO 2004/032042
(96) 03771086.0		(74) Rott, Růžička & Guttman Patentové, známkové a advokátní kanceláře, Ing. Ivana Menšíková, Vinohradská 37, Praha 2, 12000
(73) Knorr-Bremse Gesellschaft mit beschränkter Haftung, 2340 Mödling, AT		
(72) SCHNECKENLEITNER, Alfred, A-3340 Waidhofen/Ybbs, AT		
(54) Pohon posuvných dveří nebo otočných posuvných dveří		
(32) 11332002		
(31) 25.07.2002		
(33) AT		
(86) PCT/EP2003/008117		
(87) WO 2004/011751		
(74) Společná advokátní kancelář Všetěčka Zelený Švorčík Kalenský a partneři, JUDr. Michal Havlík, advokát a patentový zástupce, Hálkova 2, Praha 2, 12000		
<hr/>		
(97) EP 1547005		(97) EP 1612447
(47) 04.05.2016		(47) 27.07.2016
(97) 15.04.2004		(97) 04.01.2006
(51) G06K 19/07	(2006.01)	(51) B62D 33/06
(96) 29.09.2003		(2006.01)
(96) 03775452.0		F16F 1/373
(73) Oberthur Technologies, 92700 Colombes, FR		(2006.01)
(72) JAYET, Stéphane, F-69330 Meyzieu, FR		F16F 1/377
HUOT, Jean-Claude, F-76000 Rouen, FR		(96) 11.04.2005
		(96) 05007880.7
		(73) BOMAG GmbH, 56154 Boppard, DE
		(72) Haubrich, Thomas, 56290 Gödenroth, DE
		Klein, Thomas, 56653 Wehr, DE
		(54) Spojovací ložisko
		(32) 202004010409 U
		(31) 02.07.2004
		(33) DE
		(74) Patentová kancelář Ing. M. Buršík, Ing. Milan Buršík, Plzeňská 220/1924, Praha 5, 15000

- (97) **EP 1623250**
(47) 03.08.2016
(97) 04.11.2004
(51) **G01V 3/02** (2006.01)
G01V 1/00 (2006.01)
(96) 19.04.2004
(96) 04750354.5
(73) Advanced Geosciences, Inc., Austin TX 78726, US
(72) Fort, Justin L., Round Rock, TX 78728, US
Fort, Charles P., Round Rock, TX 78621, US
(54) **Techniky pro průzkum a monitorování povrchu**
(32) 463499 P
(31) 18.04.2003
(33) US
(86) PCT/US2004/012119
(87) WO 2004/095190
(74) Traplová Hakr Kubát, advokátní a patentová kancelář, Ing. Eduard Hakr, patentový zástupce, Přístavní 24, Praha 7, 17000
-
- (97) **EP 1631225**
(47) 27.07.2016
(97) 02.12.2004
(51) **A61F 13/49** (2006.01)
A61F 13/56 (2006.01)
A61F 13/15 (2006.01)
(96) 20.05.2004
(96) 04734064.1
(73) DSG Technology Holdings Ltd., Tortola, VG
(72) Tsang, Patrick, Matlock, Derbyshire DE4 2QB, GB
Smid, Anne, NL-847 IRC Wolvega, NL
Wright, Andrew, Chesterfield, Derbyshire S45 8ES, GB
(54) **Jednorázový absorpční výrobek s elastickými postranními panely a způsob jeho výroby**
(32) 441639
(31) 20.05.2003
(33) US
(86) PCT/IB2004/002080
(87) WO 2004/103234
(74) A. Holas & partner Patentová a známková kancelář, Ing. Mgr. Hana Holasová, Křížová 4, Brno, 60300
-
- (97) **EP 1631663**
(47) 24.08.2016
(97) 29.12.2004
(51) **C12N 7/02** (2006.01)
(96) 27.05.2004
(96) 04776133.3
(73) WISCONSIN ALUMNI RESEARCH FOUNDATION, Madison, WI 53705, US
(72) KAWAOKA, Yoshihiro, Middleton, WI 53562, US
(54) **Rekombinantní chřipkové viry s vysokým titrem pro vakcíny a genovou terapii**
(32) 473798 P
(31) 28.05.2003
(33) US
(86) PCT/US2004/016680
(87) WO 2004/112831
(74) Společná advokátní kancelář Vsetečka Zelený Švorčík Kalenský a partneři, JUDr. Michal Havlík, patentový zástupce, Hálkova 2, Praha 2, 12000
-
- (97) **EP 1651048**
(47) 17.08.2016
(97) 24.02.2005
(51) **A01N 57/20** (2006.01)
A01N 25/30 (2006.01)
A01P 13/00 (2006.01)
(96) 06.02.2004
(96) 04709001.4
(73) Dow AgroSciences, LLC, Indianapolis, IN 46268, US
(72) TANK, Holger, Zionsville, IN 46077, US
BALIJEPAALLI, Sudhakar, Midland, MI 48640, US
(54) **Vysokoučinné, nízkoviskózní herbicidní prostředky glyfosátu**
(32) 493554 P
(31) 04.08.2003
(33) US
-
- (86) PCT/US2004/003472
(87) WO 2005/016002
(74) PATENTSERVIS Praha a.s., Na Podkovce 281/10, Praha 4, 14700
-
- (97) **EP 1687541**
(47) 31.08.2016
(97) 09.06.2005
(51) **F04D 29/42** (2006.01)
F04D 29/16 (2006.01)
F04D 29/62 (2006.01)
(96) 11.11.2004
(96) 04798474.5
(73) Weir Minerals Europe Limited, Lancashire OL14 5RT, GB
CLARENCE, Nigel Paul, Rochdale Lancashire OL12 9LX, GB
COLLINGS, Richard J., Taunton Somerset TA3 7NY, GB
WELLS, Ian Howard, Clitheroe Lancashire BB7 9SY, GB
(54) **Vložka a sestava čerpadla**
(32) 0326534
(31) 14.11.2003
(33) GB
(86) PCT/GB2004/004751
(87) WO 2005/052378
(74) PATENTSERVIS Praha a.s., Na Podkovce 281/10, Praha 4, 14700
-
- (97) **EP 1722968**
(47) 27.07.2016
(97) 15.09.2005
(51) **B32B 7/12** (2006.01)
C09J 7/04 (2006.01)
B32B 25/20 (2006.01)
B32B 25/12 (2006.01)
B32B 25/14 (2006.01)
B32B 25/10 (2006.01)
(96) 04.03.2005
(96) 05715732.3
(73) tesa SE, 22848 Norderstedt, DE
(72) KÜLPER, Klaus, 25421 Pinneberg, DE
SAMSON-HIMMELSTJERNA, Mathias Von, 30161 Hannover, DE
SCHMIDLIN, Andreas, DE-21720 Guderhanviertel, DE
(54) **Páska vysoce odolná proti oděru pro bandážování kabelových svazků v automobilech**
(32) 102004011223
(31) 04.03.2004
(33) DE
(86) PCT/EP2005/002300
(87) WO 2005/084944
(74) KOREJZOVÁ & SPOL., v.o.s., JUDr. Petra Korejzová, advokátka, Korunní 810/104 E, Praha 10, 10100
-
- (97) **EP 1732861**
(47) 24.08.2016
(97) 20.10.2005
(51) **C04B 28/06** (2006.01)
C04B 7/21 (2006.01)
(96) 05.04.2005
(96) 05718351.9
(73) Holcim Technology Ltd., 8645 Jona, CH
KO, Suz-Chung, CH-5600 Lenzburg, CH
ADLER, Michael, CH-3034 Murzelen, CH
GEBAUER, Juraj, CH-5106 Veltheim, CH
(54) **Hydraulické pojivo**
(32) 6002004
(31) 05.04.2004
(33) AT
(86) PCT/IB2005/000877
(87) WO 2005/097700
(74) KANIA*SEDLÁK*SMOLA Patentová a známková kancelář, Ing. Jiří Malůšek, Mendlovo náměstí 1a, Brno, 60300
-
- (97) **EP 1744730**
(47) 03.08.2016
(97) 03.11.2005
(51) **A61K 9/20** (2006.01)
(96) 21.04.2005
(96) 05735076.1
(73) Shire Viropharma Incorporated, Lexington, MA 02421, US

(72) SKRTIC, Stanko, S-413 20 Göteborg, SE
JOHANSSON, Jörgen, S-254 33 Helsingborg, SE
LENNERNÄS, Hans, S-756 52 Uppsala, SE
HEDNER, Thomas, S-520 10 Gällstad, SE
JOHANSSON, Gudmundur, S-421 63 Västra Frölunda, SE
(54) **Farmaceutické kompozice pro substituční léčbu glukokortikoidy**
(32) 0401031, 564205 P
(31) 22.04.2004, 22.04.2004
(33) SE, US
(86) PCT/EP2005/004400
(87) WO 2005/102271
(74) Společná advokátní kancelář Všetečka Zelený Švorčík Kalenský a partneři, JUDr. Michal Havlík, advokát a patentový zástupce, Hálkova 2, Praha 2, 12000

(97) **EP 1749027**
(47) 10.08.2016
(97) 01.12.2005
(51) **C07K 14/47** (2006.01)
C07K 16/30 (2006.01)
A61K 39/395 (2006.01)
A61P 35/00 (2006.01)
(96) 18.05.2005
(96) 05745559.4
(73) Ganymed Pharmaceuticals AG, 55131 Mainz, DE
(72) TÜRECI, Özlem, 55116 Mainz, DE
SAHIN, Ugur, 55116 Mainz, DE
KOSLOWSKI, Michael, 85764 Oberschleissheim, DE
FRITZ, Stefan, 55237 Flonheim, DE
GEPPERT, Harald-Gerhard, 42697 Solingen, DE
(54) **V nádrech diferenciálně exprimované genové produkty a jejich využití**
(32) 102004024617
(31) 18.05.2004
(33) DE
(86) PCT/EP2005/005410
(87) WO 2005/113587
(74) ŽOVICOVÁ & ZOVIC IP, s.r.o., Záhradnícka 36, 821 08 Bratislava

(97) **EP 1763562**
(47) 17.08.2016
(97) 21.07.2005
(51) **C08K 3/10** (2006.01)
C08L 95/00 (2006.01)
C08K 3/22 (2006.01)
C09D 195/00 (2006.01)
C10G 29/06 (2006.01)
C10G 29/16 (2006.01)
(96) 15.12.2004
(96) 04814216.0
(73) TOTAL MARKETING SERVICES, 92800 Puteaux, FR
(72) BURAS, Paul, J., West University Place, TX 77005, US
LEE, William, Humble, TX 77346, US
BUTLER, James, R., Friendswood, TX 77546, US
(54) **Způsob přípravy bitumenových kompozic se sníženou emisí sulfanu**
(32) 749898
(31) 31.12.2003
(33) US
(86) PCT/US2004/042005
(87) WO 2005/065177
(74) Společná advokátní kancelář Všetečka Zelený Švorčík Kalenský a partneři, JUDr. Michal Havlík, advokát a patentový zástupce, Hálkova 2, Praha 2, 12000

(97) **EP 1775035**
(47) 31.08.2016
(97) 18.04.2007
(51) **B08B 15/02** (2006.01)
F24C 15/20 (2006.01)
(96) 14.10.2005
(96) 05022478.1
(73) Südluft Systemtechnik GmbH & Co. KG, 71032 Böblingen, DE
(72) Höpfl, Gerhard, 94244 Geiersthal, DE
(54) **Samočistící komora na odvod vzduchu a čistící systém pro komoru na odvod vzduchu**

(74) Čermák a spol., JUDr. Karel Čermák, Elišky Peškové 735/15, Praha 5, 15000

(97) **EP 1814677**
(47) 10.08.2016
(97) 04.05.2006
(51) **B21B 45/02** (2006.01)
B08B 7/00 (2006.01)
C23G 3/02 (2006.01)
C23G 5/00 (2006.01)
F23G 7/05 (2006.01)
(96) 19.10.2005
(96) 05793856.5
(73) AGA AKTIEBOLAG, 181 81 Lidingö, SE
(72) RITZEN, Ola, S-184 94 ÅKERSBERGA, SE
EKMAN, Tomas, S-132 37 SALTSJÖ-BOO, SE
RANGMARK, Lennart, S-125 55 ÄLVSJÖ, SE
(54) **Způsob výroby podlouhlých ocelových výrobků**
(32) 0402622
(31) 29.10.2004
(33) SE
(86) PCT/SE2005/001559
(87) WO 2006/046905
(74) Traplová Hakr Kubát, advokátní a patentová kancelář, Ing. Eduard Hakr, patentový zástupce, Přístavní 24, Praha 7, 17000

(97) **EP 1816920**
(47) 03.08.2016
(97) 20.04.2006
(51) **A23L 33/21** (2016.01)
(96) 11.10.2005
(96) 05799162.2
(73) Ravintoraisio Oy, 21200 Raisio, FI
(72) LAAKSO, Simo, FI-20380 TURKU, FI
LEHTINEN, Pekka, FI-02880 VEIKKOLA, FI
(54) **Kompozice s vlákninou v kapalné formě**
(32) 20040371 U, 20050323
(31) 11.10.2004, 24.03.2005
(33) FI, FI
(86) PCT/FI2005/000433
(87) WO 2006/040395
(74) Traplová Hakr Kubát, advokátní a patentová kancelář, Ing. Eduard Hakr, patentový zástupce, Přístavní 24, Praha 7, 17000

(97) **EP 1847002**
(47) 10.08.2016
(97) 27.07.2006
(51) **H02H 3/00** (2006.01)
G02F 1/17 (2006.01)
(96) 11.01.2006
(96) 06718247.7
(73) RESEARCH FRONTIERS INCORPORATED, Woodbury New York 11797, US
(72) MALVINO, Albert, P., Corpus Christi, Texas 78412, US
(54) **Způsob a obvody pro distribuování energie do SPD zátěží**
(32) 49034
(31) 18.01.2005
(33) US
(86) PCT/US2006/001152
(87) WO 2006/078546
(74) Společná advokátní kancelář Všetečka Zelený Švorčík Kalenský a partneři, JUDr. Pavel Zelený, Hálkova 2, Praha 2, 12000

(97) **EP 1871347**
(47) 03.08.2016
(97) 26.10.2006
(51) **A61K 9/20** (2006.01)
A61K 31/517 (2006.01)
A61K 9/28 (2006.01)
C07D 405/04 (2006.01)
(96) 18.04.2006
(96) 06750475.3
(73) Novartis AG, 4056 Basel, CH
(72) CARTER, Barry Howard, GlaxoSmithKline Corp. Int., North Carolina 27709, US

CAMPBELL, Dwayne A., GlaxoSmithKline Corp. Int., North Carolina
27709, US
(54) **Farmaceutická kompozice**
(32) 672805 P
(31) 19.04.2005
(33) US
(86) PCT/US2006/014447
(87) WO 2006/113649
(74) Traplová Hakr Kubát, advokátní a patentová kancelář, Ing. Jan Kubát,
patentový zástupce, Přístavní 24, Praha 7, 17000

(97) **EP 1888243**
(47) 20.07.2016
(97) 23.11.2006
(51) **B03C 7/00** (2006.01)
B03C 3/15 (2006.01)
B02C 23/08 (2006.01)
(96) 18.05.2006
(96) 06755254.7
(73) OMYA GMBH, 9722 Gummern, AT
(72) MANGELBERGER, Thomas, A-9500 Villach, AT
TAVAKKOLI, Bahman, A-9722 Puch, AT
(54) **Zařízení pro výrobu disperzních minerálních produktů**
(32) 102005023950
(31) 20.05.2005
(33) DE
(86) PCT/EP2006/062425
(87) WO 2006/122967
(74) Rott, Růžička & Guttmann Patentové, známkové a advokátní kanceláře,
Ing. Jana Fuchsová, Vinohradská 37, Praha 2, 12000

(97) **EP 1902948**
(47) 24.08.2016
(97) 26.03.2008
(51) **B64C 27/00** (2006.01)
F02C 7/24 (2006.01)
F02K 1/36 (2006.01)
F02K 1/38 (2006.01)
F02K 1/82 (2006.01)
(96) 07.09.2007
(96) 07115947.9
(73) Safran Helicopter Engines, 64510 Bordes, FR
(72) Baude, Pierre, 64800, Nay, FR
Jouanchicot, Didier, 64230, Lescar, FR
(54) **Motor vrtulníku s plynovou turbínou se sníženými hlukovými
emisemi v důsledku akustické úpravy ejektoru**
(32) 0653834
(31) 20.09.2006
(33) FR
(74) Společná advokátní kancelář Vsetečka Zelený Švorčík Kalenský a
partneři, JUDr. Michal Havlík, advokát a patentový zástupce, Hálkova 2,
Praha 2, 12000

(97) **EP 1917375**
(47) 03.08.2016
(97) 01.03.2007
(51) **C22C 38/00** (2006.01)
C22C 38/24 (2006.01)
C22C 38/04 (2006.01)
C22C 38/02 (2006.01)
C22C 38/22 (2006.01)
C22C 33/02 (2006.01)
B26B 9/00 (2006.01)
B26B 3/00 (2006.01)
(96) 24.08.2006
(96) 06769672.4
(73) Uddeholms AB, 683 85 Hagfors, SE
(72) JÖNSON, Lennart, S-652 29 Karlstad, SE
SANDBERG, Odd, S-683 40 Uddeholm, SE
(54) **Legovaná ocel a nástroje vyrobené z legované ocele**
(32) 0501876
(31) 24.08.2005
(33) SE

(86) PCT/SE2006/050294
(87) WO 2007/024192
(74) PATENTSERVIS Praha a.s., Na Podkovce 281/10, Praha 4, 14700

(97) **EP 1924628**
(47) 17.08.2016
(97) 29.03.2007
(51) **C08G 63/02** (2006.01)
C08G 63/84 (2006.01)
C08G 63/181 (2006.01)
C08K 3/00 (2006.01)
C08K 3/10 (2006.01)
C08K 5/00 (2006.01)
C08K 3/32 (2006.01)
C08K 5/56 (2006.01)
C08K 13/02 (2006.01)
C08K 5/48 (2006.01)

(96) 06.09.2006
(96) 06790179.3
(73) GRUPO PETROTEMEX, S.A. DE C.V., San Pedro Garza Garcia, Nuevo
Leon 66265, MX
(72) JERNIGAN, Mary Therese, Kingsport, TN 37663, US
ARMENTROUT, Rodney Scott, Kingsport, TN 37660, US
VENETT, Kenrick Lyle, Kingsport, Tennessee 37660, US
DEBRUIN, Bruce, Roger, Lexington, SC 29072, US
(54) **Polyesterové polymery obsahující hliník a vykazující nízkou rychlost
tvorby acetaldehydu**
(32) 718286 P, 495431
(31) 16.09.2005, 28.07.2006
(33) US, US
(86) PCT/US2006/034616
(87) WO 2007/035256
(74) Rott, Růžička & Guttmann Patentové, známkové a advokátní kanceláře,
Ing. Jana Fuchsová, Vinohradská 37, Praha 2, 12000

(97) **EP 1930473**
(47) 06.04.2016
(97) 22.02.2007
(51) **C23C 22/78** (2006.01)
(96) 17.08.2006
(96) 06782806.1
(73) Nippon Paint Co., Ltd., Osaka-shi, Osaka 531-8511, JP
(72) INBE, Toshio, Tokyo 140-8675, JP
MATSUKAWA, Masahiko, Tokyo 140-8675, JP
KIKUCHI, Kotaro, Tokyo 140-8675, JP
(54) **Kompozice pro úpravu povrchu, způsob její výroby a způsob úpravy
povrchu**
(32) 2005239231
(31) 19.08.2005
(33) JP
(86) PCT/JP2006/316193
(87) WO 2007/020985
(74) Čermák a spol., JUDr. Karel Čermák, Elišky Peškové 735/15, Praha 5,
15000

(97) **EP 1948326**
(47) 01.06.2016
(97) 26.04.2007
(51) **A62C 35/64** (2006.01)
(96) 23.10.2006
(96) 06839509.4
(73) Tyco Fire Products LP, Lansdale, PA 19446, US
(72) GOLINVEAUX, James, E., N. Kingstown, RI 02852, US
LEBLANC, David, J., Uxbridge, MA 10569, US
WILKINS, Roger S., Warwick, Rhode Island RI 02889, US
(54) **Pouze stropní rozprašovací systémy a způsoby pro řešení požáru
obsazovaného úložště**
(32) 728734 P, 774644 P, 818312 P
(31) 21.10.2005, 21.02.2006, 05.07.2006
(33) US, US, US
(86) PCT/US2006/060170
(87) WO 2007/048144
(74) Traplová Hakr Kubát, advokátní a patentová kancelář, Ing. Eduard Hakr,
patentový zástupce, Přístavní 24, Praha 7, 17000

- (97) **EP 1963744**
(47) 01.06.2016
(97) 21.06.2007
(51) **F22B 37/20** (2006.01)
F22B 37/24 (2006.01)
(96) 14.12.2006
(96) 06820134.2
(73) Amec Foster Wheeler Energia Oy, 02130 Espoo, FI
(72) LANKINEN, Pentti, FI-78850 Varkaus, FI
(54) **Způsob a zařízení pro podpírání stěn energetického kotle**
(32) 20055674
(31) 15.12.2005
(33) FI
(86) PCT/FI2006/050555
(87) WO 2007/068802
(74) Čermák a spol., JUDr. Karel Čermák, Elišky Peškové 735/15, Praha 5, 15000
-
- (97) **EP 1995564**
(47) 03.08.2016
(97) 26.11.2008
(51) **G01C 21/36** (2006.01)
(96) 17.05.2008
(96) 08009162.2
(73) Deutsche Telekom AG, 53113 Bonn, DE
(72) Mäthner, Nils, Dr., 53125 Bonn, DE
Casott, Norbert, Dr., 50968 Köln, DE
(54) **Způsob a zařízení k adaptivnímu určování cíle v navigačních systémech**
(32) 102007024061
(31) 22.05.2007
(33) DE
(74) Společná advokátní kancelář Všetečka Zelený Švorčík Kalenský a partneři, JUDr. Michal Havlík, advokát a patentový zástupce, Hálkova 2, Praha 2, 12000
-
- (97) **EP 2005607**
(47) 07.09.2016
(97) 04.10.2007
(51) **H04N 19/70** (2014.01)
H04N 19/30 (2014.01)
H04N 19/61 (2014.01)
H04N 19/44 (2014.01)
H04N 21/2343 (2011.01)
H04N 21/2662 (2011.01)
H04N 21/462 (2011.01)
H04N 21/643 (2011.01)
H04N 21/845 (2011.01)
(96) 27.03.2007
(96) 07759451.3
(73) Vidyo, Inc., Hackensack, NJ 07601, US
(72) ELEFThERiADiS, Alexandros, New York, NY 10027, US
(54) **Systém a způsob pro řízení informací o přizpůsobitelnosti v přizpůsobitelných video kódovacích systémech použitím řídicích zpráv**
(32) 786178 P, 786997 P, 789550 P, PCT/US6028/365, PCT/US2006/028366, PCT/US6028/367, PCT/US2006/028368, PCT/US6061/815, PCT/US6062/569, 884148 P, PCT/US6062/357
(31) 27.03.2006, 29.03.2006, 05.04.2006, 21.07.2006, 21.07.2006, 21.07.2006, 21.07.2006, 08.12.2006, 22.12.2006, 09.01.2007, 16.02.2007
(33) US, US, US, US, US, US, US, US, US, US, US, US, US, US, US, US
(86) PCT/US2007/065003
(87) WO 2007/112384
(74) Společná advokátní kancelář Všetečka Zelený Švorčík Kalenský a partneři, JUDr. Michal Havlík, advokát a patentový zástupce, Hálkova 2, Praha 2, 12000
-
- (97) **EP 2029742**
(47) 20.07.2016
(97) 21.12.2007
(51) **A61K 48/00** (2006.01)
(96) 07.06.2007
(96) 07795835.3
(73) Genzyme Corporation, Cambridge, MA 02142, US
(72) DODGE, James, Shrewsbury, MA 01545, US
SHIHABUDDIN, Lamya, Brighton, MA 02135, US

- O'RIORDAN, Catherine R., Waban, MA 02468, US
(54) **Genová terapie amyloτροφní sklerózy a dalších poruch míchy**
(32) 811419 P
(31) 07.06.2006
(33) US
(86) PCT/US2007/013391
(87) WO 2007/146046
(74) Traplová Hakr Kubát, advokátní a patentová kancelář, Ing. Eduard Hakr, patentový zástupce, Přístavní 24, Praha 7, 17000
-
- (97) **EP 2041493**
(47) 31.08.2016
(97) 10.01.2008
(51) **F23D 14/84** (2006.01)
(96) 05.07.2007
(96) 07823553.8
(73) L'AIR LIQUIDE, Société Anonyme pour l'Etude et l'Exploitation des Procédés Georges Claude, 75007 Paris, FR
(72) DOCQUIER, Nicolas, Philadelphia, PA 19103, US
LABEGORRE, Bernard, 75015 Paris, FR
ZAMUNER, Bernard, 92380 Garches, FR
(54) **Způsob pro zahřívání náplně**
(32) 0652846
(31) 06.07.2006
(33) FR
(86) PCT/FR2007/051599
(87) WO 2008/003909
(74) Společná advokátní kancelář Všetečka Zelený Švorčík Kalenský a partneři, JUDr. Michal Havlík, advokát a patentový zástupce, Hálkova 2, Praha 2, 12000
-
- (97) **EP 2052450**
(47) 21.09.2016
(97) 24.01.2008
(51) **H02H 3/33** (2006.01)
(96) 13.07.2007
(96) 07789019.2
(73) Eaton Industries Manufacturing GmbH, 1110 Morges, CH
(72) JACKSON, Jonathan, Keith, Oban, Argyll Scotland PA34 4TB, GB
(54) **Způsob a přístroj pro detekci a kompenzaci DC zbytkových poruchových proudů v elektrických systémech**
(32) 0614125
(31) 15.07.2006
(33) GB
(86) PCT/GB2007/002638
(87) WO 2008/009903
(74) Společná advokátní kancelář Všetečka Zelený Švorčík Kalenský a partneři, JUDr. Michal Havlík, advokát a patentový zástupce, Hálkova 2, Praha 2, 12000
-
- (97) **EP 2079670**
(47) 03.08.2016
(97) 24.04.2008
(51) **C04B 14/06** (2006.01)
C04B 40/00 (2006.01)
(96) 16.10.2007
(96) 07821404.6
(73) Evonik Degussa GmbH, 45128 Essen, DE
(72) FISCHER, Ulrich, 63776 Mömbris, DE
WIELAND, Philipp, 80935 München, DE
HÜBSCH, Christian, 83703 Gmund, DE
GRASSL, Harald, 84550 Feichten an der Alz, DE
BECHER, Kerstin, 83530 Waldhausen, DE
SCHEUL, Stefanie, 84558 Tylraching, DE
JETZLSPERGER, Eva, 84579 Unterneukirchen, DE
(54) **Vodné disperze sráženého oxidu křemičitého a silikátů pro zvýšení rychlé pevnosti v cementářských přípravcích**
(32) 102006049524
(31) 20.10.2006
(33) DE
(86) PCT/EP2007/061039
(87) WO 2008/046831
(74) Traplová Hakr Kubát, advokátní a patentová kancelář, Ing. Eduard Hakr, patentový zástupce, Přístavní 24, Praha 7, 17000

(97) **EP 2084410**
(47) 06.07.2016
(97) 24.04.2008
(51) **F16B 19/00** (2006.01)
(96) 18.10.2007
(96) 07827221.8
(73) Sky Line Cranes&Technologies Ltd, 44820 Barkan, IL
(72) CARMEL, Aviv, 45512 Hod Hasharon, IL
(54) **Spojovací kolík a způsob jeho užití**
(32) 17873506
(31) 19.10.2006
(33) IL
(86) PCT/IL2007/001247
(87) WO 2008/047362
(74) Společná advokátní kancelář Všetečka Zelený Švorčík Kalenský a partneři, JUDr. Michal Havlík, advokát a patentový zástupce, Hálkova 2, Praha 2, 12000

(97) **EP 2090323**
(47) 27.07.2016
(97) 19.08.2009
(51) **A61K 47/48** (2006.01)
A61K 47/30 (2006.01)
C07K 14/61 (2006.01)
(96) 01.10.2004
(96) 09161150.9
(73) Ascendis Pharma Growth Disorders Division A/S, 2900 Hellerup, DK
(72) Vetter, Dirk, 69120 Heidelberg, DE
Hersel, Ulrich, 69121 Heidelberg, DE
Rau, Harald, 69221 Dossenheim, DE
Schnepf, Robert, 64625 Bensheim, DE
Wegge, Thomas, 69115 Heidelberg, DE
(54) **Hypervětvěné polymerní konjugáty s neenzymaticky štěpitelným linkerem**
(32) 03022097
(31) 02.10.2003
(33) EP
(74) Společná advokátní kancelář Všetečka Zelený Švorčík Kalenský a partneři, JUDr. Michal Havlík, advokát a patentový zástupce, Hálkova 2, Praha 2, 12000

(97) **EP 2104580**
(47) 03.08.2016
(97) 24.04.2008
(51) **B22C 1/18** (2006.01)
B22C 1/26 (2006.01)
(96) 19.10.2007
(96) 07819173.1
(73) ASK Chemicals GmbH, 40721 Hilden, DE
(72) MÜLLER, Jens, 42781 Haan, DE
KOCH, Diether, 40822 Mettmann, DE
FROHN, Marcus, 41542 Dormagen, DE
KÖRSCHGEN, Jörg, 51107 Köln, DE
SCHRECKENBERG, Stefan, 40721 Hilden, DE
(54) **Tvarovací materiálová směs obsahující sacharidy**
(32) 102006049379, 102006061876
(31) 19.10.2006, 28.12.2006
(33) DE, DE
(86) PCT/EP2007/009108
(87) WO 2008/046651
(74) Společná advokátní kancelář Všetečka Zelený Švorčík Kalenský a partneři, JUDr. Michal Havlík, advokát a patentový zástupce, Hálkova 2, Praha 2, 12000

(97) **EP 2121578**
(47) 10.08.2016
(97) 17.07.2008
(51) **C07C 227/22** (2006.01)
C07C 227/32 (2006.01)
C07C 229/34 (2006.01)
C07C 269/06 (2006.01)
C07C 271/22 (2006.01)
C07D 207/26 (2006.01)
C07D 207/28 (2006.01)
(96) 10.01.2008
(96) 08706986.0

(73) Novartis AG, 4056 Basel, CH
(72) HOOK, David, 4310 Rheinfelden, CH
RUCH, Thomas, CH-4402 Frenkendorf, CH
RISS, Bernhard, F-68330 Huningue, FR
WIETFELD, Bernhard, 79588 Efringen-Kirchen, DE
SEDELMEIER, Gottfried, 79227 Schallstadt, DE
NAPP, Matthias, 79540 Lörrach, DE
BÄNZIGER, Markus, CH-4416 Bubendorf, CH
HAWKER, Steven, Royston, Herfordshire, GB
CISZEWSKI, Lech, Morristown, NJ 07960, US
WAYKOLE, Liladhar, Murlidhar, Succasunna, NJ 07876, US
(54) **Způsob přípravy 5-bifenyl-4-amino-2-methylpentanové kyseliny**
(32) 07100451
(31) 12.01.2007
(33) EP
(86) PCT/EP2008/000142
(87) WO 2008/083967
(74) Traplová Hakr Kubát, advokátní a patentová kancelář, Ing. Jan Kubát, patentový zástupce, Přístavní 24, Praha 7, 17000

(97) **EP 2131653**
(47) 24.08.2016
(97) 03.07.2008
(51) **A01N 43/40** (2006.01)
A01N 51/00 (2006.01)
A01P 3/00 (2006.01)
A01P 7/04 (2006.01)
(96) 21.12.2007
(96) 07858038.8
(73) Bayer Intellectual Property GmbH, 40789 Monheim am Rhein, DE
(72) HUNGENBERG, Heike, 40764 Langenfeld, DE
THIELERT, Wolfgang, 51519 Odenthal, DE
BUSCHERMOEHLE, Alexander, 50735 Köln, DE
(54) **Pesticidní kompozice obsahující derivát 2-pyridylmethylbenzenamidu a insekticidní sloučeninu**
(32) 06127149
(31) 22.12.2006
(33) EP
(86) PCT/EP2007/064423
(87) WO 2008/077924
(74) Traplová Hakr Kubát, advokátní a patentová kancelář, Ing. Eduard Hakr, patentový zástupce, Přístavní 24, Praha 7, 17000

(97) **EP 2162869**
(47) 17.08.2016
(97) 18.12.2008
(51) **G08B 25/08** (2006.01)
G08B 27/00 (2006.01)
H04N 7/00 (2011.01)
(96) 04.06.2008
(96) 08760515.0
(73) E*Message Wireless Information Services Deutschland GmbH, 10119 Berlin, DE
(72) HOFMANN, Carsten, 12357 Berlin, DE
(54) **Systém a postup přenosu varovného hlášení prostřednictvím rádiové sítě**
(32) 07011345
(31) 09.06.2007
(33) EP
(86) PCT/EP2008/056935
(87) WO 2008/151975
(74) ŽOVICOVÁ & ŽOVIC IP, s.r.o., Záhradnícka 36, 821 08 Bratislava

(97) **EP 2170218**
(47) 27.07.2016
(97) 18.12.2008
(51) **A61F 2/00** (2006.01)
(96) 12.06.2007
(96) 07789417.8
(73) Promedon SA, Córdoba/AR, AR
(72) GRIGUOL, Osvaldo, Nicolas, Cordoba, AR
(54) **Mikro sling a implantační nástroj pro ošetření močové inkontinence a fekální inkontinence**

(86) PCT/IB2007/001577
(87) WO 2008/152435
(74) PATENTSERVIS Praha a.s., Na Podkovce 281/10, Praha 4, 14700

(97) **EP 2170596**
(47) 10.08.2016
(97) 05.02.2009
(51) **B31F 1/07** (2006.01)
(96) 23.06.2008
(96) 08826682.0
(73) SCA TISSUE FRANCE, 93400 Saint-Ouen, FR
(72) GRAFF, Pierre, F-68600 Wolfgantzen, FR
(54) **List krepového sacího papíru, válec pro ražení takového listu a způsob ražení**

(32) 0705080
(31) 13.07.2007
(33) FR
(86) PCT/FR2008/000878
(87) WO 2009/016274
(74) Rott, Růžička & Guttman Patentové, známkové a advokátní kanceláře, Ing. Ivana Menšíková, Vinohradská 37, Praha 2, 12000

(97) **EP 2176520**
(47) 31.08.2016
(97) 12.02.2009
(51) **F01D 5/06** (2006.01)
(96) 22.07.2008
(96) 08786328.8
(73) Siemens Aktiengesellschaft, 80333 München, DE
(72) WIEGHARDT, Kai, 68167 Mannheim, DE
(54) **Způsob výroby součásti turbíny a příslušná součást turbíny**
(32) 07015626
(31) 08.08.2007
(33) EP
(86) PCT/EP2008/059592
(87) WO 2009/019131
(74) Čermák a spol., JUDr. Karel Čermák, Elišky Peškové 735/15, Praha 5, 15000

(97) **EP 2191001**
(47) 08.06.2016
(97) 16.10.2008
(51) **C12N 15/864** (2006.01)
A61K 38/16 (2006.01)
A61K 48/00 (2006.01)
(96) 08.04.2008
(96) 08733161.7
(73) University of Florida Research Foundation, Inc., Gainesville, FL 32611, US

(72) ZHONG, Li, Gainesville, Florida 32605, US
ZOLOTUKHIN, Sergei, Gainesville, Florida 32607, US
GOVINDASAMY, Lakshmanan, Gainesville, Florida 32601, US
AGBANDJE-MCKENNA, Mavis, Gainesville, Florida 32607, US
SRIVASTAVA, Arun, Gainesville, Florida 32608, US
(54) **Kompozice rAAV vektorů s tyrosin-modifikovanými kapsidovými proteiny a způsoby použití**
(32) 910798 P
(31) 09.04.2007
(33) US
(86) PCT/US2008/059647
(87) WO 2008/124724
(74) Traplová Hakr Kubát, advokátní a patentová kancelář, Ing. Eduard Hakr, patentový zástupce, Přístavní 24, Praha 7, 17000

(97) **EP 2214701**
(47) 03.08.2016
(97) 07.05.2009
(51) **A61K 39/012** (2006.01)
A61K 38/04 (2006.01)
(96) 03.11.2008
(96) 08843740.5
(73) The Board of Trustees of the University of Arkansas, Little Rock, AR 72207, US
The Texas A&M University System, College Station, TX 77843-3369, US
University Of Guelph, Guelph, ON N1G 2W1, CA
(72) BOTTJE, Walter, Fayetteville, AR 72703, US

HARGIS, Billy, Fayetteville, AR 72703, US
BERGHMAN, Luc, College Station, TX 77845, US
KWON, Young, Min, West Fork, AR 72774, US
COLE, Kimberly, Raymond, OH 43067, US
COX, Mandy, Fayetteville, AR 72701, US
LAYTON, Sherryll, Rogers, AR 72758, US
EL-ASHRAM, Saeed, Kafr El-Sheikh, EG
BARTA, John, Guelph Ontario N1G 2W1, CA
TELLEZ, Guillermo, Fayetteville, AR 72703, US
(54) **Prostředky a postupy pro zvýšení imunitních odpovědí na Eimeria**
(32) 984612 P
(31) 01.11.2007
(33) US
(86) PCT/US2008/082254
(87) WO 2009/059298
(74) KOREJZOVÁ & SPOL., v.o.s., JUDr. Petra Korejzová, advokátka, Korunní 810/104 E, Praha 10, 10100

(97) **EP 2222710**
(47) 27.07.2016
(97) 02.07.2009
(51) **C07K 19/00** (2006.01)
A61K 39/00 (2006.01)
A61K 39/155 (2006.01)
A61K 39/295 (2006.01)
A61K 9/107 (2006.01)
A61K 9/127 (2006.01)
A61P 31/14 (2006.01)
A61P 37/04 (2006.01)
C07K 14/135 (2006.01)
C12N 15/45 (2006.01)
C12N 15/62 (2006.01)
C07K 14/005 (2006.01)
(96) 23.12.2008
(96) 08864495.0
(73) ID Biomedical Corporation of Quebec, Ste Foy, Quebec G1P 4R8, CA
GlaxoSmithKline Biologicals S.A., 1330 Rixensart, BE
(72) BAUDOUX, Jean-Pierre, B-1330 Rixensart, BE
BLAIS, Normand, Laval Québec H6V 3S8, CA
RHEAULT, Patrick, Laval Québec H7V 3S8, CA
RUELLE, Jean-Louis, B-1330 Rixensart, BE

(54) **Rekombinantní antigeny RSV**
(32) 16524 P, 56206 P
(31) 24.12.2007, 27.05.2008
(33) US, US
(86) PCT/CA2008/002277
(87) WO 2009/079796
(74) KOREJZOVÁ & SPOL., v.o.s., JUDr. Petra Korejzová, advokátka, Korunní 810/104 E, Praha 10, 10100

(97) **EP 2232453**
(47) 05.10.2016
(97) 23.07.2009
(51) **G07F 17/32** (2006.01)
(96) 16.01.2009
(96) 09701990.5
(73) Novomatic AG, 2352 Gumpoldskirchen, AT
(72) BARTOSIK, Oliver, A-2353 Guntramsdorf, AT
(54) **Herní a/nebo zábavní zařízení**
(32) 202008000756 U
(31) 18.01.2008
(33) DE
(86) PCT/EP2009/000271
(87) WO 2009/090092
(74) ŽOVICOVÁ & ZOVIC IP, s.r.o., Záhradnícka 36, 821 08 Bratislava

(97) **EP 2237760**
(47) 27.07.2016
(97) 16.07.2009
(51) **A61G 1/056** (2006.01)
(96) 07.01.2009
(96) 09700398.2
(73) Ferno-Washington, Inc., Wilmington, OH 45177-9371, US
(72) BROADLEY, Gavin, Queensland 4564, AU
CAMBRIDGE, Alan, Woolloowin Queensland 4030, AU
(54) **Sestava uvolnění nohy u nosítek**

- (32) 19401 P
(31) 07.01.2008
(33) US
(86) PCT/US2009/030312
(87) WO 2009/089270
(74) ŽOVICOVÁ & ŽOVIC IP, s.r.o., Záhradnícka 36, 821 08 Bratislava
-
- (97) **EP 2268034**
(47) 17.08.2016
(97) 29.12.2010
(51) **H04N 7/52** (2006.01)
(96) 22.11.2002
(96) 10180714.7
(73) Godo Kaisha IP Bridge 1, Tokyo 101-0051, JP
(72) Kadono, Shinya, Osaka 540-6207, JP
Kondo, Satoshi, Osaka 540-6207, JP
Hagai, Makoto, Osaka 540-6207, JP
Abe, Kiyofumi, Osaka 540-6207, JP
(54) **Způsob kódování s proměnnou délkou a způsob dekódování s proměnnou délkou**
(32) 2001358197, 2002099227
(31) 22.11.2001, 01.04.2002
(33) JP, JP
(74) Rott, Růžička & Guttman Patentové, známkové a advokátní kanceláře, Ing. Ivana Menšíková, Vinohradská 37, Praha 2, 12000
-
- (97) **EP 2288610**
(47) 31.08.2016
(97) 17.09.2009
(51) **C07D 487/04** (2006.01)
A61K 31/437 (2006.01)
A61P 35/00 (2006.01)
(96) 10.03.2009
(96) 09718650.6
(73) Icyte Holdings Corporation, Wilmington, DE 19803, US
(72) RODGERS, James, D., Landenburg PA 19350, US
SHEPARD, Stacey, Voorhees NJ 08043, US
LI, Yun-Long, Chadds Ford PA 19317, US
ZHOU, Jiacheng, Newark DE 19702, US
LIU, Pingli, Newark DE 19702, US
MELONI, David, Bear DE 19701, US
XIA, Michael, Wilmington DE 19810, US
(54) **Deriváty azetidinu a cyklobutanu jako inhibitory JAK**
(32) 35662, 144982
(31) 11.03.2008, 15.01.2009
(33) US, US
(86) PCT/US2009/036635
(87) WO 2009/114512
(74) Společná advokátní kancelář Všetečka Zelený Švorčík Kalenský a partneři, JUDr. Otakar Švorčík, advokát, Hálkova 2, Praha 2, 12000
-
- (97) **EP 2295132**
(47) 10.08.2016
(97) 16.03.2011
(51) **B01D 63/02** (2006.01)
B01D 69/02 (2006.01)
B01D 69/08 (2006.01)
B01D 67/00 (2006.01)
A61M 1/36 (2006.01)
(96) 14.05.2010
(96) 10014044.1
(73) Interface Biologics Inc., Toronto, Ontario M5G 1L7, CA
(72) Mulick, Sanjoy, Brampton Ontario L7A 1Y5, CA
Chang, Weilon, Toronto Ontario M4Y 3C4, CA
Esfand, Roseita, Mississauga Ontario L5K 1Y3, CA
Steedman, Mark, Toronto Ontario M5M 3L1, CA
(54) **Antitrombogenní membrány z dutých vláken, zalévací materiál a krevní hadičky**
(32) 178861 P
(31) 15.05.2009
(33) US
(74) Čermák a spol., JUDr. Karel Čermák, Elišky Peškové 735/15, Praha 5, 15000
-
- (97) **EP 2297517**
(47) 11.05.2016
- (97) 07.01.2010
(51) **F22B 21/00** (2006.01)
F22B 37/04 (2006.01)
(96) 21.04.2009
(96) 09772046.0
(73) Mitsubishi Hitachi Power Systems Europe GmbH, 47059 Duisburg, DE
(72) BECKER, Martin, 51375 Leverkusen, DE
HUSEMANN, Ralf-Udo, 40885 Ratingen, DE
(54) **Membránová stěna velkého parního generátoru**
(32) 102008030953, 102008047784
(31) 02.07.2008, 17.09.2008
(33) DE, DE
(86) PCT/EP2009/002888
(87) WO 2010/000346
(74) Rott, Růžička & Guttman Patentové, známkové a advokátní kancelář, Ing. Václav Krmenčík, Vinohradská 37/938, Praha 2, 12000
-
- (97) **EP 2306999**
(47) 07.09.2016
(97) 17.12.2009
(51) **A61K 31/194** (2006.01)
A61K 31/20 (2006.01)
A61K 31/23 (2006.01)
A61K 31/722 (2006.01)
A61K 45/06 (2006.01)
A61P 7/00 (2006.01)
A61K 47/12 (2006.01)
A61K 47/36 (2006.01)
A61K 9/00 (2006.01)
(96) 28.07.2009
(96) 09761818.5
(73) Polichem SA, 1526 Luxembourg, LU
(72) MAILLAND, Federico, CH-6900 Lugano, CH
MURA, Emanuela, I-22100 Como, IT
(54) **Kompozice pro léčbu růžovky zahrnující chitosan a amid dikarboxylové kyseliny**
(32) 08161799
(31) 05.08.2008
(33) EP
(86) PCT/EP2009/059749
(87) WO 2009/150257
(74) ZIVKO MIJATOVIĆ & PARTNERS s.r.o., Jugoslávských partyzánů 639/26, Praha 6, 16000
-
- (97) **EP 2314654**
(47) 03.08.2016
(97) 27.04.2011
(51) **C09K 5/04** (2006.01)
(96) 27.10.2003
(96) 10011167.3
(73) Honeywell International Inc., Morris Plains, NJ 07950, US
(72) Pham, Hang T., Morristown NJ 07962-2245, US
Singh, Rajiv R., Morristown NJ 07962-2245, US
(54) **Kompozice obsahující olefiny substituované fluorem**
(32) 421263 P, 421435 P
(31) 25.10.2002, 25.10.2002
(33) US, US
(74) Traplová Hakr Kubát, advokátní a patentová kancelář, Ing. Eduard Hakr, patentový zástupce, Přístavní 24, Praha 7, 17000
-
- (97) **EP 2335984**
(47) 05.10.2016
(97) 22.06.2011
(51) **C21D 9/48** (2006.01)
C21D 9/50 (2006.01)
B60R 19/34 (2006.01)
C22C 38/02 (2006.01)
C22C 38/04 (2006.01)
C22C 38/06 (2006.01)
C22C 38/32 (2006.01)
C22C 38/22 (2006.01)
C22C 38/28 (2006.01)
C21D 1/673 (2006.01)
(96) 29.11.2010
(96) 10015087.9
(73) Benteler Automobiltechnik GmbH, 33102 Paderborn, DE

- (72) Buschsieweke, Otto, 33102 Paderborn, DE
Kettler, Markus, 33106 Paderborn, DE
Schroeter, Martin, 33102 Paderborn, DE
- (54) **Crashbox a způsob k jeho výrobě**
- (32) 102009056443
(31) 02.12.2009
(33) DE
(74) Společná advokátní kancelář Vsetečka Zelený Švorčík Kalenský a partneři, JUDr. Michal Havlík, advokát a patentový zástupce, Hálkova 2, Praha 2, 12000
-
- (97) **EP 2349265**
(47) 25.05.2016
(97) 08.04.2010
(51) **A61K 31/44** (2006.01)
A61K 9/00 (2006.01)
(96) 30.09.2009
(96) 09818474.0
(73) Bayer B.V., 3641 RT Mijdrecht, NL
(72) JOHNSON, Roland, H., Lexington NC 27292, US
HEPLER, Douglas, I., McLeansville NC 27301, US
PALMA, Kathleen, G., McLeansville NC 27301, US
CAMPBELL, William, R., Jamestown NC 27282, US
(54) **Systemické ošetření proti krev sajícím a krev konzumujícím parazitům prostřednictvím orálního podávání parazitocidního prostředku**
(32) 102774 P
(31) 03.10.2008
(33) US
(86) PCT/US2009/059111
(87) WO 2010/039892
(74) Rott, Růžička & Guttmann Patentová, známková a advokátní kancelář, Ing. Václav Krmenčík, Vinohradská 37/938, Praha 2, 12000
-
- (97) **EP 2361260**
(47) 17.08.2016
(97) 01.07.2010
(51) **C07K 14/16** (2006.01)
A61K 47/48 (2006.01)
(96) 22.12.2009
(96) 09801170.3
(73) Xigen Inflammation Ltd., 3030 Limassol, CY
(72) BONNY, Christophe, CH-1006 Lausanne, CH
(54) **Nové transportérové konstrukty a transportér cargo konjugátové molekuly**
(32) PCT/EP2008/011003, PCT/EP2009/003927
(31) 22.12.2008, 02.06.2009
(33) EP, EP
(86) PCT/EP2009/009229
(87) WO 2010/072406
(74) FAJNOR IP s.r.o., Mgr. Karol Fajnor, Pobřežní 249/46, Praha 8, 18600
-
- (97) **EP 2365800**
(47) 20.07.2016
(97) 17.06.2010
(51) **A61K 9/20** (2006.01)
A61K 31/56 (2006.01)
(96) 08.12.2009
(96) 09764855.4
(73) Laboratoire HRA Pharma, 75003 Paris, FR
(72) GAINER, Erin, F-75019 Paris, FR
GUILLARD, Hélène, F-75011 Paris, FR
GICQUEL, Denis, F-78630 Orgeval, FR
HENRION, Marianne, F-75005 Paris, FR
GNAKAMENE, Céline, F-75014 Paris, FR
(54) **Tablety ulipristal-acetátu**
(32) 329865
(31) 08.12.2008
(33) US
(86) PCT/EP2009/066652
(87) WO 2010/066749
(74) Společná advokátní kancelář Vsetečka Zelený Švorčík Kalenský a partneři, JUDr. Michal Havlík, advokát a patentový zástupce, Hálkova 2, Praha 2, 12000
-
- (97) **EP 2387410**
(47) 17.08.2016
(97) 22.07.2010
(51) **A23L 31/10** (2016.01)
A23L 31/15 (2016.01)
A23K 10/00 (2016.01)
A23K 50/00 (2016.01)
A23L 33/14 (2016.01)
A23K 20/28 (2016.01)
A23L 2/52 (2006.01)
C12N 1/16 (2006.01)
A61K 36/06 (2006.01)
A23L 33/10 (2016.01)
C12H 1/044 (2006.01)
C12H 1/056 (2006.01)
(96) 14.01.2010
(96) 10732102.8
(73) Alltech, Inc., Nicholasville, KY 40356, US
(72) YIANNIKOURIS, Alexandros, Lexington, Kentucky 40513, US
THIELEN, Ursula Anne, Lexington, Kentucky 40503, US
(54) **Kompozice kvasinkových buněčných stěn provázaných s jilem a metody použití**
(32) 144620 P
(31) 14.01.2009
(33) US
(86) PCT/US2010/021076
(87) WO 2010/083336
(74) Traplová Hakr Kubát, advokátní a patentová kancelář, Ing. Eduard Hakr, patentový zástupce, Přístavní 24, Praha 7, 17000
-
- (97) **EP 2392866**
(47) 06.07.2016
(97) 07.12.2011
(51) **F24D 19/00** (2006.01)
(96) 02.06.2011
(96) 11168590.5
(73) Adey Holdings (2008) Limited, Cheltenham, Gloucestershire GL51 8NR, GB
(72) Adey, Christopher, Cheltenham, Gloucestershire GL52 6PA, GB
(54) **Způsob proplachování centrálního topného systému**
(32) 201009365
(31) 04.06.2010
(33) GB
(74) Společná advokátní kancelář Vsetečka Zelený Švorčík Kalenský a partneři, JUDr. Michal Havlík, advokát a patentový zástupce, Hálkova 2, Praha 2, 12000
-
- (97) **EP 2394741**
(47) 22.06.2016
(97) 14.12.2011
(51) **B02C 13/28** (2006.01)
B02C 13/04 (2006.01)
(96) 17.05.2011
(96) 11166317.5
(73) Stahlwerke Bochum GmbH, 44791 Bochum, DE
(72) Mayer, Dipl.-Ing., Bruno, 44869, Bochum, DE
(54) **Vložka nástroje pro zařízení na rozměňování kusového materiálu a zařízení vybavené takovou vložkou**
(32) 102010022492
(31) 02.06.2010
(33) DE
(74) Čermák a spol., JUDr. Karel Čermák, Elišky Peškové 735/15, Praha 5, 15000
-
- (97) **EP 2397291**
(47) 14.09.2016
(97) 21.12.2011
(51) **B27N 3/00** (2006.01)
B27N 3/14 (2006.01)
(96) 29.04.2011
(96) 11164290.6
(73) Fritz Egger GmbH & Co. OG, 6380 St. Johann in Tirol, AT
(72) Schlusen, Klaus, 23970, Wismar, DE
Düwel, Axel, 23970, Wismar, DE
(54) **Způsob a zařízení pro výrobu tělesa z dřevěného materiálu a tělesa z dřevěného materiálu**

(32) 102010024515
(31) 21.06.2010
(33) DE
(74) Čermák a spol., JUDr. Karel Čermák, Elišky Peškové 735/15, Praha 5, 15000

(97) **EP 2399621**
(47) 20.07.2016
(97) 28.12.2011
(51) **A61M 5/14** (2006.01)
A61M 5/38 (2006.01)
(96) 25.06.2010
(96) 10167402.6
(73) Codan Holding GmbH, 23738 Lensahn, DE
(72) Krüger, Peter, 23738 Damlos, DE
Ahrens, Helge, 24223, Schwentimental, DE
(54) **Kapací komůrka s odvětrávacím ventilem**
(74) Společná advokátní kancelář Vsetečka Zelený Švorčík Kalenský a partneři, JUDr. Michal Havlík, advokát a patentový zástupce, Hálkova 2, Praha 2, 12000

(97) **EP 2408922**
(47) 10.08.2016
(97) 23.09.2010
(51) **CI2N 15/82** (2006.01)
(96) 19.03.2009
(96) 09841993.0
(73) DSM IP Assets B.V., 6411 TE Heerlen, NL
(72) APT, Kirk, E., Ellicott City, MD 21042, US
PFEIFER, Joseph, W., III, Westminster, MD 21157, US
HANSEN, Jon, Milton, Ellicott City, MD 21042, US
BEHRENS, Paul, Warren, Ellicott City, MD 21042, US
ZIRKLE, Ross, Longmont, CO 80501, US
STAHL, Tracey, Lynn, Pasadena, MD 21122, US
(54) **Thraustochytridie, složení mastných kyselin a způsoby jejich přípravy a využití**
(86) PCT/US2009/001720
(87) WO 2010/107415
(74) Traplová Hakr Kubát, advokátní a patentová kancelář, Ing. Eduard Hakr, patentový zástupce, Přístavní 24, Praha 7, 17000

(97) **EP 2441144**
(47) 10.08.2016
(97) 16.12.2010
(51) **H02G 7/05** (2006.01)
H01R 4/48 (2006.01)
(96) 03.05.2010
(96) 10722930.4
(73) Lapp Insulators GmbH, 95632 Wunsiedel, DE
(72) FRENKEL, Viktor, 125080 Moscow, RU
(54) **Držák pro vodičové lano**
(32) 102009024539
(31) 10.06.2009
(33) DE
(86) PCT/EP2010/002676
(87) WO 2010/142365
(74) Čermák a spol., JUDr. Karel Čermák, Elišky Peškové 735/15, Praha 5, 15000

(97) **EP 2441775**
(47) 17.08.2016
(97) 18.04.2012
(51) **C07K 14/705** (2006.01)
G01N 33/574 (2006.01)
G01N 33/68 (2006.01)
(96) 26.02.2008
(96) 12150462.5
(73) Oxford BioTherapeutics Ltd, Oxfordshire OX14 4RZ, GB
(72) Rohlf, Christian, Abingdon, Oxfordshire OX14 4RZ, GB
Stamps, Alasdair, Abingdon, Oxfordshire OX14 4RZ, GB
(54) **Lymfocytární antigen 75 (Ly75)**
(32) 903510 P, 903509 P, PCT/GB2008/050124
(31) 26.02.2007, 26.02.2007, 25.02.2008
(33) US, US, GB
(74) ŽOVICOVÁ & ŽOVIC IP, s.r.o., Záhradnícka 36, 821 08 Bratislava

(97) **EP 2450478**
(47) 31.08.2016
(97) 09.05.2012
(51) **D01H 1/115** (2006.01)
D01H 4/02 (2006.01)
(96) 07.09.2011
(96) 11180385.4
(73) Murata Machinery, Ltd., Minami-ku, Kyoto-shi, Kyoto 601-8326, JP
(72) Ota, Naritoshi, Kyoto 612-8686, JP
Sakamoto, Naotaka, Kyoto 612-8686, JP
(54) **Dopřádací stroj**
(32) 2010248774
(31) 05.11.2010
(33) JP
(74) KANIA*SEDLÁK*SMOLA Patentová kancelář, Ing. Veronika Zemanová, Mendlovo náměstí 1a, Brno, 60300

(97) **EP 2459758**
(47) 14.09.2016
(97) 03.02.2011
(51) **C21D 1/34** (2006.01)
C21D 9/00 (2006.01)
C21D 9/573 (2006.01)
B21B 45/02 (2006.01)
F27D 17/00 (2006.01)
C21D 11/00 (2006.01)
(96) 22.07.2010
(96) 10736631.2
(73) Tata Steel Nederland Technology B.V., 1970 CA IJmuiden, NL
(72) PAULUSSEN, Geert, NL-1970 CA IJmuiden, NL
(54) **Tepelné zpracování pásu s pomocí teplovodní trubky**
(32) 09009688
(31) 27.07.2009
(33) EP
(86) PCT/EP2010/004485
(87) WO 2011/012257
(74) ŽOVICOVÁ & ŽOVIC IP, s.r.o., Záhradnícka 36, 821 08 Bratislava

(97) **EP 2464716**
(47) 28.09.2016
(97) 17.02.2011
(51) **C11D 17/00** (2006.01)
C09K 5/04 (2006.01)
C08J 9/14 (2006.01)
C11D 7/50 (2006.01)
C09K 3/30 (2006.01)
(96) 13.08.2009
(96) 09848332.4
(73) ARKEMA INC., King of Prussia PA 19406, US
(72) VAN HORN, Brett, L., King Of Prussia PA 19406, US
BONNET, Philippe, 69007 Lyon, FR
CHEN, Benjamin, B., Wayne PA 19087, US
(54) **Azeotrop a azeotropní kompozice 1-chlor-3,3,3-trifluorpropenu a HCFC-123**
(86) PCT/US2009/053695
(87) WO 2011/019350
(74) Společná advokátní kancelář Vsetečka Zelený Švorčík Kalenský a partneři, JUDr. Michal Havlík, advokát a patentový zástupce, Hálkova 2, Praha 2, 12000

(97) **EP 2474521**
(47) 10.08.2016
(97) 11.07.2012
(51) **C07C 231/10** (2006.01)
C07C 233/13 (2006.01)
A61K 31/165 (2006.01)
C07C 231/12 (2006.01)
C07C 231/18 (2006.01)
(96) 08.06.2007
(96) 12163085.9
(73) Newron Pharmaceuticals S.p.A., 20091 Bresso (MI), IT
(72) Barbanti, Elena, 20093 COLOGNO MONZESE (MI), IT
Caccia, Carla, 21013 GALLARATE (VA), IT
Salvati, Patricia, 20020 ARESE (MI), IT
Velardi, Francesco, 28062 CAMERI (MO), IT
Ruffilli, Tiziano, 13856 VIGLIANO BIELLESE (BI), IT

(54) Bogogna, Luigi, 28010 VAPRIO D'AGOGNA (NO), IT
2-[4-(3- a 2-fluorbenzyloxy)benzylamino]propanamidy vysokého stupně čistoty pro použití jako léčiva a farmaceutické přípravky s jejich obsahem

(32) 06012565
(31) 19.06.2006
(33) EP
(74) Společná advokátní kancelář Vsetečka Zelený Švorčík Kalenský a partneři, JUDr. Otakar Švorčík, advokát, Hálkova 2, Praha 2, 12000

(97) **EP 2475384**

(47) 10.08.2016
(97) 17.03.2011
(51) **A61K 39/135** (2006.01)
A61K 39/39 (2006.01)
A61K 39/02 (2006.01)
A61K 39/12 (2006.01)
A61K 39/295 (2006.01)
A61P 31/00 (2006.01)

(96) 09.09.2010
(96) 10757885.8
(73) Merial, Inc., Georgia 30096, US
(72) DETRAZ, Noel Joseph, Francois, F-69003 Lyon, FR
RIGAUT, Guillaume, 69007 Lyon, FR
(54) **Nová vakcinační formulace obsahující přísady obsahující saponin**
(32) 241171 P
(31) 10.09.2009
(33) US
(86) PCT/US2010/048256
(87) WO 2011/031850
(74) Traplová Hadr Kubát, advokátní a patentová kancelář, Ing. Eduard Hadr, patentový zástupce, Přístavní 24, Praha 7, 17000

(97) **EP 2480774**

(47) 05.10.2016
(97) 31.03.2011
(51) **F02C 7/232** (2006.01)
F02C 9/26 (2006.01)

(96) 26.08.2010
(96) 10763755.5
(73) Turbomeca, 64510 Bordes, FR
(72) BENEZECH, Philippe, Jean, René, Marie, F-64140 Lons, FR
FACCA, Bruno, F-64160 Morlass, FR
LEGLISE, Ludovic, Alexandre, F-64000 Pau, FR
ZORDAN, Cédric, Roger, F-64510 Narcastet, FR
(54) **Dávkovač paliva s vylepšeným regulačním zařízením**
(32) 0956540
(31) 23.09.2009
(33) FR
(86) PCT/FR2010/051779
(87) WO 2011/036363
(74) Společná advokátní kancelář Vsetečka Zelený Švorčík Kalenský a partneři, JUDr. Michal Havlík, advokát a patentový zástupce, Hálkova 2, Praha 2, 12000

(97) **EP 2491328**

(47) 27.07.2016
(97) 28.04.2011
(51) **F28F 9/02** (2006.01)
F28F 9/00 (2006.01)

(96) 18.10.2010
(96) 10771406.5
(73) Valeo Systèmes Thermiques, 78320 Le Mesnil-Saint-Denis, FR
(72) LAVENU, Jean, F-61110 Caurel, FR
TAUPIN, Lionel, F-51220 Cormicy, FR
BAUERHEIM, Alain, F-51140 Jonchery-sur-Vesle, FR
MOREAU, Laurent, F-51100 Reims, FR

(54) **Sběrač pro výměník tepla**

(32) 0905069
(31) 22.10.2009
(33) FR

(86) PCT/EP2010/065632

(87) WO 2011/048050
(74) Společná advokátní kancelář Vsetečka Zelený Švorčík Kalenský a partneři, JUDr. Michal Havlík, advokát a patentový zástupce, Hálkova 2, Praha 2, 12000

(97) **EP 2498985**

(47) 15.06.2016
(97) 19.05.2011
(51) **B32B 3/10** (2006.01)

(96) 16.08.2010
(96) 10829384.6
(73) Papéis Amália Ltda, 13031-695 Campinas - SP, BR
(72) TERUEL, Nelson, Luis, Bertazzo, 13278-141 Valinhos - SP, BR

(54) **Obal pro archy papíru**

(32) MU8902517 U
(31) 12.11.2009
(33) BR
(86) PCT/BR2010/000267
(87) WO 2011/057368
(74) ŽOVICOVÁ & ZOVIC IP, s.r.o., Záhradnícka 36, 821 08 Bratislava

(97) **EP 2499018**

(47) 03.08.2016
(97) 19.05.2011
(51) **B60N 2/225** (2006.01)

(96) 28.10.2010
(96) 10778553.7
(73) Johnson Controls Components GmbH & Co. KG, 67657 Kaiserslautern, DE
(72) JOKIEL, Christian, 42579 Heiligenhaus, DE
STILLEKE, Martin, 45657 Recklinghausen, DE
(54) **Manipulační kování vozidlového sedadla**
(32) 202009017811 U, 102010012980
(31) 10.11.2009, 22.03.2010
(33) DE, DE
(86) PCT/EP2010/006605
(87) WO 2011/057720
(74) Traplová Hadr Kubát, advokátní a patentová kancelář, Ing. Eduard Hadr, patentový zástupce, Přístavní 24, Praha 7, 17000

(97) **EP 2499165**

(47) 14.09.2016
(97) 19.05.2011
(51) **C07K 19/00** (2006.01)
C12N 15/62 (2006.01)
C12N 15/63 (2006.01)
A61K 38/17 (2006.01)
A61P 7/00 (2006.01)

(96) 12.11.2010
(96) 10830777.8
(73) Grifols Therapeutics Inc., Research Triangle Park, NC 27709, US
(72) BARNETT, Thomas, Research Triangle Park, NC, US
(54) **Von Willebrandův faktor (VWF) - přípravky, které ho obsahují, a způsoby, kity a použití, které s ním souvisejí**
(32) 261145 P
(31) 13.11.2009
(33) US
(86) PCT/US2010/056496
(87) WO 2011/060242
(74) KANIA*SEDLÁK*SMOLA Patentová a známková kancelář, Mgr. Martina Dvořáková, Mendlovo nám. 1a, Brno, 60300

(97) **EP 2499620**

(47) 27.07.2016
(97) 19.05.2011
(51) **G07F 17/32** (2006.01)

(96) 09.11.2010
(96) 10782188.6
(73) Novomatic AG, 2352 Gumpoldskirchen, AT
(72) WÖLS, Martin, A-2352 Gumpoldskirchen, AT
FRIDRICH, Heinz, A-2352 Gumpoldskirchen, AT
(54) **Elektronický herní a/nebo zábavní přístroj se zařízením pro světelné efekty**
(32) 18012009
(31) 13.11.2009

(33) AT
(86) PCT/EP2010/006826
(87) WO 2011/057762
(74) ŽOVICOVÁ & ZOVIC IP, s.r.o., Záhradnícka 36, 821 08 Bratislava

(97) **EP 2505654**
(47) 24.08.2016
(97) 03.10.2012
(51) **C12N 15/85** (2006.01)
A01K 67/027 (2006.01)
C07K 16/46 (2006.01)
(96) 08.02.2011
(96) 12173456.0
(73) Regeneron Pharmaceuticals, Inc., Tarrytown, NY 10591, US
(72) McWhirter, John, Tarrytown, NY 10591, US
MacDonald, Lynn, White Plains, NY 10605, US
Stevens, Sean, San Francisco, CA 94158, US
Davis, Samuel, New York, NY 10024, US
Murphy, Andrew J., Croton-on-hudson, NY 10520, US
Buckler, David R., Chester, NJ 07930, US
(54) **Myš se společným lehkým řetězcem**
(32) 302282 P
(31) 08.02.2010
(33) US
(74) Společná advokátní kancelář Všetečka Zelený Švorčík Kalenský a partneři, JUDr. Petr Kalenský, Hálkova 2, Praha 2, 12000

(97) **EP 2510698**
(47) 09.11.2016
(97) 16.06.2011
(51) **H04N 19/176**
H04N 19/50
H04N 19/503
H04N 19/139
H04N 19/70
H04N 19/119
H04N 19/46
H04N 19/30
H04N 19/122
H04N 19/61
H04N 19/96
H04N 19/137
H04N 19/157
H04N 19/33
H04N 19/537
H04N 19/543
H04N 19/51
H04N 19/103
(96) 08.12.2010
(96) 10836203.9
(73) Samsung Electronics Co., Ltd., Suwon-si, Gyeonggi-do, 443-742, KR
(72) LEE, Sun-Il, Yongin-si Gyeonggi-do 448-766, KR
CHEON, Min-Su, Suwon-si Gyeonggi-do 443-380, KR
HAN, Woo-Jin, Suwon-si Gyeonggi-do 443-774, KR
(54) **Způsob a zařízení pro kódování videa predikcí pohybu užitím libovolného rozdělení na oddíly a způsob a zařízení pro dekódování videa predikcí pohybu užitím libovolného rozdělení na oddíly.**
(32) 20090121400
(31) 08.12.2009
(33) KR
(86) PCT/KR2010/008735
(87) WO 2011/071308
(74) PATENTSERVIS Praha a.s., Na Podkovce 281/10, Praha 4, 14700

(97) **EP 2511465**
(47) 20.07.2016
(97) 17.10.2012
(51) **E06B 1/70** (2006.01)
E06B 1/62 (2006.01)
(96) 17.03.2012
(96) 12001825.4
(73) Ranit Austria GmbH, 6830 Rankweil, AT
(72) Keckeis, Harald, 6830 Rankweil, AT
(54) **Způsob a ukončovací profil k montáži okenního parapetu**
(32) 102011016957
(31) 13.04.2011

(33) DE
(74) Společná advokátní kancelář Všetečka Zelený Švorčík Kalenský a partneři, JUDr. Michal Havlík, advokát a patentový zástupce, Hálkova 2, Praha 2, 12000

(97) **EP 2516090**
(47) 14.09.2016
(97) 30.06.2011
(51) **B23D 35/00** (2006.01)
(96) 06.12.2010
(96) 10801396.2
(73) SMS group GmbH, 40237 Düsseldorf, DE
(72) BAUR, Thomas, 57271 Hilchenbach, DE
BOHN, Andreas, 57271 Hilchenbach, DE
MEINHARDT, Ulrich, 57271 Hilchenbach, DE
(54) **Dvojitě ostříhovací nůžky**
(32) 102009060253
(31) 23.12.2009
(33) DE
(86) PCT/EP2010/068935
(87) WO 2011/076548
(74) Společná advokátní kancelář Všetečka Zelený Švorčík Kalenský a partneři, JUDr. Michal Havlík, advokát a patentový zástupce, Hálkova 2, Praha 2, 12000

(97) **EP 2516687**
(47) 10.08.2016
(97) 14.07.2011
(51) **C22C 21/12** (2006.01)
C22C 21/16 (2006.01)
B22D 19/00 (2006.01)
F02F 1/24 (2006.01)
(96) 07.12.2010
(96) 10799072.3
(73) Rio Tinto Alcan International Limited, Montréal, QC H3A 3G2, CA
(72) GARAT, Michel, F-38430 Moirans, FR
MAJOR, James, Frederick, Kingston Ontario K7K 6W5, CA
JEAN, Danny, La Baie Quebec G7B 3P7, CA
(54) **Odlitek ze slitiny hliníku a mědi s vysokou mechanickou pevností a proti tečení za horka**
(32) 0906218
(31) 22.12.2009
(33) FR
(86) PCT/FR2010/000812
(87) WO 2011/083209
(74) Společná advokátní kancelář Všetečka Zelený Švorčík Kalenský a partneři, JUDr. Michal Havlík, advokát a patentový zástupce, Hálkova 2, Praha 2, 12000

(97) **EP 2516764**
(47) 10.08.2016
(97) 21.07.2011
(51) **E04B 9/12** (2006.01)
(96) 20.12.2010
(96) 10798918.8
(73) Knäuf AMF GmbH & Co. KG, 94481 Grafenau, DE
(72) LEHANE, James J., Jr., McHenry Illinois 60050, US
(54) **Klipsové spojení**
(32) 644037
(31) 22.12.2009
(33) US
(86) PCT/US2010/061231
(87) WO 2011/087747
(74) Společná advokátní kancelář Všetečka Zelený Švorčík Kalenský a partneři, JUDr. Michal Havlík, advokát a patentový zástupce, Hálkova 2, Praha 2, 12000

(97) **EP 2528976**
(47) 20.07.2016
(97) 28.07.2011
(51) **C09C 1/02** (2006.01)
H01B 1/12 (2006.01)
(96) 20.01.2011
(96) 11700451.5
(73) Omya International AG, 4665 Oftringen, CH
(72) BURI, Matthias, CH-4852 Rothrist, CH

RENTSCH, Samuel, CH-4663 Aarburg, CH
 GANE, Patrick A. C., CH-4852 Rothrist, CH
 (54) **Způsob zvýšení hodnoty pH vodné suspenze materiálů obsahujících uhlíkatý vápenatý přídáním 2-((1-methylpropyl)amino ethanolu**
 (32) 337192 P, 10151603
 (31) 01.02.2010, 25.01.2010
 (33) US, EP
 (86) PCT/EP2011/050737
 (87) WO 2011/089176
 (74) Rott, Růžička & Guttmann Patentové, známkové a advokátní kanceláře, Ing. Jana Fuchsová, Vinohradská 37, Praha 2, 12000

(97) **EP 2536442**
 (47) 27.07.2016
 (97) 25.08.2011
 (51) **A61L 2/26** (2006.01)
B67C 7/00 (2006.01)
A61C 19/00 (2006.01)
 (96) 27.01.2011
 (96) 11702002.4
 (73) Kaltenbach & Voigt GmbH, 88400 Biberach, DE
 (72) HECKENBERGER, Hans, 88433 Aßmannshardt, DE
 WIEK, Hans-Dieter, 88454 Hochdorf 2, DE
 GUGEL, Bernd, Ulm 89079, DE
 (54) **Přijímací nádoba pro lékařské, zejména zubolékařské nástroje a příslušný ošetřovací systém**
 (32) 102010002024
 (31) 17.02.2010
 (33) DE
 (86) PCT/EP2011/051119
 (87) WO 2011/101213
 (74) Traplová Hakr Kubát, advokátní a patentová kancelář, Ing. Eduard Hakr, patentový zástupce, Přístavní 24, Praha 7, 17000

(97) **EP 2538255**
 (47) 10.08.2016
 (97) 26.12.2012
 (51) **G02B 6/44** (2006.01)
 (96) 20.06.2011
 (96) 11170621.4
 (73) Tyco Electronics Raychem BVBA, 3010 Kessel-Lo, BE
 (72) Claessens, Bart Mattie, 3500 Hasselt, BE
 Coeckelberghs, Diana, 3460 Bekkevoort, BE
 Alaerts, Roger, 3200 Aarschot, BE
 Verbinnen, Luc Brigitta Michel, 3001 Heverlee Leuven, BE
 (54) **Zařízení pro spojování kabelů s úložíštěm pro nadbytečnou délku napojovacích kabelů**
 (74) Traplová Hakr Kubát, advokátní a patentová kancelář, Ing. Eduard Hakr, patentový zástupce, Přístavní 24, Praha 7, 17000

(97) **EP 2539164**
 (47) 03.08.2016
 (97) 01.09.2011
 (51) **B60G 11/08** (2006.01)
B60G 11/10 (2006.01)
 (96) 24.02.2011
 (96) 11710330.9
 (73) Hutchinson, 75008 Paris, FR
 (72) NICQ, Geoffroy, 77810 Thomery, FR
 CIOLCZYK, Jean-Pierre, F-45200 Montargis, FR
 GONZALEZ-BAYON, Cristina, 45200 Amilly, FR
 (54) **Zavěšení kol vozidla s příčnou listovou pružinou**
 (32) 1000798
 (31) 26.02.2010
 (33) FR
 (86) PCT/IB2011/050775
 (87) WO 2011/104682
 (74) Společná advokátní kancelář Všetěčka Zelený Švorčík Kalenský a partneři, JUDr. Michal Havlík, advokát a patentový zástupce, Hálkova 2, Praha 2, 12000

(97) **EP 2548455**
 (47) 31.08.2016
 (97) 23.01.2013
 (51) **A23L 33/00** (2016.01)
A23L 11/00 (2016.01)

A23C 9/123 (2006.01)
A23C 11/10 (2006.01)
C12N 1/20 (2006.01)
C12P 17/06 (2006.01)
A61K 35/74 (2015.01)
A61P 19/10 (2006.01)
A61P 15/12 (2006.01)
 (96) 29.06.2004
 (96) 12187419.2
 (73) OTSUKA PHARMACEUTICAL CO., LTD., Tokyo 101-8535, JP
 (72) Uchiyama, Shigeto, Saga 8410204, JP
 Ueno, Tomomi, Fukuoka 8300001, JP
 Suzuki, Toshimi, Osaka-shi, Osaka 541-0045, JP
 (54) **Kompozice obsahující bakterie mléčného kvašení produkující Equol**
 (32) 2003187831
 (31) 30.06.2003
 (33) JP
 (74) Traplová Hakr Kubát, advokátní a patentová kancelář, Ing. Eduard Hakr, patentový zástupce, Přístavní 24, Praha 7, 17000

(97) **EP 2553008**
 (47) 24.08.2016
 (97) 06.10.2011
 (51) **C08K 5/00** (2006.01)
C08K 5/36 (2006.01)
C08K 5/49 (2006.01)
 (96) 30.03.2011
 (96) 11712233.3
 (73) BASF SE, 67056 Ludwigshafen am Rhein, DE
 (72) HAHN, Klaus, 67281 Kirchheim, DE
 FUCHS, Sabine, 68167 Mannheim, DE
 BELLIN, Ingo, 68159 Mannheim, DE
 SPIES, Patrick, 67433 Neustadt, DE
 HOFMANN, Maximilian, 68167 Mannheim, DE
 DEGLMANN, Peter, 68163 Mannheim, DE
 MASSONNE, Klemens, 67098 Bad Dürkheim, DE
 DENECKE, Hartmut, 67071 Ludwigshafen, DE
 FLECKENSTEIN, Christoph, 63579 Freigericht, DE
 JANSSENS, Geert, 67159 Friedelsheim, DE
 WAGNER, Jochen, 67112 Mutterstadt, DE
 CIESIELSKI, Michael, 06217 Merseburg, DE
 DÖRING, Manfred, 76744 Wörth, DE
 (54) **Ohnivzdorný prostředek**
 (32) 10158989
 (31) 01.04.2010
 (33) EP
 (86) PCT/EP2011/054874
 (87) WO 2011/121001
 (74) Společná advokátní kancelář Všetěčka Zelený Švorčík Kalenský a partneři, JUDr. Petr Kalenský, Hálkova 2, Praha 2, 12000

(97) **EP 2555201**
 (47) 10.08.2016
 (97) 06.02.2013
 (51) **B29C 70/56** (2006.01)
C04B 35/52 (2006.01)
C04B 35/565 (2006.01)
C04B 35/80 (2006.01)
C04B 35/83 (2006.01)
G21C 3/06 (2006.01)
G21C 21/00 (2006.01)
 (96) 31.07.2012
 (96) 12178730.3
 (73) Commissariat à l'Énergie Atomique et aux Énergies Alternatives, 75015 Paris, FR
 (72) Lorrette, Christophe, 33140 VILLENAVE D'ORNON, FR
 Nunes, Daniel, 91400 SACLAY, FR
 Sauder, Cédric, 78730 SAINT ARNOULT EN YVELINES, FR
 (54) **Zdokonalený způsob výroby dílu o tubulární geometrii z kompozitního materiálu s keramickou maticí**
 (32) 1157154
 (31) 04.08.2011
 (33) FR
 (74) Čermák a spol., JUDr. Karel Čermák, Elišky Peškové 735/15, Praha 5, 15000

(97) **EP 2560494**
(47) 21.09.2016
(97) 27.10.2011
(51) **A01P 13/00** (2006.01)
A01N 39/04 (2006.01)
A01N 33/12 (2006.01)
A01N 39/02 (2006.01)
A01N 37/40 (2006.01)
A01N 37/44 (2006.01)
A01N 43/40 (2006.01)
A01N 43/42 (2006.01)
(96) 19.04.2011
(96) 11717419.3
(73) Dow AgroSciences, LLC, Indianapolis, IN 46268, US
(72) STAGG, Nicola, Zionsville, IN 46077, US
BLEWETT, T., Zionsville, IN 46077, US
TANK, Holger, Zionsville, IN 46077, US
LI, Mei, Westfield, IN 46074, US
LIU, Lei, Carmel, IN 46032, US
(54) **Vodné herbicidní koncentráty auxinové karboxylové kyseliny se sníženou dráždivostí pro oči**
(32) 325939 P
(31) 20.04.2010
(33) US
(86) PCT/US2011/032940
(87) WO 2011/133482
(74) PATENTSERVIS Praha a.s., Na Podkovce 281/10, Praha 4, 14700

(97) **EP 2560645**
(47) 13.07.2016
(97) 27.10.2011
(51) **A61K 31/437** (2006.01)
A61P 35/00 (2006.01)
A61K 47/48 (2006.01)
C07D 471/04 (2006.01)
(96) 21.04.2011
(96) 11720340.6
(73) Syntarga B.V., 6525 ED Nijmegen, NL
(72) BEUSKER, Patrick, Henry, NL-6525 ED Nijmegen, NL
COUMANS, Rudy, Gerardus, Elisabeth, NL-6525 ED Nijmegen, NL
ELGERSMA, Ronald, Christiaan, NL-6525 ED Nijmegen, NL
MENGE, Wiro, Michaël, Petrus, Bernardus, NL-6525 ED Nijmegen, NL
JOOSTEN, Johannes, Albertus, Frederikus, NL-6525 ED Nijmegen, NL
SPIJKER, Henri, Johannes, NL-6525 ED Nijmegen, NL
DE GROOT, Franciscus, Marinus, Hendrikus, NL-6525 ED Nijmegen, NL
(54) **Konjugáty analogů cc-1065 a bifunkčních linkerů**
(32) 421824 P, 326437 P
(31) 10.12.2010, 21.04.2010
(33) US, US
(86) PCT/NL2011/050278
(87) WO 2011/133039
(74) PATENTSERVIS Praha a.s., Na Podkovce 281/10, Praha 4, 14700

(97) **EP 2561221**
(47) 21.09.2016
(97) 27.10.2011
(51) **F03D 7/02** (2006.01)
F03D 7/04 (2006.01)
F03D 1/06 (2006.01)
F03D 80/40 (2016.01)
(96) 12.04.2011
(96) 11713841.2
(73) Wobben Properties GmbH, 26607 Aurich, DE
(72) DE BOER, Wolfgang, 26802 Moormerland, DE
EDEN, Georg, 26556 Westerholt, DE
BEEKMANN, Alfred, 26639 Wiesmoor, DE
LENSCHOW, Gerhard, 26603 Aurich, DE
(54) **Způsob provozu zařízení na větrnou energii, jakož i příslušného zařízení na větrnou energii**
(32) 102011007085, 102010015595
(31) 08.04.2011, 19.04.2010
(33) DE, DE

(86) PCT/EP2011/055737
(87) WO 2011/131522
(74) PATENTSERVIS Praha a.s., Na Podkovce 281/10, Praha 4, 14700

(97) **EP 2562691**
(47) 24.08.2016
(97) 27.02.2013
(51) **G06K 19/07** (2006.01)
G06K 19/077 (2006.01)
H01Q 1/22 (2006.01)
H01Q 7/00 (2006.01)
H01Q 9/24 (2006.01)
H01Q 9/28 (2006.01)
(96) 24.08.2012
(96) 12181703.5
(73) KaWe Engineering GmbH, 33154 Salzkotten, DE
(72) Wendisch, Jan, 33154 Salzkotten, DE
(54) **Transpondérová jednotka**
(32) 202011104822 U
(31) 25.08.2011
(33) DE
(74) KANIA, SEDLÁK, SMOLA Patentová a známková kancelář, Ing. Jiří Malůšek, Mendlovo nám. 1a, Brno, 60300

(97) **EP 2571807**
(47) 27.07.2016
(97) 24.11.2011
(51) **C01B 31/34** (2006.01)
C22C 29/08 (2006.01)
B01J 2/18 (2006.01)
B22F 9/00 (2006.01)
B01J 2/04 (2006.01)
(96) 18.05.2011
(96) 11721505.3
(73) MetaSphere Technology AB, 972 54 Luleå, SE
(72) SHEVCHENKO, Ruslan, Alekseevich, Moscow 119571, RU
CHUKANOV, Andrey, Pavlovich, Moscow 125212, RU
SAFRONOV, Boris, Vladimirovich, Moscow 123154, RU
NADEZHDIRIN, Yuri, Gennadiyevich, Moscow 142184, RU
VAKHRUSHIN, Alexander, Yurievich, Moscow 125195, RU
(54) **Sférický prášek a jeho příprava**
(32) 2010123471, 2010119573
(31) 10.06.2010, 18.05.2010
(33) RU, RU
(86) PCT/EP2011/058073
(87) WO 2011/144668
(74) Společná advokátní kancelář Všetěčka Zelený Švorčík Kalenský a partneři, JUDr. Michal Havlík, advokát a patentový zástupce, Hálkova 2, Praha 2, 12000

(97) **EP 2581318**
(47) 03.08.2016
(97) 17.04.2013
(51) **B65D 1/24** (2006.01)
B65D 85/30 (2006.01)
(96) 27.08.2012
(96) 12181822.3
(73) Schoeller Allibert GmbH, 19057 Schwerin, DE
(72) Speer, Günther, 81369 Pullach, DE
Berling, Michael, 81477 München, DE
Fetzer, Martin, 85457 Würth, DE
Brunsmann, Jochen, 81477 München, DE
(54) **Přeprava na láhve pro ukládání balení six-pack**
(32) 202011106716 U
(31) 13.10.2011
(33) DE
(74) Společná advokátní kancelář Všetěčka Zelený Švorčík Kalenský a partneři, JUDr. Otakar Švorčík, advokát, Hálkova 2, Praha 2, 12000

(97) **EP 2594338**
(47) 03.08.2016
(97) 22.05.2013
(51) **B05D 1/32** (2006.01)
C09D 5/00 (2006.01)
(96) 19.11.2012
(96) 12007811.8

(73) Mayer, Thomas, 88499 Altheim, DE
(72) Mayer, Thomas, 88499 Altheim, DE
(54) **Komponenta zařízení na povrstvování povrchu**
(32) 102011118868, 102012000288
(31) 18.11.2011, 10.01.2012
(33) DE, DE
(74) Čermák a spol., JUDr. Karel Čermák, Elišky Peškové 735/15, Praha 5, 15000

(97) **EP 2594803**
(47) 20.07.2016
(97) 22.05.2013
(51) **F04D 29/058** (2006.01)
F04D 29/059 (2006.01)
F04D 29/52 (2006.01)
F04D 29/64 (2006.01)
F04D 19/04 (2006.01)
F04D 29/32 (2006.01)

(96) 31.10.2012
(96) 12190912.1
(73) PFEIFFER VACUUM GMBH, 35614 Asslar, DE
(72) Hofmann, Jan, 35305 Grünberg, DE
Schweighöfer, Michael, 35614 Aßlar, DE
Stoll, Tobias, 35644 Hohenahr, DE

(54) **Třetí vývěva**
(32) 102011118661
(31) 16.11.2011
(33) DE
(74) KANIA*SEDLÁK*SMOLA Patentová kancelář, Ing. Veronika Zemanová, Mendlovo náměstí 1a, Brno, 60300

(97) **EP 2606892**
(47) 24.08.2016
(97) 26.06.2013
(51) **A61K 31/46** (2006.01)
A61K 47/10 (2006.01)
A61K 47/12 (2006.01)
A61K 9/00 (2006.01)
A61K 9/12 (2006.01)
A61M 11/04 (2006.01)
A61M 15/00 (2006.01)
A61P 11/08 (2006.01)

(96) 12.12.2012
(96) 12196726.9
(73) Teva Branded Pharmaceutical Products R&D, Inc., Frazer PA 19355, US
(72) Zeng, Xian-Ming, Miami, 33169-5043, US
Fenlon, Derek, Co. Wexford, IE
(54) **Inhalátor zahrnující prostředek obsahující tiotropium**
(32) 201161577314 P, 201200504
(31) 19.12.2011, 13.01.2012
(33) US, GB
(74) Společná advokátní kancelář Vsetečka Zelený Švorčík Kalenský a partneři, JUDr. Michal Havlík, patentový zástupce, Hálkova 2, Praha 2, 12000

(97) **EP 2614955**
(47) 27.07.2016
(97) 17.07.2013
(51) **B31B 5/00** (2006.01)
B31F 1/36 (2006.01)
(96) 22.11.2012
(96) 12450047.1
(73) Flatz GmbH, 6923 Lauterach, AT
(72) Dür, Andreas, 6911 Lochau, AT
(54) **Způsob ke skládání z vlnité lepenky sestávajících prístřihů pro výrobu skládacích krabic a strojní celek k tomu**
(32) 292012
(31) 12.01.2012
(33) AT
(74) Společná advokátní kancelář Vsetečka Zelený Švorčík Kalenský a partneři, JUDr. Michal Havlík, advokát a patentový zástupce, Hálkova 2, Praha 2, 12000

(97) **EP 2621493**
(47) 17.08.2016
(97) 05.04.2012

(51) **A61K 31/438** (2006.01)
C07D 471/10 (2006.01)
C07D 491/20 (2006.01)
A61P 3/10 (2006.01)

(96) 20.09.2011
(96) 11768163.5
(73) Pfizer Inc., New York, NY 10017, US
(72) DIDIUK, Mary Theresa, Madison, Connecticut 06443, US
DOW, Robert Lee, Groton, Connecticut 06340, US
GRIFFITH, David Andrew, Cambridge, Massachusetts 02140, US
(54) **N1-pyrazolospiroketonové inhibitory acetyl-CoA karboxylasy**
(32) 388102 P
(31) 30.09.2010
(33) US
(86) PCT/IB2011/054119
(87) WO 2012/042433
(74) Společná advokátní kancelář Vsetečka Zelený Švorčík Kalenský a partneři, JUDr. Petr Kalenský, Hálkova 2, Praha 2, 12000

(97) **EP 2628829**
(47) 27.07.2016
(97) 21.08.2013
(51) **D01H 5/50** (2006.01)
D01H 5/26 (2006.01)

(96) 14.01.2013
(96) 13000160.5
(73) Saurer Components GmbH, 70736 Fellbach, DE
(72) Diedrich, Joachim, 70191 Stuttgart, DE
Winter, Josef, 73650 Winterbach, DE
(54) **Posukovací ústrojí pro posukování přástu**
(32) 102012003180
(31) 17.02.2012
(33) DE
(74) Společná advokátní kancelář Vsetečka Zelený Švorčík Kalenský a partneři, JUDr. Otakar Švorčík, advokát, Hálkova 2, Praha 2, 12000

(97) **EP 2650419**
(47) 28.09.2016
(97) 14.06.2012
(51) **D04H 1/4291** (2012.01)
D01D 5/08 (2006.01)
D01D 5/088 (2006.01)
D04H 1/559 (2012.01)
D04H 3/16 (2006.01)
D04H 1/56 (2006.01)
D01D 4/02 (2006.01)
D01D 5/098 (2006.01)
D04H 1/544 (2012.01)
B01D 39/16 (2006.01)
B32B 5/02 (2006.01)
B32B 5/26 (2006.01)
D04H 1/4391 (2012.01)
D04H 1/54 (2012.01)
H01M 2/16 (2006.01)

(96) 05.12.2011
(96) 11847511.0
(73) Mitsui Chemicals, Inc., Tokyo 105-7117, JP
(72) MATSUBARA, Akio, Sodegaura-shi Chiba 299-0265, JP
KAJIYAMA, Shingo, Sodegaura-shi Chiba 299-0265, JP
SUZUKI, Kenichi, Sodegaura-shi Chiba 299-0265, JP
SHIODE, Hirohisa, Sodegaura-shi Chiba 299-0265, JP
KUBO, Takayuki, Sodegaura-shi Chiba 299-0265, JP
(54) **Netkaný textil rozfoukáváný z taveniny metodou melt-blown a způsob a zařízení pro jeho výrobu**
(32) 2010272002
(31) 06.12.2010
(33) JP
(86) PCT/JP2011/078082
(87) WO 2012/077638
(74) Společná advokátní kancelář Vsetečka Zelený Švorčík Kalenský a partneři, JUDr. Michal Havlík, advokát a patentový zástupce, Hálkova 2, Praha 2, 12000

(97) **EP 2656841**
(47) 10.08.2016
(97) 30.10.2013

- (51) **A61K 31/4166** (2006.01)
A61K 31/4178 (2006.01)
A61K 31/4439 (2006.01)
C07D 233/86 (2006.01)
C07D 401/04 (2006.01)
- (96) 27.03.2007
(96) 13178047.0
(73) The Regents of the University of California, Oakland, CA 94607, US
(72) Jung, Michael E, Los Angeles, CA California 90095-1569, US
Sawyers, Charles L, New York, NY New York 10021, US
Ouk, Samedy, Los Angeles, CA California 90095-1569, US
Tran, Chris, New York, NY New York 10021, US
Wongvipat, John, New York, NY New York 10021, US
- (54) **Modulátory androgenního receptoru k léčbě rakoviny prostaty a onemocnění spojených s androgenním receptorem**
- (32) 785978 P, 833790 P
(31) 27.03.2006, 28.07.2006
(33) US, US
(74) A. Holas & partner Patentová a známková kancelář, Ing. Mgr. Hana Holasová, Křížová 4, Brno, 60300
-
- (97) **EP 2656842**
(47) 10.08.2016
(97) 30.10.2013
(51) **A61K 31/4166** (2006.01)
A61K 31/4178 (2006.01)
A61K 31/4439 (2006.01)
C07D 233/86 (2006.01)
C07D 401/04 (2006.01)
- (96) 27.03.2007
(96) 13178051.2
(73) The Regents of the University of California, Oakland, CA 94607, US
(72) Ouk, Samedy, Los Angeles, CA California 90095-1569, US
Tran, Chris, New York, NY New York 10021, US
Wongvipat, John, New York, NY New York 10021, US
Jung, Michael E, Los Angeles, CA California 90095-1569, US
Sawyers, Charles L, New York, NY New York 10021, US
- (54) **Modulátory androgenního receptoru k léčbě rakoviny prostaty a onemocnění spojených s androgenním receptorem**
- (32) 785978 P, 833790 P
(31) 27.03.2006, 28.07.2006
(33) US, US
(74) A. Holas & partner Patentová a známková kancelář, Ing. Mgr. Hana Holasová, Křížová 4, Brno, 60300
-
- (97) **EP 2661543**
(47) 14.09.2016
(97) 12.07.2012
(51) **F01D 25/16** (2006.01)
F02C 6/12 (2006.01)
F02C 7/06 (2006.01)
- (96) 15.12.2011
(96) 11810659.0
(73) Exergy S.p.A., 40123 Bologna, IT
(72) SPADACINI, Claudio, I-28925 Verbania Suna (Verbania), IT
- (54) **Expanzní turbína**
- (32) MI201110001
(31) 04.01.2011
(33) IT
(86) PCT/IB2011/055694
(87) WO 2012/093299
(74) Společná advokátní kancelář Vsetečka Zelený Švorčík Kalenský a partneři, JUDr. Michal Havlík, advokát a patentový zástupce, Hálkova 2, Praha 2, 12000
-
- (97) **EP 2664256**
(47) 03.08.2016
(97) 20.11.2013
(51) **A47B 96/02** (2006.01)
- (96) 15.05.2013
(96) 13002556.2
(73) Filippi, Stefania, 32046 San Vito di Cadore (BL), IT
(72) Filippi, Stefania, 32046 San Vito di Cadore (BL), IT
- (54) **Vyztužená kovová police pro modulární policovou strukturu**
- (32) VI20120115
(31) 17.05.2012
-
- (33) IT
(74) Společná advokátní kancelář Vsetečka Zelený Švorčík Kalenský a partneři, JUDr. Michal Havlík, advokát a patentový zástupce, Hálkova 2, Praha 2, 12000
-
- (97) **EP 2670752**
(47) 16.03.2016
(97) 09.08.2012
(51) **C07D 471/20** (2006.01)
A61K 31/4985 (2006.01)
A61P 25/00 (2006.01)
- (96) 02.02.2012
(96) 12704985.6
(73) Vertex Pharmaceuticals Incorporated, Boston, MA 02210, US
(72) HADIDA RUAH, Sara, S., La Jolla CA 92037, US
KALLEL, Edward, Adam, Escondido CA 92026, US
MILLER, Mark, Thomas, San Diego CA 92109, US
ARUMUGAM, Vijayalaksmi, San Marcos CA 92078, US
MCCARTNEY, Jason, Cardiff By The Sea CA 92007, US
ANDERSON, Corey, San Diego CA 92122, US
GROOTENHUIS, Peter, Diederik Jan, San Diego CA 92130, US
JIANG, Licong, San Diego CA 92129, US
- (54) **Pyrrolopyrazin-spirocyclické piperidin amidy jako modulátory iontových kanálů**
- (32) 201161495538 P, 201161438685 P, 201161440987 P
(31) 10.06.2011, 02.02.2011, 09.02.2011
(33) US, US, US
(86) PCT/US2012/023593
(87) WO 2012/106499
(74) TRAPLOVÁ HAKR KUBÁT Advokátní a patentová kancelář, Ing. Eduard Hakr, patentový zástupce, Přístavní 24, Praha 7, 17000
-
- (97) **EP 2673266**
(47) 27.07.2016
(97) 16.08.2012
(51) **C07D 279/20** (2006.01)
A61K 31/5415 (2006.01)
A61P 25/00 (2006.01)
- (96) 15.08.2011
(96) 11749476.5
(73) WisTa Laboratories Ltd., Singapore 658066, SG
(72) MARSHALL, Colin, Old Aberdeen AB24 3UE Scotland, GB
CLUNAS, Scott, Old Aberdeen AB24 3UE Scotland, GB
STOREY, John, Mervyn, David, Old Aberdeen AB24 3UE Scotland, GB
SINCLAIR, James, Peter, Old Aberdeen AB24 3UE Scotland, GB
BADDELEY, Thomas, Craven, Old Aberdeen AB24 3UE Scotland, GB
ISHAQ, Ahtsham, Old Aberdeen AB24 3UE Scotland, GB
SIMPSON, Michael, Old Aberdeen AB24 3UE Scotland, GB
WILLIAMSON, Craig, Guildford, Surrey, GU2 7QB, GB
WOOD, Barry, Alan, Old Aberdeen AB24 3UE Scotland, GB
WISCHIK Claude, Michel, Aberdeen AB25 2ZD Scotland, GB
HARRINGTON, Charles, Robert, Aberdeen AB25 2ZD Scotland, GB
RICKARD, Janet, Elizabeth, Aberdeen AB25 2ZD Scotland, GB
HORSLEY, David, Aberdeen AB25 2ZD Scotland, SG
LOH, Yin, Sze, Singapore 267858, SG
KHAN, Karrar, Ahmad, Nottingham NG2 6FJ, GB
LARCH, Christopher Paul, Old Aberdeen AB24 3UE Scotland, GB
- (54) **Fenothiazin diaminiové soli a jejich použití**
- (32) 201101060, 201161485880 P
(31) 11.02.2011, 13.05.2011
(33) SG, US
(86) PCT/GB2011/001221
(87) WO 2012/107706
(74) KOREJZOVÁ & SPOL., v.o.s., JUDr. Petra Korejzová, advokátka, Korunní 810/104 E, Praha 10, 10100
-
- (97) **EP 2681135**
(47) 20.07.2016
(97) 07.09.2012
(51) **B65D 85/804** (2006.01)
- (96) 02.03.2012
(96) 12713327.0
(73) Macchiavelli S.r.l., San Lazzaro di Savena, IT
(72) RONDELLI, Raffaele, I-40050 Argelato, IT
- (54) **Vyměnitelná kapsle pro přípravu nálevu kávy a způsob výroby nálevu uvedené kávy**

- (32) BO20110101
(31) 02.03.2011
(33) IT
(86) PCT/IB2012/051012
(87) WO 2012/117383
(74) Rott, Růžička & Guttman Patentové, známkové a advokátní kanceláře, Ing. Ivana Menšíková, Vinohradská 37, Praha 2, 12000
-
- (97) **EP 2682013**
(47) 10.08.2016
(97) 08.01.2014
(51) **D04H 1/4374** (2012.01)
D04H 1/4382 (2012.01)
B32B 5/26 (2006.01)
A41D 31/00 (2006.01)
D04H 1/4258 (2012.01)
(96) 16.10.2009
(96) 13181228.1
(73) Norafin Industries (Germany) GmbH, 09456 Mildenau, DE
(72) Smith, Stuart, Hendersonville, NC North Carolina 28791, US
Jolly, Marc, 09456 Mildenau, DE
Hattum, Jos van, 68580 Largitzen, FR
Lang, André, 09465 Sehmatal-Cranzähl, DE
Sorenson, Bettina Balslev, 8600 Silkeborg, DK
(54) **Ochrana před obloukovým výbojem, vícenásobné použití netkané látkové struktury**
(32) 08166905, 106174 P
(31) 17.10.2008, 17.10.2008
(33) EP, US
(74) Pavel Reichel & kol., Ing. Pavel Reichel, Záhřebská 30, Praha 2, 12000
-
- (97) **EP 2688964**
(47) 20.07.2016
(97) 04.10.2012
(51) **C09D 7/00** (2006.01)
(96) 23.03.2012
(96) 12710280.4
(73) Akzo Nobel Chemicals International B.V., 6824 BM Arnhem, NL
(72) GREENWOOD, Peter Harry Johan, S-413 18 Göteborg, SE
LAGNEMO, Hans, S-417 28 Göteborg, SE
(54) **Nátěrová kompozice na alkydové bázi**
(32) 11159859, 201161467578 P
(31) 25.03.2011, 25.03.2011
(33) EP, US
(86) PCT/EP2012/055230
(87) WO 2012/130763
(74) Rott, Růžička & Guttman Patentové, známkové a advokátní kanceláře, Ing. Jana Fuchsová, Vinohradská 37, Praha 2, 12000
-
- (97) **EP 2690952**
(47) 14.09.2016
(97) 04.10.2012
(51) **A01N 25/30** (2006.01)
A01N 37/42 (2006.01)
A01P 21/00 (2006.01)
A01N 43/653 (2006.01)
A01N 43/54 (2006.01)
A01N 43/40 (2006.01)
A01N 47/02 (2006.01)
(96) 29.03.2012
(96) 12713661.2
(73) Syngenta Limited, Guildford, Surrey GU2 7YH, GB
Syngenta Participations AG, 4058 Basel, CH
(72) HAAS, Ulrich Johannes, CH-4332 Stein, CH
TAYLOR, Philip, Bracknell Berkshire RG42 6EY, GB
PERRY, Richard, Brian, deceased, US
(54) **Pesticidní kompozice**
(32) 201105526, 201112815
(31) 31.03.2011, 25.07.2011
(33) GB, GB
(86) PCT/EP2012/055605
(87) WO 2012/130924
(74) Traplová Hakr Kubát, advokátní a patentová kancelář, Ing. Eduard Hakr, patentový zástupce, Přístavní 24, Praha 7, 17000
-
- (97) **EP 2692504**
(47) 02.11.2016
(97) 05.02.2014
(51) **B29C 45/14** (2006.01)
B29C 51/42 (2006.01)
(96) 16.07.2013
(96) 13176599.2
(73) International Automotive Components Group GmbH, 40472 Düsseldorf, DE
(72) Meindl, Wolfgang, 85570 Markt Schwaben, DE
(54) **Integrované kontaktní topení pro termoplasticky vázané rohože v zařízení pro vstřikovací lisování**
(32) 102012106936
(31) 30.07.2012
(33) DE
(74) Rott, Růžička & Guttman Patentové, známkové a advokátní kanceláře, Ing. Jiří Andera, Vinohradská 37, Praha 2, 12000
-
- (97) **EP 2696188**
(47) 10.08.2016
(97) 11.10.2012
(51) **B65G 37/00** (2006.01)
G01M 17/02 (2006.01)
B60C 19/00 (2006.01)
(96) 12.03.2012
(96) 12767772.2
(73) Kabushiki Kaisha Kobe Seiko Sho (Kobe Steel, Ltd.), Kobe-shi, Hyogo 651-8585, JP
(72) WAKAZONO, Takehiko, Hyogo 676-8670, JP
THOMPSON, Glen, Hudson, Ohio 44236, US
(54) **Nakládací zařízení pro stroj na testování pneumatik**
(32) 2011085604
(31) 07.04.2011
(33) JP
(86) PCT/JP2012/001702
(87) WO 2012/137416
(74) Rott, Růžička & Guttman Patentové, známkové a advokátní kanceláře, Ing. Ivana Menšíková, Vinohradská 37, Praha 2, 12000
-
- (97) **EP 2697198**
(47) 08.06.2016
(97) 18.10.2012
(51) **C07D 213/64** (2006.01)
C07D 401/12 (2006.01)
C07D 401/14 (2006.01)
C07D 407/12 (2006.01)
C07D 409/12 (2006.01)
C07D 413/12 (2006.01)
C07D 413/14 (2006.01)
C07D 491/10 (2006.01)
C07D 491/113 (2006.01)
A61K 31/4427 (2006.01)
A61P 35/00 (2006.01)
(96) 13.04.2012
(96) 12716968.8
(73) Epizyme, Inc., Cambridge, MA 02139, US
(72) KNUTSON, Sarah, K., Cambridge, MA 02138, US
WIGLE, Timothy, James, Nelson, Waltham, MA 02451, US
KUNTZ, Kevin, Wayne, Woburn, MA 01801, US
CHESWORTH, Richard, Concord, MA 01742, US
DUNCAN, Kenneth, William, Norwood, MA 02062, US
KEILHACK, Heike, Belmont, MA 02478, US
WARHOLIC, Natalie, Brighton, MA 02135, US
KLAUS, Christine, Weymouth, MA 02191, US
SEKI, Masashi, Ibaraki 300-2635, JP
(54) **Substituované benzenové sloučeniny**
(32) 201161474825 P, 201161505676 P
(31) 13.04.2011, 08.07.2011
(33) US, US
(86) PCT/US2012/033662
(87) WO 2012/142513
(74) Traplová Hakr Kubát, advokátní a patentová kancelář, Ing. Eduard Hakr, patentový zástupce, Přístavní 24, Praha 7, 17000
-
- (97) **EP 2700495**
(47) 03.08.2016

(97) 26.02.2014
(51) **B29D 30/00** (2006.01)
B29D 30/20 (2006.01)
(96) 16.12.2004
(96) 13186034.8
(73) Pirelli Tyre S.p.A., 20126 Milano, IT
(72) Mancini, Gianni, I-20126 MILANO, IT
(54) **Způsob a závod pro výrobu pneumatik pro kola vozidel**
(74) Společná advokátní kancelář Vsetečka Zelený Švorčík Kalenský a partneři, JUDr. Pavel Zelený, Hálkova 2, Praha 2, 12000

(97) **EP 2702578**
(47) 10.08.2016
(97) 01.11.2012
(51) **G08C 19/12** (2006.01)
(96) 25.04.2012
(96) 12777381.0
(73) Endotronix, Inc., East Peoria, IL 61611-2018, US
(72) NAGY, Michael, Lawrenceville GA 30043, US
ROWLAND, Harry, Plainfield IL 60585, US
WATKINS, Roger, Dunlap IL 61525, US
SUNDARAM, Balamurugan, Dunlap, IL 61525-9558, US
(54) **Snímač s bezdrátovým senzorem**
(32) 201161478647 P, 201213423693
(31) 25.04.2011, 19.03.2012
(33) US, US
(86) PCT/US2012/034979
(87) WO 2012/149008
(74) Rott, Růžička & Guttman Patentové, známkové a advokátní kanceláře, Ing. Ivana Menšíková, Vinohradská 37, Praha 2, 12000

(97) **EP 2719704**
(47) 20.07.2016
(97) 11.10.2012
(51) **C07K 1/14** (2006.01)
C07K 16/18 (2006.01)
C07K 14/76 (2006.01)
A61K 39/395 (2006.01)
A61K 38/38 (2006.01)
A61P 7/00 (2006.01)
A61L 2/00 (2006.01)
C07K 14/765 (2006.01)
C07K 16/06 (2006.01)
C07K 1/36 (2006.01)
(96) 08.04.2011
(96) 11863087.0
(73) Universidad De Costa Rica, San José 11501, CR
(72) SEGURA RUIZ, Alvaro, Código Postal 10905, CR
VARGAS ARROYO, Mariángela, Código Postal 20110, CR
LEON MONTERO, Guillermo, Código Postal 20110, CR
VILLALTA ARRIETA, Mauren, Código Postal 11502, CR
HERRERA VEGA, María, Código Postal 30301, CR
ANGULO UGALDE, Yamileth, Código Postal 10301, CR
(54) **Metoda pro výrobu injekčních přípravků z proteinových krevních derivátů a materiálů získaných uvedenou metodou**
(86) PCT/CR2011/000001
(87) WO 2012/136172
(74) Společná advokátní kancelář Vsetečka Zelený Švorčík Kalenský a partneři, JUDr. Michal Havlík, advokát a patentový zástupce, Hálkova 2, Praha 2, 12000

(97) **EP 2727671**
(47) 07.09.2016
(97) 07.05.2014
(51) **B23B 27/04** (2006.01)
B23C 5/08 (2006.01)
(96) 23.02.2005
(96) 13196541.0
(73) ISCAR Ltd., 24959 Migdal Tefen, IL
(72) Hecht, Gil, 22443 Nahariya, IL
(54) **Řezná vložka**
(32) 16093504
(31) 18.03.2004
(33) IL

(74) Čermák a spol., JUDr. Karel Čermák, Elišky Peškové 735/15, Praha 5, 15000

(97) **EP 2744371**
(47) 27.07.2016
(97) 28.03.2013
(51) **A47B 88/00** (2006.01)
(96) 07.09.2012
(96) 12777842.1
(73) IKEA Supply AG, 4133 Pratteln, CH
(72) GASSER, Ingo, A-6973 Höchst, AT
NETZER, Emanuel, A-6973 Höchst, AT
(54) **Nábytek**
(32) 13772011
(31) 23.09.2011
(33) AT
(86) PCT/AT2012/000232
(87) WO 2013/040614
(74) Společná advokátní kancelář Vsetečka Zelený Švorčík Kalenský a partneři, JUDr. Michal Havlík, advokát a patentový zástupce, Hálkova 2, Praha 2, 12000

(97) **EP 2746193**
(47) 14.09.2016
(97) 25.06.2014
(51) **B65G 1/04** (2006.01)
B66F 9/07 (2006.01)
(96) 20.12.2013
(96) 13199064.0
(73) WITRON Logistik + Informatik GmbH, 92711 Parkstein, DE
(72) Winkler, Walter, 92711 Parkstein, DE
(54) **Regálové vozidlo, regálové obslužné zařízení, sklad a odpovídající způsob**
(32) 102013102994, 102012112828
(31) 22.03.2013, 20.12.2012
(33) DE, DE
(74) FISCHER & PARTNER Intellectual Property s.r.o., Na Hrobci 294/5, Praha 2, 12800

(97) **EP 2746587**
(47) 14.09.2016
(97) 25.06.2014
(51) **F16C 23/06** (2006.01)
F04D 19/04 (2006.01)
F04D 29/059 (2006.01)
F04D 29/64 (2006.01)
(96) 04.12.2013
(96) 13195736.7
(73) PFEIFFER VACUUM GMBH, 35614 Asslar, DE
(72) Schill, Michael, 35614 Asslar-Bechlingen, DE
(54) **Vakuové čerpadlo**
(32) 102012224070
(31) 20.12.2012
(33) DE
(74) KANIA*SEDLÁK*SMOLA Patentová kancelář, Ing. Veronika Zemanová, Mendlovo náměstí 1a, Brno, 60300

(97) **EP 2759649**
(47) 27.07.2016
(97) 30.07.2014
(51) **E06B 1/62** (2006.01)
E04B 1/68 (2006.01)
F16J 15/02 (2006.01)
F16J 15/06 (2006.01)
(96) 15.01.2014
(96) 14151230.1
(73) Tremco illbruck Produktion GmbH, 92439 Bodewöhr, DE
(72) Nauck, Helmar, 12557 Berlin, DE
Wörmann, Frank, 59192 Bergkamen, DE
Komma, Markus, 93133 Burglengenfeld, DE
(54) **Těsnící pás z pěnové hmoty**
(32) 202013100308 U
(31) 23.01.2013
(33) DE

(74) Rott, Růžička & Guttmann Patentové, známkové a advokátní kanceláře,
Ing. Ivana Jirotková, Vinohradská 37, Praha 2, 12000

(97) **EP 2765708**

(47) 27.07.2016

(97) 13.08.2014

(51) **H04N 19/46** (2014.01)

H04N 19/91 (2014.01)

H03M 7/42 (2006.01)

H03M 7/40 (2006.01)

(96) 13.03.2003

(96) 14163034.3

(73) Panasonic Intellectual Property Corporation of America, Torrance, CA
90503, US

(72) Kadono, Shinya, Osaka, 540-6207, JP

Matsui, Yoshinori, Osaka, 540-6207, JP

Kondo, Satoshi, Osaka, 540-6207, JP

(54) **Způsob kódování s proměnnou délkou, způsob dekódování s proměnnou délkou, paměťový nosič, zařízení pro kódování s proměnnou délkou, zařízení pro dekódování s proměnnou délkou a bitový proud**

(32) 2002088345

(31) 27.03.2002

(33) JP

(74) KOREJZOVÁ & SPOL., v.o.s., JUDr. Petra Korejzová, advokátka,
Korunní 810/104 E, Praha 10, 10100

(97) **EP 2785181**

(47) 17.08.2016

(97) 06.06.2013

(51) **A01N 35/06** (2006.01)

A01N 43/12 (2006.01)

A01N 43/14 (2006.01)

A01N 43/16 (2006.01)

A01N 43/40 (2006.01)

A01N 43/56 (2006.01)

C07C 49/683 (2006.01)

C07C 49/747 (2006.01)

C07D 213/50 (2006.01)

C07D 213/85 (2006.01)

C07D 215/227 (2006.01)

C07D 231/12 (2006.01)

C07D 261/20 (2006.01)

C07D 309/06 (2006.01)

C07D 493/08 (2006.01)

(96) 30.11.2012

(96) 12797857.5

(73) Syngenta Limited, Guildford, Surrey GU2 7YH, GB

Syngenta Participations AG, 4058 Basel, CH

(72) AVERY, Alaric James, Bracknell Berkshire RG42 6EY, GB

PHADTE, Mangala Mahadev, Corlim, Ilhas Goa 403 110, IN

SCUTT, James Nicholas, Bracknell Berkshire RG42 6EY, GB

TAYLOR, John Benjamin, Bracknell Berkshire RG42 6EY, GB

VINER, Russell Colin, Bracknell Berkshire RG42 6EY, GB

WAILLES, Jeffrey Steven, Bracknell Berkshire RG42 6EY, GB

(54) **2-(substituovaný-fenyl)-cyklopentan-1,3-dionové sloučeniny a jejich deriváty**

(32) DE34482011

(31) 30.11.2011

(33) IN

(86) PCT/EP2012/074172

(87) WO 2013/079708

(74) Traplová Hakr Kubát, advokátní a patentová kancelář, Ing. Eduard Hakr,
patentový zástupce, Přístavní 24, Praha 7, 17000

(97) **EP 2785600**

(47) 13.07.2016

(97) 06.06.2013

(51) **B65B 21/06** (2006.01)

B65B 17/02 (2006.01)

B65B 35/46 (2006.01)

B65B 35/58 (2006.01)

B65G 29/00 (2006.01)

B65G 47/08 (2006.01)

B65G 47/84 (2006.01)

(96) 30.11.2012

(96) 12805583.7

(73) KHS GmbH, 44143 Dortmund, DE

(72) NITSCH, Thomas, 47533 Kleve (Warbeyen), DE

STUHLMANN, Christopher, 34497 Korbach, DE

VAN WICKEREN, Ernst, 47652 Weeze, DE

WAGNER, Stefan, 46509 Xanten, DE

ZAHN, Volker, 34471 Volkmarsen, DE

(54) **Zařízení k vytváření obalových jednotek**

(32) 102011119970, 102012100810

(31) 02.12.2011, 01.02.2012

(33) DE, DE

(86) PCT/EP2012/004966

(87) WO 2013/079220

(74) Čermák a spol., JUDr. Karel Čermák, Elišky Peškové 735/15, Praha 5,
15000

(97) **EP 2786996**

(47) 14.09.2016

(97) 06.06.2013

(51) **C07D 473/34** (2006.01)

A61K 31/522 (2006.01)

A61P 7/02 (2006.01)

A61P 17/00 (2006.01)

A61P 29/00 (2006.01)

A61P 35/00 (2006.01)

A61P 35/02 (2006.01)

A61P 37/02 (2006.01)

A61P 37/08 (2006.01)

A61P 43/00 (2006.01)

(96) 28.11.2012

(96) 12852725.6

(73) ONO Pharmaceutical Co., Ltd., Osaka-shi, Osaka 541-8526, JP

(72) YAMAMOTO, Shingo, Mishima-gun Osaka 618-8585, JP

YOSHIZAWA, Toshio, Mishima-gun Osaka 618-8585, JP

(54) **Hydrochloridový derivát purinonu**

(32) 2011259662

(31) 29.11.2011

(33) JP

(86) PCT/JP2012/080769

(87) WO 2013/081016

(74) PATENTSERVIS Praha a.s., Na Podkovce 281/10, Praha 4, 14700

(97) **EP 2793544**

(47) 14.09.2016

(97) 27.06.2013

(51) **A01B 63/22** (2006.01)

(96) 18.12.2012

(96) 12810396.7

(73) KUHN S.A., 67700 Saverne, FR

(72) AUDIGIE, Jean-Charles, F-67330 Bouxwiller, FR

LAPLANCHE, Cédric, F-67700 Saverne, FR

(54) **Zemědělský stroj s vylepšeným sledováním terénu určeným pro pracovní prvky**

(32) 1162116

(31) 21.12.2011

(33) FR

(86) PCT/FR2012/052962

(87) WO 2013/093318

(74) Daniela Töningerová, patentový a známkový zástupce, Kamenická 3,
Praha 7, 17000

(97) **EP 2793597**

(47) 20.07.2016

(97) 01.05.2014

(51) **A23F 5/36** (2006.01)

A23F 5/12 (2006.01)

(96) 23.10.2013

(96) 13821965.4

(73) Caffemotive S.r.l., 34121 Trieste, IT

(72) BACCHI, Andrea, I-42015 Correggio (RE), IT

(54) **Způsob a zařízení pro výrobu tablety z práškového produktu pro extrakci espresso nápoje**

(32) 201200046

(31) 24.10.2012

(33) SM

(86) PCT/IB2013/059580
(87) WO 2014/064623
(74) Společná advokátní kancelář Všetečka Zelený Švorčík Kalenský a partneři, JUDr. Michal Havlík, advokát a patentový zástupce, Hálkova 2, Praha 2, 12000

(97) **EP 2796227**
(47) 07.09.2016
(97) 29.10.2014
(51) **B22D 41/08** (2006.01)
(96) 26.04.2013
(96) 13165484.0
(73) Refractory Intellectual Property GmbH & Co. KG, 1100 Wien, AT
(72) Köhler, Sarah DI, 8700 Leoben, AT
Maranitsch, Alexander, 1100 Wien, AT
Servos, Kerry, Dundas L9H 3S3, Hamilton, Ontario, CA

(54) **Dno líčí páne a líčí pánev**
(74) KANIA*SEDLÁK*SMOLA Patentová a známková kancelář, Ing. Jiří Malůšek, Mendlovo náměstí 1a, Brno, 60300

(97) **EP 2796655**
(47) 27.07.2016
(97) 29.10.2014
(51) **E06B 3/80** (2006.01)
(96) 17.04.2014
(96) 14165065.5

(73) Kenfield Ltd., Birmingham, West Midlands B30 3HB, GB
(72) Moloney, Thomas Patrick, Dorridge, Solihull B93 8LF, GB

(54) **Poddajné dveře**

(32) 201307330
(31) 23.04.2013
(33) GB
(74) Společná advokátní kancelář Všetečka Zelený Švorčík Kalenský a partneři, JUDr. Michal Havlík, advokát a patentový zástupce, Hálkova 2, Praha 2, 12000

(97) **EP 2797888**
(47) 08.06.2016
(97) 04.07.2013
(51) **C07D 213/60** (2006.01)
C07D 401/04 (2006.01)
C07D 401/12 (2006.01)
C07D 405/12 (2006.01)
C07D 413/12 (2006.01)
C07D 417/12 (2006.01)
C07D 471/04 (2006.01)
C07D 487/04 (2006.01)
A61K 31/4353 (2006.01)
A61K 31/4427 (2006.01)
A61K 31/506 (2006.01)
A61K 31/519 (2006.01)
A61P 35/00 (2006.01)

(96) 31.12.2011
(96) 11879096.3
(73) BeiGene, Ltd., Grand Cayman KY1-1108, KY
(72) ZHOU, Changyou, Princeton, NJ 08540, US
WANG, Shaohui, Beijing 102206, CN
ZHANG, Guoliang, Beijing 102206, CN
(54) **Fúzované tricyklické sloučeniny jako inhibitory raf kinázy**
(86) PCT/CN2011/085146
(87) WO 2013/097224
(74) INPARTNERS GROUP, Ing. Ivan Lukšiček, Koliště 13a, Brno, 60200

(97) **EP 2803342**
(47) 13.07.2016
(97) 18.07.2013
(51) **A61F 5/452** (2006.01)
A61F 5/44 (2006.01)
A61F 5/458 (2006.01)
A61B 10/00 (2006.01)
A61F 5/451 (2006.01)
A61B 5/00 (2006.01)

(96) 09.01.2012
(96) 12864848.2
(73) Kim, Kyoung-Hun, Dongdaemun-gu, Seoul 130-719, KR
(72) Kim, Kyoung-Hun, Dongdaemun-gu, Seoul 130-719, KR

(54) **Sběrač na lidskou stolicí**
(86) PCT/KR2012/000192
(87) WO 2013/105677
(74) A. Holas & partner Patentová a známková kancelář, Ing. Mgr. Hana Holasová, Křížová 4, Brno, 60300

(97) **EP 2812251**
(47) 17.08.2016
(97) 28.08.2014
(51) **B65B 11/02** (2006.01)
B65B 41/16 (2006.01)
B65B 45/00 (2006.01)

(96) 07.02.2014
(96) 14707237.5
(73) Messersì Packaging S.R.L., 60010 Barbara (AN), IT
(72) MESSERSI, Maurizio, 60030 Serra De Conti, IT

(54) **Rotací balicí stroj pro obalování předmětů**
(32) MI20130234
(31) 20.02.2013
(33) IT
(86) PCT/IB2014/058853
(87) WO 2014/128587
(74) ZIVKO MIJATOVIC & PARTNERS s.r.o., Jugoslávských partyzánů 639/26, Praha 6, 16000

(97) **EP 2812337**
(47) 07.09.2016
(97) 15.08.2013
(51) **C07D 491/048** (2006.01)
A61K 31/4355 (2006.01)
A61P 35/00 (2006.01)
A61P 19/02 (2006.01)
A61P 17/06 (2006.01)
A61P 25/28 (2006.01)
A61P 27/06 (2006.01)

(96) 03.01.2013
(96) 13700192.1
(73) Merck Patent GmbH, 64293 Darmstadt, DE
(72) EGGENWEILER, Hans-Michael, 64291 Darmstadt, DE
HOELZEMANN, Guenter, 64342 Seeheim-Jugenheim, DE
DORSCH, Dieter, 64372 Ober-Ramstadt, DE
(54) **Furo[3,2-b]pyridinové deriváty jakožto inhibitory TBK1 a 1KK**
(32) 12000842
(31) 09.02.2012
(33) EP
(86) PCT/EP2013/000006
(87) WO 2013/117285
(74) Čermák a spol., JUDr. Karel Čermák, Elišky Peškové 735/15, Praha 5, 15000

(97) **EP 2813265**
(47) 03.08.2016
(97) 15.08.2013
(51) **A62C 3/02** (2006.01)
B64D 1/16 (2006.01)

(96) 16.01.2013
(96) 13746421.0
(73) Big Blue Systems, S.L., Murcia 30004, ES
(72) SEMPERE FERNANDEZ, Alvaro Juan, 30506 Molina de Segura (Murcia), ES
SOLA RUIZ, José, 30506 Molina de Segura (Murcia), ES
SEMPERE RODRIGUEZ, Antonio Alejandro, 30506 Molina de Segura (Murcia), ES

(54) **Hasicí zařízení**
(32) 201230204
(31) 10.02.2012
(33) ES
(86) PCT/ES2013/070010
(87) WO 2013/117784
(74) Rott, Růžička & Guttman Patentové, známkové a advokátní kanceláře, JUDr. Ing. Miloslav Hainz, Vinohradská 37/938, Praha 2, 12000

(97) **EP 2819655**
(47) 27.07.2016
(97) 06.09.2013
(51) **A61K 9/16** (2006.01)

	<i>A61K 9/20</i>	(2006.01)	(73)	Linde Aktiengesellschaft, 80331 München, DE	
	<i>A61K 9/48</i>	(2006.01)	(72)	Gusberti, Ambrogio, 81669 München, DE	
	<i>A61K 31/165</i>	(2006.01)	(54)	Způsob inertizace nádoby, zejména ve formě hada uspořádaného v peci	
(96)	<i>A61P 25/36</i>	(2006.01)	(74)	Traplová Hakr Kubát, advokátní a patentová kancelář, Ing. Eduard Hakr, patentový zástupce, Přístavní 24, Praha 7, 17000	
(96)	25.02.2013				
(96)	13715263.3				
(73)	Debregeas Et Associes Pharma, 75008 Paris, FR				
(72)	SUPLIE, Pascal, F-27400 Montaure, FR				
	VIVET, Philippe, F-75012 Paris, FR				
(54)	Modafinil pro použití při léčení závislých na kokainu				
(32)	1200581				
(31)	28.02.2012				
(33)	FR				
(86)	PCT/FR2013/000052				
(87)	WO 2013/128088				
(74)	Hák Janeček & Švestka, Patentová a známková kancelář, Ing. Pavel Janeček, U Průhonu 5, Praha 7, 17000				
(97)	EP 2821150		(97)	EP 2851499	
(47)	28.09.2016		(47)	28.09.2016	
(97)	07.01.2015		(97)	25.03.2015	
(51)	<i>B08B 9/20</i>	(2006.01)	(51)	<i>E05F 15/60</i>	(2015.01)
	<i>B08B 9/42</i>	(2006.01)		<i>E05F 15/70</i>	(2015.01)
	<i>B65G 47/42</i>	(2006.01)		<i>E05F 15/608</i>	(2015.01)
(96)	02.07.2014		(96)	15.07.2014	
(96)	14175355.8		(96)	14002431.6	
(73)	Krones AG, 93073 Neutraubling, DE		(73)	DORMA Deutschland GmbH, 58256 Ennepetal, DE	
(72)	Winkel, Matthias, 93073 Neutraubling, DE		(72)	Hüttemeister, Frank, D-58638 Iserlohn, DE	
(54)	Zařízení ke skladování prázdného stavu zásobníkové buňky stroje na čištění zásobníků		(54)	Způsob provozování alespoň jednoho elektromotoricky poháněného křídla dveří	
(32)	102013106935		(32)	102013108133	
(31)	02.07.2013		(31)	30.07.2013	
(33)	DE		(33)	DE	
(74)	Společná advokátní kancelář Všetečka Zelený Švorčík Kalenský a partneři, JUDr. Michal Havlík, advokát a patentový zástupce, Hálkova 2, Praha 2, 12000		(74)	Rott, Růžička & Guttman Patentové, známkové a advokátní kanceláře, Ing. Jiří Andera, Vinohradská 37, Praha 2, 12000	
(97)	EP 2835967		(97)	EP 2856191	
(47)	27.07.2016		(47)	12.10.2016	
(97)	11.02.2015		(97)	28.11.2013	
(51)	<i>H04N 7/015</i>	(2006.01)	(51)	<i>B60L 11/18</i>	(2006.01)
	<i>H04B 7/04</i>	(2006.01)		<i>G01R 31/36</i>	(2006.01)
	<i>H04L 27/26</i>	(2006.01)	(96)	24.05.2013	
	<i>H04L 1/00</i>	(2006.01)	(96)	13726473.5	
	<i>H04L 5/00</i>	(2006.01)	(73)	AVL List GmbH, 8020 Graz, AT	
	<i>H04L 25/03</i>	(2006.01)	(72)	KÖNIG, Oliver, 8042 Graz, AT	
	<i>H03M 13/25</i>	(2006.01)		JAKUBEK, Stefan, 1230 Wien, AT	
	<i>H03M 13/29</i>	(2006.01)		PROCHART, Günter, 8042 Graz, AT	
	<i>H03M 13/00</i>	(2006.01)		GSCHWEITL, Kurt, 8063 Eggersdorf, AT	
	H04H 40/18	(2008.01)	(54)	Způsob a zařízení k testování systémů zásobníků elektrické energie pro pohon vozidel	
	H04H 60/07	(2008.01)	(32)	502012012	
	H03M 13/11	(2006.01)	(31)	24.05.2012	
	H03M 13/15	(2006.01)	(33)	AT	
	H03M 13/09	(2006.01)	(86)	PCT/EP2013/060725	
(96)	07.02.2011		(87)	WO 2013/174972	
(96)	14192293.0		(74)	INPARTNERS GROUP, Ing. Ivan Lukšiček, Koliště 1965/13a, Brno, 60200	
(73)	LG Electronics Inc., Seoul 07336, KR		(97)	EP 2856910	
(72)	Ko, Woo Suk, 137-724 Seoul, KR		(47)	14.09.2016	
	Moon, Sang Chul, 137-724 Seoul, KR		(97)	08.04.2015	
(54)	Zařízení a způsob pro vysílání a příjem přenosových signálů		(51)	<i>A47B 47/02</i>	(2006.01)
(32)	302522 P			<i>A47B 57/40</i>	(2006.01)
(31)	08.02.2010			<i>A47B 96/14</i>	(2006.01)
(33)	US		(96)	06.10.2014	
(74)	KOREJZOVÁ & SPOL., v.o.s., JUDr. Petra Korejzová, advokátka, Korunní 810/104 E, Praha 10, 10100		(96)	14003425.7	
			(73)	Filippi, Stefania, 32046 San Vito di Cadore (BL), IT	
			(72)	Filippi, Stefania, 32046 San Vito di Cadore (BL), IT	
			(54)	Úsekový systém polic s modulárními policovými prvky	
			(32)	VI20130244	
			(31)	04.10.2013	
			(33)	IT	
			(74)	Společná advokátní kancelář Všetečka Zelený Švorčík Kalenský a partneři, JUDr. Michal Havlík, advokát a patentový zástupce, Hálkova 2, Praha 2, 12000	
(97)	EP 2848884		(97)	EP 2862688	
(47)	03.08.2016		(47)	20.07.2016	
(97)	18.03.2015		(97)	22.04.2015	
(51)	<i>F27D 7/02</i>	(2006.01)	(51)	<i>B29B 17/02</i>	(2006.01)
	<i>C02F 3/30</i>	(2006.01)	(96)	21.10.2013	
	<i>F23J 15/02</i>	(2006.01)	(96)	13189494.1	
	<i>F23N 5/18</i>	(2006.01)	(73)	Re-Match (UK) Limited, London EC1M 7AD, GB	
	<i>F23N 5/24</i>	(2006.01)	(72)	Riggenmann, Michael, 89264 Weißenhorn, DE	
(96)	12.09.2013		(54)	Způsob oddělování vyrobeného syntetického trávniku	
(96)	13004441.5				

(74) Traplová Hakr Kubát, advokátní a patentová kancelář, Ing. Eduard Hakr, patentový zástupce, Přístavní 24, Praha 7, 17000

(97) **EP 2864228**

(47) 17.08.2016

(97) 03.01.2014

(51) **B65G 65/48** (2006.01)

(96) 24.06.2013

(96) 13748080.2

(73) Andritz Oy, 00180 Helsinki, FI

(72) KALJUNEN, Markku, FI-15300 Lahti, FI

KOKKO, Pekka, FI-16710 Hollola, FI

(54) **Rotační podavač**

(32) 20125706

(31) 25.06.2012

(33) FI

(86) PCT/FI2013/050690

(87) WO 2014/001630

(74) Traplová Hakr Kubát, advokátní a patentová kancelář, Ing. Eduard Hakr, patentový zástupce, Přístavní 24, Praha 7, 17000

(97) **EP 2865469**

(47) 07.09.2016

(97) 29.04.2015

(51) **B23B 31/00** (2006.01)

B23B 31/107 (2006.01)

(96) 07.07.2014

(96) 14002323.5

(73) Erowa AG, 5734 Reinach, CH

(72) Hediger, Hans, 5734 Reinach, CH

(54) **Upínací zařízení**

(32) 18072013

(31) 25.10.2013

(33) CH

(74) Čermák a spol., JUDr. Karel Čermák, Elišky Peškové 735/15, Praha 5, 15000

(97) **EP 2868592**

(47) 28.09.2016

(97) 06.05.2015

(51) **B65D 19/18** (2006.01)

(96) 04.11.2013

(96) 13306511.0

(73) DS SMITH DUCAPLAST, 59470 Wormhout, FR

(72) Vandecasteele, Benjamin, 62120 Racquinghem, FR

(54) **Nádoba s víkem a prostředky pro připevnění víka k základně nádoby**

(74) Společná advokátní kancelář Všetěčka Zelený Švorčík Kalenský a partneři, JUDr. Michal Havlík, advokát a patentový zástupce, Hálkova 2, Praha 2, 12000

(97) **EP 2882728**

(47) 10.08.2016

(97) 13.02.2014

(51) **C07D 311/72** (2006.01)

(96) 12.08.2013

(96) 13748028.1

(73) DSM IP Assets B.V., 6411 TE Heerlen, NL

(72) WILDERMANN, Angela, CH-4002 Basel, CH

EBNER, Niklas, CH-4002 Basel, CH

STAEUBLE, Viktor, CH-4002 Basel, CH

WEYLAND, Andreas, CH-4002 Basel, CH

DOORNENBAL, Otto, CH-4002 Basel, CH

(54) **Tokoferoly se sníženým obsahem dehydrotokoferolu**

(32) 12180081

(31) 10.08.2012

(33) EP

(86) PCT/EP2013/066814

(87) WO 2014/023845

(74) Traplová Hakr Kubát, advokátní a patentová kancelář, Ing. Eduard Hakr, patentový zástupce, Přístavní 24, Praha 7, 17000

(97) **EP 2882731**

(47) 10.08.2016

(97) 13.02.2014

(51) **C07D 311/72** (2006.01)

(96) 12.08.2013

(96) 13753592.8

(73) DSM IP Assets B.V., 6411 TE Heerlen, NL

(72) WYSS, Markus, 4002 Basel, CH

(54) **Tokoferoly se sníženým obsahem fenolických nečistot**

(32) 12180083

(31) 10.08.2012

(33) EP

(86) PCT/EP2013/066815

(87) WO 2014/023846

(74) Traplová Hakr Kubát, advokátní a patentová kancelář, Ing. Eduard Hakr, patentový zástupce, Přístavní 24, Praha 7, 17000

(97) **EP 2908042**

(47) 03.08.2016

(97) 19.08.2015

(51) **F16L 37/113** (2006.01)

F16L 37/36 (2006.01)

(96) 16.02.2015

(96) 15155177.7

(73) STAUBLI FAVERGES, 74210 Faverges, FR

(72) Tiberghien, Alain-Christophe, 74320 Sevrier, FR

Durieux, Christophe, 73200 Gilly sur Isere, FR

Bahno, Igor, 73400 Ugine, FR

(54) **Bajonetová spojka uzpůsobená pro odpojitelné spojení potrubí**

(32) 1451250

(31) 17.02.2014

(33) FR

(74) A. Holas & partner Patentová a známková kancelář, Ing. Mgr. Hana Holasová, Křížová 4, Brno, 60300

(97) **EP 2911524**

(47) 27.07.2016

(97) 08.05.2014

(51) **A23L 33/17** (2016.01)

A23J 3/14 (2006.01)

A21D 13/06 (2006.01)

(96) 28.10.2013

(96) 13815025.5

(73) Roquette Frères, 62136 Lestrem, FR

(72) BARATA, Manuel, F-62920 Gonnehem, FR

BUREAU, Stéphanie, F-62400 Essars, FR

(54) **Způsob výroby proteinových kompozic o nízké rozpustnosti, vyrobené kompozice a jejich použití v pekárenských výrobcích**

(32) 1260284

(31) 29.10.2012

(33) FR

(86) PCT/FR2013/052563

(87) WO 2014/068226

(74) Společná advokátní kancelář Všetěčka Zelený Švorčík Kalenský a partneři, JUDr. Michal Havlík, advokát a patentový zástupce, Hálkova 2, Praha 2, 12000

(97) **EP 2924236**

(47) 13.07.2016

(97) 30.09.2015

(51) **E21D 20/00** (2006.01)

(96) 28.03.2014

(96) 14162337.1

(73) Sandvik Intellectual Property AB, 811 81 Sandviken, SE

(72) Leitner, Johannes, 8854 Krakaudorf, AT

Galler, Thomas, 8842 Katsch/Mur, AT

(54) **Stojan důlního vrtáku**

(74) Společná advokátní kancelář Všetěčka Zelený Švorčík Kalenský a partneři, JUDr. Petr Kalenský, Hálkova 2, Praha 2, 12000

(97) **EP 2925305**

(47) 27.07.2016

(97) 11.06.2015

(51) **A61K 9/16** (2006.01)

A61K 31/501 (2006.01)

(96) 01.12.2014

(96) 14824382.7

(73) Boehringer Ingelheim Vetmedica GmbH, 55216 Ingelheim am Rhein, DE

(72) LACZAY, Péter, H-1161 Budapest, HU

(54) **Zlepšený farmaceutický prostředek s obsahem pimobendanu**

(32) P1300702

- (31) 04.12.2013
(33) HU
(86) PCT/EP2014/076073
(87) WO 2015/082389
(74) KOREJZOVÁ & SPOL., v.o.s., JUDr. Petra Korejzová, advokátka, Korunní 810/104 E, Praha 10, 10100
-
- (97) **EP 2934008**
(47) 14.09.2016
(97) 21.10.2015
(51) **H04N 19/176** (2014.01)
H04N 19/61 (2014.01)
H04N 19/82 (2014.01)
H04N 19/11 (2014.01)
H04N 19/593 (2014.01)
(96) 14.07.2011
(96) 15169604.4
(73) NTT DOCOMO, INC., Chiyoda-ku Tokyo 100-6150, JP
(72) BOSSEN, Frank Jan, Palo Alto California 94304, US
TAN, Thiow Keng, Singapore 808379, SG
(54) **Intra predikce s nízkou složitostí pro kódování videa**
(32) 364322 P, 388541 P
(31) 14.07.2010, 30.09.2010
(33) US, US
(74) Společná advokátní kancelář Všetečka Zelený Švorčík Kalenský a partneři, JUDr. Michal Havlík, advokát a patentový zástupce, Hálkova 2, Praha 2, 12000
-
- (97) **EP 2961589**
(47) 27.07.2016
(97) 04.09.2014
(51) **B29C 67/00** (2006.01)
G06F 17/50 (2006.01)
(96) 21.02.2014
(96) 14708196.2
(73) Arburg GmbH + Co KG, 72290 Lossburg, DE
(72) KRAIBÜHLER, Herbert, 72290 Lossburg, DE
DUFFNER, Eberhard, 72181 Starzach, DE
KESSELING, Oliver, 72290 Lossburg-Lembach, DE
(54) **Způsob výroby trojrozměrného objektu pomocí generativní konstrukce**
(32) 102013003167
(31) 26.02.2013
(33) DE
(86) PCT/EP2014/000460
(87) WO 2014/131500
(74) Traplová Hakr Kubát, advokátní a patentová kancelář, Ing. Eduard Hakr, patentový zástupce, Přístavní 24, Praha 7, 17000

- (97) **EP 2975010**
(47) 17.08.2016
(97) 20.01.2016
(51) **C04B 35/48** (2006.01)
C04B 35/482 (2006.01)
C04B 35/52 (2006.01)
(96) 14.07.2014
(96) 14176881.2
(73) Refractory Intellectual Property GmbH & Co. KG, 1100 Wien, AT
(72) Bauer, Christoph, 8010 Graz, AT
Freiberger, Norbert, 8054 Graz, AT
(54) **Oxid zirkoničitý, použití oxidu zirkoničitého a postup k výrobě žáruvzdorného výrobku.**
(74) Kania, Sedlák, Smola, Ing. Jiří Malůšek, Mendlovo nám. 1a, Brno, 60300
-
- (97) **EP 2989899**
(47) 27.07.2016
(97) 02.03.2016
(51) **A23K 10/18** (2016.01)
A23K 30/18 (2016.01)
(96) 28.08.2014
(96) 14182628.9
(73) Chr. Hansen A/S, 2970 Hoersholm, DK
(72) Hindrichsen, Ida, 2980 Kokkedal, DK
Milora, Nina, 3460 Birkerød, DK
Ohlsson, Christer, 26775 Ekeby, SE
(54) **Kompozice hetero- a homofermentativních bakteriálních druhů mléčného kvašení pro dvojí ochranu siláže**
(74) KANIA*SEDLÁK*SMOLA Patentová a známková kancelář, Mgr. Martina Dvořáková, Mendlovo nám. 1a, Brno, 60300
-
- (97) **EP 3012501**
(47) 28.09.2016
(97) 27.04.2016
(51) **F16L 5/02** (2006.01)
E04G 15/06 (2006.01)
H02G 3/22 (2006.01)
(96) 24.10.2014
(96) 14190347.6
(73) Hauff-Technik GmbH & Co. KG, 89568 Hermaringen, DE
(72) Kurz, Ralf, 89537 Giengen, DE
(54) **Průchodka k zabudování do stěnového nebo podlahového prvku**
(74) Pavel Reichel & kol., Ing. Pavel Reichel, Záhřebská 30, Praha 2, 12000

Zveřejněné opravené překlady evropských patentových spisů

U následujících udělených evropských patentů s účinky pro Českou republiku byl majitelem předložen opravený překlad patentového spisu do českého jazyka (§35d odst. 2 zákona č. 527/1990 Sb., v platném znění).

Datem zveřejnění opraveného překladu evropského patentového spisu je datum publikace tohoto Věstníku.

- (97) EP 2311475 (97) EP 2556145

Zveřejněné překlady pozměněného, nebo omezeného znění evropských patentových spisů

U následujících udělených evropských patentů s účinky pro Českou republiku byl majitelem předložen opravený překlad patentového spisu do českého jazyka (§ 35d odst. 2 zákona č. 527/1990 Sb., v platném znění).

Datem zveřejnění opraveného překladu evropského patentového spisu je datum publikace tohoto Věstníku.

- (97) **EP 1461560** (97) **EP 1976524** (97) **EP 2181330**
(97) **EP 1867738** (97) **EP 2049123**

Evropské patenty zachované v pozměněném nebo omezeném znění

V této části jsou uvedeny evropské patenty s účinky pro Českou republiku, které byly Evropským úřadem podle článku 102 Úmluvy o udělování evropských patentů zachovány v omezeném znění podle čl. 105a - 105c EPC 2000, nebo v pozměněném znění (§ 35f zákona č. 527/1990 Sb., v platném znění).

(97) Datum oznámení o zachování patentu
EP 2176354 09.11.2016

Evropské patenty zrušené Evropským patentovým úřadem

Následující evropské patenty udělené Evropským patentovým úřadem s účinky pro Českou republiku byly zrušeny Evropským patentovým úřadem podle článku 102 Úmluvy o udělování evropských patentů (§ 35f odst 2 zákona č. 527/1990 Sb., v platném znění).

(97) EP 1750567 (97) EP 1907695 (97) EP 2230943

MM4A Zánik evropských patentů nezaplacením poplatků za udržování platnosti patentu

Následující evropské patenty udělené Evropským patentovým úřadem s účinky pro Českou republiku zanikly pro nezaplacení poplatků za udržování platnosti patentu (§ 22 písm. b) zákona č. 527/1990 Sb., v platném znění).

(97) EP 1361083	(97) EP 1721965	(97) EP 2024367	(97) EP 2276848
(97) EP 1361084	(97) EP 1743131	(97) EP 2024412	(97) EP 2280802
(97) EP 1362647	(97) EP 1745009	(97) EP 2027980	(97) EP 2288803
(97) EP 1382816	(97) EP 1745010	(97) EP 2127862	(97) EP 2297447
(97) EP 1475407	(97) EP 1748702	(97) EP 2127968	(97) EP 2388363
(97) EP 1477292	(97) EP 1751093	(97) EP 2130646	(97) EP 2392756
(97) EP 1501774	(97) EP 1751349	(97) EP 2146721	(97) EP 2424870
(97) EP 1502367	(97) EP 1753573	(97) EP 2147459	(97) EP 2427436
(97) EP 1503775	(97) EP 1771273	(97) EP 2148809	(97) EP 2427759
(97) EP 1504190	(97) EP 1774764	(97) EP 2148923	(97) EP 2430036
(97) EP 1504266	(97) EP 1829717	(97) EP 2150151	(97) EP 2432683
(97) EP 1504620	(97) EP 1852347	(97) EP 2150152	(97) EP 2471584
(97) EP 1505880	(97) EP 1852953	(97) EP 2150601	(97) EP 2565191
(97) EP 1506323	(97) EP 1870280	(97) EP 2152443	(97) EP 2566642
(97) EP 1596020	(97) EP 1877163	(97) EP 2155144	(97) EP 2566816
(97) EP 1610061	(97) EP 1879707	(97) EP 2155229	(97) EP 2567019
(97) EP 1611412	(97) EP 1904031	(97) EP 2178719	(97) EP 2567154
(97) EP 1612480	(97) EP 1988151	(97) EP 2204146	(97) EP 2568949
(97) EP 1626047	(97) EP 1997752	(97) EP 2248653	(97) EP 2571694
(97) EP 1626793	(97) EP 2015879	(97) EP 2271827	(97) EP 2571922
(97) EP 1636068	(97) EP 2018232	(97) EP 2271829	(97) EP 2635520
(97) EP 1646540	(97) EP 2018478	(97) EP 2272638	(97) EP 2707308
(97) EP 1658854	(97) EP 2019895	(97) EP 2274390	(97) EP 2802049
(97) EP 1721861	(97) EP 2021292	(97) EP 2274391	

PD4A

Převod práv a ostatní změny majitelů evropských patentů

(97) **EP 1472209**
(73) Bayer Intellectual Property GmbH, 40789 Monheim am Rhein, DE

(97) **EP 2318772**
(73) Intergas Heating Assets B.V., 7742 NA Coevorden, NL

(97) **EP 1472209**
(73) Bayer Pharma AG, 13353 Berlin, DE

(97) **EP 2554932**
(73) Global Intelligent Fuel AB, 102 45 Stockholm, SE

(97) **EP 1984021**
(73) Research Corporation Technologies, Inc., Tucson, 85718, AZ, US

(97) **EP 2581620**
(73) Petroceramics S.p.A., 24040 Stezzano (BG), IT

(97) **EP 2043630**
(73) Ústav experimentální botaniky AV ČR, v. v. i., Prague 6, Lysolaje, CZ

(97) **EP 2598154**
(73) Neuralstem, Inc., Germantown, 20876, MD, US

(97) **EP 2144924**
(73) MinervaX ApS, 2200 Copenhagen N, DK

(97) **EP 2827119**
(73) Vysoká škola báňská - Technická univerzita Ostrava, Ostrava, Poruba, CZ

(97) **EP 2265768**
(73) mabeomat Produktionstechnik GmbH, 49170 Hagen a. T.W., DE

(97) **EP 2863766**
(73) LPG SYSTEMS, 26000 Valence, FR

(97) **EP 2275102**
(73) Array Biopharma, Inc., Boulder, 80301, CO, US
AstraZeneca AB, SE-151 85 Sodertalje, SE

FG1K

Zapsané užité vzory - přehled podle čísel zápisu

V období uzávěrky tohoto čísla Věstníku zapsal Úřad průmyslového vlastnictví tyto užité vzory.

(11)	(51)		(11)	(51)		(11)	(51)	
29974	<i>E 04 H 1/12</i>	(2006.01)	29992	<i>A 42 B 3/06</i>	(2006.01)	30009	<i>F 17 C 5/02</i>	(2006.01)
29975	<i>A 62 C 31/00</i>	(2006.01)	29993	<i>B 01 D 15/08</i>	(2006.01)	30010	<i>C 07 K 5/037</i>	(2006.01)
29976	<i>E 04 B 1/04</i>	(2006.01)	29994	<i>F 21 V</i>	(2006.01)	30011	<i>A 47 L 9/14</i>	(2006.01)
29977	<i>A 61 H 33/00</i>	(2006.01)		<i>15/015</i>		30012	<i>A 62 C 31/02</i>	(2006.01)
29978	<i>B 61 L 29/28</i>	(2006.01)	29995	<i>B 60 R 21/36</i>	(2011.01)	30013	<i>A 41 D 13/00</i>	(2006.01)
29979	<i>F 21 V 17/08</i>	(2006.01)	29996	<i>E 04 F 11/18</i>	(2006.01)	30014	<i>A 43 D 1/02</i>	(2006.01)
29980	<i>C 12 M 1/04</i>	(2006.01)	29997	<i>B 60 J 3/02</i>	(2006.01)	30015	<i>A 61 G 7/012</i>	(2006.01)
29981	<i>F 21 V 17/10</i>	(2006.01)	29998	<i>E 04 H 17/14</i>	(2006.01)	30016	<i>G 01 R 31/02</i>	(2006.01)
29982	<i>H 01 B 3/20</i>	(2006.01)	29999	<i>B 61 C 3/00</i>	(2006.01)	30017	<i>H 01 R</i>	(2006.01)
29983	<i>B 65 D 5/08</i>	(2006.01)	30000	<i>E 04 H 17/20</i>	(2006.01)		<i>13/443</i>	
29984	<i>A 47 K 5/00</i>	(2006.01)	30001	<i>B 23 Q 11/08</i>	(2006.01)	30018	<i>H 05 H 1/34</i>	(2006.01)
29985	<i>F 16 J 15/10</i>	(2006.01)	30002	<i>F 23 J 13/04</i>	(2006.01)	30019	<i>G 01 G 19/44</i>	(2006.01)
29986	<i>A 01 N 65/08</i>	(2009.01)	30003	<i>A 47 G 9/02</i>	(2006.01)	30020	<i>G 01 R 15/18</i>	(2006.01)
29987	<i>H 02 B 1/30</i>	(2006.01)	30004	<i>B 05 B 1/04</i>	(2006.01)	30021	<i>H 05 K 9/00</i>	(2006.01)
29988	<i>G 08 B 25/10</i>	(2006.01)	30005	<i>B 65 G 37/00</i>	(2006.01)	30022	<i>A 61 M 25/10</i>	(2013.01)
29989	<i>F 24 F 3/14</i>	(2006.01)	30006	<i>G 01 B 9/00</i>	(2006.01)	30023	<i>E 02 D 29/14</i>	(2006.01)
29990	<i>G 01 N 1/10</i>	(2006.01)	30007	<i>E 03 D 3/12</i>	(2006.01)			
29991	<i>G 08 G 5/04</i>	(2006.01)	30008	<i>B 64 C 27/08</i>	(2006.01)			

FG1K

Zapsané užité vzory - řazené podle MPT

(51)	<i>A01N 65/08</i>	(2009.01)	(51)	<i>A43D 1/02</i>	(2006.01)
	<i>A01N 65/24</i>	(2009.01)	(11)	30014	
	<i>A01N 65/28</i>	(2009.01)	(21)	2016-32832	
	<i>A01P 3/00</i>	(2006.01)	(22)	20.09.2016	
	<i>B65D 30/04</i>	(2006.01)	(47)	15.11.2016	
	<i>B65D 30/02</i>	(2006.01)	(73)	Univerzita Tomáše Bati ve Zlíně, Zlín, CZ	
(11)	29986		(72)	Barešová Petra Ing., Hradec Králové, CZ	
(21)	2016-32272			Krátký Petr Ing., Bušín, CZ	
(22)	12.04.2016			Sáha Tomáš Ing., Ph.D., Zlín - Mladcová, CZ	
(47)	15.11.2016			Bartoníková Ivana Ing., Olomouc, CZ	
(73)	Výzkumný ústav rostlinné výroby, v. v. i., Praha 6 - Ruzyně, CZ			Dorotíková Zuzana Nela Mgr., Zlín, CZ	
	AGRO CS a.s., Česká Skalice, CZ		(54)	Zařízení pro 3D skenování prostorových objektů, zejména chodidla a přilehlých částí lidské nohy	
(72)	Pavela Roman Ing., Ph.D., Tuřany u Slaného, CZ		(74)	Ing. Dana Kreizlová, UTB ve Zlíně, nám. T. G. Masaryka 5555, Zlín, 76001	
(54)	Aplikační sáčky bylinných směsí pro ochranu rostlin před škůdci				
(51)	<i>A41D 13/00</i>	(2006.01)			
	<i>F41H 1/02</i>	(2006.01)			
(11)	30013		(51)	<i>A47G 9/02</i>	(2006.01)
(21)	2016-32829			<i>G08B 29/04</i>	(2006.01)
(22)	20.09.2016			<i>G08B 1/08</i>	(2006.01)
(47)	15.11.2016			<i>A61G 7/047</i>	(2006.01)
(73)	4M SYSTEMS s.r.o., Praha 6, CZ			<i>A61G 7/05</i>	(2006.01)
(72)	Žižka Jan, Státnice, Černý Vůl, CZ		(11)	30003	
(54)	Konstrukční úprava balistické či taktické vesty		(21)	2016-32771	
(74)	RETROPATENT s.r.o., Mgr. Kamil Kolátor, Dobiášova 1246/29, Liberec VI, 46006		(22)	06.09.2016	
			(47)	15.11.2016	
			(73)	VÚB a.s., Ústí nad Orlicí, CZ	
(51)	<i>A42B 3/06</i>	(2006.01)		Západočeská univerzita v Plzni, Plzeň, CZ	
	<i>A42B 3/12</i>	(2006.01)	(72)	Tichý Miroslav Ing., Ústí nad Orlicí, CZ	
(11)	29992			Mareš Petr Ing., Ústí nad Orlicí, CZ	
(21)	2016-32644			Řeboun Jan Ing., Ph.D., Plzeň, CZ	
(22)	02.08.2016			Soukup Radek Ing., Ph.D., Plzeň, CZ	
(47)	15.11.2016			Kašpar Petr Ing. et Ing., Ph.D., Plzeň, CZ	
(73)	4 moto s.r.o., Nová Ves, CZ			Blecha Tomáš doc. Ing., Ph.D., Plzeň, CZ	
	RadAli spol. s r.o., Brno, CZ			Hamáček Aleš doc. Ing., Ph.D., Plzeň, CZ	
(72)	Hanuliak Aloiz Ing., Brno, CZ			Pilíková Marie Ing., Ústí nad Orlicí, CZ	
(54)	Helma obsahující energii absorbující vnitřní vrstvu		(54)	Multifunkční prostředadlo	
(74)	INPARTNERS GROUP, Ing. Leopold Dadej, patentový zástupce, Na Valtické 339/6, Břeclav 4, 69141				

(74) PatentCentrum Sedlák a Partners s.r.o., Husova 5, České Budějovice, 37001

(51) **A47K 5/00** (2006.01)

(11) 29984

(21) **2016-32228**

(22) 24.03.2016

(47) 15.11.2016

(73) Fialka Jan, Hostivice, CZ

(72) Fialka Jan, Hostivice, CZ

(54) **Držák na sprchový gel**

(51) **A47L 9/14** (2006.01)

(11) 30011

(21) **2016-32825**

(22) 14.01.2016

(47) 15.11.2016

(73) VACS FACTORY s.r.o., Litomyšl, CZ

(72) Macek Ondřej, Valašská Bystřice, CZ

(54) **Sáček do vysavače**

(74) Ing. Milan Škoda, Nahořanská 308, Nové Město nad Metují, 54901

(51) **A61G 7/012** (2006.01)

A61G 7/015 (2006.01)

A61G 7/05 (2006.01)

(11) 30015

(21) **2016-32840**

(22) 20.09.2016

(47) 15.11.2016

(73) BORCAD Medical a.s., Fryčovice, CZ

(72) Míl Petr, Baška, CZ

Herman Jakub, Ostrava, CZ

(54) **Zdravotnický prostředek pro podporu pacienta s polohou pro CPR**

(74) INPARTNERS GROUP, Ing. Michal Jordán, Koliště 13a, Brno, 60200

(51) **A61H 33/00** (2006.01)

A61H 33/10 (2006.01)

A61H 9/00 (2006.01)

(11) 29977

(21) **2015-31593**

(22) 05.10.2015

(47) 15.11.2016

(73) Hep Aleš prof. MUDr., CSc., Brno, CZ

(72) Hep Aleš prof. MUDr., CSc., Brno, CZ

Volenec Karel doc. RNDr. PhMr., CSc., Hradec Králové, CZ

Kuběna Petr Ing., Hradec Králové, CZ

(54) **Hygienická vana**

(74) Jan Brykner, Resslerova 741, Hradec Králové, 50002

(51) **A61M 25/10** (2013.01)

(11) 30022

(21) **2016-32887**

(22) 03.10.2016

(47) 15.11.2016

(73) Fakultní nemocnice Brno, Brno, CZ

(72) Dolina Jiří MUDr., Ph.D., Brno, CZ

Hep Aleš prof. MUDr., CSc., Brno, CZ

Kuběna Petr Ing., Hradec Králové, CZ

(54) **Zařízení pro zjišťování tlaku v jícnu**

(74) Jan Brykner, Resslerova 741, Hradec Králové, 50002

(51) **A62C 31/00** (2006.01)

A62C 27/00 (2006.01)

A62C 99/00 (2010.01)

A62C 35/00 (2006.01)

(11) 29975

(21) **2015-31283**

(22) 01.07.2015

(47) 15.11.2016

(32) 26.10.2014

(31) 50132-2014

(33) SK

(73) Lukáčik Miloš Ing., Bratislava, SK

(72) Lukáčik Miloš Ing., Bratislava, SK

(54) **Skladovací a výdejní zařízení hasících, absorpčních a dezinfekčních prášků**

(74) Ing. Petr Soukup, Videňská 8, Olomouc, 77200

(51) **A62C 31/02** (2006.01)

A62C 2/08 (2006.01)

(11) 30012

(21) **2016-32826**

(22) 19.09.2016

(47) 15.11.2016

(73) České vysoké učení technické v Praze Fakulta elektrotechnická, Praha 6, CZ

České vysoké učení technické v Praze UCEEB, Buštěhrad, CZ

(72) Dvořák Otto Ing., Ph.D., Praha 4, CZ

Koller Jan Ing., Ph.D., Kladno 2, CZ

Lukáš Petr Bc. Ing., Řevnice, CZ

(54) **Zařízení ke zvýšení hasební účinnosti nízkotlaké a středotlaké vodní mlhy u polostabilních a stabilních hasících zařízení**

(74) Ing. Hana Dušková, Na Kočově 180, Chotutice, 28103

(51) **B01D 15/08** (2006.01)

B01D 15/20 (2006.01)

B01D 15/38 (2006.01)

B01J 20/282 (2006.01)

D01F 9/08 (2006.01)

B82Y 30/00 (2011.01)

C07K 1/22 (2006.01)

(11) 29993

(21) **2016-32646**

(22) 28.01.2015

(47) 15.11.2016

(73) Masarykova univerzita, Brno, CZ

P A R D A M, s.r.o., Pardubice, CZ

Ústav analytické chemie AV ČR, v.v.i., Brno, CZ

(72) Foret František Ing., CSc., Brno, CZ

Křenková Jana Mgr., Ph.D., Brno, CZ

Morávková Jaroslava Ing., Ph.D., Praha 9, CZ

Buk Jan Mgr., Roudnice nad Labem, CZ

(54) **Průtokové zařízení pro selektivní adsorpci a zakoncentrování složek kapalného vzorku**

(74) PatentCentrum Sedlák a Partners s.r.o., Husova 5, České Budějovice, 37001

(51) **B05B 1/04** (2006.01)

B82B 3/00 (2006.01)

(11) 30004

(21) **2016-32786**

(22) 08.09.2016

(47) 15.11.2016

(73) Technická univerzita v Liberci, Liberec, CZ

(72) Pokorný Pavel doc. Ing., Ph.D., Frýdlant v Čechách, CZ

Blažková Lenka Ing., Jablonec nad Nisou, CZ

Skřivánek Josef Ing., Frýdlant v Čechách, CZ

Kalous Tomáš Ing., Liberec 30, CZ

Kuželová-Košťáková Eva doc. Ing. Bc., Ph.D., Turnov, CZ

Beran Jaroslav prof. Ing., CSc., Liberec 30, CZ

Díblík Martin Ing., Ph.D., Liberec, CZ

Lukáš David prof. RNDr., CSc., Liberec 6, CZ

(54) **Zařízení pro výrobu nanovláken a/nebo mikrovláken odstředivým zvlákněním roztoku nebo taveniny polymeru**

(74) Ing. Dobroslav Musil, patentová kancelář, Ing. Dobroslav Musil, Zábrdovická 11, Brno, 61500

(51) **B23Q 11/08** (2006.01)

(11) 30001

(21) **2016-32741**

(22) 26.08.2016

(47) 15.11.2016

(73) HESTEGO a.s., Vyškov, Město, CZ

(72) Ondák Lukáš Ing., Vyškov, CZ

Vosolsobě Josef Ing., Drnovice, CZ

(54) **Panel s inspekčním oknem krytu obráběcího stroje opatřen vyztužovacími profily**

(74) INPROCHES Patentová a známková kancelář, Mgr. Alžběta Jurtíková, patentová zástupkyně, Mezírka 1, Brno, 60200

(51) **B60J 3/02** (2006.01)

(11) 29997

(21) **2016-32656**
(22) 04.08.2016
(47) 15.11.2016
(73) Kojzar Jiří, Jablonec nad Nisou, Vrkoslavice, CZ
(72) Kojzar Jiří, Jablonec nad Nisou, Vrkoslavice, CZ
(54) **Čelní stínítko**
(74) RETROPATENT s.r.o., Mgr. Kamil Kolátor, Dobiášova 1246/29, Liberec VI, 46006

(51) **B60R 21/36** (2011.01)
(11) 29995
(21) **2016-32653**
(22) 03.08.2016
(47) 15.11.2016
(73) IDIADA CZ a.s., Hradec Králové, Kukleny, CZ
(72) Štěpán Miroslav Ing., Skuhrov, CZ
Hájek Tomáš Ing., Hradec Králové 9, CZ
Bocko Peter Ing., Ph.D., Praha 9, CZ
(54) **Airbag, pro ochranu chodce především před sekundárním nárazem**
(74) RETROPATENT s.r.o., Mgr. Kamil Kolátor, Dobiášova 1246/29, Liberec VI, 46006

(51) **B61C 3/00** (2006.01)
B61C 9/38 (2006.01)
(11) 29999
(21) **2016-32711**
(22) 17.08.2016
(47) 15.11.2016
(73) Trhлік František, Starý Plzenec, CZ
(72) Trhлік František, Starý Plzenec, CZ
(54) **Kolejové dopravní vozidlo na elektrický pohon**

(51) **B61L 29/28** (2006.01)
B61L 5/20 (2006.01)
(11) 29978
(21) **2015-31691**
(22) 26.10.2015
(47) 15.11.2016
(73) Suchánek Petr Ing., Plzeň, CZ
(72) Suchánek Petr Ing., Plzeň, CZ
(54) **Železniční přejezd s komplementárním laserovým zabezpečením**

(51) **B64C 27/08** (2006.01)
B64C 27/12 (2006.01)
B64C 29/00 (2006.01)
B64C 39/00 (2006.01)
B64D 31/04 (2006.01)
(11) 30008
(21) **2016-32817**
(22) 16.09.2016
(47) 15.11.2016
(73) Shkurenko Yury, Praha 6, CZ
(72) Shkurenko Yury, Praha 6, CZ
(54) **Dron-multikoptéra**
(74) Ing. Václav Kratochvíl, Husníkova 2086/22, Praha 5, 15800

(51) **B65D 5/08** (2006.01)
B65D 5/36 (2006.01)
(11) 29983
(21) **2016-32197**
(22) 15.03.2016
(47) 15.11.2016
(73) Meda Premium s.r.o., Praha 5 - Smíchov, CZ
(72) Novák Marek Mgr., Praha 8, CZ
(54) **Samouzavíratelná dárková krabice a plochý přířez**

(51) **B65G 37/00** (2006.01)
B65G 47/00 (2006.01)
(11) 30005
(21) **2016-32802**
(22) 13.09.2016
(47) 15.11.2016
(73) MESING, spol. s r.o., Brno, CZ
Ústav přístrojové techniky AV ČR, v. v. i., Brno, CZ
(72) Konečný Pavel Ing., Brno, CZ
Kůr Jan Ing., Kyjov, CZ

Buchta Zdeněk Ing., Ph.D., Praha, CZ
Číp Ondřej Ing., Ph.D., Brno, CZ
Čížek Martin Ing., Ph.D., Brno, CZ
Lazar Josef prof. Ing., Dr., Brno, CZ
(54) **Podavač**
(74) KANIA*SEDLÁK*SMOLA Patentová kancelář, Ing. Veronika Zemanová, Mendlovo náměstí 1a, Brno, 60300

(51) **C07K 5/037** (2006.01)
C07F 9/10 (2006.01)
A61K 38/06 (2006.01)
A61K 31/685 (2006.01)
A61K 47/48 (2006.01)
A61K 47/36 (2006.01)
A23L 33/115 (2016.01)
A23L 33/18 (2016.01)
B82Y 5/00 (2011.01)
(11) 30010
(21) **2016-32824**
(22) 19.09.2016
(47) 15.11.2016
(73) Výzkumný ústav potravinářský Praha, v. v. i., Praha 10, Hostivař, CZ
(72) Beran Miloš Ing., Praha 5 Hlubočepy, CZ
Drahorád Josef Ing., CSc., Praha 8, CZ
Vltavský Ondřej Ing., Davle, CZ
(54) **Fosfolipidové komplexy glutathionu**
(74) PATENTOVÁ KANCELÁŘ, Mgr. Hana Jirkalová, Michelská 18/12a, Praha 4, 14000

(51) **C12M 1/04** (2006.01)
C12M 1/36 (2006.01)
(11) 29980
(21) **2015-31935**
(22) 22.12.2015
(47) 15.11.2016
(73) Vysoká škola chemicko-technologická v Praze, Praha 6 Dejvice, CZ
(72) Pícha Aleš Ing., Ph.D., Ústí nad Labem, CZ
Jeníček Pavel prof. Ing., CSc., Praha 10 - Pitkovice, CZ
Bartáček Jan doc. Ing., Ph.D., Praha 6, CZ
Šmejkalová Pavla Dr. Ing., Praha 6, CZ
(54) **Modulární experimentální bioreaktor**

(51) **E02D 29/14** (2006.01)
(11) 30023
(21) **2016-32906**
(22) 06.10.2016
(47) 15.11.2016
(73) Heckl s.r.o., Kralupy nad Vltavou, CZ
(72) Heckl Pavel Ing., Kralupy nad Vltavou, CZ
(54) **Těsnící a tlumící prvek pro uložení víka uličního poklopu**
(74) Patentová a známková kancelář Novotný, Ing. Jaroslav Novotný, Římská 45/2135, Praha 2, 12000

(51) **E03D 3/12** (2006.01)
E03D 1/34 (2006.01)
(11) 30007
(21) **2016-32809**
(22) 14.09.2016
(47) 15.11.2016
(73) Alca plast, s.r.o., Praha 1, CZ
(72) Fabičovic František Ing., Valtice, CZ
(54) **Omezovač průtoku vody pro splachování WC**
(74) Ing. Dobroslav Musil, patentová kancelář, Ing. Dobroslav Musil, Zábřdovická 11, Brno, 61500

(51) **E04B 1/04** (2006.01)
E04B 1/06 (2006.01)
E04B 1/342 (2006.01)
(11) 29976
(21) **2015-31499**
(22) 10.09.2015
(47) 15.11.2016
(73) KŠ PREFEA s.r.o., Dvůr Králové, CZ
(72) Jakl Oldřich Ing., Dvůr Králové, CZ

(54) **Konstrukční stěnový halový systém**

(51) **E04F 11/18** (2006.01)
(11) 29996
(21) **2016-32654**
(22) 04.08.2016
(47) 15.11.2016
(73) JAWOS, s.r.o., Modlany, CZ
(72) Janoušek Jiří Ing., Teplice - Modlany, CZ
(54) **Svítilní zábradlí**
(74) Ing. Dobroslav Musil, patentová kancelář, Ing. Dobroslav Musil, Zábřdovická 11, Brno, 61500

(51) **E04H 1/12** (2006.01)
(11) 29974
(21) **2015-31106**
(22) 20.05.2015
(47) 15.11.2016
(73) TACHOSCAN s.r.o., Liberec II, CZ
(72) Hnízdo Roman, Stráž nad Nisou, CZ
(54) **Uspořádání odloučeného pracoviště řidiče, zejména mobilní buňky**
(74) RETROPATENT s.r.o., Mgr. Kamil Kolátor, Dobiášova 1246/29, Liberec VI, 46006

(51) **E04H 17/14** (2006.01)
E04H 17/20 (2006.01)
(11) 29998
(21) **2016-32693**
(22) 10.08.2016
(47) 15.11.2016
(73) B & BC, a.s., Zbůch, CZ
(72) Březina Pavel, Plzeň, CZ
(54) **Stavební systém montovaného plotu a sloupek pro tento systém**
(74) LANGROVA, s.r.o., Skřetova 48, Plzeň, 30100

(51) **E04H 17/20** (2006.01)
(11) 30000
(21) **2016-32738**
(22) 25.08.2016
(47) 15.11.2016
(73) AGROMONT VIMPERK spol. s r.o., Bohumilice, CZ
(72) Bednařík Josef, Malenice, CZ
(54) **Sloupek stájového hrazení**
(74) LANGROVA, s.r.o., Skřetova 48, Plzeň, 30100

(51) **F16J 15/10** (2006.01)
(11) 29985
(21) **2016-32267**
(22) 11.04.2016
(47) 15.11.2016
(73) MlCo, spol. s r.o., Třebíč, Stařečka, CZ
(72) Toman Petr Ing., Třebíč, CZ
Svoboda Pavel Ing., Lipník, CZ
(54) **Systém těsnění přírubových spojů vysokoteplotních okruhů s koroziivním médiem**
(74) AK Nedorost, JUDr. Libor Nedorost Ph.D., advokát, Malostranské náměstí 265/6, Praha 1 - Malá strana, 11800

(51) **F17C 5/02** (2006.01)
F17C 5/06 (2006.01)
F17C 7/02 (2006.01)
B60S 5/02 (2006.01)
(11) 30009
(21) **2016-32820**
(22) 16.09.2016
(47) 15.11.2016
(73) Scalvini Pierangelo, Uherské Hradiště, CZ
(72) Scalvini Pierangelo, Zlín, CZ
(54) **Modulární plnicí stanice L-CNG a LNG**
(74) INPARTNERS GROUP, Ing. Dušan Kendereški, Koliště 13a, Brno, 60200

(51) **F21V 15/015** (2006.01)
F21V 29/10 (2015.01)
F21V 31/00 (2006.01)
F21S 8/02 (2006.01)

(11) 29994
(21) **2016-32652**
(22) 03.08.2016
(47) 15.11.2016
(73) Diametral a.s., Praha 9 - Horní Počernice, CZ
(72) Bulka Miroslav, Praha 8, CZ
(54) **Výstražná signalizace**

(51) **F21V 17/08** (2006.01)
F21V 19/00 (2006.01)
F21V 21/00 (2006.01)
(11) 29979
(21) **2015-31769**
(22) 16.11.2015
(47) 15.11.2016
(73) Preciosa Lustry, a.s., Kamenický Šenov, CZ
(72) Hejkal Vladimír Ing., Liberec, CZ
(54) **Skleněné lité svítidlo s elektrickým vodičem**
(74) Mgr. Marcela Kleinová, Opletalova 3197/17, Jablonec nad Nisou, 46601

(51) **F21V 17/10** (2006.01)
F21V 17/08 (2006.01)
F21V 21/088 (2006.01)
F21W 121/00 (2006.01)
(11) 29981
(21) **2016-32088**
(22) 09.02.2016
(47) 15.11.2016
(73) Preciosa Lustry, a.s., Kamenický Šenov, CZ
(72) Hejkal Vladimír Ing., Liberec, CZ
(54) **Dekoratívni svítidlo**
(74) Preciosa, a.s., Mgr. Marcela Kleinová, Opletalova 3197, Jablonec nad Nisou, 46667

(51) **F23J 13/04** (2006.01)
F16L 37/248 (2006.01)
(11) 30002
(21) **2016-32750**
(22) 29.08.2016
(47) 15.11.2016
(73) ALMEVA AG, Bischofszell, CH
(72) Braun Jürg, Altnau, CH
(54) **Trubkové spojení oddílů vložkových trubek, zvláště flexibilních trubek pro spalínové cesty**
(74) Mgr. Lukáš Dlabáček, patentový zástupce, Bolzanova 5, Brno, 61800

(51) **F24F 3/14** (2006.01)
F24F 11/053 (2006.01)
(11) 29989
(21) **2016-32571**
(22) 14.07.2016
(47) 15.11.2016
(73) Eco Pressure Ventilation s.r.o., Kuřim, CZ
(72) Marek Tom Ing., Brno sever, Černá Pole, CZ
(54) **Zařízení pro odvlhčování a vysoušení vnitřních prostor**
(74) INPARTNERS GROUP, Ing. Leopold Dadej, patentový zástupce, Na Valtické 339/6, Břeclav 4, 69141

(51) **G01B 9/00** (2006.01)
G01B 11/00 (2006.01)
G01B 11/02 (2006.01)
G01B 15/00 (2006.01)
(11) 30006
(21) **2016-32803**
(22) 13.09.2016
(47) 15.11.2016
(73) Ústav přístrojové techniky AV ČR, v. v. i., Brno, CZ
MESING, spol. s r.o., Brno, CZ
(72) Buchta Zdeněk Ing., Ph.D., Praha, CZ
Číp Ondřej Ing., Ph.D., Brno, CZ
Čížek Martin Ing., Ph.D., Brno, CZ
Hucl Václav Ing., Uničov, CZ
Lazar Josef prof. Ing., Dr., Brno, CZ
(54) **Zařízení pro kalibraci délky předmětu**
(74) KANIA*SEDLÁK*SMOLA Patentová kancelář, Ing. Veronika Zemanová, Mendlovo náměstí 1a, Brno, 60300

(51)	G01G 19/44 (2006.01)
	G01G 3/13 (2006.01)
	G01G 21/23 (2006.01)
(11)	30019
(21)	2016-32874
(22)	30.09.2016
(47)	15.11.2016
(73)	Lesák Stanislav, Blažovice, CZ
(72)	Lesák Stanislav, Blažovice, CZ
(54)	Konstrukce kojenecké váhy
(74)	Ing. Libor Markes, patentový zástupce, Grohova 54, Brno, 60200
(51)	G01N 1/10 (2006.01)
	G01N 27/60 (2006.01)
	G01N 27/02 (2006.01)
	G01N 21/17 (2006.01)
(11)	29990
(21)	2016-32573
(22)	11.11.2015
(47)	15.11.2016
(73)	Novák Marek, České Velenice, CZ
(72)	Novák Marek, České Velenice, CZ
(54)	Bezbatériové zařízení pro analýzu biologických materiálů
(74)	Ing. Roman Vithous, Pavlíkova 605/12, Praha 4, 14200
(51)	G01R 15/18 (2006.01)
(11)	30020
(21)	2016-32876
(22)	30.09.2016
(47)	15.11.2016
(73)	Západočeská univerzita v Plzni, Plzeň, CZ
(72)	Krutina Aleš Ing., Ph.D., Stod, CZ
	Šnajdr Jaroslav Ing., Ph.D., Horní Bříza, CZ
	Sedláček Jan Ing., Ph.D., Třemošná - Záluží, CZ
	Vostracký Zdeněk prof. Ing., DrSc., Plzeň 2-Slovany, Východní Předměstí, CZ
(54)	Vazební prvek pro nízké napětí
(74)	Ing. Václav Feiferlík, patentový zástupce, Žlutická 10, Plzeň, 32300
(51)	G01R 31/02 (2006.01)
	G01R 19/165 (2006.01)
	G01R 31/28 (2006.01)
	G01R 31/40 (2014.01)
(11)	30016
(21)	2016-32855
(22)	26.09.2016
(47)	15.11.2016
(73)	MEgA - Měřicí Energetické Aparáty, a.s., Česká, CZ
(72)	Hoder Karel Ing., Blansko, CZ
	Pernica Drahomír Ing., Ph.D., Ochoz u Brna, CZ
(54)	Deska vstupních obvodů kombinovaného indikátoru poruchových stavů
(74)	Ing. Libor Markes, patentový zástupce, Grohova 54, Brno, 60200
(51)	G08B 25/10 (2006.01)
	A62C 35/13 (2006.01)
	A62C 99/00 (2010.01)
	A62C 2/00 (2006.01)
(11)	29988
(21)	2016-32495
(22)	20.06.2016
(47)	15.11.2016
(73)	MODCOMA s.r.o., Ostrava, Poruba, CZ
(72)	Pelc František Ing., Ostrava, Poruba, CZ
(54)	Zařízení pro lokalizaci ohniska požáru a jeho robotické uhašení
(74)	Ing. Pavel Nádvořík s.r.o., Sokola Tůmy 1099/1, Ostrava - Mariánské Hory, 70900
(51)	G08G 5/04 (2006.01)
	H99Z 99/00 (2006.01)
(11)	29991
(21)	2016-32598
(22)	20.07.2016
(47)	15.11.2016
(73)	T - CZ, a.s., Praha 4, CZ

(54)	Integrované přijímací zařízení pro pasivní sledování leteckého provozu
(74)	Ing. Roman Vithous, Pavlíkova 605/12, Praha 4, 14200
(51)	H01B 3/20 (2006.01)
	H01F 27/12 (2006.01)
(11)	29982
(21)	2016-32196
(22)	15.03.2016
(47)	15.11.2016
(73)	ORGREZ, a.s., Brno Medlánky, CZ
	Vysoká škola chemicko-technologická v Praze, Praha 6 - Dejvice, CZ
	Západočeská univerzita v Plzni, Plzeň, CZ
(72)	Brázdil Jiří Ing., Ph.D., MBA, Praha 4 Michle, CZ
	Černý Jaroslav Ing., CSc., Praha 9, CZ
	Mentlík Václav prof. Ing., CSc., Plzeň, CZ
	Trnka Pavel doc. Ing., Ph.D., Horní Bělá, CZ
	Košanová Lenka Ing., Praha 4, CZ
	Kužilek Vladimír Ing., Praha 6, CZ
(54)	Biologicky odbouratelná elektroizolační kapalina
(74)	Ing. Jiří Brázdil Ph.D., MBA, ORGREZ a.s., Vítkova 17, Praha 8, 18600
(51)	H01R 13/443 (2006.01)
	H01R 13/447 (2006.01)
	H01R 13/453 (2006.01)
(11)	30017
(21)	2016-32857
(22)	26.09.2016
(47)	15.11.2016
(73)	Kotásková Hedvika, Týniště nad Orlicí, CZ
	Kotásková Eva, Týniště nad Orlicí, CZ
(72)	Kotásková Hedvika, Týniště nad Orlicí, CZ
	Kotásková Eva, Týniště nad Orlicí, CZ
(54)	Ochranný a dekorační kryt zásuvky, vypínače, spínače, přepínače, nástěnného časového spínače a termostatu
(51)	H02B 1/30 (2006.01)
	H02B 1/26 (2006.01)
	H02B 1/54 (2006.01)
	H02B 1/50 (2006.01)
(11)	29987
(21)	2016-32489
(22)	16.06.2016
(47)	15.11.2016
(73)	Elexim, a.s., Kroměříž, CZ
(72)	Nešpor Pavel Ing., Veselí nad Moravou, CZ
(54)	Rozvaděčová hermetická skříňka pro jaderné elektrárny
(74)	Inpartners Group, Ing. Michal Jordán, Koliště 13a, Brno, 60200
(51)	H05H 1/34 (2006.01)
(11)	30018
(21)	2016-32865
(22)	27.09.2016
(47)	15.11.2016
(73)	Fyzikální ústav AV ČR, v.v.i., Praha 8 - Libeň, CZ
(72)	Olejníček Jiří RNDr., Ph.D., Praha 4 - Modřany, CZ
	Šmíd Jiří Ing., Praha 4, CZ
	Hubička Zdeněk Mgr., Ph.D., Praha 5 - Hlubočepy, CZ
	Adáček Petr doc. PaedDr., Ph.D., České Budějovice 5, CZ
	Čada Martin Mgr., Ph.D., Praha 9, CZ
	Kment Štěpán Ing., Ph.D., Olomouc, CZ
(54)	Zařízení k řízení depozice tenkých vrstev ve vakuovém vícetryskovém plazmovém systému
(74)	Ing. Petr Soukup, Videňská 8, Olomouc, 77200
(51)	H05K 9/00 (2006.01)
	G06K 19/077 (2006.01)
(11)	30021
(21)	2016-32882
(22)	03.10.2016
(47)	15.11.2016
(73)	Pešl Jiří, Hradec Králové, Pražské Předměstí, CZ
(72)	Pešl Jiří, Hradec Králové, Pražské Předměstí, CZ
(54)	Pouzdro pro uložení bezkontaktní karty
(74)	Jan Brykner, Resslova 741, Hradec Králové, 50002

Seznam majitelů zapsaných užitéch vzorů

(73)	(11)	(51)	(73)	(11)	(51)	
AGRO CS a.s., Česká Skalice, CZ	29986	A 01 N 65/08	(2009.01)	Technická univerzita v Liberci, Liberec, CZ	30004 B 05 B 1/04	(2006.01)
AGROMONT VIMPERK spol. s r.o., Bohumilice, CZ	30000	E 04 H 17/20	(2006.01)	Univerzita Tomáše Bati ve Zlíně, Zlín, CZ	30014 A 43 D 1/02	(2006.01)
Alca plast, s.r.o., Praha 1, CZ	30007	E 03 D 3/12	(2006.01)	Ústav analytické chemie AV ČR, v.v.i., Brno, CZ	29993 B 01 D 15/08	(2006.01)
ALMEVA AG, Bischofszell, CH	30002	F 23 J 13/04	(2006.01)	Ústav přístrojové techniky AV ČR, v. v. i., Brno, CZ	30005 B 65 G 37/00	(2006.01)
B & BC, a.s., Zbůch, CZ	29998	E 04 H 17/14	(2006.01)	Ústav přístrojové techniky AV ČR, v. v. i., Brno, CZ	30006 G 01 B 9/00	(2006.01)
BORCAD Medical a.s., Fryčovice, CZ	30015	A 61 G 7/012	(2006.01)	VACS FACTORY s.r.o., Litomyšl, CZ	30011 A 47 L 9/14	(2006.01)
České vysoké učení technické v Praze Fakulta elektrotechnická, Praha 6, CZ	30012	A 62 C 31/02	(2006.01)	VÚB a.s., Ústí nad Orlicí, CZ	30003 A 47 G 9/02	(2006.01)
České vysoké učení technické v Praze UCEEB, Buštěhrad, CZ	30012	A 62 C 31/02	(2006.01)	Vysoká škola chemicko- technologická v Praze, Praha 6 Dejvice, CZ	29980 C 12 M 1/04	(2006.01)
Diametral a.s., Praha 9 - Horní Počernice, CZ	29994	F 21 V 15/015	(2006.01)	Vysoká škola chemicko- technologická v Praze, Praha 6 - Dejvice, CZ	29982 H 01 B 3/20	(2006.01)
Eco Pressure Ventilation s.r.o., Kuřim, CZ	29989	F 24 F 3/14	(2006.01)	Výzkumný ústav potravinářský Praha, v. v. i., Praha 10, Hostivař, CZ	30010 C 07 K 5/037	(2006.01)
Elexim, a.s., Kroměříž, CZ	29987	H 02 B 1/30	(2006.01)	Výzkumný ústav rostlinné výroby, v. v. i., Praha 6 - Ruzyně, CZ	29986 A 01 N 65/08	(2009.01)
Fakultní nemocnice Brno, Brno, CZ	30022	A 61 M 25/10	(2013.01)	Západočeská univerzita v Plzni, Plzeň, CZ	29982 H 01 B 3/20	(2006.01)
Fyzikální ústav AV ČR, v.v.i., Praha 8 - Libeň, CZ	30018	H 05 H 1/34	(2006.01)	Západočeská univerzita v Plzni, Plzeň, CZ	30003 A 47 G 9/02	(2006.01)
Heckl s.r.o., Kralupy nad Vltavou, CZ	30023	E 02 D 29/14	(2006.01)	Západočeská univerzita v Plzni, Plzeň, CZ	30020 G 01 R 15/18	(2006.01)
HESTEGO a.s., Vyškov, Město, CZ	30001	B 23 Q 11/08	(2006.01)	4 moto s.r.o., Nová Ves, CZ	29992 A 42 B 3/06	(2006.01)
IDIADA CZ a.s., Hradec Králové, Kukleny, CZ	29995	B 60 R 21/36	(2011.01)	4M SYSTEMS s.r.o., Praha 6, CZ	30013 A 41 D 13/00	(2006.01)
JAWOS, s.r.o., Modlany, CZ	29996	E 04 F 11/18	(2006.01)	Fialka Jan, Hostivice, CZ	29984 A 47 K 5/00	(2006.01)
KŠ PREFA s.r.o., Dvůr Králové, CZ	29976	E 04 B 1/04	(2006.01)	Hep Aleš prof. MUDr., CSc., Brno, CZ	29977 A 61 H 33/00	(2006.01)
Masarykova univerzita, Brno, CZ	29993	B 01 D 15/08	(2006.01)	Kojzar Jiří, Jablonec nad Nisou, Vrchoslavice, CZ	29997 B 60 J 3/02	(2006.01)
Meda Premium s.r.o., Praha 5 - Smíchov, CZ	29983	B 65 D 5/08	(2006.01)	Kotásková Eva, Týniště nad Orlicí, CZ	30017 H 01 R 13/443	(2006.01)
MEgA - Měřicí Energetické Aparáty, a.s., Česká, CZ	30016	G 01 R 31/02	(2006.01)	Kotásková Hedvika, Týniště nad Orlicí, CZ	30017 H 01 R 13/443	(2006.01)
MESING, spol. s r.o., Brno, CZ	30005	B 65 G 37/00	(2006.01)	Lesák Stanislav, Blažovice, CZ	30019 G 01 G 19/44	(2006.01)
MESING, spol. s r.o., Brno, CZ	30006	G 01 B 9/00	(2006.01)	Lukáčik Miloš Ing., Bratislava, SK	29975 A 62 C 31/00	(2006.01)
MICo, spol. s r.o., Třebíč, Štařečka, CZ	29985	F 16 J 15/10	(2006.01)	Novák Marek, České Velenice, CZ	29990 G 01 N 1/10	(2006.01)
MODCOMA s.r.o., Ostrava, Poruba, CZ	29988	G 08 B 25/10	(2006.01)	Pešl Jiří, Hradec Králové, Pražské Předměstí, CZ	30021 H 05 K 9/00	(2006.01)
ORGREZ, a.s., Brno Medlánky, CZ	29982	H 01 B 3/20	(2006.01)	Scalvini Pierangelo, Uherské Hradiště, CZ	30009 F 17 C 5/02	(2006.01)
P A R D A M, s.r.o., Pardubice, CZ	29993	B 01 D 15/08	(2006.01)	Shkurenko Yury, Praha 6, CZ	30008 B 64 C 27/08	(2006.01)
Preciosa Lustry, a.s., Kamenický Šenov, CZ	29979	F 21 V 17/08	(2006.01)	Suchánek Petr Ing., Plzeň, CZ	29978 B 61 L 29/28	(2006.01)
Preciosa Lustry, a.s., Kamenický Šenov, CZ	29981	F 21 V 17/10	(2006.01)	Trhlík František, Starý Plzenec, CZ	29999 B 61 C 3/00	(2006.01)
RadAli spol. s r.o., Brno, CZ	29992	A 42 B 3/06	(2006.01)			
T - CZ, a.s., Praha 4, CZ	29991	G 08 G 5/04	(2006.01)			
TACHOSCAN s.r.o., Liberec II, CZ	29974	E 04 H 1/12	(2006.01)			

FG4Q

Zapsané průmyslové vzory - přehled podle čísel zápisu

V období uzávěrky tohoto čísla Věstníku zapsal Úřad průmyslového vlastnictví tyto průmyslové vzory:

(11)	(51)	(11)	(51)	(11)	(51)
36874	32-00	36877	15-02	36880	05-05
36875	09-01	36878	10-05	36881	12-16
36876	15-02	36879	12-16	36882	02-04

FG4Q

Zapsané průmyslové vzory - přehled podle tříd

- (51) **02-04**
- (11) 36882
- (21) 2016-40616
- (22) 04.05.2016
- (15) 14.11.2016
- (54) **Pracovní a bezpečnostní obuv**
- (28) 5
- (73) VM Import s.r.o., Strážnice, CZ
- (72) Macháček Vítězslav, MBA, Uherské Hradiště, CZ



1.4



1.1



1.5



1.2



2.1



1.3



2.2



2.3



3.3



2.4



3.4



2.5



3.5



3.1



4.1



3.2



4.2



4.3



4.4



4.5



5.1



5.2



5.3



5.4



5.5

-
- (51) **05-05**
(11) 36880
(21) 2016-40613
(22) 02.05.2016
(15) 09.11.2016
(45) 03.05.2017
(54) **Netkaná textilie**
(28) 7
(73) PEGAS NONWOVENS s.r.o., Znojmo, CZ
(72) Mečl Zdeněk, Nový Šaldorf - Sedlešovice, CZ
Kroutilová Jana, Božice, CZ
Kummer Jiří, Znojmo - Přímětice, CZ
Kohut Jaroslav, Znojmo, CZ
Tvarůžková Kateřina, Prosiměřice, CZ
Zerehsaz Jitka, Znojmo, CZ
Svobodová Jitka, Znojmo, CZ
(74) KANIA SEDLÁK SMOLA patentová kancelář, Veronika Zemanová,
Mendlovo nám. 1a, Brno, 60300
-
- (55) **Zveřejnění průmyslového vzoru je odloženo do: 03.05.2017**
-

- (51) **09-01**
(11) 36875
(21) 2016-40574
(22) 10.07.2016
(15) 09.11.2016
(54) **Láhev na nápoje**
(28) 1
(73) BOHEMIA HEALING MARIENBAD WATERS, a.s., Mariánské Lázně,
CZ
(72) Milko Vojtěch, Ústí nad Labem, CZ
(74) Ing. Roman Vitous, Pavlíkova 605/12, Praha 4 - Kamýk, 14200



1.1



1.2



1.3



1.4



1.5



1.6

-
- (51) **10-05**
(11) 36878
(21) 2016-40698
(22) 24.08.2016
(15) 09.11.2016
(54) **Detektor radiace**
(28) 1
(73) Státní ústav radiální ochrany, v.v.i., Praha 4, CZ
(72) Gryc Lubomír Ing., Komořany, CZ
Touš Jan RNDr., Ph.D., Turnov, CZ



1.1



1.2



1.5

(51) **12-16**

(11) 36879

(21) 2016-40720

(22) 14.09.2016

(15) 09.11.2016

(54) **Horní čelní mřížkový panel kabiny vozidla**

(28) 1

(73) SCANIA CV AB, Södertälje, SE

(72) Hansén Kristofer, Stockholm, SE

MACDONALD Allan, Södertälje, SE

Lundgren Anders, Södertälje, SE

Chowdhury Tuhin, Farsta, SE

(74) FISCHER & PARTNER Intellectual Property s.r.o., Na Hrobci 294/5,
Praha 2, 12000



1.6



1.7



1.1

(51) **12-16**

(11) 36881

(21) 2015-40389

(22) 21.09.2015

(15) 14.11.2016

(54) **Stupátko kabiny vozidla**

(28) 4

(73) SCANIA CV AB, Södertälje, SE

(72) Nyman Ingemar, Mariefred, SE

(74) FISCHER & PARTNER Intellectual Property s.r.o., Na Hrobci 294/5,
Praha 2, 12800

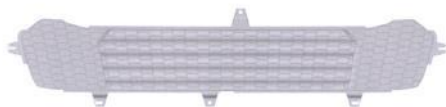

1.2

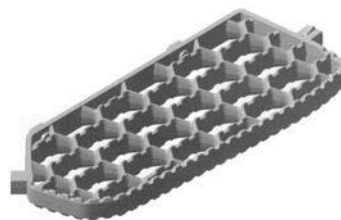

1.1

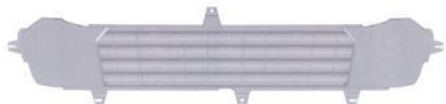

1.3



1.2



1.4



1.3



2.2



1.4



2.3



1.5



2.4

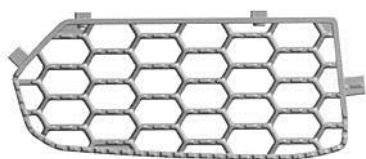

1.6



2.5

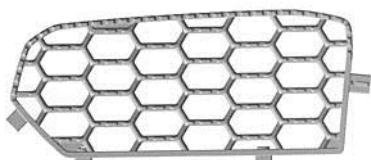

1.7

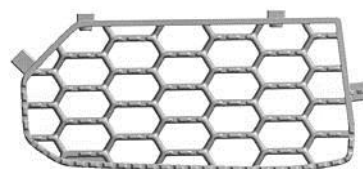

2.6

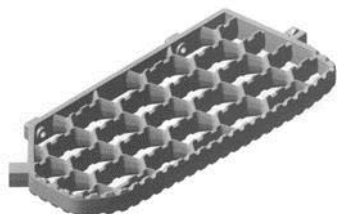

2.1

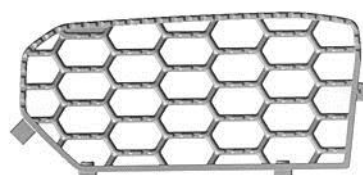

2.7

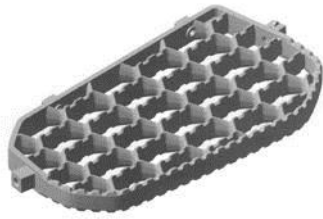

3.1

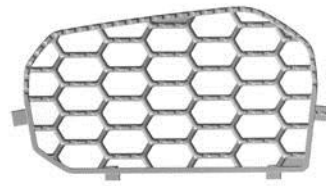

3.7



3.2

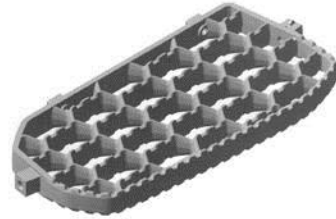

4.1



3.3



4.2



3.4



4.3



3.5



4.4

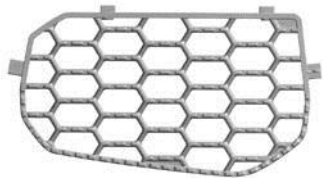

3.6



4.5

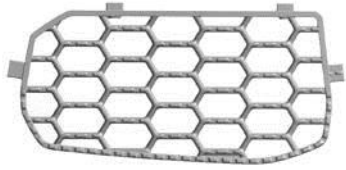

4.6

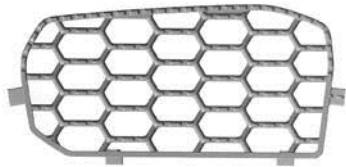

4.7

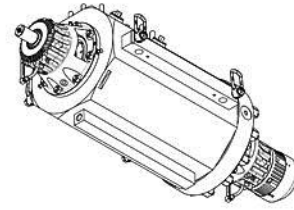

1.3

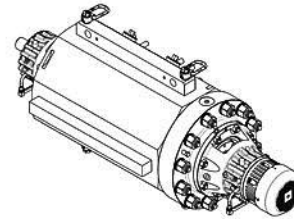

1.4

-
- (51) **15-02**
(11) 36876
(21) 2016-40583
(22) 06.04.2016
(15) 09.11.2016
(54) **Čerpadlo**
(28) 1
(73) SIGMA GROUP spol. s r.o., Lutín, CZ
(72) Svoboda Miroslav Ing., Olomouc, CZ
Míšák Zdeněk, Přemyslovice, CZ
(74) Ing. Petr Soukup, Vídeňská 8, Olomouc, 77200

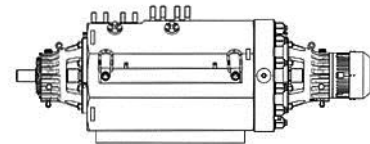

1.5

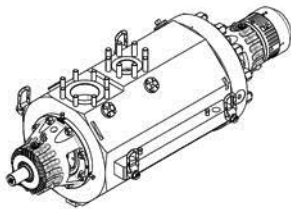

1.1

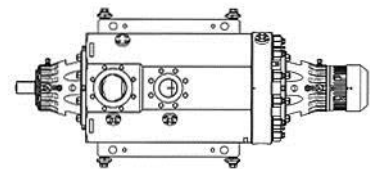

1.6

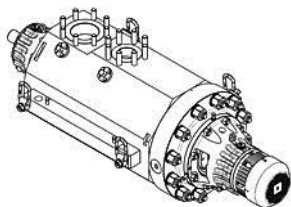

1.2

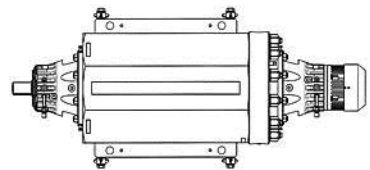

1.7

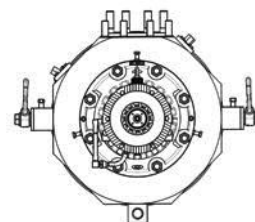

1.8

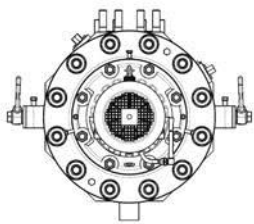

1.9

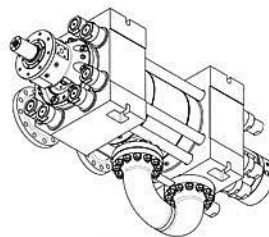

1.4

(51) 15-02

(11) 36877

(21) 2016-40584

(22) 06.04.2016

(15) 09.11.2016

(54) Čerpadlo

(28) 1

(73) SIGMA GROUP spol. s r.o., Lutín, CZ

(72) Svoboda Miroslav Ing., Olomouc, CZ

Mišák Zdeněk, Přemyslovice, CZ

(74) Ing. Petr Soukup, Videňská 8, Olomouc, 77200

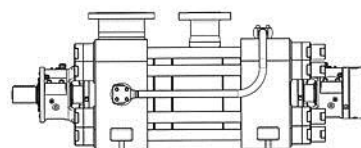

1.5

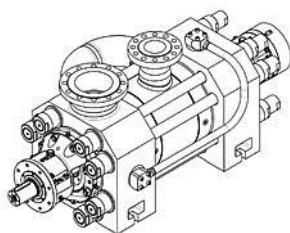

1.1

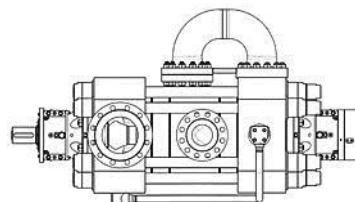

1.6

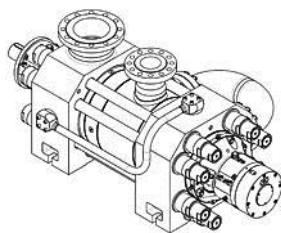

1.2

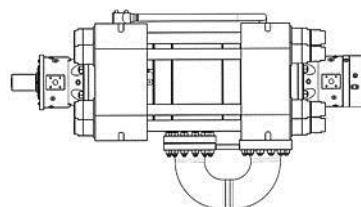

1.7

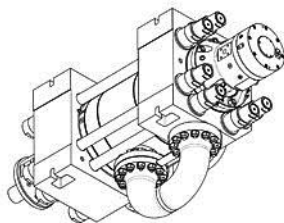

1.3

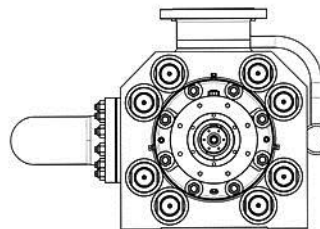

1.8

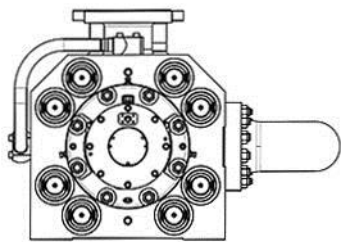

1.9



2.1

- (51) 32-00
(11) 36874
(21) 2016-40573
(22) 23.03.2016
(15) 09.11.2016
(54) **Grafický symbol**
(28) 3
(73) Velikovski Ivo Dimitrov, Stavertsi, BG
(72) Vzdal se práva být uveden - § 35(2)(c) zák.č. 207/2000 Sb., neuvedeno, XY
(74) Mgr. Roman Fojtásek, advokát, Vinohradská 6, Praha 2, 12000



3.1



1.1

Seznam vlastníků zapsaných průmyslových vzorů

(73)	(11)	(51)	(73)	(11)	(51)
BOHEMIA HEALING MARIENBAD WATERS, a.s., Mariánské Lázně, CZ	36875	09-01	SIGMA GROUP spol. s r.o., Lutín, CZ	36876	15-02
PEGAS NONWOVENS s.r.o., Znojmo, CZ	36880	05-05	SIGMA GROUP spol. s r.o., Lutín, CZ	36877	15-02
SCANIA CV AB, Södertälje, SE	36879	12-16	Státní ústav radiální ochrany, v.v.i., Praha 4, CZ	36878	10-05
SCANIA CV AB, Södertälje, SE	36881	12-16	Velikovski Ivo Dimitrov, Stavertsi, BG	36874	32-00
VM Import s.r.o., Strážnice, CZ	36882	02-04			

Dodatková ochranná osvědčení pro léčiva a pro přípravky na ochranu rostlin

Podání žádosti o udělení osvědčení

(22) 21.10.2016
(21) SPC/CZ2016/483
(71) Genentech, Inc., South San Francisco, CA 94080-4990, CA, US
(68) 1641822
(54) **Heterologní polypeptidy IL-17A/F a jejich terapeutické použití**
(92) EU/1/15/1085, 25.04.2016
(93) EU/1/15/1085, 25.04.2016, EU
(95) **Taltz - Ixekizumab, léčivý přípravek**

(22) 21.10.2016
(21) SPC/CZ2016/484
(71) Bayer Cropscience LP, Research Triangle Park, 27709, NC, US
(68) 302152
(54) **Nový kmen Bacillus pro kontrolu onemocnění rostlin a napadení brouky rodu Diabrotica**
(92) 5396-0, 21.04.2016
(93) 12628, 20.04.2005, IT
(95) **Serenade ASO - Bacillus subtilis QST 713, přípravek na ochranu rostlin**

(22) 27.10.2016
(21) SPC/CZ2016/486
(71) AbbVie Biotherapeutics Inc., Redwood City, CA 94063, US
Dana-Farber Cancer Institute, Inc., Boston, MA 02115, MA, US
(68) 2068874
(54) **Způsoby ošetření mnohočetného myelomu použitím kombinačních léčeb založených na protilátkách anti-CS1**
(92) EU/1/16/1088, 13.05.2016
(93) EU/1/16/1088, 13.05.2016, EU
(95) **EMPLICITI - elotuzumab/lenalidomid, léčivý přípravek**

(22) 27.10.2016
(21) SPC/CZ2016/487
(71) AbbVie Biotherapeutics Inc., Redwood City, CA 94063, US
Dana-Farber Cancer Institute, Inc., Boston, MA 02115, MA, US
(68) 2068874
(54) **Způsoby ošetření mnohočetného myelomu použitím kombinačních léčeb založených na protilátkách anti-CS1**
(92) EU/1/16/1088, 13.05.2016
(93) EU/1/16/1088, 13.05.2016, EU
(95) **EMPLICITI - elotuzumab/lenalidomid, léčivý přípravek**

(73) Zoetis Services LLC, Florham Park, 07932, NJ, US
(68) 1622642
(11) 1622642/247
(54) **Ptačí vakcína pro ochranu proti kolibacilóze**
(92) EU/2/12/140/001 až EU/2/12/140/008, 20.06.2012
(93) EU/2/12/140/001 až EU/2/12/140/008, 20.06.2012, EU
(95) **Poulvac E. coli - živý aroA gen deletovaný Escherischia coli, typ O78, kmen EC34195, léčivý přípravek**
(94) 20.06.2027

(68) 1545613
(11) 1545613/252
(54) **Auristatinové konjugáty a jejich použití pro léčbu rakoviny, autoimunního onemocnění nebo infekčního onemocnění**
(92) EU/1/12/794/001, 30.10.2012
(93) EU/1/12/794/001, 30.10.2012, EU
(95) **ADCETRIS - Brentuximab vedotin, léčivý přípravek**
(94) 30.10.2027

(68) 1480955
(11) 1480955/262
(54) **Deriváty O-cyklopropyl-karboxanilidů a jejich použití jako fungicidů**
(92) 4940-0, 05.11.2012
(93) AMM: 2110102, 04.10.2011, FR
(95) **VIBRANCE GOLD - sedaxan, přípravek na ochranu rostlin**
(94) 04.10.2026

(22) 27.10.2016
(21) SPC/CZ2016/487
(71) AbbVie Biotherapeutics Inc., Redwood City, CA 94063, US
Dana-Farber Cancer Institute, Inc., Boston, MA 02115, MA, US
(68) 2068874
(54) **Způsoby ošetření mnohočetného myelomu použitím kombinačních léčeb založených na protilátkách anti-CS1**
(92) EU/1/16/1088, 13.05.2016
(93) EU/1/16/1088, 13.05.2016, EU
(95) **EMPLICITI - elotuzumab/lenalidomid/dexametazon, léčivý přípravek**

(22) 27.10.2016
(21) SPC/CZ2016/488
(71) AbbVie Biotherapeutics Inc., Redwood City, CA 94063, US
(68) 2371391
(54) **Terapeutické použití protilátek anti-CS1**
(92) EU/1/16/1088, 13.05.2016
(93) EU/1/16/1088, 13.05.2016, EU
(95) **EMPLICITI - elotuzumab, léčivý přípravek**

(22) 27.10.2016
(21) SPC/CZ2016/489
(71) AbbVie Biotherapeutics Inc., Redwood City, CA 94063, US
Dana-Farber Cancer Institute, Inc., Boston, MA 02115, MA, US
(68) 2068874
(54) **Způsoby ošetření mnohočetného myelomu použitím kombinačních léčeb založených na protilátkách anti-CS1**
(92) EU/1/16/1088, 13.05.2016
(93) EU/1/16/1088, 13.05.2016, EU
(95) **EMPLICITY - elotuzumab, léčivý přípravek**

Udělení osvědčení

(68) 2086535
(11) 2086535/301
(54) **Antagonista receptoru angiotensinu II pro léčení systemických onemocnění u koček**
(92) EU/2/12/146/001, 15.02.2013
(93) EU/2/12/146/001, 15.02.2013, EU
(95) **Semintra - Telmisartan a/nebo jeho farmaceuticky přijatelné soli, léčivý přípravek**
(94) 15.02.2028

(68) 1689846
(11) 1689846/316
(54) **Konjugáty maytansinoidu dm1 s transtuzumab protilátkou, spojené přes neštěpitelnou spojku, a jejich použití při léčbě nádorů**
(92) EU/1/13/885, 19.11.2013
(93) EU/1/13/885, 19.11.2013, EU
(95) **Kadcyla - trastuzumabum emtansinum, léčivý přípravek**
(94) 19.11.2028

(68) 1586571
(11) 1586571/330
(54) **Inhibitory dipeptidylpeptidázy**
(92) EU/1/13/844/001-027, 23.09.2013
(93) EU/1/13/844/001-027, 23.09.2013, EU

(95) **Alogliptin nebo jeho farmaceuticky přijatelná sůl, léčivý přípravek**
(94) 23.09.2028

(73) GlaxoSmithKline Intellectual Property Limited, Brentford, Middlesex,
TW8 9GS, GB

(68) 1463751

(11) 1463751/376

(54) **Albuminové fúzní proteiny**

(92) EU/1/13/908/001-02, 26.03.2014

(93) EU/1/13/908/001-02, 26.03.2014, EU

(95) **EPERZAN - albigitid, léčivý přípravek**

(94) 23.12.2027

(73) BAYER AKTIENGESELLSCHAFT, Leverkusen, DE

(68) 293420

(11) 293420/380

(54) **Fytomikrobicidní prostředek a způsob potírání a prevence chorob
rostlin**

(92) 5134-0, 25.04.2014

(93) MAPP Number 12266, 04.01.2005, GB

(95) **Folicur A1 - trifloxystrobin/tebuconazol, včetně jejich solí a komplexů
s kovy, přípravek na ochranu rostlin**

(94) 04.01.2020

(73) IDEXX LABORATORIES, INC., Westbrook, Maine 04092, ME, US

(68) 1781256

(11) 1781256/386

(54) **Fosfolipidové gelové prostředky pro podávání léků a způsoby léčení
stavů, které tyto prostředky využívají**

(92) EU/2/14/170, 01.08.2014

(93) EU/2/14/170, 01.08.2014, EU

(95) **Osurnia -**

terbinafinum/lorfenicolium/betamethasoni acetat, léčivý přípravek

(94) 01.08.2029

(68) 2105135

(11) 2105135/387

(54) **Farmaceutické prostředky pro léčení zhoubných nádorů**

(92) EU/1/13/850, 08.08.2013

(93) EU/1/13/850, 08.08.2013, EU

(95) **Pomalidomide Celgene - Pomalidomid a jeho farmaceuticky přijatelné
solí, solváty, hydráty nebo stereoizomery, léčivý přípravek**

(94) 16.05.2028

(73) Pharmacyclics LLC, Sunnyvale, 94085, CA, US

(68) 2201840

(11) 2201840/403

(54) **Inhibitor Brutonovy tyrosin kinázy**

(92) EU/1/14/945, 23.10.2014

(93) EU/1/14/945, 23.10.2014, EU

(95) **Imbruvica-Ibrutinibum, léčivý přípravek**

(94) 23.10.2029

Úřední rozhodnutí a oznámení

MK4A, MK4F

Zánik patentů a autorských osvědčení uplynutím doby platnosti

(11)	(21)	Int.Cl/(51)	(11)	(21)	Int.Cl/(51)
293747	1998-1930	8/A61K 47/10	296423	1998-1720	8/C08G 18/10

MM4A, MM4F

Zániky patentů a autorských osvědčení pro nezaplacení udržovacích poplatků

(11)	(21)	Int.Cl/(51)	(11)	(21)	Int.Cl/(51)
289032	1997-1355	8/C22C 38/44	303285	2011-254	8/C03C 10/10
291734	1998-776	8/F23D 1/00	303312	2001-3963	8/C07D 213/64
293097	1998-3481	8/C07F 5/00	303411	2005-276	8/C23C 4/10
293313	1997-1287	8/C03B 7/01	304225	2001-3983	8/C07C 233/45
295305	2004-545	8/F03B 5/00	305460	2013-330	8/C07C 67/08
297739	2003-1210	8/B21D 17/00	305657	2009-733	8/C04B 12/00
297746	2002-3754	8/C08G 18/77	305662	2014-453	8/B01J 23/28
299020	2002-3762	8/G06K 19/14	305669	2014-755	8/E05B 9/10
299438	2001-3862	8/C01B 21/28	305674	2010-821	8/G08B 26/00
302354	2003-3035	8/B01D 53/14	305691	2009-406	8/E04F 13/06
303284	2011-253	8/C03C 10/10			

MK1K

Zániky užitečných vzorů uplynutím doby platnosti

(11)	(21)	(51)	(11)	(21)	(51)	(11)	(21)	(51)
17082	2006-18260	C03B 23/043	(2006.01)	24020	2012-25993	F16B 17/00	(2006.01)	
17083	2006-18263	B61L 5/02	(2006.01)	24021	2012-25997	E01F 13/00	(2006.01)	
17084	2006-18264	E01B 7/14	(2006.01)	24058	2012-25970	B61L 29/28	(2006.01)	
17135	2006-18265	C23C 4/12	(2006.01)	24086	2012-26001	B01L 3/02	(2006.01)	
17198	2006-18255	B02C 18/06	(2006.01)	24087	2012-26002	G06Q 40/08	(2012.01)	
17216	2006-18253	A61G 7/08	(2006.01)	24088	2012-26020	C12Q 1/68	(2006.01)	
17292	2006-18268	E04D 13/10	(2006.01)	24105	2012-25967	E04B 1/26	(2006.01)	
19926	2009-21151	G01L 1/04	(2006.01)	24120	2012-25996	E04H 6/08	(2006.01)	
20136	2009-21149	A47G 1/16	(2006.01)	24121	2012-25999	B60R 25/04	(2013.01)	
20137	2009-21150	A47G 1/16	(2006.01)	24222	2012-25971	F16K 27/06	(2006.01)	
20541	2009-20779	F17C 1/02	(2006.01)	24278	2012-25994	G08B 5/36	(2006.01)	
20903	2009-21154	A23L 1/20	(2006.01)	24279	2012-25995	G08B 3/10	(2006.01)	
23928	2012-25963	A45F 3/02	(2006.01)	24280	2012-26000	G08B 5/36	(2006.01)	
23929	2012-25972	C12N 15/11	(2006.01)	24522	2012-25984	G07F 19/00	(2006.01)	
23930	2012-25980	B62D 21/06	(2006.01)	24663	2012-25959	G01N 33/14	(2006.01)	
23931	2012-25983	B62D 21/06	(2006.01)	24881	2012-25987	A01K 51/00	(2006.01)	
23932	2012-25998	G01K 13/00	(2006.01)	25014	2012-25960	A23L 1/317	(2006.01)	
23933	2012-26003	F03G 3/02	(2006.01)	25015	2012-25961	A23L 1/31	(2006.01)	
23963	2012-25958	F23H 1/02	(2006.01)	25066	2012-25964	B65D 30/22	(2006.01)	
23964	2012-25965	B66B 9/08	(2006.01)	25208	2012-25979	F25B 9/00	(2006.01)	
24016	2012-25962	E05D 15/28	(2006.01)	25267	2012-25986	A47G 25/30	(2006.01)	
24017	2012-25968	E04B 1/38	(2006.01)	25734	2012-25990	A43B 7/00	(2006.01)	
24019	2012-25975	B60P 1/02	(2006.01)					

MK4Q

Zániky práva ze zapsaných průmyslových vzorů uplynutím doby ochrany

(11)	(21)	Int.Cl.(51)	(11)	(21)	Int.Cl.(51)
33719	2006-36739	8/06-04	35550	2011-38654	9/32-00
33886	2006-36736	8/19-08	35584	2011-38656	9/32-00
35349	2011-38657	9/11-01	35921	2011-38658	9/12-02

ND1K

První prodloužení doby platnosti užitečných vzorů

(51) A45F 3/14	(2006.01)	(51) E06B 7/02	(2006.01)
A45F 5/00	(2006.01)	E06B 7/10	(2006.01)
(11) 24652		E06B 3/263	(2006.01)
(21) 2012-26928		(11) 24861	
(22) 01.11.2012		(21) 2012-26971	
(73) Novota Lubor, Liberec, CZ		(22) 07.11.2012	
(54) Jistič přestavitelného pásu		(73) PAVLU - Complex, s.r.o., Liberec, CZ	
(51) E04F 13/21	(2006.01)	(54) Solární větrací a temperovací okno	
E04F 13/22	(2006.01)	(51) E04B 1/78	(2006.01)
E04F 19/06	(2006.01)	E04B 1/94	(2006.01)
(11) 24654		(11) 24863	
(21) 2012-26968		(21) 2012-27029	
(22) 07.11.2012		(22) 16.11.2012	
(73) VISIMPEX, Přerov - Město, CZ		(73) Valeš Ladislav Ing., Světlá pod Ještědem, CZ	
(54) Konstrukční systém pro zavěšení fasádních obkladových desek		(54) Vnější tepelně izolační kompozitní systém ze zpěnitelných plastů se zvýšenou požární odolností nadpraží a ostění oken a dveří	
(51) G03B 41/14	(2006.01)	(51) A63C 17/14	(2006.01)
(11) 24689		(11) 24893	
(21) 2012-26873		(21) 2012-27030	
(22) 24.10.2012		(22) 16.11.2012	
(73) CAMEA, spol. s r.o., Brno, CZ		(73) Univerzita Tomáše Bati ve Zlíně, Zlín, CZ	
(54) Zařízení pro sekvenční osvětlování prostoru		(54) Brzdový systém kolečkových bruslí	
(51) F16D 66/02	(2006.01)	(51) B61H 1/00	(2006.01)
(11) 24693		B61H 13/36	(2006.01)
(21) 2012-26937		(11) 24895	
(22) 02.11.2012		(21) 2012-27106	
(73) DAKO-CZ, a.s., Třemošnice, CZ		(22) 03.12.2012	
(54) Zařízení pro indikaci opotřeby brzdového obložení kotoučových brzd kolejových vozidel		(73) DAKO - CZ a.s., Třemošnice, CZ	
(51) G01N 3/08	(2006.01)	(54) Trámcová brzda kolejových vozidel	
G01N 3/32	(2006.01)	(51) B61C 15/10	(2006.01)
G01N 27/04	(2006.01)	(11) 24925	
(11) 24767		(21) 2012-26936	
(21) 2012-26935		(22) 02.11.2012	
(22) 02.11.2012		(73) TRIBOTEC, spol. s r.o., Praha, CZ	
(73) Univerzita Tomáše Bati ve Zlíně, Zlín, CZ		(54) Pískovací ústrojí pro pískovací zařízení kolejových vozidel	
(54) Vysoce elastický plošný senzor určený k detekci tahové deformace		(51) G01P 3/49	(2006.01)
(51) G01D 13/02	(2006.01)	G01P 3/495	(2006.01)
G01D 13/10	(2006.01)	(11) 24948	
G01N 21/41	(2006.01)	(21) 2012-26880	
G01N 33/14	(2006.01)	(22) 25.10.2012	
(11) 24770		(73) PROTOTYPA a.s., Brno, CZ	
(21) 2012-27055		(54) Balistická hlavice k měření rychlosti elektricky vodivých prostředků	
(22) 21.11.2012		(51) A63F 1/12	(2006.01)
(73) Reinberk František, Hradec Králové, CZ		(11) 24952	
Reinberk Zdeněk Ing. Ph.D., Hradec Králové, CZ		(21) 2012-27044	
(54) Indikační tělísko refraktometru		(22) 19.11.2012	
(51) A61L 2/12	(2006.01)	(73) Skopalík Robert, Praha - Holešovice, CZ	
A61L 2/26	(2006.01)	(54) Zařízení pro míchání hracích karet	
B01J 19/12	(2006.01)	(51) E05B 15/02	(2006.01)
(11) 24786		E05B 67/38	(2006.01)
(21) 2012-27031		(11) 24956	
(22) 16.11.2012		(21) 2012-27159	
(73) Univerzita Tomáše Bati ve Zlíně, Zlín, CZ		(22) 12.12.2012	
(54) Zařízení ke kontinuálnímu ekologicky šetrnému odstraňování škodlivých organismů z elektricky nevodivých materiálů		(73) Leška Peter Ing., Banská Bystrica, SK	
		(54) Zabezpečení uzamykatelné výsuvné závory	

- | | |
|---|--|
| (51) F22B 3/06 (2006.01) | (51) A01N 65/10 (2009.01) |
| (11) F24J 3/00 (2006.01) | A01N 65/38 (2009.01) |
| (11) 24957 | A01N 65/30 (2009.01) |
| (21) 2012-27183 | (11) 25149 |
| (22) 17.12.2012 | (21) 2012-26931 |
| (73) Machovčák Jozef Ing., Heřmanov, CZ | (22) 02.11.2012 |
| (54) Tepelný kavitační generátor | (73) Výzkumný ústav organických syntéz, a.s., Rybitví, CZ |
| (51) E04G 23/02 (2006.01) | RADANAL, s.r.o., Pardubice, CZ |
| (11) 24972 | Botanický ústav AV ČR, Průhonice, CZ |
| (21) 2012-27104 | (54) Stimulant klíčení semen a regulátor růstu rostlin |
| (22) 03.12.2012 | (51) E05G 1/10 (2006.01) |
| (73) České vysoké učení technické v Praze, Fakulta stavební, Katedra konstrukcí pozemních staveb, Praha, CZ | E05G 1/14 (2006.01) |
| (54) Výztuha pro zesílení zděných tlačných konstrukcí | (11) 25168 |
| (51) E04G 23/02 (2006.01) | (21) 2012-27212 |
| (11) 24973 | (22) 19.12.2012 |
| (21) 2012-27105 | (73) Phobos, spol. s r. o., Frenštát pod Radhoštěm, CZ |
| (22) 03.12.2012 | (54) Zařízení pro uložení a transport cenin, zejména cenných papírů |
| (73) České vysoké učení technické v Praze, Fakulta stavební, Katedra konstrukcí pozemních staveb, Praha, CZ | (51) B60P 7/135 (2006.01) |
| (54) Výztuha pro zesílení zděných tlačných konstrukcí | B60P 7/16 (2006.01) |
| (51) F21V 8/00 (2006.01) | (11) 25194 |
| G02B 6/02 (2006.01) | (21) 2012-27095 |
| G02B 6/00 (2006.01) | (22) 30.11.2012 |
| D03D 1/00 (2006.01) | (73) VEZEKO s.r.o., Velké Meziříčí, CZ |
| (11) 24997 | (54) Úpinka s hlavicí |
| (21) 2012-26951 | (51) E01D 19/00 (2006.01) |
| (22) 06.11.2012 | E01D 19/12 (2006.01) |
| (73) Technická univerzita v Liberci, Liberec, CZ | E01D 2/00 (2006.01) |
| STAP a.s., Vilémov u Šluknova, CZ | E01D 101/30 (2006.01) |
| (54) Aktivně vyzařující bezpečnostní prostředek | E01D 101/26 (2006.01) |
| (51) F42D 5/04 (2006.01) | (11) 25257 |
| (11) 24999 | (21) 2012-27117 |
| (21) 2012-27090 | (22) 05.12.2012 |
| (22) 29.11.2012 | (73) Fišer Vladimír, Brno, CZ |
| (73) Explosia a.s., Pardubice, CZ | (54) Kompozitní mostní dílec |
| (54) Dezintegrátor nástražných výbušných systémů | (51) C04B 28/26 (2006.01) |
| (51) B65D 55/02 (2006.01) | C04B 14/04 (2006.01) |
| (11) 25035 | (11) 25277 |
| (21) 2012-27079 | (21) 2012-26823 |
| (22) 27.11.2012 | (22) 16.10.2012 |
| (73) Gebauer Zbyněk Ing., Opava, CZ | (73) Velfl Bohuslav Ing., Svitavy, CZ |
| Jirka Vladimír Ing., Ostrava - Petřkovice, CZ | (54) Stavební směs pro výrobu suchého nebo plastického žáruvzdorného a kyselinovzdorného tmelu |
| (54) Zajišťovací segment plastového kelímku s převlečeným víčkem | (51) F24H 9/12 (2006.01) |
| (51) C04B 35/14 (2006.01) | (11) 25283 |
| (11) 25039 | (21) 2012-26948 |
| (21) 2012-27143 | (22) 06.11.2012 |
| (22) 10.12.2012 | (73) KORADO a.s., Česká Třebová, CZ |
| (73) Technistone, a.s., Hradec Králové, CZ | (54) Spojovací díl ke spojení dvou otopných desek radiátoru |
| (54) Konstrukční deska z tvrdého kamene | (51) B61D 17/06 (2006.01) |
| (51) B65D 23/00 (2006.01) | B61D 13/00 (2006.01) |
| G09F 23/02 (2006.01) | (11) 25288 |
| G09F 23/06 (2006.01) | (21) 2012-27175 |
| (11) 25043 | (22) 13.12.2012 |
| (21) 2012-27181 | (73) VARIEL,a.s., Zruč nad Sázavou, CZ |
| (22) 17.12.2012 | (54) Spojovací vyrovnávací prvek |
| (73) Gebauer Zbyněk Ing., Opava, CZ | (51) G09B 23/06 (2006.01) |
| Jirka Vladimír Ing., Ostrava Petřkovice, CZ | G09B 5/00 (2006.01) |
| (54) Nádoba na potraviny a nápoje | G09B 7/00 (2006.01) |
| (51) E03C 1/00 (2006.01) | G09B 19/10 (2006.01) |
| E03C 1/044 (2006.01) | G06Q 50/06 (2012.01) |
| (11) 25082 | (11) 25385 |
| (21) 2012-27011 | (21) 2012-27027 |
| (22) 13.11.2012 | (22) 16.11.2012 |
| (73) Pospíchal Zdeněk Dr. Ing., Brno, CZ | (73) E S L, a.s., Brno, CZ |
| Žabička Zdeněk Ing., Brno, CZ | (54) Interaktivní výukový systém s výukovými panely z oboru technických zařízení budov |
| (54) Spirální rozvod potrubí vnitřního vodovodu | |

(51) B25J 19/00	(2006.01)	(51) G01P 5/14	(2006.01)
B25J 13/00	(2006.01)	G01L 13/00	(2006.01)
B23Q 17/00	(2006.01)	G01L 13/06	(2006.01)
(11) 25613		(11) 25769	
(21) 2012-27032		(21) 2012-27146	
(22) 16.11.2012		(22) 11.12.2012	
(73) ČVUT v Praze, Fakulta strojní, Praha, CZ		(73) České vysoké učení technické v Praze Fakulta elektrotechnická, Praha, CZ	
(54) Zařízení pro měření polohy koncového efektoru, zvláště manipulátoru nebo obráběcího stroje		(54) Vlečená aerometrická sonda	
(51) E05B 15/02	(2006.01)	(51) B25J 9/06	(2006.01)
E05B 3/00	(2006.01)	B25J 11/00	(2006.01)
E05B 7/00	(2006.01)	B25J 18/00	(2006.01)
(11) 25639		B23Q 7/00	(2006.01)
(21) 2013-27339		(11) 25800	
(22) 16.01.2013		(21) 2012-27033	
(73) Richter, spol. s r. o., Praha - Nusle, CZ		(22) 16.11.2012	
(54) Bezpečnostní dveřní kování		(73) ČVUT v Praze, Fakulta strojní, Praha, CZ	
(51) G01L 1/12	(2006.01)	(54) Redundantní manipulátor	
(11) 25661		(51) F28B 1/06	(2006.01)
(21) 2013-27431		F28B 9/00	(2006.01)
(22) 11.02.2013		F28B 11/00	(2006.01)
(73) INSET s.r.o., Praha 3, Vinohrady, CZ		F28F 13/06	(2006.01)
(54) Zařízení pro měření mechanického napětí		(11) 26842	
(51) H01S 3/00	(2006.01)	(21) 2013-28916	
B23K 26/00	(2014.01)	(22) 12.11.2012	
(11) 25745		(73) FANS, a.s., Praha, CZ	
(21) 2013-27595		(54) Zařízení pro chlazení vzduchem, zejména vzduchem chlazený kondenzátor nebo vzduchem chlazený výměník	
(22) 12.03.2013		(51) A61K 38/02	(2006.01)
(73) MEPAC CZ, s.r.o., Třinec, CZ		A61P 25/00	(2006.01)
(54) Přenosný laserový gravírovací systém		(11) 29723	
		(21) 2015-31885	
		(22) 19.08.2010	
		(73) YEDA RESEARCH & DEVELOPMENT COMPANY, LTD., 76100 Rehovot, IL	
		(54) Nízkofrekvenční terapie s glatiramer acetátem	

ND1K

Druhé prodloužení doby platnosti užitečných vzorů

(51) E04B 9/22	(2006.01)	(51) A61K 36/06	(2006.01)
E04B 5/14	(2006.01)	A61K 35/66	(2006.01)
(11) 20228		A61K 45/06	(2006.01)
(21) 2009-21180		A61P 31/04	(2006.01)
(22) 06.05.2009		A61P 31/10	(2006.01)
(73) IP IZOLACE POLNÁ, s. r. o., Polná, CZ		A61K 36/00	(2006.01)
(54) Stropní systém		(11) 20377	
(51) F24J 2/52	(2006.01)	(21) 2009-21990	
(11) 20335		(22) 04.11.2009	
(21) 2009-21835		(73) Bio Agens Research and Development - BARD, s.r.o., Černčice, CZ	
(22) 20.10.2009		(54) Protiplišňová směs s houbovým organismem Pythium oligandrum	
(73) SOLARTEC HOLDING a.s., Rožnov pod Radhoštěm, CZ		(51) B32B 1/00	(2006.01)
(54) Modulární rámová konstrukce		B29D 23/00	(2006.01)
(51) A01N 59/12	(2006.01)	F16L 57/04	(2006.01)
(11) 20342		(11) 20397	
(21) 2009-21893		(21) 2009-21867	
(22) 05.11.2009		(22) 27.10.2009	
(73) VAKOS XT a.s., Praha, CZ		(73) KABELOVNA KABEX a.s., Holýšov, CZ	
(54) Přípravek k rychlému usmrcení klišťete a účinné dezinfekci místa přísátí na bázi jodu		(54) Oheň nešířící ochranná a instalační trubka pro kabely	
(51) A01G 27/02	(2006.01)	(51) H01L 21/288	(2006.01)
A01G 9/02	(2006.01)	H01L 21/445	(2006.01)
(11) 20372		(11) 20398	
(21) 2009-21789		(21) 2009-21908	
(22) 08.10.2009		(22) 09.11.2009	
(73) PLASTIA s.r.o., Praha - Michle, CZ		(73) Vysoké učení technické v Brně, Brno, CZ	
(54) Samozavlažovací květináč		(54) Zařízení k provádění depozice mikroelektrod čipů, rozmístěných na desce, pomocí chemických roztoků	

- | | |
|--|--|
| (51) B60M 1/02 (2006.01) | (51) F16J 15/447 (2006.01) |
| (11) 20455 | F16J 15/50 (2006.01) |
| (21) 2009-21951 | (11) 20524 |
| (22) 18.11.2009 | (21) 2009-21854 |
| (73) Elektrizace železnic Praha a. s., Praha, CZ | (22) 23.10.2009 |
| (54) Zařízení pro ochranu neživých částí trakčního vedení | (73) OSTAZ s.r.o., Havířov, CZ |
| (51) A61K 33/10 (2006.01) | (54) Labyrintová těsnící ucpávka strojních částí |
| A61K 9/20 (2006.01) | (51) E06B 7/082 (2006.01) |
| (11) 20464 | E06B 7/08 (2006.01) |
| (21) 2009-22091 | (11) 20552 |
| (22) 18.12.2009 | (21) 2009-21930 |
| (73) VITAR, s.r.o., Zlín, CZ | (22) 12.11.2009 |
| (54) Potravinový přípravek na bázi hydrogenuhlíčitanu sodného ve formě tablety | (73) IZOMAT s.r.o., Červený Kostelec, CZ |
| (51) C04B 28/14 (2006.01) | (54) Žaluzie |
| C04B 24/16 (2006.01) | (51) A61G 15/12 (2006.01) |
| C04B 24/08 (2006.01) | A61G 15/10 (2006.01) |
| C04B 14/18 (2006.01) | A61G 15/02 (2006.01) |
| (11) 20478 | A61G 15/00 (2006.01) |
| (21) 2009-21828 | (11) 20555 |
| (22) 19.10.2009 | (21) 2009-21997 |
| (73) GYPSTREND s.r.o., Kobeřice, CZ | (22) 26.11.2009 |
| (54) Materiál na bázi hemihydrátu síranu vápenatého, zejména k výrobě tvárníc pro obvodové zdi budov | (73) BORCAD cz, s.r.o., Fryčovice, CZ |
| (51) A23C 9/127 (2006.01) | (54) Mechanismus synchronizace horizontálního nastavení opěr noh u lékařského křesla |
| A23D 9/00 (2006.01) | (51) B65D 17/00 (2006.01) |
| A23L 1/304 (2006.01) | (11) 20586 |
| A23L 1/302 (2006.01) | (21) 2009-22002 |
| A23L 33/16 (2016.01) | (22) 27.11.2009 |
| (11) 20483 | (73) Sport Hangar CZ s. r. o., Praha, CZ |
| (21) 2009-21953 | (54) Obal na sportovní oděvní součásti, zejména trička |
| (22) 18.11.2009 | (51) B64D 23/00 (2006.01) |
| (73) Výzkumný ústav mlékárenský, s.r.o., Praha, CZ | (11) 20638 |
| MILCOM, a.s., Praha, CZ | (21) 2009-21805 |
| (54) Sušený podpůrný prostředek k získání imunity | (22) 12.10.2009 |
| (51) A23C 9/127 (2006.01) | (73) Strojárna Litvínov spol. s r.o., Litvínov, CZ |
| A23C 9/13 (2006.01) | (54) Simulátor volného pádu |
| (11) 20484 | (51) A61G 15/10 (2006.01) |
| (21) 2009-21955 | A61G 15/02 (2006.01) |
| (22) 18.11.2009 | A61G 7/018 (2006.01) |
| (73) Výzkumný ústav mlékárenský, s.r.o., Praha, CZ | A61G 7/08 (2006.01) |
| MILCOM, a.s., Praha, CZ | (11) 20647 |
| (54) Tekutý podpůrný prostředek k získání imunity | (21) 2009-22020 |
| (51) H04N 7/52 (2006.01) | (22) 03.12.2009 |
| H04N 5/44 (2006.01) | (73) BORCAD cz, s. r. o., Fryčovice, CZ |
| H04N 5/14 (2006.01) | (54) Mechanismus vysouvacího podvozku lékařského křesla |
| H04L 12/50 (2006.01) | (51) E04B 1/19 (2006.01) |
| (11) 20503 | E04B 1/26 (2006.01) |
| (21) 2009-22001 | E04B 1/38 (2006.01) |
| (22) 26.11.2009 | (11) 20697 |
| (73) CESNET, zájmové sdružení právnických osob, Praha 6, Dejvice, CZ | (21) 2009-21905 |
| (54) Zařízení pro zpracování a přenos obrazového signálu s vysokým rozlišením počítačovou sítí | (22) 06.11.2009 |
| (51) G01N 29/04 (2006.01) | (73) KASPER CZ s.r.o., Trutnov, CZ |
| G01H 17/00 (2006.01) | (54) Celodřevěný konstrukční nosný příhradový systém pro nízkoenergetické domy |
| B62D 61/00 (2006.01) | (51) E01C 23/01 (2006.01) |
| G01N 29/00 (2006.01) | (11) 20706 |
| (11) 20507 | (21) 2009-22116 |
| (21) 2009-22030 | (22) 22.12.2009 |
| (22) 04.12.2009 | (73) Centrum dopravního výzkumu, v.v.i., Brno, CZ |
| (73) Centrum dopravního výzkumu, v.v.i., Brno, CZ | (54) Mobilní zařízení pro diagnostiku vozovek |
| (54) Měřicí přívěs | |

(51) F03D 9/00	(2006.01)	(51) F23C 10/00	(2006.01)
F03D 11/04	(2006.01)	F23G 7/00	(2006.01)
F03D 9/35	(2016.01)	(11) 21282	
F03D 80/80	(2016.01)	(21) 2010-22199	
(11) 20835		(22) 27.01.2010	
(21) 2009-21654		(73) Eurofert ENG s.r.o., Karlovy Vary, CZ	
(22) 08.09.2009		(54) Fluidní pec pro spalování kalů	
(73) Forman Josef, Zlín, CZ			
Netopil Lubomír Ing., Brno, CZ		(51) G01B 21/32	(2006.01)
(54) Větrný generátor		G01H 1/00	(2006.01)
		G01B 5/30	(2006.01)
		G01B 7/16	(2006.01)
(51) A61G 15/12	(2006.01)	(11) 23759	
A61G 15/10	(2006.01)	(21) 2011-24969	
A61G 15/02	(2006.01)	(22) 04.11.2009	
A61G 15/00	(2006.01)	(73) ČVUT v Praze, Fakulta strojní, Praha, CZ	
A61G 5/10	(2006.01)	(54) Zařízení pro určení míry poškození konstrukce	
(11) 21148			
(21) 2009-22021		(51) G01B 3/06	(2006.01)
(22) 03.12.2009		(11) 27695	
(73) BORCAD cz, s.r.o., Fryčovice, CZ		(21) 2014-29985	
(54) Mechanismus naklápění sedáku a opěr noh u lékařského křesla		(22) 11.12.2009	
		(73) Adga Adolf Gampper GmbH, 74535 Mainhardt, DE	
		(54) Skládací měřítko	

ND4Q

První obnovy doby ochrany průmyslových vzorů

(51) 32-00	(51) 26-06
(11) 35486	(11) 35754
(21) 2011-38864	(21) 2011-38883
(22) 24.11.2011	(22) 13.12.2011
(54) Grafický symbol	(54) Světelné vybavení vozidla
(51) 12-16	
(11) 35505	
(21) 2011-38882	
(22) 13.12.2011	
(54) Součásti automobilu	

ND4Q

Druhé obnovy doby ochrany průmyslových vzorů

(51) 26-06	(51) 08-06
(11) 33870	(11) 33925
(21) 2006-36947	(21) 2006-36945
(22) 19.12.2006	(22) 18.12.2006
(54) Sdružené svítidlo vozidla	(54) Rukojeť
(51) 12-16	(51) 12-16
(11) 33876	(11) 33954
(21) 2006-36948	(21) 2006-36952
(22) 19.12.2006	(22) 21.12.2006
(54) Zadní nárazník automobilu	(54) Nárazníky automobilu a jejich součásti

ND4Q

Čtvrté obnovy doby ochrany průmyslových vzorů

(51) 02-02
(11) 27182
(21) 1996-29732
(22) 26.11.1996
(54) Oblečení

PD4A

Převod práv a ostatní změny majitelů patentů

(11) 301555
(21) 2008-705
(73) Contipro a.s., Dolní Dobrouč, CZ

(11) 302503
(21) 2009-835
(73) Contipro a.s., Dolní Dobrouč, CZ

(11) 302504
(21) 2009-836
(73) Contipro a.s., Dolní Dobrouč, CZ

(11) 302856
(21) 2006-605
(73) Contipro Biotech s.r.o., Dolní Dobrouč, CZ

(11) 302856
(21) 2006-605
(73) Contipro a.s., Dolní Dobrouč, CZ

(11) 303380
(21) 2011-376
(73) Contipro a.s., Dolní Dobrouč, CZ

(11) 303471
(21) 2007-683
(73) Contipro a.s., Dolní Dobrouč, CZ

(11) 303722
(21) 2012-24
(73) Contipro a.s., Dolní Dobrouč, CZ

(11) 303780
(21) 2012-514
(73) Contipro a.s., Dolní Dobrouč, CZ

(11) 303879
(21) 2012-136
(73) Contipro a.s., Dolní Dobrouč, CZ

(11) 304072
(21) 2011-241
(73) Contipro a.s., Dolní Dobrouč, CZ

(11) 304097
(21) 2012-33
(73) Contipro a.s., Dolní Dobrouč, CZ

(11) 304140
(21) 2012-664
(73) Contipro a.s., Dolní Dobrouč, CZ

(11) 304266
(21) 2012-843
(73) Contipro a.s., Dolní Dobrouč, CZ

(11) 304303
(21) 2012-841
(73) Contipro a.s., Dolní Dobrouč, CZ

(11) 304512
(21) 2012-537
(73) Contipro a.s., Dolní Dobrouč, CZ

(11) 304651
(21) 2012-306
(73) Contipro a.s., Dolní Dobrouč, CZ

(11) 304654
(21) 2012-842
(73) Contipro a.s., Dolní Dobrouč, CZ

(11) 304977
(21) 2013-914
(73) Contipro a.s., Dolní Dobrouč, CZ

(11) 305153
(21) 2014-150
(73) Contipro a.s., Dolní Dobrouč, CZ

(11) 306354
(21) 2015-710
(73) Contipro a.s., Dolní Dobrouč, CZ

PD1K

Převod práv a ostatní změny majitelů užitných vzorů

(11) 22394
(21) 2011-24045
(73) Contipro a.s., Dolní Dobrouč, CZ

(11) 27744
(21) 2014-30246
(73) JAP INDUSTRIES s.r.o., Bystřice, CZ

(11) 28434
(21) 2015-31093
(73) Contipro a.s., Dolní Dobrouč, CZ

(11) 28543
(21) 2015-31288
(73) Martin Schramm, EEC, 09114 Chemnitz, DE

(11) 28634
(21) 2015-31043
(73) Contipro a.s., Dolní Dobrouč, CZ

QA9A

Nabídka licence

- (73) CRYTUR, spol. s r.o., Turnov, CZ
- (11) 298519
- (54) Monokrystal LYGSO: Ce, využitelný pro výrobu scintilačních detektorů a způsob jejich výroby

- (73) CRYTUR, spol. s r.o., Turnov, CZ
- (11) 305151
- (54) Způsob přípravy monokrystalů laserové kvality

- (73) Vysoká škola báňská - Technická univerzita Ostrava, Ostrava - Poruba, CZ
- (11) 306365
- (54) Způsob výroby agregátu pro náplň filtru k zachytávání těžkých kovů z vody

Zamítnuté a částečně zamítnuté přihlášky ochranných známek před zveřejněním

Kapitola obsahuje údaje o rozhodnutích o přihláškách ochranných známek, u kterých byly na základě provedeného věcného průzkumu shledány Úřadem důvody pro zamítnutí přihlášky ochranné známky podle ustanovení § 4 nebo 6 zákona č. 441/2003 Sb. Na základě toho Úřad vydal rozhodnutí o zamítnutí přihlášky podle ustanovení § 22 zákona č. 441/2003 Sb., a to pro celý seznam výrobků a služeb nebo pro jeho část. Údaje o výsledku rozhodnutí (zamítnutí přihlášky, částečné zamítnutí přihlášky) jsou uvedeny jako datum právní moci rozhodnutí/výsledek rozhodnutí.

(210) **O-513845**
(540)

GRASLITZ

04.11.2016/NABYTÍ P.M. - ZAMÍTNUTÍ PŘIHLÁŠKY

(210) **O-524779**
(540)

(210) **O-518652**
(540)

eztraty.cz

Expresní Pošta.cz

08.11.2016/NABYTÍ P.M. - ZAMÍTNUTÍ PŘIHLÁŠKY

08.11.2016/NABYTÍ P.M. - ČÁSTEČNÉ ZAMÍTNUTÍ PŘIHLÁŠKY

(210) **O-525153**
(540)

ERV Evropská pojišťovna, a. s.

08.11.2016/NABYTÍ P.M. - ČÁSTEČNÉ ZAMÍTNUTÍ PŘIHLÁŠKY

(210) **O-521093**
(540)

Fruits de France

08.11.2016/NABYTÍ P.M. - ZAMÍTNUTÍ PŘIHLÁŠKY

(210) **O-528238**
(540)

NN Život

08.11.2016/NABYTÍ P.M. - ZAMÍTNUTÍ PŘIHLÁŠKY

(210) **O-522394**
(540)

Bud'vidět

01.11.2016/NABYTÍ P.M. - ČÁSTEČNÉ ZAMÍTNUTÍ PŘIHLÁŠKY

(210) **O-528508**
(540)

(210) **O-522601**
(540)

Rybářství Telč

10.11.2016/NABYTÍ P.M. - ZAMÍTNUTÍ PŘIHLÁŠKY

 **Drug Agency** INFOPHARM

(210) **O-522604**
(540)

Rybářství Lipnice

10.11.2016/NABYTÍ P.M. - ZAMÍTNUTÍ PŘIHLÁŠKY

11.11.2016/NABYTÍ P.M. - ČÁSTEČNÉ ZAMÍTNUTÍ PŘIHLÁŠKY

(210) **O-523656**
(540)

Pivín - STRDÍNSKÝ STOJÁK

01.07.2016/NABYTÍ P.M. - ČÁSTEČNÉ ZAMÍTNUTÍ PŘIHLÁŠKY

(210) **O-528510**
(540)

 **Databáze lékových interakcí**
INFOPHARM

11.11.2016/NABYTÍ P.M. - ČÁSTEČNÉ ZAMÍTNUTÍ PŘIHLÁŠKY

(210) **O-528512**
(540)



11.11.2016/NABYTÍ P.M. - ČÁSTEČNÉ ZAMÍTNUTÍ PŘIHLÁŠKY

(210) **O-528515**
(540)



11.11.2016/NABYTÍ P.M. - ČÁSTEČNÉ ZAMÍTNUTÍ PŘIHLÁŠKY

(210) **O-528516**
(540)



11.11.2016/NABYTÍ P.M. - ČÁSTEČNÉ ZAMÍTNUTÍ PŘIHLÁŠKY

(210) **O-529969**
(540)

index pracovní schopnosti

07.11.2016/NABYTÍ P.M. - ZAMÍTNUTÍ PŘIHLÁŠKY

(210) **O-530687**
(540)

Diplomat

08.11.2016/NABYTÍ P.M. - ČÁSTEČNÉ ZAMÍTNUTÍ PŘIHLÁŠKY

(210) **O-531231**
(540)

Asian SPA - thajské, čínské masáže a terapie

07.11.2016/NABYTÍ P.M. - ZAMÍTNUTÍ PŘIHLÁŠKY

Přehled zveřejněných přihlášek ochranných známek

Přihlášky ochranných známek, které byly na základě výsledků formálního a věcného průzkumu provedeného Úřadem shledány schopné zápisu do rejstříku ochranných známek, jsou obsaženy v této kapitole. Důležitou právní skutečností je, že zveřejněním přihlášky ochranné známky v této kapitole Věstníku (§ 23 zákona č. 441/2003 Sb.) začíná běžet zákonná tříměsíční lhůta pro podání námitek podle ustanovení § 25 zákona č. 441/2003 Sb.

Číselný přehled (210)											
O-518652	O-520099	O-521431	O-523656	O-525153	O-525403	O-525931	O-526633	O-526634	O-528508	O-528510	O-528512
O-528515	O-528516	O-528741	O-528742	O-528743	O-528744	O-528745	O-529279	O-529307	O-529756	O-530674	O-530687
O-530864	O-531648	O-531678	O-531831	O-531844	O-531856	O-531858	O-531859	O-531864	O-531865	O-532025	O-532069
O-532209	O-532354	O-532371	O-532401	O-532423	O-532456	O-532469	O-532470	O-532471	O-532480	O-532490	O-532514
O-532560	O-532588	O-532654	O-532655	O-532728	O-532744	O-532769	O-532775	O-532776	O-532779	O-532785	O-532786
O-532849	O-532881	O-532990	O-533039	O-533069	O-533070	O-533072	O-533073	O-533116	O-533123	O-533176	O-533185
O-533334	O-533339	O-533340	O-533429	O-533435	O-533436	O-533446	O-533447	O-533484	O-533496	O-533497	O-533538
O-533565	O-533703	O-533870	O-533872	O-533873	O-533874	O-533920	O-533921	O-533922	O-533923	O-533924	O-533973
O-533987	O-533992	O-533994	O-534002	O-534064	O-534133	O-534143	O-534199	O-534200	O-534202	O-534265	O-534266
O-534267	O-534270	O-534271	O-534273	O-534320	O-534322	O-534323	O-534356	O-534375	O-534376	O-534377	O-534437
O-534460	O-534517	O-534525	O-534526	O-534531	O-534538	O-534539	O-534542	O-534556	O-534558	O-534559	O-534608
O-534610	O-534611	O-534612	O-534613	O-534614	O-534615	O-534616	O-534617	O-534630	O-534634	O-534664	O-534665
O-534666	O-534669	O-534671	O-534672	O-534685	O-534703	O-534711	O-534714	O-534715	O-534749	O-534750	O-534751
O-534789	O-534791	O-534814	O-534816	O-534830	O-534831	O-534854	O-534867	O-534868	O-534869	O-534876	

Zveřejněné přihlášky ochranných známek

(210) **O-518652**
(220) 16.12.2014
(320) 16.12.2014
(511) 39
(540)

Expresní Pošta.cz

(510) (39) provozování poštovních služeb (přeprava, dodání), balení a skladování zboží, přeprava a dodání poštovních a balíkových zásilek, zasilání, zpracování, skladování poštovních a balíkových zásilek, expresní a kurýrní doprava zásilek včetně mezinárodního styku, dodávka zboží poštou, doprava zboží z jednoho místa na druhé (doprava železniční, silniční, vodní, vzdušná) a nutné služby spojené s těmito druhy dopravy, sledování informací ohledně cesty nebo dopravy zboží.

(730) **BGA group, s.r.o.**, Slavnickova 2357/9, Praha 6, 16900, CZ
(740) Mgr. Lukáš Dlabáček, patentový zástupce, Bolzanova 461/5, Brno, 61800

(210) **O-520099**
(220) 16.02.2015
(320) 16.02.2015

(511) 1, 2, 3, 4, 5, 6, 7, 8, 9, 10, 11, 12, 13, 14, 15, 16, 17, 18, 19, 20, 21, 22, 23, 24, 25, 26, 27, 28, 29, 30, 31, 32, 33, 34, 35, 36, 37, 38, 39, 40, 41, 42, 43, 44, 45

(540)

Albert Stojí to za to.

(510) (1) přídavné kapaliny pro použití s abrazivy, agrochemikálie s výjimkou fungicidů, herbicidů, insekticidů a přípravků na hubení parazitů, aktivní uhlí, etylalkohol pro průmyslové účely, amoniak pro průmyslové účely, apretace chemické, barvy pro průmyslové účely, bělicí přípravky pro průmyslové účely, bentonit, benzoová kyselina, bílkoviny živočišné nebo rostlinné jako suroviny, brzdové kapaliny, celulóza pro průmyslové účely, prostředky pro čerání tekutin, přípravky pro činění kůží, chemická činidla, přípravky pro čištění tekutin, zejména vody, přípravky proti zamžení čoček, defolianty (chemické prostředky pro odpad listů), dehydratační prostředky pro průmyslové účely, fotocitlivé desky, destilovaná voda, dextrin (apretura), dolomit pro průmyslové účely, metylalkohol pro průmyslové účely, dusíkaté vápno jako hnojivo, filmy citlivé neexponované, filtrační materiály v rozsahu třídy 1, fosfáty jako hnojiva, fotografické vývojky, fotografický papír, chemikálie pro fotografii, galvanizační přípravky, glazury pro keramiku, glycerin pro průmyslové účely, grafit pro průmyslové účely, hnojiva, humus, hydraulické kapaliny, chemikálie pro lesnictví, s výjimkou fungicidů, herbicidů, insekticidů a přípravků na hubení hmyzu, chemikálie pro vědecké účely (mimo užití v lékařství a zvěrolékařství), impregnační chemické přípravky pro kůže a textil, indikátorový papír (chemický), kamenec (hlinitý ledek), kaolin, kompost, chemické látky pro konzervaci potravin, rašelina jako hnojivo, kyseliny v rozsahu třídy 1, lepidla pro průmyslové účely, přípravky na odstraňování leštidla, louhy v rozsahu třídy 1, přípravky pro nakládání a uzení masa pro průmyslové účely, peroxid vodíku, zemina pro pěstování, protipožární přípravky, průmyslové chemikálie, rozpouštědla pro fermeže a laky, sladidla umělá, soda kalcinovaná, soli v rozsahu třídy 1, štěpařský vosk na stromy, vápenec (uhličitán vápenatý), sklenářský tmel; (2) barvy v rozsahu třídy 2, laky v rozsahu třídy 2, antikoroziní přípravky, barviva v rozsahu třídy 2, prostředky pro ochranu dřeva a kovu, mořidla v rozsahu třídy 2, kovové prášky a folie pro malíře, kalafuna, ředidla pro barvy a laky, saze vzniklé hořením (barvivo), šelak; (3) alkálie a amoniak (čisticí prostředky), mýdla, antistatické přípravky pro použití v domácnosti, apretační přípravky pro žehlení prádla, barvy na vlasy a vousy, přípravky pro odbarvování, kosmetické odlakovače, bělicí přípravky na prádlo, brusiva v rozsahu třídy 3, brusná plátina a papír, cididlo, čisticí mléko pro toaletní účely, toaletní a čisticí prostředky, depilační přípravky, dezodoranty pro osobní potřebu, přípravky na holení, kamenec (antiseptický přípravek), kapaliny na mytí skel do ostříkovačů vozidel,

kolínská voda, kosmetické neceséry, kosmetické přípravky, kosmetické tužky, koupelové soli, nikoliv pro medicínální účely, pleťové masky, krém na obuv a kůži, kosmetické krémy, kosmetika, křída na čištění, parfémy, laky na vlasy a nehty, lepidla pro kosmetické účely, leštící přípravky, líčidla, louh sodný na praní, ozdobné obtisky pro kosmetické účely, oční řasy, odličovací přípravky, vlasové přípravky, peroxid vodíku pro kosmetické účely, leštidla na politory, prací a namáčecí prostředky, rtěnky, oční umělé řasy, šampony, terpentýn jako odmašťovací přípravek, toaletní přípravky, ústní vody, vlasové vody, vody po holení, voňavky, vosky spadající do třídy 3, zubní pasty, kosmetické přípravky pro zvířata; (4) benzin motorový, palivové brikety, dřevěné uhlí, knoty lampové, konzervační přípravky pro kůži (oleje a tuky), líh na pálení, mazací oleje a tuky, nafta topná a motorová, topný olej, motorový olej, paliva, pohonné látky, palivové dřevo, parafin, podpalovače, uhlí, grafit pro mazání, mazadla na obuv, plyny palivové, vosk včelí, podpalovače, svíčky, aditiva nechemická do motorových paliv, mazadla spadající do třídy 4; (5) absorpční tampony, vata pro lékařské účely, alkohol pro lékařské účely, dezinfekční přípravky pro hygienické účely, bikarbonát sodný pro farmaceutické účely, bílkovinová potrava pro lékařské účely, léčivé byliny, bylinné čaje k léčebným účelům, cukrovinky s léčebnými přísadami, diabetický chléb, dietetické nápoje a potraviny upravené pro lékařské účely, doplňky potravin pro lékařské účely, farmaceutické přípravky, pesticidy, fungicidy, gáza na obvazování, glukóza pro lékařské účely, herbicidy, repelenty proti hmyzu, lékařské přípravky pro hubnutí, hygienické kalhotky, ubrousky napuštěné farmaceutickými vodičkami, vložky hygienické, vložky dámské, obvazy zdravotnické, knoty sírové pro dezinfekci, léčivé přípravky do koupele, lékárníčky, včetně obsahu, přísady do krmiva pro lékařské účely, přípravky na kuří oka v rámci této třídy, léčiva pro humánní medicínu, léčiva pro veterinární medicínu, leukoplast, minerální vody a soli pro lékařské účely, mléko sušené pro kojence, přípravky proti molům, mouchám a ostatnímu hmyzu, mucholapky, přípravky na hubení hlodavců, nápoje dietetické upravené pro lékařské účely, obinadla hygienická, přípravky proti parazitům, potrava pro kojence, přípravky na mytí psů, přípravky pro péči o ústní dutinu k léčebným účelům, živočišné uhlí pro farmaceutické účely, peroxid vodíku pro lékařské účely, posilující přípravky (tonika) k léčebným účelům, přípravky pro čištění a osvěžení vzduchu, dětské pleny papírové jednorázové; (6) alobal (hliníková fólie), armatury kovové do betonu, armatury pro potrubí, kovové potrubí, barely kovové, bazény kovové, bedny na nářadí kovové, čísla domovní kovová nesvítící, řetězy a dráty kovové, drátěné pletivo, kovové dveře, kování dveří a oken, kovové rámy dveří a oken, železářské zboží, hřebíky, lana kovová, klíče, kovové dveřní kliky a klepadla, kovadliny, kování pro nábytek, kovová střešní krytina, šrouby, kovové matice šroubové, nůty a podložky kovové, plechy ocelové, okapní žlaby a roury kovové, pájky na pájení na tvrdo, skoby a kramle kovové, zámky a vrata kovová, vruty a výtuzže kovové, žebříky kovové, klece kovové pro zvířata, drobné železářské zboží, kovové kouřové roury, nádrže a mříže kovové, schránky kovové, skleníkové konstrukce kovové, stoly kovové, kovové visací zámky, kovové pasti na divokou zvěř, kovové zvonečky; (7) alternátory, stříkácí pistole na barvy, brusky (stroje), brusné kotouče (části strojů), čerpadla spadající do třídy 7, čisticí stroje, generátory elektrické, elektromotory, elektrické mlýnky pro domácnost, frézky (stroje), vysavače prachu, hevery (stroje), hoblovky, kompresory (stroje), dynamo, karburátory, kladkostroje, dřevoobráběcí a kovoobráběcí stroje, kuchyňské stroje elektrické, lisy spadající do této třídy, ložiska kuličková (části strojů), mandly, mechanické ruční nástroje a nářadí, míchačky, myčky na nádobí, nástroje jako části strojů, pily (stroje), pluhy, pračky, sekačky na trávu (stroje), svařovací stroje elektrické, pletací stroje, šicí stroje, šrotovníky (stroje), vrtáčky elektrické ruční, stroje na krájení chleba, kladiva elektrická, odstředivky (stroje), elektrické leštící stroje na parkety, pistole stříkácí na barvy; (8) brously, brusy, holící čepelky, česáčky na ovoce (ruční nářadí), depilační přístroje elektrické a neelektrické, diamanty pro sklenáře (části ručních nástrojů), dláta, frézy (nástroje), hevery ruční, závitové hlavy (ruční nástroje), hmoždíře na drcení, hoblíky, holící soupřavy, holící stroje elektrické nebo neelektrické, hrábě (ruční nářadí), vyťahovače hřebíků, zařízení pro hubení rostlinných škůdců, hustilky pneumatik ruční, pilníky (nástroje), kapsení nože, kladiva ruční, kleště, klíče maticové (ruční nástroje), vrtáky, otevírače konzerv neelektrické, kosy, kráječ neelektrické, krumpáče, lopaty, louskáčky na ořechy, pily a pilové listy (části ručního nářadí), lžice, špachtle, motyčky, naběračky spadající do této třídy, nástroje a nářadí s ručním pohonem, nebozezy (ruční nástroje), neceséry na holící potřeby, nože spadající do této třídy, přibory (nože, vidličky a lžice), nůžky, zahradnické nůžky, obloukové pily (ruční nástroje), očílky, palice

(ruční nářadí), pinzety s výjimkou lékařských a chirurgických, ruční pistole na vytlačování tmelu, pohrabáče, postřikovače insekticidní ruční, pořízky, průbojníky, rašple, rýče, řezné nástroje ruční, sekery, srpy, ruční mlýnky, svěráky, škrabky (ruční nástroje), šroubováky, vidle, vrtáky, ruční vrtáčky neelektrické, výhrubníky, výstružníky, zahradnické nářadí ruční, závitníky (ruční nástroje), zednické lžice a kladiva, zbraně sečné a bodné, žací strojky na trávníky ruční, žehličky neelektrické, železné nářadí a řezné nástroje ruční, žiletky, nástroje a nářadí ruční neelektrické, elektricky vyhřívané vlasové natáčky; (9) nabíječky akumulátorů a pro elektrické baterie, akumulátory elektrické, akustické a světelná poplachová zařízení, měřicí přístroje, ampérmetry, reproduktory, antény, automobilové výstražné trojúhelníky, autorádia, barometry, baterie spadající do této třídy, brýle, pouzdra na brýle, buzoly (směrové), bzučáky, čočky kontaktní a optické, dalekohledy, požární hlásiče, diapozitivy, promítací přístroje, diktafony, magnetické disky, kompaktní disky, disky nahrané, disky optické, dozimetry, elektrické dráty, dýchací přístroje pro plavání pod vodou, elektrické dveřní zvonky, elektrické kabely a spojky, svorky a konektory elektrické, elektrické svařovací přístroje, elektrické zařízení pro vabění a ničení hmyzu, elektrody svařecí, elektromotory, expozimetry, faxy, filmové kamery, filmy exponované, fotografické filtry, fotoaparáty, gramofonové desky, gramofony, hasicí přístroje, hvězdářské dalekohledy, jističe, pojistky, kalkulačky, kondenzátory elektrické, kopírovací stroje, kosmetické stroje elektrické, kukátka (dveřní průzory), laptopy (počítače), leštičky na fotografie, vodováhy, lihoměry, magnetické nosiče dat, magnetofony, ochranné masky, matematické přístroje, megafony, měřicí přístroje, měřidla, mikrofony, mikroskopy, neprůstředné vesty ochranné, nosiče dat spadající do této třídy, ochranné obleky a obuv, ochranné přilby, ochranné rukavice, ochranné štíty na obličej, olovnice, optické výrobky, plátna promítací, plotry (vynášecí přístroje), záchranné plovací pásy a vesty, vypínače, audio a video přijímače, přístroje pro nahrávání a reprodukci zvuku či obrazu, telefony, radary, radia, spínače, stativy na fotoaparáty, teploměry - s výjimkou lékařských, váhy, videotelefony, elektronky se žhavenou katodou, zástrčky, zásuvky a ostatní elektrické spojky, závaží, záznamník telefonní, optická zrcadla, zvětšovací přístroje, žárovky promítací - diapozitivy; (10) bandáže spadající do této třídy, berle pro tělesně postižené, boty pro lékařské účely, dudlíky pro děti a kojence, dětské lahve, pomůcky pro kojení, chrániče sluchu, kondomy, přístroje na měření krevního tlaku, křesla a lůžka pro lékařské účely, matrace pro lékařské účely, misy lůžkové pro nemocné, masážní přístroje, elastické punčochy na křečové žíly, rukavice pro lékařské účely, teploměry pro lékařské účely, matrace nafukovací pro lékařské účely, matrace porodnické, naslouchátka, odsávačky mateřského mléka, ochranné pomůcky proti proleženinám, ortopedické pomůcky, pesary, podušky a pokrývky vyhřívané pro lékařské účely; (11) akvarijní přístroje na vytápění a čištění, baterie vodovodní, baterky, bidety, bojler, topné články, dřezy, elektrické kávovary, elektrické lampy, elektricky vyhřívané podušky a příkrývky, s výjimkou podušek pro lékařské účely, filtry na pitnou vodu, fontány, elektrické fritězy, grily, chladicí stroje, přístroje a zařízení, chladničky, jogurtovače elektrické, sprchovací kabiny, kamna, pece, sporáky, klimatizační zařízení, kohoutky potrubní, elektrické konvice, výhřevné kotle, koupací vany, koupelnové armatury, obklady (vyzdívky koupelnové), krby, kuchyňská odsávací zařízení, lampy, lustry, ledničky, elektricky vyhřívané nánovníky, zařízení pro ohřev teplé vody, ohříváče, toustovače, osvětlovací přístroje a zařízení, pečicí trouby, pisoáry, plechy pečící, řetězy barevných žárovek, sanitární přístroje a zařízení, saunová zařízení, sedátka (záchodová), splachovače, sprchové kouty, sprchy, stínidla na lampy, stropní světla a lustry, sušičky prádla, šamot (příslušenství pro kamna), toalety (záchody splachovací), umyvadla, vánoční světla na stromky, ventilátory, vodovodní zařízení, elektrické výbojky pro osvětlení, zapalovače spadající do této třídy, žárovky, vše v rámci této třídy, kapesní svítilny, zářivky (svítilna); (12) auta, autobusy, pneumatiky, bezpečnostní sedačky pro děti (automobilové), čluny, dětské kočárky, tříkolky, duše pro pneumatiky, záplaty na opravy duší, dvojkolové vozíky, elektromobily, galusky (bezdušové pneu) jízdních kol a motocyklů, hnací mechanismy pro pozemní vozidla, houkačky pro vozidla, jízdní kola, karoserie automobilů, kolečka, trakaře, lodě, mopedy, motocykly, potahy na sedadla vozidel, sněžové řetězy, saně, traktory, vesla, volanty vozidel, nákupní vozíky, nosiče na zavazadla, židle kolečkové, náhradní díly pro výrobky ve třídě 12 zařazené v této třídě; (13) broky (olovo) do loveckých pušek, lovecké střelné zbraně, náboje, ohňostroje, sportovní střelné zbraně, vrhací a metací rakety, prskavky, rachejtle, vzduchové zbraně; (14) brože (šperky), budíky, dublé (výrobky pokovené drahými kovy), drahé kameny, hodinky, jehlice (ozdobné, šperky), klenoty, medailony (šperky), mince, manžetové knoflíky, náhrdelníky, náramky, náušnice, pouzdra na šperky, šperky, šperkovnice, štras (bižuterní sklo k napodobení drahých kamenů), stříbrnické a

zlatnické zboží, vše v rámci této třídy; (15) hudební nástroje, ladící klíče, dusítka na hudební nástroje, stojany hudební na noty, trsátka, struny pro hudební nástroje; (16) archy papíru, alba, atlasy, balicí papír, barvicí pásy do psacích strojů, barvy vodové, blahopřání, bloky, brožury, celofán, periodika, tuš, číslovačky, děrovačky, desky na dokumenty, dopisní papír, etikety kromě textilních, filtrační papír, fotografie, globusy, reprodukcce grafické, grafiky, gummy na mazání, hmota modelovací, houbičky kancelářské, inkousty, kalendáře, kancelářské potřeby s výjimkou nábytku, kancelářské sponky, kapesníky papírové, kartóny, knihy, krejony (patentní tužky), křívítka, lepicí pásy a lepidla pro kancelářské účely a pro domácnost, lístky, malířské potřeby, mapy, napínáčky, noviny, nože na papír, nožíky pro kancelářské účely, obálky, obaly spadající do této třídy, obtisky, ořezávátko, papír, papír toaletní, papírenské výrobky, ubrusy papírové, ubrusy papírové, pastelky, pečutní vosk, plakáty, plány, pohlednice, poštovní známky, potřeby na psaní, praporky papírové, pravítka, prostírání papírové, psací stroje, pytlíky papírové, razítka, ručníky papírové, rýsovací potřeby, sešity, sešivačky, skicáky, školní potřeby, štetce, těžítka, tiskopisy, tužky, učební pomůcky kromě přístrojů, fólie na balení z plastických hmot, malířské válečky pro interiéry, zápisníky, zpěvníky; (17) fólie z plastických hmot spadající do této třídy, hadice spadající do této třídy, izolační materiály, izolační tkaniny, lepicí pásy kromě pásek pro léčebné účely, pro kancelářské účely a pro použití v domácnosti, minerální vlna (izolační materiál), plst izolační, těsnicí podložky z pryže, pryž spadající do této třídy, materiály v rámci této třídy zabraňující sálání tepla, skleněná vlna, tepelně izolační prostředky, materiál na těsnění, těsnicí tmely, tmely a ucpávky spadající do této třídy, materiál na vycpávky z pryže nebo z umělých hmot; (18) aktovky, batohy, brašny, cestovní kufry, deštníky, diplomatky, hole, chlebníky, kabelky, kožené galanterie, kůže, kožešiny (kůže zvířat), kufříky diplomatické a na doklady, nákupní tašky, náprsní tašky, pouzdra na navštívenky a karty, pouzdra na klíče (kožené galanterie), obojky pro zvířata, peněženky, kožené potahy, ruksaky, kožené řemínky, sedlářské výrobky, slunečníky, šňůry kožené, tašky na kolečkách, vodítka; (19) akvária (stavby), altány, asfalt, bazény nekovové, beton, břidlice, cement, cementové zboží, cihly, dehet, lepenka pro stavební účely, cementové desky, dlaždice, potrubí pro drenáž nekovové, dřevěné obložení, dřevo opracované, dveře nekovové, sošky z kamene, betonu a mramoru, geotextilie, kámen, komíny nekovové, stavební konstrukce nekovové, krytiny střešní nekovové, kůly nekovové, latě, malta, mramor, nátěrové hmoty pro stavební účely, nosníky nekovové, obkladačky (dlaždice na stěny nekovové), obklady zdi nekovové, okna nekovová, omítky, parkety, písek, prkna, překližka, kamenina, sádra, schody nekovové, skleníky nekovové, sklo spadající do této třídy, stavby přenosné nekovové, šamot, šterk, tašky střešní nekovové, tvárnice, vápence, vápno, vlysy podlahové, vrata nekovová, žlaby okapní nekovové, žula; (20) bambus, boudy pro domácí zvířata, nábytek bytový a kancelářský, gauče, hmoždinky nekovové, kádě nekovové, kolébky, koše, křesla, lavičky, lehátka skládací, lenošky, matrace, obrazové lišty a rámy, ošatky, pohovky, police, polštáře, ponky, postele, prádelníky, prkénka na maso, proutěné zboží, ratan, rukojeti na nářadí nekovové, sláma pletená, s výjimkou rohoží, slamníky, stoličky a stoly, stojany spadající do této třídy, truhlářské umělecké výrobky, tyče záclonové, žebříky nekovové, židle; (21) bandasky, cedníky, cestovní lahve, cukřenky, čajníky, čajové soupravy, čistící nástroje, dávkovače mýdla, dávkovače papírových ručníků, dávkovače toaletního papíru, demižony, klece pro domácí zvířata, drátěnky na čištění, džbánky, figurky z porcelánu, terakoty nebo skla, kuchyňské formy a formičky, formy na koláče, grily pro použití na pečení, hadry na čištění, hluboké mýsy, houby mycí, hrnce, hrmčářské zboží, hřebeny, chladicí nádoby, prkénka kuchyňská na krájení a schránky na chléb, kartáče spadající do této třídy, kartáčky zubní, kastroly, kávové soupravy, kbelíky, kořenáče, koše na odpadky, kotlíky, kuchyňské nádoby, lisy na ovoce pro domácnost, s výjimkou elektrických, majolika, mýsy, mixery ruční pro použití v domácnosti, mlýnky ruční pro domácnost, mopy, naběračky, nádoby kuchyňské, nádoby na smetí, nálevky (trchtýře), nit zubní, nočníky, obaly na mýdlo, otevíráky lahví, pánve na smažení, párátko, pasty na hmyz a hlodavce, pepřenky, plácačky na mouchy, plácačky na koberce, podnosy, porcelán, potřeby kuchyňské neelektrické, s výjimkou potřeb, potřeby toaletní, prádelní kolíky, prádelní sušáky, prkna žehlící, krabice na jídlo, pudřenky, rozstříkovače na vanačky, rožně pro použití na pečení, rukavice pro domácnost, sběračky kuchyňské, stolní servisy, sklenice na pití, slánky, smetáky, stojánky, struhadla, svícny, šálky, škopky, šlehače ruční, šrotovníky kuchyňské s výjimkou elektrických, štoudve, tácky papírové, talíře papírové, talíře, termosky, tlakové hrnce, s výjimkou elektrických, utěrky na čištění, válečky na těsto, vaničky, vědra, vykrajovátko na pečivo, výrobky z křišťálového skla, vývrtky, žejdlíky, nádoby z drahých kovů, tácky (misky) pod květináče nekovové; (22) lana, s výjimkou kovových, provazy,

koudel, materiály na vycpávky (jiné než z gumy a plastů), lýko, textilní rolety a markýzy z textilu ze syntetických vláken, motouzy, papírové provazy, pásy balící nekovové, plachty spadající do této třídy, popruhy nekovové, pytle na přepravu uskladnění volně uložených materiálů, sítě spadající do této třídy, stany; (23) nitě a příže spadající do této třídy, předená vlna; (24) bavlněné látky, barchet, brokát, cestovní přikrývky, damašek, flanel, flauš, hedvábí, jutový textil, kaliko, kanava, kapesníky látkové, kartoun, krep, látky (textilie), lůžkoviny, manšestry, matracovina, moskytiéry, nábytkové potahy ochranné, záclony, plátno, plst spadající do této třídy, podšívky, potahy na nábytek z textilních materiálů, prádlo ložní a stolní, prostěradla, povlečení, přehozy, pytlovina, ručníky textilní, samet, spací pytle, sukno, sypkovina, taft, textilie (materiály), tkaniny, tyl, úplety, vlaječky (ne z papíru), záclonovina; (25) bačkory, baret, boty, bundy, čapky, čepice, dětské plenky textilní, galoshe, holínky, kabáty, kalhotky plenkové, kalhotky, kamaše, kapesníčky do vrchní kapsy saka, kapuce, klobouky, kombinézy, konfekce, korzety, kostýmy, košile, koupací pláště, kožešiny (oděvy), kravaty, legíny, límce, lyžařská obuv, obuv, sportovní obuv, oděvy, oděvy nepromokavé, sportovní oděvy, opasky, plavky, pantofle, pletené zboží, podprsenky, podvazky, ponožky, prádlo spodní, pulovry, punčochy, pyžama, rukavice, saka, sandály, spodky, saka, střevice, sukne, svetry, šály, šátky, šle, nátělníky, uniformy, vesty, výbavičky pro novorozence, zástěry, župany; (26) bambule, cedulky na prádlo, dracouny (prýmkařské zboží), filtry na oděvy, galanterie textilní, gummy do prádla, hříbky na látání, jehelníky, jehlice pletací a háčkovací, jehly, kalouny, kanýry, knoflíky, krabice na šicí potřeby, krajky, květiny umělé, lacety, lemovky, natačky do vlasů, s výjimkou elektrických, nažehlovací záplaty na opravu textilu, ovoce umělé, ozdobné jehlice, ozdoby (výšivky), ozdoby na obuv ne z drahých kovů, paruky, patentky, prýmkařské zboží, přezky, sítky na vlasy, spony do vlasů, stuh, šněrovadla, šňůry, tkanice, vázačky, výšivky, zdrhovadla; (27) podlahové krytiny s izolačními vlastnostmi, koberce, linoleum, podlahové krytina, předložky, rohožky u dveří nekovové, tapety, s výjimkou textilních, tělocvičné žiněny, umělé trávníky; (28) autíčka na hraní, automobilové modely zmenšené, bazény plavecké (potřeby pro hru), biliardy, boby, boty na bruslení s upevněnými bruslemi, zařízení a náčiní na bowling, boxerské rukavice, brusle kolečkové, činky, stolní hry, sportovní nářadí, divadelní masky, draci létající, golfové vybavení, gymnastické zařízení, rybářské náčiní, hokejky, sportovní zboží zařazené v této třídě, horolezecká výstroj, houpačky, kuželky, šachy, kuličky na hraní, hračky, hry, digitální hry, chrasťák, jízdni kola nehybná, kapsle do kapslových pistolí (hračky), rogala (hračky), koloběžky, loutky, náčiní pro lukostřelbu, lyže, lyže surfovací a vodní, maňásky, míče, návnady pro rybaře, ozdoby na vánoční stromky, s výjimkou osvětlení a cukrovinek, pálky hráčské (sportovní náčiní), panenky, ploutve na plavání a potápění, puky hokejové, sportovní rukavice, sítě jako sportovní potřeby, skateboardy, stojánky na vánoční stromky, stromky vánoční umělé, šachovnice, šipky (hra), terče, vázání na lyže, hrací karty, konfety, kruhy na plavání; (29) ančovičky, arašidy zpracované, bílék, bramborové lupínky, bujóny, mýdla konzervované, cibule konzervovaná, čočka konzervovaná, datle, droby, drůbež, džemy, fazole konzervované, garnáty, hrách konzervovaný, hranolky bramborové, hrozinky, huspeniny, játra, jedlé oleje a tuky, jogurt, kandované ovoce, kaviár, kefir, klobásy, salámy, párky, kokosová moučka, konzervy masové, konzervy rybí, konzervovaná zelenina, korýši, s výjimkou živých, krevety neživé, kůry ovocné, kyselé zelí, langusty a lanýže konzervované, losos, mandle zpracované, margarín, marmeláda, máslo, maso, masové extrakty, měkkýši neživé, mléčné nápoje, mléčné výrobky, mléko, mražené ovoce, mušle neživé, nakládaná zelenina, nasolené potraviny, olivy konzervované, oříšky zpracované, konzervované ovoce, ovocné rosoly, paštiky, polévky, raci, s výjimkou živých, rajčatový protlak, ryby neživé, saláty ovocné a zeleninové, sardinky, sledi, slanina, smetana, sušená vejce, sýrovátka, šlehačka, šunka, tofu, tuňák, uzeniny, vejce, zelenina konzervovaná, zvěřina, houby konzervované, želatina; (30) anýz, aromatické přípravky do potravin, badyán, bramborová moučka pro lidskou potřebu, cikorka, cukr, čaj, čokoládové nápoje, droždí, glukóza pro výrobu, hořčice, chuťové přísady, ječmen loupáný a mletý, kakao, kakaové nápoje, kandys, kapary, kari, kaše, káva, kávoviny, kávové nápoje, koření, kroupy, krupice, kuchyňská sůl, kukuřice mletá, kukuřice pražená, kukuřičné vločky, kypřící prášek, lékořice, lepek (potravinářský), listové těsto, majonéza, maltosa (sladový cukr), med, melasa, mouky, müsli, muškátové ořechy, nápoje kakaové, čokoládové a na bázi čaje, nové koření, ocet, omáčka sojová, vločky ovesné a kukuřičné, palačinky, paprika jako koření, pepř, pizzy, potraviny z mouky, potraviny škrobovité, pralinky, příchutě (aroma), pudinky, rýže, ságo, skořice (koření), šafrán (koření), škrob jako potrava, tapioka, těsta, těstoviny, vanilin (vanilková náhražka), vanilka (příchut'), zálivky na ochucení, zázvor, zmrzlina; (31) arašidy čerstvé, bílkoviny (proteiny) pro zvířata, jalovčinky, brambory

čerstvé, byliny čerstvé jako koření, čerstvá cibule, čerstvé citrusové ovoce, čekanka salátová, čerstvé ovoce a zelenina, dřevo surové, fazole čerstvé, hlávkový salát, hospodářská zvířata, houby čerstvé, hrách čerstvý, hrozny čerstvé, chléb svatojánský (lusky rohovníku), chmel, chovatelské a pěstitelské produkty, ječmen, jikry rybí pro líhnutí, plůdek, čerstvé kaštany, keře, kolové ořechy (plody kolovníku), korýši živí, kořen čekanky, krmiva pro zvířata, krmné směsi, kukuřice, květiny živé, květiny sušené, langusty (živé), moučka pro zvířata, nezpracované obilí, okurky, olivy čerstvé, čerstvé ořechy, otruby, oves, píce, podestýlky (výrobky pro zvířata), podhoubí (houbová kultura pro výsev), pokruty spadající do této třídy, čerstvý pórek, psí suchary, pšenice, rašelina jako podestýlka, reveň, réva vinná, rostliny, růže (keře), ryby živé, řepa jedlá, sadby, semena rostlin, seno, sépie (kosti pro ptáky), sezam, slad na výrobu piva a lihovin, sláma jako krmivo a podestýlka, stelivo (výrobky pro zvířata), šrot pro zvířata, tykev, ústřice živé, živé vánoční stromky, zrní (obilniny, semena), zvířata domácí, žito; (32) nealkoholické nápoje, ovocné a zeleninové šťávy, nealkoholické výtazky z ovoce, iontové nápoje, pivo, sodová voda, minerálky, sirupy, sladové nápoje, stolní voda, sýrovátkové nápoje; (33) alkoholové esence, alkoholické nápoje, alkoholové extrakty, aperitivy, brandy, destilované nápoje, likéry a pálenky, gin, mošty s alkoholem, koktejly spadající do třídy 33, lihoviny, medovina, rum, saké, víno, vodka, whisky; (34) cigaretové filtry, cigaretové papírky, cigaretové špičky (náustky), cigarety, čističe dýmek, doutníky, dózy na tabák, dýmky, plyn do zapalovačů, popelníky, šňupavý tabák, tabák, tabatěrky, zapalovače pro kuřáky, žvýkací tabák, zápalky; (35) hospodářské (ekonomické) prognózy, informace obchodní a podnikatelské, marketingové studie, organizační a ekonomické poradenství, kopírování dokumentů, organizování výstav komerčních nebo reklamních, pronájem reklamních ploch, předvádění zboží, reklama, reklamní agentura, průzkum trhu, aranžování zboží; (36) pronájem a správa nemovitostí, finanční analýzy a informace, bankovníctví, realitní kanceláře, financování koupě na splátky, organizování sbírek; (37) stavebnictví, opravy staveb, mytí a opravy automobilů, čištění šatstva, praní a mandlování prádla, opravy obuvi, opravy šatstva; (38) radiové a televizní vysílání, tisková agentura, informační kanceláře, posílání zpráv, elektronická pošta; (39) balení zboží, pronájem parkovišť, automobilová doprava, pronájem skladů a mrazičích boxů, ukládání a vykládání zboží do regálů, skladování, informace o skladování, doručovací a kurýrní služby, dodávky květin; (40) mlynářství, konzervování potravin a nápojů, zhotovování kopií klíčů, kopírování fotografií, krejčovství, mandlování; (41) fotografování, informace o možnostech rekreace, zábavy, vzdělávání a výchově, výcvik, školení a zkoušky, hodnocení způsobilosti zaměstnanců (zkoušení a přezkušování) v rámci podnikání, vydavatelská činnost, organizování vzdělávacích nebo zábavných pořadů a soutěží; (42) projektová činnost, dárkové balení (návrhářské služby), kontrola kvality zboží a služeb, expertízy, navrhování výrobků, oděvů a obalů, vývoj a výzkum nových výrobků; (43) rychlé občerstvení, jídelny, kavárny, hostinská činnost, samoobslužné restaurace, rezervace hotelů, catering; (44) aranžování květin, služby optiků, zotavovny, manikúra, pedikúra, masáže, pronájem zemědělských strojů a zařízení, salóny krásy; (45) půjčování šatů a obleků, seznamovací služby, opatrování a doprovázení osob, zejména dětí, hlídací služba.

- (730) **AHOLD Czech Republic, a.s.**, Slavičkova 1a, Brno, 63800, CZ
(740) Čermák a spol., Mgr. Lukáš Lorenc, advokát, Elišky Peškové 15/735, Praha 5, 15000

- (210) **O-521431**
(220) 08.04.2015
(320) 08.04.2015
(511) 35, 41
(540)

1. ART CONSULTING CZ

- (510) (35) dražby, služby obchodního zprostředkování, služby, poradenství v obchodní činnosti; (41) organizování kulturních nebo vzdělávacích výstav.
(730) **1. ART CONSULTING BRNO CZ, s.r.o.**, Lerchova 299/7, Brno, 60200, CZ
(740) JUDr. Miloš Jedlička advokát, Masarykova 439/9, Brno, 60200

(210) **O-523656**

(220) 07.07.2015

(320) 07.07.2015

(511) 35, 38, 41, 42

(540)

Pivín - STRDÍNSKÝ STOJÁK

(510) (35) marketing, merchandising, inzercie poštou, licence na výrobky a služby ostatních (komerční správa), pomoc při řízení obchodní činnosti, obchodní nebo podnikatelské informace, obchodní nebo podnikatelský průzkum, organizování výstav (komerčních nebo reklamních), pořádání veletrhů pro obchodní a reklamní účely, průzkum trhu, průzkum veřejného mínění, zajišťování předplatného telekomunikačních služeb pro ostatní, organizační zabezpečování televizního vysílání v rámci této třídy, předvádění zboží, příprava inzertních sloupků, aktualizování reklamních materiálů, pronájem reklamních materiálů, zasílání reklamních materiálů zákazníkům, rozšiřování reklamních nebo inzertních materiálů, sekretářské služby, služby v oblasti grafické úpravy pro reklamní účely, styky s veřejností, vydávání reklamních nebo náborových propagačních a inzertních textů, obchodní vedení uměleckých agentur, zajišťování novinového předplatného (pro předplatitele), aktualizace a zpracování dat (obrázků, fotografií, 3D aplikací); (38) telekomunikace, elektronická pošta, služby elektronických nástěnek (telekomunikační služby), informační kanceláře, vysílání kabelové televize, služby dálkových konferencí, počítačová komunikace, posílání zpráv, poskytování internetových diskusních fór, pronájem přístrojů pro přenos zpráv, pronájem přístupového času ke globálním počítačovým sítím, pronájem zařízení pro přenos informací, přenášení televizního signálu pomocí satelitních družic, přenos zpráv a obrazových informací pomocí počítače, půjčování telekomunikačních zařízení, telekonference, teleshoppingové služby (poskytování televizních kanálů pro teleshoppingové služby), televizní vysílání, digitální vysílání, televizní vysílání zábavných, vzdělávacích, výchovných, soutěžních, diskusních a informačních pořadů, šíření elektronických časopisů, informací, elektronických periodik, knih v elektronické podobě, audio nebo audiovizuálních děl prostřednictvím informační nebo datové nebo elektronické nebo komunikační nebo telekomunikační nebo počítačové sítě, zejména Internetu, pomocí satelitů a jiné, informační služby na Internetu související s televizním vysíláním, služby na Internetu související s televizním vysíláním, přenos dat (obrázků, fotografií, 3D aplikací); (41) nahrávání nosičů zvukových nebo obrazově-zvukových, služby v oblasti digitálního zpracování obrazu, elektronické publikování (DTP), TV produkce, tvorba a výroba televizních a audiovizuálních programů, obrazové zpravodajství, filmová studia, fotografování, informace o možnostech zábavy, informace o výchově a vzdělávání, služby nahrávacího studia, nahrávání videopásek, organizace společenských a kulturních akcí, organizace, provozování a provádění her a soutěží i veřejných, výstavní činnost v oblasti kultury nebo vzdělávání, plánování a organizování večírků, pronájem audio nahrávek, pronájem dekorací, provozování her on-line (z počítačové sítě), výroba divadelních nebo jiných představení, psaní scénářů, organizování a vedení seminářů, reportážské služby, opatřování titulky, výuka, pronájem zvukového nahrávacího zařízení, organizování živých vystoupení; (42) zajištění prostoru pro webové stránky, poskytování portálu na Internetu, poskytování on-line platformy pro nahrávání, návrhy, strukturování a programování či jiné vytváření a instalace, údržba a provozování internetových portálů a serverů a internetových či intranetových počítačových stránek a nástěnek a internetových či intranetových aplikací, návrhy, strukturování a programování či jiné vytváření a instalace a údržba počítačových programů a počítačových systémů a databází a databázových systémů, výzkum a vývoj a tvorba systémů pro elektronické obchodování včetně příslušného softwaru a hardwaru, tvorba softwaru, programování internetových databázových systémů, programování multimediálních aplikací, tvorba interaktivních a grafických programů, tvorba multimediálních dokumentů, prezentací, aplikací a katalogů, konstrukce www prezentací, řešení www serverů, návrh a provozování www stránek, tvorba počítačové animace a vizualizace, služby DTP studia, webhosting, počítačové vyhledávací služby, převod (konverze) počítačových programů, dat či jiných údajů v elektronické podobě z různých formátů do jiných formátů, převod (konverze) dokumentů, dat či jiných údajů z fyzických médií na elektronická média.

(730) **FTV Prima, spol. s r.o.**, Na Žertvách 24/132, Praha 8 - Libeň, 18000, CZ

(210) **O-525153**

(220) 09.09.2015

(320) 09.09.2015

(511) 16, 35, 43, 44

(540)

ERV Evropská pojišťovna, a. s.

(510) (16) tiskoviny všeho druhu zařazené do této třídy, letáky, fotografie, kalendáře, igelitové tašky, kancelářské potřeby s výjimkou nábytku, plastová pouzdra na kancelářské potřeby; (35) zprostředkovatelská činnost v oblasti obchodních služeb v rámci třídy 35 a výrobků přihlašovaných ve třídě 16, inzercie všemi druhy médií, marketing; (43) rezervace ubytování pro cestující, služby zajišťující stravování a nápoje a dočasné ubytování; (44) lékařské a zdravotnické asistenční služby, péče o hygienu a krásu osob i zvířat, veterinární služby.

(730) **ERV Evropská pojišťovna, a.s.**, Křižkova 237/36a, Praha 8 - Karlín, 18600, CZ

(740) **PROPATENT, Ing. Vlasta Sedláčková**, Pod Pekařkou 1, Praha 4, 14700

(210) **O-525403**

(220) 21.09.2015

(320) 21.09.2015

(511) 30, 35, 43

(540)

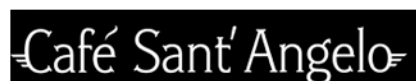

(510) (30) koláče, zákusky, moučníky, dorty; (35) maloobchodní a velkoobchodní prodej a zprostředkování v oblasti nákupu a prodeje zboží, včetně prodeje prostřednictvím Internetu s výrobky uvedenými výše ve třídě 30, marketing; (43) kavárny (služby), provozování kavárny (služby), kafetérie, služby zajišťující stravování a nápoje.

(730) **WISE s.r.o.**, Sladkovského 160/53, Olomouc, 78371, CZ

(740) Patentová a známková kancelář, ing. Jaromír Příkrýl, Včelín 1161, Hulín, 76824

(210) **O-525931**

(220) 13.10.2015

(320) 13.10.2015

(511) 3, 14, 25, 29, 30, 32, 33, 35, 41, 43

(540)

MILUJEME ITÁLIÍ



(510) (3) přípravky pro bělení a jiné prací prostředky; přípravky pro čištění, leštění, odmašťování a broušení; mydla; parfumerie, vonné oleje, kosmetika, vlasové vody (lotions), zubní pasty; (14) vzácné kovy a jejich slitiny, klenoty, bižuterie, drahokamy, hodinářské potřeby a chronometrické přístroje; (25) oděvy, obuv, kloboučnické zboží; (29) maso, ryby, drůbež a zvěřina, masové výtahy, konzervované, mražené, sušené a vařené ovoce a zelenina, želé, džemy, kompoty, vejce, mléko a mléčné výrobky, jedlé oleje a tuky; (30) káva, čaj, kakao a kávové náhražky, rýže, tapioka a ságo, mouka a obilninové přípravky, chléb, pečivo a cukrovinky, zmrzlina, cukr, med, melasa, droždí, prášek do

pečivá, sůl, hořčice, ocet, omáčky (chuťové přísady), koření, led potravinářský; (32) piva, minerální vody, šumivé nápoje a jiné nápoje nealkoholické, nápoje a šťávy ovocné, sirupy a jiné přípravky k zhotovování nápojů; (33) alkoholické nápoje (s výjimkou pív) pocházející z Itálie; (35) propagační činnost, reklama, pomoc při řízení obchodní činnosti, obchodní administrativa, kancelářské práce; (41) výchova, vzdělávání, zábava, sportovní a kulturní aktivity; (43) služby zajišťující stravování a nápoje, dočasné ubytování.

(590) Barevná

(730) **Sogema CZ s.r.o.**, Na Hroudě 3317/22, Praha 10 - Strašnice, 10000, CZ

(210) **O-526633**

(220) 11.11.2015

(320) 11.11.2015

(511) 9, 16, 41, 42

(540)

Pražský literární dům

(510) (9) nosiče zvukových nahrávek, elektronické publikace; (16) knihy, publikace, výrobky z papíru, a to letáky, záložky do knih, spisové desky, plakáty, brožury a pohlednice, tiskárenské výrobky, fotografie, papírenské zboží; (41) knihovny (půjčovny knih), překladatelské služby, vydavatelská a nakladatelská činnost, včetně vydávání elektronických nosičů, knih a časopisů, mimoškolní výchova a vzdělávání, pořádání kurzů, školení, včetně lektorské činnosti, provozování kulturních, kulturně-vzdělávacích a zábavních zařízení, pořádání kulturních produkcí, zábav, výstav, veletrhů a přehlídek, podpora literární vědy a literárního výzkumu prostřednictvím půjčování odborné literatury z majetku nadačního fondu; (42) podpora literární vědy a literárního výzkumu, včetně poskytování informací týkajících se literární vědy a výzkumu.

(730) **Pražský literární dům autorů německého jazyka**, Rytířská 31, Praha 1, 11000, CZ

(740) Mgr. František Steidl, advokát, Opletalova 5, Praha 1, 11000

(210) **O-526634**

(220) 11.11.2015

(320) 11.11.2015

(511) 9, 16, 41, 42

(540)

Literární dům

(510) (9) nosiče zvukových nahrávek, elektronické publikace; (16) knihy, publikace, výrobky z papíru, a to letáky, záložky do knih, spisové desky, plakáty, brožury a pohlednice, tiskárenské výrobky, fotografie, papírenské zboží; (41) knihovny (půjčovny knih), překladatelské služby, vydavatelská a nakladatelská činnost, včetně vydávání elektronických nosičů, knih a časopisů, mimoškolní výchova a vzdělávání, pořádání kurzů, školení, včetně lektorské činnosti, provozování kulturních, kulturně-vzdělávacích a zábavních zařízení, pořádání kulturních produkcí, zábav, výstav, veletrhů a přehlídek, podpora literární vědy a literárního výzkumu prostřednictvím půjčování odborné literatury z majetku nadačního fondu; (42) podpora literární vědy a literárního výzkumu, včetně poskytování informací týkajících se literární vědy a výzkumu.

(730) **Pražský literární dům autorů německého jazyka**, Rytířská 31, Praha 1, 11000, CZ

(740) Mgr. František Steidl, advokát, Opletalova 5, Praha 1, 11000

(210) **O-528508**

(220) 03.02.2016

(320) 03.02.2016

(511) 41, 42, 44

(540)



(510) (41) vzdělávání, poskytování školení, služby v oblasti vzdělávání týkajícího se zdraví, vydávání elektronických publikací, poskytování on-line elektronických publikací (bez možnosti stažení), pořádání kurzů a školení v oblasti léků a léčiv; (42) tvorba software, aktualizace software, vědecké technologické služby a související výzkum a projektování, analytické a výzkumné služby ve farmaceutickém průmyslu; (44) farmaceutické poradenství, informace o lécích a léčivech.

(590) Barevná

(730) **INFOPHARM, a.s.**, Klokotská 833/1a, Praha 4, 14200, CZ

(740) Hák, Janeček & Švestka, Patentová a známková kancelář, Mgr. Jaroslav Švestka, U Průhonu 5, Praha 7, 17000

(210) **O-528510**

(220) 03.02.2016

(320) 03.02.2016

(511) 9, 16, 41, 44

(540)



(510) (9) data, elektronické knihy, elektronické učebnice, elektronické učební texty, elektronické publikace s možností stažení, počítačové programy (software), kazety, diskety, počítačové informační systémy, internetové aplikace, elektronický portál, CD-ROM; (16) publikace, odborné publikace, učebnice, učební texty, nosiče informací všeho druhu v rozsahu třídy 16, reklamní a informační materiály spadající do této třídy; (41) vzdělávání, poskytování školení, služby v oblasti vzdělávání týkajícího se zdraví, vydávání elektronických publikací, poskytování on-line elektronických publikací (bez možnosti stažení), pořádání kurzů a školení v oblasti léků a léčiv; (44) farmaceutické poradenství, informace o lécích a léčivech.

(590) Barevná

(730) **INFOPHARM, a.s.**, Klokotská 833/1a, Praha 4, 14200, CZ

(740) Hák, Janeček & Švestka, Patentová a známková kancelář, Mgr. Jaroslav Švestka, U Průhonu 5, Praha 7, 17000

(210) **O-528512**
(220) 03.02.2016
(320) 03.02.2016
(511) 9, 16, 41
(540)



(510) (9) data, elektronické knihy, elektronické učebnice, elektronické učební texty, elektronické publikace s možností stažení, počítačové programy (software), kazety, diskety, počítačové informační systémy, internetové aplikace, elektronický portál, CD-ROM; (16) publikace, odborné publikace, učebnice, učební texty, nosiče informací všeho druhu v rozsahu třídy 16, reklamní a informační materiály spadající do této třídy; (41) vzdělávání, poskytování školení, služby v oblasti vzdělávání týkajícího se zdraví, vydávání elektronických publikací, poskytování on-line elektronických publikací (bez možnosti stažení), pořádání kurzů a školení v oblasti léků a léčiv.

(590) Barevná
(730) **INFOPHARM, a.s.**, Klokotská 833/1a, Praha 4, 14200, CZ
(740) Hák, Janeček & Švestka, Patentová a známková kancelář, Mgr. Jaroslav Švestka, U Průhonu 5, Praha 7, 17000

(210) **O-528515**
(220) 03.02.2016
(320) 03.02.2016
(511) 41, 42, 44
(540)



(510) (41) vzdělávání, poskytování školení, služby v oblasti vzdělávání týkajícího se zdraví, vydávání elektronických publikací, poskytování on-line elektronických publikací (bez možnosti stažení), pořádání kurzů a školení v oblasti léků a léčiv; (42) tvorba software, aktualizace software, vědecké a technologické služby a související výzkum a projektování, analytické a výzkumné služby ve farmaceutickém průmyslu; (44) farmaceutické poradenství, informace o lécích a lécivech.

(590) Barevná
(730) **INFOPHARM, a.s.**, Klokotská 833/1a, Praha 4, 14200, CZ
(740) Hák, Janeček & Švestka, Patentová a známková kancelář, Mgr. Jaroslav Švestka, U Průhonu 5, Praha 7, 17000

(210) **O-528516**
(220) 03.02.2016
(320) 03.02.2016
(511) 41, 42, 44
(540)



(510) (41) vzdělávání, poskytování školení, služby v oblasti vzdělávání týkajícího se zdraví, vydávání elektronických publikací, poskytování on-line elektronických publikací (bez možnosti stažení), pořádání kurzů a školení v oblasti léků a léčiv; (42) tvorba software, aktualizace software, vědecké a technologické služby a související výzkum a projektování, analytické a výzkumné služby ve farmaceutickém průmyslu; (44) farmaceutické poradenství, informace o lécích a lécivech.

(590) Barevná
(730) **INFOPHARM, a.s.**, Klokotská 833/1a, Praha 4, 14200, CZ
(740) Hák, Janeček & Švestka, Patentová a známková kancelář, Mgr. Jaroslav Švestka, U Průhonu 5, Praha 7, 17000

(210) **O-528741**
(220) 11.02.2016
(320) 11.02.2016
(511) 9, 35, 38, 41, 43, 44
(540)



(510) (9) databáze a systémy na podporu v oblasti cestovního ruchu, zejména ubytování, stravování, wellness, spa, golf apod., databáze a systémy provozu voucherů v oblasti cestovního ruchu, zejména ubytování, stravování, wellness, spa, golf apod.; (35) design reklamních materiálů, obchodní provoz a propagace hotelů, komerční informační kanceláře, reklamní a marketingové služby pro provozovatele služeb cestovního ruchu, zejména ubytování, stravování, wellness, spa, golf apod., obchodní provoz systému voucherů v oblasti cestovního ruchu, zejména ubytování, stravování, wellness, spa, golf apod., průzkum trhu v oblasti cestovního ruchu, zejména ubytování, stravování, wellness, spa, golf apod., rozšiřování reklamních a marketingových materiálů v oblasti cestovního ruchu, zejména ubytování, stravování, wellness, spa, golf apod., obchodní provoz a management v oblasti služeb cestovního ruchu, zejména ubytování, stravování, wellness, spa, golf apod., management, řízení, provoz, správa a propagace podniků v oblasti cestovního ruchu, zejména ubytování, stravování, wellness, spa, golf apod., služby obchodního zprostředkování; (38) provoz internetového portálu za účelem propagace a služeb v oblasti cestovního ruchu, zejména ubytování, stravování, wellness, spa, golf apod.; (41) pořádání kurzů a soutěží v rámci této třídy, včetně udělování cen v oblasti cestovního ruchu, zejména ubytování, stravování, wellness, spa, golf apod.; (43) ubytovací a hotelové služby, stravovací a restaurační služby, zprostředkování výše uvedených služeb; (44) wellness a lázeňské služby, zprostředkování výše uvedených služeb.

(590) Barevná
(730) **amazing places & kouzelná místa v ČR s.r.o.**, U Nesypky 3142/6a, Praha 5, 15000, CZ

(740) AK JUDr. Stanislav Šich, JUDr. Stanislav Šich, Novomlýnská 3, Praha, 11000

(210) **O-528742**
(220) 11.02.2016
(320) 11.02.2016
(511) 9, 35, 38, 41, 43, 44
(540)



(510) (9) databáze a systémy na podporu v oblasti cestovního ruchu, zejména ubytování, stravování, wellness, spa, golf apod., databáze a systémy provozu voucherů v oblasti cestovního ruchu, zejména ubytování, stravování, wellness, spa, golf apod.; (35) design reklamních materiálů, obchodní provoz a propagace hotelů, komerční informační kanceláře, reklamní a marketingové služby pro provozovatele služeb cestovního ruchu, zejména ubytování, stravování, wellness, spa, golf apod., obchodní provoz systému voucherů v oblasti cestovního ruchu, zejména ubytování, stravování, wellness, spa, golf apod., průzkum trhu v oblasti cestovního ruchu, zejména ubytování, stravování, wellness, spa, golf apod., rozšiřování reklamních a marketingových materiálů v oblasti cestovního ruchu, zejména ubytování, stravování, wellness, spa, golf apod., obchodní provoz a management v oblasti služeb cestovního ruchu, zejména ubytování, stravování, wellness, spa, golf apod., služby obchodního zprostředkování; (38) provoz internetového portálu za účelem propagace a služeb v oblasti cestovního ruchu, zejména ubytování, stravování, wellness, spa, golf apod.; (41) pořádání kurzů a soutěží v rámci této třídy, včetně udělování cen v oblasti cestovního ruchu, zejména ubytování, stravování, wellness, spa, golf apod.; (43) ubytovací a hotelové služby, stravovací a restaurační služby, zprostředkování výše uvedených služeb; (44) wellness a lázeňské služby, zprostředkování výše uvedených služeb.

(590) Barevná
(730) **amazing places & kouzelná místa v ČR s.r.o.**, U Nesypky 3142/6a, Praha 5, 15000, CZ
(740) AK JUDr. Stanislav Šich, JUDr. Stanislav Šich, Novomlýnská 3, Praha, 11000

(210) **O-528743**
(220) 11.02.2016
(320) 11.02.2016
(511) 9, 35, 38, 41, 43, 44
(540)

AMAZING
Places

(510) (9) databáze a systémy na podporu v oblasti cestovního ruchu, zejména ubytování, stravování, wellness, spa, golf apod., databáze a systémy provozu voucherů v oblasti cestovního ruchu, zejména ubytování, stravování, wellness, spa, golf apod.; (35) design reklamních materiálů,

obchodní provoz a propagace hotelů, komerční informační kanceláře, reklamní a marketingové služby pro provozovatele služeb cestovního ruchu, zejména ubytování, stravování, wellness, spa, golf apod., obchodní provoz systému voucherů v oblasti cestovního ruchu, zejména ubytování, stravování, wellness, spa, golf apod., průzkum trhu v oblasti cestovního ruchu, zejména ubytování, stravování, wellness, spa, golf apod., rozšiřování reklamních a marketingových materiálů v oblasti cestovního ruchu, zejména ubytování, stravování, wellness, spa, golf apod., obchodní provoz a management v oblasti služeb cestovního ruchu, zejména ubytování, stravování, wellness, spa, golf apod., služby obchodního zprostředkování; (38) provoz internetového portálu za účelem propagace a služeb v oblasti cestovního ruchu, zejména ubytování, stravování, wellness, spa, golf apod.; (41) pořádání kurzů a soutěží v rámci této třídy, včetně udělování cen v oblasti cestovního ruchu, zejména ubytování, stravování, wellness, spa, golf apod.; (43) ubytovací a hotelové služby, stravovací a restaurační služby, zprostředkování výše uvedených služeb; (44) wellness a lázeňské služby, zprostředkování výše uvedených služeb.

(730) **amazing places & kouzelná místa v ČR s.r.o.**, U Nesypky 3142/6a, Praha 5, 15000, CZ
(740) AK JUDr. Stanislav Šich, JUDr. Stanislav Šich, Novomlýnská 3, Praha, 11000

(210) **O-528744**
(220) 11.02.2016
(320) 11.02.2016
(511) 9, 35, 38, 41, 43, 44
(540)



(510) (9) databáze a systémy na podporu v oblasti cestovního ruchu, zejména ubytování, stravování, wellness, spa, golf apod., databáze a systémy provozu voucherů v oblasti cestovního ruchu, zejména ubytování, stravování, wellness, spa, golf apod.; (35) design reklamních materiálů, obchodní provoz a propagace hotelů, komerční informační kanceláře, reklamní a marketingové služby pro provozovatele služeb cestovního ruchu, zejména ubytování, stravování, wellness, spa, golf apod., obchodní provoz systému voucherů v oblasti cestovního ruchu, zejména ubytování, stravování, wellness, spa, golf apod., průzkum trhu v oblasti cestovního ruchu, zejména ubytování, stravování, wellness, spa, golf apod., rozšiřování reklamních a marketingových materiálů v oblasti cestovního ruchu, zejména ubytování, stravování, wellness, spa, golf apod., obchodní provoz a management v oblasti služeb cestovního ruchu, zejména ubytování, stravování, wellness, spa, golf apod., management, řízení, provoz, správa a propagace podniků v oblasti cestovního ruchu, zejména ubytování, stravování, wellness, spa, golf apod., služby obchodního zprostředkování; (38) provoz internetového portálu za účelem propagace a služeb v oblasti cestovního ruchu, zejména ubytování, stravování, wellness, spa, golf apod.; (41) pořádání kurzů a soutěží v rámci této třídy, včetně udělování cen v oblasti cestovního ruchu, zejména ubytování, stravování, wellness, spa, golf apod.; (43) ubytovací a hotelové služby, stravovací a restaurační služby, zprostředkování výše uvedených služeb; (44) wellness a lázeňské služby, zprostředkování výše uvedených služeb.

(590) Barevná
(730) **amazing places & kouzelná místa v ČR s.r.o.**, U Nesypky 3142/6a, Praha 5, 15000, CZ
(740) AK JUDr. Stanislav Šich, JUDr. Šich Stanislav, Novomlýnská 3, Praha, 11000

(210) **O-528745**
(220) 11.02.2016
(320) 11.02.2016
(511) 9, 35, 38, 41, 43, 44
(540)



(510) (9) databáze a systémy na podporu v oblasti cestovního ruchu, zejména ubytování, stravování, wellness, spa, golf apod., databáze a systémy provozu voucherů v oblasti cestovního ruchu, zejména ubytování, stravování, wellness, spa, golf apod.; (35) design reklamních materiálů, obchodní provoz a propagace hotelů, komerční informační kanceláře, reklamní a marketingové služby pro provozovatele služeb cestovního ruchu, zejména ubytování, stravování, wellness, spa, golf apod., obchodní provoz systému voucherů v oblasti cestovního ruchu, zejména ubytování, stravování, wellness, spa, golf apod., průzkum trhu v oblasti cestovního ruchu, zejména ubytování, stravování, wellness, spa, golf apod., rozšiřování reklamních a marketingových materiálů v oblasti cestovního ruchu, zejména ubytování, stravování, wellness, spa, golf apod., obchodní provoz a management v oblasti služeb cestovního ruchu, zejména ubytování, stravování, wellness, spa, golf apod., management, řízení, provoz, správa a propagace podniků v oblasti cestovního ruchu, zejména ubytování, stravování, wellness, spa, golf apod., služby obchodního zprostředkování; (38) provoz internetového portálu za účelem propagace a služeb v oblasti cestovního ruchu, zejména ubytování, stravování, wellness, spa, golf apod.; (41) pořádání kurzů a soutěží v rámci této třídy, včetně udělování cen v oblasti cestovního ruchu, zejména ubytování, stravování, wellness, spa, golf apod.; (43) ubytovací a hotelové služby, stravovací a restaurační služby, zprostředkování výše uvedených služeb; (44) wellness a lázeňské služby, zprostředkování výše uvedených služeb.

(590) Barevná
(730) **amazing places & kouzelná místa v ČR s.r.o.**, U Nespyky 3142/6a, Praha 5, 15000, CZ
(740) AK JUDr. Stanislav Šich, JUDr. Stanislav Šich, Novomlýnská 3, Praha, 11000

(210) **O-529279**
(220) 01.03.2016
(320) 01.03.2016
(511) 16
(540)

Umění fyzioterapie

(510) (16) časopisy - periodika.
(730) **NZZ Fyzioterapie - Mgr. Bajerová Marika**, Místecká 256, Příbor, 74258, CZ

(210) **O-529307**
(220) 02.03.2016
(320) 02.03.2016
(511) 36
(540)

Robot

(510) (36) bankovníctví, burzovní makléřství, investiční fondy, důchodové fondy, finanční poradenství, investiční poradenství, finanční analýzy, elektronický převod kapitálu, finanční služby, kapitálové investice, finanční konzultační služby, kurzovní záznamy na burze, makléřské služby, makléřství cenných papírů, makléřství (jednatelství), on-line bankovní služby, směňování peněz, penzijní fondy, poskytování finančních informací prostřednictvím webových stránek, platební převody vykonávané elektronicky, správa majetku, zprostředkování pojištění.

(730) **Michl Aleš Ing.**, Kaplická 854/53, Praha 4, 14000, CZ

(210) **O-529756**
(220) 17.03.2016
(320) 17.03.2016
(511) 6, 19, 20, 22, 24, 35, 37
(540)

Omnika

(510) (6) okenní clonící a izolační prvky kovové, a to žaluzie dveřní a okenní kovové, rolety kovové a ocelové, zámečnické výrobky, okna (kovová), okenice (kovové), okenní kování, okenní rámy (kovové), zárubně dveřní (kovové), mříže kovové, schodiště kovová, zábradlí (kovová) jako součást schodišť, dveře (kovové), vrata (kovová), prahy (kovové), stropní desky (kovové), kovové potřeby zámečnické a klempířské, kovové výrobky neuvedené v jiných třídách, a to užité a dekorativní kované výrobky, obecné kovy a jejich slitiny, kovové stavební materiály, kovové konstrukce, kovové kabely a dráty, kovové trubky, kovové formy, hutní materiál všeho druhu, nábytkové kování (kovové), zástrčky okenní, zástrčky (dveřní), ocelové konstrukce, kovová lešení, schody kovové, stavební dílce kovové, spojovací materiály z kovu, dlažba (kovová), dlažbění kovové, dlaždice kovové, obklady stěn (kovové), štíty vývěsní (kovové), krovy (kovové), kouřové roury, kouřovody (kovové), střechy (kovové), profilové konzoly (kovové) pro stavebnictví, balící folie (kovové), drátěné tkaniny, držadla (kovová), háky (kovové), kladky vodící pro okna, kovové zástěny proti hmyzu, kroužky (kovové), kovové otvárače oken (neelektrické), kovové panty (závěsy), kovové příchytky (hřebíky), rošty (kovové), kovové kouřové ventily pro stavebnictví; (19) okenní clonící a izolační prvky nekovové, a to žaluzie nekovové, markýzy (ochranné štítky), rolety netextilní a nekovové, sítě proti hmyzu nekovové (pevné, rolovací, posuvné), mříže nekovové, vrata garážová (sekční, rolovací, výklopná) nekovová, vrata průmyslová (sekční, sekční rychloběžná, rolovací, skládací) nekovová, brány nekovové, nekovový stavební materiál, a to stavební prefabrikáty, nekovová okna, nekovová střešní okna, nekovové dveře, nekovové olemované rámy, sklo včetně izolačního skla a okenního skla, panely, obložení zdí ze dřeva, z napodobenin dřeva a z plastických hmot, skleněné střechy, nekovové krytiny a krytinové prvky, nekovové okenice, části a příslušenství uvedených výrobků ve tř. 19, formovatelné, opracované dřevo, mramor, podpěry (nekovové); (20) výrobky nejmenované v jiných třídách ze dřeva, korku, rákosu, vrbového proutí, z rohu, kosti, slonoviny, z kotic, želvoviny, jantaru, perleti, mořské pěny, náhražky všech těchto materiálů nebo náhražky z plastických hmot, a to rolety lamelové vnitřní, rolety k nábytku, vnitřní okenní rolety, rolety papírové, válce k roletám, okenní žaluzie, lištové rolety vnitřní (žaluzie), dekorativní předměty (přenosné), díla umělecká ze dřeva, vosku, sádry nebo umělých hmot, držáky na záclony a závěsy, kromě držáků z textilních materiálů, háčky na záclony, kování na okna (nekovová), nakládací palety (nekovové), police a ozdobné závěsy bambusové a korálkové; (22) lana, provazy, síťky, sítě, plachty, plachtoviny, textilní materiály ze surových vláken, rolety ze syntetických materiálů, markýzy z textilních materiálů, markýzy ze syntetických materiálů, popruhy k okenním žaluziím, maskovací sítě, tkané pletivo na sítě; (24) tkaniny a textilní výrobky, které nejsou uvedeny v jiných třídách, tkané a netkané textilie, rolety (svinovací závěsy) z textilního materiálu, etamin (záclonovina), sítě proti moskýtům, síťové záclony; (35) zprostředkovatelská činnost v oblasti obchodu a služeb k obchodním účelům, týkající se výše uvedených výrobků ve tř. 6, 19, 20, 22 a 24, zprostředkování obchodních kontaktů, zpracování textů v rámci této třídy, vedení kartoték v počítači, vyhledávání dat a informací v počítačových souborech, služby (telefonní vzkazy, dotazy) pro nepřítomné, systemizace informací do počítačových databází, styky s veřejností, marketingové studie, služby obchodní činnosti s výše uvedenými výrobky ve tř. 6, 19, 20, 22 a 24, poradenství v obchodní činnosti, obchodní management, sekretářské služby, obchodní administrativní, kancelářské práce, reklama, inzerce, rozšiřování reklamních nebo inzertních materiálů, rozšiřování reklamních materiálů zákazníkům (letáky, prospekty, tisky, vzorky), vydávání reklamních materiálů, publikování reklamních textů, aktualizování reklamních materiálů, reklama on-line v počítačové síti, překlad informací do počítačových databází, průzkum trhu, obchodní nebo podnikatelský průzkum, kopírování nebo rozmnožování (reprodukce) dokumentů, dokladů, propagační činnost, komerční využití Internetu v oblastech komerčních internetových médií a vyhledávacích služeb, on-line inzerce, pronájem reklamního času ve všech komunikačních médiích, poskytování obchodních informací a obchodních služeb s výše uvedenými výrobky ve tř. 6, 19, 20, 22 a 24 pomocí Internetu, prezentace uživatelů na stránkách World Wide Web v počítačové síti Internet, zprostředkování internetového obchodu v oblasti výše uvedených výrobků ve tř. 6, 19, 20, 22 a 24, automatizované zpracování dat a informací, poskytování obchodních nebo podnikatelských informací, pomoc při řízení obchodní

podnikatelské činnosti, provádění obchodních operací, administrativní zpracování nákupních objednávek, aktualizace a údržba (správa) dat v počítačových databázích v rámci této třídy, analýza nákladů, design reklamních materiálů, dodavatelské služby pro třetí osoby, fakturace, kanceláře dovozní a vývozní, komerční informace a rady pro spotřebitele, licence na výrobky a služby ostatních, marketing, předvádění zboží; (37) opravy, servis a montáž stínící techniky a veškerých systémů sluneční ochrany, a to žaluzií, rolet a markýz, stavebnictví, montáž, servis a opravy garážových vrat všech typů, pohonů bran, závor, předokenních rolet, markýz, žaluzií, okenních clonicích a bezpečnostních prvků, oken, dveří a dalších stavebních výplní z plastu, dřeva a kovu, opravy, servis a montáž oken, dveří, výloh, zimních zahrad, parapetů, obkladů, opravy, montáž, servis a opravy skládacího systému zasklení, servis a údržba výrobků ve stavebnictví, drobné stavební práce, klempířství, zednické služby, instalace dveří a oken, informace o opravách výše uvedených výrobků ve tř. 6, 19, 20, 22 a 24.

- (730) **OMNIKA, spol. s r.o.**, Pánov 3925, Hodonín, 69501, CZ
 (740) Mgr. Jiřina Svojanovská, advokátka, Šilingrovo náměstí 257/3, Brno, 60200

(210) **O-530674**

(220) 25.04.2016

(320) 25.04.2016

(511) 6, 9, 16, 18, 20, 24, 35, 38, 41, 42

(540)

PesFest

(510) (6) kovové psí známky, upevněné kovové dávkovače pytlíků na psí výkaly; (9) stahovatelné elektronické publikace, elektronické knihy, elektronické publikace nahrané na počítačových médiích, interaktivní DVD, nahrané CD-ROMy, nahrané CD, nahraná CD-I; (16) tiskoviny, časopisy, publikace, plakáty, reklamní plakáty, reklamní letáky, papírové reklamní vývěsky, papírové reklamní tabule, kartónové reklamní tabule, lepenkové reklamní tabule, propagační publikace, kalendáře, pohlednice, přání, gratulace, samolepky, nálepky (obtisky), tištěné emblémy (obtisky), výukové kartičky, kartičky na poznámky, prázdné poznámkové kartičky, papírové umělecké materiály, pouzdra na psací potřeby (papírnictví), učební materiály z papíru, papírové vlajky a vlaječky, psací potřeby, nože na papír (kancelářské potřeby), těžítka na papír; (18) psí obojky, psí parky (obleky pro psy); (20) reklamní balonky, reklamní prezentační panely, reklamní prezentační tabule, nafukovací reklamní předměty, nafukovací reklamní balony, reklamní tabule ze dřeva, reklamní tabule z plastu, propagační tabule ze dřeva (nesvětelné), propagační tabule z plastu (nesvětelné); (24) textilní vlajky a prapory; (35) organizování akcí, výstav, prodejních trhů a přehlídek pro obchodní, propagační a reklamní účely, šíření reklamních materiálů (prospektů, brožur a tiskoviny), pronájem reklamního prostoru na webových stránkách, poskytování obchodních informací prostřednictvím webových stránek, distribuce propagačních materiálů, rozšiřování propagačních letáků; (38) vysílání televize přes internet, vysílání programů přes internet, přenos dat prostřednictvím internetu; (41) organizování konferencí, her a soutěží, organizování výstav k vzdělávacím a kulturním účelům, organizování soutěží psů, psí závody, pořádání a organizování seminářů, organizování vzdělávacích akcí, organizování vzdělávacích přednášek, organizování výukových činností, organizování zábavy, organizování festivalů, pořádání festivalů pro zábavní účely, pořádání festivalů pro školící účely, pořádání festivalů pro kulturní účely, pořádání festivalů pro vzdělávací účely, předvádění a výcvik zvířat, výuka péče o domácí zvířata, pořádání soutěží prostřednictvím internetu, zábava poskytovaná prostřednictvím internetu, poskytování informací o zábavě a zábavních akcích prostřednictvím on-line sítí a internetu, vydávání webových časopisů, nahrávání a produkce zvukových záznamů, produkce zvukových a video záznamů; (42) instalace webových stránek na internetu pro třetí osoby, navrhování a údržba internetových stránek pro třetí osoby, správa webových stránek, webhosting, navrhování webových stránek, tvorba internetových webových stránek, tvorba a údržba webových stránek, design domovských a webových stránek.

- (730) **MĚSTSKÁ ČÁST PRAHA 4**, Antala Staška 2059/80b, Praha 4 - Krč, 14000, CZ

(210) **O-530687**

(220) 26.04.2016

(320) 26.04.2016

(511) 3

(540)

Diplomat

(510) (3) bělicí a jiné přípravky na praní a čištění prádla, přípravky na čištění, leštění, odmašťování a broušení.

- (730) **KRUFIN s.r.o.**, Vítězná 2201, Sokolov, 35601, CZ

(210) **O-530864**

(220) 03.05.2016

(320) 03.05.2016

(511) 9, 14, 16, 35, 40

(540)



ČESKÉ DUKÁTY s.r.o.

(510) (9) brýle z drahých kovů, řetízky a pouzdra na brýle z drahých kovů, pouzdra na telefony ze vzácných kovů; (14) předměty z drahých kovů a jejich slitin, a to klenoty, šperky, diamanty, perly, prsteny, náramky, náhrdelníky, řetízky z drahých kovů, přívěsky ze vzácných kovů, náušnice z drahých kovů, manžetové knoflíky a spony do kravat ze vzácných kovů, medaile ze vzácných kovů, medaile potažené vzácnými kovy, mince ze vzácných kovů, pamětní mince, upomínkové mince, sošky ze vzácných kovů, sošky z drahokamů, brože (šperky), klíčenky potažené vzácnými kovy, přívěsky z drahých kovů, skříňky na šperky ze vzácných kovů, hodinky, hodinkové náramky ze vzácných kovů, pouzdra na hodinky ze vzácných kovů, piercingové kroužky, piercingové činky; (16) tužky a pera z drahých kovů, pouzdra a stojany na tužky a pera z drahých kovů, tiskoviny, diáře (tiskoviny), nástěnné kalendáře, knihy včetně pamětních; (35) prezentace výrobků v komunikačních prostředcích všeho druhu pro maloobchodní a velkoobchodní prodej se zaměřením na následující zboží: předměty z drahých kovů a jejich slitin, klenoty, šperky, diamanty, perly, prsteny, náramky, náhrdelníky, řetízky z drahých kovů, přívěsky ze vzácných kovů, náušnice z drahých kovů, manžetové knoflíky a spony do kravat ze vzácných kovů, medaile ze vzácných kovů, medaile potažené vzácnými kovy, mince ze vzácných kovů, pamětní mince, upomínkové mince, sošky ze vzácných kovů, sošky z drahokamů, brože (šperky), pouzdra na brýle ze vzácných kovů, pouzdra na telefony ze vzácných kovů, klíčenky ze vzácných kovů, ozdobné přívěsky na klíče ze vzácných kovů, umělecká díla ze vzácných kovů, skříňky na šperky ze vzácných kovů, hodinky, hodinkové náramky ze vzácných kovů, pouzdra na hodinky ze vzácných kovů, špičky na cigarety z drahých kovů, pouzdra na cigarety z drahých kovů, piercingové kroužky, piercingové činky, tužky a pera z drahých kovů, pouzdra a stojany na tužky a pera z drahých kovů, reklamní služby se zaměřením na následující výrobky: předměty z drahých kovů a jejich slitin, klenoty, šperky, diamanty, perly, prsteny, náramky, náhrdelníky, řetízky z drahých kovů, přívěsky ze vzácných kovů, náušnice z drahých kovů, manžetové knoflíky a spony do kravat ze vzácných kovů, medaile ze vzácných kovů, medaile potažené vzácnými kovy, mince ze vzácných kovů, pamětní mince, upomínkové mince, sošky ze vzácných kovů, sošky z drahokamů, brože (šperky), pouzdra na brýle ze vzácných kovů, pouzdra na telefony ze vzácných kovů, klíčenky ze vzácných kovů, ozdobné přívěsky na klíče ze vzácných kovů, umělecká díla ze vzácných kovů, skříňky na šperky ze vzácných kovů, hodinky, hodinkové náramky ze vzácných kovů, pouzdra na hodinky ze vzácných kovů, špičky na cigarety z drahých kovů, pouzdra na cigarety z drahých kovů, piercingové kroužky, piercingové činky, tužky a pera z drahých kovů, pouzdra a stojany na tužky a pera z drahých kovů, poradenství při organizování a řízení obchodní činnosti se zaměřením na výrobky: předměty z drahých kovů a jejich slitin, klenoty, šperky, diamanty, perly, prsteny, náramky, náhrdelníky, řetízky z drahých kovů, přívěsky ze vzácných kovů, náušnice z drahých kovů, manžetové knoflíky a spony do kravat ze vzácných kovů, medaile ze vzácných kovů, medaile potažené vzácnými kovy, mince ze

vzácných kovů, pamětní mince, upomínkové mince, sošky ze vzácných kovů, sošky z drahokamů, brože (šperky), pouzdra na brýle ze vzácných kovů, pouzdra na telefony ze vzácných kovů, klíčenky ze vzácných kovů, ozdobné přívěšky na klíče ze vzácných kovů, umělecká díla ze vzácných kovů, skříňky na šperky ze vzácných kovů, hodinky, hodinkové náramky ze vzácných kovů, pouzdra na hodinky ze vzácných kovů, špičky na cigarety z drahých kovů, pouzdra na cigarety z drahých kovů, piercingové kroužky, piercingové činky, tužky a pera z drahých kovů, pouzdra a stojany na tužky a pera z drahých kovů, poradenství se zaměřením na nákup a prodej výrobků, předměty z drahých kovů a jejich slitin, klenoty, šperky, diamanty, perly, prsteny, náramky, náhrdelníky, řetízky z drahých kovů, přívěšky ze vzácných kovů, náušnice z drahých kovů, manžetové knoflíky a spony do kravat ze vzácných kovů, medaile ze vzácných kovů, medaile potažené vzácnými kovy, mince ze vzácných kovů, pamětní mince, upomínkové mince, sošky ze vzácných kovů, sošky z drahokamů, brože (šperky), pouzdra na brýle ze vzácných kovů, pouzdra na telefony ze vzácných kovů, klíčenky ze vzácných kovů, ozdobné přívěšky na klíče ze vzácných kovů, umělecká díla ze vzácných kovů, skříňky na šperky ze vzácných kovů, hodinky, hodinkové náramky ze vzácných kovů, pouzdra na hodinky ze vzácných kovů, špičky na cigarety z drahých kovů, pouzdra na cigarety z drahých kovů, piercingové kroužky, piercingové činky, tužky a pera z drahých kovů, pouzdra a stojany na tužky a pera z drahých kovů, služby vztahů s veřejností (public relations); (40) zpracování drahých kovů a jejich slitin, pokovování.

(590) Barevná

(730) **ČESKÉ DUKÁTY s.r.o.**, Rýdlova 1237/24, Říčany, 25101, CZ

(740) Advokátní kancelář Mgr. Roman Pospiech LL.M., Mgr. Roman Pospiech LL.M., Svoboda 136/9, Praha 2, 12800

(210) **O-531648**

(220) 02.06.2016

(320) 02.06.2016

(511) 16, 35, 41, 43

(540)

Slavnosti Pernštejnského panství

(510) (16) periodické a neperiodické tiskoviny, papírenské výrobky, papírové propagační materiály jako jsou katalogy, plakáty, kalendáře, letáky, plakáty, fotografie, pohlednice, etikety (kromě textilních), štítky (papírové nálepky), samolepky (papírníkové výrobky), obtisky, razítka, papírové vlajky, papírové kelímky, podtácky (papírové podložky pod sklenice), papírové obaly, balicí papír, krabice lepenkové nebo papírové, papírové tašky (obaly), umělohmotné tašky (obaly), průvodci (tištěné příručky), mapy a plány měst, brožury, billboardy, reklamní a upomínkové předměty z papíru a plastu spadající do této třídy; (35) obchodní reklama (pro třetí osoby), marketing, pronájem reklamních ploch, rozhlasová a televizní reklama, rozšiřování reklamních materiálů zákazníkům (letáky, prospekty, tisky, vzorky), pronájem prodejních stánků; (41) služby pro zábavu, oddech, rozptýlení, regeneraci a rekondici, pořádání poutí, zábavní parky, diskotéky (služby), estrády, kabarety, výchovně zábavné klubové služby, organizování a pořádání kulturních akcí s historickou tematikou, organizování a pořádání historického jarmarku včetně předvádění řemesel, organizování živých vystoupení, organizování a pořádání koncertů, kulturních nebo vzdělávacích výstav, divadelních představení včetně historických, organizování a pořádání módních přehlídek pro zábavu, organizování pyrotechnických představení (ohňostrojí), organizování soutěží (sportovních, vzdělávacích nebo zábavných), tombola a soutěže o ceny, provozování železničního muzea, pořádání přednášek a seminářů, provozování a pronájem zařízení sloužících k výchově, vzdělávání, zábavě, rozptýlení, regeneraci a rekondici včetně sportovních zařízení, vydavatelská a nakladatelská činnost, vydávání textů s výjimkou reklamních nebo náborových, elektronické publikování, nahrávání videopásek, obrazové zpravodajství, předprodej vstupenek, překladatelská a tlumočnická činnost, zprostředkovatelská a obstaravatelská činnost v uvedených oblastech této třídy, informace o možnostech výchovy, vzdělání, zábavy, rozptýlení a sportovního vyžití; (43) hostinská činnost, bary, bufety, restaurace, cukrárny, kavárny, provozování rychlého občerstvení, čepování piva a nealkoholických nápojů, ubytovací služby (hotely, penziony), služby motelů v rámci této třídy, turistické noclehárny, zprostředkovatelská a obstaravatelská činnost v uvedených oblastech této třídy.

(730) **Městys Nedvědice**, Nedvědice 42, Nedvědice, 59262, CZ

(740) Mgr. Kateřina Vaňková patentový zástupce, Nerudova 1095, Kuřim, 66434

(210) **O-531678**

(220) 03.06.2016

(320) 03.06.2016

(511) 35, 36, 39, 41, 43

(540)



(510) (35) propagační činnost, reklama, pomoc při řízení obchodní činnosti, obchodní administrativa, kancelářské práce, administrativní zpracování nákupních objednávek, nákupní objednávky, marketing, obchodní reklama (pro třetí osoby), organizování komerčních nebo reklamních výstav, počítačové databáze, poradenství v obchodní činnosti, pořádání veletrhů pro obchodní a reklamní účely, poskytování obchodních informací prostřednictvím webových stránek, poskytování on-line tržního prostoru pro nakupující a prodávající výrobků a služeb, prezentace výrobků v komunikačních médiích pro účely maloobchodu, pronájem reklamních materiálů, pronájem reklamních ploch, předvádění zboží, reklama on line v počítačové síti, reklama placená kliknutím, psaní reklamních textů, vydávání, zveřejňování, oznámení, vyhlášení, publikování reklamních textů, rozšiřování reklamních materiálů zákazníkům (letáky, prospekty, tisky, vzorky), rozšiřování inzertních materiálů, rozšiřování vzorků zboží, sjednávání a uzavírání obchodních transakcí pro třetí osoby, služby obchodního zprostředkování, styky s veřejností, subdavatelské služby (obchodní pomoc), zaslání reklamních materiálů zákazníkům; (36) služby nemovitostní, pronájem nemovitostí, pronajímání kanceláří; (39) doprava, balení zboží, skladování zboží, dodávka zboží poštou, doručování balíků, doručování zboží, pronájem skladišť, skladování zboží, uskladňování, zprostředkování dopravy (zasílatelství), zprostředkování přepravy; (41) výchova, vzdělávání, zábava, sportovní a kulturní aktivity, umělecké módní agentury, organizování módních přehlídek pro zábavu, organizování a vedení seminářů, organizování kulturních nebo vzdělávacích výstav, organizování vzdělávacích nebo zábavných soutěží, plánování a organizování večírků, pořádání a řízení pracovních setkání (školení), organizování a vedení seminářů, služby v oblasti grafické úpravy, jiné než pro reklamní účely, služby v oblasti zábavy a pobavení; (43) služby zajišťující stravování a nápoje, služby barů, bufetů, jídelen, kaváren, provozování restaurací, poskytování dočasného ubytování.

(730) **PLACE STORE CONCEPT, s.r.o.**, Čápkova 11/3, Brno, 60200, CZ

(740) Mgr. Barbora Klouda Jestřábová, Hlinky 142a, Brno, 60300

(210) **O-531831**

(220) 10.06.2016

(320) 10.06.2016

(511) 1

(540)



(510) (1) kompost, kompostový substrát, kompost a výrobky z něj.

(590) Barevná

(730) **KOBRA Údlice, s.r.o.**, Náměstí 12, Údlice, 43141, CZ

(740) Ing. Roman Šmerda, Náměstí 12, Údlice, 43141

(210) **O-531844**
(220) 10.06.2016
(320) 10.06.2016
(511) 9, 16, 39, 41, 42
(540)

eduzone

(510) (9) počítačové programy nahrané na paměťových médiích, počítačové programy s možností stažení; (16) instrukční a výukové materiály, příručky, učební pomůcky (kromě přístrojů); (39) skladování údajů a dokumentů elektronicky uložených; (41) organizování a vedení výukových programů, seminářů, školení a kurzů formou e-learningu, korespondenční výukové programy vedené prostřednictvím elektronické pošty, poskytování elektronických publikací on-line; (42) údržba a obnovování počítačových databází, tvorba software, tvorba interaktivních a grafických programů, tvorba multimediálních dokumentů, prezentací, aplikací, katalogů apod., tvorba elektronických publikací.

(590) Barevná
(730) **EDUZONE, s.r.o.**, U státní dráhy 252/8, Praha 6, 16000, CZ

(210) **O-531856**
(220) 13.06.2016
(320) 13.06.2016
(511) 16, 21, 25, 35, 41, 43
(540)

Stadion za Lužánkami

(510) (16) tiskárenské výrobky, fotografie, učební a vyučovací pomůcky s výjimkou přístrojů, kalendáře, knihy, listky, noviny, obálky (papírenské výrobky), obrazy, papírenské výrobky, papírové podložky pod sklenice, pera (kancelářské potřeby), plakáty, podložky pod pívni sklenice, prospekty, psací potřeby, samolepky (papírnické výrobky), papírové vzory pro výšivky, zápisníky; (21) pomůcky a nádoby pro domácnost a kuchyň, láhve, nádoby na pití, nádoby skleněné, sklenice na pití, čajové servisy, otvíráky na láhve; (25) oděvy, čapky (přiléhavé), čelenky, čepice, čepice se štítkem, kalhoty, kombinézy (oděvy), oděv svrchní, oděvy pletené, oděvy tělocvičné, pantofle, pokrývky hlavy, ponožky, spodní prádlo pohlcující pot, pulovry, svetry, bundy sportovní, šály, šály na krk, trička; (35) propagační činnost, reklama, obchodní administrativa, pronájem reklamních ploch, psaní reklamních textů, reklama (propagace), pronájem reklamních ploch na internetových stránkách, aktualizování reklamních materiálů a jejich rozšiřování zákazníkům (letáky, prospekty, tisky, vzorky); (41) sportovní a kulturní aktivity, zábava, klubové služby (výchovně zábavné), organizování sportovních soutěží, provozování fotbalového a sportovního stadiónu, předprodej, prodej a distribuce vstupenek na sportovní a kulturní akce; (43) restaurační služby a servírování nápojů, dočasné ubytování, pronajímání jednacích místností.

(730) **Statutární město Brno**, Dominikánské náměstí 196/1, Brno střed, město, 60200, CZ

(210) **O-531858**
(220) 13.06.2016
(320) 13.06.2016
(511) 35, 39, 41, 44
(540)



(510) (35) prodej suvenýrů; (39) poskytování informací pro turisty, pořádání exkurzí pro turisty; (41) školení týkající se pivních lázní, rekondiční služby (provoz fitness centra); (44) veřejné lázně pro hygienické účely, pivní lázně, salony krásy, včetně kosmetiky, masáže, manikúra, pedikúra, služby soláři, kadeřnictví, aromaterapeutické služby, parní lázně, rekondiční a regenerační služby (masérské služby), provozování sauny, provádění léčebných procedur spojených s koupelemi a zábaly.

(590) Barevná
(730) **BORILO s.r.o.**, Bořivojova 40, Praha 3, 13000, CZ
(740) Mgr. Eva Ruhsurmová, advokátka, Zakšinská 570/2, Praha 9, 19000

(210) **O-531859**
(220) 13.06.2016
(320) 13.06.2016
(511) 35, 39, 41, 44
(540)



(510) (35) prodej suvenýrů; (39) poskytování informací pro turisty, pořádání exkurzí pro turisty; (41) školení týkající se pivních lázní, rekondiční služby (provoz fitness centra); (44) veřejné lázně pro hygienické účely, pivní lázně, salony krásy, včetně kosmetiky, masáže, manikúra, pedikúra, služby soláři, kadeřnictví, aromaterapeutické služby, parní lázně, rekondiční a regenerační služby (masérské služby), provozování sauny, provádění léčebných procedur spojených s koupelemi a zábaly.

(730) **BORILO s.r.o.**, Bořivojova 40, Praha 3, 13000, CZ
(740) Mgr. Eva Ruhsurmová, advokátka, Zakšinská 570/2, Praha 9, 19000

(210) **O-531864**
(220) 13.06.2016
(320) 13.06.2016
(511) 9, 35, 42
(540)

Dialog 3000 Skylla

(510) (9) bezpečnostní sítě (ochranné), dálkové ovládání průmyslových procesů, programy operačních systémů (nahrané), počítačové programy, počítačové programy (s možností stažení), počítačové, softwarové aplikace stahovatelné (nahrané), počítačový hardware, počítačový software (nahraný); (35) administrativní zpracování nákupních objednávek, aktualizace a údržba dat v počítačových databázích, analýzy nákladů, příprava a vyhotovení daňových přiznání, daňové služby, posuzování efektivnosti provozu a racionalizace práce, administrativní management pro firmy, fakturace, hospodářské (ekonomické) prognózy, obchodní nebo podnikatelské informace, analýzy nákupních a velkoobchodních cen,

pomoc při řízení obchodních a průmyslových podniků, pomoc při řízení obchodní činnosti, poradenství v obchodní činnosti, obchodní management a podnikové poradenství, obchodní nebo podnikatelský průzkum, překlad informací do počítačové databáze, systemizace informací do počítačové databáze, poskytování on-line tržního prostoru pro nakupující a prodávající výrobků a služeb, hospodářské nebo ekonomické prognózy, průzkum trhu, obchodní průzkum, rozšiřování reklamních nebo inzertních materiálů, srovnávací služby (v oblasti cen), účetnictví, vedení kartoték v počítači, vedení účetních knih; (42) aktualizace počítačových programů, cloud computing (výpočetní služby prováděné a dostupné prostřednictvím veřejné IP sítě (internetu), dálkové sledování počítačových systémů, elektronické ukládání dat, hosting webových stránek, konzultace v oblasti počítačového softwaru, konzultace v oblasti webového designu, konzultační služby v oblasti informačních technologií, kopírování počítačových programů, obnova počítačových dat (regenerace), pronájem počítačů, počítačové programování, instalace počítačových programů, počítačové systémové analýzy, tvorba počítačových systémů, poradenství v oblasti navrhování a vývoje počítačového hardwaru, poradenství v oblasti vývoje počítačového hardwaru, poskytování informací o výpočetní technice a programování přes webové stránky, údržba počítačových programů, pronájem počítačového serveru (serverhosting), pronájem počítačového software, pronájem webových serverů, služby v oblasti ochrany proti počítačovým virům, pronájem počítačového software, tvorba software, software jako služba (SaaS), tvorba počítačových systémů, zálohování počítačových dat.

(730) **Control spol. s r.o.**, Dukelská 559, Šenov u Nového Jičína, 74242, CZ
(740) JUDr. Petr Holub, advokát, Jugoslávská 1809/23, Nový Jičín, 74101

(210) **O-531865**
(220) 13.06.2016
(320) 13.06.2016
(511) 9, 35, 42
(540)



(510) (9) bezpečnostní sítě (ochranné), dálkové ovládání průmyslových procesů, programy operačních systémů (nahrané), počítačové programy, počítačové programy (s možností stažení), počítačové, softwarové aplikace stahovatelné (nahrané), počítačový hardware, počítačový software (nahrány); (35) administrativní zpracování nákupních objednávek, aktualizace a údržba dat v počítačových databázích, analýzy nákladů, příprava a vyhotovení daňových přiznání, daňové služby, posuzování efektivnosti provozu a racionalizace práce, administrativní management pro firmy, fakturace, hospodářské (ekonomické) prognózy, obchodní nebo podnikatelské informace, analýzy nákupních a velkoobchodních cen, pomoc při řízení obchodních a průmyslových podniků, pomoc při řízení obchodní činnosti, poradenství v obchodní činnosti, obchodní management a podnikové poradenství, obchodní nebo podnikatelský průzkum, překlad informací do počítačové databáze, systemizace informací do počítačové databáze, poskytování on-line tržního prostoru pro nakupující a prodávající výrobků a služeb, hospodářské nebo ekonomické prognózy, průzkum trhu, obchodní průzkum, rozšiřování reklamních nebo inzertních materiálů, srovnávací služby (v oblasti cen), účetnictví, vedení kartoték v počítači, vedení účetních knih; (42) aktualizace počítačových programů, cloud computing (výpočetní služby prováděné a dostupné prostřednictvím veřejné IP sítě (internetu), dálkové sledování počítačových systémů, elektronické ukládání dat, hosting webových stránek, konzultace v oblasti počítačového softwaru, konzultace v oblasti webového designu, konzultační služby v oblasti informačních technologií, kopírování počítačových programů, obnova počítačových dat (regenerace), pronájem počítačů, počítačové programování, instalace počítačových programů, počítačové systémové analýzy, tvorba počítačových systémů, poradenství v oblasti navrhování a vývoje počítačového hardwaru, poradenství v oblasti vývoje počítačového hardwaru, poskytování informací o výpočetní

technice a programování přes webové stránky, údržba počítačových programů, pronájem počítačového serveru (serverhosting), pronájem počítačového software, pronájem webových serverů, služby v oblasti ochrany proti počítačovým virům, pronájem počítačového software, tvorba software, software jako služba (SaaS), tvorba počítačových systémů, zálohování počítačových dat.

(730) **Control spol. s r.o.**, Dukelská 559, Šenov u Nového Jičína, 74242, CZ
(740) JUDr. Petr Holub, advokát, Jugoslávská 1809/23, Nový Jičín, 74101

(210) **O-532025**
(220) 17.06.2016
(320) 17.06.2016
(511) 4, 19, 20, 22, 35, 40
(540)



(510) (4) paliva a maziva, dřevo všeho druhu jako palivo, dřevěné brikety, dřevěné pelety, dřevěné uhlí, uhlí, brikety; (19) stavební materiály nekovové, dřevěné konstrukce, nekovové stavební konstrukce, stavební dřevo, stavební plasty, stavební sklo, tabulové sklo, polozpracované dřevo, řezivo z různých druhů stromů, dřevěné výřezy, dřevěné štěpky spadající do této třídy, dřevěné dýhy, lišty a odřezky, prkna a hranoly, kulatiny, hoblované a broušené dřevo, dřevotřískové desky, lamino, překližky, dřevěné bednění, impregnované řezivo, dřevěné železniční pražce, řezivo na podlahy, dřevěné podlahy a parkety, řezivo na parkety a parketové vlny, dřevěné obklady podlah a stěn, palubky, dřevěné přenosné stavby, dřevěné altány, dřevěné krovky, dřevěné/nekovové brány, vrata, zábradlí, schody, sloupky, okna, dveře, okenní a dveřní rámy a jiné nekovové stavební prvky, dřevěné/nekovové střešní krytiny, dřevěné třísky spadající této třídy; (20) nábytek všeho druhu spadající do této třídy, součásti nábytku spadající do této třídy, dřevěné palety, dřevěné/nekovové boxy, přepravky, bedny, bedničky a klece, postelové rámy, matrace, lehátka, nábytek zahradní; (22) dřevěné piliny, dřevěná vlna, sítě, stany, provazy; (35) velkoobchodní, maloobchodní a elektronický prodej dřeva, dřevěných polotovarů, paliv, stavebních materiálů a nábytku, zprostředkování obchodu v oblasti prodeje dřeva, automatizované zpracování obchodních a technických dat, administrativní a kancelářské práce, poradenství v oblasti managementu, řízení firmy nebo obchodu, marketingová, reklamní a inzertní činnost, průzkumy trhu, předvádění zboží, poskytování obchodních slev zákazníkům, distribuce tiskovin a vzorků výrobků pro reklamní účely, organizování a pořádání reklamních a prodejních akcí, poskytování reklamních, marketingových a obchodně-poradenských informací; (40) zpracování dřeva - dřevařská pila, zpracování a úprava materiálů - truhlářství, finální úprava materiálů, finální úprava dřeva, zpracování odpadů, recyklace materiálů, recyklace dřeva, tisk a potisk výrobků a jejich obalů, poskytování informací a konzultace v oblasti zpracování a úpravy materiálů - dřeva.

(590) Barevná
(730) **Javořice, a.s.**, Ptenský Dvorek 100, Ptení, 79843, CZ
(740) Čermák a spol., Mgr. Lukáš Lorenc, Elišky Peškové 735/15, Praha 5, 15000

(210) **O-532069**
(220) 20.06.2016
(320) 20.06.2016
(511) 35, 36, 38, 41
(540)



(510) (35) poskytování obchodních informací prostřednictvím webových stránek; (36) poskytování finančních informací prostřednictvím webových stránek; (38) poskytování internetových diskusních fór; (41) organizování a vedení kolokvií, organizování a vedení konferencí, organizování a vedení kongresů, organizování a vedení seminářů, organizování a vedení sympozií.
(590) Barevná
(730) **EK Partners, s.r.o.**, Senovážné náměstí 992/8, Praha 1 - Nové Město, 11000, CZ

(210) **O-532209**
(220) 24.06.2016
(320) 24.06.2016
(511) 9, 16, 25, 35, 36, 38, 41, 42
(540)

PORTka

(510) (9) nosiče dat magnetické, záznamová média, zařízení na zpracování dat, počítačový software, nosiče záznamů nahrané i nenahrané, elektronické publikace (stažitelné), magnetické karty, kódované karty, hologramy, mikročipové nebo magnetické karty (kódované), platební karty, identifikační karty, paměťové karty, elektronická periodika a knihy v elektronické podobě, elektronické etikety na zboží, přístroje na interní komunikaci, aplikační software pro mobilní telefony, telekomunikační software, software na zpracování finančních transakcí, počítačový interface; (16) knihy, časopisy, stojany na fotografie, fotoalba a alba pro sběratele, kalendáře, diáře, plakáty, letáky, nálepky, navštívenky, pohledy, sběratelské karty, katalogy, manuály, vstupenky, záložky do knih, tisky (rytiny), kancelářské potřeby kromě nábytku, kancelářský a dopisní papír, desky na dokumenty, obálky, razítka, psací potřeby, školní potřeby, vyučovací pomůcky a potřeby kromě přístrojů, pera, tužky, zvyrazňovače, fixy, gumy na gumování, pastelky, krabice z papíru nebo lepenky, papírové tašky, balicí papír, tiskárenské výrobky, fotografie, papírenské zboží, plastické obaly (nezařazené do jiných tříd), tiskařské typy, výrobky z papíru jištěné proti paděláním, s vodoznakem, s ochrannými barvami, papír s ochrannými vlákny, s hologramem, s chemickou ochranou, stravenky, poukázky, ceniny papírové, kupóny, akcie, periodické a neperiodické publikace, tiskoviny, lístky, tiskopisy, blahopřání, bloky (papírnické výrobky), brožury, držáky na psací potřeby, figurky (sošky) z papírové hmoty, grafické reprodukcce, grafiky, karty, knižní zarážky, křída na psaní, papír, svítící papír, toaletní papír, papírová prostrání, papírové podložky pod sklenice, papírové ubrousky, penály, poutače z papíru nebo lepenky, pouzdra na doklady, pouzdra na pera, pouzdra s psacími potřebami, papírové praporky, prospekty, papírové ručičky, samolepky, sešity, skicáky, těžítka, tikety, držátka na tužky, patentní tužky, zápisníky, zpěvníky; (25) oděvy, obuv, pokrývky hlavy, čepice, včetně pletených, šály, trička, plavky; (35) propagační činnost, reklama, služby reklamních a propagačních kanceláří, marketing, organizace spotřebitelských soutěží reklamního charakteru zaměřených zejména na podporu prodeje, vyhlášení výsledků soutěží reklamního charakteru zaměřených zejména na podporu prodeje, organizace spotřebitelských soutěží v rámci této třídy, spotřebitelská anketa, propagace výherce soutěže či ankety, incertní činnost, poskytování informací komerčního nebo reklamního charakteru, multimediálních informací komerčního charakteru, on-line inzerce, pronájem reklamních a komerčních informačních míst v rámci třídy, činnost reklamní agentury, činnost ekonomických a/nebo organizačních poradců, zprostředkování v obchodních vztazích, automatizované zpracování dat, pomoc při provozování obchodů a obchodních činností

průmyslového nebo obchodního podniku, služby, které zahrnují záznam, přepis, vypracování, kompilaci, přenesení nebo systemizaci písemných či datových či elektronických obchodních sdělení a záznamů, jakož i využívání nebo kompilaci matematických a statistických údajů, organizační zabezpečování televizního vysílání, přeskupování a shromažďování zboží ve prospěch ostatních (s výjimkou přepravy tohoto zboží) tak, aby si zákazníci mohli toto zboží pohodlně prohlédnout a nakoupit (prostřednictvím maloobchodu, velkoobchodu, zásilkového obchodu, objednávkových katalogů, elektronických médií, internetu), podporování a intenzifikace obchodních služeb založené na zvýhodňování klíčových spolupracovníků a klientů (obchodní služby), věrnostní a bonusové systémy (obchodní služby) jako poskytování slev a odměn, poskytování přednostních a nadstandardních služeb, vše v prodeji výše uvedených výrobků ve třídách 9 a 16, výstavy komerční nebo reklamní nebo propagační, předvádění zboží prostřednictvím Internetu nebo katalogu za účelem reklamy a/nebo prodeje, zásilkový prodej a maloobchodní prodej výrobků výše uvedených ve třídách 9 a 16, zprostředkování obchodních kontaktů a provádění obchodních operací; (36) služby finanční, služby peněžní, vydávání cenin, vydávání stravenek, vydávání kupónů, vydávání platebních karet, kompenzace, proplácení a vrácení peněz za kupóny, poukázky, stravenky, karty na slevu, předplacené karty nebo jiné platební prostředky, zprostředkování služeb finančních a peněžních, organizace a zprostředkování a správa stravenek, kupónů, platebních karet, slevových karet a kupónů, finanční odhady a oceňování, koupě na splátky (financování), služby týkající se úvěrových karet, finanční obchody a peněžní záležitosti, platební operace, převody vykonávané elektronicky; (38) telekomunikace, elektronická pošta, služby elektronických nástěnek (telekomunikační služby), informační kanceláře, vysílání kabelové televize, služby dálkových konferencí, počítačová komunikace, posílání zpráv, poskytování internetových diskusních fór, pronájem přístrojů pro přenos zpráv, pronájem přístupového času ke globálním počítačovým sítím, pronájem zařízení pro přenos informací, přenesení televizního signálu pomocí satelitních družic, přenos zpráv a obrazových informací pomocí počítače, půjčování telekomunikačních zařízení, teleshoppingové služby (poskytování televizních kanálů pro teleshoppingové služby), televizní vysílání, digitální vysílání, televizní vysílání zábavných, vzdělávacích, výchovných, soutěžních, diskusních a informačních pořadů, šíření elektronických časopisů, informací, elektronických periodik, knih v elektronické podobě, audio nebo audiovizuálních děl prostřednictvím informační, datové, elektronické, komunikační, telekomunikační nebo počítačové sítě, zejména Internetu, pomocí satelitů a jiných sítí, informační služby na Internetu související s televizním vysíláním, služby na internetu související s televizním vysíláním, přenos dat (obrázků, fotografií, 3D aplikací) prostřednictvím globální počítačové sítě; (41) nakladatelství a vydavatelství, ediční činnost, publikační činnost, nahrávání nosičů zvukových nebo obrazově-zvukových, služby v oblasti digitálního zpracování obrazu, elektronické publikování (DTP), služby v oblasti estrád, TV produkce, tvorba a výroba televizních a audiovizuálních programů, obrazové zpravodajství, filmová produkce, jiná než reklamní, filmová studia, filmové projekce, půjčování filmů, fotografování, informace o možnostech zábavy, informace o výchově a vzdělávání, výchovně-zábavné klubové služby, vydávání knih, služby nahrávacího studia, nahrávání videopásek, organizace společenských a kulturních akcí, organizace, provozování a provádění her a soutěží i veřejných, organizování vzdělávacích nebo zábavných soutěží, výstavní činnost v oblasti kultury, zábavy, výchovy nebo vzdělávání, plánování a organizování večírků, poskytování on-line elektronických publikací (bez možnosti stažení), pronájem audio nahrávek, pronájem dekorací, pronájem kinematografických filmů, provozování her on-line (z počítačové sítě), výroba divadelních nebo jiných představení, půjčování videopásek, psaní scénářů, organizování a vedení seminářů, reportéřské služby, televizní zábava, opatřování titulky, výuka, vydávání elektronických knih a časopisů on-line, zveřejňování a vydávání textů, s výjimkou reklamních nebo náborových, výroba videofilmů, pronájem zvukového nahrávacího zařízení, organizování živých vystoupení, čtenářská anketa, divácká anketa; (42) hosting prostoru pro webové stránky, hosting portálu na Internetu, hosting on-line platformy pro nahrávání, návrhy, strukturování a programování či jiné vytváření a instalace, údržba a správa internetových portálů a serveru a internetových či intranetových počítačových stránek a nástěnek a internetových či intranetových aplikací, návrhy, strukturování a programování či jiné vytváření a instalace a údržba počítačových programů a počítačových systémů a databázi a databázových systémů, výzkum a vývoj a tvorba systémů pro elektronické obchodování včetně příslušného softwaru a hardwaru, tvorba softwaru, programování internetových databázových systémů, programování multimediálních aplikací, tvorba interaktivních a

grafických programů, tvorba multimediálních dokumentů, prezentací, aplikací a katalogů, konstrukce www prezentací, softwarové řešení www serverů, návrh www stránek, tvorba počítačové animace a vizualizace, poskytování vyhledávačů pro Internet, převod (konverze) počítačových programů, dat či jiných údajů v elektronické podobě z různých formátů do jiných formátů (ne fyzický), převod (konverze) dokumentů, dat či jiných údajů z fyzických médií na elektronická média.

(730) **FTV Prima, spol. s r.o.**, Na Žertvách 132/24, Praha 8 - Libeň, 18000, CZ

(210) **O-532354**

(220) 01.07.2016
(320) 01.07.2016
(511) 12, 17
(540)



(510) (12) přesné technické a pohledové výlisky z plastů, zejména pro automobilovou výrobu, výrobky z plastů pro automobily, díly a součásti pro exteriér i interiéru automobilů, palivové systémy a pedálové systémy pro automobily, vše spadající do této třídy; (17) plastové výlisky vytvořené vstřikováním, polotovary z plastických hmot.

(590) Barevná

(730) **LPS Automotive, s.r.o.**, Jezerní 11, Brno, 61900, CZ

(210) **O-532371**

(220) 01.07.2016
(320) 01.07.2016
(511) 35, 36, 42, 45
(540)



(510) (35) propagační činnost, reklama, pomoc při řízení obchodní činnosti, obchodní administrativa, kancelářské práce, příprava a vyhotovení daňových přiznání, odborné obchodní a personální poradenství, zpracování hospodářských a ekonomických prognóz, účetní služby, účetnictví, účetní audit; (36) pojištění, služby finanční, služby peněžní, služby nemovitostní, daňové poradenství (ne účetnictví), daňové služby a odhady; (42) vědecké a technologické služby a související výzkum a projektování, analytické a výzkumné služby v průmyslu, navrhování a vývoj počítačového hardwaru a softwaru; (45) právní služby všeho druhu zařazené do této třídy.

(590) Barevná

(730) **Syntea software group a.s.**, Tursko 142, Praha - západ, 25265, CZ

(210) **O-532401**

(220) 04.07.2016
(320) 04.07.2016
(511) 41, 42, 44
(540)



(510) (41) výchova, vzdělávání, zábava, sportovní a kulturní aktivity; (42) vědecké a technologické služby a související výzkum a projektování, analytické a výzkumné služby v průmyslu, navrhování a vývoj počítačového hardwaru a softwaru; (44) lékařské služby, veterinární služby, péče o hygienu a krásu osob a zvířat, zemědělské, zahradnické a lesnické služby.

(730) **Mkrtychyan Khachatur Ing.**, Jedová 189, Neratovice, 27711, CZ

(210) **O-532423**

(220) 07.07.2016
(320) 07.07.2016
(511) 6, 7, 16, 35, 37, 40, 42
(540)



(510) (6) kovové a ocelové konstrukce, jejich části a součásti neuvedené v jiných třídách, svařence konstrukce kovové, kovové formy pro zápusťkové výkovky a pro gravitační, nízko a vysokotlaké odlévání kovů (hliníku), kovové formy pro odlévání gumy a plastů, kovové kovací zápusťky, zápusťkové výkovky, kovové výrobky zámečnické; (7) důlní stroje a zařízení, jejich části a součásti zařazené do této třídy, mechanizované výztuže (stroje), důlní pluh (stroje), důlní kombajny (stroje), důlní pluhové a kombajnové dobývací soupravy (stroje), nepřetržitě dopravní systémy pásové a hřeblové (stroje), pásovleky (stroje), vynášeče propadu (stroje), zařízení pro dopravu osob na pásech v dolech (stroje), individuální hydraulické výztuže (stroje), individuální hydraulické stojky (stroje), kotvení důlních strojů (části strojů), pohonné mechanismy (jiné než pro pozemní vozidla), hydraulická a pneumatická řídicí, ovládací a zabezpečovací zařízení pro stroje (jiné než pro pozemní vozidla), hydraulické stojky (části strojů), hydraulické a pneumatické válce (části strojů), převodová zařízení (jiné než pro pozemní vozidla), ozubené převody, ozubená kola a pastorky (jiné než pro pozemní vozidla), hřídele pro stroje (jiné než pro pozemní vozidla), kovací, střížné, lisovací, tvářecí, postupové nástroje (mimo nástrojů poháněných ručně), náhradní díly k uvedeným strojům, mechanismům a zařízením a jejich částem; (16) propagační materiály z papíru, propagační materiály z plastu zařazené ve tř. 16, tužky, psací pera, psací potřeby, vše v rámci této třídy; (35) obchodní činnost s výrobky zahrnutými v třídách 6, 7, 16, reklamní činnost a marketing; (37) montáž, údržba, úpravy, opravy, renovace a servisní služby strojního zařízení strojů výše uvedených ve třídě 7, zařízení, jejich částí a součástí, montáž opravených strojů, zařízení a jejich částí do provozu, provádění antikoročních nátěrů, lakování, revize spadající do tř. 37, zprostředkování výše uvedených služeb ve tř. 37; (40) mechanické zpracování a úprava kovových nebo jiných materiálů, zpracování kovů tvářením, obráběním, řezáním, ohýbáním, stříháním, dělení kovových plechů pálením, povrchové úpravy kovů, tepelné zpracování kovů (žihání, kalení, zušlechťování, cementování, popouštění, černění), povrchová úprava výrobků (tryskání), svařování kovů, plastování

galvanických přípravků, kovoobráběčství, strojní zámečnictví, kovářství, nástrojářství, galvanizérství, zprostředkování výše uvedených služeb ve tř. 40; (42) výzkum a vývoj v oblasti důlních strojů a hydrauliky pro důlní stroje, vývoj technologie pro kování zápusťkových výkovek a technologie opracování výkovek, příprava a vypracování technických návrhů a zpracování projektů strojních a technologických zařízení, činnost konstruktérů a technologů, tlakové zkoušky hydraulických strojů, zařízení a jejich částí, povrchová kontrola vad výrobků, nedestruktivní zkoušení svarů, zkoušení a technické revize spadající do tř. 42, zprostředkování výše uvedených služeb ve tř. 42.

(730) **OSTROJ a.s.**, Těšínská 1586/66, Opava, 74601, CZ

(210) **O-532456**

(220) 08.07.2016

(320) 08.07.2016

(511) 25, 35

(540)

Ina Fantasy

(510) (25) oděvy, obuv, kloboučnické zboží; (35) propagační činnost, reklama, pomoc při řízení obchodní činnosti, obchodní administrativa, kancelářské práce.

(730) **Tomanová Vladislava**, náměstí Prátelství 2803, Tábor, 39005, CZ

(210) **O-532469**

(220) 08.07.2016

(320) 08.07.2016

(511) 35, 36, 41, 42, 45

(540)



(510) (35) reklamní, marketingové a propagační služby, příprava propagačních, reklamních, inzertních dokumentů, poradenské a informační služby pro podnikatele a firmy, služby v oblasti firemního a obchodního managementu vztahující se k rozvoji podniků a podnikatelů, internacionalizaci podnikatelů, podnikatelské akcelerační programy, rozvoj obchodní a podnikatelské činnosti podnikatelů, mentoring, pomoc v obchodní a podnikatelské činnosti, management a administrativní služby, odborné poradenství v oblasti inovací a inovační činnosti podnikatelů a firem, odborné poradenství v oblasti managementu, marketingu, lidských zdrojů, výroby a organizace a finančního řízení podniků, plánování schůzek (kancelářské práce), průzkum trhu a obchodní analýzy, služby pro poskytování informací v oblasti zahraničního obchodu, poradenské služby v oblasti zahraničního obchodu; (36) ekonomické a finanční poradenské služby, informace o investicích, investiční konzultační služby, rizikový kapitál (služby vztahující se k jeho poskytování), poradenství v oblasti firemních financí; (41) poskytování překladatelských služeb, plánování, pořádání, vedení a organizování konferencí, workshopů, seminářů a soutěží, plánování, pořádání, vedení a organizování setkání za účelem networkings, školení prezentačních dovedností a business plánu, vydávání brožur, příruček, výročních zpráv, koučink; (42) vědecké a technologické služby, konzultační, poradenské a informační služby v oblasti informačních technologií; (45) právní poradenství, odborné poradenské služby vztahující se k právům duševního vlastnictví, ochrana duševního vlastnictví.

(730) **Agentura pro podporu podnikání a investic CzechInvest**, Štěpánská 567/15, Praha 2 Nové Město, 12000, CZ

(210) **O-532470**

(220) 08.07.2016

(320) 08.07.2016

(511) 35, 36, 41, 42, 45

(540)



(510) (35) reklamní, marketingové a propagační služby, příprava propagačních, reklamních, inzertních dokumentů, poradenské a informační služby pro podnikatele a firmy, mentoring, pomoc v obchodní a podnikatelské činnosti, management a administrativní služby, odborné poradenství v oblasti inovací a inovační činnosti podnikatelů a firem, odborné poradenství v oblasti managementu, lidských zdrojů, výroby a organizace a finančního řízení podniků, odborné poradenství v oblasti marketingu a prezentace, průzkum trhu a obchodní analýzy, služby pro poskytování informací v oblasti zahraničního obchodu, poradenské služby v oblasti zahraničního obchodu, obchodní prezentace (zajišťování-) plánování a vedení obchodních trhů, výstav a prezentací k ekonomickým a reklamním účelům, zprostředkovatelské služby pro pořádání podnikových prezentací, plánování schůzek (kancelářské práce); (36) ekonomické a finanční poradenské služby, informace o investicích, investiční konzultační služby, rizikový kapitál (služby vztahující se k jeho poskytování), poradenství v oblasti firemních financí; (41) poskytování překladatelských služeb, plánování, vedení a organizování konferencí, workshopů, seminářů a soutěží, plánování, pořádání, vedení a organizování setkání za účelem networkingu, školení prezentačních dovedností a business plánu, konferenční služby, vydávání brožur, příruček, výročních zpráv, rezervace míst na akce, koučink; (42) vědecké a technologické služby, konzultační, poradenské a informační služby v oblasti informačních technologií; (45) právní poradenství, odborné poradenské služby vztahující se k právům duševního vlastnictví, ochrana duševního vlastnictví.

(730) **Agentura pro podporu podnikání a investic CzechInvest**, Štěpánská 567/15, Praha 2 Nové Město, 12000, CZ

(210) **O-532471**

(220) 08.07.2016

(320) 08.07.2016

(511) 35, 36, 41, 42, 45

(540)



(510) (35) reklamní, marketingové a propagační služby, příprava propagačních, reklamních, inzertních dokumentů, poradenské a informační služby pro podnikatele a firmy, služby v oblasti firemního a obchodního managementu vztahující se k rozvoji podniků a podnikatelů, internacionalizaci podnikatelů, podnikatelské akcelerační programy, rozvoj obchodní a podnikatelské činnosti podnikatelů, mentoring, pomoc v obchodní a podnikatelské činnosti podnikatelů, management a administrativní služby, odborné poradenství v oblasti inovací a inovační činnosti podnikatelů a firem, odborné poradenství v oblasti managementu, marketingu, lidských zdrojů, výroby a organizace a finančního řízení podniků, plánování schůzek (kancelářské práce), průzkum trhu a obchodní analýzy, služby pro poskytování informací v oblasti zahraničního obchodu, poradenské služby v oblasti zahraničního obchodu, plánování a vedení obchodních trhů, výstav a prezentací k ekonomickým a obchodním účelům, obchodní

předváděcí akce (pořádání-), pořádání odborných veletrhů, obchodních prezentací, zprostředkovatelské služby pro pořádání podnikových prezentací; (36) ekonomické a finanční poradenské služby, informace o investicích, investiční konzultační služby, rizikový kapitál (služby vztahující se k jeho poskytování), poradenství v oblasti firemních financí; (41) poskytování překladatelských služeb, konferenční služby, plánování, pořádání, vedení a organizování konferencí, workshopů, seminářů a soutěží, plánování, pořádání, vedení a organizování setkání za účelem networkings, školení prezentačních dovedností a business plánu, vydávání brožur, příruček, výročních zpráv, koučink; (42) vědecké a technologické služby, konzultační, poradenské a informační služby v oblasti informačních technologií; (45) právní poradenství, odborné poradenské služby vztahující se k právům duševního vlastnictví, ochrana duševního vlastnictví.

(730) **Agentura pro podporu podnikání a investic CzechInvest**, Štěpánská 567/15, Praha 2 Nové Město, 12000, CZ

(210) **O-532480**

(220) 08.07.2016

(320) 08.07.2016

(511) 3, 5, 44

(540)

NAFISTALAN

(510) (3) kosmetické přípravky, parfumerie, přípravky pro osobní hygienu, přípravky pro čištění, péči o pleť a ochranu a zkrášlení pokožky, vonné oleje a aromatické výtažky, čističí prostředky a vonné přípravky, neléčivé pleťové vody a mléka, tekuté krémy (kosmetika), dermatologické krémy (jiné než léčivé), tělový krém, obličejové krémy, krémy na ruce, krémy proti stárnutí, pleťový krém, krémy pro děti (neléčivé), krémy na zpevnění pokožky, barevná kosmetika na pleť, sprchové přípravky, sprchová a koupelová pěna, mýdla a gely, líčidla, depilační přípravky, kosmetické přípravky na opalování, přípravky po opalování a samoopalovací přípravky, deodoranty a antiperspiranty, přípravky do koupele, aromatické oleje do koupele, koupelové krémy (neléčivé); (5) farmaceutické prostředky, farmaceutické výrobky pro péči a ošetření pokožky, dermatologické farmaceutické výrobky, léčivé přípravky pro čištění, péči o pleť a ochranu a zkrášlení pokožky, léčivé krémy pro péči a ošetření kůže nebo vlasové pokožky, farmaceutické výrobky pro regeneraci tkání, potravinové doplňky, vitamínové doplňky, doplňky výživy; (44) služby zdravotní péče, služby v oboru lékařské kosmetiky, hygienická a kosmetická péče, služby péče o hygienu a krásu, kosmetické ošetřování, kosmetické služby, poradenství v oblasti kosmetické péče, lékařské poradenství, služby v oblasti lékařské péče, lékařské služby, lázeňské služby, farmaceutické služby, poradenství v oblasti stravování a výživy, poradenství v oblasti dermatologické diagnostiky, informační služby vztahující se ke zdravotní péči, zdravotní poradenství a informační služby, konzultační služby týkající se lékařské zdravotní péče, nutriční poradenství.

(730) **JR Supply Europe s.r.o.**, Na schůdkách 134/6, Praha 4, 14300, CZ

(740) Mgr. Pavel Panák, patentový zástupce, Bořivojova 694/108, Praha 3, 13000

(210) **O-532490**

(220) 11.07.2016

(320) 11.07.2016

(511) 14, 16, 18, 24, 25, 35

(540)

DAPI
DESIGN

(510) (14) bižuterie, hodinky, klenoty; (16) papírenské výrobky, krabice a krabičky z papíru, papírové tašky, tiskoviny, letáky, kancelářské výrobky, tužky, pera, propisovačky, igelitové propagační tašky, fotografie; (18) kožené klíčenky a klíčenky z imitace kůže, kabelky, peněženky, kufr,

tašky, deštníky, slunečníky, hole; (24) ubrusy, ručníky, povlečení, tkaniny a textilní výrobky; (25) obuv, oděvy, pokrývky hlavy, kožené rukavice a rukavice z imitace kůže, kožené opasky a opasky z imitace kůže; (35) marketing, import, export, propagace, reklama, zprostředkování obchodní činnosti pro výše uvedené výrobky ve třídách 14, 16, 18, 24 a 25.

(590) Barevná

(730) **Dapecí Jana**, Nad Dubinkou 1637, Rychnov nad Kněžnou, 51601, CZ

(740) JUDr. Josef Moravec, advokát, Velké náměstí 135/19, Hradec Králové, 50003

(210) **O-532514**

(220) 12.07.2016

(320) 12.07.2016

(511) 5, 10, 11, 16, 21, 25, 35, 41, 44

(540)



(510) (5) farmaceutické a hygienické přípravky a výrobky pro lékařství, léčebné účely a osobní hygienu spadající do této třídy, obvazy a obvazový materiál, obinadla, náplasti, tampóny, vata, ubrousky, absorpční vložky a kalhotky, hydrogelové obvazy, gáza k použití jako obvazový materiál, materiál pro kryty ran, antiseptické ubrousky, ubrousky obohacené o aktivní látky, chirurgické materiály spadající do této třídy, farmaceutické a biologické implantáty, sterilizační výrobky; (10) ortopedické pomůcky a výrobky, ortopedické a pohybové pomůcky a potřeby, ortopedické léčebné pomůcky, ortézy, ortézní systémy, fixační dlahy a bandáže kloubů, korzety pro zdravotnické a léčebné účely, ortopedické vložky, těhotenské pásy, kompresivní punčochy, neoprenové manžety, ortopedické vložky, ortopedické silikonové patničky do bot, oděvy a obuv pro lékařské a léčebné účely; (11) kapesní baterky, svítilny; (16) reklamní, inzertní, propagační, uživatelské a instruktážní materiály i tiskoviny a databázové produkty v papírové formě, plakáty, tiskoviny všeho druhu a polygrafické výrobky zařazené v této třídě, kancelářský papír, reklamní tabule z papíru, papírové složky, papírové jmenovky a etikety, formuláře, fotografie (tištěné), grafické reprodukce, grafiky, poutače z papíru nebo z lepenky, šanony (pořadače), štítky (papírové nálepky), tabule reklamní z papíru nebo lepenky, tiskopisy, tiskoviny, obálky, kalendáře, diáře, papírnické zboží, psací potřeby, včetně psacích potřeb ze vzácných kovů a jejich slitin, papírové tašky, papírové a plastové tašky na balení, balicí materiály obsažené v této třídě, balicí krabice z papíru, lepenky a kartonu, lepicí balicí pásky, lepicí pásky, plastové balicí materiály spadající do této třídy, kancelářské potřeby (s výjimkou nábytku), reklamní a upomínkové předměty z papíru a plastu spadající do této třídy; (21) sklenice, hrnky a nádoby na pití, stolní nádobí; (25) oděvy všeho druhu, včetně pracovních a reklamních oděvů, obuv; (35) obchodní činnosti - maloobchod, velkoobchod a elektronické obchodování - vše s výrobky výše uvedenými ve třídách 10, 11, 16, 21 a 25, dovoz a obchodní zastoupení v oblasti výrobků výše uvedených ve třídách 5, 10, 11, 16, 21 a 25, automatizované zpracování a správa obchodních dat, obchodní zastoupení výrobních firem, obchodně organizační a administrativní činnosti, pomoc při řízení obchodní činnosti, obchodní administrativa, kancelářské práce reklamní a propagační činnost, reklamní, inzertní a propagační činnost prostřednictvím jakéhokoliv média, propagační a informační služby prostřednictvím Internetu za účelem obchodu marketing, průzkumy trhu, distribuce reklamy a výrobků k reklamním účelům, předvádění výrobků, pořádání komerčních akcí a výstav; (41) výchovná a vzdělávací činnost, školení, výuka a vzdělávání on-line, koučink, školení, počítačové vzdělávání a školení, pořádání zkoušek v rámci vzdělávání, konzultační služby v oblasti vzdělávání, informace o výchově a vzdělávání, pořádání, organizování a vedení konferencí, pořádání, organizování a vedení seminářů, vzdělávacích a zábavných akcí, workshopů a kurzů, pořádání a řízení pracovních setkání (školení), praktický výcvik, zkoušení, přezkoušení, nakladatelská a vydavatelská činnost, včetně vydávání elektronických publikací, ediční činnost, publikační činnost, psaní textů všeho druhu (s výjimkou reklamních), tvorba audiovizuálních děl a

programů, tvorba a vydávání časopisů, periodik, knih, publikací, novin, letáků a fotografií - v papírové i elektronické podobě, fotografování, zveřejňování textů kromě reklamních; (44) provoz nestátního lékařského zdravotnického zařízení, zdravotní lékařská péče, ošetrovatelské služby, rehabilitační, regenerační a relaxační služby, zprostředkování v lékařské oblasti, poskytování lékařských a zdravotních informací, konzultační a poradenské služby v oblasti zdraví, lékařství a farmacie, preventivní léčba, předpis a výdej léčiv, služby psychologů.

- (730) **GREIF-INEX s.r.o.**, Akademická 8, Olomouc, 77200, CZ
(740) František Čermák, S. K. Neumanna 1378, Kladno 7 - Švermov, 27309

- (210) **O-532560**
(220) 13.07.2016
(320) 13.07.2016
(511) 20, 21, 40
(540)

WOODBLOX

- (510) (20) prkénka na krájení a sekání masa, špalky na krájení a sekání masa (pro řezníky); (21) prkénka kuchyňská na krájení, podložky na krájení pro použití v kuchyni; (40) dřevo (zpracování).
(730) **Trejtmar Michael Ing.**, Palackého nám. 1, Jevíčko, 56943, CZ
Němec Vlastimil, Pavla Beneše 7/759, Praha 9, 19900, CZ

- (210) **O-532588**
(220) 14.07.2016
(320) 14.07.2016
(511) 7, 35, 37
(540)



- (510) (7) obráběcí stroje, pohony a motory (neurčené pro pozemní vozidla), části motorů, spojovací a hnací součásti do strojů (s výjimkou součástí pro pozemní vozidla), výfuky a startéry (pro vozidla), motorové pily, vyžinače, křovinořezy, motorové rosiče, rozbrušovací stroje, jamkovače, zahradní nůžky, vysokotlaké čističe, motorové foukače, vysavače, elektrické vrtačky, elektrické šroubováky, umělé líhně, mechanické nářadí, elektricky poháněné stroje, mechanické nářadí, také na baterie, akumulátorové elektrické nástroje, pneumaticky poháněné stroje, benzinem poháněné stroje, zemědělské nářadí kromě ručního, poháněné zemědělské, lesnické a zahradnické stroje, mechanické nástroje, mechanické nářadí, přístroje, náčiní a nářadí, poháněné zahradní nářadí, čerpadla, elektrické generátory, dřevoobráběcí stroje, vzduchové kompresory, pneumatické nastřelovací pistole, elektrocentrály (elektrické zdroje), horkovzdušné pistole, míchadla, tlakové myčky, úhlové frézy, úhlové brusky, úhlové šroubováky, šroubováky s automatickým podavačem, pásové pily, stolní brusky, ventilátory jako části strojů, přibíječky hřebíků bez hlavičky, křovinořezy, řetězové dlabačky, řetězové pily, kotoučové pily, průmyslová čistící zařízení, cívkové přibíječky, kombinální kladiva, kombinované pokosové pily, frézy na beton, korunkové sešivačky, kultivátory (stroje), zahnuté hoblíky, vysekávací nástroje, řezačky, bourací kladiva, vrtáky s diamantovým jádrem, upínací brusky, zápustkové lisovací stroje, diskové brusky, diskové leštičky, sloupové vrtačky, vrtáky, vrtací šroubováky, dvojčinné brusky, čistící zařízení na odstraňování prachu, zařízení na zastřihávání trávníků, leštící brusky, kombinované pily, přibíječky hřebíků na nosné konstrukce, zahradní drtiče, řezací nástroje na sklo, kosíře, drážkovací nože, bourací kladiva, kladivové šroubováky, teplovzdušné pistole, zařízení na zastřihávání živých plotů, hypoidní pily, nárazové šroubováky, nárazový vrtací šroub, nárazový utahovák, klíče na dorazové šrouby, lupénkové pily, spárovací stroje, brusky (ostříčky nožů), soustruhy, sekačky trávy, míchačky na kapaliny, řezačky kovů, pilky na řezání kovů, frézky (stroje), rozprašovače, mísicí stroje, nastřelovací pistole, hydraulické impulsní utahovky, příklepové vrtačky, hoblovky, cirkulárky, leštičky, shrnovače (mechanické nářadí), šroubováky, lupénkové pily, utahovací klíče, tlakové

hadice (části strojů), listové zásobníky (části strojů nebo mechanického nářadí), trysky (části strojů nebo mechanického nářadí, pneumatiky pro kola strojů, vakuové sady (části strojů nebo mechanického nářadí) pro použití v zemědělství, lesnictví, stavebnictví, ve volném čase a pro zahradnické účely, části a vybavení veškerého výše uvedeného zboží; (35) obchod s přístroji, nástroji, příslušenstvím a náhradními díly v oboru lesnictví, zemědělství, stavebním oboru, čistícím a zahradním oboru, obchod s pohonnými hmotami, oleji a nádobami na ně, obchod s pracovními oděvy a s oděvy pro volný čas, obchod s ochrannými pracovními pomůckami, obchod s reklamním zbožím; (37) opravy a údržba přístrojů, nástrojů a příslušenství v oboru lesnictví, zemědělství, stavebním oboru, čistícím a zahradním oboru.

- (730) **Vodrážka Marek**, Káranská 345/20, Praha 10 - Malešice, 10800, CZ
(740) JUDr. Tomáš Lejček MBA, Slezská 169/10, Praha 2, 12000

- (210) **O-532654**
(220) 19.07.2016
(320) 19.07.2016
(511) 16, 35, 41
(540)

WORLD STAMP EXHIBITION



- (510) (16) papírenské výrobky, tiskoviny všeho druhu, časopisy, periodika, knihy, reklamní a dárkové předměty, poštovní známky, plakáty, letáky, brožury, fotografie, pohlednice, kalendáře, diáře, razítka, vše zařazené do třídy 16; (35) zprostředkovatelská činnost v oblasti obchodu s výrobky uvedenými výše ve tř. 16 a službami uvedenými níže ve třídě 35, pomoc při řízení obchodní činnosti, propagace, reklama, inzerce všemi druhy médií, marketing a marketingové studie, průzkum trhu pro účely reklamy, distribuce propagačních materiálů, pořádání komerčních výstav, obchodní administrativa, kancelářské práce, zprostředkovatelská, obstaravatelská a poradenská činnost v uvedených oblastech třídy 35; (41) výstavní činnost v oblasti kultury, vzdělávání nebo zábavy, pořádání periodických světových výstav známek, nakladatelská, vydavatelská, ediční a publikační činnost, TV produkce, filmová produkce, tvorba a výroba televizních a audiovizuálních programů, vydávání odborné literatury, nahrávání nosičů zvukových a/nebo obrazových záznamů, tvorba a šíření audiovizuálních děl, televizní zpravodajství, klubová činnost, zprostředkovatelská činnost v uvedených oblastech třídy 41.

- (590) Barevná
(730) **Spolek Světová výstava poštovních známek PRAGA 2018, z.s.**, Opletalova 1337/29, Praha 1 - Nové Město, 11000, CZ
(740) Ing. Michal Jupa, patentový zástupce, Na Baních 1385, Praha 5 - Zbraslav, 15600

(210) **O-532655**
(220) 19.07.2016
(320) 19.07.2016
(511) 16, 35, 41
(540)

**PRAGA
2018**

- (510) (16) papírenské výrobky, tiskoviny všeho druhu, časopisy, periodika, knihy, reklamní a dárkové předměty, poštovní známky, plakáty, letáky, brožury, fotografie, pohlednice, kalendáře, diáře, razítka, vše zařazené do třídy 16; (35) zprostředkovatelská činnost v oblasti obchodu s výrobky uvedenými výše ve tř. 16 a službami uvedenými níže ve třídě 35, pomoc při řízení obchodní činnosti, propagace, reklama, inzerce všemi druhy médií, marketing a marketingové studie, průzkum trhu pro účely reklamy, distribuce propagačních materiálů, pořádání komerčních výstav, obchodní administrativa, kancelářské práce, zprostředkovatelská, obstaravatelská a poradenská činnost v uvedených oblastech třídy 35; (41) výstavní činnost v oblasti kultury, vzdělávání nebo zábavy, pořádání periodických světových výstav známek, nakladatelská, vydavatelská, ediční a publikační činnost, TV produkce, filmová produkce, tvorba a výroba televizních a audiovizuálních programů, vydávání odborné literatury, nahrávání nosičů zvukových a/nebo obrazových záznamů, tvorba a šíření audiovizuálních děl, televizní zpravodajství, klubová činnost, zprostředkovatelská činnost v uvedených oblastech třídy 41.
- (730) **Spolek Světová výstava poštovních známek PRAGA 2018, z.s.**, Opletalova 1337/29, Praha 1 - Nové Město, 11000, CZ
- (740) Ing. Michal Jupa, patentový zástupce, Na Baních 1385, Praha 5 - Zbraslav, 15600

(210) **O-532728**
(220) 22.07.2016
(320) 22.07.2016
(511) 41, 43, 44, 45
(540)

MORAVANPARK

- (510) (41) výchova, vzdělávání, zábava, sportovní a kulturní aktivity, cirkusy, pronájem dekorace, dětské jesle a školky, služby diskoték, divadelní představení, drezúra zvířat, fotografování, provozování golfových hřišť, gymnastický výcvik, provozování heren, hraní o peníze, hudební produkce, informace o možnostech rekreace, informace o možnostech zábavy, informace o výchově a vzdělávání, poskytování služeb karaoke, provozování kasina, služby kempinku, výchovně-zábavné klubové služby, kluby zdraví, kurzy fitness, měření času při sportovních disciplínách, organizace módních přehlídek pro zábavu, organizace a pořádání koncertů, organizování kulturních nebo vzdělávacích výstav, organizování plesů, organizování představení, organizování vzdělávacích nebo zábavných soutěží, plánování a organizování večírků, služby prázdninových táborů, pronájem herních zařízení, pronájem hraček, pronájem sportovních hřišť, pronájem stadiónů, pronájem tenisových dvorců, provozování sportovních zařízení, provozování zoologických zahrad, předprodej vstupenek, půjčování potápěčské výstroje, půjčování

přenosných videokamer, půjčování sportovního nářadí (s výjimkou dopravních prostředků), služby pro oddech a rekreaci, služby diskžokejů, služby osobního trenéra (fitness trénink), organizování sportovních soutěží; (43) služby zajišťující stravování a nápoje, dočasné ubytování, automaty rychlého občerstvení, služby barů, bufety, dětské jesle, domovy důchodců, hotelové služby, závodní jídelny, kavárny, provozování kempů, služby motelů, turistické noclehárny, penziony, poskytování přechodného ubytování, ubytovací služby prázdninových táborů, provoz hotelového ubytování, půjčování stanů, půjčování židlí, stolů, prostírání, nápojového skla, restaurace, samoobslužné restaurace, zásobování; (44) lékařské služby, veterinární služby, péče o hygienu a krásu osob a zvířat, zemědělské, zahradnické a lesnické služby, aromaterapeutické služby, depilace voskem, farmaceutické poradenství, fyzikální terapie, fyzioterapie, hospice, plastická chirurgie, chov zvířat, kadeřnické salóny, kliniky a sanatoria, lázeňské služby, veřejné lázně pro hygienické účely, lékařské poradenství pro osoby se zdravotním postižením, manikúra, masáže, návrhy pro tvorbu krajiny, služby nemocnice, ošetřovatelské služby, služby psychologa, salóny krásy, služby solárií, služby v oblasti alternativní medicíny, služby v oblasti sauny, služby vizážistů, zdravotnická střediska, zdravotní péče, zdravotní poradenství, zkrášlovací salóny; (45) právní služby, bezpečnostní služby pro ochranu majetku a jednotlivců, osobní a sociální služby poskytované ostatními za účelem uspokojování potřeb jednotlivců provozováním předmanželské a manželské poradny, hlídací noční služba, hlídání dětí, hlídání domácích zvířat, půjčování obleků a večerních šatů, půjčování oděvů, plánování a pořádání svatebních obřadů, seznamovací služby, ztráty a nálezy.

(730) **MORAVANPARK s.r.o.**, Podkopná Lhota 113, Podkopná Lhota, 76318, CZ

(740) Mgr. Petr Maršálek, advokát, Stará cesta 676, Vsetín, 75501

(210) **O-532744**
(220) 25.07.2016
(320) 25.07.2016
(511) 35, 44
(540)

 **moje@mbulance**

- (510) (35) reklama, řízení obchodní činnosti, obchodní administrativa, administrativní služby, maloobchodní služby s farmaceutickými a lékařskými výrobky pro léčebné účely, kosmetikou a zdravotnickými prostředky; (44) lékařské služby.
- (590) Barevná
- (730) **MOJE AMBULANCE a.s.**, Vítkovická 3077/16, Ostrava - Moravská Ostrava, 70200, CZ

(210) **O-532769**
(220) 26.07.2016
(320) 26.07.2016
(511) 1, 17, 19
(540)

FIBRATECH

- (510) (1) chemické výrobky určené pro průmysl, prostředky pro kalení a letování kovů, lepidla pro průmysl, nátěry ohnivzdorné; (17) polotovary z plastických hmot, materiály těsnící, ucpávací a izolační, ohebné trubky nekovové; (19) stavební materiály nekovové.
- (730) **Keratech s.r.o.**, Opletalova 37, Praha 1, 11000, CZ

(210) **O-532775**

(220) 26.07.2016

(320) 26.07.2016

(511) 35, 41

(540)

Biketriálová akademie ÚAMK

(510) (35) propagační a reklamní činnost; (41) organizační zabezpečení sportovních akcí, výchova mládeže a praktický výcvik, výchovně-zábavné klubové služby, provozování sportovních akcí.

(730) **Ústřední automotoklub České republiky z.s.**, Na Strži 1837/9, Praha 4, 14000, CZ

(210) **O-532776**

(220) 26.07.2016

(320) 26.07.2016

(511) 35, 41

(540)

Kartingová akademie ÚAMK

(510) (35) propagační a reklamní činnost; (41) organizační zabezpečení sportovních akcí, výchova mládeže a praktický výcvik, výchovně-zábavné klubové služby, provozování sportovních akcí.

(730) **Ústřední automotoklub České republiky z.s.**, Na Strži 1837/9, Praha 4, 14000, CZ

(210) **O-532779**

(220) 26.07.2016

(320) 26.07.2016

(511) 9, 35, 41

(540)

VOXPOP

(510) (9) přístroje a nástroje vědecké, námořní, geodetické, fotografické, filmové, optické, přístroje pro vážení, měření, signalizaci, kontrolu (inspekci), záchranu a přístroje pro vyučování, přístroje a nástroje pro vedení, přepínání, přeměnu, akumulaci, regulaci nebo řízení elektrického proudu, přístroje pro záznam, převod, reprodukci zvuku nebo obrazu, nosiče dat magnetické, záznamové disky, kompaktní disky, DVD a ostatní digitální záznamové nosiče, ústrojí pro přístroje na mince, pokladny registrační, kalkulačky, zařízení na zpracování dat, počítače, počítačový software, hasicí přístroje; (35) propagační činnost, reklama, pomoc při řízení obchodní činnosti, obchodní administrativa, kancelářské práce; (41) výchova, vzdělávání, zábava, sportovní a kulturní aktivity.

(730) **Redbloom s.r.o.**, Na Poříčí 1047/26, Praha 1, 11000, CZ

(210) **O-532785**

(220) 26.07.2016

(320) 26.07.2016

(511) 35, 39, 41

(540)



(510) (35) propagační činnost, reklamní činnost, marketing, prezentace služeb v komunikačních médiích pro účely provozu taxislužby, zajišťování předplatného v oblasti dopravy a přepravy; (39) přeprava taxi, automobilová doprava, osobní taxislužba, rezervace taxi přepravy, přeprava zavazadel, osobní doprava, organizování turistických prohlídek, přeprava turistů, spediční, organizování zájezdů, zprostředkování dopravy (zasílatelství), zprostředkování přepravy a cestování (tj. rezervace služeb taxislužby, organizace cestovních zájezdů), poskytování informací o taxislužbě prostřednictvím předem nahranych telefonních vzkazů; (41) pořádání a řízení pracovních setkání (školení) v oblasti taxislužby, poskytování informací o možnostech rekreace a výletech, organizování soutěží v rámci činnosti taxislužby.

(590) Barevná

(730) **Hásek Rudolf**, Brodská 2002/94, Žďár nad Sázavou, 59101, CZ

(740) Advokátní kancelář CINK a partneři, s. r. o., Mgr. Ing. Pavel Cink - advokát, Veleslavínova 363/33, Plzeň, 30100

(210) **O-532786**

(220) 26.07.2016

(320) 26.07.2016

(511) 16, 22, 35, 38, 39, 41, 43, 45

(540)



(510) (16) papírenské výrobky – bloky, desky, obálky, samolepky; brožury, časopisy (periodika), tištěné fotografie, plakáty, pohlednice, dopisní papír, knihy, letáky, pera a propisky (kancelářské potřeby); (22) reklamní plachty; (35) propagační činnost, reklamní činnost, marketing, telemarketing, sestavování statistiky, zaslání reklamních materiálů zákazníkům, průzkum veřejného mínění, vydávání, zveřejňování, oznámení a publikování reklamních textů, styky s veřejností, organizování výstav komerčních nebo reklamních; (38) poskytování internetových difuzních fór, radiokomunikace, rozhlasové vysílání, informační kanceláře (provozování informačních center); (39) organizování turistických prohlídek, přeprava turistů, organizování zájezdů, doprovázení turistů, organizování cestovních zájezdů, organizování okružních výletů, zprostředkování dopravy (zasílatelství), zprostředkování přepravy, osobní doprava, automobilová doprava, taxislužba, poskytování dopravních informací, doručovací a kurýrní služby; (41) poskytování informací o možnostech rekreace a výletech, organizování divadelních představení, fotografování, hudební produkce, poskytování informací o možnostech rozptýlení, zábavy a vzdělání, provozování knihoven, provozování muzeí, organizování a pořádání koncertů, organizování kulturních nebo vzdělávacích výstav, organizování plesů, organizování soutěží (vzdělávacích, zábavných), poskytování vzdělávacích informací; (43) ubytovací služby (hotely, penziony), rezervace hotelů, provoz hotelového ubytování, provozování kaváren a restaurací; (45) poskytování licence k právu duševního vlastnictví.

(730) **Hásek Rudolf**, Brodská 2002/94, Žďár nad Sázavou, 59101, CZ

(740) Advokátní kancelář CINK a partneři, s. r. o., Mgr. Ing. Pavel Cink - advokát, Veleslavínova 363/33, Plzeň, 30100

(210) **O-532849**

(220) 27.07.2016

(320) 27.07.2016

(511) 29, 30, 32, 35

(540)



(510) (29) maso, neživé ryby, drůbež a zvěřina, masové výtahy, konzervované, mražené, sušené, vařené, zavařené ovoce a zelenina, základy pro polévky ve formě želé, bujóny ve formě želé, polévkové koncentráty ve formě želé, dehydrovaná želatina v prášku nebo v plátcích, džemy, kompoty, vejce,

mléko a mléčné výrobky, jedlé oleje a tuky, luštěniny s výjimkou čerstvých, bujóny a vývary, gelové bujóny, polévky, instantní polévky, směsi v prášku a v pastě pro přípravu hotových pokrmů a šťáv k masům připravených na základě živočišných surovin (masné a mléčné suroviny, vejce) a jejich směsí, přísady do polévek jako granulované směsi a zavářky na masovém základu, masné polotovary, masové kuličky, výrobky z ryb, sezamový olej, bramborové knedlíky v prášku, instantní bramborová kaše, směsi v prášku a v pastě pro přípravu hotových pokrmů a šťáv k masům připravených na základě rostlinných surovin (především zeleniny a bylin) a jejich směsí; (30) káva, čaj, kakao a kávové náhražky, rýže, tapioka a ságo, mouka a obilninové přípravky, chléb, pečivo a cukrovinky, zmrzlina, cukr, med, melasa, droždí, prášek do pečiva, sůl, hořčice, ocet, konzumní led, koření, koření směsí, směsi koření a bylin, upravená sezamová semínka, houskové knedlíky v prášku, moučníky v prášku, pudinky v prášku, směs na čokoládové, kakaové a kávové polevy, instantní krupicová, ovesná a obilninová kaše, mléčná rýže, tekuté koření přípravky, chilli omáčky, sojové omáčky, marinády, zálivky na ochucení, tekutá ochucovadla, tatarské omáčky, majonézy, kuskus, těstoviny, tortellini, škrob jako potrava, studené omáčky spadající do této třídy a další hotové omáčky a jejich základy podávané po tepelné úpravě, chuťové přísady, sladké omáčky toppingy, cukrářské výrobky, směsi v prášku a v pastě pro přípravu hotových pokrmů, omáček a šťáv k masům připravených především na základě rostlinných surovin (především mouky, obilovin, luštěnin, koření) a jejich směsí, přísady do polévek jako granulované směsi a zavářky na rostlinném základu (převažující směs mouky, strouhanky, koření a s přidavkem zeleniny), krutónky (kousky osmaženého chleba nebo housky), zlepšující a přidavné látky na kuchyňské použití (zahušťovadla, aromata) kromě éterických esencí a esenciálních olejů; (32) piva, minerální vody, šumivé nápoje a jiné nápoje nealkoholické, nápoje a šťávy ovocné, sirupy a jiné přípravky ke zhotovování nápojů, nápoje v prášku; (35) propagační činnost, reklama, prezentace výrobků v komunikačních médiích, předvádění zboží, inzerce, pronájem reklamní plochy a času, distribuce reklamních materiálů a vzorků výrobků, poskytování informací komerčního nebo reklamního charakteru, multimediálních informací komerčního charakteru, zprostředkování v oblasti nákupu a prodeje zboží s výše uvedenými výrobky ve třídách 29, 30, 32 včetně prodeje prostřednictvím Internetu, maloobchodní a velkoobchodní prodej výše uvedených výrobků ve třídách 29, 30, 32.

(730) **VITANA, a.s.**, Mělnická 133, Byšice, 27732, CZ

(210) **O-532881**

(220) 29.07.2016

(320) 29.07.2016

(511) 20, 24, 35

(540)



(510) (20) nábytek a bytové zařízení, postele a lůžka, lůžkoviny, matrace, polštáře a podušky, přístřeší a pelišky pro zvířata, nábytek zahradní a kempingový nábytek skládací a přenosný, spací pytle pro kempování, rošty pod matrace, části a příslušenství uvedených výrobků zahrnuté v této třídě; (24) ložní prádlo a příkrývky, pokrývky ložní i cestovní, potahy a povlaky na matrace, potahy a povlaky na nábytek, potahy a povlaky na postele, lůžkoviny, polštáře, potahy na polštáře a přehozy přes postele, ubrusy, koupelnový textil, kuchyňský textil a stolní prádlo, textilní tapety a závěsy na stěnu uvedené v této třídě, záclony a závěsy uvedené v této třídě; (35) internetový obchod a dodavatelské služby s výrobky uvedenými výše ve třídách 10, 20 a 24, marketing, import a export a zprostředkování obchodní činnosti pro výše uvedené výrobky ve třídách 10, 20 a 24, poradenská služba v obchodu s výrobky výše uvedenými ve třídách 10, 20 a 24, reklama, propagace.

(590) Barevná

(730) **Stetsenko Igor**, Vlastenecké námestie 1250/3, Bratislava, SK

(210) **O-532990**

(220) 11.08.2016

(320) 11.08.2016

(511) 3, 5, 16, 21, 30, 31, 35, 41, 42, 44

(540)

VOONO

(510) (3) přípravky pro bělení a jiné prací prostředky, přípravky pro leštění, odmašťování a broušení, mýdla, parfémy, deodoranty, vonné tyčinky, vonné oleje, kosmetika, vlasové vody, zubní pasty, krémy, sprchové gely, pleťové vody, tělová mléka, odličovací mléka, pomády na rty, dekorativní kosmetika, pudry, záspy, kadeřnické výrobky, barvicí prostředky na vlasy, tělové oleje a vlasové pleťové masky, kosmetické masky, přípravky na mytí vlasů a oplachování ve formě šampónů a kondicionérů, přípravky proti lupům, hydratační výrobky na pleť a vlasy, tekutina pro úpravu vlasů, vlasové zábaly a masky, pleťové masky ve formě prášku, henna přírodní barva na vlasy; (5) farmaceutické a veterinární přípravky, hygienické výrobky pro léčebné účely, diabetické upravené pro lékařské použití, dezinfekční prostředky, potravinové doplňky všeho druhu uvedené v této třídě, doplňky stravy obohacené vitamíny, minerály, aminokyselinami nebo stopovými prvky, doplňky stravy pro fyzicky aktivní osoby, sportovce a rekonvalescenty, léčivé čaje a bylinky; (16) papír a výrobky z papíru, a to plakáty, alba, letáky, brožury, příručky, knihy, noviny, tiskoviny, prospekty, samolepky, tiskopisy pro podnikatele, fotografie, učební materiály; (21) pomůcky a nádoby pro domácnost a kuchyň, hřebeny a mycí houby, materiály pro výrobu štětců, sklo, porcelán; (30) káva, čaj, kakao, cukr, rýže, náhražky kávy; (31) zrní zemědělské, zahradnické a lesní produkty nezahnuté v jiných třídách, čerstvé ovoce a zelenina, semena, rostliny a květiny; (35) maloobchod a velkoobchod s výše uvedenými výrobky ve tř. 3 a 21; (41) vzdělávání, školení, zábava a sportovní a kulturní činnost; (42) vědecké a technologické služby; (44) péče o hygienu a krásu osob, aplikace biomedicinské kosmetiky, aplikace přírodních kosmetických produktů, zemědělské, zahradnické a lesnické služby.

(730) **VOONO s.r.o.**, Žitomířská 12, Praha, 10100, CZ

(210) **O-533039**

(220) 05.08.2016

(320) 05.08.2016

(511) 9, 16, 35, 38, 41, 42

(540)

Dobryprezident.cz

(510) (9) počítače a související výpočetní technika, zvuková a audiovizuální technika, elektronické součásti a zařízení pro počítačovou, sdělovací a přenosovou techniku včetně audiovizuální, software; (16) tištěné propagační brožury a knihy, časopisy, prospekty, plakáty, pouzdra na doklady a pasy, reklamní tabule zařazené v této třídě, kancelářské stroje; (35) obchodní nebo podnikatelský průzkum, průzkum trhu, statistické konzultace, statistické výpočty, konzultace výzkumu trhu, výzkum trhu a médií, sociologický výzkum, výběrové šetření, průzkum trhu a reklamy, marketingové studie (vedení), obchodní administrativy, propagační činnost, inzertní a reklamní činnost, reklama, zasílání reklamních a propagačních materiálů zákazníkům, vydávání reklamních, propagačních a inzertních textů, kancelářské práce, organizování výstav a veletrhů k obchodním a reklamním účelům, průzkum veřejného mínění; (38) poskytování internetových diskusních fór, provozování internetového portálu; (41) organizování konferencí, kongresů, symposií, seminářů, organizování výstav a veletrhů pro kulturní nebo vzdělávací účely, nakladatelská a vydavatelská činnost, zprostředkovatelská činnost v oblasti pořádání kurzů, výchova, vzdělávání, zábava; (42) programování pro počítače, hosting webových stránek, tvorba a správa webových stránek, umístování webových stránek.

(730) **Karas Peter Mgr.**, Chopinova 1556/6, Praha 2, 12000, CZ

(740) Mgr. Vojtěch Sucharda, advokát, Schnirchova 1374/28, Praha 7, 17000

(210) **O-533069**

(220) 08.08.2016

(320) 08.08.2016

(511) 9, 35, 41

(540)

Super Miliony

(510) (9) počítačové hry (programy), interaktivní počítačové herní programy, počítačové programy, software, elektronický herní software pro kapesní elektronická zařízení, elektronické prodejní terminály, elektronické terminály pro generování loterijních lístků, počítačový software pro správu databází, programy na zpracování dat, elektronické databáze, elektronické nosiče dat, nástroje datové komunikace, zařízení a vybavení pro počítačové sítě a pro datovou komunikaci, světelné reklamní tabule, elektronické oznamovací tabule, elektronické platební terminály; (35) reklamní a inzertní služby, reklama a marketing, automatizované zpracování dat, vydávání reklamních textů, pronájem reklamních ploch a reklamního materiálu, administrativní služby, automatizované zpracování dat; (41) služby uzavírání sázek, přijímání sázek (služby bookmakerů), služby v oblasti sázek, výchova, vzdělávání, zábava a sportovní činnost, organizování soutěží, loterie (organizace loterijních her), loterní služby, správa loterií pro třetí osoby, poskytování interaktivních on-line počítačových her, provozování her on-line z počítačové sítě, zábava prostřednictvím telefonu, hazardní hry, služby v oblasti hazardních her, vydavatelská činnost a zpravodajství.

(730) **Lottovate Limited**, 5th Floor One New Change, London, GB

(740) Havel, Holásek & Partners s.r.o., advokátní kancelář, Mgr. Robert Nešpůrek LL.M., Na Florenci 2116/15, Praha 1, 11000

(210) **O-533070**

(220) 08.08.2016

(320) 08.08.2016

(511) 5, 18, 24, 25, 28, 35, 41, 44

(540)



(510) (5) potravinové doplňky pro posílení imunity organismu, zvýšení výkonu a zlepšení zdraví v tuhém i tekutém stavu, ve formě práškových směsí, kapek, sirupů, gelů, past, tablet, šumivých tablet, pastilek, dražé, tobolek, kapslí, bonbónů, želé a prášků, albuminová (bílkovinná) potrava pro lékařské účely, minerální doplňky potravy pro lékařské účely, aminokyseliny pro lékařské účely, bílkovinné a biologické přípravky pro lékařské účely, dietetické látky upravené pro lékařské účely, dietní potraviny upravené pro lékařské účely, dietní a nutriční přípravky a léčiva, enzymy a enzymatické přípravky pro lékařské účely, hormony pro lékařské účely, chemické a chemicko-farmaceutické přípravky pro lékařské účely, škrob pro dietetické účely, vitaminové přípravky, želatina pro lékařské účely, přípravky obsahující stopové prvky; (18) kůže a její imitace, zboží vyrobené z těchto materiálů, nezahnuté v jiných třídách, a to kožené kufry a tašky, kabelky, peněženky, kapesní peněženky, pouzdra na klíče, ruksaky, vaky, ramenní popruhy, kožené pásky, kožené pásy, kožené tkanice, závěsné kožené řemeny, zvířecí kůže, usně, kufry a cestovní tašky, deštníky a slunečníky, sportovní tašky; (24) ručníky, osušky; (25) oděvy, sportovní oděvy, a to funkční prádlo, trička, bundy, teplákové soupravy, čepice, obuv; (28) sportovní potřeby všeho druhu spadající do této třídy, sportovní vybavení spadající do této třídy pro sportoviště, tělocvičny, posilovny, fitness centra, centra pro aerobic, spinning centra a plavecká zařízení, sportovní ochranné pomůcky v rámci třídy 28; (35) propagační činnost, reklama, pomoc při řízení obchodní činnosti, obchodní administrativy, maloobchodní prodej potravinových doplňků, nutričních, dietetických a energetických přípravků pro sport v kamenných obchodech a prostřednictvím internetu; (41) poskytování kurzů v oboru fitness, cvičení a výživy, poskytování informací pomocí webové stránky zaměřené na informace o cvičení a tělesné kondici,

poskytování on-line školení a informací pro účastníky kurzů v oboru fitness, cvičení a výživy, poskytování on-line školení a informací pro cvičební a fitness instruktory v oboru metod pro výuku fitness a cvičení, kurzy a výuka tělesné zdatnosti, kondiční trénink jednotlivců a skupin, trénink fyzické zdatnosti jednotlivců a skupin, služby osobního trenéra, služby fitness studia, poskytování, pořádání a provádění workshopů, seminářů a táborů v oblasti fitness a cvičení, poskytování fitness a sportovních zařízení pro všeobecnou tělesnou zdatnost, vzdělávání učitelů sportovních disciplín, sportovní školení, sportovní výuka, lektorské činnosti, konzultace a poskytování informací v oblasti sportu, pořádání a organizování vzdělávacích, kulturních a společenských akcí, pořádání a organizování sportovních akcí a závodů, organizování vzdělávání a prevence v oblasti zdravého životního stylu a snižování nadváhy, organizování redukčně kondičních kurzů a cvičení, organizování školení, seminářů a konferencí, kluby zdraví (služby), provozování sportovních a tělovýchovných zařízení všeho druhu, zprostředkování v oblasti sportu, provozování sportovních klubů, provozování vzdělávacích zařízení, půjčování a pronájem sportovních potřeb, poskytování přístrojů ke cvičení, půjčování a pronájem filmů a hudby, výroba audiovizuálních děl, nakladatelská činnost, publikování textů, obrázků a videa v tištěných médiích a na internetu, výchova dětí a mládeže, hudební, filmová a umělecká produkce, činnosti umělecké agentury; (44) zdravotní péče, odborné poradenství v oblasti zdravého životního stylu, správného stravování a pohybových aktivit, psychologické poradenství, provozování zařízení sloužících k regeneraci, rekondici a snižování tělesné hmotnosti, provozování relaxačních (regeneračních) center, provozování wellness studia, lázni, sauny a solária, fyzioterapie, masáže, salony krásy, aromaterapeutické služby, kosmetické služby, kadeřnické služby, služby vizážistů, manikúra a pedikúra – vše výše uvedené v rámci třídy 44.

(730) **Janečková Marika**, V Nových domcích 348/15, Praha 10 - Hostivař, 10200, CZ

(740) ZIVKO MIJATOVIC & PARTNERS s.r.o., Jugoslávských partyzánů 639/26, Praha 6, 16000

(210) **O-533072**

(220) 09.08.2016

(320) 09.08.2016

(511) 16, 35

(540)



(510) (16) brožury, časopisy, letáky, fotografie, plakáty, plakáty velké plošné, papírové tabule, papírové nástěnné kalendáře, papírové visačky, tužky, jídelní lístky, pивní tácky, kelímky, výrobky z papíru, lepenky a z plastických hmot zařazené ve třídě 16 pro reklamní, marketingové a propagační účely; (35) marketing, reklama a propagace v oboru pivovarnictví a sladařství.

(730) **Plzeňský Prazdroj, a.s.**, U Prazdroje 7, Plzeň, 30497, CZ(210) **O-533073**

(220) 09.08.2016

(320) 09.08.2016

(511) 32, 33, 35

(540)

Radegast Hořký živel

(510) (32) piva, minerální vody, šumivé nápoje a jiné nealkoholické nápoje, ovocné nápoje a ovocné šťávy, sirupy; (33) alkoholické nápoje (s výjimkou piva); (35) marketing, reklama a propagace v oboru pivovarnictví a sladařství.

(730) **Plzeňský Prazdroj, a.s.**, U Prazdroje 7, Plzeň, 30497, CZ

(210) **O-533116**
(220) 10.08.2016
(320) 10.08.2016
(511) 6, 7, 37
(540)



(510) (6) kovové stavební materiály; (7) vodní čerpadla; (37) instalace aeračního systému.
(730) **Gärtner Jiří**, Žižkova 167, Vyžlovka, 28163, CZ
(740) David Hanzlík, V Lomu 205E, Vyžlovka, 28163

(210) **O-533123**
(220) 10.08.2016
(320) 10.08.2016
(511) 9, 16
(540)



(510) (9) přístroje pro záznam, převod, reprodukci zvuku nebo obrazu, nosiče dat magnetické, záznamové disky, kompaktní disky, DVD a ostatní digitální záznamové nosiče, počítačový software; (16) tiskářenské výrobky, potřeby pro knižní vazby, fotografie, plastické obaly (nezařazené do jiných tříd), tiskařské typy, štočky.
(730) **Kulhavá Zuzana Ing.**, Kunčice 288, Letohrad, 56151, CZ
Špicar Radek, M.Phil., Šlikova 39, Praha 6, 16900, CZ
(740) Zuzana Kulhavá, Dolní konec 288, Letohrad, Kunčice, 56151

(210) **O-533176**
(220) 11.08.2016
(320) 11.08.2016
(511) 35, 41, 42
(540)

Hiri.cz

(510) (35) online pracovní inzerce, zprostředkování zaměstnanců online, náborů zaměstnanců online, psychologické testování pro výběr zaměstnanců, marketingové služby, personální poradenství v oblasti HR; (41) pořádání a řízení konferencí, pořádání a řízení pracovních setkání (školení), poradenství v oblasti volby povolání a v oblasti změny formy zaměstnávání, vzdělávání; (42) tvorba softwaru (počítačových programů), instalace a aktualizace počítačových programů, údržba počítačových programů, převod (konverze) dat a počítačových programů (ne fyzický), zálohování externí, aktualizace a údržba dat v počítačových databázích, systematizace informací do počítačových dat, tvorba a správa webových (internetových) stránek a aplikací.
(730) **Startupedia s. r. o.**, Radlická 2485/103, Praha 5, 15000, CZ
(740) Advokátní kancelář CINK a partneři, s. r. o., Mgr. Ing. Pavel Cink - advokát, Veleslavínova 363/33, Plzeň, 30100

(210) **O-533185**
(220) 12.08.2016
(320) 12.08.2016
(511) 14, 18, 31
(540)



(510) (14) šperky pro psy, přívěšky, náramky, řetízky, náhrdelníky, náušnice, ozdobné kroužky; (18) obojky pro psy, vodítka pro psy, oblečky pro psy, tašky pro psy, kufry pro psy, kožený pytlík na krmení pro psy, obuv pro psy, čepice pro psy; (31) krmivo pro psy, pochoutky pro psy, potravinářské výrobky pro psy, kulaté pralinky pro psy s příchutí sladkou a slanou, obalované pralinky pro psy, psí bonboniery, lanýže a bonbony pro psy.
(730) **Tobiášová Ivana**, Želivského 1333, Poděbrady, CZ

(210) **O-533334**
(220) 18.08.2016
(320) 18.08.2016
(511) 29, 35, 40
(540)

AMÁLKA ŠUNKA

(510) (29) maso a masné výrobky, šunky; (35) propagační činnost, reklama, prodej masa a masných výrobků; (40) řeznictví a uzenářství (zpracování masa a masných výrobků), uzení potravin, zejména masa.
(730) **MP Krásno, a.s.**, Hranická 430/34, Valašské Meziříčí, 75701, CZ
(740) JUDr. Miroslava Hořínková, advokátka, areál DEZA, a.s., Valašské Meziříčí, 75701

(210) **O-533339**
(220) 18.08.2016
(320) 18.08.2016
(511) 29, 35, 40
(540)

Rytířská šunka

(510) (29) maso a masné výrobky, šunky; (35) propagační činnost, reklama, prodej masa a masných výrobků; (40) řeznictví a uzenářství (zpracování masa a masných výrobků), uzení potravin, zejména masa.
(730) **MP Krásno, a.s.**, Hranická 430/34, Valašské Meziříčí, 75701, CZ
(740) JUDr. Miroslava Hořínková, advokátka, areál DEZA, a.s., Valašské Meziříčí, 75701

(210) **O-533340**
(220) 18.08.2016
(320) 18.08.2016
(511) 29, 35, 40
(540)

KÁJA ŠUNKA

(510) (29) maso a masné výrobky, šunky; (35) propagační činnost, reklama, prodej masa a masných výrobků; (40) řeznictví a uzenářství (zpracování masa a masných výrobků), uzení potravin, zejména masa.
(730) **MP Krásno, a.s.**, Hranická 430/34, Valašské Meziříčí, 75701, CZ
(740) JUDr. Miroslava Hořínková, advokátka, areál DEZA, a.s., Valašské Meziříčí, 75701

(210) **O-533429**
(220) 23.08.2016
(320) 23.08.2016
(511) 25, 28, 40
(540)

BODYBYME

(510) (25) oděvy, obuv; (28) sportovní potřeby zařazené v této třídě; (40) zpracování a úprava materiálů, a to šití a úprava oděvů a módních doplňků.
(730) **BodyByMe s.r.o.**, Ostrovní 126/30, Praha, 11000, CZ
(740) Legal Artis s.r.o., advokátní kancelář, JUDr. Anna Kudrnová, Václavské náměstí 807/64, Praha, 11000

(210) **O-533435**
(220) 23.08.2016
(320) 23.08.2016
(511) 25, 35, 41, 43
(540)

**TWIN CHAPELS GOLF RESORT
PRAHA**

(510) (25) oděvy, obuv, kloboučnické zboží, čepice se štítkem, kalhoty, košile, obuv sportovní, ponožky, rukavice, saka, šály, svetry, pulovry, trička, vesty; (35) propagační činnost, reklama, obchodní administrativa, design reklamních materiálů, reklama; (41) výchova, vzdělávání, zábava, sportovní a kulturní aktivity, provozování golfových hřišť, klubové služby (výchovně-zábavné nebo sportovní), organizování sportovních soutěží, pronájem sportovních hřišť, provozování sportovních zařízení, půjčování sportovního nářadí s výjimkou dopravních prostředků, služby pro oddech a rekreaci; (43) bary, bufety, kavárny, poskytování přechodného ubytování, restaurace.
(730) **Golf Vinoř, a.s.**, Malá Štupartská 634/7, Praha 1, 11000, CZ
(740) Jicha & Holman, advokátní kancelář, JUDr. Ing. Pavel Jicha, advokát, Slezská 2127/13, Praha 2, 12000

(210) **O-533436**
(220) 23.08.2016
(320) 23.08.2016
(511) 25, 35, 41, 43
(540)

TWIN CHAPELS GOLF CLUB VINOŘ

(510) (25) oděvy, obuv, kloboučnické zboží, čepice se štítkem, kalhoty, košile, obuv sportovní, ponožky, rukavice, saka, šály, svetry, pulovry, trička, vesty; (35) propagační činnost, reklama, obchodní administrativa, design reklamních materiálů, reklama; (41) výchova, vzdělávání, zábava, sportovní a kulturní aktivity, provozování golfových hřišť, klubové služby (výchovně-zábavné nebo sportovní), organizování sportovních soutěží, pronájem sportovních hřišť, provozování sportovních zařízení, půjčování sportovního nářadí s výjimkou dopravních prostředků, služby pro oddech a rekreaci; (43) bary, bufety, kavárny, poskytování přechodného ubytování, restaurace.
(730) **Golf Vinoř, a.s.**, Malá Štupartská 634/7, Praha 1, 11000, CZ
(740) Jicha & Holman, advokátní kancelář, JUDr. Ing. Pavel Jicha, advokát, Slezská 2127/13, Praha 2, 12000

(210) **O-533446**
(220) 23.08.2016
(320) 23.08.2016
(511) 25, 35, 41, 43
(540)



(510) (25) oděvy, obuv, kloboučnické zboží, čepice se štítkem, kalhoty, košile, obuv sportovní, ponožky, rukavice, saka, šály, svetry, pulovry, trička, vesty; (35) propagační činnost, reklama, obchodní administrativa, design reklamních materiálů, reklama; (41) výchova, vzdělávání, zábava, sportovní a kulturní aktivity, provozování golfových hřišť, klubové služby (výchovně-zábavné nebo sportovní), organizování sportovních soutěží, pronájem sportovních hřišť, provozování sportovních zařízení, půjčování sportovního nářadí s výjimkou dopravních prostředků, služby pro oddech a rekreaci; (43) bary, bufety, kavárny, poskytování přechodného ubytování, restaurace.
(590) Barevná
(730) **Golf Vinoř, a.s.**, Malá Štupartská 634/7, Praha 1, 11000, CZ
(740) Jicha & Holman, advokátní kancelář, JUDr. Ing. Pavel Jicha, advokát, Slezská 2127/13, Praha 2, 12000

(210) **O-533447**
(220) 23.08.2016
(320) 23.08.2016
(511) 25, 35, 41, 43
(540)



(510) (25) oděvy, obuv, kloboučnické zboží, čepice se štítkem, kalhoty, košile, obuv sportovní, ponožky, rukavice, saka, šály, svetry, pulovry, trička, vesty; (35) propagační činnost, reklama, obchodní administrativa, design reklamních materiálů, reklama; (41) výchova, vzdělávání, zábava, sportovní a kulturní aktivity, provozování golfových hřišť, klubové služby (výchovně-zábavné nebo sportovní), organizování sportovních soutěží, pronájem sportovních hřišť, provozování sportovních zařízení, půjčování sportovního nářadí s výjimkou dopravních prostředků, služby pro oddech a rekreaci; (43) bary, bufety, kavárny, poskytování přechodného ubytování, restaurace.
(730) **Golf Vinoř, a.s.**, Malá Štupartská 634/7, Praha 1, 11000, CZ
(740) Jicha & Holman, advokátní kancelář, JUDr. Ing. Pavel Jicha, advokát, Slezská 2127/13, Praha 2, 12000

(210) **O-533484**
(220) 24.08.2016
(320) 24.08.2016
(511) 16, 20, 21, 25, 32, 41, 43
(540)



(510) (16) papírové a kartónové obaly, papírové a kartónové krabice, reklamní, propagační a informační materiály z papíru a plastických hmot spadající do této třídy, a to tiskoviny, kalendáře, plakáty, papírové tácky, papírové ubrousky a ubrusy, pohlednice, tištěné billboardy, tužky; (20) nábytek a jeho části spadající do této třídy; (21) sklenice, poháry, číše, láhve, püllitry, plastové tácky; (25) oděvy, obuv, pokrývky hlavy; (32) piva, nápoje na bázi piva; (41) kulturní, zábavné, společenské a sportovní akce (organizování), výchova, vzdělávání; (43) hotelové služby, gastronomie, ubytovací služby, restaurační a cateringové služby (zajišťování hromadného stravování), vše v rámci této třídy.
(590) Barevná
(730) **Pivovar Protivín, a.s.**, Pivovar 168, Protivín, 39811, CZ
(740) Langrova, s.r.o., Skrétova 48, Plzeň, 30100

(210) **O-533496**
(220) 25.08.2016
(320) 25.08.2016
(511) 16, 35, 38, 41, 42
(540)

GLITCH

(510) (16) tištěná ocenění, certifikáty, osvědčení a diplomy, fotografie, plastické obaly (nezařazené do jiných tříd), knihy, magazíny, noviny, ročenky, kalendáře, programy, tištěné vstupenky, brožury, prospekty; (35) reklamní, propagační a inzertní činnost, zpracování marketingových studií, vydávání reklamních textů, propagačních a inzertních tiskovin, merchandising, marketingová podpora rozvoje, komerčního i neziskového využití Internetu a jiných počítačových, datových a komunikačních sítí, organizace soutěží, eventů, seminářů, výstav, veletrhů nebo táborů/campů, vše pro komerční, propagační nebo neziskové účely, vydávání reklamních, inzertních a propagačních materiálů; (38) provozování internetového portálu a služby webových portálů, počítačová komunikace a komunikační služby prostřednictvím Internetu, monitorovací služby vztahující se k telekomunikačním sítím a přístrojům, šíření elektronických časopisů, informací, elektronických periodik, zveřejňování, rozšiřování a přenos informací prostřednictvím všech informačních a telekomunikačních prostředků a sítí, šíření tiskovin, časopisů, periodik, knih v elektronické podobě prostřednictvím počítačové sítě včetně Internetu, provozování rozhlasového a televizního vysílání po Internetu, včetně živého vysílání, on-line TV, poradenství a konzultace vztahující se k výše uvedeným službám; (41) zábavní, výchovné a vzdělávací služby, organizace soutěží a vyhlášení cen, pořádání eventů s předáváním cen, pořádání a vedení výstav a seminářů, organizace a pořádání vzdělávacích, kulturních, uměleckých, sportovních a hudebních akcí, interaktivní zábavní služby, služby elektronických her poskytované prostřednictvím jakýchkoli komunikačních médií, zábavní služby poskytované prostřednictvím Internetu a jiných telekomunikačních médií, informace vztahující se k zábavě poskytované on-line z Internetu nebo z jiných komunikačních médií, nakladatelství a vydavatelství, fotografování, ediční činnost, publikační činnost, nahrávání nosičů zvukových nebo obrazově zvukových, půjčování nahaných zvukových a zvukově obrazových záznamů, tvorba a výroba audiovizuálních děl, televizních a rozhlasových programů, TV produkce, informační a poradenské služby týkající se výše uvedených služeb této třídy; (42) tvorba a údržba webových stránek, tvorba multimediálních dokumentů, prezentací, aplikací, katalogů,

informačních databází, tvorba informačních databází, elektronických časopisů, periodik, knih.
(730) **M-ocean, s.r.o.**, Hrabákova 2001/21, Praha 4 - Chodov, 14800, CZ
(740) Mgr. Kateřina Mík Špoulová, advokátka, Haštalská 27, Praha 1, 11000

(210) **O-533497**
(220) 25.08.2016
(320) 25.08.2016
(511) 16, 35, 38, 41, 42
(540)

-GLITCH

(510) (16) tištěná ocenění, certifikáty, osvědčení a diplomy, fotografie, plastické obaly (nezařazené do jiných tříd), knihy, magazíny, noviny, ročenky, kalendáře, programy, tištěné vstupenky, brožury, prospekty; (35) reklamní, propagační a inzertní činnost, zpracování marketingových studií, vydávání reklamních textů, propagačních a inzertních tiskovin, merchandising, marketingová podpora rozvoje, komerčního i neziskového využití Internetu a jiných počítačových, datových a komunikačních sítí, organizace soutěží, eventů, seminářů, výstav, veletrhů nebo táborů - campů, vše pro komerční, propagační nebo neziskové účely, vydávání reklamních, inzertních a propagačních materiálů; (38) provozování internetového portálu a služby webových portálů, počítačová komunikace a komunikační služby prostřednictvím Internetu, monitorovací služby vztahující se k telekomunikačním sítím a přístrojům, šíření elektronických časopisů, informací, elektronických periodik, zveřejňování, rozšiřování a přenos informací prostřednictvím všech informačních a telekomunikačních prostředků a sítí, šíření tiskovin, časopisů, periodik, knih v elektronické podobě prostřednictvím počítačové sítě včetně Internetu, provozování rozhlasového a televizního vysílání po Internetu, včetně živého vysílání, on-line TV, poradenství a konzultace vztahující se k výše uvedeným službám; (41) zábavní, výchovné a vzdělávací služby, organizace soutěží a vyhlášení cen, pořádání eventů s předáváním cen, pořádání a vedení výstav a seminářů, organizace a pořádání vzdělávacích, kulturních, uměleckých, sportovních a hudebních akcí, interaktivní zábavní služby, služby elektronických her poskytované prostřednictvím jakýchkoli komunikačních médií, zábavní služby poskytované prostřednictvím Internetu a jiných telekomunikačních médií, informace vztahující se k zábavě poskytované on-line z Internetu nebo z jiných komunikačních médií, nakladatelství a vydavatelství, fotografování, ediční činnost, publikační činnost, nahrávání nosičů zvukových nebo obrazově zvukových, půjčování nahaných zvukových a zvukově obrazových záznamů, tvorba a výroba audiovizuálních děl, televizních a rozhlasových programů, TV produkce, informační a poradenské služby týkající se výše uvedených služeb této třídy; (42) tvorba a údržba webových stránek, tvorba multimediálních dokumentů, prezentací, aplikací, katalogů, informačních databází, tvorba informačních databází, elektronických časopisů, periodik, knih.
(730) **M-ocean, s.r.o.**, Hrabákova 2001/21, Praha 4 - Chodov, 14800, CZ
(740) Mgr. Kateřina Mík Špoulová, advokátka, Haštalská 27, Praha 1, 11000

(210) **O-533538**
(220) 26.08.2016
(320) 26.08.2016
(511) 35, 38, 42
(540)



(510) (35) poskytování informací o obchodu se spotřební elektronikou - včetně online prezentace; (38) poskytování informací o komunikaci prostřednictvím mobilních telefonů - včetně online komunikace; (42) tvorba a správa webových stránek.
(590) Barevná
(730) **GizChina Media s.r.o.**, Klapáková 2243/11, Praha 4, 14900, CZ

(210) **O-533870**
(220) 12.09.2016
(320) 12.09.2016
(511) 36
(540)



(510) (36) činnost realitní kanceláře.
(590) Barevná
(730) **INVEST EMPIRE s.r.o.**, Poděbradská 538/46, Praha 9 - Vysočany, 19000, CZ

(210) **O-533565**
(220) 29.08.2016
(320) 29.08.2016
(511) 9, 16, 35, 38, 41
(540)

iFauna

(510) (9) elektronické publikace a databáze, elektronické časopisy, data, databáze a jiné informační produkty na magnetických, elektronických a optických nosičích, související software a hardware, nahrané i nenahrané nosiče informací všeho druhu jako disky, diskety, CD ROM, pásky, nahrané i nenahrané nosiče zvuku a/nebo obrazu; (16) tiskoviny všeho druhu, noviny a časopisy, periodické a neperiodické publikace; (35) reklamní, inzertní a propagační činnost, elektronická reklama a inzerce, on-line inzerce, zajišťování předplatného, rozšiřování reklamních nebo inzertních materiálů, shromažďování, poskytování, třídění nebo jiné zpracovávání obchodních nebo podnikatelských informací, šíření propagačních, obchodních nebo podnikatelských informací, maloobchodní prodej krmiv a veterinárních příspěvků, potravních doplňků pro lidskou potřebu a pro zvířata, výrobků pro hubení škodlivých zvířat, fungicidů, herbicidů, živých zvířat, chovatelských potřeb; (38) šíření tiskovin, časopisů, periodik v elektronické podobě prostřednictvím počítačové sítě včetně Internetu, prostřednictvím satelitů, šíření a přenos inzercí a reklamy prostřednictvím Internetu, zveřejňování, rozšiřování a přenos informací prostřednictvím všech informačních a telekomunikačních prostředků a sítí včetně Internetu, informační služby na Internetu včetně provozování elektronických nástěnek, diskusních skupin a fór a poskytování přístupu k on-line informačním službám a databázím; (41) nakladatelství, vydavatelství, včetně vydávání tiskovin prostřednictvím počítačových sítí, elektronické publikování, vzdělávací informace, zábava.
(730) **iFauna.cz s.r.o.**, Veslařská 231/35, Brno, Jundrov, 63700, CZ
(740) Ing. Dobroslav Musil, patentová kancelář, Zábřovická 11, Brno, 61500

(210) **O-533872**
(220) 12.09.2016
(320) 12.09.2016
(511) 12, 37
(540)



(510) (12) motorová vozidla silniční, autobusy, výfuky a výfukové systémy pro motorová vozidla, katalyzátory pevných částic pro motorová vozidla, náhradní díly pro motorová vozidla spadající do této třídy; (37) údržba a opravy vozidel, provozování autoservisu.
(590) Barevná
(730) **IB Group Czech Republic s.r.o.**, Nebovidy 161, Kolín, 28002, CZ

(210) **O-533703**
(220) 06.09.2016
(320) 06.09.2016
(511) 5, 35
(540)

COLLAGEN QUATTRO COMPLEX

(510) (5) farmaceutické, lékařské a veterinářské výrobky, dietní potraviny a dietetické přípravky pro léčebné nebo veterinární účely, potravní doplňky pro lidskou potřebu a pro zvířata; (35) propagační činnost, reklama, pomoc při řízení obchodní činnosti.
(730) **Medochemie Ltd.**, Constantinoupoleos Street 1-10, Limassol, CY
(740) MEDOPHARM, s.r.o., Lehárova 1808/11, Praha, 14300

(210) **O-533873**
(220) 12.09.2016
(320) 12.09.2016
(511) 35, 36
(540)



(510) (35) zprostředkování obchodu s dopravními prostředky; (36) financování.
(590) Barevná
(730) **IB Group Czech Republic s.r.o.**, Nebovidy 161, Kolín, 28002, CZ

(210) **O-533874**
(220) 12.09.2016
(320) 12.09.2016
(511) 12, 16, 35, 36, 37, 41
(540)



(510) (12) motorová vozidla silniční, autobusy, výfuky a výfukové systémy pro motorová vozidla, katalyzátory pevných částic pro motorová vozidla, náhradní díly pro motorová vozidla spadající do této třídy; (16) časopisy, periodika, noviny, neperiodické tiskoviny, knihy, tiskařské štočky, tiskařské blány v rámci této třídy, fotografie, knižní vazby, reklamní tiskoviny a materiály v rámci této třídy; (35) reklamní, propagační a inzertní činnost, pomoc při řízení obchodu, ekonomické poradenství, zprostředkování v oblasti obchodu s výše uvedenými výrobky ve třídách 12 a 16, vydávání inzertních novin; (36) činnost realitní kanceláře; (37) údržba a opravy vozidel, provozování autoservisu; (41) nakladatelská a vydavatelská činnost, vydávání časopisů.

(590) Barevná
(730) **IB Group Czech Republic s.r.o.**, Nebovidy 161, Kolín, 28002, CZ

(210) **O-533920**
(220) 13.09.2016
(320) 13.09.2016
(511) 16, 29, 30, 35
(540)



(510) (16) balicí papír, plastové bublinové fólie (na balení), časopisy (periodika), etikety kromě textilních, grafiky, kalendáře, kartón, lepenka, a to lepenkové nebo papírové krabice, lepenkové nebo papírové obaly na lahve, dřevitá lepenka (papírenské výrobky), obaly (papírnícké výrobky), papírenské výrobky, periodické a neperiodické publikace (tiskoviny), plakáty, prospekty, poutače z papíru nebo lepenky, reklamní tabule z papíru, kartónu nebo lepenky, tištěné reklamní materiály, balicí plastové fólie, papírové nebo plastové sáčky a tašky na balení, katalogy; (29) bujóny, vývary, přípravky na vývary, dršťky, klobásy, salámy, párky, maso, konzervované maso, masové extrakty, polévky, přípravky na výrobu polévek, zeleninové šťávy na vaření, šunka, uzeniny, zeleninové saláty, vejce, jedlá želatina, nakládaná zelenina, nakládané okurky, konzervovaná zelenina, konzervy se zeleninou, konzervované ovoce, konzervy s ovocem, zpracované arašidy, vepřové sádlo, džemy, konzervovaný hrách, bramborové hranolky, krokety, kysané zelí, sušené hrozinky, drůbež (maso), jedlé oleje, jedlé tuky, mléko, mléčné výrobky, kondenzované slazené mléko, jogurt, smetana (mléčné výrobky), sýry, maso, konzervy s rybami, bramborové lupinky, margarín, marmelády, tofu, mražené ovoce, mražená zelenina, játrové paštiky, ryby (neživé), rybí plátky (filé), sardinky (neživé), sarděle, rajčatový protlak, loupaná semena, kompoty; (30) cukrovinky, pastilky (cukrovinky), bombóny, fondány, ovocné želé (cukrovinky), mátové cukrovinky, těsta na koláče, musli, čokoládové nápoje, puding, sladké dřívko (cukrovinky), zmrzlina, žvýkačky, pekařské droždí, kvasnice, prášek do pečiva, těstoviny, omáčky

na těstoviny, droždí do těsta, chléb, nekynutý chléb, pečivo (rohlíky), suchary, káva, čaj, sladké a slané žemle, slané pečivo (krekry), krupice, kukuřičná mouka, listové těsto, obilné lupínky, vločky, kukuřičné vločky, makaróny, potravinářská mouka, výrobky z mouky, přípravky z obilnin, ovesná mouka, ovesná potrava, mouka z ječmene, výrobky z kukuřičné mouky patřící do této třídy, sójová mouka, obilné výrobky, rýže, marináda (chuťové přísady), koření, ostré (pikantní) koření, kuchyňská sůl, cukr, majonézy, hořčice, kečup, sójová omáčka, rajčatová omáčka, ocet, konzervované zahradní bylinky (chuťové přísady); (35) maloobchodní a velkoobchodní služby s výrobky výše uvedenými ve třídách 29 a 30, reklamní činnost, poskytování obchodních nebo podnikatelských informací, předvádění (služby modelek) na reklamní účely a podporu prodeje, rozšiřování reklamních sdělení, rozšiřování reklamních materiálů zákazníkům (letáky, prospekty, tisky, vzorky), zpracování textů, vydávání reklamních materiálů, reklamních zvukově-obrazových záznamů a reklamních periodických a neperiodických publikací, vydávání a rozšiřování reklamních textů, vydávání náborových textů, obchodní nebo podnikatelský průzkum, obchodní management a podnikové poradenství, pronájem prodejních automatů, předvádění zboží.

(590) Barevná
(730) **DELIKA s.r.o.**, Jilemnického 1, Prešov 08001, SK
(740) A. Holas & partner Patentová a známková kancelář, Ing. Mgr. Hana Holasová, Křížová 4, Brno, 60300

(210) **O-533921**
(220) 13.09.2016
(320) 13.09.2016
(511) 16, 29, 30, 35
(540)



(510) (16) balicí papír, plastové bublinové fólie (na balení), časopisy (periodika), etikety kromě textilních, grafiky, kalendáře, kartón, lepenka, a to lepenkové nebo papírové krabice, lepenkové nebo papírové obaly na lahve, dřevitá lepenka (papírenské výrobky), obaly (papírnícké výrobky), papírenské výrobky, periodické a neperiodické publikace (tiskoviny), plakáty, prospekty, poutače z papíru nebo lepenky, reklamní tabule z papíru, kartónu nebo lepenky, tištěné reklamní materiály, balicí plastové fólie, papírové nebo plastové sáčky a tašky na balení, katalogy; (29) bujóny, vývary, přípravky na vývary, dršťky, klobásy, salámy, párky, maso, konzervované maso, masové extrakty, polévky, přípravky na výrobu polévek, zeleninové šťávy na vaření, šunka, uzeniny, zeleninové saláty, vejce, jedlá želatina, nakládaná zelenina, nakládané okurky, konzervovaná zelenina, konzervy se zeleninou, konzervované ovoce, konzervy s ovocem, zpracované arašidy, vepřové sádlo, džemy, konzervovaný hrách, bramborové hranolky, krokety, kysané zelí, sušené hrozinky, drůbež (maso), jedlé oleje, jedlé tuky, mléko, mléčné výrobky, kondenzované slazené mléko, jogurt, smetana (mléčné výrobky), sýry, maso, konzervy s rybami, bramborové lupinky, margarín, marmelády, tofu, mražené ovoce, mražená zelenina, játrové paštiky, ryby (neživé), rybí plátky (filé), sardinky (neživé), sarděle, rajčatový protlak, loupaná semena, kompoty; (30) cukrovinky, pastilky (cukrovinky), bombóny, fondány, ovocné želé (cukrovinky), mátové cukrovinky, těsta na koláče, musli, čokoládové nápoje, puding, sladké dřívko (cukrovinky), zmrzlina, žvýkačky, pekařské droždí, kvasnice, prášek do pečiva, těstoviny, omáčky na těstoviny, droždí do těsta, chléb, nekynutý chléb, pečivo (rohlíky), suchary, káva, čaj, sladké a slané žemle, slané pečivo (krekry), krupice, kukuřičná mouka, listové těsto, obilné lupínky, vločky, kukuřičné vločky, makaróny, potravinářská mouka, výrobky z mouky, přípravky z obilnin, ovesná mouka, ovesná potrava, mouka z ječmene, výrobky z kukuřičné mouky patřící do této třídy, sójová mouka, obilné výrobky, rýže, marináda (chuťové přísady), koření, ostré (pikantní) koření, kuchyňská sůl, cukr, majonézy, hořčice, kečup, sójová omáčka, rajčatová omáčka, ocet, konzervované zahradní bylinky (chuťové přísady); (35) maloobchodní a velkoobchodní služby s výrobky výše uvedenými ve třídách 29 a 30,

reklamní činnost, poskytování obchodních nebo podnikatelských informací, předvádění (služby modelek) na reklamní účely a podporu prodeje, rozšiřování reklamních sdělení, rozšiřování reklamních materiálů zákazníkům (letáky, prospekty, tisky, vzorky), zpracování textů, vydávání reklamních materiálů, reklamních zvukově-obrazových záznamů a reklamních periodických a neperiodických publikací, vydávání a rozšiřování reklamních textů, vydávání náborových textů, obchodní nebo podnikatelský průzkum, obchodní management a podnikové poradenství, pronájem prodejních automatů, předvádění zboží.

- (590) Barevná
(730) **DELIKA s.r.o.**, Jilemnického 1, Prešov 08001, SK
(740) A. Holas & partner Patentová a známková kancelář, Ing. Mgr. Hana Holasová, Křížová 4, Brno, 60300

- (210) **O-533922**
(220) 13.09.2016
(320) 13.09.2016
(511) 16, 29, 30, 35
(540)



- (510) (16) balicí papír, plastové bublinové fólie (na balení), časopisy (periodika), etikety kromě textilních, grafiky, kalendáře, kartón, lepenka, a to lepenkové nebo papírové krabice, lepenkové nebo papírové obaly na lahve, dřevitá lepenka (papírenské výrobky), obaly (papírnícké výrobky), papírenské výrobky, periodické a neperiodické publikace (tiskoviny), plakáty, prospekty, poutače z papíru nebo lepenky, reklamní tabule z papíru, kartónu nebo lepenky, tištěné reklamní materiály, balicí plastové fólie, papírové nebo plastové sáčky a tašky na balení, katalogy; (29) bujóny, vývary, přípravky na vývary, dršťky, klobásy, salámy, párky, maso, konzervované maso, masové extrakty, polévky, přípravky na výrobu polévek, zeleninové šťávy na vaření, šunka, uzeniny, zeleninové saláty, vejce, jedlá želatina, nakládaná zelenina, nakládané okurky, konzervovaná zelenina, konzervy se zeleninou, konzervované ovoce, konzervy s ovocem, zpracované arašidy, vepřové sádlo, džemy, konzervovaný hrách, bramborové hranolky, krokety, kysané zelí, sušené hrozinky, drůbež (maso), jedlé oleje, jedlé tuky, mléko, mléčné výrobky, kondenzované slazené mléko, jogurt, smetana (mléčné výrobky), sýry, konzervy s rybami, bramborové lupínky, margarín, marmelády, máslo, tofu, mražené ovoce, mražená zelenina, játrové paštiky, ryby (neživé), rybí plátky (filé), sardinky (neživé), sarděle, rajčatový protlak, loupaná semena, kompoty; (30) cukrovinky, pastilky (cukrovinky), bombóny, fondány, ovocné želé (cukrovinky), mátové cukrovinky, těsta na koláče, mušlí, čokoládové nápoje, pudíng, sladké dřívko (cukrovinky), zmrzliny, žvýkačky, pekařské droždí, kvasnice, prášek do pečiva, těstoviny, omáčky na těstoviny, droždí do těsta, chléb, nekynutý chléb, pečivo (rohlíky), suchary, káva, čaj, sladké a slané žemle, slané pečivo (krekry), krupice, kukuřičná mouka, listové těsto, obilné lupínky, vločky, kukuřičné vločky, makaróny, potravinářská mouka, výrobky z mouky, přípravky z obilnin, ovesná mouka, ovesná potrava, mouka z ječmene, výrobky z kukuřičné mouky patřící do této třídy, sójová mouka, obilné výrobky, rýže, marináda (chuťové přísady), koření, ostré (pikantní) koření, kuchyňská sůl, cukr, majonézy, hořčice, kečup, sójová omáčka, rajčatová omáčka, ocet, konzervované zahradní bylinky (chuťové přísady); (35) maloobchodní a velkoobchodní služby s výrobky výše uvedenými ve třídách 29 a 30, reklamní činnost, poskytování obchodních nebo podnikatelských informací, předvádění (služby modelek) na reklamní účely a podporu prodeje, rozšiřování reklamních sdělení, rozšiřování reklamních materiálů zákazníkům (letáky, prospekty, tisky, vzorky), zpracování textů, vydávání reklamních materiálů, reklamních zvukově-obrazových záznamů a reklamních periodických a neperiodických publikací, vydávání a rozšiřování reklamních textů, vydávání náborových textů, obchodní nebo podnikatelský průzkum, obchodní management a podnikové poradenství, pronájem prodejních automatů, předvádění zboží.

- (590) Barevná
(730) **DELIKA s.r.o.**, Jilemnického 1, Prešov 08001, SK
(740) A. Holas & partner Patentová a známková kancelář, Ing. Mgr. Hana Holasová, Křížová 4, Brno, 60300

- (210) **O-533923**
(220) 13.09.2016
(320) 13.09.2016
(511) 16, 29, 30, 35
(540)



- (510) (16) balicí papír, plastové bublinové fólie (na balení), časopisy (periodika), etikety kromě textilních, grafiky, kalendáře, kartón, lepenka, a to lepenkové nebo papírové krabice, lepenkové nebo papírové obaly na lahve, dřevitá lepenka (papírenské výrobky), obaly (papírnícké výrobky), papírenské výrobky, periodické a neperiodické publikace (tiskoviny), plakáty, prospekty, poutače z papíru nebo lepenky, reklamní tabule z papíru, kartónu nebo lepenky, tištěné reklamní materiály, balicí plastové fólie, papírové nebo plastové sáčky a tašky na balení, katalogy; (29) bujóny, vývary, přípravky na vývary, dršťky, klobásy, salámy, párky, maso, konzervované maso, masové extrakty, polévky, přípravky na výrobu polévek, zeleninové šťávy na vaření, šunka, uzeniny, zeleninové saláty, vejce, jedlá želatina, nakládaná zelenina, nakládané okurky, konzervovaná zelenina, konzervy se zeleninou, konzervované ovoce, konzervy s ovocem, zpracované arašidy, vepřové sádlo, džemy, konzervovaný hrách, bramborové hranolky, krokety, kysané zelí, sušené hrozinky, drůbež (maso), jedlé oleje, jedlé tuky, mléko, mléčné výrobky, kondenzované slazené mléko, jogurt, smetana (mléčné výrobky), sýry, konzervy s rybami, bramborové lupínky, margarín, marmelády, máslo, tofu, mražené ovoce, mražená zelenina, játrové paštiky, ryby (neživé), rybí plátky (filé), sardinky (neživé), sarděle, rajčatový protlak, loupaná semena, kompoty; (30) cukrovinky, pastilky (cukrovinky), bombóny, fondány, ovocné želé (cukrovinky), mátové cukrovinky, těsta na koláče, mušlí, čokoládové nápoje, pudíng, sladké dřívko (cukrovinky), zmrzliny, žvýkačky, pekařské droždí, kvasnice, prášek do pečiva, těstoviny, omáčky na těstoviny, droždí do těsta, chléb, nekynutý chléb, pečivo (rohlíky), suchary, káva, čaj, sladké a slané žemle, slané pečivo (krekry), krupice, kukuřičná mouka, listové těsto, obilné lupínky, vločky, kukuřičné vločky, makaróny, potravinářská mouka, výrobky z mouky, přípravky z obilnin, ovesná mouka, ovesná potrava, mouka z ječmene, výrobky z kukuřičné mouky patřící do této třídy, sójová mouka, obilné výrobky, rýže, marináda (chuťové přísady), koření, ostré (pikantní) koření, kuchyňská sůl, cukr, majonézy, hořčice, kečup, sójová omáčka, rajčatová omáčka, ocet, konzervované zahradní bylinky (chuťové přísady); (35) maloobchodní a velkoobchodní služby s výrobky výše uvedenými ve třídách 29 a 30, reklamní činnost, poskytování obchodních nebo podnikatelských informací, předvádění (služby modelek) na reklamní účely a podporu prodeje, rozšiřování reklamních sdělení, rozšiřování reklamních materiálů zákazníkům (letáky, prospekty, tisky, vzorky), zpracování textů, vydávání reklamních materiálů, reklamních zvukově-obrazových záznamů a reklamních periodických a neperiodických publikací, vydávání a rozšiřování reklamních textů, vydávání náborových textů, obchodní nebo podnikatelský průzkum, obchodní management a podnikové poradenství, pronájem prodejních automatů, předvádění zboží.
- (590) Barevná
(730) **DELIKA s.r.o.**, Jilemnického 1, Prešov 08001, SK
(740) A. Holas & partner Patentová a známková kancelář, Ing. Mgr. Hana Holasová, Křížová 4, Brno, 60300

(210) **O-533924**
(220) 13.09.2016
(320) 13.09.2016
(511) 16, 29, 30, 35
(540)



(510) (16) balicí papír, plastové bublinové fólie (na balení), časopisy (periodika), etikety kromě textilních, grafiky, kalendáře, kartón, lepenka, a to lepenkové nebo papírové krabice, lepenkové nebo papírové obaly na lahve, dřevitá lepenka (papírenské výrobky), obaly (papírnické výrobky), papírenské výrobky, periodické a neperiodické publikace (tiskoviny), plakáty, prospekty, poutače z papíru nebo lepenky, reklamní tabule z papíru, kartónu nebo lepenky, tištěné reklamní materiály, balicí plastové fólie, papírové nebo plastové sáčky a tašky na balení, katalogy; (29) bujóny, vývary, přípravky na vývary, dršťky, klobásy, salámy, párky, maso, konzervované maso, masové extrakty, polévky, přípravky na výrobu polévek, zeleninové šťávy na vaření, šunka, uzeniny, zeleninové saláty, vejce, jedlá želatina, nakládaná zelenina, nakládané okurky, konzervovaná zelenina, konzervy se zeleninou, konzervované ovoce, konzervy s ovocem, zpracované arašidy, vepřové sádlo, džemy, konzervovaný hrách, bramborové hranolky, krokety, kysané zelí, sušené hrozinky, drůbež (maso), jedlé oleje, jedlé tuky, mléko, mléčné výrobky, kondenzované slazené mléko, jogurt, smetana (mléčné výrobky), sýry, máslo, konzervy s rybami, bramborové lupínky, margarín, marmelády, tofu, mražené ovoce, mražená zelenina, játrové paštiky, ryby (neživé), rybí plátky (filé), sardinky (neživé), sardele, rajčatový protlak, loupaná semena, kompoty; (30) cukrovinky, pastilky (cukrovinky), bonbóny, fondány, ovocné želé (cukrovinky), mátové cukrovinky, těsta na koláče, mušlí, čokoládové nápoje, puding, sladké dřívko (cukrovinky), zmrzliny, žvýkačky, pekařské droždí, kvasnice, prášek do pečiva, těstoviny, omáčky na těstoviny, droždí do těsta, chléb, nekynutý chléb, pečivo (rohlíky), suchary, káva, čaj, sladké a slané země, slané pečivo (krekry), krupice, kukuřičná mouka, listové těsto, obilné lupínky, vločky, kukuřičné vločky, makaróny, potravinářská mouka, výrobky z mouky, přípravky z obilnin, ovesná mouka, ovesná potrava, mouka z ječmene, výrobky z kukuřičné mouky patřící do této třídy, sójová mouka, obilné výrobky, rýže, marináda (chuťové přísady), koření, ostré (pikantní) koření, kuchyňská sůl, cukr, majonézy, hořčice, kečup, sójová omáčka, rajčatová omáčka, ocet, konzervované zahradní bylinky (chuťové přísady); (35) maloobchodní a velkoobchodní služby s výrobky výše uvedenými ve třídách 29 a 30, reklamní činnost, poskytování obchodních nebo podnikatelských informací, předvádění (služby modelek) na reklamní účely a podporu prodeje, rozšiřování reklamních sdělení, rozšiřování reklamních materiálů zákazníkům (letáky, prospekty, tisky, vzorky), zpracování textů, vydávání reklamních materiálů, reklamních zvukově-obrazových záznamů a reklamních periodických a neperiodických publikací, vydávání a rozšiřování reklamních textů, vydávání náborových textů, obchodní nebo podnikatelský průzkum, obchodní management a podnikové poradenství, pronájem prodejních automatů, předvádění zboží.

(590) Barevná
(730) **DELIKA s.r.o.**, Jilemnického 1, Prešov 08001, SK
(740) A. Holas & partner Patentová a známková kancelář, Ing. Mgr. Hana Holasová, Křížová 4, Brno, 60300

(210) **O-533973**
(220) 15.09.2016
(320) 15.09.2016
(511) 9, 16, 35, 38, 41, 42
(540)

LETNÍ SIM

(510) (9) zařízení v oblasti informačních technologií a audiovizuální zařízení, zařízení a příslušenství na zpracování dat, platební terminály pro zprostředkování on-line plateb, software, loterní a herní terminály, loterní video terminály, zařízení pro hraní loterií a her, video herní terminály, počítačové terminály a hardware používaný při provozu loterních a herních systémů, software pro počítačové hry; (16) papír, lepenka, reklamní, propagační a užitkové výrobky z papíru určené pro propagaci vlastní společnosti, periodické i neperiodické publikace, informační, reklamní a propagační materiály v rámci této třídy určené pro propagaci vlastní společnosti, tiskárenské a kartonážní výrobky, data a databáze na papírových nosičích, psací potřeby, kalendáře, diáře, školní potřeby, losy, sázanky, sázkové tikety, vstupenky; (35) reklamní, inzertní a propagační činnost směřující k propagaci vlastní společnosti nebo kulturních a sportovních akcí, vyhledávání sponzorů, prodej reklamních a upomínkových předmětů, obchodní činnost v oblasti sázkových her, kurzových a jiných sázek a loterií; (38) telekomunikační služby, mobilní telekomunikační služby, provozování mobilní telekomunikační sítě pro bezdrátový přenos hlasu a dat, služby mobilního připojení k síti Internet včetně vysokorychlostního připojení a přenosu hlasové služby přes internetový protokol, peer-to-peer komunikace, služby instant messaging, osobní komunikační služby, pager služby, služby elektronické pošty, sledování mobilních telefonů pomocí satelitních signálů a zjišťování polohy mobilních telefonů pomocí satelitních signálů, radio-paging, poskytování bezdrátového aplikačního protokolu (WAP), včetně služeb využívajících zabezpečeného komunikačního kanálu, hlasová pošta, požádání videokonferencí, video-telefonní služby, služby zprostředkování přístupu ke všem druhům datových a informačních sítí a Internetu, služby textových a multimediálních zpráv, vytváření a poskytování telekomunikačních a komunikačních databází, služby pro umožnění spotřebitelům stahovat digitální obsah prostřednictvím sítě a serveru do osobní databáze, provozování on-line komunikačních fór; (41) organizování a pořádání loterií, provozování loterií, heren, rulet a kasin, organizování provozu a organizování pořádání sázkových her, výherních loterií, tombol, soutěží, vlastní provozování sázkových her a loterií o peníze prostřednictvím Internetu včetně stírání losů s možností výhry, provozování výherních i nevýherních hracích zařízení, služby vztahující se k hrám, sázení, hazardním hrám včetně hazardních her na dálku, loteriím, kasinům a ruletám v rámci této třídy, projekce sportovních přenosů, organizování sportovních sázek a číselných loterií, prodej losů a příjem sázek ve smluvně závazných sběrných právnických a fyzických osob a ve sběrných zřízených společnostech, pořádání a organizování kulturních, sportovních a společenských událostí, předprodej a prodej vstupenek, organizování a pořádání vzdělávacích akcí, provozování sportovních zařízení, provozování her on-line; (42) geologické výzkumy, geologické průzkumy a geologické expertizy, průzkum ropných polí, analýzy chemické, analýzy těžby ropných polí, expertizy v oblasti hornické činnosti, inženýrské práce, projektování, zeměměřičství, tvorba a pronájem softwaru, vyhledávání a průzkum ložisek nerostů, výzkum v oboru strojírenství, strojírenské návrhy a poradenství, projekční činnost ve výstavbě, činnosti projekční kanceláře, odborné poradenské a konzultační služby v oblasti energetiky, spotřeby zemního plynu, energetické účinnosti v budovách, geodzie, poradenství v oblasti ochrany životního prostředí, kontrola a testování ropných věží, vývoj a výzkum organických a anorganických materiálů termogelů, bioanalogických materiálů, výzkum a vývoj obzavového materiálu, náplastí, biologických kožních krytů, optických pomůcek, prostředků na korekci zraku, intraokulárních čoček, implantátů na bázi hydrogelu, gynekologických prostředků pro dilataci děložního čípku, kosmetických krémů a dalších medicínských a biomedicínských prostředků, shromažďování, analýza a interpretace dat získaných v souvislosti s výrobou zdravotnických a biomedicínských prostředků, výzkum a vývoj biomedicínských prostředků, web hosting, datové služby - úschova, správa, zálohování dat, provozování datových skladů, navrhování a správa počítačových sítí, správa „big data“, projekt management nákupu nových softwarových systémů, tvorba a pronájem softwaru, počítačové programování, pronájem informačních a komunikačních technologií (ICT), pronájem softwaru a počítačů, provoz a správa informačních systémů a zajištění jejich kontinuálního rozvoje, poradenské a konzultační služby zaměřené na provoz a optimalizaci informačních a komunikačních technologií (ICT), na návrhy a implementaci řešení v oblasti manipulace s daty a informacemi, provozné

organizační změny pro dosažení finanční i provozní efektivity, výzkum a vývoj technologií pro oblast živočišné výroby.

(730) **SAZKA a.s.**, K Žižkovu 851, Praha 9, 19093, CZ

(740) Halaxová & Halaxová TETRAPAT, RNDr. Zdeňka Halaxová, Jinonická 80, Praha 5, 15800

(210) **O-533994**

(220) 16.09.2016

(320) 16.09.2016

(511) 9, 14, 35

(540)

(210) **O-533987**

(220) 16.09.2016

(320) 16.09.2016

(511) 3, 9, 14, 18, 28, 29, 30, 31, 32, 40, 42

(540)

FRESHLABELS

(510) (3) kosmetické výrobky, kosmetické výrobky pro zvířata, prací, mycí a čisticí prostředky všeho druhu; (9) sluneční brýle, sluchátka, fotoaparáty, reproduktory, kabely, spotřební elektronika; (14) šperky, hodiny, hodinky; (18) obojky pro zvířata a postroje pro zvířata, vodítka, náhubky, povlaky, příkrývky a houně pro zvířata, rohože a příkrývky pro domácí zvířata, oblečky pro zvířata; (28) hračky pro děti, hračky pro domácí zvířata; (29) džemy, konzervované ovoce a zelenina, konzervované maso; (30) čaj, káva, omáčky, koření, čokoládové a nečokoládové cukrovinky; (31) krmiva pro domácí zvířata; (32) šumivé nápoje (nealkoholické); (40) krejčovství; (42) oděvní návrhářství.

(730) **FRESHLABELS s.r.o.**, Zelená 2870, Teplice, 41501, CZ

(210) **O-533992**

(220) 16.09.2016

(320) 16.09.2016

(511) 25, 35, 36

(540)



(510) (25) čepice, oblečení, oděvy plážové, oděvy, sportovní kšilt, sportovní tílka, trička, župany; (35) agentury umělecké (obchodní vedení -), aktualizování reklamních materiálů, design reklamních materiálů, dražby, indexování webových stránek pro komerční nebo reklamní účely, informace (obchodní nebo podnikatelské -), inzerce poštou, licence na výrobky a služby ostatních (komerční správa), marketing, marketingové studie, módní přehlídky pro reklamní účely (organizace -), obchodní nebo podnikatelské informace, obchodní reklama (pro třetí osoby -), optimalizace pro vyhledávače, optimalizace provozu webových stránek, organizování výstav (komerčních nebo reklamních), prezentace výrobků v komunikačních médiích pro účely maloobchodu, produkce (výroba) reklamních filmů, pronájem billboardů (reklamní tabule), pronájem reklamních ploch, reklama (propagace), reklama on-line v počítačové síti, reklamní agentury, reklamní materiály (aktualizování -), reklamní materiály (rozšiřování -) zákazníkům (letáky, prospekty, tisky, vzorky), reklamní texty (vydávání, zveřejňování, oznámení, vyhlášení, publikování -), umělci (agentury), vedení dražeb, venkovní reklama, vydávání reklamních nebo náborových, propagačních a inzertních textů; (36) pronájem bytů, pronájem nemovitostí, pronajímání kanceláří (nemovitosti), správa majetku, oceňování (starožitnosti -), oceňování (umělecká díla -), organizování dobročinných sbírek, organizování sbírek.

(730) **Vlach Petr**, Husovo nám. 32, Polná, 58813, CZ

Gtup

(510) (9) sluneční brýle, pouzdra na brýle, smart hodinky; (14) dámské hodinky, pánské hodinky, dětské hodinky, sportovní hodinky, digitální a ručičkové hodinky, kapesní hodinky, pouzdra na hodinky, řetízky k hodinkám, sklíčka do hodinek, pásky k náramkovým hodinkám, hodinky, chronograf, hodiny, hodinové skříňky, budíky; (35) internetový prodej (e-shop) výše uvedených výrobků ve třídách 9 a 14.

(730) **Zlámal Milan**, Ústín 18, Ústín, 78346, CZ

(740) Advokátní kancelář CINK a partneři, s. r. o., Mgr. Ing. Pavel Cink - advokát, Veleslavínova 363/33, Plzeň, 30100

(210) **O-534002**

(220) 16.09.2016

(320) 16.09.2016

(511) 6, 7, 8, 9, 11, 19, 20

(540)

Triebwerk

(510) (6) pergoly a přístřešky kovové, kovové haly, kovové mobilní konstrukce a stavby pro skladování a přepravu materiálů, dopravních a zemědělských prostředků a jejich náhradních dílů, dráty ocelové a z barevných kovů, dráty svařovací a pájecí, kovaniny, kovové skříně a boxy na nářadí, kovové stojany, schody, schodiště a žebříky kovové, drátěné pletivo, kovové systémy pro uspořádání obchodů, kovové modulární regály, kovové boxy pro nákupní vozíky, kovové nákupní košíky, mechanická kovová vratidla, kovové stabilizační sokly, spojovací trubky, vodící madla, kovové dělicí stěny, prodejní pulty kovové, prodejní stojany kovové koše pro zavěšení do regálů, kovové stohovací koše, paletové nástavce, paletové kontejnery, přepravní kontejnery z kovu, plakátové stojany z kovu, kovové dekorativní lišty, stavební konstrukce kovové, bednění kovové, kovové spojovací materiály, a to šrouby, matice, vruty, podložky, závlačky, čepy, nýty kolíky, kotvy, hmoždinky, potrubí kovové pro větrací a klimatizační zařízení, jízdní kola (parkovací konstrukce kovové pro), přípojky a odbočky potrubní (kovové), hliníková fólie, bóje přístavní, uzavazovací (kovové), nátrubky (kovové), antény (dráty pro), kompozice (ložiskové kovy), armatury pro potrubí na stlačený vzduch, kovové vyztužovací materiály pro řemeny, rolety vnější (kovové), kabiny (kovové) na převlékání, pásková ocel, panty, závěsy (kovové), kovové pásy na vázání nebo balení, pásová ocel, ingoty z obecných kovů, stavební kování, kovové stavební materiály, a to trámy, nosníky, sloupky, traverzy, výtuže, překlady, podlahy, kotevní piloty, krovy, římsy, stropní desky, konzoly, vázací dráty, armatury do betonu, lešení, chrániče (kovové) pro stromy, kovové svorky na kabely a potrubí, kovové lahve na stlačený plyn nebo zkapaněný vzduch, kovová víka na nádoby, plechy, plomby olověné, poštovní schránky (kovové), písmena a čísla [z neušlechtilých kovů], s výjimkou tiskových písmen, kovové jevištní konstrukce, figuríny z obecných kovů, kovové nádoby pro uskladnění a dopravu materiálů, krytina střešní (kovová), střechy (kovové), žlaby okapní (kovové), dózy z

obecných kovů, uzávěry na kufry, bedny a kazety, drátěné sítě (tkaniny) z kovu, kovová lana, kabely (kovové) neelektrické, drenážní roury (kovové), turnikety, s výjimkou automatických, kovové okenní uzávěry, kolíky (kovové), kovové trny (kolíky), kovové trysky a hubice, formy na led (kovové), kovové značky pro vozidla, vozidla (kovové zámkové pro), kabiny (kovové) na stříkání barev, kovové kohoutky do sudů, kovové obruce na sudy, pružiny [drobné kovové zboží], kovová okna, okenní kování, kovové okenní zarážky, okenice (kovové), kovové okenní rámy, okenní zástrčky, vodící klady pro okna, rošty do ohniště, zástěny pro topeniště nebo krby (kovové), příruba (nákrůžky, kovové), kovové uzávěry na lahve, kovové zástěny proti hmyzu (moskytiéry), fólie pro balení (kovové), kovové palety na manipulaci se zbožím, kovové plnicí trychtýře [nikoliv jako části strojů], kovová škrabadla na boty, pojízdné (mobilní) schody pro odbavování cestujících, kovové, kovové háčky pro věšáky na oděvy, kovové příruční pokladny, bezpečnostní schránky, skleníky (kovové přenosné), kovové rámy sklenic, slévárenské formy z kovu, mřížovina (kovová), příčky kovových zábradlí, signalizační zvonky, pájky (měkké), dřezla (kovová), rukojeti (kovové kroužky na), odličky [surové nebo částečně zpracované], háky (klempířské kovové předměty), pouta, kovová domovní čísla, nesvítilí, vázací smyčky (kovové) pro manipulaci s nákladem, identifikační štítky (kovové), kovové rolety, spojovací šrouby (kovové) pro lana, spojky na neelektrické kabely (kovové), plošiny prefabrikované (kovové), lanové úvazky (kovové), kovové úhelníky, kovové spojky na řetězy, skoby (kovové), čelisti svěráků (kovové), zvonky, lící formy, kovové koše, obrýsnice pro železnice (kovové), sudy (kovové stojany nebo podstavce pro), kompozice (ložiskové kovy), manipulační pásy (kovové), lišty, latě (kovové), kovová potrubí pro ventilaci a klimatizaci, potrubí (kovové vyztužovací materiály pro), bloky, předvalky (hutnické materiály), markýzy (kovové), kovové sošary a stěžně, části kovového obložení zdí, držadla nožů (kovová), kovové řetězy, kovové prášky, kovové kroužky, nábytkové kování (kovové), kolečka k nábytku (kovová), vany (kovové vany na míchání malty), ručníky (kovové zásobníky pevné na), pancéřové plechy a pancéřování, pojízdné (mobilní) schody pro odbavování cestujících (kovové), kůly (kovové), kovové palisády, dlažba (kovová), reklamní sloupy (kovové), botičky na kola (imobilizéry), odpalovací rampy (kovové), kovové trubky a potrubí, kovová kolena pro potrubí, kovové potrubní objímky, spojky (kovové) pro potrubí, poklopy průřezů (kovové), kovové kloubové závěsy, kovová šoupátka nebo ventily (s výjimkou jako části strojů), posuvné háčky [kovové potřeby klempířské], kovové kolejnice, kolejnicové spojky, kovové hadicové navijáky [nikoliv strojní], kovové zámkové (s výjimkou elektrických), klíče, maznice, pružinové zámkové, komíny (kovové), nástavce kominové (kovové), kouřové roury, kouřovody (kovové), stoly se svěrky (kovové), popruhy (kovové) pro manipulování s nákladem, prahy (kovové), bazény [prefabrikované kovové konstrukce], kovové plovoucí kontejnery, kovové lanové kotouče [s výjimkou kotoučů pro stroje], bezpečnostní schránky, bezpečnostní řetězy (kovové), kovová síla, upínací třmeny pro kovové závěsy, napínače pro kovové dráty, kovové pokladničky, štetovnice, ocelové kuličky, stupadla (kovové skoby), kolíčky [kovové potřeby klempířské], hřebíky (bez hlavičky), kovové zarážky (okenní, dveřní), podpěry (kovové), kovové obruce na sudy, kovová vrata, kovové přepravní palety, řemenové spony (kovové) (pro stroje), napínače pásů (z kovu), kovové stavební příčky, kovové zábradlí, jako části schodišť, dveřní kování, kovové dveře, výplně dveří (kovové), dveřní kliky (kovové), západky (kovové), klepadla dveřní, otevírače dveří, s výjimkou elektrických, dveřní zárubně (kovové), dveřní závory, vodící klady pro okna, zavírače dveří (neelektrické), kovové uzavírací krytky, cínové desky, plechy, násady pro nářadí (kovové), kovové korouhvičky, zdrhovadla, ohraďy (kovové); (7) kovoobráběcí a dřevoobráběcí stroje, linky z těchto strojů, náhradní díly, příslušenství a řídicí systémy k těmto strojům, a to pily, rozbrušovačky, brusky, nástrojové brusky (ostříčky), frézky, soustruhy, hoblovky, vrtací stroje, stroje na řezání závitů, manipulační zařízení, a to zvedací zařízení, jeřáby, navijáky, kladkostroje, vratky, dopravníky, mobilní plošiny (elektrické) pro přistávání vrtulníků, mobilní plošiny (elektrické) pro přepravu materiálu a výrobků, nástroje jako části strojů, a to vrtáková sklíčidla, vrtací hlavy, vrtací korunky, frézy, nože, kladiva, navijecí zařízení, podstavce strojů, kryty, upínací desky a upínací zařízení, nosné konzoly, kola, ozubená kola, soukolí, pružiny filtry, těsnění, ucpávky, spojovací a hnací součásti (s výjimkou součástí pro motorová vozidla), hřídele, převodové hřídele, převodovky, kliky, klikové hřídele, klikové skříně, klady, ložiska, klece pro ložiska, ložiskové čepy, ložiskové skříně, třecí řemeny pro řemenice, ventily, elektricky poháněné kartáče, vodící zařízení sporty, unášecí, brusné kotouče a brusné kameny, písty, pitní kroužky, válce, setrvačníky, mazačí kroužky, maznice, formy, kloubové spojky, regulátory, elektrické šroubováky, sbíjecí kladiva, svařecí stroje, stříkací pistole na barvy,

elektrické hoblíky, kladiva elektrická, kladiva pneumatická, kompresory, pistole lepicí elektrické, průmyslové vysavače pro suché a mokré použití, čerpadla, roboty, roboty pro obráběcí stroje, roboty k použití v průmyslu, robotické paže pro průmyslové účely, roboty do laboratoří, roboty s kloubovými rameny na manipulaci s obrobky, akumulátorové vrtačky, míchačky, nástroje, přístroje a stroje pro domácnosti, a to vysavače, centrální vysavače, automatické pračky, myčky, sušičky, ždímačky, kuchyňské lisy na ovoce, kuchyňské roboty, jiné kuchyňské přístroje v rámci této třídy drtiče, mixéry, šlehače, mlýnky leštiče parket, závitníky, hevery, kompresory, stroje pro značení dřív, zemědělské nářadí kromě ručního, lisovací stroje na odpad, plnicí stroje, odsávací stroje pro průmyslové účely, odlučovače, zařízení na nanášení barev, oddělovače páry, stroje na tažení kovů, stavební stroje, ohýbací stroje, leštičí stroje a přístroje [elektrické], pistole na vytlačování tmelů (na stlačení vzduch), balicí stroje, vložky pro filtrační přístroje, motory (vstříkovací zařízení pro), ejektory (proudová čerpadla), elektrické přístroje na čištění obuvi, elektrické roboty na zpracování potravin, elektrické generátory, nápoje (stroje na výrobu) elektromechanické, elektricko-mechanické stroje na přípravu pokrmů, elektromechanické stroje pro chemický průmysl, zařízení na odmašťování, výsyvky (mechanické), stroje na zemní práce, etiketovací stroje, nádrže expanzní (části strojů), natěračské stroje, barvicí stroje, filtrovací stroje, oplétací stroje, letadlové motory, pásy pro dopravníky, lisovací stroje, razičí stroje, měchy (stroje), slévárenské stroje, obrabeče sena (stroje), vysokotlaké čističe, hydraulické hnací stroje a motory, hydraulické pohony pro stroje a motory, hydraulické otevírače a zavírače dveří [části strojů], třídící stroje, kalandry (hladící stroje), řetězové pily, lopatky (části strojů), míchačky, kondenzační zařízení, chladiče pro pohony a motory, spojky, s výjimkou spojek pro pozemní vozidla, nakládací rampy, nákladní výtahy, sázecí stroje pro fotosazbu, průbojníky pro děrovací stroje, děrovačky, pájky, čisticí filtry ochlazovacího vzduchu (pro motory), kondenzátory vzduchové, chladiče vzduchové stroje na zpracování plastických hmot, stroje na montování jízdních kol, nákladní výtahy, nůžky [elektrické], sekáče (strojní), drážkovací stroje, stroje na zpracování kovů, letecké motory, mlýny (stroje), nýtovačky, záložní zdroje elektrické energie, generátory, pneumatické pohony pro stroje a motory, pneumatické potrubní dopravníky, lisy [stroje pro průmyslové účely], čerpadla (stroje), membrány pro čerpadla, pilové listy (části strojů), lopaty mechanické, kolejnice (stroje na pokládání), lodní motory, řezací hořáky, plynové, řezací stroje, svařovací přístroje, plynové, odlučovače, ovládací kabely pro stroje, motory a hnací stroje, plecí stroje, ventilátory pro motory a hnací stroje, řemeny ventilátorů pro motory a hnací stroje, karburátory, výměníky tepla (části strojů), mycí zařízení, svíčky zapalovací pro spalovací motory, zapalovací inductory, hlavy motorů; (8) nářadí a nástroje s ručním pohonem, spadající do této třídy, a to ruční nářadí, klíče, momentové klíče, ráčny, šroubováky, kleště hasáky, sekery, kladiva, ruční pily na dřevo, hoblíky na dřevo, pilníky na kov a na dřevo, lopaty, krumpáče, palice, hevery, vřtačovače hřebíků, rýče, sekáče, vrtáky, vrtačky ruční, zvedáky a zdvihadla na ruční ovládání, stahovačky, pákové nůžky, svěrky a svěrky, sklíčidla a jiné nástroje zastávající funkci sklíčidel, nýtovací kleště, tužidla, výstružníky, vrhručníky, děrovače, frézy, frézovací trny, závitníky a závitové čelisti, ruční brusné kotouče a ruční brusné kameny; (9) ochranné masky, osobní ochranné prostředky proti nehodám, ochranné přilby, ochranné rukavice, ochranné štíty na obličej pro dělníky, ochranné a bezpečnostní pomůcky, ochranné pomůcky (oděvy) na ochranu proti nehodám či zranění, nákolence ochranné pro dělníky, ochranné sítě, ochranné plachty, požární schodiště a žebříky, brýle, sluchátka, zátkové chrániče sluchu, solární panely; (11) přístroje a zařízení pro osvětlení, topení, výrobu páry, pro vaření, pečení, grilování přístroje chladičí, pro sušení, ventilaci, klimatizaci, rozvod vody a sanitární zařízení, lampy, osvětlení a světla zahrnuté v této třídě, včetně systémů s LED, světelná pera, zařízení k odsávání, separaci, shromažďování aerosolů, tepelná čerpadla, zařízení k odsávání výparů při svařování, zařízení k filtrování emulzí, zařízení k separaci magnetických částic z chladicích emulzí, vypalovací pece pro práškové lakování; (19) stavební materiály nekovové všeho druhu uvedené v této třídě, stavební dřevo, stavební plasty, stavební sklo, stavební nekovové prvky - okna, dveře, zárubně, schody, podlahy, parkety, zábradlí, brány, vrata, žaluzie, střešní krytiny, dřevěné konstrukce, polozpracované dřevo, dřevotřískové deskové materiály, pergoly a přístřešky nekovové, stavební keramika, keramické obklady, umělecká díla z kamene, betonu a mramoru; (20) nábytek, kancelářský nábytek, bytový nábytek, sedací nábytek, dětský nábytek, školní (učební) nábytek, kuchyňský nábytek, kovový nábytek, campingový nábytek, ratanový nábytek, designový nábytek, židle, stoly, stolní desky, postele a matrace, postelové rošty, zrcadla a rámy, nábytkové a dekorativní doplňky v rámci této třídy, bedny, boxy, palety a přepravky

jako nábytek, kontejnery nekovové, umělecká díla ze dřeva, vosku, sádry nebo umělých hmot, servírovací vozíky, bedny ze dřeva nebo z plastických hmot, balící nádoby ze dřeva nebo z umělých hmot, nábytek používaný v obchodech, nábytek pro výstavní účely, systémové stavební díly, systémy pro uspořádání obchodů, zařizovací předměty pro prodejny, zařizovací předměty pro účely výloh a prezentací, modulární regály, regály a police do obchodů, stojany na vystavování zboží.

(730) **protechnik s.r.o.**, Staré Město 247, Staré Město, 56932, CZ

(740) Ing. Petr Soukup, Vídeňská 8, Olomouc, 77900

(210) **O-534064**

(220) 20.09.2016

(320) 20.09.2016

(511) 41

(540)

WSOP

(510) (41) herní služby, hazardní hry a činnost kasin, pořádání a provozování her a soutěží pro zábavní účely, zábavní služby, zejména pořádání a konání pokerových her, soutěží a turnajů přenášených živě, distribuce nahrávek turnajů pro zábavní účely, interaktivní hry (zábava), poskytování elektronických her, zábavní služby, zejména poskytování on-line elektronických her založených na pokeru, a to prostřednictvím počítače, sociálních sítí nebo mobilní platformy, poskytování on-line pokerových her formou interaktivních hazardních her probíhajících v reálném čase, zejména binga, pokeru, slotových her, videoher a kasinových her, to vše přenášeno prostřednictvím celosvětové počítačové sítě, sociálních sítí a mobilních telefonů, osobních elektronických zařízení a přenosných elektronických herních systémů a herních platforem, činnost on-line kasin, poskytování herních informací týkajících se služeb interaktivních hazardních her poskytovaných v reálném čase, to vše prostřednictvím celosvětové počítačové sítě, sociálních sítí a mobilních telefonů, osobních elektronických zařízení a přenosných elektronických herních systémů, zajišťování a konání interaktivních soutěží prostřednictvím celosvětové počítačové sítě, sociálních sítí a mobilních telefonů, osobních elektronických zařízení a přenosných elektronických herních systémů, pořádání a konání turnajů a jiných her prostřednictvím celosvětové počítačové sítě, sociálních sítí a mobilních telefonů, osobních elektronických zařízení a přenosných elektronických herních systémů, poskytování online počítačových her a herních aplikací, vylepšení v rámci on-line počítačových her, a herních aplikací v rámci on-line počítačových her, poskytování on-line recenzí počítačových her a poskytování informací týkajících se počítačových her, poskytování internetového portálu v oblasti počítačových her a hraní, poskytování virtuálního prostředí, ve kterém uživatelé mohou interaktivně komunikovat prostřednictvím společenských her pro rekreační, volnočasové či zábavní účely, služby televizní zábavy, informační, konzultační a poradenské služby týkající se výše uvedeného.

(730) **Caesars Interactive Entertainment, Inc.**, One Caesars Palace Drive, Las Vegas NV 89109, US

(740) Havel, Holásek & Partners s.r.o., advokátní kancelář, Mgr. Robert Nešpůrek LL.M., Na Florenci 2116/15, Praha, 11000

(210) **O-534133**

(220) 22.09.2016

(320) 22.09.2016

(511) 35

(540)

(210) **O-534143**

(220) 22.09.2016

(320) 22.09.2016

(511) 39, 41, 43

(540)

Hurá na Výlet!

(510) (39) doprava a přeprava, osobní doprava, automobilová, autobusová, vlaková, letecká a námořní doprava, doprovázení a přeprava cestujících, doprovázení a přeprava turistů, poskytování a zprostředkovávání cestovních služeb, poskytování průvodcovských služeb, organizování zájezdů, výletů, exkurzí, prohlídek, okružních výletů, turistické prohlídky, rezervace (cestování), pronájem dopravních prostředků, pronájem navigačních systémů, rezervace místenek, dopravní informace, služby v oblasti cestování, skladování zboží, konzultace, poradenství a poskytování informací v oblasti cestování a plánování cestovních tras; (41) výchova, vzdělávání, zábavní, sportovní a kulturní aktivity, organizování kulturních a vzdělávacích výstav, organizování vzdělávacích a zábavních soutěží, živé představení, organizování živých vystoupení; (43) hotelové služby, ubytovací služby, služby rezervace ubytování, služby cestovní kanceláře zajišťující ubytování, provozování prázdninových táborů v rámci této třídy (ubytovací a stravovací služby), turistické noclehárny, provozování penzionů, přechodné ubytování, pronajímání jednacích místností, služby zajišťující stravování a nápoje, restaurační a hostinské služby.

(730) **Spolek Hurá na Výlet!**, Resselovo náměstí 112, Chrudim, 53701, CZ

(740) PatOZ - patentová kancelář, Mgr. Pavel Panák, patentový zástupce, Bořivojova 694/108, Praha 3, 13000

(210) **O-534199**

(220) 26.09.2016

(320) 26.09.2016

(511) 35

(540)



(510) (35) aktualizování reklamních materiálů, design reklamních materiálů, informace (obchodní nebo podnikatelské), marketing, obchodní nebo podnikatelské informace (poskytování), produkce (výroba) reklamních filmů, reklama, reklama (propagace), reklamní agentury, rozhlasová reklama, rozšiřování reklamních nebo inzertních materiálů, styky s veřejností, televizní reklama, venkovní reklama, veřejné mínění (průzkum), veřejnost (styky s), vydávání reklamních nebo náborových, propagačních a inzertních textů, výstavy komerční a reklamní (organizování), zaslání reklamních materiálů zákazníkům.

(730) **Severní energetická a.s.**, Václava Řezáče 315, Most, 43401, CZ



(510) (35) služby reklamní agentury.

(730) **Myšák Petr**, Bž Krawce 1377, Choceň, 56501, CZ

(740) JUDr. Jindřiška Šulcová, patentová zástupkyně, U Statku 77, Mnichovo Hradiště - Hněvousice, 29501

(210) **O-534200**
(220) 26.09.2016
(320) 26.09.2016
(511) 9, 16, 35, 38, 41, 42
(540)



(510) (9) elektronické sítě, multimediální informační katalogy, elektronické časopisy, elektronická periodika a knihy v elektronické podobě, data na magnetických a optických nosičích, počítačový software; (16) tištěné materiály, periodické i neperiodické publikace, časopisy, noviny, plakáty, vstupenky, prospekty, katalogy, brožury, manuály, oznámení, ročenky, pečeti; (35) reklama, propagační činnost; (38) služby v oblasti elektronické komunikace, zprostředkování komunikace ústní a/nebo vizuální, poskytování uživatelského přístupu ke globální počítačové síti, pronájem zařízení pro přenos informací, přenos zpráv a informací pomocí počítačů, půjčování a pronájem telekomunikačních zařízení, záznamové techniky a techniky pro živé přenosy a zprostředkování této činnosti; (41) zábava, sportovní, vzdělávací a kulturní aktivity; (42) technologické služby, navrhování a vývoj počítačového softwaru, tvorba a správa webového portálu, pronájem webových serverů, grafický design, poradenské a konzultační služby vztahující se k těmto činnostem.

(730) **ASA (Asociace studentů a absolventů), z.s.**, Vítězná náměstí 1, Praha 6 - Dejvice, 16000, CZ

(210) **O-534202**
(220) 26.09.2016
(320) 26.09.2016
(511) 6, 9, 11, 37
(540)



(510) (6) okenní panty, okenní kliky, dveřní uzávěry, dveřní madla, dveřní kliky, dveřní panty, okenní nůžky, balkonový uzávěr, rohový převod, zamykání pro pasivní křídlo, přidavný roh, vše kovové, kování dveří pro únikové cesty, kování pro celoskleněné prvky, posuvná kování, automatické dveřní, vratové a okenní systémy uzavírání kovové, vše včetně náhradních dílů, s výjimkou elektrických, ohnivzdorné dveře kovové; (9) automatické dveřní, vratové a okenní systémy uzavírání, včetně náhradních dílů; (11) zařízení pro odtažení kouře a tepla, větrací technika elektrická, včetně náhradních dílů; (37) montážní a servisní činnost v oblasti výše uvedených výrobků ve tř. 6, 9 a 11.

(730) **TELECON SERVIS spol. s r.o.**, Kubíkova 1180/9, Praha, 18200, CZ
(740) Mgr. Mojmír Přivara, Kamenická 2378/1, Plzeň, 30100

(210) **O-534265**
(220) 30.09.2016
(320) 30.09.2016
(511) 1, 5, 44
(540)

AMIOIL

(510) (1) kyselina olejová, kyseliny, acetáty, octany, etanáty (chemikálie), sulfáty, farmaceutické konzervační přísady; (5) léčiva, chemické přípravky pro farmaceutické účely, chemické přípravky pro lékařské účely, chemicko-farmaceutické přípravky, vitamíny pro použití při výrobě léčiv, chladivé spreje pro lékařské účely, adjuvanty pro lékařské účely, algináty - potravinové doplňky, algináty pro farmaceutické účely, analgetika, anestetika, antipyretika (léky proti horečce), antiseptika, balzámy pro lékařské účely, drogy pro léčebné účely, farmaceutické přípravky, glukóza pro lékařské účely, léčiva pro humánní medicínu, léčiva posilující nervovou soustavu, obklady, odvary pro farmaceutické účely, séra, přípravky pro uklidnění, prostředky pro utišení, vitamínové přípravky, gely pro lékařské účely, gely pro farmaceutické účely, přípravky na revmatitidu, přípravky na osteoartrózu, přípravky proti akutní bolesti, přípravky proti chronické bolesti, zdravotnické přípravky a prostředky, a to masti, gely a spreje; (44) lékařské služby, farmaceutické poradenství, kliniky a sanatoria, neurologie (chiropraktika), ošetřovatelské služby, služby v oblasti alternativní medicíny, terapeutické služby, zdravotní péče, zdravotní poradenství.

(730) **PROFARMA UAB, V. A. Graiciuno 8, Vilnius, LT**

(740) Kaplan & Nohejl, advokátní kancelář s.r.o., Mgr. Lukáš Nohejl, advokát, Římská 104/14, Praha 2, 12000

(210) **O-534266**
(220) 30.09.2016
(320) 30.09.2016
(511) 1, 5, 44
(540)

FISIONERV

(510) (1) kyselina olejová, kyseliny, acetáty, octany, etanáty (chemikálie), sulfáty, farmaceutické konzervační přísady, antioxidanty pro použití při výrobě léčiv; (5) léčiva, chemické přípravky pro farmaceutické účely, chemické přípravky pro lékařské účely, chemicko-farmaceutické přípravky, vitamíny pro použití při výrobě léčiv, chladivé spreje pro lékařské účely, adjuvanty pro lékařské účely, algináty - potravinové doplňky, antibakteriální, dezinfekční přípravky, algináty pro farmaceutické účely, analgetika, anestetika, antipyretika (léky proti horečce), antiseptika, balzámy pro lékařské účely, drogy pro léčebné účely, farmaceutické přípravky, glukóza pro lékařské účely, léčiva pro humánní medicínu, glycerin pro lékařské účely, aminokyseliny pro lékařské účely, léčiva posilující nervovou soustavu, obklady, odvary pro farmaceutické účely, séra, přípravky pro uklidnění, prostředky pro utišení, vitamínové přípravky, gely pro lékařské účely, gely pro farmaceutické účely, přípravky na revmatitidu, přípravky na osteoartrózu, přípravky proti akutní bolesti, přípravky proti chronické bolesti, přípravky na potlačení mravenčení, svrbění či brnění, přípravky proti bolesti kloubů, přípravky proti poruchám metabolismu, přípravky proti infekcím, zdravotnické přípravky a prostředky, a to masti, gely a spreje; (44) lékařské služby, farmaceutické poradenství, kliniky a sanatoria, neurologie (chiropraktika), ošetřovatelské služby, služby v oblasti alternativní medicíny, terapeutické služby, zdravotní péče, zdravotní poradenství.

(730) **PROFARMA UAB, V. A. Graiciuno 8, Vilnius, LT**

(740) Kaplan & Nohejl, advokátní kancelář s.r.o., Mgr. Lukáš Nohejl, advokát, Římská 104/14, Praha 2, 12000

(210) **O-534267**
(220) 30.09.2016
(320) 30.09.2016
(511) 1, 5, 44
(540)

LENIGESS

(510) (1) kyselina olejová, kyseliny, mastek (křemičitan hořečnatý), etylalkohol, sulfáty, farmaceutické konzervační přísady, antioxidanty pro použití při výrobě léčiv; (5) léčiva, chemické přípravky pro farmaceutické účely, chemické přípravky pro lékařské účely, chemicko-farmaceutické přípravky, vitamíny pro použití při výrobě léčiv, chladivé spreje pro lékařské účely, adjuvanty pro lékařské účely, algináty - potravinové doplňky, antibakteriální, dezinfekční přípravky, algináty pro farmaceutické účely, analgetika, anestetika, antipyretika (léky proti

horečce), antiseptika, balzámy pro lékařské účely, drogy pro léčebné účely, farmaceutické přípravky, glukóza pro lékařské účely, léčiva pro humánní medicínu, glycerin pro lékařské účely, aminokyseliny pro lékařské účely, léčiva posilující nervovou soustavu, obklady, odvary pro farmaceutické účely, séra, přípravky pro uklidnění, prostředky pro utišení, vitamínové přípravky, gely pro lékařské účely, gely pro farmaceutické účely, přípravky proti akutní bolesti, přípravky proti chronické bolesti, přípravky na potlačení mravenčení, svrbění či brnění, přípravky proti bolesti kloubů, přípravky na osvěžení pokožky, přípravky proti poruchám metabolismu, zdravotnické přípravky a prostředky, a to masti, gely a spreje; (44) lékařské služby, farmaceutické poradenství, kliniky a sanatoria, neurologie (chiropraktika), ošetrovatelské služby, služby v oblasti alternativní medicíny, terapeutické služby, zdravotní péče, zdravotní poradenství.

- (730) **PROFARMA UAB**, V. A. Graiciuno 8, Vilnius, LT
(740) Kaplan & Nohejl, advokátní kancelář s.r.o., Mgr. Lukáš Nohejl advokát, Římská 104/14, Praha 2, 12000

- (210) **O-534270**
(220) 30.09.2016
(320) 30.09.2016
(511) 36, 39, 41
(540)

WORKLOUNGE

(510) (36) nemovitostní služby, zejména pronájem nemovitostí všeho druhu, pronájem kanceláří a kancelářských prostor, agenturní služby pro pronájem nemovitostí, digitalizované informační služby vztahující se k nemovitostem, konzultační služby týkající se nemovitostí, management nemovitostí, oceňování a správa nemovitostí, správa nemovitostí a služby spojené se správou nemovitostí, služby správy nemovitostí týkající se kancelářských prostor, služby v oblasti pronájmu nemovitostí, služby realitní kanceláře; (39) pronájem garáží, pronájem vozidel, pronájem automobilů, pronájem dopravy, pronájem motocyklů, pronájem garážových prostor, pronájem parkovacích míst, pronájem skladovacích zařízení, pronájem jízdních kol; (41) konferenční služby, organizování a vedení konferencí, kongresů a sympozií, organizování a vedení seminářů, organizování kulturních, uměleckých, zábavních a vzdělávacích výstav, organizování soutěží, pořádání přednášek, pořádání předváděcích akcí pro vzdělávací, kulturní a školící účely, organizování sportovních akcí a soutěží, poskytování služeb společenských klubů, pronájem sportovního vybavení s výjimkou dopravních prostředků.

- (730) **Šilhavý Lubomír**, 48 Highgate, Apt 3, Triq il-Kbira, San Giljan, MT
(740) White & Case, advokátní kancelář, Mgr. Jakub Menčl LL.M., Na Příkopě 850/14, Praha 1, 11000

- (210) **O-534271**
(220) 30.09.2016
(320) 30.09.2016
(511) 36, 39, 41
(540)

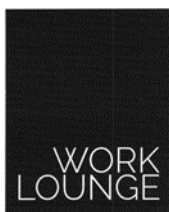

(510) (36) nemovitostní služby, zejména pronájem nemovitostí všeho druhu, pronájem kanceláří a kancelářských prostor, agenturní služby pro pronájem nemovitostí, digitalizované informační služby vztahující se k nemovitostem, konzultační služby týkající se nemovitostí, management nemovitostí, oceňování a správa nemovitostí, správa nemovitostí a služby spojené se správou nemovitostí, služby správy nemovitostí týkající se kancelářských prostor, služby v oblasti pronájmu nemovitostí, služby realitní kanceláře; (39) pronájem garáží, pronájem vozidel, pronájem automobilů, pronájem dopravy, pronájem motocyklů, pronájem

garážových prostor, pronájem parkovacích míst, pronájem skladovacích zařízení, pronájem jízdních kol; (41) konferenční služby, organizování a vedení konferencí, kongresů a sympozií, organizování a vedení seminářů, organizování kulturních, uměleckých, zábavních a vzdělávacích výstav, organizování soutěží, pořádání přednášek, pořádání předváděcích akcí pro vzdělávací, kulturní a školící účely, organizování sportovních akcí a soutěží, poskytování služeb společenských klubů, pronájem sportovního vybavení s výjimkou dopravních prostředků.

- (730) **Šilhavý Lubomír**, 48 Highgate, Apt 3, Triq il-Kbira, San Giljan, MT
(740) White & Case, advokátní kancelář, Mgr. Jakub Menčl LL.M., Na Příkopě 850/14, Praha 1, 11000

- (210) **O-534273**
(220) 30.09.2016
(320) 30.09.2016
(511) 16, 18, 22
(540)

BIODERMA.CZ

(510) (16) obalové materiály z papíru a plastických hmot, propagační materiály z papíru a plastických hmot, papír, kancelářské potřeby s výjimkou nábytku, obálky, papírové desky na dokumenty, diáře, kalendáře, navštívenky, prospekty, letáky, katalogy, plakáty, etikety z výjimkou textilních, samolepky, lepenka, časopisy, tiskoviny, periodika; (18) tašky nákupní, tašky cestovní, tašky školní, tašky plážové, kufry, batohy, deštníky, slunečníky, kůže a její imitace; (22) tašky textilní na balení (obaly), textilní pytle, textilní materiály ze surových vláken, lana, provazy, síťky na balení, stany, plachty, plachtoviny (vše neobsažené v jiných třídách).

- (730) **BIODERMA.CZ s.r.o.**, Rybná 716/24, Praha 1, 11000, CZ
(740) Mgr. Lukáš Dlabáček, patentový zástupce, Bolzanova 5, Brno, 61800

- (210) **O-534320**
(220) 03.10.2016
(320) 03.10.2016
(511) 16, 35, 41, 42
(540)



(510) (16) papír, lepenka a výrobky z těchto materiálů, které nejsou zařazeny do jiných tříd, a to tiskárenské výrobky, zejména knihy, časopisy, noviny, tiskoviny všeho druhu periodické i neperiodické, publikace, tiskopisy, letáky, prospekty, manuály, příručky, brožury, katalogy, reklamní tiskoviny, inzertní listy, etikety, prospekty periodické a neperiodické publikace, fotografie a data a databáze tištěné, potřeby pro knižní vazby, fotografie, papírenské zboží, samolepky, obtisky; (35) propagační činnost, reklama, marketingové studie, poskytování obchodních nebo podnikatelských informací, služby informační kanceláře (informační služby) a poradenství spotřebitelům v obchodních a podnikatelských záležitostech (poradenský servis pro spotřebitele), prezentace podniků a jejich výrobků a služeb pro reklamní účely, jakož i pro podporu prodeje, průzkum trhu a analýzy trhu, publikování a vydávání reklamních katalogů a prospektů, vydávání reklamních katalogů a prospektů v elektronické formě, on-line publikování elektronických katalogů a prospektů (reklamní materiály), prezentace testovaných výrobků, organizování a pořádání veletrhů a výstav pro obchodní a reklamní účely a prezentaci výrobků; (41) organizování a vedení seminářů, konferencí a kongresů, organizování vzdělávacích nebo zábavních soutěží, publikování a vydávání časopisů, katalogů a prospektů, kulturní a vzdělávací aktivity, pořádání řízení školení, pořádání kulturních akcí, organizování sportovních soutěží, nakladatelská a vydavatelská činnost, publikování časopisů a knih v elektronické formě, vydávání elektronických knih a časopisů online, poskytování on-line elektronických publikací, organizování, pořádání a realizace pracovních setkání a výstav pro kulturní a vzdělávací účely,

recenze (psaní textů jiných než reklamních), vydávání recenzí, zveřejňování recenzí, poskytování on-line recenzí; (42) kontrola kvality, certifikace a ověřování kvality výrobků a služeb, služby související s kontrolou kvality, certifikace (kontrola kvality), testování kvality, zkoušky materiálů, expertní, vědecké, výzkumné, vývojové a technologické služby a s nimi spojený výzkum a návrhy, vypracování odborných analýz, výzkum biologický, fyzikální a chemický, technický průzkum, služby testování, služby ověřování a služby kontroly kvality, vývoj a výzkum pro třetí osoby, testování výrobků, výzkum výrobků, testování životnosti a odolnosti výrobků, testování, zkoušení, vyhodnocování a prověřování vlastností kvality výrobků a služeb, chemické analýzy, průmyslové analýzy, udělování pečeti kvality, vypracování stanovisek a posudků kvality výrobků a služeb, konzultace v oblasti posuzování kvality výrobků a služeb, informační a poradenská činnost v oblasti kvality výrobků a služeb.

(730) **Masarykova univerzita**, Žerotínovo náměstí 617/9, Brno, 60177, CZ
(740) INVENTIA s.r.o., Ing. Jana Holpuchová, Na Bělidle 3, Praha 5, 15000

(210) **O-534322**
(220) 04.10.2016
(320) 04.10.2016
(511) 6, 35, 40
(540)



(510) (6) obecné kovy v surovém a polozpracovaném stavu a jejich slitiny, spojovací materiál kovový, šrouby, matice, svorníky, nýty, podložky, svorky, čepy, trhací šrouby a jiný spojovací materiál kovový v rámci třídy 6; (35) maloobchodní a velkoobchodní prodej, zprostředkovatelská činnost v oblasti obchodu a internetový obchod, vše s výrobky uvedenými výše ve třídě 6, marketing, reklamní, inzertní a propagační činnost; (40) fyzikální a/nebo chemické zpracování a úprava kovových a nekovových materiálů, tepelné zpracování kovů, cementování, kalení, zinkování, chromování, fosfátování, obrábění, řezání, broušení, eloxování, galvanizace.
(590) Barevná
(730) **Šroubárna Turnov, a.s.**, Bezručova 788, Turnov, 51123, CZ
(740) Patentová a známková kancelář, Ing. Jaromír Prikryl, Včelín 1161, Hulín, 76824

(210) **O-534323**
(220) 04.10.2016
(320) 04.10.2016
(511) 6, 35, 40
(540)



(510) (6) obecné kovy v surovém a polozpracovaném stavu a jejich slitiny, spojovací materiál kovový, šrouby, matice, svorníky, nýty, podložky, svorky, čepy, trhací šrouby a jiný spojovací materiál kovový v rámci třídy 6; (35) maloobchodní a velkoobchodní prodej, zprostředkovatelská činnost v oblasti obchodu a internetový obchod, vše s výrobky uvedenými výše ve

třídě 6, marketing, reklamní, inzertní a propagační činnost; (40) fyzikální a/nebo chemické zpracování a úprava kovových a nekovových materiálů, tepelné zpracování kovů, cementování, kalení, zinkování, chromování, fosfátování, obrábění, řezání, broušení, eloxování, galvanizace.

(590) Barevná
(730) **Šroubárna Turnov, a.s.**, Bezručova 788, Turnov, 51123, CZ
(740) Patentová a známková kancelář, Ing. Jaromír Prikryl, Včelín 1161, Hulín, 76824

(210) **O-534356**
(220) 05.10.2016
(320) 05.10.2016
(511) 30, 39, 43
(540)



(510) (30) hotová jídla vyrobená převážně z výrobků spadajících do třídy 30, halušky, těstoviny, výrobky studené kuchyně vyrobené převážně z výrobků spadajících do třídy 30, bagety, obložené chleby, chlebičky, těstovinové saláty, výrobky z těsta a těstovin, chléb, pečivo, housky, rohlíky, cukrárenské výrobky, polotovary, moučné výrobky a výrobky a přípravky z obilnin, bramborová moučka pro lidskou potřebu, těsta bramborová; (39) doprava, rozvoz a distribuce zboží a výrobků, zejména potravin, balení a skladování, expedice a doprava potravinářských produktů včetně nápojů; (43) služby zajišťující stravování a nápoje, hostinská a restaurační činnost, poskytování gastronomických služeb, příprava jídel a výrobků studené kuchyně, příprava a dodávka jídel na objednávku do domu, pořádání hostin, provozování barů, bufetů a stánků s občerstvením, samoobslužných restaurací, kaváren.

(590) Barevná
(730) **Polopruďský Pavel**, Žoluděvova 1812/7, Ostrava, 70030, CZ

(210) **O-534375**
(220) 05.10.2016
(320) 05.10.2016
(511) 35, 36
(540)



(510) (35) činnost účetních poradců, vedení účetnictví a daňové evidence; (36) správa nemovitostí, pronájem nemovitostí, bytů a nebytových prostor.
(730) **MOJU properties s.r.o.**, Dukelských hrdinů 564/34, Praha 7, 17000, CZ
(740) Stuchlíková & Partners, advokátní kancelář, s.r.o., Mgr. Zuzana Stuchlíková, Hnězdenská 767/4a, Praha 8, 18100

(210) **O-534376**
(220) 05.10.2016
(320) 05.10.2016
(511) 35, 36
(540)



(510) (35) činnost účetních poradců, vedení účetnictví a daňové evidence; (36) správa nemovitostí, pronájem nemovitostí, bytů a nebytových prostor.
(730) **MOJU properties s.r.o.**, Dukelských hrdinů 564/34, Praha 7, 17000, CZ
(740) Stuchlíková & Partners, advokátní kancelář, s.r.o., Mgr. Zuzana Stuchlíková, Hnězdenská 767/4a, Praha 8, 18100

(210) **O-534377**
(220) 05.10.2016
(320) 05.10.2016
(511) 35, 36
(540)

MOJU properties

(510) (35) činnost účetních poradců, vedení účetnictví a daňové evidence; (36) správa nemovitostí, pronájem nemovitostí, bytů a nebytových prostor.
(730) **MOJU properties s.r.o.**, Dukelských hrdinů 564/34, Praha 7, 17000, CZ
(740) Stuchlíková & Partners, advokátní kancelář, s.r.o., Mgr. Zuzana Stuchlíková, Hnězdenská 767/4a, Praha 8, 18100

(210) **O-534437**
(220) 10.10.2016
(320) 10.10.2016
(511) 16, 25, 35, 41, 43
(540)



(510) (16) tištěné prospekty, tištěné letáky a jiné tištěné propagační, reklamní a informační materiály, mapy, pohlednice, fotografie, upomínkové předměty z papíru; (25) oděvy pro reklamní účely, trička, mikiny, košile, pokrývky hlavy, čepice, klobouky; (35) reklama a marketing prostřednictvím všech druhů médií, zejména v oblasti turistiky a kulturních, společenských, sportovních, vzdělávacích a zábavních akcí, vydávání a rozšiřování reklamních materiálů a textů na všech dostupných nosičích, vydávání reklamních brožur a katalogů, reklamní inzerce v tisku a v síti Internet, zprostředkování obchodu se suvenýry a jinými reklamními a propagačními předměty; (41) pořádání turistických, kulturních, společenských, sportovních, vzdělávacích a zábavních akcí, činnosti kulturního, společenského a sportovního charakteru, plánování a organizování turistických, kulturních, společenských, sportovních, vzdělávacích a zábavních aktivit, organizování akcí zaměřených na turistiku a pěší túry, organizování a provozování dětských prázdninových a sportovních táborů; (43) poskytování rychlého a stánkového občerstvení, provozování kiosků, příprava a podávání jídel a nápojů, zajištění stravování při turistických, kulturních, společenských, sportovních a vzdělávacích akcích, služby spojené s přechodným ubytováním a stravováním.

(590) Barevná
(730) **Cesta Česka, z.s.**, Vnoučkova 521/2, Praha 4 - Kamýk, 14200, CZ

(210) **O-534460**
(220) 10.10.2016
(320) 10.10.2016
(511) 29
(540)

ŠTRYCLE

(510) (29) ryby neživé, solené, konzervované, naložené, uzené, mražené a chlazené, rybí plátky (filé), potravinářské výrobky z ryb.
(730) **LÍŠNO a.s.**, Konopiště 24, Benešov, 25601, CZ
(740) CJK|T ČERVENKA TURKOVÁ & PARTNERS
Advokátní, patentová a známková kancelář, Mgr. Radka Červenková advokátka, Anny Letenské 34/7, Praha 2, 12000

(210) **O-534517**
(220) 12.10.2016
(320) 12.10.2016
(511) 35, 41, 44
(540)



(510) (35) marketing, reklama a propagační činnost ve zdravotnictví, pomoc při řízení zdravotnického zařízení; (41) výchova, výuka, výcvik a vzdělávání ve zdravotnictví, organizování a vedení odborných kurzů, workshopů, symposií ve zdravotnictví; (44) zdravotní péče - nemocnice, lékařské služby, zdravotnická střediska, zotavovny, kliniky, sanatoria, útluky (domovy), lázeňské služby.
(590) Barevná
(730) **Chronicare Group a.s.**, Bidláky 837/20, Štýřice, 63900, CZ
(740) Mgr. František Steidl, advokát, Opletalova 5, Praha 1, 11000

(210) **O-534525**
(220) 13.10.2016
(320) 13.10.2016
(511) 32, 35, 43
(540)



(510) (32) chlazené ovocné nápoje, cidre nealkoholický, citronády, džusy, kolové nápoje, ledová tříšť, míchané ovocné džusy, mošty, nápoje na bázi ovoce, nápoje na bázi piva, nápoje obsahující převážně ovocné šťávy, nápoje obsahující vitamíny, nápoje s ovocnou příchutí, nápoje z ovocných šťáv, nápoje ze směsi ovocných a zeleninových džusů, nealkoholické koktejly, nealkoholické nápoje, nealkoholické nápoje obsahující zeleninové šťávy, nealkoholické nápoje s obsahem ovocných šťáv, ovocné koktejly nealkoholické, smoothies; (35) online reklama v počítačových komunikačních sítích, poskytování informací spotřebitelům v souvislosti s potravinami a nápoji, reklama prostřednictvím elektronických médií a zejména internetu, reklama prostřednictvím všech veřejných komunikačních prostředků, reklama v časopisech, reklama v oblasti

průmyslu cestovního ruchu, reklama, včetně reklamy online reklamy na počítačové síti, reklamní a propagační služby, služby věrnostních programů, venkovní reklama; (43) bary, bistra, bufetové služby, bufety rychlého občerstvení, čajovny, cateringové služby pro hotely, cateringové služby zaměřené na zásobování jídlem, dekorace potravin, delikatesy (restaurace), denní bary (v restauraci, v hotelu), firemní akce (poskytování jídel a nápojů), gastronomické služby, gril-restaurace, informace o restauracích (služby), kavárny, klubové služby (poskytování jídla a nápojů), mobilní cateringové služby, organizace cateringu na narozeninových oslavách, pivnice, pizzerie, podávání alkoholických nápojů, podávání jídel a nápojů, podávání jídel a nápojů v internetových kavárnách, podávání stravování a nápojů v restauracích a barech, pohostinství (služby), pořádání banketů, pořádání svatebních recepcí, poradenské služby týkající se pekárenských technik, poradenské služby týkající se potravin, poradenské služby v oblasti kulinářského umění, poradenské služby v oblasti přípravy jídel, poradenství pro vaření, poradenství týkající kuchařských receptů, poskytování informací o barových službách, poskytování informací ve formě návodů na přípravu nápojů, poskytování informací vztahujících se k přípravě jídel a nápojů, poskytování informací vztahujících se k restauracím, poskytování informací vztahujících se k barům, poskytování jídel a nápojů, poskytování konferenčních místností, poskytování osobních stravovacích plánů prostřednictvím webových stránek, poskytování prostor a zařízení na výstavy, poskytování prostor pro konference, výstavy a setkání, poskytování prostor pro pořádání akcí, dočasných kancelářských prostor a prostor pro jednání, příprava pokrmů, pronájem automatů na nápoje, pronájem automatů na vodu, pronájem barového vybavení, pronájem místností na společenské akce, pronájem místností pro výstavy, pronájem nábytku, pronájem nápojového skla, pronájem příborů, pronájem přístrojů na vaření, pronájem vybavení na podávání jídel, pronájem vybavení pro catering, pronájem zásobníků na pitnou vodu, půjčování nábytku, ubrusů a prostírání, půjčování židlí, stolů, prostírání, nápojového skla, restaurace rychlého občerstvení (služby), restaurace s odnosem jídel s sebou, restaurace servírující porcované maso, restaurace (služby), restaurační služby, restaurační služby poskytované v oblasti rychlého občerstvení, restaurační služby zahrnující bary s povolením k prodeji alkoholu, rezervace v restauracích (služby), rezervací služby pro objednávku jídel, salátové bary, samoobslužné restaurace, služby agentur pro rezervování restaurací, služby barů s vodními dýmky, služby bufetů pro denní bary, služby čajoven, služby denních barů, služby dodávání jídel k okamžité spotřebě, služby nočního klubu (poskytování jídel), služby ochutnávky vín (zajištění nápojů), služby osobního šéfkuchaře, služby restaurace (braserie), služby týkající se přípravy jídel a nápojů, služby týkající se restaurací s prodejem jídel s sebou, služby v oblasti pohostinství (potraviny a nápoje), služby v oblasti přípravy jídel, služby v oblasti tepelné přípravy jídel, služby vináren, služby zmrzlinových barů, smluvní gastronomické služby, snack-bary, stravovací služby pro podniky, stravovací služby pro poskytování kuchyně v evropském stylu, stravovací služby pro společenské a konferenční sály a salonky, stravování a nápoje pro koktejlové párty, tapas bary, turistické restaurace, zajišťování hromadného stravování (catering), zajišťování jídel v hotelích, zajišťování stravování a nápojů hostům v restauracích, zajišťování stravování a nápojů v internetových kavárnách, zajišťování stravování a nápojů v barech a restauracích, zajišťování stravování a nápojů v bistrech, zásobování, zásobování potravinami v podnikcích rychlého občerstvení, závodní jídelny (služby).

(590) Barevná

(730) ŠVADLA, s.r.o., Čelakovského sady 433/10, Praha 2, 12000, CZ

(210) **O-534526**

(220) 13.10.2016

(320) 13.10.2016

(511) 35, 43

(540)



(510) (35) online reklama v počítačových komunikačních sítích, reklama prostřednictvím elektronických médií a zejména internetu, reklama prostřednictvím všech veřejných komunikačních prostředků, reklama v časopisech, reklama v oblasti průmyslu cestovního ruchu, reklama, včetně online reklamy na počítačové síti, reklamní a propagační služby, služby věrnostních programů, venkovní reklama, věrnostní, pobídkové a bonusové programy; (43) bary, bufety rychlého občerstvení, dočasné ubytování, dočasný pronájem pokojů, hodnocení hotelového ubytování, hodnocení prázdninového ubytování, hostely, hotelové a motelové služby, hotelové a restaurační služby poskytované prostřednictvím internetu, hotelové služby, hotely, ubytovny a penziony, prázdninové a turistické ubytování, kavárny, motely (služby), penziony, podávání alkoholických nápojů, podávání jídel a nápojů, pohostinství (služby), pořádání banketů, pořádání svatebních recepcí (místo konání), poradenské služby v oblasti hotelových zařízení, poskytování dočasného ubytování, poskytování dočasného ubytování jako součást pobytových balíčků, poskytování dočasného ubytování pro hosty, poskytování dočasného ubytování v penzionech, poskytování hotelového ubytování, poskytování informací o dočasném ubytování přes internet, poskytování informací o možnostech ubytování na cestách a rezervování ubytování pro turisty, poskytování informací o službách dočasného ubytování, poskytování informací vztahujících se k ubytování přes internet, poskytování jídla a nápojů, poskytování konferenčních místností, poskytování on-line informací vztahujících se k rezervacím ubytování na dovolenou, poskytování přechodného ubytování, poskytování prostor pro pořádání akcí, dočasných kancelářských prostor a prostor pro jednání, poskytování rekreačního ubytování, poskytování služeb hotelů a motelů, poskytování ubytování na schůze, pronájem automatů na nápoje, pronájem automatů na vodu, pronájem ložního prádla, pronájem lůžek, pronájem místností na společenské akce, pronájem nábytku, pronájem pokojů, pronájem přenosných staveb, pronájem rekreačního ubytování, pronájem zásobníků pitné vody, pronájem stolů a židlí, pronájem jednacích místností, provozování kempů, půjčování nábytku, ubrusů a prostírání, půjčování židlí, stolů, prostírání, nápojového skla, restaurace rychlého občerstvení, restaurace, rezervace dočasného ubytování prostřednictvím internetu, rezervace hotelového ubytování, rezervace penzionů, rezervace pokojů pro turisty, rezervace turistického ubytování, rezervace ubytování, rezervace ubytování pro turisty, rezervace ubytování v hotelu, rezervace ubytování v kempch, samoobslužné restaurace, služby agentur pro rezervaci ubytování o dovolené, služby cestovních agentur v oblasti rezervace ubytování, služby cestovních kancelářů v oblasti rezervace ubytování, služby denních barů, služby hlídání dětí, služby hotelových rekreačních středisek, služby kaváren, služby mládežnických hostelů, služby rezervace pokojů, služby rezervace ubytování, služby turistických kempů (ubytování), služby turistických ubytoven, služby týkající se ubytování o dovolených, služby v oblasti pohostinství, služby v oblasti rezervování ubytování na dovolenou, tábory prázdninové (ubytovací služby), turistické ubytovny, ubytovací služby (hotely, penziony), ubytování o dovolených, ubytování pro domácí zvířata, ubytovny pro turisty, zajišťování konferenčních prostor, zajišťování přechodného ubytování, zajišťování ubytování o dovolených, zajišťování ubytování pro turisty, zásobování

(730) ŠVADLA, s.r.o., Čelakovského sady 433/10, Praha 2, 12000, CZ

(210) **O-534531**

(220) 13.10.2016

(320) 13.10.2016

(511) 14, 16, 18, 32, 35, 36, 41

(540)

RunningCard

(510) (14) časomíry (nástroje na měření času), hodinky, hodiny náramkové, chronometry (stopky), klíčenky (bižuterie), medaile, mince, odznaky z drahých kovů; (16) archy papíru, balicí papír, blahopřání, bloky (papírnické výrobky), brožury, časopisy (periodika), desky (papírnické výrobky), dopisní papír, etikety kromě textilních, formuláře, fotografie (tištěné), kalendáře, karty, knihy, kornouty (papírové), mapy, noviny, obálky (papírnické výrobky), obaly (papírnické výrobky), obaly bublinové (z umělých hmot), obaly na lahve (lepenkové nebo papírové), obrazy, obtisky, papírenské výrobky, pera (kancelářské potřeby), podložky pod pívné sklenice, pohlednice, poutače z papíru nebo lepenky, prospekty, publikace, pytlíky jako obaly (z papíru nebo umělých hmot), samolepky (papírnické výrobky), razítka, vlajky (papírové); (18) batohy, deštníky, diplomaty, chlebníky, kufrы cestovní, mošny, navštívenky (pouzdra na), peněženky, slunečníky, sportovní tašky; (32) citronády, minerální vody (nápoje), minerální vody (přípravky na výrobu), mošty, nápoje (přípravky na výrobu), nápoje iontové, nealkoholické nápoje, pivo, prášky na výrobu šumivých nápojů, příchutě na výrobu nápojů, přípravky na výrobu sodovky, soda, stolní vody, šťávy (ovocné), šťávy zeleninové (nápoje), šumivá voda, tablety na přípravu šumivých nápojů, vody (nápoje); (35) marketingové studie, obchodní nebo podnikatelské poradenství, obchodní reklama pro třetí osoby, organizování výstav (komerčních nebo reklamních), poradenství (odborné obchodní), poradenství v obchodní činnosti, pořádání veletrhů pro obchodní a reklamní účely, prezentace výrobků v komunikačních médiích pro účely maloobchodu, pronájem reklamních materiálů, pronájem reklamních ploch, předvádění zboží, psaní reklamních textů, reklama, reklama on-line v počítačové síti, rozhlasová reklama, rozšiřování reklamních materiálů zákazníkům, služby v oblasti grafické úpravy pro reklamní účely, styky s veřejností, televizní reklama, vydávání reklamních nebo náborových, propagačních a inzertních textů, vyhledávání sponzorů; (36) finanční služby; (41) informace o možnostech rekreace, informace o možnostech zábavy, informace o výchově, vzdělávání a výuce, kluby zdraví (služby) (zdravotní a kondiční cvičení), měření času při sportovních akcích, organizace a pořádání koncertů, organizování kulturních nebo vzdělávacích výstav, organizování představení pro vzdělávací účely, organizování představení pro zábavní účely, organizování večírků, provozování sportovních zařízení, půjčování sportovních potřeb, s výjimkou dopravních prostředků, vzdělávací semináře, soutěže (organizování sportovních -), tělesná výchova.

(730) **Prague International Marathon, spol. s r.o.**, Františka Křížka 461/11, Praha 7 - Holešovice, 17000, CZ

(740) AK Jana Fraňová, JUDr. Jana Fraňová, advokátka, Jakubská 14, Praha 1, 11000

(210) **O-534538**

(220) 13.10.2016

(320) 13.10.2016

(511) 29, 30, 31

(540)



(510) (29) zpracované brambory ve všech úpravách, bramborové lupínky, bramborové tyčinky, krokety, zpracované oříšky, pražené, sušené, solené

nebo ochucené skořápkové plody; (30) výrobky z obilnin, bramborové mouky, rýžové mouky a kukuřičné mouky, pochutiny vyrobené z obilnin, bramborové mouky, rýžové mouky a kukuřičné mouky, slané pečivo, popcorn, krekry, sušenky, preclíky, slané tyčinky, trvanlivé pečivo, trvanlivé cukrovinky, extrudované výrobky z mouky, kukuřice a rýže, müsli, ovesné vločky; (31) arašidy, ořechy, liskové oříšky, pistácie, mandle (ovoce), kešu oříšky.

(590) Barevná

(730) **Golden Snack s.r.o.**, Záhostice 40, Chýnov, 39155, CZ

(740) Společná advokátní kancelář Vsetečka Zelený Švorčík Kalenský a partneři, JUDr. Michal Havlík, advokát a patentový zástupce, Háčkova 2, Praha 2, 12000

(210) **O-534539**

(220) 13.10.2016

(320) 13.10.2016

(511) 29, 30, 31

(540)



(510) (29) zpracované brambory ve všech úpravách, bramborové lupínky, bramborové tyčinky, krokety, zpracované oříšky, pražené, sušené, solené nebo ochucené skořápkové plody; (30) výrobky z obilnin, bramborové mouky, rýžové mouky a kukuřičné mouky, pochutiny vyrobené z obilnin, bramborové mouky, rýžové mouky a kukuřičné mouky, slané pečivo, popcorn, krekry, sušenky, preclíky, slané tyčinky, trvanlivé pečivo, trvanlivé cukrovinky, extrudované výrobky z mouky, kukuřice a rýže, müsli, ovesné vločky; (31) arašidy, ořechy, liskové oříšky, pistácie, mandle (ovoce), kešu oříšky.

(590) Barevná

(730) **Golden Snack s.r.o.**, Záhostice 40, Chýnov, 39155, CZ

(740) Společná advokátní kancelář Vsetečka Zelený Švorčík Kalenský a partneři, JUDr. Michal Havlík, advokát a patentový zástupce, Háčkova 2, Praha 2, 12000

(210) **O-534542**

(220) 13.10.2016

(320) 13.10.2016

(511) 30

(540)

CORNY - To dáš!

(510) (30) cereální tyčinky, müsli tyčinky, müsli a müsli řezy, včetně těch se sušeným ovocem, ořechy, mandlemi a/nebo čokoládou, nebo pokrytých čokoládou.

(730) **Schwartauer Werke GmbH & Co. KGaA**, Lübecker Str. 49-55, Bad Schwartau 23611, DE

(740) Rott, Růžička & Guttman Patentové, známkové a advokátní kanceláře, JUDr. Vladimír Rott, Vinohradská 37/938, Praha 2, 12000

(210) **O-534556**
(220) 14.10.2016
(320) 14.10.2016
(511) 35, 41, 45
(540)



(510) (35) propagační činnost, reklama, pomoc při řízení obchodní činnosti, obchodní administrativní, kancelářské práce; (41) výchova, vzdělávání, zábava, sportovní a kulturní aktivity; (45) právní služby.
(730) **GOVIN, s.r.o.**, Veverkova 1229/9, Praha 7, 17000, CZ

(210) **O-534558**
(220) 14.10.2016
(320) 14.10.2016
(511) 16, 35, 41
(540)

VOLTY.CZ

(510) (16) tiskoviny periodické i neperiodické, publikace, časopisy, inzertní tiskoviny, prospekty, časopis populárně-technického zaměření; (35) reklama, psaní reklamních a propagačních textů, vydávání reklamních nebo náborových, propagačních a inzertních textů, aktualizování reklamních a propagačních materiálů, design reklamních materiálů, obchodní a podnikatelské informace, prezentace výrobků v komunikačních médiích pro účely maloobchodu, poskytování obchodních informací prostřednictvím webových stránek, poskytování on-line tržního prostoru pro nakupující a prodávající výrobků a služeb, obstarávání předplatného pro třetí osoby, předvádění zboží, reklama on-line v počítačové síti, pronájem reklamní plochy, zpracování textů, propagace prostřednictvím internetového portálu; (41) vydávání textů (jiných než reklamních nebo náborových), poskytování on-line elektronických publikací (bez možnosti stažení), vydávání elektronických knih a časopisů on-line, elektronické publikování (DTP), vzdělávání prostřednictvím internetového portálu a médií, soutěže (organizace a pořádání) zábava prostřednictvím internetového portálu a médií.

(730) **Pajurek René**, Zátíší 3590, Frýdek, Frýdek-Místek, 73801, CZ
(740) Ing. Iva Rylková, patentový zástupce, Polská 1525, Ostrava - Poruba, 70800

(210) **O-534559**
(220) 14.10.2016
(320) 14.10.2016
(511) 16, 35, 41
(540)



(510) (16) tiskoviny periodické i neperiodické, publikace, časopisy, inzertní tiskoviny, prospekty, časopis populárně - technického zaměření; (35) reklama, psaní reklamních a propagačních textů, vydávání reklamních nebo náborových, propagačních a inzertních textů, aktualizování reklamních a propagačních materiálů, design reklamních materiálů, obchodní a podnikatelské informace, prezentace výrobků v komunikačních médiích pro účely maloobchodu, poskytování obchodních informací prostřednictvím webových stránek, poskytování on - line tržního prostoru pro nakupující a prodávající výrobků a služeb, obstarávání předplatného pro třetí osoby, předvádění zboží, reklama on - line v

počítačové síti, pronájem reklamní plochy, zpracování textů, propagace prostřednictvím internetového portálu; (41) vydávání textů (jiných než reklamních nebo náborových), poskytování on - line elektronických publikací (bez možnosti stažení), vydávání elektronických knih a časopisů on - line, elektronické publikování (DTP), vzdělávání prostřednictvím internetového portálu a médií, soutěže (organizace a pořádání), zábava prostřednictvím internetového portálu a médií.

(590) Barevná
(730) **Pajurek René**, Zátíší 3590, Frýdek, Frýdek-Místek, 73801, CZ
(740) Ing. Iva Rylková, patentový zástupce, Polská 1525, Ostrava - Poruba, 70800

(210) **O-534608**
(220) 16.10.2016
(320) 16.10.2016
(511) 3, 21, 44
(540)

Stomatologie Osmička

(510) (3) zubní pasty, ústní voda; (21) zubní kartáčky, zubní nit; (44) služby zdravotní péče, stomatologie, lékařské služby, zdravotní poradenství a informační služby, zdravotní střediska.
(730) **Dencare a.s.**, Terronská 896/52, Praha 6, 16000, CZ

(210) **O-534610**
(220) 17.10.2016
(320) 17.10.2016
(511) 1, 5
(540)

Bentan

(510) (1) agrochemikálie s výjimkou fungicidů, herbicidů, insekticidů a přípravků na hubení parazitů, biologické přípravky, jiné než pro lékařské a zvěrolékařské účely, chemikálie pro vědecké účely (jiné než pro lékařské a veterinární účely), chemické výrobky určené pro lesnictví s výjimkou fungicidů, insekticidů a přípravků proti parazitům, umělá hnojiva, přípravky pro hnojení, zahradnické chemikálie s výjimkou fungicidů, herbicidů, insekticidů a přípravků proti parazitům, průmyslové chemikálie, vše v rámci této třídy; (5) insekticidy, germicidy, herbicidy, algicidy, parasitocidy, pesticidy a přípravky na hubení plevele, fungicidy, růstové regulátory.

(730) **AgriStar - agrochemicals s.r.o.**, Liboš 98, Liboš, 78313, CZ
(740) Ing. Petr Soukup, Vídeňská 8, Olomouc, 77200

(210) **O-534611**
(220) 17.10.2016
(320) 17.10.2016
(511) 1, 5
(540)

Dikobraz

(510) (1) agrochemikálie s výjimkou fungicidů, herbicidů, insekticidů a přípravků na hubení parazitů, biologické přípravky, jiné než pro lékařské a zvěrolékařské účely, chemikálie pro vědecké účely (jiné než pro lékařské a veterinární účely), chemické výrobky určené pro lesnictví s výjimkou fungicidů, insekticidů a přípravků proti parazitům, umělá hnojiva, přípravky pro hnojení, zahradnické chemikálie s výjimkou fungicidů, herbicidů, insekticidů a přípravků proti parazitům, průmyslové chemikálie, vše v rámci této třídy; (5) insekticidy, germicidy, herbicidy, algicidy, parasitocidy, pesticidy a přípravky na hubení plevele, fungicidy, růstové regulátory.

(730) **AgriStar - agrochemicals s.r.o.**, Liboš 98, Liboš, 78313, CZ
(740) Ing. Petr Soukup, Vídeňská 8, Olomouc, 77200

(210) **O-534612**
(220) 17.10.2016
(320) 17.10.2016
(511) 1, 5
(540)

Etofumesat

(510) (1) agrochemikálie s výjimkou fungicidů, herbicidů, insekticidů a přípravků na hubení parazitů, biologické přípravky, jiné než pro lékařské a zvěrolékařské účely, chemikálie pro vědecké účely (jiné než pro lékařské a veterinární účely), chemické výrobky určené pro lesnictví s výjimkou fungicidů, insekticidů a přípravků proti parazitům, umělá hnojiva,

přípravky pro hnojení, zahradnické chemikálie s výjimkou fungicidů, herbicidů, insekticidů a přípravků proti parazitům, průmyslové chemikálie, vše v rámci této třídy; (5) insekticidy, germicidy, herbicidy, algicidy, parasitocidy, pesticidy a přípravky na hubení plevelu, fungicidy, růstové regulátory.

(730) **AgriStar - agrochemicals s.r.o.**, Liboš 98, Liboš, 78313, CZ
(740) Ing. Petr Soukup, Vídeňská 8, Olomouc, 77200

(210) **O-534613**

(220) 17.10.2016

(320) 17.10.2016

(511) 1, 5

(540)

Fendi

(510) (1) agrochemikálie s výjimkou fungicidů, herbicidů, insekticidů a přípravků na hubení parazitů, biologické přípravky, jiné než pro lékařské a zvěrolékařské účely, chemikálie pro vědecké účely (jiné než pro lékařské a veterinární účely), chemické výrobky určené pro lesnictví s výjimkou fungicidů, insekticidů a přípravků proti parazitům, umělá hnojiva, přípravky pro hnojení, zahradnické chemikálie s výjimkou fungicidů, herbicidů, insekticidů a přípravků proti parazitům, průmyslové chemikálie, vše v rámci této třídy; (5) insekticidy, germicidy, herbicidy, algicidy, parasitocidy, pesticidy a přípravky na hubení plevelu, fungicidy, růstové regulátory.

(730) **AgriStar - agrochemicals s.r.o.**, Liboš 98, Liboš, 78313, CZ
(740) Ing. Petr Soukup, Vídeňská 8, Olomouc, 77200

(210) **O-534614**

(220) 17.10.2016

(320) 17.10.2016

(511) 1, 5

(540)

Lambo

(510) (1) agrochemikálie s výjimkou fungicidů, herbicidů, insekticidů a přípravků na hubení parazitů, biologické přípravky, jiné než pro lékařské a zvěrolékařské účely, chemikálie pro vědecké účely (jiné než pro lékařské a veterinární účely), chemické výrobky určené pro lesnictví s výjimkou fungicidů, insekticidů a přípravků proti parazitům, umělá hnojiva, přípravky pro hnojení, zahradnické chemikálie s výjimkou fungicidů, herbicidů, insekticidů a přípravků proti parazitům, průmyslové chemikálie, vše v rámci této třídy; (5) insekticidy, germicidy, herbicidy, algicidy, parasitocidy, pesticidy a přípravky na hubení plevelu, fungicidy, růstové regulátory.

(730) **AgriStar - agrochemicals s.r.o.**, Liboš 98, Liboš, 78313, CZ
(740) Ing. Petr Soukup, Vídeňská 8, Olomouc, 77200

(210) **O-534615**

(220) 17.10.2016

(320) 17.10.2016

(511) 1, 5

(540)

Metkon

(510) (1) agrochemikálie s výjimkou fungicidů, herbicidů, insekticidů a přípravků na hubení parazitů, biologické přípravky, jiné než pro lékařské a zvěrolékařské účely, chemikálie pro vědecké účely (jiné než pro lékařské a veterinární účely), chemické výrobky určené pro lesnictví s výjimkou fungicidů, insekticidů a přípravků proti parazitům, umělá hnojiva, přípravky pro hnojení, zahradnické chemikálie s výjimkou fungicidů, herbicidů, insekticidů a přípravků proti parazitům, průmyslové chemikálie, vše v rámci této třídy; (5) insekticidy, germicidy, herbicidy, algicidy, parasitocidy, pesticidy a přípravky na hubení plevelu, fungicidy, růstové regulátory.

(730) **AgriStar - agrochemicals s.r.o.**, Liboš 98, Liboš, 78313, CZ
(740) Ing. Petr Soukup, Vídeňská 8, Olomouc, 77200

(210) **O-534616**

(220) 17.10.2016

(320) 17.10.2016

(511) 1, 5

(540)

Mix DP

(510) (1) agrochemikálie s výjimkou fungicidů, herbicidů, insekticidů a přípravků na hubení parazitů, biologické přípravky, jiné než pro lékařské a zvěrolékařské účely, chemikálie pro vědecké účely (jiné než pro lékařské a veterinární účely), chemické výrobky určené pro lesnictví s výjimkou fungicidů, insekticidů a přípravků proti parazitům, umělá hnojiva, přípravky pro hnojení, zahradnické chemikálie s výjimkou fungicidů, herbicidů, insekticidů a přípravků proti parazitům, průmyslové chemikálie, vše v rámci této třídy; (5) insekticidy, germicidy, herbicidy, algicidy, parasitocidy, pesticidy a přípravky na hubení plevelu, fungicidy, růstové regulátory.

(730) **AgriStar - agrochemicals s.r.o.**, Liboš 98, Liboš, 78313, CZ
(740) Ing. Petr Soukup, Vídeňská 8, Olomouc, 77200

(210) **O-534617**

(220) 17.10.2016

(320) 17.10.2016

(511) 1, 5

(540)

Rapus

(510) (1) agrochemikálie s výjimkou fungicidů, herbicidů, insekticidů a přípravků na hubení parazitů, biologické přípravky, jiné než pro lékařské a zvěrolékařské účely, chemikálie pro vědecké účely (jiné než pro lékařské a veterinární účely), chemické výrobky určené pro lesnictví s výjimkou fungicidů, insekticidů a přípravků proti parazitům, umělá hnojiva, přípravky pro hnojení, zahradnické chemikálie s výjimkou fungicidů, herbicidů, insekticidů a přípravků proti parazitům, průmyslové chemikálie, vše v rámci této třídy; (5) insekticidy, germicidy, herbicidy, algicidy, parasitocidy, pesticidy a přípravky na hubení plevelu, fungicidy, růstové regulátory.

(730) **AgriStar - agrochemicals s.r.o.**, Liboš 98, Liboš, 78313, CZ
(740) Ing. Petr Soukup, Vídeňská 8, Olomouc, 77200

(210) **O-534630**

(220) 17.10.2016

(320) 17.10.2016

(511) 10

(540)

DANICIAH

(510) (10) nitroděložní antikoncepční prostředky.

(730) **Novartis AG**, 4002 Basel, CH

(740) Společná advokátní kancelář Všetečka Zelený Švorčík Kalenský a partneři, JUDr. Michal Havlík, advokát a patentový zástupce, Hálkova 2, Praha 2, 12000

(210) **O-534634**

(220) 17.10.2016

(320) 17.10.2016

(511) 16, 35, 36

(540)



(510) (16) publikace, tiskoviny, fotografie, letáky, plakáty; (35) oceňování obchodních podniků, obchodní nebo podnikatelský průzkum, obchodní

nebo podnikatelské informace; (36) finanční informace, finanční analýzy, finanční poradenství.
(730) **Hospodářská komora České republiky**, Na Florenci 2116/15, Praha 1 - Nové Město, 11000, CZ

(210) **O-534671**
(220) 18.10.2016
(320) 18.10.2016
(511) 35, 36, 39
(540)

(210) **O-534664**
(220) 18.10.2016
(320) 18.10.2016
(511) 5
(540)

TRECIPIIS

(510) (5) farmaceutické přípravky, a to léky na nachlazení.
(730) **NOVARTIS AG**, 4002 Basel, CH
(740) Společná advokátní kancelář Vsetečka Zelený Švorčík Kalenský a partneři, JUDr. Michal Havlík, advokát a patentový zástupce, Hálkova 2, Praha 2, 12000



(210) **O-534665**
(220) 18.10.2016
(320) 18.10.2016
(511) 5
(540)

BLANIZIR

(510) (5) farmaceutické přípravky pro humánní užití.
(730) **Novartis AG**, 4002 Basel, CH
(740) Společná advokátní kancelář Vsetečka Zelený Švorčík Kalenský a partneři, JUDr. Michal Havlík, advokát a patentový zástupce, Hálkova 2, Praha 2, 12000

(510) (35) průzkum trhu s nemovitostmi, tržní odhady v oblasti nemovitostí, strategie prodeje a pronájmu nemovitostí, marketing a marketingové služby, marketingový program a marketingové studie prodeje nebo pronájmu nemovitostí, zajišťování facility managementu, zajišťování dodavatelů pro development; (36) provozování realitních kanceláří, zprostředkování nákupu a prodeje nemovitostí, zprostředkování pronájmu nemovitostí, konzultační služby v oblasti nemovitostí, poradenství v oblasti prodeje a pronájmu veškerých komerčních nemovitostí, vyhledávání optimálních nájemců do konkrétních prostor, vyhledávání optimálních nemovitostí na optimálním místě pro konkrétní nájemce, nabídky prodeje a pronájmu nemovitostí zpracované na míru, makléřské služby, oceňování a odhady nemovitostí, zprostředkování správy nemovitostí, zprostředkování pojištění nemovitostí, vyjednávání výhodnějších cen nemovitostí s prodávajícími, zprostředkování vyklizení nemovitostí; (39) zajištění skladových a logistických služeb na míru.

(590) Barevná
(730) **CONTENT REALITY s. r. o.**, Nedamovská 1/153, Dubá, 47141, CZ
(740) Advokátní kancelář CINK a partneři, s. r. o., Mgr. Ing. Pavel Cink - advokát, Veleslavínova 363/33, Plzeň, 30100

(210) **O-534666**
(220) 18.10.2016
(320) 18.10.2016
(511) 5
(540)

CYPISIR

(510) (5) farmaceutické přípravky pro humánní užití.
(730) **Novartis AG**, 4002 Basel, CH
(740) Společná advokátní kancelář Vsetečka Zelený Švorčík Kalenský a partneři, JUDr. Michal Havlík, advokát a patentový zástupce, Hálkova 2, Praha 2, 12000

(210) **O-534672**
(220) 18.10.2016
(320) 18.10.2016
(511) 16, 39, 41
(540)

(210) **O-534669**
(220) 18.10.2016
(320) 18.10.2016
(511) 32, 33, 35
(540)



(510) (32) nealkoholické nápoje; (33) alkoholické nápoje s výjimkou pív; (35) maloobchod, velkoobchod a zprostředkování obchodu s nápoji výše uvedenými ve třídách 32 a 33, propagační činnost, pomoc při řízení obchodní činnosti.
(730) **Vinařství Mutěnice, s. r. o.**, Údolní 1174, Mutěnice, 69611, CZ
(740) **RETROPATENT s.r.o.**, Mgr. Kamil Kolátor, Dobiášova 1246/29, Liberec VI, 46006



(510) (16) papírenské výrobky – bloky, desky, obálky, samolepky, brožury, časopisy (periodika), tištěné fotografie, plakáty, pohlednice, knihy; (39) organizování turistických prohlídek, organizování zájezdů, doprovázení turistů, cestování (organizace cestovních zájezdů), organizování okružních výletů; (41) rekreace (informace o možnostech účastnit se výletů), fotografování, hudební produkce, informace o možnostech rekreace, rozptýlení, zábavy a vzdělání, organizování kulturních nebo vzdělávacích výstav, organizování soutěží (vzdělávacích, zábavných), poskytování vzdělávacích informací.

(590) Barevná
(730) **Novotný Jan**, Na Nábřeží 2, České Budějovice, 37001, CZ
(740) Advokátní kancelář CINK a partneři, s. r. o., Mgr. Ing. Pavel Cink - advokát, Veleslavínova 363/33, Plzeň, 30100

(210) **O-534685**

(220) 19.10.2016

(320) 19.10.2016

(511) 4, 34, 43

(540)

SALAMANDER

(510) (4) uhlíky do vodní dýmky; (34) vodní dýmky, elektronické vodní dýmky, tabáky do vodní dýmky, zvlhčovače tabáku, pouzdra na tabák, dózy na tabák, beztabákové náplně pro vodní dýmky, příslušenství a náhradní díly pro vodní dýmky; (43) služby barů s vodními dýmkami.

(730) **Halamka Miroslav BSc(Econ)**, Zvole 114, Rychnovek, 55225, CZ

(210) **O-534703**

(220) 19.10.2016

(320) 19.10.2016

(511) 9, 16, 25, 30, 35, 41

(540)

Děvče u plotny

(510) (9) publikace ke stažení; (16) knihy, tištěné publikace; (25) zástěry; (30) sladké pečivo a cukrářské výrobky; (35) prodej zástěr, knih, publikací, cukrářských výrobků, potravin; (41) psaní blogů, kurzy pečení.

(730) **Hrubá Kristina Mgr.**, Úprkova 1089, Strážnice, CZ

(740) JUDr. Jindřiška Šulcová, patentový zástupce, U Statku 77, Mnichovo Hradiště - Hněvousice, 29501

(210) **O-534711**

(220) 19.10.2016

(320) 19.10.2016

(511) 9, 35, 38

(540)

opticzone

(510) (9) 3d brýle, brýle, pouzdra na brýle, brýle sluneční, brýlové čočky, brýlové obroučky, brýlové řetízky, kontaktní čočky, pouzdra na kontaktní čočky, optické výrobky, ochranné brýle pro sport, zvětšovací skla, lupy; (35) administrativní zpracování nákupních objednávek, aktualizování reklamních materiálů, design reklamních materiálů, dodavatelské služby pro třetí osoby [nákup výrobků a služeb pro jiné podniky], marketing, obchodní reklama (pro třetí osoby -), optimalizace provozu webových stránek, poskytování obchodních informací prostřednictvím webových stránek, poskytování on-line tržního prostoru pro nakupující a prodávající výrobků a služeb, prezentace výrobků v komunikačních médiích pro účely maloobchodu, předvádění zboží, překlad informací do počítačových databází, reklama, reklama on-line v počítačové síti, reklama placená kliknutím, zaslání reklamních materiálů zákazníkům; (38) elektronická pošta, počítačová komunikace, přenos zpráv a obrazových informací pomocí počítače.

(730) **Metzler International s.r.o.**, Jindřichova 308, Domažlice, Týnské Předměstí, 34401, CZ

(740) JUDr. Tomáš Tesař Ph.D., Malická 1576/11, Plzeň, 30100

(210) **O-534714**

(220) 19.10.2016

(320) 19.10.2016

(511) 41

(540)



(510) (41) herní služby, hazardní hry a činnost kasin, pořádání a provozování her a soutěží pro zábavní účely, zábavní služby, zejména pořádání a konání pokerových her, soutěží a turnajů přenášejících živě, distribuce nahrávek turnajů pro zábavní účely, interaktivní hry (zábava), poskytování elektronických her, zábavní služby, zejména poskytování on-line elektronických her založených na pokeru, a to prostřednictvím počítače, sociálních sítí nebo mobilní platformy, poskytování on-line pokerových her formou interaktivních hazardních her probíhajících v reálném čase, zejména binga, pokeru, slotových her, videoher a kasinových her, to vše přenášeno prostřednictvím celosvětové počítačové sítě, sociálních sítí a mobilních telefonů, osobních elektronických zařízení a přenosných elektronických herních systémů a herních platform, činnost on-line kasin, poskytování herních informací týkajících se služeb interaktivních hazardních her poskytovaných v reálném čase, to vše prostřednictvím celosvětové počítačové sítě, sociálních sítí a mobilních telefonů, osobních elektronických zařízení a přenosných elektronických herních systémů, zajišťování a konání interaktivních soutěží prostřednictvím celosvětové počítačové sítě, sociálních sítí a mobilních telefonů, osobních elektronických zařízení a přenosných elektronických herních systémů, pořádání a konání turnajů a jiných her prostřednictvím celosvětové počítačové sítě, sociálních sítí a mobilních telefonů, osobních elektronických zařízení a přenosných elektronických herních systémů, poskytování on-line počítačových her a herních aplikací, vylepšení v rámci on-line počítačových her, poskytování on-line recenzí počítačových her a poskytování informací týkajících se počítačových her, poskytování internetového portálu v oblasti počítačových her a hraní, poskytování virtuálního prostředí, ve kterém uživatelé mohou interaktivně komunikovat prostřednictvím společenských her pro rekreační, volnočasové či zábavní účely, služby televizní zábavy, informační, konzultační a poradenské služby týkající se výše uvedeného.

(730) **Caesars Interactive Entertainment, Inc.**, One Caesars Palace Drive, Las Vegas NV 89109, US

(740) Havel, Holásek & Partners s.r.o., advokátní kancelář, Mgr. Robert Nešpůrek LL.M, Na Florenci 2116/15, Praha, 11000

(210) **O-534715**

(220) 19.10.2016

(320) 19.10.2016

(511) 41

(540)



(510) (41) herní služby, hazardní hry a činnost kasin, pořádání a provozování her a soutěží pro zábavní účely, zábavní služby, zejména pořádání a konání

pokerových her, soutěží a turnajů přenášných živě, distribuce nahrávek turnajů pro zábavní účely, interaktivní hry (zábava), poskytování elektronických her, zábavní služby, zejména poskytování online elektronických her založených na pokeru, a to prostřednictvím počítače, sociálních sítí nebo mobilní platformy, poskytování on-line pokerových her formou interaktivních hazardních her probíhajících v reálném čase, zejména binga, pokeru, slotových her, videoher a kasinových her, to vše přenášeno prostřednictvím celosvětové počítačové sítě, sociálních sítí a mobilních telefonů, osobních elektronických zařízení a přenosných elektronických herních systémů a herních platform, činnost on-line kasin, poskytování herních informací týkajících se služeb interaktivních hazardních her poskytovaných v reálném čase, to vše prostřednictvím celosvětové počítačové sítě, sociálních sítí a mobilních telefonů, osobních elektronických zařízení a přenosných elektronických herních systémů, zajišťování a konání interaktivních soutěží prostřednictvím celosvětové počítačové sítě, sociálních sítí a mobilních telefonů, osobních elektronických zařízení a přenosných elektronických herních systémů, pořádání a konání turnajů a jiných her prostřednictvím celosvětové počítačové sítě, sociálních sítí a mobilních telefonů, osobních elektronických zařízení a přenosných elektronických herních systémů, poskytování on-line počítačových her a herních aplikací, vylepšení v rámci on-line počítačových her, a herních aplikací v rámci on-line počítačových her, poskytování on-line recenzí počítačových her a poskytování informací týkajících se počítačových her, poskytování internetového portálu v oblasti počítačových her a hraní, poskytování virtuálního prostředí, ve kterém uživatelé mohou interaktivně komunikovat prostřednictvím společenských her pro rekreaci, volnočasové či zábavní účely, služby televizní zábavy, informační, konzultační a poradenské služby týkající se výše uvedeného.

- (730) **Caesars Interactive Entertainment, Inc.**, One Caesars Palace Drive, Las Vegas NV 89109, US
(740) Havel, Holásek & Partners s.r.o., advokátní kancelář, Mgr. Robert Nešpůrek LL.M, Na Florenci 2116/15, Praha, 11000

(210) **O-534750**
(220) 20.10.2016
(320) 20.10.2016
(511) 36
(540)



- (510) (36) finanční poradenství a služby, poskytování půjček, kapitálové investice, konzultační služby v rámci této třídy, platby na splátky.
(590) Barevná
(730) **Fair Credit International, SE**, Kubánské náměstí 1391/11, Praha 10, Vršovice, 10000, CZ
(740) Jana Vitáková, advokátní kancelář, Mgr. Jana Vitáková, Kubánské náměstí 1391/11, Praha 10, Vršovice, 10000

(210) **O-534751**
(220) 20.10.2016
(320) 20.10.2016
(511) 36
(540)

(210) **O-534749**
(220) 20.10.2016
(320) 20.10.2016
(511) 36
(540)



- (510) (36) finanční poradenství a služby, poskytování půjček, kapitálové investice, konzultační služby v rámci této třídy, platby na splátky.
(590) Barevná
(730) **Fair Credit International, SE**, Kubánské náměstí 1391/11, Praha 10, Vršovice, 10000, CZ
(740) Jana Vitáková, advokátní kancelář, Mgr. Jana Vitáková, Kubánské náměstí 1391/11, Praha 10, Vršovice, 10000



- (510) (36) finanční poradenství a služby, poskytování půjček, kapitálové investice, konzultační služby v rámci této třídy, platby na splátky.
(590) Barevná
(730) **Fair Credit International, SE**, Kubánské náměstí 1391/11, Praha 10, Vršovice, 10000, CZ
(740) Jana Vitáková, advokátní kancelář, Mgr. Jana Vitáková, Kubánské náměstí 1391/11, Praha 10, Vršovice, 10000

(210) **O-534789**
(220) 21.10.2016
(320) 21.10.2016
(511) 29, 30, 31, 32, 33, 43
(540)



- (510) (29) maso a masné výrobky, ryby, plody moře a měkkýši, mléko a mléčné výrobky, oleje a tuky, zpracované ovoce, houby a zelenina (včetně ořechů a luštěnin), hotová jídla připravovaná hlavně z masa, ryb, mořských plodů

a zeleniny, polévky a vývary; (30) káva, čaj, kakao a jejich náhražky, led, zmrzlina, mražené jogurty a sorbety, cukr, přírodní sladidla, sladké polevy a náplně, pekárenské výrobky, cukrovinky, čokoláda a zákusky, sůl, chuťové přísady, ochucovadla a koření, majonéza a náhražky majonézy, hořčice, kečup a rajčatové omáčky, hotová jídla a polotovary a jídla rychlého občerstvení, a to jídla z kukuřice, obilnin, mouky a sezamu, noky, knedlíky, palačinky, jídla z těstovin, rýže a obilnin, koláče s náplní a pečivo, sendviče a pizzy, tortilly; (31) živá zvířata, čerstvé ovoce, zelenina a bylinky; (32) pivo, nealkoholická piva, minerální vody, šumivé a jiné nealkoholické nápoje, sirupy a jiné přípravky k přípravě nápojů, ovocné šťávy a nápoje z ovocných šťáv; (33) alkoholické nápoje (s výjimkou piva); (43) zajišťování stravování a nápojů, poskytování gastronomických služeb, provoz pohostinství, pohostinské služby a služby restauračního stravování, služby veřejného stravování, zajišťování hromadného stravování (catering).

- (730) **Ruda Štěpán**, Vojetice 9, Petrovice u Sušice, 34201, CZ
(740) PatentCentrum Sedláč & Partners s.r.o., Husova 5, České Budějovice, 37001

(210) **O-534791**

- (220) 21.10.2016
(320) 21.10.2016
(511) 44
(540)

BIOLAB Praha

- (510) (44) lékařské a veterinární služby - laboratorní (analýzy týkající se diagnostiky chorob osob i zvířat, v oboru histopatologie, histochemie, cytologie, molekulární genetiky a biochemie).
(730) **AeskuLab Holding, a.s.**, Evropská 2589/33b, Praha 6 - Dejvice, 16000, CZ

(210) **O-534814**

- (220) 24.10.2016
(320) 24.10.2016
(511) 9
(540)

QUARTUS

- (510) (9) počítačový software a uživatelské příručky prodávané jako celek, pro použití při navrhování a provozu polovodičových zařízení a integrovaných obvodů, komunikační software využívaný v počítačových sítích a globální počítačové síti pro použití v přístupu k on-line databázím využívaných při navrhování a používání polovodičových zařízení a integrovaných obvodů.
(730) **Altera Corporation**, Innovation Drive 101, San Jose, 95134 California, CA, US
(740) Čermák a spol., JUDr. Karel Čermák jr. Ph.D., LL.M., Elišky Peškové 735/15, Praha 5, 15000

(210) **O-534816**

- (220) 24.10.2016
(320) 24.10.2016
(511) 9
(540)

STRATIX

- (510) (9) polovodiče, integrované obvody, programovatelné logické integrované obvody, mikroprocesory.
(730) **Altera Corporation**, Innovation Drive 101, San Jose, 95134 California, CA, US
(740) Čermák a spol., JUDr. Karel Čermák jr. Ph.D., LL.M., Elišky Peškové 735/15, Praha 5, 15000

(210) **O-534830**

- (220) 24.10.2016
(320) 24.10.2016
(511) 35, 41, 42
(540)



- (510) (35) propagace a propagační činnost, reklama a reklamní činnost, marketing a marketingové služby, poskytování informací v oblasti motorismu a motoristického sportu, shromažďování dokumentů, informací a památek dokládající vývoj a historii motorismu a motoristického sportu se zaměřením na vozidla amerického původu, služby v oblasti poskytování a zprostředkování informací, předvádění zboží, (tj. vozidel amerického původu), pořádání výstav, veletrhů, přehlídek a obdobných akcí k reklamním a obchodním účelům, služby v obchodní činnosti v oblasti motoristického a nemotorového sportu, spolupráce s mezinárodními motoristickými organizacemi a jejich podpora, vedení a pomoc při řízení klubové testovací komise; (41) informace o možnostech rozptýlení a zábavy, klubové služby pro fyzické osoby vlastníci model vozidla amerického původu, pořádání klubových srazů, organizování a vedení meetingů a seminářů v oblasti motorismu, organizování školení v oblasti motorismu se zaměřením na vozidla amerického původu, organizování kulturních a vzdělávacích výstav v oblasti motorismu, organizování motoristických a nemotoristických soutěží, organizování kulturních, sportovních, charitativních a veřejně prospěšných akcí v oblasti motoristického a nemotorového sportu, měření času při sportovních disciplínách, provozování sportovních zařízení, sportovní disciplíny, elektronické publikování, vydavatelská a nakladatelská činnost, zábava a pobavení, zpravodajské služby v oblasti vozidel amerického původu, organizování živých vystoupení, služby v oblasti poskytování a zprostředkování informací - zejména z oblasti motorismu, motoristického a nemotorového sportu, motoristické speciální informace, výchova, vzdělávání a zábava v oblasti motorismu a motoristického sportu se zaměřením na vozidla amerického původu, reprezentace automobilového a motocyklového sportu (v tuzemsku i zahraničí); (42) poskytování a rozvíjení služeb pro motoristickou veřejnost - expertizy, inženýrské práce, technický průzkum, technické poradenství, poradenství a zprostředkování informací v oblasti renovace historických modelů vozidel amerického původu, poradenství a zprostředkování informací v oblasti údržby a oprav historických modelů vozidel amerického původu, shromažďování technické dokumentace k jednotlivým modelům a ročníkům vozidel amerického původu, zlepšování podmínek pro rozvoj automobilového a motocyklového sportu, zkvalitňování technických podmínek a zvyšování technické úrovně historických motorových vozidel.
(590) Barevná
(730) **Picek Michal**, Haratice 151, Plavy, 46846, CZ
(740) Advokátní kancelář CINK a partneři, s. r. o., Mgr. Ing. Pavel Cink, advokát, Veleslavínova 363/33, Plzeň, 30100

(210) **O-534831**
(220) 24.10.2016
(320) 24.10.2016
(511) 25, 37, 40, 42
(540)



(510) (25) kombinézy, propagační oděvy (dámské, pánské), pracovní oděvy, ochranné oděvy proti dešti, vodě, špíně, oděvy zateplené i nezateplené, oděvy výstražné, oděvy s retro reflexními prvky, obuv, obuv pracovní kožená, gumová, nepromokavá, obuv zateplená i nezateplená, obuv s ocelovou výztuží; (37) montáž a oprava topných zařízení, montáž a údržba ve všech oblastech silnoproudu a slaboproudu, opravy vedení elektrického proudu, montáž hromosvodů, instalace a opravy klimatizačních zařízení, revize elektrických zařízení a elektrických spotřebičů, revize zabezpečovacích a kamerových systémů, poskytování konzultací v oblasti stavebnictví, poskytování informací v oblasti stavebnictví, dozor nad stavbami, stavební dozor, dodávky veškerého stavebního materiálu a stavebních strojů a zařízení, výstavba v oblasti pozemního stavitelství, novostavby rodinných domů, provádění inženýrských sítí, rekonstrukce objektů, rekonstrukce škol, bytových domů, rodinných domů, bytových jader, nebytových prostor, zateplování objektů, utěšňování budov, malování a natírání interiérů a exteriérů, montáže lešení, pokrývačské služby, instalace, montáž a opravy výtahů, zednické služby; (40) obrábění kovů a plastů na CNC horizontálních obráběcích centrech a CNC soustruzích; (42) poradenství v oblasti architektury, projektová činnost a projektování, poradenství v oblasti projektové dokumentace, zpracování projektové dokumentace, ochrana životního prostředí, eliminace odpadu, šetrná likvidace odpadu nezátěžující životní prostředí.

(590) Barevná
(730) **SIPE SERVIS s.r.o.**, Čermákova 2546/74, Plzeň, 30100, CZ
(740) Advokátní kancelář CINK a partneři, s. r. o., Mgr. Ing. Pavel Cink - advokát, Veleslavínova 363/33, Plzeň, 30100

(210) **O-534854**
(220) 25.10.2016
(320) 25.10.2016
(511) 3, 5, 44
(540)



(510) (3) přípravky pro bělení a jiné prací prostředky, přípravky pro čištění, leštění, odmašťování a broušení, mýdla, parfumerie, vonné oleje, kosmetika, vlasové vody (lotions), zubní pasty; (5) farmaceutické a veterinářské výrobky, hygienické výrobky pro léčebné účely, diabetické přípravky pro léčebné účely, potraviny pro batolata, potravinové doplňky pro léčebné účely (vitamíny), náplasti, obvazový materiál, materiály pro plombování zubů a pro zubní otisky, dezinfekční přípravky, výrobky pro hubení škodlivých zvířat, fungicidy, herbicidy; (44) lékařské služby, veterinární služby, péče o hygienu a krásu osob a zvířat, zemědělské, zahradnické a lesnické služby.

(730) **Žila Lumír MUDr.**, Štúrova 1701/55, Praha 4, 14200, CZ
(740) **KOREJZOVÁ & SPOL.**, v.o.s., JUDr. Petra Korejzová, Korunní 810/104 E, Praha 10, 10100

(210) **O-534867**
(220) 26.10.2016
(320) 26.10.2016
(511) 35, 36, 41
(540)



(510) (35) propagační činnost, pomoc při řízení obchodní činnosti, obchodní administrativy, kancelářské práce; (36) pojištění, služby finanční, služby peněžní, služby nemovitostní; (41) výchova, vzdělávání, zábava, sportovní a kulturní aktivity.
(730) **CHIRŠ realitní kanceláře s.r.o.**, Poděbradská 777/9c, Praha 9 Vysočany, 19000, CZ

(210) **O-534868**
(220) 26.10.2016
(320) 26.10.2016
(511) 35, 36, 41
(540)



(510) (35) propagační činnost, pomoc při řízení obchodní činnosti, obchodní administrativy, kancelářské práce; (36) pojištění, služby finanční, služby peněžní, služby nemovitostní; (41) výchova, vzdělávání, zábava, sportovní a kulturní aktivity.
(730) **CHIRŠ realitní kanceláře s.r.o.**, Poděbradská 777/9c, Praha 9 Vysočany, 19000, CZ

(210) **O-534869**
(220) 26.10.2016
(320) 26.10.2016
(511) 32, 33, 35
(540)



(510) (32) piva, minerální vody, šumivé nápoje a jiné nápoje nealkoholické, nápoje a šťávy ovocné, sirupy a jiné přípravky k zhotovování nápojů; (33) alkoholické nápoje (s výjimkou pív); (35) propagační činnost, reklama, pomoc při řízení obchodní činnosti, obchodní administrativa, kancelářské práce.

(590) Barevná

(730) **Janků Petr**, Dostojevského 32, Opava, 74601, CZ

(210) **O-534876**

(220) 26.10.2016

(320) 26.10.2016

(511) 31

(540)

EMINENT PLATINUM

(510) (31) krmiva suchá pro zvířata, krmivá ne pro lékařské účely, nápoje pro domácí zvířata, pochoutky a odměny ke žvýkání pro zvířata, psí suchary, suché krmivo, výživa pro domácí zvířata.

(730) **TEKRO, spol. s r.o.**, Višňová 484/2, Praha 4, 14000, CZ

Zamítnuté a částečně zamítnuté přihlášky ochranných známek po zveřejnění

Zjistí-li Úřad v průběhu řízení o námitkách, že přihlašovaná ochranná známka nespĺňuje podmínky pro zápis, přihlášku zamítne. Zjistí-li, že přihlašovaná ochranná známka nespĺňuje podmínky pro zápis jen pro některé výrobky nebo služby, přihlášku zamítne v rozsahu výrobků nebo služeb, pro které přihláška nespĺňuje podmínky zápisu. S ohledem na tuto skutečnost, obsahuje tato kapitola údaje o rozhodnutích o zamítnutí přihlášky ochranné známky v celém nebo částečném rozsahu na základě ustanovení § 26 zákona č. 441/2003 Sb.

Údaje o výsledku rozhodnutí (zamítnutí přihlášky, částečné zamítnutí přihlášky) jsou uvedeny jako datum právní moci rozhodnutí/výsledek rozhodnutí.

(210) **O-519139**
(540)

(210) **O-527783**
(540)



10.11.2016/NABYTÍ P.M. - ZAMÍTNUTÍ PŘIHLÁŠKY PO
ZVEŘEJNĚNÍ

10.11.2016/NABYTÍ P.M. - ZAMÍTNUTÍ PŘIHLÁŠKY PO
ZVEŘEJNĚNÍ

(210) **O-523236**

(540) **PHARMA DAVID BECKHAM**

01.11.2016/NABYTÍ P.M. - ZAMÍTNUTÍ PŘIHLÁŠKY PO
ZVEŘEJNĚNÍ

Zamítnuté námitky týkající se ochranných známek

V průběhu řízení o námitkách může být Úřadem zjištěno, že přihlašovaná ochranná známka, která byla zveřejněna ve Věstníku, nezasahuje do zákonem chráněných starších práv třetích osob, tzv. namítajících, uvedených v ustanovení § 7 zákona č. 441/2003 Sb., a proto Úřad námitky zamítne. Údaje o rozhodnutích o zamítnutí námitek na základě ustanovení § 26 zákona č. 441/2003 Sb. jsou obsaženy v této kapitole.

(210) **O-513591**
(540)

Bonnet.cz

Přehled zápisů ochranných známek bez změny ve vztahu ke zveřejněným přihláškám

Kapitola obsahuje údaje o ochranných známkách zapsaných na základě ustanovení § 28 odst. 1 zákona č. 441/2003 Sb., u kterých nedošlo ke změně údajů oproti zveřejněné přihlášce ochranné známky.

Číselný přehled (111)											
356558	356560	356562	356563	356565	356566	356567	356568	356569	356570	356571	356572
356573	356574	356575	356576	356577	356578	356579	356580	356581	356582	356583	356584
356585	356587	356588	356589	356590	356591	356592	356593	356594	356595	356596	356597
356598	356599	356600	356601	356602	356603	356604	356605	356606	356607	356608	356609
356610	356611	356612	356613	356614	356615	356616	356617	356618	356619	356620	356621
356622	356623	356624	356625	356626	356627	356628	356629	356630	356631	356632	356633
356634	356635	356636	356637	356638	356639	356640	356641	356642	356643	356644	356645
356646	356647	356648	356649	356650	356651	356652	356653	356654	356655	356656	356657
356658	356659	356660	356661	356662	356663	356664	356665	356666	356667	356668	356669
356670	356671	356672	356673	356674	356675	356676	356677	356678	356679	356680	356681
356682	356683	356684	356685	356686	356687	356688	356689	356690	356691	356692	356693
356694	356695	356696	356697	356698	356699	356700	356701	356702	356703	356704	356705
356706	356707	356708	356709	356710	356711	356712	356713	356714	356715	356716	356717
356718	356719	356720	356721	356722	356723	356724	356725	356726	356727		

Zápisy ochranných známek bez změny ve vztahu ke zveřejněným přihláškám

(111) **356558**
(220) 06.03.2013
(320) 06.03.2013
(442) 03.08.2016
(151) 09.11.2016
(730) **DANĚ V POHODĚ spol. s r.o.**, Umělecká 305/1, Ostrava 2, 70200, CZ
(210) O-502450

(111) **356560**
(220) 15.07.2013
(320) 15.07.2013
(442) 03.08.2016
(151) 09.11.2016
(730) **BAUER MEDIA v.o.s.**, Moulíkova 3286/1b, Praha 5, 15000, CZ
(210) O-506031

(111) **356562**
(220) 02.04.2014
(320) 02.04.2014
(442) 10.12.2014
(151) 09.11.2016
(730) **Davidkovo koření s.r.o.**, F. Čejky 427, Frýdek - Místek, 73801, CZ
(210) O-512562

(111) **356563**
(220) 04.02.2015
(320) 04.02.2015
(442) 17.06.2015
(151) 09.11.2016
(730) **AGEL a.s.**, Jungmannova 28/17, Praha 1 - Nové Město, 11000, CZ
(210) O-519787
(590) Barevná

(111) **356565**
(220) 19.03.2015
(320) 19.03.2015
(442) 03.08.2016
(151) 09.11.2016
(730) **DEKRA CZ a.s.**, Türkova 1001/9, Praha 4 Chodov, 14900, CZ
(210) O-520971

(111) **356566**
(220) 18.05.2015
(320) 18.05.2015
(442) 03.08.2016
(151) 09.11.2016
(730) **SANTERA Karlovy Vary, s.r.o.**, Závodní 19/1, Karlovy Vary, 36006, CZ
(210) O-522386
(590) Barevná

(111) **356567**
(220) 09.06.2015
(320) 09.06.2015
(442) 03.08.2016
(151) 09.11.2016
(730) **I. Press Real Group, spol. s r.o.**, U lip 100, Praha 5 Lipence, 15531, CZ
(210) O-522998

(111) **356568**
(220) 28.07.2015
(320) 28.07.2015
(442) 03.08.2016
(151) 09.11.2016

(730) **Strojmetal Aluminium Forging, s.r.o.**, Ringhofferova 66, Kamenice, 25168, CZ
(210) O-523136

(111) **356569**
(220) 28.07.2015
(320) 28.07.2015
(442) 03.08.2016
(151) 09.11.2016
(730) **Strojmetal Aluminium Forging, s.r.o.**, Ringhofferova 66, Kamenice, 25168, CZ
(210) O-523137
(590) Barevná

(111) **356570**
(220) 10.07.2015
(320) 10.07.2015
(442) 03.08.2016
(151) 09.11.2016
(730) **Generální finanční ředitelství**, Lazarská 15/7, Praha 1, 11722, CZ
(210) O-523734
(590) Barevná

(111) **356571**
(220) 10.07.2015
(320) 10.07.2015
(442) 03.08.2016
(151) 09.11.2016
(730) **Generální finanční ředitelství**, Lazarská 15/7, Praha 1, 11722, CZ
(210) O-523735
(590) Barevná

(111) **356572**
(220) 14.07.2015
(320) 14.07.2015
(442) 30.09.2015
(151) 09.11.2016
(730) **ROI Hunter a.s.**, Milady Horákové 1957/13, Brno, 60200, CZ
(210) O-523765
(590) Barevná

(111) **356573**
(220) 21.07.2015
(320) 21.07.2015
(442) 03.08.2016
(151) 09.11.2016
(730) **Oscorn Nano s.r.o.**, Olomoucká 1097/26, Svitavy, Předměstí, 56802, CZ
(210) O-523991

(111) **356574**
(220) 11.08.2015
(320) 11.08.2015
(442) 03.08.2016
(151) 09.11.2016
(730) **Barrandov Televizní Studio a.s.**, Kříženeckého náměstí 322/5, Praha 5, 15200, CZ
(210) O-524466

(111) **356575**
(220) 07.10.2015
(320) 07.10.2015
(442) 03.08.2016
(151) 09.11.2016
(730) **Generální finanční ředitelství**, Lazarská 15/7, Praha 1, 11722, CZ
(210) O-525781

(111) **356576**
(220) 03.11.2015
(320) 03.11.2015
(442) 03.08.2016
(151) 09.11.2016
(730) **Výzkumný ústav pivovarský a sladařský, a.s.**, Lípová 15, Praha 2,
12000, CZ
(210) O-526405

(111) **356577**
(220) 03.11.2015
(320) 03.11.2015
(442) 03.08.2016
(151) 09.11.2016
(730) **Výzkumný ústav pivovarský a sladařský, a.s.**, Lípová 15, Praha 2,
12000, CZ
(210) O-526407

(111) **356578**
(220) 04.12.2015
(320) 04.12.2015
(442) 03.08.2016
(151) 09.11.2016
(730) **Culík Končítíková Gabriela Ing. Mgr.**, Šumice 291, Šumice, 68731, CZ
(210) O-527182
(590) Barevná

(111) **356579**
(220) 05.01.2016
(320) 05.01.2016
(442) 02.03.2016
(151) 09.11.2016
(730) **STAVMAT STAVEBNINY a.s.**, Na hlavní 18/53, Praha 8 - Březiněves,
18200, CZ
(210) O-527807
(590) Barevná

(111) **356580**
(220) 07.01.2016
(320) 07.01.2016
(442) 03.08.2016
(151) 09.11.2016
(730) **Daněk Jiří Karel**, Harrachov 608, Harrachov, 51246, CZ
(210) O-527861

(111) **356581**
(220) 11.01.2016
(320) 11.01.2016
(442) 03.08.2016
(151) 09.11.2016
(730) **FRIGONOVA s.r.o.**, Nádražní 607, Mikulov, 69201, CZ
(210) O-527932

(111) **356582**
(220) 20.01.2016
(320) 20.01.2016
(442) 03.08.2016
(151) 09.11.2016
(730) **Nadlan s.r.o.**, Pražská 55, Jílové u Prahy, 25401, CZ
(210) O-528159
(590) Barevná

(111) **356583**
(220) 20.01.2016
(320) 20.01.2016

(442) 03.08.2016
(151) 09.11.2016
(730) **Heineken Česká republika, a.s.**, U Pivovaru 1, Krušovice, 27053, CZ
(210) O-528162

(111) **356584**
(220) 27.01.2016
(320) 27.01.2016
(442) 03.08.2016
(151) 09.11.2016
(730) **Joura Vítězslav**, Jablonecká 711/36, Praha 9, 19000, CZ
(210) O-528362
(590) Barevná

(111) **356585**
(220) 27.01.2016
(320) 27.01.2016
(442) 03.08.2016
(151) 09.11.2016
(730) **Joura Vítězslav**, Jablonecká 711/36, Praha 9, 19000, CZ
(210) O-528363
(590) Barevná

(111) **356587**
(220) 29.01.2016
(320) 29.01.2016
(442) 03.08.2016
(151) 09.11.2016
(730) **Krajčí Tomáš**, Školní 85, Uherský Brod, Těšov, 68734, CZ
(210) O-528435

(111) **356588**
(220) 12.02.2016
(320) 12.02.2016
(442) 03.08.2016
(151) 09.11.2016
(730) **Beran Miroslav Bc.**, Jana Zajíce 953, Pardubice III - Studánka, 53012,
CZ
(210) O-528763

(111) **356589**
(220) 13.02.2016
(320) 13.02.2016
(442) 03.08.2016
(151) 09.11.2016
(730) **Nejlevnější zahradník Sobotík Radek**, Staré Heřmínovy 17, Horní
Benešov, 79312, CZ
(210) O-528789
(590) Barevná

(111) **356590**
(220) 16.02.2016
(320) 16.02.2016
(442) 03.08.2016
(151) 09.11.2016
(730) **NOHEL GARDEN a.s.**, Budínek 86, Dobříš Svaté Pole, 26301, CZ
(210) O-528835

(111) **356591**
(220) 16.02.2016
(320) 16.02.2016
(442) 03.08.2016
(151) 09.11.2016
(730) **LARGE LIFE LIMITED**, 6 Bexley Square, Salford, Manchester, M3
GBZ, United Kingdom, GB
(210) O-528839

(111) **356592**
(220) 16.02.2016
(320) 16.02.2016
(442) 03.08.2016
(151) 09.11.2016
(730) **LARGE LIFE LIMITED**, 6 Bexley Square, Salford, Manchester, M3 GBZ, GB
(210) O-528841

(111) **356593**
(220) 18.02.2016
(320) 18.02.2016
(442) 03.08.2016
(151) 09.11.2016
(730) **CUBE production s.r.o.**, Nuselská 212/46, Praha 4 Nusle, 14000, CZ
(210) O-528920

(111) **356594**
(220) 25.02.2016
(320) 25.02.2016
(442) 03.08.2016
(151) 09.11.2016
(730) **Perfect Fest s.r.o.**, Prodloužená 250/33, Praha 5, 15900, CZ
(210) O-529148
(590) Barevná

(111) **356595**
(220) 02.03.2016
(320) 02.03.2016
(442) 03.08.2016
(151) 09.11.2016
(730) **M + D MARKET s.r.o.**, Frýdecká 763, Ostrava Hrabová, 73932, CZ
(210) O-529294

(111) **356596**
(220) 02.03.2016
(320) 02.03.2016
(442) 03.08.2016
(151) 09.11.2016
(730) **Centrum práce, s.r.o.**, K Dolíkám 809/8b, Hradec Králové - Svobodné Dvory, 50311, CZ
(210) O-529302
(590) Barevná

(111) **356597**
(220) 02.03.2016
(320) 02.03.2016
(442) 03.08.2016
(151) 09.11.2016
(730) **AG MAIWALD a.s.**, Benátky 133, Litomyšl, 57001, CZ
(210) O-529304

(111) **356598**
(220) 02.03.2016
(320) 02.03.2016
(442) 03.08.2016
(151) 09.11.2016
(730) **AG MAIWALD a.s.**, Benátky 133, Litomyšl, 57001, CZ
(210) O-529305

(111) **356599**
(220) 02.03.2016
(320) 02.03.2016
(442) 03.08.2016
(151) 09.11.2016
(730) **LMC s.r.o.**, Jankovcova 1569/2c, Praha 7, 17000, CZ
(210) O-529335

(111) **356600**
(220) 02.03.2016
(320) 02.03.2016
(442) 03.08.2016
(151) 09.11.2016
(730) **LMC s.r.o.**, Jankovcova 1569/2c, Praha 7, 17000, CZ
(210) O-529336
(590) Barevná

(111) **356601**
(220) 03.03.2016
(320) 03.03.2016
(442) 03.08.2016
(151) 09.11.2016
(730) **Lias Vintířov, lehký stavební materiál k.s.**, Vintířov 176, Vintířov, 35735, CZ
(210) O-529348

(111) **356602**
(220) 03.03.2016
(320) 03.03.2016
(442) 03.08.2016
(151) 09.11.2016
(730) **Lias Vintířov, lehký stavební materiál k.s.**, Vintířov 176, Vintířov, 35735, CZ
(210) O-529349

(111) **356603**
(220) 07.03.2016
(320) 07.03.2016
(442) 03.08.2016
(151) 09.11.2016
(730) **socialMIXER s.r.o.**, Dobrovského 1076/36, Praha 7, 17000, CZ
(210) O-529449

(111) **356604**
(220) 07.03.2016
(320) 07.03.2016
(442) 03.08.2016
(151) 09.11.2016
(730) **Seryn Watches s.r.o.**, Anny Letenské 1206/6, Praha 2, 12000, CZ
(210) O-529459

(111) **356605**
(220) 09.03.2016
(320) 09.03.2016
(442) 03.08.2016
(151) 09.11.2016
(730) **Value 4industry s.r.o.**, 28.října 1824/70, Plzeň, 30100, CZ
(210) O-529506
(590) Barevná

(111) **356606**
(220) 11.03.2016
(320) 11.03.2016
(442) 03.08.2016
(151) 09.11.2016
(730) **Mishiko Holding s.r.o.**, Tomášikova 64, Bratislava, SK
(210) O-529626

(111) **356607**
(220) 16.03.2016
(320) 16.03.2016
(442) 03.08.2016
(151) 09.11.2016

(730) **BOHEMIA HEALING MARIENBAD WATERS a.s.**, Anglická
271/47, Mariánské Lázně, 35301, CZ
(210) O-529691

(111) **356608**
(220) 15.03.2016
(320) 15.03.2016
(442) 03.08.2016
(151) 09.11.2016
(730) **ST. NICOLAUS - trade a.s.**, Trnavská cesta 100, 82101 Bratislava, SK
(210) O-529696

(111) **356609**
(220) 16.03.2016
(320) 16.03.2016
(442) 03.08.2016
(151) 09.11.2016
(730) **OSM - optik servis marketing s.r.o.**, Klášterská 142/1, Jindřichův
Hradec, 37701, CZ
(210) O-529704
(590) Barevná

(111) **356610**
(220) 17.03.2016
(320) 17.03.2016
(442) 03.08.2016
(151) 09.11.2016
(730) **Chabr Zdeněk**, Zd. Hanuše 508, Kladno, 27203, CZ
Bartůněk Jiří, Mostecká 3179, Kladno, 27201, CZ
(210) O-529755

(111) **356611**
(220) 17.03.2016
(320) 17.03.2016
(442) 03.08.2016
(151) 09.11.2016
(730) **Melzer Iveta**, Nárožní 2787/7a, Praha 5, 15800, CZ
(210) O-529771
(590) Barevná

(111) **356612**
(220) 20.03.2016
(320) 20.03.2016
(442) 03.08.2016
(151) 09.11.2016
(730) **Metal lock s.r.o.**, Nádražní 557, Litvínov, Horní Litvínov, 43601, CZ
(210) O-529825

(111) **356613**
(220) 21.03.2016
(320) 21.03.2016
(442) 03.08.2016
(151) 09.11.2016
(730) **Němcová Katarína**, Hněvkovského 10, Praha 4, 14900, CZ
(210) O-529864
(590) Barevná

(111) **356614**
(220) 22.03.2016
(320) 22.03.2016
(442) 03.08.2016
(151) 09.11.2016
(730) **POLÁRKA, spol.s.r.o.**, U Kamýku 284/11, Praha 4, 14200, CZ
(210) O-529866
(590) Barevná

(111) **356615**
(220) 22.03.2016
(320) 22.03.2016
(442) 03.08.2016
(151) 09.11.2016
(730) **Vu Minh Tuan**, Breitcetlova 882/13, Praha 9, 19800, CZ
(210) O-529872

(111) **356616**
(220) 22.03.2016
(320) 22.03.2016
(442) 03.08.2016
(151) 09.11.2016
(730) **Vu Minh Tuan**, Breitcetlova 882/13, Praha 9, 19800, CZ
(210) O-529873

(111) **356617**
(220) 23.03.2016
(320) 23.03.2016
(442) 03.08.2016
(151) 09.11.2016
(730) **FOMI PRO s.r.o.**, Stochovská 684/64, Praha 6-Ruzyně, 16100, CZ
(210) O-529912

(111) **356618**
(220) 23.03.2016
(320) 23.03.2016
(442) 03.08.2016
(151) 09.11.2016
(730) **Hypoteční banka, a.s.**, Radlická 333/150, Praha 5, 15057, CZ
(210) O-529928

(111) **356619**
(220) 24.03.2016
(320) 24.03.2016
(442) 03.08.2016
(151) 09.11.2016
(730) **ROCK & all s.r.o.**, U Pekařky 740/7, Praha, 18000, CZ
(210) O-529949
(590) Barevná

(111) **356620**
(220) 24.03.2016
(320) 24.03.2016
(442) 03.08.2016
(151) 09.11.2016
(730) **Homoopatická lékařská asociace, z.s.**, Národní 339/11, Praha, 11000,
CZ
(210) O-529955
(590) Barevná

(111) **356621**
(220) 24.03.2016
(320) 24.03.2016
(442) 03.08.2016
(151) 09.11.2016
(730) **Režnický Peter Ing.**, Volavkova 1743/5, Praha 6, 16200, CZ
(210) O-529962

(111) **356622**
(220) 30.03.2016
(320) 30.03.2016
(442) 03.08.2016
(151) 09.11.2016
(730) **Jančula Daniel Mgr., Ph.D.**, Strnadova 2375/7, Brno - Líšeň, 62800, CZ
Koláček Tomáš, Rekreační 21, Letovice, 67961, CZ
(210) O-530028

(590) Barevná

(111) **356623**

(220) 01.04.2016

(320) 01.04.2016

(442) 03.08.2016

(151) 09.11.2016

(730) **Kubík Zdeněk**, Na Vrstvách 216/22, Praha 4, 14000, CZ

Kovačová Dana, I. Olbrachtova 761, Kralupy nad Vltavou, Lobeček, 27801, CZ

(210) O-530123

(111) **356624**

(220) 01.04.2016

(320) 01.04.2016

(442) 03.08.2016

(151) 09.11.2016

(730) **Tukhkanen Svetlana**, Albatrosova 312, Zdiměřice, 25242, CZ

(210) O-530133

(111) **356625**

(220) 08.04.2016

(320) 08.04.2016

(442) 03.08.2016

(151) 09.11.2016

(730) **SANO Company s.r.o.**, V Hliníkách 1377, Chrudim, 53701, CZ

(210) O-530322

(590) Barevná

(111) **356626**

(220) 11.04.2016

(320) 11.04.2016

(442) 03.08.2016

(151) 09.11.2016

(730) **Křivák Libor**, Palirenská 492/44, Brno - Medlánky, 62100, CZ

(210) O-530332

(111) **356627**

(220) 11.04.2016

(320) 11.04.2016

(442) 03.08.2016

(151) 09.11.2016

(730) **FTV Prima, spol. s r.o.**, Na Žertvách 132/24, Praha 8 - Libeň, 18000, CZ

(210) O-530348

(111) **356628**

(220) 12.04.2016

(320) 12.04.2016

(442) 03.08.2016

(151) 09.11.2016

(730) **Zábavné učení s.r.o.**, Mariánské náměstí 14, Uherský Brod, 68801, CZ

(210) O-530355

(111) **356629**

(220) 12.04.2016

(320) 12.04.2016

(442) 03.08.2016

(151) 09.11.2016

(730) **METIMPEX s.r.o.**, K Hrnčírům 31, Praha 4 - Šeberov, 14900, CZ

(210) O-530361

(590) Barevná

(111) **356630**

(220) 12.04.2016

(320) 12.04.2016

(442) 03.08.2016

(151) 09.11.2016

(730) **METIMPEX s.r.o.**, K Hrnčírům 31, Praha 4 - Šeberov, 14900, CZ

(210) O-530362

(590) Barevná

(111) **356631**

(220) 19.04.2016

(320) 19.04.2016

(442) 03.08.2016

(151) 09.11.2016

(730) **J&T INVESTIČNÍ SPOLEČNOST, a.s.**, Pobřežní 297/14, Praha - Karlín, 18600, CZ

(210) O-530521

(590) Barevná

(111) **356632**

(220) 20.04.2016

(320) 20.04.2016

(442) 03.08.2016

(151) 09.11.2016

(730) **ROSH a.s.**, Čestmírova 217/22, Praha 4 Nusle, 14000, CZ

(210) O-530542

(111) **356633**

(220) 22.04.2016

(320) 22.04.2016

(442) 03.08.2016

(151) 09.11.2016

(730) **PRO-DOMA, SE**, Budčická 1479, Praha 9 - Újezd nad Lesy, 19016, CZ

(210) O-530598

(111) **356634**

(220) 25.04.2016

(320) 18.03.2016

(442) 03.08.2016

(151) 09.11.2016

(730) **Polski Koncern Naftowy ORLEN S.A.**, ul. Chemików 7, 09-411 Plock, PL

(210) O-530667

(111) **356635**

(220) 25.04.2016

(320) 18.03.2016

(442) 03.08.2016

(151) 09.11.2016

(730) **Polski Koncern Naftowy ORLEN S.A.**, ul. Chemików 7, 09-411 Plock, PL

(210) O-530668

(111) **356636**

(220) 25.04.2016

(320) 18.03.2016

(442) 03.08.2016

(151) 09.11.2016

(730) **Polski Koncern Naftowy ORLEN S.A.**, ul. Chemików 7, 09-411 Plock, PL

(210) O-530669

(590) Barevná

(111) **356637**

(220) 25.04.2016

(320) 18.03.2016

(442) 03.08.2016

(151) 09.11.2016

(730) **Polski Koncern Naftowy ORLEN S.A.**, ul. Chemików 7, 09-411 Plock, PL

(210) O-530670

(590) Barevná

(111) **356638**
(220) 25.04.2016
(320) 18.03.2016
(442) 03.08.2016
(151) 09.11.2016
(730) **Polski Koncern Naftowy ORLEN S.A.**, ul. Chemików 7, 09-411 Plock, PL
(210) O-530671
(590) Barevná

(111) **356639**
(220) 25.04.2016
(320) 25.04.2016
(442) 03.08.2016
(151) 09.11.2016
(730) **STAVIX s.r.o.**, Kubelikova 1224/42, Praha 3 - Žižkov, 13000, CZ
(210) O-530677
(590) Barevná

(111) **356640**
(220) 25.04.2016
(320) 25.04.2016
(442) 03.08.2016
(151) 09.11.2016
(730) **PASSIO COMPANY LIMITED 15F-15G Nguyen Thi Minh Khai**, Ben Nghe Ward, District 1, Ho Chi Minh City, Hanoi, VN
(210) O-530683

(111) **356641**
(220) 26.04.2016
(320) 26.04.2016
(442) 03.08.2016
(151) 09.11.2016
(730) **Thinkware Corporation**, A-dong, Fl. 9, 240, Pangyoeyeok-ro, Bundang-gu, Seongnam-si, Gyeonggi-do, 13493, KR
(210) O-530706

(111) **356642**
(220) 26.04.2016
(320) 26.04.2016
(442) 03.08.2016
(151) 09.11.2016
(730) **Thinkware Corporation**, A-dong, Fl. 9, 240, Pangyoeyeok-ro, Bundang-gu, Seongnam-si, Gyeonggi-do, 13493, KR
(210) O-530707

(111) **356643**
(220) 29.04.2016
(320) 29.04.2016
(442) 03.08.2016
(151) 09.11.2016
(730) **CZ EU Trading s. r. o.**, Rižská 1492/2, Praha, 10200, CZ
(210) O-530799

(111) **356644**
(220) 05.05.2016
(320) 05.05.2016
(442) 03.08.2016
(151) 09.11.2016
(730) **Zhejiang Junbao Communication Technology Co., Ltd.**, 12/F, Bdg A, LianLian building, Yue Da Alley 79, Binjiang District, Hangzhou, Zhejiang, 310051, CN
(210) O-530947

(111) **356645**
(220) 06.05.2016
(320) 06.05.2016
(442) 03.08.2016
(151) 09.11.2016
(730) **ECOONE CZECH, s.r.o.**, Meziříčská 2868, Rožnov pod Radhoštěm, 75661, CZ
(210) O-530952

(111) **356646**
(220) 06.05.2016
(320) 06.05.2016
(442) 03.08.2016
(151) 09.11.2016
(730) **ECOONE CZECH, s.r.o.**, Meziříčská 2868, Rožnov pod Radhoštěm, 75661, CZ
(210) O-530953

(111) **356647**
(220) 09.05.2016
(320) 09.05.2016
(442) 03.08.2016
(151) 09.11.2016
(730) **EVROPA 2, spol. s r.o.**, Wenzigova 4/1872, Praha 2, 12000, CZ
(210) O-531015

(111) **356648**
(220) 11.05.2016
(320) 11.05.2016
(442) 03.08.2016
(151) 09.11.2016
(730) **GENERAL REALITY a.s.**, Václavské nám. 807, Praha 1, 11000, CZ
(210) O-531086

(111) **356649**
(220) 11.05.2016
(320) 11.05.2016
(442) 03.08.2016
(151) 09.11.2016
(730) **CZECH INN HOTELS s.r.o.**, Hyberská 1009/24, Praha 1 - Nové Město, 11000, CZ
(210) O-531110

(111) **356650**
(220) 12.05.2016
(320) 12.05.2016
(442) 03.08.2016
(151) 09.11.2016
(730) **Prague Special Tours s.r.o.**, Revoluční 1082/8, Praha 1, 11000, CZ
(210) O-531115

(111) **356651**
(220) 13.05.2016
(320) 13.05.2016
(442) 03.08.2016
(151) 09.11.2016
(730) **Vaše DEDRA, s.r.o.**, Podhradní 69, Česká Skalice, 55203, CZ
(210) O-531149

(111) **356652**
(220) 13.05.2016
(320) 13.05.2016
(442) 03.08.2016
(151) 09.11.2016
(730) **Vaše DEDRA, s.r.o.**, Podhradní 69, Česká Skalice, 55203, CZ
(210) O-531150

(111) **356653**
(220) 13.05.2016
(320) 13.05.2016
(442) 03.08.2016
(151) 09.11.2016
(730) **Vaše DEDRA, s.r.o.**, Podhradní 69, Česká Skalice, 55203, CZ
(210) O-531158

(111) **356654**
(220) 16.05.2016
(320) 16.05.2016
(442) 03.08.2016
(151) 09.11.2016
(730) **Portz Insel s.r.o.**, Na Plzeňce 165, Dobřichovice, 25229, CZ
(210) O-531197

(111) **356655**
(220) 17.05.2016
(320) 17.05.2016
(442) 03.08.2016
(151) 09.11.2016
(730) **Salamone Giovanni**, Via Nicolò Garzilli 34, Palermo, IT
(210) O-531219
(590) Barevná

(111) **356656**
(220) 17.05.2016
(320) 17.05.2016
(442) 03.08.2016
(151) 09.11.2016
(730) **D'Amely Melodia Marco**, Via Malta 7, Bari, S.Spirito, IT
Somma Irene Tiziana, Via Davide Lopez 15, Bari, IT
(210) O-531220
(590) Barevná

(111) **356657**
(220) 17.05.2016
(320) 17.05.2016
(442) 03.08.2016
(151) 09.11.2016
(730) **Conti Luigi**, Srtada dei Montali 5, Perugia, IT
(210) O-531221
(590) Barevná

(111) **356658**
(220) 17.05.2016
(320) 17.05.2016
(442) 03.08.2016
(151) 09.11.2016
(730) **Conti Luigi**, Strada dei Montali 5, Perugia, IT
(210) O-531222
(590) Barevná

(111) **356659**
(220) 17.05.2016
(320) 17.05.2016
(442) 03.08.2016
(151) 09.11.2016
(730) **Aristie services s.r.o.**, Dolnocholupická 2124/73, Praha 4, 14300, CZ
(210) O-531244

(111) **356660**
(220) 17.05.2016
(320) 17.05.2016
(442) 03.08.2016
(151) 09.11.2016

(730) **Aristie services s.r.o.**, Dolnocholupická 2124/73, Praha 4, 14300, CZ
(210) O-531245

(111) **356661**
(220) 19.05.2016
(320) 19.05.2016
(442) 03.08.2016
(151) 09.11.2016
(730) **J.I.P. Invest s.r.o.**, Pod Višňovkou 1661/31, Praha, 14000, CZ
(210) O-531320
(590) Barevná

(111) **356662**
(220) 19.05.2016
(320) 19.05.2016
(442) 03.08.2016
(151) 09.11.2016
(730) **Česká televize**, Kavčí hory, Praha 4, 14070, CZ
(210) O-531332

(111) **356663**
(220) 20.05.2016
(320) 20.05.2016
(442) 03.08.2016
(151) 09.11.2016
(730) **Majerik Petr JUDr.**, Černomořská 2/234, Praha 10, Vršovice, 10100, CZ
(210) O-531339

(111) **356664**
(220) 20.05.2016
(320) 20.05.2016
(442) 03.08.2016
(151) 09.11.2016
(730) **Majerik Petr JUDr.**, Černomořská 2/234, Praha 10, Vršovice, 10100, CZ
(210) O-531340

(111) **356665**
(220) 20.05.2016
(320) 20.05.2016
(442) 03.08.2016
(151) 09.11.2016
(730) **Česká televize**, Kavčí hory, Praha 4, 14070, CZ
(210) O-531357

(111) **356666**
(220) 23.05.2016
(320) 23.05.2016
(442) 03.08.2016
(151) 09.11.2016
(730) **MOCCA, spol. s r.o.**, Ruprechtická 848, Liberec I - Staré Město, 46001, CZ
(210) O-531374

(111) **356667**
(220) 24.05.2016
(320) 24.05.2016
(442) 03.08.2016
(151) 09.11.2016
(730) **Jianfeng Zhao**, Room 204, Block B, Swan Bay Garden, Gexin Road, Haizhu District; Guangzhou City, CN
(210) O-531381

(111) **356668**
(220) 24.05.2016
(320) 24.05.2016
(442) 03.08.2016

(151) 09.11.2016
(730) **MyGym Nutrition s.r.o.**, Lešetín VI 671, Zlín, 76001, CZ
(210) O-531397

(730) **ELTODO, a.s.**, Novodvorská 1010/14, Praha 4 - Lhotka, 14200, CZ
(210) O-531517
(590) Barevná

(111) **356669**
(220) 25.05.2016
(320) 25.05.2016
(442) 03.08.2016
(151) 09.11.2016
(730) **Bušková Jana MgA.**, Masarykovo nám. 2/II, Jindřichův Hradec, 37701, CZ
(210) O-531444

(111) **356677**
(220) 27.05.2016
(320) 27.05.2016
(442) 03.08.2016
(151) 09.11.2016
(730) **ELTODO, a.s.**, Novodvorská 1010/14, Praha 4 - Lhotka, 14200, CZ
(210) O-531518
(590) Barevná

(111) **356670**
(220) 25.05.2016
(320) 25.05.2016
(442) 03.08.2016
(151) 09.11.2016
(730) **ELA, spol. s r.o.**, Mikulovská 1, Brno, 62800, CZ
(210) O-531454

(111) **356678**
(220) 29.05.2016
(320) 29.05.2016
(442) 03.08.2016
(151) 09.11.2016
(730) **R3 group, s.r.o.**, Paříkova 910/11a, Praha 9, 19000, CZ
(210) O-531520

(111) **356671**
(220) 26.05.2016
(320) 26.05.2016
(442) 03.08.2016
(151) 09.11.2016
(730) **Trkolová Veronika**, Lidická 1005, Mnichovo Hradiště, 29501, CZ
(210) O-531466

(111) **356679**
(220) 30.05.2016
(320) 30.05.2016
(442) 03.08.2016
(151) 09.11.2016
(730) **Klížová Magdalena Bc.**, Polní 12, Jablonec nad Nisou, 46601, CZ
(210) O-531534

(111) **356672**
(220) 26.05.2016
(320) 26.05.2016
(442) 03.08.2016
(151) 09.11.2016
(730) **Bionaut s.r.o.**, Dělnická 47/503, Praha 7, 17000, CZ
(210) O-531488

(111) **356680**
(220) 30.05.2016
(320) 30.05.2016
(442) 03.08.2016
(151) 09.11.2016
(730) **SP Venture s.r.o.**, Lucemburská 8, Praha 3, 13000, CZ
(210) O-531540
(590) Barevná

(111) **356673**
(220) 26.05.2016
(320) 26.05.2016
(442) 03.08.2016
(151) 09.11.2016
(730) **Economia, a.s.**, Pernerova 673/47, Praha 8 - Karlín, 18600, CZ
(210) O-531490

(111) **356681**
(220) 30.05.2016
(320) 30.05.2016
(442) 03.08.2016
(151) 09.11.2016
(730) **SP Venture s.r.o.**, Lucemburská 8, Praha 3, 13000, CZ
(210) O-531541
(590) Barevná

(111) **356674**
(220) 27.05.2016
(320) 27.05.2016
(442) 03.08.2016
(151) 09.11.2016
(730) **virtual-zoom s.r.o.**, Sokolovská 131/86, Praha 8 - Karlín, 18600, CZ
(210) O-531494

(111) **356682**
(220) 30.05.2016
(320) 30.05.2016
(442) 03.08.2016
(151) 09.11.2016
(730) **RUTU s.r.o.**, Opletalova 1535/4, Praha 1, 11000, CZ
(210) O-531542
(590) Barevná

(111) **356675**
(220) 27.05.2016
(320) 27.05.2016
(442) 03.08.2016
(151) 09.11.2016
(730) **ELTODO, a.s.**, Novodvorská 1010/14, Praha 4 - Lhotka, 14200, CZ
(210) O-531516

(111) **356683**
(220) 31.05.2016
(320) 31.05.2016
(442) 03.08.2016
(151) 09.11.2016
(730) **FSHP, a.s.**, Veleslavínova 1098/2a, Praha 1 - Staré Město, 11000, CZ
(210) O-531580

(111) **356676**
(220) 27.05.2016
(320) 27.05.2016
(442) 03.08.2016
(151) 09.11.2016

(111) **356684**
(220) 01.06.2016

(320) 01.06.2016
(442) 03.08.2016
(151) 09.11.2016
(730) **ProPS, s.r.o.**, Nový Svět 89/4, Praha 1, 11800, CZ
(210) O-531589

(111) **356685**
(220) 01.06.2016
(320) 01.06.2016
(442) 03.08.2016
(151) 09.11.2016
(730) **MŮJ - VETERINÁŘ s.r.o.**, Zubrnická 845/3, Praha 9, 19000, CZ
(210) O-531606
(590) Barevná

(111) **356686**
(220) 02.06.2016
(320) 02.06.2016
(442) 03.08.2016
(151) 09.11.2016
(730) **Řeka Morava pro Olomouc z.s.**, Na Vozovce 333/21, Olomouc - Nová Ulice, 77900, CZ
(210) O-531635

(111) **356687**
(220) 03.06.2016
(320) 03.06.2016
(442) 03.08.2016
(151) 09.11.2016
(730) **Krajská zdravotní, a.s.**, Sociální péče 3316/12A, Ústí nad Labem, 40113, CZ
(210) O-531660
(590) Barevná

(111) **356688**
(220) 03.06.2016
(320) 03.06.2016
(442) 03.08.2016
(151) 09.11.2016
(730) **SPORT INVEST Marketing, a.s.**, Hvězdova 1716/2b, Praha 4 - Nusle, 14000, CZ
(210) O-531669

(111) **356689**
(220) 03.06.2016
(320) 03.06.2016
(442) 03.08.2016
(151) 09.11.2016
(730) **Františkovy Lázně AQUAFORUM a.s.**, 5. května 106/9, Františkovy Lázně, 35101, CZ
(210) O-531684

(111) **356690**
(220) 03.06.2016
(320) 03.06.2016
(442) 03.08.2016
(151) 09.11.2016
(730) **FTV Prima, spol. s r.o.**, Na Žertvách 132/24, Praha 8 - Libeň, 18000, CZ
(210) O-531687

(111) **356691**
(220) 06.06.2016
(320) 06.06.2016
(442) 03.08.2016
(151) 09.11.2016
(730) **AB business s.r.o.**, Suchý vršek 2124/29, Praha 5 - Stodůlky, 15800, CZ
(210) O-531712

(111) **356692**
(220) 08.06.2016
(320) 08.06.2016
(442) 03.08.2016
(151) 09.11.2016
(730) **statutární město Plzeň**, náměstí Republiky 1/1, Plzeň 3 Vnitřní Město, 30100, CZ
(210) O-531756

(111) **356693**
(220) 08.06.2016
(320) 08.06.2016
(442) 03.08.2016
(151) 09.11.2016
(730) **Statutární město Plzeň**, náměstí Republiky 1/1, Plzeň 3 Vnitřní Město, 30100, CZ
(210) O-531757

(111) **356694**
(220) 08.06.2016
(320) 08.06.2016
(442) 03.08.2016
(151) 09.11.2016
(730) **CERVUS s.r.o.**, Dolní náměstí 54/34, Olomouc, 77200, CZ
(210) O-531769

(111) **356695**
(220) 08.06.2016
(320) 08.06.2016
(442) 03.08.2016
(151) 09.11.2016
(730) **CERVUS s.r.o.**, Dolní náměstí 54/34, Olomouc, 77200, CZ
(210) O-531770

(111) **356696**
(220) 09.06.2016
(320) 09.06.2016
(442) 03.08.2016
(151) 09.11.2016
(730) **OneSip s.r.o.**, Havlíčkovo náměstí 189/2, Praha 3 - Žižkov, 13000, CZ
(210) O-531812

(111) **356697**
(220) 09.06.2016
(320) 09.06.2016
(442) 03.08.2016
(151) 09.11.2016
(730) **Lidl Stiftung & Co. KG**, Stiftsbergstrasse 1, 74172 Neckarsulm, DE
(210) O-531816
(590) Barevná

(111) **356698**
(220) 14.06.2016
(320) 14.06.2016
(442) 03.08.2016
(151) 09.11.2016
(730) **Arte Clinic s.r.o.**, Munkova 648/5, Troubsko, 66441, CZ
(210) O-531901

(111) **356699**
(220) 15.06.2016
(320) 15.06.2016
(442) 03.08.2016
(151) 09.11.2016
(730) **Zoologická zahrada hl. m. Prahy**, U Trojského zámku 120/3, Praha 7 - Troja, 17100, CZ

(210) O-531931

(111) **356700**

(220) 15.06.2016
(320) 15.06.2016
(442) 03.08.2016
(151) 09.11.2016
(730) **Vimperská masna, a.s.**, Špidrova 84, Vimperk, 38501, CZ
(210) O-531936
(590) Barevná

(111) **356701**

(220) 15.06.2016
(320) 15.06.2016
(442) 03.08.2016
(151) 09.11.2016
(730) **Quantum reality, spol. s r.o.**, Václavské náměstí 837/11, Praha 1, 1100, CZ
(210) O-531940

(111) **356702**

(220) 15.06.2016
(320) 15.06.2016
(442) 03.08.2016
(151) 09.11.2016
(730) **European Property Group, a.s.**, Cejl 494/25, Brno, 60200, CZ
(210) O-531950

(111) **356703**

(220) 15.06.2016
(320) 15.06.2016
(442) 03.08.2016
(151) 09.11.2016
(730) **EVROPA 2, spol. s r.o.**, Wenzigova 1872/4, Praha 2 - Nové Město, 12000, CZ
(210) O-531951

(111) **356704**

(220) 15.06.2016
(320) 15.06.2016
(442) 03.08.2016
(151) 09.11.2016
(730) **GENOA FINANCE, s.r.o.**, Spálená 76/14, Praha 1 - Nové Město, 11000, CZ
(210) O-531957

(111) **356705**

(220) 15.06.2016
(320) 15.06.2016
(442) 03.08.2016
(151) 09.11.2016
(730) **SAMURAI SHOT, s.r.o.**, Sokolovská 101/101b, Praha 8, 18600, CZ
(210) O-531960

(111) **356706**

(220) 15.06.2016
(320) 15.06.2016
(442) 03.08.2016
(151) 09.11.2016
(730) **SAMURAI SHOT s.r.o.**, Sokolovská 101/101b, Praha 8, 18600, CZ
(210) O-531961

(111) **356707**

(220) 16.06.2016
(320) 16.06.2016
(442) 03.08.2016

(151) 09.11.2016

(730) **Chanar, s.r.o.**, Polní 77/2, Moravany, 66448, CZ
(210) O-531991

(111) **356708**

(220) 17.06.2016
(320) 17.06.2016
(442) 03.08.2016
(151) 09.11.2016
(730) **FORTUNA sázky a.s.**, Vodičkova 699/30, Praha 1 Nové Město, 11000, CZ
(210) O-532012
(590) Barevná

(111) **356709**

(220) 17.06.2016
(320) 17.06.2016
(442) 03.08.2016
(151) 09.11.2016
(730) **Fešar Jaroslav**, Svatoslavova 259/16, Praha 4, 14000, CZ
(210) O-532027
(590) Barevná

(111) **356710**

(220) 20.06.2016
(320) 20.06.2016
(442) 03.08.2016
(151) 09.11.2016
(730) **BELUPO lijekovi i kozmetika d.d.**, Danica 5, 48 000 Koprivnica, HR
(210) O-532063

(111) **356711**

(220) 20.06.2016
(320) 20.06.2016
(442) 03.08.2016
(151) 09.11.2016
(730) **BELUPO lijekovi i kozmetika d.d.**, Danica 5, 48 000 Koprivnica, HR
(210) O-532065

(111) **356712**

(220) 20.06.2016
(320) 20.06.2016
(442) 03.08.2016
(151) 09.11.2016
(730) **Slepánek Radim**, Svat. Čecha 198, Plumlov, 79803, CZ
(210) O-532081

(111) **356713**

(220) 21.06.2016
(320) 21.06.2016
(442) 03.08.2016
(151) 09.11.2016
(730) **ŠKODA AUTO a.s.**, tř. Václava Klementa 869, Mladá Boleslav, 29301, CZ
(210) O-532100

(111) **356714**

(220) 21.06.2016
(320) 21.06.2016
(442) 03.08.2016
(151) 09.11.2016
(730) **ŠKODA AUTO a.s.**, tř. Václava Klementa 869, Mladá Boleslav, 29301, CZ
(210) O-532101

(111) **356715**
(220) 21.06.2016
(320) 21.06.2016
(442) 03.08.2016
(151) 09.11.2016
(730) **ŠKODA AUTO a.s.**, tř. Václava Klementa 869, Mladá Boleslav, 29301, CZ
(210) O-532102

(111) **356716**
(220) 21.06.2016
(320) 21.06.2016
(442) 03.08.2016
(151) 09.11.2016
(730) **ŠKODA AUTO a.s.**, tř. Václava Klementa 869, Mladá Boleslav, 29360, CZ
(210) O-532103

(111) **356717**
(220) 21.06.2016
(320) 21.06.2016
(442) 03.08.2016
(151) 09.11.2016
(730) **ŠKODA AUTO a.s.**, tř. Václava Klementa 869, Mladá Boleslav, 29360, CZ
(210) O-532104

(111) **356718**
(220) 21.06.2016
(320) 21.06.2016
(442) 03.08.2016
(151) 09.11.2016
(730) **HyperMedia, a.s.**, Doudlebská 1699/5, Praha 4, 14000, CZ
(210) O-532110

(111) **356719**
(220) 21.06.2016
(320) 21.06.2016
(442) 03.08.2016
(151) 09.11.2016
(730) **HyperMedia, a.s.**, Doudlebská 1699/5, Praha 4, 14000, CZ
(210) O-532111

(111) **356720**
(220) 21.06.2016
(320) 21.06.2016
(442) 03.08.2016
(151) 09.11.2016
(730) **HyperMedia, a.s.**, Doudlebská 1699/5, Praha 4, 14000, CZ
(210) O-532112

(111) **356721**
(220) 22.06.2016
(320) 22.06.2016
(442) 03.08.2016
(151) 09.11.2016

(730) **Císařská louka s.r.o.**, Sokolovská 270/201, Praha 9, 19000, CZ
(210) O-532146

(111) **356722**
(220) 22.06.2016
(320) 22.06.2016
(442) 03.08.2016
(151) 09.11.2016
(730) **Císařská louka s.r.o.**, Sokolovská 270/201, Praha 9, 19000, CZ
(210) O-532147
(590) Barevná

(111) **356723**
(220) 22.06.2016
(320) 22.06.2016
(442) 03.08.2016
(151) 09.11.2016
(730) **ESNAD INTERNATIONAL CORPORATION s.r.o.**, Na Příkopě 1047/17, Praha 1, 11000, CZ
(210) O-532151
(590) Barevná

(111) **356724**
(220) 22.06.2016
(320) 22.06.2016
(442) 03.08.2016
(151) 09.11.2016
(730) **Deng Zhao Lei**, V Dolině 1154, Praha 10, 10000, CZ
(210) O-532152

(111) **356725**
(220) 22.06.2016
(320) 22.06.2016
(442) 03.08.2016
(151) 09.11.2016
(730) **Salač Vladimír**, K Haltýři 659/16, Praha 8, 18100, CZ
(210) O-532153

(111) **356726**
(220) 07.07.2016
(320) 07.07.2016
(442) 03.08.2016
(151) 09.11.2016
(730) **PRO.MED.CS Praha a.s.**, Telčská 1, Praha 4, 14000, CZ
(210) O-532446

(111) **356727**
(220) 08.07.2016
(320) 08.07.2016
(442) 03.08.2016
(151) 09.11.2016
(730) **PRO.MED.CS Praha a.s.**, Telčská 1, Praha 4, 14000, CZ
(210) O-532447

Přehled zápisů ochranných známek se změnou ve vztahu ke zveřejněným přihláškám

Kapitola obsahuje údaje o ochranných známkách zapsaných na základě ustanovení § 28 odst. 1 zákona č. 441/2003 Sb., u kterých došlo ke změně údajů oproti zveřejněné přihlášce ochranné známky.

Číselný přehled (111)		
356559	356561	356564

Zápisy ochranných známek se změnou ve vztahu ke zveřejněným přihláškám

(111) **356559**
(220) 04.07.2013
(320) 04.07.2013
(442) 05.11.2014
(151) 09.11.2016
(540)

EPAPLUS

(730) **ALFA VITA, s.r.o.**, Starolázeňská 2/339, Praha 5 - Velká Chuchle,
15900, CZ
(740) PROPATENT, Ing. Vlasta Sedláčková, Pod Pekařkou 1, Praha 4, 14700
(510) (35) zprostředkování obchodu s výrobky uvedenými ve třídě 5.
(511) 35
(210) O-505809

(540)



(111) **356561**
(220) 23.01.2014
(320) 23.01.2014
(442) 15.10.2014
(151) 09.11.2016

(730) **Lorencová Eva**, Pec pod Sněžkou 337, Pec pod Sněžkou, 54221, CZ
(510) (21) turistické suvenýry z keramiky, skla a porcelánu; (25) oděvy.
(511) 21, 25
(210) O-510824

(111) **356564**
(220) 16.03.2015
(320) 16.03.2015
(442) 06.05.2015
(151) 09.11.2016
(540)

EXCELENT PLATINUM

(730) **Plzeňský Prazdroj, a.s.**, U Prazdroje 7, Plzeň, 30497, CZ
(510) (32) nealkoholické nápoje; (33) alkoholické nápoje (s výjimkou pív); (35) propagační činnost, reklama.
(511) 32, 33, 35
(210) O-520837

Zápisy licenčních smluv k ochranným známkám

V této kapitole jsou zveřejněny zápisy licenčních smluv podle ustanovení § 18 odst. 1 zákona č. 441/2003 Sb.

Číslo zápisu (111)	Vlastník (730)	Nabyvatel licence (791)	Druh licence (793)	Datum uzavření licenční smlouvy (793)	S účinností od data (580)
299270	Systém asistovaného hubnutí s.r.o., Osiková 374, Loučeň, 28937, CZ	Vojtíšková Soňa Mgr., náměstí Interbrigády 948/4, Praha 6, Bubeneč, 16000, CZ	nevýlučná	10.08.2016	10.11.2016
329207	Centrum pro rodinu a sociální péči, Biskupská 280/7, Brno, 60200, CZ	Úřad městské části Brno - Řečkovice a Mokrá Hora, Palackého nám. 11, Brno, 62100, CZ	sublicence	17.10.2016	09.11.2016

Ochranné známky zrušené a prohlášené za neplatné

Tato kapitola obsahuje údaje o rozhodnutích o zrušení ochranné známky na základě ustanovení § 31 zákona č. 441/2003 Sb. nebo o prohlášení ochranné známky za neplatnou na základě ustanovení § 32 zákona č. 441/2003 Sb. Existuje-li důvod zrušení/prohlášení ochranné známky za neplatnou pouze ve vztahu k některým z výrobků nebo služeb, Úřad ochrannou známku zruší/prohlásí za neplatnou pouze pro tyto výrobky nebo služby. Údaje o výsledku rozhodnutí (zrušení ochranné známky, částečné zrušení ochranné známky, prohlášení ochranné známky za neplatnou, prohlášení ochranné známky za částečně neplatnou) jsou uvedeny za datem právní moci rozhodnutí s názvem "Datum právní moci rozhodnutí/výsledek rozhodnutí".

(111) 206035

(540)

FRIZZANTE

01.10.2016 / NABYTÍ P.M. - ČÁSTEČNÉ ZRUŠENÍ OZ

(111) 203175

(540)

EKOPRESS

08.11.2016 / NABYTÍ P.M. - ZRUŠENÍ OZ

Přehled obnov zápisu ochranných známek

Kapitola obsahuje údaje o ochranných známkách, u kterých byl na žádost vlastníka obnoven zápis podle ustanovení § 28 odst. 2 zákona č. 441/2003 Sb.

Číselný přehled (111)											
110999	157055	157056	166698	166740	166817	166875	166905	166906	167175	203206	204123
204153	205120	205147	205661	205949	206672	207778	207859	208547	208643	209698	209751
210265	210335	210336	211822	212507	213918	214131	214857	215431	287015	287016	288571
289119	289456	289457	289458	289537	289539	289584	289603	289877	289961	289964	290025
290029	290094	290196	290312	290488	290651	290939	291064	291084	291092	291093	291094
291263	291286	291313	291547	291552	291960	292213	292386	292779	293046	293151	293230
293531	293557	294006	294007	294374	294483	294484	294534	294847	295293	295453	296538
296999	297000	297005	297225	299948	300070	302893					

Obnovy zápisu ochranných známek

(111) **110999**
(220) 14.11.1946
(151) 14.11.1946
(540)



(730) **ŠKODA INVESTMENT a.s.**, Václavské nám. 837/11, Praha 1, 11000, CZ
(740) Čermák a spol., Mgr. Lukáš Lorenc, advokát, Elišky Peškové 15/735, Praha 5, 15000
(510) Nářadí, nástroje, kamenné, hliněné a skleněné zboží, dřevěné, slaměné, papírové, kostěné, gumové a kožené zboží, nitě, tkaniva, oděvnícké předměty a okrasné zboží, požitaviny, nápoje a hospodářské výrobky, chemické výrobky.
(511) 1, 6, 7, 8, 16, 17, 18, 19, 20, 21, 23, 24, 25, 26, 30, 32, 33
(210) O-4967

(111) **166698**
(220) 28.11.1986
(151) 23.09.1987
(540)



(730) **The Gideons International**, 50 Century Boulevard, Nashville, TN, US
(740) Společná advokátní kancelář Vsetečka Zelený Švorčík Kalenský a partneři, JUDr. Pavel Zelený, Hálkova 2, Praha 2, 12000
(510) (16) Bible, Starý a Nový zákon, časopisy.
(511) 16
(210) O-54930

(111) **157055**
(220) 09.11.1966
(151) 09.11.1966
(540)



(730) **LOANA NANO MEDI s.r.o.**, Pod Kameněm 27, Krhová, 75663, CZ
(510) Punčochové výrobky, pletené ošacení.
(511) 10, 25
(210) O-38929

(111) **166740**
(220) 13.02.1987
(151) 10.11.1987
(540)

GRANUFLEX

(730) **ConvaTec Inc.**, 200 Headquarters Park Drive, Skillman, NJ, US
(740) Rott, Růžička & Guttman Patentové, známkové a advokátní kanceláře, JUDr. Vladimír Rott, Vinohradská 37, Praha 2, 12000
(510) (5) léčebné a chirurgické bandáže a obvazy.
(511) 5
(210) O-55022

(111) **166817**
(220) 03.02.1987
(151) 09.02.1988
(540)

MAXIBAN

(730) **Eli Lilly and Company, společnost zřízená podle zákonů státu Indiana**, Indianapolis, IN, US
(740) KOREJZOVÁ & SPOL., v.o.s., JUDr. Zdeňka Korejzová, Spálená 29, Praha 1, 11000
(510) (5) veterinární kokcidistatický přípravek.
(511) 5
(210) O-55007

(111) **157056**
(220) 09.11.1966
(151) 09.11.1966
(540)

LOANA

(730) **LOANA NANO MEDI s.r.o.**, Pod Kameněm 27, Krhová, 75663, CZ
(510) Punčochové výrobky, pletené ošacení.
(511) 10, 25
(210) O-38927

(111) **166875**
(220) 07.01.1987
(151) 06.04.1988
(540)



(730) **Sony Corporation**, Konan, Minato-ku 1-7-1, Tokyo, OH, JP
(740) KOREJZOVÁ & SPOL., v.o.s., JUDr. Petra Korejzová, advokátka, Korunní 104/E, Praha 10, 10100
(510) (9) videokamery kombinované s videonahrávací, videonahrávače, videopásky, videopřehrávače, jiné přístroje pro záznam, přenos nebo reprodukci zvuku nebo obrazu.

(511) 9
(210) O-54977

(111) **166905**
(220) 17.11.1986
(151) 10.05.1988
(540)

LUBRIZOL

(730) **The Lubrizol Corporation, společnost zřízená podle zákonů státu Ohio**, 29400 Lakeland Boulevard, Wickliffe, OH, US
(740) Společná advokátní kancelář Všecka Zelený Švorčík Kalenský a Partneři, JUDr. Kalenský Petr, Hálkova 2, Praha 2, 12000
(510) (4) mazací oleje, směsi pro mazací oleje a mazací motorové oleje.
(511) 4
(210) O-54904

(111) **166906**
(220) 17.11.1986
(151) 10.05.1988
(540)

LUBRIZOL

(730) **The Lubrizol Corporation, společnost zřízená podle zákonů státu Ohio**, 29400 Lakeland Boulevard, Wickliffe, OH, US
(740) Společná advokátní kancelář Všecka Zelený Švorčík Kalenský a Partneři, JUDr. Kalenský Petr, Hálkova 2, Praha 2, 12000
(510) Chemické sloučeniny, směsi chemických sloučenin a olejové roztoky chemických sloučenin, směsi chemických sloučenin k použití jako aditiva pro mazadla a paliva pro spalovací motory.
(511) 1, 4
(210) O-54905

(111) **167175**
(220) 17.11.1986
(151) 09.02.1989
(540)

LUBRIZOL

(730) **The Lubrizol Corp., spol. podle zákonů státu Ohio**, 29400 Lakeland Boulevard, Wickliffe, OH, US
(740) Společná advokátní kancelář Všecka Zelený Švorčík Kalenský a Partneři, JUDr. Kalenský Petr, Hálkova 2, Praha 2, 12000
(510) Přísady do barev a antikoroziní prostředky.
(511) 1, 2
(210) O-54906

(111) **203206**
(220) 25.06.1996
(151) 26.08.1997
(540)

Mahindra

(730) **MAHINDRA AND MAHINDRA**, Gateway Building, Apollo Bunder, Bombay, IN
(740) Patentservis Praha a.s., Jivenská 1273/1, Praha 4, 14021
(510) (12) pozemní vozidla, užitková vozidla, traktory, strojní zařízení, součástky a náhradní díly k výše uvedenému zboží včetně nástrojů obsažených ve tř. 12.
(511) 12
(210) O-112441

(111) **204123**
(220) 13.11.1996
(151) 23.09.1997
(540)

KODAP

(730) **KODAP, s.r.o.**, 1. máje 97/25, Liberec III-Jeřáb, 46007, CZ
(510) (35) účetní audit.
(511) 35
(210) O-116664

(111) **204153**
(220) 27.11.1996
(151) 23.09.1997
(540)

Fastum Gel

(730) **A. MENARINI Industrie Farmaceutiche Riunite s.r.l.**, Via Sette Santi 3, Firenze, IT
(740) Společná advokátní kancelář Všecka Zelený Švorčík Kalenský a partneři, JUDr. Michal Havlík, advokát a patentový zástupce, Hálkova 2, Praha 2, 12000
(510) (5) farmaceutické výrobky a léčiva.
(511) 5
(210) O-117329

(111) **205120**
(220) 12.11.1996
(151) 31.10.1997
(540)

ALIMESSA

(730) **ALIMPEK spol. s r.o.**, U Sirkárny 582, České Budějovice, 37004, CZ
(510) (30) pekařské suroviny a přísady zejména pekařské směsi a výrobky k ochucení pečiva, zlepšující pekařské přípravky, aromáty a esence, mouka, chléb a pečivo.
(511) 30
(210) O-116249

(111) **205147**
(220) 22.11.1996
(151) 31.10.1997
(540)

HOPSINKY

(730) **OLIMPEX trading s.r.o.**, Wellnerova 134/7, Olomouc, 77900, CZ
(740) Ing. Petr Soukup, patentový a známkový zástupce, Vídeňská 8, Olomouc, 77200
(510) (33) alkoholické nápoje s výjimkou vodky.
(511) 33
(210) O-117074

(111) **205661**
(220) 12.06.1996
(151) 21.11.1997
(540)



(730) **Ing. Romana Moulisová**, U červených domků 31, Hodonín, 69503, CZ
(510) (42) služby v oblasti celkové kosmetiky rukou, zahrnující manikúru, různé formy zpevňování a prodlužování nehtů, ošetřující zábaly na ruce a konečného nehtového designu - lakování, zdobení.

(511) 42
(210) O-112053

(111) **205949**
(220) 12.02.1997
(151) 24.11.1997
(540)

MOSTRO a.s.

(730) **MOSTRO a.s.**, Komořanská 1900/63, Praha 4, 14300, CZ
(740) **PATENTSERVIS Praha a.s.**, Na Podkovce 281/10, Praha 4, 14700
(510) (7) armatury pro stroje a zařízení v oblasti klasické a jaderné energetiky, chemie a petrochemie, vybraná tlaková zařízení spadající do třídy 7; (11) průmyslové armatury pro regulace a jištění přístrojů a zařízení v oblasti klasické a jaderné energetiky, chemie a petrochemie, vybraná tlaková zařízení spadající do třídy 11; (37) servisní, rekonstrukční a údržbářská činnost v oboru průmyslových armatur, montáž, opravy a rekonstrukce vybraných tlakových zařízení a průmyslových armatur; (42) mechanické, chemické, fyzikálněchemické, metalografické a diagnostické zkoušky vlastností kovových a nekovových materiálů, zkoušky pevnosti, těsnosti a životnosti průmyslových armatur, periodické zkoušky vybraných tlakových zařízení, zpracování konstrukční a výrobní dokumentace armatur a výpočtů průmyslových armatur, poradenská činnost v této oblasti.
(511) 7, 11, 37, 42
(210) O-119421

(111) **206672**
(220) 14.02.1997
(151) 30.12.1997
(540)



(730) **GELATO ITALIANO, spol. s r.o.**, Staroměstské náměstí 604/14, Praha 1 - Staré Město, 11000, CZ
(510) (30) káva pocházející z Itálie; (33) alkoholické nápoje pocházející z Itálie; (42) hostinská činnost.
(511) 30, 33, 42
(210) O-119480

(111) **207778**
(220) 17.10.1996
(151) 25.02.1998
(540)

(730) **gdq real estate, s.r.o.**, Bílovecká 1162/167, Opava - Kylešovice, 74706, CZ
(510) (37) výstavba vodovodních děl - vodojemy, čistírny odpadních vod, kanalizace, vodovodní přívaděče, hráze a jezy, plynofikace obcí, výstavba skládek odpadů, úprava vodovodních toků, výstavba podzemních inženýrských sítí, ražba štol, výroba betonových směsí, bednicí práce, průmyslové stavby všeho druhu.
(511) 37
(210) O-115861

(111) **207859**
(220) 20.01.1997
(151) 25.02.1998
(540)

MAST

(730) **MAST GROUP LIMITED**, Mast House Derby Road Bootle Merseyside, Liverpool L20 1EA, GB
(740) Čermák a spol., JUDr. Karel Čermák jr. Ph.D., LL.M., Elišky Peškové 735/15, Praha 5, 15000
(510) (1) chemické výrobky pro využití v průmyslu a vědě, prostředky pro použití v laboratořích pro diagnostické účely, prostředky pro použití v laboratořích lékařských pro diagnostické účely; (5) farmaceutické, veterinářské a hygienické přípravky a dezinfekční prostředky, výživné prostředky pro využití v lékařských laboratořích pro diagnostické účely v humánní medicíně; (9) vědecké, elektrické, elektronické, fotografické, optické, měřicí a učební aparáty a přístroje, aparáty pro záznam, převod nebo reprodukci zvuku nebo obrazu, vybavení a počítače pro zpracování dat, aparáty pro indikaci a měření očkovacích bakteriálních kultur, a pro provádění a vyhodnocování diagnostických testů, aparáty a přístroje pro analýzu obrazu, analytické aparáty pro identifikaci mikro organismů a čtení testů antibiotické citlivosti.
(511) 1, 5, 9
(210) O-118670

(111) **208547**
(220) 19.11.1996
(151) 25.03.1998
(540)

AWATOA

(730) **Radim Budáč**, č. p. 78, Holasovice, 74774, CZ
(740) Ing. Petr Soukup, patentový a známkový zástupce, Vídeňská 8, Olomouc, 77200
(510) (16) reklamní a propagační tiskoviny, např. plakáty, kalendáře, mapy, obrazové tapety, letáky, průvodce; (35) reklamní a propagační činnost; (41) chovná stanice psů.
(511) 16, 35, 41
(210) O-116959

(111) **208643**
(220) 11.12.1996
(151) 25.03.1998
(540)



- (730) **Mohyla míru - Austerlitz, o.p.s.**, Masarykovo náměstí 100/7, Šlapanice, 66451, CZ
(740) Mgr. Marie Žáková, patentový zástupce, Ostopovická 4, Troubsko, 66441
(510) (16) tiskoviny, časopisy, periodika, knihy, fotografie, pohlednice, leporela, informační publikace, průvodce, grafické reprodukce, samolepky, odznaky, hrací karty, obalové materiály z plastických hmot; (25) oblečení, trička, čepice, šátky; (30) káva, čaj, kakao, cukr, mouka a obilné výrobky určené k lidské výživě, pochutiny, cukrovinky, čokoládové i nečokoládové, pastilky, bonbony, lízátko, suchary, sušenky, máslové trvanlivé pečivo, drobné cukroví, výrobky nugátové, fondánové, kokosové a želatinové, výrobky z perníkového a medového těsta, výrobky na bázi kávy, čokoláda a čokoládové výrobky všech druhů, med, sirup, zmrzlina; (32) pivo, lehká piva, ležáky, minerální vody šumivé a jiné nealkoholické nápoje, sirupy a jiné přípravky k přípravě nápojů, ovocné nápoje a nápoje z ovocných šťáv; (33) vína, lihoviny, likéry; (35) reklamní činnost rozhlasová, tisková, televizní, filmová; (39) provoz a pronájem parkovišť, provoz cestovní kanceláře; (41) výchovná a zábavní činnost, zprostředkovatelská činnost v oblasti výchovy a zábavy; (42) restaurační provoz, hostinská činnost, ubytovací služby.
(511) 16, 25, 30, 32, 33, 35, 39, 41, 42
(210) O-117738

(111) **209698**
(220) 11.11.1996
(151) 27.05.1998
(540)

REMON

- (730) **REMON s.r.o.**, Žucho 656, Frenštát pod Radhoštěm, 74401, CZ
(740) Ing. Rylková Iva, Polská 1525, Ostrava-Poruba, 70800
(510) (7) stroje zahrnuté v této třídě a obráběcí stroje, motory s výjimkou motorů pro vozidla; (9) přístroje a nástroje k vědeckým a laboratorním účelům, přístroje a nástroje určené k přenášení rozkazů, k měření a regulaci, přístroje a nástroje geodetické, přístroje a nástroje pro bezdrátovou telegrafii, přístroje fotografické, kinematografické, optické včetně promítačů obrazů, videa a videokamer, televizory, rozhlasové přijímače, reproduktory, přístroje a nástroje k vážení a měření, přístroje a nástroje signální, přístroje a nástroje určené ke kontrolním účelům, přístroje a nástroje záchranné a učební, elektrotermické nářadí a přístroje zahrnuté v této třídě, elektrické žehličky, vysavače prachu, elektrické rozvaděče a elektromateriál zahrnutý v této třídě, automaty uváděné v činnost vhozením mince nebo známky, přístroje pro záznam a reprodukci mluveného slova, zapisovací pokladny, počítače a počítačový hardware, nosiče dat, kancelářské stroje, speciální pouzdra na uvedené přístroje; (11) osvětlovací a topná zařízení, zařízení na výrobu páry, zařízení pro vaření, chlazení, větrání včetně klimatizačních zařízení a zařízení pro úpravu vzduchu, zařízení pro rozvod páry a zařízení zdravotnická, elektrické vařiče; (35) organizační a ekonomické poradenství včetně daňového poradenství, vedení účetnictví a auditu; (36) služby makléře, obchodování s cennými papíry, kolektivní investování, leasing, holding, pronájem nemovitostí; (37) provádění elektromontáží včetně revizních zpráv a projektové dokumentace, provádění oprav a instalací výše uvedených výrobků.

(511) 7, 9, 11, 35, 36, 37
(210) O-116591

(111) **209751**
(220) 28.11.1996
(151) 27.05.1998
(540)

SAKURA

- (730) **Válková Alice**, Fibichova 5, Šumperk, 78701, CZ
(510) (5) farmaceutické výrobky a přípravky (s výjimkou léčiv), zejména pro zvýšení imunity organismu a stimulace životních funkcí organismu, např. aromaterapeutika; (16) neperiodické tiskoviny, např. studijní a výukové materiály, např. skripta, manuály, vzorníky, prospekty, reklamní a propagační materiály, barevné testy; (35) reklamní, inzertní a propagační činnost, organizace a pořádání výstav; (41) organizace a pořádání výchovných, odborných a vzdělávacích akcí, např. kurzů, přednášek, školení, seminářů, vydavatelská činnost v oblasti neperiodických publikací; (42) poradenská činnost v oblasti barevného poradenství, vizážistiky, volby image firem, pracovišť a osob, návrhy a projektování zařízení kanceláří, pracovišť a ostatních interiérů, tvorba grafiky a designu, poradenské služby a činnosti v oblasti aromaterapie.
(511) 5, 16, 35, 41, 42
(210) O-117341

(111) **210265**
(220) 29.08.1996
(151) 29.06.1998
(540)

BRANDASSET

- (730) **Young & Rubicam Inc.**, 3 Columbus Circle, New York, NY, US
(740) Traplová, Hakr, Kubát, advokátní a patentová kancelář, Mgr. Jana Šuranová Traplová, advokátka, Přístavní 24, Praha 7, 17000
(510) (35) služby průzkumu trhu, inzertní a reklamní služby.
(511) 35
(210) O-114353

(111) **210335**
(220) 04.11.1996
(151) 29.06.1998
(540)



- (730) **OLYMPUS VENTURES LIMITED**, Charter House, 105 Leigh Road, Leigh os Sea, Essex, GB
(740) **KOREJZOVÁ & SPOL.**, v.o.s., JUDr. Petra Korejzová, advokátka, Korunní 810/104 E, Praha 10, 10100
(510) (12) jízdní kola, jejich části a fitinky, vše zahrnuje do tř. 12; (18) kůže a imitace kůže a výrobky z nich, pokud nejsou obsaženy v jiných třídách, surové kůže, usně, kufry a cestovní brašny, deštníky, slunečníky a hole, biče, postroje na koně a sedlářské výrobky; (25) oblečení pro cyklistiku, sportovní oblečení, kabáty, pláště, nepromokavé větrovky s kapucí, saka, krátké kabáty, domácí pracovní pláště, pracovní obleky, kombinézy, pláštěnky do deště, nátělníky, tílka, T-shirts, košile, pulovry, bavlněná trička, tenké bundy, kalhoty, šortky, ponožky, klobouky, čepice, pásky do vlasů, pásky, rukavice, manžety, náramky, obuv, vše zahrnuje do tř. 25.
(511) 12, 18, 25
(210) O-116378

(111) **210336**
(220) 04.11.1996
(151) 29.06.1998
(540)

MUDDY FOX 

(730) **OLYMPUS VENTURES LIMITED**, Charter House, 105 Leigh Road, Leigh on Sea, Essex, GB
(740) **KOREJZOVÁ & SPOL.**, v.o.s., JUDr. Petra Korejzová, advokátka, Korunní 810/104 E, Praha 10, 10100
(510) (12) jízdní kola, jejich části a fitinky, vše zahrnuto do tř. 12; (18) kůže a imitace kůže a výrobky z nich, pokud nejsou obsaženy v jiných třídách, surové kůže, usně, kufrы a cestovní brašny, deštníky, slunečníky a hole, biče, postroje na koně a sedlářské výrobky; (25) oblečení pro cyklistiku, sportovní oblečení, kabáty, pláště, nepromokavé větrovky s kapucí, saka, krátké kabáty, domácí pracovní pláště, pracovní obleky, kombinézy, pláštěnky do deště, nátláčky, tílka, T-shirts, košile, pulovry, bavlněná trička, tenké bundy, kalhoty, šortky, ponožky, klobouky, čepice, pásky do vlasů, pásky, rukavice, manžety, náramky, obuv, vše zahrnuto do tř. 25.
(511) 12, 18, 25
(210) O-116379

(111) **211822**
(220) 07.01.1997
(151) 25.08.1998
(540)

MGL

(730) **Ing. Miroslav Gaňa**, Písečná 1339/15, Hlučín, 74801, CZ
(740) Ing. Rylková Iva, Polská 1525, Ostrava-Poruba, 70800
(510) (6) kovy a kovové výrobky zahrnuté v této třídě včetně plechů, zámečnické výrobky, nedobytné pokladny a schránky, klempířské výrobky z plechu; (19) stavební materiály, střešní krytiny včetně šindelů, asfaltové pásy, komíny; (37) klempířské a pokrývačské práce, provádění hydroizolací a tepelných izolací, tesařské práce.
(511) 6, 19, 37
(210) O-118380

(111) **212507**
(220) 02.01.1997
(151) 28.09.1998
(540)

XALATAN

(730) **PFIZER ENTERPRISES SARL**, Rond Point du Kirchberg, 51 Avenue JFKennedy, L-1855 Luxembourg, LU
(740) Čermák a spol., JUDr. Karel Čermák, Elišky Peškové 735/15, Praha 5, 15000
(510) (5) oční přípravky.
(511) 5
(210) O-118313

(111) **213918**
(220) 26.03.1997
(151) 23.11.1998
(540)

TETRA PRISMA

(730) **TETRA LAVAL HOLDINGS & FINANCE S.A.**, Avenue Général-Guisan 70, Pully CH 1009, CH
(740) **KOREJZOVÁ & SPOL.**, v.o.s., JUDr. Zdeňka Korejzová, advokátka, Korunní 104/E, Praha 10, 10100
(510) (7) balicí a plnicí stroje; (16) obaly a balicí materiál z papíru nebo z papíru pokrytého tenkou plastickou vrstvenou lisovanou hmotou.
(511) 7, 16
(210) O-120756

(111) **214131**
(220) 01.10.1997
(151) 23.11.1998
(540)

KŘÍŽ

(730) **K Ř Í Ž, spol. s r. o.**, Zámecká 649/39, Letovice, 67961, CZ
(740) Ing. Dohnal Jiří, patentový zástupce, Nedbalova 29, Brno, 62300
(510) (18) kůže, imitace kůže, výrobky z těchto materiálů, surové kůže a kožešiny, kufrы a cestovní brašny, deštníky, slunečníky a hole, biče, postroje na koně a sedlářské výrobky; (24) tkaniny včetně textilu metrového, textilní výrobky, které nejsou uvedeny v jiných třídách, například potahové látky, závěsy, dekorativní látky, pokrývky ložni včetně pokrývek cestovních, ubrusy; (25) oděvy, obuv, kloboučnické zboží včetně pro sportovní a rekreační účely; (26) krajky, výšivky, stuhy a tkaničky, knoflíky včetně stiskacích, háčky, poutka, zdrhovací uzávěry, špendlíky a jehly, umělé květiny, zboží leonské; (28) hry, hračky, tělocvičné a sportovní potřeby, rybářské potřeby, nářadí pro zimní sport, nářadí pro sportovní hry, zboží plážové a koupací, ozdoby na vánoční stromky; (35) inzertní, reklamní a propagační činnost, poskytování pomoci při provozu obchodu včetně zprostředkování obchodních a souvisejících obchodně personálních záležitostí, správa obchodních zájmů třetích osob, kontrola, vedení, ochrana, vypracování statistických přehledů, poradenství v oblasti organizace a ekonomiky podnikání, distribuce zboží k reklamním účelům, rozmnožování dokumentů, obstaravatelská a zprostředkovatelská činnost ve výše uvedených oborech včetně v oblasti nákupu a prodeje zboží; (40) zpracování a úprava materiálu v souvisejících uvedených oborech, zejména zhotovování oblečení, zpracování kožešin a srstí a výroba z nich, vydělávání, barvení, příprava, zpracování a povrchové zušlechťování kůží, zušlechťování a zpracování nebo apretace textilu, obstaravatelská a zprostředkovatelská činnost v této oblasti
(511) 18, 24, 25, 26, 28, 35, 40
(210) O-125871

(111) **214857**
(220) 01.08.1996
(151) 25.01.1999
(540)

ALFAGRAF

(730) **ALFAGRAF spol. s r.o.**, Křeslická ul. 1, Praha 10, 10000, CZ
(740) Macek and Partners, Mgr. Jiří Macek, Sázkavská 16, Praha 2 - Vinohrady, 12000
(510) (2) barvy, laky, fermeže pro průmyslové a umělecké textilní barvy, přípravky k barvení potravin a nápojů, barviva, antikorozivní a impregnační nátěry, barvířské přípravky, mořidla, přírodní pryskyřice, kovové fólie, kovy v prášku pro účely malířské a dekorativní; (7) stroje a obráběcí stroje (s výjimkou těch, které jsou zahrnuty ve tř. 9-12 a 16), včetně tiskařských, gravírovacích a frézovacích strojů, motory, soukolí a hnací řemeny, zemědělské stroje a líně, maznice, elektrotechnická zařízení a přístroje pro domácnost (drtiče, mixéry, mlýnky); (8) ruční nástroje zastávající funkci nářadí v příslušných oborech, včetně ručních nástrojů pro grafickou výrobu všeho druhu, nožičské výrobky včetně nožičských výrobků z drahých kovů, včetně břitev a holicích elektrických strojů, vidličky a lžice včetně z drahých kovů, zbraně sečné a bodné, stroje na stříhání vlasů; (9) přístroje a nástroje k vědeckým a laboratorním účelům, přístroje a nástroje navigační, tj. přístroje a nástroje určené k přenášení rozkazů, k měření a přístroje všeobecně užívané při řízení lodí a letadel, přístroje a nástroje geodetické a přístroje pro bezdrátovou telegrafii, přístroje fotografické, kinematografické, optické, včetně promítačů obrazů a zvětšovacích přístrojů, přístroje a nástroje k vážení a měření, přístroje a nástroje signalizační včetně signálních píšťal, přístroje a nástroje pro účely záchranné a učešbní, automaty uváděné v činnost vhozením mince nebo známky, přístroje pro záznam a reprodukci mluveného slova, rozhlasové a televizní přijímače a vysíláče, satelitní přijímače, gramofony, audiovizuální technika všeho druhu, magnetofony všeho druhu, zapisovací pokladny a počítačové stroje včetně kancelářských a děrovacích strojů, výpočetní technika všeho druhu včetně periferních zařízení, telekomunikační technika všeho druhu, hasiči přístroje, speciální pouzdra pro přístroje a nástroje, které jsou zařazeny do této třídy, elektrotermické nástroje a přístroje, jako ruční elektrické svařečky, elektrické žehličky a pod., elektrické přístroje a zařízení jako elektricky vytápěné podušky, oděvy a součásti oděvů, ohřívače nohou, elektrické zapalovače a obdobná zařízení nezařazená v jiných třídách, elektromechan. zařízení pro domácí účely určená k čištění jako vysavače prachu, leštiče parket a pod., software všeho druhu, součásti a příslušenství všech uvedených přístrojů a zařízení; (14) drahé kovy a jejich

slitiny, předměty z drahých kovů, jejich slitin nebo dublovaných kovů, bižuterie z umělých a plastických hmot, hodiny a chronometrická zařízení včetně speciálních pouzder, umělecké předměty z bronzu; (16) papír a výrobky z papíru, lepenky a kartonážní výrobky, tiskoviny, časopisy, periodika, knihy, výrobky knihařské, fotografie, reklamní a propagační materiály z papíru nebo na bázi papíru všeho druhu, psací potřeby, kancelářská lepidla, potřeby pro umělce, štětce, psací stroje, kancelářské potřeby kromě nábytku, učební a školní potřeby a pomůcky, hrací karty, tiskací písma, štočky; (17) gutaperča, guma, baláta, náhražky těchto hmot, polotovary z plastických hmot (folie, desky, tyče), včetně reklamních a potištěných folií všeho druhu, těsnící hmoty, ucpávky a izolace (tepelné, elektrické nebo zvukové), osinek, slída a výrobky z osinku a slídy, hadice nekovové, izolační nátěry; (18) kůže a náhražky, výrobky z kůže a náhražek, surové kůže a kožešiny, kufrы a cestovní brašny, deštníky, slunečníky, hole, biče, postroje pro koně, sedlářské výrobky, včetně těchto výrobků jako nosiče reklamy; (20) nábytek včetně kovového a kempingového nábytku, broušená skla a zrcadla, rámy, výrobky ze dřeva, korku, proutí, rákosu, třtiny, rohoviny, slonoviny, kostí, želvoviny, jantaru, perleti, mořské pěny, buničiny, výrobky z plastických hmot, ložní potřeby, matrace, žíněnky, podhlavníky, včetně těchto výrobků jako nosičů reklamy; (24) tkaniny, pokrývky včetně cestovních pokrývek, včetně těchto výrobků jako nosičů reklamy; (25) oděvy, prádlo, boty, střešnice, trepky, včetně těchto výrobků jako nosičů reklamy; (28) hry, hračky, tělocvičné a sportovní nářadí a náčiní, rybářské potřeby, nářadí pro zimní sporty a sportovní hry, zboží plážové a koupací, ozdoby na vánoční stromky, včetně těchto výrobků jako nosičů reklamy; (29) maso, ryby, drůbež, měkkýši, koryši, zvěřina, masové výtahy, zelenina a ovoce, konzervované, sušené, vařené, rosoly, zavařeniny, vejce, mléko a jiné mlékárenské výrobky včetně mléčných nápojů, jedlé oleje a tuky, konzervované potraviny, zelenina naložená v octě; (30) káva, čaj, kakao, rýže, tapioka, kávové náhražky, mouka a obilné výrobky určené k lidské výživě, nápoje z kávy, kakaa, čokolády, chléb, suchary, sušenky, jemné pečivo, cukrovinky, zmrzlina, med, sirup z melasy, kvasnice, prášky do pečiva, sůl, pepř, ocet, chuťové omáčky, koření, led, rýže; (31) výrobky zemědělské, zahradnické, produkty lesnické včetně nezpracovaného dřeva, semena, čerstvé ovoce a zelenina, sazenice, živé rostliny a přírodní květiny, zvířecí krmiva, slad; (32) pivo, lehká piva a ležáky, minerální vody, šumivé a jiné nealkoholické nápoje, sirupy a jiné přípravky k přípravě nápojů, ovocné šťávy a nápoje z ovocných šťáv; (33) vína, lihoviny, likéry, nealkoholická vína; (34) tabák v surovém stavu, tabákové výrobky, potřeby pro kuřáky, zápalky, zapalovače, včetně těchto výrobků jako nosičů reklamy; (35) reklamní činnost, včetně světelných reklam, reklamní a vývěsné tabule, rytecké a gravírovací práce pro reklamní účely, orientační systémy v exteriérech a interiérech, foliová reklamní grafika, plastické písmo, smaltované tabule a cedule, potisk autoplachet, reklamní a propagační materiály všeho druhu.

(511) 2, 7, 8, 9, 14, 16, 17, 18, 20, 24, 25, 28, 29, 30, 31, 32, 33, 34, 35
(210) O-113536

(111) **215431**
(220) 10.12.1996
(151) 22.02.1999
(540)

TWISTED SPOON PRESS

(730) **HOWARD SIDENBERG**, Mahenova 5, Praha 5, 15000, CZ
(510) (41) nakladatelství.
(511) 41
(210) O-117721

(111) **287015**
(220) 22.06.2006
(151) 18.01.2007
(540)

TV Barrandov

(730) **Barrandov Televizní Studio a.s.**, Kříženeckého nám. 322, Praha 5, 15200, CZ
(740) Mgr. Kateřina Čápková, advokát, Mgr. Kateřina Čápková, Mikuleckého 1311/8, Praha 4, 14700
(510) (9) nosiče magnetických, optických a jiných záznamů, zvukové a optické disky, zařízení pro záznam, přenos a reprodukci zvuku a obrazu, přístroje a zařízení pro zpracování informací; (35) záznam, přepis, vypracování, kompilace sdělení a záznamů, propagační činnost, reklamní činnost, reklama prostřednictvím televize, poskytování pomoci při provozu obchodu v oblasti televizního vysílání; (38) služby spočívající v šíření

televizních programů a teletextu určených k příjmu veřejností, digitální televizní vysílání, předávání zpráv všemi prostředky, přenos zvuku a obrazu; (39) archivace elektronicky uložených děl a dokumentů; (41) služby spočívající v zábavě, výchově a školení osob, zejména organizace pořadů k rozptýlení, zábavě a výchově osob, záznam a reprodukce zvuku a obrazu, produkce a postprodukce audiovizuálních děl, zahrnující literární přípravu, technické provedení a zpracování děl; (42) získání autorských práv, jejich výkon a užívání.

(511) 9, 35, 38, 39, 41, 42
(210) O-438543

(111) **287016**
(220) 22.06.2006
(151) 18.01.2007
(540)

Televize Barrandov

(730) **Barrandov Televizní Studio a.s.**, Kříženeckého nám. 322, Praha 5, 15200, CZ
(740) Mgr. Kateřina Čápková, advokát, Mgr. Kateřina Čápková, Mikuleckého 1311/8, Praha 4, 14700
(510) (9) nosiče magnetických, optických a jiných záznamů, zvukové a optické disky, zařízení pro záznam, přenos a reprodukci zvuku a obrazu, přístroje a zařízení pro zpracování informací; (35) záznam, přepis, vypracování, kompilace sdělení a záznamů, propagační činnost, reklamní činnost, reklama prostřednictvím televize, poskytování pomoci při provozu obchodu v oblasti televizního vysílání; (38) služby spočívající v šíření televizních programů a teletextu určených k příjmu veřejností, digitální televizní vysílání, předávání zpráv všemi prostředky, přenos zvuku a obrazu; (39) archivace elektronicky uložených děl a dokumentů; (41) služby spočívající v zábavě, výchově a školení osob, zejména organizace pořadů k rozptýlení, zábavě a výchově osob, záznam a reprodukce zvuku a obrazu, produkce a postprodukce audiovizuálních děl, zahrnující literární přípravu, technické provedení a zpracování děl; (42) získání autorských práv, jejich výkon a užívání.
(511) 9, 35, 38, 39, 41, 42
(210) O-438544

(111) **288571**
(220) 26.09.2006
(151) 19.03.2007
(540)

sonata

(730) **MADAL BAL HOLDING AG**, Chriesistrasse 1, Weggis, 6153, CH
(740) Ing. Zdeněk Kučera, Dlouhá 207 (P.O.BOX 92), Slušovice, 76315
(510) (11) vodovodní baterie a jejich příslušenství; (20) držáky na závěsy, kromě držáků z textilních materiálů, háčky, zrcadla; (21) držáky na: mýdla, ručníky, skleničky, toaletní papír, zubní kartáčky, držáky na mýdlo do sprejů, dávkovače toaletního papíru, WC štětky, stojany na WC štětky, koše na odpadky.
(511) 11, 20, 21
(210) O-441356

(111) **289119**
(220) 23.10.2006
(151) 10.04.2007
(540)

PEDALSPORT

(730) **Kuba Petr**, Kuželova 571, Praha 18 Letňany, 19900, CZ
(510) (8) nářadí a nástroje s ručním pohonem na opravy jízdních kol; (12) jízdní kola, příslušenství k jízdním kolům zařazené této třídě, stojany a držáky na jízdní kola; (35) zprostředkovatelská činnost v oblasti obchodu s jízdními koly, příslušenství k nim, stojany a držáky na jízdní kola; (37) opravy jízdních kol.
(511) 8, 12, 35, 37
(210) O-442196

(111) **289456**
(220) 10.10.2006
(151) 16.04.2007
(540)



- (730) **Budějovický Budvar, národní podnik, Budweiser Budvar, National Corporation, Budweiser Budvar, Entreprise Nationale, K. Světlé**
512/4, České Budějovice 3, 37004, CZ
(740) Čermák a spol., Mgr. Lukáš Lorenc, advokát, Elišky Peškové 15/735,
Praha 5, 15000
(510) (9) světelné reklamy, vývěsní štíty a tabule, fascie světelné; (16)
tiskárenské výrobky, zejména publikace, brožury, periodika, výrobky z
papíru a plastických hmot pro reklamní účely, zahrnuté v této třídě; (21)
sklo a skleněné zboží, porcelán, zvláště poháry skleněné, sklenice, poháry
keramické, džbány keramické, holby keramické, stojany na jídelní listky
keramické, porcelánové tácky, porcelánové džbány; (25) oděvy, obuv,
kloboučnické zboží, zvláště trička a polokošile; (32) pivo.
(511) 9, 16, 21, 25, 32
(210) O-441835

(111) **289458**
(220) 10.10.2006
(151) 16.04.2007
(540)



- (730) **Budějovický Budvar, národní podnik, Budweiser Budvar, National Corporation, Budweiser Budvar, Entreprise Nationale, K. Světlé**
512/4, České Budějovice 3, 37004, CZ
(740) Čermák a spol., Mgr. Lukáš Lorenc, advokát, Elišky Peškové 15/735,
Praha 5, 15000
(510) (9) světelné reklamy, vývěsní štíty a tabule, fascie světelné; (16)
tiskárenské výrobky, zejména publikace, brožury, periodika, výrobky z
papíru a plastických hmot pro reklamní účely, zahrnuté v této třídě; (21)
sklo a skleněné zboží, porcelán, zvláště poháry skleněné, sklenice, poháry
keramické, džbány keramické, holby keramické, stojany na jídelní listky
keramické, porcelánové tácky, porcelánové džbány; (25) oděvy, obuv,
kloboučnické zboží, zvláště trička a polokošile; (32) pivo.
(511) 9, 16, 21, 25, 32
(210) O-441837

(111) **289457**
(220) 10.10.2006
(151) 16.04.2007
(540)

pardál

- (730) **Budějovický Budvar, národní podnik, Budweiser Budvar, National Corporation, Budweiser Budvar, Entreprise Nationale, K. Světlé**
512/4, České Budějovice 3, 37004, CZ
(740) Čermák a spol., Mgr. Lukáš Lorenc, advokát, Elišky Peškové 15/735,
Praha 5, 15000
(510) (9) světelné reklamy, vývěsní štíty a tabule, fascie světelné; (16)
tiskárenské výrobky, zejména publikace, brožury, periodika, výrobky z
papíru a plastických hmot pro reklamní účely, zahrnuté v této třídě; (21)
sklo a skleněné zboží, porcelán, zvláště poháry skleněné, sklenice, poháry
keramické, džbány keramické, holby keramické, stojany na jídelní listky
keramické, porcelánové tácky, porcelánové džbány; (25) oděvy, obuv,
kloboučnické zboží, zvláště trička a polokošile; (32) pivo.
(511) 9, 16, 21, 25, 32
(210) O-441836

(111) **289537**
(220) 14.11.2006
(151) 16.04.2007
(540)

ORGANIC INDIA

- (730) **Ecce Vita, spol. s r.o., Nad Závěrkou 2434/7, Praha 6, Břevnov, 16900,**
CZ
(740) Václav Müller, patentový zástupce, Filipova 2016, Praha 4, 14800
(510) (5) výrobky dietetické, pro léčebné účely, potraviny pro děti, batolata a
nemocné, potravinové přípravky a posilující doplňky všeho druhu,
zejména pro sportovce, jako posilující přípravky, tonika, vitamínové
přípravky, minerály, čaje léčivé, poživatiny pro doplnění redukčních diet
nebo přípravků pro hubnutí, vše s léčebnými účinky, přípravky s
léčebnými účinky obsahující biochemické katalyzátory, zejména pro
fyzicky aktivní osoby, rekonvalescenty a nemocné, desinfekční
prostředky, WC deodoranty, WC osvěžovače, WC gely, přípravky pro
desinfekci bytu, prostředky k ničení plevele a k hubení živočišných
škůdců, přípravky zvěrolékařské, diabetické přípravky pro léčebné účely,
dietetické a vitamínové preparáty pro humánní a veterinární použití,
multivitaminové přípravky a nápoje, minerální doplňky, vše výše uvedené
určené k léčebným účelům, extrakty z rašeliny s léčebnými účinky; (30)
pastilky (cukrovinky), mentolové cukroví, čaj, glukóza pro výživu,
žvýkací guma ne pro lékařské účely, příchutě do potravin (s výjimkou
esenci a éterických olejů), potravinové doplňky ne pro lékařské účely
(zařazené v této třídě) a obsahující látky rostlinného původu, cukrářské
výrobky všeho druhu, jako dorty, koláče, marcipán, pečivo jemné,
perníky, medovíčky, suchary, zákusky apod., káva, čaj, kakao, cukr, rýže,

kávové náhražky, těstoviny, med, sirup melasový, masové výtažky, droždí pro kynutí, sůl, hořčice, ocet, omáčky, majonéza, kečup, koření, med, zmrzlina, led pro osvěžení, obilné vločky, müsli, müsli tyčinky, corn-flakes, pšeničné mouky, nativních a modifikovaných škrobů, jako bramborové těsto v prášku, bramborová kaše v prášku, bramborové drtě, bramborové krokety v prášku, bramborové noky v prášku, směs pro přípravu knedlíků; (32) nealkoholické nápoje, přípravky nebo příchutě na výrobu nápojů, koncentráty a sirupy k výrobě nápojů, ovocné nebo zeleninové šťávy a džusy a sirupy, nealkoholické nápoje obohacené vitamíny nebo minerály, iontové a energetické nápoje nealkoholické, proteinové nealkoholické nápoje, dietní nápoje, želatinové nápoje, tablety a prášky na přípravu šumivých nealkoholických nápojů, ovocné nebo zeleninové nealkoholické nápoje, nealkoholické nápoje s příchutí ovoce a zeleniny, minerální vody, pramenité vody, sodová voda, voda, šumivé nealkoholické nápoje, míchané nápoje nealkoholické, rajčatová šťáva jako nápoj, aperitivy nealkoholické; (35) pořádání výstav k obchodním a reklamním účelům, činnost reklamní a inzertní, průzkum a analýzy trhů, kopírování dokumentů, distribuce zboží k reklamním účelům, aranžování výkladů, marketing.

(511) 5, 30, 32, 35
(210) O-442846

(111) **289539**
(220) 14.11.2006
(151) 16.04.2007
(540)



(730) **Radek Martinec MaM DEKOR**, Rolavská 1218, Nejdeč, 36221, CZ
(510) (21) užitkový porcelán dekorovaný-nedekorovaný.
(511) 21
(210) O-442859

(111) **289584**
(220) 29.11.2006
(151) 16.04.2007
(540)



(730) **Konstruktis Alfa spol. s r.o.**, Kolbenova 616/34, Praha 9, 19000, CZ
(740) Václav Müller, patentový zástupce, Filipova 2016, Praha 4, 14800
(510) (36) činnost realitní kanceláře; (37) stavebnictví, stavitelství, provádění bytových, občanských a průmyslových staveb, stavební informace, obstaravatelská a zprostředkovatelská činnost ve stavebnictví, provádění inženýrských staveb včetně technické vybavenosti sídlišť; (42) zprostředkování inženýrské činnosti ve stavebnictví, projektová činnost ve stavebnictví, včetně zprostředkování projektové činnosti v investiční výstavbě.

(511) 36, 37, 42
(210) O-443313

(111) **289603**
(220) 06.12.2006
(151) 16.04.2007
(540)



(730) **MULTISONIC a.s.**, Dobronická 1257, Praha 4 - Kunratice, 14800, CZ
(740) JUDr. Tomáš Málek, Svobodova 136/9, Praha 2, 12800
(510) (9) nosiče informací, zejména se záznamem zvuku a obrazu, přebaly na nosiče; (16) výrobky z papíru; (41) kulturní aktivity.
(511) 9, 16, 41
(210) O-443485

(111) **289877**
(220) 22.12.2006
(151) 30.04.2007
(540)

TRUCK SERVIS

(730) **66 Media, s.r.o.**, Žirovnická 3133/6, Praha 10, 10600, CZ
(740) Patentform, Ing. Stanislav Dušek, Medinská 530, Praha 9 - Klánovice, 19014
(510) (9) nosiče informací, zejména se záznamem zvuku a obrazu, zvláště záznamová a přenosová média, jako jsou audiokazety, videokazety, magnetofonové pásky, gramofonové desky, kompaktní disky, zejména se záznamem zvuku a obrazu, software; (16) předměty z papíru jako kalendáře, pohledy, kancelářské potřeby jako jsou tužky, pera a jiné spadající do této třídy, zejména pro účely dárkové, upomínkové a reklamní, tiskoviny a polygrafické výrobky všeho druhu, například časopisy, periodika a knihy, brožury, plakáty, programy, vstupenky, letáky, katalogy, fotografie, studijní a konferenční materiály například sborníky a sylaby, periodické tiskoviny; (25) oděvy, zejména čepice se štítkem, čelenky, bundy sportovní, barety, kombinézy, košile, kravaty, sluneční kšilty, pokrývky hlavy a jiné, spadající do této třídy; (26) galanterie, zejména ozdoby na oděvy, monogramy, odznaky, zažehlovací obtisky a ozdoby textilních výrobků spadající do této třídy, zejména pro účely dárkové, upomínkové a reklamní; (34) potřeby pro kuřáky, zejména zapalovače cigaret, zápalky, popelníky; (35) reklamní, propagační a inzertní činnost a služby, výstavy a veletrhy k reklamním, propagačním a obchodním účelům, marketing, obchodní poradenské a zprostředkovatelské služby související s tiskem, reklamou, propagací, inzercí a marketingem; (41) výchovná, vzdělávací a zábavná činnost, pořádání odborných seminářů, konferencí a sympozií, vydávání tiskovin, nosičů informací a publikací, vydavatelská a nakladatelská činnost.
(511) 9, 16, 25, 26, 34, 35, 41
(210) O-444072

(111) **289961**
(220) 14.11.2006
(151) 07.05.2007
(540)

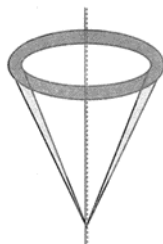

(730) **Tichý Miroslav doc. MUDr., CSc.**, Soukromá 266, Nový Jáchymov, 26703, CZ
(740) Loskotová & partneři Patentová a známková kancelář, Ing. Jarmila Loskotová, K Závětínám 727, Praha 5, 15500
(510) (16) tiskoviny, zejména knihy, brožury, časopisy, letáky; (41) výuka diagnostických metod a rehabilitace, pořádání a organizování školení a seminářů; (44) fyzikální terapie, rehabilitace.
(511) 16, 41, 44
(210) O-442868

(111) **289964**
(220) 15.11.2006
(151) 07.05.2007
(540)



(730) **Mikroregion Nový Dvůr**, Zámecká 1, Milotice, 69605, CZ
(740) PROPATENT, Ing. Vlasta Sedláčková, Pod Pekařkou 1, Praha 4 - Podolí, 14700
(510) (6) kovové tabule a tabulky; (16) tiskoviny, tištěné reklamní materiály (výrobky); (36) poradenská činnost v oblasti získávání finančních prostředků; (42) tvorba a údržba webových stránek.
(511) 6, 16, 36, 42
(210) O-442894

(111) **290025**
(220) 14.12.2006
(151) 07.05.2007
(540)

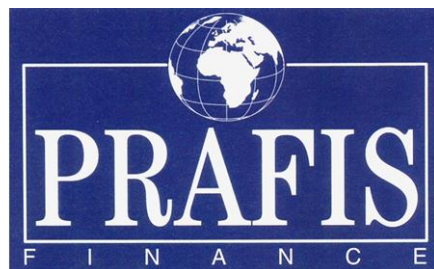

(730) **PRAFIS a.s.**, Spálená 96/27, Praha 1 - Nové Město, 11000, CZ
(510) (36) pohledávky (kanceláře pro inkasování), finanční poradenství, finanční služby.
(511) 36
(210) O-443771

(111) **290029**
(220) 15.12.2006
(151) 07.05.2007
(540)



(730) **Zimmermann Vlastimil**, Mánesova 269, Bojkovice, 68771, CZ
(740) Ing. Jarmila Javoříková, Slunečná 4566, Zlín, 76005
(510) (29) maso, ryby, drůbež, zvěřina a výrobky z nich, konzervované, sušené a vařené ovoce a zelenina, kompoty a saláty, zavařeniny a rosoly, vejce, mléko, tvaroh, sýry a výrobky z nich, jedlé oleje a tuky, potraviny v konzervách, mandle, ořechy a oříšky pražené, hotová jídla připravená ke konzumaci a lahůdkářské výrobky z uvedených surovin.
(511) 29
(210) O-443797

(111) **290094**
(220) 29.12.2006
(151) 07.05.2007
(540)

DELPRA

(730) **DELPRA spol. s r.o.**, V Klukovicích 321, Praha 5, 15200, CZ
(740) Ing. Pavel Reichel, Lopatecká 14, Praha 4, 14700
(510) (5) potraviny a potravinové přípravky přizpůsobené pro lékařské účely, například dietní potraviny na bázi masa, mléka, cereálií, ovoce nebo zeleniny, potraviny pro batolata; (29) potravinářské výrobky v rozsahu třídy 29, maso a masné výrobky, masové konzervy, masové polotovary, masové paštiky a pomazánky, masové výtažky, uzeniny všeho druhu, ryby, drůbež, zvěřina, rostlinné a živočišné jedlé oleje a tuky, sádlo, vejce, mléko, mléčné nápoje a mléčné výrobky, ovoce a zelenina konzervované, sušené a zavařené, želé, džemy, kompoty; (30) potravinářské výrobky v rozsahu třídy 30, káva, čaj, kakao, cukr, rýže, kávové náhražky, mouka a přípravky z obilnin, chléb, pečivo, cukrovinky, zmrzlina, med, sirup melasový, koření, droždí, prášky do těsta, sůl, hořčice, ocet, nálevy k ochucení; (35) zprostředkování v oblasti obchodu, reklama, propagace, pomoc při řízení obchodní činnosti, marketing, obchodní poradenství,

organizování a uzavírání obchodních transakcí pro jiné, organizování kontraktů pro nákup a prodej zboží, reklama a marketing prostřednictvím Internetu, provozování virtuálních obchodních středisek na Internetu, zejména elektronické přijímání objednávek zboží, organizování prodeje; (39) skladování zboží, silniční doprava, doprava zboží a manipulace s nákladem.

(511) 5, 29, 30, 35, 39
(210) O-444156

(111) **290196**
(220) 14.12.2006
(151) 14.05.2007
(540)



(730) **Jihomoravský kraj**, Žerotínovo náměstí 449/3, Brno - Veveří, 60200, CZ
(740) Fiala, Tejkal a partneři, advokátní kancelář, s.r.o., Mgr. Jan Tejkal, Helfertova 2040/13, Brno, 61300

(510) (9) nosiče dat všeho druhu spadající do třídy 9, zejména databázový software, software elektronických tabulkových procesorů, software pro použití ve zpracování textu, v elektronické poště, kalendáři a plánování, DTP, úpravě obrázků, vytváření a úpravě grafiky, kreslení, projektování a návrhu na počítači, vytváření multimediálních prezentací, počítačové programy pro hledání, získávání, zobrazování a analýzu geografických a demografických informací a pro vytváření vlastních map a jiných zobrazení geografických a demografických informací, počítačový software, síťový software, software pro správu pracovních skupin a projektů, software pro návrh, vytváření, údržbu a přístup k přizpůsobeným vnitřním síťovým místům a místům v globálních komunikačních sítích, výukový počítačový software pro použití na vnitřních počítačových sítích a globálních počítačových sítích, zejména software pro vytváření, úpravu a doručování textových a grafických informací, lokálně a vzdáleně, kompilační programy, ladící programy a pomocné programy pro vytváření síťových aplikací na vnitřní síti a globální komunikační síti, počítačové programy pro pomoc vývojářům při vytváření programového kódu pro použití ve vnitřních počítačových sítích a globálních komunikačních sítích, počítačové programy pro provádění vývojových programů a aplikačních programů ve společném vývojovém prostředí, software pro návrh, vytváření, údržbu a přístup ke správě dokumentů, tvorbě úložných systémů a systémů pro zpřístupňování, software pro tvorbu dokumentů, ukládání, získávání, řízení kolizí, sledování historie verzí, profilování, řízení přístupu a zabezpečení, software pro automatické upozorňování uživatelů o aktualizaci dokumentů, software pro plánování schůzek a událostí a upozorňování a pro zveřejňování zpráv na vnitřních síťových místech a místech na globální komunikační síti, software pro odesílání odkazů na vnitřní síťová místa a místa v globální komunikační síti, software pro třídění do kategorií, vyhledávání a získávání dokumentů a dat na vnitřních počítačových sítích, počítačové programy pro použití na a spolu s počítačovými sítěmi a globálními komunikačními sítěmi, zejména programy pro identifikaci, registraci a ověřování uživatelů, programy pro automatizaci procesu přihlašování pro přístup k webovským místům nebo vnitřním sítím, bezpečnostní a šifrovací programy, programy pro udržování soukromí uživatele, programy pro udržování a aktualizaci uživatelských profilů, programy pro udržování profilů serveru, počítačové programy pro použití a usnadnění elektronického obchodování a bezpečného přenosu finančních informací uživatele pro použití v jednotlivých nákupech, počítačový software pro použití ve vývoji počítačových programů, počítačové programy pro zajišťování vylepšených funkcí elektronické pošty a plánování, počítačové programy pro správu, zobrazování a úpravu souborů, dokumentů, zpráv elektronické pošty a komunikace na soukromých sítích a globální počítačové síti, počítačové programy pro plánování schůzek a událostí, správu skupinových

kalendářů, delegování úkolů a vytváření sestav, záznam poznámek, přenos dat do a z databází a do a z počítačových programů a počítačových souborů, programy adresářů, programy pro vytáčení telefonu, programy pro opravu typografických chyb a chyb ve velikosti písmen, programy pro sčítání odpovědí na hlasování, instruktční příručky pro ně prodávané jako celek, počítačové programy, zejména grafické, obrazové a prezentační programy pro tištěné a elektronické dokumenty a prezentace a uživatelské příručky prodávané spolu s programy jako jednotka, software pro vytváření, úpravu a udržování webovských míst a míst na intranetu, počítačové programy pro vývoj jiných počítačových programů, kompilátory, editory, ladící programy a pomocné programy pro vytváření a testování jiných počítačových programů, počítačové programy pro provádění vývojových programů a aplikačních programů, úplná řada počítačových aplikačních programů pro obchodní a osobní použití; (16) papír, lepenka a výrobky z těchto materiálů, které nejsou zařazeny do jiných tříd, tiskárenské výrobky, tiskoviny všeho druhu, časopisy, periodika, knihy, potřeby pro knižní vazby, tištěné propagační materiály, papírenské zboží, fotografie, kalendáře, katalogy, prospekty, plakáty, pohlednice, obálky, obaly na spisy, desky na dokumenty, dopisní papír, držáky na psací potřeby, etikety kromě textilních, samolepky, vlajky papírové, papír balicí, papírové ubrousky, psací potřeby, psací podložky, psací soupravy, kancelářské pořadače, učební a školní potřeby a pomůcky s výjimkou přístrojů, plastické obaly, které nejsou zařazeny do jiných tříd, billboardy; (35) inzertní, reklamní a propagační činnost, poskytování pomoci při provozu obchodu včetně zprostředkování obchodních a souvisejících obchodně personálních záležitostí, organizování výstav a veletrhů k reklamním a obchodním účelům, organizování doprovodných programů a společenských akcí k reklamním a obchodním účelům, správa obchodních zájmů třetích osob, vypracování statistických přehledů, poradenství v oblasti organizace a ekonomiky podnikání, marketing, průzkum a analýzy trhů, distribuce zboží k reklamním účelům, rozmnožování dokumentů, obstaravatelská a zprostředkovatelská činnost v této oblasti, direct mailing, poskytování obchodních nebo podnikatelských informací, on-line reklama na datové komunikační síti, on-line inzerce, zajištění a realizace reklamních kampaní, výstavy komerční a reklamní, předváděcí činnost; (39) doprava, zejména autobusová, automobilová a letecká, informační činnost o cestování a dopravě, organizování cest, rezervace místenek, organizování okružních výletů a plaveb, turistické prohlídky, služby turistických kanceláří, poradenství v oblasti dopravy, informace o dopravě, zprostředkování dopravy; (41) činnost vyučovací, výchovná, vzdělávací a zábavní, včetně pořádání specializačních doškolovacích kurzů, sympozií a konferencí, doprovodné programy, provozování pracovních diskusního a zájmového klubu, organizování výstav, doprovodných programů, společenských akcí a školení ke vzdělávacím, kulturním, výchovným a zábavním účelům, školení k reklamním a obchodním účelům, pořádání zábavních soutěží, odborné poradenství vztahující se k organizování výstav a veletrhů ke kulturním a vzdělávacím účelům, činnost v oblasti sportovních aktivit, nakladatelská a vydavatelská činnost, půjčovná činnost spadající do této třídy, obstaravatelská a zprostředkovatelská činnost v této oblasti, nakladatelská a vydavatelská činnost, dětské jesle a školky, pořádání divadelních představení, informace o možnostech zábavy, informace o výchově a vzdělávání, provozování knihoven, muzeí a sportovních zařízení, organizování plesů; (42) počítačové služby, zejména vytváření a distribuce textu, zvuku, grafiky a videa pro použití v počítačových sítích, bezdrátových sítích a globálních komunikačních sítích, počítačové služby, zejména pronájem počítačové přístupové doby k softwaru a databázím pro použití ve vedení podniku, řízení databází, marketingových a propagačních aktivitách, přípravě tabulek, a zpracování textu pomocí textových editorů, počítačové služby, zejména vytváření a distribuce médií pro použití v počítačových sítích, bezdrátových sítích a globálních komunikačních sítích, služby provozování webovských míst (web hosting), tvorba software, služby pronájmu softwaru, konzultační služby v oblasti počítačů, softwaru a elektroniky, poskytování informací v oblastech počítačů, počítačového softwaru, a vývoje počítačových systémů, sítí a softwaru prostřednictvím počítačových sítí, bezdrátových sítí a globálních komunikačních sítí, poskytování osobních a obchodních informací zadaných uživateli prostřednictvím počítačových sítí, bezdrátových sítí, globálních komunikačních sítí, dočasně použití nestazitelného softwaru pro správu pracovních skupin a dokumentů, webovské místo nabízející služby pro spolupráci pracovních skupin a vytváření a správy dokumentů, konzultační a poradenské služby a služby technické podpory v oblasti počítačů, počítačových sítí, softwaru, správy dokumentů a systémů pracovních skupin, služby návrhu webovských míst a návrhu a správy míst na vnitřních sítích, poskytování informací v oblasti počítačů, počítačových sítí, softwaru počítačové správy dokumentů a

systémů pracovních skupin prostřednictvím počítačových sítí a globálních komunikačních sítí, počítačové služby, zejména poskytování aktualizací softwaru prostřednictvím počítačových sítí a globálních komunikačních sítí, instalace počítačových programů, poradenské služby v oblasti hardware, údržba počítačových programů; (43) hotelové služby, hotely (rezervace), kempy (provozování), motely (služby), noclehárny (turistické), penziony, penziony (rezervace), poskytování přechodného ubytování, prázdninové tábory (ubytovací služby), provoz hotelového ubytování, přechodné ubytování (rezervace).

(511) 9, 16, 35, 39, 41, 42, 43
(210) O-443731

(111) **290312**
(220) 13.11.2006
(151) 21.05.2007
(540)

PNEULAND

(730) Šorner Tomáš, Pod hrádkem 1455/4, Brandýs nad Labem - Stará Boleslav, 25001, CZ
(510) (12) pneumatiky; (35) zprostředkování obchodní činnosti v oboru pneumatik a osobních vozidel; (37) pneuservis, montáž disků, montáž pneumatik, motorová vozidla - údržba a servis.
(511) 12, 35, 37
(210) O-442812

(111) **290488**
(220) 28.12.2006
(151) 28.05.2007
(540)

HADLER

(730) Holoubek Zdeněk, V aleji 171, Brno, 62000, CZ
(740) Ing. Libor Markes, Grohova 54, Brno, 60200
(510) (12) pozemní a motorová vozidla; (37) servis a opravy pozemních motorových vozidel, pneuservis; (39) automobilová doprava, skladování.
(511) 12, 37, 39
(210) O-444123

(111) **290651**
(220) 13.12.2006
(151) 06.06.2007
(540)

AZIMAC

(730) GMP Ltd, 103 Zemo Vedzisi Str., 0160 Tbilisi, GE
(740) Mgr. Jitka Vejražková, patentový zástupce, Podkovářská 6, Praha 9, 19000
(510) (5) farmaceutické a veterinární výrobky, hygienické výrobky pro léčebné účely, dietetické přípravky pro léčebné účely, potraviny pro batolata, náplasti, obvazový materiál, materiály pro plombování zubů a pro zubní otisky, dezinfekční přípravky, výrobky pro hubení škodlivých zvířat, fungicidy, herbicidy.
(511) 5
(210) O-443701

(111) **290939**
(220) 18.01.2007
(151) 20.06.2007
(540)



(730) HF partners, s. r. o., Za Branou 142, Neslovice, 66491, CZ
(740) Ing. Dobroslav Musil, patentová kancelář, Zábřdovická 11, Brno, 61500
(510) (9) elektrické baterie, elektrické akumulátory a zařízení pro jejich nabíjení; (11) osvětlovací zařízení, zejména příruční a kapesní svítilny.
(511) 9, 11
(210) O-444563

(111) **291064**
(220) 30.11.2006
(151) 27.06.2007
(540)



(730) Le Palais - Praha s.r.o., Na příkopě 857/18, Praha 1, Nové Město, 11000, CZ
(740) Mgr. Kateřina Trnková, Muchova 9/223, Praha 6, 16000
(510) (35) propagace, reklama, marketing, správa hotelů, sekretářské služby, obchodní reklama pro třetí osoby, pronájem venkovních ploch a materiálů, venkovní reklama, služby a poradenství v obchodní činnosti; (36) směnárnská činnost, úschova cenností pro ubytované, pronájem nemovitostí, pronájem kanceláří; (39) rezervace cestování, organizování cest, pronájem parkovacích ploch, pronájem garáží, služby v dopravě a přepravě, organizování okružních výletů; (41) organizování a vedení konferencí, organizování a vedení seminářů, plánování a organizování večírků, provozování sportovních zařízení, předprodej vstupenek na kulturní, sportovní a společenské akce, služby klubu zdraví, služby pro oddech a rekreaci, provozování kasina a herních automatů, provozování heren, noční kluby; (43) hotelové služby, kavárny, penziony, ubytovací služby, hostinská činnost, rezervace hotelů, penzionů a přechodného ubytování, pronajímání jednacích místností, provoz hotelového ubytování, přechodné ubytování, restaurace, služby barů; (42) architektura; (44) kadeřnické salóny, masáže, manikúra, parní lázně, salón krásy, zkrášlovací salóny, sanatoria a ozdravovny.
(511) 35, 36, 39, 41, 42, 43, 44
(210) O-443333

(111) **291084**
(220) 13.12.2006
(151) 27.06.2007
(540)

VENO-Ritz

(730) **GMP Ltd**, 103 Zemo Vedzisi Str., 0160 Tbilisi, GE
(740) Mgr. Jitka Vejražková, patentový zástupce, Podkovářská 6, Praha 9, 19000
(510) (5) farmaceutické a veterinární výrobky, hygienické výrobky pro léčebné účely, dietetické přípravky pro léčebné účely, potraviny pro batolata, náplasti, obvazový materiál, materiály pro plombování zubů a pro zubní otisky, dezinfekční přípravky, výrobky pro hubnutí škodlivých zvířat, fungicidy, herbicidy.
(511) 5
(210) O-443702

(111) **291092**
(220) 21.12.2006
(151) 27.06.2007
(540)



(730) **KRATEGUS, spol. s r. o.**, Slévárenská 406/17, Ostrava - Mariánské Hory, 70973, CZ
(740) Ing. Iva Rylková, Polská 1525, Ostrava - Poruba, 70800
(510) (5) farmaceutické přípravky, léčiva, veterinární přípravky, absorpční tampóny a buničina, potraviny pro lékařské účely, potravní doplňky pro lékařské účely, vitamíny pro lékařské účely, alkaloidy pro lékařské účely, analgetika, antikoncepční přípravky (chemické a biochemické), bylinné čaje, léčivé byliny, čípky, roztoky pro kontaktní čočky, dezinfekční přípravky pro hygienické účely, diagnostické přípravky pro lékařské i veterinární účely, dietetické přípravky pro lékařské účely, drogy pro lékařské účely, enzymy, enzymatické přípravky pro lékařské účely, fungicidy, hormony pro lékařské účely, náplasti, chemické přípravky pro lékařské účely, chirurgické roušky, kalhotky pro inkontinentní pacienty, vložky pro inkontinentní pacienty, laxativa, lékárníčky přenosné včetně obsahu, masti pro farmaceutické účely, kosmetika pro léčebné účely, potrava pro kojence a batolata, obvazový materiál, antiparazitika, farmaceutické přípravky pro péči o pokožku, antirevmatika, repelenty proti hmyzu, repelenty pro psy, sedativa, vakcíny, jedlá vláknina (ne pro výživu), žvýkáci gummy pro léčebné účely, žvýkačky proti nevolnosti při cestování, osvěžovače vzduchu, přípravky proti zápachu; (10) antikoncepční prostředky s výjimkou chemických, bandáže, berle, boty pro lékařské účely, ortopedická obuv, ortopedické pomůcky, dávkovače pilulek, dětské lahve, dětské dudlíky, chirurgické nůžky, chirurgické přístroje a nástroje, chrániče sluchu, inhalátory, irigátory děložní a vaginální, pomůcky pro kojení, prezervativy a kondomy, přístroje na měření krevního tlaku, dětské kousací kroužky, kapátka pro lékařské účely, nádobky pro podávání a aplikaci léků, podložky pro nemocniční lůžka, podušky pro lékařské účely, polštáře proti proleženinám, punčochy na křečové žíly, injekční stříkačky, injekční jehly, teploměry pro lékařské účely, obličejové ochranné roušky pro lékařský personál, vibromasážní přístroje a jiné zdravotnické pomůcky a přístroje spadající do této třídy; (35) dodavatelské služby pro třetí osoby (nákup výrobků a služeb pro jiné podniky), služby zásilkového prodeje v rámci této třídy, služby internetového obchodu v rámci této třídy, služby ekonomických poradců, analýzy nákladů, podnikatelské a obchodní informace, analýzy nákupních cen, analýzy velkoobchodních cen, obchodní nebo podnikatelský průzkum, obchodní reklama, pronájem reklamních ploch, předvádění zboží, reklama on line v počítačové síti, rozšiřování vzorků zboží, obchodní nebo podnikatelské řízení, vedení kartoték v počítači; (44) služby lékárny v rámci této třídy,

aromaterapeutické služby, poradenství v oboru farmacie, pronajímání zdravotnických zařízení, zdravotní péče, zdravotnická střediska.
(511) 5, 10, 35, 44
(210) O-444006

(111) **291093**
(220) 21.12.2006
(151) 27.06.2007
(540)

LÉKÁRNA U HRADEB

(730) **KRATEGUS, spol. s r. o.**, Slévárenská 406/17, Ostrava - Mariánské Hory, 70973, CZ
(740) Ing. Iva Rylková, Polská 1525, Ostrava - Poruba, 70800
(510) (5) farmaceutické přípravky, léčiva, veterinární přípravky, absorpční tampóny a buničina, potraviny pro lékařské účely, potravní doplňky pro lékařské účely, vitamíny pro lékařské účely, alkaloidy pro lékařské účely, analgetika, antikoncepční přípravky (chemické a biochemické), bylinné čaje, léčivé byliny, čípky, roztoky pro kontaktní čočky, dezinfekční přípravky pro hygienické účely, diagnostické přípravky pro lékařské i veterinární účely, dietetické přípravky pro lékařské účely, drogy pro lékařské účely, enzymy, enzymatické přípravky pro lékařské účely, fungicidy, hormony pro lékařské účely, náplasti, chemické přípravky pro lékařské účely, chirurgické roušky, kalhotky pro inkontinentní pacienty, vložky pro inkontinentní pacienty, kalhotky zdravotní, laxativa, lékárníčky přenosné včetně obsahu, masti pro farmaceutické účely, kosmetika pro léčebné účely, potrava pro kojence a batolata, obvazový materiál, antiparazitika, farmaceutické přípravky pro péči o pokožku, antirevmatika, repelenty proti hmyzu, repelenty pro psy, sedativa, vakcíny, jedlá vláknina (ne pro výživu), žvýkáci gummy pro léčebné účely, žvýkačky proti nevolnosti při cestování, osvěžovače vzduchu, přípravky proti zápachu; (10) antikoncepční prostředky s výjimkou chemických, bandáže, berle, boty pro lékařské účely, ortopedická obuv, ortopedické pomůcky, dávkovače pilulek, dětské lahve, dětské dudlíky, chirurgické nůžky, chirurgické přístroje a nástroje, chrániče sluchu, inhalátory, irigátory děložní a vaginální, pomůcky pro kojení, prezervativy a kondomy, přístroje na měření krevního tlaku, dětské kousací kroužky, kapátka pro lékařské účely, nádobky pro podávání a aplikaci léků, podložky pro nemocniční lůžka, podušky pro lékařské účely, polštáře proti proleženinám, punčochy na křečové žíly, injekční stříkačky, injekční jehly, teploměry pro lékařské účely, obličejové ochranné roušky pro lékařský personál, vibromasážní přístroje a jiné zdravotnické pomůcky a přístroje spadající do této třídy; (35) dodavatelské služby pro třetí osoby (nákup výrobků a služeb pro jiné podniky), služby zásilkového prodeje v rámci této třídy, služby internetového obchodu v rámci této třídy, služby ekonomických poradců, analýzy nákladů, podnikatelské a obchodní informace, analýzy nákupních cen, analýzy velkoobchodních cen, obchodní nebo podnikatelský průzkum, obchodní reklama, pronájem reklamních ploch, předvádění zboží, reklama on line v počítačové síti, rozšiřování vzorků zboží, obchodní nebo podnikatelské řízení, vedení kartoték v počítači; (44) služby lékárny v rámci této třídy, aromaterapeutické služby, poradenství v oboru farmacie, pronajímání zdravotnických zařízení, zdravotní péče, zdravotnická střediska.
(511) 5, 10, 35, 44
(210) O-444007

(111) **291094**
(220) 21.12.2006
(151) 27.06.2007
(540)

KRATEGUS

(730) **KRATEGUS, spol. s r. o.**, Slévárenská 406/17, Ostrava - Mariánské Hory, 70973, CZ
(740) Ing. Iva Rylková, Polská 1525, Ostrava - Poruba, 70800
(510) (5) farmaceutické přípravky, léčiva, veterinární přípravky, absorpční tampóny a buničina, potraviny pro lékařské účely, potravní doplňky pro lékařské účely, vitamíny pro lékařské účely, alkaloidy pro lékařské účely, analgetika, antikoncepční přípravky (chemické a biochemické), bylinné čaje, léčivé byliny, čípky, roztoky pro kontaktní čočky, dezinfekční přípravky pro hygienické účely, diagnostické přípravky pro lékařské i veterinární účely, dietetické přípravky pro lékařské účely, drogy pro lékařské účely, enzymy, enzymatické přípravky pro lékařské účely, fungicidy, hormony pro lékařské účely, náplasti, chemické přípravky pro lékařské účely, chirurgické roušky, kalhotky pro inkontinentní pacienty, vložky pro inkontinentní pacienty, kalhotky zdravotní, laxativa, lékárníčky

přenosné včetně obsahu, masti pro farmaceutické účely, kosmetika pro léčebné účely, potrava pro kojence a batolata, obvazový materiál, antiparazitika, farmaceutické přípravky pro péči o pokožku, antiревmatika, repelenty proti hmyzu, repelenty pro psy, sedativa, vakcíny, jedlá vláknina (ne pro výživu), žvýkácké gummy pro léčebné účely, žvýkačky proti nevolnosti při cestování; (35) dodavatelské služby pro třetí osoby (nákup výrobků a služeb pro jiné podniky), služby zásilkového prodeje v rámci této třídy, služby internetového obchodu v rámci této třídy, služby ekonomických poradců, analýzy nákladů, podnikatelské a obchodní informace, analýzy nákupních cen, analýzy velkoobchodních cen, obchodní nebo podnikatelský průzkum, obchodní reklama, pronájem reklamních ploch, předvádění zboží, reklama on line v počítačové síti, rozšiřování vzorků zboží, obchodní nebo podnikatelské řízení, vedení kartoték v počítači; (44) služby lékárny v rámci této třídy, aromaterapeutické služby, poradenství v oboru farmacie, pronajímání zdravotnických zařízení, zdravotní péče, zdravotnická střediska.

(511) 5, 35, 44
(210) O-444008

(111) **291263**
(220) 24.01.2007
(151) 03.07.2007
(540)

DITON

(730) **DITON s.r.o.**, č.p. 207, Střítež, 58811, CZ
(740) A. Holas & partner Patentová a známková kancelář, Ing. Mgr. Hana Holasová, Křížová 4, Brno, 60300
(510) (1) pojiva do betonu, konzervační přípravky na beton, s výjimkou barev a olejů, chemické látky na provzdušnění betonu; (19) stavební materiály a hmoty, zejména beton a výrobky z betonu, stavební prvky z nekovových materiálů, zejména prvky pro zámkové dlažby, chodníkové a obkladové dlaždice a desky, prvky parkové a zahradní architektury, kámen stavební, umělý kámen, materiály na umělé kameny, materiály pro dlažbu ulic, materiály pro stavbu cest, mozaiky pro stavby; (37) stavebnictví, zejména práce zemní, betonářské, zednické, dlaždičské, montážní, obkladačské a jiné stavební, provádění terénních úprav, stavební informace; (42) architektonické návrhářství, služby v oblasti zahradní architektury, poradenství v oboru stavebních hmot a stavebních materiálů, urbanistické studie, projekční činnost, technologická činnost v oboru stavebních hmot a stavebních materiálů.

(511) 1, 19, 37, 42
(210) O-444720

(111) **291286**
(220) 07.02.2007
(151) 03.07.2007
(540)



(730) **TEREZIA COMPANY s.r.o.**, Na návrší 997/14, Praha 4 - Michle, 14100, CZ
(740) Václav Müller, patentový zástupce, Filipova 2016/6, Praha 4, 14800
(510) (5) výrobky dietetické pro léčebné účely, potraviny pro batolata a nemocné, potravinové přípravky a doplňky všeho druhu pro lékařské i zvěrolékařské účely, zejména na bázi jednodruhových hub jako hlívy ústříčné, Shii-Take v prášku i směsi hub s léčebnými účinky, posilující potraviny k léčebným účelům, vitamínové přípravky, potraviny pro doplnění redukčních diet nebo přípravků pro hubnutí, vše s léčebnými účinky, přípravky s léčebnými účinky, obsahující biochemické katalyzátory, zejména pro fyzicky aktivní osoby, rekonvalescenty a nemocné, nápoje iontové, vše výše uvedené určené k léčebným účelům,

dezinfekční prostředky a přípravky, jiné než pro osobní potřebu, WC deodoranty, WC osvěžovače, WC gely, prostředky k ničení plevele a k hubení živočišných škůdců, výrobky veterinářské, farmaceutické a zdravotnické, spadající do této třídy, diabetické přípravky pro léčebné účely, nápoje dietetické a dětské sirupy, upravené pro lékařské účely, čaje léčivé, enzymatické přípravky pro lékařské i zvěrolékařské účely, léky a léčiva pro humánní medicínu i pro zvěrolékařské účely, léčivé rostliny, masti na popáleniny, mikroorganismy pro lékařské a zvěrolékařské účely, pastilky pro farmaceutické účely, pesticidy; (29) maso, ryby, drůbež, zvěřina, paštyky, masové, rybí, drůbeží a zvěřinové konzervy, masové a sojové výtažky ovoce a zelenina konzervovaná, sušená a zavařená, tofu, šťáva rajčatová na vaření, želé, džemy, kompoty, vejce, mléko a mléčné výrobky, výrobky na bázi brambor, jako bramborové lupínky apod., spadající do tř. 29, oleje a tuky jedlé, ovocné dřeně; (30) oplatky, cukrovinky, včetně gumových (žvýkácká guma ne pro lékařské účely) a esenci pro cukrovinky, pekárenské výrobky, cukrářské výrobky všeho druhu, jako dorty, koláče, marcipán, pečivo jemné, perníky, medovníky, suchary, zákusky apod., káva, čaj, kakao, cukr, rýže, kávové náhražky, med, sirup melasový, droždí pro kynutí, sůl, hořčice, ocet, omáčky, majonéza, kečup, koření, zmrzlina, led pro osvěžení, obilné vločky, těstoviny, výrobky na bázi sušené bramborové kaše, mouka potravinářská a výrobky z mouky, jako bramborové těsto v prášku, bramborová kaše v prášku, bramborové drtě, bramborové krokety v prášku, bramborové noky v prášku, směs pro přípravu knedlíků; (32) nealkoholické nápoje, přípravky nebo příchutě na výrobu nápojů, koncentráty a sirupy k výrobě nápojů, ovocné nebo zeleninové šťávy a džusy a sirupy, nealkoholické nápoje obohacené vitamíny nebo minerály, iontové a energetické nápoje nealkoholické, proteinové nealkoholické nápoje, dietní nápoje, želatinové nápoje, tablety a prášky na přípravu šumivých nealkoholických nápojů, ovocné nebo zeleninové nealkoholické nápoje, nealkoholické nápoje s příchutí ovoce a zeleniny, minerální vody, pramenité vody, sodová voda, voda, šumivé nealkoholické nápoje, míchané nápoje nealkoholické, rajčatová šťáva jako nápoj, aperitivy nealkoholické.

(511) 5, 29, 30, 32
(210) O-445234

(111) **291313**
(220) 06.03.2007
(151) 03.07.2007
(540)

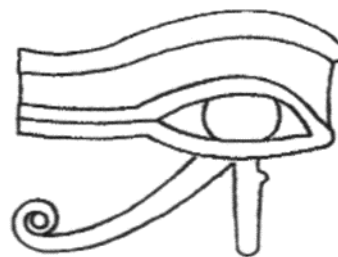

(730) **M.I.O. - společnost s ručením omezeným**, K Nemocnici 32, Nový Jičín, 74101, CZ
(510) (35) propagační činnost, reklama, pomoc při řízení obchodní společnosti, obchodní administrativa, kancelářské práce; (43) služby zajišťující stravování a nápoje, dočasné ubytování; (44) lékařské služby, veterinární služby, péče o hygienu a krásu osob a zvířat, zemědělské, zahradnické a lesnické služby.
(511) 35, 43, 44
(210) O-445726

(111) **291547**
(220) 28.02.2007
(151) 17.07.2007
(540)

 stringdata

(730) **Mgr. Robert Šamánek**, Dělnická 395, Dolní Břežany, 25241, CZ
(740) Václav Müller, patentový zástupce, Filipova 2016, Praha 4, 14800
(510) (9) počítačový software, programy operačních systémů, počítačové databáze, informace a záznamy na nosičích pro elektronické čtení dat, zařízení pro opracování dat, přístroje a nástroje pro zpětné vyhledávání, uchování, ukládání, vybírání, zpracování, zobrazování a přenos dat nebo informací, počítačový hardware a mikroprogramové vybavení, modemy, vizuální zobrazovací jednotky, kazety a cívky pro použití v souvislosti s veškerým shora uvedeným zbožím, tiskárny, monitory, terminály, klávesnice, základní desky, spojovací dřné štítky, operační systémy, procesory, napájecí zdroje, diskety, floppy mechaniky, pevné disky, části a příslušenství k veškerému výše uvedenému zboží ve třídě 9; (35) inzertní, nabídkové a reklamní služby všeho druhu včetně inzerce a reklamy poskytované v počítačových, elektronických a obdobných sítích - zejména Internet, inzerce, nabídky a reklamní služby poskytované poštou, marketing, poskytování obchodních nebo podnikatelských informací, průzkum trhu, šíření propagačních informací, automatizované zpracování dat, šíření a přenos inzerce a reklamy prostřednictvím telefonních sítí, tvorba specializovaných podnikových evidencí; (38) přenos on-line informací, zejména prostřednictvím sítě Internet, poskytování přístupu k počítačovým sítím, poskytování přístupu k Internetu, zveřejňování, rozšiřování a přenos informací prostřednictvím všech informačních a telekomunikačních prostředků a sítí, satelitů apod., šíření informací prostřednictvím počítačových a telekomunikačních sítí včetně Internetu, elektronická pošta, počítačová komunikace; (41) publikování informací, rozšiřování tiskovin, časopisů, periodik v elektronické podobě prostřednictvím počítačové sítě včetně Internetu, prostřednictvím satelitů; (42) tvorba informačních systémů, tvorba počítačových systémů, analýzy a programování pro počítače, vývoj a údržba počítačových programů, pronájem času na přístup do počítačových databází, tvorba počítačového software, aktualizace počítačového software, pronájem počítačového software, pronajímání vybaveního času pro počítačová data, provozování počítačových center s přístupem do databází, odborné poradenství v oblasti výpočetní techniky.

(511) 9, 35, 38, 41, 42
(210) O-445966

(111) **291552**
(220) 12.03.2007
(151) 17.07.2007
(540)

DAX

(730) **Partner in Pet Food CZ s.r.o.**, Bucharova 1423/6, Praha 13 - Nové Butovice, 15800, CZ
(740) JUDr. Miroslav Kupka, Levého 1532, Rakovník, 26901
(510) (18) chovatelské potřeby pro zvířata, patřící do této třídy; (31) krmení pro domácí zvířata.
(511) 18, 31
(210) O-446326

(111) **291960**
(220) 06.03.2007
(151) 15.08.2007
(540)

M.I.O.

(730) **M.I.O. - společnost s ručením omezeným**, K Nemocnici 32, Nový Jičín, 74101, CZ
(510) (35) propagační činnost, reklama, pomoc při řízení obchodní společnosti, obchodní administrativa, kancelářské práce; (42) vědecké a technologické služby a s nimi spojený výzkum a návrhy, průmyslové analýzy a výzkum, návrh a vývoj počítačového hardwaru softwaru; (43) služby zajišťující stravování a nápoje, dočasné ubytování; (44) lékařské služby, veterinární služby, péče o hygienu a krásu osob a zvířat, zemědělské, zahradnické a lesnické služby.
(511) 35, 42, 43, 44
(210) O-445727

(111) **292213**
(220) 10.11.2006
(151) 29.08.2007
(540)

SKILOM

(730) **Madshus A/S a Norwegian corporation**, Industriveien 29, Biri, NO
(740) JUDr. Gabriela Vendlová, Ph.D, Lužická 32, Praha 2, 12000
(510) (25) skandinávské lyžařské boty; (28) skandinávské lyže, hůlky a vázání.
(511) 25, 28
(210) O-442767

(111) **292386**
(220) 12.02.2007
(151) 05.09.2007
(540)



(730) **CECH MECHANICKÝCH ZÁMKOVÝCH SYSTÉMŮ ČESKÉ REPUBLIKY**, Na vršku 67, Klecany, 25067, CZ
(740) KANIA, SEDLÁK, SMOLA Patentová a známková kancelář, Ing. František Kania, Mendlovo nám. 1a, Brno, 60300
(510) (16) publikace, tiskoviny, bulletiny, časopisy, noviny, věstníky, ročenky, vizitky, průkazy, učebnice, informační produkty na papírových nosičích; (35) vedení seznamu členů cechu, vydávání dekretů, osvědčení a licencí v rámci této třídy, pomoc při řízení obchodní činnosti, obchodní a podnikatelské poradenství a konzultační služby, obchodní a podnikatelský průzkum, reklama, poskytování obchodních a podnikatelských informací, průzkum trhu - uvedené obchodní služby v oblasti ochrany majetku, zámkových a zabezpečovacích systémů, kompilace obchodních dat a systemizace informací do počítačové databáze, předvádění zboží,

kopírování nebo rozmnožování dokumentů, dokladů apod., zpracování textů, vyřizování korespondence a jiné kancelářské služby; (41) činnost vzdělávací, školicí, výchovná a rekvalifikační, výchova a školení v oblasti ochrany majetku, zámkových a zabezpečovacích systémů, obchodu a podnikání, vzdělávací služby - zkoušení osob, pořádání konferencí, seminářů a sympozií.

(511) 16, 35, 41
(210) O-445363

(111) **292779**
(220) 25.04.2007
(151) 19.09.2007
(540)



(730) **FAST ČR, a.s.**, Černokostecká 2111, Praha 10, 10000, CZ
(740) **KOREJZOVÁ & SPOL.**, v.o.s., JUDr. Petra Korejzová, Korunní 810/104 E, Praha 10, 10100

(510) (15) hudební nástroje dechové, klávesové, strunné a bicí všech druhů a součástky k nim, příslušenství k hudebním nástrojům všech druhů, dětské hudební nástroje, elektronické a elektrické hudební nástroje, hrací skříňky, pouzdra na hudební nástroje.

(511) 15
(210) O-447670

(111) **293046**
(220) 11.12.2006
(151) 03.10.2007
(540)

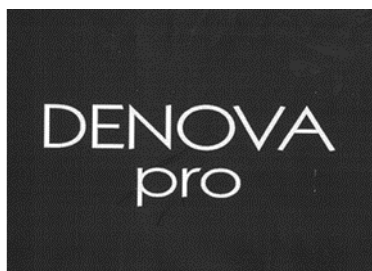

(730) **ZIAJA Ltd Zaklad Produkcji Leków Spółka z o.o.**, ul. Jesienna 9, 80-298 Gdansk, PL

(740) **PATENTSERVIS Praha a.s.**, Na Podkovce 281/10, Praha 4, 14700

(510) (3) kosmetické přípravky, šampóny a péstící přípravky pro vlasy, kosmetické přípravky pro péstění a ochranu pokožky, mycí produkty, mýdla, kosmetické přípravky do koupele, hygienické mycí prostředky, přípravky na holení, pomády pro kosmetické účely, rtěnky a péstící přípravky pro nehty, péstící přípravky na ruce a nohy, přípravky proti pocení, dezodoranty pro osobní potřebu, parfěmy, éterické oleje, zvláčňující kosmetika, přípravky pro ústní hygienu, zubní pasty, ústní vody (nikoliv pro lékařské účely), toaletní přípravky v rámci uvedené třídy.

(511) 3
(210) O-443628

(111) **293151**
(220) 15.05.2007
(151) 03.10.2007
(540)

SILYFEED

(730) **MORAVOL, spol. s r.o.**, Kramolín 39, Kramolín, 67577, CZ
(740) **KANIA SEDLÁK SMOLA** patentová kancelář, Ing. Veronika Zemanová, Mendlovo nám. 1a, Brno, 60300

(510) (31) krmiva a krmné směsi, krmivové doplňky pro zvířata.
(511) 31
(210) O-448096

(111) **293230**
(220) 28.03.2007
(151) 10.10.2007
(540)



(730) **ADIMA BRÁZDIL, s.r.o.**, Skály 869, Tlumačov, 76362, CZ

(510) (7) alternátory, brzdová obložení s výjimkou brzdových obložení pro vozidla, brzdové čelisti s výjimkou brzdových čelistí pro vozidla, brzdy (díly -) nikoliv pro motorová vozidla, bubny (části strojů), čerpadla (části strojů, motorů a hnacích strojů), čerpadla (stroje), čerpadla mazací, čerpadla na pivo, čerpadla na stlačený vzduch, čerpadla odstředivá, čisticí filtry ochlazovacího vzduchu (pro motory), dmychadla pro kompresi, filtrační zařízení (vložky pro -), filtry (části strojů nebo motorů), filtry na čištění ochlazovacího vzduchu (pro motory), hevery (stroje), hlavy válců pro motory, hřídele (ložiska pro -), hydraulická ovládací zařízení pro stroje, motory a hnací stroje, hydraulické hnací stroje a motory, hydraulické otvírače a zavírače dveří (části strojů), chladiče pro motory a hnací stroje, chladiče vzduchové, kardanové spojky, kompresory (stroje) kompresory (stroje), kompresory vzduchové (zařízení garáží), kroužky (klece) pro kuličková ložiska, kroužky mazací (části strojů), kroužky písní, kuličková ložiska, ložiska (části strojů), ložiska samomazná, ložiska válečková, ložiska valivá pro stroje, ložiskové čepy (části strojů), měchy (stroje), motory (vstříkovací zařízení pro -), motory (zapalovací induktry pro -), nápravy pro stroje, odlučovače, odlučovače oleje (parní), odlučovače vod, odvodňovače, ojnice pro stroje, motory a hnací stroje, písty (části strojů nebo hnacích strojů), písty (pro válce), písty pro motory, písty tlumičů (části strojů), plnicí dmychadla, potrubí výfukové pro motory, pouzdra (části strojů), redukční ventily (části strojů), regulátory tlaku (části strojů), řemenice (části strojů), řemenice pro motory, řemeny pro motory (jiné než pro pozemní vozidla), setrvačníky (části strojů), skříně klikové pro stroje, motory a hnací stroje, spojky hřídelové (stroje), startéry pro motory a hnací stroje, statory (části strojů), svíčky zapalovací pro spalovací motory, svíčky žhavicí pro naftové motory, tlumiče na motory a hnací stroje, tlumiče pro motory a hnací stroje, trubky kotlové (části strojů), turbokompresory, tyče (spojovací -) pro stroje, motory a hnací stroje, válce pro motory a hnací stroje, ventilátory (řemeny pro -), pro motory a hnací stroje ventilátory pro motory a hnací stroje, ventily (jako částí strojů), ventily zpětné (části strojů), víka (části strojů), vložky pro filtrační zařízení, výfuky pro motory a hnací stroje, výměníky tepla (části strojů), vypouštěcí kohouty, zapalovací zařízení spalovacích motorů, závěsy (části strojů), zdvihací zařízení, zdvihací zařízení (stroje); (9) agregáty nabíjecí pro elektrické baterie, akumulátorové měřiče kyseliny, akumulátory (desky do -), akumulátory (nádob pro -), akumulátory elektrické pro vozidla, akumulátory elektrické, automobilové výstražné trojúhelníky, autorádia, blikáče, světelná signalizace, civky (elektrické -), diagnostické přístroje jiné než k lékařským účelům, elektrické spojky, svorky, konektory, konektory, spojky elektrického vedení, měřicí přístroje, měřicí přístroje přesné, měřicí přístroje, měřítka, měřicí zařízení (elektrina), nabíječky akumulátorů, nabíječky pro elektrické baterie,

regulátory napětí pro vozidla, rychloměry, tachometry, měřiče rychlosti, spojky, svorky, konektory (elektrina), spojky, svorky, konektory (elektrické); (12) brzdová obložení pro vozidla, brzdové čelisti pro vozidla, brzdové lamely pro vozidla, brzdy vozidel, čepy (ložiskové -), lamely (brzdové -) pro vozidla, náboje kol (vozidla -), nákladní auta, nákladní, dodávkové (vozy), nápravy vozidel, osobní automobily, ozubení, převody, soukolí pozemních vozidel, podvozky (automobilové -), podvozky (rámy) vozidel, podvozky vozidel, pružiny (péra) vozidel, pružiny (tlumiče -) pro vozidla, převodové (rychlostní) skříně pro vozidla, pumpy (vzduchové -) (výstroj vozidel), spojky (pedál spojky) pro pozemní vozidla, spojovací tyče (táhla) pro pozemní vozidla, jiné než části motorů (strojů), stěrače skel, tažná zařízení pro přívěsná vozidla, tlumiče pružiny pro vozidla, tlumič kmitů (závěsný-) pro vozidla, tlumiče pérování automobilů, zpětná zrcátka.

(511) 7, 9, 12
(210) O-446852

(111) **293531**
(220) 05.04.2007
(151) 24.10.2007
(540)

ADENO-Ritz

(730) **GMP LTD**, Zemo vedzisi str. 103, 0160 Tbilisi, GE
(740) Mgr. Jitka Vejražková, patentový zástupce, Podkovářská 6, Praha 9, 19000
(510) (5) farmaceutické a veterinářské výrobky, hygienické výrobky pro léčebné účely, dietetické látky upravené pro léčebné účely, potraviny pro batolata, náplasti, obvazový materiál, materiál pro zubaře, zubní vosk, dezinfekční přípravky, výrobky pro hubení škůdců, fungicidy a herbicidy.
(511) 5
(210) O-447093

(111) **293557**
(220) 07.05.2007
(151) 24.10.2007
(540)



(730) **Místní akční skupina POHODA venkova, z.s.**, č.p. 26, Val, 51801, CZ
(510) (1) komposty, substráty, minerální hnojiva, organická hnojiva, pomocné látky, zahrnuté v této třídě; (3) čističí a prací prostředky, změkčovače tkanin (pro praní), kosmetika a kosmetické přípravky, parfumerie, krémy, mýdla, kosmetické barvy, bělicí přípravky, brusiva, dezodoranty pro osobní potřebu, éterické oleje, vosky na obuv, zubní pasty; (4) brikety (palivové -), dřevěné uhlí (palivo), dřevo palivové, knoty, lůj, mazadla, svíčky na vánoční stromky, svíčky pro noční osvětlení, třísky dřevěné pro zapalování, vosk na svícení, vosk včelí; (5) léčivé byliny, bylinné čaje,

kojenecká a dětská výživa s léčebnými účinky, přípravky na ochranu rostlin, mateří kasička pro léčebné účely, dietní potraviny s léčebnými účinky; (8) ruční nástroje a nářadí a jejich části, brousky, brusy, nože, zbraně sečné a bodné, nástroje vrtací, lisovací, leštící (glazovací), zahradnické nářadí (ruční), zemědělské nástroje a nářadí (ruční), rybářské náčiní, holící strojky, břitvy, manikúrové a pedikúrové soupravy, nožičské zboží, příbory, nůžky, obušky, pumpičky, tácky na mince, žehličky neelektrické, žiletky; (14) šperky, klenoty, bižuterie, polodrahokamy, drahé kameny, budíky, hodiny a hodinky a jejich části, výrobky z drahých kovů patřící do této třídy, pozlacené výrobky, mince, jantar a výrobky z jantaru, perly, slonovina a ozdoby ze slonoviny, zlatnické zboží (kromě přiborů); (15) hudební nástroje a jejich části, pouzdra na hudební nástroje, hudební skříně, stojany pro hudební nástroje, hudební stojany na noty, otáčecí zařízení na noty, ladící klíče, ladičky, trsátka; (16) papír a papírenské výrobky, papírové obaly, obaly z umělých hmot zařazené ve třídě 16, lepenka a kartón a výrobky z nich, kancelářské potřeby, kromě nábytku, psací potřeby, školní potřeby a učební pomůcky (kromě přístrojů), rýsovací potřeby, potřeby pro umělce, razítka a razidla, křída, tiskoviny, noviny, časopisy, periodika, knihy, knížky, propagační materiály, inzertní listy, katalogy, prospekty, brožury, reklamní tiskoviny, tiskopisy, letáky, kalendáře, výrobky knihařské, samolepky, obtisky, poštovní známky, záložky do knih, vizitky, pohlednice, mapy, karty, fotografie, plakáty, pohlednice, obrazy, malby, grafické reprodukcce, litografie umělecké, rytiny, figurky (sošky) z papírové hmoty, toaletní papír, papírové kapesníky, plenky z papíru a buničiny, plenkové kalhotky z papíru nebo buničiny, kelímky papírové na mléčné výrobky, papírové ubrusy a ubrousky, akvária, terária, růžence, skříňky na kancelářské potřeby; (18) výrobky z kůže, kůže, kožešiny, imitace kůže, kožená galanterie, batohy, kufrы, deštníky, slunečníky, hole, biče, cepíny; (20) nábytek a jeho části, bytové zařízení, matrace, slamníky, lůžkoviny v rámci této třídy, zrcadla, zebříky ze dřeva nebo z umělých hmot, dřevěné rolety, lištové rolety vnitřní (žaluzie), závěsy z koráleků ozdobné, poštovní schránky, kromě zděných a kovových, rámy (na obrazy), rámy na vyšívání, násady a rukojeti k nářadí (nekovové), boudy pro domácí zvířata, hnízda pro domácí zvířata, sloupky na drápání pro kočky, jelení parohy, plástve, vycpaná zvířata, rohy (zvířecí), ulity, úly včelí, bambus, jantar, koral, korek, proutěné zboží, pletené předměty ze slámy, rákos (jako materiál na splétání), ratan, barely (nekovové), bečky (nekovové), bedny (nekovové), kádě (nekovové), kontejnery (nekovové), koše a košíky, přepravky (nekovové), ošatky, truhly (nekovové), bidla nekovová, brčka na pití, lékárníčky, prkénka na krájení a sekání masa, umělecká díla ze dřeva, vosku, sádry nebo umělých hmot, dekorativní předměty (přenosné), ozdoby nástěnné a pohyblivé, truhlářské umělecké výrobky, busty ze dřeva, vosku, sádry nebo umělých hmot, domovní čísla, kromě kovových a svítících, kazety a pouzdra na šperky, kromě kazet z drahých kovů, vějíře, krejčovské panny, spací pytle na kempování; (21) hmoždíkové zboží, kuchyňské nádobí a náčiní (s výjimkou nožů, vidliček a lžic) - ne z drahých kovů, domácí potřeby, skleněné nádoby, nástroje na čištění, porcelán, kamenina, lahve, chladicí nádoby, hřebeny, hřebelka na zvířata, kartáčnické zboží, kartáčky zubní, potřeby toaletní, kuffíky toaletní, neceséry, umělecké předměty z porcelánu, terakoty nebo skla, klece pro domácí zvířata, květináče, koule skleněné, kuličky skleněné; (22) srst zvířat, zíně, ovčí rouno, peří do lůžkovin, peří prachové, bavlna surová, česaná vlna, hedvábí surové, juta, sisal, koudel, len surový, lýko, dřevitá vlna, hobliny dřevěné, piliny, provazy, lana, struny, šňůry, motouzy, papírové provazy, pásky, s výjimkou kovových na uzavazování, obaly slaměné a proutěné na lahve, síť, síťky, síť houpací, visutá lůžka, stany; (24) textilie (materiály), látky, tkaniny, plst, hedvábí, ložní prádlo, lůžkoviny, prádlo stolní, koupelnové textilie, s výjimkou oblečení, kapesníky látkové, čalouny nástěnné textilní, záclony okenní, závěsy textilní nebo plastové, moskytiéry, spací pytle; (25) oděvy a jejich části, spodní prádlo, pokrývky hlavy, pletené zboží (stávkové zboží), opasky, obuv a její části, dětské textilní plenky, plenkové kalhotky pro děti, slintáčky (ne z papíru), pytle na oděvy; (26) galanterie textilní vyjma vláken a přízí, oděvní doplňky, ozdoby na oděvy, kloboukové ozdoby (ne z drahých kovů), knoflíky, krajky, jehlice pletací, jehly, kadeřnické pomůcky, ozdoby do vlasů, paruky, přičesky z vlasů, umělé vlasy a vousy, květiny umělé, ovoce umělé, umělé věnce; (27) podlahové krytiny, koberec, koberečky, čalouny a koberec nástěnné, s výjimkou textilních, podložky pod koberec, protiskluzné rohože, rohožky, rohože rákosové, předložky, tapety; (28) hračky, hry, žertovné předměty pro oklamání, kanadské žertíky, přístroje pro tělesná cvičení, sportovní nástroje, výstroje, náčiní a potřeby patřící do třídy 28, náčiní rybářské, hračky pro domácí zvířata; (29) maso a masné výrobky, ryby a rybí výrobky, ostatní vodní živočichové včetně výrobků z nich, drůbež a zvěřina včetně výrobků z nich, masové výtahy, ovoce a zelenina konzervované, sušené, vařené,

kandované, mražené nebo jinak zpracované, ovocné a zeleninové saláty, výrobky z brambor, džemy, zavařeniny, marmelády, rosoly, želatina, pomazánky, vejce a vaječné výrobky, mléko a mléčné výrobky, mléčné nápoje, oleje a jedlé tuky, polévky, bujóny, hotová jídla z masa, ryb, drůbeže, zvěřiny nebo luštěnin, studené omáčky, dehydratované výrobky, konzervované potraviny, zmrazené potraviny zařazené do této třídy; (30) káva, čaj, kakao, cukr a ostatní přírodní sladidla, rýže, kávové náhražky, nápoje z kávy, kakaa, čokolády, nápoje na bázi čaje, mouka a výrobky z mouky, těstoviny, chléb, pečivo, cukrářské výrobky, cukrovinky, želé, čokoláda a čokoládové výrobky, zmrzlina a smetanové krémy, omáčky, směsi pro přípravu hotových pokrmů, krémů, dezertů, dressingů a polev, zmrzlinové prášky, ovesné vločky a jiné obilniny pro osobní konzumaci, med a výrobky z medu, droždí, prášky do těsta, sůl, hořčice, ocet, koření, ochucovadla, škrob a škrobové výrobky, zmrazené potraviny zařazené do této třídy, kvasnice, prášky do pečiva; (31) výrobky zemědělské, zahradnické a lesní včetně nezpracovaného dřeva, semena, čerstvé ovoce a zelenina, obiloviny, okopaniny, luštěniny a olejiny, suché skořápkové plody, houby, konzumní brambory, sazenice, živé rostliny a přírodní květiny, živá zvířata, krmivo pro zvířata, podestýlka, slad na výrobu piva a lihovin, speciální zrniny, speciální plodiny, statková krmiva, vinná réva, houby, krmiva, krmné směsi, minerální krmné doplňky; (32) piva, nealkoholické vína, minerální a pramenité vody, šumivé a jiné nealkoholické nápoje, sirupy a jiné přípravky k zhotovení nápojů, ovocné šťávy a nápoje z ovocných šťáv; (33) vína, lihoviny a ostatní alkoholické nápoje (s výjimkou pív), ovocná vína a medovina, konzumní líh.

(511) 1, 3, 4, 5, 8, 14, 15, 16, 18, 20, 21, 22, 24, 25, 26, 27, 28, 29, 30, 31, 32, 33
(210) O-447925

(111) **294006**
(220) 07.06.2007
(151) 14.11.2007
(540)



(730) **EKOBAL s.r.o.**, Hráskeho 1906/3, Praha 4, 14000, CZ
(740) PROPATENT, Ing. Vlasta Sedláčková, Pod Pekařkou 1, Praha 4, 14700
(510) (16) plastové a papírové lepicí pásky, balicí fólie z umělých hmot, výrobky z papíru a plastu, patřící do této třídy; (17) těsnicí pásky; (22) balicí vázací a lemovací pásky s výjimkou kovových.
(511) 16, 17, 22
(210) O-448879

(111) **294007**
(220) 07.06.2007
(151) 14.11.2007
(540)

MANUTAPE

(730) **EKOBAL s.r.o.**, Hráskeho 1906/3, Praha 4, 14000, CZ
(740) PROPATENT, Ing. Vlasta Sedláčková, Pod Pekařkou 1, Praha 4, 14700
(510) (16) plastové a papírové lepicí pásky, balicí fólie z umělých hmot, výrobky z papíru a plastu, patřící do této třídy; (17) těsnicí pásky; (22) balicí vázací a lemovací pásky s výjimkou kovových.
(511) 16, 17, 22
(210) O-448880

(111) **294374**
(220) 01.03.2007
(151) 04.12.2007
(540)

REMOSKA

(730) **REMOSKA s.r.o.**, Markova 1768, Frenštát pod Radhoštěm, 74401, CZ
(740) Ing. Iva Rylková, Polská 1525, Ostrava - Poruba, 70800
(510) (11) zařízení pro pečení, vaření, ohřívání, elektrické fritézy, grily, hrnce tlakové elektrické, kuchyňské potřeby elektrické, opékací přístroje, pečicí trouby, plechy tvarované pro trouby, stolní vařiče, přístroje a zařízení na sušení, toustovače, trouby mikrovlnné; (21) kuchyňské nádobí pro domácnost, misky na pečení, pekáče, formy na pečení (kuchyňské), formy kuchyňské, hrnce na vaření neelektrické, hrnčičské zboží, nádoby tepelně izolační (termosky), nádoby (ne z drahých kovů), pánve kuchyňské, podložky pod horké nádoby, podložky (stojánky) pod horké pekáče, podložky (kromě papírových a určených k prostírání), stojany na grily, potřeby kuchyňské (neelektrické); (35) zprostředkování nákupu a prodeje shora uvedených druhů výrobků, služby exportní a importní agentury, služby internetového obchodu v rámci této třídy, reklama, reklama on-line, propagace, pronájem reklamních ploch, pořádání obchodních předváděcích akcí, pořádání komerčních a reklamních výstav, pořádání veletrhů pro obchodní a reklamní účely, styky s veřejností, vydávání reklamních, propagačních a inzertních textů, zaslání vzorků zboží, dodavatelské služby pro třetí osoby v rámci této třídy.
(511) 11, 21, 35
(210) O-445995

(111) **294483**
(220) 01.12.2006
(151) 11.12.2007
(540)



(730) **GRAND PRINC MEDIA, a.s.**, Jankovcova 1345/61, Praha 7 - Holešovice, 17000, CZ
(510) (16) periodické, neperiodické publikace, fotografie, tiskárenské výrobky, knihy, papír, lepenka a výrobky z těchto materiálů, které nejsou zařazené do jiných tříd, potřeby pro knižní vazby, papírenské zboží, lepidla pro papírenství nebo domácnost, materiál pro umělce, štětce, psací stroje a kancelářské potřeby (vyjímaje nábytek), učební a vyučovací pomůcky s výjimkou přístrojů, plastické obaly (nezařazené do jiných tříd), tiskařské typy, štočky; (35) propagační činnost, reklama, pomoc při řízení obchodní činnosti, obchodní administrativa, kancelářské práce; (41) vydavatelská činnost, výchova, vzdělávání, zábava, sportovní a kulturní aktivity.
(511) 16, 35, 41
(210) O-443381

(111) **294484**
(220) 01.12.2006
(151) 11.12.2007
(540)

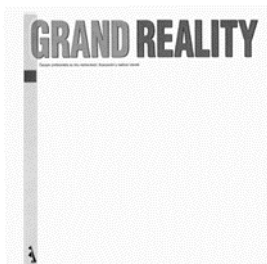

(730) **GRAND PRINC MEDIA, a.s.**, Jankovcova 1345/61, Praha 7 - Holešovice, 17000, CZ

(510) (16) periodické, neperiodické publikace, fotografie, tiskárenské výrobky, knihy, papír, lepenka a výrobky z těchto materiálů, které nejsou zařazeny do jiných tříd, potřeby pro knižní vazby, papírenské zboží, lepidla pro papírenství nebo domácnost, materiál pro umělce, štetce, psací stroje a kancelářské potřeby (vyjímaje nábytek), učební a vyučovací pomůcky s výjimkou přístrojů, plastické obaly (nezařazené do jiných tříd), tiskařské typy, štočky; (35) propagační činnost, reklama, pomoc při řízení obchodní činnosti, obchodní administrativa, kancelářské práce; (41) vydavatelská činnost, výchova, vzdělávání, zábava, sportovní a kulturní aktivity.

(511) 16, 35, 41
(210) O-443383

(111) **294534**
(220) 25.06.2007
(151) 11.12.2007
(540)

pool actif

(730) **Ing. Jiří Kubec - Bazenservis**, Čapkova 538, Týniště nad Orlicí, 51721, CZ

(740) Ing. Francis Jupa, Měchenická 4/2554, Praha 4, 14100

(510) (7) stroje zařazené do této třídy jako např. čerpadla, dávkovací čerpadla, kalolisy, filtrační zařízení/zařízení pro úpravu vody; (9) měřicí a regulační přístroje ke zjišťování kvality vody, zařízení na výrobu ozonu, UV zářiče (pro úpravu vody); (11) přístroje na osvětlení, vytápění, výrobu páry, chlazení, sušení, větrání, dávkování vody, zařízení pro chemickou a fyzikální úpravu vody, klimatizační přístroje a zařízení, vše zařazené do této třídy; (40) úprava vody, zejména hygienické zabezpečení vody metodou chlor - ozonizace.

(511) 7, 9, 11, 40
(210) O-449396

(111) **294847**
(220) 14.06.2007
(151) 27.12.2007
(540)

MISTR KAPR

(730) **MISTR KAPR, v.o.s.**, Cementová 183, Ostrava - Hrabová, 72000, CZ

(740) Ing. Iva Rylková, Polská 1525, Ostrava - Poruba, 70800

(510) (28) rybářské pruty, rybářské vaky, navijáky, podběráky a jiné rybářské potřeby v rámci této třídy, speciální pouzdra na uvedené výrobky, rybářské pomůcky v rámci této třídy, neživé rybářské návnady nebo nástrahy v rámci této třídy včetně imitací živých organismů; (29) ryby, části ryb, maso z ryb, ryby uzené nebo konzervované, rybí polotovary, výrobky z rybiho masa v rámci této třídy, neživí měkkýši a korýši, výrobky z měkkýšů nebo korýšů v rámci této třídy; (31) ryby (živé), rybí jikry, rybí plůdek, násadové ryby, krmiva pro ryby, živé rybářské návnady, neživé rybářské návnady v rámci této třídy, boilies, červi, korýši živí, měkkýši živí; (41) organizování sportovního rybolovu, organizování a pořádání rybářských soutěží a zábavných rybářských akcí, vzdělávání a školení v oblasti rybolovu, pronajímání sportovních potřeb, půjčování potápěčské výstroje, půjčování náradí pro rybářský sport, provozování areálu sportovního rybářství, služby pro sportovní rybolov v rámci této třídy, informace o možnostech rekreace, informace o možnostech rybolovu, zprostředkování uvedených služeb; (43) hostinská činnost, stánkový prodej občerstvení, provozování automatů (rychlé občerstvení), bufety, půjčování stanů, půjčování židlí, stolů, prostírání a nápojového skla, zajišťování a poskytování dočasného ubytování, rezervace přechodného ubytování, služby tábořiště, služby kempingu, služby penzionu, zprostředkování uvedených služeb.

(511) 28, 29, 31, 41, 43
(210) O-449078

(111) **295293**
(220) 30.07.2007
(151) 16.01.2008
(540)

Q - Tape

(730) **EKOBAL s.r.o.**, Hráského 1906/3, Praha 4, 14000, CZ

(740) PROPATENT, Ing. Vlasta Sedláčková, Pod Pekařkou 1, Praha 4, 14700

(510) (16) plastové a papírové lepicí pásy, balicí fólie z umělých hmot, výrobky z papíru a plastu, patřící do této třídy; (17) těsnicí pásy; (22) balicí, vázací a lemovací pásy s výjimkou kovových.

(511) 16, 17, 22
(210) O-450505

(111) **295453**
(220) 06.08.2007
(151) 24.01.2008
(540)



PRAŽSKÝ
KULINÁŘSKÝ
INSTITUT

(730) **Vaněk Roman**, Suchdolská 85/14, Praha 6, 16000, CZ

(740) Chytilová & spol., patentová kancelář, s.r.o., Mgr. Michaela Chytilová, Revoluční 725/11, Praha 1 - Staré Město, 11000

(510) (9) nosiče informací zvukových a obrazových záznamů; (16) tištěné publikace, knihy, učebnice, metodické materiály, časopisy a ostatní polygrafické materiály, kancelářské potřeby, reklamní předměty z papíru; (35) reklamní a propagační činnost; (41) školení, organizace vzdělávacích kurzů, vzdělávání.

(511) 9, 16, 35, 41
(210) O-450667

(111) **296538**
(220) 26.10.2007
(151) 27.02.2008
(540)



(730) **VIAPROJEKT s.r.o.**, Jižní 870, Hradec Králové, 50003, CZ
(740) Bc. Ladislav Sudík, Polní 293, Letohrad, 56151
(510) (37) stavebnictví, dozor nad stavbami; (42) projektová činnost ve výstavbě, inženýrská činnost v investiční výstavbě, architektonické poradenství, projektování, inženýring.
(511) 37, 42
(210) O-453152

(111) **296999**
(220) 26.10.2007
(151) 18.03.2008
(540)



(730) **Rybníkářství Pohořelice a.s.**, Vídeňská 717, Pohořelice, 69123, CZ
(740) Ing. Jiří Střelák, Šumberova 42, Praha 6, 16200
(510) (29) maso a masné výrobky všeho druhu, ryby neživé všeho druhu, rybí maso, rybí polotovary - ryby kuchaň/porcované, chlazené, mražené, marinované a tepelně upravené (uzené) apod., části ryb, rybí filety, rybí delikatesy/lahůdky, rybí polévky apod., uzeniny všeho druhu, masové výtažky, vejce, mléko a výrobky z nich, jedlé oleje a tuky, ovoce a zelenina konzervovaná, sušená a zavařená, delikatesy/lahůdky z masa, mléka, vajec, tuků a konzerv, zeleniny a ovoce spadající do této třídy; (31) živá zvířata, živé rostliny, ryby všeho druhu - ryby tržní, ryby násadové, ryby okrasné, ryby ohrožené, rybí plůdky, potrava/krmivo pro zvířata, zejména pro ryby, čerstvé ovoce, zelenina a luštěniny; (39) dopravní činnosti, nákladní motorová doprava vnitrostátní i mezinárodní, vodní doprava, skladování zboží, provoz skladů, nakládání a vykládání zboží, organizování dopravy/přepravy, logistické a dopravní informace v rámci této třídy; (40) zpracování a úprava potravinářských produktů, zpracování masa, řeznictví a uzenářství, zpracování a úprava živých produktů - zvířat, zejména ryb, zpracování a úprava rostlin, zpracování krmiv pro zvířata, zpracování a těžba dřeva, truhlářství, zpracování odpadů; (41) sportovní činnosti, zejména sportovní rybolov, provoz sportovního klubu, provoz sportovních center, organizování a pořádání sportovních, soutěžních, zábavních, kulturních a společenských akcí, vzdělávací a školicí činnosti, zejména v oblasti v chovu zvířat, rybolovu a pěstování rostlin, zábavní činnosti; (44) živočišná výroba - chov/pěstování zvířat, zejména ryb, krmení a ošetřování zvířat, zemědělská výroba - pěstování rostlin, rybníkářské činnosti - zarybnování vodních ploch, chov, krmení a výlov ryb, provoz umělých sádek/lihni a přírodních vodních ploch pro pěstování ryb, zemědělské, zahradnické a lesnické/myslivecké činnosti v rámci této třídy

třídy, provoz zařízení sloužících k relaxaci a regeneraci organismu - např. přírodní koupaliště a bazény.
(511) 29, 31, 39, 40, 41, 44
(210) O-453190

(111) **297000**
(220) 26.10.2007
(151) 18.03.2008
(540)



(730) **Rybníkářství Pohořelice a.s.**, Vídeňská 717, Pohořelice, 69123, CZ
(740) Ing. Jiří Střelák, Šumberova 42, Praha 6, 16200
(510) (29) maso a masné výrobky všeho druhu, ryby neživé všeho druhu, rybí maso, rybí polotovary - ryby kuchaň/porcované, chlazené, mražené, marinované a tepelně upravené (uzené) apod., části ryb, rybí filety, rybí delikatesy/lahůdky, rybí polévky apod., uzeniny všeho druhu, masové výtažky, vejce, mléko a výrobky z nich, jedlé oleje a tuky, ovoce a zelenina konzervovaná, sušená a zavařená, delikatesy/lahůdky z masa, mléka, vajec, tuků a konzerv, zeleniny a ovoce spadající do této třídy; (31) živá zvířata, živé rostliny, ryby všeho druhu - ryby tržní, ryby násadové, ryby okrasné, ryby ohrožené, rybí plůdky, potrava/krmivo pro zvířata, zejména pro ryby, čerstvé ovoce, zelenina a luštěniny; (39) dopravní činnosti, nákladní motorová doprava vnitrostátní i mezinárodní, vodní doprava, skladování zboží, provoz skladů, nakládání a vykládání zboží, organizování dopravy/přepravy, logistické a dopravní informace v rámci této třídy; (40) zpracování a úprava potravinářských produktů, zpracování masa, řeznictví a uzenářství, zpracování a úprava živých produktů - zvířat, zejména ryb, zpracování a úprava rostlin, zpracování krmiv pro zvířata, zpracování a těžba dřeva, truhlářství, zpracování odpadů; (41) sportovní činnosti, zejména sportovní rybolov, provoz sportovního klubu, provoz sportovních center, organizování a pořádání sportovních, soutěžních, zábavních, kulturních a společenských akcí, vzdělávací a školicí činnosti, zejména v chovu zvířat, rybolovu a pěstování rostlin, zábavní činnosti; (44) živočišná výroba - chov/pěstování zvířat, zejména ryb, krmení a ošetřování zvířat, zemědělská výroba - pěstování rostlin, rybníkářské činnosti - zarybnování vodních ploch, chov, krmení a výlov ryb, provoz umělých sádek/lihni a přírodních vodních ploch pro pěstování ryb, zemědělské, zahradnické a lesnické/myslivecké činnosti v rámci této třídy, provoz zařízení sloužících k relaxaci a regeneraci organismu - např. přírodní koupaliště a bazény.
(511) 29, 31, 39, 40, 41, 44
(210) O-453191

(111) **297005**
(220) 29.10.2007
(151) 18.03.2008
(540)

OPEKO

(730) **OPEKO spol. s r.o.**, Choustník 22, Choustník, 39118, CZ
(740) PROPATENT, Ing. Vlasta Sedláčková, Pod Pekařkou 1, Praha 4 - Podolí, 14700
(510) (30) cukrovinky, cukroví, dorty, housky, chléb, jemné pečivo, koláče s náplní, potraviny z mouky, rohlíky, zákusky.
(511) 30
(210) O-453229

(111) **297225**
(220) 02.11.2007
(151) 07.04.2008
(540)



(111) **299948**
(220) 17.01.2007
(151) 20.08.2008
(540)



(730) **LOSENICKÝ - polygrafický závod s.r.o.**, Náchodská 2100, Nové Město nad Metují, 54901, CZ

(740) Ing. Jiří Střelák, Šumberova 42, Praha 6, 16200

(510) (16) periodické a neperiodické tiskoviny - fotografie, knihy, časopisy, odborná literatura, letáky, brožury, kalendáře, diáře, firemní dokumenty - vizitky, papíry a obálky, sešity a učebnice, etikety, štítky apod., psací, školní a kancelářské potřeby všeho druhu, uvedené v této třídě, psací a kancelářské potřeby k reklamním účelům, spadající do této třídy, vazby knih, tiskařské štočky a jiné potřeby pro tiskaře, spadající do této třídy, papír a výrobky z papíru, zejména papír pro tisk a kancelář - tiskařský, fotografický, xerografický, kartón a kartonážní výrobky, lepenka a výrobky z lepenky, výrobky z vlnité lepenky, obaly pro výrobky - papírové nebo fólie z umělé hmoty; (35) reklamní činnost, marketingové služby, průzkumy trhu, ruční i automatizované zpracování dat, kopírovací služby, kopírování dat, obchodní zastoupení podnikatelských subjektů, obchodní poradenství, služby administrativního rázu, pořádání a organizování akcí komerčního a reklamního charakteru, předvádění/ukázky zboží, distribuce zboží k reklamním účelům; (40) zpracování a úprava materiálů, zejména papíru, plastu, kůže a textilu, tisk - polygrafické služby všeho druhu, spadající do této třídy, vázání a konečné zpracování knih, potisk výrobků a jejich obalů, gravírování, leptání, řezání a lepení v polygrafii, zpracování odpadu, fotosazba, skenování, vyvolávání fotografických filmů; (41) nakladatelská a vydavatelská činnost, fotografování, školící a vzdělávací činnosti v oblasti polygrafie, grafiky, počítačové grafiky, pořádání a organizování zábavních, společenských nebo sportovních akcí, půjčování tiskovin; (42) grafické a kresličské služby, počítačová grafika - digitální zpracování tisku, služby grafického studia - DTP studio (desktop publishing), průmyslový design, odborná a konzultační činnost v oblasti polygrafie, počítačové grafiky, pronájem polygrafické a počítačové techniky, grafického a tiskového software, poskytování software na zakázku - počítačové programování, výpočetní a polygrafické techniky.

(511) 16, 35, 40, 41, 42

(210) O-453403

(730) **TEREZIA COMPANY s.r.o.**, Na návrší 997/14, Praha 4 - Michle, 14100, CZ

(740) Václav Müller, patentový zástupce, Filipova 2016/6, Praha 4, 14800

(510) (5) výrobky dietetické pro léčebné účely, potraviny pro batolata a nemocné, potravinové přípravky a doplňky všeho druhu pro lékařské i zvěrolékařské účely, zejména na bázi jednodruhových hub jako hlívy ústříčné, Shii-Take v prášku, i směsi hub s léčebnými účinky, posilující požívatinu k léčebným účelům, vitaminové přípravky, požívatinu pro doplnění redukčních diet nebo přípravků pro hubnutí, vše s léčebnými účinky, přípravky s léčebnými účinky, obsahující biochemické katalyzátory, zejména pro fyzicky aktivní osoby, rekonvalescenty a nemocné, nápoje iontové, vše výše uvedené určené k léčebným účelům, dezinfekční prostředky a přípravky, jiné než pro osobní potřebu, WC deodoranty, WC osvěžovače, WC gely, prostředky k ničení plevele a k hubení živočišných škůdců, výrobky veterinářské, farmaceutické a zdravotnické, spadající do této třídy, diabetické přípravky pro léčebné účely, nápoje dietetické a dětské sirupy, upravené pro lékařské účely, čaje léčivé, enzymatické přípravky pro lékařské i zvěrolékařské účely, léky a léčiva pro humánní medicínu i pro zvěrolékařské účely, léčivé rostliny, masti na popáleniny, mikroorganismy pro lékařské a zvěrolékařské účely, pastilky pro farmaceutické účely, pesticidy; (29) maso, ryby, drůbež, zvěřina, paštiky, masové, rybí, drůbeží a zvěřinové konzervy, masové a sojové výtahy, ovoce a zelenina konzervovaná, sušená a zavařená, tofu, šťáva rajčatová na vaření, želé, džemy, kompoty, vejce, mléko a mléčné výrobky, výrobky na bázi brambor, jako bramborové lupínky apod., spadající do tř. 29, oleje a tuky jedlé, ovocné dřeně; (30) oplatky, cukrovinky, včetně gumových (žvýkací guma ne pro lékařské účely) a esenci pro cukrovinky, pekárenské výrobky, cukrářské výrobky všeho druhu, jako dorty, koláče, marcipán, pečivo jemné, perníky, medovíčky, suchary, zákusky apod., káva, čaj, kakao, cukr, rýže, kávové náhražky, med, sirup melasový, droždí pro kynutí, sůl, hořčice, ocet, omáčky, majonéza, kečup, koření, zmrzlina, led pro osvěžení, obilné vločky, těstoviny, výrobky na bázi sušené bramborové kaše, mouka potravinářská a výrobky z mouky, jako bramborové těsto v prášku, bramborová kaše v prášku, bramborové drtě, bramborové krokety v prášku, bramborové noky v prášku, směs pro přípravu knedlíků; (32) nealkoholické nápoje, přípravky nebo příchutě na výrobu nápojů, koncentráty a sirupy k výrobě nápojů, ovocné nebo zeleninové šťávy a džusy a sirupy, nealkoholické nápoje obohacené vitamíny nebo minerály, iontové a energetické nápoje nealkoholické, proteinové nealkoholické nápoje, dietní nápoje, želatinové nápoje, tablety a prášky na přípravu šumivých nealkoholických nápojů, ovocné nebo zeleninové nealkoholické nápoje, nealkoholické nápoje s příchutí ovoce a zeleniny, minerální vody, pramenité vody, sodová voda, voda spadající do této třídy, šumivé nealkoholické nápoje, míchané nápoje nealkoholické, rajčatová šťáva jako nápoj, aperitivy nealkoholické.

(511) 5, 29, 30, 32

(210) O-444523

(111) **300070**
(220) 28.02.2007
(151) 27.08.2008
(540)



(730) **The Clorox Company**, 1221 Broadway, Oakland 94612, CA, US
(740) Rott, Růžička & Guttman Patentové, známkové a advokátní kanceláře,
JUDr. Vladimír Rott, Vinohradská 37/938, Praha 2, 12000
(510) (3) parfumerie.
(511) 3
(210) O-445967

(111) **302893**
(220) 08.10.2007
(151) 13.01.2009
(540)

MENTAL POWER PRAGUE FILM FESTIVAL

(730) **Hendaver, z.s.**, Svatoňovická 587, Praha 9 - Dolní Počernice, 19012, CZ
(740) Chytilová & spol., patentová kancelář, s.r.o., Mgr. Michaela Chytilová,
Revoluční 725/11, Praha 1 - Staré Město, 11000
(510) (35) reklamní, inzertní a propagační činnost; (41) provozování filmového festivalu (ne)herců s mentálním postižením a s kombinovaným postižením, pořádání festivalů, divadelní a filmová představení, služby v oblasti estrád, informace o možnostech zábavy, informace o výchově a vzdělávání, organizování kulturních nebo vzdělávacích výstav, organizování představení, organizování soutěží (vzdělávacích nebo zábavných), výroba divadelních nebo jiných představení, výroba rozhlasových a televizních programů, kulturní aktivity spadající do této třídy; (43) zajištění stravování při společenských akcích, služby zajišťující stravování, služby zajišťující dočasné ubytování, rezervace pobytů.
(511) 35, 41, 43
(210) O-452575

Změny vlastníků ochranných známek

Kapitola obsahuje údaje o ochranných známkách, které byly převedeny nebo přešly ve smyslu ustanovení § 15 odst. 1, 2 a § 16 zákona č. 441/2003 Sb. na jiného vlastníka v rozsahu všech zapsaných výrobků nebo služeb.

Číslo zápisu (111)	Dřívější vlastník (770)	Nynější vlastník (730)	S účinností od (580)
154860	Henkel Corporation, One Henkel Way, 06067 Rocky Hill, CT, US	Henkel IP & Holding GmbH, Henkelstrasse 67, 40589 Düsseldorf, DE	11.11.2016
157732	Henkel Corporation, One Henkel Way, 06067 Rocky Hill, CT, US	Henkel IP & Holding GmbH, Henkelstrasse 67, 40589 Düsseldorf, DE	11.11.2016
162484	Henkel Corporation, One Henkel Way, 06067 Rocky Hill, CT, US	Henkel IP & Holding GmbH, Henkelstrasse 67, 40589 Düsseldorf, DE	11.11.2016
171622	Henkel Corporation, One Henkel Way, 06067 Rocky Hill, CT, US	Henkel IP & Holding GmbH, Henkelstrasse 67, 40589 Düsseldorf, DE	11.11.2016
174037	Hitachi Aloka Medical, Ltd., 6-22-1, Mure, Mitaka-shi, Tokyo, JP	KABUSHIKI KAISHA HITACHI SEISAKUSHO (d/b/a Hitachi, Ltd.), 6-6, Marunouchi 1-chome, Chiyoda-ku, Tokyo, JP	10.11.2016
174601	Henkel Corporation, One Henkel Way, 06067 Rocky Hill, CT, US	Henkel IP & Holding GmbH, Henkelstrasse 67, 40589 Düsseldorf, DE	11.11.2016
175793	Nepustilová Sylvie, Purkyňova 17, Brno, 61200, CZ	Nepustil Jiří Ph.Dr., Purkyňova 1917/17, Brno, 61200, CZ	10.11.2016
180497	Partner in Pet Food CZ s.r.o., Bucharova 1423/6, Praha 13, Stodůlky, 15800, CZ	Partner in Pet Food CZ s.r.o., Bucharova 1423/6, Praha 13 - Nové Butovice, 15800, CZ	10.11.2016
194879	Nepustilová Sylvie, Purkyňova 17, Brno, 61200, CZ	Nepustil Jiří Ph.Dr., Purkyňova 1917/17, Brno, 61200, CZ	10.11.2016
210265	Young & Rubicam LP, 3 Columbus Circle, New York, NY, US	Young & Rubicam Inc., 3 Columbus Circle, New York, NY, US	10.11.2016
216997	Wendy's International, Inc., West Dublin Granville Roas, Dublin, OH, US	Quality Is Our Recipe LLC, One Dave Thomas Boulevard, 43017 Dublin, OH, US	10.11.2016
216998	Wendy's International, Inc., West Dublin Granville Road, Dublin, OH, US	Quality Is Our Recipe LLC, One Dave Thomas Boulevard, 43017 Dublin, OH, US	10.11.2016
227490	Partner in Pet Food CZ s.r.o., Bucharova 1423/6, Praha 13, Stodůlky, 15800, CZ	Partner in Pet Food CZ s.r.o., Bucharova 1423/6, Praha 13 - Nové Butovice, 15800, CZ	10.11.2016
229721	Partner in Pet Food CZ s.r.o., Bucharova 1423/6, Praha 13, Stodůlky, 15800, CZ	Partner in Pet Food CZ s.r.o., Bucharova 1423/6, Praha 13 - Nové Butovice, 15800, CZ	10.11.2016
239799	Partner in Pet Food CZ s.r.o., Bucharova 1423/6, Praha 13, Stodůlky, 15800, CZ	Partner in Pet Food CZ s.r.o., Bucharova 1423/6, Praha 13 - Nové Butovice, 15800, CZ	10.11.2016
241396	Partner in Pet Food CZ s.r.o., Bucharova 1423/6, Praha 13, Stodůlky, 15800, CZ	Partner in Pet Food CZ s.r.o., Bucharova 1423/6, Praha 13 - Nové Butovice, 15800, CZ	10.11.2016
245871	Partner in Pet Food CZ s.r.o., Bucharova 1423/6, Praha 13, Stodůlky, 15800, CZ	Partner in Pet Food CZ s.r.o., Bucharova 1423/6, Praha 13 - Nové Butovice, 15800, CZ	10.11.2016
257254	Partner in Pet Food CZ s.r.o., Bucharova 1423/6, Praha 13, Stodůlky, 15800, CZ	Partner in Pet Food CZ s.r.o., Bucharova 1423/6, Praha 13 - Nové Butovice, 15800, CZ	10.11.2016
261720	Partner in Pet Food CZ s.r.o., Bucharova 1423/6, Praha 13 - Nové Butovice, 15800, CZ	Partner in Pet Food CZ s.r.o., Bucharova 1423/6, Praha 13 - Nové Butovice, 15800, CZ	10.11.2016
261721	Partner in Pet Food CZ s.r.o., Bucharova 1423/6, Praha 13 - Nové Butovice, 15800, CZ	Partner in Pet Food CZ s.r.o., Bucharova 1423/6, Praha 13 - Nové Butovice, 15800, CZ	10.11.2016
264388	Partner in Pet Food CZ s.r.o., Bucharova 1423/6, Praha 13, Stodůlky, 15800, CZ	Partner in Pet Food CZ s.r.o., Bucharova 1423/6, Praha 13 - Nové Butovice, 15800, CZ	10.11.2016
279143	Crocodile ČR, spol. s r. o., Poděbradská 88/55, Praha 9, 19800, CZ	CROCODILLE INTERNATIONAL AG, Landstrasse 39, FL-9490 Vaduz, LI	11.11.2016
289944	Tůma Stanislav, Křenovice 81, Dubné, 37384, CZ Zrzavý Miroslav, Kamenická 43, Praha 7, 17000, CZ	BLUETHERM s.r.o., Milady Horákové 818/52, Praha 7 - Holešovice, 17000, CZ	11.11.2016
291552	Partner in Pet Food CZ s.r.o., Bucharova 1423/6, Praha 13, Stodůlky, 15800, CZ	Partner in Pet Food CZ s.r.o., Bucharova 1423/6, Praha 13 - Nové Butovice, 15800, CZ	10.11.2016
292455	Partner in Pet Food CZ s.r.o., Bucharova 1423/6, Praha 13, Stodůlky, 15800, CZ	Partner in Pet Food CZ s.r.o., Bucharova 1423/6, Praha 13 - Nové Butovice, 15800, CZ	10.11.2016
295349	Crocodile ČR, spol. s r. o., Poděbradská 88/55, Praha 9, 19800, CZ	CROCODILLE INTERNATIONAL AG, Landstrasse 39, FL-9490 Vaduz, LI	11.11.2016
296835	Crocodile ČR, spol. s r. o., Poděbradská 88/55, Praha 9, 19800, CZ	CROCODILLE INTERNATIONAL AG, Landstrasse 39, FL-9490 Vaduz, LI	11.11.2016
298096	Partner in Pet Food CZ s.r.o., Bucharova 1423/6, Praha 13, Stodůlky, 15800, CZ	Partner in Pet Food CZ s.r.o., Bucharova 1423/6, Praha 13 - Nové Butovice, 15800, CZ	10.11.2016
298097	Partner in Pet Food CZ s.r.o., Bucharova 1423/6, Praha 13, Stodůlky, 15800, CZ	Partner in Pet Food CZ s.r.o., Bucharova 1423/6, Praha 13 - Nové Butovice, 15800, CZ	10.11.2016

Číslo zápisu (111)	Dřívější vlastník (770)	Nynější vlastník (730)	S účinností od (580)
298098	Partner in Pet Food CZ s.r.o., Bucharova 1423/6, Praha 13, Stodůlky, 15800, CZ	Partner in Pet Food CZ s.r.o., Bucharova 1423/6, Praha 13 - Nové Butovice, 15800, CZ	10.11.2016
298099	Partner in Pet Food CZ s.r.o., Bucharova 1423/6, Praha 13, Stodůlky, 15800, CZ	Partner in Pet Food CZ s.r.o., Bucharova 1423/6, Praha 13 - Nové Butovice, 15800, CZ	10.11.2016
298100	Partner in Pet Food CZ s.r.o., Bucharova 1423/6, Praha 13, Stodůlky, 15800, CZ	Partner in Pet Food CZ s.r.o., Bucharova 1423/6, Praha 13 - Nové Butovice, 15800, CZ	10.11.2016
298101	Partner in Pet Food CZ s.r.o., Bucharova 1423/6, Praha 13, Stodůlky, 15800, CZ	Partner in Pet Food CZ s.r.o., Bucharova 1423/6, Praha 13 - Nové Butovice, 15800, CZ	10.11.2016
298102	Partner in Pet Food CZ s.r.o., Bucharova 1423/6, Praha 13, Stodůlky, 15800, CZ	Partner in Pet Food CZ s.r.o., Bucharova 1423/6, Praha 13 - Nové Butovice, 15800, CZ	10.11.2016
298103	Partner in Pet Food CZ s.r.o., Bucharova 1423/6, Praha 13, Stodůlky, 15800, CZ	Partner in Pet Food CZ s.r.o., Bucharova 1423/6, Praha 13 - Nové Butovice, 15800, CZ	10.11.2016
300454	Partner in Pet Food CZ s.r.o., Bucharova 1423/6, Praha 13, Stodůlky, 15800, CZ	Partner in Pet Food CZ s.r.o., Bucharova 1423/6, Praha 13 - Nové Butovice, 15800, CZ	10.11.2016
300502	Crocodile ČR, spol. s r.o., Poděbradská 88/55, Praha 9, 19800, CZ	CROCODILLE INTERNATIONAL AG, Landstrasse 39, FL-9490 Vaduz, LI	11.11.2016
301935	Crocodile ČR, spol. s r.o., Poděbradská 88/55, Praha 9, 19800, CZ	CROCODILLE INTERNATIONAL AG, Landstrasse 39, FL-9490 Vaduz, LI	11.11.2016
303531	Rathouský Václav, B. Němcové 780, Uherské Hradiště, 68601, CZ	Green Ways s.r.o., Ovocný trh 572/11, Praha 1, 11000, CZ	10.11.2016
310095	Hudeček Jiří, Na Návisi 15, Lety, Dobřichovice, 25229, CZ	TRANSBRDY z.s., Na Návisi 15, Lety, 25229, CZ	11.11.2016
310885	Partner in Pet Food CZ s.r.o., Bucharova 1423/6, Praha 13, Stodůlky, 15800, CZ	Partner in Pet Food CZ s.r.o., Bucharova 1423/6, Praha 13 - Nové Butovice, 15800, CZ	10.11.2016
328296	Partner in Pet Food CZ s.r.o., Bucharova 1423/6, Praha 13 - Stodůlky, 15800, CZ	Partner in Pet Food CZ s.r.o., Bucharova 1423/6, Praha 13 - Nové Butovice, 15800, CZ	10.11.2016
331086	NIXOR, spol. s r.o., U Vodárny 3032/2a, Brno, 61600, CZ	Elbee Mobility s.r.o., Moravičany 175, Moravičany, 78982, CZ	11.11.2016
341842	Crocodile ČR, spol. s r.o., Poděbradská 88/55, Praha 9, 19800, CZ	CROCODILLE INTERNATIONAL AG, Landstrasse 39, FL-9490 Vaduz, LI	11.11.2016
346556	Henkel Corporation, One Henkel Way, Rocky Hill, 06067 CT, CT, US	Henkel IP & Holding GmbH, Henkelstrasse 67, 40589 Düsseldorf, DE	11.11.2016
347407	Melikantová Lenka, Čajkovského 2214, Karviná - Mizerov, 73401, CZ Vlodarčíková Lenka, Hornopolní 2833/53, Ostrava, 70200, CZ	Yes, I am fashion, s.r.o., Bohumínská 252/121, Ostrava - Muglinov, 71200, CZ	09.11.2016
352020	VP GLOBAL CONSULTING LTD, 71-75 Shelton Street, Covent Garden, London, WC2H 9JQ, GB	VPGC s.r.o., Karlovo náměstí 555/31, Praha 2 - Nové Město, 12000, CZ	10.11.2016

Změny v údajích o vlastnících ochranných známek

Kapitola obsahuje ochranné známky, u kterých byla v rejstříku ochranných známek vyznačena změna v údajích o vlastnících ve smyslu ustanovení § 27 odst. 2 a 7 zákona č. 441/2003 Sb.

Číslo zápisu (111)	Vlastník (730)	S účinností od (580)
200337	Time Out Digital Limited, 4th Floor, 125 Shaftesbury Avenue, London, WC2H 8AD, GB	09.11.2016
204123	KODAP, s.r.o., 1. máje 97/25, Liberec III-Jeřáb, 46007, CZ	14.11.2016
210265	Young & Rubicam LP, 3 Columbus Circle, New York, NY, US	10.11.2016
213861	Střední uměleckoprůmyslová škola sklářská Valašské Meziříčí, Sklářská 603/8, Valašské Meziříčí, Krásno nad Bečvou, 75701, CZ	10.11.2016
216913	Time Out Digital Limited, 4th Floor, 125 Shaftesbury Avenue, London, WC2H 8AD, GB	09.11.2016
225315	KCK Cyklospport-Mode s.r.o., U Mlýna 12, Kobylnice, 66451, CZ	09.11.2016
229924	Staffa Roman Ing., Česká 143, 66431, CZ	11.11.2016
248243	Kühtreiber, s.r.o., Tyršova 293, Stařeč, 67522, CZ	14.11.2016
256268	Kühtreiber, s.r.o., Tyršova 293, Stařeč, 67522, CZ	14.11.2016
256269	Kühtreiber, s.r.o., Tyršova 293, Stařeč, 67522, CZ	14.11.2016
289234	Střední uměleckoprůmyslová škola sklářská Valašské Meziříčí, Sklářská 603/8, Valašské Meziříčí, Krásno nad Bečvou, 75701, CZ	09.11.2016
289235	Střední uměleckoprůmyslová škola sklářská Valašské Meziříčí, Sklářská 603/8, Valašské Meziříčí, Krásno nad Bečvou, 75701, CZ	09.11.2016
289537	Ecce Vita, spol. s r.o., Nad Závěrkou 2434/7, Praha 6, Břevnov, 16900, CZ	14.11.2016
289603	MULTISONIC a.s., Dobronická 1257, Praha 4 - Kunratice, 14800, CZ	09.11.2016
289961	Tichý Miroslav doc. MUDr., CSc., Soukromá 266, Nový Jáchymov, 26703, CZ	15.11.2016
289964	Mikroregion Nový Dvůr, Zámecká 1, Milotice, 69605, CZ	14.11.2016
290196	Jihomoravský kraj, Žerotínovo náměstí 449/3, Brno - Veveří, 60200, CZ	09.11.2016
290312	Šorner Tomáš, Pod hrádkem 1455/4, Brandýs nad Labem - Stará Boleslav, 25001, CZ	14.11.2016
290488	Holoubek Zdeněk, V aleji 171, Brno, 62000, CZ	15.11.2016
290651	GMP Ltd, 103 Zemo Vedzisi Str., 0160 Tbilisi, GE	09.11.2016
290958	TEMPORI - CZ, s.r.o., Lysá 581, Želechovice nad Dřevnicí, 76311, CZ	10.11.2016
291084	GMP Ltd, 103 Zemo Vedzisi Str., 0160 Tbilisi, GE	09.11.2016
291263	DITON s.r.o., č.p. 207, Střítež, 58811, CZ	14.11.2016
292386	CECH MECHANICKÝCH ZÁMKOVÝCH SYSTÉMŮ ČESKÉ REPUBLIKY, Na vršku 67, Klecany, 25067, CZ	14.11.2016
293557	Místní akční skupina POHODA venkova, z.s., č.p. 26, Val, 51801, CZ	14.11.2016
294006	EKOBAL s.r.o., Hráskeho 1906/3, Praha 4, 14000, CZ	14.11.2016
294007	EKOBAL s.r.o., Hráskeho 1906/3, Praha 4, 14000, CZ	14.11.2016
294483	GRAND PRINC MEDIA, a.s., Jankovcova 1345/61, Praha 7- Holešovice, 17000, CZ	15.11.2016
294484	GRAND PRINC MEDIA, a.s., Jankovcova 1345/61, Praha 7- Holešovice, 17000, CZ	15.11.2016
295293	EKOBAL s.r.o., Hráskeho 1906/3, Praha 4, 14000, CZ	14.11.2016
302893	Hendaver, z.s., Svatoňovická 587, Praha 9 - Dolní Počernice, 19012, CZ	15.11.2016
316876	LUCIUS, s.r.o., Božetěchova 354/54, Brno, Královo Pole, 61200, CZ	10.11.2016
332042	HEDVIGA GROUP, a.s., Husova 464, Frýdek, Frýdek-Místek, 73801, CZ	15.11.2016
332042	HEDVIGA GROUP, a.s., Příborská 602, Frýdek, Frýdek-Místek, 73801, CZ	15.11.2016
332043	HEDVIGA GROUP, a.s., Husova 464, Frýdek, Frýdek-Místek, 73801, CZ	15.11.2016
332043	HEDVIGA GROUP, a.s., Příborská 602, Frýdek, Frýdek-Místek, 73801, CZ	15.11.2016
350337	Staffa Roman Ing., Česká 143, 66431, CZ	11.11.2016

Ostatní rozhodné údaje a úřední opravy

Kapitola zahrnuje zejména přetřídění seznamu výrobků a služeb v návaznosti na mezinárodní zápis, opravu chyb ve formulaci, přepisů a zjevných nesprávností za účelem uvedení do souladu se skutečností. V této kapitole jsou zveřejňovány jen takové údaje, které nemohou být zveřejněny spolu se zveřejněním přihlášky nebo se zápisem ochranné známky. Dále kapitola obsahuje důležitá úřední sdělení.

(111) **278724**

(210) O-427529

Přetřídění položek dle WIPO:

- hrací přístroje fungující po připojení na televizní přijímače - položka byla přetříděna ze tř. 9 do nově vzniklé tř. 28

- pronájem doby přístupu k databázi - položka byla přetříděna ze tř. 42 do nově vzniklé tř. 38

(111) **349360**

(210) O-520263

V návaznosti na mezinárodní zápis se "kožené přívěsky" přeřazují do třídy 14.

(111) **349361**

(210) O-520264

V návaznosti na mezinárodní zápis se "kožené přívěsky" přeřazují do třídy 14.
