

Číselné INID kódy pro označování bibliografických dat technických řešení

INID Codes for the identification of bibliographic data of technical solutions

(Standard WIPO ST. 9 a ST. 80)

(11)	číslo patentu/zápisu/osvědčení	(11)	Number of the patent/registration/certification
(15)	datum zápisu průmyslového vzoru	(15)	Industrial design registration date
(21)	číslo přihlášky/žádosti	(21)	.Application number
(22)	datum podání přihlášky/žádosti	(22)	Date of application filling
(23)	údaje o výstavní prioritě	(23)	Exhibition priority data
(28)	počet průmyslových vzorů	(28)	Number of industrial designs included in the application
(31)	číslo prioritní přihlášky	(31)	Number of priority application
(32)	datum podání prioritní přihlášky	(32)	Filing date of priority application
(33)	země priority	(33)	Priority country
(40)	datum zveřejnění přihlášky vynálezu	(40)	Date of publication of patent application
(45)	datum zveřejnění zapsaného průmyslového vzoru	(45)	Publication date of the registered industrial design
(47)	datum zveřejnění udělení patentu a zápisu užitého vzoru, datum zápisu užitého vzoru, datum oznámení udělení evropského patentu v Evropském patentovém věstníku	(47)	Publication date of patent granting and publication date of utility model registration, registration date of utility model, publication date of European patent granting in the European patent bulletin
(51)	mezinárodní patentové třídění/Locarnské třídění průmyslových vzorů	(51)	International Patent Classification/ Locarno Classification for Industrial Designs
(54)	Název	(54)	Title
(55)	vyobrazení průmyslového vzoru	(55)	Reproduction of the industrial design
(57)	Anotace	(57)	Abstract
(68)	číslo základního patentu	(68)	Number of the basic patent
(71)	označení přihlašovatele/žadatele	(71)	Applicant
(72)	označení původce	(72)	Inventor
(73)	označení majitele/vlastníka	(73)	Owner
(74)	označení zástupce	(74)	Attorney's name and address
(86)	číslo mezinárodní přihlášky	(86)	International application number
(87)	číslo mezinárodního zveřejnění	(87)	International publication number
(92)	datum a číslo první registrace přípravku pro Českou republiku	(92)	Date and number(s) of the first authorization to market the product in the CZ
(93)	datum, číslo a země první registrace přípravku v rámci Společenství	(93)	Date, number(s) and country of the first authorization to market the product in the EEC
(94)	doba platnosti osvědčení	(94)	Term of certification validity
(95)	označení a typ přípravku	(95)	Name of the product and product type
(96)	datum podání a číslo evropské patentové přihlášky	(96)	European patent application filling date and number
(97)	datum zveřejnění a číslo zveřejnění evropské patentové přihlášky v Evropském patentovém věstníku	(97)	European patent application publication date and publication number in the European patent bulletin

Číselné INID kódy pro označování bibliografických dat ochranných známek

INID codes and minimum required for the identification of bibliographic data relating to marks

(Standard WIPO ST.60)

(111)	Číslo zápisu ochranné známky (registrace)	(111)	Number of registration
(151)	Datum zápisu ochranné známky	(151)	Date of the registration
(210)	Číslo přihlášky ochranné známky (spisu)	(210)	Number of the application
(220)	Datum podání přihlášky	(220)	Date of filing of the application
(320)	Datum vzniku práva přednosti	(320)	Date of the first application
(442)	Datum zveřejnění přihlášky po průzkumu	(442)	Date of the publication of the examined application
(450)	Datum zveřejnění zápisu ochranné známky ve Věstníku	(450)	Date of publication of the registration
(510)	Seznam výrobků a služeb	(510)	List of goods and/or services
(511)	Číslo třídy výrobků a služeb	(511)	Number of the class of goods and/or services
(526)	Omezení rozsahu ochrany o prvek	(526)	Disclaimer
(540)	Znění nebo vyobrazení ochranné známky	(540)	Reproduction of the mark
(551)	Kolektivní ochranná známka	(551)	Collective mark
(554)	Prostorová ochranná známka	(554)	Three-dimensional mark
(558)	Ochranná známka tvořená pouze barvou nebo kombinací barev	(558)	Mark consisting exclusively of one or several colours
(580)	Datum zápisu jakékoliv transakce v souvislosti s přihláškou nebo zápisem ochranné známky do rejstříku, např. změna majitele, změna jména nebo adresy, vzdání se práv k ochranné známce atd. (účinnost)	(580)	Date of recording of any kind of transaction in respect of applications or registrations (e.g. change in ownership, change in name or address, renunciation, termination of protection)
(591)	Údaje o barevnosti ochranné známky	(591)	Information concerning colour
(730)	Přihlašovatel/vlastník ochranné známky	(730)	The applicant or the holder of the mark
(740)	Zástupce	(740)	Name and address of the representative
(770)	Jméno a adresa dřívějšího přihlašovatele nebo vlastníka (v případě změny vlastnictví)	(770)	Name and address of the previous applicant or holder (in case of change in ownership)
(791)	Jméno a adresa nabyvatele licence	(791)	Name and address of the licensee
(793)	Podmínky a omezení licence	(793)	Indication of conditions and/or restrictions under the license
(800)	Mezinárodní zápis ochranné známky	(800)	International registration

Kódy pro kódování záhlaví oznámení publikovaných ve Věstníku

(Standard WIPO ST. 17)

BB9A	zveřejněné přihlášky vynálezů	MK1K	zánik užitého vzoru uplynutím doby platnosti
FG1K	zapsané užité vzory	MK4A	zánik patentů uplynutím doby platnosti
FG4A	udělené patenty	MK4F	zánik autorských osvědčení uplynutím doby platnosti
FG4Q	zapsané průmyslové vzory	MK4Q	zánik průmyslového vzoru uplynutím doby ochrany
LD3K	částečný výmaz užitého vzoru	MM4A	zánik patentů pro nezaplacení ročních poplatků
LD4Q	částečný výmaz průmyslového vzoru	MM4F	zánik autorských osvědčení pro nezaplacení ročních poplatků
MA4A	zánik patentu vzdáním se	ND1K	prodloužení platnosti užitého vzoru
MA4F	zánik autorských osvědčení vzdáním se	ND4Q	obnova doby ochrany průmyslového vzoru
MC3K	výmaz užitého vzoru	PA4A	změna autorského osvědčení na patent
MC4A	zrušení patentu	PC9A	změna dispozičního práva k vynálezu
MC4F	zrušení autorského osvědčení	PD1K	převod práv a ostatní změny majitelů užitého vzoru
MC4Q	výmaz průmyslového vzoru	PD4A	převod práv a ostatní změny majitelů patentů
MH1K	zánik užitého vzoru vzdáním se	PD4Q	převod práv a ostatní změny vlastníků průmyslových vzorů
MH4A	částečné zrušení patentu	QA9A	nabídka licence
MH4F	částečné zrušení autorského osvědčení	SB4A	zapsané patenty do rejstříku po odtajnění
MH4Q	zánik průmyslového vzoru vzdáním se	SB4F	zapsaná autorská osvědčení do rejstříku po odtajnění

Opravy Změny Různé

Opravy u přihlášek vynálezů s žádostí o udělení patentu

HA9A	jmenování vynálezce		
HB9A	oprava jmen	HG9A	oprava chyb v třídění
HC9A	změna jmen	HH9A	oprava nebo změna všeobecně
HD9A	oprava adres	HK9A	tiskové chyby v úředních věstnících
HE9A	změna adres		
HF9A	oprava dat		

Opravy ochranných dokumentů

Patenty	autorská osvědčení	užité vzory	průmyslové vzory	
TA4A	TA4F	TA1K	TA4Q	jmenování vynálezce
TB4A	TB4F	TB1K	TB4Q	oprava jmen
TC4A	TC4F	TC1K	TC4Q	změna jmen
TD4A	TD4F	TD1K	TD4Q	oprava adres
TE4A	TE4F	TE1K	TE4Q	změna adres
TF4A	TF4F	TF1K	TF4Q	oprava dat
TG4A	TG4F	TG1K	TG4Q	oprava chyb v třídění
TH4A	TH4F	TH1K	TH4Q	oprava nebo změna všeobecně
TK9A	TK9F	TK1K	TK4Q	tiskové chyby v úřed. věstnících

Kódy pro označování zemí a mezinárodních organizací použité ve věstníku

AT	Rakousko
BE	Belgie
CH	Švýcarsko
CL	Chile
CN	Čína
CY	Kypr
CZ	Česká republika
DE	Spolková republika Německo
EE	Estonsko
ES	Španělsko
FI	Finsko
FR	Francie
GB	Velká Británie
IE	Irsko
IN	Indie
IT	Itálie
JP	Japonsko
LI	Lichtenštejnsko
NL	Nizozemsko
PL	Polsko
SE	Švédsko
SK	Slovensko
US	Spojené státy americké

Kódy pro označování států USA použité ve věstníku

MA	Massachusetts
NJ	New Jersey
NY	New York

BB9A

Zveřejněné přihlášky vynálezů - přehled podle čísel přihlášek

Dále uvedené přihlášky vynálezů byly zveřejněny dnem, uvedeným ve Věstníku podle zákona č. 527/1990 Sb., o vynálezech a zlepšovacích návrzích, ve znění pozdějších předpisů, a jsou k dispozici v patentové knihovně Úřadu průmyslového vlastnictví, Antonína Čermáka 2a, 160 68, Praha 6.

(21)	(51)	(21)	(51)
2015-407	<i>A 23 K 50/40</i> (2016.01)	2015-439	<i>A 61 B 50/37</i> (2016.01)
2015-413	<i>B 23 Q 1/48</i> (2006.01)	2015-440	<i>A 61 K 9/70</i> (2006.01)
2015-417	<i>C 08 G 77/04</i> (2006.01)	2015-442	<i>C 07 D 487/04</i> (2006.01)
2015-420	<i>G 01 N 3/42</i> (2006.01)	2015-443	<i>A 61 K 31/7072</i> (2006.01)
2015-424	<i>G 01 J 9/04</i> (2006.01)	2015-445	<i>C 08 B 37/08</i> (2006.01)
2015-425	<i>F 01 K 23/10</i> (2006.01)	2015-621	<i>G 05 F 1/67</i> (2006.01)
2015-426	<i>G 05 B 13/02</i> (2006.01)	2015-625	<i>F 24 H 1/43</i> (2006.01)
2015-428	<i>A 61 K 31/575</i> (2006.01)	2015-735	<i>B 32 B 9/04</i> (2006.01)
2015-430	<i>G 01 N 33/02</i> (2006.01)	2015-855	<i>B 21 D 51/24</i> (2006.01)
2015-435	<i>C 07 H 7/04</i> (2006.01)	2016-12	<i>F 16 H 27/04</i> (2006.01)
2015-438	<i>A 61 L 15/00</i> (2006.01)	2016-32	<i>G 01 R 15/18</i> (2006.01)

Zveřejněné přihlášky vynálezů - řazené podle MPT

- (51) *A23K 50/40* (2016.01)
A23K 10/16 (2016.01)
A23C 9/123 (2006.01)

(21) **2015-407**

(71) Yoggies s.r.o., Buštěhrad, CZ

(72) Švihálek Jiří, Lichoceves-Noutonice, CZ

(54) **Acidofilní jogurt**

(22) 17.06.2015

(57) Acidofilní jogurt, který je vyráběn ze směsi kravského a ovčívho mléka, obsahuje živé bakterie mléčného kvašení, prospěšné pro zažívací trakt psa či kočky se sníženým množstvím laktózy. Produkt je vyráběn pomocí nově vytvořené bakteriální směsi z bakterií používaných pro výrobu jogurtů a bakterií používaných pro výrobu acidofilního mléka. Vyrobený produkt má minimální trvanlivost 42 dnů při skladovací teplotě 4 °C, obsah živých bakterií činí 8, 2.10⁷ CFU/g a množství laktózy činí pouze 1,3 % hmotn.

(74) Patent Sky s.r.o., Ing. Petra Kolářová, Dušní 8/11, Praha 1, 11000

- (51) *A61B 50/37* (2016.01)
A61K 9/70 (2006.01)

(21) **2015-439**

(71) ING MEDICAL s.r.o., Praha 5 - Lahovice, CZ

(72) Kavalírek Jan JUDr., Praha 7 Holešovice, CZ

(54) **Zařízení pro funkcionalizaci vláknitých struktur v lékařství a způsob jeho činnosti**

(22) 25.06.2015

(57) Technické řešení se týká zařízení (10) pro funkcionalizaci vláknitých struktur, pro použití především v lékařství, kde zařízení (10) sestává alespoň z aplikační jednotky (101), umístěné ve funkcionalizační komoře (100), z alespoň jednoho zásobníku (2) účinné látky (20), z dávkovacího ústrojí (21) a z úložného a/nebo transportního držáku (40) s kapslí (3), kde kapsle (3) jsou pro fixaci v tomto zařízení (10) a/nebo pro transport tímto zařízením (10) uloženy v tomto úložném a/nebo transportním držáku (40), a kde podstata spočívá v tom, že aplikační jednotka (101) je vytvořena jako úchyt alespoň jedné aplikační duté jehly (1), kde tento úchyt jehly (1) a/nebo úložný a/nebo transportní držák (40) kapslí (3) s nosičem (30) jsou upraveny pro vzájemné přiblížení a oddálení, a to v rozsahu, ve kterém aplikační dutá jehla (1) nebo jehly (1) ve vzájemně oddálené poloze vůči úložnému a/nebo transportnímu držáku (40) jsou svým aplikačním hrotem (11) mimo obal i transportní dráhu kapsle (3) a ve vzájemně přiblížené poloze aplikační dutá jehla (1) nebo jehly (1) jsou svým aplikačním hrotem (11) ve stavu protlačení do vnitřního prostoru kapsle (3), a to v poloze nad horním povrchem substrátu (30), nebo u povrchu substrátu (30), nebo nejdále pod rovinu nezátíženého horního povrchu substrátu (30), a to v poloze, předcházející trvalé deformaci či poškození horního povrchu substrátu (30). Dále se také jedná o způsob činnosti tohoto zařízení.

(74) Bohemia Patent, Ing. Jana Vandělková, Vodičkova 791/41, Praha 1 - Nové Město, 11000

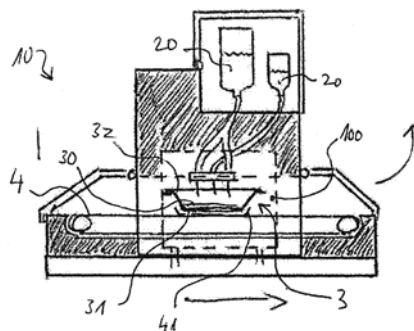

- (51) *A61K 9/70* (2006.01)
A61B 50/37 (2016.01)

(21) **2015-440**

(71) ING MEDICAL s.r.o., Praha 5 - Lahovice, CZ

(72) Kavalírek Jan JUDr., Praha 7 - Holešovice, CZ

(54) **Soustava pro aplikaci účinné látky na enkapsulovaný nosič a způsob její činnosti**

(22) 25.06.2015

(57) Technické řešení se týká soustavy pro aplikaci účinné látky (20) na enkapsulovaný nosič (30), kde soustava obsahuje kapsli (3) s nosičem (30) a aplikační jednotku (100), obsahující alespoň základní desku (10) a ústrojí pro uchycení kapsle (3) s enkapsulovaným nosičem (30) u této základní desky (10), a kde podstata spočívá v tom, že základní deska (10) je vybavena odsávacími vývody (101), propojenými na vakuové čerpadlo či vakuový zásobník, a současně jsou v základní desce (10), kolmo k jejímu povrchu, uloženy aplikační duté jehly (1), napojené na přívod alespoň jedné účinné látky (20), kde tyto aplikační duté jehly (1) vyčnívají z roviny povrchu základní desky (10), a to směrem do prostoru, ve kterém je aplikační jednotka (100) upravena k uchycení kapsle (3), přičemž současně kapsle (3) je vytvořena jako plynotěsně uzavřená vanička (31) nebo rámeček, kde alespoň jedna strana, z rozsahu horní a dolní strana, je vytvořena na principu ohebné a/nebo pružné fólie, kde v této kapsle (3) je rozprostřen převážně plochý nosič (30). Vynález se týká také způsobu činnosti této soustavy.

- (74) Bohemia Patent, Ing. Jana Vandělková, Vodičkova 791/41, Praha 1 -
Nové Město, 11000

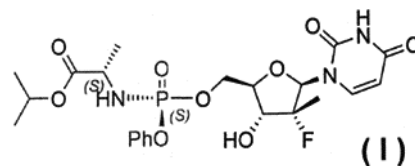
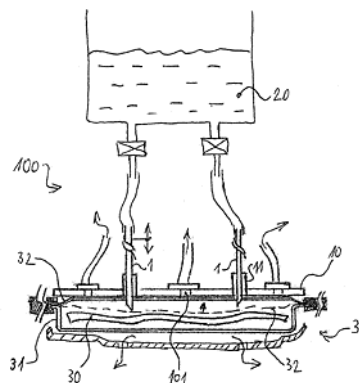

- (51) **A61K 31/575** (2006.01)
A61K 31/15 (2006.01)
A61K 31/44 (2006.01)
A61K 31/505 (2006.01)
A61K 31/33 (2006.01)
A61K 31/047 (2006.01)
A61P 25/28 (2006.01)
A61K 31/7016 (2006.01)

(21) **2015-428**

- (71) Vysoká škola chemicko-technologická v Praze, Praha 6 - Dejvice, CZ

- (72) Kaplánek Robert Ing., Ph.D., Praha 10, CZ

- D'acunto Cosimo Walter MSc., Ph.D., Baronissi, Salerno 840 81, IT

- Bříza Tomáš Ing., Ph.D., Praha 4 - Kunratice, CZ

- Gbelcová Helena Ing., Ph.D., Jablonica, CZ

- Havlík Martin Ing., Ph.D., Praha 6, CZ

- Rak Jakub Ing., Plzeň, CZ

- Kejík Zdeněk Ing., Ph.D., Sokolov, CZ

- Dolenský Bohumil doc. Ing., Ph.D., Praha 4, CZ

- Ruml Tomáš prof. Ing., CSc., Praha 10, CZ

- Král Vladimír prof. RNDr., CSc., Praha 2, CZ

- (54) **Využití cholylhydrazonů k prevenci a léčbě Alzheimerovy choroby a dalších neurodegenerativních poruch a onemocnění**

(22) 24.06.2015

- (57) Řešení se týká použití cholylhydrazonů (hydrazonů kyseliny cholové) mající substituovanou 2-hydroxyarylovou nebo 2-N-(hetero)arylovou skupinu. Tyto látky potlačují vznik amyloidu beta (Aβ), redukuje jeho toxické účinky na buňky, chelatují ionty biologicky významných kovů a snižují oxidační stres a lze je tak použít k přípravě terapeutik pro prevenci a léčbu Alzheimerovy choroby a dalších neurodegenerativních poruch a onemocnění.

- (51) **A61K 31/7072** (2006.01)

- A61K 47/38** (2006.01)

- A61K 47/14** (2006.01)

- A61K 47/32** (2006.01)

(21) **2015-443**

- (71) Zentiva, k.s., Praha 10 - Dolní Měcholupy, CZ

- (72) Dohnal Jiří, Praha 4, CZ

- (54) **Farmaceutická formulace sofosbuviru**

(22) 26.06.2015

- (57) Farmaceutická formulace sofosbuviru podle vzorce I s obsahem účinné látky 40 % hmotn. nebo vyšším. Formulace s tímto vysokým obsahem sofosbuviru obsahuje jedno nebo několik plniv, disintegrant, pojivo, lubrikant a látku zlepšující tokové vlastnosti.

- (74) ROTT, RŮŽIČKA & GUTTMANN Patentová, známková a advokátní kancelář, Ing. Jana Fuchsová, Vinohradská 37, Praha 2, 12000

- (51) **A61L 15/00** (2006.01)

- A61B 50/37** (2016.01)

- A61M 99/00** (2012.01)

(21) **2015-438**

- (71) ING MEDICAL s.r.o., Praha 5 - Lahovice, CZ

- (72) Kavalírek Jan JUDr., Praha 7 - Holešovice, CZ

- (54) **Soustava pro aplikaci účinné látky z jednorázového zásobníku na enkapsulovaný nosič a způsob její činnosti a způsob jeho činnosti**

(22) 25.06.2015

- (57) Technické řešení se týká soustavy (10) pro aplikaci účinné látky z jednorázového zásobníku (2) na enkapsulovaný nosič (30), kde soustava obsahuje jednorázový zásobník (2) s účinnou látkou (20), kapsli (3) s nosičem (30) a aplikační jednotku, sestávající alespoň z tvarované akční desky (1) a základny (4) s tvarovaným úsekem (41), upraveným pro uložení kapsle (3) s enkapsulovaným nosičem (30) a pro spolupráci s touto akční deskou (1), přičemž podstata spočívá v tom, že jednorázový zásobník (2) má spodní stranu (21) tvarovanou v souladu s tvarováním funkční plochy akční desky (1), přičemž akční deska (1) je na své funkční ploše vybavena aplikačními porty (11), vytvořenými v podobě oboustranně vpichovými hroty (111) zakončených trubic či dutých jehel, procházejících kolmo funkční plochou akční desky (1), a současně kapsle (3) s nosičem (30) má spodní stranu, v podobě vaničky (31), tvarovanou pro kontaktní dosednutí do prohlubně ve tvarovaném úseku (41) základny (4), přičemž spodní strana (21) jednorázového zásobníku (2) i horní strana (32) kapsle (3) s nosičem (30) jsou vytvořeny z materiálu druhu i tloušťky, upravené pro proniknutí vpichových hrotů (111) aplikačních portů (11) akční desky (1).

- (74) Bohemia Patent, Ing. Jana Vandělková, Vodičkova 791/41, Praha 1 -
Nové Město, 11000

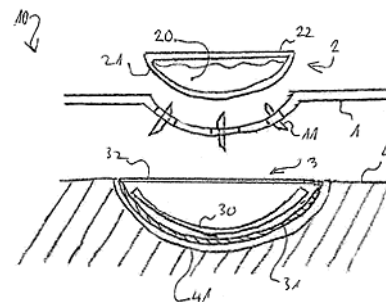

- (51) **B21D 51/24** (2006.01)

- B21C 23/32** (2006.01)

- B21D 37/18** (2006.01)

- C03C 3/04** (2006.01)

- C10M 103/00** (2006.01)

(21) **2015-855**

- (71) VÍTKOVICE CYLINDERS a. s., Ostrava-Vítkovice, CZ

- (72) Kučera Pavel Ing., Frýdlant nad Ostravicí, CZ

- Hofřík Petr Ing., Ostrava - Poruba, CZ

- Pijanowski Tomáš, Ostrava - Hrabůvka, CZ

- (54) **Způsob výroby vysokotlaké bezešvé láhve z korozi-vzdorné oceli**

(22) 03.12.2015

- (57) Přířez (1) z korozi-vzdorné oceli se opatří povlakem (2) z vodního skla o tloušťce 20 až 150 μm, vytvrdí se při 15 až 60 °C a ohřeje v indukční peci na teplotu 1180 °C až 1260 °C. Ohřátý přířez (1) se bez ochlazení ostříkem okují přemístí do protlačovacího listu a zde protlačuje, přičemž se povlak (2) rozláme a převážně odstraní. Pak se provede protahování v horizontálním protahovacím lisu a zahrđování. Po vytvarování na

konečný tvar láhve se zbytky povlaku (2) odstraní pomocí tryskání. Vyrobi se korozivzdorná tenkostěnná vysokotlaká bežešvá láhev o objemu 5 až 260 litrů.

- (74) Ing. Iva Rylková, patentový zástupce, Polská 1525, Ostrava - Poruba, 70800

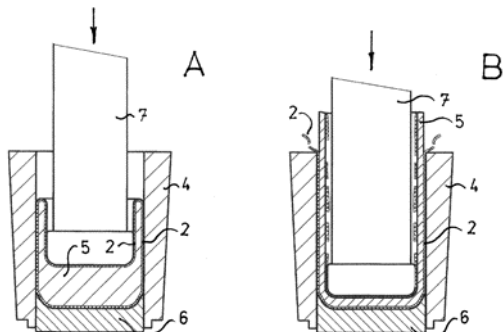

- (51) **B23Q 1/48** (2006.01)
B23Q 1/32 (2006.01)
B23Q 16/00 (2006.01)
B25J 9/02 (2006.01)
B25J 11/00 (2006.01)
F16C 11/06 (2006.01)
F16M 11/14 (2006.01)
G05D 3/00 (2006.01)

(21) **2015-413**

- (71) ČVUT v Praze, Fakulta strojní, Praha 6, CZ
(72) Valášek Michael prof. Ing., DrSc., Praha 4, CZ
Štokrán Jaroslav Bc., Most, CZ

(54) **Způsob řízení sférického pohybu tělesa**

(22) 22.06.2015

(57) Způsob pro řízení sférického pohybu tělesa (1) spojeného s rámem (5) sférickým kloubem (2) uspořádaným na stopce spojující těleso (1) s rámem (5), přičemž stopka je dělená a sférický kloub (2) je uspořádán mezi první částí (7) stopky, která je pevně uchycena k rámu (5) a druhou částí (8) stopky, která je pevně uchycena k tělesu (1), a prostřednictvím ovládacích ramen (3) s posuvnými pohony (4) uspořádanými na rámu (5), přičemž počet paralelních ramen (3) s posuvnými pohony (4) je čtyři a jsou připojena k tělesu (1) i vozíkům (4) sférickými klouby (10) a (11), spočívá za prvé v natočení tělesa (1) s nástrojem (6) posuvem vozíků (4) do požadovaného směru osy nástroje (6) daného předepsaným azimutem a elevací, za druhé je těleso (1) s nástrojem (6) posuvem vozíků (4) natočeno kolem osy nástroje (6) tak, že se zmenší úhel osy ramen (3) daných spojnicí příslušných sférických kloubů (10) a (11) s rovinou danou středem sférického kloubu (2) a osou příslušného posuvného vedení vozíku (4) na rámu (5), za třetí v natočení tělesa (1) s nástrojem (6) posuvem vozíků (4) kolem osy nástroje (6) o další úhel, který je v každé poloze tělesa (1) jiný a zajistí vzdálení se singulárním polohám.

- (74) Ing. Karel Novotný, Žufanova 1099/2, Praha 6, 16300

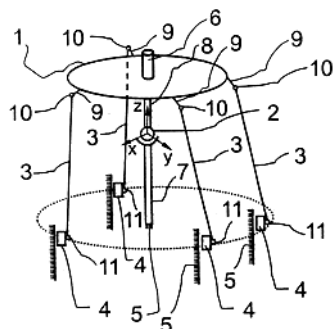

- (51) **B32B 9/04** (2006.01)
B32B 15/00 (2006.01)
A47B 13/08 (2006.01)
B23K 37/04 (2006.01)

(21) **2015-735**

- (71) Dvorský Martin, Ostrava Zábřeh, CZ
(72) Dvorský Martin, Ostrava Zábřeh, CZ

(54) **Deska pracovního stolu, zejména pro strojírenství a chemický průmysl, s upínacími přípravky pro rozpojitelné přípevnění předmětů k desce**

(22) 16.10.2015

(57) Deska (1) je tvořena na sobě uspořádanými a pevně spolu spojenými vrstvami, které jsou představovány jádrem (2), povrchovou plochou (3), která je opatřena dolů směřujícími lemy zakrývajícími boční strany jádra (2) a která je připevněna na horní straně jádra (2), a spodní výztuží (5), která je připevněna na spodní stranu jádra (2). Pod povrchovou plochou (3) je k horní straně jádra (2) připevněna horní výztuž (4) a pod lemy povrchové plochy (3) jsou k bočním stranám jádra (2) připevněny boční výztuže (6). Jádro (2) je vytvořeno z nekovového materiálu; dřeva, plastů nebo betonu. Povrchová plocha (3), horní výztuž (4), spodní výztuž (5) a boční výztuže (6) jsou vytvořeny z kovu. V desce (1) je uspořádána soustava svislých průchozích otvorů (8) a horizontálních slepých nebo průchozích otvorů (9), v nichž jsou upevněna kovová pouzdra (7) pro zachycení rozpěrných částí upínacích přípravků (19, 20). Ke spodní výztuži (5) je připevněno sítko (11) a k němu spodní kryt (12) odsávání. V nepracovní poloze je na desku (1) nasaditelný ochranný kryt (10), který je tvořen deskou.

- (74) HM PARTNERS s.r.o., Ing. Zdeněk Michálek, Štefánikova 1163/12, Kopřivnice, 74221

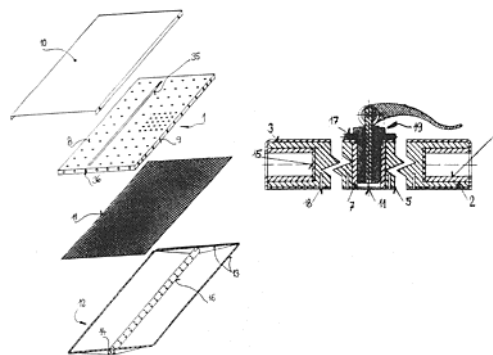

- (51) **C07D 487/04** (2006.01)

(21) **2015-442**

- (71) Zentiva, k.s., Praha 10 - Dolní Měcholupy, CZ

(72) Žvátora Pavel, Plumlov, CZ
Dammer Ondřej, Hostivice, CZ
Krejčík Lukáš, Praha 9- Vinoř, CZ
Beránek Josef, Praha 6, CZ
Heřt Jakub, Praha 6, CZ

(54) **Ibrutinib hemisulfát**

(22) 26.06.2015

(57) Nová krystalická pevná forma ibrutinibu (I) ve formě farmaceuticky akceptovatelné soli s kyselinou sírovou a způsob její přípravy. Tato sůl je připravena reakcí ibrutinibu ve formě volné báze s kyselinou sírovou ve vhodném rozpouštědle nebo směsích rozpouštědel. Připravená nová krystalická pevná forma má vhodné fyzikálně-chemické vlastnosti pro použití ve farmacii a formulaci nových lékových forem.

- (74) ROTT, RŮŽIČKA & GUTTMANN Patentová, známková a advokátní kancelář, Ing. Jana Fuchsová, Vinohradská 37, Praha 2, 12000

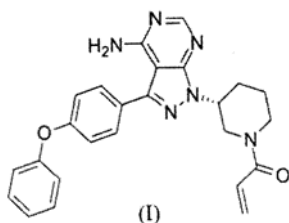

- (51) **C07H 7/04** (2006.01)
A61K 31/7042 (2006.01)
A61K 47/34 (2006.01)
A61K 47/38 (2006.01)
A61K 47/44 (2006.01)
A61K 47/16 (2006.01)
A61K 47/26 (2006.01)
- (21) **2015-435**
(71) Zentiva, k.s., Praha 10 - Dolní Měcholupy, CZ
(72) Obadalová Iva, Praha 6, CZ
Dammer Ondřej, Hostivice, CZ
Krejčík Lukáš, Praha 9 - Vinohř, CZ
Tožičková Hana, Praha 5, CZ
Heřt Jakub, Praha 6, CZ
- (54) **Pevné formy amorfního canagliflozinu**
(22) 25.06.2015
(57) Řešení se týká nových pevných forem amorfního canagliflozinu, chemickým názvem (1S)-1,5-anhydro-1-[3-[[5-(4-fluorofenyl)-2-thienyl]-methyl]-4-methylfenyl]-D-flucitolu, jejich způsobů přípravy a použití do lékové formy. Tyto pevné formy amorfního canagliflozinu mohou být s výhodou použity pro zvýšení chemické i polymorfni stability amorfního canagliflozinu.
- (74) ROTT, RŮŽIČKA & GUTTMANN Patentová, známková a advokátní kancelář, Ing. Jana Fuchsová, Vinohradská 37, Praha 2, 12000

- (51) **C08B 37/08** (2006.01)
C08B 37/00 (2006.01)
C08B 37/12 (2006.01)
A61L 31/06 (2006.01)
A61L 31/14 (2006.01)
A61K 47/36 (2006.01)
A61K 47/48 (2006.01)
A61K 8/73 (2006.01)
- (21) **2015-445**
(71) Contipro a.s., Dolní Dobrouč, CZ
(72) Bobula Tomáš Ing., Ph.D., 059 21 Svit, SK
Buffa Radovan Mgr., Ph.D., 06601 Humenné, SK
Vágnerová Hana Mgr., Dolní Čermná, CZ
Šuláková Romana Ing., Ph.D., Ústí nad Orlicí, CZ
Wolfová Lucia Ing., Ph.D., Opava, CZ
Kohútová Lenka Mgr., Frýdlant nad Ostravicí, CZ
Moravcová Veronika, Letohrad, CZ
Židek Ondřej Mgr., Litomyšl, CZ
Procházková Pavlína, Vlkoš, CZ
Velebný Vladimír doc. RNDr., CSc., Žamberk, CZ
- (54) **Deriváty sulfatovaných polysacharidů, způsob jejich přípravy, způsob jejich modifikace a použití**
(22) 26.06.2015
(57) Řešení se týká přípravy a použití α,β -nenasycených aldehydů ve struktuře sulfatovaných polysacharidů. Jedná se o deriváty s konjugovanou dvojnou vazbou v poloze 4 a 5 galaktopyranosové části umístěné vůči aldehydicke skupině v poloze 6 podle obecného strukturního vzorce I nebo její hydratované formě podle obecného strukturního vzorce II. Způsob přípravy těchto derivátů vychází ze sulfatovaných polysacharidů obsahujících galaktopyranosový cyklus sulfatovaný v poloze 4, který je v polymerním řetězci vázán $\alpha(1\rightarrow3)$ nebo $\beta(1\rightarrow3)$ O-glykosidickou vazbou. V popsaném řešení sulfatované polysacharidy podléhají regio- a chemoselektivní oxidaci za vzniku C-6 nasyceného aldehydu, který přímou eliminací sulfátové skupiny poskytuje α,β -nenasycený derivát podle obecného vzorce I nebo II. Popsané řešení je technologicky výhodné, protože vede přímo k α,β -nenasyceným aldehydům, bez nutnosti použití eliminačních činidel, zvýšené teploty, nebo izolace meziprojektu syntézy. Konjugace ve struktuře α,β -nenasyceného aldehydu umožňuje ve fyziologických podmínkách vázat širší paletu biokompatibilních aminů ve

struktuře sulfatovaných polysacharidů. Navrženým postupem se dají připravit materiály vhodné pro pH responsivní nosičové systémy, nebo pro přípravu scaffoldů ve tkáňovém inženýrství nebo regenerativní medicíně.

- (74) KANIA*SEDLÁK*SMOLA Patentová a známková kancelář, Mgr. Martina Dvořáková, Mendlovo nám. 1a, Brno, 60300

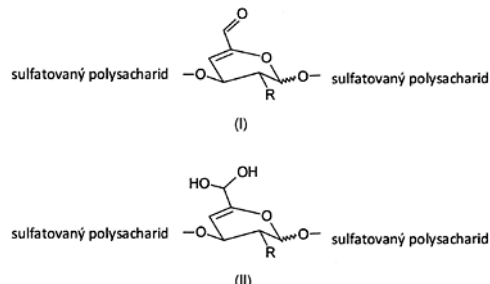

kde
R je OH, O-SO₂-OH, O-SO₂-ONa nebo NH-Ac.

- (51) **C08G 77/04** (2006.01)
C08K 3/22 (2006.01)
B82Y 30/00 (2011.01)
C08K 3/36 (2006.01)
- (21) **2015-417**
(71) Technická univerzita v Liberci, Liberec 1, CZ
(72) Bakalova Totka Ing., Ph.D., Dlouhý Most, CZ
Louda Petr prof. Ing., CSc., Dlouhý Most, CZ
Borůvková Karolína Ing., Nový Bor, CZ
Voleský Lukáš Ing., Úpice, CZ
- (54) **Hydrofobizační impregnační kapalina s nanoaditivu pro zlepšení hydrofobních a dalších užitečných vlastností povrchů**
(22) 22.06.2015
(57) Řešení se týká hydrofobizační impregnace pro zlepšení hydrofobních vlastností povrchů předmětů s využitím vodné emulze metylsilikonové pryskyřice s minimálním obsahem 15 hmotnostních procent silikonu. Vodná emulze dále obsahuje 0,1 hmotnostního procenta až 60 hmotnostních procent zahušťovačů ve formě lanolinu a/nebo cetylalkoholu a nanočástice oxidu zirkoničitého (ZrO₂) v práškové podobě a/nebo nanočástice oxidu křemičitého (SiO₂) v práškové podobě a/nebo nanočástice oxidu titaničitého (TiO₂) v práškové podobě a/nebo nanočástice oxidu hlinitého (Al₂O₃) v práškové podobě v koncentraci 0,01 g/l až 10,0 g/l výchozí vodné metylsilikonové emulze. Užití nanočástice jednotlivých oxidů v práškové podobě vykazují velikost 5 nm až 100 nm a mohou být použity buď jednotlivě nebo v jejich vzájemné kombinaci.
- (74) STRNAD patentová a známková kancelář, Ing. Václav Strnad, Rychtářská 375/31, Liberec 14, 46014
- (51) **F01K 23/10** (2006.01)
(21) **2015-425**
(71) Moskal Denys Mgr., Plzeň, CZ
(72) Moskal Denys Mgr., Plzeň, CZ
- (54) **Systém rekuperací energie výfukového plynu**
(22) 24.06.2015
(57) Výfukový plyn od spalovacího motoru (1) prochází přes výměník (2) tepla, který je do systému vložen pro přenesení tepla od výfukového plynu do pracovní tekutiny. Pracovní tekutina je poháněna čerpadlem (4) od nádrží (3) přes výměník (2) tepla do parního motoru (5). Pracovní tekutina ve výměníku (2) tepla se stává párou působením tepla výfukového plynu a směřuje do parního motoru (5). V parním motoru (5) se energie páry mění na mechanickou energii, která způsobí otáčení mechanického spojení (7) a tím i na otáčení rotoru elektrického generátoru (8). Elektrická energie od generátoru (8) jde na napájení akumulátorů (9) pro napájení dalšího elektrického zařízení (10) auta a v modifikaci i pro generátor (11) vodíku. Vodík, nebo vodík a kyslík od generátoru (11) je potrubím (12) přiveden do palivového systému spalovacího motoru (1).

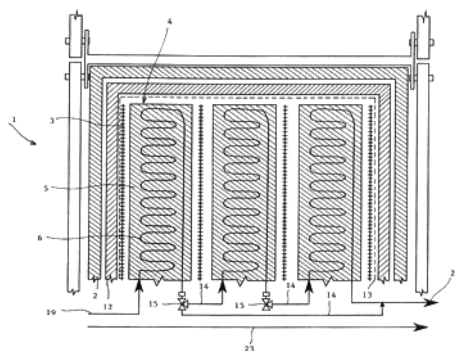
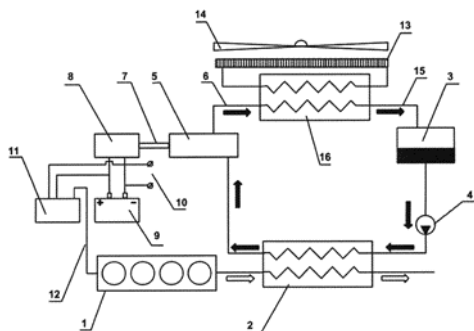

- (51) **F16H 27/04** (2006.01)
F16H 25/04 (2006.01)
B23Q 16/00 (2006.01)
- (21) **2016-12**
(71) VÚTS, a.s., Liberec, Liberec XI - Růžodol I, CZ
(72) Stejskal Josef Ing., Liberec 33, CZ
(54) **Nosné těleso s čepý zajištěnými na roztečném průměru**
(22) 11.01.2016
(57) Vynález se týká nosného tělesa s čepý (2) zajištěnými na roztečném průměru proti samovolnému uvolnění. Čepý (2) jsou uloženy na nosném tělese vyměnitelně a jsou umístěny na společné roztečné kružnici. Čepý (2) mají na svém obvodu první obvodovou drážku (20) zasahující do otvorů (41) pro zajišťované čepý (2), která koresponduje s druhou obvodovou drážkou (40) v nosném tělese. Ve druhé obvodové drážce (40) v nosném tělese a v prvních obvodových drážkách (20) v čepech (2) je uložěn společný pojistný kroužek (3) pro fixaci čepů (2) v otvorech (41) v nosném tělese.

- (74) Ing. Dobroslav Musil, patentová kancelář, Ing. Dobroslav Musil, Zábrdovická 11, Brno, 61500

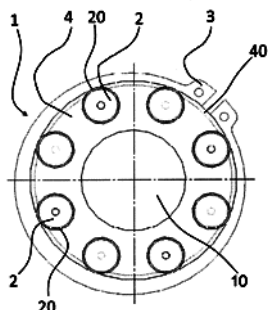

- (51) **F24H 1/43** (2006.01)
F24D 15/00 (2006.01)
- (21) **2015-625**
(71) Rendl Jiří, Kamenný Újezd, CZ
(72) Rendl Jiří, Kamenný Újezd, CZ
(54) **Zařízení pro ohřev vody**
(22) 15.09.2015
(57) Zařízení (1) pro ohřev vody ve vodovodních rozvodech domácností a ve vodovodních rozvodech jiných sídelních či provozních objektů zahrnuje průtokovou skříň (2) a zdroj (3) infračerveného záření uspořádaný uvnitř průtokové skříň (2). Zdroj (3) infračerveného záření je alespoň jedna elektricky napájená planární deska nebo fólie z uhlíkových vláken. Současně je ke zdroji (3) paralelně uspořádáno alespoň jedno deskovité ohřívací těleso (4) protékané ohřívávanou vodou. Deskovité ohřívací těleso (4) je tvořeno pevnou infra-absorpční hmotou, nebo je deskovité ohřívací těleso (4) tvořeno pevnou infra-absorpční látkou (7) s vnitřní porézni strukturou, nebo je deskovité ohřívací těleso (4) vyplněno alespoň jedním druhem zrnitého infra-absorpčního materiálu.

- (74) PatentCentrum Sedláč a Partners s.r.o., Husova 5, České Budějovice, 37001

- (51) **G01J 9/04** (2006.01)
G01D 21/02 (2006.01)
- (21) **2015-424**
(71) Jahoda Martin Ing., Třebíč, CZ
(72) Jahoda Martin Ing., Třebíč, CZ
(54) **Infračervené aktivní čidlo**
(22) 24.06.2015
(57) Infračervené aktivní čidlo je určeno pro přesné měření vzdálenosti od předmětu odrazem a tím i pro detekci překážek. Čidlo sestává z infračervené vysílací diody (1), která vysílá postupně na překážku (3) dva infračervené paprsky o různém známém výkonu to je první paprsek (4) a druhý paprsek (5), které mají odlišnou vyzařovací charakteristiku a z infračerveného přijímacího tranzistoru (2), který přijímá odražené paprsky to je třetí paprsek (6) a čtvrtý paprsek (7), přičemž vzdálenost mezi vysílací diodou (1) a přijímacím tranzistorem (2) a překážkou (3) je s postupujícím časem proměnná. Čidlo obsahuje dále řízený zdroj (8) s řídicí a vyhodnocovací elektronikou, jehož výstupem jsou pulsní signál (13) a signál řízení výkonu (14), které jsou vstupem pro první zesilovač (9) s řízeným výkonem, jehož výstup je vstupem pro vysílací diodu (1). Čidlo dále obsahuje pulsní první filtr (11), jehož vstupem je signál z infračerveného přijímacího tranzistoru (2) a výstup je přes druhý zesilovač (10) připojen přes pulsní druhý filtr (12) k řízenému zdroji (8), přičemž pulsní signál (13) je rovněž přiveden k pulsním prvním filtru (11) a druhému filtru (12). Pro vyhodnocení poměru výkonů odražených paprsků, to je třetího paprsku (6) jako odrazu prvního paprsku (4) a čtvrtého paprsku (7) jako odrazu druhého paprsku (5), když pro každou vzdálenost mezi vysílací diodou (1) a přijímacím tranzistorem (2) a překážkou (3) je při dvou stejných vzájemně odlišných vysílacích výkonech poměr odražených paprsků unikátní a rozdílný těchto odražených paprsků, to je třetího paprsku (6) a čtvrtého paprsku (7), je pro všechny vzdálenosti měřené při stejné odrazivosti překážky mezi infračerveným aktivním čidlem to je vysílací diodou (1) a přijímacím tranzistorem (2) a překážkou (3) konstantní.

- (74) Ing. Jiří Langhans, Krajnovo 805/7, Třebíč, 67401

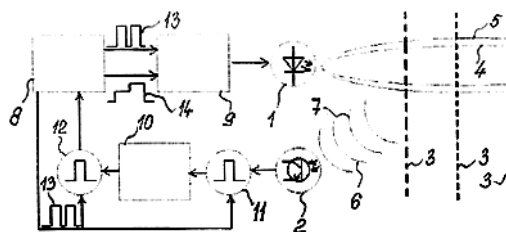

- (51) **G01N 3/42** (2006.01)
- (21) **2015-420**
(71) České vysoké učení technické v Praze, Fakulta strojní, Ústav materiálového inženýrství, Praha 6, CZ
(72) Puchnin Maxim Mgr., Praha 2, CZ
Anisimov Evgeniy Mgr., Ph.D., Praha 4, CZ
Pešlová Františka prof. Ing., Ph.D., Česká Třebová, CZ
(54) **Indentační hlavice, instrumentovaný měřicí systém a způsob stanovení mechanických vlastností materiálů indentační metodou**
(22) 23.06.2015

(57) Instrumentovaný měřicí systém zahrnuje indentační hlavici (1), zatěžovací mechanismus (2), stolek (3) pro vzorek, analogově-digitální převodník (4) a počítač (5). Podstata indentační hlavice (1) spočívá v tom, že uvnitř pouzdra (6) je uspořádán držák (15) snímače (19) posuvu, pevně spojený s pouzdrem (6), ve kterém je posuvně uložena tyč (20) posuvu procházející ke snímači (19) posuvu uspořádanému v držáku (15) v ose indentoru (13). Pohyblivý tlačný segment (10) v horní části pouzdra (6) je opatřen podpěrami, procházejícími kolem držáku (15) a zabírajícími se střední tlačnou deskou (23), uspořádanou v pouzdru (6) posuvně a nesoucí alespoň jeden první siloměr (25) s deformovatelnými výstupky (26). Tyto výstupky (26) přes mezeru (27) dosedají na spodní tlačnou desku (28), uspořádanou v pouzdru (6) posuvně a spojenou s držákem (12) indentoru (13), přičemž mezi spodní tlačnou deskou (28) a čelem (7) je uspořádán první pružný člen (30), a střední tlačná deska (23) a spodní tlačná deska (28) jsou opatřeny otvory pro průchod tyče (20) posuvu do držáku (15). Indentační hlavice (1) je vytvořena ve dvou výhodných provedeních pro použití s jakýmkoliv zatěžovacím mechanismem (2) a pro použití bez zatěžovacího mechanismu (2), při manuální aplikaci.

(74) Ing. Václav Kratochvíl, Husníkova 2086/22, Praha 13, 15800

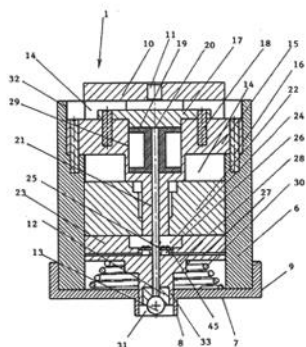
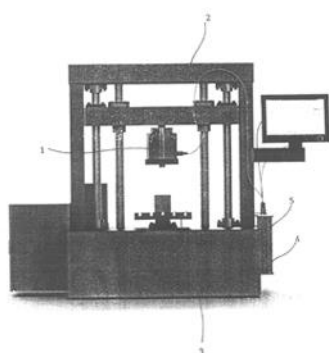

(51) **G01N 33/02** (2006.01)
G08C 19/00 (2006.01)
G06F 13/00 (2006.01)

(21) **2015-430**

(71) Agulár Petr, Háje, CZ

(72) Agulár Petr, Háje, CZ

(54) **Elektronické zařízení pro indikaci přísad ve směsích a pro měření jejich koncentrací s komunikačním rozhraním**

(22) 24.06.2015

(57) Zařízení pro indikaci přísad ve směsích a pro měření jejich koncentrací, které spočívá v tom, že procesor (1) s AD/DA převodníky je paralelně připojen napájecím spojem (12) ke zdroji (2) napájení, signalizačním spojem (13) ke sběrnici (3) signalizace nebo ovládání a senzorickým spojem (16) je prostřednictvím rozhraní AD/DA spojen s měřicími senzory (6). Komunikačním spojem (14) je připojen ke sběrnici (4) komunikačního rozhraní, v tomto konkrétním případě k anténě (4). Výstup komunikačního rozhraní (4) umožňuje komunikaci prostřednictvím komunikačního rozhraní (15) vzdáleného připojeného zařízení (5). Zařízení může být prostřednictvím komunikačního rozhraní (4) připojeno do elektronické informační sítě internet nebo k jinému zařízení připojenému do této sítě.

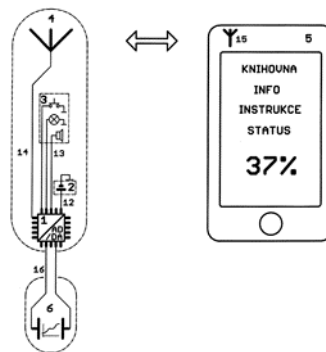

(51) **G01R 15/18** (2006.01)

G01R 19/00 (2006.01)

G01R 19/04 (2006.01)

H01F 38/28 (2006.01)

H01F 38/30 (2006.01)

(21) **2016-32**

(71) Univerzita Hradec Králové, Hradec Králové, CZ

(72) Drtina René doc. PaedDr., Ph.D., Chlumec nad Cidlinou, CZ

Lokvenc Jaroslav doc. Ing., CSc., Hradec Králové, CZ

(54) **Proudový bočník indukčního typu**

(22) 25.01.2016

(57) Proudový bočník indukčního typu, který obsahuje proudový transformátor (TR) s primárním a sekundárním vinutím, proudový měřič (M) a vstupní a výstupní svorky (1, 2) proudového bočníku, přičemž vstupní svorka (Z1) primárního vinutí stejného smyslu a výstupní svorka (K2) sekundárního vinutí jsou vyvedeny do vstupní proudové svorky (1) proudového bočníku, výstupní svorka (K1) primárního vinutí je přivedena na vstupní kontakt proudového měřiče (M), a vstupní svorka (Z2) sekundárního vinutí stejného smyslu a výstupní kontakt proudového měřiče (M) jsou vyvedeny do výstupní proudové svorky (2) proudového bočníku.

(74) Kania, Sedlák, Smola, Ing. Tomáš Benda, Mendlovo nám. 1a, Brno, 60300

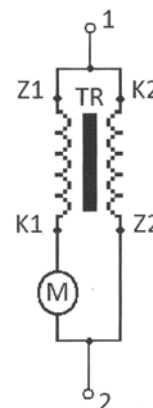

(51) **G05B 13/02** (2006.01)

G05B 24/02 (2006.01)

G06Q 50/06 (2012.01)

(21) **2015-426**

(71) ECOS Choceň s.r.o., Choceň, CZ

(72) Kretek Zdeněk, Ostravice, CZ

(54) **Systém pro optimalizaci výroby a spotřeby elektrické energie**

(22) 24.06.2015

(57) Systém pro optimalizaci výroby a spotřeby elektrické energie, který obsahuje alespoň jeden řídicí uzel s řídicím softwarem, přičemž řídicí uzel je napojen na systém sledování rozvodné sítě a dále je napojen na soustavu řízených elektrických zařízení, která jsou napojena na rozvodnou síť. Řízená elektrická zařízení jsou tvořena zdvihacími zařízeními (8) a/nebo masivně rozšířenými spotřebiči (80) elektrické energie s elektrickým příkonem nad 0,5 kW, přičemž řídicí uzel (1, 3, 4, 5, 6, 7) s řídicím softwarem je opatřen prostředky pro řízené spouštění volitelného

zdvihacího zařízení (8) do režimu spotřeby energie nebo do generátorického režimu s dodávkou generované energie do rozvodné sítě a/nebo je řídicí uzel (1, 3, 4, 5, 6, 7) s řídicím softwarem opatřen prostředky pro řízení spouštění volitelného masivně rozšířeného spotřebiče (80) elektrické energie s příkonem nad 0,5 kW do režimu spotřeby energie.

- (74) Ing. Dobroslav Musil, patentová kancelář, Ing. Dobroslav Musil, Zábřdovická 11, Brno, 61500

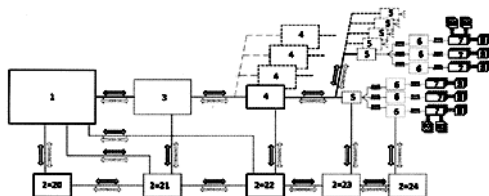

- (51) *G05F 1/67* (2006.01)
H02J 3/38 (2006.01)
H02J 7/35 (2006.01)
H01L 31/042 (2014.01)
H01L 31/04 (2014.01)

(21) 2015-621

(71) BEL s.r.o. Budínský Zdeněk Ing., Praha 6, CZ

(72) Budínský Zdeněk Ing., Praha 6, CZ

(54) **Metoda stanovení maximálního výkonu, který lze odebrat z fotovoltaického panelu**

(22) 13.09.2015

(57) Metoda stanovení maximálního výkonu, který lze odebrat z fotovoltaického panelu, umožňuje regulátoru pravidelně nacházet optimální zatížení solárních panelů a maximalizovat tak množství energie, kterou je možné z nich odebrat a odevzdávat ji např. elektrické topné spirále, určené k ohřevu vody, nebo ji ukládat do baterií nebo předávat do rozvodné sítě. Metoda spočívá v tom, že regulátor opakovaně prohledá celou výkonovou charakteristiku solárních panelů, aby našel největší ze všech maxim aktuálního výkonu, které se může nacházet z důvodu vnějších vlivů i mimo výrobcem předpokládanou oblast. Regulátor pak na toto maximum nastaví svůj pracovní bod a udržuje ho až do uplynutí

zvolené doby nového vyhledání maximálního výkonu. Metodu lze využít všude tam, kde zátěž umožní změnu zatížení solárních panelů v širokém rozmezí, jako např. odporová topná spirála nebo nabíječ baterie, případně měnič, dodávající energii do sítě.

MPPS algoritmus hledání optimálního pracovního bodu

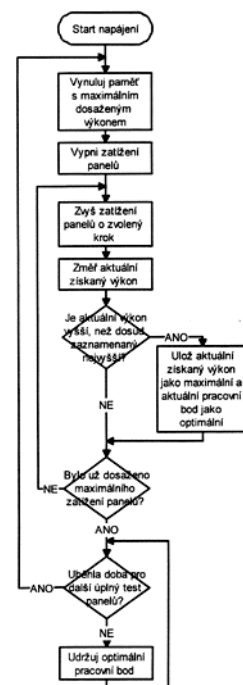

Zveřejněné přihlášky vynálezů - přehled podle třídících znaků

(51)	(21)	(51)	(21)
A 23 C 9/123 (2006.01)	2015-407	B 23 Q 1/32 (2006.01)	2015-413
A 23 K 10/16 (2016.01)	2015-407	B 23 Q 16/00 (2006.01)	2015-413
A 47 B 13/08 (2006.01)	2015-735	B 23 Q 16/00 (2006.01)	2016-12
A 61 B 50/37 (2016.01)	2015-438	B 25 J 9/02 (2006.01)	2015-413
A 61 B 50/37 (2016.01)	2015-440	B 25 J 11/00 (2006.01)	2015-413
A 61 K 8/73 (2006.01)	2015-445	B 32 B 15/00 (2006.01)	2015-735
A 61 K 9/70 (2006.01)	2015-439	B 82 Y 30/00 (2011.01)	2015-417
A 61 K 31/047 (2006.01)	2015-428	C 03 C 3/04 (2006.01)	2015-855
A 61 K 31/15 (2006.01)	2015-428	C 08 B 37/00 (2006.01)	2015-445
A 61 K 31/33 (2006.01)	2015-428	C 08 B 37/12 (2006.01)	2015-445
A 61 K 31/44 (2006.01)	2015-428	C 08 K 3/22 (2006.01)	2015-417
A 61 K 31/505 (2006.01)	2015-428	C 08 K 3/36 (2006.01)	2015-417
A 61 K 31/7016 (2006.01)	2015-428	C 10 M 103/00 (2006.01)	2015-855
A 61 K 31/7042 (2006.01)	2015-435	F 16 C 11/06 (2006.01)	2015-413
A 61 K 47/14 (2006.01)	2015-443	F 16 H 25/04 (2006.01)	2016-12
A 61 K 47/16 (2006.01)	2015-435	F 16 M 11/14 (2006.01)	2015-413
A 61 K 47/26 (2006.01)	2015-435	F 24 D 15/00 (2006.01)	2015-625
A 61 K 47/32 (2006.01)	2015-443	G 01 D 21/02 (2006.01)	2015-424
A 61 K 47/34 (2006.01)	2015-435	G 01 R 19/00 (2006.01)	2016-32
A 61 K 47/36 (2006.01)	2015-445	G 01 R 19/04 (2006.01)	2016-32
A 61 K 47/38 (2006.01)	2015-435	G 05 B 24/02 (2006.01)	2015-426
A 61 K 47/38 (2006.01)	2015-443	G 05 D 3/00 (2006.01)	2015-413
A 61 K 47/44 (2006.01)	2015-435	G 06 F 13/00 (2006.01)	2015-430
A 61 K 47/48 (2006.01)	2015-445	G 06 Q 50/06 (2012.01)	2015-426
A 61 L 31/06 (2006.01)	2015-445	G 08 C 19/00 (2006.01)	2015-430
A 61 L 31/14 (2006.01)	2015-445	H 01 F 38/28 (2006.01)	2016-32
A 61 M 99/00 (2012.01)	2015-438	H 01 F 38/30 (2006.01)	2016-32
A 61 P 25/28 (2006.01)	2015-428	H 01 L 31/04 (2014.01)	2015-621
B 21 C 23/32 (2006.01)	2015-855	H 01 L 31/042 (2014.01)	2015-621
B 21 D 37/18 (2006.01)	2015-855	H 02 J 3/38 (2006.01)	2015-621
B 23 K 37/04 (2006.01)	2015-735	H 02 J 7/35 (2006.01)	2015-621

Seznam přihlašovatelů zveřejněných přihlášek vynálezů

(71)	(21)	(51)	(71)	(21)	(51)
BEL s.r.o. Budínský Zdeněk Ing., Praha 6, CZ	2015-621	G 05 F 1/67 (2006.01)	ING MEDICAL s.r.o., Praha 5 - Lahovice, CZ	2015-440	A 61 K 9/70 (2006.01)
Contipro a.s., Dolní Dobrouč, CZ	2015-445	C 08 B 37/08 (2006.01)	Technická univerzita v Liberci, Liberec 1, CZ	2015-417	C 08 G 77/04 (2006.01)
České vysoké učení technické v Praze, Fakulta strojní, Ústav materiálového inženýrství, Praha 6, CZ	2015-420	G 01 N 3/42 (2006.01)	Univerzita Hradec Králové, Hradec Králové, CZ	2016-32	G 01 R 15/18 (2006.01)
ČVUT v Praze, Fakulta strojní, Praha 6, CZ	2015-413	B 23 Q 1/48 (2006.01)	VÍTKOVICE CYLINDERS a. s., Ostrava-Vítkovice, CZ	2015-855	B 21 D 51/24 (2006.01)
ECOS Choceň s.r.o., Choceň, CZ	2015-426	G 05 B 13/02 (2006.01)	VÚTS, a.s., Liberec, Liberec XI - Růžodol I, CZ	2016-12	F 16 H 27/04 (2006.01)
ING MEDICAL s.r.o., Praha 5 - Lahovice, CZ	2015-438	A 61 L 15/00 (2006.01)	Vysoká škola chemicko-technologická v Praze, Praha 6 - Dejvice, CZ	2015-428	A 61 K 31/575 (2006.01)
ING MEDICAL s.r.o., Praha 5 - Lahovice, CZ	2015-439	A 61 B 50/37 (2016.01)	Yoggies s.r.o., Buštěhrad, CZ	2015-407	A 23 K 50/40 (2016.01)
			Zentiva, k.s., Praha 10 - Dolní Měcholupy, CZ	2015-435	C 07 H 7/04 (2006.01)
			Zentiva, k.s., Praha 10 - Dolní Měcholupy, CZ	2015-442	C 07 D 487/04 (2006.01)

(71) Zentiva, k.s., Praha 10 - Dolní Měcholupy, CZ	(21) 2015-443	(51) A 61 K 31/7072	(2006.01)	(71) Jahoda Martin Ing., Třebíč, CZ	(21) 2015-424	(51) G 01 J 9/04	(2006.01)
Agulár Petr, Háje, CZ	2015-430	G 01 N 33/02	(2006.01)	Moskal Denys Mgr., Plzeň, CZ	2015-425	F 01 K 23/10	(2006.01)
Dvorský Martin, Ostrava Zábřeh, CZ	2015-735	B 32 B 9/04	(2006.01)	Rendl Jiří, Kamenný Újezd, CZ	2015-625	F 24 H 1/43	(2006.01)

FG4A

Udělené patenty - přehled podle čísel patentů

V období uzávěrky tohoto čísla Věstníku udělil Úřad průmyslového vlastnictví tyto patenty.

(11)	(51)		(11)	(51)		(11)	(51)	
306388	A 61 K 38/09	(2006.01)	306394	F 23 G 7/10	(2006.01)	306400	B 32 B 9/04	(2006.01)
306389	C 08 F 10/02	(2006.01)	306395	G 08 G 1/01	(2006.01)	306401	B 21 D 51/24	(2006.01)
306390	B 23 Q 16/00	(2006.01)	306396	C 07 F 15/00	(2006.01)	306402	G 01 R 15/18	(2006.01)
306391	F 16 F 9/24	(2006.01)	306397	A 01 K 29/00	(2006.01)	306403	F 16 H 27/04	(2006.01)
306392	A 23 C 9/20	(2006.01)	306398	G 05 F 1/67	(2006.01)			
306393	B 21 K 1/08	(2006.01)	306399	F 24 H 1/43	(2006.01)			

FG4A

Udělené patenty - přehled podle MPT

(51)	A01K 29/00	(2006.01)	(87)	WO 2003/002091	
	G06Q 50/02	(2012.01)	(22)	28.06.2002	
	A01K 11/00	(2006.01)	(74)	RNDr. Naděžda Nowaková, Nad Ohradou 3, Praha 3, 13000	
	A01K 3/00	(2006.01)			
	A01K 7/06	(2006.01)			
	A61D 17/00	(2006.01)	(51)	B21D 51/24	(2006.01)
(11)	306397			B21C 23/32	(2006.01)
(40)	07.07.2016			B21D 37/18	(2006.01)
(21)	2014-964			C03C 3/04	(2006.01)
(73)	AGROSOFT Tábor, s.r.o., Tábor, CZ			C10M 103/00	(2006.01)
(72)	Smutný Luboš Ing., Tábor, CZ		(11)	306401	
(54)	Způsob řízení technologického vybavení živočišné farmy		(40)	04.01.2017	
(22)	30.12.2014		(21)	2015-855	
(74)	PatentCentrum Sedlák a Partners s.r.o., Husova 5, České Budějovice, 37001		(73)	VÍTKOVICE CYLINDERS a. s., Ostrava-Vitkovice, CZ	
			(72)	Kučera Pavel Ing., Frýdlant nad Ostravicí, CZ	
				Hofřík Petr Ing., Ostrava - Poruba, CZ	
				Pijanowski Tomáš, Ostrava - Hrabůvka, CZ	
(51)	A23C 9/20	(2006.01)	(54)	Způsob výroby vysokotlaké bezešvé láhve z korozivzdorné oceli	
	A23J 3/10	(2006.01)	(22)	03.12.2015	
	A23L 33/10	(2016.01)	(74)	Ing. Iva Rylková, patentový zástupce, Polská 1525, Ostrava - Poruba, 70800	
	A23L 1/30	(2006.01)			
(11)	306392				
(40)	03.07.2013				
(21)	2011-870		(51)	B21K 1/08	(2006.01)
(73)	GOLDIM spol. s r.o., Praha 4, Michle, CZ			B21J 9/02	(2006.01)
(72)	Poskočilová Hana Ing., Želeč, CZ		(11)	306393	
	Kubátová Michaela Ing., Veselí nad Lužnicí, CZ		(40)	02.07.2014	
	Kartáková Romana Bc., Veselí nad Lužnicí, CZ		(21)	2012-945	
	Bastl René Mgr., Hostivice, CZ		(73)	VÍTKOVICE HEAVY MACHINERY a.s., Ostrava - Vitkovice, CZ	
(54)	Kojenecké a dětské příkrmky ke zvýšení orální tolerance mléčných bílkovin		(72)	Petržela Jiří Ing., Ph.D., Havířov - Životice, CZ	
(22)	22.12.2011			László Vladimír Ing., Ph.D., Čaňa - Košice okolie, SK	
				Cechel Tomáš Ing., Karviná Nové Město, CZ	
				Juhas Miroslav Ing., Paskov, CZ	
(51)	A61K 38/09	(2006.01)	(54)	Zařízení pro lisování velkých výkovků	
	A61K 9/16	(2006.01)	(22)	20.12.2012	
	A61K 9/52	(2006.01)	(74)	Čermák a spol., JUDr. Karel Čermák, Elišky Peškové 15/735, Praha 5, 15000	
	A61K 47/34	(2006.01)			
	A61P 35/00	(2006.01)			
	A61P 15/00	(2006.01)			
	A61K 9/00	(2006.01)	(51)	B23Q 16/00	(2006.01)
	A61P 5/06	(2006.01)		B23Q 16/08	(2006.01)
	A61K 9/22	(2006.01)	(11)	306390	
(11)	306388		(40)	03.02.2010	
(40)	12.01.2005		(21)	2008-573	
(21)	2003-3492		(73)	EROWA AG, CH-5734 Reinach, CH	
(73)	Takeda Pharmaceutical Company Limited, Osaka-shi, JP		(72)	Sandmeier Bruno, CH-5708 Birrwil, CH	
(72)	Yamamoto Kazumichi, Kyoto-shi, JP		(54)	Upínací zařízení, upínací díl a centrovací deska	
	Yamada Akiko, Kyoto-shi, JP		(32)	22.07.2008	
	Hata Yoshio, Hokkaido, JP		(31)	2008 1144/08	
(54)	Kompozice s trvalým uvolňováním a způsob její výroby		(33)	CH	
(32)	29.06.2001, 06.11.2001		(22)	19.09.2008	
(31)	2001 199462, 2001 340980		(74)	Čermák Hořejš Matějka a spol., JUDr. Karel Čermák, advokát, Národní 32, Praha 1, 11000	
(33)	JP, JP				
(86)	PCT/JP2002/006526				

- (51) **B32B 9/04** (2006.01)
B32B 15/00 (2006.01)
A47B 13/08 (2006.01)
B23K 37/04 (2006.01)
(11) 306400
(40) 04.01.2017
(21) **2015-735**
(73) Dvorský Martin, Ostrava Zábřeh, CZ
(72) Dvorský Martin, Ostrava Zábřeh, CZ
(54) **Deska pracovního stolu, zejména pro strojírenství a chemický průmysl, s upínacími přípravky pro rozpojitelné připevnění předmětů k desce**
(22) 16.10.2015
(74) HM PARTNERS s.r.o., Ing. Zdeněk Michálek, Štefánikova 1163/12, Koprivnice, 74221

- (51) **C07F 15/00** (2006.01)
C07D 213/58 (2006.01)
A61K 31/282 (2006.01)
A61P 35/00 (2006.01)
(11) 306396
(40) 29.06.2016
(21) **2014-916**
(73) VUAB Pharma a.s., Rožtoky u Prahy, CZ
(72) Loužilová Tereza Ing., Lhota u Příbramě, CZ
Syslová Kamila Ing., Benešov, CZ
Svoboda Jan Bc., Liberec, CZ
Mikoška Miloš Bc., Bruntál, CZ
Kačer Petr doc. Ing., Ph.D., Praha 3, CZ
Červený Libor prof. Ing., DrSc., Praha 6, CZ
Maixner Jaroslav RNDr., CSc., Praha 9, CZ
Pažout Richard Ing., Ph.D., Praha 7, CZ
(54) **Rozpustný platnatý komplex s pyridinkarboxamidinovým ligandem a způsob jeho přípravy**
(22) 16.12.2014
(74) PATENT SKY s. r. o., Ing. Petra Kolářová, Dušní 8/11, Praha 1, 11000

- (51) **C08F 10/02** (2006.01)
C08F 4/645 (2006.01)
C08F 4/02 (2006.01)
C08F 210/16 (2006.01)
(11) 306389
(40) 17.08.2005
(21) **2005-328**
(73) China Petroleum & Chemical Corporation, Beijing, CN
Shanghai Research Institute Of Chemical Industry, Shanghai, CN
(72) Xiao Mingwei, Shanghai, CN
Yu Shijiong, Shanghai, CN
Ye Xiaofeng, Shanghai, CN
Chai Zixiao, Shanghai, CN
(54) **Katalyzátor pro polymeraci ethylenu, způsob jeho přípravy a jeho použití**
(32) 04.11.2002
(31) 2002 02145028
(33) CN
(86) PCT/CN2003/000924
(87) WO 2004/050723
(22) 30.10.2003
(74) PatentCentrum Sedlák & Partners s.r.o., Husova 5, České Budějovice, 37001

- (51) **F16F 9/24** (2006.01)
F16F 9/32 (2006.01)
F16F 9/50 (2006.01)
(11) 306391
(40) 13.06.2012
(21) **2011-503**
(73) Hitachi Automotive Systems, Ltd., Hitachinaka-shi, 312-8503, JP
(72) Maeda Atsushi, Kawasaki-shi 210-0011, JP
Kouyama Masaru, Kawasaki-shi, 210-0011, JP
Yamashita Mikio, Kawasaki-shi, 210-0011, JP
Yamaoka Fumiyuki, Kawasaki-shi, 210-0011, JP
(54) **Tlumič nárazů**

- (32) 30.11.2010, 28.12.2010
(31) 2010 267390, 2010 291644
(33) JP, JP
(22) 16.08.2011
(74) PATENTSERVIS Praha a.s., Jivenská 1273/1, Praha 4, 14021

- (51) **F16H 27/04** (2006.01)
F16H 25/04 (2006.01)
B23Q 16/00 (2006.01)
(11) 306403
(40) 04.01.2017
(21) **2016-12**
(73) VÚTS, a.s., Liberec, Liberec XI - Růžodol I, CZ
(72) Stejskal Josef Ing., Liberec 33, CZ
(54) **Nosné těleso s čepy zajištěnými na roztečném průměru**
(22) 11.01.2016
(74) Ing. Dobroslav Musil, patentová kancelář, Ing. Dobroslav Musil, Zábrdovická 11, Brno, 61500

- (51) **F23G 7/10** (2006.01)
F24H 8/00 (2006.01)
(11) 306394
(40) 17.09.2014
(21) **2013-106**
(73) Vysoká škola báňská-Technická univerzita Ostrava, Ostrava-Poruba, CZ
(72) Ochodek Tadeáš doc. Dr. Ing., Ostrava-Krásné Pole, CZ
Kolonický Jan Ing., Ph.D., Metylovice, CZ
Horák Jiří Ing., Ph.D., Vřesina, CZ
Krepc Kamil Ing., Ph.D., Moravská Ostrava, CZ
(54) **Automatický kondenzační kotel pro spalování biomasy s vysokou vlhkostí**
(22) 14.02.2013

- (51) **F24H 1/43** (2006.01)
F24D 15/00 (2006.01)
(11) 306399
(40) 04.01.2017
(21) **2015-625**
(73) Rendl Jiří, Kamenný Újezd, CZ
(72) Rendl Jiří, Kamenný Újezd, CZ
(54) **Zařízení pro ohřev vody**
(22) 15.09.2015
(74) PatentCentrum Sedlák a Partners s.r.o., Husova 5, České Budějovice, 37001

- (51) **G01R 15/18** (2006.01)
G01R 19/00 (2006.01)
G01R 19/04 (2006.01)
H01F 38/28 (2006.01)
H01F 38/30 (2006.01)
(11) 306402
(40) 04.01.2017
(21) **2016-32**
(73) Univerzita Hradec Králové, Hradec Králové, CZ
(72) Drtina René doc. PaedDr., Ph.D., Chlumec nad Cidlinou, CZ
Lokvenc Jaroslav doc. Ing., CSc., Hradec Králové, CZ
(54) **Proudový bočník indukčního typu**
(22) 25.01.2016
(74) Kania, Sedlák, Smola, Ing. Tomáš Benda, Mendlovo nám. 1a, Brno, 60300

- (51) **G05F 1/67** (2006.01)
H02J 3/38 (2006.01)
H02J 7/35 (2006.01)
H01L 31/042 (2014.01)
H01L 31/04 (2014.01)
(11) 306398
(40) 04.01.2017
(21) **2015-621**
(73) BEL s.r.o. Budínský Zdeněk Ing., Praha 6, CZ
(72) Budínský Zdeněk Ing., Praha 6, CZ

(54) **Metoda stanovení maximálního výkonu, který lze odebrat z fotovoltaického panelu**
(22) 13.09.2015

(51) **G08G 1/01** (2006.01)
G08G 1/09 (2006.01)
(11) 306395
(40) 29.12.2014

(21) **2013-454**
(73) Koucký Stanislav Ing., Liberec 15, CZ
(72) Koucký Stanislav Ing., Liberec 15, CZ
(54) **Komunikační zařízení pro dopravní prostředek**
(22) 14.06.2013
(74) Ing. Dobroslav Musil, patentová kancelář, Zábrdovická 11, Brno, 61500

Seznam majitelů udělených patentů

(73)	(11)	(51)	(2006.01)	(73)	(11)	(51)	(2006.01)
AGROSOFT Tábor, s.r.o., Tábor, CZ	306397	A 01 K 29/00	(2006.01)	Univerzita Hradec Králové, Hradec Králové, CZ	306402	G 01 R 15/18	(2006.01)
BEL s.r.o. Budínský Zdeněk Ing., Praha 6, CZ	306398	G 05 F 1/67	(2006.01)	VÍTKOVICE CYLINDERS a. s., Ostrava-Vítkovice, CZ	306401	B 21 D 51/24	(2006.01)
China Petroleum & Chemical Corporation, Beijing, CN	306389	C 08 F 10/02	(2006.01)	VÍTKOVICE HEAVY MACHINERY a.s., Ostrava - Vítkovice, CZ	306393	B 21 K 1/08	(2006.01)
EROWA AG, CH-5734 Reinach, CH	306390	B 23 Q 16/00	(2006.01)	VUAB Pharma a.s., Roztoky u Prahy, CZ	306396	C 07 F 15/00	(2006.01)
GOLDIM spol. s r.o., Praha 4, Michle, CZ	306392	A 23 C 9/20	(2006.01)	VÚTS, a.s., Liberec, Liberec XI - Růžodol I, CZ	306403	F 16 H 27/04	(2006.01)
Hitachi Automotive Systems, Ltd., Hitachinaka-shi, 312-8503, JP	306391	F 16 F 9/24	(2006.01)	Vysoká škola báňská-Technická univerzita Ostrava, Ostrava-Poruba, CZ	306394	F 23 G 7/10	(2006.01)
Shanghai Research Institute Of Chemical Industry, Shanghai, CN	306389	C 08 F 10/02	(2006.01)	Dvorský Martin, Ostrava Zábřeh, CZ	306400	B 32 B 9/04	(2006.01)
Takeda Pharmaceutical Company Limited, Osaka-shi, JP	306388	A 61 K 38/09	(2006.01)	Koucký Stanislav Ing., Liberec 15, CZ	306395	G 08 G 1/01	(2006.01)
				Rendl Jiří, Kamenný Újezd, CZ	306399	F 24 H 1/43	(2006.01)

Udělené evropské patenty

Evropský patentový úřad udělil následující evropské patenty s účinkem pro Českou republiku. Tyto patenty mohou být zrušeny nebo zachovány v pozměněném znění Evropským patentovým úřadem v řízení o odporu. K tomu, aby nabyl evropský patent účinnosti na území České republiky, je třeba, aby byl Úřadu předložen ve stanovené lhůtě překlad patentového spisu do českého jazyka (§ 35c odst. 2 až 4 zákona č. 527/1990 Sb., v platném znění).

(97) EP 1323413	(47) 21.12.2016	(97) EP 1855319	(47) 21.12.2016	(97) EP 1995253	(47) 21.12.2016	(97) EP 2126558	(47) 21.12.2016
(97) EP 1387525	(47) 21.12.2016	(97) EP 1857402	(47) 21.12.2016	(97) EP 1996696	(47) 21.12.2016	(97) EP 2126683	(47) 21.12.2016
(97) EP 1403658	(47) 21.12.2016	(97) EP 1857430	(47) 21.12.2016	(97) EP 1997668	(47) 21.12.2016	(97) EP 2127774	(47) 21.12.2016
(97) EP 1407417	(47) 21.12.2016	(97) EP 1857689	(47) 21.12.2016	(97) EP 2003976	(47) 21.12.2016	(97) EP 2129288	(47) 21.12.2016
(97) EP 1435710	(47) 21.12.2016	(97) EP 1859351	(47) 21.12.2016	(97) EP 2005753	(47) 21.12.2016	(97) EP 2129816	(47) 21.12.2016
(97) EP 1436878	(47) 21.12.2016	(97) EP 1859598	(47) 21.12.2016	(97) EP 2006062	(47) 21.12.2016	(97) EP 2129971	(47) 21.12.2016
(97) EP 1467463	(47) 21.12.2016	(97) EP 1861739	(47) 21.12.2016	(97) EP 2006074	(47) 21.12.2016	(97) EP 2130499	(47) 21.12.2016
(97) EP 1473189	(47) 21.12.2016	(97) EP 1863929	(47) 21.12.2016	(97) EP 2007455	(47) 21.12.2016	(97) EP 2132757	(47) 21.12.2016
(97) EP 1482633	(47) 21.12.2016	(97) EP 1866975	(47) 21.12.2016	(97) EP 2008129	(47) 21.12.2016	(97) EP 2133741	(47) 21.12.2016
(97) EP 1496240	(47) 21.12.2016	(97) EP 1868676	(47) 21.12.2016	(97) EP 2010609	(47) 21.12.2016	(97) EP 2135695	(47) 21.12.2016
(97) EP 1523696	(47) 21.12.2016	(97) EP 1877447	(47) 21.12.2016	(97) EP 2011605	(47) 21.12.2016	(97) EP 2135920	(47) 21.12.2016
(97) EP 1539766	(47) 21.12.2016	(97) EP 1879915	(47) 21.12.2016	(97) EP 2011838	(47) 21.12.2016	(97) EP 2138141	(47) 21.12.2016
(97) EP 1546627	(47) 21.12.2016	(97) EP 1880632	(47) 21.12.2016	(97) EP 2018227	(47) 21.12.2016	(97) EP 2141220	(47) 21.12.2016
(97) EP 1559782	(47) 21.12.2016	(97) EP 1882824	(47) 21.12.2016	(97) EP 2019377	(47) 21.12.2016	(97) EP 2141925	(47) 21.12.2016
(97) EP 1562525	(47) 21.12.2016	(97) EP 1885158	(47) 21.12.2016	(97) EP 2020861	(47) 21.12.2016	(97) EP 2142258	(47) 21.12.2016
(97) EP 1564526	(47) 21.12.2016	(97) EP 1886037	(47) 21.12.2016	(97) EP 2021350	(47) 21.12.2016	(97) EP 2142559	(47) 21.12.2016
(97) EP 1571795	(47) 21.12.2016	(97) EP 1894014	(47) 21.12.2016	(97) EP 2022982	(47) 21.12.2016	(97) EP 2143387	(47) 21.12.2016
(97) EP 1580798	(47) 21.12.2016	(97) EP 1894423	(47) 21.12.2016	(97) EP 2023941	(47) 21.12.2016	(97) EP 2143711	(47) 21.12.2016
(97) EP 1597714	(47) 21.12.2016	(97) EP 1895914	(47) 21.12.2016	(97) EP 2026937	(47) 21.12.2016	(97) EP 2143811	(47) 21.12.2016
(97) EP 1600120	(47) 21.12.2016	(97) EP 1898041	(47) 21.12.2016	(97) EP 2027740	(47) 21.12.2016	(97) EP 2145237	(47) 21.12.2016
(97) EP 1614106	(47) 21.12.2016	(97) EP 1902059	(47) 21.12.2016	(97) EP 2029047	(47) 21.12.2016	(97) EP 2146121	(47) 21.12.2016
(97) EP 1615015	(47) 21.12.2016	(97) EP 1904202	(47) 21.12.2016	(97) EP 2033304	(47) 21.12.2016	(97) EP 2147609	(47) 21.12.2016
(97) EP 1616426	(47) 21.12.2016	(97) EP 1906842	(47) 21.12.2016	(97) EP 2035519	(47) 21.12.2016	(97) EP 2150848	(47) 21.12.2016
(97) EP 1617843	(47) 21.12.2016	(97) EP 1907606	(47) 21.12.2016	(97) EP 2036298	(47) 21.12.2016	(97) EP 2152035	(47) 21.12.2016
(97) EP 1618869	(47) 21.12.2016	(97) EP 1907942	(47) 21.12.2016	(97) EP 2038282	(47) 21.12.2016	(97) EP 2153261	(47) 21.12.2016
(97) EP 1620582	(47) 21.12.2016	(97) EP 1912571	(47) 21.12.2016	(97) EP 2042849	(47) 21.12.2016	(97) EP 2153703	(47) 21.12.2016
(97) EP 1622583	(47) 21.12.2016	(97) EP 1914041	(47) 21.12.2016	(97) EP 2043011	(47) 21.12.2016	(97) EP 2155068	(47) 21.12.2016
(97) EP 1627464	(47) 21.12.2016	(97) EP 1917295	(47) 21.12.2016	(97) EP 2046167	(47) 21.12.2016	(97) EP 2156455	(47) 21.12.2016
(97) EP 1633807	(47) 21.12.2016	(97) EP 1917881	(47) 21.12.2016	(97) EP 2050564	(47) 21.12.2016	(97) EP 2156502	(47) 21.12.2016
(97) EP 1642621	(47) 21.12.2016	(97) EP 1918505	(47) 21.12.2016	(97) EP 2052747	(47) 21.12.2016	(97) EP 2157099	(47) 21.12.2016
(97) EP 1644185	(47) 21.12.2016	(97) EP 1922368	(47) 21.12.2016	(97) EP 2055126	(47) 21.12.2016	(97) EP 2157620	(47) 21.12.2016
(97) EP 1644409	(47) 21.12.2016	(97) EP 1923774	(47) 21.12.2016	(97) EP 2055438	(47) 21.12.2016	(97) EP 2157989	(47) 21.12.2016
(97) EP 1656755	(47) 21.12.2016	(97) EP 1924330	(47) 21.12.2016	(97) EP 2056245	(47) 21.12.2016	(97) EP 2159454	(47) 21.12.2016
(97) EP 1658825	(47) 21.12.2016	(97) EP 1926516	(47) 21.12.2016	(97) EP 2058830	(47) 21.12.2016	(97) EP 2160030	(47) 21.12.2016
(97) EP 1661227	(47) 21.12.2016	(97) EP 1928269	(47) 21.12.2016	(97) EP 2061336	(47) 21.12.2016	(97) EP 2163445	(47) 21.12.2016
(97) EP 1662912	(47) 21.12.2016	(97) EP 1928964	(47) 21.12.2016	(97) EP 2063377	(47) 21.12.2016	(97) EP 2164281	(47) 21.12.2016
(97) EP 1680734	(47) 21.12.2016	(97) EP 1929705	(47) 21.12.2016	(97) EP 2063700	(47) 21.12.2016	(97) EP 2164550	(47) 21.12.2016
(97) EP 1682707	(47) 21.12.2016	(97) EP 1929808	(47) 21.12.2016	(97) EP 2063791	(47) 21.12.2016	(97) EP 2166396	(47) 21.12.2016
(97) EP 1689289	(47) 21.12.2016	(97) EP 1931976	(47) 21.12.2016	(97) EP 2073737	(47) 21.12.2016	(97) EP 2167141	(47) 21.12.2016
(97) EP 1690327	(47) 21.12.2016	(97) EP 1934431	(47) 21.12.2016	(97) EP 2074522	(47) 21.12.2016	(97) EP 2168769	(47) 21.12.2016
(97) EP 1692210	(47) 21.12.2016	(97) EP 1934777	(47) 21.12.2016	(97) EP 2077535	(47) 21.12.2016	(97) EP 2169115	(47) 21.12.2016
(97) EP 1711429	(47) 21.12.2016	(97) EP 1935005	(47) 21.12.2016	(97) EP 2077728	(47) 21.12.2016	(97) EP 2169841	(47) 21.12.2016
(97) EP 1714958	(47) 21.12.2016	(97) EP 1935371	(47) 21.12.2016	(97) EP 2079548	(47) 21.12.2016	(97) EP 2170396	(47) 21.12.2016
(97) EP 1718445	(47) 21.12.2016	(97) EP 1937018	(47) 21.12.2016	(97) EP 2084249	(47) 21.12.2016	(97) EP 2170849	(47) 21.12.2016
(97) EP 1725440	(47) 21.12.2016	(97) EP 1937384	(47) 21.12.2016	(97) EP 2085945	(47) 21.12.2016	(97) EP 2171045	(47) 21.12.2016
(97) EP 1727987	(47) 21.12.2016	(97) EP 1937825	(47) 21.12.2016	(97) EP 2086486	(47) 21.12.2016	(97) EP 2171887	(47) 21.12.2016
(97) EP 1730889	(47) 21.12.2016	(97) EP 1939608	(47) 21.12.2016	(97) EP 2086624	(47) 21.12.2016	(97) EP 2172003	(47) 21.12.2016
(97) EP 1737815	(47) 21.12.2016	(97) EP 1939899	(47) 21.12.2016	(97) EP 2087434	(47) 21.12.2016	(97) EP 2172548	(47) 21.12.2016
(97) EP 1738638	(47) 21.12.2016	(97) EP 1941263	(47) 21.12.2016	(97) EP 2091587	(47) 21.12.2016	(97) EP 2173971	(47) 21.12.2016
(97) EP 1740501	(47) 21.12.2016	(97) EP 1943405	(47) 21.12.2016	(97) EP 2092842	(47) 21.12.2016	(97) EP 2174589	(47) 21.12.2016
(97) EP 1746083	(47) 21.12.2016	(97) EP 1956350	(47) 21.12.2016	(97) EP 2095149	(47) 21.12.2016	(97) EP 2175596	(47) 21.12.2016
(97) EP 1749510	(47) 21.12.2016	(97) EP 1960013	(47) 21.12.2016	(97) EP 2095245	(47) 21.12.2016	(97) EP 2176844	(47) 21.12.2016
(97) EP 1780478	(47) 21.12.2016	(97) EP 1961123	(47) 21.12.2016	(97) EP 2097291	(47) 21.12.2016	(97) EP 2177057	(47) 21.12.2016
(97) EP 1784196	(47) 21.12.2016	(97) EP 1961546	(47) 21.12.2016	(97) EP 2098049	(47) 21.12.2016	(97) EP 2178506	(47) 21.12.2016
(97) EP 1785333	(47) 21.12.2016	(97) EP 1961709	(47) 21.12.2016	(97) EP 2103001	(47) 21.12.2016	(97) EP 2179461	(47) 21.12.2016
(97) EP 1786324	(47) 21.12.2016	(97) EP 1962107	(47) 21.12.2016	(97) EP 2103854	(47) 21.12.2016	(97) EP 2180149	(47) 21.12.2016
(97) EP 1793899	(47) 21.12.2016	(97) EP 1974032	(47) 21.12.2016	(97) EP 2106263	(47) 21.12.2016	(97) EP 2180788	(47) 21.12.2016
(97) EP 1795039	(47) 21.12.2016	(97) EP 1976828	(47) 21.12.2016	(97) EP 2107677	(47) 21.12.2016	(97) EP 2181691	(47) 21.12.2016
(97) EP 1799145	(47) 21.12.2016	(97) EP 1978486	(47) 21.12.2016	(97) EP 2108331	(47) 21.12.2016	(97) EP 2184892	(47) 21.12.2016
(97) EP 1801999	(47) 21.12.2016	(97) EP 1984673	(47) 21.12.2016	(97) EP 2108333	(47) 21.12.2016	(97) EP 2185364	(47) 21.12.2016
(97) EP 1804694	(47) 21.12.2016	(97) EP 1986265	(47) 21.12.2016	(97) EP 2109985	(47) 21.12.2016	(97) EP 2185747	(47) 21.12.2016
(97) EP 1806473	(47) 21.12.2016	(97) EP 1988825	(47) 21.12.2016	(97) EP 2110411	(47) 21.12.2016	(97) EP 2186090	(47) 21.12.2016
(97) EP 1807797	(47) 21.12.2016	(97) EP 1989235	(47) 21.12.2016	(97) EP 2112014	(47) 21.12.2016	(97) EP 2186625	(47) 21.12.2016
(97) EP 1828610	(47) 21.12.2016	(97) EP 1991321	(47) 21.12.2016	(97) EP 2113746	(47) 21.12.2016	(97) EP 2187312	(47) 21.12.2016
(97) EP 1836202	(47) 21.12.2016	(97) EP 1991600	(47) 21.12.2016	(97) EP 2115821	(47) 21.12.2016	(97) EP 2187958	(47) 21.12.2016
(97) EP 1841616	(47) 21.12.2016	(97) EP 1991816	(47) 21.12.2016	(97) EP 2117283	(47) 21.12.2016	(97) EP 2188173	(47) 21.12.2016
(97) EP 1848927	(47) 21.12.2016	(97) EP 1992468	(47) 21.12.2016	(97) EP 2117838	(47) 21.12.2016	(97) EP 2189033	(47) 21.12.2016
(97) EP 1853293	(47) 21.12.2016	(97) EP 1992849	(47) 21.12.2016	(97) EP 2118360	(47) 21.12.2016	(97) EP 2189352	(47) 21.12.2016

(97) EP 2972110	(47) 21.12.2016	(97) EP 2983451	(47) 21.12.2016	(97) EP 2998002	(47) 21.12.2016	(97) EP 3012614	(47) 21.12.2016
(97) EP 2972595	(47) 21.12.2016	(97) EP 2983830	(47) 21.12.2016	(97) EP 2999316	(47) 21.12.2016	(97) EP 3014174	(47) 21.12.2016
(97) EP 2973204	(47) 21.12.2016	(97) EP 2983863	(47) 21.12.2016	(97) EP 3000103	(47) 21.12.2016	(97) EP 3014176	(47) 21.12.2016
(97) EP 2974175	(47) 21.12.2016	(97) EP 2984493	(47) 21.12.2016	(97) EP 3000179	(47) 21.12.2016	(97) EP 3017157	(47) 21.12.2016
(97) EP 2974364	(47) 21.12.2016	(97) EP 2986156	(47) 21.12.2016	(97) EP 3000782	(47) 21.12.2016	(97) EP 3024620	(47) 21.12.2016
(97) EP 2974562	(47) 21.12.2016	(97) EP 2986281	(47) 21.12.2016	(97) EP 3001143	(47) 21.12.2016	(97) EP 3025118	(47) 21.12.2016
(97) EP 2974893	(47) 21.12.2016	(97) EP 2986411	(47) 21.12.2016	(97) EP 3001811	(47) 21.12.2016	(97) EP 3025898	(47) 21.12.2016
(97) EP 2975418	(47) 21.12.2016	(97) EP 2986487	(47) 21.12.2016	(97) EP 3002209	(47) 21.12.2016	(97) EP 3036087	(47) 21.12.2016
(97) EP 2976182	(47) 21.12.2016	(97) EP 2987559	(47) 21.12.2016	(97) EP 3002792	(47) 21.12.2016	(97) EP 3036412	(47) 21.12.2016
(97) EP 2976266	(47) 21.12.2016	(97) EP 2988017	(47) 21.12.2016	(97) EP 3003111	(47) 21.12.2016	(97) EP 3039821	(47) 21.12.2016
(97) EP 2976573	(47) 21.12.2016	(97) EP 2990289	(47) 21.12.2016	(97) EP 3005899	(47) 21.12.2016	(97) EP 3047634	(47) 21.12.2016
(97) EP 2976607	(47) 21.12.2016	(97) EP 2990308	(47) 21.12.2016	(97) EP 3007108	(47) 21.12.2016	(97) EP 3049364	(47) 21.12.2016
(97) EP 2979157	(47) 21.12.2016	(97) EP 2990880	(47) 21.12.2016	(97) EP 3007635	(47) 21.12.2016	(97) EP 3049365	(47) 21.12.2016
(97) EP 2979541	(47) 21.12.2016	(97) EP 2993487	(47) 21.12.2016	(97) EP 3007963	(47) 21.12.2016	(97) EP 3055000	(47) 21.12.2016
(97) EP 2980031	(47) 21.12.2016	(97) EP 2993976	(47) 21.12.2016	(97) EP 3008889	(47) 21.12.2016	(97) EP 3060484	(47) 21.12.2016
(97) EP 2980639	(47) 21.12.2016	(97) EP 2994473	(47) 21.12.2016	(97) EP 3009441	(47) 21.12.2016	(97) EP 3060608	(47) 21.12.2016
(97) EP 2982270	(47) 21.12.2016	(97) EP 2997703	(47) 21.12.2016	(97) EP 3010705	(47) 21.12.2016		

Zveřejněné překlady evropských patentových spisů

U následujících udělených evropských patentů s účinky pro Českou republiku byl majitelem předložen překlad patentového spisu do českého jazyka (§ 35c odst. 2 až 4 zákona č. 527/1990 Sb., v platném znění). Údaje jsou řazeny vzestupně podle čísel evropských patentů.

(97) EP 1854477		(73) Genmab A/S, 1260 Copenhagen K, DK
(47) 03.08.2016		(72) WEERS, Michel de, NL-3991 WR Houten, NL
(97) 14.11.2007		GRAUS, Yvo, NL-3984 PR Odijk, NL
(51) A61K 38/55	(2006.01)	OPRINS, Judith, NL-3521 TK Utrecht, NL
A61P 27/02	(2006.01)	PARREN, Paul, NL-3984 PR Odijk, NL
(96) 13.03.2007		WINKEL, Jan van de, NL-3707 CK Zeist, NL
(96) 07005182.6		VUGT, Martine van, DK-3994 KR Houten, NL
(73) Dyax Corp., Burlington, MA 01803, US		(54) Protilátky proti CD38 na léčbu mnohočetného myelomu
(72) Belichard, Pierre, 75008 Paris, FR		(32) 200500429, 667579 P, 696163 P, 728561 P
(54) Peptidy inhibující kallikrein v plasmě pro použití při léčbě očních onemocnění		(31) 23.03.2005, 01.04.2005, 01.07.2005, 20.10.2005
(32) 06360008, 06291516		(33) DK, US, US, US
(31) 16.03.2006, 26.09.2006		(86) PCT/DK2006/000166
(33) EP, EP		(87) WO 2006/099875
(74) Traplová Hakr Kubát, advokátní a patentová kancelář, Ing. Eduard Hakr, patentový zástupce, Přístavní 24, Praha 7, 17000		(74) A. Holas & partner Patentová a známková kancelář, Ing. Mgr. Hana Holasová, Křížová 4, Brno, 60300
<hr/>		
(97) EP 1855720		(97) EP 2167039
(47) 05.10.2016		(47) 28.09.2016
(97) 31.08.2006		(97) 27.11.2008
(51) A61K 39/285	(2006.01)	(51) A61K 9/08
A61K 39/145	(2006.01)	(96) 16.05.2008
A61K 39/29	(2006.01)	(96) 08767765.4
A61K 39/12	(2006.01)	(73) Durect Corporation, Cupertino, CA 95014, US
A61P 37/04	(2006.01)	(72) WRIGHT, Jeremy, C., Los Altos, CA 94024, US
(96) 17.02.2006		THEEUWES, Felix, Los Altos Hills, CA 94022, US
(96) 06707039.1		GIBSON, John, W., Springville, AL 35146, US
(73) Bavarian Nordic A/S, 3490 Kvistgaard, DK		BRANHAM, Keith, E., Pelham, AL 35124, US
(72) MATEO, Luis, Chapel Hill, QLD 4069, AU		SJOBECK, Stefania, San Francisco, CA 94109, US
(54) Použití modifikovaného poxviru pro rychlou indukci imunity proti poxviru nebo jiným infekčním činidlům		(54) Vylepšené depotní formulace
(32) 05003873		(32) 930739 P
(31) 23.02.2005		(31) 18.05.2007
(33) EP		(33) US
(86) PCT/EP2006/001447		(86) PCT/US2008/006320
(87) WO 2006/089690		(87) WO 2008/143992
(74) Traplová Hakr Kubát, advokátní a patentová kancelář, Ing. Eduard Hakr, patentový zástupce, Přístavní 24, Praha 7, 17000		(74) A. Holas & partner Patentová a známková kancelář, Ing. Mgr. Hana Holasová, Křížová 4, Brno, 60300
<hr/>		
(97) EP 1866338		(97) EP 2313844
(47) 21.09.2016		(47) 28.09.2016
(97) 28.09.2006		(97) 21.01.2010
(51) C07K 16/28	(2006.01)	(51) G06F 21/86
C07K 14/705	(2006.01)	G06F 21/83
A61K 39/395	(2006.01)	G06K 7/00
G01N 33/50	(2006.01)	G06Q 20/34
C12N 5/10	(2006.01)	G07F 7/08
A61P 35/00	(2006.01)	G07F 7/10
A61P 37/00	(2006.01)	H05K 5/02
(96) 23.03.2006		(96) 15.07.2009
(96) 06722861.9		(96) 09737060.5
		(73) Ingenico Group, 75015 Paris, FR
		(72) LACROIX, Pierre, F-07130 Saint Peray, FR

(54) **Zařízení a způsob pro ochranu elektronického systému před neoprávněným přístupem**

- (32) 0854862
(31) 17.07.2008
(33) FR
(86) PCT/FR2009/051404
(87) WO 2010/007314
(74) Společná advokátní kancelář Vsetečka Zelený Švorčík Kalenský a partneři, JUDr. Michal Havlík, advokát a patentový zástupce, Hálkova 2, Praha 2, 12000

(97) **EP 2321283**

- (47) 13.07.2016
(97) 03.12.2009

- (51) **C07D 239/48** (2006.01)
C07D 401/12 (2006.01)
C07D 403/12 (2006.01)
C07D 413/12 (2006.01)
C07D 417/12 (2006.01)
A61P 35/00 (2006.01)
A61P 9/00 (2006.01)
A61K 31/506 (2006.01)

- (96) 16.04.2009
(96) 09755219.4
(73) Portola Pharmaceuticals, Inc., South San Francisco California 94080, US
(72) BAUER, Shawn, M., Pacifica, CA 94044, US
JIA, Zhaozhong, J., San Mateo, CA 94403, US
SONG, Yonghong, Foster City, CA 94404, US
XU, Qing, Foster City, CA 94404, US
MEHROTRA, Mukund, South San Francisco, CA 94080, US
ROSE, Jack, W., San Mateo, CA 94403, US
HUANG, Wolin, Foster City, CA 94404, US
VENKATARAMANI, Chandrasekar, Redwood City, CA 94065, US
PANDEY, Anjali, Fremont, CA 94555, US

(54) **Amid kyseliny 2,6-diaminopyrimidin-5-ylkarboxylové jako inhibitory Syk nebo JAK kinázy**

- (32) 120348 P, 120344 P, 45417 P, 45406 P, 120341 P, 45399 P
(31) 05.12.2008, 05.12.2008, 16.04.2008, 16.04.2008, 05.12.2008, 16.04.2008
(33) US, US, US, US, US, US
(86) PCT/US2009/002420
(87) WO 2009/145856
(74) Traplová Hakr Kubát, advokátní a patentová kancelář, Ing. Eduard Hakr, patentový zástupce, Přístavní 24, Praha 7, 17000

(97) **EP 2324002**

- (47) 05.10.2016
(97) 25.02.2010

- (51) **C07D 309/10** (2006.01)
C07D 309/08 (2006.01)
A61K 31/353 (2006.01)
A61P 3/10 (2006.01)
A61P 3/00 (2006.01)

- (96) 21.08.2009
(96) 09808859.4
(73) Theracos Sub, LLC, Marlborough, MA 01752, US
(72) LI, Shengbin, Shanghai 200136, CN
XU, Ge, Shanghai 201203, CN
LIOU, Jason, San Diego CA 92128, US
WU, Yuelin, Shanghai 201203, CN

(54) **Způsoby přípravy inhibitorů SGLT2**

- (32) 91248 P
(31) 22.08.2008
(33) US
(86) PCT/US2009/054585
(87) WO 2010/022313
(74) A. Holas & partner Patentová a známková kancelář, Ing. Mgr. Hana Holasová, Křížová 4, Brno, 60300

(97) **EP 2338940**

- (47) 10.08.2016
(97) 29.06.2011

- (51) **C09D 5/00** (2006.01)
(96) 23.12.2009
(96) 09380197.5
(73) Silicalia S.L., 46004 Valencia (Valencia), ES
(72) Schoneveld, Erik, 46004 Valencia (Valencia), ES

- Sanchis Brines, Francisco, 46004 Valencia (Valencia), ES
Ortega Murguialday, Amaya, 46004 Valencia (Valencia), ES
Gómez Cordón, Julio, 46004 Valencia (Valencia), ES
Lorente Aroca, Dolores, 46004 Valencia (Valencia), ES
Cordero Etchaberry, Diana, 46004 Valencia (Valencia), ES

(54) **Potahovací směs**

- (74) Společná advokátní kancelář Vsetečka Zelený Švorčík Kalenský a partneři, JUDr. Michal Havlík, advokát a patentový zástupce, Hálkova 2, Praha 2, 12000

(97) **EP 2421990**

- (47) 14.09.2016
(97) 28.10.2010

- (51) **C12Q 1/68** (2006.01)
(96) 23.04.2010
(96) 10716821.3
(73) Selectamark Security Systems PLC, Kent BR6 8NL, GB
(72) BROWN, Jason, Locksbottom Kent BR6 8NL, GB
REICHERT, Bas, NL-2333 CC Leiden, NL

(54) **Kompozice pro použití při bezpečnostním značení**

- (32) 0907100
(31) 24.04.2009
(33) GB
(86) PCT/EP2010/055473
(87) WO 2010/122159
(74) Společná advokátní kancelář Vsetečka Zelený Švorčík Kalenský a partneři, JUDr. Otakar Švorčík, advokát, Hálkova 2, Praha 2, 12000

(97) **EP 2450057**

- (47) 28.09.2016
(97) 09.05.2012

- (51) **A61K 31/70** (2006.01)
A61K 45/06 (2006.01)
A61P 35/00 (2006.01)

- (96) 14.08.2008
(96) 12153605.6
(73) Reata Pharmaceuticals, Inc., Irving, TX 75063-2648, US
(72) Walling, John, Irving, TX Texas 75063, US
Parent, Stephan D., W. Lafayette, IN Indiana 47906, US
Jonaitis, David T., Lafayette, IN Indiana 47901, US

(54) **Nové formy CDDO metylesteru**

- (32) 955939 P
(31) 15.08.2007
(33) US
(74) INPARTNERS GROUP, Ing. Ivan Lukšiček, Koliště 13a, Brno, 60200

(97) **EP 2487161**

- (47) 10.08.2016
(97) 15.08.2012

- (51) **C07D 277/28** (2006.01)
C07D 417/14 (2006.01)
A61K 31/427 (2006.01)
A61P 31/12 (2006.01)

- (96) 22.02.2008
(96) 12167589.6
(73) GILEAD SCIENCES, INC., Foster City, California 94404, US
(72) Desai, Manoj, C., Pleasant Hill, CA California 94523, US
Hong, Allen, Y., Pasadena, CA California 91106, US
Hui, Hon, C., San Mateo, CA California 94401, US
Liu, Hongtao, Cupertino, CA California 95014, US
Vivian, Radall, W., San Mateo, CA California 94404, US
Xu, Lianhong, Palo Alto, CA California 94303, US

(54) **Modulátory farmakokinetických vlastností terapeutik**

- (32) 903228 P, 958716 P
(31) 23.02.2007, 06.07.2007
(33) US, US
(74) Společná advokátní kancelář Vsetečka Zelený Švorčík Kalenský a partneři, JUDr. Michal Havlík, advokát a patentový zástupce, Hálkova 2, Praha 2, 12000

(97) **EP 2506830**

- (47) 24.08.2016
(97) 09.06.2011

- (51) **A61K 9/00** (2006.01)
A61K 9/107 (2006.01)
A61K 47/24 (2006.01)

	A61K 47/36	(2006.01)	(31)	05.04.2012
	A61K 47/02	(2006.01)	(33)	DE
(96)	02.12.2010		(74)	Traplová Hakr Kubát, advokátní a patentová kancelář, Ing. Eduard Hakr, patentový zástupce, Přístavní 24, Praha 7, 17000
(96)	10785299.8			
(73)	Alcon Research, Ltd., Fort Worth, TX 76134-2099, US			
(72)	KETELSON, Howard Allen, Dallas Texas 75235, US MEADOWS, David L., Colleyville Texas 76034, US			
(54)	Oční emulze			
(32)	266207 P			
(31)	03.12.2009			
(33)	US			
(86)	PCT/US2010/058703			
(87)	WO 2011/068955			
(74)	Traplová Hakr Kubát, advokátní a patentová kancelář, Ing. Jan Kubát, patentový zástupce, Přístavní 24, Praha 7, 17000			
(97)	EP 2512453			
(47)	09.11.2016			
(97)	23.06.2011			
(51)	A61K 9/16	(2006.01)		
(96)	15.12.2010			
(96)	10793226.1			
(73)	Ferring B.V., 2132 JX Hoofddorp, NL			
(72)	HOEG-MOLLER, Carsten, DK-2760 Malov, DK LARSEN, Crilles Casper, CH-1031 Mex, CH WITTENDORFF, Jorgen, DK-2650 Hvidovre, DK NISSEN, Brigitte, DK-2600 Glostrup, DK PEDERSEN, Kenneth Manby, DK-4320 Lejre, DK HANSEN, Tue, DK-2650 Hvidovre, DK POULSEN, Helle, DK-2800 Lyngby, DK			
(54)	Granule pro farmaceutické přípravky, způsoby a přístroje pro jejich výrobu			
(32)	09179877			
(31)	18.12.2009			
(33)	EP			
(86)	PCT/EP2010/069733			
(87)	WO 2011/073245			
(74)	Společná advokátní kancelář Všetečka Zelený Švorčík Kalenský a partneři, JUDr. Michal Havlík, advokát a patentový zástupce, Hálkova 2, Praha 2, 12000			
(97)	EP 2552237			
(47)	26.10.2016			
(97)	29.09.2011			
(51)	A23L 27/00	(2016.01)		
	A24B 15/28	(2006.01)		
	A24B 13/00	(2006.01)		
(96)	28.03.2011			
(96)	11719884.6			
(73)	Philip Morris Products S.A., 2000 Neuchâtel, CH			
(72)	LIU, Hongwei, Appleton Wisconsin 54913, US KARLES, Georgios, D., Richmond Virginia 23233, US ZHUANG, Shuzhong, Glen Allen Virginia 23060-6202, US NEPOMUCENO, José, Beaverdam Virginia 23015, US			
(54)	Zhotovení kapslí s jádrem/obalem o různých geometriích a jejich následná úprava			
(32)	318216 P			
(31)	26.03.2010			
(33)	US			
(86)	PCT/IB2011/000824			
(87)	WO 2011/117727			
(74)	PATENTSERVIS Praha a.s., Na Podkovce 281/10, Praha 4, 14700			
(97)	EP 2648200			
(47)	28.09.2016			
(97)	09.10.2013			
(51)	H01H 23/04	(2006.01)		
	H01H 23/24	(2006.01)		
	H01H 23/20	(2006.01)		
(96)	19.03.2013			
(96)	13001402.0			
(73)	ABB AG, 68309 Mannheim, DE			
(72)	Wheeler, David A., Warton Nr Tamworth, Staffordshire B 79 0JJ, GB Delamont, Christopher J., Burntwood, Staffordshire WS70HQ, GB			
(54)	Spínací vložka elektrického instalačního spínače			
(32)	102012006920			
(97)	EP 2660319			
(47)	14.09.2016			
(97)	06.11.2013			
(51)	C12N 9/42	(2006.01)		
	C12P 19/02	(2006.01)		
	C12P 19/14	(2006.01)		
(96)	02.05.2012			
(96)	12166458.5			
(73)	Clariant Produkte (Deutschland) GmbH, 65929 Frankfurt am Main, DE			
(72)	Reisinger, Christoph, Dr., 81477 München, DE Gebhard, Gabi, Dr., 84051 Altheim, DE Claren, Jörg, Dr., 81476 München, DE Mitrovic, Aleksandra, 8010 Graz, AT Unterstraßer, Isabel, 83253 Rimsting, DE Flicker, Karlheinz, 51103 Köln, DE			
(54)	Endoglukanáza se zlepšenými vlastnostmi			
(74)	Společná advokátní kancelář Všetečka Zelený Švorčík Kalenský a partneři, JUDr. Michal Havlík, advokát a patentový zástupce, Hálkova 2, Praha 2, 12000			
(97)	EP 2797708			
(47)	02.11.2016			
(97)	04.07.2013			
(51)	B23B 31/30	(2006.01)		
	B23B 31/00	(2006.01)		
	B23B 31/117	(2006.01)		
	B23B 31/20	(2006.01)		
(96)	20.12.2012			
(96)	12812634.9			
(73)	Franz Haimer Maschinenbau KG, 86568 Hollenbach-Igenhausen, DE			
(72)	HAIMER, Franz, 86568 Igenhausen, DE			
(54)	Držák nástroje a způsob zhotovení upínače nástroje pro takový držák stroje			
(32)	202011109498 U, 102012110392			
(31)	27.12.2011, 30.10.2012			
(33)	DE, DE			
(86)	PCT/EP2012/076410			
(87)	WO 2013/098192			
(74)	Rott, Růžička & Guttman Patentové, známkové a advokátní kanceláře, Ing. Jiří Andera, Vinohradská 37/938, Praha 2, 12000			
(97)	EP 2805487			
(47)	21.09.2016			
(97)	25.07.2013			
(51)	H04N 19/70	(2014.01)		
	H04N 19/60	(2014.01)		
	H04N 19/13	(2014.01)		
(96)	11.12.2012			
(96)	12806813.7			
(73)	Qualcomm Incorporated, San Diego, CA 92121-1714, US			
(72)	KARCZEWICZ, Marta, San Diego, California 92121-1714, US CHEN, Jianle, San Diego, California 92121-1714, US CHIEN, Wei-Jung, San Diego, California 92121-1714, US JOSHI, Rajan Laxman, San Diego, California 92121-1714, US			
(54)	Vylepšení výkonu pro kódování CABAC koeficientové úrovně			
(32)	201261587624 P, 201261589290 P, 201261591772 P, 201261606347 P, 201261622785 P, 201213710212			
(31)	17.01.2012, 20.01.2012, 27.01.2012, 02.03.2012, 11.04.2012, 10.12.2012			
(33)	US, US, US, US, US, US			
(86)	PCT/US2012/068997			
(87)	WO 2013/109357			
(74)	Traplová Hakr Kubát, advokátní a patentová kancelář, Ing. Jan Kubát, patentový zástupce, Přístavní 24, Praha 7, 17000			
(97)	EP 2808159			
(47)	02.11.2016			
(97)	03.12.2014			
(51)	B29D 30/46	(2006.01)		
	B65H 29/46	(2006.01)		
(96)	11.04.2014			
(96)	14164403.9			

(73) Karl Eugen Fischer GmbH, 96224 Burgkunstadt, DE
(72) Hoffmann, Bernd, 96224 Burgkunstadt, DE
Flieger, Walter, 95326 Kulmbach, DE
Schulz, Udo, 95448 Bayreuth, DE
(54) **Zadržovač pro zařízení na střihání kordu**
(32) 202013102346 U
(31) 29.05.2013
(33) DE
(74) Společná advokátní kancelář Všetečka Zelený Švorčík Kalenský a
partneři, JUDr. Michal Havlík, advokát a patentový zástupce, Hálkova 2,
Praha 2, 12000

(97) **EP 2829253**
(47) 12.10.2016
(97) 28.01.2015
(51) **A61C 15/02** (2006.01)
(96) 06.03.2014
(96) 14158195.9
(73) Tepe Munhygienprodukter AB, 213 76 Malmö, SE
(72) Wallström, Paul, 216 11 Limhamn, SE
Larsson, Jan-Inge, 240 14 Veberöd, SE
Dingizian, Alexander, 212 45 Malmö, SE
(54) **Mezizubní kartáček**
(74) PATENTSERVIS Praha a.s., Na Podkovce 281/10, Praha 4, 14700

(97) **EP 2878198**
(47) 14.09.2016
(97) 03.06.2015
(51) **A01N 43/16** (2006.01)
A01N 31/02 (2006.01)
A01N 31/16 (2006.01)
A01N 35/02 (2006.01)
A01N 49/00 (2006.01)
A01P 19/00 (2006.01)
(96) 29.11.2013
(96) 13195003.2
(73) Flügel GmbH, 37520 Osterode am Harz, DE
(72) Holighaus, Gerrit, Dr., 37075 Göttingen, DE
(54) **Způsob vábení kambiofágního, xylofágního a/nebo mycetofágního
hmyzu**
(74) Traplová Hakr Kubát, advokátní a patentová kancelář, Ing. Eduard Hakr,
patentový zástupce, Přístavní 24, Praha 7, 17000

(97) **EP 2898127**
(47) 21.09.2016
(97) 27.03.2014
(51) **D01H 5/70** (2006.01)
D04B 9/14 (2006.01)
(96) 23.09.2013
(96) 13771063.8
(73) König, Reinhard, 76275 Ettlingen, DE
(72) König, Reinhard, 76275 Ettlingen, DE
(54) **Dvojitě skládací posukovací ústrojí**
(32) 102012018772
(31) 24.09.2012
(33) DE
(86) PCT/EP2013/002849
(87) WO 2014/044404
(74) Společná advokátní kancelář Všetečka Zelený Švorčík Kalenský a
partneři, JUDr. Michal Havlík, advokát a patentový zástupce, Hálkova 2,
Praha 2, 12000

(97) **EP 2931748**
(47) 05.10.2016

(97) 26.06.2014
(51) **C07K 16/22** (2006.01)
A61P 7/06 (2006.01)
A61K 39/395 (2006.01)
(96) 05.12.2013
(96) 13818045.0
(73) Eli Lilly and Company, Indianapolis, IN 46285, US
(72) TRUHLAR, Stephanie Marie Eaton, Indianapolis, Indiana 46206-6288,
US
SEO, Neungseon, Indianapolis, Indiana 46206-6288, US
(54) **Protilátky proti BMP-6**
(32) 201261737859 P
(31) 17.12.2012
(33) US
(86) PCT/US2013/073239
(87) WO 2014/099391
(74) Společná advokátní kancelář Všetečka Zelený Švorčík Kalenský a
partneři, JUDr. Otakar Švorčík, advokát, Hálkova 2, Praha 2, 12000

(97) **EP 2966534**
(47) 26.10.2016
(97) 13.01.2016
(51) **G01K 17/20** (2006.01)
G05D 23/19 (2006.01)
G01K 17/12 (2006.01)
F24D 19/10 (2006.01)
(96) 29.05.2015
(96) 15169781.0
(73) Vaillant GmbH, 42859 Remscheid, DE
(72) Littek, Jörg, 44268 Herne, DE
Schulze-Hagen, Daniel, 42349 Wuppertal, DE
Richter, Klaus, 42855 Remscheid, DE
Franke, Benedikt, 41470 Neuss, DE
Patay, Georg, 2371 Hinterbrühl, AT
Faust, Christian, 40699 Erkrath, DE
(54) **Způsob pro stanovení potřeby tepla pro vytápění obytných budov**
(32) 102014008011
(31) 05.06.2014
(33) DE
(74) Společná advokátní kancelář Všetečka Zelený Švorčík Kalenský a
partneři, JUDr. Michal Havlík, advokát a patentový zástupce, Hálkova 2,
Praha 2, 12000

(97) **EP 2984415**
(47) 21.09.2016
(97) 24.09.2015
(51) **F24H 1/43** (2006.01)
F28D 7/02 (2006.01)
F24H 8/00 (2006.01)
(96) 09.03.2015
(96) 15722766.1
(73) Condevo S.p.A., 20123 Milano, IT
(72) GIANNONI, Rocco, I-26866 Marudo (LO), IT
CASTELLI, Remo, I-26866 Marudo (LO), IT
(54) **Jednotka a způsob výměny tepla**
(32) PCT/IB2014/059901
(31) 17.03.2014
(33) IB
(86) PCT/IB2015/051709
(87) WO 2015/140664
(74) Rott, Růžička & Guttman Patentové, známkové a advokátní kanceláře,
Ing. Ivana Menšíková, Vinohradská 37, Praha 2, 12000

Zveřejněné opravené překlady evropských patentových spisů

U následujících udělených evropských patentů s účinky pro Českou republiku byl majitelem předložen opravený překlad patentového spisu do českého jazyka (§35d odst. 2 zákona č. 527/1990 Sb., v platném znění).

Datem zveřejnění opraveného překladu evropského patentového spisu je datum publikace tohoto Věstníku.

(97) EP 2625116

Evropské patenty zachované v pozměněném nebo omezeném znění

V této části jsou uvedeny evropské patenty s účinky pro Českou republiku, které byly Evropským úřadem podle článku 102 Úmluvy o udělování evropských patentů zachovány v omezeném znění podle čl. 105a - 105c EPC 2000, nebo v pozměněném znění (§ 35f zákona č. 527/1990 Sb., v platném znění).

(97) Datum oznámení o zachování patentu
EP 1761221 21.12.2016

(97) Datum oznámení o zachování patentu
EP 2036943 21.12.2016

Evropské patenty zrušené Evropským patentovým úřadem

Následující evropské patenty udělené Evropským patentovým úřadem s účinky pro Českou republiku byly zrušeny Evropským patentovým úřadem podle článku 102 Úmluvy o udělování evropských patentů (§ 35f odst 2 zákona č. 527/1990 Sb., v platném znění).

(97) EP 1615985

PD4A

Převod práv a ostatní změny majitelů evropských patentů

(97) **EP 1308163**
(73) Zoetis Services LLC, Parsippany, 07054, NJ, US

(97) **EP 1427444**
(73) Zoetis Services LLC, Parsippany, 07054, NJ, US

(97) **EP 1448234**
(73) Zoetis Services LLC, Parsippany, 07054, NJ, US

(97) **EP 1476539**
(73) Zoetis Services LLC, Parsippany, 07054, NJ, US

(97) **EP 1613346**
(73) Zoetis Services LLC, Parsippany, 07054, NJ, US

(97) **EP 1622642**
(73) Zoetis Services LLC, Parsippany, 07054, NJ, US

(97) **EP 1742659**
(73) Zoetis Services LLC, Parsippany, 07054, NJ, US

(97) **EP 1742922**
(73) Zoetis Services LLC, Parsippany, 07054, NJ, US

(97) **EP 1791561**
(73) Zoetis Services LLC, Parsippany, 07054, NJ, US

(97) **EP 1799253**
(73) Zoetis Services LLC, Parsippany, 07054, NJ, US

(97) **EP 1928858**
(73) Zoetis Services LLC, Parsippany, 07054, NJ, US

(97) **EP 1948075**
(73) ReShape Medical, Inc., San Clemente, 92672, CA, US

(97) **EP 1991266**
(73) Zoetis Services LLC, Parsippany, 07054, NJ, US

(97) **EP 2050815**
(73) Zoetis Services LLC, Parsippany, 07054, NJ, US

(97) **EP 2066340**
(73) Zoetis Services LLC, Parsippany, 07054, NJ, US

(97) **EP 2134742**
(73) Zoetis Services LLC, Parsippany, 07054, NJ, US

(97) **EP 2274113**
(73) Primetals Technologies Limited, W4 5YA London, GB

(97) **EP 2310046**
(73) Zoetis Services LLC, Parsippany, 07054, NJ, US

(97) **EP 2384326**
(73) Zoetis Services LLC, Parsippany, 07054, NJ, US

(97) **EP 2470676**
(73) Zoetis Services LLC, Parsippany, 07054, NJ, US

(97) **EP 2488205**
(73) Therabron Therapeutics, Inc., Rockville, 20850, MD, US

(97) **EP 2523878**
(73) Dürr Systems AG, 74321 Bietigheim-Bissingen, DE

(97) **EP 2683723**
(73) Zoetis Services LLC, Parsippany, 07054, NJ, US

FG1K

Zapsané užité vzory - přehled podle čísel zápisu

V období uzávěrky tohoto čísla Věstníku zapsal Úřad průmyslového vlastnictví tyto užité vzory.

(11)	(51)		(11)	(51)		(11)	(51)	
30188	A 61 G 7/002	(2006.01)	30201	E 01 D 19/06	(2006.01)	30214	B 65 D 5/10	(2006.01)
30189	B 24 D 3/34	(2006.01)	30202	G 02 B 9/60	(2006.01)	30215	A 47 D 7/00	(2006.01)
30190	A 45 F 4/02	(2006.01)	30203	A 61 K	(2006.01)	30216	A 63 B	(2006.01)
30191	F 16 F 9/38	(2006.01)		39/112			23/035	
30192	G 01 N 1/20	(2006.01)	30204	A 61 G 7/075	(2006.01)	30217	A 61 F 2/04	(2013.01)
30193	F 24 J 2/42	(2006.01)	30205	A 61 G 7/075	(2006.01)	30218	E 04 C 1/40	(2006.01)
30194	F 16 L 59/15	(2006.01)	30206	G 01 N 33/52	(2006.01)	30219	A 61 F 2/34	(2006.01)
30195	B 65 D 1/16	(2006.01)	30207	F 41 A 11/00	(2006.01)	30220	E 04 H 1/12	(2006.01)
30196	A 01 K 87/06	(2006.01)	30208	A 47 J 31/24	(2006.01)	30221	G 21 F 1/12	(2006.01)
30197	G 01 N 30/90	(2006.01)	30209	C 02 F 1/44	(2006.01)	30222	F 25 D 31/00	(2006.01)
30198	C 09 D 5/14	(2006.01)	30210	E 01 D 19/06	(2006.01)	30223	A 23 L 19/00	(2016.01)
30199	C 12 Q 1/68	(2006.01)	30211	E 01 D 19/06	(2006.01)	30224	G 01 T 1/24	(2006.01)
30200	C 10 M	(2006.01)	30212	D 06 F 57/00	(2006.01)	30225	B 44 C 5/06	(2006.01)
	125/26		30213	B 65 D 5/10	(2006.01)			

FG1K

Zapsané užité vzory - řazené podle MPT

(51)	A01K 87/06	(2006.01)	(54)	Polohovací kolébka a houpačka
(11)	30196		(74)	Jan Brykner, Resslova 741, Hradec Králové, 50002
(21)	2016-32529			
(22)	30.06.2016		(51)	A47J 31/24
(47)	27.12.2016		(11)	30208
(73)	Roza Luboš Ing., Bystřice pod Lopeníkem, CZ		(21)	2016-32890
(72)	Roza Luboš Ing., Bystřice pod Lopeníkem, CZ		(22)	03.10.2016
(54)	Uspořádání pro uchycení navijáku k sedlu rybářského prutu, zejména muškařského prutu		(47)	27.12.2016
(74)	Rott, Růžička & Guttman Patentové, známkové a advokátní kanceláře, JUDr. Ing. Miloslav Hainz, Vinohradská 37/938, Praha 2, 12000		(73)	Moutayrek Radek, Praha 9 - Kyje, CZ
			(72)	Moutayrek Radek, Praha 9 - Kyje, CZ
			(54)	Vakuový kávový odsavač
(51)	A23L 19/00	(2016.01)	(51)	A61F 2/04
	A23L 25/00	(2016.01)		A61F 2/954
(11)	30223			D04B 9/44
(21)	2016-33080		(11)	30217
(22)	24.11.2016		(21)	2016-33017
(47)	27.12.2016		(22)	04.11.2016
(73)	Hlaváč Alois RNDr., Zlín, CZ		(47)	27.12.2016
	Hlaváč Tomáš, Zlín, CZ		(73)	Technická univerzita v Liberci, Liberec, CZ
	Straňáková Ludmila, Nivnice, CZ		(72)	Špánková Jana Ing., Liberec 14, CZ
(72)	Hlaváč Alois RNDr., Zlín, CZ			Kolčavová Sirková Brigita Ing., Ph.D., Liberec 1, CZ
	Hlaváč Tomáš, Zlín, CZ		(54)	Pletená cévní náhrada – graf a stentgraft obsahující tuto pletenou cévní náhradu
	Straňáková Ludmila, Nivnice, CZ		(74)	Ing. Dobroslav Musil, patentová kancelář, Ing. Dobroslav Musil, Zábřdovická 11, Brno, 61500
(54)	Potravinářský výrobek			
(51)	A45F 4/02	(2006.01)	(51)	A61F 2/34
	A45F 3/04	(2006.01)		30219
(11)	30190		(11)	2016-33044
(21)	2016-32074		(22)	15.11.2016
(22)	05.02.2016		(47)	27.12.2016
(47)	27.12.2016		(73)	ProSpon, spol. s r.o., Kladno, CZ
(73)	BAGOBAGO, spol. s r.o., Sudoměřice, CZ		(72)	Síbr Michal Ing., Praha 4, CZ
(72)	Hudeček Roman Ing., Radějov, CZ			Landor Ivan prof. MUDr., CSc., Praha 10, CZ
(54)	Variabilní zavazadlo typu batohu		(54)	Podpurná pánevní dlaha
(74)	Ing. Jiří Walter, Počernická 54, Praha 10, 10800		(74)	Ing. Vladimír Belfin, Litovická 305, Hostivice, 25301
(51)	A47D 7/00	(2006.01)		
(11)	30215		(51)	A61G 7/002
(21)	2016-32960			A61G 7/005
(22)	20.10.2016			A61G 7/018
(47)	27.12.2016		(11)	30188
(73)	Karličková Kateřina Ing., Hradec Králové, CZ		(21)	2015-31571
(72)	Karličková Kateřina Ing., Hradec Králové, CZ		(22)	30.09.2015
	Hanus Antonín, Hejnice, CZ		(47)	27.12.2016

- (73) Univerzita Karlova v Praze, Praha 1, CZ
(72) Kopeček Martin Ing., MEng., Vysoká nad Labem, CZ
(54) **Systém pro ovládání polohovacího lůžka**
(74) INVENTIA s.r.o., RNDr. Kateřina Hartvichová, Na Bělidle 3, Praha 5, 15000
-
- (51) **A61G 7/075** (2006.01)
A61G 7/07 (2006.01)
(11) 30204
(21) **2016-32838**
(22) 20.09.2016
(47) 27.12.2016
(73) BORCAD Medical a.s., Fryčovice, CZ
(72) Míl Petr, Baška, CZ
(54) **Porodnické lůžko s ergonomicky tvarovanou ložnou plochou**
(74) INPARTNERS GROUP, Ing. Michal Jordán, Koliště 13a, Brno, 60200
-
- (51) **A61G 7/075** (2006.01)
A61G 7/07 (2006.01)
(11) 30205
(21) **2016-32839**
(22) 20.09.2016
(47) 27.12.2016
(73) BORCAD Medical a.s., Fryčovice, CZ
(72) Míl Petr, Baška, CZ
Siuda Bronislav, Třinec, CZ
(54) **Zdravotnický prostředek pro podporu nohou**
(74) INPARTNERS GROUP, Ing. Michal Jordán, Koliště 13a, Brno, 60200
-
- (51) **A61K 39/112** (2006.01)
C12N 15/01 (2006.01)
C12R 1/42 (2006.01)
C12N 1/36 (2006.01)
(11) 30203
(21) **2016-32830**
(22) 20.09.2016
(47) 27.12.2016
(73) Výzkumný ústav veterinárního lékařství, v.v.i., Brno-Medlánky, CZ
Bioveta, a.s., Ivanovice na Hané, CZ
(72) Rychlík Ivan doc. RNDr., Ph.D., Rousínov, CZ
Faldynová Marcela MVDr., Ph.D., Rousínov, CZ
Šebková Alena Mgr., Brno, CZ
Havličková Hana Ing., Brno, CZ
Šišák František MVDr., CSc., Brno, CZ
Kosina Marcel Mgr., Ph.D., Hranice, CZ
(54) **Trivalentní vakcína pro prevenci infekce salmonelou**
(74) INVENTIA s.r.o., RNDr. Kateřina Hartvichová, Na Bělidle 3, Praha 5, 15000
-
- (51) **A63B 23/035** (2006.01)
A63B 23/08 (2006.01)
A63B 23/14 (2006.01)
(11) 30216
(21) **2016-32983**
(22) 26.10.2016
(47) 27.12.2016
(73) VSaD, s.r.o., Praha 10 - Hostivař, CZ
(54) **Manžeta s vrstvou kožešiny**
-
- (51) **B24D 3/34** (2006.01)
B24D 99/00 (2010.01)
B82Y 99/00 (2011.01)
(11) 30189
(21) **2015-31887**
(22) 14.12.2015
(47) 27.12.2016
(73) ÚSTAV fyziky plazmatu AV ČR, v.v.i., Turnov, CZ
POLPUR, spol. s r. o., Turnov, CZ
(72) Polák Jaroslav Bc., Turnov, CZ
Šulc Miroslav RNDr., Ph.D., Turnov, CZ
Poláková Ivana Ing., Turnov, CZ
Brustmann Ondřej Bc., Turnov, CZ
(54) **Kompozitní lešticí nástroj na bázi nanovláken, fixovaných na podložku**
(74) RETROPATENT s.r.o., Mgr. Kamil Kolátor, Dobiášova 1246/29, Liberec VI, 46006

-
- (51) **B44C 5/06** (2006.01)
B44D 3/18 (2006.01)
(11) 30225
(21) **2016-33134**
(22) 06.12.2016
(47) 27.12.2016
(73) Konečná Jitka Mgr., Dobšice, CZ
(72) Konečná Jitka Mgr., Dobšice, CZ
(54) **Drátenická forma pro výrobu dekoracních předmětů**
(74) PatentCentrum Sedlák & Partners s.r.o., Husova 5, České Budějovice, 37001
-
- (51) **B65D 1/16** (2006.01)
B65D 67/00 (2006.01)
(11) 30195
(21) **2016-32360**
(22) 10.05.2016
(47) 27.12.2016
(73) Stárek Roman, Hulín, CZ
(72) Stárek Roman, Hulín, CZ
(54) **Pořadač pro uložení použitých kelímků od nápojů**
(74) Patentová a známková kancelář, Ing. Jaromír Příkrýl, Včelín 1161, Hulín, 76824
-
- (51) **B65D 5/10** (2006.01)
(11) 30213
(21) **2016-32951**
(22) 18.10.2016
(47) 27.12.2016
(73) Primeros Prague a.s., Praha 2, CZ
(72) Kocián Roman Ing., Praha 2, CZ
(54) **Obal na malé předměty, zejména na kondomy**
(74) PatentCentrum Sedlák & Partners s.r.o., Husova 5, České Budějovice, 37001
-
- (51) **B65D 5/10** (2006.01)
(11) 30214
(21) **2016-32952**
(22) 18.10.2016
(47) 27.12.2016
(73) Primeros Prague a.s., Praha 2, CZ
(72) Kocián Roman Ing., Praha 2, CZ
(54) **Obal na malé předměty, zejména na kondomy**
(74) PatentCentrum Sedlák & Partners s.r.o., Husova 5, České Budějovice, 37001
-
- (51) **C02F 1/44** (2006.01)
B01D 61/08 (2006.01)
B01D 61/12 (2006.01)
B01D 61/14 (2006.01)
(11) 30209
(21) **2016-32924**
(22) 10.10.2016
(47) 27.12.2016
(73) EKOSYSTEM spol. s r.o., Praha 9 Vysočany, CZ
(72) Vučka Petr Ing., Praha 3, CZ
(54) **Přenosná souprava pro úpravu vody a pumpa pro tuto soupravu**
(74) Ing. Jiří Walter, Počernická 54, Praha 10, 10800
-
- (51) **C09D 5/14** (2006.01)
C09D 5/32 (2006.01)
C01G 23/047 (2006.01)
C01B 33/12 (2006.01)
(11) 30198
(21) **2016-32552**
(22) 11.07.2016
(47) 27.12.2016
(73) Technická univerzita v Liberci, Liberec I - Staré Město, CZ
BARVY A LAKY TELURIA, s.r.o., Skrchov, CZ
Ústav anorganické chemie AV ČR, v. v. i., Řež, CZ
Ústav fyzikální chemie J. Heyrovského AV ČR, v. v. i., Praha 8 - Libeň, CZ
(72) Peterka František Ing., Ph.D., Praha 7, CZ
Prudil Jaroslav Ing., Letovice, CZ
Šubrt Jan Ing., CSc., Praha 8, CZ

Jirkovský Vladimír RNDr., CSc., Praha 4, CZ
Hochmannová Libuše Ing., Pardubice, CZ
(54) **Akrylátová nátěrová hmota s fotokatalytickou funkcí**
(74) Pavel Reichel & kol., Ing. Pavel Reichel, Lopatecká 14, Praha 4, 14700

(51) **CI0M 125/26** (2006.01)
B82B 3/00 (2006.01)
(11) 30200
(21) **2016-32623**
(22) 23.06.2016
(47) 27.12.2016
(73) Technická univerzita v Liberci, Liberec I - Staré Město, CZ
(72) Louda Petr prof. Ing., CSc., Dlouhý Most, CZ
Bakalova Totka Ing., Ph.D., Dlouhý Most, CZ
Kubeš Roman Mgr., Čeladná, CZ
(54) **Olaj do převodových systémů nebo pro obrábění kovových materiálů**
(74) STRNAD Patentová a známková kancelář, Ing. Václav Strnad, Rychtářská 375/31, Liberec 14, 46014

(51) **CI2Q 1/68** (2006.01)
CI2N 15/54 (2006.01)
CI2N 15/29 (2006.01)
(11) 30199
(21) **2016-32588**
(22) 19.07.2016
(47) 27.12.2016
(73) Výzkumný ústav rostlinné výroby, v. v. i., Praha 6 - Ruzyně, CZ
(72) Mitrová Katarína Ing., Praha 4, CZ
Ovesná Jaroslava doc. RNDr., CSc., Kladno 4, CZ
(54) **Reakční směs pro měření změn exprese genu cystein syntázy v různých ontogenetických fázích vývoje česneku**

(51) **D06F 57/00** (2006.01)
D06F 57/10 (2006.01)
(11) 30212
(21) **2016-32943**
(22) 14.10.2016
(47) 27.12.2016
(32) 13.06.2016
(31) 69-2016
(33) SK
(73) Norková Monika Ing., 080 06 Prešov - Nižná Šebastová, SK
(72) Norková Monika Ing., 080 06 Prešov - Nižná Šebastová, SK
(54) **Modulární držák textilních látek**
(74) Ing. Róbert Porubčan, Puškinova 19, Ivanka pri Dunaji

(51) **E01D 19/06** (2006.01)
E01D 101/24 (2006.01)
E01D 101/28 (2006.01)
(11) 30201
(21) **2016-32718**
(22) 19.07.2016
(47) 27.12.2016
(73) České vysoké učení technické v Praze, Fakulta stavební, Katedra ocelových a dřevěných konstrukcí, Praha 6, CZ
(72) Kolínský Vojtěch Ing., Ph.D., Praha 4, CZ
Ryjáček Pavel doc. Ing., Ph.D., Velké Přílepy, CZ
(54) **Mostní závěr se zuby**
(74) Ing. Václav Kratochvíl, Husníkova 2086/22, Praha 5, 15800

(51) **E01D 19/06** (2006.01)
(11) 30210
(21) **2016-32939**
(22) 14.10.2016
(47) 27.12.2016
(73) Cirmon s.r.o., Praha 9 - Koloděje, CZ
(72) Cirmon Eduard Ing., Praha 9 - Koloděje, CZ
(54) **Mostní závěr**
(74) KOREJZOVÁ & SPOL., v.o.s., JUDr. Petra KOREJZOVÁ, Korunní 810/104E, Praha 10 - Vinohrady, 10100

(51) **E01D 19/06** (2006.01)
(11) 30211
(21) **2016-32940**
(22) 14.10.2016
(47) 27.12.2016

(73) Cirmon s.r.o., Praha 9 - Koloděje, CZ
(72) Cirmon Eduard Ing., Praha 9 - Koloděje, CZ
(54) **Mostní závěr**
(74) KOREJZOVÁ & SPOL., v.o.s., JUDr. Petra KOREJZOVÁ, Korunní 810/104E, Praha 10 - Vinohrady, 10100

(51) **E04C 1/40** (2006.01)
E04G 9/00 (2006.01)
E01D 19/00 (2006.01)
(11) 30218
(21) **2016-33024**
(22) 07.11.2016
(47) 27.12.2016
(73) SMP CZ, a.s., Praha 8, CZ
(72) Brejcha Vladimír Ing., FEng., Praha 8, CZ
Brnušák Antonín Ing., FEng., Starý Plzeňec, CZ
Novák Josef Ing., České Budějovice, CZ
(54) **Prvek ztraceného bednění pro umístění na nosníky spřaženého mostu**
(74) Ing. Václav Kratochvíl, Husníkova 2086/22, Praha 5, 15800

(51) **E04H 1/12** (2006.01)
E04C 2/24 (2006.01)
(11) 30220
(21) **2016-33056**
(22) 16.11.2016
(47) 27.12.2016
(73) Vysoké učení technické v Brně, Brno, CZ
(72) Palacký Jiří doc. Ing. arch., Ph.D., Bílovice nad Svitavou, CZ
Novák Jakub Ing. arch., Bratislava 81103, SK
Saarinen Samuli, Turku 20740, FI
(54) **Skládaný interiérový pavilon**

(51) **F16F 9/38** (2006.01)
F16F 9/02 (2006.01)
(11) 30191
(21) **2016-32103**
(22) 15.02.2016
(47) 27.12.2016
(73) Špís Marek, Jablonec nad Nisou, CZ
(72) Špís Marek, Jablonec nad Nisou, CZ
(54) **Vzduchová pružina**
(74) RETROPATENT s.r.o., Mgr. Kamil Kolátor, Dobiášova 1246/29, Liberec, 46006

(51) **F16L 59/15** (2006.01)
F16L 51/00 (2006.01)
(11) 30194
(21) **2016-32318**
(22) 23.04.2016
(47) 27.12.2016
(73) Gubík Petr Ing., Starý Mateřov, CZ
(72) Gubík Petr Ing., Starý Mateřov, CZ
(54) **Dilatační podložka pro zachycení tepelných dilatací potrubních rozvodů**
(74) Ing. Radmila Baumová, nám. Republiky 75/2, Žďár nad Sázavou, 59102

(51) **F24J 2/42** (2006.01)
F24J 2/46 (2006.01)
(11) 30193
(21) **2016-32199**
(22) 15.03.2016
(47) 27.12.2016
(73) Motyčka Zdeněk, Liberec 6, CZ
(72) Motyčka Zdeněk, Liberec 6, CZ
(54) **Konstrukční uspořádání vakuových trubice se selektivní vrstvou pro přímý ohřev vzduchu**
(74) RETROPATENT s.r.o., Mgr. Kamil Kolátor, Dobiášova 1246/29, Liberec VI, 46001

(51) **F25D 31/00** (2006.01)
F25D 1/02 (2006.01)
F25D 25/02 (2006.01)
(11) 30222
(21) **2016-33075**
(22) 23.11.2016
(47) 27.12.2016

- (73) GS Technik spol. s r.o., Jistebnice, CZ
(72) Bechyně Jiří, Jistebnice, CZ
Podzimek Pavel, Jistebnice, CZ
(54) **Zařízení pro chlazení nápojového skla**
(74) POLÁČEK a kol. patentoprávní a známková kancelář, Ing. Jiří Poláček, Dominikánská 6, Plzeň, 30112
-
- (51) **F41A 11/00** (2006.01)
F41A 19/11 (2006.01)
(11) 30207
(21) **2016-32879**
(22) 02.10.2016
(47) 27.12.2016
(73) Striker s.r.o., Zlín, CZ
(72) Červinka Roman, Halenkovice, CZ
(54) **Systém pro rozborku samonabíjecí pistole**
(74) Ing. Dana Kreizlová, Návesní 61, Zlín - Mladcová, 76001
-
- (51) **G01N 1/20** (2006.01)
G01N 1/40 (2006.01)
(11) 30192
(21) **2016-33141**
(22) 07.12.2016
(47) 27.12.2016
(73) Technická univerzita v Liberci, Ústav pro nanomateriály, pokročilé technologie a inovace CxI, Liberec, CZ
(72) Parma Petr Ing., Liberec VII, CZ
(54) **Pasivní vzorkovač s nanovláknennou vrstvou**
(74) RETROPATENT s.r.o., Mgr. Kamil Kolátor, Dobiášova 1246/29, Liberec VI, 46006
-
- (51) **G01N 30/90** (2006.01)
G01N 33/04 (2006.01)
G01N 33/569 (2006.01)
G01N 30/92 (2006.01)
(11) 30197
(21) **2016-32534**
(22) 01.07.2016
(47) 27.12.2016
(73) Vysoká škola chemicko-technologická v Praze, Praha 6, Dejvice, CZ
(72) Karamonová Ludmila Ing., Ph.D., Lysá nad Labem, CZ
Holubová Barbora Ing., Ph.D., Praha 8, CZ
Rauch Pavel prof. Ing., DrSc., Praha 5, CZ
Fukal Ladislav prof. Ing., CSc., Praha 8, CZ
Alibayov Babek Mgr., Praha 4, CZ
Demnerová Kateřina prof. Ing., CSc., Praha 13, CZ
(54) **Imunochromatografický test pro detekci enterotoxinu C v potravinářských výrobcích**
-
- (51) **G01N 33/52** (2006.01)
(11) 30206
(21) **2016-32875**
(22) 30.09.2016
(47) 27.12.2016
(73) Fakultní nemocnice Hradec Králové, Hradec Králové, CZ
(72) Hyšpler Radomír MUDr., Ph.D., Hradec Králové 11, CZ
Tichá Alena RNDr., Ph.D., Hradec Králové 7, CZ
Zadák Zdeněk prof. MUDr., CSc., Hradec Králové 9, CZ
-
- (54) **Kit pro stanovení vazebné kapacity krevního séra pro měď a analytická sada jej obsahující**
(74) INVENTIA s.r.o., RNDr. Kateřina Hartvichová, Na Bělidle 3, Praha 5, 15000
-
- (51) **G01T 1/24** (2006.01)
(11) 30224
(21) **2016-33115**
(22) 01.12.2016
(47) 27.12.2016
(73) ADVACAM s.r.o., Praha 3, CZ
(72) Jakůbek Martin, Lysá nad Labem, CZ
Soukup Pavel, Praha 9, CZ
Koprda Michal, Slepčany, SK
Tureček Daniel, Vsetín, CZ
(54) **Spektrálně citlivá kamera**
(74) PatentCentrum Sedlák & Partners s.r.o., Husova 5, České Budějovice, 37001
-
- (51) **G02B 9/60** (2006.01)
G02B 13/14 (2006.01)
(11) 30202
(21) **2016-32795**
(22) 09.09.2016
(47) 27.12.2016
(73) PRAMACOM-HT, spol. s r.o., Praha 6 - Dejvice, CZ
Univerzita Palackého v Olomouci, Olomouc, CZ
Meopta – optika, s.r.o., Přerov, CZ
(72) Chlup Vladimír RNDr., Olomouc, CZ
Chlup Filip Mgr., Olomouc, CZ
Svoboda Vlastislav RNDr., Přerov, CZ
(54) **Objektiv**
(74) Ing. Milan Škoda, patentový zástupce, Nahofánská 308, Nové Město nad Metují, 54901
-
- (51) **G21F 1/12** (2006.01)
G21F 1/08 (2006.01)
G21F 1/00 (2006.01)
B64G 1/54 (2006.01)
(11) 30221
(21) **2016-33073**
(22) 22.11.2016
(47) 27.12.2016
(73) HVM PLASMA, spol. s.r.o., Praha 5, CZ
Rigaku Innovative Technologies Europe s.r.o., Praha 4, CZ
TTS, s.r.o., Praha 4, CZ
5M s.r.o., Kunovice, CZ
(72) Marek Aleš Mgr., Ph.D., Praha 5, CZ
Mareš Pavel Ing., Ph.D., Zruč-Senec, CZ
Pavlica Richard Ing., Ph.D. et Ph.D., Zlín, CZ
Mikuličková Lenka Ing. Bc., Praha 4 - Krč, CZ
Inneman Adolf Ing., Ph.D., Praha 5 - Jinonice, CZ
(54) **Kompozitní panel pro radiační ochranu a struktura pro radiační ochranu tvořená alespoň dvěma těmito panely**
(74) PatentCentrum Sedlák & Partners s.r.o., Husova 5, České Budějovice, 37001

Seznam majitelů zapsaných užitéch vzorů

- | | | | | | |
|---|-------|--------------------------------|---|-------|-------------------------------|
| (73) | (11) | (51) | (73) | (11) | (51) |
| ADVACAM s.r.o., Praha 3, CZ | 30224 | G 01 T 1/24 (2006.01) | BORCAD Medical a.s., Fryčovice, CZ | 30205 | A 61 G 7/075 (2006.01) |
| BAGOBAGO, spol. s r. o., Sudoměřice, CZ | 30190 | A 45 F 4/02 (2006.01) | Cirmon s.r.o., Praha 9 - Koloděje, CZ | 30210 | E 01 D 19/06 (2006.01) |
| BARVY A LAKY TELURIA, s.r.o., Skrchov, CZ | 30198 | C 09 D 5/14 (2006.01) | Cirmon s.r.o., Praha 9 - Koloděje, CZ | 30211 | E 01 D 19/06 (2006.01) |
| Bioveta, a.s., Ivanovice na Hané, CZ | 30203 | A 61 K 39/112 (2006.01) | České vysoké učení technické v Praze, Fakulta stavební, Katedra ocelových a dřevěných konstrukcí, Praha 6, CZ | 30201 | E 01 D 19/06 (2006.01) |
| BORCAD Medical a.s., Fryčovice, CZ | 30204 | A 61 G 7/075 (2006.01) | | | |

(73)	(11)	(51)	(73)	(11)	(51)
EKOSYSTEM spol. s r.o., Praha 9 Vysočany, CZ	30209	C 02 F 1/44	Ústav fyzikální chemie J. Heyrovského AV ČR, v. v. i., Praha 8 - Libeň, CZ	30198	C 09 D 5/14
Fakultní nemocnice Hradec Králové, Hradec Králové, CZ	30206	G 01 N 33/52	ÚSTAV fyziky plazmatu AV ČR, v.v.i., Turnov, CZ	30189	B 24 D 3/34
GS Technik spol. s r.o., Jistebnice, CZ	30222	F 25 D 31/00	VSaD, s.r.o., Praha 10 - Hostivař, CZ	30216	A 63 B 23/035
HVM PLASMA, spol. s.r.o., Praha 5, CZ	30221	G 21 F 1/12	Vysoká škola chemicko-technologická v Praze, Praha 6, Dejvice, CZ	30197	G 01 N 30/90
Meopta – optika, s.r.o., Přerov, CZ	30202	G 02 B 9/60	Vysoké učení technické v Brně, Brno, CZ	30220	E 04 H 1/12
POLPUR, spol. s r. o., Turnov, CZ	30189	B 24 D 3/34	Výzkumný ústav rostlinné výroby, v. v. i., Praha 6 - Ruzyně, CZ	30199	C 12 Q 1/68
PRAMACOM-HT, spol. s r.o., Praha 6 - Dejvice, CZ	30202	G 02 B 9/60	Výzkumný ústav veterinárního lékařství, v.v.i., Brno-Medlánky, CZ	30203	A 61 K 39/112
Primeros Prague a.s., Praha 2, CZ	30213	B 65 D 5/10	5M s.r.o., Kunovice, CZ	30221	G 21 F 1/12
Primeros Prague a.s., Praha 2, CZ	30214	B 65 D 5/10	Gubík Petr Ing., Starý Mateřov, CZ	30194	F 16 L 59/15
ProSpon, spol. s r.o., Kladno, CZ	30219	A 61 F 2/34	Hlaváč Tomáš, Zlín, CZ	30223	A 23 L 19/00
Rigaku Innovative Technologies Europe s.r.o., Praha 4, CZ	30221	G 21 F 1/12	Hlaváč Alois RNDr., Zlín, CZ	30223	A 23 L 19/00
SMP CZ, a.s., Praha 8, CZ	30218	E 04 C 1/40	Karlíčková Kateřina Ing., Hradec Králové, CZ	30215	A 47 D 7/00
Striker s.r.o., Zlín, CZ	30207	F 41 A 11/00	Konečná Jitka Mgr., Dobšice, CZ	30225	B 44 C 5/06
Technická univerzita v Liberci, Liberec I - Staré Město, CZ	30198	C 09 D 5/14	Motyčka Zdeněk, Liberec 6, CZ	30193	F 24 J 2/42
Technická univerzita v Liberci, Liberec I - Staré Město, CZ	30200	C 10 M 125/26	Moutayrek Radek, Praha 9 - Kyje, CZ	30208	A 47 J 31/24
Technická univerzita v Liberci, Liberec, CZ	30217	A 61 F 2/04	Norková Monika Ing., 080 06 Prešov - Nižná Šebastová, SK	30212	D 06 F 57/00
Technická univerzita v Liberci, Ústav pro nanomateriály, pokročilé technologie a inovace CxI, Liberec, CZ	30192	G 01 N 1/20	Roza Luboš Ing., Bystřice pod Lopeníkem, CZ	30196	A 01 K 87/06
TTS, s.r.o., Praha 4, CZ	30221	G 21 F 1/12	Stárek Roman, Hulín, CZ	30195	B 65 D 1/16
Univerzita Karlova v Praze, Praha 1, CZ	30188	A 61 G 7/002	Straňáková Ludmila, Nivnice, CZ	30223	A 23 L 19/00
Univerzita Palackého v Olomouci, Olomouc, CZ	30202	G 02 B 9/60	Špís Marek, Jablonec nad Nisou, CZ	30191	F 16 F 9/38
Ústav anorganické chemie AV ČR, v. v. i., Řež, CZ	30198	C 09 D 5/14			

FG4Q

Zapsané průmyslové vzory - přehled podle čísel zápisu

V období uzávěrky tohoto čísla Věstníku zapsal Úřad průmyslového vlastnictví tyto průmyslové vzory:

(11)	(51)	(11)	(51)	(11)	(51)
36305	21-01	36852	12-16	36925	09-01
36507	26-05	36922	15-09	36926	08-10
36508	26-05	36923	26-05		
36851	26-06	36924	09-01		

FG4Q

Zapsané průmyslové vzory - přehled podle tříd

- (51) **08-10**
- (11) 36926
- (21) 2016-40622
- (22) 12.05.2016
- (15) 21.12.2016
- (54) **Stojany na jízdní kola**
- (28) 3
- (73) Prefa Brno a.s., Brno, CZ
- (72) Čožík David, Ivančice - Letkovice, CZ
- (74) Martin Kořístka, patentový zástupce
moraviapatent, P. O. Box 20, Brno, 62100



1.4

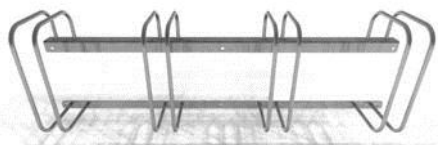

1.1

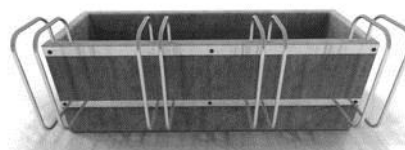

2.1

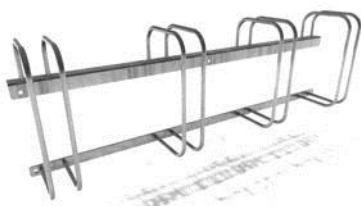

1.2

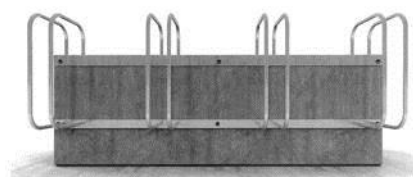

2.2



1.3

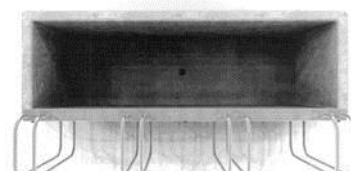

2.3



2.4



3.2

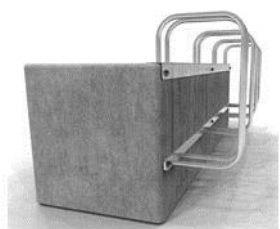

2.5

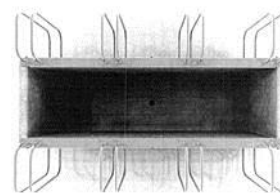

3.3



2.6

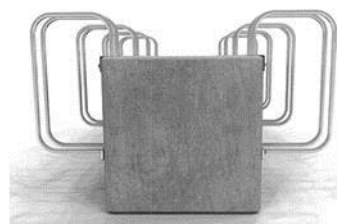

3.4

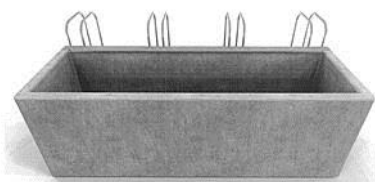

2.7

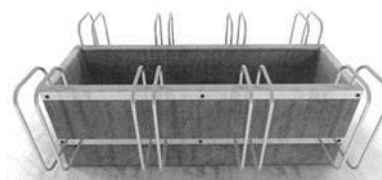

3.5



3.1

-
- (51) **09-01**
(11) 36924
(21) 2016-40575
(22) 11.07.2016
(15) 21.12.2016
(54) **Láhev na nápoje**
(28) 1
(73) BOHEMIA HEALING MARIENBAD WATERS, a.s., Mariánské Lázně,
CZ
(72) Milko Vojtěch, Ústí nad Labem, CZ
(74) Ing. Roman Vithous, Pavlíkova 605/12, Praha 4, 14200



1.1



1.5



1.2



1.3



1.4



1.1



1.2

-
- (51) **09-01**
(11) 36925
(21) 2016-40576
(22) 10.07.2016
(15) 21.12.2016
(54) **Láhev na nápoje**
(28) 1
(73) BOHEMIA HEALING MARIENBAD WATERS, a.s., Mariánské Lázně,
CZ
(72) Milko Vojtěch, Ústí nad Labem, CZ
(74) Ing. Roman Vithous, Pavlíkova 605/12, Praha 4, 14200



1.3



1.4



1.5



1.2

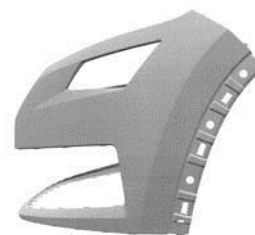

1.3

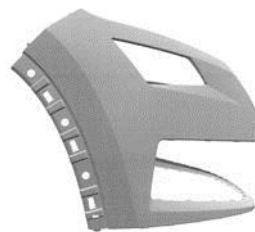

1.4



1.5



1.6



2.1

- (51) **12-16**
(11) 36852
(21) 2016-40696
(22) 23.08.2016
(15) 19.10.2016
(45) 31.12.2016
(54) **Součásti automobilu**
(28) 14
(73) ŠKODA AUTO a.s., Mladá Boleslav, Mladá Boleslav II, CZ
(72) Kabaň Jozef Mgr., Mladá Boleslav, CZ

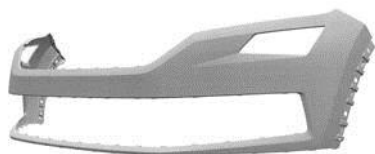

1.1



2.2



2.3



2.4



2.5



2.6



3.1



3.2



3.3



3.4



3.5



3.6



4.4

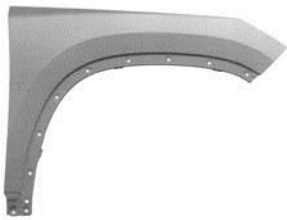

4.1



4.5



4.2



4.6



4.3

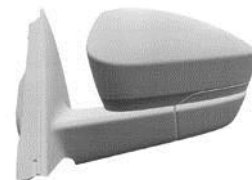

5.1

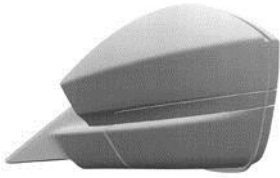

5.2



6.1



5.3

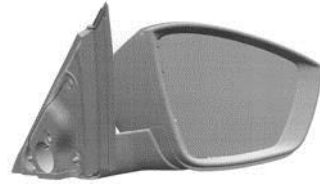

6.2



5.4

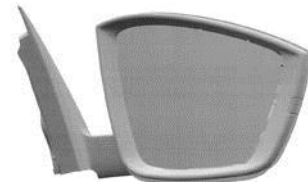

6.3

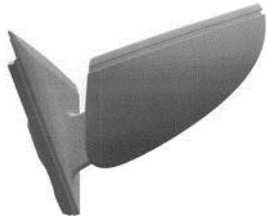

5.5



6.4

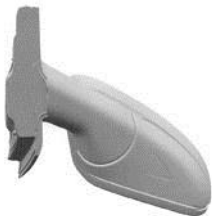

5.6

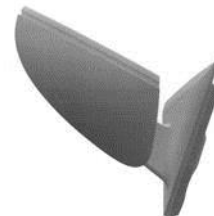

6.5



6.6



7.5



7.1



7.6

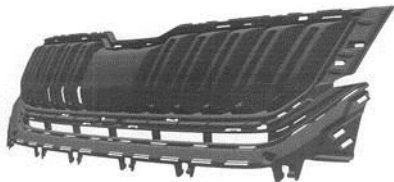

7.2

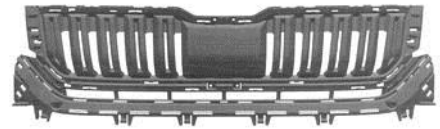

8.1



7.3



8.2



7.4



8.3



8.4



9.4



8.5



9.5



8.6



9.6



9.1



10.1



9.2



10.2



9.3

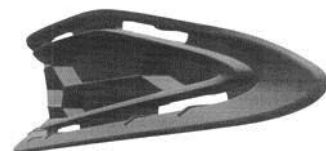

10.3

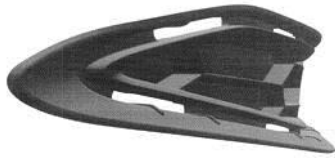

10.4



11.4



10.5



11.5



10.6



11.6



11.1

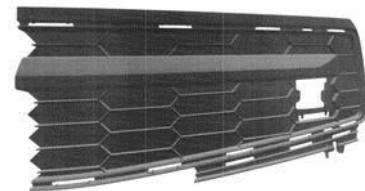

12.1

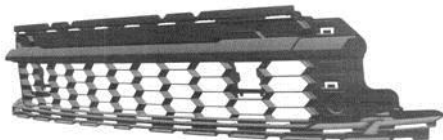

11.2

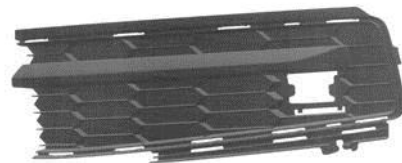

12.2



11.3

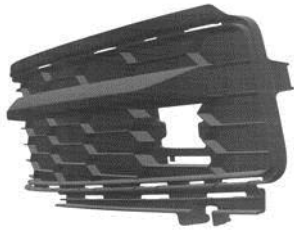

12.3

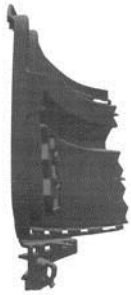

12.4



12.5



12.6

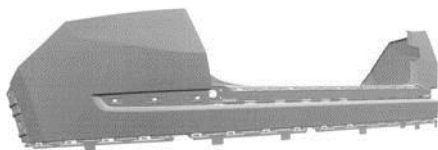

13.1

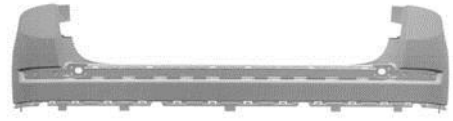

13.2



13.3



13.4



13.5



13.6



14.1



14.2



14.3

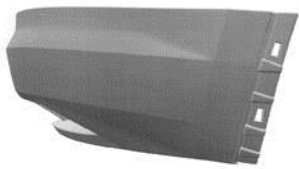

14.4



14.5



14.6

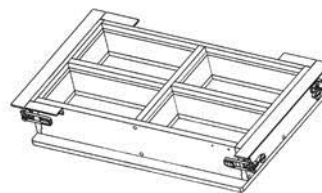

1.1

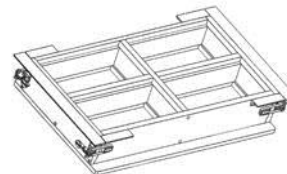

1.2

-
- (51) **21-01**
(11) 36305
(21) 2014-39993
(22) 20.08.2014
(15) 21.01.2015
(45) 31.12.2016
(54) **Plyšová hračka - kocour**
(28) 10
(73) Krompholz Simona MgA., Praha 5, CZ
(72) Krompholz Simona MgA., Praha 5, CZ



1.1



1.2

-
- (51) **15-09**
(11) 36922
(21) 2016-40533
(22) 19.02.2016
(15) 21.12.2016
(54) **Forma na výrobu betonových tvárnic**
(28) 1
(73) DMT Jelínek s.r.o., Ivančice, CZ
(72) Jelínek Zbyněk, Ivančice, CZ
(74) Patentová a známková kancelář, ing. Jaromír Příkryl, Včelín 1161, Hulín, 76824



1.3



1.4



2.1



2.2

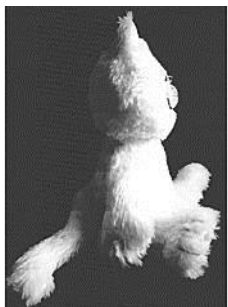

2.3



2.4



3.1



3.2



3.3



3.4



3.5



4.4



3.6



4.5



4.1



4.6



4.2



5.1



4.3



5.2



5.3



5.4



5.5



5.6



5.7



6.1



6.2



6.3



6.4



6.5



6.6



6.7



7.1



7.2



7.3



7.4



7.5



7.6



8.1



8.2



8.3

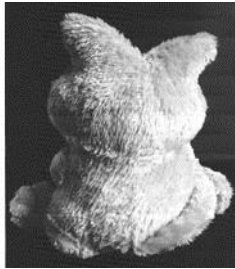

8.4



8.5



8.6



9.1



9.2



9.3



9.4



9.5



10.1



10.2



10.3



10.4

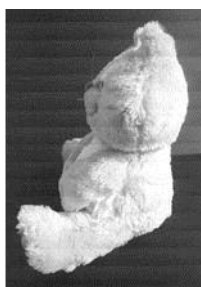

10.5

-
- (51) **26-05**
(11) 36507
(21) 2015-40169
(22) 12.02.2015
(15) 13.08.2015
(45) 01.01.2017
(54) **Svítilno**
(28) 1
(73) Tůma Jiří, Kamenický Šenov, CZ
(72) Tůma Jiří, Kamenický Šenov, CZ



1.1

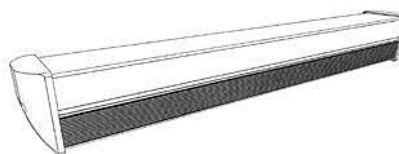

1.2



1.3

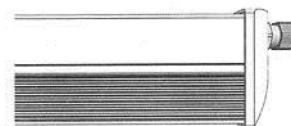

1.4

-
- (51) **26-05**
(11) 36508
(21) 2015-40174
(22) 13.02.2015
(15) 13.08.2015
(45) 01.01.2017
(54) **Nosný profil svítidla**
(28) 1
(73) Tůma Jiří, Kamenický Šenov, CZ
(72) Tůma Jiří, Kamenický Šenov, CZ



1.1

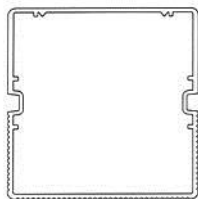

1.2

- (51) **26-06**
(11) 36851
(21) 2016-40695
(22) 23.08.2016
(15) 19.10.2016
(45) 31.12.2016
(54) **Světelné vybavení vozidla**
(28) 10
(73) ŠKODA AUTO a.s., Mladá Boleslav, Mladá Boleslav II, CZ
(72) Kabaň Jozef Mgr., Mladá Boleslav, CZ

- (51) **26-05**
(11) 36923
(21) 2016-40565
(22) 18.03.2016
(15) 21.12.2016
(54) **Svitidlo**
(28) 1
(73) České vysoké učení technické v Praze, Fakulta architektury, Kabinet modelového projektování, Praha 6 - Dejvice, CZ
(72) Nováková Kateřina Ing. arch., Ph.D., Praha 10, CZ
Dominik Císař, Praha 10, CZ
(74) Ing. Václav Kratochvíl, Husníkova 2086/22, Praha 13, 15800



1.1



1.2



1.3



1.1



1.2



1.3



1.4



1.5



2.5



2.1

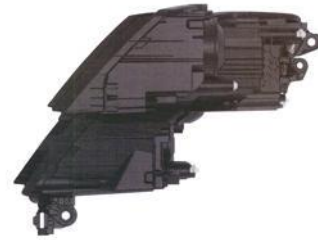

3.1



2.2



3.2



2.3



3.3



2.4



3.4



3.5



4.5



4.1

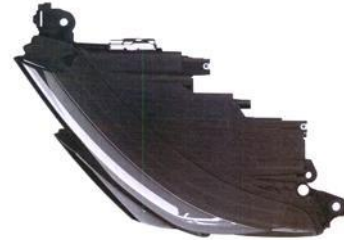

5.1



4.2



5.2



4.3



5.3



4.4



5.4

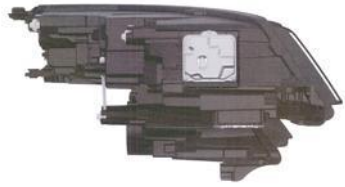

5.5

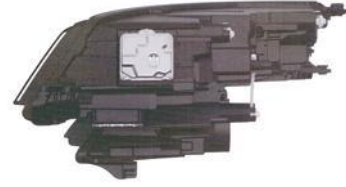

6.5



6.1



7.1



6.2



7.2



6.3



7.3



6.4



7.4



7.5



8.5



8.1



9.1



8.2



9.2



8.3



9.3

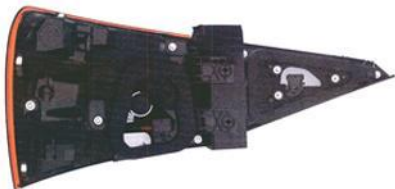

8.4



9.4



9.5



10.3



10.1



10.4



10.2



10.5

Seznam vlastníků zapsaných průmyslových vzorů

(73)	(11)	(51)	(73)	(11)	(51)
BOHEMIA HEALING MARIENBAD WATERS, a.s., Mariánské Lázně, CZ	36924	09-01	Krompholtz Simona MgA., Praha 5, CZ	36305	21-01
BOHEMIA HEALING MARIENBAD WATERS, a.s., Mariánské Lázně, CZ	36925	09-01	Prefa Brno a.s., Brno, CZ	36926	08-10
České vysoké učení technické v Praze, Fakulta architektury, Kabinet modelového projektování, Praha 6 - Dejvice, CZ	36923	26-05	ŠKODA AUTO a.s., Mladá Boleslav, Mladá Boleslav II, CZ	36851	26-06
DMT Jelínek s.r.o., Ivančice, CZ	36922	15-09	ŠKODA AUTO a.s., Mladá Boleslav, Mladá Boleslav II, CZ	36852	12-16
Tůma Jiří, Kamenický Šenov, CZ	36508	26-05	Tůma Jiří, Kamenický Šenov, CZ	36507	26-05

Dodatková ochranná osvědčení pro léčiva a pro přípravky na ochranu rostlin

Schválení prodloužení doby platnosti

- (22) 23.11.2005
 - (21) SPC/CZ2005/86
 - (73) Merck Sharp & Dohme Corp., Rahway 07065, NJ, US
 - (68) 295381
 - (54) **Morfoliny antagonizující tachykininové receptory, způsob jejich výroby a farmaceutické prostředky s jejich obsahem**
 - (92) EU/1/03/262/001, 11.11.2003
 - (93) EU/1/03/262/001, 11.11.2003
 - (94) 11.05.2019
 - (95) **EMEND, léčivý přípravek**
Léčivo pro pediatrické použití
-

Udělení osvědčení

- | | |
|---|---|
| <ul style="list-style-type: none">(68) 1896065(11) 1896065/242(54) Způsob výroby vakcín(92) EU/1/12/767/001-007, 25.04.2012(93) EU/1/12/767/001-007, 25.04.2012, EU(95) Nimenrix - polysacharid Neisseria meningitidis skupiny A konjugovaný na nosný protein, léčivý přípravek(94) 25.04.2027 <hr/> <ul style="list-style-type: none">(73) WYETH HOLDINGS CORPORATION, Madison, NJ, US(68) 303681 | <ul style="list-style-type: none">(11) 303681/297(54) Substituované deriváty 3-kyanochinolinu jako inhibitory proteintyrosinkináz(92) EU/1/13/818/001 - EU/1/13/818/004, 02.04.2013(93) EU/1/13/818/001 - EU/1/13/818/004, 02.04.2013, EU(95) Bosulif - bosutinibum ve všech jeho formách chráněných základním patentem, tzn. včetně jeho farmaceuticky přijatelných solí, léčivý přípravek(94) 22.09.2024 <hr/> |
|---|---|

Zastavení řízení a zamítnutí žádosti

- | | |
|---|---|
| <ul style="list-style-type: none">(21) SPC/CZ2016/480(73) Intervet International B.V., 5831 AN Boxmeer, NL(68) 2190289(54) Isoxazolinové směsi a jejich použití jako antiparazitik | <ul style="list-style-type: none">(93) EU/2/13/158, 17.05.2016(95) Bravecto spot-on roztok - Fluralaner, léčivý přípravek <hr/> |
|---|---|

Zánik dodatkového osvědčení na patent

- (11) 283944/39
- (11) 284610/117

Úřední rozhodnutí a oznámení

MK4A, MK4F

Zánik patentů a autorských osvědčení uplynutím doby platnosti

(11)	(21)	Int.Cl/(51)	(11)	(21)	Int.Cl/(51)
283944	1993-560	8/C07D 401/04	292419	1998-2057	8/A01B 13/08
284610	1992-3748	8/A61P 37/08	292799	1998-2195	8/A46B 7/06
285953	1997-2704	8/A61P 37/08	297544	1998-2010	8/C07C 251/02
289290	1998-1946	8/A61K 9/22	299865	1998-2002	8/B32B 17/10

MK1K

Zániky užitečných vzorů uplynutím doby platnosti

(11)	(21)	(51)	(11)	(21)	(51)	(2006.01)
19852	2009-21312	F01N 1/08	24161	2012-26200	A23B 4/03	(2006.01)
19873	2009-21325	E04B 1/26	24228	2012-26191	E02D 5/80	(2006.01)
19943	2009-21304	C05F 11/08	24328	2012-26187	B65D 88/06	(2006.01)
19944	2009-21305	F23G 5/027	24342	2012-26202	G01C 3/00	(2006.01)
19946	2009-21315	C05F 9/04	24389	2012-26195	C05G 1/00	(2006.01)
20495	2009-21328	G09B 19/06	24390	2012-26196	C05G 1/00	(2006.01)
20632	2009-21306	G01N 3/32	24391	2012-26197	C05G 1/00	(2006.01)
24032	2012-26206	F23J 3/04	24392	2012-26198	C05G 1/00	(2006.01)
24033	2012-26207	G01N 27/02	24393	2012-26199	C05G 1/00	(2006.01)
24034	2012-26209	C10L 10/00	24473	2012-26208	G07F 17/26	(2006.01)
24135	2012-26193	F03B 5/00	24497	2012-26188	B62K 3/00	(2006.01)
24136	2012-26204	A63H 33/04	24856	2012-26186	G08B 13/08	(2006.01)

MK4Q

Zániky práva ze zapsaných průmyslových vzorů uplynutím doby ochrany

(11)	(21)	Int.Cl/(51)	(11)	(21)	Int.Cl/(51)
30667	2001-33293	7/15-99	35511	2011-38712	9/21-02
30703	2001-33289	7/08-06	35540	2011-38707	9/03-01
33784	2006-36785	8/03-01	35826	2011-38711	9/08-10
33803	2006-36786	8/24-01	35836	2011-38717	9/10-06

Zápisy licenčních smluv do rejstříku užitečných vzorů pro nabyvatele

(11) 29714	(11) 29714
(73) Pilát Miroslav, Opava 5, CZ Nabyvatel: Společenství vlastníků jednotek Na Pastvisku 1491/12, Opava, Na Pastvisku 1491/12, Opava, Kateřinky, 74705, CZ Druh licence: nevýlučná Datum uzavření smlouvy: 01.11.2016 Datum zápisu smlouvy: 21.12.2016	(73) Pilát Miroslav, Opava 5, CZ Nabyvatel: Společenství vlastníků jednotek Na Pastvisku 1492/14, Opava, Na Pastvisku 1492/14, Opava, Kateřinky, 74705, CZ Druh licence: nevýlučná Datum uzavření smlouvy: 08.12.2016 Datum zápisu smlouvy: 21.12.2016

ND1K

První prodloužení doby platnosti užitečných vzorů

(51) E01B 7/14	(2006.01)	(51) G01N 3/18	(2006.01)
(11) 24854		(11) 24898	
(21) 2012-27170		(21) 2012-27187	
(22) 13.12.2012		(22) 17.12.2012	
(73) DT-VÝHYBKÁRNA A STROJÍRNA, a.s., Prostějov, CZ		(73) Univerzita Tomáše Bati ve Zlíně, Zlín, CZ	
(54) Dotlačovací zařízení		(54) Zařízení k měření creepu polymerních materiálů	

- | | |
|---|--|
| (51) A61G 1/04 (2006.01) | (51) B60R 25/00 (2013.01) |
| A61G 1/007 (2006.01) | (11) 25135 |
| A61G 1/003 (2006.01) | (21) 2013-27383 |
| (11) 24900 | (22) 30.01.2013 |
| (21) 2012-27209 | (73) CONSTRUCT A&D, a.s., Velké Meziříčí, CZ |
| (22) 19.12.2012 | (54) Elektromechanické zamykací zařízení pro blokování součástí motorového vozidla |
| (73) PROMA REHA, s.r.o., Česká Skalice, CZ | |
| ROBOTSYSTEM, s.r.o., Ostrava-Moravská Ostrava, CZ | |
| (54) Kontejner pro transport a ošetření kontaminovaných pacientů | (51) A61K 39/085 (2006.01) |
| | A61K 39/05 (2006.01) |
| (51) A01K 55/00 (2006.01) | A61K 39/40 (2006.01) |
| A01M 13/00 (2006.01) | A61K 9/06 (2006.01) |
| (11) 24930 | A61K 8/03 (2006.01) |
| (21) 2012-27195 | A61K 35/54 (2006.01) |
| (22) 17.12.2012 | (11) 25164 |
| (73) Výzkumný ústav rostlinné výroby, v. v. i., Praha 6 – Ruzyně, CZ | (21) 2012-27174 |
| (54) Pomůcka pro léčení včel | (22) 13.12.2012 |
| | (73) FAVEA a.s., Kopřivnice, CZ |
| (51) A61H 33/00 (2006.01) | (54) Topický přípravek pro prevenci, léčbu bakteriální infekce nebo kosmetickou aplikaci |
| A61H 33/02 (2006.01) | |
| (11) 25012 | (51) B24D 3/02 (2006.01) |
| (21) 2013-27370 | B24D 3/14 (2006.01) |
| (22) 28.01.2013 | (11) 25256 |
| (73) Pšenička David Ing., Praha, CZ | (21) 2012-27096 |
| (54) Zařízení pro regeneraci lidského organismu | (22) 30.11.2012 |
| | (73) Best - Business,a.s., Vyškov, CZ |
| (51) B65D 6/34 (2006.01) | (54) Keramické pojivo pro výrobu korundových a karbidových brousících nástrojů |
| B65D 19/06 (2006.01) | |
| (11) 25050 | (51) E06B 7/02 (2006.01) |
| (21) 2012-27217 | E06B 7/10 (2006.01) |
| (22) 19.12.2012 | (11) 25260 |
| (73) PPO GROUP CZ, s.r.o., Znojmo, CZ | (21) 2012-27256 |
| (54) Převravní a skladovací box s flexibilní vnitřní fixací | (22) 27.12.2012 |
| | (73) PAVLU - Complex, s.r.o., Liberec, CZ |
| (51) B65F 1/00 (2006.01) | (54) Multifunkční okno |
| B65D 21/032 (2006.01) | |
| B65D 90/00 (2006.01) | (51) E04B 1/74 (2006.01) |
| (11) 25056 | E04B 2/28 (2006.01) |
| (21) 2012-27279 | E04F 13/07 (2006.01) |
| (22) 31.12.2012 | (11) 25263 |
| (73) MEVA, a.s., Roudnice nad Labem, CZ | (21) 2013-27346 |
| (54) Stohovatelný kontejner na odpad | (22) 17.01.2013 |
| | (73) LIKO-S, a. s., Slavkov u Brna, CZ |
| (51) A23G 9/36 (2006.01) | (54) Obvodový plášť budov |
| (11) 25058 | |
| (21) 2013-27341 | (51) E01H 4/02 (2006.01) |
| (22) 16.01.2013 | E01H 4/00 (2006.01) |
| (73) Výzkumný ústav mlékárenský s.r.o., Praha - Vokovice, CZ | F25C 3/02 (2006.01) |
| (54) Zmrzlinový výrobek s obsahem probiotické mikroflóry | (11) 25266 |
| | (21) 2013-27532 |
| (51) A01C 1/00 (2006.01) | (22) 01.03.2013 |
| (11) 25125 | (73) 67 s.r.o., Brno, CZ |
| (21) 2012-27125 | (54) Zařízení na úpravu ledové plochy |
| (22) 06.12.2012 | |
| (73) Masarykova univerzita, Brno, CZ | (51) B42D 15/00 (2006.01) |
| Univerzita Komenského v Bratislavě, Bratislava, SK | B42D 1/00 (2006.01) |
| (54) Zařízení pro úpravu rostlinných semen nízkoteplotním plazmatem za atmosférického tlaku | (11) 25269 |
| | (21) 2012-26210 |
| (51) D04B 21/14 (2006.01) | (22) 13.06.2012 |
| D04B 1/00 (2006.01) | (73) Janáček Jaromír, Brno, CZ |
| B32B 5/22 (2006.01) | (54) Písankový sešit |
| B32B 5/30 (2006.01) | |
| B32B 9/00 (2006.01) | (51) E06B 3/42 (2006.01) |
| A61L 15/42 (2006.01) | E06B 3/10 (2006.01) |
| (11) 25126 | (11) 25300 |
| (21) 2012-27145 | (21) 2013-27535 |
| (22) 11.12.2012 | (22) 04.03.2013 |
| (73) BATIST s.r.o., Červený Kostelec, CZ | (73) Göbel Radim, Traplice, CZ |
| Technická univerzita v Liberci, Liberec, CZ | (54) Obklad stavebního pouzdra pro posuvné dveře |
| (54) Prostředek pro aplikaci částic alespoň jedné aktivní látky do požadovaného prostoru | |

- | | | | |
|---|-----------|--|-----------|
| (51) G01B 5/004 | (2006.01) | (51) G06F 3/05 | (2006.01) |
| G01B 7/004 | (2006.01) | G01D 21/00 | (2006.01) |
| B25J 9/16 | (2006.01) | G01K 1/00 | (2006.01) |
| B25J 19/00 | (2006.01) | G01N 37/00 | (2006.01) |
| G01B 21/04 | (2006.01) | (11) 25536 | |
| (11) 25347 | | (21) 2013-27390 | |
| (21) 2012-27167 | | (22) 31.01.2013 | |
| (22) 12.12.2012 | | (73) Vysoká škola báňská - Technická univerzita, Fakulta elektroniky a informatiky Katedra kybernetiky a biomedicínského inženýrství, Ostrava - Poruba, CZ | |
| (73) ČVUT v Praze, Fakulta strojní, Praha, CZ | | (54) Zařízení pro automatizované měření teplot a koncentrace nebezpečných plynů | |
| (54) Zařízení pro optické měření a/nebo optickou kalibraci polohy tělesa v prostoru | | (51) B32B 5/22 | (2006.01) |
| (51) G06K 19/073 | (2006.01) | B32B 5/16 | (2006.01) |
| H04B 1/38 | (2006.01) | B32B 27/02 | (2006.01) |
| H04W 88/00 | (2009.01) | B82B 1/00 | (2006.01) |
| H04B 1/59 | (2006.01) | (11) 25682 | |
| H04B 5/02 | (2006.01) | (21) 2012-27162 | |
| H04B 7/24 | (2006.01) | (22) 12.12.2012 | |
| H04J 1/16 | (2006.01) | (73) VIOLA NANOTECHNOLOGY s.r.o., Praha - Řeporyje, CZ | |
| (11) 25352 | | Technická univerzita v Liberci, Liberec, CZ | |
| (21) 2013-27380 | | (54) Textilní kompozit zejména pro outdoorové aplikace | |
| (22) 30.01.2013 | | (51) F42B 12/40 | (2006.01) |
| (73) MICRORISC s.r.o., Jičín, CZ | | F42B 12/72 | (2006.01) |
| (54) Bezdrátový komunikační systém pro inventarizaci, lokalizaci a ochranu subjektů | | F42B 8/14 | (2006.01) |
| (51) H01M 8/06 | (2006.01) | (11) 25709 | |
| H01M 8/04 | (2006.01) | (21) 2013-27338 | |
| H01M 8/08 | (2006.01) | (22) 16.01.2013 | |
| H01M 8/22 | (2006.01) | (73) Václav Svachouček CSc. Ing, Vlašim, CZ | |
| C25B 1/04 | (2006.01) | Petra Kíšová Ing. Ph.D., Vlašim, CZ | |
| (11) 25390 | | (54) Frangible střela s volitelným rozpadem | |
| (21) 2012-27210 | | (51) E01B 7/02 | (2006.01) |
| (22) 19.12.2012 | | E01B 7/10 | (2006.01) |
| (73) GASCONTROL, společnost s r.o., Havířov - Prostřední Suchá, CZ | | F16H 21/04 | (2006.01) |
| SLD-REACONT, a.s., Ostrava - Moravská Ostrava, CZ | | F03G 1/00 | (2006.01) |
| (54) Modulový vodíkový generátor | | (11) 25802 | |
| (51) E04H 4/12 | (2006.01) | (21) 2012-27171 | |
| E04H 4/14 | (2006.01) | (22) 13.12.2012 | |
| (11) 25441 | | (73) DT-VÝHYBKÁRNA A STROJÍRNA, a.s., Prostějov, CZ | |
| (21) 2013-27797 | | (54) Dvoustranný stabilizátor | |
| (22) 17.04.2013 | | (51) A47K 4/00 | (2006.01) |
| (73) BERNDORF BÄDERBAU s.r.o., Bystřice nad Olší, CZ | | A47K 3/034 | (2006.01) |
| (54) Zařízení, zejména pro kondiční plavání | | (11) 25835 | |
| (51) G06F 13/00 | (2006.01) | (21) 2013-27959 | |
| G06F 13/10 | (2006.01) | (22) 22.05.2013 | |
| G06Q 40/02 | (2012.01) | (73) Mára Jan, Tábor, CZ | |
| G06Q 20/36 | (2012.01) | (54) Koupelová vana s integrovaným umyvadlem ve výšce vany, zejména pro děti | |
| (11) 25452 | | (51) G07B 11/00 | (2006.01) |
| (21) 2013-27299 | | G07B 11/03 | (2006.01) |
| (22) 07.01.2013 | | G07B 11/07 | (2006.01) |
| (73) Air Bank a.s., Praha - Chodov, CZ | | (11) 25981 | |
| (54) Zapojení pro výběr finanční hotovosti | | (21) 2013-28016 | |
| (51) H01R 4/58 | (2006.01) | (22) 03.06.2013 | |
| H01R 4/00 | (2006.01) | (73) TELMAX s.r.o., Vysoké Mýto, CZ | |
| H01R 4/18 | (2006.01) | (54) Zařízení pro označování jízdenek ve veřejné dopravě | |
| H01R 13/00 | (2006.01) | (51) B65G 65/30 | (2006.01) |
| (11) 25524 | | (11) 26005 | |
| (21) 2012-27264 | | (21) 2012-27263 | |
| (22) 28.12.2012 | | (22) 28.12.2012 | |
| (73) Technická univerzita v Liberci, Liberec, CZ | | (73) SMART-VAC s.r.o., Praha, CZ | |
| (54) Rozebíratelný elektricky vodivý spoj | | (54) Sběrný vak pro shozy na prádlo | |
| (51) A01M 23/20 | (2006.01) | | |
| (11) 25525 | | | |
| (21) 2012-27278 | | | |
| (22) 31.12.2012 | | | |
| (73) Hájek Luboš, Březnice, CZ | | | |
| (54) Odchytové zařízení, zvláště mobilní odchytové zařízení na černou zvěř | | | |

- | | |
|--|---|
| (51) A47L 1/06 (2006.01) | (51) A62C 13/74 (2006.01) |
| B60S 3/04 (2006.01) | A62C 35/02 (2006.01) |
| (11) 26834 | (11) 29942 |
| (21) 2013-28848 | (21) 2012-26459 |
| (22) 28.11.2013 | (22) 27.07.2012 |
| (73) Czech Blades s.r.o., Jevíčko, CZ | (73) Cafourek Svatopluk, Praha 5, CZ |
| (54) Škrabka na pevně přilepené materiály na hladkém povrchu | (54) Kryt generátoru hasicího aerosolu do výbušného prostředí |
|
 | |
| (51) B65G 43/02 (2006.01) | |
| (11) 28349 | |
| (21) 2015-30890 | |
| (22) 28.01.2013 | |
| (73) Vysoká škola báňská - Technická univerzita Ostrava, Ostrava- Poruba, CZ | |
| (54) Validační svislý šnekový dopravník | |

ND1K

Druhé prodloužení doby platnosti užitečných vzorů

- | | |
|--|---|
| (51) A63B 23/04 (2006.01) | (51) F16K 1/34 (2006.01) |
| A63B 23/00 (2006.01) | F16K 1/18 (2006.01) |
| A63B 22/16 (2006.01) | F16K 13/00 (2006.01) |
| A63B 22/00 (2006.01) | F16L 55/10 (2006.01) |
| (11) 20443 | (11) 20667 |
| (21) 2009-22037 | (21) 2009-22082 |
| (22) 07.12.2009 | (22) 16.12.2009 |
| (73) Mareš Václav PaedDr., Praha, CZ | (73) MPOWER Technology, s.r.o., Ostrava - Kunčičky, CZ |
| (54) Balanční cvičební nářadí | (54) Těleso uzavírací klapky |
|
 | |
| (51) A63F 7/07 (2006.01) | (51) G01R 1/04 (2006.01) |
| A63F 7/06 (2006.01) | G01R 1/067 (2006.01) |
| A63F 7/22 (2006.01) | (11) 20685 |
| A63F 7/00 (2006.01) | (21) 2010-22267 |
| A63F 3/00 (2006.01) | (22) 15.02.2010 |
| (11) 20494 | (73) ILLKO s.r.o., Blansko, CZ |
| (21) 2009-21248 | (54) Měřicí přístroj |
| (22) 27.05.2009 | |
| (73) Touš Zdeněk PhDr., Praha, CZ | |
| (54) Stolní hra | |
|
 | |
| (51) E05B 15/14 (2006.01) | (51) E04C 2/20 (2006.01) |
| (11) 20509 | E04C 2/26 (2006.01) |
| (21) 2009-22050 | E04C 2/38 (2006.01) |
| (22) 09.12.2009 | (11) 20701 |
| (73) ASSA ABLOY Czech & Slovakia s.r.o., Rychnov nad Kněžnou, CZ | (21) 2009-22060 |
| (54) Válcový zámek s plochým klíčem | (22) 11.12.2009 |
| | (73) Vysoké učení technické v Brně, Brno, CZ |
| | (54) Tepelně akumulací modul na bázi materiálů s fázovou změnou a sestava z těchto modulů |
|
 | |
| (51) G06F 19/00 (2006.01) | (51) A23C 13/12 (2006.01) |
| G06Q 99/00 (2006.01) | A23C 9/13 (2006.01) |
| G01F 1/00 (2006.01) | (11) 20710 |
| G05B 15/00 (2006.01) | (21) 2010-22180 |
| (11) 20557 | (22) 21.01.2010 |
| (21) 2009-22029 | (73) Choceňská mlékárna s.r.o., Choceň, CZ |
| (22) 04.12.2009 | (54) Termizovaná smetanová pomazánka s jogurtem |
| (73) BONEGA, spol. s r.o., Sudoměřice, CZ | |
| (54) Soustava pro bezdrátový přenos dat z měřidel | |
|
 | |
| (51) A01G 9/02 (2006.01) | (51) A23C 13/00 (2006.01) |
| B21K 21/00 (2006.01) | A23C 9/18 (2006.01) |
| (11) 20588 | A23C 21/06 (2006.01) |
| (21) 2009-22045 | (11) 20711 |
| (22) 09.12.2009 | (21) 2010-22181 |
| (73) Adlof Vojtěch, Křížanov, CZ | (22) 21.01.2010 |
| (54) Nádoba | (73) Choceňská mlékárna s.r.o., Choceň, CZ |
| | (54) Pomazánkové máslo |
|
 | |
| (51) E01F 8/00 (2006.01) | (51) E04D 13/064 (2006.01) |
| (11) 20606 | E04D 13/068 (2006.01) |
| (21) 2009-22105 | (11) 20735 |
| (22) 21.12.2009 | (21) 2010-22137 |
| (73) P.D. - dřevěné konstrukce s.r.o., Lukovany, CZ | (22) 07.01.2010 |
| (54) Dilec protihlukové stěny | (73) GPM spółka z ograniczona odpowiedzialnościa spółka komandytowa, 32-083 Balice, PL |
| | (54) Úhlové spojení okapu |

(51) D07B 1/06	(2006.01)	(51) B65D 19/00	(2006.01)
D07B 9/00	(2006.01)	B65D 21/00	(2006.01)
(11) 20845		(11) 21131	
(21) 2009-22008		(21) 2009-22100	
(22) 01.12.2009		(22) 21.12.2009	
(73) DEXIM, družstvo, Slaný, CZ		(73) Avex Steel Products s.r.o., Otrokovice, CZ	
(54) Ploché splétané vázací lano		(54) Paleta pro skladování a přepravu pneumatik	
(51) E04B 1/04	(2006.01)	(51) A43B 3/24	(2006.01)
E04B 1/38	(2006.01)	A43B 3/00	(2006.01)
E04B 2/04	(2006.01)	A41D 27/00	(2006.01)
E04C 2/06	(2006.01)	G09F 23/02	(2006.01)
(11) 20984		(11) 22530	
(21) 2010-22446		(21) 2010-23565	
(22) 22.03.2010		(22) 02.12.2010	
(73) ING. MILOSLAV NUTIL-STATIK s.r.o., České Budějovice, CZ		(73) Holásková Kamila Bc., DiS., Nučice, CZ	
(54) Železobetonový stěnový dílec s významně zmenšeným tepelným mostem v oblasti styku se základovou konstrukcí		(54) Oděv nebo oděvní doplněk	
		(51) H01M 2/20	(2006.01)
		H01M 2/30	(2006.01)
		(11) 23145	
		(21) 2011-24578	
		(22) 09.12.2009	
		(73) IMPACT CLEAN POWER TECHNOLOGY S.A., Warszawa, PL	
		(54) Spojka pólů elektrických článků	

ND4Q

Druhé obnovy doby ochrany průmyslových vzorů

- (51) 24-02
(11) 33964
(21) 2006-36949
(22) 20.12.2006
(54) Pinzeta na klíšťata

ND4Q

Čtvrté obnovy doby ochrany průmyslových vzorů

(51) 19-08	(51) 19-08
(11) 28512	(11) 28583
(21) 1997-29812	(21) 1997-29815
(22) 03.01.1997	(22) 03.01.1997
(54) Etiketa s vyobrazením figurky * grafický symbol *	(54) Etiketa s vyobrazením figurky * grafický symbol *
(51) 19-08	(51) 19-08
(11) 28513	(11) 28584
(21) 1997-29813	(21) 1997-29816
(22) 03.01.1997	(22) 03.01.1997
(54) Etiketa s vyobrazením figurky * grafický symbol *	(54) Etiketa s vyobrazením figurky * grafický symbol *
(51) 19-08	(51) 19-08
(11) 28514	(11) 28585
(21) 1997-29814	(21) 1997-29817
(22) 03.01.1997	(22) 03.01.1997
(54) Etiketa s vyobrazením figurky * grafický symbol *	(54) Etiketa s vyobrazením figurky * grafický symbol *

PD4A

Převod práv a ostatní změny majitelů patentů

(11) 296906	(11) 303716
(21) 2000-95	(21) 2002-1417
(73) Zoetis Services LLC, Parsippany, 07054, NJ, US	(73) Zoetis Services LLC, Parsippany, 07054, NJ, US
(11) 298556	(11) 304345
(21) 1999-4421	(21) 2001-1734
(73) Zoetis Services LLC, Parsippany, 07054, NJ, US	(73) Zoetis Services LLC, Parsippany, 07054, NJ, US
(11) 303099	(11) 304402
(21) 2001-1754	(21) 2002-296
(73) Zoetis Services LLC, Parsippany, 07054, NJ, US	(73) Zoetis Services LLC, Parsippany, 07054, NJ, US

(11) 305781
(21) 2003-3466

(73) Zoetis Services LLC, Parsippany, 07054, NJ, US

PD1K

Převod práv a ostatní změny majitelů užitných vzorů

(11) 20144
(21) 2009-21618
(73) Bolek Petr Ing., Tichá, CZ

(11) 20356
(21) 2009-21596
(73) Bolek Petr Ing., Tichá, CZ

PD4Q

Převod práv a ostatní změny vlastníků průmyslových vzorů

(11) 32902
(21) 2005-35959
(73) OLBAK a.s., Praha 5, CZ

(11) 36876
(21) 2016-40583
(73) SIGMA GROUP a.s., Lutín, CZ

(11) 32902
(21) 2005-35959
(73) UNITED BAKERIES a.s., Praha 5, CZ

(11) 36877
(21) 2016-40584
(73) SIGMA GROUP a.s., Lutín, CZ

(11) 35345
(21) 2012-38928
(73) István Lukáts, Praha 10, CZ

QA9A

Nabídka licence

(73) České vysoké učení technické v Praze, Kloknerův ústav, Praha 6, CZ
(11) 306449
(54) Podvětrávaná prefabrikovaná podlaha pro systém podlahového vytápění

(73) České vysoké učení technické v Praze, Kloknerův ústav, Praha 6, CZ
(11) 306450
(54) Způsob experimentálního ověřování stavu únavového porušení stavebních konstrukcí

Zamítnuté a částečně zamítnuté přihlášky ochranných známek před zveřejněním

Kapitola obsahuje údaje o rozhodnutích o přihláškách ochranných známek, u kterých byly na základě provedeného věcného průzkumu shledány Úřadem důvody pro zamítnutí přihlášky ochranné známky podle ustanovení § 4 nebo 6 zákona č. 441/2003 Sb. Na základě toho Úřad vydal rozhodnutí o zamítnutí přihlášky podle ustanovení § 22 zákona č. 441/2003 Sb., a to pro celý seznam výrobků a služeb nebo pro jeho část. Údaje o výsledku rozhodnutí (zamítnutí přihlášky, částečné zamítnutí přihlášky) jsou uvedeny jako datum právní moci rozhodnutí/výsledek rozhodnutí.

(210) **O-521356**
(540)

Top korálky

20.12.2016/NABYTÍ P.M. - ZAMÍTNUTÍ PŘIHLÁŠKY

(210) **O-527046**
(540)

Bonnie & Clyde

20.12.2016/NABYTÍ P.M. - ČÁSTEČNÉ ZAMÍTNUTÍ PŘIHLÁŠKY

Přehled zveřejněných přihlášek ochranných známek

Přihlášky ochranných známek, které byly na základě výsledků formálního a věcného průzkumu provedeného Úřadem shledány schopné zápisu do rejstříku ochranných známek, jsou obsaženy v této kapitole. Důležitou právní skutečností je, že zveřejněním přihlášky ochranné známky v této kapitole Věstníku (§ 23 zákona č. 441/2003 Sb.) začíná běžet zákonná tříměsíční lhůta pro podání námitek podle ustanovení § 25 zákona č. 441/2003 Sb.

Číselný přehled (210)											
O-526301	O-527046	O-527179	O-529359	O-529758	O-530090	O-530091	O-530092	O-530093	O-530094	O-530095	O-531000
O-531311	O-532206	O-532522	O-532994	O-533175	O-533792	O-534701	O-534702	O-534708	O-534725	O-534754	O-534760
O-534805	O-534806	O-534819	O-534879	O-534880	O-534881	O-535050	O-535093	O-535100	O-535275	O-535306	O-535307
O-535363	O-535371	O-535396	O-535404	O-535514	O-535520	O-535521	O-535522	O-535523	O-535590	O-535595	

Zveřejněné přihlášky ochranných známek

(210) **O-526301**
(220) 28.10.2015
(320) 28.10.2015
(511) 12, 39
(540)



(510) (12) vysokozdvizné vozíky a jejich konstrukční části, plošinové vozíky, zvedací plošiny pro vozidla, paletové přepravní vozíky, pojízdné zdvižné vozíky; (39) pronájem vysokozdvizných a paletových vozíků, balení a skladování zboží, přeprava a doprava.
(730) **Kvapil Jan**, Severní 344, Dačice, 38001, CZ
(740) PatentCentrum Sedlák & Partners s.r.o., Husova 5, České Budějovice, 37001

(210) **O-527046**
(220) 30.11.2015
(320) 30.11.2015
(511) 9, 16, 28, 30, 35, 38, 41, 43
(540)

Bonnie & Clyde

(510) (9) paměťové karty, kazety na videohry, počítačové programy pro videohry a počítačové programy, videohry na disku (počítačový software), 3D brýle, antireflexní brýle, brýle na lyžování, pouzdra na brýle, brýle na noční vidění; (16) manuály pro počítačový software, instruktážní tištěné manuály k počítačům, tištěné manuály pro videohry, tištěné kalendáře nástěnné a stolní, roční plánovací kalendáře, psací potřeby, tužky, pera, gumy na mazání, korekční tužky, desky na dokumenty (šanon, pořadače), kapsníky papírové, papírové ubrusky, krabice lepenkové a papírové, obálky (papírníkové výrobky), obaly (papírníkové výrobky), obaly na spisy, sáčky jako obaly (z papíru nebo umělých hmot), ořezávátka na tužky, papír pro kopírování; (28) kapsní elektronické videohry, přístroje na videohry, stroje na videohry na žetony; (30) pizzy, bagety, párky v rohlíku, káva a kávové náhražky, čaj, kakao, čokoláda, čokoládové nápoje, čokoládové nápoje s mlékem, dorty, zákusky, cukrovinky, pečivo, zmrzlina; (35) obchodní vedení umělecké agentury divadla, reklamní, inzertní a propagační činnost, propagace prostřednictvím YouTube kanálu, marketing, reklamní, inzertní a propagační činnost prostřednictvím jakéhokoliv média, prostřednictvím telefonní sítě nebo datové sítě nebo informační sítě, poskytování komerčních informací a jiných komerčních informačních produktů všeho druhu, informačních produktů reklamního charakteru, poskytování multimediálních informací komerčního charakteru, komerční využití internetu v oblastech komerčních internetových médií a vyhledávacích služeb, on-line inzerce, zprostředkování v obchodních vztazích, organizování komerčních výstav, merchandising, služby zahrnující záznam, přenos, přepis, převod, vypracování, kompilaci, přenášení nebo systematičnost písemných sdělení a/nebo záznamů, využívání nebo kompilaci matematických a statistických údajů, činnost ekonomických a/nebo organizačních poradců, franchising, pomoc při řízení obchodního podniku, personální agentura, personální poradenství, automatizované zpracování dat, pomoc při provozování obchodů a obchodních činnostech průmyslového nebo obchodního podniku, zajišťování systému na podporu a intenzifikaci obchodních služeb založený na zvyhodňování klíčových spolupracovníků a klientů, poskytování věrnostních a bonusových systémů zahrnující slevy na výrobky a služby účastníkům členství v těchto programech; (38) digitální přenos dat po internetu, telekomunikace prostřednictvím počítačových terminálů, telematických systémů, satelitů, rozhlasu, telegrafu, telefonu, přenos dat prostřednictvím telekomunikace, telekomunikace prostřednictvím elektronické pošty, poskytování přístupu k obsahu internetových portálů Facebook a Twitter; (41) zprostředkovatelská činnost v oblasti kultury v rámci této třídy, pořádání kulturních výstav v prostorách divadla, nakladatelská a vydavatelská činnost; (43) služby

zajišťující stravování a nápoje, služby spojené s ubytováním, hostinská činnost, bistro, snack bary, cafeterie, pizzerie, provozování rychlého občerstvení, catering, zajištění stravování při společenských akcích, pořádání hostin, příprava jídel, společné stravování (podávání jídel a nápojů), příprava jídel a nápojů ke spotřebě, příprava steaků a zeleninových a ovocných salátů a pizz, příprava těstovin, poskytování jídla a nápojů, provozování automatů pro občerstvení, poskytování gastronomických služeb, příprava jídel a výrobků studené kuchyně, bufetu, samoobslužné restaurace, kavárny a vinárny, poradenství v oboru gastronomie, poradenství v oboru hotelnictví, zajišťování hotelových pobytů, pronájem apartmánů, sálů, salónek, poradenství v oboru provozování hotelů a gastronomických provozů.

(730) **Hudební divadlo v Karlíně**, Křížkova 283/10, Praha 8 - Karlín, 18600, CZ

(210) **O-527179**
(220) 04.12.2015
(320) 04.12.2015
(511) 28, 35, 41, 44, 45
(540)



(510) (28) sportovní potřeby v rámci této třídy, tělocvičné a sportovní potřeby (s výjimkou oděvů) pro kulturistiku a fitness, posilovací stroje, přístroje pro silový trénink, přístroje pro posilování srdečně-cévního oběhu, přístroje pro kardiovaskulární cvičení, eliptické trenažery, ergometry ve formě jízdních kol, běžecké pásy, přístroje pro tělesná cvičení, přístroje pro gymnastiku a cvičení, potřeby pro sportovní hry a sportovní nářadí určené pro volný čas, rekondici a regeneraci v rámci této třídy; (35) zprostředkování obchodu s výrobky pro sport a fitness; (41) provozování sportovního a zábavního denního centra a zábavních parků, činnost vyučovací, výchovná, vzdělávací a v oblasti zábavy, provozování tělovýchovných a sportovních zařízení a zařízení sloužících k relaxaci, regeneraci a rekondici, včetně fit centra, pořádání kurzů aerobiku, kondičního cvičení, boxu, bojového umění, pilates cvičení, jógy a indoor cycling, rowing (veslování), sportovní činnost na přístrojích pro silový trénink, pro posilování srdečně-cévního oběhu, pro kardiovaskulární cvičení, na eliptických trenažerech, ergometrech ve formě jízdního kola a běžeckých pásách, sportovní činnosti ve formě gymnastiky, tance a aerobiku, pořádání kulturních akcí, produkcí a služeb v oblasti zábavy, klubové služby, diskotékové služby, služby za účelem rozptýlení, rekreace a oddechu spadající do této třídy, služby v oblasti výuky umění a společenského tance, provozování bazénu, pořádání sportovních a výchovných akcí, pořádání sportovních a rekreačních, služby sportovních táborů, pořádání kurzů pro cvičitele aerobiku, trenéry a rozhodčí, pořádání tělovýchovných kurzů a činnost sportovních instruktorů, pronájem sportovišť, půjčování tělovýchovného nářadí, pronájem potřeb pro sport a sportovního vybavení, organizování a pořádání sportovních akcí, poradenství sportovní, v oblasti společenských věd a rozvoje osobnosti, organizování a pořádání mezinárodních i tuzemských sportovních soutěží, zprostředkovatelská činnost v oblasti vzdělávání, kultury, zábavy a sportu plánování a organizování večírků a oslav narozenin (zábava), provozování dětských hřišť a sportovišť, provozování atrakcí (např. trampolíny, skluzavky, průlezky, lezecké stěny, maxi stavebnice, míče), dětské jesle a školky (vzdělávání, zábava), prázdninové tábory pro děti a mládež (zábava), provozování fitness centra; (44) služby fyzioterapeutické, regenerační, rekonvalescenční, rekondiční, rehabilitační, relaxační a masérské, provozování solária a sauny, masáže všeho druhu jako relaxační, rehabilitační, sportovní, vodní, plynové, rašelinové a uhlíkové zábaly, činnost poradenská v oblasti zdravého životního stylu, zdraví a krásy, využívání přírodních léčivých zdrojů, farmaceutické poradenství,

poradenské služby v oblasti zvýšení imunity organismu, jeho regenerace a detoxikace, přírodní a alternativní medicína, přírodní terapie, dietologie, tvarování postavy, cvičení ve vyhřívaných lůžkách a kyslíkooxónová terapie, hubnutí a redukce váhy, stravovací režim, kondiční, regenerační, rekondiční a resocializační programy, lymfodrenáže, odstraňování celulitidy, pobyty se zaměřením na snižování nadváhy, psychoterapie - satiterapie, kosmetické služby, kadeřnické služby, služby salónů krásy, hygienická a kosmetická péče o lidi, služby v oblasti péče o hygienu, vizážistika, vše v rámci této třídy, pořádání relaxačních pobytů; (45) dětské koutky, hlídání dětí.

(730) **Kyněl Josef Bc.**, Ztracená 253/4, Olomouc, 77900, CZ

(740) Ing. Petr Soukup, Videňská 8, Olomouc, 77200

(210) **O-529359**

(220) 03.03.2016

(320) 03.03.2016

(511) 16, 18, 24, 25, 42

(540)

BAAGi

(510) (16) balicí papír, blahopřání, brožury, knihy, knížky, pouzdra (držáky) na dokumenty, pouzdra na doklady, pouzdra na psací potřeby, zápisníky (notesy), záložky do knih; (18) kůže, imitace kůže, deštníky, slunečníky a hole, biče a sedlářské výrobky, kufrы a zavazadla, kufrы cestovní, kufrы, kufrы na doklady, kufrы na toaletní potřeby, aktovky (diplomatky), aktovky (školní), batohy, batohy pro horolezce, batohy turistické, brašny lovecké, brašny na nářadí (prázdné), chlebníky, kabelky, klíčenky, pouzdra na klíče, pouzdra na navštívenky, mošny, nákupní tašky, náprsní tašky, peněženky, ruksaky, ruksaky turistické, síťky nákupní, sportovní tašky, školní tašky, tašky (nákupní, náprsní, cestovní, lovecké), tašky na kolečkách, tašky plážové, torby, tomy, vizitkář, navštívenky, pouzdra na vizitky, obojky pro psy, pro zvířata; (24) podložky na stůl pod sklenice, talíře, prostírání, povlaky na polštáře; (25) veškeré oděvy a oděvní doplňky, oblečení, konfekce, trička spadající do třídy 25, veškerá obuv spadající do třídy 25, kloboučnické zboží; (42) oděvní návrhářství, průmyslový design, navrhování obalů, obalový design, grafický design, umělecký design, projektová činnost, inženýrské práce (expertizy), tvorba a správa webových stránek, navrhování a vývoj počítačového hardwaru a softwaru.

(730) **Pilátová Leona MgA.**, U Vinohradské nemocnice 2224/10, Praha 3, 13000, CZ

(210) **O-529758**

(220) 17.03.2016

(320) 15.03.2016

(511) 10, 16

(540)

ENTERO ZOO

(510) (10) laboratorní pomůcky a spotřební výrobky z plastů patřící do třídy 10, a to stojany, ampulky, tuby pro čínidla, víčka, přepážky, injekční jehly, lahve, zkumavky, filtry, tuby a uzávěry, plastová víka misek, mikrodesky, špičky pipet, nádoby na čínidla, optická víka tepelných polí, plastové karty, vše pro lékařské účely, lékařské a laboratorní přístroje a nástroje, zkušební přístroje pro lékařské a laboratorní použití; (16) výrobky z papíru, a to kartony, krabice, boxy, papírové tašky.

(730) **Bioline Products s.r.o.**, Krakovská 10, Praha 1, 11000, CZ

(740) **STUDENÁ - LABALESTRA** advokátní a patentová kancelář, Mgr. Klára Labalestra, Na Poříčí 12, Praha 1, 11000

(210) **O-530090**

(220) 31.03.2016

(320) 31.03.2016

(511) 6, 11, 16, 19, 20, 21, 42

(540)



(510) (6) kovové stavební a konstrukční materiály a prvky, kovové dveře, vrata, okna a okenní kryty, sochy a umělecké předměty z obecných kovů; (11) osvětlovací zařízení a světelné reflektory; (16) pytle a balicí a obalové materiály a materiály pro skladování z papíru, lepenky nebo z plastů, papírnické zboží, učební pomůcky (kromě přístrojů), tiskoviny, papír a lepenka, jednorázové papírové výrobky; (19) nekovové stavební a konstrukční materiály a prvky, nekovové dveře, vrata, okna a okenní kryty, nekovové konstrukce a přenosné stavební prvky, nezpracované a polozpracované materiály zahrnuté v této třídě bez určení účelu, a to smola, dehet, bitumen, asfalt, kámen, hlína, minerály, dřevo a napodobeniny dřeva; (20) sochy, figurky, umělecké předměty a ozdoby a dekorativní předměty vyrobené ze dřeva, vosku, sádry nebo umělé hmoty, zahrnuté v této třídě, nábytek a bytové zařízení, nádoby a uzávěry a držáky pro ně (nekovové), vývěsní tabule, stojany a značky (nekovové); (21) sochy, figurky, plakety a medaile a umělecké předměty vyrobené z porcelánu, terakoty nebo skla, zahrnuté v této třídě, nezpracované a polozpracované sklo bez určitého účelu, nádobí, kuchyňské náčiní a nádoby; (42) vědecké a technologické služby, návrhářství.

(590) Barevná

(730) **Šipek Dalibor**, Suttnerové 832/15, Praha 6 - Vokovice, 16000, CZ

(740) Advokátní kancelář JUDr. Táni Diršmidové, JUDr. Táňa Diršmidová, Eliášova 393/20, Praha 6, 16000

(210) **O-530091**

(220) 31.03.2016

(320) 31.03.2016

(511) 6, 11, 16, 19, 20, 21, 42

(540)



(510) (6) kovové stavební a konstrukční materiály a prvky, kovové dveře, vrata, okna a okenní kryty, sochy a umělecké předměty z obecných kovů; (11) osvětlovací zařízení a světelné reflektory; (16) pytle a balicí a obalové materiály a materiály pro skladování z papíru, lepenky nebo z plastů, papírnické zboží, učební pomůcky (kromě přístrojů), tiskoviny, papír a lepenka, jednorázové papírové výrobky; (19) nekovové stavební a konstrukční materiály a prvky, nekovové dveře, vrata, okna a okenní kryty, nekovové konstrukce a přenosné stavební prvky, nezpracované a polozpracované materiály zahrnuté v této třídě bez určení účelu, a to smola, dehet, bitumen, asfalt, kámen, hlína, minerály, dřevo a napodobeniny dřeva; (20) sochy, figurky, umělecké předměty a ozdoby a dekorativní předměty vyrobené ze dřeva, vosku, sádry nebo umělé hmoty,

zahrnuté v této třídě, nábytek a bytové zařízení, nádoby a uzávěry a držáky pro ně (nekovové), vývěsní tabule, stojany a značky (nekovové); (21) sochy, figurky, plakety a medaile a umělecké předměty vyrobené z porcelánu, terakoty nebo skla, zahrnuté v této třídě, nezpracované a polozpracované sklo bez určitého účelu, nádobí, kuchyňské náčiní a nádoby; (42) vědecké a technologické služby, návrhářství.

(590) Barevná

(730) **Šípek Dalibor**, Suttnerové 832/15, Praha 6 - Vokovice, 16000, CZ

(740) Advokátní kancelář JUDr. Táni Diršmidové, JUDr. Táňa Diršmidová, Eliášova 393/20, Praha 6, 16000

(210) **O-530093**

(220) 31.03.2016

(320) 31.03.2016

(511) 6, 11, 16, 19, 20, 21, 42

(540)



(210) **O-530092**

(220) 31.03.2016

(320) 31.03.2016

(511) 6, 11, 16, 19, 20, 21, 42

(540)



(510) (6) kovové stavební a konstrukční materiály a prvky, kovové dveře, vrata, okna a okenní kryty, sochy a umělecké předměty z obecných kovů; (11) osvětlovací zařízení a světelné reflektory; (16) pytle a balicí a obalové materiály a materiály pro skladování z papíru, lepenky nebo z plastů, papírnické zboží, učební pomůcky (kromě přístrojů), tiskoviny, papír a lepenka, jednorázové papírové výrobky; (19) nekovové stavební a konstrukční materiály a prvky, nekovové dveře, vrata, okna a okenní kryty, nekovové konstrukce a přenosné stavební prvky, nezpracované a polozpracované materiály zahrnuté v této třídě bez určení účelu, a to smola, dehet, bitumen, asfalt, kámen, hlína, minerály, dřevo a napodobeniny dřeva; (20) sochy, figurky, umělecké předměty a ozdoby a dekorativní předměty vyrobené ze dřeva, vosku, sádry nebo umělé hmoty, zahrnuté v této třídě, nábytek a bytové zařízení, nádoby a uzávěry a držáky pro ně (nekovové), vývěsní tabule, stojany a značky (nekovové); (21) sochy, figurky, plakety a medaile a umělecké předměty vyrobené z porcelánu, terakoty nebo skla, zahrnuté v této třídě, nezpracované a polozpracované sklo bez určitého účelu, nádobí, kuchyňské náčiní a nádoby; (42) vědecké a technologické služby, návrhářství.

(590) Barevná

(730) **Šípek Dalibor**, Suttnerové 832/15, Praha 6 - Vokovice, 16000, CZ

(740) Advokátní kancelář JUDr. Táni Diršmidové, JUDr. Táňa Diršmidová, Eliášova 393/20, Praha 6, 16000

(510) (6) kovové stavební a konstrukční materiály a prvky, kovové dveře, vrata, okna a okenní kryty, sochy a umělecké předměty z obecných kovů; (11) osvětlovací zařízení a světelné reflektory; (16) pytle a balicí a obalové materiály a materiály pro skladování z papíru, lepenky nebo z plastů, papírnické zboží, učební pomůcky (kromě přístrojů), tiskoviny, papír a lepenka, jednorázové papírové výrobky; (19) nekovové stavební a konstrukční materiály a prvky, nekovové dveře, vrata, okna a okenní kryty, nekovové konstrukce a přenosné stavební prvky, nezpracované a polozpracované materiály zahrnuté v této třídě bez určení účelu, a to smola, dehet, bitumen, asfalt, kámen, hlína, minerály, dřevo a napodobeniny dřeva; (20) sochy, figurky, umělecké předměty a ozdoby a dekorativní předměty vyrobené ze dřeva, vosku, sádry nebo umělé hmoty, zahrnuté v této třídě, nábytek a bytové zařízení, nádoby a uzávěry a držáky pro ně (nekovové), vývěsní tabule, stojany a značky (nekovové); (21) sochy, figurky, plakety a medaile a umělecké předměty vyrobené z porcelánu, terakoty nebo skla, zahrnuté v této třídě, nezpracované a polozpracované sklo bez určitého účelu, nádobí, kuchyňské náčiní a nádoby; (42) vědecké a technologické služby, návrhářství.

(590) Barevná

(730) **Šípek Dalibor**, Suttnerové 832/15, Praha 6 - Vokovice, 16000, CZ

(740) Advokátní kancelář JUDr. Táni Diršmidové, JUDr. Táňa Diršmidová, Eliášova 393/20, Praha 6, 16000

(210) **O-530094**

(220) 31.03.2016

(320) 31.03.2016

(511) 6, 11, 16, 19, 20, 21, 42

(540)



(510) (6) kovové stavební a konstrukční materiály a prvky, kovové dveře, vrata, okna a okenní kryty, sochy a umělecké předměty z obecných kovů; (11) osvětlovací zařízení a světelné reflektory; (16) pytle a balicí a obalové materiály a materiály pro skladování z papíru, lepenky nebo z plastů, papírnické zboží, učební pomůcky (kromě přístrojů), tiskoviny, papír a lepenka, jednorázové papírové výrobky; (19) nekovové stavební a konstrukční materiály a prvky, nekovové dveře, vrata, okna a okenní kryty, nekovové konstrukce a přenosné stavební prvky, nezpracované a polozpracované materiály zahrnuté v této třídě bez určení účelu, a to smola, dehet, bitumen, asfalt, kámen, hlína, minerály, dřevo a napodobeniny dřeva; (20) sochy, figurky, umělecké předměty a ozdoby a dekorativní předměty vyrobené ze dřeva, vosku, sádry nebo umělé hmoty, zahrnuté v této třídě, nábytek a bytové zařízení, nádoby a uzávěry a držáky pro ně (nekovové), vývěsní tabule, stojany a značky (nekovové); (21)

sochy, figurky, plakety a medaile a umělecké předměty vyrobené z porcelánu, terakoty nebo skla, zahrnuté v této třídě, nezpracované a polozpracované sklo bez určitého účelu, nádobí, kuchyňské náčiní a nádoby; (42) vědecké a technologické služby, návrhářství.

- (590) Barevná
(730) Šípek Dalibor, Suttnerové 832/15, Praha 6 - Vokovice, 16000, CZ
(740) Advokátní kancelář JUDr. Táni Diršmidové, JUDr. Táňa Diršmidová, Eliášova 393/20, Praha 6, 16000

- (210) **O-530095**
(220) 31.03.2016
(320) 31.03.2016
(511) 6, 11, 16, 19, 20, 21, 42
(540)

- (510) (6) kovové stavební a konstrukční materiály a prvky, kovové dveře, vrata, okna a okenní kryty, sochy a umělecké předměty z obecných kovů; (11) osvětlovací zařízení a světelné reflektory; (16) pytle a balicí a obalové materiály a materiály pro skladování z papíru, lepenky nebo z plastů, papírnické zboží, učební pomůcky (kromě přístrojů), tiskoviny, papír a lepenka, jednorázové papírové výrobky; (19) nekovové stavební a konstrukční materiály a prvky, nekovové dveře, vrata, okna a okenní kryty, nekovové konstrukce a přenosné stavební prvky, nezpracované a polozpracované materiály zahrnuté v této třídě bez určení účelu, a to smola, dehet, bitumen, asfalt, kámen, hlína, minerály, dřevo a napodobeniny dřeva; (20) sochy, figurky, umělecké předměty a ozdoby a dekorativní předměty vyrobené ze dřeva, vosku, sádry nebo umělé hmoty, zahrnuté v této třídě, nábytek a bytové zařízení, nádoby a uzávěry a držáky pro ně (nekovové), vývěsní tabule, stojany a značky (nekovové); (21) sochy, figurky, plakety a medaile a umělecké předměty vyrobené z porcelánu, terakoty nebo skla, zahrnuté v této třídě, nezpracované a polozpracované sklo bez určitého účelu, nádobí, kuchyňské náčiní a nádoby; (42) vědecké a technologické služby, návrhářství.

- (730) Šípek Dalibor, Suttnerové 832/15, Praha 6 - Vokovice, 16000, CZ
(740) Advokátní kancelář JUDr. Táni Diršmidové, JUDr. Táňa Diršmidová, Eliášova 393/20, Praha 6, 16000

- (210) **O-531000**
(220) 06.05.2016
(320) 06.05.2016
(511) 9, 25, 41, 45
(540)



tenpushapp

- (510) (9) software a aplikace pro mobilní zařízení, aplikace ke stažení pro použití s mobilními zařízeními, přístroje pro komunikační přenos, mobilní aplikace pro zjišťování, ukládání, hlášení, monitorování, nahrávání a zavádění sportovních údajů, údajů o tělesných cvičeních a údajů o činnosti na internetu a pro komunikaci s herními konzolami a osobními počítači týkající se času, dávky, rychlosti, provedených opatření, atletických výkonů, spálených kalorií, srdeční a tělesné frekvenci, globální

poloze, směru, vzdálenosti, nadmořské výšce, navigaci a informaci o počasí, elektronická monitorovací zařízení se zabudovanými mikroprocesory, digitálním displejem a akcelerometry pro detekci, ukládání, hlášení, monitorování, nahrávání a stahování dat týkajících se sportu, fitness tréninku, historie fitness aktivit a aktivit na internetu a počítačový aplikační software a pro komunikaci s počítači, mobilními telefony a dalšími osobními digitálními zařízeními, přičemž se jedná o data týkající se času, tempa, rychlosti, učiněných kroků, sportovních schopností, spálených kalorií, vzdálenosti, počítačový software a počítačový aplikační software pro mobilní telefony a osobní digitální zařízení pro sledování, nahrávání a stahování údajů vztahujících se ke sportovním aktivitám, tréninku kondice a úrovně kondice do internetu a jiných počítačových a elektronických komunikačních sítí, počítačový software a počítačový aplikační software pro mobilní telefony a osobní digitální zařízení pro komunikaci s herními konzolami, osobními počítači, osobními digitálními zařízeními a mobilními telefony vztahující se k času, tempu, rychlosti, pohybovým vzorcům, učiněným krokům, sportovním schopnostem, spáleným kaloriím, hbitosti, pohybu, rovnováze, koordinaci a pružnosti, počítačový software a počítačový aplikační software pro mobilní telefony a osobní digitální zařízení, který monitoruje, sleduje a porovnává sportovní aktivity a úroveň kondice, počítačový software a počítačový aplikační software pro mobilní telefony a osobní digitální zařízení, který hodnotí úroveň kondice uživatele a jeho sportovní schopnosti a poskytuje skóre této kondice a fitness cíle, počítačový software a počítačový aplikační software pro mobilní telefony a osobní digitální zařízení, který poskytuje tipy, koučink a cvičení na míru za účelem zlepšení uživatelského skóre odrážejícího jeho kondici a za účelem pomoci s výběrem a adaptací uživatelských fitness cílů, počítačový software a počítačový aplikační software pro mobilní telefony a osobní digitální zařízení poskytující hodnocení kondice a skóre kondice porovnáváním předchozích sportovních výkonů a úrovně kondice s budoucími sportovními výkony a úrovní kondice a poskytuje rady a cvičení na míru zákazníkovi, aby se zlepšil v konkrétních oblastech konkrétního sportu nebo aktivity v oboru své fyzické kondice, počítačový software a počítačový aplikační software zjišťující pohyby uživatele během fyzických aktivit, fitness lekcí a cvičení s cílem poskytnout osobní skóre kondice, fitness cíle a hodnocení, počítačový software vztahující se ke kondici, hodnocení fyzické zdatnosti a sportovním činnostem; (25) oděvy, obuv, kloboučnické zboží; (41) výchova, vzdělávání, zábava, sportovní a kulturní aktivity, on-line služby fyzické zdatnosti, poskytování informací, vč. informací on-line týkající se fitness tréninku, fitness koučování, fitness cílů a rozvoje sportovních schopností, cvičební motivační programy s odměnami určené k odměňování účastníků programů, poskytování instrukcí fitness tréninku, informační, poradenské a konzultační služby vztahující se k výše uvedeným službám ve tř. 41; (45) služby v oblasti vytváření sociálních sítí vztahující se ke sportovním, fitness a koučinkovým aktivitám poskytovaným prostřednictvím komunitních webových stránek on-line a jiných počítačových a elektronických komunikačních sítí, informační, poradenské a konzultační služby vztahující se k výše uvedeným službám ve tř. 45.

- (730) DHB Projects s. r. o., U Pergamenky 1471/8, Praha 7, 17000, CZ
(740) Mgr. Zuzana Šimonovská LL.M., advokátka, Jaselská 311/25, Praha 6, 16000

- (210) **O-531311**
(220) 19.05.2016
(320) 19.05.2016
(511) 2, 35, 37
(540)



- (510) (2) barvy, nátěry, laky, emulze, ochranné výrobky proti korozi a deteriorizaci dřeva a kovů, barviva, glazury, mořidla, ředidla, přírodní

pryskyřice v surovém stavu, kovy listkové a práškové pro malíře; (35) zprostředkovatelská, konzultační a poradenská činnost v oblasti obchodu s náterovými hmotami, barvami a doplňkovým materiálem a nářadím k nim, provoz internetového obchodu s výrobky uvedenými výše ve třídě 2, reklama; (37) malířství, natěračství, stěrkování, štukování, opravy fasád, zprostředkovatelská, konzultační a poradenská činnost v uvedených oblastech této třídy.

(730) **Ehl Pavel**, Domašín 95, Dobruška, 51801, CZ

(740) Ing. Michal Jupa, patentový zástupce, Na Baních 1385, Praha 5 - Zbraslav, 15600

(210) **O-532206**

(220) 24.06.2016

(320) 24.06.2016

(511) 7, 23, 24, 26

(540)

BILTEX

(510) (7) šicí stroje, cívky pro tkalcovské stavy, navíječky pro tkalcovské stavy, stavy tkalcovské, spřádací kolovraty (stroje); (23) elastické nitě a příze na textilní použití, hedvábí předené, nitě a příze z umělého hedvábí, kaučuková příze na textilní účely, látačí nitě a příze, nitě a příze hedvábné, nitě a příze jutové a lněné, nitě a příze na šití, nitě a příze na vyšívání, nitě a příze pružné na textilní použití, nitě a příze vlněné, nitě a příze bavlněné, předená vlna, příze česaná vlněná, příze tkalcovská, příze tkalcovská bavlněná, vlákna kokosová, vlákna konopná, nitě z vláken kovových postřibřených nebo pozlacených k vyšívání a pro prýmkařství, nitě z umělých hmot na textilní použití, vlákna žinylková; (24) barchet, bavlněné látky, textilie, běhouny na stůl (pokrývky na stůl), brokát, damašek (tkanina), držáky na záclony a závěsy z textilních materiálů, esparto (textilie), etamin (záclonovina), flanel (textilie), flauš (tkanina), frýz (hrubá silná vlněná mykaná tkanina), gáza jako tkanina, textilie z hedvábí, hedvábné tkaniny pro tištěné vzory, jutové textilie, kaliko, kanava na vyšívání a tapiserie, kapesníky látkové, kartoun, kartoun tištěný (kaliko), podšívky pro klobouky textilní, textilní korouhve a praporec, koupelnové textilie, s výjimkou oblečení, krep (textilie), krepon (jemná vlněná tkanina), látky, ložní pokrývky a příkrývky, ložní prádlo, lůžkové přehozy, lůžkoviny, manšestry, marabutová textilie (jemná hedvábná látka), povlaky na matrace, matracovina, moleskin (textilie), moskytiéry, potahy na nábytek z textilních materiálů, nábytkové potahy ochranné, textilie pro obuv, odličovací ubrousky textilní, okenní záclony, pásy textilní pro tisk, plátno hrubé ztužené (i voskované), plátno knihařské nebo krejčovské hrubé ztužené, plátno na výrobu sýra (řídké plátno), plátno, ubrusy voskované, plédy, plst, podložky na stůl pod sklenice, talíře (prostrání), podšívky textilní, podšívky textilní pro obuv, pogumované textilie, ne pro papírenské účely, pokrývky polštářové ozdobné, portiéry (závěsy), potahy na matrace, potahy na nábytek (ze syntetických materiálů), potahy na postele, potahy ochranné na nábytek, povlaky na polštáře, povlaky na sklápěcí kryty toalet, povlaky ochranné na polštáře, povlečení (ložní prádlo) z papíru, prádlo ložní a stolní pro domácnost, prádlo vyšívané, praporec, korouhve a praporky, s výjimkou papírových, praporovina (tkanina), prapory, s výjimkou papírových, prostěradla, povlečení, prostrání (podložky na stůl) pod sklenice a talíře, prostrání anglické kromě papírového, přehoz vlněný, houně, pléd, přehozy na postele, přehozy na stůl, s výjimkou papírových, příkrývky a pokrývky ložní, příkrývky cestovní, příkrývky prošíváné prachové nebo péřové, příkrývky včetně přehozů přes postele, pytlovina (žíněná tkanina), rajón (umělé viskózní hedvábí), textilie z ramie, rubáše, ručníky textilní, ručníky textilní na obličej, rukavice na umývání, samet, síť proti moskýtům, síťovina konopná (bytová textilie), vložky do spacích pytlů, sprchové závěsy z textilu nebo umělé hmoty, stolní pokrývky (ne z papíru), stolní ubrousky a ubrusy látkové, sukno na kulečnickový (biliardový) stůl, syntetické materiály (náhražkové tkaniny), sypkovina, ševiot (vlněná tkanina), štitky textilní, taft, tapety textilní, textilie (materiály), textilie imitující kůži, textilie netkané, textilie vlněné, textilie z juty, textilie ze syntetických materiálů (náhražkové tkaniny), textilie žinylkové, textilie, látky bavlněné, textilie, nepropouštějící plyn, pro vzdušné balóny, textilní podšívky (pro obuv), textilní ručníky na obličej, tiskařská podložka (textilní), tkaniny, tkaniny elastické, tkaniny hedvábné pro potisk vzorů, tkaniny jutové, tkaniny k textilnímu užití, tkaniny konopné, tkaniny lněné, tkaniny napodobující kůži, tkaniny pogumované, ne pro papírenské účely, tkaniny pro čalouníky, tkaniny pro luxusní prádlo, tkaniny přilnavé za tepla, tkaniny s předkresleným vzorem na vyšívání, tkaniny sisalové, tkaniny ze skleněných vláken pro textilní užití, tyl, ubrousky stolní látkové, ubrousky textilní odličovací, ubrousky textilní pod talíře, ubrusy, s výjimkou papírových, úplet, utěrky, ručníky textilní, utěrky na sklo,

vlaječky (ne z papíru), vlajkovina, vlákna skleněná (textilie z) pro textilní užití, vyšívací tkaniny s předkresleným vzorem, vyšívané prádlo, záclony okenní, závěsy na dveřích, textilní závěsy na stěnu, závěsy textilní nebo plastové, zefír (textilie), etikety textilní, žerzej (tkaniny), žinky hygienické; (26) bambule, brože (jako oděvní doplňky), cedulky na prádlo, cetky lesklé (ozdoby na oděvy), čelenky do vlasů, čísla startovní, člunky na zhotovování rybářských sítí, dracouny (prýmkařské zboží), elastické stuhý, etikety na prádlo a oděvy, flitry na oděvy, galanterie textilní pro vyšívání, galanterie textilní vyjma vláken a přízí, girlandy, gumy do prádla, háčky (textilní galanterie), háčky ke korzetům, háčky ke šněrovačkám, háčky na obuv, háčky na živůtek, háčky pro háčkování, háčky pro vyšívání, hříbky na látání a spravování, jehelníčky, jehelníky, jehlice (vyjma šperků), jehlice pletací, jehly, jehly látačí, jehly navlékácí, jehly obuvnické, jehly pro stroje na česání vlny, jehly sedlářské, jehly sedlářské, jehly šicí, kalhotové svorky pro cyklisty, kaloun na lemování, kalouny, stuhý rezervní, kanýry, klínky pro límce, klínky pro připínací límce, kloboukové ozdoby (ne z drahých kovů), knoflíky, kokardy (textilní galanterie), korzetové kostice, krabice na šicí potřeby, krabičky na jehly, krajky, krajky (pro oděvy), kroužky ke šněrovacím dírkám na obuv, kroužky na oděvy, kufříky na šicí potřeby, lacetky lemovací, lacety, lamety (pro oděvy), lemování, lemovky, lemovky (pro oděvy), lemovky na obruby, lemovky na záclony, lemy (pro oděvy), lemy elastické na rukávy, monogramy (značky na prádlo), nápletky elastické na přidržování rukávů, náprstky na šití, nárameníky, natačky do vlasů jiné než elektrické, natačky na vlasy papírové, nažehlovací záplaty na opravu textilu, obruby (pro oděvy), obruby stehované, očka na oděvy, oděvní šňůrky, odznaky ozdobné (knoflíky), odznaky, ne z drahých kovů, okruží (pro oděvy), ozdobné jehlice do vlasů, ozdobné lemování, ozdoby blýskavé (pro oděvy), ozdoby do vlasů, ozdoby kloboukové (ne z drahých kovů), ozdoby na obuv ne z drahých kovů, ozdoby stříbrné (výšivky), ozdoby zlaté (výšivky), pajetky, pásky samozáchytné (výrobky galanterní), pásky služební na rukávy, paspulky, patentky, patentky k halenkám, pera pštrosí (jako oděvní doplňky), peří (oděvní doplňky), peří ptáčí (oděvní doplňky), pikoty (zoubky krajky), podvazkové spony, polštářky na jehly, polštářky na špendlíky, popruhy na vodění dětí, krajky, pouzdra na jehly, prýmkařské zboží, prýmky, prýmky na obruby, přezky (oděvní doplňky), přezky na obuv, přezky na opasky, příčesky z vlasů, rozety (textilní galanterie), schránky na šicí potřeby, síťky na vlasy, sponky do vlasů, spony na oděvy a šaty, spony na opasky, spony ozdobné do vlasů, spony, upínadla na podvazky, střapce (prýmkařské zboží), stuhý (textilní galanterie), stuhý, kalouny rezervní, sutašky, šicí jehly, šicí náprstky, šněrovací jehly, šněrovadlo do bot, šňůrky do oděvů, šňůry na vodění dětí, šňůry pletené, šňůry pro oděvy, špendlíky (vyjma šperků), tkalouny lemovací, tkanice vlněné, tkaničky do bot, třapce (prýmkařské zboží), třásně, třpytky slídové (flitry), tupé (částečná paruka), úchytky na koberce, umělé, falešné vousy, upínadla, spony na šle, uzávěry na oděvy, vázačky místo kravaty, vlásenky, vlásenky pro tvarování účesů, vlasové copy, vlasové ozdoby, vlasové pletence, vlasové síčky, volány (krajkovina), volány (oděvní), vycpávky ramenní do oděvů, výšivky, výztuže límců, výztuže pro připínací límce, záplaty nažehlovací jako textilní ozdoby (galanterie), zdrhovadla, zipy, zipy pro tašky, značení pro prádlo a oděvy, značky na prádlo, žengle, žinylka (prýmkařské zboží).

(730) **BILTEX, s.r.o.**, Gajdošova 1939/38, Brno, 61500, CZ

(740) Mgr. Karel Dvořák, Žitná 1575/49, Praha 1, 11000

(210) **O-532522**
(220) 12.07.2016
(320) 12.07.2016
(511) 30
(540)

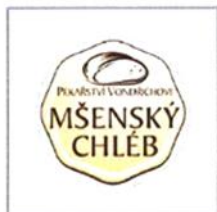

(510) (30) chléb.
(590) Barevná
(730) **Mšenské pekařství s.r.o.**, Boleslavská 287, Mšeno, 27735, CZ
Pekařství Paul spol. s r.o., Na Stráni 3219, Mělník, 27601, CZ

(210) **O-532994**
(220) 03.08.2016
(320) 03.08.2016
(511) 35, 41, 45
(540)

IURIQA

(510) (35) poskytování obchodních nebo podnikatelských informací, obchodní nebo podnikatelský průzkum, průzkum veřejného mínění, marketing; (41) poskytování vzdělávacích informací, organizování zábavných a sportovních ankety a soutěží; (45) právní služby, právní analýzy a řešerše.
(730) **IURIQA LIMITED**, Regent Street 207, Londýn, GB

(210) **O-533175**
(220) 11.08.2016
(320) 11.08.2016
(511) 35, 36, 44
(540)



(510) (35) účetnictví, vedení účetních knih, outsourcing týkající se účetnictví, outsourcing týkající se obchodní činnosti; (36) daňové služby, daňové poradenství, daňové oceňování a odhady; (44) zahradní architektura (návrhy, realizace návrhů), zahradnické služby, zahradnictví (prodej okrasných a ovocných rostlin), pěstitelská činnost (okrasné rostliny), služby medicínských techniků (oprava techniky v lékařství).
(590) Barevná
(730) **JOMAHRA s. r. o.**, Nádražní 601/159, Ostrava, 70200, CZ
(740) Advokátní kancelář CINK a partneři, s. r. o., Mgr. Ing. Pavel Cink, advokát, Veleslavínova 363/33, Plzeň, 30100

(210) **O-533792**
(220) 08.09.2016
(320) 08.09.2016
(511) 3, 5, 32
(540)

AloeVeraLive

(510) (3) přípravky z aloe vera pro kosmetické účely, deodoranty pro lidskou potřebu nebo pro zvířata, dezodorizační mýdlo, éterické esence, éterické oleje, éterické oleje ke kosmetickým účelům, gely na ruce, gely pro kosmetické použití, gely pro zpomalení stárnutí, kosmetické přípravky pro zeštíhlení, kosmetické přípravky pro osobní použití, kosmetické přípravky, parfumerie, přípravky pro osobní hygienu, kosmetické přípravky pro péči o tělo, kosmetické přípravky zlepšující stav pleti/ pokožky, kosmetické prostředky pro péči o pleť, kosmetické sady, kosmetika, kosmetika na prodej v sadách, kosmetika pro péči o pleť, kosmetika v podobě gelů, kosmetika v podobě olejů, kosmetika v podobě krémů, kosmetické přípravky do koupele, kosmetické oleje na pokožku, kosmetické pleťové oleje, kosmetické přípravky na regeneraci pleti, kosmetické krémy, mýdla a gely, mýdla s léčebnými účinky, pěny (kosmetické přípravky), pleťová kosmetika, pleťová voda pro kosmetické účely, pleťová tonika pro kosmetické použití, pleťové čisticí přípravky, pleťové vody ke kosmetickým účelům, přípravky pro péči o vlasy (mléka), vonné oleje, přípravky pro péči o pleť; (5) bylinné nápoje k léčebnému použití, bylinné a rostlinné výtažky pro léčebné účely, bylinné čaje pro léčebné účely, bylinné přípravky pro léčebné účely, dietetické potravinové přípravky upravené k léčebným účelům, dietetické potraviny upravené k léčebným účelům, dietní doplňkové nápoje, dietní doplňky k léčebnému použití, dietní doplňky pro lidskou potřebu, dietní potraviny přizpůsobené pro nemocné, doplňky stravy pro neléčebné účely, doplňky výživy, doplňky zdravé výživy pro osoby se zvláštními dietními požadavky, doplňky zdravé výživy vyrobené převážně z minerálů, doplňky zdravé výživy vyrobené převážně z vitaminů, doplňky z mleziva, farmaceutické přípravky a přírodní léčiva, glukózové dietní doplňky, léčivé byliny, léčivé čaje, léčivé byliny v sušené nebo konzervované formě, léčivé přípravky k ošetření pleti, léčivé potravinové doplňky, léčivé přípravky a látky, léčivé přípravky k léčbě střevních potíží, léčivé oleje, léčivé nápoje (bylinné čaje), léčivé přípravky na úlevu při popáleninách, léčivé přípravky pro zdravotní péči, léčivé balzámy, léčivé bylinné výtažky k léčebným účelům, léčivé minerální nápoje, léčivé spreje, léčivé ústní vody, léčivé ústní spreje, léčivé tělové krémy, minerální doplňky stravy, minerální přípravky a látky pro lékařské použití, minerální potravinové přípravky pro léčebné účely, nápojové směsi v prášku jako doplňky výživy, přípravky proti pocení, potravinové doplňky, potravinové doplňky k regulaci cholesterolu, potravinové doplňky obsahující aminokyseliny, potravinové doplňky obsahující stopové prvky, potravinové doplňky obsahující vitaminy, potravinové doplňky pro lékařské účely, potravinové doplňky pro lidskou spotřebu, nikoli pro léčebné účely, potravinové doplňky s obsahem zinku, potravní doplňky a dietetické přípravky, přípravky na snížení cholesterolu, přípravky podporující chuť k jídlu, přípravky obsahující vitamin C, přípravky z aloe vera pro farmaceutické účely, pročišťující přípravky, rostlinné výtažky pro farmaceutické použití, sirupy pro farmaceutické účely, smíšené vitaminové přípravky, tekuté bylinné doplňky, tekuté vitaminové doplňky, vitaminové a minerální doplňky, vitaminové nápoje, vitaminové přípravky, vitaminové přípravky jako doplňky stravy, vitaminové tablety, vitaminy, výtažky z léčivých bylin a rostlin, výtažky z rostlin pro farmaceutické účely, výživové doplňky, želatinové vitaminy; (32) džusy, koncentráty k přípravě nealkoholických nápojů, nealkoholické koncentrované ovocné šťávy, nápoje a šťávy ovocné, nealkoholické nápoje na bázi ovoce, nápoje obsahující vitaminy, nealkoholické nápoje, nealkoholické nápoje s obsahem ovocných šťáv, nealkoholické nápoje s ovocnou příchutí, nealkoholické nápoje z aloe vera, nealkoholické ovocné nápoje, nealkoholické výtažky z ovoce, nesyčené nealkoholické nápoje, nealkoholické ochucené syčené nápoje, ovocné koncentráty (šťávy), ovocné šťávy (nealkoholické nápoje), ovocné šťávy používané jako nápoje, prášky na přípravu nápojů, přípravky k výrobě nápojů, přípravky ke zhotovování nápojů, sirupy do nápojů, šťávy z aloe vera, syčené ovocné šťávy, výtažky k přípravě nápojů, syčená voda (přípravky na výrobu), syčené šťávy.
(730) **Pharma Activ Czech s.r.o.**, Hlubinská 1385/12, Ostrava - Moravská Ostrava, 70200, CZ

(210) **O-534701**
(220) 19.10.2016
(320) 19.10.2016
(511) 6, 9, 16, 20, 21, 24, 28, 35, 37, 41, 42, 43
(540)



(510) (6) propagační, reklamní a upomínkové výrobky a předměty z kovu; (9) nosiče pro přenos audiovizuálních záznamů, jako CD - ROM a DVD; (16) tiskoviny, zejména katalogy, prospekty, fotografie, plakáty, periodické a neperiodické publikace, propagační, reklamní a upomínkové materiály a předměty z papíru; (20) propagační, reklamní a upomínkové výrobky a předměty ze dřeva; (21) propagační, reklamní a upomínkové výrobky a předměty ze skla, keramiky a porcelánu; (24) propagační, reklamní a upomínkové výrobky a předměty z textilu; (28) hlavolamy v podobě skládanek a stavebnic z dílů z různých materiálů; (35) reklamní a propagační činnost; (37) restaurování a konzervace sbírkových předmětů z oblasti energetiky, průmyslu a dopravy; (41) příprava a pořádání společenských akcí, výstav (v rámci této třídy), workshopů, seminářů, symposií, konferencí, přednášek, odborných kurzů a besed, výchovná, vzdělávací a zájmová činnost mládeže i dospělých, informační a průvodcovské služby v rámci této třídy, předvádění sbírkových předmětů a modelů ke vzdělávacím účelům, vydavatelská a publikační činnost, tvorba (nahrávání) audiovizuálních záznamů na CD-ROM a DVD; (42) navrhování, konstruování a stavba modelů strojů a zařízení pro vzdělávací účely; (43) občerstvení, stravovací služby.

(730) **Techmania Science Center o.p.s.**, U Planetária 1/2969, Plzeň 3 Jižní Předměstí, 30100, CZ

(740) Čermák a spol., Mgr. Lukáš Lorenc, advokát, Elišky Peškové 15/735, Praha 5, 15000

(210) **O-534702**
(220) 19.10.2016
(320) 19.10.2016
(511) 6, 9, 16, 20, 21, 24, 28, 35, 37, 41, 42, 43
(540)

TECHMANIA

(510) (6) propagační, reklamní a upomínkové výrobky a předměty z kovu; (9) nosiče pro přenos audiovizuálních záznamů, jako CD - ROM a DVD; (16) tiskoviny, zejména katalogy, prospekty, fotografie, plakáty, periodické a neperiodické publikace, propagační, reklamní a upomínkové materiály a předměty z papíru; (20) propagační, reklamní a upomínkové výrobky a předměty ze skla, keramiky a porcelánu; (24) propagační, reklamní a upomínkové výrobky a předměty z textilu; (28) hlavolamy v podobě skládanek a stavebnic z dílů z různých materiálů; (35) reklamní a propagační činnost; (37) restaurování a konzervace sbírkových předmětů z oblasti energetiky, průmyslu a dopravy; (41) příprava a pořádání společenských akcí, výstav (v rámci této třídy), workshopů, seminářů, symposií, konferencí, přednášek, odborných kurzů a besed, výchovná, vzdělávací a zájmová činnost mládeže i dospělých, informační a průvodcovské služby v rámci této třídy, předvádění sbírkových předmětů a modelů ke vzdělávacím účelům, vydavatelská a publikační činnost, tvorba (nahrávání) audiovizuálních záznamů na CD-ROM a DVD; (42) navrhování, konstruování a stavba modelů strojů a zařízení pro vzdělávací účely; (43) občerstvení, stravovací služby.

(730) **Techmania Science Center o.p.s.**, U Planetária 1/2969, Plzeň 3 Jižní Předměstí, 30100, CZ

(740) Čermák a spol., Mgr. Lukáš Lorenc, advokát, Elišky Peškové 15/735, Praha 5, 15000

(210) **O-534708**
(220) 19.10.2016
(320) 19.10.2016
(511) 22
(540)



(510) (22) suroviny textilní vláknité.

(730) **Kuhn Petr**, Vlčovice 45, Kopřivnice, 74221, CZ

(740) Mgr. Ludvík Kummer, Trojanova 12, Praha 2, 12000

(210) **O-534725**
(220) 19.10.2016
(320) 19.10.2016
(511) 5, 44
(540)

elelek

(510) (5) analgetika, anestetika, anthelmintika (léky na vypuzení červů z těla), antibakteriální, dezinfekční přípravky, antibiotika, antikoncepční přípravky (chemické), antipyretika (léky proti horečce), antiseptika, antiurika (přípravky proti močení), bylinné čaje pro lékařské účely, byliny (léčivé), čaje léčivé, dezinfekční prostředky, doplňky potravy, minerální, doplňky výživové, dutina ústní (přípravky pro péči o) pro lékařské účely, farmaceutické přípravky, farmaceutické přípravky proti lupům, fenykl pro lékařské účely, gáza na obvazování, glukóza potravinové doplňky, glukóza pro lékařské účely, glycerin pro lékařské účely, guma pro lékařské účely, hemoroidy (přípravky proti), hemostatické tyčinky, herbicidy, hmyz (repelenty proti), hormony pro lékařské účely, hubnutí (lékařské přípravky pro), hygienické ubrousky, hygienické vložky, chemické přípravky pro farmaceutické účely, chemické přípravky pro lékařské účely, chemické přípravky pro zvěrolékařské účely, chemicko-farmaceutické přípravky, chladivé spreje pro lékařské účely, insekticidy, kapsle pro farmaceutické účely, kapsle pro léky, laxativa, léčiva na zuby, léčiva pro humánní medicínu, léčiva pro zvěrolékařské účely, léčivé čaje, lékárníčky (přenosné) včetně obsahu, lékárníčky včetně obsahu, lékařské přípravky pro podporu růstu vlasů, léky tekuté, lepidla pro umělé chrupy, leukoplast, lotiony (ubrousky napuštěné farmaceutickými), mandlové mléko pro farmaceutické účely, masti na popáleniny od slunce, masti pro farmaceutické účely, menstruační tampóny, menstruační vložky, náplasti, náplasti (- na kuří oka), náplasti pro lékařské účely, nápoje dietetické, upravené pro lékařské účely, nápoje léčivé, náramky pro lékařské účely, nohy (přípravky proti pocení), obinadla hygienická, obinadla pro ošetření ran, obklady, obvazový materiál, obvazy (gáza pro), obvazy (chirurgické), obvazy tlakové, octan hlinitý pro farmaceutické účely, oči (přípravky pro vyplachování), osobní sexuální lubrikanty, pásky (adhezni) pro lékařské účely, pásky (lepící) pro lékařské účely, pásky přilnavé pro lékařské účely, pastilky pro farmaceutické účely, peroxid vodíku pro lékařské účely, plenkové kalhotky (dětské), plenky, pocení (přípravky proti), pocení nohou (přípravky proti), pokožka (farmaceutické přípravky pro péči o), pomády pro lékařské účely, popáleniny (přípravky pro ošetření), posilující přípravky, tonika, potrava pro kojence, potravinové doplňky pro zvířata, projímadla, přípravky do koupele pro léčebné účely, přípravky potlačující chuť k jídlu pro lékařské účely, přípravky pro podporu růstu vlasů (lékařské), roztoky pro kontaktní čočky, sirupy pro farmaceutické účely, soli koupelové (léčivé), tabletky pro farmaceutické účely, tablety pro snížení váhy, tyčinky proti bradavicím, uhlí živočišné pro farmaceutické účely, ústní dutina (přípravky pro péči o) pro lékařské účely, vata absorpční / tampóny absorpční, vitamínové přípravky, vlákniny (dietetické), vlákniny výživové, vložky (menstruační), vložky dámské, vložky hygienické pro inkontinentní pacienty, zácpa (léčiva pro zmírnění), zuby (materiály pro plombování), zvěrolékařské přípravky, zvířata (přípravky pro mytí), želatina pro lékařské účely, živočišné uhlí pro farmaceutické účely, žvýkácké gummy, žvýkačky pro lékařské účely; (44) farmaceutické poradenství, služby lékárníků při přípravě receptů.

(730) **RM PHARMATRADE s.r.o.**, Senovážné náměstí 982/20, Praha, 11000, CZ

(740) AK Válek, Mgr. Jan Válek, Havlíčkova 1680/13, Praha 1, 11000

(210) **O-534754**

(220) 20.10.2016

(320) 20.10.2016

(511) 29, 30, 31, 32, 33, 35, 36, 38, 39, 41, 42, 43

(540)

CATERMAT

(510) (29) maso, ryby, drůbež a zvěřina, masové výtažky, konzervované, mražené, sušené a vařené ovoce a zelenina, želé, džemy, kompoty, vejce, mléko a mléčné výrobky, jedlé oleje a tuky; (30) káva, čaj, kakao a kávové náhražky, rýže, tapioka a ságo, mouka a obilninové přípravky, chléb, pečivo a cukrovinky, zmrzlina, cukr, med, melasa, droždí, prášek do pečiva, sůl, hořčice, ocet, omáčky (chuťové přísady), koření, led potravinářský; (31) zemědělské, zahradnické a lesní produkty, syrové a nezpracované zrní a semena, čerstvé ovoce a zelenina, rostliny a květiny, živá zvířata, krmivá pro zvířata, slad; (32) piva, minerální vody, šumivé nápoje a jiné nápoje nealkoholické, nápoje a šťávy ovocné, sirupy a jiné přípravky k zhotovování nápojů; (33) alkoholické nápoje (s výjimkou pív); (35) propagační, reklamní a inzertní činnost, předvádění zboží, reklamní agentura, aktualizování reklamních materiálů, rozšiřování a zaslání reklamních materiálů, především letáků, prospektů, katalogů, periodických a neperiodických publikací, tiskovin a různých vzorků, vydávání reklamních textů, rozhlasová a televizní reklama, organizace a pořádání výstav ke komerčním a reklamním účelům, příprava elektronických obchodních pozvánek, prezentace uživatelů na stránkách World Wide Web v počítačové síti Internet, činnost organizačních a ekonomických poradců, ekonomické prognózy, komerční informační kancelář, systemizace informací do počítačové databáze, zprostředkovatelská činnost v oblasti obchodu se službami tohoto seznamu uvedenými ve třídách 35, 36 a 41 a s výše uvedenými výrobky ve třídách 29, 30, 31, 32, 33, zprostředkovatelská činnost v oblasti marketingu, reklamy a inzerce, pomoc při řízení obchodní činnosti, služby a poradenství v obchodní činnosti, obchodní nebo podnikatelské informace, marketingové studie, obchodní organizační poradenství, zprostředkování obchodních kontaktů, provádění obchodních operací, komerční využití Internetu v oblastech komerčních internetových médií a vyhledávacích služeb, on-line inzerce; (36) služby elektronických plateb, finanční a peněžní služby, služby pro zpracování plateb po síti, poradenství a konzultace vztahující se k výše uvedeným službám; (38) komunikace prostřednictvím sítě vláknové optiky, telekomunikační služby, komunikace prostřednictvím počítačových terminálů, komunikace prostřednictvím rádia, komunikace prostřednictvím telefonu, počítačem řízený přenos dat a obrazu, poskytování přístupu do světových počítačových sítí, poskytování interaktivních on-line vývěsek pro přenos vzkazů mezi počítačovými uživateli, elektronická pošta, informační kanceláře, počítačová komunikace, poskytování internetových diskusních fór, poskytování přístupu k databázím, přenos digitálních souborů, videokonferenční služby, zprávy (zasílání -), poradenství a konzultace vztahující se k výše uvedeným službám; (39) automobilová doprava, balení zboží, balíky (doručování), dodávky zboží, doručovací a kurýrní služby, logistika v dopravě, pronájem mrazicích boxů, pronájem skladů, přeprava a doručování výrobků uvedených ve třídách 29, 30, 31, 32, 33; (41) nakladatelství a vydavatelství periodických a neperiodických publikací v tištěné i elektronické podobě, zprostředkování výchovné a zábavní činnosti, zprostředkování kulturních a uměleckých akcí, setkání, výstav, soutěží a přednášek, činnost knižních klubů, tvorba pořadů pro rozhlasové a televizní vysílání, ediční činnost, publikační činnost, nahrávání nosičů zvukových nebo obrazově zvukových, půjčování nahraných zvukových a/nebo obrazově zvukových záznamů, provozování on-line heren, zprostředkování služeb sloužících k zábavě a pobavení, spadajících do této třídy, zprostředkovatelská činnost se službami tohoto seznamu uvedenými ve třídě 41, informace o výchově a vzdělání, korespondenční kurzy, koučink, organizování a vedení seminářů, organizování sportovních soutěží; (42) tvorba elektronických časopisů, periodik, knih, tvorba software, programování internetových databázových systémů a internetových aplikací, programování multimediálních aplikací, vytváření a modelování 3D animací, interaktivní a grafické programy (tvorba), tvorba multimediálních dokumentů, prezentací, aplikací, katalogů, konstrukce www prezentací a řešení www serverů, počítačové animace a vizualizace, programové projekty (tvorba), tvorba informačních databází, zprostředkovatelská činnost se službami tohoto seznamu uvedenými ve

třídě 42, digitalizace dokumentů; (43) služby zajišťující stravování a nápoje.

(730) **EXPRESS DELI s.r.o.**, Anglická 17, Praha 2, 12000, CZ

(740) PROPATENT, Ing. Vlasta Sedláčková, Pod Pekařkou 1, Praha 4 - Podolí, 14700

(210) **O-534760**

(220) 20.10.2016

(320) 20.10.2016

(511) 16, 18, 21, 25, 28, 35, 41

(540)



(510) (16) papír, lepenka a výrobky z těchto materiálů, které nejsou zařazeny do jiných tříd, a to pohledy, plakáty, letáky, bannery, pracovní listy, trhací a poznámkové bloky, lepicí a poznámkové štítky, dopisní papíry, obálky, papírové desky a papírové kapsáře, dárkové krabičky a papírové tašky, tiskárenské výrobky, potřeby pro knižní vazby, fotografie, papírenské zboží, lepidla pro papírenství nebo domácnost, materiál pro umělce, štětce, psací stroje a kancelářské potřeby (vyjímaje nábytek), učební a vyučovací pomůcky s výjimkou přístrojů, plastické obaly (nezařazené do jiných tříd), tiskařské typy, štočky; (18) kůže a její imitace, zboží vyrobené z těchto materiálů, nezahmuté v jiných třídách, a to peněženky, kosmetické taštičky a pásky, zvířecí kůže, usně, kufrý a cestovní tašky, deštníky a slunečníky, vycházkové hole, biče, jezdecké postroje a sedla; (21) pomůcky a nádoby pro domácnost a kuchyň, hřebeny a mycí houby, kartáče (s výjimkou štětců), materiály pro výrobu kartáčů, čistící potřeby, drátky na čištění parket, sklo, porcelán a majolika neobsažené v jiných třídách; (25) oděvy, obuv, kloboučnické zboží; (28) hry, hračky, potřeby pro gymnastiku a sport, které nejsou uvedeny v jiných třídách, vánoční ozdoby; (35) propagační činnost, reklama, pomoc při řízení obchodní činnosti, obchodní administrativa, kancelářské práce; (41) výchova, vzdělávání, zábava, sportovní a kulturní aktivity.

(590) Barevná

(730) **Město Mariánské Lázně**, Ruská 155, Mariánské Lázně, 35301, CZ

(740) JUDr. Milan Veselý, advokát, Hroznotova 773, Mariánské Lázně, 35301

(210) **O-534805**

(220) 24.10.2016

(320) 24.10.2016

(511) 25, 28, 35, 41

(540)

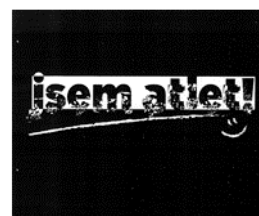

(510) (25) oděvy, obuv, kloboučnické zboží; (28) hry, hračky, potřeby pro gymnastiku a sport, které nejsou uvedeny v jiných třídách, vánoční ozdoby; (35) propagační činnost, reklama; (41) výchova, vzdělávání, zábava, sportovní a kulturní aktivity.

(730) **Český atletický svaz**, Diskařská 100/2, Praha 6 - Strahov, 16900, CZ

(740) JUDr. Martin Klíma, advokát, tř. Václava Klementa 203, Mladá Boleslav, 29301

(210) **O-534806**
(220) 24.10.2016
(320) 24.10.2016
(511) 25, 28, 35, 41
(540)



(510) (25) oděvy, obuv, kloboučnické zboží; (28) hry, hračky, potřeby pro gymnastiku a sport, které nejsou uvedeny v jiných třídách, vánoční ozdoby; (35) propagační činnost, reklama; (41) výchova, vzdělávání, zábava, sportovní a kulturní aktivity.
(730) **Český atletický svaz**, Diskařská 100/2, Praha 6 - Strahov, 16900, CZ
(740) JUDr. Martin Klíma, advokát, tř. Václava Klementa 203, Mladá Boleslav, 29301

(210) **O-534819**
(220) 24.10.2016
(320) 24.10.2016
(511) 6, 17, 19, 20, 37
(540)

VEKRA, TESTOVÁNO NA 100 LET

(510) (6) okna a dveře z kovu a slitin kovu, obecné kovy a jejich slitiny, kovové dveře a kovové okenní profily, výkladce z kovů, hutní materiály - kovové profily, plechy, trubky a podobně, kovové konstrukce, kovové spojovací materiály, šrouby, matky, nýty, bílé kovy, dráty z obecných kovů, dráty ze slitin obecných kovů - netavitelné, kovová držadla, klepadla na dveře, kovové dveře, kovové dveřní a okenní kliky, dveřní a okenní kování, kovové dveřní a okenní rámy a dveřní a okenní uzávěry, s výjimkou elektrických, kovové dveřní a okenní zarážky a dveřní a okenní zástrčky, kovové kladky pro posuvné dveře a vodící kladky pro okna, kovové klenby, klíče, kovové potrubí pro klimatizační zařízení, kovové kolejnice, kovové konstrukce, kovové konzoly pro stavebnictví, kování pro nábytek, kovové zástěny proti hmyzu, drobné kovové zboží, kovové krovky, kovové střešní krytiny, kovové vodící lišty, kovová madla, kovové markýzy, mříže kovové, kovové okapní žlaby, kovové okapové roury, kovové okenice, kovová okna, dveřní a okenní panty, rolety ocelové, kovové rolety, stavební kování, kovové stavební materiály, kovové stropní desky, kovové střechy, kovová střešní krytina, kovové tyče, kovové výplně dveří a oken, kovové západky, kovové žaluzie, kovové parapety; (17) kovové izolační fólie, fólie na okna proti oslnění (tónované fólie), prostředky pro tepelnou izolaci, izolační laky, izolační materiály, izolační nátěry a omítky, izolační oleje, izolační papír, izolační tkaniny, izolační žáruvzdorné materiály, lepicí pásy kromě pásek pro léčebné účely, pro kancelářské účely a pro použití v domácnosti, minerální vlna (izolační materiál), izolační pásy, plst izolační, materiály zabraňující sálání tepla, tkaniny ze skelných vláken na izolaci, strusková vlna (izolační materiál), těsnění, těsnění dveří a oken, materiál na těsnění, tmely na těsnění, válcové těsnění, vložky na těsnění, izolační tkaniny, těsnící tmely, vlákna z umělé hmoty kromě vláken k textilním účelům, umělé hmoty jako polotovary, skelná vlákna na izolaci, izolační látky proti vlhkosti staveb, gumové zarážky, zvukově-izolační materiály; (19) plastová okna a dveře, dřevěná okna a dveře, nekovové stavební materiály, bezpečnostní sklo, dřevěné obložení, opracované dřevo, stavební dřevo, dřevo jako polotovar, nekovové dveře, nekovové výplně pro dveře a okna, nekovové zárubně pro dveře, nekovové konstrukce, nekovové stavební konstrukce, střešní krokve, nekovové střešní krytiny, latě, nekovové lemování střeche, lepenka pro stavební účely, nekovové lišty, nekovové markýzy, nekovové mříže, nátěrové hmoty pro stavebnictví, nekovové nosníky, nekovové obklady ve stavebnictví, nekovová obložení, nekovové okapní žlaby, nekovové okenice, nekovové rámy na okna, sklo na okna (kromě skel pro

automobily), nekovová okna, papír pro stavebnictví, nekovové pláště budov, nekovové podlahy, nekovové podpěry, nekovová potrubí pro ventilační a klimatizační zařízení, nekovové okenní a dveřní překlady, venkovní rolety, kromě kovových a textilních, nekovové římsy, stavební sklo, izolační sklo pro stavby, nekovové hmoty pro stavby, nekovové žaluzie, nekovové vnější parapety, nekovové sítě proti hmyzu; (20) nekovová kování na okna a dveře, nekovové závěsy u dveří a oken, vnitřní okenní a dveřní rolety, válce k roletám, tyče a konzole na záclony, nekovové vnitřní parapety, žaluzie (lišťové rolety) (vnitřní -); (37) montáž, instalace a opravy dveří a oken, čištění oken, dozor nad stavbami, stavební informace, izolování proti vlhkosti, izolování staveb, klempířství, instalace a opravy klimatizačních zařízení, stavebnictví, stavitelství, zámečnické opravy.

(730) **Window Holding a.s.**, Hlavní 456, Lázně Toušeň, 25089, CZ
(740) Mgr. Roman Fojtášek, advokát, Vinohradská 6, Praha 2, 12000

(210) **O-534879**
(220) 26.10.2016
(320) 26.10.2016
(511) 29, 35
(540)

Princ

(510) (29) maso, masné výrobky, salámy, uzeniny, tepelně zpracované masné výrobky; (35) maloobchodní a velkoobchodní prodej, zprostředkovatelská činnost v oblasti obchodu a internetový obchod, vše s výrobky uvedenými výše ve třídě 29, marketing, reklamní, inzertní a propagační činnost.
(730) **Krahulík-MASOZÁVOD Krahulčí, a.s.**, Krahulčí 10, Krahulčí, 58856, CZ
(740) Patentová a známková kancelář, Ing. Jaromír Prikryl, Včelín 1161, Hulín, 76824

(210) **O-534880**
(220) 26.10.2016
(320) 26.10.2016
(511) 29, 35
(540)

Princ klobása

(510) (29) maso, masné výrobky, salámy, uzeniny, tepelně zpracované masné výrobky; (35) maloobchodní a velkoobchodní prodej, zprostředkovatelská činnost v oblasti obchodu a internetový obchod, vše s výrobky uvedenými výše ve třídě 29, marketing, reklamní, inzertní a propagační činnost.
(730) **Krahulík-MASOZÁVOD Krahulčí, a.s.**, Krahulčí 10, Krahulčí, 58856, CZ
(740) Patentová a známková kancelář, Ing. Jaromír Prikryl, Včelín 1161, Hulín, 76824

(210) **O-534881**
(220) 26.10.2016
(320) 26.10.2016
(511) 29, 35
(540)

Klobása Princ

(510) (29) maso, masné výrobky, salámy, uzeniny, tepelně zpracované masné výrobky; (35) maloobchodní a velkoobchodní prodej, zprostředkovatelská činnost v oblasti obchodu a internetový obchod, vše s výrobky uvedenými výše ve třídě 29, marketing, reklamní, inzertní a propagační činnost.
(730) **Krahulík-MASOZÁVOD Krahulčí, a.s.**, Krahulčí 10, Krahulčí, 58856, CZ
(740) Patentová a známková kancelář, Ing. Jaromír Prikryl, Včelín 1161, Hulín, 76824

(210) **O-535050**
(220) 04.11.2016
(320) 04.11.2016
(511) 17, 19, 22
(540)

IMPREGFOL PLUS

(510) (17) difúzní podstřešní izolační fólie; (19) stavební materiál nekovový hydroizolační; (22) podstřešní izolační plachty.
(730) **ERGO CZ, s.r.o.**, Dunajovická 42, Třeboň - Břilice, 37901, CZ

(210) **O-535093**
(220) 07.11.2016
(320) 07.11.2016
(511) 37
(540)



(510) (37) čištění, čištění chemické, čištění budov (interiérů), čištění budov (fasád, vnějších povrchů a ploch), čištění oken.
(590) Barevná
(730) **Foster Facility a. s.**, Opletalova 1525/39, Praha, 11000, CZ
(740) Mgr. Jaroslav Heyduk, advokát, Domažlická 1232/3, Praha, 13000

(210) **O-535100**
(220) 08.11.2016
(320) 08.11.2016
(511) 9, 41, 42
(540)

TESTONLINE.cz

(510) (9) software na nosičích, včetně internetových aplikací a prezentací; (41) publikační činnost v klasické i elektronické podobě včetně internetu, tvorba a publikace interaktivních výukových materiálů; (42) vývoj a tvorba software, včetně internetových aplikací a prezentací, matematické modelování - analýza dat, vývoj matematických modelů komplexních systémů, aplikace metod umělé inteligence pro modelování a predikci chování výukových a jiných komplexních systémů.
(730) **Kurz Lubomír**, Nerudova 234/45, Praha 1 - Malá Strana, 11800, CZ

(210) **O-535275**
(220) 15.11.2016
(320) 15.11.2016
(511) 36
(540)



(510) (36) služby finanční a finančně analytické, služby v oblasti investic, služby peněžní, služby nemovitostní, pojištění, zprostředkování obchodů finančních, peněžních, pojišťovacích, poradenské a informační služby související se shora uvedenými službami, kapitálové investice, investice podílových fondů, investice kapitálových fondů, investice finančních prostředků, finanční investice a poradenství, investice do podílových fondů, investice do penzijních fondů, finanční investice a poradenské služby, makléřské služby pro kapitálové investice, správa podmíněných účtů pro investice, finanční investice v oblasti cenných papírů, finanční služby související s investicemi, soukromé investice a investiční služby se zaměřením na rizikový kapitál, finanční a peněžní služby a bankovní služby, analýza finančních investic a průzkum v oblasti cenných papírů, digitalizované informační služby vztahující se k finančním obchodům, digitalizované informační služby vztahující se k investicím, digitalizované informační služby zaměřené na bankovní záležitosti, digitalizované služby v oblasti finančních informací, finanční a investiční konzultační služby,

finanční informace pro investory, finanční informační služby pro fyzické osoby, finanční informační služby v oblasti finančních trhů cenných papírů, finanční informační služby v oblasti finančních trhů obligací, finanční poradenství v oblasti investic, finanční poradenské služby v oblasti cenných papírů, finanční poradenské služby pro fyzické osoby, finanční poradenské služby pro společnosti, odborné konzultační služby v oblasti financí, konzultace v oblasti kapitálových investic, konzultace týkající se investování finančních prostředků, investiční poradenství, investiční analýzy, informační služby vztahující se k dluhopisům, informační služby vztahující se k cenným papírům, informační služby vztahující se k akciím, informační služby vztahující se k automatickým převodům finančních prostředků, informační služby vztahující se k bankovníctví, informační služby týkající se financí poskytované on-line z počítačových databází nebo z Internetu, informační služby týkající se automatizovaných plateb účtů, informační služby finančních trhů, informatizované finanční poradenské služby, informatizované finanční analýzy, poradenské služby v oblasti cenných papírů, poskytování informací vztahujících se k finančním účtům, poskytování informací v oblasti finančních služeb, poskytování finančních informací investorům, poskytování digitalizovaných informací zaměřených na cenné papíry, služby týkající se informatizovaných finančních dat, příprava finančních analýz v oblasti trhů s dluhopisy, příprava finančních analýz v oblasti cenných papírů, poskytování investičních informací, poskytování investičních spořicíh plánů, zaznamenávání převodu cenných papírů, zaznamenávání finančních transakcí mezi stranami, vydávání výpisů z účtů, zaznamenávání transakcí mezi stranami vztahující se k investicím, zaznamenávání transakcí mezi stranami vztahující se k akciím, zpracování finančních informací, srovnávání hodnoty cenných papírů, služby týkající se průzkumu v oblasti investic, služby týkající se průzkumu v oblasti financí, analýza finančních investic a průzkum v oblasti cenných papírů, ekonomická a finanční analýza, bankovníctví, mezinárodní bankovníctví, soukromé bankovníctví, finanční bankovníctví, bankovníctví on-line, bankovníctví měnové služby, bankovníctví finanční operace, bankovníctví finanční transakce, bankovníctví a finanční služby.

(590) Barevná
(730) **Purple Technology s.r.o.**, Masarykova 410/28, Brno, 60200, CZ
(740) INPARTNERS GROUP, Mgr. Simona Hejdová, Koliště 13a, Brno, 60200

(210) **O-535306**
(220) 16.11.2016
(320) 16.11.2016
(511) 33
(540)

Åhus akvavit

(510) (33) aquavit.
(730) **The Absolut Company Aktiebolag**, 117 97 Stockholm, SE
(740) Čermák a spol., JUDr. Karel Čermák jr. Ph.D., LL.M., Elišky Peškové 735/15, Praha 5, 15000

(210) **O-535307**
(220) 16.11.2016
(320) 16.11.2016
(511) 33
(540)

Åhus vodka

(510) (33) vodka.
(730) **The Absolut Company Aktiebolag**, 117 97 Stockholm, SE
(740) Čermák a spol., JUDr. Karel Čermák jr. Ph.D., LL.M., Elišky Peškové
735/15, Praha 5, 15000

(210) **O-535363**
(220) 21.11.2016
(320) 21.11.2016
(511) 43
(540)

COQPIT

(510) (43) bary (služby -), kavárny, restaurace, zásobování (catering).
(730) **Baštan Petr**, Malhotice 36, Malhotice, 75353, CZ

(210) **O-535371**
(220) 21.11.2016
(320) 21.11.2016
(511) 30, 32, 33
(540)



(510) (30) káva, čaj, cukrovinky; (32) sirupy, ovocné šťávy; (33) alkohol.
(590) Barevná
(730) **Krejčí Eva**, Pec pod Sněžkou 337, Pec pod Sněžkou, 54221, CZ

(210) **O-535396**
(220) 22.11.2016
(320) 22.11.2016
(511) 30
(540)

La Panna

(510) (30) led, led na osvěžení, ledové kostky, ledové bloky, ledová tříšť, ledová káva, frappé (ledový nápoj), ledové nápoje na bázi kávy, ledové nápoje na bázi čokolády, ledové nápoje na bázi kakaa, ledový čaj, mražené cukrovinky, mražené cukrovinky obsahující zmrzlinu, mražené jogurty, mražené jogurtové cukrovinky, zmrzliny, ovocné zmrzliny, smetanové zmrzliny, zmrzlinové výrobky, mražené krémy v rámci této třídy, mražené smetanové krémy i s rostlinným tukem, jogurtové, s přídavkem ovoce, ovocné krémy mražené samostatně, zmrzlinové poháry, přísady do zmrzlin (pojiva), sorbety (tříště), zmrazené mléčné cukrárenské výrobky, zmrzlinové cukrovinky, zmrzlinové dezerty.

(730) **Bidvest Czech Republic s.r.o.**, V Růžovém údolí 553, Kralupy nad Vltavou, Mikovice, 27801, CZ

(210) **O-535404**
(220) 22.11.2016
(320) 22.11.2016
(511) 9, 36
(540)

Valuator

(510) (9) nosiče informací všeho druhu v rozsahu třídy 9, včetně multimediálních nosičů a 3D animací, databází a dat v oblasti aktuálních cen nemovitostí, počítačové programy a software, a to v oblasti cen nemovitostí, bez ohledu na záznamová média nebo prostředky šíření, a to z Internetu, multimediální informační katalogy; (36) služby v oblasti nemovitostí a jejich aktuálních cen, zejména poskytované prostřednictvím Internetu, poradenství při financování bytových projektů, finanční analýzy, vyhodnocování finančních a peněžních služeb.
(730) **Společnost pro Cenové mapy ČR s.r.o.**, Královská 1086/14, Praha 1, 11000, CZ
(740) Reichel & kol., patentová kancelář, Ing. Pavel Reichel, Lopatecká 14, Praha 4, 14700

(210) **O-535514**
(220) 28.11.2016
(320) 28.11.2016
(511) 32, 33, 43
(540)



(510) (32) piva všeho druhu, aperitivy nealkoholické, nealkoholické nápoje, citronády, jablečný mošt (nealkoholický), ovocné šťávy, nealkoholické šťávy a nápoje z nich, aperitivy nealkoholické, minerální vody, mošty, míchané nápoje s obsahem piva, koktejly na bázi piva, koktejly nealkoholické, kvas (nealkoholické nápoje), nektar (ovocný, nealkoholický), sladové nápoje, sladové pivo, sirupy na výrobu nápojů, sirupy pro limonády, příchutě na výrobu nápojů, zázvorové pivo; (33) alkoholické nápoje obsahující ovoce, aperitivy, brandy, curaçao (pomerančový likér), destilované nápoje, digestiva (likéry a pálenky), digestiva (likéry hořké), gin, griotka, hruškový mošt (s alkoholem), jablečné mošty (s alkoholem), alkoholické koktejly, lihoviny, likéry, alkoholické nápoje (kromě piva), destilované nápoje, pálenky, vína, medovina, rum, saké, vodka, whisky; (43) hotelové služby, provoz hotelového ubytování, ubytovací služby, stravovací služby (restaurace, bary, bufety, kavárny), catering.
(590) Barevná
(730) **Pivoman s. r. o.**, Miličova 470/6, Praha 3 - Žižkov, 13000, CZ
(740) Advokátní kancelář CINK a partneři, s. r. o., Mgr. Ing. Pavel Cink - advokát, Veleslavínova 363/33, Plzeň, 30100

(210) **O-535520**

(220) 28.11.2016

(320) 28.11.2016

(511) 29, 30, 31, 32, 33, 35, 39, 40, 41, 43

(540)



(510) (29) játrová paštika, klobásy, salámy, párky, maso (konzervované), nakládaná zelenina, olivy konzervované, tukové pomazánky na chléb, uzeniny; (30) cukrovinky, chléb, vinný kámen pro kulinářské účely; (31) réva vinná; (32) hroznový mošt, jablečný mošt (nealkoholický); (33) alkoholické nápoje, s výjimkou pív, víno; (35) komunikační média (prezentace výrobků v komunikačních médiích) pro účely maloobchodu, pronájem reklamních ploch, předvádění zboží, reklama, (propagace), reklama on-line v počítačové síti, reklamní materiály (zasílání zákazníkům), (letáky, prospekty, tisky, vzorky), rozšiřování vzorků, služby obchodního zprostředkování; (39) prohlídky (turistické); (40) konzervování potravin a nápojů; (41) organizování prohlídek s průvodcem, plánování a organizování večírků; (43) bary (služby), bufety, kavárny, jídelny, pronajímání jednacích místností, restaurace, zásobování (catering).

(590) Barevná

(730) **Zámecké vinařství Třebívlice s.r.o.**, Mlýnská 59, Třebívlice, 41115, CZ

(740) JUDr. Petr Voříšek, Ph.D., LL.M., advokát, JUDr. Petr Voříšek Ph.D., LL.M., Přístavní 321/14, Praha, 17000

(210) **O-535522**

(220) 28.11.2016

(320) 28.11.2016

(511) 29, 30, 31, 32, 33, 35, 39, 40, 41, 43

(540)



(510) (29) játrová paštika, klobásy, salámy, párky, maso (konzervované), nakládaná zelenina, olivy konzervované, tukové pomazánky na chléb, uzeniny; (30) cukrovinky, chléb, vinný kámen pro kulinářské účely; (31) réva vinná; (32) hroznový mošt, jablečný mošt (nealkoholický); (33) alkoholické nápoje, s výjimkou pív, víno; (35) komunikační média (prezentace výrobků v komunikačních médiích) pro účely maloobchodu, pronájem reklamních ploch, předvádění zboží, reklama, (propagace), reklama on-line v počítačové síti, reklamní materiály (zasílání zákazníkům), (letáky, prospekty, tisky, vzorky), rozšiřování vzorků, služby obchodního zprostředkování; (39) prohlídky (turistické); (40) konzervování potravin a nápojů; (41) organizování prohlídek s průvodcem, plánování a organizování večírků; (43) bary (služby), bufety, kavárny, jídelny, pronajímání jednacích místností, restaurace, zásobování (catering).

(730) **Zámecké vinařství Třebívlice s.r.o.**, Mlýnská 59, Třebívlice, 41115, CZ

(740) JUDr. Petr Voříšek, Ph.D., LL.M., advokát, JUDr. Petr Voříšek Ph.D., LL.M., Přístavní 321/14, Praha, 17000

(210) **O-535521**

(220) 28.11.2016

(320) 28.11.2016

(511) 29, 30, 31, 32, 33, 35, 39, 40, 41, 43

(540)



(510) (29) játrová paštika, klobásy, salámy, párky, maso (konzervované), nakládaná zelenina, olivy konzervované, tukové pomazánky na chléb, uzeniny; (30) cukrovinky, chléb, vinný kámen pro kulinářské účely; (31) réva vinná; (32) hroznový mošt, jablečný mošt (nealkoholický); (33) alkoholické nápoje, s výjimkou pív, víno; (35) komunikační média (prezentace výrobků v komunikačních médiích) pro účely maloobchodu, pronájem reklamních ploch, předvádění zboží, reklama, (propagace), reklama on-line v počítačové síti, reklamní materiály (zasílání zákazníkům), (letáky, prospekty, tisky, vzorky), rozšiřování vzorků, služby obchodního zprostředkování; (39) prohlídky (turistické); (40) konzervování potravin a nápojů; (41) organizování prohlídek s průvodcem, plánování a organizování večírků; (43) bary (služby), bufety, kavárny, jídelny, pronajímání jednacích místností, restaurace, zásobování (catering).

(590) Barevná

(730) **Zámecké vinařství Třebívlice s.r.o.**, Mlýnská 59, Třebívlice, 41115, CZ

(740) JUDr. Petr Voříšek, Ph.D., LL.M., advokát, JUDr. Petr Voříšek Ph.D., LL.M., Přístavní 321/14, Praha, 17000

(210) **O-535523**

(220) 28.11.2016

(320) 28.11.2016

(511) 29, 30, 31, 32, 33, 35, 39, 40, 41, 43

(540)



(510) (29) játrová paštika, klobásy, salámy, párky, maso (konzervované), nakládaná zelenina, olivy konzervované, tukové pomazánky na chléb, uzeniny; (30) cukrovinky, chléb, vinný kámen pro kulinářské účely; (31) réva vinná; (32) hroznový mošt, jablečný mošt (nealkoholický); (33) alkoholické nápoje, s výjimkou pív, víno; (35) komunikační média (prezentace výrobků v komunikačních médiích) pro účely maloobchodu, pronájem reklamních ploch, předvádění zboží, reklama, (propagace), reklama on-line v počítačové síti, reklamní materiály (zasílání zákazníkům), (letáky, prospekty, tisky, vzorky), rozšiřování vzorků, služby obchodního zprostředkování; (39) prohlídky (turistické); (40) konzervování potravin a nápojů; (41) organizování prohlídek s průvodcem, plánování a organizování večírků; (43) bary (služby), bufety, kavárny, jídelny, pronajímání jednacích místností, restaurace, zásobování (catering).

(730) **Zámecké vinařství Třebívlice s.r.o.**, Mlýnská 59, Třebívlice, 41115, CZ

(740) JUDr. Petr Voříšek, Ph.D., LL.M., advokát, JUDr. Petr Voříšek Ph.D., LL.M., Přístavní 321/14, Praha, 17000

(210) **O-535590**

(220) 30.11.2016

(320) 30.11.2016

(511) 3, 5, 35

(540)

Rediema

(510) (3) kosmetické přípravky, parfumerie, přípravky pro osobní hygienu, vonné oleje a aromatické výtažky, parfumerie a vonné přípravky, přípravky pro ústní hygienu, kosmetika, masážní gely jiné než pro léčebné účely, masážní oleje, masti pro kosmetické použití, minerální vody ve spreji pro kosmetické účely, napuštěné tkaniny ke kosmetickému použití, ubrousky napuštěné kosmetickými přípravky, zeštíhlení (kosmetické přípravky pro), neléčebné toaletní potřeby, papírové ručníky napuštěné kosmetickými přípravky, kosmetické přípravky pro osobní použití, kosmetické přípravky napomáhající hubnutí, vonné silice, vůně (éterické oleje), přírodní oleje pro kosmetické účely, přírodní oleje na čištění, minerální oleje (kosmetické přípravky), oleje pro kosmetické účely, oleje pro toaletní účely, éterické oleje, éterické esence, deodoranty a antiperspiranty, líčidla, mýdla a gely, přípravky do koupele, přípravky na odstraňování ochlupení a holicí přípravky, přípravky pro péči o pleť, přípravky pro péči o vlasy a přípravky na holení, mýdla s léčebnými účinky, šampóny s léčebnými účinky, zubní pasty s léčebnými účinky; (5) výrobky farmaceutické a parafarmaceutické, vitamíny a minerály a stopové prvky, dietní a nutriční přípravky a léčiva, medicínální sirupy, výtažky z léčivých bylin, kombinované přípravky vitamínů, minerálů, stopových prvků a bylinných výtažků, potravinové doplňky obohacené vitamíny nebo minerály nebo stopovými prvky, vitamínové přípravky, vitamíny a multivitaminové preparáty, minerály a multiminerálové preparáty, bylinné čaje pro léčebné účely, léčivé byliny, cukrovinky nebo pastilky nebo tabletky nebo tobolky nebo kapsle nebo žvýkačky s léčivými přísadami, dietetické látky upravené pro lékařské účely, minerální vody a dietetické nápoje upravené pro lékařské účely, dietní potraviny upravené pro lékařské účely, doplňky výživové pro lékařské účely, bílkovinné přípravky nebo potravina pro lékařské účely, balzámy a krémy a masti a gely pro lékařské účely, chemické přípravky pro lékařské účely, léčivé oleje, oleje pro lékařské účely, tuhy pro lékařské účely, náplasti, náplasti pro lékařské účely, léčivé soli, tinktury pro lékařské účely, bylinné výtažky nebo sirupy, vitamínová a minerální výživa ve formě koncentrátů, proteinové koncentráty jako výživné přísady k potravinám, droždí pro farmaceutické účely, potravinové doplňky s léčebnými účinky, výživné nebo dietetické přípravky pro lékařské účely pro denní doplnění stravy jako instantní strava nebo samostatná směs, která se skládá hlavně z mléka v prášku nebo ze živočišných nebo zeleninových proteinů, také s přísadkami vitamínů nebo minerálů nebo stopových prvků nebo cukru, potravinové doplňky ne pro lékařské účely a obsahující látky živočišného původu, potravinové doplňky ne pro lékařské účely a obsahující látky rostlinného původu, potravní doplňky pro lidskou potřebu a pro zvířata, doplňky výživové, mycí přípravky na ruce s léčebnými účinky; (35) maloobchodní nebo velkoobchodní služby a informace pro spotřebitele pro farmaceutické a sanitární přípravky, lékařské potřeby, léčivé přípravky, potravní doplňky a dietetické přípravky, hygienické přípravky a výrobky, dezinfekční a antiseptické přípravky, absorpční výrobky pro osobní hygienu, deodoranty, dámské hygienické výrobky, kosmetické přípravky, gely, parfumerie, přípravky pro osobní hygienu, prezentace zboží k propagačním účelům, prezentace výrobků v komunikačních médiích pro účely maloobchodu, prezentace výrobků prostřednictvím sdělovacích prostředků všeho pro maloobchodní účely, maloobchodní nebo velkoobchodní služby pro farmaceutické, veterinární a sanitární přípravky a lékařské potřeby, maloobchodní prodej dietetických přípravků, maloobchodní prodej předmětů sloužících k úpravě vzhledu lidí, maloobchodní prodej předmětů sloužících k hygieně lidí, maloobchodní prodej toaletních potřeb, maloobchodní služby v oblasti potravin, maloobchodní služby vztahující se k potravinám, velkoobchodní prodej dietetických přípravků, velkoobchodní prodej cukrářských výrobků, velkoobchodní prodej vonných přípravků, velkoobchodní prodej výživových doplňků, prezentace výrobků prostřednictvím sdělovacích prostředků všeho pro maloobchodní účely, předvádění zboží, účely maloobchodu (prezentace výrobků v komunikačních médiích pro účely maloobchodu).

(730) **WALMARK, a.s.**, Oldřichovice 44, Třinec, 73961, CZ

(740) Dana Lukajová, patentový zástupce, Voršilská 10, Praha 1, 11000

(210) **O-535595**

(220) 30.11.2016

(320) 30.11.2016

(511) 9, 16, 35, 38, 41, 44

(540)

Vaginální mapování



(510) (9) přístroje pro záznam, převod a reprodukci zvuku (obrazu), audiovizuální technika, prezentační technika, přístroje pro zpracování informací, počítače, počítačové programy (software), elektronická média - nosiče dat všeho druhu, spadající do třídy 9, a to disky, diskety, CD, DVD, zvukové - obrazové záznamy magnetické nebo v elektronické podobě, vybavení pro zpracování informací a pro počítače, přístroje telekomunikační techniky, elektronické publikace (s možností stažení), tiskárny, světelné reklamní poutače a reklamní neony; (16) nosiče informací všeho druhu v rozsahu třídy 16, tiskoviny, periodický a neperiodický tisk, a to časopisy, noviny, knihy, prospekty, knihařské výrobky, propagační materiály a předměty z papíru a plastu, a to letáky, plakáty, fotografie, pohlednice, dopisnice, dopisní papíry, kalendáře, obtisky, certifikáty, učební a vyučovací pomůcky s výjimkou přístrojů, obalový materiál z papíru a plastických hmot, tiskařské typy a štočky, ozdobné a propagační předměty z papíru a plastu; (35) reklamní, inzertní služby všeho druhu včetně inzerce a reklamy v počítačových a telekomunikačních sítích, distribuce reklamních letáků, tiskovin, katalogů, prospektů a ostatních neadresných tiskovin, internetová reklama a marketing, zprostředkování a poskytování informací v oblasti internetového marketingu, správa internetového marketingu; (38) elektronická pošta, diskusní fóra, poskytování internetových diskusních fór, internetové blogy, poskytování telekomunikačních kanálů pro teleshoppingové služby, pronájem přístrojů pro přenos informací a zpráv, informační kanceláře, elektronický přenos dat, poskytování přenosu informací a obrázků pomocí internetu, pomocí telekomunikačních a mediálních sítí (kabelová televize, časopisy, internetové diskuze, internetové poradenství a informace), rozhlasové vysílání, televizní vysílání, služby dálkových konferencí a webinářů, šíření elektronických časopisů, periodik a knih v elektronické podobě prostřednictvím počítačové sítě, internetu, pomocí satelitů, výměna a šíření zpráv, výzev a informací prostřednictvím informačních a telekomunikačních sítí, služby zabezpečující datovou a audiovizuální komunikaci prostřednictvím informačních a telekomunikačních sítí, a to počítačové sítě internet, satelitu; (41) výchova, vzdělávání, zábava, cvičení, výroba a organizace divadelních a filmových představení, výstavy, zpravodajství, zábavy a živých představení, psaní scénářů, psaní a zveřejňování textů (jiných než reklamních), dálkové studium, školení a vyučování, výroba televizních programů, rozhlasových pořadů, filmové projekce, fotografování, klubové služby, korespondenční služby a kurzy, pořádání a řízení pracovních školení a rekvalifikace, kluby zdraví, sportovní a kulturní aktivity související s tělesným i duševním zdravím, rozvojem sebevědomí a sebelásky, vedení a organizování vzdělávacích programů, seminářů, kurzů, praktických, instruktážních, výchovných i teoretických výcviků, konferencí, kongresů, webinářů, symposií, zpracování projektů vzdělávacích programů a kurzů, on-line vzdělávací program v oblasti tělesného i duševního zdraví, rozvoje sebevědomí a sebelásky, produkce vzdělávacích filmových dokumentů a videí, služby vydavatelství a nakladatelství periodických a neperiodických publikací, knih v tištěné i elektronické podobě, nahrávání nosičů zvukových a (nebo) obrazových, tvorba, výroba audiovizuálních děl, pořádání zábavních soutěží, zájmových klubů a společenských akcí, elektronické publikování; (44) porodní asistentky a doly (služby zdravotní), psycholog (služby), lékař (služby), (sexuologické) bodyworker (služby), masér (služby), zkrášlovací salóny, soukromé kliniky, centra a sanatoria, péče o hygienu a krásu osob, zdravotní péče, poradenství k zdravému životnímu stylu, psychologické poradenství a diagnostika, provozování zařízení a center sloužících k regeneraci a rekondici, sloužících k poradenství a konzultacím v oblasti péče o fyzické a duševní zdraví a rozvoj sebevědomí a sebelásky - vše výše uvedené v rámci třídy 44.

(590) Barevná

(730) **Wolf Petra Yamuna Mgr.et Mgr.**, Letohradská 671/13, Praha 7, 17000,
CZ

Zamítnuté a částečně zamítnuté přihlášky ochranných známek po zveřejnění

Zjistí-li Úřad v průběhu řízení o námitkách, že přihlašovaná ochranná známka nespĺňuje podmínky pro zápis, přihlášku zamítne. Zjistí-li, že přihlašovaná ochranná známka nespĺňuje podmínky pro zápis jen pro některé výrobky nebo služby, přihlášku zamítne v rozsahu výrobků nebo služeb, pro které přihláška nespĺňuje podmínky zápisu. S ohledem na tuto skutečnost, obsahuje tato kapitola údaje o rozhodnutích o zamítnutí přihlášky ochranné známky v celém nebo částečném rozsahu na základě ustanovení § 26 zákona č. 441/2003 Sb.

Údaje o výsledku rozhodnutí (zamítnutí přihlášky, částečné zamítnutí přihlášky) jsou uvedeny jako datum právní moci rozhodnutí/výsledek rozhodnutí.

(210) **O-491962**
(540)



14.12.2016/NABYTÍ P.M. - ZAMÍTNUTÍ PŘIHLÁŠKY PO
ZVEŘEJNĚNÍ

(210) **O-491963**
(540)



14.12.2016/NABYTÍ P.M. - ZAMÍTNUTÍ PŘIHLÁŠKY PO
ZVEŘEJNĚNÍ

(210) **O-507561**
(540)

UNIKRAFT

16.12.2016/NABYTÍ P.M. - ZAMÍTNUTÍ PŘIHLÁŠKY PO
ZVEŘEJNĚNÍ

(210) **O-517637**
(540)

PRADĚD

14.12.2016/NABYTÍ P.M. - ZAMÍTNUTÍ PŘIHLÁŠKY PO
ZVEŘEJNĚNÍ

(210) **O-520310**
(540)

Napoleon v Brně

23.12.2016/NABYTÍ P.M. - ČÁSTEČNÉ ZAMÍTNUTÍ PŘIHL. PO
ZVEŘ.

Zamítnuté námítky týkající se ochranných známek

V průběhu řízení o námítkách může být Úřadem zjištěno, že přihlašovaná ochranná známka, která byla zveřejněna ve Věstníku, nezasahuje do zákonem chráněných starších práv třetích osob, tzv. namítajících, uvedených v ustanovení § 7 zákona č. 441/2003 Sb., a proto Úřad námítky zamítne. Údaje o rozhodnutích o zamítnutí námítek na základě ustanovení § 26 zákona č. 441/2003 Sb. jsou obsaženy v této kapitole.

(210) **O-513183**
(540)



19.12.2016/NABYTÍ P.M. – ZAMÍTNUTÍ NÁMITEK

Zápisy ochranných známek bez změny ve vztahu ke zveřejněným přihláškám

(111) **357274**
(220) 26.06.2013
(320) 26.06.2013
(442) 14.09.2016
(151) 21.12.2016
(730) **Wizard Co., Inc.**, 6 Sylvan Way, Parsippany, NJ, US
(210) O-505589

(111) **357275**
(220) 26.06.2013
(320) 26.06.2013
(442) 14.09.2016
(151) 21.12.2016
(730) **Wizard Co., Inc.**, 6 Sylvan Way, Parsippany, NJ, US
(210) O-505590

(111) **357276**
(220) 26.06.2013
(320) 26.06.2013
(442) 14.09.2016
(151) 21.12.2016
(730) **Wizard Co., Inc.**, 6 Sylvan Way, Parsippany, NJ, US
(210) O-505591
(590) Barevná

(111) **357277**
(220) 19.02.2014
(320) 19.02.2014
(442) 29.10.2014
(151) 21.12.2016
(730) **European Business School SE**, Konviktská 291/24, Praha 1, 11000, CZ
(210) O-511464

(111) **357278**
(220) 26.03.2014
(320) 26.03.2014
(442) 14.09.2016
(151) 21.12.2016
(730) **Karlovarské minerální vody a.s.**, Horova 3, Karlovy Vary, 36021, CZ
(210) O-512397

(111) **357279**
(220) 13.10.2014
(320) 13.10.2014
(442) 14.09.2016
(151) 21.12.2016
(730) **OmniLab s.r.o.**, Jeseniova 780/101, Praha 3, 13000, CZ
(210) O-517062

(111) **357280**
(220) 13.10.2014
(320) 13.10.2014
(442) 14.09.2016
(151) 21.12.2016
(730) **OmniLab s.r.o.**, Jeseniova 780/101, Praha 3, 13000, CZ
(210) O-517063

(111) **357282**
(220) 01.06.2015
(320) 01.06.2015
(442) 14.09.2016
(151) 21.12.2016
(730) **Allianz pojišťovna, a.s.**, Ke Štvanici 656/3, Praha 8 Karlín, 18600, CZ
(210) O-522750

(111) **357283**
(220) 01.06.2015
(320) 01.06.2015
(442) 14.09.2016
(151) 21.12.2016
(730) **Allianz pojišťovna, a.s.**, Ke Štvanici 656/3, Praha 8 Karlín, 18600, CZ
(210) O-522752

(111) **357284**
(220) 21.08.2015
(320) 21.08.2015
(442) 14.09.2016
(151) 21.12.2016
(730) **LEROKA s.r.o.**, Palečkova 129/2, Děčín, 40502, CZ
(210) O-524715
(590) Barevná

(111) **357285**
(220) 23.09.2015
(320) 23.09.2015
(442) 14.09.2016
(151) 21.12.2016
(730) **Dietl Jan Bc.**, Komenského 889, Hranice, 75301, CZ
(210) O-525457

(111) **357286**
(220) 02.11.2015
(320) 02.11.2015
(442) 14.09.2016
(151) 21.12.2016
(730) **OKNOTHERM spol. s r.o.**, Linecká 377, Kaplice, 38241, CZ
(210) O-526360

(111) **357287**
(220) 12.11.2015
(320) 12.11.2015
(442) 14.09.2016
(151) 21.12.2016
(730) **GE Money Bank, a.s.**, Vyskočilova 1422/1a, Praha 4 - Michle, 14000, CZ
(210) O-526684

(111) **357288**
(220) 13.01.2016
(320) 13.01.2016
(442) 14.09.2016
(151) 21.12.2016
(730) **Všetečka Daniel**, Urbánkova 3372/71, Praha 4, 14300, CZ
(210) O-528015
(590) Barevná

(111) **357289**
(220) 22.02.2016
(320) 22.02.2016
(442) 14.09.2016
(151) 21.12.2016
(730) **ZZN Polabí, a.s.**, K Vinici 1304, Kolín V, 28002, CZ
(210) O-529017
(590) Barevná

(111) **357290**
(220) 22.02.2016
(320) 22.02.2016
(442) 14.09.2016

(151) 21.12.2016
(730) **Royal Golf Club Mariánské Lázně z.s.**, Mariánské Lázně 582,
Mariánské Lázně, 35301, CZ
(210) O-529034

(111) **357291**
(220) 23.02.2016
(320) 23.02.2016
(442) 14.09.2016
(151) 21.12.2016
(730) **Všetíček Tomáš**, Lančkových 1731/18, Přerov, 75002, CZ
(210) O-529048

(111) **357292**
(220) 23.02.2016
(320) 23.02.2016
(442) 14.09.2016
(151) 21.12.2016
(730) **Bártová Bibiana Mgr., DiS.**, Tusarova 11, Praha 7, 17000, CZ
(210) O-529051

(111) **357293**
(220) 26.02.2016
(320) 26.02.2016
(442) 14.09.2016
(151) 21.12.2016
(730) **ORLING s.r.o.**, Na Bělisku 1352, Ústí nad Orlicí, 56201, CZ
(210) O-529193

(111) **357294**
(220) 01.03.2016
(320) 01.03.2016
(442) 14.09.2016
(151) 21.12.2016
(730) **VAPOS, spol. s r.o.**, Soudná 62, Jičín, 50601, CZ
(210) O-529285

(111) **357295**
(220) 03.03.2016
(320) 03.03.2016
(442) 14.09.2016
(151) 21.12.2016
(730) **Sdružení pro oceňování kvality, z.s.**, Novotného lávka 200/5, Praha 1
Staré Město, 11000, CZ
(210) O-529364

(111) **357296**
(220) 09.03.2016
(320) 09.03.2016
(442) 14.09.2016
(151) 21.12.2016
(730) **Pivovar Dák, s.r.o.**, Komunardů 1091/36, Praha 7, 17000, CZ
(210) O-529554

(111) **357297**
(220) 01.04.2016
(320) 01.04.2016
(442) 14.09.2016
(151) 21.12.2016
(730) **Applicastore s.r.o.**, Turkmenská 1419/4, Praha 10 - Vršovice, 10100, CZ
(210) O-530134
(590) Barevná

(111) **357298**
(220) 01.04.2016
(320) 01.04.2016

(442) 14.09.2016
(151) 21.12.2016
(730) **Applicastore s.r.o.**, Turkmenská 1419/4, Praha 10 - Vršovice, 10100, CZ
(210) O-530135
(590) Barevná

(111) **357299**
(220) 01.04.2016
(320) 01.04.2016
(442) 14.09.2016
(151) 21.12.2016
(730) **VITAL Finance s.r.o.**, Na Pankráci 1062/58, Praha 4 - Nusle, 14000, CZ
(210) O-530140

(111) **357300**
(220) 01.04.2016
(320) 01.04.2016
(442) 14.09.2016
(151) 21.12.2016
(730) **VITAL Finance s.r.o.**, Na Pankráci 1062/58, Praha 4 - Nusle, 14000, CZ
(210) O-530141

(111) **357301**
(220) 14.04.2016
(320) 14.04.2016
(442) 14.09.2016
(151) 21.12.2016
(730) **VINIUM a.s.**, Hlavní 666/2, Velké Pavlovice, 69106, CZ
(210) O-530414

(111) **357302**
(220) 14.04.2016
(320) 14.04.2016
(442) 14.09.2016
(151) 21.12.2016
(730) **VINIUM a.s.**, Hlavní 666/2, Velké Pavlovice, 69106, CZ
(210) O-530416

(111) **357303**
(220) 20.04.2016
(320) 20.04.2016
(442) 14.09.2016
(151) 21.12.2016
(730) **Anhui Jianghuai Automobile Co., Ltd.**, No. 176 Dongliu Road, Hefei
City, Anhui Province, CN
(210) O-530551

(111) **357304**
(220) 21.04.2016
(320) 26.10.2015
(442) 14.09.2016
(151) 21.12.2016
(730) **SAVENCIA SA**, Rue Rieussec 42, 78220 Viroflay, FR
(210) O-530561

(111) **357305**
(220) 25.04.2016
(320) 25.04.2016
(442) 14.09.2016
(151) 21.12.2016
(730) **Petrák Tomáš**, Řeporyjská 498/19, Praha 5, 15800, CZ
(210) O-530660
(590) Barevná

(111) **357306**
(220) 26.04.2016

(320) 26.04.2016
(442) 14.09.2016
(151) 21.12.2016
(730) **Víšek Jaroslav**, Dolní Rokytá 22, Dolní Rokytá, 29501, CZ
Kraček David, U Lužického semináře 6/88, Praha 1, 11800, CZ
(210) O-530714

(111) **357307**
(220) 26.04.2016
(320) 26.04.2016
(442) 14.09.2016
(151) 21.12.2016
(730) **Víšek Jaroslav**, Dolní Rokytá 22, Dolní Rokytá, 29501, CZ
Kraček David, U Lužického semináře 6/88, Praha 1, 11800, CZ
(210) O-530715

(111) **357308**
(220) 28.04.2016
(320) 28.04.2016
(442) 14.09.2016
(151) 21.12.2016
(730) **FTV Prima, spol. s r.o.**, Na Žertvách 132/24, Praha 8 - Libeň, 18000, CZ
(210) O-530763

(111) **357309**
(220) 29.04.2016
(320) 29.04.2016
(442) 14.09.2016
(151) 21.12.2016
(730) **PROMET GROUP a.s.**, Václavská 2027/11, Ostrava - Mariánské Hory, 70900, CZ
(210) O-530783

(111) **357310**
(220) 03.05.2016
(320) 03.05.2016
(442) 14.09.2016
(151) 21.12.2016
(730) **Tomšovský Jan**, třída SNP 593/23, Hradec Králové, 50003, CZ
(210) O-530849

(111) **357311**
(220) 04.05.2016
(320) 04.05.2016
(442) 14.09.2016
(151) 21.12.2016
(730) **Imper-Art s.r.o.**, Boettingerova 18a, Plzeň, 30111, CZ
(210) O-530885

(111) **357312**
(220) 04.05.2016
(320) 04.05.2016
(442) 14.09.2016
(151) 21.12.2016
(730) **Imper-Art s.r.o.**, Boettingerova 18a, Plzeň, 30111, CZ
(210) O-530886

(111) **357313**
(220) 05.05.2016
(320) 05.05.2016
(442) 14.09.2016
(151) 21.12.2016
(730) **Creative Telematics & Trade, s.r.o.**, Andersenova 427/2, Praha 10 – Štěrboholy, 10200, CZ
(210) O-530936

(111) **357314**
(220) 05.05.2016
(320) 05.05.2016
(442) 14.09.2016
(151) 21.12.2016
(730) **Creative Telematics & Trade, s.r.o.**, Andersenova 427/2, Praha 10 – Štěrboholy, 10200, CZ
(210) O-530940

(111) **357315**
(220) 10.05.2016
(320) 10.05.2016
(442) 14.09.2016
(151) 21.12.2016
(730) **Ranawat Manish**, M.S.S. Colony G-33, Jaipur, IN
(210) O-531032

(111) **357316**
(220) 13.05.2016
(320) 13.05.2016
(442) 14.09.2016
(151) 21.12.2016
(730) **TLC Trainings and Languages, s.r.o.**, Pražákova 1008/69, Brno, 63900, CZ
(210) O-531142
(590) Barevná

(111) **357317**
(220) 18.05.2016
(320) 18.05.2016
(442) 14.09.2016
(151) 21.12.2016
(730) **Krč Michal Bc.**, Evropská 673/158, Praha 6, 16000, CZ
(210) O-531287

(111) **357318**
(220) 18.05.2016
(320) 18.05.2016
(442) 14.09.2016
(151) 21.12.2016
(730) **TRINECKÉ ŽELEZÁRNY, a.s.**, Průmyslová 1000, Třinec, Staré Město, 73961, CZ
(210) O-531289

(111) **357319**
(220) 19.05.2016
(320) 19.05.2016
(442) 14.09.2016
(151) 21.12.2016
(730) **HENRY SCHEIN s.r.o.**, Palackého třída 537/163, Brno - Medlánky, 61200, CZ
(210) O-531307

(111) **357320**
(220) 20.05.2016
(320) 20.05.2016
(442) 31.08.2016
(151) 21.12.2016
(730) **Kabeš Jiří**, Koclířova 1252, Praha 9, 19800, CZ
Karafiát Josef, Šantrochova 14, Praha 6, 16200, CZ
(210) O-531350

(111) **357321**
(220) 20.05.2016
(320) 20.05.2016
(442) 14.09.2016
(151) 21.12.2016

(730) **SATHURN metals s.r.o.**, Božická 1361/9, Plzeň, Severní Předměstí,
32300, CZ
(210) O-531355
(590) Barevná

(442) 14.09.2016
(151) 21.12.2016
(730) **Pekárny Blansko a.s.**, Zborovecká 1193/10, Blansko, 67801, CZ
(210) O-531738

(111) **357322**
(220) 24.05.2016
(320) 24.05.2016
(442) 14.09.2016
(151) 21.12.2016
(730) **VITATREND s.r.o.**, Pod Stránkou 259, Turnov, 51101, CZ
(210) O-531389

(111) **357330**
(220) 07.06.2016
(320) 07.06.2016
(442) 14.09.2016
(151) 21.12.2016
(730) **Pekárny Blansko a.s.**, Zborovecká 1193/10, Blansko, 67801, CZ
(210) O-531739

(111) **357323**
(220) 27.05.2016
(320) 27.05.2016
(442) 14.09.2016
(151) 21.12.2016
(730) **Zahradník Jan**, Sokolovská 405, Koprivnice, 74221, CZ
(210) O-531493

(111) **357331**
(220) 07.06.2016
(320) 07.06.2016
(442) 14.09.2016
(151) 21.12.2016
(730) **OTE, a.s.**, Sokolovská 192/79, Praha 8 Karlín, 18000, CZ
(210) O-531749

(111) **357324**
(220) 31.05.2016
(320) 31.05.2016
(442) 14.09.2016
(151) 21.12.2016
(730) **Mediaservis, s.r.o.**, Špitálská 885/2a, Praha 9 - Vysočany, 19000, CZ
(210) O-531577
(590) Barevná

(111) **357332**
(220) 07.06.2016
(320) 07.06.2016
(442) 14.09.2016
(151) 21.12.2016
(730) **UPL Limited**, Upl House, 610 B/2, Bandra Village, Off Western Express
Highway, Bandra East, Mumbai -400 051, IN
(210) O-531751

(111) **357325**
(220) 31.05.2016
(320) 31.05.2016
(442) 14.09.2016
(151) 21.12.2016
(730) **Hladká Martina Ing.**, Březejc 52, Březejc, 59401, CZ
(210) O-531587

(111) **357333**
(220) 10.06.2016
(320) 10.06.2016
(442) 14.09.2016
(151) 21.12.2016
(730) **Orion Zapad s.r.o.**, Hybernská 1613/38, Praha, 11000, CZ
(210) O-531838
(590) Barevná

(111) **357326**
(220) 06.06.2016
(320) 06.06.2016
(442) 14.09.2016
(151) 21.12.2016
(730) **Hlavatá Helena**, Míšeňská 73/7, Praha 1, 11800, CZ
(210) O-531700

(111) **357334**
(220) 10.06.2016
(320) 10.06.2016
(442) 14.09.2016
(151) 21.12.2016
(730) **2 Q spol. s r.o.**, Křižíkova 196/18, Praha 8 - Karlín, 18600, CZ
(210) O-531840

(111) **357327**
(220) 07.06.2016
(320) 07.06.2016
(442) 14.09.2016
(151) 21.12.2016
(730) **Artline corporation s.r.o.**, Na vysočině 829, Praha 10, 10400, CZ
(210) O-531729

(111) **357335**
(220) 14.06.2016
(320) 14.06.2016
(442) 14.09.2016
(151) 21.12.2016
(730) **Šimová Alexandra**, 9.května 571, Netolice, 38411, CZ
(210) O-531900

(111) **357328**
(220) 07.06.2016
(320) 07.06.2016
(442) 14.09.2016
(151) 21.12.2016
(730) **Teplo Zlín a.s.**, Družstevní 4651, Zlín, 76005, CZ
(210) O-531736
(590) Barevná

(111) **357336**
(220) 20.06.2016
(320) 20.06.2016
(442) 14.09.2016
(151) 21.12.2016
(730) **Columbia press, a. s.**, Havlíčkova 844, Kolín IV, 28002, CZ
(210) O-532047

(111) **357329**
(220) 07.06.2016
(320) 07.06.2016

(111) **357337**
(220) 20.06.2016
(320) 20.06.2016

(442) 14.09.2016
(151) 21.12.2016
(730) **Macháček Michael**, Pražská 553, Hluboká nad Vltavou, 37341, CZ
Hájek Milan, Náměstí Čsl. armády 26, Hluboká nad Vltavou, 37341, CZ
(210) O-532052

(111) **357338**
(220) 21.06.2016
(320) 21.06.2016
(442) 14.09.2016
(151) 21.12.2016
(730) **Hess Pavel**, Libeň 47, Libeň, 25241, CZ
(210) O-532085

(111) **357339**
(220) 23.06.2016
(320) 23.06.2016
(442) 14.09.2016
(151) 21.12.2016
(730) **Dermacol, a.s.**, Výtvarná 1023/4, Praha 6, 16100, CZ
(210) O-532163

(111) **357340**
(220) 28.06.2016
(320) 28.06.2016
(442) 14.09.2016
(151) 21.12.2016
(730) **Kohoutová Helena**, Kamenická 303/39, Praha 7 Bubeneč, 17000, CZ
(210) O-532251
(590) Barevná

(111) **357341**
(220) 28.06.2016
(320) 28.06.2016
(442) 14.09.2016
(151) 21.12.2016
(730) **Lidl Stiftung & Co. KG**, Stiftsbergstrasse 1, 74172 Neckarsulm, DE
(210) O-532255

(111) **357342**
(220) 29.06.2016
(320) 29.06.2016
(442) 14.09.2016
(151) 21.12.2016
(730) **Místní skupina Polského kulturně-osvětového svazu v Dolní Lomné**, 319, Dolní Lomná, 73991, CZ
(210) O-532272
(590) Barevná

(111) **357343**
(220) 29.06.2016
(320) 29.06.2016
(442) 14.09.2016
(151) 21.12.2016
(730) **Agentura pro regionální rozvoj, a.s.**, Na Jízdárně 1245/7, Ostrava, 70200, CZ
(210) O-532275

(111) **357344**
(220) 29.06.2016
(320) 29.06.2016
(442) 14.09.2016
(151) 21.12.2016
(730) **Ideal Media s.r.o.**, Vojtěšská 211/6, Praha 1 - Nové Město, 11000, CZ
(210) O-532284
(590) Barevná

(111) **357345**
(220) 29.06.2016
(320) 29.06.2016
(442) 14.09.2016
(151) 21.12.2016
(730) **Františkovy Lázně AQUAFORUM a.s.**, 5. května 106/9, Františkovy Lázně, 35101, CZ
(210) O-532291
(590) Barevná

(111) **357346**
(220) 30.06.2016
(320) 30.06.2016
(442) 14.09.2016
(151) 21.12.2016
(730) **Kuraray Europe Moravia s.r.o.**, Palackého 516, Holešov, Všetuly, 76901, CZ
(210) O-532302

(111) **357347**
(220) 30.06.2016
(320) 30.06.2016
(442) 14.09.2016
(151) 21.12.2016
(730) **Petrová Vilma Ing.**, Lidická 113/1, Litomyšl, 57001, CZ
(210) O-532317

(111) **357348**
(220) 30.06.2016
(320) 30.06.2016
(442) 14.09.2016
(151) 21.12.2016
(730) **TWO ORANGE BALLS s.r.o.**, U Tenisu 1193/19, Přerov I - Město, 75002, CZ
(210) O-532328

(111) **357349**
(220) 30.06.2016
(320) 30.06.2016
(442) 14.09.2016
(151) 21.12.2016
(730) **Pašek Jiří**, Na Zahrádkách 510/2a, Hradec Králové, 50341, CZ
(210) O-532338

(111) **357350**
(220) 30.06.2016
(320) 30.06.2016
(442) 14.09.2016
(151) 21.12.2016
(730) **Nirex a.s.**, Trojská 248/177, Praha, 17100, CZ
(210) O-532339

(111) **357351**
(220) 30.06.2016
(320) 30.06.2016
(442) 14.09.2016
(151) 21.12.2016
(730) **Nirex a.s.**, Trojská 248/177, Praha, 17100, CZ
(210) O-532340

(111) **357352**
(220) 30.06.2016
(320) 30.06.2016
(442) 14.09.2016
(151) 21.12.2016
(730) **Nostitzová Rienecková Mathilda**, Verdunská 5, Praha 6, 16000, CZ
(210) O-532344

(111) **357353**
(220) 01.07.2016
(320) 01.07.2016
(442) 14.09.2016
(151) 21.12.2016
(730) **IMPULS, nadační fond**, Kateřinská 30, Praha 2, 12808, CZ
(210) O-532352

(111) **357354**
(220) 01.07.2016
(320) 01.07.2016
(442) 14.09.2016
(151) 21.12.2016
(730) **IMPULS, nadační fond**, Kateřinská 30, Praha 2, 12808, CZ
(210) O-532353

(111) **357355**
(220) 01.07.2016
(320) 01.07.2016
(442) 14.09.2016
(151) 21.12.2016
(730) **Virtubio s.r.o.**, Americká 340/31, Praha 2, 12000, CZ
(210) O-532364

(111) **357356**
(220) 01.07.2016
(320) 01.07.2016
(442) 14.09.2016
(151) 21.12.2016
(730) **Dušek Ladislav**, Helsinská 2737, Tábor, 39005, CZ
(210) O-532365

(111) **357357**
(220) 01.07.2016
(320) 01.07.2016
(442) 14.09.2016
(151) 21.12.2016
(730) **TOMKET, s.r.o.**, Vojtěšská 245/1, Praha 1 Nové Město, 11000, CZ
(210) O-532366

(111) **357358**
(220) 01.07.2016
(320) 01.07.2016
(442) 14.09.2016
(151) 21.12.2016
(730) **TART, s.r.o.**, Vinohradská 366/91, Brno Černovice, 61800, CZ
(210) O-532368

(111) **357359**
(220) 01.07.2016
(320) 01.07.2016
(442) 14.09.2016
(151) 21.12.2016
(730) **VAKOS XT a.s.**, Pernerova 646/28a, Praha 8 - Karlín, 18600, CZ
(210) O-532373

(111) **357360**
(220) 04.07.2016
(320) 04.07.2016
(442) 14.09.2016
(151) 21.12.2016
(730) **Šimůnek Karel**, Prašná 494, Psáry - Dolní Jirčany, 25244, CZ
(210) O-532385

(111) **357361**
(220) 04.07.2016
(320) 04.07.2016
(442) 14.09.2016
(151) 21.12.2016
(730) **Ševčík Josef Ing.**, Brněnská 5, Velké Pavlovice, 69106, CZ
(210) O-532389
(590) Barevná

(111) **357362**
(220) 04.07.2016
(320) 04.07.2016
(442) 14.09.2016
(151) 21.12.2016
(730) **Event Media s.r.o.**, Kaprova 42/14, Praha 1, 11000, CZ
(210) O-532411

(111) **357363**
(220) 06.07.2016
(320) 26.01.2016
(442) 14.09.2016
(151) 21.12.2016
(730) **ST. NICOLAUS a.s.**, Ul. 1. mája 113, 03128 Liptovský Mikuláš, SK
(210) O-532412
(590) Barevná

(111) **357364**
(220) 07.07.2016
(320) 07.07.2016
(442) 14.09.2016
(151) 21.12.2016
(730) **SIMPLE PROGRESS s.r.o.**, Hybernská 1012/30, Praha 1, 11000, CZ
(210) O-532420

(111) **357365**
(220) 07.07.2016
(320) 07.07.2016
(442) 14.09.2016
(151) 21.12.2016
(730) **Agentura Život spol. s.r.o.**, Pod srázem 1755/7, Praha 4, 14700, CZ
(210) O-532421

(111) **357366**
(220) 07.07.2016
(320) 07.07.2016
(442) 14.09.2016
(151) 21.12.2016
(730) **Wimpex Bohemia s.r.o.**, Rybná 716/24, Praha 1, 11000, CZ
(210) O-532422

(111) **357367**
(220) 07.07.2016
(320) 07.07.2016
(442) 14.09.2016
(151) 21.12.2016
(730) **Vinařství Mutěnice, s.r.o.**, Údolní 1174, Mutěnice, 69611, CZ
(210) O-532428

(111) **357368**
(220) 07.07.2016
(320) 07.07.2016
(442) 14.09.2016
(151) 21.12.2016
(730) **Vinařství Mutěnice, s.r.o.**, Údolní 1174, Mutěnice, 69611, CZ
(210) O-532429

(111) **357369**

(220) 07.07.2016

(320) 07.07.2016

(442) 14.09.2016

(151) 21.12.2016

(730) **Zelenka Marek**, Zakšín 14, Dubá, 47141, CZ

(210) O-532439

(111) **357370**

(220) 08.07.2016

(320) 08.07.2016

(442) 14.09.2016

(151) 21.12.2016

(730) **Operátor ICT, a.s.**, Jungmannova 36/31, Praha 1, 11000, CZ

(210) O-532476

(111) **357371**

(220) 12.07.2016

(320) 12.07.2016

(442) 14.09.2016

(151) 21.12.2016

(730) **MeDiLa spol. s r.o.**, Štrossova 239, Pardubice - Bílé Předměstí, 53003, CZ

(210) O-532517

(111) **357372**

(220) 12.07.2016

(320) 12.07.2016

(442) 14.09.2016

(151) 21.12.2016

(730) **Apartmány Hrádeček s.r.o.**, Mladé Buky 382, Mladé Buky, 54223, CZ

(210) O-532537

(590) Barevná

(111) **357373**

(220) 12.07.2016

(320) 12.07.2016

(442) 14.09.2016

(151) 21.12.2016

(730) **iBONIS Solutions s.r.o.**, Křížovnická 86/6, Praha 1, 11000, CZ

(210) O-532539

(111) **357374**

(220) 13.07.2016

(320) 13.07.2016

(442) 14.09.2016

(151) 21.12.2016

(730) **KARIN KOSMETIK CZ, s.r.o.**, Ke Sv. Izidoru 981/4, Praha 4, 14900, CZ

(210) O-532549

(111) **357375**

(220) 18.07.2016

(320) 18.07.2016

(442) 14.09.2016

(151) 21.12.2016

(730) **Ligočský Dan**, Františka Křížka 460/15, Praha 7, 17000, CZ

(210) O-532551

(111) **357376**

(220) 13.07.2016

(320) 13.07.2016

(442) 14.09.2016

(151) 21.12.2016

(730) **C4P s.r.o.**, Komenského 946, Zlín, 76302, CZ

(210) O-532558

(590) Barevná

(111) **357377**

(220) 14.07.2016

(320) 14.07.2016

(442) 14.09.2016

(151) 21.12.2016

(730) **Komerční banka, a.s.**, Na Příkopě 33/969, Praha 1, 11407, CZ

(210) O-532569

(111) **357378**

(220) 14.07.2016

(320) 14.07.2016

(442) 14.09.2016

(151) 21.12.2016

(730) **HM MEAT s.r.o.**, Klimentská 1216/46, Praha 1, 11000, CZ

(210) O-532575

(590) Barevná

(111) **357379**

(220) 14.07.2016

(320) 14.07.2016

(442) 14.09.2016

(151) 21.12.2016

(730) **Han Liangen**, No. 15, Group 1, Mingxin Tun, Xinxing Village, Yuchi Township, Shangzhi City (Heilongjiang Province), CN

(210) O-532585

(111) **357380**

(220) 15.07.2016

(320) 15.07.2016

(442) 14.09.2016

(151) 21.12.2016

(730) **Český zahrádkářský svaz, z. s.**, Rokycanova 318/15, Praha 3 - Žižkov, 13000, CZ

(210) O-532602

(590) Barevná

(111) **357381**

(220) 15.07.2016

(320) 15.07.2016

(442) 14.09.2016

(151) 21.12.2016

(730) **Société des Produits Nestlé S.A.**, 1800 Vevey, CH

(210) O-532609

(590) Barevná

(111) **357382**

(220) 15.07.2016

(320) 15.07.2016

(442) 14.09.2016

(151) 21.12.2016

(730) **Société des Produits Nestlé S.A.**, 1800 Vevey, CH

(210) O-532610

(590) Barevná

(111) **357383**

(220) 15.07.2016

(320) 15.07.2016

(442) 14.09.2016

(151) 21.12.2016

(730) **SILVINI s.r.o.**, U Louže 380, Zdiby, 25066, CZ

(210) O-532612

(111) **357384**

(220) 18.07.2016

(320) 18.07.2016

(442) 14.09.2016
(151) 21.12.2016
(730) **NORA invest s.r.o.**, Pražská 1660/25a, Znojmo, 66902, CZ
(210) O-532615
(590) Barevná

(111) **357385**
(220) 18.07.2016
(320) 18.07.2016
(442) 14.09.2016
(151) 21.12.2016
(730) **Didactive Plus s.r.o.**, Žukovského 888/2, Praha 6, 16100, CZ
(210) O-532620

(111) **357386**
(220) 18.07.2016
(320) 18.07.2016
(442) 14.09.2016
(151) 21.12.2016
(730) **Axland.cz s.r.o.**, Aleje 473/109, Ostrava - Hošťálkovice, 72528, CZ
(210) O-532637

(111) **357387**
(220) 18.07.2016
(320) 18.07.2016
(442) 14.09.2016
(151) 21.12.2016
(730) **Lottovate Limited**, 5th Floor One New Change, London, GB
(210) O-532638

(111) **357388**
(220) 18.07.2016
(320) 18.07.2016
(442) 14.09.2016
(151) 21.12.2016
(730) **Lottovate Limited**, 5th Floor One New Change, London, GB
(210) O-532639

(111) **357389**
(220) 19.07.2016
(320) 19.07.2016
(442) 14.09.2016
(151) 21.12.2016
(730) **Glares s.r.o.**, Čejkovice 59, Podhradí, 50601, CZ
(210) O-532640

(111) **357390**
(220) 19.07.2016
(320) 19.07.2016
(442) 14.09.2016
(151) 21.12.2016
(730) **Glares s.r.o.**, Čejkovice 59, Podhradí, 50601, CZ
(210) O-532641

(111) **357391**
(220) 19.07.2016
(320) 19.07.2016
(442) 14.09.2016
(151) 21.12.2016
(730) **Glares s.r.o.**, Čejkovice 59, Podhradí, 50601, CZ
(210) O-532642

(111) **357392**
(220) 19.07.2016
(320) 19.07.2016
(442) 14.09.2016

(151) 21.12.2016
(730) **Glares s.r.o.**, Čejkovice 59, Podhradí, 50601, CZ
(210) O-532643

(111) **357393**
(220) 19.07.2016
(320) 19.07.2016
(442) 14.09.2016
(151) 21.12.2016
(730) **Cvrček Josef Ing.**, Vrchlického 12, Plzeň, 30100, CZ
(210) O-532645

(111) **357394**
(220) 19.07.2016
(320) 19.07.2016
(442) 14.09.2016
(151) 21.12.2016
(730) **Janovská Hana**, Nad Dolinami 227, Tábor, 39002, CZ
(210) O-532647

(111) **357395**
(220) 19.07.2016
(320) 19.07.2016
(442) 14.09.2016
(151) 21.12.2016
(730) **Janovská Hana**, Nad Dolinami 227, Tábor, 39002, CZ
(210) O-532653

(111) **357396**
(220) 19.07.2016
(320) 19.07.2016
(442) 14.09.2016
(151) 21.12.2016
(730) **Centrum dopravního výzkumu, v.v.i.**, Lišeňská 33a, Brno, 63600, CZ
(210) O-532659
(590) Barevná

(111) **357397**
(220) 19.07.2016
(320) 19.07.2016
(442) 14.09.2016
(151) 21.12.2016
(730) **Vařeková Dominika**, Jeseniova 1151/55, Praha 3 - Žižkov, 13000, CZ
(210) O-532661
(590) Barevná

(111) **357398**
(220) 19.07.2016
(320) 19.07.2016
(442) 14.09.2016
(151) 21.12.2016
(730) **Hypoteční banka, a.s.**, Radlická 333/150, Praha 5, 15057, CZ
(210) O-532666
(590) Barevná

(111) **357399**
(220) 20.07.2016
(320) 20.07.2016
(442) 14.09.2016
(151) 21.12.2016
(730) **Ježková Alžběta**, Dřevčice 174, Brandýs nad Labem, 25001, CZ
(210) O-532683

(111) **357400**
(220) 20.07.2016
(320) 20.07.2016

(442) 14.09.2016
(151) 21.12.2016
(730) **NEW ENERGY s.r.o.**, Havlíčkova 3979/74, Kroměříž, 76701, CZ
(210) O-532684

(111) **357401**
(220) 20.07.2016
(320) 20.07.2016
(442) 14.09.2016
(151) 21.12.2016
(730) **BAUER MEDIA v.o.s.**, Moulíkova 3286/1b, Praha 5, 15000, CZ
(210) O-532690

(111) **357402**
(220) 21.07.2016
(320) 21.07.2016
(442) 14.09.2016
(151) 21.12.2016
(730) **Marcus & Art, spol. s r.o.**, Havlíčkova 1680/13, Praha 1, 11000, CZ
(210) O-532693
(590) Barevná

(111) **357403**
(220) 21.07.2016
(320) 21.07.2016
(442) 14.09.2016
(151) 21.12.2016
(730) **SWONIA, a.s.**, Tržiště 372/1, Praha 1 - Malá Strana, 11800, CZ
(210) O-532694
(590) Barevná

(111) **357404**
(220) 22.07.2016
(320) 22.07.2016
(442) 14.09.2016
(151) 21.12.2016
(730) **Hanáčká kyselka a.s.**, Horní Moštěnice č.p. 547, 75117, CZ
(210) O-532722

(111) **357405**
(220) 22.07.2016
(320) 22.07.2016
(442) 14.09.2016
(151) 21.12.2016
(730) **Hanáčká kyselka a.s.**, Horní Moštěnice č.p. 547, 75117, CZ
(210) O-532723

(111) **357406**
(220) 22.07.2016
(320) 22.07.2016
(442) 14.09.2016
(151) 21.12.2016
(730) **BRANKA, o.p.s.**, Němcové 2020, Náchod, 54701, CZ
(210) O-532724
(590) Barevná

(111) **357407**
(220) 22.07.2016
(320) 22.07.2016
(442) 14.09.2016
(151) 21.12.2016
(730) **Černohorská Olga PaedDr.**, Přecechtělova 2396/22, Praha 5 - Stodůlky, 15500, CZ
(210) O-532727

(111) **357408**
(220) 25.07.2016
(320) 25.07.2016
(442) 14.09.2016
(151) 21.12.2016
(730) **LED Design, s.r.o.**, Fráni Šrámka 2622/18, Praha 5, Smíchov, 15000, CZ
(210) O-532745

(111) **357409**
(220) 25.07.2016
(320) 25.07.2016
(442) 14.09.2016
(151) 21.12.2016
(730) **LED Design, s.r.o.**, Fráni Šrámka 2622/18, Praha 5 Smíchov, 15000, CZ
(210) O-532746
(590) Barevná

(111) **357410**
(220) 25.07.2016
(320) 25.07.2016
(442) 14.09.2016
(151) 21.12.2016
(730) **SAPELLI, a.s.**, Pávovská 3104/15a, Jihlava, 58601, CZ
(210) O-532749

(111) **357411**
(220) 25.07.2016
(320) 25.07.2016
(442) 14.09.2016
(151) 21.12.2016
(730) **Le Cheque Déjeuner s.r.o.**, Zelený pruh 1560/99, Praha 4, 14000, CZ
(210) O-532751
(590) Barevná

(111) **357412**
(220) 25.07.2016
(320) 25.07.2016
(442) 14.09.2016
(151) 21.12.2016
(730) **PHOENIX Pharmahandel GmbH & Co KG**, Pfingstweidstrasse 10-12, Mannheim, DE
(210) O-532763

(111) **357413**
(220) 25.07.2016
(320) 25.07.2016
(442) 14.09.2016
(151) 21.12.2016
(730) **INSPEKTA CZ, s.r.o.**, Karlovarská 814/115, Praha 6 - Řepy, 16100, CZ
(210) O-532766
(590) Barevná

(111) **357414**
(220) 26.07.2016
(320) 26.07.2016
(442) 14.09.2016
(151) 21.12.2016
(730) **Hašek Dominik**, Na Golfu 914, Beroun - Závodí, 26601, CZ
(210) O-532772

(111) **357415**
(220) 26.07.2016
(320) 26.07.2016
(442) 14.09.2016
(151) 21.12.2016
(730) **AgroProtec s.r.o.**, Dolní 549, Kamenný Újezd, 37381, CZ
(210) O-532773

(590) Barevná

(111) **357416**

(220) 26.07.2016

(320) 26.07.2016

(442) 14.09.2016

(151) 21.12.2016

(730) **Klímentová Eva**, Skokanská 471, Liberec 19, 46008, CZ

(210) O-532781

(111) **357417**

(220) 26.07.2016

(320) 26.07.2016

(442) 14.09.2016

(151) 21.12.2016

(730) **Univerzita Palackého v Olomouci**, Křížkovského 511/8, Olomouc, 77147, CZ

(210) O-532800

(590) Barevná

(111) **357418**

(220) 26.07.2016

(320) 26.07.2016

(442) 14.09.2016

(151) 21.12.2016

(730) **Arcidiecézní charita Olomouc**, Křížkovského 505/6, Olomouc, 77900, CZ

(210) O-532811

(111) **357419**

(220) 26.07.2016

(320) 26.07.2016

(442) 14.09.2016

(151) 21.12.2016

(730) **Arcidiecézní charita Olomouc**, Křížkovského 505/6, Olomouc, 77900, CZ

(210) O-532813

(111) **357420**

(220) 27.07.2016

(320) 27.07.2016

(442) 14.09.2016

(151) 21.12.2016

(730) **PQ PARTNERS LIMITED**, Athinon 5, Nicosia, CY

(210) O-532816

(111) **357421**

(220) 27.07.2016

(320) 27.07.2016

(442) 14.09.2016

(151) 21.12.2016

(730) **Janicki Vladimír**, Vrbice 17, Stachy, 38473, CZ

(210) O-532818

(111) **357422**

(220) 27.07.2016

(320) 27.07.2016

(442) 14.09.2016

(151) 21.12.2016

(730) **ARCHTEX s.r.o.**, Mikulovická 4, Praha 9, 19017, CZ

(210) O-532822

(590) Barevná

(111) **357423**

(220) 27.07.2016

(320) 27.07.2016

(442) 14.09.2016

(151) 21.12.2016

(730) **Binary Rockets s.r.o.**, V lesíčku 93/8, Praha 5 - Smíchov, 15000, CZ

(210) O-532826

(111) **357424**

(220) 27.07.2016

(320) 27.07.2016

(442) 14.09.2016

(151) 21.12.2016

(730) **Unilever N.V.**, Weena 455, 3013 AL, Rotterdam, NL

(210) O-532829

(590) Barevná

(111) **357425**

(220) 27.07.2016

(320) 27.07.2016

(442) 14.09.2016

(151) 21.12.2016

(730) **PPG Deco Czech a.s.**, Břasy 223, 33824, CZ

(210) O-532834

(111) **357426**

(220) 28.07.2016

(320) 28.07.2016

(442) 14.09.2016

(151) 21.12.2016

(730) **Diochi s.r.o.**, Weilova 1144/2, Praha 10 Hostivař, 10200, CZ

(210) O-532856

(590) Barevná

(111) **357427**

(220) 28.07.2016

(320) 28.07.2016

(442) 14.09.2016

(151) 21.12.2016

(730) **Diochi s.r.o.**, Weilova 1144/2, Praha 10 Hostivař, 10200, CZ

(210) O-532857

(590) Barevná

(111) **357428**

(220) 28.07.2016

(320) 28.07.2016

(442) 14.09.2016

(151) 21.12.2016

(730) **ROKVEL s.r.o.**, Přemyslovců 99/50, Opava - Jaktař, 74707, CZ

(210) O-532859

(111) **357429**

(220) 28.07.2016

(320) 28.07.2016

(442) 14.09.2016

(151) 21.12.2016

(730) **Vinařství Mutěnice, s. r. o.**, Údolní 1174, Mutěnice, 69611, CZ

(210) O-532862

(111) **357430**

(220) 28.07.2016

(320) 28.07.2016

(442) 14.09.2016

(151) 21.12.2016

(730) **KOREJZOVÁ & SPOL., v.o.s.**, Korunní 810/104 E, Praha 10, 10100, CZ

(210) O-532873

(590) Barevná

(111) **357431**
(220) 29.07.2016
(320) 29.07.2016
(442) 14.09.2016
(151) 21.12.2016
(730) **Event media s.r.o.**, Kaprova 42/14, Praha 1 - Staré Město, 11000, CZ
(210) O-532884

(111) **357432**
(220) 29.07.2016
(320) 29.07.2016
(442) 14.09.2016
(151) 21.12.2016
(730) **Aerosol - service a.s.**, Družstevní 2, Pletený Újezd, 27351, CZ
(210) O-532890
(590) Barevná

(111) **357433**
(220) 29.07.2016
(320) 29.07.2016
(442) 14.09.2016
(151) 21.12.2016
(730) **Nadace Jakuba Voráčka**, Karlovarská třída 581, Kamenné Žehrovice,
27301, CZ
(210) O-532897

(111) **357434**
(220) 01.08.2016
(320) 01.08.2016
(442) 14.09.2016
(151) 21.12.2016
(730) **Český metrologický institut**, Okružní 772/31, Brno, 63800, CZ
(210) O-532912
(590) Barevná

(111) **357435**
(220) 01.08.2016
(320) 01.08.2016
(442) 14.09.2016
(151) 21.12.2016
(730) **BEITELI, s.r.o.**, Tiskařská 599/12, Praha 10 - Malešice, 10800, CZ
(210) O-532927

(111) **357436**
(220) 01.08.2016
(320) 01.08.2016
(442) 14.09.2016
(151) 21.12.2016
(730) **MEDIA MARKETING SERVICES a.s.**, Kopernikova 794/6, Praha 2,
12000, CZ
(210) O-532936

(111) **357437**
(220) 04.08.2016
(320) 04.08.2016
(442) 14.09.2016
(151) 21.12.2016
(730) **Komárek Jan**, Plavecká 10, Praha 2, 12000, CZ
(210) O-532999

(111) **357438**
(220) 04.08.2016
(320) 04.08.2016
(442) 14.09.2016
(151) 21.12.2016
(730) **EAST-WEST-BRIDGE, spol. s r.o.**, Křižíkova 70/67, Praha, 18600, CZ
(210) O-533002

(111) **357439**
(220) 04.08.2016
(320) 04.08.2016
(442) 14.09.2016
(151) 21.12.2016
(730) **Horák Jakub**, Nerudova 241/31, Praha 1 - Malá Strana, 11800, CZ
(210) O-533005
(590) Barevná

(111) **357440**
(220) 04.08.2016
(320) 04.08.2016
(442) 14.09.2016
(151) 21.12.2016
(730) **KAARSGAREN s.r.o.**, Šrobárova 2108/65, Praha 3, 13000, CZ
(210) O-533006

(111) **357441**
(220) 04.08.2016
(320) 04.08.2016
(442) 14.09.2016
(151) 21.12.2016
(730) **Hirst Richard**, Náměstí 14. října 1307/2, Praha 5, 15000, CZ
(210) O-533007

(111) **357442**
(220) 04.08.2016
(320) 04.08.2016
(442) 14.09.2016
(151) 21.12.2016
(730) **Hirst Richard**, Náměstí 14. října 1307/2, Praha 5, 15000, CZ
(210) O-533008

(111) **357443**
(220) 04.08.2016
(320) 04.08.2016
(442) 14.09.2016
(151) 21.12.2016
(730) **Krýsl Lubomír Ing.**, Pallova 12, Plzeň, 30100, CZ
(210) O-533009

(111) **357444**
(220) 04.08.2016
(320) 04.08.2016
(442) 14.09.2016
(151) 21.12.2016
(730) **Krýsl Lubomír Ing.**, Pallova 12, Plzeň, 30100, CZ
(210) O-533010

(111) **357445**
(220) 08.08.2016
(320) 08.08.2016
(442) 14.09.2016
(151) 21.12.2016
(730) **Kocián Jaroslav Bc.**, Foltýnova 1000/5, Brno, 63500, CZ
(210) O-533066
(590) Barevná

(111) **357446**
(220) 09.08.2016
(320) 09.08.2016
(442) 14.09.2016
(151) 21.12.2016
(730) **Šťoviček Jan**, Radlická 571, Praha 5, 15000, CZ
(210) O-533071

Přehled zápisů ochranných známek se změnou ve vztahu ke zveřejněným přihláškám

Kapitola obsahuje údaje o ochranných známkách zapsaných na základě ustanovení § 28 odst. 1 zákona č. 441/2003 Sb., u kterých došlo ke změně údajů oproti zveřejněné přihlášce ochranné známky.

Číselný přehled (111)
357281

Zápisy ochranných známek se změnou ve vztahu ke zveřejněným přihláškám

(111) **357281**
(220) 01.12.2014
(320) 01.12.2014
(442) 28.01.2015
(151) 21.12.2016
(540)

(590) Barevná
(511) 3, 5, 9
(210) O-518294



(730) **CAPPA 2, s.r.o.**, Podnikatelská, Praha 9 - Běchovice, 19011, CZ
(740) DANĚK & PARTNERS Advokátní a patentová kancelář, Ing. Dr. Vilém Daněk Ph.D., LL.M., patentový zástupce, Vinohradská 17, Praha 2, 12000
(510) (3) čisticí prostředky; (5) lékárničky (přenosné) včetně obsahu; (9) interkomy, zařízení pro vnitřní spojení.

Zápisy licenčních smluv k ochranným známkám

V této kapitole jsou zveřejněny zápisy licenčních smluv podle ustanovení § 18 odst. 1 zákona č. 441/2003 Sb.

Číslo zápisu (111)	Vlastník (730)	Nabyvatel licence (791)	Druh licence (793)	Datum uzavření licenční smlouvy (793)	S účinností od data (580)
118638	HP TRONIC-prodejny elektro a.s., Kútiky 637, Zlín - Prštné, 76001, CZ	PRIMUS AB, Hemvärnsgatan 15, 06 Solna, 171, SE	sublicence	01.07.2016	22.12.2016
256995	Jiří Machálek, Ke Koupališti 189, Třemošná - Záluží, 33011, CZ	DinoPark, a.s., Stará cesta 145/2, Plzeň, Doubravka, 31200, CZ	výlučná	01.06.2004	22.12.2016
258066	Machálek Jiří, Ke Koupališti 189, Třemošná - Záluží, 33011, CZ	DinoPark, a.s., Stará cesta 145/2, Plzeň, Doubravka, 31200, CZ	výlučná	01.06.2004	22.12.2016
259688	Machálek Jiří, Ke Koupališti 189, Třemošná - Záluží, 33011, CZ	DinoPark, a.s., Stará cesta 145/2, Plzeň, Doubravka, 31200, CZ	výlučná	01.06.2004	22.12.2016
273972	KEZ o.p.s., Poděbradova 909, Chrudim, 53701, CZ	ProfiPro Company s.r.o., Antala Staška 2027/77, Praha 4, Krč, 14000, CZ	nevýlučná	03.11.2016	22.12.2016
317884	Machálek Jiří Mgr., Ke koupališti 189, Třemošná - Záluží, 33011, CZ	DinoPark, a.s., Stará cesta 145/2, Plzeň, Doubravka, 31200, CZ	výlučná	01.06.2011	22.12.2016
317885	Machálek Jiří Mgr., Ke koupališti 189, Třemošná - Záluží, 33011, CZ	DinoPark, a.s., Stará cesta 145/2, Plzeň, Doubravka, 31200, CZ	výlučná	01.06.2011	22.12.2016
317886	Machálek Jiří Mgr., Ke koupališti 189, Třemošná - Záluží, 33011, CZ	DinoPark, a.s., Stará cesta 145/2, Plzeň, Doubravka, 31200, CZ	výlučná	01.06.2011	22.12.2016
322635	Machálek Jiří Mgr., Ke koupališti 189, Třemošná - Záluží, 33011, CZ	DinoPark, a.s., Stará cesta 145/2, Plzeň, Doubravka, 31200, CZ	výlučná	01.02.2012	22.12.2016
322636	Machálek Jiří Mgr., Ke koupališti 189, Třemošná - Záluží, 33011, CZ	DinoPark, a.s., Stará cesta 145/2, Plzeň, Doubravka, 31200, CZ	výlučná	01.02.2012	22.12.2016
355698	Machálek Jiří, Ke koupališti 189, Třemošná, 33011, CZ	DinoPark, a.s., Stará cesta 145/2, Plzeň, Doubravka, 31200, CZ	výlučná	01.10.2016	22.12.2016

Ochranné známky zrušené a prohlášené za neplatné

Tato kapitola obsahuje údaje o rozhodnutích o zrušení ochranné známky na základě ustanovení § 31 zákona č. 441/2003 Sb. nebo o prohlášení ochranné známky za neplatnou na základě ustanovení § 32 zákona č. 441/2003 Sb. Existuje-li důvod zrušení/prohlášení ochranné známky za neplatnou pouze ve vztahu k některým z výrobků nebo služeb, Úřad ochrannou známku zruší/prohlásí za neplatnou pouze pro tyto výrobky nebo služby. Údaje o výsledku rozhodnutí (zrušení ochranné známky, částečné zrušení ochranné známky, prohlášení ochranné známky za neplatnou, prohlášení ochranné známky za částečně neplatnou) jsou uvedeny za datem právní moci rozhodnutí s názvem "Datum právní moci rozhodnutí/výsledek rozhodnutí".

(111) 340249

(540)

KUJEBA

21.12.2016 / NABYTÍ P.M. - PROHLÁŠENÍ OZ ZA NEPLATNOU

Přehled obnov zápisu ochranných známek

Kapitola obsahuje údaje o ochranných známkách, u kterých byl na žádost vlastníka obnoven zápis podle ustanovení § 28 odst. 2 zákona č. 441/2003 Sb.

Číselný přehled (111)											
90798	152891	153046	157721	163252	166700	166808	203311	204114	204211	206657	207244
207245	207246	207247	207248	207904	208686	209111	209818	210635	212493	213590	213592
214945	215450	216098	216935	218665	219444	220161	220780	224349	236474	238083	286987
286988	286989	286990	286991	289334	289969	290060	290071	290072	290078	290226	290317
290344	290656	290782	290786	290924	290949	290950	291090	291232	291233	291252	291271
291397	291418	291775	292049	292050	292225A	292313	292480	292543	292859	293048	293123
293161	293555	293668	293735	293813	293863	293999	294141	294336	294486	294606	295107
296431	297009	297450	297870	300480	301488	302189	305079	308110			

Obnovy zápisu ochranných známek

(111) **90798**
(220) 07.01.1937
(151) 07.01.1937
(540)



(730) **Pivovary Staropramen s.r.o.**, Nádražní 43/84, Praha 5, 15000, CZ
(740) TRAPLOVÁ-HAKR-KUBÁT Advokátní a patentová kancelář, Mgr. Jana Šuranová Traplová, Přístavní 24, Praha 7, 17000
(510) (32) pivo.
(511) 32
(210) O-2562

(111) **152891**
(220) 21.12.1956
(151) 14.03.1957
(540)



(730) **M & V, spol. s r.o.**, Ul. 4. května 288, Vsetín, 75501, CZ
(740) Ing. Zdeněk Kučera, Dlouhá 207 (P.O.BOX 92), Slušovice, 76315
(510) (9) základní měřky rovnoběžné, třmenové kalibry (obkročáky).
(511) 9
(210) O-8757

(111) **153046**
(220) 24.04.1957
(151) 02.07.1957
(540)

ASTRA

(730) **The Gillette Company LLC**, One Gillette Plaza, Boston, MA, US
(740) ŠTROS & KUSÁK advokátní a patentová kancelář, JUDr. David Štros, advokát, Národní 32, Praha 1, 11000
(510) (8) holicí čepelky.
(511) 8
(210) O-9757

(111) **157721**
(220) 21.03.1967
(151) 09.11.1967
(540)

CRYSTEX

(730) **Eastman Chemical Finance B.V.**, Fascinatio Boulevard 602-614, 2909VA Capelle aan den IJssel, NL
(740) ZIVKO MIJATOVIC & PARTNERS s.r.o., Jugoslávských partyzánů 639/26, Praha 6, 16000
(510) (1) nerozpustná síra pro použití při výrobě pryže.

(511) 1
(210) O-39962

(111) **163252**
(220) 24.03.1977
(151) 28.04.1977
(540)



(730) **Bacardi & Company Limited**, Auelestrasse 5, FL-9490 Vaduz, LI
(740) KOREJZOVÁ & SPOL., v.o.s., JUDr. Petra Korejzová, advokátka, Korunní 104/E, Praha 10, 10100
(510) (33) skotská whisky.
(511) 33
(210) O-49876

(111) **166700**
(220) 06.01.1987
(151) 23.09.1987
(540)

ZESTRIL

(730) **AstraZeneca UK Limited**, 15 Stanhope Gate, London W1Y 6LN, GB
(740) Společná advokátní kancelář Všecka Zelený Švorčík Kalenský a partneři, JUDr. Pavel Zelený, Hálkova 2, Praha 2, 12000
(510) (5) farmaceutické přípravky a látky.
(511) 5
(210) O-54971

(111) **166808**
(220) 25.02.1987
(151) 08.02.1988
(540)

KOITO

(730) **Koito Manufacturing Co., Ltd.**, 4-8-3, Takanawa, Minato-ku, Tokyo, JP
(740) Čermák, Hořejš, Vrba advokátní a patentová kancelář, Dr. Ing. Milan Hořejš, Národní 32, Praha 1, 11000
(510) (9) přístroje a nástroje k vědeckým a laboratorním účelům, přístroje a nástroje navigační, t.j. přístroje a nástroje určené k přenášení rozkazů, k měření a přístroje všeobecně užívané při řízení lodí a letadel, přístroje a nástroje geodetické a přístroje a nástroje elektrické, nezačleněné do jiných tříd, přístroje a nástroje pro bezdrátovou telegrafii, přístroje fotografické, kinematografické, optické včetně promítačů obrazů a zvětšovací přístrojů, přístroje a nástroje k vážení a měření, přístroje a nástroje signalizační včetně signálních píšťalek, přístroje a nástroje určené ke

kontrolním účelům, přístroje a nástroje pro účely záchranné a učební, automaty uváděné v činnost vhozením mince nebo známky, přístroje pro záznam a reprodukci mluveného slova, zapisovací pokladny a počítačové stroje včetně kancelářských a děrovacích strojů, hasicí přístroje, speciální pouzdra pro přístroje a nástroje, které jsou zařazeny do této třídy, elektrická zařízení a přístroje (nezahrnuté v jiných třídách) včetně tištěných spojů a konektorů a součástí pro použití v dopravních zařízeních a optické přístroje a nástroje včetně reflexních reflektorů; (11) osvětlovací a topná zařízení na výrobu páry, zařízení pro vaření, chlazení, větrání včetně klimatizačních zařízení nebo zařízení pro úpravu vzduchu, zařízení pro rozvod vody a zařízení zdravotnická, světlomety, koncová světla, návěstní žárovky a žárovky pro automobily a jiná osvětlovací zařízení a přístroje (nezahrnuté v jiných třídách); (12) pozemní vozidla, motory pro pozemní vozidla, poháněcí soukolí a hnací řemeny pro pozemní vozidla, zařízení pro leteckou, lodní a pozemní dopravu, součásti pro samohybné použití včetně zpětných zrcátek, okenních regulátorů, čističů světlometů, displeje, součásti dopravních zařízení a montážní celky (nezahrnuté v jiných třídách).

(511) 9, 11, 12
(210) O-55033

(111) **203311**
(220) 17.12.1996
(151) 26.08.1997
(540)



(730) **FINCO - AUDIT, spol. s r. o.**, Komenského 63, Trutnov, Horní Předměstí, 54101, CZ
(740) Ing. Pavel Nádvorník s.r.o., Sokola Tůmy 1099/1, Ostrava-Mariánské Hory, 70900
(510) (35) kancelářské práce, auditorská činnost, daňové a ekonomické poradenství.
(511) 35
(210) O-116698

(111) **204114**
(220) 06.11.1996
(151) 23.09.1997
(540)

BIG FOOT

(730) **Kneissl Holding GmbH**, Ladestrasse 2-10, 6330 Kufstein, AT
(740) Macek and Partners, Mgr. Jiří Macek, Sázavská 16, Praha 2, 12000
(510) (18) kufry, tašky a batohy, příruční kabelky, cestovní tašky, sportovní pytle, řemeny a fixační pásy, deštníky a slunečníky a jejich součástí; (25) sportovní oděvy; (28) sportovní zboží všeho druhu nezařazené v jiných třídách, gymnastická a sportovní nářadí, zejména tenisové rakety, rakety pro squash, golfové hole, sportovní míče, výrobky pro zimní sporty všeho druhu včetně lyží, lyžařských hůlek, lyžařských vázání, snowboardů, krátkých lyží, surfových prken a plachet pro surfová prkna.
(511) 18, 25, 28
(210) O-116487

(111) **204211**
(220) 24.04.1997
(151) 22.10.1997
(540)

WOBENZYM

(730) **MUCOS Emulsionsgesellschaft mbH, chemisch-pharmazeutische Betriebe**, Malvenweg 2, Geretsried, 82538, DE
(740) Rott, Růžička & Guttman Patentové, známkové a advokátní kanceláře, JUDr. Michal Růžička, Vinohradská 37, Praha 2, 12000
(510) (5) léčiva; (29) potravinové doplňky obsahující hydrolytické enzymy s protizánětlivým a pozitivním imunomodulačním účinkem na organismus.
(511) 5, 29
(210) O-121550

(111) **206657**
(220) 04.02.1997
(151) 30.12.1997
(540)

BUDDYBOX

(730) **SUMITOMO HEAVY INDUSTRIES, LTD.**, 1-1, Osaki 2-chome, Shinagawa-ku, Tokyo, JP
(740) Čermák, Hořejš, Vrba - advokátní a patentová kancelář, JUDr. Ing. Hořejš Milan, Národní 32, Praha 1, 11000
(510) (7) mechanické redukční pohony pro průmyslové využití.
(511) 7
(210) O-119165

(111) **207244**
(220) 13.02.1997
(151) 29.01.1998
(540)

SEVERNÍ ČECHY

DNES

(730) **MAFRA, a. s.**, Karla Engliše 519/11, Praha 5, 15000, CZ
(740) Rott, Růžička & Guttman Patentové, známkové a advokátní kanceláře, JUDr. Michal Růžička, Vinohradská 37, Praha 2, 12000
(510) (9) nosiče pro počítačové programy, nosiče audiovizuálních záznamů, rozhlasové, televizní, filmové a audiovizuální pořady na těchto nosičích, počítače, software; (16) tiskoviny všeho druhu, zejména časopisy, knihy, propagační materiály, fotografie; (35) reklamní a inzertní a informační služby a s tím související zprostředkovatelská činnost, průzkum trhu; (37) instalace a údržba počítačů; (38) dálkopisné služby; (41) nakladatelské a vydavatelské služby, zejména vydávání novin, časopisů a knih, distribuce novin, časopisů a knih, výchova a vzdělávání, pořizování obrazových a zvukových záznamů, pronájem rozhlasové, televizní, filmové a jiné audiovizuální techniky; (42) fotografování, fotoreportáže, polygrafické služby všeho druhu, tiskárny, programování pro samočinné počítače, průzkum veřejného mínění.
(511) 9, 16, 35, 37, 38, 41, 42
(210) O-119466

(111) **207245**
(220) 13.02.1997
(151) 29.01.1998
(540)

STŘEDNÍ ČECHY

DNES

(730) **MAFRA, a. s.**, Karla Engliše 519/11, Praha 5, 15000, CZ
(740) Rott, Růžička & Guttman Patentové, známkové a advokátní kanceláře, JUDr. Michal Růžička, Vinohradská 37, Praha 2, 12000
(510) (9) nosiče pro počítačové programy, nosiče audiovizuálních záznamů, rozhlasové, televizní, filmové a audiovizuální pořady na těchto nosičích, počítače, software; (16) tiskoviny všeho druhu, zejména časopisy, knihy, propagační materiály, fotografie; (35) reklamní a inzertní a informační služby a s tím související zprostředkovatelská činnost, průzkum trhu; (37) instalace a údržba počítačů; (38) dálkopisné služby; (41) nakladatelské a vydavatelské služby, zejména vydávání novin, časopisů a knih, distribuce novin, časopisů a knih, výchova a vzdělávání, pořizování obrazových a zvukových záznamů, pronájem rozhlasové, televizní, filmové a jiné audiovizuální techniky; (42) fotografování, fotoreportáže, polygrafické služby všeho druhu, tiskárny, programování pro samočinné počítače, průzkum veřejného mínění.
(511) 9, 16, 35, 37, 38, 41, 42
(210) O-119467

(111) **207246**
(220) 13.02.1997
(151) 29.01.1998
(540)

VÝCHODNÍ ČECHY

DNES

- (730) **MAFRA, a. s.**, Karla Engliše 519/11, Praha 5, 15000, CZ
(740) Rott, Růžička & Guttman Patentové, známkové a advokátní kanceláře, JUDr. Michal Růžička, Vinohradská 37, Praha 2, 12000
(510) (9) nosiče pro počítačové programy, nosiče audiovizuálních záznamů, rozhlasové, televizní, filmové a audiovizuální pořady na těchto nosičích, počítače, software; (16) tiskoviny všeho druhu, zejména časopisy, knihy, propagační materiály, fotografie; (35) reklamní a inzertní a informační služby a s tím související zprostředkovatelská činnost, průzkum trhu; (37) instalace a údržba počítačů; (38) dálkopisné služby; (41) nakladatelské a vydavatelské služby, zejména vydávání novin, časopisů a knih, distribuce novin, časopisů a knih, výchova a vzdělávání, pořizování obrazových a zvukových záznamů, pronájem rozhlasové, televizní, filmové a jiné audiovizuální techniky; (42) fotografování, fotoreportáže, polygrafické služby všeho druhu, tiskárny, programování pro samočinné počítače, průzkum veřejného mínění.
(511) 9, 16, 35, 37, 38, 41, 42
(210) O-119468

(111) **207247**
(220) 13.02.1997
(151) 29.01.1998
(540)

JIŽNÍ ČECHY

DNES

- (730) **MAFRA, a. s.**, Karla Engliše 519/11, Praha 5, 15000, CZ
(740) Rott, Růžička & Guttman Patentové, známkové a advokátní kanceláře, JUDr. Michal Růžička, Vinohradská 37, Praha 2, 12000
(510) (9) nosiče pro počítačové programy, nosiče audiovizuálních záznamů, rozhlasové, televizní, filmové a audiovizuální pořady na těchto nosičích, počítače, software; (16) tiskoviny všeho druhu, zejména časopisy, knihy, propagační materiály, fotografie; (35) reklamní a inzertní a informační služby a s tím související zprostředkovatelská činnost, průzkum trhu; (37) instalace a údržba počítačů; (38) dálkopisné služby; (41) nakladatelské a vydavatelské služby, zejména vydávání novin, časopisů a knih, distribuce novin, časopisů a knih, výchova a vzdělávání, pořizování obrazových a zvukových záznamů, pronájem rozhlasové, televizní, filmové a jiné audiovizuální techniky; (42) fotografování, fotoreportáže, polygrafické služby všeho druhu, tiskárny, programování pro samočinné počítače, průzkum veřejného mínění.
(511) 9, 16, 35, 37, 38, 41, 42
(210) O-119469

(111) **207248**
(220) 13.02.1997
(151) 29.01.1998
(540)

ZÁPADNÍ ČECHY

DNES

- (730) **MAFRA, a. s.**, Karla Engliše 519/11, Praha 5, 15000, CZ
(740) Rott, Růžička & Guttman Patentové, známkové a advokátní kanceláře, JUDr. Michal Růžička, Vinohradská 37, Praha 2, 12000
(510) (9) nosiče pro počítačové programy, nosiče audiovizuálních záznamů, rozhlasové, televizní, filmové a audiovizuální pořady na těchto nosičích, počítače, software; (16) tiskoviny všeho druhu, zejména časopisy, knihy, propagační materiály, fotografie; (35) reklamní a inzertní a informační služby a s tím související zprostředkovatelská činnost, průzkum trhu; (37) instalace a údržba počítačů; (38) dálkopisné služby; (41) nakladatelské a vydavatelské služby, zejména vydávání novin, časopisů a knih, distribuce novin, časopisů a knih, výchova a vzdělávání, pořizování obrazových a zvukových záznamů, pronájem rozhlasové, televizní, filmové a jiné audiovizuální techniky; (42) fotografování, fotoreportáže, polygrafické služby všeho druhu, tiskárny, programování pro samočinné počítače, průzkum veřejného mínění.
(511) 9, 16, 35, 37, 38, 41, 42
(210) O-119470

(111) **207904**
(220) 28.02.1997
(151) 25.02.1998
(540)

BETAJECT

- (730) **Bayer Intellectual Property GmbH**, Alfred-Noebl-Straße 10, 40789 Monheim am Rhein, DE
(740) Čermák a spol., JUDr. Karel Čermák jr., Ph.D., LL.M., advokát, Elišky Peškové 15/735, Praha 5, 15000
(510) (10) lékařské nástroje, zejména injekční systémy pro aplikaci farmaceutických přípravků obsahujících beta-interferon.
(511) 10
(210) O-119943

(111) **208686**
(220) 03.01.1997
(151) 25.03.1998
(540)



- (730) **Pivovary Staropramen s.r.o.**, Nádražní 43/84, Praha 5, 15000, CZ
(740) TRAPLOVÁ-HAKR-KUBÁT Advokátní a patentová kancelář, Mgr. Jana Šuranová Traplová, Přístavní 24, Praha 7, 17000
(510) (16) plakáty, pивní tácky, samolepky; (18) slunečníky; (24) ubrusy, ubrusky; (32) pivo.
(511) 16, 18, 24, 32
(210) O-118331

(111) **209111**
(220) 08.01.1997
(151) 28.04.1998
(540)

KPCL

(730) **IMERYS TABLEWARE France**, Avenue du Président Kennedy - Z.I. Magré, Limoges, FR
(740) **KOREJZOVÁ & SPOL.**, v.o.s., JUDr. Petra Korejzová, advokátka, Korunní 104/E, Praha 10, 10100
(510) (1) pasta pro výrobu porcelánu a kameniny, směsi k výrobě keramiky, chemické výrobky k přípravě keramické polevy (s výjimkou barev); (2) polevy (glazury), keramické barvy, lak, nátěrové hmoty; (21) porcelán a kamenina.
(511) 1, 2, 21
(210) O-118412

(111) **209818**
(220) 18.12.1996
(151) 27.05.1998
(540)

TONDACH

(730) **TONDACH Česká republika s.r.o.**, Bělotínská 722, Hranice, 75318, CZ
(740) JUDr. Aleš Zábrš, Na Beránce 2, Praha 6, 16000
(510) (19) stavební materiály, zejména cihlářské výrobky všeho druhu, především pálená střešní krytina a střešní systémy pokládání krytiny; (37) stavby a opravy, zejména pokládání střešní krytiny a realizace systémů pokládání střešní krytiny.
(511) 19, 37
(210) O-118049

(111) **210635**
(220) 22.04.1997
(151) 29.06.1998
(540)



(730) **Krejčí Petr**, Větrná 18c, Brno, 63500, CZ
(740) Patentová kancelář Kania, Sedlák, Smola, Ing. Malůšek Jiří, Mendlovo nám. 1a, Brno, 60300
(510) (6) zámečnické výrobky kovové, zejména ostnaté podložky pro upevnění nákladu; (39) zasilatelství, silniční doprava.
(511) 6, 39
(210) O-121438

(111) **212493**
(220) 20.12.1996
(151) 28.09.1998
(540)



(730) **Tomáš Petřina**, Javorová 851, Dobruška, 51801, CZ
(510) (20) nábytek dřevěný a z dřevní hmoty, nábytek čalouněný, nábytek v kombinaci dřevo-kov-čalounění; (28) hry ze dřeva a z dřevní hmoty, hračky, hračky ze dřeva a dřevní hmoty.
(511) 20, 28
(210) O-118161

(111) **213590**
(220) 18.09.1997
(151) 29.10.1998
(540)

HAVRAN

(730) **Jihomoravské pivovary, a.s.**, náměstí Čsl. armády 116/4, Vyškov - Město, 68201, CZ
(740) Ing. Dohnal Jiří, patentový zástupce, Nedbalova 29, Brno, 62300
(510) (32) pivo.
(511) 32
(210) O-125545

(111) **213592**
(220) 18.09.1997
(151) 29.10.1998
(540)

DŽBÁN

(730) **Jihomoravské pivovary, a.s.**, náměstí Čsl. armády 116/4, Vyškov - Město, 68201, CZ
(740) Ing. Dohnal Jiří, patentový zástupce, Nedbalova 29, Brno, 62300
(510) (32) pivo.
(511) 32
(210) O-125547

(111) **214945**
(220) 01.04.1997
(151) 25.01.1999
(540)

DEJ PŘEDNOST ZNAČCE



(730) **BENOCO, s.r.o.**, Na Roudné 18, Plzeň, 30165, CZ
(740) JUDr. Miroslav Kupka, Levého 1532, Rakovník, 26901
(510) (4) automobilové benziny a motorová nafta, motorové, převodové a průmyslové oleje a maziva; (11) reklamní předměty, zejména svítilny;

(12) autodoplňky, autopotřeby a náhradní díly; (16) reklamní předměty, zejména tužky, kalendáře, diáře; (17) reklamní předměty, zejména balónky; (18) reklamní předměty, zejména deštníky; (25) reklamní předměty, zejména čepice; (30) reklamní předměty, zejména cukrovinky; (37) provozování čerpacích stanic pohonných látek, zprostředkovatelská činnost v investiční výstavbě.

(511) 4, 11, 12, 16, 17, 18, 25, 30, 37
(210) O-120857

(111) **215450**
(220) 22.01.1997
(151) 22.02.1999
(540)



(730) **Thun 1794 a.s.**, Tovární 242, Nová Role, 36225, CZ
(740) Advokátní kancelář Sodomka-Souček, Mgr. Ivan Bramaški, U Prašné brány 3, Praha 1, 11000
(510) (21) porcelán užitkový, ozdobný a figurální.
(511) 21
(210) O-118736

(111) **216098**
(220) 18.03.1997
(151) 29.03.1999
(540)

Q-ELEKTRIK

(730) **Q - ELEKTRIK a.s.**, Podzámčí 1926, Ostrava - Slezská Ostrava, 71000, CZ
(740) Ing. Rylková Iva, Polská 1525, Ostrava-Poruba, 70800
(510) (6) stavební materiál z válcovaného nebo litého kovu, kovové pásy a tyče, pletiva, plechy, hřebíky, šrouby, vruty, matice a jiný kovový spojovací materiál; (7) stroje zahrnuté v této třídě, motory /mimo pro pozemní vozidla/, mixéry, kuchyňské roboty, myčky nádobí, pračky, vysavače; (8) ruční nástroje, zastávající funkci nářadí; (9) elektrická rozvodná, spinací, jističí a kontaktní zařízení, transformátory a měniče, koncová zařízení pro elektrotechniku, elektrické cívký včetně držáků, elektrické vaňiče a kabely a jiný elektroinstalační materiál, bleskosvodový elektromateriál, nástroje a přístroje měřicí a regulační techniky, elektrická a elektronická zařízení signalizační, kontrolní, pro přenášení rozkazů a dat, elektromechanické přístroje a nástroje zahrnuté v této třídě včetně elektrických žehliček; (11) osvětlovací a topná zařízení, zařízení na výrobu páry, zařízení pro vaření, chlazení, sušení, větrání, klimatizaci nebo úpravu vzduchu; (37) stavební činnost včetně provádění oprav a údržby ve stavebnictví, montáž, opravy, údržba a revize elektrických a technologických zařízení.
(511) 6, 7, 8, 9, 11, 37
(210) O-120485

(111) **216935**
(220) 10.12.1996
(151) 23.04.1999
(540)

NOVATO

(730) **NOVATO spol. s r.o.**, Uralská 770/6, Praha 6, 16000, CZ
(740) Ing. Marie Smrčková, patentový zástupce, Velflíkova 10, Praha 6, 16000
(510) (1) chemické výrobky pro průmysl, zemědělství, zahradnictví, lesnictví, průmyslová pojidla a lepidla včetně dvojsložkových, tmel na kůže, na pláště vozů, na pneumatiky, pro obuv, na opravu střepů, porcelánových, skleněných a umělohmotných výrobků, tmely lepicí pro průmyslové použití, pájky, letovací pájky včetně tekuté pájky nebo masy pro pájení

natvrdo, letovací pasty, přípravky k odmašťování užívané při průmyslových postupech a výrobě; (2) barvy, ochranné prostředky proti rezu, tmely ve třídě 2 včetně sklenářských, tmely dvojsložkové včetně epoxidových; (3) přípravky k čištění, leštění a odmašťování, mýdla, přípravky bělicí a jiné prací prostředky, přípravky k čištění, leštění a odmašťování, broušení, výrobky voňavkářské, vodičky na vlasy, zubní pasty; (4) mazací tuky, oleje včetně elektrických, pasty a mazadla ve třídě 4, průmyslové oleje a tuky, mazadla; (6) pájka, pájka stříbrná, letovací drát např. měděný, neizolovaný, též pájka svinutá; (8) ruční nářadí a nástroje, pájedla a letovadla neelektrická, kleště na očka, ruční nástroje a nářadí řezné, nože na odizolování elektrických kabelů, nože na řezání linolea, koberců, plastových fólií; (9) koncovky pro napojení elektrických vodičů jako očka, vidličky, rozbojky, konektory, spojky, rozbočky, přípojky, pásky na svazkování elektrických kabelů, pájedla a letovadla elektrická; (16) lepidla, pojidla, dvojsložkový epoxidový tmel pro okamžité použití, tmely lepicí vše pro papírnickví a domácnost; (17) hmoty těsnicí, ucpávkové a izolační, polyuretanová expansní pěna pro těsnění, izolaci a zpevnění, tmel jako těsnicí prostředek, na spárování, též na kovové spoje a na výplň otvorů v odlitcích, tmely těsnicí a izolační, izolační pásky, samovulkanizační izolační páska; (19) tmel na kovy, na opravy a údržbu kovových výrobků a zařízení, tmel kovový, tmel ma ucpávání děr v odlitcích; (35) inzertní, reklamní a propagační činnost, obchodní, zprostředkovatelská, poradenská, konzultační a manažerská činnost např. expertízy, analýzy trhu, metody podporování odbytu, dealerská činnost, pomoc při provozování obchodu, budování okruhu zákazníků a systému hospodaření ve shora uvedených oblastech služeb, výrobků a jejich součástech.

(511) 1, 2, 3, 4, 6, 8, 9, 16, 17, 19, 35
(210) O-117726

(111) **218665**
(220) 11.12.1996
(151) 26.07.1999
(540)

VONET

(730) **VONET CR, spol. s r.o.**, Bubenská 8a/943, Praha 7 - Holešovice, 17000, CZ
(740) Ing. Petr Soukup, patentový a známkový zástupce, Vídeňská 8, Olomouc, 77200
(510) (1) chemické výrobky určené pro průmysl, vědy a fotografii, jakož i pro zemědělství, zahradnictví a lesnictví, umělé pryskyřice v surovém stavu, plastické hmoty v surovém stavu, hnojiva pro půdu, hasicí prostředky, prostředky pro kalení a letování kovů, chemické výrobky určené ke konzervování potravin, tříslicí materiály, lepidla pro průmysl; (2) barvy, nátěry, laky a ochranné výrobky proti korozi a proti deteriorizaci dřeva; (3) přípravky pro bělení a jiné prostředky ku praní, přípravky pro čištění, leštění, odmašťování a broušení, mýdla, parfumerie, vonné oleje, kosmetika, vlasové vody, zubní pasty; (4) výrobky pro pohlčování, polévání prachu, osvětlovací látky, svíčky, knoty; (5) diabetické přípravky pro léčebné účely, potraviny pro batolata, náplastě, materiál pro obvazy; (6) obecné kovy a jejich slitiny, kovové stavební materiály, kovové stavební materiály přenosné, kovové materiály pro železnici, kabely a kovové dráty neelektrické, kovové potřeby zámečnické a klempířské, kovové trubky, safes (skříňky na klenoty), kovové výrobky, které nejsou uvedeny v jiných třídách, rudy; (7) stroje a obráběcí stroje, motory, zemědělské nářadí; (8) nářadí a přístroje s ručním pohonem, nože, vidličky, lzice, sečné zbraně, břitvy; (9) aparáty a přístroje vědecké, námořní, geodezické, elektrické, fotografické, filmové, optické, přístroje pro vážení, měření, signalizaci, kontrolu (inspekci), záchranu a přístroje učební, aparáty pro záznam, převod, reprodukci zvuku nebo obrazu, magnetické suporty zvukových záznamů, gramofonové desky, automatické distributory a mechanismy na mince, zapisovací pokladny (záznam), kalkulační stroje, přístroje pro zpracování informací a počítače, hasicí přístroje; (10) chirurgické přístroje a zařízení lékařské, zubní a veterinářské, údy, oči a zuby umělé, orthopedické potřeby, materiál na sešívání ran; (11) přístroje pro osvětlení, topení, výrobu páry, pro vaření, přístroje chladicí, pro sušení, ventilaci, distribuci vody a zdravotní zařízení; (12) vozidla, dopravní prostředky pozemní, vzdušné nebo vodní, auta, lodě; (13) zábavná pyrotechnika; (14) vzácné kovy a jejich slitiny a výrobky z těchto látek nebo postříbřeného nebo pozlaceného kovu, nejsou-li uvedeny v jiných třídách, klenoty, bižuterie, drahokamy, hodiny, hodinářské potřeby a chronometrické přístroje; (15) hudební nástroje; (16) papír, lepenka a výrobky z těchto materiálů, které nejsou zařazeny do jiných tříd, tiskárenské výrobky, potřeby pro knižní vazby, fotografie, papírenské zboží, lepidla pro papírnickví nebo domácnost, materiál pro

umělce, štětce, psací stroje a kancelářské potřeby (vyjímaje nábytek), učební pomůcky s výjimkou aparátů, plastické obaly (nezařazené do jiných tříd), hrací karty, písma pro tiskárny, štočky; (17) kaučuk, gutaperča, guma, asbest, slída a výrobky z těchto materiálů, které nejsou zahrnuty do jiných tříd, plastické hmoty a výrobky polozpracované, materiály k těsnění, ucpání koudelí a k izolaci, ohebné trubky nekovové; (18) kůže, imitace kůže, výrobky z těchto materiálů, které nejsou zahrnuty do jiných tříd, kůže ze zvířat, kufry, deštníky, slunečníky a hole, biče a sedlářské výrobky; (19) stavební materiály nekovové, neohebné trubky nekovové pro stavebnictví, asphalt, směla, přenosné konstrukce nekovové, nekovové pomníky; (20) nábytek, zrcadla, rámy, výrobky nejmenované v jiných třídách ze dřeva, korku, rákosu, vrbového proutí, z rohu, kostí, slonoviny, z kostic, želvoviny, jantaru, perleti, mořské pěny, náhražky všech těchto materiálů nebo náhražky z plastických hmot; (21) náčiní a nádoby pro domácnost nebo kuchyň (nikoliv z drahých kovů, ani posříbřených nebo pozlacených kovů), hřebeny a mycí houby, kartáče (s výjimkou štětců), materiály pro výrobu kartáčů, čisticí prostředky, sklo surové nebo opracované (s výjimkou stavebního skla), sklo, porcelán a majolika neobsažené v jiných třídách; (22) lana, provazy, síťky, stany, plachty, plachtoviny, pytle (neobsažené v jiných třídách), materiál na vycpávky (s výjimkou kaučuku nebo plastických hmot), textilní materiály ze surových vláken; (23) vlákna pro textilní účely; (24) tkaniny a textilní výrobky, které nejsou uvedeny v jiných třídách, pokrývky ložní a ubrusy; (25) oděvy, obuv, kloboučnické zboží; (26) krajky a výšivky, stuhy a tkaničky, knoflíky, háčky a očka/poutka-galanterie, špendlíky a jehly, umělé květiny; (27) koberce, rohožky, rohože, linoleum a jiné obklady podlah, tepety na stěny nikoliv textilní; (28) hry, hračky, potřeby pro gymnastiku a sport, které nejsou uvedeny v jiných třídách, vánoční ozdoby; (29) maso, ryby, drůbež a zvěřina, masové výtahy, ovoce a zelenina konzervované, sušené a zavařené, želé, džemy, kompoty, vejce, mléko a mléčné výrobky, oleje a tuky jedlé; (30) káva, čaj, kakao, cukr, rýže, tapioka, kávové náhražky, med, sirup melasový, droždí pro kynutí, sůl, hořčice, ocet, omáčky (k ochucení), koření, led pro osvěžení, mouka, cukrovinky, výrobky z mouky; (31) výrobky zemědělské, zahradnické, lesní a zrní neuvedené v jiných třídách, živá zvířata, čerstvé ovoce a zelenina, osivo, rostliny a živé květiny, krmivo pro zvířata, slad; (32) pivo, minerální vody, šumivé nápoje a jiné nápoje nealkoholické, nápoje a šťávy ovocné, sirupy a jiné přípravky k zhotovování nápojů; (33) alkoholické nápoje (s výjimkou pív); (34) tabák, potřeby pro kuřáky, zápalky; (35) propagační činnost, pomoc při řízení obchodní činnosti, obchodní administrativa, kancelářské práce; (36) pojištění, finanční, peněžní, nemovitostní; (37) stavebnictví, opravy, instalační služby; (39) doprava, obaly a skladování zboží, organizování cest; (41) výchova, školení (formace), zábava, sportovní a kulturní aktivity; (42) restaurace (strava), nocleh dočasný (poskytnutí dočasného noclehu), péče léčebná, hygienická a kosmetická, služby veterinářské a zemědělské, služby právní, rešerše vědecké a průmyslové, programování počítači.

(511) 1, 2, 3, 4, 5, 6, 7, 8, 9, 10, 11, 12, 13, 14, 15, 16, 17, 18, 19, 20, 21, 22, 23, 24, 25, 26, 27, 28, 29, 30, 31, 32, 33, 34, 35, 36, 37, 39, 41, 42

(210) O-117740

(111) **219444**

(220) 16.10.1996

(151) 23.08.1999

(540)

BRISTOL CREAM

(730) **BODEGAS FUNDADOR S.L.**, Avenida Del Presidente Carmona No 10, Madrid 28020, ES

(740) PATENTSERVIS Praha a.s., Na Podkovce 281/10, Praha 4, 14700

(510) (33) vína, lihoviny, likéry.

(511) 33

(210) O-115841

(111) **220161**

(220) 11.12.1997

(151) 27.09.1999

(540)



(730) **MANIBS BRNO, spol. s r.o.**, V luzích 2, Brno, 63700, CZ

(740) Ing. Jiří Štřelák, Šumberova 42, Praha 6, 16200

(510) (6) kovový stavební materiál, zejména armatury a součásti rozvodných a potrubních systémů pro plyny a kapaliny, tvarovky, univerzální spojovací součásti; (8) nářadí a přístroje s ručním pohonem, navrtávací a uzavírací soupravy a nářadí; (19) stavební materiál nekovový, zejména plastové armatury a součásti rozvodných a potrubních systémů pro plyny a kapaliny, tvarovky, univerzální spojovací součásti.

(511) 6, 8, 19

(210) O-128355

(111) **220780**

(220) 03.11.1997

(151) 27.10.1999

(540)



(730) **BC Software s.r.o.**, Před Skalkami I 224/4, Praha 10 - Záběhlice, 10600, CZ

(740) Ing. Jiří Štřelák, Šumberova 42, Praha 6, 16200

(510) (9) software; (41) školení v oblasti software; (42) poradenství v oblasti výpočetní techniky, tvorba software.

(511) 9, 41, 42

(210) O-126828

(111) **224349**
(220) 14.11.1997
(151) 23.05.2000
(540)

FIRE JACK

(730) **BESY CO spol. s r.o.**, Kvapilova 9/958, Praha 5, 15000, CZ
(510) (1) chemické směsi pro hasící zařízení; (9) hasící přístroje.
(511) 1, 9
(210) O-127208

(111) **236474**
(220) 12.06.1997
(151) 19.09.2001
(540)

DEXTRO ENERGEN

(730) **Zertus Marken GmbH**, Harvestehuder Weg 21, Hamburg, DE
(740) **KOREJZOVÁ & SPOL., v.o.s.**, JUDr. Petra Korejzová, advokátka, Korunní 104/E, Praha 10, 10100
(510) (30) dextróza ve formě tablet čistá nebo ochucená, krystalická dextróza pro použití jako potravina nebo jako přísada do potravin, cukroví obecně, cukr a sladidla obecně.
(511) 30
(210) O-123081

(111) **238083**
(220) 04.06.1997
(151) 23.11.2001
(540)

U2

(730) **NOT US LIMITED**, 44 James Place East, Dublin, IE
(740) Společná advokátní kancelář Všetěčka a partneři, JUDr. Švorčík Otakar, Háfkova 2, Praha 2, 12000
(510) (9) předem nahrané zvukové a video nahrávky na nosičích; (16) výrobky z papíru nezahmuté v jiných třídách, tištěné materiály, fotografie, hrací karty a výměnné kartičky; (25) součásti oblečení, obuv a pokrývky hlavy; (41) zábavní služby, zvláště vystoupení vokálních nebo instrumentálních skupin.
(511) 9, 16, 25, 41
(210) O-122850

(111) **286987**
(220) 19.06.2006
(151) 18.01.2007
(540)

CEM-M zdravé hubnutí

(730) **LEVISTO s.r.o.**, náměstí Jiřího z Poděbrad 1561/9, Praha 3 - Vinohrady, 13000, CZ
(740) Mgr. David Tauš, Pod Stadiony 2719/19, Praha 5, 15000
(510) (5) farmaceutické a vitamínové přípravky s léčivým účinkem, vitamíny, multivitaminové komplexy, minerály a multiminerálové přípravky, doplňky zdravé výživy pro léčebné účely, vitamínové a multivitaminové preparáty, minerály a stopové prvky jako potravinové doplňky s léčebnými účinky, chemické výrobky pro účely lékařské, výrobky dietetické pro nemocné, léčivé rostliny a výrobky z nich, rostlinné směsi, výtažky ze zeleniny a ovoce a extrakty určené k dietetickým účelům s léčebnými účinky a směsi uvedených látek a přípravků, přísady do jídla dietetické s léčebnými účinky, posilující a povzbuzující potraviny s léčebnými účinky, energeticko-výživné poživatiny pro léčebné účely, potravinové doplňky s léčebnými účinky pro denní doplnění stravy, vše v rámci této třídy; (30) potraviny a potravní doplňky s vysokým obsahem vitamínů, minerálů, bylinných výtažků a výtažků ze zeleniny a ovoce vyrobené za účelem doplnění běžné stravy konzumenta, posilující a povzbuzující potraviny, výrobky s obsahem vitamínů, minerálů a bylin (určené pro lidskou spotřebu), veškeré poživatiny a přísady do jídla vyrobené za účelem doplnění běžné stravy konzumenta, které mohou příznivě ovlivnit zdraví konzumenta, vše spadající do této třídy.
(511) 5, 30
(210) O-438433

(111) **286988**
(220) 19.06.2006
(151) 18.01.2007
(540)

CEM-M zdraví sportovce

(730) **LEVISTO s.r.o.**, náměstí Jiřího z Poděbrad 1561/9, Praha 3 - Vinohrady, 13000, CZ
(740) Mgr. David Tauš, Pod Stadiony 2719/19, Praha 5, 15000
(510) (5) farmaceutické a vitamínové přípravky s léčivým účinkem, vitamíny, multivitaminové komplexy, minerály a multiminerálové přípravky, doplňky zdravé výživy pro léčebné účely, vitamínové a multivitaminové preparáty, minerály a stopové prvky jako potravinové doplňky s léčebnými účinky, chemické výrobky pro účely lékařské, výrobky dietetické pro nemocné, léčivé rostliny a výrobky z nich, rostlinné směsi, výtažky ze zeleniny a ovoce a extrakty určené k dietetickým účelům s léčebnými účinky a směsi uvedených látek a přípravků, přísady do jídla dietetické s léčebnými účinky, posilující a povzbuzující potraviny s léčebnými účinky, energeticko-výživné poživatiny pro léčebné účely, potravinové doplňky s léčebnými účinky pro denní doplnění stravy, vše v rámci této třídy; (30) potraviny a potravní doplňky s vysokým obsahem vitamínů, minerálů, bylinných výtažků a výtažků ze zeleniny a ovoce vyrobené za účelem doplnění běžné stravy konzumenta, posilující a povzbuzující potraviny, výrobky s obsahem vitamínů, minerálů a bylin (určené pro lidskou spotřebu), veškeré poživatiny a přísady do jídla vyrobené za účelem doplnění běžné stravy konzumenta, které mohou příznivě ovlivnit zdraví konzumenta, vše spadající do této třídy.
(511) 5, 30
(210) O-438434

(111) **286989**
(220) 19.06.2006
(151) 18.01.2007
(540)

CEM-M zdraví kuřáka

(730) **LEVISTO s.r.o.**, náměstí Jiřího z Poděbrad 1561/9, Praha 3 - Vinohrady, 13000, CZ
(740) Mgr. David Tauš, Pod Stadiony 2719/19, Praha 5, 15000
(510) (5) farmaceutické a vitamínové přípravky s léčivým účinkem, vitamíny, multivitaminové komplexy, minerály a multiminerálové přípravky, doplňky zdravé výživy pro léčebné účely, vitamínové a multivitaminové preparáty, minerály a stopové prvky jako potravinové doplňky s léčebnými účinky, chemické výrobky pro účely lékařské, výrobky dietetické pro nemocné, léčivé rostliny a výrobky z nich, rostlinné směsi, výtažky ze zeleniny a ovoce a extrakty určené k dietetickým účelům s léčebnými účinky a směsi uvedených látek a přípravků, přísady do jídla dietetické s léčebnými účinky, posilující a povzbuzující potraviny s léčebnými účinky, energeticko-výživné poživatiny pro léčebné účely, potravinové doplňky s léčebnými účinky pro denní doplnění stravy, vše v rámci této třídy; (30) potraviny a potravní doplňky s vysokým obsahem vitamínů, minerálů, bylinných výtažků a výtažků ze zeleniny a ovoce vyrobené za účelem doplnění běžné stravy konzumenta, posilující a povzbuzující potraviny, výrobky s obsahem vitamínů, minerálů a bylin (určené pro lidskou spotřebu), veškeré poživatiny a přísady do jídla vyrobené za účelem doplnění běžné stravy konzumenta, které mohou příznivě ovlivnit zdraví konzumenta, vše spadající do této třídy.
(511) 5, 30
(210) O-438435

(111) **286990**
(220) 19.06.2006
(151) 18.01.2007
(540)

CEM-M zdraví muže

(730) **LEVISTO s.r.o.**, náměstí Jiřího z Poděbrad 1561/9, Praha 3 - Vinohrady, 13000, CZ
(740) Mgr. David Tauš, Pod Stadiony 2719/19, Praha 5, 15000
(510) (5) farmaceutické a vitamínové přípravky s léčivým účinkem, vitamíny, multivitaminové komplexy, minerály a multiminerálové přípravky, doplňky zdravé výživy pro léčebné účely, vitamínové a multivitaminové preparáty, minerály a stopové prvky jako potravinové doplňky s léčebnými účinky, chemické výrobky pro účely lékařské, výrobky dietetické pro nemocné, léčivé rostliny a výrobky z nich, rostlinné směsi, výtažky ze zeleniny a ovoce a extrakty určené k dietetickým účelům s léčebnými účinky a směsi uvedených látek a přípravků, přísady do jídla

dietetické s léčebnými účinky, posilující a povzbuzující potraviny s léčebnými účinky, energeticko-výživné poživatiny pro léčebné účely, potravinové doplňky s léčebnými účinky pro denní doplnění stravy, vše v rámci této třídy; (30) potraviny a potravní doplňky s vysokým obsahem vitamínů, minerálů, bylinných výtažků a výtažků ze zeleniny a ovoce vyrobené za účelem doplnění běžné stravy konzumenta, posilující a povzbuzující potraviny, výrobky s obsahem vitamínů, minerálů a bylin (určené pro lidskou spotřebu), veškeré poživatiny a přísady do jídla vyrobené za účelem doplnění běžné stravy konzumenta, které mohou příznivě ovlivnit zdraví konzumenta, vše spadající do této třídy.

(511) 5, 30
(210) O-438436

(111) **286991**
(220) 19.06.2006
(151) 18.01.2007
(540)

CEM-M zdraví ženy

(730) **LEVISTO s.r.o.**, náměstí Jiřího z Poděbrad 1561/9, Praha 3 - Vinohrady, 13000, CZ

(740) Mgr. David Tauš, Pod Stadiony 2719/19, Praha 5, 15000

(510) (5) farmaceutické a vitamínové přípravky s léčivým účinkem, vitamíny, multivitaminové komplexy, minerály a multiminerálové přípravky, doplňky zdravé výživy pro léčebné účely, vitamínové a multivitaminové preparáty, minerály a stopové prvky jako potravinové doplňky s léčebnými účinky, chemické výrobky pro účely lékařské, výrobky dietetické pro nemocné, léčivé rostliny a výrobky z nich, rostlinné směsi, výtažky ze zeleniny a ovoce a extrakty určené k dietetickým účelům s léčebnými účinky a směsi uvedených látek a přípravků, přísady do jídla vyrobené za účelem doplnění běžné stravy konzumenta, posilující a povzbuzující potraviny, výrobky s obsahem vitamínů, minerálů a bylin (určené pro lidskou spotřebu), veškeré poživatiny a přísady do jídla vyrobené za účelem doplnění běžné stravy konzumenta, které mohou příznivě ovlivnit zdraví konzumenta, vše spadající do této třídy.

(511) 5, 30
(210) O-438437

(111) **289334**
(220) 22.11.2006
(151) 10.04.2007
(540)

(730) **LEVISTO s.r.o.**, náměstí Jiřího z Poděbrad 1561/9, Praha 3 - Vinohrady, 13000, CZ

(740) Mgr. David Tauš, Pod Stadiony 2719/19, Praha 5, 15000

(510) (5) farmaceutické a vitamínové přípravky s léčivým účinkem, vitamíny, multivitaminové komplexy, minerály a multiminerálové přípravky, doplňky zdravé výživy pro léčebné účely, vitamínové a multivitaminové preparáty, minerály a stopové prvky jako potravinové doplňky s léčebnými účinky, chemické výrobky pro účely lékařské, výrobky dietetické pro nemocné, léčivé rostliny a výrobky z nich, rostlinné směsi, výtažky ze zeleniny a ovoce a extrakty určené k dietetickým účelům s léčebnými účinky a směsi uvedených látek a přípravků, přísady do jídla dietetické s léčebnými účinky, posilující a povzbuzující potraviny s léčebnými účinky, energeticko-výživné poživatiny pro léčebné účely,

potravinové doplňky s léčebnými účinky pro denní doplnění stravy, vše v rámci této třídy; (30) potraviny a potravní doplňky s vysokým obsahem vitamínů, minerálů, bylinných výtažků a výtažků ze zeleniny a ovoce vyrobené za účelem doplnění běžné stravy konzumenta, posilující a povzbuzující potraviny, výrobky s obsahem vitamínů, minerálů a bylin (určené pro lidskou spotřebu), veškeré poživatiny a přísady do jídla vyrobené za účelem doplnění běžné stravy konzumenta, které mohou příznivě ovlivnit zdraví konzumenta, vše spadající do této třídy.

(511) 5, 30
(210) O-443058

(111) **289969**
(220) 16.11.2006
(151) 07.05.2007
(540)

CHLĚB DR. POPOVA

(730) **Dr. Popov, s.r.o.**, Plzeňská 857, Planá, 34815, CZ

Hradecká pekárna, s.r.o., Bieblova 849, Hradec Králové, 50003, CZ

(510) (5) farmaceutické a veterinářské výrobky, diabetické přípravky pro léčebné účely, diabetické a dietetické výrobky upravené k léčebným účelům (obilné, kukuřičné, luštěninové, ovocné, zeleninové a jejich směsi s případným doplňkem o byliny, minerály, vitamíny, semena apod.), vše v rámci této třídy; (29) ovoce a zelenina konzervované, sušené a zavažené, mléčné výrobky, kombinované výrobky na bázi mléka, ovoce, zeleniny, obilnin, minerálů, vitamínů, semen a dalších přírodních produktů, vše v rámci této třídy; (30) potraviny rostlinného původu připravené ke konzumaci nebo konzervování, potravinové doplňky, směsi obilnin, bylin, semen, vitamínů, minerálů a případně dalších přírodních produktů, pekařské a cukrářské výrobky, mouka a přípravky z obilnin, chléb, pečivo, cukrovinky, vše v rámci této třídy.

(511) 5, 29, 30
(210) O-442943

(111) **290060**
(220) 20.12.2006
(151) 07.05.2007
(540)

TRANSOVOSAN

(730) **AREKO, spol. s r.o.**, Dobronická 1257, Praha 4 - Kunratice, 14800, CZ

(740) ČERVENKA, KLEINTOVÁ, TURKOVÁ Patentová, známková a

advokátní kancelář, Mgr. Josef Červenka, Budečská 6/974, Praha 2, 12000
(510) (3) kosmetické výrobky všeho druhu, voňavkářské výrobky, včetně etherických olejů, zubní pasty, ústní vody a jiné prostředky pro péči o chrup a dutinu ústní, mýdla pevná i tekutá, přípravky pro make - up a jeho odstraňování, zejména základní krémy a podklady, pudry, oční stíny a krémy, rtěnky, balzámy na rty, prostředky pro péči o ošetřování těla, pokožky, vlasů a nehtů, zejména toaletní přípravky, vody a deodoranty, koupelové pěny a oleje, krémy a emulze včetně opalovacích, masážních a regeneračních, pleťová mléka, vody a masky, šampony, kondicionéry, tužidla, laky a barvy na vlasy, laky a tužidla na nehty a odlakovače; (5) nutriční, výživné extrakty a potraviny pro zvláštní výživu pro léčebné účely v různých formách, vitamínové, minerální a rostlinné preparáty, preparáty s obsahem stopových prvků, potravní doplňky s obsahem aminokyselin, vitamínů, minerálních a stopových prvků k léčebným účelům, potravinové přípravky a poživatiny pro posílení imunity lidského organismu a zlepšení zdraví, zejména s antisklerotickými, antistresovými, neurostimulačními a regeneračními účinky.

(511) 3, 5
(210) O-443967

(111) **290071**
(220) 21.12.2006
(151) 07.05.2007
(540)



(730) **HWG Comp., s.r.o.**, Rybná 716/24, Praha 1 - Staré Město, 11000, CZ
(740) Ing. Jan Ullmann, Pražského povstání 3686/19, Jablonec nad Nisou, 46604
(510) (9) počítačací stroje, přístroje pro zpracování informací a počítače; (41) zábava, sportovní a kulturní aktivity.
(511) 9, 41
(210) O-444029

(111) **290072**
(220) 21.12.2006
(151) 07.05.2007
(540)



(730) **HWG Comp., s.r.o.**, Rybná 716/24, Praha 1 - Staré Město, 11000, CZ
(740) Ing. Jan Ullmann, Pražského povstání 3686/19, Jablonec nad Nisou, 46604
(510) (9) počítačací stroje, přístroje pro zpracování informací a počítače; (41) zábava, sportovní a kulturní aktivity.
(511) 9, 41
(210) O-444031

(111) **290078**
(220) 22.12.2006
(151) 07.05.2007
(540)



(730) **AMK Ecce Homo Šternberk v ÚAMK**, Nádražní 2509/60, Šternberk, 78501, CZ
(740) Ing. Petr Soukup, patentový a známkový zástupce, Vídeňská 8, Olomouc, 77200
(510) (9) magnetické a kompaktní disky, DVD disky, magnetická média jako audio a video kazety a pásky, software, zvukové, magnetické a optické nosiče dat s výukovými a vzdělávacími počítačovými programy, nahranými vzdělávacími a výukovými programy a pořady, nenahrané a nahrané nosiče obrazu a zvuku; (16) papír a výrobky z papíru a lepenky, reklamní, propagační a užitkové výrobky z papíru, např. etikety, kelímky, podnosy pro rychlé občerstvení, utěrky, ubrusy, ubrousky, ručníky, tiskoviny, periodické i neperiodické publikace, informační, reklamní a propagační letáky, plakáty, prospekty, pohlednice, mapy, průvodce, dopisní obálky, přání, kalendáře, samolepky, obtisky, vystřihovánky, omalovánky, papírové hračky, kartičky, balicí papír, tašky papírové, sešity, skicáky, tužky, tiskárenské a kartonážní výrobky, data a databáze na papírových nosičích; (21) reklamní a upomínkové výrobky a předměty ze skla, keramiky a porcelánu, např. poháry, sklenice, talíře, popelníky, vázy a vázičky, těžítka, sošky, figurky; (25) oděvy všeho druhu, zejména pro sport, oblečení a textilní vybavení pro zimní sporty, pánské, dámské, dětské prádlo, pánské, dámské, dětské oděvy a textilní výrobky všeho druhu, ponožky, punčochové zboží, silonové punčocháče a veškeré silonové výrobky, obsažené v této třídě, slipy, trenýrky, boxeršortky, spodky, kalhotky, kalhotky s nohavičkou, stahovací kalhotky, podprsenky, lambády, korzety, živůtky, podvazky, erotické prádlo, noční oblečení, nátlčníky, spodní košilky, bavlněná trika, elastické kalhoty, tepláky, teplákové soupravy, mikiny, roláky, svetry, sportovní oblečení, elastická trika, halenky, šaty, kostýmy, sukně, body, kombinézy, saka, košile, pilotky, vesty, kabáty, pláštěnky, noční košile, pyžama, overaly, stejnookroje, oblečení pro volný čas, plavky a plážové oblečení, župany, vázanky, motýlky, šály, šátky, klobouky, čepice, čelenky, barety, rukavice, opasky, zástěry, obuv všeho druhu, polobotky, domácí a sportovní obuv, vysoké boty, veškeré druhy džínových oděvů a prádla, výrobky z kůže nebo její imitace, jako např. kalhoty, pláště, bundy, vesty, sukně, čelenky, rukavice; (35) pomoc při řízení velkoobchodní a maloobchodní činnosti firem, obchodní administrativa, kancelářské práce, obchodně zastupitelská činnost v oblasti obchodu, propagace, reklama, inzerce a služby spojené s provozováním obchodní činnosti a v rámci pořádaných sportovních, kulturních a společenských akcí, poskytování informací a informačních produktů všeho druhu v oblasti obchodní a propagační organizace, pořádání výstav, salónů, veletrhů pro reklamní a obchodní účely; (41) organizace a pořádání sportovních akcí, zejména v oblasti motorismu, výchovně-vzdělávacích, kulturních a společenských akcí, odborných kursů, seminářů a konferencí, pořizování videozáznamů ze sportovních a společenských akcí, nakladatelská, vydavatelská a publikační činnost.
(511) 9, 16, 21, 25, 35, 41
(210) O-444059

(111) **290226**
(220) 10.01.2007
(151) 14.05.2007
(540)



(730) **KOMPAKT spol. s r.o.**, Opletalova 683, Poděbrady, 29001, CZ
(740) Advokátní kancelář, JUDr. Jiří Schüller, advokát, R. Těsnohlídka 420, Čáslav, 28601
(510) (16) papír a výrobky z papíru, tiskárenské výrobky, tiskoviny a polygrafické výrobky všeho druhu např. noviny, časopisy, tištěné publikace, periodika, plakáty, letáky, katalogy, knihy, výrobky knihařské, kalendáře, mapy; (35) reklamní a inzertní činnost, propagace, marketing, distribuce propagačních tiskovin, reklamní, inzertní a propagační činnost prostřednictvím jakéhokoliv média, poskytování informací a informačních produktů reklamního či komerčního charakteru, vydávání neperiodických reklamních katalogů, vydávání inzertních novin; (41) vydavatelská a nakladatelská činnost, zejména vydávání novin, časopisů a knih, vydávání katalogů.
(511) 16, 35, 41
(210) O-444345

(111) **290317**
(220) 23.11.2006
(151) 21.05.2007
(540)



(730) **Podstawka Václav**, Práčská 3315/8f, Praha 10, Záběhlice, 10600, CZ
(510) (16) tiskoviny a polygrafické výrobky v rámci této třídy; (35) propagační reklamní a inzertní služby; (41) vydavatelská a nakladatelská činnost.
(511) 16, 35, 41
(210) O-443126

(111) **290344**
(220) 15.12.2006
(151) 21.05.2007
(540)

CARNILIFE

(730) **NUTREND D.S., a.s.**, Chválkovice 604, Olomouc, 77900, CZ
(740) Ing. Petr Soukup, patentový zástupce, Vídeňská 8, Olomouc, 77200
(510) (5) výrobky parafarmaceutické, vitamíny, minerály a stopové prvky, dietní a nutriční přípravky pro léčebné účely, medicínální sirupy, kombinované přípravky vitamínů, minerálů, stopových prvků a bylinných výtažků, potravinové doplňky i obohacené vitamíny nebo minerály nebo stopovými prvky, vitamínové přípravky, multivitaminové preparáty, minerály a multiminerálové preparáty, bylinné čaje, léčivé rostliny, dietetické látky upravené pro lékařské účely, bílkovinné přípravky nebo potravina pro

lékařské účely, bylinné výtažky nebo sirupy, vitamínová výživa ve formě koncentrátů, proteinové koncentráty jako výživné přísady k potravinám, léčivé cukrářské výrobky a cukrovinky s léčivými účinky, přípravky, poživatiny obsahující biologické katalyzátory pro fyzicky aktivní osoby, sportovce, rekonvalescenty, posilující poživatiny, extrakty a potraviny pro zvláštní výživu, dietetické a diabetické poživatiny a potraviny pro zvláštní výživu, potravní doplňky pro posílení imunity organismu a zlepšení zdraví v tuhém i tekutém stavu ve formě práškových směsí, kapek, sirupů, gelů, past, tablet, šumivých tablet, pastilek, dražé, tobolek, kapslí, bonbónů, želé, prášků, vše výše uvedené pro léčebné účely, diabetické a dietetické nápoje pro léčebné účely, přírodní pramenité a kojenecké vody pro léčebné účely, obohacené vitamínové nápoje a koncentráty pro léčebné účely; (29) potravinové doplňky ne pro lékařské účely (zařazené v této třídě) a obsahující látky živočišného původu, protein pro lidskou spotřebu, proteinové výrobky a přípravky pro výživu, přípravky zvláštní výživy pro sportovce nebo osoby s vysokým energetickým výdejem, tuky, jedlé oleje, výživné přípravky pro denní doplnění stravy jako instantní strava nebo samostatná směs, skládající se hlavně z mléka v prášku nebo živočišných proteinů, také s přísadkou vitamínů nebo minerálů nebo stopových prvků nebo cukru, konzervované potraviny a poživatiny z ovoce, zeleniny, bílkovin, bylin, olejnin a mikrobiologických kultur, ovocné dřeně, výživné bylinné extrakty, texturované proteiny a jejich směsi pro humánní využití; (30) potravní doplňky neléčebné pro posílení imunity organismu a zlepšení zdraví rostlinného původu v tuhém i tekutém stavu ve formě práškových směsí, kapek, sirupů, gelů, past, tablet, šumivých tablet, pastilek, dražé, tobolek, kapslí, bonbónů, želé, prášků, vše výše uvedené pro neléčebné účely a v rámci této třídy, káva a náhražky kávy, obilní vločky a jiné obilné výrobky určené k lidské výživě, müsli, čaje, pekařské, cukrářské a cukrovinkářské výrobky, zejména oplatky, sušenky, keksy, bonbóny; (32) nealkoholické nápoje sycené i nesycené, včetně nápojů minerálních, šumivých, iontových a energetických, sirupy, koncentráty a jiné přípravky pro přípravu nápojů, ovocné a zeleninové šťávy v rámci této třídy, mošty, ovocné nektary a nápoje z ovocných šťáv, stolní a minerální vody, diabetické a dietetické nápoje neléčebné, práškové nealkoholické nápoje, práškové přípravky a příchutě pro výrobu nealkoholických nápojů a likérů, nealkoholické aperitivy.

(511) 5, 29, 30, 32
(210) O-443795

(111) **290656**
(220) 10.01.2007
(151) 06.06.2007
(540)



(730) **Thun 1794 a.s.**, Tovární 242, Nová Role, 36225, CZ
(740) Mgr. Ivan Brambaški, advokát, Sokolovská 675/9, Praha 8, 18600
(510) (21) výrobky ze skla, křišťálu a porcelánu spadající do třídy 21.
(511) 21
(210) O-444355

(111) **290782**
(220) 20.12.2006
(151) 13.06.2007
(540)

QARNEL

(730) **AREKO, spol. s r.o.**, Dobronická 1257, Praha 4 - Kunratice, 14800, CZ
(740) ČERVENKA, KLEINTOVÁ, TURKOVÁ Patentová, známková a advokátní kancelář, Mgr. Josef Červenka, Budečská 6/974, Praha 2, 12000
(510) (5) nutriční, výživné extrakty a potraviny pro zvláštní výživu pro léčebné účely v různých formách, vitamínové, minerální a rostlinné

preparáty, preparáty s obsahem stopových prvků, potravní doplňky s obsahem aminokyselin, vitaminů, minerálních a stopových prvků k léčebným účelům, potravinové přípravky a poživatiny pro posílení imunity lidského organismu a zlepšení zdraví, zejména s antisklerotickými, antistresovými, neurostimulačními a regeneračními účinky; (29) konzervované poživatiny a potraviny živočišného původu a spadající do této třídy, výživné extrakty a potraviny pro zvláštní výživu nikoliv pro léčebné účely, spadající do této třídy, nutriční a potravní doplňky používané pro výživu a spadající do této třídy, obohacené vitaminy, minerálními a stopovými prvky, želatina pro potravinářské účely; (30) přísady a přísady do potravin a nápojů, aroma do potravin, výživné extrakty a potraviny pro zvláštní výživu nikoliv pro léčebné účely, spadající do této třídy, nutriční a potravní doplňky v různých formách, spadající do této třídy a obohacené vitaminy, minerálními a stopovými prvky, výrobky zdravé a racionální výživy rostlinného původu a spadající do této třídy, zejména výrobky z obilnin včetně vloček, potraviny s obsahem lepku a bezlepkové potraviny; (32) nealkoholické nápoje všeho druhu, včetně pramenité vody, vody minerální přírodní i strojné, limonády, šumivé nápoje, energetické a iontové nápoje, ovocné šťávy a koncentráty a nápoje z nich, sirupy a jiné přípravky k přípravě nápojů.

(511) 5, 29, 30, 32
(210) O-443965

(111) **290786**
(220) 03.01.2007
(151) 13.06.2007
(540)

ADOREG

(730) **AMiT, spol. s r.o.**, Naskové 1100/3, Praha 5 - Košíře, 15000, CZ
(510) (9) průmyslové řídicí systémy, měřicí a regulační systémy; (42) software - tvorba.
(511) 9, 42
(210) O-444224

(111) **290924**
(220) 03.01.2007
(151) 20.06.2007
(540)



(730) **Jan Hvězda - ELSTAR**, Štefánikova 387, Hradec Králové, 50011, CZ
(740) **ADVOKÁTNÍ KANCELÁŘ, JUDr. Vladimír Krěma**, advokát, Střelecká 437, Hradec Králové, 50002
(510) (9) stanice CB + Eurotel, autorádia, antény, reproduktory, HIFI soustavy, zesilovače, centrální zamykání; (12) autodoplňky spadající do této třídy; (37) montáž autorádií, reproduktorů, zesilovačů, antén, centrálního zamykání, klimatizace, stanic CB + Eurotelu, závěsného zařízení, autoalarmů a immobilizérů, stahování oken a autodoplňků, včetně záručního a pozáručního servisu.
(511) 9, 12, 37
(210) O-444202

(111) **290949**
(220) 26.01.2007
(151) 20.06.2007
(540)

real **Beer Spa**

(730) **CHODOVAR spol. s r.o.**, Pivovarská 107, Chodová Planá, 34813, CZ
(740) **Langrova, s.r.o.**, Skřetova 48, Plzeň, 30100
(510) (44) lázně pro hygienické účely, masáže.
(511) 44
(210) O-444806

(111) **290950**
(220) 26.01.2007
(151) 20.06.2007
(540)



(730) **CHODOVAR spol. s r.o.**, Pivovarská 107, Chodová Planá, 34813, CZ
(740) **Langrova, s.r.o.**, Skřetova 48, Plzeň, 30100
(510) (3) kosmetické přípravky do koupele; (5) terapeutické přípravky do koupele; (32) pivo.
(511) 3, 5, 32
(210) O-444807

(111) **291090**
(220) 20.12.2006
(151) 27.06.2007
(540)

ARECITIN

(730) **AREKO, spol. s r.o.**, Dobronická 1257, Praha 4 - Kunratice, 14800, CZ
(740) **ČERVENKA, KLEINTOVÁ, TURKOVÁ Patentová, známková a advokátní kancelář, Mgr. Josef Červenka**, Budečská 6/974, Praha 2, 12000
(510) (5) nutriceutika, výživné extrakty a potraviny pro zvláštní výživu nikoliv pro léčebné účely v různých formách, vitaminové, minerální a rostlinné preparáty, preparáty s obsahem stopových prvků, potravní doplňky s obsahem aminokyselin, vitaminů, minerálních a stopových prvků k léčebným účelům, potravinové přípravky a poživatiny pro posílení imunity lidského organismu a zlepšení zdraví, zejména s antisklerotickými, antistresovými, neurostimulačními a regeneračními účinky; (29) konzervované poživatiny a potraviny živočišného původu a spadající do této třídy, výživné extrakty a potraviny pro zvláštní výživu nikoliv pro léčebné účely, spadající do této třídy, nutriční a potravní doplňky používané pro výživu a spadající do této třídy, obohacené vitaminy, minerálními a stopovými prvky, želatina pro potravinářské účely; (30) přísady a přísady do potravin a nápojů, aroma do potravin, výživné extrakty a potraviny pro zvláštní výživu nikoliv pro léčebné účely, spadající do této třídy, nutriční a potravní doplňky v různých

formách, spadající do této třídy a obohacené vitaminy, minerálními a stopovými prvky, výrobky zdravé a racionální výživy rostlinného původu a spadající do této třídy, zejména výrobky z obilnin včetně vloček, potraviny s obsahem lepku a bezlepkové potraviny.

(511) 5, 29, 30
(210) O-443966

(111) **291232**
(220) 13.12.2006
(151) 03.07.2007
(540)

Porgest

(730) **Porgest a.s.**, Na Výsluní 201/13, Praha 10, 10000, CZ
(740) Ing. Pavel Nádvořník s.r.o., Sokola Tůmy 1099/1, Ostrava-Mariánské Hory, 70900
(510) (6) nádrže kovové, nádrže kovové na tekutá paliva, kovové barely, kovové nádoby na skladování a přepravu, kovové popruhy pro manipulaci s nákladem, kovové uzávěry na láhve, kovové potrubí, kovové roury, kovové řetězy, kovové spojky pro kabely a lana, s výjimkou elektrických, kovové spojky pro potrubí, kovová lana, ložiskové kovy (kompozice), kovové manipulační palety, matice šroubové (kovové), napínací zařízení na kovové pásy, kovové napínače drátů, kovové napínače řemenů, kovové bedny na nářadí, kovové skříňky, kovové nosníky, kovové objímky, ocel nezpracovaná nebo jako polotovary, kovové odpalovací rampy, pažnice (fošny) kovové, piloty upevňovací kovové, plošiny prefabrikované kovové, podpěry kovové, kovové překlady, tyče kovové, vyztužovací materiály kovové pro potrubí a pro řemeny, kovové konstrukce, kontejnery (jako obal) kovové, kovové čepy, kovové stavební materiály, kovové stavební materiály přenosné, kovové kabely a dráty neelektrické, kovové potřeby zámečnické a klempířské (patřící do této třídy), kovové trubky, obecné kovy a jejich slitiny; (7) stroje a obráběcí stroje, spadající do této třídy, motory (s výjimkou motorů pro pozemní vozidla), spojky a transmisní zařízení mimo ty, které jsou pro pozemní vozidla, jeřáby, hydraulické jeřáby, pálicí stroj pro řezání dilů; (9) přístroje pro vážení, měření, signalizaci, kontrolu (inspekci), záchranu a přístroje pro vyučování, přístroje a nástroje pro vedení, přepínání, přeměnu, akumulaci, regulaci nebo řízení elektrického proudu, měřidla, měřítka, elektrický odpojovač baterií; (12) dopravní prostředky, zejména kolejová a motorová vozidla, jejich díly a příslušenství spadající do této třídy, karosérie vozidel, valníkové plošiny, sklápěcí korby, mechanismy pro pozemní vozidla, strojní zařízení k manipulaci s nákladem (součást vozidel), brzdové čelisti pro vozidla, brzdové lamely pro vozidla, brzdy vozidel; (35) nákup výrobků a služeb pro jiné podniky, zprostředkování obchodu s výše uvedenými výrobky, zprostředkovatelská činnost v oblasti obchodu a služeb k obchodním účelům, vedení účetnictví, účetní poradenství, vedení daňové evidence, ekonomické a organizační poradenství zahrnuté v této třídě, analýzy nákupních a velkoobchodních cen, kancelářská administrativa, pomoc při provozu obchodu, marketing, zprostředkování obchodních kontaktů, provádění obchodních operací, pomoc při řízení obchodní činnosti, kopírování nebo rozmnožování (reprodukce) dokumentů, dokladů apod., reklama (on-line) na počítačové komunikační síti, on-line inzerce, vyhledávání informací v počítačových souborech, pronájem reklamního času ve všech komunikačních médiích, poskytování obchodních informací a služeb pomocí Internetu, zprostředkování internetového obchodu, komerční využití Internetu v oblastech komerčních internetových médií a vyhledávacích služeb, vyhledávání dat v počítačových souborech, prezentace uživatelů na stránkách World Wide Web v počítačové síti Internet, systemizace informací do počítačových databází, reklama, propagace, propagační korespondence, propagační materiál (šíření), propagační publikace (šíření), inzerce; (36) finanční poradenství, finanční služby, finanční analýzy, leasing; (37) servis, opravy, údržba a montáže silničních motorových vozidel a jejich karosérií, dopravní a přepravní techniky, strojů a jejich příslušenství, zabezpečovací techniky pro dopravní prostředky, elektrického příslušenství pro motorová vozidla, údržba a opravy strojního zařízení, montáž tachometrů, měřičů vzdálenosti pro vozidla, montáž měřičů rychlosti, montáž měřících přístrojů spadajících do tř. 9; (42) konstrukční a technické práce a návrhy, technické projektové studie, inženýrské práce (expertizy), výzkum v oboru strojírenství, výzkum a vývoj (pro třetí osoby), navrhování (průmyslový design), ověřování a měření v oblasti dopravních prostředků.

(511) 6, 7, 9, 12, 35, 36, 37, 42
(210) O-443687

(111) **291233**
(220) 13.12.2006
(151) 03.07.2007
(540)

Porgest

(730) **Porgest a.s.**, Na Výsluní 201/13, Praha 10, 10000, CZ
(740) Ing. Pavel Nádvořník s.r.o., Sokola Tůmy 1099/1, Ostrava-Mariánské Hory, 70900
(510) (6) nádrže kovové, nádrže kovové na tekutá paliva, kovové barely, kovové nádoby na skladování a přepravu, kovové popruhy pro manipulaci s nákladem, kovové uzávěry na láhve, kovové potrubí, kovové roury, kovové řetězy, kovové spojky pro kabely a lana, s výjimkou elektrických, kovové spojky pro potrubí, kovová lana, ložiskové kovy (kompozice), kovové manipulační palety, matice šroubové (kovové), napínací zařízení na kovové pásy, kovové napínače drátů, kovové napínače řemenů, kovové bedny na nářadí, kovové skříňky, kovové nosníky, kovové objímky, ocel nezpracovaná nebo jako polotovary, kovové odpalovací rampy, pažnice (fošny) kovové, piloty upevňovací kovové, plošiny prefabrikované kovové, podpěry kovové, kovové překlady, tyče kovové, vyztužovací materiály kovové pro potrubí a pro řemeny, kovové konstrukce, kontejnery (jako obal) kovové, kovové čepy, kovové stavební materiály, kovové stavební materiály přenosné, kovové kabely a dráty neelektrické, kovové potřeby zámečnické a klempířské (patřící do této třídy), kovové trubky, obecné kovy a jejich slitiny; (7) stroje a obráběcí stroje, spadající do této třídy, motory (s výjimkou motorů pro pozemní vozidla), spojky a transmisní zařízení mimo ty, které jsou pro pozemní vozidla, jeřáby, hydraulické jeřáby, pálicí stroj pro řezání dilů; (9) přístroje pro vážení, měření, signalizaci, kontrolu (inspekci), záchranu a přístroje pro vyučování, přístroje a nástroje pro vedení, přepínání, přeměnu, akumulaci, regulaci nebo řízení elektrického proudu, měřidla, měřítka, elektrický odpojovač baterií; (12) dopravní prostředky, zejména kolejová a motorová vozidla, jejich díly a příslušenství spadající do této třídy, karosérie vozidel, valníkové plošiny, sklápěcí korby, mechanismy pro pozemní vozidla, strojní zařízení k manipulaci s nákladem (součást vozidel), brzdové čelisti pro vozidla, brzdové lamely pro vozidla, brzdy vozidel; (35) nákup výrobků a služeb pro jiné podniky, zprostředkování obchodu s výše uvedenými výrobky, zprostředkovatelská činnost v oblasti obchodu a služeb k obchodním účelům, vedení účetnictví, účetní poradenství, vedení daňové evidence, ekonomické a organizační poradenství zahrnuté v této třídě, analýzy nákupních a velkoobchodních cen, kancelářská administrativa, pomoc při provozu obchodu, marketing, zprostředkování obchodních kontaktů, provádění obchodních operací, pomoc při řízení obchodní činnosti, kopírování nebo rozmnožování (reprodukce) dokumentů, dokladů apod., reklama (on-line) na počítačové komunikační síti, on-line inzerce, vyhledávání informací v počítačových souborech, pronájem reklamního času ve všech komunikačních médiích, poskytování obchodních informací a služeb pomocí Internetu, zprostředkování internetového obchodu, komerční využití Internetu v oblastech komerčních internetových médií a vyhledávacích služeb, vyhledávání dat v počítačových souborech, prezentace uživatelů na stránkách World Wide Web v počítačové síti Internet, systemizace informací do počítačových databází, reklama, propagace, propagační korespondence, propagační materiál (šíření), propagační publikace (šíření), inzerce; (36) finanční poradenství, finanční služby, finanční analýzy, leasing; (37) servis, opravy, údržba a montáže silničních motorových vozidel a jejich karosérií, dopravní a přepravní techniky, strojů a jejich příslušenství, zabezpečovací techniky pro dopravní prostředky, elektrického příslušenství pro motorová vozidla, údržba a opravy strojního zařízení, montáž tachometrů, měřičů vzdálenosti pro vozidla, montáž měřičů rychlosti, montáž měřících přístrojů spadajících do tř. 9; (42) konstrukční a technické práce a návrhy, technické projektové studie, inženýrské práce (expertizy), výzkum v oboru strojírenství,

výzkum a vývoj (pro třetí osoby), navrhování (průmyslový design), ověřování a měření v oblasti dopravních prostředků.

(511) 6, 7, 9, 12, 35, 36, 37, 42
(210) O-443688

(111) **291252**
(220) 18.01.2007
(151) 03.07.2007
(540)



(730) **Great Wall Motor Company Limited**, 2266 Chaoyang South Street, Baoding, Hebei 71000, CN
(740) GATODE s. r. o., Ing. Mgr. Denisa Dudová, Vršovická 478/51, Praha 10 - Vršovice, 10000
(510) (12) automobily, osobní vozidla, kamióny, nákladní vozidla, dodávky, sportovní auta, autobusy, reaktivní (propulzní) mechanismy pro pozemní vozidla, karavany (obytné přívěsy), čalounění automobilů, sanitky; (37) údržba a opravy motorových vozidel, autoservisy, čerpací stanice, čištění automobilů, mazání automobilů, ošetřování vozidel protikorozními nátěry, leštění automobilů, mytí automobilů, protektorování pneumatik.
(511) 12, 37
(210) O-444564

(111) **291271**
(220) 29.01.2007
(151) 03.07.2007
(540)



(730) **Mladá fronta a.s.**, Mezi Vodami 1952/9, Praha 4 - Modřany, 14300, CZ
(510) (9) nosiče informací v rámci tř. 9, nosiče záznamů nahrané i nenahrané, videokazety nahrané i nenahrané, audiokazety nahrané i nenahrané, audiovizuální programy, audioprogramy, audiovizuální díla na nosičích, exponované filmy, hudební díla na nosičích nebo v elektronické podobě, CD disky, elektronické databáze a databázové produkty, informace a záznamy v elektronické podobě, informace a data a databáze a informační produkty na nosičích nebo i v elektronických, datových, informačních, počítačových a komunikačních sítích všeho druhu, elektronické nebo datové nebo informační nebo komunikační nebo výpočetní sítě, multimediální aplikace, elektronické multimediální nebo elektronické informační katalogy, elektronické časopisy, knihy v elektronické podobě; (16) papír, lepenka a výrobky z těchto materiálů zařazené ve třídě 16, výrobky z papíru, plakáty, fotografie, kalendáře, pohlednice, gratulace, dopisní papíry, obálky, samolepky, obtisky, papírové ubrusy a ubrousky, polygrafické výrobky, tiskoviny, časopisy, periodika, knihy, tiskárenské výrobky, periodické a neperiodické tiskoviny a publikace, časopisy, noviny, knihy, papírové tašky a sáčky, informační produkty na papírových

nosičích, umělecké a ozdobné předměty z papíru; (35) reklamní a inzertní činnost, zprostředkování reklamní, inzertní a propagační činnosti prostřednictvím jakéhokoliv média, public relations, průzkum trhu včetně poradenství pro organizace a řízení obchodu, zpracování marketingových studií, informačních služeb a vytváření informačních systémů, poradenská činnost v oboru reklamy a při obchodní činnosti; (38) telematika, výměna, šíření a nebo získávání zpráv a informací včetně doprovodného zvuku, šíření elektronických časopisů, informací, elektronických periodik, knih v elektronické podobě, audio nebo audiovizuálních děl prostřednictvím informační nebo datové nebo elektronické nebo komunikační nebo telekomunikační nebo počítačové sítě, zejména Internetu, pomocí satelitů; (41) vydavatelská a nakladatelská činnost, poradenská činnost v oboru vydavatelství a nakladatelství, nakladatelství a vydavatelství periodických a neperiodických publikací v tištěné i elektronické podobě, ediční činnost, publikační činnost.

(511) 9, 16, 35, 38, 41
(210) O-444894

(111) **291397**
(220) 10.01.2007
(151) 10.07.2007
(540)



(730) **Česká mincovna a.s.**, U Přehrady 3204/61, Jablonec nad Nisou, 46623, CZ
(740) RETROPATENT s.r.o., Mgr. Kamil Kolátor, Dobiášova 1246/29, Liberec VI, 46006
(510) (9) mince (detektory pravosti), přístroje a nástroje pro vážení, měření, kontrolu; (14) mince, vzácné kovy a jejich slitiny, zejména medaile, plakety a žetony ze vzácných kovů.
(511) 9, 14
(210) O-444340

(111) **291418**
(220) 05.02.2007
(151) 10.07.2007
(540)

ZEAGRAN

(730) **NUFARM S.A.S.**, 28, boulevard Camélinat, 92233 Gennevilliers, FR
(740) A. Holas & partner Patentová a známková kancelář, Ing. Mgr. Hana Holasová, Křížová 4, Brno, 60300
(510) (5) přípravky na ničení škůdců, fungicidy, herbicidy.
(511) 5
(210) O-445137

(111) **291775**
(220) 01.02.2007
(151) 01.08.2007
(540)

MEGA - MĚŘÍCÍ ENERGETICKÉ APARÁTY, s.r.o.

(730) **MEGA - Měřicí Energetické Aparáty, a.s.**, Česká č.p. 390, 66431, CZ
(740) Ing. Libor Markes, Grohova 54, Brno, 60200
(510) (9) indikátory zkratových proudů, trojfázové statistické voltmetry, dvoukanalové záznamníky, PQ monitory, univerzální monitory, indikátory zemních spojení, aktivní ohebné snímače proudů, měřicí proudové transformátory, software na nosičích; (42) analýzy a vyhodnocení událostí na napětí, měření a vyhodnocení parametrů kvality elektřiny.

(511) 9, 42
(210) O-445035

(111) **292049**
(220) 03.01.2007
(151) 22.08.2007
(540)

Automating Your Success

(730) **AMiT, spol. s r.o.**, Naskové 1100/3, Praha 5 - Košíře, 15000, CZ
(510) (9) průmyslové řídicí systémy, programové vybavení, měřicí a regulační systémy; (42) software – tvorba.
(511) 9, 42
(210) O-444222

(111) **292050**
(220) 03.01.2007
(151) 22.08.2007
(540)

DetStudio

(730) **AMiT, spol. s r.o.**, Naskové 1100/3, Praha 5 - Košíře, 15000, CZ
(510) (9) elektronické výrobky, software, počítače převážně pro průmyslové použití, prostředky průmyslové automatizace převážně řídicí systémy, programové vybavení; (42) software – tvorba.
(511) 9, 42
(210) O-444223

(111) **292225A**
(220) 26.01.2007
(151) 29.08.2007
(540)

ČESTR

(730) **Ambiente Franchise, s.r.o.**, U Krbu 3091/37, Praha 10 - Strašnice, 10000, CZ
(740) Dana Lukajová, patentový zástupce, Voršilská 10, Praha 1, 11000
(510) (29) zeleninové a ovocné saláty, oleje, vejce, vaječné výrobky, majonézy, dresinky, lahůdkářské výrobky na bázi majonézy, vajec, zeleniny, ryb, uzenin, brambor; (30) hořčice, tatarské omáčky, omáčky k ochucení, koření, kečup.
(511) 29, 30
(210) O-509461

(111) **292313**
(220) 26.03.2007
(151) 29.08.2007
(540)

FOXTROT

(730) **Teco a.s.**, Havlíčkova 260, Kolín 4, 28058, CZ
(740) A. Holas & partner Patentová a známková kancelář, Ing. Mgr. Hana Holasová, Křížová 4, Brno, 60300
(510) (9) programovatelné řídicí systémy, elektrické a elektronické zařízení a přístroje pro elektrickou signalizaci, měření a záznam, pro instalaci, rozvod, ovládání a jištění elektrické energie, pro řízení v otevřené a uzavřené smyčce, spínací elektrická zařízení, vstupní, procesní, přenosová, záznamová a výstupní zařízení, elektronické komponenty, elektronické modulární sestavy, programy pro zpracování dat, elektronické počítače, počítačový hardware a počítačový software, počítačová periferní zařízení, bezdrátová a mobilní komunikační zařízení, počítačové propojovací panely a konektory pro spojení s počítačovými perifériemi; (37) instalace a opravy elektrických strojů a přístrojů v oboru automatizační techniky; (42) projektování elektrických zařízení, poskytování software, činnost odborných poradců v oboru automatizační techniky.
(511) 9, 37, 42
(210) O-446769

(111) **292480**
(220) 22.01.2007
(151) 12.09.2007
(540)



(730) **DataExpert s.r.o.**, Jiráskovo náměstí 274/31, Plzeň, Východní Předměstí, 32600, CZ

(740) JUDr. Jaroslav Šíma CSc., Radyňská 479/5, Plzeň, 32600
(510) (9) počítačový software nahraný, počítačové periferie, periferní zařízení počítačů, čtecí zařízení (zpracování dat), vysílače elektronických signálů, monitorovací přístroje elektrické, nosiče dat magnetické, optické, elektronické přístroje a zařízení zařazené do třídy 9; (35) reklama (propagace), vydávání reklamních nebo náborových, propagačních a inzertních textů, rozšiřování reklamních nebo inzertních materiálů a vzorků zboží zákazníkům, marketing, informace podnikatelské, obchodní, pomoc při řízení obchodní činnosti, obchodní administrativy, obchodní management a podnikové poradenství, organizační poradenství, zejména v oboru výpočetních systémů; (37) instalování a opravy el. přístrojů a zařízení, montáž, údržba a opravy počítačového vybavení (hardware); (38) telekomunikační služby, komunikace pomocí počítačových terminálů, poskytování komunikačních přípojení ke globální počítačové síti, půjčování telekomunikačních zařízení, informace o telekomunikaci; (39) archivace elektronicky uložených dat nebo dokumentů; (40) montáž na objednávku (pro třetí osoby), zejména telekomunikačních zařízení; (41) organizování a vedení seminářů, pořádání a řízení školení, instruktážní výcvik, zejména v oblasti výpočetních systémů; (42) pronájem počítačů, pronájem počítačového software, aktualizace poč. programů, obnova poč. dat (regenerace), instalace poč. programů, inženýrské práce (expertizy), poč. programování, poč. systémové analýzy, poradenské služby v oblasti poč. hardware, projektové studie technické, vývoj a výzkum nových výrobků.

(511) 9, 35, 37, 38, 39, 40, 41, 42
(210) O-444636

(111) **292543**
(220) 22.03.2007
(151) 12.09.2007
(540)

QCM

(730) **QCM, s.r.o.**, Bellova 370/40, Brno, 62300, CZ
(740) A. Holas & partner Patentová a známková kancelář, Ing. Mgr. Hana Holasová, Křížová 4, Brno, 60300
(510) (16) periodické a neperiodické tiskoviny všeho druhu, zejména publikace, noviny, časopisy, prospekty, letáky, katalogy, knihy, brožury, reklamní literatura a tiskoviny - v tištěné podobě; (41) elektronické publikování, vydávání elektronických knih a časopisů on-line, poskytování elektronických on-line publikací bez možnosti stažení, e-learning, školení, pořádání a řízení školení, elektronické vzdělávání, pořádání a řízení kurzů; (42) tvorba a správa webových stránek, webové servery, hosting webových stránek, webdesign, grafický design, správa obsahu webů, správa datových center, tvorba počítačových systémů, tvorba software, kódování a dekódování zabezpečovacích systémů (tvorba software), regenerace počítačových dat, sledování a aktualizace software na serveru, monitoring serveru, poradenská činnost v oblasti aplikace výpočetní techniky.
(511) 16, 41, 42
(210) O-446708

(111) **292859**
(220) 15.12.2006
(151) 26.09.2007
(540)

Partnerství ve vzdělávání

(730) **Masarykova univerzita**, Žerotínovo nám. 9, Brno, 60177, CZ
(740) Advokátní kancelář, JUDr. Milan Kyjovský, advokát, Poštovská 8c, P.P. 225, Brno, 60100
(510) (41) organizování a vedení vzdělávacích, společenských a kulturních akcí.
(511) 41
(210) O-443830

(111) **293048**
(220) 05.01.2007
(151) 03.10.2007
(540)



(730) **D.L.I. s.r.o.**, Americká 507/31, Plzeň-město, 30100, CZ
(740) Mgr. Josef Hlaváč, Martinská 8, Plzeň, 30135
(510) (16) tiskoviny, časopisy, periodika, knihy, fotografie, nožičské výrobky pro kancelářské účely, kancelářské potřeby, vše v rámci této třídy; (33) alkoholické nápoje s výjimkou pív; (34) tabák, potřeby pro kuřáky, zápalky.
(511) 16, 33, 34
(210) O-444262

(111) **293123**
(220) 02.05.2007
(151) 03.10.2007
(540)



(730) **PROFiber Networking CZ, a.r.o.**, Mezi Vodami 205/29, Praha 4, 14300, CZ
(510) (9) přístroje a nástroje vědecké, námořní, geodetické, fotografické, filmové, optické, přístroje pro vážení, měření, signalizaci, kontrolu (inspekci), záchranu a přístroje pro vyučování, přístroje a nástroje pro vedení, přepínání, přeměnu, akumulaci, regulaci nebo řízení elektrického proudu, přístroje pro záznam, převod, reprodukci zvuku nebo obrazu, magnetické nosiče zvukových záznamů, gramofonové desky, automatické distributory a mechanismy pro přístroje a mince, zapisovací pokladny, počítačové stroje, přístroje pro zpracování informací a počítače, hasicí přístroje; (37) stavebnictví, opravy, instalační služby; (38) spoje (komunikace); (42) vědecké a technologické služby a související výzkum a projektování, analytické a výzkumné služby v průmyslu, navrhování a vývoj počítačového hardwaru a softwaru.

(511) 9, 37, 38, 42
(210) O-447851

(111) **293161**
(220) 17.05.2007
(151) 03.10.2007
(540)



(730) **ŠÉM, a.s.**, Riegrovy sady 38, Praha 2, 12000, CZ
(510) (41) výchova, vzdělávání, zábava, sportovní a kulturní aktivity; (43) služby zajišťující stravování a nápoje, dočasné ubytování.
(511) 41, 43
(210) O-448179

(111) **293555**
(220) 04.05.2007
(151) 24.10.2007
(540)

MonteBoo

(730) **PAZDERKA Stanislav**, Bořetice 489, Bořetice, 69108, CZ
(740) Loskotová & partneři patentová a známková kancelář, Ing. Jarmila Loskotová, K Závětínám 727, Praha 5, 15500
(510) (16) tiskoviny, etikety, obaly, kartonážní výrobky; (33) alkoholické nápoje; (40) úprava a zpracování vín, lihovin, likérů; (44) rostlinná výroba, zejména ovocnářství, vinohradnictví.
(511) 16, 33, 40, 44
(210) O-447910

(111) **293668**
(220) 22.01.2007
(151) 31.10.2007
(540)

MOSAIC

(730) **AS BALTIKA**, Veerenni 24, 10135 Tallinn, EE
(740) **KOREJZOVÁ & SPOL.**, v.o.s., JUDr. Petra Korejzová, advokátka, Korunní 104/E, Praha 10, 10100
(510) (14) vzácné kovy a jejich slitiny a výrobky z těchto látek nebo posříbeného nebo pozlaceného kovu, nejsou-li uvedeny v jiných třídách, klenoty, šperky, imitace šperků, klenoty z drahých kovů a drahokamů, doplňky k oděvům spadající do třídy 14, knoflíky manžet, jehlice do kravat, bižuterie; (16) kartón a výrobky z tohoto materiálu, nezahrnuté v jiné třídě, potřeby pro knižní vazby, fotografie, kalendáře, lepicí pásky (papírnické výrobky), štítky (vyjma textilních), kancelářské potřeby, karty, plastové listy, sáčky z papíru nebo umělých hmot určené pro balení, pytle a sáčky pro balení a obalování, materiály z umělých hmot určené pro balení, nezahrnuté v jiných třídách; (18) kůže a imitace kůže a výrobky z těchto materiálů, nezahrnuté v jiných třídách, kůže ze zvířat, usně, kufrý a zavazadla, cestovní vaky určené pro obleky, peněženky, kabelky, sítky nákupní, slunečníky, deštníky a vycházkové hole, oblečky pro domácí zvířata, sedlářské výrobky; (25) oděvy, spodní prádlo, vázanky, šátky, šály, pletené zboží (oděvy), obuv, kloboučnické zboží, oděvy tělocvičné a sportovní; (28) hry, hračky, potřeby pro gymnastiku a sport, které nejsou uvedeny v jiných třídách, nářadí pro různé sporty a hry, vánoční ozdoby; (35) distribuce vzorků, shromažďování, ve prospěch ostatních, různého zboží (s výjimkou přepravy tohoto zboží) tak, aby si zákazníci mohli tyto výrobky pohodlně prohlédnout a nakoupit, předvádění zboží, služby obchodního zastoupení, dovoz - vývoz zejména oděvů, módních doplňků, sportovních oděvů, sportovních doplňků, brýlí, výrobků z kůže, zprostředkovatelské služby pro třetí osoby (nákup zboží a služeb pro další

obchodování), podnikatelské informace; (42) oděvní návrhářství, módní návrhy, umělecký design, průmyslový design, obalový design, služby spojené s výzkumy a návrhy, informace o módě, konzultační služby vztahující se k módnímu návrhářství, konzultace v oblasti vývoje nových výrobků, kontrola kvality, zkoušení materiálů.

(511) 14, 16, 18, 25, 28, 35, 42
(210) O-444667

(111) **293735**
(220) 15.06.2007
(151) 31.10.2007
(540)



(730) **Q-PAP s.r.o.**, Luníkov 27, 27321, CZ
(740) JUDr. Miroslav Kupka, Levého 1532, Rakovník, 26901
(510) (5) hygienické ubrousky, hygienické zboží pro ženy; (16) papírové zboží, zejména papír používaný v domácnosti - toaletní papír, papírové ubrousky, kuchyňské papírové utěrky, papírové ubrusy, papírové ručníky, papírové tampóny, papírové kapesníčky, dětské plenky, papírová prostrávaní, sáčky na odpadky z papíru, úklidový papír; (37) úklidové práce, praní, čištění, mytí, kompletní úklidový servis.

(511) 5, 16, 37
(210) O-449151

(111) **293813**
(220) 14.05.2007
(151) 07.11.2007
(540)

PROFiber

(730) **PROFiber Networking CZ s.r.o.**, Mezi Vodami 205/29, Praha 4 - Modřany, 14300, CZ
(510) (9) přístroje a nástroje vědecké, námořní, geodetické, fotografické, filmové, optické, přístroje pro vážení, měření, signalizaci, kontrolu (inspekci), záchranu a přístroje pro vyučování, přístroje a nástroje pro vedení, přepínání, přeměnu, akumulaci, regulaci nebo řízení elektrického proudu, přístroje pro záznam, převod, reprodukci zvuku nebo obrazu, magnetické nosiče zvukových záznamů, gramofonové desky, automatické distributory a mechanismy pro přístroje a mince, zapisovací pokladny, počítačové stroje, přístroje pro zpracování informací a počítače, hasicí přístroje; (37) stavebnictví, opravy, instalační služby; (38) spoje (komunikace); (42) vědecké a technologické služby a související výzkum a projektování, analytické a výzkumné služby v průmyslu, navrhování a vývoj počítačového hardwaru a softwaru.

(511) 9, 37, 38, 42
(210) O-448064

(111) **293863**
(220) 21.06.2007
(151) 07.11.2007
(540)



(730) **Dřevonástroje s.r.o.**, Mlýnské Struhadlo 1, Mlýnské Struhadlo, 33901, CZ
(510) (7) stroje pro zpracování a obrábění dřeva a součásti těchto strojů, zejména závěsy pil, zemědělské stroje a části těchto strojů, zejména nože, protinože a pracovní nástroje jako součásti těchto strojů, stroje pro údržbu silnic a části těchto strojů, zejména pracovní nástroje jako součásti těchto strojů.
(511) 7
(210) O-449288

(111) **293999**
(220) 05.06.2007
(151) 14.11.2007
(540)

DOB Centrum

(730) **DOB - Invest a.s.**, Za Mlýnem 2, Dobřichovice, 25229, CZ
(510) (36) služby nemovitostní, činnost realitní kanceláře, pronájem nemovitostí, poskytování informací o nemovitostech, služby správců nemovitostí, služby finančních poradců; (37) provádění staveb budov, stavby pozemní i podzemní, sanace staveb a stavební rekonstrukce, opravy a údržba staveb, služby instalatérů, topenářů, izolace staveb; (43) služby ubytování a stravování v hotelech, penzionech a jiných zařízeních poskytujících dočasné ubytování.
(511) 36, 37, 43
(210) O-448775

(111) **294141**
(220) 22.05.2007
(151) 21.11.2007
(540)



(730) **GRASO a.s.**, Šantova 656/6, Olomouc, 77900, CZ
(740) Ing. Petr Soukup, patentový a známkový zástupce, Vídeňská 8, Olomouc, 77200
(510) (9) zabezpečovací, ovládací, regulační, signalizační, kontrolní a poplašná zařízení, pulty centralizované ochrany, zařízení pro pořizování, uchovávání, přenos a reprodukci zvuku, obrazu, jako například přístroje fotografické a kamery, rádiové přijímače, televizní přijímače a monitory, videorekordéry, zařízení telekomunikační, zejména vysílačky, bezdrátové a mobilní telefony, kabelové systémy a jejich součásti, software, strojně čitelné nosiče informací a informace na takovýchto nosičích; (21) sanitární technika, jako dávkovače, držáky, sušáky, schránky a zásobníky na

toaletní papír, ručníky, utěrky a na ostatní toaletní potřeby, dávkovače tekutých mýdel, čistící, mycí a úklidové nástroje a pomůcky, jako mycí houby, kartáče, stěrky, drátěnky, rukavice pro domácí použití, mopy, smetáky, kbelíky, vany, vaničky, mísy, nádoby na vodu a na čisticí prostředky, štětky, výlevky, zvonky na čištění odpadů, hadry na mytí, na čištění a na utírání prachu; (36) činnost a služby realitní kanceláře, zprostředkovatelská činnost a služby v oblasti investic a nemovitého majetku, správy a nakládání s nemovitým majetkem, zejména v oblasti koupě, prodeje, pronájmu a leasingu bytů a nebytových prostor, poradenská činnost v oblasti realit a finančního poradenství, nákup, prodej a správa pohledávek, zprostředkování finančních operací, poskytování informací v oblasti realit, investic a nemovitostí pomocí prostředků globální počítačové sítě; (37) úklidové práce všeho druhu, kompletní úklidový servis bytů, domů, administrativních budov, provozních hal a výrobních celků, obchodů, čištění a mytí oken a výloh, čištění koberců, žaluzií a čalouněného nábytku, praní záclon, servis sanitární techniky, zprostředkovatelská činnost v oblasti čisticích a úklidových služeb, instalace, opravy, rekonstrukce, servis, případně demontáže zabezpečovacích, ovládacích, regulačních, signalizačních, kontrolních a poplašných zařízení a jiných zařízení uvedených v tomto seznamu u třídy 9; (39) služby veřejných nosičů a posílů, převozy peněz a cenin, přeprava osob, výjezdy zásahových vozidel, výjezdy záchranné služby, uchovávání informací; (45) ostraha objektů a osob, služby detektivní kanceláře, doprovod osob, služby osobních strážců, hašení požárů, hlídací noční služby, otevírání bezpečnostních zámků, monitorování bezpečnostních, signalizačních a poplašných zařízení, monitorování pohybu vozidel, poradenství v oblasti bezpečnosti, pořádková služba, pomoc při likvidaci následků havárií a jiných mimořádných událostí.

(511) 9, 21, 36, 37, 39, 45

(210) O-448294

(111) **294336**

(220) 10.07.2007

(151) 28.11.2007

(540)



(730) **Gymnázium Brno, Vídeňská, příspěvková organizace**, Vídeňská 55, Brno, 63900, CZ

(740) Ing. František Kania, Mendlovo nám. 1a, Brno, 60300

(510) (41) organizování soutěžních přehlídek hudebních těles, zejména gymnaziálních pěveckých sborů.

(511) 41

(210) O-449842

(111) **294486**

(220) 22.12.2006

(151) 11.12.2007

(540)

RALLY JESENÍKY

(730) **AMK Ecce Homo Šternberk v ÚAMK**, Nádražní 2509/60, Šternberk, 78501, CZ

(740) Ing. Petr Soukup, patentový a známkový zástupce, Vídeňská 8, Olomouc, 77200

(510) (9) magnetické a kompaktní disky, DVD disky, magnetická média jako audio a video kazety a pásky, software, zvukové, magnetické a optické nosiče dat s výukovými a vzdělávacími počítačovými programy, nahranými vzdělávacími a výukovými programy a pořady, nenahrané a nahrané nosiče obrazu a zvuku; (16) papír a výrobky z papíru a lepenky, reklamní, propagační a užitkové výrobky z papíru, např. etikety, kelímky, podnosy pro rychlé občerstvení, utěrky, ubrusy, ubrusky, ručníky,

tiskoviny, periodické i neperiodické publikace, informační, reklamní a propagační letáky, plakáty, prospekty, pohlednice, mapy, průvodce, dopisní obálky, přání, kalendáře, samolepky, obtisky, vystřihovánky, omalovánky, papírové hračky, kartičky, balící papír, tašky papírové, sešity, skicáky, tužky, tiskárenské a kartonážní výrobky, data a databáze na papírových nosičích; (21) reklamní a upomínkové výrobky a předměty ze skla, keramiky a porcelánu, např. poháry, sklenice, talíře, popelníky, vázy a vázičky, těžítka, sošky, figurky; (25) oděvy všeho druhu, zejména pro sport, oblečení a textilní vybavení pro zimní sporty, pánské, dámské, dětské prádlo, pánské, dámské, dětské oděvy a textilní výrobky všeho druhu, ponožky, punčochové zboží, silonové punčocháče a veškeré silonové výrobky, obsažené v této třídě, slipy, trenýrky, boxeršortky, spodky, kalhotky, kalhotky s nohavičkou, stahovací kalhotky, podprsenky, lambády, korzety, živůtky, podvazky, erotické prádlo, noční oblečení, nátlčníky, spodní košilky, bavlněná trika, elastické kalhoty, tepláky, teplákové soupravy, mikiny, roláky, svetry, sportovní oblečení, elastická trika, halenky, šaty, kostýmy, sukně, body, kombinézy, saka, košile, pilotky, vesty, kabáty, pláštěnky, noční košile, pyžama, overaly, stejnojmenné, oblečení pro volný čas, plavky a plážové oblečení, župany, vázanky, motýlky, šály, šátky, klobouky, čepice, čelenky, barety, rukavice, opasky, zástěry, obuv všeho druhu, polobotky, domácí a sportovní obuv, vysoké boty, veškeré druhy džínových oděvů a prádla, výrobky z kůže nebo její imitace, jako např. kalhoty, pláště, bundy, vesty, sukně, čelenky, rukavice; (35) pomoc při řízení velkoobchodní a maloobchodní činnosti firem, obchodní administrativa, kancelářské práce, obchodně zastupitelská činnost v oblasti obchodu, propagace, reklama, inzerece a služby spojené s provozováním obchodní činnosti a v rámci pořádaných sportovních, kulturních a společenských akcí, poskytování informací a informačních produktů všeho druhu v oblasti obchodní a propagační organizace, pořádání výstav, salónů, veletrhů pro reklamní a obchodní účely; (41) organizace a pořádání sportovních akcí, zejména v oblasti motorismu, výchovně-vzdělávacích, kulturních a společenských akcí, odborných kursů, seminářů a konferencí, pořizování videozáznamů ze sportovních a společenských akcí, nakladatelská, vydavatelská a publikační činnost.

(511) 9, 16, 21, 25, 35, 41

(210) O-444060

(111) **294606**

(220) 19.03.2007

(151) 19.12.2007

(540)



(730) **Isopan s.r.o.**, Dráby 734/IV, Vysoké Mýto, 56601, CZ

(740) Patentová a známková kancelář, Ing. Jaromír Příkryl, Věclín 1161, Hulín, 76824

(510) (17) plastové výrobky a hmoty pro automobilový průmysl a dopravní prostředky, plastové výrobky a hmoty pro kancelářskou techniku, počítačový průmysl, elektrotechnický průmysl, vše s výjimkou potrubí, trubíc a úseků potrubí ze syntetických materiálů a jejich částí včetně dálkových potrubí, rovněž uložených v zemi pro dopravu kapalin, rovněž chlazených nebo zahřátých médií, jakož i agresivních kapalin, jakou jsou kyseliny a zásady, s výjimkou ochranných trubek, obalů, pouzder a bandáží ze syntetických materiálů sloužících k vnější ochraně a k pokrytí izolací proti horku a chladnu, s výjimkou izolačních skofepin a panelů ze syntetických materiálů na ochranu potrubí a jejich spojů proti horku a chladnu; (19) plastové a nekovové výrobky pro stavebnictví s výjimkou izolačních panelů pro krytí střech, stropů a stěn; (35) zprostředkovatelské služby v oblasti obchodu s plastovými a nekovovými výrobky; (40) zpracování a úprava výrobků z plastových hmot.

(511) 17, 19, 35, 40
(210) O-446558

(111) **295107**
(220) 22.01.2007
(151) 09.01.2008
(540)

V12

(730) **McCarter a.s.**, Bajkalská 25, Bratislava, 82101, SK
(740) Mgr. Roman Fojtásek, advokát, Vinohradská 6, Praha 2, 12000
(510) (32) nealkoholické energetické nápoje a nealkoholické izotonické nápoje.
(511) 32
(210) O-444672

(111) **296431**
(220) 11.09.2007
(151) 27.02.2008
(540)

Rocer

(730) **ROCER Prague s.r.o.**, Pod areálem 368/15, Praha 10 - Štěrboholy, 10200, CZ
(510) (25) oděvy, obuv, pokrývky hlavy.
(511) 25
(210) O-451749

(111) **297009**
(220) 29.10.2007
(151) 18.03.2008
(540)

LN

(730) **MAFRA, a.s.**, Karla Engliše 519/11, Praha 5, 15000, CZ
(740) Rott, Růžička & Guttman Patentové, známkové a advokátní kanceláře, JUDr. Michal Růžička, CSc., Vinohradská 37, Praha 2, 12000
(510) (9) aparáty a přístroje vědecké, elektronické, fotografické, filmové, optické, aparáty pro záznam, uchování, převod, přenos nebo reprodukci zvuku nebo obrazu, telefony, záznamníky, faxy, magnetické nebo optické suporty zvukových nebo zvukově obrazových záznamů, přístroje pro zpracování informací a počítače, včetně jejich jednotlivých součástí a náhradních dílů ze třídy 9, počítačové hry, pohledy ilustrované se zvukovou nahrávkou, hlavolamy elektrické nebo elektronické, reklamní přístroje na střídavé obrazy, reklama světelná, reklamní světelné přístroje, nosiče záznamů nahrané i nenahrané, videokazety nahrané i nenahrané, audiokazety nahrané i nenahrané, audiovizuální programy, audioprogramy, audiovizuální díla, audiovizuální díla v digitální podobě, filmy, hudební díla, CD disky, programové vybavení pro počítače, software, hardware výpočetní techniky nebo komunikační nebo informační techniky, elektronické databáze a databázové produkty, informace a záznamy v elektronické podobě, informace a záznamy na nosiči s výjimkou nosičů papírových ze třídy 16, informace a data a databáze a informační produkty na nosičích nebo i v elektronických, datových, informačních, počítačových a komunikačních sítích, související software a hardware, elektronické nebo datové nebo informační nebo komunikační nebo výpočetní sítě, včetně jednotlivých součástí a náhradních dílů obsažených ve třídě 9, multimediální aplikace, multimediální nebo informační katalogy, elektronické časopisy, elektronická periodika a knihy v elektronické podobě; (16) periodické a neperiodické publikace, knihy, učebnice a učební pomůcky, časopisy, brožury, fotografie, informační produkty na papírových nosičích, letáky, plakáty, data a databáze na papírových nosičích, tištěné manuály, reklamní, propagační, užitkové, umělecké nebo ozdobné předměty z papíru, výrobky z papíru, např. pohlednice, dopisní papíry, obálky, přání, kalendáře, samolepky, obtisky, vystřihovánky, kartičky, tašky - v rámci této třídy, sešity, skicáky, pastelky, penály, pera, nože na papír, těžítka; (35) obchodní poradenské a konzultační služby, reklamní, inzertní a propagační činnost, marketing, reklamní, inzertní a propagační činnost prostřednictvím jakéhokoliv média, prostřednictvím telefonní sítě nebo datové sítě nebo informační sítě nebo elektronické sítě nebo komunikační sítě nebo počítačové sítě, poskytování informací a jiných informačních produktů komerčního nebo reklamního charakteru, informačních produktů reklamního charakteru, multimediálních informací komerčního charakteru, komerční využití Internetu v oblastech komerčních internetových médií a vyhledávacích služeb, on-line inzerce, činnost reklamní agentury, zprostředkování v obchodních vztazích, zprostředkovatelská činnost v

obchodu - vše v oblasti výrobků ve třídách 9 a 16, zprostředkování obchodní činnosti průmyslového podniku, merchandising, franchising, pomoc při využívání a řízení obchodního podniku, automatizované zpracování dat, pomoc při provozování obchodů a obchodních činností průmyslového nebo obchodního podniku, služby, které zahrnují záznam, přepis, vypracování, kompilaci, přenášení nebo systematickosti písemných či datových či elektronických sdělení a záznamů, jakož i využívání nebo kompilaci matematických a statistických údajů, pronájem reklamních ploch, předvádění pro reklamní účely a podporu prodeje, předvádění zboží, rozšiřování reklamních materiálů a vzorků zboží, veletrhy a výstavy jako komerční a reklamní; (41) nakladatelství a vydavatelství, ediční činnost, publikační činnost, nahrávání nosičů zvukových nebo obrazově zvukových, půjčování nahraných zvukových a zvukově obrazových záznamů, TV produkce, filmová produkce, televizní výroba programů, tvorba a výroba televizních a audiovizuálních programů, agenturní činnost v oblasti kultury, zprostředkování v oblasti kultury, výchovy, zábavy a sportu, výchovná, vzdělávací, soutěžní a zábavní činnost, zábavní nebo kulturní nebo vzdělávací představení, organizace společenských a kulturních akcí, organizace, provozování a provádění her a soutěží i veřejných, pořádání a organizační zajištění kurzů, školení, přednášek, konferencí, organizování sportovních soutěží, pořádání loterií, pořádání a zabezpečování spotřebitelských soutěží a her, veletrhy a výstavy jako organizování kulturních a vzdělávacích akcí, informační služby v oboru periodického tisku - v rámci této třídy.

(511) 9, 16, 35, 41
(210) O-453248

(111) **297450**
(220) 10.12.2007
(151) 22.04.2008
(540)



(730) **RELIMEX spol. s r.o.**, Radhošská 12, Praha 3, 13000, CZ
(740) Ing. Michal Jupa, patentový zástupce, Na Baních 1385, Praha 5 - Zbraslav, 15600
(510) (16) papír, lepenka, papírový recyklát a výrobky z těchto materiálů v rámci této třídy; (39) doprava a skladování odpadů; (40) likvidace, zpracování, recyklace, skartace a třídění odpadů.
(511) 16, 39, 40
(210) O-454482

(111) **297870**
(220) 13.12.2007
(151) 12.05.2008
(540)

WATREX

(730) **WATREX Praha, s.r.o.**, Dmnovská 1112/60, Praha 6 - Ruzyně, 16100, CZ
(740) Ing. Jiří Štřelák, Šumberova 42, Praha 6, 16200
(510) (1) chemické výrobky pro průmysl a vědu všeho druhu spadající do této třídy, laboratorní chemikálie, plastické hmoty a umělé pryskyřice v surovém stavu, lepidla pro průmysl; (9) přístroje pro měření a regulaci, vážení, kontrolu a signalizaci, přístroje optické, vědecké aparáty a přístroje, laboratorní technika, příslušenství k laboratorní technice spadající do této třídy, přístroje pro zpracování informací, počítače, software, elektronické počítačové informační a řídicí systémy, nosiče dat v elektronické podobě a zvukově-obrazové záznamy magnetické nebo v elektronické podobě, příslušenství k výpočetní technice spadající do této třídy, přístroje pro záznam, převod a reprodukci zvuku/obrazu, přístroje pro vedení, výrobu, přepínání, přeměnu, akumulaci, regulaci nebo řízení

elektrického proudu; (10) přístroje a nástroje lékařské, zdravotnické a lékařské potřeby spadající do této třídy, protetika, součásti a náhradní díly k uvedeným přístrojům a zařízením; (37) servis, montáž, opravy elektrických a elektronických přístrojů a zařízení, zejména laboratorní techniky, vědeckých přístrojů, lékařské/zdravotní techniky, měřicí a kontrolní techniky, optické a audio/video techniky, výpočetní techniky, záruční i pozáruční servisní služby; (41) školicí a vzdělávací služby, pořádání odborných školení a kurzů, nakladatelská a vydavatelská činnost, elektronické publikování, organizování a pořádání kulturních a společenských akcí, seminářů a kongresů; (42) testování, měření a analýzy - chemické a mikrobiologické služby, laboratorní testy všeho druhu, genetický výzkum, konzultační a poradenské služby v oblasti laboratorní, měřicí a lékařské techniky, konzultační a poradenské služby v oblasti měření, testování a analýz, věda, výzkum a vývoj v oblasti lékařství a genetiky, věda, výzkum a vývoj v oblasti přírodních, technických věd a společenských věd, tvorba počítačového software - programování počítačů, zhotovování software na zakázku, počítačová animace, počítačová grafika, správa, údržba a kontrola počítačových dat, pronájem laboratorní, měřicí a lékařské techniky, pronájem výpočetní techniky, software, informačních systémů a technologií, projektová a technicko-inženýrská činnost; (44) provoz zdravotnického zařízení, zdravotní/lékařská péče, veterinární péče, zprostředkování zdravotnických a veterinárních služeb, ošetrovatelské a opatrovnické služby, terapeutické služby, masážní služby, služby relaxační a regenerační, lázeňské služby, zkrášlovací služby.

(511) 1, 9, 10, 37, 41, 42, 44
(210) O-454598

(111) **300480**
(220) 21.12.2006
(151) 17.09.2008
(540)



(730) **HWG Comp., s.r.o.**, Rybná 716/24, Praha 1 - Staré Město, 11000, CZ
(740) Ing. Jan Ullmann, Pražského povstání 3686/19, Jablonec nad Nisou, 46604
(510) (9) počítačící stroje, přístroje pro zpracování informací a počítače; (41) sportovní a kulturní aktivity.
(511) 9, 41
(210) O-444034

(111) **301488**
(220) 19.06.2007
(151) 05.11.2008
(540)

GOLF
VACATIONS

(730) **Resort Media s.r.o.**, Škroupovo náměstí 1225/9, Praha 3 - Žižkov, 13000, CZ
(740) BOHEMIA PATENT, Ing. Jana Vanděliková, Spálená 29, Praha 1, 11000
(510) (16) tiskoviny, periodické a neperiodické publikace, časopisy, brožury; (35) propagační, reklamní a inzertní činnost, zprostředkovatelská činnost v oblasti reklamy a inzerce; (41) nakladatelství a vydavatelství periodických i neperiodických publikací v tištěné i elektronické podobě, ediční a publikační činnost.
(511) 16, 35, 41
(210) O-449228

(111) **302189**
(220) 09.01.2007
(151) 09.12.2008
(540)

STAKO

(730) **Kieslich Jan**, Na Ohradě 241, Hradec Králové, 50003, CZ
(740) JUDr. Vladimír Krěma, Střelecká 437, Hradec Králové, 50002
(510) (37) montáž, opravy a údržba a revize tlakových nádob (nádříž).
(511) 37
(210) O-444332

(111) **305079**
(220) 06.06.2007
(151) 29.04.2009
(540)

BLUE MARLIN

(730) **Blue Marlin s.r.o.**, K Sidlišti 1728/31, Praha 4 - Nusle, 14000, CZ
(740) Ing. Jiří Walter, patentový zástupce, Počernická 54, Praha 10, 10800
(510) (9) data, databáze a jiné informační produkty na magnetických, elektronických a optických nosičích, související software a hardware, elektronické a datové sítě, multimediální aplikace, 2D animace, multimediální informační katalogy, elektronické časopisy, elektronická periodika a knihy v elektronické podobě, software pro počítače, s výjimkou softwaru pro veškeré průmyslové tvůrčí i analytické a diagnostické aplikace a s výjimkou veškerých zdravotnických aplikací, programové vybavení pro informační technologie a pro komunikaci, nahrané zvukové a nebo obrazové záznamy - to vše pouze ve vztahu k službám cestovní kanceláře a vydávání průvodců; (16) papír, výrobky z papíru, vyjma obalového materiálu z papíru, lepenky nebo kartónu, periodické a neperiodické publikace, knihy, časopisy, brožury, fotografie,

plakáty, pohledy, kalendáře, manuály, samolepky, obtisky, umělohmotné tašky, tužky, pera a pastelky, papírové ubrusy a ubrusy, papírové tácky (určené nikoli pro použití v domácnosti), papírové vlajky, čepice a stínítka, informační a reklamní produkty v papírové formě, data a databáze obecně na papírových nosičích, umělecké nebo ozdobné předměty z papíru, vstupenky, klubové a prezentační karty z papíru, formuláře - to vše pouze ve vztahu k službám cestovní kanceláře a vydávání průvodců; (25) oděvy, obuv a pokrývky hlavy v rámci této třídy - a pouze ve vztahu k službám cestovní kanceláře a vydávání průvodců; (28) hry, hračky, sportovní potřeby všeho druhu spadající do této třídy - a pouze ve vztahu k službám cestovní kanceláře a vydávání průvodců; (35) reklamní a propagační činnost, pořádání komerčních výstav se zaměřením na služby cestovního ruchu, inzertní činnost, reklamní materiály (aktualizace), předvádění zboží, reklamní agentura, aktualizování reklamních materiálů, rozšiřování a zasilání reklamních materiálů, především letáků, prospektů, katalogů, periodických a neperiodických publikací, tiskovin a různých vzorků, vydávání reklamních textů, rozhlasová a televizní reklama, prezentace uživatelů na stránkách Word Wilde Web v počítačové síti Internet pro účely maloobchodu, komerční využití Internetu v oblastech komerčních internetových médií a vyhledávacích služeb, on-line inzerce, analýzy nákladů - to vše pouze ve vztahu k službám cestovní kanceláře a vydávání průvodců; (39) poskytování a zprostředkování cestovních služeb v rámci této třídy, provozování cestovní agentury, včetně služeb spojených s přepravou zavazadel a nákladů, organizační zajišťování a pořádání tematických a pobytových poznávacích a odborných zájezdů, vodáckých pobytů, prázdninových pobytů, vzdělávacích a speciálních pobytů, organizování redukčně kondičních zájezdů, informace o zájezdech a cestách, rezervace a prodej jízdenek, letenek a lodních lístků, místenek, poskytování informací o jízdních řádech a tarifech, poskytování informací o dopravních cestách a způsobech dopravy, průvodcovské služby, zprostředkování dopravy, rezervace a objednávký přeprav, vše v rámci této třídy, provoz cestovní kanceláře v rámci služeb zařazených v této třídě, poradenská činnost v rámci dopravních služeb cestovní kanceláře - vše pouze ve vztahu k službám cestovní kanceláře a vydávání průvodců; (41) agenturní činnost v oblasti kultury, pořádání setkání cestovatelů, výstav, spadajících do této třídy, soutěží, uměleckých pořadů a vystoupení, činnost knižních klubů, tvorba pořadů pro rozhlasové a televizní vysílání, ediční činnost, publikační činnost, vydavatelská a nakladatelská činnost, nahrávání nosičů zvukových nebo obrazově zvukových, půjčování nahrávaných zvukových nebo obrazově zvukových záznamů, výroba a tvorba audiovizuálních děl, zprostředkování v oblasti kultury, zábavy a sportu, kluby zdraví (služby), zábavné služby poskytované na prázdninových táborech, poradenská činnost v rámci této třídy - vše pouze ve vztahu k službám cestovní kanceláře a vydávání průvodců; (43) poradenství v oboru provozování hotelů, gastronomických provozů, poradenská činnost v rámci této třídy - vše pouze ve vztahu k službám cestovní kanceláře a vydávání průvodců.

(511) 9, 16, 25, 28, 35, 39, 41, 43

(210) O-448854

(111) **308110**

(220) 29.01.2007

(151) 06.10.2009

(540)



(730) **Mladá fronta a.s.**, Mezi Vodami 1952/9, Praha 4 - Modřany, 14300, CZ

(510) (9) nosiče informací v rámci tř. 9, nosiče záznamů nahané i nenahané, videokazety nahané i nenahané, audiokazety nahané i nenahané, audiovizuální programy, audioprogramy, audiovizuální díla na nosičích, exponované filmy, hudební díla na nosičích nebo v elektronické podobě, CD disky, elektronické databáze a databázové produkty, informace a záznamy v elektronické podobě, informace a data a databáze a informační produkty na nosičích nebo i v elektronických, datových, informačních, počítačových a komunikačních sítích všeho druhu, elektronické nebo datové nebo informační nebo komunikační nebo výpočetní síť, multimediální aplikace, elektronické multimediální nebo elektronické informační katalogy, elektronické časopisy, knihy v elektronické podobě; (16) papír, lepenka a výrobky z těchto materiálů zařazené ve třídě 16, výrobky z papíru, plakáty, fotografie, kalendáře, pohlednice, gratulace, dopisní papíry, obálky, samolepky, obtisky, papírové ubrusy a ubrusy, polygrafické výrobky, tiskoviny, časopisy, periodika, knihy, tiskárenské výrobky, periodické a neperiodické tiskoviny a publikace, časopisy, noviny, knihy, papírové tašky a sáčky, informační produkty na papírových nosičích, umělecké a ozdobné předměty z papíru; (35) reklamní a inzertní činnost, zprostředkování reklamní, inzertní a propagační činnosti prostřednictvím jakéhokoliv média, public relations, průzkum trhu včetně poradenství pro organizace a řízení obchodu, zpracování marketingových studií, informačních služeb a vytváření informačních systémů, poradenská činnost v oboru reklamy a při obchodní činnosti; (38) telematika, výměna, šíření a nebo získávání zpráv a informací včetně doprovodného zvuku, šíření elektronických časopisů, informací, elektronických periodik, knih v elektronické podobě, audio nebo audiovizuálních děl prostřednictvím informační nebo datové nebo elektronické nebo komunikační nebo telekomunikační nebo počítačové sítě, zejména Internetu, pomocí satelitů; (41) vydavatelská a nakladatelská činnost, poradenská činnost v oboru vydavatelství a nakladatelství, nakladatelství a vydavatelství periodických a neperiodických publikací v tištěné i elektronické podobě, ediční činnost, publikační činnost.

(511) 9, 16, 35, 38, 41

(210) O-444893

Změny vlastníků ochranných známek

Kapitola obsahuje údaje o ochranných známkách, které byly převedeny nebo přešly ve smyslu ustanovení § 15 odst. 1, 2 a § 16 zákona č. 441/2003 Sb. na jiného vlastníka v rozsahu všech zapsaných výrobků nebo služeb.

Číslo zápisu (111)	Dřívější vlastník (770)	Nynější vlastník (730)	S účinností od (580)
209818	TONDACH Česká republika s. r. o., Bělotínská cesta 722, Hranice, 75318, CZ	TONDACH Česká republika s.r.o., Bělotínská 722, Hranice, 75318, CZ	22.12.2016
216016	TDC, spol. s r.o., Vajanského 6, 01001 Žilina, SK	Míšek Jaroslav Mgr., Borová 13, 010 07 Žilina, SK	23.12.2016
219444	Beam Suntory UK Limited, 2 Longwalk Road, Stockley Park, Uxbridge, Middlesex, UB11 1BA, GB	BODEGAS FUNDADOR S.L., Avenida Del Presidente Carmona No 10, Madrid 28020, ES	27.12.2016
220780	RHC Software s.r.o., Vlárská 1447/20, Praha 10, Uhřetěves, 10400, CZ	BC Software s.r.o., Před Skalkami I 224/4, Praha 10 - Záběhlice, 10600, CZ	23.12.2016
226271	KIMEX, s.r.o., Mitrovická 804, Paskov, 73921, CZ	Hotel Zlatý orel Ostravice s.r.o., Mitrovická 804, Paskov, 73921, CZ	21.12.2016
232703	Beam Suntory UK Limited, 2 Longwalk Road, Stockley Park, Uxbridge, Middlesex, UB11 1BA, GB	BODEGAS FUNDADOR S.L., Avenida Del Presidente Carmona No 10, Madrid 28020, ES	27.12.2016
253231	Asociace vzdělávacích zařízení pro rozvoj venkovského prostoru, Školní 764, Humpolec, 39627, CZ	Česká republika - Ministerstvo zemědělství, Těšnov 65/17, Praha 1 - Nové Město, 10000, CZ	27.12.2016
255614	VINICOLA, s.r.o., Lanžhotská 27, Břeclav, 69002, CZ	Viña San Pedro Tarapacá S.A., Av. Vitacura n°2670, 16th floor, Las Condes, Santiago, CL	27.12.2016
256347	TDC, s.r.o., Vajanského 6, Žilina, 1001, SK	Míšek Jaroslav Mgr., Borová 13, 010 07 Žilina, SK	23.12.2016
256348	TDC, s.r.o., Vajanského 6, Žilina, 1001, SK	Míšek Jaroslav Mgr., Borová 13, 010 07 Žilina, SK	23.12.2016
296431	Zheng Feng, Klapková 50, Praha 8, 18000, CZ	ROCER Prague s.r.o., Pod areálem 368/15, Praha 10 - Štěrboholy, 10200, CZ	27.12.2016
298608	VON MOOS, s.r.o., Revoluční 522, Hluboká nad Vltavou, 37341, CZ	MBW s.r.o., Vltavská 1286, Hluboká nad Vltavou, 37341, CZ	23.12.2016
311724	Sedláčková Simona Ing., Rychtářov 123, Vyškov, 68201, CZ	Novotná Ludmila, Manerov 73, Bohdalice - Pavlovice, 68341, CZ	27.12.2016
317410	RATIO BONA spol. s r.o., Jinonická 804/80, Praha 5, 15800, CZ	RATIO BONA spol. s r.o., Jinonická 804/80, Praha 5 - Košíře, 15800, CZ Eliáš Ladislav Ing., K Ovčínu 293, Ořech, 25225, CZ	27.12.2016
319860	Sivek Viliam, Václavské náměstí 820/41, Praha 1, 11000, CZ	SIVEK HOTELS s.r.o., Hellichova 455/5, Praha 1 - Malá Strana, 11000, CZ	21.12.2016
319861	Sivek Viliam, Václavské náměstí 820/41, Praha 1, 11000, CZ	SIVEK HOTELS s.r.o., Hellichova 455/5, Praha 1 - Malá Strana, 11000, CZ	21.12.2016

Změny v údajích o vlastních ochranných známkách

Kapitola obsahuje ochranné známky, u kterých byla v rejstříku ochranných známek vyznačena změna v údajích o vlastních ve smyslu ustanovení § 27 odst. 2 a 7 zákona č. 441/2003 Sb.

Číslo zápisu (111)	Vlastník (730)	S účinností od (580)
186047	The Nature's Bounty Co., 2100 Smithtown Avenue, Ronkonkoma, 11779, NY, US	22.12.2016
197005	Nature's Bounty (NY), Inc., 2100 Smithtown Avenue, Ronkonkoma, 11779, NY, US	22.12.2016
202980	Nature's Bounty (NY), Inc., 2100 Smithtown Avenue, Ronkonkoma, 11779, NY, US	22.12.2016
206779	Nature's Bounty (NY), Inc., 2100 Smithtown Avenue, Ronkonkoma, 11779, NY, US	22.12.2016
208127	Nature's Bounty (NY), Inc., 2100 Smithtown Avenue, Ronkonkoma, 11779, NY, US	22.12.2016
213590	Jihomoravské pivovary, a.s., náměstí Čsl. armády 116/4, Vyškov - Město, 68201, CZ	21.12.2016
213592	Jihomoravské pivovary, a.s., náměstí Čsl. armády 116/4, Vyškov - Město, 68201, CZ	21.12.2016
214907	MUGENDO-TRADING, spol. s r.o., Dornych 129/57, Brno, Trnitá, 61700, CZ	22.12.2016
214908	MUGENDO-TRADING, spol. s r.o., Dornych 129/57, Brno, Trnitá, 61700, CZ	22.12.2016
214909	MUGENDO-TRADING, spol. s r.o., Dornych 129/57, Brno, Trnitá, 61700, CZ	22.12.2016
261230	DVOŘÁK - svahové sekačky s.r.o., Pohled č.p. 277, 58221, CZ	21.12.2016
290060	AREKO, spol. s r.o., Dobronická 1257, Praha 4 - Kunratice, 14800, CZ	27.12.2016
290071	HWG Comp., s.r.o., Rybná 716/24, Praha 1 - Staré Město, 11000, CZ	27.12.2016
290072	HWG Comp., s.r.o., Rybná 716/24, Praha 1 - Staré Město, 11000, CZ	27.12.2016
290078	AMK Ecce Homo Šternberk v ÚAMK, Nádražní 2509/60, Šternberk, 78501, CZ	22.12.2016
290782	AREKO, spol. s r.o., Dobronická 1257, Praha 4 - Kunratice, 14800, CZ	27.12.2016
290786	AMiT, spol. s r.o., Naskové 1100/3, Praha 5 - Košíře, 15000, CZ	27.12.2016
291090	AREKO, spol. s r.o., Dobronická 1257, Praha 4 - Kunratice, 14800, CZ	27.12.2016
291252	Great Wall Motor Company Limited, 2266 Chaoyang South Street, Baoding, Hebei 71000, CN	21.12.2016
292049	AMiT, spol. s r.o., Naskové 1100/3, Praha 5 - Košíře, 15000, CZ	27.12.2016
292050	AMiT, spol. s r.o., Naskové 1100/3, Praha 5 - Košíře, 15000, CZ	27.12.2016
292480	DataExpert s.r.o., Jiráskovo náměstí 274/31, Plzeň, Východní Předměstí, 32600, CZ	21.12.2016
293999	DOB - Invest a.s., Za Mlýnem 2, Dobřichovice, 25229, CZ	21.12.2016
294486	AMK Ecce Homo Šternberk v ÚAMK, Nádražní 2509/60, Šternberk, 78501, CZ	22.12.2016
298881	Kraft Foods Schweiz Holding GmbH, Chollerstrasse 4, 6301 Zug, CH	23.12.2016
298882	Kraft Foods Schweiz Holding GmbH, Chollerstrasse 4, 6301 Zug, CH	23.12.2016
298883	Kraft Foods Schweiz Holding GmbH, Chollerstrasse 4, 6301 Zug, CH	23.12.2016
300480	HWG Comp., s.r.o., Rybná 716/24, Praha 1 - Staré Město, 11000, CZ	27.12.2016
305079	Blue Marlin s.r.o., K Sídlíšti 1728/31, Praha 4 - Nusle, 14000, CZ	22.12.2016
328367	Ščučka Milan, Vysočanská 562/61, Praha 9, Prosek, 19000, CZ	22.12.2016
356562	Davídkovo koření s.r.o., Družstevní 844, Frýdek - Místek, Místek, 73801, CZ	27.12.2016