

Číselné INID kódy pro označování bibliografických dat technických řešení

INID Codes for the identification of bibliographic data of technical solutions

(Standard WIPO ST. 9 a ST. 80)

(11)	číslo patentu/zápisu/osvědčení	(11)	Number of the patent/registration/certification
(15)	datum zápisu průmyslového vzoru	(15)	Industrial design registration date
(21)	číslo přihlášky/žádosti	(21)	.Application number
(22)	datum podání přihlášky/žádosti	(22)	Date of application filling
(23)	údaje o výstavní prioritě	(23)	Exhibition priority data
(28)	počet průmyslových vzorů	(28)	Number of industrial designs included in the application
(31)	číslo prioritní přihlášky	(31)	Number of priority application
(32)	datum podání prioritní přihlášky	(32)	Filing date of priority application
(33)	země priority	(33)	Priority country
(40)	datum zveřejnění přihlášky vynálezu	(40)	Date of publication of patent application
(45)	datum zveřejnění zapsaného průmyslového vzoru	(45)	Publication date of the registered industrial design
(47)	datum zveřejnění udělení patentu a zápisu užitého vzoru, datum zápisu užitého vzoru, datum oznámení udělení evropského patentu v Evropském patentovém věstníku	(47)	Publication date of patent granting and publication date of utility model registration, registration date of utility model, publication date of European patent granting in the European patent bulletin
(51)	mezinárodní patentové třídění/Locarnské třídění průmyslových vzorů	(51)	International Patent Classification/ Locarno Classification for Industrial Designs
(54)	Název	(54)	Title
(55)	vyobrazení průmyslového vzoru	(55)	Reproduction of the industrial design
(57)	Anotace	(57)	Abstract
(68)	číslo základního patentu	(68)	Number of the basic patent
(71)	označení přihlašovatele/žadatele	(71)	Applicant
(72)	označení původce	(72)	Inventor
(73)	označení majitele/vlastníka	(73)	Owner
(74)	označení zástupce	(74)	Attorney's name and address
(86)	číslo mezinárodní přihlášky	(86)	International application number
(87)	číslo mezinárodního zveřejnění	(87)	International publication number
(92)	datum a číslo první registrace přípravku pro Českou republiku	(92)	Date and number(s) of the first authorization to market the product in the CZ
(93)	datum, číslo a země první registrace přípravku v rámci Společenství	(93)	Date, number(s) and country of the first authorization to market the product in the EEC
(94)	doba platnosti osvědčení	(94)	Term of certification validity
(95)	označení a typ přípravku	(95)	Name of the product and product type
(96)	datum podání a číslo evropské patentové přihlášky	(96)	European patent application filling date and number
(97)	datum zveřejnění a číslo zveřejnění evropské patentové přihlášky v Evropském patentovém věstníku	(97)	European patent application publication date and publication number in the European patent bulletin

Číselné INID kódy pro označování bibliografických dat ochranných známek

INID codes and minimum required for the identification of bibliographic data relating to marks

(Standard WIPO ST.60)

(111)	Číslo zápisu ochranné známky (registrace)	(111)	Number of registration
(151)	Datum zápisu ochranné známky	(151)	Date of the registration
(210)	Číslo přihlášky ochranné známky (spisu)	(210)	Number of the application
(220)	Datum podání přihlášky	(220)	Date of filing of the application
(320)	Datum vzniku práva přednosti	(320)	Date of the first application
(442)	Datum zveřejnění přihlášky po průzkumu	(442)	Date of the publication of the examined application
(450)	Datum zveřejnění zápisu ochranné známky ve Věstníku	(450)	Date of publication of the registration
(510)	Seznam výrobků a služeb	(510)	List of goods and/or services
(511)	Číslo třídy výrobků a služeb	(511)	Number of the class of goods and/or services
(526)	Omezení rozsahu ochrany o prvek	(526)	Disclaimer
(540)	Znění nebo vyobrazení ochranné známky	(540)	Reproduction of the mark
(551)	Kolektivní ochranná známka	(551)	Collective mark
(554)	Prostorová ochranná známka	(554)	Three-dimensional mark
(558)	Ochranná známka tvořená pouze barvou nebo kombinací barev	(558)	Mark consisting exclusively of one or several colours
(580)	Datum zápisu jakékoliv transakce v souvislosti s přihláškou nebo zápisem ochranné známky do rejstříku, např. změna majitele, změna jména nebo adresy, vzdání se práv k ochranné známce atd. (účinnost)	(580)	Date of recording of any kind of transaction in respect of applications or registrations (e.g. change in ownership, change in name or address, renunciation, termination of protection)
(591)	Údaje o barevnosti ochranné známky	(591)	Information concerning colour
(730)	Přihlašovatel/vlastník ochranné známky	(730)	The applicant or the holder of the mark
(740)	Zástupce	(740)	Name and address of the representative
(770)	Jméno a adresa dřívějšího přihlašovatele nebo vlastníka (v případě změny vlastnictví)	(770)	Name and address of the previous applicant or holder (in case of change in ownership)
(791)	Jméno a adresa nabyvatele licence	(791)	Name and address of the licensee
(793)	Podmínky a omezení licence	(793)	Indication of conditions and/or restrictions under the license
(800)	Mezinárodní zápis ochranné známky	(800)	International registration

Kódy pro kódování záhlaví oznámení publikovaných ve Věstníku

(Standard WIPO ST. 17)

BB9A	zveřejněné přihlášky vynálezů	MK1K	zánik užitého vzoru uplynutím doby platnosti
FG1K	zapsané užité vzory	MK4A	zánik patentů uplynutím doby platnosti
FG4A	udělené patenty	MK4F	zánik autorských osvědčení uplynutím doby platnosti
FG4Q	zapsané průmyslové vzory	MK4Q	zánik průmyslového vzoru uplynutím doby ochrany
LD3K	částečný výmaz užitého vzoru	MM4A	zánik patentů pro nezaplacení ročních poplatků
LD4Q	částečný výmaz průmyslového vzoru	MM4F	zánik autorských osvědčení pro nezaplacení ročních poplatků
MA4A	zánik patentu vzdáním se	ND1K	prodloužení platnosti užitého vzoru
MA4F	zánik autorských osvědčení vzdáním se	ND4Q	obnova doby ochrany průmyslového vzoru
MC3K	výmaz užitého vzoru	PA4A	změna autorského osvědčení na patent
MC4A	zrušení patentu	PC9A	změna dispozičního práva k vynálezu
MC4F	zrušení autorského osvědčení	PD1K	převod práv a ostatní změny majitelů užitého vzoru
MC4Q	výmaz průmyslového vzoru	PD4A	převod práv a ostatní změny majitelů patentů
MH1K	zánik užitého vzoru vzdáním se	PD4Q	převod práv a ostatní změny vlastníků průmyslových vzorů
MH4A	částečné zrušení patentu	QA9A	nabídka licence
MH4F	částečné zrušení autorského osvědčení	SB4A	zapsané patenty do rejstříku po odtajnění
MH4Q	zánik průmyslového vzoru vzdáním se	SB4F	zapsaná autorská osvědčení do rejstříku po odtajnění

Opravy Změny Různé

Opravy u přihlášek vynálezů s žádostí o udělení patentu

HA9A	jmenování vynálezce		
HB9A	oprava jmen	HG9A	oprava chyb v třídění
HC9A	změna jmen	HH9A	oprava nebo změna všeobecně
HD9A	oprava adres	HK9A	tiskové chyby v úředních věstnících
HE9A	změna adres		
HF9A	oprava dat		

Opravy ochranných dokumentů

Patenty	autorská osvědčení	užité vzory	průmyslové vzory	
TA4A	TA4F	TA1K	TA4Q	jmenování vynálezce
TB4A	TB4F	TB1K	TB4Q	oprava jmen
TC4A	TC4F	TC1K	TC4Q	změna jmen
TD4A	TD4F	TD1K	TD4Q	oprava adres
TE4A	TE4F	TE1K	TE4Q	změna adres
TF4A	TF4F	TF1K	TF4Q	oprava dat
TG4A	TG4F	TG1K	TG4Q	oprava chyb v třídění
TH4A	TH4F	TH1K	TH4Q	oprava nebo změna všeobecně
TK9A	TK9F	TK1K	TK4Q	tiskové chyby v úřed. věstnících

Kódy pro označování zemí a mezinárodních organizací použité ve věstníku

AM	Arménie
BB	Barbados
CH	Švýcarsko
CN	Čína
CY	Kypr
CZ	Česká republika
DE	Spolková republika Německo
DK	Dánsko
FR	Francie
GB	Velká Británie
JP	Japonsko
KR	Korejská republika
LU	Lucembursko
MC	Monako
NL	Nizozemsko
PL	Polsko
PT	Portugalsko
RU	Ruská federace
SC	Seychely
SE	Švédsko
SK	Slovensko
TW	Tchaj-wan
UA	Ukrajina
US	Spojené státy americké

Kódy pro označování států USA použité ve věstníku

CA	California
DE	Delaware
IL	Illinois
IN	Indiana
MA	Massachusetts
MD	Maryland
MO	Missouri
NJ	New Jersey
TN	Tennessee

BB9A

Zveřejněné přihlášky vynálezů - přehled podle čísel přihlášek

Dále uvedené přihlášky vynálezů byly zveřejněny dnem, uvedeným ve Věstníku podle zákona č. 527/1990 Sb., o vynálezech a zlepšovacích návrzích, ve znění pozdějších předpisů, a jsou k dispozici v patentové knihovně Úřadu průmyslového vlastnictví, Antonína Čermáka 2a, 160 68, Praha 6.

(21)	(51)		(21)	(51)	
2015-352	<i>A 62 B 3/00</i>	(2006.01)	2015-538	<i>A 61 G 5/06</i>	(2006.01)
2015-353	<i>A 62 B 3/00</i>	(2006.01)	2015-540	<i>B 60 N 2/48</i>	(2006.01)
2015-354	<i>A 62 B 3/00</i>	(2006.01)	2015-580	<i>A 63 B 69/36</i>	(2006.01)
2015-355	<i>A 62 B 3/00</i>	(2006.01)	2015-627	<i>G 01 C 3/04</i>	(2006.01)
2015-362	<i>A 62 B 17/00</i>	(2006.01)	2015-631	<i>B 32 B 5/16</i>	(2006.01)
2015-395	<i>E 04 C 2/30</i>	(2006.01)	2015-782	<i>F 41 A 3/38</i>	(2006.01)
2015-404	<i>A 61 L 15/44</i>	(2006.01)	2015-902	<i>B 32 B 27/18</i>	(2006.01)
2015-444	<i>C 07 D 257/04</i>	(2006.01)	2015-961	<i>B 24 C 9/00</i>	(2006.01)
2015-509	<i>C 07 D 487/04</i>	(2006.01)	2016-125	<i>F 15 D 1/08</i>	(2006.01)
2015-510	<i>A 61 K 31/722</i>	(2006.01)	2016-332	<i>A 47 B 88/00</i>	(2006.01)
2015-537	<i>A 61 K 31/5365</i>	(2006.01)			

Zveřejněné přihlášky vynálezů - řazené podle MPT

- | | | | |
|---|-----------|--|-----------|
| (51) <i>A47B 88/00</i> | (2006.01) | <i>A61G 5/10</i> | (2006.01) |
| <i>A47B 96/00</i> | (2006.01) | <i>A61G 5/02</i> | (2006.01) |
| (21) 2016-332 | | (21) 2015-538 | |
| (71) ALFA 3, s.r.o., Luže, CZ | | (71) EURONAL EXPORT s.r.o., Plzeň, CZ | |
| (72) Pritula Martin, Chrudim, CZ | | (72) Vlk Josef, Rokycany, CZ | |
| (54) Zařízení pro zajištění zásuvkových skříní proti přepadnutí | | (54) Ruční schodolez pro mechanický invalidní vozík a způsob použití mechanického invalidního vozíku s ručním schodolezem | |
| (22) 03.06.2016 | | (22) 05.08.2015 | |
| (57) Zásuvky (8) jsou opatřeny ovládacím palcem (9), zasahujícím do ovladače (5), umístěného na jeden z lomených článků (1.3), vytvářejících řetěz (1), vložený do umísťovacího žlabu (6), přičemž lomené články (1.2, 1.3) jsou opatřeny spojovacími čepy (2), zasahujícími do omezovacích vybrání (3) vytvořených v postranicích (6.1) umísťovacího žlabu (6). Řetěz (1) má mezi dvojicemi lomených článků (1.2, 1.3) umístěny přímo pohyblivé články (1.1) a umísťovací žlab (6) je na konci opatřen otočným dorazem (7). Otočný doraz (7) je většinou spojen s otočným zámkem (12). | | (57) Ruční schodolez pro mechanický invalidní vozík obsahuje nosnou konstrukci (6) a transportní pás (7). Pás (7) schodolezu (5) a/nebo celý schodolez (5) je posuvný a/nebo zadní kolo (4) invalidního vozíku (10) je přemístitelné. Sestava schodolezu (5) instalovaného na invalidním vozíku (10) obsahuje převodovku (8), která je spojena s pásem (7) schodolezu (5) a s prvkem (14) pro přenos krouticího momentu. K invalidnímu vozíku (10) kyvně připevněný schodolez (5) obsahuje brzdou (11) s progresivním nárůstem účinku, opatřenou ovladačem (15). Brzdový kotouč (12) brzdy (11) je připevněný ke kyvně instalovanému schodolezu (5) a brzdový třmen (13) brzdy (11) je připevněný k vozíku (10) a/nebo naopak. Zadní kola (4) mohou být v poloze (11) pro pohyb přes mimoúrovňovou překážku ve formě prvku (14) pro přenos krouticího momentu. | |
| (74) Jan Brykner, Resslerova 741, Hradec Králové, 50002 | | (74) LANGROVA, s.r.o., Skrětova 48, Plzeň, 30100 | |

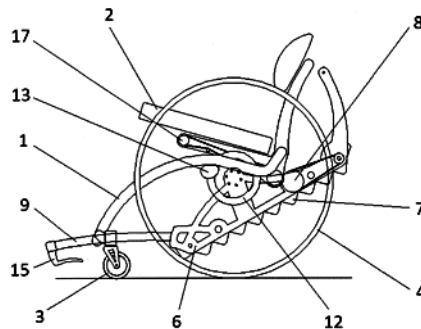
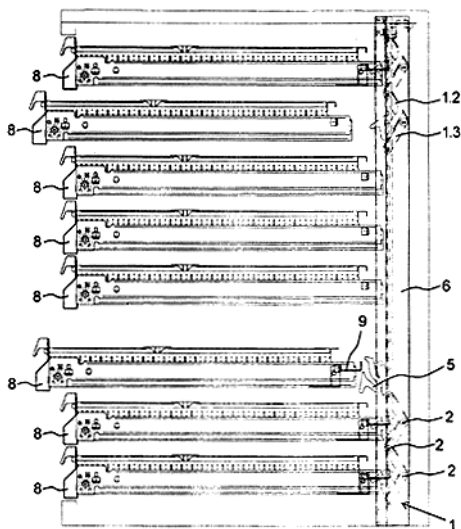

(51) *A61G 5/06* (2006.01)
A61G 5/08 (2006.01)

(51) *A61K 31/5365* (2006.01)
C07D 498/14 (2006.01)

(21) **2015-537**
(71) Zentiva, k.s., Praha 10 - Dolní Měcholupy, CZ
(72) Obadalová Iva, Praha 6, CZ

Dammer Ondřej, Hostivice, CZ
Krejčík Lukáš, Praha 9 - Vinoh, CZ
Heřt Jakub, Praha 6, CZ
Tožičková Hana, Praha 5, CZ

- (54) **Pevné formy amorfního dolutegraviru**
(22) 04.08.2015
(57) Řešení se týká nových pevných forem amorfního dolutegraviru vzorce I, jejich způsobů přípravy a použití do lékové formy. Tyto pevné formy můžou být s výhodou použity pro zvýšení chemické i polymorfni stability amorfního dolutegraviru. Dolutegravir je indikován v kombinaci s dalšími antiretrovirotiky k léčbě dospělých a dospívajících pacientů ve věku nad 12 let nakažených virem lidské imunodeficiency (HIV). Dolutegravir inhibuje HIV integrázu vazbou na aktivní místo integrázy a blokováním transferových postupů integrace retroviróvé deoxyribonukleové kyseliny (DNA), což je důležité pro replikační cyklus HIV.

- (74) ROTT, RŮŽIČKA & GUTTMANN Patentová, známková a advokátní kancelář, Ing. Jana Fuchsová, Vinohradská 37, Praha 2, 12000

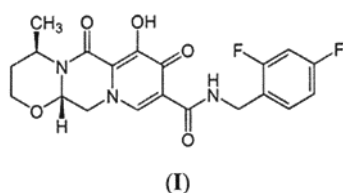

- (51) **A61K 31/722** (2006.01)
A61K 47/36 (2006.01)
A61K 31/7016 (2006.01)
A61P 31/00 (2006.01)
B82B 3/00 (2006.01)
B82Y 30/00 (2011.01)
B82Y 40/00 (2011.01)
(21) **2015-510**
(71) Vysoká škola chemicko-technologická v Praze, Praha 6 Dejvice, CZ
(72) Krajcar Richard Ing., Bruntál, CZ
Kolářová Kateřina Ing., Ph.D., Praha 10, CZ
Švorčík Václav prof. Ing., DrSc., Praha 7, CZ
(54) **Transport nanostruktur z pevnolátkových substrátů do chitosanové matrice**
(22) 21.07.2015
(57) Substrát, na jehož povrchu jsou přítomny kovové nanočástice (nebo grafén) rozmanitých tvarů a velikostí, je zalit roztokem chitosanu, který kopíruje morfologii daného povrchu a nanočástice z velké části obalí. Po zatuhnutí roztoku vzniká transparentní chitosanová fólie.

- (51) **A61L 15/44** (2006.01)
A61P 29/00 (2006.01)
A61K 36/18 (2006.01)
A61K 9/16 (2006.01)
A61K 9/62 (2006.01)
A61K 38/00 (2006.01)
A61L 15/22 (2006.01)
(21) **2015-404**
(71) Technická univerzita v Liberci, Liberec, CZ
(72) Chvojka Jiří Ing., Ph.D., Liberec, CZ
Lukáš David prof. RNDr., CSc., Liberec, CZ
Kuželová-Košťáková Eva doc. Ing., Ph.D., Turnov, CZ
Mikeš Petr Ing., Ph.D., Mníšek u Liberce, CZ
Klapšťová Andrea Ing., Koberovy, CZ
Erben Jakub Ing., Vrchlabí, CZ
Zálešáková Denisa, Jablonec nad Nisou, CZ
(54) **Kryt kůže nebo rány, který obsahuje canabidiol a/nebo jeho derivát/deriváty, polymerní nanovlákná a/nebo mikrovlákná obsahující canabidiol a/nebo jeho derivát/deriváty, a způsob výroby polymerních nanovláken a/nebo mikrovláken obsahujících canabidiol a/nebo jeho derivát/deriváty**
(22) 16.06.2015

- (57) Vynález se týká krytu kůže nebo rány, který obsahuje canabidiol a/nebo jeho derivát/deriváty, který je tvořen nebo obsahuje vrstvu (1), která obsahuje nanovlákná a/nebo mikrovlákná biologicky kompatibilního polymeru/polymerů, která obsahuje canabidiol a/nebo jeho derivát/deriváty uložený na povrchu a/nebo v materiálu nanovláken a/nebo mikrovláken.

- (74) Ing. Dobroslav Musil, patentová kancelář, Ing. Dobroslav Musil, Zábřdovická 11, Brno, 61500



- (51) **A62B 3/00** (2006.01)
(21) **2015-352**
(71) Lučaník Adam, Vrdy- Horní Bučice, CZ
Dytrt Pavel, Čepí, CZ
(72) Lučaník Adam, Vrdy- Horní Bučice, CZ
(54) **Protipožární oblek odolný i přímému ohni**
(22) 27.05.2015
(57) Protipožární oblek odolný i přímému ohni se vyznačuje tím, že je složen ze zesílené bavlněné látky s česáním, která umožňuje nasáknutí velkého množství smáčedla vzniklého jako roztok s kombinací hasiva v poměru až 99%, vody až 90% a běloby až 20% a je tak použitelný pro případ úniku z místa zasaženého žářem či přímým ohněm, event.. pro případ vstupu do takového prostředí.

- (74) PATENT SKY s. r. o., Ing. Petra Kolářová, Dušní 8/11, Praha 1, 11000

- (51) **A62B 3/00** (2006.01)
(21) **2015-353**
(71) Lučaník Adam, Vrdy- Horní Bučice, CZ
Dytrt Pavel, Čepí, CZ
(72) Lučaník Adam, Vrdy- Horní Bučice, CZ
(54) **Protipožární evakuační prostředek do přímého ohně**
(22) 27.05.2015
(57) Evakuační prostředek do přímého ohně, který sestává ze zesílené bavlněné tkaniny s česáním, na jejíž jedné straně je případně nanesena termická bariéra v podobě hliníkové fólie, a tato tkanina v podobě deky je napuštěna smáčedlem složeným z až 90 hmotn. díly vody, až 90 hmotn. díly díly hasiva a až 20 hmotn. díly titanové běloby.

- (74) PATENT SKY s. r. o., Ing. Petra Kolářová, Dušní 8/11, Praha 1, 11000

- (51) **A62B 3/00** (2006.01)
(21) **2015-354**
(71) Lučaník Adam, Vrdy- Horní Bučice, CZ
Dytrt Pavel, Čepí, CZ
(72) Lučaník Adam, Vrdy- Horní Bučice, CZ
(54) **Hasební rouška**
(22) 27.05.2015
(57) Hasební rouška se vyznačuje tím, že sestává ze zesílené bavlněnou látkou s česáním, které v podobě buď deky, nebo plachty, je napuštěna smáčedlem, tj. roztokem s až 99,9% hasiva a až 90% vody a až 20% běloby.

- (74) AK Svejkovský, Kabelková a spol., JUDr. Jaroslav Svejkovský, Kamenická 2378/1, Plzeň, 30100

- (51) **A62B 3/00** (2006.01)
(21) **2015-355**
(71) Lučaník Adam, Vrdy- Horní Bučice, CZ
Dytrt Pavel, Čepí, CZ
(72) Lučaník Adam, Vrdy- Horní Bučice, CZ
(54) **Protipožární impregnační prostředek a jeho použití do nasákových látek**
(22) 27.05.2015

(57) Protipožární impregnační prostředek vyznačující se tím, že obsahuje 1 – 99,9 hmotn. dílů hasiva do 99 hmotn. dílů vody titanové běloby nebo jiného prostředku odrážejícího tepelné záření 0,1 - 10 hmotn. dílů titanové běloby nebo jiného prostředku odrážejícího tepelné záření, případně podle podílu doplněné o nemrznoucí složky.

(74) PATENT SKY s. r. o., Ing. Petra Kolářová, Dušní 8/11, Praha 1, 11000

(51) **A62B 17/00** (2006.01)
A41D 31/02 (2006.01)
D06N 7/00 (2006.01)

(21) **2015-362**

(71) Holík International s.r.o., Štípa, Zlín, CZ

(72) Mlčková Marcela Bc., Zlín, CZ

Pekař Tomáš Mgr., Zlín, CZ

Skřivánek Tomáš Bc., Lukov, CZ

(54) **Ochranný oděv nebo oděvní část, zejména pro hasiče pro ochranu proti teplu**

(22) 29.05.2015

(57) Ochranný oděv nebo oděvní část, zejména pro hasiče pro ochranu proti teplu, obsahující vrchní ochrannou vrstvu a spodní ochrannou vrstvu, mezi nimiž je alespoň na části plochy oděvu nebo oděvní části uspořádána vnitřní ochranná vrstva, která obsahuje zvlněné pěnové těleso.

(74) Ing. Dobroslav Musil, patentová kancelář, Ing. Dobroslav Musil, Zábrdovická 11, Brno, 61500

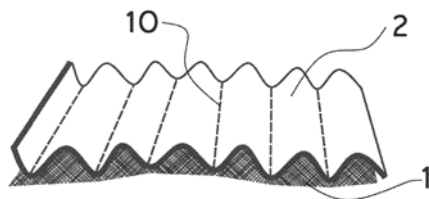

(51) **A63B 69/36** (2006.01)
A63B 53/04 (2015.01)
A63B 57/00 (2015.01)
A63B 53/00 (2015.01)
A63B 53/14 (2015.01)
A63B 57/30 (2015.01)
A63B 37/00 (2006.01)

(21) **2015-580**

(71) Mareš Golf Academy, s.r.o., Pardubice, CZ

(72) Mareš Otakar, Praha 5 - Smíchov, CZ

(54) **Set pro výuku golfu formou podvědomého návyku**

(22) 27.08.2015

(57) Set pro výuku golfu podvědomého návyku na základě prožitých zkušeností obsahuje speciální tréninkovou golfovou hůl č. 0, úderový treňažer pro osvojení postavení úderové plochy v momentě impaktu a tréninkové golfové míčky. Tréninková golfová hůl č. 0 má nulový loft a rovina úderové plochy se promítá do držadla hole. Úderový treňažer slouží k rozvíjení schopnosti vnímat postavení úderové plochy v momentě impaktu. Používá se společně s tréninkovou holí č. 0, kdy se žák snaží docílit čistého kontaktu, tedy pod úhel 0°, úderové plochy a plochy pružné desky. Součástí setu jsou i tréninkové golfové míčky, značkovač jamkoviště a impakt štítky.

(74) Patent Sky, s.r.o., Ing. Petra Kolářová, Dušní 8/11, Praha 1, 11000

(51) **B24C 9/00** (2006.01)
B24C 3/02 (2006.01)

(21) **2015-961**

(71) PTV, spol. s r.o., Hostivice, CZ

(72) Měščánek Jiří Ing., Praha 17, CZ

Pokorný Pavel Ing., Praha 5, CZ

Kala Daniel, Bubovice, CZ

(54) **Způsob recyklace abraziva z řezání vysokotlakým vodním paprskem z řezacího kalu a zařízení k provádění tohoto způsobu**

(22) 31.12.2015

(57) Recyklační jednotka je kontinuálně řízený proces recyklace a sušení vytříděného abraziva, kdy dochází k regulaci dávkování abraziva na základě teploty v sušící peci. Řídicí systém kontinuálně vyhodnocuje aktuální teplotu a na základě tohoto údaje rozhoduje o zapnutí či vypnutí topných spirál a zapnutí či vypnutí dávkování abraziva což je řízeno na základě hystereze teploty a změně intenzity dávkování abraziva, která je podmíněna spínáním spirál a spínáním dávkování.

(74) PATENT SKY s.r.o., Ing. Petra Kolářová, Dušní 8/11, Praha 1, 11000

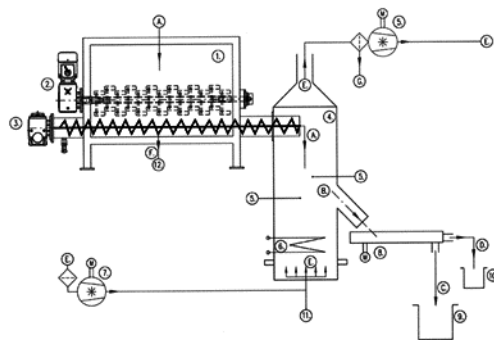

(51) **B32B 5/16** (2006.01)
B32B 19/02 (2006.01)
B32B 27/18 (2006.01)
B32B 27/32 (2006.01)
B32B 37/16 (2006.01)
C08K 3/34 (2006.01)
C08J 5/18 (2006.01)
C08L 23/06 (2006.01)

(21) **2015-631**

(71) INVOS, spol. s r.o., Svárov, CZ

Univerzita Tomáše Bati ve Zlíně, Zlín, CZ

SYNPO, a.s., Pardubice - Zelené Předměstí, CZ

(72) Vašíček Stanislav, Místvice, CZ

Svoboda Jiří Ing., CSc., Olomouc, CZ

Obr Tomáš MVDr., Prostějov, CZ

Tesaříková Svobodová Alice Ing. Bc., Kroměříž, CZ

Měřinská Dagmar doc. Ing., Ph.D., Uherský Brod, CZ

Zetková Kateřina Ing., Pardubice, CZ

(54) **Vícevrstvá obalová fólie s optimalizovanými bariérovými vlastnostmi a recyklovatelností a způsob její výroby**

(22) 16.09.2015

(57) Vícevrstvá obalová fólie s optimalizovanými bariérovými vlastnostmi a současně cíleně řešenou recyklovatelností má ve své struktuře začleněnu alespoň jednu bariérovou vrstvu. Tato bariérová vrstva je součástí vícevrstvé fóliové struktury z 3 až 11 vrstev na bázi shodného polyolefinu o celkové tloušťce 20 až 100 μm, má tloušťku 2 až 20 μm a v nepolární matici na bázi polyolefinu shodného s polyolefinem nebariérových vrstev obsahuje 3 až 30 % hmotnostních nanočástic interkalovaného a exfoliovaného, kvartérními amonnými solemi modifikovaného jilu s velikostí částic 100 až 500 nm. Tyto ploché částice jsou vlivem kombinace smykových napětí při vytlačování, dloužení a rozfukování tubulárně vyfukované fólie, daných hodnotami rozfukovacího poměru alespoň 2 a dloužicího poměru alespoň 10, orientovány v převážné míře kolmo na směr tloušťky vznikající fólie.

(74) Václav Müller, patentový zástupce, Filipova 2016, Praha 4, 14800

(51) **B32B 27/18** (2006.01)
B32B 27/32 (2006.01)
B32B 33/00 (2006.01)
B65D 65/38 (2006.01)

(21) **2015-902**

(71) INVOS, spol. s r.o., Svárov, CZ

Univerzita Tomáše Bati ve Zlíně, Zlín, CZ

SYNPO, a.s., Pardubice - Zelené Předměstí, CZ

- (72) Vašíček Stanislav, Místřice, CZ
Svoboda Jiří Ing., CSc., Olomouc, CZ
Obr Tomáš MVDr., Prostějov, CZ
Tesaříková Svobodová Alice Ing. Bc., Kroměříž, CZ
Měřinská Dagmar doc. Ing., Ph.D., Uherský Brod, CZ
Pšeničková Zdenka Ing., Pardubice, CZ
- (54) **Obalová vícevrstvá fólie s antimikrobiálními účinky a způsob její výroby**
(22) 15.12.2015
(57) Obalová vícevrstvá fólie s antimikrobiálními účinky a sníženou ekologickou zátěží tvořená laminátem dílčích fóliových vrstev o celkové tloušťce do 100 µm, která ve své vícevrstvé struktuře obsahuje: fóliovou vrstvu (a) o tloušťce do 20 µm na bázi nízkohustotního polyetylénu (LDPE) s hustotou do 900 kg/m³ nebo směsi nízkohustotního polyetylénu (LDPE) a lineárního polyetylénu s nízkou hustotou (LLDPE), fóliovou vrstvu (b) o tloušťce do 70 µm na bázi polypropylénu (PP), koextrudované fólie (b3) polypropylén – nízkohustotní polyetylén (PP-LDPE) nebo dvojvrstvy fólie (b1) z polypropylénu (PP) a fólie (b2) z nízkohustotního polyetylénu (LDPE), s tím, že alespoň jedna z vrstev (a,b) je opatřena směrem k vnitřní straně obalu orientovaným nánosem aktivní vrstvy (c) o tloušťce minimálně 10 µm na bázi laku obsahujícího alespoň jednu enkapsulovanou antimikrobiální látku přírodního, zejména rostlinného původu (dále „aktivní vrstva“) a směrem k vnější straně obalu orientovaným potiskem bariérové vrstvy (d) o tloušťce 2 až 5 µm, obsahující nanočástice jílu (dále „bariérová vrstva“) a obě fóliové vrstvy (a,b) jsou spojeny prostřednictvím adhezivní mezivrstvy (e) laminačního lepidla o tloušťce 2 až 5 µm.

- (74) Václav Müller, patentový zástupce, Filipova 2016, Praha 4, 14800

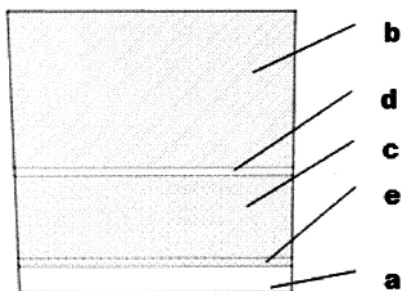

- (51) **B60N 2/48** (2006.01)
(21) **2015-540**
(71) ŠKODA AUTO a.s., Mladá Boleslav, CZ
(72) Prokš Martin Ing., Mnichovo Hradiště, CZ
Macků Michal Ing., Mladá Boleslav, CZ
Doričák Radim, Mladá Boleslav, CZ
- (54) **Hlavová opěrka vozidla**
(22) 05.08.2015
(57) Hlavová opěrka sedadla vozidla je tvořena pěnou (2), potahem (1), kastlíkem (3), vzpěrami (4), a víkem (5). Hlavová opěrka obsahuje sklopné bočnice (6) k pohodlnému opření hlavy osoby cestující ve vozidle. Tato komfortní hlavová opěrka zajišťuje bezpečnost pasažéra v případě spánku a nedovolí tělu změnit polohu vůči bezpečnostnímu pasu. Podstata vynálezu spočívá v tom, že hlavová opěrka obsahuje trubkový rám (7), který je vložen a upevněn v kastlíku (3). Po obou stranách hlavové opěrky jsou na obou koncích trubkového rámu (7) připevněny bočnice (6). Trubkový rám obsahuje třecí mechanismus (8), který je připevněn ke kastlíku (3).

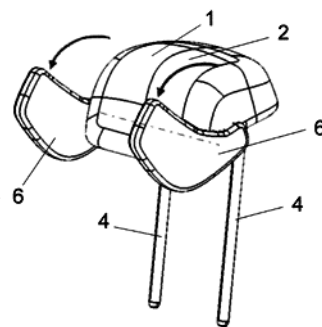

- (51) **C07D 257/04** (2006.01)
C07D 257/06 (2006.01)
A61K 31/41 (2006.01)
A61P 31/06 (2006.01)
(21) **2015-444**
(71) Univerzita Karlova v Praze, Farmaceutická fakulta v Hradci Králové, Praha 1, CZ
(72) Čonka Patrik, Hradec Králové, CZ
Hrabálek Alexandr, Hradec Králové, Nový, CZ
Karabanovich Galina, Hradec Králové, CZ
Němeček Jan, Hradec Králové, CZ
Klimešová Věra, Hradec Králové, CZ
Valášková Lenka, Cerhovice, CZ
Roh Jaroslav, Jihlava, CZ
- (54) **Substituovaný nitrobenzyltetrazol, jeho použití a farmaceutický přípravek ho obsahující**
(22) 26.06.2015
(57) Antituberkuloticky účinné látky na bázi substituovaného nitrobenzyltetrazolu obecného vzorce I, kde R² = H, NH₂-, C₁-C₁₁ alkyl-, C₅-C₁₀ cykloalkyl-, benzyl-, fenylo-, fenylo- s elektronakceptovatelnými a/nebo elektronodonovými skupinami. S účinností proti mykobakteriím. Farmaceutický přípravek obsahující jako účinnou látku substituovaný nitrobenzyltetrazol vzorce I, jakož i použití tohoto substituovaného nitrobenzyltetrazolu jako antituberkulotika.
- (74) Rott, Růžička & Guttman Patentové, známkové a advokátní kanceláře, JUDr. Ing. Michal Guttman, patentový zástupce, Vinohradská 37/938, Praha 2, 12000

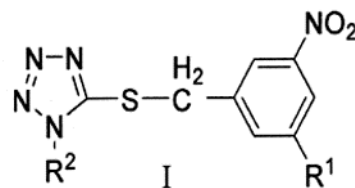

- (51) **C07D 487/04** (2006.01)
C07D 239/00 (2006.01)
C07D 231/00 (2006.01)
A61K 31/519 (2006.01)
A61P 29/00 (2006.01)
(21) **2015-509**
(71) Ústav experimentální botaniky AV ČR, v. v. i., Praha 6 - Lysolaje, CZ
(72) Kryštof Vladimír, Olomouc, CZ
Vymětalová Ladislava, Jaroměřice, CZ
Havlíček Libor, Praha 4, CZ
Šturm Antonín Ing., Praha 4, CZ
Jorda Radek, Olomouc, CZ
Pospíšil Tomáš, Olomouc, CZ
Strnad Miroslav, Olomouc, CZ
- (54) **5-Substituované-7-[4-(substituované)benzyl]amino-3-isopropylpyrazolo[4,3-d]pyrimidiny, jejich použití jako antirevmatika, a farmaceutické přípravky**
(22) 20.07.2015

(57) 5-Substituované-7-[4-(substituovaných)benzyl]amino-3-isopropylpyrazolo[4,3-d]pyrimidiny, obecného vzorce I, které jsou účinnými inhibitory cyklin-dependentních kináz CDK5/7/9, a vykazují silné protizánětlivé účinky. Způsob jejich přípravy, farmaceutické přípravky obsahující tyto sloučeniny a jejich použití pro léčbu zánětlivých onemocnění, jako je reumatoidní artritida.

(74) INVENTIA s.r.o., RNDr. Kateřina Hartvichová, Na Bělidle 3, Praha 5, 15000

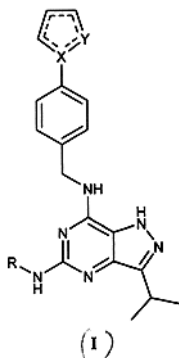

(51) **E04C 2/30** (2006.01)

(21) **2015-395**

(71) Niedoba Krzysztof Mgr., 43-440 Golezów, PL

(72) Niedoba Krzysztof Mgr., 43-440 Golezów, PL
Novák Vladimír, Praha 10, CZ

Chlád Jan Bc., Kolín, CZ
Slížek Miroslav, Praha 6 - Bubeneč, CZ

(54) **Kompozitní omítka s aktivní funkcí a způsob jejího vytváření**

(22) 11.06.2015

(57) Řešení se týká kompozitní omítky s aktivní funkcí tvořené běžnou maltou, v jejíž povrchové vrstvě o tloušťce do 10 mm jsou umístěné aktivní prvky (1) tvaru kužele, komolého kužele, válce, krychle, kulové úseče nebo hranolu, případně jejich kombinace a s vlastnostmi vybranými ze skupiny zahrnující termoizolační, optické, chemické, fotochemické, fotovoltaické, biocidní, elektrické, mechanické nebo zpevňující vlastnosti nebo jejich kombinaci. Omítka se vytváří buď tak, že se na pórovitou flexibilní podložku (2) ve formě desky, tabule, pásu případně svitku rozmístí a uvolnitelně přichytí v navrženém uspořádání izolované nebo vzájemně spojené aktivní prvky (1), podložka (2) se aktivními prvky (1) přiloží na nezatvrdlou vrstvu omítky (3), poté se do ní nebo do plastické povrchové vrstvy nanesené na zaschlou jádrovou omítku aktivní prvky (1) přes podložku (2) vtlačí a po zatvrdnutí omítky se podložka (2) odstraní, takže aktivní prvky (1) zůstanou ukotvené v omítce (3) tak, že jejich plochy uchycené k podložce (2) zůstanou obnažené v povrchové ploše omítky (3). Jiný způsob spočívá v tom, že se flexibilní podložka (2) ve formě desky a/nebo tabule se vzhůru čnějícími, rozmístěnými a přichycenými aktivními prvky (1) podloží tuhou deskou, tou se položí na střešácí stůl, po jejím obvodu se uloží rám a takto vytvořená forma se vyplní maltovinou, po střešení se rám odstraní a vzniklý polotovár se přiloží a přitlačí na zdivo (4) nebo podkladní omítku, načež se tuhá deska a po zaschnutí omítky (3) i podložka (2) odstraní.

(74) Ing. Václav Herman, Hlavní 43, Průhonice, 25243

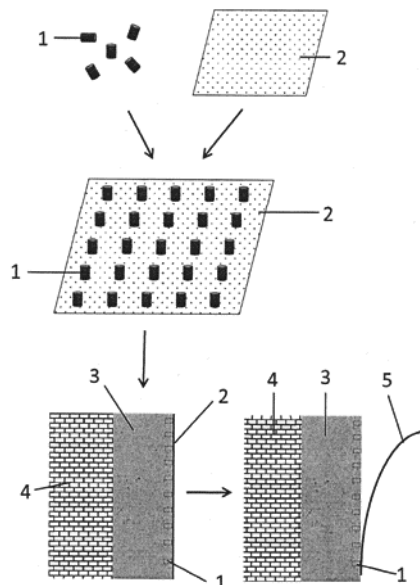

(51) **F15D 1/08** (2006.01)

H05K 7/20 (2006.01)

H01L 23/473 (2006.01)

F21V 29/60 (2015.01)

(21) **2016-125**

(71) Ústav termomechaniky AV ČR, v. v. i., Praha 8 Libeň, CZ

(72) Trávníček Zdeněk doc. Ing., CSc., Praha 8, CZ

Broučková Zuzana Ing., Pardubice, CZ

(54) **Způsob a zařízení pro chlazení těles válcového tvaru proudem chladicí tekutiny**

(22) 04.03.2016

(57) Způsob chlazení těles válcového tvaru proudem chladicí tekutiny, při němž se na povrch tělesa přivádí alespoň jeden proud chladicí tekutiny, přičemž uvedený proud je syntetizovaným proudem, jehož vnitřní část dopadá na stagnační přímku na povrchu tělesa a vnější části obtékají těleso. Syntetizovaným proudem může být s výhodou hybridní syntetizovaný proud. Zařízení k provádění způsobu obsahuje nejméně jeden generátor (3, 12, 21) syntetizovaného proudu (7, 14, 22) chladicí tekutiny, který je opatřen alespoň jednou štěrbinovou tryskou (6, 15), pro vytváření syntetizovaného proudu (7, 14) chladicí kapaliny a jeho směrování na stagnační přímku (8, 16) na povrchu tělesa (2). Generátor může být s výhodou generátorem (21) hybridního syntetizovaného proudu.

(74) Rott, Růžička & Guttman Patentové, známkové a advokátní kanceláře, JUDr. Ing. Miloslav Hainz, Vinohradská 37/938, Praha 2, 12000

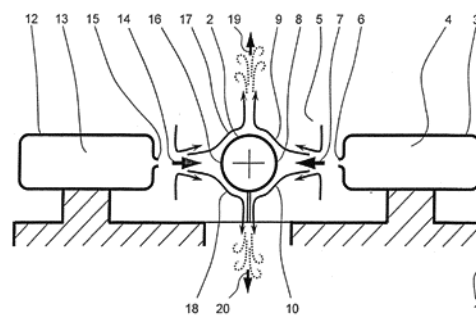

(51) **F41A 3/38** (2006.01)

F41A 3/44 (2006.01)

F41A 3/36 (2006.01)

F41C 3/00 (2006.01)

(21) **2015-782**

- (71) Shamrai Viktor, Ternopol, UA
(72) Shamrai Viktor, Ternopol, UA
(54) **Samonabíjecí pistole**
(22) 05.11.2015
(57) Samonabíjecí pistole, která obsahuje rám (1), na němž je vratně suvně uložen závěr (11), jehož přední částí prochází hlaveň (9), která je bez možnosti pohybu pevně uložena v rámu (1), přičemž na vedení (26) uspořádaném pod hlavní je uložena vratná pružina (25) závěru (11) a v přední části rámu (1) pod hlavní (9) je uspořádán mechanismus zamykání závěru (11) během výstřelu. Mechanismus zamykání závěru během výstřelu obsahuje zamykací člen (14) uložený v lůžku (18) v předním rameně dvojramenné páky (16) otočné kolem osy (17), přičemž v zadním rameně dvojramenné páky (16) je uložen v lůžku (19) tlumicí člen (15), přičemž zamykací člen (14) a tlumicí člen (15) jsou od svých lůžek (18, 19) přitlačovány zamykací pružinou (21) a horní část zamykacího členu (14) a horní část tlumicího členu (15) zasahuje ve výchozí poloze přes lůžko (18, 19) do dráhy zamykací desky (13) závěru (11).
- (74) Ing. Dobroslav Musil, patentová kancelář, Ing. Dobroslav Musil, Zábrdovická 11, Brno, 61500

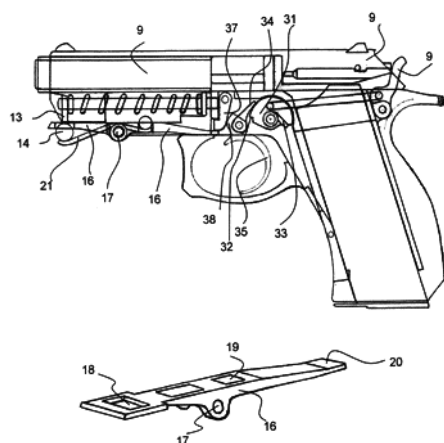

- (51) **G01C 3/04** (2006.01)
G02B 23/10 (2006.01)
G02B 23/04 (2006.01)
G01S 17/08 (2006.01)
G01S 7/481 (2006.01)

- (21) **2015-627**
(71) Meopta - optika, s.r.o., Přerov, CZ
(72) Mrlík Vojtěch, Přerov, CZ
Lošťák Zdeněk, Olomouc, CZ

- (54) **Binokulární dalekohled s integrovaným laserovým dálkoměrem**
(22) 15.09.2015
(57) Jedná se o binokulární dalekohled s integrovaným laserovým dálkoměrem, se dvěma tubusy a pozorovacími větvemi, jejichž optické soustavy obsahují hranolový převracení systém typu Schmidt-Pechan, sestávající alespoň z půl-pentagonálního hranolu a ze Schmidtova střešového hranolu. V prvním tubusu (3) je paralelně s první pozorovací větví (1) uspořádán laserový vysílač (14) infračerveného vysílaného paprskového chodu (13) směrem k pozorovanému objektu (16), a dále je v prvním tubusu (3) uložen displej (27) se záměrným obrazcem a se světelným svazkem (12b), který je po průchodu včleňovacím displejovým hranolem (29) a druhou dělicí vrstvou (35) na odrazné stěně (31) půl-pentagonálního hranolu (9) a převracením systémem (8) včleněn do první pozorovací větve (1) prvního tubusu (3). Vysílaný paprskový chod (13) z laserového vysílače (14) po odrazu od pozorovaného objektu (16) je jako odražený paprskový chod (12a) po vstupu do druhé pozorovací větve (2) a průchodu skrz dělicí vrstvu (19) půl-pentagonálního hranolu (9) a po průchodu oddělovacím hranolem (20) přitměleným k oddělovací ploše (18) půl-pentagonálního hranolu (9) včleněn do detektorové optické soustavy (23) s infradetektořem (24).
- (74) Halaxová & Halaxová TETRAPAT, RNDr. Zdeňka Halaxová, Jinonická 80, Praha 5, 15800

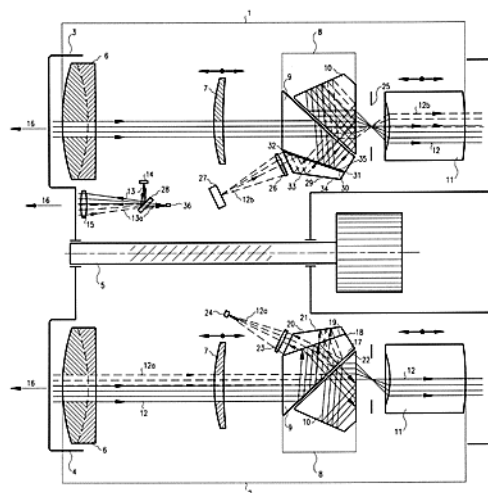

Zveřejněné přihlášky vynálezů - přehled podle třídících znaků

(51)	(2006.01)	(21)	(51)	(2006.01)	(21)
A 41 D 31/02	(2006.01)	2015-362	B 32 B 27/18	(2006.01)	2015-631
A 47 B 96/00	(2006.01)	2016-332	B 32 B 27/32	(2006.01)	2015-631
A 61 G 5/02	(2006.01)	2015-538	B 32 B 27/32	(2006.01)	2015-902
A 61 G 5/08	(2006.01)	2015-538	B 32 B 33/00	(2006.01)	2015-902
A 61 G 5/10	(2006.01)	2015-538	B 32 B 37/16	(2006.01)	2015-631
A 61 K 9/16	(2006.01)	2015-404	B 65 D 65/38	(2006.01)	2015-902
A 61 K 9/62	(2006.01)	2015-404	B 82 B 3/00	(2006.01)	2015-510
A 61 K 31/41	(2006.01)	2015-444	B 82 Y 30/00	(2011.01)	2015-510
A 61 K 31/519	(2006.01)	2015-509	B 82 Y 40/00	(2011.01)	2015-510
A 61 K 31/7016	(2006.01)	2015-510	C 07 D 231/00	(2006.01)	2015-509
A 61 K 36/18	(2006.01)	2015-404	C 07 D 239/00	(2006.01)	2015-509
A 61 K 38/00	(2006.01)	2015-404	C 07 D 257/06	(2006.01)	2015-444
A 61 K 47/36	(2006.01)	2015-510	C 07 D 498/14	(2006.01)	2015-537
A 61 L 15/22	(2006.01)	2015-404	C 08 J 5/18	(2006.01)	2015-631
A 61 P 29/00	(2006.01)	2015-404	C 08 K 3/34	(2006.01)	2015-631
A 61 P 29/00	(2006.01)	2015-509	C 08 L 23/06	(2006.01)	2015-631
A 61 P 31/00	(2006.01)	2015-510	D 06 N 7/00	(2006.01)	2015-362
A 61 P 31/06	(2006.01)	2015-444	F 21 V 29/60	(2015.01)	2016-125
A 63 B 37/00	(2006.01)	2015-580	F 41 A 3/36	(2006.01)	2015-782
A 63 B 53/00	(2015.01)	2015-580	F 41 A 3/44	(2006.01)	2015-782
A 63 B 53/04	(2015.01)	2015-580	F 41 C 3/00	(2006.01)	2015-782
A 63 B 53/14	(2015.01)	2015-580	G 01 S 7/481	(2006.01)	2015-627
A 63 B 57/00	(2015.01)	2015-580	G 01 S 17/08	(2006.01)	2015-627
A 63 B 57/30	(2015.01)	2015-580	G 02 B 23/04	(2006.01)	2015-627
B 24 C 3/02	(2006.01)	2015-961	G 02 B 23/10	(2006.01)	2015-627
B 32 B 19/02	(2006.01)	2015-631	H 01 L 23/473	(2006.01)	2016-125
			H 05 K 7/20	(2006.01)	2016-125

Seznam přihlašovatelů zveřejněných přihlášek vynálezů

(71)	(21)	(51)	(2006.01)	(71)	(21)	(51)	(2006.01)
ALFA 3, s.r.o., Luže, CZ	2016-332	A 47 B 88/00	(2006.01)	Ústav experimentální botaniky AV ČR, v. v. i., Praha 6 - Lysolaje, CZ	2015-509	C 07 D 487/04	(2006.01)
EURONAL EXPORT s.r.o., Plzeň, CZ	2015-538	A 61 G 5/06	(2006.01)	Ústav termomechaniky AV ČR, v. v. i., Praha 8 Libeň, CZ	2016-125	F 15 D 1/08	(2006.01)
Holík International s.r.o., Štípa, Zlín, CZ	2015-362	A 62 B 17/00	(2006.01)	Vysoká škola chemicko-technologická v Praze, Praha 6 Dejvice, CZ	2015-510	A 61 K 31/722	(2006.01)
INVOS, spol. s r.o., Svárov, CZ	2015-631	B 32 B 5/16	(2006.01)	Zentiva, k.s., Praha 10 - Dolní Měcholupy, CZ	2015-537	A 61 K 31/5365	(2006.01)
INVOS, spol. s r.o., Svárov, CZ	2015-902	B 32 B 27/18	(2006.01)	Lučaník Adam, Vrdy- Horní Bučice, CZ	2015-352	A 62 B 3/00	(2006.01)
Mareš Golf Academy, s.r.o., Pardubice, CZ	2015-580	A 63 B 69/36	(2006.01)	Lučaník Adam, Vrdy- Horní Bučice, CZ	2015-353	A 62 B 3/00	(2006.01)
Meopta - optika, s.r.o., Přerov, CZ	2015-627	G 01 C 3/04	(2006.01)	Lučaník Adam, Vrdy- Horní Bučice, CZ	2015-354	A 62 B 3/00	(2006.01)
PTV, spol. s r.o., Hostivice, CZ	2015-961	B 24 C 9/00	(2006.01)	Lučaník Adam, Vrdy- Horní Bučice, CZ	2015-355	A 62 B 3/00	(2006.01)
ŠKODA AUTO a.s., Mladá Boleslav, CZ	2015-540	B 60 N 2/48	(2006.01)	Niedoba Krzysztof Mgr., 43-440 Goleśzów, PL	2015-395	E 04 C 2/30	(2006.01)
Technická univerzita v Liberci, Liberec, CZ	2015-404	A 61 L 15/44	(2006.01)	Shamrai Viktor, Ternopol, UA	2015-782	F 41 A 3/38	(2006.01)
Univerzita Karlova v Praze, Farmaceutická fakulta v Hradci Králové, Praha 1, CZ	2015-444	C 07 D 257/04	(2006.01)				

FG4A

Udělené patenty - přehled podle čísel patentů

V období uzávěrky tohoto čísla Věstníku udělil Úřad průmyslového vlastnictví tyto patenty.

(11)	(51)		(11)	(51)		(11)	(51)	
306491	<i>A 01 N 25/02</i>	(2006.01)	306497	<i>B 08 B 1/04</i>	(2006.01)	306503	<i>A 63 B 69/36</i>	(2006.01)
306492	<i>D 05 B 37/00</i>	(2006.01)	306498	<i>G 01 C 3/04</i>	(2006.01)	306504	<i>B 61 F 5/22</i>	(2006.01)
306493	<i>F 01 D 5/24</i>	(2006.01)	306499	<i>B 32 B 5/16</i>	(2006.01)	306505	<i>B 24 C 9/00</i>	(2006.01)
306494	<i>F 21 V 8/00</i>	(2006.01)	306500	<i>F 41 A 3/38</i>	(2006.01)	306506	<i>F 15 D 1/08</i>	(2006.01)
306495	<i>C 07 D 487/22</i>	(2006.01)	306501	<i>B 32 B 27/18</i>	(2006.01)			
306496	<i>F 25 B 21/02</i>	(2006.01)	306502	<i>A 47 B 88/00</i>	(2006.01)			

FG4A

Udělené patenty - přehled podle MPT

(51)	<i>A01N 25/02</i>	(2006.01)	(72)	Palkovič Lukáš Ing., Kúty, SK	
	<i>A01N 25/12</i>	(2006.01)		Rodina Jozef Ing., Ph.D., Krušovce, SK	
	<i>A01N 25/10</i>	(2006.01)		Kostroš Juraj Ing., Svit, SK	
	<i>A01N 59/12</i>	(2006.01)		Hubinský Peter prof. Ing., Ph.D., Pezinok, SK	
	<i>A01N 37/10</i>	(2006.01)		Hubinský Ľudovít Ing., Pezinok, SK	
	<i>A01N 35/02</i>	(2006.01)	(54)	Způsob čištění předmětů	
	<i>A01N 31/08</i>	(2006.01)	(32)	25.06.2014	
(11)	306491		(31)	81-2014	
(40)	21.10.2015		(33)	SK	
(21)	2014-240		(22)	19.06.2015	
(73)	Vakos XT a.s., Praha 8, CZ		(74)	doc. Ing. Jindřich Špaček CSc., patentový zástupce, Svatopluka Čecha 106A, Brno, 61200	
(72)	Doležal Bohuslav prof. Ing., CSc., Praha 4, CZ				
	Doležal Jan, Praha 4, CZ				
(54)	Prostředek obsahující suspenzní roztok látek s dezinfekčním účinkem pro zneschopnění, dehydrataci, rychlé usmrcení, dezinfekci a jednoduché odstranění krev sajícího a pevně přisátého parazita		(51)	<i>B24C 9/00</i>	(2006.01)
(22)	09.04.2014			<i>B24C 3/02</i>	(2006.01)
(74)	Rott, Růžička & Guttman Patentová, známková a advokátní kancelář, Ing. Václav Krmenčík, Vinohradská 37, Praha 2, 12000		(11)	306505	
			(40)	15.02.2017	
			(21)	2015-961	
			(73)	PTV, spol. s r.o., Hostivice, CZ	
			(72)	Měšťánek Jiří Ing., Praha 17, CZ	
				Pokorný Pavel Ing., Praha 5, CZ	
				Kala Daniel, Bubovice, CZ	
			(54)	Způsob recyklace abraziva z řezání vysokotlakým vodním paprskem z řezacího kalu a zařízení k provádění tohoto způsobu	
			(22)	31.12.2015	
			(74)	PATENT SKY s.r.o., Ing. Petra Kolářová, Dušní 8/11, Praha 1, 11000	
			(51)	<i>B32B 27/18</i>	(2006.01)
				<i>B32B 27/32</i>	(2006.01)
				<i>B32B 33/00</i>	(2006.01)
				<i>B65D 65/38</i>	(2006.01)
			(11)	306501	
			(40)	15.02.2017	
			(21)	2015-902	
			(73)	INVOS, spol. s r.o., Svárov, CZ	
				Univerzita Tomáše Bati ve Zlíně, Zlín, CZ	
				SYNPO, a.s., Pardubice - Zelené Předměstí, CZ	
			(72)	Vašíček Stanislav, Místřice, CZ	
				Svoboda Jiří Ing., CSc., Olomouc, CZ	
				Obr Tomáš MVDr., Prostějov, CZ	
				Tesaříková Svobodová Alice Ing. Bc., Kroměříž, CZ	
				Měřinská Dagmar doc. Ing., Ph.D., Uherský Brod, CZ	
				Pšeničková Zdenka Ing., Pardubice, CZ	
			(54)	Obalová vícevrstvá fólie s antimikrobiálními účinky a způsob její výroby	
			(22)	15.12.2015	
			(74)	Václav Müller, patentový zástupce, Filipova 2016, Praha 4, 14800	
(51)	<i>B08B 1/04</i>	(2006.01)	(51)	<i>B32B 5/16</i>	(2006.01)
(11)	306497			<i>B32B 19/02</i>	(2006.01)
(40)	06.01.2016			<i>B32B 27/18</i>	(2006.01)
(21)	2015-412			<i>B32B 27/32</i>	(2006.01)
(73)	AerobTec, s.r.o., Bratislava, SK				

- B32B 37/16** (2006.01)
C08K 3/34 (2006.01)
C08J 5/18 (2006.01)
C08L 23/06 (2006.01)
- (11) 306499
(40) 15.02.2017
(21) **2015-631**
(73) INVOS, spol. s r.o., Svárov, CZ
Univerzita Tomáše Bati ve Zlíně, Zlín, CZ
SYNPO, a.s., Pardubice - Zelené Předměstí, CZ
- (72) Vašíček Stanislav, Mistřice, CZ
Svoboda Jiří Ing., CSc., Olomouc, CZ
Obr Tomáš MVDr., Prostějov, CZ
Tesaříková Svobodová Alice Ing. Bc., Kroměříž, CZ
Měřinská Dagmar doc. Ing., Ph.D., Uherský Brod, CZ
Zetková Kateřina Ing., Pardubice, CZ
- (54) **Vícevrstvá obalová fólie s optimalizovanými bariérovými vlastnostmi a recyklovatelností a způsob její výroby**
- (22) 16.09.2015
(74) Václav Müller, patentový zástupce, Filipova 2016, Praha 4, 14800
-
- (51) **B61F 5/22** (2006.01)
B61F 1/14 (2006.01)
- (11) 306504
(40) 09.11.2011
(21) **2010-325**
(73) ŠKODA TRANSPORTATION a.s., Plzeň, Jižní Předměstí, CZ
(72) Červenka Zdeněk Ing., Plzeň, CZ
- (54) **Zařízení pro regulaci výšky sekundárního vypružení kolejového vozidla**
- (22) 29.04.2010
-
- (51) **C07D 487/22** (2006.01)
- (11) 306495
(40) 10.08.2016
(21) **2014-633**
(73) Vysoká škola chemicko- technologická v Praze, Praha 6, CZ
(72) Drašar Pavel prof. RNDr., DSc., Praha 4, CZ
Sperduto Claudio MSc., Ph.D., Praha 6, CZ
Malachowska Magdalena MSc., Ph.D., Praha 6, CZ
- (54) **5,15-Bis-pentafluorfenylporfyrin substituovaný v polohách 10 a 20 perbenzylovanými molekulami sacharosu jako substrát matricí asistované supramolekulární amplifikace chiralita**
- (22) 16.09.2014
-
- (51) **D05B 37/00** (2006.01)
D05B 9/00 (2006.01)
- (11) 306492
(40) 23.01.2008
(21) **2006-670**
(73) JUKI CORPORATION, Tokyo, JP
(72) Ogawa Tatsuya, Tokyo, JP
Hirasawa Yutaka, Tokyo, JP
Mizobuchi Junya, Tokyo, JP
Takase Hideki, Tokyo, JP
- (54) **Lemovací šicí stroj**
- (32) 24.10.2005
(31) 2005 308389
(33) JP
(22) 24.10.2006
(74) Čermák Hořejš Myslíl a spol., JUDr. Jan Matějka, Národní 32, Praha 1, 11000
-
- (51) **F01D 5/24** (2006.01)
F01D 5/22 (2006.01)
F04D 29/34 (2006.01)
F04D 29/60 (2006.01)
- (11) 306493
(40) 16.10.2013
(21) **2012-234**
(73) Sedláček Vlastimil, Louny, CZ
(72) Sedláček Vlastimil, Louny, CZ
- (54) **Způsob zajištění lopatek v lopátkovém kruhu zajišťovacím elementem**
- (22) 04.04.2012
(74) Patentová a známková kancelář Novotný, Ing. Jaroslav Novotný, Římská 45/2135, Praha 2, 12000
-
- (51) **F15D 1/08** (2006.01)
H05K 7/20 (2006.01)
H01L 23/473 (2006.01)
F21V 29/60 (2015.01)
- (11) 306506
(40) 15.02.2017
(21) **2016-125**
(73) Ústav termomechaniky AV ČR, v. v. i., Praha 8 Libeň, CZ
(72) Trávníček Zdeněk doc. Ing., CSc., Praha 8, CZ
Broučková Zuzana Ing., Pardubice, CZ
- (54) **Způsob a zařízení pro chlazení těles válcového tvaru proudem chladící tekutiny**
- (22) 04.03.2016
(74) Rott, Růžička & Guttman Patentové, známkové a advokátní kanceláře, JUDr. Ing. Miloslav Hainz, Vinohradská 37/938, Praha 2, 12000
-
- (51) **F21V 8/00** (2006.01)
F21S 2/00 (2006.01)
F21W 101/02 (2006.01)
B60Q 1/00 (2006.01)
- (11) 306494
(40) 27.08.2014
(21) **2013-119**
(73) Varroc Lighting Systems, s.r.o., Šenov u Nového Jičína, CZ
(72) Kropáč Miroslav, Ostrava - Vyškovice, CZ
Mazal Luděk, Bílovec, CZ
Matějů Tomáš, Ostrava - Hrabůvka, CZ
Juttner Libor, Suchdol nad Odrou, CZ
- (54) **Světelný modul**
- (22) 15.02.2013
(74) Rott, Růžička & Guttman Patentové, známkové a advokátní kanceláře, JUDr. Ing. Miloslav Hainz, Vinohradská 37/938, Praha 2, 12000
-
- (51) **F25B 21/02** (2006.01)
F25D 23/12 (2006.01)
A61F 7/02 (2006.01)
- (11) 306496
(40) 07.12.2016
(21) **2015-364**
(73) Univerzita Karlova v Praze, Lékařská fakulta v Plzni, Praha 1, CZ
(72) Bolek Lukáš MUDr., Ph.D., Plzeň, CZ
Dejmek Jiří Ing., Plzeň, CZ
- (54) **Termoelektrický tepelný výměník s integrovaným rezervoárem**
- (22) 29.05.2015
-
- (51) **F41A 3/38** (2006.01)
F41A 3/44 (2006.01)
F41A 3/36 (2006.01)
F41C 3/00 (2006.01)
- (11) 306500
(40) 15.02.2017
(21) **2015-782**
(73) Shamrai Viktor, Ternopol, UA
(72) Shamrai Viktor, Ternopol, UA
- (54) **Samonabíjecí pistole**
- (22) 05.11.2015
(74) Ing. Dobroslav Musil, patentová kancelář, Ing. Dobroslav Musil, Zábřdovická 11, Brno, 61500
-
- (51) **G01C 3/04** (2006.01)
G02B 23/10 (2006.01)
G02B 23/04 (2006.01)
G01S 17/08 (2006.01)
G01S 7/481 (2006.01)
- (11) 306498
(40) 15.02.2017

- | | |
|--|--|
| (21) 2015-627 | (22) 15.09.2015 |
| (73) Meopta - optika, s.r.o., Přerov, CZ | (74) Halaxová & Halaxová TETRAPAT, RNDr. Zdeňka Halaxová, Jinonická 80, Praha 5, 15800 |
| (72) Mrlík Vojtěch, Přerov, CZ
Lošťák Zdeněk, Olomouc, CZ | |
| (54) Binokulární dalekohled s integrovaným laserovým dálkoměrem | |

Seznam majitelů udělených patentů

(73)	(11)	(51)	(2006.01)	(73)	(11)	(51)	(2006.01)
AerobTec, s.r.o., Bratislava, SK	306497	B 08 B 1/04	(2006.01)	Univerzita Karlova v Praze, Lékařská fakulta v Plzni, Praha 1, CZ	306496	F 25 B 21/02	(2006.01)
ALFA 3, s.r.o., Luže, CZ	306502	A 47 B 88/00	(2006.01)	Univerzita Tomáše Bati ve Zlíně, Zlín, CZ	306499	B 32 B 5/16	(2006.01)
INVOS, spol. s r.o., Svárov, CZ	306499	B 32 B 5/16	(2006.01)	Univerzita Tomáše Bati ve Zlíně, Zlín, CZ	306501	B 32 B 27/18	(2006.01)
INVOS, spol. s r.o., Svárov, CZ	306501	B 32 B 27/18	(2006.01)	Ústav termomechaniky AV ČR, v. v. i., Praha 8 Libeň, CZ	306506	F 15 D 1/08	(2006.01)
JUKI CORPORATION, Tokyo, JP	306492	D 05 B 37/00	(2006.01)	Vakos XT a.s., Praha 8, CZ	306491	A 01 N 25/02	(2006.01)
Mareš Golf Academy, s.r.o., Pardubice, CZ	306503	A 63 B 69/36	(2006.01)	Varroc Lighting Systems, s.r.o., Šenov u Nového Jičína, CZ	306494	F 21 V 8/00	(2006.01)
Meopta - optika, s.r.o., Přerov, CZ	306498	G 01 C 3/04	(2006.01)	Vysoká škola chemicko- technologická v Praze, Praha 6, CZ	306495	C 07 D 487/22	(2006.01)
PTV, spol. s r.o., Hostivice, CZ	306505	B 24 C 9/00	(2006.01)	Sedláček Vlastimil, Louny, CZ	306493	F 01 D 5/24	(2006.01)
SYNPO, a.s., Pardubice - Zelené Předměstí, CZ	306499	B 32 B 5/16	(2006.01)	Shamrai Viktor, Ternopol, UA	306500	F 41 A 3/38	(2006.01)
SYNPO, a.s., Pardubice - Zelené Předměstí, CZ	306501	B 32 B 27/18	(2006.01)				
ŠKODA TRANSPORTATION a.s., Plzeň, Jižní Předměstí, CZ	306504	B 61 F 5/22	(2006.01)				

Udělené evropské patenty

Evropský patentový úřad udělil následující evropské patenty s účinkem pro Českou republiku. Tyto patenty mohou být zrušeny nebo zachovány v pozměněném znění Evropským patentovým úřadem v řízení o odporu. K tomu, aby nabyl evropský patent účinnosti na území České republiky, je třeba, aby byl Úřadu předložen ve stanovené lhůtě překlad patentového spisu do českého jazyka (§ 35c odst. 2 až 4 zákona č. 527/1990 Sb., v platném znění).

(97) EP 1414772	(47) 01.02.2017	(97) EP 2120084	(47) 01.02.2017	(97) EP 2335261	(47) 01.02.2017	(97) EP 2487802	(47) 01.02.2017
(97) EP 1451351	(47) 01.02.2017	(97) EP 2122165	(47) 01.02.2017	(97) EP 2335597	(47) 01.02.2017	(97) EP 2488048	(47) 01.02.2017
(97) EP 1573440	(47) 01.02.2017	(97) EP 2131186	(47) 01.02.2017	(97) EP 2338419	(47) 01.02.2017	(97) EP 2490206	(47) 01.02.2017
(97) EP 1576138	(47) 01.02.2017	(97) EP 2132157	(47) 01.02.2017	(97) EP 2338659	(47) 01.02.2017	(97) EP 2490259	(47) 01.02.2017
(97) EP 1580297	(47) 01.02.2017	(97) EP 2132588	(47) 01.02.2017	(97) EP 2341747	(47) 01.02.2017	(97) EP 2491236	(47) 01.02.2017
(97) EP 1581974	(47) 01.02.2017	(97) EP 2133724	(47) 01.02.2017	(97) EP 2344072	(47) 01.02.2017	(97) EP 2494850	(47) 01.02.2017
(97) EP 1604141	(47) 01.02.2017	(97) EP 2141208	(47) 01.02.2017	(97) EP 2348123	(47) 01.02.2017	(97) EP 2495342	(47) 01.02.2017
(97) EP 1608259	(47) 01.02.2017	(97) EP 2148789	(47) 01.02.2017	(97) EP 2349801	(47) 01.02.2017	(97) EP 2498137	(47) 01.02.2017
(97) EP 1626826	(47) 01.02.2017	(97) EP 2154484	(47) 01.02.2017	(97) EP 2352426	(47) 01.02.2017	(97) EP 2498315	(47) 01.02.2017
(97) EP 1631622	(47) 01.02.2017	(97) EP 2155820	(47) 01.02.2017	(97) EP 2358600	(47) 01.02.2017	(97) EP 2500630	(47) 01.02.2017
(97) EP 1634471	(47) 01.02.2017	(97) EP 2158114	(47) 01.02.2017	(97) EP 2360666	(47) 01.02.2017	(97) EP 2502311	(47) 01.02.2017
(97) EP 1661543	(47) 01.02.2017	(97) EP 2162118	(47) 01.02.2017	(97) EP 2362116	(47) 01.02.2017	(97) EP 2502436	(47) 01.02.2017
(97) EP 1665898	(47) 01.02.2017	(97) EP 2170081	(47) 01.02.2017	(97) EP 2362757	(47) 01.02.2017	(97) EP 2502590	(47) 01.02.2017
(97) EP 1670274	(47) 01.02.2017	(97) EP 2171115	(47) 01.02.2017	(97) EP 2364511	(47) 01.02.2017	(97) EP 2502708	(47) 01.02.2017
(97) EP 1686353	(47) 01.02.2017	(97) EP 2172743	(47) 01.02.2017	(97) EP 2366734	(47) 01.02.2017	(97) EP 2502709	(47) 01.02.2017
(97) EP 1732116	(47) 01.02.2017	(97) EP 2173456	(47) 01.02.2017	(97) EP 2370777	(47) 01.02.2017	(97) EP 2502850	(47) 01.02.2017
(97) EP 1732476	(47) 01.02.2017	(97) EP 2179430	(47) 01.02.2017	(97) EP 2371357	(47) 01.02.2017	(97) EP 2503366	(47) 01.02.2017
(97) EP 1750677	(47) 01.02.2017	(97) EP 2180848	(47) 01.02.2017	(97) EP 2382443	(47) 01.02.2017	(97) EP 2504154	(47) 01.02.2017
(97) EP 1754268	(47) 01.02.2017	(97) EP 2186571	(47) 01.02.2017	(97) EP 2382718	(47) 01.02.2017	(97) EP 2504419	(47) 01.02.2017
(97) EP 1759452	(47) 01.02.2017	(97) EP 2187436	(47) 01.02.2017	(97) EP 2383146	(47) 01.02.2017	(97) EP 2504476	(47) 01.02.2017
(97) EP 1761459	(47) 01.02.2017	(97) EP 2190814	(47) 01.02.2017	(97) EP 2393881	(47) 01.02.2017	(97) EP 2505268	(47) 01.02.2017
(97) EP 1766329	(47) 01.02.2017	(97) EP 2201593	(47) 01.02.2017	(97) EP 2395381	(47) 01.02.2017	(97) EP 2505666	(47) 01.02.2017
(97) EP 1767204	(47) 01.02.2017	(97) EP 2202780	(47) 01.02.2017	(97) EP 2399556	(47) 01.02.2017	(97) EP 2505671	(47) 01.02.2017
(97) EP 1780239	(47) 01.02.2017	(97) EP 2204156	(47) 01.02.2017	(97) EP 2399802	(47) 01.02.2017	(97) EP 2505673	(47) 01.02.2017
(97) EP 1784370	(47) 01.02.2017	(97) EP 2205858	(47) 01.02.2017	(97) EP 2401570	(47) 01.02.2017	(97) EP 2507664	(47) 01.02.2017
(97) EP 1791795	(47) 01.02.2017	(97) EP 2214564	(47) 01.02.2017	(97) EP 2407983	(47) 01.02.2017	(97) EP 2508457	(47) 01.02.2017
(97) EP 1813008	(47) 01.02.2017	(97) EP 2215249	(47) 01.02.2017	(97) EP 2408072	(47) 01.02.2017	(97) EP 2508660	(47) 01.02.2017
(97) EP 1825008	(47) 01.02.2017	(97) EP 2216104	(47) 01.02.2017	(97) EP 2411359	(47) 01.02.2017	(97) EP 2508971	(47) 01.02.2017
(97) EP 1849197	(47) 01.02.2017	(97) EP 2217323	(47) 01.02.2017	(97) EP 2412021	(47) 01.02.2017	(97) EP 2510882	(47) 01.02.2017
(97) EP 1854380	(47) 01.02.2017	(97) EP 2219546	(47) 01.02.2017	(97) EP 2412299	(47) 01.02.2017	(97) EP 2510889	(47) 01.02.2017
(97) EP 1864644	(47) 01.02.2017	(97) EP 2227676	(47) 01.02.2017	(97) EP 2412442	(47) 01.02.2017	(97) EP 2511262	(47) 01.02.2017
(97) EP 1865052	(47) 01.02.2017	(97) EP 2228149	(47) 01.02.2017	(97) EP 2417611	(47) 01.02.2017	(97) EP 2511707	(47) 01.02.2017
(97) EP 1873513	(47) 01.02.2017	(97) EP 2242807	(47) 01.02.2017	(97) EP 2417727	(47) 01.02.2017	(97) EP 2512006	(47) 01.02.2017
(97) EP 1876015	(47) 01.02.2017	(97) EP 2244131	(47) 01.02.2017	(97) EP 2418175	(47) 01.02.2017	(97) EP 2512689	(47) 01.02.2017
(97) EP 1885226	(47) 01.02.2017	(97) EP 2249461	(47) 01.02.2017	(97) EP 2421103	(47) 01.02.2017	(97) EP 2513503	(47) 01.02.2017
(97) EP 1925255	(47) 01.02.2017	(97) EP 2253008	(47) 01.02.2017	(97) EP 2422416	(47) 01.02.2017	(97) EP 2514788	(47) 01.02.2017
(97) EP 1932230	(47) 01.02.2017	(97) EP 2254988	(47) 01.02.2017	(97) EP 2423557	(47) 01.02.2017	(97) EP 2514803	(47) 01.02.2017
(97) EP 1966418	(47) 01.02.2017	(97) EP 2266734	(47) 01.02.2017	(97) EP 2431430	(47) 01.02.2017	(97) EP 2515125	(47) 01.02.2017
(97) EP 1975540	(47) 01.02.2017	(97) EP 2266875	(47) 01.02.2017	(97) EP 2431638	(47) 01.02.2017	(97) EP 2516836	(47) 01.02.2017
(97) EP 1976361	(47) 01.02.2017	(97) EP 2267292	(47) 01.02.2017	(97) EP 2434227	(47) 01.02.2017	(97) EP 2516883	(47) 01.02.2017
(97) EP 1977971	(47) 01.02.2017	(97) EP 2272744	(47) 01.02.2017	(97) EP 2438001	(47) 01.02.2017	(97) EP 2517643	(47) 01.02.2017
(97) EP 2003811	(47) 01.02.2017	(97) EP 2275203	(47) 01.02.2017	(97) EP 2439266	(47) 01.02.2017	(97) EP 2518063	(47) 01.02.2017
(97) EP 2008856	(47) 01.02.2017	(97) EP 2275242	(47) 01.02.2017	(97) EP 2439375	(47) 01.02.2017	(97) EP 2518691	(47) 01.02.2017
(97) EP 2017975	(47) 01.02.2017	(97) EP 2275746	(47) 01.02.2017	(97) EP 2440322	(47) 01.02.2017	(97) EP 2518813	(47) 01.02.2017
(97) EP 2024473	(47) 01.02.2017	(97) EP 2276798	(47) 01.02.2017	(97) EP 2440859	(47) 01.02.2017	(97) EP 2520451	(47) 01.02.2017
(97) EP 2025620	(47) 01.02.2017	(97) EP 2277640	(47) 01.02.2017	(97) EP 2444390	(47) 01.02.2017	(97) EP 2520654	(47) 01.02.2017
(97) EP 2029061	(47) 01.02.2017	(97) EP 2278601	(47) 01.02.2017	(97) EP 2445473	(47) 01.02.2017	(97) EP 2520957	(47) 01.02.2017
(97) EP 2030011	(47) 01.02.2017	(97) EP 2281293	(47) 01.02.2017	(97) EP 2445701	(47) 01.02.2017	(97) EP 2522952	(47) 01.02.2017
(97) EP 2033511	(47) 01.02.2017	(97) EP 2283193	(47) 01.02.2017	(97) EP 2445702	(47) 01.02.2017	(97) EP 2523427	(47) 01.02.2017
(97) EP 2035587	(47) 01.02.2017	(97) EP 2284167	(47) 01.02.2017	(97) EP 2445858	(47) 01.02.2017	(97) EP 2524100	(47) 01.02.2017
(97) EP 2036201	(47) 01.02.2017	(97) EP 2287708	(47) 01.02.2017	(97) EP 2447272	(47) 01.02.2017	(97) EP 2524664	(47) 01.02.2017
(97) EP 2042027	(47) 01.02.2017	(97) EP 2288374	(47) 01.02.2017	(97) EP 2447364	(47) 01.02.2017	(97) EP 2525384	(47) 01.02.2017
(97) EP 2045438	(47) 01.02.2017	(97) EP 2291335	(47) 01.02.2017	(97) EP 2449574	(47) 01.02.2017	(97) EP 2525481	(47) 01.02.2017
(97) EP 2051331	(47) 01.02.2017	(97) EP 2293668	(47) 01.02.2017	(97) EP 2452433	(47) 01.02.2017	(97) EP 2527658	(47) 01.02.2017
(97) EP 2052489	(47) 01.02.2017	(97) EP 2293761	(47) 01.02.2017	(97) EP 2460333	(47) 01.02.2017	(97) EP 2527800	(47) 01.02.2017
(97) EP 2057156	(47) 01.02.2017	(97) EP 2296582	(47) 01.02.2017	(97) EP 2467135	(47) 01.02.2017	(97) EP 2527813	(47) 01.02.2017
(97) EP 2057862	(47) 01.02.2017	(97) EP 2310748	(47) 01.02.2017	(97) EP 2467225	(47) 01.02.2017	(97) EP 2528115	(47) 01.02.2017
(97) EP 2059203	(47) 01.02.2017	(97) EP 2312784	(47) 01.02.2017	(97) EP 2471551	(47) 01.02.2017	(97) EP 2528305	(47) 01.02.2017
(97) EP 2063065	(47) 01.02.2017	(97) EP 2314218	(47) 01.02.2017	(97) EP 2471587	(47) 01.02.2017	(97) EP 2528410	(47) 01.02.2017
(97) EP 2066183	(47) 01.02.2017	(97) EP 2317624	(47) 01.02.2017	(97) EP 2471821	(47) 01.02.2017	(97) EP 2530676	(47) 01.02.2017
(97) EP 2066958	(47) 01.02.2017	(97) EP 2318456	(47) 01.02.2017	(97) EP 2471866	(47) 01.02.2017	(97) EP 2530790	(47) 01.02.2017
(97) EP 2074157	(47) 01.02.2017	(97) EP 2321122	(47) 01.02.2017	(97) EP 2475608	(47) 01.02.2017	(97) EP 2532177	(47) 01.02.2017
(97) EP 2088556	(47) 01.02.2017	(97) EP 2325109	(47) 01.02.2017	(97) EP 2478125	(47) 01.02.2017	(97) EP 2532903	(47) 01.02.2017
(97) EP 2088882	(47) 01.02.2017	(97) EP 2325684	(47) 01.02.2017	(97) EP 2478922	(47) 01.02.2017	(97) EP 2533261	(47) 01.02.2017
(97) EP 2094434	(47) 01.02.2017	(97) EP 2328490	(47) 01.02.2017	(97) EP 2480280	(47) 01.02.2017	(97) EP 2533633	(47) 01.02.2017
(97) EP 2096377	(47) 01.02.2017	(97) EP 2328703	(47) 01.02.2017	(97) EP 2484729	(47) 01.02.2017	(97) EP 2535471	(47) 01.02.2017
(97) EP 2098312	(47) 01.02.2017	(97) EP 2328807	(47) 01.02.2017	(97) EP 2486593	(47) 01.02.2017	(97) EP 2537511	(47) 01.02.2017
(97) EP 2115270	(47) 01.02.2017	(97) EP 2333462	(47) 01.02.2017	(97) EP 2486961	(47) 01.02.2017	(97) EP 2537888	(47) 01.02.2017

(97) EP 2970706	(47) 01.02.2017	(97) EP 2983168	(47) 01.02.2017	(97) EP 2996928	(47) 01.02.2017	(97) EP 3017198	(47) 01.02.2017
(97) EP 2971460	(47) 01.02.2017	(97) EP 2983576	(47) 01.02.2017	(97) EP 2997795	(47) 01.02.2017	(97) EP 3017837	(47) 01.02.2017
(97) EP 2971467	(47) 01.02.2017	(97) EP 2984066	(47) 01.02.2017	(97) EP 2998176	(47) 01.02.2017	(97) EP 3019024	(47) 01.02.2017
(97) EP 2971886	(47) 01.02.2017	(97) EP 2984163	(47) 01.02.2017	(97) EP 2998231	(47) 01.02.2017	(97) EP 3019290	(47) 01.02.2017
(97) EP 2972582	(47) 01.02.2017	(97) EP 2984208	(47) 01.02.2017	(97) EP 2998515	(47) 01.02.2017	(97) EP 3020234	(47) 01.02.2017
(97) EP 2972633	(47) 01.02.2017	(97) EP 2984799	(47) 01.02.2017	(97) EP 2998698	(47) 01.02.2017	(97) EP 3021080	(47) 01.02.2017
(97) EP 2973945	(47) 01.02.2017	(97) EP 2985423	(47) 01.02.2017	(97) EP 2999525	(47) 01.02.2017	(97) EP 3021381	(47) 01.02.2017
(97) EP 2974473	(47) 01.02.2017	(97) EP 2986220	(47) 01.02.2017	(97) EP 2999667	(47) 01.02.2017	(97) EP 3022042	(47) 01.02.2017
(97) EP 2974865	(47) 01.02.2017	(97) EP 2986277	(47) 01.02.2017	(97) EP 2999962	(47) 01.02.2017	(97) EP 3022738	(47) 01.02.2017
(97) EP 2974969	(47) 01.02.2017	(97) EP 2986435	(47) 01.02.2017	(97) EP 3000699	(47) 01.02.2017	(97) EP 3022816	(47) 01.02.2017
(97) EP 2975085	(47) 01.02.2017	(97) EP 2986436	(47) 01.02.2017	(97) EP 3000700	(47) 01.02.2017	(97) EP 3022823	(47) 01.02.2017
(97) EP 2975412	(47) 01.02.2017	(97) EP 2986512	(47) 01.02.2017	(97) EP 3000737	(47) 01.02.2017	(97) EP 3023321	(47) 01.02.2017
(97) EP 2975623	(47) 01.02.2017	(97) EP 2986743	(47) 01.02.2017	(97) EP 3001150	(47) 01.02.2017	(97) EP 3024687	(47) 01.02.2017
(97) EP 2975634	(47) 01.02.2017	(97) EP 2987745	(47) 01.02.2017	(97) EP 3001205	(47) 01.02.2017	(97) EP 3025370	(47) 01.02.2017
(97) EP 2975645	(47) 01.02.2017	(97) EP 2988567	(47) 01.02.2017	(97) EP 3001446	(47) 01.02.2017	(97) EP 3025405	(47) 01.02.2017
(97) EP 2975665	(47) 01.02.2017	(97) EP 2989006	(47) 01.02.2017	(97) EP 3001789	(47) 01.02.2017	(97) EP 3025680	(47) 01.02.2017
(97) EP 2975876	(47) 01.02.2017	(97) EP 2989045	(47) 01.02.2017	(97) EP 3002075	(47) 01.02.2017	(97) EP 3025681	(47) 01.02.2017
(97) EP 2975944	(47) 01.02.2017	(97) EP 2989061	(47) 01.02.2017	(97) EP 3002096	(47) 01.02.2017	(97) EP 3026295	(47) 01.02.2017
(97) EP 2975948	(47) 01.02.2017	(97) EP 2989507	(47) 01.02.2017	(97) EP 3002174	(47) 01.02.2017	(97) EP 3027055	(47) 01.02.2017
(97) EP 2976034	(47) 01.02.2017	(97) EP 2990328	(47) 01.02.2017	(97) EP 3003084	(47) 01.02.2017	(97) EP 3030127	(47) 01.02.2017
(97) EP 2976209	(47) 01.02.2017	(97) EP 2990343	(47) 01.02.2017	(97) EP 3003399	(47) 01.02.2017	(97) EP 3031741	(47) 01.02.2017
(97) EP 2976273	(47) 01.02.2017	(97) EP 2990516	(47) 01.02.2017	(97) EP 3003957	(47) 01.02.2017	(97) EP 3031870	(47) 01.02.2017
(97) EP 2976472	(47) 01.02.2017	(97) EP 2990524	(47) 01.02.2017	(97) EP 3004456	(47) 01.02.2017	(97) EP 3033217	(47) 01.02.2017
(97) EP 2976476	(47) 01.02.2017	(97) EP 2990678	(47) 01.02.2017	(97) EP 3006061	(47) 01.02.2017	(97) EP 3034191	(47) 01.02.2017
(97) EP 2976707	(47) 01.02.2017	(97) EP 2991274	(47) 01.02.2017	(97) EP 3006517	(47) 01.02.2017	(97) EP 3034247	(47) 01.02.2017
(97) EP 2977111	(47) 01.02.2017	(97) EP 2991727	(47) 01.02.2017	(97) EP 3006934	(47) 01.02.2017	(97) EP 3034416	(47) 01.02.2017
(97) EP 2977499	(47) 01.02.2017	(97) EP 2991737	(47) 01.02.2017	(97) EP 3007009	(47) 01.02.2017	(97) EP 3034702	(47) 01.02.2017
(97) EP 2977526	(47) 01.02.2017	(97) EP 2991802	(47) 01.02.2017	(97) EP 3007299	(47) 01.02.2017	(97) EP 3035363	(47) 01.02.2017
(97) EP 2978436	(47) 01.02.2017	(97) EP 2991848	(47) 01.02.2017	(97) EP 3007670	(47) 01.02.2017	(97) EP 3035496	(47) 01.02.2017
(97) EP 2978668	(47) 01.02.2017	(97) EP 2991869	(47) 01.02.2017	(97) EP 3007938	(47) 01.02.2017	(97) EP 3035827	(47) 01.02.2017
(97) EP 2978684	(47) 01.02.2017	(97) EP 2991911	(47) 01.02.2017	(97) EP 3008112	(47) 01.02.2017	(97) EP 3036767	(47) 01.02.2017
(97) EP 2978685	(47) 01.02.2017	(97) EP 2991990	(47) 01.02.2017	(97) EP 3008486	(47) 01.02.2017	(97) EP 3037063	(47) 01.02.2017
(97) EP 2978732	(47) 01.02.2017	(97) EP 2992388	(47) 01.02.2017	(97) EP 3010384	(47) 01.02.2017	(97) EP 3037530	(47) 01.02.2017
(97) EP 2979526	(47) 01.02.2017	(97) EP 2992799	(47) 01.02.2017	(97) EP 3010718	(47) 01.02.2017	(97) EP 3040052	(47) 01.02.2017
(97) EP 2979952	(47) 01.02.2017	(97) EP 2992888	(47) 01.02.2017	(97) EP 3012205	(47) 01.02.2017	(97) EP 3041472	(47) 01.02.2017
(97) EP 2980653	(47) 01.02.2017	(97) EP 2992933	(47) 01.02.2017	(97) EP 3012218	(47) 01.02.2017	(97) EP 3042856	(47) 01.02.2017
(97) EP 2980941	(47) 01.02.2017	(97) EP 2993669	(47) 01.02.2017	(97) EP 3012454	(47) 01.02.2017	(97) EP 3045651	(47) 01.02.2017
(97) EP 2981515	(47) 01.02.2017	(97) EP 2994148	(47) 01.02.2017	(97) EP 3012851	(47) 01.02.2017	(97) EP 3048533	(47) 01.02.2017
(97) EP 2981638	(47) 01.02.2017	(97) EP 2994366	(47) 01.02.2017	(97) EP 3013201	(47) 01.02.2017	(97) EP 3053897	(47) 01.02.2017
(97) EP 2981977	(47) 01.02.2017	(97) EP 2995094	(47) 01.02.2017	(97) EP 3013630	(47) 01.02.2017	(97) EP 3056216	(47) 01.02.2017
(97) EP 2982162	(47) 01.02.2017	(97) EP 2995223	(47) 01.02.2017	(97) EP 3013804	(47) 01.02.2017	(97) EP 3062313	(47) 01.02.2017
(97) EP 2982334	(47) 01.02.2017	(97) EP 2995553	(47) 01.02.2017	(97) EP 3013894	(47) 01.02.2017	(97) EP 3066107	(47) 01.02.2017
(97) EP 2982357	(47) 01.02.2017	(97) EP 2996527	(47) 01.02.2017	(97) EP 3014041	(47) 01.02.2017	(97) EP 3066263	(47) 01.02.2017
(97) EP 2982510	(47) 01.02.2017	(97) EP 2996792	(47) 01.02.2017	(97) EP 3014797	(47) 01.02.2017	(97) EP 3070438	(47) 01.02.2017
(97) EP 2982809	(47) 01.02.2017	(97) EP 2996889	(47) 01.02.2017	(97) EP 3015514	(47) 01.02.2017		

Zveřejněné překlady evropských patentových spisů

U následujících udělených evropských patentů s účinky pro Českou republiku byl majitelem předložen překlad patentového spisu do českého jazyka (§ 35c odst. 2 až 4 zákona č. 527/1990 Sb., v platném znění). Údaje jsou řazeny vzestupně podle čísel evropských patentů.

(97) EP 1453547		(32) 341151 P, 377133 P, 386122 P
(47) 21.09.2016		(31) 17.12.2001, 01.05.2002, 05.06.2002
(97) 26.06.2003		(33) US, US, US
(51) A61K 48/00	(2006.01)	(86) PCT/US2002/033630
C12N 5/10	(2006.01)	(87) WO 2003/052051
C12N 7/01	(2006.01)	(74) PATENTSERVIS Praha a.s., Na Podkovce 281/10, Praha 4, 14700
C12N 7/04	(2006.01)	
C12N 15/63	(2006.01)	(97) EP 1525172
C12N 15/64	(2006.01)	(47) 02.11.2016
C12N 15/864	(2006.01)	(97) 22.01.2004
C07H 21/04	(2006.01)	(51) C07C 45/33 (2006.01)
C07K 14/015	(2006.01)	C07C 45/35 (2006.01)
C07K 7/04	(2006.01)	C07C 51/215 (2006.01)
C07K 7/06	(2006.01)	C07C 51/25 (2006.01)
C07K 7/08	(2006.01)	C07C 45/34 (2006.01)
(96) 12.11.2002		(96) 09.07.2003
(96) 02795539.2		(96) 03763753.5
(73) The Trustees of The University of Pennsylvania, Philadelphia, PA 19104-6283, US		(73) BASF SE, 67056 Ludwigshafen am Rhein, DE
(72) GAO, Guangping, Rosemont, PA 19010, US		(72) HAMMON, Ulrich, 68163 Mannheim, DE
WILSON, James, M., Glen Mills, PA 19342, US		MESCHKE, Jochen, 67166 Otterstadt, DE
ALVIRA, Mauricio, Philadelphia, PA 19104, US		RAUH, Ulrich, 67227 Frankenthal, DE
(54) Sekvence adenoasociovaného viru (aav) sérotypu 8, vektory obsahující tyto sekvence a jejich použití		MÜLLER-ENGEL, Klaus, Joachim, 76297 Stutensee, DE
		SCHLEMMER, Peter, 67304 Eisenberg, DE
		SCHLIEPHAKE, Volker, 67105 Schifferstadt, DE

(54) **Způsob pro bezpečný provoz kontinuální heterogenně katalytické parciální oxidace plynných fází alespoň jedné organické sloučeniny**
(32) 10232482
(31) 17.07.2002
(33) DE
(86) PCT/EP2003/007356
(87) WO 2004/007405
(74) Společná advokátní kancelář Vsetečka Zelený Švorčík Kalenský a partneři, JUDr. Petr Kalenský, Hálkova 2, Praha 2, 12000

(97) **EP 1584724**
(47) 23.11.2016
(97) 12.10.2005
(51) **D04H 13/00** (2006.01)
B32B 5/02 (2006.01)
C03C 25/10 (2006.01)
C03C 25/24 (2006.01)
(96) 29.03.2005
(96) 05006714.9
(73) Johns Manville International, Inc., Denver, CO 80202, US
(72) Hitch, James Matthew, Niota Tennessee 37826, US
(54) **Netkané vláknité rohože s hladkým povrchem a způsob**
(32) 812457
(31) 30.03.2004
(33) US
(74) Společná advokátní kancelář Vsetečka Zelený Švorčík Kalenský a partneři, JUDr. Petr Kalenský, Hálkova 2, Praha 2, 12000

(97) **EP 1595324**
(47) 19.10.2016
(97) 02.09.2004
(51) **H02J 7/00** (2006.01)
(96) 20.02.2004
(96) 04712979.6
(73) Fundamental Innovation Systems International LLC, Flower Mound, TX 75022, US
(72) VESELIC, Dusan, Oakville, Ontario L6M 3N7, CA
GUTHRIE, Martin, G., A., Moffat, Ontario, LOP 1J0, CA
(54) **Obvod a způsob provozu pro dodávku elektrické energie**
(32) 372180, 2419488
(31) 21.02.2003, 21.02.2003
(33) US, CA
(86) PCT/CA2004/000249
(87) WO 2004/075371
(74) Společná advokátní kancelář Vsetečka Zelený Švorčík Kalenský a partneři, JUDr. Michal Havlík, Hálkova 2, Praha 2, 12000

(97) **EP 1616907**
(47) 16.11.2016
(97) 18.01.2006
(51) **C08L 23/02** (2006.01)
C08L 23/06 (2006.01)
(96) 06.07.2005
(96) 05291462.9
(73) ARKEMA FRANCE, 92700 Colombes, FR
(72) Barriere, Benoit, 27170 Le Tilleul Othon, FR
Bonnet, Anthony, 27170 Beaumont-le-Roger, FR
Laffargue, Johann, 27300 Bernay, FR
Marot, Gilles, 27300 Bernay, FR
(54) **Předměs na bázi fluorovaného polymeru a její použití při extruzi polyolefinů**
(32) 0407919
(31) 16.07.2004
(33) FR
(74) Společná advokátní kancelář Vsetečka Zelený Švorčík Kalenský a partneři, JUDr. Michal Havlík, patentový zástupce, Hálkova 2, Praha 2, 12000

(97) **EP 1637619**
(47) 02.11.2016
(97) 02.12.2004
(51) **C21D 8/10** (2006.01)
C21D 9/08 (2006.01)
C22C 38/00 (2006.01)
C22C 38/32 (2006.01)
C22C 38/54 (2006.01)

B60R 21/26 (2006.01)
C22C 38/02 (2006.01)
C22C 38/04 (2006.01)
C22C 38/06 (2006.01)
C22C 38/20 (2006.01)
C22C 38/22 (2006.01)
C22C 38/24 (2006.01)
C22C 38/26 (2006.01)
(96) 20.05.2004
(96) 04734119.3
(73) Nippon Steel & Sumitomo Metal Corporation, Tokyo 100-8071, JP
(72) ARAI, Yuji c/o Sumitomo Metal Industries, Ltd., Osaka-shi, Osaka 541-0041, JP
KONDO, Kunio c/o Sumitomo Metal Industries, LTD., Osaka-shi, Osaka 541-0041, JP
(54) **Ocelová trubka pro airbagový systém a způsob její výroby**
(32) 2003143764
(31) 21.05.2003
(33) JP
(86) PCT/JP2004/007228
(87) WO 2004/104255
(74) A. Holas & partner Patentová a známková kancelář, Ing. Mgr. Hana Holasová, Křížová 4, Brno, 60300

(97) **EP 1643073**
(47) 09.11.2016
(97) 05.04.2006
(51) **E06B 3/673** (2006.01)
B21D 53/74 (2006.01)
(96) 15.09.2005
(96) 05108493.7
(73) GED Integrated Solutions, Inc., Twinsburg, Ohio 44087, US
(72) McGlinchy, Timothy B., 44087 Twinsburg, US
(54) **Způsob a zařízení pro zmenšení odpadu při výrobě okenních součástí**
(32) 614307, 085704
(31) 29.09.2004, 21.03.2005
(33) US, US
(74) Rott, Růžicka & Guttman Patentové, známkové a advokátní kanceláře, JUDr. Ing. Miloslav Hainz, Vinohradská 37/938, Praha 2, 12000

(97) **EP 1654847**
(47) 12.10.2016
(97) 29.12.2004
(51) **H04L 27/26** (2006.01)
H04L 25/06 (2006.01)
H04L 27/38 (2006.01)
(96) 10.01.2004
(96) 04701310.7
(73) Seo, Hong-Seok, Seoul 137-070, KR
(72) SEO, Hong-Seok, 11/F./., Hyundai Jeonwon Officetel, Seocho-ku, Seoul 137-070, KR
KIM, Tae-Hoon, 158-053 Seoul, KR
(54) **Demodulační způsob používající jemné rozhodování pro kvadraturní amplitudovou modulaci a odpovídající přístroj**
(32) 2003040902, 2004000800
(31) 23.06.2003, 06.01.2004
(33) KR, KR
(86) PCT/KR2004/000032
(87) WO 2004/114616
(74) Traplová Hakr Kubát, advokátní a patentová kancelář, Ing. Eduard Hakr, patentový zástupce, Přístavní 24, Praha 7, 17000

(97) **EP 1656813**
(47) 30.11.2016
(97) 03.03.2005
(51) **H04W 68/00** (2009.01)
H04W 68/12 (2009.01)
(96) 02.08.2004
(96) 04780052.9
(73) QUALCOMM INCORPORATED, San Diego, CA 92121, US
(72) NASIELSKI, John, Wallace, San Diego, California 92129, US
HSU, Raymond, Tah-Sheng, San Diego, California 92127, US
MAHENDRAN, Arungundram, C., San Diego, California 92121, US
(54) **Paketové datové služby s oznámením hovoru ze sítě s přepojováním okruhů**
(32) 643604

(31) 18.08.2003
(33) US
(86) PCT/US2004/025150
(87) WO 2005/020620
(74) Traplová Hakr Kubát, advokátní a patentová kancelář, Ing. Jan Kubát, patentový zástupce, Přístavní 24, Praha 7, 17000

(97) **EP 1672326**
(47) 07.09.2016
(97) 21.06.2006
(51) **G01D 11/24** (2006.01)
G01D 11/30 (2006.01)
H01K 11/00 (2006.01)
H02K 5/22 (2006.01)

(96) 10.09.2005
(96) 05019740.9
(73) Dr. Johannes Heidenhain GmbH, 83292 Traunreut, DE
(72) Riepertinger, Sebastian, 83139 Söchtenau, DE
(54) **Zařízení na měření úhlů**
(32) 102004060863
(31) 17.12.2004
(33) DE
(74) Čermák a spol., JUDr. Karel Čermák, Elišky Peškové 735/15, Praha 5, 15000

(97) **EP 1761540**
(47) 28.09.2016
(97) 01.12.2005
(51) **C07D 487/04** (2006.01)
A61K 31/517 (2006.01)
A61K 31/519 (2006.01)
A61P 37/00 (2006.01)
A61P 29/00 (2006.01)

(96) 12.05.2005
(96) 05752122.1
(73) ICOS CORPORATION, Indianapolis, 46285, IN, US
(72) FOWLER, Kerry, W., Seattle, WA 98117, US
HUANG, Danwen, Sammamish, WA 98074, US
KESICKI, Edward, A., Bothell, WA 98021, US
OOI, Hua Chee, Kirkland, WA 98034, US
OLIVER, Amy, R., Bothell, WA 98012, US
RUAN, Fuqiang, Bellevue, WA 98006, US
TREIBERG, Jennifer, Bothell, WA 98012, US
PURI, Kamal, Deep, Lynnwood, WA 98036, US
(54) **Chinazolinony jako inhibitory lidské fosfatidylinositol 3-kinázy delta**
(32) 570784 P
(31) 13.05.2004
(33) US
(86) PCT/US2005/016778
(87) WO 2005/113556
(74) Společná advokátní kancelář Vsetečka Zelený Švorčík Kalenský a partneři, JUDr. Michal Havlík, patentový zástupce, Hálkova 2, Praha 2, 12000

(97) **EP 1776025**
(47) 12.10.2016
(97) 02.03.2006
(51) **E06B 9/30** (2006.01)
E06B 9/32 (2006.01)
E06B 9/386 (2006.01)

(96) 09.08.2004
(96) 04780451.3
(73) Teh Yor Co., Ltd., 10418 Taipei, TW
(72) YU, Fu-Lai, San Hsia Town, Taipei Hsieh, 10418, TW
HUANG, Chin-Tien, San Hsia Town, Taipei Hsieh, 10418, TW
YU, Shun-Chi, San Hsia Town, Taipei Hsieh, 10418, TW
(54) **Okenní clona**
(86) PCT/US2004/025617
(87) WO 2006/022696
(74) Traplová Hakr Kubát, advokátní a patentová kancelář, Ing. Eduard Hakr, patentový zástupce, Přístavní 24, Praha 7, 17000

(97) **EP 1802302**
(47) 26.10.2016
(97) 13.04.2006
(51) **A61K 31/4174** (2006.01)

A61P 31/16 (2006.01)
(96) 16.09.2005
(96) 05784163.7
(73) Merck Patent GmbH, 64293 Darmstadt, DE
(72) SACHER, Fritz, 55435 Gau-Algesheim, DE
TSCHAIKIN, Marion, 64297 Darmstadt, DE
KOELSCH, Stephan, 67549 Worms, DE
(54) **Nové využití alpha-sympatomimetik vykazujících 2-imidazolinovou strukturu**
(32) 102004049008
(31) 05.10.2004
(33) DE
(86) PCT/EP2005/010026
(87) WO 2006/037452
(74) Čermák a spol., JUDr. Karel Čermák, Elišky Peškové 735/15, Praha 5, 15000

(97) **EP 1802573**
(47) 28.09.2016
(97) 20.04.2006
(51) **C07D 211/24** (2006.01)
(96) 13.10.2005
(96) 05793645.2
(73) Teva Pharmaceuticals International GmbH, 8645 Jona, CH
(72) GAUTHIER, Donald, R., Westfield, NJ 07090, US
DESMOND, Richard, Lebanon, NJ 08833, US
DEVINE, Paul, N., Tinton Falls, NJ 07724, US
(54) **Způsob syntézy 4-(3-methansulfonylfenyl)-1-N-propyl-piperidinu**
(32) 618196 P
(31) 13.10.2004
(33) US
(86) PCT/EP2005/011020
(87) WO 2006/040155
(74) Čermák a spol., JUDr. Karel Čermák, Elišky Peškové 735/15, Praha 5, 15000

(97) **EP 1814406**
(47) 19.10.2016
(97) 11.05.2006
(51) **A23L 2/60** (2006.01)
A23L 2/39 (2006.01)
A23L 29/30 (2016.01)
A23L 27/00 (2016.01)
A23L 33/20 (2016.01)
A23F 3/30 (2006.01)
(96) 28.10.2005
(96) 05802313.6
(73) Südzucker Aktiengesellschaft Mannheim/Ochsenfurt, 68165 Mannheim, DE
(72) DÖRR, Tillmann, 67591 Hohen-Sülzen, DE
GUDERJAHN, Lutz, 67591 Offstein, DE
HAUSMANN, Stephan, 65185 Wiesbaden, DE
KOWALCZYK, Jörg, 67304 Eisenberg/Steinborn, DE
(54) **Isomaltulóza ve formě nosiče pro suché očiucovací směsi**
(32) 102004052800
(31) 30.10.2004
(33) DE
(86) PCT/EP2005/011559
(87) WO 2006/048191
(74) Čermák a spol., JUDr. Karel Čermák, Elišky Peškové 735/15, Praha 5, 15000

(97) **EP 1838638**
(47) 19.10.2016
(97) 26.05.2006
(51) **C03B 5/12** (2006.01)
C03B 5/235 (2006.01)
C03C 1/00 (2006.01)
(96) 11.11.2004
(96) 04797804.4
(73) Rockwool International A/S, 2640 Hedehusene, DK
(72) CHRISTMANN, Volker, 47475 Kamp-Lintfort, DE
GONZALEZ, CAPARROS, Miguel, 47228 Duisburg, DE
NYKIEL, Guido, 45964 Gladbeck, DE
(54) **Postup k výrobě izolačních materiálů z minerálních vláken**

(86) PCT/EP2004/012766
(87) WO 2006/053574
(74) Traplová Hakr Kubát, advokátní a patentová kancelář, Ing. Eduard Hakr, patentový zástupce, Přístavní 24, Praha 7, 17000

(97) **EP 1841997**
(47) 02.11.2016
(97) 17.08.2006
(51) **F16L 17/06** (2006.01)
F16J 15/02 (2006.01)
H02G 15/04 (2006.01)

(96) 28.01.2005
(96) 05712800.1
(73) American Seal and Engineering Company, Inc., Orange, CT 06477, US
(72) HALLING, Horace, P., Durham, CT 06422, US

(54) **Pružné těsnění**
(86) PCT/US2005/003487
(87) WO 2006/085853
(74) Společná advokátní kancelář Vsetečka Zelený Švorčík Kalenský a partneři, JUDr. Otakar Švorčík, advokát, Hálkova 2, Praha 2, 12000

(97) **EP 1864655**
(47) 30.11.2016
(97) 14.09.2006
(51) **A61K 31/192** (2006.01)
A61K 9/70 (2006.01)
A61K 47/32 (2006.01)
A61K 47/44 (2006.01)
A61L 15/58 (2006.01)
C09J 153/02 (2006.01)
C08K 5/01 (2006.01)
C08L 23/22 (2006.01)
C08K 5/103 (2006.01)

(96) 09.03.2006
(96) 06728832.4
(73) Hisamitsu Pharmaceutical Co., Inc., Tosu-shi, Saga 841-0017, JP
(72) HIRANO, Munehiko, rodaikan-machi, Tosu-shi, Saga, 8410017, JP
SHINMURA, Miyuki, rodaikan-machi, Tosu-shi, Saga, 8410017, JP
TSURUDA, Kiyomi, rodaikan-machi, Tosu-shi, Saga, 8410017, JP

(54) **Adheziva a adhezivní náplast**
(32) 660065 P, 2005067750
(31) 10.03.2005, 10.03.2005
(33) US, JP
(86) PCT/JP2006/304615
(87) WO 2006/095820
(74) Traplová Hakr Kubát, advokátní a patentová kancelář, Ing. Eduard Hakr, patentový zástupce, Přístavní 24, Praha 7, 17000

(97) **EP 1934434**
(47) 02.11.2016
(97) 19.04.2007
(51) **F01K 7/18** (2006.01)
F01K 7/20 (2006.01)
F01K 7/22 (2006.01)
F01K 7/24 (2006.01)
F01K 13/02 (2006.01)
F01D 25/10 (2006.01)

(96) 27.09.2006
(96) 06793858.9
(73) Siemens Aktiengesellschaft, 80333 München, DE
(72) DIESTERBECK, Henri, 46244 Bottrop, DE
GOBRECHT, Edwin, 40885 Ratingen, DE
PETERS, Karsten, 46485 Wesel, DE
QUINKERTZ, Rainer, 45130 Essen, DE

(54) **Způsob ohřívání parní turbíny**
(32) 05022278
(31) 12.10.2005
(33) EP
(86) PCT/EP2006/066794
(87) WO 2007/042397
(74) Čermák a spol., JUDr. Karel Čermák, Elišky Peškové 735/15, Praha 5, 15000

(97) **EP 1971896**
(47) 02.11.2016
(97) 25.01.2007

(51) **G02C 9/00** (2006.01)

(96) 18.07.2006
(96) 06787446.1
(73) Chemie Properties, Inc., Pittsburgh, PA 15222, US
(72) ZELAZOWSKI, Dennis G., Lower Burrell, PA 15068, US
(54) **Přípevnitelné magnetické brýle a jejich výroba**
(32) 700171 P
(31) 18.07.2005
(33) US
(86) PCT/US2006/027537
(87) WO 2007/011805
(74) Společná advokátní kancelář Vsetečka Zelený Švorčík Kalenský a partneři, JUDr. Michal Havlík, patentový zástupce, Hálkova 2, Praha 2, 12000

(97) **EP 2004812**
(47) 02.11.2016
(97) 27.09.2007
(51) **C12N 9/02** (2006.01)
C12N 15/82 (2006.01)
A01H 5/02 (2006.01)
C12Q 1/68 (2006.01)

(96) 21.03.2007
(96) 07727178.1
(73) Monsanto, 69673 Lyon, FR
(72) DESPEGHEL, Jean-Pierre, F-45140 Ingre, FR
WU, Kunsheng, Ballwin, Missouri MO 63021, US
GUGUIN, Nelly, F-91690 Saclas, FR
(54) **FAD-2 mutanty a vysoce olejnaté rostliny**
(32) 06290457
(31) 21.03.2006
(33) EP
(86) PCT/EP2007/052702
(87) WO 2007/107590
(74) ŽOVICOVÁ & ZOVIC IP, s.r.o., Záhradnícka 36, 821 08 Bratislava

(97) **EP 2070365**
(47) 23.11.2016
(97) 03.04.2008
(51) **H04W 36/00** (2009.01)
H04W 74/08 (2009.01)

(96) 21.09.2007
(96) 07825164.2
(73) Nokia Technologies Oy, 02610 Espoo, FI
(72) ZHU, Yuan, Beijing 100012, CN
(54) **Zařízení, způsob a počítačový programový výrobek poskytující nesynchronizované předávání s náhodným přístupem**
(32) 847764 P
(31) 27.09.2006
(33) US
(86) PCT/IB2007/002761
(87) WO 2008/038093
(74) Traplová Hakr Kubát, advokátní a patentová kancelář, Ing. Eduard Hakr, patentový zástupce, Přístavní 24, Praha 7, 17000

(97) **EP 2084571**
(47) 26.10.2016
(97) 22.05.2008
(51) **G02F 1/01** (2006.01)

(96) 26.10.2007
(96) 07824340.9
(73) BAE Systems PLC, London SW1Y 5AD, GB
(72) SMITH, Andrew James, Chelmsford Essex CM2 8HN, GB
PESCOD, Christopher Ralph, Chelmsford Essex CM2 8HN, GB
NAMAZ, Mohammed, Chelmsford Essex CM2 8HN, GB
(54) **Regulátor předpětí**
(32) 0622850, 06255873
(31) 16.11.2006, 16.11.2006
(33) GB, EP
(86) PCT/GB2007/004096
(87) WO 2008/059198
(74) KOREJZOVÁ & SPOL., v.o.s., JUDr. Petra Korejzová, advokátka, Korunní 810/104 E, Praha 10, 10100

(97) **EP 2086567**
(47) 19.10.2016

- (97) 02.05.2008
(51) **A61K 38/09** (2006.01)
A61K 38/30 (2006.01)
A61K 38/31 (2006.01)
A61K 47/34 (2006.01)
A61K 47/36 (2006.01)
A61K 9/00 (2006.01)
(96) 26.10.2007
(96) 07819363.8
(73) IPSEN PHARMA S.A.S., 92100 Boulogne-Billancourt, FR
(72) CHERIF-CHEIKH, Roland, 08860 Castelldefels, ES
DE SOUSA DELGADO, Anne-Paula, Barcelona, ES
LACOMBE, Frédéric, 08190 Sant Cugat de Valles, ES
LACHAMP, Laurence, 08850 Gava, ES
BOURISSOU, Didier, 31830 Plaisance du Touch, FR
(54) **Formulace pro trvalé uvolňování obsahující polymery o nízké
hmotnosti**
(32) 06291679
(31) 27.10.2006
(33) EP
(86) PCT/EP2007/009318
(87) WO 2008/049631
(74) Společná advokátní kancelář Všetečka Zelený Švorčík Kalenský a
partneři, JUDr. Otakar Švorčík, advokát, Hálkova 2, Praha 2, 12000

- (97) **EP 2110461**
(47) 17.08.2016
(97) 26.06.2008
(51) **C23C 22/06** (2006.01)
C23C 22/34 (2006.01)
C23C 28/00 (2006.01)
C25D 13/20 (2006.01)
C25D 3/56 (2006.01)
(96) 20.12.2007
(96) 07850972.6
(73) Chemetall GmbH, 60487 Frankfurt am Main, DE
(72) KOLBERG, Thomas, 64646 Heppenheim, DE
INBE, Toshio, Tokyo 140-8675, JP
KAMEDA, Hiroshi, Tokyo 140-8675, JP
(54) **Předběžná povrchová úprava pro kov určený k potahování
prostřednictvím kationtové elektrodepozice**
(32) 2006343622, 2007303745
(31) 20.12.2006, 22.11.2007
(33) JP, JP
(86) PCT/JP2007/074537
(87) WO 2008/075739
(74) Čermák a spol., JUDr. Karel Čermák, Elišky Peškové 735/15, Praha 5,
15000

- (97) **EP 2115607**
(47) 12.10.2016
(97) 24.07.2008
(51) **G06F 21/33** (2013.01)
G06F 21/42 (2013.01)
H04L 29/06 (2006.01)
(96) 04.01.2008
(96) 08713522.4
(73) Microsoft Technology Licensing, LLC, Redmond, WA 98052, US
(72) GAJJALA, Vijay K., Redmond, Washington 98052-6399, US
BRACE, Colin H., Redmond, Washington 98052-6399, US
DEL CONTE, Derek T., Redmond, Washington 98052-6399, US
NANDA, Arun K., Redmond, Washington 98052-6399, US
KWAN, Stuart L.S., Redmond, Washington 98052-6399, US
RAJ, Rashmi, Redmond, Washington 98052-6399, US
NORI, Vijayavani, Redmond, Washington 98052-6399, US
(54) **Zajišťování dat reprezentací digitální identity**
(32) 885598 P, 856636
(31) 18.01.2007, 17.09.2007
(33) US, US
(86) PCT/US2008/050205
(87) WO 2008/088945
(74) Traplová Hakr Kubát, advokátní a patentová kancelář, Ing. Jan Kubát,
patentový zástupce, Přístavní 24, Praha 7, 17000

- (97) **EP 2116369**
(47) 28.12.2016

- (97) 04.09.2008
(51) **B32B 15/08** (2006.01)
B05D 7/14 (2006.01)
C09D 5/00 (2006.01)
C09D 5/29 (2006.01)
C09D 7/12 (2006.01)
C09D 201/00 (2006.01)
C23C 28/00 (2006.01)
B05D 5/06 (2006.01)
B05D 7/00 (2006.01)
C09D 5/08 (2006.01)
C09D 5/24 (2006.01)
C09D 5/36 (2006.01)
C08K 3/08 (2006.01)

- (96) 08.02.2008
(96) 08711414.6
(73) JFE Steel Corporation, Tokyo 100-0011, JP
(72) TADA, Chiyoko, Tokyo 100-0011, JP
OGATA, Hiroyuki, Tokyo 100-0011, JP
(54) **Pokovený ocelový plech a televizní panel vyrobený z oceli**
(32) 2007050254
(31) 28.02.2007
(33) JP
(86) PCT/JP2008/052584
(87) WO 2008/105247
(74) Společná advokátní kancelář Všetečka Zelený Švorčík Kalenský a
partneři, JUDr. Michal Havlík, patentový zástupce, Hálkova 2, Praha 2,
12000

- (97) **EP 2119722**
(47) 26.10.2016
(97) 18.11.2009
(51) **C07H 19/06** (2006.01)
C07H 19/10 (2006.01)
C07H 19/16 (2006.01)
C07H 19/20 (2006.01)
C07H 21/00 (2006.01)
C12Q 1/68 (2006.01)
G01N 33/53 (2006.01)
(96) 22.08.2003
(96) 09005942.9
(73) Illumina Cambridge Limited, Little Chesterford Saffron Walden Essex
CB10 1XL, GB
(72) Milton, John, Little Chesterford Saffron Walden Essex, CB10 1XL, GB
Ruediger, Silke, Little Chesterford Saffron Walden Essex, CB10 1XL, GB
Liu, Xiaohai, Little Chesterford Saffron Walden Essex, CB10 1XL, GB
(54) **Značené nukleotidy**
(32) 227131
(31) 23.08.2002
(33) US
(74) ŽOVICOVÁ & ZOVIC IP, s.r.o., Záhradnícka 36, 821 08 Bratislava

- (97) **EP 2125705**
(47) 12.10.2016
(97) 28.08.2008
(51) **C07C 237/26** (2006.01)
(96) 22.02.2008
(96) 08709507.1
(73) Hovione Scientia Limited, Ringaskiddy, Co. Cork, IE
(72) MENDES, Zita, P-1000-260 Lisbon, PT
ANTUNES, Jose, Rafael, P-2900-524 Setubal, PT
MARTO, Susana, P-2825-334 Costa da Caparica, PT
HEGGIE, William, P-2950-656 Palmela, PT
(54) **Krystalická báze minocyklinu a způsoby její přípravy**
(32) 10366107
(31) 23.02.2007
(33) PT
(86) PCT/GB2008/000625
(87) WO 2008/102161
(74) Čermák a spol., JUDr. Karel Čermák, Elišky Peškové 735/15, Praha 5,
15000

- (97) **EP 2130044**
(47) 26.10.2016
(97) 28.08.2008
(51) **G01N 33/50** (2006.01)

G01N 33/53 (2006.01)
G01N 33/74 (2006.01)
(96) 15.02.2008
(96) 08725657.4
(73) Genzyme Corporation, Cambridge, MA 02142, US
(72) MARGOLIN, David, H., Somerville, MA 02144, US
(54) **Způsob identifikace rizika poruchy štítné žlázy**
(32) 901732 P
(31) 16.02.2007
(33) US
(86) PCT/US2008/002047
(87) WO 2008/103292
(74) Traplová Hakr Kubát, advokátní a patentová kancelář, Ing. Eduard Hakr, patentový zástupce, Přístavní 24, Praha 7, 17000

(97) **EP 2134308**
(47) 26.10.2016
(97) 28.08.2008
(51) *A61H 3/00* (2006.01)
A61H 3/04 (2006.01)
A63B 21/055 (2006.01)
A63B 23/04 (2006.01)
A63B 69/00 (2006.01)
A61G 5/14 (2006.01)
A63B 71/00 (2006.01)
(96) 19.02.2008
(96) 08723959.6
(73) Innwalk AS, 3740 Skien, NO
(72) OLSEN, Ånund, N-3744 Skien, NO
(54) **Cvičební zařízení pro postižené**
(32) 20070872
(31) 19.02.2007
(33) NO
(86) PCT/NO2008/000064
(87) WO 2008/103052
(74) Traplová Hakr Kubát, advokátní a patentová kancelář, Ing. Eduard Hakr, patentový zástupce, Přístavní 24, Praha 7, 17000

(97) **EP 2143822**
(47) 19.10.2016
(97) 16.10.2008
(51) *C23C 28/00* (2006.01)
C23C 22/58 (2006.01)
C25D 5/26 (2006.01)
C25D 9/08 (2006.01)
C25D 11/36 (2006.01)
C25D 5/12 (2006.01)
C25D 5/48 (2006.01)
C25D 5/50 (2006.01)
C25D 7/06 (2006.01)
(96) 04.04.2008
(96) 08740221.0
(73) Nippon Steel & Sumitomo Metal Corporation, Tokyo 100-8071, JP
(72) DATE, Hiromitsu, Tokyo 100-8071, JP
(54) **Pokovený plech na plechovky a způsob jeho výroby**
(32) 2007098409
(31) 04.04.2007
(33) JP
(86) PCT/JP2008/057123
(87) WO 2008/123632
(74) PATENTSERVIS Praha a.s., Na Podkovce 281/10, Praha 4, 14700

(97) **EP 2164333**
(47) 26.10.2016
(97) 18.12.2008
(51) *A23K 10/18* (2016.01)
A23K 50/40 (2016.01)
A61K 39/125 (2006.01)
A61K 39/245 (2006.01)
A61K 39/12 (2006.01)
A61K 39/00 (2006.01)
(96) 13.05.2008
(96) 08754373.2
(73) Nestec S.A., 1800 Vevey, CH
(72) KNORR, Ruth, F-80800 Saily le Sec, FR
CAVADINI, Christoph, CH-1804 Corsier-sur-Vevey, CH

BENYACOUB, Jalil, CH-1010 Lausanne, CH
SATYARAJ, Ebenezer, Wildwood, MO 63040, US
(54) **Kompozice a způsoby užití na modulování imunity, zesilování účinnosti vakcíny, snižování nemocnosti související s chronickými infekcemi fhv-1 a prevenci nebo léčení konjunktivitidy**
(32) 805813
(31) 24.05.2007
(33) US
(86) PCT/US2008/006057
(87) WO 2008/153655
(74) KOREJZOVÁ & SPOL., v.o.s., JUDr. Petra Korejzová, advokátka, Korunní 810/104 E, Praha 10, 10100

(97) **EP 2164467**
(47) 14.12.2016
(97) 11.12.2008
(51) *A61K 9/16* (2006.01)
A61K 9/00 (2006.01)
A61K 9/19 (2006.01)
A61K 38/09 (2006.01)
(96) 06.06.2008
(96) 08763237.8
(73) Debiopharm Research & Manufacturing SA, 1920 Martigny, CH
(72) GARROUSTE, Patrick, 1907 Saxon, CH
CURDY, Catherine, 4123 Allschwil, CH
BARDET, Marie-Anne, 1613 Maraçon, CH
PORCHET, Hervé, 1053 Cugy, CH
LUNDSTROM, Eija, 1095 Lutry, CH
HEIMGARTNER, Frédéric, 2074 Marin-Epagnier, CH
DUCREY, Bertrand, 1920 Martigny, CH
(54) **Farmaceutická kompozice pro pomalé uvolňování tvořená mikročásticemi**
(32) 07109767, PCT/IB2007/054372
(31) 06.06.2007, 27.10.2007
(33) EP, IB
(86) PCT/IB2008/052241
(87) WO 2008/149320
(74) Společná advokátní kancelář Všetěčka Zelený Švorčík Kalenský a partneři, JUDr. Michal Havlík, patentový zástupce, Hálkova 2, Praha 2, 12000

(97) **EP 2167443**
(47) 12.10.2016
(97) 18.12.2008
(51) *C04B 24/16* (2006.01)
C04B 24/26 (2006.01)
C04B 28/02 (2006.01)
C04B 40/06 (2006.01)
C08F 220/56 (2006.01)
C04B 103/46 (2006.01)
(96) 28.04.2008
(96) 08736606.8
(73) Construction Research & Technology GmbH, 83308 Trostberg, DE
(72) GAEBERLEIN, Peter, 39104 Magdeburg, DE
SCHINABECK, Michael, 83352 Altenmarkt, DE
HERTH, Gregor, 83308 Trostberg, DE
FRIEDRICH, Stefan, 84518 Garching, DE
STOHR, Werner, 86161 Augsburg, DE
EHLE, Alexander, 86916 Kaufering, DE
KRATZER, Kornelia, 86637 Prettelshofen, DE
STREICHER, Markus, 86316 Friedberg, DE
SCHWARZ, Volker, 86179 Augsburg, DE
KRAMER, Astrid, 86438 Kissing, DE
(54) **Suché stavební materiálové směsi míchané s polymerem**
(32) 102007027470
(31) 14.06.2007
(33) DE
(86) PCT/EP2008/055138
(87) WO 2008/151878
(74) Společná advokátní kancelář Všetěčka Zelený Švorčík Kalenský a partneři, JUDr. Otakar Švorčík, advokát, Hálkova 2, Praha 2, 12000

(97) **EP 2187879**
(47) 12.10.2016
(97) 19.02.2009
(51) *A61K 31/00* (2006.01)

	<i>A61K 31/70</i>	(2006.01)	(73)	Telefonaktiebolaget LM Ericsson (publ), 164 83 Stockholm, SE
	<i>A61K 31/7034</i>	(2006.01)	(72)	TYNDERFELDT, Tobias, S-169 55 Solna, SE
	<i>A61P 3/10</i>	(2006.01)		JOHANSSON, Magnus, S-416 51 Göteborg, SE
	<i>A61P 3/04</i>	(2006.01)		KARLSSON, Jonas, S-191 39 Sollentuna, SE
	<i>A61P 3/06</i>	(2006.01)	(54)	Výběr režimu vysílání během procedury přímého přístupu
	<i>A61K 9/00</i>	(2006.01)	(32)	0702415
	<i>A61K 9/14</i>	(2006.01)	(31)	31.10.2007
	<i>A61K 9/16</i>	(2006.01)	(33)	SE
	<i>A61K 9/20</i>	(2006.01)	(86)	PCT/SE2008/050026
	<i>A61K 9/48</i>	(2006.01)	(87)	WO 2009/058065
(96)	15.08.2008		(74)	KOREJZOVÁ & SPOL., v.o.s., JUDr. Petra Korejzová, advokátka, Korunní 810/104 E, Praha 10, 10100
(96)	08787264.4			
(73)	Boehringer Ingelheim International GmbH, 55216 Ingelheim am Rhein, DE			
(72)	DUGI, Klaus, 55216 Ingelheim Am Rhein, DE MARK, Michael, 55216 Ingelheim Am Rhein, DE THOMAS, Leo, 55216 Ingelheim Am Rhein, DE HIMMELSBACH, Frank, 55216 Ingelheim Am Rhein, DE			
(54)	Farmaceutický prostředek obsahující glukopyranosyl-substituovaný benzenový derivát			
(32)	07114459			
(31)	16.08.2007			
(33)	EP			
(86)	PCT/EP2008/060736			
(87)	WO 2009/022007			
(74)	KOREJZOVÁ & SPOL., v.o.s., JUDr. Petra Korejzová, advokátka, Korunní 810/104 E, Praha 10, 10100			
(97)	EP 2201265			
(47)	21.12.2016			
(97)	11.06.2009			
(51)	<i>F16G 3/04</i>	(2006.01)		
	<i>F16G 3/08</i>	(2006.01)		
(96)	19.09.2008			
(96)	08855768.1			
(73)	Aser, 42401 Saint-Chamond, FR			
(72)	JAKOB, Horst, F-30360 Deaux, FR			
(54)	Vylepšené spojovací zařízení pro dopravníkové pásy			
(32)	0706619			
(31)	19.09.2007			
(33)	FR			
(86)	PCT/FR2008/001315			
(87)	WO 2009/071772			
(74)	INPARTNERS GROUP, Ing. Ivan Lukšiček, Koliště 13a, Brno, 60200			
(97)	EP 2211898			
(47)	07.12.2016			
(97)	23.04.2009			
(51)	<i>A61K 38/48</i>	(2006.01)		
	<i>A61K 38/49</i>	(2006.01)		
	<i>A61P 9/10</i>	(2006.01)		
(96)	20.10.2008			
(96)	08838897.0			
(73)	H. Lundbeck A/S, 2500 Valby, DK			
(72)	SÖHNGEN, Mariola, 52080 Aachen, DE EBEL, Alice, 52078 Aachen, DE AL-RAWI, Yasir, Alaa, Shafeek, Sharjah, AE			
(54)	Nové podskupiny pacientů pro trombolýzu			
(32)	07020401, 07022867, 08017954			
(31)	18.10.2007, 26.11.2007, 15.10.2008			
(33)	EP, EP, EP			
(86)	PCT/EP2008/008871			
(87)	WO 2009/049914			
(74)	Společná advokátní kancelář Všetečka Zelený Švorčík Kalenský a partneři, JUDr. Michal Havlík, Hálkova 2, Praha 2, 12000			
(97)	EP 2213013			
(47)	19.10.2016			
(97)	07.05.2009			
(51)	<i>H04B 7/08</i>	(2006.01)		
	<i>H04B 7/06</i>	(2006.01)		
	<i>H01Q 3/24</i>	(2006.01)		
	<i>H04W 88/06</i>	(2009.01)		
	<i>H04W 74/08</i>	(2009.01)		
(96)	10.01.2008			
(96)	08705299.9			
(73)	TYNDERFELDT, Tobias, S-169 55 Solna, SE			
(72)	JOHANSSON, Magnus, S-416 51 Göteborg, SE			
(71)	KARLSSON, Jonas, S-191 39 Sollentuna, SE			
(54)	Výběr režimu vysílání během procedury přímého přístupu			
(32)	0702415			
(31)	31.10.2007			
(33)	SE			
(86)	PCT/SE2008/050026			
(87)	WO 2009/058065			
(74)	KOREJZOVÁ & SPOL., v.o.s., JUDr. Petra Korejzová, advokátka, Korunní 810/104 E, Praha 10, 10100			
(97)	EP 2219738			
(47)	12.10.2016			
(97)	25.06.2009			
(51)	<i>A61Q 19/10</i>	(2006.01)		
	<i>A61K 8/36</i>	(2006.01)		
	<i>A61K 8/46</i>	(2006.01)		
	<i>A61K 8/02</i>	(2006.01)		
	<i>A61Q 5/02</i>	(2006.01)		
(96)	15.12.2008			
(96)	08861653.7			
(73)	Unilever N.V., 3013 AL Rotterdam, NL			
(72)	TSAUR, Liang, Sheng, Trumbull, Connecticut 06611, US			
(54)	Kapalně čistící kompozice, obsahující produkt mastného acyl-isethionátu, stabilizovaný směsí mastných kyselin/mýdel mastných kyselin s krátkým řetězcem a dlouhým řetězcem			
(32)	958471			
(31)	18.12.2007			
(33)	US			
(86)	PCT/EP2008/067530			
(87)	WO 2009/077495			
(74)	Čermák a spol., JUDr. Karel Čermák, Elišky Peškové 735/15, Praha 5, 15000			
(97)	EP 2220107			
(47)	02.11.2016			
(97)	22.05.2009			
(51)	<i>C07K 1/22</i>	(2006.01)		
(96)	12.11.2008			
(96)	08850855.1			
(73)	CHRETO ApS, 3500 Værlose, DK			
(72)	KYHSE-ANDERSEN, Jan, DK-3500 Vaerloese, DK			
(54)	Polypeptidy s duální afinitou pro účely purifikace			
(32)	07120454			
(31)	12.11.2007			
(33)	EP			
(86)	PCT/EP2008/065346			
(87)	WO 2009/062942			
(74)	Čermák a spol., JUDr. Karel Čermák, Elišky Peškové 735/15, Praha 5, 15000			
(97)	EP 2231171			
(47)	05.10.2016			
(97)	25.06.2009			
(51)	<i>A61K 33/26</i>	(2006.01)		
	<i>A61K 38/17</i>	(2006.01)		
	<i>A61P 7/06</i>	(2006.01)		
(96)	12.12.2008			
(96)	08861633.9			
(73)	Hofseth Biocare ASA, 6004 Ålesund, NO			
(72)	FRAMROZE, Bomi, Toronto ON M5P 1T6, CA			
(54)	Kompozice a způsoby pro zvyšování absorpce železa			
(32)	13873 P			
(31)	14.12.2007			
(33)	US			
(86)	PCT/US2008/086668			
(87)	WO 2009/079401			
(74)	Rott, Růžička & Guttman Patentové, známkové a advokátní kanceláře, Ing. Jana Fuchsová, Vinohradská 37, Praha 2, 12000			
(97)	EP 2244335			
(47)	26.10.2016			
(97)	27.10.2010			
(51)	<i>H01R 13/24</i>	(2006.01)		

H01R 13/621	(2006.01)	(86)	PCT/US2009/034468
H01R 13/629	(2006.01)	(87)	WO 2009/105511
(96)	16.04.2010	(74)	Společná advokátní kancelář Všetečka Zelený Švorčík Kalenský a partneři, JUDr. Michal Havlík, Hálkova 2, Praha 2, 12000
(96)	10160107.8		
(73)	Brankamp GmbH, 40699 Erkrath, DE		
(72)	Graefe, Gert, 64397 Modautal, DE	(97)	EP 2262964
	Piperek, Steve, 65205 Wiesbaden, DE	(47)	26.10.2016
	Vukelic, Dario, 65187, Wiesbaden, DE	(97)	07.05.2009
(54)	Držák pro rozpojitelné elektrické spojení dvou vedení na nástroji nebo obráběcím stroji	(51)	E05B 17/00 (2006.01)
(32)	202009006093 U, 202009016333 U	(96)	21.10.2008
(31)	24.04.2009, 01.12.2009	(96)	08844289.2
(33)	DE, DE	(73)	"Mauer Locking Systems" EOOD, 9009 Varna, BG
(74)	Rott, Růžička & Guttmann Patentové, známkové a advokátní kanceláře, Ing. Ivana Menšíková, Vinohradská 37, Praha 2, 12000	(72)	KOLEV, Kolio Mitev, 9009 Varna, BG
		(54)	Vložka zámku
		(32)	10998407
		(31)	30.10.2007
		(33)	BG
(97)	EP 2248083	(86)	PCT/BG2008/000019
(47)	19.10.2016	(87)	WO 2009/055881
(97)	04.02.2010	(74)	Rott, Růžička & Guttmann Patentové, známkové a advokátní kanceláře, Ing. Ivana Menšíková, Vinohradská 37, Praha 2, 12000
(51)	G06F 21/43 (2013.01)		
	G06Q 20/10 (2012.01)		
	G06Q 20/18 (2012.01)		
	G06Q 20/32 (2012.01)		
	G06Q 20/34 (2012.01)		
	G06Q 20/38 (2012.01)		
	G06Q 20/40 (2012.01)		
	G07F 7/10 (2006.01)		
	H04W 12/06 (2009.01)		
(96)	09.07.2009	(97)	EP 2272644
(96)	09777072.1	(47)	19.10.2016
(73)	Deutsche Telekom AG, 53113 Bonn, DE	(97)	12.01.2011
(72)	KRÄMLING, Andreas, 53227 Bonn, DE	(51)	B27N 1/00 (2006.01)
	KOMPART, Andreas, 53757 Sankt Augustin, DE	(96)	06.07.2009
	BAUSE, Thomas, 30453 Hannover, DE	(96)	09008805.5
(54)	Způsob pro ověřování	(73)	SWISS KRONO Tec AG, 6006 Luzern, CH
(32)	102008035391	(54)	Způsob snížení emisí prchavých organických sloučenin z dřevitých materiálů
(31)	29.07.2008	(74)	Ing. Vítězslav Žák, patentový zástupce, Ostopovická 4, Troubsko, 66441
(33)	DE		
(86)	PCT/EP2009/004986		
(87)	WO 2010/012362		
(74)	Společná advokátní kancelář Všetečka Zelený Švorčík Kalenský a partneři, JUDr. Michal Havlík, Hálkova 2, Praha 2, 12000		
		(97)	EP 2286795
(97)	EP 2251945	(47)	26.10.2016
(47)	21.12.2016	(97)	23.02.2011
(97)	17.11.2010	(51)	A61K 31/335 (2006.01)
(51)	H02B 1/20 (2006.01)		A61K 51/12 (2006.01)
(96)	06.05.2010		A61P 35/00 (2006.01)
(96)	10004787.7		A61K 9/127 (2006.01)
(73)	Eaton Electrical IP GmbH & Co. KG, 12529 Schönefeld, DE		A61K 47/34 (2006.01)
(72)	Knörrchen, Oliver, 50858 Köln, DE	(96)	26.06.2003
	Nowak, Jan Karol, 53881 Euskirchen, DE	(96)	10182221.1
	Stanke, Stephan, 53359 Rheinbach, DE	(73)	SynCore Biotechnology CO., LTD, Tung Shan Shine, I-Lan, TW
(54)	Systém přípojnic a konektorů	(72)	Mundus, Carsten, 69126, Heidelberg-Rohrbach, DE
(32)	102009021460		Welz, Christian, 6232 Münster, AT
(31)	15.05.2009		Schramel, Oliver, 85737, Ismaning, DE
(33)	DE		Haas, Heinrich, 55131, Mainz, DE
(74)	Společná advokátní kancelář Všetečka Zelený Švorčík Kalenský a partneři, JUDr. Michal Havlík, patentový zástupce, Hálkova 2, Praha 2, 12000		Fichert, Thomas, 48231 Warendorf, DE
			Schulze, Brita, 82432, Walchensee, DE
			Peymann, Toralf, 30625, Hannover, DE
			Winter, Gerhard, 82377, Penzberg, DE
			Gruber, Friedrich, 89561, Dünstelingen, DE
			Teifel, Michael, 64331, Weiterstadt, DE
			Michaelis, Uwe, 82362, Weilheim, DE
		(54)	Způsob výroby kationtového preparátu liposomů obsahujícího lipofilní sloučeninu
		(32)	391245 P, 391246 P, 02018724, 03004744
		(31)	26.06.2002, 26.06.2002, 21.08.2002, 04.03.2003
		(33)	US, US, EP, EP
		(74)	KOREJZOVÁ & SPOL., v.o.s., JUDr. Petra Korejzová, advokátka, Korunní 810/104 E, Praha 10, 10100
(97)	EP 2254721	(97)	EP 2289518
(47)	26.10.2016	(47)	02.11.2016
(97)	27.08.2009	(97)	30.12.2009
(51)	B23K 10/00 (2006.01)	(51)	A61K 31/4965 (2006.01)
	B23K 9/32 (2006.01)		A61P 1/04 (2006.01)
(96)	19.02.2009		C07D 241/20 (2006.01)
(96)	09712481.2	(96)	22.06.2009
(73)	Hypertherm, Inc., Hanover, NH 03755, US	(96)	09770108.0
(72)	ROBERTS, Jesse, A., Cornish NH 03745, US	(73)	Nippon Shinyaku Co., Ltd., Kyoto-shi Kyoto 601-8550, JP
(54)	Konektor pro tepelný řezací systém nebo svářecí systém	(72)	KYOI, Takashi, Jyoyo-shi Kyoto 610-0101, JP
(32)	35117	(54)	Terapeutické činidlo pro zánětlivé onemocnění střev
(31)	21.02.2008	(32)	2008162640
(33)	US	(31)	23.06.2008

(33) JP
(86) PCT/JP2009/061287
(87) WO 2009/157398
(74) Společná advokátní kancelář Všetečka Zelený Švorčík Kalenský a partneři, JUDr. Michal Havlík, Hálkova 2, Praha 2, 12000

(97) **EP 2293128**
(47) 09.11.2016
(97) 09.03.2011
(51) **G02B 6/38** (2006.01)
(96) 27.09.2002
(96) 10010485.0
(73) Corning Optical Communications LLC, Hickory, NC 28601, US
(72) McDonald, John A., Lenoir, NC 28645, US
Melton, Stuart R., Hickory, NC 28601, US
Tran, Hieu V., Charlotte, NC 28209, US
Luther, James P., Hickory, NC 28601, US
Childers, Darrel R., Hickory, NC 28601, US
(54) **Zástrčka optických vláken**
(32) 967259
(31) 28.09.2001
(33) US
(74) Traplová Hakr Kubát, advokátní a patentová kancelář, Ing. Eduard Hakr, patentový zástupce, Přístavní 24, Praha 7, 17000

(97) **EP 2297220**
(47) 14.09.2016
(97) 07.01.2010
(51) **C08G 18/50** (2006.01)
C08G 65/00 (2006.01)
D21H 19/24 (2006.01)
G03C 1/93 (2006.01)
(96) 30.06.2009
(96) 09772415.7
(73) Solvay Specialty Polymers Italy S.p.A., 20021 Bollate (MI), IT
(72) PADIGALA, Mahesh, Bear Delaware 19701, US
MERONI, Grazia, I-22030 Lipomo (CO), IT
FINELLI, George, Michael, I-20020 Arese (MI), IT
(54) **Způsob impregnace substrátů proti tuku, oleji a vodě**
(32) 77307 P
(31) 01.07.2008
(33) US
(86) PCT/EP2009/058146
(87) WO 2010/000715
(74) Traplová Hakr Kubát, advokátní a patentová kancelář, Ing. Eduard Hakr, patentový zástupce, Přístavní 24, Praha 7, 17000

(97) **EP 2298747**
(47) 28.12.2016
(97) 07.01.2010
(51) **C07D 401/12** (2006.01)
C07D 403/12 (2006.01)
C07D 405/12 (2006.01)
C07D 403/04 (2006.01)
C07D 413/12 (2006.01)
C07D 413/14 (2006.01)
C07D 417/04 (2006.01)
C07D 417/10 (2006.01)
C07D 417/12 (2006.01)
C07D 249/08 (2006.01)
C07D 401/04 (2006.01)
(96) 02.07.2009
(96) 09773524.5
(73) Astellas Pharma Inc., Chuo-ku Tokyo 103-8411, JP
(72) YOSHIMURA, Seiji, Tokyo 103-8411, JP
KAWANO, Noriyuki, Tokyo 103-8411, JP
KAWANO, Tomoaki, Tokyo 103-8411, JP
SASUGA, Daisuke, Tokyo 103-8411, JP
KOIKE, Takanori, Tokyo 103-8411, JP
WATANABE, Hideyuki, Tokyo 103-8411, JP
FUKUDOME, Hiroki, Tokyo 103-8411, JP
SHIRAISHI, Nobuyuki, Tokyo 103-8411, JP
MUNAKATA, Ryosuke, Tokyo 103-8411, JP
HOSHII, Hiroaki, Tokyo 103-8411, JP
MIHARA, Kayoko, Tokyo 103-8411, JP
(54) **Derivát triazolu nebo jeho sůl**

(32) 2008174181
(31) 03.07.2008
(33) JP
(86) PCT/JP2009/062081
(87) WO 2010/001946
(74) Společná advokátní kancelář Všetečka Zelený Švorčík Kalenský a partneři, JUDr. Michal Havlík, patentový zástupce, Hálkova 2, Praha 2, 12000

(97) **EP 2359834**
(47) 09.11.2016
(97) 24.08.2011
(51) **A61K 31/7105** (2006.01)
A61K 38/00 (2006.01)
A61K 39/395 (2006.01)
A61P 7/06 (2006.01)
(96) 15.03.2007
(96) 11001632.6
(73) ALEXION PHARMACEUTICALS, INC., Cheshire, CT 06410, US
(72) Bell, Leonard, Woodbridge, CT 06525, US
Rother, Russell P., Oklahoma City, Oklahoma 73151, US
(54) **Léčení pacientů s paroxysmální noční hemoglobinurií inhibitorem komplementu**
(32) 783070 P
(31) 15.03.2006
(33) US
(74) RNDr. Naděžda Nowaková CSc., Donínská 2390, Praha 9, 19016

(97) **EP 2370256**
(47) 02.11.2016
(97) 03.06.2010
(51) **B32B 37/12** (2006.01)
B32B 15/08 (2006.01)
B32B 5/18 (2006.01)
B05B 3/10 (2006.01)
(96) 20.11.2009
(96) 09753129.7
(73) BASF SE, 67056 Ludwigshafen am Rhein, DE
(72) SCHMIT, Ansgar, 49078 Osnabrück, DE
HENSIEK, Rainer, 49328 Melle, DE
GRAALMANN, Onno, 49152 Bad Essen, DE
GRAMLICH, Simon, 70178 Stuttgart, DE
(54) **Způsob pro výrobu sdrúžených prvků**
(32) 08170227
(31) 28.11.2008
(33) EP
(86) PCT/EP2009/065536
(87) WO 2010/060864
(74) Společná advokátní kancelář Všetečka Zelený Švorčík Kalenský a partneři, JUDr. Petr Kalenský, Hálkova 2, Praha 2, 12000

(97) **EP 2375876**
(47) 02.11.2016
(97) 12.10.2011
(51) **H05H 1/34** (2006.01)
(96) 11.04.2011
(96) 11161876.5
(73) Cebora S.P.A., 40057 Cadriano Di Granarolo Emilia, IT
(72) Dallavalle, Silvano, 40024, Castel San Pietro Terme (Bologna), IT
Vancini, Mauro, 44100, Ferrara, IT
Colombo, Vittorio, 40023, Castelgufelfo (Bologna), IT
Ghedini, Emanuele, 40053, Bazzano (Bologna), IT
Concetti, Alessia, 63100, Ascoli Piceno, IT
Fazzoli, Riccardo, 40040, Vado Di Monzuno (Bologna), IT
(54) **Plazmový řezací hořák**
(32) BO20100224
(31) 12.04.2010
(33) IT
(74) PATENTSERVIS Praha a.s., Na Podkovce 281/10, Praha 4, 14700

(97) **EP 2379586**
(47) 02.11.2016
(97) 01.07.2010
(51) **C07K 14/535** (2006.01)
C12N 15/861 (2006.01)
A61K 35/76 (2015.01)

- (96) 21.12.2009
(96) 09796016.5
(73) Targovax Oy, 00180 Helsinki, FI
(72) HEMMINKI, Akseli, FI-00260 Helsinki, FI
KANERVA, Anna, FI-00260 Helsinki, FI
CERULLO, Vincenzo, FI-00330 Helsinki, FI
PESONEN, Sari, FI-00570 Helsinki, FI
(54) **Onkolytické adenovirové vektory a s nimi spojené způsoby a použití**
(32) 20080671, 20095466, 585971
(31) 22.12.2008, 27.04.2009, 29.09.2009
(33) FI, FI, US
(86) PCT/FI2009/051025
(87) WO 2010/072900
(74) PATENTSERVIS Praha a.s., Na Podkovce 281/10, Praha 4, 14700
-
- (97) **EP 2383309**
(47) 23.11.2016
(97) 02.11.2011
(51) **C08J 9/00** (2006.01)
C08J 9/14 (2006.01)
(96) 29.04.2010
(96) 10161395.8
(73) Armacell Enterprise GmbH & Co. KG, 12529 Schönefeld OT
Waltersdorf, DE
(72) Meller, Mika, 04400, Jarvenpaa, FI
Li, Jie, 4800, Zofingen, CH
Dolega, Justyna, 51164, Wroclaw, PL
Gräter, Horst, 48155, Münster, DE
(54) **Pórovitý polyester vyrobený z recyklovaných vložek a použití výrobků z něho vyrobených**
(74) Rott, Růžička & Guttman Patentové, známkové a advokátní kanceláře,
JUDr. Ing. Michal Guttman, patentový zástupce, Vinohradská 37/938,
Praha 2, 12000
-
- (97) **EP 2392579**
(47) 23.11.2016
(97) 05.08.2010
(51) **C07H 15/04** (2006.01)
A61K 31/728 (2006.01)
A61P 11/02 (2006.01)
A61P 11/06 (2006.01)
A61P 17/00 (2006.01)
A61P 27/14 (2006.01)
A61P 37/08 (2006.01)
C08B 37/08 (2006.01)
(96) 01.02.2010
(96) 10735677.6
(73) Otsuka Pharmaceutical Co., Ltd., Chiyoda-ku Tokyo 101-8535, JP
(72) KAKEHI, Kazuaki, Nara-shi Nara, 630-8113, JP
ASAI, Hiroaki, Tokushima-shi Tokushima 771-0193, JP
HAYASHI, Naohiro, Tokushima-shi Tokushima 771-0193, JP
SHIMIZU, Satoshi, Osaka-shi Osaka 541-0045, JP
GOTO, Fumitaka, Osaka-shi Osaka 541-0045, JP
KOGA, Yasuo, Osaka-shi Osaka 541-0045, JP
TOMOYASU, Takahiro, Osaka-shi Osaka 541-0045, JP
TAKI, Takao, Osaka-shi Osaka 541-0045, JP
KATO, Yusuke, Osaka-shi Osaka 541-0045, JP
NAKAZATO, Satoru, Osaka-shi Osaka 541-0045, JP
TAKABA, Junji, Osaka-shi Osaka 541-0045, JP
AZUMA, Atsushi, Osaka-shi Osaka 541-0045, JP
HIRANO, Wakako, Osaka-shi Osaka 541-0045, JP
IZUMI, Kazunari, Osaka-shi Osaka 541-0045, JP
KASHIMOTO, Minoru, Osaka-shi Osaka 541-0045, JP
SAKAMOTO, Yoko, Osaka-shi Osaka 541-0045, JP
HAYASHI, Takashi, Osaka-shi Osaka 541-0045, JP
NISHIDA, Masaru, Osaka-shi Osaka 541-0045, JP
(54) **Derivát nízkomolekulární polysulfátované kyseliny hyaluronové a léčivo ho obsahující**
(32) 2009021820
(31) 02.02.2009
(33) JP
-
- (86) PCT/JP2010/000583
(87) WO 2010/087207
(74) Rott, Růžička & Guttman Patentové, známkové a advokátní kanceláře,
JUDr. Ing. Michal Guttman, patentový zástupce, Vinohradská 37/938,
Praha 2, 12000
-
- (97) **EP 2393831**
(47) 18.05.2016
(97) 10.09.2010
(51) **C07K 14/435** (2006.01)
A61K 38/00 (2006.01)
(96) 04.02.2010
(96) 10703194.0
(73) Volution Immuno Pharmaceuticals SA, 3461-1211 Geneve 3, CH
(72) NUNN, Miles, A., Wallingford OX10 8BB, GB
LEA, Susan, M., Oxford OX1 3RE, GB
ROVERSI, Pietro, C., Oxford OX1 3RE, GB
(54) **Modifikovaný OmCI jako inhibitor komplementu**
(32) PCT/GB2009/000311, 0906779
(31) 05.02.2009, 20.04.2009
(33) GB, GB
(86) PCT/GB2010/000213
(87) WO 2010/100396
(74) Společná advokátní kancelář Všeťečka Zelený Švorčík Kalenský a
partneři, JUDr. Michal Havlík, advokát a patentový zástupce, Hálkova 2,
Praha 2, 12000
-
- (97) **EP 2411439**
(47) 16.11.2016
(97) 30.09.2010
(51) **C08G 18/79** (2006.01)
C08J 5/24 (2006.01)
(96) 05.02.2010
(96) 10703451.4
(73) Evonik Degussa GmbH, 45128 Essen, DE
(72) SCHMIDT, Friedrich-Georg, 45721 Haltern am See, DE
SPYROU, Emmanouil, 46514 Schermbeck, DE
GREND, Werner, 44627 Herne, DE
DE NARDO, Sebastian, 45899 Gelsenkirchen, DE
PLANITZ-PENNO, Sibylle, 58239 Schwerte, DE
(54) **Prepregy a tvarované výrobky, které jsou z nich vyrobené při nízké teplotě**
(32) 102009001806
(31) 24.03.2009
(33) DE
(86) PCT/EP2010/051416
(87) WO 2010/108723
(74) Traplová Hakr Kubát, advokátní a patentová kancelář, Ing. Eduard Hakr,
patentový zástupce, Přístavní 24, Praha 7, 17000
-
- (97) **EP 2413956**
(47) 14.09.2016
(97) 07.10.2010
(51) **A61K 39/00** (2006.01)
C07K 7/06 (2006.01)
C07K 14/16 (2006.01)
(96) 02.04.2009
(96) 09785926.8
(73) Vaxon Biotech, 75749 Paris Cedex 15, FR
(72) KOSMATOPOULOS, Kostantinos (Kostas), 75013 Paris, FR
MENEZ-JAMET, Jeanne, 92120 Montrouge, FR
(54) **Identifikace, optimalizace a využití kryptických epitopů HLA-A24 pro imunoterapii**
(86) PCT/IB2009/005753
(87) WO 2010/112962
(74) INPARTNERS GROUP, Ing. Ivan Lukšiček, Koliště 13a, Brno, 60200
-
- (97) **EP 2415122**
(47) 16.11.2016
(97) 07.10.2010
(51) **H01R 9/05** (2006.01)
H01R 13/658 (2006.01)
(96) 30.03.2010
(96) 10714869.4
(73) Kostal Kontakt Systeme GmbH, 58513 Lüdenscheid, DE
(72) PLATE, Herbert, 58507 Lüdenscheid, DE

NATTER, Brantley, Brighton Michigan 48114, US
(54) **Konektor pro připojení ke koaxiálnímu kabelu**
(32) 102009016227
(31) 03.04.2009
(33) DE
(86) PCT/EP2010/054230
(87) WO 2010/112518
(74) Čermák a spol., JUDr. Karel Čermák, Elišky Peškové 735/15, Praha 5, 15000

(97) **EP 2428133**
(47) 30.11.2016
(97) 14.03.2012
(51) **A46B 5/02** (2006.01)
A46B 9/02 (2006.01)
A46B 9/12 (2006.01)
A01M 21/02 (2006.01)
E04F 21/16 (2006.01)
A46D 1/00 (2006.01)
A46B 3/04 (2006.01)
A46B 3/08 (2006.01)
(96) 05.09.2011
(96) 11180018.1
(73) Waldenburger, André, 82054 Sauerlach-Arget, DE
(72) Waldenburger, André, 82054 Sauerlach-Arget, DE
(54) **Nástroj na čištění spár**
(32) 202010008507 U
(31) 10.09.2010
(33) DE
(74) Společná advokátní kancelář Vsetečka Zelený Švorčík Kalenský a partneři, JUDr. Michal Havlík, patentový zástupce, Hálkova 2, Praha 2, 12000

(97) **EP 2429490**
(47) 23.11.2016
(97) 18.11.2010
(51) **A61K 9/06** (2006.01)
A61K 47/10 (2006.01)
A61K 31/58 (2006.01)
(96) 12.05.2010
(96) 10722600.3
(73) Galenica AB, 205 12 Malmö, SE
(72) HANSSON, Henri, S-255 91 Helsingborg, SE
MORÉN, Anna Karin, S-217 74 Malmö, SE
(54) **Emulze mometasonu olej ve vodě**
(32) 200900602
(31) 12.05.2009
(33) DK
(86) PCT/EP2010/002929
(87) WO 2010/130435
(74) FISCHER & PARTNER IP s.r.o., Na Hrobci 294/5, Praha 2, 12800

(97) **EP 2431037**
(47) 30.11.2016
(97) 21.03.2012
(51) **A61K 31/4545** (2006.01)
A61P 3/00 (2006.01)
A61P 3/10 (2006.01)
A61P 25/00 (2006.01)
A61P 43/00 (2006.01)
A61K 45/06 (2006.01)
C07D 453/02 (2006.01)
(96) 01.08.2008
(96) 11194142.3
(73) Attenua, Inc., New York, NY 10019, US
(72) Mazurov, Anatoly A., Greensboro, NC North Carolina 27410, US
Phillips, Teresa Y., Greensboro, NC North Carolina 27406, US
(54) **(2S,3R)-N-(2-((3-pyridinyl)methyl)-1-azabicyclo[2.2.2]okt-3-yl)benzofuran-2-karboxamid, nové solné formy a způsoby jejich použití**
(32) 953610 P, 953613 P, 953614 P, 971654 P
(31) 02.08.2007, 02.08.2007, 02.08.2007, 12.09.2007
(33) US, US, US, US

(74) Společná advokátní kancelář Vsetečka Zelený Švorčík Kalenský a partneři, JUDr. Michal Havlík, patentový zástupce, Hálkova 2, Praha 2, 12000

(97) **EP 2432489**
(47) 05.10.2016
(97) 25.11.2010
(51) **A61K 38/16** (2006.01)
A61K 49/00 (2006.01)
G01N 33/53 (2006.01)
C12Q 1/42 (2006.01)
C12P 21/06 (2006.01)
C12N 1/21 (2006.01)
G01N 33/68 (2006.01)
A61K 38/00 (2006.01)
A61K 38/10 (2006.01)
C07K 14/00 (2006.01)
C07K 7/00 (2006.01)
A61P 9/00 (2006.01)
A61P 9/12 (2006.01)
A61P 13/12 (2006.01)
A61P 19/00 (2006.01)
C07K 14/58 (2006.01)
A61K 47/48 (2006.01)

(96) 20.05.2010
(96) 10778389.6
(73) BioMarin Pharmaceutical Inc., Novato, CA 94949, US
(72) WENDT, Daniel, J., Walnut Creek, CA 94588, US
AOYAGI-SCHARBER, Mika, Mill Valley, CA 94941, US
LONG, Shinong, Milpitas, CA 95035, US
VELLARD, Michel, Claude, San Rafael, CA 94901, US
CASTILLO, Sianna, San Francisco, CA 94121, US
OKHAMAFE, Augustus, O., Concord, CA 94521, US
PRICE, Christopher, P., Kentfield, CA 94904, US
(54) **Varianty natriuretického peptidu typu C**

(32) 180112 P, 254563 P
(31) 20.05.2009, 23.10.2009
(33) US, US
(86) PCT/US2010/035586
(87) WO 2010/135541
(74) Traplová Hakr Kubát, advokátní a patentová kancelář, Ing. Eduard Hakr, patentový zástupce, Přístavní 24, Praha 7, 17000

(97) **EP 2436156**
(47) 09.11.2016
(97) 02.12.2010
(51) **H04L 12/715** (2013.01)
H04L 29/08 (2006.01)
H04L 29/12 (2006.01)
H04L 12/46 (2006.01)
H04L 12/707 (2013.01)
(96) 28.05.2010
(96) 10781357.8
(73) Microsoft Technology Licensing, LLC, Redmond, WA 98052, US
(72) PATEL, Parveen, Redmond, Washington 98052-639, US
MALTZ, David, Redmond, Washington 98052-639, US
GREENBERG, Albert, Redmond, Washington 98052-639, US
YUAN, Lihua, Washington 98052-6399, US
KERN, Randy, Redmond, Washington 98052-639, US

(54) **Vyrovnávací zatížení mezi vrstvou-2 domén**
(32) 182057 P, 605388
(31) 28.05.2009, 26.10.2009
(33) US, US
(86) PCT/US2010/036757
(87) WO 2010/138936
(74) Čermák a spol., JUDr. Karel Čermák, Elišky Peškové 735/15, Praha 5, 15000

(97) **EP 2446600**
(47) 28.09.2016
(97) 29.12.2010
(51) **H04L 29/06** (2006.01)
(96) 10.06.2010
(96) 10728351.7

- (73) Koninklijke Philips N.V., 5656 AE Eindhoven, NL
(72) STARING, Antonius Adriaan Maria, NL-5656 AE Eindhoven, NL
VAN WAGENINGEN, Andries, NL-5656 AE Eindhoven, NL
(54) **Způsob a zařízení pro zpracování datových paketů**
(32) 09163713
(31) 25.06.2009
(33) EP
(86) PCT/IB2010/052580
(87) WO 2010/150124
(74) PATENTSERVIS Praha a.s., Na Podkovce 281/10, Praha 4, 14700

- (97) **EP 2455382**
(47) 26.10.2016
(97) 23.05.2012
(51) **C07D 471/04** (2006.01)
C07D 487/04 (2006.01)
A61K 31/395 (2006.01)
A61P 17/00 (2006.01)
A61P 35/00 (2006.01)
A61P 37/00 (2006.01)
(96) 12.12.2006
(96) 11152730.5
(73) Incyte Holdings Corporation, Wilmington, DE 19803, US
(72) Rodgers, James D., Landenberg, PA 19350, US
Shepard, Stacey, Voorhees, NJ 08043, US
Maduskuie, Thomas P., Wilmington, DE 19803, US
Wang, Haisheng, Hockessin, DE 19707, US
Falihatpisheh, Nikoo, Wilmington, DE 19810, US
Rafalski, Maria, Greenville, DE 19807, US
Arvanitis, Argyrios G., Kennett Square, PA 19348, US
Storace, Louis, Middletown, DE 19709, US
Jalluri, Ravi Kumar, Avondale, PA 19311, US
Fridman, Jordan S., Newark, DE 19711, US
Vaddi, Krishna, Kennett Square, PA 19348, US
(54) **Heteroarylem substituované pyrrolo[2,3-b]pyridiny a pyrrolo[2,3-b]pyrimidiny jako inhibitory Janusovy kinázy**
(32) 749905 P, 810231 P, 850625 P, 856872 P, 859404 P
(31) 13.12.2005, 02.06.2006, 10.10.2006, 03.11.2006, 16.11.2006
(33) US, US, US, US
(74) Společná advokátní kancelář Všetěčka Zelený Švorčík Kalenský a partneři, JUDr. Michal Havlík, patentový zástupce, Hálkova 2, Praha 2, 12000

- (97) **EP 2457751**
(47) 02.11.2016
(97) 30.05.2012
(51) **B60D 1/06** (2006.01)
B21J 5/08 (2006.01)
B21J 5/00 (2006.01)
B21J 5/02 (2006.01)
B21K 1/72 (2006.01)
(96) 04.10.2011
(96) 11183747.2
(73) Terwa B.V., 3401 MZ IJsselstein, NL
(72) Som, Michiel, 4941 JG Raamsdonksveer, NL
Nica, Gheorghie, 500398 Brasov, RO
Buzdugan, Daniel, 507270 Brasov, RO
Pintilie, Ioan, 500365 Brasov, RO
(54) **Způsob výroby kulové části, jakož i kulová část**
(32) 2005770
(31) 29.11.2010
(33) NL
(74) Traplová Hadr Kubát, advokátní a patentová kancelář, Ing. Jan Kubát, patentový zástupce, Přístavní 24, Praha 7, 17000

- (97) **EP 2464281**
(47) 12.10.2016
(97) 17.02.2011
(51) **A61B 5/00** (2006.01)
A61N 1/375 (2006.01)
H05K 5/00 (2006.01)
(96) 12.08.2010
(96) 10760416.7
(73) Medos International S.a.r.l., 2400 Le Locle, Neuchatel, CH
(72) HOGG, Andreas, 2400 Le Locle, CH
KEPPNER, Herbert, 2013 Colombier, CH

- CHARMET, Jerome, 2300 La Chaux-de-Fonds, CH
BURGER, Juergen, 2400 Le Locle, CH
AELLEN, Thierry, 2400 Le Locle, CH
(54) **Balení s aktivní ochrannou vrstvou**
(32) 233395 P, 854320
(31) 12.08.2009, 11.08.2010
(33) US, US
(86) PCT/IB2010/002173
(87) WO 2011/018705
(74) Společná advokátní kancelář Všetěčka Zelený Švorčík Kalenský a partneři, JUDr. Michal Havlík, patentový zástupce, Hálkova 2, Praha 2, 12000

- (97) **EP 2464421**
(47) 05.10.2016
(97) 17.02.2011
(51) **A61N 1/375** (2006.01)
(96) 12.08.2010
(96) 10760419.1
(73) Medos International S.a.r.l., 2400 Le Locle, CH
(72) HOGG, Andreas, 2400 Le Locle Neuchatel, CH
KEPPNER, Herbert, 2013 Colombier NE, CH
BURGER, Juergen, 2400 Le Locle Neuchatel, CH
AELLEN, Thierry, 2000 Neuchâtel, CH
(54) **Ultratěkný vícevrstvý obal**
(32) 233395 P, 854298
(31) 12.08.2009, 11.08.2010
(33) US, US
(86) PCT/IB2010/002197
(87) WO 2011/018709
(74) Společná advokátní kancelář Všetěčka Zelený Švorčík Kalenský a partneři, JUDr. Michal Havlík, patentový zástupce, Hálkova 2, Praha 2, 12000

- (97) **EP 2471132**
(47) 12.10.2016
(97) 03.03.2011
(51) **H01M 4/58** (2006.01)
H01B 1/12 (2006.01)
(96) 25.08.2010
(96) 10812582.4
(73) A123 Systems LLC, Waltham, MA 02451, US
(72) BECK, Larry, W., Ann Arbor, MI 48103, US
XU, Chuanjing, Ann Arbor, MI 48103, US
JANG, Young-II, deceased, US
(54) **Olivinové materiály elektrody ze smíšeného kovu pro lithium iontové baterie, mající vylepšenou specifickou kapacitu a hustotu energie**
(32) 236862 P
(31) 25.08.2009
(33) US
(86) PCT/US2010/046646
(87) WO 2011/025823
(74) Společná advokátní kancelář Všetěčka Zelený Švorčík Kalenský a partneři, JUDr. Pavel Zelený, Hálkova 2, Praha 2, 12000

- (97) **EP 2473636**
(47) 26.10.2016
(97) 10.03.2011
(51) **C12Q 1/68** (2006.01)
(96) 02.09.2010
(96) 10814513.7
(73) MedImmune, LLC, Gaithersburg, MD 20878, US
(72) HIGGS, Brandon, Gaithersburg, MD 20878, US
ZHU, Wei, Boyds, MD 20841, US
MOREHOUSE, Chris, Middletown, MD 21769, US
WHITE, Barbara, Finksburg, MD 21048, US
JALLAL, Bahija, Potomac, MD 20854, US
YAO, Yihong, Boyds, MD 20854, US
(54) **Diagnostická látka na bázi interferonu typu 1**
(32) 239630 P
(31) 03.09.2009
(33) US

(86) PCT/US2010/047721
(87) WO 2011/028933
(74) Traplová Hakr Kubát, advokátní a patentová kancelář, Ing. Eduard Hakr, patentový zástupce, Přístavní 24, Praha 7, 17000

(97) **EP 2477728**
(47) 02.11.2016
(97) 24.03.2011
(51) **B01D 53/52** (2006.01)
B01D 53/75 (2006.01)
B01D 53/86 (2006.01)
B01J 20/06 (2006.01)
C10L 3/10 (2006.01)
C01B 3/38 (2006.01)
B01J 20/28 (2006.01)
B01J 20/30 (2006.01)
B01J 20/32 (2006.01)
C10G 45/08 (2006.01)

(96) 02.09.2010
(96) 10752378.9
(73) Johnson Matthey Public Limited Company, London EC4A 4AB, GB
(72) WILSON, Gordon Edward, Cleveland TS20 1JE, GB
MACLEOD, Norman, Cleveland TS24 0WL, GB
VASS, Elaine Margaret, County Durham DL1 3HA, GB
CHICA LARA, Antonio, E-46026 Valencia, ES
CORMA CANOS, Avelino, E-46020 Valencia, ES
SAAVEDRA LOPEZ, Yonhy, E-46691 Valencia, ES

(54) **Odsiřovací proces**
(32) 0916161
(31) 15.09.2009
(33) GB
(86) PCT/GB2010/051445
(87) WO 2011/033280
(74) Společná advokátní kancelář Vsetečka Zelený Švorčík Kalenský a partneři, JUDr. Pavel Zelený, Hálkova 2, Praha 2, 12000

(97) **EP 2480268**
(47) 17.08.2016
(97) 31.03.2011
(51) **A61M 5/145** (2006.01)
A61M 5/315 (2006.01)

(96) 21.09.2010
(96) 10762886.9
(73) Sanofi-Aventis Deutschland GmbH, 65929 Frankfurt am Main, DE
(72) PLUMPTRE, David, Doritwich Spa Worcestershire WR9 7RQ, GB
TERRY, Warren, Warwick CV34 6ET, GB
VEASEY, Robert, Leamington Spa Warwickshire CV32 7EP, GB
JONES, Matthew, Warwick Warwickshire CV34 6DL, GB
CLAUGHTON, Timothy Giles, Congleton Cheshire CW12 2EP, GB

(54) **Sestava a indikátor pro zařízení pro podávání léku**
(32) 09171134
(31) 23.09.2009
(33) EP
(86) PCT/EP2010/063842
(87) WO 2011/036134
(74) Traplová Hakr Kubát, advokátní a patentová kancelář, Ing. Jan Kubát, patentový zástupce, Přístavní 24, Praha 7, 17000

(97) **EP 2480552**
(47) 09.11.2016
(97) 24.03.2011
(51) **C07D 487/04** (2006.01)
(96) 20.09.2010
(96) 10763083.2
(73) Gilead Sciences, Inc., Foster City, CA 94404, US
(72) CHO, Aesop, Mountain View, CA 94040, US
KIM, Choung, U., San Carlos, CA 94070, US
METOBO, Samuel, E., Newark, CA 94560, US
RAY, Adrian, S., Redwood City, CA 94065, US
XU, Jie, Foster City, CA 94404, US
(54) **2'-fluor substituované karbanukleosidové analogy pro antivirovou léčbu**
(32) 244297 P
(31) 21.09.2009
(33) US

(86) PCT/US2010/049471
(87) WO 2011/035231
(74) PATENTSERVIS Praha a.s., Na Podkovce 281/10, Praha 4, 14700

(97) **EP 2504362**
(47) 23.11.2016
(97) 03.06.2011
(51) **C07K 16/18** (2006.01)
(96) 26.11.2010
(96) 10782561.4
(73) InflaRx GmbH, 07745 Jena, DE
(72) GUO, Renfeng, Ann Arbor MI 48103, US
RIEDEMANN, Niels, Christoph, 07743 Jena, DE
LI, Yan, Beijing, CN
SHEN, Beifen, Beijing, CN

(54) **Vazebné skupiny anti-C5a s vysokým blokačním účinkem**
(32) 09014745, 264696 P
(31) 26.11.2009, 26.11.2009
(33) EP, US
(86) PCT/EP2010/007197
(87) WO 2011/063980
(74) ŽOVICOVÁ & ZOVIC IP, s.r.o., Záhradnícka 36, 821 08 Bratislava

(97) **EP 2508338**
(47) 26.10.2016
(97) 10.10.2012
(51) **B32B 7/06** (2006.01)
B32B 27/08 (2006.01)
B32B 27/32 (2006.01)
B65D 65/40 (2006.01)

(96) 04.04.2012
(96) 12002439.3
(73) Wipak Walsrode GmbH & Co. KG, 29699 Bomlitz, DE
(72) Richards, Jaquie, 27374 Visselhövede, DE
Sperlich, Bernd, 29664 Walsrode, DE
Marter, Michael, 29614 Soltau, DE

(54) **Vícevrstvý povlak pro snadno otvíratelné balíčky**
(32) 102011015958
(31) 04.04.2011
(33) DE
(74) Společná advokátní kancelář Vsetečka Zelený Švorčík Kalenský a partneři, JUDr. Petr Kalenský, Hálkova 2, Praha 2, 12000

(97) **EP 2508695**
(47) 23.11.2016
(97) 10.10.2012
(51) **B60R 7/06** (2006.01)
B60R 7/10 (2006.01)

(96) 21.03.2012
(96) 12466005.1
(73) Skoda Auto A.S., 293 60 Mladá Boleslav, CZ
(72) Kutil, Jaroslav, Benatky nad Jizerou CZ 29471, CZ
Wasserbauer, Ondrej, Mlada Boleslav-Cejetice CZ-293 01, CZ

(54) **Víko kapsy spolujzdce s madlem a výklopným věšákem**
(32) 20110201
(31) 07.04.2011
(33) CZ

(97) **EP 2513221**
(47) 12.10.2016
(97) 23.06.2011
(51) **C08L 27/18** (2006.01)
C09D 127/18 (2006.01)

(96) 08.12.2010
(96) 10793383.0
(73) Whitford Corporation, Elverson, PA 19520, US
(72) HARVEY, Leonard, W., Downingtown PA 19335, US
BRAIN, Helen, L., Merseyside WA119RN, GB
BATE, Thomas, J., Glenview IL 60025, US
PEACOCK, Anita, K., Cheshire WA7 4BD, GB
ROBERTS-BLEMING, Susan, J., Cheshire WA4 4JT, GB

(54) **Michané fluoropolymerové kompozice, které obsahují více tavením zpracovatelných fluoropolymerů**
(32) 287929 P, 296553 P
(31) 18.12.2009, 20.01.2010
(33) US, US

(86) PCT/US2010/059368
(87) WO 2011/075351
(74) Traplová Hakr Kubát, advokátní a patentová kancelář, Ing. Eduard Hakr, patentový zástupce, Přístavní 24, Praha 7, 17000

(97) **EP 2513289**
(47) 07.12.2016
(97) 23.06.2011
(51) **B65D 81/26** (2006.01)
(96) 10.12.2010
(96) 10809060.6
(73) Lesaffre et Compagnie, 75001 Paris, FR
(72) CHASSARD, Jean-Pierre, F-67113 Blasenheim, FR
LACROIX, Stéphane, F-85440 Talmont Saint Hilaire, FR
STADLER, Bernard, F-67000 Strasbourg, FR
SCHNEIDER, Sophie, F-67114 Eschau, FR

(54) **Balení ztužených výrobků obsahujících kvasinky bez použití kartonu**
(32) 0958921
(31) 14.12.2009
(33) FR
(86) PCT/IB2010/055727
(87) WO 2011/073869
(74) KOREJZOVÁ & SPOL., v.o.s., JUDr. Petra Korejzová, advokátka, Korunní 810/104 E, Praha 10, 10100

(97) **EP 2513497**
(47) 26.10.2016
(97) 23.06.2011
(51) **F16B 13/06** (2006.01)
F16B 13/08 (2006.01)
(96) 01.12.2010
(96) 10803369.7
(73) fischerwerke GmbH & Co. KG, 72178 Waldachtal, DE
(72) BOHNET, Hartmut, 72178 Waldachtal, DE
KAUPP, Jochen, 72178 Waldachtal, DE
UNTERWEGER, Roland, 72285 Pfalzgrafenweiler, DE
SCHMIEDER, Paul, 72160 Horb a. N., DE

(54) **Upevňovací prvek**
(32) 102009059158, 102010060259, 102010060771
(31) 16.12.2009, 29.10.2010, 24.11.2010
(33) DE, DE, DE
(86) PCT/EP2010/007291
(87) WO 2011/072805
(74) Společná advokátní kancelář Všetečka Zelený Švorčík Kalenský a partneři, JUDr. Michal Havlík, Hálkova 2, Praha 2, 12000

(97) **EP 2516210**
(47) 16.11.2016
(97) 30.06.2011
(51) **B60N 2/30** (2006.01)
B60N 2/36 (2006.01)
B60N 2/22 (2006.01)
(96) 06.12.2010
(96) 10795218.6
(73) Sitech Sitztechnik GmbH, 38442 Wolfsburg, DE
(72) JOCKEL, Fabian, 38162 Weddel, DE
(54) **Sedadlo vozidla s dálkově odblokovatelným sklápěcím mechanismem opěrky**

(32) 102009060356
(31) 24.12.2009
(33) DE
(86) PCT/EP2010/007393
(87) WO 2011/076334
(74) Traplová Hakr Kubát, advokátní a patentová kancelář, Ing. Eduard Hakr, patentový zástupce, Přístavní 24, Praha 7, 17000

(97) **EP 2518210**
(47) 07.09.2016
(97) 31.10.2012
(51) **D21F 1/00** (2006.01)
D21F 7/08 (2006.01)
D21F 7/10 (2006.01)
B32B 7/14 (2006.01)
B32B 5/02 (2006.01)
B29C 53/58 (2006.01)
B29C 65/02 (2006.01)

B29C 65/48 (2006.01)
B29C 65/52 (2006.01)
B32B 5/26 (2006.01)
(96) 06.11.2003
(96) 12005319.4
(73) Albany International Corp., Rochester, NH 03867, US
(72) Davenport, Francis, L., Ballston Lake, NY 12019, US
Kramer, Charles, E., Walpole, MA 02081, US
O'Connor, Joseph, G., Hopedale, MA 01747, US
Paquin, Maurice, Plainville, MA 02762, US
(54) **Způsoby vzájemného pojení strukturálních prvků stroje na výrobu papíru a průmyslových textilií a textilií jimi vyrobené**
(32) 334249
(31) 31.12.2002
(33) US
(74) Společná advokátní kancelář Všetečka Zelený Švorčík Kalenský a partneři, JUDr. Michal Havlík, Hálkova 2, Praha 2, 12000

(97) **EP 2521874**
(47) 13.07.2016
(97) 07.07.2011
(51) **F16L 13/14** (2006.01)
(96) 04.01.2011
(96) 11728561.9
(73) Lokring Technology, LLC, Willoughby OH 44094, US
(72) SINDELAR, Mark, John, Shaker Heights OH 44122, US
(54) **Mechanicky připevňovaná tvarovka pro využití v kyselém prostředí**
(32) 292122 P
(31) 04.01.2010
(33) US
(86) PCT/US2011/020115
(87) WO 2011/082417
(74) Čermák a spol., JUDr. Karel Čermák, Elišky Peškové 735/15, Praha 5, 15000

(97) **EP 2525641**
(47) 21.09.2016
(97) 28.07.2011
(51) **A01C 1/02** (2006.01)
(96) 18.01.2011
(96) 11700656.9
(73) Strube GmbH & Co. KG, 38387 Söllingen, DE
(72) WOLFF, Antje, 23669 Timmendorfer Strand, DE
(54) **Způsob pro posuzování klíčových vlastností rostlinných semen**
(32) 102010001111
(31) 21.01.2010
(33) DE
(86) PCT/EP2011/050567
(87) WO 2011/089102
(74) Společná advokátní kancelář Všetečka Zelený Švorčík Kalenský a partneři, JUDr. Michal Havlík, patentový zástupce, Hálkova 2, Praha 2, 12000

(97) **EP 2526176**
(47) 19.10.2016
(97) 28.07.2011
(51) **F23H 1/00** (2006.01)
F23B 50/06 (2006.01)
C10J 3/36 (2006.01)
C10J 3/72 (2006.01)
C10J 3/40 (2006.01)
C10J 3/26 (2006.01)
C10J 3/32 (2006.01)
(96) 19.01.2011
(96) 11703070.0
(73) Blue Planet Sustainable Energy N.V., 1017 EK Amsterdam, NL
(72) LEVESON, Philip, D., Sandy Springs GA 30350, US
(54) **Zplynovač se spodním tahem se zlepšenou stabilitou**
(32) 296155 P
(31) 19.01.2010
(33) US
(86) PCT/US2011/021769
(87) WO 2011/091080
(74) Traplová Hakr Kubát, advokátní a patentová kancelář, Ing. Eduard Hakr, patentový zástupce, Přístavní 24, Praha 7, 17000

- (97) **EP 2536439**
(47) 02.11.2016
(97) 25.08.2011
(51) **A61L 2/07** (2006.01)
A61L 2/24 (2006.01)
(96) 17.02.2011
(96) 11706501.1
(73) Kaltenbach & Voigt GmbH, 88400 Biberach, DE
(72) HECKENBERGER, Hans, 88433 Aßmannshardt, DE
WIEK, Hans-Dieter, 88454 Hochdorf 2, DE
GUGEL, Bernd, 89079 Ulm, DE
(54) **Způsob pro dezinfekci, sterilizace a/nebo ošetřování lékařských, zejména stomatologických nástrojů**
(32) 102010002038
(31) 17.02.2010
(33) DE
(86) PCT/EP2011/052326
(87) WO 2011/101396
(74) Traplová Hakr Kubát, advokátní a patentová kancelář, Ing. Jan Kubát, patentový zástupce, Přístavní 24, Praha 7, 17000
-
- (97) **EP 2536651**
(47) 12.10.2016
(97) 25.08.2011
(51) **B66C 19/00** (2006.01)
(96) 17.02.2010
(96) 10705991.7
(73) Combilift Research & Development Limited, County Monaghan, IE
(72) MCVICAR, Martin, Monaghan PO County Monaghan, IE
MOFFETT, Robert, Clontibret County Monaghan, IE
(54) **Obkrožený přepravník**
(86) PCT/EP2010/051971
(87) WO 2011/101024
(74) INPARTNERS GROUP, Ing. Ivan Lukšiček, Koliště 13a, Brno, 60200
-
- (97) **EP 2541092**
(47) 21.12.2016
(97) 02.01.2013
(51) **F16F 7/08** (2006.01)
F16F 7/09 (2006.01)
(96) 22.06.2012
(96) 12173089.9
(73) Hörauf & Kohler Verwaltungs KG, 86850 Fischach, DE
(72) Günter, Schiele, 86156 Augsburg, DE
(54) **Lineární tlumič s volným chodem**
(32) 102011106184
(31) 01.07.2011
(33) DE
(74) Rott, Růžička & Guttmann Patentové, známkové a advokátní kanceláře, Ing. Jiří Andera, Vinohradská 37/938, Praha 2, 12000
-
- (97) **EP 2559494**
(47) 31.08.2016
(97) 20.02.2013
(51) **B05B 15/12** (2006.01)
(96) 16.08.2011
(96) 11006685.9
(73) Rippert Besitzgesellschaft mbH & Co. KG, 33442 Herzebrock-Clarholz, DE
(72) Schöning, Thomas, Dipl.-Ing., 33442 Herzebrock-Clarholz, DE
(54) **Metoda k odsávání výparů ze zařízení předúpravy**
(74) Macek and Partners, Mgr. Jiří Macek, Sázavská 16, Praha 2 - Vinohrady, 12000
-
- (97) **EP 2561111**
(47) 12.10.2016
(97) 27.10.2011
(51) **C23C 8/20** (2006.01)
C23C 8/24 (2006.01)
C23C 8/30 (2006.01)
C23C 8/34 (2006.01)
(96) 06.04.2011
(96) 11714732.2
(73) Robert Bosch GmbH, 70442 Stuttgart, DE
(72) SCHWARZER, Jochen, 71634 Ludwigsburg, DE
HAGYMASI, Laszlo, 70839 Gerlingen, DE
-
- (54) **WALDENMAIER, Thomas, 71691 Freiberg/Neckar, DE**
Způsob nitrocementace kovových konstrukčních dílů
(32) 102010028165
(31) 23.04.2010
(33) DE
(86) PCT/EP2011/055359
(87) WO 2011/131487
(74) Čermák a spol., JUDr. Karel Čermák, Elišky Peškové 735/15, Praha 5, 15000
-
- (97) **EP 2566777**
(47) 02.11.2016
(97) 03.11.2011
(51) **B65D 77/06** (2006.01)
B65D 8/04 (2006.01)
B65D 77/04 (2006.01)
(96) 26.04.2011
(96) 11717245.2
(73) Eurokeg B.V., 1786 RA Den Helder, NL
(72) HANSEN, Hubert Joseph Frans, 1171 PB Badhoevedorp, NL
VEENENDAAL, Jan, Dirk, NL-1788 AZ Den Helder, NL
VEENENDAAL, Jan, NL-1788 AZ Den Helder, NL
(54) **Nádoba na tekutiny**
(32) 10190570, 10161157
(31) 09.11.2010, 27.04.2010
(33) EP, EP
(86) PCT/EP2011/056553
(87) WO 2011/134949
(74) Společná advokátní kancelář Všetečka Zelený Švorčík Kalenský a partneři, JUDr. Michal Havlík, patentový zástupce, Hálkova 2, Praha 2, 12000
-
- (97) **EP 2575550**
(47) 05.10.2016
(97) 08.12.2011
(51) **A47B 88/14** (2006.01)
A47B 88/12 (2006.01)
(96) 19.05.2011
(96) 11738382.8
(73) FULTERER Gesellschaft mbH, 6890 Lustenau, AT
(72) BONAT, Günter, 6911 Lochau, AT
(54) **Sestava pro vedení výsuvu zásuvky**
(32) 9042010
(31) 02.06.2010
(33) AT
(86) PCT/AT2011/000229
(87) WO 2011/150434
(74) KOREJZOVÁ & SPOL., v.o.s., JUDr. Petra Korejzová, advokátka, Korunní 810/104 E, Praha 10, 10100
-
- (97) **EP 2578557**
(47) 28.09.2016
(97) 10.04.2013
(51) **C05B 7/00** (2006.01)
C05C 1/00 (2006.01)
C05C 1/02 (2006.01)
C05C 5/02 (2006.01)
C05G 3/00 (2006.01)
(96) 04.10.2012
(96) 12187149.5
(73) Agrinova, 7850 Enghien, BE
(72) Marin, Bernard, 1300 Wavre, BE
Daubresse, Philippe, 6521 PI Den Bosch, NL
(54) **Pevná, ve vodě rozpustná kompozice kombinovaného hnojiva NPK obsahujícího směsnou sůl dusičnan amonno-draselný a způsob její výroby**
(32) 201100578
(31) 05.10.2011
(33) BE
(74) Společná advokátní kancelář Všetečka Zelený Švorčík Kalenský a partneři, JUDr. Michal Havlík, Hálkova 2, Praha 2, 12000
-
- (97) **EP 2591637**
(47) 19.10.2016
(97) 12.01.2012
(51) **H05B 3/84** (2006.01)

(96) 06.07.2011
(96) 11738179.8
(73) Saint-Gobain Glass France, 92400 Courbevoie, FR
(72) LISINSKI, Susanne, 50739 Köln, DE
MELCHER, Martin, 52134 Herzogenrath, DE
OFFERMANN, Volkmar, 52249 Eschweiler, DE
SCHLAR, Andreas, 52134 Herzogenrath, DE
(54) **Transparentní okenní tabule s vyhřívatelným povrstvením**
(32) 10168796
(31) 07.07.2010
(33) EP
(86) PCT/EP2011/061350
(87) WO 2012/004279
(74) Společná advokátní kancelář Vsetečka Zelený Švorčík Kalenský a partneři, JUDr. Michal Havlík, Hálkova 2, Praha 2, 12000

(97) **EP 2591638**
(47) 19.10.2016
(97) 12.01.2012
(51) **H05B 3/84** (2006.01)
H05B 3/86 (2006.01)
B60S 1/02 (2006.01)
(96) 06.07.2011
(96) 11738180.6
(73) Saint-Gobain Glass France, 92400 Courbevoie, FR
(72) OFFERMANN, Volkmar, 52249 Eschweiler, DE
SCHLAR, Andreas, 52134 Herzogenrath, DE
MELCHER, Martin, 52134 Herzogenrath, DE
LISINSKI, Susanne, 50739 Köln, DE
(54) **Vrstvená okenní tabule s elektricky vyhřívatelným povrstvením**
(32) 10168773
(31) 07.07.2010
(33) EP
(86) PCT/EP2011/061351
(87) WO 2012/004280
(74) Společná advokátní kancelář Vsetečka Zelený Švorčík Kalenský a partneři, JUDr. Michal Havlík, Hálkova 2, Praha 2, 12000

(97) **EP 2592187**
(47) 19.10.2016
(97) 15.05.2013
(51) **E01F 15/04** (2006.01)
E01F 15/08 (2006.01)
(96) 12.11.2011
(96) 11009006.5
(73) Hermann Spengler GmbH & Co. KG, 73479 Ellwangen, DE
(72) Spengler, Bernd E., 73479 Ellwangen/Jagst, DE
(54) **Omezovač jízdního pruhu**
(74) Společná advokátní kancelář Vsetečka Zelený Švorčík Kalenský a partneři, JUDr. Michal Havlík, Hálkova 2, Praha 2, 12000

(97) **EP 2592341**
(47) 19.10.2016
(97) 15.05.2013
(51) **F23D 1/00** (2006.01)
F23D 1/02 (2006.01)
(96) 09.11.2011
(96) 11188350.0
(73) Fortum OYJ, 02150 Espoo, FI
(72) Pietikäinen, Lauri, 00750 Helsinki, FI
Dernjatin, Pauli, 00670 Helsinki, FI
(54) **Hořák na práškové palivo**
(74) Traplová Hadr Kubát, advokátní a patentová kancelář, Ing. Eduard Hadr, patentový zástupce, Přístavní 24, Praha 7, 17000

(97) **EP 2593509**
(47) 19.10.2016
(97) 26.01.2012
(51) **C08L 17/00** (2006.01)
C08L 95/00 (2006.01)
E01C 5/00 (2006.01)
C08J 3/00 (2006.01)
(96) 10.07.2011
(96) 11770678.8
(73) Sasol Wax GmbH, 20457 Hamburg, DE
Storimpex Im- Und Export GmbH, 21509 Glinde, DE

(72) BUTZ, Thorsten, 21244 Buchholz, DE
NÖLTING, Matthias, 22589 Hamburg, DE
WINKELMANN, Gunnar, D-21029 Hamburg, DE
(54) **Způsob výroby aglomerátů, které obsahují gumu a vosk, aglomeráty vyrobené tímto způsobem a použití uvedených aglomerátů v asfaltech nebo bitumenových hmotách**
(32) 102010026950
(31) 12.07.2010
(33) DE
(86) PCT/DE2011/001441
(87) WO 2012/010150
(74) KOREJZOVÁ & SPOL., v.o.s., JUDr. Petra Korejzová, advokátka, Korunní 810/104 E, Praha 10, 10100

(97) **EP 2598566**
(47) 05.10.2016
(97) 16.02.2012
(51) **C08K 9/08** (2006.01)
C09C 1/02 (2006.01)
C08K 3/26 (2006.01)
(96) 28.07.2011
(96) 11776339.1
(73) Schaefer Kalk GmbH & Co. KG, 65582 Diez, DE
(72) VOGEL, Roland, 01239 Dresden, DE
VUCAK, Marijan, 65624 Altendiez, DE
NOVER, Christoph, 47495 Rheinberg, DE
(54) **Dry liquid**
(32) 10007960
(31) 30.07.2010
(33) EP
(86) PCT/EP2011/003774
(87) WO 2012/019711
(74) Společná advokátní kancelář Vsetečka Zelený Švorčík Kalenský a partneři, JUDr. Michal Havlík, patentový zástupce, Hálkova 2, Praha 2, 12000

(97) **EP 2601970**
(47) 26.10.2016
(97) 12.06.2013
(51) **A61K 39/42** (2006.01)
A61K 39/12 (2006.01)
(96) 28.09.2007
(96) 13157573.0
(73) Takeda Vaccines, Inc., Deerfield, IL 60015, US
(72) Richardson, Charles, Deerfield, IL 60015, US
Vedvick, Thomas S., Deerfield, IL 60015, US
Foubert, Thomas R., Deerfield, IL 60015, US
Tino, William T., Deerfield, IL 60015, US
(54) **Norovirové vakcinační formulace**
(32) 847912 P, 973392 P
(31) 29.09.2006, 18.09.2007
(33) US, US
(74) Společná advokátní kancelář Vsetečka Zelený Švorčík Kalenský a partneři, JUDr. Michal Havlík, patentový zástupce, Hálkova 2, Praha 2, 12000

(97) **EP 2603206**
(47) 02.11.2016
(97) 16.02.2012
(51) **A61K 31/4439** (2006.01)
A61K 9/16 (2006.01)
A61K 9/20 (2006.01)
A61K 9/50 (2006.01)
(96) 08.08.2011
(96) 11746215.0
(73) F.Hoffmann-La Roche AG, 4070 Basel, CH
(72) CHATTERJI, Ashish, East Brunswick New Jersey 08816, US
HUANG, Jingjun, Monmouth Junction New Jersey 08852, US
KOENNINGS, Stephanie, CH-4103 Bottmingen, CH
LINDENSTRUTH, Kai, 79539 Loerrach, DE
SANDHU, Harpreet K., West Orange New Jersey 07052, US
SHAH, Navnit Hargovindas, Clifton New Jersey 07012, US
(54) **Farmaceutické kompozice obsahující antagonisty metabotropního glutamátového receptoru typu 5 (MGLU5)**
(32) 372693 P
(31) 11.08.2010

(33) US
(86) PCT/EP2011/063602
(87) WO 2012/019989
(74) Čermák a spol., JUDr. Karel Čermák, Elišky Peškové 735/15, Praha 5, 15000

(97) **EP 2608915**
(47) 02.11.2016
(97) 01.03.2012
(51) **B23D 15/14** (2006.01)
H01H 39/00 (2006.01)
(96) 16.06.2011
(96) 11725102.5
(73) Auto-Kabel Management GmbH, 79688 Hausen i.W., DE
(72) HENTSCHEL, Wolfgang, 79650 Schopfheim, DE
SPRENGER, Oliver, 33154 Salzkotten, DE
GRONWALD, Frank, 50181 Bedburg, DE
(54) **Elektrické dělicí zařízení a způsob elektrického oddělení
připojovacích dílů pomocí dělicího zařízení**
(32) 102010035684
(31) 27.08.2010
(33) DE
(86) PCT/EP2011/059986
(87) WO 2012/025272
(74) Čermák a spol., JUDr. Karel Čermák, Elišky Peškové 735/15, Praha 5, 15000

(97) **EP 2611797**
(47) 28.12.2016
(97) 08.03.2012
(51) **C07D 403/12** (2006.01)
C07D 239/94 (2006.01)
A61K 31/517 (2006.01)
A61P 35/00 (2006.01)
C07K 5/083 (2006.01)
(96) 31.08.2011
(96) 11822135.7
(73) Hanmi Science Co., Ltd., Gyeonggi-do 445-813, KR
(72) BAE, In Hwan, Hwaseong-si Gyeonggi-do 445-718, KR
BYUN, Eun Young, Hanam-si Gyeonggi-do 465-732, KR
JU, Hae Kyoung, Seoul 152-761, KR
SONG, Ji Young, Seoul 138-844, KR
JUNG, Seung Hyun, Goyang-si Gyeonggi-do 411-704, KR
JUN, Seung Ah, Busan 602-807, KR
KIM, Ho Seok, Hwaseong-si Gyeonggi-do 445-170, KR
JUNG, Young Hee, Seoul 131-221, KR
SHIM, Mi Yon, Yangpyeong-gun Gyeonggi-do 476-912, KR
AHN, Young Gil, Seongnam-si Gyeonggi-do 463-785, KR
KIM, Maeng Sup, Seoul 134-060, KR
(54) **Chinolinové nebo chinazolinové deriváty s apoptózu vyvolávajícím
účinkem na buňky**
(32) 20100084731
(31) 31.08.2010
(33) KR
(86) PCT/KR2011/006458
(87) WO 2012/030160
(74) Společná advokátní kancelář Všeťečka Zelený Švorčík Kalenský a
partneři, JUDr. Michal Havlík, patentový zástupce, Hálkova 2, Praha 2,
12000

(97) **EP 2612862**
(47) 14.09.2016
(97) 10.07.2013
(51) **C07D 473/16** (2006.01)
C07D 473/34 (2006.01)
C07D 487/04 (2006.01)
A61K 31/517 (2006.01)
A61K 31/519 (2006.01)
A61P 37/00 (2006.01)
A61P 29/00 (2006.01)
A61K 31/52 (2006.01)
(96) 12.05.2005
(96) 13150110.8
(73) ICOS CORPORATION, Indianapolis, 46285, IN, US
(72) Fowler, Kerry, W., Seattle, WA Washington 98117, US
Huang, Danwen, Sammamish, WA Washington 98074, US

Kesicki, Edward, A., Bothell, WA Washington 98021, US
Ooi, Hua Chee, Kirkland, WA Washington 98034, US
Oliver, Amy, R., Bothell, WA Washington 98012, US
Ruan, Fuqiang, Bellevue, WA Washington 98006, US
Treiberg, Jennifer, Bothell, WA Washington 98012, US
Puri, Kamal, Deep, Foster City, CA 94404, US

(54) **Chinazolinony jako inhibitory lidské fosfatidylinositol 3-kinázy delta**
(32) 570784 P
(31) 13.05.2004
(33) US
(74) Společná advokátní kancelář Všeťečka Zelený Švorčík Kalenský a
partneři, JUDr. Michal Havlík, advokát a patentový zástupce, Hálkova 2,
Praha 2, 12000

(97) **EP 2619584**
(47) 12.10.2016
(97) 29.03.2012
(51) **G01N 33/569** (2006.01)
G01N 33/68 (2006.01)
(96) 21.09.2011
(96) 11764357.7
(73) Stichting Katholieke Universiteit, 6525 GA Nijmegen, NL
(72) JOOSTEN, Leonardus, Antonius, Bernardus, NL-6641 LM Beuningen,
NL
NETEA, Mihai, Gheorghe, NL-6525 PANijmegen, NL
VAN DER MEER, Johannes, Willem, Maarten, NL-6522 BS Nijmegen,
NL
KULLBERG, Bart, Julian, NL-6523 MR Nijmegen, NL
(54) **Nový způsob diagnózy Lymské nemoci za použití buněčného
imunologického testu**
(32) 384820 P, 10178060
(31) 21.09.2010, 21.09.2010
(33) US, EP
(86) PCT/NL2011/050639
(87) WO 2012/039614
(74) Traplová Hakr Kubát, advokátní a patentová kancelář, Ing. Jan Kubát,
patentový zástupce, Přístavní 24, Praha 7, 17000

(97) **EP 2620053**
(47) 28.09.2016
(97) 31.07.2013
(51) **A01G 7/04** (2006.01)
F21S 8/06 (2006.01)
F21V 7/00 (2006.01)
F21V 19/00 (2006.01)
F21V 23/06 (2006.01)
F21V 25/00 (2006.01)
H01R 4/66 (2006.01)
(96) 19.07.2012
(96) 12005279.0
(73) Hydrogarden Wholesale Supplies Ltd, Coventry, CV3 2NT, GB
(72) Green, Stuart, Coventry CV3 2NT, GB
(54) **Zahradnické osvětlení**
(32) 201112383
(31) 19.07.2011
(33) GB
(74) ŽOVICOVÁ & ZOVIC IP, s.r.o., Záhradnícka 36, 821 08 Bratislava

(97) **EP 2623507**
(47) 02.11.2016
(97) 05.04.2012
(51) **C07F 9/24** (2006.01)
C07D 473/18 (2006.01)
C07F 7/18 (2006.01)
C07F 9/6558 (2006.01)
C07F 9/6561 (2006.01)
(96) 29.09.2011
(96) 11829283.8
(73) Nippon Shinyaku Co., Ltd., Kyoto-shi Kyoto 601-8550, JP
(72) UEDA, Toshihiro, Tsukuba-shi Ibaraki 305-0003, JP
(54) **Deriváty morfolinových nukleových kyselin**
(32) 2010220865
(31) 30.09.2010
(33) JP

(86) PCT/JP2011/072407
(87) WO 2012/043730
(74) Společná advokátní kancelář Všetečka Zelený Švorčík Kalenský a partneři, JUDr. Michal Havlík, Hálkova 2, Praha 2, 12000

(97) **EP 2625084**
(47) 09.11.2016
(97) 22.03.2012
(51) **B62B 3/14** (2006.01)
B21F 27/12 (2006.01)
B21F 45/00 (2006.01)
(96) 09.09.2011
(96) 11819156.8
(73) Eberlein, Martin, 89358 Kammeltal, DE
(72) Eberlein, Martin, 89358 Kammeltal, DE
(54) **Nákupní vozík s dětskou skllopnou sedačkou**
(32) 102010049882, 202010012802 U, 102010045455
(31) 01.11.2010, 21.09.2010, 15.09.2010
(33) DE, DE, DE
(86) PCT/DE2011/001717
(87) WO 2012/034556
(74) Traplová Hakr Kubát, advokátní a patentová kancelář, Ing. Eduard Hakr, patentový zástupce, Přístavní 24, Praha 7, 17000

(97) **EP 2638023**
(47) 07.09.2016
(97) 18.05.2012
(51) **C07D 303/16** (2006.01)
A61K 31/336 (2006.01)
A61P 3/00 (2006.01)
(96) 09.11.2011
(96) 11788684.6
(73) Zafgen, Inc., Boston, MA 02114, US
(72) CRAWFORD, Thomas, Essex CT 06426, US
REECE, Hayley, A., Midlothian Scotland EH21 6JH, GB
(54) **6-O-(4-dimethylaminoethoxy)cinnamoyl fumagillol a jeho příprava**
(32) 411655 P
(31) 09.11.2010
(33) US
(86) PCT/US2011/059966
(87) WO 2012/064838
(74) Traplová Hakr Kubát, advokátní a patentová kancelář, Ing. Eduard Hakr, patentový zástupce, Přístavní 24, Praha 7, 17000

(97) **EP 2643221**
(47) 19.10.2016
(97) 31.05.2012
(51) **B65B 17/02** (2006.01)
(96) 23.11.2011
(96) 11791038.0
(73) British Polythene Limited, London, EC2Y 5AB, GB
(72) BATES, Stephen, Paul, London EC2Y 5AB, GB
(54) **Stroj a způsob na přikládání nosičů nádobek k nádobkám**
(32) 201019848
(31) 23.11.2010
(33) GB
(86) PCT/GB2011/052306
(87) WO 2012/069834
(74) Traplová Hakr Kubát, advokátní a patentová kancelář, Ing. Jan Kubát, patentový zástupce, Přístavní 24, Praha 7, 17000

(97) **EP 2643434**
(47) 19.10.2016
(97) 31.05.2012
(51) **C10G 73/40** (2006.01)
B01J 2/00 (2006.01)
C08L 91/06 (2006.01)
B01J 2/30 (2006.01)
B01J 2/16 (2006.01)
(96) 22.11.2011
(96) 11822818.8
(73) Sasol Wax GmbH, 20457 Hamburg, DE
(72) SCHNEIDER, Ulrich, 25492 Heist, DE
(54) **Způsob mletí vosků za použití mlecích přísad v tryskovém mlýnu, použití polyolů jako mlecí přísady a práškový vosk obsahující polyoly**
(32) 102010052028

(31) 23.11.2010
(33) DE
(86) PCT/DE2011/002021
(87) WO 2012/069041
(74) Společná advokátní kancelář Všetečka Zelený Švorčík Kalenský a partneři, JUDr. Michal Havlík, Hálkova 2, Praha 2, 12000

(97) **EP 2646544**
(47) 02.11.2016
(97) 07.06.2012
(51) **C12N 9/04** (2006.01)
C12N 9/92 (2006.01)
(96) 02.12.2011
(96) 11794083.3
(73) Lesaffre et Compagnie, 75001 Paris, FR
(72) DESFOUGERES, Thomas, 59960 Neuville en Ferrain, FR
PIGNEDE, Georges, 59700 Marcq en Baroeul, FR
(54) **Proces přípravy průmyslových kvasinek, průmyslové kvasinky a jejich aplikace při výrobě etanolu z alespoň jedné pentózy**
(32) 1004709
(31) 03.12.2010
(33) FR
(86) PCT/EP2011/071616
(87) WO 2012/072793
(74) KOREJZOVÁ & SPOL., v.o.s., JUDr. Petra Korejzová, Korunní 810/104E, Praha 10 - Vinohrady, 10100

(97) **EP 2646566**
(47) 19.10.2016
(97) 07.06.2012
(51) **C12Q 1/04** (2006.01)
G01N 33/52 (2006.01)
G01N 33/68 (2006.01)
(96) 30.11.2011
(96) 11805905.4
(73) ConvaTec Technologies Inc., Las Vegas, NV 89169-6754, US
(72) BOWLER, Phillip Godfrey, Deeside Industrial Park Flintshire CH5 2NU, GB
METCALF, Daniel Gary, Deeside Industrial Park Flintshire CH5 2NU, GB
PARSONS, David, Deeside Industrial Park Flintshire CH5 2NU, GB
JOHNSON, Emily Sonia, Deeside Industrial Park Flintshire CH5 2NU, GB
(54) **Kompozice pro detekci biofilmů na živých tkáních**
(32) 201020236
(31) 30.11.2010
(33) GB
(86) PCT/GB2011/001665
(87) WO 2012/072980
(74) Rott, Růžička & Guttman Patentové, známkové a advokátní kanceláře, Ing. Jana Fuchsová, Vinohradská 37, Praha 2, 12000

(97) **EP 2647680**
(47) 31.08.2016
(97) 09.10.2013
(51) **C09D 201/00** (2006.01)
C09D 5/02 (2006.01)
A01N 25/00 (2006.01)
C08L 101/00 (2006.01)
(96) 20.03.2013
(96) 13403001.4
(73) THÜRINGISCHES INSTITUT FÜR TEXTIL- UND KUNSTSTOFF-FORSCHUNG e.V., 07407 Rudolstadt, DE
(72) Gladitz, Michael, 07318 Saalfeld, DE
Reinemann, Stefan, 07407 Rudolstadt, DE
Lärz, Andreas, 10317 Berlin, DE
(54) **Způsob pro výrobu částic nekovalentních sloučenin ve formě kovových nanočástic disperzí a produktů z nich vyrobených**
(32) 102012006640
(31) 03.04.2012
(33) DE
(74) Macek and Partners, Mgr. Jiří Macek, Sázavská 16, Praha 2, 12000

(97) **EP 2649253**
(47) 18.01.2017
(97) 14.06.2012

- (51) **B32B 3/12** (2006.01)
E04F 15/20 (2006.01)
E04B 1/84 (2006.01)
E04B 1/90 (2006.01)
E04B 1/74 (2006.01)
E04C 2/34 (2006.01)
- (96) 07.12.2011
(96) 11819086.7
- (73) Wolf Bavaria GmbH, 91560 Heilsbronn, DE
(72) WOLF, Richard, 91580 Petersaurach, DE
WOLF, Michael, 91580 Petersaurach, DE
- (54) **Plochý stavební dílec**
- (32) 202010016366 U
(31) 08.12.2010
(33) DE
(86) PCT/EP2011/006141
(87) WO 2012/076164
(74) Rott, Růžička & Guttman Patentové, známkové a advokátní kanceláře, Ing. Jiří Andera, Vinohradská 37/938, Praha 2, 12000
-
- (97) **EP 2657381**
(47) 19.10.2016
(97) 28.06.2012
- (51) **D01H 11/00** (2006.01)
B65H 54/70 (2006.01)
- (96) 26.10.2011
(96) 11850074.3
- (73) Murata Machinery, Ltd., Minami-ku Kyoto-shi Kyoto 601-8326, JP
(72) HIRAO, Osamu, Kyoto-shi, Kyoto 612-8686, JP
TAKEUCHI, Hidetoshi, Kyoto-shi, Kyoto 612-8686, JP
- (54) **Textilní stroj**
- (32) 2010283069
(31) 20.12.2010
(33) JP
(86) PCT/JP2011/005971
(87) WO 2012/086113
(74) Traplová Hakr Kubát, advokátní a patentová kancelář, Ing. Eduard Hakr, patentový zástupce, Přístavní 24, Praha 7, 17000
-
- (97) **EP 2665760**
(47) 12.10.2016
(97) 26.07.2012
- (51) **C08G 18/36** (2006.01)
- (96) 15.12.2011
(96) 11802045.2
- (73) Henkel AG & Co. KGaA, 40589 Düsseldorf, DE
(72) THIELE, Lothar, 40764 Langenfeld, DE
JÜTTNER, Werner, 40627 Düsseldorf, DE
OKAMOTO, Oliver-Kei, 40213 Düsseldorf, DE
- (54) **Dvoulžkové polyuretanové složení se zpomaleným zesíťněním**
- (32) 102011002809
(31) 18.01.2011
(33) DE
(86) PCT/EP2011/072852
(87) WO 2012/097928
(74) KOREJZOVÁ & SPOL., v.o.s., JUDr. Petra Korejzová, advokátka, Korunní 810/104 E, Praha 10, 10100
-
- (97) **EP 2671459**
(47) 19.10.2016
(97) 11.12.2013
- (51) **A23B 4/005** (2006.01)
B65B 55/02 (2006.01)
B65B 25/06 (2006.01)
B65B 55/22 (2006.01)
A23L 17/00 (2016.01)
B65B 31/00 (2006.01)
B65B 55/14 (2006.01)
- (96) 03.06.2013
(96) 13170303.5
- (73) Bolton Alimentari S.P.A., 22072 Cermenate (Como), IT
(72) CORTI, Adriana, 22074 LOMAZZO (CO), IT
DE DIONIGI, Stefano, 20010 INVERUNO (MI), IT
ROSA, Alberto, 20833 GIUSSANO (MB), IT
- (54) **Způsob balení výrobku na bázi porcí ryby v pevném tvaru a příslušný zabalený výrobek**
- (32) MI20120965
(31) 04.06.2012
(33) IT
(74) Společná advokátní kancelář Všetěčka Zelený Švorčík Kalenský a partneři, JUDr. Michal Havlík, patentový zástupce, Háfkova 2, Praha 2, 12000
-
- (97) **EP 2671911**
(47) 12.10.2016
(97) 11.12.2013
- (51) **C08J 9/22** (2006.01)
E04C 2/288 (2006.01)
B29C 47/00 (2006.01)
B29C 44/46 (2006.01)
- (96) 05.06.2012
(96) 12170784.8
- (73) Armacell Enterprise GmbH & Co. KG, 12529 Schönefeld OT Waltersdorf, DE
(72) Meller, Mika, 04400 Jarvenpaa, FI
Li, Jie, 4800 Zofingen, CH
Dolega, Justyna, 51164 Wroclaw, PL
- (54) **Pěnový materiál s velmi nízkou tepelnou vodivostí a způsob výroby tohoto pěnového materiálu**
- (74) Rott, Růžička & Guttman Patentové, známkové a advokátní kanceláře, Ing. Jana Fuchsová, Vinohradská 37, Praha 2, 12000
-
- (97) **EP 2672846**
(47) 17.08.2016
(97) 16.08.2012
- (51) **A24F 47/00** (2006.01)
A61M 15/06 (2006.01)
A61M 15/00 (2006.01)
- (96) 06.02.2012
(96) 12708093.5
- (73) S.A.S.C. AG, 6340 Baar, CH
(72) BURGHARDT, Thorsten, 44581 Castrop-Rauxel, DE
- (54) **Inhalační zařízení**
- (32) 102011010532
(31) 07.02.2011
(33) DE
(86) PCT/EP2012/051981
(87) WO 2012/107414
(74) Macek and Partners, Mgr. Jiří Macek, Sázavská 16, Praha 2, 12000
-
- (97) **EP 2679367**
(47) 19.10.2016
(97) 30.08.2012
- (51) **B29C 33/02** (2006.01)
B29C 35/02 (2006.01)
B29D 30/06 (2006.01)
- (96) 10.05.2011
(96) 11817288.1
- (73) Mitsubishi Heavy Industries, Ltd., Tokyo 108-8215, JP
(72) SHINTANI, Koji, Tokyo 108-8215, JP
- (54) **Zařízení pro vulkanizaci pneumatik**
- (32) 2011040720
(31) 25.02.2011
(33) JP
(86) PCT/JP2011/060741
(87) WO 2012/114542
(74) Rott, Růžička & Guttman Patentové, známkové a advokátní kanceláře, Ing. Ivana Menšíková, Vinohradská 37, Praha 2, 12000
-
- (97) **EP 2688658**
(47) 12.10.2016
(97) 04.10.2012
- (51) **B01J 20/20** (2006.01)
- (96) 08.03.2012
(96) 12711495.7
- (73) Albemarle Corporation, Baton Rouge, LA 70801, US
(72) ZHANG, Yinzhi, Baton Rouge LA 70810, US
LANDRETH, Ronald, R., Baton Rouge LA 70817, US
ZHOU, Qunhui, Baton Rouge LA 70809, US
NALEPA, Christopher, J., Zachary LA 70791, US
NELSON, Sidney, G., Jr., Hudson OH 44236, US
- (54) **Způsob zachycení rtuti obsažené ve spalinách v betonu**

(32)	201113072365		<i>A61K 45/06</i>	(2006.01)
(31)	25.03.2011		<i>A61K 31/4365</i>	(2006.01)
(33)	US		<i>A61K 31/616</i>	(2006.01)
(86)	PCT/US2012/028192		(96)	05.04.2012
(87)	WO 2012/134754		(96)	12713969.9
(74)	KOREJZOVÁ & SPOL., v.o.s., JUDr. Petra Korejzová, advokátka, Korunní 810/104 E, Praha 10, 10100		(73)	Annexin Pharmaceuticals AB, 247 26 Veberöd, SE
(97)	EP 2688807		(72)	PETTERSSON, Knut, 414 76 Göteborg, SE
(47)	28.09.2016		(54)	Terapeutické a profylaktické způsoby, použití a kompozice, které obsahují annexin A5
(97)	27.09.2012		(32)	201161472002 P, 201161472013 P
(51)	<i>B65D 5/02</i>	(2006.01)	(31)	05.04.2011, 05.04.2011
	<i>B65D 5/54</i>	(2006.01)	(33)	US, US
(96)	22.03.2012		(86)	PCT/EP2012/056370
(96)	12761352.9		(87)	WO 2012/136819
(73)	Lewis, Gavin John, Milton, Queensland 4064, AU		(74)	INPARTNERS GROUP, Ing. Ivan Lukšiček, Koliště 13a, Brno, 60200
(72)	Lewis, Gavin John, Milton, Queensland 4064, AU		(97)	EP 2694713
(54)	Krabice na balení a způsobu odstranění lepicí pásky z krabice		(47)	02.11.2016
(32)	2011901077		(97)	11.10.2012
(31)	23.03.2011		(51)	<i>B29C 70/22</i>
(33)	AU			<i>D03D 1/00</i>
(86)	PCT/AU2012/000306			<i>D03D 11/02</i>
(87)	WO 2012/126064			<i>D03D 15/00</i>
(74)	Traplová Hakr Kubát, advokátní a patentová kancelář, Ing. Eduard Hakr, patentový zástupce, Přístavní 24, Praha 7, 17000			<i>D03D 25/00</i>
				<i>B29C 70/24</i>
				<i>B29B 11/16</i>
(97)	EP 2689070		(96)	04.04.2012
(47)	12.10.2016		(96)	12714185.1
(97)	27.09.2012		(73)	Albany Engineered Composites, Inc., Rochester, NH 03867, US
(51)	<i>E01F 9/635</i>	(2016.01)	(72)	GOERING, Jonathan, York, ME 03909, US
(96)	22.03.2012			MCCLAIN, Michael, Barnstead, NH 03225, US
(96)	12760700.0		(54)	Rohové fitinkové polotovary a způsob jejich výroby
(73)	Northcone AB, SE-781 74 Borlänge, SE		(32)	201113079503
(72)	MOBERG, Fredrik, S-132 46 Saltsjö-Boo, SE		(31)	04.04.2011
(54)	Poddajný sloupek z tenkého listového kovu a způsob uspořádání pouličního osvětlení		(33)	US
(32)	1100211		(86)	PCT/US2012/032154
(31)	23.03.2011		(87)	WO 2012/138748
(33)	SE		(74)	Traplová Hakr Kubát, advokátní a patentová kancelář, Ing. Eduard Hakr, patentový zástupce, Přístavní 24, Praha 7, 17000
(86)	PCT/SE2012/000041		(97)	EP 2696871
(87)	WO 2012/128693		(47)	16.11.2016
(74)	Traplová Hakr Kubát, advokátní a patentová kancelář, Ing. Eduard Hakr, patentový zástupce, Přístavní 24, Praha 7, 17000		(97)	18.10.2012
(97)	EP 2693930		(51)	<i>A61K 31/439</i>
(47)	05.10.2016			<i>A61K 45/06</i>
(97)	24.01.2013			<i>A61P 11/00</i>
(51)	<i>A47L 15/44</i>	(2006.01)		<i>A61P 43/00</i>
	<i>A47L 15/42</i>	(2006.01)		<i>A61K 9/72</i>
	<i>A47L 15/00</i>	(2006.01)		<i>A61P 11/06</i>
(96)	06.03.2012			<i>A61P 25/20</i>
(96)	12708003.4		(96)	11.04.2012
(73)	Henkel AG & Co. KGaA, 40589 Düsseldorf, DE		(96)	12712699.3
(72)	BENDA, Konstantin, 40217 Düsseldorf, DE		(73)	Almirall, S.A., 08022 Barcelona, ES
	KESSLER, Arnd, 40789 Monheim am Rhein, DE		(72)	GARCIA GIL, Maria, Esther, E-08980 Barcelona, ES
	FILECCIA, Salvatore, 46049 Oberhausen, DE			DE MIQUEL SERRA, Gonzalo, E-08980 Barcelona, ES
	NITSCH, Christian, 40591 Düsseldorf, DE			SALA PEINADO, Maria, Jose, E-08980 Barcelona, ES
	BASTIGKEIT, Thorsten, 42279 Wuppertal, DE		(54)	Aklidinium pro použití při zlepšování kvality spánku u pacientů s respiračními potížemi
	JANS, Gerold, 88289 Waldburg, DE		(32)	11382114, 201161497771 P
	SCHMALZ, Roland, 88289 Waldburg, DE		(31)	15.04.2011, 16.06.2011
(54)	Způsob a zařízení pro detekci výměny vody ve vodonosném domácím spotřebiči, obzvláště myčce nádobí		(33)	EP, US
(32)	102011079488		(86)	PCT/EP2012/056575
(31)	20.07.2011		(87)	WO 2012/140081
(33)	DE		(74)	A. Holas & partner Patentová a známková kancelář, Ing. Mgr. Hana Holasová, Křížová 4, Brno, 60300
(86)	PCT/EP2012/053784		(97)	EP 2697293
(87)	WO 2013/010682		(47)	17.08.2016
(74)	KOREJZOVÁ & SPOL., v.o.s., JUDr. Petra Korejzová, advokátka, Korunní 810/104 E, Praha 10, 10100		(97)	18.10.2012
(97)	EP 2694538		(51)	<i>C08J 5/24</i>
(47)	14.09.2016			<i>C09D 167/00</i>
(97)	11.10.2012			<i>C09D 167/02</i>
(51)	<i>C07K 14/47</i>	(2006.01)		<i>C09J 167/00</i>
	<i>A61K 38/17</i>	(2006.01)		<i>C09J 167/02</i>
	<i>A61K 38/49</i>	(2006.01)		<i>C08J 7/04</i>
				<i>C09J 5/06</i>

(96) 13.04.2012
(96) 12713190.2
(73) Universiteit van Amsterdam, 1012 WX Amsterdam, NL
(72) ALBERTS, Albert Henderikus, NL-1013 NG Amsterdam, NL
ROTHENBERG, Gad, NL-2341 NV Oegstgeest, NL
(54) **Kompozitní materiál obsahující bioplňivo a specifický polymer**
(32) 11162428, 201161475431 P, 11162445, 201161475411 P
(31) 14.04.2011, 14.04.2011, 14.04.2011, 14.04.2011
(33) EP, US, EP, US
(86) PCT/EP2012/056842
(87) WO 2012/140237
(74) Společná advokátní kancelář Všeťečka Zelený Švorčík Kalenský a partneři, JUDr. Michal Havlík, patentový zástupce, Hájkova 2, Praha 2, 12000

(97) **EP 2697550**
(47) 21.09.2016
(97) 18.10.2012
(51) **F16L 19/08** (2006.01)
(96) 26.03.2012
(96) 12720569.8
(73) Effebi S.p.A., 25073 Bovezzo BS, IT
(72) TANGHETTI, Ermanno, I-25073 Bovezzo (BS), IT
(54) **Fiting trubky a související způsob spojování trubek**
(32) MI20110603
(31) 11.04.2011
(33) IT
(86) PCT/IB2012/000597
(87) WO 2012/140480
(74) PATENTSERVIS Praha a.s., Na Podkovce 281/10, Praha 4, 14700

(97) **EP 2704724**
(47) 26.10.2016
(97) 08.11.2012
(51) **A61P 11/00** (2006.01)
(96) 18.04.2012
(96) 12719304.3
(73) Chiesi Farmaceutici S.p.A., 43100 Parma, IT
(72) CANTARELLI, Anna Maria, I-43100 Parma, IT
MINARI, Stefano, I-43100 Parma, IT
BASSI, Barbara, I-43100 Parma, IT
(54) **Zlepšená formulace suspenze beklometason-dipropionátu pro podávání pomocí inhalace**
(32) 11164575
(31) 03.05.2011
(33) EP
(86) PCT/EP2012/057068
(87) WO 2012/150131
(74) KOREJZOVÁ & SPOL., v.o.s., JUDr. Petra Korejzová, advokátka, Korunní 810/104 E, Praha 10, 10100

(97) **EP 2707513**
(47) 09.11.2016
(97) 15.11.2012
(51) **C21D 1/19** (2006.01)
C22C 38/18 (2006.01)
C21D 7/13 (2006.01)
C22C 38/22 (2006.01)
C21D 8/02 (2006.01)
C21D 9/46 (2006.01)
C22C 38/04 (2006.01)
C21D 1/673 (2006.01)
(96) 20.04.2012
(96) 12724656.9
(73) ArcelorMittal, 1160 Luxembourg, LU
(72) ZHU, Kangying, F-57000 Metz, FR
BOUAZIZ, Olivier, F-57000 Metz, FR
(54) **Způsob výroby martenzitické oceli s velmi vysokou pevností a plech nebo díl získaný tímto způsobem**
(32) PCT/FR2011/000294
(31) 12.05.2011
(33) FR

(86) PCT/FR2012/000153
(87) WO 2012/153012
(74) A. Holas & partner Patentová a známková kancelář, Ing. Mgr. Hana Holasová, Křížová 4, Brno, 60300

(97) **EP 2711168**
(47) 02.11.2016
(97) 26.03.2014
(51) **B31D 5/00** (2006.01)
(96) 25.09.2013
(96) 13004664.2
(73) Sprick GmbH Bielefelder Papier- und Wellpappenwerke & Co., 33607 Bielefeld, DE
(72) Schalk, Bastian, 32791 Lage, DE
Engemann, Christoph, 32657 Lemgo, DE
(54) **Strojně vyrobený obalový výrobek, způsob a zařízení pro strojní výrobu obalového výrobku**
(32) 102012018941
(31) 25.09.2012
(33) DE
(74) Hák Janeček & Švestka, Patentová a známková kancelář, Ing. Pavel Janeček, U Průhonu 5, Praha 7, 17000

(97) **EP 2712618**
(47) 19.10.2016
(97) 02.04.2014
(51) **A61K 47/48** (2006.01)
C07K 16/12 (2006.01)
C07K 16/28 (2006.01)
(96) 20.06.2007
(96) 13191266.9
(73) EnGeneIC Molecular Delivery Pty Ltd., Lane Cove West, AU
(72) BRAHMBHATT, Himanshu, Sydney, New South Wales 2176, AU
MACDIARMID, Jennifer, Sydney, New South Wales 2037, AU
(54) **Cílené podávání účinných látek, terapeutických nukleových kyselin a funkčních nukleových kyselin do savčích buněk intaktními usmrcenými bakteriálními buňkami**
(32) 815883 P, 909078 P
(31) 23.06.2006, 30.03.2007
(33) US, US
(74) KOREJZOVÁ & SPOL., v.o.s., JUDr. Petra Korejzová, advokátka, Korunní 810/104 E, Praha 10, 10100

(97) **EP 2717896**
(47) 24.08.2016
(97) 13.12.2012
(51) **A61K 38/08** (2006.01)
A61P 13/12 (2006.01)
A61K 45/06 (2006.01)
C07K 7/06 (2006.01)
(96) 08.06.2012
(96) 12728907.2
(73) Kai Pharmaceuticals, Inc., South San Francisco, CA 94080, US
(72) KARIM, Felix, Walnut Creek, CA 94596, US
BELL, Gregory, Tiburon, CA 94061, US
(54) **Terapeutická činidla pro regulaci fosforu v séru**
(32) 201161494874 P
(31) 08.06.2011
(33) US
(86) PCT/US2012/041759
(87) WO 2012/170955
(74) INPARTNERS GROUP, Ing. Ivan Lukšiček, Koliště 13a, Brno, 60200

(97) **EP 2718024**
(47) 05.10.2016
(97) 13.12.2012
(51) **B05B 15/12** (2006.01)
(96) 31.05.2012
(96) 12726023.0
(73) Oerlikon Surface Solutions AG, Pfäffikon, 8808 Pfäffikon SZ, CH
(72) RIBEIRO, Carlos, Ho Chi Minh City Saigon, VN
(54) **Lakovací zařízení**
(32) 102011106196
(31) 07.06.2011
(33) DE

(86) PCT/EP2012/002304
(87) WO 2012/167885
(74) Čermák a spol., JUDr. Karel Čermák, Elišky Peškové 735/15, Praha 5, 15000

(97) **EP 2723498**
(47) 12.10.2016
(97) 27.12.2012
(51) **B02C 4/30** (2006.01)
(96) 19.06.2012
(96) 12728402.4
(73) KHD Humboldt Wedag GmbH, 51067 Köln, DE
(72) FRANGENBERG, Meinhard, 51515 Kürten-Engelskirchen, DE
(54) **Mlecí válec s tvrdými tělesy, vsazenými do povrchu**
(32) 102011104854
(31) 21.06.2011

(33) DE
(86) PCT/EP2012/002576
(87) WO 2012/175189
(74) Traplová Hakr Kubát, advokátní a patentová kancelář, Ing. Eduard Hakr, patentový zástupce, Přístavní 24, Praha 7, 17000

(97) **EP 2724088**
(47) 26.10.2016
(97) 27.12.2012
(51) **F24J 2/52** (2006.01)
E04D 3/30 (2006.01)
E04D 3/365 (2006.01)

(96) 23.06.2011
(96) 11743560.2
(73) ArcelorMittal, 1160 Luxembourg, LU
(72) CHABAS, Eric, F-77270 Villeparisis, FR
MASURE, David, F-92100 Boulogne Billancourt, FR

(54) **Panel, sestava panelů a související střecha**
(86) PCT/FR2011/000365
(87) WO 2012/175818
(74) A. Holas & partner Patentová a známková kancelář, Ing. Mgr. Hana Holasová, Křížová 4, Brno, 60300

(97) **EP 2729608**
(47) 19.10.2016
(97) 10.01.2013
(51) **D03D 1/00** (2006.01)
D03D 15/00 (2006.01)
C04B 28/02 (2006.01)

(96) 28.06.2012
(96) 12735391.0
(73) Huyck Licencso Inc., Raleigh, North Carolina 27615, US
(72) BREUER, Hans-Peter, 73119 Zell u. A., DE
DIABL, Engelbert, 2673 Breitenstein, AT

(54) **Plst pro vytváření výrobků z vláknitého cementu**
(32) 201161504794 P
(31) 06.07.2011
(33) US
(86) PCT/US2012/044682
(87) WO 2013/006382
(74) Traplová Hakr Kubát, advokátní a patentová kancelář, Ing. Eduard Hakr, patentový zástupce, Přístavní 24, Praha 7, 17000

(97) **EP 2731892**
(47) 12.10.2016
(97) 17.01.2013
(51) **B65G 33/04** (2006.01)
B65B 7/28 (2006.01)
B65B 43/46 (2006.01)
B65G 33/06 (2006.01)
B65G 47/64 (2006.01)
B65B 31/02 (2006.01)
B65B 51/22 (2006.01)
B65G 47/31 (2006.01)

(96) 11.07.2011
(96) 11869210.2
(73) Å&R Carton Lund AB, 221 00 Lund, SE
(72) HAGELQVIST, Per, S-222 29 Lund, SE
LARSSON, Lennart, S-212 36 Malmö, SE

(54) **Zařízení a způsob pro uzavírání obalu z lepenky**

(86) PCT/SE2011/050939
(87) WO 2013/009226
(74) Rott, Růžička & Guttman Patentové, známkové a advokátní kanceláře, Ing. Ivana Menšíková, Vinohradská 37, Praha 2, 12000

(97) **EP 2733939**
(47) 16.11.2016
(97) 25.07.2013
(51) **H04N 19/11** (2014.01)
H04N 19/176 (2014.01)
H04N 19/186 (2014.01)
H04N 19/44 (2014.01)
H04N 19/46 (2014.01)
H04N 19/50 (2014.01)
H04N 19/196 (2014.01)
H04N 19/463 (2014.01)

(96) 20.08.2012
(96) 12866355.6
(73) Huawei Technologies Co., Ltd., Longgang District Shenzhen, Guangdong 518129, CN

(72) YANG, Haitao, Shenzhen, Guangdong 518129, CN
ZHOU, Jiantong, Shenzhen, Guangdong 518129, CN
LI, Bin, Hefei, Anhui 230026, CN
LI, Houqiang, Hefei, Anhui 230026, CN

(54) **Způsob kódování/dekódování a zařízení**

(32) 201210018818
(31) 20.01.2012
(33) CN
(86) PCT/CN2012/080334
(87) WO 2013/107177

(74) Traplová Hakr Kubát, advokátní a patentová kancelář, Ing. Eduard Hakr, patentový zástupce, Přístavní 24, Praha 7, 17000

(97) **EP 2743270**
(47) 21.12.2016
(97) 18.06.2014
(51) **C07D 417/12** (2006.01)
C07D 417/14 (2006.01)
C07K 5/037 (2006.01)
C07K 5/062 (2006.01)
A61K 31/4439 (2006.01)
A61P 3/06 (2006.01)
A61P 3/10 (2006.01)

(96) 19.01.2010
(96) 14155583.9
(73) Bayer Intellectual Property GmbH, 40789 Monheim am Rhein, DE
(72) Vakalopoulos, Alexandros, 40721 Hilden, DE
Meibom, Daniel, 42113 Wuppertal, DE
Albrecht-Küpper, Barbara, 42489 Wülfrath, DE
Zimmermann, Katja, 40489 Düsseldorf, DE
Keldenich, Joerg, 42113 Wuppertal, DE
Lerchen, Hans-Georg, 51375 Leverkusen, DE
Neill, Peter, 94062 Woodside, CA, US
Süssmeier, Frank, 80992 München, DE
Krenz, Ursula, 42799 Leichlingen, DE

(54) **Alkylaminosubstituované dikyanopyridiny a jejich proléčiva na bázi esterů aminokyselin**

(32) 102009006602
(31) 29.01.2009
(33) DE
(74) Traplová Hakr Kubát, advokátní a patentová kancelář, Ing. Eduard Hakr, patentový zástupce, Přístavní 24, Praha 7, 17000

(97) **EP 2744809**
(47) 12.10.2016
(97) 21.02.2013
(51) **C07D 471/04** (2006.01)
A61K 31/4745 (2006.01)
A61P 29/00 (2006.01)
A61P 37/00 (2006.01)

(96) 15.08.2012
(96) 12748028.3
(73) GlaxoSmithKline LLC, Wilmington DE 19808, US
(72) DEMONT, Emmanuel, Hubert, Stevenage Hertfordshire SG1 2NY, GB
JONES, Katherine, Louise, Stevenage Hertfordshire SG1 2NY, GB
WATSON, Robert J, Stevenage Hertfordshire SG1 2NY, GB

- (54) **4-(8-methoxy-1-((1-methoxypropan-2-yl)-2-(tetrahydro-2h-pyran-4-yl)-1-h-imidazo[4,5-c]chinolin-7-yl)-3,5-dimethylisoxazol a jeho použití jako bromodomenového inhibitoru**
(32) 201114103
(31) 17.08.2011
(33) GB
(86) PCT/EP2012/065918
(87) WO 2013/024104
(74) KOREJZOVÁ & SPOL., v.o.s., JUDr. Petra Korejzová, advokátka, Korunní 810/104 E, Praha 10, 10100

- (97) **EP 2752218**
(47) 19.10.2016
(97) 09.07.2014
(51) **A61M 25/01** (2006.01)
A61B 18/24 (2006.01)
A61B 18/14 (2006.01)
A61B 18/00 (2006.01)
A61B 17/00 (2006.01)
A61B 34/20 (2016.01)
(96) 06.01.2014
(96) 14150228.6
(73) Biosense Webster (Israel) Ltd., 2066717 Yokneam, IL
(72) Grunewald, Debby, Los Angeles, California 90012, US
(54) **Ovládací rukojeť jednosměrného katetru s řízením napětí**
(32) 201313736020
(31) 07.01.2013
(33) US
(74) Společná advokátní kancelář Všetečka Zelený Švorčík Kalenský a partneři, JUDr. Michal Havlík, Hálkova 2, Praha 2, 12000

- (97) **EP 2753455**
(47) 26.10.2016
(97) 14.03.2013
(51) **B24D 3/06** (2006.01)
B24D 5/00 (2006.01)
B24B 9/10 (2006.01)
B24D 9/10 (2006.01)
(96) 14.08.2012
(96) 12756776.6
(73) Saint-Gobain Glass France, 92400 Courbevoie, FR
(72) BURELOUX, Dominique, F-02300 Ognés, FR
DUMENIL, Thierry, F-60280 Margny Les Compiègne, FR
WERY, Sébastien, F-60200 Compiègne, FR
GIROD, Adeline, F-75010 Paris, FR
TUNSTALL, John, Buffalo Grove, Illinois 60089, US
(54) **Brusný kotouč pro opracovávání tabulového skla**
(32) 1158029
(31) 09.09.2011
(33) FR
(86) PCT/FR2012/051895
(87) WO 2013/034828
(74) KOREJZOVÁ & SPOL., v.o.s., JUDr. Petra Korejzová, advokátka, Korunní 810/104 E, Praha 10, 10100

- (97) **EP 2754660**
(47) 02.11.2016
(97) 16.07.2014
(51) **A61K 31/506** (2006.01)
A61K 31/5355 (2006.01)
A61K 31/55 (2006.01)
A61K 31/5377 (2006.01)
A61P 35/00 (2006.01)
A61K 31/501 (2006.01)
A61K 9/00 (2006.01)
C07D 453/02 (2006.01)
A61K 45/06 (2006.01)
C07D 405/14 (2006.01)
C07D 417/10 (2006.01)
C07D 409/14 (2006.01)
C07D 451/06 (2006.01)
C07D 417/14 (2006.01)
C07D 401/14 (2006.01)
C07D 403/10 (2006.01)
C07D 401/10 (2006.01)
A61K 9/28 (2006.01)

- A61K 9/08** (2006.01)
(96) 29.04.2008
(96) 14001269.1
(73) Merck Patent GmbH, 64293 Darmstadt, DE
(72) Dorsch, Dieter, 64372 Ober-Ramstadt, DE
Stieber, Frank, 64683 Einhausen, DE
Schadt, Oliver, 63517 Rodenbach, DE
Blaukat, Andree, 64342 Seeheim-Jugenheim, DE

- (54) **Deriváty pyridazoninu**
(32) 102007032507
(31) 12.07.2007
(33) DE
(74) Čermák a spol., JUDr. Karel Čermák, Elišky Peškové 735/15, Praha 5, 15000

- (97) **EP 2760605**
(47) 11.01.2017
(97) 04.04.2013
(51) **B21K 1/30** (2006.01)
(96) 22.09.2012
(96) 12766888.7
(73) SONA BLW Präzisionsschmiede GmbH, 42859 Remscheid, DE
(72) POSPISCHIL, Jens, 81245 München, DE
SCHMID, Anton, 88709 Meersburg, DE
KOTULLA, Norbert, 80807 München, DE
(54) **Způsob a zařízení na výrobu převodového kola s krátkým ozubením**
(32) 102011114504
(31) 29.09.2011
(33) DE
(86) PCT/EP2012/003968
(87) WO 2013/045064
(74) Rott, Růžička & Guttman Patentové, známkové a advokátní kanceláře, Ing. Jiří Andera, Vinohradská 37/938, Praha 2, 12000

- (97) **EP 2762131**
(47) 26.10.2016
(97) 06.08.2014
(51) **A61K 8/97** (2006.01)
A61K 36/537 (2006.01)
A61Q 19/08 (2006.01)
(96) 30.01.2014
(96) 14153316.6
(73) Alimonti, Andrea, 6500 Bellinzona, CH
(72) Alimonti, Andrea, 20154 Milano, IT
Matic, Ivana, 00173 Roma, IT
(54) **Použití extraktů z šalvěje druhu salvia haenkei ve směsích pro anti-senescenci**
(32) RM20130063
(31) 31.01.2013
(33) IT
(74) Společná advokátní kancelář Všetečka Zelený Švorčík Kalenský a partneři, JUDr. Michal Havlík, patentový zástupce, Hálkova 2, Praha 2, 12000

- (97) **EP 2766653**
(47) 02.11.2016
(97) 08.08.2013
(51) **F16L 58/10** (2006.01)
(96) 07.12.2012
(96) 12798290.8
(73) Minimax GmbH & Co. KG, 23840 Bad Oldesloe, DE
(72) RÖNPAGEL, Andreas, 22926 Ahrensburg, DE
STEINHOF, Michael, 58313 Herdecke, DE
(54) **Způsob potahování trubek**
(32) 12153964
(31) 05.02.2012
(33) EP
(86) PCT/EP2012/074769
(87) WO 2013/113434
(74) Rott, Růžička & Guttman Patentová, známková a advokátní kancelář, Ing. Václav Krmenčík, Vinohradská 37/938, Praha 2, 12000

- (97) **EP 2771246**
(47) 02.11.2016
(97) 02.05.2013
(51) **B65D 85/20** (2006.01)

(96) 30.08.2012
(96) 12767144.4
(73) Owens-Brockway Glass Container INC., Perrysburg, OH 43551, US
(72) PAREDES, Raul, M., Perrysburg, OH 43551, US
SPEAKER, Stephen, A., Cincinnati, OH 45219, US
COHEN, Anthony, S., Cincinnati, OH 45219, US
(54) **Nádobka s nalévací hubičkou**
(32) 201113284520
(31) 28.10.2011
(33) US
(86) PCT/US2012/053075
(87) WO 2013/062671
(74) Traplová Hakr Kubát, advokátní a patentová kancelář, Ing. Eduard Hakr, patentový zástupce, Přístavní 24, Praha 7, 17000

(97) **EP 2773493**
(47) 16.11.2016
(97) 10.05.2013
(51) **B29B 17/02** (2006.01)
C08J 11/04 (2006.01)
D01B 9/00 (2006.01)
C08J 11/08 (2006.01)
(96) 05.10.2012
(96) 12775109.7
(73) Shaw Industries Group, Inc., Dalton, GA 30720, US
(72) BORK, Joseph, E., Westlake, OH 44145, US
PASPEK SR., Stephen, C., Broadview Heights, OH 44147, US
SCHROEDER, Alan, F., Cleveland, OH 44102, US
HEISE, William, H., Jonesborough, TN 37659, US
(54) **Způsob recyklace koberců**
(32) 201113289703
(31) 04.11.2011
(33) US
(86) PCT/US2012/058828
(87) WO 2013/066559
(74) Čermák a spol., JUDr. Karel Čermák, Elišky Peškové 735/15, Praha 5, 15000

(97) **EP 2777411**
(47) 12.10.2016
(97) 17.09.2014
(51) **A41D 13/05** (2006.01)
A61B 5/021 (2006.01)
A63B 71/12 (2006.01)
A61B 17/12 (2006.01)
A61B 5/00 (2006.01)
(96) 02.05.2013
(96) 13166318.9
(73) TBI Innovations, LLC, West Chester, 45069, OH, US
(72) Smith, David, Richmond, IN 47374, US
Vititoe, Kevin John, Westerville, OH 43082, US
Float, Jamison Joseph, Galloway, OH 43119, US
Leeder, Chad Michael, New Albany, NY 43054, US
(54) **Metody a zařízení pro snížení pravděpodobnosti zranění otřesovými nebo výbušnými silami**
(32) 201313841195
(31) 15.03.2013
(33) US
(74) Traplová Hakr Kubát, advokátní a patentová kancelář, Ing. Eduard Hakr, patentový zástupce, Přístavní 24, Praha 7, 17000

(97) **EP 2777413**
(47) 02.11.2016
(97) 17.09.2014
(51) **A43B 5/04** (2006.01)
A43B 7/28 (2006.01)
A43B 5/16 (2006.01)
B29D 35/00 (2010.01)
(96) 12.03.2013
(96) 13158694.3
(73) Sport Zeisler OHG, 85368 Moosburg, DE
(72) Zeisler, Albrecht, 84079 Bruckberg, DE
(54) **Způsob k výrobě boty, bota, jakož i zařízení k provádění způsobu**
(74) Společná advokátní kancelář Všetěčka Zelený Švorčík Kalenský a partneři, JUDr. Michal Havlík, Hálkova 2, Praha 2, 12000

(97) **EP 2778333**
(47) 03.08.2016
(97) 17.09.2014
(51) **E05F 15/00** (2015.01)
E05F 15/43 (2015.01)
G01V 8/20 (2006.01)
(96) 11.03.2014
(96) 14000867.3
(73) BFT SpA, 36015 Schio (VI), IT
(72) Panozzo, Federico, 36013 Piovene Rocchette (VI), IT
Sprea, Renato, 36010 Treschè Conca di Roana (VI), IT
(54) **Zařízení pro zjišťování překážek pro motorem poháněnou bránu nebo podobně**
(32) V120130065
(31) 12.03.2013
(33) IT
(74) Čermák a spol., JUDr. Karel Čermák, Elišky Peškové 735/15, Praha 5, 15000

(97) **EP 2786385**
(47) 21.12.2016
(97) 06.06.2013
(51) **H01H 1/54** (2006.01)
H01H 9/34 (2006.01)
H01H 9/44 (2006.01)
H01H 1/20 (2006.01)
(96) 29.10.2012
(96) 12777934.6
(73) Eaton Electrical IP GmbH & Co. KG, 12529 Schönefeld, DE
(72) BAUJAN, Guenther, 53844 Troisdorf, DE
DAUER, Klaus, 56075 Koblenz, DE
(54) **Spínací přístroj pro použití na stejnosměrný proud**
(32) 11191219
(31) 29.11.2011
(33) EP
(86) PCT/EP2012/071410
(87) WO 2013/079269
(74) Společná advokátní kancelář Všetěčka Zelený Švorčík Kalenský a partneři, JUDr. Michal Havlík, patentový zástupce, Hálkova 2, Praha 2, 12000

(97) **EP 2787998**
(47) 09.11.2016
(97) 13.06.2013
(51) **A61K 31/506** (2006.01)
C07D 403/14 (2006.01)
A61P 29/00 (2006.01)
(96) 04.12.2012
(96) 12794728.1
(73) SANOFI, 75008 Paris, FR
(72) RITZELER, Olaf, 65926 Frankfurt am Main, DE
MOHNICKE, Mandy, 65926 Frankfurt am Main, DE
BILLEN, Guenter, 65926 Frankfurt am Main, DE
BAUMGARTNER, Bruno, 65926 Frankfurt am Main, DE
BRÖCKELMANN, Martin, 65926 Frankfurt am Main, DE
NAGEL, Norbert, 65926 Frankfurt am Main, DE
(54) **Krystalická forma [(S)-1-karbamoyl-2-(fenyl-pyrimidin-2-yl-amino)-ethyl]-amidu 2-(2-methylamino-pyrimidin-4-yl)-1H-indol-5-karboxylové kyseliny**
(32) 11306618
(31) 06.12.2011
(33) EP
(86) PCT/EP2012/074339
(87) WO 2013/083553
(74) Traplová Hakr Kubát, advokátní a patentová kancelář, Ing. Jan Kubát, patentový zástupce, Přístavní 24, Praha 7, 17000

(97) **EP 2789753**
(47) 26.10.2016
(97) 15.10.2014
(51) **E03C 1/18** (2006.01)
B23P 15/00 (2006.01)
(96) 04.04.2014
(96) 14163581.3
(73) BLANCO GmbH + Co KG, 75038 Oberderdingen, DE
(72) Nicklas, Manuel, 75031 Eppingen, DE

Ayhan, Murat, 75038 Oberderdingen, DE
Bauer, Michael, 76669 Bad Schönborn, DE
Hamann, Mirko, 74363 Güglingen, DE
Ring, Viktor, 75015 Bretten-Büchig, DE
(54) **Dřez a způsob k výrobě dřezu**
(32) 102013206211
(31) 09.04.2013
(33) DE
(74) Čermák a spol., JUDr. Karel Čermák, Elišky Peškové 735/15, Praha 5, 15000

(97) **EP 2793874**
(47) 19.10.2016
(97) 27.06.2013
(51) **A61K 31/192** (2006.01)
A61K 31/196 (2006.01)
A61K 31/415 (2006.01)
A61K 31/7048 (2006.01)
A61P 35/00 (2006.01)
(96) 20.12.2012
(96) 12816147.8
(73) Ectin Research AB, 436 50 Hovås, SE
(72) EDLUND, Christer, S-436 50 Hovås, SE
FALK, Peter, S-443 73 Gråbo, SE
IVARSSON, Marie-Lois, S-436 58 Hovås, SE
(54) **Synergická kombinace zahrnující avermektiny a NSAID pro inhibici nádoru**
(32) 1151223
(31) 20.12.2011
(33) SE
(86) PCT/SE2012/051456
(87) WO 2013/095286
(74) FISCHER & PARTNER IP s.r.o., Na Hrobcí 294/5, Praha 2, 12800

(97) **EP 2794571**
(47) 02.11.2016
(97) 27.06.2013
(51) **C07D 215/48** (2006.01)
C07D 239/74 (2006.01)
C07D 401/04 (2006.01)
C07D 401/12 (2006.01)
C07D 401/14 (2006.01)
C07D 403/04 (2006.01)
C07D 403/12 (2006.01)
A61P 35/00 (2006.01)
A61K 31/4709 (2006.01)
A61K 31/517 (2006.01)
(96) 17.12.2012
(96) 12808640.2
(73) Merck Patent GmbH, 64293 Darmstadt, DE
(72) HUCK, Bayard R., Sudbury, MA 01776, US
CHEN, Xiaoling, Chestnut Hill, MA 02467, US
XIAO, Yufang, Lexington, MA 02421, US
LAN, Ruoxi, Waltham, MA 02452, US
DE SELM, Lizbeth Celeste, Melrose, MA 02176, US
NEAGU, Constantin, Belmont, MA 02478, US
POTNICK, Justin, Acton, MA 01720, US
KARRA, Srinivasa, R., Pembroke, MA 02359, US
JOHNSON, Theresa, L., Salem, MA 01970, US
(54) **Inovativní heterocyklické karboxamidy jako modulátory kinasové aktivity**
(32) 201161579377 P
(31) 22.12.2011
(33) US
(86) PCT/US2012/070085
(87) WO 2013/096194
(74) Čermák a spol., JUDr. Karel Čermák, Elišky Peškové 735/15, Praha 5, 15000

(97) **EP 2794618**
(47) 16.11.2016
(97) 27.06.2013
(51) **C07D 513/04** (2006.01)
C07D 513/00 (2006.01)
A61K 31/4745 (2006.01)
A61K 31/496 (2006.01)

A61K 31/498 (2006.01)
A61K 31/53 (2006.01)
A61K 31/5377 (2006.01)
A61P 19/00 (2006.01)
A61P 25/00 (2006.01)
A61P 35/00 (2006.01)
(96) 18.12.2012
(96) 12806043.1
(73) SANOFI, 75008 Paris, FR
(72) SZILLAT, Hauke, 65926 Frankfurt am Main, DE
LEEuw, Thomas, 65926 Frankfurt am Main, DE
LORENZ, Martin, 65926 Frankfurt am Main, DE
(54) **Isothiazolopyridin-2-karboxamidy a jejich použití jako farmaceutická činidla**
(32) 11306711
(31) 20.12.2011
(33) EP
(86) PCT/EP2012/075932
(87) WO 2013/092574
(74) Traplová Hakr Kubát, advokátní a patentová kancelář, Ing. Jan Kubát, patentový zástupce, Přístavní 24, Praha 7, 17000

(97) **EP 2796376**
(47) 02.11.2016
(97) 27.06.2013
(51) **B65B 13/00** (2006.01)
B65B 13/04 (2006.01)
B65B 13/06 (2006.01)
B65B 13/22 (2006.01)
B65B 13/32 (2006.01)
B65B 61/06 (2006.01)
(96) 30.12.2011
(96) 11878249.9
(73) Hangzhou Youngsun Intelligent Equipment Co., Ltd., Hangzhou, Zhejiang 310030, CN
(72) LUO, Bangyi, Hangzhou Zhejiang 310030, CN
(54) **Balíci zařízení**
(32) 201110436156
(31) 22.12.2011
(33) CN
(86) PCT/CN2011/084962
(87) WO 2013/091262
(74) Traplová Hakr Kubát, advokátní a patentová kancelář, Ing. Eduard Hakr, patentový zástupce, Přístavní 24, Praha 7, 17000

(97) **EP 2813491**
(47) 02.11.2016
(97) 15.08.2013
(51) **C07D 285/08** (2006.01)
C07D 417/12 (2006.01)
C07D 403/12 (2006.01)
C07D 401/12 (2006.01)
A61K 31/433 (2006.01)
A61K 31/427 (2006.01)
A61K 31/506 (2006.01)
A61P 29/00 (2006.01)
A61P 25/00 (2006.01)
(96) 08.02.2013
(96) 13746373.3
(73) Daiichi Sankyo Company, Limited, Tokyo 103-8426, JP
(72) SHINOZUKA, Tsuyoshi, Tokyo 140-8710, JP
KOBAYASHI, Hiroyuki, Tokyo 140-8710, JP
SUZUKI, Sayaka, Tokyo 140-8710, JP
TANAKA, Kyosuke, Tokyo 140-8710, JP
KIMOTO, Hiroko, Tokyo 140-8710, JP
DOMON, Yuki, Tokyo 140-8710, JP
(54) **Cykloalkanový derivát**
(32) 2012025754, 2012259122
(31) 09.02.2012, 27.11.2012
(33) JP, JP
(86) PCT/JP2013/052985
(87) WO 2013/118854
(74) PATENTSERVIS Praha a.s., Na Podkovce 281/10, Praha 4, 14700

(97) **EP 2815820**
(47) 30.11.2016

(97) 24.12.2014		(96) 18.06.2013	
(51) B22D 11/10	(2006.01)	(96) 13172566.5	
B22D 41/50	(2006.01)	(73) SARL ECOSUN INNOVATIONS ZI OUEST, 68490 Hombourg, FR	
(96) 20.06.2013		(72) Bauersachs, Bernhard, 46485 Wesel, DE	
(96) 13173091.3		(54) Mobilní solární síťově nezávislé zařízení	
(73) Refractory Intellectual Property GmbH & Co. KG, 1100 Wien, AT		(74) Společná advokátní kancelář Všeťečka Zelený Švorčík Kalenský a partneři, JUDr. Otakar Švorčík, advokát, Hálkova 2, Praha 2, 12000	
(72) Tang, Yong, 8700 Leoben, AT			
Nitzl, Gerald, 2500 Baden, AT			
(54) Ohnivzdorná ponorná výlevka		(97) EP 2826739	
(74) Společná advokátní kancelář Všeťečka Zelený Švorčík Kalenský a partneři, JUDr. Michal Havlík, Hálkova 2, Praha 2, 12000		(47) 26.10.2016	
		(97) 21.01.2015	
		(51) B65H 19/30	(2006.01)
(97) EP 2815990		(96) 11.03.2014	
(47) 26.10.2016		(96) 14158839.2	
(97) 24.12.2014		(73) Bäumer, Josef, 48496 Hopsten, DE	
(51) B65D 63/10	(2006.01)	(72) Bäumer, Josef, 48496 Hopsten, DE	
(96) 06.05.2014		(54) Způsob a zařízení pro ukládání dutinek na navíjecím hřídeli	
(96) 14167128.9		(32) 102013102740	
(73) Sapiselco S.r.l., 35020 Saonara, IT		(31) 18.03.2013	
(72) Griggio, Federico, 35020 SAONARA (PD), IT		(33) DE	
(54) Velmi pružná kabelová spojka		(74) Společná advokátní kancelář Všeťečka Zelený Švorčík Kalenský a partneři, JUDr. Otakar Švorčík, advokát, Hálkova 2, Praha 2, 12000	
(32) PD20130171			
(31) 19.06.2013		(97) EP 2836178	
(33) IT		(47) 02.11.2016	
(74) Společná advokátní kancelář Všeťečka Zelený Švorčík Kalenský a partneři, JUDr. Michal Havlík, Hálkova 2, Praha 2, 12000		(97) 17.10.2013	
		(51) A61F 13/53	(2006.01)
(97) EP 2819844		A61F 13/535	(2006.01)
(47) 05.10.2016		A61F 13/534	(2006.01)
(97) 06.09.2013		A61F 13/537	(2006.01)
(51) B32B 17/10	(2006.01)	A61F 13/15	(2006.01)
C03C 17/36	(2006.01)	(96) 13.04.2012	
C03C 27/00	(2006.01)	(96) 12713754.5	
(96) 21.01.2013		(73) TWE Meulebeke, 8760 Meulebeke, BE	
(96) 13700900.7		(72) MICHIELS, Dany, B-9450 Haaltert, BE	
(73) Saint-Gobain Glass France, 92400 Courbevoie, FR		DEGRANDE, Tanika, B-8770 Ingelmunster, BE	
(72) MANZ, Florian, 52064 Aachen, DE		(54) Jednotné absorbentové struktury obsahující absorbentové jádro a/nebo akviziční a disperzní vrstvu pro absorpční výrobky	
(54) Vrstvená tabule s funkcí protisluneční a tepelné ochrany		(86) PCT/EP2012/056859	
(32) 12157067		(87) WO 2013/152809	
(31) 27.02.2012		(74) Společná advokátní kancelář Všeťečka Zelený Švorčík Kalenský a partneři, JUDr. Michal Havlík, patentový zástupce, Hálkova 2, Praha 2, 12000	
(33) EP			
(86) PCT/EP2013/050999		(97) EP 2837630	
(87) WO 2013/127563		(47) 23.11.2016	
(74) Společná advokátní kancelář Všeťečka Zelený Švorčík Kalenský a partneři, JUDr. Michal Havlík, patentový zástupce, Hálkova 2, Praha 2, 12000		(97) 17.10.2013	
		(51) C07D 475/04	(2006.01)
(97) EP 2821628		C07D 317/26	(2006.01)
(47) 02.11.2016		C07D 317/28	(2006.01)
(97) 07.01.2015		C07D 317/32	(2006.01)
(51) F01N 5/02	(2006.01)	C07D 239/50	(2006.01)
F01N 3/20	(2006.01)	C07C 221/00	(2006.01)
F02M 25/12	(2006.01)	C07D 301/03	(2006.01)
F02M 26/24	(2016.01)	C07D 301/12	(2006.01)
F02M 26/35	(2016.01)	C07D 301/14	(2006.01)
F02M 26/44	(2016.01)	(96) 27.12.2012	
(96) 17.06.2014		(96) 12874350.7	
(96) 14172760.2		(73) Asymchem Laboratories (Tianjin) Co., Ltd, TI 300457, CN	
(73) MAHLE Behr GmbH & Co. KG, 70469 Stuttgart, DE		Asymchem Life Science (Tianjin) Co., Ltd, TI 300457, CN	
MAHLE International GmbH, 70376 Stuttgart, DE		Tianjin Asymchem Pharmaceutical Co., Ltd, TI 300000, CN	
(72) Englert, Peter, 74177 Bad Friedrichshall, DE		Asymchem Laboratories (Fuxin) Co., Ltd, Fuxin LI 123000, CN	
Gorges, Roger, Harborne Birmingham, West Midlands B17 9AF, GB		Jilin Asymchem Laboratories Co., Ltd, Dunhua JL 133700, CN	
(54) Způsob a zařízení pro zpracování kondenzátů z výfukových plynů spalovacího motoru		(72) HONG, Hao, Tianjin 300457, CN	
(32) 102013211509		GAGE, James, Tianjin 300457, CN	
(31) 19.06.2013		CHEN, Chaoyong, Tianjin 300457, CN	
(33) DE		LU, Jiangping, Tianjin 300457, CN	
(74) Čermák a spol., JUDr. Karel Čermák, Elišky Peškové 735/15, Praha 5, 15000		ZHOU, Yan, Tianjin 300457, CN	
		LIU, Shangyong, Tianjin 300457, CN	
		(54) Anti HBV čimidla	
(97) EP 2822178		(32) 201210103893	
(47) 19.10.2016		(31) 10.04.2012	
(97) 07.01.2015		(33) CN	
(51) H02S 20/30	(2014.01)		
H02S 10/40	(2014.01)		
H02S 30/20	(2014.01)		

- (86) PCT/CN2012/087737
(87) WO 2013/152609
(74) Traplová Hakr Kubát, advokátní a patentová kancelář, Ing. Eduard Hakr, patentový zástupce, Přístavní 24, Praha 7, 17000
-
- (97) **EP 2841350**
(47) 31.08.2016
(97) 24.10.2013
(51) **B65D 39/12** (2006.01)
B65D 45/32 (2006.01)
(96) 11.04.2013
(96) 13745164.7
(73) FASS-FRISCH GmbH, 75031 Eppingen-Muehlbach, DE
(72) GRITTMANN, Dennis, 75031 Eppingen, DE
DIEFENBACHER, Michael, 75056 Sulzfeld, DE
KRÜGER, Gerd, 75031 Eppingen, DE
(54) **Uzavírací zátka na nádobu na nápoje**
(32) 102012007642
(31) 18.04.2012
(33) DE
(86) PCT/IB2013/000661
(87) WO 2013/156833
(74) Traplová Hakr Kubát, advokátní a patentová kancelář, Ing. Eduard Hakr, patentový zástupce, Přístavní 24, Praha 7, 17000
-
- (97) **EP 2847524**
(47) 02.11.2016
(97) 14.11.2013
(51) **F25B 21/02** (2006.01)
(96) 07.05.2013
(96) 13724982.7
(73) Phononic Devices, Inc., Durham, North Carolina 27713, US
(72) EDWARDS, Jesse, W., Cary, NC 27518, US
THERRIEN, Robert, Joseph, Cary, NC 27519, US
JUNE, M., Sean, Raleigh, NC 27613, US
YADAV, Abhishek, Raleigh, NC 27613, US
SUMMERS, III, James, Barton, Raleigh, NC 27613, US
(54) **Systém a způsob týkající se termoelektrického systému tepelné výměny**
(32) 201261643622 P, 201261643625 P, 201261643628 P, 201261643631 P, 201261643635 P, 201261643640 P, 201261643644 P, 201261643646 P, 201261643649 P, 201261716882 P, 201261716885 P, 201261739239 P, 201313836525, 201313867519, 201313867567, 201313867589
(31) 07.05.2012, 07.05.2012, 07.05.2012, 07.05.2012, 07.05.2012, 07.05.2012, 07.05.2012, 07.05.2012, 07.05.2012, 22.10.2012, 22.10.2012, 19.12.2012, 15.03.2013, 22.04.2013, 22.04.2013, 22.04.2013
(33) US, US, US, US, US, US, US, US, US, US, US, US, US, US, US, US
(86) PCT/US2013/039943
(87) WO 2013/169772
(74) PATENTSERVIS Praha a.s., Na Podkovce 281/10, Praha 4, 14700
-
- (97) **EP 2848366**
(47) 09.11.2016
(97) 18.03.2015
(51) **B23Q 39/02** (2006.01)
B23B 3/30 (2006.01)
B23Q 7/04 (2006.01)
(96) 12.09.2014
(96) 14184576.8
(73) WZT Wendland-Zerspanungs-Technik GmbH, 29456 Hitzacker, DE
(72) Prahler, Ralf, 29481 Karwitz, DE
(54) **Soustruh a způsob**
(32) 13184325
(31) 13.09.2013
(33) EP
(74) Společná advokátní kancelář Všetěčka Zelený Švorčík Kalenský a partneři, JUDr. Michal Havlík, Hálkova 2, Praha 2, 12000
-
- (97) **EP 2855237**
(47) 09.11.2016
(97) 05.12.2013
(51) **B62D 1/181** (2006.01)
B62D 1/185 (2006.01)
(96) 05.03.2013
(96) 13709321.7
(73) ThyssenKrupp Presta Aktiengesellschaft, 9492 Eschen, LI
- ThyssenKrupp AG, 45143 Essen, DE
(72) RAUBER, Adrian, 9657 Unterwasser, CH
RAICH, Thomas, A-6773 Vandans, AT
(54) **Sloupek řízení nákladního automobilu**
(32) 102012104644
(31) 30.05.2012
(33) DE
(86) PCT/EP2013/000632
(87) WO 2013/178302
(74) Traplová Hakr Kubát, advokátní a patentová kancelář, Ing. Eduard Hakr, patentový zástupce, Přístavní 24, Praha 7, 17000
-
- (97) **EP 2858730**
(47) 31.08.2016
(97) 12.12.2013
(51) **A63H 27/00** (2006.01)
A63H 17/00 (2006.01)
A63H 17/26 (2006.01)
B60F 5/02 (2006.01)
A63H 33/00 (2006.01)
(96) 07.06.2013
(96) 13731045.4
(73) B-Technology Spółka z o.o., 36-002 Jasionka, PL
(72) Mielniczek, Witold, London SW20 8DN, GB
(54) **Pohonný systém pro vozidlo nebo hrací vozidlo**
(32) 201210010
(31) 07.06.2012
(33) GB
(86) PCT/EP2013/061864
(87) WO 2013/182708
(74) A. Holas & partner Patentová a známková kancelář, Ing. Mgr. Hana Holasová, Křížová 4, Brno, 60300
-
- (97) **EP 2858770**
(47) 12.10.2016
(97) 12.12.2013
(51) **B22C 1/18** (2006.01)
B22C 9/02 (2006.01)
B22C 9/12 (2006.01)
C04B 35/14 (2006.01)
(96) 06.06.2013
(96) 13735188.8
(73) ASK Chemicals GmbH, 40721 Hilden, DE
(72) DETERS, Heinz, 40239 Düsseldorf, DE
KÖRSCHGEN, Jörg, 42799 Leichlingen, DE
OBERLEITER, Martin, 40229 Düsseldorf, DE
(54) **Tvarovací materiálové směsi obsahující síran barnatý**
(32) 102012104934
(31) 06.06.2012
(33) DE
(86) PCT/DE2013/000309
(87) WO 2013/182186
(74) Společná advokátní kancelář Všetěčka Zelený Švorčík Kalenský a partneři, JUDr. Michal Havlík, Hálkova 2, Praha 2, 12000
-
- (97) **EP 2859849**
(47) 19.10.2016
(97) 08.01.2015
(51) **A61B 6/00** (2006.01)
H05G 1/02 (2006.01)
(96) 04.07.2013
(96) 13883846.1
(73) Sociedad Espanola de Electromedicina Y Calidad, S.A., 28110 Algete, ES
(72) MORENO VALLEJO, Ildelfonso, E-28110 Algete (Madrid), ES
SANZ PARREÑO, Diego, E-28110 Algete (Madrid), ES
GARCÍA ALONSO, Angel, E-28110 Algete (Madrid), ES
FERNÁNDEZ JUAREZ, Javier, E-28110 Algete (Madrid), ES
CAUSAPÉ RODRÍGUEZ, Andrés, E-28110 Algete (Madrid), ES
(54) **Mobilní rentgenové zařízení zahrnující teleskopický stojan**
(86) PCT/ES2013/070473
(87) WO 2015/001144
(74) Rott, Růžicka & Guttman Patentové, známkové a advokátní kanceláře, Ing. Ivana Menšíková, Vinohradská 37, Praha 2, 12000
-
- (97) **EP 2860222**
(47) 07.09.2016

- (97) 13.11.2014
(51) **C08L 83/07** (2006.01)
C08K 5/54 (2006.01)
C08L 83/04 (2006.01)
C08L 83/08 (2006.01)
C09J 11/00 (2006.01)
C09J 183/04 (2006.01)
C09J 183/07 (2006.01)
C09J 183/08 (2006.01)
G02F 1/1339 (2006.01)
- (96) 28.03.2014
(96) 14794501.8
(73) Momentive Performance Materials Japan LLC, Tokyo 107-6119, JP
(72) ONO, Kazuhisa, Tokyo 107-6112, JP
OKAWA, Koji, Tokyo 107-6112, JP
- (54) **Kompozice izolačního materiálu pro přístroj s obrazovým displejem a přístroj s obrazovým displejem s jejím použitím**
(32) 2013098593, 2014047933
(31) 08.05.2013, 11.03.2014
(33) JP, JP
(86) PCT/JP2014/059358
(87) WO 2014/181610
(74) Rott, Růžička & Guttman Patentové, známkové a advokátní kanceláře, Ing. Jana Fuchsová, Vinohradská 37, Praha 2, 12000
-
- (97) **EP 2866808**
(47) 02.11.2016
(97) 03.01.2014
(51) **A61K 31/485** (2006.01)
A61P 25/32 (2006.01)
(96) 27.06.2013
(96) 13732471.1
(73) H. Lundbeck A/S, 2500 Valby, DK
(72) TORUP, Lars, DK-3500 Værlose, DK
ABBARIKI, Afsaneh, DK-2840 Holte, DK
BLADSTRÖM, Anna, S-227 38 Lund, SE
PERSSON, Christine, S-224 67 Lund, SE
MEULIEN, Didier, F-92100 Boulogne Billancourt, FR
SØRENSEN, Per, DK-2100 Copenhagen Ø, DK
JENSEN, Thomas, Jon, DK-2830 Virum, DK
ØSTERGAARD, Jette, Buch, DK-2200 Copenhagen N, DK
- (54) **Nalmefen pro snížení spotřeby alkoholu ve specifických cílových populacích**
(32) 201261664804 P, 201261721539 P, 201261736740 P, 201361788810 P
(31) 27.06.2012, 02.11.2012, 13.12.2012, 15.03.2013
(33) US, US, US, US
(86) PCT/EP2013/063461
(87) WO 2014/001427
(74) Společná advokátní kancelář Vsetečka Zelený Švorčík Kalenský a partneři, JUDr. Michal Havlík, patentový zástupce, Hálkova 2, Praha 2, 12000
-
- (97) **EP 2870682**
(47) 02.11.2016
(97) 06.03.2014
(51) **H02K 1/27** (2006.01)
H02K 1/28 (2006.01)
H02K 1/32 (2006.01)
H02K 7/04 (2006.01)
H02K 9/06 (2006.01)
(96) 20.08.2013
(96) 13756346.6
(73) Siemens Aktiengesellschaft, 80333 München, DE
(72) LANGE, Thomas, 90766 Fürth, DE
- (54) **Rotor elektrického stroje a elektrický stroj**
(32) 102012215236
(31) 28.08.2012
(33) DE
(86) PCT/EP2013/067318
(87) WO 2014/033015
(74) Čermák a spol., JUDr. Karel Čermák, Elišky Peškové 735/15, Praha 5, 15000
-
- (97) **EP 2875003**
(47) 16.11.2016
(97) 23.01.2014
- (51) **C07D 217/26** (2006.01)
C07D 401/12 (2006.01)
C07D 413/12 (2006.01)
A61K 31/47 (2006.01)
A61P 9/00 (2006.01)
- (96) 16.07.2013
(96) 13744464.2
(73) Bayer Pharma Aktiengesellschaft, 13353 Berlin, DE
(72) KELDENICH, Joerg, deceased, DE
DELBECK, Martina, 42579 Heiligenhaus, DE
TINEL, Hanna, 42113 Wuppertal, DE
WUNDER, Frank, 42117 Wuppertal, DE
MITTENDORF, Joachim, 42113 Wuppertal, DE
TEREBESI, Ildiko, 14195 Berlin, DE
LANG, Dieter, 42553 Velbert, DE
MARTIN, René, 01157 Dresden, DE
HAHN, Michael, 40764 Langenfeld, DE
FOLLMANN, Markus, 50859 Köln, DE
HÜBSCH, Walter, 42113 Wuppertal, DE
BECKER-PELSTER, Eva-Maria, 42327 Wuppertal, DE
STASCH, Johannes-Peter, 42651 Solingen, DE
- (54) **Nové 5-aminotetrahydrochinolin-2-karboxylové kyseliny a jejich použití**
(32) 12177284, 13167967
(31) 20.07.2012, 16.05.2013
(33) EP, EP
(86) PCT/EP2013/065017
(87) WO 2014/012934
(74) Traplová Hakr Kubát, advokátní a patentová kancelář, Ing. Eduard Hakr, patentový zástupce, Přístavní 24, Praha 7, 17000
-
- (97) **EP 2875888**
(47) 02.11.2016
(97) 27.05.2015
(51) **B23D 29/00** (2006.01)
B26B 17/00 (2006.01)
B26B 17/02 (2006.01)
B27B 7/02 (2006.01)
(96) 11.11.2014
(96) 14003786.2
(73) fischerwerke GmbH & Co. KG, 72178 Waldachtal, DE
(72) Kaupp, Andreas, 72280 Dornstetten, DE
Herwig, Peter, 98574 Schmalkalden, DE
- (54) **Nástroj, systém a způsob oddělování hlavy od dřívku**
(32) 102013112959
(31) 25.11.2013
(33) DE
(74) Společná advokátní kancelář Vsetečka Zelený Švorčík Kalenský a partneři, JUDr. Michal Havlík, Hálkova 2, Praha 2, 12000
-
- (97) **EP 2877319**
(47) 19.10.2016
(97) 30.01.2014
(51) **B29C 59/00** (2006.01)
B29C 59/04 (2006.01)
B44C 1/24 (2006.01)
B30B 5/04 (2006.01)
B30B 5/06 (2006.01)
B23P 15/24 (2006.01)
B29L 31/00 (2006.01)
(96) 24.07.2013
(96) 13762364.1
(73) Berndorf Band GmbH, 2560 Berndorf, AT
(72) BADER, Dieter, A-2560 Berndorf, AT
FASST, Dominik, A-2700 Wiener Neustadt, AT
- (54) **Způsob strukturování lisovacího pásu**
(32) 8252012
(31) 24.07.2012
(33) AT
(86) PCT/AT2013/050143
(87) WO 2014/015355
(74) Společná advokátní kancelář Vsetečka Zelený Švorčík Kalenský a partneři, JUDr. Otakar Švorčík, advokát, Hálkova 2, Praha 2, 12000
-
- (97) **EP 2877442**
(47) 16.11.2016

(97) 30.01.2014
(51) **C07C 201/08** (2006.01)
(96) 23.07.2013
(96) 13739716.2
(73) Covestro Deutschland AG, 51373 Leverkusen, DE
(72) KNAUF, Thomas, 41542 Dormagen, DE
MERKEL, Michael, 40223 Düsseldorf, DE
(54) **Způsob výroby nitrobenzenu adiabatickou nitrací**
(32) 12178161
(31) 27.07.2012
(33) EP
(86) PCT/EP2013/065506
(87) WO 2014/016292
(74) Traplová Hakr Kubát, advokátní a patentová kancelář, Ing. Eduard Hakr, patentový zástupce, Přístavní 24, Praha 7, 17000

(97) **EP 2880886**
(47) 12.10.2016
(97) 06.02.2014
(51) **H04W 12/02** (2009.01)
H04W 88/02 (2009.01)
H04W 76/02 (2009.01)
H04W 52/38 (2009.01)
H04L 29/06 (2006.01)
(96) 01.08.2013
(96) 13744564.9
(73) Deutsche Telekom AG, 53113 Bonn, DE
(72) VAN BUSSEL, Han, 3572TW Utrecht, NL
KLATT, Axel, 50999 Cologne, DE
(54) **Zákonný odposlech komunikace v přímém režimu v bezdrátové telekomunikační síti**
(32) 12005625
(31) 02.08.2012
(33) EP
(86) PCT/EP2013/066222
(87) WO 2014/020125
(74) ŽOVICOVÁ & ŽOVIC IP s.r.o., Záhradnícka 36, 821 08 Bratislava

(97) **EP 2882723**
(47) 16.11.2016
(97) 13.02.2014
(51) **C07D 249/08** (2006.01)
(96) 31.07.2013
(96) 13747999.4
(73) Basilea Pharmaceutica AG, 4058 Basel, CH
(72) VAN SUMMEREN, Ruben, NL-6004 LG Weert, NL
VAESSEN, Harrie, NL-6363 Al Wijnandsrade, NL
MINK, Daniel, B-4700 Eupen, BE
WASER, Mario, A-4060 Leonding, AT
(54) **Způsob přípravy isavukonazolu nebo ravukonazolu**
(32) 12179540
(31) 07.08.2012
(33) EP
(86) PCT/EP2013/066071
(87) WO 2014/023623
(74) Traplová Hakr Kubát, advokátní a patentová kancelář, Ing. Eduard Hakr, patentový zástupce, Přístavní 24, Praha 7, 17000

(97) **EP 2882912**
(47) 26.10.2016
(97) 10.07.2014
(51) **E05B 19/00** (2006.01)
E05B 27/00 (2006.01)
(96) 04.12.2013
(96) 13829087.9
(73) Mul-T-Lock Technologies Ltd., 81104 Yavne, IL
(72) BEN-AHARON, Effi, 4537305 Hod HaSharon, IL
KAISER, Izhak, 4973770 Petach Tikva, IL
FRENKEL, Zvi, 4906439 Petach Tikva, IL
(54) **Eliminace omezení maximálního rozměru sousedního výřezu pro teleskopická stavítka**
(32) 22411113
(31) 03.01.2013
(33) IL

(86) PCT/US2013/072945
(87) WO 2014/107254
(74) KOREJZOVÁ & SPOL., v.o.s., JUDr. Petra Korejzová, advokátka, Korunní 810/104 E, Praha 10, 10100

(97) **EP 2885554**
(47) 26.10.2016
(97) 29.01.2015
(51) **F16F 1/368** (2006.01)
(96) 23.07.2014
(96) 14741910.5
(73) Muhr und Bender KG, 57439 Attendorn, DE
(72) HAHN, Christoph, 57439 Attendorn, DE
FÖRSTER, Rainer, 51519 Odenthal, DE
KOBELLEV, Vladimír, 57439 Attendorn, DE
MÜLLER, David, 57368 Lennestadt, DE
MANKE, Lutz, 58097 Hagen, DE
(54) **Uspořádání listové pružiny pro motorová vozidla**
(32) 102013107889
(31) 23.07.2013
(33) DE
(86) PCT/EP2014/065801
(87) WO 2015/011181
(74) Společná advokátní kancelář Vsetečka Zelený Švorčík Kalenský a partneři, JUDr. Michal Havlík, patentový zástupce, Hálkova 2, Praha 2, 12000

(97) **EP 2886781**
(47) 30.11.2016
(97) 24.06.2015
(51) **E06B 9/266** (2006.01)
E06B 9/384 (2006.01)
E06B 9/303 (2006.01)
(96) 15.12.2014
(96) 14198006.0
(73) Dallan S.p.A., 31033 Castelfranco Veneto (Treviso), IT
(72) Dallan, Sergio, 31033 Castelfranco Veneto, Treviso, IT
(54) **Stohovací jednotka lamel na podpěrném žebříku s dvojitými příčnicemi pro výrobu horizontálních žaluzií a způsob upevnění lamel k žebříku s dvojitými příčnicemi**
(32) PD20130354
(31) 20.12.2013
(33) IT
(74) ŽOVICOVÁ & ŽOVIC IP, s.r.o., Záhradnícka 36, 821 08 Bratislava

(97) **EP 2889252**
(47) 26.10.2016
(97) 01.07.2015
(51) **B66D 3/02** (2006.01)
B66D 3/06 (2006.01)
B66D 3/04 (2006.01)
A62B 1/14 (2006.01)
(96) 19.12.2014
(96) 14199518.3
(73) Zedel, 38920 Crolles, FR
(72) Maurice, Alain, 38660 Saint Hilaire du Touvet, FR
Chabod, Pierre-Olivier, 38530 Pontcharra, FR
Bronnaz, Alexandre, 73000 Bassens, FR
(54) **Zlepšené kladkostrojové zařízení**
(32) 1303095
(31) 27.12.2013
(33) FR
(74) Společná advokátní kancelář Vsetečka Zelený Švorčík Kalenský a partneři, JUDr. Petr Kalenský, Hálkova 2, Praha 2, 12000

(97) **EP 2890827**
(47) 05.10.2016
(97) 06.03.2014
(51) **C23C 14/02** (2006.01)
C23C 14/06 (2006.01)
C23C 14/32 (2006.01)
C23C 28/04 (2006.01)
(96) 25.07.2013
(96) 13750846.1
(73) Oerlikon Surface Solutions AG, Pfäffikon, 8808 Pfäffikon SZ, CH
(72) RAMM, Jürgen, CH-7304 Maienfeld, CH

- SOBIECH, Matthias Lukas, 88142 Wasserburg, DE
SEIBERT, Florian, CH-9475 Sevelen, CH
WIDRG, Benno, CH-7310 Bad Ragaz, CH
- (54) **Oblohkové nanášení povlaků metodou pvd se zlepšenými vlastnostmi v oblasti snížení tření a otěru**
- (32) 102012017033, 12007926
(31) 29.08.2012, 24.11.2012
(33) DE, EP
(86) PCT/EP2013/002217
(87) WO 2014/032753
(74) Čermák a spol., JUDr. Karel Čermák, Elišky Peškové 735/15, Praha 5, 15000
-
- (97) **EP 2891566**
(47) 21.12.2016
(97) 06.03.2014
(51) **B60G 21/055** (2006.01)
C21D 1/40 (2006.01)
C21D 9/08 (2006.01)
(96) 01.08.2013
(96) 13834115.1
(73) NHK Spring Co., Ltd., Yokohama-shi, Kanagawa 236-0004, JP
(72) KOSHITA Yoshihiro, Yokohama-shi Kanagawa 236-0004, JP
WAKABAYASHI Yutaka, Yokohama-shi Kanagawa 236-0004, JP
TAKEO Kosuke, C.P. 36810 Irapuato, MX
ITO Koichi, Yokohama-shi Kanagawa 236-0004, JP
- (54) **Způsob výroby stabilizátoru a zahřívací zařízení**
- (32) 2012187651
(31) 28.08.2012
(33) JP
(86) PCT/JP2013/070921
(87) WO 2014/034375
(74) Společná advokátní kancelář Vsetečka Zelený Švorčík Kalenský a partneři, JUDr. Michal Havlík, patentový zástupce, Hálkova 2, Praha 2, 12000
-
- (97) **EP 2892571**
(47) 12.10.2016
(97) 13.03.2014
(51) **A61L 2/07** (2006.01)
A61L 11/00 (2006.01)
B02C 19/10 (2006.01)
B09B 3/00 (2006.01)
(96) 14.08.2013
(96) 13779372.5
(73) Angelantoni Life Science S.r.l., 06056 Massa Martana (PG), IT
(72) PARENTINI, Ignazio, I-19121 La Spezia, IT
- (54) **Stroj a způsob pro ošetřování nebezpečného zdravotnického odpadu**
- (32) BO20120467
(31) 04.09.2012
(33) IT
(86) PCT/IB2013/056639
(87) WO 2014/037831
(74) Společná advokátní kancelář Vsetečka Zelený Švorčík Kalenský a partneři, JUDr. Michal Havlík, patentový zástupce, Hálkova 2, Praha 2, 12000
-
- (97) **EP 2895117**
(47) 05.10.2016
(97) 08.05.2014
(51) **A61F 2/90** (2013.01)
A61F 2/91 (2013.01)
A61F 2/915 (2013.01)
A61F 2/844 (2013.01)
(96) 14.10.2013
(96) 13776491.6
(73) Variomed AG, 9496 Balzers, LI
(72) FISCHER, Harald, 76356 Weingarten, DE
- (54) **Stent**
- (32) 102012220129
(31) 05.11.2012
(33) DE
-
- (86) PCT/EP2013/071407
(87) WO 2014/067770
(74) Společná advokátní kancelář Vsetečka Zelený Švorčík Kalenský a partneři, JUDr. Michal Havlík, patentový zástupce, Hálkova 2, Praha 2, 12000
-
- (97) **EP 2896395**
(47) 26.10.2016
(97) 22.07.2015
(51) **A61K 31/155** (2006.01)
A61K 31/205 (2006.01)
A61K 47/34 (2006.01)
A61K 36/30 (2006.01)
A61K 36/328 (2006.01)
A61P 17/02 (2006.01)
(96) 24.11.2014
(96) 14003947.0
(73) Kilic, Ahmet, 38116 Braunschweig, DE
(72) Kilic, Ahmet, 38116 Braunschweig, DE
Cicek, Hasan, 37073 Göttingen, DE
- (54) **Prostředek pro místní ošetření rány**
- (32) 201400655, 14168228
(31) 20.01.2014, 14.05.2014
(33) TR, EP
(74) Společná advokátní kancelář Vsetečka Zelený Švorčík Kalenský a partneři, JUDr. Michal Havlík, patentový zástupce, Hálkova 2, Praha 2, 12000
-
- (97) **EP 2897467**
(47) 19.10.2016
(97) 08.05.2014
(51) **A23G 4/02** (2006.01)
A23G 4/04 (2006.01)
(96) 30.10.2012
(96) 12783562.7
(73) Loesch Verpackungstechnik GmbH, 96146 Altendorf, DE
(72) BACKES, Alexander, 90522 Oberasbach, DE
BEHRENS, Andreas, 96050 Bamberg, DE
- (54) **Způsob a zařízení k výrobě plátkovitých předmětů, zejména žvýkačkových plátek**
- (86) PCT/EP2012/071474
(87) WO 2014/067559
(74) Společná advokátní kancelář Vsetečka Zelený Švorčík Kalenský a partneři, JUDr. Michal Havlík, Hálkova 2, Praha 2, 12000
-
- (97) **EP 2897562**
(47) 09.11.2016
(97) 27.03.2014
(51) **D04B 15/18** (2006.01)
A61F 13/08 (2006.01)
D04B 1/26 (2006.01)
(96) 04.09.2013
(96) 13774722.6
(73) Thuasne, 92300 Levallois Perret, FR
(72) CONVERT, Reynald, F-42800 Saint Martin La Plaine, FR
RUER, Aurélie, F-42240 Saint Maurice En Gourgois, FR
CATTIAUX, Gérard, F-42480 La Fouillouse, FR
MOTET, Pascal, F-42100 Saint Etienne, FR
- (54) **Způsob výroby kompresního trubcového výrobku a takto vyrobený výrobek**
- (32) 1258771
(31) 19.09.2012
(33) FR
(86) PCT/FR2013/052039
(87) WO 2014/044945
(74) Společná advokátní kancelář Vsetečka Zelený Švorčík Kalenský a partneři, JUDr. Michal Havlík, patentový zástupce, Hálkova 2, Praha 2, 12000
-
- (97) **EP 2897774**
(47) 21.09.2016
(97) 18.06.2015
(51) **B28D 1/18** (2006.01)
B23C 3/00 (2006.01)
B24B 7/18 (2006.01)
B24B 7/22 (2006.01)

	B24B 41/047	(2006.01)	(74) Čermák a spol., JUDr. Karel Čermák, Elišky Peškové 735/15, Praha 5, 15000
	B24B 45/00	(2006.01)	
	B24D 5/02	(2006.01)	
	B24D 5/16	(2006.01)	
(96)	12.12.2013		
(96)	13818704.2		
(73)	Widemann, Steffen, DE-58515 Lüdenschaid, DE		
(72)	Widemann, Steffen, DE-58515 Lüdenschaid, DE		
(54)	Zařízení k plošnému opracování podlah a krytín		
(86)	PCT/EP2013/076424		
(87)	WO 2015/086081		
(74)	Macek and Partners, Mgr. Jiří Macek, Sázavská 16, Praha 2 - Vinohrady, 12000		
<hr/>			
(97)	EP 2897884		
(47)	02.11.2016		
(97)	27.03.2014		
(51)	B65D 77/04	(2006.01)	
(96)	13.09.2013		
(96)	13765944.7		
(73)	Mausser-Werke GmbH, 50321 Brühl 7, DE		
(72)	WEYRAUCH, Detlev, 52372 Kreuzau-Untermaubach, DE		
	BISCHOFF, Sebastian, 53859 Niederkassel, DE		
(54)	Paletový Kontejner		
(32)	202012009327 U, 202013000624 U		
(31)	21.09.2012, 18.01.2013		
(33)	DE, DE		
(86)	PCT/EP2013/002753		
(87)	WO 2014/044372		
(74)	Traplová Hakr Kubát, advokátní a patentová kancelář, Ing. Eduard Hakr, patentový zástupce, Přístavní 24, Praha 7, 17000		
<hr/>			
(97)	EP 2897956		
(47)	09.11.2016		
(97)	27.03.2014		
(51)	C07D 471/04	(2006.01)	
	A61K 31/4985	(2006.01)	
	A61P 25/28	(2006.01)	
(96)	06.09.2013		
(96)	13792085.6		
(73)	Pfizer Inc., New York, NY 10017, US		
(72)	AM ENDE, Christopher William, Mystic, Connecticut 06355, US		
	GREEN, Michael Eric, Boston, Massachusetts 02127, US		
	JOHNSON, Douglas Scott, Concord, Massachusetts 01742, US		
	KAUFFMAN, Gregory Wayne, East Greenwich, Rhode Island 02818, US		
	O'DONNELL, Christopher John, Mystic, Connecticut 06355, US		
	PATEL, Nandini Chaturbhai, Waltham, Massachusetts 02453, US		
	PETTERSSON, Martin Youngjin, Littleton, Massachusetts 01460, US		
	STEPAN, Antonia Friederike, Brookline, Massachusetts 02446, US		
	STIFF, Cory Michael, New London, Connecticut 06320, US		
	SUBRAMANYAM, Chakrapani, South Glastonbury, Connecticut 06733, US		
	TRAN, Tuan Phong, Ledyard, Connecticut 06339, US		
	VERHOEST, Patrick Robert, Newton, Massachusetts 02460, US		
(54)	Nové bicyklické pyridinony		
(32)	201261703969 P		
(31)	21.09.2012		
(33)	US		
(86)	PCT/IB2013/058347		
(87)	WO 2014/045156		
(74)	Společná advokátní kancelář Všetečka Zelený Švorčík Kalenský a partneři, JUDr. Pavel Zelený, Hálkova 2, Praha 2, 12000		
<hr/>			
(97)	EP 2902646		
(47)	09.11.2016		
(97)	05.08.2015		
(51)	F16C 11/06	(2006.01)	
(96)	29.01.2015		
(96)	15153039.1		
(73)	Jtekt Europe, 69540 Irigny, FR		
(72)	Chapel, Vivien, 69005 Lyon, FR		
(54)	Použití kupelky pro utěsnění kulového kloubu jako orgánu vymezení vůle		
(32)	1450691		
(31)	29.01.2014		
(33)	FR		
<hr/>			
(97)	EP 2903583		
(47)	09.11.2016		
(97)	10.04.2014		
(51)	A61J 1/20	(2006.01)	
(96)	30.09.2013		
(96)	13780317.7		
(73)	medac Gesellschaft für klinische Spezialpräparate mbH, 22880 Wedel, DE		
(72)	HAINDL, Hans, 30974 Wennigsen, DE		
	HENNINGER, Peter, 63636 Brachtal, DE		
	HAMM, German, Milnerton 7441 Cape Town, ZA		
(54)	Přenosové zařízení k odběru nebo předávání fluidu		
(32)	102012109322, 102012113002		
(31)	01.10.2012, 21.12.2012		
(33)	DE, DE		
(86)	PCT/EP2013/070320		
(87)	WO 2014/053430		
(74)	Čermák a spol., JUDr. Karel Čermák, Elišky Peškové 735/15, Praha 5, 15000		
<hr/>			
(97)	EP 2905289		
(47)	26.10.2016		
(97)	12.08.2015		
(51)	C07K 14/635	(2006.01)	
	C07K 1/18	(2006.01)	
(96)	11.02.2014		
(96)	14154713.3		
(73)	Richter-Helm Bio Tec GmbH & Co. KG, 22335 Hamburg, DE		
(72)	Reich, Christoph, 25746 Heide, DE		
	Kuechler, Michael, 22459 Hamburg, DE		
(54)	Způsob purifikace teriparatidu (PTH1-34)		
(74)	Traplová Hakr Kubát, advokátní a patentová kancelář, Ing. Eduard Hakr, patentový zástupce, Přístavní 24, Praha 7, 17000		
<hr/>			
(97)	EP 2911940		
(47)	19.10.2016		
(97)	01.05.2014		
(51)	B65D 5/10	(2006.01)	
	B65B 7/18	(2006.01)	
	B65D 81/34	(2006.01)	
	B65B 7/24	(2006.01)	
(96)	26.10.2012		
(96)	12808420.9		
(73)	Berthault, François, 17240 Saint Genis de Saintonge, FR		
(72)	Berthault, François, 17240 Saint Genis de Saintonge, FR		
(54)	Zařízení pro balení a výrobu kukuřičných pukanců a automatizovaný proces uzavření tohoto zařízení		
(86)	PCT/FR2012/052467		
(87)	WO 2014/064342		
(74)	KOREJZOVÁ & SPOL., v.o.s., JUDr. Petra Korejzová, advokátka, Korunní 810/104 E, Praha 10, 10100		
<hr/>			
(97)	EP 2912272		
(47)	02.11.2016		
(97)	14.08.2014		
(51)	F01D 5/16	(2006.01)	
(96)	23.01.2014		
(96)	14702486.3		
(73)	Siemens Aktiengesellschaft, 80333 München, DE		
(72)	GRÖNSFELDER, Thomas, 64347 Griesheim, DE		
	WALKENHORST, Jan, 45478 Mülheim an der Ruhr, DE		
	DE LAZZER, Armin, 45479 Mülheim an der Ruhr, DE		
(54)	Způsob rozladění mříže oběžných lopatek		
(32)	13153956		
(31)	05.02.2013		
(33)	EP		
(86)	PCT/EP2014/051322		
(87)	WO 2014/122028		
(74)	Čermák a spol., JUDr. Karel Čermák, Elišky Peškové 735/15, Praha 5, 15000		
<hr/>			
(97)	EP 2914145		
(47)	02.11.2016		
(97)	08.05.2014		

(51) **A45C 5/14** (2006.01)
B65D 30/08 (2006.01)
B65D 33/00 (2006.01)
B65D 81/03 (2006.01)
(96) 05.11.2013
(96) 13811617.3
(73) Codefine S.A., 1005 Lausanne, CH
(72) SCHINASI, Piero, CH-1066 Epalinges, CH
(54) **Způsob přípravy látkových dílů, díly a vak získaný aplikací tohoto způsobu**
(32) 22522012
(31) 05.11.2012
(33) CH
(86) PCT/IB2013/059914
(87) WO 2014/068545
(74) PATENTSERVIS Praha a.s., Na Podkovce 281/10, Praha 4, 14700

(97) **EP 2916402**
(47) 19.10.2016
(97) 09.09.2015
(51) **H01T 1/16** (2006.01)
(96) 04.03.2015
(96) 15157538.8
(73) OBO Bettermann GmbH & Co. KG, 58710 Menden, DE
(72) Schurwanz, Jürgen, 58710 Menden, DE
Breithaupt, Wolfgang, 58708 Menden, DE
Hoffmann, Marcel, 58675 Hemer, DE
(54) **Svodič přepětí**
(32) 102014102969
(31) 06.03.2014
(33) DE
(74) Společná advokátní kancelář Všecka Zelený Švorčík Kalenský a partneři, JUDr. Michal Havlík, Hálkova 2, Praha 2, 12000

(97) **EP 2916644**
(47) 02.11.2016
(97) 26.06.2014
(51) **A01C 7/20** (2006.01)
(96) 23.09.2013
(96) 13766061.9
(73) Kverneland AS, 4355 Kverneland, NO
(72) SCHUMACHER, Ferdinand, 59510 Lippetal-Oestinghausen, DE
SCHANZENBACH, Volker, 49170 Hagen a. T. W., DE
WINKELMANN, Michael, 59494 Soest, DE
(54) **Secí radlice a secí stroj**
(32) 102012112567
(31) 18.12.2012
(33) DE
(86) PCT/EP2013/069697
(87) WO 2014/095106
(74) Traplová Hadr Kubát, advokátní a patentová kancelář, Ing. Jan Kubát, patentový zástupce, Přístavní 24, Praha 7, 17000

(97) **EP 2920041**
(47) 02.11.2016
(97) 26.06.2014
(51) **B61G 11/18** (2006.01)
B61D 15/06 (2006.01)
(96) 03.12.2013
(96) 13801531.8
(73) Siemens Aktiengesellschaft, 80333 München, DE
(72) KÖRNER, Marcus, 85244 Großzemoos, DE
TRACHTENHERZ, Alexander, 80997 München, DE
(54) **Protišplhací zařízení**
(32) 102012224193
(31) 21.12.2012
(33) DE
(86) PCT/EP2013/075339
(87) WO 2014/095339
(74) Čermák a spol., JUDr. Karel Čermák, Elišky Peškové 735/15, Praha 5, 15000

(97) **EP 2921926**
(47) 04.01.2017
(97) 23.09.2015
(51) **G05D 23/19** (2006.01)

(96) 16.03.2014
(96) 14000970.5
(73) Opti Automation Oy, 02130 Espoo, FI
(72) Seppä, Jyri, 02300 Espoo, FI
Juha, Marjeta, 02780 Espoo, FI
(54) **Řídicí systém a způsob**
(74) FISCHER & PARTNER IP s.r.o., Na Hrobci 294/5, Praha 2, 12800

(97) **EP 2922133**
(47) 09.11.2016
(97) 23.09.2015
(51) **F42B 39/16** (2006.01)
H01M 10/00 (2006.01)
H01M 6/00 (2006.01)
C03C 11/00 (2006.01)
(96) 10.12.2014
(96) 14197183.8
(73) Genius Patentverwertung GmbH & Co. KG, 15711 Königs Wusterhausen, DE
(72) Pasewald, Klaus-Michael, 15827 Blankenfelde, DE
(54) **Zařízení a způsob k přepravě galvanických článků**
(32) 102014103928
(31) 21.03.2014
(33) DE
(74) Společná advokátní kancelář Všecka Zelený Švorčík Kalenský a partneři, JUDr. Michal Havlík, Hálkova 2, Praha 2, 12000

(97) **EP 2923364**
(47) 02.11.2016
(97) 30.05.2014
(51) **H01B 7/18** (2006.01)
H01B 9/00 (2006.01)
(96) 25.11.2013
(96) 13795752.8
(73) NKT Cables Group A/S, 2605 Brøndby, DK
(72) EFRAMSSON, Lars, S-791 43 Falun, SE
STRÖM, Bengt, SE 611 38 Nyköping, SE
(54) **Samonosný kabel kombinace obsahující závěsné uspořádání a takový samonosný kabel**
(32) PCT/SE2012/051297
(31) 23.11.2012
(33) SE
(86) PCT/EP2013/074646
(87) WO 2014/080019
(74) Společná advokátní kancelář Všecka Zelený Švorčík Kalenský a partneři, JUDr. Michal Havlík, patentový zástupce, Hálkova 2, Praha 2, 12000

(97) **EP 2924034**
(47) 02.11.2016
(97) 30.09.2015
(51) **C07D 401/06** (2006.01)
A61K 31/4439 (2006.01)
A61P 31/18 (2006.01)
(96) 28.03.2011
(96) 15157348.2
(73) Merck Canada Inc., Kirkland QC H9H 3L1, CA
(72) Burch, Jason, Redwood City, CA California 94062, US
Cote, Bernard, Notre-Dame-de-l'Île-Perrot, Québec J7V 7P2, CA
(54) **Farmaceutická kompozice obsahující nenukleozidový inhibitor reverzní transkriptázy**
(32) 318824 P, 321573 P
(31) 30.03.2010, 07.04.2010
(33) US, US
(74) PATENTSERVIS Praha a.s., Na Podkovce 281/10, Praha 4, 14700

(97) **EP 2924071**
(47) 02.11.2016
(97) 30.09.2015
(51) **C08L 3/02** (2006.01)
C09J 103/02 (2006.01)
C08L 33/02 (2006.01)
(96) 28.03.2014
(96) 14162331.4
(73) URSA Insulation, S.A., 28004 Madrid, ES
(72) María Mercedes, Castro Cabado, 28050 Madrid, ES

(54) Dr. Arturo Luis, Casado Domínguez, 28860 Paracuellos de Jarama, ES Zlepšená tvrditelná disperze pryskyřice bez obsahu formaldehydu vykazující sníženou viskozitu a produkty z minerální vlny vyráběné za použití této pryskyřice		H04M 1/725	(2006.01)
(96) 12.08.2010		G06Q 30/06	(2012.01)
(96) 15165821.8		H04M 1/57	(2006.01)
(73) Huawei Device Co., Ltd., Shenzhen, Guangdong 518129, CN			
(72) Deng, Junjie, Shenzhen, Guangdong, CN			
(54) Bezdrátový terminál a způsob pro zpracování kontaktních informací			
(32) 200910166470			
(31) 19.08.2009			
(33) CN			
(74) Traplová Hakr Kubát, advokátní a patentová kancelář, Ing. Eduard Hakr, patentový zástupce, Přístavní 24, Praha 7, 17000			
<hr/>			
(97) EP 2931041			
(47) 16.11.2016			
(97) 04.09.2014			
(51) A01P 7/02	(2006.01)		
A01P 7/04	(2006.01)		
A01N 51/00	(2006.01)		
A01N 53/00	(2006.01)		
(96) 26.02.2014			
(96) 14706617.9			
(73) KRKA, d.d., Novo mesto, 8501 Novo mesto, SI			
(72) LESKOVAR, Denise, 2317 Oplotnica, SI			
URSIC, Darko, 1292 Ig, SI			
KOLENC, Ivanka, 8000 Novo mesto, SI			
(54) Veterinární kompozice pro dermální aplikaci			
(32) 201300041			
(31) 27.02.2013			
(33) SI			
(86) PCT/EP2014/053696			
(87) WO 2014/131786			
(74) Hák Janeček & Švestka, Patentová a známková kancelář, Ing. Pavel Janeček, U Průhonu 5, Praha 7, 17000			
<hr/>			
(97) EP 2932097			
(47) 09.11.2016			
(97) 19.06.2014			
(51) F04B 17/03	(2006.01)		
F04B 53/08	(2006.01)		
F04D 29/40	(2006.01)		
F04D 29/58	(2006.01)		
H02K 5/20	(2006.01)		
H02K 9/14	(2006.01)		
F04D 13/06	(2006.01)		
(96) 02.12.2013			
(96) 13802312.2			
(73) Xylem IP Management S.à.r.l., 1259 Senningerberg, LU			
(72) BRATTHÄLL, Johan, S-132 37 Saltsjö Boo, SE			
(54) Chladicí uspořádání čerpadla, určeného pro čerpání kapaliny			
(32) 1251424			
(31) 14.12.2012			
(33) SE			
(86) PCT/EP2013/075217			
(87) WO 2014/090613			
(74) Čermák a spol., JUDr. Karel Čermák, Elišky Peškové 735/15, Praha 5, 15000			
<hr/>			
(97) EP 2933428			
(47) 02.11.2016			
(97) 21.10.2015			
(51) A47H 1/142	(2006.01)		
E06B 9/50	(2006.01)		
(96) 16.04.2015			
(96) 15163836.8			
(73) Coulisse B.V., 7468 DC Enter, NL			
(72) De Vries, Ruben Hubert Jan, 6905 AK Zevenaar, NL			
Ter Haar, Thomas Johan Maria, 7557 DC Hengelo, NL			
Klein Tuente, Bastiaan Franciscus, 7141 LB Groenlo, NL			
Davids, Harry, 8103 BN Raalte, NL			
(54) Zařízení pro uchycení hřídele zastínění na povrch			
(32) 2012642			
(31) 16.04.2014			
(33) NL			
(74) Rott, Růžička & Guttmann Patentové, známkové a advokátní kanceláře, Ing. Ivana Menšíková, Vinohradská 37, Praha 2, 12000			
<hr/>			
(97) EP 2933960			
(47) 12.10.2016			
(97) 21.10.2015			
(51) H04L 12/58	(2006.01)		
H04M 1/2745	(2006.01)		
<hr/>			
(97) EP 2935210			
(47) 16.11.2016			
(97) 26.06.2014			
(51) C07D 201/16	(2006.01)		
(96) 17.12.2013			
(96) 13814082.7			
(73) BASF SE, 67056 Ludwigshafen am Rhein, DE			
(72) FISCHER, Rolf Hartmut, 69121 Heidelberg, DE			
GEHRKEN, Henning-Peter, 68549 Ilvesheim, DE			
ANSMANN, Andreas, 69168 Wiesloch, DE			
MÜLLER, Matthias, 64319 Pfungstadt, DE			
MILLER, Christian, 67146 Deidesheim, DE			
(54) Způsob pro výrobu vyčištěného kaprolaktamu z Beckmanova přesmyku cyklohexanonoximu			
(32) 12198086			
(31) 19.12.2012			
(33) EP			
(86) PCT/EP2013/076829			
(87) WO 2014/095807			
(74) Společná advokátní kancelář Všetěčka Zelený Švorčík Kalenský a partneři, JUDr. Petr Kalenský, Hálkova 2, Praha 2, 12000			
<hr/>			
(97) EP 2935258			
(47) 02.11.2016			
(97) 26.06.2014			
(51) C07D 417/14	(2006.01)		
A61K 31/4439	(2006.01)		
A61P 29/00	(2006.01)		
A61P 25/00	(2006.01)		
(96) 20.12.2013			
(96) 13818940.2			
(73) Gilead Sciences, Inc., Foster City, CA 94404, US			
(72) NOTTE, Gregory, Foster City, CA 94404, US			
(54) Substituované pyridin-2-karboxamidové sloučeniny jako inhibitory kinázy regulující apoptozový signál			
(32) 201261740777 P			
(31) 21.12.2012			
(33) US			
(86) PCT/US2013/076811			
(87) WO 2014/100541			
(74) PATENTSERVIS Praha a.s., Na Podkovce 281/10, Praha 4, 14700			
<hr/>			
(97) EP 2935457			
(47) 19.10.2016			
(97) 26.06.2014			
(51) C08L 33/08	(2006.01)		
A61K 9/16	(2006.01)		
C11D 3/50	(2006.01)		
C08F 220/28	(2006.01)		
C08L 33/10	(2006.01)		
C08K 5/01	(2006.01)		
C08L 33/14	(2006.01)		
(96) 09.12.2013			
(96) 13818265.4			
(73) COATEX, 69730 Genay, FR			
(72) CHAMPAGNE, Clémentine, F-69300 Caluire-et Cuire, FR			
SUAU, Jean-Marc, F-69480 Lucenay, FR			
GUERRET, Olivier, F-46170 Pern, FR			
(54) Mikročástice účinné látky			
(32) 1262499, 201261740482 P			
(31) 20.12.2012, 21.12.2012			
(33) FR, US			

(86) PCT/FR2013/052996
(87) WO 2014/096622
(74) Rott, Růžička & Guttman Patentové, známkové a advokátní kanceláře, Ing. Ivana Jirotková, Vinohradská 37, Praha 2, 12000

(97) **EP 2935735**
(47) 16.11.2016
(97) 26.06.2014
(51) **E05B 63/24** (2006.01)
E05B 83/24 (2014.01)
E05B 85/04 (2014.01)

(96) 18.12.2013
(96) 13821428.3
(73) Skoda Auto A.S., 293 60 Mladá Boleslav, CZ
(72) KOVÁČ, Michal, CH-293 01 Mladá Boleslav, CZ
KDOUL, Martin, CZ-503 15 Nechanice, CZ

(54) **Třmen zámku kapoty**

(32) 20120938
(31) 20.12.2012
(33) CZ
(86) PCT/CZ2013/000169
(87) WO 2014/094696

(97) **EP 2941886**
(47) 02.11.2016
(97) 10.07.2014
(51) **H04N 19/85** (2014.01)
H04N 19/70 (2014.01)
H04N 19/149 (2014.01)
H04N 19/44 (2014.01)
H04N 19/46 (2014.01)

(96) 20.12.2013
(96) 13821601.5
(73) QUALCOMM INCORPORATED, San Diego, California 92121-1714, US

(72) WANG, Ye-kui, San Diego CA 92121-1714, US

(54) **Signalizování informací o derivaci taktu hodin pro časování videa ve video kódování**

(32) 201361749866 P, 201314061215
(31) 07.01.2013, 23.10.2013
(33) US, US
(86) PCT/US2013/077283
(87) WO 2014/107362
(74) Traplová Hakr Kubát, advokátní a patentová kancelář, Ing. Jan Kubát, patentový zástupce, Přístavní 24, Praha 7, 17000

(97) **EP 2946293**
(47) 02.11.2016
(97) 24.07.2014
(51) **G06F 11/20** (2006.01)

(96) 14.01.2014
(96) 14703964.8
(73) Microsoft Technology Licensing, LLC, Redmond, WA 98052, US
(72) JAGTIANI, Gaurav, Redmond, Washington 98052-6399, US
SINGH, Abhishek, Redmond, Washington 98052-6399, US
MANI, Ajay, Redmond, Washington 98052-6399, US
HASSAN, Akram, Redmond, Washington 98052-6399, US
VENKETESAN, Thiruvengadam, Redmond, Washington 98052-6399, US
SYED, Saad, Redmond, Washington 98052-6399, US
REWASKAR, Sushant Pramod, Redmond, Washington 98052-6399, US
ZHAO, Wei, Redmond, Washington 98052-6399, US

(54) **Zotavování cloudových služeb během aktualizací**

(32) 201313741569
(31) 15.01.2013
(33) US
(86) PCT/US2014/011365
(87) WO 2014/113337
(74) Traplová Hakr Kubát, advokátní a patentová kancelář, Ing. Jan Kubát, patentový zástupce, Přístavní 24, Praha 7, 17000

(97) **EP 2959805**
(47) 19.10.2016
(97) 30.12.2015
(51) **A47F 3/04** (2006.01)
F25D 17/08 (2006.01)
F25D 25/02 (2006.01)

(96) 09.04.2015
(96) 15162947.4
(73) Wirth Research Limited, Bicester, Oxfordshire OX26 4LD, GB
(72) Wirth, Nicholas, Whittlebury, Northamptonshire NN12 8TF, GB
(54) **Otevřená chlazená výkladní skříň**

(32) 201411474, 201502192
(31) 27.06.2014, 10.02.2015
(33) GB, GB
(74) Společná advokátní kancelář Všeťečka Zelený Švorčík Kalenský a partneři, JUDr. Michal Havlík, Hálkova 2, Praha 2, 12000

(97) **EP 2964623**
(47) 02.11.2016
(97) 12.09.2014
(51) **C07D 311/60** (2006.01)
C07D 405/12 (2006.01)
C07D 407/12 (2006.01)
C07D 407/14 (2006.01)
C07D 409/12 (2006.01)
C07D 413/12 (2006.01)
C07D 417/12 (2006.01)
C07D 417/14 (2006.01)
C07F 9/09 (2006.01)
A61K 31/353 (2006.01)
A61P 9/00 (2006.01)

(96) 07.03.2014
(96) 14710222.2
(73) SANOFI, 75008 Paris, FR
(72) CZECHTIZKY, Werngard, 65926 Frankfurt am Main, DE
WESTON, John, 65926 Frankfurt am Main, DE
RACKELMANN, Nils, 65926 Frankfurt am Main, DE

KRAFT, Volker, 65926 Frankfurt am Main, DE
ARNDT, Petra, 65926 Frankfurt am Main, DE
WIRTH, Klaus, 65926 Frankfurt am Main, DE
GOEGELEIN, Heinz, 65926 Frankfurt am Main, DE
RITZELER, Olaf, 65926 Frankfurt am Main, DE

(54) **Substituované chroman-6-yloxy-cykloalkany a jejich použití jako léčiv**

(32) 13305263
(31) 08.03.2013
(33) EP
(86) PCT/EP2014/054417
(87) WO 2014/135674
(74) Traplová Hakr Kubát, advokátní a patentová kancelář, Ing. Jan Kubát, patentový zástupce, Přístavní 24, Praha 7, 17000

(97) **EP 2964996**
(47) 09.11.2016
(97) 12.09.2014
(51) **F16L 59/153** (2006.01)
F16L 59/14 (2006.01)
B29C 44/32 (2006.01)
B29C 44/30 (2006.01)
B29C 44/56 (2006.01)
B29L 23/00 (2006.01)
B29K 75/00 (2006.01)

(96) 26.02.2014
(96) 14708188.9
(73) Brugg Rohr Ag Holding, 5200 Brugg, CH
(72) OESCHGER, Alfred, 5276 Wil, CH
RUDI, Roberto, 5107 Schinznach-Dorf, CH

(54) **Teplně izolovaná vlnitá instalační trubka**

(32) 551132013
(31) 06.03.2013
(33) CH
(86) PCT/CH2014/000025
(87) WO 2014/134745
(74) Čermák a spol., JUDr. Karel Čermák, Elišky Peškové 735/15, Praha 5, 15000

(97) **EP 2967156**
(47) 02.11.2016
(97) 26.11.2015
(51) **A24F 47/00** (2006.01)
H05B 6/10 (2006.01)
(96) 21.05.2015
(96) 15727324.4

- (73) Philip Morris Products S.A., 2000 Neuchâtel, CH
(72) FURSA, Oleg, 2523 Lignières, CH
MIRONOV, Oleg, 2000 Neuchâtel, CH
ZINOVIK, Ihar Nikolaevich, 2034 Peseux, CH
(54) **Indukční topné zařízení, systém s dodávkou aerosolu, který obsahuje indukční topné zařízení, a způsob jeho provozování**
(32) 14169191
(31) 21.05.2014
(33) EP
(86) PCT/EP2015/061202
(87) WO 2015/177257
(74) PATENTSERVIS Praha a.s., Na Podkovce 281/10, Praha 4, 14700

- (97) **EP 2975695**
(47) 19.10.2016
(97) 20.01.2016
(51) **H01Q 9/06** (2006.01)
H01Q 9/26 (2006.01)
H01Q 9/28 (2006.01)
H01Q 21/24 (2006.01)
H01Q 5/371 (2015.01)
H01Q 5/48 (2015.01)
(96) 10.04.2015
(96) 15163144.7
(73) Compal Broadband Networks Inc., 114 Taipei City, TW
(72) Lin, Shin-Chiang, 30265 Hsinchu County, TW
Hsu, Liang-San, 30265 Hsinchu County, TW
(54) **Anténní systém**
(32) 103124580
(31) 17.07.2014
(33) TW
(74) PatentCentrum Sedláč & Partners s.r.o., Husova 5, České Budějovice, 37001

- (97) **EP 2978328**
(47) 19.10.2016
(97) 08.01.2015
(51) **A24F 47/00** (2006.01)
(96) 02.07.2014
(96) 14736734.6
(73) Philip Morris Products S.A., 2000 Neuchâtel, CH
(72) SILVESTRINI, Patrick, 2000 Neuchâtel, CH
(54) **Aerosol vytvářející systém pro více použití**
(32) 13174941
(31) 03.07.2013
(33) EP
(86) PCT/EP2014/064090
(87) WO 2015/000974
(74) PATENTSERVIS Praha a.s., Na Podkovce 281/10, Praha 4, 14700

- (97) **EP 2982551**
(47) 23.11.2016
(97) 10.02.2016
(51) **B60S 3/04** (2006.01)
B60S 3/00 (2006.01)
(96) 29.07.2015
(96) 15002252.3
(73) Wolf, Thomas, 36433 Bad Salzungen, DE
(72) Wolf, Thomas, 36433 Bad Salzungen, DE
Herzog, Levi, 09232 Hartmannsdorf, DE
Wolf, Klaus Dieter, 74199 Untergruppenbach, DE
(54) **Mobilní mycí zařízení pro vozidla**
(32) 102014011437
(31) 07.08.2014
(33) DE
(74) Rott, Růžička & Guttman Patentové, známkové a advokátní kanceláře, Ing. Jiří Andera, Vinohradská 37/938, Praha 2, 12000

- (97) **EP 2985354**
(47) 19.10.2016
(97) 17.02.2016
(51) **C22B 3/00** (2006.01)
B01J 23/96 (2006.01)
(96) 10.11.2014
(96) 14192464.7
(73) Heraeus Deutschland GmbH & Co. KG, 63450 Hanau, DE

- (72) Röhlich, Christoph, 63456 Hanau, DE
Thiel, Vasco, 63755 ALZENAU, DE
Fuchs Alameda, Stefanie, 63599 BIEBERGEMÜND-BIEBER, DE
Schapp, Jan, 63303 DREIEICH, DE
Voss, Steffen, 63694 Limeshain, DE
(54) **Postup k odstranění ušlechtilého kovu z tvarovacích tělísek katalyzátoru obsahujících ušlechtilé kovy**
(74) KOREJZOVÁ & SPOL., v.o.s., JUDr. Petra Korejzová, advokátka, Korunní 810/104 E, Praha 10, 10100

- (97) **EP 2991516**
(47) 02.11.2016
(97) 26.11.2015
(51) **A24F 47/00** (2006.01)
(96) 14.05.2015
(96) 15724575.4
(73) Philip Morris Products S.A., 2000 Neuchâtel, CH
(72) MIRONOV, Oleg, 2000 Neuchâtel, CH
THORENS, Michel, 1510 Moudon, CH
ZINOVIK, Ihar Nikolaevich, 2034 Peseux, CH
(54) **Aerosol vytvářející systém zahrnující susceptor z feritového pleťiva**
(32) 14169230
(31) 21.05.2014
(33) EP
(86) PCT/EP2015/060731
(87) WO 2015/177046
(74) PATENTSERVIS Praha a.s., Na Podkovce 281/10, Praha 4, 14700

- (97) **EP 2992978**
(47) 19.10.2016
(97) 09.03.2016
(51) **B21J 13/02** (2006.01)
B21K 1/44 (2006.01)
B21C 3/12 (2006.01)
B21C 25/02 (2006.01)
B21J 13/03 (2006.01)
B23P 15/24 (2006.01)
B30B 15/02 (2006.01)
(96) 14.07.2015
(96) 15176682.1
(73) KAMAX Holding GmbH & Co. KG, 35315 Homberg (Ohm), DE
(72) Gensert, Hilmar, 04849 Bad Dübén, DE
(54) **Matricová modulová sada pro lisovací nástroje k výrobě šroubů**
(32) 102014111724
(31) 18.08.2014
(33) DE
(74) Čermák a spol., JUDr. Karel Čermák, Elišky Peškové 735/15, Praha 5, 15000

- (97) **EP 2996825**
(47) 28.12.2016
(97) 27.11.2014
(51) **B21C 37/02** (2006.01)
B21D 1/00 (2006.01)
B21C 23/06 (2006.01)
C22C 23/00 (2006.01)
(96) 13.05.2014
(96) 14734379.2
(73) Bruhnke, Ulrich, 71139 Ehningen, DE
(72) ANDERSECK, Ralf, 84104 Rudelzhausen, DE
JÄGER, Andreas, 44227 Dortmund, DE
LINDNER, Karl-Heinz, 45481 Mülheim, DE
(54) **Způsob a zařízení pro zhotovení plechových tabulí**
(32) 102013008635
(31) 18.05.2013
(33) DE
(86) PCT/DE2014/000246
(87) WO 2014/187442
(74) Rott, Růžička & Guttman Patentové, známkové a advokátní kanceláře, Ing. Jiří Andera, Vinohradská 37/938, Praha 2, 12000

- (97) **EP 3001812**
(47) 02.11.2016
(97) 07.05.2015
(51) **A61K 9/20** (2006.01)
A61K 31/05 (2006.01)

(96) A61P 25/18	(2006.01)	(54) Způsob a zařízení pro tepelné zpracování třecích obložení	
(96) A61P 25/22	(2006.01)	(32) 102014105484	
(96) 29.10.2014		(31) 17.04.2014	
(96) 14796301.1		(33) DE	
(73) Echo Pharmaceuticals B.V., 1382 GS Weesp, NL		(86) PCT/EP2015/058020	
(72) DE VRIES, Jan Albert, NL-7021 HH Zelhem, NL		(87) WO 2015/158686	
FERNANDEZ CID, Maria Vanesa, NL-2012 KE Haarlem, NL		(74) Společná advokátní kancelář Všeťečka Zelený Švorčík Kalenský a partneři, JUDr. Petr Kalenský, Hálkova 2, Praha 2, 12000	
(72) HEREDIA LOPEZ, Ana Maria, NL-1094 EE Amsterdam, NL			
(72) EIROA MARTINEZ, Cristina Maria, NL-1094 EJ Amsterdam, NL			
(54) Lisovaná tableta, obsahující kanabidiol, způsob její výroby a použití takové tablety při orální terapii psychózy neo úzkostných poruch		(97) EP 3009133	
(32) 13190587		(47) 05.10.2016	
(31) 29.10.2013		(97) 20.04.2016	
(33) EP		(51) A61K 31/122	(2006.01)
(86) PCT/NL2014/050745		A61K 31/4415	(2006.01)
(87) WO 2015/065179		A61K 31/525	(2006.01)
(74) Traplová Hakr Kubát, advokátní a patentová kancelář, Ing. Jan Kubát, patentový zástupce, Přístavní 24, Praha 7, 17000		A61K 31/714	(2006.01)
		A61K 33/06	(2006.01)
		A61K 33/26	(2006.01)
		A61K 33/30	(2006.01)
		A61P 1/00	(2006.01)
(97) EP 3006491		(96) 11.06.2015	
(47) 07.12.2016		(96) 15171583.6	
(97) 13.04.2016		(73) Fit For Me B.V., 3021 DM Rotterdam, NL	
(51) C08J 9/00	(2006.01)	(72) Hamer, Simon, 2515 TV Den Haag, NL	
C08L 27/06	(2006.01)	(54) Farmaceutická kompozice pro použití při léčbě nebo prevenci nedostatku vitaminů a minerálů u pacienta, který prodělal operační žaludeční bypass	
C08L 11/00	(2006.01)	(32) 2013645	
C08J 9/10	(2006.01)	(31) 17.10.2014	
(96) 08.10.2014		(33) NL	
(96) 14188135.9		(74) Traplová Hakr Kubát, advokátní a patentová kancelář, Ing. Eduard Hakr, patentový zástupce, Přístavní 24, Praha 7, 17000	
(73) Armacell Enterprise GmbH & Co. KG, 12529 Schönefeld OT Waltersdorf, DE			
(72) Zauner, Christoph, 48366 Laer, DE			
Bettermann, Miroslav, 47138 Duisburg, DE			
Quante, Heribert, 37696 Marienmünster, DE			
(54) Pružná izolační pěna s nízkou tvorbou kouře		(97) EP 3017248	
(74) Rott, Růžička & Guttman Patentové, známkové a advokátní kanceláře, JUDr. Ing. Michal Guttman, patentový zástupce, Vinohradská 37/938, Praha 2, 12000		(47) 02.11.2016	
		(97) 10.12.2015	
		(51) F22B 31/00	(2006.01)
(97) EP 3007886		F22B 37/24	(2006.01)
(47) 07.12.2016		F23C 10/10	(2006.01)
(97) 22.10.2015		(96) 27.05.2015	
(51) B29C 71/04	(2006.01)	(96) 15730209.2	
B29C 71/02	(2006.01)	(73) Amec Foster Wheeler Energia Oy, 02130 Espoo, FI	
F16D 69/02	(2006.01)	(72) LANKINEN, Pentti, FI-78200 Varkaus, FI	
B29C 35/08	(2006.01)	HILTUNEN, Veli-Matti, FI-79100 Leppävirta, FI	
B29L 31/00	(2006.01)	(54) Kotel s fluidním ložem s nosnou konstrukcí pro odlučovač částic	
B29L 31/16	(2006.01)	(32) 20145506	
(96) 14.04.2015		(31) 03.06.2014	
(96) 15717845.0		(33) FI	
(73) TMD Friction Services GmbH, 51381 Leverkusen, DE		(86) PCT/FI2015/050364	
(72) GOLDBACH, Kai, 45481 Mülheim an der Ruhr, DE		(87) WO 2015/185796	
HUEBER, Thomas, 45277 Essen, DE		(74) Čermák a spol., JUDr. Karel Čermák, Elišky Peškové 735/15, Praha 5, 15000	
LEWIS, Richard, 40822 Mettmann, DE			
PERIN, Paulo, 51375 Leverkusen, DE			

Zveřejněné překlady pozměněného, nebo omezeného znění evropských patentových spisů

U následujících udělených evropských patentů s účinky pro Českou republiku byl majitelem předložen opravený překlad patentového spisu do českého jazyka (§ 35d odst. 2 zákona č. 527/1990 Sb., v platném znění).

Datem zveřejnění opraveného překladu evropského patentového spisu je datum publikace tohoto Věstníku.

(97) **EP 2463092**

Evropské patenty zrušené Evropským patentovým úřadem

Následující evropské patenty udělené Evropským patentovým úřadem s účinky pro Českou republiku byly zrušeny Evropským patentovým úřadem podle článku 102 Úmluvy o udělování evropských patentů (§ 35f odst 2 zákona č. 527/1990 Sb., v platném znění).

(97) EP 1928464

(97) EP 2531027

PD4A

Převod práv a ostatní změny majitelů evropských patentů

(97) **EP 1589005**

(73) Les Laboratoires Servier, 92284 Suresnes Cedex, FR

(97) **EP 2275414**

(73) Teijin Limited, Osaka 541-0054, JP

(97) **EP 1695965**

(73) Les Laboratoires Servier, 92284 Suresnes Cedex, FR

(97) **EP 2344304**

(73) Rolling Razor, Inc., Los Angeles, 90066, CA, US

(97) **EP 1707562**

(73) Les Laboratoires Servier, 92284 Suresnes Cedex, FR

(97) **EP 2555203**

(73) Správa úložišť radioaktivních odpadů, Praha 1, Nové Město, CZ

(97) **EP 2091530**

(73) PCB Associates, Inc., Las Vegas, 89119, NV, US

(97) **EP 2581334**

(73) Inventio AG, 6052 Hergiswil, CH

(97) **EP 2135075**

(73) EKF-Diagnostic GmbH, 39179 Barleben/Magdeburg, DE

(97) **EP 2596800**

(73) Aventisub LLC, Greenville, 19807, DE, US

(97) **EP 2137109**

(73) Úlehla Róbert, 917 01 Trnava, SK

Zápisy licenčních smluv do českého rejstříku evropských patentů

(97)

EP 2598465

(73) Obshestvo S Ogranichennoy Otvetstvennostju

"Unisit", Moscow 119991, RU

Nabyvatel:

Limited liability company ETB Catalytic

Technologies, Moscow, RU

Druh licence:

výlučná

Datum uzavření smlouvy: 15.02.2016

Datum zápisu smlouvy: 03.02.2017

FG1K

Zapsané užité vzory - přehled podle čísel zápisu

V období uzávěrky tohoto čísla Věstníku zapsal Úřad průmyslového vlastnictví tyto užité vzory.

(11)	(51)	(11)	(51)	(11)	(51)
30312	<i>G 09 B 9/00</i> (2006.01)	30325	<i>A 61 H 99/00</i> (2006.01)	30338	<i>F 28 F 9/02</i> (2006.01)
30313	<i>E 04 B 1/80</i> (2006.01)	30326	<i>F 16 B 39/14</i> (2006.01)	30339	<i>A 23 J 1/14</i> (2006.01)
30314	<i>B 28 B 15/00</i> (2006.01)	30327	<i>G 01 G 3/12</i> (2006.01)	30340	<i>E 04 B 7/18</i> (2006.01)
30315	<i>A 01 M 29/24</i> (2011.01)	30328	<i>F 41 G 11/00</i> (2006.01)	30341	<i>A 01 D 34/78</i> (2006.01)
30316	<i>G 01 M 15/05</i> (2006.01)	30329	<i>F 41 G 11/00</i> (2006.01)	30342	<i>C 09 D</i> <i>133/02</i> (2006.01)
30317	<i>A 61 N 1/16</i> (2006.01)	30330	<i>G 08 C 17/00</i> (2006.01)	30343	<i>A 21 D 10/00</i> (2006.01)
30318	<i>F 24 F 3/16</i> (2006.01)	30331	<i>G 01 B 11/30</i> (2006.01)	30344	<i>A 44 C 25/00</i> (2006.01)
30319	<i>C 09 D 5/08</i> (2006.01)	30332	<i>C 04 B 41/00</i> (2006.01)	30345	<i>B 65 D 81/32</i> (2006.01)
30320	<i>E 04 B 1/04</i> (2006.01)	30333	<i>F 41 G 11/00</i> (2006.01)	30346	<i>A 61 M 21/00</i> (2006.01)
30321	<i>F 26 B 20/00</i> (2006.01)	30334	<i>A 01 K 47/06</i> (2006.01)	30347	<i>F 41 A 3/42</i> (2006.01)
30322	<i>E 04 F 13/08</i> (2006.01)	30335	<i>F 42 B 3/00</i> (2006.01)		
30323	<i>C 10 L 5/46</i> (2006.01)	30336	<i>A 61 F 2/70</i> (2006.01)		
30324	<i>B 29 C 47/16</i> (2006.01)	30337	<i>G 10 D 3/14</i> (2006.01)		

FG1K

Zapsané užité vzory - řazené podle MPT

(51)	<i>A01D 34/78</i> (2006.01)	(22)	30.12.2016
	<i>A01D 69/02</i> (2006.01)	(47)	07.02.2017
	<i>A01B 71/06</i> (2006.01)	(73)	Výzkumný ústav potravinářský Praha, v. v. i., Praha 10 - Hostivař, CZ
	<i>A01D 43/10</i> (2006.01)	(72)	Bartl Pavel Mgr., Ph.D., Střelice, CZ
(11)	30341		Erban Vladimír RNDr., CSc., Praha 4 – Jižní Město, CZ
(21)	2016-33227		Gabrovská Dana Ing., Ph.D., Praha 9 – Černý Most, CZ
(22)	22.12.2016		Rysová Jana Ing., Praha 14 – Kyje, CZ
(47)	07.02.2017		Winterová Renata, Praha 6 - Břevnov, CZ
(73)	BEDNAR FMT s.r.o., Praha 9, Vínův, CZ		Hutař Martin Ing., Staré Město, CZ
(72)	Kubín Karel Ing., Ph.D., Praha 11, CZ		Hutař Martin, Staré Město, CZ
	Vondříčka Jiří Dr. Ing., Ph.D., Brandýs nad Labem, CZ		Vaculová Kateřina Ing., CSc., Kroměříž, CZ
	Dvořák Přemysl Ing., Sibiřina - Stupice, CZ	(54)	Směs pro výrobu pečiva s vysokým obsahem beta-glukanů
	Slavík Jan Ing., Praha 3, Žižkov, CZ	(74)	Václav Müller, patentový zástupce, Filipova 2016, Praha 4, 14800
(54)	Pohon zemědělského stroje pro mulčování rostlinných zbytků		
(74)	Václav Müller, patentový zástupce, Filipova 2016, Praha 4, 14800	(51)	<i>A23J 1/14</i> (2006.01)
			<i>A23J 3/14</i> (2006.01)
(51)	<i>A01K 47/06</i> (2006.01)	(11)	30339
	<i>A01K 51/00</i> (2006.01)	(21)	2016-33214
(11)	30334	(22)	20.12.2016
(21)	2016-33180	(47)	07.02.2017
(22)	14.12.2016	(73)	Výzkumný ústav potravinářský Praha, v. v. i., Praha 10, Hostivař, CZ
(47)	07.02.2017	(72)	Beran Miloš Ing., Praha 5, CZ
(73)	Výzkumný ústav včelařský, s.r.o., Měslovice, CZ		Drahorád Josef Ing., CSc., Praha 8, CZ
	Ústav makromolekulární chemie AV ČR, v. v. i., Praha - Břevnov, CZ		Vltavský Ondřej Ing., Davle, CZ
(72)	Kamler František Ing., Kralupy nad Vltavou - Zeměchy, CZ	(54)	Řepková nativní bílkovina pro použití v potravinářském průmyslu
	Černoch Peter, Kladno - Vrapice, CZ	(74)	PATENTOVÁ KANCELÁŘ, Mgr. Hana Jirkalová, Michelská 18/12a, Praha 4, 14000
(54)	Nosič akaricidů s polymerním excipientem		
(74)	Ing. Dobroslav Musil, patentová kancelář, Zábřdovická 11, Brno, 61500	(51)	<i>A44C 25/00</i> (2006.01)
			<i>A61B 5/117</i> (2016.01)
(51)	<i>A01M 29/24</i> (2011.01)		<i>G09F 3/02</i> (2006.01)
	<i>A01D 75/20</i> (2006.01)	(11)	30344
(11)	30315	(21)	2017-33261
(21)	2016-32731	(22)	02.01.2017
(22)	23.08.2016	(47)	07.02.2017
(47)	07.02.2017	(73)	Lindovský Bohdan Ing., Ostrava-Výškovice, CZ
(73)	Výzkumný ústav zemědělské techniky, v. v. i., Praha 6, Ruzyně, CZ	(72)	Lindovský Bohdan Ing., Ostrava-Výškovice, CZ
(72)	Machálek Antonín Ing., CSc., Praha 6, CZ	(54)	Osobní zdravotní identifikační prostředek
(54)	Vyhledávač živých objektů		
(74)	Ing. Libor Šimek, Vinohradská 194, Praha 3 - Vinohrady, 13000	(51)	<i>A61F 2/70</i> (2006.01)
			<i>A61F 2/78</i> (2006.01)
(51)	<i>A21D 10/00</i> (2006.01)		<i>A61F 2/60</i> (2006.01)
	<i>A21D 2/36</i> (2006.01)	(11)	30336
	<i>A21D 2/14</i> (2006.01)	(21)	2016-33190
	<i>A21D 2/26</i> (2006.01)	(22)	15.12.2016
(11)	30343	(47)	07.02.2017
(21)	2016-33251		

- (32) 17.12.2015
(31) 5055-2015
(33) SK
(73) Horňák Pavol Ing., 917 01 Trnava, SK
(72) Horňák Pavol Ing., 917 01 Trnava, SK
(54) **Protézový elektromagnetický systém**
(74) FAJNOR IP s.r.o., Mgr. Karol Fajnor, Pobřežní 249/46, Praha 8, 18600
-
- (51) **A61H 99/00** (2006.01)
A61B 5/11 (2006.01)
G08C 17/00 (2006.01)
(11) 30325
(21) **2016-33123**
(22) 02.12.2016
(47) 07.02.2017
(73) Príncipe a.s., Praha 5, CZ
2. lékařská fakulta Univerzity Karlovy, Praha 5, CZ
(72) Bodlák Igor Ing., Brandýs nad Labem, CZ
Jeřábek Jaroslav doc. MUDr., CSc., Praha 5, CZ
Čákr Ondřej PhDr., Ph.D., Praha 4, CZ
(54) **Zařízení pro provádění rebozičních manévřů**
(74) PatentCentrum Sedláč & Partners s.r.o., Husova 5, České Budějovice, 37001
-
- (51) **A61M 21/00** (2006.01)
(11) 30346
(21) **2017-33264**
(22) 02.01.2017
(47) 07.02.2017
(73) Kalousek Dan, Šelešovice, CZ
(72) Kalousek Dan, Šelešovice, CZ
(54) **Skládací pyramida**
(74) Patentová a známková kancelář, Ing. Jaromír Příkryl, Včelín 1161, Hulín, 76824
-
- (51) **A61N 1/16** (2006.01)
(11) 30317
(21) **2016-32904**
(22) 06.10.2016
(47) 07.02.2017
(73) Zach Jan Ing., Hodonín, CZ
(72) Zach Jan Ing., Hodonín, CZ
(54) **Relaxační pyramida**
(74) PatentCentrum Sedláč & Partners s.r.o., Husova 5, České Budějovice, 37001
-
- (51) **B28B 15/00** (2006.01)
B28B 19/00 (2006.01)
(11) 30314
(21) **2016-32709**
(22) 16.08.2016
(47) 07.02.2017
(73) Reznik Valentin Jurjevič, 109388 Moskva, RU
Meleško Viktor Michajlovič, 125464 Moskva, RU
Sadovskij Oleg Ivanovič, 49080 Dněpropetrovsk, UA
(72) Reznik Valentin Jurjevič, 109388 Moskva, RU
Meleško Viktor Michajlovič, 125464 Moskva, RU
Sadovskij Oleg Ivanovič, 49080 Dněpropetrovsk, UA
(54) **Zařízení pro výrobu dekorativních desek a/nebo obkladů a/nebo dlaždic**
(74) DANĚK & PARTNERS Advokátní a patentová kancelář, Ing. Dr. Vilém Daněk Ph.D., LL.M., Vinohradská 17, Praha 2, 11000
-
- (51) **B29C 47/16** (2006.01)
B29C 47/92 (2006.01)
(11) 30324
(21) **2016-33120**
(22) 02.12.2016
(47) 07.02.2017
(73) MemBrain s.r.o., Stráž pod Ralskem, CZ
(72) Křivčík Jan Ing., Česká Lípa, CZ
Hadrava Jaroslav, Česká Lípa, CZ
Král Jan Ing., Zlín, CZ
(54) **Konstruktivní sestava výstupní části extruderu k výrobě plošných útvarů**
(74) Ing. Jan Görig, Korábová 98, Fryšták, 76316
-
- (51) **B65D 81/32** (2006.01)
B65D 25/08 (2006.01)
(11) 30345
(21) **2017-33263**
(22) 02.01.2017
(47) 07.02.2017
(73) TOPSTONE s.r.o., Hranice, Hranice I-Město, CZ
(72) Kubíček Lubomír Ing., Olomouc, CZ
(54) **Zařízení pro skladování a mísení vícesložkové směsi**
(74) Ing. Pavel Nádvořník s.r.o., Sokola Tůmy 1099/1, Ostrava - Mariánské Hory, 70900
-
- (51) **C04B 41/00** (2006.01)
C04B 41/48 (2006.01)
(11) 30332
(21) **2016-33160**
(22) 12.12.2016
(47) 07.02.2017
(73) Helebrandt Michal, Česká Lípa, CZ
(72) Helebrandt Michal, Česká Lípa, CZ
Helebrandtová Hana, Česká Lípa, CZ
(54) **Barevně stálé kamenné výrobky**
(74) STRNAD Patentová a známková kancelář, Ing. Václav Strnad, Rychtářská 375/31, Liberec 14, 46014
-
- (51) **C09D 133/02** (2006.01)
C09D 183/02 (2006.01)
C01B 33/14 (2006.01)
C01G 23/047 (2006.01)
(11) 30342
(21) **2016-33235**
(22) 27.12.2016
(47) 07.02.2017
(73) BARVY A LAKY TELURIA, s.r.o., Skrchov, CZ
(72) Noll Jakub Ing., Letovice, CZ
Prudil Jaroslav Ing., Letovice, CZ
Peterka František Ing., Ph.D., Praha 7, CZ
Jirkovský Jaromír RNDr., CSc., Praha 4, CZ
Šubrt Jan Ing., CSc., Praha 8, CZ
(54) **Nátěrová hmota s fotokatalytickou funkcí**
(74) Reichel & kol., patentová kancelář, Ing. Pavel Reichel, Lopatecká 14, Praha 4, 14700
-
- (51) **C09D 5/08** (2006.01)
(11) 30319
(21) **2016-33028**
(22) 09.11.2016
(47) 07.02.2017
(73) COLORLAK, a.s., Staré Město, CZ
(72) Sedláč Jiří Ing., Spytihněv, CZ
(54) **Základní antikorozi barva pro letecký průmysl se sníženým obsahem těkavých organických látek**
-
- (51) **C10L 5/46** (2006.01)
C10L 5/44 (2006.01)
C10L 5/42 (2006.01)
C10L 5/48 (2006.01)
C02F 11/08 (2006.01)
(11) 30323
(21) **2016-33107**
(22) 30.11.2016
(47) 07.02.2017
(73) ESTATE REALITY PRAGUE a.s., Praha 10, CZ
(72) Bastyr Silvia Ing., Bratislava 82108, SK
Fitko Pavol Ing., Rovinka 90041, SK
Vančo Maroš, Banská Bystrica 97411, SK
(54) **Složení masy odpadních materiálů biologického původu pro výrobu paliva určeného k přímému spalování**
(74) Halaxová & Halaxová TETRAPAT, RNDr. Zdeňka Halaxová, Jinonická 80, Praha 5, 15800
-
- (51) **E04B 1/04** (2006.01)
E02D 27/01 (2006.01)
E04C 1/39 (2006.01)
(11) 30320

- (21) **2016-33038**
(22) 14.11.2016
(47) 07.02.2017
(73) Vysoké učení technické v Brně, Brno, CZ
(72) Nováček Jan Ing., Kuřim, CZ
Zich Miloš doc. Ing., Ph.D., Hrušovany u Brna, CZ
- (54) **Základová deska nebo patka zesílená proti protlačení**
(74) Ing. Dobroslav Musil, patentová kancelář, Zábrdovická 11, Brno, 61500
-
- (51) **E04B 1/80** (2006.01)
E04F 13/08 (2006.01)
(11) 30313
(21) **2016-32697**
(22) 15.06.2016
(47) 07.02.2017
(73) Kubáň Pavel Ing., České Budějovice, CZ
(72) Kubáň Pavel Ing., České Budějovice, CZ
(54) **Tepelně izolační systém**
(74) Traplová Hadr Kubát, advokátní a patentová kancelář, Ing. Eduard Hadr, patentový zástupce, Přístavní 24, Praha 7, 17000
-
- (51) **E04B 7/18** (2006.01)
E04D 13/03 (2006.01)
(11) 30340
(21) **2016-33226**
(22) 22.12.2016
(47) 07.02.2017
(73) České vysoké učení technické v Praze, Praha 6, CZ
(72) Tywoniak Jan prof. Ing., CSc., Čerčany, CZ
Calta Vítězslav Ing., Ledce, CZ
(54) **Profil pro výrobu vnějších rámů i rámů křidel střešních oken**
(74) RNDr. Silvie Dokulilová Ph.D., Bašného 279/51, Brno, 62300
-
- (51) **E04F 13/08** (2006.01)
E04G 23/00 (2006.01)
(11) 30322
(21) **2016-33062**
(22) 18.11.2016
(47) 07.02.2017
(73) Jůva Jan, Vysoké Mýto, CZ
Jůva Tomáš Ing., Vysoké Mýto, CZ
(72) Jůva Jan, Vysoké Mýto, CZ
Jůva Tomáš Ing., Vysoké Mýto, CZ
(54) **Prostředek pro ochranu omítky**
(74) Jan Brykner, Resslerova 741, Hradec Králové, 50002
-
- (51) **F16B 39/14** (2006.01)
F16B 39/24 (2006.01)
F16B 39/04 (2006.01)
(11) 30326
(21) **2016-33126**
(22) 05.12.2016
(47) 07.02.2017
(73) Padalík Vladislav, Praha 9, CZ
(72) Padalík Vladislav, Praha 9, CZ
(54) **Pojistný kroužek**
-
- (51) **F24F 3/16** (2006.01)
(11) 30318
(21) **2016-32910**
(22) 06.10.2016
(47) 07.02.2017
(73) Málek Jaroslav Ing., Hovorčovice, CZ
(72) Málek Jaroslav Ing., Hovorčovice, CZ
(54) **Zařízení pro zlepšení vzduchu v prostorách s nucenou ventilací**
(74) JUDr. Aleš Zábřeh, advokát, Na Beránce 2, Praha 6, 16000
-
- (51) **F26B 20/00** (2006.01)
F26B 19/00 (2006.01)
(11) 30321
(21) **2016-33047**
(22) 15.11.2016
(47) 07.02.2017
(73) LYOTRADE, s.r.o., Praha 5, CZ
(72) Schmiedberger Karel, ml., Praha 5, CZ
Johan Pavel, Klecany, CZ
-
- (54) **Sestava přístrojů na sušení vlhkých materiálů, zejména potravin**
(74) Karel Čálek, patentový zástupce, Nad Palatou 2657/12, Praha 5, 15000
-
- (51) **F28F 9/02** (2006.01)
F23H 13/00 (2006.01)
(11) 30338
(21) **2016-33196**
(22) 19.12.2016
(47) 07.02.2017
(73) České vysoké učení technické v Praze, Fakulta strojní, Praha 6, CZ
JOSA s.r.o., Jílové u Prahy, CZ
(72) Sova Josef Ing., Prachatice, CZ
Hrdlička František prof. Ing., Praha 6, CZ
(54) **Systém odvodu tepla z roštu spalovacího zařízení**
(74) PatentCentrum Sedlák & Partners s.r.o., Husova 5, České Budějovice, 37001
-
- (51) **F41A 3/42** (2006.01)
F41A 3/40 (2006.01)
F41A 3/36 (2006.01)
F41C 3/00 (2006.01)
(11) 30347
(21) **2017-33319**
(22) 10.01.2017
(47) 07.02.2017
(73) Shamrai Viktor, Ternopol, UA
(72) Shamrai Viktor, Ternopol, UA
(54) **Mechanismus zamykání závěru zbraně**
(74) Ing. Dobroslav Musil, patentová kancelář, Ing. Dobroslav Musil, Zábrdovická 11, Brno, 61500
-
- (51) **F41G 11/00** (2006.01)
F41G 1/387 (2006.01)
F41G 1/41 (2006.01)
F41C 27/00 (2006.01)
E05D 3/06 (2006.01)
E05D 3/12 (2006.01)
(11) 30328
(21) **2016-33135**
(22) 06.12.2016
(47) 07.02.2017
(73) Meopta - optika, s.r.o., Přerov, CZ
(72) Javorský Myron Ing., Přerov, CZ
Ondráčka Martin Mgr., Olomouc, CZ
(54) **Oboustranně výklopný montážní mechanismus pro připevnění přídatného modulu k puškovým zaměřovačům nebo kolimátorům**
(74) Halaxová & Halaxová TETRAPAT, RNDr. Zdeňka Halaxová, Jinonická 80, Praha 5, 15800
-
- (51) **F41G 11/00** (2006.01)
F41G 1/387 (2006.01)
F41G 1/41 (2006.01)
F41C 27/00 (2006.01)
E05D 3/12 (2006.01)
E05D 3/06 (2006.01)
(11) 30329
(21) **2016-33138**
(22) 06.12.2016
(47) 07.02.2017
(73) Maška Richard, Praha 9, CZ
Potůček Radek, Nový Jičín, CZ
Petrášek Vít, Praha 5, CZ
(72) Maška Richard, Praha 9, CZ
Potůček Radek, Nový Jičín, CZ
Petrášek Vít, Praha 5, CZ
(54) **Držák pro montáž optického nebo optoelektronického zařízení na zbraň**
(74) Pavel Reichel & kol., patentová kancelář, Ing. Pavel Reichel, Lopatecká 14, Praha 4, 14700
-
- (51) **F41G 11/00** (2006.01)
F41G 1/387 (2006.01)
F41G 1/41 (2006.01)
F41C 27/00 (2006.01)
E05D 3/12 (2006.01)
E05D 3/06 (2006.01)

- (11) 30333
(21) **2016-33163**
(22) 30.11.2016
(47) 07.02.2017
(73) Maška Richard, Praha 9, CZ
Potůček Radek, Nový Jičín, CZ
Petrášek Vít, Praha 5, CZ
(72) Maška Richard, Praha 9, CZ
Potůček Radek, Nový Jičín, CZ
Petrášek Vít, Praha 5, CZ
(54) **Držák pro montáž optického nebo optoelektronického zařízení na zbraň**
(74) Pavel Reichel & kol., patentová kancelář, Ing. Pavel Reichel, Lopatecká 14, Praha 4, 14700

- (51) **F42B 3/00** (2006.01)
F15B 15/19 (2006.01)
(11) 30335
(21) **2016-33182**
(22) 14.12.2016
(47) 07.02.2017
(73) Indet Safety Systems a.s., Vsetín, CZ
(72) Němčák Ondřej Ing., Ph.D., Vsetín, CZ
Labaj Lukáš Ing., Huslenky, CZ
(54) **Čepový odjišťovač na bázi pyrotechnické komponenty**
(74) Ing. Dana Kreizlová, Návesní 61, Zlín - Mladcová

- (51) **G01B 11/30** (2006.01)
G01B 21/30 (2006.01)
(11) 30331
(21) **2016-33152**
(22) 09.12.2016
(47) 07.02.2017
(73) VÚTS, a.s., Liberec, Liberec XI - Růžodol I, CZ
(72) Fábera Jaroslav Ing., Ph.D., Liberec XIV - Ruprechtice, CZ
Šulcová Veronika Ing., Jablonec nad Nisou - Kokonín, CZ
Holát Evžen Ing., Liberec I - Staré Město, CZ
Brandt Jan Bc., Chrastava, CZ
(54) **Měřicí stanice pro diagnostiku podélníků**
(74) Ing. Dobroslav Musil, patentová kancelář, Ing. Dobroslav Musil, Zábrdovická 11, Brno, 61500

- (51) **G01G 3/12** (2006.01)
G01G 21/23 (2006.01)
G01F 17/00 (2006.01)
G08C 17/00 (2006.01)
(11) 30327
(21) **2016-33128**
(22) 05.12.2016
(47) 07.02.2017
(73) Michal Provázek s.r.o., Olomouc, Nová Ulice, CZ
(72) Provázek Michal, Olomouc, Nová Ulice, CZ
(54) **Zařízení pro měření obsahu tlakových lahví**
(74) Ing. Petr Soukup, Vídeňská 8, Olomouc, 77200

- (51) **G01M 15/05** (2006.01)
G01M 15/00 (2006.01)
(11) 30316
(21) **2016-32851**
(22) 23.09.2016
(47) 07.02.2017
(73) ACTIA CZ s.r.o., Tábor, CZ
(72) Hořejší Josef Ing., Opařany, CZ
Mašát František Ing., Tábor, CZ
Freitag Petr Ing., Chýnov, CZ
Brdek Jan, Votice, CZ
(54) **Zkušební stanice pro motorová vozidla**
(74) PatentCentrum Sedlák & Partners s.r.o., Husova 5, České Budějovice, 37001

- (51) **G08C 17/00** (2006.01)
G01K 13/10 (2006.01)
G01N 25/50 (2006.01)
(11) 30330
(21) **2016-33148**
(22) 09.12.2016
(47) 07.02.2017
(32) 17.12.2015
(31) 197-2015
(33) SK
(73) TNtech, s.r.o., Trenčín, SK
(72) Gašpar Gabriel Ing., Ph.D., Trenčín, SK
(54) **Systém pro bezdrátové měření environmentálních veličin v biologicky aktivních materiálech**
(74) Ing. Petr Soukup, patentový zástupce, Vídeňská 8, Olomouc, 77200

- (51) **G09B 9/00** (2006.01)
G08G 1/048 (2006.01)
(11) 30312
(21) **2014-30015**
(22) 28.05.2009
(47) 07.02.2017
(73) ELTODO, a. s., Praha 4, CZ
(72) Řehák Jiří Ing., Praha 10, CZ
(54) **Systém pro řízení dopravy a technologie v tunelech a systém trenážeru řízení dopravy a technologie v tunelech**
(74) Loskotová & partneři, patentová a známková kancelář, Ing. Gabriela Loskotová, K závětinám 727, Praha 5, 15500

- (51) **G10D 3/14** (2006.01)
G10D 3/06 (2006.01)
(11) 30337
(21) **2016-33191**
(22) 16.12.2016
(47) 07.02.2017
(73) Matuna Jiří, Úpice, CZ
(72) Matuna Jiří, Úpice, CZ
(54) **Ladící zařízení nultého pražce zejména pro kytary**
(74) Václav Müller, patentový zástupce, Filipova 2016, Praha 4, 14800

Seznam majitelů zapsaných užitéch vzorů

(73) ACTIA CZ s.r.o., Tábor, CZ	(11) 30316	(51) G 01 M 15/05	(2006.01)	(73) ESTATE REALITY PRAGUE a.s., Praha 10, CZ	(11) 30323	(51) C 10 L 5/46	(2006.01)
BARVY A LAKY TELURIA, s.r.o., Skrchov, CZ	30342	C 09 D 133/02	(2006.01)	Indet Safety Systems a.s., Vsetín, CZ	30335	F 42 B 3/00	(2006.01)
BEDNAR FMT s.r.o., Praha 9, Vinoř, CZ	30341	A 01 D 34/78	(2006.01)	JOSA s.r.o., Jilové u Prahy, CZ	30338	F 28 F 9/02	(2006.01)
COLORLAK, a.s., Staré Město, CZ	30319	C 09 D 5/08	(2006.01)	LYOTRADE, s.r.o., Praha 5, CZ	30321	F 26 B 20/00	(2006.01)
České vysoké učení technické v Praze, Praha 6, CZ	30340	E 04 B 7/18	(2006.01)	MemBrain s.r.o., Stráž pod Ralskem, CZ	30324	B 29 C 47/16	(2006.01)
České vysoké učení technické v Praze, Fakulta strojní, Praha 6, CZ	30338	F 28 F 9/02	(2006.01)	Meopta - optika, s.r.o., Přerov, CZ	30328	F 41 G 11/00	(2006.01)
ELTODO, a. s., Praha 4, CZ	30312	G 09 B 9/00	(2006.01)	Michal Provázek s.r.o., Olomouc, Nová Ulice, CZ	30327	G 01 G 3/12	(2006.01)
				Princip a.s., Praha 5, CZ	30325	A 61 H 99/00	(2006.01)

(73)	(11)	(51)	(2006.01)	(73)	(11)	(51)	(2006.01)
TNtech, s.r.o., Trenčín, SK	30330	G 08 C 17/00	(2006.01)	Jůva Tomáš Ing., Vysoké Mýto, CZ	30322	E 04 F 13/08	(2006.01)
TOPSTONE s.r.o., Hranice, Hranice I-Město, CZ	30345	B 65 D 81/32	(2006.01)	Jůva Jan, Vysoké Mýto, CZ	30322	E 04 F 13/08	(2006.01)
Ústav makromolekulární chemie AV ČR, v. v. i., Praha - Břevnov, CZ	30334	A 01 K 47/06	(2006.01)	Kalousek Dan, Šešovice, CZ	30346	A 61 M 21/00	(2006.01)
VÚTS, a.s., Liberec, Liberec XI - Růžodol I, CZ	30331	G 01 B 11/30	(2006.01)	Kubáň Pavel Ing., České Budějovice, CZ	30313	E 04 B 1/80	(2006.01)
Vysoké učení technické v Brně, Brno, CZ	30320	E 04 B 1/04	(2006.01)	Lindovský Bohdan Ing., Ostrava-Výškovice, CZ	30344	A 44 C 25/00	(2006.01)
Výzkumný ústav potravinářský Praha, v. v. i., Praha 10, Hostivař, CZ	30339	A 23 J 1/14	(2006.01)	Málek Jaroslav Ing., Hovorčovice, CZ	30318	F 24 F 3/16	(2006.01)
Výzkumný ústav potravinářský Praha, v. v. i., Praha 10 - Hostivař, CZ	30343	A 21 D 10/00	(2006.01)	Maška Richard, Praha 9, CZ	30329	F 41 G 11/00	(2006.01)
Výzkumný ústav včelařský, s.r.o., Město, CZ	30334	A 01 K 47/06	(2006.01)	Maška Richard, Praha 9, CZ	30333	F 41 G 11/00	(2006.01)
Výzkumný ústav zemědělské techniky, v. v. i., Praha 6, Ruzyně, CZ	30315	A 01 M 29/24	(2011.01)	Matuna Jiří, Úpice, CZ	30337	G 10 D 3/14	(2006.01)
2. lékařská fakulta Univerzity Karlovy, Praha 5, CZ	30325	A 61 H 99/00	(2006.01)	Meleško Viktor Michajlovič, 125464 Moskva, RU	30314	B 28 B 15/00	(2006.01)
Helebrandt Michal, Česká Lípa, CZ	30332	C 04 B 41/00	(2006.01)	Padalík Vladislav, Praha 9, CZ	30326	F 16 B 39/14	(2006.01)
Hornák Pavol Ing., 917 01 Trnava, SK	30336	A 61 F 2/70	(2006.01)	Petrášek Vít, Praha 5, CZ	30329	F 41 G 11/00	(2006.01)
				Petrášek Vít, Praha 5, CZ	30333	F 41 G 11/00	(2006.01)
				Potůček Radek, Nový Jičín, CZ	30329	F 41 G 11/00	(2006.01)
				Potůček Radek, Nový Jičín, CZ	30333	F 41 G 11/00	(2006.01)
				Reznik Valentin Jurjevič, 109388 Moskva, RU	30314	B 28 B 15/00	(2006.01)
				Sadovskij Oleg Ivanovič, 49080 Dněpropetrovsk, UA	30314	B 28 B 15/00	(2006.01)
				Shamrai Viktor, Ternopol, UA	30347	F 41 A 3/42	(2006.01)
				Zach Jan Ing., Hodonín, CZ	30317	A 61 N 1/16	(2006.01)

FG4Q

Zapsané průmyslové vzory - přehled podle čísel zápisu

V období uzávěrky tohoto čísla Věstníku zapsal Úřad průmyslového vlastnictví tyto průmyslové vzory:

(11)	(51)	(11)	(51)	(11)	(51)
36954	21-03	36958	08-05	36962	06-09
36955	19-08	36959	26-03	36963	06-09
36956	07-05	36960	12-16		
36957	01-01	36961	25-01		

FG4Q

Zapsané průmyslové vzory - přehled podle tříd

- (51) **01-01**
(11) 36957
(21) 2016-40694
(22) 22.08.2016
(15) 01.02.2017
(54) **Cukrovinka**
(28) 1
(73) Angelmaier Jaroslav, Praha 8 - Bohnice, CZ
(72) Angelmaier Jaroslav, Praha 8 - Bohnice, CZ



1.1



1.2

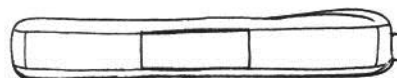

1.3

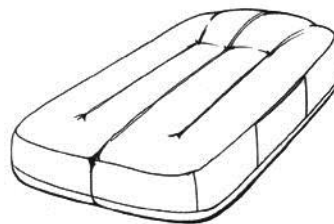

1.4



1.5

-
- (51) **06-09**
(11) 36962
(21) 2016-40801
(22) 21.11.2016
(15) 01.02.2017
(54) **Matrace**
(28) 1
(73) Zelenka Martin Ing., Praha 6, CZ
(72) Zelenka Martin Ing., Praha 6, CZ

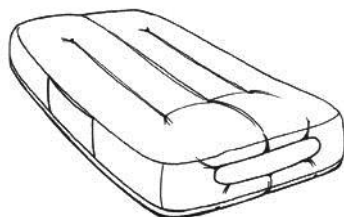

1.1

- (51) **06-09**
(11) 36963
(21) 2016-40802
(22) 21.11.2016
(15) 01.02.2017
(54) **Matrace**
(28) 1
(73) Zelenka Martin Ing., Praha 6, CZ
(72) Zelenka Martin Ing., Praha 6, CZ



1.1



1.2



1.3



1.4



1.5



1.6

-
- (51) **07-05**
(11) 36956
(21) 2016-40669
(22) 11.07.2016
(15) 01.02.2017
(54) **Spona k sepnutí ponožek**
(28) 1
(73) Ryšavý Martin Bc., Pardubice, CZ
(72) Ryšavý Martin Bc., Pardubice, CZ

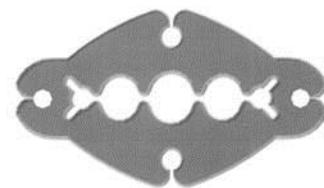

1.1

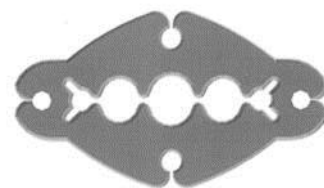

1.2

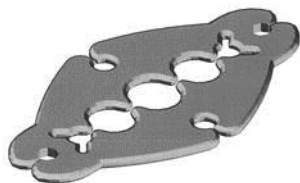

1.3

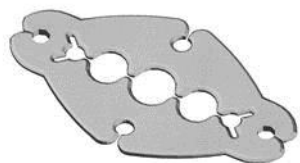

1.4

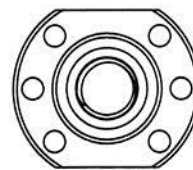

1.3



1.4



1.5

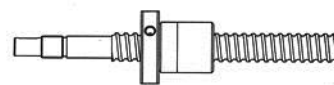

1.6

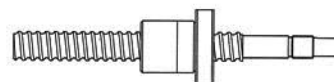

1.7

(51) 08-05

(11) 36958

(21) 2016-40714

(22) 13.09.2016

(15) 01.02.2017

(54) **Lineární jednotka**

(28) 1

(73) LINSYS s.r.o., Otrokovice, CZ

(72) Zavrátalek Ladislav, Zlín, CZ

(74) Patentová a známková kancelář, ing. Jaromír Příkryl, Včelín 1161, Hulín, 76824

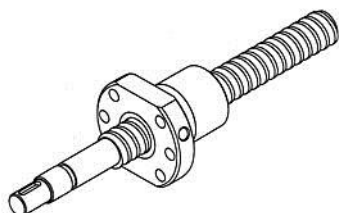

1.1

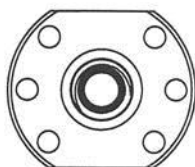

1.2

- (51) **12-16**
(11) 36960
(21) 2016-40742
(22) 20.09.2016
(15) 01.02.2017
(54) **Kryt světometu vozidla**
(28) 1
(73) SCANIA CV AB, Södertälje, SE
(72) Hansén Kristofer, Stockholm, SE
MacDonald Allan, Södertälje, SE
Lundgren Anders, Södertälje, SE
Larsson Mikael, Årsta, SE
Friman Johanna, Enskede, SE
(74) FISCHER & PARTNER Intellectual Property s.r.o., Na Hrobcí 294/5,
Praha 2, 12800



1.1



1.2



1.3



1.4



1.5

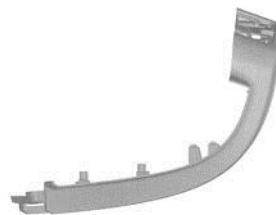

1.6



1.7

-
- (51) **19-08**
(11) 36955
(21) 2016-40527
(22) 12.02.2016
(15) 01.02.2017
(54) **Štítky a nástřihy štítků na výrobky**
(28) 24
(73) Zhao Rong Li, Jesenice u Prahy, CZ
(72) Zhao Rong Li, Jesenice u Prahy, CZ
(74) Václav Müller, patentový zástupce, Filipova 2016, Praha 4, 14800



1.1



2.1



3.1



4.1



5.1



6.1



7.1



8.1



9.1



10.1

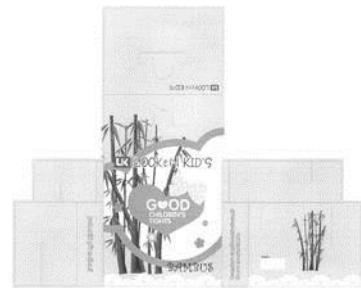

14.1

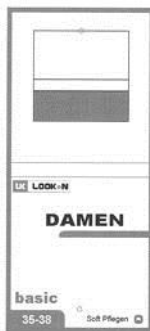

11.1



15.1



12.1



16.1



17.1



13.1



18.1



19.1



23.1



20.1



24.1

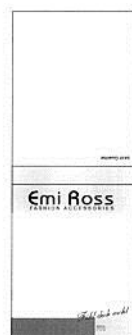

21.1



22.1

- (51) **21-03**
(11) 36954
(21) 2014-40024
(22) 19.09.2014
(15) 01.02.2017
(54) **Maska**
(28) 24
(73) Šedivý Miloš, Jirkov, CZ
(72) Šedivý Miloš, Jirkov, CZ
(74) Becker a Poliakoff, s.r.o., advokátní kancelář, JUDr. Ing. Jindřich Kalíšek,
U Prašné brány 1078/1, Praha 1, 11000



1.1



2.1



6.1



3.1



7.1



4.1



8.1



5.1



9.1



10.1



14.1



11.1



15.1



12.1



16.1



13.1



17.1



18.1



22.1



19.1



23.1



20.1



24.1



21.1

-
- (51) **25-01**
(11) 36961
(21) 2016-40790
(22) 27.10.2016
(15) 01.02.2017
(54) **Ztracené bednění**
(28) 3
(73) Best, a.s., Rybnice, CZ
(72) Březina Tomáš Ing., Rybnice, CZ
(74) Mgr. Ing. Marek Němec, advokát, Nádražní 106, Sedlčany, 26401

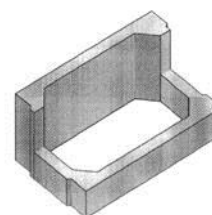

1.1

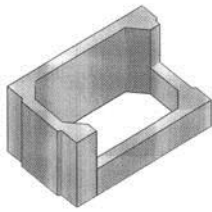

2.1

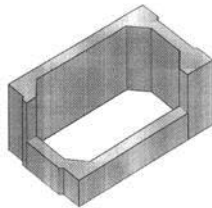

3.1

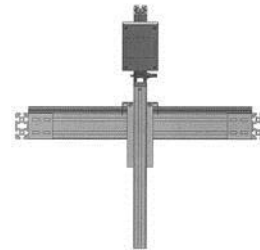

1.3

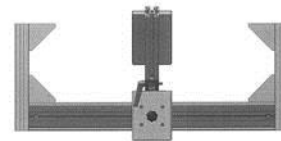

1.4

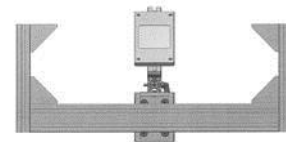

1.5



1.6



1.7

- (51) **26-03**
(11) 36959
(21) 2016-40807
(22) 29.11.2016
(15) 01.02.2017
(54) **Nosný rám osvětlení pro monitorování průmyslových procesů**
(28) 1
(73) Technická univerzita v Liberci, Liberec, CZ
ELMARCO s.r.o., Liberec XI - Růžodol I, CZ
(72) Křenek Radim Ing., Ph.D., Liberec IV - Perštýn, CZ
Jakůbek František Ing., Liberec XV - Starý Harcov, CZ
Kotek Michal Ing., Ph.D., Děčín 27, CZ
Kopecký Václav prof. Ing., CSc., Liberec XV - Starý Harcov, CZ
(74) Ing. Dobroslav Musil, patentová kancelář, Zábrdovická 11, Brno, 61500

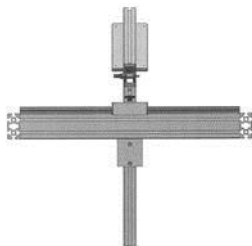

1.1

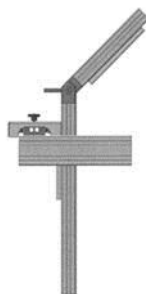

1.2



1.8



1.11



1.9



1.12



1.10

Seznam vlastníků zapsaných průmyslových vzorů

(73)	(11)	(51)	(73)	(11)	(51)
Angelmaier Jaroslav, Praha 8 - Bohnice, CZ	36957	01-01	SCANIA CV AB, Södertälje, SE	36960	12-16
Best, a.s., Rybnice, CZ	36961	25-01	Šedivý Miloš, Jirkov, CZ	36954	21-03
ELMARCO s.r.o., Liberec XI - Růžodol I, CZ	36959	26-03	Technická univerzita v Liberci, Liberec, CZ	36959	26-03
LINSYS s.r.o., Otrokovice, CZ	36958	08-05	Zelenka Martin Ing., Praha 6, CZ	36962	06-09
Ryšavý Martin Bc., Pardubice, CZ	36956	07-05	Zelenka Martin Ing., Praha 6, CZ	36963	06-09
Zhao Rong Li, Jesenice u Prahy, CZ	36955	19-08			

Dodatková ochranná osvědčení pro léčiva a pro přípravky na ochranu rostlin

Podání žádosti o udělení osvědčení

- (22) 13.01.2017
(21) SPC/CZ2017/503
(71) GILEAD SCIENCES, INC., Foster City, California 94404, US
(68) 2487162
(54) **Modulátory farmakokinetických vlastností terapeutik**
(92) EU/1/14/967, 19.11.2014
(93) EU/1/14/967, 19.11.2014, EU
(95) **Rezolsta - kobicistat nebo jeho farmaceuticky vhodná sůl nebo solvát a darunavir nebo jeho farmaceuticky vhodná sůl nebo solvát, zejména darunavir ethanolát, léčivý přípravek**
-

- (22) 13.01.2017
(21) SPC/CZ2017/505
(71) GILEAD SCIENCES, INC., Foster City, California 94404, US
(68) 2487166
(54) **Modulátory farmakokinetických vlastností léčiv**
(92) EU/1/15/1061, 19.11.2015
(93) EU/1/15/1061, 19.11.2015, EU
(95) **Genvoya - kobicistat nebo jeho farmaceuticky vhodná sůl a tenofovir alafenamid nebo jeho farmaceuticky vhodná sůl, zejména tenofovir alafenamid fumarát, léčivý přípravek**
-

- (22) 13.01.2017
(21) SPC/CZ2017/504
(71) GILEAD SCIENCES, INC., Foster City, California 94404, US
(68) 2487163
(54) **Modulátory farmakokinetických vlastností terapeutik**
(92) EU/1/15/1025, 13.07.2015
(93) EU/1/15/1025, 13.07.2015, EU
(95) **Evotaz - kobicistat nebo jeho farmaceuticky vhodná sůl a atazanavir nebo jeho farmaceuticky vhodná sůl, zejména atazanavir sulfát, léčivý přípravek**
-

Podání žádosti o prodloužení doby platnosti

- (22) 20.06.2013
(21) SPC/CZ2013/277
(73) NOVO NORDISK A/S, 2880 Bagsvaerd, DK
(68) 2107069
(54) **Nové inzulínové deriváty**
(92) EU/1/12/807/001,EU/1/12/807/004, EU/1/12/807/005, EU/1/12/807/007, EU/1/12/807/008, EU/1/12/807/009, EU/1/12/807/012, EU/1/12/807/013,EU/1/12/807/015, 21.01.2013
(93) EU/1/12/807/001,EU/1/12/807/004, EU/1/12/807/005, EU/1/12/807/007, EU/1/12/807/008, EU/1/12/807/009, EU/1/12/807/012, EU/1/12/807/013,EU/1/12/807/015, 21.01.2013, EU
(95) **TRESIBA-inzulin degludek, léčivý přípravek**
Léčivo pro pediatrické použití
-

Schválení prodloužení doby platnosti

- (22) 20.06.2013
(21) SPC/CZ2013/277
(73) NOVO NORDISK A/S, 2880 Bagsvaerd, DK
(68) 2107069
(54) **Nové inzulínové deriváty**
(92) EU/1/12/807/001,EU/1/12/807/004, EU/1/12/807/005, EU/1/12/807/007, EU/1/12/807/008, EU/1/12/807/009, EU/1/12/807/012, EU/1/12/807/013,EU/1/12/807/015, 21.01.2013
(93) EU/1/12/807/001,EU/1/12/807/004, EU/1/12/807/005, EU/1/12/807/007, EU/1/12/807/008, EU/1/12/807/009, EU/1/12/807/012, EU/1/12/807/013,EU/1/12/807/015, 21.01.2013, EU
(94) 21.07.2028
(95) **TRESIBA-inzulin degludek, léčivý přípravek**
Léčivo pro pediatrické použití
-

Úřední rozhodnutí a oznámení

MK4A, MK4F

Zánik patentů a autorských osvědčení uplynutím doby platnosti

(11)	(21)	Int.Cl/(51)	(11)	(21)	Int.Cl/(51)
292800	1998-2436	8/A61K 36/185	293821	1998-2398	8/A01N 35/06
293691	1997-378	8/C22C 38/02	293999	1998-2466	8/D21H 17/02

MM4A, MM4F

Zániky patentů a autorských osvědčení pro nezaplacení udržovacích poplatků

(11)	(21)	Int.Cl/(51)	(11)	(21)	Int.Cl/(51)
295534	1999-3250	8/C22C 38/06	302580	2010-579	8/C12N 5/02
295535	1999-3251	8/H01F 1/16	302731	2010-582	8/G01C 21/00
296448	2000-304	8/B41M 5/00	303590	2001-299	8/A01N 25/28
296535	2001-2772	8/B23Q 23/00	303965	2001-298	8/A01N 25/28
297122	2005-483	8/C21C 7/00	304248	2009-497	8/C01G 23/053
298532	2000-223	8/A61K 36/48	305038	2009-504	8/C23C 4/04
298798	2007-510	8/H01J 37/26	305083	2009-505	8/B23Q 17/09
299225	2000-341	8/C07D 417/04	305416	2001-729	8/B65D 1/02
300591	2006-490	8/A61B 5/02	305929	2007-754	8/C22B 26/22
300753	1999-2711	8/B61L 27/00	305939	2010-328	8/E05B 85/12
302090	2007-508	8/C03C 27/12			

MH1K

Zániky užitných vzorů vzdáním se

(11)	(21)	(51)	(11)	(21)	(51)
28462	2015-30899	A41D 13/01	29659	2016-32226	F21V 8/00
28783	2015-30900	F21V 8/00			

MK1K

Zániky užitných vzorů uplynutím doby platnosti

(11)	(21)	(51)	(11)	(21)	(51)
17370	2007-18529	A01M 23/24	24216	2012-26421	G01N 15/08
17467	2007-18537	A23L 1/28	24217	2012-26442	A63B 17/04
17493	2007-18506	E01B 3/00	24218	2012-26446	F01C 1/344
17537	2007-18528	B23B 51/02	24267	2012-26418	G01N 1/28
17635	2007-18536	A23L 1/28	24268	2012-26433	B24B 41/00
18013	2007-18893	A61K 31/122	24269	2012-26437	A63H 33/10
19990	2009-21480	F27D 7/04	24270	2012-26455	H02G 3/04
20002	2009-21447	B25H 1/18	24305	2012-26451	A01N 25/02
20003	2009-21453	C02F 3/28	24404	2012-26416	G01N 1/36
20092	2009-21495	F23H 17/12	24435	2012-26450	C10L 5/44
20105	2009-21494	E01F 1/00	24456	2012-26422	C10G 2/00
20106	2009-21496	E02D 17/20	24479	2012-26430	B01D 71/32
20117	2009-21471	E02D 17/20	24480	2012-26431	B01D 71/32
20124	2009-21500	A61H 33/00	24539	2012-26417	G01N 1/28
20162	2009-21441	A47B 57/20	24540	2012-26434	G01F 23/22
20257	2009-21499	B65G 15/28	24582	2012-26461	C10J 3/56
20258	2009-21503	G01N 1/20	24614	2012-26453	B65D 37/00
20261	2009-21511	B25H 1/18	24746	2012-26423	G06Q 50/24
20569	2009-21497	F01C 9/00	24747	2012-26435	A23L 2/02
21253	2009-21467	D05B 65/00	24817	2012-26688	A23L 2/02
21254	2009-21491	G01N 37/00	24885	2012-26452	F24B 1/08
24191	2012-26419	C08L 23/06	25019	2012-26420	E03F 7/00

(11)	(21)	(51)		(11)	(21)	(51)	
25020	2012-26449	C05F 9/04	(2006.01)	25304	2012-26429	E04C 2/10	(2006.01)
25244	2012-26413	C09D 5/14	(2006.01)	25768	2012-26457	B67D 1/02	(2006.01)

MK4Q **Zániky práva ze zapsaných průmyslových vzorů uplynutím doby ochrany**

(11)	(21)	Int.Cl/(51)		(11)	(21)	Int.Cl/(51)	
30741	2001-33359	7/20-03		33892	2006-36819	8/23-03	
33825	2006-36820	8/25-01					

MC3K **Výmazy užitných vzorů**

(11)	28721		(54)	Punčochové zboží
(21)	2015-30761			19.02.2015
(22)	19.02.2015			

Zápisy licenčních smluv do patentového rejstříku pro nabyvatele

(11)	306083		Datum uzavření smlouvy:	06.01.2017
(73)	Univerzita Tomáše Bati ve Zlíně, Zlín, CZ		Datum zápisu smlouvy:	07.02.2017
	Nabyvatel: Siemens, s.r.o., Siemensova 1, Praha 13, 15500, CZ			
	Druh licence: výlučná			

ND4Q **První obnovy doby ochrany průmyslových vzorů**

(51)	25-04
(11)	35916
(21)	2012-39121
(22)	11.07.2012
(54)	Zámek

ND4Q **Třetí obnovy doby ochrany průmyslových vzorů**

(51)	25-01
(11)	30971
(21)	2001-33582
(22)	21.11.2001
(54)	Dlažební kámen

ND4Q **Čtvrté obnovy doby ochrany průmyslových vzorů**

(51)	15-03	(51)	09-03
(11)	27346	(11)	27422
(21)	1997-29937	(21)	1997-29837
(22)	25.02.1997	(22)	15.01.1997
(54)	Zemědělský stroj	(54)	Krabička na různé produkty

PD1K

Převod práv a ostatní změny majitelů užitných vzorů

(11) 18356
(21) 2007-19532
(73) BORCAD Medical a.s., Fryčovice, CZ

(11) 27295
(21) 2014-29568
(73) BORCAD Medical a.s., Fryčovice, CZ

(11) 18357
(21) 2007-19533
(73) BORCAD Medical a.s., Fryčovice, CZ

(11) 27770
(21) 2014-30253
(73) BORCAD Medical a.s., Fryčovice, CZ

(11) 19586
(21) 2009-21022
(73) BORCAD Medical a.s., Fryčovice, CZ

(11) 29302
(21) 2015-31972
(73) TRIOS, spol. s r.o., Praha 4, Chodov, CZ
Ústav organické chemie a biochemie AV ČR, v. v. i., Praha 6, Dejvice, CZ
Mikrobiologický ústav AV ČR, v. v. i., Praha 4, Krč, CZ

(11) 20555
(21) 2009-21997
(73) BORCAD Medical a.s., Fryčovice, CZ

(11) 29303
(21) 2015-31973
(73) TRIOS, spol. s r.o., Praha 4, Chodov, CZ
Ústav organické chemie a biochemie AV ČR, v. v. i., Praha 6, Dejvice, CZ
Mikrobiologický ústav AV ČR, v. v. i., Praha 4, Krč, CZ

(11) 20647
(21) 2009-22020
(73) BORCAD Medical a.s., Fryčovice, CZ

(11) 21148
(21) 2009-22021
(73) BORCAD Medical a.s., Fryčovice, CZ

(11) 29304
(21) 2015-31979
(73) TRIOS, spol. s r.o., Praha 4, Chodov, CZ
Ústav organické chemie a biochemie AV ČR, v. v. i., Praha 6, Dejvice, CZ
Mikrobiologický ústav AV ČR, v. v. i., Praha 4, Krč, CZ

PD4Q

Převod práv a ostatní změny vlastníků průmyslových vzorů

(11) 35720
(21) 2012-39339
(73) TOMST s.r.o., Praha 4, Michle, CZ

QA9A

Nabídka licence

(73) Česká zemědělská univerzita v Praze, Praha 6, CZ
(11) 306291
(54) Palivo na bázi odpadu z výroby oleje z oplodí palmy olejné

(73) Mikóczy Alexandr Ing., Třebíč, CZ
(11) 306575
(54) Hlavolam se šesti zasouváními moduly

(73) Vysoká škola báňská- Technická univerzita Ostrava, Ostrava- Poruba, CZ
(11) 306578
(54) Validační systém tažných a tlačných nástrojů

Zamítnuté a částečně zamítnuté přihlášky ochranných známek před zveřejněním

Kapitola obsahuje údaje o rozhodnutích o přihláškách ochranných známek, u kterých byly na základě provedeného věcného průzkumu shledány Úřadem důvody pro zamítnutí přihlášky ochranné známky podle ustanovení § 4 nebo 6 zákona č. 441/2003 Sb. Na základě toho Úřad vydal rozhodnutí o zamítnutí přihlášky podle ustanovení § 22 zákona č. 441/2003 Sb., a to pro celý seznam výrobků a služeb nebo pro jeho část. Údaje o výsledku rozhodnutí (zamítnutí přihlášky, částečné zamítnutí přihlášky) jsou uvedeny jako datum právní moci rozhodnutí/výsledek rozhodnutí.

(210) **O-524565**

(540) **FESTIVALPARK HRADEC KRÁLOVÉ**

03.02.2017/NABYTÍ P.M. - ZAMÍTNUTÍ PŘIHLÁŠKY

(210) **O-531937**

(540) **FESTIVALPARK**

03.02.2017/NABYTÍ P.M. - ZAMÍTNUTÍ PŘIHLÁŠKY

(210) **O-525160**

(540)



29.11.2016/NABYTÍ P.M. - ČÁSTEČNÉ ZAMÍTNUTÍ PŘIHLÁŠKY

Zveřejněné přihlášky ochranných známek

(210) **O-503297**

(220) 08.04.2013

(320) 08.04.2013

(511) 12

(540)

BIG HUSKY

(510) (12) příslušenství k motocyklům v rámci této třídy.

(730) **Poledník Roman**, Gen. Svobody 936, Petřvald, 73541, CZ

(210) **O-520702**

(220) 11.03.2015

(320) 11.03.2015

(511) 16

(540)

QUICK MOBILE

(510) (16) časopisy (periodika), tiskoviny.

(730) **Staffa Roman Ing.**, Česká 143, 66431, CZ

(210) **O-525160**

(220) 09.09.2015

(320) 09.09.2015

(511) 29, 30

(540)



(510) (29) ajvar, ančovičky, arašídý, bramborové lupínky, brusinkový kompot, česnek (konservovaný) džemy, fazole (konzervované), játrová paštika, jedlé oleje, kokosové máslo, kaviár, klobásy, salámy, párky, kompoty, konzervy masové, konzervy rybí, konzervy zeleninové, kukuřičný olej, kyselé zelí, losos, marmeláda, maso, maso konzervované, nakládané okurky, nakládaná zelenina, olivový olej (jedlý), olivy konzervované, konzervované ovoce, pasta z bílků, paštika játrová, potraviny solené, raci (kromě živých), rajčatová šťáva na vaření, rybí jikry, ryby konzervované, ryby solené, ryby ve slaném nálevu, sezamový olej, slanina, slunečnicový olej (jedlý), uzeniny, vepřové sádlo, žampiony konzervované; (30) bylinky zahradní (konzervované - koření), čaj, hořčice, chléb, kakao, káva, kroupy, majonéza, marinády, med, pelmeně, pirožky s masem, suchary, vareniky.

(730) **Matkovska Tetyana Ing.**, Bendlova 160/25, Praha, 19600, CZ

(210) **O-529074**

(220) 23.02.2016

(320) 23.02.2016

(511) 35, 41

(540)



**MILUJEME ČESKO
MILUJEME PÍSNÍČKY**

(510) (35) služby v oblasti průzkumu trhu vztahující se k mediálnímu vysílání, marketingové informace, marketingové poradenství, marketingové služby, marketingové analýzy, marketingový průzkum, marketingové konzultační

služby, marketingové služby; (41) grafické zpracování informací, reportéřské služby, vydávání recenzí.

(590) Barevná

(730) **MEDIA MARKETING SERVICES a.s.**, Koperníkova 794/6, Praha 2 Vinohrady, 12000, CZ

(740) **AK Erhartová Vítek & Partners**, JUDr. Olga Erhartová, Šafaříkova 201/17, Praha 2, 12000

(210) **O-529713**

(220) 16.03.2016

(320) 16.03.2016

(511) 29, 30, 32

(540)



(510) (29) maso, ryby, drůbež a zvěřina, masové výtažky, zavařované, mražené, sušené a vařené ovoce a zelenina, želé, džemy, vejce, mléko a mléčné výrobky, oleje a tuky jedlé; (30) káva, čaj, kakao, cukr, rýže, tapioka, ságo, kávové náhražky, mouka a přípravky z obilnin, chléb, pečivo, cukrovinky, zmrzlina, med, sirup melasový, droždí, prášky do těsta, sůl, hořčice, ocet, nálevy (k ochucení), koření, led pro osvěžení; (32) piva, minerální vody, šumivé nápoje a jiné nápoje nealkoholické, nápoje a šťávy ovocné, sirupy a jiné přípravky ke zhotovování nápojů.

(730) **Bohušovická mlékárna, a.s.**, Na Pláni 1997/41, Praha 5 - Smíchov, 15000, CZ

(210) **O-529731**

(220) 17.03.2016

(320) 17.03.2016

(511) 9, 16, 35, 38, 41

(540)

Harmony

(510) (9) nahrané i nenahrané nosiče informací všeho druhu jako disky, diskety, CD-ROM, pásky, nahrané i nenahrané nosiče zvuku a obrazu, elektronické publikace, časopisy a periodika, knihy v elektronické podobě; (16) tiskařské typy a štočky; (35) reklamní, inzertní, propagační a marketingová činnost, on-line inzertní činnost, šíření a přenos inzercie a reklamy prostřednictvím počítačových sítí, včetně Internetu, vyhledávání obchodních informací, obchodní poradenské a konzultační služby, poskytování informací a informačních produktů reklamního charakteru, vydávání propagačního tisku, organizační zajištění a pořádání výstav a prezentací pro komerční a reklamní účely; (38) televizní vysílání, rozhlasové vysílání, digitální vysílání, televizní vysílání programů, televizní vysílání zábavných, vzdělávacích, výchovných, soutěžních, diskusních a informačních pořadů, telematika, šíření, výměna nebo získávání zpráv a informací, šíření elektronických časopisů, informací, elektronických periodik, knih v elektronické podobě, audio nebo audiovizuálních děl prostřednictvím informační nebo datové nebo elektronické nebo komunikační nebo telekomunikační nebo počítačové sítě, a to prostřednictvím internetu, pomocí satelitů a jiných sítí, služby na internetu související s televizním vysíláním, pronájem komunikačních míst; (41) nakladatelská a vydavatelská činnost, vydávání knih, publikací, časopisů a jiných titulů, také v elektronické formě, na CD-ROMech, korespondenční kurzy, organizování a vedení seminářů, přednášek a soutěží, zábava, vzdělávací informace, informace o možnostech zábavy a rekreace, výchovně-zábavné klubové služby, organizování kulturních výstav, pořádání vzdělávacích, zábavních, sportovních a kulturních akcí, odborných setkání, konferencí.

(730) **Burda Praha, spol. s r.o.**, Přemyslovská 2845/43, Praha 3, 13000, CZ

(210) **O-530357**
(220) 12.04.2016
(320) 12.04.2016
(511) 41, 42, 44, 45
(540)

The logo for ReVital features the word "ReVital" in a stylized, rounded font. The letter "V" is significantly larger and more prominent than the other letters. A yellow heart shape is positioned above the "V".

(510) (41) rehabilitační tělovýchova v rámci této třídy; (42) výzkum v oblasti sociální péče, sociální práce, zdravotnictví, rehabilitace, ošetrovatelství, fyzikální terapie, ergoterapie a aktivizace seniorů, poradenství v oblasti výzkumu sociální péče, sociální práce, zdravotnictví a rehabilitace; (44) psychotherapeutické poradenství, poradenství v oblasti psychologie, poradenství v oblasti neurologie, poradenství v oblasti alternativní medicíny, masáže; (45) služby sociální péče potřebným jako jsou rodiny s dětmi, nemocní a sociálně slabí spoluobčané, sociální práce.

(590) Barevná
(730) **Procházková Eva PhDr., Ph.D.**, Česká 138, Hodkovice n. M., 46342, CZ
(740) Ing. Josef Bocek, Dělnická 19/1168, Havířov-Město, 73601

(210) **O-530620**
(220) 22.04.2016
(320) 22.04.2016
(511) 9, 16, 35, 36, 41
(540)

D.A.S. - Bráníme slušné

(510) (9) informace a záznamy v elektronické podobě; (16) tiskoviny, publikace, reklamní a propagační předměty z papíru; (35) reklamní, inzertní a propagační činnost, marketing, reklamní, inzertní a propagační činnost prostřednictvím jakéhokoliv média; (36) pojišťovací činnost, činnosti související s pojišťovací a zajišťovací činností v rámci této třídy, zprostředkovatelská činnost prováděná v souvislosti s pojišťovací činností, poradenská činnost související s pojištěním, zprostředkování finančních služeb, finanční sponzoring; (41) výchova, vzdělávání a kulturní aktivity, tvorba podkladů pro pořady rozhlasového a televizního vysílání, školící činnost.

(730) **ERGO Versicherung AG**, Victoriaplatz 2, 40198 Düsseldorf, DE
(740) Rott, Růžička & Guttmann Patentové, známkové a advokátní kanceláře, JUDr. Vladimír Rott, Vinohradská 37/938, Praha 2, 12000

(210) **O-530844**
(220) 03.05.2016
(320) 03.05.2016
(511) 7, 8, 9, 11, 37
(540)

The logo for tipa features the word "tipa" in a lowercase, rounded, sans-serif font. The letters are thick and have a slightly irregular, hand-drawn appearance.

(510) (7) elektrické a elektromechanické přístroje spadající do této třídy jako jsou veškeré přístroje pro domácnost, kuchyňské přístroje a zařízení, zahradní technika a přístroje pro kutily; (8) ruční nářadí, nástroje elektrické i neelektrické pro domácnost, zahradu, kutily, části ručních nástrojů a nářadí, nástroje osobní hygieny spadající do této třídy; (9) ampérmetry, časové spínače, dalekohledy, detektory kouře, požární

hlásiče, dětské chůvičky, elektrifikované ohradníky, měřicí přístroje, sady pro telefony, zabezpečovací zařízení, kalkulačky, posuvná měřítka, přenosné přehrávače medií, zvonky dveřní elektrické, rádia, váhy, voltmetry; (11) elektrické fritovací hrnce, grily, kávovary, osvětlovací zařízení, svítidla, LED svítidla, stropní světla, žárovky, bezpečnostní zařízení, stroje a přístroje do domácnosti, solární kolektory, přístroje pro topení, ohřívadla, sušení, ventilaci, rozvod vody, sanitární zařízení, mikrovlnné trouby; (37) služby opravárenské v oblasti elektrotechniky, satelitní techniky, spotřební elektroniky, montáž a údržba strojů a zařízení.

(730) **TIPA, spol. s r.o.**, Sadová 2749/42, Opava, 74601, CZ

(210) **O-531324**
(220) 19.05.2016
(320) 19.05.2016
(511) 9, 41, 42
(540)

X-TRACE

(510) (9) přístroje a nástroje vědecké, námořní, geodetické, fotografické, filmové, optické, přístroje pro vážení, měření, signalizaci, kontrolu (inspekci), záchranu a přístroje pro vyučování, přístroje a nástroje pro vedení, přepínání, přeměnu, akumulaci, regulaci nebo řízení elektrického proudu, přístroje pro záznam, převod, reprodukci zvuku nebo obrazu, nosiče dat magnetické, záznamové disky, kompaktní disky, dvd a ostatní digitální záznamové nosiče, kalkulačky, zařízení na zpracování dat, počítače, počítačový software; (41) výchova, vzdělávání, zábava, sportovní a kulturní aktivity; (42) vědecké a technologické služby v související výzkum a projektování, analytické a výzkumné služby v průmyslu, navrhování a vývoj počítačového hardwaru a softwaru.

(730) **Novotný Jan Ing., Ph.D.**, Nad Borešovou 809, Bílovice nad Svitavou, 66401, CZ
(740) Halaxová & Halaxová, TETRAPAT, RNDr. Zdeňka Halaxová, Jinonická 80, Praha 5, 15800

(210) **O-531326**
(220) 19.05.2016
(320) 19.05.2016
(511) 9, 41, 42
(540)

SCI-TRACE

(510) (9) přístroje a nástroje vědecké, námořní, geodetické, fotografické, filmové, optické, přístroje pro vážení, měření, signalizaci, kontrolu (inspekci), záchranu a přístroje pro vyučování, přístroje a nástroje pro vedení, přepínání, přeměnu, akumulaci, regulaci nebo řízení elektrického proudu, přístroje pro záznam, převod, reprodukci zvuku nebo obrazu, nosiče dat magnetické, záznamové disky, kompaktní disky, dvd a ostatní digitální záznamové nosiče, kalkulačky, zařízení na zpracování dat, počítače, počítačový software; (41) výchova, vzdělávání, zábava, sportovní a kulturní aktivity; (42) vědecké a technologické služby v související výzkum a projektování, analytické a výzkumné služby v průmyslu, navrhování a vývoj počítačového hardwaru a softwaru.

(730) **Novotný Jan Ing., Ph.D.**, Nad Borešovou 809, Bílovice nad Svitavou, 66401, CZ
(740) Halaxová & Halaxová, TETRAPAT, RNDr. Zdeňka Halaxová, Jinonická 80, Praha 5, 15800

(210) **O-531354**
(220) 20.05.2016
(320) 20.05.2016
(511) 31, 35, 38, 41
(540)



(510) (31) krmiva pro zvířata, krmiva, pochoutky, pochutiny a pomůcky pro zvířata chovaná v zájmovém chovu; (35) rozhlasová reklama a public relations, reklamní akce a rozhlasová propagace, zprostředkování obchodních záležitostí prostřednictvím rádia, reklama na prodej sortimentu pro psy a kočky - krmiva, pochoutek a ostatních chovatelských potřeb prostřednictvím rádia, inzertní služby, činnost ekonomických a organizačních poradců, obstaravatelská činnost v administrativě, reklamní a propagační služby, poskytování reklamního prostoru po síti pro třetí osoby, aktualizace reklamních materiálů, poskytování tržního prostoru po síti pro sjednávání obchodních transakcí mezi třetími stranami při prodeji, nákupu a výměně zboží, provozování aukcí po síti, služby zpracovávání, kompilace, analýzy a vyhodnocování dat počítačových databází spadající do třídy 35, sestavování a správa databází, informace, poradenství a konzultace vztahující se k výše uvedeným službám ve třídě 35, internetový prodej (e-shop) sortimentu pro psy a kočky - krmiva, pochoutek a ostatních chovatelských potřeb, komerční výstavy; ; (38) spoje (komunikace), vysílání vědeckých, vzdělávacích, výchovných, zábavných, hudebních, sportovních, kulturních a jiných rozhlasových programů, šíření informací prostřednictvím internetu, komunikace a přenos dat prostřednictvím veřejné nebo neveřejné telekomunikační sítě včetně internetu, pomocí telefonů, mobilních telefonů, telefaxů, satelitů, počítačů či terminálů nebo jakýmkoliv jinými prostředky v rámci této třídy, včetně přenosu elektronické pošty a přenosu dat v reálném čase (přenosu zvuku, obrazu, textu nebo jiných dat či informací) a poskytování a zprostředkovávání služeb s tím spojených včetně poskytování přístupu a připojení k těmto telekomunikačním sítím včetně internetu, provozování veřejné nebo neveřejné telekomunikační sítě, poskytování obsahu včetně šíření a zpřístupňování elektronických tiskovin, časopisů, periodik, knih a jiných dat prostřednictvím veřejné nebo neveřejné telekomunikační sítě včetně internetu, shromažďování, zpracovávání a poskytování informačních služeb na internetu včetně provozování elektronických nástěnek, diskusních skupin a fór a poskytování přístupu k on-line informačním službám a databázím spadající do třídy 38; (41) výchova, vzdělávání, školení, kurzy, semináře (formace), zábava, sportovní a kulturní aktivity, příprava a tvorba rozhlasových programů, tvorba a výroba audiovizuálních programů, agenturní umělecká činnost, pořádání kulturních akcí, nakladatelství a vydávání knih, novin, časopisů, kompaktních disků, audio a videokazet, pořádání kurzů a školení v oblasti vytváření image osob, mediální trénink, tvorba televizních, filmových a rozhlasových scénářů, dokumentárních, publicistických a hraných pořadů včetně animovaných, vydavatelství, pořádání odborných kurzů, školení a jiných vzdělávacích akcí včetně lektorské činnosti.

(730) **Kulhavá Zuzana Ing.**, Kunčice 288, Letohrad, 56151, CZ
Špicar Radek, Šlikova 39, Praha 6, 16900, CZ
(740) Ing. Zuzana Kulhavá, Kunčice 288, Letohrad, 56151

(210) **O-531837**
(220) 10.06.2016
(320) 10.06.2016
(511) 11, 19, 20, 21, 24, 27, 35
(540)

COUNTRY KOUPELNA

(510) (11) sanitární technika a zařízení, koupací vany, hydromasážní vany, sprchové vany a vaničky, sprchové kouty a boxy, hydromasážní systémy, hydromasážní panely, zařízení koupelen - přístroje pro topení a sušení, vanové zástěny, wc mísy, bidety, pisoáry, vodovodní baterie, zařízení pro filtraci, rozvod a ohřívání vody, přístroje pro klimatizaci, chlazení, topení,

osvětlení, zařízení pro sauny, infrasauny, saunová zařízení; (19) keramické obklady a dlažby; (20) koupelnový nábytek, zrcadla, věšáky a háčky nekovové; (21) náčiní a nádoby určené pro koupelny v rámci této třídy, koše na odpadky, dávkovače mýdla, obaly a mísky na mýdlo, dávkovače na toaletní papíry, zásobníky na papírové ručníky, skleněné a porcelánové výrobky určené pro užití v koupelně, sušáky na prádlo; (24) sprchové závěsy z textilu nebo umělé hmoty; (27) předložky koupelnové, rohože, rohožky; (35) reklamní, propagační a inzertní činnost, organizování výstav komerčních a reklamních, internetový obchod s následujícími výrobky: sanitární technika a zařízení, koupací vany, hydromasážní vany, sprchové vany a vaničky, sprchové kouty a boxy, hydromasážní systémy, hydromasážní panely, vanové zástěny, zařízení koupelen - přístroje pro topení a sušení, vanové zástěny, wc mísy, bidety, pisoáry, vodovodní baterie, zařízení pro filtraci, rozvod a ohřívání vody, přístroje pro klimatizaci, chlazení, topení, osvětlení, zařízení pro sauny, infrasauny, saunová zařízení, koupelnový nábytek, zrcadla, věšáky a háčky nekovové, náčiní a nádoby určené pro koupelny, koše, dávkovače mýdla, obaly a mísky na mýdlo, dávkovače na toaletní papíry, zásobníky na papírové ručníky, skleněné a porcelánové výrobky určené pro užití v koupelně, sušáky na prádlo.

(730) **SIKO KOUPELNY a.s.**, Skorkovská 1310, Praha 9 - Kyje, 19800, CZ
(740) PatentCentrum Sedlák & Partners s.r.o., Husova 5, České Budějovice, 37001

(210) **O-531930**
(220) 15.06.2016
(320) 15.06.2016
(511) 3, 5, 16, 18, 24, 25, 26, 28, 29, 30, 31, 32, 33, 34, 39, 41, 43, 44
(540)

Pomáháme jim přežít

(510) (3) přípravky pro bělení a jiné prací prostředky, přípravky pro čištění, leštění, odmašťování a broušení, mýdla, parfumerie, vonné oleje, kosmetika, vlasové vody (lotions), zubní pasty; (5) farmaceutické, lékařské a veterinářské výrobky, hygienické výrobky pro léčebné účely, dietní potraviny a dietetické přípravky pro léčebné nebo veterinární účely, potraviny pro batolata, potravní doplňky pro lidskou potřebu a pro zvířata, náplasti, obvazový materiál, materiály pro plombování zubů a pro zubní otisky, dezinfekční přípravky, výrobky pro hubení škodlivých zvířat, fungicidy, herbicidy; (16) papír a lepenka, tiskárenské výrobky, potřeby pro knižní vazby, fotografie, papírenské zboží, lepidla pro papírenství nebo domácnost, materiál pro umělce, štětce, psací stroje a kancelářské potřeby (vyjímaje nábytek), učební a vyučovací pomůcky s výjimkou přístrojů, plastické obaly (nezařazené do jiných tříd), tiskařské typy, štočky; (18) kůže a její imitace, zvířecí kůže, usně, kufrы a cestovní tašky, deštníky a slunečníky, vycházkové hole, biče, jezdecké postroje a sedla; (24) textil a textilní náhražky, povlečení, ubrusy; (25) oděvy, obuv, kloboučnické zboží; (26) krajky a vyšívky, stuhy a tkaničky, knoflíky, háčky a očka, poutka, špendlíky a jehly, umělé květiny; (28) hry, hračky, potřeby pro gymnastiku a sport, vánoční ozdoby; (29) maso, ryby, drůbež a zvěřina, masové výtahy, konzervované, mražené, sušené a vařené ovoce a zelenina, želé, džemy, kompoty, vejce, mléko a mléčné výrobky, jedlé oleje a tuky; (30) káva, čaj, kakao a kávové náhražky, rýže, tapioka a ságo, mouka a obilninové přípravky, chléb, pečivo a cukrovinky, zmrzlina, cukr, med, melasa, droždí, prášek do pečiva, sůl, hořčice, ocet, omáčky (chuťové přísady), koření, led potravinářský; (31) zemědělské, zahradnické a lesní produkty, syrové a nezpracované zrní a semena, čerstvé ovoce a zelenina, rostliny a květiny, živá zvířata, krmiva pro zvířata, slad; (32) piva, minerální vody, šumivé nápoje a jiné nápoje nealkoholické, nápoje a šťávy ovocné, sirupy a jiné přípravky k zhotovování nápojů; (33) alkoholické nápoje (s výjimkou pív); (34) tabák, potřeby pro kuřáky, zápalky; (39) doprava, balení a skladování zboží, organizování cest; (41) výchova, vzdělávání, zábava, sportovní a kulturní aktivity; (43) služby zajišťující stravování a nápoje, dočasné ubytování; (44) lékařské služby, veterinární služby, péče o hygienu a krásu osob a zvířat, zemědělské, zahradnické a lesnické služby.

(730) **Zologická zahrada hl. m. Prahy**, U Trojského zámku 120/3, Praha 7 - Troja, 17100, CZ

(210) **O-532242**
(220) 28.06.2016
(320) 28.06.2016
(511) 9, 35, 38
(540)

e-Octopus.cz

(510) (9) počítačové softwarové aplikace stahovatelné, počítačové programy; (35) aktualizace a údržba dat v počítačových databázích, design reklamních materiálů, aktualizování reklamních materiálů, informace o obchodních kontaktech, marketing, obchodní nebo podnikatelské informace, překlad a systemizace informací do počítačových databází, poskytování obchodních informací prostřednictvím webových stránek; (38) poskytování přístupu k databázím.
(590) Barevná
(730) **Novosad Pavel Ing.**, Stráně 502, Zlín, 76001, CZ
Kubáček Jiří MUDr., Čápkova 49/46, Brno, 60200, CZ
(740) Mgr. Antonín Zralý, advokát, Ponávka 185/2, Brno, 60200

(210) **O-532243**
(220) 28.06.2016
(320) 28.06.2016
(511) 9, 35, 38
(540)



(510) (9) počítačové softwarové aplikace stahovatelné, počítačové programy; (35) aktualizace a údržba dat v počítačových databázích, design reklamních materiálů, aktualizování reklamních materiálů, informace o obchodních kontaktech, marketing, obchodní nebo podnikatelské informace, překlad a systemizace informací do počítačových databází, poskytování obchodních informací prostřednictvím webových stránek; (38) poskytování přístupu k databázím.
(590) Barevná
(730) **Novosad Pavel Ing.**, Stráně 502, Zlín, 76001, CZ
Kubáček Jiří MUDr., Čápkova 49/46, Brno, 60200, CZ
(740) Mgr. Antonín Zralý, advokát, Ponávka 185/2, Brno, 60200

(210) **O-532454**
(220) 08.07.2016
(320) 08.07.2016
(511) 25, 35, 41
(540)

**Morava
fest**

(510) (25) oděvy; (35) propagační činnost, reklama; (41) výchova, vzdělávání, zábava, sportovní a kulturní aktivity.
(590) Barevná
(730) **Kloupar Pavel**, Frýdlantská 1316/11, Praha 8 Kobylisy, 18200, CZ

(210) **O-532707**
(220) 21.07.2016
(320) 21.07.2016
(511) 29, 30, 31, 32, 33, 35
(540)



(510) (29) maso, slanina, ryby, drůbež, masové výtahy, ovoce a zelenina konzervované, sušené a zavařované, rakytník a výrobky z rakytníku, želé, džemy, marmelády, kompoty, vejce, mléko, mléčné výrobky, jogurty, sýry, oleje a tuky jedné, máslo, hotová jídla ze surovin spadajících do této třídy, polévky, vývary, pochutiny a zákusky ze surovin spadajících do této třídy, uzeniny, paštiky, míchaná zelenina, nakládaná zelenina, sušená zelenina, konzervy rybí a masové, konzervy zeleninové, jedlé oleje, hummus (pasta z cizrny), tofu, želatina jedlá; (30) káva, čaj, kakao, cukr, rýže, kávové náhražky, mouka a přípravky z obilnin, těstoviny, chléb, pečivo, cukroviny, med, droždí, perník, prášky do pečiva, sůl, hořčice, ocet, koření, sirupy, cereální tyčinky, sladké tyčinky, žvýkačky, energetické tyčinky, bonbony, knedlíky, sušené a čerstvé těstoviny, nakládaná zelenina, sendviče, pomazánka na sendviče ze surovin spadajících do této třídy, těstovinové konzervy, konopný čaj, bezlepkové výrobky, obilniny připravené pro osobní konzumaci, obilniny k snídani a ochucené obilniny s obsahem lepku i bezlepkové, připravené z ovsu, kukuřice, pšenice, žita, ječmene, jáhel, pohanky, sóji, rýže a ochucené medem, kakaem, skořicí, ořechy, oříšky, mandlemi, cukrem, čokoládou, ovocem, zeleninou, luštěninami, houbami, syrovátkovým proteinem, kokosovým mlékem, rýžovým mlékem, sójovým mlékem, sušeným kravským mlékem; (31) čerstvé ovoce, čerstvá zelenina, nezpracované obilniny, ořechy, výrobky zemědělské, zahradnické, lesnické, zahradnicko-lesnické nepodrobené žádné úpravě; (32) piva, minerální vody, šumivé nápoje a jiné nealkoholické nápoje, ovocné šťávy a koncentráty, sirupy, nealkoholická piva; (33) jablečné kvašené mošty, alkoholické nápoje s výjimkou piv, likéry, medovina, víno; (35) televizní reklama, merchandising, marketing, služby public relations, služby na podporu prodeje výrobků zařazených ve třídách 29, 30, 31, 32, 33, předvádění a rozšiřování vzorků zboží, služby organizačně-ekonomické pro obchodní účely, obchodní průzkum a pomoc při řízení obchodní činnosti, rozhlasová a venkovní reklama, reklama, propagace a inzerce, zprostředkovatelská činnost v oblasti obchodu s výrobky uvedenými výše ve třídách 29, 30, 31, 32, reklamní prezentace na výstavách a veletrzích,

prezentace, propagace a inzerce prostřednictvím elektronických médií, subdodavatelské služby pro třetí osoby v oblasti výrobků ve třídách 29, 30, 31, 32, 33, franchising, internetový obchod s výrobky uvedenými výše ve třídách 29, 30, 31, 32, služby v oblasti importu a exportu a provozování sítě maloobchodních prodejen, vše s výrobky výše uvedenými ve třídách 29, 30, 31, 32, 33.

(590) Barevná

(730) **Farmářský obchod s.r.o.**, Lobežská 57/63, Plzeň, 32600, CZ

(740) Jiří Effmert, Družstevní 1424/12C, Říčany, 25101

(210) **O-532820**

(220) 27.07.2016

(320) 27.07.2016

(511) 32, 35, 43

(540)



(510) (32) výrobky, piva všeho druhu, minerální vody, ovocné a zeleninové šťávy jako nápoje nebo na výrobu nealkoholických nápojů, pivní mladinka, sladové nápoje, nealkoholické nápoje, ovocné šťávy, mošty, přípravky na výrobu nápojů, sirupy, šumivé nápoje, stolní vody včetně vod ochucených, pramenité a minerální vody včetně vod ochucených, balená voda, nápojové směsi a prášky, pivo, sladové pivo, zázvorové pivo, míchané nápoje s obsahem piva, výtažky z chmele na výrobu piva, příchutě na výrobu piva; (35) služby, marketing, obchodní činnost s výrobky uvedenými výše ve třídě 32, prezentace výrobků v komunikačních médiích pro účely maloobchodu, předvádění zboží, reklama a propagační činnost, marketingové studie; (43) služby, hostinská a kavárenská činnost, obstarávání poukázek na stravování, zajišťování ubytování, pronájem potřeb pro provoz restauračních zařízení, rychlé občerstvení, bar, bufet, jídelna, cukrárna, kavárna, restaurace, čepování piva, gastronomie, provoz stravovacích zařízení, organizační zajištění gastronomických akcí (cateringové služby).

(730) **Plzeňský Prazdroj, a.s.**, U Prazdroje 7, Plzeň, 30497, CZ

(740) Weil, Gotshal & Manges s.r.o., advokátní kancelář, JUDr. Karel Muzikář LL.M., Křižovnické náměstí 193/2, Praha 1 Staré Město, 11000

(210) **O-532821**

(220) 27.07.2016

(320) 27.07.2016

(511) 32, 35, 43

(540)

Gambrinus Patron našeho piva

(510) (32) výrobky, piva všeho druhu, minerální vody, ovocné a zeleninové šťávy jako nápoje nebo na výrobu nealkoholických nápojů, pivní mladinka, sladové nápoje, nealkoholické nápoje, ovocné šťávy, mošty, přípravky na výrobu nápojů, sirupy, šumivé nápoje, stolní vody včetně vod ochucených, pramenité a minerální vody včetně vod ochucených, balená voda, nápojové směsi a prášky, pivo, sladové pivo, zázvorové pivo, míchané nápoje s obsahem piva, výtažky z chmele na výrobu piva, příchutě na výrobu piva; (35) služby, marketing, obchodní činnost s výrobky uvedenými výše ve třídě 32, prezentace výrobků v komunikačních médiích pro účely maloobchodu, předvádění zboží, reklama a propagační činnost, marketingové studie; (43) služby, hostinská a kavárenská činnost, obstarávání poukázek na stravování, zajišťování ubytování, pronájem potřeb pro provoz restauračních zařízení, rychlé občerstvení, bar, bufet, jídelna, cukrárna, kavárna, restaurace, čepování piva, gastronomie, provoz stravovacích zařízení, organizační zajištění gastronomických akcí (cateringové služby).

(730) **Plzeňský Prazdroj, a.s.**, U Prazdroje 7, Plzeň, 30497, CZ

(740) Weil, Gotshal & Manges s.r.o., advokátní kancelář, JUDr. Karel Muzikář LL.M., Křižovnické náměstí 193/2, Praha 1 Staré Město, 11000

(210) **O-532986**

(220) 03.08.2016

(320) 03.08.2016

(511) 32, 35, 40, 43

(540)



(510) (32) piva, lehká piva a ležáky, nealkoholická a nízkoalkoholická piva, míchané nápoje obsahující pivo, zařazené do třídy 32, sladová piva, zázvorová piva, nealkoholické nápoje, vody minerální a šumivé, sirupy a jiné přípravky k přípravě nápojů, ovocné šťávy; (35) reklamní, inzertní služby všeho druhu, včetně inzerce a reklamy poskytované v počítačových, telekomunikačních a obdobných sítích, pořádání reklamních a obchodních výstav a předváděcích akcí zboží a služeb, včetně distribuce zboží k reklamním účelům, maloobchodní a velkoobchodní prodej s výrobky uvedenými výše ve třídě 32, průzkum trhu a marketing; (40) pivovarnictví - výroba piva všeho druhu, sladovnictví; (43) služby spojené s provozováním pohostinství, restaurací a podniků rychlého občerstvení, poskytování dočasného ubytování.

(730) **Tvarůžek Petr Ing.**, Uničovská 2139/90, Šternberk, 78501, CZ

(740) PatentCentrum Sedlák & Partners s.r.o., Husova 5, České Budějovice, 37001

(210) **O-532991**

(220) 03.08.2016

(320) 03.08.2016

(511) 29, 30, 43

(540)



(510) (29) maso, ryby, drůbež a zvěřina, masové výtažky, konzervované, mražené, sušené a vařené ovoce a zelenina, vejce, mléko a mléčné výrobky, jedlé oleje a tuky; (30) mouka a obilninové přípravky; (43) služby zajišťující stravování a nápoje.

(590) Barevná

(730) **BDL Med, s.r.o.**, U Zeměpisného ústavu 684/4, Praha 6, 16000, CZ

(210) **O-533023**

(220) 05.08.2016

(320) 05.08.2016

(511) 33, 40

(540)

VINNÉ SKLEPY ROSA COELI DOLNÍ KOUNICE

(510) (33) alkoholické nápoje všeho druhu (kromě piv); (40) zpracování vína, zejména vinných hroznů a ovoce včetně koncentrátů a přísad.

(730) **Slunský Přemysl**, Ivančická 764/5, Dolní Kounice, 66464, CZ

Slunský Přemysl Bc., Skální 577/5, Dolní Kounice, 66464, CZ

(740) Přemysl Slunský, Ivančická 764/5, Dolní Kounice, 66464

(210) **O-533170**

(220) 11.08.2016

(320) 11.08.2016

(511) 16, 33, 35

(540)



(510) (16) propagační předměty z papíru a plastických hmot, a to kalendáře, prospekty, karty, tužky, pera, tácky, papírové nálepky, plakáty, tašky z papíru a plastů, etikety na lahve, papírové bannery, kartónové obaly, bublinkové obaly, plastové dárkové obaly; (33) medovina, alkoholické nápoje s výjimkou piva, aperitivy, lihoviny, víno, předmíchané alkoholické nápoje jiné než z piva; (35) reklama, propagace, informační servis a poradenské služby v obchodě, maloobchodní a velkoobchodní činnost s výrobky výše uvedenými ve tř. 16 a 33, zprostředkovatelská činnost v oblasti obchodu s výrobky výše uvedenými ve tř. 16 a 33, průzkum trhu a marketing, internetový prodej (e-shop) s výrobky výše uvedenými ve tř. 16 a 33.

(590) Barevná

(730) **Sláma Jiří**, Chlístov 11, Havlíčkův Brod, 58001, CZ

(740) Ing. Radmila Baumová, nám. Republiky 75/2, Žďár nad Sázavou, 59101

(210) **O-533482**

(220) 24.08.2016

(320) 24.08.2016

(511) 35, 41, 44

(540)



(510) (35) zprostředkovatelská činnost v oblasti obchodu, maloobchod, velkoobchod, internetový obchod, vše s následujícími výrobky: kosmetika a přípravky pro péči o obličej, oči, vlasy, ruce, nehty, nohy a tělo, zboží pro osobní hygienu a intimní hygienu, polykompozitní bioinformační potravinové přípravky rostlinného původu se širokospektrálními regeneračními a s výživnými účinky fortifikované vitaminy, potravní doplňky s obsahem vitaminů, vláknin, stopových prvků nebo minerálních látek, potravní a výživové doplňky s obsahem laktózy anebo esenciálních mastných kyselin, přípravky s antioxidačními účinky, regenerační přípravky na bázi rostlinných steroidů s tonizačními a harmonizujícími účinky k posílení imunity a doplnění energie lidskému organismu, nutriční doplňky pro zvláštní výživu lidí, potravní doplňky dietetické, regenerační, pro zlepšení zdraví, pro zvýšení imunity, odolnosti organismu a k jeho detoxikaci ve formě sirupů, tobolek, prášků, práškových směsí, tabletek, kapslí, dražé, bonbónů, pastilek, cukrovinek, žvýkaček anebo jiných forem, čajů, rostlinných extraktů a odvarů, nenávykové potravní doplňky k překonání zvýšené fyzické zátěže lidského organismu, ortopedická obuv, náhrdelníky, náramky, řetízky a meditační korálky z drahokamů a z polodrahokamů i z bižuterie, knihy, propagační tiskoviny, uživatelské příručky a tiskoviny, kalendáře, pohlednice, obtisky, vizitky, etikety, papírové tašky, obalové materiály z papíru a z plastů, sportovní

vaky a míče, suvenýry a upomínkové předměty ze skla, porcelánu a keramiky, spodní prádlo, trička, textilní výrobky, pletené zboží, legíny, fleecové a elastické oblečení, šátky, čelenky, kšiltky, čepice, ponožky a punčochové zboží, oděvy, kalhoty, obuv a oděvní doplňky, dresy na cvičení, pro zdravý životní styl, relaxaci, sport, tělocvik, tenis, golf, turistiku, cyklistiku, horolezectví včetně ostatních sportů pro volný čas, sportovní vybavení, textilní stuhý a podložky, textilní vaky, pásy na cvičení, pekařské a cukrářské výrobky s nízkým obsahem cukru, extrudované výrobky z obilnin a rýže, čaj, káva a náhražky kávy, výrobky z obilovin určených k lidské výživě, müsli, přírodní vlákniny, nemedicinní potravní a sportovní doplňky, stolní a minerální vody, nealkoholické nápoje, energetické nápoje, ovocné a zeleninové šťávy, mošty, ovocné nektary a nápoje z ovocných šťáv, diabetické a dietetické nápoje neléčebné, práškové nealkoholické nápoje, práškové přípravky a příchutě pro výrobu nealkoholických nápojů, reklama, propagace, inzerce všemi druhy medií, on-line prezentace a inzerce uživatelů v počítačové síti Internetu, rozšiřování reklamních a informačních materiálů, marketing, poradenská a zprostředkovatelská činnost v uvedených oblastech; (41) provozování tělovýchovných, rekondičních a regeneračních zařízení, provoz posilovny, zabezpečování sportovních aktivit jako jsou služby fitness, aerobic, jóga, skupinová cvičení, osobní trénink, gymnastický výcvik, činnost a vzdělávání sportovních instruktorů, pořádání kurzů pro cvičitele, nakladatelská a vydavatelská činnost včetně nahrávání, půjčování, vydávání a šíření zvukových a zvukově-obrazových nosičů, zprostředkovatelská a poradenská činnost v uvedených oblastech, poskytování on-line elektronických publikací (bez možností stažení); (44) poskytování péče kosmetické, hygienické, regenerační a rekondiční, služby salónu krásy jako masáže, fyzioterapie, solária, kadeřnictví, manikúra, pedikúra.

(590) Barevná

(730) **Strejc Daniel BcA.**, Zderaz 5, Biřkov, 34012, CZ

(210) **O-533662**

(220) 16.04.2013

(320) 16.04.2013

(511) 33

(540)

ALTUM VILLARE

(510) (33) alkoholické nápoje (s výjimkou piva), jablečné mošty (s alkoholem) - cidery, digestiva (likéry a lihoviny), vína, lihoviny, alkoholové výtažky nebo esence, vína s registrovaným označením původu Champagne, šumivá vína.

(730) **MHCS**, 9, avenue de Champagne, Epernay, 51200, FR

(740) Traplová, Hakr, Kubát, advokátní a patentová kancelář, Mgr. Jana Šuranová Traplová, advokátka, Přístavní 24, Praha 7, 17000

(210) **O-533788**

(220) 08.09.2016

(320) 08.09.2016

(511) 16, 25, 32, 33, 41, 43

(540)

Sovovy mlýny

(510) (16) reklamní, propagační a informační materiály na bázi papíru a umělých hmot v rámci této třídy, tiskoviny, zejména prezentační a firemní publikace, periodika, soubory dat v papírové formě, knihy, letáky, plakáty, reklamní tabule z papíru nebo lepenky, reklamní katalogy, pozvánky, jídelní lístky, vývěsky, účtenky, papírové visačky, pohlednice, přání, obálky, kalendáře, inzertní noviny, obaly z papíru a z umělých hmot, tužky všeho druhu, podložky papírové pod láhve a pod pивní sklenice, periodické a neperiodické tiskoviny všeho druhu, papírenské výrobky, fotografie, billboardy z papíru nebo lepenky, prospekty, papírové etikety, nálepky, samolepky, obtisky, razítka, papírové vlajky, papírové ubrusky a ubrusy, papírová prostírání, papírové ručníky, papírové kormouty, podtacky (papírové podložky pod sklenice), balicí papír, papírové tašky, umělohmotné tašky, reklamní, upomínkové a ozdobné předměty neuvedené v jiné třídě; (25) oděvy, pokrývky hlavy, čelenky, trička, šátky, šály, oděvní součásti v jiné třídě neuvedené; (32) piva všeho druhu, sladina, sladové nápoje, nápoje kvašené nealkoholické, chmelové výtažky pro výrobu piva, přípravky k přípravě nápojů, nealkoholické nápoje, nealkoholické nápoje obohacené vitamíny nebo minerály, nealkoholické nápoje energetické, nealkoholické nápoje míchané, nealkoholické aperitivy, alkoholické nápoje na bázi piva; (33) vína, destiláty a jiné alkoholické nápoje, likéry, pивní destiláty; (41) výchova, vzdělávání, zábava, sportovní a kulturní aktivity, prezentace umění a literatury

(Zveřejněné přihlášky ochranných známek)

veřejnosti pro kulturní a vzdělávací účely, zejména divadelní představení, filmová produkce, provozování koncertních síní a sálů, pořádání kulturních nebo vzdělávacích výstav a vernisáží, pořádání konferencí, živých představení a vystoupení, muzejní činnost, organizování a vedení školení i seminářů; (43) služby zajišťující stravování a podávání nápojů, poskytování dočasného ubytování, provozování barů, kaváren, jídelen, restaurací, hotelové služby, penziony, zásobovací a cateringové služby.

(730) **Museum Kampa - Nadace Jana a Medy Mládkových**, U Sovových mlýnů 503/2, Praha 1, CZ

(740) Mgr. Jiří Mašek, Lochoťská 18, Plzeň

(210) **O-533829**

(220) 08.09.2016

(320) 08.09.2016

(511) 1, 5, 16, 30, 32, 33, 43

(540)

ŠUMĚNKA

(510) (1) chemické výrobky pro potravinářský a farmaceutický průmysl, plastické hmoty v surovém stavu, farmaceutické a chemické výrobky a sloučeniny (užití zejména v potravinářství, biotechnologii a pro výrobu léčiv), chemická činidla (s výjimkou pro lékařské a zvěrolékařské účely), chemikálie pro laboratorní analýzy a vědecké účely a pro průmysl (s výjimkou pro lékařské a zvěrolékařské účely), farmaceutické konzervační přísady, biologické a bakteriální přípravky (s výjimkou pro lékařské a zvěrolékařské účely), chemické výrobky pro potravinářský průmysl, zvěrolékařské přípravky pro octové kvašení, prostředky pro čištění tekutin, chemické a biochemické přípravky pro čištění vody, destilovaná a draselná voda, diagnostické preparáty (s výjimkou pro lékařské a zvěrolékařské účely), kultury mikroorganismů (s výjimkou pro lékařské a zvěrolékařské účely), biochemické katalyzátory, přidávané kapaliny pro použití s abrazivy, syntetické materiály pro absorpci oleje, acetáty, octany, etanáty, aceton, propanon, dimethylketon, acetylen, adhezivní přípravky na chirurgické bandážování, aktinium, aktivní uhlí, sladidla umělá, směs kyseliny citrónové a hydrogenuhličitanu sodného, směsi jedlé sody a kyselin, roztoky pro odstraňování sranů z akumulátorů, albuminový papír, aldehydy, algináty, alkalické jodidy pro průmyslové účely, alkalické kovy, alkaloidy, etylalkohol, amoniak pro průmyslové účely, amonné soli, amyacetát, amylalkohol, antimon, kyselina antranilová, chemické apretace, arabská guma pro průmyslové účely, argon, arsen, arseničitan olovnatý, arsenové kyseliny, astat, balzám gurjanský na výrobu laků, adhezivní přípravky pro chirurgické bandážování, barium, chemické přípravky pro barvy, baryt, bauxit, chemické přípravky na bělení olejů a tuku, organické bělicí přípravky, benzeny, benzoová kyselina, bezvodý amoniak, jodidovaná a sladová bílkovina, živočišná nebo rostlinná bílkovina jako surovina, bizmut, brom pro chemické účely, celulóza a celulózové deriváty, cer, cesium, citlivý papír, cymen (izopropyltoluen), činidla chemická (s výjimkou pro lékařské a zvěrolékařské účely), přípravky proti zakalení a zamlžení čoček, dehydratační prostředky pro průmyslové účely, fotocitlivé desky, cukry pro potravinářský průmysl, průmyslové detergenty, dextrin (apretura), diastáza (enzym) pro průmyslové účely, diazopapír, dispergační činidla pro olej a ropu, disperze plastické hmoty, ditioničitany, draselná voda, draslík, dřevný lih a ocet, dusičnan bizmutitý pro chemické účely, dusičnan stříbrný a uranu, dusík, dusný oxid, dvojjodan draselný a sodný, dysprosium, emulgátory, enzymatické přípravky pro potravinářské účely, epoxidové pryskyřice v surovém stavu, erbium, octová esence, estery, etan, étery, etylalkohol, etylenglykol, etyléter, europium, fenol pro průmyslové účely, mléčné kvasinky pro průmyslové účely, fermium, ferokyanidy, filtrační materiály (chemické přípravky a rostlinné látky), filtrační keramické materiály ve formě částic, uhlík do filtrů, flokulační (vločkovací) činidla, formaldehyd pro chemické účely, fosfatidy, fosfáty (hnojivá), fosfor, fotografická redukční činidla, fotografické emulze a vývojky, fotografický papír, fluor, francium, chemické přísady pro fungicidy, galium, galáty bizmutu, hydroxid bizmutitý, galotaninová kyselina, galvanické přípravky, glukóza pro průmyslové účely, glyceridy, glykol, glykoléter, glykosidy, grafit pro průmyslové účely, rozpouštědla na gummy, helium, hasící směsi, octan hlinitý, holmium, hydráty, hydraulické kapaliny, hydrogen uhličitý sodný pro chemické účely, hydrochloročnany, hydroxid amonný a bizmutitý pro průmyslové účely, hydroxidy alkalických kovů, chlor, chlorečnany, chloridy, chemický indikátorový papír, infuzoriová hlinka, křemelina, izotopy pro průmyslové účely, insekticidy (chemické přísady), jod pro chemické a průmyslové účely, jodidovaná bílkovina, kafr pro průmyslové účely, kalcinovaná voda, bezvodý uhličitý sodný, prostředky pro kalení kovů, kalifornium, kamenec, kamenná sůl, kaolin, karbid, katalyzátory, keramické glazury, keramické materiály ve formě částic užívané jako

filtry, ketony, klíživí přípravky, kolodium, chemické látky pro kondenzaci, kondenzaci zabraňující chemikálie, korozivní přípravky, kostní uhlí, alkalické kovy, krypton, kreozot pro chemické účely, přípravky pro zpracování kůže, chemické látky pro kvašení vína, kyanidy, kyseliny, kyselinovzdomé chemické sloučeniny, lakmusový papír, lantan, lecitin jako surovina, lepidla pro průmyslové účely, lithium, louch sodný pro průmyslové účely, lutecium, mangany, mastné kyseliny, chladicí média, metan, metylbenzen, metyléter, mikroorganismy (s výjimkou pro lékařské a zvěrolékařské účely), naftalín, naftalen, nemrznoucí látky (chemikálie), neodým, neon, neptunium, nitrátový papír, oxidy, paládium, papírová vlákna, parafín, peroxid vodíku, peroxoboritan sodný, peroxiuhličitan, chemické přípravky pro výrobu pigmentů, plastifikátory, plutonium, plyny ztužené pro průmyslové účely, polokovy, nekovy, praseodym, prometium, protaktinium, štěpitelné chemické prvky, steviol-glykosidy, stopové prvky pro rostliny, pryskyřice, přísady chemické do insekticidů a fungicidů, radioaktivní prvky pro vědecké účely, radon, renium, reagenční papír, rtuť, rubidium, sacharin, salmiak, samarium, selen, silikáty, silikony, síra, skandium, sladová bílkovina, sodík, soli (chemické přípravky), stroncium, roztoky stříbrných solí pro stříbení, sůl (surovina), sulfáty, sulfidy, škumpa (trislovina), tanin, telur, technecium, terbium, tetrachloridy, těžká voda, thalium, thiokarbanilid, thorium, thulium, titaničtany, toluen, neutralizační přípravky pro toxické plyny, uhličitany, uhlík, uran, urychlovače vulkanizace, vápence, viskóza, vodík, vulkanizační přípravky, vzácné zeminy, xenon, yterbium, ytrium, zásady, změkčovadla (plastifikátory), želatina pro průmyslové účely, živočišné uhlí, bentonit, mikrokrystalická celulóza, poloxomer, xylit, sorbitol, uhličitý sodný, stearan hořečnatý, oxid křemíku, laktóza, kaktóza, manit, plastifikátory, antioxidanty, aroma pro potravinářský průmysl, přírodní extrakty pro potravinářský průmysl, přírodní barviva pro potravinářský průmysl, aspartam, sacharóza, glukóza, fruktóza, škroby, polysacharóza, kyselina vinná, kyselina citrónová, vše v rámci této třídy; (5) farmaceutické a vitamínové přípravky tabletované a v prášku, ovocné přesnídávky obohacené vitamíny pro kojence, farmaceutické a veterinářské výrobky v rámci této třídy, potraviny pro zvláštní výživu pro lékařské účely, léčiva, doplňky výživy pro léčebné účely, vitamínové a minerální doplňky stravy v prášku, hygienické výrobky pro léčebné účely, potraviny pro kojence a batolata, diabetické přípravky pro léčebné účely, dietní potraviny upravené pro lékařské účely, doplňky výživové, nikoliv pro lékařské účely, doplňky stravy, dietní doplňky stravy, potravinové doplňky a doplňky stravy určené pro zvláštní výživu, obsahující látky rostlinného původu, výživové doplňky zdravé výživy pro léčebné účely pro denní doplnění stravy ve formě práškové, prostředky a přípravky na hubnutí, nutraceutika jako dietní doplňky, diabetické, bezlepkové a bezcholesterolové výrobky fortifikované vitamíny, minerálními látkami, stopovými prvky, přípravky potlačující chuť k jídlu pro lékařské účely, dietní potraviny pro lékařské účely, doplňky stravy živočišného charakteru, doplňky stravy rostlinného charakteru doplněné o minerální soli, stopové prvky a sacharidy v sušené formě, energetické prášky nahrazující jídlo, jakožto doplňky stravy, kojenecká výživa, minerální doplňky stravy, umělá sladidla pro diabetiky, umělý čaj (pro léčebné účely), vitamínové přípravky jako doplňky stravy, vlákniny (dietetické -), želatinové kapsle na léčiva, želatinové vitamíny, žvýkačky na osvěžení dechu pro lékařské účely, rozpustné nápoje pro lékařské účely, koncentráty a jiné přípravky pro přípravu nápojů k léčebným účelům, minerální vody a dietetické nápoje upravené pro lékařské účely, doplňky výživové pro lékařské účely, bílkovinné přípravky nebo potravina pro lékařské účely, balzámy a krémy a masti pro lékařské účely, chemické přípravky pro lékařské účely, farmaceutické účely, léčivé oleje, oleje pro lékařské účely, tuky pro lékařské účely, léčivé soli, tinktury pro lékařské účely, vitamínová a minerální výživa ve formě koncentrátů, proteinové koncentráty jako výživné přísady k potravinám pro léčebné účely, potravinové doplňky s léčebnými účinky, výživné nebo dietetické přípravky pro lékařské účely pro denní doplnění stravy jako instantní strava nebo samostatná směs, práškové směsi pro lékařské účely, medicínální čajové směsi, bakteriální, chemické, biologické přípravky pro lékařské a veterinární účely, chemicko-farmaceutické přípravky, potravinové doplňky pro lékařské účely spadající do této třídy, prostředek s profylaktickým účinkem vůči nádorům, minerální doplňky potravy, cukrovinky s léčivými přísadami, minerální a vitamínové přípravky, bylinné čaje pro lékařské účely, léčivé čaje, medicínální vína, medicínální sirupy, výtažky, šťávy a elixiry lékárnické (s léčebnými účinky), povzbuzující nápoje pouze pro léčebné účely, doplňky potravin minerální, minerální vody pro léčebné účely, minerální doplňky s antioxidačními účinky, farmaceutické a dietetické potraviny a přípravky pro lékařské účely, zdravotní prevenci a rekonvalescenci, medicínální potravinové doplňky a nápoje pro zlepšení zdraví, pro zvýšení imunity, odolnosti organismu a jeho detoxikaci, jen pro léčebné účely, dietetické přípravky

pro denní doplnění stravy (včetně fitness přípravků) s léčebnými účinky, přírodní léčivé prostředky pro zvláštní výživu, vtírací posilující tekuté přípravky pro sportovce (s léčebnými účinky), dietetické látky upravené pro lékařské účely, posilující přípravky, tonika, léčivé bahno, bahno pro koupele, balzámy pro lékařské účely, léčivé byliny, byliny na kouření pro lékařské účely, cigarety netabákové pro lékařské účely, cukr pro lékařské účely, čaj astmatický, čaje odtučňovací pro lékařské účely, drogy pro léčebné účely, přípravky pro péči o dutinu ústní pro lékařské účely, dřevo cedrové s repelentním účinkem, léčivé přípravky do koupele, mořská voda pro zdravotní koupele, koupelové soli léčebné, koupele okysličené, kurare, kůry pro farmaceutické účely, léčiva pro humánní medicínu, léčivé cukrovinky a pastilky, přenosné lékárníčky (včetně obsahu), leukoplast, masti na popáleniny od slunce, mandlové mléko pro lékařské účely, mateří kasička pro lékařské účely, mentol, soli minerální vody, mléko sušené pro kojence, náplasti, nápoje léčivé, narkotika, náramky pro lékařské účely, přípravky proti pocení nohou, obinadla hygienická, obklady, obvazy tlakové, odvary pro farmaceutické účely, oleje pro lékařské použití, tonika pro léčebné účely, pročišťující přípravky, rebarborové kořeny pro farmaceutické přípravky, jedlá rostlinná vlákna pro výživu, séra, sedativa, sladké dřevo pro lékařské účely, aldehydy pro farmaceutické účely, algicidy, alkaloidy pro lékařské účely, alkohol pro léčebné účely, zubní amalgám, anestetika, anestetika, aminokyseliny pro lékařské účely, antibakteriální a dezinfekční přípravky, antibiotika, chemické antikoncepční přípravky, antipyretika, antiseptika, bakteriální přípravky pro lékařské a zvěrolékařské účely, bakteriologické kultury, bavlna pro lékařské účely, bílkovinami obohacené mléko (potravní doplněk), bílkovinná potrava pro lékařské účely, biocidy, prostředky proti bolesti hlavy, zubní brusné přípravky, bronchodilatační přípravky, čichací soli, čípky, přípravky na čištění vzduchu, detergenty pro lékařské účely, dezinfekční přípravky pro hygienické účely, diabetický chléb upravený k léčebným účelům, diagnostické přípravky pro lékařské účely, digitalin, přípravky na mytí dobytka, enzymy pro lékařské účely, estery pro farmaceutické účely, fenykl pro lékařské účely, fungicidy, gáza na obvazování, glycerin pro lékařské účely, glycerofosfáty, guma pro lékařské účely, gurjunský balzám pro lékařské účely, hematogen, hemoglobin, přípravky proti hemoroidům, herbicidy, repelenty proti hmyzu, léčivé houby, hormony pro lékařské účely, hořčice pro farmaceutické účely, hygienické kalhotky, hygienické ubrousky, hygienické vložky, absorpční vata, absorpční tampóny, chemická činidla pro lékařské a zvěrolékařské účely, chemické přípravky pro lékařské a zvěrolékařské účely, chirurgická plátna, obvazy a roušky, chloroform, chirurgické implantáty (živé tkáně), medicínální infuze, insekticidy, semeno pro umělou inseminaci, jedy, jojoba, jodová tinktura, kafrový olej, kokain, koprový výtažek pro léčebné účely, opiáty, opodeldok, přípravky pro osvěžení vzduchu, farmaceutické přípravky pro péči o pokožku, polštářek pro kojení, pomády pro lékařské účely, projímadla, sterilizační přípravky, steroidy, strychnin, sulfoamidy (léčiva), tablety vykuřovací, chemické přípravky pro určení těhotenství, mléčný tuk, ubrousky napuštěné farmaceutickými vodičkami, uhlí živočišné pro lékařské účely, utišující prostředky, vaginální výplachy, vody termální, žvýkačí gumy a žvýkačky pro lékařské účely, vše v rámci této třídy; (16) papírové obaly, tiskoviny, časopisy, periodika, tištěné publikace v oblasti zahradnictví, lesnictví, zemědělství, architektury, stavebnictví a stavitelství, papír, nádoby a zařízení pro pěstování rostlin z papíru, papír balicí, papír voskovaný, filtrační papír, tiskárenské výrobky, potřeby pro knižní vazby, plakáty, neperiodické i periodické publikace, například brožury, časopisy, kalendáře, katalogy, ročenky, knihy, oběžníky, zpěvníky, knihy k nalepování výstřížků (alba), komiksy, archy papíru, listky, tiskoviny, poutače z papíru nebo z lepenky, mapy, atlasy, obrazy, pohlednice a jiné propagační a informační materiály a upomínkové předměty, spadající do této třídy, jako propagační publikace, ročenky, papírové propagační samolepky, manuály, noviny, knihařské výrobky, papírové podložky pod sklenice, i pívni, papírové ubrousky a ubrusy, obaly na lahve, lepenka a kartonážní výrobky, alba, blahopřání i hudební, diagramy, fotografie, stojany na fotografie, grafické reprodukcce, grafiky, lepty, listky, litografie, olejotisky, malby (obrazy) zarámované či nezarámované, letáky, portréty, prospekty, rytiny, psací potřeby, tiskařské typy, štočky, obaly z papíru, známky, samolepky, bloky (papírnícké výrobky), dopisní papír, etikety, kromě textilních, formuláře, karty, karty a pásky papírové na počítačové programy, obálky, poštovní známky, pořadače (kancelářské potřeby), papírnícké zboží kancelářské, obalové materiály, pouzdra na pera, pouzdra na razítka, připínáčky, razítka, seznamy (rejstříky), těžítka, tikety, účetní knihy, zápisníky (notesy), krabice lepenkové nebo papírové, obtisky, pásky doutníkové, podložky (psací), pouzdra na doklady, praporky, pytlíky jako obaly (z papíru nebo umělých hmot), ručníky papírové, štíty vývěsní z papíru nebo z lepenky, tabule reklamní z papíru nebo lepenky,

učební a vyučovací pomůcky s výjimkou přístrojů, vše v rámci této třídy; (30) cukrovinky, zmrzlina a mražené zmrzlinové výrobky, tabletované a práškové potravinářské výrobky, a to přírodní sladidla a cukrovinky, cukr, sladidla přírodní, nápoje kávové, čokoládové, kakaové, tabletované a práškové potravinářské výrobky, a to sladidla na přírodní bázi, komprimáty, žvýkačky, marcipán, sůl, sušenky, káva, čaj, kakao, rýže, tapioka, ságo, kávové náhražky, mouka a přípravky z obilnin, chléb, pečivo, med, sirup melasový, droždí, prášky do těsta, hořčice, ocet, nálevy k ochucení, koření, led pro osvěžení, arašidové cukrovinky, aromatické přípravky do potravin, bombóny, cukroví, mentolové cukroví, cukrovinky k ozdobení vánočních stromků, čokoláda, čokoládové nápoje s mlékem, dorty, fondány, jemné pečivo, karamely, kávové náhražky rostlinného původu, kávové nápoje s mlékem, kekсы, koláče s náplní, krekry, pražená kukuřice, listové těsto, lupinky, vložky obilné, makaróny, mandlové cukrovinky, mandlové těsto, marinády, chuťové přísady, máslové, tukové těsto, masové paštiky zapečené v těstě, masové pirožky, medovníky, perníky, mentol do cukrovinek, výrobky z kukuřičné mouky, mšlí, kávové náhražky, omáčka sójová ostrá, oplatky, potraviny na bázi ovsa, ovesné vločky, jedlé ozdoby na dorty, palačinky, neléčivé pastilky, pečivo s masovou náplní, pívni ocet, pizzy, popcorn, potraviny z mouky, pralinky, prášek do pečiva, příchutě, aroma, příchutě do nápojů, s výjimkou éterických olejů, pudinky, rýžové koláčky, sladový výtažek jako potrava, suchary, sušenky máslové, biskvity, suší, šerbet (zmrzlina, cukrovinky), škrabkové výrobky jako potrava, ztužovače šlehačky, špagety, masové šťávy, s výjimkou dresinků, tablety (cukrovinky), těstoviny, tresti do potravin, nikoliv pro lékařské účely, včelí kasička pro lidskou spotřebu, ne pro lékařské účely, kukuřičné vločky, mořská voda na vaření, výrobky z kaka, výrobky z obilovin, zahušťovací přípravky na kuchyňské použití, zákusky, koláče, zálivky na ochucení, zjemňující látky na maso pro domácnost, pojiva jako přísady do zmrzliny, zmrzlina jogurtová, zmrzlinové poháry, želé ovocné, žvýkačky, ne pro lékařské účely, vše v rámci této třídy; (32) piva, energetické a vitamínové nápoje nealkoholické, nealkoholické nápoje syčené i nesycené, včetně nápojů minerálních, šumivých, iontových a energetických, sorbety (jako nápoje), nápojové přípravky, sirupy do nápojů, sirupy, koncentráty a jiné přípravky pro přípravu nápojů, ovocné a zeleninové šťávy - v rámci této třídy, mošty, ovocné nektary a nápoje z ovocných šťáv, stolní a minerální vody, diabetické a dietetické nápoje neléčebné, práškové nealkoholické nápoje, práškové přípravky a příchutě pro výrobu nealkoholických nápojů a likérů, obohacené vitamínové nápoje a koncentráty, nealkoholické aperitivy, šumivé nápoje a jiné nápoje nealkoholické, ovocné nápoje a šťávy, sirupy a jiné přípravky ke zhotovování nápojů, citronády, koktejly (nealkoholické), nápoje (přípravky na výrobu), sladové pivo, šerbety (nápoje), nízkoalkoholické pito, pito, tablety na přípravu šumivých nápojů, směsi na přípravu nápojů, prášek k přípravě nápojů, voda obsahující lithium a další prvky a nebo vitamíny, proteiny a enzymy, výtažky z chmele na výrobu piva, zeleninové šťávy (nápoje), nealkoholické nápoje s vůní lihu, nízkoalkoholické nápoje s vůní alkoholu, nealkoholické nápoje se stopovou příměsí etanolu, přípravky k zhotovování nápojů, přísady a příchutě do nápojů, tabletované přípravky na výrobu nealkoholických nápojů, instantní nápoje, sušené koncentráty a jiné přípravky pro přípravu nápojů, rajčatová šťáva (nápoj), vše v rámci této třídy; (33) alkoholické nápoje (s výjimkou pívni), vína, lihoviny, likéry, alkoholické esence, alkoholické výtažky z ovoce, alkoholové extrakty, aperitivy, destilované nápoje, alkoholické mošty, pálenky, nízkoalkoholické nápoje, alkoholické nápoje s pívni příchutí - v rámci této třídy, koktejly, medovina, nápoje obsahující ovoce (alkoholické), arak, brandy, curacao (pomarančový likér), alkoholizované nápoje jako limonády, mošty, džusy, šťávy, sirupy, matolinové vína a likéry, mentolové nápoje (alkoholické), rum, lihovina z rýže, saké, vodka, whisky, digestiva, gin, griotka, instantní nápoje (alkoholické), šumivé alkoholické nápoje, stolní a minerální vody (alkoholizované), vše v rámci této třídy; (43) příprava jídel a nápojů pro spotřebu, služby zajišťující hygienické stravování a nápoje, restaurace, pohostinství, dočasné ubytování, rychlé občerstvení, jídelny, kavárny, hostinská činnost, samoobslužné restaurace a automaty, poskytování občerstvení, služby poskytující ubytování a stravování, gastroservis - zásobování restaurací a provozoven potravinářskými výrobky a nápoji, hromadné dodávání hotových jídel, nápojů do restaurací, jídelen, služby spojené s ubytováním, stravováním a občerstvením, provozování penzionů, hotelů, hostelů, motelů, hostinských činností, bary, snack bary, cafeterie, motoresty, hostince, kantýny, závodní jídelny, menzy, catering, zajištění stravování při společenských akcích a služby spojené s nákupem a obstaráváním potravin, nápojů a občerstvení, pohostinství, příprava jídel, společné stravování, podávání jídel a nápojů, příprava jídel a nápojů ke spotřebě, zejména steaků a zeleninových a ovocných salátů a pizz, těstovin, poskytování a obstarávání jídla a nápojů, automat pro

občerstvení, zásobování v rámci této třídy, poskytování gastronomických služeb, příprava jídel a výrobků studené kuchyně, pořádání hostin, provozování pizzerie, bufetu, vinárny, poradenství v oboru hotelnictví, poradenství v oboru gastronomie, zajišťování hotelových pobytů, pronájem apartmánů, sálů, salonků a jiných nebytových prostor obsažených v této třídě, poradenství v oboru provozování hotelů a gastronomických provozů, vše v rámci této třídy.

(730) **Daněk Vilém**, Krakovská 19, Praha 1, 11000, CZ

(740) VYNÁLEZ, s.r.o., Vinohradská 17, Praha 2, 12000

(210) **O-533831**

(220) 08.09.2016

(320) 08.09.2016

(511) 5, 32, 33

(540)

LIHONÁDA

(510) (5) farmaceutické a vitamínové přípravky tabletované a v prášku, ovocné přesnídávky obohacené vitamíny pro kojence, farmaceutické a veterinářské výrobky v rámci této třídy, potraviny pro zvláštní výživu pro lékařské účely, léčiva, doplňky výživy pro léčebné účely, vitamínové a minerální doplňky stravy v prášku, hygienické výrobky pro léčebné účely, potraviny pro kojence a batolata, diabetické přípravky pro léčebné účely, dietní potraviny upravené pro lékařské účely, doplňky výživové, nikoliv pro lékařské účely, doplňky stravy, dietní doplňky stravy, potravinové doplňky a doplňky stravy určené pro zvláštní výživu, obsahující látky rostlinného původu, výživové doplňky zdravé výživy pro léčebné účely pro denní doplnění stravy ve formě práškové, prostředky a přípravky na hubnutí, nutraceutika jako dietní doplňky, diabetické, bezlepkové a bezcholesterolové výrobky fortifikované vitamíny, minerálními látkami, stopovými prvky, přípravky potlačující chuť k jídlu pro lékařské účely, dietní potraviny pro lékařské účely, doplňky stravy živočišného charakteru, doplňky stravy rostlinného charakteru doplněné o minerální soli, stopové prvky a sacharidy v sušené formě, energetické prášky nahrazující jídlo, jakožto doplňky stravy, kojenecká výživa, minerální doplňky stravy, umělá sladidla pro diabetiky, umělý čaj (pro léčebné účely), vitamínové přípravky jako doplňky stravy, vlákniny (dietické -), želatinové kapsle na léčiva, želatinové vitamíny, žvýkačky na osvěžení dechu pro lékařské účely, rozpustné nápoje pro lékařské účely, koncentráty a jiné přípravky pro přípravu nápojů k léčebným účelům, minerální vody a dietetické nápoje upravené pro lékařské účely, doplňky výživové pro lékařské účely, bílkovinné přípravky nebo potravina pro lékařské účely, balzámy a krémy a masti pro lékařské účely, chemické přípravky pro lékařské a farmaceutické účely, léčivé oleje, oleje pro lékařské účely, tuky pro lékařské účely, léčivé soli, tinktury pro lékařské účely, vitamínová a minerální výživa ve formě koncentrátů, proteinové koncentráty jako výživné přídavky k potravinám pro léčebné účely, potravinové doplňky s léčebnými účinky, výživné nebo dietetické přípravky pro lékařské účely pro denní doplnění stravy jako instantní strava nebo samostatná směs, práškové směsi pro lékařské účely, medicínální čajové směsi, bakteriální, chemické, biologické přípravky pro lékařské a veterinární účely, chemicko-farmaceutické přípravky, potravinové doplňky pro lékařské účely spadající do této třídy, prostředek s profylaktickým účinkem vůči nádorům, minerální doplňky potravy, cukrovinky s léčivými přísadami, minerální a vitamínové přípravky, bylinné čaje pro lékařské účely, léčivé čaje, medicínální vína, medicínální sirupy, výtažky, šťávy a elixiry lékárnické (s léčebnými účinky), povzbuzující nápoje pouze pro léčebné účely, doplňky potravin minerální, minerální vody pro léčebné účely, minerální doplňky s antioxidačními účinky, farmaceutické a dietetické potraviny a přípravky pro lékařské účely, zdravotní prevenci a rekonvalescenci, medicínální potravinové doplňky a nápoje pro zlepšení zdraví, pro zvýšení imunity, odolnosti organismu a jeho detoxikaci, jen pro léčebné účely, dietetické přípravky pro denní doplnění stravy (včetně fitness přípravků) s léčebnými účinky, přírodní léčivé prostředky pro zvláštní výživu, vtírací posilující tekuté přípravky pro sportovce (s léčebnými účinky), dietetické látky upravené pro lékařské účely, posilující přípravky, tonika, léčivé bahno, bahno pro koupele, balzámy pro lékařské účely, léčivé byliny, byliny na kouření pro lékařské účely, cigarety netabákové pro lékařské účely, cukr pro lékařské účely, čaj astmatický, čaje odučňovací pro lékařské účely, drogy pro léčebné účely, přípravky pro péči o dutinu ústní pro lékařské účely, dřevo cedrové s repelentním účinkem, léčivé přípravky do koupele, mořská voda pro zdravotní koupele, koupelové soli léčebné, koupele okysličené, kurare, kúry pro farmaceutické účely, léčiva pro humánní medicínu, léčivé cukrovinky a pastilky, přenosné lékárníčky (včetně obsahu), leukoplast, masti na popáleniny od slunce, mandlové mléko pro lékařské účely, mateří

kasička pro lékařské účely, mentol, soli minerální vody, mléko sušené pro kojence, náplasti, nápoje léčivé, narkotika, náramky pro lékařské účely, přípravky proti pocení nohou, obinadla hygienická, obklady, obvazy tlakové, odvary pro farmaceutické účely, oleje pro lékařské použití, tonika pro léčebné účely, pročišťující přípravky, rebarborové kořeny pro farmaceutické přípravky, jedlá rostlinná vlákna pro výživu, séra, sedativa, sladké dřevo pro lékařské účely, aldehydy pro farmaceutické účely, algicidy, alkaloidy pro lékařské účely, alkohol pro léčebné účely, zubní amalgám, analgetika, anestetika, aminokyseliny pro lékařské účely, antibakteriální a dezinfekční přípravky, antibiotika, antimykotika, chemické antikoncepční přípravky, antipyretika, antiseptika, bakteriální přípravky pro lékařské a zvěrolékařské účely, bakteriologické kultury, bavlna pro lékařské účely, bílkovinnami obohacené mléko (potravní doplněk), bílkovinná potravina pro lékařské účely, biocidy, prostředky proti bolesti hlavy, zubní brusné přípravky, bronchodilatační přípravky, čichací soli, čípky, přípravky na čištění vzduchu, detergenty pro lékařské účely, dezinfekční přípravky pro hygienické účely, diabetický chléb upravený k léčebným účelům, diagnostické přípravky pro lékařské účely, digitální, přípravky na mytí dobytka, enzymy pro lékařské účely, estery pro farmaceutické účely, fenyl pro lékařské účely, fungicidy, gáza na obvazování, glycerin pro lékařské účely, glycerofosfáty, guma pro lékařské účely, gurjanský balzám pro lékařské účely, hematogen, hemoglobin, přípravky proti hemoroidům, herbicidy, repelenty proti hmyzu, léčivé houby, hormony pro lékařské účely, hořčice pro farmaceutické účely, hygienické kalhotky, hygienické ubrusky, hygienické vložky, absorpční vata, absorpční tampóny, chemická činnidla pro lékařské a zvěrolékařské účely, chemické přípravky pro lékařské a zvěrolékařské účely, chirurgická plátna, obvazy a roušky, chloroform, chirurgické implantáty (živé tkáně), medicínální infuze, insekticidy, semeno pro umělou inseminaci, jedy, jojoba, jodová tinktura, kafrový olej, kokain, koprový výtažek pro léčebné účely, opiáty, opodeldok, přípravky pro osvěžení vzduchu, farmaceutické přípravky pro péči o pokožku, polštářek pro kojení, pomády pro lékařské účely, projimadla, sterilizační přípravky, steroidy, strychnin, sulfoamidy (léčiva), tablety vykořisťovací, chemické přípravky pro určení těhotenství, mléčný tuk, ubrusky napuštěné farmaceutickými vodičkami, uhlí živočišné pro lékařské účely, utišující prostředky, vaginální výplachy, vody termální, žvýkáci gummy a žvýkačky pro lékařské účely, vše v rámci této třídy; (32) piva, energetické a vitamínové nápoje nealkoholické, nealkoholické nápoje syčené i nesyčené, včetně nápojů minerálních, šumivých, iontových a energetických, sorbety (jako nápoje), nápojové přípravky, sirupy do nápojů, sirupy, koncentráty a jiné přípravky pro přípravu nápojů, ovocné a zeleninové šťávy - v rámci této třídy, mošty, ovocné nektary a nápoje z ovocných šťáv, stolní a minerální vody, diabetické a dietetické nápoje neléčebné, práškové nealkoholické nápoje, práškové přípravky a příchutě pro výrobu nealkoholických nápojů a likérů, obohacené vitamínové nápoje a koncentráty, nealkoholické aperitivy, šumivé nápoje a jiné nápoje nealkoholické, ovocné nápoje a šťávy, sirupy a jiné přípravky ke zhotovování nápojů, citronády, koktejly (nealkoholické), nápoje (přípravky na výrobu), sladové pivo, šerbet (nápoje), nízkoalkoholické pivo, pito, tablety na přípravu šumivých nápojů, směsi na přípravu nápojů, prášek k přípravě nápojů, voda obsahující lithium a další prvky a nebo vitamíny, proteiny a enzymy, výtažky z chmele na výrobu piva, zeleninové šťávy (nápoje), nealkoholické nápoje s vůní lihu, nealkoholické nápoje s vůní alkoholu, nealkoholické nápoje se stopovou příměsí etanolu, přípravky k zhotovování nápojů, přísady a příchutě do nápojů, tabletované přípravky na výrobu nealkoholických nápojů, instantní nápoje, sušené koncentráty a jiné přípravky pro přípravu nápojů, rajčatová šťáva (nápoj), vše v rámci této třídy; (33) alkoholické nápoje (s výjimkou pív), vína, lihoviny, likéry, alkoholické esence, alkoholické výtažky z ovoce, alkoholové extrakty, aperitivy, destilované nápoje, alkoholické mošty, pálenky, nízkoalkoholické nápoje, alkoholické nápoje s pivní příchutí - v rámci této třídy, koktejly, medovina, nápoje obsahující ovoce (alkoholické), arak, brandy, curacao (pomerančový likér), alkoholizované nápoje jako limonády, mošty, džusy, šťávy, sirupy, matolinové vína a likéry, mentolové nápoje (alkoholické), rum, lihovina z rýže, saké, vodka, whisky, digestiva, gin, griotka, instantní nápoje (alkoholické), šumivé alkoholické nápoje, stolní a minerální vody (alkoholizované), vše v rámci této třídy.

(730) **Daněk Vilém**, Krakovská 19, Praha 1, 11000, CZ

(740) VYNÁLEZ s.r.o., Vinohradská 17, Praha 2, 12000

(210) **O-533998**

(220) 16.09.2016

(320) 16.09.2016

(511) 37, 42

(540)

ISO SYMBOL

(510) (37) údržba a opravy automobilů, zařízení oprav automobilů, instalace automobilového příslušenství, instalace automobilových interiérů na objednávku, instalace elektrického a elektronického vybavení, úpravy vozidel, opravy a finální úpravy karoserií pro třetí osoby; (42) služby v oblasti designu automobilového designu, designu vozidel, technického designu, grafického designu, designu průmyslových výrobků a spotřebního zboží včetně elektroniky včetně veškerého příslušenství a doplňků v rozsahu této třídy, služby v oblasti designu vozidel i jejich interiérů a příslušenství, tvorba a příprava skic a vizualizací pro designy uvedené v této třídě, služby v oblasti výzkumu a vývoje v rozsahu této třídy.

(730) **Hyundai Motor Czech s.r.o.**, Siemensova 2717/4, Praha 5, 15500, CZ

(740) Havel, Holásek & Partners s.r.o., advokátní kancelář, Mgr. Robert Nešpůrek LL.M., Na Florenci 2116/15, Praha, 110 00

(210) **O-534013**

(220) 19.09.2016

(320) 19.09.2016

(511) 9, 28, 35

(540)

IKARIA

(510) (9) programy počítačových her, vzdělávací a zábavný software; (28) hračky pohyblivé, modelové stavebnice (hračky), modely (hračky), modely zmenšených automobilů, hračky, modely vláček, příslušenství k modelové železnici, modelová železnice; (35) organizování výstav k reklamním a obchodním účelům, obchodní činnost, internetový prodej, velkoobchod, maloobchod, zásilkový prodej, e-shop, vše s výrobky uvedenými výše ve třídě 28.

(730) **Kříž Jaromír**, Pod Klůčkem 260, Police nad Metují, 54954, CZ

(210) **O-534028**

(220) 19.09.2016

(320) 19.09.2016

(511) 9, 16, 24, 25, 26, 35, 37, 39, 41, 43

(540)



(510) (9) magnetické nebo optické suporty zvukových nebo zvukově obrazových záznamů, software pro počítačové hry s výstupem na PC nebo na TV, nosiče záznamu nahrané i nenahrané, videokazety nahrané i nenahrané, audiokazety nahrané i nenahrané, audiovizuální programy, audio programy, audiovizuální díla na nosičích, audiovizuální díla v digitální podobě, nahrané filmy, hudební díla na nosičích nebo v elektronické podobě nebo ke stažení, CD disky, DVD disky, MP3 přehrávače, USB Flash disky, Blue-ray disky, elektronické publikace (stažitelné), obaly na CD disky nebo DVD disky nebo na nosiče záznamu, programové vybavení pro počítače, software, hardware výpočetní techniky nebo komunikační nebo informační techniky, interaktivní software, interaktivní databáze, elektronické databáze a databázové produkty, informace, data, databáze a záznamy v elektronické podobě, elektronické, datové, informační nebo komunikační sítě, multimediální aplikace, elektronické multimediální nebo elektronické informační katalogy, elektronické časopisy, elektronická periodika a knihy v elektronické podobě, počítačový software pro nahrávání, stahování a zpracování obrázků a obrazových dat, software pro tvorbu a organizaci fotografií a obrázků, software pro zacházení s fotografiemi a pro jejich editaci, software a hardware pro digitální zobrazování, software pro tvorbu

fotografických alb, brýle pro 3D projekce; (16) pohledy ilustrované se zvukovou nahrávkou, periodické a neperiodické tiskoviny, zejména knihy a časopisy, reklamní, propagační a informační materiály na papírovém nosiči, zejména katalogy, prospekty, plakáty, letáky, pohlednice, fotografie a jiná grafická díla, grafické reprodukce, kartografická díla, obaly, obálky, základací mapy, tašky z papíru a plastu v jiné třídě nezařazené, reklamní předměty z papíru, papírové vlajky a vlaječky, samolepky, transparenty z papíru a plastu, vývěsní štíty z papíru, psací potřeby, obaly a pouzdra na ně, kalendáře, diáře, sešity, obtisky, záložky, bloky, fotoalba, drobné kancelářské potřeby z papíru, plastu a kovu v rámci této třídy, vstupenky, účtenky, šatní listky, jídelní, nápojové a nabídkové listky, vše výše uvedené v rámci této třídy; (24) prapory, vlajky a vlaječky nikoliv z papíru, vyšívání tkaniny, závěsy textilní nebo plastové, utěrky, ručníky, osušky, prostěradla, lůžkoviny, ubrusy, ubrousky a banketní sukně textilní, textilní pásy pro tisk i s tiskem, přikrývky včetně cestovních, vše výše uvedené v rámci této třídy; (25) oděvy a obuv všeho druhu zařazené v této třídě, zejména sportovní, pokrývky hlavy, šály, rukavice; (26) odznaky, nikoliv z drahých kovů, odznaky ozdobné, jehlice ozdobné (ne z drahých kovů), nášivky a našehlovací záplaty, spony, přezky, stuhy, lemy a lemovky; (35) reklamní, propagační služby, zprostředkování obchodu s výrobky uvedenými výše ve třídách 9, 16, 24, 25 a 26, předvádění zboží, propagování služeb, šíření reklamních, propagačních, inzertních a informačních materiálů, pronájem reklamních a jiných ploch ke komerčnímu využití; (37) provozování čerpacích stanic pohonných hmot a myček vozidel, servisní a opravárenské služby v oboru dopravní techniky, údržba a mytí vozidel, údržba komunikací, parkovacích ploch, budov, sportovišť a tribun, výstavba sportovišť, sportovních zařízení a sportovních areálů; (39) provozování skladů, garáží a parkovišť, pronájem garáží, parkovacích ploch a skladových ploch, organizování zájezdů se sportovní tematikou, zajišťování přepravy osob a nákladů, služby průvodcovské, pronájem a půjčování automobilů a motocyklů; (41) překladatelské a tlumočnické služby, služby hostesek, provozování sportovišť, organizování a pořádání sportovních soutěží, pořádání společenských, kulturních a jiných zábavních akcí, poskytování informací sportovního a společenského charakteru, pronájem sportovišť, zajišťování služeb časoměřičů, sportovních rozhodčích a sportovních komisařů, instruktáže a výcvik fidičů; (43) služby spojené s dočasným ubytováním a stravováním včetně provozování hotelů, ubytoven, restaurací, barů, kempů, bufetů a jiných provozoven rychlého občerstvení v rámci této třídy.

(590) Barevná

(730) **BENET AUTOMOTIVE s.r.o.**, Chobotecká 365, Mladá Boleslav, Čejetice, 29301, CZ

(740) **BOHEMIA PATENT**, Ing. Jana Vandělíková, Vodičkova 791/41, Praha 1 - Nové Město, 11000

(210) **O-534167**

(220) 26.09.2016

(320) 26.09.2016

(511) 29, 35, 40

(540)



(510) (29) drůbež (neživá), játra, játrová paštika, jedlé tuky, klobásy, salámy, párky, masové konzervy, masné výrobky, koncentrované vývary, maso, konzervované maso, nasolené maso, polévky, slanina, šunka, uzeniny, hotová jídla v konzervách na bázi masa, drůbeže a zeleniny; (35) počítačové on-line maloobchodní a velkoobchodní služby s výrobky uvedenými výše ve třídě 29, pomoc při řízení obchodní činnosti, obchodní konzultace v oblasti distribuce zboží, zaslání katalogů, objednávky zboží, dovozní a vývozní kancelář, obchodní nebo podnikatelské poradenství,

reklama, administrativní práce, organizování komerčních nebo reklamních výstav, zprostředkovatelská činnost v oblasti obchodu a obchodních služeb s výrobky uvedenými výše ve třídě 29, činnost ekonomických poradců, maloobchodní, velkoobchodní a elektronický prodej potravin, zejména masa a masných výrobků a hotových jídel, zprostředkování v oblasti nákupu a prodeje potravin a potravinářských surovin, poskytování obchodních informací, průzkumy trhu, předvádění výrobků, organizování a pořádání prodejních a reklamních akcí, automatizované i ruční zpracování dat; (40) zpracování masa a masných výrobků, uzení potravin, řeznictví, sušení a mražení potravin, porážka zvířat, uzenářství.

(590) Barevná

(730) **Kostecké uzeniny a.s.**, Kostelec 60, Kostelec, 58861, CZ

(740) Ing. Václav Kratochvíl, Husníkova 2086/22, Praha 13, 15800

(210) **O-534168**

(220) 26.09.2016

(320) 26.09.2016

(511) 29, 35, 40

(540)



(510) (29) drůbež (neživá), játra, játrůvka paštika, jedlé tuky, klobásy, salámy, párky, masové konzervy, masné výrobky, koncentrované vývary, maso, konzervované maso, nasolené maso, polévky, slanina, šunka, uzeniny, hotová jídla v konzervách na bázi masa, drůbeže a zeleniny; (35) počítačové on-line maloobchodní a velkoobchodní služby s výrobky uvedenými výše ve třídě 29, pomoc při řízení obchodní činnosti, obchodní konzultace v oblasti distribuce zboží, zaslání katalogů, objednávky zboží, dovozní a vývozní kancelář, obchodní nebo podnikatelské poradenství, reklama, administrativní práce, organizování komerčních nebo reklamních výstav, zprostředkovatelská činnost v oblasti obchodu a obchodních služeb s výrobky uvedenými výše ve třídě 29, činnost ekonomických poradců, maloobchodní, velkoobchodní a elektronický prodej potravin, zejména masa a masných výrobků a hotových jídel, zprostředkování v oblasti nákupu a prodeje potravin a potravinářských surovin, poskytování obchodních informací, průzkumy trhu, předvádění výrobků, organizování a pořádání prodejních a reklamních akcí, automatizované i ruční zpracování dat; (40) zpracování masa a masných výrobků, uzení potravin, řeznictví, sušení a mražení potravin, porážka zvířat, uzenářství.

(590) Barevná

(730) **Kostecké uzeniny a.s.**, Kostelec 60, Kostelec, 58861, CZ

(740) Ing. Václav Kratochvíl, Husníkova 2086/22, Praha 13, 15800

(210) **O-534169**

(220) 26.09.2016

(320) 26.09.2016

(511) 29, 35, 40

(540)



(510) (29) drůbež (neživá), játra, játrůvka paštika, jedlé tuky, klobásy, salámy, párky, masové konzervy, masné výrobky, koncentrované vývary, maso, konzervované maso, nasolené maso, polévky, slanina, šunka, uzeniny, hotová jídla v konzervách na bázi masa, drůbeže a zeleniny; (35) počítačové on-line maloobchodní a velkoobchodní služby s výrobky uvedenými výše ve třídě 29, pomoc při řízení obchodní činnosti, obchodní konzultace v oblasti distribuce zboží, zaslání katalogů, objednávky zboží, dovozní a vývozní kancelář, obchodní nebo podnikatelské poradenství, reklama, administrativní práce, organizování komerčních nebo reklamních výstav, zprostředkovatelská činnost v oblasti obchodu a obchodních služeb s výrobky uvedenými výše ve třídě 29, činnost ekonomických poradců, maloobchodní, velkoobchodní a elektronický prodej potravin, zejména masa a masných výrobků a hotových jídel, zprostředkování v oblasti nákupu a prodeje potravin a potravinářských surovin, poskytování obchodních informací, průzkumy trhu, předvádění výrobků, organizování a pořádání prodejních a reklamních akcí, automatizované i ruční zpracování dat; (40) zpracování masa a masných výrobků, uzení potravin, řeznictví, sušení a mražení potravin, porážka zvířat, uzenářství.

(590) Barevná

(730) **Kostecké uzeniny a.s.**, Kostelec 60, Kostelec, 58861, CZ

(740) Ing. Václav Kratochvíl, Husníkova 2086/22, Praha 13, 15800

(210) **O-534366**

(220) 05.10.2016

(320) 05.10.2016

(511) 7, 9, 11, 12, 16, 20, 25, 27, 28, 35

(540)



(510) (7) nástroje a nářadí (ruční) mechanické; (9) sportovní ochranné brýle, výstražné trojúhelníky, ochranné rukavice, vesty výstražné; (11) jízdní kola - světla, svítidla, lampy elektrické, lampy na svícení, lampová svítidla, osvětlovací zařízení, LED elektroluminiscenční diody (svítidla), reflektory automobilové, světelné, světlomety, světelné lampy, světelné reflektory, svítidly (baterky), elektrické kapesní, světla vánoční, výbojky elektrické pro osvětlení, zářivky pro osvětlení, žárovky; (12) čluny; (16) pera (kancelářské potřeby), pera psací, pera plnicí, psací potřeby, tužky; (20) přenosné dekorační předměty; (25) obuv plážová, sportovní, pantofle, vesty rybářské; (27) autokoberce; (28) návnady pro rybolov, návnady pro rybáře, návnady umělé rybářské; (35) reklama.

(590) Barevná

(730) **FLASH PLUS s.r.o.**, K Lochkovu 772, Praha 5-Slivenec, 15400, CZ

(210) **O-534378**
(220) 13.08.2015
(320) 27.02.2015
(511) 41
(540)

FIXER UPPER

(510) (41) výukové a zábavní služby, zejména trvalý program o koupi domů, renovaci domů, vylepšování domů, výzdobě a designu, distribuovaný přes různé platformy napříč různými formami přenosových médií, zábavní služby, zejména poskytování online nestahovatelného nahraného zvukového nebo vizuálního obsahu o koupi domů, renovaci domů, vylepšování domů, výzdobě a designu, zábavní služby, zejména poskytování online informací souvisejících s televizními show o koupi domů, renovaci domů, vylepšování domů, výzdobě a designu, zajišťování internetových blogů a nestahovatelných publikací povahy článků z oblasti koupě domů, renovace domů, vylepšování domů, výzdoby a designu.
(730) **Scripps Networks, LLC**, 9721 Sherrill Boulevard, Knoxville, TN, US
(740) Kania, Sedlák, Smola patentová a známková kancelář, Mendlovo náměstí 1A, Brno, 60300

(210) **O-534399**
(220) 06.10.2016
(320) 06.10.2016
(511) 28, 35, 41
(540)



(510) (28) rybářské náčiní spadající do této třídy, rybářské navijáky, návnady pro lov a rybolov, návnady pro rybáře, umělé rybářské návnady, podběráky pro rybáře, splávky pro rybáře; (35) maloobchod a velkoobchod s výše uvedenými výrobky ve třídě 28, včetně poskytování obchodních informací a obchodních služeb pomocí internetu s výše uvedenými výrobky ve třídě 28, internetový obchod s výše uvedenými výrobky ve třídě 28, inzertní a propagační služby poskytované on-line na internetu v oblastech obchodu a nabídky služeb, inzertní, propagační služby a informační služby prostřednictvím internetu za účelem obchodu; (41) činnost vyučovací, výchovná, vzdělávací a zábavní, včetně pořádání specializačních doškolovacích kurzů, symposií a konferencí, doprovodné výstavy k vzdělávacím a kulturním účelům, provozování pracovních diskusního a zájmového klubu (vzdělávací a zábavné služby), organizování výstav ke vzdělávacím, kulturním, výchovným a zábavním účelům, organizování společensko-kulturních akcí, pořádání zábavních soutěží, organizování sportovních soutěží, organizování souvisejících soutěží o oceňování nejlepších představených exponátů, expozic, strojů, zařízení, funkčních modelů a/nebo prototypů, jakož i soutěží o oceňování nejlepších soutěžících kolektivů a/nebo jednotlivců, organizování módních přehlídek pro výchovné, vzdělávací, kulturní a zábavní účely, provozování galerií, obstaravatelská a zprostředkovatelská činnost vztahující se k výše uvedeným službám ve tř. 41, agenturní činnost v kultuře, vydavatelství, nakladatelství.
(730) **Masopust Rostislav**, Nad Parkem 387, Meziboří, 43513, CZ

(210) **O-534411**
(220) 07.10.2016
(320) 07.10.2016
(511) 11, 19, 35, 37
(540)



(510) (11) vířivé a masážní vany a bazény, termoizolační kryty pro plavecké, vířivé a masážní bazény, které jsou součástí plaveckých, vířivých a masážních bazénů, zařízení pro manipulaci s termoizolačními kryty, která jsou součástí plaveckých, vířivých a masážních bazénů; (19) plavecké bazény nekovové, vířivé a masážní bazény nekovové (konstrukce); (35) propagační činnosti, reklama, nabízení a prodej plaveckých bazénů, vířivých a masážních bazénů, včetně všech součástí a příslušenství, termoizolačních krytů pro plavecké, vířivé a masážní bazény, zařízení pro manipulaci s termoizolačními kryty, která jsou součástí plaveckých, vířivých a masážních bazénů; (37) montáž, instalace, servis a opravy plaveckých bazénů, vířivých a masážních bazénů, včetně všech součástí a příslušenství, termoizolačních krytů pro plavecké, vířivé a masážní bazény, zařízení pro manipulaci s termoizolačními kryty, která jsou součástí plaveckých, vířivých a masážních bazénů.
(590) Barevná
(730) **Culek Jan**, T. G. Masaryka 96, Kostelec nad Labem, 27713, CZ

(210) **O-534442**
(220) 10.10.2016
(320) 10.10.2016
(511) 9, 16, 35, 36, 38, 41, 42
(540) **ČSOB Pojišťovna - Čekáme nečekané**

(510) (9) multifunkční magnetické a čipové karty včetně karet bezkontaktních pro oblast pojišťovnic, leasingových, peněžních a finančních služeb i pro obchodní síť, elektronické peněženky, magnetické karty a karty s pamětí nebo s mikroprocesorem, platební karty, veškerá paměťová média spadající do této třídy, sloužící k šíření edice uživatelských i odborných informací, počítačové programy, nosiče digitálních podpisů k identifikaci odesílatele, elektronické reklamní, inzertní, propagační, uživatelské a instruktážní materiály i tiskoviny zařazené v této třídě, tiskoviny všeho druhu a ostatní polygrafické výrobky v elektronické podobě a na nosičích; (16) cenné papíry (tiskoviny), papír a papírové výrobky spadající do této třídy, tiskoviny a veškeré polygrafické výrobky, billboardy (z papíru), veškeré propagační, reklamní, inzertní, informační a instruktážní materiály spadající do této třídy, veškeré polygrafické výrobky, gratulace, upomínkové předměty nezař. do jiných tříd, obaly a výrobky z plastů spadající do této třídy, všechny výše uvedené výrobky užívané v oblasti pojišťovnictví, zábranných, zajišťovacích a finančních služeb; (35) televizní a rozhlasová reklama, merchandising, činnost organizačně - ekonomických poradců, profesionální obchodní průzkum týkající se hodnocení dynamiky a platební schopnosti podnikatelských subjektů, administrativní služby, automatizované zpracování dat a komerčních informací, marketing, propagační, reklamní a inzertní služby prostřednictvím jakéhokoliv média - prostřednictvím telefonní, datové nebo informační sítě a jejich distribuce, venkovní reklama, služby komerční informační kanceláře a obchodní informační servis, spadající do této třídy, reklamní prezentace na výstavách a veletrzích, zprostředkovatelské služby v oblasti vydávání reklamních, inzertních a propagačních tiskovin a zajištění jejich distribuce; (36) veškeré pojišťovací, zajišťovací a zábranné služby spolu se službami s nimi souvisejícími v rámci této třídy, finanční služby spolu s poskytnutím nadstandardních produktů v oblasti pojištění, peněžní služby poskytované elektronicky a prostřednictvím telefonu, pojištění zejména v oblasti životního a úrazového pojištění, pojištění škod na dopravních prostředcích, pojištění přepravovaných věcí, zavazadel a jiného majetku, pojištění škod na majetku způsobené požárem, výbuchem, všemi

přírodními živly, pádem letadla i jinými způsoby, pojištění odpovědnosti za škodu vyplývající z vlastnictví nebo užití pozemního motorového dopravního prostředku včetně odpovědnosti dopravce, všeobecné pojištění za škodu i odpovědnosti za škody na životním prostředí a/nebo pojištění finančních ztrát, pojištění v oblasti finančních služeb osobám v nouzi během cestování nebo pobytu mimo místa trvalého bydliště, peněžní služby, přijímání finančních prostředků a jejich správa, finanční odhady a oceňování movitého i nemovitého majetku, vydávání platebních karet, poskytování finančních služeb kartami kreditními, magnetickými, čipovými, multifunkčními, elektronickými peněženkami nebo jinými kartami s inteligencí, finanční sponzorování, investování do cenných papírů, hypoteční financování a leasing, služby v oblasti finančních instrumentů spadající do této třídy, finanční analýzy, manažerské služby a makléřské služby v oblasti peněžnictví, pojištění a zajištění majetku, zprostředkovatelské služby v oblasti stavebního spoření, poskytování služeb v oblasti peněžnictví a pojištění na výstavách a veletrzích, pronájem bytových a nebytových prostor související s pojišťovací činností, funkce správce majetkových účastí v dceřiných i jiných společnostech, šetření pojistných událostí a likvidátorské služby, služby osobních finančních a pojišťovacích poradců, služby v oblasti podpory a rozvoje pojišťovnictví spadající do této třídy, konzultační služby včetně poskytování nepřetržitě on - line v oblasti financí, pojištění, stavebního spoření a úvěrování, poskytování služeb v oblasti pojištění a služeb s nimi souvisejícími v rámci této třídy prostřednictvím elektronických médií; (38) služby přenosu, šíření a výměny informací prostřednictvím globálních telekomunikačních sítí a internetu, služby šíření a výměny informací prostřednictvím počítačové sítě, služby počítačové komunikace, poskytování komunikačních služeb prostřednictvím elektronických médií a webových stránek, šíření obchodních nabídek prostřednictvím televizního a rozhlasového vysílání; (41) výchova a vzdělávání v celé oblasti pojištění, zábranných, zajišťovacích a finančních službách, vydavatelská a nakladatelská činnost, elektronická ediční činnost a publikování (DTP); (42) služby v oblasti kódování a dekodování zabezpečovacích systémů (tvorba software), počítačové programování, služby v oblasti vývoje a výzkumu nových finančních a pojišťovacích instrumentů (software).

- (730) **ČSOB Pojišťovna, a. s., člen holdingu ČSOB**, Masarykovo náměstí 1458, Pardubice I, Zelené Předměstí, 53002, CZ
(740) MIRA Patentová a známková kancelář, Blanka Fišerová, V Kapslovně 11, Praha 3, 13000

(210) **O-534541**

- (220) 13.10.2016
(320) 13.10.2016
(511) 4, 6, 9, 12, 14, 16, 18, 21, 25, 27, 28, 32, 35, 36, 38, 41, 42
(540)



- (510) (4) průmyslové oleje a tuky, mazadla, směsi pro pohlčování, zvlhčování a vázání prachu, paliva (včetně benzínu) a osvětlovací látky, svíčky a knoty pro svíčky, části a příslušenství veškerého výše uvedeného zboží; (6) hliníková fólie (alobal), kovové kroužky a řetízky na klíče, sošky, ozdoby, sochy, sošky, plastiky a trofeje, pevné kovové zásobníky na ručníky, kovové značky pro vozidla, kovové tabulky s poznámkami značkov pro vozidla, kovové odznaky, špendlíky, všechny výše uvedené výrobky ze základních kovů nebo jejich slitin, obecné kovy a jejich slitiny, kovové stavební materiály, přenosné kovové konstrukce, kovové materiály pro železnice, kabely a dráty (kromě elektrických) vyrobené z běžných kovů, zámečnické zboží, kovové potřeby zámečnické a klempířské, trubky (kovové), sejfy, rudy, části a součásti všech výše uvedených výrobků; (9) přístroje a nástroje vědecké, námořní, geodetické, fotografické, filmové, optické, přístroje pro vážení, měření, signalizaci, kontrolu (inspekci), pohotovostní (pro záchranu) a přístroje pro vyučování, přístroje a nástroje pro vedení, rozvod, přeměnu, akumulaci, regulaci a kontrolu elektriny,

přístroje pro záznam, převod nebo reprodukci zvuku či obrazu, elektronické a magnetické záznamové přístroje, záznamové disky, paměťové karty, mechanismy pro předplacené přístroje, zapisovací pokladny, počítačové stroje, přístroje pro zpracování informací a počítače, hasicí přístroje, počítačové software, počítačové herní software, spořiče obrazovky a tapety na obrazovku elektronických zařízení (software), elektronické publikace (k elektronickému stažení), fotoaparáty na jedno použití, filmové kamery, videokamery, elektronické nebo magnetické pomůcky pro záznam, načítání nebo opětovné načítání všeho druhu, zejména dvd, kompaktní disky, cd-romy a mp3 zařízení, brýle, sluneční brýle, náhlavní brýle, dalekohledy, magnetické karty a paměťové karty, zejména zákaznické karty a věrnostní karty (zařazené do této třídy), platební karty (zařazené do této třídy), helmy, oděvy, obuv a jiné kloboučnické zboží na ochranu před úrazy, dekorativní magnety, galvanické články, telefony, mobilní telefony a jiná mobilní komunikační zařízení, televizní přístroje, rádia, monitory, ploché obrazovky, obrazovky z tekutých krystalů, obrazovky s vysokým rozlišením a plazmové obrazovky, elektronické oznamovací tabule, čidla vzdálenosti, zařízení pro měření a stanovení rychlosti, měřicí tlakové přístroje, požární detektory, fotoelektrické buňky a elektrické solární panely, magnetické identické náramky, elektronické vstupenky ve formě digitálních vstupenek ke stažení, vstupenky ve formě magnetických karet, elektronické informační panely, video hry, části, součásti, kryty a pouzdra pro všechno výše uvedené zboží; (12) vozidla, zařízení pro pohyb pozemní cestou, vzduchem nebo po vodě, jízdní kola, části, vybavení a příslušenství veškerého výše uvedeného zboží; (14) drahokamy a klenoty, náhrdelníky, hodinky, náramkové hodinky, hodiny, chronografy, hodiny, medailonky, přívěsky, brože, ozdobné kroužky a náramky, jehlice (klenoty), špendlíky pro týmy a hráče (klenoty), manžetové knoflíky a jehlice do kravát, manžetové knoflíky, upomínkové jehlice ze vzácných kovů, trofeje, sochy, vše ze vzácných kovů, ozdobné špendlíky do klobouků, kroužky na klíče (přívěsky nebo řetízky), ozdobné řetízky na klíče, mince, medaile na oděvy, medailony na oděvy, pouzdra na budíky s emblémy ze vzácných kovů, vzácné kovy a jejich slitiny, drahé kameny, hodinářské a chronometrické nástroje, bižuterie; (16) omalovánky a náčrtníky, diáře, magazíny, noviny, knihy a časopisy, včetně knih a časopisů vztahujících se ke sportovcům a sportovním nebo sportovním akcím, záložky do knih, tištěné vyučovací pomůcky, výsledkové listiny, seznamy sportovních doplňků, tabulky sportovních výsledků, programy pro události, upomínková alba, alba na fotografie, rukopisné knihy, tištěné jízdní řády, brožury, fotografie hráčů pro sběratele, nálepky na nárazníky vozidel, nálepky (jako kancelářské potřeby), knihy k nalepování výstřížků (alba), alba na samolepky, plakáty, fotografie, papírové ubrusy, stolní papírové ubrusy, papírové tašky, pozvánky, blahopřání, dárkový balicí papír, papírová prostírání a anglická prostírání, sáčky na odpadky z papíru nebo plastických hmot, papírové přepravky na potraviny, sáčky pro uchování potravin, papírové filtry na kávu, etikety (nevyrobené z textilních materiálů), papírové ručníky, toaletní papír, ubrusy na odličování, krabice na papírové kapesníky a krabice z lepenky, kartonu nebo z papíru, kapesníky (papírové), papírenské zboží a učební a vyučovací pomůcky s výjimkou přístrojů, tiskový papír, kopírovací papír, obálky [papírnické výrobky], trhací bloky, desky na dokumenty, hedvábný papír, cvičební sešity, listy papíru na zapisování poznámek, papír na psaní, papír do pořadačů, pořadače dokumentů, papírové obaly na knihy, svítící papír, samolepicí papírky na pořizování poznámek, těžítka na papír, krepový papír, textilní papír, papírové odznaky nebo emblémy, papírové praporky, psací potřeby, pera (psací potřeby), tužky, propisky, kuličková pera, soupravy kuličkových per a tužek, fixy a značkovače, inkoust, inkoustové podušky, inkoustová razítka, psací stroje (elektrické a neelektrické), litografie, umělecké litografie, malby zářámované nebo nikoliv, krabice s barvami, pastelky na vybarvování, křída, ozdoby na tužky, štočky, adresáře, papírové kapesní organizéry, silniční mapy, listky, vstupenky, bankovní šeky, komiksové knihy, kalendáře, pohlednice, billboardy, transparenty a zobrazovací zařízení, jmenovitě transparenty z papíru nebo lepenky, flipcharty, tabule školní, bílé tabule, nástěnky, upevňovací desky, tabule reklamní z papíru nebo lepenky, vývěsní tabule z papíru nebo lepenky, přístroje na paspartování fotografií, suché obtisky, samolepky, kancelářské potřeby (vyjímaje nábytek), tekuté opravné kapaliny, gummy na gumování, ořezávátka na tužky, držáky a nádoby na kancelářské potřeby, sponky na papír, napínačky, pravítka, lepicí páska pro papírenské zboží, dávkovače lepicí pásky, sešivací svorky [papírenské zboží], blány (rozmnožovací -), desky na dokumenty [papírenské zboží], kancelářské sponky, obaly na poznámkové bloky, taštičky na vizitky, zářezky na knihy, známky, poštovní známky, kreditní karty, telefonní karty, elektronické peněženk, cestovní pasy a pasy na zábavní akce, šekové karty a debetní karty, nemagnetické a vyrobené z papíru nebo lepenky,

papírové vísačky na zavazadla, obaly na cestovní pasy, cestovní šeky, šekové knížky [obaly na], papír, karty, tiskoviny, knihařský materiál, lepidla ke kancelářským účelům nebo pro domácnost, materiály pro umělce, štětce, plastické obaly (nezařazené do jiných tříd), tiskařské typy, štočky, kovové svorky na listky/peníze, součásti a zařízení pro všechny výše uvedené zboží; (18) tašky z kůže a imitace kůže, kufry a cestovní tašky, deštníky a slunečníky, vycházkové hole, biče a sedlářské výrobky, zvířecí kůže, usně, sportovní tašky (s výjimkou tašek, které jsou navrženy přímo na výrobky, které budou obsahovat), brašny pro volný čas, tašky cestovní, batohy, tašky školní (aktovky), ledvinky, kabelky, aktovky (kožené zboží), plážové tašky, cestovní obaly a obaly na oděvy, aktovky, příruční tašky, zboží vyrobené z kůže a jejích imitací, a to řemínky, kufříky, peněženky, náprsní tašky, sáčky, krabice, pouzdra na klíče, vísačky na zavazadla, pouzdra na karty, části a vybavení veškerého výše uvedeného zboží; (21) náčiní a nádoby pro domácnost nebo kuchyň, hřebeny a mycí houby, kartáče (s výjimkou štětců), materiály pro výrobu kartáčů, čistící a úklidové potřeby, skelná vata, sklo surové nebo opracované (s výjimkou stavebního skla), skleněné zboží spadající do této třídy, porcelán a hrmčířské zboží, části a vybavení výše uvedeného zboží; (25) oděvy, obuv, kloboučnické zboží, uniformy, části a vybavení veškerého výše uvedeného zboží; (27) koberce, rohožky, koberečky, linoleum a jiné podlahové krytiny, závesné dekorace na stěnu, ne z textilních materiálů, syntetické obklady, syntetické obklady pro sportoviště, syntetické trávníky pro sportoviště, podložky pro použití při sportovních aktivitách, gymnastické podložky, podlahové krytiny z pryže nebo syntetické pryže pro použití v interiéru a v exteriéru, zejména pro sportoviště a instalace, tapety, s výjimkou textilních, části a vybavení veškerého výše uvedeného zboží; (28) hry, hračky, vybavení, potřeby a příslušenství pro použití v gymnastice a sportu, včetně atletiky, vánoční ozdoby, loterijní listky, stírací karty, automatické nebo předplacené zábavní stroje navržené pro použití obrazovkou nebo externí obrazovkou nebo monitorem, v rámci této třídy, části a díly všeho výše uvedeného zboží; (32) pivo, minerální vody a perlivé vody a jiné nápoje nealkoholické, nápoje na bázi ovoce a džusy, sirupy a jiné přípravky ke zhotovování nápojů; (35) pracovní agentury, hledání a výběr zaměstnanců, leasing billboardů, pronájem reklamních ploch, zprostředkovatelské služby v oblasti propagace styků se sportovní a běžnou veřejností, průzkum trhu, průzkum veřejného mínění, sestavování počítačových databází, počítačová správa souborů, služby maloobchodního prodeje spojené s různým zbožím, jmenovitě rozpouštědly, parafinem, voskem, asfaltem ropou, oděvy, obuví, kloboučnickým zbožím, sportovní výstrojí, papírenským zbožím, přístroji pro záznam, převod, reprodukci zvuku a obrazu, knihami, videohrami, hračkami, panenkami, novinami, časopisy, publikacemi, špendlíky, emblemy, kroužky na klíče, listky, klenoty, hodinkami, taškami, kufříky, vlajkami, alkoholickými i nealkoholickými nápoji, potřebami pro kuřáky, cukrovinkami, sjednocení různého zboží ve prospěch třetích stran, jmenovitě rozpouštědel, parafinu, vosku, asfaltu a ropy, oděvů, obuvi, kloboučnického zboží, sportovní výstroje, papírenského zboží, přístrojů pro záznam, převod, reprodukci zvuku a obrazu, knih, videoher, hraček, panenek, novin, časopisů, publikací, špendlíků, emblematů, kroužků na klíče, listků, klenotů, hodinek, tašek, kufříků, vlajek, nápojů, potřeb pro kuřáky, cukrovinek, aby si zákazníci mohli tyto výrobky zakoupit přes internet, obchodní informační služby, všechny poskytované on-line z počítačové databáze nebo z internetu, sestavování reklamních zpráv k použití jako webové stránky na internetu, sestavování adresářů určených pro publikování na internetu nebo jiných bezdrátových komunikačních sítích, poskytování prostoru na webových stránkách na internetu pro reklamní výrobky a služby, aukční služby na internetu, obchodní správa pro zpracování prodejů provedených na internetu, poskytování programů výhod pro zákazníky a kontrola vstupu na sportovní stadiony prostřednictvím vydávání karet věrným fanouškům s osobními údaji o nositelích karet, propagace akcí a soutěží spojených s atletikou, konzultace v oblasti personálního řízení pro sportovní týmy, propagace sportovních akcí v atletických disciplínách, propagace zboží a služeb třetích stran prostřednictvím smluvních dohod, vytváření a zvyšování povědomí o značce prostřednictvím sportovních a kulturních aktivit, propagační činnost, reklama, pomoc při řízení obchodní činnosti, obchodní administrativní, kancelářské práce, vyhledávání finančního sponzorství pro atletické soutěže, propagace akcí v atletických disciplínách, informační, poradenské a konzultační služby týkající se všech výše uvedených služeb; (36) vydávání a správa kreditních karet a cestovních šeků, služby finanční, úvěrové a kapitálové investice, pojišťovací služby, kreditový leasing, sponzorování (finanční patronát) sportovních akcí, informační služby ve vztahu k financím a pojištění, poskytované z počítačové databáze nebo prostřednictvím internetu nebo v jakékoli jiné bezdrátové elektronické komunikační síti, služby domácího

bankovníctví, služby internetového bankovníctví na internetu nebo v jakékoli jiné bezdrátové elektronické komunikační síti, platební služby prostřednictvím mobilního telefonu, služby úschovy, služby finanční, služby peněžní, služby nemovitostní, informační, poradenské a konzultační služby týkající se všech výše uvedených služeb; (38) spoje (komunikace), přenos dat přes bezdrátové nebo kabelové sítě, elektronický přenos hlasu, dat a obrazu, telekomunikační služby, posílání zpráv, služby poskytovatelů internetových služeb, to znamená poskytování přístupu k internetu, poskytování přístupu k vyhledávačům a vyhledávacím portálům na internetu, poskytování diskusních fór a jiných fór na internetu, výměna elektronických dat pomocí konferenčních linek, konferenčních místností a jiných internetových fór, poskytování interaktivních fór, pronájem a poskytování přístupu do databank, zejména on-line databank vztahujících se ke sportu, přenos zpráv a obrazu pomocí počítače, krátkých zpráv (sms), mobilních telefonů 3. a 4. generace (umpts) a přes protokol wap, vysílání filmů, televizních, video a rozhlasových pořadů, rovněž přes internet, vysílání rozhlasových a televizních pořadů souvisejících se sportem a sportovními akcemi, poskytování přístupu k digitálním hudebním databankám a k internetovým stránkám, informační, poradenské a konzultační služby týkající se všech výše uvedených služeb; (41) výchova, vyučování, vzdělávání, koučování, zábava, organizování loterií a soutěží, sázkové a herní služby související se sportem, pohostinské služby (sport, zábava), pohostinské služby, jmenovitě služby přijímání zákazníků (zábavní služby), včetně poskytování vstupenek na sportovní nebo volnočasové akce, zábavní služby související se sportovními akcemi, sportovní a kulturní aktivity, organizování sportovních a kulturních akcí a aktivit, organizování sportovních soutěží, organizování akcí v atletických disciplínách, provozování sportovních zařízení, pronájem videosystémů a audiovizuálních systémů, výroba, uvádění, distribuce a/nebo pronájem filmových záznamů a audio a video záznamů, produkce, prezentace, šíření a/nebo půjčování interaktivní výchové a zábavní produkce, interaktivních kompaktních disků, cd-romů a počítačových her, televizní a rozhlasové zpravodajství o sportovních akcích, stříh videopásek, rozhlasových a televizních programů, rezervace vstupenek a informační a nákupní služby ve vztahu ke sportovním akcím nebo zábavě, v rámci této třídy, měření času při sportovních akcích, služby v oblasti interaktivní zábavy, sázkové služby a on-line hazard na internetu nebo v jakékoli jiné bezdrátové elektronické komunikační síti, poskytování služeb souvisejících s loteriemi, informace v oboru zábavy (včetně ve sportu) dodávané on-line z počítačové databáze nebo prostřednictvím internetu nebo na jakékoli jiné bezdrátové elektronické komunikační síti, elektronické hry přenášené prostřednictvím internetu nebo mobilními telefony (zábava), vydávání knih, on-line vydávání elektronických knih a novin, audio a video nahrávací služby, výroba animovaných filmů pro kina, výroba kreslených filmů pro televizi, pronájem zvukových a obrazových nahrávek pro zábavní účely, informace v oboru vzdělávání, dodávané on-line z počítačové databáze nebo prostřednictvím internetu nebo jakékoli jiné bezdrátové elektronické komunikační sítě, překladatelské a tlumočnické služby, služby fotografa, poskytování (pronájem) rekreačních zařízení, informační, poradenské a konzultační služby týkající se všech výše uvedených služeb; (42) konzultace o informačních technologiích, zpracování dat (programování), poskytování nebo pronájem softwarových balíků pro počítače, počítače (pronájem -), návrh webových stránek v počítačových sítích (zejména na internetu) nebo přes bezdrátová elektronická komunikační zařízení, umístění webových stránek v počítačových sítích (zejména na internetu) nebo přes bezdrátová elektronická komunikační zařízení, hostingové stránky na internetu nebo bezdrátové elektronické komunikační stránky, tvorba a údržba internetových stránek a bezdrátových elektronických komunikačních sítí, vytváření sítí a/nebo leasing a pronájem-koupě počítačových programů, instalace a údržba softwarových balíků, vývoj softwaru, cejchování, poskytování vyhledávačů pro internet, analýza, testování a kontrola oleje, chladících kapalin, tuků a mazadel, analýza a diagnostika charakteru opotřebení, defektů a závad u motorů a strojních zařízení, podávání rad na základě výsledků výše uvedených analýz a diagnostiky, služby týkající se řízení jakosti při servisní činnosti, mazání, údržba a opravách vozidel, motorů a strojů, elektronické kalibrační služby pro motory a převodovky, informační, poradenské a konzultační služby vztahující se k výše uvedeným službám, vědecké a technologické služby a související výzkum a projektování, analytické a výzkumné služby v průmyslu, navrhování a vývoj počítačového hardwaru.

(590) Barevná

(730) INTERNATIONAL ASSOCIATION OF ATHLETICS FEDERATIONS, 6-8, Quai Antoine 1er, Principauté de Monaco MC-98000, MC

(740) Rott, Růžička & Guttman Patentové, známkové a advokátní kanceláře,
JUDr. Vladimír Rott, Vinohradská 37/938, Praha 2, 12000

(210) **O-534557**
(220) 14.10.2016
(320) 14.10.2016
(511) 9, 28, 35
(540)

COSYK

(510) (9) software pro počítačové hry, CD, DVD, datové nosiče nahané (hry); (28) hry společenské, hry stolní, hračky, stavebnice (hračky), stavebnicové kostky, modelové stavebnice (hračky); (35) zprostředkování obchodu v oboru hry, hračky, stavebnice, služby exportní a importní kanceláře, reklama on-line, prezentace výrobků v komunikačních médiích pro účely maloobchodu.

(730) **Hanzelka Petr Ing.**, Záhumení 690, Studénka, 74213, CZ

Vráblíková Anna, Zimmlerova 23/3001, Ostrava Zábřeh, 70030, CZ

(740) Ing. Iva Rylková, patentový zástupce, Polská 1525, Ostrava - Poruba, 70800

(210) **O-534687**
(220) 19.10.2016
(320) 19.10.2016
(511) 7, 37, 40, 42
(540)



(510) (7) součásti a příslušenství obráběcích strojů, závitové čelisti (stroje nebo části strojů), upínací zařízení jako části obráběcích strojů, upínací zařízení k použití s obráběcími stroji; (37) instalace, čištění, opravy a údržba obráběcích strojů včetně jejich součástí a příslušenství; (40) zpracování (obrábění) kovů; (42) vědecké a technologické služby, strojní inženýrství, technologické a technické poradenství, vývoj technologií obrábění, výzkum v oboru strojírenství, strojírenské návrhy a poradenství, služby testování, ověřování a kontroly kvality.

(730) **MT-TECH CZ s.r.o.**, Za Domky 506, Tábor - Měšice, 39156, CZ

(740) PatentCentrum Sedláč & Partners s.r.o., Husova 5, České Budějovice, 37001

(210) **O-534713**
(220) 19.10.2016
(320) 19.10.2016
(511) 37, 39, 40, 42
(540)



(510) (37) montáž, údržba, opravy, revize a zkoušky elektrických zařízení, zajišťování odborného dozoru nad touto činností, instalace rozvodných sítí, výstavba inženýrských sítí, údržba a opravy silničních vozidel, provádění staveb, jejich změn a odstraňování, výroba, instalace, opravy

elektrických strojů a přístrojů, elektronických a telekomunikačních zařízení; (39) silniční automobilová doprava, doprava nákladní; (40) zámečnictví, nástrojařství, kovoobrábění (na zakázku), nakládání s odpady, jako jsou úprava, zneškodňování, zpracování, recyklace, regenerace a likvidace odpadů a veškeré služby v oblasti nakládání s odpady spadající do této třídy; (42) inženýrská a projektová činnost v souvislosti s elektrickými zařízeními, výzkum, odborné poradenské a konzultační služby, zpracování odborných studií a posudků, zejména v oblasti elektrických zařízení.

(730) **VČE - montáže, a.s.**, Arnošta z Pardubic 2082, Pardubice, 53117, CZ

(740) Václav Müller, patentový zástupce, Filipova 2016, Praha 4, 14800

(210) **O-534722**
(220) 19.10.2016
(320) 19.10.2016
(511) 36, 37, 39
(540)



(510) (36) realitní činnosti, pronájem a prodej nemovitostí, zprostředkování v realitách, pojištění a financích, poradenství a poskytování informací v realitních službách; (37) provoz čerpacích stanic pohonných hmot, servisní a montážní činnosti v oblasti strojního průmyslu, dopravy, zemědělství a stavebnictví, stavební činnosti - provádění staveb včetně jejich změn, udržovacích prací na nich a jejich odstraňování, údržba nemovitostí, čisticí a úklidové činnosti, poradenství a poskytování informací v oblasti servisních a montážních službách; (39) dopravní činnosti, nákladní doprava, distribuce pohonných hmot, zprostředkování v dopravě, skladovací činnosti, provoz skladů, pronájem dopravních prostředků, poradenství a poskytování informací v dopravě a distribučních službách.

(730) **AGROSTAV Prostějov, akciová společnost**, Za Brněnskou ulicí 4292, Prostějov, 79601, CZ

(740) Ing. Jiří Střelák, Šumberova 42, Praha 6, 16200

(210) **O-534729**
(220) 20.10.2016
(320) 20.10.2016
(511) 1
(540)

N-SAVE

(510) (1) chemické výrobky pro zemědělské, zahradnické a lesnické účely, umělá hnojiva, chemické látky na uchování výživných látek v půdě.

(730) **AgroProtec s.r.o.**, Dolní 549, Kamenný Újezd, 37381, CZ

(210) **O-534775**
(220) 21.10.2016
(320) 21.10.2016
(511) 16, 25, 35, 41, 43
(540)



(510) (16) blahopřání, časopisy-komiksy, časopisy-periodika, přístroje pro lepení fotografií, stojany na fotografie, fotografie, grafiky, gummy na mazání, kalendáře, knihy, knížky, knižní zarážky, komiksy, krabice lepenkové nebo papírové, letáky, ořezávátko na tužky, papír balicí, papír, penály, pera, plakáty, pořadače, pravítka, psací pera, psací potřeby, sešity, skicárky, stojany na pera a tužky, šanony, štětce, tužky; (25) bundy sportovní, čelenky, čepice, chrániče uší proti chladu (pokryvka hlavy), kabátky krátké, kabáty, spodní kalhotky, kalhotky dětské, kalhoty, klobouky, kombinézy (oděvy), košile, maškarní kostýmy, kostýmy, obleky, krátké kalhotové minisukně, kravaty, legíny, oblečení, obuv, oděvy tělocvičné, opasky, pánské plavky, pantofle, plavky dámské, ponča, ponožky, pyžama, saka, šály, šátky, šatové sukně, slintáčky, spodní prádlo, sportovní obuv, sukně, svetry, svrchní kabáty, vesty, zástěry, župany; (35) organizování komerčních nebo reklamních výstav, agentury umělecké (obchodní vedení), kopírování dokumentů, marketing, módní přehlídky pro reklamní účely, předvádění pro reklamní účely a podporu prodeje, předvádění zboží, reklama, rozšiřování reklamních nebo inzertních materiálů, vydávání reklamních textů, venkovní reklama; (41) dětské jesle a školky, divadelní představení, doučování, služby v oblasti estrád, gymnastický výcvik, kluby zdraví (zdravotní a kondiční cvičení), módní přehlídky pro zábavu, služby nahrávacího studia, nahrávání videopásek, organizace a pořádání koncertů, organizování soutěží, organizování sportovních soutěží, prázdninové tábory (zábava), tělesná výchova, pronájem videopásek, vzdělávání (výchovné služby), zábava, organizování živých představení; (43) celodenní dětské jesle, poskytování přechodného ubytování, prázdninové tábory (ubytovací a stravovací služby), restaurace, ubytovací služby (hotely, penziony), zásobování (catering).

(730) **Kuklínková Aneta**, Rodkovského 1352/2b, Blansko, 67801, CZ
(740) JUDr. Eva Machová, Tyršova 9, Kuřim, 66434

(210) **O-534782**
(220) 21.10.2016
(320) 21.10.2016
(511) 16, 35, 36, 38, 41
(540)



(510) (16) tiskoviny všeho druhu jako časopisy, periodika, noviny, knihy, plakáty, letáky, tištěné propagační materiály v rámci této třídy, fotografie; (35) propagace, reklama; (36) shromažďování a poskytování finančních prostředků na podporu projektů v oblastech vzdělávání, kultury, sportu, vědecké, odborné a tvůrčí činnosti, zdravotní péče, životního prostředí, péče o sociálně potřebné děti, nemocné, zdravotně postižené a osoby v tísní a na projekty zdravotně postižených a osob v tísní při zapojování do běžného života, získávání finančních prostředků pro charitativní činnost v

oblasti podpory dětí a mládeže, organizování dobročinných sbírek, shromažďování prostředků na dobročinné účely, finanční sponzorování, organizování a pořádání dobročinných sbírek; (38) elektronická pošta, počítačová komunikace, přenos zpráv a obrazových informací pomocí počítače, distribuce informací pomocí komunikace mezi sítěmi, přenos informací pomocí internetu, služby přenosu publikací na nosičích přenášených po síti, přenos zpráv a obrazových informací pomocí počítače, šíření elektronických časopisů, periodik a knih prostřednictvím informační nebo datové nebo elektronické nebo komunikační nebo telekomunikační nebo počítačové sítě, zejména Internetu; (41) nakladatelská a vydavatelská činnost, vydávání publikací a časopisů, vydávání audiovizuálních děl, zvukových a zvukově obrazových záznamů, organizování a pořádání kulturních, zábavně-společenských, zábavních a sportovních akcí, seminářů a výstav ke kulturním a vzdělávacím účelům.

(730) **Obec Lužice**, Česká 592/1, Lužice, 69618, CZ

(210) **O-534786**
(220) 21.10.2016
(320) 21.10.2016
(511) 9, 25
(540)

NEKATANO

(510) (9) brýle; (25) oděvy, obuv, kloboučnické zboží.
(730) **NEW SHIPPERS s.r.o.**, Tiskařská 599/12, Praha 9 - Malešice, 10800, CZ

(210) **O-534790**
(220) 21.10.2016
(320) 21.10.2016
(511) 3
(540)



(510) (3) parfémy, toaletní voda, éterický olej pro osobní použití, deodorant pro osobní použití, tělový hydratační krém, mléko a voda, sprchový gel, pěnový gel do koupele, koupelové soli, mýdla, krém po holení, gel a mléka a vody.

(730) **INTERPARFUMS SUISSE Sàrl**, Boulevard de Pérolles 21, Fribourg, 1700, CH
(740) Společná advokátní kancelář Vsetečka Zelený Švorčík Kalenský a partneři, JUDr. Michal Havlík, advokát a patentový zástupce, Hálkova 2, Praha 2, 12000

(210) **O-534837**
(220) 25.10.2016
(320) 25.10.2016
(511) 9, 38, 39
(540)

www.invia.cz

(510) (9) nosiče záznamů zvuku, obrazu, textu nebo jiných dat či informací, data, databáze, databázové produkty, databázové systémy, informace a záznamy v elektronické podobě bez ohledu na to, zda uložené na samostatných nosičích, a/nebo v rámci datových, informačních či telekomunikačních sítí, elektronické časopisy a knihy, související software a hardware, včetně elektronických multimediálních aplikací, multimediálních nebo informačních katalogů a aplikací pro prohlížení, související software a hardware prohlížení a/nebo prohledávání on-line databází, přístroje a nástroje vědecké, námořní, geodetické, fotografické, filmové, optické, přístroje pro vážení, měření, signalizaci, kontrolu (inspekci), záchranu a přístroje pro vyučování, přístroje a nástroje pro vedení, přepínání, přeměnu, akumulaci, regulaci nebo řízení elektrického proudu, přístroje pro záznam, převod, reprodukci zvuku nebo obrazu, automatické distributory a mechanismy pro přístroje a mince, zapisovací

pokladny, počítačací stroje, přístroje pro zpracování informací, počítače, informace a záznamy na nosičích zařazených ve třídě 9, elektronická data a databáze, informační produkty v elektronických, datových, informačních a telekomunikačních sítích všeho druhu, software a hardware, periodika v elektronické podobě, nosiče dat či záznamů, včetně audiokazet nahrané i nenahrané, elektronické, datové nebo informační sítě, multimediální aplikace na nosičích zařazených ve třídě 9 nebo v sítích, interaktivní a grafické programy, software, zejména pro systémy pro přenos dat, dešifrovací soustavy, platební karty nebo magnetické a čipové karty pro použití v bankovníctví, pojišťovnictví, v oblasti služeb a v obchodním styku, mezinárodní platební karty, elektronické peněženky, čipy, multimediální nebo informační katalogy, audiovizuální programy a díla, exponované filmy, hudební díla na nosičích, CD disky, programové vybavení pro počítače, software, hardware výpočetní, komunikační nebo informační techniky, elektronické databáze a databázové produkty, informace a záznamy na nosiči (s výjimkou nosičů papírových ze třídy 16), elektronické, datové nebo informační nebo komunikační nebo výpočetní sítě, včetně jednotlivých součástí a náhradních dílů obsažených ve třídě 9, multimediální aplikace, počítačové hry, identifikátor typu dat informačních technologií, hasicí přístroje; (38) spoje, dálkové telefonické spoje, telekomunikační elektronické služby, pošta, doručování dopisů, telekomunikační služby, včetně přímého propojení lokální zákaznické sítě s nadřazenými telekomunikačními, výpočetními, informačními a/nebo datovými sítěmi, telekomunikační služby prostřednictvím internetu anebo intranetu, dálkopisná služba, dálkové telefonické spoje, provozování spojových sítí, radiotelegrafie, sběr a doručování zpráv, telegramní služby, poskytování datových telekomunikačních služeb, provozování spojových počítačových sítí, poskytování informačních služeb prostřednictvím spojových počítačových sítí v podobě elektronických informačních katalogů, elektronických novin a časopisů, knih v elektronické podobě, datové služby, přenos zvuku a/nebo obrazu pomocí satelitů, služba v souvislosti s pevnými a/nebo mobilními sítěmi, jmenovitě posílání zpráv, zejména přenos informací vztahujících se k cestování a spojů v cestování, telekomunikační služby při zprostředkování cestování, komunikace pomocí terminálů nebo počítačů, počítačový přenos pošty a obrazu, komunikace a transakce v síti, tisková agentura, dálkový přenos obrazu a video obrazu, provozování datové sítě, provozování veřejné mobilní radiotelefonní sítě, poradenství v oblasti telekomunikační techniky, zprostředkovatelská činnost v oblasti telekomunikací, výměna, získávání a šíření informací a zpráv prostřednictvím telekomunikační sítě nebo datové sítě nebo sítě výpočetní, informační, komunikační nebo elektronické techniky nebo satelitů nebo kabelu, šíření tiskovin a knih prostřednictvím počítačové, datové, elektronické, telekomunikační nebo informační sítě, informační a telekomunikační služby na Internetu, uvedené v této třídě, včetně provozování elektronických nástěnek, diskusních skupin a fór a poskytování přístupu k on-line informačním službám a databázím, služby hlasové schránky, včetně přímého propojení lokální zákaznické pevné sítě se sítí mobilních telefonů, služby krátkých textových zpráv, teletext a služby s ním spojené, poskytování informací (informační kancelář), komunikace spočívající ve výměně, šíření, získávání a poskytování informací a zpráv prostřednictvím telekomunikačních sítí, provozování informačních a komunikačních sítí, provozování internetového vyhledávače, pronájem telekomunikačních zařízení a přístrojů včetně telefonů, služby zasilání zpráv, přenos dat a informací, služby přístupu a připojení k datovým a informačním sítím a internetu, poskytování nebo vyvolávání informací vztahujících se ke komunikaci z počítačové databáze v rámci této třídy, komunikační služby prostřednictvím internetu, vnějších sítí a vnitřních sítí a dalších elektronických prostředků; (39) internetový (on-line) prodej a rezervace tuzemských i zahraničních zájezdů, rekreací a pobytů, služby cestovní nebo turistické kanceláře, jako organizování zájezdů a výletů, turistických prohlídek, rezervace cest, informační služby v cestovním ruchu, poradenská a konzultační činnost v oblasti cestovního ruchu, zprostředkovatelská činnost v oblasti cestovního ruchu, poskytování cestovních a dopravních informací, prodej a rezervace jízdenek, letenek, místenek pro železniční, automobilové, letecké, lodní cesty, zajišťování cestovních víz (služby cestovní agentury), poskytování průvodcovských služeb, pronájem a půjčování autokarů, automobilů, lodí, plavidel, kaniónů, nákladních vozidel, dopravních prostředků, pronájem a půjčování koní, pronájem garáží a parkovacích ploch, dopravní služby, doprava pozemní autobusová, automobilová i železniční, lodní doprava, včetně trajektů, letecká doprava, včetně jejího zprostředkování, přeprava osob, přeprava zavazadel a nákladů, včetně jejich skladování, doprava, balení a skladování zboží, provozování skladů, logistika, zasilatelství, poradenství a zprostředkování v oblasti dopravy nebo skladování, provozování parkovišť, pronájem a půjčování mrazicích nebo chladicích boxů, pronájem a půjčování potápěčských skafandrů a potápěčských

zvonů, pronájem skladišť, pronájem a půjčování skladovacích kontejnerů, záchranné služby ve formě dopravy.

(730) **Invia.cz, a.s.**, Senovážné náměstí 1463/5, Praha 1, 11000, CZ

(740) DANĚK & PARTNERS Advokátní a patentová kancelář, Ing. Dr. Vilém Daněk Ph.D., LL.M., Vinohradská 17, Praha 2, 12000

(210) **O-534838**

(220) 25.10.2016

(320) 25.10.2016

(511) 39, 42, 43

(540)

ck invia

(510) (39) internetový (on-line) prodej a rezervace tuzemských i zahraničních zájezdů, rekreací a pobytů, služby cestovní nebo turistické kanceláře, jako organizování zájezdů a výletů, turistických prohlídek, rezervace cest, informační služby v cestovním ruchu, poradenská a konzultační činnost v oblasti cestovního ruchu, zprostředkovatelská činnost v oblasti cestovního ruchu, poskytování cestovních a dopravních informací, prodej a rezervace jízdenek, letenek, místenek pro železniční, automobilové, letecké, lodní cesty, zajišťování cestovních víz a pasů (služby cestovní agentury), poskytování průvodcovských služeb, pronájem a půjčování autokarů, automobilů, lodí, plavidel, kaniónů, nákladních vozidel, dopravních prostředků, pronájem a půjčování koní, pronájem garáží a parkovacích ploch, dopravní služby, doprava pozemní autobusová, automobilová i železniční, lodní doprava, včetně trajektů, letecká doprava, včetně jejího zprostředkování, přeprava osob, přeprava zavazadel a nákladů, včetně jejich skladování, doprava, balení a skladování zboží, provozování skladů, logistika, zasilatelství, poradenství a zprostředkování v oblasti dopravy nebo skladování, provozování parkovišť, pronájem a půjčování mrazicích nebo chladicích boxů, pronájem a půjčování potápěčských skafandrů a potápěčských zvonů, tvorba software, webové stránky (tvorba a správa), vyhledávače (poskytování) pro internet, předpovědi počasí, meteorologické služby, vědecké a technologické služby a s ním spojený výzkum a návrhy, průmyslové analýzy a výzkum, design internetových stránek a prezentací, vypracování technických zpráv, expertiz a posudků, technické kreslení, odborné technické poradenství a vypracování expertiz (v oblasti přírodovědné, architektonické a inženýrské činnosti), konstruktérská a projekční činnost, tvorba programového vybavení, návrh a vývoj počítačového hardwaru a softwaru, analýzy chemické, přírodovědný výzkum, průzkum a projektování, výzkum a vývoj nových výrobků, konzultační, asistenční, analytické, designérské, vyhodnocovací a programovací služby týkající se počítačového software, firmwaru, hardware a informačních technologií, konzultace týkající se hodnocení, výběru a zavádění počítačového software, firmwaru, hardware, informačních technologií a systému zpracování dat, a to i prostřednictvím telekomunikačních sítí, on-line, Internetem a sítí World Wide Web, webhosting, webdesign, výzkum a vývoj, kódování a dekódování zabezpečovacích systémů (tvorba software), poradenská činnost v oblasti aplikace výpočetní techniky, v oblasti informatiky, vytváření virtuálních počítačových 3D animací a modelů, informačních technologií, navrhování a realizace automatizovaných systémů řízení, projekce počítačových sítí, poskytování práva užítí software a pronájem software, instalace, opravy, údržba a servis software, vytváření interaktivních aplikací umožňující předávání a tvorbu grafické podoby prostřednictvím sítě Internet, převod a konverze údajů a dokumentů z fyzických médií na elektronická média, tvorba a údržba počítačových stránek WEB pro zákazníky, hostování na počítačových stránkách WEB, instalace počítačových programů, programování internetových databázových systémů a internetových aplikací, konstrukce WWW prezentací a řešení WWW serverů, aktualizace a údržba počítačových programů, zhotovování kopií počítačových programů, technické studie v oblasti počítačů a programového vybavení, výzkum, vývoj a tvorba systémů pro elektronické obchodování, včetně příslušného software a hardware, poskytování know-how pro oblast elektronického obchodování a informačních technologií, programování multimediálních aplikací, vytváření interaktivních a grafických programů, tvorba počítačové animace a vizualizace, grafický design, zavádění, aktualizace, návrhy, strukturování a programování či jiné vytváření databází, jiných datových systémů a aplikací pro jejich zpracování, včetně jejich poskytování, přístupu k nim a jejich instalace, zavádění, aktualizace a údržby, návrhy, strukturování a programování či jiné vytváření internetových či

intranetových počítačových stránek a nástěnek (webpages a websites) a internetových či intranetových aplikací, hostování (poskytování volného prostoru) pro internetové či intranetové informace, stránky a nástěnky (webpages a websites), hostování (poskytování volného prostoru) pro internetové či intranetové aplikace, převod (konverze) počítačových programů, dat či jiných údajů v elektronické podobě z různých formátů do jiných formátů, zálohování dat a informací elektronickými a počítačovými prostředky a prostřednictvím elektronické pošty, poradenství v oblasti výpočetní a informační techniky; (43) služby cestovní kanceláře, obstarávání poukázek (voucherů) na služby zařazené ve třídě 43, obstarávání poukázek na stravování, zajišťování ubytování a stravování, poskytování hotelových služeb, poskytování přechodného ubytování, rezervace ubytování v hotelích, penzionech a jiných ubytovacích zařízeních, obstarávání ostatních služeb v oblasti ubytování a stravování souvisejících s cestováním, zajišťování rekreačních pobytů v oblasti ubytování a stravování turistů, hostinská činnost v rámci cestovní kanceláře, služby poskytující ubytování a stravování, dočasné ubytování, gastroservis - zásobování restaurací a provozoven potravinářskými výrobky a nápoji, služby spojené s ubytováním, stravováním a občerstvením, provozování penzionů, hotelů, hostelů, motelů, hostinských činností, restaurace, bary, snack bary, cafeterie, motoresty, hostince, kantýny, závodní jídelny, menzy, poskytování rychlého občerstvení, catering, zajištění stravování při společenských akcích, pohostinství, příprava jídel, společné stravování, podávání jídel a nápojů, příprava jídel a nápojů ke spotřebě, zejména steaků a zeleninových a ovocných salátů a pizz, těstovin, poskytování jídla a nápojů, provozování automatů pro občerstvení, zásobování v rámci této třídy, poskytování gastronomických služeb, příprava jídel a výrobků studené kuchyně, pořádání hostin, provozování pizzerie, bufetu, samoobslužné restaurace, kavárny, vinárny, poradenství v oboru hotelnictví, poradenství v oboru gastronomie, zajišťování hotelových pobytů, pronájem apartmánů, sálů, salonků a jiných nebytových prostor obsažených v této třídě, poradenství v oboru provozování hotelů a gastronomických provozů.

(730) **Invia.cz, a.s.**, Senovážné náměstí 1463/5, Praha 1, 11000, CZ

(740) DANĚK & PARTNERS Advokátní a patentová kancelář, Ing. Dr. Vilém Daněk Ph.D., LL.M., Vinohradská 17, Praha 2, 12000

(210) **O-534839**

(220) 25.10.2016

(320) 25.10.2016

(511) 39, 41, 44

(540)

invia cestovní agentura

(510) (39) internetový (on-line) prodej a rezervace tuzemských i zahraničních zájezdů, rekreací a pobytů, služby cestovní nebo turistické kanceláře, jako organizování zájezdů a výletů, turistických prohlídek, rezervace cest, informační služby v cestovním ruchu, poradenská a konzultační činnost v oblasti cestovního ruchu, zprostředkovatelská činnost v oblasti cestovního ruchu, poskytování cestovních a dopravních informací, prodej a rezervace jízdenek, letenek, místenek pro železniční, automobilové, letecké, lodní cesty zajišťování cestovních víz a pasů (služby cestovní agentury), poskytování průvodcovských služeb, pronájem a půjčování autokarů, automobilů, lodí, plavidel, kamiónů, nákladních vozidel, dopravních prostředků, pronájem a půjčování koní, pronájem garáží a parkovacích ploch, dopravní služby, doprava pozemní autobusová, automobilová i železniční, lodní doprava, včetně trajektů, letecká doprava, včetně jejího zprostředkování, přeprava osob, přeprava zavazadel a nákladů, včetně jejich skladování, doprava, balení a skladování zboží, provozování skladů, logistika, zasilatelství, poradenství a zprostředkování v oblasti dopravy nebo skladování, provozování parkovišť, pronájem a půjčování mrazících nebo chladících boxů, pronájem a půjčování potápěčských skafandrů a potápěčských zvonů, pronájem skladišť, pronájem a půjčování skladovacích kontejnerů, záchranné služby ve formě dopravy; (41) zprostředkovatelská činnost v oblasti kultury, sportu, informace o možnostech rekreace, organizování prohlídek muzeí, kulturních sbírek, knihoven, zámků, hradů a kulturních zařízení, návštěv divadel, koncertů, kin, všech kulturních, zábavných a sportovních podniků, pořádání tematických akcí, zejména kulturních, sportovních a vzdělávacích, organizování konferencí, kongresů, symposií, seminářů, předprodej vstupenek na kulturní a sportovní akce, obstarávání tlumočnicků a překladatelů, organizování výstav a veletrhů ke sportovním a kulturním účelům, vydavatelství a nakladatelství, výuka cizích jazyků, školení, lektorské činnosti a jiné vzdělávací akce, zajišťování výchovy, vzdělávání, zábavy, sportovních a kulturní aktivit, organizování vzdělávacích, zábavných, sportovních soutěží nebo soutěží krásy, pořádání sportovních

závodů, tělesná výchova, provozování a pronájem sportovních zařízení, golfových hřišť, stadiónů, tenisových dvorců, plaveckých bazénů, gymnastický výcvik, půjčování sportovního nářadí, s výjimkou dopravních prostředků, vzdělávací a školící činnosti v rámci této třídy, pořádání festivalů, hudební produkce v rámci této třídy, služby pro oddech a rekreace, informace a zprostředkování možností rekreace, rozptýlení, zábavy, organizování vzdělávacích výstav, organizování živých představení a vystoupení, pořádání divadelních představení, provozování kinosálů, koncertní síně, provozování muzeí, knihovny (půjčovny knih), pořádání diskoték, organizování a vedení kolokvií, konferencí, kongresů, seminářů, symposií, informace o výchově a vzdělávání, školení, praktické cvičení, instruktážní výcvik, zkoušení, přezkoušení, dálkové studium, korespondenční kurzy, internátní školy, dětské jesle a školky, prázdninové tábory, náboženská výchova, pomoc a poradenství pro volbu povolání, vzdělávací a školící činnosti v rámci této třídy, výstavní a galerijní činnost v rámci této třídy, provozování kasin a heren, provozování her on-line (z počítačové sítě), noční kluby, karaoke, výchovně-zábavné klubové služby, zpravodajské služby, obrazové zpravodajství, fotografování, půjčování zahrad, půjčování filmů, umělecké a módní agentury, estrády, pořádání loterií, organizování plesů, plánování a organizování večírků a oslav, filmová tvorba, filmová studia, dabing, digitální zpracování obrazu, služby nahrávacího studia, výroba rozhlasových a televizních programů, zpravodajské služby, obrazové zpravodajství, fotografování, půjčování a pronájem divadelních a jiných dekorací, včetně osvětlení, pronájem rozhlasových a televizních přijímačů, půjčování přenosných videokamer, vydávání knih, elektronické publikování (DTP), poskytování on-line elektronických publikací (bez možnosti stažení), vydávání elektronických knih a časopisů on line, posunková řeč (tlumočení), překladatelské služby, pořádání a řízení pracovních setkání, služby posiloven, zajištění fitness služby, provozování plováren; (44) služby spojené s péčí o krásu a zdraví, zejména provozování sauny, parních lázní, vířivých koupelí, solárních studií, masáží, autogenního tréninku v rámci lékařské terapie, zprostředkování lázeňské péče, zprostředkování sanatorií, lázní, organizování a zprostředkování wellness, relaxační a léčebné péče, zprostředkování lékařské služby, veterinární péče, zdravotní péče, péče o hygienu a krásu osob a zvířat, zemědělské, zahradnické a lesnické služby, masérské služby, regenerační a rekondiční služby v rámci této třídy, služby solárií, provozování zařízení sloužících k regeneraci a rekondici v rámci této třídy, kadeřnické salóny, salóny krásy, implantace vlasů, manikúra, pedikúra, tetování, aromaterapeutické služby, kliniky nebo sanatoria (soukromé), pronajímání zdravotních (zdravotnických) zařízení, pořádání rekondičních akcí v rámci této třídy, zdravotnická střediska, zotavovny, útulky (domovy), nemocniční služby, ošetrovatelské služby, veřejné lázně pro hygienické účely, výchova asistenčních psů pro postižené, poradenství a péče v rámci integrace handicapovaných lidí, chov zvířat, veterinární pomoc, péče o čistotu domácích zvířat, úprava (česání) zvířat, neurologie (chiropraktika), služby psychologa, léčba toxikomanů, stomatologie, plastická chirurgie, služby porodní asistentky, umělé oplodňování, farmaceutické poradenství, služby optika, fyzioterapie, služby krevní banky, služby v oblasti zahradní architektury, údržba trávníků, rostlinné školky, aranžování květin, léčení stromů, zhotovování věnců.

(730) **Invia.cz, a.s.**, Senovážné náměstí 1463/5, Praha 1, 11000, CZ

(740) DANĚK & PARTNERS Advokátní a patentová kancelář, Ing. Dr. Vilém Daněk Ph.D., LL.M., Vinohradská 17, Praha 2, 12000

(210) **O-534840**

(220) 25.10.2016

(320) 25.10.2016

(511) 35, 39, 43

(540)

invia dovolená

(510) (35) propagace nabídek zájezdů a pobytů cestovních kancelářů prostřednictvím webových stránek, prodej internetové (on-line) reklamy, zadávání dat, správa počítačové databáze, marketing, obstaravatelská a zprostředkovatelská služba v rámci propagace, reklamy, rozesílání reklamních prospektů, kancelářské práce, účetnictví, zpracování počítačových dat a spravování databází, obchodní administrativní a kancelářské práce, aranžérství (aranžování výkladů) a průzkum trhu, účetní služby, poradenské komerční služby, inzertní činnost, poskytování pomoci při provozu obchodu, včetně zprostředkování obchodních a souvisejících obchodně personálních záležitostí, kontrola, vedení, vypracování statistických přehledů, poradenství v oblasti organizace a ekonomiky podnikání, poradenské služby při výběru zaměstnání, organizování výstav a veletrhů k reklamním a obchodním účelům,

provádění aukcí a dražeb, pronájem kancelářských strojů a zařízení, distribuce zboží k reklamním účelům, předvádění zboží, vykonávání administrativních prací pomocí výpočetní techniky, zprostředkování nákupu a prodeje v oblasti výpočetní techniky (hardware i software), kopírování nebo rozmnožování dokumentů, dokladů, příprava a vyhotovení daňových příznání, pronájem reklamních ploch, činnost reklamní agentury, půjčování fotokopírovacích strojů, revize účtů (audit), zajištění reklamy pro podnikatele v oblasti vnitrostátní a mezinárodní dopravy, přepravy, zasilatelství a skladištních zařízení, pronájem prodejních automatů, služby spojené s nákupem a obstaráváním potravin, nápojů a občerstvení; (39) internetový (on-line) prodej a rezervace tuzemských i zahraničních zájezdů, rekreací a pobytů, služby cestovní nebo turistické kanceláře, jako organizování zájezdů a výletů, turistických prohlídek, rezervace cest, informační služby v cestovním ruchu, poradenská a konzultační činnost v oblasti cestovního ruchu, zprostředkovatelská činnost v oblasti cestovního ruchu, poskytování cestovních a dopravních informací, prodej a rezervace jízdenek, letenek, místenek pro železniční, automobilové, letecké, lodní cesty, zajišťování cestovních víz (služby cestovní agentury), poskytování průvodcovských služeb, pronájem a půjčování autokarů, automobilů, lodí, plavidel, kaničů, nákladních vozidel, dopravních prostředků, pronájem a půjčování koní, pronájem garáží a parkovacích ploch, dopravní služby, doprava pozemní autobusová, automobilová i železniční, lodní doprava, včetně trajektů, letecká doprava, včetně jejího zprostředkování, přeprava osob, přeprava zavazadel a nákladů, včetně jejich skladování, doprava, balení a skladování zboží, provozování skladů, logistika, zasilatelství, poradenství a zprostředkování v oblasti dopravy nebo skladování, provozování parkovišť, pronájem a půjčování mrazících nebo chladících boxů, pronájem a půjčování potápěčských skafandrů a potápěčských zvonů, pronájem skladů, pronájem a půjčování skladovacích kontejnerů, záchranné služby ve formě dopravy, hromadné dodávání (doprava) hotových jídel, nápojů do restaurací, jídelen; (43) služby cestovní kanceláře, obstarávání poukázek (voucherů) na služby zařazené ve třídě 43, obstarávání poukázek na stravování, zajišťování ubytování a stravování, poskytování hotelových služeb, poskytování přechodného ubytování, rezervace ubytování v hotelích, penzionech a jiných ubytovacích zařízeních, obstarávání ostatních služeb v oblasti ubytování a stravování souvisejících s cestováním, zajišťování rekreačních pobytů v oblasti ubytování a stravování turistů, hostinská činnost v rámci cestovní kanceláře, služby poskytující ubytování a stravování, dočasné ubytování, gastroservis - zásobování restaurací a provozoven potravinářskými výrobky a nápoji, služby spojené s ubytováním, stravováním a občerstvením, provozování penzionů, hotelů, hostelů, motelů, hostinských činností, restaurace, bary, snack bary, cafeterie, motoresty, hostince, kantýny, závodní jídelny, menzy, poskytování rychlého občerstvení, catering, zajištění stravování při společenských akcích, pohostinství, příprava jídel, společné stravování, podávání jídel a nápojů, příprava jídel a nápojů ke spotřebě, zejména steaků a zeleninových a ovocných salátů a pizz, těstovin, poskytování jídla a nápojů, provozování automatů pro občerstvení, zásobování v rámci této třídy, poskytování gastronomických služeb, příprava jídel a výrobků studené kuchyně, pořádání hostin, provozování pizzerie, bufetu, samoobslužné restaurace, kavárny, vinárny, poradenství v oboru hotelnictví, poradenství v oboru gastronomie, zajišťování hotelových pobytů, pronájem apartmánů, sálů, salonků a jiných nebytových prostor obsažených v této třídě, poradenství v oboru provozování hotelů a gastronomických provozů.

- (730) **Invia.cz, a.s.**, Senovážné náměstí 1463/5, Praha 1, 11000, CZ
 (740) DANĚK & PARTNERS Advokátní a patentová kancelář, Ing. Dr. Vilém Daněk Ph.D., LL.M., Vinohradská 17, Praha 2, 12000

- (210) **O-534841**
 (220) 25.10.2016
 (320) 25.10.2016
 (511) 35, 36, 39
 (540)

invia zájezdy

- (510) (35) propagace nabídek zájezdů a pobytů cestovních kanceláří prostřednictvím webových stránek, prodej internetové (on-line) reklamy, zadávání dat, správa počítačové databáze, marketing, obstaravatelská a zprostředkovatelská služba v rámci propagace, kancelářské práce, účetnictví, zpracování počítačových dat a spravování databází, obchodní administrativa a kancelářské práce, aranžérství (aranžování výkladů) a průzkum trhu, účetní služby, poradenské komerční služby, inzertní činnost, poskytování pomoci při provozu obchodu, včetně zprostředkování obchodních a souvisejících obchodně personálních záležitostí, kontrola,

vedení, vypracování statistických přehledů, poradenství v oblasti organizace a ekonomiky podnikání, poradenské služby při výběru zaměstnání, organizování výstav a veletrhů k reklamním a obchodním účelům, provádění aukcí a dražeb, pronájem kancelářských strojů a zařízení, distribuce zboží k reklamním účelům, předvádění zboží, vykonávání administrativních prací pomocí výpočetní techniky, zprostředkování nákupu a prodeje v oblasti výpočetní techniky (hardware i software), kopírování nebo rozmnožování dokumentů, dokladů, příprava a vyhotovení daňových příznání, pronájem reklamních ploch, činnost reklamní agentury, půjčování fotokopírovacích strojů, revize účtů (audit), zajištění reklamy pro podnikatele v oblasti vnitrostátní a mezinárodní dopravy, přepravy, zasilatelství a skladištních zařízení, pronájem prodejních automatů; (36) pojištění, služby finanční a peněžní, finanční leasing (splátkový prodej), peněžní operace, obstarávání akreditivů a cestovních šeků, služby směnářské, kurzovní záznamy na burze, směnářské služby, franchizing, finanční poradenství, poradenství a zprostředkování pojišťovnictví, služby nemovitostní, zastavárství, provozování zastaváren, realitní činnost, leasing zařízení pro zpracování dat, úvěrování zbožových nákupů, úvěrové poradenství, služby týkající se sdělování informací ohledně proclení zboží, celního tarifu a tarifu zaručení celního dluhu, obstaravatelské v rámci komplementace finančních služeb, pronájem nemovitostí, pozemků a kanceláří, realitní kancelář, pronájem bytových a nebytových prostor, zprostředkování nákupu a prodeje nemovitostí, oceňování a odhady nemovitostí, zprostředkování nemovitostí, pronájem bytů, pronájem nájemních a činžovních domů, pronajímání kanceláří, ubytovací kanceláře, správa a údržba nemovitostí, pojištění, služby finanční, služby peněžní, služby nemovitostní, pomoc při celním řízení, vydávání dárkových certifikátů, které lze směnit za zboží a služby; (39) internetový (on-line) prodej a rezervace tuzemských i zahraničních zájezdů, rekreací a pobytů, služby cestovní nebo turistické kanceláře, jako organizování zájezdů a výletů, turistických prohlídek, rezervace cest, informační služby v cestovním ruchu, poradenská a konzultační činnost v oblasti cestovního ruchu, zprostředkovatelská činnost v oblasti cestovního ruchu, poskytování cestovních a dopravních informací, prodej a rezervace jízdenek, letenek, místenek pro železniční, automobilové, letecké, lodní cesty zajišťování cestovních víz (služby cestovní agentury), poskytování průvodcovských služeb, pronájem a půjčování autokarů, automobilů, lodí, plavidel, kaničů, nákladních vozidel, dopravních prostředků, pronájem a půjčování koní, pronájem garáží a parkovacích ploch, dopravní služby, doprava pozemní autobusová, automobilová i železniční, lodní doprava, včetně trajektů, letecká doprava, včetně jejího zprostředkování, přeprava osob, přeprava zavazadel a nákladů, včetně jejich skladování, doprava, balení a skladování zboží, provozování skladů, logistika, zasilatelství, poradenství a zprostředkování v oblasti dopravy nebo skladování, provozování parkovišť, pronájem a půjčování mrazících nebo chladících boxů, pronájem a půjčování potápěčských skafandrů a potápěčských zvonů, pronájem skladů, pronájem a půjčování skladovacích kontejnerů, záchranné služby ve formě dopravy.

- (730) **Invia.cz, a.s.**, Senovážné náměstí 1463/5, Praha 1, 11000, CZ
 (740) DANĚK & PARTNERS Advokátní a patentová kancelář, Ing. Dr. Vilém Daněk Ph.D., LL.M., Vinohradská 17, Praha 2, 12000

- (210) **O-534842**
 (220) 25.10.2016
 (320) 25.10.2016
 (511) 16, 39, 42
 (540)

last minute invia

- (510) (16) neperiodické i periodické publikace, brožury, časopisy, kalendáře, katalogy, ročenky, průvodce, knihy, mapy, atlasy, obrazy, glóbusy, pohlednice a jiné tištěné propagační a informační materiály a upomínkové předměty spadající do této třídy, jako propagační publikace, ročenky, papírové propagační samolepky, oběžníky, zpěvníky, knihy k nalepování výstřižků (alba), komiksy, archy papíru, lístky, tiskoviny, poutače z papíru nebo z lepenky, papír a výrobky z papíru všeho druhu, jako papír pro kopírování, papír balicí, papír voskovaný, filtrační papír, tiskářské výrobky, potřeby pro knižní vazby, plakáty, manuály, noviny, knihařské výrobky, papírové podložky pod sklenice (i pivní), papírové ubrusy a ubrusy, obaly na lahve, lepenka a kartonážní výrobky, alba, blahopřání i hudební, diagramy, fotografie, stojany na fotografie, grafické reprodukcce, grafiky, lepty, lístky, litografie, olejotisky, malby (obrazy) zarámované či nezarámované, letáky, portréty, prospekty, rytiny, psací potřeby, tiskařské typy, štočky, obaly z papíru, známky, samolepky, bloky (papírnícké výrobky), dopisní papír, etikety, kromě textilních, formuláře, karty, karty a

pásky papírové na počítačové programy, obálky, poštovní známky, pořadače (kancelářské potřeby), papírnické zboží kancelářské, obalové materiály, pouzdra na pera, pouzdra na razítka, přípináčky, razítka, seznamy (rejstříky), těžítka, tikety, účetní knihy, zápisníky (notesy), krabice lepenkové nebo papírové, obtisky, pásky doutníkové, podložky (psací), pouzdra na doklady a pasy, papírové praporky, pytlíky jako obaly (z papíru nebo umělých hmot), ručníky papírové, štíty vývěsní z papíru nebo z lepenky, tabule reklamní z papíru nebo lepenky, učební a vyučovací pomůcky (s výjimkou přístrojů); (39) internetový (on-line) prodej a rezervace tuzemských i zahraničních zájezdů, rekreací a pobytů, služby cestovní nebo turistické kanceláře, jako organizování zájezdů a výletů, turistických prohlídek, rezervace cest, informační služby v cestovním ruchu, poradenská a konzultační činnost v oblasti cestovního ruchu, zprostředkovatelská činnost v oblasti cestovního ruchu, poskytování cestovních a dopravních informací, prodej a rezervace jízdenek, letenek, místenek pro železniční, automobilové, letecké, lodní cesty, zajišťování cestovních víz a pasů (služby cestovní agentury), poskytování průvodcovských služeb, pronájem a půjčování autokarů, automobilů, lodí, plavidel, kamióňů, nákladních vozidel, dopravních prostředků, pronájem a půjčování koní, pronájem garáží a parkovacích ploch, dopravní služby, doprava pozemní autobusová, automobilová i železniční, lodní doprava, včetně trajektů, letecká doprava, včetně jejího zprostředkování, přeprava osob, přeprava zavazadel a nákladů, včetně jejich skladování, doprava, balení a skladování zboží, provozování skladů, logistika, zasilatelství, poradenství a zprostředkování v oblasti dopravy nebo skladování, provozování parkovišť, pronájem a půjčování mrazicích nebo chladících boxů, pronájem a půjčování potápěčských skafandrů a potápěčských zvonů, pronájem skladišť, pronájem a půjčování skladovacích kontejnerů, záchranné služby ve formě dopravy; (42) programátorská činnost, tvorba software, webové stránky (tvorba a správa), vyhledávače (poskytování) pro internet, předpovědi počasí, meteorologické služby, vědecké a technologické služby a s ním spojený výzkum a návrhy, průmyslové analýzy a výzkum, design internetových stránek a prezentací, vypracování technických zpráv, expertiz a posudků, technické kreslení, odborné technické poradenství a vypracování expertiz (v oblasti přírodovědné, architektonické a inženýrské činnosti), konstruktérská a projekční činnost, tvorba programového vybavení, návrh a vývoj počítačového hardwaru a softwaru, analýzy chemické, přírodovědný výzkum, průzkum a projektování, výzkum a vývoj nových výrobků, konzultační, asistenční, analytické, designérské, vyhodnocovací a programovací služby týkající se počítačového software, firmware, hardware a informačních technologií, konzultace týkající se hodnocení, výběru a zavádění počítačového software, firmware, hardware, informačních technologií a informací zpracování dat, a to i prostřednictvím telekomunikačních sítí, on-line, Internetem a sítí World Wide Web, webhosting, webdesing, výzkumné služby, kódování a dekódování zabezpečovacích systémů (tvorba software), poradenská činnost v oblasti aplikace výpočetní techniky, v oblasti informatiky, vytváření virtuálních počítačových 3D animací a modelů, informačních technologií, navrhování a realizace automatizovaných systémů řízení, projekce počítačových sítí, poskytování práva užití software a pronájem software, instalace, opravy, údržba a servis software, vytváření interaktivních aplikací umožňující předávání a tvorbu grafické podoby prostřednictvím sítí Internet, převod a konverze údajů a dokumentů z fyzických médií na elektronická média, tvorba a údržba počítačových stránek WEB pro zákazníky, hostování na počítačových stránkách WEB, instalace počítačových programů, programování internetových databázových systémů a internetových aplikací, konstrukce WWW prezentací a řešení WWW serverů, aktualizace a údržba počítačových programů, zhotovování kopií počítačových programů, technické studie v oblasti počítačů a programového vybavení, výzkum, vývoj a tvorba systémů pro elektronické obchodování, včetně příslušného software a hardware, poskytování know-how pro oblast elektronického obchodování a informačních technologií, programování multimediálních aplikací, vytváření interaktivních a grafických programů, tvorba počítačové animace a vizualizace, grafický design, zavádění, aktualizace, návrhy, strukturování a programování či jiné vytváření databází, jiných datových systémů a aplikací pro jejich zpracování, včetně jejich poskytování, přístupu k nim a jejich instalace, zavádění, aktualizace a údržby, návrhy, strukturování a programování či jiné vytváření internetových či intranetových počítačových stránek a nástěnek (webpages a websites) a internetových či intranetových aplikací, hostování (poskytování volného prostoru) pro internetové či intranetové informace, stránky a nástěnky (webpages a websites), hostování (poskytování volného prostoru) pro internetové či intranetové aplikace, převod (konverze) počítačových

programů, dat či jiných údajů v elektronické podobě z různých formátů do jiných formátů, zálohování dat a informací elektronickými a počítačovými prostředky a prostřednictvím elektronické pošty, poradenství v oblasti výpočetní a informační techniky.

(730) **Invia.cz, a.s.**, Senovážné náměstí 1463/5, Praha 1, 11000, CZ

(740) DANĚK & PARTNERS Advokátní a patentová kancelář, Ing. Dr. Vilém Daněk Ph.D., LL.M., Vinohradská 17, Praha 2, 12000

(210) **O-534843**

(220) 25.10.2016

(320) 25.10.2016

(511) 16, 39, 43

(540)

cestovní kancelář invia

(510) (16) neperiodické i periodické publikace, brožury, časopisy, kalendáře, katalogy, ročenky, průvodce, knihy, mapy, atlasy, obrazy, glóbusy, pohlednice a jiné tištěné propagační a informační materiály a upomínkové předměty spadající do této třídy, jako propagační publikace, ročenky, papírové propagační samolepky, oběžníky, zpěvníky, knihy k nalepování výstřížků (alba), komiksy, archy papíru, lístky, tiskoviny, poutače z papíru nebo z lepenky, papír a výrobky z papíru všeho druhu, jako papír pro kopírování, papír balicí, papír voskovaný, filtrační papír, tiskářské výrobky, potřeby pro knižní vazby, plakáty, manuály, noviny, knihařské výrobky, papírové podložky pod sklenice (i pivní), papírové ubrousky a ubrusy, obaly na lahve, lepenka a kartonážní výrobky, alba, blahopřání i hudební, diagramy, fotografie, stojany na fotografie, grafické reprodukcce, grafiky, lepty, lístky, litografie, olejotisky, malby (obrazy) zarámované či nezarámované, letáky, portréty, prospekty, rytiny, psací potřeby, tiskařské typy, štočky, obaly z papíru, známky, samolepky, bloky (papírnické výrobky), dopisní papír, etikety, kromě textilních, formuláře, karty, karty a pásky papírové na počítačové programy, obálky, poštovní známky, pořadače (kancelářské potřeby), papírnické zboží kancelářské, obalové materiály, pouzdra na pera, pouzdra na razítka, přípináčky, razítka, seznamy (rejstříky), těžítka, tikety, účetní knihy, zápisníky (notesy), krabice lepenkové nebo papírové, obtisky, pásky doutníkové, podložky (psací), pouzdra na doklady a pasy, papírové praporky, pytlíky jako obaly (z papíru nebo umělých hmot), ručníky papírové, štíty vývěsní z papíru nebo z lepenky, tabule reklamní z papíru nebo lepenky, učební a vyučovací pomůcky (s výjimkou přístrojů); (39) internetový (on-line) prodej a rezervace tuzemských i zahraničních zájezdů, rekreací a pobytů, služby cestovní nebo turistické kanceláře, jako organizování zájezdů a výletů, turistických prohlídek, rezervace cest, informační služby v cestovním ruchu, poradenská a konzultační činnost v oblasti cestovního ruchu, poskytování cestovních a dopravních informací, prodej a rezervace jízdenek, letenek, místenek zajišťování cestovních víz (služby cestovní agentury), poskytování průvodcovských služeb, pronájem a půjčování autokarů, automobilů, lodí, plavidel, kamióňů, nákladních vozidel, dopravních prostředků, pronájem a půjčování koní, pronájem garáží a parkovacích ploch, dopravní služby, doprava pozemní autobusová, automobilová i železniční, lodní doprava, včetně trajektů, letecká doprava, včetně jejího zprostředkování, přeprava osob, přeprava zavazadel a nákladů, včetně jejich skladování, doprava, balení a skladování zboží, provozování skladů, logistika, zasilatelství, poradenství a zprostředkování v oblasti dopravy nebo skladování, provozování parkovišť, pronájem a půjčování mrazicích nebo chladících boxů, pronájem a půjčování potápěčských skafandrů a potápěčských zvonů, pronájem skladišť, pronájem a půjčování skladovacích kontejnerů, záchranné služby ve formě dopravy, hromadné dodávání (doprava) hotových jídel, nápojů do restaurací, jídelen; (43) služby cestovní kanceláře, obstarávání poukázek (voucherů) na služby zařazené ve třídě 43, obstarávání poukázek na stravování, zajišťování ubytování a stravování, poskytování hotelových služeb, poskytování přechodného ubytování, rezervace ubytování v hotellech, penzionech a jiných ubytovacích zařízeních, obstarávání ostatních služeb v oblasti ubytování a stravování souvisejících s cestováním, zajišťování rekreačních pobytů v oblasti ubytování a stravování turistů, hostinská činnost v rámci cestovní kanceláře, služby poskytující ubytování a stravování, dočasné ubytování, gastroservis - zásobování restaurací a provozoven potravinářskými výrobky a nápoji, služby spojené s ubytováním, stravováním a občerstvením, provozování penzionů, hotelů, hostelů, motelů, hostinských činností, restaurace, bary, snack bary, cafeterie, motoresty, hostince, kantýny, závodní jídelny, menzy, poskytování rychlého občerstvení, catering, zajištění stravování při společenských akcích, pohostinství, příprava jídel, společné stravování, podávání jídel a nápojů, příprava jídel a nápojů ke spotřebě, zejména

steaků a zeleninových a ovocných salátů a pizz, těstovin, poskytování jídla a nápojů, provozování automatů pro občerstvení, zásobování v rámci této třídy, poskytování gastronomických služeb, příprava jídel a výrobků studené kuchyně, pořádání hostin, provozování pizzerie, bufetu, samoobslužné restaurace, kavárny, vinárny, poradenství v oboru hotelnictví, poradenství v oboru gastronomie, zajišťování hotelových pobytů, pronájem apartmánů, sálů, salonků a jiných nebytových prostor obsažených v této třídě, poradenství v oboru provozování hotelů a gastronomických provozů.

- (730) **Invia.cz, a.s.**, Senovážné náměstí 1463/5, Praha 1, 11000, CZ
(740) **DANĚK & PARTNERS** Advokátní a patentová kancelář, Ing. Dr. Vilém Daněk Ph.D., LL.M., Vinohradská 17, Praha 2, 12000

- (210) **O-534847**
(220) 25.10.2016
(320) 25.10.2016
(511) 7, 37, 42
(540)



(510) (7) elevátory (výtahy), nákladní výtahy, otvírače dveří (elektrické -), ovládací kabely pro stroje, motory a hnací stroje, ovládací mechanismy pro stroje, motory a hnací stroje, pohonné mechanismy, jiné než pro pozemní vozidla, řemeny pro výtahy, řetěz k elevátoru (část stroje), výtahová zařízení, výtahy (jiné než lyžařské vleky), výtahy (zařízení pro ovládání -), zavírače dveří elektrické; (37) dozor nad stavbami, konzultace ve stavebnictví, stavebnictví, stavitelství, stroje (montáž, údržba a opravy -), výtahy (instalace -), výtahy (montáž a opravy -), zámky (opravy -), zámečnické služby, zednické služby; (42) projektová činnost, studie technických projektů, projektování, průmyslový design, strojírenství (výzkum v oboru -), technický průzkum.

- (730) **VÝTAHY BRNO s.r.o.**, Starobrněnská 340/14, Brno střed, město, 60200, CZ
(740) JUDr. Ing. Pavel Schreiber, advokát, Jakubská 1, Brno, 60200

- (210) **O-534890**
(220) 26.10.2016
(320) 26.10.2016
(511) 35, 36, 42
(540)

Pragon Consulting

(510) (35) kancelářské práce; (36) pojištění, služby finanční, služby peněžní, služby nemovitostní; (42) vědecké a technologické služby a související výzkum a projektování, analytické a výzkumné služby v průmyslu, navrhování a vývoj počítačového hardwaru a softwaru.

- (730) **Johanes Vladimír Judr.**, Na Hřebenkách 815/128, Praha 5 - Smíchov, 15000, CZ
(740) Doleček Kahounová Sedláčková advokátní kancelář, Mgr. Kateřina Sedláčková, Ostrovní 126/30, Praha 1 - Nové Město, 11000

- (210) **O-534892**
(220) 26.10.2016
(320) 26.10.2016
(511) 35, 36, 42
(540)



PRAGON CONSULTING

- (510) (35) kancelářské práce; (36) pojištění, služby finanční, služby peněžní, služby nemovitostní; (42) vědecké a technologické služby a související výzkum a projektování, analytické a výzkumné služby v průmyslu, navrhování a vývoj počítačového hardwaru a softwaru.
(730) **Johanes Vladimír Judr.**, Na Hřebenkách 815/128, Praha 5 - Smíchov, 15000, CZ
(740) Doleček Kahounová Sedláčková advokátní kancelář, Mgr. Kateřina Sedláčková, Ostrovní 126/30, Praha 1 - Nové Město, 11000

- (210) **O-534951**
(220) 31.10.2016
(320) 31.10.2016
(511) 16, 35, 41
(540)



(510) (16) papír, lepenka, papírové a lepenkové obaly na zboží, papírové nosiče informací a to noviny, časopisy, knihy, letáky, etikety, pohlednice, kalendáře, grafické reprodukce, katalogy, papírové propagační předměty, fotografie, učební a vyučovací pomůcky s výjimkou přístrojů; (35) reklamní, inzertní a propagační činnost a to i prostřednictvím rozhlasu, televize, internetu a papírových nosičů informací, tvorba rozhlasové a televizní reklamy, zprostředkovatelská a obstaravatelská činnost v oblasti mediálního průmyslu, a to i v oblasti rozhlasové, televizní a internetové reklamy, administrativní práce, marketing, prezentace výrobků v komunikačních médiích, kopírování a rozmnožování dokumentů, poskytování komerčních informací a rad pro spotřebitele, organizování komerčních výstav, systemizace informací do počítačových databází, pronájem reklamních materiálů, reklamních ploch a reklamní doby v komunikačních médiích, on - line inzerce, komerční využití internetu, vystavování a nabízení zboží za účelem jeho koupě zákazníky, obchodní, obstaravatelská a zprostředkovatelská činnost v oblasti reklamy a propagace; (41) výchovná, vzdělávací, kulturní, školící, zábavní a sportovní činnost, tvorba rozhlasových pořadů, tvorba televizních pořadů, tvorba scénářů a nereklamních textů pro rozhlasové a televizní pořady, pronájem audio a video nahrávek, provozování rozhlasové a televizní zábavy, reportéřské služby, výroba rozhlasových a televizních programů, výroba videofilmů a filmů, organizování živých vystoupení umělců, zpravodajské služby a obrazová zpravodajství, nahrávací studia, vydavatelská a nakladatelská činnost, vydávání elektronických knih a časopisů, filmová, televizní a rozhlasová produkce, šíření audiovizuálních děl, činnost umělecké a módní agentury, poskytování informací o možnostech zábavy a rozptýlení, organizování seminářů, sympozií a kongresů.

- (590) Barevná

(730) **Brázda Tomáš**, Mánesova 80, Praha 2, 12000, CZ
(740) JUDr. Aleš Zábrš, advokát, Na Beránce 2, Praha 6, 16000

(210) **O-535027**
(220) 03.11.2016
(320) 03.11.2016
(511) 39, 41, 43
(540)

CK Poznání

(510) (39) provozování cestovní kanceláře a provozování turistické kanceláře s výjimkou kanceláří poskytujících hotelové rezervace, organizování cest, organizování exkurzí, organizování okružních plaveb, organizování okružních výletů, organizování prohlídek muzeí, organizování zájezdů, organizování výletů, doprovázení turistů, poradenská činnost v oblasti cestovního ruchu, informace o dopravě, rezervace v dopravě, rezervace místenek, zprostředkování dopravy; (41) informace o možnostech rekreace, informace o možnostech rozptýlení, informace o možnostech zábavy, organizování prohlídek muzeí, kulturních sbírek, knihoven, zámků, hradů a kulturních ústavů, služby pro oddech a rekreaci; (43) služby cestovní kanceláře, jako zajišťování ubytování a stravování souvisejícího s cestováním, zajišťování rekreačních pobytů v ČR a v zahraničí, rezervace přechodného ubytování, rezervace ubytování v hotelích, penzionech a jiných ubytovacích zařízeních v ČR i v zahraničí.

(730) **CK Poznání s.r.o.**, Palackého třída 2744, Pardubice, 53002, CZ
(740) Advokátní kancelář JUDr. Marcela Kislingerová, JUDr. Marcela Kislingerová, Sladkovského 767, Pardubice, 53002

(210) **O-535041**
(220) 04.11.2016
(320) 04.11.2016
(511) 21, 36, 41
(540)



(510) (21) busty z porcelánu, keramiky, kameniny nebo skla, figurky, sošky z porcelánu, keramiky, kameniny nebo skla, sochy z porcelánu, keramiky, kameniny nebo skla; (36) pronájem výstavních ploch a prostor; (41) zábava, vzdělání, kulturní aktivity, filmová produkce, jiná než reklamní, filmové projekce, provozování muzea, prezentace vizuálního umění nebo literatury veřejnosti pro kulturní a vzdělávací účely, galerie, muzea, zprostředkování v oblasti kultury.

(730) **Vlčko Jan**, Jiřího náměstí 36, Poděbrady, 28911, CZ

(210) **O-535074**
(220) 07.11.2016
(320) 07.11.2016
(511) 5, 25, 42
(540)

MYPOUCH

(510) (5) kalhotky zdravotní (hygienické), absorpční kalhotky pro inkontinentní pacienty, kalhotky (hygienické); (25) oděvy, kalhotky, spodky (trenýrky), spodky pánské, spodní prádlo; (42) návrhářství oděvů, spodního prádla, doplňků a jiných módních předmětů, služby módního návrháře, poradenské služby v oblasti módního návrhářství, módního designu a módy.

(730) **Nagová Tereza**, Fibichova 1586/11, Praha - Žižkov, 13000, CZ
(740) Mgr. Zuzana Šimonovská LL.M., advokátka, Jaselská 311/25, Praha 6, 16000

(210) **O-535075**
(220) 07.11.2016
(320) 07.11.2016
(511) 9, 10, 35, 44
(540)

OFTIS-OPTA

(510) (9) oční optika všeho druhu zařazená do třídy 9; (10) oftalmologické přístroje; (35) zprostředkovatelská činnost v oblasti obchodu, export-import, velkoobchod-maloobchod, internetový obchod, vše se zdravotnickými výrobky, marketing, reklama, propagace, inzerce všemi druhy médií; (44) poskytování zdravotnických služeb, a to v oblasti očního lékařství (oftalmologie), provozování zdravotnického zařízení, zprostředkovatelská a poradenská činnost ve výše uvedených oblastech v rámci této třídy.

(730) **OFTIS-OPTA S.R.O.**, Pod Skalkou 1246, Liberec, 46311, CZ
(740) Crane Constancy Capital, s.r.o., Mgr. Michal Martinko, Vinohradská 343/6, Praha 2, 12000

(210) **O-535107**
(220) 08.11.2016
(320) 08.11.2016
(511) 6, 20, 35
(540)

HORMA

(510) (6) číslice a písmena z obecných kovů s výjimkou tiskařského písma, drátěné pletivo, drobné železářské zboží, kovové mříže, schránky z obecných kovů, kovové železářské zboží, kovové zámečnické potřeby, matice, šrouby a upevňovací prvky kovové, kovové koše, kovové držáky informačních tabulí; (20) stojany na vystavené zboží, stojany na časopisy, stojany k vystavování tiskovin, stojany na vystavování prodejního zboží, odkládací stolky, židle, věšáky na oděvy, zástěny, registratury, police, kovový nábytek, regály; (35) propagační činnost, reklama, služby reklamních agentur, pomoc při řízení obchodní činnosti, maloobchodní a velkoobchodní prodej zboží uvedeného ve třídách 6 a 20, maloobchodní služby poskytované prostřednictvím katalogů týkající se zboží uvedeného ve třídách 6 a 20, prezentace výrobků v komunikačních médiích pro účely maloobchodu, zprostředkování dovozu a vývozu, zprostředkování uvádění výrobků na trh.

(730) **HORMA Hornáková Mária**, Havlíčkova 2838/112, Kroměříž, 76701, CZ
(740) Ing. Libor Markes, patentový zástupce, Grohova 54, Brno, 60200

(210) **O-535125**
(220) 08.11.2016
(320) 08.11.2016
(511) 3, 5, 29, 30, 31, 32
(540)



(510) (3) přípravky pro bělení a jiné prací prostředky, mýdla, parfumerie, vonné oleje, kosmetika, vlasové vody, zubní pasty; (5) výrobky farmaceutické, lékařské, veterinářské, potravní doplňky pro lidskou potřebu; (29) maso, ryby, drůbež a zvěřina, konzervované, mražené, sušené a vařené ovoce a zelenina, kaviár a jedlé tuky z kaviáru; (30) káva, čaj, kakao, cukrovinky, med, ocet, koření; (31) zemědělské, zahradnické a lesní produkty; (32) piva, minerální vody, šumivé nápoje a jiné nápoje nealkoholické, nápoje a šťávy ovocné.

(590) Barevná
(730) **STIG, a.s.**, Glazunovova 885/8, Praha 4 - Kunratice, 14800, CZ

(210) **O-535131**

(220) 08.11.2016

(320) 08.11.2016

(511) 25, 35, 41

(540)

Hokejky pro Kluka Puka

(510) (25) oděvy, obuv, kloboučnické zboží; (35) marketing, reklama, psaní reklamních textů, vydávání, zveřejňování, publikování reklamních textů; (41) výchova, vzdělávání, zábava, sportovní a kulturní aktivity.

(730) **Nadace Jakuba Voráčka**, Karlovarská třída 581, Kamenné Žehrovice, 27301, CZ

(740) TAUBEL LEGAL, advokátní kancelář s.r.o., JUDr. Jan Täubel LL.M., Sokolovská 68/105, Praha 8, 18600

(210) **O-535136**

(220) 09.11.2016

(320) 09.11.2016

(511) 35, 36, 37, 45

(540)



(510) (35) poradenství v obchodní činnosti, pomoc při řízení obchodní činnosti, administrativní služby spojené s evidencí dokumentace v oblasti správy a údržby bytů a nemovitostí, vedení účetnictví a daňové evidence; (36) správa a údržba nemovitostí, činnost realitní kanceláře, zprostředkovatelská činnost v oblasti koupě, prodeje a pronájmu bytů a nemovitostí; (37) komplexní čisticí a úklidové práce interiéru budov, provozních, obchodních, kulturních, společenských a sportovních areálů, chodníků a veřejných prostranství, včetně zahrad a parků a jiných pozemků, malířské a natěračské práce, instalatérství a instalace plynu a vody, topenářství, zámečnictví, stavební práce, elektroinstalace, údržba technologických zařízení budov; (45) bezpečnostní služby pro ochranu a ostrahu majetku a osob, včetně recepční služby v rámci ostrahy objektu.

(730) **Rezidence Royal RR s.r.o.**, Jeseniova 1151/55, Praha 3, 13000, CZ

(740) Ing. Libor Markes, patentový zástupce, Grohova 54, Brno, 60200

(210) **O-535143**

(220) 09.11.2016

(320) 09.11.2016

(511) 1, 4, 17

(540)

TAPBIO

(510) (1) chemické výrobky určené pro průmysl a vědy; (4) průmyslové oleje a tuky, paliva včetně benzínu pro motory a osvětlovací látky; (17) materiály těsnící, ucpávací a izolační.

(730) **HEDVIGA GROUP, a.s.**, Husova 464, Frýdek, Frýdek-Místek, 73801, CZ

(740) Ing. Iva Rylková, patentový zástupce, Polská 1525, Ostrava - Poruba, 70800

(210) **O-535162**

(220) 09.11.2016

(320) 09.11.2016

(511) 35, 41, 43

(540)



(510) (35) nákup a prodej doplňků stravy, sportovních pomůcek a náčiní, reklamní činnost, pronájem reklamních ploch; (41) sportovní, vzdělávací a kulturní činnost; (43) pohostinská činnost.

(730) **Kročil Antonín**, Ejpovická 127, Kyšice, 33001, CZ

(740) LANGROVA, s.r.o., Skrétova 48, Plzeň, 30100

(210) **O-535224**

(220) 11.11.2016

(320) 11.11.2016

(511) 35, 36, 37

(540)



(510) (35) marketing v oblasti realit, zprostředkování obchodu se šanony, propisovacími tužkami, hrníčky s potiskem, flash pamětmi s potiskem, deštníky a bloky; (36) pojišťovací služby, finanční služby, realitní služby; (37) stavební služby, opravářské služby v oblasti stavebnictví.

(590) Barevná

(730) **Broker Consulting, a.s.**, Jiráskovo náměstí 2684/2, Plzeň, 32600, CZ

(740) LANGROVA, s.r.o., Skrétova 48, Plzeň, 30100

(210) **O-535239**

(220) 14.11.2016

(320) 14.11.2016

(511) 29, 35, 43

(540)



(510) (29) maso, ryby, drůbež a zvěřina, masové výtažky, konzervované, sušené a tepelně zpracované ovoce a zelenina, rosol, džemy, marmelády, ovocné protlaky, ovocné zavařeniny, vejce, mléko a mléčné výrobky, jedlé oleje a tuky; (35) reklamní služby, obchodní management, obchodní správa,

obchodní administrativa, kancelářské práce; (43) restaurační služby (strava), přechodné ubytování.

(730) **Louda Karel**, Břežany II 19, Břežany II, 28201, CZ

(740) Inna Matsola, Heldova 534/4, Praha, 10800

(210) **O-535247**

(220) 14.11.2016

(320) 14.11.2016

(511) 29, 30, 32

(540)

KUBÍK

(510) (29) zeleninové pyré, ovocné pyré, konzervované ovoce, mražené, sušené a zavažené ovoce; (30) cukrovinky, bonbóny, bonbónové tyčinky, sladké tyčinky, cereální tyčinky, čipsy (obilné výrobky), lupínky a čipsy z obilovin, pufované kukuřičné občerstvení, kukuřičné pukance, koláče, bonbóny, rýžové koláčky, sušenky, máslové sušenky, suchary, kukuřičné lupínky, lehké pokrmy na bázi obilovin, ovocné želé (cukrovinky), oplatky, jogurtové zmrzliny, mražené cukrovinky, zmrzlina, mouka a obilné přípravky, pokrmy z mouky, pekárenské výrobky, čokoládové, kakaové a kávové polevy, cukr, pečivo, čokolády, čokoládové výrobky, dorty, zákusky sladké, cukrářské výrobky, cereální pokrmy; (32) minerální a sodové vody a jiné nealkoholické nápoje, ovocné nápoje a ovocné šťávy, zeleninové šťávy, smíšené ovocné a zeleninové šťávy, nealkoholické nápoje obsahující ovocné šťávy, nealkoholické nápoje obsahující zeleninové džusy, pramenitá voda.

(730) **Grupa Maspex Sp. z o.o. Sp. k.**, Legionów 37, 34-100 Wadowice, PL

(740) Dana Lukajová, patentový zástupce, Voršilská 10, Praha 1, 11000

(210) **O-535248**

(220) 14.11.2016

(320) 14.11.2016

(511) 29, 32

(540)

Relax 100 % z ovoce

(510) (29) ovocné pyré, zeleninové pyré, zeleninová pěna, ovocná pěna, konzervované ovoce, želé, džemy, kompoty, ovocné a zeleninové pomazánky, ovocná marmeláda, ovocné želé, smíšené protlaky ovoce a zeleniny, ovocné výrobky; (32) nealkoholické nápoje, minerální vody, šumivé nápoje a jiné nápoje nealkoholické, džusy, nápoje a šťávy ovocné, nápoje s ovocnou příchutí, zeleninové šťávy (nápoje), smoothies (ovocné nápoje, kde ovoce převládá), nápoje sestávající zejména z ovocných šťáv, ovocné nektary (nealkoholické), extrakty pro výrobu nápojů, sirupy do nápojů, sirupy na výrobu nápojů s ovocnou příchutí, sirupy a jiné přípravky k zhotovování nápojů).

(730) **Grupa Maspex Sp. z o.o. Sp. k.**, Legionów 37, 34-100 Wadowice, PL

(740) Dana Lukajová, patentový zástupce, Voršilská 10, Praha 1, 11000

(210) **O-535249**

(220) 14.11.2016

(320) 14.11.2016

(511) 29, 32

(540)



(510) (29) ovocné pyré, zeleninové pyré, zeleninová pěna, ovocná pěna, konzervované ovoce, želé, džemy, kompoty, ovocné a zeleninové pomazánky, ovocná marmeláda, ovocné želé, smíšené protlaky ovoce a zeleniny, ovocné výrobky; (32) nealkoholické nápoje, minerální vody, šumivé nápoje a jiné nápoje nealkoholické, džusy, nápoje a šťávy ovocné, nápoje s ovocnou příchutí, zeleninové šťávy (nápoje), smoothies (ovocné nápoje, kde ovoce převládá), nápoje sestávající zejména z ovocných šťáv, ovocné nektary (nealkoholické), extrakty pro výrobu nápojů, sirupy do

nápojů, sirupy na výrobu nápojů s ovocnou příchutí, sirupy a jiné přípravky k zhotovování nápojů.

(590) Barevná

(730) **Grupa Maspex Sp. z o.o. Sp. k.**, Legionów 37, 34-100 Wadowice, PL

(740) Dana Lukajová, patentový zástupce, Voršilská 10, Praha 1, 11000

(210) **O-535261**

(220) 14.11.2016

(320) 14.11.2016

(511) 35, 36, 42

(540)

**global
collect**

(510) (35) organizační poradenství, ekonomické poradenství a vedení obchodních záležitostí, služby v oblasti administrativní správy, služby hospodářské povahy pro fyzické a právnické osoby, merchandising, informace obchodní, pomoc při řízení obchodní činnosti, obchodní administrativa, kancelářské práce, provádění dražeb, pronájem kancelářských strojů a zařízení, konzultační a poradenské služby související se zahraničně obchodními aktivitami, franchisingové operace; (36) burzovní makléřství, pojišťovnictví a peněžnictví, finanční půjčky, agentura realitní, agentura pro nájem nemovitostí, agentura pro zprostředkování prodeje a koupě nemovitostí, nákup a prodej nemovitostí, správa majetku, správa nemovitého majetku, správa budov, pronájem nemovitostí, pronájem bytů, obchodování s cennými papíry, obchodování v oblasti termínovaných obchodů a opcí, nákup a prodej pohledávek, správa a inkaso pohledávek, koupě pohledávek ze zbožíových obchodů nebo služeb s převzetím inkasního rizika nebo bez něj, jakož i návazné inkaso pohledávek (factoring a forfaiting), vydávání obligací, směnečné obchody, zprostředkování prodeje obligací, akcií a jiných cenných papírů, nemovitostí nebo pozemků, zprostředkování pojišťovnictví a peněžnictví, zprostředkování finančních půjček, finančního a operativního leasingu, financování pronájmu, pronájem a správa nemovitostí, konzultační a poradenské služby v celé oblasti financí, vyhledávání vhodných úvěrových zdrojů, poskytování informací v oblasti výše uvedených služeb spadajících do třídy 36; (42) tvorba databází pro služby uvedené ve třídě 36, programování počítačů, pronájem počítačů.

(590) Barevná

(730) **Global Collect, s.r.o.**, Dřevařská 906, Hradec Králové, 50003, CZ

(210) **O-535405**

(220) 22.11.2016

(320) 22.11.2016

(511) 3, 5, 9, 16, 25, 28, 30, 32, 35, 41

(540)

ČIPERKOVÉ

(510) (3) přípravky pro bělení a jiné prací prostředky, mýdla, parfumerie, vonné oleje, kosmetika, vlasové vody, zubní pasty; (5) potraviny pro batolata; (9) kompaktní disky, DVD a ostatní digitální záznamové nosiče; (16) fotografie, papírenské zboží, materiál pro umělce v rámci této třídy, psací stroje a kancelářské potřeby (kromě nábytku), učební a vyučovací pomůcky (kromě přístrojů), plastické obaly; (25) oděvy, obuv, kloboučnické zboží; (28) hry, hračky; (30) káva, čaj, kakao a kávové náhražky, rýže, tapioka a ságo, chléb, pečivo a cukrovinky, zmrzlina; (32) minerální vody, šumivé nápoje a jiné nápoje nealkoholické, nápoje a šťávy ovocné, sirupy a jiné přípravky k zhotovování nápojů; (35) propagační činnost, reklama; (41) výchova, vzdělávání, zábava, sportovní a kulturní aktivity.

(730) **Votyvová Simona**, Komenského 329, Káraný, 25075, CZ

(210) **O-535481**
(220) 25.11.2016
(320) 25.11.2016
(511) 1, 2, 3, 4, 6, 19, 35
(540)



(510) (1) potravinářský vosk pro potravinářský průmysl, potravinářský parafin pro potravinářský a chemický průmysl, chemické impregnační látky, chemické přípravky pro impregnaci proti vodě; (2) barvy do svíček a parafinu, vosky a oleje proti korozi, oleje na konzervování dřeva; (3) parafíny pro lázeňství, vonné oleje a tuky; (4) knoty, průmyslové a mazací vosky, parafíny a vosk na výrobu svíček a svící, svíčky, svíčky v plechovkách, parafíny pro strojírenský průmysl, oleje pro automobily a průmysl, plastická maziva pro automobily a průmysl; (6) kovové formy pro výrobu svíček, kovové nářadí pro výrobu svíček; (19) nekovové formy pro výrobu svíček, nekovové nářadí na výrobu svíček; (35) zprostředkování obchodu s výrobky uvedenými výše ve třídách 1, 2, 3, 4 a 6, reklama a propagace.

(730) **Jeřicha s.r.o.**, U Kovárny 264, Konárovice, 28125, CZ
(740) PROPATENT, Ing. Vlasta Sedláčková, Pod Pekařkou 107/1, Praha 4, 14700

(210) **O-535502**
(220) 28.11.2016
(320) 28.11.2016
(511) 43
(540)

J.GOTTI
Restaurant & Pizza

(510) (43) služby zajišťující stravování a nápoje, dočasné ubytování.
(730) **PARRILLA s.r.o.**, Okružní 28/14, Plzeň - Božkov, 32600, CZ
(740) JUDr. Miloslava Wipplingerová Ph.D. LL.A., Pražská 37/45, Plzeň, 30100

(210) **O-535575**
(220) 29.11.2016
(320) 29.11.2016
(511) 5
(540)

SIRANALEN

(510) (5) farmaceutické výrobky.
(730) **Medochemie Ltd.**, Constantinoupoleos Street 1-10, Limassol, CY
(740) MEDOPHARM, s.r.o., Lehárova 1808/11, Praha 4 - Modřany, 14300

(210) **O-535576**
(220) 29.11.2016
(320) 29.11.2016
(511) 5
(540)

ACEFA

(510) (5) farmaceutické výrobky.
(730) **Medochemie Ltd.**, Constantinoupoleos Street 1-10, Limassol, CY

(740) MEDOPHARM, s.r.o., Lehárova 1808/11, Praha 4 - Modřany, 14300

(210) **O-535598**
(220) 30.11.2016
(320) 30.11.2016
(511) 35, 36, 37
(540)

LEPOND

(510) (35) služby v oblasti obchodního řízení, obchodní poradenství, poradenství při obchodní činnosti; (36) služby realitní kanceláře, realitní poradenství; (37) stavebnictví a demolice staveb, výstavba stavebních konstrukcí, stavební poradenství.
(730) **LEPOND spol. s r.o.**, Vikova 1145/9, Praha 4, 14000, CZ

(210) **O-535603**
(220) 30.11.2016
(320) 30.11.2016
(511) 9, 35, 37, 41, 42
(540)

mKasa

(510) (9) počítačový software, nahrané počítačové programy, optické nebo magnetické nosiče dat, CD, DVD, blue-ray disky, počítače, notebooky, počítačový hardware, paměťové, mikroprocesorové, zvukové nebo grafické karty do počítačů, rozhraní pro počítače, periferní zařízení k počítačům, modemy, monitory, LCD monitory, optické čítače, skenery, tiskárny k počítačům, zařízení na úpravu a zpracování textu, čítače čárového kódu, elektronické registrační pokladny, elektronické registrační pokladny s fiskálním modulem, elektronické fiskální tiskárny, pokladní tiskárny, elektronické POS terminály, jako elektronická zařízení umožňující realizaci bezhotovostních plateb, čtecí zařízení pro čtení karet všech druhů, elektronické terminály, počítačové tiskárny pro systémy zpracování dat a finančních transakcí, elektronická zařízení pro příjem, kontrolu a zúčtování peněz, bankovek nebo mincí, počítačové terminály a počítačový software pro použití ve finančních, bankovních nebo telekomunikačních službách na zpřístupnění, zúčtování a úhradu finančních operací, magnetické identifikační karty, zařízení pro přenos, reprodukci, zpracování nebo záznam zvuku, obrazu nebo dat s výjimkou televizních přístrojů a exponovaných filmů a kinofilmů, měřicí přístroje, elektronické publikace stažené z telekomunikační sítě, cloudy; (35) maloobchodní a velkoobchodní služby s výše uvedeným zbožím ve tř. 9, maloobchodní a velkoobchodní služby s elektronikou a multimédií, shromažďování různých výrobků, a to shora uvedených výrobků ve třídě 9 pro třetí osoby (kromě dopravy) s cílem umožnit zákazníkům, aby si mohli tyto výrobky pohodlně prohlížet a nakupovat, a to prostřednictvím maloobchodních prodejen, velkoobchodů, prostřednictvím katalogového prodeje nebo elektronickými prostředky, prostřednictvím webových stránek nebo prostřednictvím teleshoppingu, poradenství týkající se maloobchodní a velkoobchodní činnosti s počítačovým softwarem, počítači, počítačovými komponenty, elektronikou a multimédií, sběr údajů do počítačových databází a seřazování údajů v počítačových databázích, vedení kartoték v počítači, účetnictví, vedení účetnictví, revize účtů, fakturace, zprostředkování obchodu se softwarem, poskytování shora uvedených služeb prostřednictvím komunikačních médií, elektronické pošty, SMS zpráv, počítačových sítí nebo Internetu – v rámci třídy 35; (37) montáž, údržba, servis, čištění a opravy elektronických registračních pokladen, POS terminálů, počítačů, počítačových komponent, počítačových sítí, periferních zařízení k počítačům, elektroniky a multimédií, informace o údržbě a opravách, montáž, údržba a opravy kancelářských strojů a zařízení, stavební činnosti, a to stavební činnosti související s instalací počítačových a komunikačních systémů a sítí, kladení a instalace elektrických a optických kabelů a vedení, stavební úpravy budov především související s instalací počítačových a komunikačních systémů a sítí, výstavba serverových místností, opravy a instalace elektrických spotřebičů a klimatizačních zařízení, instalace a opravy poplašných systémů proti vloupání, poskytování shora uvedených služeb prostřednictvím komunikačních médií, elektronické pošty, SMS zpráv, počítačových sítí nebo Internetu – v rámci třídy 37; (41) vzdělávání, školení a výcvik v oblasti počítačového softwaru a hardwaru, elektronických registračních pokladen, POS terminálů a počítačů, vydávání příruček, knih, časopisů a periodik, vydávání textů s výjimkou reklamních nebo náborových, vydávání knih a časopisů v elektronické formě on-line, informace o vzdělávání a možnostech zábavy, organizování a vedení kongresů, konferencí a seminářů, poskytování shora uvedených služeb prostřednictvím komunikačních médií, elektronické pošty, SMS

zpráv, počítačových sítí nebo Internetu – v rámci třídy 41; (42) počítačové programování, tvorba softwaru, návrh softwaru, návrh počítačových systémů, obnovování počítačových databází, poradenství v oblasti počítačového hardwaru a softwaru, odborné poradenství a diagnostika v oblasti počítačových sestav, pokladních systémů, serverů, síťových systémů, tiskáren, kopírovacích strojů, elektroniky a multimédií, výzkum a vývoj v oblasti softwaru, počítačů a počítačových komponentů, servis a aktualizace počítačových programů, zhotovování kopií počítačových programů, instalace počítačových programů, analýza softwaru, diagnostikování a testování softwaru, pronájem počítačů a počítačového softwaru, pronájem počítačových periferních zařízení, hostingové služby, hosting software, webové služby (software), vytváření a udržování počítačových webových stránek pro zákazníky, hostování na počítačových webových stránkách, převod a konverze údajů a dokumentů z fyzických médií na elektronická média, vytváření a udržování počítačových stránek pro zákazníky, hostování na počítačových stránkách, grafický a průmyslový design, navrhování obalů, poskytování shora uvedených služeb prostřednictvím komunikačních médií, elektronické pošty, SMS zpráv, počítačových sítí nebo Internetu – v rámci třídy 42, cloudové služby.

- (730) **STORMWARE s.r.o.**, Za Prachárnou 4962/45, Jihlava, 58601, CZ
(740) INPARTNERS GROUP, Ing. Dušan Kendereski, Koliště 13a, Brno, 60200

- (210) **O-535665**
(220) 01.12.2016
(320) 01.12.2016
(511) 35, 41, 42
(540)

BRAND CHEF

(510) (35) marketing, marketingové studie, obchodní management a podnikové poradenství, obchodní management pro nezávislé poskytovatele služeb, profesionální obchodní nebo podnikatelské poradenství, obchodní nebo podnikatelský průzkum, obchodní reklama (pro třetí osoby), odborné obchodní poradenství, poradenství při vedení podniků, prezentace výrobků v komunikačních médiích pro účely maloobchodu, průzkum trhu, průzkum veřejného mínění, psaní reklamních textů, psaní scénářů pro reklamní účely, reklama, reklama (propagace), reklama on-line v počítačové síti, poradenské služby obchodní nebo podnikatelské při řízení podniků; (41) cvičení (praktické), fotografování, organizování a vedení konferencí, organizování a vedení kongresů, organizování a vedení seminářů, pořádání a řízení pracovních setkání (školení), školení (instruktáž), vzdělávání; (42) umělecký design, design průmyslový, obalový design.

- (730) **Tuček Radim Ing.**, Na Maninách 1092/20, Praha 7, 17000, CZ

- (210) **O-535685**
(220) 02.12.2016
(320) 02.12.2016
(511) 16, 35, 38
(540)

AUTOINZERENT.CZ
Inzerční server, který má pod kapotou

(510) (16) etikety (kromě textilních), fólie na balení zboží, fotografie, papírenské výrobky – bloky, desky, obálky, samolepky, brožury, časopisy (periodika), grafické reprodukcce, grafiky, katalogy, knihy, letáky, manuály, noviny, plakáty, pera a propisky (tj. kancelářské potřeby), potřeby na psaní, plány, prospekty, příručky, publikace, tiskoviny; (35) aktualizování reklamních materiálů, analýzy nákladů, propagace a propagační činnost, reklama a reklamní činnost, bannerová reklama, pomoc při řízení obchodní činnosti, administrativní zpracovávání objednávek, vyhledávání dat v počítačových souborech pro třetí osoby, dodavatelské služby pro třetí osoby (nákup výrobků a služeb pro jiné podniky), fakturace, online inzerce, online inzerce přívěsů, motocyklů,

obytných vozidel, lodí, zemědělské techniky, dodávkových vozidel, náhradních dílů, poskytování obchodních a podnikatelských informací, obchodní a podnikatelské poradenství, pořádání akcí a výstav pro reklamní a obchodní účely, poskytování obchodních informací prostřednictvím webových stránek (pomocí textů, fotografií a videí umístěných na internetu), vydávání reklamních a propagačních textů, rozšiřování reklamních a inzertních materiálů, novinová inzerce, inzerce prostřednictvím internetu a sociálních sítí, inzerce poštou, předvádění zboží pro reklamní účely, průzkum a vyhodnocování trhu, marketing a marketingové služby, marketingové studie, telemarketing, analýzy nákupních cen, analýzy velkoobchodních cen, obchodní management a podnikové poradenství, obchodní a podnikatelský průzkum, systemizace informací do počítačových databází, prezentace výrobků v komunikačních médiích pro účely maloobchodu a velkoobchodu, průzkum veřejného mínění, pronájem reklamních ploch, služby v oblasti srovnávání cen, vyhledávání sponzorů; (38) telekomunikační služby, provozování internetového portálu v oblasti prodeje vozidel, počítačová komunikace, elektronický přenos dat pomocí výpočetní techniky (počítačů), elektronická pošta, zprostředkování přístupu ke globální počítačové síti, služby webových portálů, komunikační služby prostřednictvím internetu, vnějších a vnitřních sítí.

- (590) Barevná
(730) **BUSINESS GOLDEN GROUP Ltd. Macháček Pavel**, Rue de la Perle, Global Gateway 8, Mahé, SC
(740) Advokátní kancelář CINK a partneři, s. r. o., Mgr. Ing. Pavel Cink - advokát, Veleslavínova 363/33, Plzeň, 30100

- (210) **O-535687**
(220) 02.12.2016
(320) 02.12.2016
(511) 30, 39, 43
(540)



(510) (30) arašidové cukrovinky, aromatické přípravy do potravin, bonbóny, bylinky zahradní, bylinky konzervované, nápoje na bázi čaje, ledový čaj, čaj, čokoláda, čokoládové nápoje, housky, cheeseburgery, hamburgery, burgery, chléb, chuťové přísady, jarní závitky, jemné pečivo, káva, kávové náhražky, kávové nápoje, kávové příchutě, kečup, keksy, koláče s náplní, koření, majonéza, makarony, marinády, nekynutý chléb, nudle, omáčky na těstoviny, palačinky, pečivo s masovou náplní, perníky, medovniky, pesto (omáčka), pirožky s masem, pizzy, čerstvé pizzy, nepečené pizzy, chlazené pizzy, mražené pizzy, konzervované pizzy, hotová jídla v podobě pizzy, pizza korpusy, předpečené korpusy na pizzu, pokrmy z nudlí (hotové), polevy, popcorn, pudinky, rajčatová omáčka, rýže, zálivky na saláty, sendviče, sušenky, špagety, tacos, těsta, těsta na pizzu, těstoviny, tortily, zálivky (na ochucení), zmrzlina; (39) balení zboží, doručovací služby, kurýrské služby, doručování zboží, dovoz, doprava, pronájem chladících zařízení - v rámci této třídy, pronájem mrazicích boxů, skladování, balení, skladování a rozvoz zboží, donáška pizzy, rozvoz a distribuce nápojů, rozvoz a distribuce rychlého občerstvení a hotových jídel, a to pizzy, těstovin, salátů a studené kuchyně, dodávky jídel na objednávku, dodávky jídel objednaných prostřednictvím prostředků komunikace na dálku; (43) stravovací služby (restaurace, bary, bufety, kavárny), catering (zásobování) a cateringové služby.

- (590) Barevná
(730) **Ain David**, Metodějova 1465/9, Praha 11 - Chodov, 14900, CZ
(740) Advokátní kancelář CINK a partneři, s. r. o., Mgr. Ing. Pavel Cink, advokát, Veleslavínova 363/33, Plzeň, 30100

(210) **O-535702**

(220) 02.12.2016

(320) 02.12.2016

(511) 5, 35

(540)

MD Medidiet

(510) (5) potravinové doplňky (přípravky pro zvláštní výživu) zařazené do této třídy, a to dietní a dietetické přípravky, dietní potraviny, bílkovinné a vitaminové přípravky a potraviny, proteinové koncentráty, a to výživné přípravky k potravinám, dietetické přípravky pro denní doplnění stravy, vše určeno po lékařské účely, potravinové doplňky ne pro lékařské účely (zařazené do této třídy), proteinové výrobky a přípravky pro lidskou potřebu, přípravky zvláštní výživy pro sportovce a osoby s vysokým energetickým výdajem, výživné přípravky pro denní doplnění stravy; (35) zprostředkovatelská činnost v obchodu, export-import, maloobchod-velkoobchod, internetový obchod, vše s výrobky výše uvedenými ve třídě 5 a službami uvedenými ve třídě 35, marketing, propagace, reklama, inzercie všemi druhy médií.

(730) **Rýc Miloš MUDr.**, Ke Koulce 919/7, Praha 5, 15000, CZ

(740) Ing. Francis Jupa, Měchenická 4/2554, Praha 4, 14100

(210) **O-535782**

(220) 07.12.2016

(320) 07.12.2016

(511) 16, 32, 35, 43

(540)

Starobělský ležák

(510) (16) papírové ubrousky, pivní tácky, pivní podložky, etikety, prospekty, skládačky, letáky, plakáty, papírové bannery, vizitky, dopisní papíry, obchodní papíry, krabice lepenkové nebo papírové, obaly na lahve lepenkové nebo papírové, obálky, kelímky papírové na pivo, blány z umělých hmot přilnavé natahovací pro paletizaci, balicí papír, papírové prostírání, pohlednice, poutače z papíru, samolepky papírové, tabule reklamní z papíru, vlajky papírové, papírové kalendáře; (32) piva všeho druhu, včetně nealkoholického, míchané nápoje s obsahem piva, pivní mladina, kvas (nealkoholický nápoj), minerální vody, šumivé nápoje, ovocné a zeleninové šťávy, sirupy a jiné přípravky k zhotovování nápojů; (35) reklamní, inzertní, propagační a marketingová činnost ke zboží ze tříd 16 a 32, vystavování a nabízení piva a nápojů s příměsí piva za účelem jejich koupě, obchodování s pivem, marketing; (43) provozování pohostinství, restaurací a rychlého občerstvení, podávání nápojů, čepování piva, služby zajišťující stravování a nápoje, služby barů, restaurace, hostinská činnost, zásobování (catering).

(730) **STAROBĚLSKÝ PIVOVAR, a.s.**, Klečkova 20/1184, Ostrava, 72400, CZ

(210) **O-535783**

(220) 07.12.2016

(320) 07.12.2016

(511) 16, 32, 35, 43

(540)



(510) (16) papírové ubrousky, pivní tácky, pivní podložky, etikety, prospekty, skládačky, letáky, plakáty, papírové bannery, vizitky, dopisní papíry, obchodní papíry, krabice lepenkové nebo papírové, obaly na lahve lepenkové nebo papírové, obálky, kelímky papírové na pivo, blány z

umělých hmot přilnavé natahovací pro paletizaci, balicí papír, papírové prostírání, pohlednice, poutače z papíru, samolepky papírové, tabule reklamní z papíru, vlajky papírové, papírové kalendáře; (32) piva všeho druhu, včetně nealkoholického, míchané nápoje s obsahem piva, pivní mladina, kvas (nealkoholický nápoj), minerální vody, šumivé nápoje, ovocné a zeleninové šťávy, sirupy a jiné přípravky k zhotovování nápojů; (35) reklamní, inzertní, propagační a marketingová činnost ke zboží ze tříd 16 a 32, vystavování a nabízení piva a nápojů s příměsí piva za účelem jejich koupě, obchodování s pivem, marketing; (43) provozování pohostinství, restaurací a rychlého občerstvení, podávání nápojů, čepování piva, služby zajišťující stravování a nápoje, služby barů, restaurace, hostinská činnost, zásobování (catering).

(590) Barevná

(730) **STAROBĚLSKÝ PIVOVAR, a.s.**, Klečkova 1184/20, Ostrava, 72400, CZ

(210) **O-535809**

(220) 07.12.2016

(320) 07.12.2016

(511) 9, 35

(540)



(510) (9) software, virtuální aplikace; (35) zpracování dat, služby databank, služby týkající se prodeje softwaru, provozování reklamního informačního média.

(590) Barevná

(730) **REBSTÖCK CONSULTING s.r.o.**, Václavské nám. 832/19, Praha, 11000, CZ

(740) LANGROVA, s.r.o., Skřetova 48, Plzeň, 30100

(210) **O-535841**

(220) 08.12.2016

(320) 08.12.2016

(511) 32, 33, 35

(540)



(510) (32) nealkoholické nápoje, nealkoholické víno, nealkoholické ovocné nápoje, mixované ovocné nebo zeleninové nápoje, nealkoholické ovocné výtažky, nealkoholické koktejly; (33) víno, alkoholické nápoje s výjimkou piva, alkoholické nápoje s ovocem, předem připravené míchané alkoholické nápoje (ne s pivem), alkoholické výtažky z ovoce; (35) reklama, rozhlasová reklama, televizní reklama, on-line reklama na počítačové komunikační síti, rozšiřování reklamních materiálů zákazníkům (letáky, prospekty, tiskoviny, vzorky), předvádění zboží, prezentace výrobků v komunikačních médiích pro maloobchod, aranžování výkladů, pronájem reklamních ploch, vztahy s veřejností (public relations), obchodní zprostředkovatelské služby, maloobchodní a velkoobchodní služby s nealkoholickými nápoji, nealkoholickým vínem, nealkoholickými ovocnými nápoji, mixovanými ovocnými nebo

zeleninovými nápoji, nealkoholickými ovocnými výtažky, nealkoholickými koktejly, vínem, alkoholickými nápoji s výjimkou piva, alkoholickými nápoji s ovocem, předem připravenými míchanými alkoholickými nápoji (ne s pivem) a s alkoholickými výtažky z ovoce, poskytování obchodních nebo podnikatelských informací, poskytování obchodních informací prostřednictvím webových stránek, obchodní informace a rady spotřebitelům, marketing, marketingové studie, průzkum trhu, obchodní nebo podnikatelský průzkum, organizování obchodních nebo reklamních výstav.

(590) Barevná

(730) **Kubica Ludovít**, Veľká Mača 960, Veľká Mača, SK

(740) Hák, Janeček & Švestka, Patentová a známková kancelář, Mgr. Jaroslav Švestka, U Průhonu 5, Praha 7, 17000

(210) **O-535904**

(220) 12.12.2016

(320) 12.12.2016

(511) 12, 39, 41

(540)



(510) (12) dopravní prostředky; (39) doprava; (41) výchova, vzdělávání, zábava, sportovní a kulturní aktivity.

(730) **Kmínek Ota Mgr.**, Přechetělova 2397/24, Praha 5, 15000, CZ

(210) **O-535909**

(220) 12.12.2016

(320) 12.12.2016

(511) 2

(540)

MT-PRINT

(510) (2) ředidla do nátěrových látek, barev, laků a mořidel, barvy, laky, barvy tiskové, nátěrové hmoty a pomocné nátěrové hmoty, chemické materiály pro povrchovou úpravu zařazené v této třídě.

(730) **MATYAS TRADE s.r.o.**, Lešetínská 317/12A, Karviná, 73301, CZ

(740) Mgr. Vít Feber, advokát, Jakubské náměstí 109, Brno, 60200

(210) **O-535917**

(220) 12.12.2016

(320) 12.12.2016

(511) 43

(540)

TAJ MAHAL EXPRESS

(510) (43) bar, restaurace, restaurace (samoobslužné).

(730) **Al-Mehedi Abdullah**, Mozartova 10, Praha 5, 15000, CZ

(210) **O-535977**

(220) 14.12.2016

(320) 14.12.2016

(511) 16, 35, 41

(540)



(510) (16) periodické a neperiodické tiskoviny všeho druhu - knihy, odborné publikace, učebnice, noviny, časopisy, brožury, letáky, fotografie, diáře, kalendáře, plakáty, bloky (papírnické výrobky), desky (papírnické výrobky), grafické reprodukcce, oběžníky, praporky (papírové); (35) aktualizace a údržba dat v počítačových databázích, aktualizace reklamních materiálů, design reklamních materiálů, externí administrativní management pro firmy, kopírování nebo rozmnožování (reprodukcce) dokumentů, dokladů a podobně, indexování webových stránek pro komerční nebo reklamní účely, informace o obchodních kontaktech, inzerce poštou, marketing, marketingové studie, nákupní objednávky (administrativní zpracování), obchodní management a podnikové poradenství, obchodní nebo podnikatelské informace, obchodní nebo podnikatelský průzkum, obchodní reklama (pro třetí osoby), optimalizace pro vyhledávače, optimalizace provozu webových stránek, organizování výstav (komerčních nebo reklamních), pořádání veletrhů pro obchodní a reklamní účely, poskytování obchodních informací prostřednictvím webových stránek, produkce (výroba) reklamních filmů, pronájem billboardů (reklamní tabule), psaní reklamních textů, reklama (propagace), reklama on-line v počítačové síti, reklamní materiály (pronájem), reklamní plochy (pronájem), rozšiřování reklamních nebo inzertních materiálů, služby v oblasti grafické úpravy pro reklamní účely, venkovní reklama, vydávání reklamních nebo náborových, propagačních a inzertních textů, vyhledávání sponzorů, zaslání reklamních materiálů zákazníkům; (41) pořádání veletrhů pro vzdělávací nebo kulturní účely, fotografování, obrazové zpravodajství, organizování a vedení konferencí, kongresů a seminářů, poskytování on-line elektronických publikací (bez možnosti stažení), večírky (organizování a plánování), vydávání elektronických knih a časopisů on-line, vydávání knih, vydávání textů, s výjimkou reklamních nebo náborových, vzdělávání.

(590) Barevná

(730) **Česká membránová platforma, z.s.**, Mánesova 1580/17, Česká Lípa, 47002, CZ

(210) **O-535998**

(220) 14.12.2016

(320) 14.12.2016

(511) 3, 7, 8

(540)



(510) (3) brusiva, brusné výrobky a prostředky, brusná pasta, brusný prášek, brusný papír, brusné plátno; (7) nářadí, nástroje a přístroje poháněné elektrickým proudem nebo jiným mechanickým pohonem, obráběcí a tvářecí stroje, brusky všeho druhu (kromě s ručním pohonem); (8) nářadí, nástroje a přístroje s ručním pohonem.

(590) Barevná
(730) **Festool s.r.o.**, Chelčického 1932, Česká Lípa, 47037, CZ
(740) Rott, Růžička & Guttman Patentové, známkové a advokátní kanceláře,
JUDr. Vladimír Rott, Vinohradská 37/938, Praha 2, 12000

(210) **O-536011**
(220) 14.12.2016
(320) 14.12.2016
(511) 3, 5, 25
(540)

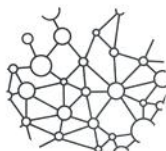

CBD EFFECT

(510) (3) přípravky pro bělení a jiné prací prostředky, přípravky pro čištění, leštění, odmašťování a broušení, mýdla, parfumerie, vonné oleje, kosmetika, vlasové vody (lotions), zubní pasty; (5) farmaceutické a veterinářské výrobky, hygienické výrobky pro léčebné účely, dietní potraviny a dietetické přípravky pro léčebné nebo veterinární účely, potraviny pro batolata, potravní doplňky pro lidskou potřebu a pro zvířata, náplastí, obvazový materiál, materiály pro plombování zubů a pro zubní otisky, dezinfekční přípravky, výrobky pro hubení škodlivých zvířat, fungicidy, herbicidy; (25) oděvy, obuv, kloboučnické zboží.

(730) **Cebadex SE**, Pod sady 1547/9, Praha, 14300, CZ
(740) Macek and Partners, Mgr. Jiří Macek, Sázavská 16, Praha, 12000

(210) **O-536037**
(220) 15.12.2016
(320) 15.12.2016
(511) 35, 36, 42
(540)



(510) (35) pomoc v obchodní a podnikatelské činnosti, management a administrativní služby; (36) správa majetku, správa nemovitostí; (42) technické poradenství.
(730) **KLEMENT Majetková a.s.**, Hlíňany 18, Řehlovice, 40002, CZ

(210) **O-536040**
(220) 15.12.2016
(320) 15.12.2016
(511) 35, 36, 42
(540)



(510) (35) pomoc v obchodní a podnikatelské činnosti, management a administrativní služby; (36) správa majetku, správa nemovitostí; (42) technické poradenství.
(730) **KLEMENT Majetková a.s.**, Hlíňany 18, Řehlovice, 40002, CZ

(210) **O-536050**
(220) 15.12.2016
(320) 15.12.2016
(511) 3
(540)

ENPRANI

(510) (3) kosmetika, rtěnky, líčidla, tělové vody, pleťová mléka a vody, odličovací přípravky, sprchové gely, přípravky na vlasy, pleťové masky, řasenky (maskara), mléka na ruce, laky na nehty, voňavkářské výrobky, kosmetické masky, šampony, kosmetická mýdla, zubní pasty.

(730) **Enprani Co., Ltd.**, 88, Chukhang-daero 296beon-gil, Jung-gu, Incheon, KR
(740) Rott, Růžička & Guttman Patentové, známkové a advokátní kanceláře,
JUDr. Vladimír Rott, Vinohradská 37/938, Praha 2, 12000

(210) **O-536051**
(220) 15.12.2016
(320) 15.12.2016
(511) 3
(540)

HOLIKA HOLIKA

(510) (3) kosmetika, rtěnky, líčidla, tělové vody, pleťová mléka a vody, odličovací přípravky, sprchové gely, přípravky na vlasy, pleťové masky, řasenky (maskara), mléka na ruce, laky na nehty, voňavkářské výrobky, kosmetické masky, šampony, kosmetická mýdla, zubní pasty.

(730) **Enprani Co., Ltd.**, 88, Chukhang-daero 296beon-gil, Jung-gu, Incheon, KR
(740) Rott, Růžička & Guttman Patentové, známkové a advokátní kanceláře,
JUDr. Vladimír Rott, Vinohradská 37/938, Praha 2, 12000

(210) **O-536052**
(220) 15.12.2016
(320) 15.12.2016
(511) 9, 16, 41
(540)

ENTRE NOUS

(510) (9) přístroje a nástroje vědecké, námořní, geodetické, fotografické, filmové, optické, přístroje pro vážení, měření, signalizaci, kontrolu (inspekci), záchranu a přístroje pro vyučování, přístroje a nástroje pro vedení, přepínání, přeměnu, akumulaci, regulaci nebo řízení elektrického proudu, přístroje pro záznam, převod, reprodukci zvuku nebo obrazu, nosiče dat magnetické, záznamové disky, kompaktní disky, DVD a ostatní digitální záznamové nosiče, ústrojí pro přístroje na mince, pokladny registrační, kalkulačky, zařízení na zpracování dat, počítače, počítačový software, hasicí přístroje; (16) papír, lepenka, tiskárenské výrobky s výjimkou publikací, katalogů, letáků a prospektů vztahujících se k vínům a výrobkům z vína, potřeby pro knižní vazby, fotografie, papírenské zboží, lepidla pro papírenství nebo domácnost, materiál pro umělce, štětce, psací stroje a kancelářské potřeby (vyjímaje nábytek), učební a vyučovací pomůcky s výjimkou přístrojů, plastické obaly (nezařazené do jiných tříd),

- tiskařské typy, štočky; (41) výchova, vzdělávání, zábava, sportovní a kulturní aktivity.
(730) **Nakladatelství Fraus, s.r.o.**, Edvarda Beneše 2438/72, Plzeň, Jižní Předměstí, 30100, CZ
(740) Rott, Růžička & Guttman Patentové, známkové a advokátní kanceláře, JUDr. Vladimír Rott, Vinohradská 37/938, Praha 2, 12000

(210) **O-536084**
(220) 16.12.2016
(320) 16.12.2016
(511) 41
(540)

(210) **O-536058**
(220) 16.12.2016
(320) 16.12.2016
(511) 29, 39, 40, 43
(540)



To nejlepší najdete tam, kde žijete!

- (510) (29) spotřebitelsky zpracovaná kuřata čerstvá i mražená, celá kuřata, kuřecí vnitřnosti, výrobky z kuřecího masa, polotovary z kuřecího masa, uzeniny; (39) silniční motorová doprava, balení a skladování zboží; (40) řeznictví a uzenářství, pronájem potravinářských strojů a technologických zařízení; (43) hostinská činnost, ubytovací služby.
(730) **Vodňanská drůbež, a.s.**, Radomilická 886, Vodňany, 38901, CZ
(740) PatentCentrum Sedlák & Partners s.r.o., Husova 5, České Budějovice, 37001

- (510) (41) organizování automobilových rallye, výletů a závodních akcí, organizování a pořádání kulturních, sportovních, zábavných, vzdělávacích a výchovných akcí a soutěží, organizování průvodů, organizování výstav, přednášek, festivalů a setkání, tvorba kulturních programů, předprodej vstupenek na zábavní akce (služby).
(730) **ČK motorsport s.r.o.**, K. Světlé 2238/2, České Budějovice 3, 37004, CZ
(740) PatentCentrum Sedlák & Partners s.r.o., Husova 5, České Budějovice, 37001

(210) **O-536071**
(220) 16.12.2016
(320) 16.12.2016
(511) 9, 16, 35, 41
(540)

(210) **O-536112**
(220) 19.12.2016
(320) 19.12.2016
(511) 35, 41, 43
(540)



- (510) (9) nosiče dat magnetické, záznamové disky, kompaktní disky, DVD a ostatní digitální záznamové nosiče; (16) tiskárenské výrobky, fotografie, materiál pro umělce, učební a vyučovací pomůcky (s výjimkou přístrojů); (35) propagační činnost, reklama, kancelářské práce; (41) výchova, vzdělávání, zábava, sportovní a kulturní aktivity.
(730) **MĚSTSKÁ ČÁST PRAHA 12**, Písková 830/25, Praha 12 - Modřany, 14300, CZ

- (510) (35) marketing, reklama, propagace, inzerce a poskytování obchodních informací všemi druhy médií; (41) provozování zařízení sloužících k zábavě, vzdělávání, poskytování výchovně-zábavních služeb a výchovně-zábavních klubových služeb; (43) poskytování stravovacích služeb v restauracích, kavárnách, barech, nočních klubech, bistrech a zařízeních rychlého občerstvení, pořádání recepcí a cateringových akcí.
(730) **K.V.P. Gastro, a.s.**, Staroměstské nám. 479/25, Praha 1, 11000, CZ
(740) Ing. Michal Jupa, patentový zástupce, Na Baních 1385, Praha 5 - Zbraslav, 15600

(210) **O-536073**
(220) 16.12.2016
(320) 16.12.2016
(511) 5, 10
(540)

Aniball

- (510) (5) dezinfekční voda, lubrikační gel; (10) zdravotní prostředek (přístroj) určený k předporodní přípravě a regeneraci svalstva po porodu, zejména k procvičování svalstva pánevního dna, přípravě porodních cest a zpevnění svalstva pánevního dna po porodu.
(730) **RR Medical s.r.o.**, Jihlavská 7, Troubsko, 66441, CZ

(210) **O-536113**
(220) 19.12.2016
(320) 19.12.2016
(511) 35, 41, 43
(540)



- (510) (35) marketing, reklama, propagace, inzerce a poskytování obchodních informací všemi druhy médií; (41) provozování zařízení sloužících k zábavě, vzdělávání, poskytování výchovně-zábavních služeb a výchovně-

zábavních klubových služeb; (43) poskytování stravovacích služeb v restauracích, kavárnách, barech, nočních klubech, bistroch a zařízeních rychlého občerstvení, pořádání recepce a cateringových akcí.

(730) **K.V.P. Gastro, a.s.**, Staroměstské nám. 479/25, Praha 1, 11000, CZ

(740) Ing. Michal Jupa, patentový zástupce, Na Baních 1385, Praha 5 - Zbraslav, 15600

(210) **O-536114**

(220) 19.12.2016

(320) 19.12.2016

(511) 35, 41, 43

(540)



(510) (35) marketing, reklama, propagace, inzerce a poskytování obchodních informací všemi druhy médií; (41) provozování zařízení sloužících k zábavě, vzdělávání, poskytování výchovně-zábavních služeb a výchovně-zábavních klubových služeb; (43) poskytování stravovacích služeb v restauracích, kavárnách, barech, nočních klubech, bistroch a zařízeních rychlého občerstvení, pořádání recepce a cateringových akcí.

(590) Barevná

(730) **Gastroimpex, s.r.o.**, Kaprova 19/5, Praha 1 - Josefov, 11000, CZ

(740) Ing. Michal Jupa, patentový zástupce, Na Baních 1385, Praha 5 - Zbraslav, 15600

(210) **O-536121**

(220) 19.12.2016

(320) 19.12.2016

(511) 35, 41, 42

(540)



(510) (35) aktualizování reklamních materiálů, hospodářské (ekonomické) prognózy, informace o obchodních kontaktech, marketing, obchodní management a podnikové poradenství, obchodní nebo podnikatelské informace, obchodní nebo podnikatelský průzkum, organizování výstav (komerčních nebo reklamních), pořádání veletrhů pro obchodní a reklamní účely, průzkum trhu, průzkum veřejného mínění, reklama (propagace), reklama on line v počítačové síti, sjednávání a uzavírání obchodních transakcí pro třetí strany, služby managementu obchodních projektů pro stavební projekty, služby obchodního zprostředkování, styky s veřejností, vydávání reklamních nebo náborových propagačních a inzertních textů, vyhledávání sponzorů; (41) organizování a vedení konferencí, organizování a vedení kongresů, organizování a vedení seminářů, organizování a vedení symposií, organizování kulturních nebo vzdělávacích výstav, pořádání a řízení pracovních setkání (školení), poskytování on-line elektronických publikací (bez možnosti stažení), vydávání elektronických knih a časopisů on-line, vzdělávání; (42) design průmyslový, inženýrské práce (expertizy), konzultace v oblasti úspor

energie, ochrana životního prostředí (výzkum), projektové studie technické, technický průzkum.

(590) Barevná

(730) **Aliance české energetiky z.s.**, Duhová 1444/2, Praha 4, 14000, CZ

(210) **O-536150**

(220) 20.12.2016

(320) 20.12.2016

(511) 16, 34, 35

(540)



(510) (16) papír a lepenka, samolepky; (34) tabák, potřeby pro kuřáky, cigarety, zapalovače, zápalky; (35) reklamní, marketingové a propagační služby, včetně inzerce a reklamy poskytované v počítačových, telekomunikačních a obdobných sítích, internetová reklama.

(730) **Bebr Tomáš**, Stříbrná Lhota 539, Mníšek pod Brdy, 25210, CZ

(740) PatentCentrum Sedlák & Partners s.r.o., Husova 5, České Budějovice, 37001

(210) **O-536155**

(220) 20.12.2016

(320) 20.12.2016

(511) 35, 41, 43

(540)



(510) (35) propagační činnost, reklama; (41) zábava, sportovní a kulturní aktivity; (43) služby zajišťující stravování a nápoje, dočasné ubytování.

(730) **Asociace českých reklamních agentur a marketingové komunikace, o.s.**, Šmilovského 1264/5, Praha 2 - Vinohrady, 12000, CZ

(210) **O-536156**
(220) 20.12.2016
(320) 20.12.2016
(511) 41
(540)



(510) (41) služby uzavírání sázek, přijímání sázek (služby bookmakerů), služby týkající se fotbalových sázek, poradenství, konzultační a informační činnost týkající se uvedených služeb ve tř. 41.

(590) Barevná
(730) **STTW s.r.o.**, Čechova 1467/59a, České Budějovice 6, 37001, CZ
(740) PatentCentrum Sedláč & Partners s.r.o., Husova 5, České Budějovice, 37001

(210) **O-536157**
(220) 20.12.2016
(320) 20.12.2016
(511) 5
(540)

AMIDIPPON

(510) (5) farmaceutické přípravky pro humánní užití.
(730) **Novartis AG**, 4002 Basel, CH
(740) Společná advokátní kancelář Vsetečka Zelený Švorčík Kalenský a partneři, JUDr. Michal Havlík, advokát a patentový zástupce, Hálkova 2, Praha 2, 12000

(210) **O-536159**
(220) 20.12.2016
(320) 20.12.2016
(511) 9
(540)

greatbang

(510) (9) sonometry, zvukoměry, elektrodynamická zařízení na dálkové řízení signalizace, optické přístroje a nástroje, výrobky oční optiky, mikroskopy, audio a video přijímače, počítačový software (nahraný), zařízení pro přenášení zvuku, speciální pouzdra na fotografické aparáty a vybavení, přesné měřicí přístroje.

(730) **Tianjin Shengbang Great International Trade Co., Ltd.**, No.52 Pearl river street, Lingang Economic Zones, Binhai Newarea, Tianjin, CN
(740) Rott, Růžička & Guttman Patentové, známkové a advokátní kanceláře, JUDr. Vladimír Rott, Vinohradská 37/938, Praha 2, 12000

(210) **O-536160**
(220) 20.12.2016
(320) 20.12.2016
(511) 9
(540)

SCECHE

(510) (9) sonometry, zvukoměry, elektrodynamická zařízení na dálkové řízení signalizace, optické přístroje a nástroje, výrobky oční optiky, mikroskopy, audio a video přijímače, počítačový software (nahraný), zařízení pro přenášení zvuku, speciální pouzdra na fotografické aparáty a vybavení, přesné měřicí přístroje.

(730) **Tianjin Zehue Technology Co., Ltd.**, Room 3-1614-2, No.2 Rongyuan Road, Huyuan Industry Area, Binhai Hi-tech Zone, Tianjin, CN
(740) Rott, Růžička & Guttman Patentové, známkové a advokátní kanceláře, JUDr. Vladimír Rott, Vinohradská 37/938, Praha 2, 12000

(210) **O-536165**
(220) 20.12.2016
(320) 20.12.2016
(511) 16, 33, 43
(540)



(510) (16) papír, ubrusky papírové, fotografie, papírenské zboží, plastové obaly (nezařazené do jiných tříd), časopisy, grafiky, kalendáře, knihy, manuály, papír balicí; (33) víno, víno fortifikované, sekty; (43) ubytovací služby (hotely, penziony), provozování restaurace.

(730) **Ideas2Travel s.r.o.**, Skácelova 3043/21, Hodonin, 69501, CZ
(740) Kania, Sedláč, Smola, Ing. Jiří Malůšek, Mendlovo nám. 1a, Brno, 60300

(210) **O-536166**
(220) 20.12.2016
(320) 20.12.2016
(511) 29, 30, 31
(540)



(554) Prostorová
(510) (29) zpracovaná zelenina, konzervovaná zelenina, nakládaná zelenina, upravené ovoce, konzervované ovoce, ovocné želé, džemy, kompoty, zpracované mořské plody, konzervované mořské plody, zpracované houby; (30) med, sůl, hořčice, ocet; (31) čerstvé ovoce a zelenina, luštěniny a olejniny, houby, ořechy, mandle arašidy a semena.
(590) Barevná
(730) **Alibona, a.s.**, Svatoplukova 909, Litovel, 78401, CZ
(740) Halaxová & Halaxová TETRAPAT, RNDr. Zdeňka Halaxová, Jinonická 80, Praha 5, 15800

(210) **O-536193**
(220) 21.12.2016
(320) 21.12.2016
(511) 36, 41, 45
(540)



OHNOUTKA & OLIVOVÁ

(510) (36) daňové poradenství, advokátní úschovy; (41) organizování a vedení odborných seminářů a školení; (45) činnost advokátní kanceláře, výkon advokacie, právní poradenství v oblasti podnikání a obchodu, mimosoudní řešení sporů, mediace, služby související s ochranou duševního vlastnictví v rámci této třídy, konzultační služby v oblasti duševního vlastnictví v rámci této třídy, konzultační služby v oblasti licencování nehmotného majetku, ověřování podpisů, zakládání obchodních společností (právní služby).
(730) **Ohnoutka Mojmir Mgr.**, Jiřího z Poděbrad 1212, Uherské Hradiště, 68601, CZ
Olivová Kristina Mgr., Jiřího z Poděbrad 1212, Uherské Hradiště, 68601, CZ
(740) Mgr. Tomáš Cimbot, Horní náměstí 365/7, Olomouc, 77900

(210) **O-536235**
(220) 22.12.2016
(320) 22.12.2016
(511) 35, 36, 45
(540)

ČESKOMORAVSKÁ
NEMOVITOSTNÍ

(510) (35) marketing, propagační činnost, reklama, pomoc při řízení obchodní činnosti, obchodní administrativa, kancelářské práce; (36) služby nemovitostní, pronájem nemovitostí, služby finanční, služby peněžní, poradenství v uvedených oblastech; (45) právní služby.
(590) Barevná
(730) **Českomoravská Nemovitostní a.s.**, Štefánikova 136/66, Brno, 61200, CZ
(740) Mgr. Lukáš Dlabáček, patentový zástupce, Bolzanova 5, Brno, 61800

(210) **O-536269**
(220) 27.12.2016
(320) 27.12.2016
(511) 36
(540)

Pojištění nezávinné nehody NAPŘÍMO od Kooperativy

(510) (36) pojištění, veškeré služby v oblasti pojišťovnictví, pojišťovací a zajišťovací činnost, poradenské služby v oblasti pojišťovnictví.
(730) **Kooperativa pojišťovna, a.s., Vienna Insurance Group**, Pobřežní 665/21, Praha 8, 18600, CZ

(210) **O-536305**
(220) 29.12.2016
(320) 29.12.2016
(511) 36
(540)

Patronus

(510) (36) bankovní, burzovní makléřství, investiční fondy, důchodové fondy, finanční poradenství, investiční poradenství, finanční analýzy, elektronický převod kapitálu, finanční služby, kapitálové investice, finanční konzultační služby, kurzovní záznamy na burze, makléřské služby, makléřství cenných papírů, makléřství (jednatelství), on-line bankovní služby, směňování peněz, penzijní fondy, poskytování finančních informací prostřednictvím webových stránek, platební převody vykonávané elektronicky, správa majetku, zprostředkování pojištění.
(730) **AMISTA investiční společnost, a.s.**, Pobřežní 620/3, Praha 8, 18600, CZ

(210) **O-536315**
(220) 29.12.2016
(320) 29.12.2016
(511) 32, 35
(540)

ČEPOVANÁ KOFOLA

(510) (32) nealkoholické nápoje, nealkoholické ovocné nápoje, ovocné výtažky (nealkoholické), ovocné nektary, ovocné šťávy, minerální vody, šumivé nápoje nealkoholické, příchutě na výrobu nápojů, sirupy na výrobu nápojů; (35) propagační činnost, reklama, pomoc při řízení obchodní činnosti, obchodní administrativa, kancelářské práce.
(730) **Kofola ČeskoSlovensko a.s.**, Nad Porubkou 2278/31a, Ostrava, 70800, CZ
(740) Čermák a spol., Mgr. Lukáš Lorenc, Elišky Peškové 15/735, Praha 5, 15000

(210) **O-536316**
(220) 29.12.2016
(320) 29.12.2016
(511) 32, 35
(540)

ČEPOVANÁ LIMONÁDA



- (510) (32) nealkoholické nápoje, nealkoholické ovocné nápoje, ovocné výtažky (nealkoholické), ovocné nektary, ovocné šťávy, minerální vody, šumivé nápoje nealkoholické, příchutě na výrobu nápojů, sirupy na výrobu nápojů; (35) propagační činnost, reklama, pomoc při řízení obchodní činnosti, obchodní administrativa, kancelářské práce.
- (590) Barevná
- (730) **Kofola ČeskoSlovensko a.s.**, Nad Porubkou 2278/31a, Ostrava, 70800, CZ
- (740) Čermák a spol., Mgr. Lukáš Lorenc, Elišky Peškové 15/735, Praha 5, 15000

(210) **O-536317**
(220) 29.12.2016
(320) 29.12.2016
(511) 32, 35
(540)



- (510) (32) nealkoholické nápoje, nealkoholické ovocné nápoje, ovocné výtažky (nealkoholické), ovocné nektary, ovocné šťávy, minerální vody, šumivé nápoje nealkoholické, příchutě na výrobu nápojů, sirupy na výrobu nápojů; (35) propagační činnost, reklama, pomoc při řízení obchodní činnosti, obchodní administrativa, kancelářské práce.
- (590) Barevná
- (730) **Kofola ČeskoSlovensko a.s.**, Nad Porubkou 2278/31a, Ostrava, 70800, CZ
- (740) Čermák a spol., Mgr. Lukáš Lorenc, Elišky Peškové 15/735, Praha 5, 15000

(210) **O-536368**
(220) 30.12.2016
(320) 30.12.2016
(511) 35, 36
(540)



- (510) (35) reklamní služby v oblasti nemovitostí, inzerce komerčních nebo obytných nemovitostí; (36) nemovitostní (realitní) konzultační služby, služby realitních kanceláří na pronájem pozemků, služby realitních kanceláří na pronájem budov, služby realitní kanceláře v oblasti rezidenčních nemovitostí, služby realitních kanceláří v oblasti komerčních nemovitostí, služby realitní kanceláře pro prodej a pronájem budov, poskytování informací týkajících se realitních záležitostí prostřednictvím internetu, realitní služby vztahující se ke správě investic do nemovitostí, poskytování realitních informací vztahujících se k nemovitostem a pozemkům, služby realitních kanceláří vztahující se k nákupu a prodeji pozemků, služby realitních kanceláří vztahující se k nákupu a prodeji budov, poradenství v oblasti hypoték, zajišťování pronájmu nemovitostí, pojišťovací služby, finanční služby pro nákup nemovitostí, finanční odhady nemovitostí k daňovým účelům, finanční oceňování osobního vlastnictví a nemovitostí, finanční zprostředkovatelské služby v oblasti nemovitostí, finanční služby v oblasti výstavby nemovitostí, finanční správa projektů v oblasti nemovitostí, finanční služby vztahující se k nemovitostem, správa finančních záležitostí v oblasti nemovitostí, finanční poradenství v oblasti investic do nemovitostí, finanční služby v oblasti smluv, dohod a vyrovnání týkajících se nemovitostí, pomoc při koupi nemovitostí a finančních podílů v nich.
- (590) Barevná
- (730) **Exclusive Properties s.r.o.**, U Uranie 954/18, Praha 7 - Holešovice, 17000, CZ
- (740) MAREK & STANOVSKÝ, advokátní kancelář, Mgr. Ing. Zdeněk Stanovský, advokát, Na hutích 661/9, Praha 6, 16000

(210) **O-536427**
(220) 04.01.2017
(320) 04.01.2017
(511) 35, 38, 41, 42
(540)



Jsme lektori k vašim službám

- (510) (35) propagační činnost, reklama, pomoc při řízení obchodní činnosti, obchodní administrativa, kancelářské práce; (38) spoje (komunikace); (41) výchova, vzdělávání, zábava, sportovní a kulturní aktivity; (42) vědecké a technologické služby a související výzkum a projektování, analytické a výzkumné služby v průmyslu, navrhování a vývoj počítačového hardwaru a softwaru.
- (590) Barevná
- (730) **Pospíchal Václav**, Dvořákova 5, Cheb, 35002, CZ

(210) **O-536509**
(220) 09.01.2017
(320) 09.01.2017
(511) 32, 33, 35, 39, 43
(540)



(510) (32) pivo, sladové pivo, pšeničné pivo, pivo typů porter, ale, černá piva a ležáky, minerální vody, nealkoholické nápoje, šumivé nealkoholické nápoje, šťávy ovocné, zeleninové a jejich kombinace, džusy, sirupy, toniky, nealkoholické víno, nealkoholické likéry, hroznový mošt, iontové nápoje, nápoje s nízkým obsahem kofeinu (soft drinks), energetické nápoje, syrovátkové nápoje, osvěžující nápoje, hypertonické a hypotonické nápoje (pro použití a/nebo potřebu sportovců), iontové nápoje, pastilky a prášky na přípravu šumivých nápojů, nealkoholické aperitivy a koktejly, šerbety, smoothies (chlazené nápoje namíchané z čerstvého ovoce nebo zeleniny); (33) alkoholické nápoje syčené s výjimkou piv, destiláty, lihoviny, alkopops (ochucené alkoholické nápoje), alkoholické nápoje koktailové, předem namíchané alkoholické nápoje, alkoholické nápoje obsahující ovoce, šumivé ovocné víno, šumivé hroznové víno, matolinové víno, víno na vaření, vaječný koňak s alkoholem, likéry, bitters (hořké likéry), krémové likéry, digestiva, whisky skotská, whisky sladová, bourbon (whiskey), rum, rumový punč, nápoje na bázi rumu, nápoje s nízkým obsahem alkoholu (soft drinks); (35) propagační činnost, reklama, nabízení zboží ze tříd 32, 33 tohoto seznamu, maloobchodní a velkoobchodní služby prostřednictvím internetu s výrobky ze tříd 32 a 33 tohoto seznamu; (39) distribuční služby pro výrobky ze tříd 32 a 33 tohoto seznamu; (43) zajišťování hromadného stravování, zajišťování jídla a nápojů pro instituce, bankety, hotely, mobilní cateringové služby.

(730) **VIKEZA gastro s. r. o.**, Za farou 357/22, Praha 5 - Slivenec, 15400, CZ
(740) Jiří Effmert, Družstevní 1424/12 C, Říčany, 25201

(210) **O-536548**
(220) 10.01.2017
(320) 10.01.2017
(511) 12
(540)



(510) (12) řetězy pro automobily, hnací řetězy motocyklů, řetězy na jízdní kola, válečkové řetězy pro motocykly, válečkové řetězy pro pozemní vozidla.

(730) **ČZ a.s.**, Sluneční náměstí 2540/5, Praha 5, 15800, CZ
(740) PATENTSERVIS Praha a.s., Na Podkovce 281/10, Praha 4, 14700

(210) **O-536655**
(220) 16.01.2017
(320) 16.01.2017
(511) 3, 5, 21, 31, 35, 41, 43
(540)

NATU

(510) (3) kosmetické přípravky všeho druhu, kosmetické prostředky, kosmetické výrobky, voňavkářské výrobky, mýdla, drogistické zboží, aloe vera pro kosmetické účely, éterické oleje, éterické esence, výtažky z květin, opalovací přípravky; (5) přípravky farmaceutické s výjimkou farmaceutických nápojů pro léčebné účely, přípravky pro hubnutí s léčivými účinky, léčivé byliny a rostliny, léčivé čaje, koupelové soli s léčivými účinky, posilující přípravky s léčivými účinky, aloe vera pro léčebné účely, balzámy pro lékařské účely, doplňky stravy výživové, hygienické ubrusky, kojenecká strava, léčiva, vitaminové přípravky, vody termální; (21) náčiní a nádoby pro domácnost nebo kuchyň, hřebeny a mycí houby, kartáče (s výjimkou štětců), čistící potřeby, sklo, porcelán a majolika neobsažené v jiných třídách, sochy, figurky, plakety a medaile a umělecké předměty vyrobené z porcelánu, terakoty, nebo skla - zahrnuté v této třídě; (31) zemědělské, zahradnické a lesnické výrobky nezahrnuté do jiných tříd, živé rostliny a zvířata, semena, čerstvé ovoce, čerstvá zelenina, houby, krmné směsi, čerstvé ořechy, sazenice, krmivo pro zvířata; (35) reklamní, inzertní, propagační a marketingová činnost, on-line inzertní činnost, vydávání a rozšiřování reklamních materiálů a textů na všech dostupných nosičích, vydávání reklamních brožur a katalogů, umístění reklamních nálepek na zboží, reklamní inzerce v tisku, v rozhlasových a televizních spotech, v síti Internet, vyhledávání obchodních informací, obchodní poradenské a konzultační služby, poskytování informací a informačních produktů reklamního charakteru, vedení databází a jiných záznamů o obchodních kontaktech, konzultace v oblasti obchodu a ekonomiky, organizační zajištění a pořádání výstav a prezentací pro komerční účely, poskytování pomoci při řízení obchodní činnosti a obchodní administrativa s tím spojená, podnikové poradenství a obchodní management včetně marketingových studií, průzkumu trhu, organizování a účast na komerčních výstavách a předvádění zboží, shromažďování obchodních a statistických informací pro obchodní účely, organizování spotřebitelských soutěží a spotřebitelských anket (součástí obchodní činnosti), maloobchodní prodej výrobků shora uvedených ve třídách 3, 5, 21 a 31 v obchodech nebo prostřednictvím světových počítačových sítí; (41) školicí a vzdělávací činnost, nakladatelská a vydavatelská činnost, vydávání elektronických knih a časopisů on-line, elektronické publikování (DTP), výchovná a zábavní činnost, služby spojené s pořádáním zábavy, a to pořádání oslav, provozování programu při udílení cen a jednorázových událostí, organizace spotřebitelských soutěží; (43) zajišťování a zprostředkování ubytování, hostinská činnost, hotelové služby, provozování hotelů, penzionů, kempů, restaurací, barů, bufetů, kaváren, jídelen, společenských klubů (strava, ubytování) a poskytování souvisejících služeb v rámci této třídy, poskytování přechodného ubytování, pronájem jednacích místností, zásobování, organizační zajištění gastronomických akcí (cateringové služby).

(730) **Šareš Stanislav**, Kestřany 101, Kestřany, 39701, CZ
(740) Ing. Václav Kratochvíl, Husníkova 2086/22, Praha 13, 15800

(210) **O-536734**
(220) 18.01.2017
(320) 18.01.2017
(511) 5, 35
(540)



(510) (5) výrobky farmaceutické, potravní doplňky pro léčebné účely, potravní doplňky se zvýšeným obsahem minerálů, potravní doplňky se zvýšeným obsahem vitamínů, minerálů a stopových prvků, multivitaminové přípravky, vitamíny, minerály a přípravky se zvýšeným obsahem

stopových prvků, doplňky výživy pro lékařské účely, výživné nebo dietetické přípravky pro lékařské účely vhodné pro denní doplnění stravy; (35) maloobchod a velkoobchod s farmaky a potravními doplňky, maloobchodní služby v oblasti farmak, potravních a výživových doplňků, prezentace výrobků prostřednictvím sdělovacích prostředků pro maloobchodní účely, předvádění zboží pro účely maloobchodu.

(590) Barevná

(730) **FARMEX EU SE**, Jihoslovanská 1617, Vrchlabí, 54301, CZ

(740) Mgr. Jitka Vejražková, patentový zástupce, Podkovářská 6, Praha 9, 19000

(210) **O-536806**

(220) 20.01.2017

(320) 20.01.2017

(511) 32, 33, 35

(540)



(510) (32) piva, minerální vody, šumivé nápoje a jiné nealkoholické nápoje, ovocné nápoje a ovocné šťávy, sirupy; (33) alkoholické nápoje (s výjimkou pív); (35) propagační činnost, reklama.

(590) Barevná

(730) **Plzeňský Prazdroj, a.s.**, U Prazdroje 7, Plzeň, 30497, CZ

(740) JUDr. Markéta Stiess Schönborn, advokátka, Rybná 682/14, Praha 1, 11000

(210) **O-536840**

(220) 23.01.2017

(320) 23.01.2017

(511) 3, 5, 30

(540)

PRDÍK

(510) (3) kosmetika a kosmetické přípravky, výrobky k péči o malé děti (neléčivé), neléčivé krémy, neléčivé oleje; (5) potravinové doplňky, vitaminové doplňky, energetické tyčinky nahrazující jídlo jakožto doplňky stravy, proteinové potravinové doplňky, potravní doplňky a dietetické přípravky, dietetické potraviny přizpůsobené pro malé děti, přípravky proti nadýmání; (30) cereální tyčinky a energetické tyčinky.

(730) **TEREZIA COMPANY s.r.o.**, Na návrší 997/14, Praha 4 - Michle, 14100, CZ

(740) Václav Müller, patentový zástupce, Filipova 2016, Praha 4, 14800

Zamítnuté a částečně zamítnuté přihlášky ochranných známek po zveřejnění

Zjistí-li Úřad v průběhu řízení o námitkách, že přihlašovaná ochranná známka nespĺňuje podmínky pro zápis, přihlášku zamítne. Zjistí-li, že přihlašovaná ochranná známka nespĺňuje podmínky pro zápis jen pro některé výrobky nebo služby, přihlášku zamítne v rozsahu výrobků nebo služeb, pro které přihláška nespĺňuje podmínky zápisu. S ohledem na tuto skutečnost, obsahuje tato kapitola údaje o rozhodnutích o zamítnutí přihlášky ochranné známky v celém nebo částečném rozsahu na základě ustanovení § 26 zákona č. 441/2003 Sb.

Údaje o výsledku rozhodnutí (zamítnutí přihlášky, částečné zamítnutí přihlášky) jsou uvedeny jako datum právní moci rozhodnutí/výsledek rozhodnutí.

(210) **O-513990**
(540)



30.01.2017/NABYTÍ P.M. - ČÁSTEČNÉ ZAMÍTNUTÍ PŘIHL. PO ZVEŘ.

(210) **O-513991**
(540)



30.01.2017/NABYTÍ P.M. - ČÁSTEČNÉ ZAMÍTNUTÍ PŘIHL. PO ZVEŘ.

(210) **O-516492**
(540)

E G G O

31.01.2017/NABYTÍ P.M. - ZAMÍTNUTÍ PŘIHLÁŠKY PO ZVEŘEJNĚNÍ

(210) **O-516939**
(540)

elte

24.01.2017/NABYTÍ P.M. - ČÁSTEČNÉ ZAMÍTNUTÍ PŘIHL. PO ZVEŘ.

(210) **O-519220**
(540)

ERSTE Premier

31.01.2017/NABYTÍ P.M. - ZAMÍTNUTÍ PŘIHLÁŠKY PO ZVEŘEJNĚNÍ

(210) **O-519234**
(540)



Water Treatment Engineering

24.01.2017/NABYTÍ P.M. - ČÁSTEČNÉ ZAMÍTNUTÍ PŘIHL. PO ZVEŘ.

(210) **O-520805**
(540)

ROSE&ME

24.01.2017/NABYTÍ P.M. - ZAMÍTNUTÍ PŘIHLÁŠKY PO ZVEŘEJNĚNÍ

(210) **O-530529**
(540)

CORNEO

24.01.2017/NABYTÍ P.M. - ZAMÍTNUTÍ PŘIHLÁŠKY PO
ZVEŘEJNĚNÍ

Zamítnuté námitky týkající se ochranných známek

V průběhu řízení o námitkách může být Úřadem zjištěno, že přihlašovaná ochranná známka, která byla zveřejněna ve Věstníku, nezasahuje do zákonem chráněných starších práv třetích osob, tzv. namítajících, uvedených v ustanovení § 7 zákona č. 441/2003 Sb., a proto Úřad námitky zamítne. Údaje o rozhodnutích o zamítnutí námitek na základě ustanovení § 26 zákona č. 441/2003 Sb. jsou obsaženy v této kapitole.

(210) **O-511341**
(540)



(210) **O-511671**
(540)



31.01.2017/ NABYTÍ P.M. – ZAMÍTNUTÍ NÁMITEK

26.01.2017/ NABYTÍ P.M. – ZAMÍTNUTÍ NÁMITEK

Přehled zápisů ochranných známek bez změny ve vztahu ke zveřejněným přihláškám

Kapitola obsahuje údaje o ochranných známkách zapsaných na základě ustanovení § 28 odst. 1 zákona č. 441/2003 Sb., u kterých nedošlo ke změně údajů oproti zveřejněné přihlášce ochranné známky.

Číselný přehled (111)											
358137	358138	358139	358140	358141	358142	358143	358144	358145	358146	358147	358148
358149	358150	358151	358152	358153	358154	358155	358156	358157	358158	358159	358160
358161	358162	358163	358164	358165	358166	358167	358168	358169	358170	358171	358172
358173	358174	358175	358176	358177	358178	358179	358180	358181	358182	358183	358184
358185	358186	358187	358188	358189	358190	358191	358192	358193	358194	358195	358196
358197	358198	358199	358200	358201							

Zápisy ochranných známek bez změny ve vztahu ke zveřejněným přihláškám

(111) **358137**
(220) 10.03.2014
(320) 10.03.2014
(442) 26.10.2016
(151) 01.02.2017
(730) **ČESKÁ INFORMAČNÍ AGENTURA, s.r.o.**, Klimentská 52, Praha 1, 11000, CZ
(210) O-511970

(111) **358138**
(220) 01.04.2014
(320) 01.04.2014
(442) 26.10.2016
(151) 01.02.2017
(730) **Sportify s.r.o.**, Hradešinská 27, Praha 10, 10100, CZ
(210) O-512554

(111) **358139**
(220) 31.08.2014
(320) 31.08.2014
(442) 26.10.2016
(151) 01.02.2017
(730) **Srb Alois**, Svatkovice 19, Bernartice, 39843, CZ
(210) O-516072

(111) **358140**
(220) 24.09.2014
(320) 24.09.2014
(442) 12.10.2016
(151) 01.02.2017
(730) **VERBIS ALFA Spolka z.o.o.**, ul. Zawila 65 lok. L, 30-390 Kraków, PL
EASYPACK Spolka z.o.o., ul. Malborska 130, 30-624 Kraków, PL
(210) O-516627
(590) Barevná

(111) **358141**
(220) 30.01.2015
(320) 30.01.2015
(442) 26.10.2016
(151) 01.02.2017
(730) **Asociace veřejně prospěšných organizací ČR, z.s.**, Malé náměstí 12, Praha 1, 11000, CZ
(210) O-519632
(590) Barevná

(111) **358142**
(220) 26.02.2015
(320) 26.02.2015
(442) 26.10.2016
(151) 01.02.2017
(730) **Dvořák Rostislav**, Mládežnická 729, Chlumeck nad Cidlinou IV, 50351, CZ
(210) O-520371
(590) Barevná

(111) **358143**
(220) 15.04.2015
(320) 15.04.2015
(442) 26.10.2016
(151) 01.02.2017
(730) **Günsberger Jan**, Přemyslovská 38, Praha 3, 13000, CZ
(210) O-521625

(111) **358144**
(220) 01.06.2015

(320) 01.06.2015
(442) 26.10.2016
(151) 01.02.2017
(730) **S a n t é Modřany - s.r.o.**, Národní 364/39, Praha 1, 11000, CZ
(210) O-522650
(590) Barevná

(111) **358145**
(220) 14.08.2015
(320) 14.08.2015
(442) 26.10.2016
(151) 01.02.2017
(730) **FESTIVALPARK s.r.o.**, Argentinská 286/38, Praha 7, 17000, CZ
(210) O-524566

(111) **358146**
(220) 14.09.2015
(320) 14.09.2015
(442) 26.10.2016
(151) 01.02.2017
(730) **Grupa Maspex Sp. z o.o. Sp.k.**, Legionów 37, Wadowice 34-100, PL
(210) O-525219

(111) **358147**
(220) 09.11.2015
(320) 09.11.2015
(442) 26.10.2016
(151) 01.02.2017
(730) **ICONES, s.r.o.**, Južná trieda 74, Košice, SK
(210) O-526562

(111) **358148**
(220) 18.11.2015
(320) 18.11.2015
(442) 26.10.2016
(151) 01.02.2017
(730) **CRESTYL real estate, s.r.o.**, Voctářova 2449/5, Praha 8 - Libeň, 18000, CZ
(210) O-526792

(111) **358149**
(220) 01.12.2015
(320) 01.12.2015
(442) 26.10.2016
(151) 01.02.2017
(730) **Filmák studio s.r.o.**, Římská 1248, Praha 2, 12000, CZ
(210) O-527078

(111) **358150**
(220) 04.01.2016
(320) 04.01.2016
(442) 26.10.2016
(151) 01.02.2017
(730) **Agrospoj s.r.o.**, Těšnov 65/17, Praha 1 - Nové Město, 11000, CZ
(210) O-527787

(111) **358151**
(220) 27.01.2016
(320) 27.01.2016
(442) 26.10.2016
(151) 01.02.2017
(730) **Korandová Kateřina**, Zábělská 142, Plzeň, 31200, CZ
(210) O-528375

(111) **358152**
(220) 21.03.2016
(320) 21.03.2016
(442) 26.10.2016
(151) 01.02.2017
(730) **Grupa Maspex Sp. z o.o. Sp. k.**, Legionów 37, 34-100 Wadowice, PL
(210) O-529855

(111) **358153**
(220) 06.04.2016
(320) 06.04.2016
(442) 26.10.2016
(151) 01.02.2017
(730) **Power Drinks SE**, Pobřežní 394/12, Praha 8 - Karlín, 18600, CZ
(210) O-530263

(111) **358154**
(220) 11.05.2016
(320) 11.05.2016
(442) 26.10.2016
(151) 01.02.2017
(730) **Linhartova nadace**, Dlouhá 33, Praha 1 - Staré Město, 11000, CZ
(210) O-531101

(111) **358155**
(220) 18.05.2016
(320) 18.05.2016
(442) 26.10.2016
(151) 01.02.2017
(730) **Vardanyan Vahram**, Bryusov 165a - 18, 0023 Jerevan, AM
(210) O-531271
(590) Barevná

(111) **358156**
(220) 26.05.2016
(320) 30.05.2016
(442) 10.08.2016
(151) 01.02.2017
(730) **Folta Pavel**, Štěpánov 119, Valašské Meziříčí, 75701, CZ
(210) O-531491

(111) **358157**
(220) 13.06.2016
(320) 13.06.2016
(442) 26.10.2016
(151) 01.02.2017
(730) **GimmyTalk s.r.o.**, Andělčina 503/3, Liberec IV - Perštýn, 46001, CZ
(210) O-531874

(111) **358158**
(220) 22.06.2016
(320) 22.06.2016
(442) 26.10.2016
(151) 01.02.2017
(730) **BEST OSTRAVA s.r.o.**, Nádražní 3223/138d, Ostrava - Moravská Ostrava, 70200, CZ
(210) O-532126

(111) **358159**
(220) 12.07.2016
(320) 12.07.2016
(442) 26.10.2016
(151) 01.02.2017
(730) **Gringos & Tea s.r.o.**, Písečná 2818, Žatec, 43801, CZ
(210) O-532538

(111) **358160**
(220) 13.07.2016
(320) 13.07.2016
(442) 26.10.2016
(151) 01.02.2017
(730) **Lednicko valtický areál, z. s.**, Cihlářská 312, Lednice, 69144, CZ
(210) O-532557

(111) **358161**
(220) 14.07.2016
(320) 14.07.2016
(442) 26.10.2016
(151) 01.02.2017
(730) **Vostatková Alena**, Zdislavice 105, Zdislavice, 25764, CZ
(210) O-532572

(111) **358162**
(220) 21.07.2016
(320) 21.07.2016
(442) 26.10.2016
(151) 01.02.2017
(730) **Tower Consulting Group s.r.o.**, Hálkova 34, Plzeň - Jižní Předměstí, 30100, CZ
(210) O-532716

(111) **358163**
(220) 26.07.2016
(320) 26.07.2016
(442) 26.10.2016
(151) 01.02.2017
(730) **Brasil CZ, s.r.o.**, Zdikovská 2993/130, Praha 5 - Smíchov, 15000, CZ
(210) O-532778
(590) Barevná

(111) **358164**
(220) 26.07.2016
(320) 26.07.2016
(442) 12.10.2016
(151) 01.02.2017
(730) **Deco House Prague s.r.o.**, Podolská 1485/10a, Praha 4 - Braník, 14700, CZ
(210) O-532815

(111) **358165**
(220) 27.07.2016
(320) 27.07.2016
(442) 26.10.2016
(151) 01.02.2017
(730) **OTAVAN WORKWEAR s.r.o.**, Jeremiášova 2722/2b, Praha 5, 15500, CZ
(210) O-532833
(590) Barevná

(111) **358166**
(220) 04.08.2016
(320) 04.08.2016
(442) 26.10.2016
(151) 01.02.2017
(730) **Veverka Robert**, Pekařská 3128, Frýdek-Místek, 73801, CZ
(210) O-532996

(111) **358167**
(220) 08.08.2016
(320) 08.08.2016
(442) 26.10.2016
(151) 01.02.2017
(730) **Král Karel**, Na Sidlišti 190, Královské Poříčí, 35601, CZ

Vokoun Jakub, Počernická 592/36, Karlovy Vary - Rybáře, 36005, CZ
(210) O-533055
(590) Barevná

(111) **358168**
(220) 09.08.2016
(320) 09.08.2016
(442) 26.10.2016
(151) 01.02.2017
(730) **Nadační fond La Vida Loca**, Americká 177/35, Praha 2, 12000, CZ
(210) O-533084
(590) Barevná

(111) **358169**
(220) 10.08.2016
(320) 10.08.2016
(442) 26.10.2016
(151) 01.02.2017
(730) **BubbleStar CZ s.r.o.**, Koněvova 2660/141, Praha 3 - Žižkov, 13000, CZ
(210) O-533113

(111) **358170**
(220) 15.08.2016
(320) 15.08.2016
(442) 26.10.2016
(151) 01.02.2017
(730) **ALMAX Jewellery s.r.o.**, Přepěšská 1302, Turnov, 51101, CZ
(210) O-533210

(111) **358171**
(220) 15.08.2016
(320) 15.08.2016
(442) 26.10.2016
(151) 01.02.2017
(730) **OFFICE PRO professional s.r.o.**, Labuť 1110/29, Bílovec, 74301, CZ
(210) O-533212

(111) **358172**
(220) 15.08.2016
(320) 15.08.2016
(442) 26.10.2016
(151) 01.02.2017
(730) **OFFICE PRO professional s.r.o.**, Labuť 1110/29, Bílovec, 74301, CZ
(210) O-533213

(111) **358173**
(220) 19.08.2016
(320) 19.08.2016
(442) 26.10.2016
(151) 01.02.2017
(730) **Deml Martin Ing.**, Moldavská 13, Praha 10, 10100, CZ
(210) O-533381

(111) **358174**
(220) 19.08.2016
(320) 19.08.2016
(442) 26.10.2016
(151) 01.02.2017
(730) **Ružička Dag**, Pellicova 25, Brno, 60200, CZ
(210) O-533385

(111) **358175**
(220) 22.08.2016
(320) 22.08.2016
(442) 19.10.2016
(151) 01.02.2017

(730) **Provident Financial s.r.o.**, Olbrachtova 2006/9, Praha 4, 14000, CZ
(210) O-533399

(111) **358176**
(220) 22.08.2016
(320) 22.08.2016
(442) 19.10.2016
(151) 01.02.2017
(730) **Provident Financial s.r.o.**, Olbrachtova 2006/9, Praha 4, 14000, CZ
(210) O-533400

(111) **358177**
(220) 22.08.2016
(320) 22.08.2016
(442) 19.10.2016
(151) 01.02.2017
(730) **Provident Financial s.r.o.**, Olbrachtova 2006/9, Praha 4, 14000, CZ
(210) O-533401

(111) **358178**
(220) 26.08.2016
(320) 26.08.2016
(442) 26.10.2016
(151) 01.02.2017
(730) **COLORLAK, a.s.**, Tovární 1076, Staré Město, 68603, CZ
(210) O-533540

(111) **358179**
(220) 26.08.2016
(320) 26.08.2016
(442) 26.10.2016
(151) 01.02.2017
(730) **COLORLAK, a.s.**, Tovární 1076, Staré Město, 68603, CZ
(210) O-533542

(111) **358180**
(220) 30.08.2016
(320) 30.08.2016
(442) 26.10.2016
(151) 01.02.2017
(730) **Michal Tomáš**, Jáchymova 27/4, Praha 1, 11000, CZ
(210) O-533595
(590) Barevná

(111) **358181**
(220) 01.09.2016
(320) 01.09.2016
(442) 26.10.2016
(151) 01.02.2017
(730) **Wine Time s.r.o.**, Kubelíkova 1189/29, Praha 3, 13000, CZ
(210) O-533623

(111) **358182**
(220) 06.09.2016
(320) 06.09.2016
(442) 26.10.2016
(151) 01.02.2017
(730) **Oftex, s.r.o.**, Loretánské náměstí 102/8, Praha 1 - Hradčany, 11800, CZ
(210) O-533708

(111) **358183**
(220) 06.09.2016
(320) 06.09.2016
(442) 26.10.2016
(151) 01.02.2017
(730) **Oftex, s.r.o.**, Loretánské náměstí 102/8, Praha 1, 11800, CZ

(210) O-533709

(111) **358184**

(220) 07.09.2016
(320) 07.09.2016
(442) 26.10.2016
(151) 01.02.2017

(730) **Habas Tomáš Ing.**, Kamenná 196/22, Brno, 63900, CZ

(210) O-533756
(590) Barevná

(111) **358185**

(220) 07.09.2016
(320) 07.09.2016
(442) 26.10.2016
(151) 01.02.2017

(730) **ekolo.cz s.r.o.**, Keltská 348, Statenice, 25262, CZ

(210) O-533770

(111) **358186**

(220) 07.09.2016
(320) 07.09.2016
(442) 26.10.2016
(151) 01.02.2017

(730) **Kopenec Jiří Mgr.**, Tovární 9, Střelské Hoštice, 38715, CZ

(210) O-533786

(111) **358187**

(220) 08.09.2016
(320) 08.09.2016
(442) 26.10.2016
(151) 01.02.2017

(730) **Křištof Tomáš**, Studená 9, Brno, 63800, CZ

(210) O-533793
(590) Barevná

(111) **358188**

(220) 08.09.2016
(320) 08.09.2016
(442) 26.10.2016
(151) 01.02.2017

(730) **VM Style s.r.o.**, Úprkova 683, Strážnice, 69662, CZ

(210) O-533795

(111) **358189**

(220) 08.09.2016
(320) 08.09.2016
(442) 26.10.2016
(151) 01.02.2017

(730) **PQ PARTNERS LIMITED**, Athinon 5, Nicosia, CY

(210) O-533799

(111) **358190**

(220) 08.09.2016
(320) 08.09.2016
(442) 26.10.2016
(151) 01.02.2017

(730) **Technologická agentura ČR**, Evropská 1692/37, Praha 6, 16000, CZ

(210) O-533816
(590) Barevná

(111) **358191**

(220) 09.09.2016
(320) 09.09.2016
(442) 26.10.2016
(151) 01.02.2017

(730) **Rašner Lukáš**, Sušilova 38/8, Vyškov, 68201, CZ

(210) O-533835
(590) Barevná

(111) **358192**

(220) 09.09.2016
(320) 09.09.2016
(442) 26.10.2016
(151) 01.02.2017

(730) **PROPULS SOLAR s.r.o.**, S. K. Neumanna 2793, Pardubice - Zelené Předměstí, 53002, CZ

(210) O-533838
(590) Barevná

(111) **358193**

(220) 09.09.2016
(320) 09.09.2016
(442) 26.10.2016
(151) 01.02.2017

(730) **Horák David**, Černilov 289, Černilov, 50343, CZ

(210) O-533846

(111) **358194**

(220) 09.09.2016
(320) 09.09.2016
(442) 26.10.2016
(151) 01.02.2017

(730) **TAKTIK Media s.r.o.**, Argentinská 286/38, Praha 7, 17000, CZ

(210) O-533852
(590) Barevná

(111) **358195**

(220) 12.09.2016
(320) 12.09.2016
(442) 26.10.2016
(151) 01.02.2017

(730) **Bolt Start Up Development a.s.**, Za Brumlovkou 266/2, Praha 4, 14000, CZ

(210) O-533898

(111) **358196**

(220) 14.09.2016
(320) 14.09.2016
(442) 26.10.2016
(151) 01.02.2017

(730) **Konečná Lucie MgA.**, Alšova 480/18, Liberec 1, 46001, CZ

Turnovská Magdaléna Mgr., Bieblova 1267, Praha, 15000, CZ

(210) O-533958

(111) **358197**

(220) 15.09.2016
(320) 15.09.2016
(442) 26.10.2016
(151) 01.02.2017

(730) **McRace s.r.o.**, Moskalykova 97/2, Brno - Sadová, 61200, CZ

(210) O-533966

(111) **358198**

(220) 16.09.2016
(320) 16.09.2016
(442) 26.10.2016
(151) 01.02.2017

(730) **Vinařství Fučík s.r.o.**, Purkyňova 74/2, Praha 1 - Nové Město, 11000, CZ

(210) O-533983

(111) **358199**
(220) 20.09.2016
(320) 20.09.2016
(442) 26.10.2016
(151) 01.02.2017
(730) **iuven.io s.r.o.**, Wichterlova 2372/10, Praha 8, 18000, CZ
(210) O-534062

(111) **358200**
(220) 27.09.2016
(320) 27.09.2016
(442) 26.10.2016
(151) 01.02.2017
(730) **Conseq Investment Management, a.s.**, Rybná 682/14, Praha 1 Staré
Město, 11005, CZ

(210) O-534225
(590) Barevná

(111) **358201**
(220) 16.07.2008
(320) 16.07.2008
(442)
(151) 01.02.2017
(730) **BARBERTON - CONSULTORES E SERVIÇOS LDA.**, Zona Franca
de Madeira Rua do Esmeraldo, 47, Piso 3, Funchal-Madeira, PT
(210) O-535022
(590) Barevná

Zápisy licenčních smluv k ochranným známkám

V této kapitole jsou zveřejněny zápisy licenčních smluv podle ustanovení § 18 odst. 1 zákona č. 441/2003 Sb.

Číslo zápisu (111)	Vlastník (730)	Nabyvatel licence (791)	Druh licence (793)	Datum uzavření licenční smlouvy (793)	S účinností od data (580)
306802	Šimek Martin, Staroujezdská 56, Praha 9, 19016, CZ	RIX, s.r.o., Ocelářská 2274/1, Praha 9, Libeň, 19000, CZ	výlučná	01.01.2017	07.02.2017

Ochranné známky zrušené a prohlášené za neplatné

Tato kapitola obsahuje údaje o rozhodnutích o zrušení ochranné známky na základě ustanovení § 31 zákona č. 441/2003 Sb. nebo o prohlášení ochranné známky za neplatnou na základě ustanovení § 32 zákona č. 441/2003 Sb. Existuje-li důvod zrušení/prohlášení ochranné známky za neplatnou pouze ve vztahu k některým z výrobků nebo služeb, Úřad ochrannou známku zruší/prohlásí za neplatnou pouze pro tyto výrobky nebo služby. Údaje o výsledku rozhodnutí (zrušení ochranné známky, částečné zrušení ochranné známky, prohlášení ochranné známky za neplatnou, prohlášení ochranné známky za částečně neplatnou) jsou uvedeny za datem právní moci rozhodnutí s názvem "Datum právní moci rozhodnutí/výsledek rozhodnutí".

(111) 269776
(540)



28.01.2017 / NABYTÍ P.M. - ZRUŠENÍ OZ

Přehled obnov zápisu ochranných známek

Kapitola obsahuje údaje o ochranných známkách, u kterých byl na žádost vlastníka obnoven zápis podle ustanovení § 28 odst. 2 zákona č. 441/2003 Sb.

Číselný přehled (111)											
92840	95811	100633	109141	114091	152915	153005	157740	158145	163622	163728	201567
202544	202545	206628	206671	206690	207251	207252	207254	207257	207870	208072	208580
208583	208585	208736	208830	209155	209156	210455	210456	210489	210544	210646	211066
211243	211458	212157	213232	213362	213392	213681	213682	213956	214491	215480	215489
215618	216945	216973	217039	217162	218208	219524	220062	220190	221244	221591	223099
223654	276566	287707	287949	288164	288319	289664	289809	290234	290379	290381	290510
290569	290698	290812	290822	290823	290824	290840	290948	290971	290972	290973	290980
291150	291318	291404	291420	291471	291473	291781	291804	291805	291958	292070	292112
292156	292165	292225	292266	292333	292334	292364	292366	292627	292752	292753	292754
292995	292996	292997	292998	293160	293174	293200	293277	293350	293351	293448	293669
293670	293707	293796	293838	295181	295510	295593	295658	295810	296005	296393	296582
296598	296899	296900	296901	297421	297554	298481	298514	298608	298781	298782	299135
299154	299480	300352	300820	301625	302602	303371	306073	310537	311134	317921	357690

Obnovy zápisu ochranných známek

(111) **92840**
(220) 16.12.1937
(151) 16.12.1937
(540)

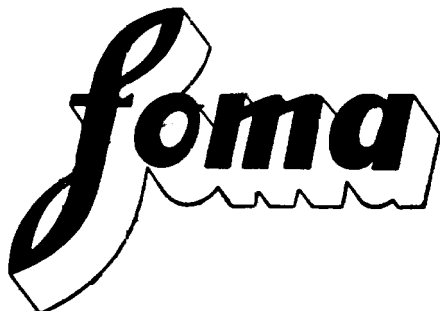

(730) **FOMA BOHEMIA spol. s r.o.**, Jana Krušinky 1604, Hradec Králové, 50104, CZ
(740) **PATENTSERVIS Praha a.s.**, Na Podkovce 281/10, Praha 4, 14700
(510) Fotografické desky, filmy, papíry a lučebniny.
(511) 1, 16
(210) O-6509

(111) **95811**
(220) 24.06.1927
(151) 24.06.1927
(540)



(730) **Wm. WRIGLEY Jr. Company**, 1132 West Blackhawk Street, Chicago, 60642, IL, US
(740) Společná advokátní kancelář Všečeka Zelený Švorčík Kalenský a partneři, JUDr. Michal Havlík, advokát a patentový zástupce, Hálkova 2, Praha 2, 12000
(510) (30) žvýkáci guma obalená v cukru.
(511) 30
(210) O-9828

(111) **100633**
(220) 12.01.1948
(151) 12.01.1948
(540)

TOS

(730) **Slovácké strojírny, akciová společnost**, Nivnická 1763, Uherský Brod, 68801, CZ
(740) **PATENTSERVIS Praha a.s.**, Na Podkovce 281/10, Praha 4, 14700
(510) Stroje, strojní zařízení, přístroje, nářadí a náčiní všeho druhu, zejména obráběcí stroje a přístroje všeho druhu a jejich součástí a instalační materiál a armatury, obráběcí náčiní a nářadí, s výjimkou ocelových a jiných kovových konstrukcí, tlakových nádob kovových, kovových výrobků jako například odlitků, obrobků, svařenců, zámečnických a jiných kovových výrobků v jiné třídě neuvedených ve třídě 6 mezinárodního třídění výrobků a služeb; dopravníků a přepravníků všeho druhu a jejich komponentů v jiné třídě nezařazených, hydraulických lisů, zdvihacích

zařízení ve třídě 7 mezinárodního třídění výrobků a služeb; filtrů na kapaliny a jiných odlučovačů nečistot ve třídě 11 mezinárodního třídění výrobků a služeb.

(511) 6, 7, 8, 9, 10, 11, 17, 18
(210) O-9511

(111) **109141**
(220) 04.02.1907
(151) 04.02.1907
(540)

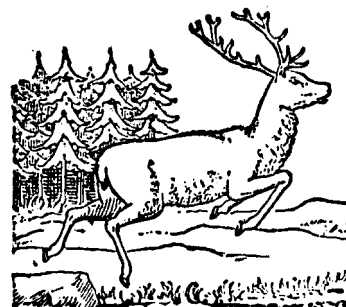

(730) **Schicht s.r.o.**, Revoluční 1930/86, Ústí nad Labem - centrum, 40001, CZ
(740) **PROPATENT**, JUDr. Matěj Sedláček, Pod Pekařkou 1, Praha 4, 14700
(510) (1) chemické výrobky, tuková kyselina, glycerin; (2) fermež; (3) kosmetické krémy, voda na vlasy a na hlavu, zubní a ústní voda, éterické oleje všech druhů, voňavky, přípravky kosmetické, louhové, prací a toaletní přípravky, mýdla toaletní, mýdla v pevné, měkké, tekuté a práškovité formě, modřidlo, prací prášek, zubní pasta, zubní prášek; (4) tuky technické, oleje technické, stearin; (5) tuky medicínální, oleje medicínální, mýdlo medicínální, glycerin; (29) jedlé a jiné tuky všeho druhu, oleje jedlé; (31) krmiva.
(511) 1, 2, 3, 4, 5, 29, 31
(210) O-5841

(111) **114091**
(220) 11.04.1947
(151) 11.04.1947
(540)

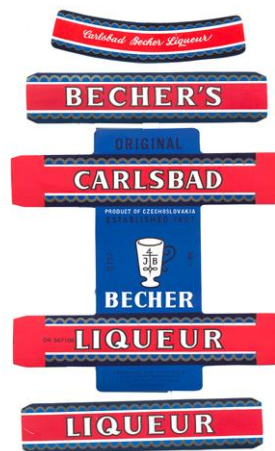

(730) **Jan Becher - Karlovarská Becherovka, a.s.**, T.G. Masaryka 282/57, Karlovy Vary, 36001, CZ
(740) Čermák Hořejš Myslíl a spol., JUDr. Karel Čermák, advokát, Národní 32, Praha 1, 11000
(510) (33) lihoviny a likéry.

(511) 33
(210) O-9067

(111) **152915**
(220) 24.01.1957
(151) 19.03.1957
(540)



(730) **MASSAG, a.s.**, Opavská 272, Bílovec, 74301, CZ
(740) Ing. Pavel Nádvořník s.r.o., Sokola Tůmy 1099/1, Ostrava-Mariánské Hory, 70900
(510) Šatní spínadla všeho druhu, zejména přezky, háky, knoflíky, kabátové řetízky, botová spínadla všeho druhu, zejména přezky, háčky a kroužky, botové kování a příslušenství obuvi, koncovky šněrovadel, duté nýty, kování a zámky pro kufry a aktovky, lyžařské vázání a hrany, přezky a provlečky k hodinkám, psací pera, napínačky, psací, kreslířské a maliřské potřeby, kancelářské potřeby a zařízení (mimo nábytek), kuřácké potřeby.
(511) 6, 16, 26, 28, 34
(210) O-8925

(111) **153005**
(220) 10.05.1957
(151) 17.06.1957
(540)

SOKOL

(730) **Czech Blades s.r.o.**, Brněnská 559, Jevíčko, 56943, CZ
(740) Mgr. Tomáš Gartšík advokát, Divadelní 616/4, Brno, 60200
(510) (8) holicí čepelky.
(511) 8
(210) O-9873

(111) **157740**
(220) 04.04.1967
(151) 27.11.1967
(540)



(730) **Wm. WRIGLEY Jr. Company**, 1132 West Blackhawk Street, Chicago, 60642, IL, US
(740) Společná advokátní kancelář Vsetečka Zelený Švorčík Kalenský a partneři, JUDr. Michal Havlík, advokát a patentový zástupce, Hálkova 2, Praha 2, 12000
(510) (30) žvýkávací guma.
(511) 30
(210) O-40075

(111) **158145**
(220) 10.12.1966
(151) 23.05.1968
(540)



(730) **METAZ Týnec a.s.**, Senovážné náměstí 1588/4, Praha 1 - Nové Město, 11000, CZ
(510) Odlitky, výkovky, výlisky z kovových slitin, písty do spalovacích motorů a kompresorů, armatury kovové pro vodovodní potrubí a rozvod vody (hadicové spojky, přechody), pračky (pračky na požární hadice), ruční nástroje a nářadí (ruční vrtačky), materiál instalační (ložný) pro elektrická vedení (ucpávky, vývodky), kohouty kovové (pro dojíací zařízení), hliníkové nádoby.
(511) 6, 7, 8, 9, 11, 21
(210) O-38991

(111) **163622**
(220) 23.03.1977
(151) 07.04.1978
(540)

TEMGESIC

(730) **Indivior UK Limited**, Bath Road 103-105, Slough, Berkshire SL1 3UH, GB
(740) Bird & Bird s.r.o. advokátní kancelář, Mgr. Vojtěch Chloupek, advokát, Na Příkopě 583/15, Praha 1, 11000
(510) (5) farmaceutické přípravky a látky.
(511) 5
(210) O-49873

(111) **163728**
(220) 18.01.1977
(151) 07.07.1978
(540)

MALLINCKRODT

(730) **Mallinckrodt LLC**, 675 McDonnell Boulevard, P.O.Box 5840, St. Louis, MO, US
(740) Společná advokátní kancelář Vsetečka a partneři, JUDr. Švorčík Otakar, Hálkova 2, Praha 2, 12000
(510) Chemické výrobky a přípravky užívané v průmyslu, vědě a fotografii, jemné chemické přípravky, chemické přípravky pro výrobu kosmetických výrobků, jontoměničové pryskyřice, radioaktivní a radioneaktivní reagenie pro laboratorní účely, konzervační přípravky pro potraviny, katalysátory, chemické přísady do krmiv pro zvířata a do potravin pro lidskou konzumaci, barvy, tiskařské inkousty a pigmenty, matovací prostředky užívané jako přísady do barev, fermeží a laků, aroma a vůně, mýdla a prací prostředky, přípravky farmaceutické a veterinární, radioaktivní a radioneaktivní diagnostické přípravky pro lékařské účely, chemické výrobky pro lékařské účely, biologické přípravky, pokud spadají do tř. 5, chemické lékařské přípravky, přípravky pro ničení plevele a hubení škůdců, přípravky herbicidní a parasitocidní, přístroje a nástroje vědecké, měřicí a analytické pro účely laboratorní a nemocniční, laboratorní přístroje z plastických hmot, elektronické mikrosondy, hydrometry, hygrometry, termometry, kalibrované skleněné zboží, skleněné odměrky, skleněné měřkové trubice, měrky, kapacitní odměrky, pipety, váhy, barometry, pyrometry, mikroskopy, sklíčka pro mikroskopy, zvětšovací skla, optické přístroje a nástroje, vše pro účely nemocniční a laboratorní jakož i součásti všech těchto výrobků, pokud spadají do tř. 9., diagnostické přístroje a jejich části, pokud spadají do tř. 10., lahve, cukrářské výrobky, výrobky zmrazené a zmrzlinářské, koláče, směsi na výrobu koblih a pečiva, koláčky.

(511) 1, 2, 3, 5, 9, 10, 21, 30
(210) O-49765

(511) 29, 32
(210) O-118617

(111) **201567**
(220) 05.02.1997
(151) 22.07.1997
(540)

GRAPHILEP

(730) **GRAPHITID - servis pro obalovou techniku, spol. s r.o.**, Příční 120/12, Brno, 60200, CZ
(740) Ing. Dobroslav Musil, patentová kancelář, Zábrdovická 11, Brno, 61500
(510) (1) lepidla pro průmysl; (16) lepidla pro papírenství nebo domácnost.
(511) 1, 16
(210) O-119189

(111) **206671**
(220) 12.02.1997
(151) 30.12.1997
(540)



(730) **International Data Group, Inc.**, 5 Speen Street, Framingham, MA, US
(740) Traplová, Hakr, Kubát, advokátní a patentová kancelář, Mgr. Jana Šuranová Traplová, advokátka, Přístavní 24, Praha 7, 17000
(510) (16) publikace.
(511) 16
(210) O-119422

(111) **202544**
(220) 07.02.1997
(151) 29.07.1997
(540)

GORDON

(730) **Auto Projekt Centrum s.r. o.**, Sousedská 833/12, Plzeň-Lobzy, 31200, CZ
(740) Ing. Petr Soukup, patentový a známkový zástupce, Vídeňská 8, Olomouc, 77200
(510) (12) jízdní kola, mopedy, motocykly, motorové tříkolky, osobní automobily, sportovní automobily, užitkové automobily, nástavby užitkových automobilů, letadla, motorové čluny, sportovní jachty.
(511) 12
(210) O-119288

(111) **206690**
(220) 25.04.1997
(151) 30.12.1997
(540)

(111) **202545**
(220) 07.02.1997
(151) 29.07.1997
(540)



(730) **Auto Projekt Centrum s.r. o.**, Sousedská 833/12, Plzeň-Lobzy, 31200, CZ
(740) Ing. Petr Soukup, patentový a známkový zástupce, Vídeňská 8, Olomouc, 77200
(510) (12) jízdní kola, mopedy, motocykly, motorové tříkolky, osobní automobily, sportovní automobily, užitkové automobily, nástavby užitkových automobilů, letadla, motorové čluny, sportovní jachty.
(511) 12
(210) O-119289



(730) **HUSKY CZ s.r.o.**, Hutská 2985/5, Praha 4, 14100, CZ
(740) Čermák a spol., Mgr. Lukáš Lorenc, advokát, Elišky Peškové 15/735, Praha 5, 15000
(510) (9) fotoaparáty; (11) zahradní grily; (18) batohy, tašky, zejména sportovní tašky; (20) spací pytle; (22) stany; (25) oděvy, obuv, kloboučnické zboží, zejména sportovní oblečení, lyžařské rukavice, kožené bundy, sportovní boty; (28) hračky, hry, sportovní nářadí, míče.
(511) 9, 11, 18, 20, 22, 25, 28
(210) O-121580

(111) **206628**
(220) 17.01.1997
(151) 30.12.1997
(540)

Bohunka

(730) **ACCOM holding s.r.o.**, Na pláni 1997/41, Praha 5 - Smíchov, 15000, CZ
(510) (29) mléko a mléčné výrobky; (32) nealkoholické nápoje, nápoje a šťávy ovocné.

(111) **207251**
(220) 14.02.1997
(151) 29.01.1998
(540)

LIVANTO

(730) **Société des Produits Nestlé S.A.**, 1800 Vevey, CH
(740) Zeiner & Zeiner v.o.s., Mgr. Alexandr Vališ, Maiselova 15, Praha 1, 11000
(510) (30) káva, kávové esence a kávové výtažky, kávové směsi, cikorka, cikorkové směsi, vše používané jako náhražka kávy, čaj, čajové výtažky.
(511) 30
(210) O-119491

(111) **207252**
(220) 14.02.1997
(151) 29.01.1998
(540)

VOLLUTO

(730) **Société des Produits Nestlé S.A.**, 1800 Vevey, CH
(740) Zeiner & Zeiner v.o.s., Mgr. Alexandr Vališ, Maiselova 15, Praha 1, 11000
(510) (30) káva, kávové esence a kávové výtažky, kávové směsi, cikorka, cikorkové směsi, vše používané jako náhražky kávy, čaj, čajové výtažky, kakao, přípravky a výrobky vyrobené z kakaa, čokoláda, čokoládové výrobky, cukrovinky, bonbony, cukroví, cukr.
(511) 30
(210) O-119493

(111) **207254**
(220) 19.02.1997
(151) 29.01.1998
(540)



(730) **SYNER, s.r.o.**, Dr. Milady Horákové 580/7, Liberec 4, 46001, CZ
(740) Mgr. Kamil Kolátor, Dobiášova 1246/29, Liberec VI, 46006
(510) (37) provádění inženýrských staveb včetně technické vybavenosti sídlištních celků, provádění průmyslových staveb, provádění bytových a občanských staveb, provádění jednoduchých staveb a poddodávek; (39) silniční motorová doprava, půjčování motorových vozidel; (42) investorsko-inženýrská činnost ve stavebnictví, projektová činnost v investiční výstavbě.
(511) 37, 39, 42
(210) O-119619

(111) **207257**
(220) 20.02.1997
(151) 29.01.1998
(540)

ASSYST

(730) **Daimler AG**, Mercedesstr. 137, Stuttgart, 70327, DE
(740) Čermák Hořejš Matějka a spol., JUDr. Karel Čermák, advokát, Národní 32, Praha 1, 11000
(510) (9) elektrické a/nebo elektronické přístroje ke zjištění a oznámení údržbových intervalů pro motory a v motorových vozidlech.
(511) 9
(210) O-119674

(111) **207870**
(220) 11.02.1997
(151) 25.02.1998
(540)

FIRST RESPONSE

(730) **Church & Dwight Co., Inc.**, 500 Charles Ewing Boulevard, Ewing, NJ, US
(740) Společná advokátní kancelář Všetečka Zelený Švorčík Kalenský a partneři, JUDr. Otakar Švorčík, Hálkova 2, Praha 2, 12000
(510) (5) přípravky pro ovulační a těhotenské testy; (10) soupravy pro ovulační a těhotenské testy.
(511) 5, 10
(210) O-119362

(111) **208072**
(220) 27.06.1997
(151) 25.02.1998
(540)

FOLAM

(730) **Fatra a.s.**, tř. T. Bati č.p. 1541, Napajedla, 76361, CZ
(510) (17) plastové fólie s možností kombinace jinými plošnými materiály.
(511) 17
(210) O-123498

(111) **208580**
(220) 15.01.1997
(151) 25.03.1998
(540)



VŠEOBECNÁ ZDRAVOTNÍ POJIŠŤOVNA
ČESKÉ REPUBLIKY

(730) **Všeobecná zdravotní pojišťovna ČR**, Orlická 4/2020, Praha 3, 13000, CZ
(740) DANĚK & PARTNERS Advokátní a patentová kancelář, Ing. Dr. Vilém Daněk Ph.D., LL.M., patentový zástupce, Vinohradská 17, Praha 2, 12000
(510) (16) informační letáky, odborné publikace a tiskoviny, omalovánky, pexesa, kvarteta a různé reklamní předměty z oblasti zdravotnictví; (36) veškeré služby zdravotní pojišťovny (plné nebo částečné zdravotní pojištění, smluvní, cestovní zdravotní pojištění apod.), odborné poradenské služby v oblasti zdravotního pojištění; (42) odborné poradenské služby v oblasti zdravotnictví, lázeňství.
(511) 16, 36, 42
(210) O-117242

(111) **208583**
(220) 15.01.1997
(151) 25.03.1998
(540)



(730) **Všeobecná zdravotní pojišťovna ČR**, Orlická 4/2020, Praha 3, 13000, CZ
(740) DANĚK & PARTNERS Advokátní a patentová kancelář, Ing. Dr. Vilém Daněk Ph.D., LL.M., patentový zástupce, Vinohradská 17, Praha 2, 12000
(510) (16) informační letáky, odborné publikace a tiskoviny, omalovánky, pexesa, kvarteta a různé reklamní předměty z oblasti zdravotnictví; (36) veškeré služby zdravotní pojišťovny (plné nebo částečné zdravotní pojištění, smluvní, cestovní zdravotní pojištění apod.), odborné poradenské služby v oblasti zdravotního pojištění; (42) odborné poradenské služby v oblasti zdravotnictví, lázeňství.
(511) 16, 36, 42
(210) O-117245

(111) **208585**
(220) 15.01.1997
(151) 25.03.1998
(540)



(730) **Všeobecná zdravotní pojišťovna ČR**, Orlická 4/2020, Praha 3, 13000, CZ
(740) DANĚK & PARTNERS Advokátní a patentová kancelář, Ing. Dr. Vilém Daněk Ph.D., LL.M., patentový zástupce, Vinohradská 17, Praha 2, 12000
(510) (16) informační letáky, odborné publikace a tiskoviny, omalovánky, pexesa, kvarteta a různé reklamní předměty z oblasti zdravotnictví; (36) veškeré služby zdravotní pojišťovny (plné nebo částečné zdravotní pojištění, smluvní, cestovní zdravotní pojištění apod.), odborné poradenské služby v oblasti zdravotního pojištění; (42) odborné poradenské služby v oblasti zdravotnictví, lázeňství.
(511) 16, 36, 42
(210) O-117247

(111) **208736**
(220) 14.02.1997
(151) 25.03.1998
(540)

ARPEGGIO

(730) **Société des Produits Nestlé S.A.**, 1800 Vevey, CH
(740) Zeiner & Zeiner v.o.s., Mgr. Alexandr Vališ, Maiselova 15, Praha 1, 11000
(510) (29) vaječný prášek, salátové dresinky; (30) káva, kávové esence a kávové výtažky, kávové směsi, cikorka, cikorkové směsi, vše používané jako náhražky kávy, čaj, čajové výtažky, kakao, přípravky a výrobky vyrobené z kakaa, čokoláda, čokoládové výrobky, cukrovinky, bonbony, cukroví, cukr, mouka, výrobky z obilovin, rýže a mouky, snídaňové obilniny, pizza, špagety, těstoviny, chleba, sušenky, čajové pečivo, koláče, dorty, jemné pečivo, led, zmrzlinové krémy, zmrzlina, vodové zmrzliny, mražené cukrovinky, přípravky pro výrobu zmrzlin a vodových zmrzlin a mražených cukrovinek, med, přípravky plně nebo částečně obsahující cukr pro použití jako náhrady pro med, melasa, kečup, omáčky, přípravky pro výrobu omáček, koření, ocet, čatni, zákusky, pudinky; (32) sirupy.
(511) 29, 30, 32
(210) O-119492

(111) **208830**
(220) 07.05.1997
(151) 25.03.1998
(540)

LINO FATRA

(730) **Fatra a.s.**, tř. T. Bati 1541, Napajedla, 76361, CZ
(510) (27) podlahoviny, podlahové krytiny z plastických hmot.
(511) 27
(210) O-121974

(111) **209155**
(220) 29.01.1997
(151) 28.04.1998
(540)

TAJEMSTVÍ SRDCE

(730) **BAUER MEDIA v.o.s.**, Moulíkova 3286/1b, Praha 5, 15000, CZ
(740) Mgr. Petra Fialová, Mgr. Petra Fialová, advokátka, Vladislavova 1747/16, Praha 1, 11000
(510) (16) tiskárenské výrobky, fotografie, plastické obaly, hrací karty; (41) výchova, školení, zábava, sportovní a kulturní aktivity.
(511) 16, 41
(210) O-118986

(111) **209156**
(220) 29.01.1997
(151) 28.04.1998
(540)

ŠTĚSTÍ A NESNÁZE

(730) **BAUER MEDIA v.o.s.**, Moulíkova 3286/1b, Praha 5, 15000, CZ
(740) Mgr. Petra Fialová, Mgr. Petra Fialová, advokátka, Vladislavova 1747/16, Praha 1, 11000
(510) (16) tiskárenské výrobky, fotografie, plastické obaly, hrací karty; (41) výchova, školení, zábava, sportovní a kulturní aktivity.
(511) 16, 41
(210) O-118988

(111) **210455**
(220) 29.01.1997
(151) 29.06.1998
(540)

LETcentrum

(730) **INNA s.r.o.**, Šafaříkova 1576/2, Praha 2 - Vinohrady, 12000, CZ
(740) Macek and Partners, Mgr. Jiří Macek, Sázkavská 16, Praha 2, 12000
(510) (9) přístroje a nástroje k vědeckým a laboratorním účelům, přístroje a nástroje navigační, tj. přístroje a nástroje určené k přenášení rozkazů, k měření a přístroje všeobecně užívané při řízení lodí a letadel, přístroje a nástroje geodetické a přístroje pro bezdrátovou telegrafii, přístroje fotografické, kinematografické, optické, včetně promítačů obrazů a zvětšovacích přístrojů, přístroje a nástroje k vážení a měření, přístroje a nástroje signalizační včetně signálních píšťal, přístroje a nástroje pro účely

záchranné a učební, automaty uváděné v činnost vhozením mince nebo známky, přístroje pro záznam a reprodukci mluveného slova, rozhlasové a televizní přijímače a vysílače, satelitní přijímače, gramofony, audiovizuální technika všeho druhu, magnetofony všeho druhu, zapisovací pokladny a počítačové stroje včetně kancelářských a děrovacích strojů, výpočetní technika všeho druhu včetně periferních zařízení a komunikačních zařízení, software a programové vybavení všeho druhu včetně software a programového vybavení speciálního, sobory dat a informací všeho druhu na všech druzích nosičů, elektronická periodika a elektronické publikace, telekomunikační technika všeho druhu včetně interface pro spojení s výpočetní technikou, hasící přístroje, speciální pouzdra pro přístroje a nástroje, které jsou zařazeny do této třídy, elektrotermické nástroje a přístroje, jako: ruční elektrické svářečky, elektrické žehličky apod., elektrické přístroje a zařízení jako: elektrické zapalovače a obdobná zařízení nezařazená v jiných třídách, součásti a příslušenství všech uvedených přístrojů a zařízení; (16) papír a výrobky z papíru, lepenky a kartonážní výrobky, tiskoviny všeho druhu, časopisy, periodika, knihy, kalendáře, ročenky, manuály, katalogy, soubory dat a informací na nosičích na bázi papíru, výrobky knihařské, fotografie, psací potřeby, kancelářská lepidla, potřeby pro umělce, štětce, psací stroje, kancelářské potřeby kromě nábytku, učební a školní potřeby a pomůcky, hrací karty, tiskací písma, štočky; (42) poskytování software, automatizované zpracování dat, projektování, instalace a provozování počítačových sítí.

(511) 9, 16, 42
(210) O-118972

(111) **210456**
(220) 29.01.1997
(151) 29.06.1998
(540)

LETsynot

(730) **INNA s.r.o.**, Šafaříkova 1576/2, Praha 2 - Vinohrady, 12000, CZ
(740) Macek and Partners, Mgr. Jiří Macek, Sázavská 16, Praha 2, 12000
(510) (9) přístroje a nástroje k vědeckým a laboratorním účelům, přístroje a nástroje navigační, tj. přístroje a nástroje určené k přenášení rozkazů, k měření a přístroje všeobecně užívané při řízení lodí a letadel, přístroje a nástroje geodetické a přístroje pro bezdrátovou telegrafii, přístroje fotografické, kinematografické, optické, včetně promítačů obrazů a zvětšovacích přístrojů, přístroje a nástroje k vážení a měření, přístroje a nástroje signalizační včetně signálních píšťal, přístroje a nástroje pro účely záchranné a učební, přístroje pro záznam a reprodukci mluveného slova, rozhlasové a televizní přijímače a vysílače, satelitní přijímače, gramofony, audiovizuální technika všeho druhu, magnetofony všeho druhu, zapisovací pokladny a počítačové stroje včetně kancelářských a děrovacích strojů, výpočetní technika všeho druhu včetně periferních zařízení a komunikačních zařízení, software a programové vybavení všeho druhu včetně software a programového vybavení speciálního, sobory dat a informací všeho druhu na všech druzích nosičů, elektronická periodika a elektronické publikace, telekomunikační technika všeho druhu včetně interface pro spojení s výpočetní technikou, hasící přístroje, speciální pouzdra pro přístroje a nástroje, které jsou zařazeny do této třídy, elektrotermické nástroje a přístroje, jako: ruční elektrické svářečky, elektrické žehličky apod., elektrické přístroje a zařízení jako: elektrické zapalovače a obdobná zařízení nezařazená v jiných třídách, součásti a příslušenství všech uvedených přístrojů a zařízení; (16) papír a výrobky z papíru, lepenky a kartonážní výrobky, výrobky knihařské, fotografie, psací potřeby, kancelářská lepidla, potřeby pro umělce, štětce, psací stroje, kancelářské potřeby kromě nábytku, učební a školní potřeby a pomůcky, hrací karty, tiskací písma, štočky; (42) poskytování software, automatizované zpracování dat, projektování, instalace a provozování počítačových sítí.

(511) 9, 16, 42
(210) O-118973

(111) **210489**
(220) 11.02.1997
(151) 29.06.1998
(540)

CIENA

(730) **CIENA CORPORATION**, 7035 Ridge Road, Hanover, 21076, MD, US
(740) Společná advokátní kancelář Všeťečka Zelený Švorčík Kalenský a partneři, JUDr. Pavel Zelený, Hálkova 2, Praha 2, 12000
(510) (9) předměty optické komunikace, zejména vlákna pro optický přenos, spínací zařízení, přenosové sítě, zařízení a hardware pro řízení telekomunikační sítě z optických vláken.
(511) 9
(210) O-119366

(111) **210544**
(220) 12.03.1997
(151) 29.06.1998
(540)



(730) **Martin ROTH - STÁDLECKÝ PERNÍK**, Jakutská 6, Praha 10, 10000, CZ
(740) Ing. Zdeněk Kučera, Dlouhá 207 (P.O.Box 92), Slušovice, 76315
(510) (30) perníkové výrobky desertní, perníkové výrobky tvarované a zdobené, všech druhů.
(511) 30
(210) O-120286

(111) **210646**
(220) 24.04.1997
(151) 29.06.1998
(540)



(730) **Trigema a.s.**, Bucharova 2641/14, Praha 5 - Stodůlky, 15800, CZ
(740) PROPATENT, Ing. Vlasta Sedláčková, Pod Pekařkou 1, Praha 4, 14700
(510) (8) nářadí a přístroje s ručním pohonem; (36) služby finanční, peněžní a nemovitostní; (37) stavebnictví, opravy a instalační služby; (42) služby projekční a realitní.
(511) 8, 36, 37, 42
(210) O-121555

(111) **211066**
(220) 29.01.1997
(151) 27.07.1998
(540)



(730) **INNA s.r.o.**, Šafaříkova 1576/2, Praha 2 - Vinohrady, 12000, CZ

(740) Macek and Partners, Mgr. Jiří Macek, Sázavská 16, Praha 2, 12000

(510) (1) chemické výrobky pro průmyslové a vědecké účely, pro fotografii, zemědělství, zahradnictví, lesnictví, umělé pryskyřice, plastické hmoty v surovém stavu /v prášku, pastách, v tekutém stavu/, půdní hnojiva přírodní a umělá, prostředky: hasící, pro kalení, pro svařování, pro konzervaci potravin, třísloviny, průmyslová pojidla, prostředky k čištění sporáků, antimon, alkalické a alkalickozemité kovy, bauxit; (2) barvy, laky, fermeže pro průmyslové a umělecké textilní barvy, přípravky k barvení potravin a nápojů, barviva, antikorozivní a impregnační nátěry, barvířské přípravky, mořidla, přírodní pryskyřice, kovové fólie, kovy v prášku pro účely malířské a dekorátérské; (3) přípravky, prací a bělicí, čistící, lešticí, odmašťovací, mýdlo, výrobky: kosmetické, voňavkářské včetně éterických olejů, vodičky na vlasy, zubní pasty, prášky, mořidla na prádlo, barvy na vlasy; (4) tuky, mazadla, prostředky na vázání prachu, palivové dřevo, prostředky pro svícení, svíčky, knoty; (6) obecné kovy, v surovém a polozpracovaném stavu a jejich slitiny, kotvy, kovadliny, zvony, stavební materiál z válcovaného a litého kovu, kolejnice a jiný kovový materiál určený k železničním účelům, kovové kabely a dráty /s výjimkou drátů k elektrotechnickým účelům/, zámečnické výrobky, kovové roury, nedobytné pokladny a schránky, ocelové kuličky, podkovy, hřebíky a šrouby, jiné kovové výrobky, které nejsou obsaženy v jiných třídách, rudy; (7) stroje a obráběcí stroje /s výjimkou těch, které jsou zahrnuty ve tř. 9-12 a 16/, motory, soukolí a hnací řemeny, zemědělské stroje a lihně, maznice, elektrotechnická zařízení a přístroje pro domácnost /drtiče, mixéry, mlýnky/, elektromechan. zařízení pro domácí účely určená k čištění jako: vysavače prachu, lešticí parket apod., včetně součástí a příslušenství; (8) ruční nástroje zastávající funkci nářadí v příslušných oborech, nožířské výrobky včetně nožířských výrobků z drahých kovů, včetně břitev a elektrických holicích strojků, vidličky a lžice včetně z drahých kovů, zbraně sečné a bodné, strojky na střihání vlasů; (9) přístroje a nástroje k vědeckým a laboratorním účelům, přístroje a nástroje navigační, tj. přístroje a nástroje určené k přenášení rozkazů, k měření a přístroje všeobecně užívané při řízení lodí a letadel, přístroje a nástroje geodetické a přístroje pro bezdrátovou telegrafii, přístroje fotografické, kinematografické, optické, včetně promítačů obrazů a zvětšovacích přístrojů, přístroje a nástroje k vážení a měření, přístroje a nástroje signalizační včetně signálních pišťal, přístroje a nástroje pro účely záchranné a učební, neoprénné (potápěčské obleky), automaty uváděné v činnost vhozením mince nebo známky, přístroje pro záznam a reprodukci mluveného slova, rozhlasové a televizní přijímače a vysílače, satelitní přijímače, gramofony, audiovizuální technika všeho druhu, magnetofony všeho druhu, zapisovací pokladny a počítačové stroje včetně kancelářských a děrovacích strojů, výpočetní technika všeho druhu včetně periferních zařízení a komunikačních zařízení, software a programové vybavení všeho druhu včetně software a programového vybavení speciálního, soubory dat a informací všeho druhu na všech druzích nosičů, elektronická periodika a elektronické publikace, telekomunikační technika všeho druhu včetně interface pro spojení s výpočetní technikou, hasící přístroje, speciální pouzdra pro přístroje a nástroje, které jsou zařazeny do této třídy, elektrotermické nástroje a přístroje jako: ruční elektrické svářečky, elektrické žehličky apod., elektrické přístroje a zařízení jako: elektrické zapalovače a obdobná zařízení nezařazená v jiných třídách, součástí a příslušenství všech uvedených přístrojů a zařízení; (10) přístroje a nástroje: chirurgické, lékařské, zubolékařské, zvěrolékařské včetně speciálního nábytku pro tyto obory a včetně přístrojů a zdravotnických pomůcek jako: ortopedické, bandáže, zdravotnické výrobky z gumy,

protézy, pokrývky vytápěné elektricky, chirurgické nástroje nožířského charakteru; (11) osvětlovací a topná zařízení na výrobu páry, zařízení pro vaření, chlazení, větrání včetně klimatizace nebo zařízení pro úpravu vzduchu, zařízení pro rozvod vody a zařízení zdravotnická, noční lampičky, elektricky vytápěné: podušky /k jiným než léčebným účelům/, ohřívače nohou; (12) pozemní vozidla, motory pro pozemní vozidla, poháněcí soukolí a hnací řemeny pro pozemní vozidla, zařízení pro leteckou lodní a pozemní dopravu; (14) drahé kovy a jejich slitiny, předměty z drahých kovů, jejich slitin nebo dublovaných kovů, bižuterie z umělých a plastických hmot, hodiny a chronometrická zařízení včetně speciálních pouzder, umělecké předměty z bronzu; (15) hudební nástroje včetně mechanických klavírů a jejich příslušenství, hudební skříně; (16) papír a výrobky z papíru, lepenky a kartonážní výrobky, tiskoviny všeho druhu, časopisy, periodika, knihy, kalendáře, ročenky, manuály, katalogy, soubory dat a informací na nosičích na bázi papíru, výrobky knihařské, fotografie, psací potřeby, kancelářská lepidla, potřeby pro umělce, štetce, psací stroje, kancelářské potřeby kromě nábytku, učební a školní potřeby a pomůcky, hrací karty, tiskací písma, štočky; (17) gutaperča, guma, balata, náhražky těchto hmot, polotovary z plastických hmot /fólie, desky, tyče/, těsnící hmoty, ucpávky a izolace /tepelné, elektrické nebo zvukové/, osinek, slída a výrobky z osinku a slídy, hadice nekovové, izolační nátěry; (18) kůže a náhražky, výrobky z kůže a náhražek, surové kůže a kožešiny, kufry a cestovní brašny, deštníky, slunečníky, hole, biče, postroje pro koně, sedlářské výrobky; (19) stavební materiál včetně polozpracovaného řeziva /trámy, prkna, dřevěné panely, překližka, skleněné cihly, dlaždice apod./, přírodní a umělé kámen, cement, vápno, malta, sádra, štěr, kameninové a cementové roury, stavební materiál pro stavbu cest asfalt, smola, živec, přenosné domy, kamenné pomníky, krby; (20) nábytek včetně kovového a kempingového nábytku, broušená skla a zrcadla, rámy, výrobky ze dřeva, korku, proutí, rákosu, třtiny, rohoviny, slonoviny, kostí, želvoviny, jantaru, perleti, mořské pěny, buničiny, výrobky z plastických hmot, ložní potřeby jako matrace, zíněnky a podhlavníky, paravány; (21) drobné nářadí a přenosné nádoby k domácím a kuchyňským účelům, jako kuchyňské nádoby, vědra, plechové misky, misky z plastických hmot nebo jiných hmot, strojky na kletí, sekání a lisování apod., hřebeny a mycí houby, toaletní potřeby, kartáče, kartáčnický materiál, pomůcky k úklidu, čistící látky, drátěnky, zboží skleněné včetně okenního skla, výrobky z porcelánu a kameniny, které nejsou zařazeny v jiných třídách; (22) provazy, struny k technickým účelům, lana, motouzy z přírodních, umělých nebo plastických látek, síť a stany, včetně stanů pro táboření, lodní plachty, pytle, čalounický materiál, jako žině, kapok, peří a mořská tráva, surová textilní vlákna; (23) nitě; (24) tkaniny, pokrývky včetně cestovních pokrývek; (25) oděvy, prádlo, boty, stěvičky, trepy, elektricky vytápěné oděvy, součásti oděvů, plavky, šátky, kšiltovky, župany, speciální sportovní oděvy spadající do této třídy; (26) krajky, výšivky, stuhy, šňerovalda, druky, háčky, zipy, umělé květiny, zboží leonské; (27) kerobce, rohože, linoleum a jiné podlahové krytiny, čalouny včetně barevných papírových tapet, voskové potahové plátno na podlahy; (28) hry, hračky, tělocvičné a sportovní nářadí a náčiní, rybářské potřeby, nářadí pro zimní sporty a sportovní hry, ozdoby na vánoční stromky; (29) maso, ryby, drůbež, měkkýši, korýši, zvěřina, masové výtažky, zelenina a ovoce: konzervované, sušené, vařené, rosoly, zavařeniny, vejce, mléko a jiné mlékařské výrobky včetně mléčných nápojů, jedlé oleje a tuky, konzervované potraviny, zelenina naložená v octě, želatina pro potravinářské účely; (30) káva, čaj, kakao, rýže, tapioka, kávové náhražky, mouka a obilné výrobky určené k lidské výživě, nápoje z kávy, kakaa, čokolády, chléb, suchary, sušenky, jemné pečivo, cukrovinky, zmrzlina, med, sirup z melasy, kvasnice, prášky do pečiva, sůl, pepř, ocet, chuťové omáčky, koření, led, rýže; (31) výrobky zemědělské, zahradnické, produkty lesnické včetně nezpracovaného dřeva, semena, čerstvé ovoce a zelenina, sazenice, živé rostliny a přírodní květiny, zvířecí krmiva, slad; (32) pivo, lehká piva a ležáky, minerální vody, šumivé a jiné nealkoholické nápoje, sirupy a jiné přípravky k přípravě nápojů, ovocné šťávy a nápoje z ovocných šťáv; (33) vína, lihoviny, likéry, nealkoholická vína; (34) tabák v surovém stavu, tabákové výrobky, potřeby pro kuřáky, zápalky; (42) poskytování software, automatizované zpracování dat, projektování, instalace a provozování počítačových sítí.

(511) 1, 2, 3, 4, 6, 7, 8, 9, 10, 11, 12, 14, 15, 16, 17, 18, 19, 20, 21, 22, 23, 24, 25, 26, 27, 28, 29, 31, 32, 33, 34, 42

(210) O-118971

(111) **211243**
(220) 25.04.1997
(151) 27.07.1998
(540)

 **DINA-HITEX**

(730) **DINA-HITEX s.r.o.**, Ždánská 987, Bučovice, 68501, CZ
(740) Patentová kancelář Kania, Sedlák, Smola, Ing. Malůšek Jiří, Mendlovo nám. 1a, Brno, 60300
(510) (24) ochranné pomůcky z netkaných textilií.
(511) 24
(210) O-121578

(111) **211458**
(220) 18.08.1997
(151) 27.07.1998
(540)

WRIGLEY'S EXTRA

(730) **Wm. WRIGLEY Jr. Company**, 1132 West Blackhawk Street, Chicago, 60642, IL, US
(740) Společná advokátní kancelář Všetečka Zelený Švorčík Kalenský a partneři, JUDr. Michal Havlík, advokát a patentový zástupce, Hálkova 2, Praha 2, 12000
(510) (30) žvýkací gumy.
(511) 30
(210) O-124732

(111) **212157**
(220) 15.08.1997
(151) 25.08.1998
(540)



(730) **Slunský Přemysl**, Ivančická 764/5, Dolní Kounice, 66464, CZ
(510) (33) réвовé víno.

(511) 33
(210) O-124688

(111) **213232**
(220) 20.02.1997
(151) 29.10.1998
(540)

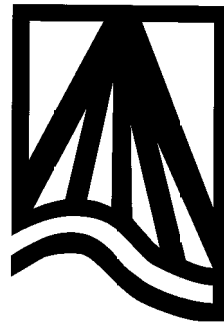

(730) **ECOTEXTIL, s.r.o.**, Hornátky 15, Neratovice, 27711, CZ
(510) (9) ochranné oděvy; (22) stříkaná rouna; (24) netkané, tkané a pletené textilie určené k technickým účelům, zejm. k sorbci kapalin, filtraci kapalin a vzdušnin, zejm. tampóny, sorbční a filtrační textilní drtě, sorbční a filtrační plachetky, podložky a textilní náplně, textilie pro oděvy a obuv, netkané vrstvené textilie, tj. textilní materiály pro oděvy a obuv, textilní materiály pro sorbci a filtraci.
(511) 9, 22, 24
(210) O-119645

(111) **213362**
(220) 22.05.1997
(151) 29.10.1998
(540)

REPLENS

(730) **Church & Dwight Co., Inc.**, 500 Charles Ewing Boulevard, Ewing, NJ, US
(740) Společná advokátní kancelář Všetečka Zelený Švorčík Kalenský a partneři, JUDr. Otakar Švorčík, Hálkova 2, Praha 2, 12000
(510) (5) farmaceutické přípravky pro vaginální zvlhčování a mazání.
(511) 5
(210) O-122407

(111) **213392**
(220) 28.05.1997
(151) 29.10.1998
(540)

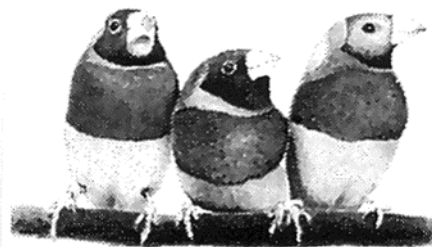

(730) **ViewSonic Corporation**, 10 Ponte Drive, Brea, CA, US
(510) (9) počítače, přístroje pro užití s počítači, přístroje pro elektronické zpracování dat, monitory, klávesnice, modemy, adaptéry, tiskárny, počítačový software, pásky, děrné štítky, disky a integrované obvody, vše týkající se nebo obsahující počítačové programy, části a příslušenství všech uvedených výrobků.

(511) 9
(210) O-122567

(111) **213681**
(220) 17.12.1997
(151) 29.10.1998
(540)

ITALINOX

(730) **ITALINOX s.r.o.**, Zděbradská 58/59, Říčany, 25101, CZ
(740) Ing. Jupa Francis, patentový zástupce, Měchenická 4, Praha 4, 14100
(510) (6) obecné kovy v surovém a polozpracovaném stavu a jejich slitiny i s nekovovými materiály, plechy zejména ocelové, nerez, plechové zboží, kovové roury a trubky, kovové spojky pro potrubí /fitinky/, vruty, šrouby, hřebíky a jiné kovové výrobky, které nejsou obsaženy v jiných třídách, rudy; (7) stroje a obráběcí stroje s výjimkou těch, které jsou zahrnuty ve tř. 9 a 12, motory, soukolí, hnací řemeny.

(511) 6, 7
(210) O-128509

(111) **213682**
(220) 17.12.1997
(151) 29.10.1998
(540)



(730) **ITALINOX s.r.o.**, Zděbradská 58/59, Říčany, 25101, CZ
(740) Ing. Jupa Francis, patentový zástupce, Měchenická 4, Praha 4, 14100
(510) (6) obecné kovy v surovém a polozpracovaném stavu a jejich slitiny i s nekovovými materiály, plechy zejména ocelové, nerez, plechové zboží, kovové roury a trubky, kovové spojky pro potrubí /fitinky/, vruty, šrouby, hřebíky a jiné kovové výrobky, které nejsou obsaženy v jiných třídách, rudy; (7) stroje a obráběcí stroje s výjimkou těch, které jsou zahrnuty ve tř. 9 a 12, motory, soukolí, hnací řemeny.

(511) 6, 7
(210) O-128510

(111) **213956**
(220) 02.06.1997
(151) 23.11.1998
(540)

DŮM BAREV

(730) **PPG Deco Czech a.s.**, Brásky 223, 33824, CZ
(740) Čermák a spol., Mgr. Ondřej Čerych, advokát, Elišky Peškové 15/735, Praha 5, 15000
(510) (1) prostředky k odmašťování, ohnivzdorné hmoty, průmyslová pojiva a lepidla, lepidla na tapety; (2) barvy, laky, emaily, fermeže, nátěrové látky, ředidla do nátěrových látek, barev a laků, zlatolaky, tmely, barviva, mořidla, ochranné prostředky proti rzi kovů a hnilobě dřeva, práškové nátěrové látky, práškové barvy, impregnační prostředky na dřevo a na beton, mořidla na dřevo, elektroforézní nátěrové látky, aditiva pro nátěrové hmoty, nástřikové hmoty na bázi organických pojiv a organických plnidel, asfaltové nátěrové hmoty; (3) drogistické výrobky, zahrnuté ve tř. 3, parfumerie, kosmetické výrobky; (6) kovové stojany a kovové žebříky malířů a natěračů; (16) štětce, štětky, šablony značkovací, pravítka, pravítka linkovací; (19) maltovinová pojiva, nástřikové omítkové hmoty, lité podlahy, asfalt, sádra a další stavební hmoty a materiály; (20) dřevěné pomůcky pro malíře a natěrače jako jsou žebříky, stojany, opěrky.

(511) 1, 2, 3, 6, 16, 19, 20
(210) O-122669

(111) **214491**
(220) 28.05.1997
(151) 28.12.1998
(540)

ViewSonic

(730) **ViewSonic Corporation**, 10 Ponte Drive, Brea, CA, US
(510) (9) počítače, přístroje pro užití s počítači, přístroje pro elektronické zpracování dat, monitory, klávesnice, modemy, adaptéry, tiskárny, počítačový software, pásky, děrné štítky, disky a integrované obvody, vše týkající se nebo obsahující počítačové programy, části a příslušenství všech uvedených výrobků.

(511) 9
(210) O-122572

(111) **215480**
(220) 19.03.1997
(151) 22.02.1999
(540)

GOLDFIELD

(730) **Lidl Stiftung & Co. KG**, Stiftsbergstrasse 1, Neckarsulm, 74167, DE
(740) TRAPLOVÁ-HAKR-KUBÁT Advokátní a patentová kancelář, Mgr. Jana Šuranová Traplová, Přístavní 24, Praha 7, 17000
(510) (34) cigarety, tabák v surovém stavu, tabákové výrobky, potřeby pro kuřáky, zápalky.

(511) 34
(210) O-120570

(111) **215489**
(220) 26.03.1997
(151) 22.02.1999
(540)



(730) **CHEIRÓN a. s.**, Ulrychova 2260/13, Praha 6 - Břevnov, 16200, CZ
(740) Langrova, s.r.o., Skřetova 1011/48, Plzeň, 30100
(510) (5) hygienické potřeby; (10) chirurgické přístroje všeho druhu; lékařské, zubní a veterinární zařízení; ortopedické potřeby; speciální nábytek k laboratorním účelům; (11) sterilizátory, destilační přístroje, zařízení pro klimatizaci; (16) tiskopisy, papír; (17) gumové výrobky pro anestezii; (37) opravy a úpravy zdravotnické techniky; (40) provádění povrchových úprav zařízení, přístrojů a materiálu.

(511) 5, 10, 11, 16, 17, 37, 40
(210) O-120748

(111) **215618**
(220) 21.08.1997
(151) 22.02.1999
(540)



(730) **LAAR LLC**, c/o Advokat LLC, Stone Crop Road 222, Willmington, DE, US
(740) JUDr. Miroslav Kupka, Levého 1532, Rakovník, 26901
(510) (9) stroje, přístroje a nástroje elektrické a elektronické, měřicí přístroje a nástroje elektrické a elektronické, snímače pro měřicí a signální přístroje a zařízení; (37) opravy a údržba elektrických a elektronických strojů,

přístrojů a zařízení; (42) projektování elektrických a elektronických strojů, přístrojů a zařízení.
(511) 9, 37, 42
(210) O-124820

(111) **216945**
(220) 13.02.1997
(151) 23.04.1999
(540)

GRAMMY

(730) **National Academy of Recording Arts & Sciences, Inc.**, 3030 Olympic Blvd., Santa Monica 90404, CA, US
(740) Společná advokátní kancelář Všečetka Zelený Švorčík Kalenský a partneři, JUDr. Otakar Švorčík, Hálkova 2, Praha 2, 12000
(510) (9) audio a video výrobky zábavního průmyslu; (35) reklamní a propagační činnost, zejména v oblasti uměleckých a vědeckých děl, uměleckého rozvoje a v oblasti vědecké a umělecké nahrávací činnosti; (38) služby související se zachycováním a přenášením oslav, soutěží a manifestací v televizní nebo rozhlasové síti; (41) vzdělávání a výchovná činnost v zábavním průmyslu, jmenovitě udílení cen v oblasti vědy a umění hudebních a video nahrávek, organizování a řízení programů, časopisů a naučných a zábavných publikací v hudební, umělecké a vědecké oblasti, služby související s podporou uměleckého vývoje a výsledků v oblasti vědecké a umělecké nahrávací činnosti, pořádání akcí jako organizování oslav, soutěží a manifestací ve prospěch umělců, techniků a vědců.
(511) 9, 35, 38, 41
(210) O-119471

(111) **216973**
(220) 03.04.1997
(151) 23.04.1999
(540)



Limousine Car Spiritka
ALOIS CINEK

(730) **Cinek Alois LCS - LIMOUSINE CAR SPIRITKA**, Platónova 3285/22, Praha 4, 14300, CZ
(740) PROPATENT, Ing. Vlasta Sedláčková, Pod Pekařkou 107/1, Praha 4, 14700
(510) (39) silniční motorová doprava, půjčovna vozidel.
(511) 39
(210) O-120943

(111) **217039**
(220) 02.07.1997
(151) 23.04.1999
(540)

HUBBA BUBBA TROPICAL TANG

(730) **Wm. WRIGLEY Jr. Company**, 1132 West Blackhawk Street, Chicago, 60642, IL, US
(740) Společná advokátní kancelář Všečetka Zelený Švorčík Kalenský a partneři, JUDr. Michal Havlík, advokát a patentový zástupce, Hálkova 2, Praha 2, 12000
(510) (30) žvýkací guma.
(511) 30
(210) O-123612

(111) **217162**
(220) 03.11.1997
(151) 23.04.1999

Vodohospodářský rozvoj a výstavba a.s.

(730) **Vodohospodářský rozvoj a výstavba a.s.**, Nábřeží 90/4, Praha 5 - Smíchov, 15000, CZ
(510) (35) činnost organizačních a ekonomických poradců, automatizované zpracování dat; (36) realitní činnost; (40) provoz vodohospodářských zařízení; (42) inženýrská a projektová činnost v investiční výstavbě, poradenská činnost ve vodním hospodářství, revize elektrických zařízení, výkon zeměměřičských činností, zpracování manipulačních a provozních řádů ve vodním hospodářství.
(511) 35, 36, 40, 42
(210) O-126807

(111) **218208**
(220) 26.02.1997
(151) 23.06.1999
(540)

TRAVEGO

(730) **Daimler AG**, Mercedesstr. 137, Stuttgart, 70327, DE
(740) Čermák Hořejš Matějka a spol., JUDr. Karel Čermák, advokát, Národní 32, Praha 1, 11000
(510) (12) motorová vozidla a jejich součásti.
(511) 12
(210) O-119822

(111) **219524**
(220) 23.10.1997
(151) 23.08.1999
(540)

SUBOXONE

(730) **Indivior UK Limited**, Bath Road 103-105, Slough, Berkshire SL1 3UH, GB
(740) Bird & Bird s.r.o. advokátní kancelář, Mgr. Vojtěch Chloupek, advokát, Na Příkopě 583/15, Praha 1, 11000
(510) (5) farmaceutické přípravky a substance.
(511) 5
(210) O-126596

(111) **220062**
(220) 04.02.1997
(151) 24.09.1999
(540)

PROSOUND

(730) **Teska Tomáš**, Rožmberská 392/26, Praha 9, 19800, CZ
(510) (9) televizory, magnetofony, gramofony, reproduktory, zesilovače, CD-přístroje, walkmany, diskmany, radia, tunery, HI-FI věže, mikrofony, radiová technika, sluchátka, elektrické a elektronické součástky, nosiče záznamů zvukové, obrazové a obrazovězvukové, elektrické a elektronické části hraček a hudebních nástrojů; (37) servisní, montážní a opravárenské služby, elektronických a elektrických přístrojů; (42) poradenské a konzultační služby v oboru elektronických a elektrických přístrojů a zařízení.
(511) 9, 37, 42
(210) O-119143

(111) **220190**
(220) 28.01.1998
(151) 27.09.1999
(540)



(730) **Hinner Vítězslav**, Erbenova 1117, Kopřivnice, 74221, CZ
(740) Ing. Francis Jupa, Měchenická 4/2554, Praha 4, 14100
(510) (12) pozemní vozidla, motory pro pozemní vozidla, poháněcí soukolí, hnací řemeny, řetězy a přístroje pro pozemní vozidla, zařízení pro pozemní dopravu; (35) obchodní a zprostředkovatelská činnost zejména v oblasti silničních vozidel; (37) opravy, servis, údržba a úpravy automobilů, restaurace veteránů, stavby prototypů aut; (42) konstruktérská, designérská a vývojová činnost, zejména v oblasti silničních vozidel.
(511) 12, 35, 37, 42
(210) O-129572

(111) **221244**
(220) 21.01.1998
(151) 22.11.1999
(540)



(730) **MEA Water Management s.r.o.**, Domažlická 180, Plzeň - Skvrňany, 31456, CZ
(740) Ing. Francis Jupa, Měchenická 4/2554, Praha 4, 14100
(510) (6) obecné kovy v surovém a polozpracovaném stavu a jejich slitiny i s nekovovými materiály, stavební materiály z kovu pokud nejsou obsaženy v jiných třídách, zejména mříže, rošty, kryty, okapní žlaby, nátokové a výtokové skříně, nátrubky, odkalovací nádoby, revizní šachty, stavební materiály z válcovaného a litého kovu, traverzy, kovové roury a trubky, zámečnické výrobky, šrouby, vruty, hřebíky; (17) polotovary z plastických hmot ve tvaru fólií, desek, tyčí apod., pěnové materiály na bázi plastů a gumy, těsnící hmoty a tmely, hadice s výjimkou kovových; (19) stavební materiály nekovové, zejména odvodňovací žlaby a části žlabů, nátokové a výtokové skříně, nátrubky, mezinádrže, revizní šachty, krycí desky zejména pro kanály, síta na zachycování nečistot, výrobky z kompozitních stavebních materiálů jako např. rošty, profily apod., cihly, tvárnice, dlaždice, obkládačky, překlady, cement, vápno, pojiva pro stavební účely, malta, sádra, štěrka, kameninové a cementové roury.
(511) 6, 17, 19
(210) O-129422

(111) **221591**
(220) 03.11.1997
(151) 27.12.1999
(540)



(730) **Vodohospodářský rozvoj a výstavba a.s.**, Nábřeží 90/4, Praha 5 - Smíchov, 15000, CZ
(510) (35) činnost organizačních a ekonomických poradců, automatické zpracování dat; (36) realitní činnost; (40) provoz vodohospodářských zařízení; (42) inženýrská a projektová činnost v investiční výstavbě, poradenská činnost ve vodním hospodářství, revize elektrických zařízení, výkon zeměměřičských činností, zpracování manipulačních a provozních řádů ve vodním hospodářství.
(511) 35, 36, 40, 42
(210) O-126806

(111) **223099**
(220) 27.11.1997
(151) 23.03.2000
(540)



(730) **Vodohospodářské služby a servis a.s.**, Dimitrova 1619, Sokolov, 35644, CZ
(740) ZEMAN - podkrušnohorská patentová a známková kancelář, Petr Zeman, Hradní 301, Loket, 35733
(510) (1) chemické výrobky pro průmysl, zemědělství, zahradnictví a lesnictví, půdní hnojiva, přírodní i strojená, přípravky pro kalení a svařování kovů, pojiva pro průmysl; (2) barvy, fermeže a laky, barviva a mořidla, prostředky proti korozi kovů, prostředky proti hnilobě dřeva; (3) přípravky k čištění všeho druhu, přípravky k leštění, odmašťování a broušení; (4) paliva tuhá, kapalná i plynná včetně pohonných hmot, maziva, zejména průmyslové oleje a tuky; (6) kovový stavební materiál, zejména kolejnice, profilový a tyčový materiál, plechy, trouby, trubky, ocelové konstrukce a lávky, kovové rošty lávek a schodišť, nádoby a nádrže kovové, včetně nádob tlakových, lana kovová, spojovací materiál kovový, odličky z kovu, zámečnické, svářečské; (7) stroje, zejména stavební včetně jeřábů, zemní a zemědělské, stroje pro rekultivaci povrchů a ploch, obráběcí stroje, svářecí stroje, motory včetně elektrických, převodovky a jiná soukolí, transmisy a jiné pohony; (8) ruční nářadí a nástroje; (9) přístroje navigační a geodetické, přístroje měřicí, kontrolní a signalizační, hasicí přístroje, elektromontážní a elektroinstalační materiál, výpočetní, telekomunikační a kancelářská technika, strojně čitelné nosiče informací a informace na takovýchto nosičích včetně software; (11) zařízení osvětlovací, zařízení topná včetně zařízení na výrobu páry, zařízení pro chlazení, sušení, větrání, zařízení pro rozvody kapalin a plynů; (12) vozidla motorová i nemotorová, části těchto vozidel, lanové dráhy, výtahy a jeřáby v jiné třídě neobsažené, nakládací, dopravní a zdvižné vozíky, jiné dopravní prostředky pozemní, letecké a vodní; (16) periodické a neperiodické publikace - noviny, časopisy, bulletiny, katalogy, prospekty, plakáty letáky a jiné informační, propagační a reklamní materiály, knihy, fotografie a jiné grafické materiály na papírovém nosiči, výstupy počítačů na papírovém nosiči, kancelářské potřeby a psací stroje, papír a výrobky z papíru, lepenka a kartonážní výrobky, obaly z plastických hmot; (17) kaučuk, gutaperča, balata a náhražky - výrobky z nich, hmoty těsnící, ucpávkové a

izolační, hadice, fólie, desky a tyče z plastických hmot; (19) stavební materiály a stavební hmoty, jako např. kámen přírodní a umělý, šterk, makadam, zdící materiály a jiné materiály pro svislé i vodorovné stavební konstrukce, střešní krytina všeho druhu kromě kovové, betony, malty, včetně suchých směsí, cement, vápno, sádra, písek a jiné hmoty, živice a asfaltové výrobky, kameninové a cementové roury a trubky, prefabrikované stavební prvky, stavební sklo a výrobky z něj, dlažební kostky a jiné dlažební prvky, dlaždice a obkladačky, stavební materiály dřevěné, jako např. kulatina, trámy, fošny, prkna, hranoly, latě a lišty, překližky laťovky, dřevotřísky sololitové a podobné desky, stavební panely dřevěné, dřevěné vazníky; (21) obaly a nádoby na potraviny a nápoje kovové, skleněné, keramické a porcelánové a z plastických hmot, užitné výrobky ze skla, porcelánu a keramiky, kartáče, drátěnky, pomůcky a látky k čištění; (22) provazy a provázky, šňůry, lana, sítě, stany a jejich dílce, plachty a jiné průmyslově využitelné tkaniny, pytle; (29) maso, ryby, drůbež, zvěřina včetně mražených a konzervovaných produktů, mražené, konzervované, sušené a vařené ovoce a zelenina, včetně produktů z nich získaných jakými jsou například kompoty, zavařeniny, protlaky, rosoly, mražené dřeň a mražené krémy s obsahem ovoce, příp. zeleniny; (31) výrobky zemědělské, zahradnické a lesnické, čerstvé ovoce a zelenina, živé rostliny a přírodní květiny, semena, krmivo, živá zvířata; (32) pivo včetně piva lehkého, nealkoholického a ležáku, ovocné šťávy, vody stolní, minerální šumivé a jiné nealkoholické nápoje, sirupy a jiné přípravky k výrobě nápojů, ledové čaje; (33) víno, lihoviny, destiláty a jiné alkoholické nápoje včetně nápojů míchaných a mixovaných; (35) reklamní, propagační a informační činnost, činnost organizačních a ekonomických poradců, poskytování pomoci při řízení podniku, automatizované zpracování dat, zprostředkovatelská činnost v obchodu shora uvedenými výrobky; (37) provádění inženýrských, průmyslových a dopravních staveb, práce betonářské, dlaždičské, zednické, obkladačské, pokrývačské, klempířské, izolačské včetně provádění izolací proti vodě a vlhkosti, dokončovací interiéři, montážní, zemní a provádění terénních úprav, práce vodoinstalační, elektromontážní a elektroinstalační, opravy vozidel, zařízení, strojů, přístrojů a nástrojů, zámečnické práce; (39) silniční motorová doprava, přeprava osob a nákladů, zejména kapalin, plynů, hmot a materiálů, přeprava vzdušná, přeprava vodními cestami, skladování plynů, kapalin, hmot a materiálů, provoz skladů a skladišť, provoz parkovišť, rozvod pitné a užitkové vody, odvádění odpadních vod; (40) výroba pitné a užitkové vody, shromažďování a čištění odpadních vod, zpracování čistírenských kalů, obrábění kovů, práce svářečské a potrubářské, práce demontážní a destruktivní, rekultivace ploch; (41) činnost lektorská, publikační a jiná vzdělávací a školicí, činnost vydavatelská; (42) práce konstrukční, projekční a technologická zejména v oboru vodního hospodářství, stavebnictví a rekultivace ploch, poradenská činnost zejména v oboru vodního hospodářství, stavebnictví a rekultivace ploch, geologický průzkum, vyhledávání a diagnostika podzemních vodních toků, zejména vodovodních a kanalizačních sítí, práce potápěčské, práce výškové, tvorba software, služby spojené s ubytováním a stravováním včetně rychlého stravování, laboratorní práce a výzkum zejména v oboru organické chemie, poskytování software.

(511) 1, 2, 3, 4, 6, 7, 8, 9, 11, 12, 16, 17, 19, 21, 22, 29, 31, 32, 33, 35, 37, 39, 40, 41, 42
(210) O-127713

(111) **223654**
(220) 22.09.1997
(151) 19.04.2000
(540)

REEBOK DMX

(730) **Reebok International Limited**, 4th, 11-12 Pall Mall, London SW1Y 5LU, GB
(740) Rott, Růžička & Guttman Patentové, známkové a advokátní kanceláře, JUDr. Vladimír Rott, Vinohradská 37/938, Praha 2, 12000
(510) (25) boty a jejich komponenty, košile s krátkými rukávy, tílka, košile, vesty, svetry, úpletové košile a kalhoty, kalhoty, šortky, sukně, oteplovačky, obleky, výsadkářské kombinézy, kombinézy pro řidiče, halenky, jupky, ponožky, saka, rukavice, klobouky, čepice, štítky proti slunci, noční košile, župany, pyžama, nátělníky, spodky, boxerské šortky.

(511) 25
(210) O-125638

(111) **276566**
(220) 28.02.1997
(151) 28.11.2005
(540)



(730) **Kräuterhaus Sanct Bernhard KG**, Bad Ditzenbach, DE
(740) PATENTSERVIS Praha a.s., Na Podkovce 281/10, Praha 4, 14700
(510) (3) mýdla, parfumerie, esenciální oleje, kosmetické přípravky, vlasové kondicionéry, prostředky na čištění zubů; (5) farmaceutické a zdravotnické preparáty.
(511) 3, 5
(210) O-358830

(111) **287707**
(220) 28.07.2006
(151) 22.02.2007
(540)

FAVORY

(730) **FAVORY Horses s.r.o.**, Benice 1, Chrášťany, 25744, CZ
(740) Ing. Radmila Baumová, nám. Republiky 75/2, Žďár nad Sázavou, 59101
(510) (18) koňské chomouty, postroje, příkrývky, ohlávky, opratě, koňská sedla; (25) oděvy, obuv, kloboučnické zboží; (41) výchova, vzdělávání, zábava, sportovní a kulturní aktivity, provozování sportovních zařízení, rekreace, výcvik koní, výcvik jízdy na koni; (43) penziony, provoz hotelového ubytování, prázdninové tábory; (44) chov zvířat, péče o hygienu a krásu osob a zvířat, zemědělské, zahradnické a lesnické služby.
(511) 18, 25, 41, 43, 44
(210) O-439511

(111) **287949**
(220) 30.08.2006
(151) 22.02.2007
(540)



FAVORY

(730) **FAVORY Horses s.r.o.**, Benice 1, Chrášťany, 25744, CZ
(740) Ing. Radmila Baumová, nám. Republiky 75/2, Žďár nad Sázavou, 59101
(510) (18) koňské chomouty, postroje, příkrývky, ohlávky, opratě, koňská sedla; (25) oděvy, obuv, kloboučnické zboží; (41) výchova, vzdělávání, zábava, sportovní a kulturní aktivity, provozování sportovních zařízení, rekreace, výcvik koní, výcvik jízdy na koni; (43) penziony, provoz hotelového ubytování, prázdninové tábory; (44) chov zvířat, péče o hygienu a krásu osob a zvířat, zemědělské, zahradnické a lesnické služby.

(511) 18, 25, 41, 43, 44
(210) O-440615

(111) **288164**
(220) 04.10.2006
(151) 22.02.2007
(540)



(730) **Lyer Martin**, Nevanova 1063/46, Praha 6, 16300, CZ
(510) (36) služby správců nemovitostí, služby pronájmu nemovitostí; (39) služby týkající se sdělování informací ohledně cesty nebo dopravy zboží, které poskytují agenti nebo turistické kanceláře; (43) příprava jídel a nápojů pro spotřebu, služby poskytující ubytování a stravování v hotelech, penzionech a jiných zařízeních poskytujících dočasné ubytování, rezervaci ubytování pro cestující, zejména prostřednictvím cestovních kanceláří a zprostředkovatelů.
(511) 36, 39, 43
(210) O-441631

(111) **288319**
(220) 18.07.2006
(151) 19.03.2007
(540)

HUBNEME S ROZUMEM

(730) **Málková Iva PhDr.**, Poljanovova 3158, Praha 4, 14300, CZ
(740) Ing. Jaroslav Novotný, Římská 45, Praha 2, 12000
(510) (9) nosiče zvukových nahrávek, audio a videopásky nahané; (16) brožury, časopisy, kalendáře, knihy, manuály; (35) obchodní reklama, propagace, vydávání reklamních a propagačních textů; (39) organizování cest; (41) organizování kurzů snižování nadváhy, organizování redukčně kondičních pobytů, organizování cvičení, organizování školení, organizování seminářů a konferencí, kluby zdraví, korespondenční kurzy, vydávání knih a brožur, vydávání audio, videokazet, CD disků; (43) zprostředkování ubytování; (44) odborné poradenství v oblasti výživy a zdravého životního stylu.
(511) 9, 16, 35, 39, 41, 43, 44
(210) O-439216

(111) **289664**
(220) 10.08.2006
(151) 23.04.2007
(540)

sestra.IN

(730) **Ing. Jiří Neumann**, Karlštejská 283, Černošice, 25228, CZ
(510) (41) nakladatelská a vydavatelská činnost.
(511) 41
(210) O-439943

(111) **289809**
(220) 08.11.2006
(151) 30.04.2007
(540)

Kamikaze sugar free - účinný i bez cukru

(730) **BRATTON INVESTMENT LTD.**, Suite 13, First Floor, Olliaji Trade Centre, Francis Rachel Street, Victoria, Mahe, SC
(740) Macek and Partners, Mgr. Jiří Macek, Sázavská 16, Praha 2, 12000
(510) (5) léčivé cukrářské výrobky a cukrovinky s léčivými účinky, přípravky (poživatiny) obsahující biologické katalyzátory pro rekonvalescenty,

posilující poživatiny, extrakty a potraviny pro zvláštní výživu, dietetické a diabetické poživatiny a potraviny pro zvláštní výživu, vitamínové přípravky, potravní doplňky pro posílení imunity organismu a zlepšení zdraví v tuhém i tekutém stavu ve formě práškových směsí, kapek, sirupů, gelů, past, tablet, šumivých tablet, pastilek, dražé, tobolek, kapslí, bonbónů, želé, prášků, vše výše uvedené pro léčebné účely, diabetické a dietetické nápoje pro léčebné účely, přírodní pramenité a kojenecké vody pro léčebné účely, obohacené vitamínové nápoje a koncentráty pro léčebné účely; (16) papír a výrobky z papíru a lepenky, spadající do této třídy, reklamní, propagační a užitkové výrobky z papíru, například etikety, kelímky, podnosy pro rychlé občerstvení (nikoli pro domácnost), papírové utěrky, ubrusy, ubrousky a ručníky, tiskoviny, periodické i neperiodické publikace, informační, reklamní a propagační letáky, plakáty, papírové billboardy, prospekty, pohlednice, mapy, průvodce, dopisní obálky, přání, kalendáře, samolepky, obtisky, vystřihovánky, omalovánky, kartičky (vizitky), balicí papír, papírové tašky, sešity, skicáky, tužky, tiskárenské a kartonážní výrobky, data a databáze na papírových nosičích, papírové reklamní stojánky, těžítka; (30) potravní doplňky neléčebné pro posílení imunity organismu a zlepšení zdraví rostlinného původu na bázi produktů spadajících do tř. 30 v tuhém i tekutém stavu ve formě práškových směsí, kapek, sirupů, gelů, past, tablet, šumivých tablet, pastilek, dražé, tobolek, kapslí, bonbónů, želé, prášků, vše výše uvedené pro neléčebné účely a v rámci této třídy, káva a náhražky kávy, obilní vločky a jiné obilné výrobky určené k lidské výživě, müsli, čaje; (32) nealkoholické nápoje syčené i nesyčené, včetně nápojů minerálních, šumivých, iontových a energetických, sirupy, koncentráty a jiné přípravky pro přípravu nápojů, ovocné a zeleninové šťávy, mošty, ovocné nektary a nápoje z ovocných šťáv, stolní a minerální vody, diabetické a dietetické nápoje neléčebné, práškové nealkoholické nápoje, práškové přípravky a příchutě pro výrobu nealkoholických nápojů a likérů, nealkoholické aperitivy; (33) alkoholické nápoje, zejména likéry, destiláty, lihoviny, vinné nápoje, aperitivy, vína, vína a likéry pro trávení, nízkoalkoholické míchané nápoje, bowle a jiné alkoholické nápoje; (35) organizace a pořádání reklamních a propagačních akcí, promotion akcí, reklamní prezentace firem, výrobků a služeb, činnost reklamní a marketingové agentury, předvádění modelek pro reklamní účely a podporu prodeje, vč. poskytování informací s tím spojených; (41) organizace a pořádání společenských, kulturních, zábavních a sportovních akcí, soutěží a vystoupení, exhibicí a závodů, tanečních párty, diskoték, technopárty, plesů, hudebních produkcí, koncertů, zábav, open air party a erotických vystoupení, vydávání periodických a neperiodických publikací a tiskovin, zejména v souvislosti s uvedenými činnostmi.

(511) 5, 16, 30, 32, 33, 35, 41
(210) O-442680

(111) **290234**
(220) 15.01.2007
(151) 14.05.2007
(540)

ANGELIKA KRAUSS

(730) **Kudrnová Jaroslava Jasmin**, Hlivičká 421/14, Praha 8, Bohnice, 18100, CZ
(510) (9) DVD; (16) knihy, obrazy.
(511) 9, 16
(210) O-444452

(111) **290379**
(220) 03.01.2007
(151) 21.05.2007
(540)



(730) **ST. NICOLAUS a.s.**, 1. mája 113, 031 28 Liptovský Mikuláš, SK
(740) Rott, Růžička & Guttman Patentové, známkové a advokátní kanceláře,
JUDr. Vladimír Rott, Vinohradská 37, Praha 2, 12000
(510) (33) lihoviny, alkoholické nápoje s výjimkou piv.
(511) 33
(210) O-444216

(111) **290381**
(220) 04.01.2007
(151) 21.05.2007
(540)

ARTUŠ

(730) **AGRO 2000 - INVEST a.s.**, M. Horákové 390, Třebíč, 67401, CZ
(740) Ing. Zdeněk Kučera, Dlouhá 207 (P.O.Box 92), Slušovice, 76315
(510) (29) mléko, sbírané mléko, mléko v prášku, krystalizované, ochucené a šlehané mléko, syrovátka kondenzovaná či nikoliv, mléčné výrobky zahrnuté do této třídy, zvláště mléčné dezerty, přípravky na podkladě jogurtu, jogurty, jogurtové nápoje, pěny, krémy a šlehačky, šlehačky a krémy na dezerty, sladká smetana a čerstvá šlehačka, máslo, sýrové pomazánky, sýry, zrající sýry, zrající sýry s plisní, nezralé čerstvé sýry a sýry naložené v solném láku, tvarohové sýry, čerstvé sýry prodávané buď v tekutém nebo v pastovém stavu, syřidlo (pro sýry) tekuté nebo v prášku, přírodní nebo ochucené nápoje složené hlavně z mléka nebo z mléčných výrobků, mléčné nápoje, připravené hlavně z mléka, mléčné nápoje obsahující ovoce, zakysané mléčné výrobky.
(511) 29
(210) O-444261

(111) **290510**
(220) 12.01.2007
(151) 28.05.2007
(540)



(730) **AGRO 2000 - INVEST a.s.**, M. Horákové 390, Třebíč, 67401, CZ
(740) Ing. Zdeněk Kučera, Dlouhá 207 (P.O.Box 92), Slušovice, 76315
(510) (5) laktóza, mléko obohacené bílkovinami, mléko sušené (pro kojení), živné půdy pro bakteriologické kultury, mléčné kvasinky, vše upravené

pro léčebné účely; (29) mléko, sbírané mléko, mléko v prášku, krystalizované, ochucené a šlehané mléko, syrovátka kondenzovaná či nikoliv, mléčné výrobky zahrnuté do této třídy, zvláště mléčné dezerty, přípravky na podkladě jogurtu, jogurty, jogurtové nápoje, pěny, krémy a šlehačky, šlehačky a krémy na dezerty, sladká smetana a čerstvá šlehačka, máslo, sýrové pomazánky, sýry, zrající sýry, zrající sýry s plisní, nezralé čerstvé sýry a sýry naložené v solném láku, tvarohové sýry, čerstvé sýry prodávané buď v tekutém nebo v pastovém stavu, syřidlo (pro sýry) tekuté nebo v prášku, přírodní nebo ochucené nápoje složené hlavně z mléka nebo z mléčných výrobků, mléčné nápoje, připravené hlavně z mléka, mléčné nápoje obsahující ovoce, zakysané mléčné výrobky; (39) doprava a skladování zboží.

(511) 5, 29, 39
(210) O-444399

(111) **290569**
(220) 26.01.2007
(151) 28.05.2007
(540)

BONECO ROZHUDA

(730) **AGROTRADE, a.s.**, Lopatecká 223/13, Praha 4, 14700, CZ
(740) STUDENÁ - LABALESTRA Advokátní a patentová kancelář, Mgr. Klára Labalestra, advokát, Na Poříčí 12, Praha 1, 11000
(510) (29) mléčné výrobky, ochucené tvarohy, sýry, pomazánky s obsahem tvarohu, zeleniny, sýrů, vajec a masa.
(511) 29
(210) O-444813

(111) **290698**
(220) 05.02.2007
(151) 06.06.2007
(540)



(730) **Vondráček Daniel Ing.**, Písečná 456/9, Praha 8, 18200, CZ
(740) JUDr. Aleš Zábřeh, Na Beránce 2, Praha 6, 16000
(510) (16) nosiče informací (papírové), zejména jazykové učebnice, reklamní materiály jako letáky, plakáty, tiskoviny, knihařské výrobky, učební a školní potřeby a pomůcky (kromě přístrojů); (35) inzertní, reklamní a propagační činnost, poskytování pomoci při provozu obchodu, administrativní a kancelářské práce; (41) výchovná, školící, vzdělávací a zábavní činnost, zejména výuka cizích jazyků, včetně organizace jazykových a vzdělávacích kurzů v tuzemsku i v zahraničí, pořádání odborných seminářů, školení a organizování výukových programů, zejména v oblasti výuky cizích jazyků, překladatelské a tlumočnické služby.
(511) 16, 35, 41
(210) O-445126

(111) **290812**
(220) 29.01.2007
(151) 13.06.2007
(540)

TATÁŽ PAKÁŽ

(730) **Březovský Tomáš**, Počernická 469/40, Praha 10 - Malešice, 10800, CZ
(510) (41) zábava, kulturní aktivity; (43) hostinská činnost, služby restaurační a pohostinské, služby veřejného stravování, služby poskytované s přípravou jídel a další stravy nebo nápojů pro konzumaci.

(511) 41, 43
(210) O-444878

(111) **290822**
(220) 02.02.2007
(151) 13.06.2007
(540)

BOMTON

(730) **BOMTON STUDIA, a.s.**, Václavské nám. 819/43, Praha 1, 11000, CZ
(740) Mgr. Petr Mucha, Štěpánská 540/7, Praha 2 - Nové Město, 12000
(510) (41) pořádání soutěží krásy, organizování zábavných soutěží; (44) implantace vlasů, kadeřnické salóny, manikúra, pedikúra, masáže, salóny krásy, tetování, kosmetické služby, služby vizážistů, solária.
(511) 41, 44
(210) O-445080

(111) **290823**
(220) 02.02.2007
(151) 13.06.2007
(540)

BOMTON CUP

(730) **BOMTON STUDIA, a.s.**, Václavské nám. 819/43, Praha 1, 11000, CZ
(740) Mgr. Petr Mucha, Štěpánská 540/7, Praha 2 - Nové Město, 12000
(510) (35) obchodní řízení uměleckých agentur; (41) estrády (služby v oblasti pořádání estrád), organizování zábavných soutěží, pořádání soutěží krásy, soutěže krásy, soutěže kadeřnických dovedností, zábava, živé představení.
(511) 35, 41
(210) O-445081

(111) **290824**
(220) 02.02.2007
(151) 13.06.2007
(540)

Mezinárodní soutěž
o nejlepší změnu image

BOMTON CUP

(730) **BOMTON STUDIA, a.s.**, Václavské nám. 819/43, Praha 1, 11000, CZ
(740) Mgr. Petr Mucha, Štěpánská 540/7, Praha 2 - Nové Město, 12000
(510) (35) obchodní řízení uměleckých agentur; (41) estrády (služby v oblasti pořádání estrád), organizování zábavných soutěží, pořádání soutěží krásy, soutěže krásy, soutěže kadeřnických dovedností, zábava, živé představení.
(511) 35, 41
(210) O-445082

(111) **290840**
(220) 07.02.2007
(151) 13.06.2007
(540)

LEON

LEON



(730) **Czech Blades s.r.o.**, Brněnská 559, Jevíčko, 56943, CZ
(740) Mgr. Tomáš Gartšík advokát, Divadelní 616/4, Brno, 60200
(510) (6) kovové výrobky neuvedené v jiných třídách; (8) břitvy a holicí čepelky, strojky na holení, obtahovací strojky, dávkovače, zásobníky a kazety obsahující žiletky, součásti a příslušenství k uvedenému, nářadí, nástroje a přístroje na ruční pohon, nožiřské výrobky, jídelní přístroje, nůžky, průmyslové břitvy, břitvy, čepelky, nože, nůžky, kráječee neelektrické, zejména kráječee na zeleninu, kráječee pizzy, sýrů a vajec, srpy, pily a pilové listy, kleště, nářadí a nástroje určené zvláště k řezání; vše v rámci této třídy; (16) kancelářské potřeby spadající do této třídy, nože na papír, hroty psacích per
(511) 6, 8, 16
(210) O-445201

(111) **290948**
(220) 24.01.2007
(151) 20.06.2007
(540)



(730) **FOR LIFE spol. s r.o.**, Moravanská 85a, Brno, 61900, CZ
(740) Ing. Dobroslav Musil, patentová kancelář, Zábřdovická 11, Brno, 61500
(510) (3) parfumerie, kosmetika.
(511) 3
(210) O-444758

(111) **290971**
(220) 12.02.2007
(151) 20.06.2007
(540)

TVRDOHLAVÍ



(730) **SILVER SCREEN, s.r.o.**, Dačického 1227/12, Praha 4 Nusle, 14000, CZ
(510) (35) propagační činnost, reklama; (41) prezentace vizuálního umění pro kulturní účely.
(511) 35, 41
(210) O-445367

(111) **290972**
(220) 12.02.2007
(151) 20.06.2007
(540)

TIKÁ V KAŽDÉ RODINĚ

(730) **Liga proti rakovině Praha**, Na Truhlářce 100/60, Praha 8, 18081, CZ
(740) ROTT, RŮŽIČKA & GUTTMANN Patentová, známková a advokátní kancelář, JUDr. Vladimír Rott, Nad Štolou 12, Praha 7, 17000
(510) (16) papír, lepenka a výrobky z těchto materiálů zařazené ve třídě 16, zejména plakáty, fotografie, kalendáře, samolepky, obtisky, tiskoviny, tiskárenské výrobky; (25) oděvy, obuv, pokrývky hlavy; (35) reklama, inzerce; (36) organizování charitativních sbírek; (41) vydavatelská a nakladatelská činnost, vydávání časopisů, periodických publikací, fotografií, pohlednic, plakátů, formulářů, pořádání odborných kurzů, školení a jiných vzdělávacích akcí, výchovné a vzdělávací služby, organizování kulturních akcí, organizování kulturních nebo vzdělávacích výstav; (44) zprostředkování služeb v oblasti zdravotní prevence, v oblasti podpory činnosti na pomoc postižených onkologickými onemocněními, zprostředkování podpory onkologických klubů, výzkumných projektů, preventivních programů, zprostředkování podpory zlepšení života onkologických pacientů.
(511) 16, 25, 35, 36, 41, 44
(210) O-445371

(111) **290973**
(220) 12.02.2007
(151) 20.06.2007
(540)



(730) **Liga proti rakovině Praha**, Na Truhlářce 100/60, Praha 8, 18081, CZ
(740) ROTT, RŮŽIČKA & GUTTMANN Patentová, známková a advokátní kancelář, JUDr. Vladimír Rott, Nad Štolou 12, Praha 7, 17000
(510) (16) papír, lepenka a výrobky z těchto materiálů zařazené ve třídě 16, zejména plakáty, fotografie, kalendáře, samolepky, obtisky, tiskoviny, tiskárenské výrobky; (25) oděvy, obuv, pokrývky hlavy; (35) reklama, inzerce; (36) organizování charitativních sbírek; (41) vydavatelská a nakladatelská činnost, vydávání časopisů, periodických publikací, fotografií, pohlednic, plakátů, formulářů, pořádání odborných kurzů, školení a jiných vzdělávacích akcí, výchovné a vzdělávací služby, organizování kulturních akcí, organizování kulturních nebo vzdělávacích výstav; (44) zprostředkování služeb v oblasti zdravotní prevence, v oblasti podpory činnosti na pomoc postižených onkologickými onemocněními, zprostředkování podpory onkologických klubů, výzkumných projektů, preventivních programů, zprostředkování podpory zlepšení života onkologických pacientů.
(511) 16, 25, 35, 36, 41, 44
(210) O-445372

(111) **290980**
(220) 14.02.2007
(151) 20.06.2007
(540)

LEADTEK

(730) **LEADTEK RESEARCH, INC.**, 18F, No. 166, Chien-Yi Road, Chung-Ho, Taipei Hsien, TW
(740) Společná advokátní kancelář Vsetečka Zelený Švorčík Kalenský a partneři, JUDr. Michal Havlík, advokát a patentový zástupce, Hájkova 2, Praha 2, 12000
(510) (9) přepojovací desky počítačů, integrované obvody, základní desky počítačů, grafické urychlovací karty pro počítače, karty obrazového grafického pole (VGA) pro počítače, zvukové karty, video telefony, počítače, modemy, počítačový software užívaný pro řídicí síťové přepojovací desky, počítačový software užívaný pro zvýšení audiovizuální kapacity multimediálních aplikací, zejména pro sloučení textu, zvuku, grafiky, statických obrazů a pohyblivých obrazů, telefony, počítačové síťové směrovací programy, systémy globální navigace (GSP) sestávající z počítačů, počítačového software, vysílačů, přijímačů a síťových propojovacích zařízení, bezpečnostní zařízení, zejména pozorovací kamery, pozorovací videorekordéry a pozorovací video snímače pro dálkové monitorování, měniče signálu, antény systémů globální navigace

(GSP), přijímače systémů globální navigace (GSP), vysílače systémů globální navigace (GSP), přístroje pro videotelefonní konference, detektory biologických signálů, přijímače biologických signálů, procesory biologických signálů, zařízení pro záznam biologických signálů, bio čipy, kamery mezikórového protokolu (Internet Protocol).

(511) 9
(210) O-445434

(111) **291404**
(220) 26.01.2007
(151) 10.07.2007
(540)

(111) **291150**
(220) 12.02.2007
(151) 27.06.2007
(540)



(730) **Příkryl Marek**, Křivenická 426/42, Praha 8, 18100, CZ
(510) (9) zvukové záznamy (pásy se -); (16) knihy, fotografie; (35) počítačové databáze (systemizace informací do -); (40) kopírování fotografických snímků; (41) knihy (vydávání -), elektronické publikování (DTP), fotografování, služby v oblasti grafické úpravy, jiné než pro reklamní účely; (42) grafický design, navrhování obalů, obalový design.
(511) 9, 16, 35, 40, 41, 42
(210) O-445347

(111) **291318**
(220) 26.02.2007
(151) 03.07.2007
(540)

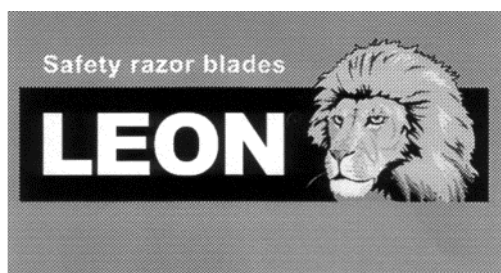

(730) **Czech Blades s.r.o.**, Brněnská 559, Jevíčko, 56943, CZ
(740) Mgr. Tomáš Gartšík advokát, Divadelní 616/4, Brno, 60200
(510) (6) kovové výrobky neuvedené v jiných třídách; (8) břitvy a holicí čepelky, strojky na holení, obtahovací strojky, dávkovače, zásobníky a kazety obsahující žiletky, součásti a příslušenství k uvedenému, nářadí, nástroje a přístroje na ruční pohon, nožičské výrobky, jídelní přístroje, nůžky, průmyslové břitvy, břitvy, čepele, nože, nůžky, kráječe neelektrické, zejména kráječe na zeleninu, kráječe pizzy, sýrů a vajec, srpy, pily a pilové listy, kleště, nářadí a nástroje určené zvláště k řezání, vše v rámci této třídy; (16) kancelářské potřeby spadající do této třídy, nože na papír, hroty psacích per.
(511) 6, 8, 16
(210) O-445844

OBJEKTIV

(730) **Česká televize**, Na hřebenech II 1132/4, Praha 4 - Podolí, 14700, CZ
(510) (9) antény, automaty hudební, hrací skříně uváděné do chodu vhozením mince, brýle, pouzdra na brýle, brýle sluneční, čtecí zařízení v televizi, dalekohledy, diapozitivy, magnetické disky, kompaktní disky, gramofonové desky, disky optické, elektronické oznamovací tabule, elektronické publikace, epidiascopy, filmové kamery, exponované filmy, kreslené filmy, fotografické snímky, hologramy, kinofilmy, magnetické pásy, pásy pro zvukové záznamy, mikrofony, nosiče dat magnetické, nosiče dat optické, nosiče zvukových nahrávek, nosiče zvukových záznamů, obrazovky, optické disky, optické disky kompaktní CD ROM, počítačové hry, podložky pod myš, diaprojektory, diskety, televizní hry, hrací přístroje fungující po připojení na televizní přijímače, televizní hry, přístroje pro zábavu fungující jen s televizními přijímači, televizní přístroje, videokamery, videokazety, videopásy, videotelefon; (16) alba, atlasy, blahopřání, blahopřání hudební, bloky, brožury, papírové bryndáčky, časopisy, časopisy - komiksy, desky, dopisní papír, figurky (sošky) z papírové hmoty, fotografie, grafické reprodukce, gumy na mazání, hlína modelovací, hroty psacích per, kalendáře, kalendáře trhací, kalhotky plenkové z papíru nebo buničiny, výrobky z kartónu, karty, katalogy, klobouky z lepenky, knihy, záložky do knih, knížky brožované, knižní zarážky, komiksy, papírové kornouty, krabice lepenkové nebo papírové, kružítka, křída na psaní, výrobky z lepenky, malířské stojany, malířské štětce, štětce, štětce na psaní, mapy, zeměpisné mapy, pomůcky na mazání, misky na vodové barvy, materiály na modelování, nálepky (lepící pásy) pro kancelářské použití nebo pro domácnost, následky na pera, noviny, nože na papír, obálky, obaly, obtisky, opěradla na ruce pro malíře, ořezávací strojky na tužky, ořezávací na tužky, oznámení, palety pro malíře, kornouty z papíru, papír, dopisní papír, pergamenový papír, papír sací, svítilny papír, papír, papír voskovaný, papír Xuan, papírenské výrobky, papírová prostírání, papírové ubrusy, papírové podložky pod sklenice, podložky pod pivní sklenice, papírové ubrusy, pastelky, pečetě, penály, pera (kancelářské potřeby), pera plnicí, periodika, plakáty, plány, psací podložky, pomůcky učební, kromě přístrojů, pohlednice, poštovní známky, potřeby na psaní, poutače z papíru nebo lepenky, pouzdra na doklady, pouzdra na pera, pouzdra s barvami, pouzdra s psacími potřebami, papírové praporky, pravítka, prospekty, příručky, psací podložky, psací soupravy, psací soupravy (sada psacích potřeb), publikace, papírové pytlíky jako obaly, razítka, pouzdra na razítka, razítkovací podušky, ročenky, papírové ručníky, rýsovací nástroje, samolepky, samolepky pro domácnost a pro kancelářské potřeby, sešity, skicáky, stírátka na tabule, školní potřeby, tabule školní, těžítka, tikety, tiskopisy, tiskové typy, tiskoviny, tužky, tuhy do tužek, držátka na tužky, patentní tužky, uhly na kreslení, zápisníky, zpěvníky; (35) inzerce poštou, nábor zaměstnanců, organizování výstav (komerčních nebo reklamních), pořádání veletrhů pro obchodní a reklamní účely, předvádění zboží, reklama, propagace, reklama on-line v počítačové síti, aktualizování reklamních materiálů, pronájem reklamních materiálů, rozšiřování reklamních materiálů zákazníkům, rozšiřování reklamních nebo inzertních materiálů, vydávání, zveřejňování, oznámení, vyhlášení, publikování reklamních textů, televizní reklama, zajišťování novinového předplatného (pro předplatitele); (38) elektronická pošta, vysílání kabelové televize, pronájem přístrojů pro přenos zpráv, pronájem zařízení pro přenos informací, přenášení pomocí satelitních družic, přenos zpráv a obrazových informací pomocí počítačů, služby dálkových telekonferencí, televizní vysílání, telexové služby, výzvy (služby poskytované elektronickými komunikačními prostředky), zaslání zpráv; (41) dabing, pronájem dekorací, digitální zpracování obrazu, elektronické publikování (DTP),

estrády, filmová studia, filmová tvorba, pronájem filmových promítaček a jejich příslušenství, půjčování filmů, fotografování, informace o možnostech zábavy, informace o výchově a vzdělávání, provozování kinosálů, klubové služby, půjčovny knih, vydávání knih, organizování a vedení kolokvia, organizování a vedení konference, organizování a vedení kongresu, korespondenční kurzy, provozování muzea, služby nahrávacího studia, nahrávání videopásek, obrazové zpravodajství, organizování kulturních nebo vzdělávacích výstav, organizování plesů, organizování vzdělávacích nebo zábavných soutěží, zábavné parky, plánování a organizování večírků, pořádání soutěží krásy, pronájem osvětlovacích zařízení pro divadla nebo televizní studia, provozování her on-line, předprodej vstupenek, psaní scénářů, reportérské služby, školení, vyučování, výroba televizních programů, televizní zábava, služby v zábavě, výroba divadelních nebo jiných představení, výuka, vzdělávací informace, organizování živých vystoupení.

(511) 9, 16, 35, 38, 41
(210) O-444843

(111) **291420**
(220) 06.02.2007
(151) 10.07.2007
(540)



(730) **Zídek Michal**, T.G. Masaryka 130/3, Loket, 35733, CZ
(740) ZEMAN - podkrušnohorská patentová a známková kancelář, Mgr. Dita Fialová, Hradní 301, Loket, 35733
(510) (35) zprostředkování obchodu, pořádání komerčních výstav a jiných přehlídek zboží a služeb komerčního charakteru, správa hotelů, lázeňských a léčebných zařízení, pronajímání reklamních ploch a jiných ploch pro komerční využití; (39) služby cestovní kanceláře, pořádání pobytových, poznávacích a vzdělávacích zájezdů, zájezdů se sportovní tematikou, průvodcovské služby, doprovázení turistů, zajišťování jízdenek, místenek, letenek a lodních lístků, poradenství v oboru cestovního ruchu, zajištění a zprostředkování přepravy osob, zavazadel a nákladů, provozování parkovišť a garáží; (43) služby spojené s ubytováním, stravováním a občerstvením, catering, provozování penzionů, hotelů, hostelů, motelů, apartmánů, restaurací, hostinců, kaváren, vináren, cukráren, barů, bufetů, poradenství v oboru hotelnictví, zajišťování hotelových pobytů, zajišťování lázeňských a léčebných pobytů, pronájem apartmánů, sálů, salónek, jednacích místností a jiných nebytových prostor v rámci této třídy, poradenství v oboru provozování hotelů a gastronomických provozů.
(511) 35, 39, 43
(210) O-445193

(111) **291471**
(220) 27.02.2007
(151) 10.07.2007
(540)



(730) **Trakce, a.s.**, Hlávkova č. 428/3, Ostrava-Moravská Ostrava a Přívoz, 70200, CZ
(740) HALAXOVÁ & HALAXOVÁ, TETRAPAT, RNDr. Zdeňka Halaxová, Dukelská 891/4, Olomouc, 77200
(510) (9) zařízení pro rozvod elektrické energie vysokého i nízkého napětí, zařízení pro rozvodny, transformátorovny a měničky, kabelová a vzdušná vedení, elektrické vedení pro železnice a městskou veřejnou dopravu, signalizační a zabezpečovací zařízení; (11) stavební, technologické a investiční celky veřejného osvětlení, stavební a technologické části světelně řízených komunikačních křižovatek, celoplošného osvětlení kolejíšť, nákladíšť a vleček - vše v rámci této třídy; (37) montáže, opravy a údržby elektrických zařízení, dodávky stavebních, technologických a investičních celků veřejného osvětlení a v oblasti energetiky, celoplošného osvětlení kolejíšť, nákladíšť a vleček - v rámci této třídy, rekonstrukce a opravy uvedených investičních, stavebních a technologických celků, zařízení pro rozvod el. energie, osvětlení, signalizačních a zabezpečovacích zařízení, nákladíšť a vleček, stavební činnost - provádění staveb, jejich změn a odstraňování.
(511) 9, 11, 37
(210) O-445896

(111) **291473**
(220) 27.02.2007
(151) 10.07.2007
(540)



(730) **ADOMUS s.r.o.**, Bělohorská 659/198, Praha 6 - Břevnov, 16900, CZ
(740) Langrova, s.r.o., Skrétova 48, Plzeň, 30100
(510) (35) inzertní, reklamní a obchodní propagační služby vč. zajišťování reklamních a náborových textů a jejich rozšiřování; (36) realitní činnost, správa a údržba nemovitostí, znalecké posudky nemovitostí, developerské projekty v oblasti nemovitostí, kapitálové investice, franchisingové a obchodní služby týkající se organizování, provozování a řízení služeb realitních kanceláří, zprostředkování hypoték, úvěrů ze stavebního spoření, pojišťovacích a finančních služeb, provozování informačních sítí, elektronických databází a on-line systémů v oblasti realit a finančních služeb; (41) pořádání odborných kurzů, školení a jiných vzdělávacích akcí vč. lektorské činnosti.
(511) 35, 36, 41
(210) O-445902

(111) **291781**
(220) 09.02.2007
(151) 01.08.2007
(540)



(730) **rapid trade, s. r. o.**, Železná 688/10, Brno, 61900, CZ
(740) Helena Pilařová, Veselá 24, Brno, 60200
(510) (6) obecné kovy a jejich slitiny, kovové stavební materiály, kovové stavební materiály přenosné, kovové materiály pro železnice, kovové kabely a dráty neelektrické, kovové potřeby zámečnické a klempířské, kovové trubky, sejfy, kovové výrobky, které nejsou uvedeny v jiných třídách, rudy; (40) zpracování materiálů.

(511) 6, 40
(210) O-445333

(111) **291804**
(220) 23.02.2007
(151) 01.08.2007
(540)

BRILIANT

(730) **COINTRA s.r.o.**, Wenzigova 1871/5, Praha 2, 12000, CZ
(740) STUDENÁ - LABALESTRA Advokátní a patentová kancelář, Mgr. Klára Labalestra, advokát, Na Poříčí 12, Praha 1, 11000
(510) (29) sušené, konzervované a vařené ovoce a zelenina, včetně jejich směsí, mražené polotovary, zejména protlaky zeleninové, mražená zelenina a ovoce, konzervované potraviny na bázi ovoce, zeleniny, ryb, lesních plodů, hub a bylin, zmrazené ryby, zmražená drůbež, zmražené maso, zmražená zvěřina, zmražená hotová jídla a zmražené polotovary na bázi masa, zeleniny, ovoce, masové výrobky, zeleninové a ovocné saláty, oleje, vejce, vaječné výrobky, majonézy, dressinky, lahůdkářské výrobky na bázi majonézy, vajec, zeleniny, ryb, uzenin, brambor, ovoce, mléko, mléčné výrobky, oleje a tuky jedlé; (30) hořčice, tatarské omáčky, omáčky k ochucení, koření, kečup, ledová káva, kakao, led pro osvěžení, zmrazené těstoviny, zmrazené knedlíky, zmražená pizza, zmražená hotová jídla, zmrazené polotovary, mouka, pečivo, rýže cukr, káva, čokoláda; (31) čerstvé ovoce a zelenina, výrobky zemědělské zařazené v této třídě.

(511) 29, 30, 31
(210) O-445792

(111) **291805**
(220) 23.02.2007
(151) 01.08.2007
(540)



(730) **COINTRA s.r.o.**, Wenzigova 1871/5, Praha 2, 12000, CZ
(740) STUDENÁ - LABALESTRA Advokátní a patentová kancelář, Mgr. Klára Labalestra, advokát, Na Poříčí 12, Praha 1, 11000
(510) (29) sušené, konzervované a vařené ovoce a zelenina, vč. jejich směsí, mražené polotovary, zejména protlaky zeleninové, mražená zelenina a ovoce, konzervované potraviny na bázi ovoce, zeleniny, ryb, lesních plodů, hub a bylin, zmrazené ryby, zmražená drůbež, zmražené maso, zmražená zvěřina, zmražená hotová jídla a zmražené polotovary na bázi masa, zeleniny, ovoce, masové výrobky, zeleninové a ovocné saláty, oleje, vejce, vaječné výrobky, majonézy, dressinky, lahůdkářské výrobky na bázi majonézy, vajec, zeleniny, ryb, uzenin, brambor, ovoce, mléko, mléčné výrobky, oleje a tuky jedlé; (30) hořčice, tatarské omáčky, omáčky k ochucení, koření, kečup, ledová káva, kakao, led pro osvěžení, zmrazené těstoviny, zmrazené knedlíky, zmražená pizza, zmražená hotová jídla, zmrazené polotovary, mouka, pečivo, rýže cukr, káva, čokoláda; (31) čerstvé ovoce a zelenina, výrobky zemědělské zařazené v této třídě.

(511) 29, 30, 31
(210) O-445795

(111) **291958**
(220) 14.02.2007
(151) 15.08.2007
(540)



(730) **Velkobilovičtí vinaři o. s.**, Krátká 88, Velké Bilovice, 69102, CZ
(740) INPARTNERS GROUP, Ing. Leopold Dadej, patentový zástupce, Na Valtické 339/6, Břeclav 4, 69141
(510) (16) papír, lepenka a výrobky z těchto materiálů nezařazené do jiných tříd, jako např. tiskárenské výrobky, alba, atlasy, blahopřání, bloky, brožury, periodika, etikety kromě textilních, fotografie, reprodukce grafické, kancelářské potřeby, knihy, mapy, noviny, obálky, obaly, obtisky, plakáty, plány, pohlednice, poštovní známky, potřeby na psaní, praporečky papírové, razítka, školní potřeby, tiskopisy, tužky, učební pomůcky kromě přístrojů, folie na balení z plastických hmot, zápisníky, zpěvníky; (33) alkoholické nápoje s výjimkou pív, jako např. vína všeho druhu, alkoholické esence, alkoholické výtažky z ovoce, destilované nápoje apod; (35) propagační činnost, služby reklamní, pronájem reklamních ploch a reklamních materiálů, obchodní reklama pro třetí osoby, distribuce zboží k reklamním účelům, rozšiřování reklamních nebo inzertních materiálů, pořádání výstav a veletrhů pro obchodní a reklamní účely, organizování komerčních a reklamních výstav; (39) služby spojené s dopravou osob, jako např. organizování zájezdů a programů pro zájezdy, doprovázení turistů,

organizování exkurzí, prohlídek, okružních výletů, apod., pronájem automobilu, plavidel, koní, apod., zprostředkování tohoto pronájmu, pronájem parkovacích a skladovacích ploch, garáží, skladů, zprostředkování tohoto pronájmu; (41) služby týkající se výchovy, zábavy nebo rekreace osob, služby týkající se prezentace vizuálního umění nebo literatury pro vzdělávací účely, jako např. výcvik, školení a zkoušky degustátorů, vinařská školení pro laiky, odborné přednášky, informace o možnostech rekreace a zábavy, informace o výchově a vzdělávání, provozování muzea, provozování sportovních zařízení, vydávání knih, organizování a vedení kongresů, konferencí, seminářů a symposií, organizování kulturních nebo vzdělávacích výstav, organizování vzdělávacích nebo zábavných soutěží, organizování živých vystoupení; (43) Služby zajišťující stravování a dočasné ubytování, jako např. rychlé občerstvení, jídelny, kavárny, hostinská činnost, restaurace, samoobslužné restaurace, hotelové služby, provozování kempů, apod.

(511) 16, 33, 35, 39, 41, 43
(210) O-445427

(111) **292070**
(220) 01.02.2007
(151) 22.08.2007
(540)



(730) **PSK Brno s. r. o.**, Kabátníkova 105/2, Brno, 60200, CZ
(740) Ing. Marie Smrčková, patentový zástupce, Velflíkova 10, Praha 6, 16000
(510) (36) komplexní činnost realitní kanceláře, jako např. zprostředkování nákupu, prodeje a výměny nemovitostí, zprostředkování správy a obhospodařování nemovitostí, zprostředkování pronájmu nemovitostí a jejich částí, konzultační a poradenská činnost spojená s činností realitní kanceláře.

(511) 36
(210) O-445057

(111) **292112**
(220) 22.03.2007
(151) 22.08.2007
(540)



(730) **COLORMIX spol. s r.o.**, Slívova 634, Ostrava, 71000, CZ
(510) (1) přísady do betonu a malt, lepicí hmoty zařazené v této třídě; (2) barvy fasádní, interiérové, na dřevo a kov, penetrační nátěry; (5) dezinfekční přípravky, fungicidy, insekticidy; (17) tepelně izolační materiály a hmoty; (19) sanační hmoty, stavební malty, nátěrové hmoty pro stavebnictví, omítkoviny, stěrkové hmoty; (35) zprostředkovatelské služby v oblasti obchodu s výrobky ve tř. 1, 2, 5, 17 a 19.

(511) 1, 2, 5, 17, 19, 35
(210) O-446226

(111) **292156**
(220) 28.03.2007
(151) 22.08.2007
(540)

OOZE

(730) **Wm. WRIGLEY Jr. Company**, 1132 West Blackhawk Street, Chicago, 60642, IL, US
(740) Společná advokátní kancelář Vsetečka Zelený Švorčík Kalenský a partneři, JUDr. Michal Havlík, advokát a patentový zástupce, Hájkova 2, Praha 2, 12000
(510) (30) cukrovinky, zejména žvýkačky všeho druhu, bonbóny všeho druhu, včetně mentolových.
(511) 30
(210) O-446870

(111) **292165**
(220) 02.04.2007
(151) 22.08.2007
(540)



(730) **Malina Jaroslav**, Liliová 337/21, Brno, 61200, CZ
(740) Mgr. Marie Žáková, patentový zástupce, Lidická 51, Brno, 60200
(510) (16) tiskoviny, časopisy, periodika, fotografie, kancelářské potřeby kromě nábytku; (35) zprostředkovatelská činnost v oblasti obchodu, reklamní a nabídková činnost, propagační, reklamní a inzertní služby prostřednictvím jakéhokoliv média - prostřednictvím počítačové, telefonní, mobilní, datové nebo jiné informační sítě, prezentace na komerčních výstavách, administrativní služby, automatizované zpracování dat a informací, zprostředkování uživatelských a reklamních tiskovin; (36) činnost realitní kanceláře, správa, pronájem, nákup a prodej bytových a nebytových prostor a pozemků, služby realitních makléřů, internetový obchod s nemovitým majetkem, poskytování služeb na výstavách a veletrzích v oblasti realit, poradenská činnost v oblasti realit.

(511) 16, 35, 36
(210) O-446981

(111) **292225**
(220) 26.01.2007
(151) 29.08.2007
(540)

ČESTR

(730) **AGROTRADE, a.s.**, Lopatecká 223/13, Praha 4, 14700, CZ
(740) **STUDENÁ - LABALESTRA** Advokátní a patentová kancelář, Mgr. Klára Labalestra, advokát, Na Poříčí 12, Praha 1, 11000
(510) (5) inseminační dávky, embrya zvířat; (31) krmné směsi pro zvířata, minerální přípravky pro zvířata, živá zvířata; (44) chov a šlechtění hospodářských zvířat, služby veterinářské.
(511) 5, 31, 44
(210) O-444812

(111) **292266**
(220) 12.03.2007
(151) 29.08.2007
(540)

IBS Scherer Czech s.r.o.



(730) **IBS Scherer Czech s.r.o.**, Raisova 1817, Náchod, 54701, CZ
(740) Ing. Pavel Reichel, Lopatecká 14, Praha 4, 14700
(510) (1) kapaliny pro čištění, odmašťování a konzervaci dílů a součástí; (7) zařízení pro čištění, odmašťování a konzervaci dílů a součástí, zejména s uzavřeným okruhem mycí kapaliny a se zajištěnou likvidací použitých čističů, zachycovací vany, zařízení pro demontáž olejových filtrů; (35) zprostředkování v oblasti obchodu a služeb, souvisejících s kapalinami a zařízeními pro čištění, odmašťování a konzervaci dílů a součástí, reklama, propagace, pomoc při řízení obchodní činnosti, marketing, obchodní poradenství, organizování a uzavírání obchodních transakcí pro jiné, organizování kontraktů pro nákup a prodej zboží, reklama a marketing prostřednictvím internetu, provozování virtuálních obchodních středisek na internetu, v oblasti kapalin a zařízení pro čištění, odmašťování a konzervaci dílů, elektronické přijímání objednávek zboží, organizování prodeje.
(511) 1, 7, 35
(210) O-446319

(111) **292333**
(220) 13.04.2007
(151) 29.08.2007
(540)

COBALT

(730) **Wm. WRIGLEY Jr. Company**, 1132 West Blackhawk Street, Chicago, 60642, IL, US
(740) Společná advokátní kancelář Vsetečka Zelený Švorčík Kalenský a partneři, JUDr. Michal Havlík, advokát a patentový zástupce, Hájkova 2, Praha 2, 12000
(510) (30) cukrovinky, zejména žvýkačky všeho druhu, bonbóny všeho druhu, včetně mentolových.
(511) 30
(210) O-447338

(111) **292334**
(220) 13.04.2007
(151) 29.08.2007
(540)

FLARE

(730) **Wm. WRIGLEY Jr. Company**, 1132 West Blackhawk Street, Chicago, 60642, IL, US
(740) Společná advokátní kancelář Vsetečka Zelený Švorčík Kalenský a partneři, JUDr. Michal Havlík, advokát a patentový zástupce, Hájkova 2, Praha 2, 12000
(510) (30) cukrovinky, zejména žvýkačky všeho druhu, bonbóny všeho druhu, včetně mentolových.
(511) 30
(210) O-447339

(111) **292364**
(220) 03.01.2007
(151) 05.09.2007
(540)



(730) **ST. NICOLAUS a.s.**, 1. mája 113, 031 28 Liptovský Mikuláš, SK
(740) Rott, Růžička & Guttman Patentové, známkové a advokátní kanceláře, JUDr. Vladimír Rott, Vinohradská 37, Praha 2, 12000
(510) (33) lihoviny, alkoholické nápoje (s výjimkou piv) kromě šampaňských a perlivých vín.
(511) 33
(210) O-444215

(111) **292366**
(220) 03.01.2007
(151) 05.09.2007
(540)

NICOLAUSKA

(730) **ST. NICOLAUS a.s.**, 1. mája 113, 031 28 Liptovský Mikuláš, SK
(740) Rott, Růžička & Guttman Patentové, známkové a advokátní kanceláře, JUDr. Vladimír Rott, Vinohradská 37, Praha 2, 12000
(510) (33) lihoviny, alkoholické nápoje (s výjimkou piv) kromě šampaňských a perlivých vín.
(511) 33
(210) O-444218

(111) **292627**
(220) 02.05.2007
(151) 12.09.2007
(540)

BĚH NA PODPATČÍCH

(730) **PDcz brno, s.r.o.**, Milady Horákové 329/24, Brno, Zábřovice, 60200, CZ
(510) (41) zábava, sportovní a kulturní aktivity.
(511) 41
(210) O-447830

(111) **292752**
(220) 18.04.2007
(151) 19.09.2007
(540)

VŠB - TU Ostrava

(730) **Vysoká škola báňská - Technická univerzita Ostrava**, 17. listopadu 15/2172, Ostrava - Poruba, 70833, CZ
(510) (9) software na nosičích; (16) veškeré druhy tiskovín, zejména skripta a sborníky; (35) průzkum trhu a veřejného mínění - marketing, činnost organizačních a ekonomických poradců, činnost účetních poradců, automatizované zpracování dat; (41) výchova a vzdělávání, ediční činnost, vydavatelství a nakladatelství; (42) tvorba software, provádění, projektování a vyhodnocování geologických prací, výzkum a vývoj v oblasti přírodních a technických věd, pronájem počítačového software, technické testování a analýzy.
(511) 9, 16, 35, 41, 42
(210) O-447454

(111) **292753**
(220) 18.04.2007
(151) 19.09.2007
(540)

VŠB - TUO

(730) **Vysoká škola báňská - Technická univerzita Ostrava**, 17. listopadu 15/2172, Ostrava - Poruba, 70833, CZ
(510) (9) software na nosičích; (16) veškeré druhy tiskovin, zejména skripta a sborníky; (35) průzkum trhu a veřejného mínění - marketing, činnost organizačních a ekonomických poradců, činnost účetních poradců, automatizované zpracování dat; (41) výchova a vzdělávání, ediční činnost, vydavatelství a nakladatelství; (42) tvorba software, provádění, projektování a vyhodnocování geologických prací, výzkum a vývoj v oblasti přírodních a technických věd, pronájem počítačového software, technické testování a analýzy.
(511) 9, 16, 35, 41, 42
(210) O-447455

(111) **292754**
(220) 18.04.2007
(151) 19.09.2007
(540)

WRANGLER

(730) **WRANGLER APPAREL CORP.**, 3411 Silverside Road, Wilmington, DE, US
(740) Společná advokátní kancelář Všeťečka Zelený Švorčík Kalenský a partneři, JUDr. Pavel Zelený, Hálkova 2, Praha 2, 12000
(510) (35) reklama a propagační činnost, pomoc při řízení obchodní činnosti, obchodní administrativa, provozování vlastních obchodů, služby vlastních prodejen, poskytování informací spotřebitelům o výrobcích a prodejnách, zejména prostřednictvím Internetu, objednávková služba a prodej prostřednictvím Internetu.
(511) 35
(210) O-447457

(111) **292995**
(220) 22.05.2007
(151) 26.09.2007
(540)

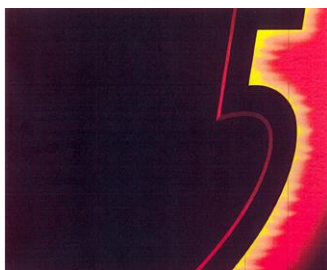

(730) **Wm. WRIGLEY Jr. Company**, 1132 West Blackhawk Street, Chicago, 60642, IL, US
(740) Společná advokátní kancelář Všeťečka Zelený Švorčík Kalenský a partneři, JUDr. Michal Havlík, advokát a patentový zástupce, Hálkova 2, Praha 2, 12000
(510) (30) cukrovinky, zejména žvýkačky všeho druhu, bonbóny všeho druhu, včetně mentolových.
(511) 30
(210) O-448328

(111) **292996**
(220) 22.05.2007
(151) 26.09.2007
(540)



(730) **Wm. WRIGLEY Jr. Company**, 1132 West Blackhawk Street, Chicago, 60642, IL, US
(740) Společná advokátní kancelář Všeťečka Zelený Švorčík Kalenský a partneři, JUDr. Michal Havlík, advokát a patentový zástupce, Hálkova 2, Praha 2, 12000
(510) (30) cukrovinky, zejména žvýkačky všeho druhu, bonbóny všeho druhu, včetně mentolových.
(511) 30
(210) O-448329

(111) **292997**
(220) 22.05.2007
(151) 26.09.2007
(540)



(730) **Wm. WRIGLEY Jr. Company**, 1132 West Blackhawk Street, Chicago, 60642, IL, US
(740) Společná advokátní kancelář Všeťečka Zelený Švorčík Kalenský a partneři, JUDr. Michal Havlík, advokát a patentový zástupce, Hálkova 2, Praha 2, 12000
(510) (30) cukrovinky, zejména žvýkačky všeho druhu, bonbóny všeho druhu, včetně mentolových.
(511) 30
(210) O-448330

(111) **292998**
(220) 22.05.2007
(151) 26.09.2007
(540)



(730) **Wm. WRIGLEY Jr. Company**, 1132 West Blackhawk Street, Chicago, 60642, IL, US
(740) Společná advokátní kancelář Vsetečka Zelený Švorčík Kalenský a partneři, JUDr. Michal Havlík, advokát a patentový zástupce, Hálkova 2, Praha 2, 12000
(510) (30) cukrovinky, zejména žvýkačky všeho druhu, bonbóny všeho druhu, včetně mentolových.
(511) 30
(210) O-448331

(111) **293160**
(220) 17.05.2007
(151) 03.10.2007
(540)



(730) **FLOW TECH, s.r.o.**, Tř. T. Bati 5330, Zlín, 76001, CZ
(740) Václav Müller, patentový zástupce, Filipova 2016, Praha 4, 14800
(510) (7) obráběcí stroje a jejich příslušenství, kovoobráběcí stroje, licí formy (části strojů), lisovací stroje, pouzdra (části strojů), strojní nůžky tvářecí, lisovací, obráběcí, řezné a ohýbací stroje a zařízení, jejich součásti a příslušenství, nástroje, nářadí a formy jako součásti strojů, včetně mechanických nástrojů, lisovacích nástrojů pro výlisky z plechu, nástrojů střížných, ohýbacích, tahových, tvarovacích, postupových i kombinovaných, transferových, nástrojů pro hluboké tažení, upínací přípravky mechanické, hydraulické a pneumatické, kontrolní přípravky pro obráběcí stroje, formy pro tlakové lití železných i neželezných kovů, upínací zařízení, upínáče nožů a upínací pouzdra jako součásti strojů, jednoduše stroje, nástroje pro hlubinné vrty; (8) nářadí na opracování a tvarování kovových i nekovových materiálů, včetně ručních nástrojů a nářadí, zvedáky a zdvihadla na ruční ovládání, stahováky, strojní svěrky a upínáče, pákové nůžky, prostřihovačidla, svěrky a svěrky, upínací desky a upínací přípravky, sklíčidla a jiné nástroje zastávající funkci sklíčidel, nýtovací kleště, ztužidla, nýtovačky (ruční nástroje), součásti a příslušenství uvedených výrobků; (9) software pro počítačovou podporu programování NC a CNC obráběcích strojů, lisů; (35) zprostředkovatelská činnost v oblasti obchodu s výrobky tř. 7, 8 a 9; (40) zpracování a úprava materiálu, včetně zpracování a úpravy plastických hmot, gumárenských směsí, výrobků z plastů, gumy a kaučuku, opracování gumárenských výrobků a polotovarů, nástrojařská činnost spojená se zpracováním materiálů, např. soustružením, frézováním, leštěním, broušením nebo kovovým potažením, včetně kalení, elektroerozivní obrábění, svařování, lisování plechových a plastových součástí; (42) konstrukční činnost ve

strojírenství spojená s vývojem nových výrobků, poradenské služby v této oblasti, inženýrsko-technická činnost v oblasti tvorby software, technické poradenství a vypracování posudků, kalibrace měřidel a měření na zakázku, pronájem hardware a software, aktualizace a vývoj programového vybavení a databází, zprostředkovatelská a poradenská činnost a služby v souvisejících uvedených oborech, spadajících do této třídy.

(511) 7, 8, 9, 35, 40, 42
(210) O-448175

(111) **293174**
(220) 24.05.2007
(151) 03.10.2007
(540)



(730) **BIT POWER s.r.o.**, Palackého 190, Vrbno pod Pradědem, 79326, CZ
(740) Jiří Effmert, patentový zástupce, Družstevní 1424/12, Říčany, 25101
(510) (9) přístroje a zařízení pro výpočetní techniku, samočinné počítače, hardware a software, příslušenství, součásti a náhradní díly pro samočinné počítače, přístroje pro audiovizuální techniku, přístroje pro záznam, uchování, převod, přenos nebo reprodukci zvuku a obrazu, přístroje pro záznam, uchování, převod, přenos nebo reprodukci dat, nosiče informací nahrané i nenahrané spadající do této třídy, pro výpočetní a audiovizuální techniku, počítačové soubory a záznamy v elektronické podobě, elektronické datové, informační, počítačové, komunikační přenosové sítě pro výpočetní a audiovizuální techniku, elektronické informační soubory, zejména katalogy, časopisy, periodika a knihy v elektronické podobě, elektrické a elektronické reklamní přístroje a panely; (16) výrobky z papíru a papírové obaly všeho druhu spadající do této třídy, informační a reklamní podklady zhotovené z papíru, zejména tiskopisy, knihy, časopisy a periodika, katalogy, plakáty a prospekty; (35) propagační činnost a reklama, pomoc při řízení obchodní činnosti, obchodní administrativa, kancelářské práce, vyhledávání dat v počítačových souborech, organizování výstav komerčních a reklamních; (37) montáž, servis, údržba a opravy technických prostředků výpočetní techniky, komunikačních a telekomunikačních výrobků a systémů, systémů pro přenos dat, opravy silničních vozidel; (38) výměna zpráv, šíření a výměna informací a zpráv, získávání zpráv a informací, poskytování a šíření informací prostřednictvím počítačové sítě, kupř. Internetu, pomocí satelitu, elektronických časopisů, elektronických periodik a knih v elektronické podobě, multimediálních aplikací a katalogů, přenos zvuku a obrazu apod; (39) silniční motorová doprava; (41) organizování sportovních soutěží; (42) návrh programového vybavení, vývoj programového vybavení, programování, aktualizace programového vybavení, údržba programového vybavení, instalace počítačových programů, programování počítačů, pronájem doby přístupu k databázi, tvorba počítačových systémů, počítačové systémové analýzy, regenerace počítačových dat, technické studie v oblasti počítačů a programového vybavení, pronájem programového vybavení a počítačů, základní a aplikovaný výzkum a vývoj a odhady a vyhodnocení a posudky v oblasti výpočetní techniky, informačních systémů a datové komunikace, hosting webových stránek, tvorba a správa WEB pro třetí osoby, odborné poradenské a konzultační služby v oblasti vývoje software a informačních systémů, technické projektové studie, odborné poradenské a konzultační služby v oblasti počítačů, softwaru, informatiky a datové komunikace
(511) 9, 16, 35, 37, 38, 39, 41, 42
(210) O-448453

(111) **293200**
(220) 04.06.2007
(151) 03.10.2007
(540)

WINTERFRESH FUSION

(730) **Wm. WRIGLEY Jr. Company**, 1132 West Blackhawk Street, Chicago, 60642, IL, US
(740) Společná advokátní kancelář Všečeka Zelený Švorčík Kalenský a partneři, JUDr. Michal Havlík, advokát a patentový zástupce, Hálkova 2, Praha 2, 12000
(510) (30) cukrovinky, zejména žvýkačky všeho druhu, bonbóny všeho druhu, včetně mentolových.
(511) 30
(210) O-448733

(111) **293277**
(220) 17.04.2007
(151) 10.10.2007
(540)

ORBIT COMPLETE

(730) **Wm. WRIGLEY Jr. Company**, 1132 West Blackhawk Street, Chicago, 60642, IL, US
(740) Společná advokátní kancelář Všečeka Zelený Švorčík Kalenský a partneři, JUDr. Michal Havlík, advokát a patentový zástupce, Hálkova 2, Praha 2, 12000
(510) (30) cukrovinky, zejména žvýkačky všeho druhu, bonbóny všeho druhu, včetně mentolových.
(511) 30
(210) O-447418

(111) **293350**
(220) 31.05.2007
(151) 10.10.2007
(540)

HRABĚNKY

(730) **Česká televize**, Na hřebenech II 1132/4, Praha 4 - Podolí, 14700, CZ
(510) (9) antény, automaty hudební, hrací skříně uváděné do chodu vhozením mince, brýle, pouzdra na brýle, brýle sluneční, čtecí zařízení v televizi, dalekohledy, diapozitivy, magnetické disky, kompaktní disky, gramofonové desky, disky optické, elektronické oznamovací tabule, elektronické publikace, epidiascopy, filmové kamery, exponované filmy, kreslené filmy, fotografické snímky, hologramy, kinofilmy, magnetické pásky, pásky pro zvukové záznamy, mikrofony, nosiče dat magnetické, nosiče dat optické, nosiče zvukových nahrávek, nosiče zvukových záznamů, obrazovky, optické disky, optické disky kompaktní CD ROM, počítačové hry, podložky pod myš, diaprojektory, diskety, televizní hry, hrací přístroje fungující po připojení na televizní přijímače, televizní hry, přístroje pro zábavu fungující jen s televizními přijímači, televizní přístroje, videokamery, videokazety, videopásky, videotelefon; (16) alba, atlasy, blahopřání, blahopřání hudební, bloky, brožury, papírové bryndáčky, časopisy, časopisy - komiksy, desky, dopisní papír, figurky (sošky) z papírové hmoty, fotografie, grafické reprodukcce, gummy na mazání, hlína modelovací, hroty psacích per, kalendáře, kalendáře trhací, kalhotky plenkové z papíru nebo buničiny, výrobky z kartónu, karty, katalogy, klobouky z lepenky, knihy, záložky do knih, knížky brožované, knižní zarážky, komiksy, papírové kornouty, krabice lepenkové nebo papírové, kružítko, křída na psaní, výrobky z lepenky, malířské stojany, malířské štetce, štetce na psaní, mapy, zeměpisné mapy, pomůcky na mazání, misky na vodové barvy, materiály na modelování, nálepky (lepící pásky) pro kancelářské použití nebo pro domácnost, násadky na

pera, noviny, nože na papír, obálky, obaly, obtisky, opěradla na ruce pro malíře, ořezávací strojíky na tužky, ořezávatka na tužky, oznámení, palety pro malíře, kornouty z papíru, papír, dopisní papír, pergamenový papír, papír sací, svítilny papír, toaletní papír, papír voskovaný, papír Xuan, papírenské výrobky, papírová prostráření, papírové ubrusy, papírové podložky pod sklenice, podložky pod pinní sklenice, papírové ubrusy, pastelky, pečete, penály, pera (kancelářské potřeby), pera plnicí, periodika, plakáty, plány, psací podložky, pomůcky učební, kromě přístrojů, pohlednice, poštovní známky, potřeby na psaní, poutače z papíru nebo lepenky, pouzdra na doklady, zápisníky, pouzdra na pera, pouzdra s barvami, pouzdra s psacími potřebami, papírové praporky, pravítka, prospekty, příručky, psací podložky, psací soupravy, psací soupravy (sada psacích potřeb), publikace, papírové pytlíky jako obaly, razítka, pouzdra na razítka, razítkovací podušky, ročenky, papírové ručníky, rýsovací nástroje, samolepky, samolepky pro domácnost a pro kancelářské potřeby, sešity, skicáky, stírátka na tabule, školní potřeby, tabule školní, těžítka, tikety, tiskopisy, tiskové typy, tiskoviny, tužky, tuhy do tužek, držátka na tužky, patentní tužky, uhly na kreslení, zápisníky, zpěvníky; (35) inzerce poštou, nábor zaměstnanců, organizování výstav (komerčních nebo reklamních), pořádání veletrhů pro obchodní a reklamní účely, předvádění zboží, reklama, propagace, reklama on-line v počítačové síti, aktualizování reklamních materiálů, pronájem reklamních materiálů, rozšiřování reklamních materiálů, vydávání, zveřejňování, oznámení, vyhlášení, publikování reklamních textů, televizní reklama, zajišťování novinového předplatného (pro předplatitele); (38) elektronická pošta, vysílání kabelové televize, pronájem přístrojů pro přenos zpráv, pronájem zařízení pro přenos informací, přenášení pomocí satelitních družic, přenos zpráv a obrazových informací pomocí počítačů, služby dálkových telekonferencí, televizní vysílání, telexové služby, výzvy (služby poskytované elektronickými komunikačními prostředky), zaslání zpráv; (41) dabing, pronájem dekorací, digitální zpracování obrazu, elektronické publikování (DTP), estrády, filmová studia, filmová tvorba, pronájem filmových promítaček a jejich příslušenství, půjčování filmů, fotografování, informace o možnostech zábavy, informace o výchově a vzdělávání, provozování kinosálů, klubové služby, půjčovny knih, vydávání knih, organizování a vedení kolokvia, organizování a vedení konference, organizování a vedení kongresu, korespondenční kurzy, provozování muzea, služby nahrávacího studia, nahrávání videopásek, obrazové zpravodajství, organizování kulturních nebo vzdělávacích výstav, organizování plesů, organizování vzdělávacích nebo zábavných soutěží, zábavné parky, plánování a organizování večírků, pořádání soutěží krásy, pronájem osvětlovacích zařízení pro divadla nebo televizní studia, provozování her on-line, předprodej vstupenek, psaní scénářů, reportéřské služby, školení, vyučování, výroba televizních programů, televizní zábava, služby v zábavě, výroba divadelních nebo jiných představení, výuka, vzdělávací informace, organizování živých vystoupení.

(511) 9, 16, 35, 38, 41
(210) O-448634

(111) **293351**
(220) 31.05.2007
(151) 10.10.2007
(540)



(730) **Česká televize**, Na hřebenech II 1132/4, Praha 4 - Podolí, 14700, CZ
(510) (9) antény, automaty hudební, hrací skříně uváděné do chodu vhozením mince, brýle, pouzdra na brýle, brýle sluneční, čtecí zařízení v televizi, dalekohledy, diapozitivy, magnetické disky, kompaktní disky, gramofonové desky, disky optické, elektronické oznamovací tabule, elektronické publikace, epidiascopy, filmové kamery, exponované filmy,

kreslené filmy, fotografické snímky, hologramy, kinofilmy, magnetické pásky, pásky pro zvukové záznamy, mikrofony, nosiče dat magnetické, nosiče dat optické, nosiče zvukových nahrávek, nosiče zvukových záznamů, obrazovky, optické disky, optické disky kompaktní CD ROM, počítačové hry, podložky pod myš, diaprojektory, diskety, televizní hry, hrací přístroje fungující po připojení na televizní přijímače, televizní hry, přístroje pro zábavu fungující jen s televizními přijímači, televizní přístroje, videokamery, videokazety, videopásky, videotelefon; (16) alba, atlasy, blahopřání, blahopřání hudební, bloky, brožury, papírové bryndáčky, časopisy, časopisy - komiksy, desky, dopisní papír, figurky (sošky) z papírové hmoty, fotografie, grafické reprodukcce, gummy na mazání, hlína modelovací, hroty psacích per, kalendáře, kalendáře trhací, kalhotky plenkové z papíru nebo buničiny, výrobky z kartónu, karty, katalogy, klobouky z lepenky, knihy, záložky do knih, knížky brožované, knižní zarážky, komiksy, papírové kornouty, krabice lepenkové nebo papírové, kružítko, křída na psaní, výrobky z lepenky, malířské stojany, malířské štětce, štětce, štětce na psaní, mapy, zeměpisné mapy, pomůcky na mazání, misky na vodové barvy, materiály na modelování, nálepky (lepící pásky) pro kancelářské použití nebo pro domácnost, násadky na pera, noviny, nože na papír, obálky, obaly, obtisky, opěradla na ruce pro malíře, kornouty z papíru, papír, dopisní papír, pergamenový papír, papír sací, svítící papír, toaletní papír, papír voskovaný, papír Xuan, papírenské výrobky, papírová prostírání, papírové ubrusy, papírové podložky pod sklenice, podložky pod pívni sklenice, papírové ubrusky, pastelky, pečetě, penály, pera (kancelářské potřeby), pera plnicí, periodika, plakáty, plány, psací podložky, pomůcky učební, kromě přístrojů, pohlednice, poštovní známky, potřeby na psaní, poutače z papíru nebo lepenky, pouzdra na doklady, pouzdra na pera, pouzdra s barvami, pouzdra s psacími potřebami, papírové praporky, pravítka, prospekty, příručky, psací podložky, psací soupravy, psací souprava (sada psacích potřeb), publikace, papírové pytlíky jako obaly, razítka, pouzdra na razítka, razítkovací podušky, ročenky, papírové ručníky, rýsovací nástroje, samolepky, samolepky pro domácnost a pro kancelářské potřeby, sešity, skicárky, stírátko na tabule, školní potřeby, tabule školní, těžítka, tikety, tiskopisy, tiskové typy, tiskoviny, tužky, tuhy do tužek, držátka na tužky, patentní tužky, uhly na kreslení, zápisníky, zpěvníky; (35) inzerce poštou, nábor zaměstnanců, organizování výstav (komerčních nebo reklamních), pořádání veletrhů pro obchodní a reklamní účely, předvádění zboží, reklama, propagace, reklama on-line v počítačové síti, aktualizování reklamních materiálů, pronájem reklamních materiálů, rozšiřování reklamních materiálů zákazníkům, rozšiřování reklamních nebo inzertních materiálů, vydávání, zveřejňování, oznámení, vyhlášení, publikování reklamních textů, televizní reklama, zajišťování novinového předplatného (pro předplatitele); (38) elektronická pošta, vysílání kabelové televize, pronájem přístrojů pro přenos zpráv, pronájem zařízení pro přenos informací, přenašení pomocí satelitních družic, přenos zpráv a obrazových informací pomocí počítačů, služby dálkových telekonferencí, televizní vysílání, telexové služby, výzvy (služby poskytované elektronickými komunikačními prostředky), zaslání zpráv; (41) dabing, pronájem dekorací, digitální zpracování obrazu, elektronické publikování (DTP), estrády, filmová studia, filmová tvorba, pronájem filmových promítaček a jejich příslušenství, půjčování filmů, fotografování, informace o možnostech zábavy, informace o výchově a vzdělávání, provozování kinosálů, klubové služby, půjčovny knih, vydávání knih, organizování a vedení kolokvia, organizování a vedení konference, organizování a vedení kongresu, korespondenční kurzy, provozování muzea, služby nahrávacího studia, nahrávání videopásek, obrazové zpravodajství, organizování kulturních nebo vzdělávacích výstav, organizování plesů, organizování vzdělávacích nebo zábavných soutěží, zábavné parky, plánování a organizování večírků, pořádání soutěží krásy, pronájem osvětlovacích zařízení pro divadla nebo televizní studia, provozování her on-line, předprodej vstupenek, psaní scénářů, reportéřské služby, školení, vyučování, výroba televizních programů, televizní zábava, služby v zábavě, výroba divadelních nebo jiných představení, výuka, vzdělávací informace, organizování živých vystoupení.

(511) 9, 16, 35, 38, 41

(210) O-448635

(111) 293448

(220) 21.05.2007

(151) 17.10.2007

(540)



(730) RAINER NUTRITION s.r.o., Na Nábřeží 231/6, Havířov - Město, 73601, CZ

(740) MARF s.r.o., Mgr. Stanislava Močigembová, Tilschové 851/6, Ostrava-Mariánské Hory, 70900

(510) (5) vitamíny; (29) potravinové doplňky ne pro lékařské účely na bázi produktů spadajících do tř. 29 a obsahující minerální látky a aminokyseliny, látky živočišného původu, protein pro lidskou spotřebu a přípravky pro výživu na bázi produktů spadajících do tř. 29, přípravky zvláštní výživy pro sportovce nebo osoby se zvýšeným energetickým výdejem na bázi produktů spadajících do tř. 29; (30) obilní vločky a jiné obilné výrobky určené k lidské výživě, müsli, chuťové přísady do nápojů; (32) syčené i nesycené nealkoholické nápoje včetně nápojů iontových a energetických, koncentráty a jiné přípravky pro přípravu nápojů, práškové nealkoholické nápoje, práškové přípravky a příchutě pro výrobu nealkoholických nápojů.

(511) 5, 29, 30, 32

(210) O-448255

(111) 293669

(220) 22.01.2007

(151) 31.10.2007

(540)

PHARMA AGENCY

(730) Pharma Agency, s.r.o., Zelený Pruh 1091/109, Praha 4, 14000, CZ

(510) (5) výrobky léčebné a dietetické pro farmaceutické a léčebné účely, zdravotní prevenci a rekondici, zejména zdravotnické prostředky, potravinové a výživové doplňky, probiotické bakteriální a biologické přípravky na bázi mléčného kvašení pro humánní a veterinární použití, posilující potraviny a extrakty s léčebnými účinky pro děti a dospělé, biologické výrobky pro farmaceutické účely, kultury mikroorganismů a bakteriologická média pro léčebné účely, zdravotní prevenci a rekondici, léčivé rostliny, fytotherapeutika, dietetické a vitamínové preparáty pro humánní a veterinární použití, zejména vitamínové nápoje, ionizované nápoje a povzbuzující přípravky z ovoce nebo bylin s léčebnými účinky, léčebné a dietetické čaje a čajové směsi všeho druhu, farmaceutické odvary a léčebné roztoky, léčebné a rekondiční bylinné koupele, léčebná vína, výluhy a sirupy, výrobky pro farmaceutické a léčebné účely a regeneraci a zdravotní prevenci kůže, vlasů, nehtů a sliznic, např. zdravotní mýdla, emulze, oleje, zubní pasty a ústní vody, výrobky pro dezinfekci kůže, vlasů, nehtů a úst, potravinové doplňky s léčebnými účinky, medicínální minerální soli, diabetické přípravky pro léčebné účely, posilující potraviny a extrakty s léčebnými a rekondičními účinky pro děti a nemocné, např. prostředky podporující trávení a terapeutické výtahy bohaté na bílkoviny pro výživu dětí a nemocných, dietetické potravinové doplňky a potraviny s léčebnými, terapeutickými a rekondičními účinky, kojeněcká výživa a potraviny pro batolata, biologické výrobky pro farmaceutické účely; (35) zprostředkovatelské služby v oblasti obchodu s výrobky pro farmaceutické a léčebné účely, zdravotní prevenci a rekondici, dovozní a vývozní agentury, pomoc při řízení obchodní činnosti, zprostředkování obchodních kontaktů, reklamní a propagační činnost, poskytování obchodních informačních produktů, např. multimediálních informací pro reklamní a obchodní účely, vč. jejich vyhledávání, inzertní a propagační činnost, vč. on-line inzerce a prezentace uživatelů v počítačové síti Internet, obchodní využití sítě Internet v oblasti vyhledávacích služeb a e-businessu, vydávání reklamních a/nebo náborových textů, propagačních a inzertních tiskovin,

rozšiřování reklamních a/nebo inzertních materiálů, obchodní průzkum a analýza trhu, marketing, organizace reklamních a obchodních předváděcích akcí výrobků a služeb, vč. obchodních výstav a jejich doprovodných akcí, distribuce zboží a tiskovin k reklamním účelům, obchodní zastoupení tuzemských a zahraničních firem a subjektů, obchodní a podnikatelský informační servis, odborné obchodní poradenské a konzultační služby; (42) vývoj a výzkum v oboru výrobků pro farmaceutické a léčebné účely, zdravotní prevenci a rekondici, zejména biologický, bakteriologický a chemický výzkum, odborné informační, poradenské a konzultační služby v daných oborech.

(511) 5, 35, 42
(210) O-444675

(111) **293670**
(220) 26.01.2007
(151) 31.10.2007
(540)

HOLŠTÝN

(730) **COINTRA s.r.o.**, Wenzigova 1871/5, Praha 2 - Nové Město, 12000, CZ
(740) **STUDENÁ - LABALESTRA** Advokátní a patentová kancelář, Mgr. Klára Labalestra, advokát, Na Poříčí 12, Praha 1, 11000
(510) (30) hořčice, tatarské omáčky, omáčky k ochucení, koření, kečup; (31) krmné směsi pro zvířata, minerální přípravky pro zvířata.
(511) 30, 31
(210) O-444816

(111) **293707**
(220) 17.05.2007
(151) 31.10.2007
(540)



(730) **PRESCO GROUP, a.s.**, Severozápadní V 520/62, Praha 4, 14100, CZ
(740) Ing. Václav Kratochvíl, Husníkova 2086/22, Praha 5, 15800
(510) (16) papírenské zboží, sešity, bloky poznámkové a kreslicí, diáře, adresáře, kalendáře všeho druhu, zápisníky, pohlednice, blahopřání, novovročenký, kreslicí a psací potřeby, kartonážní výrobky, desky, dekorační materiál, knihy, plakáty, grafické reprodukcce; (35) reklamní a inzertní činnost, audio, video a audiovizuální reklama, propagační tisk, propagační materiál a publikace včetně jejich rozšiřování, distribuce zboží k reklamním účelům; (40) zpracování a úprava materiálu, zejména potiskování triček a módních doplňků, barvení porcelánu; (42) scanování a počítačová grafika.
(511) 16, 35, 40, 42
(210) O-448196

(111) **293796**
(220) 26.03.2007
(151) 07.11.2007
(540)

AKUFLOOR

(730) **ROCKWOOL International A/S**, Hovedgaden 584, Hedehusene, DK
KRONOSPAN OSB, spol. s r.o., Na Hranici 2361/6, Jihlava, 58601, CZ
(740) JUDr. Miroslav Kupka, Levého 1532, Rakovník, 26901
JUDr. Miroslav Kupka, patentový zástupce, Levého 1532, Rakovník, 26901
(510) (19) stavební materiály nekovové, zejména podlahy, plovoucí podlahy, certifikované systémy lehkých plovoucích podlah, parkety; (27) podlahové krytiny; (37) montáž a rekonstrukce podlah.

(511) 19, 27, 37
(210) O-446791

(111) **293838**
(220) 31.05.2007
(151) 07.11.2007
(540)

nemocnice
na kraji města

nové
osudy

(730) **Česká televize**, Na hřebenech II 1132/4, Praha 4 - Podolí, 14700, CZ
(510) (9) antény, automaty hudební, hrací skříně uváděné do chodu vhozením mince, brýle, pouzdra na brýle, brýle sluneční, čtecí zařízení v televizi, dalekohledy, diapozitivy, magnetické disky, kompaktní disky, gramofonové desky, disky optické, elektronické oznamovací tabule, elektronické publikace, epidiascopy, filmové kamery, exponované filmy, kreslené filmy, fotografické snímky, hologramy, kinofilmy, magnetické pásky, pásky pro zvukové záznamy, mikrofony, nosiče dat magnetické, nosiče dat optické, nosiče zvukových nahrávek, nosiče zvukových záznamů, obrazovky, optické disky, optické disky kompaktní CD ROM, počítačové hry, podložky pod myš, diaprojektory, diskety, televizní hry, hrací přístroje fungující po připojení na televizní přijímače, televizní hry, přístroje pro zábavu fungující jen s televizními přijímači, televizní přístroje, videokamery, videokazety, videopásky, videotelefon; (16) alba, atlasy, blahopřání, blahopřání hudební, bloky, brožury, papírové bryndáčky, časopisy, časopisy - komiksy, desky, dopisní papír, figurky (sošky) z papírové hmoty, fotografie, grafické reprodukcce, gemy na mazání, hlína modelovací, hroty psacích per, kalendáře, kalendáře trhací, kalhotky plenkové z papíru nebo buničiny, výrobky z kartónu, karty, katalogy, klobouky z lepenky, knihy, záložky do knih, knížky brožované, knižní záložky, komiksy, papírové kornouty, krabice lepenkové nebo papírové, kružítka, křída na psaní, výrobky z lepenky, malířské stojany, malířské štetce, štetce, štetce na psaní, mapy, zeměpisné mapy, pomůcky na mazání, misky na vodové barvy, materiály na modelování, nálepky (lepící pásky) pro kancelářské použití nebo pro domácnost, násadky na pera, noviny, nože na papír, obálky, obaly, obtisky, opěradla na ruce pro malíře, ořezávací strojky na tužky, ořezávká na tužky, oznámení, palety pro malíře, kornouty z papíru, papír, dopisní papír, pergamenový papír, papír sací, svítilný papír, toaletní papír, papír voskovaný, papír Xuan, papírenské výrobky, papírová prostírání, papírové ubrusy, papírové podložky pod sklenice, podložky pod pivní sklenice, papírové ubrusy, papírové pastelky, pečetě, penály, pera (kancelářské potřeby), pera plnicí, periodika, plakáty, plány, psací podložky, pomůcky učební, kromě přístrojů, pohlednice, poštovní známky, potřeby na psaní, poutače z papíru nebo lepenky, pouzdra na doklady, pouzdra na pera, pouzdra s barvami, pouzdra s psacími potřebami, papírové praporky, pravítka, prospekty, příručky, psací podložky, psací soupravy, psací soupravy (sada psacích potřeb), publikace, papírové pytlíky jako obaly, razítka, pouzdra na razítka, razítkovací podušky, ročenky, papírové ručníky, rýsovací nástroje, samolepky, samolepky pro domácnost a pro kancelářské potřeby, sešity, skicáky, stírátká na tabule, školní potřeby, tabule školní, těžítka, tikety, tiskopisy, tiskové typy, tiskoviny, tužky, tuhy do tužek, držátka na tužky, patentní tužky, uhly na kreslení, zápisníky, zpěvníky; (35) inzerce poštou, nábor zaměstnanců, organizování výstav (komerčních nebo reklamních), pořádání veletrhů pro obchodní a reklamní účely, předvádění zboží, reklama, propagace, reklama on-line v počítačové síti, aktualizování reklamních materiálů, pronájem reklamních materiálů, rozšiřování reklamních materiálů zákazníkům, rozšiřování reklamních nebo inzertních materiálů, vydávání, zveřejňování, oznámení, vyhlášení, publikování reklamních textů, televizní reklama, zajišťování novinového předplatného (pro předplatitele); (38) elektronická pošta, vysílání kabelové televize, pronájem přístrojů pro přenos zpráv, pronájem zařízení pro přenos informací, přenášení pomocí satelitních družic, přenos zpráv a obrazových

informací pomocí počítačů, služby dálkových telekonferencí, televizní vysílání, telexové služby, výzvy (služby poskytované elektronickými komunikačními prostředky), zaslání zpráv; (41) dabing, pronájem dekorací, digitální zpracování obrazu, elektronické publikování (DTP), estrády, filmová studia, filmová tvorba, pronájem filmových promítaček a jejich příslušenství, půjčování filmů, fotografování, informace o možnostech zábavy, informace o výchově a vzdělávání, provozování kinosálů, klubové služby, půjčovny knih, vydávání knih, organizování a vedení kolokvia, organizování a vedení konference, organizování a vedení kongresu, korespondenční kurzy, provozování muzea, služby nahrávacího studia, nahrávání videopásek, obrazové zpravodajství, organizování kulturních nebo vzdělávacích výstav, organizování plesů, organizování vzdělávacích nebo zábavných soutěží, zábavné parky, plánování a organizování večírků, pořádání soutěží krásy, pronájem osvětlovacích zařízení pro divadla nebo televizní studia, provozování her on-line, předprodej vstupenek, psaní scénářů, reportérské služby, školení, vyučování, výroba televizních programů, televizní zábava, služby v zábavě, výroba divadelních nebo jiných představení, výuka, vzdělávací informace, organizování živých vystoupení.

(511) 9, 16, 35, 38, 41
(210) O-448638

(111) **295181**
(220) 16.08.2007
(151) 09.01.2008
(540)



(730) **LB BOHEMIA, s.r.o.**, Sovadinova 3431, Břeclav, 69002, CZ
(510) (20) nábytek z kovu a dřeva, lamelové rošty, matrace, anatomické polštáře, zrcadla jako součásti bytového zařízení; (35) zprostředkování obchodu v oblasti výrobků ve třídě 20; (39) doprava a skladování zboží.
(511) 20, 35, 39
(210) O-450764

(111) **295510**
(220) 30.08.2007
(151) 24.01.2008
(540)



(730) **Stavební bytové družstvo Náchod**, Parkárny 311, Náchod, 54701, CZ
(510) (36) pojištění, služby finanční, služby peněžní, služby nemovitostní; (37) stavebnictví, opravy, instalační služby; (39) doprava, balení a skladování zboží, organizování cest.
(511) 36, 37, 39
(210) O-451368

(111) **295593**
(220) 28.02.2007
(151) 30.01.2008
(540)



(730) **VLTAVA LABE MEDIA a.s.**, U Trezorky 921/2, Praha 5 - Jinovice, 15800, CZ
(740) AK Jana Fráňová, JUDr. Jana Fráňová, advokátka, Jakubská 14, Praha 1, 11000
(510) (16) periodické neperiodické tiskoviny všeho druhu, zejména noviny, časopisy, knihy, propagační materiály spadající do této třídy, tiskárenské výrobky; (35) reklamní, inzertní a propagační činnost, komerční informační servis; (38) šíření elektronických časopisů, informací, elektronických periodik, knih v elektronické podobě prostřednictvím elektronické, telekomunikační nebo počítačové sítě, zejména Internetu; (39) distribuce tiskovin, zprostředkovatelská činnost v oblasti distribuce tiskovin; (41) vydavatelská a nakladatelská činnost, vydávání odborných, vzdělávacích a zábavných zpráv a publikací, vydávání statistických zpráv a informací, zprostředkovatelská činnost v oblasti vydávání tiskovin.
(511) 16, 35, 38, 39, 41
(210) O-445931

(111) **295658**
(220) 30.08.2007
(151) 30.01.2008
(540)



(730) **Gastro Holding Group a.s.**, Opatovická 1659/4, Praha 1, 11000, CZ
(740) Ing. Francis Jupa, Měchenická 4/2554, Praha 4, 14100
(510) (16) tiskoviny, časopisy, periodika, knihy, potisky, samolepky, fotografie, plakáty, pohlednice, pivní etikety, tácky; (35) zprostředkovatelská činnost v oblasti obchodu v oblasti gastronomie, gastrotechnologií, potravin a tabákových výrobků, zprostředkování v oblasti provozování sítí obchodů, stravovacích a ubytovacích zařízení a gastrotechnologií, řízení obchodní činnosti sítě obchodů, stravovacích a ubytovacích zařízení, zprostředkování obchodních kontaktů a provádění obchodních operací, činnost podnikatelských, organizačních a ekonomických poradců, marketing, průzkum trhu, propagace, inzerce, reklama všemi druhy médií, komerční využití Internetu v oblasti komerčních internetových médií a vyhledávacích služeb, zprostředkování interaktivní obchodní činnosti přes Internet, obchodní poradenství, systémy zvýhodňování klíčových klientů jako například poskytování slev, přednostní a nadstandardní poskytování služeb (V.I.P. karty), organizování a pořádání výstavních akcí v rámci této třídy, šíření reklamních předmětů, vše zejména v oblasti gastronomie a ubytovacích služeb; (36) finanční služby, činnost finančních poradců, směnářská činnost, realitní a developerská činnost, správa nemovitostí;

(41) organizování a provozování zábavních a kulturně-vzdělávacích akcí a soutěží, pořádání výstav a galerií, vydavatelství a nakladatelství, rozmnožování a nahrávání zvukových a zvukově-obrazových záznamů a jejich šíření, pořádání vzdělávacích akcí jako například odborných a rekvalifikačních kurzů a školení, klubových a cateringových akcí, zprostředkovatelská a poradenská činnost v uvedených oborech; (43) služby spojené s poskytováním a opatřováním stravy a nápojů, zejména v restauracích, kavárnách, pivnicích, restauračních pivovarech, podnicích rychlého občerstvení, catering, ubytovací služby všeho druhu, pronájem stravovacích a ubytovacích zařízení, služby cestovní kanceláře v rámci této třídy; (44) činnost lázeňského domu, jako poskytování komplexní lázeňské péče, zajištění léčebných pobytů, poskytování péče kosmetické, hygienické, regenerační a rekondiční, zprostředkovatelská činnost v uvedených oborech.

(511) 16, 35, 36, 41, 43, 44
(210) O-451426

(111) **295810**
(220) 07.08.2007
(151) 06.02.2008
(540)



(730) **Kuzin Sergej**, Zeyerova alej 1125/5, Praha 6, 16200, CZ
(740) Ing. Michal Jupa, patentový zástupce, Na Baních 1385, Praha 5 - Zbraslav, 15600
(510) (8) pilníky a nůžky a jiné náčiní pro manikúru a pedikúru; (14) bižuterie pravá nebo umělá; (21) veškeré výrobky z užitkového a dekorativního skla, včetně uměleckých předmětů ze skla, vše v rámci této třídy.
(511) 8, 14, 21
(210) O-450719

(111) **296005**
(220) 07.08.2007
(151) 13.02.2008
(540)



(730) **Kuzin Sergej**, Zeyerova alej 1125/5, Praha 6, 16200, CZ
(740) Ing. Michal Jupa, patentový zástupce, Na Baních 1385, Praha 5 - Zbraslav, 15600
(510) (3) kosmetika, drogistické zboží, parfumerie; (8) pilníky a nůžky a jiné náčiní pro manikúru a pedikúru, žiletky; (20) výrobky z plastických hmot neobsažené v jiných třídách.
(511) 3, 8, 20
(210) O-450721

(111) **296393**
(220) 28.08.2007
(151) 27.02.2008
(540)



(730) **Kolmanová Lucie**, Jiráskovo náměstí 34, Hradec Králové, 50002, CZ
(510) (16) fotografie, papír, lepenka a výrobky z těchto materiálů; (20) nábytek, zrcadla, rámy; (21) pomůcky a nádoby pro domácnost a kuchyň, sklo, porcelán a majolika neuvedené v jiných třídách; (24) tkaniny a textilní výrobky, pokrývky ložní a ubrusy; (25) oděvy, obuv, klobouky; (35) propagační činnost, reklama, pomoc při řízení obchodní činnosti; (42) návrhy interiérů, nábytek, design, návrhy oděvní, obalů, design průmyslový, umělecký design; (43) služby zajišťující stravování, nápoje a dočasné ubytování.
(511) 16, 20, 21, 24, 25, 35, 42, 43
(210) O-451318

(111) **296582**
(220) 19.02.2007
(151) 05.03.2008
(540)

Hokejista sezóny

(730) **BPA sport marketing a.s.**, Českomoravská 2420/15, Praha 9 - Libeň, 19000, CZ
(740) Advokátní kancelář Jansta, Kostka spol. s r.o., JUDr. Jan Nemanský, Těšnov 1, Praha 1, 11000
(510) (14) plakety, medaile, odznaky a poháry ze vzácných kovů a jejich slitin, pozlaceného nebo postříbřeného kovu, drahokamů a polodrahokamů; (35) reklamní, inzertní a propagační činnost, reklamní služby a marketing, pořádání anket pro komerční účely, služby reklamní agentury, propagační a inzertní služby, zprostředkování v reklamě; (38) služby zabezpečující audiovizuální komunikaci prostřednictvím informačních a telekomunikačních sítí, např. počítačové sítě Internet, satelitu apod., rozšiřování, zveřejňování a přenos informací prostřednictvím informačních a telekomunikačních prostředků a sítí, satelitů apod., provozování internetových stránek, šíření elektronických časopisů, elektronických periodik a knih v elektronické podobě prostřednictvím počítačové sítě, pomocí satelitů; (41) pořádání sportovních akcí, organizační zajištění kulturních akcí, tvorba audiovizuálních programů z těchto akcí, vydavatelství a nakladatelství, zakázková tvorba audiovizuálních programů, nahrání těchto programů na nosiče; (42) tvorba www stránek, hosting webových stránek, instalace, zavádění, aktualizace, údržba, návrhy a strukturování počítačových programů, převod (konverze) dat a počítačových programů (ne fyzický), přenos dat nebo dokumentů z fyzických nosičů na elektronické nosiče, elektronická grafická činnost.
(511) 14, 35, 38, 41, 42
(210) O-445616

(111) **296598**
(220) 20.06.2007
(151) 05.03.2008
(540)



(730) **Česká televize**, Na hřebenech II 1132/4, Praha 4 - Podolí, 14700, CZ

(510) (8) brousky, brousky na kosa, dláta, hoblíky, holící soupravy, hrábě (ruční nářadí), vyťahovky na hřebíky, hustilky pneumatik (ruční), kapesní nože, kladiva (ruční), kladiva zednická, kleště, kosa, kráječ na zeleninu, lopaty (ruční nářadí), louskáčky na ořechy, s výjimkou louskáčků z drahých kovů, motyky, naběračky, nebozezy, vrtáky tesařské, neceséry na holící potřeby, nůžky, nůžky na větvě, nůžky zahradnické, obloukové pily, nástroje na ostření, páky (nářadí), palice (ruční nářadí), pedikérové soupravy, pěchovadla na zeminu (ruční nářadí), pilníky (nástroje), pilníky na nehty, pinzety, pistole ruční na vytlačování tmelu, pohrabáče, přístroje (nože, vidličky a lžice), ruční rozprašovače na přípravky proti hmyzu, rámy na ruční pily, rašple (ruční nástroje), ruční nástroje a nářadí, rýče, sekery, štěpařské nože, vidle, vrtáky, vrtačky (ruční), zahradnické nářadí (ruční), zednické lžice, železné nářadí a řezné nástroje (ruční); (9) antény, automaty hudební, hrací skříně uváděné do chodu vhozením mince, brýle, pouzdra na brýle, brýle sluneční, čtecí zařízení v televizi, dalekohledy, diapozitivy, magnetické disky, kompaktní disky, gramofonové desky, disky optické, elektronické oznamovací tabule, elektronické publikace, epidiascopy, filmové kamery, exponované filmy, kreslené filmy, fotografické snímky, hologramy, koinfilmy, magnetické pásky, pásky pro zvukové záznamy, mikrofony, nosiče dat magnetické, nosiče dat optické, nosiče zvukových nahrávek, nosiče zvukových záznamů, obrazovky, optické disky, optické disky kompaktní CD ROM, počítačové hry, podložky pod myš, diaprojektory, diskety, televizní hry, hrací přístroje fungující po připojení na televizní přijímače, televizní hry, přístroje pro zábavu fungující jen s televizními přijímači, televizní přístroje, videokamery, videokazety, videopásky, videotelefon; (16) alba, atlasy, blahopřání, blahopřání hudební, bloky, brožury, papírové bryndáčky, časopisy, časopisy - komiksy, desky, dopisní papír, figurky (sošky) z papírové hmoty, fotografie, grafické reprodukce, gummy na mazání, hlína modelovací, hroty psacích per, kalendáře, kalendáře trhací, kalhotky plenkové z papíru nebo buničiny, výrobky z kartónu, karty, katalogy, klobouky z lepenky, knihy, záložky do knih, knížky brožované, knižní zarážky, komiksy, papírové kornouty, krabice lepenkové nebo papírové, kružítka, křída na psaní, výrobky z lepenky, malířské stojany, malířské štětce, štětce, štětce na psaní, mapy, zeměpisné mapy, pomůcky na mazání, misky na vodové barvy, materiály na modelování, nálepky (lepící pásky) pro kancelářské použití nebo pro domácnost, násadky na pera, noviny, nože na papír, obálky, obaly, obtisky, opěradla na ruce pro malíře, ořezávací strojky na tužky, ořezávací na tužky, oznámení, palety pro malíře, kornouty z papíru, papír, dopisní papír, pergamenový papír, papír sací, svítilný papír, toaletní papír, papír voskovaný, papír Xuan, papírenské výrobky, papírová prostírání, papírové ubrusy, papírové podložky pod sklenice, podložky pod pivní sklenice, papírové ubrusy, pastelky, pečeti, penály, pera (kancelářské potřeby), pera plnicí, periodika, plakáty, plány, psací podložky, pomůcky učební, kromě přístrojů, pohlednice, poštovní známky, potřeby na psaní, poutače z papíru nebo lepenky, pouzdra na doklady, pouzdra na pera, pouzdra s barvami, pouzdra s psacími potřebami, papírové praporky, pravítka, prospekty, příručky, psací podložky, psací soupravy, psací soupravy (sada psacích potřeb), publikace, papírové pytlíky jako obaly, razítka, pouzdra na razítka, razítkovací podušky, ročenky, papírové ručníky, rýsovací nástroje, samolepky, samolepky pro domácnost a pro kancelářské potřeby, sešity, skicárky, stíratka na tabule, školní potřeby, tabule školní, těžítka, tikety, tiskopisy, tiskové typy, tiskoviny, tužky, tuhy do tužek, držátka na tužky, patentní tužky, uhly na kreslení, zápisníky, zpěvníky; (25) bačkory, baret, boty šněrovací, bryndáčky (ne z papíru), bundy sportovní, bundy sportovní

s kapucí (s kožešinou nebo plyšovou vložkou), cylindry, členky, čepice, čepice koupací, čepice se štítkem, dřeváky, fotbalová obuv, holínky vysoké, kabátky krátké, svrchní kabáty, kalhoty, klobouky, kombinézy, konfekce, maškarní kostýmy, kostýmy, obleky, košile, koupací pláště, kravaty, sluneční kšiltly, oděvy z kůže, oděvy z napodobenin z kůže, livrej, obuv plátěná, obuv koupací, obuv plážová, oděvy plážové, oděvy koupací, oděvy nepromokavé, oděvy papírové, oděvy pletené, oděvy pro cyklisty, oděvy pro motoristy, opasky, pánské plavky, dámské plavky, pantofle, pásky ke kalhotám, pláště, pláštěnky, podprsénky, ponožky, spodní prádlo, pulovry, punčocháče, punčochy, pyžama, rukavice, dámské dlouhé rukavice, saka, sandály, sukně, svetry, svetry silné vlněné, šály, šátky, šaty dámské, trička, uniformy, vaky na oděvy, vesty, zástěry, zimníky, župany; (35) inzerce poštou, nábor zaměstnanců, organizování výstav (komerčních nebo reklamních), pořádání veletrhů pro obchodní a reklamní účely, předvádění zboží, reklama, propagace, reklama on-line v počítačové síti, aktualizování reklamních materiálů, pronájem reklamních materiálů, rozšiřování reklamních materiálů zákazníkům, rozšiřování reklamních nebo inzertních materiálů, vydávání, zveřejňování, oznámení, vyhlášení, publikování reklamních textů, televizní reklama, zajišťování novinového předplatného (pro předplatitele); (38) elektronická pošta, vysílání kabelové televize, pronájem přístrojů pro přenos zpráv, pronájem zařízení pro přenos informací, přenášení pomocí satelitních družic, přenos zpráv a obrazových informací pomocí počítačů, služby dálkových telekonferencí, televizní vysílání, telexové služby, výzvy (služby poskytované elektronickými komunikačními prostředky), zasilání zpráv; (41) dabing, pronájem dekorací, digitální zpracování obrazu, elektronické publikování (DTP), estrády, filmová studia, filmová tvorba, pronájem filmových promítaček a jejich příslušenství, půjčování filmů, fotografování, informace o možnostech zábavy, informace o výchově a vzdělávání, provozování kinosálů, klubové služby, půjčovny knih, vydávání knih, organizování a vedení kolokvia, organizování a vedení konference, organizování a vedení kongresu, korespondenční kurzy, provozování muzea, služby nahrávacího studia, nahrávání videopásek, obrazové zpravodajství, organizování kulturních nebo vzdělávacích výstav, organizování plesů, organizování vzdělávacích nebo zábavných soutěží, zábavné parky, plánování a organizování večírků, pořádání soutěží krásy, pronájem osvětlovacích zařízení pro divadla nebo televizní studia, provozování her on-line, předprodej vstupenek, psaní scénářů, reportéřské služby, školení, vyučování, výroba televizních programů, televizní zábava, služby v zábavě, výroba divadelních nebo jiných představení, výuka, vzdělávací informace, organizování živých vystoupení.

(511) 8, 9, 16, 25, 35, 38, 41

(210) O-449238

(111) **296899**

(220) 07.11.2007

(151) 11.03.2008

(540)

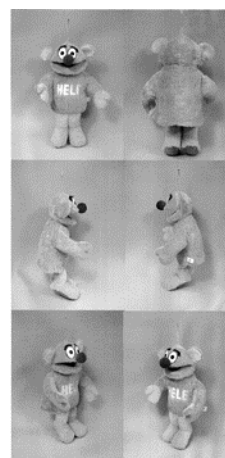

(730) **Česká televize**, Na hřebenech II 1132/4, Praha 4 - Podolí, 14700, CZ

(510) (9) antény, audiovizuální zařízení pro výuku, automaty hudební, hrací skříně uváděné do chodu vhozením mince, automaty prodejní, nástroje na určování azimutu, barometry, brýle, pouzdra na brýle, brýle sluneční,

brýle proti slunci, brýlové řetízky, buzoly, kompas (směrové), clony na oči, čističe nosičů zvukových záznamů, čočky kontaktní, čočky optické, čtecí zařízení v televizi, dalekohledy, diapozitivy, promítací přístroje na diapozitivy, diktafony, magnetické disky, kompaktní disky (audio-video), gramofonové desky, gramofonové jehly, disky optické, DVD přehrávače, elektronická pera (vizuální zobrazovací jednotky), elektronické oznamovací tabule, elektronické publikace (s možností stažení), epidiascopy, filmové kamery, exponované filmy, stříhací zařízení na filmy, kreslené filmy, fotoaparáty, fotografické snímky, hologramy, jezdecké přílby, kalkulačky, kalkulačky kapesní, kapesní svítilny, baterky, kinofilmy, klávesnice počítačové, krokoměry, magnetická média, magnetické disky, magnetické nosiče dat, magnetické pásky, magnetofony, magnety, magnety dekorativní, mincové mechanismy pro televizory, monitory, mikrofony, nosiče dat magnetické, nosiče dat optické, nosiče zvukových nahrávek, nosiče zvukových záznamů, ochranné brýle pro sport, ochranné helmy pro sport, obrazovky, optické disky kompaktní CD ROM, plátina promítací, plovací kruhy, plovací pásy, plovací vesty, počítače, počítačové hry, počítačové tiskárny, podložky pod myš, potápěčské masky, potápěčské oděvy, potápěčské rukavice, pravítka (měřicí přístroje), pravítko logaritmické, přehrávače kompaktních disků, přílby ochranné, přístroje pro reprodukci zvuku, rádia, signalizační píšťalky, sluchátka, snímáče obrazu, skenery, (zpracování dat), špunty do uší (ochranné), tampóny do uší pro potápěče (ochranné), televizní přístroje, trojúhelníky výstražné pro vozidla, videokamery, videokazety, videopásky, vyučovací stroje, zápisník elektronický, závaží, žehličky (-elektrické); (16) alba, atlasy, barvy (pouzdra s -) (školní pomůcky), blahopřání, blahopřání hudební, bloky (papírnické výrobky), brožury, papírové bryndáčky, časopisy, časopisy - komiksy, čínská tuš, desky (papírnické výrobky), desky (psací-) s klípskem na přidržování papíru, desky na dokumenty (šanon, pořadače), dopisní papír, držáky na psací potřeby, figurky (sošky) z papírové hmoty, fólie hliníková na balení potravin, fotografie, stojany na fotografie, globusy (zemské-), grafické reprodukce, grafiky, gumy na mazání, hlína modelovací, houbičky navlhčovací (kancelářské potřeby), hroty psacích per, chrániče prstů (kancelářské potřeby), inkoust v tyčince, inkousty, kalamáře, kalendáře, kalendáře trhací, kalhotky plenkové z papíru nebo buničiny, kancelářské potřeby, kromě nábytku, kancelářské sponky, kapesníky (papírové-), výrobky z kartónu, karty, katalogy, kelímky papírové na mléčné výrobky, klobouky z lepenky, knihy, záložky do knih, knížky brožované, knižní zářky, kopírování (vzory na-), papírové kornouty, krabice lepenkové nebo papírové, kružítka, křída na psaní, laminovačky (-na dokumenty) pro použití v kanceláři, výrobky z lepenky, malířská plátina, malířské stojany, malířské štětky, štětky, štětky na psaní, mapy, zeměpisné mapy, mašle papírové, materiály na pečetění, pomůcky na mazání, sáčky pro mikrovlnné trouby, misky na vodové barvy, materiály na modelování, nálepky (lepící pásky) pro kancelářské použití nebo pro domácnost, napínáčky, násadky na pera, noviny, nože na papír, obálky, obaly v rámci této třídy, obaly na spisy, obtisky, ocelová pera, opěradla na ruce pro malíře, ořezávací strojky na tužky, ořezávacíka na tužky, oznámení, palety pro malíře, kornouty z papíru, papír, dopisní papír, papír kopírovací (pouzovací), pergamenový papír, papír sací, svítilny papír, toaletní papír, papír voskovaný, papír Xuan, papírenské výrobky, papírová prostráň, papírové ubrusy, papírové podložky pod sklenice, podložky pod pívni sklenice, papírové ubrusy, pastelky, pouzdra na pasy, pečete, penály, pera (kancelářské potřeby), pera plnicí, periodika, plakáty, plány, psací podložky, pomůcky učební, kromě přístrojů, pohlednice, poštovní známky, potřeby na psaní, poutače z papíru nebo lepenky, pouzdra na doklady, pouzdra na pera, pouzdra s barvami, pouzdra s psacími potřebami, papírové praporky, pravítka, prospekty, příručky, psací podložky, psací soupravy, psací soupravy (sada psacích potřeb), publikace, papírové pytlíky jako obaly, razítka, razítka datovací, pouzdra na razítka, razítkovací podušky, ročenky, papírové ručníky, rýsovací nástroje, rýsovací nástroje, samolepky, samolepky pro domácnost a pro kancelářské potřeby, sešity, sešivačky, skicáky, stírátka na tabule, školní potřeby, tabule školní, těžítka, tikety, tiskopisy, tiskové typy, tiskoviny, tužky, tužky patentní, tuhy do tužek, držátka na tužky, patentní tužky, uhly na kreslení, zápisníky, zpěvníky; (25) bačkory, barety, body (spodní prádlo), boty (kované na -), boty šněrovací, bryndáčky (ne z papíru), bundy sportovní, bundy sportovní s kapucí (s kožešinou nebo plyšovou vložkou), cylindry, čapky přiléhavé, členky, čepice, čepice (sprchovací-), čepice koupací, čepice se štítkem, dřeváky, fotbalová obuv, holínky vysoké, holínky polovysoké, chrániče uší (proti chladu, jako pokrývka hlavy), kabátky krátké, kabáty (svrchní-), kalhoty, kapesníčky do vrchní kapsy saka, klobouky, kombinézy, kombinézy pracovní, konfekce, kostýmy (maškarní-), kostýmy, obleky, košile, koupací pláště, kravaty, kšiltly (sluneční-), kůže (oděvy z napodobenin kůže), kůže (oděvy z kůže),

leginy, límce, snímatelné límce, límečky, lyžařská obuv, manžety, noční kabátky, oblečení, protiskluzové pomůcky pro obuv, obuv, obuv koupací, obuv plátěná, obuv plážová, obuv sportovní, oděvy nepromokavé, oděvy papírové, oděvy plážové, oděvy pro cyklisty, oděvy pro motoristy, opasky, opasky na peníze, pánské plavky, dámské plavky, pantofle, papírové klobouky, pláštěnky, ponožky, potítka, přehozy přes ramena, pulovry, punčochy, pytle na oděvy, pyžama, rukavice, rukavice (dámské dlouhé -), rukavice bez prstů, rukavice palcové, rukávničky, rybářské vesty, saka, spodní prádlo, sukně, svetry, šály, šály na krk, šněrovací boty, trička, vaky na oděvy, vesty, výbavička pro novorozené, zimníky, župany; (28) autička na hraní řízená rádiem, autička na hraní, automobilové modely zmenšené, balónky na hraní, bazény plavecké (potřeby pro hru), karty na bingo, boby, zařízení a náčiní na bowling, brusle on-line, brusle kolečkové, brusle lední, bublifuk (hračka), činky, dáma (stolní hra), divadelní masky, domečky pro panenky, domino (stolní hra), dostihy (hra), draci létající, elektronické terče, flerety pro šerm, stoly pro stolní fotbal, golfové hole, golfové rukavice, golfové vaky na kolečkách nebo bez koleček, gymnastické zařízení, háčky na ryby, harpunovací puška (jako sportovní potřeby), hokejové hole, holenní chrániče (sportovní zboží), chrániče kolen (sportovní potřeby), chrániče na lokty (sportovní potřeby), horolezecká výstroj, houpačky, hra v kostky, hra v kuželky, hra v šachy, hrací karty, hrací koule, hrací kuličky, hrací žetony, hračky, hračky plyšové, hračky pohyblivé, hračky pro domácí zvířata, hračské páčky (sportovní náčiní), hry, jiné než upravené pro použití s externí obrazovkou nebo monitorem, hry, jiné než upravené pro použití s externí obrazovkou nebo monitorem (herní zařízení), hry společenské, hry stolní, chrastitka, káča, vlček (hračky), kaleidoskopy, kanadské žertíky (atrapy), kapsle do pistolí na hraní, karnevalové masky, koloběžky, koně houpací, kostky stavební, koule kulečnické, kouzelnické potřeby, kroužky (hra, při které se kroužky házejí na kolíky), křída na biliardová tága, kulečnicková tága, kuličky hrací, kuželky, loutky, lukostřelecké náčiní, luky na střelbu, lyže, lyžařské vosky, lyže na surfování, lyže vodní, malé plachetnice, maňásci (prstová loutka), masky šermířské, medvídci plyšovi, míče hrací, míčky na hraní, míčky badmintonové, obaly na lyže, ozdoby na vánoční stromečky (s výjimkou osvětlení a cukrovinek), pistole na paintball (sportovní náčiní), náboje na paintball (sportovní náčiní), panenky, domečky pro panenky, postýlky pro panenky, sací lahve pro panenky, šatíčky pro panenky, pokoje pro panenky, pistole (hračky), pistolky vzduchové (hračky), plavecké, potápěčské ploutve, pohárky na hrací kostky, pučky hokejové, puzzles, pytle na lyže a surfování prkna, pytle s kriketovými potřebami, rakety s pružným výpletem (sportovní náčiní), výplet pro rakety, strunové výplety raket, rukavice (pro sportovní hry), rukavice baseballové, rukavice boxerské, rukavice golfové, rukavice pro plákače na kriket nebo baseball (herní potřeby), rukavice šermířské, ruleta, sáňky (sportovní potřeby), sílice svalů (sportovní potřeby), síť tenisová, skateboardy, skluzavky (hry), sněžnice, stoly pro stolní fotbal, stoly pro stolní tenis, stoly miliardové, stromečky vánoční umělé, svíčky na stoly pro vánoční stromečky, šermířské zbraně, šipky (hra), terče (hry); (35) inzerce poštou, licence na výrobky a služby ostatních (komerční správa), nábor zaměstnanců, pomoc při řízení obchodní činnosti, obchodní nebo podnikatelské informace, obchodní nebo podnikatelský průzkum, organizování výstav (komerčních nebo reklamních), personální poradenství, pořádání veletrhů pro obchodní a reklamní účely, průzkum trhu, průzkum veřejného mínění, zajišťování předplatného telekomunikačních služeb, předvádění zboží, příprava inzertních sloupků, reklama (propagace), reklama on line v počítačové síti, aktualizování reklamních materiálů, pronájem reklamních materiálů, zaslání reklamních materiálů zákazníkům, rozšiřování reklamních nebo inzertních materiálů, sekretářské služby, služby v oblasti grafické úpravy pro reklamní účely, styky s veřejností, vydávání reklamních nebo náborových propagačních a inzertních textů, televizní reklama, umělci (agentury), zajišťování novinového předplatného (pro předplatitele); (38) elektronická pošta, elektronické nástěnky (služby -) (telekomunikační služby), informační kanceláře, vysílání kabelové televize, konference (služby dálkových-), počítačová komunikace, posílání zpráv, poskytování internetových diskusních fór, pošta (elektronická-), pronájem přístrojů pro přenos zpráv, pronájem přístupového času ke globálním počítačovým sítím, pronájem zařízení pro přenos informací, přenášení pomocí satelitních družic, přenos zpráv a obrazových informací pomocí počítače, půjčování telekomunikačních zařízení, telekonference (služby dálkových konferencí), teleshoppingové služby (poskytování televizních kanálů pro teleshoppingové služby), televizní vysílání, telexové služby, výzvy (služby poskytované rádiem, telefonem nebo jinými elektronickými komunikačními prostředky), zaslání zpráv; (41) dabling, pronájem dekorací, digitální zpracování obrazu (služby-), elektronické publikování (DTP), estrády (služby v oblasti-), filmová studia, filmová tvorba, filmové

projekce, pronájem filmových promítaček a jejich příslušenství, půjčování filmů, fotografování, informace o možnostech zábavy, informace o výchově a vzdělávání, karaoke (poskytování služeb-) (hudební doprovod písní dle výběru zpěváka), klubové služby (výchovně zábavné-), kluby zdraví (služby), knihovny (půjčování knih), vydávání knih, koncertní síně, sály, organizování a vedení konference, organizování a vedení kongresu, korespondenční kurzy, provozování muzea, služby nahrávacího studia, nahrávání videopásek, obrazové zpravodajství, organizování kulturních nebo vzdělávacích výstav, organizování plesů, organizování vzdělávacích nebo zábavných soutěží, zábavné parky, plánování a organizování večírků, pořádání soutěží krásy, pronájem audio nahrávek, pronájem dekorací, pronájem kinematografických filmů, pronájem osvětlovacích zařízení pro divadla nebo televizní studia, provozování her on line (z počítačové sítě), předprodej vstupenek, výroba divadelních nebo jiných představení, půjčování filmů, psaní scénářů, reportéřské služby, školení, vyučování, výroba rozhlasových a televizních programů, televizní zábava, výuka, vzdělávací informace, organizování živých vystoupení.

(511) 9, 16, 25, 28, 35, 38, 41

(210) O-453493

(111) **296900**

(220) 07.11.2007

(151) 11.03.2008

(540)

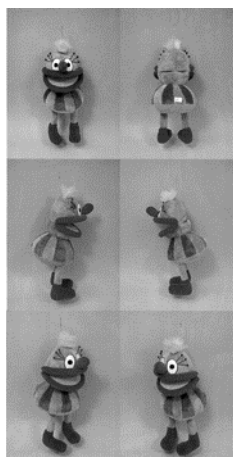

(730) Česká televize, Na hřebenech II 1132/4, Praha 4 - Podolí, 14700, CZ

(510) (9) antény, audiovizuální zařízení pro výuku, automaty hudební, hrací skříně uváděné do chodu vhozením mince, automaty prodejní, nástroje na určování azimutu, barometry, brýle, pouzdra na brýle, brýle sluneční, brýle proti slunci, brýlové řetízky, buzoly, kompas (směrové), clony na oči, čističe nosičů zvukových záznamů, čočky kontaktní, čočky optické, čtecí zařízení v televizi, dalekohledy, diapositivy, promítací přístroje na diapositivy, diktafony, magnetické disky, kompaktní disky (audio-video), gramofonové desky, gramofonové jehly, disky optické, DVD přehrávače, elektronická pera (vizuální zobrazovací jednotky), elektronické oznamovací tabule, elektronické publikace (s možností stažení), epidiaskopy, filmové kamery, exponované filmy, stříhací zařízení na filmy, kreslené filmy, fotoaparáty, fotografické snímky, hologramy, jezdecké přilby, kalkulačky, kalkulačky kapesní, kapesní svítilny, baterky, kinofilm, klávesnice počítačové, kromoměry, magnetická média, magnetické disky, magnetické nosiče dat, magnetické pásky, magnetofony, magnety, magnety dekorativní, mincové mechanismy pro televizory, monitory, mikrofony, nosiče dat magnetické, nosiče dat optické, nosiče zvukových nahrávek, nosiče zvukových záznamů, ochranné brýle pro sport, ochranné helmy pro sport, obrazovky, optické disky kompaktní CD ROM, plátna promítací, plovací kruhy, plovací pásy, plovací vesty, počítače, počítačové hry, počítačové tiskárny, podložky pod myš, potápěčské masky, potápěčské oděvy, potápěčské rukavice, pravítka (měřicí přístroje), pravítka logaritmická, přehrávače kompaktních disků, přilby ochranné, přístroje pro reprodukci zvuku, ruzia, signalizační pišťalky, sluchátka, snímače obrazu, skenery, (zpracování dat), špunty do uší (ochranné), tampóny do uší pro potápěče (ochranné), televizní přístroje, trojúhelníky výstražné pro vozidla, videokamery, videokazety, videopásky, vyučovací stroje, zápisník elektronický, závaží, žehličky (-

elektrické); (16) alba, atlasy, barvy (pouzdra s -) (školní pomůcky), blahopřání, blahopřání hudební, bloky (papírnické výrobky), brožury, papírové bryndáčky, časopisy, časopisy - komiksy, čínská tuš, desky (papírnické výrobky), desky (psací-) s klipsem na přidržování papíru, desky na dokumenty (šanon, pořadače), dopisní papír, držáky na psací potřeby, figurky (sošky) z papírové hmoty, fólie hliníkové na balení potravin, fotografie, stojany na fotografie, globusy (zemské-), grafické reprodukce, grafiky, gummy na mazání, hlína modelovací, houbičky navlhčovací (kancelářské potřeby), hroty psacích per, chrániče prstů (kancelářské potřeby), inkoust v tyčince, inkousty, kalamáře, kalendáře, kalendáře trhací, kalhotky plenkové z papíru nebo buničiny, kancelářské potřeby, kromě nábytku, kancelářské sponky, kapesníky (papírové-), výrobky z kartónu, karty, katalogy, kelímky papírové na mléčné výrobky, klobouky z lepenky, knihy, záložky do knih, knížky brožované, knižní zarážky, kopírování (vzory na-), papírové kornouty, krabice lepenkové nebo papírové, kružítka, křída na psaní, laminovačky (-na dokumenty) pro použití v kanceláři, výrobky z lepenky, malířská plátna, malířské stojany, malířské štětce, štětce, štětce na psaní, mapy, zeměpisné mapy, mašle papírové, materiály na pečetení, pomůcky na mazání, sáčky pro mikrovlnné trouby, misky na vodové barvy, materiály na modelování, nálepky (lepící pásky) pro kancelářské použití nebo pro domácnost, napínáčky, násadky na pera, noviny, nože na papír, obálky, obaly v rámci této třídy, obaly na spisy, obtisky, ocelová pera, opěrka na ruce pro malíře, ořezávací strojky na tužky, ořezávká na tužky, oznámení, palety pro malíře, kornouty z papíru, papír, dopisní papír, papír kopírovací (pouzrovací), pergamenový papír, papír sací, svítilný papír, toaletní papír, papír voskový, papír Xuan, papírenské výrobky, papírová prostírání, papírové ubrusy, papírové podložky pod sklenice, podložky pod pívni sklenice, papírové ubrusy, pastelky, pouzdra na pasy, pečete, penály, pera (kancelářské potřeby), pera plnicí, periodika, plakáty, plány, psací podložky, pomůcky učební, kromě přístrojů, pohlednice, poštovní známky, potřeby na psaní, poutače z papíru nebo lepenky, pouzdra na doklady, pouzdra na pera, pouzdra s barvami, pouzdra s psacími potřebami, papírové praporky, pravítka, prospekty, příručky, psací podložky, psací soupravy, psací soupravy (sada psacích potřeb), publikace, papírové pytlíky jako obaly, razítka, razítka datovací, pouzdra na razítka, razítkovací podušky, ročenky, papírové ručníky, rýsovací nástroje, rýsovací nástroje, samolepky, samolepky pro domácnost a pro kancelářské potřeby, sešity, sešivačky, skicáky, stírátka na tabule, školní potřeby, tabule školní, těžítka, tikety, tiskopisy, tiskové typy, tiskoviny, tužky, tužky patentní, tuhy do tužek, držátka na tužky, patentní tužky, uhly na kreslení, zápisníky, zpěvníky; (25) bačkory, barety, body (spodní prádlo), boty (kování na -), boty šněrovací, bryndáčky (ne z papíru), bundy sportovní, bundy sportovní s kapucí (s kožešinou nebo plyšovou vložkou), cylindry, čapky přiléhavé, členky, čepice, čepice (sprchovací-), čepice koupací, čepice se štítkem, dřeváky, fotbalová obuv, holínky vysoké, holínky polovysoké, chrániče uší (proti chladu, jako pokrývka hlavy), kabátky krátké, kabátky (svrchní-), kalhoty, kapesníčky do vrchní kapsy saka, klobouky, kombinézy, kombinézy pracovní, konfekce, kostýmy (maškarní-), kostýmy, obleky, košile, koupací pláště, kravaty, kšiltly (sluneční-), kůže (oděvy z napodobenin kůže), kůže (oděvy z kůže), legíny, límce, snímatelné límce, límečky, lyžařská obuv, manžety, noční kabátky, oblečení, protiskluzové pomůcky pro obuv, obuv, obuv koupací, obuv plátěná, obuv plážová, obuv sportovní, oděvy nepromokavé, oděvy papírové, oděvy plážové, oděvy pro cyklisty, oděvy pro motoristy, opasky, opasky na peníze, pánské plavky, dámské plavky, pantofle, papírové klobouky, pláštěnky, ponožky, potítká, přehozy přes ramena, pulovry, punčochy, pytle na oděvy, pyžama, rukavice, rukavice (dámské dlouhé -), rukavice bez prstů, rukavice palcové, rukávnický, rybářské vesty, saka, spodní prádlo, sukně, svetry, šály, šály na krk, šněrovací boty, trička, vaky na oděvy, vesty, výbavička pro novorozence, zimníky, župany; (28) autička na hraní řízená rádiem, autička na hraní, automobilové modely zmenšené, balónky na hraní, bazény plavecké (potřeby pro hru), karty na bingo, boby, zařízení a náčiní na bowling, brusle on-line, brusle kolečkové, brusle lední, bublifuk (hračka), činky, dáma (stolní hra), divadelní masky, domečky pro panenky, domino (stolní hra), dostihy (hra), draci létající, elektronické terče, fleretý pro šerm, stoly pro stolní fotbal, golfové hole, golfové rukavice, golfové vaky na kolečkách nebo bez koleček, gymnastické zařízení, háčky na ryby, harpunovací puška (jako sportovní potřeby), hokejové hole, holenní chrániče (sportovní zboží), chrániče kolen (sportovní potřeby), chrániče na lokty (sportovní potřeby), horolezecká výstroj, houpačky, hra v kostky, hra v kuželky, hra v šachy, hrací karty, hrací koule, hrací kuličky, hrací žetony, hračky, hračky plyšové, hračky pohyblivé, hračky pro domácí zvířata, hráčské páčky (sportovní náčiní), hry, jiné než upravené pro použití s externí obrazovkou nebo monitorem, hry, jiné než upravené pro použití s externí obrazovkou

nebo monitorem (herní zařízení), hry společenské, hry stolní, chraštítka, káča, vlček (hračky), kaleidoskopy, kanadské žertíky (atrapy), kapsle do pistolí na hraní, karnevalové masky, koloběžky, koně houpací, kostky stavebnicové, koule kulečnické, kouzelnické potřeby, kroužky (hra, při které se kroužky házejí na kolíky), křída na biliardová tága, kulečnická tága, kuličky hrací, kuželky, loutky, lukostřelecké náčiní, luky na střelbu, lyže, lyžařské vosky, lyže na surfování, lyže vodní, malé plachetnice, maňásci (prstová loutka), masky šermířské, medvídci plyšová, míče hrací, míčky na hraní, míčky badmintonové, obaly na lyže, ozdoby na vánoční stromečky (s výjimkou osvětlení a cukrovinek), pistole na paintball (sportovní náčiní), náboje na paintball (sportovní náčiní), panenky, domečky pro panenky, postýlky pro panenky, sací lahve pro panenky, šatičky pro panenky, pokoje pro panenky, pistole (hračky), pistolky vzduchové (hračky), plavecké, potápěčské ploutve, pohárky na hrací kostky, puky hokejové, puzzles, pytle na lyže a surfování prkna, pytle s kriketovými potřebami, rakety s pružným výpletem (sportovní náčiní), výplet pro rakety, strunové výplety raket, rukavice (pro sportovní hry), rukavice baseballové, rukavice boxerské, rukavice golfové, rukavice pro pákara na kriket nebo baseball (herní potřeby), rukavice šermířské, ruleta, saňky (sportovní potřeby), sílice svalů (sportovní potřeby), síť tenisové, skateboardy, skluzavky (hry), sněžnice, stoly pro stolní fotbal, stoly pro stolní tenis, stoly miliardové, stromečky vánoční umělé, svíčky na svíčky pro vánoční stromečky, šermířské zbraně, šípky (hra), terče (hry); (35) inzerce poštou, licence na výrobky a služby ostatních (komerční správa), nábor zaměstnanců, pomoc při řízení obchodní činnosti, obchodní nebo podnikatelské informace, obchodní nebo podnikatelský průzkum, organizování výstav (komerčních nebo reklamních), personální poradenství, pořádání veletrhů pro obchodní a reklamní účely, průzkum trhu, průzkum veřejného mínění, zajišťování předplatného telekomunikačních služeb, předvádění zboží, příprava inzertních sloupků, reklama (propagace), reklama on line v počítačové síti, aktualizování reklamních materiálů, pronájem reklamních materiálů, zaslání reklamních materiálů zákazníkům, rozšiřování reklamních nebo inzertních materiálů, sekretářské služby, služby v oblasti grafické úpravy pro reklamní účely, styky s veřejností, vydávání reklamních nebo náborových propagačních a inzertních textů, televizní reklama, umělci (agentury), zajišťování novinového předplatného (pro předplatitele); (38) elektronická pošta, elektronické nástěnky (služby -) (telekomunikační služby), informační kanceláře, vysílání kabelové televize, konference (služby dálkových-), počítačová komunikace, posílání zpráv, poskytování internetových diskusních fór, pošta (elektronická-), pronájem přístrojů pro přenos zpráv, pronájem přístupového času ke globálním počítačovým sítím, pronájem zařízení pro přenos informací, přenašení pomocí satelitních družic, přenos zpráv a obrazových informací pomocí počítače, půjčování telekomunikačních zařízení, telekonference (služby dálkových konferencí), teleshoppingové služby (poskytování televizních kanálů pro teleshoppingové služby), televizní vysílání, telexové služby, výzvy (služby poskytované rádiem, telefonem nebo jinými elektronickými komunikačními prostředky), zaslání zpráv; (41) dabing, pronájem dekorací, digitální zpracování obrazu (služby-), elektronické publikování (DTP), estrády (služby v oblasti-), filmová studia, filmová tvorba, filmové projekce, pronájem filmových promítaček a jejich příslušenství, půjčování filmů, fotografování, informace o možnostech zábavy, informace o výchově a vzdělávání, karaoke (poskytování služeb-) (hudební doprovod písní dle výběru zpěváka), klubové služby (výchovně zábavné-), kluby zdraví (služby), knihovny (půjčování knih), vydávání knih, koncertní síně, sály, organizování a vedení konference, organizování a vedení kongresu, korespondenční kurzy, provozování muzea, služby nahrávacího studia, nahrávání videopásek, obrazové zpravodajství, organizování kulturních nebo vzdělávacích výstav, organizování plesů, organizování vzdělávacích nebo zábavných soutěží, zábavné parky, plánování a organizování večírků, pořádání soutěží krásy, pronájem audio nahrávek, pronájem dekorací, pronájem kinematografických filmů, pronájem osvětlovacích zařízení pro divadla nebo televizní studia, provozování her on line (z počítačové sítě), předprodej vstupenek, výroba divadelních nebo jiných představení, půjčování filmů, psaní scénářů, reportéřské služby, školení, vyučování, výroba rozhlasových a televizních programů, televizní zábava, výuka, vzdělávací informace, organizování živých vystoupení.

(511) 9, 16, 25, 28, 35, 38, 41
(210) O-453494

(111) **296901**
(220) 07.11.2007
(151) 11.03.2008
(540)

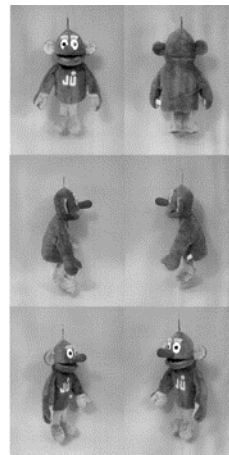

(730) Česká televize, Na hřebenech II 1132/4, Praha 4 - Podolí, 14700, CZ

(510) (9) antény, audiovizuální zařízení pro výuku, automaty hudební, hrací skříně uváděné do chodu vhozením mince, automaty prodejní, nástroje na určování azimutu, barometry, brýle, pouzdra na brýle, brýle sluneční, brýle proti slunci, brýlové řetízky, buzoly, kompas (směrové), clony na oči, čističe nosičů zvukových záznamů, čočky kontaktní, čočky optické, čtecí zařízení v televizi, dalekohledy, diapozitivy, promítací přístroje na diapozitivy, diktafony, magnetické disky, kompaktní disky (audio-video), gramofonové desky, gramofonové jehly, disky optické, DVD přehrávače, elektronická pera (vizuální zobrazovací jednotky), elektronické oznamovací tabule, elektronické publikace (s možností stažení), epidiaskopy, filmové kamery, exponované filmy, střihací zařízení na filmy, kreslené filmy, fotoaparáty, fotografické snímky, hologramy, jezdecké přilby, kalkulačky, kalkulačky kapesní, kapesní svítilny, baterky, kinofilmy, klávesnice počítačové, krokoměry, magnetická média, magnetické disky, magnetické nosiče dat, magnetické disky, magnetofony, magnety, magnety dekorativní, mincové mechanismy pro televizory, monitory, mikrofony, nosiče dat magnetické, nosiče dat optické, nosiče zvukových nahrávek, nosiče zvukových záznamů, ochranné brýle pro sport, ochranné helmy pro sport, obrazovky, optické disky kompaktní CD ROM, plátna promítací, plovací kruhy, plovací pásy, plovací vesty, počítače, počítačové hry, počítačové tiskárny, podložky pod myš, potápěčské masky, potápěčské oděvy, potápěčské rukavice, pravítka (měřicí přístroje), pravítko logaritmické, přehrávače kompaktních disků, přilby ochranné, přístroje pro reprodukci zvuku, rádia, signalizační píšťalky, sluchátka, snímače obrazu, skenery, (zpracování dat), špunty do uší (ochranné), tampóny do uší pro potápěče (ochranné), televizní přístroje, trojúhelníky výstražné pro vozidla, videokamery, videokazety, videopásky, vyučovací stroje, zápisník elektronický, závaží, žehličky (-elektrické); (16) alba, atlasy, barvy (pouzdra s -) (školní pomůcky), blahopřání, blahopřání hudební, bloky (papírnické výrobky), brožury, papírové bryndáčky, časopisy, časopisy - komiksy, čínská tuš, desky (papírnické výrobky), desky (psací-) s klipsem na přidržování papíru, desky na dokumenty (šanon, pořadače), dopisní papír, držáky na psací potřeby, figurky (sošky) z papírové hmoty, fólie hliníková na balení potravin, fotografie, stojany na fotografie, globusy (zemské-), grafické reprodukcce, grafiky, gumy na mazání, hlína modelovací, houbičky navlhčovací (kancelářské potřeby), hroty psacích per, chrániče prstů (kancelářské potřeby), inkoust v tyčince, inkousty, kalamáře, kalendáře, kalendáře trhací, kalhotky plenkové z papíru nebo buničiny, kancelářské potřeby, kromě nábytku, kancelářské sponky, kapesníky (papírové-), výrobky z kartónu, karty, katalogy, kelímky papírové na mléčné výrobky, klobouky z lepenky, knihy, záložky do knih, knížky brožované, knižní zarážky, kopírování (vzory na-), papírové kornouty, krabice lepenkové nebo papírové, kruzítka, křída na psaní, laminovačky (-na dokumenty) pro použití v kanceláři, výrobky z lepenky, malířská plátna, malířské stojany, malířské štetce, štetce, štetce na psaní, mapy, zeměpisné mapy, mašle papírové, materiály na pečeti, pomůcky na mazání, sáčky pro mikrovlnné trouby, misky na vodové barvy, materiály na modelování, nálepky (lepící pásy) pro kancelářské použití nebo pro domácnost,

napínáčky, násadky na pera, noviny, nože na papír, obálky, obaly v rámci této třídy, obaly na spisy, obtisky, ocelová pera, opěradla na ruce pro malíře, ořezávací strojky na tužky, ořezávátka na tužky, oznámení, palety pro malíře, kornouty z papíru, papír, dopisní papír, papír kopírovací (pouzovací), pergamenový papír, papír sací, svítilný papír, toaletní papír, papír voskovaný, papír Xuan, papírenské výrobky, papírová prostrání, papírové ubrusy, papírové podložky pod sklenice, podložky pod pivní sklenice, papírové ubrusy, pastelky, pouzdra na pasy, pečetě, penály, pera (kancelářské potřeby), pera plnicí, periodika, plakáty, plány, psací podložky, pomůcky učební, kromě přístrojů, pohlednice, poštovní známky, potřeby na psaní, poutače z papíru nebo lepenky, pouzdra na doklady, pouzdra na pera, pouzdra s barvami, pouzdra s psacími potřebami, papírové praporky, pravítka, prospekty, příručky, psací podložky, psací soupravy, psací soupravy (sada psacích potřeb), publikace, papírové pytlíky jako obaly, razítka, razítka datovací, pouzdra na razítka, razítkovací podušky, ročenky, papírové ručníky, rýsovací nástroje, rýsovací nástroje, samolepky, samolepky pro domácnost a pro kancelářské potřeby, sešity, sešivačky, skicáky, stírátka na tabule, školní potřeby, tabule školní, těžiška, tikety, tiskopisy, tiskové typy, tiskoviny, tužky, tužky patentní, tuhy do tužek, držátka na tužky, patentní tužky, uhly na kreslení, zápisníky, zpěvníky; (25) bačkory, barety, body (spodní prádlo), boty (kování na -), boty šněrovací, bryndáčky (ne z papíru), bundy sportovní, bundy sportovní s kapucí (s kožešinou nebo plyšovou vložkou), cylindry, čapky přiléhavé, čelenky, čepice, čepice (sprchovací-), čepice koupací, čepice se štítkem, dřeváky, fotbalová obuv, holínky vysoké, holínky polovysoké, chrániče uší (proti chladu, jako pokrývka hlavy), kabátky krátké, kabátky (vrchní-), kalhoty, kapesníčky do vrchní kapsy saka, klobouky, kombinézy, kombinézy pracovní, konfekce, kostýmy (maškariní-), kostýmy, obleky, košile, koupací pláště, kravaty, kšilty (sluneční-), kůže (oděvy z napodobenin kůže), kůže (oděvy z kůže), legíny, límce, snímatelné límce, límečky, lyžařská obuv, manžety, noční kabátky, oblečení, protiskluzové pomůcky pro obuv, obuv, obuv koupací, obuv plátěná, obuv plážová, obuv sportovní, oděvy nepromokavé, oděvy papírové, oděvy plážové, oděvy pro cyklisty, oděvy pro motoristy, opasky, opasky na peníze, pánské plavky, dámské plavky, pantofle, papírové klobouky, pláštěnky, ponožky, potítky, přehozy přes ramena, pulovry, punčochy, pytle na oděvy, pyžama, rukavice, rukavice (dámské dlouhé -), rukavice bez prstů, rukavice palcové, rukávničky, rybářské vesty, saka, spodní prádlo, sukně, svetry, šály, šály na krk, šněrovací boty, trička, vaky na oděvy, vesty, vybavička pro novorozeně, zimníky, župany; (28) autička na hraní řízená rádiem, autička na hraní, automobilové modely zmenšené, balónky na hraní, bazény plavecké (potřeby pro hru), karty na bingo, boby, zařízení a náčiní na bowling, brusle on-line, brusle kolečkové, brusle lední, bublifuk (hračka), činky, dáma (stolní hra), divadelní masky, domečky pro panenky, domino (stolní hra), dostihy (hra), draci létající, elektronické terče, flerety pro šerm, stoly pro stolní fotbal, golfové hole, golfové rukavice, golfové vaky na kolečkách nebo bez koleček, gymnastické zařízení, háčky na ryby, harpunování puška (jako sportovní potřeby), hokejové hole, holenní chrániče (sportovní zboží), chrániče kolen (sportovní potřeby), chrániče na lokty (sportovní potřeby), horolezecká výstroj, houpačky, hra v kostky, hra v kuželky, hra v šachy, hrací karty, hrací koule, hrací kuličky, hrací žetony, hračky, hračky plyšové, hračky pohyblivé, hračky pro domácí zvířata, hráčské pátky (sportovní náčiní), hry, jiné než upravené pro použití s externí obrazovkou nebo monitorem, hry, jiné než upravené pro použití s externí obrazovkou nebo monitorem (herní zařízení), hry společenské, hry stolní, chrastítka, káča, vlček (hračky), kaleidoskopy, kanadské žertíky (atrapy), kapsle do pistolí na hraní, karnevalové masky, koloběžky, koně houpací, kostky stavebnicové, koule kulečnické, kouzelnické potřeby, kroužky (hra, při které se kroužky házejí na kolíky), křída na biliardová tága, kulečnická tága, kuličky hrací, kuželky, loutky, lukostřelecké náčiní, luky na střelbu, lyže, lyžařské vosky, lyže na surfování, lyže vodní, malé plachetnice, maňásci (prstová loutka), masky šermířské, medvědici plyšové, míče hrací, míčky na hraní, míčky badmintonové, obaly na lyže, ozdoby na vánoční stromečky (s výjimkou osvětlení a cukrovinek), pistole na paintball (sportovní náčiní), náboje na paintball (sportovní náčiní), panenky, domečky pro panenky, postýlky pro panenky, sací lahve pro panenky, šatičky pro panenky, pokoje pro panenky, pistole (hračky), pistolky vzduchové (hračky), plavecké, potápěčské ploutve, pohárky na hrací kostky, puky hokejové, puzzles, pytle na lyže a surfování prkna, pytle s kriketovými potřebami, rakety s pružným výpletem (sportovní náčiní), výplet pro rakety, strunové výplety raket, rukavice (pro sportovní hry), rukavice baseballové, rukavice boxerské, rukavice golfové, rukavice pro pákaře na kriket nebo baseball (herní potřeby), rukavice šermířské, ruleta, sánky (sportovní potřeby), síliče svalů (sportovní potřeby), síť tenisové, skateboardy, skluzavky (hry), sněžnice, stoly pro stolní fotbal, stoly pro

stolní tenis, stoly miliardové, stromečky vánoční umělé, svícinky na svíčky pro vánoční stromečky, šermířské zbraně, šipky (hra), terče (hry); (35) inzerce poštou, licence na výrobky a služby ostatních (komerční správa), nábor zaměstnanců, pomoc při řízení obchodní činnosti, obchodní nebo podnikatelské informace, obchodní nebo podnikatelský průzkum, organizování výstav (komerčních nebo reklamních), personální poradenství, pořádání veletrhů pro obchodní a reklamní účely, průzkum trhu, průzkum veřejného mínění, zajišťování předplatného telekomunikačních služeb, předvádění zboží, příprava inzertních sloupků, reklama (propagace), reklama on line v počítačové síti, aktualizování reklamních materiálů, pronájem reklamních materiálů, zaslání reklamních materiálů zákazníkům, rozšiřování reklamních nebo inzertních materiálů, sekretářské služby, služby v oblasti grafické úpravy pro reklamní účely, styky s veřejností, vydávání reklamních nebo náborových propagačních a inzertních textů, televizní reklama, umělci (agentury), zajišťování novínového předplatného (pro předplatitele); (38) elektronická pošta, elektronické nástěnky (služby -) (telekomunikační služby), informační kanceláře, vysílání kabelové televize, konference (služby dálkových-), počítačová komunikace, posílání zpráv, poskytování internetových diskusních fór, pošta (elektronická-), pronájem přístrojů pro přenos zpráv, pronájem přístupového času ke globálním počítačovým sítím, pronájem zařízení pro přenos informací, přenašení pomocí satelitních družic, přenos zpráv a obrazových informací pomocí počítače, půjčování telekomunikačních zařízení, telekonference (služby dálkových konferencí), teleshoppingové služby (poskytování televizních kanálů pro teleshoppingové služby), televizní vysílání, textové služby, výzvy (služby poskytované rádiem, telefonem nebo jinými elektronickými komunikačními prostředky), zaslání zpráv; (41) dabing, pronájem dekorací, digitální zpracování obrazu (služby-), elektronické publikování (DTP), estrády (služby v oblasti-), filmová studia, filmová tvorba, filmové projekce, pronájem filmových promítaček a jejich příslušenství, půjčování filmů, fotografování, informace o možnostech zábavy, informace o výchově a vzdělávání, karaoke (poskytování služeb-) (hudební doprovod písní dle výběru zpěváka), klubové služby (výchovně zábavné-), kluby zdraví (služby), knihovny (půjčování knih), vydávání knih, koncertní sítě, sály, organizování a vedení konference, organizování a vedení kongresu, korespondenční kurzy, provozování muzea, služby nahrávacího studia, nahrávání videopásek, obrazové zpravodajství, organizování kulturních nebo vzdělávacích výstav, organizování plesů, organizování vzdělávacích nebo zábavných soutěží, zábavné parky, plánování a organizování večírků, pořádání soutěží krásy, pronájem audio nahrávek, pronájem dekorací, pronájem kinematografických filmů, pronájem osvětlovacích zařízení pro divadla nebo televizní studia, provozování her on line (z počítačové sítě), předprodej vstupenek, výroba divadelních nebo jiných představení, půjčování filmů, psaní scénářů, reportéřské služby, školení, vyučování, výroba rozhlasových a televizních programů, televizní zábava, výuka, vzdělávací informace, organizování živých vystoupení.

(511) 9, 16, 25, 28, 35, 38, 41

(210) O-453495

(111) **297421**

(220) 13.11.2007

(151) 22.04.2008

(540)

(730) **DELTONA, spol. s r.o.**, Dlouhá 881/5, Karlovy Vary, 36017, CZ

(740) ZEMAN - podkrušnohorská patentová a známková kancelář, Petr Zeman, Hradní 301, Loket, 35733

(510) (37) provádění staveb, jejich změn a odstraňování, práce zemní, betonářské, zednické, pokrývačské, izolační, stavebně montážní, přípravné práce pro stavby, například práce lešenářské a montáže a

demontáže bednění, práce zámečnické montážního a opravárenského charakteru, práce potrubářské, instalatérské, plynoinstalační, topenářské, práce natěračské a lakýrnické, zajišťování ostatních prací v oboru řemesel náležejících do okruhu přidružené stavební výroby, opravy vozovek, vrtání a řezání asfaltových a betonových povrchů, montáže a servis čistíren odpadních vod, opravy motorových a nemotorových vozidel, včetně prací karosářských a služeb pneuservisu, provozování myčky vozidel; (39) silniční motorová doprava osobní, silniční motorová doprava nákladní, včetně speciální, zprostředkování jiných forem přepravy, organizování výletů, shromažďování a poskytování informací o dopravě, nakládání a vykládání nákladů, balení a doručování zboží, provozování a pronájem garáží a parkovišť, provozování skladů, skladišť a deponií materiálů, pronájem skladovacích kontejnerů, technické činnosti v dopravě, zdvihání a vzdušná přeprava břemen; (40) práce zámečnické výrobního charakteru, práce svářečské, kovářské, tesařské, kovo-obrábění, úpravy materiálů, úpravy povrchů náležející do třídy 40, nakládání s odpady.

(511) 37, 39, 40

(210) O-453643

(111) **297554**

(220) 15.11.2007

(151) 29.04.2008

(540)



(730) Česká televize, Na hřebenech II 1132/4, Praha 4 - Podolí, 14700, CZ

(510) (9) antény, audiovizuální zařízení pro výuku, automaty hudební, hrací skříně uváděné do chodu vhozením mince, automaty prodejní, nástroje na určování azimutu, barometry, brýle, pouzdra na brýle, brýle sluneční, brýle proti slunci, brýlové řetízky, buzoly, kompas (směrové), clony na oči, čističe nosičů zvukových záznamů, čočky kontaktní, čočky optické, čtecí zařízení v televizi, dalekohledy, diapositivy, promítací přístroje na diapositivy, diktafony, magnetické disky, kompaktní disky (audio, video), gramofonové desky, gramofonové jehly, disky optické, DVD přehrávače, elektronická pera (vizuální zobrazovací jednotky), elektronické oznamovací tabule, elektronické publikace (s možností stažení), epidioskopy, filmové kamery, exponované filmy, stříhací zařízení na filmy, kreslené filmy, fotoaparáty, fotografické snímky, hologramy, jezdecké přilby, kalkulačky, kalkulačky kapesní, kapesní svítilny, baterky, kinofilm, klávesnice počítačové, krokoměry, magnetická média, magnetické disky, magnetické nosiče dat, magnetické pásky, magnetofony, magnety, magnety dekorativní, mincové mechanismy pro televizory, monitory, mikrofony, nosiče dat magnetické, nosiče dat optické, nosiče zvukových nahrávek, nosiče zvukových záznamů, ochranné brýle pro sport, ochranné helmy pro sport, obrazovky, optické disky kompaktní CD ROM, plátna promítací, plovací kruhy, plovací pásy, plovací vesty, počítače, počítačové hry, počítačové tiskárny, podložky pod myš, potápěčské masky, potápěčské oděvy, potápěčské rukavice, pravítka (měřicí přístroje), pravítka logaritmická, přehrávače kompaktních disků, přilby ochranné, přístroje pro reprodukci zvuku, rádia, signalizační píšťalky, sluchátka, snímače obrazu, skenery (zpracování dat), špunty do uší, tampóny do uší pro potápěče, televizní přístroje, trojúhelníky výstražné pro vozidla, videokamery, videokazety, videopásky, vyučovací stroje, zápisník elektronický, závaží, žehličky (elektrické); (16) alba, atlasy, pouzdra s barvami (školní pomůcky), blahopřání, blahopřání hudební, bloky (papírnické výrobky), brožury, papírové bryndáčky, časopisy, časopisy komiksy, čínská tuš, desky (papírnické výrobky), desky (psací) s klipsem na přidržování papíru, desky na dokumenty (šanon, pořadače), dopisní papír, držáky na psací potřeby, figurky (sošky) z papírové hmoty, fólie hliníková na balení potravin, fotografie, stojany na fotografie, globusy (zemské), grafické reprodukcce, grafiky, gummy na

mazání, hlína modelovací, houbičky navlhčovací (kancelářské potřeby), hroty psacích per, chrániče prstů (kancelářské potřeby), inkousty, kalamáře, kalendáře, kalendáře trhací, kalhotky plenkové z papíru nebo buničiny, kancelářské potřeby, kromě nábytku, kancelářské sponky, kapesníky (papírové), výrobky z kartónu, karty, katalogy, kelímky papírové na mléčné výrobky, klobouky z lepenky, knihy, záložky do knih, knížky brožované, knižní zarážky, vzory na kopírování, papírové kornouty, krabice lepenkové nebo papírové, kružítka, křída na psaní, laminovačky (na dokumenty) pro použití v kanceláři, výrobky z lepenky, malířská plátna, malířské stojany, malířské štětky, štětky, štětky na psaní, mapy, zeměpisné mapy, mašle papírové, materiály na pečetění, pomůcky na mazání, sáčky pro mikrovlnné trouby, misky na vodové barvy, materiály na modelování, nálepky (lepící pásky) pro kancelářské použití nebo pro domácnost, napínáčky, násadky na pera, noviny, nože na papír, obálky, obaly, obaly na spisy, obtisky, ocelová pera, opěradla na ruce pro malíře, ořezávací stroje na tužky, ořezávací nástroje na tužky, oznámení, palety pro malíře, kornouty z papíru, papír, dopisní papír, papír kopírovací (pauzovací), pergamenový papír, papír sací, svítilny, papír, toaletní papír, papír voskovaný, papír Xuan, papírenské výrobky, papírová prostrání, papírové ubrusy, papírové podložky pod sklenice, podložky pod pivní sklenice, papírové ubrusy, pastelky, pouzdra na pasy, pečete, penály, pera (kancelářské potřeby), pera plnicí, periodika, plakáty, plány, psací podložky, pomůcky učební, kromě přístrojů, pohlednice, poštovní známky, potřeby na psaní, poutače z papíru nebo lepenky, pouzdra na doklady, pouzdra na pera, pouzdra s psacími potřebami, papírové praporky, pravítka, prospekty, příručky, psací podložky, psací soupravy, psací soupravy (sada psacích potřeb), publikace, papírové pytlíky jako obaly, razítka, razítka datovací, pouzdra na razítka, razítkovací podušky, ročenky, papírové ručníky, rýsovací nástroje, rýsovací nástroje, samolepky, samolepky pro domácnost a pro kancelářské potřeby, sešity, sešíváčky, skicáky, stírátka na tabule, školní potřeby, tabule školní, těžítky, tikety, tiskopisy, tiskové typy, tiskoviny, tužky, tužky patentní, tuhy do tužek, držátka na tužky, patentní tužky, uhly na kreslení, zápisníky, zpěvníky; (25) bačkory, barety, body (spodní prádlo), kování na boty, boty šněrovací, bryndáčky (ne z papíru), bundy sportovní, bundy sportovní s kapucí (s kožešinovou nebo plyšovou vložkou), cylindry, čapky přiléhavé, členky, čepice, čepice (sprchovací), čepice koupací, čepice se štítkem, dřeváky, fotbalová obuv, holínky vysoké, holínky polovysoké, chrániče uší (proti chladu, jako pokrývka hlavy), kabátky krátké, kabáty (svrchní), kalhoty, kapesníky do vrchní kapsy saka, klobouky, kombinézy, kombinézy pracovní, konfekce, kostýmy (maškarní), kostýmy, obleky, košile, koupací pláště, kravaty, kšiltky (sluneční), kůže (oděvy z napodobeniny kůže), kůže (oděvy z kůže), leginy, límce, snímatelné límce, límečky, lyžařská obuv, manžety, noční kabátky, oblečení, protiskluzové pomůcky pro obuv, obuv, obuv koupací, obuv plátěná, obuv plážová, obuv sportovní, oděvy nepromokavé, oděvy papírové, oděvy plážové, oděvy pro cyklisty, oděvy pro motoristy, opasky, opasky na peníze, pánské plavky, dámské plavky, pantofle, papírové klobouky, pláštěnky, ponožky, potítka, přehozy přes ramena, pulovry, punčochy, pytle na oděvy, pyžama, rukavice, rukavice (dámské dlouhé), rukavice bez prstů, rukavice palcové, rukávnicky, rybářské vesty, saka, spodní prádlo, sukně, svetry, šály, šály na krk, šněrovací boty, trička, vaky na oděvy, vesty, vybavička pro novorozence, zimníky, župany; (28) autička na hraní řízená rádiem, autička na hraní, automobilové modely zmenšené, balónky na hraní, bazény plavecké (potřeby pro hru), karty na bingo, boby, zařízení a náčiní na bowling, brusle in line, brusle kolečkové, brusle lední, bublifuk (hračka), činky, dáma (stolní hra), divadelní masky, domečky pro panenky, domino (stolní hra), dostihy (hra), draci létající, elektronické terče, fleret pro šerm, stoly pro stolní fotbal, golfové hole, golfové rukavice, golfové vaky na kolečkách nebo bez koleček, gymnastické zařízení, háčky na ryby, harpunovací puška (jako sportovní potřeby), hokejové hole, holenní chrániče (sportovní zboží), chrániče kolen (sportovní potřeby), chrániče na lokty (sportovní potřeby), horolezecká výstroj, houpačky, hra v kostky, hra v kuželky, hra v šachy, hrací karty, hrací koule, hrací kuličky, hrací žetony, hračky, hračky plyšové, hračky pohyblivé, hračky pro domácí zvířata, hráček pály (sportovní náčiní), hry, jiné než upravené pro použití s externí obrazovkou nebo monitorem, hry, jiné než upravené pro použití s externí obrazovkou nebo monitorem (herní zařízení), hry společenské, hry stolní, chraštítko, káča, včel (hračky), kaleidoskopy, kanadské žertíky (atrapy), kapsle do pistolí na hraní, karnevalové masky, koloběžky, koně houpačí, kostky stavebnicové, koule kulečnické, kouzelnické potřeby, kroužky (hra při které se kroužky házejí na kolíky), křída na biliardová tága, kulečnická tága, kuličky hrací, kuželky, loutky, lukostřelecké náčiní, luky na střelbu, lyže, lyžařské vosky, lyže na surfování, lyže vodní, malé plachetnice, maňásci (prstová loutka), masky šermířské, medvídky plyšové, míče hrací, míčky na hraní,

míčky badmintonové, obaly na lyže, ozdoby na vánoční stromečky (s výjimkou osvětlení a cukrovinek), pistole na paintball (sportovní náčiní), náboje na paintball (sportovní náčiní), panenky, domečky pro panenky, postýlky pro panenky, sací lahve pro panenky, šatičky pro panenky, pokoje pro panenky, pistole (hračky), pistolky vzduchové (hračky), plavecké, potápěčské ploutve, pohárky na hrací kostky, puký hokejové, puzzle, pytle na lyže a surfování prkna, pytle s kriketovými potřebami, rakety s pružným výpletem (sportovní náčiní), výplet pro rakety, strunové výplety raket, rukavice (pro sportovní hry), rukavice baseballové, rukavice boxerské, rukavice golfové, rukavice pro pákáře na kriket nebo baseball (herní potřeby), rukavice šermířské, ruleta, sáňky (sportovní potřeby), sílice svalů, síť tenisové, skateboardy, skluzavky (hry), sněžnice, stoly pro stolní fotbal, stoly pro stolní tenis, stoly biliardové, stromečky vánoční umělé, svícinky na svíčky pro vánoční stromečky, šermířské zbraně, šipky (hra), terče; (35) inzerce poštou, licence na výrobky a služby ostatních (komerční správa), nábor zaměstnanců, pomoc při řízení obchodní činnosti, obchodní nebo podnikatelské informace, obchodní nebo podnikatelský průzkum, organizování výstav (komerčních nebo reklamních), personální poradenství, pořádání veletrhů pro obchodní a reklamní účely, průzkum trhu, průzkum veřejného mínění, zajišťování předplatného telekomunikačních služeb (pro ostatní), předvádění zboží, příprava inzertních sloupků, reklama (propagace), reklama on-line v počítačové síti, aktualizování reklamních materiálů, pronájem reklamních materiálů, zaslání reklamních materiálů zákazníkům, rozšiřování reklamních nebo inzertních materiálů, sekretářské služby, služby v oblasti grafické úpravy pro reklamní účely, styky s veřejností, vydávání reklamních nebo náborových propagačních a inzertních textů, televizní reklama, umělci (agentury), zajišťování novinového předplatného (pro předplatitele); (38) elektronická pošta, služby elektronických nástěnek (telekomunikační služby), informační kanceláře, vysílání kabelové televize, služby dálkových konferencí, počítačová komunikace, posílání zpráv, poskytování internetových diskusních fór, pošta (elektronická), pronájem přístrojů pro přenos zpráv, pronájem přístupového času ke globálním počítačovým sítím, pronájem zařízení pro přenos informací, přenášení pomocí satelitních družic, přenos zpráv a obrazových informací pomocí počítače, půjčování telekomunikačních zařízení, telekonference (služby dálkových konferencí), teleshoppingové služby (poskytování televizních kanálů pro teleshoppingové služby), televizní vysílání, textové služby, výzvy (služby poskytované rádiem, telefonem nebo jinými elektronickými komunikačními prostředky), zaslání zpráv; (41) dabing, pronájem dekorací, digitální zpracování obrazu (služby), elektronické publikování (DTP), služby v oblasti estrád, filmová studia, filmová tvorba, filmové projekce, pronájem filmových promítaček a jejich příslušenství, půjčování filmů, fotografování, informace o možnostech zábavy, informace o výchově a vzdělávání, poskytování služeb karaoke (hudební doprovod písní dle výběru zpěváka), klubové služby (výchovně zábavné), kluby zdraví (služby), knihovny (půjčování knih), vydávání knih, koncertní síně, sály, organizování a vedení konference, organizování a vedení kongresu, korespondenční kurzy, provozování muzea, služby nahrávacího studia, nahrávání videopásek, obrazové zpravodajství, organizování kulturních nebo vzdělávacích výstav, organizování plesů, organizování vzdělávacích nebo zábavných soutěží, zábavné parky, plánování a organizování večírků, pořádání soutěží krásy, pronájem audio nahrávek, pronájem dekorací, pronájem kinematografických filmů, pronájem osvětlovacích zařízení pro divadla nebo televizní studia, provozování her on-line (z počítačové sítě), předprodej vstupenek, výroba divadelních nebo jiných představení, půjčování filmů, psaní scénářů, reportérské služby, školení, vyučování, výroba rozhlasových a televizních programů, televizní zábava, výuka, vzdělávací informace, organizování živých vystoupení.

(511) 9, 16, 25, 28, 35, 38, 41
(210) O-453736

(111) **298481**
(220) 17.12.2007
(151) 11.06.2008
(540)



(730) **ČESKÁ TELEVIZE**, Na hřebenech II 1132/4, Praha 4, Podolí, 14070, CZ
(510) (9) nosiče informací všeho druhu v rozsahu třídy 9, elektronické publikace; (16) nosiče informací všeho druhu v rozsahu třídy 16, periodické a neperiodické tiskoviny, plakáty, programy a informační letáky, vstupenky, katalogy; (35) reklamní agentura, reklamní a propagační činnost v oblasti audiovizuálních a filmových děl; (38) šíření informací prostřednictvím datových sítí, například pomocí www stránek v Internetu; (41) výchovná a zábavná činnost a služby, filmová a audiovizuální tvorba, vzdělávací a konzultační činnost v oblasti audiovizuální a filmové tvorby, výroba a půjčování nahraných zvukových a audiovizuálních nosičů informací a filmů.
(511) 9, 16, 35, 38, 41
(210) O-454671

(111) **298514**
(220) 08.01.2008
(151) 11.06.2008
(540)

VASA

(730) **ZDAR 20, s.r.o.**, Vilimovská 1582/20, Praha 6 - Dejvice, 16000, CZ
(510) (5) farmaceutické a veterinářské výrobky, hygienické výrobky pro léčebné účely, dietetické přípravky pro léčebné účely, potraviny pro batolata.
(511) 5
(210) O-455209

(111) **298608**
(220) 31.01.2008
(151) 18.06.2008
(540)



(730) **MBW s.r.o.**, Vltavská 1286, Hluboká nad Vltavou, 37341, CZ
(740) PROPATENT, Ing. Vlasta Sedláčková, Pod Pekařkou 107/1, Praha 4, 14700
(510) (9) ochranné přilby, zejména pro motocyklisty, páteřové chrániče a ledvinové pásy pro motocyklisty; (25) oděvy, obuv, kloboučnické zboží, zejména kožené motocyklové oděvy - bundy, kalhoty, rukavice, čepice, motocyklová kožená obuv; (28) potřeby pro sport - v rámci této třídy, zejména slidery - ochranné vycpávky jako části sportovní výstroje, chrániče kolen a loktů připnuté suchým zipem k oděvu.

(511) 9, 25, 28
(210) O-455876

(111) **298781**
(220) 30.01.2008
(151) 25.06.2008
(540)

NEOCITY

(730) **Neocity Holdings s.r.o. v likvidaci**, Jankovcova 1603/47a, Praha 7 - Holešovice, 17000, CZ
(740) Ing. Francis Jupa, Měchenická 4/2554, Praha 4 - Spořilov II, 14100
(510) (35) zprostředkovatelská, konzultační a poradenská činnost v oblasti obchodu se stavebními materiály všeho druhu, zprostředkování obchodních záležitostí (nákup a prodej garáží, skladovacích prostor a ploch, parkovacích a odstavných ploch), propagace, inzercie a poskytování obchodních informací prostřednictvím všech druhů médií, marketing, činnost podnikatelských, organizačních a ekonomických poradců, výstavní akce pro komerční účely; (36) činnost finančních poradců, činnost realitní kanceláře, developerská činnost v rámci této třídy, koupě, prodej a pronájem bytových a nebytových prostor zařazených do této třídy, správa nemovitostí; (37) provádění bytových, občanských, dopravních a průmyslových staveb a investičních celků, jejich změny a odstraňování, odborná pomoc a autorský dozor ve stavebnictví, zprostředkovatelská, poradenská a obstaravatelská činnost v uvedených oblastech tř. 37; (39) pronájem garáží, skladovacích prostor a ploch, parkovacích a odstavných ploch; (42) inženýrská a projektová činnost v investiční výstavbě a stavebnictví, zprostředkovatelská, konzultační a poradenská činnost v uvedených oblastech tř. 42.
(511) 35, 36, 37, 39, 42
(210) O-455835

(111) **298782**
(220) 30.01.2008
(151) 25.06.2008
(540)



(730) **Neocity Holdings s.r.o. v likvidaci**, Jankovcova 1603/47a, Praha 7 - Holešovice, 17000, CZ
(740) Ing. Francis Jupa, Měchenická 4/2554, Praha 4 - Spořilov II, 14100
(510) (35) zprostředkovatelská, konzultační a poradenská činnost v oblasti obchodu se stavebními materiály všeho druhu, zprostředkování obchodních záležitostí (nákup a prodej garáží, skladovacích prostor a ploch, parkovacích a odstavných ploch), propagace, inzercie a poskytování obchodních informací prostřednictvím všech druhů médií, marketing, činnost podnikatelských, organizačních a ekonomických poradců, výstavní akce pro komerční účely; (36) činnost finančních poradců, činnost realitní kanceláře, developerská činnost v rámci této třídy, koupě, prodej a pronájem bytových a nebytových prostor zařazených do této třídy, správa nemovitostí; (37) provádění bytových, občanských, dopravních a průmyslových staveb a investičních celků, jejich změny a odstraňování, odborná pomoc a autorský dozor ve stavebnictví, zprostředkovatelská, poradenská a obstaravatelská činnost v uvedených oblastech tř. 37; (39) pronájem garáží, skladovacích prostor a ploch, parkovacích a odstavných ploch; (42) inženýrská a projektová činnost v investiční výstavbě a stavebnictví, zprostředkovatelská, konzultační a poradenská činnost v uvedených oblastech tř. 42.
(511) 35, 36, 37, 39, 42
(210) O-455836

(111) **299135**
(220) 26.09.2007
(151) 15.07.2008
(540)

Zdivočelá země

(730) **Česká televize**, Na hřebenech II 1132/4, Praha 4 - Podolí, 14700, CZ
(510) (9) antény, audiovizuální zařízení pro výuku, automaty hudební, hrací skříně uváděné do chodu vhozením mince, automaty prodejní, nástroje na určování azimutu, barometry, brýle, pouzdra na brýle, brýle sluneční, brýle proti slunci, brýlové řetízky, buzoly, kompas směrůvé, clony na oči, čističe nosičů zvukových záznamů, čočky kontaktní, čočky optické, čtecí zařízení v televizi, dalekohledy, diapozitivy, promítací přístroje na diapozitivy, diktafony, magnetické disky, kompaktní disky (audio-video), gramofonové desky, gramofonové jehly, disky optické, DVD přehrávače, elektronická pera (vizuální zobrazovací jednotky), elektronické oznamovací tabule, elektronické publikace (s možností stažení), epidiaskopy, filmové kamery, exponované filmy, střihací zařízení na filmy, kreslené filmy, fotoaparáty, fotografické snímky, hologramy, jezdecké přilby, kalkulačky, kalkulačky kapesní, kapesní svítilny, baterky, kinofilmy, klávesnice počítačové, krokoměry, magnetická média, magnetické disky, magnetické nosiče dat, magnetické pásky, magnetofony, magnety, magnety dekorativní, mincové mechanismy pro televizory, monitory, mikrofony, nosiče dat magnetické, nosiče dat optické, nosiče zvukových nahrávek, nosiče zvukových záznamů, ochranné brýle pro sport, ochranné helmy pro sport, obrazovky, optické disky kompaktní CD ROM, plátna promítací, plovací kruhy, plovací pásy, plovací vesty, počítače, počítačové hry, počítačové tiskárny, podložky pod myš, potápěčské masky, potápěčské oděvy, potápěčské rukavice, pravítka (měřicí přístroje), pravítka logaritmická, přehrávače kompaktních disků, přehrávače DVD, přilby ochranné, přístroje pro reprodukci zvuku, rádia, signalizační pišťalky, sluchátka, snímače obrazu - skenery (zpracování dat), špunty do uší, tampóny do uší pro potápěče, televizní přístroje, trojúhelníky výstražné pro vozidla, videokamery, videokazety, videopásky, vyučovací stroje, zápisník elektronický, závaží, žehličky elektrické; (16) alba, atlasy, pouzdra s barvami (školní pomůcky), blahopřání, blahopřání hudební, bloky (papírové výrobky), brožury, papírové bryndáčky, časopisy, časopisy - komiksy, čínská tuš, desky (papírové výrobky), psací desky s klipsem na přidržování papíru, desky na dokumenty (šanon, pořadače), dopisní papír, držáky na psací potřeby, figurky (sošky) z papírové hmoty, fólie hliníková na balení potravin, fotografie, stojany na fotografie, zemské globusy, grafické reprodukcce, grafiky, gummy na mazání, hlína modelovací, houbičky navlhčovací (kancelářské potřeby), hroty psacích per, chrániče prstů (kancelářské potřeby), inkoust v tyčince, inkousty, kalamáře, kalendáře, kalendáře trhací, kalhotky plenkové z papíru nebo buničiny, kancelářské potřeby, kromě nábytku, kancelářské sponky, papírové kapesníky, výrobky z kartónu, karty, katalogy, kelímky papírové na mléčné výrobky, klobouky z lepenky, knihy, záložky do knih, knížky brožované, knižní zarážky, vzory na kopírování, papírové kornouty, krabice lepenkové nebo papírové, kružítko, křída na psaní, laminovačky na dokumenty pro použití v kanceláři, výrobky z lepenky, malířská plátna, malířské stojany, malířské štětky, štětky, štětky na psaní, mapy, zeměpisné mapy, mašle papírové, materiály na pečetení, pomůcky na mazání, sáčky pro mikrovlnné trouby, misky na vodové barvy, materiály na modelování, nálepky (lepící pásky) pro kancelářské použití nebo pro domácnost, napínáčky, násadky na pera, noviny, nože na papír, obálky, obaly, obaly na spisy, obtisky, ocelová pera, opeřadla na ruce pro malíře, ořezávací strojky na tužky, ořezávací tužky, oznámení, palety pro malíře, kornouty z papíru, papír, dopisní papír, papír kopírovací (pauzovací), pergamenový papír, papír sací, svítící papír, toaletní papír, papír voskovaný, papír Xuan, papírenské výrobky, papírová prostírání, papírové ubrusy, papírové podložky pod sklenice, podložky pod pивní sklenice, papírové ubrusy, pastelky, pouzdra na pasy, pečete, penály, pera (kancelářské potřeby), pera plnicí, periodika, plakáty, plány, psací podložky, pomůcky učební kromě přístrojů, pohlednice, poštovní známky, potřeby na psaní, poutače z papíru nebo lepenky, pouzdra na doklady, pouzdra na pera, pouzdra s psacími potřebami, papírové praporečky, pravítka, prospekty, příručky, psací podložky, psací soupravy, psací soupravy (sada psacích potřeb), publikace, papírové pytlíky jako obaly, razítka, razítka datovací, pouzdra na razítka, razítkovací podušky, ročenky, papírové ručníky, rýsovací nástroje, samolepky, samolepky pro domácnost a pro kancelářské potřeby, sešity, sešivačky, skicáky, stírátka na tabule, školní potřeby, tabule školní, těžiška, tikety, tiskopisy, tiskové typy, tiskoviny, tužky, tužky patentní, tuhy do tužek, držátka na tužky, uhly na kreslení, zápisníky, zpěvníky; (35) inzercie poštou, licence na výrobky a služby ostatních (komerční

správa), nábor zaměstnanců, pomoc při řízení obchodní činnosti, obchodní nebo podnikatelské informace, obchodní nebo podnikatelský průzkum, organizování výstav (komerčních nebo reklamních), personální poradenství, pořádání veletrhů pro obchodní a reklamní účely, průzkum trhu, průzkum veřejného mínění, zajišťování předplatného telekomunikačních služeb, předvádění zboží, příprava inzertních sloupků, reklama (propagace), reklama on-line v počítačové síti, aktualizování reklamních materiálů, pronájem reklamních materiálů, zaslání reklamních materiálů zákazníkům, rozšiřování reklamních nebo inzertních materiálů, sekretářské služby, služby v oblasti grafické úpravy pro reklamní účely, styky s veřejností, vydávání reklamních nebo náborových propagačních a inzertních textů, televizní reklama, umělci (agentury), zajišťování novinového předplatného (pro předplatitele); (38) elektronická pošta, služby elektronické nástěnky (telekomunikační služby), informační kanceláře, vysílání kabelové televize, počítačová komunikace, posílání zpráv, poskytování internetových diskusních fór, pronájem přístrojů pro přenos zpráv, pronájem přístupového času ke globálním počítačovým sítím, pronájem zařízení pro přenos informací, přenášeni pomocí satelitních družic, přenos zpráv a obrazových informací pomocí počítače, půjčování telekomunikačních zařízení, telekonference (služby dálkových konferencí), teleshoppingové služby (poskytování televizních kanálů pro teleshoppingové služby), televizní vysílání, telexové služby, výzvy (služby poskytované rádiem, telefonem nebo jinými elektronickými komunikačními prostředky), zaslání zpráv; (41) dabing, pronájem dekorací, služby digitálního zpracování obrazu, elektronické publikování (DTP), služby v oblasti estrády, filmová studia, filmová tvorba, filmové projekce, pronájem filmových promítaček a jejich příslušenství, půjčování filmů, fotografování, informace o možnostech zábavy, informace o výchově a vzdělávání, poskytování služeb karaoke (hudební doprovod písní dle výběru zpěváka), klubové služby (výchovně zábavné), kluby zdraví (služby), knihovny (půjčování knih), vydávání knih, koncertní sítě, sály, organizování a vedení konference, organizování a vedení kongresu, korespondenční kurzy, provozování muzea, služby nahrávacího studia, nahrávání videopásek, obrazové zpravodajství, organizování kulturních nebo vzdělávacích výstav, organizování plesů, organizování vzdělávacích nebo zábavných soutěží, zábavné parky, plánování a organizování večírků, pořádání soutěží krásy, pronájem audio nahrávek, pronájem dekorací, pronájem kinematografických filmů, pronájem osvětlovacích zařízení pro divadla nebo televizní studia, provozování her on-line z počítačové sítě, předprodej vstupenek, výroba divadelních nebo jiných představení, půjčování filmů, psaní scénářů, reportéřské služby, školení, vyučování, výroba rozhlasových a televizních programů, televizní zábava, výuka, vzdělávací informace, organizování živých vystoupení.

(511) 9, 16, 35, 38, 41
(210) O-452265

(111) **299154**
(220) 12.12.2007
(151) 15.07.2008
(540)

Hledání ztraceného času

(730) Česká televize, Na hřebenech II 1132/4, Praha 4 - Podolí, 14700, CZ
(510) (9) antény, audiovizuální zařízení pro výuku, automaty hudební, hrací skříně uváděné do chodu vhozením mince, automaty prodejní, nástroje na určování azimutu, barometry, brýle, pouzdra na brýle, brýle sluneční, brýle proti slunci, brýlové řetízky, buzoly, kompas směrůvé, clony na oči, čističe nosičů zvukových záznamů, čočky kontaktní, čočky optické, čtecí zařízení v televizi, dalekohledy, diapozitivy, promítací přístroje na diapozitivy, diktafony, magnetické disky, kompaktní disky (audio-video), gramofonové desky, gramofonové jehly, disky optické, DVD přehrávače, elektronická pera (vizuální zobrazovací jednotky), elektronické oznamovací tabule, elektronické publikace (s možností stažení), epidiaskopy, filmové kamery, exponované filmy, stíhací zařízení na filmy, kreslené filmy, fotoaparáty, sušičky a leštičky na fotografické snímky, hologramy, jezdecké přílby, kalkulačky, kalkulačky kapesní, kapesní svítilny, baterky, kinofilmy, klávesnice počítačové, krokoměry, magnetická média, magnetické disky, magnetické nosiče dat, magnetické pásky, magnetofony, magnety, magnety dekorativní, mincové mechanismy pro televizory, monitory, mikrofony, nosiče dat magnetické, nosiče dat optické, nosiče zvukových nahrávek, nosiče zvukových záznamů, ochranné brýle pro sport, ochranné helmy pro sport, obrazovky, optické disky kompaktní CD ROM, plátna promítací, plovací kruhy, plovací pásy, plovací vesty, počítače, počítačové hry, počítačové tiskárny, podložky pod myš, potápěčské masky, potápěčské oděvy, potápěčské rukavice, pravítka (měřicí přístroje), pravítka logaritmická, přehrávače kompaktních disků,

přílby ochranné, přístroje pro reprodukci zvuku, rádia, signalizační píšťalky, sluchátka, snímače obrazu - skenery (zpracování dat), špunty do uší, tampóny do uší pro potápěče, televizní přístroje, trojúhelníky výstražné pro vozidla, videokamery, videokazety, videopásky, vyučovací stroje, zápisník elektronický, závaží, žehličky elektrické; (16) alba, atlasy, pouzdra s barvami (školní pomůcky), blahopřání, blahopřání hudební, bloky (papírové výrobky), brožury, papírové bryndáčky, časopisy, časopisy - komiksy, čínská tuš, desky (papírové výrobky), psací desky s klipsem na přidržování papíru, desky na dokumenty (šanonny, pořadače), dopisní papír, držáky na psací pomůcky, figurky (sošky) z papírové hmoty, fólie hliníková na balení potravin, fotografie, stojany na fotografie, zemské globusy, grafické reprodukce, grafiky, gummy na mazání, hlína modelovací, houbičky navlhčovací (kancelářské potřeby), hroty psacích per, chrániče prstů (kancelářské potřeby), inkoust v tyčince, inkousty, kalamáře, kalendáře, kalendáře trhací, kalhotky plenkové z papíru nebo buničiny, kancelářské potřeby, kromě nábytku, kancelářské sponky, kapesníky papírové, výrobky z kartónu, karty, katalogy, kelímky papírové na mléčné výrobky, klobouky z lepenky, knihy, záložky do knih, knižky brožované, knižní zarážky, vzory na kopírování, papírové kornouty, krabice lepenkové nebo papírové, kružítko, křída na psaní, laminovačky na dokumenty pro použití v kanceláři, výrobky z lepenky, malířská plátna, malířské stojany, malířské štětce, štětce, štětce na psaní, mapy, zeměpisné mapy, mašle papírové, materiály na pečetení, pomůcky na mazání, sáčky pro mikrovlnné trouby, misky na vodové barvy, materiály na modelování, nálepky (lepicí pásky) pro kancelářské použití nebo pro domácnost, napínáčky, násadky na pera, noviny, nože na papír, obálky, obaly, obaly na spisy, obtisky, ocelová pera, operadla na ruce pro malíře, ořezávací stroje na tužky, ořezávací tužky, oznámení (papírové výrobky), palety pro malíře, kornouty z papíru, papír, dopisní papír, papír kopírovací a pauzovací, pergamenový papír, papír sací, svítilný papír, toaletní papír, papír voskovaný, papír Xuan, papírenské výrobky, papírová prostrání, papírové ubrusy, papírové podložky pod sklenice, podložky pod pívni sklenice, papírové ubrusy, pastelky, pouzdra na pasy, pečetě, penály, pera (kancelářské potřeby), pera plnicí, periodika, plakáty, plány, psací podložky, pomůcky učební, kromě přístrojů, pohlednice, poštovní známky, potřeby na psaní, poučtače z papíru nebo lepenky, pouzdra na doklady, pouzdra na pera, pouzdra s psacími potřebami, papírové praporky, pravítka, prospekty, příručky, psací podložky, psací soupravy, psací soupravy (sada psacích potřeb), publikace, papírové pytlíky jako obaly, razítka, razítka datovací, pouzdra na razítka, razítkovací poudušky, ročenky, papírové ručníky, rýsovací nástroje, rýsovací nástroje, samolepky, samolepky pro domácnost a pro kancelářské potřeby, sešity, sešivačky, skicáky, stíratka na tabule, školní potřeby, tabule školní, těžítko, tikety, tiskopisy, tiskové typy, tiskoviny, tužky, tužky patentní, tuhy do tužek, držátka na tužky, patentní tužky, uhly na kreslení, zápisníky, zpěvníky; (25) bačkory, barety, body (spodní prádlo), kování na boty, boty šněrovací, bryndáčky (ne z papíru), bundy sportovní, bundy sportovní s kapucí (s kožešinou nebo plyšovou vložkou), cylindry, čapky přiléhavé, čelenky, čepice, čepice sprchovací, čepice koupací, čepice se štítkem, dřeváky, fotbalová obuv, holínky vysoké, holínky polovysoké, chrániče uší (proti chladu, jako pokrývka hlavy), kabátky krátké, kabáty svrchní, kalhoty, kapesníčky do vrchní kapsy saka, klobouky, kombinézy, kombinézy pracovní, konfekce, kostýmy (maškarní-), kostýmy, obleky, košile, koupací pláště, kravaty, kšiltly sluneční, oděvy z napodobenin kůže, oděvy z kůže, legíny, límce, snímatelné límce, límečky, lyžařská obuv, manžety, noční kabátky, oblečení, protiskluzové pomůcky pro obuv, obuv, obuv koupací, obuv plátěná, obuv plážová, obuv sportovní, oděvy nepromokavé, oděvy papírové, oděvy plážové, oděvy pro cyklisty, oděvy pro motoristy, opasky, opasky na peníze, pánské plavky, dámské plavky, pantofle, papírové klobouky, pláštěnky, ponožky, potítka, přehozy přes ramena, pulovry, punčochy, pytle na oděvy, pyžama, rukavice, rukavice dámské dlouhé, rukavice bez prstů, rukavice palcové, rukávnický, rybářské vesty, saka, spodní prádlo, sukně, svetry, šály, šály na krk, trička, vesty, výbavička pro novorozeně, zimníky, župany.

(511) 9, 16, 25
(210) O-454520

(111) **299480**
(220) 10.12.2007
(151) 29.07.2008
(540)

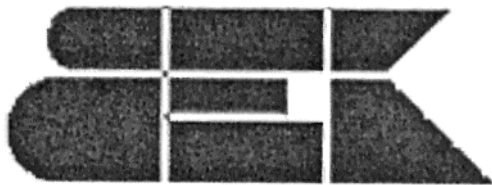

- (730) **B.E.K. spol. s r.o. pracovní a ochranné pomůcky**, Škroupova 933, Chomutov, 43001, CZ
(740) ZEMAN - podkrušnohorská patentová a známková kancelář, Petr Zeman, Hradní 301, Loket, 35733
(510) (25) osobní prádlo, oděvy, obuv, pokrývky hlavy, oděvní doplňky, jako například rukavice, šátky, šály, kukly, rukávničky, ponožky, opasky apod., vše v rámci třídy 25; (35) zprostředkování obchodu osobním prádlem, oděvy, obuví, pokrývkami hlavy, oděvními doplňky, jako například rukavicemi včetně pracovních a speciálních, šátky, šálami, kuklami, rukávničky, punčochovým zbožím, speciálními protipožárními a záchranářskými obleky, bezpečnostními postroji, osobními ochrannými prostředky a ochrannými pomůckami, jako například ochrannými přilbami, různými pracovními chrániči - například ochrannými štíty, ochrannými brýlemi a jinými chrániči zraku, chrániči končetin a trupu, chrániči sluchu, dýchacími ochrannými maskami a respirátory (nikoliv pro umělé dýchání), filtry pro dýchací masky, ochranné masky a respirátory (nikoliv pro umělé dýchání), svářečskými kuklami, svářečskými zástěrami, hadicemi pro čerstvovzdušné vedení, záchranými lany a karabinami, impregnovanými a nehořlavými tkaninami, prostředky pro poskytování první pomoci, příkrývkami, mycími a čistícími přípravky, mýdly včetně tekutých, solvinami a ochrannými krémy, úklidovými prostředky - houbami, hadry a prachovkami, mopy, košťaty, smetáky, vědry a jiným úklidovým náčiním, ručníky a utěrkami, ručním nářadím, bezpečnostními tabulkami a jiným bezpečnostním značením, barvami pro bezpečnostní značení, internetový obchod uvedenými komoditami, vydávání reklamních a propagačních materiálů, předvádění zboží a prezentace služeb; (40) štítí oděvů, osobního prádla, pokrývek hlavy a oděvních doplňků, impregnace oděvů a jiných oděvních součástí, úprava a barvení tkanin.
(511) 25, 35, 40
(210) O-454490

(111) **300352**
(220) 17.12.2007
(151) 10.09.2008
(540)

MAXEXOTIC

- (730) **AFIRST CZ s.r.o.**, Jablonského 23, Plzeň, 32600, CZ
(740) PROPATENT, Ing. Vlasta Sedláčková, Pod Pekařkou 107/1, Praha 4, 14700
(510) (11) akvarijní přístroje pro čištění, akvarijní přístroje pro vytápění, svítidla pro akvária; (21) klece pro ptáky, voliéry, klece pro domácí zvířata, bytová akvária, bytová terária, hřebeny, česadla na zvířata, hygienické toaletní nádoby pro domácí zvířata, krmítka pro hospodářská zvířata, kroužky pro ptáky, misky hygienické na vylučování pro domácí zvířata, pastí na myši, pastí na hmyz, žlaby pro krmivo, kmení; (31) krmiva pro zvířata spadající do tř. 31, živá zvířata, krmiva suchá pro zvířata, krmné směsi na výkrm hospodářských zvířat, přísady do krmiva ne pro lékařské účely, vápno do krmiva pro zvířata, psí suchary, bílkoviny (proteiny) pro zvířata, potrava pro dobytek, potrava pro domácí zvířata, potrava pro ptactvo, potrava pro zvířata, stelivo pro domácí zvířata, seno, sláma jako podestýlka, sláma jako krmivo, nápoje pro domácí zvířata, obilninové zbytkové produkty pro živočišnou spotřebu, otruby, pochoutky a odměny ke zvykání pro zvířata, posilující přípravky pro zvířata, výživa pro domácí zvířata, hospodářská zvířata, živé návnady na ryby, živé ryby; (35)

maloobchod se vším z výroby ve tř. 1-34 určené k prodeji, zprostředkování služeb zde v této třídě uvedených.
(511) 11, 21, 31, 35
(210) O-454705

(111) **300820**
(220) 16.03.2007
(151) 01.10.2008
(540)



- (730) **Bional Nederland B. V.**, Tolhusleane 11-15, 8401 GA Gorredijk, NL
(740) Rott, Růžička & Guttman Patentové, známkové a advokátní kanceláře, JUDr. Vladimír Rott, Vinohradská 37, Praha 2, 12000
(510) (3) kosmetické přípravky jako jsou adstringentní přípravky pro kosmetické účely, ambra (parfumerie), antiperspirační mýdlo, antistatické přípravky pro použití v domácnosti, aroma (éterické oleje), barviva na vlasy, barviva toaletní, kosmetické barvy, přípravky pro odstraňování barev - odbarvovače, krémy na bělení pokožky, bělicí a čistící přípravky na kůži, bělicí soli, bergamotový olej, brusiva, citrónový olej (silice), čistící mléko pro toaletní účely, čistící oleje, čistící prostředky, čistící roztoky, přípravky pro čištění umělého chrupu, depilační přípravky, depilační vosk, detergenty (čistící prostředky), s výjimkou pro použití při průmyslových procesech a lékařství, dezodoranty pro osobní potřebu, šampóny a kosmetické přípravky pro domácí zvířata, éterické esence, éterické oleje, přípravky na holení, jasmínový olej, kadidlo, kamenec (antiseptický přípravek), kolínská voda, kosmetické neceséry, kosmetické přípravky pro zeštíhlení, kosmetické tužky, kosmetické přípravky do koupele, koupelové soli, nikoliv pro medicijní účely, kráslicí masky, kosmetické krémy, květinové parfémy (základní látky), výtažky z květin (parfumerie), lak na vlasy, laky na nehty, lepidla pro kosmetické účely, lešticí přípravky, levandulová voda a olej, líčidla, mandlové mléko pro kosmetické účely, mandlové mýdlo, mandlový olej, maskara (barvy a stíny na oční víčka a řasy), medicijní mýdla, mentolová silice (výtažkový olej), mořidla, mydélka, mýdla, umělé nehty, kosmetické přípravky na obou, obtisky (ozdobné) pro kosmetické použití, oční řasy (umělé), odlakovače, přípravky na odličování, oleje do voňavek, přípravky na ondulaci, opalovací přípravky (kosmetika), spreje pro osvěžení dechu, parfémovaná voda, parfémy, pemza, peroxid vodíku pro kosmetické účely, pízmo (parfumerie), pleťová voda pro kosmetické účely, kosmetické ubrousky napuštěné pleťovou vodou, kosmetické přípravky pro pěstění pokožky, pomády pro kosmetické účely, potpourri (směsi voňavých látek), prací prostředky, přípravky pro péči o nehty, pudr (líčidlo), rtěnky, růžový olej, šampóny, tuhy pro kosmetické účely, ústní vody, nikoliv pro lékařské účely, vata na špejli (toaletní potřeby), vata pro kosmetické účely, vatové tyčinky pro kosmetické účely, vazelína z ropy pro kosmetické účely, vlasové vody, voda po holení, voňavkářské výrobky, zubní pasty; (5) farmaceutické výrobky, pastilky, tabletky, bonbóny, oplatky, želé, žvýkačky, cukrovinky s léčivými přísadami, med, sirup melasový, včelí kašička - to vše pro léčebné účely, diabetické přípravky pro léčebné účely, potraviny pro batolata, nápoje, potravinové doplňky a sirupy pro léčebné účely, propolis, pyl, biologické přípravky pro zvěrolékařské účely, bylinné čaje pro lékařské účely, byliny (léčivé byliny), drogy pro léčebné účely, přípravky pro péči o dutinu ústní pro lékařské účely, léčivé přípravky do koupele a koupelové soli, léčiva na zuby, léčivé čaje, léčivé kořeny, léčivé rostliny, vodičky pro veterinární účely, zvěrolékařské přípravky, tampóny absorpční, balzámy pro lékařské účely, bílkovinná potrava pro lékařské účely, cukr pro lékařské účely, dietetické a posilující přípravky pro léčebné účely, vitamínové přípravky, dietetické nápoje a potraviny pro léčebné účely, minerální doplňky potravy, čípky, alkohol pro léčebné účely, deodoranty (jiné než pro osobní potřebu), dietetické látky upravené pro lékařské účely, enzymatické přípravky pro lékařské účely, kapsle pro

lékařské účely, masti pro lékařské účely, náplasti a obvaziva pro lékařské účely, vláknina pro lékařské účely, med pro lékařské účely, extrakty z ryb a živočichů pro lékařské účely, léky, léčiva, léčivé byliny, čaje z léčivých bylin, léčivé vody, masti pro farmaceutické účely, koupele olejové léčivé, koupelové soli léčivé, kosmetické přípravky pro léčebné účely, potraviny a nápoje pro batolata, náplasti a obvazový materiál, dezinfekční přípravky pro hygienické účely, lékárníčky včetně obsahu, těhotenské testy, menstruační vložky a tampóny, hygienické vložky a tampóny, absorpční kalhotky a pleny pro inkontinentní pacienty, krevní plazma, materiály pro plombování zubů a pro zubní otisky, výrobky pro hubnutí živočišných škůdců, fungicidy, herbicidy, prostředky chemické antikoncepce, vše v rámci této třídy, všechny výše uvedené výrobky nejsou určené pro léčbu mykózy; (30) dietetické výrobky v rámci této třídy, káva, čaj, kakao, cukr, rýže, tapioka, ságo, kávové náhražky, mouka a přípravky z obilnin, chléb, pečivo, cukrovinky, zmrzlina, med, sirup melasový, droždí, prášky do těsta, sůl, hořčice, ocet, nálevy k ochucení, koření, led pro osvěžení, arašidové cukrovinky, aromatické přípravky do potravin, bonbóny, cukroví, mentolové cukroví, cukrovinky, cukrovinky k ozdobení vánočních stromků, čokoláda, čokoládové nápoje, čokoládové nápoje s mlékem, dorty, fondány (cukrovinky), jemné pečivo, karamely (bonbóny), káva, kávové náhražky rostlinného původu, kávové nápoje s mlékem, keksy, koláče s náplní, krekrý, pražená kukuřice, listové těsto, lupínky, vložky (obilné), makaróny, mandlové cukrovinky, mandlové těsto, marcipán, marinády (chuťové přísady), máslové, tukové těsto, masové paštiky zapečené v těstě, masové pirožky, medovníky, perníky, mentol do cukrovinek, výrobky z kukuřičné mouky, müsli, kakaové nápoje, omáčka sójová ostrá, oplatky, potraviny na bázi ovsá, jedlé ozdoby na dorty, palačinky, pastilky (cukrovinky), pečivo s masovou náplní, pивní ocet, pizzy, popcorn, potraviny z mouky, pralinky, prášek do pečiva, příchutě (aroma), příchutě do nápojů s výjimkou éterických olejů, přípravky do potravin aromatické, pudinky, rostlinné přípravky jako kávové náhražky, rýžové koláčky, sirup melasový, přírodní sladidla, sladový výtažek jako potravina, suchary, sušenky, sušenky máslové, keksy, biskvity, suši, šerbet (zmrzlinový nápoj), skrobové výrobky jako potrava, ztužovače šlehačky, špagety, rajčatová šťáva, šťávy s výjimkou dresinků, tabletky (cukrovinky), těstoviny, trestí do potravin (nikoliv pro lékařské účely), včelí kasička pro lidskou spotřebu ne pro lékařské účely, kukuřičné vložky, ovesné vložky, mořská voda na vaření, výrobky z kakaa, výrobky z obilovin, zahušťovací přípravky na kuchyňské použití, zákusky, koláče, zálivky na ochucení, zjemňující látky na maso pro domácínost, zmrzlina, pojiva jako přísady do zmrzliny, zmrzlina jogurtová, zmrzlinové poháry, želé ovocné (cukrovinky), žvýkačky ne pro lékařské účely.

(511) 3, 5, 30
(210) O-446531

(111) **301625**
(220) 14.08.2007
(151) 12.11.2008
(540)

COOL EXOTIC

(730) **Wm. WRIGLEY Jr. Company**, 1132 West Blackhawk Street, Chicago, 60642, IL, US
(740) Společná advokátní kancelář Vsetečka Zelený Švorčík Kalenský a partneři, JUDr. Michal Havlík, advokát a patentový zástupce, Hálkova 2, Praha 2, 12000
(510) (30) cukrovinky, zejména žvýkačí guma, žvýkačky, bonbóny a mátové bonbóny.
(511) 30
(210) O-450903

(111) **302602**
(220) 01.06.2007
(151) 30.12.2008
(540)

B CELEBRATION

(730) **Jan Becher - Karlovarská Becherovka, a.s.**, T.G. Masaryka 282/57, Karlovy Vary, 36001, CZ
(740) Čermák Hofeřš Myslík a spol., JUDr. Karel Čermák, advokát, Národní 32, Praha 1, 11000
(510) (16) papír a papírové zboží, kartón a kartonážní zboží, knihy, časopisy a comics, tiskopisy, tištěné publikace, papírnické zboží, pera, tužky, zvyrazňovací tužky, obrazy, fotografie a tisky, plakáty, plakáty velké plošné, zápisníky a památníky, instruktážní a výukové materiály, obtisky a nálepky, pozdravné karty a pohlednice, záložky do knih, papírové tácky,

rozetky, účtenky, papírové tabule, papírové visačky, novoroční přání, letáky, jídelní lístky, knižní zarážky, těžítka na papír, dekorační zboží, jako papírové stojánky na stůl různých tvarů, pивní podtácky papírové, nápojové stojánky papírové, samolepky, igelitové tašky, kalendáře a diáře, papírové klobouky, materiály na psaní, balicí papír, dárkové štítky, papírové ubrusy, ubrousky a podložky, papírové ručníky; (32) nealkoholické nápoje; (33) alkoholické nápoje.

(511) 16, 32, 33
(210) O-448699

(111) **303371**
(220) 03.05.2007
(151) 05.02.2009
(540)

(730) **IVAV plus s.r.o.**, Bořivojova 878/35, Praha 3 - Žižkov, 13000, CZ
(740) Ing. Zdeněk Kučera, Dlouhá 207 (P.O.BOX 92), Slušovice, 76315
(510) (3) čisticí a prací prostředky, zubní pasty, zubní gely, ústní vody a prostředky pro ústní hygienu; (5) výrobky farmaceutické a zdravotnické, dezinfekční prostředky a pohlcovače pachů, dezodorační prostředky, obvazový materiál; (21) kartáčky na zuby, kartáče, kosmetické štetce, nitě k čištění zubů.
(511) 3, 5, 21
(210) O-447858

(111) **306073**
(220) 13.02.2007
(151) 01.07.2009
(540)

Miraclean baby

(730) **EKOCEM cosmetics, s.r.o.**, Brandýská 892, Kostelec nad Labem, 27713, CZ
(740) Rudolf Darník, Jupiterova 1186/10, Praha 10 - Uhřetěves, 10400
(510) (3) kosmetické přípravky (pro děti), prostředky pro hygienu těla, zejména tělové šampóny, vlasové šampóny a jiné prostředky pro mytí a ošetřování vlasů, koupelové pěny, oleje, dětské kosmetické krémy, opalovací přípravky, přípravky k ochraně a regeneraci pokožky s bioaktivním zinkem; (5) přípravky pro péči o pokožku a tělo s bioaktivním zinkem k léčebným účelům, např. krémy na popáleniny od slunce, přípravky pro ošetření popálenin, speciální kosmetika pro potlačení nejrůznějších kožních problémů a onemocnění.
(511) 3, 5
(210) O-445404

(111) **310537**
(220) 28.12.2007
(151) 03.02.2010
(540)

JoFit

(730) **ÚSOVSKO a.s.**, Klopina 33, Úsov, 78973, CZ
(740) HALAXOVÁ & HALAXOVÁ, TETRAPAT, RNDr. Zdeňka Halaxová, Dukelská 891/4, Olomouc, 77200
(510) (5) dietetické výrobky, posilující poživatiny, extrakty a potravinové doplňky pro zlepšení fyzické, psychické a zdravotní kondice, speciální potraviny pro sportovce, rekonvalescenty a osoby se zvýšenou zdravotní, fyzickou a pracovní zátěží, potravinové doplňky obohacené o vitamíny, minerály a proteiny, cereální výrobky, obilné klíčky, nápoje se zvýšeným obsahem vitamínů, minerálů, vláknin, sirupy a přípravky pro výrobu speciálních nápojů a potravinových doplňků - vše výše uvedené pro

léčebné a lékařské účely; (29) ovoce a zelenina sušené, zavařené, konzervované, nakládané, kandované a mražené, sójové výrobky, patřící do této třídy, jako sójové boby, konzervované jako potrava; (30) obilné výrobky a výrobky z luštěnin, určené k lidské výživě, jako vločky, předvařené luštěniny a polotovary, určené ke spotřebě, potravinové výrobky ze zeleniny a bylin, určené ke spotřebě jako polotovary nebo k ochucení, jako omáčky typu rajčatová, sójová, trvanlivé pečivo, suchary, extrudované pečivo a pochutiny, müsli, müsli výrobky a směsi, sójové výrobky, patřící do této třídy, jako sójová mouka a výrobky z ní, extrudované sójové výrobky, cereální pečivo, čaje, kukuřičné, ovesné a pšeničné vločky, kakao, čokoláda, kávové, kakaové a čokoládové nápoje, cereální tyčinky, cukrářské výrobky, náplně, krémy, polevy, cukrovinky, zmrzlina, mražené krémy.

(511) 5, 29, 30
(210) O-455036

(111) **311134**
(220) 12.02.2007
(151) 24.03.2010
(540)

ČESKÝ DEN PROTI RAKOVINĚ

(730) **Liga proti rakovině Praha**, Na Truhlářce 100/60, Praha 8, 18081, CZ

(740) JUDr. Josef Mrázek, Pernerova 11, Praha 8, 18600

(510) (16) papír, lepenka a výrobky z těchto materiálů zařazené ve třídě 16, zejména plakáty, fotografie, kalendáře, samolepky, obtisky, tiskoviny, tiskárenské výrobky; (25) oděvy, obuv, pokrývky hlavy; (35) reklama, inzerce; (36) organizování charitativních sbírek; (41) vydavatelská a nakladatelská činnost, vydávání časopisů, periodických publikací, fotografií, pohlednic, plakátů, formulářů, pořádání odborných kurzů, školení a jiných vzdělávacích akcí, výchovné a vzdělávací služby, organizování kulturních akcí, organizování kulturních nebo vzdělávacích výstav; (44) zprostředkování služeb v oblasti zdravotní prevence, v oblasti podpory činnosti na pomoc postižených onkologickými onemocněními, zprostředkování podpory onkologických klubů, výzkumných projektů, preventivních programů, zprostředkování podpory zlepšení života onkologických pacientů.

(511) 16, 25, 35, 36, 41, 44
(210) O-445370

(111) **317921**
(220) 23.02.2007
(151) 11.05.2011
(540)

Mojekarta

(730) **Komerční banka, a.s.**, Na Příkopě 33 čp. 969, Praha 1, 11407, CZ

(510) (9) speciální platební karty s magnetickým čipem, speciální platební karty bez magnetického čipu, ovládací a přístupové karty pro provádění obchodních transakcí pomocí výpočetní techniky a Internetu; (36) služby finanční, peněžní, nemovitostní a pojišťovací, včetně vydávání platebních prostředků jako platebních karet; (38) komunikační služby, zejména zveřejňování a přenos zpráv a informací prostřednictvím počítačových a telekomunikačních prostředků a sítí, šíření informací prostřednictvím počítačových sítí a telekomunikačních sítí včetně Internetu, poskytování přístupu k on-line službám, služby webových portálů, komunikace a obchodní transakce v síti, služby datové sítě.

(511) 9, 36, 38
(210) O-445809

(111) **357690**
(220) 20.05.1997
(151) 04.01.2017
(540)

DELAHAYE

(730) **DELLALUI (Société à responsabilité limitée)**, Rue Ariane II, Espace

Valentin Nord, 25480 Miserey-Salines, FR

(740) Společná advokátní kancelář Vsetečka Zelený Švorčík Kalenský a partneři, JUDr. Otakar Švorčík, advokát, Hálkova 2, Praha 2, 12000

(510) (25) oblečení, obuv, kloboučnické zboží.
(511) 25
(210) O-534339

Zániky ochranných známek uplynutím doby platnosti

Kapitola obsahuje údaje o ochranných známkách, které zanikly uplynutím doby platnosti podle ustanovení § 29 odst. 1 zákona č. 441/2003 Sb.

Číslo zápisu (111)	Datum zániku (141)	Číslo zápisu (111)	Datum zániku (141)	Číslo zápisu (111)	Datum zániku (141)	Číslo zápisu (111)	Datum zániku (141)
152749	16.07.2016	213120	15.07.2016	286661	14.07.2016	287652	14.07.2016
163187	16.07.2016	213772	15.07.2016	286665	17.07.2016	287655	17.07.2016
166482	18.07.2016	216051	19.07.2016	286668	19.07.2016	287657	17.07.2016
166523	18.07.2016	286635	13.07.2016	286669	19.07.2016	287658	17.07.2016
166524	18.07.2016	286636	13.07.2016	286670	19.07.2016	287660	18.07.2016
197149	17.07.2016	286637	13.07.2016	287103	13.07.2016	287669	19.07.2016
197150	19.07.2016	286638	13.07.2016	287105	14.07.2016	287674	19.07.2016
203983	15.07.2016	286639	13.07.2016	287106	14.07.2016	288318	17.07.2016
203993	17.07.2016	286640	13.07.2016	287107	14.07.2016	288320	18.07.2016
203997	18.07.2016	286641	13.07.2016	287112	17.07.2016	288321	19.07.2016
203998	19.07.2016	286643	13.07.2016	287113	17.07.2016	288958	17.07.2016
204000	19.07.2016	286644	13.07.2016	287114	17.07.2016	290622	19.07.2016
205730	16.07.2016	286645	13.07.2016	287118	17.07.2016	291182	18.07.2016
205731	16.07.2016	286646	13.07.2016	287119	17.07.2016	291349	13.07.2016
205732	16.07.2016	286647	13.07.2016	287121	18.07.2016	291350	13.07.2016
206365	19.07.2016	286648	13.07.2016	287126	18.07.2016	292352	17.07.2016
206951	15.07.2016	286649	13.07.2016	287128	19.07.2016	309333	18.07.2016
207616	15.07.2016	286651	13.07.2016	287129	19.07.2016	309880	18.07.2016
207621	16.07.2016	286652	13.07.2016	287130	19.07.2016	310087	18.07.2016
207623	18.07.2016	286655	13.07.2016	287132	19.07.2016	310088	18.07.2016
207624	18.07.2016	286656	13.07.2016	287137	19.07.2016	315798	14.07.2016
209516	17.07.2016	286657	13.07.2016	287143	19.07.2016	324468	19.07.2016
212400	15.07.2016	286658	14.07.2016	287650	13.07.2016		

Vzdání se práv k ochranné známce

Vlastník ochranné známky se může podle ustanovení § 30 zákona č. 441/2003 Sb. u Úřadu písemným prohlášením vzdát práv k ochranné známce v rozsahu všech výrobků nebo služeb, pro které byla zapsána, nebo některých z nich. Účinky tohoto prohlášení nastávají dnem doručení prohlášení vlastníka ochranné známky Úřadu a nelze je vzít zpět. V této kapitole je tedy uvedeno datum účinnosti vzdání se práv k ochranné známce. Pokud se vlastník vzdal práv k ochranné známce jen v rozsahu některých výrobků a služeb, je pod příslušným INID kódem zveřejněn rovněž zbývající seznam výrobků a služeb, pro které ochranná známka zůstává zapsána. Tato kapitola dále zahrnuje údaje o ochranných známkách, u kterých vlastník písemným prohlášením omezil rozsah ochrany ve vztahu k prvku ochranné známky.

(111) 324569
(540)

(111) 354068
(540)



(210) O-489931
(580) s účinností ode dne 02.02.2017/vzdání se práv k ochranné známce

(510) (12) motory pro pozemní vozidla, automobily a jejich části a příslušenství spadající do této třídy.

(511) 12

(210) O-529181

(580) s účinností ode dne 06.02.2017/prohlášení vlastníka o částečném vzdání se práv

(111) 354067
(540)

(111) 354069
(540)



(510) (12) motory pro pozemní vozidla, automobily a jejich části a příslušenství spadající do této třídy.

(511) 12

(210) O-529180

(580) s účinností ode dne 06.02.2017/prohlášení vlastníka o částečném vzdání se práv

(510) (12) motory pro pozemní vozidla, automobily a jejich části a příslušenství spadající do této třídy.

(511) 12

(210) O-529182

(580) s účinností ode dne 06.02.2017/prohlášení vlastníka o částečném vzdání se práv

Změny vlastníků ochranných známek

Kapitola obsahuje údaje o ochranných známkách, které byly převedeny nebo přešly ve smyslu ustanovení § 15 odst. 1, 2 a § 16 zákona č. 441/2003 Sb. na jiného vlastníka v rozsahu všech zapsaných výrobků nebo služeb.

Číslo zápisu (111)	Dřívější vlastník (770)	Nynější vlastník (730)	S účinností od (580)
178286	POTOMAC CFI s.r.o., Washingtonova 1599/17, Praha 1, 11000, CZ	Pražská správa nemovitostí, spol.s r.o., Seifertova 823/9, Praha 3 - Žižkov, 13000, CZ	07.02.2017
206628	Bohušovická mlékárna, a.s., Na Pláni 1997/41, Praha 5 - Smíchov, 15000, CZ	ACCOM holding s.r.o., Na pláni 1997/41, Praha 5 - Smíchov, 15000, CZ	02.02.2017
211450	Ing. Bohumír Slunský, Ivančická 764, Dolní Kounice, 66464, CZ	Slunský Přemysl, Ivančická 764/5, Dolní Kounice, 66464, CZ	01.02.2017
212157	Ing. Bohumír Slunský, Ivančická 764, Dolní Kounice, 66464, CZ	Slunský Přemysl, Ivančická 764/5, Dolní Kounice, 66464, CZ	01.02.2017
213392	ViewSonic Europe Limited, ViewSonic House, Fleming Way, Crawley, West Sussex RH 10 2GA, GB	ViewSonic Corporation, 10 Ponte Drive, Brea, CA, US	01.02.2017
214491	ViewSonic Europe Limited, ViewSonic House, Fleming Way, Crawley, West Sussex RH 10 2GA, GB	ViewSonic Corporation, 10 Ponte Drive, Brea, CA, US	01.02.2017
221244	RONN Drain Complet s.r.o., Jáchymovská 1, Karlovy Vary, 36004, CZ	MEA Water Management s.r.o., Domažlická 180, Plzeň - Skvrňany, 31456, CZ	07.02.2017
230563	Ing. Bohumír Slunský, Ivančická 764/5, Dolní Kounice, 66464, CZ	Slunský Přemysl, Ivančická 764/5, Dolní Kounice, 66464, CZ	01.02.2017
240731	Mark Anthony International SRL, Parker House, Wildey Business House, Wildey Road, St. Michael, BB	Brandbrew S.A., Breedewues 15, 1259, Senningerberg, LU	03.02.2017
246266	Ing. Bohumír Slunský - VINNÉ SKLEPY ROSA COELI DOLNÍ KOUNICE, Ivančická 764/5, Dolní Kounice, 66464, CZ	Slunský Přemysl, Ivančická 764/5, Dolní Kounice, 66464, CZ	01.02.2017
255515	UROCONT s.r.o., Hlaváčova 822, Pardubice - Zelené Předměstí, 53002, CZ	Simply You Pharmaceuticals a.s., Roháčova 188/37, Praha 3 - Žižkov, 13000, CZ	06.02.2017
270564	UROCONT s.r.o., Hlaváčova 822, Pardubice, 53002, CZ	Simply You Pharmaceuticals a.s., Roháčova 188/37, Praha 3 - Žižkov, 13000, CZ	06.02.2017
276566	Kräuterhaus Sanct Bernhard KG, Bad Ditzgenbach, DE	Kurthotel Sanct Bernhard KG, Bad Ditzgenbach, DE	07.02.2017
277102	Ing. Bohumír Slunský, Ivančická 764/5, Dolní Kounice, 66464, CZ	Slunský Přemysl, Ivančická 764/5, Dolní Kounice, 66464, CZ	01.02.2017
277510	UROCONT s.r.o., Hlaváčova 822, Pardubice - Zelené Předměstí, 53002, CZ	Simply You Pharmaceuticals a.s., Roháčova 188/37, Praha 3 - Žižkov, 13000, CZ	06.02.2017
277512	UROCONT s.r.o., Hlaváčova 822, Pardubice - Zelené Předměstí, 53002, CZ	Simply You Pharmaceuticals a.s., Roháčova 188/37, Praha 3 - Žižkov, 13000, CZ	06.02.2017
287707	Hřebčín FAVORY, spol. s r.o., Benice 1, Netvořice, 25744, CZ	FAVORY Horses s.r.o., Benice 1, Chrášťany, 25744, CZ	02.02.2017
287949	Hřebčín FAVORY, spol. s r.o., Benice 1, Netvořice, okr. Benešov, 25744, CZ	FAVORY Horses s.r.o., Benice 1, Chrášťany, 25744, CZ	02.02.2017
290381	MILTRA B, s. r. o., Městečko Trnávka 292, Městečko Trnávka, 56941, CZ	ZINTO Invest, s.r.o., Revoluční 1082/8, Praha 1 - Nové Město, 11000, CZ	02.02.2017
290381	ZINTO Invest, s.r.o., Revoluční 1082/8, Praha 1 - Nové Město, 11000, CZ	AGRO 2000 - INVEST a.s., M. Horákové 390, Třebíč, 67401, CZ	02.02.2017
290510	MILTRA B, s.r.o., Městečko Trnávka 292, Městečko Trnávka, 56941, CZ	ZINTO Invest, s.r.o., Revoluční 1082/8, Praha 1 - Nové Město, 11000, CZ	02.02.2017
290510	ZINTO Invest, s.r.o., Revoluční 1082/8, Praha 1 - Nové Město, 11000, CZ	AGRO 2000 - INVEST a.s., M. Horákové 390, Třebíč, 67401, CZ	02.02.2017
290915	Vertellus Specialties Inc., 201 N. Illinois Street, Indianapolis 46204, IN, US	VERTELLUS HOLDINGS LLC, 201 N. Illinois Street, Suite 1800, Indianapolis, IN, US	06.02.2017
291589	Vertellus Specialties Inc., 201 N. Illinois Street, Indianapolis 46204, IN, US	VERTELLUS HOLDINGS LLC, 201 N. Illinois Street, Suite 1800, Indianapolis, IN, US	06.02.2017
292065	Šafránková Kateřina, Novodvorská 3051, Frýdek-Místek, 73801, CZ	Šafránek Jiří, Novodvorská 3051, Frýdek-Místek, 73801, CZ	07.02.2017
293600	UROCONT s.r.o., Sladkovského 520, Pardubice, 53002, CZ	Simply You Pharmaceuticals a.s., Roháčova 188/37, Praha 3 - Žižkov, 13000, CZ	06.02.2017
295099	Malá Alena, Přichovice 627, Přichovice, 46848, CZ Malý Martin, Přichovice 627, Přichovice, 46848, CZ	Malý Martin, Krkonošská 366, Tanvald - Šumburk nad Desnou, 46841, CZ	01.02.2017
304629	Slunský Bohumír Ing., Ivančická 764/5, Dolní Kounice, 66464, CZ Slunský Přemysl, Ivančická 764/5, Dolní Kounice, 66464, CZ	Slunský Přemysl, Ivančická 764/5, Dolní Kounice, 66464, CZ	01.02.2017
323761	BN Leasing, a.s., Tyršova 2070, Benešov, 25601, CZ	Sanosi Arman, V dolině 1154/1, Praha - Michle, 10100, CZ	03.02.2017
330562	LOG PLUS spol. s r.o., Biskupská 1753/5, Praha 1, 11002, CZ	VU DAC, s.r.o., Klášterecká 1051/28, Praha 8 - Dolní Chabry, 18400, CZ	07.02.2017

Číslo zápisu (111)	Dřívější vlastník (770)	Nynější vlastník (730)	S účinností od (580)
330563	LOG PLUS spol. s r.o., Biskupská 1753/5, Praha 1, 11002, CZ	VU DAC, s.r.o., Klášterecká 1051/28, Praha 8 - Dolní Chabry, 18400, CZ	07.02.2017
331701	Mark Anthony International SRL, Parker House, Wildey Business House, Wildey Road, St. Michael, BB	Brandbrew S.A., Breedewues 15, 1259, Senningerberg, LU	03.02.2017
331743	Bertiny lázně Třeboň s.r.o., Tylova 171, Třeboň, 37901, CZ	Slatinné lázně Třeboň s.r.o., Lázeňská 1001, Třeboň, 37901, CZ	06.02.2017
336031	Bc. Pavel Krýsl, DiS., Blatno 120, Chomutov, 43001, CZ	První občanský pivovar v Chomutově, a.s., 28.října 1081/19, Chomutov, 43001, CZ	06.02.2017
337270	POTOMAC CFI s.r.o., Washingtonova 1599/17, Praha 1, 11000, CZ	Pražská správa nemovitostí, spol.s r.o., Seifertova 823/9, Praha 3 - Žižkov, 13000, CZ	07.02.2017
343158	POTOMAC CFI s.r.o., Washingtonova 1599/17, Praha 1, 11000, CZ	Pražská správa nemovitostí, spol.s r.o., Seifertova 823/9, Praha 3 - Žižkov, 13000, CZ	07.02.2017
343159	POTOMAC CFI s.r.o., Washingtonova 1599/17, Praha 1, 11000, CZ	Pražská správa nemovitostí, spol.s r.o., Seifertova 823/9, Praha 3 - Žižkov, 13000, CZ	07.02.2017
355153	MEDIA SUPPORT, s.r.o., Na Žertvách 132/24, Praha 8 - Libeň, 18000, CZ	FTV Prima, spol. s r.o., Na Žertvách 132/24, Praha 8 - Libeň, 18000, CZ	07.02.2017
358070	Bezouška Tomáš, Havlíčkovo nám. 533/10, Lysá nad Labem, 28922, CZ	REALISTÉ, Vyskočilova 741/3, Praha 4, 14000, CZ	02.02.2017
358071	Bezouška Tomáš, Havlíčkovo nám. 533/10, Lysá nad Labem, 28922, CZ	REALISTÉ, Vyskočilova 741/3, Praha 4, 14000, CZ	02.02.2017

Změny v údajích o vlastnících ochranných známek

Kapitola obsahuje ochranné známky, u kterých byla v rejstříku ochranných známek vyznačena změna v údajích o vlastnících ve smyslu ustanovení § 27 odst. 2 a 7 zákona č. 441/2003 Sb.

Číslo zápisu (111)	Vlastník (730)	S účinností od (580)
158145	METAZ Týnec a.s., Senovážné náměstí 1588/4, Praha 1 - Nové Město, 11000, CZ	02.02.2017
163622	Indivior UK Limited, Bath Road 103-105, Slough, Berkshire SL1 3UH, GB	03.02.2017
170305	HUMI OUTDOOR, s.r.o., Plzeňská 429/245, Praha 5, Stodůlky, 15500, CZ	03.02.2017
179450	S u b t e r r a a.s., Koželužská 2246/5, Praha 8, Libeň, 18000, CZ	03.02.2017
179451	S u b t e r r a a.s., Koželužská 2246/5, Praha 8, Libeň, 18000, CZ	03.02.2017
198723	Indivior UK Limited, Bath Road 103-105, Slough, Berkshire SL1 3UH, GB	03.02.2017
210426	MEDIAP, spol. s r.o., Loretánské náměstí 109/3, Praha 1, Hradčany, 11800, CZ	02.02.2017
210455	INNA s.r.o., Šafaříkova 1576/2, Praha 2 - Vinohrady, 12000, CZ	06.02.2017
210456	INNA s.r.o., Šafaříkova 1576/2, Praha 2 - Vinohrady, 12000, CZ	06.02.2017
210489	CIENA CORPORATION, 7035 Ridge Road, Hanover, 21076, MD, US	07.02.2017
211066	INNA s.r.o., Šafaříkova 1576/2, Praha 2 - Vinohrady, 12000, CZ	06.02.2017
213232	ECOTEXTIL,s.r.o., Hornátky 15, Neratovice, 27711, CZ	01.02.2017
216945	National Academy of Recording Arts & Sciences, Inc., 3030 Olympic Blvd., Santa Monica 90404, CA, US	07.02.2017
217162	Vodohospodářský rozvoj a výstavba a.s., Nábřeží 90/4, Praha 5 - Smíchov, 15000, CZ	02.02.2017
219524	Indivior UK Limited, Bath Road 103-105, Slough, Berkshire SL1 3UH, GB	03.02.2017
220062	Teska Tomáš, Rožmberská 392/26, Praha 9, 19800, CZ	02.02.2017
221591	Vodohospodářský rozvoj a výstavba a.s., Nábřeží 90/4, Praha 5 - Smíchov, 15000, CZ	02.02.2017
223180	KOVOFINIŠ s.r.o., Mlýnská 137, Ledec nad Sázavou, 58401, CZ	07.02.2017
223654	Reebok International Limited, 4th, 11-12 Pall Mall, London SW1Y 5LU, GB	07.02.2017
233209	MEDIS Holding a.s., Resslerova 956/13, Hradec Králové, 50002, CZ	02.02.2017
236569	MEDIS Holding a.s., Resslerova 956/13, Hradec Králové, 50002, CZ	02.02.2017
236570	MEDIS Holding a.s., Resslerova 956/13, Hradec Králové, 50002, CZ	02.02.2017
236571	MEDIS Holding a.s., Resslerova 956/13, Hradec Králové, 50002, CZ	02.02.2017
236572	MEDIS Holding a.s., Resslerova 956/13, Hradec Králové, 50002, CZ	02.02.2017
239079	MEDIS Holding a.s., Resslerova 956/13, Hradec Králové, 50002, CZ	02.02.2017
255603	CQS z.s., Prosecká 412/74, Praha 9, Prosek, 19000, CZ	06.02.2017
261070	HUMI OUTDOOR, s.r.o., Plzeňská 429/245, Praha 5, Stodůlky, 15500, CZ	03.02.2017
263862	MEDIS Holding a.s., Resslerova 956/13, Hradec Králové, 50002, CZ	02.02.2017
271475	FITCO s.r.o., Krmelínská 646/22, Ostrava, Hrabová, 72000, CZ	06.02.2017
276566	Kräuterhaus Sanct Bernhard KG, Bad Ditzgenbach, DE	07.02.2017
278025	SG Geotechnika a.s., Geologická 988/4, Praha 5, Hlubočepy, 15200, CZ	03.02.2017
282179	MEDIS Holding a.s., Resslerova 956/13, Hradec Králové, 50002, CZ	02.02.2017
282843	CQS z.s., Prosecká 412/74, Praha 9, Prosek, 19000, CZ	06.02.2017
282844	CQS z.s., Prosecká 412/74, Praha 9, Prosek, 19000, CZ	06.02.2017
282845	CQS z.s., Prosecká 412/74, Praha 9, Prosek, 19000, CZ	06.02.2017
282846	CQS z.s., Prosecká 412/74, Praha 9, Prosek, 19000, CZ	06.02.2017
282847	CQS z.s., Prosecká 412/74, Praha 9, Prosek, 19000, CZ	06.02.2017
285115	CQS z.s., Prosecká 412/74, Praha 9, Prosek, 19000, CZ	06.02.2017
285543	Slatinné lázně Třeboň s.r.o., Lázeňská 1001, Třeboň, 37901, CZ	07.02.2017
291420	Zídek Michal, T.G. Masaryka 130/3, Loket, 35733, CZ	06.02.2017
292165	Malina Jaroslav, Liliová 337/21, Bmo, 61200, CZ	07.02.2017
292266	IBS Scherer Czech s.r.o., Raisova 1817, Náchod, 54701, CZ	07.02.2017
292627	PDcz brno, s.r.o., Milady Horákové 329/24, Bmo, Zábřovice, 60200, CZ	06.02.2017
293707	PRESKO GROUP, a.s., Severozápadní V 520/62, Praha 4, 14100, CZ	07.02.2017
294648	G-PROJECT, s.r.o., Radniční 133/1, České Budějovice 1, 37001, CZ	02.02.2017
295181	LB BOHEMIA, s.r.o., Sovadinova 3431, Břeclav, 69002, CZ	07.02.2017
295730	SG Geotechnika a.s., Geologická 988/4, Praha 5, Hlubočepy, 15200, CZ	03.02.2017
298781	Neocity Holdings s.r.o. v likvidaci, Jankovcova 1603/47a, Praha 7 - Holešovice, 17000, CZ	07.02.2017
298782	Neocity Holdings s.r.o. v likvidaci, Jankovcova 1603/47a, Praha 7 - Holešovice, 17000, CZ	07.02.2017

Číslo zápisu (111)	Vlastník (730)	S účinností od (580)
299459	MEDIS Holding a.s., Resslova 956/13, Hradec Králové, 50002, CZ	02.02.2017
303990	CQS z.s., Prosecká 412/74, Praha 9, Prosek, 19000, CZ	06.02.2017
315480	CQS z.s., Prosecká 412/74, Praha 9, Prosek, 19000, CZ	06.02.2017
317279	Heureka Shopping s.r.o., Karolinská 650/1, Praha 8, Karlín, 18600, CZ	07.02.2017
317280	Heureka Shopping s.r.o., Karolinská 650/1, Praha 8, Karlín, 18600, CZ	07.02.2017
323805	Herbo Medica s.r.o., Bělohorská 454/3, Plzeň, Severní Předměstí, 30100, CZ	06.02.2017
324772	CQS z.s., Prosecká 412/74, Praha 9, Prosek, 19000, CZ	06.02.2017
325522	CQS z.s., Prosecká 412/74, Praha 9, Prosek, 19000, CZ	06.02.2017
329254	MEDIS Holding a.s., Resslova 956/13, Hradec Králové, 50002, CZ	02.02.2017
329255	MEDIS Holding a.s., Resslova 956/13, Hradec Králové, 50002, CZ	02.02.2017
329256	MEDIS Holding a.s., Resslova 956/13, Hradec Králové, 50002, CZ	02.02.2017
329499	MEDIS Holding a.s., Resslova 956/13, Hradec Králové, 50002, CZ	02.02.2017
330453	INECO průmyslová ekologie s.r.o., náměstí Republiky 2996, Dvůr Králové nad Labem, 54401, CZ	06.02.2017
341577	Heureka Shopping s.r.o., Karolinská 650/1, Praha 8, Karlín, 18600, CZ	07.02.2017
344943	Heureka Shopping s.r.o., Karolinská 650/1, Praha 8, Karlín, 18600, CZ	07.02.2017
346181	Heureka Shopping s.r.o., Karolinská 650/1, Praha 8, Karlín, 18600, CZ	07.02.2017
348884	Heureka Shopping s.r.o., Karolinská 650/1, Praha 8, Karlín, 18600, CZ	07.02.2017
351854	Heureka Shopping s.r.o., Karolinská 650/1, Praha 8, Karlín, 18600, CZ	07.02.2017
352831	Heureka Shopping s.r.o., Karolinská 650/1, Praha 8, Karlín, 18600, CZ	07.02.2017
353615	SafeDX s.r.o., K Žižkovu 813/2, Praha 9, Vysočany, 19000, CZ	06.02.2017
353616	SafeDX s.r.o., K Žižkovu 813/2, Praha 9, Vysočany, 19000, CZ	06.02.2017

V kapitole se zveřejňují podle ustanovení § 15 odst. 4 zákona č. 452/2001 Sb., o ochranně označení původu a zeměpisných označení, zápisy označení původu/zeměpisných označení, jejich zrušení a jiné důležité skutečnosti.

Změny specifikace

Číslo zápisu 4
Označení původu KARLOVARSKÝ SUCHAR
Zápis do rejstříku dne
Specifikace Specifikace

Karlovarský suchar
EK Č.: CZ/PGI/0005/0404
CHOP () CHZO (x)

1. Odpovědný orgán členského státu

Název: Úřad průmyslového vlastnictví
Adresa: Antonína Čermáka 2a, 160 68 Praha 6, Česká republika
Tel.: (+420) 220 383 111
Fax: (+420) 224 324 718
E-mail: posta@upv.cz

2. Skupina
2.1 Název: Karlovarská pekárna Trend s.r.o.
2.2 Adresa: Slepá 517/1, 360 05 Karlovy Vary, Česká republika
Tel.: (+420) 774 455 807
E-mail: jaros@karlovarskapekarna.cz
2.3 Složení: producenti/zpracovatelé (x) jiní ()

Jde o výjimku dle článku 5(1) Nařízení Rady (EHS) č. 2081/92, protože v oblasti existuje jediný výrobce. Požadavky článku 1 Nařízení Komise (EHS) č. 2037/93 jsou splněny. Výrobce používá tradiční neměnnou výrobní metodu již po desítky let (viz například přílohy 9, 10, 11, 12). Na kvalitě výrobku se podílí jak místní suroviny (karlovarská vřídelní voda), tak místní tradice a zkušenost lidí.

3. Druh produktu. Skupina 2.4: Chléb, pečivo, cukrářské výrobky, cukrovinky, sušenky a ostatní pekařské zboží.

4. Specifikace

4.1 Název: Karlovarský suchar

4.2 Popis:

Karlovarský suchar je v současné době vyráběn ve dvou druzích, „Karlovarský suchar special“ a „Karlovarský suchar dietní“.

Tvar: krajíčky z večky, pravidelný tvar, odpovídající formě, v níž byl výrobek upečen; popis tvaru je obsažen také v bodu 4.5 Způsob produkce, fotografie, viz příloha 4: Fotografie produktů.

Vzhled: stejnoměrně pórovitý, dobře propečený, čistý, křehký, dobře sušený, nesmí být připálený, nesmí obsahovat cizí předměty.

Barva: zlatohnědá, ne však tmavá.

Chut': lahodná pečivová, nesmí být hořká, kyselá a nesmí mít jinou cizí příchut'.

Vůně: přirozená pečivová, nesmí být zatuchlá nebo s cizím pachem.

Fyzikálně-chemické vlastnosti:

Minimální množství jednotlivých obsahových složek na 100 g výrobku – „Karlovarský suchar special“:

Sušina: nejméně 90 g

Bílkoviny: nejméně 10 g

Tuky: nejméně 1,7 g

Sacharidy: nejméně 64,1 g

Energetická hodnota: 1400 – 1570 KJ

Minimální množství jednotlivých obsahových složek na 100 g výrobku – „Karlovarský suchar dietní“:

Sušina: nejméně 90 g

Bílkoviny: nejméně 10 g

Tuky: nejméně 1,5 g

Sacharidy: nejméně 63,9 g

Energetická hodnota: 1370 – 1550 KJ

Viz též příloha 5: Analytický rozbor – protokol o zkouškách.

Mikrobiologické vlastnosti:

Rozbor se provádí v externí laboratoři. Sledují se Kclif Bakterie, Staphylococcus Aureus, CPM a plísně. Ve všech parametrech jsou výsledky negativní nebo pod normu. Viz též bod 4.5 Způsob produkce a příloha 6: Mikrobiologický rozbor - výsledky a hodnocení. Mikrobiologické vlastnosti výrobku musí vyhovovat platné legislativě.

K výrobě se používají následující suroviny:

„Karlovarský suchar special“: mouka pšeničná, Karlovarská vřídelní voda, zlepšující přípravek mouky, cukr, ztužený rostlinný tuk, droždí, sůl jedlá, sušený vaječný žloutek.

„Karlovarský suchar dietní“: mouka pšeničná, Karlovarská vřídelní voda, pitná voda, zlepšující přípravek mouky, ztužený rostlinný tuk, droždí, sůl jedlá.

Na trh se dodávají v baleních v různých gramážích.

Viz přílohy:

Příloha 4: Fotografie produktů.

Příloha 5: Analytický rozbor - protokol o zkouškách.

Příloha 6: Mikrobiologický rozbor - výsledky a hodnocení.

4.3 Zeměpisná oblast:

Oblast Karlovarského regionu, vyznačená na příložených mapách, ohraničená obcemi Karlovy Vary - Šemnice - Kyselka - Velichov - Ostrov - Hroznětín - Mezirolí - Stará Role - Karlovy Vary, včetně těchto obcí.

Viz přílohy 2 a 3: Mapy.

4.4 Důkaz původu:

Výrobce vede evidenci dodavatelů surovin. U všech surovin, zejména u klíčových (Karlovarská vřidelní voda) jsou k dispozici i dodací listy a faktury, jak to dosvědčuje příloha 13, Nález nadřízeného kontrolního subjektu. Výrobce dále vede evidenci odběratelů hotových výrobků. Každé balení výrobku nese označení výrobce včetně adresy, což mimo jiné umožňuje vysledovatelnost výrobku.

Interní kontrolu dodržování specifikace provádí technolog společnosti dle HACCP. Kontroluje se zejména technologický postup výroby. S každou šarží se kontrolují kritické body, to jest zejména teplota a doba příslušného kroku výroby. Kontroly se evidují na kontrolních listech.

Externí kontrolu dodržování specifikace provádí nadřízený kontrolní subjekt, Státní zemědělská a potravinářská inspekce, inspektorát v Plzni. Nadřízený kontrolní subjekt kontroluje mimo jiné dodržování hygienických předpisů a specifické vlastnosti výrobku. Dle vlastního uvážení odebírá vzorky na rozbor. Viz bod 4.7 a viz Příloha 13: Nález nadřízeného kontrolního subjektu.

Celková kontrola: Průběžně se provádí kontrola celého výrobního procesu, a to zejména kontrola vstupních surovin, kontrola přípravy výroby, kontrola dodržování výrobního postupu, kontrola dodržování hygienických norem, kontrola dodržování mikrobiologických parametrů a kontrola hotových výrobků.

Jednotlivé body kontroly:

- vstupní kontrola surovin (vizuální, záruční doba, neporušenost obalů, evidence šarží)
- prosévání mouky (veškerá mouka prochází přes prosévací zařízení z důvodu zachycení cizích předmětů)
- mísení a dělení těst (vizuální kontrola nečistot)
- tvarování do forem (vizuální kontrola čistoty forem)
- kritický bod pečení (kontrola režimu pečení, sledování času a teploty)
- kritický bod restování (kontrola režimu restování, sledování času a teploty)
- kontrolní bod balení (kontrola čistoty a poškození obalů).

Hlavní předpisy:

Kontrola jakosti a kontrola výrobního procesu se provádí dle zákona č. 110/1997 Sb. o potravinách a tabákových výrobcích a o změně a doplnění některých souvisejících zákonů, ve znění pozdějších předpisů; dále se kontrola provádí dle platné legislativy.

Mikrobiologická kontrola:

V souladu se systémem HACCP se vzorky posílají na mikrobiologický rozbor. Mikrobiologický rozbor se provádí v externí laboratoři. Sledují se Klčif Bakterie, Staphylococcus Aureus, CPM a plísně. Ve všech parametrech jsou výsledky negativní nebo pod normou. Mikrobiologické vlastnosti jsou posuzovány dle platné legislativy.

4.5 Způsob produkce:

Karlovarský suchar se vyrábí z výše uvedených surovin, viz bod 4.2.

Klíčové suroviny (Karlovarská vřidelní voda) jsou získávány ve vymezené oblasti. Zpracování surovin, všechny etapy výroby i balení se provádí ve vymezené oblasti. Karlovarská vřidelní voda musí být čerstvá, to je další důvod, proč musí výroba probíhat ve vymezené oblasti.

Karlovarská vřidelní voda patří mezi hydrouhlíčitano-síranochlorid-sodné termální kyselky s celkovou mineralizací kolem 6.45 g/l a obsahem minerálů mezi 560 - 980 mg/l. Přibližné složení této vody je následující: Li+ 2.91 mg/l, Na+ 1699 mg/l, K+ 92.24 mg/l, Cu²⁺ 0.012 mg/l, Be²⁺ 0.065 mg/l, Mg²⁺ 45.2 mg/l, Ca²⁺ 124.4 mg/l, Sr²⁺ 0.48 mg/l, Zn²⁺ 0.059 mg/l, UO₂²⁺ 0.011 mg/l, Mn²⁺ 0.098 mg/l, Fe²⁺ 1.271 mg/l, F- 6.45 mg/l, Cl- 598.5 mg/l, Br- 1.398 mg/l, I- 0.025 mg/l, HS- 0 mg/l, SO₄²⁻ 1629 mg/l, NO₂- 0 mg/l, HNO₃- 0 mg/l, HPO₄²⁻ 0.359 mg/l, HAsO₄²⁻ 0.203 mg/l, HCO₃- 2150 mg/l, HB0₂ 2.33 mg/l, H₂SiO₃ 94.81 mg/l, TDS (180°C) 5306 mg/l, pH 6.9, obsah CO₂ 813.2, osmotický tlak 152.5 mOsm, vodivost (při 20°C) 6.64 mS/cm, hustota (při 20°C) 1.0035 kg/l, rH 25.7.

Technologický postup na výrobu Karlovarského sucharu:

Mísení: Těsto se připravuje přímým vedením. Po nadávkování surovin se jednotlivé vstupní suroviny smísí v díži s vodou. Poté se vymísí na sloupovém šlehači středně tuhé těsto, které se nechá vyzrát, teplota těsta je 20 - 30°C, těsto se nechá vyzrát cca 20 - 40 minut.

Dělení: Vyzrálé těsto se tvaruje do tvaru vek, které se následně dělí a vkládají do vymazaných forem (tvarování do forem).

Kynutí: Veky se nechají řádně nakynout, cca 60 minut, při teplotě kynárny 30 - 40°C a vlhkosti 70 - 80 %.

Pečení: Po vykynutí se veky sázejí v zakrytých formách do zapálené sázecí pece či rotační pece při teplotě 220 - 240°C, doba pečení je 35 - 45 minut při teplotě 200 - 230°C.

Vysychání: Po upečení se výrobky vyklápějí z forem, ukládají do vozíků, kde se ponechají 18 - 24 hodin.

Krájení: Veky se krájí na řezačce na krajíčky.

Restování: Krajíčky jsou rovnou osazovány na pás pece či plechy a restují se cca 8 - 12 minut, teplota prostoru na pečení je 200 - 210°C.

Chladnutí a balení: Orestované krajíčky se ukládají do přepravek a po řádném vychladnutí se balí do fólie s etiketou nebo do potiskem nebo do kartónových krabiček v různých gramážích.

Distribuce: Uzavřené kartony se rozváží v čistém skříňovém autě.

Vlastní výroba musí probíhat na území vymezeném v bodě 4.3.

Výrobek musí být balen v místě výroby. Důvody jsou křehkost výrobku, snadné přijímání vlhkosti z okolí a lepší sledovatelnost výrobku.

4.6 Souvislost:

Karlovarský suchar je jedinečný výrobek, historicky spjatý s Karlovými Vary. Je to výrobek, který je vedle lázeňské péče a minerálních vod zmiňován jako součást koloritu Karlových Varů, je součástí světové pověsti těchto lázní.

To, že je výrobek Karlovarský suchar spjatý pevně s Karlovými Vary, dosvědčuje i jeho jméno. Výrobce používá tradiční neměnnou výrobní metodu již po desítky let. Viz například příloha 9 z roku 1975, příloha 10 z roku 1966, příloha 11 z roku 1968 a příloha 12 (privatizace, právní kontinuita). Na kvalitě výrobku se podílí jak místní suroviny (Karlovarská vřidelní voda), tak místní tradice a zkušenost lidí.

Výrobek obsahuje Karlovarskou vřidelní vodu. Karlovarská vřidelní voda musí být čerstvá. Tato voda pramení v karlovarské vřidelní struktuře, která patří mezi nejvýznamnější a nejznámější struktury minerálních vod v celém světě. Skutečnost, že prameny vyvěrají právě ve výše zmíněném prostoru, je dána zlomovým porušením zemské kůry a křížením významných zlomů v okolí Karlovarského Vřídla. Karlovarská vřidelní voda zlepšuje a usnadňuje trávení a vstřebávání ve stěvě. Složení karlovarské vřidelní vody, viz bod 4.5 Způsob produkce.

Zápis do rejstříku označení původu České republiky má číslo 4 a datum 1.2.1974, zápis do mezinárodního rejstříku dle Lisabonské dohody má číslo 4 a datum 22.11.1967.

Výrobek byl v roce 1974 oceněn Zlatou pečeti na výstavě EX PLZEŇ.

Současný výrobce má právní kontinuitu s předchozím výrobcem, kontinuita byla získána v privatizaci (viz příloha 12).

Viz přílohy:

Příloha 7: Vyjádření lékaře - dietologa k výrobku „Karlovarský suchar dietní“. Příloha 8: Výpis z rejstříku označení původu (Úřad průmyslového vlastnictví).

Příloha 9: Osvědčení o zápisu označení původu (Úřad pro vynálezy a objevy).

Příloha 10: Výměr o označení původu (Krajský národní výbor).

Příloha 11: Potvrzení o zápisu do mezinárodního rejstříku označení původu dle Lisabonské dohody ze dne 31. října 1958.

Příloha 12: Důkaz právní kontinuity.

Příloha 13: Nález nadřízeného kontrolního subjektu.

4.7 Kontrolní subjekt:

Název: Státní zemědělská a potravinářská inspekce, Inspektorát v Plzni

Adresa: Jiráskovo náměstí 8, 308 58 Plzeň 8, Česká republika

E-mail: plzen@szpi.gov.cz

4.8 Označování:

Na obalu musí být uvedeno označení Karlovarský suchar. Specifické požadavky na značení, co se týče umístění, písma, barvy apod., nejsou stanoveny.

4.9 Vnitrostátní požadavky:---

Ostatní rozhodné údaje a úřední opravy

Kapitola zahrnuje zejména přetřídění seznamu výrobků a služeb v návaznosti na mezinárodní zápis, opravu chyb ve formulaci, přepisů a zjevných nesprávností za účelem uvedení do souladu se skutečností. V této kapitole jsou zveřejňovány jen takové údaje, které nemohou být zveřejněny spolu se zveřejněním přihlášky nebo se zápisem ochranné známky. Dále kapitola obsahuje důležitá úřední sdělení.

(111) **322636**
(210) O-480576

V návaznosti na mezinárodní zápis se termín "nádobí z drahých kovů" přeřazuje ze tř. 14 do tř. 20, termín "misky pod svíčky" ze tř. 14 do tř. 21, termín "prkénka na maso" ze tř. 20 do tř. 21, termíny "rolety, rolety textilní" ze tř. 24 do tř. 20, termín "dodávky jídla pro hosty" ze tř. 43 do tř. 39 s upřesněním na "dodávky jídla restaurací".

(111) **356279**
(210) O-532164

V návaznosti na mezinárodní zápis se termíny "startéry, alternátory" přeřazují ze tř. 12 do tř. 7.
