

### Číselné INID kódy pro označování bibliografických dat technických řešení

### INID Codes for the identification of bibliographic data of technical solutions

(Standard WIPO ST. 9 a ST. 80)

(11)	číslo patentu/zápisu/osvědčení	(11)	Number of the patent/registration/certification
(15)	datum zápisu průmyslového vzoru	(15)	Industrial design registration date
(21)	číslo přihlášky/žádosti	(21)	.Application number
(22)	datum podání přihlášky/žádosti	(22)	Date of application filling
(23)	údaje o výstavní prioritě	(23)	Exhibition priority data
(28)	počet průmyslových vzorů	(28)	Number of industrial designs included in the application
(31)	číslo prioritní přihlášky	(31)	Number of priority application
(32)	datum podání prioritní přihlášky	(32)	Filling date of priority application
(33)	země priority	(33)	Priority country
(40)	datum zveřejnění přihlášky vynálezu	(40)	Date of publication of patent application
(45)	datum zveřejnění zapsaného průmyslového vzoru	(45)	Publication date of the registered industrial design
(47)	datum zveřejnění udělení patentu a zápisu užitého vzoru, datum zápisu užitého vzoru, datum oznámení udělení evropského patentu v Evropském patentovém věstníku	(47)	Publication date of patent granting and publication date of utility model registration, registration date of utility model, publication date of European patent granting in the European patent bulletin
(51)	mezinárodní patentové třídění/Locarnské třídění průmyslových vzorů	(51)	International Patent Classification/ Locarno Classification for Industrial Designs
(54)	Název	(54)	Title
(55)	vyobrazení průmyslového vzoru	(55)	Reproduction of the industrial design
(57)	Anotace	(57)	Abstract
(68)	číslo základního patentu	(68)	Number of the basic patent
(71)	označení přihlašovatele/žadatele	(71)	Applicant
(72)	označení původce	(72)	Inventor
(73)	označení majitele/vlastníka	(73)	Owner
(74)	označení zástupce	(74)	Attorney's name and address
(86)	číslo mezinárodní přihlášky	(86)	International application number
(87)	číslo mezinárodního zveřejnění	(87)	International publication number
(92)	datum a číslo první registrace přípravku pro Českou republiku	(92)	Date and number(s) of the first authorization to market the product in the CZ
(93)	datum, číslo a země první registrace přípravku v rámci Společenství	(93)	Date, number(s) and country of the first authorization to market the product in the EEC
(94)	doba platnosti osvědčení	(94)	Term of certification validity
(95)	označení a typ přípravku	(95)	Name of the product and product type
(96)	datum podání a číslo evropské patentové přihlášky	(96)	European patent application filling date and number
(97)	datum zveřejnění a číslo zveřejnění evropské patentové přihlášky v Evropském patentovém věstníku	(97)	European patent application publication date and publication number in the European patent bulletin

### Číselné INID kódy pro označování bibliografických dat ochranných známek

### INID codes and minimum required for the identification of bibliographic data relating to marks

(Standard WIPO ST.60)

(111)	Číslo zápisu ochranné známky (registrace)	(111)	Number of registration
(151)	Datum zápisu ochranné známky	(151)	Date of the registration
(210)	Číslo přihlášky ochranné známky (spisu)	(210)	Number of the application
(220)	Datum podání přihlášky	(220)	Date of filing of the application
(320)	Datum vzniku práva přednosti	(320)	Date of the first application
(442)	Datum zveřejnění přihlášky po průzkumu	(442)	Date of the publication of the examined application
(450)	Datum zveřejnění zápisu ochranné známky ve Věstníku	(450)	Date of publication of the registration
(510)	Seznam výrobků a služeb	(510)	List of goods and/or services
(511)	Číslo třídy výrobků a služeb	(511)	Number of the class of goods and/or services
(526)	Omezení rozsahu ochrany o prvek	(526)	Disclaimer
(540)	Znění nebo vyobrazení ochranné známky	(540)	Reproduction of the mark
(551)	Kolektivní ochranná známka	(551)	Collective mark
(554)	Prostorová ochranná známka	(554)	Three-dimensional mark
(558)	Ochranná známka tvořená pouze barvou nebo kombinací barev	(558)	Mark consisting exclusively of one or several colours
(580)	Datum zápisu jakékoliv transakce v souvislosti s přihláškou nebo zápisem ochranné známky do rejstříku, např. změna majitele, změna jména nebo adresy, vzdání se práv k ochranné známce atd. (účinnost)	(580)	Date of recording of any kind of transaction in respect of applications or registrations (e.g. change in ownership, change in name or address, renunciation, termination of protection)
(591)	Údaje o barevnosti ochranné známky	(591)	Information concerning colour
(730)	Přihlašovatel/vlastník ochranné známky	(730)	The applicant or the holder of the mark
(740)	Zástupce	(740)	Name and address of the representative
(770)	Jméno a adresa dřívějšího přihlašovatele nebo vlastníka (v případě změny vlastnictví)	(770)	Name and address of the previous applicant or holder (in case of change in ownership)
(791)	Jméno a adresa nabyvatele licence	(791)	Name and address of the licensee
(793)	Podmínky a omezení licence	(793)	Indication of conditions and/or restrictions under the license
(800)	Mezinárodní zápis ochranné známky	(800)	International registration

# Kódy pro kódování záhlaví oznámení publikovaných ve Věstníku

(Standard WIPO ST. 17)

BB9A	zveřejněné přihlášky vynálezů	MK1K	zánik užitého vzoru uplynutím doby platnosti
FG1K	zapsané užité vzory	MK4A	zánik patentů uplynutím doby platnosti
FG4A	udělené patenty	MK4F	zánik autorských osvědčení uplynutím doby platnosti
FG4Q	zapsané průmyslové vzory	MK4Q	zánik průmyslového vzoru uplynutím doby ochrany
LD3K	částečný výmaz užitého vzoru	MM4A	zánik patentů pro nezaplacení ročních poplatků
LD4Q	částečný výmaz průmyslového vzoru	MM4F	zánik autorských osvědčení pro nezaplacení ročních poplatků
MA4A	zánik patentů vzdáním se	ND1K	prodloužení platnosti užitého vzoru
MA4F	zánik autorských osvědčení vzdáním se	ND4Q	obnova doby ochrany průmyslového vzoru
MC3K	výmaz užitého vzoru	PA4A	změna autorského osvědčení na patent
MC4A	zrušení patentu	PC9A	změna dispozičního práva k vynálezu
MC4F	zrušení autorského osvědčení	PD1K	převod práv a ostatní změny majitelů užitého vzoru
MC4Q	výmaz průmyslového vzoru	PD4A	převod práv a ostatní změny majitelů patentů
MH1K	zánik užitého vzoru vzdáním se	PD4Q	převod práv a ostatní změny vlastníků průmyslových vzorů
MH4A	částečné zrušení patentu	QA9A	nabídka licence
MH4F	částečné zrušení autorského osvědčení	SB4A	zapsané patenty do rejstříku po odtajnění
MH4Q	zánik průmyslového vzoru vzdáním se	SB4F	zapsaná autorská osvědčení do rejstříku po odtajnění

## Opravy Změny Různé

### Opravy u přihlášek vynálezů s žádostí o udělení patentu

HA9A	jmenování vynálezce		
HB9A	oprava jmen	HG9A	oprava chyb v třídění
HC9A	změna jmen	HH9A	oprava nebo změna všeobecně
HD9A	oprava adres	HK9A	tiskové chyby v úředních věstnících
HE9A	změna adres		
HF9A	oprava dat		

### Opravy ochranných dokumentů

Patenty	autorská osvědčení	užité vzory	průmyslové vzory	
TA4A	TA4F	TA1K	TA4Q	jmenování vynálezce
TB4A	TB4F	TB1K	TB4Q	oprava jmen
TC4A	TC4F	TC1K	TC4Q	změna jmen
TD4A	TD4F	TD1K	TD4Q	oprava adres
TE4A	TE4F	TE1K	TE4Q	změna adres
TF4A	TF4F	TF1K	TF4Q	oprava dat
TG4A	TG4F	TG1K	TG4Q	oprava chyb v třídění
TH4A	TH4F	TH1K	TH4Q	oprava nebo změna všeobecně
TK9A	TK9F	TK1K	TK4Q	tiskové chyby v úřed. věstnících

### **Kódy pro označování zemí a mezinárodních organizací použité ve věstníku**

AU	Austrálie
BG	Bulharsko
CH	Švýcarsko
CN	Čína
CY	Kypr
CZ	Česká republika
DE	Spolková republika Německo
ES	Španělsko
GB	Velká Británie
JP	Japonsko
KR	Korejská republika
LI	Lichtenštejnsko
LT	Litva
MT	Malta
PL	Polsko
SE	Švédsko
SI	Slovinsko
SK	Slovensko
US	Spojené státy americké

### **Kódy pro označování států USA použité ve věstníku**

CA	California
NY	New York
TX	Texas

## BB9A Zveřejněné přihlášky vynálezů - přehled podle čísel přihlášek

Dále uvedené přihlášky vynálezů byly zveřejněny dnem, uvedeným ve Věstníku podle zákona č. 527/1990 Sb., o vynálezech a zlepšovacích návrzích, ve znění pozdějších předpisů, a jsou k dispozici v patentové knihovně Úřadu průmyslového vlastnictví, Antonína Čermáka 2a, 160 68, Praha 6.

(21)	(51)	(21)	(51)
2003-3410	<b>B 21 D 51/26</b> (2006.01)	2015-776	<b>H 01 M 4/133</b> (2010.01)
2003-3461	<b>B 21 D 51/26</b> (2006.01)	2015-805	<b>F 41 A 17/72</b> (2006.01)
2015-593	<b>C 07 C 50/04</b> (2006.01)	2015-806	<b>F 41 A 17/72</b> (2006.01)
2015-597	<b>A 01 N 25/00</b> (2006.01)	2015-815	<b>H 01 J 61/12</b> (2006.01)
2015-598	<b>C 07 F 1/08</b> (2006.01)	2015-894	<b>G 01 N 21/01</b> (2006.01)
2015-601	<b>C 07 D 211/58</b> (2006.01)	2016-572	<b>F 03 B 5/00</b> (2006.01)
2015-608	<b>F 01 L 1/352</b> (2006.01)		

## Zveřejněné přihlášky vynálezů - řazené podle MPT

- (51) **A01N 25/00** (2006.01)  
**A01N 27/00** (2006.01)  
**A01N 31/14** (2006.01)
- (21) **2015-597**  
(71) Ústav analytické chemie AV ČR, v. v. i., Brno, CZ  
(72) Křůmal Kamil Ing., Ph.D., Jeseník, CZ  
Večeřa Zbyněk Ing., CSc., Čebín, CZ
- (54) **Přípravek pro ošetření celulózných a/nebo ligno-celulózných materiálů proti napadení plísními a pro likvidaci plísní v těchto materiálech, jeho použití a způsob ochrany materiálů**
- (22) 02.09.2015  
(57) Předkládané řešení poskytuje přípravek pro preventivní ošetření celulózných a/nebo ligno-celulózných materiálů proti napadení plísními a pro likvidaci plísní v celulózných a/nebo ligno-celulózných materiálech, který obsahuje směs limonenu, eukalyptolu a ocimenu v plynném skupenství, a je vhodný zejména pro použití ve vnitřních prostorách knihoven a depozitářích. Dále řešení poskytuje způsob ochrany celulózných a/nebo ligno-celulózných materiálů před napadením plísními a likvidace plísní v celulózných a/nebo ligno-celulózných materiálech, v němž se celulózný a/nebo ligno-celulózný materiál vystaví působení směsi limonenu, eukalyptolu a ocimenu v plynném skupenství. S výhodou se směs limonenu, eukalyptolu a ocimenu v plynném skupenství generuje z kapalné směsi limonenu, eukalyptolu a ocimenu probubláváním této kapalné směsi inertním plynem neobsahujícím kyslík, s výhodou dusíkem, a vzniklé páry se dále ředí suchým vzduchem.

přetváření nádoby (1) v předem určené oblasti stěny na obvodové stěně, zatímco je nádoba (1) bezpečně sevřena v upínacím prvku (4), dále prostředky (60,70) pro sledování pásku (31) nebo viditelné značky na nádobce (1) pro stanovení orientace nádoby (1) vzhledem k referenční výchozí poloze a prostředky k otáčení nádoby (1) okolo osy nádoby (1) v souladu s výchozí polohou před sevřením nádoby (1) upínacím prvkem (4). Způsob přetváření tenkostěnné válcové nádoby na tomto zařízení zahrnuje držení nádoby (1) sevřené bezpečně v upínacím prvku (4) a dále určení orientace nádoby (1) vzhledem k referenční výchozí poloze sledováním pásku (31) nebo viditelné značky na nádobce (1), otáčení nádoby (1) okolo osy pro uvedení do souladu s výchozí polohou před bezpečným sevřením nádoby (1) v upínacím prvku (4), posunutí nástrojové desky (6) ze zatažené polohy do vysunuté polohy tak, že vnitřní nástrojová část (11a, 11b) nástroje (10) se vloží do vnitřku nádoby (1) a vnější nástrojová část (13a, 13b) nástroje (10) se umístí vně nádoby, zatímco já nádoba (1) bezpečně sevřena v upínacím prvku (4), a působení nástroje (10) pro záběr s a přetvoření obvodové stěny nádoby (1) v předem určené oblasti stěny, zatímco je nádoba (1) sevřena v upínacím prvku (4) s předem určenou oblastí stěny vyrovnanou s nástrojem (10).

- (74) ROTT, RŮŽIČKA & GUTTMANN Pat., znám. a práv. kancelář, Ing. Jiří Andera, Nad Štolou 12, Praha 7, 17000

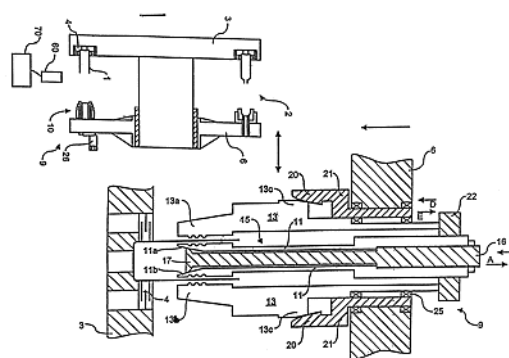

- (51) **B21D 51/26** (2006.01)  
(21) **2003-3410**  
(71) ENVASES (UK) LIMITED, Port Talbot, GB  
(72) García Campo Santiago, Llodio, ES  
Saiz Goiria Juan, Llodio, ES
- (54) **Zařízení pro přetváření tenkostěnné válcové nádoby a způsob jejího přetváření na tomto zařízení**
- (22) 09.02.2001  
(57) Zařízení pro přetváření tenkostěnné válcové nádoby zahrnuje vertikálně orientovanou otočnou desku (3) způsobilou otáčení okolo horizontální osy krokovým způsobem do po sobě následujících otočně posunutých poloh, sadu stanic držících nádoby (1), rozložených okolo obvodu otočné desky (3), obsahující upínací prvky (4) pro bezpečné držení nádoby (1), vertikálně orientovanou nástrojovou desku (6) obrácenou proti otočné desce (3) a nesoucí sadu přetvářecích nástrojů v od sebe oddálených nástrojových stanicích, přičemž nástrojová deska (6) je schopná posouvání ze zatažené polohy do vysunuté polohy. Zařízení dále obsahuje sady přetvářecích nástrojů zahrnující v nástrojové stanici nástroj (10) obsahující vnitřní nástrojovou část (11a, 11b) a vnější nástrojovou část (13a, 13b) upravené pro záběr s vnitřkem a vnějškem nádoby (1) příslušně pro

- (51) **B21D 51/26** (2006.01)  
(21) **2003-3461**  
(71) ENVASES (UK) LIMITED, Port Talbot, GB  
(72) García Campo Santiago, Llodio, ES  
Saiz Goiria Juan, Llodio, ES
- (54) **Způsob přetváření tenkostěnného tělesa a zařízení pro jeho provádění**  
(22) 09.02.2001

(57) Způsob přetváření tenkostěnného tělesa zahrnuje kroky držení tělesa (1) bezpečně v upínacím prvku (4) přídržovací stanice vertikálně orientované přídržovací otočné desky (3) s více stanicemi, obsahující sadu přídržovacích stanic oddálených okolo obvodu přídržovací otočné desky (3), přičemž otočná deska (3) je způsobitelná otáčením okolo horizontální osy krokovým způsobem do po sobě následujících otočně posunutých poloh a upínací prvek (4) je upraven pro sevření příslušného tělesa (1) neotočně, dále posunutí vertikálně orientované nástrojové desky (6) s více stanicemi, nesoucí tvářecí nástroj (10) ve tvářecí stanici (9) ze zatažené polohy do vysunuté polohy vzhledem k přídržovací otočné desce (3) tak, že je ve tvářecí stanici (9) vnitřní nástrojová část (11) vložena do vnitřku tělesa (1) a vnější nástrojová část (13) je umístěna vně tělesa (1), zatímco je těleso (1) bezpečně sevřeno v přídržovací stanici, a uvedení nástroje (10) do záběru s a přetváření obvodové stěny tělesa (1) v předem stanovené oblasti stěny. Dále docházka koordinování s předem aplikovaným vzorem na stěně tělesa (1), zatímco je těleso (1) sevřeno v pevné orientaci v přídržovací stanici, přičemž nástrojová deska (6) dále nese přetvářecí nástroje v po sobě jdoucích nástrojových stanicích (7) pro provádění po sobě jdoucích stupňů přetváření, a přičemž přídržovací otočná deska (3) je otočně polohovatelná pro přivedení těles (1) v pořadí do tvářecí stanice (9) a předem určená oblast stěny je vyrovnána s nástrojem otáčením tělesa (1) automaticky okolo podélné osy a poté zajištěna v upínacím prvku (4) v přídržovací stanici v uvedené pevné orientaci pro koordinované přetváření stěny tělesa (1). Zařízení pro provádění tohoto způsobu je vytvořeno kromě známého uspořádání známých členů tak, že tvářecí nástroj (10) v tvářecí stanici (9) nástrojové desky (6) zahrnuje vnitřní nástrojovou část (11) a vnější nástrojovou část (13) upravené pro záběr s vnitřkem a příslušně na vnějšku tělesa (1) pro společné přetváření tělesa (1) v předem určené oblasti stěny na tělese (1) s ohledem na předem aplikovaný vzorek na stěně tělesa (1), zatímco je těleso (1) bezpečně sevřeno v upínacím prvku (4) příslušné přídržovací stanice. Zařízení dále obsahuje prostředky (60, 70) pro určení orientace tělesa (1) vzhledem k referenční výchozí poloze a umožnění přeorientování tělesa (1) otáčením tělesa (1) automaticky okolo podélné osy tělesa (1) pro uvedení do souladu s výchozí polohou.

(74) Ing. Jiří Andera, Nad Štolou 12, Praha 7, 17000

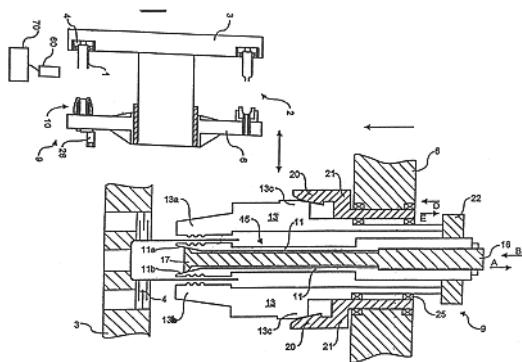

(51) C07C 50/04 (2006.01)  
C07C 25/02 (2006.01)  
A61K 31/122 (2006.01)  
A61K 31/02 (2006.01)  
A61P 29/00 (2006.01)

(21) 2015-593

(71) Ústav experimentální botaniky AV ČR, v. v. i., Praha 6 - Lysolaje, CZ

(72) Landa Přemysl Ing., Ph.D., Rudná, CZ

Šiša Miroslav Ing., Ph.D., Praha 10, CZ

Vaněk Tomáš RNDr. Mgr., CSc., Statenice, CZ

Rárová Lucie Mgr., Ph.D., Příbor, CZ

(54) Deriváty priminu, způsob jejich výroby a jejich použití

(22) 02.09.2015

(57) Předkládané řešení poskytuje deriváty priminu obecných vzorců II a/nebo III, v nichž: R<sup>1</sup> je vybrán ze skupiny zahrnující methyl, vodík, R<sup>2</sup> je vybrán

ze skupiny zahrnující methoxy, hydroxy, vodík, R<sup>3</sup> je vybrán ze skupiny zahrnující atom bromu, n-(CH<sub>2</sub>)<sub>n</sub>CH<sub>3</sub>, n-(CH<sub>2</sub>)CH<sub>2</sub>-OH, n-(CH<sub>2</sub>)<sub>n</sub>CH<sub>2</sub>-NH<sub>2</sub>, kde n=1 až 16; X je vybrán ze skupiny zahrnující ve vzorci II hydroxy, amino; ve vzorci III keto, imino, Y je vybrán ze skupiny zahrnující ve vzorci II vodík, hydroxy; ve vzorci III keto, přičemž, jsou-li X a Y keto skupiny (ve vzorci III) nebo hydroxy skupiny (ve vzorci II), R<sub>3</sub> pentyl a R<sub>1</sub> methyl, pak R<sub>2</sub> není vodík. Tyto deriváty jsou vhodné pro použití jako protizánětlivá činidla.

(74) INVENTIA s.r.o., RNDr. Kateřina Hartvichová, Na Bělidle 3, Praha 5, 15000

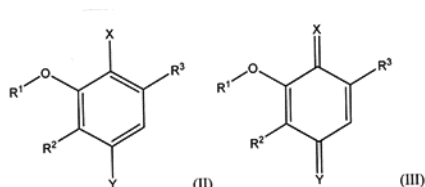

(51) C07D 211/58 (2006.01)

A61K 31/4468 (2006.01)

A61P 25/00 (2006.01)

(21) 2015-601

(71) Zentiva, k.s., Praha 10 - Dolní Měcholupy, CZ

(72) Rádl Stanislav, Květnice, CZ

Stach Jan, Praha, CZ

Klecán Ondřej, Český Brod, CZ

(54) Způsob výroby 1-(4-fluorobenzyl)-3-(4-isobutoxybenzyl)-1-(1-methylpiperidin-4-yl)močoviny a jejich deuterovaných analog neobsahujících dimerické nečistoty

(22) 02.09.2015

(57) Řešení se týká zlepšeného způsobu výroby 1-(4-fluorobenzyl)-3-(4-isobutoxybenzyl)-1-(1-methylpiperidin-4-yl)močoviny vzorce I známé pod generickým názvem pimavanserin. Způsob probíhá ve dvou krocích, a to reakcí N-(4-fluorobenzyl)-1-methylpiperidin-4-aminu s kyselinou kyanatou, dalším krokem je reakce výsledné sloučeniny z prvního kroku 1-(4-fluorobenzyl)-1-(1-methylpiperidin-4-yl)močoviny s 4-isobutoxybenzaldehydem nebo s jeho prekursory. Pimavanserin je inverzním agonistou serotoninového 5-HT<sub>2A</sub> receptoru a je v současné době ve formě tartrátu ve fázi III klinických hodnocení pro léčbu psychóz u pacientů s Parkinsonovou chorobou a má potenciál být součástí terapie dalších psychotických stavů.

(74) ROTT, RŮŽIČKA & GUTTMANN Patentová, známková a advokátní kancelář, Ing. Jana Fuchsová, Vinohradská 37, Praha 2, 12000

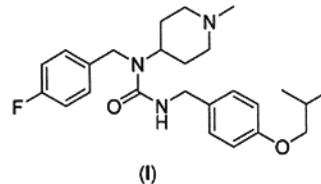

(51) C07F 1/08 (2006.01)

C07D 215/20 (2006.01)

C07D 471/04 (2006.01)

C07D 213/61 (2006.01)

A61K 31/30 (2006.01)

A61K 31/4709 (2006.01)

A61K 31/4375 (2006.01)

A61P 35/00 (2006.01)

(21) 2015-598

(71) Univerzita Palackého v Olomouci, Olomouc, CZ

(72) Trávníček Zdeněk prof. RNDr., Ph.D., Štěpánov, CZ

Vančo Ján PharmDr., Ph.D., Heršpice, CZ

Hutyra Jakub Mgr., Rožnov pod Radhoštěm, CZ  
Kříkavová Radka Mgr., Ph.D., Olomouc, CZ  
Dvořák Zdeněk prof. RNDr., Ph.D. DrSc., Olomouc, CZ

(54) **Komplexy mědi s deriváty (E)-1-(2'-hydroxyfenyl)-3-fenylprop-2-en-1-onu a jejich použití jako léčiv v protinádorové terapii**

(22) 02.09.2015

(57) Předmětem řešení jsou komplexy mědi v oxidačním stupni +II zahrnující strukturální motiv (I) obecného vzorce [Cu(L1)(L2)]X vyjádřeného strukturálním vzorcem (II), kde symbol L1 znázorňuje aniont derivátu (E)-1-(2'-hydroxyfenyl)-3-fenylprop-2-en-1-onu strukturálního vzorce (III), kde substituenty R1 a R2 jsou nezávisle vybrány ze skupiny: atom vodíku, nitro skupina, hydroxy skupina, alkoxy skupina, amino skupina nebo kombinace těchto substituentů, přičemž amino skupina může být dále di-substituována alkylem, L2 symbolizuje bidentátně se koordinující N-donorový ligand 2,2'-bipyridin nebo 1,10-fenanthrolin nebo jejich alkyl nebo aryl deriváty, a symbol X je aniont kyseliny vybraný ze skupiny: F<sup>-</sup>, Cl<sup>-</sup>, Br<sup>-</sup>, I<sup>-</sup>, NO<sub>3</sub><sup>-</sup>, BF<sub>4</sub><sup>-</sup>, BPh<sub>4</sub><sup>-</sup>, HCOO<sup>-</sup>, CH<sub>3</sub>COO<sup>-</sup>, ClO<sub>4</sub><sup>-</sup>, HSO<sub>4</sub><sup>-</sup>. Komplexy jsou určeny pro léčbu nádorových onemocnění, zejména pak pro léčbu karcinomu děložního čípku a/nebo karcinomu prostaty a/nebo adenokarcinomu prsu a/nebo adenokarcinomu prostaty a/nebo hepatocelulárního karcinomu a/nebo osteosarkomu a/nebo plicního adenokarcinomu.

(74) Ing. Petr Soukup, Vídeňská 8, Olomouc, 77200

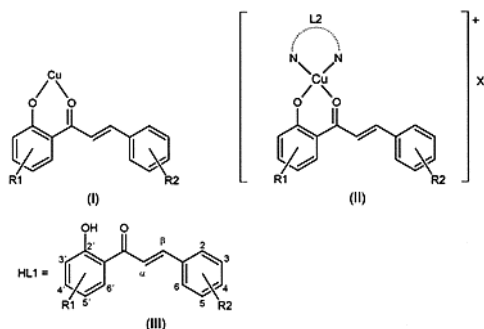

(51) **F01L 1/352** (2006.01)  
**F02D 13/02** (2006.01)

(21) **2015-608**

(71) ŠKODA AUTO a.s., Mladá Boleslav II, CZ

(72) Páv Karel Ing., Ph.D., Mladá Boleslav, CZ

(54) **Zařízení pro variabilní natáčení vačkové hřídele spalovacího motoru**

(22) 04.09.2015

(57) Zařízení pro variabilní natáčení vačkové hřídele spalovacího motoru tvořené tělesem nastavovače (8), klikovou hřídelí (9) s řetězovým kolem (5), vačkovou hřídelí (10) a šnekovým převodem sestávajícím ze šneku (14) a šnekového kola (13), které je uspořádáné na řídicí hřídeli (11). V tělese nastavovače (8) je uspořádána planetová převodovka (19) tvořená centrálním ozubeným kolem (1) pevně spojeným s řídicí hřídelí (11), výstupním centrálním kolem (4) pevně spojeným s vačkovou hřídelí (10) a alespoň dvojicí dvojitých satelitů (12). Těleso nastavovače (8) je opatřeno integrovaným ozubeným kolem (6) propojeným s řetězovým kolem (5) na klikové hřídeli (9).

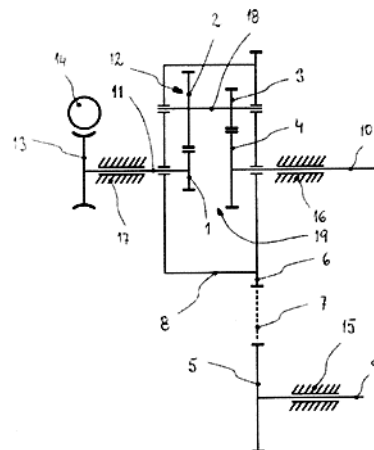

(51) **F03B 5/00** (2006.01)

**F03B 11/02** (2006.01)

**F03B 13/10** (2006.01)

(21) **2016-572**

(71) České vysoké učení technické v Praze, Fakulta stavební, Katedra konstrukcí pozemních staveb, Praha 6, CZ

P.F - Economy consulting, spol. s r.o., Praha 10 - Uhřetěves, CZ

(72) Sedláček Miroslav doc. Ing., CSc., Praha 5, CZ

(54) **Precesní kapalinová turbína**

(22) 16.09.2016

(57) Precesní kapalinová turbína zahrnuje zásobník (8) kapaliny se vstupním otvorem (3) kapaliny a s výstupním otvorem (4) kapaliny. V zásobníku (8) kapaliny je mezi vstupním otvorem (3) kapaliny a výstupním otvorem (4) kapaliny uspořádána dýza (1) statoru. V dýze (1) statoru je uspořádán bezlopatkový odvalovací rotor (2), tvořený tělesem rotačního tvaru s hřídelí (9). Odvalovací rotor (2) je uložen na přídržovacím zařízení (6) pro umožnění kruživého odvalování rotoru (2) po vnitřní stěně dýzy (1) statoru. Odvalovací rotor (2) je mechanismem (5) propojen s generátorem (7) elektrického proudu. V zásobníku (8) kapaliny je nad rotorem (2) uspořádána vzduchová komora (10), která je na spodním konci otevřená, a do vzduchové komory (10) zasahuje hřídel (9) rotoru (2). Ve vzduchové komoře (10) je uspořádán generátor (7) elektrického proudu, který je mechanismem (5) propojen s hřídelí (9) rotoru (2).

(74) Rott, Růžička & Guttman Patentové, známkové a advokátní kanceláře, Ing. Jiří Andera, Vinohradská 37, Praha 2, 12000

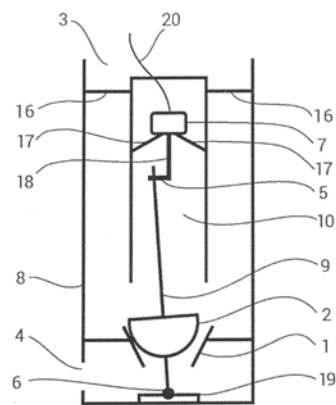

(51) **F41A 17/72** (2006.01)

**F41A 19/36** (2006.01)

**F41A 19/37** (2006.01)

**F41A 19/10** (2006.01)

**F41A 19/06** (2006.01)

(21) **2015-805**

(71) Česká zbrojovka a.s., Uherský Brod, CZ

(72) Indruch Jiří, Valašské Meziříčí, CZ

(54) **Spoušťové ústrojí pro automatické a poloautomatické pistole**

(22) 11.11.2015

(57) Spoušťové ústrojí pro automatické a poloautomatické pistole obsahuje spoušťovou páku (53), spoušť (50) spojenou se spoušťovou pákou (53) a kontejner (302) pro vedení zadní části závěru (304). Spoušťová páka (53) je otočně spojena se spouští (5é) a obsahuje dvě ramena (54, 55), mezi nimiž je prostor, jímž prochází zásobník pistole, spojená příčnou lištou (56), k níž je upevněna svislá destička (57), na jejíž horní straně je horní ozub (59) pro naplnění úderníku (1) a výstupek (49) pro odjištění pojistky (46) úderníku (1). Spoušť (50), svislá destička (57) a úderník (1) leží ve svislé rovině souměrnosti pistole a ramena (54, 55) jsou umístěna symetricky vzhledem k této rovině.

(74) Rott, Růžička & Guttman Patentové, známkové a advokátní kanceláře, JUDr. Ing. Miloslav Hainz, Vinohradská 37/938, Praha 2, 12000

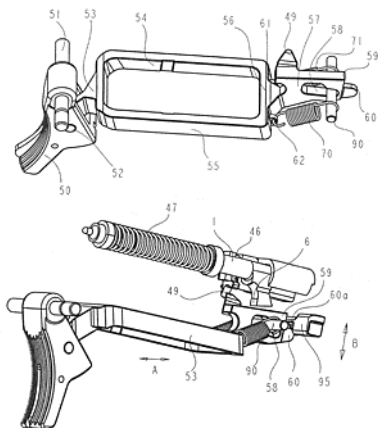

(51) **F41A 17/72** (2006.01)

**F41A 17/64** (2006.01)

**F41A 19/27** (2006.01)

**F41A 19/36** (2006.01)

(21) **2015-806**

(71) Česká zbrojovka a.s., Uherský Brod, CZ

(72) Indruch Jiří, Valašské Meziříčí, CZ

(54) **Úderníkové ústrojí pro automatické a poloautomatické pistole**

(22) 11.11.2015

(57) Úderníkové ústrojí pro automatické a poloautomatické pistole obsahuje kontejner (30) pro uložení a vedení přímoběžného úderníku (1) a pojistku (46) úderníku (1). Kontejner (30) obsahuje průchozí otvor (20) pro uložení úderníku (1) a jeho posuvné vedení ve směru osy otvoru (20) totožné s podélnou osou úderníku (1) a je opatřen pojistkou (46) úderníku (1), která je ke kontejneru (30) otočně uchycena.

(74) Rott, Růžička & Guttman Patentové, známkové a advokátní kanceláře, JUDr. Ing. Miloslav Hainz, Vinohradská 37/938, Praha 2, 12000

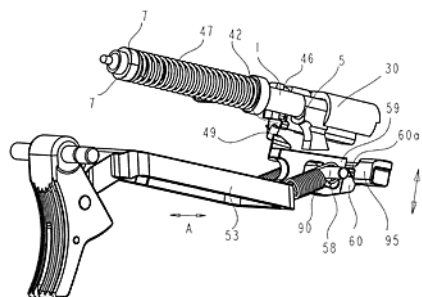

(51) **G01N 21/01** (2006.01)

**G01N 21/35** (2014.01)

(21) **2015-894**

(71) Vysoké učení technické v Brně, Brno, CZ

(72) Čmiel Vratislav Ing., Písek, CZ

Provazník Ivo prof. Ing., Ph.D., Boskovice, CZ

(54) **Systém pro IR spektroskopii**

(22) 14.12.2015

(57) Vynález se týká systému pro IR spektroskopii, který obsahuje zdroj (22) IR záření, dráhu (21) IR záření s prostorem pro vzorek, detektor IR záření a výpočetní prostředky pro analýzu naměřených dat. Výpočetní prostředky pro analýzu naměřených dat jsou tvořeny výpočetními prostředky mobilního komunikačního zařízení (1) s operačním systémem, přičemž zdroj (22) IR záření, dráha (21) IR záření, prostor (24) pro vzorek, prostředky pro řízenou manipulaci s IR zářením a snímač IR záření jsou uloženy v optoelektronickém modulu (2), který je tvořen samostatným tělesem, a který je funkčně spřažen s mobilním komunikačním zařízením (1) s operačním systémem.

(74) Ing. Dobroslav Musil, patentová kancelář, Ing. Dobroslav Musil, Zábrdovická 11, Brno, 61500

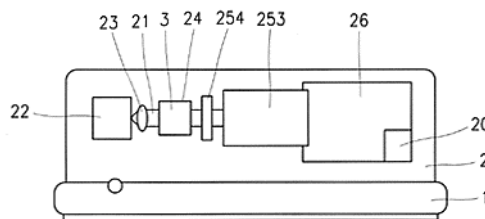

(51) **H01J 61/12** (2006.01)

**C01B 17/98** (2006.01)

**G01N 21/33** (2006.01)

(21) **2015-815**

(71) Univerzita Tomáše Bati ve Zlíně, Zlín, CZ

Institut "Jožef Stefan", Ljubljana 1000, SI

(72) Lehocký Marián doc. Ing., Ph.D., Zlín, CZ

Stloukal Petr Ing., Ph.D., Zlín, CZ

Sedlařík Vladimír doc. Ing., Ph.D., Zlín – Malenovice, CZ

Humpolíček Petr doc. Ing., Ph.D., Bystřice pod Hostýnem, CZ

Vesel Alenka Dr., Trebnje 8210, SI

Mozetic Miran prof. Dr., Moravče 1251, SI

Zaplotnik Rok Dr., Ljubljana 1000, SI

Primc Gregor Dr., Rakek 1381, SI

(54) **Zařízení pro generování UV záření a způsob generování tohoto záření**

(22) 16.11.2015

(57) Zařízení pro generování UV záření, poskytující především UV A a UV B záření s minimálním podílem záření v IR oblasti a oblasti viditelného světla, obsahuje alespoň jednu zdrojovou trubici, která je uzavřena a jejíž stěny jsou propustné pro UV A a UV B záření, přičemž zdrojová trubice obsahuje konstantní podíl molekul oxidu simatého (SO) a současně konstantní podíl volných elektronů. Způsob generování UV záření pomocí zařízení podle vynálezu spočívá v tom, že zdrojová trubice je plněna

molekulami SO s podílem volných elektronů za definované teploty, tlaku, kinetické energie a elektronové hustoty volných elektronů, přičemž jsou molekuly SO do zdrojové trubice kontinuálně přiváděny a odváděny tak, že tlak ve zdrojové trubici i podíl volných elektronů zůstává konstantní.

(74) Ing. Dana Kreizlová, UTB ve Zlíně, UNI, nám. T. G. Masaryka 5555, Zlín, 76001

---

(51) **H01M 4/133** (2010.01)  
**H01M 4/1397** (2010.01)  
**H01M 4/1399** (2010.01)

(21) **2015-776**

(71) Contipro a.s., Dolní Dobrouč, CZ

(72) Kohoutek Tomáš Ing., Ph.D., Chrudim, CZ

Pokorný Marek Ing., Ph.D., Jablonné nad Orlicí, CZ

(54) **Způsob výroby kompozitního materiálu, zejména pro aktivní katody Li-S baterií**

(22) 03.11.2015

(57) Způsob výroby kompozitního materiálu zahrnující následující kroky: a) připraví se nano- nebo mikroporézní nosič, který obsahuje vodivé sloučeniny uhlíku, které jsou vybrané ze skupiny obsahující vodivé polymery, sloučeniny grafitu, sloučeniny karbonových trubiček, sloučeniny grafénu a polymerního materiálu s obsahem vodivé formy uhlíku, který se uloží na kolektor, b) připraví se roztok síry v organickém rozpouštědle, který se přivede do emitoru, c) roztok síry v organickém rozpouštědle se deponuje ve formě spreje z alespoň jednoho emitoru (trysky) na nano- nebo mikroporézní nosič, přičemž jednotlivé kapky spreje mají velikost 0,001 až 99  $\mu\text{m}$ . Lze využít sprejování za použití hnacího nebo unášecího plynu, a/nebo elektrostatického pole, nebo kombinací těchto metod.

(74) KANIA SEDLÁK SMOLA patentová kancelář, Ing. Veronika Zemanová, Mendlovo nám. 1a, Brno, 60300

---



### Zveřejněné přihlášky vynálezů - přehled podle třídících znaků

(51)	(2006.01)	(21)	(51)	(2006.01)	(21)
A 01 N 27/00	(2006.01)	2015-597	C 07 D 215/20	(2006.01)	2015-598
A 01 N 31/14	(2006.01)	2015-597	C 07 D 471/04	(2006.01)	2015-598
A 61 K 31/02	(2006.01)	2015-593	F 02 D 13/02	(2006.01)	2015-608
A 61 K 31/122	(2006.01)	2015-593	F 03 B 11/02	(2006.01)	2016-572
A 61 K 31/30	(2006.01)	2015-598	F 03 B 13/10	(2006.01)	2016-572
A 61 K 31/4375	(2006.01)	2015-598	F 41 A 17/64	(2006.01)	2015-806
A 61 K 31/4468	(2006.01)	2015-601	F 41 A 19/06	(2006.01)	2015-805
A 61 K 31/4709	(2006.01)	2015-598	F 41 A 19/10	(2006.01)	2015-805
A 61 P 25/00	(2006.01)	2015-601	F 41 A 19/27	(2006.01)	2015-806
A 61 P 29/00	(2006.01)	2015-593	F 41 A 19/36	(2006.01)	2015-805
A 61 P 35/00	(2006.01)	2015-598	F 41 A 19/36	(2006.01)	2015-806
C 01 B 17/98	(2006.01)	2015-815	F 41 A 19/37	(2006.01)	2015-805
C 07 C 25/02	(2006.01)	2015-593	G 01 N 21/33	(2006.01)	2015-815
C 07 D 213/61	(2006.01)	2015-598	G 01 N 21/35	(2014.01)	2015-894
			H 01 M 4/1397	(2010.01)	2015-776
			H 01 M 4/1399	(2010.01)	2015-776

### Seznam přihlašovatelů zveřejněných přihlášek vynálezů

(71)	(21)	(51)	(71)	(21)	(51)
Contipro a.s., Dolní Dobrouč, CZ	2015-776	<b>H 01 M 4/133</b> (2010.01)	Univerzita Palackého v Olomouci, Olomouc, CZ	2015-598	<b>C 07 F 1/08</b> (2006.01)
Česká zbrojovka a.s., Uherský Brod, CZ	2015-805	<b>F 41 A 17/72</b> (2006.01)	Univerzita Tomáše Bati ve Zlíně, Zlín, CZ	2015-815	<b>H 01 J 61/12</b> (2006.01)
Česká zbrojovka a.s., Uherský Brod, CZ	2015-806	<b>F 41 A 17/72</b> (2006.01)	Ústav analytické chemie AV ČR, v. v. i., Brno, CZ	2015-597	<b>A 01 N 25/00</b> (2006.01)
České vysoké učení technické v Praze, Fakulta stavební, Katedra konstrukcí pozemních staveb, Praha 6, CZ	2016-572	<b>F 03 B 5/00</b> (2006.01)	Ústav experimentální botaniky AV ČR, v. v. i., Praha 6 - Lysolaje, CZ	2015-593	<b>C 07 C 50/04</b> (2006.01)
ENVASES (UK) LIMITED, Port Talbot, GB	2003-3410	<b>B 21 D 51/26</b> (2006.01)	Vysoké učení technické v Brně, Brno, CZ	2015-894	<b>G 01 N 21/01</b> (2006.01)
ENVASES (UK) LIMITED, Port Talbot, GB	2003-3461	<b>B 21 D 51/26</b> (2006.01)	Zentiva, k.s., Praha 10 - Dolní Měcholupy, CZ	2015-601	<b>C 07 D 211/58</b> (2006.01)
ŠKODA AUTO a.s., Mladá Boleslav II, CZ	2015-608	<b>F 01 L 1/352</b> (2006.01)			

**FG4A**

**Udělené patenty - přehled podle čísel patentů**

V období uzávěrky tohoto čísla Věstníku udělil Úřad průmyslového vlastnictví tyto patenty.

(11)	(51)		(11)	(51)		(11)	(51)	
306569	<b>B 60 N 2/12</b>	(2006.01)	306576	<b>F 04 C 18/356</b>	(2006.01)	306583	<b>F 41 A 17/72</b>	(2006.01)
306570	<b>A 63 B 69/00</b>	(2006.01)	306577	<b>B 21 D 22/28</b>	(2006.01)	306584	<b>H 01 J 61/12</b>	(2006.01)
306571	<b>F 41 G 11/00</b>	(2006.01)	306578	<b>G 01 F 13/00</b>	(2006.01)	306585	<b>G 01 N 21/01</b>	(2006.01)
306572	<b>B 61 C 9/46</b>	(2006.01)	306579	<b>B 21 D 51/26</b>	(2006.01)	306586	<b>F 41 A 17/72</b>	(2006.01)
306573	<b>F 41 G 1/16</b>	(2006.01)	306580	<b>B 21 D 51/26</b>	(2006.01)	306587	<b>F 03 B 5/00</b>	(2006.01)
306574	<b>E 05 B 35/10</b>	(2006.01)	306581	<b>F 25 B 29/00</b>	(2006.01)			
306575	<b>A 63 F 9/12</b>	(2006.01)	306582	<b>H 01 M 4/133</b>	(2010.01)			

**FG4A**

**Udělené patenty - přehled podle MPT**

(51)	<b>A63B 69/00</b>	(2006.01)	(73)	ENVASES (UK) LIMITED, Port Talbot, GB
	<b>A63B 23/12</b>	(2006.01)	(72)	García Campo Santiago, Llodio, ES
	<b>A45B 9/00</b>	(2006.01)		Saiz Goiria Juan, Llodio, ES
	<b>A45B 9/02</b>	(2006.01)	(54)	<b>Zařízení pro přetváření tenkostěnné válcové nádoby a způsob jejího přetváření na tomto zařízení</b>
	<b>A45B 9/04</b>	(2006.01)	(32)	10.02.2000, 27.10.2000
	<b>A63C 11/22</b>	(2006.01)	(31)	2000 3033, 2000 26325
(11)	306570		(33)	GB, GB
(40)	07.11.2012		(86)	PCT/GB2001/000526
(21)	<b>2011-243</b>		(87)	WO 2001/058618
(73)	CASRI, Vědecké a servisní pracoviště tělesné výchovy a sportu MO, Praha 6, CZ		(22)	09.02.2001
(72)	Kůtek Milan Mgr., Cheb, CZ Tvrzník Aleš Mgr., Praha 3 - Žižkov, CZ Soumar Libor Mgr., Ph.D., Nová Ves pod Pleší, CZ Oberman Čestmír PhDr., Hostivice, CZ		(74)	ROTT, RŮŽIČKA & GUTTMANN Pat., známk. a práv. kancelář, Ing. Jiří Andera, Nad Štolou 12, Praha 7, 17000
(54)	<b>Sportovní pomůcka pro běh</b>			
(22)	26.04.2011		(51)	<b>B21D 51/26</b>
(74)	Ing. Václav Kratochvíl, Husníkova 2086/22, Praha 5, 15800		(11)	306580
			(40)	15.03.2017
			(21)	<b>2003-3461</b>
			(73)	ENVASES (UK) LIMITED, Port Talbot, GB
(51)	<b>A63F 9/12</b>	(2006.01)	(72)	García Campo Santiago, Llodio, ES
	<b>A63H 33/06</b>	(2006.01)		Saiz Goiria Juan, Llodio, ES
(11)	306575		(54)	<b>Způsob přetváření tenkostěnného tělesa a zařízení pro jeho provádění</b>
(40)	08.10.2014		(32)	10.02.2000, 27.10.2000
(21)	<b>2013-254</b>		(31)	2000 3033, 2000 26325
(73)	Mikóczy Alexandr Ing., Třebíč, CZ		(33)	GB, GB
(72)	Mikóczy Alexandr Ing., Třebíč, CZ		(86)	PCT/GB2001/000526
(54)	<b>Hlavalom se šesti zasouvajícími moduly</b>		(87)	WO 2001/058618
(22)	03.04.2013		(22)	09.02.2001
			(74)	Ing. Jiří Andera, Nad Štolou 12, Praha 7, 17000
(51)	<b>B21D 22/28</b>	(2006.01)	(51)	<b>B60N 2/12</b>
	<b>F04B 39/12</b>	(2006.01)		<b>B60N 2/08</b>
	<b>B21D 51/18</b>	(2006.01)		<b>B60N 2/433</b>
	<b>B21K 21/02</b>	(2006.01)	(11)	306569
(11)	306577		(40)	03.06.2009
(40)	09.07.2014		(21)	<b>2008-738</b>
(21)	<b>2013-753</b>		(73)	Brose Fahrzeugteile GmbH Co., Kommanditgesellschaft, Coburg, D-96450 Coburg, DE
(73)	Mitsubishi Electric Corporation, 100-8310 Tokyo, JP		(72)	Quast Ingo, D-96450 Coburg, DE
(72)	Akahori Yasushi, 100-8310 Tokyo, JP			Gleissberg Marco, D-09326 Geringswalde, DE
(54)	<b>Způsob výroby kompresoru a kompresor, vyrobený tímto způsobem</b>		(54)	<b>Přestavovací systém pro sedadlo vozidla</b>
(32)	25.10.2012		(32)	27.11.2007
(31)	2012 235721		(31)	2007 16550
(33)	JP		(33)	DE
(22)	30.09.2013		(22)	21.11.2008
(74)	Čermák a spol., JUDr. Karel Čermák, Elišky Peškové 15/735, Praha 5, 15000		(74)	Čermák Hořejš Matějka a spol., JUDr. Karel Čermák, Národní 32, Praha 1, 11000
(51)	<b>B21D 51/26</b>	(2006.01)	(51)	<b>B61C 9/46</b>
(11)	306579			<b>B61C 9/38</b>
(40)	15.03.2017			
(21)	<b>2003-3410</b>			

- H02K 7/14** (2006.01)  
(11) 306572  
(40) 21.05.2014  
(21) **2012-763**  
(73) MORAVSKÝ VÝZKUM, s.r.o., Ostrava - Moravská Ostrava, CZ  
Haladová Petra Ing., Horní Bludovice, CZ  
(72) Halada Pavel, Havířov-Město, CZ  
Polák Daniel Ing., Ostrava-Svinov, CZ  
Haladová Petra Ing., Horní Bludovice, CZ  
(54) **Elektrická kolová kolejová jednotka**  
(22) 08.11.2012
- 
- (51) **E05B 35/10** (2006.01)  
**E05B 35/14** (2006.01)  
**E05B 27/10** (2006.01)  
**E05B 19/20** (2006.01)  
**E05B 19/02** (2006.01)  
**E05B 27/02** (2006.01)  
(11) 306574  
(40) 01.10.2014  
(21) **2013-114**  
(73) KALTMMEYER s.r.o., Praha 4, CZ  
(72) Kaltmeyer Tomáš, Praha 5 - Hlubočepy, CZ  
Kryška Pavel RNDr., Praha 10, CZ  
(54) **Sestava podřízeného, původního nadřazeného a náhradního nadřazeného klíče**  
(22) 15.02.2013  
(74) JUDr. Aleš Zábrš, Na Beránce 2, Praha 6, 16000
- 
- (51) **F03B 5/00** (2006.01)  
**F03B 11/02** (2006.01)  
**F03B 13/10** (2006.01)  
(11) 306587  
(40) 15.03.2017  
(21) **2016-572**  
(73) České vysoké učení technické v Praze, Fakulta stavební, Katedra konstrukcí pozemních staveb, Praha 6, CZ  
P.F - Economy consulting, spol. s r.o., Praha 10 - Uhřetíněves, CZ  
(72) Sedláček Miroslav doc. Ing., CSc., Praha 5, CZ  
(54) **Přecesní kapalinová turbína**  
(22) 16.09.2016  
(74) Rott, Růžička & Guttman Patentové, známkové a advokátní kanceláře, Ing. Jiří Andera, Vinohradská 37, Praha 2, 12000
- 
- (51) **F04C 18/356** (2006.01)  
**F04C 23/00** (2006.01)  
**F04C 29/00** (2006.01)  
(11) 306576  
(40) 14.05.2014  
(21) **2013-754**  
(73) Mitsubishi Electric Corporation, 100-8310 Tokyo, JP  
(72) Gomae Naohisa, 100-8310 Tokyo, JP  
Tani Masao, 100-8310 Tokyo, JP  
Arai Toshinori, 100-8310 Tokyo, JP  
(54) **Rotační kompresor**  
(32) 16.10.2012, 18.07.2013  
(31) 2012 228812, 2013 149620  
(33) JP, JP  
(22) 30.09.2013  
(74) Čermák a spol., JUDr. Karel Čermák, Elišky Peškové 15/735, Praha 5, 15000
- 
- (51) **F25B 29/00** (2006.01)  
**F25B 30/02** (2006.01)  
**F25B 41/00** (2006.01)  
(11) 306581  
(40) 22.10.2014  
(21) **2013-277**  
(73) Petrák Miroslav Ing., Ph.D., Praha 6, CZ  
(72) Petrák Miroslav Ing., Ph.D., Praha 6, CZ  
(54) **Chladicí zařízení pro chlazení i ohřev s interním dochlazením chladiwa**
- 
- (22) 11.04.2013
- 
- (51) **F41A 17/72** (2006.01)  
**F41A 17/64** (2006.01)  
**F41A 19/27** (2006.01)  
**F41A 19/36** (2006.01)  
(11) 306583  
(40) 15.03.2017  
(21) **2015-806**  
(73) Česká zbrojovka a.s., Uherský Brod, CZ  
(72) Indruch Jiří, Valašské Meziříčí, CZ  
(54) **Úderníkové ústrojí pro automatické a poloautomatické pistole**  
(22) 11.11.2015  
(74) Rott, Růžička & Guttman Patentové, známkové a advokátní kanceláře, JUDr. Ing. Miloslav Hainz, Vinohradská 37/938, Praha 2, 12000
- 
- (51) **F41A 17/72** (2006.01)  
**F41A 19/36** (2006.01)  
**F41A 19/37** (2006.01)  
**F41A 19/10** (2006.01)  
**F41A 19/06** (2006.01)  
(11) 306586  
(40) 15.03.2017  
(21) **2015-805**  
(73) Česká zbrojovka a.s., Uherský Brod, CZ  
(72) Indruch Jiří, Valašské Meziříčí, CZ  
(54) **Spoušťové ústrojí pro automatické a poloautomatické pistole**  
(22) 11.11.2015  
(74) Rott, Růžička & Guttman Patentové, známkové a advokátní kanceláře, JUDr. Ing. Miloslav Hainz, Vinohradská 37/938, Praha 2, 12000
- 
- (51) **F41G 11/00** (2006.01)  
**F16B 1/00** (2006.01)  
(11) 306571  
(40) 12.02.2014  
(21) **2012-534**  
(73) Meopta - optika, s.r.o., Přešov, CZ  
(72) Javorský Myron Ing., Přešov, CZ  
(54) **Rychloupínač, zejména optického příslušenství určený zejména pro puškové zaměřovače**  
(22) 03.08.2012  
(74) HALAXOVÁ & HALAXOVÁ, TETRAPAT, RNDr. Zdeňka Halaxová, Jinonická 80, Praha 5, 15800
- 
- (51) **F41G 1/16** (2006.01)  
**F41G 3/08** (2006.01)  
**F41G 11/00** (2006.01)  
(11) 306573  
(40) 28.05.2014  
(21) **2012-792**  
(73) Meopta - optika, s.r.o., Přešov, CZ  
(72) Javorský Miron Ing., Přešov, CZ  
(54) **Přídavné balistické točítko k rektifikátoru pro zaměřovač střelné zbraně**  
(22) 15.11.2012  
(74) HALAXOVÁ & HALAXOVÁ, TETRAPAT, RNDr. Zdeňka Halaxová, Jinonická 80, Praha 5, 15800
- 
- (51) **G01F 13/00** (2006.01)  
(11) 306578  
(40) 29.09.2016  
(21) **2015-200**  
(73) Vysoká škola báňská-Technická univerzita Ostrava, Ostrava-Poruba, CZ  
(72) Židek Martin Ing., Opava, CZ  
Rozbroj Jiří Ing., Ph.D., Zlaté Hory, CZ  
Zegzulka Jiří prof. Ing., CSc., Ludgeřovice, CZ  
Nečas Jan Ing., Ph.D., Ostrava-Hrabová, CZ  
Marschalko Marian doc. Ing., Ph.D., Ostrava-Poruba, CZ  
(54) **Validační systém tažných a tlačných nástrojů**  
(22) 20.03.2015

(51) **G01N 21/01** (2006.01)  
**G01N 21/35** (2014.01)  
(11) 306585  
(40) 15.03.2017  
(21) **2015-894**  
(73) Vysoké učení technické v Brně, Brno, CZ  
(72) Čmiel Vratislav Ing., Pisek, CZ  
Provazník Ivo prof. Ing., Ph.D., Boskovice, CZ  
(54) **Systém pro IR spektroskopii**  
(22) 14.12.2015  
(74) Ing. Dobroslav Musil, patentová kancelář, Ing. Dobroslav Musil,  
Zábrdovická 11, Brno, 61500

(51) **H01J 61/12** (2006.01)  
**C01B 17/98** (2006.01)  
**G01N 21/33** (2006.01)  
(11) 306584  
(40) 15.03.2017  
(21) **2015-815**  
(73) Univerzita Tomáše Bati ve Zlíně, Zlín, CZ  
Institut "Jožef Stefan", Ljubljana 1000, SI  
(72) Lehocký Marián doc. Ing., Ph.D., Zlín, CZ  
Stloukal Petr Ing., Ph.D., Zlín, CZ  
Sedlařík Vladimír doc. Ing., Ph.D., Zlín – Malenovice, CZ  
Humpolíček Petr doc. Ing., Ph.D., Bystřice pod Hostýnem, CZ

Vesel Alenka Dr., Trebnje 8210, SI  
Mozetic Miran prof. Dr., Moravče 1251, SI  
Zapltnik Rok Dr., Ljubljana 1000, SI  
Primc Gregor Dr., Rakek 1381, SI  
(54) **Zařízení pro generování UV záření a způsob generování tohoto záření**  
(22) 16.11.2015  
(74) Ing. Dana Kreizlová, UTB ve Zlíně, UNI, nám. T. G. Masaryka 5555,  
Zlín, 76001

(51) **H01M 4/133** (2010.01)  
**H01M 4/1397** (2010.01)  
**H01M 4/1399** (2010.01)  
(11) 306582  
(40) 15.03.2017  
(21) **2015-776**  
(73) Contipro a.s., Dolní Dobrouč, CZ  
(72) Kohoutek Tomáš Ing., Ph.D., Chrudim, CZ  
Pokorný Marek Ing., Ph.D., Jablonné nad Orlicí, CZ  
(54) **Způsob výroby kompozitního materiálu, zejména pro aktivní katody Li-S baterií**  
(22) 03.11.2015  
(74) KANIA SEDLÁK SMOLA patentová kancelář, Ing. Veronika Zemanová,  
Mendlovo nám. 1a, Brno, 60300

### Seznam majitelů udělených patentů

(73) Brose Fahrzeugteile GmbH Co., Kommanditgesellschaft, Coburg, D-96450 Coburg, DE	(11) 306569	(51) <b>B 60 N 2/12</b>	(2006.01)	(73) Mitsubishi Electric Corporation, 100-8310 Tokyo, JP	(11) 306576	(51) <b>F 04 C 18/356</b>	(2006.01)
CASRI, Vědecké a servisní pracoviště tělesné výchovy a sportu MO, Praha 6, CZ	306570	<b>A 63 B 69/00</b>	(2006.01)	Mitsubishi Electric Corporation, 100-8310 Tokyo, JP	306577	<b>B 21 D 22/28</b>	(2006.01)
Contipro a.s., Dolní Dobrouč, CZ	306582	<b>H 01 M 4/133</b>	(2010.01)	MORAVSKÝ VÝZKUM, s.r.o., Ostrava - Moravská Ostrava, CZ	306572	<b>B 61 C 9/46</b>	(2006.01)
Česká zbrojovka a.s., Uherský Brod, CZ	306583	<b>F 41 A 17/72</b>	(2006.01)	P.F - Economy consulting, spol. s r.o., Praha 10 - Uhřetíněves, CZ	306587	<b>F 03 B 5/00</b>	(2006.01)
Česká zbrojovka a.s., Uherský Brod, CZ	306586	<b>F 41 A 17/72</b>	(2006.01)	Univerzita Tomáše Bati ve Zlíně, Zlín, CZ	306584	<b>H 01 J 61/12</b>	(2006.01)
České vysoké učení technické v Praze, Fakulta stavební, Katedra konstrukcí pozemních staveb, Praha 6, CZ	306587	<b>F 03 B 5/00</b>	(2006.01)	Vysoká škola báňská-Technická univerzita Ostrava, Ostrava-Poruba, CZ	306578	<b>G 01 F 13/00</b>	(2006.01)
ENVASES (UK) LIMITED, Port Talbot, GB	306579	<b>B 21 D 51/26</b>	(2006.01)	Vysoké učení technické v Brně, Brno, CZ	306585	<b>G 01 N 21/01</b>	(2006.01)
ENVASES (UK) LIMITED, Port Talbot, GB	306580	<b>B 21 D 51/26</b>	(2006.01)	Haladová Petra Ing., Horní Bludovice, CZ	306572	<b>B 61 C 9/46</b>	(2006.01)
Institut "Jožef Stefan", Ljubljana 1000, SI	306584	<b>H 01 J 61/12</b>	(2006.01)	Mikóczy Alexandr Ing., Třebíč, CZ	306575	<b>A 63 F 9/12</b>	(2006.01)
KALTMAYER s.r.o., Praha 4, CZ	306574	<b>E 05 B 35/10</b>	(2006.01)	Petrák Miroslav Ing., Ph.D., Praha 6, CZ	306581	<b>F 25 B 29/00</b>	(2006.01)
Meopta - optika, s.r.o., Přerov, CZ	306571	<b>F 41 G 11/00</b>	(2006.01)				
Meopta - optika, s.r.o., Přerov, CZ	306573	<b>F 41 G 1/16</b>	(2006.01)				



















(97) EP 3008780	(47) 01.03.2017	(97) EP 3019118	(47) 01.03.2017	(97) EP 3032596	(47) 01.03.2017	(97) EP 3050382	(47) 01.03.2017
(97) EP 3009285	(47) 01.03.2017	(97) EP 3020283	(47) 01.03.2017	(97) EP 3032640	(47) 01.03.2017	(97) EP 3050401	(47) 01.03.2017
(97) EP 3009337	(47) 01.03.2017	(97) EP 3020915	(47) 01.03.2017	(97) EP 3032969	(47) 01.03.2017	(97) EP 3050625	(47) 01.03.2017
(97) EP 3010254	(47) 01.03.2017	(97) EP 3021079	(47) 01.03.2017	(97) EP 3034410	(47) 01.03.2017	(97) EP 3050673	(47) 01.03.2017
(97) EP 3010664	(47) 01.03.2017	(97) EP 3021655	(47) 01.03.2017	(97) EP 3034454	(47) 01.03.2017	(97) EP 3050838	(47) 01.03.2017
(97) EP 3010742	(47) 01.03.2017	(97) EP 3021994	(47) 01.03.2017	(97) EP 3034456	(47) 01.03.2017	(97) EP 3051310	(47) 01.03.2017
(97) EP 3010768	(47) 01.03.2017	(97) EP 3022075	(47) 01.03.2017	(97) EP 3036109	(47) 01.03.2017	(97) EP 3052374	(47) 01.03.2017
(97) EP 3010880	(47) 01.03.2017	(97) EP 3022085	(47) 01.03.2017	(97) EP 3036352	(47) 01.03.2017	(97) EP 3052463	(47) 01.03.2017
(97) EP 3011177	(47) 01.03.2017	(97) EP 3022191	(47) 01.03.2017	(97) EP 3039333	(47) 01.03.2017	(97) EP 3055010	(47) 01.03.2017
(97) EP 3011735	(47) 01.03.2017	(97) EP 3022200	(47) 01.03.2017	(97) EP 3039375	(47) 01.03.2017	(97) EP 3058308	(47) 01.03.2017
(97) EP 3011998	(47) 01.03.2017	(97) EP 3022458	(47) 01.03.2017	(97) EP 3039763	(47) 01.03.2017	(97) EP 3058954	(47) 01.03.2017
(97) EP 3012373	(47) 01.03.2017	(97) EP 3023568	(47) 01.03.2017	(97) EP 3040133	(47) 01.03.2017	(97) EP 3062752	(47) 01.03.2017
(97) EP 3013598	(47) 01.03.2017	(97) EP 3023784	(47) 01.03.2017	(97) EP 3040285	(47) 01.03.2017	(97) EP 3066907	(47) 01.03.2017
(97) EP 3013698	(47) 01.03.2017	(97) EP 3024414	(47) 01.03.2017	(97) EP 3040310	(47) 01.03.2017	(97) EP 3067669	(47) 01.03.2017
(97) EP 3015349	(47) 01.03.2017	(97) EP 3024866	(47) 01.03.2017	(97) EP 3040365	(47) 01.03.2017	(97) EP 3068692	(47) 01.03.2017
(97) EP 3015499	(47) 01.03.2017	(97) EP 3025406	(47) 01.03.2017	(97) EP 3041395	(47) 01.03.2017	(97) EP 3071483	(47) 01.03.2017
(97) EP 3015709	(47) 01.03.2017	(97) EP 3025893	(47) 01.03.2017	(97) EP 3045024	(47) 01.03.2017	(97) EP 3071490	(47) 01.03.2017
(97) EP 3016227	(47) 01.03.2017	(97) EP 3025971	(47) 01.03.2017	(97) EP 3045230	(47) 01.03.2017	(97) EP 3071809	(47) 01.03.2017
(97) EP 3016475	(47) 01.03.2017	(97) EP 3026301	(47) 01.03.2017	(97) EP 3046972	(47) 01.03.2017	(97) EP 3072535	(47) 01.03.2017
(97) EP 3016803	(47) 01.03.2017	(97) EP 3027331	(47) 01.03.2017	(97) EP 3046978	(47) 01.03.2017	(97) EP 3073442	(47) 01.03.2017
(97) EP 3016942	(47) 01.03.2017	(97) EP 3027467	(47) 01.03.2017	(97) EP 3047159	(47) 01.03.2017	(97) EP 3073726	(47) 01.03.2017
(97) EP 3016994	(47) 01.03.2017	(97) EP 3028436	(47) 01.03.2017	(97) EP 3047833	(47) 01.03.2017	(97) EP 3075098	(47) 01.03.2017
(97) EP 3017109	(47) 01.03.2017	(97) EP 3028746	(47) 01.03.2017	(97) EP 3048044	(47) 01.03.2017	(97) EP 3076673	(47) 01.03.2017
(97) EP 3017968	(47) 01.03.2017	(97) EP 3028809	(47) 01.03.2017	(97) EP 3048133	(47) 01.03.2017	(97) EP 3078984	(47) 01.03.2017
(97) EP 3018170	(47) 01.03.2017	(97) EP 3028811	(47) 01.03.2017	(97) EP 3048237	(47) 01.03.2017	(97) EP 3079131	(47) 01.03.2017
(97) EP 3018447	(47) 01.03.2017	(97) EP 3031704	(47) 01.03.2017	(97) EP 3048453	(47) 01.03.2017	(97) EP 3083981	(47) 01.03.2017
(97) EP 3018672	(47) 01.03.2017	(97) EP 3032114	(47) 01.03.2017	(97) EP 3048530	(47) 01.03.2017	(97) EP 3085044	(47) 01.03.2017
(97) EP 3018919	(47) 01.03.2017	(97) EP 3032180	(47) 01.03.2017	(97) EP 3049663	(47) 01.03.2017		

### Zveřejněné překlady evropských patentových spisů

U následujících udělených evropských patentů s účinkem pro Českou republiku byl majitelem předložen překlad patentového spisu do českého jazyka (§ 35c odst. 2 až 4 zákona č. 527/1990 Sb., v platném znění). Údaje jsou řazeny vzestupně podle čísel evropských patentů.

(97) <b>EP 1436878</b>		(96) 30.06.2004	
(47) 21.12.2016		(96) 04015371.0	
(97) 17.04.2003		(73) Eberspächer Climate Control Systems GmbH & Co. KG, 73730 Esslingen, DE	
(51) <b>H02J 7/14</b>	(2006.01)	(72) Pfister, Wolfgang, 73732 Esslingen, DE	
(96) 09.10.2002		Bächle, Dieter, 71093 Weil im Schönbuch, DE	
(96) 02800642.7		(54) <b>Způsob provozování žhavicího zapalovacího elementu topného zařízení vozidla při startování topného zařízení vozidla</b>	
(73) VALEO EQUIPEMENTS ELECTRIQUES MOTEUR, 94017 Créteil Cedex, FR		(32) 10330086	
(72) MASSON, Philippe, F-77166 Grisy-Suisnes, FR		(31) 03.07.2003	
CHEMIN, Michael, F-51700 Festigny, FR		(33) DE	
MANDION, Thierry, F-77430 Champagne sur Seine, FR		(74) Čermák a spol., JUDr. Karel Čermák, Elišky Peškové 735/15, Praha 5, 15000	
(54) <b>Alternátor s usměrňovacím můstkem, zejména pro automobilové vozidlo</b>			
(32) 0112959			
(31) 09.10.2001		(97) <b>EP 1514067</b>	
(33) FR		(47) 09.11.2016	
(86) PCT/FR2002/003429		(97) 18.12.2003	
(87) WO 2003/032465		(51) <b>F41A 5/12</b>	(2006.01)
(74) Traplová Hakr Kubát, advokátní a patentová kancelář, Ing. Eduard Hakr, patentový zástupce, Přístavní 24, Praha 7, 17000		(96) 06.06.2003	
		(96) 03729753.8	
		(73) KRISS Systems SA, CH-1163 Etoy, CH	
(97) <b>EP 1489591</b>		(72) JEBSEN, Jan Henrik, 1195 Dully, CH	
(47) 07.12.2016		JENNY, Klaus, 8044 Zurich, CH	
(97) 22.12.2004		KERBRAT, Renaud, 1196 Gland, CH	
(51) <b>G09G 5/14</b>	(2006.01)	(54) <b>Ovládací zařízení zpětného rázu</b>	
(96) 03.06.2004		(32) 975022002, 134302, 679032003	
(96) 04102491.0		(31) 07.06.2002, 31.07.2002, 15.04.2003	
(73) Microsoft Technology Licensing, LLC, Redmond, WA 98052, US		(33) CH, CH, CH	
(72) Baudisch, Patrick M., Seattle, Washington 98102, US		(86) PCT/CH2003/000362	
(54) <b>Systém a způsob pro zobrazování obrázků použitím vícenásobného prolínání</b>		(87) WO 2003/104737	
(32) 478294		(74) Halaxová & Halaxová TETRAPAT, RNDr. Zdeňka Halaxová, Jímonická 80, Praha 5, 15800	
(31) 12.06.2003			
(33) US		(97) <b>EP 1663910</b>	
(74) Traplová Hakr Kubát, advokátní a patentová kancelář, Ing. Jan Kubát, patentový zástupce, Přístavní 24, Praha 7, 17000		(47) 07.12.2016	
		(97) 14.04.2005	
		(51) <b>C05C 9/00</b>	(2006.01)
(97) <b>EP 1493969</b>		<b>C05G 3/08</b>	(2006.01)
(47) 07.12.2016		(96) 24.06.2004	
(97) 05.01.2005		(96) 04740277.1	
(51) <b>F23N 5/20</b>	(2006.01)		

- (73) SKW STICKSTOFFWERKE PIESTERITZ GMBH, D-06874 Lutherstadt Wittenberg, DE  
(72) RADICS, Ute, 06888 Dabrun, DE  
NICLAS, Hans-Joachim, 12435 Berlin, DE  
REINHARDT, Petra, 06847 Dessau, DE  
LÖFFLER, Ralph, 06766 Wolfen, DE  
NIENDORF, Klaus, 06886 Lutherstadt Wittenberg, DE  
WACHSMUTH, Hans-Joachim, 06888 Mühlanger, DE  
FRIEDRICH, Hans-Jürgen, 06886 Lutherstadt Wittenberg, DE  
LANGE, Heinz, 06886 Lutherstadt Wittenberg, DE  
(54) **Způsob výroby granulovaných hnojiv na bázi močoviny obsahujících jako inhibitory nitrifikace dikyandiamid a 1,2,4-triazol**  
(32) 10342551  
(31) 15.09.2003  
(33) DE  
(86) PCT/EP2004/006864  
(87) WO 2005/033046  
(74) Traplová Hakr Kubát, advokátní a patentová kancelář, Ing. Eduard Hakr, patentový zástupce, Přístavní 24, Praha 7, 17000

- (97) **EP 1773760**  
(47) 11.01.2017  
(97) 09.02.2006  
(51) **C08F 8/30** (2006.01)  
**C12P 17/10** (2006.01)  
**C12P 13/02** (2006.01)  
**C07D 231/08** (2006.01)

- (96) 13.07.2005  
(96) 05774614.1  
(73) BASF SE, 67056 Ludwigshafen am Rhein, DE  
(72) HÖFER, Frank, 67098 Bad Dürkheim, DE  
HÄRING, Dietmar, 69198 Schriesheim, DE

- (54) **Katalytický způsob pro výrobu (met)akrylátů z N-hydroxyalkylovaných amidů**

- (32) 102004036930, 679665 P  
(31) 29.07.2004, 11.05.2005  
(33) DE, US  
(86) PCT/EP2005/007576  
(87) WO 2006/012980  
(74) Společná advokátní kancelář Všetěčka Zelený Švorčík Kalenský a partneři, JUDr. Petr Kalenský, Hálkova 2, Praha 2, 12000

- (97) **EP 1782025**  
(47) 30.11.2016  
(97) 12.01.2006  
(51) **G01F 1/58** (2006.01)  
(96) 30.06.2005  
(96) 05763147.5

- (73) Sentec Limited, Cambridge CB5 8EG, GB  
(72) GLAUSER, Anthony, Cambridge CB5 8LW, GB

- (54) **Elektroda pro čidlo magnetického toku**

- (32) 0414875  
(31) 02.07.2004  
(33) GB  
(86) PCT/EP2005/007055  
(87) WO 2006/002921  
(74) KANIA\*SEDLÁK\*SMOLA Patentová a známková kancelář, Ing. Tomáš Benda, Mendlovo náměstí 1a, Brno, 60300

- (97) **EP 1807077**  
(47) 23.11.2016  
(97) 04.05.2006  
(51) **A61K 31/497** (2006.01)  
**A61K 31/445** (2006.01)  
**A61K 31/44** (2006.01)  
**C07D 401/00** (2006.01)  
**C07D 403/00** (2006.01)  
**C07D 405/00** (2006.01)  
**C07D 417/00** (2006.01)  
**C07D 421/00** (2006.01)  
**A61P 35/00** (2006.01)

- (96) 20.10.2005  
(96) 05815361.0  
(73) Janssen Pharmaceutica NV, 2340 Beerse, BE  
(72) ILLIG, Carl R., Phoenixville, PA 19460, US  
BALLENTINE, Shelley K., Landsdale, PA 19446, US

- CHEN, Jinsheng, Exton, PA 19341, US  
MEEGALLA, Sanath, Boothwyn, PA 19061, US  
RUDOLPH, M. Jonathan, Doylestown, PA 18901, US  
WALL, Mark J., Flourtown, PA 19031, US  
WILSON, Ken, Media, PA 19063, US  
DESJARLAIS, Renee, Saint Davids, PA 19087, US  
MOLLOY, Christopher, Yardley, PA 19067, US  
MANTHEY, Carl, Downingtown, PA 19335, US  
FLORES, Christopher, Lansdale, PA 19446, US  
(54) **Inhibitory C-FMS-kinasy**  
(32) 621211 P  
(31) 22.10.2004  
(33) US  
(86) PCT/US2005/037868  
(87) WO 2006/047277  
(74) Společná advokátní kancelář Všetěčka Zelený Švorčík Kalenský a partneři, JUDr. Michal Havlík, Hálkova 2, Praha 2, 12000

- (97) **EP 1931572**  
(47) 23.11.2016  
(97) 15.03.2007  
(51) **B65D 33/02** (2006.01)  
**B65D 81/26** (2006.01)  
**B65F 1/00** (2006.01)  
(96) 07.09.2005  
(96) 05794538.8  
(73) ASPIC S.r.l. in Liquidazione, 20131 Milano, IT  
(72) CHINELLO, Damiano, 35010 Carmignano di Brenta (PD), IT  
(54) **Taška pro shromažďování organického odpadu nebo potravin**  
(86) PCT/IT2005/000510  
(87) WO 2007/029272  
(74) PATENTSERVIS Praha a.s., Na Podkovce 281/10, Praha 4, 14700

- (97) **EP 1949091**  
(47) 19.10.2016  
(97) 15.02.2007  
(51) **G01N 30/02** (2006.01)  
**B01D 53/04** (2006.01)

- (96) 08.08.2006  
(96) 06789588.8  
(73) Linde LLC, Bridgewater, 08807, NJ, US  
(72) JAIN, Ravi, Bridgewater, NJ 08807, US  
CHEN, YuDong, Bridgewater, NJ 08807, US  
(54) **Způsob analyzování plynu**  
(32) 706330 P, 500131  
(31) 08.08.2005, 07.08.2006  
(33) US, US  
(86) PCT/US2006/030917  
(87) WO 2007/019517  
(74) Traplová Hakr Kubát, advokátní a patentová kancelář, Ing. Eduard Hakr, patentový zástupce, Přístavní 24, Praha 7, 17000

- (97) **EP 1960743**  
(47) 07.12.2016  
(97) 21.06.2007  
(51) **G01F 1/708** (2006.01)  
**G01F 1/704** (2006.01)

- (96) 05.10.2006  
(96) 06794661.6  
(73) Sentec Limited, Cambridge CB5 8EG, GB  
(72) COLBY, Edward, Grellier, Cambridge CB4 3AH, GB  
STEINER, Hans, Joachim, Cambridge CB1 8DY, GB  
ROUSSOPOULOS, Kimon, Cambridge CB4 1NE, GB  
STORKEY, Matthew, Emmanuel, Milton, Cambridge CB2 2JP, GB  
SHAKESPEARE, Simon, Adam, Cambridge CB5 8EG, GB

- (54) **Plynoměr**  
(32) 0525305, 0525307  
(31) 13.12.2005, 13.12.2005  
(33) GB, GB  
(86) PCT/GB2006/003710  
(87) WO 2007/068869  
(74) KANIA\*SEDLÁK\*SMOLA Patentová a známková kancelář, Ing. Tomáš Benda, Mendlovo náměstí 1a, Brno, 60300

- (97) **EP 1974890**  
(47) 14.12.2016

- (97) 01.10.2008  
(51) **B29C 45/40** (2006.01)  
**B29C 33/76** (2006.01)  
(96) 26.03.2007  
(96) 07425176.0  
(73) Tecnostampi S.r.l., 21040 Gornate Olona VA, IT  
(72) Conte, Dino, 21040 Gornate Olona (Varese), IT  
(54) **Zařízení na výrobu plastových dílů lisovaných vstříkáním se zmenšenou výškou**  
(74) Čermák a spol., JUDr. Karel Čermák, Elišky Peškové 735/15, Praha 5, 15000
- 
- (97) **EP 1980020**  
(47) 18.01.2017  
(97) 09.08.2007  
(51) **H03K 17/96** (2006.01)  
**A61M 5/32** (2006.01)  
**H03K 17/955** (2006.01)  
**A61M 5/20** (2006.01)  
**A61M 5/172** (2006.01)  
(96) 30.01.2007  
(96) 07705483.1  
(73) ARES TRADING S.A., 1170 Aubonne, CH  
(72) LAUCHARD, Gerhard, A-9334 Silberegg, AT  
REINDL, Martin, A-9330 Althofen, AT  
GUGGENBERGER, Claudia-Carolin, A-9020 Klagenfurt, AT  
(54) **Injekční zařízení**  
(32) 06001928, 833703 P  
(31) 31.01.2006, 27.07.2006  
(33) EP, US  
(86) PCT/IB2007/000199  
(87) WO 2007/088444  
(74) KOREJZOVÁ & SPOL., v.o.s., JUDr. Petra Korejzová advokátka, Korunní 810/104 E, Praha 10, 10100
- 
- (97) **EP 1996156**  
(47) 07.12.2016  
(97) 20.09.2007  
(51) **A61K 9/00** (2006.01)  
**B01J 2/00** (2006.01)  
**F26B 17/02** (2006.01)  
(96) 06.03.2007  
(96) 07702328.1  
(73) Lentikat'S, A.S., 160 00 Praha, CZ  
(72) STLOUKAL, Radek, 470 01 Ceska Lipa, CZ  
ROSENBERG, Michal, 811 05 Bratislava, SK  
REBROS, Martin, 022 01 Cadca, SK  
(54) **Zařízení pro průmyslovou výrobu biokatalyzátorů ve formě enzymů nebo mikroorganismů, které jsou imobilizovány v polyvinylalkoholovém gelu**  
(32) 200617510 U, 200617511 U  
(31) 13.03.2006, 13.03.2006  
(33) CZ, CZ  
(86) PCT/CZ2007/000015  
(87) WO 2007/104268  
(74) INPARTNERS GROUP, Ing. Dušan Kendereški, Koliště 13a, Brno, 60200
- 
- (97) **EP 2033304**  
(47) 21.12.2016  
(97) 03.01.2008  
(51) **F02N 11/08** (2006.01)  
**F02N 11/04** (2006.01)  
**H02P 9/10** (2006.01)  
**H02P 9/48** (2006.01)  
(96) 03.05.2007  
(96) 07765991.0  
(73) VALEO EQUIPEMENTS ELECTRIQUES MOTEUR, 94046 Créteil Cedex, FR  
(72) DOFFIN, Hugues, F-92290 Chatenay Malabry, FR  
ROUIS, Oussama, F-92300 Levallois Perret, FR  
MASFARAUD, Julien, F-75010 Paris, FR  
(54) **Způsob řízení reverzibilního elektrického stroje připojeného k tepelnému motoru, motorová jednotka uzpůsobena pro zavedení a používání tohoto způsobu**  
(32) 0652687
- 
- (31) 28.06.2006  
(33) FR  
(86) PCT/FR2007/051209  
(87) WO 2008/000977  
(74) Traplová Hakr Kubát, advokátní a patentová kancelář, Ing. Eduard Hakr, patentový zástupce, Přístavní 24, Praha 7, 17000
- 
- (97) **EP 2035029**  
(47) 30.11.2016  
(97) 21.12.2007  
(51) **A61K 38/04** (2006.01)  
**A61P 25/08** (2006.01)  
**A61K 31/55** (2006.01)  
(96) 15.06.2007  
(96) 07764678.4  
(73) UCB Pharma GmbH, 40789 Monheim, DE  
(72) STÖHR, Thomas, 40789 Monheim, DE  
(54) **Peptidové sloučeniny pro léčbu refrakterního stavu status epilepticus**  
(32) 813967 P, 06013655  
(31) 15.06.2006, 30.06.2006  
(33) US, EP  
(86) PCT/EP2007/005306  
(87) WO 2007/144196  
(74) Společná advokátní kancelář Všeťečka Zelený Švorčík Kalenský a partneři, JUDr. Otakar Švorčík, advokát, Hálkova 2, Praha 2, 12000
- 
- (97) **EP 2037967**  
(47) 07.12.2016  
(97) 27.12.2007  
(51) **A61K 31/60** (2006.01)  
**A61K 31/415** (2006.01)  
**A61K 31/215** (2006.01)  
**A61K 31/19** (2006.01)  
(96) 15.06.2007  
(96) 07809581.7  
(73) The Trustees of The University of Pennsylvania, Philadelphia, PA 19104-6283, US  
(72) GARZA, Luis, Philadelphia, PA 19103, US  
COTSARELIS, George, Berwyn, PA 193212, US  
(54) **Antagonisté receptoru prostaglandinu D2 k léčbě androgenní alopecie**  
(32) 814041 P, 845161 P  
(31) 16.06.2006, 18.09.2006  
(33) US, US  
(86) PCT/US2007/014031  
(87) WO 2007/149312  
(74) INPARTNERS GROUP, Ing. Ivan Lukšiček, Koliště 13a, Brno, 60200
- 
- (97) **EP 2041068**  
(47) 25.01.2017  
(97) 24.01.2008  
(51) **C07C 327/30** (2006.01)  
**A61K 31/216** (2006.01)  
**A61P 29/00** (2006.01)  
**A61P 43/00** (2006.01)  
(96) 18.07.2006  
(96) 06780126.6  
(73) Techfields Biochem Co. Ltd, Shanghai N/A 200444, CN  
Yu, Chongxi, Kensington, MD 20895, US  
(72) YU, Chongxi, Plainfield, IL 60585, US  
XU, Lina, Shanghai N/A 200444, CN  
(54) **Kladně nabitá, ve vodě rozpustná proléčiva ibuprofenu s velmi rychlou penetrací kůži**  
(86) PCT/IB2006/052461  
(87) WO 2008/010025  
(74) ŽOVICOVÁ & ŽOVIC IP, s.r.o., Záhradnícka 36, 821 08 Bratislava
- 
- (97) **EP 2046298**  
(47) 30.11.2016  
(97) 24.01.2008  
(51) **A61K 9/20** (2006.01)  
**A61K 9/14** (2006.01)  
**A61K 47/14** (2006.01)  
**A61K 47/22** (2006.01)  
**A61K 31/513** (2006.01)  
**A61K 31/427** (2006.01)  
(96) 17.07.2007

- (96) 07787658.9  
(73) AbbVie Deutschland GmbH & Co KG, 65205 Wiesbaden, DE  
(72) ROSENBERG, Jörg, 67158 Ellerstadt, DE  
BREITENBACH, Jörg, 68199 Mannheim, DE  
MARSH, Kennan, Lake Forest, Illinois 60046, US  
LIEPOLD, Bernd, 69121 Heidelberg, DE  
SCHMIDT, Christoph, 68161 Mannheim, DE  
LANDER, Ute, 67814 Dannenfels, DE
- (54) **Farmaceutická léková forma obsahující farmaceuticky přijatelnou solubilizační kompozici**  
(32) 06015076, 832074 P  
(31) 19.07.2006, 19.07.2006  
(33) EP, US  
(86) PCT/EP2007/057392  
(87) WO 2008/009689  
(74) Společná advokátní kancelář Vsetečka Zelený Švorčík Kalenský a partneři, JUDr. Otakar Švorčík, advokát, Hálkova 2, Praha 2, 12000
- 
- (97) **EP 2047932**  
(47) 07.12.2016  
(97) 15.04.2009  
(51) **B23B 51/02** (2006.01)  
**B28D 1/14** (2006.01)  
(96) 04.10.2008  
(96) 08017437.8  
(73) Keil Werkzeugfabrik Karl Eiseheid GmbH, 51766 Engelskirchen, DE  
(72) Bergfelder, Hans Jürgen, 51766 Engelskirchen, DE  
(54) **Vrták**  
(32) 202007014367 U  
(31) 12.10.2007  
(33) DE  
(74) Traplová Hakr Kubát, advokátní a patentová kancelář, Ing. Eduard Hakr, patentový zástupce, Přístavní 24, Praha 7, 17000
- 
- (97) **EP 2101766**  
(47) 21.09.2016  
(97) 19.06.2008  
(51) **A61K 31/428** (2006.01)  
**A61P 25/16** (2006.01)  
**A61P 25/08** (2006.01)  
**A61P 25/14** (2006.01)  
**A61P 25/28** (2006.01)  
(96) 14.12.2007  
(96) 07855182.7  
(73) Knopp Biosciences LLC, Pittsburgh, PA 15203, US  
(72) PETZINGER, Thomas, Jr., Pittsburgh, Pennsylvania 15217, US  
GRIBKOFF, Valentin, Wallingford, Connecticut 06492, US  
BOZIK, Michael E., Pittsburgh, PA 15237, US  
(54) **Přípravky a způsoby použití (r)-pramipexolu**  
(32) 870009 P, 894835 P, 894829 P, 894799 P, 733642, 749497, 979049 P  
(31) 14.12.2006, 14.03.2007, 14.03.2007, 14.03.2007, 10.04.2007, 16.05.2007, 10.10.2007  
(33) US, US, US, US, US, US, US  
(86) PCT/US2007/087639  
(87) WO 2008/074033  
(74) FAJNOR IP s.r.o., Mgr. Karol Fajnor, Pobřežní 249/46, Praha 8, 18600
- 
- (97) **EP 2102892**  
(47) 30.11.2016  
(97) 26.06.2008  
(51) **H01K 1/32** (2006.01)  
**H01K 9/08** (2006.01)  
**H01J 61/35** (2006.01)  
**H01J 61/40** (2006.01)  
(96) 07.12.2007  
(96) 07847963.1  
(73) OSRAM GmbH, 80807 München, DE  
(72) LÜNNEMANN, Marc, 89547 Gerstetten, DE  
HERING, Oliver, 89168 Niederstotzingen, DE  
(54) **Lampa s částečným povlakem tělesa lampy**  
(32) 102006060022  
(31) 19.12.2006  
(33) DE
- 
- (86) PCT/EP2007/063498  
(87) WO 2008/074657  
(74) Čermák a spol., JUDr. Karel Čermák, Elišky Peškové 735/15, Praha 5, 15000
- 
- (97) **EP 2132314**  
(47) 30.11.2016  
(97) 12.09.2008  
(51) **C12N 15/12** (2006.01)  
**C07K 14/71** (2006.01)  
**C12N 15/861** (2006.01)  
**A61K 38/17** (2006.01)  
**C12N 5/10** (2006.01)  
(96) 06.03.2008  
(96) 08742032.9  
(73) Amgen Inc., Thousand Oaks, CA 91320-1799, US  
(72) SUN, Jeonghoon, Thousand Oaks, California 91320, US  
TAM, Lei-ting Tony, Thousand Oaks, California 91362, US  
HAN, Hq, Thousand Oaks, California 91362, US  
KWAK, Keith Soo-nyung, Thousand Oaks, California 91320, US  
ZHOU, Xiaolan, Newbury Park, California 91320, US  
**Variální polypeptidy receptoru aktivinu a jejich použití**  
(32) 905459 P, 65474 P  
(31) 06.03.2007, 11.02.2008  
(33) US, US  
(86) PCT/US2008/003119  
(87) WO 2008/109167  
(74) A. Holas & partner Patentová a známková kancelář, Ing. Mgr. Hana Holasová, Křížová 4, Brno, 60300
- 
- (97) **EP 2142106**  
(47) 21.09.2016  
(97) 13.11.2008  
(51) **A61B 17/072** (2006.01)  
**A61B 17/064** (2006.01)  
**A61B 17/115** (2006.01)  
A61B 17/11 (2006.01)  
A61B 17/068 (2006.01)  
A61B 17/00 (2006.01)  
(96) 02.05.2008  
(96) 08733445.4  
(73) Endogene Limited, Brighton, VIC 3186, AU  
(72) Soutorine, Mikhail, Oakleigh, VIC 3166, AU  
Chernov-Haraev, Artem N., Moscow 127083, RU  
(54) **Zařízení pro dodání slitinových svorek s tvarovou pamětí**  
(32) 2007902314 P  
(31) 02.05.2007  
(33) AU  
(86) PCT/AU2008/000623  
(87) WO 2008/134812  
(74) DANĚK & PARTNERS Advokátní a patentová kancelář, Ing. Dr. Vilém Daněk, Vinohradská 17, Praha 2, 12000
- 
- (97) **EP 2147965**  
(47) 30.11.2016  
(97) 20.11.2008  
(51) **C10J 3/56** (2006.01)  
(96) 14.05.2007  
(96) 07721119.1  
(73) Keda Industrial Co., Ltd., Foshan, Guangdong 528313, CN  
Keda (Mas) Industrial Co., Ltd., Maanshan, Anhui 243041, CN  
(72) XIE, Zhiping, Foshan Guangdong 528313, CN  
(54) **Systém pece na výrobu plynu z uhlí s fluidním ložem cirkulujícího uhlí**  
(86) PCT/CN2007/001546  
(87) WO 2008/138166  
(74) Traplová Hakr Kubát, advokátní a patentová kancelář, Ing. Eduard Hakr, patentový zástupce, Přístavní 24, Praha 7, 17000
- 
- (97) **EP 2163015**  
(47) 30.11.2016  
(97) 24.12.2008  
(51) **H04J 3/00** (2006.01)  
**H04B 7/26** (2006.01)  
**H04W 48/12** (2009.01)  
(96) 10.04.2008



(96) 08741897.6  
(73) Telefonaktiebolaget LM Ericsson (publ), 164 83 Stockholm, SE  
(72) DAHLMAN, Erik, S-168 68 Bromma, SE  
VUKAJLOVIC, Vera, S-113 49 Stockholm, SE  
(54) **Vysílání systémových informací**  
(32) 944628 P  
(31) 18.06.2007  
(33) US  
(86) PCT/SE2008/050407  
(87) WO 2008/156412  
(74) KOREJZOVÁ & SPOL., v.o.s., JUDr. Petra Korejzová advokátka, Korunní 810/104 E, Praha 10, 10100

(97) **EP 2164514**  
(47) 14.12.2016  
(97) 27.11.2008  
(51) **C07K 16/24** (2006.01)  
**A61K 39/395** (2006.01)  
(96) 21.05.2008  
(96) 08756095.9  
(73) AlderBio Holdings LLC, Las Vegas, NV 89109, US  
(72) GARCIA-MARTINEZ, Leon, Woodinville, WA 98072, US  
JENSEN, Anne, Elisabeth Carvalho, Edmonds, WA 98026, US  
OLSON, Katie, Kenmore, WA 98028, US  
DUTZAR, Ben, Seattle, WA 98109, US  
OJALA, Ethan, Snohomish, WA 98290, US  
LATHAM, John, Seattle, WA 98119, US  
KOVACEVICH, Brian, Snohomish, WA 98296, US  
SMITH, Jeffrey, T.I., Redmond, WA 98052, US  
(54) **Protilátky proti IL-6 a jejich použití**  
(32) 924550 P  
(31) 21.05.2007  
(33) US  
(86) PCT/US2008/064432  
(87) WO 2008/144763  
(74) Traplová Hakr Kubát, advokátní a patentová kancelář, Ing. Jan Kubát, patentový zástupce, Přístavní 24, Praha 7, 17000

(97) **EP 2164993**  
(47) 21.09.2016  
(97) 11.12.2008  
(51) **C12Q 1/68** (2006.01)  
**C12N 15/00** (2006.01)  
**A61K 39/21** (2006.01)  
(96) 28.05.2008  
(96) 08769761.1  
(73) Reid, Christopher B., Los Angeles, CA 90012, US  
(72) Reid, Christopher B., Los Angeles, CA 90012, US  
(54) **Způsob výroby a použití multipotentních buněčných populací, pluripotentních buněčných populací, diferencovaných buněčných populací a buněčných populací rezistentních vůči HIV**  
(32) 932020 P, 933133 P, 933670 P, 6449 P, 64761 P  
(31) 29.05.2007, 05.06.2007, 08.06.2007, 14.01.2008, 25.03.2008  
(33) US, US, US, US, US  
(86) PCT/US2008/065007  
(87) WO 2008/150814  
(74) ŽOVICOVÁ & ZOVIC IP, s.r.o., Záhradnícka 36, 821 08 Bratislava

(97) **EP 2183194**  
(47) 26.10.2016  
(97) 05.02.2009  
(51) **C04B 7/345** (2006.01)  
(96) 16.07.2008  
(96) 08784793.5  
(73) Karlsruher Institut für Technologie, 76131 Karlsruhe, DE  
(72) BEUCHLE, Günter, 76185 Karlsruhe, DE  
STEMMERMANN, Peter, 76149 Karlsruhe, DE  
SCHWEIKE, Uwe, 76185 Karlsruhe, DE  
GARBEV, Krassimir, 76344 Eggenstein-Leopoldshafen, DE  
(54) **Jednofázové hydraulické pojivo, způsob jeho výroby a jeho pomocí vyrobený stavební materiál**  
(32) 102007035259  
(31) 27.07.2007  
(33) DE

(86) PCT/EP2008/005785  
(87) WO 2009/015770  
(74) Čermák a spol., JUDr. Karel Čermák, Elišky Peškové 735/15, Praha 5, 15000

(97) **EP 2193223**  
(47) 07.12.2016  
(97) 09.04.2009  
(51) **C23C 22/34** (2006.01)  
**C09D 5/44** (2006.01)  
**C25D 13/20** (2006.01)  
**C23C 18/54** (2006.01)  
**C23C 22/78** (2006.01)  
**C23C 28/00** (2006.01)  
**C23C 28/02** (2006.01)  
(96) 25.09.2008  
(96) 08834934.5  
(73) PPG Industries Ohio, Inc., Cleveland, OH 44111, US  
(72) MCMILLEN, Mark W., Cabot, Pennsylvania 16023, US  
RAKIEWICZ, Edward F., Gibsonia, Pennsylvania 15044, US  
KARABIN, Richard F., Ruffs Dale, Pennsylvania 15679, US  
MILES, Michelle S., Mercer, Pennsylvania 16137, US  
(54) **Způsob povlakování kovového substrátu**  
(32) 863919  
(31) 28.09.2007  
(33) US  
(86) PCT/US2008/077663  
(87) WO 2009/045845  
(74) Čermák a spol., JUDr. Karel Čermák, Elišky Peškové 735/15, Praha 5, 15000

(97) **EP 2196436**  
(47) 23.11.2016  
(97) 16.06.2010  
(51) **C01B 33/143** (2006.01)  
**D21H 17/68** (2006.01)  
(96) 05.04.2005  
(96) 10151449.5  
(73) Akzo Nobel N.V., 6824 BM Arnhem, NL  
(72) Nyander, Johan, S-192 73 Sollentuna, SE  
Mankin, Glenn, Martinez, GA 30907, US  
(54) **Oxid křemičitý, jeho výroba a použití**  
(32) 559958 P, 559965 P, 04445049, 04445048  
(31) 07.04.2004, 07.04.2004, 16.04.2004, 16.04.2004  
(33) US, US, EP, EP  
(74) Rott, Růžička & Guttman Patentová, známková a advokátní kancelář, Ing. Václav Krmenčík, Vinohradská 37/938, Praha 2, 12000

(97) **EP 2201121**  
(47) 30.11.2016  
(97) 16.04.2009  
(51) **C12N 15/82** (2006.01)  
**C07K 14/405** (2006.01)  
**A01H 5/00** (2006.01)  
(96) 10.10.2008  
(96) 08806580.0  
(73) Plant Bioscience Limited, Norwich, Norfolk NR4 7UH, GB  
(72) BEVAN, Michael, Norfolk NR4 7UJ, GB  
LI, Yunhai, Beijing 100101, CN  
(54) **Způsob řízení velikosti semen a orgánů rostlin**  
(32) 0719919  
(31) 11.10.2007  
(33) GB  
(86) PCT/GB2008/003444  
(87) WO 2009/047525  
(74) KOREJZOVÁ & SPOL., v.o.s., JUDr. Petra Korejzová advokátka, Korunní 810/104 E, Praha 10, 10100

(97) **EP 2228643**  
(47) 14.12.2016  
(97) 15.09.2010  
(51) **C21C 1/08** (2006.01)  
**F27D 21/00** (2006.01)  
**C21C 7/00** (2006.01)  
(96) 14.01.2008  
(96) 10005996.3

(73) Heraeus Electro-Nite International N.V., 3530 Houthalen, BE  
(72) Habets, Danny, 3600 Genk, BE  
(54) **Postup k ovlivnění vlastností litiny**  
(32) 102007004147  
(31) 22.01.2007  
(33) DE  
(74) KOREJZOVÁ & SPOL., v.o.s., JUDr. Petra Korejzová, advokátka, Korunní 810/104 E, Praha 10, 10100

(97) **EP 2246427**  
(47) 30.11.2016  
(97) 13.08.2009  
(51) **C12N 15/09** (2006.01)  
**A61K 39/395** (2006.01)  
**A61P 25/28** (2006.01)  
**C07K 16/18** (2006.01)  
**G01N 33/53** (2006.01)  
**C12P 21/08** (2006.01)  
**G01N 33/68** (2006.01)  
(96) 06.02.2009  
(96) 09707511.3  
(73) Immunas Pharma, Inc., Kanagawa 213-0012, JP  
National Center for Geriatrics and Gerontology, Aichi 4748511, JP  
(72) MATSUBARA, Etsuro, Hirosaki-shi Aomori 036-8216, JP  
SHIBATA, Masao, Kawasaki-shi Kanagawa 213-0012, JP  
YOKOSEKI, Tatsuki, Kawasaki-shi Kanagawa 213-0012, JP  
(54) **Protilátky schopné vázat se specificky na amyloidní beta-oligomery a jejich použití**  
(32) 2008028386, 85545, 2008201058  
(31) 08.02.2008, 01.08.2008, 04.08.2008  
(33) JP, US, JP  
(86) PCT/JP2009/052039  
(87) WO 2009/099176  
(74) Čermák a spol., JUDr. Karel Čermák, Elišky Peškové 735/15, Praha 5, 15000

(97) **EP 2265607**  
(47) 14.12.2016  
(97) 20.08.2009  
(51) **C07D 451/00** (2006.01)  
**C07D 451/04** (2006.01)  
**C07D 487/08** (2006.01)  
**C07D 491/08** (2006.01)  
**C07D 519/00** (2006.01)  
**A61K 31/506** (2006.01)  
**A61P 35/00** (2006.01)  
(96) 13.02.2009  
(96) 09710734.6  
(73) Rigel Pharmaceuticals, Inc., South San Francisco, CA 94080, US  
(72) BHAMIDIPATI, Somasekhar, South San Francisco California 94080, US  
CLOUGH, Jeffrey, South San Francisco California 94080, US  
ARGADE, Ankush, South San Francisco California 94080, US  
SINGH, Rajinder, South San Francisco California 94080, US  
MARKOVTSOV, Vadim, South San Francisco California 94080, US  
DING, Pingyu, South San Francisco California 94080, US  
YU, Jiaxin, South San Francisco California 94080, US  
ATUEGBU, Andy, South San Francisco California 94080, US  
HONG, Hui, South San Francisco California 94080, US  
DARWISH, Ihab, South San Francisco California 94080, US  
THOTA, Sambiah, South San Francisco California 94080, US  
(54) **Pyrimidin-2-aminové sloučeniny a jejich použití jako inhibitorů JAK kináz**  
(32) 29265, 38672, 112046  
(31) 15.02.2008, 21.03.2008, 06.11.2008  
(33) US, US, US  
(86) PCT/US2009/034159  
(87) WO 2009/103032  
(74) Traplová Hakr Kubát, advokátní a patentová kancelář, Ing. Eduard Hakr, patentový zástupce, Přístavní 24, Praha 7, 17000

(97) **EP 2266336**  
(47) 30.11.2016  
(97) 01.10.2009  
(51) **H04J 11/00** (2006.01)  
**H04L 5/00** (2006.01)  
**H04W 16/02** (2009.01)

H04W 48/12 (2009.01)  
(96) 25.03.2009  
(96) 09725787.7  
(73) QUALCOMM Incorporated, San Diego, CA 92121, US  
(72) LUO, Tao, San Diego CA 92121, US  
MONTOJO, Juan, San Diego CA 92121, US  
GAAL, Peter, San Diego CA 92121, US  
SARKAR, Sandip, San Diego CA 92121, US  
(54) **Vysílání a příjem dedikovaných referenčních signálů**  
(32) 39412 P, 409963  
(31) 25.03.2008, 24.03.2009  
(33) US, US  
(86) PCT/US2009/038268  
(87) WO 2009/120791  
(74) Traplová Hakr Kubát, advokátní a patentová kancelář, Ing. Jan Kubát, patentový zástupce, Přístavní 24, Praha 7, 17000

(97) **EP 2276360**  
(47) 18.01.2017  
(97) 22.10.2009  
(51) **A24F 47/00** (2006.01)  
(96) 15.04.2009  
(96) 09732942.9  
(73) Philip Morris Products S.A., 2000 Neuchâtel, CH  
(72) FERNANDO, Felix, Wokingham, Berkshire RG40 2LU, GB  
STAHL, Fredrik, 1800 Vevey, CH  
CORDEY, Jean-Pierre, 1033 Cheseaux, CH  
MANCA, Laurent, 0192 Belmont-sur-Lausanne, CH  
(54) **Elektricky ohříváný kuřácký systém**  
(32) 08251450  
(31) 17.04.2008  
(33) EP  
(86) PCT/EP2009/002750  
(87) WO 2009/127401  
(74) PATENTSERVIS Praha a.s., Na Podkovce 281/10, Praha 4, 14700

(97) **EP 2278960**  
(47) 30.11.2016  
(97) 24.09.2009  
(51) **A61K 31/00** (2006.01)  
**A61K 31/426** (2006.01)  
**A61P 9/06** (2006.01)  
(96) 12.03.2009  
(96) 09721703.8  
(73) Actelion Pharmaceuticals Ltd., 4123 Allschwil, CH  
(72) BROSSARD, Patrick, CH-4123 Allschwil, CH  
DINGEMANSE, Jasper, CH-4123 Allschwil, CH  
NAYLER, Oliver, CH-4144 Arlesheim, CH  
SCHERZ, Michael, CH-4107 Ettingen, CH  
STEINER, Beat, CH-4143 Dornach, CH  
(54) **Dávkový režim selektivních agonistů receptoru S1P1**  
(32) PCT/IB2008/050995  
(31) 17.03.2008  
(33) IB  
(86) PCT/IB2009/051030  
(87) WO 2009/115954  
(74) Čermák a spol., JUDr. Karel Čermák, Elišky Peškové 735/15, Praha 5, 15000

(97) **EP 2281830**  
(47) 21.12.2016  
(97) 09.02.2011  
(51) **C07K 14/04** (2006.01)  
**A61K 39/25** (2006.01)  
**A61K 39/39** (2006.01)  
**A61P 31/22** (2006.01)  
(96) 01.03.2006  
(96) 10188214.0  
(73) GlaxoSmithKline Biologicals SA, 1330 Rixensart, BE  
(72) Hanon, Emmanuel Jules, 1330 Rixensart, BE  
Stephenne, Jean, 1330 Rixensart, BE  
(54) **Vakcína proti viru varicella zoster**  
(32) 0504436  
(31) 03.03.2005  
(33) GB

(74) KOREJZOVÁ & SPOL., v.o.s., JUDr. Petra Korejzová, advokátka,  
Korunní 810/104 E, Praha 10, 10100

(97) **EP 2284226**

(47) 30.11.2016

(97) 11.09.2009

(51) **C09D 11/322** (2014.01)

**C09D 11/326** (2014.01)

**C09D 11/36** (2014.01)

(96) 29.01.2009

(96) 09718022.8

(73) Dai Nippon Toryo Co., Ltd., Konohana-ku Osaka-shi Osaka 554-0012, JP

(72) KOTERA, Takehiro, Otawara-shi Tochigi 324-0036, JP

KANEKO, Harumi, Otawara-shi Tochigi 324-0036, JP

SHIOTANI, Toshihiko, Otawara-shi Tochigi 324-0036, JP

SUGAWA, Tetsuo, Otawara-shi Tochigi 324-0036, JP

(54) **Nevhodná inkoustová kompozice pro inkjetový tisk**

(32) 2008053331, 2008091887, 2009005656

(31) 04.03.2008, 31.03.2008, 14.01.2009

(33) JP, JP, JP

(86) PCT/JP2009/051407

(87) WO 2009/110266

(74) Rott, Růžička & Guttmann Patentové, známkové a advokátní kanceláře,  
Ing. Jana Fuchsová, patentový zástupce, Vinohradská 37, Praha 2, 12000

(97) **EP 2308023**

(47) 07.12.2016

(97) 10.12.2009

(51) **G06Q 50/00** (2012.01)

**H04N 5/225** (2006.01)

**H04N 7/18** (2006.01)

**G06F 17/00** (2006.01)

**G06F 9/54** (2006.01)

**G06F 13/10** (2006.01)

(96) 12.05.2009

(96) 09758932.9

(73) Microsoft Technology Licensing, LLC, Redmond, WA 98052, US

(72) YOUNG, Robert, D., Redmond, WA 98052-6399, US

COOPER, Stephen, Redmond, WA 98052-6399, US

BUBAN, Garret, Redmond, WA 98052-6399, US

ROELL, Brien, Redmond, WA 98052-6399, US

SKYBERG, David, V., Redmond, WA 98052-6399, US

LEE, Dennis Ming-Shu, Redmond, WA 98052-6399, US

HOLAN, Doron, Redmond, WA 98052-6399, US

GANESH, Anand, Redmond, WA 98052-6399, US

ROBERTS, David, Redmond, WA 98052-6399, US

CROSS, Noel Richard, Redmond, WA 98052-6399, US

(54) **Virtuální mediální zařízení**

(32) 129663

(31) 29.05.2008

(33) US

(86) PCT/US2009/043520

(87) WO 2009/148769

(74) Traplová Hakr Kubát, advokátní a patentová kancelář, Ing. Jan Kubát,  
patentový zástupce, Přístavní 24, Praha 7, 17000

(97) **EP 2310059**

(47) 16.11.2016

(97) 03.12.2009

(51) **A61L 27/06** (2006.01)

**A61L 27/34** (2006.01)

**A61L 27/50** (2006.01)

**A61L 27/28** (2006.01)

**A61L 31/02** (2006.01)

**A61L 31/08** (2006.01)

**A61L 31/14** (2006.01)

(96) 29.05.2009

(96) 09753968.8

(73) Numat Biomedical S.L., 07121 Palma de Mallorca, ES

(72) LYNSTADAAS, Ståle Petter, N-1450 Nesoddtangen, NO

MONJO, Marta, E-07014 Palma de Mallorca, ES

PETZOLD, Christiane, 0272 Oslo, NO

ELLINGSEN, Jan Eirik, N-1356 Bekkestau, NO

(54) **Implantáty potahované puřa**

(32) 56978

(31) 29.05.2008

(33) US

(86) PCT/EP2009/056666

(87) WO 2009/144313

(74) INPARTNERS GROUP, Ing. Ivan Lukšiček, Kolišře 13a, Brno, 60200

(97) **EP 2320742**

(47) 21.12.2016

(97) 21.01.2010

(51) **A01N 63/04** (2006.01)

(96) 15.07.2009

(96) 09790472.6

(73) Bioworks, Inc., Victor, NY 14564, US

(72) MARTIN, William, Randolph, Jr., Canandaigua NY 14424, US

HAYES, Christopher, Kent, Land O Lakes FL 34638, US

(54) **Kontrola chorob rostlin pomocí kombinace druhu Trichoderma  
virens a druhu Trichoderma harzianum kompetentního ve rhizosféře**

(32) 81497 P

(31) 17.07.2008

(33) US

(86) PCT/US2009/050706

(87) WO 2010/009241

(74) ŽOVICOVÁ & ŽOVIC IP, s.r.o., Záhradnicka 36, 821 08 Bratislava

(97) **EP 2321339**

(47) 28.09.2016

(97) 11.02.2010

(51) **C07K 1/02** (2006.01)

**C07K 1/34** (2006.01)

**C07K 14/00** (2006.01)

**C07H 21/00** (2006.01)

(96) 07.08.2009

(96) 09785460.8

(73) Imperial Innovations Limited, London SW7 2AZ, GB

(72) LIVINGSTON, Andrew, Guy, Knebworth SG3 6BJ, GB

PEEVA, Ludmila, Georgieva, London SE13 5HS, GB

SO, Sheyung, Wang, Jerry, London SW2 5QA, GB

CAMPOS VASCONCELES, Renato, London W11 3QG, GB

LEATHERBARROW, Robin, John, Horne, Horley RH6 9JS, GB

TATE, Edward, William, London W14 0UB, GB

GAFFNEY, Piers, Robert, James, London SE22 8DJ, GB

(54) **Diafiltrace peptidů, PNA nebo oligonukleotidů odolná vůči  
rozpuštědlům**

(32) 0814519

(31) 08.08.2008

(33) GB

(86) PCT/GB2009/050990

(87) WO 2010/015864

(74) ŽOVICOVÁ & ŽOVIC IP, s.r.o., Záhradnicka 36, 821 08 Bratislava

(97) **EP 2350304**

(47) 14.12.2016

(97) 06.05.2010

(51) **C12P 21/06** (2006.01)

**C07K 16/28** (2006.01)

**A61K 39/395** (2006.01)

(96) 30.10.2009

(96) 09824182.1

(73) Janssen Biotech, Inc., Horsham, PA 19044, US

(72) CUNNINGHAM, Mark, Radnor PA 19087, US

SAN MATEO, Lani, Radnor PA 19087, US

SARISKY, Robert, T., Spring House, PA 19477, US

SWEET, Raymond, Radnor PA 19087, US

RAUCHENBERGER, Robert, 82490 Martinsried, DE

RUTZ, Mark, 82490 Martinsried, DE

FENG, Yiqing, Radnor PA 19087, US

HEERINGA, Katharine, Radnor PA 19087, US

LUO, Jinquan, Radnor PA 19087, US

TENG, Fang, Radnor PA 19087, US

TEPLYAKOV, Alexey, Radnor PA 19087, US

WU, Sheng-jiun, Radnor PA 19087, US

(54) **Antagonisté Toll-like receptoru 3**

(32) 109974 P, 165100 P, 173686 P, 161860 P

(31) 31.10.2008, 31.03.2009, 29.04.2009, 20.03.2009

(33) US, US, US, US

(86) PCT/US2009/062813  
(87) WO 2010/051470  
(74) Společná advokátní kancelář Všetečka Zelený Švorčík Kalenský a partneři, JUDr. Michal Havlík, advokát, Hálkova 2, Praha 2, 12000

(97) **EP 2352787**  
(47) 23.11.2016  
(97) 22.04.2010  
(51) **C08K 3/34** (2006.01)  
**C08K 3/22** (2006.01)  
**C08K 3/32** (2006.01)  
**C08K 3/36** (2006.01)  
(96) 05.10.2009  
(96) 09820797.0  
(73) Elkem AS, 0277 Oslo, NO  
Bundesanstalt Für Materialforschung Und - Prüfung (BAM), 12205 Berlin, DE  
(72) SCHARTEL, Bernhard, 14167 Berlin, DE  
SCHMAUCKS, Gerd, N-4640 Søgne, NO  
ROSZINSKI, Jan, Olaf, N-4640 Søgne, NO  
(54) **Polymerní materiály snižující hořlavost**  
(32) 20084323  
(31) 15.10.2008  
(33) NO  
(86) PCT/NO2009/000342  
(87) WO 2010/044671  
(74) Společná advokátní kancelář Všetečka Zelený Švorčík Kalenský a partneři, JUDr. Michal Havlík, advokát a patentový zástupce, Hálkova 2, Praha 2, 12000

(97) **EP 2361697**  
(47) 21.12.2016  
(97) 31.08.2011  
(51) **B08B 9/20** (2006.01)  
**B08B 9/28** (2006.01)  
**B08B 9/30** (2006.01)  
(96) 12.01.2011  
(96) 11150738.0  
(73) Kronos AG, 93073 Neutraubling, DE  
(72) Klenk, Klaus, 67551 Worms, DE  
(54) **Čistící zařízení nádob a způsob jeho provozu**  
(32) 102010002408  
(31) 26.02.2010  
(33) DE  
(74) Traplová Hakr Kubát, advokátní a patentová kancelář, Ing. Eduard Hakr, patentový zástupce, Přístavní 24, Praha 7, 17000

(97) **EP 2370006**  
(47) 21.12.2016  
(97) 03.06.2010  
(51) **A61B 17/3207** (2006.01)  
**A61B 17/00** (2006.01)  
(96) 05.11.2009  
(96) 09759996.3  
(73) Straub Medical AG, 7323 Wangs, CH  
(72) STRAUB, Immanuel, CH-7323 Wangs, CH  
(54) **Katétr k nasávání, fragmentování a odebírání odstranitelného materiálu z krvních cév**  
(32) 18502008  
(31) 27.11.2008  
(33) CH  
(86) PCT/IB2009/054909  
(87) WO 2010/061308  
(74) PATENTSERVIS Praha a.s., Na Podkovce 281/10, Praha 4, 14700

(97) **EP 2396345**  
(47) 09.11.2016  
(97) 19.08.2010  
(51) **C07K 14/465** (2006.01)  
**A61K 38/17** (2006.01)  
**A61P 31/04** (2006.01)  
(96) 12.02.2010  
(96) 10704016.4  
(73) Universiteit Utrecht Holding B.V., 3584 CM Utrecht, NL  
(72) BIKKER, Floris Jacob, 2707 HW Gouda, NL  
VAN DIJK, Albert, 3707 XC Zeist, NL

MARS-GROENENDIJK, Rosalia, 2631 HA Nootdorp, NL  
VELDHUIZEN, Edwin Johannes Adrianus, 3524 HS Utrecht, NL  
VAN DER KLEIJ, Desiree, 2722 AB Zoetermeer, NL  
HAAGSMAN, Hendrik, 3707 SB Zeist, NL  
MOLHOEK, Elisabeth Margarita, 3035 AT Rotterdam, NL

(54) **Antimikrobiální peptidy na bázi CMAP27**  
(32) 09152810  
(31) 13.02.2009  
(33) EP  
(86) PCT/NL2010/050068  
(87) WO 2010/093245  
(74) ŽOVICOVÁ & ŽOVIC IP, s.r.o., Záhradnícka 36, 821 08 Bratislava

(97) **EP 2397156**  
(47) 02.11.2016  
(97) 21.12.2011  
(51) **A61K 31/713** (2006.01)  
**A61K 38/17** (2006.01)  
**A61K 39/00** (2006.01)  
**C07K 16/28** (2006.01)  
**G01N 33/50** (2006.01)  
**G01N 33/574** (2006.01)  
(96) 08.06.2006  
(96) 11162681.8  
(73) Dana-Farber Cancer Institute, Inc., Boston, 02215, MA, US  
The Brigham and Women's Hospital, Inc., Boston, 02115, MA, US  
Emory University, Atlanta, 30322, GA, US  
The President and Fellows of Harvard College, Cambridge, 02138, MA, US  
(72) Barber, Daniel, North Bethesda, MD 20852, US  
Wherry, E. John, Havertown, Pennsylvania 19083, US  
Freeman, Gordan, Brookline, MA 02445, US  
Sharpe, Arlene, Brookline, MA 02445, US  
Dorfman, David M., Brookline, MA 02445, US  
Ahmed, Rafi, Atlanta, GA 30307, US  
(54) **Metody a přípravky pro léčbu perzistentních infekcí a nádorových onemocnění inhibicí dráhy programované buněčné smrti 1 (PD-1)**  
(32) 688872 P  
(31) 08.06.2005  
(33) US  
(74) Čermák a spol., JUDr. Karel Čermák, Elišky Peškové 735/15, Praha 5, 15000

(97) **EP 2415947**  
(47) 12.10.2016  
(97) 08.02.2012  
(51) **E04F 15/04** (2006.01)  
**B27N 7/00** (2006.01)  
**B32B 37/18** (2006.01)  
E04F 15/02 (2006.01)  
B44F 3/00 (2006.01)  
(96) 02.12.2004  
(96) 11187715.5  
(73) Välinge Innovation AB, 263 65 Viken, SE  
(72) Pervan, Darko, 263 61 Viken, SE  
Nygren, Per, 253 60 Ramlösa, SE  
(54) **Podlahové prkno, systém a způsob pro vytvoření podlahy, a podlaha vytvořena z něj**  
(32) 0303273  
(31) 02.12.2003  
(33) SE  
(74) PATENTSERVIS Praha a.s., Na Podkovce 281/10, Praha 4, 14700

(97) **EP 2422057**  
(47) 25.01.2017  
(97) 28.10.2010  
(51) **F01N 3/021** (2006.01)  
**F01N 3/28** (2006.01)  
**D04H 1/58** (2012.01)  
(96) 21.04.2010  
(96) 10720652.6  
(73) Unifrax Emission Control Europe Ltd., Merseyside WA11 8LP, GB  
(72) KELSALL, Adam, Cheshire WA7 4DF, GB  
WEEKS, Kelvin, Cheshire WA7 4DF, GB  
CROSS, Jonathan, Cheshire WA7 4DF, GB  
MCBRIDE, Steven, Cheshire WA7 4DF, GB

- (54) **Montážní podložky**  
(32) 0906837  
(31) 21.04.2009  
(33) GB  
(86) PCT/GB2010/050649  
(87) WO 2010/122337  
(74) ŽOVICOVÁ & ZOVIC IP, s.r.o., Záhradnícka 36, 821 08 Bratislava
- 
- (97) **EP 2435514**  
(47) 25.01.2017  
(97) 02.12.2010  
(51) **C08L 23/10** (2006.01)  
**C08L 27/12** (2006.01)  
**C08K 5/00** (2006.01)  
**B29C 49/06** (2006.01)  
**B29L 31/00** (2006.01)  
**B29L 23/00** (2006.01)  
**B29C 49/00** (2006.01)  
**B29C 49/04** (2006.01)  
**B29K 23/00** (2006.01)  
(96) 26.05.2010  
(96) 10727179.3  
(73) Milliken & Company, Spartanburg, South Carolina 29303, US  
(72) PRICE, John D., Moore South Carolina 29369, US  
MEHL, Nathan A., Spartanburg South Carolina 29301, US  
(54) **Polymerní kompozice, výrobky z těchto kompozic a způsoby tvarování takovýchto kompozic**  
(32) 182671 P  
(31) 29.05.2009  
(33) US  
(86) PCT/US2010/001529  
(87) WO 2010/138172  
(74) Společná advokátní kancelář Vsetečka Zelený Švorčík Kalenský a partneři, JUDr. Michal Havlík, Hálkova 2, Praha 2, 12000
- 
- (97) **EP 2457908**  
(47) 23.11.2016  
(97) 30.05.2012  
(51) **C07D 309/10** (2006.01)  
**C07H 7/04** (2006.01)  
**C07H 13/04** (2006.01)  
**C07C 1/00** (2006.01)  
**C07D 333/12** (2006.01)  
**C07D 409/10** (2006.01)  
(96) 15.10.2009  
(96) 12156039.5  
(73) Janssen Pharmaceutica NV, 2340 Beerse, BE  
Mitsubishi Tanabe Pharma Corporation, Osaka 541-8505, JP  
(72) Filliers, Walter Ferdinand Maria, B-2340 Beerse, BE  
Nieste, Patrick Hubert J., B-2340 Beerse, BE  
Hatsuda, Masanori, Osaka, 541-8505, JP  
Yoshinaga, Masahiko, Osaka, 541-8505, JP  
Yada, Mitsuhiro, Osaka, 541-8505, JP  
Teleha, Christopher, Spring House, PA Pennsylvania 19477-0776, US  
Broeckx, Rudy Laurent Maria, B-2340 Beerse, BE  
(54) **Způsob přípravy sloučenin využitelných jako inhibitory SGLT**  
(32) 106260 P, 106231 P, 578934  
(31) 17.10.2008, 17.10.2008, 14.10.2009  
(33) US, US, US  
(74) Společná advokátní kancelář Vsetečka Zelený Švorčík Kalenský a partneři, JUDr. Michal Havlík, Hálkova 2, Praha 2, 12000
- 
- (97) **EP 2471382**  
(47) 02.11.2016  
(97) 15.03.2012  
(51) **A23L 7/109** (2016.01)  
(96) 10.09.2010  
(96) 10856536.7  
(73) Sanyo Foods Co., Ltd., Minato-ku, Tokyo 107-0052, JP  
(72) NAGAYAMA, Yoshiaki, Maebashi-shi Gunma 371-0811, JP  
ISHIDA, Nozomu, Maebashi-shi Gunma 371-0811, JP  
(54) **Zařízení pro uvolnění hmoty nudlových proužků**
- 
- (86) PCT/JP2010/065591  
(87) WO 2012/032648  
(74) Traplová Hakr Kubát, advokátní a patentová kancelář, Ing. Eduard Hakr, patentový zástupce, Přístavní 24, Praha 7, 17000
- 
- (97) **EP 2497343**  
(47) 30.11.2016  
(97) 12.05.2011  
(51) **H05H 1/24** (2006.01)  
(96) 03.11.2010  
(96) 10776120.7  
(73) The University Court Of The University Of Glasgow, Glasgow G12 8QQ, GB  
(72) DIVER, Declan, Andrew, Glasgow G12 8QQ, GB  
POTTS, Hugh, Glasgow G12 8QQ, GB  
(54) **Zařízení na výrobu plazmatu a použití zařízení na výrobu plazmatu**  
(32) 0919274  
(31) 03.11.2009  
(33) GB  
(86) PCT/GB2010/002031  
(87) WO 2011/055113  
(74) ŽOVICOVÁ & ZOVIC IP, s.r.o., Záhradnícka 36, 821 08 Bratislava
- 
- (97) **EP 2507490**  
(47) 25.01.2017  
(97) 09.06.2011  
(51) **F01N 3/28** (2006.01)  
**B32B 5/02** (2006.01)  
**B32B 5/06** (2006.01)  
**B32B 5/26** (2006.01)  
**B32B 7/12** (2006.01)  
**B32B 7/14** (2006.01)  
**B32B 3/06** (2006.01)  
**B32B 3/16** (2006.01)  
(96) 01.12.2010  
(96) 10788389.4  
(73) Unifrax Emission Control Europe Ltd., Merseyside WA11 8LP, GB  
(72) KELSALL, Adam, Cheshire WA7 4DF, GB  
WEEKS, Kelvin, Cheshire WA7 4DF, GB  
(54) **Montážní podložka**  
(32) 0921055, 201005785  
(31) 01.12.2009, 07.04.2010  
(33) GB, GB  
(86) PCT/GB2010/052006  
(87) WO 2011/067598  
(74) ŽOVICOVÁ & ŽOVIC IP s.r.o., Záhradnícka 36, 821 08 Bratislava
- 
- (97) **EP 2509461**  
(47) 30.11.2016  
(97) 16.06.2011  
(51) **A45D 40/26** (2006.01)  
**A61K 8/92** (2006.01)  
**A61K 8/97** (2006.01)  
**A61Q 1/04** (2006.01)  
**A45D 40/00** (2006.01)  
**A61K 8/31** (2006.01)  
**A61Q 19/00** (2006.01)  
**A45D 40/16** (2006.01)  
**B29C 39/02** (2006.01)  
(96) 06.12.2010  
(96) 10836463.9  
(73) EOS PRODUCTS S.A.R.L., 2557 Luxembourg, LU  
(72) TELLER, Jonathan, New York NY 10021, US  
(54) **Balzám na rty se sférickým povrchem a způsob jeho výroby**  
(32) 632114  
(31) 07.12.2009  
(33) US  
(86) PCT/US2010/059025  
(87) WO 2011/071792  
(74) Bird & Bird s.r.o. advokátní kancelář, Mgr. Vojtěch Chloupek, advokát, Na Příkopě 583/15, Praha 1, 11000
- 
- (97) **EP 2519360**  
(47) 30.11.2016  
(97) 07.07.2011  
(51) **B05B 13/02** (2006.01)

**B05B 15/12** (2006.01)  
**B25H 1/00** (2006.01)  
**F16M 11/12** (2006.01)  
(96) 28.12.2010  
(96) 10807713.2  
(73) Compagnie Plastic Omnium, 69007 Lyon, FR  
(72) TRESSE, David, F-70210 Polaincourt, FR  
(54) **Způsob povrchového zpracování dílů velkých rozměrů, uchopovací zařízení pro tyto díly uzpůsobené k provádění takového způsobu, použití tohoto uchopovacího zařízení a zpracovávací kabina**  
(32) 0959647  
(31) 29.12.2009  
(33) FR  
(86) PCT/FR2010/052927  
(87) WO 2011/080484  
(74) Rott, Růžička & Guttman Patentové, známkové a advokátní kanceláře, Ing. Ivana Menšíková, Vinohradská 37, Praha 2, 12000

(97) **EP 2524125**  
(47) 07.12.2016  
(97) 21.07.2011  
(51) **F01P 7/16** (2006.01)  
**F16K 3/24** (2006.01)  
**F16K 11/044** (2006.01)  
**F01P 7/14** (2006.01)  
(96) 17.01.2011  
(96) 11704650.8  
(73) Mark IV Systemes Moteurs (Société Par Actions Simplifiée), 92300 Levallois-Perret, FR  
(72) KOMURIAN, Richard, F-68230 Turckheim, FR  
ADAM, Christian, F-68000 Colmar, FR  
(54) **Ventilové zařízení s posuvným šoupátkem a okruh obsahující takovýto ventil**  
(32) 1050210  
(31) 13.01.2010  
(33) FR  
(86) PCT/FR2011/050076  
(87) WO 2011/086335  
(74) Společná advokátní kancelář Všetečka Zelený Švorčík Kalenský a partneři, JUDr. Michal Havlík, advokát, Hájkova 2, Praha 2, 12000

(97) **EP 2525676**  
(47) 30.11.2016  
(97) 28.07.2011  
(51) **A24C 5/356** (2006.01)  
**A24C 5/358** (2006.01)  
(96) 19.01.2011  
(96) 11708589.4  
(73) International Tobacco Machinery Poland Sp. z o.o., 26-600 Radom, PL  
(72) GIELNIEWSKI, Adam, 26-600 Radom, PL  
OWCZAREK, Rados aw, 26-600 Radom, PL  
(54) **Způsob odstranění elektrostatického náboje ze zásobníků použitých pro transport prvků ve tvaru tyčinek, zásobník chráněný proti negativnímu působení elektrostatického pole, a zařízení pro vyprazdňování zásobníků naplněných prvky ve tvaru tyčinek se současným odstraněním elektrostatického náboje**  
(32) 39024710  
(31) 21.01.2010  
(33) PL  
(86) PCT/PL2011/000007  
(87) WO 2011/090395  
(74) PATENTSERVIS Praha a.s., Na Podkovce 281/10, Praha 4, 14700

(97) **EP 2526771**  
(47) 30.11.2016  
(97) 28.11.2012  
(51) **A01N 43/90** (2006.01)  
**A61K 31/519** (2006.01)  
**C07D 487/04** (2006.01)  
**A61P 35/00** (2006.01)  
(96) 28.12.2006  
(96) 12166300.9  
(73) Pharmacyclics LLC, Sunnyvale, CA 94085, US  
(72) Honigberg, Lee, San Francisco, CA 94110, US  
Verner, Erik, San Mateo, CA 94401, US  
Pan, Zhengying, Alpharetta, GA 30005, US

(54) **Inhibitor Brutonovy Tyrosin kinázy**  
(32) 826720 P, 828590 P  
(31) 22.09.2006, 06.10.2006  
(33) US, US  
(74) Společná advokátní kancelář Všetečka Zelený Švorčík Kalenský a partneři, JUDr. Michal Havlík, Hájkova 2, Praha 2, 12000

(97) **EP 2538976**  
(47) 30.11.2016  
(97) 01.09.2011  
(51) **C07K 16/28** (2006.01)  
**A61K 47/48** (2006.01)  
**A61K 39/395** (2006.01)  
(96) 24.02.2011  
(96) 11748067.3  
(73) Immunogen, Inc., Waltham, MA 02451, US  
(72) AB, Olga, Millis Massachusetts 02054, US  
TAVARES, Daniel, Natick Massachusetts 01760, US  
RUI, Lingyun, Weston Massachusetts 02493, US  
PAYNE, Gillian, Waban Massachusetts 02468, US  
GOLDMAKHER, Viktor S., Newton Massachusetts 02459, US  
(54) **Imunokonjugáty proti folátovému receptoru 1 a jejich použití**  
(32) 413172 P, 346595 P, 307797 P  
(31) 12.11.2010, 20.05.2010, 24.02.2010  
(33) US, US, US  
(86) PCT/US2011/026079  
(87) WO 2011/106528  
(74) Čermák a spol., JUDr. Karel Čermák, Elišky Peškové 735/15, Praha 5, 15000

(97) **EP 2552201**  
(47) 14.12.2016  
(97) 06.10.2011  
(51) **A01N 43/00** (2006.01)  
**A61P 33/00** (2006.01)  
**A61K 31/4985** (2006.01)  
**A61K 31/4155** (2006.01)  
**A61K 31/365** (2006.01)  
**A61K 31/231** (2006.01)  
**A01N 43/60** (2006.01)  
**A01N 43/90** (2006.01)  
**A01N 47/02** (2006.01)  
**A01N 49/00** (2006.01)  
**A01N 31/02** (2006.01)  
**A01N 43/56** (2006.01)  
(96) 01.04.2011  
(96) 11714200.0  
(73) Merial, Inc., Duluth, GA 30096, US  
(72) ROSENTEL, Jr., Joseph K., Johns Creek GA 30097, US  
TEJWANI, Monica, Monmouth Junction NJ 08852, US  
DAS-NANDY, Arima, Titusville NJ 08560, US  
(54) **Parazitocidní kompozice obsahující několik účinných látek, jejich způsoby a použití**  
(32) 320559 P  
(31) 02.04.2010  
(33) US  
(86) PCT/US2011/030930  
(87) WO 2011/123773  
(74) Traplová Hakr Kubát, advokátní a patentová kancelář, Ing. Eduard Hakr, patentový zástupce, Prístavní 24, Praha 7, 17000

(97) **EP 2562219**  
(47) 21.12.2016  
(97) 27.02.2013  
(51) **C08L 77/00** (2006.01)  
**C08K 3/00** (2006.01)  
**C08K 5/29** (2006.01)  
**C08L 23/08** (2006.01)  
(96) 25.08.2011  
(96) 11178821.2  
(73) LANXESS Deutschland GmbH, 50569 Köln, DE  
(72) Margraf, Günter, Dr., 41539 Dormagen, DE  
Joachimi, Detlev, Dr., 47800 Krefeld, DE  
(54) **Termoplastické tvarovací hmoty se zvýšenou odolností vůči hydrolyze**

- (74) Traplová Hakr Kubát, advokátní a patentová kancelář, Ing. Eduard Hakr, patentový zástupce, Přístavní 24, Praha 7, 17000
- 
- (97) **EP 2577556**  
(47) 16.11.2016  
(97) 15.12.2011  
(51) **G06K 7/00** (2006.01)  
**G06K 19/077** (2006.01)  
(96) 06.06.2011  
(96) 11733704.8  
(73) SMK Corporation, Tokyo 142-8511, JP  
(72) FLOREK, Miroslav, 821 01 Bratislava, SK  
MASARYK, Michal, 821 01 Bratislava, SK  
(54) **Vyjímatelná paměťová karta s anténou**  
(32) 500332010, 500252010  
(31) 26.07.2010, 07.06.2010  
(33) SK, SK  
(86) PCT/IB2011/052464  
(87) WO 2011/154889  
(74) Porubčan, Róbert, Puskinova 19, 900 28 Ivanka pri Dunaji
- 
- (97) **EP 2586870**  
(47) 30.11.2016  
(97) 29.12.2011  
(51) **C12P 1/00** (2006.01)  
**C12P 5/02** (2006.01)  
**C12P 39/00** (2006.01)  
**C12N 1/12** (2006.01)  
**C10G 1/02** (2006.01)  
**C10L 1/00** (2006.01)  
(96) 23.06.2010  
(96) 10737346.6  
(73) Stroiazzo-Mougin, Bernard A. J., 03560 El Campello (Alicante), ES  
(72) Stroiazzo-Mougin, Bernard A. J., 03560 El Campello (Alicante), ES  
(54) **Způsob výroby bioropy z mikrořas**  
(86) PCT/ES2010/070423  
(87) WO 2011/161273  
(74) Rott, Růžička & Guttmann Patentové, známkové a advokátní kanceláře, Ing. Jana Fuchsová, patentový zástupce, Vinohradská 37, Praha 2, 12000
- 
- (97) **EP 2606047**  
(47) 25.01.2017  
(97) 23.02.2012  
(51) **C07D 471/04** (2006.01)  
**A61K 31/4745** (2006.01)  
**A61K 39/00** (2006.01)  
**A61P 31/12** (2006.01)  
**A61P 37/00** (2006.01)  
(96) 16.08.2011  
(96) 11818656.8  
(73) 3M Innovative Properties Company, St. Paul, MN 55133-3427, US  
(72) WIGHTMAN, Paul D., Saint Paul, Minnesota 55133-3427, US  
(54) **Lipidované sloučeniny modifikátoru imunitní odpovědi, jejich kompozice, formulace a způsoby**  
(32) 374512 P  
(31) 17.08.2010  
(33) US  
(86) PCT/US2011/047901  
(87) WO 2012/024284  
(74) Traplová Hakr Kubát, advokátní a patentová kancelář, Ing. Eduard Hakr, patentový zástupce, Přístavní 24, Praha 7, 17000
- 
- (97) **EP 2626684**  
(47) 30.11.2016  
(97) 14.08.2013  
(51) **G01M 17/02** (2006.01)  
(96) 31.01.2013  
(96) 13000490.6  
(73) Commercial Time Sharing, Inc., Akron OH 44314, US  
(72) Symens, Ronald E., Sioux Falls, South Dakota 57106, US  
Stanoszek, Byron R., Hinckley, Ohio 44233, US  
Anenson, Troy L., Uniontown, Ohio 44685, US  
Furst, Daniel P., Cuyahoga Falls, Ohio 44221, US  
McIntyre, Jason A., Akron, Ohio 44305, US  
(54) **Systém charakterizace strojového zařízení pro zajištění stejnorodosti pneumatiky a způsoby použití těchto parametrů**
- 
- (32) 201213370541  
(31) 10.02.2012  
(33) US  
(74) PATENTSERVIS Praha a.s., Na Podkovce 281/10, Praha 4, 14700
- 
- (97) **EP 2633003**  
(47) 07.12.2016  
(97) 03.05.2012  
(51) **C10J 3/00** (2006.01)  
**C01B 3/36** (2006.01)  
**C10J 3/84** (2006.01)  
**C10K 1/02** (2006.01)  
**C10K 1/04** (2006.01)  
**C10J 3/48** (2006.01)  
(96) 18.10.2011  
(96) 11835379.6  
(73) Enerkem, Inc., Montreal, QC H3A 2M8, CA  
(72) PAQUET, Antonin, Montreal, Quebec H2C 2H8, CA  
GAGNON, Martin, Sherbrooke Quebec J1H 5Z9, CA  
CHORNET, Esteban, Sherbrooke Québec J1L 1H3, CA  
(54) **Výroba syntézního plynu ohříváním oxidované biomasy horkým plynem získaným z oxidace zbytkových produktů**  
(32) 455992 P  
(31) 29.10.2010  
(33) US  
(86) PCT/CA2011/001172  
(87) WO 2012/055012  
(74) Traplová Hakr Kubát, advokátní a patentová kancelář, Ing. Eduard Hakr, patentový zástupce, Přístavní 24, Praha 7, 17000
- 
- (97) **EP 2633019**  
(47) 30.11.2016  
(97) 03.05.2012  
(51) **C11D 1/835** (2006.01)  
**C11D 3/48** (2006.01)  
**C11D 3/04** (2006.01)  
(96) 21.10.2011  
(96) 11776733.5  
(73) Henkel AG & Co. KGaA, 40589 Düsseldorf, DE  
BOCKMÜHL, Dirk, 42113 Wuppertal, DE  
HUTMACHER, Martina, 40629 Düsseldorf, DE  
SCHÜMANN, Sabine, 41470 Neuss, DE  
OTT, Thorsten, 41189 Mönchengladbach, DE  
PEGELow, Ulrich, 40597 Düsseldorf, DE  
(54) **Detergentní prostředek s antimikrobiálním účinkem**  
(32) 102010043066  
(31) 28.10.2010  
(33) DE  
(86) PCT/EP2011/068402  
(87) WO 2012/055775  
(74) KOREJZOVÁ & SPOL., v.o.s., JUDr. Petra Korejzová advokátka, Korunní 810/104 E, Praha 10, 10100
- 
- (97) **EP 2635611**  
(47) 11.01.2017  
(97) 05.07.2012  
(51) **C08F 14/26** (2006.01)  
**G01N 33/82** (2006.01)  
**G01N 33/53** (2006.01)  
(96) 27.12.2011  
(96) 11817428.3  
(73) Future Diagnostics B.V., 6603 BN Wijchen, NL  
(72) SWINKELS, Leon Maria Jacobus Wilhelmus, NL-6881 DA Bommel, NL  
MAAS, Antonius Franciscus, NL-5361 PL Grave, NL  
MARTENS, Michaël Franciscus Wilhelmus Cornelis, NL-5704 HC Helmond, NL  
ROSMALen, Franciscus Maria Anna, NL-6602 EP Wijchen, NL  
(54) **Uvolňovací reagenty pro vitamin D**  
(32) 10197208, 11169314  
(31) 28.12.2010, 09.06.2011  
(33) EP, EP  
(86) PCT/NL2011/050905  
(87) WO 2012/091569  
(74) ŽOVICOVÁ & ZOVIC IP, s.r.o., Záhradnícka 36, 821 08 Bratislava

- (97) **EP 2645993**  
(47) 02.11.2016  
(97) 07.06.2012  
(51) **A61K 9/10** (2006.01)  
**A61K 31/4174** (2006.01)  
**A61K 47/10** (2006.01)  
**A61K 47/14** (2006.01)  
**A61K 9/00** (2006.01)  
**A61K 9/107** (2006.01)  
(96) 01.12.2011  
(96) 11794911.5  
(73) ALLERGAN, INC., Irvine, CA 92612, US  
(72) SHANLER, Stuart D., Pomona New York 10970, US  
POWALA, Christopher, Radnor Pennsylvania 19087, US  
RIOS, Luis, Pembroke Pines Florida 33029, US  
(54) **Farmaceutické krémové kompozice obsahující oxymetazolin**  
(32) 419693 P, 419697 P  
(31) 03.12.2010, 03.12.2010  
(33) US, US  
(86) PCT/US2011/062936  
(87) WO 2012/075319  
(74) Společná advokátní kancelář Vsetečka Zelený Švorčík Kalenský a partneři, JUDr. Michal Havlík, Hájkova 2, Praha 2, 12000
- 
- (97) **EP 2646226**  
(47) 11.01.2017  
(97) 07.06.2012  
(51) **B29C 70/08** (2006.01)  
**B29C 70/88** (2006.01)  
**B29B 11/16** (2006.01)  
(96) 11.11.2011  
(96) 11784474.6  
(73) Toho Tenax Europe GmbH, 42103 Wuppertal, DE  
(72) WOHLMANN, Bernd, 40627 Düsseldorf, DE  
SCHNEIDER, Markus, 40237 Düsseldorf, DE  
WÖGINGER, Andreas, 68305 Mannheim, DE  
OBERWAHRENBROCK, Frank, 42111 Wuppertal, DE  
(54) **Vláknový předlisek, mající jednosměrné svazky vláken, ze svazků vyztužovacích vláken a součástka z kompozitního materiálu**  
(32) 10193489  
(31) 02.12.2010  
(33) EP  
(86) PCT/EP2011/069939  
(87) WO 2012/072405  
(74) Společná advokátní kancelář Vsetečka Zelený Švorčík Kalenský a partneři, JUDr. Michal Havlík, advokát, Hájkova 2, Praha 2, 12000
- 
- (97) **EP 2657234**  
(47) 11.01.2017  
(97) 28.06.2012  
(51) **C07D 471/08** (2006.01)  
**C07D 211/60** (2006.01)  
**A61K 31/439** (2006.01)  
**A61P 31/04** (2006.01)  
**A61P 43/00** (2006.01)  
(96) 30.06.2011  
(96) 11850585.8  
(73) Meiji Seika Pharma Co., Ltd., Tokyo 104-8002, JP  
(72) ABE, Takao, Kanagawa 222-8567, JP  
OKUE, Masayuki, Kanagawa 222-8567, JP  
SAKAMAKI, Yoshiaki, Kanagawa 222-8567, JP  
(54) **Opticky aktivní derivát diazabicykloktanu a způsob jeho výroby**  
(32) PCT/JP2010/073093  
(31) 22.12.2010  
(33) JP  
(86) PCT/JP2011/065001  
(87) WO 2012/086241  
(74) Společná advokátní kancelář Vsetečka Zelený Švorčík Kalenský a partneři, JUDr. Michal Havlík, advokát a patentový zástupce, Hájkova 2, Praha 2, 12000
- 
- (97) **EP 2673010**  
(47) 30.11.2016  
(97) 16.08.2012  
(51) **A61L 15/24** (2006.01)  
(96) 30.01.2012
- (96) 12744887.6  
(73) AVINTIV Specialty Materials Inc., Charlotte, NC 28269, US  
(72) STEFFEN, John, F., Denver, NC 28037, US  
GRONDIN, Pierre, D., Mooresville, NC 28117, US  
MOODY, Ralph, A., Mooresville, NC 28117, US  
(54) **Manipulační vrstva pro kapaliny v absorpčních výrobcích osobní hygieny**  
(32) 201113026059  
(31) 11.02.2011  
(33) US  
(86) PCT/US2012/023133  
(87) WO 2012/109040  
(74) Čermák a spol., JUDr. Karel Čermák, Elišky Peškové 735/15, Praha 5, 15000
- 
- (97) **EP 2686681**  
(47) 16.11.2016  
(97) 20.09.2012  
(51) **G01N 33/68** (2006.01)  
(96) 13.03.2012  
(96) 12757314.5  
(73) Cedars-Sinai Medical Center, Los Angeles, CA 90048, US  
(72) EQUILS, Ozlem O., Sherman Oaks California 91411, US  
SIMMONS, Jr., Charles F., Los Angeles California 90024, US  
(54) **Diagnostické biomarkery k predikci žen ohrožených předčasným porodem**  
(32) 201161453765 P  
(31) 17.03.2011  
(33) US  
(86) PCT/US2012/028934  
(87) WO 2012/125641  
(74) ŽOVICOVÁ & ŽOVIC IP, s.r.o., Záhradnícka 36, 821 08 Bratislava
- 
- (97) **EP 2687532**  
(47) 14.12.2016  
(97) 20.09.2012  
(51) **C07D 495/04** (2006.01)  
**A61K 31/4365** (2006.01)  
**A61K 31/444** (2006.01)  
**A61K 31/4545** (2006.01)  
**A61K 31/496** (2006.01)  
**A61K 45/00** (2006.01)  
**A61P 5/06** (2006.01)  
**A61P 9/00** (2006.01)  
**A61P 25/16** (2006.01)  
**A61P 43/00** (2006.01)  
(96) 12.03.2012  
(96) 12758328.4  
(73) Kissei Pharmaceutical Co., Ltd., Matsumoto-shi Nagano, 399-8710, JP  
(72) NISHIMURA, Toshihiro, Azumino-shi, Nagano 399-8304, JP  
TERANISHI, Hirotaka, Niigata 942-0145, JP  
YOSHIDA, Masako, Azumino-shi, Nagano 399-8304, JP  
UENO, Yasunori, Azumino-shi, Nagano 399-8304, JP  
KASAI, Kiyoshi, Azumino-shi, Nagano 399-8304, JP  
(54) **Nový oktahydrohienochinolinový derivát, farmaceutická kompozice obsahující tento derivát a jeho použití**  
(32) 2011055154  
(31) 14.03.2011  
(33) JP  
(86) PCT/JP2012/056252  
(87) WO 2012/124649  
(74) Traplová Hadr Kubát, advokátní a patentová kancelář, Ing. Jan Kubát, patentový zástupce, Přístavní 24, Praha 7, 17000
- 
- (97) **EP 2695865**  
(47) 30.11.2016  
(97) 12.02.2014  
(51) **C04B 28/02** (2006.01)  
**C04B 40/00** (2006.01)  
**C04B 28/18** (2006.01)  
(96) 13.08.2008  
(96) 13189323.2  
(73) Dyckerhoff GmbH, 65203 Wiesbaden, DE  
(72) Parker, Frank, 65205 Wiesbaden, DE  
Strunge, Josef Dr., 65203 Wiesbaden, DE  
Deuse, Thomas, 63075 Offenbach, DE



(54) **Minerální pojivo a způsob jeho výroby**  
(32) 102007040349  
(31) 27.08.2007  
(33) DE  
(74) Rott, Růžička & Guttman Patentové, známkové a advokátní kanceláře, Ing. Jana Fuchsová, patentový zástupce, Vinohradská 37, Praha 2, 12000

(97) **EP 2712358**  
(47) 21.12.2016  
(97) 22.11.2012  
(51) **A61K 31/4375** (2006.01)  
**A61K 31/454** (2006.01)  
**A61K 31/496** (2006.01)  
**A61K 31/497** (2006.01)  
**A61K 31/506** (2006.01)  
**A61K 31/5377** (2006.01)

(96) 09.05.2012  
(96) 12743553.5  
(73) Array Biopharma, Inc., Boulder, CO 80301, US  
(72) ALLEN, Shelley, Boulder, CO 80301, US  
ANDREWS, Steven, W., Boulder, CO 80301, US  
BLAKE, James, F., Boulder, CO 80301, US  
CONDROSKI, Kevin, R., San Diego, CA 92126, US  
HAAS, Julia, Boulder, CO 80301, US  
HUANG, Lily, Austin, TX 78749, US  
JIANG, Yutong, Boulder, CO 80301, US  
KERCHER, Timothy, Boulder, CO 80301, US  
KOLAKOWSKI, Gabrielle R., Boulder, CO 80301, US  
SEO, Jeongbeob, Baltimore, MA 21209, US  
(54) **Sloučeniny pyrrolidinyl urey, pyrrolidinyl thiourey a pyrrolidinyl guanidinu jako inhibitory kinázy Trka**  
(32) 201161485858 P  
(31) 13.05.2011  
(33) US  
(86) PCT/US2012/037003  
(87) WO 2012/158413  
(74) INPARTNERS GROUP, Ing. Ivan Lukšiček, Koliště 13a, Brno, 60200

(97) **EP 2715766**  
(47) 26.10.2016  
(97) 06.12.2012  
(51) **H01J 37/22** (2006.01)  
**H01J 37/26** (2006.01)  
**G01N 23/02** (2006.01)  
(96) 25.05.2012  
(96) 12726603.9  
(73) Universiteit Antwerpen, 2000 Antwerpen, BE  
National Tsing Hua University, Hsinchu 30013, TW  
(72) VAN DYCK, Dirk, B-2630 Aartselaar, BE  
CHEN, Fu-Rong, Hsin-Chu 300, Taiwan, TW

(54) **Způsoby a systémy pro charakterizování materiálů**  
(32) 201109014  
(31) 27.05.2011  
(33) GB  
(86) PCT/EP2012/059914  
(87) WO 2012/163860  
(74) Traplová Hakr Kubát, advokátní a patentová kancelář, Ing. Eduard Hakr, patentový zástupce, Přístavní 24, Praha 7, 17000

(97) **EP 2719391**  
(47) 30.11.2016  
(97) 16.04.2014  
(51) **A61K 35/42** (2006.01)  
**A61P 11/00** (2006.01)  
(96) 23.05.2008  
(96) 14150705.3  
(73) CHIESI FARMACEUTICI S.p.A., 43100 Parma, IT  
(72) Herting, Egbert, 43100 PARMA, IT  
Gopel, Wolfgang, 43100 PARMA, IT  
Chiesi, Paolo, 43100 PARMA, IT

(54) **Způsob podávání plicního surfaktantu**  
(32) 811351  
(31) 08.06.2007  
(33) US

(74) KOREJZOVÁ & SPOL., v.o.s., JUDr. Petra Korejzová advokátka, Korunní 810/104 E, Praha 10, 10100

(97) **EP 2722164**  
(47) 18.01.2017  
(97) 23.04.2014  
(51) **B30B 1/00** (2006.01)  
**B30B 1/30** (2006.01)  
**B21D 5/02** (2006.01)  
**B30B 15/16** (2006.01)  
**B30B 15/00** (2006.01)

(96) 18.10.2012  
(96) 12189147.7  
(73) Nivora IP B.V., 7241 CL Lochem, NL  
(72) Bruntink, Ronald, 7104 AD Winterswijk, NL  
(54) **Pružinové prostředky pro zařízení pro obrábění deskovitého materiálu**  
(74) Společná advokátní kancelář Vsetečka Zelený Švorčík Kalenský a partneři, JUDr. Michal Havlík, advokát a patentový zástupce, Hálkova 2, Praha 2, 12000

(97) **EP 2726094**  
(47) 14.12.2016  
(97) 03.01.2013  
(51) **C07K 16/30** (2006.01)  
**A61K 39/00** (2006.01)  
**G01N 33/574** (2006.01)

(96) 28.06.2012  
(96) 12770215.7  
(73) Oxford BioTherapeutics Ltd, Abingdon Oxfordshire OX14 4RZ, GB  
(72) ROHLFF, Christian, Abingdon Oxon OX14 4RY, GB  
STAMPS, Alasdair, Abingdon Oxon OX14 4RY, GB  
(54) **Terapeutický a diagnostický cíl**  
(32) 201161502160 P  
(31) 28.06.2011  
(33) US  
(86) PCT/IB2012/001680  
(87) WO 2013/001369  
(74) ŽOVICOVÁ & ZOVIC IP, s.r.o., Záhradnícka 36, 821 08 Bratislava

(97) **EP 2730563**  
(47) 11.01.2017  
(97) 14.05.2014  
(51) **C07D 229/00** (2006.01)

(96) 13.11.2012  
(96) 12192416.1  
(73) EMS-PATENT AG, 7013 Domat / Ems, CH  
(72) Kaplan, Andreas Dr.rer.nat., 7000 Chur, CH  
(54) **Způsob výroby MDI dimeru**  
(74) Společná advokátní kancelář Vsetečka Zelený Švorčík Kalenský a partneři, JUDr. Michal Havlík, advokát, Hálkova 2, Praha 2, 12000

(97) **EP 2732454**  
(47) 04.01.2017  
(97) 17.01.2013  
(51) **H01F 41/064** (2016.01)  
**H01F 41/082** (2016.01)  
**H02K 15/095** (2006.01)  
**H02K 15/00** (2006.01)

(96) 10.07.2012  
(96) 12759193.1  
(73) ATOP S.p.A., 50021 Barberino Val d'Elsa (Firenze), IT  
(72) PONZIO, Massimo, 50028 Tavarnelle Val di Pesa (FI), IT  
MANUELLI, Giovanni, 50012 Bagno a Ripoli (FI), IT  
(54) **Zařízení a metoda navijení pólů jader pro elektrodynamické stroje**  
(32) PI20110078  
(31) 14.07.2011  
(33) IT  
(86) PCT/IB2012/053530  
(87) WO 2013/008183  
(74) ŽOVICOVÁ & ZOVIC IP, s.r.o., Záhradnícka 36, 821 08 Bratislava

(97) **EP 2735421**  
(47) 28.12.2016  
(97) 28.05.2014  
(51) **B29C 45/42** (2006.01)

(96) 31.01.2013  
(96) 13153519.7  
(73) Star Seiki Co., Ltd., Mizuho-ku Nagoya-shi Aichi, JP  
(72) Ishibashi, Shoji, Niwa-gun, Aichi, JP  
(54) **Zařízení pro vyjímání pryskyřičných výlisků z forem a způsob vyjímání pryskyřičných výlisků z forem**  
(32) 2012257008  
(31) 26.11.2012  
(33) JP  
(74) Rott, Růžička & Guttmann Patentové, známkové a advokátní kanceláře, Ing. Ivana Menšíková, Vinohradská 37, Praha 2, 12000

(97) **EP 2740798**  
(47) 07.12.2016  
(97) 07.02.2013  
(51) **CI2N 15/09** (2006.01)  
**A61K 39/395** (2006.01)  
**A61K 45/00** (2006.01)  
**A61P 1/04** (2006.01)  
**A61P 1/18** (2006.01)  
**A61P 11/00** (2006.01)  
**A61P 13/08** (2006.01)  
**A61P 13/10** (2006.01)  
**A61P 13/12** (2006.01)  
**A61P 15/00** (2006.01)  
**A61P 17/00** (2006.01)  
**A61P 25/00** (2006.01)  
**A61P 35/00** (2006.01)  
**A61P 35/02** (2006.01)  
**C07K 16/30** (2006.01)  
**A61K 45/06** (2006.01)  
**C07K 16/28** (2006.01)  
**A61K 39/00** (2006.01)  
(96) 03.08.2012  
(96) 12820775.0  
(73) Toray Industries, Inc., Tokyo, 103-8666, JP  
(72) KOBAYASHI Shinichi, Kamakura-shi Kanagawa 248-8555, JP  
OKANO Fumiyoshi, Kamakura-shi Kanagawa 248-8555, JP  
MINAMIDA Yoshitaka, Kamakura-shi Kanagawa 248-8555, JP  
SAITO Takanori, Kamakura-shi Kanagawa 248-8555, JP  
(54) **Účinné látky pro léčení a/nebo prevenci zhoubných nádorů**  
(32) 2011171303  
(31) 04.08.2011  
(33) JP  
(86) PCT/JP2012/069819  
(87) WO 2013/018883  
(74) KOREJZOVÁ & SPOL., v.o.s., JUDr. Petra Korejzová advokátka, Korunní 810/104 E, Praha 10, 10100

(97) **EP 2747109**  
(47) 18.01.2017  
(97) 25.06.2014  
(51) **H01H 9/44** (2006.01)  
(96) 20.12.2013  
(96) 13199133.3  
(73) Eaton Electrical IP GmbH & Co. KG, 12529 Schönefeld, DE  
(72) Thar, Ralf, 53757 St. Augustin, DE  
Meissner, Johannes, 53129 Bonn, DE  
Lang, Volker, 53125 Bonn, DE  
Gerving, Karsten, 53229 Bonn, DE  
(54) **Spinací přístroj**  
(32) 102012112774, 102013111953  
(31) 20.12.2012, 30.10.2013  
(33) DE, DE  
(74) Společná advokátní kancelář Vsetečka Zelený Švorčík Kalenský a partneři, JUDr. Michal Havlík, Hálkova 2, Praha 2, 12000

(97) **EP 2748071**  
(47) 23.11.2016  
(97) 11.04.2013  
(51) **B65D 5/50** (2006.01)  
**B65D 5/54** (2006.01)  
**B65D 51/18** (2006.01)  
**B65D 85/48** (2006.01)  
(96) 04.10.2012  
(96) 12772212.2

(73) VKR Holding A/S, 2970 Hørsholm, DK  
(72) JØRGENSEN, Christian Taulov, DK-6000 Kolding, DK  
(54) **Obal pro okno a způsob balení**  
(32) 201170546  
(31) 04.10.2011  
(33) DK  
(86) PCT/DK2012/050373  
(87) WO 2013/050041  
(74) AK Štros & Kusák, JUDr. David Štros, advokát, Národní 32, Praha 1, 11000

(97) **EP 2748556**  
(47) 30.11.2016  
(97) 28.02.2013  
(51) **F41H 5/04** (2006.01)  
(96) 22.08.2012  
(96) 12772404.5  
(73) RELION protection systems AG, 9405 Wienacht-Tobel, CH  
(72) TSCHIERSCHE, Ronald, 89077 Ulm, DE  
PHILLIPS, Roland, 89077 Ulm, DE  
MEYER, Thorsten, 89077 Ulm, DE  
(54) **Balistické vícevrstvé uspořádání**  
(32) 102011052879, 13612011, 102011053484  
(31) 22.08.2011, 22.08.2011, 11.09.2011  
(33) DE, CH, DE  
(86) PCT/IB2012/001627  
(87) WO 2013/027114  
(74) ŽOVICOVÁ & ZOVIC IP, s.r.o., Záhradnícka 36, 821 08 Bratislava

(97) **EP 2749324**  
(47) 28.09.2016  
(97) 04.04.2013  
(51) **A62C 19/00** (2006.01)  
**A62C 5/00** (2006.01)  
**A62C 13/22** (2006.01)  
(96) 17.08.2012  
(96) 12835355.4  
(73) Xi'an Westpeace Fire Technology Co., Ltd, Xi'an, Shaanxi 710065, CN  
(72) QIANG, Jian, Xi'an Shaanxi 710065, CN  
YANG, Yanbin, Xi'an Shaanxi 710065, CN  
LEI, Zhengjun, Xi'an Shaanxi 710065, CN  
(54) **Přenosný hasicí přístroj**  
(32) 201120377310 U  
(31) 28.09.2011  
(33) CN  
(86) PCT/CN2012/080306  
(87) WO 2013/044703  
(74) FAJNOR IP s.r.o., Mgr. Karol Fajnor, Pobřežní 249/46, Praha 8, 18600

(97) **EP 2753393**  
(47) 30.11.2016  
(97) 14.03.2013  
(51) **A61M 19/00** (2006.01)  
**A61H 23/00** (2006.01)  
**A61M 5/42** (2006.01)  
(96) 05.09.2012  
(96) 12829549.0  
(73) Bing Innovations, LLC, Boca Raton, FL 33487, US  
(72) GOLDBERG, Steven, Boca Raton, FL 33487, US  
GOLDBERG, Michael, Boca Raton, FL 33487, US  
SCHIFF, David, Highland Park, NJ 08904, US  
(54) **Systém omezení bolesti během propichování pokožky a odlomitelný hrot pro tento účel**  
(32) 201113225782, 201113253572  
(31) 06.09.2011, 05.10.2011  
(33) US, US  
(86) PCT/US2012/053744  
(87) WO 2013/036507  
(74) ŽOVICOVÁ & ZOVIC IP, s.r.o., Záhradnícka 36, 821 08 Bratislava

(97) **EP 2756120**  
(47) 16.11.2016  
(97) 21.03.2013  
(51) **D01H 7/56** (2006.01)  
**D01H 7/58** (2006.01)  
**D01H 7/62** (2006.01)

(96) 04.09.2012  
(96) 12753990.6  
(73) Deutsche Institute für Textil- und Faserforschung Denkendorf, 73770 Denkendorf, DE  
(72) SCHNEIDER, Jürgen, 78628 Rottweil, DE  
HEITMANN, Uwe, 73037 Göppingen, DE  
AUSHEYKS, Larissa, 73773 Aichwald, DE  
(54) **Prstenec pro prstencový dopřádací nebo skací stroj**  
(32) 102011053661  
(31) 16.09.2011  
(33) DE  
(86) PCT/EP2012/067155  
(87) WO 2013/037660  
(74) Ing. Dobroslav Musil, patentová kancelář, Zábřdovická 11, Brno, 61500

(97) **EP 2768827**  
(47) 23.11.2016  
(97) 25.04.2013  
(51) **C07D 413/12** (2006.01)  
**C07D 413/14** (2006.01)  
**C07D 487/04** (2006.01)  
(96) 17.10.2012  
(96) 12772788.1  
(73) F.Hoffmann-La Roche AG, 4070 Basel, CH  
(72) DOTT, Pascal, 68170 Rixheim, FR  
HANLON, Steven Paul, 4103 Bottmingen, CH  
HILDBRAND, Stefan, 4460 Gelterkinden, CH  
THOMAS, Andrew, 4102 Binningen, CH  
IDING, Hans, 79618 Rheinfelden, DE  
WALDMEIER, Pius, 4317 Wegenstetten, CH  
(54) **Způsob přípravy isoxazolymethoxynikotinových kyselin**  
(32) 11185992  
(31) 20.10.2011  
(33) EP  
(86) PCT/EP2012/070521  
(87) WO 2013/057123  
(74) Čermák a spol., JUDr. Karel Čermák, Elišky Peškové 735/15, Praha 5, 15000

(97) **EP 2790995**  
(47) 26.10.2016  
(97) 20.06.2013  
(51) **B62D 1/06** (2006.01)  
**G01D 5/24** (2006.01)  
(96) 27.11.2012  
(96) 12801496.6  
(73) I.R.C.A. S.p.A. Industria Resistenze Corazzate e Affini, 31020 San Vendemiano, IT  
(72) RISPOLI, Omar, I-31020 San Vendemiano, IT  
ZOPPAS, Federico, I-31020 San Vendemiano, IT  
(54) **Přibližovací a dotykové snímací zařízení na volantech motorových vozidel**  
(32) VE20110080  
(31) 16.12.2011  
(33) IT  
(86) PCT/EP2012/073715  
(87) WO 2013/087408  
(74) PATENTSERVIS Praha a.s., Na Podkovce 281/10, Praha 4, 14700

(97) **EP 2793862**  
(47) 07.12.2016  
(97) 27.06.2013  
(51) **A61K 31/675** (2006.01)  
**C07F 9/6561** (2006.01)  
**C07D 471/04** (2006.01)  
**A61K 9/14** (2006.01)  
**A61K 9/20** (2006.01)  
(96) 18.12.2012  
(96) 12809969.4  
(73) VIIV Healthcare UK(No.4) Limited, Brentford, TW8 9GS, GB  
(72) CHANG, Shih-Ying, New Brunswick, New Jersey 08903, US  
KIENZLER, Donald C., New Brunswick, New Jersey 08903, US  
ERDEMIR, Deniz, New Brunswick, New Jersey 08903, US  
KIANG, San, New Brunswick, New Jersey 08903, US  
ROSENBAUM, Tamar, New Brunswick, New Jersey 08903, US

(54) **Způsob společného zpracování prekurzoru inhibujícího přichycení HIV a pomocných látek a prostředek obsahující tento prekurzor a pomocné látky**  
(32) 201161578689 P, 201213716306  
(31) 21.12.2011, 17.12.2012  
(33) US, US  
(86) PCT/US2012/070229  
(87) WO 2013/096239  
(74) KOREJZOVÁ & SPOL., v.o.s., JUDr. Petra Korejzová advokátka, Korunní 810/104 E, Praha 10, 10100

(97) **EP 2799650**  
(47) 14.12.2016  
(97) 05.11.2014  
(51) **E05B 85/02** (2014.01)  
**E05B 81/54** (2014.01)  
**E05B 77/34** (2014.01)  
E05B 81/06 (2014.01)  
E05B 81/64 (2014.01)  
(96) 22.04.2014  
(96) 14165394.9  
(73) Brose Schliesssysteme GmbH & Co. KG, 42369 Wuppertal, DE  
(72) Graute, Ludger, 45130 Essen, DE  
Zillert, Markus, 40627 Düsseldorf, DE  
(54) **Elektrická komponenta motorového vozidla**  
(32) 102013007404  
(31) 30.04.2013  
(33) DE  
(74) Traplová Hakr Kubát, advokátní a patentová kancelář, Ing. Eduard Hakr, patentový zástupce, Přístavní 24, Praha 7, 17000

(97) **EP 2801302**  
(47) 19.10.2016  
(97) 12.11.2014  
(51) **A47G 29/20** (2006.01)  
(96) 14.04.2014  
(96) 14075022.5  
(73) Kraker von Schwarzenfeld, Thomas, 10439 Berlin, DE  
(72) Kraker von Schwarzenfeld, Thomas, 10439 Berlin, DE  
(54) **Uspořádací zařízení, uspořádací systém a způsob pro uspořádání doručovací jednotky**  
(32) 102013104755  
(31) 08.05.2013  
(33) DE  
(74) INPARTNERS GROUP, Ing. Dušan Kendereški, Koliště 13a, Brno, 60200

(97) **EP 2802325**  
(47) 30.11.2016  
(97) 18.07.2013  
(51) **C07D 233/90** (2006.01)  
**C07D 401/12** (2006.01)  
**C07D 405/12** (2006.01)  
**A61K 31/4164** (2006.01)  
**A61P 23/00** (2006.01)  
(96) 11.01.2013  
(96) 13735638.2  
(73) The General Hospital Corporation, Boston, MA 02114, US  
Annovation Biopharma LLC, Cambridge, MA 02141, US  
(72) RAINES, Douglas, E., Wayland, MA 01778, US  
HUSAIN, Syed Shaukat, Newton, MA 02461, US  
RANDLE, John, C.R., Brookline, MA 02445, US  
(54) **Anestetické sloučeniny a související způsoby použití**  
(32) 201261586450 P, 201261622627 P  
(31) 13.01.2012, 11.04.2012  
(33) US, US  
(86) PCT/US2013/021245  
(87) WO 2013/106717  
(74) Traplová Hakr Kubát, advokátní a patentová kancelář, Ing. Eduard Hakr, patentový zástupce, Přístavní 24, Praha 7, 17000

(97) **EP 2807159**  
(47) 23.11.2016  
(97) 01.08.2013  
(51) **C07D 471/04** (2006.01)  
**C07D 487/04** (2006.01)

- (96) **C07D 491/052** (2006.01) (32) 12153877, 201261597201 P  
**A61K 31/4353** (2006.01) (31) 03.02.2012, 10.02.2012  
**A61K 31/436** (2006.01) (33) EP, US  
**A61K 31/407** (2006.01) (86) PCT/EP2013/051331  
**A61P 35/00** (2006.01) (87) WO 2013/113614  
**A61P 37/00** (2006.01) (74) Rott, Růžička & Guttman Patentové, známkové a advokátní kanceláře, Ing. Jana Fuchsová, patentový zástupce, Vinohradská 37, Praha 2, 12000
- (96) 23.01.2013  
(96) 13704189.3  
(73) Les Laboratoires Servier, 92284 Suresnes Cedex, FR  
Vernalis (R&D) Ltd., Berkshire RG41 5RD, GB
- (72) CASARA, Patrick, F-67100 Strasbourg, FR  
LE DIGUARHER, Thierry, F-45550 saint denis l' Hotel, FR  
STARCK, Jérôme-Benoît, F-92500 Rueil-malmaison, FR  
HENLIN, Jean-Michel, F-92150 Suresnes, FR  
DAVIDSON, James Edward Paul, Cambridge Cambridgeshire CB22 5DJ, GB  
MURRAY, James Brooke, Linton Cambridgeshire CB21 4YL, GB  
GRAHAM, Christopher John, Newmarket Suffolk CB8 0LE, GB  
CHEN, I-Jen, Cambridge Cambridgeshire CB1 3NY, GB  
GENESTE, Olivier, F-92500 Rueil Malmaison, FR  
HICKMAN, John, F-75017 Paris, FR  
DEPIL, Stéphane, F-92130 Issy Les Moulineaux, FR  
LE TIRAN, Arnaud, F-78290 Croissy Sur Seine, FR  
NYERGES, Miklos, H-2016 Leanyfalu, HU  
DE NANTEUIL, Guillaume, F-92150 Suresnes, FR
- (54) **Nové derviváty indolizinu, způsob jejich přípravy a farmaceutické kompozice s jejich obsahem pro léčbu rakoviny**  
(32) 1200193  
(31) 24.01.2012  
(33) FR  
(86) PCT/FR2013/050136  
(87) WO 2013/110890  
(74) Rott, Růžička & Guttman Patentové, známkové a advokátní kanceláře, Ing. Ivana Jirotková, patentová zástupkyně, Vinohradská 37, Praha 2, 12000
- 
- (97) **EP 2807172**  
(47) 30.11.2016  
(97) 01.08.2013  
(51) **C07D 498/04** (2006.01)  
**A61K 31/519** (2006.01)  
(96) 25.01.2013  
(96) 13712331.1  
(73) SANOFI, 75008 Paris, FR  
(72) BRAUN, Alain, F-75008 Paris, FR  
CRESPIN, Olivier, F-75008 Paris, FR  
FORICHER, Yann, F-75008 Paris, FR  
MARCINIAK, Gilbert, F-75008 Paris, FR  
MUZET, Nicolas, F-75008 Paris, FR  
NICOLAI, Eric, F-75008 Paris, FR  
PASCAL, Cécile, F-75008 Paris, FR  
VIVET, Bertrand, F-75008 Paris, FR  
VIVIANI, Fabrice, F-75008 Paris, FR
- (54) **Pyrimidooxazocinové deriváty jako inhibitory mtor**  
(32) 1250768  
(31) 26.01.2012  
(33) FR  
(86) PCT/IB2013/050656  
(87) WO 2013/111106  
(74) Traplová Hakr Kubát, advokátní a patentová kancelář, Ing. Jan Kubát, patentový zástupce, Přístavní 24, Praha 7, 17000
- 
- (97) **EP 2809732**  
(47) 30.11.2016  
(97) 08.08.2013  
(51) **C09C 1/02** (2006.01)  
**C09C 3/04** (2006.01)  
(96) 24.01.2013  
(96) 13701255.5  
(73) Omya International AG, 4665 Oftringen, CH  
(72) BURI, Matthias, CH-4852 Rothrist, CH  
RENTSCH, Samuel, CH-4663 Aarburg, CH  
GANE, Patrick A.C., CH-4852 Rothrist, CH  
BLUM, René Vinzenz, CH-4915 St. Urban, CH
- (54) **Zařízení pro čištění minerálů, pigmentů a/nebo plniv a/nebo pro přípravu vysráženého uhličitanu kovů alkalických zemin**
- 
- (97) **EP 2809991**  
(47) 18.01.2017  
(97) 15.08.2013  
(51) **F22B 31/08** (2006.01)  
(96) 30.01.2013  
(96) 13746307.1  
(73) The Babcock & Wilcox Company, Barberton, OH 44203-0351, US  
(72) GRIES, Jeffrey, J., Munroe Falls, OH 44262, US  
HINER, Larry A., Orrville, Ohio 44667, US  
STIRGWOLT, William, R., Wadsworth, OH 44281, US
- (54) **Ekonomizérová banka s děleným průchodem s integrovaným vodním hadem a ovlivňováním napájecí vody**  
(32) 201261593556 P  
(31) 01.02.2012  
(33) US  
(86) PCT/US2013/023856  
(87) WO 2013/119437  
(74) Traplová Hakr Kubát, advokátní a patentová kancelář, Ing. Eduard Hakr, patentový zástupce, Přístavní 24, Praha 7, 17000
- 
- (97) **EP 2810937**  
(47) 30.11.2016  
(97) 08.08.2013  
(51) **C07D 213/82** (2006.01)  
**A61K 31/444** (2006.01)  
**A61K 31/4545** (2006.01)  
**A61K 31/501** (2006.01)  
**A61K 31/5377** (2006.01)  
**A61P 35/00** (2006.01)  
**A61P 43/00** (2006.01)  
**C07D 401/14** (2006.01)  
**C07D 405/14** (2006.01)  
**C07D 413/14** (2006.01)  
**C07D 471/08** (2006.01)  
**C07D 401/12** (2006.01)  
**C07D 451/02** (2006.01)  
(96) 30.01.2013  
(96) 13743985.7  
(73) Daiichi Sankyo Company, Limited, Tokyo 103-8426, JP  
(72) OHKI, Hitoshi, Tokyo 140-8710, JP  
OTA, Masahiro, Tokyo 140-8710, JP  
TAKEUCHI, Kosuke, Tokyo 140-8710, JP  
WATANABE, Hideaki, Tokyo 140-8710, JP  
YAMAGUCHI, Akitake, Tokyo 140-8710, JP  
SHIBATA, Yoshihiro, Tokyo 140-8710, JP  
TOMINAGA, Yuichi, Tokyo 140-8710, JP  
JIMBO, Takeshi, Tokyo 140-8710, JP  
KOBAYASHI, Keijiro, Hiratsuka-shi Kanagawa 254-0014, JP  
KOBAYASHI, Katsuhiko, Hiratsuka-shi Kanagawa 2540014, JP  
FUKATSU, Daisuke, Hiratsuka-shi Kanagawa 2540014, JP
- (54) **Pyridonové deriváty**  
(32) 2012017971, 201261746039 P  
(31) 31.01.2012, 26.12.2012  
(33) JP, US  
(86) PCT/JP2013/052111  
(87) WO 2013/115280  
(74) PATENTSERVIS Praha a.s., Na Podkovce 281/10, Praha 4, 14700
- 
- (97) **EP 2817448**  
(47) 16.11.2016  
(97) 29.08.2013  
(51) **D21C 5/00** (2006.01)  
**C08B 16/00** (2006.01)  
**D01F 2/00** (2006.01)  
**D01F 2/06** (2006.01)  
(96) 19.02.2013  
(96) 13706951.4  
(73) Re:NewCell AB c/o Girindus Investments AB, 111 45 Stockholm, SE

- (72) LINDSTRÖM, Mikael, S-181 66 Lidingö, SE  
HENRIKSSON, Gunnar, S-170 62 Solna, SE
- (54) **Regenerace celulózy**
- (32) 1250142  
(31) 20.02.2012  
(33) SE  
(86) PCT/EP2013/053260  
(87) WO 2013/124265  
(74) Společná advokátní kancelář Vsetečka Zelený Švorčík Kalenský a partneři, JUDr. Michal Havlík, advokát a patentový zástupce, Hálkova 2, Praha 2, 12000
- 
- (97) **EP 2823193**  
(47) 30.11.2016  
(97) 07.11.2013  
(51) **F16D 55/224** (2006.01)  
**F16D 65/12** (2006.01)  
**B61H 5/00** (2006.01)  
**F16D 125/64** (2012.01)  
(96) 10.04.2013  
(96) 13715225.2  
(73) Siemens Aktiengesellschaft, 80333 München, DE  
(72) BILDSTEIN, Markus, 87534 Oberstaufen, DE  
GAILE, Anton, 88299 Leutkirch, DE  
SCHIFFERS, Toni, 41812 Erkelenz, DE  
(54) **Brzdová jednotka pro vozidlo a vozidlo s brzdovou jednotkou tohoto druhu**  
(32) 102012207194  
(31) 30.04.2012  
(33) DE  
(86) PCT/EP2013/057479  
(87) WO 2013/164166  
(74) Čermák a spol., JUDr. Karel Čermák, Elišky Peškové 735/15, Praha 5, 15000
- 
- (97) **EP 2834151**  
(47) 30.11.2016  
(97) 10.10.2013  
(51) **B64F 1/36** (2006.01)  
(96) 03.04.2013  
(96) 13716864.7  
(73) SITA Ypenburg B.V., 2497 GA The Hague, NL  
(72) NABER, Jorick, NL-2032 SJ Haarlem, NL  
ROSS, Leander Henricus Albertus, NL-2625 BM Delft, NL  
VANDER MEÛLEN, Reinout, NL-2611 EH Delft, NL  
HOULLEBERGHS, Bart René Yvonne, NL-2555 SC 's-Gravenhage, NL  
REIJNEN, Roel, NL-3021 DH Rotterdam, NL  
(54) **Způsob a systém pro přihlašování a odbavování zavazadel na lety leteckých společností**  
(32) 2008607  
(31) 05.04.2012  
(33) NL  
(86) PCT/NL2013/050251  
(87) WO 2013/151436  
(74) PATENTSERVIS Praha a.s., Na Podkovce 281/10, Praha 4, 14700
- 
- (97) **EP 2835387**  
(47) 28.12.2016  
(97) 10.10.2013  
(51) **C08F 236/08** (2006.01)  
**B60C 1/00** (2006.01)  
**C08K 3/04** (2006.01)  
**C08K 3/36** (2006.01)  
**C08L 7/00** (2006.01)  
**C08L 9/00** (2006.01)  
**C08L 47/00** (2006.01)  
(96) 02.04.2013  
(96) 13772956.2  
(73) Kuraray Co., Ltd., Okayama 710-0801, JP  
Amyris, Inc., Emeryville, CA 94608, US  
(72) KODA, Daisuke, Kamisu-shi Ibaraki 314-0197, JP  
HIRATA, Kei, Kamisu-shi Ibaraki 314-0197, JP  
(54) **Kopolymer, pryžový prostředek využívající tento kopolymer a pneumatika**  
(32) 2012085929  
(31) 04.04.2012
- 
- (33) JP  
(86) PCT/JP2013/060128  
(87) WO 2013/151069  
(74) PATENTSERVIS Praha a.s., Na Podkovce 281/10, Praha 4, 14700
- 
- (97) **EP 2840376**  
(47) 02.11.2016  
(97) 25.02.2015  
(51) **G01M 3/22** (2006.01)  
(96) 04.05.2012  
(96) 12464006.1  
(73) Borsa, Ioan Marius, Cugir, judet Alba, RO  
(72) Borsa, Ioan Marius, Cugir, judet Alba, RO  
(54) **Bezpečnostní zařízení pro vedení plynu**  
(32) 201100416  
(31) 04.05.2011  
(33) RO  
(74) INPARTNERS GROUP, Ing. Dušan Kendereški, Koliště 13a, Brno, 60200
- 
- (97) **EP 2841375**  
(47) 23.11.2016  
(97) 31.10.2013  
(51) **B67D 1/08** (2006.01)  
**B67D 1/12** (2006.01)  
(96) 25.04.2013  
(96) 13737784.2  
(73) Dispack-Projects NV, 9070 Destelbergen, BE  
(72) WAUTERS, Albert Marie, BE-9070 Destelbergen, BE  
(54) **Nádoba s přetlakovým ventilem**  
(32) PCT/BE2012/000020, 201200775  
(31) 27.04.2012, 19.11.2012  
(33) BE, BE  
(86) PCT/BE2013/000022  
(87) WO 2013/159159  
(74) PATENTSERVIS Praha a.s., Na Podkovce 281/10, Praha 4, 14700
- 
- (97) **EP 2841431**  
(47) 04.01.2017  
(97) 31.10.2013  
(51) **C07D 409/12** (2006.01)  
**A61K 31/4704** (2006.01)  
**A61P 25/00** (2006.01)  
(96) 23.04.2013  
(96) 13722129.7  
(73) Otsuka Pharmaceutical Co., Ltd., Tokyo 101-8535, JP  
(72) YAMASHITA, Hiroshi, Osaka-shi Osaka 541-0045, JP  
SATO, Tetsuya, Osaka-shi Osaka 541-0045, JP  
MINOWA, Takuya, Osaka-shi Osaka 541-0045, JP  
HOSHIKA, Yusuke, Osaka-shi Osaka 541-0045, JP  
TOYOFUKU, Hidekazu, Osaka-shi Osaka 541-0045, JP  
YAMAGUCHI, Tatsuya, Osaka-shi Osaka 541-0045, JP  
SOTA, Masahiro, Osaka-shi Osaka 541-0045, JP  
KAWANO, Shuuji, Osaka-shi Osaka 541-0045, JP  
NAKAMURA, Takayuki, Osaka-shi Osaka 541-0045, JP  
ETO, Ryohei, Osaka-shi Osaka 541-0045, JP  
IKEBUCHI, Takuma, Osaka-shi Osaka 541-0045, JP  
MORIYAMA, Kei, Osaka-shi Osaka 541-0045, JP  
ITO, Nobuaki, Osaka-shi Osaka 541-0045, JP  
(54) **Dihydrát benzothiofenové sloučeniny a způsob jeho přípravy**  
(32) 201261636920 P, 201361791378 P  
(31) 23.04.2012, 15.03.2013  
(33) US, US  
(86) PCT/JP2013/062681  
(87) WO 2013/162046  
(74) Traplová Hakr Kubát, advokátní a patentová kancelář, Ing. Eduard Hakr, patentový zástupce, Přístavní 24, Praha 7, 17000
- 
- (97) **EP 2845593**  
(47) 25.01.2017  
(97) 11.03.2015  
(51) **A61K 31/443** (2006.01)  
**A61P 11/12** (2006.01)  
**A61K 31/44** (2006.01)  
**A61K 31/4439** (2006.01)  
**A61K 31/444** (2006.01)

	<i>A61K 31/4545</i>	(2006.01)	(86)	PCT/EP2013/061663
	<i>A61K 31/497</i>	(2006.01)	(87)	WO 2013/182631
	<i>A61K 31/5377</i>	(2006.01)	(74)	PATENTSERVIS Praha a.s., Na Podkovce 281/10, Praha 4, 14700
	<i>A61K 31/4965</i>	(2006.01)		
(96)	17.03.2011		(97)	<b>EP 2861502</b>
(96)	14191369.9		(47)	31.08.2016
(73)	Novartis AG, 4056 Basel, CH		(97)	19.12.2013
(72)	Baettig, Urs, Horsham, West Sussex, Sussex RH12 5AB, GB		(51)	<b>B65D 17/00</b> (2006.01)
	Bala, Kamlesh Jagdis, Horsham, West Sussex, Sussex RH12 5AB, GB		(96)	12.06.2013
	Budd, Emma, Horsham, West Sussex, Sussex RH12 5AB, GB		(96)	13733157.5
	Edward, Lee, Horsham, West Sussex, Sussex RH12 5AB, GB		(73)	Rexam Beverage Can Company, Chicago, Illinois 60631, US
	Howsham, Catherine, Horsham, West Sussex, Sussex RH12 5AB, GB		(72)	FORREST, Randall G., Park Ridge, Illinois 60068, US
	Hughes, Glyn, Horsham, West Sussex, Sussex RH12 5AB, GB			MEYER, Jonathan P., Libertyville, Illinois 60048, US
	Legrand, Darren Mark, Horsham, West Sussex, Sussex RH12 5AB, GB			SIEGAL, Derek J., Tempe, AZ 85282, US
	Spiegel, Katrin, Horsham, West Sussex, Sussex RH12 5AB, GB		(54)	<b>Spolehlivě otevíratelný konec nápojové plechovky</b>
(54)	<b>Pyridinový a pyrazinový derivát pro léčbu chronické obstrukční plicní nemoci</b>		(32)	201213495369
(32)	315509 P, 201161441853 P		(31)	13.06.2012
(31)	19.03.2010, 11.02.2011		(33)	US
(33)	US, US		(86)	PCT/US2013/045452
(74)	Traplová Hakr Kubát, advokátní a patentová kancelář, Ing. Jan Kubát, patentový zástupce, Přístavní 24, Praha 7, 17000		(87)	WO 2013/188556
			(74)	Traplová Hakr Kubát, advokátní a patentová kancelář, Ing. Eduard Hakr, patentový zástupce, Přístavní 24, Praha 7, 17000
(97)	<b>EP 2847754</b>		(97)	<b>EP 2864533</b>
(47)	30.11.2016		(47)	30.11.2016
(97)	14.11.2013		(97)	27.12.2013
(51)	<b>G10D 9/04</b> (2006.01)		(51)	<b>D04B 15/78</b> (2006.01)
(96)	15.03.2013		(96)	12.06.2013
(96)	13718102.0		(96)	13728195.2
(73)	Sanders, Wilhelmus Karolus, 76133 Karlsruhe, DE		(73)	SANTONI S.p.A., 25135 Brescia, IT
(72)	Sanders, Wilhelmus Karolus, 76133 Karlsruhe, DE		(72)	LONATI, Ettore, 25082 Botticino, IT
(54)	<b>Systém ventilů pro žest'ové nástroje</b>			LONATI, Fausto, 25123 Brescia, IT
(32)	202012004570 U			LONATI, Tiberio, 25123 Brescia, IT
(31)	09.05.2012		(54)	<b>Zařízení pro volbu jehel zejména pro použití na strojích pro pleteniny, punčochové zboží nebo podobně, s vysokou jemností</b>
(33)	DE		(32)	MI20121091
(86)	PCT/DE2013/200007		(31)	21.06.2012
(87)	WO 2013/167125		(33)	IT
(74)	Traplová Hakr Kubát, advokátní a patentová kancelář, Ing. Eduard Hakr, patentový zástupce, Přístavní 24, Praha 7, 17000		(86)	PCT/EP2013/062113
			(87)	WO 2013/189797
			(74)	Rott, Růžička & Guttmann Patentové, známkové a advokátní kanceláře, Ing. Ivana Menšíková, Vinohradská 37, Praha 2, 12000
(97)	<b>EP 2858055</b>		(97)	<b>EP 2868428</b>
(47)	30.11.2016		(47)	01.02.2017
(97)	08.04.2015		(97)	06.05.2015
(51)	<b>G08G 1/017</b> (2006.01)		(51)	<b>B23P 15/40</b> (2006.01)
	<b>G08G 1/04</b> (2006.01)			<b>B02C 18/18</b> (2006.01)
	<b>G07B 15/00</b> (2011.01)			<b>B27G 13/04</b> (2006.01)
(96)	04.10.2013			<b>B27L 11/00</b> (2006.01)
(96)	13187364.8		(96)	17.09.2014
(73)	Kapsch TrafficCom AB, 551 10 Jönköping, SE		(96)	14455005.0
(72)	Boström, Göran, 561 35 Huskvarna, SE		(73)	Böhler Profil GmbH, 3333 Böhlerwerk, AT
(54)	<b>Způsob kalibrace silničního monitorovacího systému</b>		(72)	Maisser, Helmut, 3365 Allhartsberg, AT
(74)	KOREJZOVÁ & SPOL., v.o.s., JUDr. Petra Korejzová advokátka, Korunní 810/104 E, Praha 10, 10100			Ponemayr, Helmut, 4400 Steyr, AT
			(54)	<b>Způsob k výrobě řezacích noží</b>
(97)	<b>EP 2859138</b>		(32)	507312013
(47)	30.11.2016		(31)	05.11.2013
(97)	12.12.2013		(33)	AT
(51)	<b>C25D 5/10</b> (2006.01)		(74)	Společná advokátní kancelář Všeťečka Zelený Švorčík Kalenský a partneři, JUDr. Michal Havlík, Hálkova 2, Praha 2, 12000
	<b>C25D 5/34</b> (2006.01)			
	<b>C25D 5/36</b> (2006.01)		(97)	<b>EP 2870051</b>
	<b>C25D 3/66</b> (2006.01)		(47)	07.12.2016
	<b>C25F 3/02</b> (2006.01)		(97)	09.01.2014
	<b>C25F 3/06</b> (2006.01)		(51)	<b>B62D 5/04</b> (2006.01)
(96)	06.06.2013		(96)	03.07.2013
(96)	13727175.5		(96)	13739770.9
(73)	Onderzoekscentrum voor Aanwending van Staal N.V., 9060 Zelzate, BE		(73)	JTEKT Europe, 69540 Irigny, FR
(72)	DE STRYCKER, Joost Remi Margueritte, B-9060 Zelzate, BE		(72)	LENGRAIS, Guillaume, F-69003 Lyon, FR
	VERPOORT, Philippe Jose Gaston Hubert, B-9060 Zelzate, BE			GASSMANN, François, F-26260 Clerieux, FR
	DIAZ GONZALES, Eva, B-9060 Zelzate, BE			MICHELIS, André, FR-38121 CHONAS L'AMBALLAN, FR
	VAN DEN BERGH, Krista Godelieve Oscar, B-9060 Zelzate, BE		(54)	<b>Způsob vystředění volantu řízení motorového vozidla se servořízením</b>
	VAN DE COEVERING, Robbie, B-9060 Zelzate, BE		(32)	1256415
(54)	<b>Způsob nanášení kovového povlaku</b>		(31)	04.07.2012
(32)	12171315		(33)	FR
(31)	08.06.2012			
(33)	EP			

- (86) PCT/FR2013/051572  
(87) WO 2014/006331  
(74) Čermák a spol., JUDr. Karel Čermák, Elišky Peškové 735/15, Praha 5, 15000
- 
- (97) **EP 2870083**  
(47) 21.12.2016  
(97) 09.01.2014  
(51) **B65G 1/08** (2006.01)  
**B23Q 7/14** (2006.01)  
(96) 02.07.2013  
(96) 13744448.5  
(73) KUKA Systems GmbH, 86165 Augsburg, DE  
(72) BROCKHOFF, Per-Olaf, 86316 Friedberg, DE  
KARA, Yuecel, 86179 Augsburg, DE  
(54) **Přívodní zařízení a způsob**  
(32) 202012102447 U  
(31) 03.07.2012  
(33) DE  
(86) PCT/EP2013/063881  
(87) WO 2014/006014  
(74) Traplová Hakr Kubát, advokátní a patentová kancelář, Ing. Eduard Hakr, patentový zástupce, Přístavní 24, Praha 7, 17000
- 
- (97) **EP 2875273**  
(47) 07.09.2016  
(97) 30.01.2014  
(51) **F16L 37/084** (2006.01)  
(96) 17.07.2013  
(96) 13739664.4  
(73) A. RAYMOND et Cie, 38000 Grenoble, FR  
(72) CATHERIN, Paul, F-38120 Saint-Egreve, FR  
CHAUPIN, Jérôme, F-38830 Saint-Pierre d'Allevard, FR  
(54) **Přípojka pro kapalinové potrubí**  
(32) 1257124  
(31) 23.07.2012  
(33) FR  
(86) PCT/EP2013/065103  
(87) WO 2014/016184  
(74) PATENTSERVIS Praha a.s., Na Podkovce 281/10, Praha 4, 14700
- 
- (97) **EP 2885563**  
(47) 14.12.2016  
(97) 20.02.2014  
(51) **F16K 1/42** (2006.01)  
**F16K 1/38** (2006.01)  
(96) 23.07.2013  
(96) 13750262.1  
(73) Uhde High Pressure Technologies GmbH, 58093 Hagen, DE  
(72) NÜNNERICH, Peter, 57080 Siegen, DE  
KNAUF, Wilfried, 58313 Herdecke, DE  
WEBER, Peter, 58097 Hagen, DE  
(54) **Vysokotlakový ventil**  
(32) 102012016273, 102012016428  
(31) 17.08.2012, 21.08.2012  
(33) DE, DE  
(86) PCT/EP2013/002178  
(87) WO 2014/026727  
(74) Traplová Hakr Kubát, advokátní a patentová kancelář, Ing. Eduard Hakr, patentový zástupce, Přístavní 24, Praha 7, 17000
- 
- (97) **EP 2890686**  
(47) 04.01.2017  
(97) 06.03.2014  
(51) **C07D 263/32** (2006.01)  
(96) 29.08.2013  
(96) 13779396.4  
(73) OTSUKA PHARMACEUTICAL CO., LTD., Chiyoda-ku Tokyo 101-8535, JP  
(72) OKADA, Minoru, Osaka-shi Osaka 5400021, JP  
KABUKI, Takashi, Osaka-shi Osaka 5400021, JP  
FUJIEDA, Shigeo, Osaka-shi Osaka 5400021, JP  
KOSEKI, Nao, Osaka-shi Osaka 5400021, JP  
(54) **Způsob přípravy oxazolových sloučenin**  
(32) 201261695056 P  
(31) 30.08.2012

- (33) US  
(86) PCT/JP2013/073854  
(87) WO 2014/034958  
(74) Traplová Hakr Kubát, advokátní a patentová kancelář, Ing. Eduard Hakr, patentový zástupce, Přístavní 24, Praha 7, 17000
- 
- (97) **EP 2892954**  
(47) 28.12.2016  
(97) 13.03.2014  
(51) **C08L 23/10** (2006.01)  
**C08K 3/00** (2006.01)  
**C08L 77/00** (2006.01)  
**C08L 51/00** (2006.01)  
(96) 06.09.2013  
(96) 13759510.4  
(73) NMC S.A., 4731 Eynatten, BE  
(72) MAYERES, Jean-Pierre, B-4700 Eupen, BE  
WOSCHEK, Guy, B-4841 Henri-Chapelle, BE  
JOB, Denis, B-4031 Angleur, BE  
FOUAD, Laoutid, F-59130 Lambersart, FR  
PERSENAIRE, Olivier, B-7050 Jurbise, BE  
DUBOIS, Philippe Ghislain, B-4260 Cipllet (Braives), BE  
BONNAUD, Leila, F-59300 Valenciennes, FR  
(54) **Kompozice nanokompozitu**  
(32) 201200586  
(31) 06.09.2012  
(33) BE  
(86) PCT/EP2013/068506  
(87) WO 2014/037522  
(74) Traplová Hakr Kubát, advokátní a patentová kancelář, Ing. Eduard Hakr, patentový zástupce, Přístavní 24, Praha 7, 17000
- 
- (97) **EP 2893543**  
(47) 24.08.2016  
(97) 13.03.2014  
(51) **H01H 9/44** (2006.01)  
(96) 08.07.2013  
(96) 13742549.2  
(73) Eaton Corporation, Cleveland, OH 44122, US  
JUDS, Mark A., New Berlin, Wisconsin 53146, US  
ZHOU, Xin, Wexford, Pennsylvania 15090, US  
KANK, Amogh V., Maharashtra 421202, IN  
ROLLMANN, Paul J., Brown Deer, Wisconsin 53223, US  
MUELLER, Robert W., Aliquippa, Pennsylvania 15001, US  
BARTONEK, Michael F., A-1080 Vienna, AT  
(54) **Jediná zhášecí komora na stejnosměrný proud, a obousměrné elektrické spínací zařízení na stejnosměrný proud, které ji využívá**  
(32) 201213603574  
(31) 05.09.2012  
(33) US  
(86) PCT/US2013/049536  
(87) WO 2014/039162  
(74) Čermák a spol., JUDr. Karel Čermák, Elišky Peškové 735/15, Praha 5, 15000
- 
- (97) **EP 2906046**  
(47) 30.11.2016  
(97) 24.04.2014  
(51) **A61K 36/575** (2006.01)  
**A61K 36/82** (2006.01)  
**A61K 33/30** (2006.01)  
**A61K 9/00** (2006.01)  
**A61K 9/68** (2006.01)  
**A23G 4/06** (2006.01)  
**A23G 4/20** (2006.01)  
(96) 14.10.2013  
(96) 13812122.3  
(73) Perfetti Van Melle S.p.A., 20020 Lainate (Milano), IT  
COLLE, Roberto, I-20020 Lainate (MI), IT  
SARRICA, Andrea, I-20020 Lainate (MI), IT  
DELEO, Maurizio, I-20020 Lainate (MI), IT  
(54) **Žvýkačky**  
(32) MI20121734  
(31) 15.10.2012  
(33) IT

(86) PCT/IB2013/059341  
(87) WO 2014/060929  
(74) KOREJZOVÁ & SPOL., v.o.s., JUDr. Petra Korejzová advokátka,  
Korunní 810/104 E, Praha 10, 10100

(97) **EP 2906336**  
(47) 21.12.2016  
(97) 24.04.2014  
(51) **B01J 2/04** (2006.01)  
**C05C 9/00** (2006.01)  
(96) 15.10.2013  
(96) 13812129.8  
(73) Saipem S.p.A., San Donato Milanese, IT  
(72) BIN, Luo, Hefei 230022, CN  
ZHONGPING, Xie, Hefei 230022, CN  
HUIXUN, Ling, Hefei 230022, CN  
CARLESSI, Lino, I-24044 Dalmine, IT  
(54) **Prilovací věž a způsob, zejména pro výrobu močovin**  
(32) MI20121733  
(31) 15.10.2012  
(33) IT  
(86) PCT/IB2013/059373  
(87) WO 2014/060951  
(74) Rott, Růžička & Guttman Patentové, známkové a advokátní kanceláře,  
Ing. Jana Fuchsová, patentový zástupce, Vinohradská 37, Praha 2, 12000

(97) **EP 2906379**  
(47) 30.11.2016  
(97) 17.04.2014  
(51) **B23C 5/10** (2006.01)  
(96) 27.09.2013  
(96) 13771072.9  
(73) Hufschmied Zerspanungssysteme GmbH, 86399 Bobingen, DE  
(72) HUFSCHMIED, Ralph, 86399 Bobingen, DE  
(54) **Obráběcí nástroj pro obrábění a způsob opravy konstrukčního dílu z  
plastu vyztuženého vlákny**  
(32) 102012019799  
(31) 10.10.2012  
(33) DE  
(86) PCT/EP2013/002913  
(87) WO 2014/056583  
(74) Čermák a spol., JUDr. Karel Čermák, Elišky Peškové 735/15, Praha 5,  
15000

(97) **EP 2906485**  
(47) 01.02.2017  
(97) 17.04.2014  
(51) **B65D 85/10** (2006.01)  
**B65D 25/20** (2006.01)  
**A24F 15/00** (2006.01)  
(96) 08.10.2013  
(96) 13789496.0  
(73) Philip Morris Products S.A., 2000 Neuchâtel, CH  
(72) BERNARDO, Melanie Moya, 1609 Pasig City Metro Manila, PH  
CHEW, Chun Thing, 47820 Petaling Jaya Selangor, MY  
ALAN, Tsing YikLun, 57000 Kuala Lumpur, MY  
(54) **Obal s nálepkou**  
(32) 12187776  
(31) 09.10.2012  
(33) EP  
(86) PCT/EP2013/070943  
(87) WO 2014/056910  
(74) PATENTSERVIS Praha a.s., Na Podkovce 281/10, Praha 4, 14700

(97) **EP 2907423**  
(47) 16.11.2016  
(97) 19.08.2015  
(51) **A47G 1/02** (2006.01)  
**A45D 42/10** (2006.01)  
A47G 1/00 (2006.01)  
(96) 02.02.2015  
(96) 15000297.0  
(73) Dubiel Vitrum Sp. J., 34-700 Rabka Zdrój, PL  
(72) Dubiel, Andrzej, 34-700 Rabka-Zdrój, PL  
(54) **Zrcadlo s podsvícením**  
(32) 40709914

(31) 06.02.2014  
(33) PL  
(74) ŽOVICOVÁ & ZOVIC IP, s.r.o., Záhradnícka 36, 821 08 Bratislava

(97) **EP 2908771**  
(47) 30.11.2016  
(97) 24.04.2014  
(51) **A61F 2/04** (2006.01)  
(96) 10.10.2013  
(96) 13812099.3  
(73) Sambusseti, Antonio, 26100 Cremona, IT  
Cancarini, Gianni, 25124 Brescia, IT  
(72) Sambusseti, Antonio, 26100 Cremona, IT  
Cancarini, Gianni, 25124 Brescia, IT  
(54) **Ortotopická umělá náhrada močového měchýře**  
(32) MI20121743  
(31) 16.10.2012  
(33) IT  
(86) PCT/IB2013/059254  
(87) WO 2014/060911  
(74) Společná advokátní kancelář Všetěčka Zelený Švorčík Kalenský a  
partneři, JUDr. Otakar Švorčík, advokát, Hálkova 2, Praha 2, 12000

(97) **EP 2910576**  
(47) 25.01.2017  
(97) 26.08.2015  
(51) **C08B 37/00** (2006.01)  
**A61K 47/36** (2006.01)  
**A61K 8/73** (2006.01)  
(96) 13.03.2009  
(96) 15159599.8  
(73) CP Kelco U.S., Inc., Atlanta, GA 30339, US  
(72) Trudsoe, Jens, DK-4000 Roskilde, DK  
(54) **Karagenan modifikovaný procesem iontové výměny**  
(32) 207858, 207857, 207856, 403097  
(31) 14.03.2008, 14.03.2008, 14.03.2008, 12.03.2009  
(33) US, US, US, US  
(74) Traplová Hakr Kubát, advokátní a patentová kancelář, Ing. Eduard Hakr,  
patentový zástupce, Přístavní 24, Praha 7, 17000

(97) **EP 2911637**  
(47) 30.11.2016  
(97) 01.05.2014  
(51) **A61G 1/003** (2006.01)  
**A61G 1/017** (2006.01)  
**A61G 7/10** (2006.01)  
**A61G 1/013** (2006.01)  
(96) 23.10.2013  
(96) 13801467.5  
(73) Liftup A/S, 9530 Stovring, DK  
(72) MØLLER, Anders Lykkegaard, DK-6400 Sønderborg, DK  
(54) **Zařízení pro zvedání ležící osoby**  
(32) 201200651  
(31) 23.10.2012  
(33) DK  
(86) PCT/DK2013/000071  
(87) WO 2014/063705  
(74) Traplová Hakr Kubát, advokátní a patentová kancelář, Ing. Eduard Hakr,  
patentový zástupce, Přístavní 24, Praha 7, 17000

(97) **EP 2914472**  
(47) 21.12.2016  
(97) 08.05.2014  
(51) **B29K 83/00** (2006.01)  
**B29C 45/16** (2006.01)  
**B29C 45/27** (2006.01)  
**B29L 31/30** (2006.01)  
**B62D 5/04** (2006.01)  
**F16H 57/031** (2012.01)  
**F16H 57/032** (2012.01)  
**F16J 13/08** (2006.01)  
**F16J 15/06** (2006.01)  
**F16J 15/14** (2006.01)  
(96) 25.10.2013  
(96) 13786450.0



- (73) Robert Bosch Automotive Steering GmbH, 73527 Schwäbisch Gmünd, DE  
(72) FÜCHSEL, Dennis, 73527 Schwäbisch Gmünd, DE  
HAFERMALZ, Jens, 73116 Wäschenebeuren, DE  
(54) **Způsob výroby plastového pouzdra**  
(32) 102012110373  
(31) 30.10.2012  
(33) DE  
(86) PCT/EP2013/072363  
(87) WO 2014/067863  
(74) Traplová Hakr Kubát, advokátní a patentová kancelář, Ing. Eduard Hakr, patentový zástupce, Přístavní 24, Praha 7, 17000

- (97) **EP 2917111**  
(47) 16.11.2016  
(97) 01.05.2014  
(51) **B65B 1/32** (2006.01)  
**B65B 1/22** (2006.01)  
**B65B 43/62** (2006.01)  
(96) 11.10.2013  
(96) 13777017.8  
(73) Weightpack S.r.l., 46044 Goito (Mantova), IT  
(72) CORNIANI, Carlo, 46045 Marmirolo, IT  
SELMO, Antonio Franco, 37047 San Bonifacio, IT  
(54) **Nosné zařízení nádob v plnicích strojích pro produkty v práškové nebo podobné formě**  
(32) VR20120210  
(31) 25.10.2012  
(33) IT  
(86) PCT/EP2013/071256  
(87) WO 2014/063930  
(74) ŽOVICOVÁ & ZOVIC IP, s.r.o., Záhradnícka 36, 821 08 Bratislava

- (97) **EP 2918508**  
(47) 28.12.2016  
(97) 16.09.2015  
(51) **B65D 19/18** (2006.01)  
(96) 23.02.2015  
(96) 15156068.7  
(73) KTP Kunststoff Palettentechnik GmbH, 66359 Bous, DE  
(72) Wintrich, Andreas, 66687 Wadern-Nunkirchen, DE  
(54) **Kontejner, především paletový kontejner**  
(32) 102014103312, 102014107133  
(31) 12.03.2014, 21.05.2014  
(33) DE, DE  
(74) Společná advokátní kancelář Všetečka Zelený Švorčík Kalenský a partneři, JUDr. Michal Havlík, advokát, Hálkova 2, Praha 2, 12000

- (97) **EP 2926674**  
(47) 30.11.2016  
(97) 07.10.2015  
(51) **A23B 5/00** (2006.01)  
**A23B 5/02** (2006.01)  
**A23L 15/00** (2016.01)  
(96) 05.03.2015  
(96) 15157746.7  
(73) OVOBEST Eiprodukte GmbH & Co. KG, 49434 Neuenkirchen-Vörden, DE  
(72) Schneppe, Bernhard Dr., 49434 Neuenkirchen-Vörden, DE  
Bosse, Gunnar, 49434 Neuenkirchen-Vörden, DE  
(54) **Způsob výroby potravin na bázi vaječného bílku**  
(32) 102014206351  
(31) 02.04.2014  
(33) DE  
(74) KOREJZOVÁ & SPOL., v.o.s., JUDr. Petra Korejzová advokátka, Korunní 810/104 E, Praha 10, 10100

- (97) **EP 2927581**  
(47) 28.12.2016  
(97) 07.10.2015  
(51) **F22B 37/00** (2006.01)  
**F23J 3/06** (2006.01)  
**F23L 15/02** (2006.01)  
**F23J 15/02** (2006.01)  
(96) 10.03.2015  
(96) 15397508.1

- (73) Valmet Technologies Oy, 02150 Espoo, FI  
(72) Salonen, Pasi, 35300 ORIVESI, FI  
(54) **Uspořádání kotle, které šetří místo**  
(32) 20145240  
(31) 17.03.2014  
(33) FI  
(74) KANIA, SEDLÁK, SMOLA, Ing. Lucie Lunzarová, Mendlovo náměstí 1a, Brno, 60300

- (97) **EP 2932841**  
(47) 25.01.2017  
(97) 21.10.2015  
(51) **A01M 7/00** (2006.01)  
(96) 14.04.2015  
(96) 15401028.4  
(73) Amazonen-Werke H. Dreyer GmbH & Co. KG, 49205 Hasbergen, DE  
(72) Austermann, Stefan, 48291 Telgte, DE  
Oberheide, Friedrich, 49143 Bissendorf, DE  
Kühn, Christoph, 49824 Ringe, DE  
Große Prues, Frank, 49434 Neuenkirchen-Vörden, DE  
(54) **Aplikační vozidlo**  
(32) 102014105416  
(31) 16.04.2014  
(33) DE  
(74) Traplová Hakr Kubát, advokátní a patentová kancelář, Ing. Jan Kubát, patentový zástupce, Přístavní 24, Praha 7, 17000

- (97) **EP 2933399**  
(47) 30.11.2016  
(97) 21.10.2015  
(51) **E04H 12/34** (2006.01)  
**A63G 31/00** (2006.01)  
**B66C 23/00** (2006.01)  
(96) 14.04.2015  
(96) 15163496.1  
(73) K.I.G. Heerenveen B.V., 8449 EC Terband-Heerenveen, NL  
(72) Knijpstra, Hette, 8449 EC Terband-Heerenveen, NL  
(54) **Stožárový systém pro sestavení stožáru**  
(32) 2012614  
(31) 14.04.2014  
(33) NL  
(74) Rott, Růžička & Guttman Patentové, známkové a advokátní kanceláře, Ing. Ivana Menšíková, Vinohradská 37, Praha 2, 12000

- (97) **EP 2933426**  
(47) 01.02.2017  
(97) 21.10.2015  
(51) **E06B 9/06** (2006.01)  
**E06B 9/58** (2006.01)  
(96) 16.03.2015  
(96) 15000779.7  
(73) Seuster KG, 58513 Lüdenscheid, DE  
(72) Fischer, Jörg, 44269 Dortmund, DE  
(54) **Těsnící uspořádání v oblasti překlada sekčních vrat s výkyvnými vodicími kladkami**  
(32) 102014005578  
(31) 15.04.2014  
(33) DE  
(74) KANIA SEDLAK SMOLA Patentová kancelář, Ing. Veronika Zemanová, Mendlovo nám. 1a, Brno, 60300

- (97) **EP 2935361**  
(47) 07.12.2016  
(97) 26.06.2014  
(51) **C08F 36/06** (2006.01)  
**C08F 136/06** (2006.01)  
(96) 19.12.2013  
(96) 13826966.7  
(73) versalis S.p.A., 20097 San Donato Milanese (MI), IT  
(72) RICCI, Giovanni, I-43126 Parma, IT  
SOMMAZZI, Anna, I-16038 Santa Margherita Genova, IT  
LEONE, Giuseppe, I-20133 Milano, IT  
MASI, Francesco, I-26866 Sant' Angelo Lodigiano, IT  
BOGLIA, Aldo, I-20026 Novate Milanese (Milano), IT  
(54) **Způsob přípravy (ko)polymerů konjugovaných dienu v přítomnosti katalytického systému obsahujícího bis-iminový komplex kobaltu**

- (32) MI20122199  
(31) 20.12.2012  
(33) IT  
(86) PCT/IB2013/061125  
(87) WO 2014/097199  
(74) Traplová Hakr Kubát, advokátní a patentová kancelář, Ing. Eduard Hakr, patentový zástupce, Přístavní 24, Praha 7, 17000
- 
- (97) **EP 2945194**  
(47) 30.11.2016  
(97) 17.07.2014  
(51) **H01L 31/052** (2006.01)  
(96) 09.01.2014  
(96) 14707428.0  
(73) Fernandez de Córdoba Sanz, Fernando, 28109 Alcobendas (Madrid), ES  
(72) Fernandez de Córdoba Sanz, Fernando, 28109 Alcobendas (Madrid), ES  
(54) **Metoda a systém chlazení fotovoltaických solárních panelů**  
(32) 201330023  
(31) 11.01.2013  
(33) ES  
(86) PCT/ES2014/070010  
(87) WO 2014/108592  
(74) KOREJZOVÁ & SPOL., v.o.s., JUDr. Petra Korejzová advokátka, Korunní 810/104 E, Praha 10, 10100
- 
- (97) **EP 2949477**  
(47) 30.11.2016  
(97) 02.12.2015  
(51) **B41M 5/52** (2006.01)  
**D21H 19/38** (2006.01)  
(96) 26.05.2014  
(96) 14169915.7  
(73) Omya International AG, 4665 Oftringen, CH  
(72) Gane, Patrick A. C., 4852 Rothrist, CH  
Weihs, Jan Philipp, 3186 Düringen, CH  
Kritzingner, Johannes, 4600 Olten, CH  
(54) **Uhličitan vápenatý pro tiskařské médium pro rotační hlubotisk**  
(74) Rott, Růžička & Guttman Patentové, známkové a advokátní kanceláře, Ing. Jana Fuchsová, patentový zástupce, Vinohradská 37, Praha 2, 12000
- 
- (97) **EP 2950033**  
(47) 23.11.2016  
(97) 02.12.2015  
(51) **F41A 17/46** (2006.01)  
(96) 26.05.2015  
(96) 15169105.2  
(73) Merkel Jagd- und Sportwaffen GmbH, 98527 Suhl, DE  
(72) Ostanin, Alexander, 98527 Suhl, DE  
Sauer, Olaf, 78727 Oberndorf, DE  
Morgenroth, Lutz, 98673 Merbelsrod, DE  
(54) **Ruční střelná zbraň a její pojistka**  
(32) 102014107620  
(31) 30.05.2014  
(33) DE  
(74) KANIA, SEDLÁK, SMOLA Patentová a známková kancelář, Ing. Lucie Lunzarová, Mendlovo nám. 1a, Brno, 60300
- 
- (97) **EP 2952180**  
(47) 25.01.2017  
(97) 09.12.2015  
(51) **A61K 9/16** (2006.01)  
**A61K 9/20** (2006.01)  
**A61K 31/05** (2006.01)  
**A61K 31/202** (2006.01)  
(96) 04.06.2014  
(96) 14001940.7  
(73) SIGMA-TAU Industrie Farmaceutiche Riunite S.p.A., 00144 Rome, IT  
(72) Santaniello, Mosé, 00048 Nettuno (RM), IT  
Giannini, Giuseppe, 00040 Pomezia (RM), IT  
(54) **Pevné formulace obsahující resveratrol a omega-3 polynenasycené mastné kyseliny (n-3 PUFA)**  
(74) INPARTNERS GROUP, Ing. Ivan Lukšiček, Koliště 13a, Brno, 60200
- 
- (97) **EP 2954758**  
(47) 07.12.2016  
(97) 14.08.2014
- (51) **H05H 1/46** (2006.01)  
**H01J 37/32** (2006.01)  
(96) 06.02.2013  
(96) 13704058.0  
(73) Arcelormittal Investigación y Desarrollo SL, 48910 Sestao, Bizkaia, ES  
(72) DUMINICA, Florin Daniel, B-4130 Esneux, BE  
LECLERCQ, Vincent, B-4890 Thimister, BE  
SILBERBERG, Eric, B-5340 Haltinne (Gesves), BE  
DANIEL, Alain, B-4280 Hannut, BE  
(54) **Plazmový zdroj**  
(86) PCT/EP2013/052340  
(87) WO 2014/121831  
(74) A. Holas & partner Patentová a známková kancelář, Ing. Mgr. Hana Holasová, Křížová 4, Brno, 60300
- 
- (97) **EP 2956934**  
(47) 04.01.2017  
(97) 21.08.2014  
(51) **G10L 19/008** (2013.01)  
**G10L 19/02** (2013.01)  
(96) 22.01.2014  
(96) 14703222.1  
(73) Dolby Laboratories Licensing Corporation, San Francisco, CA 94103, US  
(72) FELLERS, Matthew, San Francisco, California 94103, US  
MELKOTE, Vinay, San Francisco, California 94103, US  
YEN, Kuan-Chieh, Foster City, California 94404, US  
DAVIDSON, Grant A., San Francisco, California 94103, US  
DAVIS, Mark F., San Francisco, California 94103, US  
(54) **Vylepšení audio signálu pomocí odhadovaných prostorových parametrů**  
(32) 201361764869 P  
(31) 14.02.2013  
(33) US  
(86) PCT/US2014/012457  
(87) WO 2014/126683  
(74) Traplová Hakr Kubát, advokátní a patentová kancelář, Ing. Eduard Hakr, patentový zástupce, Přístavní 24, Praha 7, 17000
- 
- (97) **EP 2969720**  
(47) 11.01.2017  
(97) 18.09.2014  
(51) **B62H 1/04** (2006.01)  
**B62H 1/12** (2006.01)  
**B62K 3/00** (2006.01)  
**B62K 5/02** (2013.01)  
**B62K 5/025** (2013.01)  
**B62K 15/00** (2006.01)  
(96) 10.03.2014  
(96) 14712364.0  
(73) N.g.M. Sprl, 8500 Kortrijk, BE  
(72) NEERMAN, Johan, B-8500 Kortrijk, BE  
(54) **Tříkolka**  
(32) 201300156  
(31) 11.03.2013  
(33) BE  
(86) PCT/IB2014/059589  
(87) WO 2014/141042  
(74) INPARTNERS GROUP, Ing. Ivan Lukšiček, Koliště 13a, Brno, 60200
- 
- (97) **EP 2969721**  
(47) 11.01.2017  
(97) 18.09.2014  
(51) **B62J 1/08** (2006.01)  
**B62J 7/02** (2006.01)  
**B62J 11/00** (2006.01)  
**B62K 3/00** (2006.01)  
**B62K 5/02** (2013.01)  
**B62K 7/04** (2006.01)  
**B62K 15/00** (2006.01)  
**B62K 5/025** (2013.01)  
(96) 10.03.2014  
(96) 14712363.2  
(73) N.g.M. Sprl, 8500 Kortrijk, BE  
(72) NEERMAN, Johan, B-8500 Kortrijk, BE  
(54) **Nosný systém a kolo vybavené nosným systémem**  
(32) 201300157

(31) 11.03.2013  
(33) BE  
(86) PCT/IB2014/059586  
(87) WO 2014/141039  
(74) INPARTNERS GROUP, Ing. Ivan Lukšiček, Koliště 13a, Brno, 60200

(97) **EP 2969723**  
(47) 25.01.2017  
(97) 18.09.2014  
(51) **B62K 5/02** (2013.01)  
**B62K 5/10** (2013.01)  
**B62J 25/00** (2006.01)  
**B62J 1/28** (2006.01)  
**B62K 5/06** (2006.01)  
**B62K 3/00** (2006.01)  
**B62J 1/00** (2006.01)

(96) 10.03.2014  
(96) 14712362.4  
(73) N.g.M. Sprl, 8500 Kortrijk, BE  
(72) NEERMAN, Johan, B-8500 Kortrijk, BE  
(54) **Tříkolka**  
(32) 201300158  
(31) 11.03.2013  
(33) BE  
(86) PCT/IB2014/059583  
(87) WO 2014/141036  
(74) INPARTNERS GROUP, Ing. Ivan Lukšiček, Koliště 13a, Brno, 60200

(97) **EP 2970259**  
(47) 21.12.2016  
(97) 18.09.2014  
(51) **C07D 471/04** (2006.01)  
**C07D 487/04** (2006.01)  
**A61K 31/437** (2006.01)  
**A61K 31/52** (2006.01)  
**A61P 9/00** (2006.01)  
**A61P 19/02** (2006.01)

(96) 12.03.2014  
(96) 14711467.2  
(73) SANOFI, 75008 Paris, FR  
(72) NAZARÉ, Marc, 65926 Frankfurt am Main, DE  
SCHMIDT, Friedemann, 65926 Frankfurt am Main, DE  
KLEEMANN, Heinz-Werner, 65926 Frankfurt am Main, DE  
WEISS, Tilo, 65926 Frankfurt am Main, DE  
SAAS, Joachim, 65926 Frankfurt am Main, DE  
STRUEBING, Carsten, 65926 Frankfurt am Main, DE  
HALLAND, Nis, 65926 Frankfurt am Main, DE  
(54) **N-4(azaindazol-6-yl)-fenyl)-sulfonamidy a jejich použití jako léčiv**  
(32) 13305283  
(31) 13.03.2013  
(33) EP  
(86) PCT/EP2014/054770  
(87) WO 2014/140065  
(74) Traplová Hakr Kubát, advokátní a patentová kancelář, Ing. Jan Kubát, patentový zástupce, Přístavní 24, Praha 7, 17000

(97) **EP 2983632**  
(47) 11.01.2017  
(97) 16.10.2014  
(51) **A61F 13/534** (2006.01)  
**A61F 13/536** (2006.01)  
**B65D 81/26** (2006.01)  
**D04H 13/00** (2006.01)

(96) 10.04.2014  
(96) 14724294.5  
(73) Airlaid A/S, 8450 Hammel, DK  
(72) LARSEN, Jes Kjær, DK-8330 Beder, DK  
(54) **Absorbující, aerodynamicky kladený výrobek**  
(32) 201370192, 201370821  
(31) 10.04.2013, 23.12.2013  
(33) DK, DK  
(86) PCT/DK2014/050088  
(87) WO 2014/166499  
(74) Traplová Hakr Kubát, advokátní a patentová kancelář, Ing. Eduard Hakr, patentový zástupce, Přístavní 24, Praha 7, 17000

(97) **EP 2985976**  
(47) 30.11.2016  
(97) 17.02.2016  
(51) **H04L 29/06** (2006.01)  
**H04W 36/00** (2009.01)

(96) 12.04.2013  
(96) 15187601.8  
(73) Telefonaktiebolaget LM Ericsson (publ), 164 83 Stockholm, SE  
(72) HALLENSTÅL, Magnus, SE-187 50 Täby, SE  
HOLM, Jan, SE-783 92 Stora Skedvi, SE  
LINDHOLM, Fredrik, SE-112 15 Stockholm, SE  
(54) **Přístupový přechod pro DRVCC mobilní terminál**  
(32) 201261646966 P  
(31) 15.05.2012  
(33) US  
(74) KOREJZOVÁ & SPOL., v.o.s., JUDr. Petra Korejzová advokátka, Korunní 810/104 E, Praha 10, 10100

(97) **EP 2988586**  
(47) 30.11.2016  
(97) 05.02.2015  
(51) **A01C 7/04** (2006.01)  
**A01C 7/10** (2006.01)  
A01C 7/08 (2006.01)

(96) 01.08.2014  
(96) 14748187.3  
(73) Horsch Maschinen GmbH, 92421 Schwandorf, DE  
(72) FUNCK, Gerald, 69168 Schatthausen, DE  
(54) **Postup dávkování zrnitého zboží a dávkovací zařízení na zrnité zboží**  
(32) 102013215183  
(31) 01.08.2013  
(33) DE  
(86) PCT/EP2014/066658  
(87) WO 2015/015005  
(74) KOREJZOVÁ & SPOL., v.o.s., JUDr. Petra Korejzová advokátka, Korunní 810/104 E, Praha 10, 10100

(97) **EP 2991351**  
(47) 11.01.2017  
(97) 02.03.2016  
(51) **H04N 19/117** (2014.01)  
**H04N 19/463** (2014.01)  
**H04N 19/18** (2014.01)  
**H04N 19/48** (2014.01)  
**H04N 19/467** (2014.01)  
**H04N 19/176** (2014.01)  
**H04N 19/13** (2014.01)  
**H04N 19/91** (2014.01)  
**H04N 19/184** (2014.01)

(96) 06.11.2012  
(96) 15185078.1  
(73) Dolby International AB, 1101 CN Amsterdam Zuid-Oost, NL  
(72) HENRY, Felix, 35760 Saint-Grégoire, FR  
CLARE, Gordon, 35740 Pace, FR  
(54) **Způsob dekódování obrazů**  
(32) 1160109  
(31) 07.11.2011  
(33) FR  
(74) Traplová Hakr Kubát, advokátní a patentová kancelář, Ing. Eduard Hakr, patentový zástupce, Přístavní 24, Praha 7, 17000

(97) **EP 3001811**  
(47) 21.12.2016  
(97) 07.05.2015  
(51) **A61K 9/00** (2006.01)  
**A61K 9/16** (2006.01)  
**A61K 9/20** (2006.01)  
**A61K 31/352** (2006.01)

(96) 29.10.2014  
(96) 14796302.9  
(73) Echo Pharmaceuticals B.V., 1382 GS Weesp, NL  
(72) DE VRIES, Jan Albert, NL-7021 HH Zelhlem, NL  
FERNANDEZ CID, Maria Vanesa, NL-2012 KE Haarlem, NL  
HEREDIA LOPEZ, Ana Maria, NL-1094 EE Amsterdam, NL  
EIROA MARTINEZ, Cristina Maria, NL-1094 EJ Amsterdam, NL

(54) **Lisovaná tableta obsahující delta 9-tetrahydrokanabinol, způsob její výroby a použití takové tablety pro orální podání**  
(32) 13190577  
(31) 29.10.2013  
(33) EP  
(86) PCT/NL2014/050746  
(87) WO 2015/065180  
(74) Traplová Hakr Kubát, advokátní a patentová kancelář, Ing. Jan Kubát, patentový zástupce, Přístavní 24, Praha 7, 17000

(97) **EP 3008050**  
(47) 14.12.2016  
(97) 29.10.2015  
(51) **C07D 307/89** (2006.01)  
**B01J 8/04** (2006.01)  
**B01J 8/06** (2006.01)  
(96) 23.04.2015  
(96) 15719660.1  
(73) Clariant International Ltd, 4132 Muttenz, CH  
(72) RICHTER, Oliver, 82110 Germering, DE  
MESTL, Gerhard, 80935 München, DE  
LESSER, David, 81543 München, DE  
MARX, Robert, 81539 München, DE  
FROMM, Nadine, 93109 Großkarolinenfeld, DE  
SCHULZ, Felix, 80469 München, DE  
SCHINKE, Peter, 80804 München, DE  
PITSCHI, Werner, 83052 Bruckmühl, DE

(54) **Katalyzátor s optimalizovaným stupněm mezerovosti pro výrobu anhydridu kyseliny ftalové**  
(32) 102014005940  
(31) 24.04.2014  
(33) DE  
(86) PCT/EP2015/058849  
(87) WO 2015/162227  
(74) Společná advokátní kancelář Všetečka Zelený Švorčík Kalenský a partneři, JUDr. Michal Havlík, advokát, Hájkova 2, Praha 2, 12000

(97) **EP 3008159**  
(47) 16.11.2016  
(97) 18.12.2014  
(51) **C11D 1/12** (2006.01)  
**C11D 17/00** (2006.01)  
**C11D 3/33** (2006.01)  
**C11D 1/22** (2006.01)  
**C11D 1/14** (2006.01)  
**C11D 3/34** (2006.01)  
(96) 28.05.2014  
(96) 14728502.7  
(73) Unilever N.V., 3013 AL Rotterdam, NL

(72) van DEURZEN, Maria Petra Johanna, NL-3133 AT Vlaardingen, NL  
MOLL, Robert Jan, NL-3133 AT Vlaardingen, NL

(54) **Tekutá detergentová kompozice zahrnující suspenzní částice**  
(32) 13171584  
(31) 12.06.2013  
(33) EP  
(86) PCT/EP2014/061125  
(87) WO 2014/198547  
(74) Čermák a spol., JUDr. Karel Čermák, Elišky Peškové 735/15, Praha 5, 15000

(97) **EP 3009002**  
(47) 23.11.2016  
(97) 20.04.2016  
(51) **A23B 4/06** (2006.01)  
**A22B 5/00** (2006.01)  
**A22C 21/00** (2006.01)  
**A23B 4/14** (2006.01)  
**A23B 4/16** (2006.01)  
(96) 15.10.2014  
(96) 14189069.9  
(73) AIR PRODUCTS AND CHEMICALS, INC., Allentown, PA 18195-1501, US  
(72) Trembley, Jean-Philippe, Epsom, Surrey KT17 2NR, GB  
Ames, Paul Mark, Fleet, Hampshire GU51 1JU, GB  
(54) **Proces rychlého zchlazení drůbežního masa na kosti**  
(74) Rott, Růžička & Guttman Patentová, známková a advokátní kancelář, Ing. Václav Krmenčík, Vinohradská 37/938, Praha 2, 12000

(97) **EP 3030782**  
(47) 28.12.2016  
(97) 12.02.2015  
(51) **F04B 43/02** (2006.01)  
**F04B 13/00** (2006.01)  
(96) 01.08.2014  
(96) 14759334.7  
(73) SEKO S.p.A., 02010 Cittaducale (RI), IT  
(72) LIVOTI, Stefano, I-02010 Cittaducale (RI), IT  
PITORRI, Walter, I-02010 Cittaducale (RI), IT  
(54) **Samokalibrační čerpadlo se zpětnou pružinou, zejména samokalibrační dávkovací čerpadlo se zpětnou pružinou**  
(32) RM20130459  
(31) 05.08.2013  
(33) IT  
(86) PCT/IB2014/063609  
(87) WO 2015/019258  
(74) ŽOVICOVÁ & ZOVIC IP, s.r.o., Záhradnícka 36, 821 08 Bratislava

### Zveřejněné opravené překlady evropských patentových spisů

U následujících udělených evropských patentů s účinky pro Českou republiku byl majitelem předložen opravený překlad patentového spisu do českého jazyka (§35d odst. 2 zákona č. 527/1990 Sb., v platném znění).

Dattem zveřejnění opraveného překladu evropského patentového spisu je datum publikace tohoto Věstníku.

(97) EP 2606338

(97) EP 2744766

(97) EP 2830795

(97) EP 2836179

### Zveřejněné překlady pozměněného, nebo omezeného znění evropských patentových spisů

U následujících udělených evropských patentů s účinky pro Českou republiku byl majitelem předložen opravený překlad patentového spisu do českého jazyka (§ 35d odst. 2 zákona č. 527/1990 Sb., v platném znění).

Dattem zveřejnění opraveného překladu evropského patentového spisu je datum publikace tohoto Věstníku.

(97) **EP 1433316**  
(97) **EP 1675474**

(97) **EP 1694292**  
(97) **EP 1952549**

(97) **EP 1980390**  
(97) **EP 2175702**

### Evropské patenty zachované v pozměněném nebo omezeném znění

V této části jsou uvedeny evropské patenty s účinky pro Českou republiku, které byly Evropským úřadem podle článku 102 Úmluvy o udělování evropských patentů zachovány v omezeném znění podle čl. 105a - 105c EPC 2000, nebo v pozměněném znění (§ 35f zákona č. 527/1990 Sb., v platném znění).

(97)	Datum oznámení o zachování patentu	(97)	Datum oznámení o zachování patentu
EP 2233844	01.03.2017	EP 2403981	01.03.2017

### Evropské patenty zrušené Evropským patentovým úřadem

Následující evropské patenty udělené Evropským patentovým úřadem s účinky pro Českou republiku byly zrušeny Evropským patentovým úřadem podle článku 102 Úmluvy o udělování evropských patentů (§ 35f odst 2 zákona č. 527/1990 Sb., v platném znění).

(97) EP 1287941	(97) EP 1572206	(97) EP 2285329
(97) EP 1472112	(97) EP 1969941	(97) EP 2379067

### MM4A Zánik evropských patentů nezaplacením poplatků za udržování platnosti patentu

Následující evropské patenty udělené Evropským patentovým úřadem s účinky pro Českou republiku zanikly pro nezaplacení poplatků za udržování platnosti patentu (§ 22 písm. b) zákona č. 527/1990 Sb., v platném znění).

(97) EP 1287797	(97) EP 1757887	(97) EP 2057010	(97) EP 2323686
(97) EP 1287799	(97) EP 1767535	(97) EP 2059327	(97) EP 2324090
(97) EP 1394333	(97) EP 1799430	(97) EP 2059539	(97) EP 2326599
(97) EP 1400288	(97) EP 1892132	(97) EP 2059555	(97) EP 2328414
(97) EP 1422408	(97) EP 1895827	(97) EP 2061937	(97) EP 2331366
(97) EP 1427777	(97) EP 1900483	(97) EP 2065480	(97) EP 2341937
(97) EP 1436112	(97) EP 1910119	(97) EP 2073774	(97) EP 2350129
(97) EP 1444083	(97) EP 1916585	(97) EP 2184372	(97) EP 2426050
(97) EP 1456273	(97) EP 1916905	(97) EP 2190474	(97) EP 2470353
(97) EP 1506203	(97) EP 1919907	(97) EP 2193313	(97) EP 2470656
(97) EP 1511273	(97) EP 1924515	(97) EP 2193597	(97) EP 2473790
(97) EP 1516646	(97) EP 1940713	(97) EP 2203242	(97) EP 2477760
(97) EP 1533292	(97) EP 1977847	(97) EP 2289873	(97) EP 2493770
(97) EP 1537204	(97) EP 1989764	(97) EP 2318294	(97) EP 2494166
(97) EP 1547615	(97) EP 2030825	(97) EP 2318390	(97) EP 2608754
(97) EP 1634261	(97) EP 2042608	(97) EP 2321539	(97) EP 2609334

### PD4A Převod práv a ostatní změny majitelů evropských patentů

(97) <b>EP 1421099</b>	(97) <b>EP 1901749</b>
(73) Cassiopea S.p.A., 20020 Lainate (MI), IT	(73) Horizon Orphan LLC, Lake Forest, 60045, IL, US
(97) <b>EP 1470124</b>	(97) <b>EP 1949091</b>
(73) Warner-Lambert Company LLC, New York, 10017, NY, US	(73) Linde LLC, Bridgewater, 08807, NJ, US
(97) <b>EP 1663910</b>	(97) <b>EP 2173891</b>
(73) SKW STICKSTOFFWERKE PIESTERITZ GMBH, D-06874 Lutherstadt Wittenberg, DE	(73) Cassiopea S.p.A., 20020 Lainate (MI), IT
(97) <b>EP 2846774</b>	(97) <b>EP 2846774</b>
(73) Summit (Oxford) Limited, Milton, Abingdon, OX14 4RY, GB	(73) Summit (Oxford) Limited, Milton, Abingdon, OX14 4RY, GB

**FG1K**

**Zapsané užité vzory - přehled podle čísel zápisu**

V období uzávěrky tohoto čísla Věstníku zapsal Úřad průmyslového vlastnictví tyto užité vzory.

(11)	(51)		(11)	(51)		(11)	(51)	
30412	<i>A 61 G 7/047</i>	(2006.01)	30430	<i>C 07 D 453/02</i>	(2006.01)	30450	<i>E 02 B 3/04</i>	(2006.01)
30413	<i>A 61 H 99/00</i>	(2006.01)	30431	<i>E 04 H 1/12</i>	(2006.01)	30451	<i>A 61 B 17/22</i>	(2006.01)
30414	<i>A 61 H 1/02</i>	(2006.01)	30432	<i>G 02 B 23/24</i>	(2006.01)	30452	<i>E 01 C 11/26</i>	(2006.01)
30415	<i>B 60 G 7/00</i>	(2006.01)	30433	<i>C 02 F 1/461</i>	(2006.01)	30453	<i>B 25 J 19/04</i>	(2006.01)
30416	<i>E 06 B 1/70</i>	(2006.01)	30434	<i>C 02 F 1/469</i>	(2006.01)	30454	<i>H 01 S 3/00</i>	(2006.01)
30417	<i>C 25 B 1/06</i>	(2006.01)	30435	<i>F 04 D 29/32</i>	(2006.01)	30455	<i>B 60 C 23/10</i>	(2006.01)
30418	<i>E 04 C 3/12</i>	(2006.01)	30436	<i>G 08 G 1/04</i>	(2006.01)	30456	<i>H 05 B 37/02</i>	(2006.01)
30419	<i>B 60 R 13/04</i>	(2006.01)	30437	<i>C 01 F 11/18</i>	(2006.01)	30457	<i>E 04 B 1/26</i>	(2006.01)
30420	<i>C 07 D 453/02</i>	(2006.01)	30438	<i>A 41 D 27/20</i>	(2006.01)	30458	<i>C 05 F 5/00</i>	(2006.01)
30421	<i>E 02 B 15/04</i>	(2006.01)	30439	<i>B 01 L 1/04</i>	(2006.01)	30459	<i>A 47 C 31/00</i>	(2006.01)
30422	<i>C 09 D 5/08</i>	(2006.01)	30440	<i>E 04 C 3/22</i>	(2006.01)	30460	<i>B 29 C 45/34</i>	(2006.01)
30423	<i>A 61 F 13/02</i>	(2006.01)	30441	<i>C 12 M 3/00</i>	(2006.01)	30461	<i>E 04 H 4/04</i>	(2006.01)
30424	<i>B 65 G 51/12</i>	(2006.01)	30442	<i>C 12 C 1/18</i>	(2006.01)	30462	<i>A 23 L 21/12</i>	(2016.01)
30425	<i>B 60 B 30/06</i>	(2006.01)	30443	<i>H 02 K 21/12</i>	(2006.01)	30463	<i>A 61 D 19/02</i>	(2006.01)
30426	<i>G 06 T 11/00</i>	(2006.01)	30444	<i>B 01 F 7/18</i>	(2006.01)	30464	<i>C 02 F 3/02</i>	(2006.01)
30427	<i>A 63 B 69/36</i>	(2006.01)	30445	<i>B 32 B 27/40</i>	(2006.01)	30465	<i>B 65 D 6/06</i>	(2006.01)
30428	<i>A 01 M 29/00</i>	(2011.01)	30446	<i>F 21 S 8/02</i>	(2006.01)	30466	<i>B 65 D 6/06</i>	(2006.01)
30429	<i>C 07 D 453/02</i>	(2006.01)	30447	<i>C 08 B 37/04</i>	(2006.01)	30467	<i>B 65 D 6/06</i>	(2006.01)
			30448	<i>A 61 F 2/856</i>	(2013.01)	30468	<i>E 04 H 17/22</i>	(2006.01)
			30449	<i>A 61 B 5/11</i>	(2006.01)	30469	<i>G 02 C 3/00</i>	(2006.01)
						30470	<i>E 04 B 1/00</i>	(2006.01)

**FG1K**

**Zapsané užité vzory - řazené podle MPT**

(51)	<i>A01M 29/00</i>	(2011.01)	(74)	A. Holas & partner Patentová a známková kancelář, Ing. Mgr. Hana Holasová, Křížová 4, Brno, 60300
(11)	30428	(2006.01)		
(21)	<b>2016-33009</b>		(51)	<i>A47C 31/00</i>
(22)	03.11.2016		(11)	30459
(47)	07.03.2017		(21)	<b>2017-33271</b>
(73)	Libor DLOUHÝ - DLOUHÝ I.T.A., Praha 5 - Košíře, CZ		(22)	09.01.2017
(54)	<b>Zařízení k zamezení hnízdění holubů pomocí proudění vzduchu</b>		(47)	07.03.2017
			(73)	Maňák Hynek Ing. arch., Brno, CZ
(51)	<i>A23L 21/12</i>	(2016.01)	(72)	Maňák Hynek Ing. arch., Brno, CZ
	<i>A23L 21/15</i>	(2016.01)	(54)	<b>Zařízení k provětrání lůžkovin</b>
	<i>A23G 1/30</i>	(2006.01)	(74)	Ing. Libor Markes, patentový zástupce, Grohova 54, Brno, 60200
	<i>A23L 29/212</i>	(2016.01)		
(11)	30462		(51)	<i>A61B 17/22</i>
(21)	<b>2017-33306</b>			<i>A61B 17/3205</i>
(22)	17.01.2017		(11)	30451
(47)	07.03.2017		(21)	<b>2016-33220</b>
(73)	Sobotovič Henrich, Šalgočka 92554, SK		(22)	21.12.2016
(72)	Sobotovič Henrich, Šalgočka 92554, SK		(47)	07.03.2017
(54)	<b>Jablečný krém</b>		(73)	LÍHEŇ STUDENEC, s.r.o., Koněšín, CZ
(74)	A. Holas & partner Patentová a známková kancelář, Ing. Mgr. Hana Holasová, Křížová 4, Brno, 60300			BIOPHARM, Výzkumný ústav biofarmacie a veterinárních léčiv, a.s., Jilové u Prahy, CZ
			(72)	Dobrovolný Pavel, Náměstí nad Oslavou, CZ
(51)	<i>A41D 27/20</i>	(2006.01)		Trefil Pavel Ing., DrSc., Praha 10, CZ
(11)	30438		(54)	<b>Vlasový skalpel</b>
(21)	<b>2016-33129</b>		(74)	PATENTOVÁ KANCELÁŘ, Mgr. Hana Jirkalová, Michelská 18/12a, Praha 4, 14000
(22)	05.12.2016			
(47)	07.03.2017		(51)	<i>A61B 5/11</i>
(32)	26.10.2016			<i>A01K 29/00</i>
(31)	50114-2016			<i>G01C 22/00</i>
(33)	SK			<i>G08C 17/02</i>
(73)	Weisová Dagmar Ing., Zvolen 96001, SK		(11)	30449
(72)	Weisová Dagmar Ing., Zvolen 96001, SK		(21)	<b>2016-33207</b>
(54)	<b>Kapsa na pružném přiléhavém oblečení</b>		(22)	20.12.2016

- (47) 07.03.2017  
(73) AGROSOFT Tábor, s.r.o., Tábor, CZ  
(72) Smutný Luboš Ing., Ph.D., Tábor, CZ  
(54) **Zařízení pro detekci kulhavosti skotu**  
(74) PatentCentrum Sedláč & Partners s.r.o., Husova 5, České Budějovice, 37001
- 
- (51) **A61D 19/02** (2006.01)  
(11) 30463  
(21) **2017-33307**  
(22) 17.01.2017  
(47) 07.03.2017  
(73) Výzkumný ústav živočišné výroby, v. v. i., Praha 10, CZ  
(72) Daněk Petr MUDr., CSc., Týniště nad Orlicí, CZ  
Lustyková Alena, Ph.D., Choceň, CZ  
Seifert Josef Ing., Kostelec nad Orlicí, CZ  
Rozkot Miroslav Ing., CSc., Potštejn, CZ  
(54) **Trenažer inseminace prasnic**  
(74) PATENTOVÁ KANCELÁŘ, Mgr. Hana Jirkalová, Michelská 18/12a, Praha 4, 14000
- 
- (51) **A61F 13/02** (2006.01)  
**A61L 15/58** (2006.01)  
**A61L 15/18** (2006.01)  
A61L 15/46 (2006.01)  
(11) 30423  
(21) **2016-32704**  
(22) 15.08.2016  
(47) 07.03.2017  
(73) Karidis Petros, Komárov, Brno, CZ  
(72) Karidis Petros, Komárov, Brno, CZ  
(54) **Fixační podpůrná pomůcka**  
(74) Silesia Patent, s.r.o., Soukromá 261, Václavovice, 73934
- 
- (51) **A61F 2/856** (2013.01)  
**A61F 2/91** (2013.01)  
**A61F 5/44** (2006.01)  
**A61F 5/445** (2006.01)  
**A61L 31/10** (2006.01)  
**A61L 31/14** (2006.01)  
(11) 30448  
(21) **2016-33203**  
(22) 20.12.2016  
(47) 07.03.2017  
(73) Hladík Pavel MUDr., Klatovy 3, CZ  
(72) Hladík Pavel MUDr., Klatovy 3, CZ  
Kuběna Petr Ing., Hradec Králové, CZ  
(54) **Stent pro odsávání sekretu nebo krve**  
(74) Jan Brykner, Resslerova 741, Hradec Králové, 50002
- 
- (51) **A61G 7/047** (2006.01)  
(11) 30412  
(21) **2015-30648**  
(22) 29.01.2015  
(47) 07.03.2017  
(73) Návara Jiří MUDr., Tábor, CZ  
(72) Návara Jiří MUDr., Tábor, CZ  
(54) **Zdravotní matrace pro pacienty ležící na břiše**
- 
- (51) **A61H 1/02** (2006.01)  
(11) 30414  
(21) **2015-30794**  
(22) 26.02.2015  
(47) 07.03.2017  
(73) Embitron s.r.o., Plzeň, CZ  
(72) Průcha Jaroslav doc. Ing., CSc., Ph.D., Blovice, Hradiště, CZ  
Ticháček Jan Ing., Planá u Mariánských Lázní, CZ  
(54) **Inteligentní rehabilitační přístroj pro kontinuální pohybovou terapii s možnostmi pasivního i kvaziaktivního cvičení končetin**  
(74) Ing. Václav Kratochvíl, Husníkova 2086/22, Praha 5, 15800
- 
- (51) **A61H 99/00** (2006.01)  
(11) 30413  
(21) **2015-31063**  
(22) 07.05.2015  
(47) 07.03.2017
- 
- (73) České vysoké učení technické v Praze, Fakulta biomedicínského inženýrství, Kladno, CZ  
(72) Průcha Jaroslav doc. PhDr. Ing., CSc., Ph.D., Blovice, Hradiště, CZ  
Hána Karel Ing., Ph.D., Říčany u Prahy, CZ  
Ticháček Jan Ing., Planá u Mariánských Lázní, CZ  
(54) **Terapeutický laser**  
(74) Ing. Václav Kratochvíl, Husníkova 2086/22, Praha 5, 15800
- 
- (51) **A63B 69/36** (2006.01)  
**A63B 57/30** (2015.01)  
(11) 30427  
(21) **2016-33005**  
(22) 27.08.2015  
(47) 07.03.2017  
(73) Mareš Golf Academy, s. r. o., Pardubice, CZ  
(72) Mareš Otakar, Praha 5 - Smíchov, CZ  
(54) **Značkováč jamkoviště pro výuku golfu formou podvědomého návyku**  
(74) Patent Sky, s. r. o., Ing. Petra Kolářová, Dušní 8/11, Praha 1, 11000
- 
- (51) **B01F 7/18** (2006.01)  
**B01F 3/18** (2006.01)  
(11) 30444  
(21) **2016-33177**  
(22) 14.12.2016  
(47) 07.03.2017  
(73) TECHMIX s.r.o., Brno, CZ  
(72) Pešl Luboš Ing., CSc., Brno, CZ  
Mazoch Jiří Ing., Lelekovice, CZ  
(54) **Míchací ústrojí pro nádrže na odpadní suspenze z energetiky**
- 
- (51) **B01L 1/04** (2006.01)  
**F24F 7/007** (2006.01)  
(11) 30439  
(21) **2016-33131**  
(22) 06.12.2016  
(47) 07.03.2017  
(73) Růčka Miroslav, Zašová, CZ  
(72) Růčka Miroslav, Zašová, CZ  
(54) **Dekontaminační místnost**
- 
- (51) **B25J 19/04** (2006.01)  
**B25J 19/02** (2006.01)  
**B25J 19/06** (2006.01)  
(11) 30453  
(21) **2016-33228**  
(22) 23.12.2016  
(47) 07.03.2017  
(73) Vysoké učení technické v Brně, Brno, CZ  
(72) Pochylý Aleš Ing., Uničov, CZ  
Kubela Tomáš Ing., Středokluky, CZ  
(54) **Senzorická hlava průmyslového robotu**  
(74) Ing. Libor Markes, patentový zástupce, Grohova 54, Brno, 60200
- 
- (51) **B29C 45/34** (2006.01)  
**B29C 45/63** (2006.01)  
**B29C 45/76** (2006.01)  
**B29C 45/04** (2006.01)  
**B29C 33/10** (2006.01)  
(11) 30460  
(21) **2017-33273**  
(22) 09.01.2017  
(47) 07.03.2017  
(73) Formy Tachov s.r.o., Tachov, CZ  
(72) Černý Zdeněk Ing., Tachov, CZ  
(54) **Vstříkovací forma na plastové nápojové přepravky**  
(74) LANGROVA, s.r.o., Skrétova 48, Plzeň, 30100
- 
- (51) **B32B 27/40** (2006.01)  
**B32B 27/36** (2006.01)  
**B32B 27/12** (2006.01)  
(11) 30445  
(21) **2016-33178**  
(22) 14.12.2016  
(47) 07.03.2017  
(73) TOMATEX Otrokovice, a.s., Otrokovice, CZ  
(72) Ruprecht Josef, Zlín, Malenovice, CZ

(54) **Vícevrstvý textilní laminární kompozit**  
(74) Ing. Jarmila Javoříková, Slunečná 4566, Zlín, 76005

(51) **B60B 30/06** (2006.01)  
(11) 30425  
(21) **2016-32979**  
(22) 14.07.2014  
(47) 07.03.2017  
(32) 03.04.2014  
(31) 2014 20159256  
(33) CN  
(73) QingDao Eternity Industry Co. Ltd., Qingdao, Shandong 266000, CN  
(72) Zhang Yugang, Qingdao, Shandong 266000, CN  
Zhang Yongkai, Qingdao, Shandong 266000, CN  
(54) **Polohovací konstrukce kola a hřídele kola a sestava**  
(74) Rott, Růžička & Guttman Patentové, známkové a advokátní kanceláře,  
Ing. Ivana Menšíková, Vinohradská 37, Praha 2, 12000

(51) **B60C 23/10** (2006.01)  
**F04B 33/00** (2006.01)  
(11) 30455  
(21) **2016-33236**  
(22) 27.12.2016  
(47) 07.03.2017  
(73) Herzán Jiří, Černilov, CZ  
(72) Herzán Jiří, Černilov, CZ  
(54) **Hustilka**  
(74) Ing. Dobroslav Musil, patentová kancelář, Zábrdovická 11, Brno, 61500

(51) **B60G 7/00** (2006.01)  
(11) 30415  
(21) **2015-31833**  
(22) 02.12.2015  
(47) 07.03.2017  
(73) Mendelova univerzita v Brně, Brno, CZ  
(72) Neruda Jindřich prof. Ing., CSc., Brno, CZ  
Ulrich Radomír prof. Ing., CSc., Brno, CZ  
Marušiak Milan Ing., Martin, SK  
(54) **Mobilní kolový pracovní prostředek obsahující hákové ústrojí k  
mechanické poloautomatické fixaci zdvojené výkyvné polonápravy v  
jednostranně zdvižené poloze**

(51) **B60R 13/04** (2006.01)  
(11) 30419  
(21) **2016-32253**  
(22) 01.04.2016  
(47) 07.03.2017  
(73) ŠKODA AUTO a.s., Mladá Boleslav, CZ  
(72) Demel Jan Bc., Dolní Bousov, CZ  
(54) **Aktivátor**

(51) **B65D 6/06** (2006.01)  
**B65D 6/24** (2006.01)  
**F21V 35/00** (2006.01)  
(11) 30465  
(21) **2017-33331**  
(22) 24.01.2017  
(47) 07.03.2017  
(73) MASTERPLAST Marcin Purtak, Cieszyn, Sośnie 63435, PL  
(72) Purtak Marcin, Cieszyn, Sośnie 63435, PL  
(54) **Zásobník náplně pro hřbitovní svítidlo**  
(74) Ing. Iva Rylková, patentový zástupce, Polská 1525/12, Ostrava - Poruba,  
70800

(51) **B65D 6/06** (2006.01)  
**B65D 6/24** (2006.01)  
**F21V 35/00** (2006.01)  
(11) 30466  
(21) **2017-33332**  
(22) 24.01.2017  
(47) 07.03.2017  
(73) MASTERPLAST Marcin Purtak, Cieszyn, Sośnie 63435, PL  
(72) Purtak Marcin, Cieszyn, Sośnie 63435, PL  
(54) **Zásobník náplně pro hřbitovní svítidlo**  
(74) Ing. Iva Rylková, patentový zástupce, Polská 1525/12, Ostrava - Poruba,  
70800

(51) **B65D 6/06** (2006.01)  
**B65D 6/24** (2006.01)  
**F21V 35/00** (2006.01)  
(11) 30467  
(21) **2017-33333**  
(22) 24.01.2017  
(47) 07.03.2017  
(73) MASTERPLAST Marcin Purtak, Cieszyn, Sośnie 63435, PL  
(72) Purtak Marcin, Cieszyn, Sośnie 63435, PL  
(54) **Zásobník náplně pro hřbitovní svítidlo**  
(74) Ing. Iva Rylková, patentový zástupce, Polská 1525/12, Ostrava - Poruba,  
70800

(51) **B65G 51/12** (2006.01)  
**B65G 51/16** (2006.01)  
**F16K 24/00** (2006.01)  
**F16K 24/06** (2006.01)  
(11) 30424  
(21) **2016-32931**  
(22) 13.10.2016  
(47) 07.03.2017  
(73) Sklenář s.r.o., Dlouhoňovice, CZ  
(72) Sklenář Petr Ing., Lovčice, CZ  
(54) **Přívzdušňovač pneumatické dopravy**

(51) **C01F 11/18** (2006.01)  
(11) 30437  
(21) **2016-33125**  
(22) 02.12.2016  
(47) 07.03.2017  
(73) Ústav teoretické a aplikované mechaniky AV ČR, v.v.i., Praha 9 Prosek,  
CZ  
(72) Ševčík Radek Mgr., Ph.D., Jihlava, CZ  
Slížková Zuzana Ing., Ph.D., Praha 6, CZ  
Mácová Petra Mgr., Telč, CZ  
(54) **Zařízení na výrobu čistého vateritu**

(51) **C02F 1/461** (2006.01)  
**C02F 9/06** (2006.01)  
**C02F 101/16** (2006.01)  
(11) 30433  
(21) **2016-33068**  
(22) 21.11.2016  
(47) 07.03.2017  
(73) Vysoká škola chemicko-technologická v Praze, Praha 6, Dejvice, CZ  
(72) Páidar Martin doc. Ing., Ph.D., Praha 5, CZ  
Mališ Jakub Ing., Železný Brod, CZ  
(54) **Jednotka pro odstraňování amoniaku z vodných roztoků s vysokou  
salinitou metodou elektrolyzy roztoku solí in situ**

(51) **C02F 1/469** (2006.01)  
**C02F 5/00** (2006.01)  
(11) 30434  
(21) **2016-33069**  
(22) 21.11.2016  
(47) 07.03.2017  
(73) Vysoká škola chemicko-technologická v Praze, Praha 6, Dejvice, CZ  
(72) Páidar Martin doc. Ing., Ph.D., Praha 5, CZ  
Giurg Adam Ing., Košnice, CZ  
Mališ Jakub Ing., Železný Brod, CZ  
(54) **Tubulární modul pro kapacitní deionizaci se spirálovými elektrodami**

(51) **C02F 3/02** (2006.01)  
**C02F 9/02** (2006.01)  
(11) 30464  
(21) **2017-33322**  
(22) 23.01.2017  
(47) 07.03.2017  
(73) ENVI-PUR s.r.o., Praha 6, CZ  
(72) Grau Petr prof. Ing., DrSc., Praha-Újezd, CZ  
Drda Milan Ing., Sezimovo Ústí, CZ  
(54) **Čistírna odpadních vod z menších zdrojů znečištění**  
(74) PatentCentrum Sedlák & Partners s.r.o., Husova 5, České Budějovice,  
37001



- (51) **C05F 5/00** (2006.01)  
**C05F 11/02** (2006.01)  
**C05F 11/00** (2006.01)  
**C05F 9/04** (2006.01)  
**A01G 7/00** (2006.01)
- (11) 30458  
(21) **2017-33269**  
(22) 05.01.2017  
(47) 07.03.2017  
(73) Vysoká škola báňská-Technická univerzita Ostrava, Ostrava-Poruba, CZ  
(72) Vavrečka Martin Ing., Velké Albrechtice, CZ  
Heviánková Silvie Doc. Ing., Ph.D., Želatovice, CZ
- (54) **Substrát pro zlepšení růstu rostlin**
- 
- (51) **C07D 453/02** (2006.01)  
(11) 30420  
(21) **2016-32417**  
(22) 27.05.2016  
(47) 07.03.2017  
(73) Zentiva, k.s., Praha 10 - Dolní Měcholupy, CZ  
(72) Čerňa Igor, Praha 6, CZ  
Dammer Ondřej, Hostivice, CZ  
Krejčík Lukáš, Praha 9 - Vinoř, CZ
- (54) **Forma A umeclidinium bromidu**  
(74) Rott, Růžička & Guttman Patentové, známkové a advokátní kanceláře, Ing. Jana Fuchsová, Vinohradská 37, Praha 2, 12000
- 
- (51) **C07D 453/02** (2006.01)  
(11) 30429  
(21) **2016-33011**  
(22) 27.05.2016  
(47) 07.03.2017  
(73) Zentiva, k.s., Praha 10 - Dolní Měcholupy, CZ  
(72) Čerňa Igor, Praha 6, CZ  
Dammer Ondřej, Hostivice, CZ  
Krejčík Lukáš, Praha 9 - Vinoř, CZ
- (54) **Forma B umeclidinium bromidu**  
(74) Rott, Růžička & Guttman Patentové, známkové a advokátní kanceláře, Ing. Jana Fuchsová, Vinohradská 37, Praha 2, 12000
- 
- (51) **C07D 453/02** (2006.01)  
(11) 30430  
(21) **2016-33012**  
(22) 27.05.2016  
(47) 07.03.2017  
(73) Zentiva, k.s., Praha 10 - Dolní Měcholupy, CZ  
(72) Čerňa Igor, Praha 6, CZ  
Dammer Ondřej, Hostivice, CZ  
Krejčík Lukáš, Praha 9 - Vinoř, CZ
- (54) **Amorfní forma umeclidinium bromidu**  
(74) Rott, Růžička & Guttman Patentové, známkové a advokátní kanceláře, Ing. Jana Fuchsová, Vinohradská 37, Praha 2, 12000
- 
- (51) **C08B 37/04** (2006.01)  
(11) 30447  
(21) **2016-33193**  
(22) 15.12.2016  
(47) 07.03.2017  
(73) Výzkumný ústav živočišné výroby, v. v. i., Praha 10, CZ  
Vysoká škola chemicko-technologická v Praze, Praha 6 - Dejvice, CZ  
Ústav chemických procesů AV ČR, v.v.i., Praha 6 - Suchbátka, CZ
- (72) Taubner Tomáš Ing., Ph.D., Praha 4 - Modřany, CZ  
Synytsya Andriy, Kralupy nad Vltavou, CZ  
Marounek Milan prof. Ing., DrSc., Hradištko, CZ  
Sobek Jiří Ing., Ph.D., Bruntál, CZ
- (54) **N-Alkylamidy kyseliny alginové**  
(74) PATENTOVÁ KANCELÁŘ, Mgr. Hana Jirkalová, Michelská 18/12a, Praha 4, 14000
- 
- (51) **C09D 5/08** (2006.01)  
(11) 30422  
(21) **2016-32700**  
(22) 12.08.2016  
(47) 07.03.2017  
(73) Lankwitzer ČR, spol. s r.o., Praha 1 - Nové Město, CZ
- (54) **Dvosložková polyuretanová nátěrová hmota na kovy s nízkým obsahem organických těkavých látek**
- 
- (51) **C12C 1/18** (2006.01)  
**A23L 7/25** (2016.01)
- (11) 30442  
(21) **2016-33172**  
(22) 13.12.2016  
(47) 07.03.2017  
(73) Výzkumný ústav pivovarský a sladařský, a.s., Praha 2, CZ  
(72) Hartman Ivo Ing., Ph.D., Brno, CZ
- (54) **Zcukřený slad**  
(74) Kania, Sedlák, Smola, Ing. Jiří Malůšek, Mendlovo nám. 1a, Brno, 60300
- 
- (51) **C12M 3/00** (2006.01)  
(11) 30441  
(21) **2016-33170**  
(22) 13.12.2016  
(47) 07.03.2017  
(73) České vysoké učení technické v Praze, Fakulta biomedicínského inženýrství, Kladno, CZ  
Národní Centrum Tkání a Buněk a.s., Brno, Starý Liskovec, CZ  
Fyziologický ústav AVČR, v. v. i., Praha 4, CZ
- (72) Matějka Roman Ing., Zlín, CZ  
Štěpanovská Jana Ing., Praha 5, CZ  
Rosina Jozef prof. MUDr., Ph.D., Praha 6, CZ  
Hrůzová Dagmar MUDr., Brno, CZ  
Zárubová Jana Ing., Ph.D., Praha 9, CZ  
Filová Elena Mgr., Ph.D., Praha 4, CZ
- (54) **Kultivační komora pro dynamickou kultivaci buněk na tubulárních nosičích**  
(74) Ing. Václav Kratochvíl, Husnikova 2086/22, Praha 5, 15800
- 
- (51) **C25B 1/06** (2006.01)  
(11) 30417  
(21) **2016-32061**  
(22) 01.02.2016  
(47) 07.03.2017  
(73) Water Fuel Engineering Bulgaria OOD, Sofia 1606, BG  
(72) Ivanov Dragomir Ivanov, Sofia, BG
- (54) **Systém na generování vodíku**  
(74) Bohemia Patent, Ing. Jana Vanděliková, Vodičkova 791/41, Praha 1 - Nové Město, 11000
- 
- (51) **E01C 11/26** (2006.01)  
**E01C 5/00** (2006.01)
- (11) 30452  
(21) **2016-33221**  
(22) 21.12.2016  
(47) 07.03.2017  
(73) Centrum dopravního výzkumu v. v. i., Brno, CZ  
(72) Pospíšil Karel prof. Ing., Ph.D., MBA, Brno, CZ  
Hodovský Ivo Ing., Brno, CZ
- (54) **Tvarové dlažební prvky pro systém vyhřívání vozovek nízkoteplotním zdrojem, zejména krátkých účelových komunikací s rozebíratelným povrchem**  
(74) Kania, Sedlák, Smola, Ing. Jiří Malůšek, Mendlovo nám. 1a, Brno, 60300
- 
- (51) **E02B 15/04** (2006.01)  
**C02F 1/28** (2006.01)  
**C02F 1/40** (2006.01)  
**B32B 27/32** (2006.01)  
**B01D 15/00** (2006.01)  
**B32B 27/08** (2006.01)  
**B32B 5/24** (2006.01)
- (11) 30421  
(21) **2016-32515**  
(22) 28.06.2016  
(47) 07.03.2017  
(73) B.O.I.S. - FILTRY, spol. s r. o., Brno, CZ  
(72) Kučera František, Lysice, CZ  
Kučera Tomáš Ing., Lysice, CZ  
Kučera Jan, Lysice, CZ
- (54) **Termicky spojená netkaná textilie, zvláště pro záchyt ropných látek**  
(74) Karel Voda, Bolzanova 13, Brno, 61800

(51) **E02B 3/04** (2006.01)  
**E02B 3/10** (2006.01)  
(11) 30450  
(21) **2016-33216**  
(22) 20.12.2016  
(47) 07.03.2017  
(73) Technická univerzita v Liberci, Liberec, CZ  
(72) Jacina Petr, Bakov nad Jizerou, CZ  
Sieratovski Jaroslav, Liberec 14, CZ  
Tvaroh Jaroslav, Žďár, CZ  
(54) **Protipovodňová zábrana**  
(74) RETROPATENT s.r.o., Mgr. Kamil Kolátor, Dobiášova 1246/29, Liberec VI, 46006

(51) **E04B 1/00** (2006.01)  
**E06B 1/02** (2006.01)  
**E04G 23/02** (2006.01)  
(11) 30470  
(21) **2016-33231**  
(22) 26.12.2016  
(47) 07.03.2017  
(73) Hladík Petr Ing., Havlíčkův Brod, CZ  
Hladíková Jitka, Havlíčkův Brod, CZ  
(72) Hladík Petr Ing., Havlíčkův Brod, CZ  
(54) **Stavebně upravená lodžie v soustavách panelových bytových a občanských staveb**  
(74) ZEMAN - podkrušnohorská patentová a známková kancelář, Petr Zeman, patentový zástupce, Hradní 301, Loket, 35733

(51) **E04B 1/26** (2006.01)  
**E04C 3/12** (2006.01)  
(11) 30457  
(21) **2016-33256**  
(22) 30.12.2016  
(47) 07.03.2017  
(73) ASPARA s.r.o., Brno, CZ  
(72) Krontorád Karel Ing., CSc., Brno, CZ  
(54) **Dřevěný nosník z vrstveného dřeva**  
(74) INPARTNERS GROUP, Ing. Ivan Lukšiček, Koliště 13a, Brno, 60200

(51) **E04C 3/12** (2006.01)  
(11) 30418  
(21) **2016-32098**  
(22) 12.02.2016  
(47) 07.03.2017  
(73) Mendelova univerzita v Brně, Brno, CZ  
(72) Král Pavel doc. Dr. Ing., Brno, CZ  
Děcký David Ing., Brno, CZ  
Machů Martin Ing., Nové Město nad Metují, CZ  
(54) **Lepný vícevrstvý hranol**

(51) **E04C 3/22** (2006.01)  
**E01D 101/28** (2006.01)  
(11) 30440  
(21) **2016-33147**  
(22) 08.12.2016  
(47) 07.03.2017  
(73) Univerzita Pardubice, Dopravní fakulta Jana Pernera, Pardubice, CZ  
(72) Pokorný Jiří Ing., CSc., Brno - Bystrc, CZ  
(54) **Mostní konstrukce pro mosty na pozemních komunikacích**  
(74) INPROCHES Patentová a známková kancelář, Mgr. Alžběta Jurtíková, patentová zástupkyně, Mezírka 1, Brno, 60200

(51) **E04H 1/12** (2006.01)  
**E04B 1/24** (2006.01)  
**E04B 1/348** (2006.01)  
(11) 30431  
(21) **2016-33033**  
(22) 10.11.2016  
(47) 07.03.2017  
(73) VIA ALTA a.s., Třebíč, CZ  
(72) John Jakub Ing., Třebíč, CZ  
Kresa Jakub Ing., Třebíč, CZ  
Koiš Jiří Ing., Jihlava, CZ  
(54) **Modulový systém ocelové konstrukce**

(51) **E04H 17/22** (2006.01)  
**E04H 12/22** (2006.01)  
(11) 30468  
(21) **2017-33337**  
(22) 24.01.2017  
(47) 07.03.2017  
(73) Křížek Filip, Podbořany, CZ  
(72) Křížek Filip, Podbořany, CZ  
(54) **Patka pro připevnění sloupku ke zpevněnému povrchu**  
(74) LANGROVA, s.r.o., Skrětova 48, Plzeň, 30100

(51) **E04H 4/04** (2006.01)  
(11) 30461  
(21) **2017-33304**  
(22) 17.01.2017  
(47) 07.03.2017  
(73) WINCHESTER SE, Praha 5 - Smíchov, CZ  
(72) Smetana Jaroslav Ing., Praha 5 - Smíchov, CZ  
(54) **Bazén, zejména z polypropylénu**  
(74) Ing. Václav Kratochvíl, Husníkova 2086/22, Praha 13, 15800

(51) **E06B 1/70** (2006.01)  
**E06B 7/28** (2006.01)  
**D06F 57/12** (2006.01)  
(11) 30416  
(21) **2015-31855**  
(22) 08.12.2015  
(47) 07.03.2017  
(73) INTEGRA METAL SYSTEMS s.r.o., Praha 9 - Horní Počernice, CZ  
(72) Pychodil Petr, Praha 10, CZ  
(54) **Parapet, zejména pro bytové stavby**  
(74) Čermák a spol., Mgr. Ondřej Čerych, Elišky Peškové 15/735, Praha 5, 15000

(51) **F04D 29/32** (2006.01)  
(11) 30435  
(21) **2016-33077**  
(22) 23.11.2016  
(47) 07.03.2017  
(73) Výzkumný a zkušební letecký ústav, a.s., Praha - Letňany, CZ  
ZVVZ MACHINERY, a.s., Milevsko, CZ  
(72) Hospodář Pavel Ing., Liberec 3, CZ  
Hofer Tomáš Ing., Tábor 2, CZ  
(54) **Lopatka rotoru axiálního ventilátoru šavlovitého typu**

(51) **F21S 8/02** (2006.01)  
**F21V 21/04** (2006.01)  
**F21V 15/00** (2015.01)  
(11) 30446  
(21) **2016-33189**  
(22) 15.12.2016  
(47) 07.03.2017  
(73) Vávra osvětlení s.r.o., Praha 9, Libeň, CZ  
(72) Vávrová Iva, Praha 8 - Kobylisy, CZ  
(54) **Zapuštěné svítidlo**  
(74) Ing. Petr Soukup, Videňská 8, Olomouc, 77200

(51) **G02B 23/24** (2006.01)  
**G21C 17/01** (2006.01)  
(11) 30432  
(21) **2016-33058**  
(22) 16.11.2016  
(47) 07.03.2017  
(73) Univerzita Palackého v Olomouci, Olomouc, CZ  
Ivanov Georgi Mgr., Olomouc, CZ  
Keprt Jiří RNDr., DrSc., Olomouc, CZ  
Hrabovský Miroslav prof. RNDr., DrSc., Olomouc, CZ  
(54) **Koncovka boroskopu určená pro pozorování zadní stěny nepřístupných vnitřních prostorů, zejména clon v horní desce dna šachty jaderných reaktorů**  
(74) Ing. Petr Soukup, Videňská 8, Olomouc, 77200

(51) **G02C 3/00** (2006.01)  
**G02C 1/00** (2006.01)  
**G02C 5/00** (2006.01)  
**G02C 7/00** (2006.01)

(11) 30469					
(21) <b>2017-33360</b>					
(22) 30.01.2017					
(47) 07.03.2017					
(73) Staehelin Philip Roland, Praha 5, CZ					
(72) Staehelin Philip Roland, Praha 5, CZ					
(54) <b>Dioptrická sada</b>					
(74) JUDr. Aleš Zábrš, advokát, Na Beránce 2, Praha 6, 16000					
<hr/>					
(51) <b>G06T 11/00</b> (2006.01)					
(11) 30426					
(21) <b>2016-32990</b>					
(22) 28.10.2016					
(47) 07.03.2017					
(73) Carl Zeiss X-Ray Microscopy Inc., Pleasanton, CA, US					
(72) Case Thomas Anthony, Walnut Creek, CA, US					
Huang Zhifeng, Pleasanton, CA, US					
(54) <b>Rentgenový CT systém</b>					
(74) KANIA SEDLÁK SMOLA Patentová kancelář, Ing. Veronika Zemanová, Mendlovo nám. 1a, Brno, 60300					
<hr/>					
(51) <b>G08G 1/04</b> (2006.01)					
<b>G08G 1/00</b> (2006.01)					
<b>G08G 9/00</b> (2006.01)					
<b>G08G 99/00</b> (2006.01)					
(11) 30436					
(21) <b>2016-33121</b>					
(22) 02.12.2016					
(47) 07.03.2017					
(73) Západočeská univerzita v Plzni, Plzeň, CZ					
Ferammat Cybernetics, Praha 5, CZ					
Technofiber s.r.o., Brno, CZ					
(72) Pihera Josef Ing., Ph.D., Starý Plzenec, CZ					
Džugan Tomáš Ing., Ph.D., Kaznějov, CZ					
Řeřicha Tomáš Ing., Ph.D., Plzeň, CZ					
Polanský Radek Ing., Ph.D., Štěnovice, CZ					
Kašpar Petr Ing. et Ing., Ph.D., Plzeň, CZ					
Steiner František doc. Ing., Ph.D., Zruč - Senec, CZ					
Vlk Robert Ing., Ph.D., Město Touškov, CZ					
Prosr Pavel Ing., Ph.D., Plzeň, CZ					
Čengery Jiří Ing., Ph.D., Žinkovy, CZ					
Kadlec Petr Ing., Plzeň, CZ					
Hamáček Aleš doc. Ing., Ph.D., Rokycany, CZ					
Moravcová Daniela Ing., Ph.D., Horažďovice, CZ					
Komárek Josef Ing., Všechnovice, CZ					
Friedl Jan Ing., Ph.D., Frýdek-Místek, CZ					
Nývlt Ondřej Ing., Ph.D., Trutnov, CZ					
Charvát David Ing., Řevničov, CZ					
Cígler Jiří Ing., Ph.D., Praha, CZ					
(54) <b>Řídicí obvod vizuální ochrany proti nežádoucímu vjezdu vozidel</b>					
(74) POLÁČEK a kol. patentopravní a známková kancelář, Ing. Jirí Poláček, Dominikánská 6, Plzeň, 30112					
<hr/>					
(51) <b>H01S 3/00</b> (2006.01)					
<b>H01S 3/23</b> (2006.01)					
(11) 30454					
(21) <b>2016-33230</b>					
(22) 23.12.2016					
(47) 07.03.2017					
(73) Fyzikální ústav AV ČR, v. v. i., Praha 8, CZ					
(72) Horáček Martin Ing., Praha 8, CZ					
Indra Lukáš Ing., Praha 8, CZ					
Green Jonathan Tyler, Ph.D., Praha 8, CZ					
(54) <b>Vícekanálový vláknový systém distribuce signálního impulsu pro laserové zesilovače s frekvenčně rozmítnutými impulsy a vzájemnou femtosekundovou synchronizací</b>					
(74) Fyzikální ústav AV ČR, v. v. i. - CITT, Karel Bauer, Za Radnicí 835, Dolní Břežany, 25241					
<hr/>					
(51) <b>H02K 21/12</b> (2006.01)					
<b>H02K 21/02</b> (2006.01)					
<b>H02K 21/00</b> (2006.01)					
(11) 30443					
(21) <b>2016-33173</b>					
(22) 13.12.2016					
(47) 07.03.2017					
(73) Majchráková - Jeremiasová Viktória, Našiměřice, CZ					
(72) Majchráková - Jeremiasová Viktória, Našiměřice, CZ					
(54) <b>Generátor elektrické energie</b>					
(74) A. Holas & partner Patentová a známková kancelář, Ing. Mgr. Hana Holasová, Křížová 4, Brno, 60300					
<hr/>					
(51) <b>H05B 37/02</b> (2006.01)					
<b>H05B 37/03</b> (2006.01)					
(11) 30456					
(21) <b>2016-33247</b>					
(22) 29.12.2016					
(47) 07.03.2017					
(32) 30.12.2015					
(31) 50146-2015					
(33) SK					
(73) T - Industry, s.r.o., Myjava, SK					
(72) Ravas Stanislav Ing., Senica, SK					
Tomlain Juraj Ing., ml., Myjava, SK					
Tomlain Juraj Ing., st., Senica, SK					
Harmata Marek Bc., Habovka, SK					
Mazák Ján RNDr., Bratislava, SK					
Tomlain Ján Ing., Senica, SK					
(54) <b>Systém distribuovaného řízení a monitorování osvětlení, zejména veřejného osvětlení, se sběrem dat</b>					
(74) Ing. Róbert Porubčan, Puškinova 19, Ivanka pri Dunaji					

### Seznam majitelů zapsaných užitéch vzorů

(73) AGROSOFT Tábor, s.r.o., Tábor, CZ	(11) 30449	(51) <b>A 61 B 5/11</b>	(2006.01)	(73) České vysoké učení technické v Praze, Fakulta biomedicínského inženýrství, Kladno, CZ	(11) 30441	(51) <b>C 12 M 3/00</b>	(2006.01)
ASPARA s.r.o., Brno, CZ	30457	<b>E 04 B 1/26</b>	(2006.01)	Embitron s.r.o., Plzeň, CZ	30414	<b>A 61 H 1/02</b>	(2006.01)
BIOPHARM, Výzkumný ústav biofarmacie a veterinárních léčiv, a.s., Jilové u Prahy, CZ	30451	<b>A 61 B 17/22</b>	(2006.01)	ENVI-PUR s.r.o., Praha 6, CZ	30464	<b>C 02 F 3/02</b>	(2006.01)
B.O.I.S. - FILTRY, spol. s r. o., Brno, CZ	30421	<b>E 02 B 15/04</b>	(2006.01)	Ferammat Cybernetics, Praha 5, CZ	30436	<b>G 08 G 1/04</b>	(2006.01)
Carl Zeiss X-Ray Microscopy Inc., Pleasanton, CA, US	30426	<b>G 06 T 11/00</b>	(2006.01)	Formy Tachov s.r.o., Tachov, CZ	30460	<b>B 29 C 45/34</b>	(2006.01)
Centrum dopravního výzkumu v. v. i., Brno, CZ	30452	<b>E 01 C 11/26</b>	(2006.01)	Fyzikální ústav AV ČR, v. v. i., Praha 8, CZ	30454	<b>H 01 S 3/00</b>	(2006.01)
České vysoké učení technické v Praze, Fakulta biomedicínského inženýrství, Kladno, CZ	30413	<b>A 61 H 99/00</b>	(2006.01)	Fyziologický ústav AVČR, v. v. i., Praha 4, CZ	30441	<b>C 12 M 3/00</b>	(2006.01)
				INTEGRA METAL SYSTEMS s.r.o., Praha 9 - Horní Počernice, CZ	30416	<b>E 06 B 1/70</b>	(2006.01)

(73)	(11)	(51)	(73)	(11)	(51)		
Lankwitzer ČR, spol. s r.o., Praha 1 - Nové Město, CZ	30422	<b>C 09 D 5/08</b>	(2006.01)	Vysoká škola chemicko-technologická v Praze, Praha 6, Dejvice, CZ	30434	<b>C 02 F 1/469</b>	(2006.01)
Libor DLOUHÝ - DLOUHÝ I.T.A., Praha 5 - Košíře, CZ	30428	<b>A 01 M 29/00</b>	(2011.01)	Vysoká škola chemicko-technologická v Praze, Praha 6 - Dejvice, CZ	30447	<b>C 08 B 37/04</b>	(2006.01)
LÍHEŇ STUDENEC, s.r.o., Koněšín, CZ	30451	<b>A 61 B 17/22</b>	(2006.01)	Vysoké učení technické v Brně, Brno, CZ	30453	<b>B 25 J 19/04</b>	(2006.01)
Mareš Golf Academy, s. r. o., Pardubice, CZ	30427	<b>A 63 B 69/36</b>	(2006.01)	Výzkumný a zkušební letecký ústav, a.s., Praha - Letňany, CZ	30435	<b>F 04 D 29/32</b>	(2006.01)
MASTERPLAST Marcin Purtak, Cieszyn, Sośnie 63435, PL	30465	<b>B 65 D 6/06</b>	(2006.01)	Výzkumný ústav pivovarský a sladařský, a.s., Praha 2, CZ	30442	<b>C 12 C 1/18</b>	(2006.01)
MASTERPLAST Marcin Purtak, Cieszyn, Sośnie 63435, PL	30466	<b>B 65 D 6/06</b>	(2006.01)	Výzkumný ústav živočišné výroby, v. v. i., Praha 10, CZ	30447	<b>C 08 B 37/04</b>	(2006.01)
MASTERPLAST Marcin Purtak, Cieszyn, Sośnie 63435, PL	30467	<b>B 65 D 6/06</b>	(2006.01)	Výzkumný ústav živočišné výroby, v. v. i., Praha 10, CZ	30463	<b>A 61 D 19/02</b>	(2006.01)
Mendelova univerzita v Brně, Brno, CZ	30415	<b>B 60 G 7/00</b>	(2006.01)	Water Fuel Engineering Bulgaria OOD, Sofia 1606, BG	30417	<b>C 25 B 1/06</b>	(2006.01)
Mendelova univerzita v Brně, Brno, CZ	30418	<b>E 04 C 3/12</b>	(2006.01)	WINCHESTER SE, Praha 5 - Smíchov, CZ	30461	<b>E 04 H 4/04</b>	(2006.01)
Národní Centrum Tkání a Buněk a.s., Brno, Starý Lískovec, CZ	30441	<b>C 12 M 3/00</b>	(2006.01)	Západočeská univerzita v Plzni, Plzeň, CZ	30436	<b>G 08 G 1/04</b>	(2006.01)
QingDao Eternity Industry Co. Ltd., Qingdao, Shandong 266000, CN	30425	<b>B 60 B 30/06</b>	(2006.01)	Zentiva, k.s., Praha 10 - Dolní Měcholupy, CZ	30420	<b>C 07 D 453/02</b>	(2006.01)
Sklenář s.r.o., Dlouhoňovice, CZ	30424	<b>B 65 G 51/12</b>	(2006.01)	Zentiva, k.s., Praha 10 - Dolní Měcholupy, CZ	30429	<b>C 07 D 453/02</b>	(2006.01)
ŠKODA AUTO a.s., Mladá Boleslav, CZ	30419	<b>B 60 R 13/04</b>	(2006.01)	Zentiva, k.s., Praha 10 - Dolní Měcholupy, CZ	30430	<b>C 07 D 453/02</b>	(2006.01)
T - Industry, s.r.o., Myjava, SK	30456	<b>H 05 B 37/02</b>	(2006.01)	ZVZV MACHINERY, a.s., Milevsko, CZ	30435	<b>F 04 D 29/32</b>	(2006.01)
TECHMIX s.r.o., Brno, CZ	30444	<b>B 01 F 7/18</b>	(2006.01)	Herzán Jiří, Čermilov, CZ	30455	<b>B 60 C 23/10</b>	(2006.01)
Technická univerzita v Liberci, Liberec, CZ	30450	<b>E 02 B 3/04</b>	(2006.01)	Hladík Pavel MUDr., Klatovy 3, CZ	30448	<b>A 61 F 2/856</b>	(2013.01)
Technofiber s.r.o., Brno, CZ	30436	<b>G 08 G 1/04</b>	(2006.01)	Hladík Petr Ing., Havlíčkův Brod, CZ	30470	<b>E 04 B 1/00</b>	(2006.01)
TOMATEX Otrokovice, a.s., Otrokovice, CZ	30445	<b>B 32 B 27/40</b>	(2006.01)	Hladíková Jitka, Havlíčkův Brod, CZ	30470	<b>E 04 B 1/00</b>	(2006.01)
Univerzita Palackého v Olomouci, Olomouc, CZ	30432	<b>G 02 B 23/24</b>	(2006.01)	Karidis Petros, Komárov, Brno, CZ	30423	<b>A 61 F 13/02</b>	(2006.01)
Univerzita Pardubice, Dopravní fakulta Jana Pernera, Pardubice, CZ	30440	<b>E 04 C 3/22</b>	(2006.01)	Křížek Filip, Podbořany, CZ	30468	<b>E 04 H 17/22</b>	(2006.01)
Ústav chemických procesů AV ČR, v.v.i., Praha 6 - Suchbátka, CZ	30447	<b>C 08 B 37/04</b>	(2006.01)	Majchráková - Jeremiasová Viktória, Našiměřice, CZ	30443	<b>H 02 K 21/12</b>	(2006.01)
Ústav teoretické a aplikované mechaniky AV ČR, v.v.i., Praha 9 Prosek, CZ	30437	<b>C 01 F 11/18</b>	(2006.01)	Maňák Hynek Ing. arch., Brno, CZ	30459	<b>A 47 C 31/00</b>	(2006.01)
Vávra osvětlení s.r.o., Praha 9, Libeň, CZ	30446	<b>F 21 S 8/02</b>	(2006.01)	Návára Jiří MVDr., Tábor, CZ	30412	<b>A 61 G 7/047</b>	(2006.01)
VIA ALTA a.s., Třebíč, CZ	30431	<b>E 04 H 1/12</b>	(2006.01)	Růčka Miroslav, Zašová, CZ	30439	<b>B 01 L 1/04</b>	(2006.01)
Vysoká škola báňská-Technická univerzita Ostrava, Ostrava-Poruba, CZ	30458	<b>C 05 F 5/00</b>	(2006.01)	Sobotovič Henrich, Šalgočka 92554, SK	30462	<b>A 23 L 21/12</b>	(2016.01)
Vysoká škola chemicko-technologická v Praze, Praha 6, Dejvice, CZ	30433	<b>C 02 F 1/461</b>	(2006.01)	Stahelin Philip Roland, Praha 5, CZ	30469	<b>G 02 C 3/00</b>	(2006.01)
				Weisová Dagmar Ing., Zvolen 96001, SK	30438	<b>A 41 D 27/20</b>	(2006.01)

## FG4Q

## Zapsané průmyslové vzory - přehled podle čísel zápisu

V období uzávěrky tohoto čísla Věstníku zapsal Úřad průmyslového vlastnictví tyto průmyslové vzory:

(11)	(51)	(11)	(51)	(11)	(51)
36973	12-16	36977	14-03	36981	05-05
36974	12-16	36978	14-04	36982	25-03
36975	12-16	36979	12-16	36983	07-02
36976	26-06	36980	12-16	36984	12-02

## FG4Q

## Zapsané průmyslové vzory - přehled podle tříd

- (51) **05-05**  
(11) 36981  
(21) 2016-40780  
(22) 14.10.2016  
(15) 01.03.2017  
(54) **Potahová látka na deštníky**  
(28) 2  
(73) VIRGINA s.r.o., Brno, CZ  
(72) Dung Vu Tien, Brno, CZ  
(74) Ing. Vítězslav Žák, Ostopovická 4, Troubsko, 66441



1.1

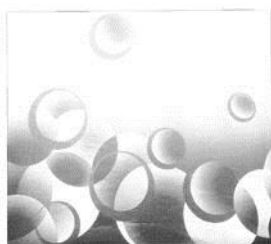

2.1



1.1

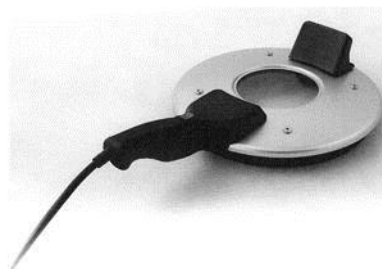

1.2

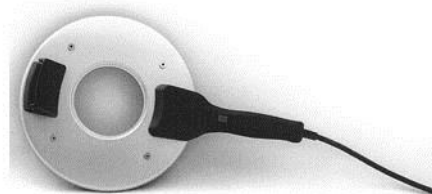

1.3

- (51) **07-02**  
(11) 36983  
(21) 2016-40797  
(22) 14.11.2016  
(15) 01.03.2017  
(54) **Víko elektrické pečicí mísy**  
(28) 1  
(73) REMOSKA s.r.o., Frenštát pod Radhoštěm, CZ  
(72) Svoboda Ivo Ing., Frenštát pod Radhoštěm, CZ  
(74) Ing. Iva Rylková, patentový zástupce, Polská 1525, Ostrava - Poruba, 70800



1.4



1.5



1.6



1.7



1.8



1.1



1.2



1.3



1.4

- 
- (51) **12-02**  
(11) 36984  
(21) 2016-40826  
(22) 22.12.2016  
(15) 01.03.2017  
(54) **Dětský dvoukolový skládací vozík**  
(28) 1  
(73) Srovnal Jan Ing. Mgr., Praha 8-Kobylisy, CZ  
(72) Srovnal Jan Ing. Mgr., Praha 8-Kobylisy, CZ



1.5



1.6



1.7



1.8

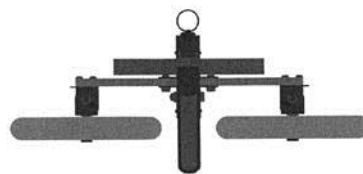

1.9

- 
- (51) **12-16**  
(11) 36973  
(21) 2016-40605  
(22) 28.04.2016  
(15) 01.03.2017  
(54) **Klika dveří vozidla**  
(28) 1  
(73) SCANIA CV AB, 151 87 Södertälje, SE  
(72) Hansén Kristofer, Stocholm, SE  
MACDONALD Allan, Södertälje, SE  
Lundgren Anders, Södertälje, SE  
Larsson Mikael, Årsta, SE  
Larsson Lisa, Stockholm, SE  
(74) FISCHER & PARTNER Intellectual Property s.r.o., Na Hrobci 294/5,  
Praha 2, 12800



1.1



1.2



1.3



1.4



1.1



1.5



1.2



1.6



1.3



1.7



1.4

(51) 12-16

(11) 36974

(21) 2016-40606

(22) 28.04.2016

(15) 01.03.2017

(54) **Boční panel kabiny vozidla**

(28) 1

(73) SCANIA CV AB, 151 87 Södertälje, SE

(72) Hansén Kristofer, Stocholm, SE

MACDONALD Allan, Södertälje, SE

Lundgren Anders, Södertälje, SE

Larsson Mikael, Årsta, SE

(74) FISCHER & PARTNER Intellectual Property s.r.o., Na Hrobci 294/5,  
Praha 2, 12800





1.5



1.2



1.6



1.3



1.7

- 
- (51) **12-16**  
(11) 36975  
(21) 2016-40608  
(22) 29.04.2016  
(15) 01.03.2017  
(54) **Dveře vozidla**  
(28) 2  
(73) SCANIA CV AB, 151 87 Södertälje, SE  
(72) Hansén Kristofer, Stocholm, SE  
MACDONALD Allan, Södertälje, SE  
Lundgren Anders, Södertälje, SE  
Larsson Mikael, Årsta, SE  
(74) FISCHER & PARTNER Intellectual Property s.r.o., Na Hrobci 294/5,  
Praha 2, 12800



1.4



1.1



1.5



1.6



1.7



2.1



2.2



2.3



2.4



2.5



2.6



2.7

- 
- (51) **12-16**  
(11) 36979  
(21) 2016-40721  
(22) 14.09.2016  
(15) 01.03.2017  
(54) **Dolní čelní mřížka kabiny vozidla**  
(28) 1  
(73) SCANIA CV AB, Södertälje, SE  
(72) Hansén Kristofer, Stockholm, SE  
MACDONALD Allan, Södertälje, SE  
Lundgren Anders, Södertälje, SE  
Chowdhury Tuhin, Farsta, SE  
(74) FISCHER & PARTNER Intellectual Property s.r.o., Na Hrobci 294/5,  
Praha 2, 12800

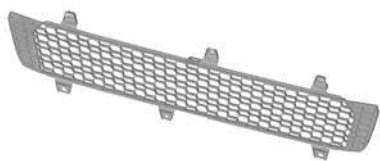

1.1

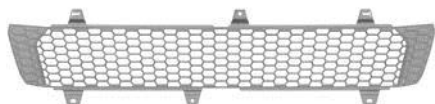

1.2

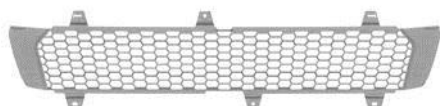

1.3



1.4



1.5



1.6



1.7

- (51) **12-16**  
(11) 36980  
(21) 2016-40722  
(22) 14.09.2016  
(15) 01.03.2017  
(54) **Dolní čelní mřížka kabiny vozidla**  
(28) 2  
(73) SCANIA CV AB, Södertälje, SE  
(72) Hansén Kristofer, Stockholm, SE  
MACDONALD Allan, Södertälje, SE  
Lundgren Anders, Södertälje, SE  
Larsson Mikael, Årsta, SE  
Berglund Sofie, Sundbyberg, SE  
(74) FISCHER & PARTNER Intellectual Property s.r.o., Na Hrobci 294/5,  
Praha 2, 12800

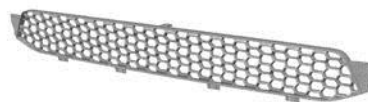

1.1

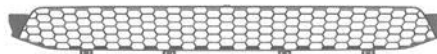

1.2

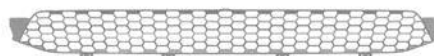

1.3



1.4



1.5



2.4



1.6



2.5



1.7



2.6



2.1



2.7



2.2

- 
- (51) **14-03**  
(11) 36977  
(21) 2016-40647  
(22) 01.06.2016  
(15) 01.03.2017  
(54) **Výkonový vysílač**  
(28) 1  
(73) ELSY - CZ s.r.o., Praha 9, CZ  
(72) Zela Jan Ing., Ph.D., Praha 10, CZ  
Adamec Martin Ing., Státnice - Černý Vůl, CZ



2.3



1.1



1.2



1.3



1.4



1.5



2.1



3.1



4.1



5.1

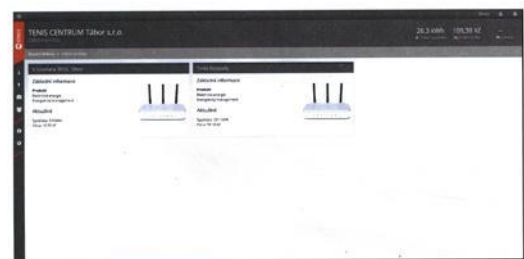

6.1

- (51) 14-04
- (11) 36978
- (21) 2016-40654
- (22) 10.06.2016
- (15) 01.03.2017
- (54) **Grafická uživatelská rozhraní**
- (28) 10
- (73) ENWOX TECHNOLOGIES s.r.o., Ostrava - Moravská Ostrava, CZ
- (72) Sobek Zdeněk, Rožnov pod Radhoštěm, CZ



1.1



7.1



8.1



9.1



10.1

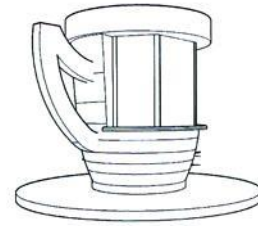

1.1

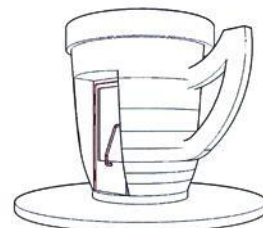

1.2

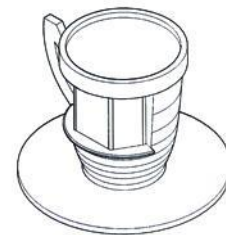

1.3

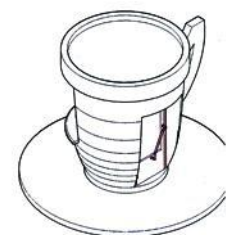

1.4

- (51) 25-03  
(11) 36982  
(21) 2016-40792  
(22) 03.11.2016  
(15) 01.03.2017  
(54) Prodejní stánky  
(28) 1  
(73) Vjačeslav Kostik Mgr., Rychvald, CZ  
(72) Vjačeslav Kostik Mgr., Rychvald, CZ

- (51) **26-06**  
(11) 36976  
(21) 2016-40619  
(22) 06.05.2016  
(15) 01.03.2017  
(54) **Střešní světlomet vozidla**  
(28) 5  
(73) SCANIA CV AB, Södertälje, SE  
(72) Hansén Kristofer, Stockholm, SE  
MacDonald Allan, Södertälje, SE  
Lundgren Anders, Södertälje, SE  
Czurylo Sebastian, Södertälje, SE  
Larsson Mikael, Årsta, SE  
(74) FISCHER & PARTNER Intellectual Property s.r.o., Na Hrobcí 294/5,  
Praha 2, 12800



1.1



1.2



1.3



1.4



1.5



1.6



1.7



2.1



2.2



2.3



3.1



2.4



3.2



2.5



3.3



2.6



3.4



2.7



3.5



3.6





3.7



4.5



4.1



4.6



4.2



4.7



4.3



5.1



4.4



5.2



5.3



5.4



5.5



5.6



5.7

---

**Seznam vlastníků zapsaných průmyslových vzorů**

(73)	(11)	(51)	(73)	(11)	(51)
ELSY - CZ s.r.o., Praha 9, CZ	36977	14-03	SCANIA CV AB, Södertälje, SE	36980	12-16
ENWOX TECHNOLOGIES s.r.o., Ostrava - Moravská Ostrava, CZ	36978	14-04	SCANIA CV AB, 151 87 Södertälje, SE	36973	12-16
REMOSKA s.r.o., Frenštát pod Radhoštěm, CZ	36983	07-02	SCANIA CV AB, 151 87 Södertälje, SE	36974	12-16
SCANIA CV AB, Södertälje, SE	36976	26-06	SCANIA CV AB, 151 87 Södertälje, SE	36975	12-16
SCANIA CV AB, Södertälje, SE	36979	12-16	Srovnal Jan Ing. Mgr., Praha 8- Kobyliisy, CZ	36984	12-02
Vjačeslav Kostik Mgr., Rychvald, CZ	36982	25-03	VIRGINA s.r.o., Brno, CZ	36981	05-05

## Dodatková ochranná osvědčení pro léčiva a pro přípravky na ochranu rostlin

### Podání žádosti o udělení osvědčení

- (22) 23.02.2017
  - (21) SPC/CZ2017/511
  - (71) Kai Pharmaceuticals, Inc., South San Francisco, CA 94080, CA, US
  - (68) 2459208
  - (54) **Terapeutické látky pro redukci hladin parathormonu**
  - (92) EU/1/16/1142, 15.11.2016
  - (93) EU/1/16/1142/001-012, 15.11.2016, EU
  - (95) **Parsabiv - etelkalcetid, nebo jeho sůl, včetně etelkalcetid hydrochloridu, léčivý přípravek**
-

## Úřední rozhodnutí a oznámení

### MK4A, MK4F

### Zánik patentů a autorských osvědčení uplynutím doby platnosti

(11)	(21)	Int.Cl/(51)	(11)	(21)	Int.Cl/(51)
288972	1998-2851	8/H04M 15/00	291626	1998-2775	8/A61P 43/00
289446	1998-2985	8/C07D 261/18	292312	1997-681	8/C07C 57/055
291458	1998-2928	8/B01J 23/02	293415	1998-2809	8/C07D 401/04
291562	1997-642	8/B05C 9/14			

### MM4A, MM4F

### Zániky patentů a autorských osvědčení pro nezaplacení udržovacích poplatků

(11)	(21)	Int.Cl/(51)	(11)	(21)	Int.Cl/(51)
296210	2002-1964	8/H02B 1/044	301852	2002-1418	8/G21C 19/07
296668	1999-3053	8/B60L 7/22	302303	2001-643	8/C07K 14/78
297738	2003-753	8/C21B 7/20	302646	2009-568	8/H02P 31/00
297812	2000-970	8/C08G 65/26	302935	2010-649	8/B65D 88/52
300197	2007-599	8/A61K 47/40	303083	2010-642	8/C12Q 1/68
301123	2007-574	8/D01H 5/66	304182	2011-531	8/E05F 3/22
301547	2008-524	8/H01L 21/02	304722	2012-572	8/F27B 17/02
301824	2007-575	8/C30B 30/02	305203	2008-525	8/G01N 1/42

### MK1K

### Zániky užitných vzorů uplynutím doby platnosti

(11)	(21)	(51)	(11)	(21)	(51)
17456	2007-18603	F23B 50/00	17576	2007-18609	B65D 27/00
17575	2007-18605	G06F 17/30	17986	2007-18604	G06F 17/30

### MK4Q

### Zániky práva ze zapsaných průmyslových vzorů uplynutím doby ochrany

(11)	(21)	Int.Cl/(51)	(11)	(21)	Int.Cl/(51)
27058	1996-29404	6/07-06	33850	2006-36833	8/11-02
27059	1996-29405	6/07-06	33851	2006-36836	8/02-02
27060	1996-29406	6/07-01	33859	2006-36840	8/19-08
27131	1996-29430	6/08-05	33860	2006-36841	8/09-03
27789	1996-29407	6/09-01	33873	2006-36843	8/21-01
27943	1996-29436	6/19-08	35186	2011-38775	9/06-01
30682	2001-33389	7/31-00	35210	2011-38773	9/15-07
30710	2001-33397	7/11-02	35361	2011-38788	9/09-01
30711	2001-33398	7/11-02	35411	2011-38776	9/31-00
30875	2001-33428	7/12-07	35418	2011-38778	9/19-08
31877	2001-33423	7/09-03	35460	2011-38780	9/10-04
33827	2006-36834	8/10-06	35670	2011-38785	9/25-02
33849	2006-36830	8/32-00	35674	2011-38779	9/09-03

## LD3K

## Částečné výmazy užitečných vzorů

- (11) 22506  
(21) 2011-24062  
(22) 15.03.2011  
(54) Kusový plošný polotovár kompozitního vícevrstvého materiálu a zařízení k výrobě tohoto kusového plošného polotovaru  
Užitečný vzor č. zápisu 22 506 se částečně vymazává z rejstříku užitečných vzorů.

Rozsah ochrany se omezuje změnou nároků takto:

„1. Zařízení k výrobě kusového plošného polotovaru kompozitního vícevrstvého materiálu, zejména pro klempířské střešní prvky, který je tvořen plošným substrátem s délkou nepřesahující 5 m, šířkou nepřesahující 2,5 m a tloušťkou 0,3 až 2,0 mm, který je na jedné nebo obou svých stranách opatřen jedno- nebo vícevrstevným nánosem plastu o celkové tloušťce 0,2 až 5 mm, přičemž tento plastový nános je sušinou a/nebo reakčním produktem vrstvy kapalně polymerní směsi, vyznačující se tím, že obsahuje nanášecí zařízení, vybavené řídicí jednotkou, připojené

na výstup vysokotlakého čerpadla s výstupním tlakem až 50 MPa a doplněné submodule zachycení přestříků, přičemž toto nanášecí zařízení je vybaveno alespoň jednou stříkací pistolí s nezávislým posuvem ve 2 osách, s tím, že řídicí jednotka zahrnuje prvky plynulé změny rychlosti a délky a tvaru dráhy posuvu této stříkací pistole a dále pak tím, že vedle zmíněného nanášecího zařízení obsahuje manipulační vozíky a sušící a/nebo vypalovací pec s plynulou regulací teplot v rozmezí 20 až 250 °C.“

Částečný výmaz působí od počátku platnosti užitého vzoru.

Datum nabytí právní moci rozhodnutí o částečném výmazu: 28.02.2017

## ND4Q

## První obnovy doby ochrany průmyslových vzorů

- |                                 |                         |
|---------------------------------|-------------------------|
| (51) 03-01                      | (51) 13-03              |
| (11) 35516                      | (11) 35591              |
| (21) 2012-38977                 | (21) 2012-38957         |
| (22) 06.03.2012                 | (22) 28.02.2012         |
| (54) Taška                      | (54) Přepětřová ochrana |
| (51) 21-01                      |                         |
| (11) 35560                      |                         |
| (21) 2012-38936                 |                         |
| (22) 06.02.2012                 |                         |
| (54) Herní plán společenské hry |                         |

## ND4Q

## Druhé obnovy doby ochrany průmyslových vzorů

- |                                       |                      |
|---------------------------------------|----------------------|
| (51) 09-03                            | (51) 32-00           |
| (11) 33996                            | (11) 34051           |
| (21) 2007-37018                       | (21) 2007-37021      |
| (22) 27.02.2007                       | (22) 06.03.2007      |
| (54) Převravní obal z plastické hmoty | (54) Grafický symbol |

## ND4Q

## Třetí obnovy doby ochrany průmyslových vzorů

- (51) 28-03  
(11) 31198  
(21) 2002-33874  
(22) 17.04.2002  
(54) Zubní kartáček

## ND4Q

## Čtvrté obnovy doby ochrany průmyslových vzorů

- (51) 22-01  
(11) 28050  
(21) 1997-29949  
(22) 28.02.1997  
(54) Střílná zbraň

## Zamítnuté a částečně zamítnuté přihlášky ochranných známek před zveřejněním

Kapitola obsahuje údaje o rozhodnutích o přihláškách ochranných známek, u kterých byly na základě provedeného věcného průzkumu shledány Úřadem důvody pro zamítnutí přihlášky ochranné známky podle ustanovení § 4 nebo 6 zákona č. 441/2003 Sb. Na základě toho Úřad vydal rozhodnutí o zamítnutí přihlášky podle ustanovení § 22 zákona č. 441/2003 Sb., a to pro celý seznam výrobků a služeb nebo pro jeho část. Údaje o výsledku rozhodnutí (zamítnutí přihlášky, částečně zamítnutí přihlášky) jsou uvedeny jako datum právní moci rozhodnutí/výsledek rozhodnutí.

(210) **O-516512**  
(540)

### **Makléři na doporučení**

18.02.2017/NABYTÍ P.M. - ZAMÍTNUTÍ PŘIHLÁŠKY

(210) **O-529863**  
(540)

(210) **O-519764**  
(540)

### **Polygon Praha**

28.02.2017/NABYTÍ P.M. - ZAMÍTNUTÍ PŘIHLÁŠKY



(210) **O-525197**  
(540)

### **Porozumění v souvislostech**

02.03.2017/NABYTÍ P.M. - ČÁSTEČNÉ ZAMÍTNUTÍ PŘIHLÁŠKY

21.02.2017/NABYTÍ P.M. - ZAMÍTNUTÍ PŘIHLÁŠKY

(210) **O-525472**  
(540)

**HledamSponzora.cz**

01.03.2017/NABYTÍ P.M. - ZAMÍTNUTÍ PŘIHLÁŠKY

(210) **O-528916**  
(540)

### **KEMP PRAŽAČKA**

22.02.2017/NABYTÍ P.M. - ZAMÍTNUTÍ PŘIHLÁŠKY

(210) **O-530600**  
(540)

### **Perfektní dárek**

12.02.2017/NABYTÍ P.M. - ZAMÍTNUTÍ PŘIHLÁŠKY

(210) **O-533585**  
(540)



(210) **O-529429**  
(540)

### **Kutnohorská DESÍTKA**

28.12.2016/NABYTÍ P.M. - ČÁSTEČNÉ ZAMÍTNUTÍ PŘIHLÁŠKY

07.01.2017/NABYTÍ P.M. - ZAMÍTNUTÍ PŘIHLÁŠKY

(210) **O-533722**  
(540)

### **CUVÉE BETON**

01.03.2017/NABYTÍ P.M. - ZAMÍTNUTÍ PŘIHLÁŠKY

### Přehled zveřejněných přihlášek ochranných známek

Přihlášky ochranných známek, které byly na základě výsledků formálního a věcného průzkumu provedeného Úřadem shledány schopné zápisu do rejstříku ochranných známek, jsou obsaženy v této kapitole. Důležitou právní skutečností je, že zveřejněním přihlášky ochranné známky v této kapitole Věstníku (§ 23 zákona č. 441/2003 Sb.) začíná běžet zákonná tříměsíční lhůta pro podání námitek podle ustanovení § 25 zákona č. 441/2003 Sb.

Číselný přehled (210)											
O-519318	O-523514	O-524505	O-525197	O-527442	O-527622	O-528748	O-529111	O-529392	O-529429	O-530456	O-531075
O-531395	O-531396	O-531986	O-532041	O-532717	O-532907	O-532908	O-532909	O-533427	O-533428	O-533430	O-533441
O-533451	O-533473	O-533512	O-533726	O-533727	O-534207	O-534243	O-534246	O-534347	O-534387	O-534524	O-534631
O-534700	O-535055	O-535165	O-535176	O-535177	O-535207	O-535232	O-535340	O-535346	O-535393	O-535421	O-535488
O-535489	O-535565	O-535674	O-535720	O-535761	O-535787	O-535908	O-535910	O-535911	O-535936	O-536062	O-536063
O-536143	O-536174	O-536179	O-536187	O-536199	O-536200	O-536224	O-536227	O-536230	O-536231	O-536237	O-536238
O-536240	O-536266	O-536340	O-536377	O-536396	O-536397	O-536409	O-536410	O-536411	O-536412	O-536413	O-536414
O-536425	O-536445	O-536454	O-536455	O-536469	O-536499	O-536520	O-536536	O-536572	O-536574	O-536580	O-536601
O-536615	O-536632	O-536638	O-536646	O-536667	O-536668	O-536677	O-536696	O-536716	O-536723	O-536725	O-536726
O-536729	O-536764	O-536771	O-536797	O-536811	O-536812	O-536814	O-536821	O-536822	O-536823	O-536824	O-536836
O-536837	O-536841	O-536842	O-536843	O-536854	O-536865	O-536891	O-536900	O-536930	O-536931	O-536946	O-536961
O-536971	O-536974	O-536986	O-536994	O-537000	O-537005	O-537022	O-537042	O-537043	O-537050	O-537056	O-537057
O-537059	O-537064	O-537072	O-537076	O-537077	O-537078	O-537080	O-537081	O-537085	O-537091	O-537100	O-537126
O-537127	O-537150	O-537152	O-537153	O-537174	O-537178	O-537188	O-537192	O-537193	O-537197	O-537199	O-537205
O-537206	O-537215	O-537287	O-537362	O-537553	O-537554	O-537597					



## Zveřejněné přihlášky ochranných známek

(210) **O-519318**

(220) 20.01.2015

(320) 20.01.2015

(511) 3, 5, 8, 10, 20, 25

(540)

### Porodní balík

(510) (3) vonné oleje, kosmetika, vata na špejli (toaletní potřeby), masážní gely jiné než pro léčebné účely, oleje čističí, levandulový olej, čajovníkový olej; (5) hygienické vložky, porodnické vložky, hygienické kalhotky, hygienické kalhotky jednorázové, plenky, dětské plenkové kalhotky, prsní vložky, vatové tyčinky pro lékařské účely, hygienické ubrousky; (8) kleštičky na nehty; (10) odsávačky mateřského mléka, odsávačky hlenů pro kojenec, teploměry pro lékařské účely; (20) přebalovací podložky; (25) porodní trička, noční košile.

(730) **Staňková Mária**, Tovární 185, Rajhrad, 66461, CZ

(740) A. Holas & partner, Patentová a známková kancelář, Ing. Mgr. Hana Holasová, Křížová 4/105, Brno, 60300

(210) **O-523514**

(220) 30.06.2015

(320) 30.06.2015

(511) 3, 5, 9, 16, 17, 18, 25, 28, 29, 30, 31, 32, 33, 34, 35, 39, 41, 42, 43, 44, 45

(540)

### SLEZSKÁ REPUBLIKA

(510) (3) kosmetické přípravky, mýdla, vonné oleje, vlasové vody (lotions), zubní pasty a prášky; (5) vitaminové a multivitaminové přípravky a nápoje k léčebným účelům, vitamíny a minerály a stopové prvky, výtažky z bylin a kombinované přípravky z vitamínů, minerálů a bylinných výtažků k léčebným účelům, potravinové doplňky obohacené vitamíny a/nebo minerály a/nebo stopovými prvky k léčebným účelům; (9) přístroje pro záznam, přenos nebo reprodukci zvuku či obrazu, software na magnetických nosičích, magnetické nebo optické nosiče zvukových a/nebo obrazových záznamů nahrané i nenahrané, videokazety nahrané i nenahrané, audiokazety nahrané i nenahrané, audiovizuální programy, audioprogramy, audiovizuální díla, audiovizuální díla v digitální podobě, CD disky, videodiskety, audiodiskety, informace a záznamy v elektronické podobě; (16) papír, lepenka, tiskárenské výrobky, tiskoviny, časopisy, periodika, knihy, potřeby pro knižní vazby, fotografie, papírenské zboží, psací potřeby, lepidla pro papírenství nebo domácnost, materiál pro umělce, štetce, psací stroje a kancelářské potřeby s výjimkou nábytku, učební a školní potřeby a pomůcky s výjimkou přístrojů, plastické obaly, které nejsou zařazeny do jiných tříd; (17) kaučuk, gutaperča, guma, asbest, slída, plastické hmoty jako suroviny (nezpracované) a polotovary z plastických hmot, jako například fólie, desky a tyče, těsnicí materiály, ucpávky a izolace tepelné, elektrické nebo zvukové, ohebné nekovové trubky a hadice; (18) kůže, imitace kůže, surové kůže a kožešiny, kufry a cestovní brašny, deštníky, slunečníky a hole, biče, postroje na koně a sedlářské výrobky; (25) oděvy, obuv, kloboučnické zboží, zejména pro sportovní a rekreační účely; (28) hry, hračky, tělocvičné a sportovní potřeby, s výjimkou oděvů, sportovní potřeby pokud nejsou zařazeny do jiných tříd, například rybářské potřeby, nářadí pro zimní sport, nářadí pro sportovní hry, zboží plážové a koupací v rámci této třídy, ozdoby na vánoční stromky, hrací karty; (29) potraviny a potravinářské výrobky spadající do této třídy a to potraviny z ryb a potraviny solené, maso, maso v jateční úpravě, masové výtažky, masné a uzenářské výrobky, ryby, měkkýši a korýši, drůbež, zvěřina, konzervované, sušené a vařené ovoce a zelenina, rosoly, zavařeniny, vejce, mléko a jiné mlékařské výrobky, včetně mléčných nápojů, jedlé oleje a tuky, majonézy, potraviny v konzervách v rámci této třídy, rajský protlak; (30) káva, čaj, kakao, cukr, rýže, tapioka, ságo, kávové náhražky, mouka a obilní přípravky, chléb, sušenky, suchary, koláče, jemné pečivo a cukrovinky, zmrzlina, med, sirup z melasy, kvasnice, prášky do pečiva, sůl, hořčice, ocet, chuťové omáčky, kečupy, koření, led na chlazení; (31) výrobky zemědělské, zahradnické a lesní, pokud nejsou uvedeny v jiných třídách, živá zvířata, čerstvé ovoce a zelenina, osivo, čerstvé rostliny a květiny, čerstvé lesní plody, krmivo pro zvířata, slad; (32) pivo, lehká piva i ležáky, minerální vody, šumivé a jiné nealkoholické nápoje, sirupy a jiné přípravky k přípravě nápojů, ovocné šťávy a nápoje z ovocných šťáv; (33) vína, lihoviny, likéry; (34) tabák v surovém stavu, tabákové výrobky, potřeby pro kuřáky, zápalky; (35) inzertní, reklamní a propagační činnost, poskytování pomoci při provozu obchodu včetně zprostředkování obchodních a souvisejících obchodně personálních záležitostí, správa obchodních zájmů třetích osob, kontrola, vedení, ochrana, vypracování statistických přehledů, poradenství v oblasti

organizace a ekonomiky podnikání, organizování výstav a veletrhů k reklamním a obchodním účelům, pořádání módních přehlídek pro reklamní a obchodní účely, pronájem kancelářských strojů a zařízení, distribuce zboží k reklamním účelům, rozmnožování dokumentů, obstaravatelská a zprostředkovatelská činnost ve výše uvedených oborech, pořádání módních přehlídek pro obchodní účely; (39) doprava, přepravování a skladování zboží, doprava v rámci služeb cestovní kanceláře, organizování cest, poskytování a zprostředkování cestovních služeb, zprostředkování dopravy, poskytování průvodcovských služeb, pořádání prohlídek, zájezdů a výletů, pronájem vozidel, garáží, parkovišť a skladů, pronájem koní, obstaravatelská a zprostředkovatelská činnost v této oblasti; (41) činnost vyučovací, výchovná, vzdělávací a zábavní včetně pořádání specializačních doškolovacích kurzů, symposií a konferencí a doprovodné výstavy, provozování pracovních diskusního a zájmového klubu, organizování výstav ke vzdělávacím, kulturním, výchovným a zábavním účelům, organizování módních přehlídek k výchovným, vzdělávacím a zábavním účelům, pořádání zábavních pořadů, pořádání zábavních soutěží, činnost v oblasti sportovních aktivit, provozování tělovýchovných zařízení a sportovních zařízení sloužících k regeneraci a rekondici, provozování golfových a tenisových hřišť jakož i lyžařského vleku a provozování bazénů, nakladatelská a vydavatelská činnost, půjčovná činnost spadající do této třídy, provozování galerií, obstaravatelská a zprostředkovatelská činnost ve výše uvedených činnostech této třídy; (42) inženýrsko-technická činnost v oblasti tvorby a poskytování software, obstaravatelská a zprostředkovatelská činnost ve výše uvedených činnostech této třídy; (43) hostinské, restaurační, hotelové a jiné související služby pro hosty včetně rezervace ubytování a provozování kempů, ustájení koní; (44) provozování lázní a saun; (45) informace o módě, chov hospodářských zvířat.

(730) **Zifčák Ludvík**, Karlova Studánka 12, Karlova Studánka, 79324, CZ

(210) **O-524505**

(220) 13.08.2015

(320) 13.08.2015

(511) 35, 41, 42

(540)

### VELETRH VĚDY

(510) (35) propagační činnost v oblasti vědy, výzkumu, vývoje a technologií, vystavování zboží a exponátů spadajících do této oblasti, propagace pomocí tištěných materiálů, elektronických médií a dokumentů, propagace prostřednictvím internetových stránek a sociálních sítí, výroba tištěných, audiovizuálních i elektronických materiálů souvisejících s vědou a vzděláváním; (41) výchovné a vzdělávací aktivity, pořádání přednášek a praktických cvičení, elektronické poskytování informací o výchově a vzdělávání, pořádání konferencí, vedení seminářů, pořádání a řízení workshopů; (42) vědecké a technologické služby a související výzkum a projektování; konzultační činnost v oblasti vědy a výzkumu.

(730) **Středisko společných činností AV ČR, v.v.i.**, Národní 1009/3/1009, Praha 1, 11000, CZ

(210) **O-525197**

(220) 11.09.2015

(320) 11.09.2015

(511) 9, 16, 41

(540)

### Porozumění v souvislostech

(510) (9) elektronické multimediální produkty; (16) periodické i neperiodické publikace, knihy a publikace výukového zaměření, učební pomůcky kromě přístrojů (učebnice a pracovní sešity), školní potřeby, fotografie, školní tabule; (41) provozování her on-line, poskytování on-line elektronických publikací.

(730) **NOVÁ ŠKOLA, s.r.o.**, Bratislavská 884/23d, Brno, Zábřovice, 60200, CZ

(740) JUDr. Pavlína Urbancová, Křenová 409/52, Brno střed, Trnitá, 60200

(210) **O-527442**  
(220) 15.12.2015  
(320) 15.12.2015  
(511) 35, 39, 40, 42  
(540)



(510) (35) výkup a odbyt odpadů, odbyt druhotných surovin, oddělený zpětný odběr (výkup) a oddělený výkup těchto elektroodpadů, výkup a odbyt upraveného elektro šrotu, poradenská a zprostředkovatelská činnost při nakládání s odpady spojená s výkupem a odbytem, vedení evidence odpadu; (39) odvoz odpadu (doprava), sběr odpadu, skladování odpadu, přeprava odpadu, sběr odpadu (pouze sběr odpadu), likvidace odpadu (přeprava, odvoz a doprava), skladování odpadního oleje, přeprava odpadu na místa likvidace, nakládání šrotu, sběr a doprava elektronického šrotu, sběr papíru a lepenky k recyklaci, pronájem a zprostředkování skladů, kontejnerových přepravníků, kontejnerů, odpadních nádob a vozidel, to vše v souvislosti s elektroodpady; (40) nakládání s odpady, jejich třídění, recyklace, zpracování, úprava a likvidace, včetně nebezpečných odpadů, spalování odpadů, veškeré služby v oblasti nakládání s odpady spadající do této třídy, zpracování druhotných surovin a odpadů, nakládání s odpady, jako jsou demontáže a likvidace zařízení a celků v oblasti elektroodpadů, oddělené shromažďování, oddělený sběr, úprava, zneškodňování, zpracování, recyklace, regenerace a likvidace tohoto elektroodpadu, poradenská a zprostředkovatelská činnost při nakládání s odpady, při shromažďování, sběru, třídění, čištění, úpravách, zpracování, recyklaci, regeneraci a likvidaci elektro šrotu a veškeré služby v oblasti nakládání s odpady spadající do této třídy, skartace písemností pro třetí osoby, recyklace šrotu, šrotování vozidel, likvidace dopravních prostředků a autovraků, ekologická likvidace plastů, recyklace kovů, lisování kovů, recyklace papíru; (42) vypracování posudků a dobrozdání v oblasti hospodaření s odpady (služby techniků), zprostředkování a odborné technické poradenství při posuzování a kategorizaci elektro šrotu, odborné technické poradenství a služby zaměřené na výzkum v oblasti nakládání s odpady, ekologické poradenství, zpracování hlášení a dokumentace povinně předávané orgánům životního prostředí.

(591) Barevná  
(730) **ELEKTROŠROT, a.s.**, Košťanská 175, Teplice, Hudcov, 41501, CZ  
(740) Ing. Pavel Nádvořník s.r.o., Sokola Tůmy 1099/1, Ostrava-Mariánské Hory, 70900

(210) **O-527622**  
(220) 21.12.2015  
(320) 21.12.2015  
(511) 36, 39, 41, 43  
(540)

### Prague Weekends

(510) (36) ubytovací kanceláře, inkasování nájemného, pronájem nemovitostí; (39) doprovázení turistů, organizace cestovních zájezdů, organizace cestovních výletů, turistické prohlídky, přeprava turistů, rezervace cestování, rezervace v dopravě, zásobování (doprava); (41) diskotéky (služby), informace o možnostech rekreace, informace o možnostech rozptýlení, informace o možnostech zábavy, plánování a organizování večírků, služby v oblasti prodeje vstupenek, organizování a plánování večírků, služby zábavy, zábava (pobavení); (43) hotelové služby, provoz hotelového ubytování, rezervace hotelů, rezervace penzionů, ubytovací služby, zásobování jídlem.

(730) **Prague Weekends s.r.o.**, V Jirchářích 152/14, Praha 1, 11000, CZ  
(740) JUDr. Jiří Konečný, advokát, Jugoslávská 481/12, Praha 2, 12000

(210) **O-528748**  
(220) 12.02.2016  
(320) 12.02.2016  
(511) 6, 7, 12, 37, 39, 40, 42  
(540)



(510) (6) Kovové odlitky, litinové odlitky, formy, kovové modely; (7) zemědělské stroje a zařízení, žací stroje, jejich součásti a příslušenství, válce do motorů, vložené válce; (12) traktory, žací traktory, jejich součásti a příslušenství; (37) servis a opravy zemědělských strojů, traktorů, zámečnické práce; (39) doprava a přeprava zboží, dopravní služby, osobní a nákladní doprava, skladování, pronájem skladových prostor; (40) zpracování kovových materiálů, odlévání, slévání, obrábění kovů, obrábění odlitků, opracování plastů, opracování kalených materiálů, řezání kovů, lisování, svařování, povrchová úprava materiálů; (42) návrhy a konstrukce kovových forem a modelů.

(730) **Seco GROUP a.s.**, Šaldova 408/30, Praha 8, 18600, CZ  
(740) Ing. Dobroslav Musil, patentová kancelář, Ing. Dobroslav Musil, Zábřdovická 11, Brno, 61500

(210) **O-529111**  
(220) 24.02.2016  
(320) 24.02.2016  
(511) 28, 35, 41  
(540)



(510) (28) hry, hry sportovní, hry logické, hry útekové; (35) všechny formy a prostředky propagace ve všech druzích komunikačních prostředků a všemi druhy nosičů informací, distribuce propagačních materiálů; (41) zábava, pobavení, služby týkající se volného času, pořádání setkávání, poskytování sportovních a rekreačních služeb, pořádání her, organizování her.

(730) **Jelínek Tomáš Ing.**, Jeseniova 1916/89, Praha 3, 13000, CZ  
(740) UNIPATENT, Mgr. Jiří Macek, Sázavská 16, Praha 2, 12000

(210) **O-529392**  
(220) 03.03.2016  
(320) 03.03.2016  
(511) 16, 21, 32, 35, 40  
(540)

### Maršál

(510) (16) etikety kromě textilních, pивní tácky, jídelní lístky, kalendáře, knihy, letáky, obálky, obaly na lahve lepenkové nebo papírové a z plastických hmot, obalový materiál zařazený do této třídy, papírové visačky a vlaječky, periodické a neperiodické tiskoviny, zejména prezentační a firemní publikace, plakáty, pohlednice, pozvánky, přání, reklamní katalogy, reklamní, propagační a informační materiály z papíru a z plastických hmot, reklamní tabule z papíru nebo lepenky, pera, tužky a psací potřeby, ubrusy a ubrousky papírové, podložky pod pивní sklenice, účtenky, samolepky, upomínkové předměty z papíru a z plastických hmot zařazené v této třídě; (21) džbánky, korbele, půllitry, tácy (podnosy), sklo broušené, křišťálové, skleněné poháry a číše, sklenice, sklo a nádoby na

pítí, ohříváky na pivo neelektrické, otvíráky na pivo, veškeré skleněné zboží spadající do této třídy, porcelánové zboží, výrobky z keramiky a kameniny spadající do této třídy, papírové kelímky, papírové láhve; (32) piva všech druhů, minerální vody, stolní vody, šumivé nápoje a jiné nápoje nealkoholické, nápoje na bázi piva, míchané nápoje s obsahem piva, piva nealkoholická, nápoje a šťávy ovocné, sirupy, kvas (nealkoholický nápoj), sladina, sladové nápoje lihuprosté, chmel (výtažky) na výrobu piva a nápojů, mošty, přípravky a směsi pro zhotovení nápojů, dietetické nápoje neléčebné; (35) merchandising, velkoobchod, maloobchod a internetový obchod s výše uvedenými výrobky zařazenými ve třídách 16, 21 a 32, obstaravatelská a zprostředkovatelská činnost v oblasti obchodu s potravinami, s nápoji a občerstvením; (40) sladovnictví a pivovarnictví, příprava surovin pro výrobu piva, výroba a zpracování sladu, fermentace, výroba sladových nápojů, výroba piva všech stupňů a druhů.

(730) **Zbořil Roman**, Zákosteli 77, Náměšť na Hané, 78344, CZ

(740) Mgr. Tomáš Cimbot, Horní náměstí 365/7, Olomouc, 77200

(210) **O-529429**

(220) 04.03.2016

(320) 04.03.2016

(511) 16, 18, 21, 24, 25, 32, 43

(540)

### Kutnohorská DESÍTKA

(16) papír, lepenka, kartonážní výrobky, časopisy, tiskoviny, periodika, knihy, knihařské výrobky, fotografie, pohlednice, papírnické zboží, pivní tácky, lepidla, potřeby pro umělce, štětce, psací stroje a kancelářské potřeby, učební a školní potřeby a pomůcky (s výjimkou přístrojů), tiskařské typy, štočky, obalové materiály z papíru a z plastických hmot spadající do této třídy; (18) kůže, imitace kůže, kůže ze zvířat, kožená galanterie, brašnářské výrobky, kabely, brašny, tašky, batohy, kabelky, kožená pouzdra na vizitky a klíče, obaly z kůže, kufry a zavazadla, jako nákupní tašky, cestovní tašky, školní aktovky, školní batohy, doplňky z kůže a jejich imitací, jako řemínky a šňůry, deštníky, slunečníky a hole, biče, sedla a jiné sedlářské výrobky; (21) kuchyňské náčiní a nádobí, jídelní servisy, servírovací soupravy, talíře, výrobky pro stolování – vše z nerez oceli, porcelánu, varného skla, keramiky a plastu, výrobky ze skla, porcelánu a keramiky pro kuchyni, interiéry a stolování v restauracích a jídelnách spadající do této třídy; (24) textilní látky, tkaniny a textilní výrobky, ubrusy textilní, ručníky, příkrývky, textilní utěrky, textilní žínky pro hygienické účely, povlečení, prostěradla, osušky, ubrusy, pokrývky a přehozy ložní, záclony, ložní prádlo, textilní tapety, netkané textilie; (25) oděvy, pánské, dámské, dětské a kojenecké zboží a oděvy, plavky, pyžama, noční košile, spodní prádlo, mateřské noční a spodní prádlo, erotické prádlo, oděvy pro profesionální i rekreační sport a volný čas, obuv, sportovní obuv, rukavice, šály, pokrývky hlavy, opasky, oděvy z kůže; (32) nealkoholické nápoje, vody minerální a šumivé, sirupy a jiné přípravky k přípravě nápojů, džusy, šťávy ovocné a nápoje z ovocných šťáv nealkoholických (nezkvašených), šumivé ovocné nápoje (lihuprosté), šumivé nápoje s ovocnou šťávou; (43) hostinská činnost, ubytovací služby, hotelové služby, penziony, restaurace, bary, kavárny, vinárny, provoz cukráren, bufety, jídelny, samoobslužné restaurace, hromadné stravování, rychlé občerstvení, kiosky s rychlým občerstvením, poskytování občerstvení, ubytování a stravování.

(730) **SMART FOR YOU a.s.**, Jožky Silného 2683/14, Kroměříž, 76701, CZ

(740) Ing. Zdeněk Kučera, Dlouhá 207 (P.O.BOX 92), Slušovice, 76315

(210) **O-530456**

(220) 18.04.2016

(320) 18.04.2016

(511) 9, 11, 35, 37, 38, 42

(540)



(510) (9) agregáty nabíjecí pro elektrické baterie, akumulátory, elektrické, anodové baterie, baterie, články (elektrické -), měřicí zařízení (elektřina), monitorovací přístroje elektrické, nabíječky akumulátorů, nabíječky pro elektrické baterie, počítačové programy (nahrané -), počítačové programy (s možností stažení), regulátory elektrické; (11) články (topné -), solární kolektory tepelné (vytápění), tepelná čerpadla (pumpy); (35) analýzy nákladů, poskytování obchodních informací prostřednictvím webových stránek, srovnávací služby (v oblasti cen); (37) elektrické spotřebiče (instalování a opravy -), konzultace ve stavebnictví; (38) poskytování internetových diskusních fór, poskytování online fór, poskytování přístupu k databázím; (42) cloudové výpočetní systémy (tvorba), dálkové sledování počítačových systémů, energetický audit, hosting webových stránek, inženýrské práce (expertízy), konzultace v oblasti počítačového softwaru, konzultace v oblasti úspor energie, ochrana životního prostředí (výzkum), počítačové programování, poradenství v oblasti navrhování a vývoje počítačového hardwaru, poskytování vědeckých informací, rad a konzultací ve vztahu k uhlíkovým kompenzacím, projekce (stavební), projektování, pronájem počítačového softwaru, pronájem počítačů, pronájem webových serverů, údržba počítačových programů, úspory energie (konzultace v oblasti úspor energie), vývoj a výzkum nových výrobků pro jiné, výzkum v oboru strojírenství, výzkum v oblasti ochrany životního prostředí, webové stránky (tvorba a správa -).

(591) Barevná

(730) **NetPro systems, s.r.o.**, Nerudova 749, Třemošná, 33011, CZ

(740) JUDr. Václav Kroncl, Jiráskova 2, Karlovy Vary, 36001

(210) **O-531075**

(220) 11.05.2016

(320) 11.05.2016

(511) 41, 45

(540)



(510) (41) odborné vzdělávání v oblasti osobní bezpečnosti a bezpečnosti domácností; (45) bezpečnostní služby a poradenství v oblasti bezpečnosti a ochrany zdraví.

(591) Barevná

(730) **Obrtel Marek MUDr.**, Rokytnice 132, Rokytnice, 75104, CZ

(210) **O-531395**  
(220) 24.05.2016  
(320) 24.05.2016  
(511) 9, 35, 37, 38, 42  
(540)



(510) (9) telefonní přístroje a příslušenství, telefonní automaty, telefonní ústředny (přístroje a zařízení), mobilní telefony, všechny telekomunikační přístroje a zařízení zařazené ve třídě 9, software, hardware zejména počítače, monitory, klávesnice terminály a všechny další jednotlivé části, součásti a náhradní díly, všechny sítě z oblasti výpočetní techniky a jejich jednotlivé části a náhradní díly, datové sítě, stroje pro záznam, přenos a reprodukci zvuku nebo obrazu, nosiče záznamů nahrané i nenahrané, zvukové disky, telefonní karty, plastové karty s el. obvodem nebo čipem nebo magnetickou páskou, vybavení pro zpracování informací a pro počítače, přístroje a nástroje elektrické, optické, přístroje a nástroje k měření, signalizování, počítačový hardware, počítačový software, počítačový software stažitelný z internetu, anti-virus software, software umožňující filtrování obsahu, software na zabezpečení ochrany dat, software na zabezpečení ochrany počítačů, software na zabezpečení ochrany online identity a ochrany soukromí v počítačových, datových, telekomunikačních a jiných sítích, software umožňující kontrolu (například rodičů) nad přístupem k obsahu dat v počítačích a jiných elektrotechnických a telekomunikačních přístrojích a dále v počítačových, datových, telekomunikačních a jiných sítích, PDA (osobní digitální asistent), kapesní PC, mobilní telefony, laptopy, telekomunikační síťové přístroje, řídicí software pro telekomunikační síť a pro telekomunikační přístroje, ochranné oděvy, ochranné přílby, počítačový software na CD-ROM, SD karty, brýle a skla do brýlí, divadelní kukátka, brýle pro 3D projekci, brýle sluneční, ochranné brýle, pouzdra na brýle, kontaktní čočky, kamery, fotoaparáty, čočky do kamer a fotoaparátů, objektivy, MP3 přehrávače, zvukové pásky, zvukové kazety, zvukové disky, audio-video pásky, audio-video kazety, audio-video disky, video pásky, video kazety, video disky, CD disky, DVD disky, Blue-ray disky, elektronické publikace (stažitelné), podložky pod počítačovou myš, magnety, kryty na mobilní telefony, pouzdra na mobilní telefony, magnetické karty, kódované karty; (35) reklamní, inzertní a propagační činnost, marketing, zprostředkování v obchodních vztazích, merchandising, franchising, pořádání prodejních akcí, public relation a reklama v médiích, tisku, rozhlasu, televizi a na internetu; (37) montáž a opravy telekomunikačních zařízení; (38) spoje (telekomunikace), telekomunikační a informační služby spadající do této třídy, mobilní telekomunikační služby, telekomunikační portálové služby, internetové portálové služby, mobilní telekomunikační síťové služby, telekomunikační služby pevných linek, poskytování širokopásmového telekomunikačního přístupu, širokopásmové služby (Broadband), vysílací služby, televizní vysílací služby, vysílací služby vztahující se k IP/TV, poskytování přístupu k IP/TV, služby přístupu ke všem druhům datových a informačních sítí a Internetu, služby elektronické pošty, služby textových a multimediálních zpráv, informační služby vztahující se k telekomunikacím poskytované prostřednictvím telekomunikačních sítí, služby poskytovatelů počítačových sítí (network provider) zejména zajišťování a pronájem přístupového času do datových sítí a databází, zejména pak internetu, komunikační služby spojené s přístupem do databází, pronájem přístupového času do počítačových databází, poskytování přístupu do počítačových databází, provoz telekomunikačních sítí, informační a poradenské služby týkající se výše uvedených služeb, informační a poradenské služby týkající se výše uvedených služeb poskytované on-line z nebo prostřednictvím počítačových databází nebo internetu, informační a poradenské služby týkající se výše uvedených služeb poskytované prostřednictvím telekomunikačních sítí, přenos zpráv a obrazových informací pomocí počítače, telekomunikační služby týkající se elektronických informačních tabulí, elektronická pošta, přenosy zpráv faxem, informace o telekomunikacích, posílání zpráv, služby týkající se pagingu (rádio, telefon nebo jiné elektronické komunikační prostředky),

poskytování přístupu k databázím, fóra (chatové místnosti) pro sociální síť, poskytování telekomunikačních kanálů pro teleshoppingové služby, poskytování telekomunikačních připojení ke globální počítačové síti, poskytování uživatelského přístupu ke globální počítačové síti, rozhlasové vysílání, pronájem času pro přístup ke globálním počítačovým sítím, pronájem faxů, pronájem zařízení pro zaslání zpráv, půjčování modemů, půjčování telekomunikačních zařízení, půjčování telefonů, satelitní přenos, směrovací spojovací služby pro telekomunikace, telekonference (služby konferenčních hovorů), telegrafická komunikace, telefonní služby a mobilní telefonní služby, televizní vysílání, telexové služby, přenos digitálních souborů, zaslání blahopřání on-line, zaslání telegramů, služby hlasové pošty, zpravodajské agentury, bezdrátové vysílání, služby rozhlasového a televizního vysílání, televizní vysílání, vysílání vztahující se k IP televizi, poskytování přístupu k IP televizi, služby pro přístup k internetu, posílání e-mailových a textových zpráv, informace poskytované prostřednictvím telekomunikačních sítí vztahujících se k telekomunikacím, služby poskytovatele sítě, jmenovitě pronájem a řízení přístupového času k datovým sítím a databázím, zejména internetu, komunikační služby pro přístup k databázi, pronájem času pro přístup ke globálním počítačovým sítím, telegrafická komunikace; (42) služby v oblasti informačních technologií, počítačové programování, poradenské služby v oblasti počítačového hardwaru, pronájem zařízení na zpracování dat, poskytovatel aplikačních služeb (ASP), analýzy počítačových systémů, konzultace v oblasti počítačového softwaru, tvorba a správa webových stránek pro druhé, převod počítačových programů a dat, inženýrské služby, odborné poradenství a odborné posudky vztahující se k technologiím, pronájem přístrojů pro zpracování informací a počítačů, technické služby vztahující se k navrhování a plánování zařízení pro telekomunikace, služby zprostředkovatelů a poskytovatelů informací, jmenovitě výzkum výrobků pro druhé, výzkum v oboru telekomunikační technologie, monitorování síťových systémů v oboru telekomunikací, navrhování a vývoj počítačového hardwaru a softwaru, služby v oblasti informačních technologií, obnova počítačových dat, kopírování počítačových programů, pronájem počítačů, tvorba počítačového softwaru, instalace počítačového softwaru, údržba počítačového softwaru, aktualizace počítačového softwaru, pronájem počítačového softwaru, pronájem počítačového hardwaru, vývoj počítačových systémů, počítačové systémové analýzy, poradenství v oblasti počítačového softwaru, přenos dat nebo dokumentů z fyzických nosičů na elektronické nosiče, tvorba a správa webových stránek pro druhé, převod počítačových programů a dat, hosting webových stránek, služby technické podpory týkající se telekomunikačních prostředků a přístrojů, informační a poradenské služby týkající se výše uvedeného, informační a poradenské služby vztahující se k výše uvedeným službám poskytované online z počítačové databáze nebo internetu, informační a poradenské služby vztahující se k výše uvedeným službám, poskytované prostřednictvím telekomunikační sítě.

(730) **DPT, s.r.o.**, Kolínská 599, Nymburk, 28802, CZ  
(740) JUDr. Markéta Vaňková Ph.D., advokátka, Nad Nuslemi 11/714, Praha 4, 14000

(210) **O-531396**  
(220) 24.05.2016  
(320) 24.05.2016  
(511) 9, 35, 37, 38, 42  
(540)



(510) (9) telefonní přístroje a příslušenství, telefonní automaty, telefonní ústředny (přístroje a zařízení), mobilní telefony, všechny telekomunikační přístroje a zařízení zařazené ve třídě 9, software, hardware zejména počítače, monitory, klávesnice terminály a všechny další jednotlivé části, součásti a náhradní díly, všechny sítě z oblasti výpočetní techniky a jejich jednotlivé části a náhradní díly, datové sítě, stroje pro záznam, přenos a reprodukci zvuku nebo obrazu, nosiče záznamů nahrané i nenahrané,

zvukové disky, telefonní karty, plastové karty s el. obvodem nebo čipem nebo magnetickou páskou, vybavení pro zpracování informací a pro počítače, přístroje a nástroje elektrické, optické, přístroje a nástroje k měření, signalizování, počítačový hardware, počítačový software, počítačový software stažitelný z internetu, anti-virus software, software umožňující filtrování obsahu, software na zabezpečení ochrany dat, software na zabezpečení ochrany počítačů, software na zabezpečení ochrany online identity a ochrany soukromí v počítačových, datových, telekomunikačních a jiných sítích, software umožňující kontrolu (například rodičů) nad přístupem k obsahu dat v počítačích a jiných elektrotechnických a telekomunikačních přístrojích a dále v počítačových, datových, telekomunikačních a jiných sítích, PDA (osobní digitální asistent), kapesní PC, mobilní telefony, laptopy, telekomunikační síťové přístroje, řídicí software pro telekomunikační síť a pro telekomunikační přístroje, ochranné oděvy, ochranné přilby, počítačový software na CD-ROM, SD karty, brýle a skla do brýlí, divadelní kukátka, brýle pro 3D projekci, brýle sluneční, ochranné brýle, pouzdra na brýle, kontaktní čočky, kamery, fotoaparáty, čočky do kamer a fotoaparátů, objektivy, MP3 přehrávače, zvukové pásky, zvukové kazety, zvukové disky, audio-video pásky, audio-video kazety, audio-video disky, video pásky, video kazety, video disky, CD disky, DVD disky, Blue-ray disky, elektronické publikace (stažitelné), podložky pod počítačovou myš, magnety, kryty na mobilní telefony, pouzdra na mobilní telefony, magnetické karty, kódované karty; (35) reklamní, inzertní a propagační činnost, marketing, zprostředkování v obchodních vztazích, merchandising, franchising, pořádání prodejních akcí, public relation a reklama v médiích, tisku, rozhlase, televizi a na internetu; (37) montáž a opravy telekomunikačních zařízení; (38) spoje (telekomunikace), telekomunikační a informační služby spadající do této třídy, mobilní telekomunikační služby, telekomunikační portálové služby, internetové portálové služby, mobilní telekomunikační síťové služby, telekomunikační služby pevných linek, poskytování širokopásmového telekomunikačního přístupu, širokopásmové služby (Broadband), vysílací služby, televizní vysílací služby, vysílací služby vztahující se k IP/TV, poskytování přístupu k IP/TV, služby přístupu ke všem druhům datových a informačních sítí a Internetu, služby elektronické pošty, služby textových a multimediálních zpráv, informační služby vztahující se k telekomunikacím poskytované prostřednictvím telekomunikačních sítí, služby poskytovatelů počítačových sítí (network provider) zejména zajišťování a pronájem přístupového času do datových sítí a databází, zejména pak internetu, komunikační služby spojené s přístupem do databází, pronájem přístupového času do počítačových databází, provoz telekomunikačních sítí, informační a poradenské služby týkající se výše uvedených služeb, informační a poradenské služby týkající se výše uvedených služeb poskytované on-line z nebo prostřednictvím počítačových databází nebo internetu, informační a poradenské služby týkající se výše uvedených služeb poskytované prostřednictvím telekomunikačních sítí, přenos zpráv a obrazových informací pomocí počítače, telekomunikační služby týkající se elektronických informačních tabulí, elektronická pošta, přenosy zpráv faxem, informace o telekomunikacích, posílání zpráv, služby týkající se pagingu (rádio, telefon nebo jiné elektronické komunikační prostředky), poskytování přístupu k databázím, fóra (chatové místnosti) pro sociální sítě, poskytování telekomunikačních kanálů pro teleshoppingové služby, poskytování telekomunikačních připojení ke globální počítačové síti, poskytování uživatelského přístupu ke globální počítačové síti, rozhlasové vysílání, pronájem času pro přístup ke globálním počítačovým sítím, pronájem faxů, pronájem zařízení pro zaslání zpráv, půjčování modemů, půjčování telekomunikačních zařízení, půjčování telefonů, satelitní přenos, směrovací spojovací služby pro telekomunikace, telekonference (služby konferenčních hovorů), telegrafická komunikace, telefonní služby a mobilní telefonní služby, televizní vysílání, telexové služby, přenos digitálních souborů, zaslání blahopřání on-line, zaslání telegramů, služby hlasové pošty, zpravodajské agentury, bezdrátové vysílání, služby rozhlasového a televizního vysílání, televizní vysílání, vysílání vztahující se k IP televizi, poskytování přístupu k IP televizi, služby pro přístup k internetu, posílání e-mailových a textových zpráv, informace poskytované prostřednictvím telekomunikačních sítí vztahujících se k telekomunikacím, služby poskytovatele sítí, jmenovitě pronájem a řízení přístupového času k datovým sítím a databázím, zejména internetu, komunikační služby pro přístup k databázi, pronájem času pro přístup ke globálním počítačovým sítím, telegrafická komunikace; (42) služby v oblasti informačních technologií, počítačové programování, poradenské služby v oblasti počítačového hardwaru, pronájem zařízení na zpracování dat, poskytovatel aplikačních služeb (ASP), analýzy počítačových systémů, konzultace v oblasti počítačového softwaru, tvorba a správa

webových stránek pro druhé, převod počítačových programů a dat, inženýrské služby, odborné poradenství a odborné posudky vztahující se k technologiím, pronájem přístrojů pro zpracování informací a počítačů, technické služby vztahující se k navrhování a plánování zařízení pro telekomunikace, služby zprostředkovatelů a poskytovatelů informací, jmenovitě výzkum výrobků pro druhé, výzkum v oboru telekomunikační technologie, monitorování síťových systémů v oboru telekomunikací, navrhování a vývoj počítačového hardwaru a softwaru, služby v oblasti informačních technologií, obnova počítačových dat, kopírování počítačových programů, pronájem počítačů, tvorba počítačového softwaru, instalace počítačového softwaru, údržba počítačového softwaru, aktualizace počítačového softwaru, pronájem počítačového softwaru, pronájem počítačového hardwaru, vývoj počítačových systémů, počítačové systémové analýzy, poradenství v oblasti počítačového softwaru, přenos dat nebo dokumentů z fyzických nosičů na elektronické nosiče, tvorba a správa webových stránek pro druhé, převod počítačových programů a dat, hosting webových stránek, služby technické podpory týkající se telekomunikačních prostředků a přístrojů, informační a poradenské služby týkající se výše uvedeného, informační a poradenské služby vztahující se k výše uvedeným službám poskytované online z počítačové databáze nebo internetu, informační a poradenské služby vztahující se k výše uvedeným službám, poskytované prostřednictvím telekomunikační sítě.

(730) **DP Com Tel s.r.o.**, Palackého 208, Poděbrady, 29001, CZ

(740) JUDr. Markéta Vaňková Ph.D., advokátka, Nad Nuslemi 11/714, Praha 4, 14000

(210) **O-531986**

(220) 16.06.2016

(320) 16.06.2016

(511) 35, 39, 43

(540)



(510) (35) správa hotelů, poradenství v oboru provozování hotelů, gastronomických provozů, provozu léčebných a rekondičních zařízení - v rámci této třídy, včetně ekonomiky těchto provozů, hotely (správa -), pronájem a půjčování kancelářské techniky, zprostředkování obchodních záležitostí, pronájem ploch v rámci této třídy, předvádění zboží a prezentace služeb pro komerční účely, obchodní administrativa, subdodavatelské služby (obchodní pomoc), administrativní zpracování nákupních objednávek; (39) cestování (rezervace -), doprava, doprovázení turistů, koně (pronájem -), okružní plavby (organizování -), okružní výlety (organizování -), organizace cestovních zájezdů, osobní doprava, parkovací plochy (pronájem -), parkování automobilů (služby -), prohlídky (turistické), rezervace (cestování -), rezervace (v dopravě), rezervace místenek, zboží (skladování -), zajištění a zprostředkování přepravy osob, zavazadel a nákladů, pořádání poznávacích a vzdělávacích zájezdů; (43) provozování kempů, pronajímání jednacích místností, zásobování, poskytování prostor pro pořádání akcí, dočasných kancelářských prostor a prostor pro jednání, půjčování židlí, stolů, prostírání, nápojového skla.

(730) **Cejnar Tomáš LL.B.**, Vaňkova 28, Praha 9, 19800, CZ

(210) **O-532041**  
(220) 17.06.2016  
(320) 17.06.2016  
(511) 30, 35  
(540)



(510) (30) koření, kořenící směsi, směsi koření a bylin, tekuté koření přípravky, chilli omáčky, sojové omáčky, marinády, zálivky na ochucení, tekutá ochucovadla, tatarské omáčky, majonézy, studené omáčky spadající do této třídy a další hotové omáčky a jejich základy podávané po tepelné úpravě, chuťové přísady, zlepšující a přídatné látky na kuchyňské použití (zahušťovadla, aromata) kromě éterických esencí a esenciálních olejů; (35) propagační činnost, reklama, prezentace výrobků v komunikačních médiích, předvádění zboží, inzerce, pronájem reklamní plochy a času, distribuce reklamních materiálů a vzorků výrobků, poskytování informací komerčního nebo reklamního charakteru, multimediálních informací komerčního charakteru, zprostředkování v oblasti nákupu a prodeje zboží s výše uvedenými výrobky ve třídě 30 včetně prodeje prostřednictvím Internetu, maloobchodní a velkoobchodní prodej výše uvedených výrobků ve třídě 30.

(730) **VITANA, a.s.**, Mělnická 133, Byšice, 27732, CZ

(210) **O-532717**  
(220) 21.07.2016  
(320) 21.07.2016  
(511) 4, 9, 16, 36, 37, 39, 42, 43  
(540)



(510) (4) průmyslové oleje a tuky, mazadla, paliva pevná, kapalná a plynná, včetně pohonných hmot; (9) elektronické platební terminály, čtečky platebních karet, čtečky čárového kódu, přístroje pro vážení, měření a kontrolu, přístroje pro zpracování informací pro počítače, počítačové stroje, přístroje pro vedení, přepínání nebo přeměnu elektrického proudu, automatické distributory; (16) kreditní a debetní karty neelektrické, kartón a výrobky z kartónu, a to kartónové tašky, kartónové krabice, kartónová pouzdra, obaly a obalové materiály z kartónu; (36) služby spojené s bezhotovostními platbami, zprostředkování automatizovaných platebních služeb a elektronických platebních služeb, finanční služby týkající se kreditních a platebních karet; (37) servisní a opravárenské služby v oboru motorových a nemotorových vozidel a jiné dopravní techniky, včetně zprostředkování těchto služeb, služby pneuservisu, služby karosářské a lakýrnické, opravy elektrického příslušenství vozidel, údržba a mytí vozidel, provoz čerpacích stanic a myček vozidel, diagnostika motorů a průmyslových vozidel; (39) přeprava osob, zboží a nákladů, včetně přepravy kapalin a plynů, provozování skladů, skladišť, překladišť, deponií, parkovišť, včetně halových a podzemních parkovišť a garáží; (42) technické poradenství v předmětech autokosmetiky, chemických výrobků, průmyslových olejů, tuků, maziv a paliv, včetně pohonných hmot a dopravních prostředků, odborné technické služby v oboru paliv a

turbotechniky; (43) služby v oboru dočasného ubytování a stravování, včetně rychlého občerstvení a zprostředkování těchto služeb.

(730) **W.A.G. payment solutions, a.s.**, Na Vítězné pláni 1719/4, Praha 4 Nusle, 14000, CZ  
(740) **FISCHER & PARTNER Intellectual Property s.r.o.**, Na Hrobcí 294/5, Praha 2, 12000

(210) **O-532907**  
(220) 01.08.2016  
(320) 01.08.2016  
(511) 1, 5, 44  
(540)



(510) (1) chemické produkty, určené pro průmysl ve třídě 1, hnojiva a chemické výrobky pro použití v zemědělství, minerální hnojiva, organická hnojiva, přípravky na ochranu rostlin (jiné než fungicidy, herbicidy, insekticidy a přípravky na hubení plevelu a parazitů), chemické přípravky pro lesnictví, fosfor, chemické výrobky pro farmaceutický průmysl, plastické hmoty v surovém stavu, chemické výrobky a sloučeniny pro užití zejména v biotechnologii a pro výrobu léčiv, chemická činidla (s výjimkou pro lékařské a zvěrolékařské účely), chemikálie pro laboratorní analýzy a vědecké účely a pro průmysl (s výjimkou pro lékařské a zvěrolékařské účely), konzervační přísady do léčiv, biologické a bakteriální přípravky (s výjimkou pro lékařské a zvěrolékařské účely), bakteriologické přípravky pro octové kvašení, filtrační prostředky pro čištění tekutin, chemické a biochemické přípravky pro čištění vody, destilovaná voda, draselná voda, diagnostické preparáty (s výjimkou pro lékařské a zvěrolékařské účely), kultury mikroorganismů (s výjimkou pro lékařské a zvěrolékařské účely), biochemické katalyzátory, přídatné kapaliny pro použití s abrazivy, syntetické materiály pro absorpci oleje, acetáty, octany, etanáty (chemikálie), aceton, propan, dimethylketon, acetylen, adhezivní přípravky na chirurgické bandážování, aktinium, aktivní uhlí, roztoky pro odstraňování sranů z akumulátorů, albuminový papír, aldehydy, algináty pro průmyslové účely, alkalické jodidy pro průmyslové účely, alkalické kovy, alkaloidy, etylalkohol, amoniak pro průmyslové účely, amonné soli, amylacetát, amylalkohol, antimon, kyselina antranilová, chemické apretační výrobky, arabská guma pro průmyslové účely, argon, arsen, arseničitan olovnatý, arsenové kyseliny, astat, balzám gurjunský na výrobu laků, baryum, chemické přípravky pro barvy, baryt, bauxit, chemické přípravky na bělení olejů a tuků, organické bělicí chemikálie, benzeny, benzoová kyselina, bezvodý amoniak, jodidovaná a sladová bílkovina jako surovina, živočišná nebo rostlinná bílkovina jako surovina, bizmut, brom pro chemické účely, celulóza a celulózové deriváty pro průmyslové účely, cer, cesium, citlivý papír, cymen (izopropyltoluen), činidla chemická (s výjimkou pro lékařské a zvěrolékařské účely), přípravky proti zakalení a zamžení čoček, dehydratační prostředky pro průmyslové účely, fotocitlivé desky, průmyslové detergenty spadající do této třídy, dextrin (apretura) k průmyslovému užití, diastáza (enzym) pro průmyslové účely, diazopapír, dispergační činidla pro olej a ropu, disperze plastické hmoty, ditioničitany, draslík, dřevný líc a ocet, dusičnan bizmutitý pro chemické účely, dusičnan stříbrný, dusičnan uranu, dusík, oxid dusný, dvojchroman draselný, dvojchroman sodný, dysprosium, emulgátory, enzymatické přípravky pro průmyslové účely, epoxidové pryskyřice v surovém stavu, erbium, octová esence, estery, etan, étery, etylenglykol, etyléter, europium, fenol pro průmyslové účely, mléčné kvasinky pro průmyslové účely, fermium, ferokyanidy, filtrační materiály (chemické přípravky a rostlinné látky), filtrační keramické materiály ve formě částic, uhlík do filtrů, flokulační (vločkovací) činidla, formaldehyd pro chemické účely, fosfatidy, fosfáty (hnojiva), fosfor, fotografická redukční činidla, fotografické emulze a vývojky, fotografický papír, fluor, francium, galium, galáty bizmutu, hydroxid bizmutitý pro průmyslové účely, galotaninová kyselina, galvanické lázně, glukóza pro průmyslové účely, glyceridy, glykol, glykoléter, glykosidy, grafít pro průmyslové účely,

rozpouštědla gummy (nikoliv pro domácnost), helium, hasící směsi, octan hlinitý, holmium, hydráty, hydraulické kapaliny, hydrogenuhličitan sodný pro chemické účely, hydrochlorečnany, hydroxid amonný pro průmyslové účely, hydroxidy alkalických kovů, chlor, chlorečnany, chloridy, chemický indikátorový papír, infuzoriová hlinka, křemelina, izotopy pro průmyslové účely, jod pro chemické a průmyslové účely, jodidované bílkoviny, kafr pro průmyslové účely, kalcinovaná soda, bezvodý uhličitán sodný, prostředky na kalení kovů, kalifornium, kameneč, kamenná sůl, kaolin, karbid, katalyzátory, keramické glazury, keramické materiály ve formě částic užívané jako filtry, ketony, kolodium (nikoliv pro farmaceutické účely), chemické látky ke kondenzaci, kondenzaci zabraňující chemikálie, korozivní přípravky, kostní uhlí, alkalické kovy, krypton, kreozot pro chemické účely, přípravky na zpracování kůže, chemické látky na kvašení vína, kyanidy, kyseliny, kyselinovzdomé chemické sloučeniny, lakmusový papír, lantan, lecitin jako surovina, lepidla pro průmyslové účely, lithium, louh sodný pro průmyslové účely, lutecium, mangany, masné kyseliny, chladicí chemikálie, metan, metylbenzen, metyléter, mikroorganismy (s výjimkou pro lékařské a zvěrolékařské účely), naftalín, naftalen, nemrzoucí látky (chemikálie), neodým, neon, neptunium, nitrátový papír, oxidy, papírová vlákna, peroxid vodíku, peroxoboritan sodný, peroxiuhličitany, chemické přípravky pro výrobu pigmentů, plastifikátory, plutonium, plyny ztužené pro průmyslové účely, polokovy, praseodym, promethium, protaktinium, štěpitelné chemické prvky, přípravky obsahující stopové prvky pro rostliny, pryskyřice jako suroviny, přísady chemické do insekticidů a fungicidů, radioaktivní prvky pro vědecké účely, radon, renum, reagenční papír, rtuť, rubidium, sacharin, salmiak, samarium, selen, silikáty, silikony, síra, skandium, umělá sladidla (chemikálie), sladová bílkovina, sodík, soli (chemické přípravky), stroncium, roztoky stříbrných solí pro stříbření, sůl (surovina), sulfáty, sulfidy, škumpa (tríslovina), tanin, telur, technecium, terbiu, tetrachloridy, těžká voda, thalium, thiokarbamid, thorium, thulium, titaničitany, toluen, neutralizační přípravky pro toxické plyny, uhličitany, uhlík, uran, urychlovače vulkanizace, viskóza, vodík, vulkanizační přípravky, vzácné zeminy, xenon, yterbium, yttrium, zásady, změkčovadla (plastifikátory), želatina pro průmyslové účely, živočišné uhlí; (5) chemické produkty pro farmácii a lékařství, diagnostické přípravky, zejména výtazky, vzorky, nukleové kyseliny, bílkoviny, polypeptidy a protilátky a molekulární matrice biologických materiálů pro klinické nebo lékařské laboratorní užití, diagnostické soupravy a testovací soupravy preparátů pro klinické, laboratorní, lékařské a chemické užití pro diagnostiku, tvorbu prognóz, předpovídání a léčbu chorob a pro poskytování genomových a proteomových profilů použitelných při výběru terapeutik, soupravy a testovací soupravy preparátů pro hodnocení účinnosti léčby a léčebného pokroku, prognostické testovací soupravy preparátů pro odhalování dědičných rizikových faktorů, insekticidy, farmaceutické výrobky a přípravky, zejména protilátky, veterinářské výrobky, hygienické výrobky pro léčebné účely, alkohol pro léčebné účely, mentol, bakteriální, chemické a biologické přípravky pro lékařské a veterinární účely, chemicko-farmaceutické přípravky, bylinné čaje pro lékařské účely, byliny (léčivé byliny), drogy pro léčebné účely, diabetické přípravky pro léčebné účely, potraviny pro batolata, náplastí, obvazový materiál, diagnostické preparáty pro lékařské a veterinární účely, dezinfekční přípravky, enzymatické přípravky pro lékařské a veterinární účely, diagnostika pro lékařské a zvěrolékařské účely, chemická činidla pro lékařské a zvěrolékařské účely, chemikálie pro laboratorní analýzy pro lékařské a zvěrolékařské účely, přípravky z mikroorganismů pro lékařské a zvěrolékařské účely, diagnostická činidla pro použití in vitro pro lokalizování rakovinných míst a pro farmaceutické použití; diagnostická činidla biologického původu pro použití při diagnóze nemocí, chemické přípravky pro použití při analýzách DNA pro léčebné účely, živné půdy pro bakteriální kultury, vitamíny pro lékařské a zvěrolékařské účely, antibiotika, aminokyseliny pro lékařské účely, analgetika, anestetika, antiseptika, přípravky pro péči o dutinu ústní pro lékařské účely, léčivé přípravky do koupele, léčiva na zuby, léčivé čaje, léčivé kořeny, léčivé rostliny, vodičky pro veterinární účely, zvěrolékařské přípravky, tampóny absorpční pro lékařské účely, balzámy pro lékařské účely, bílkovinná potrava pro lékařské účely, cukr pro lékařské účely, čípky, deodoranty (jiné než pro osobní potřebu nebo pro zvířata), dietetické látky upravené pro lékařské účely, hormony pro lékařské účely, kapsle pro lékařské účely, lékárníčky včetně obsahu, masti pro lékařské účely, soli do koupele pro lékařské účely, vlákna pro lékařské účely, čichací soli, přípravky na čištění vzduchu, diastáza (enzym) k lékařským účelům, chinin, chinolin pro lékařské účely, izotopy pro lékařské účely, kafr pro lékařské účely, soli minerálních vod pro lékařské účely, radioaktivní látky pro lékařské účely, radium pro lékařské účely, ricinový olej, sikativa pro lékařské účely, želatina (pro lékařské účely), digitalin, digestiva pro lékařské účely,

guajakol, hořec pro lékařské účely, vinný kámen pro lékařské účely, kolodium pro lékařské účely, magnézie, mellissová voda, rybí moučka pro farmaceutické účely, myrobalánová kúra pro farmaceutické účely, jodoform, joboba, krevní plazma, media pro bakteriologické kultury, laktóza pro farmaceutické účely, mikroorganismy pro použití v lékařství a zvěrolékařství, narkotika, opiáty, projímadla, styptika, vše pro lékařské účely, farmaceutické přípravky na předpis pro užití při diagnóze nebo léčbě lidských chorob a poruch, zejména oběhových, respiračních, endokrinních, neurologických, kardiovaskulárních, onkologických, plicních, muskuloskeletálních, lymfatických, gastrointestinálních, ledvinových, infekčních a metabolických chorob a poruch a chorob a poruch trávicího traktu, autoimunitních chorob a poruch, chorob a poruch spojených s imunitou, virových chorob a poruch močových cest, chorob a poruch spojených s citlivostí kostí a chorob a poruch centrálního nervového systému, kromě analgetik, a pro klinické, laboratorní, lékařské a chemické užití pro diagnostiku, tvorbu prognóz, předpovídání a léčbu chorob a pro poskytování genomových a proteomových profilů použitelných při výběru terapeutik, soupravy a testovací soupravy pro hodnocení účinnosti léčby a léčebného pokroku, prognostické testovací soupravy pro odhalování dědičných rizikových faktorů, diagnostické přípravky, zejména, bílkoviny, protilátky a molekulární matrice biologických materiálů pro klinické nebo lékařské laboratorní užití; (44) péče o zdraví osob a zvířat, konzultační a poradenské služby v oblasti lékařské techniky, pronájem lékařské techniky, lékařské služby, veterinární péče, zdravotní péče, péče o hygienu a krásu osob a zvířat, zemědělské, zahradnické a lesnické služby, masáže, masérské služby, regenerační a rekondiční služby v rámci této třídy, služby solárií, provozování zařízení sloužících k regeneraci a rekondici v rámci této třídy, tetování, aromaterapeutické služby, provozování kliniky nebo sanatoria (sokromě), pronajímání zdravotních (zdravotnických) zařízení, pořádání rekondičních akcí v rámci této třídy, zdravotnická střediska, zotavovny, nemocniční služby, ošetrovatelské služby, veřejné lázně pro hygienické účely, parní lázně, výchova asistenčních psů pro postižené, poradenství a péče v rámci integrace handicapovaných lidí, chov zvířat, veterinární pomoc, péče o čistotu domácích zvířat, úprava (česání) zvířat, neurologie (chiropraktika), služby psychologa, léčba toxikomanů, stomatologie, plastická chirurgie, služby porodní asistentky, umělé oplodňování, oplodňování in-vitro, farmaceutické poradenství, služby optika, fyzioterapie, služby krevní banky, zahradnictví, zahradnické služby, služby v oblasti zahradní architektury, údržba trávníků, rostlinné školky, aranžování květin, léčení stromů, letecké a pozemní rozprašování hnojiv a jiných zemědělských chemických látek, ničení plevelu, ničení škůdců v zemědělství, pronájem zemědělských nástrojů a zařízení, zhotovování věnců.

(591) Barevná

(730) IOCB TTO s.r.o., Flemingovo nám. 542/2, Praha 6, 16000, CZ

(740) DANĚK &amp; PARTNERS Advokátní a patentová kancelář, Ing. Dr. Vilém Daněk Ph.D., LL.M., Vinohradská 17, Praha 2, 11000

(210) O-532908

(220) 01.08.2016

(320) 01.08.2016

(511) 1, 5, 44

(540)

**LIPEON THERAPEUTICS**

(510) (1) chemické produkty, určené pro průmysl ve třídě 1, hnojiva a chemické výrobky pro použití v zemědělství, minerální hnojiva, organická hnojiva, přípravky na ochranu rostlin (jiné než fungicidy, herbicidy, insekticidy a přípravky na hubení plevelu a parazitů), chemické přípravky pro lesnictví, fosfor, chemické výrobky pro farmaceutický průmysl, plastické hmoty v surovém stavu, chemické výrobky a sloučeniny pro užití zejména v biotechnologii a pro výrobu léčiv, chemická činidla (s výjimkou pro lékařské a zvěrolékařské účely), chemikálie pro laboratorní analýzy a vědecké účely a pro průmysl (s výjimkou pro lékařské a zvěrolékařské účely), konzervační přísady do léčiv, biologické a bakteriální přípravky (s výjimkou pro lékařské a zvěrolékařské účely), bakteriologické přípravky pro octové kvašení, filtrační prostředky pro čištění tekutin, chemické a biochemické přípravky pro čištění vody, destilovaná voda, draselná voda, diagnostické preparáty (s výjimkou pro lékařské a zvěrolékařské účely), kultury mikroorganismů (s výjimkou pro lékařské a zvěrolékařské účely), biochemické katalyzátory, přídavné kapaliny pro použití s abrazivní, syntetické materiály pro absorpci oleje, acetáty, octany, etanáty (chemikálie), aceton, propan, dimethylketon, acetylen, adhezivní přípravky na chirurgické bandážování, aktinium, aktivní uhlí, roztoky pro





- (730) **IOCB TTO s.r.o.**, Flemingovo nám. 542/2, Praha 6, 16000, CZ  
(740) **DANĚK & PARTNERS** Advokátní a patentová kancelář, Ing. Dr. Vilém Daněk Ph.D., LL.M., Vinohradská 17, Praha 2, 11000

- (210) **O-532909**  
(220) 01.08.2016  
(320) 01.08.2016  
(511) 1, 5, 44  
(540)



- (510) (1) chemické produkty, určené pro průmysl ve třídě 1, hnojiva a chemické výrobky pro použití v zemědělství, minerální hnojiva, organická hnojiva, přípravky na ochranu rostlin (jiné než fungicidy, herbicidy, insekticidy a přípravky na hubení plevelu a parazitů), chemické přípravky pro lesnictví, fosfor, chemické výrobky pro farmaceutický průmysl, plastické hmoty v surovém stavu, chemické výrobky a sloučeniny pro užití zejména v biotechnologii a pro výrobu léčiv, chemická činidla (s výjimkou pro lékařské a zvěrolékařské účely), chemikálie pro laboratorní analýzy a vědecké účely a pro průmysl (s výjimkou pro lékařské a zvěrolékařské účely), konzervační přísady do léčiv, biologické a bakteriální přípravky (s výjimkou pro lékařské a zvěrolékařské účely), bakteriologické přípravky pro octové kvašení, filtrační prostředky pro čištění tekutin, chemické a biochemické přípravky pro čištění vody, destilovaná voda, draselná voda, diagnostické preparáty (s výjimkou pro lékařské a zvěrolékařské účely), kultury mikroorganismů (s výjimkou pro lékařské a zvěrolékařské účely), biochemické katalyzátory, přídatné kapaliny pro použití s abrazivy, syntetické materiály pro absorpci oleje, acetáty, octany, etanáty (chemikálie), aceton, propan, dimethylketon, acetylen, adhezivní přípravky na chirurgické bandážování, aktinium, aktivní uhlí, roztoky pro odstraňování síranů z akumulátorů, albuminový papír, aldehydy, algináty pro průmyslové účely, alkalické jodidy pro průmyslové účely, alkalické kovy, alkaloidy, etylalkohol, amoniak pro průmyslové účely, amonné soli, amylacetát, amylalkohol, antimon, kyselina antranilová, chemické apretační výrobky, arabská guma pro průmyslové účely, argon, arsen, arseničtan olovnatý, arsenové kyseliny, astat, balzám gurjunský na výrobu laků, baryum, chemické přípravky pro barvy, baryt, bauxit, chemické přípravky na bělení olejů a tuku, organické bělicí chemikálie, benzeny, benzoová kyselina, bezvodý amoniak, jodidovaná a sladová bílkovina jako surovina, živočišná nebo rostlinná bílkovina jako surovina, bizmut, brom pro chemické účely, celulóza a celulózové deriváty pro průmyslové účely, cer, cesium, citlivý papír, cymen (izopropyltoluen), činidla chemická (s výjimkou pro lékařské a zvěrolékařské účely), přípravky proti zakalení a zamžení čoček, dehydratační prostředky pro průmyslové účely, fotocitlivé desky, průmyslové detergenty spadající do této třídy, dextrin (apretura) k průmyslovému užití, diastáza (enzym) pro průmyslové účely, diazopapír, dispergační činidla pro olej a ropu, disperze plastické hmoty, ditioničtany, draslík, dřevný líh a ocet, dusičnan bizmutitý pro chemické účely, dusičnan stříbrný, dusičnan uranu, dusík, oxid dusný, dvojchroman draselný, dvojchroman sodný, dysprosium, emulgátory, enzymatické přípravky pro průmyslové účely, epoxidové pryskyřice v surovém stavu, erbium, octová esence, estery, etan, étery, etylenglykol, etyléter, europium, fenol pro průmyslové účely, mléčné kvasinky pro průmyslové účely, fermium, ferokyanidy, filtrační materiály (chemické přípravky a rostlinné látky), filtrační keramické materiály ve formě částic, uhlík do filtrů, flokulační (vločkovací) činidla, formaldehyd pro chemické účely, fosfatidy, fosfáty (hnojiva), fosfor, fotografická redukční činidla, fotografické emulze a vývojky, fotografický papír, fluor, francium, galium, galáty bizmutu, hydroxid bizmutitý pro průmyslové účely, galotaninová kyselina, galvanické lázně, glukóza pro průmyslové účely, glyceridy, glykol, glykoléter, glykosidy, grafit pro průmyslové účely, rozpouštědla gumy (nikoliv pro domácnost), helium, hasicí směsi, octan hlinitý, holmium, hydráty, hydroaulické kapaliny, hydrogenuhlíčan sodný pro chemické účely, hydrochlorečnany, hydroxid amonný pro průmyslové

účely, hydroxidy alkalických kovů, chlor, chlorečnany, chloridy, chemický indikátorový papír, infuzoriová hlinka, křemelina, izotopy pro průmyslové účely, jod pro chemické a průmyslové účely, jodidovaná bílkovina, kafr pro průmyslové účely, kalcinovaná soda, bezvodý uhličitán sodný, prostředky na kalení kovů, kalifornium, kamenec, kamenná sůl, kaolin, karbid, katalyzátory, keramické glazury, keramické materiály ve formě částic užívané jako filtry, ketony, kolodium (nikoliv pro farmaceutické účely), chemické látky ke kondenzaci, kondenzaci zabraňující chemikálie, korozivní přípravky, kostní uhlí, alkalické kovy, krypton, kreozot pro chemické účely, přípravky na zpracování kůže, chemické látky na kvašení vína, kyanidy, kyseliny, kyselinovzdomé chemické sloučeniny, lakmusový papír, lantan, lecitin jako surovina, lepidla pro průmyslové účely, lithium, louh sodný pro průmyslové účely, lutecium, mangany, mastné kyseliny, chladicí chemikálie, metan, metylbenzen, metyléter, mikroorganismy (s výjimkou pro lékařské a zvěrolékařské účely), naftalín, naftalen, nemrzoucí látky (chemikálie), neodym, neon, neptunium, nitratový papír, oxidy, papírová vlákna, peroxid vodíku, peroxoboritan sodný, peroxiuhlíčitany, chemické přípravky pro výrobu pigmentů, plastifikátory, plutonium, plyny tužené pro průmyslové účely, polkovy, praseodym, promethium, protaktinium, štěpitelné chemické prvky, přípravky obsahující stopové prvky pro rostliny, pryskyřice jako suroviny, přísady chemické do insekticidů a fungicidů, radioaktivní prvky pro vědecké účely, radon, renium, reagenční papír, rtuť, rubidium, sacharin, salmiak, samarium, selen, silikáty, silikony, síra, skandium, umělá sladidla (chemikálie), sladová bílkovina, sodík, soli (chemické přípravky), stroncium, roztoky stříbrných solí pro stříbření, sůl (surovina), sulfáty, sulfidy, škumpa (tříslovina), tanin, telur, technecium, terbium, tetrachloridy, těžká voda, thalium, thiokarbanilid, thorium, thulium, titaničitany, toluen, neutralizační přípravky pro toxické plyny, uhlíčitany, uhlík, uran, urychlovače vulkanizace, viskóza, vodík, vulkanizační přípravky, vzácné zeminy, xenon, yterbium, yttrium, zásady, změkčovadla (plastifikátory), želatina pro průmyslové účely, živočišné uhlí; (5) chemické produkty pro farmacii a lékařství, diagnostické přípravky, zejména výtazky, vzorky, nukleové kyseliny, bílkoviny, polypeptidy a protilátky a molekulární matrice biologických materiálů pro klinické nebo lékařské laboratorní užití, diagnostické soupravy a testovací soupravy preparátů pro klinické, laboratorní, lékařské a chemické užití pro diagnostiku, tvorbu prognóz, předpovídání a léčbu chorob a pro poskytování genomových a proteomových profilů použitelných při výběru terapeutik, soupravy a testovací soupravy preparátů pro hodnocení účinnosti léčby a léčebného pokroku, prognostické testovací soupravy preparátů pro odhalování dědičných rizikových faktorů, insekticidy, farmaceutické výrobky a přípravky, zejména protilátky, veterinářské výrobky, hygienické výrobky pro léčebné účely, alkohol pro léčebné účely, mentol, bakteriální, chemické a biologické přípravky pro lékařské a veterinární účely, chemicko-farmaceutické přípravky, bylinné čaje pro lékařské účely, byliny (léčivé byliny), drogy pro léčebné účely, diabetické přípravky pro léčebné účely, potraviny pro batolata, náplasti, obvazový materiál, diagnostické preparáty pro lékařské a veterinární účely, dezinfekční přípravky, enzymatické přípravky pro lékařské a veterinární účely, diagnostika pro lékařské a zvěrolékařské účely, chemická činidla pro lékařské a zvěrolékařské účely, chemikálie pro laboratorní analýzy pro lékařské a zvěrolékařské účely, přípravky z mikroorganismů pro lékařské a zvěrolékařské účely, diagnostická činidla pro použití in vitro pro lokalizování rakovinných míst a pro farmaceutické použití; diagnostická činidla biologického původu pro použití při diagnóze nemocí, chemické přípravky pro použití při analýzách DNA pro léčebné účely, živné půdy pro bakteriální kultury, vitamíny pro lékařské a zvěrolékařské účely, antibiotika, aminokyseliny pro lékařské účely, analgetika, anestetika, antiseptika, přípravky pro péči o dutinu ústní pro lékařské účely, léčivé přípravky pro koupele, léčiva na zuby, léčivé čaje, léčivé kofeny, léčivé rostliny, vodičky pro veterinární účely, zvěrolékařské přípravky, tampóny absorpční pro lékařské účely, balzámy pro lékařské účely, bílkovinná potrava pro lékařské účely, cukr pro lékařské účely, čípky, deodoranty (jiné než pro osobní potřebu nebo pro zvířata), dietetické látky upravené pro lékařské účely, hormony pro lékařské účely, kapsle pro lékařské účely, lékárníčky včetně obsahu, masti pro lékařské účely, soli do koupele pro lékařské účely, vlákna pro lékařské účely, čichací soli, přípravky na čištění vzduchu, diastáza (enzym) k lékařským účelům, chinin, chinolin pro lékařské účely, izotopy pro lékařské účely, kafr pro lékařské účely, soli minerálních vod pro lékařské účely, radioaktivní látky pro lékařské účely, radium pro lékařské účely, ricinový olej, sikativa pro lékařské účely, želatina (pro lékařské účely), digitalin, digestiva pro lékařské účely, guajakol, hořec pro lékařské účely, vinný kámen pro lékařské účely, kolodium pro lékařské účely, magnézie, mellissová voda, rybí moučka pro farmaceutické účely, myrobalánová kúra pro farmaceutické účely,

jodoforn, jojoba, krevní plazma, media pro bakteriologické kultury, laktóza pro farmaceutické účely, mikroorganismy pro použití v lékařství a zvěrolékařství, narkotika, opiáty, projímadla, styptika, vše pro lékařské účely, farmaceutické přípravky na předpis pro užití při diagnóze nebo léčbě lidských chorob a poruch, zejména oběhových, respiračních, endokrinních, neurologických, kardiovaskulárních, onkologických, plicních, muskuloskeletálních, lymfatických, gastrointestinálních, ledvinových, infekčních a metabolických chorob a poruch a chorob a poruch trávicího traktu, autoimunitních chorob a poruch, chorob a poruch spojených s imunitou, virových chorob a poruch močových cest, chorob a poruch spojených s citlivostí kostí a chorob a poruch centrálního nervového systému, kromě analgetik, a pro klinické, laboratorní, lékařské a chemické užití pro diagnostiku, tvorbu prognóz, předpovídání a léčbu chorob a pro poskytování genomových a proteomových profilů použitelných při výběru terapeutik, soupravy a testovací soupravy pro hodnocení účinnosti léčby a léčebného pokroku, prognostické testovací soupravy pro odhalování dědičných rizikových faktorů, diagnostické přípravky, zejména, bílkoviny, protilátky a molekulární matrice biologických materiálů pro klinické nebo lékařské laboratorní užití; (44) péče o zdraví osob a zvířat, konzultační a poradenské služby v oblasti lékařské techniky, pronájem lékařské techniky, lékařské služby, veterinární péče, zdravotní péče, péče o hygienu a krásu osob a zvířat, zemědělské, zahradnické a lesnické služby, masáže, masérské služby, regenerační a rekondiční služby v rámci této třídy, služby solárií, provozování zařízení sloužících k regeneraci a rekondici v rámci této třídy, kadeřnické salóny, salóny krásy, implantace vlasů, manikúra, pedikúra, tetování, aromaterapeutické služby, provozování kliniky nebo sanatoria (soukromé), pronájem zdravotních (zdravotnických) zařízení, pořádání rekondičních akcí v rámci této třídy, zdravotnická střediska, zotavovny, nemocniční služby, ošetrovatelské služby, veřejné lázně pro hygienické účely, pamí lázně, výchova asistenčních psů pro postižené, poradenství a péče v rámci integrace handicapovaných lidí, chov zvířat, veterinární pomoc, péče o čistotu domácích zvířat, úprava (česání) zvířat, neurologie (chiropraktika), služby psychologa, léčba toxikomanů, stomatologie, plastická chirurgie, služby porodní asistentky, umělé oplodňování, oplodňování in-vitro, farmaceutické poradenství, služby optika, fyzioterapie, služby krevní banky, zahradnictví, zahradnické služby, služby v oblasti zahradní architektury, údržba trávníků, rostlinné školky, aranžování květin, léčení stromů, letecké a pozemní rozprašování hnojiv a jiných zemědělských chemických látek, ničení škůdců v zemědělství, pronájem zemědělských nástrojů a zařízení, zhotovování věnců.

(591) Barevná

(730) IOCB TTO s.r.o., Flemingovo nám. 542/2, Praha 6, 16000, CZ

(740) DANĚK &amp; PARTNERS Advokátní a patentová kancelář, Ing. Dr. Vilém Daněk Ph.D., LL.M., Vinohradská 17, Praha 2, 11000

(210) O-533427

(220) 23.08.2016

(320) 23.08.2016

(511) 1, 5, 44

(540)

## iBodies

(510) (1) chemické produkty, určené pro průmysl ve třídě 1, hnojiva a chemické výrobky pro použití v zemědělství, minerální hnojiva, organická hnojiva, přípravky na ochranu rostlin (jiné než fungicidy, herbicidy, insekticidy a přípravky na hubení plevelů a parazitů), chemické přípravky pro lesnictví, fosfor, chemické výrobky pro farmaceutický průmysl, plastické hmoty v surovém stavu, chemické výrobky a sloučeniny pro užití zejména v biotechnologii a pro výrobu léčiv, chemická činidla (s výjimkou pro lékařské a zvěrolékařské účely), chemikálie pro laboratorní analýzy a vědecké účely a pro průmysl (s výjimkou pro lékařské a zvěrolékařské účely), konzervační přísady do léčiv, biologické a bakteriální přípravky (s výjimkou pro lékařské a zvěrolékařské účely), bakteriologické přípravky pro octové kvašení, filtrační prostředky pro čištění tekutin, chemické a biochemické přípravky pro čištění vody, destilovaná voda, draselná voda, diagnostické preparáty (s výjimkou pro lékařské a zvěrolékařské účely), kultury mikroorganismů (s výjimkou pro lékařské a zvěrolékařské účely), biochemické katalyzátory, přídavné kapaliny pro použití s abrazivy, syntetické materiály pro absorpci oleje, acetáty, octany, etanáty (chemikálie), aceton, propan, dimetylketon, acetylen, adhezivní přípravky na chirurgické bandážování, aktinium, aktivní uhlí, roztoky pro odstraňování síranů z akumulátorů, albuminový papír, aldehydy, algináty pro průmyslové účely, alkalické jodidy pro průmyslové účely, alkalické kovy, alkaloidy, etylalkohol, amoniak pro průmyslové účely, amonné soli,

amylacetát, amylalkohol, antimon, kyselina antranilová, chemické apretační výrobky, arabská guma pro průmyslové účely, argon, arsen, arseničitan olovnatý, arsenové kyseliny, astat, balzám gurjanský na výrobu laků, baryum, chemické přípravky pro barvy, baryt, bauxit, chemické přípravky na bělení olejů a tuku, organické bělicí chemikálie, benzeny, benzoová kyselina, bezvodý amoniak, jodidovaná a sladová bílkovina jako surovina, živočišná nebo rostlinná bílkovina jako surovina, bizmut, brom pro chemické účely, celulóza a celulózové deriváty pro průmyslové účely, cer, cesium, citlivý papír, cymen (izopropyltoluen), činidla chemická (s výjimkou pro lékařské a zvěrolékařské účely), přípravky proti zakalení a zamžení očí, dehydratační prostředky pro průmyslové účely, fotocitlivé desky, průmyslové detergenty spadající do této třídy, dextrin (apretura) k průmyslovému užití, diastáza (enzym) pro průmyslové účely, diazopapír, dispergační činidla pro olej a ropu, disperze plastické hmoty, ditioničtany, draslík, dřevný lih a ocet, dusičnan bizmutitý pro chemické účely, dusičnan stříbrný, dusičnan uranu, dusík, oxid dusný, dvojhroman draselný, dvojhroman sodný, dysprosium, emulgátory, enzymatické přípravky pro průmyslové účely, epoxidové pryskyřice v surovém stavu, erbium, octová esence, estery, etan, étery, etylenglykol, etyléter, europium, fenol pro průmyslové účely, mléčné kvasinky pro průmyslové účely, fermium, ferokyanidy, filtrační materiály (chemické přípravky a rostlinné látky), filtrační keramické materiály ve formě částic, uhlík do filtrů, flokulační (vločkovací) činidla, formaldehyd pro chemické účely, fosfatidy, fosfáty (hnojiva), fosfor, fotografická redukční činidla, fotografické emulze a vývojky, fotografický papír, fluor, francium, galium, galáty bizmutu, hydroxid bizmutitý pro průmyslové účely, galotaninová kyselina, galvanické lázně, glukóza pro průmyslové účely, glyceridy, glykol, glykoléter, glykosidy, grafit pro průmyslové účely, rozpouštědla gumy (nikoliv pro domácnost), helium, hasící směsi, octan hliníty, holmium, hydráty, hydraulické kapaliny, hydrogenuhličitan sodný pro chemické účely, hydrochloročnany, hydroxid amonný pro průmyslové účely, hydroxidy alkalických kovů, chlor, chlorečnany, chloridy, chemický indikátorový papír, infuzoriová hlinka, křemelina, izotopy pro průmyslové účely, jod pro chemické a průmyslové účely, jodidované bílkoviny, kafr pro průmyslové účely, kalcinovaná soda, bezvodý uhličitán sodný, prostředky na kalení kovů, kalifornium, kamenec, kamenná sůl, kaolin, karbid, katalyzátory, keramické glazury, keramické materiály ve formě částic užívané jako filtry, ketony, kolodium (nikoliv pro farmaceutické účely), chemické látky ke kondenzaci, kondenzaci zabraňující chemikálie, korozivní přípravky, kostní uhlí, alkalické kovy, krypton, kreozot pro chemické účely, přípravky na zpracování kůže, chemické látky na kvašení vína, kyanidy, kyseliny, kyselinovzdomé chemické sloučeniny, lakmusový papír, lantan, lecitin jako surovina, lepidla pro průmyslové účely, lithium, louch sodný pro průmyslové účely, lutecium, mangany, mastné kyseliny, chladicí chemikálie, metan, metylbenzen, metyléter, mikroorganismy (s výjimkou pro lékařské a zvěrolékařské účely), naftalín, naftalen, nemrznoucí látky (chemikálie), neodým, neon, neptunium, nitrátový papír, oxidy, papírová vlákna, peroxid vodíku, peroxoboritan sodný, peroxiuhličtany, chemické přípravky pro výrobu pigmentů, plastifikátory, plutonium, plyny ztužené pro průmyslové účely, polokovy, praseodym, promethium, protaktinium, štěpitelné chemické prvky, přípravky obsahující stopové prvky pro rostliny, pryskyřice jako suroviny, přísady chemické do insekticidů a fungicidů, radioaktivní prvky pro vědecké účely, radon, renium, reagenční papír, rtuť, rubidium, sacharin, salmiak, samarium, selen, silikáty, silikony, síra, skandium, umělá sladidla (chemikálie), sladová bílkovina, sodík, soli (chemické přípravky), stroncium, roztoky stříbrných solí pro stříbření, sůl (surovina), sulfáty, sulfidy, škumpa (tříslovina), tanin, telur, technecium, terbium, tetrachloridy, těžká voda, thalium, thiokarbanilid, thorium, thulium, titaničtany, toluen, neutralizační přípravky pro toxické plyny, uhličitany, uhlík, uran, urychlovače vulkanizace, viskóza, vodík, vulkanizační přípravky, vzácné zeminy, xenon, yterbium, ytrium, zásady, změkčovadla (plastifikátory), želatina pro průmyslové účely, živočišné uhlí; (5) chemické produkty pro farmaci a lékařství, diagnostické přípravky, zejména výtázky, vzorky, nukleové kyseliny, bílkoviny, polypeptidy a protilátky a molekulární matrice biologických materiálů pro klinické nebo lékařské laboratorní užití, diagnostické soupravy a testovací soupravy preparátů pro klinické, laboratorní, lékařské a chemické užití pro diagnostiku, tvorbu prognóz, předpovídání a léčbu chorob a pro poskytování genomových a proteomových profilů použitelných při výběru terapeutik, soupravy a testovací soupravy preparátů pro hodnocení účinnosti léčby a léčebného pokroku, prognostické testovací soupravy preparátů pro odhalování dědičných rizikových faktorů, insekticidy, farmaceutické výrobky a přípravky, zejména protilátky, veterinářské výrobky, hygienické výrobky pro léčebné účely, alkohol pro léčebné účely, mentol, bakteriální, chemické a biologické přípravky pro lékařské a

veterinární účely, chemicko-farmaceutické přípravky, bylinné čaje pro lékařské účely, byliny (léčivé byliny), drogy pro léčebné účely, diabetické přípravky pro léčebné účely, potraviny pro batolata, náplasti, obvazový materiál, diagnostické preparáty pro lékařské a veterinární účely, dezinfekční přípravky, enzymatické přípravky pro lékařské a veterinární účely, diagnostika pro lékařské a zvěrolékařské účely, chemická činidla pro lékařské a zvěrolékařské účely, chemikálie pro laboratorní analýzy pro lékařské a zvěrolékařské účely, přípravky z mikroorganismů pro lékařské a zvěrolékařské účely, diagnostická činidla pro použití in vitro pro lokalizování rakovinných míst a pro farmaceutické použití; diagnostická činidla biologického původu pro použití při diagnóze nemocí, chemické přípravky pro použití při analýzách DNA pro léčebné účely, živné půdy pro bakteriální kultury, vitamíny pro lékařské a zvěrolékařské účely, antibiotika, aminokyseliny pro lékařské účely, analgetika, anestetika, antiseptika, přípravky pro péči o dutinu ústní pro lékařské účely, léčivé přípravky do koupele, léčiva na zuby, léčivé čaje, léčivé kořeny, léčivé rostliny, vodičky pro veterinární účely, zvěrolékařské přípravky, tampóny absorpční pro lékařské účely, balzámy pro lékařské účely, bílkovinná potrava pro lékařské účely, cukr pro lékařské účely, čípky, deodoranty (jiné než pro osobní potřebu nebo pro zvířata), dietetické látky upravené pro lékařské účely, hormony pro lékařské účely, kapsle pro lékařské účely, lékárníčky včetně obsahu, masti pro lékařské účely, soli do koupele pro lékařské účely, vláknina pro lékařské účely, čichací soli, přípravky na čištění vzduchu, diastáza (enzym) k lékařským účelům, chinin, chinolin pro lékařské účely, izotopy pro lékařské účely, kafir pro lékařské účely, soli minerálních vod pro lékařské účely, radioaktivní látky pro lékařské účely, radium pro lékařské účely, ricinový olej, sikařina pro lékařské účely, želatina (pro lékařské účely), digitalin, digestiva pro lékařské účely, guajakol, hořec pro lékařské účely, vinný kámen pro lékařské účely, kolodium pro lékařské účely, magnézie, melissová voda, rybí moučka pro farmaceutické účely, myrobalánová kúra pro farmaceutické účely, jodoform, jojoba, krevní plazma, media pro bakteriologické kultury, laktóza pro farmaceutické účely, mikroorganismy pro použití v lékařství a zvěrolékařství, narkotika, opiáty, projímadla, styptika, vše pro lékařské účely, farmaceutické přípravky na předpis pro užití při diagnóze nebo léčbě lidských chorob a poruch, zejména oběhových, respiračních, endokrinních, neurologických, kardiovaskulárních, onkologických, plicních, muskuloskeletálních, lymfatických, gastrointestinálních, ledvinových, infekčních a metabolických chorob a poruch a chorob a poruch trávicího traktu, autoimunitních chorob a poruch, chorob a poruch spojených s imunitou, virových chorob a poruch močových cest, chorob a poruch spojených s citlivostí kostí a chorob a poruch centrálního nervového systému, kromě analgetik, a pro klinické, laboratorní, lékařské a chemické užití pro diagnostiku, tvorbu prognóz, předpovídání a léčbu chorob a pro poskytování genomových a proteomových profilů použitelných při výběru terapeutik, soupravy a testovací soupravy pro hodnocení účinnosti léčby a léčebného pokroku, prognostické testovací soupravy pro odhalování dědičných rizikových faktorů, diagnostické přípravky, zejména, bílkoviny, protilátky a molekulární matrice biologických materiálů pro klinické nebo lékařské laboratorní užití; (44) péče o zdraví osob a zvířat, konzultační a poradenské služby v oblasti lékařské techniky, pronájem lékařské techniky, lékařské služby, veterinární péče, zdravotní péče, péče o hygienu a krásu osob a zvířat, zemědělské, zahradnické a lesnické služby, masáže, maséřské služby, regenerační a rekondiční služby v rámci této třídy, služby solárií, provozování zařízení sloužících k regeneraci a rekondici v rámci této třídy, kadeřnické salóny, salóny krásy, implantace vlasů, manikúra, pedikúra, tetování, aromaterapeutické služby, provozování kliniky nebo sanatoria (soukromé), pronájem zdravotních (zdravotnických) zařízení, pořádání rekondičních akcí v rámci této třídy, zdravotnická střediska, zotavovny, nemocniční služby, ošetřovatelské služby, veřejné lázně pro hygienické účely, parní lázně, výchova asistenčních psů pro postižené, poradenství a péče v rámci integrace handicapovaných lidí, chov zvířat, veterinární pomoc, péče o čistotu domácích zvířat, úprava (česání) zvířat, neurologie (chiropraktika), služby psychologa, léčba toxikomanů, stomatologie, plastická chirurgie, služby porodní asistentky, umělé oplodňování, oplodňování in-vitro, farmaceutické poradenství, služby optika, fyzioterapie, služby krevní banky, zahradnictví, zahradnické služby, aranžování květin, léčení stromů, letecké a pozemní rozprašování hnojiv a jiných zemědělských chemických látek, ničení plevelů, ničení škůdců v zemědělství, pronájem zemědělských nástrojů a zařízení, zhotovování věnců.

(730) **IOCB TTO s.r.o.**, Flemingovo nám. 542/2, Praha 6 - Dejvice, 16000, CZ

(740) **DANĚK & PARTNERS** Advokátní a patentová kancelář, Ing. Dr. Vilém Daněk Ph.D., LL.M., Vinohradská 17, Praha 2, 11000

(210) **O-533428**

(220) 23.08.2016

(320) 23.08.2016

(511) 1, 5, 44

(540)

## **iBodies synthetic antibodies**

(510) (1) chemické produkty, určené pro průmysl ve třídě 1, hnojiva a chemické výrobky pro použití v zemědělství, minerální hnojiva, organická hnojiva, přípravky na ochranu rostlin (jiné než fungicidy, herbicidy, insekticidy a přípravky na hubení plevelů a parazitů), chemické přípravky pro lesnictví, fosfor, chemické výrobky pro farmaceutický průmysl, plastické hmoty v surovém stavu, chemické výrobky a sloučeniny pro užití zejména v biotechnologii a pro výrobu léčiv, chemická činidla (s výjimkou pro lékařské a zvěrolékařské účely), chemikálie pro laboratorní analýzy a vědecké účely a pro průmysl (s výjimkou pro lékařské a zvěrolékařské účely), konzervační přísady do léčiv, biologické a bakteriální přípravky (s výjimkou pro lékařské a zvěrolékařské účely), bakteriologické přípravky pro octové kvašení, filtrační prostředky pro čištění tekutin, chemické a biochemické přípravky pro čištění vody, destilovaná voda, draselná voda, diagnostické preparáty (s výjimkou pro lékařské a zvěrolékařské účely), kultury mikroorganismů (s výjimkou pro lékařské a zvěrolékařské účely), biochemické katalyzátory, přídavné kapaliny pro použití s abrazivy, syntetické materiály pro absorpci oleje, acetáty, octany, etanáty (chemikálie), aceton, propan, dimethylketon, acetylen, adhezivní přípravky na chirurgické bandážování, aktinium, aktivní uhlí, roztoky pro odstraňování síranů z akumulátorů, albuminový papír, aldehydy, algináty pro průmyslové účely, alkalické jodidy pro průmyslové účely, alkalické kovy, alkaloidy, etylalkohol, amoniak pro průmyslové účely, amonné soli, amylacetát, amylalkohol, antimon, kyselina antranilová, chemické apretační výrobky, arabská guma pro průmyslové účely, argon, arsen, arseničitan olovnatý, arsenové kyseliny, astat, balzám gurjanský na výrobu laků, baryum, chemické přípravky pro barvy, baryt, bauxit, chemické přípravky na bělení olejů a tuku, organické bělicí chemikálie, benzeny, benzoová kyselina, bezvodý amoniak, jodidovaná a sladová bílkovina jako surovina, živočišná nebo rostlinná bílkovina jako surovina, bizmut, brom pro chemické účely, celulóza a celulózové deriváty pro průmyslové účely, cer, cesium, citlivý papír, cymen (izopropyltoluen), činidla chemická (s výjimkou pro lékařské a zvěrolékařské účely), přípravky proti zakalení a zamžení očí, dehydratační prostředky pro průmyslové účely, fotocitlivé desky, průmyslové detergenty spadající do této třídy, dextrin (apretura) k průmyslovému užití, diastáza (enzym) pro průmyslové účely, diazopapír, dispergační činidla pro olej a ropu, disperze plastické hmoty, ditioničitany, draslík, dřevný líh a ocet, dusičnan bizmutitý pro chemické účely, dusičnan stříbrný, dusičnan uranu, dusík, oxid dusný, dvojhroman draselný, dvojhroman sodný, dysprosium, emulgátory, enzymatické přípravky pro průmyslové účely, epoxidové pryskyřice v surovém stavu, erbium, octová esence, estery, etan, étery, etylenglykol, etyléter, europium, fenol pro průmyslové účely, mléčné kvasinky pro průmyslové účely, fermium, ferokyanidy, filtrační materiály (chemické přípravky a rostlinné látky), filtrační keramické materiály ve formě částic, uhlík do filtrů, flokulační (vločkovací) činidla, formaldehyd pro chemické účely, fosfatidy, fosfáty (hnojiva), fosfor, fotografická redukční činidla, fotografické emulze a vývojky, fotografický papír, fluor, francium, galium, galáty bizmutu, hydroxid bizmutitý pro průmyslové účely, galotaniová kyselina, galvanické lázně, glukóza pro průmyslové účely, glyceridy, glykol, glykoléter, glykosidy, grafit pro průmyslové účely, rozpouštědla gumy (nikoliv pro domácnost), helium, hasící směsi, octan hliníkový, holmium, hydráty, hydraulické kapaliny, hydrogenuhličitan sodný pro chemické účely, hydrochlorečnany, hydroxid amonný pro průmyslové účely, hydroxidy alkalických kovů, chlor, chlorečnany, chloridy, chemický indikátorový papír, infuzoriová hlinka, křemelina, izotopy pro průmyslové účely, jod pro chemické a průmyslové účely, jodidované bílkoviny, kafir pro průmyslové účely, kalcinovaná soda, bezvodý uhličitan sodný, prostředky na kalení kovů, kalifornium, kamenec, kamenná sůl, kaolin, karbid, katalyzátory, keramické glazury, keramické materiály ve formě částic užívané jako filtry, ketony, kolodium (nikoliv pro farmaceutické účely), chemické látky ke kondenzaci, kondenzaci zabraňující chemikálie, korozivní přípravky, kostní uhlí, alkalické kovy, krypton, kreozyt pro chemické účely, přípravky na zpracování kůže, chemické látky na kvašení vína, kyanidy, kyseliny, kyselinovzdomé chemické sloučeniny, lakmusový papír, lantan, lecitin jako surovina, lepidla pro průmyslové účely, lithium, louh sodný pro průmyslové účely, lutecium, mangany, mastné kyseliny, chladicí chemikálie, metan, metylbenzen, metyléter, mikroorganismy (s výjimkou pro lékařské a

zvěrolékařské účely), naftalín, naftalen, nemrzoucí látky (chemikálie), neodym, neon, neptunium, nitrátový papír, oxidy, papírová vlákna, peroxid vodíku, peroxoboritan sodný, peroxiuhličitan, chemické přípravky pro výrobu pigmentů, plastifikátory, plutonium, plyny ztužené pro průmyslové účely, polokovy, praseodym, promethium, protaktinium, štěpitelné chemické prvky, přípravky obsahující stopové prvky pro rostliny, pryskyřice jako suroviny, přísady chemické do insekticidů a fungicidů, radioaktivní prvky pro vědecké účely, radon, renium, reagenční papír, rtuť, rubidium, sacharin, salmiak, samarium, selen, silikáty, silikony, síra, skandium, umělá sladidla (chemikálie), sladová bílkovina, sodík, soli (chemické přípravky), stroncium, roztoky stříbrných solí pro stříbření, sůl (surovina), sulfáty, sulfidy, škumpa (tříslovina), tanin, telur, technecium, terbium, tetrachloridy, těžká voda, thalium, thiokarbanilid, thorium, thulium, titanicitany, toluen, neutralizační přípravky pro toxické plyny, uhličitany, uhlík, uran, urychlovače vulkanizace, viskóza, vodík, vulkanizační přípravky, vzácné zeminy, xenon, yterbium, yttrium, zásady, změkčovadla (plastifikátory), želatina pro průmyslové účely, živočišné uhlí; (5) chemické produkty pro farmacie a lékařství, diagnostické přípravky, zejména výtazky, vzorky, nukleové kyseliny, bílkoviny, polypeptidy a protilátky a molekulární matrice biologických materiálů pro klinické nebo lékařské laboratorní užití, diagnostické soupravy a testovací soupravy preparátů pro klinické, laboratorní, lékařské a chemické užití pro diagnostiku, tvorbu prognóz, předpovídání a léčbu chorob a pro poskytování genomových a proteomových profilů použitelných při výběru terapeutik, soupravy a testovací soupravy preparátů pro hodnocení účinnosti léčby a léčebného pokroku, prognostické testovací soupravy preparátů pro odhalování dědičných rizikových faktorů, insekticidy, farmaceutické výrobky a přípravky, zejména protilátky, veterinářské výrobky, hygienické výrobky pro léčebné účely, alkohol pro léčebné účely, mentol, bakteriální, chemické a biologické přípravky pro lékařské a veterinární účely, chemicko-farmaceutické přípravky, bylinné čaje pro lékařské účely, byliny (léčivé byliny), drogy pro léčebné účely, diabetické přípravky pro léčebné účely, potraviny pro batolata, náplasti, obvazový materiál, diagnostické preparáty pro lékařské a veterinární účely, dezinfekční přípravky, enzymatické přípravky pro lékařské a veterinární účely, diagnostika pro lékařské a zvěrolékařské účely, chemická činidla pro lékařské a zvěrolékařské účely, chemikálie pro laboratorní analýzy pro lékařské a zvěrolékařské účely, přípravky z mikroorganismů pro lékařské a zvěrolékařské účely, diagnostická činidla pro použití in vitro pro lokalizování rakovinných míst a pro farmaceutické použití; diagnostická činidla biologického původu pro použití při diagnóze nemocí, chemické přípravky pro použití při analýzách DNA pro léčebné účely, živné půdy pro bakteriální kultury, vitamíny pro lékařské a zvěrolékařské účely, antibiotika, aminokyseliny pro lékařské účely, analgetika, anestetika, antiseptika, přípravky pro péči o dutinu ústní pro lékařské účely, léčivé přípravky do koupele, léčiva na zuby, léčivé čaje, léčivé kořeny, léčivé rostliny, vodičky pro veterinární účely, zvěrolékařské přípravky, tampóny absorpční pro lékařské účely, balzámy pro lékařské účely, bílkovinná potrava pro lékařské účely, cukr pro lékařské účely, čípky, deodoranty (jiné než pro osobní potřebu nebo pro zvířata), dietetické látky upravené pro lékařské účely, hormony pro lékařské účely, kapsle pro lékařské účely, lékárníčky včetně obsahu, masti pro lékařské účely, soli do koupele pro lékařské účely, vlákna pro lékařské účely, čichací soli, přípravky na čištění vzduchu, diastáza (enzym) k lékařským účelům, chinin, chinolin pro lékařské účely, izotopy pro lékařské účely, kafir pro lékařské účely, soli minerálních vod pro lékařské účely, radioaktivní látky pro lékařské účely, radium pro lékařské účely, ricinový olej, sikařina pro lékařské účely, želatina (pro lékařské účely), digitalin, digestiva pro lékařské účely, guajakol, hořec pro lékařské účely, vinný kámen pro lékařské účely, kolodium pro lékařské účely, magnézie, melissová voda, rybí moučka pro farmaceutické účely, myrobalánová kúra pro farmaceutické účely, jodoform, jojoba, krevní plazma, media pro bakteriologické kultury, laktóza pro farmaceutické účely, mikroorganismy pro použití v lékařství a zvěrolékařství, narkotika, opiáty, projímadla, styptika, vše pro lékařské účely, farmaceutické přípravky na předpis pro užití při diagnóze nebo léčbě lidských chorob a poruch, zejména oběhových, respiračních, endokrinních, neurologických, kardiovaskulárních, onkologických, plicních, muskuloskeletálních, lymfatických, gastrointestinálních, ledvinových, infekčních a metabolických chorob a poruch a chorob a poruch trávicího traktu, autoimunitních chorob a poruch, chorob a poruch spojených s imunitou, virových chorob a poruch močových cest, chorob a poruch spojených s citlivostí kostí a chorob a poruch centrálního nervového systému, kromě analgetik, a pro klinické, laboratorní, lékařské a chemické užití pro diagnostiku, tvorbu prognóz, předpovídání a léčbu chorob a pro poskytování genomových a proteomových profilů použitelných při výběru terapeutik, soupravy a testovací soupravy pro

hodnocení účinnosti léčby a léčebného pokroku, prognostické testovací soupravy pro odhalování dědičných rizikových faktorů, diagnostické přípravky, zejména, bílkoviny, protilátky a molekulární matrice biologických materiálů pro klinické nebo lékařské laboratorní užití; (44) péče o zdraví osob a zvířat, konzultační a poradenské služby v oblasti lékařské techniky, pronájem lékařské techniky, lékařské služby, veterinární péče, zdravotní péče, péče o hygienu a krásu osob a zvířat, zemědělské, zahradnické a lesnické služby, masáže, masérské služby, regenerační a rekondiční služby v rámci této třídy, služby solárií, provozování zařízení sloužících k regeneraci a rekondici v rámci této třídy, kadeřnické salóny, salóny krásy, implantace vlasů, manikúra, pedikúra, tetování, aromaterapeutické služby, provozování kliniky nebo sanatoria (soukromé), pronajímání zdravotních (zdravotnických) zařízení, pořádání rekondičních akcí v rámci této třídy, zdravotnická střediska, zotavovny, nemocniční služby, ošetřovatelské služby, veřejné lázně pro hygienické účely, parní lázně, výchova asistenčních psů pro postižené, poradenství a péče v rámci integrace handicapovaných lidí, chov zvířat, veterinární pomoc, péče o čistotu domácích zvířat, úprava (česání) zvířat, neurologie (chiropraktika), služby psychologa, léčba toxikomanů, stomatologie, plastická chirurgie, služby porodní asistentky, umělé oplodňování, oplodňování in-vitro, farmaceutické poradenství, služby optika, fyzioterapie, služby krevní banky, zahradnictví, zahradnické služby, služby v oblasti zahradní architektury, údržba trávníků, rostlinné školky, aranžování květin, léčení stromů, letecké a pozemní rozprašování hnojiv a jiných zemědělských chemických látek, ničení plevelu, ničení škůdců v zemědělství, pronájem zemědělských nástrojů a zařízení, zhotovování věnců.

(730) **IOCB TTO s.r.o.**, Flemingovo nám. 542/2, Praha 6 - Dejvice, 16000, CZ  
(740) DANĚK & PARTNERS Advokátní a patentová kancelář, Ing. Dr. Vilém Daněk Ph.D., LL.M., Vinohradská 17, Praha 2, 11000

(210) **O-533430**

(220) 23.08.2016

(320) 23.08.2016

(511) 35, 36, 45

(540)



(510) (35) provádění výběrových řízení mezi pojišťovnami na pojistné produkty, provádění výběrových řízení mezi bankami na finanční služby; (36) pojištění, zprostředkování pojištění, finanční poradenství, finanční konzultační služby, poradenství v oblasti pojištění, konzultační služby v oblasti pojišťovnictví, analýza pojistných produktů pro klienta s důrazem na poměr cena/výkon, analýza finančních rizik, optimalizace pojištění klientů, profesionální správa pojištění, řešení pojistných událostí klientů, finanční plánování.; (45) právní zastupování klientů při komunikaci s pojišťovnami, zajištění právního poradenství a zastupování klientů.

(730) **BS pojištění s.r.o.**, Na Pískovně 661/32, Liberec XIV, 46014, CZ

(210) **O-533441**  
(220) 23.08.2016  
(320) 23.08.2016  
(511) 9, 35, 38, 41  
(540)



(510) (9) nosiče informací v rozsahu třídy 9 se záznamem zvuku a/nebo obrazu, audiovizuální programy, nosiče záznamů nahrané i nenahrané, videokazety nahrané i nenahrané, audiokazety nahrané i nenahrané, audio programy, audiovizuální díla, audiovizuální díla v digitální podobě, hudební díla na nosičích, CD disky, informace, data, databáze a informační produkty na nosičích nebo i v elektronických, datových, informačních, počítačových a komunikačních sítích všeho druhu, multimediální aplikace, elektronická periodika a knihy v elektronické podobě; (35) reklamní, inzertní a propagační služby, marketing, reklamní, inzertní a propagační činnost prostřednictvím jakéhokoliv média, prostřednictvím telefonní sítě nebo datové sítě nebo informační sítě nebo elektronické sítě nebo komunikační sítě nebo počítačové sítě, televizní reklama, poskytování informací a jiných informačních produktů komerčního nebo reklamního charakteru, organizační zabezpečování televizního vysílání, shromažďování dat a informací elektronicky; (38) služby rozhlasového a televizního vysílání, vysílání kabelové a satelitní televize, služby televizního a rozhlasového vysílání přes internet, šíření, výměna nebo získávání zpráv a informací, informační služby týkající se vysílání, šíření informací prostřednictvím datových sítí, šíření elektronických časopisů, informací, audio nebo audiovizuálních děl prostřednictvím informační nebo datové nebo elektronické nebo komunikační nebo telekomunikační nebo počítačové sítě; (41) zpravodajské služby pro rozhlas a televizi, vydavatelská činnost a zpravodajství, publikační činnost, výchovná, vzdělávací, soutěžní a zábavní činnost, překladatelské a tlumočnické služby, reportérské služby, televizní zábava, výroba rozhlasových a televizních programů, dabing, výroba televizních programů se skrytými titulky, výroba videofilmů, filmová tvorba, střih a zpracování videopásků, nahrávání nosičů zvukových nebo obrazově zvukových, tvorba audiovizuálních děl, organizace společenských a kulturních akcí.

(730) **PALMOVKA TV REGIO s.r.o.**, V. Talicha 1807/14, České Budějovice 2, 37005, CZ

(740) PatentCentrum Sedlák & Partners s.r.o., Husova 5, České Budějovice, 37001

(210) **O-533451**  
(220) 23.08.2016  
(320) 23.08.2016  
(511) 3, 4, 5  
(540)



(510) (3) osvěžovače vzduchu, vonné přípravky, voňavkářské výrobky, vonné tyčinky, vonné sáčky, aromatické oleje, pokojové vonné spreje, čističí roztoky, čističí přípravky, bělicí přípravky, kosmetika a kosmetické přípravky, parfémy, antiperspiranty a deodoranty, kosmetika pro zvířata, kosmetické přípravky pro péči o ústní dutinu a zuby, prostředky k čištění zubů, mýdla, přípravky do koupele (neléčivé), vlasová kosmetika,

přípravky proti plísni; (4) svíčky, aromaterapeutické vonné svíčky, knoty do svíček, vosk na výrobu svíček; (5) přípravky na neutralizaci pachů, přípravky neutralizující pachy na oděvy a tkaniny, osvěžovače vzduchu (deodoranty), antibakteriální, dezinfekční přípravky, chemické přípravky pro ošetřování plísně, baktericidní čističí prostředky.

(591) Barevná

(730) **VIETTURK, s.r.o.**, Libušská 319/126, Praha 4, 14200, CZ

(740) Václav Müller, patentový zástupce, Filipova 2016, Praha 4, 14800

(210) **O-533473**  
(220) 24.08.2016  
(320) 24.08.2016  
(511) 35  
(540)



**EKOPOD** Ekologie podniku

(510) (35) propagační činnost, reklama, pomoc při řízení obchodní činnosti, obchodní administrativa, kancelářské práce, pomoc při provozu a řízení podniku, pomoc při provozování obchodů a obchodních činností průmyslového nebo obchodního podniku, jakož i služby reklamních kanceláří, které se zabývají hlavně sdělováním veřejnosti, prohlášeními nebo inzeráty a používají všechny možné prostředky sdělovací, týkající se všech druhů zboží nebo služeb, shromažďování, ve prospěch ostatních, různého zboží (s výjimkou přepravy tohoto zboží) tak, aby si zákazníci mohli toto zboží pohodlně prohlédnout a nakoupit, takové služby mohou být poskytovány maloobchody, velkoobchody, pomocí objednávkových katalogů nebo elektronických médií, například prostřednictvím internetových stránek nebo teleshoppingu, služby, které zahrnují záznam, přepis a vypracování, kompilaci (shromažďování dokumentů), přenášení nebo systemizaci písemných sdělení a záznamů, jakož i kompilaci matematických a statických údajů, služby reklamních agentur, jakož i služby, jako jsou distribuce prospektů přímo nebo poštou nebo distribuce vzorků a jiné služby týkající se reklamy, jako reklamní služby týkající se bankovních půjček nebo reklamy rozhlasem.

(591) Barevná

(730) **Suchý Pavel**, Makovského 1177/1, Praha, 16300, CZ

(210) **O-533512**  
(220) 25.08.2016  
(320) 25.08.2016  
(511) 3, 5, 32  
(540)



(510) (3) mýdla, kosmetika, zubní pasty; (5) farmaceutické a veterinářské výrobky, hygienické výrobky pro léčebné účely, dietetické přípravky pro léčebné účely, potraviny pro batolata, dezinfekční přípravky, doplňky stravy pro lékařské účely, doplňky stravy pro nelékařské účely spadající do této třídy; (32) nápoje a šťávy ovocné, jiné nápoje nealkoholické.

(591) Barevná

(730) **Neofyt spol. s r.o.**, Stříbrná Skalice 442, Stříbrná Skalice, 28167, CZ

(740) Langrova, s.r.o., Skřetova 48, Plzeň, 30100

(210) **O-533726**  
(220) 06.09.2016  
(320) 06.09.2016  
(511) 12, 35, 36, 37  
(540)



(510) (12) motorová vozidla; (35) maloobchod motorovými vozidly a jejich příslušenstvím; velkoobchod motorovými vozidly; internetový prodej motorových vozidel; maloobchod se všemi následujícími výrobky: nealkoholické nápoje, alkoholické nápoje, pivo, víno, ovoce a zelenina, masné výrobky, kosmetické a drogistické zboží, oděvy, textil a textilní galanterie, kožené zboží, nábytek, podlahové a textilní krytiny, potraviny a pochutiny, elektrické přístroje pro domácnost, pyrotechnické předměty, výpočetní technika a kancelářské stroje, železářské zboží, sklo, porcelánové a keramické výrobky, knihy, časopisy, kancelářské potřeby, potřeby pro sport a volný čas, květiny a zahrádkářské potřeby, ryby a drůbež, živá zvířata pro hospodářské účely, tuhá paliva, maloobchod použitým zbožím, zprostředkování obchodu a služeb s potravinami, nápoji a tabákem, s textílem, oděvy a obuví, se zemědělskými produkty, s drogistickými a kosmetickými výrobky, s nábytkem, podlahovými krytinami a bytovým textílem, s elektrickými přístroji a spotřebiči pro domácnost, s porcelánovými, sklářskými a keramickými výrobky, podnikové a ekonomické poradenství; (36) poskytování spotřebitelských úvěrů, pronájem nemovitostí, bytů a nebytových prostor, poradenství v oblasti financí a investic; (37) opravy a údržba vozidel všeho druhu, stavby všeho druhu, údržba a opravy staveb všeho druhu, demolice staveb všeho druhu a zprostředkovatelská činnost s těmito službami související, inženýrské stavby.

(591) Barevná  
(730) **HAVEX group s.r.o.**, Na bělidle 503, Vrchlabí, 54301, CZ  
(740) Rott, Růžička & Guttman Patentové, známkové a advokátní kanceláře, JUDr. Vladimír Rott, Vinohradská 37/938, Praha 2, 12000

(210) **O-533727**  
(220) 06.09.2016  
(320) 06.09.2016  
(511) 12, 35, 36, 37  
(540)

**HAVEX group s.r.o.**

(510) (12) motorová vozidla; (35) maloobchod motorovými vozidly a jejich příslušenstvím, velkoobchod motorovými vozidly, internetový prodej motorových vozidel, maloobchod se všemi následujícími výrobky: nealkoholické nápoje, alkoholické nápoje, pivo, víno, ovoce a zelenina, masné výrobky, kosmetické a drogistické zboží, oděvy, textil a textilní galanterie, kožené zboží, nábytek, podlahové a textilní krytiny, potraviny a pochutiny, elektrické přístroje pro domácnost, pyrotechnické předměty, výpočetní technika a kancelářské stroje, železářské zboží, sklo, porcelánové a keramické výrobky, knihy, časopisy, kancelářské potřeby, potřeby pro sport a volný čas, květiny a zahrádkářské potřeby, ryby a drůbež, živá zvířata pro hospodářské účely, tuhá paliva, maloobchod použitým zbožím, zprostředkování obchodu a služeb s potravinami, nápoji a tabákem, s textílem, oděvy a obuví, se zemědělskými produkty, s drogistickými a kosmetickými výrobky, s nábytkem, podlahovými krytinami a bytovým textílem, s elektrickými přístroji a spotřebiči pro domácnost, s porcelánovými, sklářskými a keramickými výrobky, podnikové a ekonomické poradenství; (36) poskytování spotřebitelských úvěrů, pronájem nemovitostí, bytů a nebytových prostor, poradenství v oblasti financí a investic; (37) opravy a údržba vozidel všeho druhu, stavby všeho druhu, údržba a opravy staveb všeho druhu, demolice staveb všeho druhu a zprostředkovatelská činnost s těmito službami související, inženýrské stavby.

(730) **HAVEX group s.r.o.**, Na bělidle 503, Vrchlabí, 54301, CZ

(740) Rott, Růžička & Guttman Patentové, známkové a advokátní kanceláře, JUDr. Vladimír Rott, Vinohradská 37/938, Praha 2, 12000

(210) **O-534207**  
(220) 26.09.2016  
(320) 26.09.2016  
(511) 30, 34, 43  
(540)



**MEDOVÁ ČAJOVNA**

(510) (30) aromatické přípravky do potravin, bylinky zahradní konzervované, cukr, čaj (ledový -), čaj (nápoje na bázi -), čaj, čatni (indické směsi) (chuťové přísady), čokoládové nápoje, čokoládové nápoje s mlékem, hřebíček (koření), chalupy (koření), chléb, chuťové přísady, kakao, kakaové nápoje, kakaové nápoje s mlékem, káva, káva nepražená, kávové náhražky, kávové náhražky rostlinného původu, kávové nápoje, kávové nápoje s mlékem, kávové příchutě, led (přírodní nebo umělý), květiny nebo listy užívané jako čajové náhražky, led na osvěžení, lékořice, med, nápoje (přísady do -) jiné než esence, příchutě do nápojů, s výjimkou éterických olejů, vanilka (příchut'); (34) absorpční papíry do dýmek, bloky cigaretového papíru, byliny na kouření, cigaretové špičky, cigaretové špičky (náustky na -), cigarety s obsahem tabákových náhražek (bez léčebného účelu), čističe dýmek, doutníkové odřezávače (kutery), dózy na tabák, dýmky, dýmky (stožany na -), dýmky na tabák, jantarové náustky na doutníky a cigaretové špičky, plivátka pro uživatele tabáku, popelníky pro kuřáky, příchutě, s výjimkou éterických olejů pro tabák, šňupavý tabák, tabák, tabák (pouzdra na -), tabatěrky, žvýkací tabák; (43) bufety, jídelny, kuchyňské přístroje (pronájem -), modelování potravin, půjčování židlí, stolů, prostírání, nápojového skla, automaty (rychlé občerstvení), bary (služby -), kavárny, penziony, poskytování přechodného ubytování, pronájem osvětlovacích zařízení, pronájem zásobníku pitné vody, provoz hotelového ubytování, restaurace, zásobování - catering.

(730) **Klečka Tomáš Ing.**, Hornická 363, Sviadnov, 73925, CZ  
(740) Advokátní kancelář Mgr. Jana Skotnica, Mgr. Jan Skotnica, Hlavní třída 15, Frýdek-Místek, 73801

(210) **O-534243**  
(220) 29.09.2016  
(320) 29.09.2016  
(511) 16, 22, 25, 26, 28, 35, 41  
(540)



(510) (16) papírové a plastové reklamní a propagační materiály; (22) plachty a plachtovina; (25) sportovní oděvy a obuv, spodní prádlo, trička, košile, čelenky, čepice, klobouky, barety, sportovní uniformy, obleky, kostýmy, bundy, šály, šátky, svetry, ponožky, potítka, sportovní rukavice pro zimní sporty; (26) zažehlovací obtisky, připínací špendlíky, stuhy, nášivky na oděvy; (28) hokejové hole a puky, brusle, sportovní chrániče, hry a hračky; (35) reklamní činnost ve vztahu k lednímu hokeji, organizace

reklamních a komerčních výstav se vztahem k lednímu hokeji, tvorba, zveřejňování a vydávání reklamních a propagačních materiálů, audiovizuální reklama, pronájem reklamních materiálů, statistické informace se vztahem k lednímu hokeji; (41) pořádání náborových akcí pro děti a mládež v oblasti ledního hokeje, pořádání seminářů, sympozií, konferencí se vztahem k lednímu hokeji, vydávání knih s problematikou ledního hokeje, pořádání výstav - v rámci této třídy, tvorba audiovizuálního zpravodajství, organizace a pořádání kulturních a vzdělávacích akcí, pořádání soutěží, předprodej vstupenek, zakládání a provoz sportovních muzeí, pronájem sportovních ploch.

- (591) Barevná  
(730) Český svaz ledního hokeje z.s., Českomoravská 2420/15, Praha, 19000, CZ  
(740) LANGROVA, s.r.o., Skřetova 48, Plzeň, 30100

- (210) O-534246  
(220) 29.09.2016  
(320) 29.09.2016  
(511) 16, 22, 25, 26, 28, 35, 41  
(540)



(510) (16) papírové a plastové reklamní a propagační materiály; (22) plachty a plachtovina; (25) sportovní oděvy a obuv, spodní prádlo, trička, košile, čelenky, čepice, klobouky, barety, sportovní uniformy, obleky, kostýmy, bundy, šály, šátky, svetry, ponožky, potítka, sportovní rukavice pro zimní sporty; (26) zažehlovací obtisky, připínací špendlíky, stuhy, nášivky na oděvy; (28) hokejové hole a puky, brusle, sportovní chrániče, hry a hračky; (35) reklamní činnost ve vztahu k lednímu hokeji, organizace reklamních a komerčních výstav se vztahem k lednímu hokeji, tvorba, zveřejňování a vydávání reklamních a propagačních materiálů, audiovizuální reklama, pronájem reklamních materiálů, statistické informace se vztahem k lednímu hokeji; (41) pořádání náborových akcí pro děti a mládež v oblasti ledního hokeje, pořádání seminářů, sympozií, konferencí se vztahem k lednímu hokeji, vydávání knih s problematikou ledního hokeje, pořádání výstav - v rámci této třídy, tvorba audiovizuálního zpravodajství, organizace a pořádání kulturních a vzdělávacích akcí, pořádání soutěží, předprodej vstupenek, zakládání a provoz sportovních muzeí, pronájem sportovních ploch.

- (591) Barevná  
(730) Český svaz ledního hokeje z.s., Českomoravská 2420/15, Praha, 19000, CZ  
(740) LANGROVA, s.r.o., Skřetova 48, Plzeň, 30100

- (210) O-534347  
(220) 04.10.2016  
(320) 04.10.2016  
(511) 43  
(540)



(510) (43) služby zajišťující stravování a nápoje, služby hostinské, restaurační služby, zajišťování občerstvení na společenských akcích, obsluha hostů v restauracích a na společenských akcích, služby spojené s ubytováním, stravováním a občerstvením, poradenství v oboru gastronomie.

- (591) Barevná  
(730) Bohemi, spol. s r.o., Uhřetvská 12, Průhonice, 25243, CZ  
(740) Rott, Růžička & Guttman Patentové, známkové a advokátní kanceláře, JUDr. Vladimír Rott, Vinohradská 37/938, Praha 2, 12000

- (210) O-534387  
(220) 06.10.2016  
(320) 06.10.2016  
(511) 35, 36, 39  
(540)



(510) (35) obchodní administrativa, analýzy nákladů, obchodní informace a rady spotřebitelům, obchodní a podnikatelský průzkum, reklamní a zprostředkovatelská činnost v oblasti reklamy, propagace a zprostředkování informací týkajících se porovnání cen prostřednictvím webových stránek pro třetí osoby, obchodní poradenství v oblasti energií, zprostředkování smluv pro třetí osoby v oblasti energií, zprostředkování obchodních a komerčních kontraktů, služby porovnání cen elektřiny, služby porovnání cen zemního plynu, služby porovnání cen energií, poradenství spotřebitelům v oblasti cen elektřiny, zemního plynu a energií; (36) služby v oblasti zprostředkování úvěrů a hypoték, hypoteční poradenství, pojišťovací poradenství, poradenství v oblasti bankovníctví, zprostředkování pojištění, poradenství týkající se úvěrů, investiční poradenství, finanční poradenství, zprostředkování finančních služeb, dluhové poradenství, poradenství a informace v oboru pojištění a financí, finanční poradenství v energetickém sektoru, makléřství v oblasti elektřiny, zemního plynu a energií; (39) poradenství v oblasti distribuce, dodávek a odběru elektřiny a zemního plynu.

- (591) Barevná  
(730) Tarifomat, s.r.o., Na Hřebenkách 2288/72, Praha 5 - Smíchov, 15000, CZ  
(740) NIELSEN MEINL, advokátní kancelář, s.r.o., Žatecká 55/14, Praha 1, 11000

(210) **O-534524**  
 (220) 12.10.2016  
 (320) 12.10.2016  
 (511) 35, 38, 41, 43  
 (540)

## OCHUTNEJ SVĚT

(510) (35) služby reklamních a propagačních kanceláří, marketing, propagace a reklama potravinářského zboží a gastronomických služeb, organizace spotřebitelských soutěží reklamního charakteru zaměřených zejména na podporu prodeje, vyhlášení výsledků soutěží reklamního charakteru zaměřených zejména na podporu prodeje, organizace spotřebitelských soutěží v rámci této třídy, spotřebitelská anketa, propagace výherce soutěže či ankety, reklamní, inzertní a propagační činnost, marketing, poskytování informací komerčního nebo reklamního charakteru, multimediálních informací komerčního charakteru, on-line inzerce, pronájem reklamních a komerčních informačních míst v rámci třídy, činnost reklamní agentury, činnost ekonomických a/nebo organizačních poradců, zprostředkování v obchodních vztazích, automatizované zpracování dat, pomoc při provozování obchodů a obchodních činností průmyslového nebo obchodního podniku, služby, které zahrnují záznam, přepis, vypracování, kompilaci, přenášení nebo systematickosti písemných či datových či elektronických sdělení a záznamů, jakož i využívání nebo kompilaci matematických a statistických údajů, organizační zabezpečování televizního vysílání, shromažďování zboží ve prospěch ostatních (s výjimkou přepravy tohoto zboží) tak, aby si zákazníci mohli toto zboží pohodlně prohlédnout a nakoupit (prostřednictvím maloobchodu, velkoobchodu, objednávkových katalogů nebo elektronických médií), výstavní činnost komerční, organizace a pořádání obchodních veletrhů a festivalů a služby spojené s organizací a pořádáním obchodních veletrhů a festivalů a komerčních výstav, pořádání anket ke zjištění veřejného mínění na hodnocení restaurací a restauračních a gastronomických služeb, obchodní informační kanceláře, organizování obchodních veletrhů a festivalů; (38) telekomunikace, elektronická pošta, služby elektronických nástěnek (telekomunikační služby), informační kanceláře - šíření informací prostřednictvím sítě a poskytování přístupu k informacím, vysílání kabelové televize, služby dálkových konferencí, počítačová komunikace, posílání zpráv, poskytování internetových diskusních fór, pronájem přístrojů pro přenos zpráv, pronájem přístupového času ke globálním počítačovým sítím, pronájem zařízení pro přenos informací, přenášení televizního signálu pomocí satelitních družic, přenos zpráv a obrazových informací pomocí počítače, půjčování telekomunikačních zařízení, telekonference, teleshoppingové služby (poskytování televizních kanálů pro teleshoppingové služby), televizní vysílání, digitální vysílání, televizní vysílání zábavných, vzdělávacích, výchovných, soutěžních, diskusních a informačních pořadů, šíření elektronických časopisů, informací, elektronických periodik, knih v elektronické podobě, audio nebo audiovizuálních děl prostřednictvím informační nebo datové nebo elektronické nebo komunikační nebo telekomunikační nebo počítačové sítě, zejména internetu, pomocí satelitů a jiných sítí, informační služby na internetu související s televizním vysíláním, služby na internetu související s televizním vysíláním, přenos dat (obrázků, fotografií, 3D aplikací) prostřednictvím globální počítačové sítě; (41) nakladatelství a vydavatelství, ediční činnost, publikační činnost, nahrávání nosičů zvukových nebo obrazových zvukových, služby v oblasti digitálního zpracování obrazu, elektronické publikování (DTP), služby v oblasti estrád, TV produkce, tvorba a výroba televizních a audiovizuálních programů, obrazové zpravodajství, filmová produkce, jiná než reklamní, filmová studia, filmová tvorba, filmové projekce, půjčování filmů, fotografování, informace o možnostech zábavy, informace o výchově a vzdělávání, výchovné zábavné klubové služby, vydávání knih, služby nahrávacího studia, nahrávání videopásek, organizace společenských a kulturních akcí, organizace, provozování a provádění her a soutěží i veřejných, organizování vzdělávacích nebo zábavných soutěží, výstavní činnost v oblasti kultury nebo zábavy nebo výchovy nebo vzdělávání, plánování a organizování večírků, poskytování on-line elektronických publikací (bez možnosti stažení), pronájem audio nahrávek, pronájem dekorací, pronájem kinematografických filmů, provozování her on-line (z počítačové sítě), výroba divadelních nebo jiných představení, půjčování videopásek, psaní scénářů, organizování a vedení seminářů, reportážské služby, televizní zábava, opatřování titulky, výuka, vydávání elektronických knih a časopisů on-line, zveřejňování a vydávání textů, s výjimkou reklamních nebo náborových, výroba videofilmů, pronájem zvukového nahrávacího zařízení, živé představení, organizování živých vystoupení, čtenářská anketa, divácká anketa, organizace a vyhlášení soutěží a anket z oblasti gastronomie a vyhlášení jejich výsledků a prezentace těchto výsledků, organizování veletrhů a festivalů pro kulturní

a vzdělávací účely; (43) hodnocení služeb souvisejících s gastronomií v rámci této třídy, ochutnávky související s anketou a soutěží, služby zajišťující stravování a nápoje, bankety, rauty, gala večere, cateringové služby, služby spojené s poskytováním jídla a potravin v rámci veletrhů a/nebo festivalů.

(730) **Motor AG s.r.o.**, Olešnice v Orlických horách 63, Olešnice v Orlických horách, 51783, CZ  
**Pigs Production s.r.o.**, Gerská 26, Plzeň, 32300, CZ  
 (740) **Motor AG s.r.o.**, Olešnice v Orlických horách 63, Olešnice v Orlických horách, 51783

(210) **O-534631**  
 (220) 17.10.2016  
 (320) 17.10.2016  
 (511) 29, 31  
 (540)



(510) (29) ovoce a zelenina konzervované, sušené a zavařené, džemy, kompoty, vejce, mléko a mléčné výrobky, oleje a tuky jedlé, ryby, drůbež a zvěřina; (31) čerstvé ovoce a zelenina, osivo, rostliny a živé květiny, výrobky zemědělské, zahradnické a lesní, neuvedené v jiných třídách.  
 (591) Barevná  
 (730) **Penny Market s.r.o.**, Počernická 257, Radonice, 25073, CZ  
 (740) **JUDr. Miroslav Kupka**, Levého 1532, Rakovník, 26901

(210) **O-534700**  
 (220) 19.10.2016  
 (320) 28.04.2016  
 (511) 9, 39, 41, 42  
 (540)

# GVIDO

(510) (9) elektronické údaje užívané pro hudební vystoupení, počítačový software pro prohlížení, provoz, vysílání nebo přijímání elektronických dat partitur, počítačový software pro tvorbu a editaci hudby a zvuků, počítačový software pro vytváření partitur a další počítačový software, osobní digitální asistenti zejména pro elektronická data partitur na prohlížení, provoz, vysílání nebo přijímání elektronických dat partitur, elektronické stroje, přístroje a jejich části, telekomunikační stroje a přístroje, elektronické publikace partitur a jiných elektronických publikací, hudební soubory ke stažení, obrazové soubory ke stažení, metronomy, elektronické obvody a CD-ROMY nahrané automatickými programy pro vystoupení elektronických hudebních nástrojů, elektrické a elektronické přístroje vytvářející efekty pro hudební nástroje; (39) fyzické skladování elektronicky uložených archivovaných dat, fyzické skladování datových nosičů obsahujících uložené partitury a další informace o hudebních produkcích, skladovací služby; (41) poskytování digitálních partitur a jiných elektronických publikací, poskytování digitálních partitur a jiných



hudebních textů, pronájem elektronických publikací partitur; (42) poskytování elektronických dat pro hudební vystoupení, poskytování počítačového softwaru pro zobrazování, provoz, vysílání nebo přijímání elektronických dat partitur, pronájem elektronických dat pro hudební vystoupení, pronájem počítačového softwaru pro zobrazování, provoz, vysílání nebo přijímání elektronických dat partitur, pronájem osobních digitálních asistentů zejména pro elektronická data partitur na prohlížení, provoz, vysílání nebo přijímání elektronických dat partitur, pronájem počítačů, poskytování počítačových programů v datových sítích, služby on-line uchovávání dat partitur, služby spočívající v převodu počítačových dat partitur, převod dat používaný pro hudební vystoupení nebo pro převod partitur z fyzických na elektronická média.

- (730) **Terrada Warehouse Company**, Higashi-Shinagawa, Shinagawa-ku 2-6-10, Tokyo, JP  
(740) Čermák a spol., JUDr. Karel Čermák jr. Ph.D., LL.M., Elišky Peškové 735/15, Praha 5, 15000

- (210) **O-535055**  
(220) 04.11.2016  
(320) 04.11.2016  
(511) 31, 35  
(540)



- (510) (31) potrava pro domácí zvířata a domácí mazlíčky; (35) propagační služby související s podporou programu, který poskytuje zvířecím útulkům diskontní krmivo pro domácí zvířata a domácí mazlíčky, pokrývky hlavy, oblečení a misky pro zvířata.  
(730) **Hill's Pet Nutrition, Inc. a Delaware corporation**, 400 SW Eight Avenue, Topeka, Kansas 66603, US  
(740) Traplová, Hakr, Kubát, advokátní a patentová kancelář, Mgr. Jana Šuranová Traplová, advokátka, Přístavní 24, Praha 7, 17000

- (210) **O-535165**  
(220) 09.11.2016  
(320) 09.11.2016  
(511) 9, 35, 42  
(540)

### PHONEXIA

- (510) (9) akustická (zvuková) poplašná zařízení, audiovizuální zařízení pro výuku, centrální procesorové jednotky (procesory), chytré brýle, chytré hodinky, chytré náramky (měřicí nástroje), chytré telefony, data (přístroje pro zpracování-), detektory, dětské chůvičky, diktovací stroje, diktafony, karty s pamětí nebo mikroprocesorem, krádež (zabezpečovací zařízení proti-), laptopy (počítače), magnetické náramky (kódované, identifikační), mikrofony, nosiče zvukových nahrávek, operační systémy (nahrané programy), počítačové periferie, periferní zařízení počítačů, počítačové programy (nahrané), počítačové programy (s možností stažení), počítačové a softwarové aplikace stahovatelné, počítačový hardware, počítačový software (nahrané), poplašná zařízení, poplašná zařízení zvuková, přístroje pro nahrávání zvuku, přístroje pro reprodukci zvuku, přístroje telefonní, programy operačních systémů (nahrané), tabletové počítače, zabezpečovací zařízení proti krádeži elektrická; (35) dodavatelské služby pro třetí osoby (nákup výrobků a služeb pro jiné podniky), indexování webových stránek pro komerční nebo reklamní účely, informace (obchodní nebo podnikatelské), marketing, marketingové studie, obchodní nebo podnikatelský průzkum, počítačové databáze (překlad informací do-), počítačové databáze (systemizace informací do-), průzkum (obchodní), průzkum trhu, průzkum veřejného mínění, telemarketing, telemarketingové služby, vyhledávání dat v počítačových souborech, výstřížková služba na zprávy; (42) cloudové výpočetní systémy (programování a poskytování), elektronické ukládání dat, hosting webových stránek, instalace počítačových programů, kontrola kvality,

konzultace v oblasti počítačového softwaru, konzultace zaměřené na počítačovou bezpečnost, konzultační služby v oblasti informačních technologií, počítačové programování, počítačové programy (aktualizace), počítačové programy (instalace), počítačové programy (kopírování), počítačové systémové analýzy, počítačové systémy (tvorba), poskytování vyhledávačů pro internet, programy počítačů (údržba), pronájem počítačového serveru (serverhosting), pronájem počítačového software, převod (konverze) dat a počítačových programů, software jako služba (SaaS), tvorba software (počítačových programů), software design, vědecký výzkum, webové servery (pronájem webových serverů).

- (730) **Phonexia s.r.o.**, Chaloupkova 3002/1a, Brno, 61200, CZ  
(740) Advokátní kancelář Zrůstek, Lůdl a partneři, v.o.s., Mgr. Pavla Komendová, Orlí 542/27, Brno, 60200

- (210) **O-535176**  
(220) 10.11.2016  
(320) 10.11.2016  
(511) 3, 4, 5, 20, 29, 30, 32, 33, 35  
(540)

**PURi**  
*Manuka Honey*

- (510) (3) kosmetické přípravky z přírodních a včelích produktů, kosmetické přípravky s obsahem medu, propolisu a mateří kašičky, například krémy a pomády, pleťové masky, tělové vody, vlasové vody, parfémové zboží, tělová mléka, krémy na ruce, dezodoranty pro osobní potřebu, mýdla pro osobní použití, sprchové a koupelové přípravky, přípravky pro péči o pleť, tělové oleje, kolínské vody, přípravky péče o tělo, navlhčené nebo napuštěné čisticí ubrusky; (4) včelí vosk a výrobky z něj zařazené v této třídě, svíčky; (5) farmaceutické přípravky, dietetické látky upravené pro lékařské použití, kojenecká strava, potravinové doplňky, vitaminy, bylinné přípravky pro léčebné účely, zdravotní potravinové doplňky, všechny obsahující med, propolis a další včelí produkty, sádry a obvažový materiál, včetně obvažů obsahujících med, propolis a další včelí produkty; (20) včelí úly, voskové plástve na med, včelařské potřeby spadající do této třídy, a to včelí úly, rámečky na včelí plástve, plástve, voskové plástve (voštiny) pro včelí úly, výdřevy pro včelí úly, nekovové soudky, plastová víčka, umělecká díla ze dřeva, vosku, sádry nebo umělých hmot, bedny ze dřeva nebo z umělých hmot, části nábytku ze dřeva, nádoby z umělých hmot (jako obaly), dřevěné obaly na lahve, poutače ze dřeva nebo z umělých hmot, nekovové přepravky, skříně, stojany na vystavování zboží, nekovové uzávěry na lahve a nekovové přepravní palety; (29) ovoce všeho druhu s medem, ořechy všeho druhu s medem, směs ořechů všeho druhu a ovoce všeho druhu s medem; (30) med, propolis a další včelí produkty spadající do této třídy, výrobky a/nebo přípravky vyrobené z medu a/nebo včelích produktů nebo obsahující med a/nebo včelí produkty spadající do této třídy, dorty, zákusky; (32) minerálky a šumivé vody a jiné nealkoholické nápoje, nealkoholické ovocné nápoje a ovocné džusy, sirupy a jiné přípravky pro výrobu nápojů, nealkoholické nápoje obsahující med, propolis nebo další včelí produkty; (33) alkoholické ovocné nápoje, medovina, alkoholické nápoje obsahující med, propolis nebo další včelí produkty; (35) reklama, propagace, informační servis a poradenské služby v obchodě, maloobchodní a velkoobchodní činnost s výrobky uvedenými výše ve třídě 3, 4, 5, 20, 29, 30 a 33, zprostředkovatelská činnost v oblasti obchodu s výrobky uvedenými výše ve třídě 3, 4, 5, 20, 29, 30 a 33, průzkum trhu a marketing, internetový prodej (e-shop) s výrobky uvedenými výše ve třídě 3, 4, 5, 20, 29, 30 a 33.  
(730) **Stier Alexander**, Veleslavínova 17, Plzeň, 30100, CZ  
(740) POLÁČEK a kol. patentoprávní a známková kancelář, Ing. Jiří Poláček, patentový zástupce, Dominikánská 6, Plzeň, 30112

(210) **O-535177**  
(220) 10.11.2016  
(320) 10.11.2016  
(511) 3, 4, 5, 20, 29, 30, 32, 33, 35  
(540)



(510) (3) kosmetické přípravky z přírodních a včelích produktů, kosmetické přípravky s obsahem medu, propolisu a mateří kašičky, například krémy a pomády, pleťové masky, tělové vody, vlasové vody, parfémové zboží, tělová mléka, krémy na ruce, dezodoranty pro osobní potřebu, mýdla pro osobní použití, sprchové a koupelové přípravky, přípravky pro péči o pleť, tělové oleje, kolínské vody, přípravky péče o tělo, navlhčené nebo napuštěné čisticí ubrusky; (4) včelí vosk a výrobky z něj zařazené v této třídě, svíčky; (5) farmaceutické přípravky, dietetické látky upravené pro lékařské použití, kojenecká strava, potravinové doplňky, vitamíny, bylinné přípravky pro léčebné účely, zdravotní potravinové doplňky, všechny obsahující med, propolis a další včelí produkty, sádry a obvazový materiál, včetně obvazů obsahujících med, propolis a další včelí produkty; (20) včelí úly, voskové plástve na med, včelařské potřeby spadající do této třídy, a to včelí úly, rámečky na včelí plástve, plástve, voskové plástve (voštiny) pro včelí úly, výdřevy pro včelí úly, nekovové soudky, plastová víčka, umělecká díla ze dřeva, vosku, sádry nebo umělých hmot, bedny ze dřeva nebo z umělých hmot, části nábytku ze dřeva, nádoby z umělých hmot (jako obaly), dřevěné obaly na lahve, poutače ze dřeva nebo z umělých hmot, nekovové přepravky, skříně, stojany na vystavování zboží, nekovové uzávěry na lahve a nekovové přepravní palety; (29) ovoce všeho druhu s medem, ořechy všeho druhu s medem, směs ořechů všeho druhu a ovoce všeho druhu s medem; (30) med, propolis a další včelí produkty spadající do této třídy, výrobky a/nebo přípravky vyrobené z medu a/nebo včelích produktů nebo obsahující med a/nebo včelí produkty spadající do této třídy, dorty, zákusky; (32) minerálky a šumivé vody a jiné nealkoholické nápoje, nealkoholické ovocné nápoje a ovocné džusy, sirupy a jiné přípravky pro výrobu nápojů, nealkoholické nápoje obsahující med, propolis nebo další včelí produkty; (33) alkoholické ovocné nápoje, medovina, alkoholické nápoje obsahující med, propolis nebo další včelí produkty; (35) reklama, propagace, informační servis a poradenské služby v obchodě, maloobchodní a velkoobchodní činnost s výrobky uvedenými výše ve třídě 3, 4, 5, 20, 29, 30 a 33, zprostředkovatelská činnost v oblasti obchodu s výrobky uvedenými výše ve třídě 3, 4, 5, 20, 29, 30 a 33, průzkum trhu a marketing, internetový prodej (e-shop) s výrobky uvedenými výše ve třídě 3, 4, 5, 20, 29, 30 a 33.

(730) **Stier Alexander**, Veleslavínova 17, Plzeň, 30100, CZ  
(740) **POLÁČEK** a kol. patentoprávní a známková kancelář, Ing. Jirí Poláček, patentový zástupce, Dominikánská 6, Plzeň, 30112

(210) **O-535207**  
(220) 11.11.2016  
(320) 11.11.2016  
(511) 16, 21, 25, 35, 36, 39, 41  
(540)



(510) (16) letáky, plakáty, karty, pexesa, pohlednice, fotografie, dekorální předměty z papíru, reklamní a informační poutače z papíru a plastů, tašky z papíru a igelitu, periodické a neperiodické tiskoviny, zejména knihy, časopisy, příručky, katalogy, prospekty, mapy, atlasy, vstupenky, tiskopisy, obálky, diáře, poznámkové bloky, zápisníky, kalendáře, psací kancelářské potřeby a obaly na ně, pouzdra na psací potřeby, obaly z papíru a plastů obsažené v této třídě, výstupy počítačů na papírovém nosiči, učební a vyučovací pomůcky; (21) sklo, keramika, porcelán, majolika, džbánky, vázy, sklenice, hrnky, misky, talířky; (25) oděvy, obuv, čepice, klobouky a kloboučky, kšiltovky; (35) reklamní a propagační činnost, soustředování a poskytování informací komerčního charakteru, inzertní služby, organizování a pořádání výstav, galerií a přehlídek komerčního charakteru, poskytování poradenství o památkách UNESCO, vyhledávání dat v počítačových souborech (pro třetí osoby), administrativní činnosti, průzkumy veřejného mínění; (36) veřejné sbírky pro krizové situace, správa konta pro památky UNESCO; (39) organizování a zajištění cest po památkách, zprostředkování přepravy osob, zajišťování jízd, místenek, letenek a lodních lístků, provozování a zajišťování průvodcovských služeb; (41) pořádání, organizování, zajišťování a zprostředkování společenských, vzdělávacích, kulturních, sportovních a jiných zábavních akcí, pořádání výstav a přehlídek nekomerčního charakteru, soustředování a poskytování informací o kultuře, sportu, zábavě a vzdělávání, zajišťování vstupenek na společenské, kulturní a sportovní akce, organizování a vedení kongresů, konferencí, seminářů, vzdělávací a lektorská činnost a její organizování, pořádání akcí vzdělávacích, informace o akcích společenských, vzdělávacích, kulturních a sportovních, nakladatelská a vydavatelská činnost, výroba rozhlasových a televizních programů, výroba zvukových a audiovizuálních děl, provozování fotogalerií, překladatelské a tlumočnické služby.

(730) **České dědictví UNESCO, o.p.s.**, Bří Štěstných 1000, Litomyšl, Město, 57001, CZ  
(740) **PROPATENT**, Ing. Vlasta Sedláčková, Pod Pekařkou 1, Praha 4 - Podolí, 14700

(210) **O-535232**  
(220) 14.11.2016  
(320) 14.11.2016  
(511) 29, 30, 32, 33, 43  
(540)



(510) (29) dřeň (ovocná -), džemy, hranolky (bramborové), hrozinky, jablečné pyré, játrová paštika, želito, krvavá tlačěnka, jogurt, kandované ovoce, klobásy, salámy, párky, kompoty, koncentrované vývary, konzervy

masové, konzervy zeleninové, krokety, kůry ovocné, kyselé zelí, mandle mleté, marmeláda, máslo, maso, maso (konzervované -), mléčné koktejly, mléčné výrobky, mražené ovoce, nakládaná zelenina, nakládané okurky, nasolené potraviny, občerstvení (na bázi ovoce), oříšky zpracované, ovoce (konzervované -), ovoce (lupinky z -), ovoce (zavařené příslušené -), ovoce naložené v alkoholu, ovocné rosoly, ovocné saláty, polévky, polévky (přípravky na výrobu -), příslušené ovoce (naložené v cukru), rajčatový protlak, ryby (konzervované -), ryby ve slaném nálevu, saláty (zeleninové -), semena (zpracovaná -), slanina, sýry, šťávy (zeleninové -) na vaření, tukové pomazánky na chléb, tuky jedlé, uzeniny, uzeniny v těstě, vaječný likér (nealkoholický-), zelenina v pikantním nálevu, zvěřina, želatina jedlá; (30) bombóny, cereální tyčinky, cukroví, cukrovinky, čaj (ledový -), čaj (nápoje na bázi -), čokoláda, dorty, chléb, karamely (bombóny), káva, kečup, keksy, koláče s náplní, kukuřice (pražená -), med, medovniky, perníky, nudle, ořechy v čokoládě, palačinky, pastilky (cukrovinky), quiche (slaný koláč), sendviče, sušenky, suchary, biskvity, těstoviny, zákusky, koláče, zmrzlina, zmrzlinové poháry, zmrzlina jogurtová, želé ovocné (cukrovinky), žemle (sladké -), žvýkačky; (32) aperitivy nealkoholické, citronády, hroznový mošt (nekvašený), jablečný mošt (nealkoholický), kvas (nealkoholické nápoje), likéry (přípravky na výrobu -), minerální vody (nápoje), mixované ovocné nebo zeleninové nápoje, mošty, nápoje (nealkoholické na bázi medu), nápoje (nealkoholické -), nealkoholické výtažky z ovoce, ovocné šťávy, sirupy na výrobu nápojů, stolové vody, šťávy zeleninové (nápoje), vody (nápoje); (33) alkoholické esence, alkoholické nápoje obsahující ovoce, alkoholické výtažky z ovoce, alkoholové extrakty, anýzový likér, aperitivy, brandy, curacao (pomerančový likér), digestiva (likéry a pálenky), digestiva (likéry hořké), esence do lihovin, gin, griotka, hruškový mošt (s alkoholem), jablečné mošty (s alkoholem), koktejly, lihoviny, medovina, mentolový likér, nápoje (alkoholické -) (kromě piva), nápoje (destilované -), pálenky, předmíchané alkoholické nápoje jiné než z piva, rum, víno, vodka, whisky; (43) bary, bufety, hotelové služby, hotely (rezervace -), kavárny, prázdninové tábory (ubytovací služby -), pronajímání jednacích místností, provoz hotelového ubytování, půjčování židlí, stolů, prostrání, nápojového skla, restaurace, zásobování (catering).

(730) **Skansen Modrá s.r.o.**, Modrá 227, Velehrad, 68706, CZ

(210) **O-535340**  
 (220) 18.11.2016  
 (320) 18.11.2016  
 (511) 32, 35, 43  
 (540)

## Královna Eliška

(510) (32) piva všeho druhu, včetně nealkoholických piv a nápojů s příměsí piva, minerální vody, šumivé nápoje a jiné nápoje nealkoholické, nápoje a šťávy ovocné, sirupy a jiné přípravky ke zhotovování nápojů; (35) reklama, propagace a inzerce prostřednictvím všech druhu médií, marketing, zprostředkovatelská činnost v oblasti obchodu s reklamními materiály všeho druhu, zejména s výrobky ze skla, porcelánu a majoliky, s textilními výrobky jako jsou trička, mikiny, zástěry, čepice, s ubrusy, papírenským zbožím, tácky, papírovými kelímky a kelímky z umělých hmot, etiketami, kalendáři, tiskovinami, publikacemi, časopisy a knihami, s pivem a nealkoholickými nápoji; (43) služby zajišťující stravování a nápoje jako provoz restaurace, kavárny, vinárny a baru, hostinská činnost, služby zajišťující dočasné ubytování v hotelu, penzionu a podobném zařízení, vše v rámci této třídy.

(730) **AREA-HK, s.r.o.**, Albertova 713/21, Hradec Králové, 50002, CZ

(210) **O-535346**  
 (220) 18.11.2016  
 (320) 18.11.2016  
 (511) 25, 35, 41, 42  
 (540)

## PEKELEC

(510) (25) body (spodní prádlo), bundy, čelenky, čepice, kabáty, kalhoty, krátké kalhoty, klapky na uši (proti chladu, jako pokrývka hlavy), klobouky, kombinézy (oděvy), konfekce, košile, kravaty, legíny, manžety, maškami kostýmy, mikiny, oblečení, obleky, obuv, obuv plážová, obuv sportovní, oděvní výrobky z kůže, oděvy, oděvy na bojová umění, oděvy nepromokavé, oděvy pletené, oděvy pro cyklisty, oděvy pro motoristy, oděvy tělocvičné, oděvy z kůže, oděvy z napodobenin kůže, opasky, pantofle, pláště, plavky, pletené zboží (oděvy), pokrývky hlavy, ponča, ponožky, potítka, pulovry, punčochy, pytle na oděvy, pyžama, rukavice, spodní prádlo, sportovní dresy, sportovní oblečení, střívěce, sukně, svetry, šály, šátky, šaty dámské, šle, ramínka u dámského prádla, tílka, trička, trička s potiskem, uniformy, vesty, výbavička pro novorozenné, zástěry, zimníky, župany; (35) aranžování výkladů, digitální reklamní služby, dodavatelské služby pro třetí osoby (nákup výrobků a služeb pro jiné podniky), fakturace, inzerce poštou, kanceláře dovozní a vývozní, kopírování nebo rozmnožování (reprodukce) dokumentů, dokladů, maloobchodní prodej her, maloobchodní prodej hraček, maloobchodní prodej oblečení, maloobchodní prodej sportovních předmětů, maloobchodní prodej šperků, maloobchodní prodej tiskovin, maloobchodní prodej uměleckých děl, maloobchodní prodej zařízení do bytu, maloobchodní služby týkající se automobilového příslušenství, maloobchodní služby v oblasti sportovních potřeb, maloobchodní služby zaměřené na prodej oděvů a oděvních doplňků, navrhování reklamních log, návrhy reklamních materiálů, on-line maloobchodní služby zaměřené na oděvy, organizování komerčních nebo reklamních výstav, prezentace výrobků v komunikačních médiích pro účely maloobchodu, produkce (výroba) reklamních filmů, pronájem prodejních stánků, propagace koncertů (inzerce), propagace pojišťovacích služeb jménem třetích stran, propagace prodeje pro třetí osoby, propagace sportovních soutěží a akcí, propagace v oblasti marketingu, průzkum veřejného mínění, předvádění zboží, psaní na stroji (sekretářské služby), reklama, marketing a propagační služby, reklama, včetně on-line reklamy na počítačové síti, reklamní a marketingové služby poskytované prostřednictvím sociálních médií, reklamní agentury, rozšiřování reklamních nebo inzertních materiálů, rozšiřování vzorků (zboží), služby on-line maloobchodních prodejen v oblasti oděvů, služby zpracování a psaní reklamních textů, šíření reklamy poštou, televizní reklama, tvorba reklamních předmětů a reklam, účetnictví, obchodní vedení uměleckých agentur, venkovní reklama, vydávání reklamních materiálů, vydávání tiskovin pro reklamní účely v elektronické podobě, vyhledávání sponzorů, vylepování plakátů, výroba reklamních materiálů, zásilkové maloobchodní služby v rámci této třídy zaměřené na oděvní doplňky; (41) divadelní služby, divadelní zábava, editování nebo nahrávání zvuků a obrazů, elektronické publikování (DTP), filmová produkce, jiná než reklamní, filmová zábava, fotografování, grafické zpracování informací, herny (služby), hudební vydavatelství, hudební vystoupení, hudební zábava, informace o možnostech zábavy, kaligrafické služby, kempinky (služby v oblasti zábavy), knihy (vydávání knih), koncertní služby, koučink (školení), malování portrétů, náboženská výchova, služby nahrávacího studia, nahrávání videopásek, organizace a pořádání koncertů, organizování a uvádění zábavních přehlídek zaměřených na styl a módu, organizování konferencí, výstav ke kulturním a vzdělávacím účelům a soutěží, organizování soutěží týkajících se motorových vozidel, organizování sportovních událostí, organizování vizuální a hudební zábavy, poskytování komiksů a obrázkových příběhů (on-line nestahovatelných), poskytování on-line zábavy, prezentace video filmů, pronájem dekorací pro představení, pronájem hraček, překladatelské služby, psaní písní, psaní textů (jiných než reklamních), publikování textů a obrazů, také v elektronické formě (s výjimkou publikování pro reklamní účely), půjčování sportovního nářadí (s výjimkou dopravních prostředků), reportérské služby, rozhlasová zábava, služby diskžokejů, herní služby poskytované on-line, služby poskytované školami (vzdělávání), služby v oblasti organizování a pořádání hudebních festivalů, služby v oblasti prodeje vstupenek (zábava), služby vydavatelství, televizní zábava, tvorba animovaných filmů, vydávání elektronických knih a časopisů on-line, vydávání tiskovin, výchova, vzdělávání, zábava a sportovní činnost, výroba hudebních děl v nahrávacím studiu, zábavní kluby (služby), zábavní, sportovní a kulturní aktivity, zpravodajské služby, organizování živých vystoupení; (42) cloudové výpočetní systémy (služby), design a návrh bižuterie a klenotů, design a vývoj softwaru, digitalizace dokumentů

(skenování), elektronické ukládání dat, grafický design, návrhy grafických ilustrací, instalace počítačových programů, kartografické služby, módní návrhářství, navrhování a vývoj softwaru pro počítačové hry a softwaru virtuální reality, navrhování hraček, navrhování log na trička, navrhování log pro firemní identitu, navrhování modelů, navrhování módních doplňků, navrhování obalů, obalový design, navrhování součástí motorových vozidel, navrhování tiskovin (grafické služby), návrhy (design) sportovních zařízení, návrhy brožur, návrhy vozidel a dílů a součástí vozidel, koncepce oděvního návrhářství (služby stylistů), počítačové programování, projektování, pronájem počítačového software, průmyslový a grafický design, služby v oblasti textilního designu, software jako služba (SaaS), správa webových stránek pro třetí osoby, zkoušky textilních materiálů, tvorba software (počítačových programů), tvorba, navrhování a údržba webových stránek, umělecký design, výzdoba interiérů (návrhy interiérů), webhosting.

(730) **Pelc Jan**, Koldům 1580/150, Litvínov, 43601, CZ

(210) **O-535393**

(220) 21.11.2016

(320) 21.11.2016

(511) 9, 25, 28, 35, 39, 41

(540)



(510) (9) potápěčské oděvy a obleky, potápěčská obuv, potápěčské rukavice, masky potápěčské, ochranné brýle pro sportovní účely, plavecké brýle, plavecké špunty do uší, potápěčské špunty do uší, nosní klipsy pro potápěče a plavce, záchranné vesty, dýchací přístroje pro plavání pod vodou, dýchací regulátory pro potápění, kompenzátory vzltlaku pro potápěče, stereofonní zařízení, fotoaparáty, sluchátka, přenosné přehrávače médií, elektronické publikace, učební pomůcky, výukové pomůcky, přístroje a nástroje pro vážení, měření, signalizaci, kontrolu (inspekci), záchranu, přístroje pro vyučování, počítačový software a cd-romy, magnetické nosiče dat, nosiče dat v elektronické podobě, nosiče zvukových, obrazových a zvukově obrazových záznamů a dat nahrané i nenahrané, přístroje pro záznam, převod, reprodukci zvuku nebo obrazu, audio a video nahrávky, videa, filmy, dvd a ostatní digitální záznamové nosiče, multimediální záznamy, nahrané filmy, zvukové knihy, videozáznamy, videonahrávky ke stažení, video filmy, audioknihy; (25) oděvy, obuv, pokrývky hlavy, sportovní oděvy, sportovní obuv, plavky, neoprenové plavky, potápěčské obleky, koupací čepice, plavecké čepice, župany; (28) potřeby pro gymnastiku a sport, které nejsou uvedeny v jiných třídách, bazény plavecké (potřeby pro hru), bóje (sportovní potřeby), plováky, kruhy plovací, pásy plovací, plavecké, potápěčské ploutve, plovací desky pro koupání, plovací vesty, plováky, rukavice (pro sportovní hry), síliče svalu, surfovací prkna, hry, hračky; (35) maloobchodní a velkoobchodní prodej, elektronický obchod (e-shop) prostřednictvím internetu nebo jiné počítačové sítě, zprostředkovatelská činnost, vše s výrobky uvedenými výše ve třídách 9, 25 a 28, průzkum trhu, reklamní, marketingové a propagační služby, pomoc při podnikání, řízení podniku a obchodní správa, kancelářské práce, podnikatelské konzultační a poradenské služby, pronájem kancelářských strojů, řízení lidských zdrojů a nábor zaměstnanců, zpracování administrativních údajů, účetnictví, vedení účetních knih, kontrola účetnictví; (39) distribuce instruktážních a vzdělávacích materiálů; (41) školení, vyučování, vzdělávání, individuální výuka (vzdělávání), tělesná výchova, instruktážní výchova, výchovný výcvik, plavecký výcvik, pořádání kurzů plavání, plavecká škola, trenérské služby v oblasti sportovních aktivit, služby osobního trenéra, vzdělávání učitelů vztahující se k výuce plavání, pořádání a organizování vzdělávacích, kulturních a sportovních akcí, organizování sportovních soutěží a turnajů, služby pro oddech a rekreaci, provozování sportovních zařízení, půjčování sportovního nářadí, poskytování webové stránky zaměřené na informace o cvičení a tělesné kondici, vydávání a distribuce instruktážních a vzdělávacích materiálů,

informační, poradenské a konzultační služby týkající se výše uvedených služeb.

(591) Barevná

(730) **Vojtěchovský Tomáš**, Kamenná 5088, Chomutov, 43004, CZ

(740) PatOZ - patentová kancelář, Mgr. Pavel Panák, patentový zástupce, Bořivojova 694/108, Praha 3, 13000

(210) **O-535421**

(220) 23.11.2016

(320) 23.11.2016

(511) 9, 25, 35, 41, 42

(540)



(510) (9) 3D brýle, audio a video záznamy, audiovizuální a fotografické přístroje, bezdrátová komunikační zařízení pro přenos hlasu, dat nebo obrazu, bezpečnostní brýle, brýle pro motocyklisty, brýle pro noční vidění, brýle pro sportovní účely, brýle pro virtuální realitu, brýle se zabudovaným fotoaparátem, brýlové obroučky, clony (stínítka) proti oslnění, cyklistické brýle, dalekohledy, databáze, dětské brýle, digitální hudba ke stažení, dioptrické brýle, disky s počítačovými hrami, elektronické etikety, fonty ke stažení, fotografické filtry, freeware, gramofonové desky, helmy na snowboarding, helmy pro sportovní účely, hologramy, chrániče hlavy pro sport, chrániče úst pro sport, jukeboxy, komiksy ke stažení, kreslené filmy, kryty na mobilní telefony, magnety na lednici, nahraný obsah (počítačové programy, data a informace), neprůstředný oděv, nosiče dat, nosiče zvukových nahrávek, obaly na přenosné počítače, obsah médií, odrazové nášivky na oděvy (prevence dopravních nehod), ochranné a bezpečnostní prostředky, paměťová zařízení, plotrové tiskárny, plotry, počítačová grafika s možností stažení, počítačové programy, počítačový software, podcasty, podložky pod myš, pouzdra na brýle a sluneční brýle, pouzdra na kontaktní čočky, pouzdra na mobilní telefony, přílby na skateboard, reproduktory, amplióny, fetizky na brýle a sluneční brýle, sáčky na brýle, samolepící etikety (kódované), samolepící etikety (magnetické), sluchátka, sluneční brýle, software pro mobilní telefony, stahovatelné obrazové soubory, sterea, stroboskopy, světelné reklamy, šetřiče obrazovky, šňůrky na brýle, teleskopy, výrobky oční optiky, zařízení pro reprodukci zvuku, závěsné stuhu pro mobilní telefony; (25) body (spodní prádlo), bundy, čelenky, čepice, kabáty, kalhoty, krátké kalhoty, klapky na uši (proti chladu, jako pokrývka hlavy), klobouky, kombinézy (oděvy), konfekce, košile, kravaty, legíny, manžety, maskarní kostýmy, mikiny, oblečení, obleky, obuv, obuv plážová, obuv sportovní, oděvní výrobky z kůže, oděvy, oděvy na bojová umění, oděvy nepromokavé, oděvy pletené, oděvy pro cyklisty, oděvy pro motoristy, oděvy tělocvičné, oděvy z kůže, oděvy z napodobenin kůže, opasky, pantofle, pláště, plavky, pletené zboží (oděvy), pokrývky hlavy, ponča, ponožky, potítka, pulovry, punčochy, pytle na oděvy, pyžama, rukavice, spodní prádlo, sportovní dresy, sportovní oblečení, střevice, sukně, svetry, šály, šátky, šaty dámské, šle, ramínka u dámského prádla, tílka, trička, trička s potiskem, uniformy, vesty, výbavička pro novorozence, zástěry, zimníky, župany; (35) aranžování výkladů, digitální reklamní služby, dodavatelské služby pro třetí osoby (nákup výrobků a služeb pro jiné podniky), fakturace, inzerce poštou, kanceláře dovozní a vývozní, kopírování nebo rozmnožování (reprodukce) dokumentů, dokladů, maloobchodní prodej her, maloobchodní prodej hraček, maloobchodní prodej oblečení, maloobchodní prodej sportovních předmětů, maloobchodní prodej šperků, maloobchodní prodej tiskovin, maloobchodní prodej uměleckých děl, maloobchodní prodej zařízení do bytu, maloobchodní služby týkající se automobilového příslušenství, maloobchodní služby v oblasti sportovních potřeb, maloobchodní služby zaměřené na prodej oděvů a oděvních doplňků, navrhování reklamních log, návrhy reklamních materiálů, online maloobchodní služby zaměřené na oděvy, organizování výstav (komerčních nebo reklamních), poskytování obchodních informací prostřednictvím webových stránek,

poskytování on-line tržního prostoru pro nakupující a prodávající výrobků a služeb, prezentace výrobků v komunikačních médiích pro účely maloobchodu, produkce (výroba) reklamních filmů, pronájem prodejních stánků, propagace koncertů (inzerce), propagace pojišťovacích služeb jménem třetích stran, propagace prodeje pro třetí osoby, propagace sportovních soutěží a akcí, propagace v oblasti marketingu, průzkum trhu, průzkum veřejného mínění, předvádění zboží, příprava a vyhotovení daňového příznání a poradenské služby, psaní na stroji, reklama, marketing a propagační služby, reklama, včetně online reklamy na počítačové síti, reklamní a marketingové služby poskytované prostřednictvím sociálních médií, reklamní agentury, rozšiřování reklamních nebo inzertních materiálů, rozšiřování vzorků (zboží), služby on-line maloobchodních prodejen v oblasti oděvů, služby zpracování a psaní textů, subdodavatelské služby (obchodní pomoc), šíření reklamy poštou, televizní reklama, tvorba reklamních předmětů a reklam, účetnictví, umělci (agentury), venkovní reklama, vydávání reklamních materiálů, vydávání tiskovin pro reklamní účely v elektronické podobě, vyhledávání sponzorů, vylepování plakátů, výroba reklamních materiálů, zásilkové maloobchodní služby zaměřené na oděvní doplňky; (41) divadelní služby, divadelní zábava, editování nebo nahrávání zvuků a obrazů, elektronické publikování (DTP), filmová produkce, jiná než reklamní, filmová zábava, fotografování, grafické zpracování informací, hery (služby), hudební vydavatelství, hudební vystoupení, hudební zábava, informace o možnostech zábavy, kaligrafické služby, kempinky (služby -), knihy (vydávání knih), koncertní služby, koučink (školení), malování portrétů, náboženská výchova, nahrávací studia (služby -), nahrávací videopásek, organizace a pořádání koncertů, organizování a uvádění zábavních přehlídek zaměřených na styl a módu, organizování konferencí, výstav a soutěží, organizování soutěží týkajících se motorových vozidel, organizování sportovních událostí, organizování vizuální a hudební zábavy, poskytování komiksů a obrázkových příběhů (online nestahovatelných), poskytování online zábavy, prezentace video filmů, pronájem dekorací, pronájem hraček, překladatelské služby, psaní písní, psaní textů (jiných než reklamních), publikování textů a obrazů, také v elektronické formě, s výjimkou publikování pro reklamní účely, půjčování sportovního nářadí, s výjimkou dopravních prostředků, reportérské služby, rozhlasová zábava, služby diskžokejů, služby online her, služby poskytované školami (vzdělávání), služby v oblasti hudebních festivalů, služby v oblasti prodeje vstupenek (zábava), služby vydavatelství, televizní zábava, tvorba animovaných filmů, vydávání elektronických knih a časopisů on-line, vydávání tiskovin, výchova, vzdělávání, zábava a sportovní činnost, výroba hudebních děl v nahrávacím studiu, zábavní kluby (služby), zábavní, sportovní a kulturní aktivity, zpravodajské služby, živé vystoupení (organizování -); (42) cloudové výpočetní systémy, design a návrh bižuterie a klenotů, design a vývoj softwaru, digitalizace dokumentů (skenování), elektronické ukládání dat, grafický design, ilustrace (návrhy), instalace počítačových programů, kartografické služby, módní návrhářství, navrhování a vývoj softwaru pro počítačové hry a softwaru virtuální reality, navrhování hraček, navrhování log na trička, navrhování log pro firemní identitu, navrhování modelů, navrhování módních doplňků, navrhování obalů, obalový design, navrhování součástí motorových vozidel, navrhování tiskovin, návrhy (design) sportovních zařízení, návrhy brožur, návrhy vozidel a dílů a součástí vozidel, oděvní návrhářství (koncepce) stylismus, počítačové programování, projektování, pronájem počítačového software, průmyslový a grafický design, služby v oblasti textilního designu, software jako služba (SaaS), správa webových stránek pro třetí osoby, textil (zkoušení -), tvorba software (počítačových programů), tvorba, navrhování a údržba webových stránek, umělecký design, výzdoba interiérů, webhosting.

(730) **Pelc Jan**, Koldům 1580/150, Litvínov, 43601, CZ

(210) **O-535488**  
(220) 25.11.2016  
(320) 25.11.2016  
(511) 1, 5, 31, 35, 42, 44  
(540)



(510) (1) chemické výrobky pro použití v zemědělství, hnojiva; (5) výrobky pro hubení škodlivého hmyzu, fungicidy, herbicidy, insekticidy, výrobky pro ochranu rostlin a rostlinných produktů, výrobky pro biologickou a biotechnickou ochranu rostlin a rostlinných produktů; (31) hmyz pro hubení škodlivého hmyzu, hmyz pro biologickou ochranu rostlin a rostlinných produktů; (35) maloobchodní a velkoobchodní prodej tiskovin, knih, hnojiv, výrobků pro hubení škodlivého hmyzu a výrobků pro ochranu rostlin a rostlinných produktů, hmyzu pro hubení škodlivého hmyzu a hmyzu pro biologickou ochranu rostlin a rostlinných produktů; (42) odborné poradenství v oblasti biologické a biotechnické ochrany rostlin a rostlinných produktů; (44) služby v oblasti pěstování rostlin, hubení škůdců v zemědělství, zahradnictví a lesnictví.  
(730) **BIOCONT LABORATORY, spol. s r.o.**, Mayerova 784, Modřice, 66442, CZ  
(740) Ing. Dobroslav Musil, patentová kancelář, Ing. Dobroslav Musil, Zábřdovická 11, Brno, 61500

(210) **O-535489**  
(220) 25.11.2016  
(320) 25.11.2016  
(511) 1, 5, 31, 35, 42, 44  
(540)

### TrichoLet

(510) (1) chemické výrobky pro použití v zemědělství, hnojiva; (5) výrobky pro hubení škodlivého hmyzu, fungicidy, herbicidy, insekticidy, výrobky pro ochranu rostlin a rostlinných produktů, výrobky pro biologickou a biotechnickou ochranu rostlin a rostlinných produktů; (31) hmyz pro hubení škodlivého hmyzu, hmyz pro biologickou ochranu rostlin a rostlinných produktů; (35) maloobchodní a velkoobchodní prodej tiskovin, knih, hnojiv, výrobků pro hubení škodlivého hmyzu a výrobků pro ochranu rostlin a rostlinných produktů, hmyzu pro hubení škodlivého hmyzu a hmyzu pro biologickou ochranu rostlin a rostlinných produktů; (42) odborné poradenství v oblasti biologické a biotechnické ochrany rostlin a rostlinných produktů; (44) služby v oblasti pěstování rostlin, hubení škůdců v zemědělství, zahradnictví a lesnictví.  
(730) **BIOCONT LABORATORY, spol. s r.o.**, Mayerova 784, Modřice, 66442, CZ  
(740) Ing. Dobroslav Musil, patentová kancelář, Ing. Dobroslav Musil, Zábřdovická 11, Brno, 61500

- (210) **O-535565**  
 (220) 29.11.2016  
 (320) 29.11.2016  
 (511) 5, 20, 29, 30, 31, 32, 33, 41  
 (540)



- (510) (5) nápoje léčivé, alkohol pro léčebné účely, byliny, čaje bylinné, bylinné čaje pro léčebné účely, diabetický chléb, počáteční a pokračovací sušená mléčná kojenecká výživa, mandlové mléko pro farmaceutické účely, potraviny a nápoje pro batolata a kojence, potrava pro kojence jako ovocné, zeleninové, masové, cereální mléčné i nemléčné kaše, předsnídávky, ovocné a maso-zeleninové příkrmy, mléko sušené pro kojence, nápoje dietetické, upravené pro lékařské účely, sladové mléčné nápoje pro lékařské účely, potravinové doplňky ne pro lékařské účely obsahující látky živočišného původu, potravinové doplňky ne pro lékařské účely obsahující látky rostlinného původu, absorpční výrobky pro osobní hygienu, algináty pro farmaceutické účely, vše vyráběné v souladu s předpisy o ekologickém zemědělství; (20) polštáře a matrace plněné pohankovými a špaldovými slupkami, kompostovače z nekovových materiálů, kompostovací nádoby z nekovových materiálů, kompostovací nádoby z plastu, kompostovací nádrčky z plastické hmoty, konstrukce postelí, kontejnery přepravní (nekovové), konve na mléko (nekovové), kování pro dveře, brány a okna, nekovové, košíky, jiné než kovové, lavice, laťkový nábytek, lavice k použití na sportovních hřištích a závodistištích, lehátka, lehátka na opalování, matrace, masážní pohovky, nábytek a bytové zařízení, nádoby a uzávěry a držáky pro ně, nekovové, nafukovací matrace, nekovové chrániče stromů, nekovové sudy, nekovové sudy na dešťovou vodu, plastové nádrže na vodu pro zemědělské účely, plastové nádrže na palivo (kromě částí vozidel), plastový nábytek, posteje a lůžka, lůžkoviny, matrace, polštáře a podušky, přepravky a palety, nekovové, přichytky, svorky a držáky pro kabely, nekovové, přístřeší a pelišky pro zvířata, přichytky, svorky a držáky pro trubky, nekovové, psací stoly, rámy, ramínka a věšáky na oděvy, regály, sedačky a křesla, sochy, figurky, umělecké předměty a ozdoby a dekorativní předměty, vyrobené z materiálů jako dřevo, vosk, sádra nebo umělá hmota, zahrnuté v této třídě, ventily, nekovové, vnitřní žaluzie a rolety, a příslušenství k žaluziím a vnitřním žaluziím a roletám, zámků a klíče, nekovové, vývěsní tabule, stojany a značky, nekovové, žebříky a pohyblivé schody, nekovové, zrcadla; (29) zpracované ovoce a zelenina, ovoce a zelenina a brambory konzervované, mražené, sušené, zavažené, produkty z rajčat, sušené houby, luštění zpracované, olejnatá semena zpracovaná, sójová semena konzervovaná jako potrava, potraviny a pokrmy živočišného původu, maso, ryby, drůbež a zvěřina nebo výrobky z tohoto masa, masové výtažky, bramborové výrobky určené pro občerstvení vyrobené nebo připravené extrudací a peletizací, jakož i jiným způsobem, bramborové lupínky a tyčinky, včetně smažených bramborových lupínků a tyčinek, pražené, sušené, solené, kořeněné, vyloupané a zpracované ořechy, kešu oříšky, jádra pistácií, mandle, arašidy, konzervované, sušené a važené plody, dřeň ovocná, konzervy masové, konzervy zeleninové, konzervy ryby, pasterované ovocné a zeleninové příkrmy, želé, džemy, kompoty, vejce a výrobky z vajec, oleje a tuky jedlé, náhražky tuků, sója (zpracovaná), tofu (sojová zahuštěnina), mák zpracovaný, zpracované ořechy a arašidy a výrobky z nich, protein pro lidskou spotřebu, proteinové výrobky a přípravky pro lidskou výživu, želatina, želatinové výrobky a přípravky pro výživu, extrakty z chaluh jako výživa, výživné přípravky pro denní doplnění stravy (včetně fitness přípravků) jako instantní strava nebo samostatná (vlastní) směs, která se skládá hlavně z mléka v prášku nebo ze živočišných nebo zeleninových proteinů, také s přísadou vitamínů nebo minerálů nebo stopových prvků nebo cukru, polévky, vývary, bujóny, bylinky zahradní (konzervované), mléko sojové, maso a masné výrobky, masové pomazánky, mléčné výrobky a jejich náhražky, oleje a tuky, pomazánky z ryb a mořských plodů, ptačí vejce a vaječné výrobky, ryby, plody moře a měkkýši, sýrové výrobky, želé, džemy, kompoty, ovocné a zeleninové pomazánky, zpracované ovoce,

houby a zelenina (včetně ořechů a luštěnin), vše vyráběné v souladu s předpisy o ekologickém zemědělství; (30) potraviny rostlinného původu připravené pro konzumaci nebo konzervování, dehydrované výrobky - pufované obiloviny, mlýnské a obilné výrobky, mouka, moučné nebo obilné výrobky, kukuřičná mouka, vločky kukuřičné, pšeničné, ovesné, žitné, ječné, pohankové a výrobky z nich, potraviny a/nebo pokrmy z mouky nebo obilí, těstoviny, moučné směsi sladké a slané, moučné směsi s kořením, obilné směsi s kořením, luštěninové směsi s kořením, obilné směsi s ořechy a sušenými plody, pekařské výrobky, pečivo, chléb, sušenky, čaje zelené a černé, káva, kávoviny a jejich směsi, kávové náhražky, kakao, čokoláda, nápoje čokoládové, čajové, kakaové nebo kávové, cukr, rýže, tapioka, cukrovinky, bonbóny, žvýkačky, sirup melasový, droždí pro kynutí, náplně do pečiva nebo do cukroví spadající do této třídy, sůl, hořčice, ocet, stimulatory pro zlepšení chuti, dressingy k ochucení, koření, led pro osvěžení a ochlazování nápojů a potravin, zmrzlina, slané a sladké zákusky, droždí, prášky do pečiva, cukrářské výrobky, propolis pro lidskou potřebu, sójová mouka a výrobky z ní, zařazené ve tř. 30, sójová omáčka, stimulatory pro zlepšení chuti ze sóji, škrob a výrobky ze škrobu, koření, sladidla a med, ochucovadla, tapiokové, maniokové, rýžové, kukuřičné, pšeničné a sójové výrobky určené pro občerstvení (vyrobené nebo připravené extrudací a peletizací, jakož i jiným způsobem), pikantní sušenky a preclíky, čokoláda a výrobky z čokolády, omáčky, výrobky z bramborového a obilného těsta, slané tyčinky, slané pečivo, křupky, extrudované výrobky, čaj, čaj ledový, nápoje na bázi čaje, čokoládové nápoje, čokoládové nápoje s mlékem, kakaové nápoje, kakaové nápoje s mlékem, sušenky, suchary, kekсы (bisquity), sušenky máslové, kaše obilné, ovesné a rýžové, těstoviny, oaty, hořčice, hořčicová moučka, sladové přípravky pro pekaře (sladové extrakty, sladová mouka), koření, cereálie, cereální tyčinky a energetické tyčinky, chléb, cukr, přírodní sladidla, sladké polevy a náplně, výrobky z velkých produktů, droždí a přípravky na kynutí potravin, káva, čaj, kakao a jejich náhražky, led, zmrzlina, mražené jogurty a sorbety, moučníky, zákusky, dorty a sušenky, mouka, ochucené omáčky, čatni a pasty, pekárenské výrobky, cukrovinky, čokoláda a zákusky, rýže, sirupy a melasa, sladké polevy a náplně, sladkosti (bonbóny), sladké tyčinky a žvýkačky, snídaně cereálie, ovesné a kukuřičné kaše, soli, chutové přísady, ochucovadla a koření, sušené a čerstvé těstoviny, nudle a knedlíky, těsta, těstíčka a jejich směsi, zpracované obilí, škrob a produkty z nich vyrobené, pečicí přípravky a droždí, vše vyráběné v souladu s předpisy o ekologickém zemědělství; (31) zemědělské, zahrádkářské a lesní produkty neuvedené v jiných třídách, zemědělské produkty nezpracované, čerstvé ovoce například jablka, meruňky, hrušky, obilí, sladová zrna, mák, ořechy, čerstvé ovoce a zelenina, s výjimkou jablek, živé rostliny, krmné směsi a výživné krmné směsi, kukuřice, suché skořápkové plody, luštěniny nezpracované, ořechy, zelenina a bylinky, chaluhy ke konzumaci pro lidi nebo zvířata, houby, květiny, mulč, podestýlky a stelivo pro zvířata, přírodní trávnické, rostlinný odpad (surovina), rostliny, semena, cibulky a sazenice k pěstování rostlin, slad a nezpracované obilniny, stromy a lesní produkty, zemědělské a vodní plodiny, živá zvířata a živé organismy k chovným účelům, vše vyráběné a pěstované v souladu s předpisy o ekologickém zemědělství; (32) nealkoholické nápoje, nápoje energetické, nealkoholické šťávy, nektar ovocný, nealkoholické zeleninové a ovocné nápoje, džusy ovocné i zeleninové, mošty, šťávy, sirupy, sirupy javorové, sladové, maltózy, koncentráty a jiné přípravky k zhotovování nápojů, šťávy ovocné a jiné ovocné nápoje, piva, minerální vody, nealkoholické šumivé nápoje, nápoje syrovátkové, prášky a granuláty na výrobu nápojů, pastilky a tabletky na výrobu šumivých nápojů, pasterizované ovocné nápoje, mléko mandlové (nápoj), mléko arašidové, náhražka mléka, nealkoholické nápoje, ochucené sycené nápoje, vody, vše vyráběné v souladu s předpisy o ekologickém zemědělství; (33) alkoholické nápoje (s výjimkou piva), lihoviny, likéry, víno všech druhů, především jakostní víno, víno přívlastkové, archivní víno, šumivé víno, sekty, těž stolní víno, alkoholické výtažky, extrakty a esence z ovoce a hroznů, mošty s alkoholem, koktejly s alkoholem, alkoholické nápoje obsahující ovoce, konzumní a značkové lihoviny, řezané a ušlechtilé destiláty, včetně macerátů a výluhů, vinné, ovocné, bylinné a obilné destiláty, alkoholické nápoje (s výjimkou piva), alkoholizovaná vína, předpřipravené alkoholické nápoje, přípravky k výrobě alkoholických nápojů, vše vyráběné v souladu s předpisy o ekologickém zemědělství; (41) organizování a pořádání vzdělávacích, kulturních, zábavních, sportovních a společenských akcí se zaměřením na propagování zdravé výživy a zdravého životního stylu, organizování konferencí, výstav a soutěží, předkladatelské a tlumočnické služby, služby v oblasti sportu a fitness center, výchova, vzdělávání, zábava a sportovní činnost, vydavatelská činnost a zpravodajství, vzdělávání a výuka, zvuková produkce a videoprodukce a fotografování.



(210) **O-535761**  
(220) 06.12.2016  
(320) 06.12.2016  
(511) 36  
(540)



(510) (36) služby nemovitosti, služby správců nemovitostí, služby pronájmu a odhadu nemovitostí.  
(730) **Machalický Jiří**, U Lazara 228, Kutná Hora, 28401, CZ

(210) **O-535787**  
(220) 07.12.2016  
(320) 07.12.2016  
(511) 2, 19, 27, 37  
(540)

### ROLLBETON

(510) (2) barvy, nátěry, laky, ochranné výrobky proti korozi a proti deterioraci dřeva, barviva, mořidla, přírodní pryskyřice v surovém stavu, kovy listkové a práškové pro malíře, dekoratéry a umělce; (19) stavební materiály nekovové, neohebné trubky nekovové pro stavebnictví, asfalt, směla, přenosné konstrukce nekovové, nekovové pomníky; (27) koberce, rohožky, rohože, linoleum a jiné obklady podlah, tapety na stěny nikoliv textilní; (37) stavebnictví, opravy a instalační služby týkající se výše uvedených výrobků ve tř. 2, 19 a 27.  
(730) **Majba Lukáš**, Kuštova 641, Rakovník, 26901, CZ

(210) **O-535908**  
(220) 12.12.2016  
(320) 12.12.2016  
(511) 6, 9, 37, 42  
(540)

 **kaltmeyer**

(510) (6) obecné kovy a jejich slitiny, kovové stavební materiály, kovové konstrukce, kovové kabely a dráty neelektrické, kovové trubky, kovové potřeby a výrobky zámečnické a klempířské, klíče, zámky, mechanické zabezpečovací klíčové systémy, kovové štítky, kovové schránky a pokladny; (9) elektronické systémy kontroly vstupu, elektronické zabezpečovací systémy, elektronické oznamovací tabule, elektrické dveřní zvonky; (37) stavby a opravy uzamykacích systémů, zámečnictví, realizace, opravy, servis a montáže uzamykacích systémů; (42) technologické služby, výzkum a projektování, navrhování a vývoj počítačového hardware a software, technické služby k ochraně osob a majetku a to v oblasti uzamykacích systémů.  
(730) **KALTMAYER s.r.o.**, Křesomyslova 282/6, Praha 4 - Nusle, 14000, CZ  
(740) JUDr. Aleš Zábřeh, advokát, Na Beránce 2, Praha 6, 16000

(210) **O-535910**  
(220) 12.12.2016  
(320) 12.12.2016  
(511) 8, 16, 18, 21, 25, 30, 31, 32, 33, 34, 35  
(540)



(554) Prostorová  
(510) (8) lžice; (16) periodické a neperiodické tiskoviny; (18) tašky, batohy; (21) sklenice, nádoby na pití a barové příslušenství; (25) oděvy, obuv, pokrývky hlavy; (30) cukrovinky, cannabis cukrovinky, cannabis čaje, zmrzliny, cookies, cukry; (31) cannabis semínka v rámci této třídy; (32) nealkoholické nápoje, energetické nápoje, piva; (33) alkoholické nápoje (s výjimkou piv); (34) tabák surový a zpracovaný, tabákové výrobky všeho druhu, cigarety, suché a vlhké doutníky, dýmky, elektrické cigarety, veškeré headshop výrobky v rámci této třídy a to: bongy, dýmčičky, šlukovky, vodní dýmky, drtičky, filtry, cigaretové papírky, vaporizery, veškeré tabákové příslušenství a potřeby pro kuřáky, zapalovače, zápalky; (35) veškerá obchodní činnost s výrobky výše uvedenými ve třídách 8, 16, 18, 21, 25, 30, 31, 32, 33 a 34, propagační činnost, reklama.  
(730) **Jelínková Mlada**, Buzulucká 570/8, Praha 6 - Dejvice, 16000, CZ  
(740) Rott, Růžička & Guttman Patentové, známkové a advokátní kanceláře, JUDr. Vladimír Rott, Vinohradská 37/938, Praha 2, 12000

(210) **O-535911**  
(220) 12.12.2016  
(320) 12.12.2016  
(511) 8, 16, 18, 21, 25, 30, 31, 32, 33, 34, 35  
(540)



(554) Prostorová  
(510) (8) lžice; (16) periodické a neperiodické tiskoviny; (18) tašky, batohy; (21) sklenice, nádoby na pití a barové příslušenství; (25) oděvy, obuv, pokrývky hlavy; (30) cukrovinky, cannabis cukrovinky, cannabis čaje, zmrzliny, cookies, cukry; (31) cannabis semínka v rámci této třídy; (32) nealkoholické nápoje, energetické nápoje, piva; (33) alkoholické nápoje (s výjimkou piv); (34) tabák surový a zpracovaný, tabákové výrobky všeho druhu, cigarety, suché a vlhké doutníky, dýmky, elektrické cigarety, veškeré headshop výrobky v rámci této třídy a to: bongy, dýmčičky, šlukovky, vodní dýmky, drtičky, filtry, cigaretové papírky, vaporizery, veškeré tabákové příslušenství a potřeby pro kuřáky, zapalovače, zápalky; (35) veškerá obchodní činnost s výrobky výše uvedenými ve třídách 8, 16, 18, 21, 25, 30, 31, 32, 33 a 34, propagační činnost, reklama.  
(730) **Jelínková Mlada**, Buzulucká 570/8, Praha 6 - Dejvice, 16000, CZ  
(740) Rott, Růžička & Guttman Patentové, známkové a advokátní kanceláře, JUDr. Vladimír Rott, Vinohradská 37/938, Praha 2, 12000



(210) **O-535936**  
(220) 13.12.2016  
(320) 13.12.2016  
(511) 16, 35, 41  
(540)



(510) (16) tiskoviny, reklamní a marketingové předměty z papíru a lepenky; (35) propagační a reklamní činnost, marketing; (41) pořádání kulturních a společenských akcí, výstavy výtvarných děl grafických, sochařských, malířských a sklářských - ke kulturním účelům.  
(591) Barevná  
(730) **Městská část Praha 3**, Havlíčkovo náměstí 700/9, Praha 3 Žižkov, 13000, CZ

(210) **O-536062**  
(220) 16.12.2016  
(320) 16.12.2016  
(511) 35, 36, 41  
(540)

### DOMINO RISK

(510) (35) reklamní, marketingové a propagační služby, pomoc v obchodní a podnikatelské činnosti, management a administrativní služby, obchodní informace pro spotřebitele, obchodní analýzy, průzkum a informační služby, dražební služby, zprostředkování a uzavírání obchodních transakcí pro třetí osoby, zprostředkování obchodních smluv pro třetí osoby, administrativní zpracování dat, kancelářské služby, obchodní konzultační a poradenské služby, obchodní průzkumy, obchodní pomoc, obchodní poradenství a informace, počítačové řízení obchodní činnosti (pro třetí osoby), pomoc při řízení obchodní činnosti, řízení lidských zdrojů a náborové služby, služby obchodního zastoupení, účetnictví, vedení účetních knih a revize účtů (audity), průzkum trhu, sběr a systemizace dat z obchodní a podnikatelské činnosti, poskytování věrnostních pobídkových a bonusových programů, podporování a intenzifikace obchodních služeb založené na zvýhodňování klíčových spolupracovníků a klientů, poskytování věrnostních a bonusových systémů, jako poskytování slev a odměn zákazníkům, poskytování přednostních a nadstandardních služeb pro zákazníky, informační, poradenské a zprostředkovatelské služby ve výše uvedených oblastech tř. 35; (36) pojišťovací služby, pojištění, uzavírání pojistek, finanční a peněžní služby a bankovní služby, finanční odhady, poskytování předplacených karet a kuponů, služby nemovitostní (realitní služby), získávání finančních prostředků a sponzorování, uzavírání pojistných smluv a oceňování a odhady pro účely pojištění, finanční záruční služby, finanční informace, poradenské a konzultační služby v oblasti financí, finanční převody a transakce a platební služby, financování a poskytování finančních prostředků, investiční služby, měnové obchody a směnárenské služby, obchody s cennými papíry a komoditami, půjčky a úvěry, leasing - nákup na splátky, služby finančního plánování, služby v oblasti rizikového kapitálu, vymáhání pohledávek, faktoring, vydávání hodnotových poukázek v souvislosti s věrnostními programy pro zákazníky, zajišťovací činnost, činnosti související s pojišťovací a zajišťovací činností, zábranná činnost, řízení, obsluha a provozování výměny dat v rámci platebního styku, informační, poradenské a zprostředkovatelské služby ve výše uvedených oblastech tř. 36; (41) výchova, vzdělávání, zábava a sportovní činnost, vydavatelská činnost a zpravodajství, překladatelské a tlumočnické služby, zvuková produkce a videoprodukce a fotografování, vzdělávání a výuka, on-line publikování, poskytování elektronických publikací, služby vydavatelství (včetně vydávání elektronických publikací), filmová a video produkce, filmová tvorba, soutěžní a kulturní aktivity, agenturní činnost v oblasti kultury, výroba a provozování a organizování zábavných nebo kulturních nebo vzdělávacích nebo společenských nebo soutěžních nebo sportovních představení a akcí, provozování a provádění her a soutěží i veřejných, výstavní činnost v oblasti kultury nebo zábavy nebo výchovy nebo vzdělávání, informační, poradenské a zprostředkovatelské služby ve výše uvedených oblastech tř. 41.

společenských nebo soutěžních nebo sportovních představení a akcí, provozování a provádění her a soutěží i veřejných, výstavní činnost v oblasti kultury nebo zábavy nebo výchovy nebo vzdělávání, informační, poradenské a zprostředkovatelské služby ve výše uvedených oblastech tř. 41.

(730) **UNIQA pojišťovna, a.s.**, Evropská 810/136, Praha 6 - Vokovice, 16012, CZ

(210) **O-536063**  
(220) 16.12.2016  
(320) 16.12.2016  
(511) 35, 36, 41  
(540)

### DOMINO INVEST

(510) (35) reklamní, marketingové a propagační služby, pomoc v obchodní a podnikatelské činnosti, management a administrativní služby, obchodní informace pro spotřebitele, obchodní analýzy, průzkum a informační služby, dražební služby, zprostředkování a uzavírání obchodních transakcí pro třetí osoby, zprostředkování obchodních smluv pro třetí osoby, administrativní zpracování dat, kancelářské služby, obchodní konzultační a poradenské služby, obchodní průzkumy, obchodní pomoc, obchodní poradenství a informace, počítačové řízení obchodní činnosti (pro třetí osoby), pomoc při řízení obchodní činnosti, řízení lidských zdrojů a náborové služby, služby obchodního zastoupení, účetnictví, vedení účetních knih a revize účtů (audity), průzkum trhu, sběr a systemizace dat z obchodní a podnikatelské činnosti, poskytování věrnostních pobídkových a bonusových programů, podporování a intenzifikace obchodních služeb založené na zvýhodňování klíčových spolupracovníků a klientů, poskytování věrnostních a bonusových systémů, jako poskytování slev a odměn zákazníkům, poskytování přednostních a nadstandardních služeb pro zákazníky, informační, poradenské a zprostředkovatelské služby ve výše uvedených oblastech tř. 35; (36) pojišťovací služby, pojištění, uzavírání pojistek, finanční a peněžní služby a bankovní služby, finanční odhady, poskytování předplacených karet a kuponů, služby nemovitostní (realitní služby), získávání finančních prostředků a sponzorování, uzavírání pojistných smluv a oceňování a odhady pro účely pojištění, finanční záruční služby, finanční informace, poradenské a konzultační služby v oblasti financí, finanční převody a transakce a platební služby, financování a poskytování finančních prostředků, investiční služby, měnové obchody a směnárenské služby, obchody s cennými papíry a komoditami, půjčky a úvěry, leasing - nákup na splátky, služby finančního plánování, služby v oblasti rizikového kapitálu, vymáhání pohledávek, faktoring, vydávání hodnotových poukázek v souvislosti s věrnostními programy pro zákazníky, zajišťovací činnost, činnosti související s pojišťovací a zajišťovací činností, zábranná činnost, řízení, obsluha a provozování výměny dat v rámci platebního styku, informační, poradenské a zprostředkovatelské služby ve výše uvedených oblastech tř. 36; (41) výchova, vzdělávání, zábava a sportovní činnost, vydavatelská činnost a zpravodajství, překladatelské a tlumočnické služby, zvuková produkce a videoprodukce a fotografování, vzdělávání a výuka, on-line publikování, poskytování elektronických publikací, služby vydavatelství (včetně vydávání elektronických publikací), filmová a video produkce, filmová tvorba, soutěžní a kulturní aktivity, agenturní činnost v oblasti kultury, výroba a provozování a organizování zábavných nebo kulturních nebo vzdělávacích nebo společenských nebo soutěžních nebo sportovních představení a akcí, provozování a provádění her a soutěží i veřejných, výstavní činnost v oblasti kultury nebo zábavy nebo výchovy nebo vzdělávání, informační, poradenské a zprostředkovatelské služby ve výše uvedených oblastech tř. 41.

(730) **UNIQA pojišťovna, a.s.**, Evropská 810/136, Praha 6 - Vokovice, 16012, CZ

(210) **O-536143**  
(220) 20.12.2016  
(320) 20.12.2016  
(511) 16, 21, 32  
(540)

### Záchrana života

(510) (16) papírové tácky pod pivní sklenice; (21) sklenice na pivo, džbány na pivo, džbánky na pivo; (32) pivo, nealkoholické pivo, ochucené pivo, pšeničné pivo, sladové pivo, černé pivo (pivo z praženého sladu), ječmenné víno (pivo), stout (silné černé pivo), porter (silné černé pivo),

světlé pivo (svrchně kvašené), piva z rukodělných pivovarů, pivo s nízkým obsahem alkoholu, root beer (nealkoholické pivo s rostlinnými výtažky).

(730) **Pivovar Horná Nitra, s.r.o.**, Kukučínova 629/3, Nedožery- Brezany, SK

(210) **O-536174**

(220) 21.12.2016

(320) 21.12.2016

(511) 41, 42, 44

(540)



vasselaboratore.cz

(510) (41) školení v zacházení s vědeckými přístroji a nástroji pro laboratorní výzkum, vzdělávací služby v oblasti medicíny, pořádání odborných workshopů a výukových kurzů, vydávání vědeckých informačních novin a časopisů, vydávání lékařských publikací; (42) laboratorní výzkum, laboratorní analýzy, lékařské laboratorní služby pro analýzu vzorků odebraných pacientům, biologický výzkum, klinický výzkum a lékařský výzkum, lékařské laboratorní služby, laboratorní analytické služby týkající se ošetřování osob; (44) zdravotní poradenství a zdravotní informační služby, zdravotnické služby, lékařské testovací služby týkající se diagnostikování a léčení nemocí, lékařské poradenství.

(730) **IMALAB s.r.o.**, U Lomu 638, Zlín, 76001, CZ

(740) Václav Müller, patentový zástupce, Filipova 2016, Praha 4, 14800

(210) **O-536179**

(220) 21.12.2016

(320) 21.12.2016

(511) 41, 42, 44

(540)



Vaše laboratoře

(510) (41) školení v zacházení s vědeckými přístroji a nástroji pro laboratorní výzkum, vzdělávací služby v oblasti medicíny, pořádání odborných workshopů a výukových kurzů, vydávání vědeckých informačních novin a časopisů, vydávání lékařských publikací; (42) laboratorní výzkum, laboratorní analýzy, lékařské laboratorní služby pro analýzu vzorků odebraných pacientům, biologický výzkum, klinický výzkum a lékařský výzkum, lékařské laboratorní služby, laboratorní analytické služby týkající se ošetřování osob; (44) zdravotní poradenství a zdravotní informační služby, zdravotnické služby, lékařské testovací služby týkající se diagnostikování a léčení nemocí, lékařské poradenství.

(730) **IMALAB s.r.o.**, U Lomu 638, Zlín, 76001, CZ

(740) Václav Müller, patentový zástupce, Filipova 2016, Praha 4, 14800

(210) **O-536187**

(220) 21.12.2016

(320) 21.12.2016

(511) 12, 35, 36, 37, 39, 42

(540)

**DOMANSKÝ**  
**PEUGEOTĀK**

(510) (12) vozidla, automobily, dopravní zařízení pro pohyb pozemní cestou, vzduchem nebo po vodě, automobily, jízdní kola, motocykly, jejich základní díly jako motory, převodovky, karosérie vozidel, kostry vozidel, řízení pro vozidla, tlumiče pérování, převodová ústrojí, brzdy, kola, ráfková kola, ozdobné kryty na kola, sedačky, zabezpečovací zařízení proti krádeži vozidel, klaksony, potahy na sedačky, hlavové opěrky pro sedačky, zpětná zrcátka, volanty, automobilové podvozky, automobilové řetězy, automobilové střechy a kapoty, sluneční clony, zapalovače cigaret pro automobily, bezpečnostní pásy pro sedadla vozidel, bezpečnostní sedačky pro děti (automobilové), brzdové destičky pro automobily, čalounění vozidel, čelisti brzd pro vozidla, čelní ochranná skla, čepy ložiskové, dálkové řízení vozidla (jiné než hračky), duše pneumatik, hnací pohonné mechanismy pro pozemní vozidla, hnací řetězy pozemních vozidel, houkačky pro vozidla, hroty do pneumatik, potahy na sedadla vozidel a jízdních kol, polštáře vzduchové nafukovací (bezpečnostní zařízení pro automobily), podvozky, pérování (tlumiče automobilů), pláště pneumatik, pružiny vozidel, ovládání zadních dveří (část pozemních vozidel), pákové ovladače pro vozidla, pásy na protektorování pneumatik, pásy pro vozidla, lamely brzdové pro vozidla, kryty na volanty vozidel, kotoučové brzdy pro vozidla, nápravy vozidel, nárazníky pro vozidla, zavazadlové nosiče, ventily pneumatik, směrovky vozidel, rezervní kola, sedadla pro vozidla, sedla pro jízdní kola, řetězy sněhové, chránící tyče, stěrače skel, torzní tyče pro vozidla, uzávěry palivových nádrží vozidel, tlumiče nárazníků, připojení přívěsů, zavazadlový prostor vozidel, nosiče lyží pro vozidla, deflektory (část pístu pro vozidla), otevírací střechy pro automobily, okenní skla a další autodíly, autopřislušenství a autodoplňky, vnitřní vybavení automobilů spadající do této třídy, ojeté automobily, náhradní díly pro automobily, pneumatiky; (35) zprostředkovatelská činnost v oblasti obchodu a zprostředkování obchodu s novými i ojetými vozidly (autobazar), maloobchod-velkoobchod a internetový obchod, vše s pozemními dopravními prostředky, jejich součástmi, náhradními díly, oleji, mazivy, pohonnými hmotami, nářadím a autokosmetikou, pneumatikami, prodej autoskel, propagace, inzerce a reklama všemi druhy médií, marketing, administrativní služby v oblasti přihlašování motorových vozidel v rámci této třídy, reklama (propagace), rozšiřování reklamních inzertních materiálů, poradenská a zprostředkovatelská činnost v uvedených oblastech tř. 35, merchandising, prodej reklamních a upomínkových předmětů; (36) finanční odhady a oceňování (pojišťovnictví, bankovníctví, nemovitosti), finanční odhady oprav automobilů, poskytování informací o pojištění, konzultační služby v oblasti pojišťovnictví, poradenství a pomoc při likvidaci pojistných událostí, pronajímání nemovitostí, zprostředkování pojištění, leasingové služby, půjčky; (37) kompletní opravářská a údržbářská péče o silniční motorová vozidla v rámci této třídy, opravy, servis a údržba motorových vozidel a jejich součástí, mechanické, klempířské a lakýrnické práce, ošetřování a antikorozi nátery vozidel, leštění vozidel, tepování interiéru, ruční mytí vozidel, autoservis, pneuservis, auto umývárna (umývání automobilů a vozidel), karosářské práce, lakování vozidel a autodílů, čištění automobilů, leštění a politura automobilů, mazání automobilů, mytí automobilů, glazurování, opravy důlků a promáčklín v karosériích bez lakování, opravy automobilů metodou PDR, opravy povrchových poškození karosérií, tmelení vozidel, opravy alu disku, výměny autoskel; (39) autopůjčovna, odtahování dopravních prostředků při poruchách, asistenční služby v oblasti dopravy, pronájem motorových vozidel, balení a skladování zboží, pronájem a půjčování automobilů, pronájem parkovacích míst, autodoprava, doprava a přeprava; (42) provádění technických kontrol motorových vozidel a jejich přípojních vozidel v provozu, technické ověřování a kontrola kvality silničních vozidel a

přípojných vozidel a jejich příslušenství, zprostředkovatelská činnost v uvedených oblastech tř. 42.

(591) Barevná

(730) **Domanský s.r.o.**, Českobrodská 566, Praha 9, 19800, CZ

(740) Mgr. Jakub Schejbal advokát, Na Poříčí 19, Praha 1, 11000

(210) **O-536199**

(220) 22.12.2016

(320) 22.12.2016

(511) 5, 9, 12, 16, 18, 25, 28, 35, 41

(540)

**Freestyle4u.cz**  
FREESTYLE SPORTS COMPANY

(510) (5) sportovní výživa (doplňky stravy), výživové doplňky a doplňky stravy, minerální doplňky stravy, vitamínové přípravky, náplasti, obklady, repelenty proti hmyzu; (9) elektronické publikace, ochranné prostředky proti nehodám, ochranné brýle, ochranné rukavice, ochranné přilby, helmy pro sportovce, sluneční brýle, kamery, sportovní kamery, freestyle kamery; (12) sportovní MBX kola, jízdní kola a jejich díly, elektrická kola, bezdušové pneumatiky (galusky) jízdních kol, duše pro jízdní kola, blatníky, brzdy, ráfky, řetězy jízdních kol, sedla jízdních kol, stojany pro jízdní kola, řídítka, ložiskové čepy, záplaty a nářadí na lepení duší, golfové vozíky, klaksony, nosiče jízdních kol, pumpy pro jízdní kola, zpětná zrcátka, zvonky jízdních kol; (16) tiskoviny, publikace, časopisy, knihy, komiksy, plakáty, prospekty, brožury, manuály, blahopřání, kalendáře, samolepky, bloky, psací potřeby, stojany na fotografie, grafiky, obtisky, mapy; (18) brašnářské výrobky, kabely, brašny, tašky, batohy, kabelky, vaky, pouzdra a obaly z kůže, kufry a zavazadla, nákupní tašky, cestovní tašky, školní aktovky, školní batohy, doplňky z kůže a jejich imitací, deštníky a slunečníky; (25) oděvy, obuv, pokrývky hlavy, sportovní oblečení a doplňky; (28) hry, hračky, hlavolamy, frisbee, pogo, kendama, yoyo, spin top, bublifuky, létající draci, hrací žetony, modely hraček a vozidel, zábavné stroje a automaty, žertovné předměty, sportovní potřeby a jejich díly, koloběžky a díly na koloběžky, elektrické koloběžky, skateboardy, longboardy, waveboardy, pennyboardy, hoverboardy a jejich díly, rampy a překážky jako vybavení sportovišť, skateparků, sportovních areálů a hřišť, kolenní, loketní a holenní chrániče; (35) reklama a propagace, marketing, obchodní činnost, maloobchod a velkoobchod a internetový prodej, a to vše s výrobky ve tř. 5, 9, 12, 16, 18, 25 a 28; (41) pořádání společenských, zábavních, vzdělávacích a sportovních akcí, pořádání sportovních kurzů a kempů, pořádání sportovních soutěží a závodů, provozování skateparků, sportovních zařízení a hřišť, informace o možnostech rekreace, rozptýlení a zábavy, zábavné a sportovní kluby, zábavní parky, prázdninové tábory, vydávání knih a publikací, elektronické publikování.

(730) **Folta Pavel**, Štěpánov 119, Valašské Meziříčí, 75701, CZ

(740) Mgr. Zuzana Jugová, Podlesí 277, Valašské Meziříčí, 75701

(210) **O-536200**

(220) 22.12.2016

(320) 22.12.2016

(511) 5, 9, 12, 16, 18, 25, 28, 35, 41

(540)



(510) (5) sportovní výživa (doplňky stravy), výživové doplňky a doplňky stravy, minerální doplňky stravy, vitamínové přípravky, náplasti, obklady, repelenty proti hmyzu; (9) elektronické publikace, ochranné prostředky proti nehodám, ochranné brýle, ochranné rukavice, ochranné přilby, helmy pro sportovce, sluneční brýle, kamery, sportovní kamery, freestyle kamery; (12) sportovní MBX kola, jízdní kola a jejich díly, elektrická kola, bezdušové pneumatiky (galusky) jízdních kol, duše pro jízdní kola, blatníky, brzdy, ráfky, řetězy jízdních kol, sedla jízdních kol, stojany pro jízdní kola, řídítka, ložiskové čepy, záplaty a nářadí na lepení duší, golfové vozíky, klaksony, nosiče jízdních kol, pumpy pro jízdní kola, zpětná zrcátka, zvonky jízdních kol; (16) tiskoviny, publikace, časopisy, knihy, komiksy, plakáty, prospekty, brožury, manuály, blahopřání, kalendáře, samolepky, bloky, psací potřeby, stojany na fotografie, grafiky, obtisky, mapy; (18) brašnářské výrobky, kabely, brašny, tašky, batohy, kabelky, vaky, pouzdra a obaly z kůže, kufry a zavazadla, nákupní tašky, cestovní tašky, školní aktovky, školní batohy, doplňky z kůže a jejich imitací, deštníky a slunečníky; (25) oděvy, obuv, pokrývky hlavy, sportovní oblečení a doplňky; (28) hry, hračky, hlavolamy, frisbee, pogo, kendama, yoyo, spin top, bublifuky, létající draci, hrací žetony, modely hraček a vozidel, zábavné stroje a automaty, žertovné předměty, sportovní potřeby a jejich díly, koloběžky a díly na koloběžky, elektrické koloběžky, skateboardy, longboardy, waveboardy, pennyboardy, hoverboardy a jejich díly, rampy a překážky jako vybavení sportovišť, skateparků, sportovních areálů a hřišť, kolenní, loketní a holenní chrániče; (35) reklama a propagace, marketing, obchodní činnost, maloobchod a velkoobchod a internetový prodej, a to vše s výrobky ve tř. 5, 9, 12, 16, 18, 25 a 28; (41) pořádání společenských, zábavních, vzdělávacích a sportovních akcí, pořádání sportovních kurzů a kempů, pořádání sportovních soutěží a závodů, provozování skateparků, sportovních zařízení a hřišť, informace o možnostech rekreace, rozptýlení a zábavy, zábavné a sportovní kluby, zábavní parky, prázdninové tábory, vydávání knih a publikací, elektronické publikování.

(591) Barevná

(730) **Folta Pavel**, Štěpánov 119, Valašské Meziříčí, 75701, CZ

(740) Mgr. Zuzana Jugová, Podlesí 277, Valašské Meziříčí, 75701

(210) **O-536224**

(220) 22.12.2016

(320) 22.12.2016

(511) 9, 11, 37

(540)

**SMARTm**

(510) (9) přístroje a nástroje vědecké, námořní, geodetické, fotografické, filmové, optické, přístroje pro vážení, měření, signalizaci, kontrolu (inspekci), záchranu a přístroje pro vyučování, přístroje pro záznam, převod, reprodukci zvuku nebo obrazu, nosiče dat magnetické, záznamové disky, kompaktní disky, DVD a ostatní digitální záznamové nosiče, počítačový software; (11) přístroje pro osvětlení, topení, výrobu páry, pro vaření, přístroje chladicí, pro sušení, ventilaci, rozvod vody a sanitární zařízení; (37) stavebnictví, opravy a instalační služby vodoměrů, měřičů tepla a kalorimetrů.

(730) **Maddeo CZ s.r.o.**, Pobřežní 249/46, Praha 8 - Karlín, 18600, CZ

(210) O-536227

(220) 22.12.2016

(320) 22.12.2016

(511) 29, 30, 32, 33, 35, 43

(540)

## ZAŠÍVÁRNA

(510) (29) zeleninové polévky, bujóny, vývary, zeleninové saláty, vejce, máslo, mléko a mléčné výrobky, smetana, jogurty, kefir, kumys (mléčný nápoj), mléčné nápoje (s vysokým obsahem mléka), sýry, šlehačka, tofu, ovocné saláty, bramborové lupinky, bramborové vločky, ořišky zpracované, arašídové, hrozinky, slanina, šunka, uzeníny, maso a masné výrobky, zpracovaná zelenina, jako je cibule konzervovaná, čoučka konzervovaná, fazole konzervované, hrách konzervovaný, nakládaná zelenina, zelí kysané červené i bílé, nakládané okurky, rajčatový protlak zeleninové šťávy na vaření, sušená zelenina, vařená zelenina, zelenina v pikantním nálevu, bylinky zahradní konzervované, bramborové hranolky, bramborové kaše, bramborové krokety, ovoce mražené, kompotované, konzervované, zavařené, kandované, sušené, jablečná a jiná pyré, kúry ovocné, ovocná dřevá i mražená, džemy, marmeláda, ovoce naložené v alkoholu, ovocné rosoly, zázvorový džem, brusinkový kompot, arašídové máslo, kakaové máslo, kokos sušený (kokosová moučka), kokosové mléko, datle, fíky, zpracované mandle, olivy konzervované, hummus (pasta z cizmy), konzervované žampiony, konzervované lanýže, ryby, měkkýši, koryši, sumýši a výrobky z nich, jako jsou ančovičky (sardele), humří (neživí), kaviár, konzervy rybí, krevety (neživé), langusty (neživé), mušle jedlé (neživé), losos, moučka rybí pro lidskou spotřebu, raci (neživí), rybí plátky (filé), ryby ve slaném nálevu, sardinky, slanečci, sledi, tuňák, ústřice (neživé), droby, vnitřnosti, dršťky, drůbež (neživá), huspeniny, játra, játrková paštika, jelíta, krvavá tlačěnka, jitrnice, klobásky, salámy, párky, konzervy masové, masové extrakty, přípravky na výrobu polévek, uzeníny v těstě, tukové pomazánky na chléb, vepřové, hovězí, drůbeží maso, sádlo, zvěřina, vejce sušené, vaječný bílek, vaječný žloutek, jedlé oleje, jedlé tuky, margarín, syrovátka, bílkoviny jako potrava, jedlá želatina, kasein používaný jako přísada ve výživě, pektin pro potravinářství, protein pro lidskou spotřebu; (30) káva, čaj, kakao, cukr, zákusky, čokoláda, čokoládové nápoje, čokoládové nápoje s mlékem, dorty, fondány, karamely, bonbóny, cukroví, cukrovinky, tapioka, mouka a přípravky z obilnin, chléb, pečivo, zmrzlina, zmrzlinové poháry, med, droždí, prášky do těsta, sůl, hořčice, ocet, nálevy k ochucení, koření, led pro osvětlení, aromatické přípravky do potravin, kávové náhražky rostlinného původu, kávové nápoje s mlékem, keksy, koláče s náplní, kreky, pražená kukuřice, listové těsto, mandlové těsto, tukové těsto, lupinky, potraviny na bázi ova, vločky obilné a kukuřičné, muesli, makaróny, mandlové cukrovinky, marcipán, marinády, chuťové přísady, masové paštiky zapečené v těstě, masové pirožky, medovníky, perníky, výrobky z kukuřičné mouky, kakaové nápoje, omáčka sójová ostrá, oplatky, jedlé ozdoby na dorty, palačinky, pastilky, pečivo s masovou náplní, pizzy, popcorn, pražená kukuřice, potraviny z mouky, pralinky, prášek do pečiva, příchutě, aroma, pudinky, rostlinné přípravky jako rýže, rýžové koláčky, ságo, sirup melasový, přírodní sladidla, sladový výtažek jako potrava, suchary, sušenky, biskvity, suši, škrobové výrobky jako potrava, ztužovače šlehačky, špagety, šťávy s výjimkou dresinků, tabletky, těstoviny, třesti do potravin, nikoliv pro lékařské účely, včelí kasička pro lidskou spotřebu ne pro lékařské účely, mořská voda na vaření, výrobky z kakaa, výrobky z obilovin, zahušťovací přípravky na kuchyňské použití, zálivky na ochucení, zjemňující látky na maso pro domácnost, požívají jako přísady do zmrzliny, želé ovocné, žvýkačky ne pro lékařské účely; (32) nealkoholické nápoje, ovocné a zeleninové šťávy, ovocné výtažky, pivo, nealkoholické pivo, minerálky, soda, stolové vody, šumivá voda, rajčatová šťáva, prášky na přípravu šumivých nápojů, příchutě na výrobu nápojů, sirupy, sladové nápoje, syrovátkové nápoje, šerbeta (nápoje), voda obsahující lithium, výtažky z chmele na výrobu piva, zázvorové pivo, nealkoholické aperitivy, citronády, hroznový mošt, jablečný mošt, nealkoholické koktejly, mandlové mléko, arašídové mléko, mošty, iontové nápoje, nealkoholické výtažky z ovoce, ovocný nektar, nápoje spadající do této třídy; (33) alkoholické nápoje s výjimkou piv, alkoholické esence, alkoholické výtažky z ovoce, alkoholové extrakty, aperitivy, arak (likér), curacao, destilované nápoje, brandy, esence do lihovin, gin, griotka, alkoholické nápoje obsahující ovoce, ovocné mošty s alkoholem, koktejly, likér anýzový, lihoviny, medovina, matolinové víno, mentolový likér, pálenky, rum, lihovina z rýže saké, víno, vodka, whisky, nápoje spadající do této třídy; (35) prodej zboží výše uvedeného ve třídách 30, 32 a 33, obchodní činnost v rámci tříd 29, 30, 32 a 33, marketing, obstarávatelská a zprostředkovatelská služba v rámci propagace a reklamy, obchodní činnosti a kancelářských prací, účetnictví, zpracování počítačových dat a spravování databází, marketingové služby v oblasti správy nemovitostí,

logistiky, obchodní administrativa a kancelářské práce, aranžerství a průzkum trhu v souvislosti s uvedenými výrobky a službami pro jiné firmy a zákazníky, rozesílání prospektů, pořizování informačních tiskovin, účetní služby, poradenské komerční služby, inzertní činnost, poskytování pomoci při provozu obchodu, včetně zprostředkování obchodních a souvisejících obchodně personálních záležitostí, kontrola, vedení, vypracování statistických přehledů, poradenství v oblasti organizace a ekonomiky podnikání, poradenské služby při výběru zaměstnání, organizování výstav a veletrhů k reklamním a obchodním účelům, provádění aukcí a dražeb, pronájem kancelářských strojů a zařízení, distribuce zboží k reklamním účelům, vykonávání administrativních prací pomocí výpočetní techniky, zprostředkování nákupu a prodeje v oblasti výpočetní techniky (hardware i software), kopírování nebo rozmnožování dokumentů, dokladů apod., příprava a vyhotovení daňových priznání, pronájem reklamních ploch, půjčování fotokopírovacích strojů, management turistických destinací, revize účtů (audit), pomoc při celním řízení, zajištění reklamy za účelem prezentace podnikatelů v oblasti nitrostrátní a mezinárodní dopravy, přepravy, zaslátelství a skladních zařízení, pronájem prodejních automatů; (43) provozování studentského klubu formou kavárny, čajovny a baru, služby spojené se stravováním, občerstvením a ubytováním, provozování hostinské činnosti, restaurace, baru, penzionů, hotelů, hostelů, motelů, snack bary, cafeterie, motoresty, hostince, kantýny, závodní jídelny, menzy, rychlé občerstvení, catering, zajištění stravování při společenských akcích a služby spojené s nákupem a obstaráváním potravin, nápojů a občerstvení, pohostinství, dočasné ubytování, gastroservis - zásobování restaurací a provozoven potravinářskými výrobky a nápoji, hromadné dodávání hotových jídel, nápojů do restaurací, jídelen, příprava jídel, společné stravování, podávání jídel a nápojů, příprava jídel a nápojů ke spotřebě, zejména steaků a zeleninových a ovocných salátů a pizz, těstovin, poskytování a obstarávání jídel a nápojů, automat pro občerstvení, zásobování v rámci této třídy, poskytování gastronomických služeb, příprava jídel a výrobků studené kuchyně, pořádání hostin, provozování pizzerie, bufetu, samoobslužné restaurace, vinárny, poradenství v oboru hotelnictví, poradenství v oboru gastronomie, zajišťování hotelových pobytů, pronájem apartmánů, sálů, salónků a jiných nebytových prostor obsazených v této třídě, poradenství v oboru provozování hotelů a gastronomických provozů.

(730) Kongas Judith, Pohranov 17, Pardubice, 53345, CZ

(740) DANĚK &amp; PARTNERS Advokátní a patentová kancelář, Ing. Dr. Vilém Daněk LL.M., Vínohradská 17, Praha 2, 12000

(210) O-536230

(220) 22.12.2016

(320) 22.12.2016

(511) 16, 25, 41

(540)



(510) (16) papírenské zboží, učební a vyučující pomůcky s výjimkou přístrojů, tiskárenské výrobky; (25) oděvy, obuv, pokrývky hlavy; (41) vzdělávací, kulturní a zábavní činnost, pořádání seminářů.

(591) Barevná

(730) Šulcova Zdeňka, Robčice 45, Útušice, 33209, CZ

(210) **O-536231**  
(220) 24.01.2017  
(320) 24.01.2017  
(511) 41  
(540)



The F.A.C.T.

(510) (41) služby v oblasti vzdělávání, zábavy a sportu, vzdělávací a školicí služby, taneční škola.

(730) **The F.A.C.T., z.s.**, V Zátíši 3441/13, Most, 43401, CZ

(210) **O-536237**  
(220) 22.12.2016  
(320) 22.12.2016  
(511) 41, 42, 44  
(540)

### CARDIOLAB

(510) (41) koučink (školení), služby osobního trenéra, tělesná výchova, kurzy fitness, kluby zdraví; (42) laboratorní (vědecké) služby; (44) zdravotní poradenství, fyzioterapie, lékařské služby, zdravotní péče, zdravotní střediska (služby).

(730) **CARDIOLAB s.r.o.**, Štíbrova 1220/4, Praha 8, 18200, CZ

(210) **O-536238**  
(220) 22.12.2016  
(320) 22.12.2016  
(511) 9, 16, 38, 41  
(540)

### ANGELIS

(510) (9) elektronické publikace, interaktivní databáze, elektronické databáze, multimediální aplikace, elektronické multimediální katalogy, elektronický časopis, počítačové programy (software) pro vzdělávací účely, informační systémy, počítačové aplikace, internetové aplikace, programy a aplikace na míru dle zadání; (16) časopisy, tištěné informační materiály, periodické a neperiodické publikace, odborné publikace, brožury, fotografie, knihy, letáky, plakáty, vizitky, učebnice, učební a vyučovací pomůcky, sešity, skripta, školní potřeby spadající do této třídy, prospekty; (38) šíření informací prostřednictvím komunikační sítě, šíření informací prostřednictvím datových sítí, telekomunikační služby, provozování webových portálů, provozování a zajišťování komunikačních služeb jako jsou diskusní skupiny v režimu on-line, poskytování komunikačních spojení, provozování on-line konferenčních místností, fór a elektronických vývěsek, elektronická pošta, počítačová komunikace, přenos zpráv a obrazových informací pomocí počítače, distribuce informací pomocí komunikace mezi sítěmi, přístup k obsahu Internetu, k internetovým stránkám a portálům, fóra (chatové místnosti) pro sociální sítě, on-line přenos informací, poskytování on-line chatových místností za účelem přenosu zpráv mezi počítačovými uživateli, poskytování on-line elektronických vývěsek za účelem přenosu zpráv mezi počítačovými uživateli, poskytování on-line interaktivních elektronických vývěsek, poskytování počítačového přístupu ke komunikačním sítím, poskytování přístupu k databázím, poskytování přístupu k elektronickým stránkám, poskytování přístupu k webovým stránkám na Internetu, přenos zpráv a aktuálních informací prostřednictvím počítače a elektronických a datových sítí; (41) vzdělávání a školení, speciální trénink prostřednictvím magnetických, optických a obdobných nosičů, e-learning, mentoring, koučink, výuka jazyků, překladatelské a tlumočnické služby, organizování a vedení kolokvií, konferencí, kongresů, symposií, výukových a motivačních programů, seminářů, školení, kurzů, workshopů a podobných vzdělávacích a konzultačních akcí, včetně korespondenčních výukových programů, pořádání, zajišťování a řízení pracovních setkání - školení, odborných tematických seminářů, teambuildingové služby, outdoorové

kurzy, přednášky a studijní akce, instruktážní a výchovný výcvik, provoz vzdělávacího zařízení, lektorská činnost, výuka a rekvalifikační kurzy, manažerské kurzy, praktické cvičení a trénink, tvorba tréninkových a vzdělávacích programů, nakladatelství a vydavatelství, publikační činnost, agenturní činnost v oblasti kultury, zprostředkování v oblasti kultury, výchovy a sportu, výchovná a soutěžní činnost, kulturní nebo vzdělávací představení, organizace společenských a kulturních akcí, organizace, provozování a provádění her a soutěží i veřejných, výstavní činnost v oblasti kultury nebo výchovy nebo vzdělávání, produkční činnost, předškolní vzdělávání včetně speciální předškolní výchovy a vzdělávání dětí se zdravotním postižením, mimoškolní výchova a vzdělávání, tělesná výchova, hlídací koutky, služby pro rozvoj duševních schopností osob a k upoutání pozornosti, pořádání specializačních doškolovacích kurzů, informace o výchově a vzdělávání, školení pro pracovníky v předškolních zařízeních, zejména organizování, pořádání a vedení kurzů, školení, seminářů, workshopů a soutěží (vzdělávacích), organizování a provozování prázdninových táborů pro děti v rámci této třídy, provozování pracovních diskusního a zájmového klubu, provozování knihoven a sportovních zařízení.

(730) **Roubíčková Lucie**, Dobrovolného 641/8, Praha 9 - Černý Most, 19000, CZ

(740) Chytilová & spol., patentová kancelář, s.r.o., Mgr. Michaela Chytilová, Revoluční 725/11, Praha 1 - Staré Město, 11000

(210) **O-536240**  
(220) 22.12.2016  
(320) 22.12.2016  
(511) 9, 38  
(540)

### OPTRONET

(510) (9) kabely z optických vláken, optická vlákna, vodiče ve tvaru optických vláken; (38) komunikace po síti optických vláken.

(730) **ASPRA a.s.**, Ericha Roučky 1291/4, Brno, 62700, CZ

(740) Mgr. Pavol Riško, advokát, Jakubská 156/2, Brno, 60200

(210) **O-536266**  
(220) 26.12.2016  
(320) 26.12.2016  
(511) 3, 14, 25, 35, 41, 42, 44  
(540)



(510) (3) parfémy, kosmetika a kosmetické přípravky; (14) šperky, bižuterie, klenotnické výrobky, hodinky; (25) oděvy; (35) vzorky zboží (distribuce -), obchodní propagace, zařízení prezentací pro obchodní účely, obchodní informační a poradenské služby pro spotřebitele se zaměřením na kosmetiku; (41) koučink, vydávání elektronických knih a časopisů on-line, vydávání knih, pořádání a řízení školení, vzdělávání (výchovné služby), školení v oblasti designu, školení pro dospělé, organizování a vedení školení, kongresů a konferencí; (42) módní návrhářství, poradenské služby v oblasti módního návrhářství; (44) služby v oboru psychologie práce, psychologické poradenství, holistická psychoterapie.

(730) **Havličková Tárna**, Žitomířská 46, Praha 10 - Vršovice, 10100, CZ

(740) WTS net, s.r.o., Přístavní 33/1423, Praha 7, 17000

(210) **O-536340**

(220) 30.12.2016

(320) 30.12.2016

(511) 35, 41, 44

(540)

**Denife**

(510) (35) propagační a reklamní činnost, zprostředkovatelská činnost v oblasti obchodu s lékařskou kosmetikou a kosmetickými produkty; (41) výchova a vzdělávání osob; (44) lékařské služby, plastická chirurgie, dermatologie, laserová dermatologie, estetická dermatologie, lékařská kosmetika, péče o hygienu a krásu osob.

(730) **Plachá Hana MUDr.**, Zlatá 32, Karlovy Vary, 36005, CZ

(210) **O-536377**

(220) 02.01.2017

(320) 02.01.2017

(511) 5, 29, 30, 39, 43

(540)

**JESSY**

(510) (5) dietní potraviny; (29) ovoce mražené, ovocné saláty, přislazené ovoce; (30) cukrářské a pekařské výrobky - cukrovinky, cukroví, dorty, jemné pečivo, rolády, řezy; (39) doprava, uskladňování, skladování zboží, balení, doručování, přeprava; (43) automaty (rychlé občerstvení), bary, bufety, hotely, jídelny, kavárny, kempy, motely, penziony, restaurace, restaurace samoobslužné, zásobování (catering).

(730) **Konečný Vladimír**, Sokolovská 1420/8, Svitavy, 56802, CZ

(210) **O-536396**

(220) 02.01.2017

(320) 02.01.2017

(511) 35, 41, 42

(540)



(510) (35) zpracování dat, zejména z oblasti certifikace, zkušebnictví, normalizace, měření; (41) vzdělávání, výchova a školení, zejména v oblasti certifikace, zkušebnictví, normalizace, měření; (42) certifikace systémů řízení (kvality, environmentu, automobilového průmyslu, zdraví a bezpečnosti při práci, léků a zdravotnických prostředků a jiných) ve výrobě a službách, koordinace a metodické zabezpečení a tvorba pravidel pro certifikaci systémů řízení, informace z oblasti certifikace, zkušebnictví, normalizace a měření.

(591) Barevná

(730) **CQS z.s.**, Prosecká 412/74, Praha 9, Prosek, 19000, CZ

(210) **O-536397**

(220) 02.01.2017

(320) 02.01.2017

(511) 35, 41, 42

(540)



(510) (35) zpracování dat, zejména z oblasti certifikace, zkušebnictví, normalizace, měření; (41) vzdělávání, výchova a školení, zejména v oblasti certifikace, zkušebnictví, normalizace, měření; (42) certifikace systémů řízení (kvality, environmentu, automobilového průmyslu, zdraví a bezpečnosti při práci, léků a zdravotnických prostředků a jiných) ve výrobě a službách, koordinace a metodické zabezpečení a tvorba pravidel pro certifikaci systémů řízení, informace z oblasti certifikace, zkušebnictví, normalizace a měření.

(591) Barevná

(730) **CQS z.s.**, Prosecká 412/74, Praha 9, Prosek, 19000, CZ

(210) **O-536409**

(220) 03.01.2017

(320) 03.01.2017

(511) 16, 21, 32

(540)



(510) (16) papír, lepenka, tiskárenské výrobky, papírenské zboží, plastické obaly (nezařazené do jiných tříd), papírové ubrusy, papírové ubrousky, pivní tácky, dárkové obaly v rámci této třídy, obaly (papírnické výrobky), obaly na lahve (lepenkové nebo papírové); (21) sklenice, poháry, číše, láhve, püllitry; (32) piva všeho druhu, zejména sladové pivo, sladové nápoje, výtažky z chmele na výrobu piva, přípravky na výrobu nápojů, závorové pivo, lehká piva, ležáky, nealkoholická a nízkoalkoholická piva, nealkoholické nápoje všeho druhu, nápoje vyrobené kombinací piva s nealkoholickým nápojem - mix piva s nealkoholickým nápojem, minerální vody, šumivé a jiné nealkoholické nápoje všeho druhu, sirupy a jiné přípravky k přípravě nápojů.

(591) Barevná

(730) **Raven Trading s.r.o.**, Dolní hejčinská 350/31, Olomouc, Hejčín, 77900, CZ

(740) Ing. Petr Soukup, Vídeňská 8, Olomouc, 77200

(210) **O-536410**

(220) 03.01.2017  
(320) 03.01.2017  
(511) 16, 21, 32  
(540)



(510) (16) papír, lepenka, tiskárenské výrobky, papírenské zboží, plastické obaly (nezařazené do jiných tříd), papírové ubrusy, papírové ubrousky, pivní tácky, dárkové obaly v rámci této třídy, obaly (papírnické výrobky), obaly na lahve (lepenkové nebo papírové); (21) sklenice, poháry, číše, láhve, püllitry; (32) piva všeho druhu, zejména sladové pivo, sladové nápoje, výtažky z chmele na výrobu piva, přípravky na výrobu nápojů, zázvorové pivo, lehká piva, ležáky, nealkoholická a nízkoalkoholická piva, nealkoholické nápoje všeho druhu, nápoje vyrobené kombinací piva s nealkoholickým nápojem - mix piva s nealkoholickým nápojem, minerální vody, šumivé a jiné nealkoholické nápoje všeho druhu, sirupy a jiné přípravky k přípravě nápojů.

(591) Barevná

(730) **Raven Trading s.r.o.**, Dolní hejčinská 350/31, Olomouc, Hejčín, 77900, CZ

(740) Ing. Petr Soukup, Vídeňská 8, Olomouc, 77200

(210) **O-536412**

(220) 03.01.2017  
(320) 03.01.2017  
(511) 16, 21, 32  
(540)



(510) (16) papír, lepenka, tiskárenské výrobky, papírenské zboží, plastické obaly (nezařazené do jiných tříd), papírové ubrusy, papírové ubrousky, pivní tácky, dárkové obaly v rámci této třídy, obaly (papírnické výrobky), obaly na lahve (lepenkové nebo papírové); (21) sklenice, poháry, číše, láhve, püllitry; (32) piva všeho druhu, zejména sladové pivo, sladové nápoje, výtažky z chmele na výrobu piva, přípravky na výrobu nápojů, zázvorové pivo, lehká piva, ležáky, nealkoholická a nízkoalkoholická piva, nealkoholické nápoje všeho druhu, nápoje vyrobené kombinací piva s nealkoholickým nápojem - mix piva s nealkoholickým nápojem, minerální vody, šumivé a jiné nealkoholické nápoje všeho druhu, sirupy a jiné přípravky k přípravě nápojů.

(591) Barevná

(730) **Raven Trading s.r.o.**, Dolní hejčinská 350/31, Olomouc, Hejčín, 77900, CZ

(740) Ing. Petr Soukup, Vídeňská 8, Olomouc, 77200

(210) **O-536411**

(220) 03.01.2017  
(320) 03.01.2017  
(511) 16, 21, 32  
(540)



(510) (16) papír, lepenka, tiskárenské výrobky, papírenské zboží, plastické obaly (nezařazené do jiných tříd), papírové ubrusy, papírové ubrousky, pivní tácky, dárkové obaly v rámci této třídy, obaly (papírnické výrobky), obaly na lahve (lepenkové nebo papírové); (21) sklenice, poháry, číše, láhve, püllitry; (32) piva všeho druhu, zejména sladové pivo, sladové nápoje, výtažky z chmele na výrobu piva, přípravky na výrobu nápojů, zázvorové pivo, lehká piva, ležáky, nealkoholická a nízkoalkoholická piva, nealkoholické nápoje všeho druhu, nápoje vyrobené kombinací piva s nealkoholickým nápojem - mix piva s nealkoholickým nápojem, minerální vody, šumivé a jiné nealkoholické nápoje všeho druhu, sirupy a jiné přípravky k přípravě nápojů.

(591) Barevná

(730) **Raven Trading s.r.o.**, Dolní hejčinská 350/31, Olomouc, Hejčín, 77900, CZ

(740) Ing. Petr Soukup, Vídeňská 8, Olomouc, 77200

(210) **O-536413**

(220) 03.01.2017  
(320) 03.01.2017  
(511) 16, 21, 32  
(540)



(510) (16) papír, lepenka, tiskárenské výrobky, papírenské zboží, plastické obaly (nezařazené do jiných tříd), papírové ubrusy, papírové ubrousky, pivní tácky, dárkové obaly v rámci této třídy, obaly (papírnické výrobky), obaly na lahve (lepenkové nebo papírové); (21) sklenice, poháry, číše, láhve, püllitry; (32) piva všeho druhu, zejména sladové pivo, sladové nápoje, výtažky z chmele na výrobu piva, přípravky na výrobu nápojů, zázvorové pivo, lehká piva, ležáky, nealkoholická a nízkoalkoholická piva, nealkoholické nápoje všeho druhu, nápoje vyrobené kombinací piva s nealkoholickým nápojem - mix piva s nealkoholickým nápojem, minerální vody, šumivé a jiné nealkoholické nápoje všeho druhu, sirupy a jiné přípravky k přípravě nápojů.

(591) Barevná

(730) **Raven Trading s.r.o.**, Dolní hejčinská 350/31, Olomouc, Hejčín, 77900, CZ

(740) Ing. Petr Soukup, Vídeňská 8, Olomouc, 77200

(210) **O-536414**  
(220) 03.01.2017  
(320) 03.01.2017  
(511) 16, 21, 32  
(540)



(510) (16) papír, lepenka, tiskárenské výrobky, papírenské zboží, plastické obaly (nezařazené do jiných tříd), papírové ubrusy, papírové ubrousky, pivní tácky, dárkové obaly v rámci této třídy, obaly (papírnické výrobky), obaly na lahve (lepenkové nebo papírové); (21) sklenice, poháry, číše, láhve, püllitry; (32) piva všeho druhu, zejména sladové pivo, sladové nápoje, výtažky z chmele na výrobu piva, přípravky na výrobu nápojů, zázvorové pivo, lehká piva, ležáky, nealkoholická a nízkoalkoholická piva, nealkoholické nápoje všeho druhu, nápoje vyrobené kombinací piva s nealkoholickým nápojem - mix piva s nealkoholickým nápojem, minerální vody, šumivé a jiné nealkoholické nápoje všeho druhu, sirupy a jiné přípravky k přípravě nápojů.  
(591) Barevná  
(730) **Raven Trading s.r.o.**, Dolní hejčinská 350/31, Olomouc, Hejčín, 77900, CZ  
(740) Ing. Petr Soukup, Vídeňská 8, Olomouc, 77200

(210) **O-536425**  
(220) 04.01.2017  
(320) 04.01.2017  
(511) 5  
(540)

### FYTENZYM

(510) (5) farmaceutické a veterinářské výrobky, hygienické výrobky pro léčebné účely, dietetické přípravky pro léčebné účely, potraviny pro batolata, náplastí, obvazový materiál, materiály pro plombování zubů a pro zubní otisky, dezinfekční přípravky, výrobky pro hubení škodlivých zvířat, fungicidy, herbicidy, dietní a nutriční přípravky a léčiva, medicínální sirupy, výtažky z bylin a kombinované přípravky vitamínů, minerálů, stopových prvků a bylinných výtažků, potravinové doplňky obohacené vitamíny nebo minerály nebo stopovými prvky, vitamínové přípravky, vitamíny a multivitaminové preparáty, produkty obsahující soubor enzymů rostlinného původu v rámci této třídy, potravinové doplňky - ne pro lékařské účely (zařazené v této třídě) a obsahující látky rostlinného původu, potravinové doplňky obsahující soubor enzymů rostlinného původu.  
(730) **Merta Tomáš Ing.**, Wanklova 578/7, Brno, 60200, CZ

(210) **O-536445**  
(220) 04.01.2017  
(320) 04.01.2017  
(511) 5  
(540)

### ESTAN

(510) (5) farmaceutické výrobky.  
(730) **MEDOCHEMIE Ltd.**, Constantinoupoleos Str. 1-10, 3011 Limassol, CY  
(740) MEDOPHARM, s.r.o., Lehárova 1808/11, Praha 4 - Modřany, 14300

(210) **O-536454**  
(220) 05.01.2017  
(320) 05.01.2017  
(511) 32, 33, 35, 41  
(540)

### Global Wines & Spirits

(510) (32) nealkoholické nápoje všeho druhu, minerální vody, šumivé nápoje, ovocné šťávy, přípravky ke zhotovování nápojů, pivo, vše zařazené do třídy 32; (33) vína, lihoviny, likéry, míchané alkoholické nápoje, vše zařazené do třídy 33; (35) zprostředkovatelská činnost v oblasti obchodu, velkoobchod-maloobchod, export-import, internetový obchod (e-shop), vše s výrobky uvedenými výše ve třídách 32 a 33, reklama, propagace, inzerce a poskytování informací všemi druhy médií, marketing, pořádání výstav a přehlídek pro komerční a reklamní účely, vinotéky, distribuce vzorků zboží, odborné obchodní poradenství, rozšiřování reklamních materiálů; (41) vydavatelská a nakladatelská činnost, poskytování výchovných, školících a klubových služeb, pořádání a řízení odborných setkání, školení, soutěží a přehlídek spojených s degustací alkoholických nápojů, someliérský servis, organizování a pořádání výstav nekomerčního charakteru, tvorba, rozmnožování a nahrávání zvukových a zvukově-obrazových záznamů, zprostředkovatelská činnost v uvedených oborech.  
(730) **Global Spirits s.r.o.**, Václavské náměstí 815/53, Praha 1 - Nové Město, 11000, CZ  
(740) Ing. Michal Jupa, patentový zástupce, Na Baních 1385, Praha 5 - Zbraslav, 15600

(210) **O-536455**  
(220) 05.01.2017  
(320) 05.01.2017  
(511) 32, 33, 35, 41  
(540)

### Global Wines and Spirits

(510) (32) nealkoholické nápoje všeho druhu, minerální vody, šumivé nápoje, ovocné šťávy, přípravky ke zhotovování nápojů, pivo, vše zařazené do třídy 32; (33) vína, lihoviny, likéry, míchané alkoholické nápoje, vše zařazené do třídy 33; (35) zprostředkovatelská činnost v oblasti obchodu, velkoobchod-maloobchod, export-import, internetový obchod (e-shop), vše s výrobky uvedenými výše ve třídách 32 a 33, reklama, propagace, inzerce a poskytování informací všemi druhy médií, marketing, pořádání výstav a přehlídek pro komerční a reklamní účely, vinotéky, distribuce vzorků zboží, odborné obchodní poradenství, rozšiřování reklamních materiálů; (41) vydavatelská a nakladatelská činnost, poskytování výchovných, školících a klubových služeb, pořádání a řízení odborných setkání, školení, soutěží a přehlídek spojených s degustací alkoholických nápojů, someliérský servis, organizování a pořádání výstav nekomerčního charakteru, tvorba, rozmnožování a nahrávání zvukových a zvukově-obrazových záznamů, zprostředkovatelská činnost v uvedených oborech.  
(730) **Global Spirits s.r.o.**, Václavské náměstí 815/53, Praha 1 - Nové Město, 11000, CZ  
(740) Ing. Michal Jupa, patentový zástupce, Na Baních 1385, Praha 5 - Zbraslav, 15600

(210) **O-536469**  
(220) 05.01.2017  
(320) 05.01.2017  
(511) 16, 18, 21, 25  
(540)

### Čiča v kleci

(510) (16) plakáty; (18) nákupní tašky, batohy; (21) hrmky; (25) trička.  
(730) **Kepplová Lucie Bc.**, Šrámkova 953, Kralupy nad Vltavou, 27801, CZ  
**Bóhnischová Sabina Natalia**, Úpská 103, Mladé Buky, 54223, CZ  
(740) Bc. Lucie Kepplová, Šrámkova 953, Kralupy nad Vltavou, 27801

(210) **O-536499**  
(220) 06.01.2017  
(320) 06.01.2017  
(511) 29, 35, 43  
(540)

### Náš Dlouhán

(510) (29) maso a masné výrobky, mléčné výrobky a jejich náhražky, oleje a tuky, ptačí vejce a vaječné výrobky, ryby, plody moře a měkkýši, střívkva na uzeniny, přírodní a umělá, upravený hmyz a larvy, zpracované ovoce, houby a zelenina (včetně ořechů a luštěnin), hotová jídla vyrobená z masa



(převážně z masa), hovězí hamburgery, klobásy, salámy, párky, konzervované maso, masové pomazánky, uzené maso, uzené párky, vuřty, zpracované maso, zpracované masové výrobky, hotová zeleninová jídla, hotové saláty, hotové zeleninové pokrmy, jitrnice, koncentrované vývary, masové chuťovky, polévky a vývary, masové výtazky, ragú, vegetariánské párky, sušené hovězí maso, zapékané pokrmy, zeleninové hamburgery, konzervované, mražené, sušené a vařené ovoce a zelenina; (35) reklamní, marketingové a propagační služby, pomoc v obchodní a podnikatelské činnosti, management a administrativní služby, maloobchodní prodej masa, masných výrobků, uzenin, párků, mléčných výrobků, nápojů, potravin, hotových pokrmů, lahudek, párků v rohlíku, cukrovinek, pečiva, zeleninových salátů, hořčice, chuťových omáček, pronájem prodejních stánků; (43) poskytování jídla a nápojů, dočasné ubytování, půjčování nábytku, ubrusů a prostírání, gastronomické služby, bistra (služby), podávání jídel a nápojů, poradenské služby týkající se potravin, příprava pokrmů, restaurace (služby), salátové bary (služby), samoobslužné restaurace, pojízdné stánky s hotovými pokrmy, občerstvením a párky (služby) - v rámci této třídy, služby týkající se odnosu jídla s sebou.

(730) **Ambiente Franchise, s.r.o.**, U Krbu 3091/37, Praha 10 - Strašnice, 10000, CZ

(740) Dana Lukajová, patentový zástupce, Voršilská 10, Praha 1, 11000

(210) **O-536520**

(220) 09.01.2017

(320) 09.01.2017

(511) 15, 16

(540)

*Carton  
Cajon*

(510) (15) bubny (hudební nástroje); (16) krabice z papíru nebo lepenky, obaly (papírnické výrobky).

(730) **Lála Jan**, 5. května 660, Dolní Břežany, 25241, CZ

(210) **O-536536**

(220) 10.01.2017

(320) 10.01.2017

(511) 16, 21, 32

(540)



(510) (16) papír, lepenka, tiskárenské výrobky, papírenské zboží, plastické obaly (nezařazené do jiných tříd), papírové ubrusy, papírové ubrousky, pivní tácky, dárkové obaly v rámci této třídy, obaly (papírnické výrobky), obaly na lahve (lepenkové nebo papírové); (21) sklenice, poháry, číše, láhve, püllitry; (32) piva všeho druhu, zejména sladové pivo, sladové nápoje, výtazky z chmele na výrobu piva, přípravky na výrobu nápojů, zázvorové pivo, lehká piva, ležáky, nealkoholická a nízkoalkoholická piva, nealkoholické nápoje všeho druhu, nápoje vyrobené kombinací piva s nealkoholickým nápojem - mix piva s nealkoholickým nápojem, minerální

vody, šumivé a jiné nealkoholické nápoje všeho druhu, sirupy a jiné přípravky k přípravě nápojů.

(730) **Raven Trading s.r.o.**, Dolní hejčinská 350/31, Olomouc, Hejčín, 77900, CZ

(740) Ing. Petr Soukup, Videňská 8, Olomouc, 77200

(210) **O-536572**

(220) 11.01.2017

(320) 11.01.2017

(511) 37, 42

(540)



(510) (37) stavebnictví; (42) vědecké a technické služby a související výzkum a projektování.

(591) Barevná

(730) **Modulus s.r.o.**, Pod Skalkou 2736/7, Praha 5, 15000, CZ

(210) **O-536574**

(220) 11.01.2017

(320) 11.01.2017

(511) 33, 35, 43

(540)



(510) (33) vína všeho druhu, alkoholické nápoje s výjimkou piv; (35) poradenství v obchodní činnosti v oboru vinařství a sommeliérství, včetně propagace; (43) restaurační, hotelové a barové služby, příprava míchaných nápojů.

(591) Barevná

(730) **BOHEMIA SEKT, s.r.o.**, Smetanova 220, Starý Plzenec, 33202, CZ

(740) JUDr. Miroslav Kupka, Levého 1532, Rakovník, 26901

(210) **O-536580**  
(220) 11.01.2017  
(320) 11.01.2017  
(511) 35, 41, 43  
(540)



- (510) (35) reklamní, marketingové a propagační služby, pomoc v obchodní a podnikatelské činnosti, management a administrativní služby, obchodní analýzy, průzkum a informační služby, merchandising, konzultační a poradenské služby a pomoc v oblasti reklamní, marketingové a propagační činnosti, rozšiřování reklamních marketingových a propagačních materiálů, služby předvádění výrobků a vystavování zboží, věcnostní, pobídkové a bonusové programy, služby obchodních výstav a veletrhů, propagace a pořádání obchodních veletrhů, organizování akcí, výstav, prodejních trhů a přehlídek pro obchodní, propagační a reklamní účely, cenové analýzy, dražební služby, objednávkové služby (pro třetí strany), pronájem prodejních automatů, poskytování informací spotřebitelům v souvislosti s potravinami a nápoji, zprostředkování smluv pro třetí osoby v oblasti prodeje zboží, maloobchodní prodej potravin, hotových pokrmů, surovin pro vaření pokrmů, nápojů, reklamních a propagačních předmětů a tiskovin, kuchyňských nádob a nádobí, hrnků, skleniček, oděvů, triček, zástěr, plakátů, tiskovin, brožur; (41) vydavatelská činnost a zpravodajství, organizování konferencí, výstav a soutěží, organizování festivalů, organizování akcí pro účely zábavy, organizování akcí pro kulturní účely, organizování rekreačních akcí, pořádání soutěží, služby v oblasti vzdělávání, zábavy a sportu, vzdělávací a školicí služby, zprostředkování vstupenek na zábavní akce, poradenství v oblasti organizování gastronomických soutěží, zábavní akce ve formě zážitkové gastronomie, zábavní, vzdělávací a soutěžní služby v oblasti gastronomie; (43) poskytování jídla a nápojů, půjčování nábytku, ubrusů a prostírání, gastronomické služby, bary (služby -), čajovny, delikatesy (restaurace), kavárny (služby), pizzerie, pohostinství (služby), pořádání banketů, poradenské služby týkající se potravin a nápojů, poradenské služby v oblasti kulinařského umění, poskytování informací o oboru barmanství a gastronomie, poskytování informací ve formě návodu na přípravu pokrmů a nápojů, poskytování recenzí restaurací, příprava pokrmů, restaurace (služby), samoobslužné restaurace, salátové bary, služby nočního klubu (poskytování jídel), služby ochutnávky vín (zajištění nápojů), služby sommelierů, služby vináren, zajišťování hromadného stravování (catering), bistra (služby), bufetové služby, poskytování informací vztahujících se k přípravě jídel a nápojů, poskytování informací vztahujících se k restauracím a jiným provozováním poskytujícím pokrmy, potraviny a nápoje, služby mobilních restaurací, služby osobního šéfkuchaře.
- (730) **Ambiente Franchise, s.r.o.**, U Krbu 3091/37, Praha 10 - Strašnice, 10000, CZ
- (740) Dana Lukajová, patentový zástupce, Voršilská 10, Praha 1, 11000

(210) **O-536601**  
(220) 12.01.2017  
(320) 12.01.2017  
(511) 5, 31  
(540)

### COUNTRY MIX

- (510) (5) farmaceutické a veterinářské výrobky, léčebné, dezinfekční a hygienické přípravky (pro veterinářské účely), na použití v chovu fauny a pěstění flóry, zejména pro chov ryb, obojživelníků, plazů, okrasných i hospodářských savců a ptáků, krmiva pro zvířata obsahující výživné látky (pro léčebné i neléčebné účely), vitamínové přípravky; (31) výrobky a přípravky pro chov ryb, ptáků, obojživelníků, plazů a chovných zvířat, okrasných i hospodářských zvířat, krmiva pro zvířata v podobě vloček, granulátů, výtažků, tablet, zrní, rostlin (nebo jejich částí) a jejich směsí,

sušená a lyofilizovaná přírodní krmiva pro zvířata, zejména pro ryby, obojživelníky, plazy, okrasné i hospodářské savce a ptáky.

(730) **DAJANA PET, s.r.o.**, Bohuňovice 686, Bohuňovice, 78314, CZ

(740) Ing. Petr Soukup, Vídeňská 8, Olomouc, 77200

(210) **O-536615**  
(220) 12.01.2017  
(320) 12.01.2017  
(511) 35, 41  
(540)



- (510) (35) organizování výstav komerčních nebo reklamních; (41) organizování výstav k výchovným a vzdělávacím účelům.
- (730) **Armádní Servisní, příspěvková organizace**, Podbabská 1589/1, Praha 6, 16000, CZ

(210) **O-536632**  
(220) 13.01.2017  
(320) 13.01.2017  
(511) 9, 16, 41  
(540)



- (510) (9) elektronické sítě, elektronické multimediální informační katalogy, elektronické časopisy, elektronická periodika a knihy v elektronické podobě, data na magnetických a optických nosičích, magnetické, elektronické a optické nosiče informací, včetně zvuku a obrazu, počítačový software zabezpečující audiovizuální komunikaci prostřednictvím informačních a telekomunikačních sítí, a to počítačové sítě internet, satelitu, poskytování přístupu k internetu, multimediální aplikace, nahrání software; (16) knihy, časopisy, tiskoviny všeho druhu periodické i neperiodické, tiskopisy, letáky, manuály, příručky, brožury, fotografie, hudebniny, notové záznamy, data a databáze tištěné, tiskárenské výrobky, publikace, brožury, periodika, výrobky z papíru pro reklamní účely zahrnuté v této třídě, pracovní učebnice a pracovní sešity pro hudební výchovu; (41) pořádání divadelních představení, praktická cvičení, elektronické publikování, informace o možnostech rekreace, zábavy a vzdělávání, školení, vyučování, vzdělávání, zábava, pořádání kulturních akcí, organizování kulturních nebo vzdělávacích výstav a soutěží, vydávání textů s výjimkou reklamních nebo náborových, pronájem dekorací, filmová tvorba, filmové projekce, klubové služby výchovně zábavné, organizování představení, výroba rozhlasových a televizních programů, živá představení, živá vystoupení, nakladatelská a vydavatelská činnost, vydávání elektronických knih a časopisů on-line, elektronické publikování (dtp), výchovná a zábavní činnost, služby spojené s pořádáním zábavy, organizování a vedení konferencí, symposií a

kongresů, agenturní činnost v oblasti kultury, poradenské služby pro výše uvedené služby v rámci třídy 41.

- (591) Barevná  
(730) **Šašínková Eva Mgr.**, Brtnice 144, Velké Popovice, 25169, CZ  
(740) Ing. Václav Kratochvíl, Husníkova 2086/22, Praha 13, 15800

(210) **O-536638**

- (220) 13.01.2017  
(320) 13.01.2017  
(511) 16, 17, 19, 35, 37, 42  
(540)



- (510) (16) papír, lepenka, obchodní a propagační tiskoviny, odborné publikace nosiče informací v rozsahu třídy 16, a to tiskoviny všeho druhu; (17) izolační materiály, tepelně izolační materiály a omítky, materiály zabraňující vyzářování tepla, nevodivé materiály pro udržení tepla; (19) stavební materiály nekovové, neohebné trubky nekovové pro stavebnictví, asfalt, směla, přenosné konstrukce nekovové, nekovové pomníky, stavební materiál včetně betonu a lehkého betonu, polystyrenbetonu, betonových směsí, betonových a polystyrenbetonových prefabrikátů; (35) propagační činnost, reklama, pomoc při řízení obchodní činnosti, obchodní administrativa, kancelářské práce, zprostředkovatelská činnost v oblasti obchodu s výrobky uvedenými výše ve třídě 19, poskytování pomoci při provozu obchodu, podnikové a ekonomické poradenství a obchodní management; (37) stavebnictví, opravy a instalační služby ve stavebnictví, pronájem zařízení spojených s technologií betonu, polystyrenbetonu a polystyrenbetonových prefabrikátů, poradenská a konzultační činnost ve stavebnictví, pokládka výše uvedených výrobků ve třídě 19, zprostředkovatelská činnost v rozsahu služeb uvedených výše ve třídě 37; (42) vědecké a technologické služby a související výzkum a projektování, analytické a výzkumné služby v průmyslu, navrhování a vývoj počítačového hardwaru a softwaru, poradenská a zprostředkovatelská činnost ve stavebním inženýrství v rozsahu služeb třídy 42.

- (591) Barevná  
(730) **IGLUBRICK GROUP a.s.**, Opletalova 983/45, Praha 1, 11000, CZ

(210) **O-536646**

- (220) 13.01.2017  
(320) 13.01.2017  
(511) 40  
(540)



- (510) (40) povrchová úprava kovů.  
(591) Barevná  
(730) **Musil Pavel**, Aloise Jiráskova 556, Králiky, 56169, CZ

(210) **O-536667**

- (220) 16.01.2017  
(320) 16.01.2017  
(511) 19  
(540)

### MULTIMALT Prachovice

- (510) (19) pojivo pro zdění a omítání, cementové pojivo na výrobu malt pro zdění a omítání.

- (730) **CEMEX Cement, k.s.**, Tovární 296, Prachovice, 53804, CZ  
(740) Pavel Reichel & kol., patentová kancelář, Ing. Pavel Reichel, Lopatecká 14, Praha 4, 14700

(210) **O-536668**

- (220) 16.01.2017  
(320) 16.01.2017  
(511) 19  
(540)

### MULTIMALT

- (510) (19) pojivo pro zdění a omítání, cementové pojivo na výrobu malt pro zdění a omítání.

- (730) **CEMEX Cement, k.s.**, Tovární 296, Prachovice, 53804, CZ  
(740) Pavel Reichel & kol., patentová kancelář, Ing. Pavel Reichel, Lopatecká 14, Praha 4, 14700

(210) **O-536677**

- (220) 16.01.2017  
(320) 16.01.2017  
(511) 6, 17, 20, 35, 42  
(540)



- (510) (6) kování pro nábytek (kovové), nábytkové kování (kovové), madla (kovová), kovové úchytky, kovové lišty, háčky pro věšáky (kovové); (17) těsnění, těsnící materiál a materiál na výplně; (20) kování (nekovové), lišty u nábytku z umělých hmot, nekovové úchytky; (35) poskytování obchodních informací prostřednictvím webových stránek, poskytování online tržního prostoru pro nakupující a prodávající výrobků a služeb, nákup a prodej kování, madel, lišt a úchytek; (42) projektování, průmyslový design, navrhování (průmyslový design -).

- (591) Barevná  
(730) **CZECHPOL servis s.r.o.**, Sokolovská 2112/74c, Plzeň, 32300, CZ  
(740) LANGROVA, s.r.o., Skřetova 48, Plzeň, 30100

(210) **O-536696**

- (220) 17.01.2017  
(320) 17.01.2017  
(511) 25, 35  
(540)



- (510) (25) oděvy, obuv, kloboučnické zboží; (35) reklamní, marketingové a propagační služby, včetně inzercí a reklamy poskytované v počítačových telekomunikačních a obdobných sítích, internetová reklama, pořádání reklamních a obchodních výstav a předváděcích akcí zboží a služeb, včetně distribuce zboží k reklamním účelům, maloobchodní prodej oděvů,

obuvi, kloboučnického zboží, internetový obchod (e-shop) s oděvy, obuvi a kloboučnickým zbožím.  
(591) Barevná  
(730) **Mičan Radek Ing.**, náměstí Mládeže 656, Týn nad Vltavou, 37501, CZ

(210) **O-536725**  
(220) 18.01.2017  
(320) 18.01.2017  
(511) 35, 38, 41  
(540)

(210) **O-536716**  
(220) 17.01.2017  
(320) 17.01.2017  
(511) 5, 30  
(540)



(510) (5) bylinné léky, bylinné kapsle pro posílení mužnosti, bylinné směsi k léčebnému použití, bylinné nápoje k léčebnému použití, bylinné čaje k léčebným účelům, bylinné krémy pro léčebné účely, rostlinné spreje pro léčebné účely, bylinné přípravky pro léčebné účely, bylinné výtažky pro léčebné účely, bylinné pleťové masky pro terapeutické účely, bylinné dietní doplňky pro osoby se zvláštními dietními požadavky, vitaminy a vitaminové přípravky, léky pro lidskou potřebu; (30) bylinný med, bylinné přípravky na výrobu nápojů, bylinné příchutě ke zhotovování nápojů, sladkosti (neléčivé) s bylinnou příchutí, bylinkové čaje (neléčivé), bylinkové nálevy (neléčivé).  
(591) Barevná  
(730) **Swiss Pharma International AG**, Waldmannstrasse 8, 8001 Zurich, CH  
(740) Rott, Růžička & Guttman Patentové, známkové a advokátní kanceláře, JUDr. Vladimír Rott, Vinohradská 37/938, Praha 2, 12000

(210) **O-536723**  
(220) 18.01.2017  
(320) 18.01.2017  
(511) 9, 16, 25, 32, 33, 41  
(540)

### HARDMOK

(510) (9) hudební zvukové záznamy, hudební video nahrávky, audiovizuální nahrávky zaměřené na hudbu a hudební zábavu, hudební zvukové a audiovizuální nahrávky ke stažení zaměřené na hudbu a hudební zábavu, vyzváněcí tóny ke stažení, videa, hry a hudba prostřednictvím globální počítačové sítě a rádlo přístroje, nahraná DVD a CD obsahující hudbu, hudební představení a informace týkající se hudby a hudební zábavy; (16) tiskoviny a související materiály, jmenovitě plakáty, kalendáře, nálepky; (25) oděvy, jmenovitě košile, trička bez rukávů, mikiny, mikiny s kapucí, trička, pyžama, pulovry, čepice, pokrývky hlavy; (32) piva, minerální a sycené vody a jiné nealkoholické nápoje, ovocné nápoje a ovocné šťávy, sirupy a jiné přípravky pro přípravu nápojů; (33) alkoholické nápoje (s výjimkou pív); (41) zábava, jmenovitě živé hudební koncerty, zábava ve formě živého hudebního umělce, hudební kapely nebo hudební skupiny, zábava ve formě živých představení hudebního umělce, hudební skupiny nebo hudební kapely, zábava, jmenovitě osobní vystoupení hudebníka, hudební skupiny nebo hudební kapely, zábava ve formě živých vystoupení zaměřených na hudbu, zpěv, drama, komedii, tanec a mluvené slovo, zábavní služby, jmenovitě poskytování webové stránky zaměřené na hudební představení, hudební videa, obdobné filmové klipy, fotografie a další multimediální materiály, zábavní služby, jmenovitě poskytování nahrané hudby, informací v oboru hudby a zábavy, komentářů a článků o hudbě a zábavě, všechno online před globální počítačovou sítí, zábava ve formě vizuálních a zvukových představení hudebního umělce, hudební skupiny a hudební kapely.  
(730) **Zelený Domeček z.s.**, Dříteč 199, Dříteč, 53305, CZ



(510) (35) inzertní, reklamní, propagační činnost, vydávání reklamních textů, provozování reklamních ploch, reklamních bannerů, reklama prostřednictvím vzdušných balónů, reklamních klipů, vše v souvislosti s provozováním loterie, marketing k provozování loterie; (38) šíření informací prostřednictvím sítí, poskytování informací prostřednictvím internetu, spoje (komunikace), poskytování přístupu k internetovým diskusním fóřům, elektronická pošta, posílání a přijímání zpráv elektronicky, počítačová komunikace, poskytování přístupu k databázím, přenos zpráv a obrazových informací pomocí počítače; (41) provozování a organizování loterií a jiných podobných her, vč. prostřednictvím internetu, hraní o peníze, informace o možnostech rozptýlení, informace o možnostech zábavy, pořádání loterií, zábava, pobavení, provozování nevherních a výherních hracích přístrojů, provozování kulečnické herny, prodej losů, vydavatelská činnost, nakladatelská činnost, pořizování záznamů zvukových, obrazových a zvukově obrazových, pronájem nahrávacího studia, pronájem a půjčování nosičů zvukových, obrazových a zvukově obrazových, provozování sportovních a tělovýchovných zařízení, poradenství a školicí činnosti k výše uvedeným službám ve třídě 41.  
(730) **SLOT Group, a.s.**, Jáchymovská 142, Karlovy Vary, Sedlec, 36010, CZ

(210) **O-536726**  
(220) 18.01.2017  
(320) 18.01.2017  
(511) 31, 35, 44  
(540)



(510) (31) krmivo pro zvířata, živá zvířata; (35) maloobchodní nebo velkoobchodní služby pro farmaceutické, veterinární a sanitární přípravky a zdravotní materiál; (44) péče o vzhled domácích mazlíčků, úprava (česání) zvířat, veterinární pomoc, zvířata (upravování -).  
(730) **Česká asociace veterinárních lékařů malých zvířat**, Korunní 810/104, Praha 10, 10100, CZ

(210) **O-536729**  
(220) 18.01.2017  
(320) 18.01.2017  
(511) 6, 19, 35, 37  
(540)



(510) (6) pletivo k oplocení, drátěné pletivo, kovové pletivo, pletiva z obecného kovu, sloupy (kovové), kovové plotové materiály, kovové plotové sloupky, kovové drátěné ploty, kovové opěry plotů, kovové plotové vzpěry, kovové články pro ploty, výrobky z tahokovu, kovové mříže k plotům, kovové zábradlí, gabiony, kovové brány, kovová vrata, příslušenství a díly pro oplocení v rámci této třídy; (19) plotové sloupky z nekovových materiálů, ploty (nekovové), plastové ploty, plotové sloupky vyrobené z plastických hmot, příslušenství a díly pro oplocení v rámci této třídy; (35) internetový obchod (e-shop) se zaměřením na ruční a elektrické nářadí a výrobky výše uvedené ve třídách č. 6 a 19, velkoobchodní a maloobchodní činnost se zaměřením na výrobky uvedené výše ve třídách č. 6 a 19, propagační služby a komerční informační služby prostřednictvím internetu za účelem obchodu se zaměřením na ruční a elektrické nářadí a výrobky výše uvedené ve třídách č. 6 a 19, reklama on-line na internetu, marketing, reklamní činnost, propagace; (37) instalace, úpravy, údržba a servis výrobků výše uvedených ve třídách č. 6 a 19, služby výstavby plotů, montáž dočasných plotů, opravy oplocení, pronájem mobilního oplocení, konzultační a poradenská činnost v oblasti plotové techniky, zednické a výkopové práce.

(591) Barevná  
(730) **M&M PLOTY s.r.o.**, Újezd pod Troskami 64, Rovensko pod Troskami, 51263, CZ

(210) **O-536764**  
(220) 19.01.2017  
(320) 19.01.2017  
(511) 30, 32, 43  
(540)

### KRÁLOVSKÁ CUKRÁRNA

(510) (30) káva, kávové nápoje, čaj, ledový čaj, čokoláda, čokoládové nápoje, kakao, kakaové nápoje, mléko, mléčné nápoje, zmrzlina, zmrzlinové výrobky, cukrářské výrobky, zákusky, dorty, poháry, cukrovinky, bonbóny, výrobky z obilovin, pečivo; (32) nealkoholické nápoje, minerální vody, soda, džusy, mošty, čerstvé ovocné a zeleninové šťávy, stolové vody, ochucené nealkoholické nápoje, pivo; (43) stravovací služby, provoz cukrárny a kavárny.

(730) **TEXEVO s.r.o.**, Poličská 342, Hlinsko, 53901, CZ  
(740) **PROPATENT, Ing. Vlasta Sedláčková**, Pod Pekařkou 107/1, Praha 4, 14700

(210) **O-536771**  
(220) 19.01.2017  
(320) 19.01.2017  
(511) 9, 35, 42  
(540)



(510) (9) počítačové programy (stahovatelné), stahovatelné počítačové aplikace; (35) sběr údajů do počítačových databází, systematizace údajů do počítačových databází, aktualizace a údržba dat v počítačových databázích; (42) poradenství v oblasti počítačového softwaru, software jako služba, tvorba počítačového softwaru, údržba počítačového softwaru, analýza počítačových systémů, cloud computing, elektronické sledování osobních identifikačních údajů za účelem odhalení internetové krádeže identity, elektronické sledování pohybů na kreditní kartě za účelem odhalení internetových podvodů, poradenství v oblasti zabezpečení dat, poradenství v oblasti šifrování dat, sledování počítačových systémů za účelem odhalení nepovoleného přístupu nebo úniku dat.

(730) **GAUSS Algorithmic, s.r.o.**, Slovákova 279/11, Brno, 60200, CZ  
(740) **Glatzová & Co., v.o.s.**, Mgr. Ing. Jindřich Jelinek, Husova 240/5, Praha 1, 11000

(210) **O-536797**  
(220) 20.01.2017  
(320) 20.01.2017  
(511) 33  
(540)

### OVOVÍNO

(510) (33) alkoholické nápoje.  
(730) **Vinařství Strachotín s.r.o.**, Strachotín 98, Strachotín, 69301, CZ

(210) **O-536811**  
(220) 20.01.2017  
(320) 20.01.2017  
(511) 6, 11, 20  
(540)

### RAINBAG

(510) (6) nádrže (kovové); (11) vodní nádrže; (20) nádrže, kromě nádrží kovových a nádrží zděných.

(730) **SYSTHERM s.r.o.**, K Papírně 172/26, Plzeň, 31200, CZ  
(740) **LANGROVA, s.r.o.**, Skřetova 48, Plzeň, 30100

(210) **O-536812**  
(220) 20.01.2017  
(320) 20.01.2017  
(511) 9  
(540)

### NEXT TAPE

(510) (9) vodiče (elektrické -), elektrické vedení, elektrické kabely.

(730) **SYSTHERM s.r.o.**, K Papírně 172/26, Plzeň, 31200, CZ  
(740) **LANGROVA, s.r.o.**, Skřetova 48, Plzeň, 30100

(210) **O-536814**  
(220) 21.01.2017  
(320) 21.01.2017  
(511) 30, 43  
(540)



(510) (30) káva, káva pražená zrnková, káva pražená mletá; (43) kavárny.  
(730) **Meško Martin**, Čechova 782, Mladá Boleslav, 29301, CZ

(210) **O-536821**  
(220) 22.01.2017  
(320) 22.01.2017  
(511) 35, 37, 39, 40, 41  
(540)

### Ekoš

(510) (35) reklamní, marketingové a propagační služby, pomoc v obchodní a podnikatelské činnosti, management a administrativní služby, obchodní analýzy, průzkum a informační služby, konzultační a poradenské služby a pomoc v oblasti reklamní, marketingové a propagační činnosti, merchandising, losování cen (organizování) pro účely propagace, rozšiřování reklamních marketingových a propagačních materiálů, služby obchodních výstav a veletrhů, služby předvádění výrobků a vystavování zboží, služby vztahů s veřejností (public relations), věrnostní, pobídkové a bonusové programy, ekonomické prognózy a analýzy, obchodní informační služby, marketingový průzkum, průzkum trhu, sběr a systemizace dat z obchodní a podnikatelské činnosti, reklamní služby na podporu informovanosti veřejnosti o otázkách a iniciativách týkajících se životního prostředí; (37) likvidace odpadu (úklidové služby), čištění odpadů a kanalizací, odvoz odpadu (úklid), sběr odpadu (odvoz odpadků), poradenské služby pro zlepšování stavu systémů ochrany životního prostředí; (39) doprava a přeprava, potrubní přeprava a distribuce a distribuce prostřednictvím kabelů, parkování a uskladnění vozidel, likvidace odpadu (doprava), manipulace (přeprava) s odpadky, přeprava a skladování odpadu, sběr odpadu (pouze sběr odpadu); (40) recyklace a zpracování odpadů, hospodaření s odpady (recyklace), čištění odpadních vod, likvidace odpadu, odpad (zpracování -), poradenství vztahující se k recyklaci odpadu, poskytování informací vztahujících se k recyklaci odpadu, třídění odpadů a recyklovatelného materiálu, zpětné získávání materiálu z odpadu, zpracování materiálu z odpadů (regenerace), zpracování odpadních materiálů v oblasti regulace znečištění životního prostředí; (41) služby v oblasti vzdělávání, zábavy a sportu, vydavatelská činnost a zpravodajství, vzdělávací a školicí služby, služby knihoven, organizování konferencí, výstav a soutěží, poskytování vzdělávacích služeb vztahujících se k ekologickým tématům, vzdělávací služby vztahující se k ochraně životního prostředí.  
(730) **SUEZ Využití zdrojů a.s.**, Španělská 1073/10, Praha 2, Vinohrady, 12000, CZ  
(740) Dana Lukajová, patentový zástupce, Voršilská 10, Praha 1, 11000

(210) **O-536822**  
(220) 22.01.2017  
(320) 22.01.2017  
(511) 35, 37, 39, 40, 41  
(540)



(510) (35) reklamní, marketingové a propagační služby, pomoc v obchodní a podnikatelské činnosti, management a administrativní služby, obchodní analýzy, průzkum a informační služby, konzultační a poradenské služby a pomoc v oblasti reklamní, marketingové a propagační činnosti, merchandising, losování cen (organizování) pro účely propagace, rozšiřování reklamních marketingových a propagačních materiálů, služby obchodních výstav a veletrhů, služby předvádění výrobků a vystavování zboží, služby vztahů s veřejností (public relations), věrnostní, pobídkové a bonusové programy, ekonomické prognózy a analýzy, obchodní informační služby, marketingový průzkum, průzkum trhu, sběr a systemizace dat z obchodní a podnikatelské činnosti, reklamní služby na podporu informovanosti veřejnosti o otázkách a iniciativách týkajících se životního prostředí; (37) likvidace odpadu (úklidové služby), čištění odpadů a kanalizací, odvoz odpadu (úklid), sběr odpadu (odvoz odpadků), poradenské služby pro zlepšování stavu systémů ochrany životního prostředí; (39) doprava a přeprava, potrubní přeprava a distribuce a distribuce prostřednictvím kabelů, parkování a uskladnění vozidel, likvidace odpadu (doprava), manipulace (přeprava) s odpadky, přeprava a skladování odpadu, sběr odpadu (pouze sběr odpadu); (40) recyklace a zpracování odpadů, hospodaření s odpady (recyklace), čištění odpadních vod, likvidace odpadu, odpad (zpracování -), poradenství vztahující se k recyklaci odpadu, poskytování informací vztahujících se k recyklaci odpadu, třídění odpadů a recyklovatelného materiálu, zpětné získávání materiálu z odpadu, zpracování materiálu z odpadů (regenerace), zpracování odpadních materiálů v oblasti regulace znečištění životního prostředí; (41) služby v oblasti vzdělávání, zábavy a sportu, vydavatelská činnost a zpravodajství, vzdělávací a školicí služby, služby knihoven, organizování konferencí, výstav a soutěží, poskytování vzdělávacích služeb vztahujících se k ekologickým tématům, vzdělávací služby vztahující se k ochraně životního prostředí.  
(591) Barevná  
(730) **SUEZ Využití zdrojů a.s.**, Španělská 1073/10, Praha 2, Vinohrady, 12000, CZ  
(740) Dana Lukajová, patentový zástupce, Voršilská 10, Praha 1, 11000

(210) **O-536823**  
(220) 23.01.2017  
(320) 23.01.2017  
(511) 6, 7, 19, 36, 37  
(540)

## PREFA PRAHA

(510) (6) formy z oceli, kovové části pro výrobu betonových a železobetonových konstrukčních dílců, ocelové výztuže do betonu; (7) strojně technologická zařízení pro výrobu betonových a železobetonových konstrukčních stavebních dílců; (19) stavební materiály (nekovové), betonové konstrukční stavební dílce, železobetonové konstrukční dílce, betonové směsi, nepálené zdicí materiály; (36) pronájem nemovitosti, bytů a

nebytových prostor; (37) provádění inženýrských, bytových a občanských staveb, zprostředkovatelská činnost ve stavebnictví, údržba a úklid bytových a nebytových prostor.

(730) **PREFA PRAHA a.s.**, Teplárenská 608/11, Praha 10 - Malešice, 10800, CZ

(210) **O-536824**  
(220) 23.01.2017  
(320) 23.01.2017  
(511) 6, 7, 19, 36, 37  
(540)

 **PREFA PRAHA**

(510) (6) formy z oceli, kovové části pro výrobu betonových a železobetonových konstrukčních dílců, ocelové výztuže do betonu; (7) strojně technologická zařízení pro výrobu betonových a železobetonových konstrukčních stavebních dílců; (19) stavební materiály (nekovové), betonové konstrukční stavební dílce, železobetonové konstrukční dílce, betonové směsi, nepálené zdicí materiály; (36) pronájem nemovitostí, bytů a nebytových prostor; (37) provádění inženýrských, bytových a občanských staveb, zprostředkovatelská činnost ve stavebnictví, údržba a úklid bytových a nebytových prostor.

(591) Barevná  
(730) **PREFA PRAHA a.s.**, Teplárenská 608/11, Praha 10 - Malešice, 10800, CZ

(210) **O-536836**  
(220) 23.01.2017  
(320) 23.01.2017  
(511) 16, 41, 43  
(540)



(510) (16) vyučovací pomůcky a potřeby (s výjimkou přístrojů), vzdělávací publikace, učebnice; (41) vzdělávání a výuka, poskytování středoškolského vzdělávání se zaměřením na jazykovou výuku, organizaci školení, seminářů a kurzů, výměnných studijních programů, vzdělávacích, kulturních a sportovních akcí a výstav, vzdělávací testy a znalostní soutěže, pronájem sportovních zařízení, služby vydávání informačních bulletinů (s výjimkou reklamních), informační služby v oblasti škol, knihovnické služby, informační služby vztahující se ke vzdělávání; (43) hromadné stravování.

(591) Barevná  
(730) **Rakouské gymnázium v Praze o.p.s.**, Na Cikorce 2166/2b, Praha 4, 14300, CZ  
(740) Dr. Erwin Hanslik MRICS, U Prašné Brány 1, Praha 1, 11000

(210) **O-536837**  
(220) 23.01.2017  
(320) 23.01.2017  
(511) 16, 41, 43  
(540)

## OEGP

(510) (16) vyučovací pomůcky a potřeby (s výjimkou přístrojů), vzdělávací publikace, učebnice; (41) vzdělávání a výuka, poskytování středoškolského vzdělávání se zaměřením na jazykovou výuku, organizaci školení, seminářů a kurzů, výměnných studijních programů, vzdělávacích, kulturních a sportovních akcí a výstav, vzdělávací testy a znalostní soutěže, pronájem sportovních zařízení, služby vydávání informačních bulletinů (s výjimkou reklamních), informační služby v oblasti škol, knihovnické služby, informační služby vztahující se ke vzdělávání; (43) hromadné stravování.

(730) **Rakouské gymnázium v Praze o.p.s.**, Na Cikorce 2166/2b, Praha 4, 14300, CZ  
(740) Dr. Erwin Hanslik MRICS, U Prašné Brány 1, Praha 1, 11000

(210) **O-536841**  
(220) 23.01.2017  
(320) 23.01.2017  
(511) 29, 30, 32  
(540)

## Řepozemec

(510) (29) nápoje vyrobené z mléka nebo obsahující mléko, syrovátka, sušené mléko, mandlové mléko (jako nápoj), mléko arašídové (nápoje nealkoholické); (30) čaje, čaje ledové, kakao, kakaové nápoje, kakaové nápoje s mlékem, káva, kávové náhražky, kávové náhražky rostlinného původu, kávové nápoje, kávové nápoje s mlékem, čokoládové nápoje, nápoje na bázi čaje, nepražená káva, rostlinné přípravky jako kávové náhražky; (32) aperitivy nealkoholické, citronády, koktejly nealkoholické, kvas (nealkoholické nápoje), mošty, nealkoholické nápoje, nealkoholické šťávy (nápoje z -), nealkoholické výtažky z ovoce, nektar (ovocný -) (nealkoholický), příchutě na výrobu nápojů, přípravky na výrobu (nápojů -), přípravky na výrobu sodovky, sirupy na výrobu nápojů, sirupy pro limonády, soda, stolní vody, šerbety (nápoje), šumivá voda, vody (nápoje), zeleninové šťávy (nápoje), cukerné šťávy.

(730) **AG FOODS Group a.s.**, Soběšická 821/151, Brno, 63800, CZ  
(740) JUDr. Igor Veleba advokát, Koliště 55, Brno, 60200

(210) **O-536842**  
(220) 23.01.2017  
(320) 23.01.2017  
(511) 29, 30, 32  
(540)

## Vaniljka

(510) (29) nápoje vyrobené z mléka nebo obsahující mléko, syrovátka, sušené mléko, mandlové mléko (jako nápoj), mléko arašídové (nápoje nealkoholické); (30) čaje, čaje ledové, kakao, kakaové nápoje, kakaové nápoje s mlékem, káva, kávové náhražky, kávové náhražky rostlinného původu, kávové nápoje, kávové nápoje s mlékem, čokoládové nápoje, nápoje na bázi čaje, nepražená káva, rostlinné přípravky jako kávové náhražky; (32) aperitivy nealkoholické, citronády, koktejly nealkoholické, kvas (nealkoholické nápoje), mošty, nealkoholické nápoje, nealkoholické šťávy (nápoje z -), nealkoholické výtažky z ovoce, nektar (ovocný -) (nealkoholický), příchutě na výrobu nápojů, přípravky na výrobu (nápojů -), přípravky na výrobu sodovky, sirupy na výrobu nápojů, sirupy pro limonády, soda, stolní vody, šerbety (nápoje), šumivá voda, vody (nápoje), zeleninové šťávy (nápoje), cukerné šťávy.

(730) **AG FOODS Group a.s.**, Soběšická 821/151, Brno, 63800, CZ  
(740) JUDr. Igor Veleba advokát, Koliště 55, Brno, 60200

(210) **O-536843**  
(220) 23.01.2017  
(320) 23.01.2017  
(511) 29, 30, 32  
(540)

## Yahooda

(510) (29) nápoje vyrobené z mléka nebo obsahující mléko, syrovátka, sušené mléko, mandlové mléko (jako nápoj), mléko arašídové (nápoje nealkoholické); (30) čaje, čaje ledové, kakao, kakaové nápoje, kakaové nápoje s mlékem, káva, kávové náhražky, kávové náhražky rostlinného

původu, kávové nápoje, kávové nápoje s mlékem, čokoládové nápoje, nápoje na bázi čaje, nepražená káva, rostlinné přípravky jako kávové náhražky; (32) aperitivy nealkoholické, citronády, koktejly nealkoholické, kvas (nealkoholické nápoje), mošty, nealkoholické nápoje, nealkoholické šťávy (nápoje z -), nealkoholické výtažky z ovoce, nektar (ovocný -) (nealkoholický), příchutě na výrobu nápojů, přípravky na výrobu (nápojů -), přípravky na výrobu sodovky, sirupy na výrobu nápojů, sirupy pro limonády, soda, stolní vody, šerbety (nápoje), šumivá voda, vody (nápoje), zeleninové šťávy (nápoje), cukerné šťávy.

(730) **AG FOODS Group a.s.**, Soběšická 821/151, Brno, 63800, CZ  
(740) JUDr. Igor Veleba advokát, Koliště 55, Brno, 60200

(210) **O-536854**  
(220) 23.01.2017  
(320) 23.01.2017  
(511) 35, 36, 37  
(540)

### BRODLAND

(510) (35) činnost podnikatelských, organizačních a ekonomických poradců, obchodní management, podnikové poradenství, řízení podniků, správa hotelů, obchodní správa firem a obchodních podílů ve firmách, reklamní a marketingové činnosti, obchodní průzkumy, inzerce, personální služby, činnost daňových poradců, účetní služby, vedení účetnictví, dražební činnosti, administrativní činnosti, poskytování obchodních informací, ruční i automatizované zpracování a správa obchodních dat, předvádění výrobků, distribuce reklamních materiálů a vzorků, obchodní zastoupení podnikatelských subjektů, zprostředkování v obchodní oblasti; (36) realitní činnosti, prodej a pronájem nemovitostí všeho druhu, makléřské činnosti, správa nemovitostí, správa kapitálových investic, správa hmotného a nehmotného majetku, finanční správa firem, správa cenných papírů a účastí ve firmách, investiční činnosti, kapitálové investice, finanční konzultace, finanční převody, finanční analýzy, finanční garance, záruky, pohledávky a kauce, poskytování investičních, realitních a finančních informací, obchodní zprostředkování v oblasti investic, realit a financí; (37) údržba nemovitostí, čisticí a úklidové služby, stavebně-montážní služby, servisně-montážní služby, stavební činnost - provádění staveb včetně jejich změn, údržovacích prací na nich a jejich odstraňování.

(730) **Liškutín Petr Ing.**, Bratří Čapků 16/385, Brno - Veverí, 60200, CZ  
(740) Ing. Jiří Stěhlák, Šumberova 42, Praha 6, 16200

(210) **O-536865**  
(220) 24.01.2017  
(320) 24.01.2017  
(511) 32  
(540)

### WUGI

(510) (32) přípravky pro výrobu nápojů.  
(730) **UNIBIOM s.r.o.**, Smetanovo nábřeží 956/6, Břeclav, 69002, CZ

(210) **O-536891**  
(220) 24.01.2017  
(320) 24.01.2017  
(511) 35, 41, 45  
(540)



(510) (35) externí administrativní management pro firmy, databáze počítačové (řízení -), personální poradenství, obchodní nebo podnikatelský průzkum, podnikové poradenství a obchodní management, průzkum trhu, reklama; (41) koučink (školení), organizování a vedení osobních vzdělávacích fór, organizování a vedení seminářů, pomoc při výběru povolání, pořádání a

řízení pracovních setkání (školení), školení (pořádání a řízení), školení (instruktáž), vzdělávání; (45) zprostředkovatelství (mediace).  
(730) **LISEN plus s.r.o.**, Na Pankráci 1618/30, Praha 4, 14000, CZ  
(740) Advokátní kancelář Zvolánková s.r.o., JUDr. Ing. Světlana Semrádová Zvolánková, Karlovo náměstí 18, Praha 2, 12000

(210) **O-536900**  
(220) 25.01.2017  
(320) 25.01.2017  
(511) 30  
(540)

### SVATOHOSTÝNSKÝ BYLINKOVÝ ČAJ

(510) (30) čaje rostlinné, bylinné, ovocné a jejich směsi, a to sypané, sáčkové, granulované a tekuté, čajové nápoje.  
(730) **Janášová Yveta Ing.**, Mojžírovo náměstí 2993/13, Brno, 61200, CZ

(210) **O-536930**  
(220) 26.01.2017  
(320) 26.01.2017  
(511) 35  
(540)



(510) (35) administrativní služby.  
(591) Barevná  
(730) **Znalecká a revizní s.r.o.**, Ocelářská 1354/35, Praha 9, 19000, CZ

(210) **O-536931**  
(220) 26.01.2017  
(320) 26.01.2017  
(511) 15  
(540)



(510) (15) klarinety, dechové hudební nástroje, hudební nástroje.  
(730) **RZ WOODWIND MANUFACTURING s.r.o.**, Dukelská 1149, Kraslice, 35801, CZ



(210) **O-536946**  
(220) 26.01.2017  
(320) 26.01.2017  
(511) 9, 16, 41  
(540)



(510) (9) webové aplikace, multimediální aplikace, zejména elektronické časopisy a elektronická periodika; (16) tiskoviny všeho druhu, periodický a neperiodický tisk, časopisy; (41) nakladatelská a vydavatelská činnost, produkční a agenturní činnost v oboru nakladatelské a vydavatelské činnosti, informační, konzultační, obstaravatelské a zprostředkovatelské služby v oboru nakladatelské a vydavatelské činnosti, organizování zábavy na svatebních oslavách, organizování a vedení plesů, zábavní služby ve formě pořádání společenských zábavních akcí.  
(730) **ROFIN s.r.o.**, Kostelní 38, Praha 7, 17000, CZ  
(740) **KOREJZOVÁ & SPOL.**, v.o.s., JUDr. Petra Korejzová advokátka, Korunní 810/104 E, Praha 10, 10100

(210) **O-536961**  
(220) 26.01.2017  
(320) 26.01.2017  
(511) 18, 25, 35  
(540)

### ASCOTT

(510) (18) kufry, cestovní kufry, deštníky, kabelky, klíčenky (pouzdra na klíče), nákupní tašky, náprsní tašky, peněženky, cestovní tašky; (25) bundy, čelenky, kabátky krátké, kabáty, klobouky, spodní prádlo, oděvy (pánské, dámské, dětské), společenské oděvy, obuv (pánská, dámská, dětská), společenská obuv, kravaty, kožené oděvy, kostýmy, obleky, šátky, šaty dámské, šatové sukně; (35) administrativní zpracování nákupních objednávek, poskytování obchodních a podnikatelských informací, on-line inzerce, komerční informace a rady pro spotřebitele (spotřebitelská poradna), prodej zboží výše uvedeného ve třídě 18 a 25, on-line prodej zboží výše uvedeného ve třídě 18 a 25, maloobchod se zbožím výše uvedeným ve třídě 18 a 25, marketing, analýzy nákupních cen, optimalizace pro vyhledávače, organizování komerčních a reklamních výstav, poskytování obchodních informací prostřednictvím webových stránek, poskytování on-line tržního prostoru pro nakupující a prodávající výrobků a služeb, předvádění zboží pro reklamní účely a podporu prodeje, propagační služby, reklama, vydávání a rozšiřování reklamních, propagačních a inzertních materiálů, služby v oblasti srovnávání cen.  
(730) **anorac, spol. s r.o.**, Brněnská 289, Holasice, 66461, CZ  
(740) Mgr. Ing. Pavel Cink advokát, Veleslavínova 363/33, Plzeň, 30100

(210) **O-536971**  
(220) 27.01.2017  
(320) 27.01.2017  
(511) 32, 33, 35, 41, 43, 44  
(540)

### Hodonínské slunce

(510) (32) nealkoholické nápoje, nealkoholická vína a mošty, ovocné šťávy a nápoje z ovocných šťáv; (33) alkoholické nápoje a destiláty (s výjimkou piva), vína, šumivá vína, sekty, likéry, jiné alkoholické nápoje na bázi vinných nebo ovocných šťáv, ovocné a vinné extrakty s obsahem alkoholu; (35) maloobchod, velkoobchod a internetový obchod s víny a alkoholickými nápoji, propagační, prezentační, a reklamní činnost, obchodní poradenství v oblasti vín a alkoholických nápojů; (41) organizace a pořádání přednášek a společenských zábavních akcí; (43) poradenství v oblasti sommeliérství, pořádání ochutnávek a degustací vín a alkoholických nápojů; (44) poradenství v oblasti vinařství (pěstování vinné révy, sledování růstu rostlin, hnojení, prořezávání a sběr hroznů vinné révy).

(730) **Ineker s.r.o.**, Fibichova 41, Chrudim III, 53701, CZ  
(740) **Schönherr s.r.o.**, advokátní kancelář, Mgr. Denisa Assefová LL.M., advokát, Jindřišská 937/16, Praha 1, Nové Město, 11000

(210) **O-536974**  
(220) 27.01.2017  
(320) 27.01.2017  
(511) 35, 38, 41, 42  
(540)



(510) (35) reklama, reklama on-line, bannerová reklama; (38) poskytování on-line fór; (41) poskytování informací o vzdělávání a zábavě, vydavatelská činnost a zpravodajství; (42) poskytování vyhledávačů pro internet.  
(591) Barevná  
(730) **TRIMA CB, s.r.o.**, Generála Svobody 1781/7, České Budějovice, 37001, CZ  
(740) Advokátní kancelář **SOUKUPOVÁ, s.r.o.**, JUDr. Kateřina Soukupová, U Malše 8, České Budějovice, 37001

(210) **O-536986**  
(220) 27.01.2017  
(320) 27.01.2017  
(511) 16, 32, 33, 43  
(540)



(510) (16) etikety, kromě textilních, obaly na lahve, z papíru nebo lepenky, ochranné znaky (papírové pečeti), papírové podtácky, papírové stolní ubrousky, pečetící kruhové nálepky, sáčky (obálky, váčky) z papíru nebo plastických hmot na balení; (32) nealkoholické nápoje, nekvašený hroznový mošt, ovocné šťávy; (33) alkoholické nápoje s výjimkou piva, alkoholické výtažky z ovoce, vína; (43) restaurace, penziony, služby ochutnávků vín (zajištění nápojů), služby vináren.  
(730) **Vinařství Stolová Hora s.r.o.**, Bavory 138, Bavory, 69201, CZ

(210) **O-536994**  
(220) 30.01.2017  
(320) 30.01.2017  
(511) 16, 35, 39, 41, 43  
(540)



(510) (16) blahopřání, brožury, desky (papírnické výrobky), desky (psací) s klipsem, desky na dokumenty, dopisní papír, etikety, kromě textilních, formuláře, fotografie (tištěné), grafické reprodukcce, grafiky, kancelářské potřeby, kromě nábytku, kapsníky (papírové), katalogy, nálepky (lepící pásky) pro kancelářské použití nebo pro domácnost, obaly na spisy, papírové archy, paragony, pastelky, pera (kancelářské potřeby), pera plnicí, periodika, plakáty, papírové podložky pod pívni sklenice, podložky papírové pod sklenice, pohlednice, podložky na stůl papírové, poutače z papíru nebo z lepenky, pouzdra na psací potřeby, prostírání papírové, příručky, psací podložky, psací potřeby, publikace, razítka, sáčky jako obaly z papíru nebo umělých hmot, samolepky (papírnické výrobky), stojany na fotografie, šanony (pořadače), štítky (papírové nálepky), tabule reklamní z papíru nebo lepenky, tiskopisy, tiskoviny, tištěné publikace, tužky, ubrousky papírové, výrobky papírenské, záložky do knih, papírové ubrousky pro domácnost; (35) propagační činnost, reklama, pomoc při řízení obchodní činnosti, obchodní administrativa, kancelářské práce; (39) doprava, balení a skladování zboží, organizování cest; (41) výchova, vzdělávání, zábava, sportovní a kulturní aktivity; (43) služby zajišťující stravování a nápoje, dočasné ubytování.  
(591) Barevná  
(730) **Adria Bus s.r.o.**, Lidická 716/73, Brno, 60200, CZ  
(740) Mgr. Sylva Šiškeová, advokátka, Jakubské náměstí 4, Brno, 60200

(210) **O-537000**  
(220) 30.01.2017  
(320) 30.01.2017  
(511) 11, 35, 37  
(540)



(510) (11) vytápěcí technika, kotle, krbová kamna, kuchyňské sporáky, pokojové vytápění, krbové vložky; (35) prodej a propagace v souvislosti s uvedenými výrobky ze třídy 11; (37) instalace vytápěcí techniky.  
(591) Barevná  
(730) **Conrad & Shark Europe s.r.o.**, Hostivaňská 140/60, Praha 10, 10200, CZ  
(740) Pavel Reichel & kol., patentová kancelář, Ing. Pavel Reichel, Lopatecká 14, Praha 4, 14700

(210) **O-537005**  
(220) 30.01.2017  
(320) 30.01.2017  
(511) 5  
(540)

**Essentiale forte**

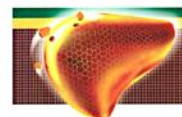

(510) (5) farmaceutické výrobky, doplňky výživy, potravinové doplňky pro léčebné účely, doplňky stravy, vitamíny, minerální látky pro lékařské použití.  
(591) Barevná  
(730) **A. NATTERMANN & CIE. GMBH**, Nattermannallee 1, D-50829 Köln, DE  
(740) Čermák a spol., JUDr. Karel Čermák jr. Ph.D., LL.M., Elišky Peškové 735/15, Praha 5, 15000

(210) **O-537022**  
(220) 30.01.2017  
(320) 30.01.2017  
(511) 20, 28, 35, 41  
(540)

**utukutu**

(510) (20) dřevěný nábytek, houpací židle, houpací kolébky, sedací vaky; (28) hry, hračky, dětská náradí, figurky lidí a zvířat, houpací koně a jiná dětská houpadla, hrací podložky, soupravy na rozvíjení umělecké, technické a řemeslné zručnosti a tvořivosti, sportovní potřeby a vybavení spadající do této třídy, odrážedla a jiná dětská vozítka, míče, dětské nafukovací válce, houpací sedačky (hračky), dětské houpací sedačky - v rámci třídy 28, vybavení pro dětská hřiště, dřevěná zařízení na hřiště, skluzavky (vybavení dětského hřiště), houpačky, houpačky (hračky), cvičební přístroje jako hračky, posilovací přístroje pro formování postavy (cvičební), fitness cvičební stroje, cvičební platformy, cvičební podložky, cvičební tyče, sportovní hry, balanční prkno a jiné balanční pomůcky spadající do této třídy; (35) maloobchodní a velkoobchodní prodej výše uvedených výrobků ve třídách 20 a 28, zprostředkování prodeje se zbožím uvedeným výše ve třídách 20 a 28; (41) půjčování sportovního náradí, s výjimkou dopravních prostředků, školení (pořádání a řízení), výchova, vzdělávání, zábava, sportovní a kulturní aktivity, zdravotní a kondiční cvičení, kluby zdraví, organizování a vedení seminářů, provozování sportovních zařízení, kurzy fitness, služby osobního trenéra, sportovní disciplíny, soutěže.  
(730) **Hrdina Viktor**, Dlážděná 3, Praha 1, 11000, CZ  
(740) Patentová a známková kancelář Novotný, Ing. Jaroslav Novotný, Římská 45/2135, Praha 2, 12000

(210) **O-537042**  
(220) 31.01.2017  
(320) 31.01.2017  
(511) 41, 43, 44  
(540)



(510) (41) trenérské služby zaměřené na fitness, provozování fitness center; (43) hotelové služby včetně ubytovacích služeb, provozování restaurací, zajištění stravování; (44) provozování sauny a wellness center, masáže, provozování kadeřnictví, salónů krásy, služby péče o duševní zdraví.  
(591) Barevná  
(730) **Hotel U Terezké brány s.r.o.**, Albertova 229/21, Olomouc - Nová Ulice, 77900, CZ  
(740) Halaxová & Halaxová TETRAPAT, RNDr. Zdeňka Halaxová, Jinonická 80, Praha 5, 15800

(210) **O-537043**  
(220) 31.01.2017  
(320) 31.01.2017  
(511) 41, 43, 44  
(540)



THERESIAN

(510) (41) trenérské služby zaměřené na fitness, provozování fitness center; (43) hotelové služby včetně ubytovacích služeb, provozování restaurací, zajištění stravování; (44) provozování sauny a wellness center, masáže, provozování kadeřnictví, salónů krásy, služby péče o duševní zdraví.  
(591) Barevná  
(730) **Hotel U Terezké brány s.r.o.**, Albertova 229/21, Olomouc - Nová Ulice, 77900, CZ  
(740) Halaxová & Halaxová TETRAPAT, RNDr. Zdeňka Halaxová, Jinonická 80, Praha 5, 15800

(210) **O-537050**  
(220) 31.01.2017  
(320) 31.01.2017  
(511) 5, 29, 30  
(540)



(510) (5) přípravky farmaceutické s výjimkou farmaceutických nápojů pro léčebné účely, přípravky pro hubnutí s léčivými účinky, posilující přípravky s léčivými účinky, doplňky stravy výživové, vitaminové přípravky, dietetické a diabetické potraviny, polotovary a výrobky obilné, kukuřičné a luštěninové, včetně výrobků z jejich směsí, dietetické a diabetické těstoviny a cereálie, vše upravené pro lékařské účely; (29) bílkoviny jako potrava spadající do této třídy, maso, ryby, drůbež, zvěřina, sýry, sušené mléčné výrobky, mléčné nápoje, jedlé tuky, klobásy, salámy, párky, koncentrované vývary, slanina, šunka, uzeniny, potraviny a hotová jídla sušená a konzervovaná, vaječný bílek, vaječný žloutek, vejce, potravinářská hmota a potravinářské výrobky ze živočišných proteinů a poživatiny z ní vyrobené a zařazené ve třídě 29, masové extrakty, potravinářské výrobky racionální výživy vyrobené ze hmoty ze živočišných proteinů, protein pro lidskou spotřebu; (30) pekařské, těstovinové a cukrářské výrobky a polotovary, zejména těstoviny, cereální a sójové výrobky a polotovary, obilné, kukuřičné a luštěninové výrobky a polotovary a jejich směsí, dehydratovaná hotová jídla a směsí k přípravě hotových jídel rostlinného původu, těsta spadající do třídy 30, pochutiny, potravinářské výrobky racionální výživy s převládající složkou vlákniny, oplatky, pizzy, potraviny rostlinného původu spadající do této třídy.  
(730) **Jalovcová Renata**, Větrná 239, Předboj, 25072, CZ  
**Lipšová Lenka**, Generála Janouška 886/42, Praha 9 - Černý Most, 19800, CZ  
(740) Ing. Václav Kratochvíl, Husnikova 2086/22, Praha 13, 15800

(210) **O-537056**  
(220) 01.02.2017  
(320) 01.02.2017  
(511) 9, 16, 28, 35, 41, 42  
(540)



(510) (9) vědecké přístroje, zařízení pro záznam, přenos a reprodukci zvuku a obrazu, magnetické datové nosiče, DVD a jiná digitální záznamová média, počítačové programy (software); (16) papír a lepenka, tištěné materiály, potřeby pro vazbu knih, fotografie, instruktážní a výukové materiály, publikace (knihy, časopisy, komiksy, noviny, katalogy, kalendáře, periodika), tiskárenské výrobky, papírenské zboží; (28) hry, hračky a výrobky vyrobené ke hraní; (35) reklama, řízení obchodní činnosti, obchodní administrativa, kancelářské práce; (41) vzdělávání, školení, zábava, sportovní a kulturní činnost, nakladatelství a vydavatelství; (42) vědecké a technické služby a související výzkum a projektování.  
(730) **Růžičková Leona**, Ukrajinská 2226, Kladno, 27201, CZ

(210) **O-537057**  
(220) 01.02.2017  
(320) 01.02.2017  
(511) 35, 36  
(540)

 **CLIFTON CAPITAL**

(510) (35) propagační činnost, reklama, pomoc při řízení obchodní činnosti, obchodní administrativa, kancelářské práce; (36) pojištění, služby finanční, služby peněžní, služby nemovitostní.

(591) Barevná  
(730) **CLIFTON CAPITAL, SE**, Úvoz 168/8, Praha 1, 11800, CZ

(210) **O-537059**  
(220) 01.02.2017  
(320) 01.02.2017  
(511) 35, 36, 45  
(540)

**VKS LEGAL**  
ADVOKÁTNÍ KANCELÁŘ

(510) (35) daňové poradenství (účetnictví); (36) finanční poradenství; (45) advokátní kancelář, právní služby a konzultace všeho druhu v rámci této třídy, právní poradenství.

(591) Barevná  
(730) **VKS Legal advokátní kancelář, s.r.o.**, V Celnici 1040/5, Praha 1 - Nové Město, 11000, CZ  
(740) JUDr. Miroslav Kupka, Levého 1532, Rakovník, 26901

(210) **O-537064**  
(220) 01.02.2017  
(320) 01.02.2017  
(511) 33, 35, 40  
(540)



(510) (33) vína všech druhů, sekty, alkoholické nápoje; (35) maloobchodní a velkoobchodní prodej a zprostředkovatelské a obstaravatelské služby v oblasti nákupu a prodeje vín, alkoholických a nealkoholických nápojů, a to i prostřednictvím Internetu, marketing, inzertní, reklamní a propagační

činnost, vystavování a nabízení vín k prodeji, obchodní výstavy; (40) vinařství, vinohradnictví (výroba vína a zpracování vinných hroznů).  
(591) Barevná  
(730) **BUDA-MONT, spol. s r.o.**, Herink 7, Herink, 25101, CZ  
(740) JUDr. Aleš Zábrš, advokát, Na Beránce 2, Praha 6, 16000

(210) **O-537072**  
(220) 01.02.2017  
(320) 01.02.2017  
(511) 41, 44  
(540)

**Globopol**

(510) (41) vzdělávání v oblasti veřejného zdraví, konzultační a informační činnost týkající se vzdělávání v oblasti veřejného zdraví; (44) poradenství v oblasti veřejného zdraví, poskytování informací týkajících se veřejného zdraví.

(730) **Slimáková Margit PharmDr.**, Meinlinova 18, Praha 9 - Koloděje, 19016, CZ  
(740) JUDr. Jindřiška Šulcová, U Statku 77, Mnichovo Hradiště, Hněvousice, 29501

(210) **O-537076**  
(220) 01.02.2017  
(320) 01.02.2017  
(511) 10  
(540)



(510) (10) implantát pro výplň měkkých tkání, chirurgické implantáty složené z umělých materiálů.

(730) **MATRIXCELL s.r.o.**, Na Vinici 43, Poděbrady, 29001, CZ

(210) **O-537077**  
(220) 01.02.2017  
(320) 01.02.2017  
(511) 10  
(540)



(510) (10) implantát pro výplň měkkých tkání, chirurgické implantáty složené z umělých materiálů.

(730) **MATRIXCELL s.r.o.**, Na Vinici 43, Poděbrady, 29001, CZ

(210) **O-537078**  
(220) 01.02.2017  
(320) 01.02.2017  
(511) 32, 41, 43  
(540)



(510) (32) ovocné nápoje a šťávy; (41) vzdělávání, zábava; (43) stravovací služby.  
(591) Barevná  
(730) **BRAWO life s.r.o.**, Školská 694/32, Praha 1, 11000, CZ

(210) **O-537080**  
(220) 01.02.2017  
(320) 01.02.2017  
(511) 29, 30, 32  
(540)



(510) (29) maso, ryby, drůbež a zvěřina, masové výtahy, zavařované, mražené, sušené a vařené ovoce a zelenina, želé, džemy, vejce, mléko a mléčné výrobky, oleje a tuky jedlé; (30) káva, čaj, kakao, cukr, rýže, tapioka, ságo, kávové náhražky, mouka a přípravky z obilnin, chléb, pečivo, cukrovinky, zmrzlina, med, sirup melasový, droždí, prášky do těsta, sůl, hořčice, ocet, nálevy (k ochucení), koření, led pro osvěžení; (32) piva, minerální vody, šumivé nápoje a jiné nápoje nealkoholické, nápoje a šťávy ovocné, sirupy a jiné přípravky k zhotovování nápojů.  
(730) **ACCOM holding s.r.o.**, Na pláni 1997/41, Praha 5, 15000, CZ

(210) **O-537081**  
(220) 01.02.2017  
(320) 01.02.2017  
(511) 29, 30, 32  
(540)



(510) (29) maso, ryby, drůbež a zvěřina, masové výtahy, zavařované, mražené, sušené a vařené ovoce a zelenina, želé, džemy, vejce, mléko a mléčné výrobky, oleje a tuky jedlé; (30) káva, čaj, kakao, cukr, rýže, tapioka, ságo, kávové náhražky, mouka a přípravky z obilnin, chléb, pečivo,

cukrovinky, zmrzlina, med, sirup melasový, droždí, prášky do těsta, sůl, hořčice, ocet, nálevy (k ochucení), koření, led pro osvěžení; (32) piva, minerální vody, šumivé nápoje a jiné nápoje nealkoholické, nápoje a šťávy ovocné, sirupy a jiné přípravky k zhotovování nápojů.  
(730) **ACCOM holding s.r.o.**, Na pláni 1997/41, Praha 5, 15000, CZ

(210) **O-537085**  
(220) 01.02.2017  
(320) 01.02.2017  
(511) 35, 39  
(540)



(510) (35) reklamní a propagační činnost; (39) osobní doprava automobilová do 9 osob, automobilová doprava nákladní do 3,5 tuny, doprava na letiště osobní, VIP osobní doprava, taxislužba, doprava osob na služební cesty, kurýrní služby, doprovázení turistů, pronájem vozidel, zprostředkovatelská činnost v oblasti dopravy.  
(730) **PASSENGER SERVICE s.r.o.**, Vyšehradská 1349/2, Praha 2, 12800, CZ

(210) **O-537091**  
(220) 01.02.2017  
(320) 01.02.2017  
(511) 17  
(540)

## VATOBRAŇÍ

(510) (17) hydroizolační hmoty a materiály, izolační hmoty, barvy, laky, oleje, nátěry, omítky, papír, tkaniny, obklady, plsti, pásy, vata na utěsnění, vše pro účely izolace, prostředky a materiály pro izolaci tepelnou, protihlukovou, hydroizolace, kovové izolační fólie, látky na izolaci proti vlhkosti staveb, materiály na izolaci kabelů, minerální vlna jako izolační materiál, izolační papír, skleněná vata jako izolační materiál, izolační materiály zabraňující sálání, tkaniny ze skelných vláken na izolaci, chemické směsi k izolačním účelům, polotovary z plastických hmot, kaučuk, gutaperča, plastické hmoty a polotovary z plastických hmot, polyuretan, polypropylen, polyester, polyamid, a to ve tvaru fólie, desek a tyčí, nitě a vlákna z umělé hmoty, kromě vláken k textilním účelům, polystyren, polystyren pěnový, polystyrénové desky k izolačním účelům, pěnové materiály na bázi gumy a plastických hmot, materiály k těsnění, ucpávání a izolaci, břidlice azbestová, celulóza jako polotovar.  
(730) **DEK a.s.**, Tiskarská 10/257, Praha 10, 10800, CZ

(210) **O-537100**  
(220) 02.02.2017  
(320) 02.02.2017  
(511) 39  
(540)



(510) (39) taxislužba a její zprostředkování, dispečink taxislužby, automobilová doprava, pronájem motorových vozidel, zajišťování odvozu automobilů

zákazníků, osobní doprava, smluvní přeprava osob, informace o přepravě osob, odtahování dopravních prostředků při poruchách, doručovací služby a kurýrní služby.

(591) Barevná

(730) **Berák Lukáš**, Chotěvice 188, Hostinné, 54371, CZ

(210) **O-537174**

(220) 06.02.2017

(320) 06.02.2017

(511) 35, 41

(540)

(210) **O-537126**

(220) 03.02.2017

(320) 03.02.2017

(511) 29

(540)

### Gurmet

(510) (29) maso hovězí, maso vepřové, maso jehněčí, maso telecí, maso skopové, maso králičí, mleté maso, uzené maso, vnitřnosti, dršťky, masné výrobky, vepřové sádlo.

(730) **Bidfood Czech Republic s.r.o.**, V Růžovém údolí 553, Kralupy nad Vltavou, 27801, CZ



(210) **O-537127**

(220) 03.02.2017

(320) 03.02.2017

(511) 5

(540)

### Bedegel

(510) (5) farmaceutické a veterinářské výrobky, dietní potraviny a dietetické přípravky pro léčebné nebo veterinární účely, potravní doplňky pro lidskou potřebu a pro zvířata.

(730) **Wotania s.r.o.**, Měšická 324, Mratín, 25063, CZ

(510) (35) pořádání veletrhů pro obchodní či reklamní účely, pořádání výstav pro obchodní či reklamní účely, poskytování informací o obchodních kontaktech, profesionální obchodní poradenství, pronájem reklamních ploch, propagace, pronájem reklamního času v komunikačních médiích; (41) pořádání soutěží vzdělávacích nebo zábavných, pořádání a vedení konferencí, pořádání a vedení kongresů, pořádání výstav ke kulturním nebo vzdělávacím účelům.

(730) **Bidenko Georgi**, V Kněživce 231, Tuchoměřice, 25267, CZ

(210) **O-537150**

(220) 03.02.2017

(320) 03.02.2017

(511) 5

(540)

### CYFORAN

(510) (5) veterinární přípravky a látky, léčiva pro zvěrolékařské účely.

(730) **Cymedica Holding, s.r.o.**, Pod nádražím 308/24, Hořovice, 26801, CZ

(740) Mgr. Ludvík Mühlberger, advokát, Dukelských hrdinů 19, Praha 7, 17000

(210) **O-537178**

(220) 06.02.2017

(320) 06.02.2017

(511) 3

(540)

### PROTECTUM

(510) (3) neléčivé kosmetické přípravky.

(730) **GLIM Care, s.r.o.**, Choustník 12, Choustník, 39118, CZ

(740) **ŠENKÝŘ PÁNIK**, advokátní kancelář s.r.o., Na Viničních horách 1834/24, Praha 6, 16000

(210) **O-537152**

(220) 03.02.2017

(320) 03.02.2017

(511) 5

(540)

### CYROXAN

(510) (5) veterinární přípravky a látky, léčiva pro zvěrolékařské účely.

(730) **Cymedica Holding, s.r.o.**, Pod nádražím 308/24, Hořovice, 26801, CZ

(740) Mgr. Ludvík Mühlberger, advokát, Dukelských hrdinů 19, Praha 7, 17000

(210) **O-537188**

(220) 06.02.2017

(320) 06.02.2017

(511) 16, 35, 41

(540)

### POZOR PRÁZDNINY!

(510) (16) tiskoviny, periodické a neperiodické publikace, například knihy a časopisy, katalogy, plakáty, fotografie, kalendáře, samolepky; (35) propagační činnost, reklama; (41) služby rozvíjející duševní schopnosti - školení, výchova a služby v oblasti sportu a kultury.

(730) **medial agency s.r.o.**, Lidická 1879/48, Brno střed, Černá Pole, 60200, CZ

(210) **O-537153**

(220) 03.02.2017

(320) 03.02.2017

(511) 5

(540)

### CYLEXIN

(510) (5) veterinární přípravky a látky, léčiva pro zvěrolékařské účely.

(730) **Cymedica Holding, s.r.o.**, Pod nádražím 308/24, Hořovice, 26801, CZ

(740) Mgr. Ludvík Mühlberger, advokát, Dukelských hrdinů 19, Praha 7, 17000

(210) **O-537192**  
(220) 07.02.2017  
(320) 07.02.2017  
(511) 29  
(540)



(510) (29) maso hovězí, maso vepřové, maso jehněčí, maso telecí, maso skopové, maso králíčí, mleté maso, uzené maso, vnitřnosti, dršťky, masné výrobky, vepřové sádlo.  
(591) Barevná  
(730) **Bidfood Czech Republic s.r.o.**, V Růžovém údolí 553, Kralupy nad Vltavou, 27801, CZ

(210) **O-537193**  
(220) 07.02.2017  
(320) 07.02.2017  
(511) 16, 35, 36  
(540)

**Dentita**

(510) (16) tiskoviny všeho druhu, zejména cenné papíry (tiskopisy), reklamní, propagační, inzertní, uživatelské a instruktážní materiály - v rámci této třídy; (35) reklamní a propagační činnost prostřednictvím všech médií, obchodní marketing, komerční správa licencí na výrobky a služby ostatních, reklamní nebo inzertní materiály (rozšiřování), sestavování výpisů z účtu, zaslání reklamních materiálů zákazníkům, aktualizování reklamních materiálů, pronájem reklamních ploch, fakturace, komunikační média (prezentace výrobků v komunikačních médiích) pro účely maloobchodu, obchodní reklama (pro třetí osoby), automatizované zpracování dat a informací; (36) bankovníctví, domácí bankovní služby (home-banking), finanční a peněžní služby, finanční poradenství, zúčtovací banky (provádějící bezhotovostní operace), finanční služby, kreditní karty (služby), vydávání kreditních karet, směňování peněz, zprostředkování pojištění.  
(591) Barevná  
(730) **Česká spořitelna, a.s.**, Olbrachtova 1929/62, Praha 4, 14000, CZ

(210) **O-537197**  
(220) 07.02.2017  
(320) 07.02.2017  
(511) 29, 31, 32  
(540)

**LACTAFITIN**

(510) (29) mléko, sušené mléko, mléčné výrobky, náhražky mléka; (31) krmivo a potrava pro zvířata; (32) nealkoholické nápoje.  
(730) **SENCO - MB s.r.o.**, Východní 50, Mladá Boleslav, 29301, CZ

(210) **O-537199**  
(220) 07.02.2017  
(320) 07.02.2017  
(511) 9, 16, 28, 35, 41  
(540)



(510) (9) počítačové programy pro interaktivní hry a/nebo kvízy, elektronické ovladače, interaktivní zábavní software, interaktivní počítačové herní programy, počítačový software, herní software, počítačové a video hry; (16) papírenské zboží, papírenské výrobky, tiskárenské výrobky, polygrafické výukové a vzdělávací produkty, výukové materiály, skripta, manuály, knihy, dětské knihy, interaktivní mluvící knihy, příručky, časopisy, tiskoviny a periodika, tiskopisy, papír, lepenka, tiskoviny, komiksy, obrázkové karty, kartonážní výrobky, zvláště herní plány, skládky, pouzdra a krabice z papíru, fotografie, plakáty, učební a vyučovací potřeby a pomůcky, tištěné příručky výukových aktivit, psací potřeby, zeměpisné slovníky, zeměpisné mapy a atlasy, učebnice, interaktivní učebnice; (28) hry, sportovní hry, manipulační hry, mechanické hry, hudební hry, elektronické hry, elektronické hračky, společenské hry, hry společenské - naučné, stolní hry, kvízové hry, vzdělávací hry, elektronické vzdělávací a interaktivní hry a hračky, herní sady, zařízení na hry, arkády (počítačové hry), hry rozvíjející dovednosti a akční hry, hry rozvíjející logické myšlení, hry rozvíjející obratnost, hry stolní, přenosné elektronické hry, kapesní počítačové hry, části a příslušenství všech uvedených výrobků, zahrnuté v této třídě, interaktivní mluvící puzzle; (35) propagační, informační a reklamní činnost, velkoobchodní a maloobchodní prodej, nabízení a prodej výše uvedeného zboží ve třídách 9,16 a 28 na Internetu a v kamenných prodejnách; (41) výchova, zábava, služby v oblasti interaktivní zábavy, poskytování on-line publikací, poskytování on-line elektronických publikací, poskytování on-line výukových programů, poskytování počítačem dodávaných vzdělávacích testů a hodnocení, vydavatelská činnost, tvorba výukových materiálů, vzdělávací a výukové služby, tvorba vzdělávacích materiálů, textů, tiskovin, tvorba vzdělávacích příruček, vydávání vzdělávacích učebních materiálů a textů, výroba vzdělávacích audio nahrávek, výuka, vzdělávání, vzdělávací a výukové služby, vzdělávací kurzy, vzdělávací služby s využitím počítačů, vzdělávací služby v oblasti rozvoje dětských intelektuálních schopností, vzdělávací služby v oblasti rozvoje dětských mentálních schopností, organizování soutěží a her pro výchovné, vzdělávací, kulturní a zábavní účely.  
(730) **ALBI Česká republika a.s.**, Thámova 289/13, Praha 8, 18600, CZ

(210) **O-537205**  
(220) 07.02.2017  
(320) 07.02.2017  
(511) 9, 37, 42  
(540)



(510) (9) informační, řídicí a pokladní systémy, počítačové programy a software, řídicí a kontrolní panely, dálkové řízení a ovládání, počítačové sítě a telekomunikační zařízení; (37) instalace hardware, servis počítačového

hardware; (42) návrh a vývoj počítačového hardware a software, instalace a servis počítačového software.

(591) Barevná

(730) UNIDATAZ s.r.o., Palliardiho 1367/23, Znojmo, 66902, CZ

(210) **O-537206**

(220) 07.02.2017

(320) 07.02.2017

(511) 9, 37, 42

(540)

**UniGUARD24**

(510) (9) informační, řídicí a pokladní systémy, počítačové programy a software, řídicí a kontrolní panely, dálkové řízení a ovládání, počítačové sítě a telekomunikační zařízení; (37) instalace hardware, servis počítačového hardware; (42) návrh a vývoj počítačového hardware a software, instalace a servis počítačového software.

(591) Barevná

(730) UNIDATAZ s.r.o., Palliardiho 1367/23, Znojmo, 66902, CZ

(210) **O-537215**

(220) 07.02.2017

(320) 07.02.2017

(511) 41

(540)



(510) (41) pořádání a vedení seminářů a workshopů zaměřených na zážitkovou pedagogiku.

(591) Barevná

(730) Prázdninová škola Lipnice, z.s., Jaromírova 80/51, Praha 2 – Nusle, 12800, CZ

(740) Kania, Sedlák, Smola - Patentová kancelář, Ing. Tomáš Benda, Mendlovo nám. 1a, Brno, 60300

(210) **O-537287**

(220) 09.02.2017

(320) 09.02.2017

(511) 32, 33, 35, 41

(540)



**Global Wines & Spirits**

(510) (32) nealkoholické nápoje všeho druhu, minerální vody, šumivé nápoje, ovocné šťávy, přípravky ke zhotovování nápojů, pivo, vše zařazené do třídy 32; (33) vína, lihoviny, likéry, míchané alkoholické nápoje, vše zařazené do třídy 33; (35) zprostředkovatelská činnost v oblasti obchodu, velkoobchod-maloobchod, export-import, internetový obchod ( e-shop), vše s výrobky uvedenými výše ve třídách 32 a 33, reklama, propagace, inzercie a poskytování informací všemi druhy médií, marketing, pořádání výstav a přehlídek pro komerční a reklamní účely, vinotéky, distribuce vzorků zboží, odborné obchodní poradenství, rozšiřování reklamních materiálů; (41) vydavatelská a nakladatelská činnost, poskytování výchovných, školicích a klubových služeb, pořádání a řízení odborných setkání, školení, soutěží a přehlídek spojených s degustací alkoholických nápojů, someliérský servis, organizování a pořádání výstav nekomerčního charakteru, tvorba, rozmnožování a nahrávání zvukových a zvukově-obrazových záznamů, zprostředkovatelská činnost v uvedených oborech.

(591) Barevná

(730) Global Spirits s.r.o., Václavské náměstí 815/53, Praha 1 - Nové Město, 11000, CZ

(740) Ing. Michal Jupa, patentový zástupce, Na Baních 1385, Praha 5 - Zbraslav, 15600

(210) **O-537362**

(220) 14.02.2017

(320) 14.02.2017

(511) 5, 30, 32

(540)



(510) (5) potravinové doplňky, vitamínové doplňky, energetické tyčinky nahrazující jídlo jakožto doplňky stravy, proteinové potravinové doplňky, potravní doplňky a dietetické přípravky; (30) cereální tyčinky a energetické tyčinky; (32) nealkoholické nápoje, energetické nápoje, nápoje iontové.

(730) TEREZIA COMPANY s.r.o., Na návrší 997/14, Praha 4 - Michle, 14100, CZ

(740) Václav Müller, patentový zástupce, Filipova 2016, Praha 4, 14800



(210) **O-537553**  
(220) 21.02.2017  
(320) 21.02.2017  
(511) 7, 12, 40  
(540)



(510) (7) ozubená kola, pastorky, hřídele, zubové a lamelové spojky, převodovky spadající do této třídy, zejména převodovky pro přenos energie, převodová ústrojí a převodovky strojů, strojní spojky a převodovky, planetové převodovky, mechanické převodovky, převodovky jako části strojů, mechanické pohony spadající do této třídy; (12) ozubená kola, pastorky, hřídele, zubové a lamelové spojky, převody, soukolí, převodovky pro dopravní prostředky vzdušné, pozemní a vodní, mechanické pohony pro dopravní prostředky vzdušné, pozemní a vodní; (40) kompletace mechanických pohonů.

(730) **Wichterle Martin Mgr.**, Hanzelkova 2659/4, Praha, 16000, CZ  
(740) LANGROVA, s.r.o., Skřetova 48, Plzeň, 30100

(210) **O-537554**  
(220) 21.02.2017  
(320) 21.02.2017  
(511) 7  
(540)



(510) (7) redukční ventily (části strojů), řezací hlavy (části strojů), plynové řezací hořáky, hořáky (plynové řezací přístroje), hořáky na řezání, nástroje na řezání kovů (stroje), stroje pro sváření plynem, trysky na řezání plamenem, trysky jako části strojů, trysky a příslušenství pro svařovací a řezací hořáky, průmyslové stroje na řezání, obráběcí stroje na řezání, stroje

na řezání plamenem, elektrické přístroje na řezání elektrickým obloukem, přesné obráběcí stroje na řezání materiálu, nástroje na řezání kovů (plynové), centra na řezání kovů (stroje), svařovací hořáky, svařování (plynové přístroje pro -), svařovací hořáky na plyn, elektrody pro svářecí stroje, plynové řezačky kovů, pájení (plynové přístroje pro -), zařízení na svařování a pájení, spotřební díly pro přístroje pro svařování, zejména pro svařovací přístroje MIG/MAG, spotřební díly pro přístroje pro řezání, zejména pro řezací stroje OXY-FUEL, PLASMA a LASER, plazmové řezací stroje, plynové řezací stroje, kyslíkové řezací stroje.

(730) **B&Bartoni, spol. s r.o.**, Doubravička 18, Dolní Cetno, 29430, CZ  
(740) Šindelka & Lachmannová, Mgr. Karel Šindelka advokát, Římská 103/12, Praha 2, 12000

(210) **O-537597**  
(220) 23.02.2017  
(320) 23.02.2017  
(511) 9, 10, 28  
(540)



(510) (9) ochranné helmy pro sportovní účely, brýle, potápěčská výstroj, potápěčské přístroje, potápěčské obleky, rukavice a masky, dýchací trubice (šnorchly); (10) elastické obvazy, kompresní oděvy, masážní přístroje, ortopedické potřeby, ortopedické bandáže, ortopedické pásy, ortopedická obuv, podpůrné bandáže, přístroje na tělesná cvičení pro lékařské účely; (28) cvičební a sportovní potřeby, brusle na led, činky, boxovací pytle, golfové bagy, golfové hole, gymnastická nářadí, hokejky, chrániče (sportovní potřeby), kolečkové brusle, koloběžky (hračky), kuželky, lyže, míče na hrani, míče na míčové hry, pálky (sportovní náčiní), plavecké ploutve, plovací vesty, posilovací stroje, paddleboardy, rukavice na hry, sportovní rukavice, surfy, prkna na windsurfing, skateboardy, snowboardy, přístroje na tělesná cvičení, rakety (sportovní náčiní), rehabilitační stroje, sáně (sportovní náčiní), síť (sportovní náčiní), sportovní chrániče, stacionární kola na cvičení, stoly na stolní tenis, stoly na stolní fotbal, tělocvičná nářadí, terče, trampolíny, trenažery na cvičení, houpačky.

(730) **RULYT s.r.o.**, 5. května 435, Dobroměřice, 44001, CZ

### Zamítnuté a částečně zamítnuté přihlášky ochranných známek po zveřejnění

Zjistí-li Úřad v průběhu řízení o námitkách, že přihlašovaná ochranná známka nespĺňuje podmínky pro zápis, přihlášku zamítne. Zjistí-li, že přihlašovaná ochranná známka nespĺňuje podmínky pro zápis jen pro některé výrobky nebo služby, přihlášku zamítne v rozsahu výrobků nebo služeb, pro které přihláška nespĺňuje podmínky zápisu. S ohledem na tuto skutečnost, obsahuje tato kapitola údaje o rozhodnutích o zamítnutí přihlášky ochranné známky v celém nebo částečném rozsahu na základě ustanovení § 26 zákona č. 441/2003 Sb.

Údaje o výsledku rozhodnutí (zamítnutí přihlášky, částečné zamítnutí přihlášky) jsou uvedeny jako datum právní moci rozhodnutí/výsledek rozhodnutí.

(210) **O-513903**  
(540)



01.03.2017/NABYTÍ P.M. - ČÁSTEČNÉ ZAMÍTNUTÍ PŘIHL. PO ZVEŘ.

(210) **O-521665**  
(540)



18.02.2017/NABYTÍ P.M. - ZAMÍTNUTÍ PŘIHLÁŠKY PO ZVEŘEJNĚNÍ

(210) **O-517474**  
(540)



17.02.2017/NABYTÍ P.M. - ČÁSTEČNÉ ZAMÍTNUTÍ PŘIHL. PO ZVEŘ.

(210) **O-521666**  
(540)



18.02.2017/NABYTÍ P.M. - ZAMÍTNUTÍ PŘIHLÁŠKY PO ZVEŘEJNĚNÍ

(210) **O-519636**  
(540)

**DIAVAL**

28.02.2017/NABYTÍ P.M. - ČÁSTEČNÉ ZAMÍTNUTÍ PŘIHL. PO ZVEŘ.

(210) **O-521718**  
(540)

(210) **O-519860**  
(540)

**EXCELSIOR**

28.02.2017/NABYTÍ P.M. - ZAMÍTNUTÍ PŘIHLÁŠKY PO ZVEŘEJNĚNÍ



01.03.2017/NABYTÍ P.M. - ZAMÍTNUTÍ PŘIHLÁŠKY PO ZVEŘEJNĚNÍ

(210) **O-521719**  
(540)



---

01.03.2017/NABYTÍ P.M. - ZAMÍTNUTÍ PŘIHLÁŠKY PO  
ZVEŘEJNĚNÍ

(210) **O-522498**  
(540)



---

17.02.2017/NABYTÍ P.M. - ČÁSTEČNÉ ZAMÍTNUTÍ PŘIHL. PO  
ZVEŘ.

---

(210) **O-526248**  
(540)

**Advent plný andělů**

22.02.2017/NABYTÍ P.M. - ZAMÍTNUTÍ PŘIHLÁŠKY PO  
ZVEŘEJNĚNÍ

---

(210) **O-527976**  
(540)

**PURE EL**

28.02.2017/NABYTÍ P.M. - ČÁSTEČNÉ ZAMÍTNUTÍ PŘIHL. PO  
ZVEŘ.

---

### **Zamítnuté námítky týkající se ochranných známek**

V průběhu řízení o námítkách může být Úřadem zjištěno, že přihlašovaná ochranná známka, která byla zveřejněna ve Věstníku, nezasahuje do zákonem chráněných starších práv třetích osob, tzv. namítajících, uvedených v ustanovení § 7 zákona č. 441/2003 Sb., a proto Úřad námítky zamítne. Údaje o rozhodnutích o zamítnutí námítek na základě ustanovení § 26 zákona č. 441/2003 Sb. jsou obsaženy v této kapitole.

(210) **O-517689**  
(540)

**AYRTON**

### Přehled zápisů ochranných známek bez změny ve vztahu ke zveřejněným přihláškám

Kapitola obsahuje údaje o ochranných známkách zapsaných na základě ustanovení § 28 odst. 1 zákona č. 441/2003 Sb., u kterých nedošlo ke změně údajů oproti zveřejněné přihlášce ochranné známky.

Číselný přehled (111)											
358647	358648	358649	358650	358651	358652	358653	358654	358655	358656	358657	358658
358659	358660	358661	358662	358663	358664	358665	358666	358667	358668	358669	358670
358671	358672	358673	358674	358675	358676	358677	358678	358679	358680	358681	358682
358683	358684	358685	358686	358687	358688	358689	358690	358691	358692	358693	358694
358695	358696	358697	358698	358699	358700	358701	358702	358703	358704	358705	358706
358707	358708	358709	358710	358711	358712	358713	358714	358715	358716	358717	358718
358719	358720	358721	358722	358723	358724	358725	358726	358727	358728	358729	358730
358731	358732	358733	358734	358735	358736	358737	358738	358739	358740	358741	358742
358743	358744	358745	358746	358747	358748	358749	358750	358751	358752	358753	358754
358755	358756	358757	358758	358759	358760	358761	358762	358763	358764	358765	358766
358767	358768	358769	358770	358771	358772	358773	358774	358775	358776	358777	358778
358779	358780	358781	358782	358783	358784	358785	358786	358787	358788	358789	358790
358791	358792	358793	358794	358795	358796	358797	358798				









- (111) **358649**  
(220) 08.04.2015  
(320) 08.04.2015  
(442) 23.11.2016  
(151) 01.03.2017  
(730) **1. ART CONSULTING BRNO CZ, s.r.o.**, Lerchova 299/7, Brno, 60200, CZ  
(740) JUDr. Miloš Jedlička advokát, Masarykova 439/9, Brno, 60200  
(210) O-521431  
(510) (35) dražby, služby obchodního zprostředkování, služby, poradenství v obchodní činnosti; (41) organizování kulturních nebo vzdělávacích výstav.  
(511) 35, 41  
(540)

## 1. ART CONSULTING CZ

- (111) **358650**  
(220) 07.07.2015  
(320) 07.07.2015  
(442) 23.11.2016  
(151) 01.03.2017  
(730) **FTV Prima, spol. s r.o.**, Na Žertvách 24/132, Praha 8 - Libeň, 18000, CZ  
(210) O-523656  
(510) (35) marketing, merchandising, inzerce poštou, licence na výrobky a služby ostatních (komerční správa), pomoc při řízení obchodní činnosti, obchodní nebo podnikatelské informace, obchodní nebo podnikatelský průzkum, organizování výstav (komerčních nebo reklamních), pořádání veletrhů pro obchodní a reklamní účely, průzkum trhu, průzkum veřejného mínění, zajišťování předplatného telekomunikačních služeb pro ostatní, organizační zabezpečování televizního vysílání v rámci této třídy, předvádění zboží, příprava inzertních sloupků, aktualizování reklamních materiálů, pronájem reklamních materiálů, zaslání reklamních materiálů zákazníkům, rozšiřování reklamních nebo inzertních materiálů, sekretářské služby, služby v oblasti grafické úpravy pro reklamní účely, styky s veřejností, vydávání reklamních nebo náborových propagačních a inzertních textů, obchodní vedení uměleckých agentur, zajišťování novinového předplatného (pro předplatitele), aktualizace a zpracování dat (obrázků, fotografií, 3D aplikací); (38) telekomunikace, elektronická pošta, služby elektronických nástěnek (telekomunikační služby), informační kanceláře, vysílání kabelové televize, služby dálkových konferencí, počítačová komunikace, posílání zpráv, poskytování internetových diskusních fór, pronájem přístrojů pro přenos zpráv, pronájem přístupového času ke globálním počítačovým sítím, pronájem zařízení pro přenos informací, přenášení televizního signálu pomocí satelitních družic, přenos zpráv a obrazových informací pomocí počítače, půjčování telekomunikačních zařízení, telekonference, teleshoppingové služby (poskytování televizních kanálů pro teleshoppingové služby), televizní vysílání, digitální vysílání, televizní vysílání zábavných, vzdělávacích, výchovných, soutěžních, diskusních a informačních pořadů, šíření elektronických časopisů, informací, elektronických periodik, knih v elektronické podobě, audio nebo audiovizuálních děl prostřednictvím informační nebo datové nebo elektronické nebo komunikační nebo telekomunikační nebo počítačové sítě, zejména Internetu, pomocí satelitů a jiné, informační služby na Internetu související s televizním vysíláním, služby na Internetu související s televizním vysíláním, přenos dat (obrázků, fotografií, 3D aplikací); (41) nahrávání nosičů zvukových nebo obrazově-zvukových, služby v oblasti digitálního zpracování obrazu, elektronické publikování (DTP), TV produkce, tvorba a výroba televizních a audiovizuálních programů, obrazové zpravodajství, filmová studia, fotografování, informace o možnostech zábavy, informace o výchově a vzdělávání, služby nahrávacího studia, nahrávání videopásek, organizace společenských a kulturních akcí, organizace, provozování a provádění her a soutěží i veřejných, výstavní činnost v oblasti kultury nebo vzdělávání, plánování a organizování večírků, pronájem audio nahrávek, pronájem dekorací, provozování her on-line (z počítačové sítě), výroba divadelních nebo jiných představení, psaní scénářů, organizování a vedení seminářů, reportérské služby, opatřování titulky, výuka, pronájem zvukového nahrávacího zařízení, organizování živých vystoupení; (42) zajištění prostoru pro webové stránky, poskytování portálu na Internetu, poskytování on-line platformy pro nahrávání, návrhy, strukturování a programování či jiné vytváření a instalace, údržba a provozování internetových portálů a serverů a internetových či intranetových počítačových stránek a nástěnek a internetových či intranetových aplikací, návrhy, strukturování a programování či jiné vytváření a instalace a údržba počítačových programů a počítačových systémů a databází a databázových systémů, výzkum a vývoj a tvorba systémů pro elektronické obchodování

včetně příslušného softwaru a hardwaru, tvorba softwaru, programování internetových databázových systémů, programování multimediálních aplikací, tvorba interaktivních a grafických programů, tvorba multimediálních dokumentů, prezentací, aplikací a katalogů, konstrukce www prezentací, řešení www serverů, návrh a provozování www stránek, tvorba počítačové animace a vizualizace, služby DTP studia, webhosting, počítačové vyhledávací služby, převod (konverze) počítačových programů, dat či jiných údajů v elektronické podobě z různých formátů do jiných formátů, převod (konverze) dokumentů, dat či jiných údajů z fyzických médií na elektronická média.

(511) 35, 38, 41, 42

(540)

## Pivín - STRDÍNSKÝ STOJÁK

- (111) **358651**  
(220) 09.09.2015  
(320) 09.09.2015  
(442) 23.11.2016  
(151) 01.03.2017  
(730) **ERV Evropská pojišťovna, a.s.**, Křižíkova 237/36a, Praha 8 - Karlín, 18600, CZ  
(740) PROPATENT, Ing. Vlasta Sedláčková, Pod Pekařkou 1, Praha 4, 14700  
(210) O-525153  
(510) (16) tiskoviny všeho druhu zařazené do této třídy, letáky, fotografie, kalendáře, igelitové tašky, kancelářské potřeby s výjimkou nábytku, plastová pouzdra na kancelářské potřeby; (35) zprostředkovatelská činnost v oblasti obchodních služeb v rámci třídy 35 a výrobků přihlašovaných ve třídě 16, inzerce všemi druhy médií, marketing; (43) rezervace ubytování pro cestující, služby zajišťující stravování a nápoje a dočasné ubytování; (44) lékařské a zdravotnické asistenční služby, péče o hygienu a krásu osob i zvířat, veterinární služby.

(511) 16, 35, 43, 44

(540)

## ERV Evropská pojišťovna, a. s.

- (111) **358652**  
(220) 21.09.2015  
(320) 21.09.2015  
(442) 23.11.2016  
(151) 01.03.2017  
(730) **WISE s.r.o.**, Sladkovského 160/53, Olomouc, 78371, CZ  
(740) Patentová a známková kancelář, ing. Jaromír Příkryl, Včelín 1161, Hulín, 76824  
(210) O-525403  
(510) (30) koláče, zákusky, moučníky, dorty; (35) maloobchodní a velkoobchodní prodej a zprostředkování v oblasti nákupu a prodeje zboží, včetně prodeje prostřednictvím Internetu s výrobky uvedenými výše ve třídě 30, marketing; (43) kavárny (služby), provozování kavárny (služby), kafetérie, služby zajišťující stravování a nápoje.  
(511) 30, 35, 43  
(540)

Café Sant' Angelo

- (111) **358653**  
(220) 13.10.2015  
(320) 13.10.2015  
(442) 23.11.2016  
(151) 01.03.2017  
(730) **Sogema CZ s.r.o.**, Na Hroudě 3317/22, Praha 10 - Strašnice, 10000, CZ  
(210) O-525931  
(591) Barevná

(510) (3) přípravky pro bělení a jiné prací prostředky; přípravky pro čištění, leštění, odmašťování a broušení; mýdla; parfumerie, vonné oleje, kosmetika, vlasové vody (lotions), zubní pasty; (14) vzácné kovy a jejich slitiny, klenoty, bižuterie, drahokamy, hodinářské potřeby a chronometrické přístroje; (25) oděvy, obuv, kloboučnické zboží; (29) maso, ryby, drůbež a zvěřina, masové výtažky, konzervované, mražené, sušené a vařené ovoce a zelenina, želé, džemy, kompoty, vejce, mléko a mléčné výrobky, jedlé oleje a tuky; (30) káva, čaj, kakao a kávové náhražky, rýže, tapioka a ságo, mouka a obilninové přípravky, chléb, pečivo a cukrovinky, zmrzlina, cukr, med, melasa, droždí, prášek do pečivá, sůl, hořčice, ocet, omáčky (chut'ové přísady), koření, led potravinářský; (32) piva, minerální vody, šumivé nápoje a jiné nápoje nealkoholické, nápoje a šťávy ovocné, sirupy a jiné přípravky k zhotovování nápojů; (33) alkoholické nápoje (s výjimkou piv) pocházející z Itálie; (35) propagační činnost, reklama, pomoc při řízení obchodní činnosti, obchodní administrativa, kancelářské práce; (41) výchova, vzdělávání, zábava, sportovní a kulturní aktivity; (43) služby zajišťující stravování a nápoje, dočasné ubytování.

(511) 3, 14, 25, 29, 30, 32, 33, 35, 41, 43  
(540)

MILUJEME ITÁLIÍ



(111) **358654**  
(220) 11.11.2015  
(320) 11.11.2015  
(442) 23.11.2016  
(151) 01.03.2017  
(730) **Pražský literární dům autorů německého jazyka**, Rytířská 31, Praha 1, 11000, CZ

(740) Mgr. František Steidl, advokát, Opletalova 5, Praha 1, 11000  
(210) O-526633

(510) (9) nosiče zvukových nahrávek, elektronické publikace; (16) knihy, publikace, výrobky z papíru, a to letáky, záložky do knih, spisové desky, plakáty, brožury a pohlednice, tiskárenské výrobky, fotografie, papírenské zboží; (41) knihovny (půjčovny knih), překladatelské služby, vydavatelská a nakladatelská činnost, včetně vydávání elektronických nosičů, knih a časopisů, mimoškolní výchova a vzdělávání, pořádání kurzů, školení, včetně lektorské činnosti, provozování kulturních, kulturně-vzdělávacích a zábavních zařízení, pořádání kulturních produkcí, zábav, výstav, veletrhů a přehlídek, podpora literární vědy a literárního výzkumu prostřednictvím půjčování odborné literatury z majetku nadačního fondu; (42) podpora literární vědy a literárního výzkumu, včetně poskytování informací týkajících se literární vědy a výzkumu.

(511) 9, 16, 41, 42

(540)

### Pražský literární dům

(111) **358655**  
(220) 11.11.2015  
(320) 11.11.2015  
(442) 23.11.2016  
(151) 01.03.2017  
(730) **Pražský literární dům autorů německého jazyka**, Rytířská 31, Praha 1, 11000, CZ

(740) Mgr. František Steidl, advokát, Opletalova 5, Praha 1, 11000  
(210) O-526634

(510) (9) nosiče zvukových nahrávek, elektronické publikace; (16) knihy, publikace, výrobky z papíru, a to letáky, záložky do knih, spisové desky, plakáty, brožury a pohlednice, tiskárenské výrobky, fotografie, papírenské zboží; (41) knihovny (půjčovny knih), překladatelské služby, vydavatelská a nakladatelská činnost, včetně vydávání elektronických nosičů, knih a časopisů, mimoškolní výchova a vzdělávání, pořádání kurzů, školení,

včetně lektorské činnosti, provozování kulturních, kulturně-vzdělávacích a zábavních zařízení, pořádání kulturních produkcí, zábav, výstav, veletrhů a přehlídek, podpora literární vědy a literárního výzkumu prostřednictvím půjčování odborné literatury z majetku nadačního fondu; (42) podpora literární vědy a literárního výzkumu, včetně poskytování informací týkajících se literární vědy a výzkumu.

(511) 9, 16, 41, 42

(540)

### Literární dům

(111) **358656**  
(220) 11.02.2016  
(320) 11.02.2016  
(442) 23.11.2016  
(151) 01.03.2017

(730) **amazing places & kouzelná místa v ČR s.r.o.**, U Nesypky 3142/6a, Praha 5, 15000, CZ

(740) AK JUDr. Stanislav Šich, JUDr. Stanislav Šich, Novomlýnská 3, Praha, 11000

(210) O-528741

(591) Barevná

(510) (9) databáze a systémy na podporu v oblasti cestovního ruchu, zejména ubytování, stravování, wellness, spa, golf apod., databáze a systémy provozu voucherů v oblasti cestovního ruchu, zejména ubytování, stravování, wellness, spa, golf apod.; (35) design reklamních materiálů, obchodní provoz a propagace hotelů, komerční informační kanceláře, reklamní a marketingové služby pro provozovatele služeb cestovního ruchu, zejména ubytování, stravování, wellness, spa, golf apod., obchodní provoz systému voucherů v oblasti cestovního ruchu, zejména ubytování, stravování, wellness, spa, golf apod., průzkum trhu v oblasti cestovního ruchu, zejména ubytování, stravování, wellness, spa, golf apod., rozšiřování reklamních a marketingových materiálů v oblasti cestovního ruchu, zejména ubytování, stravování, wellness, spa, golf apod., obchodní provoz a management v oblasti služeb cestovního ruchu, zejména ubytování, stravování, wellness, spa, golf apod., řízení, management, řízení, provoz, správa a propagace podniků v oblasti cestovního ruchu, zejména ubytování, stravování, wellness, spa, golf apod., služby obchodního zprostředkování; (38) provoz internetového portálu za účelem propagace a služeb v oblasti cestovního ruchu, zejména ubytování, stravování, wellness, spa, golf apod.; (41) pořádání kurzů a soutěží v rámci této třídy, včetně udělování cen v oblasti cestovního ruchu, zejména ubytování, stravování, wellness, spa, golf apod.; (43) ubytovací a hotelové služby, stravovací a restaurační služby, zprostředkování výše uvedených služeb; (44) wellness a lázeňské služby, zprostředkování výše uvedených služeb.

(511) 9, 35, 38, 41, 43, 44

(540)



(111) **358657**  
(220) 11.02.2016  
(320) 11.02.2016  
(442) 23.11.2016  
(151) 01.03.2017

(730) **amazing places & kouzelná místa v ČR s.r.o.**, U Nesypky 3142/6a, Praha 5, 15000, CZ

(740) AK JUDr. Stanislav Šich, JUDr. Stanislav Šich, Novomlýnská 3, Praha, 11000

(210) O-528742

(591) Barevná

(510) (9) databáze a systémy na podporu v oblasti cestovního ruchu, zejména ubytování, stravování, wellness, spa, golf apod., databáze a systémy provozu voucherů v oblasti cestovního ruchu, zejména ubytování,

stravování, wellness, spa, golf apod.; (35) design reklamních materiálů, obchodní provoz a propagace hotelů, komerční informační kanceláře, reklamní a marketingové služby pro provozovatele služeb cestovního ruchu, zejména ubytování, stravování, wellness, spa, golf apod., obchodní provoz systému voucherů v oblasti cestovního ruchu, zejména ubytování, stravování, wellness, spa, golf apod., průzkum trhu v oblasti cestovního ruchu, zejména ubytování, stravování, wellness, spa, golf apod., rozšiřování reklamních a marketingových materiálů v oblasti cestovního ruchu, zejména ubytování, stravování, wellness, spa, golf apod., obchodní provoz a management v oblasti služeb cestovního ruchu, zejména ubytování, stravování, wellness, spa, golf apod., management, řízení, provoz, správa a propagace podniků v oblasti cestovního ruchu, zejména ubytování, stravování, wellness, spa, golf apod., služby obchodního zprostředkování; (38) provoz internetového portálu za účelem propagace a služeb v oblasti cestovního ruchu, zejména ubytování, stravování, wellness, spa, golf apod.; (41) pořádání kurzů a soutěží v rámci této třídy, včetně udělování cen v oblasti cestovního ruchu, zejména ubytování, stravování, wellness, spa, golf apod.; (43) ubytovací a hotelové služby, stravovací a restaurační služby, zprostředkování výše uvedených služeb; (44) wellness a lázeňské služby, zprostředkování výše uvedených služeb.

(511) 9, 35, 38, 41, 43, 44

(540)



(111) **358658**

(220) 11.02.2016

(320) 11.02.2016

(442) 23.11.2016

(151) 01.03.2017

(730) **amazing places & kouzelná místa v ČR s.r.o.**, U Nesypky 3142/6a, Praha 5, 15000, CZ

(740) AK JUDr. Stanislav Šich, JUDr. Stanislav Šich, Novomlýnská 3, Praha, 11000

(210) O-528743

(510) (9) databáze a systémy na podporu v oblasti cestovního ruchu, zejména ubytování, stravování, wellness, spa, golf apod., databáze a systémy provozu voucherů v oblasti cestovního ruchu, zejména ubytování, stravování, wellness, spa, golf apod.; (35) design reklamních materiálů, obchodní provoz a propagace hotelů, komerční informační kanceláře, reklamní a marketingové služby pro provozovatele služeb cestovního ruchu, zejména ubytování, stravování, wellness, spa, golf apod., obchodní provoz systému voucherů v oblasti cestovního ruchu, zejména ubytování, stravování, wellness, spa, golf apod., průzkum trhu v oblasti cestovního ruchu, zejména ubytování, stravování, wellness, spa, golf apod., rozšiřování reklamních a marketingových materiálů v oblasti cestovního ruchu, zejména ubytování, stravování, wellness, spa, golf apod., obchodní provoz a management v oblasti služeb cestovního ruchu, zejména ubytování, stravování, wellness, spa, golf apod., management, řízení, provoz, správa a propagace podniků v oblasti cestovního ruchu, zejména ubytování, stravování, wellness, spa, golf apod., služby obchodního zprostředkování; (38) provoz internetového portálu za účelem propagace a služeb v oblasti cestovního ruchu, zejména ubytování, stravování, wellness, spa, golf apod.; (41) pořádání kurzů a soutěží v rámci této třídy, včetně udělování cen v oblasti cestovního ruchu, zejména ubytování, stravování, wellness, spa, golf apod.; (43) ubytovací a hotelové služby, stravovací a restaurační služby, zprostředkování výše uvedených služeb; (44) wellness a lázeňské služby, zprostředkování výše uvedených služeb.

(511) 9, 35, 38, 41, 43, 44

(540)

AMAZING  
Places

(111) **358659**

(220) 11.02.2016

(320) 11.02.2016

(442) 23.11.2016

(151) 01.03.2017

(730) **amazing places & kouzelná místa v ČR s.r.o.**, U Nesypky 3142/6a, Praha 5, 15000, CZ

(740) AK JUDr. Stanislav Šich, JUDr. Šich Stanislav, Novomlýnská 3, Praha, 11000

(210) O-528744

(591) Barevná

(510) (9) databáze a systémy na podporu v oblasti cestovního ruchu, zejména ubytování, stravování, wellness, spa, golf apod., databáze a systémy provozu voucherů v oblasti cestovního ruchu, zejména ubytování, stravování, wellness, spa, golf apod.; (35) design reklamních materiálů, obchodní provoz a propagace hotelů, komerční informační kanceláře, reklamní a marketingové služby pro provozovatele služeb cestovního ruchu, zejména ubytování, stravování, wellness, spa, golf apod., obchodní provoz systému voucherů v oblasti cestovního ruchu, zejména ubytování, stravování, wellness, spa, golf apod., průzkum trhu v oblasti cestovního ruchu, zejména ubytování, stravování, wellness, spa, golf apod., rozšiřování reklamních a marketingových materiálů v oblasti cestovního ruchu, zejména ubytování, stravování, wellness, spa, golf apod., obchodní provoz a management v oblasti služeb cestovního ruchu, zejména ubytování, stravování, wellness, spa, golf apod., management, řízení, provoz, správa a propagace podniků v oblasti cestovního ruchu, zejména ubytování, stravování, wellness, spa, golf apod., služby obchodního zprostředkování; (38) provoz internetového portálu za účelem propagace a služeb v oblasti cestovního ruchu, zejména ubytování, stravování, wellness, spa, golf apod.; (41) pořádání kurzů a soutěží v rámci této třídy, včetně udělování cen v oblasti cestovního ruchu, zejména ubytování, stravování, wellness, spa, golf apod.; (43) ubytovací a hotelové služby, stravovací a restaurační služby, zprostředkování výše uvedených služeb; (44) wellness a lázeňské služby, zprostředkování výše uvedených služeb.

(511) 9, 35, 38, 41, 43, 44

(540)



(111) **358660**

(220) 11.02.2016

(320) 11.02.2016

(442) 23.11.2016

(151) 01.03.2017

(730) **amazing places & kouzelná místa v ČR s.r.o.**, U Nesypky 3142/6a, Praha 5, 15000, CZ

- (740) AK JUDr. Stanislav Šich, JUDr. Stanislav Šich, Novomlýnská 3, Praha, 11000  
(210) O-528745  
(591) Barevná  
(510) (9) databáze a systémy na podporu v oblasti cestovního ruchu, zejména ubytování, stravování, wellness, spa, golf apod., databáze a systémy provozu voucherů v oblasti cestovního ruchu, zejména ubytování, stravování, wellness, spa, golf apod.; (35) design reklamních materiálů, obchodní provoz a propagace hotelů, komerční informační kanceláře, reklamní a marketingové služby pro provozovatele služeb cestovního ruchu, zejména ubytování, stravování, wellness, spa, golf apod., obchodní provoz systému voucherů v oblasti cestovního ruchu, zejména ubytování, stravování, wellness, spa, golf apod., průzkum trhu v oblasti cestovního ruchu, zejména ubytování, stravování, wellness, spa, golf apod., rozšiřování reklamních a marketingových materiálů v oblasti cestovního ruchu, zejména ubytování, stravování, wellness, spa, golf apod., obchodní provoz a management v oblasti služeb cestovního ruchu, zejména ubytování, stravování, wellness, spa, golf apod., management, řízení, provoz, správa a propagace podniků v oblasti cestovního ruchu, zejména ubytování, stravování, wellness, spa, golf apod., služby obchodního zprostředkování; (38) provoz internetového portálu za účelem propagace a služeb v oblasti cestovního ruchu, zejména ubytování, stravování, wellness, spa, golf apod.; (41) pořádání kurzů a soutěží v rámci této třídy, včetně udělování cen v oblasti cestovního ruchu, zejména ubytování, stravování, wellness, spa, golf apod.; (43) ubytovací a hotelové služby, stravovací a restaurační služby, zprostředkování výše uvedených služeb; (44) wellness a lázeňské služby, zprostředkování výše uvedených služeb.  
(511) 9, 35, 38, 41, 43, 44  
(540)



- (111) **358661**  
(220) 01.03.2016  
(320) 01.03.2016  
(442) 23.11.2016  
(510) 01.03.2017  
(730) **NZZ Fyzioterapie - Mgr. Bajerová Marika**, Místecká 256, Příbor, 74258, CZ  
(210) O-529279  
(510) (16) časopisy - periodika.  
(511) 16  
(540)

## Umění fyzioterapie

- (111) **358662**  
(220) 02.03.2016  
(320) 02.03.2016  
(442) 23.11.2016  
(510) 01.03.2017  
(730) **Michl Aleš Ing.**, Kaplická 854/53, Praha 4, 14000, CZ  
(210) O-529307  
(510) (36) bankovníctví, burzovní makléřství, investiční fondy, důchodové fondy, finanční poradenství, investiční poradenství, finanční analýzy, elektronický převod kapitálu, finanční služby, kapitálové investice, finanční konzultační služby, kurzovní záznamy na burze, makléřské služby, makléřství cenných papírů, makléřství (jednatelství), on-line bankovní služby, směňování peněz, penzijní fondy, poskytování finančních informací prostřednictvím webových stránek, platební převody vykonávané elektronicky, správa majetku, zprostředkování pojištění.  
(511) 36  
(540)

## Robot

- (111) **358663**  
(220) 17.03.2016  
(320) 17.03.2016  
(442) 23.11.2016  
(510) 01.03.2017  
(730) **OMNIKA, spol. s r.o.**, Pánov 3925, Hodonín, 69501, CZ  
(740) Mgr. Jiřina Svojanovská, advokátka, Šilingrovo náměstí 257/3, Brno, 60200  
(210) O-529756  
(510) (6) okenní clonící a izolační prvky kovové, a to žaluzie dveřní a okenní kovové, rolety kovové a ocelové, zámečnické výrobky, okna (kovová), okenice (kovové), okenní kování, okenní rámy (kovové), zárubně dveřní (kovové), mříže kovové, schodiště kovová, zábradlí (kovová) jako součást schodišť, dveře (kovové), vrata (kovová), prahy (kovové), stropní desky (kovové), kovové potřeby zámečnické a klempířské, kovové výrobky neuvedené v jiných třídách, a to užité a dekorativní kované výrobky, obecné kovy a jejich slitiny, kovové stavební materiály, kovové konstrukce, kovové kabely a dráty, kovové trubky, kovové formy, hutní materiál všeho druhu, nábytkové kování (kovové), zástrčky okenní, zástrčky (dveřní), ocelové konstrukce, kovová lešení, schody kovové, stavební dílce kovové, spojovací materiály z kovu, dlažba (kovová), dlaždičky dlahy, dlaždice kovové, obklady stěn (kovové), štíty vývěsní (kovové), krovy (kovové), kouřové roury, kouřovody (kovové), střechy (kovové), profilové konzoly (kovové) pro stavebnictví, balící folie (kovové), drátěné tkaniny, držadla (kovová), háky (kovové), kladyk vodící pro okna, kovové zástěny proti hmyzu, kroužky (kovové), kovové otvárače oken (neelektrické), kovové panty (závěsy), kovové přichytky (hřebíky), rošty (kovové), kovové kouřové ventily pro stavebnictví; (19) okenní clonící a izolační prvky nekovové, a to žaluzie nekovové, markýzy (ochranné stříšky), rolety netextilní a nekovové, síť proti hmyzu nekovové (pevné, rolovací, posuvné), mříže nekovové, vrata garážová (sekční, rolovací, výklopná) nekovová, vrata průmyslová (sekční, sekční rychloběžná, rolovací, skládací) nekovová, brány nekovové, nekovový stavební materiál, a to stavební prefabrikáty, nekovová okna, nekovová střešní okna, nekovové dveře, nekovové olemované rámy, sklo včetně izolačního skla a okenního skla, panely, obložení zdí ze dřeva, z napodobenin dřeva a z plastických hmot, skleněné střechy, nekovové krytiny a krytinové prvky, nekovové okenice, části a příslušenství uvedených výrobků ve tř. 19, formovatelné, opracované dřevo, mramor, podpěry (nekovové); (20) výrobky nejmenované v jiných třídách ze dřeva, korku, rákosu, vrbového proutí, z rohu, kosti, slonoviny, z kostic, želvoviny, jantaru, perleti, mořské pěny, náhražky všech těchto materiálů nebo náhražky z plastických hmot, a to rolety lamelové vnitřní, rolety k nábytku, vnitřní okenní rolety, rolety papírové, válce k roletám, okenní žaluzie, lištové rolety vnitřní (žaluzie), dekorativní předměty (přenosné), díla umělecká ze dřeva, vosku, sádry nebo umělých hmot, držáky na záclony a závěsy, kromě držáků z textilních materiálů, háčky na záclony, kování na okna (nekovová), nakládací palety (nekovové), police a ozdobné závěsy bambusové a korálové; (22) lana, provazy, síťky, síť, plachty, plachtoviny, textilní materiály ze surových vláken, rolety ze syntetických materiálů, markýzy z textilních materiálů, markýzy ze syntetických materiálů, popruhy k okenním žaluziím, maskovací síť, tkané pletivo na síť; (24) tkaniny a textilní výrobky, které nejsou uvedeny v jiných třídách, tkané a netkané textilie, rolety (svinovací závěsy) z textilního materiálu, etamin (záclonovina), síť proti moskýtům, síťové záclony; (35) zprostředkovatelská činnost v oblasti obchodu a služeb k obchodním účelům, týkající se výše uvedených výrobků ve tř. 6, 19, 20, 22 a 24, zprostředkování obchodních kontaktů, zpracování textů v rámci této třídy, vedení kartoték v počítači, vyhledávání dat a informací v počítačových souborech, služby (telefonní vzkazy, dotazy) pro nepřítomné, systemizace informací do počítačových databází, styky s veřejností, marketingové studie, služby obchodní činnosti s výše uvedenými výrobky ve tř. 6, 19, 20, 22 a 24, poradenství v obchodní činnosti, obchodní management, sekretářské služby, obchodní administrativa, kancelářské práce, reklama, inzerce, rozšiřování reklamních nebo inzertních materiálů, rozšiřování reklamních materiálů zákazníkům (letáky, prospekty, tisky, vzorky), vydávání reklamních materiálů, publikování reklamních textů, aktualizování reklamních materiálů, reklama on-line v počítačové síti, překlad informací do počítačových databází, průzkum trhu, obchodní nebo podnikatelský průzkum, kopírování nebo rozmnožování (reprodukce) dokumentů, dokladů, propagační činnost, komerční využití Internetu v oblastech komerčních internetových médií a vyhledávacích služeb, on-line inzerce, pronájem reklamního času ve všech komunikačních médiích, poskytování obchodních informací a obchodních služeb s výše uvedenými



ozdobné přívěsky na klíče ze vzácných kovů, umělecká díla ze vzácných kovů, skříňky na šperky ze vzácných kovů, hodinky, hodinkové náramky ze vzácných kovů, pouzdra na hodinky ze vzácných kovů, špičky na cigarety z drahých kovů, pouzdra na cigarety z drahých kovů, piercingové kroužky, piercingové činky, tužky a pera z drahých kovů, pouzdra a stojany na tužky a pera z drahých kovů, poradenství se zaměřením na nákup a prodej výrobků, předměty z drahých kovů a jejich slitin, klenoty, šperky, diamanty, perly, prsteny, náramky, náhrdelníky, řetízky z drahých kovů, přívěsky ze vzácných kovů, náušnice z drahých kovů, manžetové knoflíky a spony do kravat ze vzácných kovů, medaile ze vzácných kovů, medaile potažené vzácnými kovy, mince ze vzácných kovů, pamětní mince, upomínkové mince, sošky ze vzácných kovů, sošky z drahokamů, brože (šperky), pouzdra na brýle ze vzácných kovů, pouzdra na telefony ze vzácných kovů, klíčenky ze vzácných kovů, ozdobné přívěsky na klíče ze vzácných kovů, umělecká díla ze vzácných kovů, skříňky na šperky ze vzácných kovů, hodinky, hodinkové náramky ze vzácných kovů, pouzdra na hodinky ze vzácných kovů, špičky na cigarety z drahých kovů, pouzdra na cigarety z drahých kovů, piercingové kroužky, piercingové činky, tužky a pera z drahých kovů, pouzdra a stojany na tužky a pera z drahých kovů, služby vztahů s veřejností (public relations); (40) zpracování drahých kovů a jejich slitin, pokovování.

(511) 9, 14, 16, 35, 40  
(540)



ČESKÉ DUKÁTY s.r.o.

(111) **358667**  
(220) 02.06.2016  
(320) 02.06.2016  
(442) 23.11.2016  
(151) 01.03.2017  
(730) **Městys Nedvědice**, Nedvědice 42, Nedvědice, 59262, CZ  
(740) Mgr. Kateřina Vaňková patentový zástupce, Nerudova 1095, Kuřim, 66434  
(210) O-531648  
(510) (16) periodické a neperiodické tiskoviny, papírenské výrobky, papírové propagační materiály jako jsou katalogy, plakáty, kalendáře, letáky, plakáty, fotografie, pohlednice, etikety (kromě textilních), štítky (papírové nálepky), samolepky (papírníkové výrobky), obtisky, razítka, papírové vlajky, papírové kelímky, podtácky (papírové podložky pod sklenice), papírové obaly, balicí papír, krabice lepenkové nebo papírové, papírové tašky (obaly), umělohmotné tašky (obaly), průvodci (tištěné příručky), mapy a plány měst, brožury, billboardy, reklamní a upomínkové předměty z papíru a plastu spadající do této třídy; (35) obchodní reklama (pro třetí osoby), marketing, pronájem reklamních ploch, rozhlasová a televizní reklama, rozšiřování reklamních materiálů zákazníkům (letáky, prospekty, tisky, vzorky), pronájem prodejních stánků; (41) služby pro zábavu, oddech, rozptýlení, regeneraci a rekondici, pořádání poutí, zábavní parky, diskotéky (služby), estrády, kabarety, výchovně zábavné klubové služby, organizování a pořádání kulturních akcí s historickou tematikou, organizování a pořádání historického jarmarku včetně předvádění řemesel, organizování živých vystoupení, organizování a pořádání koncertů, kulturních nebo vzdělávacích výstav, divadelních představení včetně historických, organizování a pořádání módních přehlídek pro zábavu, organizování pyrotechnických představení (ohňostrojí), organizování soutěží (sportovních, vzdělávacích nebo zábavných), tombola a soutěže o ceny, provozování železničního muzea, pořádání přednášek a seminářů, provozování a pronájem zařízení sloužících k výchově, vzdělávání, zábavě, rozptýlení, regeneraci a rekondici včetně sportovních zařízení, vydavatelská a nakladatelská činnost, vydávání textů s výjimkou reklamních nebo náborových, elektronické publikování, nahrávání videopásek, obrazové zpravodajství, předprodej vstupenek, překladatelská a tlumočnická činnost, zprostředkovatelská a obstaravatelská činnost v uvedených oblastech této třídy, informace o možnostech výchovy,

vzdělání, zábavy, rozptýlení a sportovního vyžití; (43) hostinská činnost, bary, bufety, restaurace, cukrárny, kavárny, provozování rychlého občerstvení, čepování piva a nealkoholických nápojů, ubytovací služby (hotely, penziony), služby motelů v rámci této třídy, turistické noclehárny, zprostředkovatelská a obstaravatelská činnost v uvedených oblastech této třídy.

(511) 16, 35, 41, 43  
(540)

## Slavnosti Pernštejnského panství

(111) **358668**  
(220) 03.06.2016  
(320) 03.06.2016  
(442) 23.11.2016  
(151) 01.03.2017  
(730) **PLACE STORE CONCEPT, s.r.o.**, Čápkova 11/3, Brno, 60200, CZ  
(740) Mgr. Barbora Klouda Jestřábová, Hlinky 142a, Brno, 60300  
(210) O-531678  
(510) (35) propagační činnost, reklama, pomoc při řízení obchodní činnosti, obchodní administrativa, kancelářské práce, administrativní zpracování nákupních objednávek, nákupní objednávky, marketing, obchodní reklama (pro třetí osoby), organizování komerčních nebo reklamních výstav, počítačové databáze, poradenství v obchodní činnosti, pořádání veletrhů pro obchodní a reklamní účely, poskytování obchodních informací prostřednictvím webových stránek, poskytování on-line tržního prostoru pro nakupující a prodávající výrobků a služeb, prezentace výrobků v komunikačních médiích pro účely maloobchodu, pronájem reklamních materiálů, pronájem reklamních ploch, předvádění zboží, reklama on line v počítačové síti, reklama placená kliknutím, psaní reklamních textů, vydávání, zveřejňování, oznámení, vyhlášení, publikování reklamních textů, rozšiřování reklamních materiálů zákazníkům (letáky, prospekty, tisky, vzorky), rozšiřování inzertních materiálů, rozšiřování vzorků zboží, sjednávání a uzavírání obchodních transakcí pro třetí osoby, služby obchodního zprostředkování, styky s veřejností, subdodavatelské služby (obchodní pomoc), zaslání reklamních materiálů zákazníkům; (36) služby nemovitostní, pronájem nemovitostí, pronajímání kanceláří; (39) doprava, balení zboží, skladování zboží, dodávka zboží poštou, doručování balíků, doručování zboží, pronájem skladišť, skladování zboží, uskladňování, zprostředkování dopravy (zasílatelství), zprostředkování přepravy; (41) výchova, vzdělávání, zábava, sportovní a kulturní aktivity, umělecké módní agentury, organizování módních přehlídek pro zábavu, organizování a vedení seminářů, organizování kulturních nebo vzdělávacích výstav, organizování vzdělávacích nebo zábavných soutěží, plánování a organizování večírků, pořádání a řízení pracovních setkání (školení), organizování a vedení seminářů, služby v oblasti grafické úpravy, jiné než pro reklamní účely, služby v oblasti zábavy a pobavení; (43) služby zajišťující stravování a nápoje, služby barů, bufetů, jídelen, kaváren, provozování restaurací, poskytování dočasného ubytování.

(511) 35, 36, 39, 41, 43  
(540)



(111) **358669**  
(220) 10.06.2016  
(320) 10.06.2016  
(442) 23.11.2016  
(151) 01.03.2017  
(730) **KOBRA Údlice, s.r.o.**, Náměstí 12, Údlice, 43141, CZ  
(740) Ing. Roman Šmerda, Náměstí 12, Údlice, 43141  
(210) O-531831  
(591) Barevná  
(510) (1) kompost, kompostový substrát, kompost a výrobky z něj.

(511) 1  
(540)



- (111) **358670**  
(220) 13.06.2016  
(320) 13.06.2016  
(442) 23.11.2016  
(151) 01.03.2017  
(730) **Statutární město Brno**, Dominikánské náměstí 196/1, Brno střed, město, 60200, CZ  
(210) O-531856  
(510) (16) tiskárenské výrobky, fotografie, učební a vyučovací pomůcky s výjimkou přístrojů, kalendáře, knihy, lístky, noviny, obálky (papírenské výrobky), obrazy, papírenské výrobky, papírové podložky pod sklenice, pera (kancelářské potřeby), plakáty, podložky pod pивní sklenice, prospekty, psací potřeby, samolepky (papírnické výrobky), papírové vzory pro výšivky, zápisníky; (21) pomůcky a nádoby pro domácnost a kuchyň, láhve, nádoby na pití, nádoby skleněné, sklenice na pití, čajové servisy, otvíráky na láhve; (25) oděvy, čapky (přiléhavé), čelenky, čepice, čepice se štítkem, kalhoty, kombinézy (oděvy), oděv svrchní, oděvy pletené, oděvy tělocvičné, pantofle, pokrývky hlavy, ponožky, spodní prádlo pohlcující pot, pulovry, svetry, bundy sportovní, šály, šály na krk, trička; (35) propagační činnost, reklama, obchodní administrativa, pronájem reklamních ploch, psaní reklamních textů, reklama (propagace), pronájem reklamních ploch na internetových stránkách, aktualizování reklamních materiálů a jejich rozšiřování zákazníkům (letáky, prospekty, tisky, vzorky); (41) sportovní a kulturní aktivity, zábava, klubové služby (výchovně zábavné), organizování sportovních soutěží, provozování fotbalového a sportovního stadiónu, předprodej, prodej a distribuce vstupenek na sportovní a kulturní akce; (43) restaurační služby a servírování nápojů, dočasné ubytování, pronajímání jednacích místností.

(511) 16, 21, 25, 35, 41, 43

(540)

### Stadion za Lužánkami

- (111) **358671**  
(220) 13.06.2016  
(320) 13.06.2016  
(442) 23.11.2016  
(151) 01.03.2017  
(730) **BORILO s.r.o.**, Bořivojova 40, Praha 3, 13000, CZ  
(740) Mgr. Eva Ruhswurmová, advokátka, Zakšinská 570/2, Praha 9, 19000  
(210) O-531858  
(591) Barevná  
(510) (35) prodej suvenýrů; (39) poskytování informací pro turisty, pořádání exkurzí pro turisty; (41) školení týkající se pivních lázní, rekondiční služby (provoz fitness centra); (44) veřejné lázně pro hygienické účely, pivní lázně, salony krásy, včetně kosmetiky, masáže, manikúra, pedikúra, služby soláři, kadeřnictví, aromaterapeutické služby, parní lázně, rekondiční a regenerační služby (masérské služby), provozování sauny, provádění léčebných procedur spojených s koupelemi a zábaly.

(511) 35, 39, 41, 44

(540)



- (111) **358672**  
(220) 13.06.2016  
(320) 13.06.2016  
(442) 23.11.2016  
(151) 01.03.2017  
(730) **BORILO s.r.o.**, Bořivojova 40, Praha 3, 13000, CZ  
(740) Mgr. Eva Ruhswurmová, advokátka, Zakšinská 570/2, Praha 9, 19000  
(210) O-531859  
(510) (35) prodej suvenýrů; (39) poskytování informací pro turisty, pořádání exkurzí pro turisty; (41) školení týkající se pivních lázní, rekondiční služby (provoz fitness centra); (44) veřejné lázně pro hygienické účely, pivní lázně, salony krásy, včetně kosmetiky, masáže, manikúra, pedikúra, služby soláři, kadeřnictví, aromaterapeutické služby, parní lázně, rekondiční a regenerační služby (masérské služby), provozování sauny, provádění léčebných procedur spojených s koupelemi a zábaly.

(511) 35, 39, 41, 44

(540)



- (111) **358673**  
(220) 13.06.2016  
(320) 13.06.2016  
(442) 23.11.2016  
(151) 01.03.2017  
(730) **Control spol. s r.o.**, Dukelská 559, Šenov u Nového Jičína, 74242, CZ  
(740) JUDr. Petr Holub, advokát, Jugoslávská 1809/23, Nový Jičín, 74101  
(210) O-531864  
(510) (9) bezpečnostní sítě (ochranné), dálkové ovládání průmyslových procesů, programy operačních systémů (nahrané), počítačové programy, počítačové programy (s možností stažení), počítačové, softwarové aplikace stahovatelné (nahrané), počítačový hardware, počítačový software (nahráný); (35) administrativní zpracování nákupních objednávek, aktualizace a údržba dat v počítačových databázích, analýzy nákladů, příprava a vyhotovení daňových přiznání, daňové služby, posuzování efektivnosti provozu a racionalizace práce, administrativní management pro firmy, fakturace, hospodářské (ekonomické) prognózy, obchodní nebo podnikatelské informace, analýzy nákupních a velkoobchodních cen, pomoc při řízení obchodních a průmyslových podniků, pomoc při řízení obchodní činnosti, poradenství v obchodní činnosti, obchodní management a podnikové poradenství, obchodní nebo podnikatelský průzkum, překlad informací do počítačové databáze, systemizace informací do počítačové databáze, poskytování on-line tržního prostoru pro nakupující a prodávající výrobků a služeb, hospodářské nebo ekonomické prognózy, průzkum trhu, obchodní průzkum, rozšiřování reklamních nebo inzertních materiálů, srovnávací služby (v oblasti cen), účetnictví, vedení kartoték v počítači, vedení účetních knih; (42) aktualizace počítačových programů,

cloud computing (výpočetní služby prováděné a dostupné prostřednictvím veřejné IP sítě (internetu), dálkové sledování počítačových systémů, elektronické ukládání dat, hosting webových stránek, konzultace v oblasti počítačového softwaru, konzultace v oblasti webového designu, konzultační služby v oblasti informačních technologií, kopírování počítačových programů, obnova počítačových dat (regenerace), pronájem počítačů, počítačové programování, instalace počítačových programů, počítačové systémové analýzy, tvorba počítačových systémů, poradenství v oblasti navrhování a vývoje počítačového hardwaru, poradenství v oblasti vývoje počítačového hardwaru, poskytování informací o výpočetní technice a programování přes webové stránky, údržba počítačových programů, pronájem počítačového serveru (serverhosting), pronájem počítačového software, pronájem webových serverů, služby v oblasti ochrany proti počítačovým virům, pronájem počítačového software, tvorba software, software jako služba (SaaS), tvorba počítačových systémů, zálohování počítačových dat.

(511) 9, 35, 42

(540)

### Dialog 3000 Skylla

(111) **358674**

(220) 13.06.2016

(320) 13.06.2016

(442) 23.11.2016

(151) 01.03.2017

(730) **Control spol. s r.o.**, Dukelská 559, Šenov u Nového Jičína, 74242, CZ

(740) JUDr. Petr Holub, advokát, Jugoslávská 1809/23, Nový Jičín, 74101

(210) O-531865

(510) (9) bezpečnostní sítě (ochranné), dálkové ovládání průmyslových procesů, programy operačních systémů (nahrané), počítačové programy, počítačové programy (s možností stažení), počítačové, softwarové aplikace stahovatelné (nahrané), počítačový hardware, počítačový software (nahraný); (35) administrativní zpracování nákupních objednávek, aktualizace a údržba dat v počítačových databázích, analýzy nákladů, příprava a vyhotovení daňových přiznání, daňové služby, posuzování efektivnosti provozu a racionalizace práce, administrativní management pro firmy, fakturace, hospodářské (ekonomické) prognózy, obchodní nebo podnikatelské informace, analýzy nákupních a velkoobchodních cen, pomoc při řízení obchodních a průmyslových podniků, pomoc při řízení obchodní činnosti, poradenství v obchodní činnosti, obchodní management a podnikové poradenství, obchodní nebo podnikatelský průzkum, překlad informací do počítačové databáze, systemizace informací do počítačové databáze, poskytování on-line tržního prostoru pro nakupující a prodávající výrobků a služeb, hospodářské nebo ekonomické prognózy, průzkum trhu, obchodní průzkum, rozšiřování reklamních nebo inzertních materiálů, srovnávací služby (v oblasti cen), účetnictví, vedení kartoték v počítači, vedení účetních knih; (42) aktualizace počítačových programů, cloud computing (výpočetní služby prováděné a dostupné prostřednictvím veřejné IP sítě (internetu), dálkové sledování počítačových systémů, elektronické ukládání dat, hosting webových stránek, konzultace v oblasti počítačového softwaru, konzultace v oblasti webového designu, konzultační služby v oblasti informačních technologií, kopírování počítačových programů, obnova počítačových dat (regenerace), pronájem počítačů, počítačové programování, instalace počítačových programů, počítačové systémové analýzy, tvorba počítačových systémů, poradenství v oblasti navrhování a vývoje počítačového hardwaru, poradenství v oblasti vývoje počítačového hardwaru, poskytování informací o výpočetní technice a programování přes webové stránky, údržba počítačových programů, pronájem počítačového serveru (serverhosting), pronájem počítačového software, pronájem webových serverů, služby v oblasti ochrany proti počítačovým virům, pronájem počítačového software, tvorba software, software jako služba (SaaS), tvorba počítačových systémů, zálohování počítačových dat.

(511) 9, 35, 42

(540)



(111) **358675**

(220) 17.06.2016

(320) 17.06.2016

(442) 23.11.2016

(151) 01.03.2017

(730) **Javořice, a.s.**, Ptenský Dvorek 100, Ptení, 79843, CZ

(740) Čermák a spol., Mgr. Lukáš Lorenc, Elišky Peškové 735/15, Praha 5, 15000

(210) O-532025

(591) Barevná

(510) (4) paliva a maziva, dřevo všeho druhu jako palivo, dřevěné brikety, dřevěné pelety, dřevěné uhlí, uhlí, brikety; (19) stavební materiály nekovové, dřevěné konstrukce, nekovové stavební konstrukce, stavební dřevo, stavební plasty, stavební sklo, tabulové sklo, polozpracované dřevo, řezivo z různých druhů stromů, dřevěné výřezy, dřevěné štěpky spadající do této třídy, dřevěné dýhy, lišty a odřezky, prkna a hranoly, kulatiny, hoblované a broušené dřevo, dřevotřískové desky, lamino, překližky, dřevěné bednění, impregnované řezivo, dřevěné železniční pražce, řezivo na podlahy, dřevěné podlahy a parkety, řezivo na parkety a parketové vlisy, dřevěné obklady podlah a stěn, palubky, dřevěné přenosné stavby, dřevěné altány, dřevěné krovy, dřevěné/nekovové brány, vrata, zábradlí, schody, sloupky, okna, dveře, okenní a dveřní rámy a jiné nekovové stavební prvky, dřevěné/nekovové střšní krytiny, dřevěné třísky spadající této třídy; (20) nábytek všeho druhu spadající do této třídy, součásti nábytku spadající do této třídy, dřevěné palety, dřevěné/nekovové boxy, přepravky, bedny, bedničky a klece, postelové rámy, matrace, lehátka, nábytek zahradní; (22) dřevěné piliny, dřevěná vlna, sítě, stany, provazy; (35) velkoobchodní, maloobchodní a elektronický prodej dřeva, dřevěných polotovarů, paliv, stavebních materiálů a nábytku, zprostředkování obchodu v oblasti prodeje dřeva, automatizované zpracování obchodních a technických dat, administrativní a kancelářské práce, poradenství v oblasti managementu, řízení firmy nebo obchodu, marketingová, reklamní a inzertní činnost, průzkumy trhu, předvádění zboží, poskytování obchodních slev zákazníkům, distribuce tiskovin a vzorků výrobků pro reklamní účely, organizování a pořádání reklamních a prodejních akcí, poskytování reklamních, marketingových a obchodně-poradenských informací; (40) zpracování dřeva - dřevařská pila, zpracování a úprava materiálů - truhlářství, finální úprava materiálů, finální úprava dřeva, zpracování odpadů, recyklace materiálů, recyklace dřeva, tisk a potisk výrobků a jejich obalů, poskytování informací a konzultace v oblasti zpracování a úpravy materiálů - dřeva.

(511) 4, 19, 20, 22, 35, 40

(540)





- (111) **358676**  
(220) 20.06.2016  
(320) 20.06.2016  
(442) 23.11.2016  
(151) 01.03.2017  
(730) **EK Partners, s.r.o.**, Senovážné náměstí 992/8, Praha 1 - Nové Město, 11000, CZ  
(210) O-532069  
(591) Barevná  
(510) (35) poskytování obchodních informací prostřednictvím webových stránek; (36) poskytování finančních informací prostřednictvím webových stránek; (38) poskytování internetových diskusních fór; (41) organizování a vedení kolokvií, organizování a vedení konferencí, organizování a vedení kongresů, organizování a vedení seminářů, organizování a vedení symposií.  
(511) 35, 36, 38, 41  
(540)

- projektování, analytické a výzkumné služby v průmyslu, navrhování a vývoj počítačového hardwaru a softwaru; (45) právní služby všeho druhu zařazené do této třídy.  
(511) 35, 36, 42, 45  
(540)



- (111) **358677**  
(220) 01.07.2016  
(320) 01.07.2016  
(442) 23.11.2016  
(151) 01.03.2017  
(730) **LPS Automotive, s.r.o.**, Jezerní 11, Brno, 61900, CZ  
(210) O-532354  
(591) Barevná  
(510) (12) přesné technické a pohledové výlisky z plastů, zejména pro automobilovou výrobu, výrobky z plastů pro automobily, díly a součásti pro exteriér i interiéru automobilů, palivové systémy a pedálové systémy pro automobily, vše spadající do této třídy; (17) plastové výlisky vytvořené vstříkáním, polotovary z plastických hmot.  
(511) 12, 17  
(540)



- (111) **358678**  
(220) 01.07.2016  
(320) 01.07.2016  
(442) 23.11.2016  
(151) 01.03.2017  
(730) **Syntea software group a.s.**, Tursko 142, Praha - západ, 25265, CZ  
(210) O-532371  
(591) Barevná  
(510) (35) propagační činnost, reklama, pomoc při řízení obchodní činnosti, obchodní administrativa, kancelářské práce, příprava a vyhotovení daňových přiznání, odborné obchodní a personální poradenství, zpracování hospodářských a ekonomických prognóz, účetní služby, účetnictví, účetní audity; (36) pojištění, služby finanční, služby peněžní, služby nemovitostní, daňové poradenství (ne účetnictví), daňové služby a odhady; (42) vědecké a technologické služby a související výzkum a

- (111) **358679**  
(220) 07.07.2016  
(320) 07.07.2016  
(442) 23.11.2016  
(151) 01.03.2017  
(730) **OSTROJ a.s.**, Těšínská 1586/66, Opava, 74601, CZ  
(210) O-532423  
(510) (6) kovové a ocelové konstrukce, jejich části a součásti neuvedené v jiných třídách, svařence konstrukce kovové, kovové formy pro zápusťkové výkvyky a pro gravitační, nízko a vysokotlaké odlévání kovů (hliníku), kovové formy pro odlévání gumy a plastů, kovové kovací zápusťky, zápusťkové výkvyky, kovové výrobky zámečnické; (7) důlní stroje a zařízení, jejich části a součásti zařazené do této třídy, mechanizované výztuže (stroje), důlní pluhy (stroje), důlní kombajny (stroje), důlní pluhové a kombajnové dobývací soupravy (stroje), nepřetržitě dopravní systémy pásové a hřeblové (stroje), pásovleky (stroje), vynášče propadu (stroje), zařízení pro dopravu osob na pásech v dolech (stroje), individuální hydraulické výztuže (stroje), individuální hydraulické stojky (stroje), kotvení důlních strojů (části strojů), pohonné mechanismy (jiné než pro pozemní vozidla), hydraulická a pneumatická řídicí, ovládací a zabezpečovací zařízení pro stroje (jiné než pro pozemní vozidla), hydraulické stojky (části strojů), hydraulické a pneumatické válce (části strojů), převodová zařízení (jiné než pro pozemní vozidla), ozubené převody, ozubená kola a pastorky (jiné než pro pozemní vozidla), hřídele pro stroje (jiné než pro pozemní vozidla), kovací, střížné, lisovací, tvářecí, postupové nástroje (mimo nástrojů poháněných ručně), náhradní díly k uvedeným strojům, mechanismům a zařízením a jejich částem; (16) propagační materiály z papíru, propagační materiály z plastu zařazené ve tř. 16, tužky, psací pera, psací potřeby, vše v rámci této třídy; (35) obchodní činnost s výrobky zahrnutými v třídách 6, 7, 16, reklamní činnost a marketing; (37) montáž, údržba, úpravy, opravy, renovace a servisní služby strojního zařízení strojů výše uvedených ve třídě 7, zařízení, jejich částí a součástí, montáž opravených strojů, zařízení a jejich částí do provozu, provádění antikorozních nátěrů, lakování, revize spadající do tř. 37, zprostředkování výše uvedených služeb ve tř. 37; (40) mechanické zpracování a úprava kovových nebo jiných materiálů, zpracování kovů tvářením, obráběním, řezáním, ohýbáním, stříháním, dělení kovových plechů pálením, povrchové úpravy kovů, tepelné zpracování kovů (žihání, kalení, zušlechťování, cementování, popouštění, černění), povrchová úprava výrobků (tryskání), svařování kovů, plastování galvanických přípravků, kovoobráběčství, strojní zámečnictví, kovářství, nástrojařství, galvanizérství, zprostředkování výše uvedených služeb ve tř. 40; (42) výzkum a vývoj v oblasti důlních strojů a hydrauliky pro důlní stroje, vývoj technologie pro kování zápusťkových výkvyků a technologie opracování výkvyků, příprava a vypracování technických návrhů a zpracování projektů strojních a technologických zařízení, činnost konstruktérů a technologů, tlakové zkoušky hydraulických strojů, zařízení a jejich částí, povrchová kontrola vad výrobků, nedestruktivní zkoušení svarů, zkoušení a technické revize spadající do tř. 42, zprostředkování výše uvedených služeb ve tř. 42.  
(511) 6, 7, 16, 35, 37, 40, 42

(540)



- (111) **358680**  
 (220) 08.07.2016  
 (320) 08.07.2016  
 (442) 23.11.2016  
 (151) 01.03.2017  
 (730) **Agentura pro podporu podnikání a investic CzechInvest, Štěpánská 567/15, Praha 2 Nové Město, 12000, CZ**  
 (210) O-532469  
 (510) (35) reklamní, marketingové a propagační služby, příprava propagačních, reklamních, inzertních dokumentů, poradenské a informační služby pro podnikatele a firmy, služby v oblasti firemního a obchodního managementu vztahující se k rozvoji podniků a podnikatelů, internacionalizaci podnikatelů, podnikatelské akcelerační programy, rozvoj obchodní a podnikatelské činnosti podnikatelů, mentoring, pomoc v obchodní a podnikatelské činnosti, management a administrativní služby, odborné poradenství v oblasti inovací a inovační činnosti podnikatelů a firem, odborné poradenství v oblasti managementu, marketingu, lidských zdrojů, výroby a organizace a finančního řízení podniků, plánování schůzek (kancelářské práce), průzkum trhu a obchodní analýzy, služby pro poskytování informací v oblasti zahraničního obchodu, poradenské služby v oblasti zahraničního obchodu; (36) ekonomické a finanční poradenské služby, informace o investicích, investiční konzultační služby, rizikový kapitál (služby vztahující se k jeho poskytování), poradenství v oblasti firemních financí; (41) poskytování překladatelských služeb, plánování, pořádání, vedení a organizování konferencí, workshopů, seminářů a soutěží, plánování, pořádání, vedení a organizování setkání za účelem networkings, školení prezentačních dovedností a business plánu, vydávání brožur, příruček, výročních zpráv, koučink; (42) vědecké a technologické služby, konzultační, poradenské a informační služby v oblasti informačních technologií; (45) právní poradenství, odborné poradenské služby vztahující se k právům duševního vlastnictví, ochrana duševního vlastnictví.  
 (511) 35, 36, 41, 42, 45  
 (540)



- (111) **358681**  
 (220) 08.07.2016  
 (320) 08.07.2016  
 (442) 23.11.2016  
 (151) 01.03.2017  
 (730) **Agentura pro podporu podnikání a investic CzechInvest, Štěpánská 567/15, Praha 2 Nové Město, 12000, CZ**  
 (210) O-532470  
 (510) (35) reklamní, marketingové a propagační služby, příprava propagačních, reklamních, inzertních dokumentů, poradenské a informační služby pro podnikatele a firmy, mentoring, pomoc v obchodní a podnikatelské činnosti, management a administrativní služby, odborné poradenství v oblasti inovací a inovační činnosti podnikatelů a firem, odborné poradenství v oblasti managementu, lidských zdrojů, výroby a organizace a finančního řízení podniků, odborné poradenství v oblasti marketingu a

prezentace, průzkum trhu a obchodní analýzy, služby pro poskytování informací v oblasti zahraničního obchodu, poradenské služby v oblasti zahraničního obchodu, obchodní prezentace (zajišťování-) plánování a vedení obchodních trhů, výstav a prezentací k ekonomickým a reklamním účelům, zprostředkovatelské služby pro pořádání podnikových prezentací, plánování schůzek (kancelářské práce); (36) ekonomické a finanční poradenské služby, informace o investicích, investiční konzultační služby, rizikový kapitál (služby vztahující se k jeho poskytování), poradenství v oblasti firemních financí; (41) poskytování překladatelských služeb, plánování, vedení a organizování konferencí, workshopů, seminářů a soutěží, plánování, pořádání, vedení a organizování setkání za účelem networkingu, školení prezentačních dovedností a business plánu, konferenční služby, vydávání brožur, příruček, výročních zpráv, rezervace míst na akce, koučink; (42) vědecké a technologické služby, konzultační, poradenské a informační služby v oblasti informačních technologií; (45) právní poradenství, odborné poradenské služby vztahující se k právům duševního vlastnictví, ochrana duševního vlastnictví.

- (511) 35, 36, 41, 42, 45  
 (540)



- (111) **358682**  
 (220) 08.07.2016  
 (320) 08.07.2016  
 (442) 23.11.2016  
 (151) 01.03.2017  
 (730) **Agentura pro podporu podnikání a investic CzechInvest, Štěpánská 567/15, Praha 2 Nové Město, 12000, CZ**  
 (210) O-532471  
 (510) (35) reklamní, marketingové a propagační služby, příprava propagačních, reklamních, inzertních dokumentů, poradenské a informační služby pro podnikatele a firmy, služby v oblasti firemního a obchodního managementu vztahující se k rozvoji podniků a podnikatelů, internacionalizaci podnikatelů, podnikatelské akcelerační programy, rozvoj obchodní a podnikatelské činnosti podnikatelů, mentoring, pomoc v obchodní a podnikatelské činnosti, management a administrativní služby, odborné poradenství v oblasti inovací a inovační činnosti podnikatelů a firem, odborné poradenství v oblasti managementu, marketingu, lidských zdrojů, výroby a organizace a finančního řízení podniků, plánování schůzek (kancelářské práce), průzkum trhu a obchodní analýzy, služby pro poskytování informací v oblasti zahraničního obchodu, poradenské služby v oblasti zahraničního obchodu, plánování a vedení obchodních trhů, výstav a prezentací k ekonomickým a obchodním účelům, obchodní předváděcí akce (pořádání-), pořádání odborných veletrhů, obchodních prezentací, zprostředkovatelské služby pro pořádání podnikových prezentací; (36) ekonomické a finanční poradenské služby, informace o investicích, investiční konzultační služby, rizikový kapitál (služby vztahující se k jeho poskytování), poradenství v oblasti firemních financí; (41) poskytování překladatelských služeb, konferenční služby, plánování, pořádání, vedení a organizování konferencí, workshopů, seminářů a soutěží, plánování, pořádání, vedení a organizování setkání za účelem networkings, školení prezentačních dovedností a business plánu, vydávání brožur, příruček, výročních zpráv, koučink; (42) vědecké a technologické služby, konzultační, poradenské a informační služby v oblasti informačních technologií; (45) právní poradenství, odborné poradenské služby vztahující se k právům duševního vlastnictví, ochrana duševního vlastnictví.  
 (511) 35, 36, 41, 42, 45

(540)



(111) **358683**  
(220) 08.07.2016  
(320) 08.07.2016  
(442) 23.11.2016  
(151) 01.03.2017  
(730) **JR Supply Europe s.r.o.**, Na schůdkách 134/6, Praha 4, 14300, CZ  
(740) Mgr. Pavel Panák, patentový zástupce, Bořivojova 694/108, Praha 3, 13000  
(210) O-532480

(510) (3) kosmetické přípravky, parfumerie, přípravky pro osobní hygienu, přípravky pro čištění, péči o pleť a ochranu a zkrášlení pokožky, vonné oleje a aromatické výtažky, čističí prostředky a vonné přípravky, neléčivé pleťové vody a mléka, tekuté krémy (kosmetika), dermatologické krémy (jiné než léčivé), tělový krém, obličejové krémy, krémy na ruce, krémy proti stárnutí, pleťový krém, krémy pro děti (neléčivé), krémy na zpevnění pokožky, barevná kosmetika na pleť, sprchové přípravky, sprchová a koupelová pěna, mýdla a gely, líčidla, depilační přípravky, kosmetické přípravky na opalování, přípravky po opalování a samoopalovací přípravky, deodoranty a antiperspiranty, přípravky do koupele, aromatické oleje do koupele, koupelové krémy (neléčivé); (5) farmaceutické prostředky, farmaceutické výrobky pro péči a ošetření pokožky, dermatologické farmaceutické výrobky, léčivé přípravky pro čištění, péči o pleť a ochranu a zkrášlení pokožky, léčivé krémy pro péči a ošetření kůže nebo vlasové pokožky, farmaceutické výrobky pro regeneraci tkání, potravinové doplňky, vitamínové doplňky, doplňky výživy; (44) služby zdravotní péče, služby v oboru lékařské kosmetiky, hygienická a kosmetická péče, služby péče o hygienu a krásu, kosmetické ošetřování, kosmetické služby, poradenství v oblasti kosmetické péče, lékařské poradenství, služby v oblasti lékařské péče, lékařské služby, lázeňské služby, farmaceutické služby, poradenství v oblasti stravování a výživy, poradenství v oblasti dermatologické diagnostiky, informační služby vztahující se ke zdravotní péči, zdravotní poradenství a informační služby, konzultační služby týkající se lékařské zdravotní péče, nutriční poradenství.

(511) 3, 5, 44

(540)

**NAFISTALAN**

(111) **358684**  
(220) 11.07.2016  
(320) 11.07.2016  
(442) 23.11.2016  
(151) 01.03.2017  
(730) **Dapení Jana**, Nad Dubinkou 1637, Rychnov nad Kněžnou, 51601, CZ  
(740) JUDr. Josef Moravec, advokát, Velké náměstí 135/19, Hradec Králové, 50003

(210) O-532490

(591) Barevná

(510) (14) bižuterie, hodinky, klenoty; (16) papírenské výrobky, krabice a krabičky z papíru, papírové tašky, tiskoviny, letáky, kancelářské výrobky, tužky, pera, propisovačky, igelitové propagační tašky, fotografie; (18) kožené klíčenky a klíčenky z imitace kůže, kabelky, peněženky, kufry, tašky, deštníky, slunečníky, hole; (24) ubrusy, ručníky, povlečení, tkaniny a textilní výrobky; (25) obuv, oděvy, pokrývky hlavy, kožené rukavice a rukavice z imitace kůže, kožené opasky a opasky z imitace kůže; (35) marketing, import, export, propagace, reklama, zprostředkování obchodní činnosti pro výše uvedené výrobky ve třídách 14, 16, 18, 24 a 25.

(511) 14, 16, 18, 24, 25, 35

(540)

**DAPI**  
DESIGN

(111) **358685**  
(220) 12.07.2016  
(320) 12.07.2016  
(442) 23.11.2016  
(151) 01.03.2017  
(730) **GREIF-INEX s.r.o.**, Akademická 8, Olomouc, 77200, CZ  
(740) František Čermák, S. K. Neumanna 1378, Kladno 7 - Švermrov, 27309  
(210) O-532514

(510) (5) farmaceutické a hygienické přípravky a výrobky pro lékařství, léčebné účely a osobní hygienu spadající do této třídy, obvazy a obvazový materiál, obinadla, náplasti, tampóny, vata, ubrousky, absorpční vložky a kalhotky, hydrogelové obvazy, gáza k použití jako obvazový materiál, materiál pro kryty ran, antiseptické ubrousky, ubrousky obohacené o aktivní látky, chirurgické materiály spadající do této třídy, farmaceutické a biologické implantáty, sterilizační výrobky; (10) protetické pomůcky a výrobky, ortopedické a pohybové pomůcky a potřeby, ortopedické léčebné pomůcky, ortézy, ortézní systémy, fixační dlahy a bandáže kloubů, korzety pro zdravotnické a léčebné účely, ortopedické vložky, těhotenské pásy, kompresivní punčochy, neoprenové manžety, ortopedické vložky, ortopedické silikonové patníky do bot, oděvy a obuv pro lékařské a léčebné účely; (11) kapesní baterky, svítilny; (16) reklamní, inzertní, propagační, uživatelské a instruktážní materiály i tiskoviny a databázové produkty v papírové formě, plakáty, tiskoviny všeho druhu a polygrafické výrobky zařazené v této třídě, kancelářský papír, reklamní tabule z papíru, papírové složky, papírové jmenovky a etikety, formuláře, fotografie (tištěné), grafické reprodukcce, grafiky, poutače z papíru nebo z lepenky, šanony (pořadače), štítky (papírové nálepky), tabule reklamní z papíru nebo lepenky, tiskopisy, tiskoviny, obálky, kalendáře, diáře, papírnické zboží, psací potřeby, včetně psacích potřeb ze vzácných kovů a jejich slitin, papírové tašky, papírové a plastové tašky na balení, balicí materiály obsažené v této třídě, balicí krabice z papíru, lepenky a kartonu, lepicí balicí pásy, lepicí pásy, plastové balicí materiály spadající do této třídy, kancelářské potřeby (s výjimkou nábytku), reklamní a upomínkové předměty z papíru a plastu spadající do této třídy; (21) sklenice, hrnky a nádoby na pití, stolní nádobí; (25) oděvy všeho druhu, včetně pracovních a reklamních oděvů, obuv; (35) obchodní činnosti - maloobchod, velkoobchod a elektronické obchodování - vše s výrobky výše uvedenými ve třídách 10, 11, 16, 21 a 25, dovoz a obchodní zastoupení v oblasti výrobků výše uvedených ve třídách 5, 10, 11, 16, 21 a 25, automatizované zpracování a správa obchodních dat, obchodní zastoupení výrobních firem, obchodně organizační a administrativní činnosti, pomoc při řízení obchodní činnosti, obchodní administrativní, kancelářské práce reklamní a propagační činnost, reklamní, inzertní a propagační činnost prostřednictvím jakéhokoliv média, propagační a informační služby prostřednictvím Internetu za účelem obchodu marketing, průzkumy trhu, distribuce reklamy a výrobků k reklamním účelům, předvádění výrobků, pořádání komerčních akcí a výstav; (41) výchovná a vzdělávací činnost, školení, výuka a vzdělávání on-line, koučink, školení, počítačové vzdělávání a školení, pořádání zkoušek v rámci vzdělávání, konzultační služby v oblasti vzdělávání, informace o výchově a vzdělávání, pořádání, organizování a vedení konferencí, pořádání, organizování a vedení seminářů, vzdělávacích a zábavných akcí, workshopů a kurzů, pořádání a řízení pracovních setkání (školení), praktický výcvik, zkoušení, přezkoušení, nakladatelská a vydavatelská činnost, včetně vydávání elektronických publikací, ediční činnost, publikační činnost, psaní textů všeho druhu (s výjimkou reklamních), tvorba audiovizuálních děl a programů, tvorba a vydávání časopisů, periodik, knih, publikací, novin, letáků a fotografií - v papírové i elektronické podobě, fotografování, zveřejňování textů kromě reklamních; (44) provoz nestátního lékařského zdravotnického zařízení, zdravotní lékařská péče, ošetrovatelské služby,

rehabilitační, regenerační a relaxační služby, zprostředkování v lékařské oblasti, poskytování lékařských a zdravotních informací, konzultační a poradenské služby v oblasti zdraví, lékařství a farmacie, preventivní léčba, předpis a výdej léčiv, služby psychologů.

(511) 5, 10, 11, 16, 21, 25, 35, 41, 44  
(540)



utahováky, příklepové vrtačky, hoblovky, cirkulárky, leštičky, shrnovače (mechanické nářadí), šroubováky, lupénkové pily, utahovací klíče, tlakové hadice (části strojů), listové zásobníky (části strojů nebo mechanického nářadí), trysky (části strojů nebo mechanického nářadí, pneumatiky pro kola strojů, vakuové sady (části strojů nebo mechanického nářadí) pro použití v zemědělství, lesnictví, stavebnictví, ve volném čase a pro zahradnické účely, části a vybavení veškerého výše uvedeného zboží; (35) obchod s přístroji, nástroji, příslušenstvím a náhradními díly v oboru lesnictví, zemědělství, stavebním oboru, čistícím a zahradním oboru, obchod s pohonnými hmotami, oleji a nádobami na ně, obchod s pracovními oděvy a s oděvy pro volný čas, obchod s ochrannými pracovními pomůckami, obchod s reklamním zbožím; (37) opravy a údržba přístrojů, nástrojů a příslušenství v oboru lesnictví, zemědělství, stavebním oboru, čistícím a zahradním oboru.

(511) 7, 35, 37  
(540)

(111) **358686**

(220) 13.07.2016  
(320) 13.07.2016  
(442) 23.11.2016  
(151) 01.03.2017

(730) **Trejtmar Michael Ing.**, Palackého nám. 1, Jevíčko, 56943, CZ  
**Němec Vlastimil**, Pavla Beneše 7/759, Praha 9, 19900, CZ

(210) O-532560

(510) (20) prkénka na krájení a sekání masa, špalky na krájení a sekání masa (pro řezníky); (21) prkénka kuchyňská na krájení, podložky na krájení pro použití v kuchyni; (40) dřevo (zpracování).

(511) 20, 21, 40

(540)

**WOODBLOX**



(111) **358688**

(220) 19.07.2016  
(320) 19.07.2016  
(442) 23.11.2016  
(151) 01.03.2017

(730) **Spolek Světová výstava poštovních známek PRAGA 2018, z.s.**, Opletalova 1337/29, Praha 1 - Nové Město, 11000, CZ

(740) Ing. Michal Jupa, patentový zástupce, Na Baních 1385, Praha 5 - Zbraslav, 15600

(210) O-532654

(591) Barevná

(510) (16) papírenské výrobky, tiskoviny všeho druhu, časopisy, periodika, knihy, reklamní a dárkové předměty, poštovní známky, plakáty, letáky, brožury, fotografie, pohlednice, kalendáře, diáře, razítka, vše zařazené do třídy 16; (35) zprostředkovatelská činnost v oblasti obchodu s výrobky uvedenými výše ve tř. 16 a službami uvedenými níže ve třídě 35, pomoc při řízení obchodní činnosti, propagace, reklama, inzerce všemi druhy médií, marketing a marketingové studie, průzkum trhu pro účely reklamy, distribuce propagačních materiálů, pořádání komerčních výstav, obchodní administrativa, kancelářské práce, zprostředkovatelská, obstaravatelská a poradenská činnost v uvedených oblastech třídy 35; (41) výstavní činnost v oblasti kultury, vzdělávání nebo zábavy, pořádání periodických světových výstav známek, nakladatelská, vydavatelská, ediční a publikační činnost, TV produkce, filmová produkce, tvorba a výroba televizních a audiovizuálních programů, vydávání odborné literatury, nahrávání nosičů zvukových a/nebo obrazových záznamů, tvorba a šíření audiovizuálních děl, televizní zpravodajství, klubová činnost, zprostředkovatelská činnost v uvedených oblastech třídy 41.

(511) 16, 35, 41

(540)

WORLD STAMP EXHIBITION

○ ● ● ● ● ●  
**PRAGA**  
**2018**

(111) **358687**

(220) 14.07.2016  
(320) 14.07.2016  
(442) 23.11.2016  
(151) 01.03.2017

(730) **Vodrážka Marek**, Káranská 345/20, Praha 10 - Malešice, 10800, CZ

(740) JUDr. Tomáš Lejček MBA, Slezská 169/10, Praha 2, 12000

(210) O-532588

(510) (7) obráběcí stroje, pohony a motory (neurčené pro pozemní vozidla), části motorů, spojovací a hnací součásti do strojů (s výjimkou součástí pro pozemní vozidla), výfuky a startéry (pro vozidla), motorové pily, vyžinače, křovinořezy, motorové rosiče, rozbrušovací stroje, jamkovače, zahradní nůžky, vysokotlaké čističe, motorové foukače, vysavače, elektrické vrtačky, elektrické šroubováky, umělé líhně, mechanické nářadí, elektricky poháněné stroje, mechanické nářadí, také na baterie, akumulátorové elektrické nástroje, pneumaticky poháněné stroje, benzinem poháněné stroje, zemědělské nářadí kromě ručního, poháněné zemědělské, lesnické a zahradnické stroje, mechanické nástroje, mechanické nářadí, přístroje, náčiní a nářadí, poháněné zahradní nářadí, čerpadla, elektrické generátory, dřevoobráběcí stroje, vzduchové kompresory, pneumatické nastřelovací pistole, elektrocentrály (elektrické zdroje), horkovzdušné pistole, míchadla, tlakové myčky, úhlové frézy, úhlové brusky, úhlové šroubováky, šroubováky s automatickým podavačem, pásové pily, stolní brusky, ventilátory jako části strojů, přibíječky hřebíků bez hlavičky, křovinořezy, řetězové dlabačky, řetězové pily, kotoučové pily, průmyslová čistící zařízení, cívkové přibíječky, kombinační kladiva, kombinované pokosové pily, frézy na beton, korunkové sešivačky, kultivátory (stroje), zahnuté hoblíky, vysekávací nástroje, řezačky, bourací kladiva, vrtáky s diamantovým jádrem, upínací brusky, zápusťkové lisovací stroje, diskové brusky, diskové leštičky, sloupové vrtačky, vrtáky, vrtací šroubováky, dvojčinné brusky, čistící zařízení na odstraňování prachu, zařízení na zastřihávání trávníků, leštičky brusky, kombinované pily, přibíječky hřebíků na nosné konstrukce, zahradní drtiče, řezací nástroje na sklo, kosíře, drážkovací nože, bourací kladiva, kladivové šroubováky, teplovzdušné pistole, zařízení na zastřihávání živých plotů, hypoidní pily, nárazové šroubováky, nárazový vrtací šroub, nárazový utahovák, klíče na dorazové šrouby, lupénkové pily, spárovací stroje, brusky (ostříčky nožů), soustruhy, sekačky trávy, míchačky na kapaliny, řezačky kovů, pilky na řezání kovů, frézky (stroje), rozprašovače, mísíci stroje, nastřelovací pistole, hydraulické impulsní

- (111) **358689**  
(220) 19.07.2016  
(320) 19.07.2016  
(442) 23.11.2016  
(151) 01.03.2017  
(730) **Spolek Světová výstava poštovních známek PRAGA 2018, z.s.**, Opletalova 1337/29, Praha 1 - Nové Město, 11000, CZ  
(740) Ing. Michal Jupa, patentový zástupce, Na Baních 1385, Praha 5 - Zbraslav, 15600  
(210) O-532655  
(510) (16) papírenské výrobky, tiskoviny všeho druhu, časopisy, periodika, knihy, reklamní a dárkové předměty, poštovní známky, plakáty, letáky, brožury, fotografie, pohlednice, kalendáře, diáře, razítka, vše zařazené do třídy 16; (35) zprostředkovatelská činnost v oblasti obchodu s výrobky uvedenými výše ve tř. 16 a službami uvedenými níže ve třídě 35, pomoc při řízení obchodní činnosti, propagace, reklama, inzerce všemi druhy médií, marketing a marketingové studie, průzkum trhu pro účely reklamy, distribuce propagačních materiálů, pořádání komerčních výstav, obchodní administrativa, kancelářské práce, zprostředkovatelská, obstaravatelská a poradenská činnost v uvedených oblastech třídy 35; (41) výstavní činnost v oblasti kultury, vzdělávání nebo zábavy, pořádání periodických světových výstav známek, nakladatelská, vydavatelská, ediční a publikační činnost, TV produkce, filmová produkce, tvorba a výroba televizních a audiovizuálních programů, vydávání odborné literatury, nahrávání nosičů zvukových a/nebo obrazových záznamů, tvorba a šíření audiovizuálních děl, televizní zpravodajství, klubová činnost, zprostředkovatelská činnost v uvedených oblastech třídy 41.  
(511) 16, 35, 41  
(540)

PRAGA  
2018

- (111) **358690**  
(220) 22.07.2016  
(320) 22.07.2016  
(442) 23.11.2016  
(151) 01.03.2017  
(730) **MORAVANPARK s.r.o.**, Podkopná Lhota 113, Podkopná Lhota, 76318, CZ  
(740) Mgr. Petr Maršálek, advokát, Stará cesta 676, Vsetín, 75501  
(210) O-532728  
(510) (41) výchova, vzdělávání, zábava, sportovní a kulturní aktivity, cirkusy, pronájem dekorace, dětské jesle a školky, služby diskoték, divadelní představení, drezúra zvířat, fotografování, provozování golfových hřišť, gymnastický výcvik, provozování heren, hraní o peníze, hudební produkce, informace o možnostech rekreace, informace o možnostech zábavy, informace o výchově a vzdělávání, poskytování služeb karaoke, provozování kasina, služby kempinku, výchovně-zábavné klubové služby, kluby zdraví, kurzy fitness, měření času při sportovních disciplínách, organizace módních přehlídek pro zábavu, organizace a pořádání koncertů, organizování kulturních nebo vzdělávacích výstav, organizování plesů, organizování představení, organizování vzdělávacích nebo zábavných soutěží, plánování a organizování večírků, služby prázdninových táborů, pronájem herních zařízení, pronájem hraček, pronájem sportovních hřišť, pronájem stadiónů, pronájem tenisových dvorců, provozování sportovních zařízení, provozování zoologických zahrad, předprodej vstupenek, půjčování potápěčské výstroje, půjčování přenosných videokamer, půjčování sportovního nářadí (s výjimkou dopravních prostředků), služby pro oddech a rekreaci, služby diskžokejů, služby osobního trenéra (fitness trenink), organizování sportovních soutěží; (43) služby zajišťující stravování a nápoje, dočasné ubytování, automaty rychlého občerstvení, služby barů, bufety, dětské jesle, domovy důchodců, hotelové služby, závodní jídelny, kavárny, provozování kempů, služby motelů, turistické noclehárny, penziony, poskytování přechodného

ubytování, ubytovací služby prázdninových táborů, provoz hotelového ubytování, půjčování stanů, půjčování židlí, stolů, prostírání, nápojového skla, restaurace, samoobslužné restaurace, zásobování; (44) lékařské služby, veterinární služby, péče o hygienu a krásu osob a zvířat, zemědělské, zahradnické a lesnické služby, aromaterapeutické služby, depilace voskem, farmaceutické poradenství, fyzikální terapie, fyzioterapie, hospice, plastická chirurgie, chov zvířat, kadeřnické salóny, kliniky a sanatoria, lázeňské služby, veřejné lázně pro hygienické účely, lékařské poradenství pro osoby se zdravotním postižením, manikúra, masáže, návrhy pro tvorbu krajiny, služby nemocnice, ošetrovatelské služby, služby psychologa, salóny krásy, služby solárií, služby v oblasti alternativní medicíny, služby v oblasti sauny, služby vizážistů, zdravotnická střediska, zdravotní péče, zdravotní poradenství, zkrášlovací salóny; (45) právní služby, bezpečnostní služby pro ochranu majetku a jednotlivců, osobní a sociální služby poskytované ostatními za účelem uspokojování potřeb jednotlivců provozováním předmanželské a manželské poradny, hlídací noční služba, hlídání dětí, hlídání domácích zvířat, půjčování obleků a večerních šatů, půjčování oděvů, plánování a pořádání svatebních obřadů, seznamovací služby, ztráty a nálezy.

- (511) 41, 43, 44, 45  
(540)



- (111) **358691**  
(220) 26.07.2016  
(320) 26.07.2016  
(442) 23.11.2016  
(151) 01.03.2017  
(730) **Keratech s.r.o.**, Opletalova 37, Praha 1, 11000, CZ  
(210) O-532769  
(510) (1) chemické výrobky určené pro průmysl, prostředky pro kalení a letování kovů, lepidla pro průmysl, nátěry ohnivzdorné; (17) polotovary z plastických hmot, materiály těsnící, ucpávací a izolační, ohebné trubky nekovové; (19) stavební materiály nekovové.  
(511) 1, 17, 19  
(540)

**FIBRATECH**

- (111) **358692**  
(220) 26.07.2016  
(320) 26.07.2016  
(442) 23.11.2016  
(151) 01.03.2017  
(730) **Ústřední automotoklub České republiky z.s.**, Na Strži 1837/9, Praha 4, 14000, CZ  
(210) O-532775  
(510) (35) propagační a reklamní činnost; (41) organizační zabezpečení sportovních akcí, výchova mládeže a praktický výcvik, výchovně-zábavné klubové služby, provozování sportovních akcí.  
(511) 35, 41  
(540)

**Biketrialová akademie ÚAMK**

- (111) **358693**  
(220) 26.07.2016  
(320) 26.07.2016  
(442) 23.11.2016  
(151) 01.03.2017  
(730) **Ústřední automotoklub České republiky z.s.**, Na Strži 1837/9, Praha 4, 14000, CZ  
(210) O-532776

(510) (35) propagační a reklamní činnost; (41) organizační zabezpečení sportovních akcí, výchova mládeže a praktický výcvik, výchovně-zábavné klubové služby, provozování sportovních akcí.

(511) 35, 41

(540) **Kartingová akademie ÚAMK**

(111) **358694**

(220) 26.07.2016

(320) 26.07.2016

(442) 23.11.2016

(151) 01.03.2017

(730) **Redbloom s.r.o.**, Na Poříčí 1047/26, Praha 1, 11000, CZ

(210) O-532779

(510) (9) přístroje a nástroje vědecké, námořní, geodetické, fotografické, filmové, optické, přístroje pro vážení, měření, signalizaci, kontrolu (inspekci), záchranu a přístroje pro vyučování, přístroje a nástroje pro vedení, přepínání, přeměnu, akumulaci, regulaci nebo řízení elektrického proudu, přístroje pro záznam, převod, reprodukci zvuku nebo obrazu, nosiče dat magnetické, záznamové disky, kompaktní disky, DVD a ostatní digitální záznamové nosiče, ústrojí pro přístroje na mince, pokladny registrační, kalkulačky, zařízení na zpracování dat, počítače, počítačový software, hasicí přístroje; (35) propagační činnost, reklama, pomoc při řízení obchodní činnosti, obchodní administrativy, kancelářské práce; (41) výchova, vzdělávání, zábava, sportovní a kulturní aktivity.

(511) 9, 35, 41

(540) **VOXPOP**

(111) **358695**

(220) 26.07.2016

(320) 26.07.2016

(442) 23.11.2016

(151) 01.03.2017

(730) **Hásek Rudolf**, Brodská 2002/94, Žďár nad Sázavou, 59101, CZ

(740) Advokátní kancelář CINK a partneři, s. r. o., Mgr. Ing. Pavel Cink - advokát, Veleslavínova 363/33, Plzeň, 30100

(210) O-532785

(591) Barevná

(510) (35) propagační činnost, reklamní činnost, marketing, prezentace služeb v komunikačních médiích pro účely provozu taxislužby, zajišťování předplatného v oblasti dopravy a přepravy; (39) přeprava taxi, automobilová doprava, osobní taxislužba, rezervace taxi přepravy, přeprava zavazadel, osobní doprava, organizování turistických prohlídek, přeprava turistů, spediční, organizování zájezdů, zprostředkování dopravy (zasílatelství), zprostředkování přepravy a cestování (tj. rezervace služeb taxislužby, organizace cestovních zájezdů), poskytování informací o taxislužbě prostřednictvím předem nahráných telefonních vzkazů; (41) pořádání a řízení pracovních setkání (školení) v oblasti taxislužby, poskytování informací o možnostech rekreace a výletech, organizování soutěží v rámci činnosti taxislužby.

(511) 35, 39, 41

(540)



(111) **358696**

(220) 26.07.2016

(320) 26.07.2016

(442) 23.11.2016

(151) 01.03.2017

(730) **Hásek Rudolf**, Brodská 2002/94, Žďár nad Sázavou, 59101, CZ

(740) Advokátní kancelář CINK a partneři, s. r. o., Mgr. Ing. Pavel Cink - advokát, Veleslavínova 363/33, Plzeň, 30100

(210) O-532786

(510) (16) papírenské výrobky – bloky, desky, obálky, samolepky; brožury, časopisy (periodika), tištěné fotografie, plakáty, pohlednice, dopisní papír, knihy, letáky, pera a propisky (kancelářské potřeby); (22) reklamní plachty; (35) propagační činnost, reklamní činnost, marketing, telemarketing, sestavování statistiky, zaslání reklamních materiálů zákazníkům, průzkum veřejného mínění, vydávání, zveřejňování, oznámení a publikování reklamních textů, styky s veřejností, organizování výstav komerčních nebo reklamních; (38) poskytování internetových difuzních fór, radiokomunikace, rozhlasové vysílání, informační kanceláře (provozování informačních center); (39) organizování turistických prohlídek, přeprava turistů, organizování zájezdů, doprovázení turistů, organizování cestovních zájezdů, organizování okružních výletů, zprostředkování dopravy (zasílatelství), zprostředkování přepravy, osobní doprava, automobilová doprava, taxislužba, poskytování dopravních informací, doručovací a kurýrské služby; (41) poskytování informací o možnostech rekreace a výletech, organizování divadelních představení, fotografování, hudební produkce, poskytování informací o možnostech rozptýlení, zábavy a vzdělání, provozování knihoven, provozování muzeí, organizování a pořádání koncertů, organizování kulturních nebo vzdělávacích výstav, organizování plesů, organizování soutěží (vzdělávacích, zábavných), poskytování vzdělávacích informací; (43) ubytovací služby (hotely, penziony), rezervace hotelů, provoz hotelového ubytování, provozování kaváren a restaurací; (45) poskytování licence k právam duševního vlastnictví.

(511) 16, 22, 35, 38, 39, 41, 43, 45

(540)



(111) **358697**

(220) 27.07.2016

(320) 27.07.2016

(442) 23.11.2016

(151) 01.03.2017

(730) **VITANA, a.s.**, Mělnická 133, Byšice, 27732, CZ

(210) O-532849

(510) (29) maso, neživé ryby, drůbež a zvěřina, masové výtahy, konzervované, mražené, sušené, vařené, zavařené ovoce a zelenina, základy pro polévky ve formě želé, bujóny ve formě želé, polévkové koncentráty ve formě želé, dehydrovaná želatina v prášku nebo v plátcích, džemy, kompoty, vejce, mléko a mléčné výrobky, jedlé oleje a tuky, luštěniny s výjimkou čerstvých, bujóny a vývary, gelové bujóny, polévky, instantní polévky, směsi v prášku a v pastě pro přípravu hotových pokrmů a šťáv k masům připravených na základě živočišných surovin (masné a mléčné suroviny, vejce) a jejich směsí, přísady do polévek jako granulované směsi a zavářky na masovém základu, masné polotovary, masové kuličky, výrobky z ryb, sezamový olej, bramborové knedlíky v prášku, instantní bramborová kaše, směsi v prášku a v pastě pro přípravu hotových pokrmů a šťáv k masům připravených na základě rostlinných surovin (především zeleniny a bylin) a jejich směsí; (30) káva, čaj, kakao a kávové náhražky, rýže, tapioka a ságo, mouka a obilninové přípravky, chléb, pečivo a cukrovinky, zmrzlina, cukr, med, melasa, droždí, prášek do pečiva, sůl, hořčice, ocet, konzumní led, koření, kořenící směsi, směsi koření a bylin, upravená sezamová semínka, houskové knedlíky v prášku, moučníky v prášku, pudinky v prášku, směs na čokoládové, kakaové a kávové polevy, instantní krupicová, ovesná a obilninová kaše, mléčná rýže, tekuté kořenící přípravky, chilli omáčky, sojové omáčky, marinády, zálivky na ochucení, tekutá ochucovadla, tatarské omáčky, majonézy, kuskus, těstoviny, tortellini, škrob jako potrava, studené omáčky spadající do této třídy a další hotové omáčky a jejich základy podávané po tepelné úpravě, chuťové přísady, sladké omáčky toppingy, cukrářské výrobky, směsi v

prášku a v pastě pro přípravu hotových pokrmů, omáček a šťáv k masům připravených především na základě rostlinných surovin (především mouky, obilovin, luštěnin, koření) a jejich směsí, přísady do polévek jako granulované směsi a zavářky na rostlinném základu (převažující směs mouky, strouhanky, koření a s přídavkem zeleniny), krutónky (kousky osmaženého chleba nebo housky), zlepšující a přídavné látky na kuchyňské použití (zahušťovadla, aromata) kromě éterických esencí a esenciálních olejů; (32) piva, minerální vody, šumivé nápoje a jiné nápoje nealkoholické, nápoje a šťávy ovocné, sirupy a jiné přípravky ke zhotovování nápojů, nápoje v prášku; (35) propagační činnost, reklama, prezentace výrobků v komunikačních médiích, předvádění zboží, inzerce, pronájem reklamní plochy a času, distribuce reklamních materiálů a vzorků výrobků, poskytování informací komerčního nebo reklamního charakteru, multimediálních informací komerčního charakteru, zprostředkování v oblasti nákupu a prodeje zboží s výše uvedenými výrobky ve třídách 29, 30, 32 včetně prodeje prostřednictvím Internetu, maloobchodní a velkoobchodní prodej výše uvedených výrobků ve třídách 29, 30, 32.

(511) 29, 30, 32, 35  
(540)



(111) **358698**  
(220) 29.07.2016  
(320) 29.07.2016  
(442) 23.11.2016  
(151) 01.03.2017  
(730) **Stetsenko Igor**, Vlastenecké námestie 1250/3, Bratislava, SK  
(210) O-532881  
(591) Barevná  
(510) (20) nábytek a bytové zařízení, postele a lůžka, lůžkoviny, matrace, polštáře a podušky, přístřeší a pelíšky pro zvířata, nábytek zahradní a kempingový nábytek skládací a přenosný, spací pytle pro kempování, rošty pod matrace, části a příslušenství uvedených výrobků zahrnuté v této třídě; (24) ložní prádlo a příkrývky, pokrývky ložní i cestovní, potahy a povlaky na matrace, potahy a povlaky na nábytek, potahy a povlaky na postele, lůžkoviny, polštáře, potahy na polštáře a přehozy přes postele, ubrusy, koupelnový textil, kuchyňský textil a stolní prádlo, textilní tapety a závěsy na stěnu uvedené v této třídě, záclony a závěsy uvedené v této třídě; (35) internetový obchod a dodavatelské služby s výrobky uvedenými výše ve třídách 10, 20 a 24, marketing, import a export a zprostředkování obchodní činnosti pro výše uvedené výrobky ve třídách 10, 20 a 24, poradenská služba v obchodu s výrobky výše uvedenými ve třídách 10, 20 a 24, reklama, propagace.

(511) 20, 24, 35  
(540)



(111) **358699**  
(220) 11.08.2016  
(320) 11.08.2016  
(442) 23.11.2016  
(151) 01.03.2017  
(730) **VOONO s.r.o.**, Žitomířská 12, Praha, 10100, CZ  
(210) O-532990  
(510) (3) přípravky pro bělení a jiné prací prostředky, přípravky pro leštění, odmašťování a broušení, mýdla, parfémy, deodoranty, vonné tyčinky, vonné oleje, kosmetika, vlasové vody, zubní pasty, krémy, sprchové gely, pleťové vody, tělová mléka, odličovací mléka, pomády na rty, dekorativní kosmetika, pudry, zásypy, kadeřnické výrobky, barvicí prostředky na vlasy, tělové oleje a vlasové pleťové masky, kosmetické masky, přípravky na mytí vlasů a oplachování ve formě šampónů a kondicionérů, přípravky proti lupům, hydratační výrobky na pleť a vlasy, tekutina pro úpravu vlasů, vlasové zábaly a masky, pleťové masky ve formě prášku, henna přírodní barva na vlasy; (5) farmaceutické a veterinární přípravky, hygienické výrobky pro léčebné účely, diabetické upravené pro lékařské použití, dezinfekční prostředky, potravinové doplňky všeho druhu uvedené v této třídě, doplňky stravy obohacené vitamíny, minerály, aminokyselinami nebo stopovými prvky, doplňky stravy pro fyzicky aktivní osoby, sportovce a rekonvalescenty, léčivé čaje a bylinky; (16) papír a výrobky z papíru, a to plakáty, alba, letáky, brožury, příručky, knihy, noviny, tiskoviny, prospekty, samolepky, tiskopisy pro podnikatele, fotografie, učební materiály; (21) pomůcky a nádoby pro domácnost a kuchyň, hřebeny a mycí houby, materiály pro výrobu štetců, sklo, porcelán; (30) káva, čaj, kakao, cukr, rýže, náhražky kávy; (31) zrní zemědělské, zahradnické a lesní produkty nezahrnuté v jiných třídách, čerstvé ovoce a zelenina, semena, rostliny a květiny; (35) maloobchod a velkoobchod s výše uvedenými výrobky ve tř. 3 a 21; (41) vzdělávání, školení, zábava a sportovní a kulturní činnost; (42) vědecké a technologické služby; (44) péče o hygienu a krásu osob, aplikace biomedicínské kosmetiky, aplikace přírodních kosmetických produktů, zemědělské, zahradnické a lesnické služby.

(511) 3, 5, 16, 21, 30, 31, 35, 41, 42, 44  
(540)

**VOONO**

(111) **358700**  
(220) 05.08.2016  
(320) 05.08.2016  
(442) 23.11.2016  
(151) 01.03.2017  
(730) **Karas Peter Mgr.**, Chopinova 1556/6, Praha 2, 12000, CZ  
(740) Mgr. Vojtěch Sucharda, advokát, Schnirchova 1374/28, Praha 7, 17000  
(210) O-533039  
(510) (9) počítače a související výpočetní technika, zvuková a audiovizuální technika, elektronické součásti a zařízení pro počítačovou, sdělovací a přenosovou techniku včetně audiovizuální, software; (16) tištěné propagační brožury a knihy, časopisy, prospekty, plakáty, pouzdra na doklady a pasy, reklamní tabule zařazené v této třídě, kancelářské stroje; (35) obchodní nebo podnikatelský průzkum, průzkum trhu, statistické konzultace, statistické výpočty, konzultace výzkumu trhu, výzkum trhu a médií, sociologický výzkum, výběrové šetření, průzkum trhu a reklamy, marketingové studie (vedení), obchodní administrativy, propagační činnost, inzertní a reklamní činnost, reklama, zasílání reklamních a propagačních materiálů zákazníkům, vydávání reklamních, propagačních a inzertních textů, kancelářské práce, organizování výstav a veletrhů k obchodním a reklamním účelům, průzkum veřejného mínění; (38) poskytování internetových diskusních fór, provozování internetového portálu; (41) organizování konferencí, kongresů, sympozií, seminářů, organizování výstav a veletrhů pro kulturní nebo vzdělávací účely, nakladatelská a vydavatelská činnost, zprostředkovatelská činnost v oblasti pořádání kurzů, výchova, vzdělávání, zábava; (42) programování pro počítače, hosting webových stránek, tvorba a správa webových stránek, umístění webových stránek.

(511) 9, 16, 35, 38, 41, 42  
(540)

**Dobryprezident.cz**

(111) **358701**

(220) 08.08.2016

(320) 08.08.2016

(442) 23.11.2016

(151) 01.03.2017

(730) **Janečková Marika**, V Nových domech 348/15, Praha 10 - Hostivař, 10200, CZ

(740) ZIVKO MIJATOVIĆ & PARTNERS s.r.o., Jugoslávských partyzánů 639/26, Praha 6, 16000

(210) O-533070

(510) (5) potravinové doplňky pro posílení imunity organismu, zvýšení výkonu a zlepšení zdraví v tuhém i tekutém stavu, ve formě práškových směsí, kapek, sirupů, gelů, past, tablet, šumivých tablet, pastilek, dražé, tobolek, kapslí, bonbónů, žele a prášků, albuminová (bílkovinná) potrava pro lékařské účely, minerální doplňky potravy pro lékařské účely, aminokyseliny pro lékařské účely, bílkovinné a biologické přípravky pro lékařské účely, dietetické látky upravené pro lékařské účely, dietní potraviny upravené pro lékařské účely, dietní a nutriční přípravky a léčiva, enzymy a enzymatické přípravky pro lékařské účely, hormony pro lékařské účely, chemické a chemicko-farmaceutické přípravky pro lékařské účely, škrob pro dietetické účely, vitamínové přípravky, želatina pro lékařské účely, přípravky obsahující stopové prvky; (18) kůže a její imitace, zboží vyrobené z těchto materiálů, nezahrnuté v jiných třídách, a to kožené kufry a tašky, kabelky, peněženky, kapesní peněženky, pouzdra na klíče, ruksaky, vaky, ramenní popruhy, kožené pásky, kožené pásy, kožené tkanice, závěsné kožené řemeny, zvířecí kůže, usně, kufry a cestovní tašky, deštníky a slunečníky, sportovní tašky; (24) ručníky, osušky; (25) oděvy, sportovní oděvy, a to funkční prádlo, trička, bundy, teplákové soupravy, čepice, obuv; (28) sportovní potřeby všeho druhu spadající do této třídy, sportovní vybavení spadající do této třídy pro sportoviště, tělocvičny, posilovny, fitness centra, centra pro aerobic, spinning centra a plavecká zařízení, sportovní ochranné pomůcky v rámci třídy 28; (35) propagační činnost, reklama, pomoc při řízení obchodní činnosti, obchodní administrativa, maloobchodní prodej potravinových doplňků, nutričních, dietetických a ergoetických přípravků pro sport v kamenných obchodech a prostřednictvím internetu; (41) poskytování kurzů v oboru fitness, cvičení a výživy, poskytování informací pomocí webové stránky zaměřené na informace o cvičení a tělesné kondici, poskytování on-line školení a informací pro účastníky kurzů v oboru fitness, cvičení a výživy, poskytování on-line školení a informací pro cvičební a fitness instruktory v oboru metod pro výuku fitness a cvičení, kurzy a výuka tělesné zdatnosti, kondiční trénink jednotlivců a skupin, trénink fyzické zdatnosti jednotlivců a skupin, služby osobního trenéra, služby fitness studia, poskytování, pořádání a provádění workshopů, seminářů a táborů v oblasti fitness a cvičení, poskytování fitness a sportovních zařízení pro všeobecnou tělesnou zdatnost, vzdělávání učitelů sportovních disciplín, sportovní školení, sportovní výuka, lektorské činnosti, konzultace a poskytování informací v oblasti sportu, pořádání a organizování vzdělávacích, kulturních a společenských akcí, pořádání a organizování sportovních akcí a závodů, organizování vzdělávání a prevence v oblasti zdravého životního stylu a snižování nadváhy, organizování redukčně kondičních kurzů a cvičení, organizování školení, seminářů a konferencí, kluby zdraví (služby), provozování sportovních a tělovýchovných zařízení všeho druhu, zprostředkování v oblasti sportu, provozování sportovních klubů, provozování vzdělávacích zařízení, půjčování a pronájem sportovních potřeb, poskytování přístrojů ke cvičení, půjčování a pronájem filmů a hudby, výroba audiovizuálních děl, nakladatelská činnost, publikování textů, obrázků a videa v tištěných médiích a na internetu, výchova dětí a mládeže, hudební, filmová a umělecká produkce, činnosti umělecké agentury; (44) zdravotní péče, odborné poradenství v oblasti zdravého životního stylu, správného stravování a pohybových aktivit, psychologické poradenství, provozování zařízení sloužících k regeneraci, rekondici a snižování tělesné hmotnosti, provozování relaxačních (regeneračních) center, provozování wellness studia, lázní, sauny a solária, fyzioterapie, masáže, salóny krásy, aromaterapeutické služby, kosmetické služby, kadeřnické služby, služby vizážistů, manikúra a pedikúra – vše výše uvedené v rámci třídy 44.

(511) 5, 18, 24, 25, 28, 35, 41, 44

(540)



(111) **358702**

(220) 09.08.2016

(320) 09.08.2016

(442) 23.11.2016

(151) 01.03.2017

(730) **Plzeňský Prazdroj, a.s.**, U Prazdroje 7, Plzeň, 30497, CZ

(210) O-533072

(510) (16) brožury, časopisy, letáky, fotografie, plakáty, plakáty velké plošné, papírové tabule, papírové nástěnné kalendáře, papírové visačky, tužky, jídelní lístky, pivní tácky, kelímky, výrobky z papíru, lepenky a z plastických hmot zařazené ve třídě 16 pro reklamní, marketingové a propagační účely; (35) marketing, reklama a propagace v oboru pivovarnictví a sladařství.

(511) 16, 35

(540)



(111) **358703**

(220) 09.08.2016

(320) 09.08.2016

(442) 23.11.2016

(151) 01.03.2017

(730) **Plzeňský Prazdroj, a.s.**, U Prazdroje 7, Plzeň, 30497, CZ

(210) O-533073

(510) (32) piva, minerální vody, šumivé nápoje a jiné nealkoholické nápoje, ovocné nápoje a ovocné šťávy, sirupy; (33) alkoholické nápoje (s výjimkou piva); (35) marketing, reklama a propagace v oboru pivovarnictví a sladařství.

(511) 32, 33, 35

(540)

**Radegast Hořký živel**

(111) **358704**

(220) 10.08.2016

(320) 10.08.2016

(442) 23.11.2016

(151) 01.03.2017

(730) **Gärtner Jiří**, Žižkova 167, Vyžlovka, 28163, CZ

(740) David Hanzlík, V Lomu 205E, Vyžlovka, 28163

(210) O-533116

(510) (6) kovové stavební materiály; (7) vodní čerpadla; (37) instalace aeračního systému.

(511) 6, 7, 37



(540)



- (111) **358705**  
(220) 10.08.2016  
(320) 10.08.2016  
(442) 23.11.2016  
(151) 01.03.2017  
(730) **Kulhavá Zuzana Ing.**, Kunčice 288, Letohrad, 56151, CZ  
**Špicar Radek, M.Phil.**, Šlikova 39, Praha 6, 16900, CZ  
(740) Zuzana Kulhavá, Dolní konec 288, Letohrad, Kunčice, 56151  
(210) O-533123  
(510) (9) přístroje pro záznam, převod, reprodukci zvuku nebo obrazu, nosiče dat magnetické, záznamové disky, kompaktní disky, DVD a ostatní digitální záznamové nosiče, počítačový software; (16) tiskárenské výrobky, potřeby pro knižní vazby, fotografie, plastické obaly (nezařazené do jiných tříd), tiskařské typy, štočky.  
(511) 9, 16  
(540)



- (111) **358706**  
(220) 11.08.2016  
(320) 11.08.2016  
(442) 23.11.2016  
(151) 01.03.2017  
(730) **Startupedia s. r. o.**, Radlická 2485/103, Praha 5, 15000, CZ  
(740) Advokátní kancelář CINK a partneři, s. r. o., Mgr. Ing. Pavel Cink - advokát, Veleslavínova 363/33, Plzeň, 30100  
(210) O-533176  
(510) (35) online pracovní inzerce, zprostředkování zaměstnanců online, náborů zaměstnanců online, psychologické testování pro výběr zaměstnanců, marketingové služby, personální poradenství v oblasti HR; (41) pořádání a řízení konferencí, pořádání a řízení pracovních setkání (školení), poradenství v oblasti volby povolání a v oblasti změny formy zaměstnávání, vzdělávání; (42) tvorba softwaru (počítačových programů), instalace a aktualizace počítačových programů, údržba počítačových programů, převod (konverze) dat a počítačových programů (ne fyzický), zálohování externí, aktualizace a údržba dat v počítačových databázích, systematizace informací do počítačových dat, tvorba a správa webových (internetových) stránek a aplikací.  
(511) 35, 41, 42  
(540)

**Hiri.cz**

- (111) **358707**  
(220) 12.08.2016  
(320) 12.08.2016

- (442) 23.11.2016  
(151) 01.03.2017  
(730) **Tobiášová Ivana**, Želivského 1333, Poděbrady, CZ  
(210) O-533185  
(510) (14) šperky pro psy, přívěšky, náramky, řetízky, náhrdelníky, náušnice, ozdobné kroužky; (18) obojky pro psy, vodítka pro psy, oblečky pro psy, tašky pro psy, kufrы pro psy, kožený pytlík na krmení pro psy, obuv pro psy, čepice pro psy; (31) krmivo pro psy, pochoutky pro psy, potravinářské výrobky pro psy, kulaté pralinky pro psy s příchutí sladkou a slanou, obalované pralinky pro psy, psí bonboniery, lanýže a bonbony pro psy.  
(511) 14, 18, 31  
(540)

*Tobias*  
*Dogs - Pralines*

- (111) **358708**  
(220) 18.08.2016  
(320) 18.08.2016  
(442) 23.11.2016  
(151) 01.03.2017  
(730) **MP Krásno, a.s.**, Hranická 430/34, Valašské Meziříčí, 75701, CZ  
(740) JUDr. Miroslava Hořínková, advokátka, areál DEZA, a.s., Valašské Meziříčí, 75701  
(210) O-533334  
(510) (29) maso a masné výrobky, šunky; (35) propagační činnost, reklama, prodej masa a masných výrobků; (40) řeznictví a uzenářství (zpracování masa a masných výrobků), uzení potravin, zejména masa.  
(511) 29, 35, 40  
(540)

**AMÁLKA ŠUNKA**

- (111) **358709**  
(220) 18.08.2016  
(320) 18.08.2016  
(442) 23.11.2016  
(151) 01.03.2017  
(730) **MP Krásno, a.s.**, Hranická 430/34, Valašské Meziříčí, 75701, CZ  
(740) JUDr. Miroslava Hořínková, advokátka, areál DEZA, a.s., Valašské Meziříčí, 75701  
(210) O-533339  
(510) (29) maso a masné výrobky, šunky; (35) propagační činnost, reklama, prodej masa a masných výrobků; (40) řeznictví a uzenářství (zpracování masa a masných výrobků), uzení potravin, zejména masa.  
(511) 29, 35, 40  
(540)

**Rytířská šunka**

- (111) **358710**  
(220) 18.08.2016  
(320) 18.08.2016  
(442) 23.11.2016  
(151) 01.03.2017  
(730) **MP Krásno, a.s.**, Hranická 430/34, Valašské Meziříčí, 75701, CZ  
(740) JUDr. Miroslava Hořínková, advokátka, areál DEZA, a.s., Valašské Meziříčí, 75701  
(210) O-533340  
(510) (29) maso a masné výrobky, šunky; (35) propagační činnost, reklama, prodej masa a masných výrobků; (40) řeznictví a uzenářství (zpracování masa a masných výrobků), uzení potravin, zejména masa.  
(511) 29, 35, 40

(540)

## KÁJA ŠUNKA

(111) **358711**

(220) 23.08.2016

(320) 23.08.2016

(442) 23.11.2016

(151) 01.03.2017

(730) **BodyByMe s.r.o.**, Ostrovní 126/30, Praha, 11000, CZ

(740) Legal Artis s.r.o., advokátní kancelář, JUDr. Anna Kudrnová, Václavské náměstí 807/64, Praha, 11000

(210) O-533429

(510) (25) oděvy, obuv; (28) sportovní potřeby zařazené v této třídě; (40) zpracování a úprava materiálů, a to šití a úprava oděvů a módních doplňků.

(511) 25, 28, 40

(540)

BODYBYME

(111) **358712**

(220) 23.08.2016

(320) 23.08.2016

(442) 23.11.2016

(151) 01.03.2017

(730) **Golf Vinoř, a.s.**, Malá Štupartská 634/7, Praha 1, 11000, CZ

(740) Jícha & Holman, advokátní kancelář, JUDr. Ing. Pavel Jícha, advokát, Slezská 2127/13, Praha 2, 12000

(210) O-533435

(510) (25) oděvy, obuv, kloboučnické zboží, čepice se štítkem, kalhoty, košile, obuv sportovní, ponožky, rukavice, saka, šály, svetry, pulovry, trička, vesty; (35) propagační činnost, reklama, obchodní administrativa, design reklamních materiálů, reklama; (41) výchova, vzdělávání, zábava, sportovní a kulturní aktivity, provozování golfových hřišť, klubové služby (výchovně-zábavné nebo sportovní), organizování sportovních soutěží, pronájem sportovních hřišť, provozování sportovních zařízení, půjčování sportovního nářadí s výjimkou dopravních prostředků, služby pro oddech a rekreaci; (43) bary, bufety, kavárny, poskytování přechodného ubytování, restaurace.

(511) 25, 35, 41, 43

(540)

**TWIN CHAPELS GOLF RESORT  
PRAHA**

(111) **358713**

(220) 23.08.2016

(320) 23.08.2016

(442) 23.11.2016

(151) 01.03.2017

(730) **Golf Vinoř, a.s.**, Malá Štupartská 634/7, Praha 1, 11000, CZ

(740) Jícha & Holman, advokátní kancelář, JUDr. Ing. Pavel Jícha, advokát, Slezská 2127/13, Praha 2, 12000

(210) O-533436

(510) (25) oděvy, obuv, kloboučnické zboží, čepice se štítkem, kalhoty, košile, obuv sportovní, ponožky, rukavice, saka, šály, svetry, pulovry, trička, vesty; (35) propagační činnost, reklama, obchodní administrativa, design reklamních materiálů, reklama; (41) výchova, vzdělávání, zábava, sportovní a kulturní aktivity, provozování golfových hřišť, klubové služby (výchovně-zábavné nebo sportovní), organizování sportovních soutěží, pronájem sportovních hřišť, provozování sportovních zařízení, půjčování sportovního nářadí s výjimkou dopravních prostředků, služby pro oddech a rekreaci; (43) bary, bufety, kavárny, poskytování přechodného ubytování, restaurace.

(511) 25, 35, 41, 43

(540)

**TWIN CHAPELS GOLF CLUB VINOŘ**

(111) **358714**

(220) 23.08.2016

(320) 23.08.2016

(442) 23.11.2016

(151) 01.03.2017

(730) **Golf Vinoř, a.s.**, Malá Štupartská 634/7, Praha 1, 11000, CZ

(740) Jícha & Holman, advokátní kancelář, JUDr. Ing. Pavel Jícha, advokát, Slezská 2127/13, Praha 2, 12000

(210) O-533446

(591) Barevná

(510) (25) oděvy, obuv, kloboučnické zboží, čepice se štítkem, kalhoty, košile, obuv sportovní, ponožky, rukavice, saka, šály, svetry, pulovry, trička, vesty; (35) propagační činnost, reklama, obchodní administrativa, design reklamních materiálů, reklama; (41) výchova, vzdělávání, zábava, sportovní a kulturní aktivity, provozování golfových hřišť, klubové služby (výchovně-zábavné nebo sportovní), organizování sportovních soutěží, pronájem sportovních hřišť, provozování sportovních zařízení, půjčování sportovního nářadí s výjimkou dopravních prostředků, služby pro oddech a rekreaci; (43) bary, bufety, kavárny, poskytování přechodného ubytování, restaurace.

(511) 25, 35, 41, 43

(540)



(111) **358715**

(220) 23.08.2016

(320) 23.08.2016

(442) 23.11.2016

(151) 01.03.2017

(730) **Golf Vinoř, a.s.**, Malá Štupartská 634/7, Praha 1, 11000, CZ

(740) Jícha & Holman, advokátní kancelář, JUDr. Ing. Pavel Jícha, advokát, Slezská 2127/13, Praha 2, 12000

(210) O-533447

(510) (25) oděvy, obuv, kloboučnické zboží, čepice se štítkem, kalhoty, košile, obuv sportovní, ponožky, rukavice, saka, šály, svetry, pulovry, trička, vesty; (35) propagační činnost, reklama, obchodní administrativa, design reklamních materiálů, reklama; (41) výchova, vzdělávání, zábava, sportovní a kulturní aktivity, provozování golfových hřišť, klubové služby (výchovně-zábavné nebo sportovní), organizování sportovních soutěží, pronájem sportovních hřišť, provozování sportovních zařízení, půjčování sportovního nářadí s výjimkou dopravních prostředků, služby pro oddech a rekreaci; (43) bary, bufety, kavárny, poskytování přechodného ubytování, restaurace.

(511) 25, 35, 41, 43

(540)



- (111) **358716**  
 (220) 24.08.2016  
 (320) 24.08.2016  
 (442) 23.11.2016  
 (151) 01.03.2017  
 (730) **Pivovar Protivín, a.s.**, Pivovar 168, Protivín, 39811, CZ  
 (740) Langrova, s.r.o., Skrétova 48, Plzeň, 30100  
 (210) O-533484  
 (591) Barevná  
 (510) (16) papírové a kartónové obaly, papírové a kartónové krabice, reklamní, propagační a informační materiály z papíru a plastických hmot spadající do této třídy, a to tiskoviny, kalendáře, plakáty, papírové tácky, papírové ubrusky a ubrusy, pohlednice, tištěné billboardy, tužky; (20) nábytek a jeho části spadající do této třídy; (21) sklenice, poháry, číše, láhve, püllitry, plastové tácky; (25) oděvy, obuv, pokrývky hlavy; (32) piva, nápoje na bázi piva; (41) kulturní, zábavné, společenské a sportovní akce (organizování), výchova, vzdělávání; (43) hotelové služby, gastronomie, ubytovací služby, restaurační a cateringové služby (zajišťování hromadného stravování), vše v rámci této třídy.  
 (511) 16, 20, 21, 25, 32, 41, 43  
 (540)



- (111) **358717**  
 (220) 25.08.2016  
 (320) 25.08.2016  
 (442) 23.11.2016  
 (151) 01.03.2017  
 (730) **M-ocean, s.r.o.**, Hrabákova 2001/21, Praha 4 - Chodov, 14800, CZ  
 (740) Mgr. Kateřina Mík Špoulová, advokátka, Haštalská 27, Praha 1, 11000  
 (210) O-533496  
 (510) (16) tištěná ocenění, certifikáty, osvědčení a diplomy, fotografie, plastické obaly (nezařazené do jiných tříd), knihy, magazíny, noviny, ročenky, kalendáře, programy, tištěné vstupenky, brožury, prospekty; (35) reklamní, propagační a inzertní činnost, zpracování marketingových studií, vydávání reklamních textů, propagačních a inzertních tiskovin, merchandising, marketingová podpora rozvoje, komerčního i neziskového využití Internetu a jiných počítačových, datových a komunikačních sítí, organizace soutěží, eventů, seminářů, výstav, veletrhů nebo táborů/campů, vše pro komerční, propagační nebo neziskové účely, vydávání reklamních, inzertních a propagačních materiálů; (38) provozování internetového portálu a služby webových portálů, počítačová komunikace a komunikační služby prostřednictvím Internetu, monitorovací služby vztahující se k telekomunikačním sítím a přístrojům, šíření elektronických časopisů, informací, elektronických periodik, zveřejňování, rozšiřování a přenos

informací prostřednictvím všech informačních a telekomunikačních prostředků a sítí, šíření tiskovin, časopisů, periodik, knih v elektronické podobě prostřednictvím počítačové sítě včetně Internetu, provozování rozhlasového a televizního vysílání po Internetu, včetně živého vysílání, on-line TV, poradenství a konzultace vztahující se k výše uvedeným službám; (41) zábavní, výchovné a vzdělávací služby, organizace soutěží a vyhlášení cen, pořádání eventů s předáváním cen, zařizování a vedení výstav a seminářů, organizace a pořádání vzdělávacích, kulturních, uměleckých, sportovních a hudebních akcí, interaktivní zábavní služby, služby elektronických her poskytované prostřednictvím jakýchkoli komunikačních médií, zábavní služby poskytované prostřednictvím Internetu a jiných telekomunikačních médií, informace vztahující se k zábavě poskytované on-line z Internetu nebo z jiných komunikačních médií, nakladatelství a vydavatelství, fotografování, ediční činnost, publikační činnost, nahrávání nosičů zvukových nebo obrazových zvukových, půjčování nahraných zvukových a zvukově obrazových záznamů, tvorba a výroba audiovizuálních děl, televizních a rozhlasových programů, TV produkce, informační a poradenské služby týkající se výše uvedených služeb této třídy; (42) tvorba a údržba webových stránek, tvorba multimediálních dokumentů, prezentací, aplikací, katalogů, informačních databází, tvorba informačních databází, elektronických časopisů, periodik, knih.

(511) 16, 35, 38, 41, 42

(540)

**GLITCH**

- (111) **358718**  
 (220) 25.08.2016  
 (320) 25.08.2016  
 (442) 23.11.2016  
 (151) 01.03.2017  
 (730) **M-ocean, s.r.o.**, Hrabákova 2001/21, Praha 4 - Chodov, 14800, CZ  
 (740) Mgr. Kateřina Mík Špoulová, advokátka, Haštalská 27, Praha 1, 11000  
 (210) O-533497  
 (510) (16) tištěná ocenění, certifikáty, osvědčení a diplomy, fotografie, plastické obaly (nezařazené do jiných tříd), knihy, magazíny, noviny, ročenky, kalendáře, programy, tištěné vstupenky, brožury, prospekty; (35) reklamní, propagační a inzertní činnost, zpracování marketingových studií, vydávání reklamních textů, propagačních a inzertních tiskovin, merchandising, marketingová podpora rozvoje, komerčního i neziskového využití Internetu a jiných počítačových, datových a komunikačních sítí, organizace soutěží, eventů, seminářů, výstav, veletrhů nebo táborů - campů, vše pro komerční, propagační nebo neziskové účely, vydávání reklamních, inzertních a propagačních materiálů; (38) provozování internetového portálu a služby webových portálů, počítačová komunikace a komunikační služby prostřednictvím Internetu, monitorovací služby vztahující se k telekomunikačním sítím a přístrojům, šíření elektronických časopisů, informací, elektronických periodik, zveřejňování, rozšiřování a přenos informací prostřednictvím všech informačních a telekomunikačních prostředků a sítí, šíření tiskovin, časopisů, periodik, knih v elektronické podobě prostřednictvím počítačové sítě včetně Internetu, provozování rozhlasového a televizního vysílání po Internetu, včetně živého vysílání, on-line TV, poradenství a konzultace vztahující se k výše uvedeným službám; (41) zábavní, výchovné a vzdělávací služby, organizace soutěží a vyhlášení cen, pořádání eventů s předáváním cen, zařizování a vedení výstav a seminářů, organizace a pořádání vzdělávacích, kulturních, uměleckých, sportovních a hudebních akcí, interaktivní zábavní služby, služby elektronických her poskytované prostřednictvím jakýchkoli komunikačních médií, zábavní služby poskytované prostřednictvím Internetu a jiných telekomunikačních médií, informace vztahující se k zábavě poskytované on-line z Internetu nebo z jiných komunikačních médií, nakladatelství a vydavatelství, fotografování, ediční činnost, publikační činnost, nahrávání nosičů zvukových nebo obrazových zvukových, půjčování nahraných zvukových a zvukově obrazových záznamů, tvorba a výroba audiovizuálních děl, televizních a rozhlasových programů, TV produkce, informační a poradenské služby týkající se výše uvedených služeb této třídy; (42) tvorba a údržba webových stránek, tvorba multimediálních dokumentů, prezentací, aplikací, katalogů, informačních databází, tvorba informačních databází, elektronických časopisů, periodik, knih.  
 (511) 16, 35, 38, 41, 42

(540)

**-GLITCH**

- (111) **358719**  
(220) 26.08.2016  
(320) 26.08.2016  
(442) 23.11.2016  
(151) 01.03.2017  
(730) **GizChina Media s.r.o.**, Klapáková 2243/11, Praha 4, 14900, CZ  
(210) O-533538  
(591) Barevná  
(510) (35) poskytování informací o obchodu se spotřební elektronikou - včetně online prezentace; (38) poskytování informací o komunikaci prostřednictvím mobilních telefonů - včetně online komunikace; (42) tvorba a správa webových stránek.  
(511) 35, 38, 42  
(540)



- (111) **358720**  
(220) 29.08.2016  
(320) 29.08.2016  
(442) 23.11.2016  
(151) 01.03.2017  
(730) **iFauna.cz s.r.o.**, Veslařská 231/35, Brno, Jundrov, 63700, CZ  
(740) Ing. Dobroslav Musil, patentová kancelář, Zábrdovická 11, Brno, 61500  
(210) O-533565  
(510) (9) elektronické publikace a databáze, elektronické časopisy, data, databáze a jiné informační produkty na magnetických, elektronických a optických nosičích, související software a hardware, nahrané i nenahrané nosiče informací všeho druhu jako disky, diskety, CD ROM, pásky, nahrané i nenahrané nosiče zvuku a/nebo obrazu; (16) tiskoviny všeho druhu, noviny a časopisy, periodické a neperiodické publikace; (35) reklamní, inzertní a propagační činnost, elektronická reklama a inzerce, on-line inzerce, zajišťování předplatného, rozšiřování reklamních nebo inzertních materiálů, shromažďování, poskytování, třídění nebo jiné zpracování obchodních nebo podnikatelských informací, šíření propagačních, obchodních nebo podnikatelských informací, maloobchodní prodej krmiv a veterinárních příspěvků, potravních doplňků pro lidskou potřebu a pro zvířata, výrobků pro hubení škodlivých zvířat, fungicidů, herbicidů, živých zvířat, chovatelských potřeb; (38) šíření tiskovin, časopisů, periodik v elektronické podobě prostřednictvím počítačové sítě včetně Internetu, prostřednictvím satelitů, šíření a přenos inzerce a reklamy prostřednictvím Internetu, zveřejňování, rozšiřování a přenos informací prostřednictvím všech informačních a telekomunikačních prostředků a sítí včetně Internetu, informační služby na Internetu včetně provozování elektronických nástěnek, diskusních skupin a fór a poskytování přístupu k on-line informačním službám a databázím; (41) nakladatelství, vydavatelství, včetně vydávání tiskovin prostřednictvím počítačových sítí, elektronické publikování, vzdělávací informace, zábava.  
(511) 9, 16, 35, 38, 41  
(540)

**iFauna**

- (111) **358721**  
(220) 06.09.2016  
(320) 06.09.2016  
(442) 23.11.2016  
(151) 01.03.2017  
(730) **Medochemie Ltd.**, Constantinoupoleos Street 1-10, Limassol, CY  
(740) MEDOPHARM, s.r.o., Lehárova 1808/11, Praha, 14300  
(210) O-533703  
(510) (5) farmaceutické, lékařské a veterinářské výrobky, dietní potraviny a dietetické přípravky pro léčebné nebo veterinární účely, potravní doplňky pro lidskou potřebu a pro zvířata; (35) propagační činnost, reklama, pomoc při řízení obchodní činnosti.  
(511) 5, 35  
(540) **COLLAGEN QUATTRO COMPLEX**

- (111) **358722**  
(220) 12.09.2016  
(320) 12.09.2016  
(442) 23.11.2016  
(151) 01.03.2017  
(730) **INVEST EMPIRE s.r.o.**, Poděbradská 538/46, Praha 9 - Vysočany, 19000, CZ  
(210) O-533870  
(591) Barevná  
(510) (36) činnost realitní kanceláře.  
(511) 36  
(540)



- (111) **358723**  
(220) 12.09.2016  
(320) 12.09.2016  
(442) 23.11.2016  
(151) 01.03.2017  
(730) **IB Group Czech Republic s.r.o.**, Nebovidy 161, Kolín, 28002, CZ  
(210) O-533872  
(591) Barevná  
(510) (12) motorová vozidla silniční, autobusy, výfuky a výfukové systémy pro motorová vozidla, katalyzátory pevných částic pro motorová vozidla, náhradní díly pro motorová vozidla spadající do této třídy; (37) údržba a opravy vozidel, provozování autoservisu.  
(511) 12, 37  
(540)



- (111) **358724**  
(220) 12.09.2016  
(320) 12.09.2016  
(442) 23.11.2016  
(151) 01.03.2017  
(730) **IB Group Czech Republic s.r.o.**, Nebovidy 161, Kolín, 28002, CZ  
(210) O-533873  
(591) Barevná  
(510) (35) zprostředkování obchodu s dopravními prostředky; (36) financování.  
(511) 35, 36  
(540)



- (111) **358725**  
(220) 12.09.2016  
(320) 12.09.2016  
(442) 23.11.2016  
(151) 01.03.2017  
(730) **IB Group Czech Republic s.r.o.**, Nebovidy 161, Kolín, 28002, CZ  
(210) O-533874  
(591) Barevná  
(510) (12) motorová vozidla silniční, autobusy, výfuky a výfukové systémy pro motorová vozidla, katalyzátory pevných částic pro motorová vozidla, náhradní díly pro motorová vozidla spadající do této třídy; (16) časopisy, periodika, noviny, neperiodické tiskoviny, knihy, tiskařské štočky, tiskařské blány v rámci této třídy, fotografie, knižní vazby, reklamní tiskoviny a materiály v rámci této třídy; (35) reklamní, propagační a inzertní činnost, pomoc při řízení obchodu, ekonomické poradenství, zprostředkování v oblasti obchodu s výše uvedenými výrobky ve třídách 12 a 16, vydávání inzertních novin; (36) činnost realitní kanceláře; (37) údržba a opravy vozidel, provozování autoservisu; (41) nakladatelská a vydavatelská činnost, vydávání časopisů.  
(511) 12, 16, 35, 36, 37, 41  
(540)



- (111) **358726**  
(220) 13.09.2016  
(320) 13.09.2016  
(442) 23.11.2016  
(151) 01.03.2017  
(730) **DELIKA s.r.o.**, Jilemnického 1, Prešov 08001, SK  
(740) A. Holas & partner Patentová a známková kancelář, Ing. Mgr. Hana Holasová, Křížová 4, Brno, 60300  
(210) O-533920  
(591) Barevná  
(510) (16) balicí papír, plastové bublinové fólie (na balení), časopisy (periodika), etikety kromě textilních, grafiky, kalendáře, kartón, lepenka, a to lepenkové nebo papírové krabice, lepenkové nebo papírové obaly na

lahve, dřevitá lepenka (papírenské výrobky), obaly (papírnické výrobky), papírenské výrobky, periodické a neperiodické publikace (tiskoviny), plakáty, prospekty, poutače z papíru nebo lepenky, reklamní tabule z papíru, kartónu nebo lepenky, tištěné reklamní materiály, balicí plastové fólie, papírové nebo plastové sáčky a tašky na balení, katalogy; (29) bujóny, vývary, přípravky na vývary, dršťky, klobásy, salámy, párky, maso, konzervované maso, masové extrakty, polévky, přípravky na výrobu polévek, zeleninové šťávy na vaření, šunka, uzeniny, zeleninové saláty, vejce, jedlá želatina, nakládaná zelenina, nakládané okurky, konzervovaná zelenina, konzervy se zeleninou, konzervované ovoce, konzervy s ovocem, zpracované arašidy, vepřové sádlo, džemy, konzervovaný hrách, bramborové hranolky, krokety, kysané zelí, sušené hrozinky, drůbež (maso), jedlé oleje, jedlé tuky, mléko, mléčné výrobky, kondenzované slazené mléko, jogurt, smetana (mléčné výrobky), sýry, máslo, konzervy s rybami, bramborové lupínky, margarín, marmelády, tofu, mražené ovoce, mražená zelenina, játrové paštiky, ryby (neživé), rybí plátky (filé), sardinky (neživé), sarděle, rajčatový protlak, loupaná semena, kompoty; (30) cukrovinky, pastilky (cukrovinky), bonbóny, fondázy, ovocné želé (cukrovinky), mátové cukrovinky, těsta na koláče, musli, čokoládové nápoje, pudíng, sladké dřívko (cukrovinky), zmrzliny, žvýkačky, pekařské droždí, kvasnice, prášek do pečiva, těstoviny, omáčky na těstoviny, droždí do těsta, chléb, nekynutý chléb, pečivo (rohličky), suchary, káva, čaj, sladké a slané žemle, slané pečivo (krekry), krupice, kukuřičná mouka, listové těsto, obilné lupínky, vločky, kukuřičné vločky, makaróny, potravinářská mouka, výrobky z mouky, přípravky z obilnin, ovesná mouka, ovesná potrava, mouka z ječmene, výrobky z kukuřičné mouky patřící do této třídy, sójová mouka, obilné výrobky, rýže, marináda (chuťové přísady), koření, ostré (pikantní) koření, kuchyňská sůl, cukr, majonézy, hořčice, kečup, sójová omáčka, rajčatová omáčka, ocet, konzervované zahradní bylinky (chuťové přísady); (35) maloobchodní a velkoobchodní služby s výrobky výše uvedenými ve třídách 29 a 30, reklamní činnost, poskytování obchodních nebo podnikatelských informací, předvádění (služby modelek) na reklamní účely a podporu prodaje, rozšiřování reklamních sdělení, rozšiřování reklamních materiálů zákazníkům (letáky, prospekty, tisky, vzorky), zpracování textů, vydávání reklamních materiálů, reklamních zvukově-obrazových záznamů a reklamních periodických a neperiodických publikací, vydávání a rozšiřování reklamních textů, vydávání náborových textů, obchodní nebo podnikatelský průzkum, obchodní management a podnikové poradenství, pronájem prodejních automatů, předvádění zboží.

- (511) 16, 29, 30, 35  
(540)



- (111) **358727**  
(220) 13.09.2016  
(320) 13.09.2016  
(442) 23.11.2016  
(151) 01.03.2017  
(730) **DELIKA s.r.o.**, Jilemnického 1, Prešov 08001, SK  
(740) A. Holas & partner Patentová a známková kancelář, Ing. Mgr. Hana Holasová, Křížová 4, Brno, 60300  
(210) O-533921  
(591) Barevná  
(510) (16) balicí papír, plastové bublinové fólie (na balení), časopisy (periodika), etikety kromě textilních, grafiky, kalendáře, kartón, lepenka, a to lepenkové nebo papírové krabice, lepenkové nebo papírové obaly na lahve, dřevitá lepenka (papírenské výrobky), obaly (papírnické výrobky), papírenské výrobky, periodické a neperiodické publikace (tiskoviny), plakáty, prospekty, poutače z papíru nebo lepenky, reklamní tabule z papíru, kartónu nebo lepenky, tištěné reklamní materiály, balicí plastové fólie, papírové nebo plastové sáčky a tašky na balení, katalogy; (29) bujóny, vývary, přípravky na vývary, dršťky, klobásy, salámy, párky,

maso, konzervované maso, masové extrakty, polévky, přípravky na výrobu polévek, zeleninové šťávy na vaření, šunka, uzeniny, zeleninové saláty, vejce, jedlá želatina, nakládaná zelenina, nakládané okurky, konzervovaná zelenina, konzervy se zeleninou, konzervované ovoce, konzervy s ovocem, zpracované arašidy, vepřové sádlo, džemy, konzervovaný hrách, bramborové hranolky, krokety, kysané zelí, sušené hrozinky, drůbež (maso), jedlé oleje, jedlé tuky, mléko, mléčné výrobky, kondenzované slazené mléko, jogurt, smetana (mléčné výrobky), sýry, máslo, konzervy s rybami, bramborové lupínky, margarín, marmelády, tofu, mražené ovoce, mražená zelenina, játrové paštiky, ryby (neživé), rybí plátky (filé), sardinky (neživé), sardele, rajčatový protlak, loupaná semena, kompoty; (30) cukrovinky, pastilky (cukrovinky), bonbóny, fondány, ovocné želé (cukrovinky), mátové cukrovinky, těsta na koláče, mušli, čokoládové nápoje, puding, sladké dřívko (cukrovinky), zmrzliny, žvýkačky, pekařské droždí, kvasnice, prášek do pečiva, těstoviny, omáčky na těstoviny, droždí do těsta, chléb, nekynutý chléb, pečivo (rohlíky), suchary, káva, čaj, sladké a slané země, slané pečivo (krekry), krupice, kukuřičná mouka, listové těsto, obilné lupínky, vločky, kukuřičné vločky, makaróny, potravinářská mouka, výrobky z mouky, přípravky z obilnin, ovesná mouka, ovesná potrava, mouka z ječmene, výrobky z kukuřičné mouky patřící do této třídy, sójová mouka, obilné výrobky, rýže, marináda (chuťové přísady), koření, ostré (pikantní) koření, kuchyňská sůl, cukr, majonézy, hořčice, kečup, sójová omáčka, rajčatová omáčka, ocet, konzervované zahradní bylinky (chuťové přísady); (35) maloobchodní a velkoobchodní služby s výrobky výše uvedenými ve třídách 29 a 30, reklamní činnost, poskytování obchodních nebo podnikatelských informací, předvádění (služby modelek) na reklamní účely a podporu prodeje, rozšiřování reklamních sdělení, rozšiřování reklamních materiálů zákazníkům (letáky, prospekty, tisky, vzorky), zpracování textů, vydávání reklamních materiálů, reklamních zvukově-obrazových záznamů a reklamních periodických a neperiodických publikací, vydávání a rozšiřování reklamních textů, vydávání náborových textů, obchodní nebo podnikatelský průzkum, obchodní management a podnikové poradenství, pronájem prodejních automatů, předvádění zboží.

(511) 16, 29, 30, 35  
(540)



(111) **358728**  
(220) 13.09.2016  
(320) 13.09.2016  
(442) 23.11.2016  
(515) 01.03.2017  
(730) **DELIKA s.r.o.**, Jilemnického 1, Prešov 08001, SK  
(740) A. Holas & partner Patentová a známková kancelář, Ing. Mgr. Hana Holasová, Křížová 4, Brno, 60300  
(210) O-533922  
(591) Barevná  
(510) (16) balicí papír, plastové bublinové fólie (na balení), časopisy (periodika), etikety kromě textilních, grafiky, kalendáře, kartón, lepenka, a to lepenkové nebo papírové krabice, lepenkové nebo papírové obaly na lahve, dřevitá lepenka (papírenské výrobky), obaly (papírnícké výrobky), papírenské výrobky, periodické a neperiodické publikace (tiskoviny), plakáty, prospekty, poutače z papíru nebo lepenky, reklamní tabule z papíru, kartónu nebo lepenky, tištěné reklamní materiály, balicí plastové fólie, papírové nebo plastové sáčky a tašky na balení, katalogy; (29) bujóny, vývary, přípravky na vývary, dršťky, klobásy, salámy, párky, maso, konzervované maso, masové extrakty, polévky, přípravky na výrobu polévek, zeleninové šťávy na vaření, šunka, uzeniny, zeleninové saláty, vejce, jedlá želatina, nakládaná zelenina, nakládané okurky, konzervovaná zelenina, konzervy se zeleninou, konzervované ovoce, konzervy s ovocem, zpracované arašidy, vepřové sádlo, džemy, konzervovaný hrách, bramborové hranolky, krokety, kysané zelí, sušené hrozinky, drůbež (maso), jedlé oleje, jedlé tuky, mléko, mléčné výrobky,

kondenzované slazené mléko, jogurt, smetana (mléčné výrobky), sýry, konzervy s rybami, bramborové lupínky, margarín, marmelády, máslo, tofu, mražené ovoce, mražená zelenina, játrové paštiky, ryby (neživé), rybí plátky (filé), sardinky (neživé), sardele, rajčatový protlak, loupaná semena, kompoty; (30) cukrovinky, pastilky (cukrovinky), bonbóny, fondány, ovocné želé (cukrovinky), mátové cukrovinky, těsta na koláče, mušli, čokoládové nápoje, puding, sladké dřívko (cukrovinky), zmrzliny, žvýkačky, pekařské droždí, kvasnice, prášek do pečiva, těstoviny, omáčky na těstoviny, droždí do těsta, chléb, nekynutý chléb, pečivo (rohlíky), suchary, káva, čaj, sladké a slané země, slané pečivo (krekry), krupice, kukuřičná mouka, listové těsto, obilné lupínky, vločky, kukuřičné vločky, makaróny, potravinářská mouka, výrobky z mouky, přípravky z obilnin, ovesná mouka, ovesná potrava, mouka z ječmene, výrobky z kukuřičné mouky patřící do této třídy, sójová mouka, obilné výrobky, rýže, marináda (chuťové přísady), koření, ostré (pikantní) koření, kuchyňská sůl, cukr, majonézy, hořčice, kečup, sójová omáčka, rajčatová omáčka, ocet, konzervované zahradní bylinky (chuťové přísady); (35) maloobchodní a velkoobchodní služby s výrobky výše uvedenými ve třídách 29 a 30, reklamní činnost, poskytování obchodních nebo podnikatelských informací, předvádění (služby modelek) na reklamní účely a podporu prodeje, rozšiřování reklamních sdělení, rozšiřování reklamních materiálů zákazníkům (letáky, prospekty, tisky, vzorky), zpracování textů, vydávání reklamních materiálů, reklamních zvukově-obrazových záznamů a reklamních periodických a neperiodických publikací, vydávání a rozšiřování reklamních textů, vydávání náborových textů, obchodní nebo podnikatelský průzkum, obchodní management a podnikové poradenství, pronájem prodejních automatů, předvádění zboží.

(511) 16, 29, 30, 35  
(540)



(111) **358729**  
(220) 13.09.2016  
(320) 13.09.2016  
(442) 23.11.2016  
(515) 01.03.2017  
(730) **DELIKA s.r.o.**, Jilemnického 1, Prešov 08001, SK  
(740) A. Holas & partner Patentová a známková kancelář, Ing. Mgr. Hana Holasová, Křížová 4, Brno, 60300  
(210) O-533923  
(591) Barevná  
(510) (16) balicí papír, plastové bublinové fólie (na balení), časopisy (periodika), etikety kromě textilních, grafiky, kalendáře, kartón, lepenka, a to lepenkové nebo papírové krabice, lepenkové nebo papírové obaly na lahve, dřevitá lepenka (papírenské výrobky), obaly (papírnícké výrobky), papírenské výrobky, periodické a neperiodické publikace (tiskoviny), plakáty, prospekty, poutače z papíru nebo lepenky, reklamní tabule z papíru, kartónu nebo lepenky, tištěné reklamní materiály, balicí plastové fólie, papírové nebo plastové sáčky a tašky na balení, katalogy; (29) bujóny, vývary, přípravky na vývary, dršťky, klobásy, salámy, párky, maso, konzervované maso, masové extrakty, polévky, přípravky na výrobu polévek, zeleninové šťávy na vaření, šunka, uzeniny, zeleninové saláty, vejce, jedlá želatina, nakládaná zelenina, nakládané okurky, konzervovaná zelenina, konzervy se zeleninou, konzervované ovoce, konzervy s ovocem, zpracované arašidy, vepřové sádlo, džemy, konzervovaný hrách, bramborové hranolky, krokety, kysané zelí, sušené hrozinky, drůbež (maso), jedlé oleje, jedlé tuky, mléko, mléčné výrobky, kondenzované slazené mléko, jogurt, smetana (mléčné výrobky), sýry, konzervy s rybami, bramborové lupínky, margarín, marmelády, máslo, tofu, mražené ovoce, mražená zelenina, játrové paštiky, ryby (neživé), rybí plátky (filé), sardinky (neživé), sardele, rajčatový protlak, loupaná semena, kompoty; (30) cukrovinky, pastilky (cukrovinky), bonbóny, fondány, ovocné želé (cukrovinky), mátové cukrovinky, těsta na koláče, mušli,

čokoládové nápoje, puding, sladké dřívko (cukrovinky), zmrzliny, žvýkačky, pekařské droždí, kvasnice, prášek do pečiva, těstoviny, omáčky na těstoviny, droždí do těsta, chléb, nekynutý chléb, pečivo (rohlíky), suchary, káva, čaj, sladké a slané země, slané pečivo (krekry), krupice, kukuřičná mouka, listové těsto, obilné lupínky, vločky, kukuřičné vločky, makaróny, potravinářská mouka, výrobky z mouky, přípravky z obilnin, ovesná mouka, ovesná potrava, mouka z ječmene, výrobky z kukuřičné mouky patřící do této třídy, sójová mouka, obilné výrobky, rýže, marináda (chuťové přísady), koření, ostré (pikantní) koření, kuchyňská sůl, cukr, majonézy, hořčice, kečup, sójová omáčka, rajčatová omáčka, ocet, konzervované zahradní bylinky (chuťové přísady); (35) maloobchodní a velkoobchodní služby s výrobky výše uvedenými ve třídách 29 a 30, reklamní činnost, poskytování obchodních nebo podnikatelských informací, předvádění (služby modelek) na reklamní účely a podporu prodeje, rozšiřování reklamních sdělení, rozšiřování reklamních materiálů zákazníkům (letáky, prospekty, tisky, vzorky), zpracování textů, vydávání reklamních materiálů, reklamních zvukově-obrazových záznamů a reklamních periodických a neperiodických publikací, vydávání a rozšiřování reklamních textů, vydávání náborových textů, obchodní nebo podnikatelský průzkum, obchodní management a podnikové poradenství, pronájem prodejních automatů, předvádění zboží.

(511) 16, 29, 30, 35  
(540)



(111) **358730**

(220) 13.09.2016  
(320) 13.09.2016  
(442) 23.11.2016  
(151) 01.03.2017

(730) **DELIKA s.r.o.**, Jilemnického 1, Prešov 08001, SK

(740) A. Holas & partner Patentová a známková kancelář, Ing. Mgr. Hana Holasová, Křížová 4, Brno, 60300

(210) O-533924  
(591) Barevná

(510) (16) balicí papír, plastové bublinové fólie (na balení), časopisy (periodika), etikety kromě textilních, grafiky, kalendáře, kartón, lepenka, a to lepenkové nebo papírové krabice, lepenkové nebo papírové obaly na lahve, dřevitá lepenka (papírenské výrobky), obaly (papírnícké výrobky), papírenské výrobky, periodické a neperiodické publikace (tiskoviny), plakáty, prospekty, poutače z papíru nebo lepenky, reklamní tabule z papíru, kartónu nebo lepenky, tištěné reklamní materiály, balicí plastové fólie, papírové nebo plastové sáčky a tašky na balení, katalogy; (29) bujóny, vývary, přípravky na vývary, dršťky, klobásy, salámy, párky, maso, konzervované maso, masové extrakty, polévky, přípravky na výrobu polévek, zeleninové šťávy na vaření, šunka, uzeniny, zeleninové saláty, vejce, jedlá želatina, nakládaná zelenina, nakládané okurky, konzervovaná zelenina, konzervy se zeleninou, konzervované ovoce, konzervy s ovocem, zpracované arašidy, vepřové sádlo, džemy, konzervovaný hrách, bramborové hranolky, krokety, kysané zelí, sušené hrozinky, drůbež (maso), jedlé oleje, jedlé tuky, mléko, mléčné výrobky, kondenzované slazené mléko, jogurt, smetana (mléčné výrobky), sýry, máslo, konzervy s rybami, bramborové lupínky, margarín, marmelády, tofu, mražené ovoce, mražená zelenina, játrové paštiky, ryby (neživé), rybí plátky (filé), sardinky (neživé), sardele, rajčatový protlak, loupaná semena, kompoty; (30) cukrovinky, pastilky (cukrovinky), bonbóny, fondány, ovocné želé (cukrovinky), mátové cukrovinky, těsta na koláče, mušlí, čokoládové nápoje, puding, sladké dřívko (cukrovinky), zmrzliny, žvýkačky, pekařské droždí, kvasnice, prášek do pečiva, těstoviny, omáčky na těstoviny, droždí do těsta, chléb, nekynutý chléb, pečivo (rohlíky), suchary, káva, čaj, sladké a slané země, slané pečivo (krekry), krupice,

kukuřičná mouka, listové těsto, obilné lupínky, vločky, kukuřičné vločky, makaróny, potravinářská mouka, výrobky z mouky, přípravky z obilnin, ovesná mouka, ovesná potrava, mouka z ječmene, výrobky z kukuřičné mouky patřící do této třídy, sójová mouka, obilné výrobky, rýže, marináda (chuťové přísady), koření, ostré (pikantní) koření, kuchyňská sůl, cukr, majonézy, hořčice, kečup, sójová omáčka, rajčatová omáčka, ocet, konzervované zahradní bylinky (chuťové přísady); (35) maloobchodní a velkoobchodní služby s výrobky výše uvedenými ve třídách 29 a 30, reklamní činnost, poskytování obchodních nebo podnikatelských informací, předvádění (služby modelek) na reklamní účely a podporu prodeje, rozšiřování reklamních sdělení, rozšiřování reklamních materiálů zákazníkům (letáky, prospekty, tisky, vzorky), zpracování textů, vydávání reklamních materiálů, reklamních zvukově-obrazových záznamů a reklamních periodických a neperiodických publikací, vydávání a rozšiřování reklamních textů, vydávání náborových textů, obchodní nebo podnikatelský průzkum, obchodní management a podnikové poradenství, pronájem prodejních automatů, předvádění zboží.

(511) 16, 29, 30, 35  
(540)



(111) **358731**

(220) 15.09.2016  
(320) 15.09.2016  
(442) 23.11.2016  
(151) 01.03.2017

(730) **SAZKA a.s.**, K Žižkovu 851, Praha 9, 19093, CZ

(740) Halaxová & Halaxová TETRAPAT, RNDr. Zdeňka Halaxová, Jinonická 80, Praha 5, 15800

(210) O-533973

(510) (9) zařízení v oblasti informačních technologií a audiovizuální zařízení, zařízení a příslušenství na zpracování dat, platební terminály pro zprostředkování on-line plateb, software, loterní a herní terminály, loterní video terminály, zařízení pro hraní loterií a her, video herní terminály, počítačové terminály a hardware používaný při provozu loterních a herních systémů, software pro počítačové hry; (16) papír, lepenka, reklamní, propagační a užitkové výrobky z papíru určené pro propagaci vlastní společnosti, periodické i neperiodické publikace, informační, reklamní a propagační materiály v rámci této třídy určené pro propagaci vlastní společnosti, tiskárenské a kartonážní výrobky, data a databáze na papírových nosičích, psací potřeby, kalendáře, diáře, školní potřeby, losy, sázenky, sázkové tikety, vstupenky; (35) reklamní, inzertní a propagační činnost směřující k propagaci vlastní společnosti nebo kulturních a sportovních akcí, vyhledávání sponzorů, prodej reklamních a upomínkových předmětů, obchodní činnost v oblasti sázkových her, kurzových a jiných sázek a loterií; (38) telekomunikační služby, mobilní telekomunikační služby, provozování mobilní telekomunikační sítě pro bezdrátový přenos hlasu a dat, služby mobilního připojení k síti Internet včetně vysokorychlostního připojení a přenosu hlasové služby přes internetový protokol, peer-to-peer komunikace, služby instant messaging, osobní komunikační služby, pager služby, služby elektronické pošty, sledování mobilních telefonů pomocí satelitních signálů a zjišťování polohy mobilních telefonů pomocí satelitních signálů, radio-paging, poskytování bezdrátového aplikačního protokolu (WAP), včetně služeb využívajících zabezpečeného komunikačního kanálu, hlasová pošta, pořádání videokonferencí, video-telefonní služby, služby zprostředkování přístupu ke všem druhům datových a informačních sítí a Internetu, služby textových a multimediálních zpráv, vytváření a poskytování telekomunikačních a komunikačních databází, služby pro umožnění spotřebitelům stahovat digitální obsah prostřednictvím sítě a serveru do osobní databáze, provozování on-line komunikačních fór; (41)

organizování a pořádání loterií, provozování loterií, heren, rulet a kasin, organizování provozu a organizování pořádání sázkových her, výherních loterií, tombol, soutěží, vlastní provozování sázkových her a loterií o peníze prostřednictvím Internetu včetně stírání losů s možností výhry, provozování výherních i nevýherních hracích zařízení, služby vztahující se k hrám, sázení, hazardním hrám včetně hazardních her na dálku, loteriím, kasinům a ruletám v rámci této třídy, projekce sportovních přenosů, organizování sportovních sázek a číselných loterií, prodej losů a příjem sázek ve smluvně závazných sběrých právnických a fyzických osob a ve sběrých zřízených společnostech, pořádání a organizování kulturních, sportovních a společenských událostí, předprodej a prodej vstupenek, organizování a pořádání vzdělávacích akcí, provozování sportovních zařízení, provozování her on-line; (42) geologické výzkumy, geologické průzkumy a geologické expertizy, průzkum ropných polí, analýzy chemické, analýzy těžby ropných polí, expertizy v oblasti hornické činnosti, inženýrské práce, projektování, zeměměřičství, tvorba a pronájem softwaru, vyhledávání a průzkum ložisek nerostů, výzkum v oboru strojírenství, strojírenské návrhy a poradenství, projekční činnost ve výstavbě, činnosti projekční kanceláře, odborné poradenské a konzultační služby v oblasti energetiky, spotřeby zemního plynu, energetické účinnosti v budovách, geodzie, poradenství v oblasti ochrany životního prostředí, kontrola a testování ropných věží, vývoj a výzkum organických a anorganických materiálů termogelů, bioanalogických materiálů, výzkum a vývoj obvažového materiálu, náplastí, biologických kožních krytů, optických pomůcek, prostředků na korekci zraku, intraokulárních čoček, implantátů na bázi hydrogelu, gynekologických prostředků pro dilataci děložního čípku, kosmetických krémů a dalších medicínských a biomedicínských prostředků, shromažďování, analýza a interpretace dat získaných v souvislosti s výrobou zdravotnických a biomedicínských prostředků, výzkum a vývoj biomedicínských prostředků, web hosting, datové služby - úschova, správa, zálohování dat, provozování datových skladů, navrhování a správa počítačových sítí, správa „big data“, projekt management nákupu nových softwarových systémů, tvorba a pronájem softwaru, počítačové programování, pronájem informačních a komunikačních technologií (ICT), pronájem softwaru a počítačů, provoz a správa informačních systémů a zajištění jejich kontinuálního rozvoje, poradenské a konzultační služby zaměřené na provoz a optimalizaci informačních a komunikačních technologií (ICT), na návrhy a implementaci řešení v oblasti manipulace s daty a informacemi, provozně organizační změny pro dosažení finanční i provozní efektivity, výzkum a vývoj technologií pro oblast živočišné výroby.

(511) 9, 16, 35, 38, 41, 42  
(540)

## LETNÍ SIM

(111) **358732**  
(220) 16.09.2016  
(320) 16.09.2016  
(442) 23.11.2016  
(151) 01.03.2017  
(730) **FRESHLABELS s.r.o.**, Zelená 2870, Teplice, 41501, CZ  
(210) O-533987

(510) (3) kosmetické výrobky, kosmetické výrobky pro zvířata, prací, mycí a čisticí prostředky všeho druhu; (9) sluneční brýle, sluchátka, fotoaparáty, reproduktory, kabely, spotřební elektronika; (14) šperky, hodiny, hodinky; (18) obojky pro zvířata a postroje pro zvířata, vodítka, náhubky, povlaky, příkrývky a houně pro zvířata, rohože a příkrývky pro domácí zvířata, oblečky pro zvířata; (28) hračky pro děti, hračky pro domácí zvířata; (29) džemy, konzervované ovoce a zelenina, konzervované maso; (30) čaj, káva, omáčky, koření, čokoládové a nečokoládové cukrovinky; (31) krmiva pro domácí zvířata; (32) šumivé nápoje (nealkoholické); (40) krejčovství; (42) oděvní návrhářství.

(511) 3, 9, 14, 18, 28, 29, 30, 31, 32, 40, 42  
(540)

## FRESHLABELS

(111) **358733**  
(220) 16.09.2016  
(320) 16.09.2016  
(442) 23.11.2016  
(151) 01.03.2017  
(730) **Vlach Petr**, Husovo nám. 32, Polná, 58813, CZ  
(210) O-533992

(510) (25) čepice, oblečení, oděvy plážové, oděvy, sportovní kšilt, sportovní tílka, trička, župany; (35) agentury umělecké (obchodní vedení -), aktualizování reklamních materiálů, design reklamních materiálů, dražby, indexování webových stránek pro komerční nebo reklamní účely, informace (obchodní nebo podnikatelské -), inzerce poštou, licence na výroby a služby ostatních (komerční správa), marketing, marketingové studie, módní přehlídky pro reklamní účely (organizace -), obchodní nebo podnikatelské informace, obchodní reklama (pro třetí osoby -), optimalizace pro vyhledávače, optimalizace provozu webových stránek, organizování výstav (komerčních nebo reklamních), prezentace výrobků v komunikačních médiích pro účely maloobchodu, produkce (výroba) reklamních filmů, pronájem billboardů (reklamní tabule), pronájem reklamních ploch, reklama (propagace), reklama on-line v počítačové síti, reklamní agentury, reklamní materiály (aktualizování -), reklamní materiály (rozšiřování -) zákazníkům (letáky, prospekty, tisky, vzorky), reklamní texty (vydávání, zveřejňování, oznámení, vyhlášení, publikování -), umělci (agentury), vedení dražeb, venkovní reklama, vydávání reklamních nebo náborových, propagačních a inzertních textů; (36) pronájem bytů, pronájem nemovitostí, pronajímání kanceláří (nemovitosti), správa majetku, oceňování (starožitnosti -), oceňování (umělecká díla -), organizování dobročinných sbírek, organizování sbírek.

(511) 25, 35, 36  
(540)



(111) **358734**  
(220) 16.09.2016  
(320) 16.09.2016  
(442) 23.11.2016  
(151) 01.03.2017  
(730) **Zlámal Milan**, Ústín 18, Ústín, 78346, CZ  
(740) Advokátní kancelář CINK a partneři, s. r. o., Mgr. Ing. Pavel Cink - advokát, Veleslavínova 363/33, Plzeň, 30100

(210) O-533994  
(510) (9) sluneční brýle, pouzdra na brýle, smart hodinky; (14) dámské hodinky, pánské hodinky, dětské hodinky, sportovní hodinky, digitální a ručičkové hodinky, kapesní hodinky, pouzdra na hodinky, řetízky k hodinkám, sklíčka do hodinek, pásky k náramkovým hodinkám, hodinky, chronograf, hodiny, hodinové skříňky, budíky; (35) internetový prodej (e-shop) výše uvedených výrobků ve třídách 9 a 14.

(511) 9, 14, 35  
(540)



(111) **358735**  
(220) 16.09.2016  
(320) 16.09.2016  
(442) 23.11.2016  
(151) 01.03.2017  
(730) **protechnik s.r.o.**, Staré Město 247, Staré Město, 56932, CZ  
(740) Ing. Petr Soukup, Vídeňská 8, Olomouc, 77900







- penzionů, přechodné ubytování, pronajímání jednacích místností, služby (540)  
zajišťující stravování a nápoje, restaurační a hostinské služby.  
(511) 39, 41, 43  
(540)

### Hurá na Výlet!

- (111) **358739**  
(220) 26.09.2016  
(320) 26.09.2016  
(442) 23.11.2016  
(151) 01.03.2017  
(730) **Severní energetická a.s.**, Václava Řezáče 315, Most, 43401, CZ  
(210) O-534199  
(510) (35) aktualizování reklamních materiálů, design reklamních materiálů, informace (obchodní nebo podnikatelské), marketing, obchodní nebo podnikatelské informace (poskytování), produkce (výroba) reklamních filmů, reklama, reklama (propagace), reklamní agentury, rozhlasová reklama, rozšiřování reklamních nebo inzertních materiálů, styky s veřejností, televizní reklama, venkovní reklama, veřejné mínění (průzkum), veřejnost (styky s), vydávání reklamních nebo náborových, propagačních a inzertních textů, výstavy komerční a reklamní (organizování), zaslání reklamních materiálů zákazníkům.  
(511) 35  
(540)



- (111) **358740**  
(220) 26.09.2016  
(320) 26.09.2016  
(442) 23.11.2016  
(151) 01.03.2017  
(730) **ASA (Asociace studentů a absolventů), z.s.**, Vítězná náměstí 1, Praha 6 - Dejvice, 16000, CZ  
(210) O-534200  
(510) (9) elektronické sítě, multimediální informační katalogy, elektronické časopisy, elektronická periodika a knihy v elektronické podobě, data na magnetických a optických nosičích, počítačový software; (16) tištěné materiály, periodické i neperiodické publikace, časopisy, noviny, plakáty, vstupenky, prospekty, katalogy, brožury, manuály, oznámení, ročenky, pečeti; (35) reklama, propagační činnost; (38) služby v oblasti elektronické komunikace, zprostředkování komunikace ústní a/nebo vizuální, poskytování uživatelského přístupu ke globální počítačové síti, pronájem zařízení pro přenos informací, přenos zpráv a informací pomocí počítačů, půjčování a pronájem telekomunikačních zařízení, záznamové techniky a techniky pro živé přenosy a zprostředkování této činnosti; (41) zábava, sportovní, vzdělávací a kulturní aktivity; (42) technologické služby, navrhování a vývoj počítačového softwaru, tvorba a správa webových portálů, pronájem webových serverů, grafický design, poradenské a konzultační služby vztahující se k těmto činnostem.  
(511) 9, 16, 35, 38, 41, 42



- (111) **358741**  
(220) 26.09.2016  
(320) 26.09.2016  
(442) 23.11.2016  
(151) 01.03.2017  
(730) **TELECON SERVIS spol. s r.o.**, Kubíkova 1180/9, Praha, 18200, CZ  
(740) Mgr. Mojmir Přivara, Kamenická 2378/1, Plzeň, 30100  
(210) O-534202  
(510) (6) okenní panty, okenní kliky, dveřní uzávěry, dveřní madla, dveřní kliky, dveřní panty, okenní nůžky, balkonový uzávěr, rohový převod, zamykání pro pasivní křídlo, přídavný roh, vše kovové, kování dveří pro únikové cesty, kování pro celoskleněné prvky, posuvná kování, automatické dveřní, vratové a okenní systémy uzavírání kovové, vše včetně náhradních dílů, s výjimkou elektrických, ohnivzdorné dveře kovové; (9) automatické dveřní, vratové a okenní systémy uzavírání, včetně náhradních dílů; (11) zařízení pro odtah kouře a tepla, větrací technika elektrická, včetně náhradních dílů; (37) montážní a servisní činnost v oblasti výše uvedených výrobků ve tř. 6, 9 a 11.  
(511) 6, 9, 11, 37  
(540)

- (111) **358742**  
(220) 30.09.2016  
(320) 30.09.2016  
(442) 23.11.2016  
(151) 01.03.2017  
(730) **PROFARMA UAB**, V. A. Graiciuno 8, Vilnius, LT  
(740) Kaplan & Nohejl, advokátní kancelář s.r.o., Mgr. Lukáš Nohejl, advokát, Římská 104/14, Praha 2, 12000  
(210) O-534265  
(510) (1) kyselina olejová, kyseliny, acetáty, octany, etanáty (chemikálie), sulfáty, farmaceutické konzervační přísady; (5) léčiva, chemické přípravky pro farmaceutické účely, chemické přípravky pro lékařské účely, chemicko-farmaceutické přípravky, vitamíny pro použití při výrobě léčiv, chladivé spreje pro lékařské účely, adjuvanty pro lékařské účely, algináty - potravinové doplňky, algináty pro farmaceutické účely, analgetika, anestetika, antipyretika (léky proti horečce), antiseptika, balzámy pro lékařské účely, drogy pro léčebné účely, farmaceutické přípravky, glukóza pro lékařské účely, léčiva pro humánní medicínu, léčiva posilující nervovou soustavu, obklady, odvary pro farmaceutické účely, séra, přípravky pro uklidnění, prostředky pro utišení, vitaminové přípravky, gely pro lékařské účely, gely pro farmaceutické účely, přípravky na revmatitidu, přípravky na osteoartrózu, přípravky proti akutní bolesti, přípravky proti chronické bolesti, zdravotnické přípravky a prostředky, a to masti, gely a spreje; (44) lékařské služby, farmaceutické poradenství,





(540)

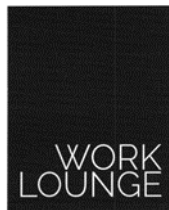

- (111) **358747**  
 (220) 03.10.2016  
 (320) 03.10.2016  
 (442) 23.11.2016  
 (151) 01.03.2017  
 (730) **Masarykova univerzita**, Žerotínovo náměstí 617/9, Brno, 60177, CZ  
 (740) INVENTIA s.r.o., Ing. Jana Holpuchová, Na Bělidle 3, Praha 5, 15000  
 (210) O-534320  
 (510) (16) papír, lepenka a výrobky z těchto materiálů, které nejsou zařazeny do jiných tříd, a to tiskárenské výrobky, zejména knihy, časopisy, noviny, tiskoviny všeho druhu periodické i neperiodické, publikace, tiskopisy, letáky, prospekty, manuály, příručky, brožury, katalogy, reklamní tiskoviny, inzertní listy, etikety, prospekty periodické a neperiodické publikace, fotografie a data a databáze tištěné, potřeby pro knižní vazby, fotografie, papírenské zboží, samolepky, obtisky; (35) propagační činnost, reklama, marketingové studie, poskytování obchodních nebo podnikatelských informací, služby informační kanceláře (informační služby) a poradenství spotřebitelům v obchodních a podnikatelských záležitostech (poradenský servis pro spotřebitele), prezentace podniků a jejich výrobků a služeb pro reklamní účely, jakož i pro podporu prodeje, průzkum trhu a analýzy trhu, publikování a vydávání reklamních katalogů a prospektů, vydávání reklamních katalogů a prospektů v elektronické formě, on-line publikování elektronických katalogů a prospektů (reklamní materiály), prezentace testovaných výrobků, organizování a pořádání veletrhů a výstav pro obchodní a reklamní účely a prezentaci výrobků; (41) organizování a vedení seminářů, konferencí a kongresů, organizování vzdělávacích nebo zábavných soutěží, publikování a vydávání časopisů, katalogů a prospektů, kulturní a vzdělávací aktivity, pořádání a řízení školení, pořádání kulturních akcí, organizování sportovních soutěží, nakladatelská a vydavatelská činnost, publikování časopisů a knih v elektronické formě, vydávání elektronických knih a časopisů online, poskytování on-line elektronických publikací, organizování, pořádání a realizace pracovních setkání a výstav pro kulturní a vzdělávací účely, recenze (psaní textů jiných než reklamních), vydávání recenzí, zveřejňování recenzí, poskytování on-line recenzí; (42) kontrola kvality, certifikace a ověřování kvality výrobků a služeb, služby související s kontrolou kvality, certifikace (kontrola kvality), testování kvality, zkoušky materiálů, expertní, vědecké, výzkumné, vývojové a technologické služby a s nimi spojený výzkum a návrhy, vypracování odborných analýz, výzkum biologický, fyzikální a chemický, technický průzkum, služby testování, služby ověřování a služby kontroly kvality, vývoj a výzkum pro třetí osoby, testování výrobků, výzkum výrobků, testování životnosti a odolnosti výrobků, testování, zkoušení, vyhodnocování a prověřování vlastností kvality výrobků a služeb, chemické analýzy, průmyslové analýzy, udělování pečeti kvality, vypracování stanovisek a posudků kvality výrobků a služeb, konzultace v oblasti posuzování kvality výrobků a služeb, informační a poradenská činnost v oblasti kvality výrobků a služeb.  
 (511) 16, 35, 41, 42

(540)



- (111) **358748**  
 (220) 04.10.2016  
 (320) 04.10.2016  
 (442) 23.11.2016  
 (151) 01.03.2017  
 (730) **Šroubárna Turnov, a.s.**, Bezručova 788, Turnov, 51123, CZ  
 (740) Patentová a známková kancelář, Ing. Jaromír Příkryl, Včelín 1161, Hulín, 76824  
 (210) O-534322  
 (591) Barevná  
 (510) (6) obecné kovy v surovém a polozpracovaném stavu a jejich slitiny, spojovací materiál kovový, šrouby, matice, svorníky, nýty, podložky, svorky, čepy, trhací šrouby a jiný spojovací materiál kovový v rámci třídy 6; (35) maloobchodní a velkoobchodní prodej, zprostředkovatelská činnost v oblasti obchodu a internetový obchod, vše s výrobky uvedenými výše ve třídě 6, marketing, reklamní, inzertní a propagační činnost; (40) fyzikální a/nebo chemické zpracování a úprava kovových a nekovových materiálů, tepelné zpracování kovů, cementování, kalení, zinkování, chromování, fosfátování, obrábění, řezání, broušení, eloxování, galvanizace.  
 (511) 6, 35, 40  
 (540)



- (111) **358749**  
 (220) 04.10.2016  
 (320) 04.10.2016  
 (442) 23.11.2016  
 (151) 01.03.2017  
 (730) **Šroubárna Turnov, a.s.**, Bezručova 788, Turnov, 51123, CZ  
 (740) Patentová a známková kancelář, Ing. Jaromír Příkryl, Včelín 1161, Hulín, 76824  
 (210) O-534323  
 (591) Barevná  
 (510) (6) obecné kovy v surovém a polozpracovaném stavu a jejich slitiny, spojovací materiál kovový, šrouby, matice, svorníky, nýty, podložky, svorky, čepy, trhací šrouby a jiný spojovací materiál kovový v rámci třídy 6; (35) maloobchodní a velkoobchodní prodej, zprostředkovatelská činnost v oblasti obchodu a internetový obchod, vše s výrobky uvedenými výše ve třídě 6, marketing, reklamní, inzertní a propagační činnost; (40) fyzikální a/nebo chemické zpracování a úprava kovových a nekovových materiálů, tepelné zpracování kovů, cementování, kalení, zinkování, chromování, fosfátování, obrábění, řezání, broušení, eloxování, galvanizace.  
 (511) 6, 35, 40

(540)



- (111) **358750**  
(220) 05.10.2016  
(320) 05.10.2016  
(442) 23.11.2016  
(151) 01.03.2017  
(730) **Poloprudský Pavel**, Žoluděvova 1812/7, Ostrava, 70030, CZ  
(210) O-534356  
(591) Barevná  
(510) (30) hotová jídla vyrobená převážně z výrobků spadajících do třídy 30, halušky, těstoviny, výrobky studené kuchyně vyrobené převážně z výrobků spadajících do třídy 30, bagety, obložené chleby, chlebičky, těstovinové saláty, výrobky z těsta a těstovin, chléb, pečivo, housky, rohlíky, cukrárenské výrobky, polotovary, moučné výrobky a výrobky a přípravky z obilnin, bramborová moučka pro lidskou potřebu, těsta bramborová; (39) doprava, rozvoz a distribuce zboží a výrobků, zejména potravin, balení a skladování, expedice a doprava potravinářských produktů včetně nápojů; (43) služby zajišťující stravování a nápoje, hostinská a restaurační činnost, poskytování gastronomických služeb, příprava jídel a výrobků studené kuchyně, příprava a dodávka jídel na objednávku do domu, pořádání hostin, provozování barů, bufetů a stánků u občerstvením, samoobslužných restaurací, kaváren.  
(511) 30, 39, 43  
(540)



- (111) **358751**  
(220) 05.10.2016  
(320) 05.10.2016  
(442) 23.11.2016  
(151) 01.03.2017  
(730) **MOJU properties s.r.o.**, Dukelských hrdinů 564/34, Praha 7, 17000, CZ  
(740) Stuchlíková & Partners, advokátní kancelář, s.r.o., Mgr. Zuzana Stuchlíková, Hnězdenská 767/4a, Praha 8, 18100  
(210) O-534375  
(510) (35) činnost účetních poradců, vedení účetnictví a daňové evidence; (36) správa nemovitostí, pronájem nemovitostí, bytů a nebytových prostor.  
(511) 35, 36

(540)



- (111) **358752**  
(220) 05.10.2016  
(320) 05.10.2016  
(442) 23.11.2016  
(151) 01.03.2017  
(730) **MOJU properties s.r.o.**, Dukelských hrdinů 564/34, Praha 7, 17000, CZ  
(740) Stuchlíková & Partners, advokátní kancelář, s.r.o., Mgr. Zuzana Stuchlíková, Hnězdenská 767/4a, Praha 8, 18100  
(210) O-534376  
(510) (35) činnost účetních poradců, vedení účetnictví a daňové evidence; (36) správa nemovitostí, pronájem nemovitostí, bytů a nebytových prostor.  
(511) 35, 36  
(540)



- (111) **358753**  
(220) 05.10.2016  
(320) 05.10.2016  
(442) 23.11.2016  
(151) 01.03.2017  
(730) **MOJU properties s.r.o.**, Dukelských hrdinů 564/34, Praha 7, 17000, CZ  
(740) Stuchlíková & Partners, advokátní kancelář, s.r.o., Mgr. Zuzana Stuchlíková, Hnězdenská 767/4a, Praha 8, 18100  
(210) O-534377  
(510) (35) činnost účetních poradců, vedení účetnictví a daňové evidence; (36) správa nemovitostí, pronájem nemovitostí, bytů a nebytových prostor.  
(511) 35, 36  
(540)

**MOJU properties**

- (111) **358754**  
(220) 10.10.2016  
(320) 10.10.2016  
(442) 23.11.2016  
(151) 01.03.2017  
(730) **Cesta Česka, z.s.**, Vnoučkova 521/2, Praha 4 - Kamýk, 14200, CZ  
(210) O-534437  
(591) Barevná  
(510) (16) tištěné prospekty, tištěné letáky a jiné tištěné propagační, reklamní a informační materiály, mapy, pohlednice, fotografie, upomínkové předměty z papíru; (25) oděvy pro reklamní účely, trička, mikiny, košile, pokrývky hlavy, čepice, klobouky; (35) reklama a marketing prostřednictvím všech druhů médií, zejména v oblasti turistiky a kulturních, společenských, sportovních, vzdělávacích a zábavních akcí, vydávání a rozšiřování reklamních materiálů a textů na všech dostupných nosičích, vydávání







(540)



(111) **358760**

(220) 13.10.2016

(320) 13.10.2016

(442) 23.11.2016

(151) 01.03.2017

(730) **Golden Snack s.r.o.**, Záhostice 40, Chýnov, 39155, CZ

(740) Společná advokátní kancelář Všečeka Zelený Švorčík Kalenský a partneři, JUDr. Michal Havlík, advokát a patentový zástupce, Hálkova 2, Praha 2, 12000

(210) O-534539

(591) Barevná

(510) (29) zpracované brambory ve všech úpravách, bramborové lupínky, bramborové tyčinky, krokety, zpracované oříšky, pražené, sušené, solené nebo ochucené skořápkové plody; (30) výrobky z obilnin, bramborové mouky, rýžové mouky a kukuřičné mouky, pochutiny vyrobené z obilnin, bramborové mouky, rýžové mouky a kukuřičné mouky, slané pečivo, popcorn, krečky, sušenky, preclíky, slané tyčinky, trvanlivé pečivo, trvanlivé cukrovinky, extrudované výrobky z mouky, kukuřice a rýže, müsli, ovesné vločky; (31) arašidy, ořechy, lískové oříšky, pistácie, mandle (ovoce), kešu oříšky.

(511) 29, 30, 31

(540)



(111) **358761**

(220) 13.10.2016

(320) 13.10.2016

(442) 23.11.2016

(151) 01.03.2017

(730) **Schwartauer Werke GmbH & Co. KGaA**, Lübecker Str. 49-55, Bad Schwartau 23611, DE

(740) Rott, Růžička & Guttmann Patentové, známkové a advokátní kanceláře, JUDr. Vladimír Rott, Vinohradská 37/938, Praha 2, 12000

(210) O-534542

(510) (30) cereální tyčinky, müsli tyčinky, müsli a müsli řezy, včetně těch se sušeným ovocem, ořechy, mandlemi a/nebo čokoládou, nebo pokrytých čokoládou.

(511) 30

(540)

**CORNY - To dáš!**

(111) **358762**

(220) 14.10.2016

(320) 14.10.2016

(442) 23.11.2016

(151) 01.03.2017

(730) **GOVIN, s.r.o.**, Veverkova 1229/9, Praha 7, 17000, CZ

(210) O-534556

(510) (35) propagační činnost, reklama, pomoc při řízení obchodní činnosti, obchodní administrativa, kancelářské práce; (41) výchova, vzdělávání, zábava, sportovní a kulturní aktivity; (45) právní služby.

(511) 35, 41, 45

(540)



(111) **358763**

(220) 14.10.2016

(320) 14.10.2016

(442) 23.11.2016

(151) 01.03.2017

(730) **Pajurek René**, Zátíší 3590, Frýdek, Frýdek-Místek, 73801, CZ

(740) Ing. Iva Rylková, patentový zástupce, Polská 1525, Ostrava - Poruba, 70800

(210) O-534558

(510) (16) tiskoviny periodické i neperiodické, publikace, časopisy, inzertní tiskoviny, prospekty, časopis populárně-technického zaměření; (35) reklama, psaní reklamních a propagačních textů, vydávání reklamních nebo náborových, propagačních a inzertních textů, aktualizování reklamních a propagačních materiálů, design reklamních materiálů, obchodní a podnikatelské informace, prezentace výrobků v komunikačních médiích pro účely maloobchodu, poskytování obchodních informací prostřednictvím webových stránek, poskytování on-line tržního prostoru pro nakupující a prodávající výrobků a služeb, obstarávání předplatného pro třetí osoby, předvádění zboží, reklama on-line v počítačové síti, pronájem reklamní plochy, zpracování textů, propagace prostřednictvím internetového portálu; (41) vydávání textů (jiných než reklamních nebo náborových), poskytování on-line elektronických publikací (bez možnosti stažení), vydávání elektronických knih a časopisů on-line, elektronické publikování (DTP), vzdělávání prostřednictvím internetového portálu a médií, soutěže (organizace a pořádání)zábava prostřednictvím internetového portálu a médií.

(511) 16, 35, 41

(540)

**VOLTY.CZ**

(111) **358764**

(220) 14.10.2016

(320) 14.10.2016

(442) 23.11.2016

(151) 01.03.2017

(730) **Pajurek René**, Zátíší 3590, Frýdek, Frýdek-Místek, 73801, CZ

(740) Ing. Iva Rylková, patentový zástupce, Polská 1525, Ostrava - Poruba, 70800

(210) O-534559

(591) Barevná

(510) (16) tiskoviny periodické i neperiodické, publikace, časopisy, inzertní tiskoviny, prospekty, časopis populárně - technického zaměření; (35) reklama, psaní reklamních a propagačních textů, vydávání reklamních nebo náborových, propagačních a inzertních textů, aktualizování reklamních a propagačních materiálů, design reklamních materiálů, obchodní a podnikatelské informace, prezentace výrobků v komunikačních médiích pro účely maloobchodu, poskytování obchodních informací prostřednictvím webových stránek, poskytování on - line tržního prostoru pro nakupující a prodávající výrobků a služeb, obstarávání předplatného pro třetí osoby, předvádění zboží, reklama on - line v počítačové síti, pronájem reklamní plochy, zpracování textů, propagace prostřednictvím internetového portálu; (41) vydávání textů (jiných než reklamních nebo náborových), poskytování on - line elektronických publikací (bez možnosti stažení), vydávání elektronických knih a časopisů on - line, elektronické publikování (DTP), vzdělávání prostřednictvím internetového portálu a médií, soutěže (organizace a pořádání), zábava prostřednictvím internetového portálu a médií.

(511) 16, 35, 41  
(540)

**volty.cz**  
Jedna volty, třetí jsou volti!

(111) **358765**  
(220) 16.10.2016  
(320) 16.10.2016  
(442) 23.11.2016  
(151) 01.03.2017  
(730) **Dencare a.s.**, Terronská 896/52, Praha 6, 16000, CZ  
(210) O-534608  
(510) (3) zubní pasty, ústní voda; (21) zubní kartáčky, zubní nit; (44) služby zdravotní péče, stomatologie, lékařské služby, zdravotní poradenství a informační služby, zdravotní střediska.

(511) 3, 21, 44  
(540)

### Stomatologie Osmička

(111) **358766**  
(220) 17.10.2016  
(320) 17.10.2016  
(442) 23.11.2016  
(151) 01.03.2017  
(730) **AgriStar - agrochemicals s.r.o.**, Liboš 98, Liboš, 78313, CZ  
(740) Ing. Petr Soukup, Videňská 8, Olomouc, 77200  
(210) O-534610  
(510) (1) agrochemikálie s výjimkou fungicidů, herbicidů, insekticidů a přípravků na hubení parazitů, biologické přípravky, jiné než pro lékařské a zvěrolékařské účely, chemikálie pro vědecké účely (jiné než pro lékařské a veterinární účely), chemické výrobky určené pro lesnictví s výjimkou fungicidů, insekticidů a přípravků proti parazitům, umělá hnojiva, přípravky pro hnojení, zahradnické chemikálie s výjimkou fungicidů, herbicidů, insekticidů a přípravků proti parazitům, průmyslové chemikálie, vše v rámci této třídy; (5) insekticidy, germicidy, herbicidy, algicidy, parasitocidy, pesticidy a přípravky na hubení plevele, fungicidy, růstové regulátory.

(511) 1, 5  
(540)

### Bentan

(111) **358767**  
(220) 17.10.2016  
(320) 17.10.2016  
(442) 23.11.2016  
(151) 01.03.2017  
(730) **AgriStar - agrochemicals s.r.o.**, Liboš 98, Liboš, 78313, CZ  
(740) Ing. Petr Soukup, Videňská 8, Olomouc, 77200

(210) O-534611  
(510) (1) agrochemikálie s výjimkou fungicidů, herbicidů, insekticidů a přípravků na hubení parazitů, biologické přípravky, jiné než pro lékařské a zvěrolékařské účely, chemikálie pro vědecké účely (jiné než pro lékařské a veterinární účely), chemické výrobky určené pro lesnictví s výjimkou fungicidů, insekticidů a přípravků proti parazitům, umělá hnojiva, přípravky pro hnojení, zahradnické chemikálie s výjimkou fungicidů, herbicidů, insekticidů a přípravků proti parazitům, průmyslové chemikálie, vše v rámci této třídy; (5) insekticidy, germicidy, herbicidy, algicidy, parasitocidy, pesticidy a přípravky na hubení plevele, fungicidy, růstové regulátory.

(511) 1, 5

(540)

### Dikobraz

(111) **358768**  
(220) 17.10.2016  
(320) 17.10.2016  
(442) 23.11.2016  
(151) 01.03.2017  
(730) **AgriStar - agrochemicals s.r.o.**, Liboš 98, Liboš, 78313, CZ  
(740) Ing. Petr Soukup, Videňská 8, Olomouc, 77200  
(210) O-534612

(510) (1) agrochemikálie s výjimkou fungicidů, herbicidů, insekticidů a přípravků na hubení parazitů, biologické přípravky, jiné než pro lékařské a zvěrolékařské účely, chemikálie pro vědecké účely (jiné než pro lékařské a veterinární účely), chemické výrobky určené pro lesnictví s výjimkou fungicidů, insekticidů a přípravků proti parazitům, umělá hnojiva, přípravky pro hnojení, zahradnické chemikálie s výjimkou fungicidů, herbicidů, insekticidů a přípravků proti parazitům, průmyslové chemikálie, vše v rámci této třídy; (5) insekticidy, germicidy, herbicidy, algicidy, parasitocidy, pesticidy a přípravky na hubení plevele, fungicidy, růstové regulátory.

(511) 1, 5

(540)

### Etofumesat

(111) **358769**  
(220) 17.10.2016  
(320) 17.10.2016  
(442) 23.11.2016  
(151) 01.03.2017  
(730) **AgriStar - agrochemicals s.r.o.**, Liboš 98, Liboš, 78313, CZ  
(740) Ing. Petr Soukup, Videňská 8, Olomouc, 77200  
(210) O-534613

(510) (1) agrochemikálie s výjimkou fungicidů, herbicidů, insekticidů a přípravků na hubení parazitů, biologické přípravky, jiné než pro lékařské a zvěrolékařské účely, chemikálie pro vědecké účely (jiné než pro lékařské a veterinární účely), chemické výrobky určené pro lesnictví s výjimkou fungicidů, insekticidů a přípravků proti parazitům, umělá hnojiva, přípravky pro hnojení, zahradnické chemikálie s výjimkou fungicidů, herbicidů, insekticidů a přípravků proti parazitům, průmyslové chemikálie, vše v rámci této třídy; (5) insekticidy, germicidy, herbicidy, algicidy, parasitocidy, pesticidy a přípravky na hubení plevele, fungicidy, růstové regulátory.

(511) 1, 5

(540)

### Fendi

(111) **358770**  
(220) 17.10.2016  
(320) 17.10.2016  
(442) 23.11.2016  
(151) 01.03.2017  
(730) **AgriStar - agrochemicals s.r.o.**, Liboš 98, Liboš, 78313, CZ  
(740) Ing. Petr Soukup, Videňská 8, Olomouc, 77200  
(210) O-534614

(510) (1) agrochemikálie s výjimkou fungicidů, herbicidů, insekticidů a přípravků na hubení parazitů, biologické přípravky, jiné než pro lékařské a zvěrolékařské účely, chemikálie pro vědecké účely (jiné než pro lékařské a veterinární účely), chemické výrobky určené pro lesnictví s výjimkou fungicidů, insekticidů a přípravků proti parazitům, umělá hnojiva, přípravky pro hnojení, zahradnické chemikálie s výjimkou fungicidů,

herbicidů, insekticidů a přípravků proti parazitům, průmyslové chemikálie, vše v rámci této třídy; (5) insekticidy, germicidy, herbicidy, algicidy, parasitocidy, pesticidy a přípravky na hubení plevelu, fungicidy, růstové regulátory.

(511) 1, 5

(540)

### Lambo

(111) **358771**

(220) 17.10.2016

(320) 17.10.2016

(442) 23.11.2016

(151) 01.03.2017

(730) **AgriStar - agrochemicals s.r.o.**, Liboš 98, Liboš, 78313, CZ

(740) Ing. Petr Soukup, Vídeňská 8, Olomouc, 77200

(210) O-534615

(510) (1) agrochemikálie s výjimkou fungicidů, herbicidů, insekticidů a přípravků na hubení parazitů, biologické přípravky, jiné než pro lékařské a zvěrolékařské účely, chemikálie pro vědecké účely (jiné než pro lékařské a veterinární účely), chemické výrobky určené pro lesnictví s výjimkou fungicidů, insekticidů a přípravků proti parazitům, umělá hnojiva, přípravky pro hnojení, zahradnické chemikálie s výjimkou fungicidů, herbicidů, insekticidů a přípravků proti parazitům, průmyslové chemikálie, vše v rámci této třídy; (5) insekticidy, germicidy, herbicidy, algicidy, parasitocidy, pesticidy a přípravky na hubení plevelu, fungicidy, růstové regulátory.

(511) 1, 5

(540)

### Metkon

(111) **358772**

(220) 17.10.2016

(320) 17.10.2016

(442) 23.11.2016

(151) 01.03.2017

(730) **AgriStar - agrochemicals s.r.o.**, Liboš 98, Liboš, 78313, CZ

(740) Ing. Petr Soukup, Vídeňská 8, Olomouc, 77200

(210) O-534616

(510) (1) agrochemikálie s výjimkou fungicidů, herbicidů, insekticidů a přípravků na hubení parazitů, biologické přípravky, jiné než pro lékařské a zvěrolékařské účely, chemikálie pro vědecké účely (jiné než pro lékařské a veterinární účely), chemické výrobky určené pro lesnictví s výjimkou fungicidů, insekticidů a přípravků proti parazitům, umělá hnojiva, přípravky pro hnojení, zahradnické chemikálie s výjimkou fungicidů, herbicidů, insekticidů a přípravků proti parazitům, průmyslové chemikálie, vše v rámci této třídy; (5) insekticidy, germicidy, herbicidy, algicidy, parasitocidy, pesticidy a přípravky na hubení plevelu, fungicidy, růstové regulátory.

(511) 1, 5

(540)

### Mix DP

(111) **358773**

(220) 17.10.2016

(320) 17.10.2016

(442) 23.11.2016

(151) 01.03.2017

(730) **AgriStar - agrochemicals s.r.o.**, Liboš 98, Liboš, 78313, CZ

(740) Ing. Petr Soukup, Vídeňská 8, Olomouc, 77200

(210) O-534617

(510) (1) agrochemikálie s výjimkou fungicidů, herbicidů, insekticidů a přípravků na hubení parazitů, biologické přípravky, jiné než pro lékařské a zvěrolékařské účely, chemikálie pro vědecké účely (jiné než pro lékařské a veterinární účely), chemické výrobky určené pro lesnictví s výjimkou fungicidů, insekticidů a přípravků proti parazitům, umělá hnojiva, přípravky pro hnojení, zahradnické chemikálie s výjimkou fungicidů, herbicidů, insekticidů a přípravků proti parazitům, průmyslové chemikálie, vše v rámci této třídy; (5) insekticidy, germicidy, herbicidy, algicidy, parasitocidy, pesticidy a přípravky na hubení plevelu, fungicidy, růstové regulátory.

(511) 1, 5

(540)

### Rapus

(111) **358774**

(220) 17.10.2016

(320) 17.10.2016

(442) 23.11.2016

(151) 01.03.2017

(730) **Novartis AG**, 4002 Basel, CH

(740) Společná advokátní kancelář Všetečka Zelený Švorčík Kalenský a partneři, JUDr. Michal Havlík, advokát a patentový zástupce, Hálkova 2, Praha 2, 12000

(210) O-534630

(510) (10) nitroděložní antikoncepční prostředky.

(511) 10

(540)

### DANICIAH

(111) **358775**

(220) 17.10.2016

(320) 17.10.2016

(442) 23.11.2016

(151) 01.03.2017

(730) **Hospodářská komora České republiky**, Na Florenci 2116/15, Praha 1 - Nové Město, 11000, CZ

(210) O-534634

(510) (16) publikace, tiskoviny, fotografie, letáky, plakáty; (35) oceňování obchodních podniků, obchodní nebo podnikatelský průzkum, obchodní nebo podnikatelské informace; (36) finanční informace, finanční analýzy, finanční poradenství.

(511) 16, 35, 36

(540)



(111) **358776**

(220) 18.10.2016

(320) 18.10.2016

(442) 23.11.2016

(151) 01.03.2017

(730) **NOVARTIS AG**, 4002 Basel, CH

(740) Společná advokátní kancelář Všetečka Zelený Švorčík Kalenský a partneři, JUDr. Michal Havlík, advokát a patentový zástupce, Hálkova 2, Praha 2, 12000

(210) O-534664

(510) (5) farmaceutické přípravky, a to léky na nachlazení.

(511) 5

(540)

### TRECIPIS

(111) **358777**

(220) 18.10.2016

(320) 18.10.2016

(442) 23.11.2016

(151) 01.03.2017

(730) **Novartis AG**, 4002 Basel, CH

(740) Společná advokátní kancelář Všetečka Zelený Švorčík Kalenský a partneři, JUDr. Michal Havlík, advokát a patentový zástupce, Hálkova 2, Praha 2, 12000

(210) O-534665

(510) (5) farmaceutické přípravky pro humánní užití.

(511) 5  
(540)

## BLANIZIR

(111) **358778**  
(220) 18.10.2016  
(320) 18.10.2016  
(442) 23.11.2016  
(151) 01.03.2017  
(730) **Novartis AG**, 4002 Basel, CH  
(740) Společná advokátní kancelář Vsetečka Zelený Švorčík Kalenský a partneři, JUDr. Michal Havlík, advokát a patentový zástupce, Hálkova 2, Praha 2, 12000  
(210) O-534666  
(510) (5) farmaceutické přípravky pro humánní užití.  
(511) 5  
(540)

## CYPISIR

(111) **358779**  
(220) 18.10.2016  
(320) 18.10.2016  
(442) 23.11.2016  
(151) 01.03.2017  
(730) **Vinařství Mutěnice, s. r. o.**, Údolní 1174, Mutěnice, 69611, CZ  
(740) **RETROPATENT s.r.o.**, Mgr. Kamil Kolátor, Dobiášova 1246/29, Liberec VI, 46006  
(210) O-534669  
(510) (32) nealkoholické nápoje; (33) alkoholické nápoje s výjimkou piv; (35) maloobchod, velkoobchod a zprostředkování obchodu s nápoji výše uvedenými ve třídách 32 a 33, propagační činnost, pomoc při řízení obchodní činnosti.  
(511) 32, 33, 35  
(540)



(111) **358780**  
(220) 18.10.2016  
(320) 18.10.2016  
(442) 23.11.2016  
(151) 01.03.2017  
(730) **CONTENT REALITY s. r. o.**, Nedamovská 1/153, Dubá, 47141, CZ  
(740) Advokátní kancelář CINK a partneři, s. r. o., Mgr. Ing. Pavel Cink - advokát, Veleslavínova 363/33, Plzeň, 30100  
(210) O-534671  
(591) Barevná  
(510) (35) průzkum trhu s nemovitostmi, tržní odhady v oblasti nemovitostí, strategie prodeje a pronájmu nemovitostí, marketing a marketingové služby, marketingový program a marketingové studie prodeje nebo pronájmu nemovitostí, zajišťování facility managementu, zajišťování dodavatelů pro development; (36) provozování realitních kanceláří, zprostředkování nákupu a prodeje nemovitostí, zprostředkování pronájmu nemovitostí, konzultační služby v oblasti nemovitostí, poradenství v oblasti prodeje a pronájmu veškerých komerčních nemovitostí, vyhledávání optimálních nájemců do konkrétních prostor, vyhledávání optimálních nemovitostí na optimálním místě pro konkrétní nájemce, nabídky prodeje a pronájmu nemovitostí zpracované na míru, makléřské služby, oceňování a odhady nemovitostí, zprostředkování správy nemovitostí, zprostředkování pojištění nemovitostí, vyjednávání výhodnějších cen nemovitostí s prodávajícími, zprostředkování vyklizení nemovitostí; (39) zajištění skladových a logistických služeb na míru.

(511) 35, 36, 39  
(540)



(111) **358781**  
(220) 19.10.2016  
(320) 19.10.2016  
(442) 23.11.2016  
(151) 01.03.2017  
(730) **Halamka Miroslav BSc(Econ)**, Zvole 114, Rychnovek, 55225, CZ  
(210) O-534685  
(510) (4) uhlíky do vodní dýmky; (34) vodní dýmky, elektronické vodní dýmky, tabáky do vodní dýmky, zvlhčovače tabáku, pouzdra na tabák, dózy na tabák, beztabákové náplně pro vodní dýmky, příslušenství a náhradní díly pro vodní dýmky; (43) služby barů s vodními dýmkami.  
(511) 4, 34, 43  
(540)

## SALAMANDER

(111) **358782**  
(220) 19.10.2016  
(320) 19.10.2016  
(442) 23.11.2016  
(151) 01.03.2017  
(730) **Hrubá Kristina Mgr.**, Úprkova 1089, Strážnice, CZ  
(740) JUDr. Jindřiška Šulcová, patentový zástupce, U Statku 77, Mnichovo Hradiště - Hněvousice, 29501  
(210) O-534703  
(510) (9) publikace ke stažení; (16) knihy, tištěné publikace; (25) zástěry; (30) sladké pečivo a cukrářské výrobky; (35) prodej zástěr, knih, publikací, cukrářských výrobků, potravin; (41) psaní blogů, kurzy pečení.  
(511) 9, 16, 25, 30, 35, 41  
(540)

## Děvče u plotny

(111) **358783**  
(220) 19.10.2016  
(320) 19.10.2016  
(442) 23.11.2016  
(151) 01.03.2017  
(730) **Metzler International s.r.o.**, Jindřichova 308, Domažlice, Týnské Předměstí, 34401, CZ  
(740) JUDr. Tomáš Tesař Ph.D., Malická 1576/11, Plzeň, 30100  
(210) O-534711  
(510) (9) 3d brýle, brýle, pouzdra na brýle, brýle sluneční, brýlové čočky, brýlové obroučky, brýlové řetízky, kontaktní čočky, pouzdra na kontaktní čočky, optické výrobky, ochranné brýle pro sport, zvětšovací skla, lupy; (35) administrativní zpracování nákupních objednávek, aktualizování reklamních materiálů, design reklamních materiálů, dodavatelské služby pro třetí osoby [nákup výrobků a služeb pro jiné podniky], marketing, obchodní reklama (pro třetí osoby -), optimalizace provozu webových stránek, poskytování obchodních informací prostřednictvím webových stránek, poskytování on-line tržního prostoru pro nakupující a prodávající výrobků a služeb, prezentace výrobků v komunikačních médiích pro účely maloobchodu, předvádění zboží, překlad informací do počítačových databází, reklama, reklama on-line v počítačové síti, reklama placená kliknutím, zaslání reklamních materiálů zákazníkům; (38) elektronická pošta, počítačová komunikace, přenos zpráv a obrazových informací pomocí počítače.  
(511) 9, 35, 38

(540)

**opticzone**

- (111) **358784**  
(220) 19.10.2016  
(320) 19.10.2016  
(442) 23.11.2016  
(151) 01.03.2017  
(730) **Caesars Interactive Entertainment, Inc.**, One Caesars Palace Drive, Las Vegas NV 89109, US  
(740) Havel, Holásek & Partners s.r.o., advokátní kancelář, Mgr. Robert Nešpůrek LL.M, Na Florenci 2116/15, Praha, 11000  
(210) O-534714  
(510) (41) herní služby, hazardní hry a činnost kasin, pořádání a provozování her a soutěží pro zábavní účely, zábavní služby, zejména pořádání a konání pokerových her, soutěží a turnajů přenášejících živě, distribuce nahrávek turnajů pro zábavní účely, interaktivní hry (zábava), poskytování elektronických her, zábavní služby, zejména poskytování on-line elektronických her založených na pokeru, a to prostřednictvím počítače, sociálních sítí nebo mobilní platformy, poskytování on-line pokerových her formou interaktivních hazardních her probíhajících v reálném čase, zejména binga, pokeru, slotových her, videoher a kasinových her, to vše přenášeno prostřednictvím celosvětové počítačové sítě, sociálních sítí a mobilních telefonů, osobních elektronických zařízení a přenosných elektronických herních systémů a herních platform, činnost on-line kasin, poskytování herních informací týkajících se služeb interaktivních hazardních her poskytovaných v reálném čase, to vše prostřednictvím celosvětové počítačové sítě, sociálních sítí a mobilních telefonů, osobních elektronických zařízení a přenosných elektronických herních systémů, zajišťování a konání interaktivních soutěží prostřednictvím celosvětové počítačové sítě, sociálních sítí a mobilních telefonů, osobních elektronických zařízení a přenosných elektronických herních systémů, pořádání a konání turnajů a jiných her prostřednictvím celosvětové počítačové sítě, sociálních sítí a mobilních telefonů, osobních elektronických zařízení a přenosných elektronických herních systémů, poskytování on-line počítačových her a herních aplikací, vylepšení v rámci on-line počítačových her, a herních aplikací v rámci on-line počítačových her, poskytování on-line recenzí počítačových her a poskytování informací týkajících se počítačových her, poskytování internetového portálu v oblasti počítačových her a hraní, poskytování virtuálního prostředí, ve kterém uživatelé mohou interaktivně komunikovat prostřednictvím společenských her pro rekreační, volnočasové či zábavní účely, služby televizní zábavy, informační, konzultační a poradenské služby týkající se výše uvedeného.
- (511) 41  
(540)



- (111) **358785**  
(220) 19.10.2016  
(320) 19.10.2016  
(442) 23.11.2016  
(151) 01.03.2017  
(730) **Caesars Interactive Entertainment, Inc.**, One Caesars Palace Drive, Las Vegas NV 89109, US  
(740) Havel, Holásek & Partners s.r.o., advokátní kancelář, Mgr. Robert Nešpůrek LL.M, Na Florenci 2116/15, Praha, 11000  
(210) O-534715  
(510) (41) herní služby, hazardní hry a činnost kasin, pořádání a provozování her a soutěží pro zábavní účely, zábavní služby, zejména pořádání a konání pokerových her, soutěží a turnajů přenášejících živě, distribuce nahrávek turnajů pro zábavní účely, interaktivní hry (zábava), poskytování elektronických her, zábavní služby, zejména poskytování online elektronických her založených na pokeru, a to prostřednictvím počítače, sociálních sítí nebo mobilní platformy, poskytování on-line pokerových her formou interaktivních hazardních her probíhajících v reálném čase, zejména binga, pokeru, slotových her, videoher a kasinových her, to vše přenášeno prostřednictvím celosvětové počítačové sítě, sociálních sítí a mobilních telefonů, osobních elektronických zařízení a přenosných elektronických herních systémů a herních platform, činnost on-line kasin, poskytování herních informací týkajících se služeb interaktivních hazardních her poskytovaných v reálném čase, to vše prostřednictvím celosvětové počítačové sítě, sociálních sítí a mobilních telefonů, osobních elektronických zařízení a přenosných elektronických herních systémů, zajišťování a konání interaktivních soutěží prostřednictvím celosvětové počítačové sítě, sociálních sítí a mobilních telefonů, osobních elektronických zařízení a přenosných elektronických herních systémů, pořádání a konání turnajů a jiných her prostřednictvím celosvětové počítačové sítě, sociálních sítí a mobilních telefonů, osobních elektronických zařízení a přenosných elektronických herních systémů, poskytování on-line počítačových her a herních aplikací, vylepšení v rámci on-line počítačových her, a herních aplikací v rámci on-line počítačových her, poskytování on-line recenzí počítačových her a poskytování informací týkajících se počítačových her, poskytování internetového portálu v oblasti počítačových her a hraní, poskytování virtuálního prostředí, ve kterém uživatelé mohou interaktivně komunikovat prostřednictvím společenských her pro rekreační, volnočasové či zábavní účely, služby televizní zábavy, informační, konzultační a poradenské služby týkající se výše uvedeného.
- (511) 41  
(540)



- (111) **358786**  
(220) 20.10.2016  
(320) 20.10.2016  
(442) 23.11.2016  
(151) 01.03.2017  
(730) **Fair Credit International, SE**, Kubánské náměstí 1391/11, Praha 10, Vršovice, 10000, CZ  
(740) Jana Vitáková, advokátní kancelář, Mgr. Jana Vitáková, Kubánské náměstí 1391/11, Praha 10, Vršovice, 10000  
(210) O-534749  
(591) Barevná  
(510) (36) finanční poradenství a služby, poskytování půjček, kapitálové investice, konzultační služby v rámci této třídy, platby na splátky.  
(511) 36

(540)



- (111) **358787**  
(220) 20.10.2016  
(320) 20.10.2016  
(442) 23.11.2016  
(151) 01.03.2017  
(730) **Fair Credit International, SE**, Kubánské náměstí 1391/11, Praha 10, Vršovice, 10000, CZ  
(740) Jana Vitáková, advokátní kancelář, Mgr. Jana Vitáková, Kubánské náměstí 1391/11, Praha 10, Vršovice, 10000  
(210) O-534750  
(591) Barevná  
(510) (36) finanční poradenství a služby, poskytování půjček, kapitálové investice, konzultační služby v rámci této třídy, platby na splátky.  
(511) 36  
(540)



- (111) **358788**  
(220) 20.10.2016  
(320) 20.10.2016  
(442) 23.11.2016  
(151) 01.03.2017  
(730) **Fair Credit International, SE**, Kubánské náměstí 1391/11, Praha 10, Vršovice, 10000, CZ  
(740) Jana Vitáková, advokátní kancelář, Mgr. Jana Vitáková, Kubánské náměstí 1391/11, Praha 10, Vršovice, 10000  
(210) O-534751  
(591) Barevná  
(510) (36) finanční poradenství a služby, poskytování půjček, kapitálové investice, konzultační služby v rámci této třídy, platby na splátky.  
(511) 36  
(540)



- (111) **358789**  
(220) 21.10.2016  
(320) 21.10.2016  
(442) 23.11.2016  
(151) 01.03.2017  
(730) **Ruda Štěpán**, Vojetice 9, Petrovice u Sušice, 34201, CZ  
(740) PatentCentrum Sedlák & Partners s.r.o., Husova 5, České Budějovice, 37001  
(210) O-534789  
(510) (29) maso a masné výrobky, ryby, plody moře a měkkýši, mléko a mléčné výrobky, oleje a tuky, zpracované ovoce, houby a zelenina (včetně ořechů a luštěnin), hotová jídla připravovaná hlavně z masa, ryb, mořských plodů a zeleniny, polévky a vývary; (30) káva, čaj, kakao a jejich náhražky, led, zmrzlina, mražené jogurty a sorbety, cukr, přírodní sladidla, sladké polevy a náplně, pekárenské výrobky, cukrovinky, čokoláda a zákusky, sůl, chuťové přísady, ochucovadla a koření, majonéza a náhražky majonézy, hořčice, kečup a rajčatové omáčky, hotová jídla a polotovary a jídla rychlého občerstvení, a to jídla z kukuřice, obilnin, mouky a sezamu, noky, knedlíky, palačinky, jídla z těstovin, rýže a obilnin, koláče s náplní a pečivo, sendviče a pizzy, tortilly; (31) živá zvířata, čerstvé ovoce, zelenina a bylinky; (32) pivo, nealkoholická piva, minerální vody, šumivé a jiné nealkoholické nápoje, sirupy a jiné přípravky k přípravě nápojů, ovocné šťávy a nápoje z ovocných šťáv; (33) alkoholické nápoje (s výjimkou piva); (43) zajišťování stravování a nápojů, poskytování gastronomických služeb, provoz pohostinství, pohostinské služby a služby restauračního stravování, služby veřejného stravování, zajišťování hromadného stravování (catering).  
(511) 29, 30, 31, 32, 33, 43  
(540)



- (111) **358790**  
(220) 21.10.2016  
(320) 21.10.2016  
(442) 23.11.2016  
(151) 01.03.2017  
(730) **AeskuLab Holding, a.s.**, Evropská 2589/33b, Praha 6 - Dejvice, 16000, CZ  
(210) O-534791  
(510) (44) lékařské a veterinární služby - laboratorní (analýzy týkající se diagnostiky chorob osob i zvířat, v oboru histopatologie, histochemie, cytologie, molekulární genetiky a biochemie).  
(511) 44  
(540)

**BIOLAB Praha**

- (111) **358791**  
(220) 24.10.2016  
(320) 24.10.2016  
(442) 23.11.2016  
(151) 01.03.2017  
(730) **Altera Corporation**, Innovation Drive 101, San Jose, 95134 California, CA, US  
(740) Čermák a spol., JUDr. Karel Čermák jr. Ph.D., LL.M., Elišky Peškové 735/15, Praha 5, 15000  
(210) O-534814  
(510) (9) počítačový software a uživatelské příručky prodávané jako celek, pro použití při navrhování a provozu polovodičových zařízení a integrovaných obvodů, komunikační software využívaný v počítačových sítích a globální počítačové síti pro použití v přístupu k on-line databázím využívaných při navrhování a používání polovodičových zařízení a integrovaných obvodů.

(511) 9  
(540)

## QUARTUS

- (111) **358792**  
(220) 24.10.2016  
(320) 24.10.2016  
(442) 23.11.2016  
(151) 01.03.2017  
(730) **Altera Corporation**, Innovation Drive 101, San Jose, 95134 California, CA, US  
(740) Čermák a spol., JUDr. Karel Čermák jr. Ph.D., LL.M., Elišky Peškové 735/15, Praha 5, 15000  
(210) O-534816  
(510) (9) polovodiče, integrované obvody, programovatelné logické integrované obvody, mikroprocesory.

(511) 9  
(540)

## STRATIX

- (111) **358793**  
(220) 24.10.2016  
(320) 24.10.2016  
(442) 23.11.2016  
(151) 01.03.2017  
(730) **Picek Michal**, Haratice 151, Plavy, 46846, CZ  
(740) Advokátní kancelář CINK a partneři, s. r. o., Mgr. Ing. Pavel Cink, advokát, Veleslavínova 363/33, Plzeň, 30100  
(210) O-534830  
(591) Barevná  
(510) (35) propagace a propagační činnost, reklama a reklamní činnost, marketing a marketingové služby, poskytování informací v oblasti motorismu a motoristického sportu, shromažďování dokumentů, informací a památek dokládající vývoj a historii motorismu a motoristického sportu se zaměřením na vozidla amerického původu, služby v oblasti poskytování a zprostředkování informací, předvádění zboží, (tj. vozidel amerického původu), pořádání výstav, veletrhů, přehlídek a obdobných akcí k reklamním a obchodním účelům, služby v obchodní činnosti v oblasti motoristického a nemotorového sportu, spolupráce s mezinárodními motoristickými organizacemi a jejich podpora, vedení a pomoc při řízení klubové testovací komise; (41) informace o možnostech rozptýlení a zábavy, klubové služby pro fyzické osoby vlastníci model vozidla amerického původu, pořádání klubových srazů, organizování a vedení meetingů a seminářů v oblasti motorismu, organizování školení v oblasti motorismu se zaměřením na vozidla amerického původu, organizování kulturních a vzdělávacích výstav v oblasti motorismu, organizování motoristických a nemotoristických soutěží, organizování kulturních, sportovních, charitativních a veřejně prospěšných akcí v oblasti motoristického a nemotorového sportu, měření času při sportovních disciplínách, provozování sportovních zařízení, sportovní disciplíny, elektronické publikování, vydavatelská a nakladatelská činnost, zábava a pobavení, zpravodajské služby v oblasti vozidel amerického původu, organizování živých vystoupení, služby v oblasti poskytování a zprostředkování informací - zejména z oblasti motorismu, motoristického a nemotorového sportu, motoristické speciální informace, výchova, vzdělávání a zábava v oblasti motorismu a motoristického sportu se zaměřením na vozidla amerického původu, reprezentace automobilového a motocyklového sportu (v tuzemsku i zahraničí); (42) poskytování a rozvíjení služeb pro motoristickou veřejnost - expertizy, inženýrské práce, technický průzkum, technické poradenství, poradenství a zprostředkování informací v oblasti renovace historických modelů vozidel amerického původu, poradenství a zprostředkování informací v oblasti údržby a oprav historických modelů vozidel amerického původu, shromažďování technické dokumentace k jednotlivým modelům a ročníkům vozidel amerického původu, zlepšování podmínek pro rozvoj automobilového a motocyklového sportu, zkvalitňování technických podmínek a zvyšování technické úrovně historických motorových vozidel.

(511) 35, 41, 42

(540)



- (111) **358794**  
(220) 24.10.2016  
(320) 24.10.2016  
(442) 23.11.2016  
(151) 01.03.2017  
(730) **SIPE SERVIS s.r.o.**, Čermákova 2546/74, Plzeň, 30100, CZ  
(740) Advokátní kancelář CINK a partneři, s. r. o., Mgr. Ing. Pavel Cink - advokát, Veleslavínova 363/33, Plzeň, 30100  
(210) O-534831  
(591) Barevná  
(510) (25) kombinézy, propagační oděvy (dámské, pánské), pracovní oděvy, ochranné oděvy proti dešti, vodě, špíně, oděvy zateplené i nezateplené, oděvy výstražné, oděvy s retro reflexními prvky, obuv, obuv pracovní kožená, gumová, nepromokavá, obuv zateplená i nezateplená, obuv s ocelovou výztuží; (37) montáž a oprava topných zařízení, montáž a údržba ve všech oblastech silnoproudu a slaboproudu, opravy vedení elektrického proudu, montáž hromosvodů, instalace a opravy klimatizačních zařízení, revize elektrických zařízení a elektrických spotřebičů, revize zabezpečovacích a kamerových systémů, poskytování konzultací v oblasti stavebnictví, poskytování informací v oblasti stavebnictví, dozor nad stavbami, stavební dozor, dodávky veškerého stavebního materiálu a stavebních strojů a zařízení, výstavba v oblasti pozemního stavitelství, novostavby rodinných domů, provádění inženýrských sítí, rekonstrukce objektů, rekonstrukce škol, bytových domů, rodinných domů, bytových jader, nebytových prostor, zateplování objektů, utěšňování budov, malování a natírání interiérů a exteriérů, montáže lešení, pokrývačské služby, instalace, montáž a opravy výtahů, zednické služby; (40) obrábění kovů a plastů na CNC horizontálních obráběcích centrech a CNC soustruzích; (42) poradenství v oblasti architektury, projektová činnost a projektování, poradenství v oblasti projektové dokumentace, zpracování projektové dokumentace, ochrana životního prostředí, eliminace odpadu, šetrná likvidace odpadu nezatežující životní prostředí.

(511) 25, 37, 40, 42  
(540)



- (111) **358795**  
(220) 26.10.2016  
(320) 26.10.2016  
(442) 23.11.2016  
(151) 01.03.2017  
(730) **CHIRŠ realitní kanceláře s.r.o.**, Poděbradská 777/9c, Praha 9 Vysočany, 19000, CZ  
(210) O-534867

- (510) (35) propagační činnost, pomoc při řízení obchodní činnosti, obchodní administrativa, kancelářské práce; (36) pojištění, služby finanční, služby peněžní, služby nemovitostní; (41) výchova, vzdělávání, zábava, sportovní a kulturní aktivity.  
(511) 35, 36, 41  
(540)



- (111) **358797**  
(220) 26.10.2016  
(320) 26.10.2016  
(442) 23.11.2016  
(151) 01.03.2017  
(730) **Janků Petr**, Dostojevského 32, Opava, 74601, CZ  
(210) O-534869  
(591) Barevná  
(510) (32) piva, minerální vody, šumivé nápoje a jiné nápoje nealkoholické, nápoje a šťávy ovocné, sirupy a jiné přípravky k zhotovování nápojů; (33) alkoholické nápoje (s výjimkou pív); (35) propagační činnost, reklama, pomoc při řízení obchodní činnosti, obchodní administrativa, kancelářské práce.  
(511) 32, 33, 35  
(540)

- (111) **358796**  
(220) 26.10.2016  
(320) 26.10.2016  
(442) 23.11.2016  
(151) 01.03.2017  
(730) **CHIRŠ realitní kanceláře s.r.o.**, Poděbradská 777/9c, Praha 9 Vysočany, 19000, CZ  
(210) O-534868  
(510) (35) propagační činnost, pomoc při řízení obchodní činnosti, obchodní administrativa, kancelářské práce; (36) pojištění, služby finanční, služby peněžní, služby nemovitostní; (41) výchova, vzdělávání, zábava, sportovní a kulturní aktivity.  
(511) 35, 36, 41  
(540)



- (111) **358798**  
(220) 26.10.2016  
(320) 26.10.2016  
(442) 23.11.2016  
(151) 01.03.2017  
(730) **TEKRO, spol. s r.o.**, Višňová 484/2, Praha 4, 14000, CZ  
(210) O-534876  
(510) (31) krmiva suchá pro zvířata, krmivá ne pro lékařské účely, nápoje pro domácí zvířata, pochoutky a odměny ke žvýkání pro zvířata, psí suchary, suché krmivo, výživa pro domácí zvířata.  
(511) 31  
(540) **EMINENT PLATINUM**



### **Přehled zápisů ochranných známek se změnou ve vztahu ke zveřejněným přihláškám**

Kapitola obsahuje údaje o ochranných známkách zapsaných na základě ustanovení § 28 odst. 1 zákona č. 441/2003 Sb., u kterých došlo ke změně údajů oproti zveřejněné přihlášce ochranné známky.

Číselný přehled (111)	
358645	358646

### Zápisy ochranných známek se změnou ve vztahu ke zveřejněným přihláškám

(111) **358645**  
(220) 08.04.2013  
(320) 08.04.2013  
(442) 20.08.2014  
(151) 01.03.2017  
(540)

(111) **358646**  
(220) 06.09.2014  
(320) 06.09.2014  
(442) 12.11.2014  
(151) 01.03.2017  
(540)

**Biocan** DHPPi/L4R  
NOVEL

Light of Life

(730) **Bioveta, a.s.**, Komenského 212, Ivanovice na Hané, 68323, CZ  
(740) Advokátní kancelář, JUDr. PhDr. Jaromír Saxl, advokát, Údolní 33, Brno, 60200  
(510) (5) výrobky pro hubení škodlivých zvířat, fungicidy, herbicidy.  
(591) Barevná  
(511) 5  
(210) O-503261

---

(730) **FOLEGANDROS a.s.**, Kaprova 42/14, Praha 1 - Staré Město, 11000, CZ  
(510) (35) reklamní, marketingové a propagační služby, maloobchodní a velkoobchodní služby s farmaceutickými, veterinárními, sanitárními přípravky a s lékařskými potřebami, maloobchodní služby s potravinami, dodavatelské služby pro třetí osoby (nákup výrobků a služeb pro jiné podniky).  
(511) 35  
(210) O-516242

---

### Zápisy licenčních smluv k ochranným známkám

V této kapitole jsou zveřejněny zápisy licenčních smluv podle ustanovení § 18 odst. 1 zákona č. 441/2003 Sb.

Číslo zápisu (111)	Vlastník (730)	Nabyvatel licence (791)	Druh licence (793)	Datum uzavření licenční smlouvy (793)	S účinností od data (580)
269023	Ing. Leo Kolečkář, Tichá 6, Držovice, 79607, CZ	K.S.M.M. s.r.o., Rodvínov č.p. 134, 37701, CZ	sublicence	21.02.2017	02.03.2017
316453	Pacholík Petr Ing., Divišovská 5/2310, Praha 4, 14900, CZ	Maternia, s.r.o., Vídeňská 12, Nová Bystřice, 37833, CZ	nevýlučná	28.02.2017	03.03.2017
329207	Centrum pro rodinu a sociální péči, Biskupská 280/7, Brno, 60200, CZ	Město Slavkov u Brna, Palackého náměstí 65, Slavkov u Brna, 68401, CZ	sublicence	22.02.2017	07.03.2017

### Přehled obnov zápisu ochranných známek

Kapitola obsahuje údaje o ochranných známkách, u kterých byl na žádost vlastníka obnoven zápis podle ustanovení § 28 odst. 2 zákona č. 441/2003 Sb.

Číselný přehled (111)											
98506	117561	157443	157481	201539	207282	207283	207284	207915	207921	208687	208722
208741	208817	208831	209991	210532	210716	211030	211162	211936	211937	212633	212708
214163	214452	214916	216142	216296	216297	216656	216658	216982	217087	217088	217089
217090	217667	217668	220077	221578	222535	231516	289919	289920	291541	291640	291642
291671	291809	291834	291858	291859	291965	292102	292103	292120	292164	292270	292294
292406	292765	292950	293134	293135	293239	293240	293242	293245	293247	293248	293254
293255	293258	293413	293414	293459	293525	293578	293678	293679	293835	293851	293852
293853	293854	294025	294026	294027	294028	294029	294030	294031	294032	294140	294929
295142	295286	295346	295351	295395	295397	295597	295980	296122	296228	296229	296235
296236	296354	296663	296699	296786	296792	296832	296838	296987	297216	298032	298193
298280	298561	298706	299134	300341	303382	304990	307844	310340	320287		

## Obnovy zápisu ochranných známek

(111) **98506**  
(220) 31.10.1947  
(151) 31.10.1947  
(540)



(591) Barevná  
(730) **Slovácké strojírny, akciová společnost**, Nivnická 1763, Uherský Brod, 68801, CZ  
(740) PATENTSERVIS Praha a.s., Na Podkovce 281/10, Praha 4, 14700  
(510) Stroje, strojní zařízení, přístroje, nářadí a náčiní všeho druhu, zejména obráběcí stroje a přístroje všeho druhu a jejich součástí a instalační materiál a armatury, obráběcí náčiní a nářadí, s výjimkou ocelových a jiných kovových konstrukcí, tlakových nádob kovových, kovových výrobků jako například odlitků, obrobků, svařenců, zámečnických a jiných kovových výrobků v jiné třídě neuvedených ve třídě 6 mezinárodního třídění výrobků a služeb; dopravníků a přepravníků všeho druhu a jejich komponentů v jiné třídě nezařazených, hydraulických lisů, zdvihacích zařízení ve třídě 7 mezinárodního třídění výrobků a služeb.  
(511) 6, 7, 8, 9  
(210) O-9532

(111) **117561**  
(220) 17.03.1937  
(151) 17.03.1937  
(540)



(730) **MORA MORAVIA, s. r. o.**, Nádražní 50, Hlubočky - Mariánské Údolí, 78366, CZ  
(740) Ing. Petr Soukup, patentový zástupce, Videňská 8, Olomouc, 77200  
(510) Kamna, sporáky, topná tělesa, kotle, skříně, všechny ostatní přístroje a nářadí pro topení, vaření, pečení, smažení a výhřevné účely, pro kuchyňské, živnostenské a jiné účely a pro všechny druhy paliv, též plyn a elektřinu, pro součástky a příslušenosti k těmto aparátům a nářadím.  
(511) 7, 8, 9, 11, 20  
(210) O-8669

(111) **157443**  
(220) 12.05.1967  
(151) 19.07.1967  
(540)



(730) **Levi Strauss & Co., společnost podle zákonů státu Delaware**, Levi's Plaza, 1155 Battery Street, San Francisco, 94111, CA, US  
(740) ROTT, RŮŽIČKA & GUTTMANN Patentové, známkové a advokátní kanceláře, JUDr. Vladimír Rott, Vinohradská 37/938, Praha 2, 12000  
(510) (25) pánské, dámské a dětské kombinézy, kazajky, košile, kabáty, kalhoty a šponovky, dámské a dětské blůzy, šortky, pumpky, nátečníky, sukně a spodky, dámské podprsenky.  
(511) 25  
(210) O-40171

(111) **157481**  
(220) 16.03.1967  
(151) 02.08.1967  
(540)

### HERBADENT

(730) **Herbadent s.r.o.**, K Verneráku 1193/4, Praha 4 - Kunratice, 14800, CZ  
(740) C|K|T ČERVENKA TURKOVÁ & PARTNERS Advokátní, patentová a známková kancelář, Mgr. Radka Červenková advokátka, Anny Letenské 34/7, Praha 2, 12000  
(510) Léčiva, drogy, farmaceutické přípravky humánní a veterinární, organopreparáty, očkovací látky, séra a výrobky z krve, chemické výrobky pro lékařství, hygienu, farmacii a vědu; přípravky baktericidní, fungicidní, insekticidní; desinfekční přípravky; přípravky proti nákaze; přípravky pro konzervování; prostředky k hubení škůdců a ničení rostlin; čisticí prostředky, léčebná mýdla; přípravky silící a dietetické; přípravky pro ošetřování zubů a dutiny ústní; zubní výplně a prothesy; náplasti, obvazový a šicí materiál pro chirurgii; diagnostika; jedy a strojené vody minerální.  
(511) 1, 3, 5, 10, 32  
(210) O-39948

(111) **201539**  
(220) 04.10.1996  
(151) 26.06.1997  
(540)



(730) **OTTOBERG s.r.o.**, Jánská 452/7, Brno, Brno-město, 60200, CZ  
(510) (25) jeans oděvy.  
(511) 25  
(210) O-115439

(111) **207282**  
(220) 27.02.1997  
(151) 29.01.1998  
(540)

### CROCOCORN

(730) **POEX Velké Meziříčí, a.s.**, Třebíčská 384, Velké Meziříčí, 59401, CZ  
(510) (30) extrudované kukuřičné lupínky s kakaem.  
(511) 30  
(210) O-119896

(111) **207283**  
(220) 27.02.1997  
(151) 29.01.1998  
(540)

### SAVANA

(730) **POEX Velké Meziříčí, a.s.**, Třebíčská 384, Velké Meziříčí, 59401, CZ  
(510) (29) směs sušeného ovoce.  
(511) 29  
(210) O-119897

(111) **207284**  
(220) 27.02.1997  
(151) 29.01.1998  
(540)

### VEVERKA

(730) **POEX Velké Meziříčí, a.s.**, Třebíčská 384, Velké Meziříčí, 59401, CZ  
(510) (29) směs ořechů s rozinkami.  
(511) 29  
(210) O-119898

(111) **207915**  
(220) 05.03.1997  
(151) 25.02.1998  
(540)



(730) **LIBERTY INTERNATIONAL AG**, Aeulestrasse 38, Vaduz, LI  
(740) Ing. Dobroslav Musil, patentová kancelář, Zábrdovická 11, Brno, 61500  
(510) (39) služby cestovní kanceláře.  
(511) 39  
(210) O-120031

(111) **207921**  
(220) 07.03.1997  
(151) 25.02.1998  
(540)



(730) **ARSENAL, s.r.o.**, Na Zámkách 53/45, Praha 8, 18100, CZ  
(740) **DANĚK & PARTNERS** Advokátní a patentová kancelář, Ing. Dr. Vilém Daněk Ph.D., LL.M., patentový zástupce, Vinohradská 17, Praha 2, 12000  
(510) (9) vědecké aparáty a přístroje, optické přístroje, mikroskopy, dalekohledy, přístroje fotografické, filmové, přístroje geodetické a námořní, přístroje pro měření, vážení a signalizaci, přístroje pro záznam, převod a reprodukci zvuku a obrazu, počítače.  
(511) 9  
(210) O-120096

(111) **208687**  
(220) 03.01.1997  
(151) 25.03.1998  
(540)

### FASTRAC

(730) **J.C.BAMFORD EXCAVATORS LIMITED**, Lakeside Works, Rochester, Uttoxeter, Staffs. ST14 5JP, GB  
(740) Advokátní a patentová kancelář Traplová, Hakr, Kubát, Mgr. Jana Šuranová Traplová, Přístavní 24, Praha 7, 17000  
(510) (12) vozidla, dopravní prostředky, zemědělská vozidla a traktory, části a součásti k výše uvedenému zboží.  
(511) 12  
(210) O-118334

(111) **208722**  
(220) 24.01.1997  
(151) 25.03.1998  
(540)

### TORNÁDO

(730) **IREKS ENZYMA s.r.o.**, Kširova 257, Brno, 61900, CZ  
(740) **MIRA** - patentová a známková kancelář, Blanka Fišerová, V Kapslovně 11, Praha 3, 13000  
(510) (1) konzervační přípravky, lecitin, maltodextrin, glutaman sodný, kyselina citronová, syntetická sladidla, mléčné kvasinky, uhlíčan amonný, bílkoviny sladové, látky k rozpouštění škrobu, vše určené pro potravinářský průmysl, pro pekárenské, těstářenské a cukrárenské výrobky i pro výroby racionální výživy, které neobsahují přírodní tuky a cukry; (29) zlepšující přípravky a speciální komponenty pro pekárenskou, cukrárenskou a těstářenskou výrobu jako želírovací látky, výživné extrakty, tuky a tukové náhražky, texturované proteiny a směsi z nich pro humánní využití, extrakty z vajec, mléka, škrobu, soji a mléčné sraženiny, sojové pokrutiny, potraviny obsahující soju v konzervované formě, přípravky sojové pro zušlechťování pekárenských surovin a směsí, polevy a pomazánky na bázi tuků a tukových náhražek, mléka, vajec, ryb a masa pro pekárenské a cukrárenské výrobky; (30) pekárenské, těstářenské a cukrárenské výrobky obsahující upravené obilniny, olejniny, semena, luštěniny, soju, ořechy, suché plody, ovoce, houby, výtažky z masa a ryb, základní látky pro pečení, mlynářské, pekárenské a cukrárenské suroviny, mouka obsahující pomocné a zlepšující přípravky, speciální komponenty i veškeré přísady nutné pro výrobu pekařských, těstářenských a cukrárenských výrobků, jemného a trvanlivého pečiva, trvanlivých a těstářenských výrobků, obsažených v této třídě, mouka jako dělicí produkt pro pekařské a cukrárenské výrobky, mouky z obilovin, luštěnin, olejin a směsi z nich obsahující enzymatické přípravky, zahušťující a pojící látky, pomocné pekařské prostředky, přípravky zlepšující reologické vlastnosti

těsta, stimulatory pro zlepšení chuti a jejich směsi, karamelové extrakty, speciální komponenty jako esence, koření, sladové přípravky nahrazující kávu, upravená rýže, výrobky škrobové, výrobky extrudované a expandované na bázi obilovin a rýže, pekárenské, těstářenské a cukrářské výrobky náležející mezi výrobky zdravé a racionální výživy, výrobky neobsahující cholesterol a přírodní cukry, bezpečkové požívatin, potraviny pro redukční dietu neobsahující cholesterol a cukry, cukrovinky, sladový chléb, sladové koláče a sušenky, pochutiny na bázi obilovin, pekárenské, těstářenské a cukrárenské dietní výrobky ne pro medicijnální účely, obilnı́ přípravy a směsi pro další zpracování; (31) sladové vı́tačky pro pekaře; (40) zpracování obilovin, luštěnın, olejnın a jejich směsí, zpracování mlı́nských odpadů, mlynářství a pekařství.

(511) 1, 29, 30, 31, 40  
(210) O-118810

(111) **208741**  
(220) 06.03.1997  
(151) 25.03.1998  
(540)



(591) Barevná  
(730) **CAMINUS spol. s r.o.**, Truhlářská 1108/3, Praha 1, 11000, CZ  
(740) Mgr. Jitka Vejražková, patentový zástupce, Podkovářská 6, Praha 9, 19000  
(510) (37) montáž kovových komınů a vložek, stavby a opravy kouřovodů.  
(511) 37  
(210) O-120070

(111) **208817**  
(220) 30.04.1997  
(151) 25.03.1998  
(540)



(591) Barevná  
(730) **MPM -QUALITY v.o.s.**, Příborská 1473, Frýdek-Místek, 73801, CZ  
(740) JUDr. Milan Kyjovský, advokát, Poštovská 8c, Brno, 60200  
(510) (14) mechanické a elektrické hodiny všeho druhu zejména nástěnné, stolní, letecké palubní, autohodiny, modelářské časovače, minutky, ozdobné hodiny, budíky všeho druhu.

(511) 14  
(210) O-121716

(111) **208831**  
(220) 09.05.1997  
(151) 25.03.1998  
(540)



(730) **ZOIGO - ZZ group s.r.o.**, Rybnı́čky 375, Otice, 74781, CZ  
(740) Ing. Pavel Nádvořník s.r.o., Sokola Tůmy 1099/1, Ostrava-Mariánské Hory, 70900  
(510) (6) vodovodní armatury a jejich příslušenství z kovu, kanalizační armatury; (17) vodovodní armatury a jejich příslušenství nekovové, kanalizační armatury.  
(511) 6, 17  
(210) O-121998

(111) **209991**  
(220) 19.03.1997  
(151) 27.05.1998  
(540)



(591) Barevná  
(730) **RADIO UNITED BROADCASTING s.r.o.**, Řı́čanská 2399/3, Praha 10, 10100, CZ  
(510) (35) poskytování rozhlasových reklamních služeb; (38) služby spočívající v rozšířování rádiových programů, komerční a rozhlasové vysílání; (41) provádění výchovy, zábavy a sportovní a kulturnı́ aktivity.  
(511) 35, 38, 41  
(210) O-120518

(111) **210532**  
(220) 05.03.1997  
(151) 29.06.1998  
(540)



(730) **Kunský Jaroslav**, Nad koupalištěm 190, Vysoká Pec, 43159, CZ  
(740) Ing. Vladimır Čmejla, patentový zástupce, Pavlická 160/1, Praha 5 - Sobín, 15521  
(510) (12) motorová vozidla jako, osobní automobily, tříkolky, motocykly, sportovní motorová vozidla jako, závodní automobily, rekordové speciály, automobilové kapoty, karoserie, automobilové příslušenství; (25) sportovní čepice, kombinézy, trička; (35) reklamní činnost; (41) pořádání a provozování sportovních akcí.

(511) 12, 25, 35, 41  
(210) O-120062

(111) **210716**  
(220) 07.07.1997  
(151) 29.06.1998  
(540)

### JOSEFŮV LEŽÁK

(730) Heineken Česká republika, a.s., U Pivovaru 1, Krušovice, 27053, CZ  
(740) JUDr. Milan Kyjovský, advokát, Poštovská 8c, p.p. 225, Brno, 60100  
(510) (32) pivo.  
(511) 32  
(210) O-123720

(111) **211030**  
(220) 16.12.1996  
(151) 27.07.1998  
(540)

### MEŠNÍ VÍNO

(730) ARCIDIECÉZNÍ CHARITA PRAHA, Londýnská 44, Praha 2, 12000, CZ  
(740) Mgr. Ing. Marek Němec, advokát, Nádražní 106, Sedlčany, 26401  
(510) (33) všechna vína vyrobená z réвовých vín a jejich směsí.  
(511) 33  
(210) O-117956

(111) **211162**  
(220) 19.03.1997  
(151) 27.07.1998  
(540)

### Červený drak

(730) Heineken Česká republika, a.s., U Pivovaru 1, Krušovice, 27053, CZ  
(740) JUDr. Milan Kyjovský, advokát, Poštovská 8c, p.p. 225, Brno, 60100  
(510) (32) pivo.  
(511) 32  
(210) O-120521

(111) **211936**  
(220) 25.03.1997  
(151) 25.08.1998  
(540)

### FIRESTA

(730) FIRESTA-Fišer, rekonstrukce, stavby a.s., Mlýnská 68, Brno, 60200, CZ  
(740) Ing. Pavel Nádvorník s.r.o., Sokola Tůmy 1099/1, Ostrava-Mariánské Hory, 70900

(510) (6) obecné kovy a jejich slitiny, kovové stavební materiály, kotvy, kovářiny, zvony, kovové stavební materiály přenosné, kovové materiály pro železnice, kabely a kovové dráty neelektrické, zámečnické a klempířské výrobky kovové, kovové trubky, roury a hadice, řetězy, s výjimkou hnacích řetězů pro vozidla, nedobytné pokladny a schránky, ocelové kuličky, podkovy, hřebíky, šrouby a ostatní spojovací materiál kovový, jiné kovové výrobky, které nejsou obsaženy v jiných třídách, rudy; (19) stavební materiály nekovové, včetně polozpracovaného dřeva, například trámy, prkna, dřevěné panely, překližky, panely betonové, cihly, tvárnice a dlaždice, střešní krytina, zejména střešní tašky, skleněné cihly, přírodní kámen, umělý kámen, cement, vápno, malta, sádra, šterk, kameninové a cementové roury, stavební materiál pro stavbu cest, asfalt, směla, živice, neohebné trubky nekovové pro stavebnictví, přenosné konstrukce nekovové, přenosné domy, kamenné pomníky, krby, stavební sklo, skleněné kostky a dlaždice; (36) správa obchodních zájmů třetích osob, kontrola, vedení, ochrana, správa pozemků, budov a bytů, bytových i nebytových prostor, obstaravatelská a zprostředkovatelská činnost ve výše uvedených oborech včetně v oblasti nákupu a prodeje zboží; (37) vedení a realizace průmyslových, inženýrských, bytových a občanských staveb včetně souvisejících zemních prací, příslušejících strojírenských výrobních provozů a strojně technologických zařízení, zámečnictví, montážní servisní a opravárenská činnost v uvedených oborech, obstaravatelská a zprostředkovatelská činnost v této oblasti; (39) doprava, přepravování a skladování, zejména osobní a nákladní silniční doprava, zprostředkování dopravy, leasing a pronájem vozidel, pronájem garáží, parkovišť a obstaravatelská a zprostředkovatelská činnost v této oblasti;

(42) projektová, konstrukční a inženýrská činnost v investiční výstavbě v oblasti stavebnictví, strojírenství a elektrotechniky, pro ekologická zařízení a stavby včetně pro stavby montovatelných průmyslových, občanských a rodinných domů, a dále pro stavby, související s památkovou obnovou historických objektů, služby architektské, poradenské služby v této oblasti, hostinské, restaurační, hotelové a jiné služby pro hosty, včetně rezervace ubytování, inženýrsko technická činnost v oblasti tvorby a poskytování software, technické poradenství a vypracování posudků, pronájem a leasing zařízení pro zpracování dat, pronájem a leasing strojů včetně výpočetní, kancelářské a reprodukční techniky, obstaravatelská a zprostředkovatelská činnost v této oblasti.

(511) 6, 19, 36, 37, 39, 42  
(210) O-120711

(111) **211937**  
(220) 25.03.1997  
(151) 25.08.1998  
(540)



(730) FIRESTA-Fišer, rekonstrukce, stavby a.s., Mlýnská 68, Brno, 60200, CZ  
(740) Ing. Pavel Nádvorník s.r.o., Sokola Tůmy 1099/1, Ostrava-Mariánské Hory, 70900  
(510) (6) obecné kovy a jejich slitiny, kovové stavební materiály, kotvy, kovářiny, zvony, kovové stavební materiály přenosné, kovové materiály pro železnice, kabely a kovové dráty neelektrické, zámečnické a klempířské výrobky kovové, kovové trubky, roury a hadice, řetězy, s výjimkou hnacích řetězů pro vozidla, nedobytné pokladny a schránky, ocelové kuličky, podkovy, hřebíky, šrouby a ostatní spojovací materiál kovový, jiné kovové výrobky, které nejsou obsaženy v jiných třídách, rudy; (19) stavební materiály nekovové, včetně polozpracovaného dřeva, například trámy, prkna, dřevěné panely, překližky, panely betonové, cihly, tvárnice a dlaždice, střešní krytina, zejména střešní tašky, skleněné cihly, přírodní kámen, umělý kámen, cement, vápno, malta, sádra, šterk, kameninové a cementové roury, stavební materiál pro stavbu cest, asfalt, směla, živice, neohebné trubky nekovové pro stavebnictví, přenosné konstrukce nekovové, přenosné domy, kamenné pomníky, krby, stavební sklo, skleněné kostky a dlaždice; (36) správa obchodních zájmů třetích osob, kontrola, vedení, ochrana, správa pozemků, budov a bytů, bytových i nebytových prostor, obstaravatelská a zprostředkovatelská činnost ve výše uvedených oborech včetně v oblasti nákupu a prodeje zboží; (37) vedení a realizace průmyslových, inženýrských, bytových a občanských staveb včetně souvisejících zemních prací, příslušejících strojírenských výrobních provozů a strojně technologických zařízení, zámečnictví, montážní servisní a opravárenská činnost v uvedených oborech, obstaravatelská a zprostředkovatelská činnost v této oblasti; (39) doprava, přepravování a skladování, zejména osobní a nákladní silniční doprava, zprostředkování dopravy, leasing a pronájem vozidel, pronájem garáží, parkovišť a obstaravatelská a zprostředkovatelská činnost v této oblasti; (42) projektová, konstrukční a inženýrská činnost v investiční výstavbě v oblasti stavebnictví, strojírenství a elektrotechniky, pro ekologická zařízení a stavby včetně pro stavby montovatelných průmyslových, občanských a rodinných domů, a dále pro stavby, související s památkovou obnovou historických objektů, služby architektské, poradenské služby v této oblasti, hostinské, restaurační, hotelové a jiné služby pro hosty, včetně rezervace ubytování, inženýrsko technická činnost v oblasti tvorby a poskytování software, technické poradenství a vypracování posudků, pronájem a leasing zařízení pro zpracování dat, pronájem a leasing strojů včetně výpočetní, kancelářské a reprodukční techniky, obstaravatelská a zprostředkovatelská činnost v této oblasti.



(511) 6, 19, 36, 37, 39, 42  
(210) O-120712

(111) **212633**  
(220) 09.04.1997  
(151) 28.09.1998

(540) **POEX - KULIČKY DO POLÉVKY  
BACKERBSEN**

(730) **POEX Velké Meziříčí, a.s.**, Třebíčská 384, Velké Meziříčí, 59401, CZ  
(510) (30) extrudovaná vložka do polévek.  
(511) 30  
(210) O-121078

(111) **212708**  
(220) 09.05.1997  
(151) 28.09.1998

(540) **SPACESTAR**

(730) **Mitsubishi Jidosha Kogyo Kabushiki Kaisha**, 33-8, Shiba 5-chome, Minato-ku, Tokyo, JP  
(740) Patentservis Praha a.s., Jivenská 1273/1, Praha 4, 14021  
(510) (12) motorová vozidla a jejich části a příslušenství.  
(511) 12  
(210) O-122030

(111) **214163**  
(220) 15.10.1997  
(151) 23.11.1998

(540) **LOUNSKÝ BENEDIKT**

(730) **Heineken Česká republika, a.s.**, U Pivovaru 1, Krušovice, 27053, CZ  
(740) Kyjovský, Blažek & kolegové, advokátní kancelář, JUDr. Milan Kyjovský, Poštovská 8c, Brno, 60100  
(510) (32) pivo, zejména bylinkové.  
(511) 32  
(210) O-126306

(111) **214452**  
(220) 21.03.1997  
(151) 28.12.1998  
(540)



**WIMMER TREZOR SERVIS**

(730) **Pavel Wimmer**, Truhlářská 29/1489, Praha 1, 11000, CZ  
(740) Ing. Čmejla Vladimír, patentový zástupce, Rašínovo nábř. 54, Praha 2, 12800  
(510) (6) nedobytné pokladny, trezory a schránky; (9) elektrická vedení, vodiče, kabely, elektrické ovládací desky, elektrické přístroje kontrolní a dohledávací, elektrické krabice a další instalační materiál, elektrické spínače, elektrické a elektronické zařízení pro dozor a dálkové ovládání, elektrické relé, elektrické kolektory, elektrické přípojky; (37) služby elektroinstalační, služby opravářské, servisní u předmětů trezorové techniky.  
(511) 6, 9, 37  
(210) O-120624

(111) **214916**  
(220) 24.01.1997  
(151) 25.01.1999  
(540)

**PERFEKT**

(730) **IREKS ENZYMA s.r.o.**, Kširova 257, Brno, 61900, CZ  
(740) MIRA - patentová a známková kancelář, Blanka Fišerová, V Kapslovně 11, Praha 3, 13000  
(510) (1) konzervační přípravky, lecitin, maltodextrin, glutaman sodný, kyselina citronová, syntetická sladidla, mléčné kvasinky, uhličitán amonný, bílkoviny sladové, látky k rozpouštění škrobu, vše určené pro potravinářský průmysl, pro pekárenské, těstářenské a cukrárenské výrobky i pro výrobky racionální výživy, které neobsahují přírodní tuky a cukry; (29) zlepšující přípravky a speciální komponenty pro pekárenskou, cukrárenskou a těstářenskou výrobu jako želírovací látky, výživné extrakty, tuky a tukové náhražky, texturované proteiny a směsi z nich pro humánní využití, extrakty z vajec, mléka, škrobu, soji a mléčné sraženiny, sojové pokrutiny, potraviny obsahující soju v konzervované formě, přípravky sojové pro zušlechťování pekárenských surovin a směsí, polevy a pomazánky na bázi tuků a tukových náhražek, mléka, vajec, ryb a masa pro pekárenské a cukrárenské výrobky; (31) sladové výtažky pro pekaře; (40) zpracování obilovin, luštěnin, olejnin a jejich směsí, zpracování mlýnských odpadů, mlynářství a pekařství.  
(511) 1, 29, 31, 40  
(210) O-118809

(111) **216142**  
(220) 09.05.1997  
(151) 29.03.1999  
(540)



(591) Barevná  
(730) **Dr Pepper/Seven Up, Inc., a Delaware corporation**, 5301 Legacy Drive, Plano, TX, US  
(740) Čermák Hořejš Matějka a spol., JUDr. Jan Matějka, advokát, Národní 32, Praha 1, 11000  
(510) (32) sladké nápoje, ovocné šťávy, sirupy a koncentráty pro nealkoholické nápoje; (33) alkoholické nápoje /s výjimkou piva/.  
(511) 32, 33  
(210) O-122033

(111) **216296**  
(220) 12.09.1997  
(151) 29.03.1999  
(540)

**SCI-FI**

(730) **Universal City Studios LLC**, 100 Universal City Plaza, Universal City, CA, US  
(740) C|K|T ČERVENKA TURKOVÁ & PARTNERS Advokátní, patentová a známková kancelář, Mgr. Jana Turková, Anny Letenské 34/7, Praha 2, 12000  
(510) (38) vysílání kabelové televize.

(511) 38  
(210) O-125427

(111) **216297**  
(220) 12.09.1997  
(151) 29.03.1999  
(540)

**SCI-FI CHANNEL**

(730) **Universal City Studios LLC**, 100 Universal City Plaza, Universal City, CA, US  
(740) CJK|T ČERVENKA TURKOVÁ & PARTNERS Advokátní, patentová a známková kancelář, Mgr. Jana Turková, Anny Letenské 34/7, Praha 2, 12000  
(510) (38) vysílání kabelové televize.  
(511) 38  
(210) O-125428

(111) **216656**  
(220) 06.02.1998  
(151) 29.03.1999  
(540)



(730) **Veletřhy Brno, a.s.**, Výstaviště 405/1, Brno, Pisárky, 60300, CZ  
(740) Ing. Dohnal Jiří, patentový zástupce, Nedbalova 29, Brno, 62300  
(510) (35) propagační činnost, reklama, pomoc při řízení obchodní činnosti, obchodní administrativa, kancelářské práce, zprostředkovatelská činnost za provizi.  
(511) 35  
(210) O-129859

(111) **216658**  
(220) 06.02.1998  
(151) 29.03.1999  
(540)



(730) **Veletřhy Brno, a.s.**, Výstaviště 405/1, Brno, Pisárky, 60300, CZ  
(740) Ing. Dohnal Jiří, patentový zástupce, Nedbalova 29, Brno, 62300  
(510) (35) propagační činnost, reklama, pomoc při řízení obchodní činnosti, obchodní administrativa, kancelářské práce, zprostředkovatelská činnost za provizi.  
(511) 35  
(210) O-129861

(111) **216982**  
(220) 18.04.1997  
(151) 23.04.1999  
(540)



(730) **Samsung C&T Corporation**, 67, Sejong-daero, Jung-gu, Seoul, KR  
(740) PATENTSERVIS Praha a.s., Na Podkovce 281/10, Praha 4, 14700  
(510) (1) 2-ethylhexanol, kyselina octová, čpavek, antioxydanty (prostředky proti oksylčování), butadien, katalyzátory, žíravý natron pro průmyslové účely, deriváty buničiny (chemikálie), diethyl malonát, diisopropyl malonát, diketen dimethyl malonát, dimethylamin, dimethylformamid, epichlohydrin, ethoxylát, ethylen, ethylamin, ethylen glykol, ethylenoxyd, ethylen vinyl acetát, mastný amin, hnojivo, požární čisticí prostředek, kyselina mravenčí, tavený křemen, furfurylalkohol, hypochlorit sody, isopropylalkohol, melamin, methylchlorid, methylmethakrylát, deriváty nethylaminu, methylenchlorid, neopentyl glykol, chemické přípravky pro výrobu barviv, plastické hmoty, jejichž tvrdost se mění působením světla, zvláčňovač, polyvinylchlorid, polykristalický silikon, polyethylen, polymethylmethakrylát, polypropylen, polytetrafluorethylen, polyvinylbutyralový film (povlak), sorbát draselný, propylen, čištěné kyseliny tereftalové, chladicí prostředky, polozpracované syntetické pryskyřice, silikon (křemík), sodová karboxymethylová buničina, styrenový monomér, povrchově aktivní chemická činidla (reagencie), syntetické pryskyřice, tetramethyl amonium hydroxyd, toluen, trimethylaminová kyselina chlorovodíková, nezpracované akrylové pryskyřice, nezpracované epoxidové pryskyřice, nezpracované umělé pryskyřice, nezpracované umělé hmoty, nezpracované syntetické pryskyřice, močovina, UV chemické ustalovače, urychlovače vulkanizace; (2) lepidla pro barvy, alizarinová barviva, hliníkové barvy, emaily (laky), anilínová barviva, Annatto, přípravky proti korozi, barvy ničící bakterie, pojiva pro barvy, asfaltový lak, třpytná zlatá barva pro keramiku, barviva uhlenné černé (saze), karminové barvivo z košenily (červen nepálový), barvy pro keramiku, povlaky pro krytinovou plst (rohož), saze (barvivo), potravinové barvivo, temperové barvy, emaily pro natírání, ohnivzdorné barvy, ustalovače (fixativy), glazury pro barvy nebo laky, sklenářský tmel, indigo, barvy na kůži, laky, lampové černé barvivo, olejový cement (tmel), základní nátěry, tiskařská barva, šafrán (barvivo), vysoušedla (sikativy) pro barvy, stříbrná pasta (pojivo), zahušřovač pro barvy, ředidla pro laky, ředidla pro barvy, kysličník titaničitý, základní podkladový nátěr pro spodky vozidel, laky (fermeže), barvení dřeva; (4) benzen, benzol, svíčky, hořlavý olej, ropa (nafta), chladicí tekutina (na chlazení a mazání nástrojů při obrábění), řezný olej (na mazání a chlazení řezných nástrojů), denaturovaný palivový alkohol, odprašovací přípravky, topný plyn, palivo s alkoholovým základem, plynový olej, benzin, mazivo pro řemeny, těžký olej, průmyslový olej, petrolej, zkpalněný zemní plyn, zkpalněný naftový plyn, mazací tuk, mazací olej, líh denaturovaný methylalkoholem, vlhčící olej, ropa, protiskluzové přípravky pro řemeny, olej na konzervování kůže, oleje na barvy, olefin, vazelina pro průmyslové účely, tuhá paliva, stearin, syntetická ropa, xylene; (5) acetáty pro farmaceutické účely, bílkovinné přípravky pro lékařské účely, aldehydy pro farmaceutické účely, alkaloidy pro lékařské účely, anestetika, analgetika (utišující bolest), kůra angostura, antiseptika, bakteriální jedy, kandovaný cukr pro lékařské účely, léky pro kardiaky, cephalosporins (léky na hlavu), přípravky na omrzliny, chinolin pro lékařské účely, chloroform, chemické antikoncepční prostředky, čisticí prostředky, saponáty pro lékařské účely, diagnostické přípravky pro lékařské účely, prostředky podporující trávení pro farmaceutické účely, digitalin, dezinfekční prostředky pro hygienické účely, léky pro oběhové orgány, ergot (námel) pro farmaceutické účely, ester pro farmaceutické účely, étery pro farmaceutické účely, projímadla, oční lázeň, protihorečnaté léky, kvasinky pro farmaceutické účely, přísady do jídla (beta-karotin), dietní potravinové přípravky pro lékařské účely, kyselina galová pro farmaceutické účely, baktericidní prostředky, haematogen, přípravky na haemoroidy, hemoglobin, herbicidy, hormony pro lékařské účely, hydrastinin, hydratovaný chloral pro farmaceutické účely, peroxid vodíku pro lékařské účely, imuno modulatory, jodidy pro farmaceutické účely, jodoform, lékařské přípravky pro redukční účely, léky pro zmírnění zácpy, mentol, nervová sedativa, prostředky hubící parazity, penicilin, prostředky k hubení škodlivého hmyzu, farmaceutické

přípravky pro péči o pokožku, fosforečnany pro farmaceutické účely, draselné soli pro lékařské účely, teplé obklady (léčebné placky), přípravky z buničiny, přípravky pro léčení popálenin, léky na spaní (melatonin), strychnin, sulfonamidy pro léky, tinktury pro lékařské účely, tonika pro lékařství, sedativa (tisíci prostředky), obtížný hmyz ničící přípravky, vitaminové přípravky; (17) pokovené plastické tenké filmy jiné než na balení, filmy z plastické hmoty jiné než na balení, hadice z plastické hmoty, plastická vrstvená lisovaná hmota, plastické olejové ohrady, plastické trubky, desky, tyče (táhla), plech (listy), syntetické pryskyřice (polozpracované výrobky), syntetické pryž, vinylové plechy (listy); (18) horolezecké hole, zvířecí kůže, umělé kožešiny, batohy na záda, aktovky, pouzdra na firemní vizitky, dobytčí kůže, kožešiny, kabelky, umělá kůže, zavazadla, slunečníky, pouzdra na pasy, peněženky, ruksaky, nákupní tašky, kufrý, velké lodní kufrý, deštníky, náprsní peněženky; (22) umělá vlna, plátěné vysunovací rolety (markýzy), kempingové stany, uhlíková vlákna pro textilní použití, pytle z textilu pro balení, prachové peří, skelná vlákna pro textilní použití, hamaky (visutá lože), konopí, juta, kapok, těsnící provazec, polyetylenové rybářské sítě, polyetylenová lana, ramiová vlákna, surová bavlna, surový len, surová nebo upravená vlna, surové hedvábí, regenerovaná vlákna, polo syntetická vlákna, syntetická vlákna, textilní vlákna, čistící bavlna; (23) bavlněné nitě a příze, nitě a příze na vyšívání, nitě ze skleněného vlákna pro textilní použití, nitě a příze na ruční pletení, konopné nitě a vlákna, lněné nitě a vlákna, míchané bavlněné nitě a vlákna, míchaná neorganická vlákna, míchaná příze z odpadového hedvábí (předené hedvábí), míchané vlněné nitě a příze, ramiové nitě a příze, nitě a příze z umělého hedvábí, regenerovaná příze, pryžové nitě pro textilní použití, polo syntetické příze, šicí nitě a vlákna, hedvábné nitě a vlákna, předené hedvábí, předené nitě a příze, syntetické příze, nitě z plastických materiálů pro textilní použití, vlněné nitě a příze, česaná příze (vlněná); (24) ložní prádlo, přehozy na postel, příkrývky, stahovací záclony (rolety) z textilu, plátno pro čalounění nebo vyšívání, potažené (voskované) tkaniny, bavlněné tkaniny, záclony z textilu, elastický tkaný materiál, výšivkové tkaniny, výšivkové krajkové tkaniny, látky z umělých zvířecích kůží, látky ze skleněných vláken pro textilní použití, barchet, konopné a hedvábné míchané látky, konopné látky, anorganické vláknenné míchané látky, jersey tkaniny, krajkové tkaniny, lněné tkaniny, podšívky, míchané bavlněné látky, míchané konopné látky, míchané hedvábné látky, míchané vlněné látky, netkané textilní tkaniny, nepromokavé plátno pro použití jako tkanina na ubrusy, tkaniny s vlasem, prošívané příkrývky, ramiové tkaniny, tkaniny z umělého hedvábí, regenerované vláknité tkaniny, stuhové tkaniny, pryžové míchané tkaniny, polosyntetické vláknité tkaniny, hedvábné tkaniny, hedvábné pletené tkaniny, spací pytle (ložní prádlo), předené hedvábné tkaniny, závěsové látky, syntetické vláknité tkaniny, stuhové látky, ručníky z textilu, samet (aksamit), tkaniny nepropouštějící vodu, vlněné tkaniny, tkaniny z česané vlny; (25) lehkotletické stejnokroje, koupací čepice, opasky (oděv), blůzy, čepice (oděv), pletené vesty (svetry), pláště, kombinované spodní prádlo, kalhotové kombiné (oděv), manžety, frakové košile, fraky, dámské večerní šaty, (pánský večerní úbor), rukavice (oděv), golfové boty, klobouky, saka (oděv), džínsy, trička, horolezecké boty, šály (oděv), rukávnik (nánožník), vázanky, noční košile dámské, šaty jednoduché, pyžama, saka safari, sandály, šátky, košile, boty, krátké kalhoty, sukne, dlouhé kalhoty, ponožky, sportovní obuv, jmenovitě obuv na basketbal, obuv na baseball, tenisky a kopačky, punčochy, obleky (šaty), šle pro kalhoty, svetry, dámské plavky, dámské rovné vestičky, kalhoty, nátělníky (vesty); (28) přístroje s elektronické hry jiné než ty přístroje připravené pro použití s televizními přijímači, baseballové míčky, páčky, rukavice, bowlingové koule, rukavice, rybářské pruty, míče pro kopanou, golfové vaky (kabely), golfové míčky, hole, kolečkové brusle, lyžařské hole, lyže, tenisové míčky, rakety, hračky; (35) reklamní kanceláře, obchodní průzkum, obchodní informační agentury, průzkum úvěru, předvádění zboží, distribuce vzorků, dovozní a vývozní agentury, služby průzkumu pojistných smluv, investorské konzultační služby, investorské informační služby, tržní studie, služby průzkumu marketingu, venkovní propagace, příprava reklamy pro jiné, obstarávání filmové a televizní reklamy pro jiné, zajišťování obchodních informací, právo k provozování restaurací, statistická informace; (36) rizikové úrazové pojištění pojistné technické služby, bankovníctví, zprostředkovatelství vypověditelných zápůjček, investiční agentury, služby pojišťování vozidel, služby účtu pokladního managementu, vkladní certifikát zprostředkovatelských služeb, finanční obchodní proclívání, obchodní finanční služby, služby úvěrových karet, služby směny peněz, faktorování, finanční služby pro pronájem nemovitostí a nakupování nemovitostí, protipožární pojištění vozidel, služby letového pojištění, rizikové pojišťování záruk, záruční služby, zdravotní pojištění rizik, splátkové půjčky, pojišťovací agentury, zprostředkovatelství pojištění, investorské

porady, investorské finanční služby, investorské správčovství, finanční služby pronájmu a nákupu, služby životního pojištění, půjčkové služby, pojištění rizika ztrát, pojištění námořních rizik, zdravotní pojištění, hypoteční bankovníctví, provozování loterií, opční obchodní zprostředkovatelství, služby vedení nemovitostí, služby oceňování nemovitostí, zprostředkovatelské služby nemovitostí, služby pronajímání nemovitostí, zajišťovací služby pojištění, prodej na úvěr, kauce, cenné papíry, termínované obchody a zprostředkování dluhopisů, burzovní informace o cenných papírech, služby pojišťování cestovních šeků, služby doručování balíků, parkování automobilů, železniční doprava, mrazírenské uskladnění, půjčování garážových prostor, půjčování parkovacích prostorů, půjčování skladišť, navštěvování památek (turistika), skladování zboží, turistické kanceláře (vyjma hotelového rezervování), služby cestovní kanceláře, rezervování cest, uskladnění ve skladišti; (39) zábavní parky, dálkové kurzy, služby společenského klubu, vzdělání na poli designu, modní show programy, výroba a distribuce filmů, tělocvičny, služby v kurzech počítačového vzdělání, biografy, výroba radio a televizních programů, vydávání knih a časopisů, výroba gramofonových desek, půjčování sportovní výstroje (kromě vozidel), půjčování jevištní dekorace (scenerie), zoologické zahrady.

(511) 1, 2, 4, 5, 17, 18, 22, 23, 24, 25, 28, 35, 36, 39, 41  
(210) O-121369

(111) **217087**  
(220) 18.08.1997  
(151) 23.04.1999  
(540)

## LOREC

(730) **Heineken Česká republika, a.s.**, U Pivovaru 1, Krušovice, 27053, CZ  
(740) Kyjovský, Blažek & kolegové, advokátní kancelář, JUDr. Milan Kyjovský, Poštovská 8c, Brno, 60100  
(510) (32) piva všeho druhu.  
(511) 32  
(210) O-124753

(111) **217088**  
(220) 18.08.1997  
(151) 23.04.1999  
(540)

## HAVÍŘ

(730) **Heineken Česká republika, a.s.**, U Pivovaru 1, Krušovice, 27053, CZ  
(740) Kyjovský, Blažek & kolegové, advokátní kancelář, JUDr. Milan Kyjovský, Poštovská 8c, Brno, 60100  
(510) (32) piva všeho druhu.  
(511) 32  
(210) O-124755

(111) **217089**  
(220) 18.08.1997  
(151) 23.04.1999  
(540)

## MINCMISTR

(730) **Heineken Česká republika, a.s.**, U Pivovaru 1, Krušovice, 27053, CZ  
(740) Kyjovský, Blažek & kolegové, advokátní kancelář, JUDr. Milan Kyjovský, Poštovská 8c, Brno, 60100  
(510) (32) piva všeho druhu.  
(511) 32  
(210) O-124756

(111) **217090**  
(220) 18.08.1997  
(151) 23.04.1999  
(540)



(730) **Heineken Česká republika, a.s.**, U Pivovaru 1, Krušovice, 27053, CZ  
(740) Kyjovský, Blažek & kolegové, advokátní kancelář, JUDr. Milan Kyjovský, Poštovská 8c, Brno, 60100  
(510) (32) piva všeho druhu.  
(511) 32  
(210) O-124758

(111) **217667**  
(220) 11.03.1997  
(151) 27.05.1999  
(540)

### PIVOVAR CÍSAŘE RUDOLFA II.

(730) **Heineken Česká republika, a.s.**, U Pivovaru 1, Krušovice, 27053, CZ  
(740) Advokátní kancelář, JUDr. Milan Kyjovský, advokát, Poštovská 8c, P.P. 225, Brno, 60100  
(510) (31) slad; (32) pivo, nealkoholické nápoje; (39) doprava; (42) ubytovací služby, hostinská činnost, pronájem věcí movitých, zejm. potřeb pro provoz restauračních zařízení.  
(511) 31, 32, 39, 42  
(210) O-120225

(111) **217668**  
(220) 11.03.1997  
(151) 27.05.1999  
(540)



(730) **Heineken Česká republika, a.s.**, U Pivovaru 1, Krušovice, 27053, CZ  
(740) Advokátní kancelář, JUDr. Milan Kyjovský, advokát, Poštovská 8c, P.P. 225, Brno, 60100  
(510) (31) slad; (32) pivo, nealkoholické nápoje; (39) doprava; (42) ubytovací služby, pronájem věcí movitých, zejm. potřeb pro provoz restauračních zařízení, hostinská činnost.  
(511) 31, 32, 39, 42  
(210) O-120226

(111) **220077**  
(220) 30.04.1997  
(151) 24.09.1999  
(540)

### TRIVAL

(730) **Ing. Miloš Beck**, U Parku 521, Jesenice, 25242, CZ  
(510) (6) šoupata, klapky, příruby, ohyby, kolena, přechody, klenutá dna, trubky, fitinky, filtry; (7) armatury průmyslové, šoupata; (11) čerpadla, ventily, kulové kohouty; (17) plastové spojky, plastové rozvody vody.  
(511) 6, 7, 11, 17  
(210) O-121757

(111) **221578**  
(220) 20.10.1997  
(151) 27.12.1999  
(540)



(591) Barevná  
(730) **BAUER MEDIA v.o.s.**, Moulíkova 3286/1b, Praha 5, 15000, CZ  
(740) Mgr. Petra Fialová, Mgr. Petra Fialová, advokátka, Vladislavova 1747/16, Praha 1, 11000  
(510) (16) tiskoviny všeho druhu, periodický a neperiodický tisk, časopisy, noviny, knihy, prospekty, plakáty, fotografie, pohlednice, dopisnice, dopisní papír, kalendáře, knihařské výrobky, propagační materiály a předměty z papíru a plastu, brožury, letáky, obtisky, pexesa, obalový materiál z papíru a plastu, tiskařské typy a štočky, ozdobné předměty z papíru anebo plastu; (35) reklamní, inzertní a propagační činnost, obchodní a poradenské služby v oboru obchodu, reklamy, inzerce a propagace, informační servis, pořádání reklamních a obchodních výstav, módních přehlídek a předváděcích akcí zboží a služeb, distribuce zboží k reklamním účelům; (39) distribuční činnost v oboru zábavních, odborných a vzdělávacích tiskovin, publikací, zpráv a informací; (41) nakladatelská, vydavatelská činnost v oboru zábavních, odborných a vzdělávacích tiskovin, publikací, zpráv a informací, obstaravatelská a zprostředkovatelská činnost v tomto oboru, produkční a agenturní činnost v oblasti zábavy, výchovy a kultury, pořádání zábavních soutěží, zájmových klubů, společenských akcí, půjčování a pronájem nahraných zvukových a audiovizuálních nosičů; (42) polygrafické služby všeho druhu, odborné a zprostředkovatelské služby v daném oboru.  
(511) 16, 35, 39, 41, 42  
(210) O-126448

(111) **222535**  
(220) 18.08.1997  
(151) 28.02.2000  
(540)

### DAČICKÝ

(730) **Heineken Česká republika, a.s.**, U Pivovaru 1, Krušovice, 27053, CZ  
(740) Kyjovský, Blažek & kolegové, advokátní kancelář, JUDr. Milan Kyjovský, Poštovská 8c, Brno, 60100  
(510) (32) piva všeho druhu.  
(511) 32  
(210) O-124754

(111) **231516**  
(220) 18.08.1997  
(151) 28.03.2001  
(540)

### KUTNOHORSKÉ PIVO

(730) Heineken Česká republika, a.s., U Pivovaru 1, Krušovice, 27053, CZ  
(740) Kyjovský, Blažek & kolegové, advokátní kancelář, JUDr. Milan Kyjovský, Poštovská 8c, Brno, 60100  
(510) (32) piva všeho druhu.  
(511) 32  
(210) O-124757

(111) **289919**  
(220) 14.09.2006  
(151) 07.05.2007  
(540)

### AWD

(730) Swiss Life Select Česká republika s.r.o., Holandská 859/3, Brno Štýřice, 63900, CZ  
(740) Čermák a spol., JUDr. Karel Čermák jr. Ph.D., LL.M., Elišky Peškové 735/15, Praha 5, 15000  
(510) (35) propagační činnost, reklama, pomoc při řízení obchodní činnosti, obchodní administrativa, kancelářské práce; (36) pojištění, služby finanční, služby peněžní, služby nemovitostní.  
(511) 35, 36  
(210) O-441043

(111) **289920**  
(220) 14.09.2006  
(151) 07.05.2007  
(540)



(591) Barevná  
(730) Swiss Life Select Česká republika s.r.o., Holandská 859/3, Brno Štýřice, 63900, CZ  
(740) Čermák a spol., JUDr. Karel Čermák jr. Ph.D., LL.M., Elišky Peškové 735/15, Praha 5, 15000  
(510) (35) propagační činnost, reklama, pomoc při řízení obchodní činnosti, obchodní administrativa, kancelářské práce; (36) pojištění, služby finanční, služby peněžní, služby nemovitostní.  
(511) 35, 36  
(210) O-441044

(111) **291541**  
(220) 23.02.2007  
(151) 17.07.2007  
(540)



(730) BAUER MEDIA v.o.s., Moulíkova 3286/1b, Praha 5, Smíchov, 15000, CZ  
(740) Mgr. Petra Fialová, Mgr. Petra Fialová, advokátka, Vladislavova 1747/16, Praha 1, 11000  
(510) (9) informace, data a databáze na elektronických, magnetických a optických nosičích všeho druhu a v elektronických, datových, informačních a telekomunikačních sítích všeho druhu, multimediální aplikace, zejména elektronické informační katalogy, časopisy a periodika, knihy v elektronické podobě, nahrané zvukové a zvukově obrazové a obrazové záznamy, vč. software na CD a DVD discích a magnetických nosičích, software pro počítače; (16) tiskoviny všeho druhu, zejména periodické a neperiodické publikace na papírových nosičích, např. časopisy, noviny, knihy, prospekty, plakáty, data a databáze na papírových nosičích, kalendáře, fotografie, pohlednice, plakáty, samolepky, knihařské výrobky, informační a propagační výrobky z papíru, vč. dekoračních předmětů z papíru, obalový materiál z papíru a balicí fólie z plastu, papírové a plastové sáčky a tašky, kancelářské potřeby (vyjma nábytku); (35) zprostředkovatelské služby v oblasti obchodu a pomoc při řízení obchodní činnosti, zprostředkování obchodních kontaktů, reklamní a propagační činnost, poskytování obchodních informačních produktů, např. multimediálních informací pro reklamní a obchodní účely, vč. jejich vyhledávání, inzertní a propagační činnost, vč. on-line inzerce a prezentace uživatelů v počítačové síti Internet, obchodní využití sítě Internet v oblasti vyhledávacích služeb a e-businessu, vydávání reklamních a/nebo náborových textů, propagačních a inzertních tiskovin, rozšiřování reklamních a/nebo inzertních materiálů, obchodní průzkum a analýza trhu, marketing, organizace reklamních a obchodních předváděcích akcí výrobků a služeb, vč. obchodních výstav a jejich doprovodných akcí, např. komerčních módních přehlídek, distribuce zboží a tiskovin k reklamním účelům, obchodní zastoupení tuzemských a zahraničních firem, obchodní a podnikatelský informační servis, obchodní poradenské a konzultační služby; (38) šíření elektronických informací, zpráv textových, zvukových a zvukově-obrazových, např. elektronických časopisů, knih a děl prostřednictvím počítačové sítě Internet a satelitů, výměna elektronických zpráv a informací, služby zabezpečující audiovizuální komunikaci prostřednictvím informačních a telekomunikačních sítí, např. počítačové sítě Internet a satelitů, šíření audiovizuálních děl, zpráv a informací, anket a soutěží, odborná informační a poradenská činnost v daných oborech; (41) nakladatelství a vydavatelství periodických a neperiodických publikací, zejména společenských, zábavních, vzdělávacích a odborných časopisů, a to tištěných na papírových nosičích i v elektronické podobě, vč. textových, zvukových a zvukově-obrazových zpráv a informací na elektronických, magnetických a optických nosičích všeho druhu, ediční a publikační činnost, vč. nahrávání zvukových a zvukově-obrazových nosičů a pořadů pro rozhlasové a televizní vysílání, půjčování publikací a nahraných zvukových a zvukově-obrazových nosičů, produkční a agenturní činnost v oblasti zábavy, vzdělávání, kultury a sportu, vč. pořádání zábavních a vzdělávacích soutěží a akcí, hobby-soutěží, zájmových klubů, setkání a přednášek, vč. přednáškových a výukových akcí na podporu zdravého životního stylu, společenského uplatnění a aktivity zájmových skupin, kulturních a/nebo vzdělávacích výstav, informační, konzultační, poradenské a obstaravatelské služby v oboru nakladatelské a vydavatelské činnosti, produkční a agenturní činnost v oblasti zábavy, kultury, vzdělávání, zájmové činnosti a společenských aktivit v rámci této třídy.

(511) 9, 16, 35, 38, 41  
(210) O-445831

(111) **291640**  
(220) 28.02.2007  
(151) 24.07.2007  
(540)



(730) **Limek spol. s r.o.**, Na Vrchmezi 222/16, Praha 6, 16000, CZ  
(740) JUDr. Bohumila Holubová, advokátka, Karlovo nám. 18, Praha 2, 12000  
(510) (40) zpracování materiálů (odpadu); (42) provoz detekčního zařízení.  
(511) 40, 42  
(210) O-445958

(111) **291642**  
(220) 06.03.2007  
(151) 24.07.2007  
(540)

### LITHE CORE

(730) **Ševčík Tomáš Ing.**, Na Bitýškách 647, Veverská Bitýška, 66471, CZ  
(740) Ing. Dobroslav Musil, patentová kancelář, Zábrdovická 11, Brno, 61500  
(510) (9) elektrické a elektronické přístroje a zařízení ke zpracování, protokolování, přenosu, ukládání, vyhledávání a/nebo přijímání dat, přístroje a zařízení pro čtení, ověřování a potvrzování dat, počítačový hardware, součásti a zařízení pro výše uvedené zboží ve tř. 9, počítačové programy, počítačové programy určené ke zpracovávání, vyhledávání, ověřování, přenosu, přijímání a ukládání dat, počítačové programy pracující na samostatném zařízení, počítačové programy pracující v prostředí lokální nebo globální počítačové sítě; (35) řízení průmyslových nebo obchodních podniků s využitím počítačových programů, včetně programů pro automatizované zpracovávání dat, pomoc při řízení průmyslových nebo obchodních podniků s využitím počítačových programů, včetně počítačových programů pro automatizované zpracovávání dat; (42) programování, návrh, tvorba, vývoj, implementace, údržba, aktualizace a poskytování počítačových programů, kopírování počítačových programů, pronájem počítačových programů, tvorba a správa webových stránek a poskytování přístupu k nim, instalační a servisní služby v oblasti počítačových programů, poradenství v oblasti počítačových programů a hardware, analýzy a výzkum s využitím počítačových programů, včetně počítačových programů k automatizovanému zpracovávání dat.

(511) 9, 35, 42  
(210) O-446127

(111) **291671**  
(220) 22.03.2007  
(151) 24.07.2007  
(540)



(591) Barevná  
(730) **BAKESHOP Praha s.r.o.**, Kozi 1, Praha 1, 11000, CZ  
(510) (30) káva, čaj, kakao, mouka a přípravky z obilnin, chléb, pečivo, cukrovinky, zmrzlina, koření, nálevy k ochucení, led pro osvěžení; (43) služby zajišťující stravování a nápoje.  
(511) 30, 43  
(210) O-446711

(111) **291809**  
(220) 25.02.2007  
(151) 01.08.2007  
(540)

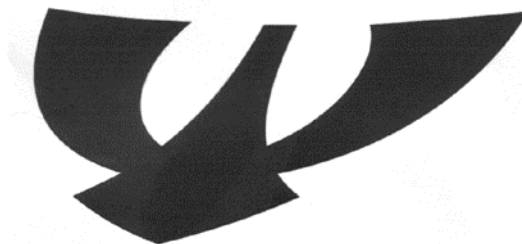

(730) **Hubík Libor Ing.**, Dolní 23, Tlumačov, 76362, CZ  
(740) Ing. Zdeněk Kučera, Dlouhá 207 (P.O.BOX 92), Slušovice, 76315  
(510) (12) motocykly, doplňky pro motosport z kůže, zejména sedadla a brašny; (18) kůže, imitace kůže a výrobky z nich, jako dámské kabelky, peněženky, kožené zboží v jiných třídách neobsažené, tašky, kufry, sedlářské a brašnářské výrobky, cestovní brašny; (25) obuv, oděvy, sportovní oblečení, zakázkové oděvy, oděvní doplňky z kůže, kožené oděvy pro motocyklisty a motoristický sport, kožené rukavice k běžnému nošení; (28) sportovní kožené rukavice; (40) zhotovování oděvů, krejčovství, šití na zakázku.

(511) 12, 18, 25, 28, 40  
(210) O-445857

(111) **291834**  
(220) 08.03.2007  
(151) 01.08.2007  
(540)



(730) **DELPRO s.r.o.**, Leskovec 215, Leskovec, 75611, CZ  
(740) Dana Lukajová, patentový zástupce, Voršilská 10, Praha 1, 11000  
(510) (9) přístroje a nástroje vědecké, námořní, geodetické, fotografické, filmové, optické, přístroje pro vážení, měření, signalizaci, kontrolu (inspekci), záchranu a přístroje pro vyučování, to vše včetně náhradních dílů a součástek, přístroje a nástroje pro vedení, přepínání, přeměnu, akumulaci, regulaci nebo řízení elektrického proudu včetně jejich náhradních dílů a součástek, přístroje pro záznam, převod, přenos, reprodukci zvuku nebo obrazu nebo informace včetně jejich náhradních dílů a součástek, magnetické nosiče zvukových záznamů, gramofonové desky, automatické distributory a mechanismy pro přístroje a mince, zapisovací pokladny, počítačové stroje, přístroje pro zpracování informací a počítače včetně jejich náhradních dílů a součástek, hasicí přístroje, přístroje umožňující komunikaci jedné osoby s druhou nebo druhými osobami, telefonní přístroje a příslušenství, telefonní automaty, telefonní ústředny, mobilní telefony, všechny telekomunikační přístroje a zařízení, software, hardware zejména výpočetní nebo telekomunikační nebo informační techniky, počítače, minipočítače, notebooky, monitory, klávesnice terminály a všechny další jednotlivé části, součásti a náhradní díly, všechny sítě z oblasti výpočetní techniky a jejich jednotlivé části i náhradní díly, datové sítě, elektronické sítě, nosiče záznamů nahrané nebo nenahrané, čipové karty, elektronické karty včetně platebních, elektronické databáze, databázové produkty v elektronické podobě, informace a záznamy v elektronické podobě, data a/nebo databáze a/nebo informační produkty na nosičích a/nebo v elektronických, datových, informačních a telekomunikačních sítích, související software a hardware, elektronické multimediální aplikace, multimediální nebo informační katalogy v elektronické podobě, elektronické časopisy, elektronická periodika a knihy v elektronické podobě, zvukové disky, zvukové a/nebo audiovizuální záznamy, audiovizuální disky, vybavení pro zpracování informací a pro počítače, elektronická data nebo databáze nebo informační produkty v elektronických, datových, informačních a telekomunikačních sítích, čističe datových a audio-video nosičů, kopírovací zařízení a stroje všeho druhu, diktovací stroje, diktafony, elektronická pera, přístroje pro zábavu všeho druhu, fotoaparáty a kamery všeho druhu, elektronická světelná ukazovátka, promítací plátna, stativy, registrační pokladny, videotelefony, elektronické zápisníky, elektronické překládací stroje, televizní přístroje, antény, vysílačky, vysílače elektronických signálů, chrániče proti přepětí, zesilovače, předzesilovače, rozbočovače, akumulátory, elektronické součástky, elektrické baterie, záložní systémy elektrické energie (včetně řídicích elektronických systémů), zálohovací systémy elektrické energie (umožňující automatické zálohování elektrické energie v případě přerušení dodávky z veřejné sítě), nabíjecí fotobaterie, rychlo nabíječky, zdroje pro PC a notebooky a radiostanice, adaptéry, elektrické dveřní a výtahové zvonky, elektrické vodiče - kabely všeho druhu, optické kabely, kamerové a zabezpečovací systémy, digitální satelitní technika; (35) shromažďování zboží z oblasti elektrotechniky, elektroniky, výpočetní techniky, informačních technologií, telekomunikačních a informačních služeb a v oblasti elektrosoučástek, elektronických součástek a náhradních dílů ve prospěch ostatních (s výjimkou přepravy tohoto zboží) tak, aby si zákazníci mohli toto zboží pohodlně prohlédnout a nakoupit (prostřednictvím maloobchodu, velkoobchodu, objednávkových katalogů nebo elektronických médií), zprostředkování v obchodních vztazích a pomoc při provozování obchodů a obchodních činností v rámci výše uvedených oblastí, služby reklamních a propagačních kanceláří, marketing, automatizované zpracování dat, služby, které zahrnují záznam, přepis, vypracování, kompilaci, přenášení

nebo systematickosti písemných či datových či elektronických sdělení a záznamů, jakož i využívání nebo kompilaci matematických a statistických údajů; (37) služby servisní, opravářské, údržbářské, instalační, instalace a opravy a servis a údržba elektrických, elektronických, zabezpečovacích, signalizačních, měřicích, záznamových, komunikačních a optických strojů, zařízení a přístrojů, zprostředkování servisních a instalačních služeb v oblasti elektrických přístrojů, elektroniky, elektrotechniky, výpočetní techniky, zabezpečovací nebo signalizační nebo měřicí nebo komunikační nebo optické techniky, instalace a opravy a servis a údržba náhradních nebo záložních zdrojů elektrické energie a měničů napětí elektrického proudu; (42) návrh programového vybavení a databází, aktualizace programového vybavení, programování počítačů, pronájem doby přístupu k databázi, technické studie v oblasti počítačů a programového vybavení, výzkumné, projekční a inženýrské práce v oblasti telekomunikací, informačních technologií, informací a výpočetních služeb, pronájem programového vybavení a počítačů, základní a aplikovaný výzkum v oblasti informačních technologií, přístup k počítačům za účelem podnikání, nahrávání videa, tvorba WEB, tvorba a poskytování software, tvorba WWW stránek, interaktivních a grafických programů (jejich tvorba), tvorba multimediálních aplikací, tvorba programových projektů, tvorba informačních databází, počítačové vyhledávací služby, výzkum, vývoj a tvorba systémů pro elektronické obchodování a příslušného software a hardware, know-how pro oblast elektronického obchodování a informačních technologií, návrhy, strukturování a programování či jiné vytváření programového vybavení, www stránek a databázových systémů internetových, intranetových či jiných síťových serverů, serverových stanic a systémů, včetně jeho instalace, zpřístupnění, zavádění, aktualizace a údržby, převod (konverze) počítačových programů, dat či jiných údajů v elektronické podobě z různých formátů do jiných formátů, převod (konverze) dokumentů, dat či jiných údajů z fyzických médií na elektronická média, hosting.

(511) 9, 35, 37, 42  
(210) O-446270

(111) **291858**  
(220) 16.03.2007  
(151) 01.08.2007  
(540)



(730) **Statutární město Brno**, Dominikánské náměstí 1, Brno, 60167, CZ  
(510) (21) náčiní a nádoby pro domácnost nebo kuchyň (nikoliv z drahých kovů, ani posířbených nebo pozlacených kovů), hřebeny a mycí houby, kartáče (s výjimkou štětců), materiály pro výrobu kartáčů, čisticí potřeby, drátky na čištění parket, sklo surové nebo opracované (s výjimkou stavebního skla), sklo, porcelán a majolika neobsazené v jiných třídách; (25) oděvy, obuv, kloboučnické zboží; (28) hry, hračky, potřeby pro gymnastiku a sport, které nejsou uvedeny v jiných třídách, vánoční ozdoby.  
(511) 21, 25, 28  
(210) O-446484

(111) **291859**  
(220) 16.03.2007  
(151) 01.08.2007  
(540)



(591) Barevná  
(730) **Statutární město Brno**, Dominikánské náměstí 1, Brno, 60167, CZ  
(510) (21) náčiní a nádoby pro domácnost nebo kuchyň (nikoliv z drahých kovů, ani postříbřených nebo pozlacených kovů), hřebeny a mycí houby, kartáče (s výjimkou štětců), materiály pro výrobu kartáčů, čističí potřeby, drátky na čištění parket, sklo surové nebo opracované (s výjimkou stavebního skla), sklo, porcelán a majolika neobsazené v jiných třídách; (25) oděvy, obuv, kloboučnické zboží; (28) hry, hračky, potřeby pro gymnastiku a sport, které nejsou uvedeny v jiných třídách, vánoční ozdoby.

(511) 21, 25, 28  
(210) O-446485

(111) **291965**  
(220) 27.02.2007  
(151) 15.08.2007  
(540)

### NATE

(730) **NATE - nápojová technika a.s.**, Žižkova 1520, Chotěboř, 58301, CZ  
(740) Ing. Radmila Baumová, nám. Republiky 75/2, Žďár nad Sázavou, 59101  
(510) (6) stavební materiály kovové, jako kovové výztuže do betonu, trubky ocelové, kovové stavební prefabrikáty, kovová schodiště, kovové žlaby, kovové rámy, obrobky, výkvyky, výlisky, ocelové konstrukce, zámečnické výrobky, kontejnery kovové, palety kovové, formy slévárenské, zábrany kovové, bezpečnostní konstrukce, kovové stavební dílce, bezpečnostní sklepní konstrukce, kovové výrobky jako zábradlí, brány, vrata, pergoly, ploty, regály; (7) stroje s mechanickým pohonem, stroje pro potravinářský průmysl, zahrnuté ve tř. 7, stroje a zařízení pro mytí, plnění, zátkování, dopravu (pásové dopravníky, doprava lahví proudem vzduchu) a kontrolu lahví, stroje pro plnění, uzavírání, dopravu (pásové dopravníky) a kontrolu plechovek a kanystrů, stroje pro výrobu sycených nápojů, vkladače a vykladače lahví, dopravní manipulační technika, zmáseľňovače včetně příslušenství, dopravníky, průmyslové odstředivky, myčky; (11) zařízení na úpravu vody, zařízení na filtrování vody, stroje pro pastertizaci, stroje pro potravinářský průmysl, zahrnuté ve tř. 11; (37) montáž, opravy a údržba strojů, montáž, opravy a údržba vyhrazených tlakových a elektrických zařízení, zámečnické práce, natěračské práce, antikoroziní nátěry a úprava, lakování a glazurování, leštění, provádění izolačních nátěrů; (40) broušení, frézování, hoblování, soustružení, pájení, řezání pilou, svařování, tryskání, montáž materiálu na objednávku, informace o úpravě a zpracování materiálu; (41) organizační činnost v oblasti tělovýchovy a sportu, školení a vzdělávání v oblasti nápojové techniky, služby pro oddech a rekreaci; (42) projektování a konstrukční práce v oboru strojírenství.

(511) 6, 7, 11, 37, 40, 41, 42  
(210) O-445906

(111) **292102**  
(220) 06.03.2007  
(151) 22.08.2007  
(540)

### SYS CAE

(730) **SYS CAE s. r. o.**, Jeseniova 2829/20, Praha 3, 13000, CZ  
(740) FISCHER & PARTNER Intellectual Property s.r.o., Ing. Michael Fischer, Na Hrobcí 294/5, Praha 2, 12000  
(510) (35) zprostředkovatelská činnost v oblasti obchodu v oboru informatiky a zpracování materiálu, propagace, reklamní a inzertní činnost, zajišťování a rozšiřování reklamních textů a vzorků výrobků zákazníkům, organizování a pořádání komerčních a/nebo propagačních výstav, přehlídek zboží a reklamních akcí, obchodní management a průzkum trhu, včetně jeho analýzy, pomoc při řízení a provozování obchodu, dovozní a vývozní agentura, služby obchodních a ekonomických poradců, odborná obchodní informační, poradenská a konzultační činnost; (37) montáž, údržba, opravy a rekonstrukce počítačových, optických a kinematografických přístrojů a zařízení, montáž, údržba a opravy kancelářské a reprodukční techniky, půjčování a pronajímání optických a kinematografických přístrojů a zařízení, včetně kancelářské techniky a elektronických zařízení, montáž, opravy a údržba motorových vozidel všeho druhu, odborná informační, konzultační a poradenská činnost v uvedených oborech; (40) zpracování a úprava materiálu, zejména kovů a plastů, např. tepelné zpracování a mechanické opracování kovů, včetně jejich povrchové úpravy, laminování a vstřikování plastů, montážní práce na zakázku, odborné informace o zpracování a úpravě materiálů; (42) výzkum a vývoj počítačových systémů, zařízení a počítačových programů, včetně jejich údržby, tvorba počítačových programů, včetně grafických, tvorba a správa webových stránek, pronájem počítačů a počítačových programů, expertizní a posudková činnost v oblasti inženýrských prací a duševního vlastnictví, odborné informační, konzultační a poradenské služby v oboru zařízení pro záznam a reprodukci obrazu a zvuku, měřicích a kontrolních přístrojů, včetně optické a kinematografické techniky, počítačů a počítačových programů.

(511) 35, 37, 40, 42  
(210) O-446155

(111) **292103**  
(220) 06.03.2007  
(151) 22.08.2007  
(540)



(730) **SYS CAE s. r. o.**, Jeseniova 2829/20, Praha 3, 13000, CZ  
(740) FISCHER & PARTNER Intellectual Property s.r.o., Ing. Michael Fischer, Na Hrobcí 294/5, Praha 2, 12000  
(510) (35) zprostředkovatelská činnost v oblasti obchodu v oboru informatiky a zpracování materiálu, propagace, reklamní a inzertní činnost, zajišťování a rozšiřování reklamních textů a vzorků výrobků zákazníkům, organizování a pořádání komerčních a/nebo propagačních výstav, přehlídek zboží a reklamních akcí, obchodní management a průzkum trhu, včetně jeho analýzy, pomoc při řízení a provozování obchodu, dovozní a vývozní agentura, služby obchodních a ekonomických poradců, odborná obchodní informační, poradenská a konzultační činnost; (37) montáž, údržba, opravy a rekonstrukce počítačových, optických a kinematografických přístrojů a zařízení, montáž, údržba a opravy kancelářské a reprodukční techniky, půjčování a pronajímání optických a kinematografických přístrojů a zařízení, včetně kancelářské techniky a elektronických zařízení, montáž, opravy a údržba motorových vozidel všeho druhu, odborná informační, konzultační a poradenská činnost v uvedených oborech; (40) zpracování a úprava materiálu, zejména kovů a plastů, např. tepelné zpracování a mechanické opracování kovů, včetně jejich povrchové



úpravy, laminování a vstřikování plastů, montážní práce na zakázku, odborné informace o zpracování a úpravě materiálů; (42) výzkum a vývoj počítačových systémů, zařízení a počítačových programů, včetně jejich údržby, tvorba počítačových programů, včetně grafických, tvorba a správa webových stránek, pronájem počítačů a počítačových programů, expertizní a posudková činnost v oblasti inženýrských prací a duševního vlastnictví, odborné informační, konzultační a poradenské služby v oboru zařízení pro záznam a reprodukci obrazu a zvuku, měřících a kontrolních přístrojů, včetně optické a kinematografické techniky, počítačů a počítačových programů.

(511) 35, 37, 40, 42  
(210) O-446156

(111) **292120**  
(220) 09.03.2007  
(151) 22.08.2007  
(540)



(730) **GP Cellulose GmbH**, Grafenauweg 4, CH 6300 Zug, CH  
(740) Baker & McKenzie s.r.o., advokátní kancelář, JUDr. Jiří Čermák, advokát, Klimentská 1216/46, Praha 1, 11002  
(510) (40) výroba buničiny na zakázku a/nebo dle specifikace třetích osob.  
(511) 40  
(210) O-446293

(111) **292164**  
(220) 02.04.2007  
(151) 22.08.2007  
(540)

**BLUE**REAL<sup>★</sup>

(730) **Malina Jaroslav**, Liliová 337/21, Brno, 61200, CZ  
(510) (16) tiskoviny, časopisy, periodika, fotografie, kancelářské potřeby kromě nábytku; (35) zprostředkovatelská činnost v oblasti obchodu, reklamní a nabídková činnost, propagační, reklamní a inzertní služby prostřednictvím jakéhokoliv média - prostřednictvím počítačové, telefonní, mobilní, datové nebo jiné informační sítě, prezentace na komerčních výstavách, administrativní služby, automatizované zpracování dat a informací, zprostředkování uživatelských a reklamních tiskovin; (36) činnost realitní kanceláře, správa, pronájem, nákup a prodej bytových a nebytových prostor a pozemků, služby realitních makléřů, internetový obchod s nemovitým majetkem, poskytování služeb na výstavách a veletrzích v oblasti realit, poradenská činnost v oblasti realit.  
(511) 16, 35, 36  
(210) O-446980

(111) **292270**  
(220) 13.03.2007  
(151) 29.08.2007  
(540)



(730) **ELNIKA plus, s.r.o.**, Poštovní 412, Varnsdorf, 40747, CZ  
(510) (9) elektrická a elektronická zařízení, zejména zabezpečovací a kamerové systémy, přístroje pro měření, vážení, kontrolu (inspekci) a záchranu, přístroje pro záznam, převod a reprodukci zvuku nebo obrazu, počítačové programy; (35) inzertní, reklamní a propagační činnost, poskytování pomoci při provozu obchodu, zejména v oblasti obchodu s kamerovými a zabezpečovacími systémy, obstaravatelská a zprostředkovatelská činnost v oblasti obchodu, zejména obchodu s kamerovými a zabezpečovacími systémy, marketing, obchodní administrativa; (42) služby techniků, výzkum a návrhy v oblasti kamerových a zabezpečovacích systémů, projektování elektrických a elektronických zařízení, návrh a vývoj počítačového hardware a software, poskytování technických služeb k ochraně majetku a osob.  
(511) 9, 35, 42  
(210) O-446358

(111) **292294**  
(220) 15.03.2007  
(151) 29.08.2007  
(540)



(591) Barevná  
(730) **Šmíd Petr**, Píškova 12, Brno, 63500, CZ  
(740) Mgr. Tomáš Rašovský, Kotlářská 51a, Brno, 60200  
(510) (9) přístroje a nástroje vědecké, námořní, geodetické, fotografické, filmové, optické přístroje pro vážení, měření, signalizaci, kontrolu, záchranu a přístroje pro vyučování, přístroje a nástroje pro vedení, přepínání, přeměnu, akumulaci, regulaci nebo řízení elektrického proudu, zábavní přístroje upravené pro použití s externí obrazovkou nebo monitorem, MP3 přehrávače, USB flash paměti, magnetofony, CD a DVD přehrávače, televize, přístroje pro záznam, převod, reprodukci zvuku nebo obrazu, magnetické nosiče zvukových záznamů, gramofonové desky, automatické distributory a mechanismy pro přístroje a mince, zapisovací pokladny, počítačové stroje, přístroje pro zpracování informací a počítače, hasicí přístroje, nosiče zvukových a obrazových záznamů, DVD, CD, zvukové a obrazové záznamy, helmy; (18) peněženky, přívěšky, kůže, kabely, brašny, tašky, batohy, deštníky, slunečníky, hole, biče a sedlářské potřeby; (25) oděvy, obuv, kloboučnické zboží, sportovní oděvy a oděvy pro volný čas, trička, mikiny, svetry, bundy, trenky, kraťasy, plavky, kalhoty, šaty, košile, kšiltovky, čepice, boty, spodní prádlo, ponožky, podkolenky, tenisky, sandále, rukavice, kulichy, čelenky, šátky, vesty, tílka, pásky, šály, plavky, šaty, džíny; (26) módní doplňky (kovové

přívěšky) nikoliv z drahých kovů, knoflíky, krajky a výšivky, stuhy a tkaničky; (28) hry, hračky, potřeby pro gymnastiku a sport, které nejsou uvedeny v jiných třídách, zejména potřeby pro snowboarding, skateboarding, windsurfing, turistiku, horolezectví a jízdu na kolečkových bruslích (skateboardové desky včetně náhradních koleček, jízdní kola nehybná určená pro trénink, treky, sněžnice, ložiska do kolečkových bruslí, snowboardy, vázání, gripy na skateboardy a snowboardy, chránič zad, obaly na prkna); (41) výchova, vzdělávání, zábava, sportovní a kulturní akce a jejich organizace a pořádání (závody, soutěže, turnaje, setkání, dobročinné akce, koncerty, party, workshopy), vše v rámci této třídy.

(511) 9, 18, 25, 26, 28, 41  
(210) O-446477

(111) **292406**  
(220) 20.03.2007  
(151) 05.09.2007  
(540)



(591) Barevná  
(730) **Plíšek Miroslav**, Střelecká 114, Chrudim, 53701, CZ  
(740) Ing. Radmila Baumová, nám. Republiky 75/2, Žďár nad Sázavou, 59101  
(510) (16) poštovní známky, pohlednice, dopisnice, korespondenční listky, neperiodické tiskoviny, informační a propagační tiskoviny, tiskařské štočky, filatelistické katalogy, filatelistická alba; (35) výstavy poštovních známek a dopisnic ke komerčním účelům, propagační činnost v oblasti filatelie, zprostředkování obchodu v oblasti filatelie; (40) polygrafické služby všeho druhu, zejména tiskařské služby, vše v rámci této třídy, (41) filatelie, organizování výstav pro kulturní účely, výchovné a vzdělávací služby, nakladatelská a vydavatelská činnost, zejména v oblasti filatelie; (42) odborné poradenství v oblasti filatelie, znalectví a ověřování pravosti v oblasti filatelie.  
(511) 16, 35, 40, 41, 42  
(210) O-446590

(111) **292765**  
(220) 23.04.2007  
(151) 19.09.2007  
(540)



(730) **Heineken Česká republika, a.s.**, U Pivovaru 1, Krušovice, 27053, CZ  
(740) Advokátní kancelář, JUDr. Milan Kyjovský, advokát, Poštovská 8c, P.P. 225, Brno, 60100  
(510) (16) kelímky, pasparty, plakáty, rozetky, účtenky, tabule, láhve, visačky, novoroční přání, letáky, jídelní listky, ubrousky, tácky, vše z papíru, tužky, pera, plastické obaly (nezařazené do jiných tříd); (21) poháry, sklenice,

holby, stojany na jídelní listky, tácky, džbány, a to vše ze skla, keramiky a/nebo plastu; (32) piva.

(511) 16, 21, 32  
(210) O-447576

(111) **292950**  
(220) 23.04.2007  
(151) 26.09.2007  
(540)



Pharmallerga

(730) **Dráb Jiří**, Pekárenská 40, České Budějovice, 37001, CZ  
(740) Dana Lukajová, patentový zástupce, Voršílská 10, Praha 1, 11000  
(510) (3) prostředky na praní a bělení, prostředky na čištění, leštění, odmašťování a na broušení, mýdla, parfumerie, éterické oleje, prostředky k péči o tělo a krásu, kosmetika, vlasové vody, prostředky na čištění zubů, zubní pasty, hygienické toaletní přípravky, kosmetické tašky a kuffiky, mýdla, antistatické přípravky pro použití v domácnosti, apretační přípravky pro žehlení prádla, barvy na vlasy a vousy, odbarvovače, odlakovače, čistící mléko pro toaletní účely, toaletní a čistící prostředky, depilační přípravky, dezodoranty pro osobní potřebu, přípravky na holení, kameneč, kapaliny na mytí skel do ostříkovačů, kolínská voda, kosmetické neceséry, kosmetické přípravky, kosmetické tužky, koupelové soli nikoliv pro medicijnální účely, pleťové masky, krém na obuv a kůži, kosmetické krémy, kosmetika, křída na čištění, parfémy, laky na vlasy a nehty, lepidla pro kosmetické účely, lešticí přípravky, líčidla, louh sodný na praní, obtisky pro kosmetické účely, oční řasy, odličovací přípravky, vlasové přípravky, peroxid vodíku pro kosmetické účely, leštidla na politury, prací a namáčecí prostředky, rtěnky, řasy - v rámci této třídy, šampóny, toaletní terpeny, kapalnité přípravky a potřeby, ústní vody, vlasové vody, vody pro holení, voňavky, vosky spadající do tř. 3, cídidla; (5) výrobky farmaceutické a parafarmaceutické, vitamíny a minerály a stopové prvky, dietní a nutriční přípravky a léčiva, medicijnální sirupy, výtažky z léčivých bylin a kombinované přípravky vitamínů, minerálů, stopových prvků a bylinných výtažků, potravinové doplňky obohacené vitamíny nebo minerály nebo stopovými prvky, vitamínové přípravky, vitamíny a multivitaminové preparáty, minerály a multiminerálové preparáty, bylinné čaje, léčivé byliny, cukrovinky nebo pastilky nebo tabletky nebo tobolky nebo kapsle nebo žvýkačky s léčivými přísadami, dietetické látky upravené pro lékařské účely, minerální vody a dietetické nápoje upravené pro lékařské účely, dietní potraviny upravené pro lékařské účely, doplňky výživové pro lékařské účely, bílkovinné přípravky nebo potravina pro lékařské účely, balzámy a krémy a masti pro lékařské účely, biologické přípravky s léčebným účinkem, pyl jako surovina pro farmaceutické přípravky, pyl a pylové přípravky s léčebným účinkem, chemické přípravky pro lékařské účely, léčivé oleje, oleje pro lékařské účely, tuky pro lékařské účely, léčivé soli, tinktury pro lékařské účely, bylinné výtažky nebo sirupy, vitamínová a minerální výživa ve formě koncentrátů, proteinové koncentráty jako výživné přísady k potravinám, droždí pro farmaceutické účely, potravinové doplňky s léčebnými účinky; (31) výrobky zemědělské, zahradnické a lesní (bez jakýchkoliv úprav pro konzumaci), chovatelské a pěstitelské produkty, živá zvířata a rostliny, krmivo a nápoje pro zvířata, přípravky posilující pro zvířata, stelivo pro domácí zvířata, podestýlka, podhoubí, rostliny, rostlinná semena, rýže neopracovaná, zrní (i jako obilniny i jako semena), nepracovaná obilniny, nepracované ořechy a arašidy, slad, vejce násadová, živí měkkýši a korýši, čerstvé ovoce, čerstvá zelenina, čerstvé luštěniny, čerstvé houby, rybí jikry, vejce na líhnutí (oploďná), čerstvé bylinky jako koření, čerstvé květiny, větve z přírodních rostlin, mulč slaměný, návnady (živé rybářské), otruby, sadba, seno, travníky přírodní, vedlejší produkty při zpracování obilnin pro živočišnou spotřebu, stromy (jako rostliny), syrové dřevo, kulatina dřevěná neodkorněná, kůra surová, řezivo neочиštěné od

kůry, třísky dřevěné na výrobu papírenské buničiny (celulózy), keře, křoví,  
kmene stromů, korek surový, vánoční stromečky, pyl (surovina).

(511) 3, 5, 31  
(210) O-447593

(111) **293135**  
(220) 04.05.2007  
(151) 03.10.2007  
(540)

(111) **293134**  
(220) 04.05.2007  
(151) 03.10.2007  
(540)

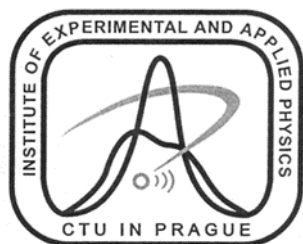

(730) **České vysoké učení technické v Praze Ústav technické a experimentální fyziky**, Zikova 1903/4, Praha 6, 16000, CZ

(740) Ing. Václav Kratochvíl, Husníkova 2086/22, Praha 5, 15800

(510) (9) měřicí přístroje, přesné měřicí přístroje, měřítka, zkušební a diagnostické přístroje (ne pro lékařské účely), trhačí zařízení, detektory, difrakční zařízení, dozimetry, hloubkoměry, ionizační přístroje, lasery (ne pro lékařské účely), ochranná zařízení proti rentgenovému záření (ne pro lékařské účely), rentgenové přístroje a zářiče (ne pro lékařské účely), sondy pro vědecké účely, spektrografy, urychlovače částic, audiovizuální programy na elektronických nosičích, počítačový software; (41) vydavatelská činnost, tvorba audiovizuálních programů, fotografování, pořádání odborných kurzů, školení a jiných vzdělávacích akcí včetně lektorské činnosti, činnost vyučovací, vzdělávací a pedagogická, vydávání publikací periodických i neperiodických; (42) tvorba software, tvorba programů a zpracování programových vybavení, vědeckovýzkumná a expertní činnost v oblasti technických a přírodních věd, pronájem strojů a zařízení spadajících do této třídy, technicko-poradenská a vědecko-technická činnost, spadající do této třídy, inženýrské práce - expertizy, kalibrování, měření, technické kreslení, obnova počítačových dat, pronájem počítačového software, projektování, studie technických projektů, vývoj a výzkum nových výrobků, výzkum biologický, fyzikální, technický průzkum, kontrola a testy kvality a parametrů různých zařízení, zkoušky materiálů, poradenská činnost v oblastech zde v této třídě uvedených.

(511) 9, 41, 42  
(210) O-447903



(730) **České vysoké učení technické v Praze Ústav technické a experimentální fyziky**, Zikova 1903/4, Praha 6, 16000, CZ

(740) Ing. Václav Kratochvíl, Husníkova 2086/22, Praha 5, 15800

(510) (9) měřicí přístroje, přesné měřicí přístroje, měřítka, zkušební a diagnostické přístroje (ne pro lékařské účely), trhačí zařízení, detektory, difrakční zařízení, dozimetry, hloubkoměry, ionizační přístroje, lasery (ne pro lékařské účely), ochranná zařízení proti rentgenovému záření (ne pro lékařské účely), rentgenové přístroje a zářiče (ne pro lékařské účely), sondy pro vědecké účely, spektrografy, urychlovače částic, audiovizuální programy na elektronických nosičích, počítačový software; (41) vydavatelská činnost, tvorba audiovizuálních programů, fotografování, pořádání odborných kurzů, školení a jiných vzdělávacích akcí včetně lektorské činnosti, činnost vyučovací, vzdělávací a pedagogická, vydávání publikací periodických i neperiodických; (42) tvorba software, tvorba programů a zpracování programových vybavení, vědeckovýzkumná a expertní činnost v oblasti technických a přírodních věd, pronájem strojů a zařízení spadajících do této třídy, technicko-poradenská a vědecko-technická činnost, spadající do této třídy, inženýrské práce - expertizy, kalibrování, měření, technické kreslení, obnova počítačových dat, pronájem počítačového software, projektování, studie technických projektů, vývoj a výzkum nových výrobků, výzkum biologický, fyzikální, technický průzkum, kontrola a testy kvality a parametrů různých zařízení, zkoušky materiálů, poradenská činnost v oblastech zde v této třídě uvedených.

(511) 9, 41, 42  
(210) O-447904

(111) **293239**  
(220) 02.04.2007  
(151) 10.10.2007  
(540)

## BUSTARD

(730) **CERVA GROUP a.s.**, Průmyslová 483, Jeneč, 25261, CZ

(740) Loskotová & partneři, patentová a známková kancelář, Ing. Gabriela Loskotová, K Závětínám 727, Praha 5, 15500

(510) (9) ochranné rukavice pro průmyslové účely, rukavice máčené v PVC proti kyselinám a louchům, rukavice máčené v PVC s nitrilem, rukavice z přírodního latexu máčené v nitrilu, rukavice azbestové; (21) rukavice pro domácnost, patřící do této třídy, zejména pro leštění, pro práci na zahradě, pro úklid, pro čištění; (25) rukavice textilní, kožené, pletené, kombinované.

(511) 9, 21, 25  
(210) O-446995

(111) **293240**  
(220) 02.04.2007  
(151) 10.10.2007  
(540)

## AUK

(730) **CERVA GROUP a.s.**, Průmyslová 483, Jeneč, 25261, CZ

(740) Loskotová & partneři, patentová a známková kancelář, Ing. Gabriela Loskotová, K Závětínám 727, Praha 5, 15500

(510) (9) ochranné rukavice pro průmyslové účely, rukavice máčené v PVC proti kyselinám a louchům, rukavice máčené v PVC s nitrilem, rukavice z přírodního latexu máčené v nitrilu, rukavice azbestové; (21) rukavice pro

domácnost, patřící do této třídy, zejména pro leštění, pro práci na zahradě, pro úklid, pro čištění; (25) rukavice textilní, kožené, pletené, kombinované.

(511) 9, 21, 25  
(210) O-446996

(111) **293242**  
(220) 02.04.2007  
(151) 10.10.2007  
(540)

### HARRIER

(730) **CERVA GROUP a.s.**, Průmyslová 483, Jeneč, 25261, CZ  
(740) Loskotová & partneři, patentová a známková kancelář, Ing. Gabriela Loskotová, K Závětínám 727, Praha 5, 15500  
(510) (9) ochranné rukavice pro průmyslové účely, rukavice máčené v PVC proti kyselinám a loughům, rukavice máčené v PVC s nitrilem, rukavice z přírodního latexu máčené v nitrilu, rukavice azbestové; (21) rukavice pro domácnost, patřící do této třídy, zejména pro leštění, pro práci na zahradě, pro úklid, pro čištění; (25) rukavice textilní, kožené, pletené, kombinované.  
(511) 9, 21, 25  
(210) O-446998

(111) **293245**  
(220) 02.04.2007  
(151) 10.10.2007  
(540)

### MAGPIE

(730) **CERVA GROUP a.s.**, Průmyslová 483, Jeneč, 25261, CZ  
(740) Loskotová & partneři, patentová a známková kancelář, Ing. Gabriela Loskotová, K Závětínám 727, Praha 5, 15500  
(510) (9) ochranné rukavice pro průmyslové účely, rukavice máčené v PVC proti kyselinám a loughům, rukavice máčené v PVC s nitrilem, rukavice z přírodního latexu máčené v nitrilu, rukavice azbestové; (21) rukavice pro domácnost, patřící do této třídy, zejména pro leštění, pro práci na zahradě, pro úklid, pro čištění; (25) rukavice textilní, kožené, pletené, kombinované.  
(511) 9, 21, 25  
(210) O-447002

(111) **293247**  
(220) 02.04.2007  
(151) 10.10.2007  
(540)

### MERLIN

(730) **CERVA GROUP a.s.**, Průmyslová 483, Jeneč, 25261, CZ  
(740) Loskotová & partneři, patentová a známková kancelář, Ing. Gabriela Loskotová, K Závětínám 727, Praha 5, 15500  
(510) (9) ochranné rukavice pro průmyslové účely, rukavice máčené v PVC proti kyselinám a loughům, rukavice máčené v PVC s nitrilem, rukavice z přírodního latexu máčené v nitrilu, rukavice azbestové; (21) rukavice pro domácnost, patřící do této třídy, zejména pro leštění, pro práci na zahradě, pro úklid, pro čištění.  
(511) 9, 21  
(210) O-447004

(111) **293248**  
(220) 02.04.2007  
(151) 10.10.2007  
(540)

### SANDPIPER

(730) **CERVA GROUP a.s.**, Průmyslová 483, Jeneč, 25261, CZ  
(740) Loskotová & partneři, patentová a známková kancelář, Ing. Gabriela Loskotová, K Závětínám 727, Praha 5, 15500  
(510) (9) ochranné rukavice pro průmyslové účely, rukavice máčené v PVC proti kyselinám a loughům, rukavice máčené v PVC s nitrilem, rukavice z přírodního latexu máčené v nitrilu, rukavice azbestové; (21) rukavice pro domácnost, patřící do této třídy, zejména pro leštění, pro práci na zahradě, pro úklid, pro čištění; (25) rukavice textilní, kožené, pletené, kombinované.

(511) 9, 21, 25  
(210) O-447005

(111) **293254**  
(220) 02.04.2007  
(151) 10.10.2007  
(540)

### TIT

(730) **CERVA GROUP a.s.**, Průmyslová 483, Jeneč, 25261, CZ  
(740) Loskotová & partneři, patentová a známková kancelář, Ing. Gabriela Loskotová, K Závětínám 727, Praha 5, 15500  
(510) (9) ochranné rukavice pro průmyslové účely, rukavice máčené v PVC proti kyselinám a loughům, rukavice máčené v PVC s nitrilem, rukavice z přírodního latexu máčené v nitrilu, rukavice azbestové; (21) rukavice pro domácnost patřící do této třídy, zejména pro leštění, pro práci na zahradě, pro úklid, pro čištění; (25) rukavice, rukavice textilní, kožené, pletené, kombinované.  
(511) 9, 21, 25  
(210) O-447013

(111) **293255**  
(220) 02.04.2007  
(151) 10.10.2007  
(540)

### LOON

(730) **CERVA GROUP a.s.**, Průmyslová 483, Jeneč, 25261, CZ  
(740) Loskotová & partneři, patentová a známková kancelář, Ing. Gabriela Loskotová, K Závětínám 727, Praha 5, 15500  
(510) (9) ochranné rukavice pro průmyslové účely, rukavice máčené v PVC proti kyselinám a loughům, rukavice máčené v PVC s nitrilem, rukavice z přírodního latexu máčené v nitrilu, rukavice azbestové; (21) rukavice pro domácnost patřící do této třídy, zejména pro leštění, pro práci na zahradě, pro úklid, pro čištění; (25) rukavice, rukavice pracovní, rukavice textilní, kožené, pletené, kombinované.  
(511) 9, 21, 25  
(210) O-447014

(111) **293258**  
(220) 02.04.2007  
(151) 10.10.2007  
(540)

### KITE

(730) **CERVA GROUP a.s.**, Průmyslová 483, Jeneč, 25261, CZ  
(740) Loskotová & partneři, patentová a známková kancelář, Ing. Gabriela Loskotová, K Závětínám 727, Praha 5, 15500  
(510) (9) ochranné rukavice pro průmyslové účely, rukavice máčené v PVC proti kyselinám a loughům, rukavice máčené v PVC s nitrilem, rukavice z přírodního latexu máčené v nitrilu, rukavice azbestové; (21) rukavice pro domácnost patřící do této třídy, zejména pro leštění, pro práci na zahradě, pro úklid, pro čištění; (25) rukavice, rukavice textilní, kožené, pletené, kombinované.  
(511) 9, 21, 25  
(210) O-447025

(111) **293413**  
(220) 02.04.2007  
(151) 17.10.2007  
(540)

### NEPTUN

(730) **CERVA GROUP a.s.**, Průmyslová 483, Jeneč, 25261, CZ  
(740) Loskotová & partneři, patentová a známková kancelář, Ing. Gabriela Loskotová, K Závětínám 727, Praha 5, 15500  
(510) (9) ochranné oděvy pro průmyslové účely, proti úrazu, proti netoxickým chemikáliím, oděvy azbestové, oděvy protipožární; (25) pracovní oděvy, ochranné oděvy proti chladu, špině, dešti, vodě, zateplené i nezateplené, bundy, kalhoty, vesty, overaly, pláště, z kůže, imitace kůže, textilní, kombinované, oděvy výstražné, například s retroreflexními prvky.  
(511) 9, 25  
(210) O-447018

(111) **293414**  
(220) 02.04.2007  
(151) 17.10.2007  
(540)

### DAVIDA

(730) **CERVA GROUP a.s.**, Průmyslová 483, Jeneč, 25261, CZ  
(740) Loskotová & partneři, patentová a známková kancelář, Ing. Gabriela Loskotová, K Závětinám 727, Praha 5, 15500  
(510) (9) ochranné oděvy pro průmyslové účely, proti úrazu, proti netoxickým chemikáliím, oděvy azbestové, oděvy protipožární; (25) pracovní oděvy, ochranné oděvy proti chladu, špině, dešti, vodě, zateplené i nezateplené, bundy, kalhoty, vesty, overaly, pláště, z kůže, imitace kůže, textilní, kombinované, oděvy výstražné, například s retroreflexními prvky.  
(511) 9, 25  
(210) O-447021

(111) **293459**  
(220) 28.05.2007  
(151) 17.10.2007  
(540)

### REED EXHIBITIONS

(730) **RELX GROUP PLC**, Strand 1-3, London WC2N 5JR, GB  
(740) Zeiner & Zeiner v.o.s., Mgr. Alexandr Vališ, Maiselova 15, Praha 1, 11000  
(510) (35) organizování, příprava a pořádání výstav, obchodních přehlídek a expozic pro obchodní účely, poskytování a šíření informací vztahujících se ke všem výše uvedeným službám včetně materiálů vztahujících se k výstavám, obchodním přehlídkám a expozicím, poskytování a rozšiřování informací, pomoc a poradenství obsluze výstav, účastníkům a návštěvníkům výstav a vystavovatelům, včetně všech takovýchto informací poskytovaných elektronicky, včetně prostřednictvím webových stránek, sestavování dat včetně elektronického sestavování dat, propagační, reklamní a marketingové služby, poskytování motivačních a pobídkových programů a poskytování informací týkajících se motivačních a pobídkových programů, služby související se zahajováním podnikání, obchodními setkáními a vytvářením obchodních kontaktů a služby týkající se programů vytváření obchodních sítí, informace o službách souvisejících se zahajováním podnikání, obchodními setkáními a získáváním obchodních kontaktů, informace týkající se podnikání.  
(511) 35  
(210) O-448519

(111) **293525**  
(220) 02.04.2007  
(151) 24.10.2007  
(540)

### BUNTING

(730) **CERVA GROUP a.s.**, Průmyslová 483, Jeneč, 25261, CZ  
(740) Loskotová & partneři, patentová a známková kancelář, Ing. Gabriela Loskotová, K Závětinám 727, Praha 5, 15500  
(510) (9) ochranné rukavice pro průmyslové účely, rukavice máčené v PVC proti kyselinám a louchům, rukavice máčené v PVC s nitrilem, rukavice z přírodního latexu máčené v nitrilu, rukavice azbestové; (21) rukavice pro domácnost, patřící do této třídy, zejména pro leštění, pro práci na zahradě, pro úklid, pro čištění; (25) rukavice textilní, kožené, pletené, kombinované.  
(511) 9, 21, 25  
(210) O-447000

(111) **293578**  
(220) 25.05.2007  
(151) 24.10.2007  
(540)

### PANOPTIKUM

(730) **Point4u s.r.o.**, Nádražní 1879/12, Šlapanice, 66451, CZ  
(740) Mgr. Jakub Kratochvíl, advokát, Veveří 46, Brno, 60200  
(510) (43) hotelové služby, bytovací služby (hotely, penziony), restaurace.  
(511) 43  
(210) O-448448

(111) **293678**  
(220) 09.03.2007  
(151) 31.10.2007  
(540)

### GOLDEN ISLES

(730) **GP Cellulose GmbH**, Grafenauweg 4, CH 6300 Zug, CH  
(740) Baker & McKenzie s.r.o., advokátní kancelář, JUDr. Jiří Čermák, advokát, Klimentská 1216/46, Praha 1, 11002  
(510) (1) dřevo a papírová buničina pro účely dalšího zpracování.  
(511) 1  
(210) O-446294

(111) **293679**  
(220) 09.03.2007  
(151) 31.10.2007  
(540)

### GOLDEN ISLES FLUFF

(730) **GP Cellulose GmbH**, Grafenauweg 4, CH 6300 Zug, CH  
(740) Baker & McKenzie s.r.o., advokátní kancelář, JUDr. Jiří Čermák, advokát, Klimentská 1216/46, Praha 1, 11002  
(510) (1) dřevo a papírová buničina pro účely dalšího zpracování.  
(511) 1  
(210) O-446295

(111) **293835**  
(220) 29.05.2007  
(151) 07.11.2007  
(540)

### TECNICALL

(730) **České vysoké učení technické v Praze, rektorát**, Žikova 4, Praha 6, 16636, CZ  
(740) Ing. Václav Kratochvíl, Husnikova 22/2086, Praha 5, 15800  
(510) (16) časopisy, učební a vyučovací pomůcky s výjimkou přístrojů; (35) propagační činnost, organizování výstav, reklama v počítačové síti, rozšiřování reklamních materiálů, styky s veřejností, psaní reklamních textů, vydávání reklamních nebo náborových propagačních a inzertních textů, vyhledávání sponzorů; (41) výchova a vzdělávání, organizování a vedení konferencí, organizování vzdělávacích výstav, organizování vzdělávacích soutěží, pomoc při výběru povolání, poskytování on-line elektronických publikací, vydávání odborných textů, vzdělávací informace.  
(511) 16, 35, 41  
(210) O-448554

(111) **293851**  
(220) 14.06.2007  
(151) 07.11.2007  
(540)

### TV MAX 14denní TV program do kapsy

(730) **BAUER MEDIA v.o.s.**, Moulíkova 3286/1b, Praha 5, Smíchov, 15000, CZ  
(740) Mgr. Petra Fialová, Mgr. Petra Fialová, advokátka, Vladislavova 1747/16, Praha 1, 11000  
(510) (16) tiskoviny všeho druhu, noviny, časopisy, periodika, knihy, papírenské zboží; (35) inzertní a reklamní činnost; (38) přenos zpráv prostřednictvím počítačů, počítačových, datových a telekomunikačních sítí (zejména prostřednictvím Internetu), šíření obsahu tištěných a elektronických periodik prostřednictvím Internetu; (41) výchovná, vzdělávací a zábavná činnost, sportovní a kulturní aktivity, vydavatelská činnost, rozmnožování a nahrávání zvukových a zvukově-obrazových záznamů.  
(511) 16, 35, 38, 41  
(210) O-449108

(111) **293852**  
(220) 14.06.2007  
(151) 07.11.2007  
(540)

### TýTý Týdeníku TELEVIZE

(730) **BAUER MEDIA v.o.s.**, Moulíkova 3286/1b, Praha 5, Smíchov, 15000, CZ  
(740) Mgr. Petra Fialová, Mgr. Petra Fialová, advokátka, Vladislavova 1747/16, Praha 1, 11000  
(510) (16) tiskoviny všeho druhu, noviny, časopisy, periodika, knihy, papírenské zboží; (35) inzertní a reklamní činnost; (38) přenos zpráv prostřednictvím počítačů, počítačových, datových a telekomunikačních sítí (zejména prostřednictvím Internetu), šíření obsahu tištěných a elektronických periodik prostřednictvím Internetu; (41) výchovná, vzdělávací a zábavná činnost, sportovní a kulturní aktivity, vydavatelská činnost, rozmnožování a nahrávání zvukových a zvukově-obrazových záznamů.  
(511) 16, 35, 38, 41  
(210) O-449109

(111) **293853**  
(220) 14.06.2007  
(151) 07.11.2007  
(540)



(730) **BAUER MEDIA v.o.s.**, Moulíkova 3286/1b, Praha 5, Smíchov, 15000, CZ  
(740) Mgr. Petra Fialová, Mgr. Petra Fialová, advokátka, Vladislavova 1747/16, Praha 1, 11000  
(510) (16) tiskoviny všeho druhu, noviny, časopisy, periodika, knihy, papírenské zboží; (35) inzertní a reklamní činnost; (38) přenos zpráv prostřednictvím počítačů, počítačových, datových a telekomunikačních sítí (zejména prostřednictvím Internetu), šíření obsahu tištěných a elektronických periodik prostřednictvím Internetu; (41) výchovná, vzdělávací a zábavná činnost, sportovní a kulturní aktivity, vydavatelská činnost, rozmnožování a nahrávání zvukových a zvukově-obrazových záznamů.  
(511) 16, 35, 38, 41  
(210) O-449110

(111) **293854**  
(220) 14.06.2007  
(151) 07.11.2007  
(540)

14denní TV program do kapsy



(730) **BAUER MEDIA v.o.s.**, Moulíkova 3286/1b, Praha 5, Smíchov, 15000, CZ  
(740) Mgr. Petra Fialová, Mgr. Petra Fialová, advokátka, Vladislavova 1747/16, Praha 1, 11000  
(510) (16) tiskoviny všeho druhu, noviny, časopisy, periodika, knihy, papírenské zboží; (35) inzertní a reklamní činnost; (38) přenos zpráv prostřednictvím počítačů, počítačových, datových a telekomunikačních sítí (zejména prostřednictvím Internetu), šíření obsahu tištěných a elektronických periodik prostřednictvím Internetu; (41) výchovná, vzdělávací a zábavná činnost, sportovní a kulturní aktivity, vydavatelská činnost, rozmnožování a nahrávání zvukových a zvukově-obrazových záznamů.  
(511) 16, 35, 38, 41  
(210) O-449111

(111) **294025**  
(220) 15.06.2007  
(151) 14.11.2007  
(540)



(730) **BAUER MEDIA v.o.s.**, Moulíkova 3286/1b, Praha 5, Smíchov, 15000, CZ  
(740) Mgr. Petra Fialová, Mgr. Petra Fialová, advokátka, Vladislavova 1747/16, Praha 1, 11000  
(510) (9) informace, data a databáze na elektronických, magnetických a optických nosičích všeho druhu a v elektronických, datových, informačních a telekomunikačních sítích všeho druhu, multimediální aplikace, zejména elektronické informační katalogy, časopisy a periodika, knihy v elektronické podobě, nahrané zvukové a zvukově-obrazové a obrazové záznamy, včetně software na CD a DVD discích a magnetických nosičích, software pro počítače; (16) tiskoviny všeho druhu, zejména periodické a neperiodické publikace na papírových nosičích, např. časopisy, noviny, knihy, prospekty, plakáty, data a databáze na papírových nosičích, kalendáře, fotografie, pohlednice, plakáty, samolepky, knihařské výrobky, informační a propagační výrobky z papíru, včetně dekorativních předmětů z papíru, obalový materiál z papíru a balicí fólie z plastu, papírové a plastové sáčky a tašky, kancelářské potřeby (vyjma nábytku); (35) zprostředkovatelské služby v oblasti obchodu a pomoc při řízení obchodní činnosti, zprostředkování obchodních kontaktů, reklamní a propagační činnost, poskytování obchodních informačních produktů, např. multimediálních informací pro reklamní a obchodní účely, včetně jejich

vyhledávání, inzertní a propagační činnost, včetně on-line inzerce a prezentace uživatelů v počítačové síti Internet, obchodní využití sítě Internet v oblasti vyhledávacích služeb a e-businessu, vydávání reklamních a/nebo náborových textů, propagačních a inzertních tiskovin, rozšiřování reklamních a/nebo inzertních materiálů, obchodní průzkum a analýza trhu, marketing, organizace reklamních a obchodních předváděcích akcí výrobků a služeb, včetně obchodních výstav a jejich doprovodných akcí, např. komerčních módních přehlídek, distribuce zboží a tiskovin k reklamním účelům, obchodní zastoupení tuzemských a zahraničních firem, obchodní a podnikatelský informační servis, obchodní poradenské a konzultační služby; (38) šíření elektronických informací, zpráv textových, zvukových a zvukově-obrazových, např. elektronických časopisů, knih a děl prostřednictvím počítačové sítě Internet a satelitů, výměna elektronických zpráv a informací, služby zabezpečující audiovizuální komunikaci prostřednictvím informačních a telekomunikačních sítí, např. počítačové sítě Internet a satelitů, šíření audiovizuálních děl, zpráv a informací, anket a soutěží, odborná informační a poradenská činnost v daných oborech; (41) nakladatelství a vydavatelství periodických a neperiodických publikací, zejména společenských, zábavních, vzdělávacích a odborných časopisů, a to tištěných na papírových nosičích i v elektronické podobě, včetně textových, zvukových a zvukově-obrazových zpráv a informací na elektronických, magnetických a optických nosičích všeho druhu, ediční a publikační činnost, včetně nahrávání zvukových a zvukově-obrazových nosičů a pořadů pro rozhlasové a televizní vysílání, půjčování publikací a nahraných zvukových a zvukově-obrazových nosičů, produkční a agenturní činnost v oblasti zábavy, vzdělávání, kultury a sportu, včetně pořádání zábavních a vzdělávacích soutěží a akcí, hobby-soutěží, zájmových klubů, setkání a přednášek, včetně akcí na podporu zdravého životního stylu a společenského uplatnění a aktivity zájmových skupin, kulturních a/nebo vzdělávacích výstav, informační, konzultační, poradenské a obstaravatelské služby v oboru nakladatelské a vydavatelské činnosti, produkční a agenturní činnost v oblasti zábavy, kultury, vzdělávání, zájmové činnosti a společenských aktivit.

(511) 9, 16, 35, 38, 41  
(210) O-449142

(111) **294026**  
(220) 15.06.2007  
(151) 14.11.2007  
(540)



(591) Barevná  
(730) **BAUER MEDIA v.o.s.**, Moulíkova 3286/1b, Praha 5, Smíchov, 15000, CZ  
(740) Mgr. Petra Fialová, Mgr. Petra Fialová, advokátka, Vladislavova 1747/16, Praha 1, 11000  
(510) (9) informace, data a databáze na elektronických, magnetických a optických nosičích všeho druhu a v elektronických, datových, informačních a telekomunikačních sítích všeho druhu, multimediální aplikace, zejména elektronické informační katalogy, časopisy a periodika, knihy v elektronické podobě, nahrané zvukové a zvukově-obrazové a obrazové záznamy, včetně software na CD a DVD discích a magnetických nosičích, software pro počítače; (16) tiskoviny všeho druhu, zejména periodické a neperiodické publikace na papírových nosičích, např. časopisy, noviny, knihy, prospekty, plakáty, data a databáze na papírových nosičích, kalendáře, fotografie, pohlednice, plakáty, samolepky, knihařské výrobky, informační a propagační výrobky z papíru, včetně dekoračních předmětů z papíru, obalový materiál z papíru a balicí fólie z plastu, papírové a plastové sáčky a tašky, kancelářské potřeby (vyjma nábytku);

(35) zprostředkovatelské služby v oblasti obchodu a pomoc při řízení obchodní činnosti, zprostředkování obchodních kontaktů, reklamní a propagační činnost, poskytování obchodních informačních produktů, např. multimediálních informací pro reklamní a obchodní účely, včetně jejich vyhledávání, inzertní a propagační činnost, včetně on-line inzerce a prezentace uživatelů v počítačové síti Internet, obchodní využití sítě Internet v oblasti vyhledávacích služeb a e-businessu, vydávání reklamních a/nebo náborových textů, propagačních a inzertních tiskovin, rozšiřování reklamních a/nebo inzertních materiálů, obchodní průzkum a analýza trhu, marketing, organizace reklamních a obchodních předváděcích akcí výrobků a služeb, včetně obchodních výstav a jejich doprovodných akcí, např. komerčních módních přehlídek, distribuce zboží a tiskovin k reklamním účelům, obchodní zastoupení tuzemských a zahraničních firem, obchodní a podnikatelský informační servis, obchodní poradenské a konzultační služby; (38) šíření elektronických informací, zpráv textových, zvukových a zvukově-obrazových, např. elektronických časopisů, knih a děl prostřednictvím počítačové sítě Internet a satelitů, výměna elektronických zpráv a informací, služby zabezpečující audiovizuální komunikaci prostřednictvím informačních a telekomunikačních sítí, např. počítačové sítě Internet a satelitů, šíření audiovizuálních děl, zpráv a informací, anket a soutěží, odborná informační a poradenská činnost v daných oborech; (41) nakladatelství a vydavatelství periodických a neperiodických publikací, zejména společenských, zábavních, vzdělávacích a odborných časopisů, a to tištěných na papírových nosičích i v elektronické podobě, včetně textových, zvukových a zvukově-obrazových zpráv a informací na elektronických, magnetických a optických nosičích všeho druhu, ediční a publikační činnost, včetně nahrávání zvukových a zvukově-obrazových nosičů a pořadů pro rozhlasové a televizní vysílání, půjčování publikací a nahraných zvukových a zvukově-obrazových nosičů, produkční a agenturní činnost v oblasti zábavy, vzdělávání, kultury a sportu, včetně pořádání zábavních a vzdělávacích soutěží a akcí, hobby-soutěží, zájmových klubů, setkání a přednášek, včetně akcí na podporu zdravého životního stylu a společenského uplatnění a aktivity zájmových skupin, kulturních a/nebo vzdělávacích výstav, informační, konzultační, poradenské a obstaravatelské služby v oboru nakladatelské a vydavatelské činnosti, produkční a agenturní činnost v oblasti zábavy, kultury, vzdělávání, zájmové činnosti a společenských aktivit.

(511) 9, 16, 35, 38, 41  
(210) O-449143

(111) **294027**  
(220) 15.06.2007  
(151) 14.11.2007  
(540)

**ŽENA A ŽIVOT**

(730) **BAUER MEDIA v.o.s.**, Moulíkova 3286/1b, Praha 5, Smíchov, 15000, CZ  
(740) Mgr. Petra Fialová, Mgr. Petra Fialová, advokátka, Vladislavova 1747/16, Praha 1, 11000  
(510) (9) informace, data a databáze na elektronických, magnetických a optických nosičích všeho druhu a v elektronických, datových, informačních a telekomunikačních sítích všeho druhu, multimediální aplikace, zejména elektronické informační katalogy, časopisy a periodika, knihy v elektronické podobě, nahrané zvukové a zvukově-obrazové a obrazové záznamy, včetně software na CD a DVD discích a magnetických nosičích, software pro počítače; (16) tiskoviny všeho druhu, zejména periodické a neperiodické publikace na papírových nosičích, např. časopisy, noviny, knihy, prospekty, plakáty, data a databáze na papírových nosičích, kalendáře, fotografie, pohlednice, plakáty, samolepky, knihařské výrobky, informační a propagační výrobky z papíru, včetně dekoračních

předmětů z papíru, obalový materiál z papíru a balicí fólie z plastu, papírové a plastové sáčky a tašky, kancelářské potřeby (vyjma nábytku); (35) zprostředkovatelské služby v oblasti obchodu a pomoc při řízení obchodní činnosti, zprostředkování obchodních kontaktů, reklamní a propagační činnost, poskytování obchodních informačních produktů, např. multimediálních informací pro reklamní a obchodní účely, včetně jejich vyhledávání, inzertní a propagační činnost, včetně on-line inzerce a prezentace uživatelů v počítačové síti Internet, obchodní využití sítě Internet v oblasti vyhledávacích služeb a e-businessu, vydávání reklamních a/nebo náborových textů, propagačních a inzertních tiskovin, rozšiřování reklamních a/nebo inzertních materiálů, obchodní průzkum a analýza trhu, marketing, organizace reklamních a obchodních předváděcích akcí výrobků a služeb, včetně obchodních výstav a jejich doprovodných akcí, např. komerčních módních přehlídek, distribuce zboží a tiskovin k reklamním účelům, obchodní zastoupení tuzemských a zahraničních firem, obchodní a podnikatelský informační servis, obchodní poradenské a konzultační služby; (38) šíření elektronických informací, zpráv textových, zvukových a zvukově-obrazových, např. elektronických časopisů, knih a děl prostřednictvím počítačové sítě Internet a satelitů, výměna elektronických zpráv a informací, služby zabezpečující audiovizuální komunikaci prostřednictvím informačních a telekomunikačních sítí, např. počítačové sítě Internet a satelitů, šíření audiovizuálních děl, zpráv a informací, anket a soutěží, odborná informační a poradenská činnost v daných oborech; (41) nakladatelství a vydavatelství periodických a neperiodických publikací, zejména společenských, zábavních, vzdělávacích a odborných časopisů, a to tištěných na papírových nosičích i v elektronické podobě, včetně textových, zvukových a zvukově-obrazových zpráv a informací na elektronických, magnetických a optických nosičích všeho druhu, ediční a publikační činnost, včetně nahrávání zvukových a zvukově-obrazových nosičů a pořadů pro rozhlasové a televizní vysílání, půjčování publikací a nahraných zvukových a zvukově-obrazových nosičů, produkční a agenturní činnost v oblasti zábavy, vzdělávání, kultury a sportu, včetně pořádání zábavních a vzdělávacích soutěží a akcí, hobby-soutěží, zájmových klubů, setkání a přednášek, včetně akcí na podporu zdravého životního stylu a společenského uplatnění a aktivity zájmových skupin, kulturních a/nebo vzdělávacích výstav, informační, konzultační, poradenské a obstaravatelské služby v oboru nakladatelské a vydavatelské činnosti, produkční a agenturní činnost v oblasti zábavy, kultury, vzdělávání, zájmové činnosti a společenských aktivit.

(511) 9, 16, 35, 38, 41

(210) O-449144

(111) **294028**

(220) 15.06.2007

(151) 14.11.2007

(540)

(730) **BAUER MEDIA v.o.s.**, Moulíkova 3286/1b, Praha 5, Smíchov, 15000, CZ

(740) Mgr. Petra Fialová, Mgr. Petra Fialová, advokátka, Vladislavova 1747/16, Praha 1, 11000

(510) (9) informace, data a databáze na elektronických, magnetických a optických nosičích všeho druhu a v elektronických, datových, informačních a telekomunikačních sítích všeho druhu, multimediální aplikace, zejména elektronické informační katalogy, časopisy a periodika, knihy v elektronické podobě, nahrané zvukové a zvukově-obrazové a obrazové záznamy, včetně software na CD a DVD discích a magnetických nosičích, software pro počítače; (16) tiskoviny všeho druhu, zejména periodické a neperiodické publikace na papírových nosičích, např. časopisy, noviny, knihy, prospekty, plakáty, data a databáze na papírových

nosičích, kalendáře, fotografie, pohlednice, plakáty, samolepky, knihařské výrobky, informační a propagační výrobky z papíru, včetně dekoračních předmětů z papíru, obalový materiál z papíru a balicí fólie z plastu, papírové a plastové sáčky a tašky, kancelářské potřeby (vyjma nábytku); (35) zprostředkovatelské služby v oblasti obchodu a pomoc při řízení obchodní činnosti, zprostředkování obchodních kontaktů, reklamní a propagační činnost, poskytování obchodních informačních produktů, např. multimediálních informací pro reklamní a obchodní účely, včetně jejich vyhledávání, inzertní a propagační činnost, včetně on-line inzerce a prezentace uživatelů v počítačové síti Internet, obchodní využití sítě Internet v oblasti vyhledávacích služeb a e-businessu, vydávání reklamních a/nebo náborových textů, propagačních a inzertních tiskovin, rozšiřování reklamních a/nebo inzertních materiálů, obchodní průzkum a analýza trhu, marketing, organizace reklamních a obchodních předváděcích akcí výrobků a služeb, včetně obchodních výstav a jejich doprovodných akcí, např. komerčních módních přehlídek, distribuce zboží a tiskovin k reklamním účelům, obchodní zastoupení tuzemských a zahraničních firem, obchodní a podnikatelský informační servis, obchodní poradenské a konzultační služby; (38) šíření elektronických informací, zpráv textových, zvukových a zvukově-obrazových, např. elektronických časopisů, knih a děl prostřednictvím počítačové sítě Internet a satelitů, výměna elektronických zpráv a informací, služby zabezpečující audiovizuální komunikaci prostřednictvím informačních a telekomunikačních sítí, např. počítačové sítě Internet a satelitů, šíření audiovizuálních děl, zpráv a informací, anket a soutěží, odborná informační a poradenská činnost v daných oborech; (41) nakladatelství a vydavatelství periodických a neperiodických publikací, zejména společenských, zábavních, vzdělávacích a odborných časopisů, a to tištěných na papírových nosičích i v elektronické podobě, včetně textových, zvukových a zvukově-obrazových zpráv a informací na elektronických, magnetických a optických nosičích všeho druhu, ediční a publikační činnost, včetně nahrávání zvukových a zvukově-obrazových nosičů a pořadů pro rozhlasové a televizní vysílání, půjčování publikací a nahraných zvukových a zvukově-obrazových nosičů, produkční a agenturní činnost v oblasti zábavy, vzdělávání, kultury a sportu, včetně pořádání zábavních a vzdělávacích soutěží a akcí, hobby-soutěží, zájmových klubů, setkání a přednášek, včetně akcí na podporu zdravého životního stylu a společenského uplatnění a aktivity zájmových skupin, kulturních a/nebo vzdělávacích výstav, informační, konzultační, poradenské a obstaravatelské služby v oboru nakladatelské a vydavatelské činnosti, produkční a agenturní činnost v oblasti zábavy, kultury, vzdělávání, zájmové činnosti a společenských aktivit.

(511) 9, 16, 35, 38, 41

(210) O-449145

(111) **294029**

(220) 15.06.2007

(151) 14.11.2007

(540)

(730) **BAUER MEDIA v.o.s.**, Moulíkova 3286/1b, Praha 5, Smíchov, 15000, CZ

(740) Mgr. Petra Fialová, Mgr. Petra Fialová, advokátka, Vladislavova 1747/16, Praha 1, 11000

(510) (9) informace, data a databáze na elektronických, magnetických a optických nosičích všeho druhu a v elektronických, datových, informačních a telekomunikačních sítích všeho druhu, multimediální aplikace, zejména elektronické informační katalogy, časopisy a periodika, knihy v elektronické podobě, nahrané zvukové a zvukově-obrazové a obrazové záznamy, včetně software na CD a DVD discích a magnetických nosičích, software pro počítače; (16) tiskoviny všeho druhu, zejména



periodické a neperiodické publikace na papírových nosičích, např. časopisy, noviny, knihy, prospekty, plakáty, data a databáze na papírových nosičích, kalendáře, fotografie, pohlednice, plakáty, samolepky, knihařské výrobky, informační a propagační výrobky z papíru, včetně dekoračních předmětů z papíru, obalový materiál z papíru a balicí fólie z plastu, papírové a plastové sáčky a tašky, kancelářské potřeby (vyjma nábytku); (35) zprostředkovatelské služby v oblasti obchodu a pomoc při řízení obchodní činnosti, zprostředkování obchodních kontaktů, reklamní a propagační činnost, poskytování obchodních informačních produktů, např. multimediálních informací pro reklamní a obchodní účely, včetně jejich vyhledávání, inzertní a propagační činnost, včetně on-line inzerce a prezentace uživatelů v počítačové síti Internet, obchodní využití sítě Internet v oblasti vyhledávacích služeb a e-businessu, vydávání reklamních a/nebo náborových textů, propagačních a inzertních tiskovin, rozšiřování reklamních a/nebo inzertních materiálů, obchodní průzkum a analýza trhu, marketing, organizace reklamních a obchodních předváděcích akcí výrobků a služeb, včetně obchodních výstav a jejich doprovodných akcí, např. komerčních módních přehlídek, distribuce zboží a tiskovin k reklamním účelům, obchodní zastoupení tuzemských a zahraničních firem, obchodní a podnikatelský informační servis, obchodní poradenské a konzultační služby; (38) šíření elektronických informací, zpráv textových, zvukových a zvukově-obrazových, např. elektronických časopisů, knih a děl prostřednictvím počítačové sítě Internet a satelitů, výměna elektronických zpráv a informací, služby zabezpečující audiovizuální komunikaci prostřednictvím informačních a telekomunikačních sítí, např. počítačové sítě Internet a satelitů, šíření audiovizuálních děl, zpráv a informací, anket a soutěží, odborná informační a poradenská činnost v daných oborech; (41) nakladatelství a vydavatelství periodických a neperiodických publikací, zejména společenských, zábavních, vzdělávacích a odborných časopisů, a to tištěných na papírových nosičích i v elektronické podobě, včetně textových, zvukových a zvukově-obrazových zpráv a informací na elektronických, magnetických a optických nosičích všeho druhu, ediční a publikační činnost, včetně nahrávání zvukových a zvukově-obrazových nosičů a pořadů pro rozhlasové a televizní vysílání, půjčování publikací a nahranych zvukových a zvukově-obrazových nosičů, produkční a agenturní činnost v oblasti zábavy, vzdělávání, kultury a sportu, včetně pořádání zábavních a vzdělávacích soutěží a akcí, hobby-soutěží, zájmových klubů, setkání a přednášek, včetně akcí na podporu zdravého životního stylu a společenského uplatnění a aktivity zájmových skupin, kulturních a/nebo vzdělávacích výstav, informační, konzultační, poradenské a obstaravatelské služby v oboru nakladatelské a vydavatelské činnosti, produkční a agenturní činnost v oblasti zábavy, kultury, vzdělávání, zájmové činnosti a společenských aktivit.

(511) 9, 16, 35, 38, 41

(210) O-449146

(111) **294030**

(220) 15.06.2007

(151) 14.11.2007

(540)

(730) **BAUER MEDIA v.o.s.**, Moulíkova 3286/1b, Praha 5, Smíchov, 15000, CZ

(740) Mgr. Petra Fialová, Mgr. Petra Fialová, advokátka, Vladislavova 1747/16, Praha 1, 11000

(510) (9) informace, data a databáze na elektronických, magnetických a optických nosičích všeho druhu a v elektronických, datových, informačních a telekomunikačních sítích všeho druhu, multimediální aplikace, zejména elektronické informační katalogy, časopisy a periodika, knihy v elektronické podobě, nahrané zvukové a zvukově-obrazové a

obrazové záznamy, včetně software na CD a DVD discích a magnetických nosičích, software pro počítače; (16) tiskoviny všeho druhu, zejména periodické a neperiodické publikace na papírových nosičích, např. časopisy, noviny, knihy, prospekty, plakáty, data a databáze na papírových nosičích, kalendáře, fotografie, pohlednice, plakáty, samolepky, knihařské výrobky, informační a propagační výrobky z papíru, včetně dekoračních předmětů z papíru, obalový materiál z papíru a balicí fólie z plastu, papírové a plastové sáčky a tašky, kancelářské potřeby (vyjma nábytku); (35) zprostředkovatelské služby v oblasti obchodu a pomoc při řízení obchodní činnosti, zprostředkování obchodních kontaktů, reklamní a propagační činnost, poskytování obchodních informačních produktů, např. multimediálních informací pro reklamní a obchodní účely, včetně jejich vyhledávání, inzertní a propagační činnost, včetně on-line inzerce a prezentace uživatelů v počítačové síti Internet, obchodní využití sítě Internet v oblasti vyhledávacích služeb a e-businessu, vydávání reklamních a/nebo náborových textů, propagačních a inzertních tiskovin, rozšiřování reklamních a/nebo inzertních materiálů, obchodní průzkum a analýza trhu, marketing, organizace reklamních a obchodních předváděcích akcí výrobků a služeb, včetně obchodních výstav a jejich doprovodných akcí, např. komerčních módních přehlídek, distribuce zboží a tiskovin k reklamním účelům, obchodní zastoupení tuzemských a zahraničních firem, obchodní a podnikatelský informační servis, obchodní poradenské a konzultační služby; (38) šíření elektronických informací, zpráv textových, zvukových a zvukově-obrazových, např. elektronických časopisů, knih a děl prostřednictvím počítačové sítě Internet a satelitů, výměna elektronických zpráv a informací, služby zabezpečující audiovizuální komunikaci prostřednictvím informačních a telekomunikačních sítí, např. počítačové sítě Internet a satelitů, šíření audiovizuálních děl, zpráv a informací, anket a soutěží, odborná informační a poradenská činnost v daných oborech; (41) nakladatelství a vydavatelství periodických a neperiodických publikací, zejména společenských, zábavních, vzdělávacích a odborných časopisů, a to tištěných na papírových nosičích i v elektronické podobě, včetně textových, zvukových a zvukově-obrazových zpráv a informací na elektronických, magnetických a optických nosičích všeho druhu, ediční a publikační činnost, včetně nahrávání zvukových a zvukově-obrazových nosičů a pořadů pro rozhlasové a televizní vysílání, půjčování publikací a nahranych zvukových a zvukově-obrazových nosičů, produkční a agenturní činnost v oblasti zábavy, vzdělávání, kultury a sportu, včetně pořádání zábavních a vzdělávacích soutěží a akcí, hobby-soutěží, zájmových klubů, setkání a přednášek, včetně akcí na podporu zdravého životního stylu a společenského uplatnění a aktivity zájmových skupin, kulturních a/nebo vzdělávacích výstav, informační, konzultační, poradenské a obstaravatelské služby v oboru nakladatelské a vydavatelské činnosti, produkční a agenturní činnost v oblasti zábavy, kultury, vzdělávání, zájmové činnosti a společenských aktivit.

(511) 9, 16, 35, 38, 41

(210) O-449147

(111) **294031**

(220) 15.06.2007

(151) 14.11.2007

(540)



A budete se těšit domů...

(730) **BAUER MEDIA v.o.s.**, Moulíkova 3286/1b, Praha 5, Smíchov, 15000, CZ

(740) Mgr. Petra Fialová, Mgr. Petra Fialová, advokátka, Vladislavova 1747/16, Praha 1, 11000

(510) (9) informace, data a databáze na elektronických, magnetických a optických nosičích všeho druhu a v elektronických, datových, informačních a telekomunikačních sítích všeho druhu, multimediální

aplikace, zejména elektronické informační katalogy, časopisy a periodika, knihy v elektronické podobě, nahrané zvukové a zvukově-obrazové a obrazové záznamy, včetně software na CD a DVD discích a magnetických nosičích, software pro počítače; (16) tiskoviny všeho druhu, zejména periodické a neperiodické publikace na papírových nosičích, např. časopisy, noviny, knihy, prospekty, plakáty, data a databáze na papírových nosičích, kalendáře, fotografie, pohlednice, plakáty, samolepky, knihařské výrobky, informační a propagační výrobky z papíru, včetně dekoračních předmětů z papíru, obalový materiál z papíru a balicí fólie z plastu, papírové a plastové sáčky a tašky, kancelářské potřeby (vyjma nábytku); (35) zprostředkovatelské služby v oblasti obchodu a pomoc při řízení obchodní činnosti, zprostředkování obchodních kontaktů, reklamní a propagační činnost, poskytování obchodních informačních produktů, např. multimediálních informací pro reklamní a obchodní účely, včetně jejich vyhledávání, inzertní a propagační činnost, včetně on-line inzerce a prezentace uživatelů v počítačové síti Internet, obchodní využití sítě Internet v oblasti vyhledávacích služeb a e-businessu, vydávání reklamních a/nebo náborových textů, propagačních a inzertních tiskovin, rozšiřování reklamních a/nebo inzertních materiálů, obchodní průzkum a analýza trhu, marketing, organizace reklamních a obchodních předváděcích akcí výrobků a služeb, včetně obchodních výstav a jejich doprovodných akcí, např. komerčních módních přehlídek, distribuce zboží a tiskovin k reklamním účelům, obchodní zastoupení tuzemských a zahraničních firem, obchodní a podnikatelský informační servis, obchodní poradenské a konzultační služby; (38) šíření elektronických informací, zpráv textových, zvukových a zvukově-obrazových, např. elektronických časopisů, knih a děl prostřednictvím počítačové sítě Internet a satelitů, výměna elektronických zpráv a informací, služby zabezpečující audiovizuální komunikaci prostřednictvím informačních a telekomunikačních sítí, např. počítačové sítě Internet a satelitů, šíření audiovizuálních děl, zpráv a informací, anket a soutěží, odborná informační a poradenská činnost v daných oborech; (41) nakladatelství a vydavatelství periodických a neperiodických publikací, zejména společenských, zábavních, vzdělávacích a odborných časopisů, a to tištěných na papírových nosičích i v elektronické podobě, včetně textových, zvukových a zvukově-obrazových zpráv a informací na elektronických, magnetických a optických nosičích všeho druhu, ediční a publikační činnost, včetně nahrávání zvukových a zvukově-obrazových nosičů a pořadů pro rozhlasové a televizní vysílání, půjčování publikací a nahraných zvukových a zvukově-obrazových nosičů, produkční a agenturní činnost v oblasti zábavy, vzdělávání, kultury a sportu, včetně pořádání zábavních a vzdělávacích soutěží a akcí, hobby-soutěží, zájmových klubů, setkání a přednášek, včetně akcí na podporu zdravého životního stylu a společenského uplatnění a aktivity zájmových skupin, kulturních a/nebo vzdělávacích výstav, informační, konzultační, poradenské a obstaravatelské služby v oboru nakladatelské a vydavatelské činnosti, produkční a agenturní činnost v oblasti zábavy, kultury, vzdělávání, zájmové činnosti a společenských aktivit.

(511) 9, 16, 35, 38, 41

(210) O-449148

(111) 294032

(220) 15.06.2007

(151) 14.11.2007

(540)



(730) BAUER MEDIA v.o.s., Moulíkova 3286/1b, Praha 5, Smíchov, 15000, CZ

(740) Mgr. Petra Fialová, Mgr. Petra Fialová, advokátka, Vladislavova 1747/16, Praha 1, 11000

(510) (9) informace, data a databáze na elektronických, magnetických a optických nosičích všeho druhu a v elektronických, datových, informačních a telekomunikačních sítích všeho druhu, multimediální aplikace, zejména elektronické informační katalogy, časopisy a periodika, knihy v elektronické podobě, nahrané zvukové a zvukově-obrazové a obrazové záznamy, včetně software na CD a DVD discích a magnetických nosičích, software pro počítače; (16) tiskoviny všeho druhu, zejména periodické a neperiodické publikace na papírových nosičích, např. časopisy, noviny, knihy, prospekty, plakáty, data a databáze na papírových nosičích, kalendáře, fotografie, pohlednice, plakáty, samolepky, knihařské výrobky, informační a propagační výrobky z papíru, včetně dekoračních předmětů z papíru, obalový materiál z papíru a balicí fólie z plastu, papírové a plastové sáčky a tašky, kancelářské potřeby (vyjma nábytku); (35) zprostředkovatelské služby v oblasti obchodu a pomoc při řízení obchodní činnosti, zprostředkování obchodních kontaktů, reklamní a propagační činnost, poskytování obchodních informačních produktů, např. multimediálních informací pro reklamní a obchodní účely, včetně jejich vyhledávání, inzertní a propagační činnost, včetně on-line inzerce a prezentace uživatelů v počítačové síti Internet, obchodní využití sítě Internet v oblasti vyhledávacích služeb a e-businessu, vydávání reklamních a/nebo náborových textů, propagačních a inzertních tiskovin, rozšiřování reklamních a/nebo inzertních materiálů, obchodní průzkum a analýza trhu, marketing, organizace reklamních a obchodních předváděcích akcí výrobků a služeb, včetně obchodních výstav a jejich doprovodných akcí, např. komerčních módních přehlídek, distribuce zboží a tiskovin k reklamním účelům, obchodní zastoupení tuzemských a zahraničních firem, obchodní a podnikatelský informační servis, obchodní poradenské a konzultační služby; (38) šíření elektronických informací, zpráv textových, zvukových a zvukově-obrazových, např. elektronických časopisů, knih a děl prostřednictvím počítačové sítě Internet a satelitů, výměna elektronických zpráv a informací, služby zabezpečující audiovizuální komunikaci prostřednictvím informačních a telekomunikačních sítí, např. počítačové sítě Internet a satelitů, šíření audiovizuálních děl, zpráv a informací, anket a soutěží, odborná informační a poradenská činnost v daných oborech; (41) nakladatelství a vydavatelství periodických a neperiodických publikací, zejména společenských, zábavních, vzdělávacích a odborných časopisů, a to tištěných na papírových nosičích i v elektronické podobě, včetně textových, zvukových a zvukově-obrazových zpráv a informací na elektronických, magnetických a optických nosičích všeho druhu, ediční a publikační činnost, včetně nahrávání zvukových a zvukově-obrazových nosičů a pořadů pro rozhlasové a televizní vysílání, půjčování publikací a nahraných zvukových a zvukově-obrazových nosičů, produkční a agenturní činnost v oblasti zábavy, vzdělávání, kultury a sportu, včetně pořádání zábavních a vzdělávacích soutěží a akcí, hobby-soutěží, zájmových klubů, setkání a přednášek, včetně akcí na podporu zdravého životního stylu a společenského uplatnění a aktivity zájmových skupin, kulturních a/nebo vzdělávacích výstav, informační, konzultační, poradenské a obstaravatelské služby v oboru nakladatelské a vydavatelské činnosti, produkční a agenturní činnost v oblasti zábavy, kultury, vzdělávání, zájmové činnosti a společenských aktivit.

(511) 9, 16, 35, 38, 41  
(210) O-449149

(111) **294140**  
(220) 21.05.2007  
(151) 21.11.2007  
(540)

### EISAI

(730) **Eisai R&D Management Co., Ltd.**, 6-10, Koishikawa 4-chome, 112-8088 Bunkyo-ku, Tokyo, JP  
(740) Společná advokátní kancelář Vsetečka Zelený Švorčík Kalenský a partneři, JUDr. Petr Kalenský, Hálkova 2, Praha 2, 12000  
(510) (5) farmaceutické, veterinářské a sanitární přípravky, přípravky pro ničení hmyzu, fungicidy, herbicidy, naolejovaný papír pro lékařské účely, farmaceutická voda, gáza pro ošetření, prázdné kapsle pro farmaceutika, oční zálepky pro lékařské účely, ušní bandáže, dámské vložky, dámské tampóny, hygienické ubrousky, hygienické kalhotky, absorpční tampóny, leukoplasty, obvazový materiál, kolodium pro farmaceutické účely, polštářky pro kojení, materiály pro zubní otisky, zubní cementy, zubní brusné prostředky, zubní tmely, náramky pro lékařské účely, pleny pro inkontinentní pacienty, papírové pásky pro chytání much, papír proti molům, laktóza, práškové mléko pro děti, spermie pro umělou inseminaci.  
(511) 5  
(210) O-448284

(111) **294929**  
(220) 03.08.2007  
(151) 27.12.2007  
(540)

### BABBLER

(730) **CERVA GROUP a.s.**, Průmyslová 483, Jeneč, 25261, CZ  
(740) Loskotová & partneři, patentová a známková kancelář, Ing. Gabriela Loskotová, K Závětinám 727, Praha 5, 15500  
(510) (9) ochranné rukavice pro průmyslové účely, rukavice máčené v PVC proti kyselinám a louchům, rukavice máčené v PVC s nitrilem, rukavice z přírodního latexu máčené v nitrilu, rukavice azbestové; (21) rukavice pro domácnost patřící do této třídy, zejména pro leštění, pro práci na zahradě, pro úklid, pro čištění; (25) rukavice, textilní, kožené, kombinované, pletené.  
(511) 9, 21, 25  
(210) O-450639

(111) **295142**  
(220) 08.06.2007  
(151) 09.01.2008  
(540)



(730) **KIMEX CASINO, a.s.**, Siroťčí 508/16, Ostrava, Vítkovice, 70300, CZ  
(740) Ing. Iva Rylková, Polská 1525, Ostrava - Poruba, 70800  
(510) (9) automaty fungující po vhození mince nebo žetonu nebo bankovky, výherní hrací přístroje, hrací zařízení pro připojení k televiznímu přístroji, elektronické publikace, nosiče dat nahané, software na nosičích, zvukové a obrazové záznamy na nosičích nebo jako internetová publikace, hry na nosičích dat nebo jako internetová publikace, karty s pamětí; (35) služby v oblasti reklamy, propagace a inzerce, pronájem reklamních ploch, reklama on-line, tvorba a šíření reklamních šotů a spotů, tvorba a vydávání reklamních materiálů a reklamních textů, předvádění zboží, dodavatelské služby pro jiné podniky, zprostředkování výše uvedených služeb, zprostředkování obchodu v oblasti vozidel, elektroniky, elektrických

spotřebičů, nosičů dat nahaných, uměleckých děl, výherních pohárů, váz, sošek, servisů (nádobí), souprav (nádobí), medailí, pamětních mincí, šperků, drahých kovů a drahých kamenů, výrobků ze zlata, z drahých kovů a drahých kamenů, alkoholických nápojů; (38) počítačová komunikace, poskytování uživatelského přístupu ke globální počítačové síti, pronájem zařízení pro přenos informací, zprostředkování výše uvedených služeb; (41) provozování společenské zábavy, provozování her a hracích automatů, služby herny, služby kasina, provozování kulečnicku, pořádání kulturních a zábavných akcí, noční kluby, klubové služby, hraní o peníze, půjčování hracích automatů, pronájem hracích automatů, poskytování on-line elektronických publikací (bez možnosti stažení), provozování her on-line (z počítačové sítě), organizace a pořádání soutěží (hry a zábava), zprostředkování výše uvedených služeb.

(511) 9, 35, 38, 41  
(210) O-448899

(111) **295286**  
(220) 24.07.2007  
(151) 16.01.2008  
(540)



(730) **BAUER MEDIA v.o.s.**, Moulíkova 3286/1b, Praha 5, Smíchov, 15000, CZ  
(740) Mgr. Petra Fialová, Mgr. Petra Fialová, advokátka, Vladislavova 1747/16, Praha 1, 11000  
(510) (9) informace, data a databáze na elektronických, magnetických a optických nosičích všeho druhu a v elektronických, datových, informačních a telekomunikačních sítích všeho druhu, multimediální aplikace, zejména elektronické informační katalogy, časopisy a periodika, knihy v elektronické podobě, nahané zvukové a zvukově-obrazové a obrazové záznamy, včetně software na CD a DVD discích a magnetických nosičích, software pro počítače; (16) tiskoviny všeho druhu, zejména periodické a neperiodické publikace na papírových nosičích, např. časopisy, noviny, knihy, prospekty, plakáty, data a databáze na papírových nosičích, kalendáře, fotografie, pohlednice, plakáty, samolepky, knihařské výrobky, informační a propagační výrobky z papíru, včetně dekoračních předmětů z papíru, obalový materiál z papíru a balicí fólie z plastu, papírové a plastové sáčky a tašky, kancelářské potřeby (vyjma nábytku); (38) šíření elektronických informací, zpráv textových, zvukových a zvukově-obrazových, např. elektronických časopisů, knih a děl prostřednictvím počítačové sítě Internet a satelitů, výměna elektronických zpráv a informací, služby zabezpečující audiovizuální komunikaci prostřednictvím informačních a telekomunikačních sítí, např. počítačové sítě Internet a satelitů, šíření audiovizuálních děl, zpráv a informací, anket a soutěží, odborná informační a poradenská činnost v daných oborech; (41) nakladatelství a vydavatelství periodických a neperiodických publikací, zejména společenských, zábavních, vzdělávacích a odborných časopisů, a to tištěných na papírových nosičích i v elektronické podobě, včetně textových, zvukových a zvukově-obrazových zpráv a informací na elektronických, magnetických a optických nosičích všeho druhu, ediční a publikační činnost, včetně nahrávání zvukových a zvukově-obrazových nosičů a pořadů pro rozhlasové a televizní vysílání, půjčování publikací a nahaných zvukových a zvukově-obrazových nosičů, produkční a agenturní činnost v oblasti zábavy, vzdělávání, kultury a sportu, včetně pořádání zábavních a vzdělávacích soutěží a akcí, hobby-soutěží, zájmových klubů, setkání a přednášek, včetně akcí na podporu zdravého životního stylu a společenského uplatnění a aktivity zájmových skupin, kulturních a/nebo vzdělávacích výstav, informační, konzultační, poradenské a obstaravatelské služby v oboru nakladatelské a vydavatelské činnosti, produkční a agenturní činnost v oblasti zábavy, kultury, vzdělávání, zájmové činnosti a společenských aktivit.

(511) 9, 16, 38, 41  
(210) O-450234

(111) **295346**  
(220) 04.09.2007  
(151) 16.01.2008  
(540)

## MyQ

(730) **MyQ, spol. s r.o.**, Českomoravská 2420/15, Praha 9, 19000, CZ  
(740) Václav Müller, patentový zástupce, Filipova 2016/6, Praha 4, 14800  
(510) (9) počítačový software a hardware, elektronické zařízení pro zabezpečený tisk dokumentů, elektronická identifikační zařízení, elektronická zařízení pro zabezpečení tisku a kopírování, elektronická a počítačová zařízení pro řízení a ovládání, elektronická zařízení pro sběr dat o provozu zařízení a pro výpočty nákladů na tisk, magnetické karty, čipové karty, automatické platební terminály; (35) propagační činnost, reklama, zpracování dat, zpracování textů a správa počítačových souborů, systematizace informací do počítačových databází; (42) vývoj, tvorba a úpravy počítačového hardware a software, aktualizace software, vyhodnocování a zpracování dat o provozu zařízení.

(511) 9, 35, 42  
(210) O-451504

(111) **295351**  
(220) 07.09.2007  
(151) 16.01.2008  
(540)



(730) **BAUER MEDIA v.o.s.**, Moulíkova 3286/1b, Praha 5, Smíchov, 15000, CZ  
(740) Mgr. Petra Fialová, Mgr. Petra Fialová, advokátka, Vladislavova 1747/16, Praha 1, 11000  
(510) (9) informace, data a databáze na elektronických, magnetických a optických nosičích všeho druhu a v elektronických, datových, informačních a telekomunikačních sítích všeho druhu, multimediální aplikace, zejména elektronické informační katalogy, časopisy a periodika, knihy v elektronické podobě, nahrané zvukové a zvukově-obrazové a obrazové záznamy, včetně software na CD a DVD discích a magnetických nosičích, software pro počítače; (16) tiskoviny všeho druhu, zejména periodické a neperiodické publikace na papírových nosičích, např. časopisy, noviny, knihy, prospekty, plakáty, data a databáze na papírových nosičích, kalendáře, fotografie, pohlednice, plakáty, samolepky, knihařské výrobky, informační a propagační výrobky z papíru, včetně dekoračních předmětů z papíru, obalový materiál z papíru a balicí fólie z plastu, papírové a plastové sáčky a tašky, kancelářské potřeby (vyjma nábytku); (35) zprostředkovatelské služby v oblasti obchodu s reklamou a pomoc při řízení obchodní činnosti, zprostředkování obchodních kontaktů, reklamní a propagační činnost, poskytování obchodních informačních produktů, např. multimediálních informací pro reklamní a obchodní účely, včetně jejich vyhledávání, inzertní a propagační činnost, včetně on-line inzerce a prezentace uživatelů v počítačové síti Internet, obchodní využití sítě Internet v oblasti vyhledávacích služeb v oblasti obchodu s reklamou a e-businessu, vydávání reklamních a/nebo náborových textů, propagačních a inzertních tiskovin, rozšiřování reklamních a/nebo inzertních materiálů, obchodní průzkum a analýza trhu, marketing, organizace reklamních a obchodních předváděcích akcí výrobků a služeb, včetně obchodních výstav a jejich doprovodných akcí, např. komerčních módních přehlídek, distribuce zboží a tiskovin k reklamním účelům, obchodní zastoupení tuzemských a zahraničních firem, obchodní a podnikatelský informační servis, obchodní poradenské a konzultační služby; (38) šíření

elektronických informací, zpráv textových, zvukových a zvukově-obrazových, např. elektronických časopisů, knih a děl prostřednictvím počítačové sítě Internet a satelitů, výměna elektronických zpráv a informací, služby zabezpečující audiovizuální komunikaci prostřednictvím informačních a telekomunikačních sítí, např. počítačové sítě Internet a satelitů, šíření audiovizuálních děl, zpráv a informací, anket a soutěží, odborná informační a poradenská činnost v daných oborech; (41) nakladatelství a vydavatelství periodických a neperiodických publikací, zejména společenských, zábavních, vzdělávacích a odborných časopisů, a to tištěných na papírových nosičích i v elektronické podobě, včetně textových, zvukových a zvukově-obrazových zpráv a informací na elektronických, magnetických a optických nosičích všeho druhu, ediční a publikační činnost, včetně nahrávání zvukových a zvukově-obrazových nosičů a pořadů pro rozhlasové a televizní vysílání, půjčování publikací a nahraných zvukových a zvukově-obrazových nosičů, produkční a agenturní činnost v oblasti zábavy, vzdělávání, kultury a sportu, včetně pořádání zábavních a vzdělávacích soutěží a akcí, hobby-soutěží, zájmových klubů, setkání a přednášek, včetně akcí na podporu zdravého životního stylu a společenského uplatnění a aktivity zájmových skupin, kulturních a/nebo vzdělávacích výstav, informační, konzultační, poradenské a obstaravatelské služby v oboru nakladatelské a vydavatelské činnosti, produkční a agenturní činnost v oblasti zábavy, kultury, vzdělávání, zájmové činnosti a společenských aktivit.

(511) 9, 16, 35, 38, 41  
(210) O-451618

(111) **295395**  
(220) 23.04.2007  
(151) 24.01.2008  
(540)



(730) **Heineken Česká republika, a.s.**, U Pivovaru 1, Krušovice, 27053, CZ  
(740) Advokátní kancelář, JUDr. Milan Kyjovský, advokát, Poštovská 8c, P.P. 225, Brno, 60100  
(510) (16) kelímky, pasparty, plakáty, rozetky, účtenky, tabule, lahve, visačky, novoroční přání, letáky, jídelní lístky, ubrousky, tácky, vše z papíru, tužky, pera, plastické obaly (nezafázené do jiných tříd); (21) poháry, sklenice, holby, stojany na jídelní lístky, tácky, džbány, a to vše ze skla, keramiky a nebo plastu; (32) piva.  
(511) 16, 21, 32  
(210) O-447577

(111) **295397**  
(220) 15.05.2007  
(151) 24.01.2008  
(540)

## DEKOR

(730) **Buriánková Radka**, Jana Jindřicha 331/10, Praha 9 - Koloděje, 19016, CZ  
(510) (9) časopis - internetová podoba; (16) časopis - tištěná podoba; (41) nakladatelská a vydavatelská činnost.  
(511) 9, 16, 41  
(210) O-448110

(111) **295597**  
(220) 02.04.2007  
(151) 30.01.2008  
(540)

### CARINA

(730) **CERVA GROUP a.s.**, Průmyslová 483, Jeneč, 25261, CZ  
(740) Loskotová & partneři, patentová a známková kancelář, Ing. Gabriela Loskotová, K Závětinám 727, Praha 5, 15500  
(510) (9) ochranné oděvy pro průmyslové účely, proti úrazu, proti chladu, špině, dešti, vodě, zateplené i nezateplené, proti netoxickým chemikáliím, oděvy azbestové, oděvy protipožární, oděvy výstražné, například s retroreflexními prvky.  
(511) 9  
(210) O-447017

(111) **295980**  
(220) 03.07.2007  
(151) 13.02.2008  
(540)



(730) **CERVA GROUP a.s.**, Průmyslová 483, Jeneč, 25261, CZ  
(740) Loskotová & partneři, patentová a známková kancelář, Ing. Gabriela Loskotová, K Závětinám 727, Praha 5, 15500  
(510) (9) ochranné rukavice pro průmyslové účely, rukavice máčené v PVC proti kyselinám a louchům, rukavice máčené v PVC s nitrilem, rukavice z přírodního latexu máčené v nitrilu, rukavice azbestové, ochranné brýle pro průmyslové účely, například svářečské brýle, brýle proti oslnění, ochranné brýle k použití přes dioptrické brýle, ke všem ochranným brýlím veškeré příslušenství, skla s UV filtrem, přilby, štíty a masky pro ochranu hlavy obličej, ochranné oděvy proti úrazu pro průmyslové účely, proti úrazu, proti netoxickým chemikáliím, oděvy azbestové, oděvy protipožární, ochrana uší proti chladu, klapky na uši, sluchátka, pokrývky hlavy, ochranné respirátory, oděvy výstražné, například s retroreflexními prvky; (21) rukavice pro domácnost, rukavice pro domácí použití, zejména pro leštění, práce na zahradě, úklid, čištění; (25) obuv pracovní kožená, gumová, nepromokavá, zateplená i nezateplená, s ocelovou výztuží.  
(511) 9, 21, 25  
(210) O-449715

(111) **296122**  
(220) 27.09.2007  
(151) 13.02.2008  
(540)



(730) **MyQ, spol. s r.o.**, Českomoravská 2420/15, Praha 9, 19000, CZ  
(740) Václav Müller, patentový zástupce, Filipova 2016/6, Praha 4, 14800  
(510) (9) počítačový software a hardware, elektronická zařízení pro zabezpečený tisk dokumentů, elektronická identifikační zařízení, elektronická zařízení pro zabezpečení tisku a kopírování, elektronická a počítačová zařízení pro řízení a ovládání, elektronická zařízení pro sběr dat o provozu zařízení a pro výpočty nákladů na tisk, magnetické karty, čipové karty, automatické platební terminály; (35) propagační činnost, reklama, zpracování dat, zpracování textů a správa počítačových souborů, systematizace informací do počítačových databází; (42) vývoj, tvorba a úpravy počítačového hardware a software, aktualizace software, vyhodnocování a zpracování dat o provozu zařízení.  
(511) 9, 35, 42  
(210) O-452312

(111) **296228**  
(220) 03.09.2007  
(151) 20.02.2008  
(540)



(591) Barevná  
(730) **Nadace mezinárodní lékařské pomoci**, Václavské náměstí 802/56, Praha 1, 11000, CZ  
(740) ZIVKO MIJATOVIC & PARTNERS s.r.o., Jugoslávských partyzánů 639/26, Praha 6, 16000  
(510) (36) charitativní shromažďování prostředků pro znevýhodněné děti, jejich rodiny a jejich společenstva; (43) poskytování přístřeší znevýhodněným dětem, jejich rodinám a jejich společenstvím v souvislosti s charitativní činností; (44) poskytování citového (psychologického) poradenství pro znevýhodněné děti, jejich rodiny a jejich společenstva v souvislosti s charitativní činností.  
(511) 36, 43, 44  
(210) O-451485

(111) **296229**  
(220) 03.09.2007  
(151) 20.02.2008  
(540)



(591) Barevná  
(730) **Nadace Světového fondu dětí**, Václavské náměstí 802/56, Praha 1, 11000, CZ  
(740) ZIVKO MIJATOVIC & PARTNERS s.r.o., Jugoslávských partyzánů 639/26, Praha 6, 16000  
(510) (36) charitativní shromažďování prostředků pro znevýhodněné děti, jejich rodiny a jejich společenstva; (43) poskytování přístřeší znevýhodněným dětem, jejich rodinám a jejich společenstvím v souvislosti s charitativní činností; (44) poskytování citového (psychologického) poradenství pro znevýhodněné děti, jejich rodiny a jejich společenstva v souvislosti s charitativní činností.  
(511) 36, 43, 44  
(210) O-451486

(111) **296235**  
(220) 18.09.2007  
(151) 20.02.2008  
(540)

### Nekecej!

(730) **Seznam.cz, a.s.**, Radlická 3294/10, Praha 5 - Smíchov, 15000, CZ  
(740) JUDr. Miroslav Kupka, Levého 1532, Rakovník, 26901  
(510) (9) aparáty a přístroje vědecké, geodetické, fotografické, filmové, optické, přístroje pro vážení, měření, signalizaci, kontrolu, záchranu a přístroje učební, aparáty pro záznam, uchování, převod, přenos nebo reprodukci zvuku nebo obrazu, přístroje a nástroje pro vedení, přepínání, přeměnu, akumulaci, regulaci nebo řízení elektrického proudu, hasicí přístroje, telefony, záznamníky, faxy, ústředny, magnetické nebo optické suporty zvukových nebo zvukově obrazových záznamů, automatické distributory a mechanismy na mince, zapisovací pokladny, kalkulační stroje, přístroje pro zpracování informací a počítače, včetně jejich jednotlivých součástí a náhradních dílů ze třídy 9, baterie a články elektrické, elektrické akumulátory, počítačové hry s výstupem na PC nebo na TV, pohledy ilustrované se zvukovou nahrávkou, hrací skříně uváděné v činnosti vhozením mince, reklamní světelné přístroje, nosiče záznamů nahrané i nenahrané, videokazety nahrané i nenahrané, audiokazety nahrané i nenahrané, audiovizuální programy, audioprogramy, audiovizuální díla na nosičích, audiovizuální díla v digitální podobě, filmy, hudební díla na nosičích nebo v elektronické podobě, CD disky, DVD disky, programové vybavení pro počítače, software, hardware výpočetní techniky nebo komunikační nebo informační techniky, elektronické databáze a databázové produkty, informace a data a databáze a záznamy v elektronické podobě, elektronické nebo datové nebo informační nebo komunikační nebo výpočetní sítě, včetně jednotlivých součástí a náhradních dílů obsažených ve třídě 9, multimediální aplikace, elektronické multimediální nebo elektronické informační katalogy, elektronické časopisy, elektronická periodika a knihy v elektronické podobě; (35) reklamní, inzertní a propagační činnost, marketing, reklamní, inzertní a propagační činnost prostřednictvím jakéhokoliv média, prostřednictvím telefonní sítě nebo datové sítě nebo informační sítě nebo elektronické sítě nebo komunikační sítě nebo počítačové sítě, poskytování informací komerčního nebo reklamního charakteru, multimediálních informací komerčního charakteru, komerční využití Internetu v oblastech komerčních internetových médií a vyhledávacích služeb, on-line inzerce, pronájem informačních míst v rámci této třídy, činnost reklamní agentury, činnost ekonomických a/nebo organizačních poradců, zprostředkování v obchodních vztazích, merchandising, franchising, pomoc při využívání a

řízení obchodního podniku, personální agentura, personální poradenství, automatizované zpracování dat, pomoc při provozování obchodů a obchodních činnostech průmyslového nebo obchodního podniku, služby, které zahrnují záznam, přepis, vypracování, kompilaci, přenášení nebo systematickosti písemných či datových či elektronických sdělení a záznamů, jakož i využívání nebo kompilaci matematických a statistických údajů, organizační zabezpečování televizního vysílání, systém na podporu a intenzifikaci obchodních služeb, založený na zvýhodňování klíčových spolupracovníků a klientů, věrnostní a bonusové systémy, jako například poskytování slev a odměn, přednostní a nadstandardní poskytování služeb, vše zejména v prodeji výrobků a služeb; (38) telekomunikace, služby umožňující komunikaci jedné osoby s druhou, televizní vysílání, rozhlasové vysílání, digitální vysílání, televizní vysílání programů, televizní vysílání zábavných, vzdělávacích, výchovných, soutěžních, diskusních a informačních pořadů, telematika, šíření, výměna nebo získávání zpráv a informací, šíření elektronických časopisů, informací, elektronických periodik, knih v elektronické podobě, audio nebo audiovizuálních děl prostřednictvím informační nebo datové nebo elektronické nebo komunikační nebo telekomunikační nebo počítačové sítě, zejména Internetu, pomocí satelitů aj., informační služby na Internetu, související s televizním vysíláním, služby na Internetu, související s televizním vysíláním, komunikace, poradenská činnost v oblasti sdělovacích prostředků, telekomunikací, informační služby v oblasti telekomunikací, informační kancelář, poskytování informačních služeb prostřednictvím počítačů, pronájem komunikačních míst; (41) nakladatelství a vydavatelství, ediční činnost, publikační činnost, nahrávání nosičů zvukových nebo obrazově zvukových, půjčování nahraných zvukových a zvukově obrazových záznamů, tvorba a šíření audiovizuálních děl, televizní zpravodajství, TV produkce, filmová produkce, televizní výroba programů, tvorba programů, tvorba a výroba televizních a audiovizuálních programů, agenturní činnost v oblasti kultury, zprostředkování v oblasti kultury, výchovy, zábavy a sportu, výchovná, vzdělávací, soutěžní a zábavní činnost, zábavní nebo kulturní nebo vzdělávací představení, organizace společenských a kulturních akcí, organizace, provozování a provádění her a soutěží i veřejných, výstavní činnost v oblasti kultury nebo zábavy nebo výchovy nebo vzdělávání, provozování tělovýchovných zařízení, pronájem a půjčování sportovních potřeb s výjimkou dopravních prostředků, půjčování knih, tiskovin, pronájem a půjčování audiopřístrojů, videopřístrojů, videorekordérů, videokamer, fotoaparátů, promítaček, rozhlasových a televizních přijímačů, filmů, kulturních a vzdělávacích potřeb a přístrojů, půjčování a pronájem obrazů, dekorací, pronájem stadionů, tenisových dvorců, půjčování potápěčské výstroje, pronájem a půjčování sportovního nářadí s výjimkou dopravních prostředků, provozování a/nebo pronájem fitness centra.

(511) 9, 35, 38, 41  
(210) O-451997

(111) **296236**  
(220) 18.09.2007  
(151) 20.02.2008  
(540)

### Peklo s Landou

(730) **Seznam.cz, a.s.**, Radlická 3294/10, Praha 5 - Smíchov, 15000, CZ  
(740) JUDr. Miroslav Kupka, Levého 1532, Rakovník, 26901  
(510) (9) aparáty a přístroje vědecké, geodetické, fotografické, filmové, optické, přístroje pro vážení, měření, signalizaci, kontrolu, záchranu a přístroje učební, aparáty pro záznam, uchování, převod, přenos nebo reprodukci zvuku nebo obrazu, přístroje a nástroje pro vedení, přepínání, přeměnu, akumulaci, regulaci nebo řízení elektrického proudu, hasicí přístroje, telefony, záznamníky, faxy, ústředny, magnetické nebo optické suporty zvukových nebo zvukově obrazových záznamů, automatické distributory a mechanismy na mince, zapisovací pokladny, kalkulační stroje, přístroje pro zpracování informací a počítače, včetně jejich jednotlivých součástí a náhradních dílů ze třídy 9, baterie a články elektrické, elektrické akumulátory, počítačové hry s výstupem na PC nebo na TV, pohledy ilustrované se zvukovou nahrávkou, hrací skříně uváděné v činnosti vhozením mince, reklamní světelné přístroje, nosiče záznamů nahrané i nenahrané, videokazety nahrané i nenahrané, audiokazety nahrané i nenahrané, audiovizuální programy, audioprogramy, audiovizuální díla na nosičích, audiovizuální díla v digitální podobě, filmy, hudební díla na nosičích nebo v elektronické podobě, CD disky, DVD disky, programové vybavení pro počítače, software, hardware výpočetní techniky nebo komunikační nebo informační techniky, elektronické databáze a databázové produkty, informace a data a databáze a záznamy v

elektronické podobě, elektronické nebo datové nebo informační nebo komunikační nebo výpočetní sítě, včetně jednotlivých součástí a náhradních dílů obsažených ve třídě 9, multimediální aplikace, elektronické multimediální nebo elektronické informační katalogy, elektronické časopisy, elektronická periodika a knihy v elektronické podobě; (35) reklamní, inzertní a propagační činnost, marketing, reklamní, inzertní a propagační činnost prostřednictvím jakéhokoliv média, prostřednictvím telefonní sítě nebo datové sítě nebo informační sítě nebo elektronické sítě nebo komunikační sítě nebo počítačové sítě, poskytování informací komerčního nebo reklamního charakteru, multimediálních informací komerčního charakteru, komerční využití Internetu v oblastech komerčních internetových médií a vyhledávacích služeb, on-line inzerce, pronájem informačních míst v rámci této třídy, činnost reklamní agentury, činnost ekonomických a/nebo organizačních poradců, zprostředkování v obchodních vztazích, merchandising, franchising, pomoc při využívání a řízení obchodního podniku, personální agentura, personální poradenství, automatizované zpracování dat, pomoc při provozování obchodů a obchodních činností průmyslového nebo obchodního podniku, služby, které zahrnují záznam, přepis, vypracování, kompilaci, přenášení nebo systematičnost písemných či datových či elektronických sdělení a záznamů, jakož i využívání nebo kompilaci matematických a statistických údajů, organizační zabezpečování televizního vysílání, systém na podporu a intenzifikaci obchodních služeb, založený na zvýhodňování klíčových spolupracovníků a klientů, věrnostní a bonusové systémy, jako například poskytování slev a odměn, přednostní a nadstandardní poskytování služeb, vše zejména v prodeji výrobků a služeb; (38) telekomunikace, služby umožňující komunikaci jedné osoby s druhou, televizní vysílání, rozhlasové vysílání, digitální vysílání, televizní vysílání programů, televizní vysílání zábavných, vzdělávacích, výchovných, soutěžních, diskusních a informačních pořadů, telematika, šíření, výměna nebo získávání zpráv a informací, šíření elektronických časopisů, informací, elektronických periodik, knih v elektronické podobě, audio nebo audiovizuálních děl prostřednictvím informační nebo datové nebo elektronické nebo komunikační nebo telekomunikační nebo počítačové sítě, zejména Internetu, pomocí satelitů aj., informační služby na Internetu, související s televizním vysíláním, služby na Internetu, související s televizním vysíláním, komunikace, poradenská činnost v oblasti sdělovacích prostředků, telekomunikací, informační služby v oblasti telekomunikací, informační kancelář, poskytování informačních služeb prostřednictvím počítačů, pronájem komunikačních míst; (41) nakladatelství a vydavatelství, ediční činnost, publikační činnost, nahrávání nosičů zvukových nebo obrazově zvukových, půjčování nahraných zvukových a zvukově obrazových záznamů, tvorba a šíření audiovizuálních děl, televizní zpravodajství, TV produkce, filmová produkce, televizní výroba programů, tvorba programů, tvorba a výroba televizních a audiovizuálních programů, agenturní činnost v oblasti kultury, zprostředkování v oblasti kultury, výchovy, zábavy a sportu, výchovná, vzdělávací, soutěžní a zábavní činnost, zábavní nebo kulturní nebo vzdělávací představení, organizace společenských a kulturních akcí, organizace, provozování a provádění her a soutěží i veřejných, výstavní činnost v oblasti kultury nebo zábavy nebo výchovy nebo vzdělávání, provozování tělovýchovných zařízení, pronájem a půjčování sportovních potřeb s výjimkou dopravních prostředků, půjčování knih, tiskovin, pronájem a půjčování audiopřístrojů, videopřístrojů, videorekordérů, videokamer, fotoaparátů, promítaček, rozhlasových a televizních přijímačů, filmů, kulturních a vzdělávacích potřeb a přístrojů, půjčování a pronájem obrazů, dekorací, pronájem stadiónů, tenisových dvorců, půjčování potápěčské výstroje, pronájem a půjčování sportovního nářadí s výjimkou dopravních prostředků, provozování a/nebo pronájem fitness centra.

(511) 9, 35, 38, 41  
(210) O-451999

(111) **296354**  
(220) 11.07.2007  
(151) 27.02.2008  
(540)

### KILO ZA KILO

(730) **PREVENCE 2000 s.r.o.**, Londýnská 730/59, Praha 2, 12000, CZ  
(740) PROPATENT, JUDr. Matěj Sedláček, Pod Pekařkou 1, Praha 4, 14700  
(510) (35) propagační a reklamní činnost, zejména pro oblast zdravotnictví; (41) školicí a vzdělávací činnost v oblasti zdravotnictví; (44) činnost v oblasti zdravotnictví, zejména prevence, léčebná, regenerační a kosmetická péče.

(511) 35, 41, 44  
(210) O-449891

(111) **296663**  
(220) 25.09.2007  
(151) 05.03.2008  
(540)

### Baby Invest

(730) **Conseq Investment Management, a.s.**, Rybná 682/14, Praha 1, 11005, CZ  
(510) (36) burzovní makléřství, domácí bankovní služby, finanční poradenství, fondy, kapitálové investice, související konzultační služby - v rámci této třídy, makléřství, finanční služby.  
(511) 36  
(210) O-452163

(111) **296699**  
(220) 19.10.2007  
(151) 05.03.2008  
(540)

(591) Barevná  
(730) **Seznam.cz, a.s.**, Radlická 3294/10, Praha 5 - Smíchov, 15000, CZ  
(740) JUDr. Miroslav Kupka, Levého 1532, Rakovník, 26901  
(510) (9) všechny sítě z oblasti výpočetní techniky a jejich jednotlivé části i náhradní díly, včetně sítí datových, informačních a telekomunikačních, přístroje a nástroje optické, přístroje a nástroje k měření a signalizování, přístroje a zařízení pro záznam, přenos, převod, zpracování a reprodukci zvuku, obrazu, textu nebo jiných dat či informací, nosiče záznamů zvuku, obrazu, textu nebo jiných dat či informací, data, databáze, databázové produkty, databázové systémy, informace a záznamy v elektronické podobě, bez ohledu na to, zda uložené na samostatných nosičích a/nebo v rámci datových, informačních či telekomunikačních sítí, elektronické časopisy, elektronická periodika a knihy v elektronické podobě, související software a hardware, včetně elektronických multimediálních aplikací, multimediálních nebo informačních katalogů a aplikací pro prohlížení, zpracování nebo uchovávání dat v elektronické podobě; (16) papír, lepenka a výrobky z těchto materiálů zařazené ve třídě 16, výrobky z papíru, plakáty, kalendáře, pohlednice, gratulace, dopisní papíry, obálky, samolepky, obtisky, poznámkové bloky, desky na spisy, pořadače, omalovánky, activity books, balící papír, obaly všeho druhu papírové, listy, pytlíky a sáčky pro obalovou techniku spadající do této třídy, školní sešity, skicáky, tužky, pastelky, tuhy, gumy, ořezávátka, ořezávátka strojky, penály, papírové tašky, papírové kapesníky, papírové ubrusy a ubrusky, těžítka na papír, tiskoviny, tiskopisy, časopisy, periodika, knihy, databázové produkty v papírové formě, databáze v papírové formě, tiskoviny z oblasti telekomunikací, tiskárenské výrobky, písmena pro tiskárny, losy, štočky, potřeby pro knižní vazby, psací stroje a kancelářské potřeby kromě nábytku, učební pomůcky s výjimkou přístrojů, umělecké nebo ozdobné předměty z papíru, obaly bublinové (z umělých hmot); (35) shromažďování, poskytování, třídění, překlad nebo jiné zpracování obchodních nebo podnikatelských informací včetně vytváření, zpracování a třídění dat v rámci databází, pomoc při řízení obchodní činnosti, průzkum trhu, šíření propagačních informací, zejména systemizace informací do počítačových databází, zpracování specializovaných podnikových evidencí, reklamní a propagační činnost, rozšiřování a poskytování reklamních a inzertních materiálů - periodických a neperiodických tiskovin, zejména novin, časopisů určených pro reklamu a propagaci, prospektů, letáků, katalogů, reklamní literatury, brožur v tištěné podobě, na jiných nosných médiích či prostřednictvím sítí

Internet nebo jiné obdobné veřejné či neveřejné telekomunikační sítě; (38) komunikace a přenos dat prostřednictvím veřejné nebo neveřejné telekomunikační sítě včetně Internetu pomocí telefonů, mobilních telefonů, telefaxů, satelitů, počítačů či terminálů nebo jakýmkoliv jinými prostředky, včetně přenosu elektronické pošty a přenosu dat v reálném čase (přenosu zvuku, obrazu, textu nebo jiných dat či informací) a poskytování a zprostředkovávání služeb s tím spojených včetně poskytování přístupu a připojení k těmto telekomunikačním sítím včetně Internetu, provozování veřejné nebo neveřejné telekomunikační sítě, poskytování obsahu včetně šíření a zpřístupňování elektronických tiskovin, časopisů, periodik, knih a jiných dat prostřednictvím veřejné nebo neveřejné telekomunikační sítě včetně Internetu, shromažďování, zpracovávání a poskytování informačních služeb na Internetu včetně provozování elektronických nástěnek, diskusních skupin a fór a poskytování přístupu k on-line informačním službám a databázím, tisková agentura; (41) služby v oblasti vzdělávání, zábavy a sportu, elektronické publikování (DTP), digitální zpracování obrazu; (42) návrhy, strukturování a programování či jiné vytváření počítačových programů a počítačových systémů, zejména programového vybavení internetových, intranetových či jiných síťových serverů, serverových stanic a systémů, včetně jejich instalace, zavádění, aktualizace a údržby, návrhy, strukturování a programování či jiné vytváření databází, jiných datových systémů a aplikací pro jejich zpracování, včetně jejich poskytování přístupu k nim a jejich instalace, zavádění, aktualizace a údržby, návrhy, strukturování a programování či jiné vytváření internetových či intranetových počítačových stránek a nástěnek (webpages a websites) a internetových či intranetových aplikací, včetně jejich instalace, zavádění, aktualizace a údržby, hostování (poskytování volného prostoru) pro internetové či intranetové počítačové stránky a nástěnky (webpages a websites) nebo hostování (poskytování volného prostoru) v rámci těchto stránek či nástěnek, hostování (poskytování volného prostoru) pro internetové či intranetové aplikace, převod (konverze) počítačových programů, dat či jiných údajů v elektronické podobě z různých formátů do jiných formátů, převod (konverze) dokumentů, dat či jiných údajů z fyzických médií na elektronická média.

(511) 9, 16, 35, 38, 41, 42  
(210) O-452976

(111) **296786**  
(220) 10.05.2007  
(151) 11.03.2008  
(540)



(591) Barevná  
(730) **GLORIA JEAN'S COFFEES HOLDINGS PTY LTD.**, 'HQ Robina', Suite 14, Level 1, 58 Riverwalk Avenue, Robina, QLD 4226, AU  
(740) Společná advokátní kancelář Všetěčka Zelený Švorčík Kalenský a partneři, JUDr. Pavel Zelený, Hálkova 2, Praha 2, 12000  
(510) (30) káva, kávové nápoje, kávové výtažky, instantní káva, kávové náhražky, čaj, čajové nápoje, čajové výtažky, čajové náhražky, kakao, kakaové nápoje, cukr, čokoláda, cukroví a cukrovinky, mouka a přípravky z obilnin, chléb a pečivo, koření; (35) obchodní reklama (pro jiné), odborné obchodní poradenství v oblasti velkoobchodu a maloobchodu s kávou a čajem, podnikový management a poradenství pro maloobchodní služby v oblasti kávy a čaje, pomoc při obchodním a průmyslovém managementu v oblasti obchodu s kávou, čajem, cukrovím a cukrovinkami, přípravky z obilnin, chlebem a pečivem, odborný obchodní management a poradenství při organizování prodeje a zásobování kávy, poskytování vybavení a příslušenství, včetně provozování s on-line prodejem s výše uvedenými výrobky ve tř. 30, dodavatelské služby pro třetí osoby (nákup výrobků a služeb pro jiné podniky), dovozní a vývozní

agentury, distribuce vzorků, předvádění zboží, služby franchisingu pro kavárny a čajovny, poskytování odborné pomoci obchodnímu managementu zejména v oblasti zakládání, navrhování, zřizování, vybavování a řízení restaurací a podobných zařízení poskytujících jídlo přes ulici, obchodní služby týkající se zřizování a provozování restaurací a zařízení poskytujících jídlo přes ulici; (43) zajišťování jídla a pití, restaurační služby, služby čajoven a kaváren, konzultační a informační služby týkající se zřizování a provozování restaurací a zařízení poskytujících jídlo přes ulici, a příprava a podávání jídla a pití, poradenské služby týkající se zřizování a provozování restaurací a zařízení poskytujících jídlo přes ulici.

(511) 30, 35, 43  
(210) O-447989

(111) **296792**  
(220) 26.07.2007  
(151) 11.03.2008  
(540)

## CHEMSAFE

(730) **CERVA GROUP a.s.**, Průmyslová 483, Jeneč, 25261, CZ  
(740) Loskotová & partneři, patentová a známková kancelář, Ing. Gabriela Loskotová, K Závětínám 727, Praha 5, 15500  
(510) (9) ochranné rukavice pro průmyslové účely, ochranné rukavice máčené v PVC proti kyselinám a louhům, ochranné rukavice máčené v PVC s nitrilem, ochranné rukavice z přírodního latexu máčené v nitrilu, rukavice azbestové, ochranné brýle pro průmyslové účely, například svářečské brýle, brýle proti oslnění, ochranné brýle k použití přes dioptrické brýle, příslušenství k ochranným brýlím, brýlová skla s UV filtrem, přilby, štíty a masky pro ochranu hlavy a obličeje, ochranné oděvy proti úrazu pro průmyslové účely, proti úrazu, proti netoxickým chemikáliím, oděvy azbestové, oděvy protipožární, ochranné respirátory; (21) rukavice pro domácnost, rukavice pro domácí použití, zejména pro leštění, práce na zahradě, úklid, čištění; (25) rukavice textilní, kožené, kombinované, ochranné oděvy proti chladu, špině, dešti, vodě, zateplené i nezateplené bundy, kalhoty, vesta, overaly, pláště z kůže, z imitace kůže, oděvy výstražné, například s retroreflexními prvky, ochrana uší proti chladu, klapky na uši, sluchátka - pokrývky hlavy, pokrývky hlavy, obuv pracovní kožená, gumová, nepromokavá, zateplená i nezateplená, s ocelovou výztuží.  
(511) 9, 21, 25  
(210) O-450327

(111) **296832**  
(220) 03.10.2007  
(151) 11.03.2008  
(540)



(730) **Svátová Terézia Ing.**, Na Veselí 26, Praha 4, 14000, CZ  
(740) Václav Müller, patentový zástupce, Filipova 2016, Praha 4, 14800  
(510) (5) výrobky dietetické pro léčebné účely, potraviny pro batolata a nemocné, potravinové přípravky a doplňky všeho druhu, zejména dětské sirupy pro lékařské i zvěrolékařské účely, zejména na bázi jednodruhových hub jako hlívy ústříčné, Shii-Take v prášku i směsi hub s léčebnými účinky, posilující potraviny k léčebným účelům, vitamínové přípravky, potraviny pro doplnění redukčních diet nebo přípravků pro hubnutí, vše s léčebnými účinky, přípravky s léčebnými účinky, obsahující biochemické katalyzátory, zejména pro fyzicky aktivní osoby, rekonvalescenty a nemocné, nápoje iontové, vše výše uvedené určené k léčebným účelům, dezinfekční prostředky a přípravky, jiné než pro osobní potřebu, WC deodoranty, WC osvěžovače, WC gely, prostředky k čištění



plevele a k hubení živočišných škůdců, výrobky veterinářské, farmaceutické a zdravotnické, spadající do této třídy, diabetické přípravky pro léčebné účely, nápoje dietetické a dětské sirupy, upravené pro lékařské účely, čaje léčivé, enzymatické přípravky pro lékařské i zvěrolékařské účely, léky a léčiva pro humánní medicínu i pro zvěrolékařské účely, léčivé rostliny, masti na popáleniny, mikroorganismy pro lékařské a zvěrolékařské účely, pastilky pro farmaceutické účely, pesticidy; (29) maso, ryby, drůbež, zvěřina, paštiky, masové, rybí, drůbeží a zvěřinové konzervy, masové a sojové výtahy, ovoce a zelenina konzervované, sušené a zavařené, tofu, šťáva rajčatová na vaření, želé, džemy, kompoty, vejce, mléko a mléčné výrobky, výrobky na bázi brambor, jako bramborové lupínky apod., spadající do tř. 29, oleje a tuky jedlé, ovocné dřeně; (30) oplatky, cukrovinky, včetně gumových (žvýkací guma ne pro lékařské účely) a esenci pro cukrovinky, pekárenské výrobky, cukrářské výrobky všeho druhu, jako dorty, koláče, marcipán, pečivo jemné, perníky, medovíčky, suchary, zákusky apod., káva, čaj, kakao, cukr, rýže, kávové náhražky, med, sirup melasový, droždí pro kynutí, sůl, hořčice, ocet, omáčky, majonéza, kečup, koření, zmrzliny, led pro osvěžení, obilné vločky, těstoviny, výrobky na bázi sušené bramborové kaše, mouka potravinářská a výrobky z mouky, jako bramborové těsto v prášku, bramborová kaše v prášku, bramborové drtě, bramborové krekety v prášku, bramborové noky v prášku, směs pro přípravu knedlíků; (32) nealkoholické nápoje, přípravky nebo příchutě na výrobu nápojů, koncentráty a sirupy k výrobě nápojů, ovocné nebo zeleninové šťávy a džusy a sirupy, dětské sirupy, zejména na bázi jednodruhových hub, nealkoholické nápoje obohacené vitamíny nebo minerály, iontové a energetické nápoje nealkoholické, proteinové nealkoholické nápoje, dietní nápoje, želatinové nápoje, tablety a prášky na přípravu šumivých nealkoholických nápojů, ovocné nebo zeleninové nealkoholické nápoje, nealkoholické nápoje s příchutí ovoce a zeleniny, minerální vody, pramenité vody, sodová voda, voda, šumivé nealkoholické nápoje, míchané nápoje nealkoholické, rajčatová šťáva jako nápoj, aperitivy nealkoholické.

(511) 5, 29, 30, 32  
(210) O-452461

(111) **296838**  
(220) 04.10.2007  
(151) 11.03.2008  
(540)

### Happy Life

(730) **BAUER MEDIA v.o.s.**, Moulíkova 3286/1b, Praha 5, Smíchov, 15000, CZ  
(740) Mgr. Petra Fialová, Mgr. Petra Fialová, advokátka, Vladislavova 1747/16, Praha 1, 11000  
(510) (9) informace, data a databáze na elektronických, magnetických a optických nosičích všeho druhu a v elektronických, datových, informačních a telekomunikačních sítích všeho druhu, multimediální aplikace, zejména elektronické informační katalogy, časopisy a periodika, knihy v elektronické podobě, nahrané zvukové a zvukově-obrazové a obrazové záznamy, včetně software na CD a DVD discích a magnetických nosičích, software pro počítače; (16) tiskoviny všeho druhu, zejména periodické a neperiodické publikace na papírových nosičích, např. časopisy, noviny, knihy, prospekty, plakáty, data a databáze na papírových nosičích, kalendáře, fotografie, pohlednice, plakáty, samolepky, knihařské výrobky, informační a propagační výrobky z papíru, včetně dekoračních předmětů z papíru, obalový materiál z papíru a balicí fólie z plastu, papírové a plastové sáčky a tašky, kancelářské potřeby (vyjma nábytku); (35) zprostředkovatelské služby v oblasti obchodu s reklamou a pomoc při řízení obchodní činnosti, zprostředkování obchodních kontaktů v oblasti výrobků třídy 9, 16 a služeb třídy 35, 38, a 41, reklamní a propagační činnost, poskytování obchodních informačních produktů, např. multimediálních informací pro reklamní a obchodní účely, včetně jejich vyhledávání, inzertní a propagační činnost, včetně on-line inzerce a prezentace uživatelů v počítačové síti Internet, obchodní využití sítě Internet v oblasti vyhledávacích služeb v oblasti obchodu s reklamou a e-businessu, vydávání reklamních a/nebo náborových textů, propagačních a inzertních tiskovin, rozšiřování reklamních a/nebo inzertních materiálů, obchodní průzkum a analýza trhu, marketing, organizace reklamních a obchodních předváděcích akcí výrobků a služeb, včetně obchodních výstav a jejich doprovodných akcí, např. komerčních módních přehlídek, distribuce zboží a tiskovin k reklamním účelům, obchodní zastoupení tuzemských a zahraničních firem, obchodní a podnikatelský informační servis, obchodní poradenské a konzultační služby; (38) šíření elektronických informací, zpráv textových, zvukových a zvukově-obrazových, např. elektronických časopisů, knih a děl prostřednictvím počítačové sítě Internet a satelitů, výměna elektronických zpráv a informací, služby zabezpečující audiovizuální komunikaci prostřednictvím informačních a telekomunikačních sítí, např. počítačové sítě Internet a satelitů, šíření audiovizuálních děl, zpráv a informací, anket a soutěží, odborná informační a poradenská činnost v daných oborech; (41) nakladatelství a vydavatelství periodických a neperiodických publikací, zejména společenských, zábavních, vzdělávacích a odborných časopisů, a to tištěných na papírových nosičích i v elektronické podobě, včetně textových, zvukových a zvukově-obrazových zpráv a informací na elektronických, magnetických a optických nosičích všeho druhu, ediční a

obrazových, např. elektronických časopisů, knih a děl prostřednictvím počítačové sítě Internet a satelitů, výměna elektronických zpráv a informací, služby zabezpečující audiovizuální komunikaci prostřednictvím informačních a telekomunikačních sítí, např. počítačové sítě Internet a satelitů, šíření audiovizuálních děl, zpráv a informací, anket a soutěží, odborná informační a poradenská činnost v daných oborech; (41) nakladatelství a vydavatelství periodických a neperiodických publikací, zejména společenských, zábavních, vzdělávacích a odborných časopisů, a to tištěných na papírových nosičích i v elektronické podobě, včetně textových, zvukových a zvukově-obrazových zpráv a informací na elektronických, magnetických a optických nosičích všeho druhu, ediční a publikační činnost, včetně nahrávání zvukových a zvukově-obrazových nosičů a pořadů pro rozhlasové a televizní vysílání, půjčování publikací a nahraných zvukových a zvukově-obrazových nosičů, produkční a agenturní činnost v oblasti zábavy, vzdělávání, kultury a sportu, včetně pořádání zábavních a vzdělávacích soutěží a akcí, hobby-soutěží, zájmových klubů, setkání a přednášek, včetně akcí na podporu zdravého životního stylu a společenského uplatnění a aktivity zájmových skupin, kulturních a/nebo vzdělávacích výstav, informační, konzultační, poradenské a obstaravatelské služby v oboru nakladatelské a vydavatelské činnosti, produkční a agenturní činnost v oblasti zábavy, kultury, vzdělávání, zájmové činnosti a společenských aktivit.

(511) 9, 16, 35, 38, 41  
(210) O-452485

(111) **296987**  
(220) 04.10.2007  
(151) 18.03.2008  
(540)

### Happy Time

(730) **BAUER MEDIA v.o.s.**, Moulíkova 3286/1b, Praha 5, Smíchov, 15000, CZ  
(740) Mgr. Petra Fialová, Mgr. Petra Fialová, advokátka, Vladislavova 1747/16, Praha 1, 11000  
(510) (9) informace, data a databáze na elektronických, magnetických a optických nosičích všeho druhu a v elektronických, datových, informačních a telekomunikačních sítích všeho druhu, multimediální aplikace, zejména elektronické informační katalogy, časopisy a periodika, knihy v elektronické podobě, nahrané zvukové a zvukově-obrazové a obrazové záznamy, včetně software na CD a DVD discích a magnetických nosičích, software pro počítače; (16) tiskoviny všeho druhu, zejména periodické a neperiodické publikace na papírových nosičích, např. časopisy, noviny, knihy, prospekty, plakáty, data a databáze na papírových nosičích, kalendáře, fotografie, pohlednice, plakáty, samolepky, knihařské výrobky, informační a propagační výrobky z papíru, včetně dekoračních předmětů z papíru, obalový materiál z papíru a balicí fólie z plastu, papírové a plastové sáčky a tašky, kancelářské potřeby (vyjma nábytku); (35) zprostředkovatelské služby v oblasti obchodu s reklamou a pomoc při řízení obchodní činnosti, zprostředkování obchodních kontaktů v oblasti výrobků třídy 9, 16 a služeb třídy 35, 38, a 41, reklamní a propagační činnost, poskytování obchodních informačních produktů, např. multimediálních informací pro reklamní a obchodní účely, včetně jejich vyhledávání, inzertní a propagační činnost, včetně on-line inzerce a prezentace uživatelů v počítačové síti Internet, obchodní využití sítě Internet v oblasti vyhledávacích služeb v oblasti obchodu s reklamou a e-businessu, vydávání reklamních a/nebo náborových textů, propagačních a inzertních tiskovin, rozšiřování reklamních a/nebo inzertních materiálů, obchodní průzkum a analýza trhu, marketing, organizace reklamních a obchodních předváděcích akcí výrobků a služeb, včetně obchodních výstav a jejich doprovodných akcí, např. komerčních módních přehlídek, distribuce zboží a tiskovin k reklamním účelům, obchodní zastoupení tuzemských a zahraničních firem, obchodní a podnikatelský informační servis, obchodní poradenské a konzultační služby; (38) šíření elektronických informací, zpráv textových, zvukových a zvukově-obrazových, např. elektronických časopisů, knih a děl prostřednictvím počítačové sítě Internet a satelitů, výměna elektronických zpráv a informací, služby zabezpečující audiovizuální komunikaci prostřednictvím informačních a telekomunikačních sítí, např. počítačové sítě Internet a satelitů, šíření audiovizuálních děl, zpráv a informací, anket a soutěží, odborná informační a poradenská činnost v daných oborech; (41) nakladatelství a vydavatelství periodických a neperiodických publikací, zejména společenských, zábavních, vzdělávacích a odborných časopisů, a to tištěných na papírových nosičích i v elektronické podobě, včetně textových, zvukových a zvukově-obrazových zpráv a informací na elektronických, magnetických a optických nosičích všeho druhu, ediční a

publikační činnost, včetně nahrávání zvukových a zvukově-obrazových nosičů a pořadů pro rozhlasové a televizní vysílání, půjčování publikací a nahraných zvukových a zvukově-obrazových nosičů, produkční a agenturní činnost v oblasti zábavy, vzdělávání, kultury a sportu, včetně pořádání zábavních a vzdělávacích soutěží a akcí, hobby-soutěží, zájmových klubů, setkání a přednášek, včetně akcí na podporu zdravého životního stylu a společenského uplatnění a aktivity zájmových skupin, kulturních a/nebo vzdělávacích výstav, informační, konzultační, poradenské a obstaravatelské služby v oboru nakladatelské a vydavatelské činnosti, produkční a agenturní činnost v oblasti zábavy, kultury, vzdělávání, zájmové činnosti a společenských aktivit.

(511) 9, 16, 35, 38, 41

(210) O-452486

(111) **297216**

(220) 18.09.2007

(151) 07.04.2008

(540)



(591) Barevná

(730) **Seznam.cz, a.s.**, Radlická 3294/10, Praha 5 - Smíchov, 15000, CZ

(740) JUDr. Miroslav Kupka, Levého 1532, Rakovník, 26901

(510) (1) chemické výrobky určené pro průmysl, vědy a zemědělství; (2) barvy, laky, barviva, měřidla, ochranné výrobky proti korozi; (3) kosmetické přípravky, parfumerie, hygienické přípravky, přípravky k čištění všeho druhu; (4) průmyslové oleje a tuky, mazadla, paliva a osvětlovací látky; (6) obecné kovy a jejich slitiny, výrobky z těchto kovů, kovové výrobky, které nejsou uvedeny v jiných třídách; (7) elektrické nářadí; (8) ruční nářadí; (9) počítačové hardware s příslušenstvím, programové vybavení pro počítače, software pro správu a využití dat, video a počítačové hry, telefonní přístroje, včetně mobilních a jejich příslušenství, přístroje pro záznam, převod a reprodukci zvuku nebo obrazu; (10) lékařské přístroje, nástroje a potřeby, speciální nábytek k lékařským účelům; (11) přístroje pro osvětlení, topení, výrobu páry, pro vaření, přístroje chladicí, pro sušení, ventilaci, rozvod vody a sanitární zařízení; (12) vozidla, dopravní prostředky pozemní, vzdušné nebo vodní; (14) výrobky ze vzácných a drahých kovů, hodiny, hodinky; (15) hudební nástroje; (16) kancelářské a papírenské výrobky, tiskoviny a tiskárenské výrobky, učební pomůcky; (18) kožené výrobky, peněženky, kabelky, tašky; (19) stavební materiály nekovové; (20) zrcadla, rámy, nábytek a jeho části a výrobky z plastických hmot, které nejsou uvedeny v jiných třídách; (21) drobné kuchyňské nářadí a nádoby (ne z drahých kovů, ani postříbřených nebo pozlacených), toaletní doplňky, sklo a zboží z porcelánu; (22) lana, provazy, plachty, plachtoviny, materiál na vycpávky (s výjimkou kaučuku nebo plastických hmot), textilní materiály ze surových vláken, sítky, stany, pytle (neobsažené v jiných třídách); (24) tkaniny a pokrývky, které nejsou uvedeny v jiných třídách; (25) oděvy a textilní zboží, obuv spadající do této třídy; (26) krátké střížní zboží a přýmkařství, galanterie, umělé květiny; (27) výrobky určené ke krytí nebo obložení podlah nebo stěn; (28) hry a hračky, potřeby pro gymnastiku a sport, které nejsou uvedeny v jiných třídách, vánoční ozdoby, rybářské potřeby; (32) nealkoholické nápoje, piva; (33) alkoholické nápoje; (34) tabák, potřeby pro kuřáky; (35) reklama, propagace, obchodní informace, inzerce, pomoc při provozování obchodů a obchodních činností průmyslového nebo obchodního podniku, služby reklamních kanceláří, týkající se všech druhů zboží nebo služeb; (38) informační kancelář, samostatný přenos dat nebo informací prostřednictvím telekomunikačních zařízení, počítačů, mobilních telefonů, služby zabezpečující audiovizuální komunikaci prostřednictvím informačních telekomunikačních sítí, kupř. počítačové sítě Internet, mobilních telefonů, satelitu apod., rozšiřování, zveřejňování a přenos informací prostřednictvím informačních a telekomunikačních zařízení a

sítí, mobilních telefonů, satelitů atp., výměna a šíření informací a zpráv pomocí telekomunikačních sítí, datových sítí, informační nebo komunikační nebo elektronické techniky, on-line chat room / diskusní skupiny na Internetu a na sítí mobilních telefonů, elektronické nástěnky (služby), telekomunikační služby, poskytování přístupu k on-line službám, služby webových portálů, komunikace mobilními telefony a počítačová komunikace, posílání zpráv, pošta (elektronická), přenos zpráv a obrazových informací pomocí počítačů, šíření elektronických publikací v elektronické podobě pomocí počítačových a telekomunikačních sítí, pomocí mobilních telefonů, satelitu atp., komunikace a transakce v síti, služby datové sítě, pronájem informačních a komunikačních míst, služby krátkých textových zpráv a mobilních multimediálních zpráv MMS; (39) archivace elektronicky uložených dat nebo dokumentů, skladování informací; (41) elektronické publikování (DTP), poskytování on-line publikací, organizování vzdělávacích a zábavních soutěží, provozování her on-line z počítačové sítě, vydávání knih a časopisů on-line, informace o možnostech zábavy, informace o možnostech rekreace, informace o výchově a vzdělávání, publikování a vydávání knih, časopisů a magazínů, služby v oblasti vzdělávání, zábavy a sportu, digitální zpracování obrazu; (42) návrhy, strukturování a programování či jiné vytváření počítačových programů a počítačových systémů, zejména programového vybavení internetových, intranetových či jiných síťových serverů, serverových stanic a systémů, včetně jejich instalace, zavádění, aktualizace a údržby, návrhy, strukturování a programování či jiné vytváření databází, jiných datových systémů a aplikací pro jejich zpracování, včetně jejich poskytování, přístupu k nim a jejich instalace, zavádění, aktualizace a údržby, návrhy, strukturování a programování či jiné vytváření internetových či intranetových počítačových stránek a nástěnek (webpages a websites) a internetových či intranetových aplikací, včetně jejich instalace, zavádění, aktualizace a údržby, hostování (poskytování volného prostoru) pro internetové či intranetové počítačové stránky a nástěnky (webpages a websites) nebo hostování (poskytování volného prostoru) v rámci těchto stránek či nástěnek, hostování (poskytování volného prostoru) pro internetové či intranetové aplikace, převod (konverze) počítačových programů, dat či jiných údajů v elektronické podobě z různých formátů do jiných formátů, převod (konverze) dokumentů, dat či jiných údajů z fyzických médií na elektronická média.

(511) 1, 2, 3, 4, 6, 7, 8, 9, 10, 11, 12, 14, 15, 16, 18, 19, 20, 21, 22, 24, 25, 26,

27, 28, 32, 33, 34, 35, 38, 39, 41, 42

(210) O-451971

(111) **298032**

(220) 11.12.2007

(151) 19.05.2008

(540)



(591) Barevná

(730) **Seznam.cz, a.s.**, Radlická 3294/10, Praha 5 - Smíchov, 15000, CZ

(740) JUDr. Miroslav Kupka, Levého 1532, Rakovník, 26901

(510) (9) všechny sítě z oblasti výpočetní techniky a jejich jednotlivé části i náhradní díly, včetně sítí datových, informačních a telekomunikačních, přístroje a nástroje optické, přístroje a nástroje k měření a signalizování, přístroje a zařízení pro záznam, přenos, převod, zpracování a reprodukci zvuku, obrazu, textu nebo jiných dat či informací, nosiče záznamů zvuku, obrazu, textu nebo jiných dat či informací, data, databáze, databázové produkty, databázové systémy, informace a záznamy v elektronické podobě týkající se pracovních příležitostí bez ohledu na to, zda uložené na samostatných nosičích a/nebo v rámci datových, informačních či telekomunikačních sítí, elektronické časopisy, elektronická periodika a knihy v elektronické podobě, související software a hardware, včetně elektronických multimediálních aplikací, multimediálních nebo informačních

katalogů a aplikací pro prohlížení, zpracování nebo uchování dat týkajících se práce v elektronické podobě; (16) papír, lepenka a výrobky z těchto materiálů zařazené ve třídě 16, výrobky z papíru, plakáty, kalendáře, pohlednice, gratulace, dopisní papíry, obálky, samolepky, obtisky, poznámkové bloky, desky na spisy, pořadače, omalovánky, activity books, balící papír, obaly všeho druhu papírové, listy, pytlíky a sáčky pro obalovou techniku spadající do této třídy, školní sešity, skicárky, tužky, pastelky, tuhy, gummy, ořezávátka, ořezávátka strojky, penály, papírové tašky, papírové kapesníky, papírové ubrusy a ubrousky, těžítka na papíry, tiskoviny, tiskopisy, časopisy, periodika, knihy, databázové produkty v papírové formě, databáze v papírové formě, tiskoviny z oblasti telekomunikací, tiskárenské výrobky, písmena pro tiskárny, losy, štočky, potřeby pro knižní vazby, psací stroje a kancelářské potřeby kromě nábytku, učební pomůcky s výjimkou přístrojů, umělecké nebo ozdobné předměty z papíru, obaly bublinové (z umělých hmot); (35) shromažďování, poskytování, třídění, překlad nebo jiné zpracování obchodních nebo podnikatelských informací týkajících se pracovních příležitostí včetně vytváření, zpracování a třídění dat v rámci databází, pomoc při řízení obchodní činnosti, průzkum trhu, šíření propagačních informací, zejména systemizace informací do počítačových databází, zpracování specializovaných podnikových evidencí, reklamní a propagační činnost, rozšiřování a poskytování reklamních a inzertních materiálů týkajících se práce - periodických a neperiodických tiskovin, zejména novin, časopisů určených pro reklamu a propagaci, prospektů, letáků, katalogů, reklamní literatury, brožur v tištěné podobě, na jiných nosných médiích či prostřednictvím sítě Internet nebo jiné obdobné veřejné či neveřejné telekomunikační sítě; (38) komunikace a přenos dat týkajících se práce prostřednictvím veřejné nebo neveřejné telekomunikační sítě včetně Internetu pomocí telefonů, mobilních telefonů, telefaxů, satelitů, počítačů či terminálů nebo jakýmkoliv jinými prostředky, včetně přenosu elektronické pošty a přenosu dat v reálném čase (přenosu zvuku, obrazu, textu nebo jiných dat či informací) a poskytování a zprostředkovávání služeb s tím spojených včetně poskytování přístupu a připojení k těmto telekomunikačním sítím včetně Internetu, provozování veřejné nebo neveřejné telekomunikační sítě, poskytování obsahu včetně šíření a zpřístupňování elektronických tiskovin, časopisů, periodik, knih a jiných dat prostřednictvím veřejné nebo neveřejné telekomunikační sítě včetně Internetu, shromažďování, zpracování a poskytování informačních služeb na Internetu včetně provozování elektronických nástěnek, diskusních skupin a fór a poskytování přístupu k on-line informačním službám a databázím, tisková agentura; (41) elektronické publikování (DTP) informací o pracovních příležitostech; (42) návrhy, strukturování a programování či jiné vytváření počítačových programů a počítačových systémů týkajících se pracovních příležitostí, zejména programového vybavení internetových, intranetových či jiných síťových serverů, serverových stanic a systémů, včetně jejich instalace, zavádění, aktualizace a údržby, návrhy, strukturování a programování či jiné vytváření internetových či intranetových počítačových stránek a nástěnek (webpages a websites) a internetových či intranetových aplikací, včetně jejich instalace, zavádění, aktualizace a údržby, hostování (poskytování volného prostoru) pro internetová či intranetová počítačová stránka a nástěnky (webpages a websites) nebo hostování (poskytování volného prostoru) v rámci těchto stránek či nástěnek, hostování (poskytování volného prostoru) pro internetové či intranetové aplikace, převod (konverze) počítačových programů, dat či jiných údajů v elektronické podobě z různých formátů do jiných formátů, převod (konverze) dokumentů, dat či jiných údajů z fyzických médií na elektronická média.

(511) 9, 16, 35, 38, 41, 42  
(210) O-454505

(111) **298193**  
(220) 10.01.2008  
(151) 26.05.2008  
(540)



(730) **DEVA F-M. s.r.o.**, Collo-louky 2140, Frýdek - Místek, 73802, CZ  
(740) Ing. Jiří Štělák, Šumberova 42, Praha 6, 16200  
(510) (9) ochranné pomůcky všeho druhu, zejména proti požáru/ohni, teplu a elektrickému proudu, ochranné oděvy všeho druhu, ochranná obuv, brýle, vesty, rukavice a přilby, speciální protipožární oděvy/obleky, ochranné oděvy/obleky pro chemický a petrochemický průmysl, ochranné oděvy pro vědu a výzkum, hasicí přístroje, bezpečnostní technika - požární hlásiče, detektory kouře, alarmy, přístroje pro měření a regulaci, vážení, kontrolu a signalizaci, přístroje optické, filmové, fotografické, přístroje pro záznam, převod a reprodukci zvuku/obrazu, audio-video přístroje, přístroje telekomunikační techniky, satelitní technika, pulty centralizované ochrany - PCO, přístroje pro zpracování informací, počítače, počítačové programy/software, elektronické počítačové informační a řídicí systémy/technologie, nosiče dat v elektronické podobě a zvukově-obrazové záznamy nahrané, monitory, čtecí a snímací elektronické přístroje, elektrosoučástky a elektroinstalační materiály, akumulátory, elektrické vodiče - kabely všeho druhu, přístroje pro vedení, výrobu, přepínání, přeměnu, akumulaci, regulaci nebo řízení elektrického proudu; (24) textilie pro průmyslové využití, zejména textilie nehořlavé a ochranné, průmyslové textilie pro vědu a výzkum, textilie (metrový textil) pro pracovní oděvy a uniformy, reflexní textilie; (25) oděvy - veškeré druhy oděvů spadající do této třídy, oděvy pracovní a uniformy, oděvy profesní, oděvy pro volný čas, spodní prádlo, funkční prádlo, kloboučnické zboží, oděvní doplňky - pokrývky hlavy, šátky, opasky, šle, reflexní vesty/oděvy, obuv - veškeré druhy obuvi spadající do této třídy, obuv pracovní, profesní i pro volný čas; (40) zpracování a úprava textilií, šití a úprava oděvů na zakázku, zejména oděvů pro průmyslové využití - protipožárních a ochranných oděvů, pracovních oděvů, uniforem, oděvů pro vědu a výzkum, potisk výrobků.  
(511) 9, 24, 25, 40  
(210) O-455291

(111) **298280**  
(220) 19.10.2007  
(151) 04.06.2008  
(540)



(591) Barevná  
(730) **Seznam.cz, a.s.**, Radlická 3294/10, Praha 5 - Smíchov, 15000, CZ  
(740) JUDr. Miroslav Kupka, Levého 1532, Rakovník, 26901  
(510) (9) všechny sítě z oblasti výpočetní techniky a jejich jednotlivé části i náhradní díly, včetně sítí datových, informačních a telekomunikačních,

přístroje a nástroje optické, přístroje a nástroje k měření a signalizování, přístroje a zařízení pro záznam, přenos, převod, zpracování a reprodukci zvuku, obrazu, textu nebo jiných dat či informací, nosiče záznamů zvuku, obrazu, textu nebo jiných dat či informací, data, databáze, databázové produkty, databázové systémy, informace a záznamy v elektronické podobě týkající se pracovních příležitostí bez ohledu na to, zda uložené na samostatných nosičích a/nebo v rámci datových, informačních či telekomunikačních sítí, elektronické časopisy, elektronická periodika a knihy v elektronické podobě, související software a hardware, včetně elektronických multimediálních aplikací, multimediálních nebo informačních katalogů a aplikací pro prohlížení, zpracovávání nebo uchovávání dat týkajících se práce v elektronické podobě; (16) papír, lepenka a výrobky z těchto materiálů zařazené ve třídě 16, výrobky z papíru, plakáty, kalendáře, pohlednice, gratulace, dopisní papíry, obálky, samolepky, obtisky, poznámkové bloky, desky na spisy, pořadače, omalovánky, activity books, balící papír, obaly všeho druhu papírové, listy, pytlíky a sáčky pro obalovou techniku spadající do této třídy, školní sešity, skicáky, tužky, pastelky, tuhy, gumy, ořezávátka, ořezávátka strojky, penály, papírové tašky, papírové kapesníky, papírové ubrusy a ubrousky, těžítka na papíry, tiskoviny, tiskopisy, časopisy, periodika, knihy, databázové produkty v papírové formě, databáze v papírové formě, tiskoviny z oblasti telekomunikací, tiskárenské výrobky, písma pro tiskárny, losy, štočky, potřeby pro knižní vazby, psací stroje a kancelářské potřeby kromě nábytku, učební pomůcky s výjimkou přístrojů, umělecké nebo ozdobné předměty z papíru, obaly bublinové (z umělých hmot); (35) shromažďování, poskytování, třídění, překlad nebo jiné zpracovávání obchodních nebo podnikatelských informací týkajících se pracovních příležitostí včetně vytváření, zpracovávání a třídění dat v rámci databází, pomoc při řízení obchodní činnosti, průzkum trhu, šíření propagačních informací, zejména systemizace informací do počítačových databází, zpracovávání specializovaných podnikových evidencí, reklamní a propagační činnost, rozšiřování a poskytování reklamních a inzertních materiálů týkajících se práce - periodických a neperiodických tiskovin, zejména novin, časopisů určených pro reklamu a propagaci, prospektů, letáků, katalogů, reklamní literatury, brožur v tištěné podobě, na jiných nosných médiích či prostřednictvím sítě Internet nebo jiné obdobné veřejné či neveřejné telekomunikační sítě; (38) komunikace a přenos dat týkajících se práce prostřednictvím veřejné nebo neveřejné telekomunikační sítě včetně Internetu pomocí telefonů, mobilních telefonů, telefaxů, satelitů, počítačů či terminálů nebo jakýmkoliv jinými prostředky, včetně přenosu elektronické pošty a přenosu dat v reálném čase (přenosu zvuku, obrazu, textu nebo jiných dat či informací) a poskytování a zprostředkovávání služeb s tím spojených včetně poskytování přístupu a připojení k těmto telekomunikačním sítím včetně Internetu, provozování veřejné nebo neveřejné telekomunikační sítě, poskytování obsahu včetně šíření a zpřístupňování elektronických tiskovin, časopisů, periodik, knih a jiných dat prostřednictvím veřejné nebo neveřejné telekomunikační sítě včetně Internetu, shromažďování, zpracovávání a poskytování informačních služeb na Internetu včetně provozování elektronických nástěnek, diskusních skupin a fór a poskytování přístupu k on-line informačním službám a databázím, tisková agentura; (41) elektronické publikování (DTP) informací o pracovních příležitostech; (42) návrhy, strukturování a programování či jiné vytváření počítačových programů a počítačových systémů týkajících se pracovních příležitostí, zejména programového vybavení internetových, intranetových či jiných síťových serverů, serverových stanic a systémů, včetně jejich instalace, zavádění, aktualizace a údržby, návrhy, strukturování a programování či jiné vytváření databází, jiných datových systémů a aplikací pro jejich zpracování, včetně jejich poskytování přístupu k nim a jejich instalace, zavádění, aktualizace a údržby, návrhy, strukturování a programování či jiné vytváření internetových či intranetových počítačových stránek a nástěnek (webpages a websites) a internetových či intranetových aplikací, včetně jejich instalace, zavádění, aktualizace a údržby, hostování (poskytování volného prostoru) pro internetové či intranetové počítačové stránky a nástěnky (webpages a websites) nebo hostování (poskytování volného prostoru) v rámci těchto stránek či nástěnek, hostování (poskytování volného prostoru) pro internetové či intranetové aplikace, převod (konverze) počítačových programů, dat či jiných údajů v elektronické podobě z různých formátů do jiných formátů, převod (konverze) dokumentů, dat či jiných údajů z fyzických médií na elektronická média.

(511) 9, 16, 35, 38, 41, 42  
(210) O-452975

(111) **298561**  
(220) 27.09.2007  
(151) 18.06.2008  
(540)

The logo for 'Zboží' features the word in a stylized, bold font. The letter 'Z' is red, while 'boží' is black. The 'Z' has a unique, rounded shape with a small gap at the top.

(591) Barevná  
(730) **Seznam.cz, a.s.**, Radlická 3294/10, Praha 5 - Smíchov, 15000, CZ  
(740) JUDr. Miroslav Kupka, Levého 1532, Rakovník, 26901  
(510) (1) chemické výrobky určené pro průmysl, vědy a zemědělství; (2) barvy, laky, barviva, mořidla, ochranné výrobky proti korozi; (3) kosmetické přípravky, parfumerie, hygienické přípravky, přípravky k čištění všeho druhu; (4) průmyslové oleje a tuhy, mazadla, paliva a osvětlovací látky; (6) obecné kovy a jejich slitiny, výrobky z těchto kovů, kovové výrobky, které nejsou uvedeny v jiných třídách; (7) elektrické nářadí; (8) ruční nářadí; (9) počítačový hardware s příslušenstvím, programové vybavení pro počítače, software pro správu a využití dat, video a počítačové hry, telefonní přístroje, včetně mobilních a jejich příslušenství, přístroje pro záznam, převod a reprodukci zvuku nebo obrazu; (10) lékařské přístroje, nástroje a potřeby, speciální nábytek k lékařským účelům; (11) přístroje pro osvětlení, topení, výrobu páry, pro vaření, přístroje chladicí, pro sušení, ventilací, rozvod vody a sanitární zařízení; (12) vozidla, dopravní prostředky pozemní, vzdušné nebo vodní; (14) výrobky ze vzácných a drahých kovů, hodiny, hodinky; (15) hudební nástroje; (16) kancelářské a papírenské výrobky, tiskoviny a tiskárenské výrobky, učební pomůcky, vše v rámci této třídy; (18) kožené výrobky, peněženky, kabelky, tašky; (19) stavební materiály nekovové; (20) zrcadla, rámy, nábytek a jeho části a výrobky z plastických hmot, které nejsou uvedeny v jiných třídách; (21) drobné kuchyňské nářadí a nádoby (ne z drahých kovů, ani postříbřených nebo pozlacených), toaletní doplňky, sklo a zboží z porcelánu; (22) lana, provazy, plachtoviny, materiál na vycpávky (s výjimkou kaučuku nebo plastických hmot), textilní materiály ze surových vláken, síťky, stany, pytle (neobsažené v jiných třídách); (24) tkaniny a pokrývky, které nejsou uvedeny v jiných třídách; (25) oděvy a textilní zboží, obuv spadající do této třídy; (26) krátké střížní zboží a prýmkařství, galanterie, umělé květiny; (27) výrobky určené ke krytí nebo obložení podlah nebo stěn; (28) hry a hračky, potřeby pro gymnastiku a sport, které nejsou uvedeny v jiných třídách, vánoční ozdoby, rybářské potřeby; (32) nealkoholické nápoje, piva; (33) alkoholické nápoje; (34) tabák, potřeby pro kuřáky; (35) reklama, propagace, obchodní informace, inzerce, pomoc při provozování obchodů a obchodních činnostech průmyslového nebo obchodního podniku, služby reklamních kanceláří, týkající se všech druhů zboží nebo služeb; (38) informační kancelář, samostatný přenos dat nebo informací prostřednictvím telekomunikačních zařízení, počítačů, mobilních telefonů, služby zabezpečující audiovizuální komunikaci prostřednictvím informačních telekomunikačních sítí, kupř. počítačové sítě Internet, mobilních telefonů, satelitu apod., rozšiřování, zveřejňování a přenos informací prostřednictvím informačních a telekomunikačních zařízení a sítí, mobilních telefonů, satelitů atp., výměna a šíření informací a zpráv pomocí telekomunikačních sítí, datových sítí, informační nebo komunikační nebo elektronické techniky, on-line chat room / diskusní skupiny na Internetu a na síti mobilních telefonů, elektronické nástěnky (služby) -telekomunikační služby, poskytování přístupu k on-line službám, služby webových portálů, komunikace mobilními telefony a počítačová komunikace, posílání zpráv, pošta (elektronická), přenos zpráv a obrazových informací pomocí počítačů, šíření elektronických publikací v elektronické podobě pomocí počítačových a telekomunikačních sítí, pomocí mobilních telefonů, satelitu atp., komunikace a transakce v síti, služby datové sítě, pronájem informačních a komunikačních míst, služby krátkých textových zpráv a mobilních multimediálních zpráv MMS; (39) archivace elektronicky uložených dat nebo dokumentů, skladování informací; (41) elektronické publikování (DTP), poskytování on-line publikací, organizování vzdělávacích a zábavných soutěží, provozování

her on-line z počítačové sítě, vydávání knih a časopisů on-line, informace o možnostech zábavy, informace o možnostech rekreace, informace o výchově a vzdělávání, publikování a vydávání knih, časopisů a magazínů, služby v oblasti vzdělávání, zábavy a sportu, digitální zpracování obrazu; (42) návrhy, strukturování a programování či jiné vytváření počítačových programů a počítačových systémů, zejména programového vybavení internetových, intranetových či jiných síťových serverů, serverových stanic a systémů, včetně jejich instalace, zavádění, aktualizace a údržby, návrhy, strukturování a programování či jiné vytváření databází, jiných datových systémů a aplikací pro jejich zpracování, včetně jejich poskytování, přístupu k nim a jejich instalace, zavádění, aktualizace a údržby, návrhy, strukturování a programování či jiné vytváření internetových či intranetových počítačových stránek a nástěnek (webpages a websites) a internetových či intranetových aplikací, včetně jejich instalace, zavádění, aktualizace a údržby, hostování (poskytování volného prostoru) pro internetové či intranetové počítačové stránky a nástěnky (webpages a websites) nebo hostování (poskytování volného prostoru) v rámci těchto stránek či nástěnek, hostování (poskytování volného prostoru) pro internetové či intranetové aplikace, převod (konverze) počítačových programů, dat či jiných údajů v elektronické podobě z různých formátů do jiných formátů, převod (konverze) dokumentů, dat či jiných údajů z fyzických médií na elektronická média.

- (511) 1, 2, 3, 4, 6, 7, 8, 9, 10, 11, 12, 14, 15, 16, 18, 19, 20, 21, 22, 24, 25, 26, 27, 28, 32, 33, 34, 35, 38, 39, 41, 42  
(210) O-452286

- (111) **298706**  
(220) 13.11.2007  
(151) 25.06.2008  
(540)

### Autop s.r.o.

- (730) **Autop s.r.o.**, U Hodin 123/4, Praha 10, 10700, CZ  
(510) (12) automobily, motocykly, nákladní dodávkové vozy; (35) zprostředkování prodeje automobilů, nákup a prodej automobilů; (37) čištění automobilů a údržba vozidel.  
(511) 12, 35, 37  
(210) O-453676

- (111) **299134**  
(220) 26.09.2007  
(151) 15.07.2008  
(540)

**HOP**  
**H**nebo  
**TROP**  
**T**KROB

- (730) **Česká televize**, Na hřebenech II 1132/4, Praha 4 - Podolí, 14700, CZ  
(510) (9) antény, audiovizuální zařízení pro výuku, automaty hudební, hrací skříně uváděné do chodu vhozením mince, automaty prodeje, nástroje na určování azimutu, barometry, brýle, pouzdra na brýle, brýle sluneční, brýle proti slunci, brýlové řetízky, buzoly, kompas směrův, clony na oči, čističe nosičů zvukových záznamů, čočky kontaktní, čočky optické, čtecí zařízení v televizi, dalekohledy, diapozitivy, promítací přístroje na diapozitivy, diktafony, magnetické disky, kompaktní disky (audio-video), gramofonové desky, gramofonové jehly, disky optické, DVD přehrávače, elektronická pera (vizuální zobrazovací jednotky), elektronické oznamovací tabule, elektronické publikace (s možností stažení), epidiascopy, filmové kamery, exponované filmy, stíhací zařízení na filmy, kreslené filmy, fotoaparáty, fotografické snímky, hologramy, jezdecké přílby, kalkulačky, kalkulačky kapesní, kapesní svítilny, baterky, kinofilm, klávesnice počítačové, krokoměry, magnetická média, magnetické disky, magnetické nosiče dat, magnetické pásky, magnetofony, magnety, magnety dekorativní, mincové mechanismy pro

televizory, monitory, mikrofony, nosiče dat magnetické, nosiče dat optické, nosiče zvukových nahrávek, nosiče zvukových záznamů, ochranné brýle pro sport, ochranné helmy pro sport, obrazovky, optické disky kompaktní CD ROM, plátna promítací, plovací kruhy, plovací pásy, plovací vesty, počítače, počítačové hry, počítačové tiskárny, podložky pod myš, potápěčské masky, potápěčské oděvy, potápěčské rukavice, pravítka (měřicí přístroje), pravítka logaritmická, přehrávače kompaktních disků, přehrávače DVD, přílby ochranné, přístroje pro reprodukci zvuku, rádia, signalizační píšťalky, sluchátka, snimače obrazu - skenery (zpracování dat), špunty do uší, tampóny do uší pro potápěče, televizní přístroje, trojúhelníky výstražné pro vozidla, videokamery, videokazety, videopásky, vyučovací stroje, zápisník elektronický, závaží, žehličky elektrické; (16) alba, atlasy, pouzdra s barvami (školní pomůcky), blahopřání, blahopřání hudební, bloky (papírové výrobky), bravičury, papírové bryndáčky, časopisy, časopisy - komiksy, čínská tuš, desky (papírové výrobky), psací desky s klípek na přidržování papíru, desky na dokumenty (šanon, pořadače), dopisní papír, držáky na psací potřeby, figurky (sošky) z papírové hmoty, fólie hliníková na balení potravin, fotografie, stojany na fotografie, zemské globusy, grafické reprodukcce, grafiky, gumy na mazání, hlína modelovací, houbičky navlhčovací (kancelářské potřeby), hroty psacích per, chrániče prstů (kancelářské potřeby), inkoust v tyčince, inkousty, kalamáře, kalendáře, kalendáře trhací, kalhotky plenkové z papíru nebo buničiny, kancelářské potřeby, kromě nábytku, kancelářské sponky, papírové kapesníky, výrobky z kartónu, karty, katalogy, kelímky papírové na mléčné výrobky, klobouky z lepenky, knihy, záložky do knih, knížky brožované, knižní zářky, vzory na kopírování, papírové kornouty, krabice lepenkové nebo papírové, kružítka, křída na psaní, laminovačky na dokumenty pro použití v kanceláři, výrobky z lepenky, malířská plátna, malířské stojany, malířské štětky, štětky, štětky na psaní, mapy, zeměpisné mapy, mašle papírové, materiály na pečeti, pomůcky na mazání, sáčky pro mikrovlnné trouby, misky na vodové barvy, materiály na modelování, nálepky (lepící pásky) pro kancelářské použití nebo pro domácnost, napínáčky, násadky na pera, noviny, nože na papír, obálky, obaly, obaly na spisy, obtisky, ocelová pera, opěradla na ruce pro malíře, ořezávací stroje na tužky, ořezávací tužky, oznámení, palety pro malíře, kornouty z papíru, papír, dopisní papír, papír kopírovací (pauzovací), pergamenový papír, papír sací, svítilny papír, toaletní papír, papír voskovaný, papír Xuan, papírenské výrobky, papírová prostírání, papírové ubrusy, papírové podložky pod sklenice, podložky pod pivní sklenice, papírové ubrusy, pastelky, pouzdra na pasy, pečeti, penály, pera (kancelářské potřeby), pera plnicí, periodika, plakáty, plány, psací podložky, pomůcky učební kromě přístrojů, pohlednice, poštovní známky, potřeby na psaní, poutače z papíru nebo lepenky, pouzdra na doklady, pouzdra na pera, pouzdra s psacími potřebami, papírové praporky, pravítka, prospekty, příručky, psací podložky, psací soupravy, psací soupravy (sada psacích potřeb), publikace, papírové pytlíky jako obaly, razítka, razítka datovací, pouzdra na razítka, razítkovací podušky, ročenky, papírové ručníky, rýsovací nástroje, samolepky, samolepky pro domácnost a pro kancelářské potřeby, sešity, sešivačky, skicáky, stírátko na tabule, školní potřeby, tabule školní, těžítka, tikety, tiskopisy, tiskové typy, tiskoviny, tužky, tužky patentní, tuhy do tužek, držátka na tužky, uhly na kreslení, zápisníky, zpěvníky; (35) inzerce poštou, licence na výrobky a služby ostatních (komerční správa), nábor zaměstnanců, pomoc při řízení obchodní činnosti, obchodní nebo podnikatelské informace, obchodní nebo podnikatelský průzkum, organizování výstav (komerčních nebo reklamních), personální poradenství, pořádání veletrhů pro obchodní a reklamní účely, průzkum trhu, průzkum veřejného mínění, zajišťování předplatného telekomunikačních služeb, předvádění zboží, příprava inzertních sloupků, reklama (propagace), reklama on-line v počítačové síti, aktualizování reklamních materiálů, pronájem reklamních materiálů, zasílání reklamních materiálů zákazníkům, rozšiřování reklamních nebo inzertních materiálů, sekretářské služby, služby v oblasti grafické úpravy pro reklamní účely, styky s veřejností, vydávání reklamních nebo náborových propagačních a inzertních textů, televizní reklama, umělci (agentury), zajišťování novinového předplatného (pro předplatitele); (38) elektronická pošta, služby elektronické nástěnky (telekomunikační služby), informační kanceláře, vysílání kabelové televize, počítačová komunikace, posílání zpráv, poskytování internetových diskusních fór, pronájem přístrojů pro přenos zpráv, pronájem přístupového času ke globálním počítačovým sítím, pronájem zařízení pro přenos informací, přenášení pomocí satelitních družic, přenos zpráv a obrazových informací pomocí počítače, půjčování telekomunikačních zařízení, telekonference (služby dálkových konferencí), teleshoppingové služby (poskytování televizních kanálů pro teleshoppingové služby), televizní vysílání, telexové služby, výzvy (služby poskytované rádiem, telefonem nebo jinými elektronickými

komunikačními prostředky), zaslání zpráv; (41) dabing, pronájem dekorací, služby digitálního zpracování obrazu, elektronické publikování (DTP), služby v oblasti estrády, filmová studia, filmová tvorba, filmové projekce, pronájem filmových promítaček a jejich příslušenství, půjčování filmů, fotografování, informace o možnostech zábavy, informace o výchově a vzdělávání, poskytování služeb karaoke (hudební doprovod písní dle výběru zpěváka), klubové služby (výchovně zábavné), kluby zdraví (služby), knihovny (půjčování knih), vydávání knih, koncertní síně, sály, organizování a vedení konference, organizování a vedení kongresu, korespondenční kurzy, provozování muzea, služby nahrávacího studia, nahrávání videopásek, obrazové zpravodajství, organizování kulturních nebo vzdělávacích výstav, organizování plesů, organizování vzdělávacích nebo zábavných soutěží, zábavné parky, plánování a organizování večírků, pořádání soutěží krásy, pronájem audio nahrávek, pronájem dekorací, pronájem kinematografických filmů, pronájem osvětlovacích zařízení pro divadla nebo televizní studia, provozování her on-line z počítačové sítě, předprodej vstupenek, výroba divadelních nebo jiných představení, půjčování filmů, psaní scénářů, reportéřské služby, školení, vyučování, výroba rozhlasových a televizních programů, televizní zábava, výuka, vzdělávací informace, organizování živých vystoupení.

(511) 9, 16, 35, 38, 41  
(210) O-452264

(111) **300341**  
(220) 25.09.2007  
(151) 10.09.2008  
(540)

### Classic Invest

(730) **Conseq Investment Management, a.s.**, Rybná 682/14, Praha 1, 11005, CZ  
(510) (36) burzovní makléřství, domácí bankovní služby, finanční poradenství, finanční služby, fondy, kapitálové investice, související konzultační služby - v rámci této třídy, makléřství.  
(511) 36  
(210) O-452162

(111) **303382**  
(220) 25.09.2007  
(151) 05.02.2009  
(540)

### Active Invest

(730) **Conseq Investment Management, a.s.**, Rybná 682/14, Praha 1, 11005, CZ  
(510) (36) finanční poradenství, burzovní makléřství, domácí bankovní služby, fondy, investice, konzultační služby, makléřství.  
(511) 36  
(210) O-452165

(111) **304990**  
(220) 02.04.2007  
(151) 22.04.2009  
(540)

### STARLING

(730) **CERVA GROUP a.s.**, Průmyslová 483, Jeneč, 25261, CZ  
(740) Loskotová & partneři, patentová a známková kancelář, Ing. Gabriela Loskotová, K Závětínám 727, Praha 5, 15500  
(510) (9) ochranné rukavice pro průmyslové účely, rukavice máčené v PVC proti kyselínám a louchům, rukavice máčené v PVC s nitrilem, rukavice z přírodního latexu máčené v nitrilu, rukavice azbestové; (21) rukavice pro domácnost, patřící do této třídy, zejména pro leštění, pro práci na zahradě, pro úklid, pro čištění; (25) rukavice textilní, kožené, pletené, kombinované.  
(511) 9, 21, 25  
(210) O-447009

(111) **307844**  
(220) 15.06.2007  
(151) 22.09.2009  
(540)



(730) **BAUER MEDIA v.o.s.**, Moulíkova 3286/1b, Praha 5, Smíchov, 15000, CZ  
(740) Mgr. Petra Fialová, Mgr. Petra Fialová, advokátka, Vladislavova 1747/16, Praha 1, 11000  
(510) (9) informace, data a databáze na elektronických, magnetických a optických nosičích všeho druhu a v elektronických, datových, informačních a telekomunikačních sítích všeho druhu, multimediální aplikace, zejména elektronické informační katalogy, časopisy a periodika, knihy v elektronické podobě, nahrané zvukové a zvukově-obrazové a obrazové záznamy, včetně software na CD a DVD discích a magnetických nosičích, software pro počítače; (16) tiskoviny všeho druhu, zejména periodické a neperiodické publikace na papírových nosičích, např. časopisy, noviny, knihy, prospekty, plakáty, data a databáze na papírových nosičích, kalendáře, fotografie, pohlednice, plakáty, samolepky, knihařské výrobky, informační a propagační výrobky z papíru, včetně dekoračních předmětů z papíru, obalový materiál z papíru a balicí fólie z plastu, papírové a plastové sáčky a tašky, kancelářské potřeby (vyjma nábytku); (35) zprostředkovatelské služby v oblasti obchodu s reklamou, pomoc při řízení obchodní činnosti, zprostředkování obchodních kontaktů, reklamní a propagační činnost, poskytování obchodních informačních produktů, např. multimediálních informací pro reklamní a obchodní účely, včetně jejich vyhledávání, inzertní a propagační činnost, včetně on-line inzerce a prezentace uživatelů v počítačové síti Internet, obchodní využití sítě Internet v oblasti vyhledávacích služeb a e-businessu s reklamou, vydávání reklamních a/nebo náborových textů, propagačních a inzertních tiskovin, rozšiřování reklamních a/nebo inzertních materiálů, obchodní průzkum a analýza trhu, marketing, organizace reklamních a obchodních předváděcích akcí výrobků a služeb, včetně obchodních výstav a jejich doprovodných akcí, např. komerčních módních přehlídek, distribuce zboží a tiskovin k reklamním účelům, obchodní zastoupení tuzemských a zahraničních firem, obchodní a podnikatelský informační servis, obchodní poradenské a konzultační služby; (38) šíření elektronických informací, zpráv textových, zvukových a zvukově-obrazových, např. elektronických časopisů, knih a děl prostřednictvím počítačové sítě Internet a satelitů, výměna elektronických zpráv a informací, služby zabezpečující audiovizuální komunikaci prostřednictvím informačních a telekomunikačních sítí, např. počítačové sítě Internet a satelitů, šíření audiovizuálních děl, zpráv a informací, anket a soutěží, odborná informační a poradenská činnost v daných oborech; (41) nakladatelství a vydavatelství periodických a neperiodických publikací, zejména společenských, zábavních, vzdělávacích a odborných časopisů, a to tištěných na papírových nosičích i v elektronické podobě, včetně textových, zvukových a zvukově-obrazových zpráv a informací na elektronických, magnetických a optických nosičích všeho druhu, ediční a publikační činnost, včetně nahrávání zvukových a zvukově-obrazových nosičů a pořadů pro rozhlasové a televizní vysílání, půjčování publikací a nahaných zvukových a zvukově-obrazových nosičů, produkční a agenturní činnost v oblasti zábavy, vzdělávání, kultury a sportu, včetně pořádání zábavních a vzdělávacích soutěží a akcí, hobby-soutěží, zájmových klubů, setkání a přednášek, včetně akcí na podporu zdravého životního stylu a společenského uplatnění a aktivity zájmových skupin, kulturních a/nebo vzdělávacích výstav, informační, konzultační, poradenské a obstaravatelské služby v oboru nakladatelské a vydavatelské činnosti, produkční a agenturní činnost v oblasti zábavy, kultury, vzdělávání, zájmové činnosti a společenských aktivit.

(511) 9, 16, 35, 38, 41  
(210) O-449141

(111) **310340**  
(220) 19.10.2007  
(151) 02.02.2010  
(540)



(591) Barevná  
(730) **Seznam.cz, a.s.**, Radlická 3294/10, Praha 5 - Smíchov, 15000, CZ  
(740) JUDr. Miroslav Kupka, Levého 1532, Rakovník, 26901  
(510) (35) tvorba reklamy, shromažďování, poskytování a třídění obchodních nebo podnikatelských informací, překlad informací do počítačových databází nebo jiné zpracovávání obchodních nebo podnikatelských informací, včetně vytváření, zpracovávání a třídění dat v rámci databází, pomoc při řízení obchodní činnosti, průzkum trhu, šíření propagačních informací, zejména systemizace informací do počítačových databází, zpracovávání specializovaných podnikových evidencí, reklamní a propagační činnost, rozšiřování a poskytování reklamních a inzertních materiálů, periodických a neperiodických tiskovin, zejména novin, časopisů určených pro reklamu a propagaci, prospektů, letáků, katalogů, reklamní literatury, brožur v tištěné podobě, na jiných nosných médiích prostřednictvím sítě Internet nebo jiné, reklama on-line v počítačové síti; (36) zprostředkovatelská činnost v oblasti realit, činnost realitní kanceláře, koupě, prodej, pronájem nemovitostí, poskytování informací o realitách i prostřednictvím Internetu, pojišťování nemovitostí; (38) komunikace a přenos dat prostřednictvím veřejné nebo neveřejné telekomunikační sítě, včetně Internetu, pomocí telefonů, mobilních telefonů, telefaxů, satelitů, počítačů či terminálů nebo jakýmkoliv jinými prostředky, včetně přenosu elektronické pošty a přenosu dat v reálném čase (přenosu zvuku, obrazu, textu nebo jiných dat či informací) a poskytování a zprostředkovávání služeb s tím spojených včetně poskytování přístupu a připojení k těmto telekomunikačním sítím, včetně Internetu, provozování veřejné nebo neveřejné telekomunikační sítě, šíření a zpřístupňování elektronických

tiskovin, časopisů, periodik, knih a jiných dat prostřednictvím veřejné nebo neveřejné telekomunikační sítě, včetně Internetu, informační služby na Internetu, včetně provozování elektronických nástěnek, diskusních skupin a fór a poskytování přístupu k on-line informačním službám a databázím, tisková agentura; (39) skladování údajů a dokumentů uložených na hmotných nosičích nebo v elektronické podobě; (41) služby v oblasti vzdělávání, zábavy a sportu, elektronické publikování (DTP), služby digitálního zpracování obrazu, vydávání elektronických knih a časopisů on-line, vydávání knih, vydávání a zveřejňování textů (s výjimkou reklamních a náborových), provozování her on-line, organizování a vedení konferencí a seminářů, organizování kulturních a vzdělávacích akcí; (42) návrhy, strukturování a programování či jiné vytváření počítačových programů a počítačových systémů, zejména programového vybavení internetových, intranetových či jiných síťových serverů, serverových stanic a systémů, včetně jejich instalace, zavádění, aktualizace a údržby, návrhy, strukturování a programování či jiné vytváření databází, jiných datových systémů a aplikací pro jejich zpracování, včetně jejich poskytování přístupu k nim a jejich instalace, zavádění, aktualizace a údržby, návrhy, strukturování a programování či jiné vytváření internetových či intranetových počítačových stránek a nástěnek (webpages a websites) a internetových či intranetových aplikací, včetně jejich instalace, zavádění, aktualizace a údržby, hostování (poskytování volného prostoru) pro internetové či intranetové počítačové stránky a nástěnky (webpages a websites) nebo hostování (poskytování volného prostoru) v rámci těchto stránek či nástěnek, hostování (poskytování volného prostoru) pro internetové či intranetové aplikace, převod (konverze) počítačových programů, dat či jiných údajů v elektronické podobě z různých formátů do jiných formátů, převod (konverze) dokumentů, dat či jiných údajů z fyzických médií na elektronická média; (43) zprostředkování přechodného ubytování, rezervace přechodného ubytování.

(511) 35, 36, 38, 39, 41, 42, 43  
(210) O-452977

(111) **320287**  
(220) 25.09.2007  
(151) 31.08.2011  
(540)

### Horizont Invest

(730) **Conseq Investment Management, a.s.**, Rybná 682/14, Praha 1, 11005, CZ  
(510) (36) fondy, kapitálové investice, konzultační služby v oblasti nárokováných služeb ve třídě 36, makléřství.  
(511) 36  
(210) O-452164

### Zániky ochranných známek uplynutím doby platnosti

Kapitola obsahuje údaje o ochranných známkách, které zanikly uplynutím doby platnosti podle ustanovení § 29 odst. 1 zákona č. 441/2003 Sb.

Číslo zápisu (111)	Datum zániku (141)	Číslo zápisu (111)	Datum zániku (141)	Číslo zápisu (111)	Datum zániku (141)	Číslo zápisu (111)	Datum zániku (141)
105609	17.08.2016	287290	11.08.2016	287819	16.08.2016	303703	10.08.2016
152747	17.08.2016	287291	11.08.2016	287820	16.08.2016	309334	10.08.2016
152748	17.08.2016	287292	11.08.2016	287821	16.08.2016	309335	10.08.2016
163205	13.08.2016	287293	11.08.2016	287822	16.08.2016	309336	10.08.2016
166658	13.08.2016	287298	14.08.2016	287835	16.08.2016	309337	10.08.2016
199035	13.08.2016	287299	14.08.2016	287836	16.08.2016	309338	10.08.2016
199036	15.08.2016	287303	14.08.2016	287839	17.08.2016	309339	10.08.2016
202416	14.08.2016	287304	14.08.2016	287840	17.08.2016	309340	10.08.2016
202417	14.08.2016	287309	15.08.2016	287841	17.08.2016	309341	10.08.2016
202419	15.08.2016	287312	16.08.2016	287842	17.08.2016	309342	10.08.2016
202420	15.08.2016	287314	16.08.2016	287843	17.08.2016	309344	10.08.2016
202422	15.08.2016	287315	16.08.2016	287844	17.08.2016	309345	10.08.2016
202423	15.08.2016	287316	16.08.2016	287845	17.08.2016	309346	10.08.2016
202425	15.08.2016	287319	17.08.2016	287847	17.08.2016	309347	10.08.2016
202427	15.08.2016	287320	17.08.2016	287848	17.08.2016	309348	10.08.2016
202428	15.08.2016	287321	17.08.2016	287849	17.08.2016	309349	10.08.2016
202429	15.08.2016	287323	17.08.2016	287850	17.08.2016	309350	10.08.2016
202432	15.08.2016	287324	17.08.2016	287852	17.08.2016	309351	10.08.2016
205024	15.08.2016	287325	17.08.2016	288356	10.08.2016	309352	10.08.2016
205026	15.08.2016	287326	17.08.2016	288358	14.08.2016	309353	10.08.2016
205031	16.08.2016	287328	17.08.2016	288359	14.08.2016	309354	10.08.2016
206397	12.08.2016	287329	17.08.2016	288362	15.08.2016	309355	10.08.2016
206398	12.08.2016	287330	17.08.2016	288363	15.08.2016	309356	10.08.2016
206403	15.08.2016	287775	10.08.2016	288365	15.08.2016	309357	10.08.2016
206406	16.08.2016	287776	10.08.2016	288366	15.08.2016	309358	10.08.2016
207004	12.08.2016	287778	10.08.2016	288367	15.08.2016	309359	10.08.2016
207010	15.08.2016	287779	10.08.2016	288368	16.08.2016	309360	10.08.2016
207011	15.08.2016	287781	10.08.2016	288369	16.08.2016	309361	10.08.2016
207012	15.08.2016	287782	10.08.2016	288370	16.08.2016	309362	10.08.2016
207014	16.08.2016	287786	11.08.2016	288371	17.08.2016	309363	10.08.2016
207631	23.07.2016	287788	11.08.2016	288373	17.08.2016	309364	10.08.2016
207672	12.08.2016	287789	11.08.2016	288374	17.08.2016	309365	15.08.2016
207681	15.08.2016	287790	11.08.2016	288375	17.08.2016	309368	15.08.2016
208279	16.08.2016	287791	11.08.2016	288379	17.08.2016	309369	15.08.2016
210249	16.08.2016	287792	11.08.2016	288975	15.08.2016	309370	15.08.2016
213133	14.08.2016	287793	11.08.2016	288976	16.08.2016	309371	15.08.2016
213786	13.08.2016	287794	11.08.2016	289418	17.08.2016	309372	15.08.2016
213787	14.08.2016	287795	11.08.2016	289665	11.08.2016	309373	15.08.2016
223616	16.08.2016	287796	11.08.2016	289666	11.08.2016	309535	10.08.2016
287275	10.08.2016	287797	14.08.2016	289667	17.08.2016	309536	10.08.2016
287276	10.08.2016	287799	14.08.2016	290128	14.08.2016	309537	10.08.2016
287277	10.08.2016	287800	14.08.2016	290623	14.08.2016	309538	10.08.2016
287279	10.08.2016	287801	14.08.2016	291028A	15.08.2016	309539	10.08.2016
287280	10.08.2016	287802	14.08.2016	291028	15.08.2016	309540	10.08.2016
287285	10.08.2016	287806	14.08.2016	291353	14.08.2016	309541	10.08.2016
287286	10.08.2016	287811	15.08.2016	291355	15.08.2016	309542	10.08.2016
287287	10.08.2016	287812	15.08.2016	294234	10.08.2016	309543	10.08.2016
287288	10.08.2016	287814	15.08.2016	295093	14.08.2016	309544	10.08.2016
287289	10.08.2016	287815	16.08.2016	295577	17.08.2016	309545	10.08.2016



Číslo zápisu (111)	Datum zániku (141)	Číslo zápisu (111)	Datum zániku (141)	Číslo zápisu (111)	Datum zániku (141)	Číslo zápisu (111)	Datum zániku (141)
309546	10.08.2016	309565	10.08.2016	309585	15.08.2016	309881	10.08.2016
309547	10.08.2016	309566	10.08.2016	309586	15.08.2016	309882	10.08.2016
309548	10.08.2016	309567	10.08.2016	309587	15.08.2016	309883	10.08.2016
309549	10.08.2016	309568	15.08.2016	309588	15.08.2016	309884	10.08.2016
309550	10.08.2016	309569	15.08.2016	309589	15.08.2016	309885	10.08.2016
309551	10.08.2016	309570	15.08.2016	309590	15.08.2016	309886	10.08.2016
309552	10.08.2016	309571	15.08.2016	309591	15.08.2016	309887	10.08.2016
309553	10.08.2016	309572	15.08.2016	309592	15.08.2016	309888	10.08.2016
309554	10.08.2016	309573	15.08.2016	309593	15.08.2016	309889	10.08.2016
309555	10.08.2016	309574	15.08.2016	309594	15.08.2016	309890	10.08.2016
309556	10.08.2016	309575	15.08.2016	309595	15.08.2016	309891	10.08.2016
309557	10.08.2016	309576	15.08.2016	309596	15.08.2016	309892	10.08.2016
309558	10.08.2016	309577	15.08.2016	309597	15.08.2016	314130	10.08.2016
309559	10.08.2016	309579	15.08.2016	309598	15.08.2016	314131	10.08.2016
309560	10.08.2016	309580	15.08.2016	309599	15.08.2016	314504	10.08.2016
309561	10.08.2016	309581	15.08.2016	309600	15.08.2016	314752	15.08.2016
309562	10.08.2016	309582	15.08.2016	309602	15.08.2016	315844	15.08.2016
309563	10.08.2016	309583	15.08.2016	309603	15.08.2016		
309564	10.08.2016	309584	15.08.2016	309604	15.08.2016		

### Vzdání se práv k ochranné známce

Vlastník ochranné známky se může podle ustanovení § 30 zákona č. 441/2003 Sb. u Úřadu písemným prohlášením vzdát práv k ochranné známce v rozsahu všech výrobků nebo služeb, pro které byla zapsána, nebo některých z nich. Účinky tohoto prohlášení nastávají dnem doručení prohlášení vlastníka ochranné známky Úřadu a nelze je vzít zpět. V této kapitole je tedy uvedeno datum účinnosti vzdání se práv k ochranné známce. Pokud se vlastník vzdal práv k ochranné známce jen v rozsahu některých výrobků a služeb, je pod příslušným INID kódem zveřejněn rovněž zbývající seznam výrobků a služeb, pro které ochranné známka zůstává zapsána. Tato kapitola dále zahrnuje údaje o ochranných známkách, u kterých vlastník písemným prohlášením omezil rozsah ochrany ve vztahu k prvku ochranné známky.

(111) 344303  
(540)



(210) O-514367  
(580) s účinností ode dne 28.02.2017/vzdání se práv k ochranné známce

---

### Změny vlastníků ochranných známek

Kapitola obsahuje údaje o ochranných známkách, které byly převedeny nebo přešly ve smyslu ustanovení § 15 odst. 1, 2 a § 16 zákona č. 441/2003 Sb. na jiného vlastníka v rozsahu všech zapsaných výrobků nebo služeb.

Číslo zápisu (111)	Dřívější vlastník (770)	Nynější vlastník (730)	S účinností od (580)
168779	H&C Holding a.s., Moravská 1687/34, Praha 2 - Vinohrady, 12000, CZ	Mapona s.r.o., Čechova 656/24, Přerov, Přerov I - Město, 75002, CZ	03.03.2017
173746	H&C Holding a.s., Moravská 1687/34, Praha 2 - Vinohrady, 12000, CZ	Mapona s.r.o., Čechova 656/24, Přerov, Přerov I - Město, 75002, CZ	03.03.2017
175574	H&C Holding a.s., Moravská 1687/34, Praha 2 - Vinohrady, 12000, CZ	Mapona s.r.o., Čechova 656/24, Přerov, Přerov I - Město, 75002, CZ	03.03.2017
213013	FINEP MAXIMA a.s., Havlíčkova 1030/1, Praha 1 - Nové Město, 11000, CZ	FINEP HOLDING, SE, Havlíčkova 1030/1, Praha 1 - Nové Město, 11000, CZ	01.03.2017
217332	Bebe Stores, Inc., a California corporation, 400 Valley Drive, Brisbane, CA, US	BB Brand Holdings, LLC, 240 Madison Avenue, 15th Floor, New York, NY, US	01.03.2017
223575	EGERMANN TRADE s.r.o., Maiselova 38/15, Praha 1 - Staré Město, 11000, CZ	TSC-TRADING SERVICE CORPORATION,s.r.o., Pobřežní 249/46, Praha 8 - Karlín, 18600, CZ	06.03.2017
223576	EGERMANN TRADE s.r.o., Maiselova 38/15, Praha 1 - Staré Město, 11000, CZ	TSC-TRADING SERVICE CORPORATION,s.r.o., Pobřežní 249/46, Praha 8 - Karlín, 18600, CZ	06.03.2017
225299	FINEP MAXIMA a.s., Havlíčkova 1030/1, Praha 1 - Nové Město, 11000, CZ	FINEP HOLDING, SE, Havlíčkova 1030/1, Praha 1 - Nové Město, 11000, CZ	01.03.2017
234673	MAXIMA REALITY, s.r.o., Havlíčkova 1030/1, Praha 1 - Nové Město, 11000, CZ	FINEP HOLDING, SE, Havlíčkova 1030/1, Praha 1 - Nové Město, 11000, CZ	01.03.2017
237139	MAXIMA REALITY, s.r.o., Havlíčkova 1030/1, Praha 1 - Nové Město, 11000, CZ	FINEP HOLDING, SE, Havlíčkova 1030/1, Praha 1 - Nové Město, 11000, CZ	01.03.2017
244387	MAXIMA REALITY, s.r.o., Havlíčkova 1030/1, Praha 1 - Nové Město, 11000, CZ	FINEP HOLDING, SE, Havlíčkova 1030/1, Praha 1 - Nové Město, 11000, CZ	01.03.2017
249725	Genesia, s.r.o., Hvězdova 1716/2b, Praha 4, 14078, CZ	Genesia Investments, s.r.o., Hvězdova 1716/2b, Praha 4 - Nusle, 14000, CZ	03.03.2017
256801	ProGamers s.r.o., Muchova 15/237, Praha 6, 16000, CZ	PLAYzone s.r.o., Muchova 15/237, Praha 6 - Dejvice, 16000, CZ	01.03.2017
259911	MAXIMA REALITY, s.r.o., Havlíčkova 1030/1, Praha 1 - Nové Město, 11000, CZ	FINEP HOLDING, SE, Havlíčkova 1030/1, Praha 1 - Nové Město, 11000, CZ	01.03.2017
262898	H&C Holding a.s., Moravská 1687/34, Praha 2 - Vinohrady, 12000, CZ	Mapona s.r.o., Čechova 656/24, Přerov, Přerov I - Město, 75002, CZ	03.03.2017
265909	MAXIMA REALITY, s.r.o., Havlíčkova 1030/1, Praha 1 - Nové Město, 11000, CZ	FINEP HOLDING, SE, Havlíčkova 1030/1, Praha 1 - Nové Město, 11000, CZ	01.03.2017
268933	MAXIMA REALITY, s.r.o., Havlíčkova 1030/1, Praha 1 - Nové Město, 11000, CZ	FINEP HOLDING, SE, Havlíčkova 1030/1, Praha 1 - Nové Město, 11000, CZ	01.03.2017
270665	MAXIMA REALITY, s.r.o., Havlíčkova 1030/1, Praha 1 - Nové Město, 11000, CZ	FINEP HOLDING, SE, Havlíčkova 1030/1, Praha 1 - Nové Město, 11000, CZ	01.03.2017
271651	MAXIMA REALITY, s.r.o., Havlíčkova 1030/1, Praha 1 - Nové Město, 11000, CZ	FINEP HOLDING, SE, Havlíčkova 1030/1, Praha 1 - Nové Město, 11000, CZ	01.03.2017
273794	ProGamers s. r. o., Muchova 15/237, Praha 6, 16000, CZ	PLAYzone s.r.o., Muchova 15/237, Praha 6 - Dejvice, 16000, CZ	01.03.2017
280725	AURA Medical, s.r.o., K Verneřáku 4, Praha 4, 14800, CZ	Herbadent s.r.o., K Verneřáku 1193/4, Praha 4 - Kunratice, 14800, CZ	01.03.2017
281077	MAXIMA REALITY, s.r.o., Havlíčkova 1030/1, Praha 1 - Nové Město, 11000, CZ	FINEP HOLDING, SE, Havlíčkova 1030/1, Praha 1 - Nové Město, 11000, CZ	01.03.2017
282416	Schwaab Gerhard Martin, Trollweg 11, Eichenau, DE	Meier Simon Wolfgang, Wilhelmstraße 5, Regensburg, DE	03.03.2017
282869	KU International s.r.o., Rytířská 534/13, Praha 1 - Staré Město, 11000, CZ	PROFI BABY s.r.o., Domažlická 1179/138, Plzeň - Skvrňany, 31800, CZ	02.03.2017
283035	MAXIMA REALITY, s.r.o., Havlíčkova 1030/1, Praha 1 - Nové Město, 11000, CZ	FINEP HOLDING, SE, Havlíčkova 1030/1, Praha 1 - Nové Město, 11000, CZ	01.03.2017
285722	AURA Medical, s.r.o., K Verneřáku 4, Praha 4, 14800, CZ	Herbadent s.r.o., K Verneřáku 1193/4, Praha 4 - Kunratice, 14800, CZ	01.03.2017
288319	Málková Iva PhDr., Poljanovova 3158, Praha 4, 14300, CZ	STOB CZ s.r.o., Poljanova 3158/5, Praha 4, 14300, CZ	01.03.2017
292164	Malinová Martina, Burešova 10, Brno, 60200, CZ	Malina Jaroslav, Liliová 337/21, Brno, 61200, CZ	07.03.2017
293455	Společnost F. Fellnera a H. Helmera, Moskevská 946/10, Karlovy Vary, 36001, CZ	Fellner - Helmer, s.r.o., Moskevská 946/10, Karlovy Vary, 36001, CZ	01.03.2017

Číslo zápisu (111)	Dřívější vlastník (770)	Nynější vlastník (730)	S účinností od (580)
295397	SOFT ART PRODUCTION, s.r.o., Kapitulská 8, Praha 4, 14000, CZ	Buriánková Radka, Jana Jindřicha 331/10, Praha 9 - Koloděje, 19016, CZ	07.03.2017
296759	AUSTRIA Hotels Betriebs CZ s.r.o., Královodvorská 652/4, Praha 1 - Staré Město, 11000, CZ	Grandhotel service s.r.o., Benešova 605/18, Brno, 60200, CZ	02.03.2017
299183	LESTE TECHNOLOGY, s.r.o., Hulínská 2352/28d, Kroměříž, 76701, CZ	Lehká stavební technika s.r.o., Hulínská 1814/1B, Kroměříž, 76701, CZ	02.03.2017
303628	EGERMANN TRADE s.r.o., Maiselova 38/15, Praha 1 - Staré Město, 11000, CZ	TSC-TRADING SERVICE CORPORATION,s.r.o., Pobřežní 249/46, Praha 8 - Karlín, 18600, CZ	06.03.2017
305001	Jakub Valeš - SWAT, Čumpelíkova 2, Praha 8, 18200, CZ	Chromcová Andrea, Vavřenova 1440/2, Praha 4 - Braník, 14200, CZ	03.03.2017
308247	EGERMANN TRADE s.r.o., Maiselova 38/15, Praha 1 - Staré Město, 11000, CZ	TSC-TRADING SERVICE CORPORATION,s.r.o., Pobřežní 249/46, Praha 8 - Karlín, 18600, CZ	06.03.2017
310615	Dvořák Stanislav Ing., Emilie Dvořákové 157/19, Teplice - Trnovany, 41001, CZ	Zahradnictví Dvořák a syn s.r.o., Stanová 1998, Teplice - Trnovany, 41501, CZ	03.03.2017
311637	MAXIMA REALITY, s.r.o., Havlíčkova 1030/1, Praha 1 - Nové Město, 11000, CZ	FINEP HOLDING, SE, Havlíčkova 1030/1, Praha 1 - Nové Město, 11000, CZ	01.03.2017
314193	H&C Holding a.s., Moravská 1687/34, Praha 2 - Vinohrady, 12000, CZ	Mapona s.r.o., Čechova 656/24, Přerov, Přerov I - Město, 75002, CZ	03.03.2017
318694	EGERMANN TRADE s.r.o., Maiselova 38/15, Praha 1 - Staré Město, 11000, CZ	TSC-TRADING SERVICE CORPORATION,s.r.o., Pobřežní 249/46, Praha 8 - Karlín, 18600, CZ	06.03.2017
320468	MAXIMA REALITY, s.r.o., Havlíčkova 1030/1, Praha 1 - Nové Město, 11000, CZ	FINEP HOLDING, SE, Havlíčkova 1030/1, Praha 1 - Nové Město, 11000, CZ	01.03.2017
320896	ARKAIMUS s.r.o., Hornopočernická 245/23, Praha 19, Kbely, 19000, CZ	PIPELACE CZ s.r.o., Svárovská 492, Praha 9 - Kyje, 19800, CZ	01.03.2017
322754	EGERMANN TRADE s.r.o., Maiselova 38/15, Praha 1 - Staré Město, 11000, CZ	TSC-TRADING SERVICE CORPORATION,s.r.o., Pobřežní 249/46, Praha 8 - Karlín, 18600, CZ	06.03.2017
327541	EGERMANN TRADE s.r.o., Maiselova 38/15, Praha 1 - Staré Město, 11000, CZ	TSC-TRADING SERVICE CORPORATION,s.r.o., Pobřežní 249/46, Praha 8 - Karlín, 18600, CZ	06.03.2017
329354	Duben Josef, Ždírec 36, Ždírec, 58813, CZ	Matějková Irena, Ždírec 36, Ždírec, 58813, CZ	07.03.2017
332847	Rigasová Iva, Vrátkov 120, Český Brod, 28201, CZ	Zahradník Martin, U školičky 2218/8, Praha 9 - Libeň, 19000, CZ	06.03.2017
338117	Harmošová Lucie, U Koupaliště 263, Říčany u Brna, 66482, CZ	Čiháčková Renata, U Koupaliště 263, Říčany u Brna, 66482, CZ	06.03.2017
338118	Harmošová Lucie, U Koupaliště 263, Říčany u Brna, 66482, CZ	Čiháčková Renata, U Koupaliště 263, Říčany u Brna, 66482, CZ	06.03.2017
342860	KU International s.r.o., Rytířská 534/13, Praha 1 Staré Město, 11000, CZ	PROFI BABY s.r.o., Domažlická 1179/138, Plzeň - Skvrňany, 31800, CZ	02.03.2017
342861	KU International s.r.o., Rytířská 534/13, Praha 1 Staré Město, 11000, CZ	PROFI BABY s.r.o., Domažlická 1179/138, Plzeň - Skvrňany, 31800, CZ	02.03.2017
346395	SHERI, spol. s r.o., V kotcích 526/1, Praha 1 - Staré Město, 11000, CZ	Sherri Rikard, Na Slunci 777, Hovorčovice, 25064, CZ	03.03.2017
350814	SHERI, spol. s r.o., V kotcích 526/1, Praha 1 - Staré Město, 11000, CZ	Sherri Rikard, Na Slunci 777, Hovorčovice, 25064, CZ	03.03.2017
352261	Mr. RED s.r.o., Pod Strání 2160/19, Praha 10 - Strašnice, 10000, CZ	Todokážeme s.r.o., Pod Strání 2160/19, Praha 10 - Strašnice, 10000, CZ	01.03.2017
356946	BOHEMIA TREASURY s.r.o., U schodů 122/5, Praha 9 - Hrdlořezy, 19000, CZ	CRYSTALITE BOHEMIA s.r.o., Zámecká 730, Světlá nad Sázavou, 58291, CZ	06.03.2017
357767	Šimek Tomáš, Kluchova 18/22, Brno, 63400, CZ	ANGER ROOM s.r.o., Na Vrcholu 2479/18, Praha 3 - Žižkov, 13000, CZ	02.03.2017

### Změny v údajích o vlastnících ochranných známek

Kapitola obsahuje ochranné známky, u kterých byla v rejstříku ochranných známek vyznačena změna v údajích o vlastnících ve smyslu ustanovení § 27 odst. 2 a 7 zákona č. 441/2003 Sb.

Číslo zápisu (111)	Vlastník (730)	S účinností od (580)
175724	Bosch Termotechnika s.r.o., Průmyslová 372, Praha 10, Štěrboholy, 10800, CZ	01.03.2017
197972	ENERGETIKA TŘINEC, a.s., Průmyslová 1024, Trinec, Staré Město, 73961, CZ	02.03.2017
201539	OTTOBERG s.r.o., Jánská 452/7, Brno, Brno-město, 60200, CZ	07.03.2017
205172	Povodí Vltavy, státní podnik, Holečkova 3178/8, Praha 5, Smíchov, 15000, CZ	01.03.2017
205173	Povodí Vltavy, státní podnik, Holečkova 3178/8, Praha 5, Smíchov, 15000, CZ	01.03.2017
216656	Veletrhy Brno, a.s., Výstaviště 405/1, Brno, Pisárky, 60300, CZ	03.03.2017
216658	Veletrhy Brno, a.s., Výstaviště 405/1, Brno, Pisárky, 60300, CZ	03.03.2017
228281	Veletrhy Brno, a.s., Výstaviště 405/1, Brno, Pisárky, 60300, CZ	06.03.2017
229185	Veletrhy Brno, a.s., Výstaviště 405/1, Brno, Pisárky, 60300, CZ	06.03.2017
229186	Veletrhy Brno, a.s., Výstaviště 405/1, Brno, Pisárky, 60300, CZ	06.03.2017
229187	Veletrhy Brno, a.s., Výstaviště 405/1, Brno, Pisárky, 60300, CZ	06.03.2017
229188	Veletrhy Brno, a.s., Výstaviště 405/1, Brno, Pisárky, 60300, CZ	06.03.2017
229189	Veletrhy Brno, a.s., Výstaviště 405/1, Brno, Pisárky, 60300, CZ	06.03.2017
229190	Veletrhy Brno, a.s., Výstaviště 405/1, Brno, Pisárky, 60300, CZ	06.03.2017
248673	TOS ZNOJMO, akciová společnost, Moravské náměstí 629/4, Brno, Brno-město, 60200, CZ	03.03.2017
248674	TOS ZNOJMO, akciová společnost, Moravské náměstí 629/4, Brno, Brno-město, 60200, CZ	03.03.2017
251225	Bosch Termotechnika s.r.o., Průmyslová 372, Praha 10, Štěrboholy, 10800, CZ	01.03.2017
255301	RAA s.r.o., Rybná 716/24, Praha 1, Staré Město, 11000, CZ	06.03.2017
266687	ENERGETIKA TŘINEC, a.s., Průmyslová 1024, Trinec, Staré Město, 73961, CZ	02.03.2017
266688	ENERGETIKA TŘINEC, a.s., Průmyslová 1024, Trinec, Staré Město, 73961, CZ	02.03.2017
266689	ENERGETIKA TŘINEC, a.s., Průmyslová 1024, Trinec, Staré Město, 73961, CZ	02.03.2017
266894	VODIZOL, s.r.o., Mánesova 1650/90, Praha 2, Vinohrady, 12000, CZ	01.03.2017
289919	Swiss Life Select Česká republika s.r.o., Holandská 859/3, Brno Štýřice, 63900, CZ	03.03.2017
289920	Swiss Life Select Česká republika s.r.o., Holandská 859/3, Brno Štýřice, 63900, CZ	03.03.2017
291825	ZAT a.s., K Podlesí 541, Příbram VI-Březové Hory, 26101, CZ	07.03.2017
292120	GP Cellulose GmbH, Grafenauweg 4, CH 6300 Zug, CH	01.03.2017
292422	SMART HYPO s.r.o., tř. Svobody 956/31, Olomouc, 77900, CZ	06.03.2017
293678	GP Cellulose GmbH, Grafenauweg 4, CH 6300 Zug, CH	01.03.2017
293679	GP Cellulose GmbH, Grafenauweg 4, CH 6300 Zug, CH	01.03.2017
296786	GLORIA JEAN'S COFFEES HOLDINGS PTY LTD., 'HQ Robina', Suite 14, Level 1, 58 Riverwalk Avenue, Robina, QLD 4226, AU	03.03.2017
298901	RAA s.r.o., Rybná 716/24, Praha 1, Staré Město, 11000, CZ	06.03.2017
299247	HIPODROM MOST a.s., K Hipodromu 213, Most, Velebudice, 43401, CZ	07.03.2017
300728	VEDEX s.r.o., Práce 12, Neratovice, 27711, CZ	07.03.2017
303309	Bosch Termotechnika s.r.o., Průmyslová 372, Praha 10, Štěrboholy, 10800, CZ	01.03.2017
324311	HIPODROM MOST a.s., K Hipodromu 213, Most, Velebudice, 43401, CZ	07.03.2017
324517	Bosch Termotechnika s.r.o., Průmyslová 372, Praha 10, Štěrboholy, 10800, CZ	01.03.2017
324982	RAA s.r.o., Rybná 716/24, Praha 1, Staré Město, 11000, CZ	06.03.2017
346815	RAA s.r.o., Rybná 716/24, Praha 1, Staré Město, 11000, CZ	06.03.2017

### **Prominutí zmeškané lhůty týkající se ochranných známek**

Předloží-li účastník řízení důkaz o tom, že nemohl nikoli vlastní vinou dodržet lhůtu stanovenou zákonem nebo Úřadem, Úřad na jeho žádost promine zmeškání lhůty, není-li to v zákoně č. 441/2003 Sb. stanoveno jinak. Pokud Úřad vyhověje žádosti o prominutí zmeškání lhůty, údaje o tomto rozhodnutí Úřad zveřejní v této kapitole Věstníku.

(111) 312694  
(210) O-460712  
(583) 01.03.2017

(111) 312695  
(210) O-460715  
(583) 01.03.2017

---

### Ostatní rozhodné údaje a úřední opravy

Kapitola zahrnuje zejména přetřídění seznamu výrobků a služeb v návaznosti na mezinárodní zápis, opravu chyb ve formulaci, přepisů a zjevných nesprávností za účelem uvedení do souladu se skutečností. V této kapitole jsou zveřejňovány jen takové údaje, které nemohou být zveřejněny spolu se zveřejněním přihlášky nebo se zápisem ochranné známky. Dále kapitola obsahuje důležitá úřední sdělení.

(111) **356185**  
(210) O-531092

V návaznosti na mezinárodní zápis ochranné známky se přeřazuje položka "výživové přípravky pro denní doplnění stravy (včetně fitness přípravků)" ze třídy 29 do třídy 5; dále se přeřazují položky "potravní přípravky ne pro lékařské účely obsahující látky rostlinného původu, regenerační přípravky rostlinného původu s ionizačními a harmonizačními účinky k posílení imunity a doplnění energie lidského organismu, posilující potraviny bohaté na bílkoviny obsahující látky rostlinného původu, glukóza pro výživu, potravní přípravky rostlinného původu" ze třídy 30 do třídy 5 mezinárodního třídění výrobků a služeb.

---