

Číselné INID kódy pro označování bibliografických dat technických řešení

INID Codes for the identification of bibliographic data of technical solutions

(Standard WIPO ST. 9 a ST. 80)

(11)	číslo patentu/zápisu/osvědčení	(11)	Number of the patent/registration/certification
(15)	datum zápisu průmyslového vzoru	(15)	Industrial design registration date
(21)	číslo přihlášky/žádosti	(21)	.Application number
(22)	datum podání přihlášky/žádosti	(22)	Date of application filling
(23)	údaje o výstavní prioritě	(23)	Exhibition priority data
(28)	počet průmyslových vzorů	(28)	Number of industrial designs included in the application
(31)	číslo prioritní přihlášky	(31)	Number of priority application
(32)	datum podání prioritní přihlášky	(32)	Filing date of priority application
(33)	země priority	(33)	Priority country
(40)	datum zveřejnění přihlášky vynálezu	(40)	Date of publication of patent application
(45)	datum zveřejnění zapsaného průmyslového vzoru	(45)	Publication date of the registered industrial design
(47)	datum zveřejnění udělení patentu a zápisu užitého vzoru, datum zápisu užitého vzoru, datum oznámení udělení evropského patentu v Evropském patentovém věstníku	(47)	Publication date of patent granting and publication date of utility model registration, registration date of utility model, publication date of European patent granting in the European patent bulletin
(51)	mezinárodní patentové třídění/Locarnské třídění průmyslových vzorů	(51)	International Patent Classification/ Locarno Classification for Industrial Designs
(54)	Název	(54)	Title
(55)	vyobrazení průmyslového vzoru	(55)	Reproduction of the industrial design
(57)	Anotace	(57)	Abstract
(68)	číslo základního patentu	(68)	Number of the basic patent
(71)	označení přihlašovatele/žadatele	(71)	Applicant
(72)	označení původce	(72)	Inventor
(73)	označení majitele/vlastníka	(73)	Owner
(74)	označení zástupce	(74)	Attorney's name and address
(86)	číslo mezinárodní přihlášky	(86)	International application number
(87)	číslo mezinárodního zveřejnění	(87)	International publication number
(92)	datum a číslo první registrace přípravku pro Českou republiku	(92)	Date and number(s) of the first authorization to market the product in the CZ
(93)	datum, číslo a země první registrace přípravku v rámci Společenství	(93)	Date, number(s) and country of the first authorization to market the product in the EEC
(94)	doba platnosti osvědčení	(94)	Term of certification validity
(95)	označení a typ přípravku	(95)	Name of the product and product type
(96)	datum podání a číslo evropské patentové přihlášky	(96)	European patent application filling date and number
(97)	datum zveřejnění a číslo zveřejnění evropské patentové přihlášky v Evropském patentovém věstníku	(97)	European patent application publication date and publication number in the European patent bulletin

Číselné INID kódy pro označování bibliografických dat ochranných známek

INID codes and minimum required for the identification of bibliographic data relating to marks

(Standard WIPO ST.60)

(111)	Číslo zápisu ochranné známky (registrace)	(111)	Number of registration
(151)	Datum zápisu ochranné známky	(151)	Date of the registration
(210)	Číslo přihlášky ochranné známky (spisu)	(210)	Number of the application
(220)	Datum podání přihlášky	(220)	Date of filing of the application
(320)	Datum vzniku práva přednosti	(320)	Date of the first application
(442)	Datum zveřejnění přihlášky po průzkumu	(442)	Date of the publication of the examined application
(450)	Datum zveřejnění zápisu ochranné známky ve Věstníku	(450)	Date of publication of the registration
(510)	Seznam výrobků a služeb	(510)	List of goods and/or services
(511)	Číslo třídy výrobků a služeb	(511)	Number of the class of goods and/or services
(526)	Omezení rozsahu ochrany o prvek	(526)	Disclaimer
(540)	Znění nebo vyobrazení ochranné známky	(540)	Reproduction of the mark
(551)	Kolektivní ochranná známka	(551)	Collective mark
(554)	Prostorová ochranná známka	(554)	Three-dimensional mark
(558)	Ochranná známka tvořená pouze barvou nebo kombinací barev	(558)	Mark consisting exclusively of one or several colours
(580)	Datum zápisu jakékoliv transakce v souvislosti s přihláškou nebo zápisem ochranné známky do rejstříku, např. změna majitele, změna jména nebo adresy, vzdání se práv k ochranné známce atd. (účinnost)	(580)	Date of recording of any kind of transaction in respect of applications or registrations (e.g. change in ownership, change in name or address, renunciation, termination of protection)
(591)	Údaje o barevnosti ochranné známky	(591)	Information concerning colour claimed
(730)	Přihlašovatel/vlastník ochranné známky	(730)	The applicant or the holder of the mark
(740)	Zástupce	(740)	Name and address of the representative
(770)	Jméno a adresa dřívějšího přihlašovatele nebo vlastníka (v případě změny vlastnictví)	(770)	Name and address of the previous applicant or holder (in case of change in ownership)
(791)	Jméno a adresa nabyvatele licence	(791)	Name and address of the licensee
(793)	Podmínky a omezení licence	(793)	Indication of conditions and/or restrictions under the license
(800)	Mezinárodní zápis ochranné známky	(800)	International registration

Kódy pro kódování záhlaví oznámení publikovaných ve Věstníku

(Standard WIPO ST. 17)

BB9A	zveřejněné přihlášky vynálezů	MK1K	zánik užitého vzoru uplynutím doby platnosti
FG1K	zapsané užité vzory	MK4A	zánik patentů uplynutím doby platnosti
FG4A	udělené patenty	MK4F	zánik autorských osvědčení uplynutím doby platnosti
FG4Q	zapsané průmyslové vzory	MK4Q	zánik průmyslového vzoru uplynutím doby ochrany
LD3K	částečný výmaz užitého vzoru	MM4A	zánik patentů pro nezaplacení ročních poplatků
LD4Q	částečný výmaz průmyslového vzoru	MM4F	zánik autorských osvědčení pro nezaplacení ročních poplatků
MA4A	zánik patentů vzdáním se	ND1K	prodloužení platnosti užitého vzoru
MA4F	zánik autorských osvědčení vzdáním se	ND4Q	obnova doby ochrany průmyslového vzoru
MC3K	výmaz užitého vzoru	PA4A	změna autorského osvědčení na patent
MC4A	zrušení patentu	PC9A	změna dispozičního práva k vynálezu
MC4F	zrušení autorského osvědčení	PD1K	převod práv a ostatní změny majitelů užitého vzoru
MC4Q	výmaz průmyslového vzoru	PD4A	převod práv a ostatní změny majitelů patentů
MH1K	zánik užitého vzoru vzdáním se	PD4Q	převod práv a ostatní změny vlastníků průmyslových vzorů
MH4A	částečné zrušení patentu	QA9A	nabídka licence
MH4F	částečné zrušení autorského osvědčení	SB4A	zapsané patenty do rejstříku po odtajnění
MH4Q	zánik průmyslového vzoru vzdáním se	SB4F	zapsaná autorská osvědčení do rejstříku po odtajnění

Opravy Změny Různé

Opravy u přihlášek vynálezů s žádostí o udělení patentu

HA9A	jmenování vynálezce		
HB9A	oprava jmen	HG9A	oprava chyb v třídění
HC9A	změna jmen	HH9A	oprava nebo změna všeobecně
HD9A	oprava adres	HK9A	tiskové chyby v úředních věstnících
HE9A	změna adres		
HF9A	oprava dat		

Opravy ochranných dokumentů

Patenty	autorská osvědčení	užité vzory	průmyslové vzory	
TA4A	TA4F	TA1K	TA4Q	jmenování vynálezce
TB4A	TB4F	TB1K	TB4Q	oprava jmen
TC4A	TC4F	TC1K	TC4Q	změna jmen
TD4A	TD4F	TD1K	TD4Q	oprava adres
TE4A	TE4F	TE1K	TE4Q	změna adres
TF4A	TF4F	TF1K	TF4Q	oprava dat
TG4A	TG4F	TG1K	TG4Q	oprava chyb v třídění
TH4A	TH4F	TH1K	TH4Q	oprava nebo změna všeobecně
TK9A	TK9F	TK1K	TK4Q	tiskové chyby v úřed. věstnících

Kódy pro označování zemí a mezinárodních organizací použité ve věstníku

AT	Rakousko
BZ	Belize
CH	Švýcarsko
CL	Chile
CY	Kypr
CZ	Česká republika
CZ	Česká republika
DE	Spolková republika Německo
DK	Dánsko
FI	Finsko
FR	Francie
GB	Velká Británie
HU	Maďarsko
IT	Itálie
JP	Japonsko
KR	Korejská republika
NL	Nizozemsko
RU	Ruská federace
SK	Slovensko
TR	Turecko
UA	Ukrajina
US	Spojené státy americké

Kódy pro označování států USA použité ve věstníku

CA	California
AZ	Arizona
CO	Colorado
MA	Massachusetts
MD	Maryland
NY	New York
OH	Ohio
TN	Tennessee
VA	Virginia

(zveřejněné přihlášky vynálezů)

BB9A**Zveřejněné přihlášky vynálezů - přehled podle čísel přihlášek**

Dále uvedené přihlášky vynálezů byly zveřejněny dnem, uvedeným ve Věstníku podle zákona č. 527/1990 Sb., o vynálezech a zlepšovacích návrzích, ve znění pozdějších předpisů, a jsou k dispozici v patentové knihovně Úřadu průmyslového vlastnictví, Antonína Čermáka 2a, 160 68, Praha 6.

(21)	(51)	(21)	(51)
2015-749	<i>C 22 C 21/02</i> (2006.01)	2015-830	<i>G 01 N 27/30</i> (2006.01)
2015-804	<i>G 06 K 17/00</i> (2006.01)	2016-151	<i>B 01 D 15/42</i> (2006.01)
2015-809	<i>B 60 D 1/62</i> (2006.01)	2016-171	<i>B 23 B 3/30</i> (2006.01)
2015-810	<i>C 07 D 471/04</i> (2006.01)	2016-175	<i>G 10 C 3/26</i> (2006.01)
2015-812	<i>G 05 D 1/10</i> (2006.01)	2016-327	<i>C 01 B 39/04</i> (2006.01)
2015-814	<i>G 01 V 8/20</i> (2006.01)	2016-398	<i>G 01 R 27/02</i> (2006.01)
2015-818	<i>F 16 G 11/04</i> (2006.01)		

Zveřejněné přihlášky vynálezů - řazené podle MPT

- | | |
|--|---|
| (51) <i>B01D 15/42</i> (2006.01) | <i>B23B 39/02</i> (2006.01) |
| <i>B01D 15/36</i> (2006.01) | <i>B23B 39/04</i> (2006.01) |
| <i>B01D 15/04</i> (2006.01) | <i>B23B 19/00</i> (2006.01) |
| <i>C22B 60/02</i> (2006.01) | <i>B23B 17/00</i> (2006.01) |
| <i>C22B 3/42</i> (2006.01) | <i>B23Q 3/00</i> (2006.01) |
| <i>G21G 1/04</i> (2006.01) | |
| (21) 2016-151 | (21) 2016-171 |
| (71) České vysoké učení technické v Praze, Praha 6 - Dejvice, CZ | (71) TOSHULIN, a.s., Hulín, CZ |
| ÚJV Řež, a.s., Husinec - Řež, CZ | (72) Novotný Lubomír Ing., Ph.D., Kuřim, CZ |
| Univerzita Karlova v Praze, Přírodovědecká fakulta, Praha 1 - Staré Město, CZ | Balcárek Zdeněk Ing., Hulín, CZ |
| (72) Kozempel Ján RNDr., Ph.D., Uherský Brod, CZ | (54) Stavebnicový multifunkční obráběcí stroj |
| Vlk Martin RNDr., Ph.D., Unín, CZ | (22) 22.03.2016 |
| Miřáková Petra Ing., Rtyně v Podkrkonoší, CZ | (57) Stavebnicový multifunkční obráběcí stroj, zejména pro příčné dělení obrobků prstencovitého nebo diskovitého tvaru, zahrnuje lože (1) s upínacím mechanismem obrobků se svislou osou rotace spojené se stojanem (3) s nejméně jedním vodorovně uspořádaným vřeteníkem (5). Vřeteník (5) s pracovním nástrojem je na stojanu (3) uložen posuvně ve svislém i vodorovném směru, kde podélná osa (o) vřeteníku (5) svírá s rovinou (p) kolmou k čelní rovině stojanu (3) a procházející svislou osou rotace upínacího mechanismu ostrý úhel (α), přičemž vřeteník (5) je na své čelní ploše uzpůsoben pro upnutí přídatného technologického zařízení. Vřeteník (5) je uložen prostřednictvím křížových saní (4) na boční stěně stojanu (3) zkosené vůči jeho čelní rovině, nebo prostřednictvím křížových saní (4) zkosených vůči čelní rovině stojanu (3). Pracovním nástrojem je pilový kotouč (6) nebo frézovací nástroj nebo vrtací nástroj. Přídatným technologickým zařízením je soustružnický adaptér (7) se soustružnickým nožem (8) nebo držák (9) s vyvrtávací tyčí (10) nebo držák (9) s měřicí sondou (11). |
| Kukleva Ekaterina Ing., Karlovy Vary, CZ | (74) Patentová a známková kancelář Jandová - Vaňková, Ing. Marie Jandová, Nerudova 1095, Kuřim, 66434 |
| Fialová Kateřina, Blovice, CZ | |
| Kománková Lucie Bc., Praha 6 - Nebušice, CZ | |
| Bajzíkova Anna Bc., Liberec, CZ | |
| Podlaha Josef Ing., Klecany, CZ | |
| Svoboda Karel, Kladno, CZ | |
| Burian Patrick, Chlumín, CZ | |
| Hoffmann Michal, Roztoky u Prahy, CZ | |
| Smrček Stanislav, Praha 4 - Krč, CZ | |
| (54) Způsob izolace Ac ze směsi radia, aktinia a thoria | |
| (22) 16.03.2016 | |
| (57) Předkládané řešení poskytuje způsob izolace Ac ze směsi radia, aktinia a thoria, který zahrnuje následující kroky: a) směs Ra/Ac/Th se nanese na separační kolonu obsahující anex na bázi styrenu síťovaného divinylbenzenem, kde obsah síťovacího činidla je v rozsahu 5 až 50 %, výhodně 8 % až 16 % (např. Dowex 1x8 – silný anex síťovaný 8 a více % divinylbenzenem), v nitrátovém cyklu a eluuje se elučním roztokem obsahujícím směs 0,6 až 0,8 M vodného roztoku kyseliny dusičné:methanol = 30:70 až 10:90, b) eluát ze separační kolony se provádí přes dočišťovací kolonu obsahující anex na bázi styrenu síťovaného divinylbenzenem, kde obsah síťovacího činidla je v rozsahu 5 až 50 %, výhodně 8 % až 16 % (např. Dowex 1x8 – silný anex síťovaný 8 a více % divinylbenzenem), v nitrátovém cyklu a eluuje se elučním roztokem obsahujícím směs 0,6 až 0,8 M vodného roztoku kyseliny dusičné a methanolu v objemových poměrech roztok kyseliny dusičné:methanol = 30:70 až 10:90, c) eluát z kroku b), obsahující ²²⁶ Ra, se izoluje, s výhodou pro recyklaci pro opakované ozařování, d) Ac a/nebo Th se ze separační i dočišťovací kolony vymyje elučním roztokem obsahujícím 5 až 10 M minerální kyselinu a popřípadě alespoň jedno komplexační činidlo, s výhodou je minerální kyselinou HNO ₃ a/nebo HCl. Pokud je výstupem kroku d) směs Ac a Th, dále se dělí v dalších krocích postupu. | |
| (74) INVENTIA s.r.o., RNDr. Kateřina Hartvichová, Na Bělidle 3, Praha 5, 15000 | |

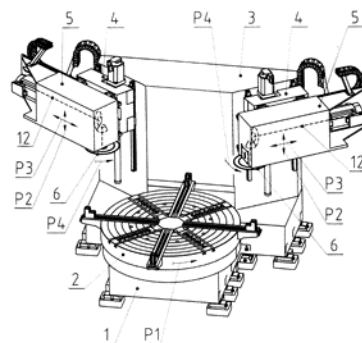

- | | |
|---------------------------------|----------------------------|
| (51) <i>B23B 3/30</i> (2006.01) | <i>B60D 1/62</i> (2006.01) |
| <i>B23B 3/26</i> (2006.01) | <i>B60D 1/28</i> (2006.01) |
| (21) 2015-809 | |

(zveřejněné přihlášky vynálezů)

- (71) ŠKODA AUTO a.s., Mladá Boleslav, CZ
 (72) Plíva Ondřej Ing., Semily, CZ
 (54) **Jednotka tažného zařízení vozidla**
 (22) 12.11.2015
 (57) Jednotka (1) tažného zařízení je umístěná ve vozidle a je prostřednictvím konektoru (3) připojena k přívěsu (2), který obsahuje LED světla (6). Jednotka (1) umožňuje ovládání světelných funkcí připojeného přívěsu (2) na základě pokynů od ostatních jednotek ve vozidle přenášených po komunikační sběrnici (7) a vedených vodičů (8) z jednotky (1) do připojovacího konektoru (3) kam je připojen přívěs (2). Jednotka (1) obsahuje napájení (9) z elektrického zdroje vozidla, mikroprocesor (10), který je hlavní řídicí obvod jednotky (1) a aktivní prvek (11) pro ovládání světelných funkcí připojeného přívěsu (2) prostřednictvím signálu (12). Podstata vynálezu spočívá v tom, že jednotka (1) tažného zařízení obsahuje zdroj (13) vytvářející malé kladné napětí (18) a aktivní prvek (14) sloužící pro přivádění tohoto malého kladného napětí (18) na vodiče (8) a přívěs (2). Aktivní prvek (14) je ovládán řídicím signálem (15) mikroprocesoru (10). Jednotka (1) obsahuje omezovací prvek (16) pro pomalejší nabití kapacity (4) vodiče (8) a kapacity (5) přívěsu (2). Jednotka (1) obsahuje přizpůsobovací obvod (17) vytvářející přizpůsobené napětí (19) pro zpracování mikroprocesorem (10).

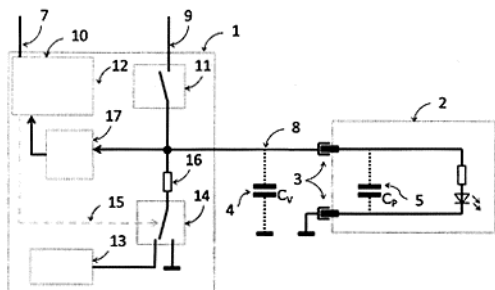

- (51) **C01B 39/04** (2006.01)
C01B 39/02 (2006.01)
 (21) **2016-327**
 (71) Unipetrol výzkumně vzdělávací centrum, a.s., Ústí nad Labem, CZ
 (72) Tokarová Věnceslava, Ústí nad Labem, CZ
 Stiborová Stanislava, Ústí nad Labem, CZ
 Bělecký Pavel, Velké Březno, CZ
 (54) **Způsob výroby zeolitu Beta se sekundární porozitou**
 (22) 02.06.2016
 (57) Způsob výroby zeolitu Beta se sekundární porozitou obsahujícího 0,2 až 0,6 cm³/g mezopórů spočívá v tom, že se nejdříve připraví prekurzor smícháním 2900 až 3100 hmotnostních dílů solu kyseliny křemičité obsahujícího 3 až 6 % hmotn. SiO₂ stabilizovaného amoniakem, 15 až 16 hmotnostních dílů hydrogenfluoridu amonného, 49 až 51 hmotnostních dílů polyaluminiumchloridu obsahujícího 8 až 10 % hmotn. Al a 20 až 22 % hmotn. chloridů a 390 až 410 hmotnostních dílů acidofilního mléka neutralizovaného na pH 7. Pak se vzniklý prekurzor suší v rozprašovací sušárně, poté se k 14 až 16 hmotnostním dílů sušeného prekurzoru přidá 48 až 75 hmotnostních dílů roztoku tetraethylamoniumhydroxidu o koncentraci 34 až 36 % hmotn., 1 až 23 hmotnostních dílů vody a 0,14 až 0,16 hmotnostních dílů očkovacích krystalů zeolitu Beta a takto připravená směs se podrobí hydrotermální syntéze při teplotě 153 až 165 °C v autoklávu po dobu 70 až 75 hodin.
- (74) Mgr. Ing. Stanislav Babický Ph.D., Budovatelů 2407, Most, 43401
- (51) **C07D 471/04** (2006.01)
 (21) **2015-810**
 (71) Zentiva, k.s., Praha 10 - Dolní Měcholupy, CZ
 (72) Stach Jan, Praha 10, CZ
 Vinš Petr, Praha 5, CZ
 Motloch Petr, Frýdek-Místek, CZ
 Zapadlo Michal, Červený Kostelec, CZ
 (54) **Způsob přípravy palbociclibu**
 (22) 12.11.2015
 (57) Předmětem předloženého řešení je způsob výroby sloučeniny Iva, která je meziproduktem při výrobě palbociclibu vzorce I, který je v současné době

používán v terapii karcinomu prsu. Palbociclib je potentní a selektivní inhibitor CDK 4 a CDK 6 kináz.

- (74) ROTT, RŮŽIČKA & GUTTMANN Patentová, známková a advokátní kancelář, Ing. Jana Fuchsová, Vinohradská 37, Praha 2, 12000

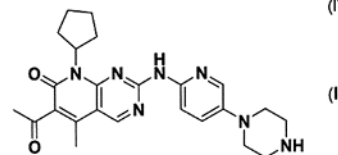
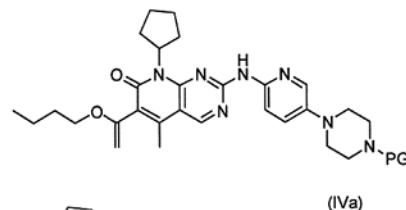

- (51) **C22C 21/02** (2006.01)
 (21) **2015-749**
 (71) Univerzita J. E. Purkyně v Ústí nad Labem, Ústí nad Labem, CZ
 (72) Michna Štefan doc. Ing., Ph.D., Děčín 32, CZ
 Střihavková Elena Ing., Ph.D., Děčín 2, CZ
 (54) **Hliníková slitina zejména pro výrobu tenkostěnných a tvarově složitých odlitků**
 (22) 25.10.2015
 (57) Vynález se týká hliníkové slitiny, zejména pro výrobu tenkostěnných a tvarově složitých odlitků, která obsahuje 6,5 až 7,5 % hmotn. Si, max. 0,3 % hmotn. Fe, max. 0,05 % hmotn. Cu, max. 0,05 % hmotn. Mn, 0,2 až 0,3 % hmotn. Mg, max. 0,01 % hmotn. Cr, max. 0,01 % hmotn. Ni, max. 0,12 % hmotn. Ti, max. 0,01 % hmotn. B, max. 0,1 % hmotn. Be, 0,3 až 0,5 % hmotn. Ca, max. 0,01 % hmotn. Cd, max. 0,02 % hmotn. Ga, max. 0,01 % hmotn. Li, max. 0,01 % hmotn. Na a max. 0,01 % hmotn. V a zbytek Al.
- (74) Ing. Václav Kratochvíl, Husníkova 2086/22, Praha 13, 15800
- (51) **F16G 11/04** (2006.01)
F16G 11/00 (2006.01)
 (21) **2015-818**
 (71) JSTB International, s.r.o., Praha 1, Nové Město, CZ
 (72) Buriánek Tomáš Mgr., Tábor, CZ
 Kabešová Svobodová Jana Mgr., Tábor, CZ
 (54) **Prostředek pro uchycení gumolana**
 (22) 18.11.2015
 (57) Prostředek pro uchycení gumolana zahrnuje objímkový díl (3) a alespoň jeden zásuvný díl (4), kde objímkový díl (3) je opatřen alespoň jednou dutinou vedenu skrz objímkový díl (3) pro zasunutí zásuvného dílu (4) nasazeného na gumolana (2). V zásuvném dílu (4) je vytvořena díra pro zasunutí gumolana (2), přičemž je v plášti zásuvného dílu (4) obepínající díru pro zasunutí gumolana (2) vytvořen alespoň jeden zajišťovací klín (5), který je do díry pro zasunutí gumolana (2) vtlačitelný skrz otvor (15) vytvořený v plášti zásuvného dílu (4) obepínajícím díru pro zasunutí gumolana (2) a jehož hlavní vrchol (6) je pružně spojený se zásuvným dílem (4). První strana (7) zajišťovacího klínu (5) orientovaná směrem k díře pro zasunutí gumolana (2) je součástí vnitřního pláště zásuvného dílu (4) vymezujícího díru pro zasunutí gumolana (2), druhá strana (8) zajišťovacího klínu (5) vyčnívá mimo vnější plášť zásuvného dílu (4) a její náběh od hlavního vrcholu (6) je orientován po směru zasouvání zásuvného dílu do dutiny objímkového dílu (3) a podstava (9) zajišťovacího klínu (5) je opatřena alespoň jedním tvarovým výstupkem (10) pro pevné zanoření do gumolana (2).
- (74) PatentCentrum Sedlák a Partners s.r.o., Husova 5, České Budějovice, 37001

(zveřejněné přihlášky vynálezů)

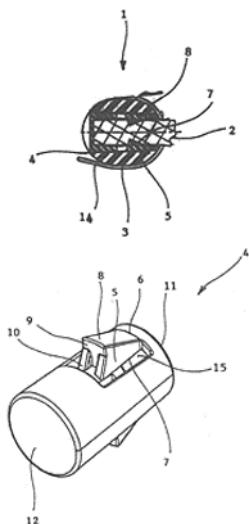

- (51) **G01N 27/30** (2006.01)
2015-830
 (71) Masarykova univerzita, Brno, CZ
 (72) Trnková Libuše doc. RNDr., CSc., Brno, CZ
 Hrbáč Jan doc. RNDr., Ph.D., Horka nad Moravou, CZ
 Kumar Sharma Vimal Dr., Brno, CZ
 (54) **Elektrochemický senzor a pracovní elektroda elektrochemického senzoru**
 (22) 25.11.2015
 (57) Elektrochemický senzor (1) sestává z plochého nosného podkladu (2) opatřeného alespoň jednou pracovní elektrodou (3) tvořící aktivní prvek pro elektrochemická stanovení a alespoň jedním kontaktem (4) pro připojení k vyhodnocovacímu zařízení, vodivě propojeným s pracovní elektrodou (3). Pracovní elektroda (3) je tvořena tuhou na bázi směsi grafitu s polymerním pojivem o průměru 0,3 až 1 mm.

- (74) PatentCentrum Sedlák a Partners s.r.o., Husova 5, České Budějovice, 37001

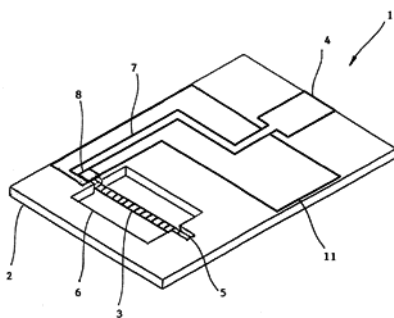

- (51) **G01R 27/02** (2006.01)
G01R 27/04 (2006.01)
2016-398
 (71) Univerzita Palackého v Olomouci, Olomouc, CZ
 (72) Fryčák Petr doc. RNDr., Ph.D., Olomouc - Chomutov, CZ
 (54) **Způsob měření rychlých změn nízkých hodnot povrchové vodivosti dielektrik v prostředí elektromagnetické interference síťového napětí a zařízení pro provádění tohoto způsobu měření**
 (22) 30.06.2016
 (57) Způsob měření rychlých změn nízkých hodnot povrchové vodivosti dielektrik v prostředí elektromagnetické interference síťového napětí je založen na porovnávacím měření na děliči napětí a synchronizaci měřících pulzů s periodickým sinusoidálním průběhem interference, kdy na testovaný povrch dielektrika je přivedeno napětí o určených parametrech pravouhého impulsu, přičemž na děliči napětí vytvořeném z měřeného povrchu dielektrika a rezistoru o zvolené hodnotě odporu je vzorkován

potenciál v určitých časových intervalech jednak před vložením měřícího pulzu a jednak těsně před jeho koncem, kdy poté na základě rozdílu naměřených hodnot pomocí diferenčního zesilovače je získána hodnota odpovídající hodnotě naměřené bez vlivu elektromagnetické interference 50 Hz, kde výsledkem je umožnění naměření rychlých změn nízkých hodnot povrchové vodivosti povrchu dielektrika. Zařízení pro měření rychlých změn nízkých hodnot povrchové vodivosti dielektrik v prostředí elektromagnetické interference síťového napětí obsahuje snímací prvek (1) sledování elektromagnetické interference na nějž je zapojen blok (2) sledování elektromagnetické interference, na jehož první výstup je připojen komparační blok (3) pro řízení vytváření časových sekvencí a blok (4) vytváření pulzů, jehož výstup pravouhého pulzu 1ms/±5 V a druhý výstup 10 μs/±5 V jsou propojeny na jednotlivé vstupy bloku (6) logických členů, přičemž další výstup bloku (2) sledování elektromagnetické interference je propojen na komparační člen (5), jehož výstup je propojen na čtvrtý vstup bloku (6) logických členů, přičemž první výstup bloku (6) logických členů je propojen přes blok (7) modulace pulzů s výstupem pulz 0 až 300 mV na zkoumaný povrch v bloku (8) děliče napětí povrch/rezistor děliče, kde výstup z tohoto bloku (8) děliče napětí povrch/rezistor děliče je propojen přes blok (11) sledovače napětí na děliči s velmi vysokou vstupní impedancí na signálové vstupy prvního sample-and-hold zesilovače (9) a druhého sample-and-hold zesilovače (10), přičemž druhý vstup pro řízení vzorkování prvního sample-and-hold zesilovače (9) a druhý vstup pro řízení vzorkování druhého sample-and-hold zesilovače (10) jsou propojeny s odpovídajícími výstupy pro řízení vzorkování bloku (6) logických členů, přičemž výstup prvního sample-and-hold zesilovače (9) je propojen přes blok (12) dvou sériově zapojených invertujících zesilovačů na invertující vstup diferenčního zesilovače (13), na jehož neinvertující vstup je připojen výstup druhého sample-and-hold zesilovače (10), přičemž diferenční zesilovač (13) je přes blok (14) eliminace náhodného kolísání signálu a výstupní blok (15) s nízkou impedancí propojen s výstupem zařízení.

- (74) PATENT SKY s.r.o., Ing. Petra Kolářová, Dušní 8/11, Praha 1, 11000

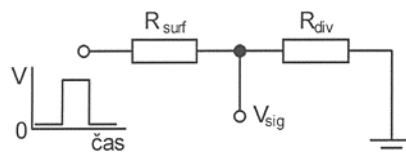

- (51) **G01V 8/20** (2006.01)
G01V 8/02 (2006.01)
G01S 13/00 (2006.01)
G01V 3/16 (2006.01)
G01V 3/165 (2006.01)
G06F 17/30 (2006.01)
G01Q 20/00 (2010.01)
G06Q 50/22 (2012.01)
G08B 1/08 (2006.01)
G08B 7/06 (2006.01)
 (21) **2015-814**
 (71) Vysoká škola báňská-Technická univerzita Ostrava, Ostrava-Poruba, CZ
 (72) Martinec František doc. Ing., CSc., Lučina, CZ
 (54) **Adaptivní metoda pro vyhledávání pohřešovaných objektů, zejména pak osob, s využitím bezpilotní soustavy**
 (22) 16.11.2015
 (57) Adaptivní metoda je založena na vyhodnocování dat o pohřešované osobě z více než tří zdrojů. Metoda realizuje analýzu v bloku (3) kalibrace a analýzy a syntézu údajů založených na vyhodnocování dat z terénu získaných v reálném čase. Jako informace pro analýzu jsou užitá data o hledané osobě/objektu uložená v bloku (1) s referenčními údaji o hledané osobě, data z multispektrálních snímačů (2), data určení polohy a dráhy soustavy (6) bezpilotních systémů (8) uložených v bloku (4) analýzy a řízení bezpilotních systémů (8), data o výměně informací mezi bezpilotními systémy (8) a zemí uložených v bloku (5) komunikace mezi bezpilotními systémy (8) a pozemním řídicím systémem (9), data z pozemního řídicího systému (9) pro řízení soustav (6) bezpilotních systémů (8) od autonomního navigačního systému, data od satelitního navigačního systému (7) a data integrace řízení více bezpilotních systémů

(zveřejněné přihlášky vynálezů)

(8). Během vyhledávání dochází k upřesňování všech získaných informací a k jejich vzájemnému porovnávání, které je upřesňováno na základě pokynů o nedostatečnosti získaných dat a to – změnou výšky snímací soustavy (2) bezpilotních systémů (8), zapojením vhodného snímače (2) umístěného na bezpilotním systému (8) a informací z radiokomunikační sítě a satelitní navigace (7), s analýzou a syntézou snímaných dat z terénu a porovnáním s daty o pohřešované osobě/objektu.

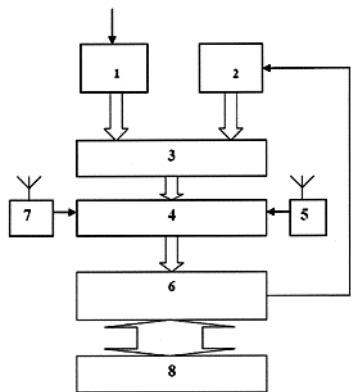

- (51) *G05D 1/10* (2006.01)
G05D 1/00 (2006.01)
G05D 1/08 (2006.01)
G01S 19/15 (2010.01)
G01S 19/14 (2010.01)
G05B 13/02 (2006.01)
G05B 15/02 (2006.01)
G05B 19/02 (2006.01)
G05B 19/406 (2006.01)

(21) **2015-812**

(71) Vysoká škola báňská-Technická univerzita Ostrava, Ostrava-Poruba, CZ

(72) Martinec František doc. Ing., CSc., Lučina, CZ

(54) **Metoda řízení pohybu bezpilotních systémů podle stanovené trajektorie pohybu**

(22) 13.11.2015

(57) Metoda řízení pohybu bezpilotních systémů podle stanovené trajektorie pohybu, s využitím satelitní navigace, srovnává referenční letovou trasu s vypočtenou ideální nejkratší letovou trasou bezpilotního systému. Údaje, získané z tohoto porovnání, jsou určeny pro automatický systém řízení bezpilotního systému. Okamžitá reálná poloha bezpilotního systému je vyhodnocována ze satelitní navigace, s možností přenosu k pozemnímu kontrolnímu a řídicímu středisku.

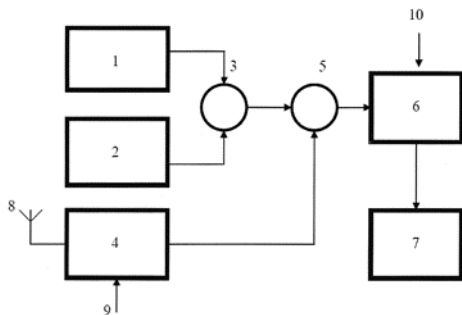

- (51) *G06K 17/00* (2006.01)
G06K 19/07 (2006.01)
G06K 19/073 (2006.01)
G01N 27/00 (2006.01)

(21) **2015-804**

(71) Novák Marek, České Velenice, CZ

(72) Novák Marek, České Velenice, CZ

(54) **Bezbatériové zařízení pro analýzu biologických materiálů**

(22) 11.11.2015

(57) Bezbatériové zařízení pro analýzu biologických materiálů slouží jako měřicí přístroj pro snadné a bezúdržbové provádění analýz biologických materiálů, jakými jsou kupříkladu krev, sliny a moč. Bezbatériové zařízení (1) sestává z antény (2), která slouží v součinnosti s elektronickým obvodem pro získávání energie (3) a elektronickým obvodem pro komunikaci (4) k napájení a zároveň oboustranné komunikaci zařízení (1) s anténou přijímacího zařízení (8). Mikroprocesorová jednotka (5) řídí bezdrátovou komunikaci a zpracovává data z elektroniky pro zpracování signálu (6), která měří elektrickou nebo optickou hodnotu na biosenzoru (7), který je vystaven kontaktu s biologickým materiálem. Výsledky těchto měření lze použít pro rychlé vyhodnocení zdravotního stavu uživatele, kupříkladu k umožnění rychlých změn léčebného procesu za účelem zvýšení efektivity léčby nebo bezpečnosti pacienta.

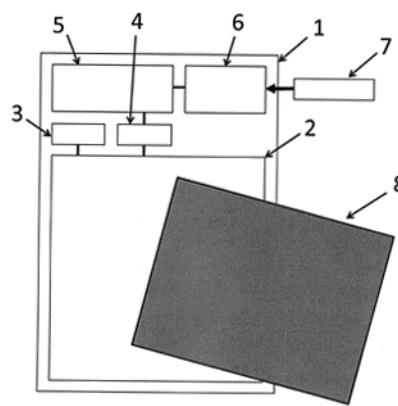

(51) *G10C 3/26* (2006.01)

G10C 1/02 (2006.01)

(21) **2016-175**

(71) PETROF, spol. s r.o., Hradec Králové, CZ

(72) Doskočil Tadeáš, Vršice, CZ

(54) **Mechanismus pravého pedálu pianina**

(22) 23.03.2016

(57) Mechanismus pravého pedálu pianina, zahrnující vodorovné pákové prvky, má ve vstředně trajektorii rameno některého vodorovného pákového prvku závaží (9) nebo zarážku (10) na výběžku závaží (9).

(74) Ing. Libor Markes, Grohova 54, Brno, 60200

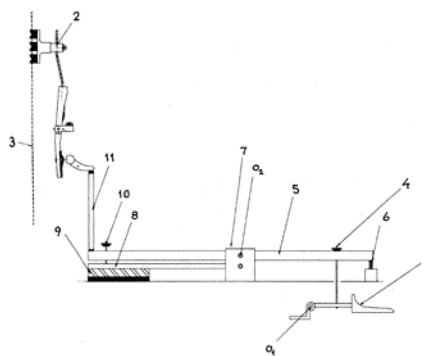

(zveřejněné přihlášky vynálezů)

Zveřejněné přihlášky vynálezů - přehled podle třídících znaků

(51)	(2006.01)	(21)	(51)	(2010.01)	(21)
B 01 D 15/04	(2006.01)	2016-151	G 01 S 19/15	(2010.01)	2015-812
B 01 D 15/36	(2006.01)	2016-151	G 01 V 3/16	(2006.01)	2015-814
B 23 B 3/26	(2006.01)	2016-171	G 01 V 3/165	(2006.01)	2015-814
B 23 B 17/00	(2006.01)	2016-171	G 01 V 8/02	(2006.01)	2015-814
B 23 B 19/00	(2006.01)	2016-171	G 05 B 13/02	(2006.01)	2015-812
B 23 B 39/02	(2006.01)	2016-171	G 05 B 15/02	(2006.01)	2015-812
B 23 B 39/04	(2006.01)	2016-171	G 05 B 19/02	(2006.01)	2015-812
B 23 Q 3/00	(2006.01)	2016-171	G 05 B 19/406	(2006.01)	2015-812
B 60 D 1/28	(2006.01)	2015-809	G 05 D 1/00	(2006.01)	2015-812
C 01 B 39/02	(2006.01)	2016-327	G 05 D 1/08	(2006.01)	2015-812
C 22 B 3/42	(2006.01)	2016-151	G 06 F 17/30	(2006.01)	2015-814
C 22 B 60/02	(2006.01)	2016-151	G 06 K 19/07	(2006.01)	2015-804
F 16 G 11/00	(2006.01)	2015-818	G 06 K 19/073	(2006.01)	2015-804
G 01 N 27/00	(2006.01)	2015-804	G 06 Q 50/22	(2012.01)	2015-814
G 01 Q 20/00	(2010.01)	2015-814	G 08 B 1/08	(2006.01)	2015-814
G 01 R 27/04	(2006.01)	2016-398	G 08 B 7/06	(2006.01)	2015-814
G 01 S 13/00	(2006.01)	2015-814	G 10 C 1/02	(2006.01)	2016-175
G 01 S 19/14	(2010.01)	2015-812	G 21 G 1/04	(2006.01)	2016-151

Seznam přihlašovatelů zveřejněných přihlášek vynálezů

(71)	(21)	(51)	(2006.01)	(71)	(21)	(51)	(2006.01)
České vysoké učení technické v Praze, Praha 6 - Dejvice, CZ	2016-151	B 01 D 15/42	(2006.01)	Univerzita J. E. Purkyně v Ústí nad Labem, Ústí nad Labem, CZ	2015-749	C 22 C 21/02	(2006.01)
JSTB International, s.r.o., Praha I, Nové Město, CZ	2015-818	F 16 G 11/04	(2006.01)	Univerzita Palackého v Olomouci, Olomouc, CZ	2016-398	G 01 R 27/02	(2006.01)
Masarykova univerzita, Brno, CZ	2015-830	G 01 N 27/30	(2006.01)	Vysoká škola báňská-Technická univerzita Ostrava, Ostrava-Poruba, CZ	2015-812	G 05 D 1/10	(2006.01)
PETROF, spol. s r.o., Hradec Králové, CZ	2016-175	G 10 C 3/26	(2006.01)	Vysoká škola báňská-Technická univerzita Ostrava, Ostrava-Poruba, CZ	2015-814	G 01 V 8/20	(2006.01)
ŠKODA AUTO a.s., Mladá Boleslav, CZ	2015-809	B 60 D 1/62	(2006.01)	Zentiva, k.s., Praha 10 - Dolní Měcholupy, CZ	2015-810	C 07 D 471/04	(2006.01)
TOSHULIN, a.s., Hulín, CZ	2016-171	B 23 B 3/30	(2006.01)	Novák Marek, České Velenice, CZ	2015-804	G 06 K 17/00	(2006.01)
Unipetrol výzkumně vzdělávací centrum, a.s., Ústí nad Labem, CZ	2016-327	C 01 B 39/04	(2006.01)				

(udělené patenty)

FG4A**Udělené patenty - přehled podle čísel patentů**

V období uzávěrky tohoto čísla Věstníku udělil Úřad průmyslového vlastnictví tyto patenty.

(11)	(51)		(11)	(51)		(11)	(51)	
306713	F 04 B 39/12	(2006.01)	306718	F 16 H 37/00	(2006.01)	306723	B 23 B 3/30	(2006.01)
306714	F 04 D 29/66	(2006.01)	306719	C 22 C 21/02	(2006.01)	306724	G 10 C 3/26	(2006.01)
306715	F 04 B 39/04	(2006.01)	306720	F 16 G 11/04	(2006.01)	306725	C 01 B 39/04	(2006.01)
306716	F 04 C 29/04	(2006.01)	306721	G 01 N 27/30	(2006.01)	306726	G 01 R 27/02	(2006.01)
306717	F 04 C 23/00	(2006.01)	306722	B 01 D 15/42	(2006.01)			

FG4A**Udělené patenty - přehled podle MPT**

(51)	B01D 15/42	(2006.01)	(72)	Tokarová Věnceslava, Ústí nad Labem, CZ
	B01D 15/36	(2006.01)		Stiborová Stanislava, Ústí nad Labem, CZ
	B01D 15/04	(2006.01)		Bělecký Pavel, Velké Březno, CZ
	C22B 60/02	(2006.01)	(54)	Způsob výroby zeolitu Beta se sekundární porozitou
	C22B 3/42	(2006.01)	(22)	02.06.2016
	G21G 1/04	(2006.01)	(74)	Mgr. Ing. Stanislav Babický Ph.D., Budovatelů 2407, Most, 43401
(11)	306722			
(40)	24.05.2017			
(21)	2016-151		(51)	C22C 21/02
(73)	České vysoké učení technické v Praze, Praha 6 - Dejvice, CZ		(11)	306719
	ÚJV Řež, a.s., Husinec - Řež, CZ		(40)	24.05.2017
	Univerzita Karlova v Praze, Přírodovědecká fakulta, Praha 1 - Staré Město, CZ		(21)	2015-749
(72)	Kozempel Ján RNDr., Ph.D., Uherský Brod, CZ		(73)	Univerzita J. E. Purkyně v Ústí nad Labem, Ústí nad Labem, CZ
	Vlk Martin RNDr., Ph.D., Unín, CZ		(72)	Michna Štefan doc. Ing., Ph.D., Děčín 32, CZ
	Mičolová Petra Ing., Rtyně v Podkrkonoší, CZ			Stříhaková Elena Ing., Ph.D., Děčín 2, CZ
	Kukleva Ekaterina Ing., Karlovy Vary, CZ		(54)	Hliníková slitina zejména pro výrobu tenkostěnných a tvarově složitých odlitků
	Fialová Kateřina, Blovice, CZ		(22)	25.10.2015
	Kománková Lucie Bc., Praha 6 - Nebužice, CZ		(74)	Ing. Václav Kratochvíl, Husníkova 2086/22, Praha 13, 15800
	Bajzíkova Anna Bc., Liberec, CZ			
	Podlaha Josef Ing., Klecany, CZ		(51)	F04B 39/04
	Svoboda Karel, Kladno, CZ			F04C 29/02
	Burian Patrick, Chlumín, CZ			F04C 18/00
	Hoffmann Michal, Roztoky u Prahy, CZ		(11)	306715
	Smrček Stanislav, Praha 4 - Krč, CZ		(40)	25.05.2011
(54)	Způsob izolace Ac ze směsi radia, aktinia a thoria		(21)	2010-671
(22)	16.03.2016		(73)	Mitsubishi Electric Corporation, 100-8310 Tokyo, JP
(74)	INVENTIA s.r.o., RNDr. Kateřina Hartvichová, Na Bělidle 3, Praha 5, 15000		(72)	Nagasawa Hiroki, 100-8310 Tokyo, JP
				Endo Katsumi, 102-0073 Tokyo, JP
			(54)	Kompresor
(51)	B23B 3/30	(2006.01)	(32)	18.11.2009
	B23B 3/26	(2006.01)	(31)	2009/262458
	B23B 39/02	(2006.01)	(33)	JP
	B23B 39/04	(2006.01)	(22)	07.09.2010
	B23B 19/00	(2006.01)	(74)	Čermák Hořejš Matějka a spol., JUDr. Karel Čermák, advokát, Národní 32, Praha 1, 11000
	B23B 17/00	(2006.01)		
	B23Q 3/00	(2006.01)		
(11)	306723		(51)	F04B 39/12
(40)	24.05.2017			F04C 18/32
(21)	2016-171			F04C 29/00
(73)	TOSHULIN, a.s., Hulín, CZ		(11)	306713
(72)	Novotný Lubomír Ing., Ph.D., Kuřim, CZ		(40)	27.08.2008
	Balcárek Zdeněk Ing., Hulín, CZ		(21)	2007-334
(54)	Stavebnicový multifunkční obráběcí stroj		(73)	Mitsubishi Electric Corporation a corporation organized under the laws of Japan, 100-8310 Tokyo, JP
(22)	22.03.2016		(72)	Sato Koichi, 100-8310 Tokyo, JP
(74)	Patentová a známková kancelář Jandová - Vaňková, Ing. Marie Jandová, Nerudova 1095, Kuřim, 66434			Fushiki Takeshi, 100-8310 Tokyo, JP
				Kato Taro, 100-8310 Tokyo, JP
				Iwasaki Toshiaki, 100-8310 Tokyo, JP
				Okada Masaki, 100-8310 Tokyo, JP
				Hara Shoichiro, 100-8310 Tokyo, JP
(51)	C01B 39/04	(2006.01)	(54)	Kompresor
	C01B 39/02	(2006.01)	(32)	11.05.2006, 11.05.2006
(11)	306725		(31)	2006-132539, 2006-132540
(40)	24.05.2017			
(21)	2016-327			
(73)	Unipetrol výzkumně vzdělávací centrum, a.s., Ústí nad Labem, CZ			

(udělené patenty)

(33) JP, JP
 (22) 10.05.2007
 (74) Čermák Hořejš Myslíl a spol., JUDr. Jan Matějka, Národní 32, Praha 1, 11000

(51) **F04C 23/00** (2006.01)
F04C 29/00 (2006.01)
F04C 29/12 (2006.01)

(11) 306717
 (40) 08.07.2015
 (21) **2014-167**
 (73) Mitsubishi Electric Corporation, Tokyo 100-8310, JP
 (72) Arai Toshonori, Tokyo 100-8310, JP
 Tani Masao, Tokyo 100-8310, JP

(54) Rotační kompresor

(32) 27.03.2013
 (31) 2013-067134
 (33) JP
 (22) 20.03.2014
 (74) Čermák a spol., JUDr. Karel Čermák, Elišky Peškové 15/735, Praha 5, 15000

(51) **F04C 29/04** (2006.01)
F04C 29/12 (2006.01)
F04C 18/344 (2006.01)
F04C 29/00 (2006.01)

(11) 306716
 (40) 11.12.2013
 (21) **2013-352**
 (73) Mitsubishi Electric Corporation, 100-8310 Tokyo, JP
 (72) Sugiura Kanichiro, 100-8310 Tokyo, JP
 Maeyama Hideaki, 8310 Tokyo, JP

(54) Hermetický rotační chladicí kompresor

(32) 24.05.2012
 (31) 2012-118829
 (33) JP
 (22) 15.05.2013
 (74) Čermák a spol., JUDr. Karel Čermák, Elišky Peškové 15/735, Praha 5, 15000

(51) **F04D 29/66** (2006.01)
F04D 29/00 (2006.01)
F03B 3/00 (2006.01)
F04D 7/00 (2006.01)

(11) 306714
 (40) 23.06.2010
 (21) **2008-796**
 (73) České vysoké učení technické v Praze, Fakulta stavební, Praha 6, CZ
 (72) Sedláček Miroslav Ing. CSc., Praha 5, CZ
 Brada Karel Prof. Ing. DrSc., Praha 2, CZ

(54) Tekutinové odvalovací čerpadlo

(22) 10.12.2008
 (74) Ing. Václav Kratochvíl, patentový zástupce, Tábořská 758/33, Mladá Boleslav, 29301

(51) **F16G 11/04** (2006.01)
F16G 11/00 (2006.01)

(11) 306720
 (40) 24.05.2017
 (21) **2015-818**

(73) JSTB International, s.r.o., Praha 1, Nové Město, CZ

(72) Buriánek Tomáš Mgr., Tábor, CZ
 Kabešová Svobodová Jana Mgr., Tábor, CZ

(54) Prostředek pro uchycení gumolana

(22) 18.11.2015
 (74) PatentCentrum Sedlák a Partners s.r.o., Husova 5, České Budějovice, 37001

(51) **F16H 37/00** (2006.01)
F16H 57/029 (2012.01)
F16H 57/04 (2010.01)
F02C 7/36 (2006.01)

(11) 306718
 (40) 02.12.2015
 (21) **2014-349**
 (73) DEPRAG CZ a.s., Lázně Bělohrad, CZ
 (72) Hubálek Michal Ing., Ph.D., Nemojov, CZ

(54) Pohon pneumatického nářadí

(22) 21.05.2014
 (74) Jan Brykner, Resslova 741, Hradec Králové, 50002

(51) **G01N 27/30** (2006.01)

(11) 306721
 (40) 24.05.2017
 (21) **2015-830**
 (73) Masarykova univerzita, Brno, CZ
 (72) Trnková Libuše doc. RNDr., CSc., Brno, CZ
 Hrbáč Jan doc. RNDr., Ph.D., Horka nad Moravou, CZ
 Kumar Sharma Vimal Dr., Brno, CZ

(54) Elektrochemický senzor a pracovní elektroda elektrochemického senzoru

(22) 25.11.2015
 (74) PatentCentrum Sedlák a Partners s.r.o., Husova 5, České Budějovice, 37001

(51) **G01R 27/02** (2006.01)

G01R 27/04 (2006.01)
 (11) 306726
 (40) 24.05.2017
 (21) **2016-398**
 (73) Univerzita Palackého v Olomouci, Olomouc, CZ
 (72) Fryčák Petr doc. RNDr., Ph.D., Olomouc - Chomutov, CZ
 (54) **Způsob měření rychlých změn nízkých hodnot povrchové vodivosti dielektrik v prostředí elektromagnetické interference síťového napětí a zařízení pro provádění tohoto způsobu měření**
 (22) 30.06.2016
 (74) PATENT SKY s.r.o., Ing. Petra Kolářová, Dušní 8/11, Praha 1, 11000

(51) **G10C 3/26** (2006.01)

G10C 1/02 (2006.01)
 (11) 306724
 (40) 24.05.2017
 (21) **2016-175**
 (73) PETROF, spol. s r.o., Hradec Králové, CZ
 (72) Doskočil Tadeáš, Vršice, CZ
 (54) **Mechanismus pravého pedálu pianina**
 (22) 23.03.2016
 (74) Ing. Libor Markes, Grohova 54, Brno, 60200

(udělené patenty)

Seznam majitelů udělených patentů

(73)	(11)	(51)		(73)	(11)	(51)	
České vysoké učení technické v Praze, Praha 6 - Dejvice, CZ	306722	B 01 D 15/42	(2006.01)	Mitsubishi Electric Corporation a corporation organized under the laws of Japan, 100-8310 Tokyo, JP	306713	F 04 B 39/12	(2006.01)
České vysoké učení technické v Praze, Fakulta stavební, Praha 6, CZ	306714	F 04 D 29/66	(2006.01)	PETROF, spol. s r.o., Hradec Králové, CZ	306724	G 10 C 3/26	(2006.01)
DEPRAG CZ a.s., Lázně Bělohrad, CZ	306718	F 16 H 37/00	(2006.01)	TOSHULIN, a.s., Hulín, CZ	306723	B 23 B 3/30	(2006.01)
JSTB International, s.r.o., Praha 1, Nové Město, CZ	306720	F 16 G 11/04	(2006.01)	ÚJV Řež, a.s., Husinec - Řež, CZ	306722	B 01 D 15/42	(2006.01)
Masarykova univerzita, Brno, CZ	306721	G 01 N 27/30	(2006.01)	Unipetrol výzkumně vzdělávací centrum, a.s., Ústí nad Labem, CZ	306725	C 01 B 39/04	(2006.01)
Mitsubishi Electric Corporation, 100-8310 Tokyo, JP	306715	F 04 B 39/04	(2006.01)	Univerzita J. E. Purkyně v Ústí nad Labem, Ústí nad Labem, CZ	306719	C 22 C 21/02	(2006.01)
Mitsubishi Electric Corporation, 100-8310 Tokyo, JP	306716	F 04 C 29/04	(2006.01)	Univerzita Karlova v Praze, Přírodovědecká fakulta, Praha 1 - Staré Město, CZ	306722	B 01 D 15/42	(2006.01)
Mitsubishi Electric Corporation, Tokyo 100-8310, JP	306717	F 04 C 23/00	(2006.01)	Univerzita Palackého v Olomouci, Olomouc, CZ	306726	G 01 R 27/02	(2006.01)

(evropské patentové přihlášky a evropské patenty)

(97) EP 3004107	(47) 10.05.2017	(97) EP 3015386	(47) 10.05.2017	(97) EP 3031718	(47) 10.05.2017	(97) EP 3059177	(47) 10.05.2017
(97) EP 3004428	(47) 10.05.2017	(97) EP 3015592	(47) 10.05.2017	(97) EP 3032118	(47) 10.05.2017	(97) EP 3060785	(47) 10.05.2017
(97) EP 3005350	(47) 10.05.2017	(97) EP 3016722	(47) 10.05.2017	(97) EP 3032151	(47) 10.05.2017	(97) EP 3063886	(47) 10.05.2017
(97) EP 3005359	(47) 10.05.2017	(97) EP 3016948	(47) 10.05.2017	(97) EP 3032558	(47) 10.05.2017	(97) EP 3064816	(47) 10.05.2017
(97) EP 3005723	(47) 10.05.2017	(97) EP 3017003	(47) 10.05.2017	(97) EP 3033499	(47) 10.05.2017	(97) EP 3065247	(47) 10.05.2017
(97) EP 3005751	(47) 10.05.2017	(97) EP 3018850	(47) 10.05.2017	(97) EP 3033821	(47) 10.05.2017	(97) EP 3067483	(47) 10.05.2017
(97) EP 3006335	(47) 10.05.2017	(97) EP 3019085	(47) 10.05.2017	(97) EP 3034345	(47) 10.05.2017	(97) EP 3067484	(47) 10.05.2017
(97) EP 3006548	(47) 10.05.2017	(97) EP 3019479	(47) 10.05.2017	(97) EP 3034347	(47) 10.05.2017	(97) EP 3067599	(47) 10.05.2017
(97) EP 3007333	(47) 10.05.2017	(97) EP 3019691	(47) 10.05.2017	(97) EP 3034700	(47) 10.05.2017	(97) EP 3069422	(47) 10.05.2017
(97) EP 3007476	(47) 10.05.2017	(97) EP 3020093	(47) 10.05.2017	(97) EP 3034750	(47) 10.05.2017	(97) EP 3070013	(47) 10.05.2017
(97) EP 3007561	(47) 10.05.2017	(97) EP 3020113	(47) 10.05.2017	(97) EP 3037624	(47) 10.05.2017	(97) EP 3070983	(47) 10.05.2017
(97) EP 3007747	(47) 10.05.2017	(97) EP 3021461	(47) 10.05.2017	(97) EP 3037896	(47) 10.05.2017	(97) EP 3071165	(47) 10.05.2017
(97) EP 3008198	(47) 10.05.2017	(97) EP 3021835	(47) 10.05.2017	(97) EP 3038525	(47) 10.05.2017	(97) EP 3071177	(47) 10.05.2017
(97) EP 3008371	(47) 10.05.2017	(97) EP 3022448	(47) 10.05.2017	(97) EP 3039053	(47) 10.05.2017	(97) EP 3072430	(47) 10.05.2017
(97) EP 3008812	(47) 10.05.2017	(97) EP 3023155	(47) 10.05.2017	(97) EP 3039757	(47) 10.05.2017	(97) EP 3072631	(47) 10.05.2017
(97) EP 3008846	(47) 10.05.2017	(97) EP 3023467	(47) 10.05.2017	(97) EP 3040976	(47) 10.05.2017	(97) EP 3073501	(47) 10.05.2017
(97) EP 3008951	(47) 10.05.2017	(97) EP 3023785	(47) 10.05.2017	(97) EP 3041022	(47) 10.05.2017	(97) EP 3074310	(47) 10.05.2017
(97) EP 3009121	(47) 10.05.2017	(97) EP 3023949	(47) 10.05.2017	(97) EP 3041766	(47) 10.05.2017	(97) EP 3075215	(47) 10.05.2017
(97) EP 3009669	(47) 10.05.2017	(97) EP 3024373	(47) 10.05.2017	(97) EP 3041804	(47) 10.05.2017	(97) EP 3075472	(47) 10.05.2017
(97) EP 3009780	(47) 10.05.2017	(97) EP 3024416	(47) 10.05.2017	(97) EP 3042064	(47) 10.05.2017	(97) EP 3075934	(47) 10.05.2017
(97) EP 3009955	(47) 10.05.2017	(97) EP 3024491	(47) 10.05.2017	(97) EP 3042186	(47) 10.05.2017	(97) EP 3076865	(47) 10.05.2017
(97) EP 3010099	(47) 10.05.2017	(97) EP 3024554	(47) 10.05.2017	(97) EP 3042385	(47) 10.05.2017	(97) EP 3079532	(47) 10.05.2017
(97) EP 3010746	(47) 10.05.2017	(97) EP 3024708	(47) 10.05.2017	(97) EP 3042646	(47) 10.05.2017	(97) EP 3085871	(47) 10.05.2017
(97) EP 3011148	(47) 10.05.2017	(97) EP 3024723	(47) 10.05.2017	(97) EP 3042944	(47) 10.05.2017	(97) EP 3093282	(47) 10.05.2017
(97) EP 3011375	(47) 10.05.2017	(97) EP 3024773	(47) 10.05.2017	(97) EP 3042990	(47) 10.05.2017	(97) EP 3094114	(47) 10.05.2017
(97) EP 3011655	(47) 10.05.2017	(97) EP 3025043	(47) 10.05.2017	(97) EP 3045775	(47) 10.05.2017	(97) EP 3098886	(47) 10.05.2017
(97) EP 3011930	(47) 10.05.2017	(97) EP 3025348	(47) 10.05.2017	(97) EP 3046700	(47) 10.05.2017	(97) EP 3098887	(47) 10.05.2017
(97) EP 3011931	(47) 10.05.2017	(97) EP 3026358	(47) 10.05.2017	(97) EP 3048369	(47) 10.05.2017	(97) EP 3099997	(47) 10.05.2017
(97) EP 3011978	(47) 10.05.2017	(97) EP 3026363	(47) 10.05.2017	(97) EP 3050599	(47) 10.05.2017	(97) EP 3102433	(47) 10.05.2017
(97) EP 3013077	(47) 10.05.2017	(97) EP 3027360	(47) 10.05.2017	(97) EP 3050794	(47) 10.05.2017	(97) EP 3106243	(47) 10.05.2017
(97) EP 3013398	(47) 10.05.2017	(97) EP 3027474	(47) 10.05.2017	(97) EP 3051084	(47) 10.05.2017	(97) EP 3107753	(47) 10.05.2017
(97) EP 3013413	(47) 10.05.2017	(97) EP 3028069	(47) 10.05.2017	(97) EP 3051614	(47) 10.05.2017	(97) EP 3108679	(47) 10.05.2017
(97) EP 3013592	(47) 10.05.2017	(97) EP 3028727	(47) 10.05.2017	(97) EP 3052719	(47) 10.05.2017	(97) EP 3111085	(47) 10.05.2017
(97) EP 3013607	(47) 10.05.2017	(97) EP 3028945	(47) 10.05.2017	(97) EP 3054063	(47) 10.05.2017	(97) EP 3114875	(47) 10.05.2017
(97) EP 3013826	(47) 10.05.2017	(97) EP 3029301	(47) 10.05.2017	(97) EP 3055203	(47) 10.05.2017	(97) EP 3116974	(47) 10.05.2017
(97) EP 3013838	(47) 10.05.2017	(97) EP 3029673	(47) 10.05.2017	(97) EP 3056182	(47) 10.05.2017	(97) EP 3121562	(47) 10.05.2017
(97) EP 3013996	(47) 10.05.2017	(97) EP 3029849	(47) 10.05.2017	(97) EP 3056441	(47) 10.05.2017	(97) EP 3131702	(47) 10.05.2017
(97) EP 3014048	(47) 10.05.2017	(97) EP 3030012	(47) 10.05.2017	(97) EP 3056476	(47) 10.05.2017	(97) EP 3150616	(47) 10.05.2017
(97) EP 3014778	(47) 10.05.2017	(97) EP 3030353	(47) 10.05.2017	(97) EP 3056548	(47) 10.05.2017		
(97) EP 3015084	(47) 10.05.2017	(97) EP 3030434	(47) 10.05.2017	(97) EP 3056583	(47) 10.05.2017		
(97) EP 3015122	(47) 10.05.2017	(97) EP 3030460	(47) 10.05.2017	(97) EP 3058254	(47) 10.05.2017		

Zveřejněné překlady evropských patentových spisů

U následujících udělených evropských patentů s účinkem pro Českou republiku byl majitelem předložen překlad patentového spisu do českého jazyka (§ 35c odst. 2 až 4 zákona č. 527/1990 Sb., v platném znění). Údaje jsou řazeny vzestupně podle čísel evropských patentů.

(97) EP 1536157		(31) 07.01.2004	
(47) 15.03.2017		(33) EP	
(97) 01.06.2005		(74) Čermák a spol., JUDr. Karel Čermák, Elišky Peškové 735/15, Praha 5, 15000	
(51) F16G 11/00	(2006.01)		
D04G 1/00	(2006.01)		
(96) 09.11.2004		(97) EP 1706640	
(96) 04026540.7		(47) 21.09.2016	
(73) Carl Stahl ARC GmbH, 73079 Süßen, DE		(97) 28.07.2005	
(72) Schwenger, Willy, 73079 Süssen, DE		(51) F04B 17/00	(2006.01)
(54) Lanová spojka		(96) 06.10.2004	
(32) 10355938		(96) 04794574.6	
(31) 29.11.2003		(73) WANNER ENGINEERING, INC., Minneapolis, MN 55403, US	
(33) DE		(72) HEMBREE, Richard, D., Bellingham, WA 98229, US	
(74) KANIA, SEDLÁK, SMOLA, Ing. Lucie Lunzarová, Mendlovo náměstí 1a, Brno, 60300		DUPUIS, Francis, Spring Hill, FL 34609, US	
		(54) Odstředivé čerpadlo s magnetickým pohonem a hydraulickým vyvažováním	
(97) EP 1555232		(32) 751259	
(47) 07.12.2016		(31) 30.12.2003	
(97) 20.07.2005		(33) US	
(51) B66B 7/00	(2006.01)	(86) PCT/US2004/033261	
B66B 11/08	(2006.01)	(87) WO 2005/067451	
(96) 24.12.2004		(74) Pavel Reichel & kol., Ing. Pavel Reichel, Záhřebská 30, Praha 2, 12000	
(96) 04405803.0			
(73) Inventio AG, 6052 Hergiswil, CH		(97) EP 1888000	
(72) Liebetrau, Christoph, 5737 Menziken, CH		(47) 02.11.2016	
Stocker, Ruedi, 6033 Buchrain, CH		(97) 10.08.2006	
(54) Způsob modernizace pohonu ve výtahovém zařízení		(51) A61K 45/06	(2006.01)
(32) 04405010		A61K 31/00	(2006.01)

(evropské patentové přihlášky a evropské patenty)

	A61K 31/7076	(2006.01)		HARTMANN, Susanne, 81739 München, DE
	A61K 33/00	(2006.01)		FREEMAN, Dan, Thousand Oaks, CA 91320-1799, US
	A61P 43/00	(2006.01)		RADINSKY, Bob, Thousand Oaks, CA 91320-1799, US
(96)	26.01.2006			BORGES, Eric, 2344 Maria Enzersdorf, AT
(96)	06733918.4		(54)	Protilátky zaměřené proti HER-3 a jejich použití
(73)	The Government of the United States of America as represented by the Secretary of the Department of Health and Human Services, Rockville, MD 20852-3804, US		(32)	755103 P
	Juno Therapeutics, Inc., Seattle, 98109, WA, US		(31)	30.12.2005
(72)	SITKOVSKY, Michail, V., Boston, Massachusetts 02110, US		(33)	US
	THIEL, Manfred, 82223 Eichenau, DE		(86)	PCT/EP2006/012632
(54)	Způsob předpovídání a předcházení zánětlivého poškození tkáně indukovaného kyslíkem		(87)	WO 2007/077028
(32)	650267 P, 339208		(74)	KOREJZOVÁ & SPOL., v.o.s., JUDr. Petra Korejzová, advokátka, Korunní 810/104 E, Praha 10, 10100
(31)	04.02.2005, 25.01.2006			
(33)	US, US		(97)	EP 2056832
(86)	PCT/US2006/002765		(47)	22.03.2017
(87)	WO 2006/083667		(97)	28.02.2008
(74)	PATENTSERVIS Praha a.s., Na Podkovce 281/10, Praha 4, 14700		(51)	A61K 31/519 (2006.01)
				A61K 9/20 (2006.01)
				A61K 9/48 (2006.01)
(97)	EP 1945585		(96)	20.08.2007
(47)	12.04.2017		(96)	07794121.9
(97)	03.05.2007		(73)	AstraZeneca AB, 151 85 Södertälje, SE
(51)	C03C 13/00 (2006.01)		(72)	BANKS, Simon, Loughborough Leicestershire LE11 5RH, GB
	C03C 3/087 (2006.01)		(54)	Kompozice vhodné k orálnímu podávání zahrnující triazolo[4,5-d]pyrimidinový derivát
	C03C 3/089 (2006.01)		(32)	823083 P
	C03C 3/091 (2006.01)		(31)	21.08.2006
(96)	23.10.2006		(33)	US
(96)	06826483.7		(86)	PCT/SE2007/000736
(73)	Glass Incorporated, Chino, CA 91710, US		(87)	WO 2008/024045
	Lewis, Albert, Chino, CA 91710, US		(74)	Traplová Hakr Kubát, advokátní a patentová kancelář, Ing. Eduard Hakr patentový zástupce, Přístavní 24, Praha 7, 17000
(72)	LEWIS, Albert, Chino, CA 91710, US			
(54)	Kompozice skla		(97)	EP 2057156
(32)	260548		(47)	01.02.2017
(31)	27.10.2005		(97)	28.02.2008
(33)	US		(51)	C07D 471/04 (2006.01)
(86)	PCT/US2006/041317			A61K 31/519 (2006.01)
(87)	WO 2007/050529		(96)	21.08.2007
(74)	Traplová Hakr Kubát, advokátní a patentová kancelář, Ing. Eduard Hakr patentový zástupce, Přístavní 24, Praha 7, 17000		(96)	07789277.6
			(73)	KuDOS Pharmaceuticals Limited, Cambridge, CB2 0AA, GB
(97)	EP 1957941		(72)	DUGGAN, Heather Mary Ellen, Cambridge CB4 0PE, GB
(47)	22.02.2017			LEROUX, Frederic Georges Marie, Cambridge CB4 0PE, GB
(97)	07.06.2007			MALAGU, Karine, Cambridge CB4 0PE, GB
(51)	G01C 21/36 (2006.01)			MARTIN, Niall, Morriston, Barr, Cambridge Cambridgeshire CB4 0PE, GB
(96)	01.12.2006			MENEAR, Keith, Allan, Cambridge CB4 0PE, GB
(96)	06830269.4			SMITH, Graeme, Cameron, Murray, Cambridge Cambridgeshire CB4 0PE, GB
(73)	ROBERT BOSCH GMBH, 70442 Stuttgart, DE		(54)	2-methylmorfolin pyrido-pyrazo- a pyrimido-pyrimidinové deriváty jako inhibitory mtor
(72)	VOGT, Wilhelm, 33165 Lichtenau, DE		(32)	823311 P, 938776 P
	VARCHIM, Axel, 31180 Giesen, DE		(31)	23.08.2006, 18.05.2007
	KERSKEN, Ulrich, 31199 Diekhofen, DE		(33)	US, US
	PANDAZIS, Jean-Charles, CH-1066 Epalinges, CH		(86)	PCT/GB2007/003179
	MITTAZ, Michel, CH-1020 Renens, CH		(87)	WO 2008/023161
(54)	Asistenční systém řidiče a způsob podpory uživatele motorového vozidla		(74)	Traplová Hakr Kubát, advokátní a patentová kancelář, Ing. Eduard Hakr patentový zástupce, Přístavní 24, Praha 7, 17000
(32)	102005057264			
(31)	01.12.2005		(97)	EP 2087005
(33)	DE		(47)	15.02.2017
(86)	PCT/EP2006/069202		(97)	05.06.2008
(87)	WO 2007/063127		(51)	C07K 16/24 (2006.01)
(74)	Čermák a spol., JUDr. Karel Čermák, Elišky Peškové 735/15, Praha 5, 15000			C12N 15/13 (2006.01)
				A61P 35/00 (2006.01)
				A61K 39/395 (2006.01)
(97)	EP 1984402			A61P 37/02 (2006.01)
(47)	08.02.2017		(96)	28.11.2007
(97)	12.07.2007		(96)	07824720.2
(51)	C07K 16/28 (2006.01)		(73)	AstraZeneca AB, 151 85 Södertälje, SE
	C07K 16/32 (2006.01)			MEDIMMUNE LIMITED, Cambridge Cambridgeshire CB21 6GH, GB
	G01N 33/574 (2006.01)		(72)	MALLINDER, Philip, Loughborough, Leicestershire LE11 5RH, GB
	A61P 35/00 (2006.01)			LANE, Steven Godfrey, Cambridge, Cambridgeshire CB21 6GH, GB
(96)	29.12.2006			CRUWYS, Simon Charles, Loughborough, Leicestershire LE11 5RH, GB
(96)	06841231.1		(54)	Protilátky proti lidskému IL-6
(73)	Daiichi Sankyo Europe GmbH, 81379 München, DE		(32)	861704 P
	Amgen Inc., Thousand Oaks, CA 91320-1799, US			
(72)	ROTHER, Mike, 82152 Krailling, DE			
	TREDER, Martin, 81377 München, DE			

(evropské patentové přihlášky a evropské patenty)

(31)	30.11.2006		C10G 45/40	(2006.01)	
(33)	US		C01F 7/02	(2006.01)	
(86)	PCT/GB2007/004527		C07C 5/02	(2006.01)	
(87)	WO 2008/065378		(96)	29.05.2009	
(74)	A. Holas & partner Patentová a známková kancelář, Ing. Mgr. Hana Holasová, Křížová 4, Brno, 60300		(96)	09290405.1	
(97)	EP 2117571		(73)	IFP Énergies nouvelles, 92852 Rueil-Malmaison Cedex, FR	
(47)	08.03.2017		(72)	Fecant, Antoine, 69530 Brignais, FR	
(97)	19.06.2008			Fischer, Lars, 38200 Vienne, FR	
(51)	C07K 7/08	(2006.01)		Rebours, Bernadette, 69007 Lyon, FR	
	C07K 16/28	(2006.01)		Revel, Renaud, 38200 Serpaize, FR	
(96)	07.12.2007			Thomazeau, Cécile, 69530 Brignais, FR	
(96)	07862653.8		(54)	Katalyzátor pro selektivní hydrogenaci	
(73)	Monopar Therapeutics Inc., Northbrook, IL 60040, US		(32)	0803482	
(72)	PARRY, Graham, San Mateo, CA 94402, US		(31)	20.06.2008	
	MAZAR, Andrew P., San Diego, CA 92126, US		(33)	FR	
(54)	Epitop receptoru plasminogenového aktivátoru urokinázového typu (uPAR)		(74)	Traplová Hakr Kubát, advokátní a patentová kancelář, Ing. Eduard Hakr patentový zástupce, Přístavní 24, Praha 7, 17000	
(32)	873627 P, 930034 P		(97)	EP 2164496	
(31)	08.12.2006, 11.05.2007		(47)	12.04.2017	
(33)	US, US		(97)	04.12.2008	
(86)	PCT/US2007/025105		(51)	A61K 47/10	(2017.01)
(87)	WO 2008/073312			A61K 47/12	(2006.01)
(74)	Traplová Hakr Kubát, advokátní a patentová kancelář, Ing. Eduard Hakr patentový zástupce, Přístavní 24, Praha 7, 17000			A61K 9/00	(2006.01)
(97)	EP 2117840			A61K 31/53	(2006.01)
(47)	04.01.2017			A61K 33/26	(2006.01)
(97)	14.08.2008			A61K 45/06	(2006.01)
(51)	B32B 29/00	(2006.01)		A61P 7/06	(2006.01)
	D21H 21/44	(2006.01)		A61P 33/02	(2006.01)
(96)	07.02.2008		(96)	21.05.2008	
(96)	08707587.5		(96)	08758648.3	
(73)	Leonhard Kurz Stiftung & Co. KG, 90763 Fürth, DE		(73)	Bayer Intellectual Property GmbH, 40789 Monheim, DE	
(72)	ATTNER, Juri, 90559 Burgthann, DE		(72)	HOFMANN, Stefan, 40764 Langenfeld, DE	
	STAUB, René, CH-6332 Hagendorn, CH			HEEP, Iris, 50859 Köln, DE	
	WEBER, Klaus, 90513 Zirndorf, DE			MUNDT, Hans-Christian, 40699 Erkrath, DE	
(54)	Bezpečnostní prvek pro zabezpečený dokument a způsob jeho výroby			TORRES ISLAS, Juan, Agustin, San José, CR	
(32)	102007005884, 102007039996		(54)	Formulace obsahující triazinony a železo	
(31)	07.02.2007, 23.08.2007		(32)	102007025908	
(33)	DE, DE		(31)	01.06.2007	
(86)	PCT/EP2008/000926		(33)	DE	
(87)	WO 2008/095698		(86)	PCT/EP2008/004040	
(74)	Čermák a spol., JUDr. Karel Čermák, Elišky Peškové 735/15, Praha 5, 15000		(87)	WO 2008/145281	
(97)	EP 2120864		(74)	Traplová Hakr Kubát, advokátní a patentová kancelář, Ing. Eduard Hakr patentový zástupce, Přístavní 24, Praha 7, 17000	
(47)	22.03.2017		(97)	EP 2170272	
(97)	05.06.2008		(47)	29.03.2017	
(51)	A61K 9/00	(2006.01)	(97)	11.12.2008	
	A61K 35/74	(2015.01)	(51)	A61K 9/00	(2006.01)
	A61K 47/36	(2006.01)		A61K 9/14	(2006.01)
(96)	12.11.2007			A61K 9/16	(2006.01)
(96)	07825668.2		(96)	28.05.2008	
(73)	Probiotal S.p.A., 28100 Novara (NO), IT		(96)	08758803.4	
(72)	STROZZI, Gian Paolo, 28100 Novara, IT		(73)	Bayer Intellectual Property GmbH, 40789 Monheim, DE	
	MOGNA, Luca, 20124 Milano, IT		(72)	KANIKANTI, Venkata-Rangarao, 51381 Leverkusen, DE	
(54)	Kompozice pro podávání biologicky účinných látek v gynekologické a rektální oblasti a jejich použití			HAMANN, Hans-Juergen, 41539 Dormagen, DE	
(32)	MI20062286			KLEINEBUDE, Peter, 40627 Düsseldorf, DE	
(31)	28.11.2006			MICHALK, Andrea, 65185 Wiesbaden, DE	
(33)	IT			REITZ, Claudia, CH-4053 Basel, CH	
(86)	PCT/IB2007/003491		(54)	Extrudáty se zlepšeným maskováním chuti	
(87)	WO 2008/065492		(32)	102007026550	
(74)	Všetečka, Zelený, Švorčík, Kalenský & Partners, JUDr. Michal Havlík, advokát, Hálkova 2, Praha 2, 12000		(31)	08.06.2007	
(97)	EP 2135670		(33)	DE	
(47)	01.03.2017		(86)	PCT/EP2008/004218	
(97)	23.12.2009		(87)	WO 2008/148484	
(51)	B01J 21/04	(2006.01)	(74)	Traplová Hakr Kubát, advokátní a patentová kancelář, Ing. Eduard Hakr patentový zástupce, Přístavní 24, Praha 7, 17000	
	B01J 23/44	(2006.01)	(97)	EP 2197296	
	B01J 37/00	(2006.01)	(47)	30.11.2016	
	B01J 37/02	(2006.01)	(97)	19.03.2009	
	B01J 37/10	(2006.01)	(51)	A23K 30/15	(2016.01)
			(96)	10.09.2008	
			(96)	08803932.6	
			(73)	Hanson&Möhrling, 301 06 Halmstad, SE	
			(72)	GERTZELL, Bengt, S-297 72 Everöd, SE	

(evropské patentové přihlášky a evropské patenty)

- (54) **Silážovací přípravek**
 (32) 0702010
 (31) 10.09.2007
 (33) SE
 (86) PCT/EP2008/061965
 (87) WO 2009/034091
 (74) Rott, Růžička & Guttmann Patentová, známková a advokátní kancelář, Ing. Václav Krmenčík, Vinohradská 37/938, Praha 2, 12000
-
- (97) **EP 2201593**
 (47) 01.02.2017
 (97) 30.04.2009
 (51) **H01J 37/32** (2006.01)
H05H 1/46 (2006.01)
 (96) 09.10.2008
 (96) 08842172.2
 (73) H.E.F., 42160 Andrezieux-Boutheon, FR
 (72) SCHMIDT, Beat, F-42210 Montrond Les Bains, FR
 HEAU, Christophe, F-42100 Saint Etienne, FR
 MAURIN-PERRIER, Philippe, F-42680 Saint Marcellin En Forez, FR
 (54) **Proces zpracování povrchu alespoň jednoho dílce za použití elementárních zdrojů elektronické cyklotronické rezonanční plasmy**
 (32) 0758368
 (31) 16.10.2007
 (33) FR
 (86) PCT/FR2008/051824
 (87) WO 2009/053614
 (74) KANIA*SEDLÁK*SMOLA Patentová a známková kancelář, Ing. Jiří Malůšek, Mendlovo náměstí 1a, Brno, 60300
-
- (97) **EP 2249081**
 (47) 22.03.2017
 (97) 10.11.2010
 (51) **F23C 7/00** (2006.01)
F23D 1/00 (2006.01)
F23G 7/10 (2006.01)
 (96) 29.04.2010
 (96) 10161503.7
 (73) The Babcock & Wilcox Company, Barberton, OH 44203-0351, US
 (72) LaRue, Albert D., Uniontown, OH 44685, US
 Monacelli, John, E., Uniontown, OH 44685, US
 (54) **Centrální vzduchový tryskový hořák na biomasu**
 (32) 173659 P, 766991
 (31) 29.04.2009, 26.04.2010
 (33) US, US
 (74) Traplová Hakr Kubát, advokátní a patentová kancelář, Ing. Eduard Hakr, patentový zástupce, Přístavní 24, Praha 7, 17000
-
- (97) **EP 2257260**
 (47) 25.01.2017
 (97) 08.10.2009
 (51) **A61H 15/00** (2006.01)
A47G 9/02 (2006.01)
A61M 21/02 (2006.01)
 (96) 01.04.2009
 (96) 09727929.3
 (73) Somna AB, 443 61 Stenkullen, SE
 (72) RAMER, Staffan, S-436 51 Hovas, SE
 (54) **Zatěžovací příkrývka**
 (32) 0800742
 (31) 02.04.2008
 (33) SE
 (86) PCT/SE2009/050344
 (87) WO 2009/123557
 (74) PATENTSERVIS Praha a.s., Na Podkovce 281/10, Praha 4, 14700
-
- (97) **EP 2264170**
 (47) 08.02.2017
 (97) 22.12.2010
 (51) **C07F 9/6561** (2006.01)
C12N 15/113 (2010.01)
C12N 5/09 (2010.01)
C12Q 1/68 (2006.01)
C12N 15/11 (2006.01)
 (96) 21.05.2004
 (96) 10171933.4
- (73) ANDES BIOTECHNOLOGIES S.A., Nuñoa, Santiago, CL
 (72) Burzio, Luis O., Santiago, CL
 Villegas, Jaime E., Santiago, CL
 Burzio, Veronica A., Santiago, CL
 (54) **Markery pro předrakovinné a rakovinové buňky a způsob narušení jejich buněčné proliferace**
 (32) 472106 P
 (31) 21.05.2003
 (33) US
 (74) A. Holas & partner Patentová a známková kancelář, Ing. Mgr. Hana Holasová, Křížová 4, Brno, 60300
-
- (97) **EP 2282778**
 (47) 08.03.2017
 (97) 05.11.2009
 (51) **A61K 31/155** (2006.01)
A61K 31/195 (2006.01)
A61K 31/37 (2006.01)
A61K 31/42 (2006.01)
A61K 31/4365 (2006.01)
A61K 31/55 (2006.01)
A61K 31/64 (2006.01)
A61P 25/28 (2006.01)
 (96) 29.04.2009
 (96) 09738185.9
 (73) Pharnext, 92130 Issy les Moulineaux, FR
 (72) COHEN, Daniel, 92210 Saint Cloud, FR
 CHUMAKOV, Ilya, 77000 Vaux LePenil, FR
 NABIROCHKIN, Serguei, 92290 Chatenay Malabry, FR
 GUERASSIMENKO, Oxana, Troïsk 142 190, RU
 GRAUDENS, Esther, 75017 Paris, FR
 (54) **Nové terapeutické přístupy pro léčení Alzheimerovy choroby a příbuzných poruch prostřednictvím modulace angiogeneze**
 (32) 48583 P
 (31) 29.04.2008
 (33) US
 (86) PCT/EP2009/055205
 (87) WO 2009/133141
 (74) Vsetečka, Zelený, Švorčík, Kalenský & Partners, JUDr. Michal Havlík, advokát, Hálkova 2, Praha 2, 12000
-
- (97) **EP 2290242**
 (47) 08.02.2017
 (97) 02.03.2011
 (51) **F04D 19/04** (2006.01)
F04D 29/60 (2006.01)
 (96) 12.08.2010
 (96) 10008413.6
 (73) Pfeiffer Vacuum GmbH, 35614 Aßlar, DE
 (72) Watz, Robert, 35781 Weilburg, DE
 Schweighöfer, Michael, 35614 Asslar, DE
 (54) **Vakuové čerpadlo**
 (32) 102009039120
 (31) 28.08.2009
 (33) DE
 (74) Vsetečka Zelený Švorčík Kalenský a partneři, advokátní a patentová kancelář, JUDr. Michal Havlík, advokát, Hálkova 2, Praha 2, 12000
-
- (97) **EP 2303468**
 (47) 15.02.2017
 (97) 04.02.2010
 (51) **B05B 13/02** (2006.01)
B05B 15/12 (2006.01)
B05C 3/10 (2006.01)
 (96) 15.07.2009
 (96) 09780667.3
 (73) Dürr Systems AG, 74321 Bietigheim-Bissingen, DE
 (72) SCHAEFER, Wolf-Hasso, 75233 Tiefenbronn, DE
 (54) **Lakovací zařízení k lakování předmětů určených k lakování**
 (32) 102008036321
 (31) 29.07.2008
 (33) DE

(evropské patentové přihlášky a evropské patenty)

- (86) PCT/EP2009/059104
(87) WO 2010/012600
(74) KOREJZOVÁ & SPOL., v.o.s., JUDr. Petra Korejzová, advokátka, Korunní 810/104 E, Praha 10, 10100
-
- (97) **EP 2304317**
(47) 08.03.2017
(97) 30.12.2009
(51) **F23D 14/10** (2006.01)
F23Q 9/04 (2006.01)
(96) 23.06.2008
(96) 08790011.4
(73) SABAF S.p.A., 25035 Ospitaletto (BS), IT
(72) BETTINZOLI, Angelo, I-25062 Concesio (BS), IT
(54) **Plynový hořák pro trouby a grily**
(86) PCT/IT2008/000422
(87) WO 2009/157021
(74) PATENTSERVIS Praha a.s., Na Podkovce 281/10, Praha 4, 14700
-
- (97) **EP 2313052**
(47) 22.02.2017
(97) 11.02.2010
(51) **A61K 8/02** (2006.01)
A61K 8/31 (2006.01)
A61K 8/44 (2006.01)
A61K 8/46 (2006.01)
A61K 8/81 (2006.01)
A61Q 19/10 (2006.01)
(96) 27.07.2009
(96) 09781122.8
(73) UNILEVER N.V., 3013 AL Rotterdam, NL
(72) RESTREPO, Nicolas, E, Trumbull, Connecticut 06611, US
SHUTAK, Alexander, Kingston, Trumbull, Connecticut 06611, US
REGAN, Joseph, James, Trumbull, Connecticut 06611, US
CASBARRO, Bruce, Trumbull, Connecticut 06611, US
TSAUR, Liang, Sheng, Trumbull, Connecticut 06611, US
SUPRAMANIAN, Vivek, Trumbull, Connecticut 06611, US
(54) **Čistící kapalná kompozice pro osobní hygienu**
(32) 187793
(31) 07.08.2008
(33) US
(86) PCT/EP2009/059660
(87) WO 2010/015540
(74) Čermák a spol., JUDr. Karel Čermák, Elišky Peškové 735/15, Praha 5, 15000
-
- (97) **EP 2329932**
(47) 21.12.2016
(97) 08.06.2011
(51) **B27M 3/04** (2006.01)
B27M 1/00 (2006.01)
B27N 7/00 (2006.01)
(96) 08.09.2010
(96) 10175749.0
(73) Fritz Egger GmbH & Co. OG, 6380 St. Johann in Tirol, AT
(72) Niederer, Ralf, 3213 Frankenfels, AT
(54) **Způsob výroby panelů, zejména podlahových panelů**
(32) 102009056441
(31) 02.12.2009
(33) DE
(74) Čermák a spol., JUDr. Karel Čermák, Elišky Peškové 735/15, Praha 5, 15000
-
- (97) **EP 2336468**
(47) 15.02.2017
(97) 22.06.2011
(51) **E05D 15/06** (2006.01)
E05F 5/02 (2006.01)
E05F 5/00 (2017.01)
E05F 1/08 (2006.01)
(96) 07.12.2010
(96) 10193975.9
(73) Hettich-Heinze GmbH & Co. KG, 32139 Spenge, DE
(72) Montecchio, Andreas, 32105, Bad Salzflufen, DE
Nolte, Frank, 49086, Osnabrück, DE
Neumüller, Petra, 32105, Bad Salzflufen, DE
-
- (54) **Sada kování pro dvě křídla posuvných dveří**
(32) 202009014882 U
(31) 18.12.2009
(33) DE
(74) Společná advokátní kancelář Vsetečka Zelený Švorčík Kalenský a partneři, JUDr. Otakar Švorčík, advokát, Hálkova 2, Praha 2, 12000
-
- (97) **EP 2351002**
(47) 01.03.2017
(97) 11.02.2010
(51) **G09B 9/46** (2006.01)
(96) 07.08.2009
(96) 09781637.5
(73) Bergwacht Bayern, 83646 Bad Tölz, DE
(72) GLÜCK, Alois, 83374 Traunwalchen, DE
(54) **Sumulátor letecké záchranné služby**
(32) 202008010538 U, 102009019628
(31) 07.08.2008, 30.04.2009
(33) DE, DE
(86) PCT/EP2009/060303
(87) WO 2010/015716
(74) PATENTSERVIS Praha a.s., Na Podkovce 281/10, Praha 4, 14700
-
- (97) **EP 2358853**
(47) 08.02.2017
(97) 10.06.2010
(51) **C11D 1/72** (2006.01)
C11D 1/825 (2006.01)
C11D 3/37 (2006.01)
C11D 3/386 (2006.01)
(96) 01.12.2009
(96) 09764241.7
(73) Henkel AG & Co. KGaA, 40589 Düsseldorf, DE
(72) ZIPFEL, Johannes, 40593 Düsseldorf, DE
WARKOTSCH, Nadine, 40593 Düsseldorf, DE
KESSLER, Arnd, 40789 Monheim am Rhein, DE
NITSCH, Christian, 40591 Düsseldorf, DE
SENDOR-MÜLLER, Dorota, 40589 Düsseldorf, DE
STRAUSS, Britta, 42697 Solingen, DE
(54) **Prostředek pro automatické mytí nádobí**
(32) 102008060471
(31) 05.12.2008
(33) DE
(86) PCT/EP2009/066102
(87) WO 2010/063690
(74) KOREJZOVÁ & SPOL., v.o.s., JUDr. Petra Korejzová, Korunní 810/104E, Praha 10, 10100
-
- (97) **EP 2366734**
(47) 01.02.2017
(97) 21.09.2011
(51) **C08K 5/42** (2006.01)
C08L 67/00 (2006.01)
B32B 27/34 (2006.01)
B32B 27/36 (2006.01)
C08L 67/02 (2006.01)
(96) 06.10.2006
(96) 11170053.0
(73) M&G USA Corporation, Apple Grove, West Virginia 25502, US
(72) Heater, Paul Lewis, SOUTHWEST NAVARRE, OH Ohio 44662, US
Elliott, Guliz Arf, Akron, Ohio 44333, US
(54) **Polyamidy a polyestery ve směsi s lithnou solí jako čidlem snižující mezípvřchové napětí**
(32) 725085 P, 827147 P
(31) 07.10.2005, 27.09.2006
(33) US, US
(74) INPROCHES Patentová a známková kancelář, Mgr. Alžběta Jurtíková, patentová zástupkyně, Mezírka 1, Brno, 60200
-
- (97) **EP 2376915**
(47) 29.03.2017
(97) 08.07.2010
(51) **G01N 33/50** (2006.01)
G01N 33/66 (2006.01)
(96) 31.12.2009
(96) 09837207.1

(evropské patentové přihlášky a evropské patenty)

- (73) BioMarin Pharmaceutical Inc., Novato, CA 94949, US
 (72) CRAWFORD, Brett E., Poway California 92064, US
 BROWN, Jillian R., Poway California 92064, US
 GLASS, Charles A., San Diego California 92131, US
 (54) **Způsob diagnostikování poruchy MPS IIIB**
 (32) 142291 P, 164365 P, 649094
 (31) 02.01.2009, 27.03.2009, 29.12.2009
 (33) US, US, US
 (86) PCT/US2009/069941
 (87) WO 2010/078511
 (74) Vsetečka, Zelený, Švorčík, Kalenský & Partners, JUDr. Michal Havlík, advokát, Hálkova 2, Praha 2, 12000
-
- (97) **EP 2384289**
 (47) 22.02.2017
 (97) 08.07.2010
 (51) **B60P 1/28** (2006.01)
B2ID 39/03 (2006.01)
F16B 5/04 (2006.01)
 (96) 18.12.2009
 (96) 09796374.8
 (73) Schmitz Cargobull Gotha GmbH, 99867 Gotha, DE
 (72) VOLZ, Siegfried, 89610 Oberdischingen, DE
 (54) **Způsob výroby uspořádání vozidla s výklopnou kolébkou a uspořádání vozidla s výklopnou kolébkou**
 (32) 102008063418
 (31) 31.12.2008
 (33) DE
 (86) PCT/EP2009/067503
 (87) WO 2010/076240
 (74) Traplová Hakr Kubát, advokátní a patentová kancelář, Ing. Eduard Hakr patentový zástupce, Přístavní 24, Praha 7, 17000
-
- (97) **EP 2392386**
 (47) 12.04.2017
 (97) 07.12.2011
 (51) **A62B 18/08** (2006.01)
 A62B 17/00 (2006.01)
 (96) 05.04.2011
 (96) 11002828.9
 (73) Tesimax - Altinger GmbH, 75242 Neuhausen-Steinegg, DE
 (72) Altinger, Sven, 75173 Pforzheim, DE
 (54) **Zorník ochranného obleku**
 (32) 102010022785
 (31) 04.06.2010
 (33) DE
 (74) Vsetečka, Zelený, Švorčík, Kalenský & Partners, JUDr. Michal Havlík, advokát, Hálkova 2, Praha 2, 12000
-
- (97) **EP 2399093**
 (47) 05.04.2017
 (97) 26.08.2010
 (51) **F26B 17/20** (2006.01)
F26B 25/04 (2006.01)
 (96) 18.02.2010
 (96) 10706514.6
 (73) ALLGAIER WERKE GmbH, 73066 Uhingen, DE
 (72) TROJOSKY, Mathias, 73230 Kirchheim unter Teck, DE
 WEISS, Hermann, 73262 Reichenbach, DE
 (54) **Sušička pro zpracování zahradního odpadu**
 (32) 102009010003, 102009051381
 (31) 23.02.2009, 30.10.2009
 (33) DE, DE
 (86) PCT/EP2010/001009
 (87) WO 2010/094476
 (74) Rott, Růžička & Guttmann Patentové, známkové a advokátní kanceláře, Ing. Jiří Andera, Vinohradská 37/938, Praha 2, 12000
-
- (97) **EP 2402683**
 (47) 26.04.2017
 (97) 02.09.2010
 (51) **F25B 1/00** (2006.01)
F25B 7/00 (2006.01)
F25B 13/00 (2006.01)
F25B 31/00 (2006.01)
 (96) 23.02.2010
-
- (96) 10745961.2
 (73) Daikin Industries, Ltd., Osaka-shi, Osaka 530-8323, JP
 Daikin Europe N.V., 8400 Oostende, BE
 (72) HONDA, Masahiro, Oostende 8400, BE
 (54) **Systém tepelného čerpadla**
 (32) 2009041321
 (31) 24.02.2009
 (33) JP
 (86) PCT/JP2010/001188
 (87) WO 2010/098074
 (74) Vsetečka Zelený Švorčík Kalenský a partneři, advokátní a patentová kancelář, JUDr. Michal Havlík, advokát, Hálkova 2, Praha 2, 12000
-
- (97) **EP 2403266**
 (47) 08.02.2017
 (97) 04.01.2012
 (51) **H04N 21/41** (2011.01)
H04N 21/422 (2011.01)
H04N 21/462 (2011.01)
H04N 21/4782 (2011.01)
H04N 21/4363 (2011.01)
H04N 21/858 (2011.01)
H04N 5/445 (2011.01)
H04H 60/80 (2008.01)
H04M 1/725 (2006.01)
 H04N 5/44 (2011.01)
 (96) 09.07.2008
 (96) 11182680.6
 (73) Hitachi Maxell, Ltd., Ibaraki-shi, Osaka 567-8567, JP
 (72) MATSUBARA, Takashi, Tokyo 100-8220, JP
 NAKADE, Mayumi, Tokyo 100-8220, JP
 YAMAZAKI, Masahiro, Tokyo 100-8220, JP
 HIGAKI, Hiroyuki, Tokyo 100-8220, JP
 (54) **Přenosný terminál, zařízení pro zpracování informací, systém pro zobrazování obsahu a způsob zobrazování obsahu**
 (32) 2007248353
 (31) 26.09.2007
 (33) JP
 (74) Rott, Růžička & Guttmann Patentové, známkové a advokátní kanceláře, Ing. Ivana Menšíková, Vinohradská 37, Praha 2, 12000
-
- (97) **EP 2407035**
 (47) 22.02.2017
 (97) 16.09.2010
 (51) **A23P 10/28** (2016.01)
A23L 33/10 (2016.01)
A23L 33/105 (2016.01)
A23L 33/15 (2016.01)
A23L 33/16 (2016.01)
 (96) 03.03.2010
 (96) 10751072.9
 (73) Obshestvo S Ogranichennoj Otvetstvennostju "PARAFARM", Penza 440023, RU
 Elistratov, Dmitriy Gennadjevich, Penza 440060, RU
 (72) ELISTRATOV, Dmitriy Gennadjevich, Penza 440060, RU
 (54) **Biologicky aktivní doplněk stravy**
 (32) 2009109273
 (31) 13.03.2009
 (33) RU
 (86) PCT/RU2010/000098
 (87) WO 2010/104418
 (74) INPARTNERS GROUP, Ing. Dušan Kendereški, Koliště 13a, Brno, 60200
-
- (97) **EP 2429732**
 (47) 06.07.2016
 (97) 11.11.2010
 (51) **B21B 45/02** (2006.01)
C10M 101/00 (2006.01)
B01F 3/08 (2006.01)
 (96) 10.05.2010
 (96) 10772931.1
 (73) Quaker Chemical Corporation, Conshohocken, PA 19428, US
 Tao, Zhu, Shanghai 201700, CN
 Schellingerhout, Pieter, 1422 MD Uithoorn, NL
 Zhang, Yuming, Shanghai 201700, CN

(evropské patentové přihlášky a evropské patenty)

- (72) Ma, Jiangbo, Shanghai 201700, CN
ZHANG, Yuming, Shanghai 201700, CN
MA, Jiangbo, Shanghai 201700, CN
TAO, Zhu, Shanghai 201700, CN
SCHELLINGERHOUT, Pieter, NL-1422 MD Uithoorn, NL
- (54) **Mazací tekutina olej ve vodě pro použití při válcování ocele za studena**
- (32) 176666 P
(31) 08.05.2009
(33) US
(86) PCT/US2010/034229
(87) WO 2010/129951
(74) PATENTSERVIS Praha a.s., Na Podkovce 281/10, Praha 4, 14700
-
- (97) **EP 2435762**
(47) 07.12.2016
(97) 02.12.2010
(51) **C02F 9/00** (2006.01)
F28D 1/03 (2006.01)
F28D 1/047 (2006.01)
C02F 1/00 (2006.01)
F28D 1/02 (2006.01)
F24D 17/02 (2006.01)
F24H 9/00 (2006.01)
F24D 11/02 (2006.01)
F24D 17/00 (2006.01)
F28D 21/00 (2006.01)
(96) 16.03.2010
(96) 10715945.1
(73) Biofluides, 77310 Saint-Fargeau-Ponthierry, FR
Hue, Jean-Pierre, 95580 Andilly, FR
(72) Moure, Alain, 77000 Melun, FR
(54) **Zařízení pro rekuperaci tepla z odpadních vod, tepelný systém obsahující takovéto zařízení a způsob**
- (32) 0953454
(31) 26.05.2009
(33) FR
(86) PCT/FR2010/050467
(87) WO 2010/136681
(74) A. Holas & partner Patentová a známková kancelář, Ing. Mgr. Hana Holasová, Křížová 4, Brno, 60300
-
- (97) **EP 2444079**
(47) 30.11.2016
(97) 25.04.2012
(51) **A61K 31/166** (2006.01)
A61K 31/40 (2006.01)
A61K 31/404 (2006.01)
A61K 31/4184 (2006.01)
A61K 31/4192 (2006.01)
A61K 31/44 (2006.01)
A61K 31/4725 (2006.01)
A61P 27/02 (2006.01)
(96) 17.05.2006
(96) 11181066.9
(73) SARcode Bioscience Inc., Brisbane, CA 94005, US
(72) Gadek, Thomas, Oakland, CA California 94611, US
Burnier, John, Pacifica, CA California 94044, US
(54) **Kompozice a způsoby léčby poruch zraku**
- (32) 681684 P, 681722 P, 681723 P, 681772 P
(31) 17.05.2005, 17.05.2005, 17.05.2005, 17.05.2005
(33) US, US, US, US
(74) Vsetečka Zelený Švorčík Kalenský a partneři, advokátní a patentová kancelář, JUDr. Michal Havlík, advokát, Hálkova 2, Praha 2, 12000
-
- (97) **EP 2453174**
(47) 01.03.2017
(97) 16.05.2012
(51) **F23D 14/12** (2006.01)
F23L 15/04 (2006.01)
(96) 11.11.2011
(96) 11188879.8
(73) Messer Austria GmbH, 2352 Gumpoldskirchen, AT
(72) Potesser, Michael, 1020 Wien, AT
(54) **Zařízení a způsob oxidace paliv**
- (32) 102010051347
-
- (31) 13.11.2010
(33) DE
(74) Traplová Hakr Kubát, advokátní a patentová kancelář, Ing. Eduard Hakr patentový zástupce, Přístavní 24, Praha 7, 17000
-
- (97) **EP 2456741**
(47) 29.03.2017
(97) 27.01.2011
(51) **C07C 17/25** (2006.01)
C07C 21/18 (2006.01)
(96) 21.05.2010
(96) 10734502.7
(73) Arkema France, 92700 Colombes, FR
DEVIC, Michel, F-69110 Sainte Foy Les Lyon, FR
DOUCET, Nicolas, F-69007 Lyon, FR
WENDLINGER, Laurent, F-69510 Soucieu En Jarrest, FR
CAVALLINI, Géraldine, F-69360 Saint Symphorien D'ozon, FR
SEDAT, Pierre-Marie, F-69210 FLEURIEUX sur L'ARBRESLE, FR
AVRIL, Karine, F-69006 Lyon, FR
(54) **Způsob přípravy fluorovaných sloučenin**
- (32) 0955138
(31) 23.07.2009
(33) FR
(86) PCT/FR2010/050990
(87) WO 2011/010024
(74) Vsetečka Zelený Švorčík Kalenský a partneři, advokátní a patentová kancelář, JUDr. Michal Havlík, advokát, Hálkova 2, Praha 2, 12000
-
- (97) **EP 2484346**
(47) 22.02.2017
(97) 08.08.2012
(51) **A61K 9/50** (2006.01)
(96) 19.06.2007
(96) 12153443.2
(73) Alpharma Pharmaceuticals LLC, Bridgewater, New Jersey 08807, US
(72) Matthews, Frank, Bridgewater, NJ 08807, US
Boehm, Garth, Bridgewater, NJ 08807, US
Tang, Lijuan, Bridgewater, NJ 08807, US
Liang, Alfred, Bridgewater, NJ 08807, US
(54) **Farmaceutické kompozice**
- (32) 814949 P
(31) 19.06.2006
(33) US
(74) Vsetečka Zelený Švorčík Kalenský a partneři, advokátní a patentová kancelář, JUDr. Pavel Zelený, advokát, Hálkova 2, Praha 2, 12000
-
- (97) **EP 2493525**
(47) 08.02.2017
(97) 05.05.2011
(51) **A61M 1/16** (2006.01)
(96) 15.10.2010
(96) 10785127.1
(73) RD Nephrologie, 34000 Montpellier, FR
(72) ARGILES CISCART, Angel, F-34980 Saint Gely du Fesc, FR
FICHEUX, Alain, F-34790 Grabels, FR
(54) **Zařízení a proces stanovení charakteristik mimotělního zpracování krve a přístroj pro mimotělní zpracování krve využívající takové zařízení**
- (32) 0957693
(31) 30.10.2009
(33) FR
(86) PCT/FR2010/052201
(87) WO 2011/051593
(74) KOREJZOVÁ & SPOL., v.o.s., JUDr. Petra Korejzová, Korunní 810/104E, Praha 10, 10100
-
- (97) **EP 2503873**
(47) 08.02.2017
(97) 26.05.2011
(51) **A01H 5/00** (2006.01)
C12Q 1/68 (2006.01)
(96) 23.11.2010
(96) 10832375.9
(73) Bayer CropScience NV, 1831 Diegem, BE
M.S. Technologies LLC, West Point, Iowa 52656, US
(72) MASON, Justin, Thomas, Granger, Iowa 50109, US

(evropské patentové přihlášky a evropské patenty)

- (96) 01.07.2011
(96) 11728843.1
(73) STEGO-Holding GmbH, 74523 Schwäbisch Hall, DE
(72) MANGOLD, Elmar, 73485 Unterschneidheim Zöbingen, DE
BECKMANN, Andreas, J., 75173 Pforzheim, DE
- (54) **Bimetalový regulátor**
(32) 102010017741
(31) 05.07.2010
(33) DE
(86) PCT/EP2011/061087
(87) WO 2012/004197
(74) Traplová Hakr Kubát, advokátní a patentová kancelář, Ing. Eduard Hakr, patentový zástupce, Přístavní 24, Praha 7, 17000
-
- (97) **EP 2593570**
(47) 01.03.2017
(97) 19.01.2012
(51) **C12N 1/20** (2006.01)
A23C 11/10 (2006.01)
A23L 11/00 (2016.01)
A23L 33/105 (2016.01)
A23L 33/135 (2016.01)
A61K 8/64 (2006.01)
A61K 8/97 (2017.01)
A61K 31/352 (2006.01)
A61K 31/353 (2006.01)
A61K 35/747 (2015.01)
A61K 36/48 (2006.01)
A61K 38/16 (2006.01)
A61P 1/00 (2006.01)
A61P 17/14 (2006.01)
A61Q 7/00 (2006.01)
A61Q 19/00 (2006.01)
C12R 1/25 (2006.01)
C12R 1/225 (2006.01)
- (96) 11.07.2011
(96) 11754750.5
(73) Giuliani S.p.A., 20129 Milano, IT
(72) GIULIANI, Giammaria, I-20129 Milano, IT
BENEDUSI, Anna, I-20129 Milano, IT
GOBBETTI, Marco, I-20129 Milano, IT
DI CAGNO, Raffaella, I-20129 Milano, IT
BARONI, Sergio, I-20129 Milano, IT
RIZZELLO, Carlo Giuseppe, I-70125 Bari, IT
- (54) **Fermentovaná směs založená na sóje zahrnující isoflavony-aglykony, equol a lunasil, způsob její přípravy a použití v potravinářské, zdravotnické a kosmetické oblasti**
(32) RM20100378
(31) 12.07.2010
(33) IT
(86) PCT/IT2011/000240
(87) WO 2012/007978
(74) Všeťečka Zelený Švorčík Kalenský a partneři, advokátní a patentová kancelář, JUDr. Michal Havlík, advokát, Hálkova 2, Praha 2, 12000
-
- (97) **EP 2622626**
(47) 25.01.2017
(97) 05.04.2012
(51) **H01J 37/28** (2006.01)
H01J 37/317 (2006.01)
H01J 37/09 (2006.01)
- (96) 23.09.2011
(96) 11761288.7
(73) Applied Materials Israel Ltd., Rehovot 76705, IL
Carl Zeiss Microscopy GmbH, 07745 Jena, DE
(72) ZEIDLER, Dirk, 73447 Oberkochen, DE
KEMEN, Thomas, 73433 Aalen, DE
ANGER, Pascal, 73431 Aalen, DE
CASARES, Antonio, 73433 Aalen, DE
RIEDELSEL, Christof, 73457 Essingen, DE
- (54) **Částicové optické systémy a uspořádání a částicové optické komponenty pro takové systémy a uspořádání**
(32) 404126 P
(31) 28.09.2010
(33) US
- (86) PCT/EP2011/004777
(87) WO 2012/041464
(74) TRAPLOVÁ HAKR KUBÁT Advokátní a patentová kancelář, Ing. Eduard Hakr, patentový zástupce, Přístavní 24, Praha 7, 17000
-
- (97) **EP 2623140**
(47) 08.02.2017
(97) 07.08.2013
(51) **A61M 1/36** (2006.01)
(96) 07.09.2007
(96) 13163421.4
(73) Fresenius Medical Care Deutschland GmbH, 61352 Bad Homburg, DE
(72) Hepper, Martin, 67435 Neustadt, DE
Leinenbach, Hans Peter, 66636 Tholey, DE
Nocken, Frank, 60320 Frankfurt, DE
- (54) **Způsob podpory imunoterapie**
(32) 102006042012
(31) 07.09.2006
(33) DE
(74) Rott, Růžička & Guttman Patentové, známkové a advokátní kanceláře, Ing. Ivana Jirotková, patentová zástupkyně, Vinohradská 37, Praha 2, 12000
-
- (97) **EP 2627537**
(47) 15.02.2017
(97) 19.04.2012
(51) **B60R 3/02** (2006.01)
(96) 08.12.2010
(96) 10787771.4
(73) Gebr. Bode GmbH & Co. KG, 34123 Kassel, DE
(72) RASEKHI, Abbas, 34128 Kassel, DE
- (54) **Rampa, mající boční zábranu**
(32) 102010048178
(31) 13.10.2010
(33) DE
(86) PCT/EP2010/069191
(87) WO 2012/048759
(74) Všeťečka Zelený Švorčík Kalenský a partneři, advokátní a patentová kancelář, JUDr. Pavel Zelený, advokát, Hálkova 2, Praha 2, 12000
-
- (97) **EP 2637749**
(47) 04.01.2017
(97) 18.05.2012
(51) **A62C 4/02** (2006.01)
(96) 10.11.2011
(96) 11808153.8
(73) Becker, Dominic, 59519 Möhnese, DE
(72) Becker, Dominic, 59519 Möhnese, DE
- (54) **Bezpečnostní armarura k uzavření potrubí**
(32) 102010050782
(31) 10.11.2010
(33) DE
(86) PCT/DE2011/001965
(87) WO 2012/062285
(74) Všeťečka, Zelený, Švorčík, Kalenský & Partners, JUDr. Michal Havlík, advokát, Hálkova 2, Praha 2, 12000
-
- (97) **EP 2639463**
(47) 08.02.2017
(97) 18.09.2013
(51) **F16B 25/00** (2006.01)
F16B 5/02 (2006.01)
F16B 25/10 (2006.01)
- (96) 06.03.2013
(96) 13157982.3
(73) Heco Italia EFG S.r.l., 36061 Bassano Del Grappa (VI), IT
(72) Vianello, Carlo Filippo, 36043 Camisano Vicentino (VI), IT
- (54) **Samorezný šroub pro spojení alespoň dvou prvků**
(32) PD20120078
(31) 13.03.2012
(33) IT
(74) FISCHER & PARTNER IP s.r.o., Na Hrobci 294/5, Praha 2, 12800
-
- (97) **EP 2646470**
(47) 01.03.2017
(97) 07.06.2012

(evropské patentové přihlášky a evropské patenty)

- (51) **C07K 16/28** (2006.01)
C07K 16/40 (2006.01)
C07K 16/18 (2006.01)
C07K 16/46 (2006.01)
A61K 39/395 (2006.01)
- (96) 29.11.2011
(96) 11794336.5
(73) F. Hoffmann-La Roche AG, 4070 Basel, CH
(72) DENNIS, Mark, South San Francisco California 94080, US
WATTS, Ryan Jefferson, South San Francisco California 94080, US
YU, Yunhua Joy, South San Francisco California 94080, US
ZHANG, Yin, South San Francisco California 94080, US
- (54) **Nízkoafinní protilátky proti transferinovému receptoru a jejich použití pro přenos terapeutického SCFV přes hematoencefalickou bariéru**
- (32) 418223 P
(31) 30.11.2010
(33) US
(86) PCT/US2011/062445
(87) WO 2012/075037
(74) KOREJZOVÁ & SPOL., v.o.s., JUDr. Petra Korejzová, advokátka, Korunní 810/104 E, Praha 10 - Vinohrady, 10100
-
- (97) **EP 2668259**
(47) 29.03.2017
(97) 02.08.2012
(51) **C12N 1/12** (2006.01)
C12N 13/00 (2006.01)
C12P 7/64 (2006.01)
C05D 9/00 (2006.01)
C12P 19/04 (2006.01)
C12N 1/36 (2006.01)
C12R 1/89 (2006.01)
- (96) 30.01.2012
(96) 12704896.5
(73) Algaecytes Limited, Kent CT1 3DN, GB
(72) DODD, John, Kent CT5 3RF, GB
MARSÁLEK, Blahoslav, 64300 Brno, CZ
VOSATKA, Miroslav, 252 43 Pruhonice, CZ
BASHIR, Nazir, Kent CT1 3NT, GB
- (54) **Způsob produkce mikroskopických řas, sinic a jejich metabolitů**
- (32) 201101487, 201101489
(31) 28.01.2011, 28.01.2011
(33) GB, GB
(86) PCT/GB2012/050194
(87) WO 2012/101459
(74) Traplová Hakr Kubát, advokátní a patentová kancelář, Ing. Eduard Hakr, patentový zástupce, Přístavní 24, Praha 7, 17000
-
- (97) **EP 2674380**
(47) 22.02.2017
(97) 18.12.2013
(51) **B65H 69/06** (2006.01)
- (96) 11.06.2013
(96) 13171365.3
(73) Savio Macchine Tessili S.p.A., 33170 Pordenone, IT
(72) Badiali, Roberto, 33170 PORDENONE, IT
Del Pup, Mauro, 33170 PORDENONE, IT
Floriduz, Moreno, 33170 PORDENONE, IT
Zancai, Dante, 33170 PORDENONE, IT
- (54) **Splétací zařízení pro splétání přízí a navíjecí stroj**
- (32) MI20121019
(31) 12.06.2012
(33) IT
(74) Všeťečka, Zelený, Švorčík, Kalenský & Partners, JUDr. Michal Havlík, advokát, Hájkova 2, Praha 2, 12000
-
- (97) **EP 2687426**
(47) 01.03.2017
(97) 20.09.2012
(51) **B62D 21/11** (2006.01)
B60G 7/02 (2006.01)
- (96) 13.03.2012
(96) 12757153.7
(73) Futaba Industrial Co. Ltd., Aichi 444-8558, JP
(72) INAGAKI, Takashi, Okazaki-shi Aichi 444-8558, JP
- (54) **Struktura závěsného rámu**
- (32) 2011058290
(31) 16.03.2011
(33) JP
(86) PCT/JP2012/056417
(87) WO 2012/124692
(74) Všeťečka Zelený Švorčík Kalenský a partneři, advokátní a patentová kancelář, JUDr. Michal Havlík, advokát, Hájkova 2, Praha 2, 12000
-
- (97) **EP 2689885**
(47) 22.02.2017
(97) 27.09.2012
(51) **C22C 13/00** (2006.01)
B23K 35/26 (2006.01)
C22F 1/16 (2006.01)
B23K 35/36 (2006.01)
B23K 35/02 (2006.01)
C22C 13/02 (2006.01)
- (96) 23.03.2012
(96) 12761518.5
(73) SENJU METAL INDUSTRY CO., LTD., Tokyo, 120-8555, JP
(72) SHIMAMURA Masato, Tokyo 120-8555, JP
OHNISHI Tsukasa, Tokyo 120-8555, JP
KOSAI Mitsuhiro, Tokyo 120-8555, JP
TAKAGI Kazuyori, Tokyo 120-8555, JP
NONAKA Tomoko, Tokyo 120-8555, JP
SUZUKI Masayuki, Tokyo 120-8555, JP
HAYASHIDA Toru, Tokyo 120-8555, JP
YOSHIKAWA, Seiko, Tokyo 120-0003, JP
YOSHIKAWA Shunsaku, Tokyo 120-8555, JP
YAMANAKA Yoshie, Tokyo 120-8555, JP
- (54) **Bezolovnatá pájecí slitina**
- (32) PCT/JP2011/056903
(31) 23.03.2011
(33) JP
(86) PCT/JP2012/057540
(87) WO 2012/128356
(74) Čermák a spol., JUDr. Karel Čermák, Elišky Peškové 735/15, Praha 5, 15000
-
- (97) **EP 2690088**
(47) 22.02.2017
(97) 27.09.2012
(51) **C07C 233/10** (2006.01)
C07C 231/24 (2006.01)
A61K 31/165 (2006.01)
A61P 25/20 (2006.01)
A61P 25/22 (2006.01)
A61P 25/00 (2006.01)
A61P 9/00 (2006.01)
A61P 1/00 (2006.01)
A61P 25/24 (2006.01)
- (96) 22.03.2012
(96) 12761142.4
(73) Les Laboratoires Servier, 92284 Suresnes Cedex, FR
Shanghai Institute Of Pharmaceutical Industry, Shanghai 200040, CN
HUANG, Yu, Shanghai 200122, CN
(72) LONG, Qing, Shantou, Guangdong 515000, CN
ZHU, Xueyan, Shanghai 200436, CN
SHAN, Hanbin, Gaoan, Jiangxi 330800, CN
YUAN, Zhedong, Shanghai 200060, CN
YU, Xiong, Shanghai 200081, CN
- (54) **Smišená krystalická forma agomelatinu (forma VIII), způsob její přípravy a použití a farmaceutická kompozice s jejím obsahem**
- (32) 201110070634
(31) 23.03.2011
(33) CN
(86) PCT/CN2012/072818
(87) WO 2012/126386
(74) Rott, Růžička & Guttman Patentové, známkové a advokátní kanceláře, Ing. Ivana Jirotková, patentová zástupkyně, Vinohradská 37, Praha 2, 12000
-
- (97) **EP 2697296**
(47) 22.02.2017
(97) 18.10.2012

(evropské patentové přihlášky a evropské patenty)

(51) <i>C08J 9/14</i>	(2006.01)	(97) 03.01.2013	
<i>C08G 18/76</i>	(2006.01)	(51) <i>A47J 31/60</i>	(2006.01)
<i>C08G 18/09</i>	(2006.01)	<i>C11D 17/00</i>	(2006.01)
<i>B32B 27/40</i>	(2006.01)	(96) 28.06.2012	
<i>C08G 18/40</i>	(2006.01)	(96) 12737202.7	
<i>C08G 18/42</i>	(2006.01)	(73) Steiner AG Weggis, 6353 Weggis, CH	
<i>C08G 18/48</i>	(2006.01)	(72) STEINER, Adrian, CH-6353 Weggis, CH	
<i>C08G 18/50</i>	(2006.01)	(54) Čistící systém pro kávovar, nebo podobné zařízení.	
<i>C08G 18/32</i>	(2006.01)	(32) 11102011	
<i>C08G 18/66</i>	(2006.01)	(31) 30.06.2011	
(96) 11.04.2012		(33) CH	
(96) 12712682.9		(86) PCT/EP2012/002716	
(73) BASF SE, 67056 Ludwigshafen am Rhein, DE		(87) WO 2013/000573	
(72) TOMOVIC, Zeljko, 49448 Lemförde, DE		(74) Společná advokátní kancelář Vsetečka Zelený Švorčík Kalenský a partneři, JUDr. Petr Kalenský, Hálkova 2, Praha 2, 12000	
JACOBMEIER, Olaf, 32312 Lübbecke, DE			
KAMPF, Gunnar, 32351 Stemwede-Haldem, DE			
(54) Způsob pro výrobu polyuretanových tvrdých pěnových hmot		(97) EP 2734326	
(32) 11162679		(47) 15.02.2017	
(31) 15.04.2011		(97) 24.01.2013	
(33) EP		(51) <i>B23G 5/04</i>	(2006.01)
(86) PCT/EP2012/056485		(96) 17.07.2012	
(87) WO 2012/140025		(96) 12740108.1	
(74) Společná advokátní kancelář Vsetečka Zelený Švorčík Kalenský a partneři, JUDr. Petr Kalenský, Hálkova 2, Praha 2, 12000		(73) Mauser-Werke Oberndorf Maschinenbau GmbH, 78727 Oberndorf, DE	
		(72) WEIDINGER, Franz, A-1220 Wien, AT	
		(54) Seřizovací systém	
		(32) 102011051958	
		(31) 19.07.2011	
		(33) DE	
		(86) PCT/EP2012/064006	
		(87) WO 2013/011027	
		(74) Rott, Růžička & Guttmann Patentové, známkové a advokátní kanceláře, Ing. Jiří Andera, Vinohradská 37/938, Praha 2, 12000	
(97) EP 2697597			
(47) 01.03.2017		(97) EP 2741535	
(97) 18.10.2012		(47) 15.02.2017	
(51) <i>F42B 3/103</i>	(2006.01)	(97) 11.06.2014	
<i>F42B 3/182</i>	(2006.01)	(51) <i>H04W 24/02</i>	(2009.01)
<i>F42B 3/24</i>	(2006.01)	H04W 84/04	(2009.01)
<i>F42B 3/26</i>	(2006.01)	(96) 07.12.2012	
<i>F42C 19/06</i>	(2006.01)	(96) 12196130.4	
<i>F42D 3/06</i>	(2006.01)	(73) Deutsche Telekom AG, 53113 Bonn, DE	
<i>F42D 3/04</i>	(2006.01)	(72) Kadel, Gerhard, Dr., 64293 Darmstadt, DE	
<i>H01R 4/24</i>	(2006.01)	Arnold, Paul, 60389 Frankfurt am Main, DE	
<i>H01R 13/703</i>	(2006.01)	(54) Způsob vedení umísťování nových malých buněk	
(96) 12.04.2012		(74) Vsetečka, Zelený, Švorčík, Kalenský & Partners, JUDr. Michal Havlík, advokát, Hálkova 2, Praha 2, 12000	
(96) 12715667.7			
(73) DynaEnergetics GmbH & Co. KG, 53840 Troisdorf, DE		(97) EP 2747913	
(72) PREISS, Frank, 53175 Bonn, DE		(47) 01.02.2017	
ROSPEK, Rolf, 31234 Edemissen, DE		(97) 20.06.2013	
VEEHMAYER, Malte, 53721 Siegburg, DE		(51) <i>B21D 5/08</i>	(2006.01)
(54) Roznětká s multifunkční zátkou		(96) 16.11.2012	
(32) 102011016756		(96) 12858455.4	
(31) 12.04.2011		(73) Ortic 3D AB, 78174 Borlänge, SE	
(33) DE		(72) Ingvarsson, Lars, S-784 54 Borlänge, SE	
(86) PCT/EP2012/056609		(54) Válcovací stroj	
(87) WO 2012/140102		(32) 1100912	
(74) Čermák a spol., JUDr. Karel Čermák, Elišky Peškové 735/15, Praha 5, 15000		(31) 11.12.2011	
		(33) SE	
		(86) PCT/SE2012/051268	
		(87) WO 2013/089611	
		(74) Traplová Hakr Kubát, advokátní a patentová kancelář, Ing. Eduard Hakr patentový zástupce, Přístavní 24, Praha 7, 17000	
(97) EP 2723613			
(47) 08.03.2017		(97) EP 2760574	
(97) 27.12.2012		(47) 01.02.2017	
(51) <i>B60R 13/08</i>	(2006.01)	(97) 04.04.2013	
<i>F16L 59/00</i>	(2006.01)	(51) <i>B01F 17/00</i>	(2006.01)
(96) 21.06.2012		<i>C03C 17/25</i>	(2006.01)
(96) 12729580.6		(96) 25.09.2012	
(73) Autoneum Management AG, 8406 Winterthur, CH		(96) 12786808.1	
(72) DOS REIS, Marco Antonio, 09892-330 São Bernardo do Campo SP, BR		(73) KRONOS INTERNATIONAL, INC., 51373 Leverkusen, DE	
KIESSIG, Michael, 09726-411 Sao Bernardo do Campo SP, BR		(72) METZ, Ina, 40699 Erkrath, DE	
MELNYKOWYCZ, Mark, CH-8406 Winterthur, CH		SCHIEDT, Christian, 48157 Münster, DE	
SACRAMENTO, Marcos Antonio Paloschi, Zipe 09771-210 São Bernardo do Campo SP, BR		BLÖSS, Stephan-Peter, 51399 Burscheid, DE	
(54) Zpevňovací reliéf pro připevňování		(54) Stabilní nano-částicová suspenze a způsob jejího zhotovení	
(32) 11171364			
(31) 24.06.2011			
(33) EP			
(86) PCT/EP2012/061956			
(87) WO 2012/175607			
(74) Vsetečka, Zelený, Švorčík, Kalenský & Partners, JUDr. Michal Havlík, advokát, Hálkova 2, Praha 2, 12000			
(97) EP 2725952			
(47) 20.04.2016			

(evropské patentové přihlášky a evropské patenty)

(32) 102011114363	(97) EP 2774519
(31) 27.09.2011	(47) 01.02.2017
(33) DE	(97) 10.09.2014
(86) PCT/EP2012/003996	(51) A47K 3/30 (2006.01)
(87) WO 2013/045071	(96) 14.02.2014
(74) PATENTSERVIS Praha a.s., Na Podkovce 281/10, Praha 4, 14700	(96) 14155180.4
(97) EP 2762617	(73) Foshan Ideal Co., Ltd., 528515 Guangdong, CN
(47) 08.03.2017	(72) Wei, Wuxiang, 528515 Foshan, CN
(97) 06.08.2014	(54) Sestava sprchových dveří
(51) D01H 4/44 (2006.01)	(32) 201320099190 U, 201306825
D01H 13/24 (2006.01)	(31) 05.03.2013, 15.04.2013
D01H 13/16 (2006.01)	(33) CN, GB
(96) 20.12.2013	(74) INPARTNERS GROUP, Ing. Ivan Lukšiček, Koliště 1965/13a, Brno, 60200
(96) 13006037.9	
(73) Saurer Germany GmbH & Co. KG, 42897 Remscheid, DE	(97) EP 2779650
(72) MAC, Tai, 52511 Geilenkirchen, DE	(47) 26.04.2017
(54) Způsob pro optimalizaci výměny partie na doprácím stroji	(97) 16.05.2013
(32) 102013001599	(51) H04N 19/52 (2014.01)
(31) 30.01.2013	H04N 19/573 (2014.01)
(33) DE	H04N 19/577 (2014.01)
(74) Společná advokátní kancelář Vsetečka Zelený Švorčík Kalenský a partneři, JUDr. Otakar Švorčík, advokát, Hálkova 2, Praha 2, 12000	(96) 25.09.2012
	(96) 12848431.8
(97) EP 2770088	(73) NTT Docomo, Inc., Tokyo 100-6150, JP
(47) 29.03.2017	(72) SUZUKI Yoshinori, Tokyo 100-6150, JP
(97) 27.08.2014	(97) BOON Choong Seng, Tokyo 100-6150, JP
(51) C25D 5/14 (2006.01)	(54) Video prediktivní kódovací zařízení, video prediktivní kódovací způsob, video prediktivní kódovací program, video dekódovací zařízení, video prediktivní dekódovací způsob a video prediktivní dekódovací program
C25D 5/36 (2006.01)	(32) 2011243490
(96) 22.02.2013	(31) 07.11.2011
(96) 13156340.5	(33) JP
(73) Dr.Ing. Max Schlötter GmbH & Co. KG, 73312 Geislingen/Steige, DE	(86) PCT/JP2012/074575
(72) Jordan, Dr. Manfred, 73084 Salach, DE	(87) WO 2013/069384
Krauß, Dipl.-Ing. Ralph, 73560 Böbingen, DE	(74) Vsetečka, Zelený, Švorčík, Kalenský & Partners, JUDr. Michal Havlík, advokát, Hálkova 2, Praha 2, 12000
Daub, Oliver, 89537 Giengen, DE	
(54) Vysoce korozivzdorná ocelová součást a způsob její výroby	(97) EP 2779821
(74) Vsetečka Zelený Švorčík Kalenský a partneři, advokátní a patentová kancelář, JUDr. Michal Havlík, advokát, Hálkova 2, Praha 2, 12000	(47) 11.01.2017
	(97) 23.05.2013
(97) EP 2771137	(51) A01G 9/02 (2006.01)
(47) 15.03.2017	A01G 9/10 (2006.01)
(97) 02.05.2013	(96) 16.11.2012
(51) B21D 5/00 (2006.01)	(96) 12801474.3
B21D 5/04 (2006.01)	(73) Mannoni, Giorgio, 44124 Ferrara, IT
B21D 53/30 (2006.01)	(72) Mannoni, Giorgio, 44124 Ferrara, IT
B21D 22/14 (2006.01)	(54) Nádoba na rostliny
(96) 24.10.2012	(32) BO20110097, FE20120003
(96) 12818482.7	(31) 18.11.2011, 23.03.2012
(73) Ronal AG, 4624 Härkingen, CH	(33) IT, IT
(72) MUFFATTO, Giorgio, 30035 Mirano (VE), IT	(86) PCT/EP2012/072911
(54) Kombinace zařízení a polotovaru a způsob výroby kola z lehkého kovu	(87) WO 2013/072497
(32) 102011117034	(74) KOREJZOVÁ & SPOL., v.o.s., JUDr. Petra Korejzová, advokátka, Korunní 810/104 E, Praha 10, 10100
(31) 27.10.2011	
(33) DE	(97) EP 2789667
(86) PCT/EP2012/004444	(47) 08.02.2017
(87) WO 2013/060451	(97) 13.06.2013
(74) Rott, Růžička & Guttmann Patentové, známkové a advokátní kanceláře, Ing. Jiří Andera, Vinohradská 37/938, Praha 2, 12000	(51) C09J 175/04 (2006.01)
	B60R 13/02 (2006.01)
(97) EP 2772650	C09J 133/04 (2006.01)
(47) 05.04.2017	C09J 175/06 (2006.01)
(97) 03.09.2014	C08G 18/42 (2006.01)
(51) F04D 19/04 (2006.01)	(96) 04.12.2012
F04D 29/58 (2006.01)	(96) 12854658.7
(96) 05.02.2014	(73) Henkel AG & Co. KGaA, 40589 Düsseldorf, DE
(96) 14153982.5	(72) TAMOGAMI, Tsuyoshi, Minoo-shi Osaka 562-8586, JP
(73) PFEIFFER VACUUM GMBH, 35614 Asslar, DE	(54) Vlhkostí tvrditelné tavné lepidlo
(72) Schill, Michael, 35614 Asslar-Bechlingen, DE	(32) 2011265982
(54) Vakuové čerpadlo	(31) 05.12.2011
(32) 102013203421	(33) JP
(31) 28.02.2013	
(33) DE	
(74) KANIA*SEDLÁK*SMOLA Patentová kancelář, Ing. Veronika Zemanová, Mendlovo náměstí 1a, Brno, 60300	

(evropské patentové přihlášky a evropské patenty)

- (86) PCT/JP2012/081389
(87) WO 2013/084891
(74) KOREJZOVÁ & SPOL., v.o.s., JUDr. Petra Korejzová, advokátka, Korunní 810/104E, Praha 10 - Vinohrady, 10100
-
- (97) **EP 2794834**
(47) 08.02.2017
(97) 27.06.2013
(51) *C11D 3/20* (2006.01)
C11D 3/32 (2006.01)
C11D 11/00 (2006.01)
C11D 3/00 (2006.01)
(96) 10.12.2012
(96) 12798726.1
(73) Henkel AG & Co. KGaA, 40589 Düsseldorf, DE
(72) KROPF, Christian, 40724 Hilden, DE
JOB, Mareile, 51375 Leverkusen, DE
UMBREIT, Christian, 41466 Neuss, DE
ERPENBACH, Siglinde, 40789 Monheim, DE
(54) **Prací a čisticí prostředky se zlepšeným účinkem**
(32) 102011088984
(31) 19.12.2011
(33) DE
(86) PCT/EP2012/074887
(87) WO 2013/092264
(74) KOREJZOVÁ & SPOL., v.o.s., JUDr. Petra Korejzová, Korunní 810/104E, Praha 10, 10100
-
- (97) **EP 2794835**
(47) 08.02.2017
(97) 27.06.2013
(51) *C11D 3/32* (2006.01)
C11D 11/00 (2006.01)
C11D 3/30 (2006.01)
C11D 7/32 (2006.01)
(96) 10.12.2012
(96) 12798297.3
(73) Henkel AG & Co. KGaA, 40589 Düsseldorf, DE
(72) KROPF, Christian, 40724 Hilden, DE
JOB, Mareile, 51375 Leverkusen, DE
UMBREIT, Christian, 41466 Neuss, DE
ERPENBACH, Siglinde, 40789 Monheim, DE
(54) **Prací a čisticí prostředky se zlepšeným účinkem**
(32) 102011088982
(31) 19.12.2011
(33) DE
(86) PCT/EP2012/074886
(87) WO 2013/092263
(74) KOREJZOVÁ & SPOL., v.o.s., JUDr. Petra Korejzová, advokátka, Korunní 810/104 E, Praha 10, 10100
-
- (97) **EP 2803598**
(47) 28.12.2016
(97) 19.11.2014
(51) *B65D 81/38* (2006.01)
B65D 25/54 (2006.01)
(96) 13.05.2013
(96) 13167498.8
(73) Bestwin Resources Limited, Road Town, Tortola, VG
(72) GUO, Tzer-Huang, Keelung City, TW
(54) **Kompozitní kelímkové struktury**
(74) Ing. Václav Kratochvíl, Husníkova 2086/22, Praha 13, 15800
-
- (97) **EP 2806059**
(47) 28.12.2016
(97) 26.11.2014
(51) *D05B 49/00* (2006.01)
D05B 55/00 (2006.01)
(96) 05.03.2014
(96) 14157970.6
(73) Chee Siang Industrial Co., Ltd., New Taipei City 248, TW
(72) Chen, Man Chuang, 248 New Taipei City 248, TW
(54) **Mechanismus vedení nití pro šicí stroj typu s přepínatelnými jehlami**
(32) 102118356
(31) 24.05.2013
(33) TW
-
- (74) Vsetečka Zelený Švorčík Kalenský a partneři, advokátní a patentová kancelář, JUDr. Michal Havlík, advokát, Hálkova 2, Praha 2, 12000
-
- (97) **EP 2816683**
(47) 01.02.2017
(97) 24.12.2014
(51) *H01T 4/18* (2006.01)
(96) 04.06.2014
(96) 14401071.7
(73) OBO Bettermann GmbH & Co. KG, 58710 Menden, DE
(72) Eckardt, Jörg, 58802 Balve, DE
(54) **Vícenásobné jiskřičště**
(32) 202013102647 U
(31) 19.06.2013
(33) DE
(74) Vsetečka Zelený Švorčík Kalenský a partneři, advokátní a patentová kancelář, JUDr. Michal Havlík, advokát, Hálkova 2, Praha 2, 12000
-
- (97) **EP 2817434**
(47) 01.02.2017
(97) 29.08.2013
(51) *C23C 22/00* (2006.01)
C23C 22/18 (2006.01)
C23C 22/34 (2006.01)
C23C 22/60 (2006.01)
C23C 22/73 (2006.01)
C23C 22/83 (2006.01)
B05D 7/14 (2006.01)
C23C 22/78 (2006.01)
C23G 1/20 (2006.01)
(96) 22.02.2013
(96) 13705479.7
(73) Henkel AG & Co. KGaA, 40589 Düsseldorf, DE
(72) ARNOLD, Andreas, 40723 Hilden, DE
WOLPERS, Michael, 40699 Erkrath, DE
ROTH, Marcel, 40589 Düsseldorf, DE
SUNDERMEIER, Uta, 42799 Leichlingen, DE
(54) **Předúprava zinkových povrchů před pasivací**
(32) 12156863
(31) 24.02.2012
(33) EP
(86) PCT/EP2013/053522
(87) WO 2013/124400
(74) KOREJZOVÁ & SPOL., v.o.s., JUDr. Petra Korejzová, advokátka, Korunní 810/104 E, Praha 10, 10100
-
- (97) **EP 2817561**
(47) 05.04.2017
(97) 29.08.2013
(51) *F21V 25/12* (2006.01)
F21V 31/04 (2006.01)
F21Y 105/10 (2016.01)
F21Y 115/10 (2016.01)
F21V 5/00 (2015.01)
F21V 7/00 (2006.01)
F21V 17/10 (2006.01)
(96) 20.02.2013
(96) 13706478.8
(73) R. Stahl Schaltgeräte GmbH, 74638 Waldenburg, DE
(72) WÜRZ, Helmut, 74676 Niedernhall, DE
RÖSSLER, Klaus, 74676 Niedernhall, DE
ULMER, Johannes, 74545 Michelfeld, DE
(54) **Svítlidlo s ochranou proti výbuchu se zalitou optikou**
(32) 102012101411
(31) 22.02.2012
(33) DE
(86) PCT/EP2013/053375
(87) WO 2013/124315
(74) Vsetečka Zelený Švorčík Kalenský a partneři, advokátní a patentová kancelář, JUDr. Michal Havlík, advokát, Hálkova 2, Praha 2, 12000
-
- (97) **EP 2825124**
(47) 01.02.2017
(97) 19.09.2013
(51) *A61C 8/00* (2006.01)
(96) 12.03.2013

(evropské patentové přihlášky a evropské patenty)

- (96) 13716161.8
 (73) Kern, Mario, 6233 Kramsach, AT
 (72) Kern, Mario, 6233 Kramsach, AT
 (54) **Upevnění pro odpovídající implantát ve tvaru čepu**
 (32) 3102012
 (31) 14.03.2012
 (33) AT
 (86) PCT/AT2013/000045
 (87) WO 2013/134800
 (74) INPARTNERS GROUP, Ing. Dušan Kendereški, Koliště 13a, Brno, 60200
-
- (97) **EP 2834206**
 (47) 08.02.2017
 (97) 10.10.2013
 (51) **C04B 28/02** (2006.01)
C04B 28/04 (2006.01)
C04B 38/10 (2006.01)
 (96) 05.04.2013
 (96) 13714312.9
 (73) Lafarge, 75116 Paris, FR
 (72) BERNARDI, Sébastien, 38291 Saint Quentin Fallavier, FR
 JAVIERRE, Isabelle, 38291 Saint Quentin Fallavier, FR
 DUCHAND, Sylvain, 38291 Saint Quentin Fallavier, FR
 SABIO, Serge, 38291 Saint Quentin Fallavier, FR
 ROY, Cédric, 38291 Saint Quentin Fallavier, FR
 (54) **Izolační minerální pěna**
 (32) 1253237
 (31) 06.04.2012
 (33) FR
 (86) PCT/EP2013/057238
 (87) WO 2013/150148
 (74) PATENTSERVIS Praha a.s., Na Podkovce 281/10, Praha 4, 14700
-
- (97) **EP 2836588**
 (47) 01.03.2017
 (97) 17.10.2013
 (51) **C12N 1/20** (2006.01)
C12R 1/225 (2006.01)
A01N 63/00 (2006.01)
A23L 3/3571 (2006.01)
A23C 9/123 (2006.01)
A23C 9/158 (2006.01)
A61K 35/74 (2015.01)
A23L 33/135 (2016.01)
A61K 35/747 (2015.01)
A23C 13/16 (2006.01)
A23C 19/032 (2006.01)
A23C 19/076 (2006.01)
 (96) 09.04.2013
 (96) 13717237.5
 (73) Chr. Hansen A/S, 2970 Hørsholm, DK
 (72) HORNBAEK, Tina, 3460 Birkerød, DK
 LISBERG, Maïke, 105318 Moscow, RU
 DIEMER, Silja Kej, 2000 Frederiksberg, DK
 (54) **Bioochrana při použití kmenů Lactobacillus paracasei**
 (32) 12163509, PCT/EP2012/056384, 12168971
 (31) 09.04.2012, 09.04.2012, 22.05.2012
 (33) EP, EP, EP
 (86) PCT/EP2013/057400
 (87) WO 2013/153070
 (74) KANIA*SEDLÁK*SMOLA, Mgr. Martina Dvořáková, Mendlovo náměstí 1a, Brno, 60300
-
- (97) **EP 2842944**
 (47) 15.03.2017
 (97) 04.03.2015
 (51) **C07D 213/75** (2006.01)
C07D 213/89 (2006.01)
 (96) 28.03.2011
 (96) 14190118.1
 (73) NIPPON SODA CO., LTD., Chiyoda-ku, Tokyo 100-8165, JP
 (72) Kutose, Koichi, Toyama, 933-8507, JP
 Inoue, Hiroki, Toyama, 933-8507, JP
 Tsubokura, Shiro, Niigata, 949-2392, JP
 (54) **Způsob výroby heterocyklické sloučeniny s obsahem dusíku**
-
- (32) 2010087916, 2010087915, 2010107195
 (31) 06.04.2010, 06.04.2010, 07.05.2010
 (33) JP, JP, JP
 (74) KOREJZOVÁ & SPOL., v.o.s., JUDr. Petra Korejzová, advokátka, Korunní 810/104 E, Praha 10, 10100
-
- (97) **EP 2845050**
 (47) 29.03.2017
 (97) 07.11.2013
 (51) **G02F 1/01** (2006.01)
G02F 1/21 (2006.01)
G02F 1/225 (2006.01)
 (96) 30.04.2013
 (96) 13720511.8
 (73) BAE Systems PLC, London SW1Y 5AD, GB
 (72) SMITH, Andrew James, Chelmsford Essex CM2 8HN, GB
 NAWAZ, Mohammed, Chelmsford Essex CM2 8HN, GB
 GILES, Simon Charles, Chelmsford Essex CM1 1QW, GB
 (54) **Dynamická regulace předpětí pro optické Mach-Zehnderovy modulátory**
 (32) 201207670
 (31) 02.05.2012
 (33) GB
 (86) PCT/GB2013/051114
 (87) WO 2013/164605
 (74) Traplová Hakr Kubát, advokátní a patentová kancelář, Ing. Eduard Hakr patentový zástupce, Přístavní 24, Praha 7, 17000
-
- (97) **EP 2846791**
 (47) 08.02.2017
 (97) 24.10.2013
 (51) **A61K 31/216** (2006.01)
A61K 31/185 (2006.01)
A61P 1/16 (2006.01)
A61P 13/12 (2006.01)
A61P 43/00 (2006.01)
 (96) 11.09.2012
 (96) 12874745.8
 (73) Horizon Therapeutics, LLC, Lake Forest, IL 60045, US
 (72) SCHARSCHMIDT, Bruce, San Francisco, California 94127, US
 MOKHTARANI, Masoud, Walnut Creek, California 94598, US
 (54) **HPN-100 k použití při léčbě poruch retence dusíku**
 (32) 201261636256 P
 (31) 20.04.2012
 (33) US
 (86) PCT/US2012/054673
 (87) WO 2013/158145
 (74) PATENTSERVIS Praha a.s., Na Podkovce 281/10, Praha 4, 14700
-
- (97) **EP 2850075**
 (47) 22.02.2017
 (97) 31.10.2013
 (51) **C07D 403/04** (2006.01)
C07D 403/14 (2006.01)
C07D 407/14 (2006.01)
 (96) 24.04.2013
 (96) 13720201.6
 (73) Theravance Biopharma R&D IP, LLC, South San Francisco, CA 94080, US
 (72) LONG, Daniel D., San Francisco, California 94131, US
 MCKINNELL, Robert Murray, Millbrae, California 94012, US
 VAN ORDEN, Lori Jean, San Francisco, California 94110, US
 OGAWA, Gavin, South San Francisco, CA 94080, US
 WILTON, Donna, San Francisco, California 94110, US
 (54) **Piperazin-piperidinové sloučeniny jako inhibitory viru hepatitidy C**
 (32) 201261637959 P, 201361774033 P
 (31) 25.04.2012, 07.03.2013
 (33) US, US
 (86) PCT/US2013/037920
 (87) WO 2013/163262
 (74) Rott, Růžička & Guttman Patentové, známkové a advokátní kanceláře, JUDr. Ing. Michal Guttman, patentový zástupce, Vinohradská 37/938, Praha 2, 12000
-
- (97) **EP 2852384**
 (47) 01.02.2017

(evropské patentové přihlášky a evropské patenty)

- (97) 21.11.2013
(51) **A61K 31/27** (2006.01)
A61K 31/407 (2006.01)
A61K 45/06 (2006.01)
A61P 25/08 (2006.01)
A61P 25/22 (2006.01)
A61P 29/00 (2006.01)
A61K 31/53 (2006.01)
A61K 31/165 (2006.01)
A61K 31/4015 (2006.01)
A61K 31/55 (2006.01)
- (96) 16.05.2013
(96) 13723004.1
(73) Grünenthal GmbH, 52078 Aachen, DE
(72) FROSCH, Stefanie, 52078 Aachen, DE
LINZ, Klaus, 53359 Rheinbach, DE
CHRISTOPH, Thomas, 52080 Aachen, DE
(54) **Farmaceutická kompozice obsahující (1R,4R)-6'-FLUOR-N,N-DIMETHYL-4-FENYL-4',9'-DIHYDRO-3'H-SPIRO[CYCLOHEXAN-1,1'-PYRAN[3,4,b]INDOL]-4-AMIN**
(32) 12003898, 13159330
(31) 18.05.2012, 15.03.2013
(33) EP, EP
(86) PCT/EP2013/001471
(87) WO 2013/170972
(74) Všetěčka Zelený Švorčík Kalenský a partneři, advokátní a patentová kancelář, JUDr. Michal Havlík, advokát, Hálkova 2, Praha 2, 12000
-
- (97) **EP 2856580**
(47) 01.03.2017
(97) 05.12.2013
(51) **H01R 39/58** (2006.01)
(96) 31.05.2013
(96) 13730139.6
(73) Schunk Kohlenstofftechnik GmbH, 35452 Heuchelheim, DE
(72) TONTSCH, Klaus-Georg, 35444 Biebertal, DE
PFEIFFER, Reiner, 35435 Wetztenberg, DE
(54) **Uhlíkový kartáč se středícím pouzdrem**
(32) 102012209222
(31) 31.05.2012
(33) DE
(86) PCT/EP2013/061269
(87) WO 2013/178790
(74) Čermák a spol., JUDr. Karel Čermák, Elišky Peškové 735/15, Praha 5, 15000
-
- (97) **EP 2865755**
(47) 01.02.2017
(97) 29.04.2015
(51) **C12N 15/11** (2006.01)
A61K 48/00 (2006.01)
C12N 15/113 (2010.01)
C12N 15/88 (2006.01)
(96) 26.03.2008
(96) 15150129.3
(73) EnGeneC Molecular Delivery Pty Ltd, Lane Cove West, NSW 2066, AU
(72) Brahmabatt, Himanshu, Sydney New South Wales 2176, AU
Macdiarmid, Jennifer, Sydney New South Wales 2037, AU
Hulf, Toby, Cary BA7 7AU, GB
(54) **Z bakterií odvozené intaktní minibuňky, které obsahují regulační RNA**
(32) 909074 P
(31) 30.03.2007
(33) US
(74) KOREJZOVÁ & SPOL., v.o.s., JUDr. Petra Korejzová, advokátka, Korunní 810/104, Praha 10 Vinohrady, 10100
-
- (97) **EP 2878579**
(47) 15.02.2017
(97) 03.06.2015
(51) **C01D 7/24** (2006.01)
C01D 7/12 (2006.01)
C01D 1/42 (2006.01)
C01D 1/22 (2006.01)
C22B 26/10 (2006.01)
(96) 12.11.2014
- (96) 14192794.7
(73) Solvay SA, 1120 Bruxelles, BE
(72) Vandendoren, Alain, 1150 Brussels, BE
(54) **Způsob zpracování proudu odvádějícího nečistoty z výroby uhličitanu sodného**
(32) 13192428
(31) 12.11.2013
(33) EP
(74) Traplová Hakr Kubát, advokátní a patentová kancelář, Ing. Eduard Hakr patentový zástupce, Přístavní 24, Praha 7, 17000
-
- (97) **EP 2881211**
(47) 08.02.2017
(97) 10.06.2015
(51) **B23K 25/00** (2006.01)
B23K 35/362 (2006.01)
B23K 35/365 (2006.01)
B23K 35/368 (2006.01)
(96) 05.12.2013
(96) 13005655.9
(73) voestalpine Böhler Welding Belgium S.A., 7180 Seneffe, BE
(72) YILDIRIM Hasan, B-7100 Saint-Vaast, BE
DECHERF Mathieu, B-7332 Sirault, BE
(54) **Způsob nanášení povlakového materiálu na kovový povrch pomocí elektrostruskového páskového plátování, s tavidlem majícím více než 55 hm.% CaF₂; příslušné tavidlo, a předmět s takovýmto povlakem**
(74) PATENTSERVIS Praha a.s., Na Podkovce 281/10, Praha 4, 14700
-
- (97) **EP 2881650**
(47) 15.03.2017
(97) 10.06.2015
(51) **F21V 5/00** (2015.01)
F21W 131/406 (2006.01)
F21Y 115/10 (2016.01)
(96) 05.12.2014
(96) 14196442.9
(73) Martin Professional ApS, 8200 Århus N, DK
(72) Joergensen, Dennis Thykjaer, 8410 Roende, DK
(54) **Světelný sběrač s množstvím sloučených mikročoček o rozdílném optickém výkonu**
(32) 201370746
(31) 05.12.2013
(33) DK
(74) PATENTSERVIS Praha a.s., Na Podkovce 281/10, Praha 4, 14700
-
- (97) **EP 2889483**
(47) 22.03.2017
(97) 01.07.2015
(51) **F04B 35/04** (2006.01)
F04B 39/14 (2006.01)
F04B 53/22 (2006.01)
F04B 49/10 (2006.01)
F04B 35/06 (2006.01)
F04B 41/02 (2006.01)
F04B 39/12 (2006.01)
(96) 22.12.2014
(96) 14199898.9
(73) Chou, Wen-san, 745 Tainan City, TW
(72) Chou, Wen-san, Tainan City 745, TW
(54) **Vzduchový kompresor se slyšitelným poplašným zařízením**
(32) 102149140
(31) 30.12.2013
(33) TW
(74) FISCHER & PARTNER IP s.r.o., Na Hrobci 294/5, Praha 2, 12800
-
- (97) **EP 2892372**
(47) 22.03.2017
(97) 13.03.2014
(51) **A24F 47/00** (2006.01)
(96) 29.08.2013
(96) 13762420.1
(73) Philip Morris Products S.A., 2000 Neuchâtel, CH
(72) ROUDIER, Stéphane, 2013 Colombier, CH
BONNELLY, Samuel, 2036 Cormondrèche, CH
(54) **Izolovaný zdroj tepla**
(32) 12182972

(evropské patentové přihlášky a evropské patenty)

- (31) 04.09.2012
(33) EP
(86) PCT/EP2013/067871
(87) WO 2014/037270
(74) PATENTSERVIS Praha a.s., Na Podkovce 281/10, Praha 4, 14700
-
- (97) **EP 2893169**
(47) 05.04.2017
(97) 13.03.2014
(51) **F02C 7/268** (2006.01)
F02C 7/275 (2006.01)
(96) 27.08.2013
(96) 13767024.6
(73) Safran Helicopter Engines, 64510 Bordes, FR
(72) HARRIET, Pierre, F-64140 Billere, FR
MARIN, Jean Philippe, Jacques, F-64110 Jurancon, FR
(54) **Způsob a systém startování turbohřídelového motoru letounu**
(32) 1258460
(31) 10.09.2012
(33) FR
(86) PCT/FR2013/051977
(87) WO 2014/037649
(74) Všeťečka Zelený Švorčík Kalenský a partneři, advokátní a patentová kancelář, JUDr. Michal Havlík, advokát, Hálkova 2, Praha 2, 12000
-
- (97) **EP 2894132**
(47) 01.02.2017
(97) 15.07.2015
(51) **C03C 13/06** (2006.01)
C03C 3/112 (2006.01)
(96) 25.11.2014
(96) 14194657.4
(73) Sager AG, 5724 Dürrenäsch, CH
(72) Greiner-Bär, Gerhard, 98724 Lauscha, DE
(54) **Složení minerálních vláken**
(32) 372014
(31) 14.01.2014
(33) CH
(74) Halaxová & Halaxová TETRAPAT, RNDr. Zdeňka Halaxová, Jinonická 80, Praha 5, 15800
-
- (97) **EP 2895398**
(47) 01.03.2017
(97) 20.03.2014
(51) **B65D 47/40** (2006.01)
B65D 49/00 (2006.01)
B65D 49/04 (2006.01)
B65D 49/06 (2006.01)
(96) 29.08.2013
(96) 13759961.9
(73) Owens-Brockway Glass Container Inc., Perrysburg, OH 43551, US
(72) LAIB, Douglas, Perrysburg, OH 43551, US
BRYANT, Jessica, Rose, Toledo, OH 43606, US
(54) **Nádoba s nástavcem**
(32) 201213621621
(31) 17.09.2012
(33) US
(86) PCT/US2013/057233
(87) WO 2014/042885
(74) Traplová Hakr Kubát, advokátní a patentová kancelář, Ing. Eduard Hakr patentový zástupce, Přístavní 24, Praha 7, 17000
-
- (97) **EP 2903929**
(47) 15.02.2017
(97) 10.04.2014
(51) **B67C 3/26** (2006.01)
(96) 04.10.2013
(96) 13792482.5
(73) Gai Macchine Imbottigliatrici S.p.A., 12040 Ceresole d'Alba (Cuneo), IT
(72) GAI, Carlo, I-12040 Ceresole d'Alba (Cuneo), IT
(54) **Plnicí zařízení pro izobarické plnicí stroje pro plnění lahví potravinářskými tekutinami**
(32) TO20120869, TO20130302
(31) 05.10.2012, 15.04.2013
(33) IT, IT
-
- (86) PCT/IB2013/059118
(87) WO 2014/054027
(74) Všeťečka Zelený Švorčík Kalenský a partneři, advokátní a patentová kancelář, JUDr. Michal Havlík, advokát, Hálkova 2, Praha 2, 12000
-
- (97) **EP 2910551**
(47) 15.02.2017
(97) 26.08.2015
(51) **C07D 271/06** (2006.01)
A61P 35/00 (2006.01)
A61K 31/4245 (2006.01)
(96) 09.04.2004
(96) 14188816.4
(73) PTC Therapeutics, Inc., South Plainfield, NJ 07080, US
(72) Karp, Gary, Mitchell, Princeton Junction, NJ 08550, US
Hwang, Seongwoo, Edison, NJ 08817, US
Chen, Guangming, Bridgewater, NJ 08807, US
Almstead, Neil, Gregory, Princeton, NJ 08540, US
Moon, Young-Choon, Belle Mead, NJ 08502, US
(54) **Sloučeniny 1,2,4-oxadiazolbenzoové kyseliny a jejich použití pro nonsense supresi a léčení onemocnění**
(32) 461988 P
(31) 11.04.2003
(33) US
(74) Všeťečka Zelený Švorčík Kalenský a partneři, advokátní a patentová kancelář, JUDr. Michal Havlík, advokát, Hálkova 2, Praha 2, 12000
-
- (97) **EP 2912402**
(47) 14.12.2016
(97) 01.05.2014
(51) **F42B 3/107** (2006.01)
F42B 3/195 (2006.01)
(96) 03.10.2013
(96) 13789393.9
(73) Electrovac Hacht & Huber GmbH, 94121 Salzweg, DE
(72) BAUER, Christian, AT-3430 Tulln, AT
THUMFART, Dieter, AT-3400 Klosterneuburg, AT
(54) **Způsob výroby patice roznětky pro pyrotechnické systémy**
(32) 11592012
(31) 25.10.2012
(33) AT
(86) PCT/IB2013/002273
(87) WO 2014/064497
(74) Čermák a spol., JUDr. Karel Čermák, Elišky Peškové 735/15, Praha 5, 15000
-
- (97) **EP 2914503**
(47) 01.03.2017
(97) 08.05.2014
(51) **B65D 23/02** (2006.01)
(96) 03.10.2013
(96) 13779992.0
(73) Owens-Brockway Glass Container INC., Perrysburg, OH 43551, US
(72) HERMAN, Megan, Toledo, OH 43615, US
(54) **Nádoba s indikátorem výdeje**
(32) 201213666488
(31) 01.11.2012
(33) US
(86) PCT/US2013/063195
(87) WO 2014/070361
(74) Traplová Hakr Kubát, advokátní a patentová kancelář, Ing. Eduard Hakr patentový zástupce, Přístavní 24, Praha 7, 17000
-
- (97) **EP 2914533**
(47) 14.12.2016
(97) 08.05.2014
(51) **B66B 13/14** (2006.01)
B66B 13/26 (2006.01)
(96) 28.10.2013
(96) 13783903.1
(73) Inventio AG, 6052 Hergiswil, CH
(72) SAX, Peter, CH-8404 Winterthur, CH
STOCKER, Hansueli, CH-6405 Immensee, CH
(54) **Zařízení k zabránění nadměrné rychlosti dveřního křídla způsobené prostřednictvím akumulátoru energie**
(32) 12190478

(evropské patentové přihlášky a evropské patenty)

- (31) 30.10.2012
(33) EP
(86) PCT/EP2013/072492
(87) WO 2014/067894
(74) Čermák a spol., JUDr. Karel Čermák, Elišky Peškové 735/15, Praha 5, 15000
-
- (97) **EP 2915651**
(47) 22.02.2017
(97) 09.09.2015
(51) **B29C 47/22** (2006.01)
B29C 49/04 (2006.01)
(96) 06.03.2015
(96) 15158029.7
(73) Feuerherm, Harald, 53840 Troisdorf, DE
(72) Feuerherm, Harald, Dipl.-Ing., 53840 Troisdorf, DE
Kappen, Günther, Dipl.-Ing., 53840 Troisdorf, DE
Feuerherm, Max, B. Eng., 53840 Troisdorf, DE
(54) **Způsob výroby vyfukovaných dutých plastových těles a vícenásobná extruzní hlava pro provádění tohoto způsobu**
(32) 102014103101
(31) 07.03.2014
(33) DE
(74) Čermák a spol., JUDr. Karel Čermák, Elišky Peškové 735/15, Praha 5, 15000
-
- (97) **EP 2917013**
(47) 22.02.2017
(97) 15.05.2014
(51) **B29C 45/16** (2006.01)
B29C 45/00 (2006.01)
B29C 67/24 (2006.01)
(96) 23.10.2013
(96) 13782704.4
(73) KraussMaffei Technologies GmbH, 80997 München, DE
(72) BAYER, Stefan, 85653 Aying, DE
(54) **Vícesložkový plastový konstrukční díl obsahující nosič pro utěsnění dutiny nástroje, zařízení a způsob výroby vícenásobného plastového konstrukčního dílu**
(32) 102012110602
(31) 06.11.2012
(33) DE
(86) PCT/EP2013/072193
(87) WO 2014/072178
(74) Čermák a spol., JUDr. Karel Čermák, Elišky Peškové 735/15, Praha 5, 15000
-
- (97) **EP 2922394**
(47) 22.02.2017
(97) 26.03.2015
(51) **A01K 67/027** (2006.01)
C12N 15/90 (2006.01)
C07K 14/705 (2006.01)
(96) 23.09.2014
(96) 14781783.7
(73) Regeneron Pharmaceuticals, Inc., Tarrytown, NY 10591, US
(72) MURPHY, Andrew J., Croton-on-Hudson, New York 10520, US
THURSTON, O. Gavin, Briarcliff Manor, New York 10510, US
VARGHESE, Bindu, Hopewell Junction, New York 12533, US
GURER, Cagan, Valhalla, New York 10595, US
(54) **Non-humánní zvířata s humanizovaným genem pro signální regulační protein**
(32) 201361881261 P
(31) 23.09.2013
(33) US
(86) PCT/US2014/056910
(87) WO 2015/042557
(74) A. Holas & partner Patentová a známková kancelář, Ing. Mgr. Hana Holasová, Křížová 4, Brno, 60300
-
- (97) **EP 2931859**
(47) 08.02.2017
(97) 26.06.2014
(51) **C11D 1/825** (2006.01)
(96) 10.12.2013
(96) 13802967.3
-
- (73) Henkel AG & Co. KGaA, 40589 Düsseldorf, DE
(72) EITING, Thomas, 40589 Düsseldorf, DE
MUBMANN, Nina, 47877 Willich, DE
BASTIGKEIT, Thorsten, 42279 Wuppertal, DE
BENDA, Konstantin, 40822 Mettmann, DE
(54) **Kombinace tenzidů pro zlepšené sušení**
(32) 102012223339
(31) 17.12.2012
(33) DE
(86) PCT/EP2013/076119
(87) WO 2014/095498
(74) KOREJZOVÁ & SPOL., v.o.s., JUDr. Petra Korejzová, advokátka, Korunní 810/104E, Praha 10 - Vinohrady, 10100
-
- (97) **EP 2934098**
(47) 01.02.2017
(97) 26.06.2014
(51) **G06K 7/10** (2006.01)
A01J 5/007 (2006.01)
A01J 5/017 (2006.01)
A01J 5/08 (2006.01)
(96) 17.12.2013
(96) 13824414.0
(73) DeLaval Holding AB, 147 21 Tumba, SE
(72) BAHLENBERG, Peter, S-147 21 Tumba, SE
(54) **Uspořádání dojení, sada výměnných spotřebních dílů a způsob pro uspořádání dojení**
(32) 1251454, 201261739148 P
(31) 19.12.2012, 19.12.2012
(33) SE, US
(86) PCT/SE2013/051526
(87) WO 2014/098739
(74) FISCHER & PARTNER IP s.r.o., Na Hrobci 294/5, Praha 2, 12800
-
- (97) **EP 2934884**
(47) 15.02.2017
(97) 03.07.2014
(51) **B32B 17/10** (2006.01)
G02B 27/01 (2006.01)
(96) 17.12.2013
(96) 13818319.9
(73) Saint-Gobain Glass France, 92400 Courbevoie, FR
(72) CLABAU, Frédéric, 75005 Paris, FR
CHILINGUIRIAN, Harayer, F-93170 Bagnolet, FR
(54) **Vrstvená tabule s luminofory**
(32) 1262744
(31) 24.12.2012
(33) FR
(86) PCT/FR2013/053109
(87) WO 2014/102482
(74) KOREJZOVÁ & SPOL., v.o.s., JUDr. Petra Korejzová, advokátka, Korunní 810/104 E, Praha 10, 10100
-
- (97) **EP 2939683**
(47) 04.01.2017
(97) 04.11.2015
(51) **A61K 38/00** (2006.01)
C07K 14/00 (2006.01)
A61K 38/16 (2006.01)
C07K 14/775 (2006.01)
A61K 38/17 (2006.01)
(96) 12.02.2010
(96) 15157397.9
(73) Cerenis Therapeutics Holding SA, 31670 Labège, FR
(72) Dasseux, Jean-Louis, 31000 Toulouse, FR
Schwendeman, Anna Shenderova, Superior Township, MI 481998, US
Zhu, Lingyu, Shanghai, CN
(54) **Imitatory apolipoprotein A-I**
(32) 152966 P, 152962 P, 152960 P
(31) 16.02.2009, 16.02.2009, 16.02.2009
(33) US, US, US
(74) A. Holas & partner Patentová a známková kancelář, Ing. Mgr. Hana Holasová, Křížová 4, Brno, 60300
-
- (97) **EP 2946448**
(47) 15.02.2017

(evropské patentové přihlášky a evropské patenty)

- (97) 24.07.2014
(51) **H02B 1/01** (2006.01)
(96) 12.12.2013
(96) 13826949.3
(73) Privius S.r.l., 22033 Asso (CO), IT
(72) TURATI, Mauro, I-22030 Caslino d'Erba (CO), IT
(54) **Struktura skříně**
(32) MI20130052
(31) 16.01.2013
(33) IT
(86) PCT/IB2013/060838
(87) WO 2014/111768
(74) PATENTSERVIS Praha a.s., Na Podkovce 281/10, Praha 4, 14700
-
- (97) **EP 2946780**
(47) 01.03.2017
(97) 24.07.2014
(51) **A61K 31/4164** (2006.01)
A61K 9/20 (2006.01)
A61K 47/02 (2006.01)
A61K 47/32 (2006.01)
A61K 47/36 (2006.01)
A61K 47/38 (2006.01)
A61P 35/00 (2006.01)
(96) 15.01.2014
(96) 14740552.6
(73) FUJIFILM Corporation, Tokyo 106-8620, JP
(72) YAMASAKI Yasuomi, Toyama-shi, Toyama 930-8508, JP
(54) **Tableta obsahující 5-hydroxy-1H-imidazol-4-carboxamid**
(32) 2013004995
(31) 15.01.2013
(33) JP
(86) PCT/JP2014/050591
(87) WO 2014/112530
(74) PATENTSERVIS Praha a.s., Na Podkovce 281/10, Praha 4, 14700
-
- (97) **EP 2957504**
(47) 05.04.2017
(97) 23.12.2015
(51) **B65B 3/04** (2006.01)
B67D 1/12 (2006.01)
A47G 19/22 (2006.01)
B65D 1/06 (2006.01)
B65D 25/20 (2006.01)
(96) 19.05.2009
(96) 15177860.2
(73) Grinon Industries, Hoquiam, WA 98550, US
(72) SPRINGER, Josh, Indianapolis, Indiana 46220, US
(54) **Zásobník pro tekutinu a způsob pro výrobu zásobníku na pití**
(32) 54686 P, 154726 P
(31) 20.05.2008, 23.02.2009
(33) US, US
(74) Všeťečka Zelený Švorčík Kalenský a partneři, advokátní a patentová kancelář, JUDr. Michal Havlík, advokát, Hálkova 2, Praha 2, 12000
-
- (97) **EP 2964540**
(47) 25.01.2017
(97) 12.09.2014
(51) **B65D 77/06** (2006.01)
(96) 05.03.2014
(96) 14708202.8
(73) Mauser-Werke GmbH, 50321 Brühl, DE
IBA Intermediate Bulk Alliance GmbH, 49453 Rehden, DE
(72) SIEBEL, Sascha, 49356 Diepholz, DE
(54) **Paletový kontejner**
(32) 202013002053 U, 202013007403 U, 201361883582 P
(31) 05.03.2013, 12.08.2013, 27.09.2013
(33) DE, DE, US
(86) PCT/EP2014/000561
(87) WO 2014/135277
(74) Traplová Hakr Kubát, advokátní a patentová kancelář, Ing. Eduard Hakr, patentový zástupce, Přístavní 24, Praha 7, 17000
Traplová Hakr Kubát, advokátní a patentová kancelář, Ing. Eduard Hakr, patentový zástupce, Přístavní 24, Praha 7, 17000
-
- (97) **EP 2964541**
(47) 25.01.2017
(97) 12.09.2014
(51) **B65D 77/06** (2006.01)
(96) 05.03.2014
(96) 14708804.1
(73) Mauser-Werke GmbH, 50321 Brühl, DE
IBA Intermediate Bulk Alliance GmbH, 49453 Rehden, DE
(72) SIEBEL, Sascha, 49356 Diepholz, DE
(54) **Patentový kontejner**
(32) 202013002053 U, 202013007403 U, 201361883582 P
(31) 05.03.2013, 12.08.2013, 27.09.2013
(33) DE, DE, US
(86) PCT/EP2014/000559
(87) WO 2014/135275
(74) Traplová Hakr Kubát, advokátní a patentová kancelář, Ing. Eduard Hakr, patentový zástupce, Přístavní 24, Praha 7, 17000
Traplová Hakr Kubát, advokátní a patentová kancelář, Ing. Eduard Hakr, patentový zástupce, Přístavní 24, Praha 7, 17000
-
- (97) **EP 2966023**
(47) 29.03.2017
(97) 13.01.2016
(51) **B65H 63/00** (2006.01)
B65H 63/06 (2006.01)
B65H 67/08 (2006.01)
B65H 69/06 (2006.01)
(96) 12.05.2015
(96) 15167294.6
(73) Murata Machinery, Ltd., Minami-ku Kyoto-shi Kyoto 601-8326, JP
(72) Nakayama, Noboru, Kyoto, 612-8686, JP
Nakamura, Yuta, Kyoto, 612-8686, JP
(54) **Stroj pro navíjení příze a způsob navíjení příze**
(32) 2014142088
(31) 10.07.2014
(33) JP
(74) Všeťečka Zelený Švorčík Kalenský a partneři, advokátní a patentová kancelář, JUDr. Michal Havlík, advokát, Hálkova 2, Praha 2, 12000
-
- (97) **EP 2974940**
(47) 11.01.2017
(97) 18.09.2014
(51) **B62B 3/14** (2006.01)
B62B 5/06 (2006.01)
(96) 16.07.2013
(96) 13792406.4
(73) ARAVEN, S.L., 50016 Zaragoza, ES
LORENZO RODRIGUEZ, Victor, Julián, E-50016 Zaragoza, ES
MANZANARES FERNANDEZ, Laura, E-50016 Zaragoza, ES
MARTINEZ HANSEN, Laura, E-50016 Zaragoza, ES
MODREGO CORTÉS, Eric, E-50016 Zaragoza, ES
AZNAR PELIGERO, Francisco Javier, E-50016 Zaragoza, ES
GIMENO VERDEJO, Isabel, E-50016 Zaragoza, ES
LAYUS TORIJANO, Javier, E-50016 Zaragoza, ES
ESTEBAN GUALLAR, Elena, E-50016 Zaragoza, ES
SAVIRÓN CORNUDELLA, Blanca, E-50016 Zaragoza, ES
(54) **Nákupní vozík**
(32) 201330361
(31) 14.03.2013
(33) ES
(86) PCT/ES2013/070510
(87) WO 2014/140390
(74) A. Holas & partner Patentová a známková kancelář, Ing. Mgr. Hana Holasová, Křížová 4, Brno, 60300
-
- (97) **EP 2977309**
(47) 15.03.2017
(97) 27.01.2016
(51) **B63B 27/14** (2006.01)
B63B 27/16 (2006.01)
B63B 17/00 (2006.01)
B63B 23/40 (2006.01)
(96) 22.07.2015
(96) 15177790.1
(73) Opacmare S.r.l., 10040 Rivalta di Torino (TO), IT
(72) RONCAROLO, Davide, I-10044 PIANEZZA (Torino), IT

(evropské patentové přihlášky a evropské patenty)

- (54) **Zajišťovací zařízení pro pohyblivou platformu**
- (32) TO20140594
(31) 25.07.2014
(33) IT
(74) ŽOVICOVÁ & ŽOVIC IP, s.r.o., Záhradnícka 36, 821 08 Bratislava
-
- (97) **EP 2978785**
(47) 08.03.2017
(97) 02.10.2014
(51) **C08F 265/06** (2006.01)
C08F 285/00 (2006.01)
C08L 33/10 (2006.01)
C08L 33/12 (2006.01)
C08L 51/00 (2006.01)
(96) 19.03.2014
(96) 14711249.4
(73) Evonik Röhm GmbH, 64293 Darmstadt, DE
(72) HÖSS, Werner, 64409 Messel, DE
KHRENOV, Victor, 60486 Frankfurt, DE
MÜLLER, Reiner, 64584 Biebesheim, DE
DÖSSEL, Lukas Friedrich, 64295 Darmstadt, DE
STÖRKLE, Dominic, 64293 Darmstadt, DE
(54) **Rázově modifikovaný PMMA se zlepšenými optickými vlastnostmi**
(32) 13160867
(31) 25.03.2013
(33) EP
(86) PCT/EP2014/055489
(87) WO 2014/154543
(74) Traplová Hakr Kubát, advokátní a patentová kancelář, Ing. Eduard Hakr patentový zástupce, Přístavní 24, Praha 7, 17000
-
- (97) **EP 2979989**
(47) 01.03.2017
(97) 03.02.2016
(51) **B65D 71/70** (2006.01)
B65D 1/24 (2006.01)
(96) 23.03.2015
(96) 15160346.1
(73) IFCO Systems GmbH, 82049 Pullach, DE
(72) Orgeldinger, Wolfgang, 81539 München, DE
(54) **Zařízení pro ukládání a vyrovnávání nádob**
(32) 14179578
(31) 01.08.2014
(33) EP
(74) KANIA SEDLAK SMOLA Patentová kancelář, Ing. Veronika Zemanová, Mendlovo nám. 1a, Brno, 60300
-
- (97) **EP 2980295**
(47) 01.03.2017
(97) 03.02.2016
(51) **D05B 27/00** (2006.01)
D05B 69/30 (2006.01)
D05B 71/00 (2006.01)
(96) 07.07.2015
(96) 15175575.8
(73) Dürkopp Adler AG, 33719 Bielefeld, DE
(72) Heckner, Christoph, 32130 Enger, DE
Langreck, Gerd, 33378 Rheda-Wiedenbrück, DE
(54) **Převodová páka pro převodové ústrojí šicího stroje**
(32) 102014214979
(31) 30.07.2014
(33) DE
(74) Čermák a spol., JUDr. Karel Čermák, Elišky Peškové 735/15, Praha 5, 15000
-
- (97) **EP 2983830**
(47) 21.12.2016
(97) 16.10.2014
(51) **B05B 9/04** (2006.01)
B05B 9/00 (2006.01)
B05B 15/12 (2006.01)
F28D 21/00 (2006.01)
(96) 07.04.2014
(96) 14716245.7
(73) Dürr Systems AG, 74321 Bietigheim-Bissingen, DE
- (72) SCHENKE, Björn, 74223 Flein, DE
SCHÄFER, Ralf, 71672 Marbach, DE
HODERLEIN, Armin, 71691 Freiberg, DE
(54) **Nanášecí zařízení s chladicím zařízením**
(32) 102013006334
(31) 12.04.2013
(33) DE
(86) PCT/EP2014/000925
(87) WO 2014/166618
(74) Čermák a spol., JUDr. Karel Čermák, Elišky Peškové 735/15, Praha 5, 15000
-
- (97) **EP 2984220**
(47) 08.02.2017
(97) 16.10.2014
(51) **D04B 9/40** (2006.01)
D04B 15/02 (2006.01)
(96) 10.04.2014
(96) 14716340.6
(73) Stäubli Italia S.p.A., 20048 Carate Brianza (MI), IT
(72) CONTI, Gianni, I-50141 Firenze, IT
VENNI, Massimo, I-50141 Firenze, IT
(54) **Způsob a stroj pro pletení hadicových úpletů**
(32) FI20130081
(31) 12.04.2013
(33) IT
(86) PCT/EP2014/057248
(87) WO 2014/167047
(74) Vsetečka Zelený Švorčík Kalenský a partneři, advokátní a patentová kancelář, JUDr. Michal Havlík, advokát, Hálkova 2, Praha 2, 12000
-
- (97) **EP 2990478**
(47) 05.04.2017
(97) 02.03.2016
(51) **C12N 9/02** (2006.01)
C12Q 1/66 (2006.01)
(96) 03.05.2010
(96) 15186652.2
(73) Promega Corporation, Madison, WI 53711, US
(72) Encell, Lance P., Fitchburg, WI 53711, US
Wood, Keith V., Mt. Horeb, WI 53572, US
Wood, Monika G., Mt. Horeb, WI 53572, US
Hall, Mary, Waunakee, WI 53597, US
Otto, Paul, Madison, WI 53704, US
Vidugiris, Gediminas, Fitchburg, WI 53711, US
Zimmerman, Kristopher, Madison, WI 53711, US
(54) **Syntetické luciferázy z oplophorus se zvýšeným světelným výkonem**
(32) 174838 P
(31) 01.05.2009
(33) US
(74) Vsetečka, Zelený, Švorčík, Kalenský & Partners, JUDr. Michal Havlík, advokát, Hálkova 2, Praha 2, 12000
-
- (97) **EP 2999507**
(47) 19.04.2017
(97) 27.11.2014
(51) **A61M 11/04** (2006.01)
A61M 15/06 (2006.01)
A61M 11/00 (2006.01)
A24F 47/00 (2006.01)
(96) 19.05.2014
(96) 14724478.4
(73) Philip Morris Products S.A., 2000 Neuchâtel, CH
(72) MALGAT, Alexandre, 1422 Les Tuileries de Grandson, CH
WALLER, Judith, 2034 Pesoux, CH
(54) **Aerosol obsahující distribuční činidlo a zdroj léčiva**
(32) 13168613
(31) 21.05.2013
(33) EP
(86) PCT/EP2014/060204
(87) WO 2014/187763
(74) INPARTNERS GROUP, Ing. Ivan Lukšiček, Koliště 13a, Brno, 60200
-
- (97) **EP 3001789**
(47) 01.02.2017
(97) 20.11.2014

(evropské patentové přihlášky a evropské patenty)

(51) A23D 9/00	(2006.01)	(54) Listová pružina a uspořádání listové pružiny	
A23L 5/00	(2016.01)	(32) 102014202581	
A23L 7/00	(2016.01)	(31) 12.02.2014	
A23L 9/00	(2016.01)	(33) DE	
A23L 21/00	(2016.01)	(86) PCT/EP2015/052955	
A23L 29/00	(2016.01)	(87) WO 2015/121345	
(96) 12.05.2014		(74) Všeťečka Zelený Švorčík Kalenský a partneři, advokátní a patentová kancelář, JUDr. Michal Havlík, advokát, Hálkova 2, Praha 2, 12000	
(96) 14727722.2			
(73) Nestec S.A., 1800 Vevey, CH			
(72) NAGY, Kornél, CH-1005 Lausanne, CH			
(54) Strukturované olejové směsi		(97) EP 3019024	
(32) 13168069		(47) 01.02.2017	
(31) 16.05.2013		(97) 31.12.2014	
(33) EP		(51) A23K 20/147	(2016.01)
(86) PCT/EP2014/059593		A23K 20/163	(2016.01)
(87) WO 2014/184118		A23K 50/40	(2016.01)
(74) KOREJZOVÁ & SPOL., v.o.s., JUDr. Petra Korejzová, advokátka, Korunní 810/104, Praha 10 Vinohrady, 10100		A23K 20/158	(2016.01)
		(96) 20.06.2014	
		(96) 14738996.9	
		(73) Nestec S.A., 1800 Vevey, CH	
(97) EP 3003084		(72) ZANGHL Brian M., Ballwin, Missouri 63021, US	
(47) 01.02.2017		REYNOLDS, Arleigh J., Salcha, Alaska 99714, US	
(97) 11.12.2014		MIDDLETON, Rondo P., Creve Coeur, Missouri 63141, US	
(51) A41G 5/00	(2006.01)	(54) Směsi a způsoby pro zlepšení cvičebního výkonu	
(96) 07.04.2014		(32) 201361841011 P	
(96) 14723674.9		(31) 28.06.2013	
(73) Hairdreams Haarhandels GmbH, 8051 Graz, AT		(33) US	
(72) OTT, Gerhard, The Peak 118455, SG		(86) PCT/US2014/043396	
(54) Aplikátor pramenů náhradních vlasů		(87) WO 2014/209791	
(32) 503762013		(74) KOREJZOVÁ & SPOL., v.o.s., JUDr. Petra Korejzová, advokátka, Korunní 810/104 E, Praha 10, 10100	
(31) 07.06.2013			
(33) AT			
(86) PCT/AT2014/050080		(97) EP 3022059	
(87) WO 2014/194343		(47) 12.04.2017	
(74) KOREJZOVÁ & SPOL., v.o.s., JUDr. Petra Korejzová, advokátka, Korunní 810/104, Praha 10 Vinohrady, 10100		(97) 05.03.2015	
		(51) H04L 9/32	(2006.01)
		G06F 21/44	(2013.01)
		B41J 2/175	(2006.01)
		H04W 12/06	(2009.01)
		H04L 29/06	(2006.01)
(96) 12.02.2015		(96) 30.08.2013	
(96) 15704003.1		(96) 13762658.6	
(73) Muhr und Bender KG, 57439 Attendorn, DE		(73) Hewlett-Packard Development Company, L.P., Houston, Texas 77070, US	
(72) PICUR, Sascha, 57482 Wenden, DE		(72) WARD, Jefferson P, Vancouver, Washington 98683, US	
HESSELMANN, Bernfried, 57482 Wenden, DE		PANSHIN, Stephen D, Corvallis, Oregon 97330-4239, US	
ASBECK, Jochen, 57439 Attendorn, DE		(54) Ověření zásob prostřednictvím odezvy na časovací výzvu	
		(86) PCT/US2013/057674	
		(87) WO 2015/030818	
		(74) INPARTNERS GROUP, Ing. Ivan Lukšiček, Koliště 13a, Brno, 60200	

Zveřejněné opravené překlady evropských patentových spisů

U následujících udělených evropských patentů s účinky pro Českou republiku byl majitelem předložen opravený překlad patentového spisu do českého jazyka (§35d odst. 2 zákona č. 527/1990 Sb., v platném znění).
 Datem zveřejnění opraveného překladu evropského patentového spisu je datum publikace tohoto Věstníku.

(97) EP 2044947 (97) EP 2814765

Zveřejněné překlady pozměněného, nebo omezeného znění evropských patentových spisů

U následujících udělených evropských patentů s účinky pro Českou republiku byl majitelem předložen opravený překlad patentového spisu do českého jazyka (§ 35d odst. 2 zákona č. 527/1990 Sb., v platném znění).
 Datem zveřejnění opraveného překladu evropského patentového spisu je datum publikace tohoto Věstníku.

(97) EP 1453956 (97) EP 1623019 (97) EP 1734823 (97) EP 1931316

(evropské patentové přihlášky a evropské patenty)

Evropské patenty zachované v pozměněném nebo omezeném znění

V této části jsou uvedeny evropské patenty s účinky pro Českou republiku, které byly Evropským úřadem podle článku 102 Úmluvy o udělování evropských patentů zachovány v omezeném znění podle čl. 105a - 105c EPC 2000, nebo v pozměněném znění (§ 35f zákona č. 527/1990 Sb., v platném znění).

(97)	Datum oznámení o zachování patentu	(97)	Datum oznámení o zachování patentu
EP 1641436	10.05.2017	EP 2308976	10.05.2017
EP 2269049	10.05.2017		

Evropské patenty zrušené Evropským patentovým úřadem

Následující evropské patenty udělené Evropským patentovým úřadem s účinky pro Českou republiku byly zrušeny Evropským patentovým úřadem podle článku 102 Úmluvy o udělování evropských patentů (§ 35f odst 2 zákona č. 527/1990 Sb., v platném znění).

(97) EP 1286096	(97) EP 1475598	(97) EP 2033521	(97) EP 2095716
-----------------	-----------------	-----------------	-----------------

MM4A**Zánik evropských patentů nezaplacením poplatků za udržování platnosti patentu**

Následující evropské patenty udělené Evropským patentovým úřadem s účinky pro Českou republiku zanikly pro nezaplacení poplatků za udržování platnosti patentu (§ 22 písm. b) zákona č. 527/1990 Sb., v platném znění).

(97) EP 1312629	(97) EP 1581359	(97) EP 1936772	(97) EP 2320432
(97) EP 1312686	(97) EP 1651733	(97) EP 1942065	(97) EP 2325382
(97) EP 1312840	(97) EP 1661645	(97) EP 1945647	(97) EP 2336318
(97) EP 1367305	(97) EP 1682180	(97) EP 1949500	(97) EP 2336408
(97) EP 1418294	(97) EP 1684869	(97) EP 1951299	(97) EP 2344799
(97) EP 1426227	(97) EP 1685170	(97) EP 1951300	(97) EP 2345102
(97) EP 1426578	(97) EP 1685269	(97) EP 1951747	(97) EP 2346710
(97) EP 1428624	(97) EP 1685540	(97) EP 1961400	(97) EP 2356123
(97) EP 1441959	(97) EP 1687941	(97) EP 1997517	(97) EP 2356465
(97) EP 1442150	(97) EP 1694360	(97) EP 2060470	(97) EP 2358714
(97) EP 1444818	(97) EP 1696987	(97) EP 2067750	(97) EP 2358762
(97) EP 1446281	(97) EP 1782890	(97) EP 2070741	(97) EP 2371818
(97) EP 1448828	(97) EP 1785039	(97) EP 2089425	(97) EP 2455924
(97) EP 1451430	(97) EP 1785763	(97) EP 2089828	(97) EP 2496415
(97) EP 1461338	(97) EP 1792856	(97) EP 2092043	(97) EP 2496519
(97) EP 1506722	(97) EP 1824437	(97) EP 2097207	(97) EP 2591901
(97) EP 1510143	(97) EP 1825952	(97) EP 2101974	(97) EP 2594478
(97) EP 1529578	(97) EP 1825953	(97) EP 2149585	(97) EP 2635563
(97) EP 1530972	(97) EP 1833706	(97) EP 2186415	(97) EP 2638536
(97) EP 1531172	(97) EP 1911846	(97) EP 2188829	(97) EP 2640228
(97) EP 1560578	(97) EP 1920650	(97) EP 2192216	(97) EP 2640582
(97) EP 1560740	(97) EP 1923346	(97) EP 2192217	(97) EP 2776757
(97) EP 1560989	(97) EP 1923413	(97) EP 2192218	(97) EP 2788586
(97) EP 1561267	(97) EP 1923414	(97) EP 2212618	(97) EP 2794419
(97) EP 1567742	(97) EP 1923417	(97) EP 2219961	(97) EP 2925996
(97) EP 1567775	(97) EP 1925223	(97) EP 2233623	
(97) EP 1569695	(97) EP 1925380	(97) EP 2252486	
(97) EP 1579058	(97) EP 1929865	(97) EP 2320429	

PD4A**Převod práv a ostatní změny majitelů evropských patentů**

(97) EP 1601384 (73) GE Healthcare Limited, HP7 9NA Buckinghamshire, GB	(97) EP 2007861 (73) Henkel IP & Holding GmbH, 40589 Düsseldorf, DE
(97) EP 1623019 (73) Wyeth LLC, New York, 10017-5755, NY, US	(97) EP 2021025 (73) TLA Targeted Immunotherapies AB, 171 76 Stockholm, SE
(97) EP 1888000 (73) Juno Therapeutics, Inc., Seattle, 98109, WA, US	(97) EP 2152437 (73) KAO KABUSHIKI KAISA (also trading as Kao Corporation), Tokyo 103-8210, JP
(97) EP 1896400 (73) GE Healthcare Limited, HP7 9NA Buckinghamshire, GB	(97) EP 2152437 (73) Collins Inkjet Corporation, Cincinnati, 45216, OH, US
(97) EP 1941216 (73) Grega Samuel, 082 21 Velký Šaris, SK	(97) EP 2152437 (73) Kao Collins Inc., Cincinnati, 45216, OH, US

(evropské patentové přihlášky a evropské patenty)

(97) **EP 2157583**(73) Rubigen B.V., 5223 GZ's-Hertogenbosch, NL

(97) **EP 2272507**(73) Luye Pharm AG, 83714 Miesbach, DE

(97) **EP 2366599**(73) Stadler Rail Valencia S.A.U, 46550 Albuixech (Valencia), ES

(97) **EP 2406422**(73) COMET Technologies USA Inc., Shelton, 06484, CT, US

(97) **EP 2743046**(73) GHD Georg Hartmann Maschinenbau GmbH, 33129 Delbrück, DE

(zapsané užité vzory)

FG1K

Zapsané užité vzory - přehled podle čísel zápisu

V období uzávěrky tohoto čísla Věstníku zapsal Úřad průmyslového vlastnictví tyto užité vzory.

(11)	(51)		(11)	(51)		(11)	(51)	
30654	<i>A 23 L 2/38</i>	(2006.01)	30664	<i>E 04 D 5/10</i>	(2006.01)	30675	<i>E 04 C 1/40</i>	(2006.01)
30655	<i>E 03 D 5/09</i>	(2006.01)	30665	<i>F 41 A 21/10</i>	(2006.01)	30676	<i>C 03 C 11/00</i>	(2006.01)
30656	<i>B 60 F 3/00</i>	(2006.01)	30666	<i>A 61 H 3/04</i>	(2006.01)	30677	<i>E 04 C 5/16</i>	(2006.01)
30657	<i>B 60 F 3/00</i>	(2006.01)	30667	<i>A 61 F 13/02</i>	(2006.01)	30678	<i>A 44 C 15/00</i>	(2006.01)
30658	<i>A 61 K 39/235</i>	(2006.01)	30668	<i>F 24 J 2/42</i>	(2006.01)	30679	<i>B 61 K 3/00</i>	(2006.01)
30659	<i>A 47 J 27/00</i>	(2006.01)	30669	<i>A 01 K 15/04</i>	(2006.01)	30680	<i>F 28 G 3/10</i>	(2006.01)
30660	<i>A 47 L 17/00</i>	(2006.01)	30670	<i>C 12 Q 1/46</i>	(2006.01)	30681	<i>E 04 B 1/86</i>	(2006.01)
30661	<i>A 47 J 36/06</i>	(2006.01)	30671	<i>B 61 K 3/02</i>	(2006.01)	30682	<i>B 62 D 21/04</i>	(2006.01)
30662	<i>A 21 C 11/24</i>	(2006.01)	30672	<i>B 61 K 3/00</i>	(2006.01)	30683	<i>A 63 B 71/14</i>	(2006.01)
30663	<i>A 01 N 63/02</i>	(2006.01)	30673	<i>B 23 Q 3/06</i>	(2006.01)			
			30674	<i>A 01 G 9/02</i>	(2006.01)			

FG1K

Zapsané užité vzory - řazené podle MPT

(51)	<i>A01G 9/02</i>	(2006.01)	(11)	30662	
(11)	30674		(21)	2016-33149	
(21)	2017-33529		(22)	09.12.2016	
(22)	21.03.2017		(47)	15.05.2017	
(47)	15.05.2017		(73)	TESCOMA s.r.o., Zlín, CZ	
(73)	Scheuer Petr Bc., Libřice, CZ		(72)	Vaculík Jiří, Zlín, CZ	
(72)	Scheuer Petr Bc., Libřice, CZ			Březík David, Zlín - Kostelec, CZ	
(54)	Odlehčený truhlík s plochými kameny		(54)	Zařízení pro výrobu těstovin v domácnosti	
			(74)	Patentová a známková kancelář, Ing. Jaromír Příkryl, Včelín 1161, Hulín, 76824	
(51)	<i>A01K 15/04</i>	(2006.01)	(51)	<i>A23L 2/38</i>	(2006.01)
(11)	30669			<i>A61K 36/87</i>	(2006.01)
(21)	2017-33412		(11)	30654	
(22)	15.02.2017		(21)	2017-33571	
(47)	15.05.2017		(22)	03.04.2017	
(73)	V.Racek - zemědělské technologie s.r.o., Dražice, CZ		(47)	11.05.2017	
(72)	Racková Regina, Dražice, CZ		(73)	Mendelova univerzita v Brně, Zahradnická fakulta, Ústav posklizňové technologie zahradnických produktů, Lednice, CZ	
(54)	Fixační klec pro koně			Ústav výzkumu globální změny AV ČR, v. v. i., Brno-střed, Staré Brno, CZ	
(51)	<i>A01N 63/02</i>	(2006.01)	(72)	Balík Josef doc. Ing., Ph.D., Lednice, CZ	
	<i>C12N 1/20</i>	(2006.01)		Hic Pavel Ing., Devičany, SK	
	<i>C12R 1/38</i>	(2006.01)		Soural Ivo Ing., Ph.D., Brno, CZ	
	<i>A01N 25/12</i>	(2006.01)		Kulichová Jana Ing., Třebíč, CZ	
(11)	30663			Tríska Jan prof. Ing., CSc., České Budějovice, CZ	
(21)	2016-33218			Vrchotová Naděžda RNDr., CSc., České Budějovice, CZ	
(22)	21.12.2016		(54)	Nápoj obohacený o extrakt z révy	
(47)	15.05.2017		(74)	Patentová a známková kancelář Novotný, Ing. Jaroslav Novotný, Římská 45, Praha 2, 12000	
(73)	EcoFuel Laboratories s.r.o., Praha 9 - Libeň, CZ				
	Botanický ústav AV ČR, v. v. i., Průhonice, CZ		(51)	<i>A44C 15/00</i>	(2006.01)
	RABBIT Trhový Štěpánov a.s., Trhový Štěpánov, CZ			<i>G09F 7/04</i>	(2006.01)
	Vysoká škola chemicko-technologická v Praze, Praha 6 - Dejvice, CZ			<i>B44F 3/00</i>	(2006.01)
	RABBIT CZ a.s., Trhový Štěpánov, CZ		(11)	30678	
(72)	Mrnka Libor Ing. RNDr., Ph.D., Praha 4, CZ		(21)	2017-33590	
	Schmidt S. Christoph Dr., Ph.D., Vestec, CZ		(22)	07.04.2017	
	Frantík Tomáš RNDr., CSc., Praha 8, CZ		(47)	15.05.2017	
	Vosátka Miroslav doc. RNDr., CSc., Struhařov, Kamenice, CZ		(73)	Killarová Zdeňka, Trutnov, CZ	
	Lovecká Petra Ing., Ph.D., Praha 6, CZ		(72)	Killarová Zdeňka, Trutnov, CZ	
	Demnerová Kateřina prof. Ing., CSc., Praha 13, CZ		(54)	Upomínkový předmět	
	Jandajsek Zdeněk Ing., CSc., Dolní Kralovice, CZ		(74)	Jan Brykner, Resslova 741, Hradec Králové, 50002	
	Fulín Tomáš Ing., Divišov, CZ				
	Kaštánek Petr Ing., Ph.D., Praha 2, CZ		(51)	<i>A47J 27/00</i>	(2006.01)
	Kronusová Olga Ing., Praha 5, CZ			<i>A47J 27/10</i>	(2006.01)
(54)	Přípravek na ochranu zemědělských plodin proti patogenní houbě Sclerotinia sclerotiorum		(11)	30659	
(74)	STUDENÁ - LABALESTRA Advokátní a patentová kancelář, Mgr. Klára Labalestra, advokát, Na Poříčí 12, Praha 1, 11000		(21)	2016-33083	
(51)	<i>A21C 11/24</i>	(2006.01)	(22)	25.11.2016	
	<i>A21C 3/02</i>	(2006.01)			

(zapsané užité vzory)

- (47) 15.05.2017
 (73) TESCO MA s.r.o., Zlín, CZ
 (72) Vaculík Jiří, Zlín, CZ
 Skřivánek Pavel, Zlín - Kašava, CZ
 (54) **Forma na knedlíky**
 (74) Patentová a známková kancelář, Ing. Jaromír Příkryl, Včelín 1161, Hulín, 76824
-
- (51) **A47J 36/06** (2006.01)
A47J 36/08 (2006.01)
 (11) 30661
 (21) **2016-33113**
 (22) 01.12.2016
 (47) 15.05.2017
 (73) TESCO MA s.r.o., Zlín, CZ
 (72) Vaculík Jiří, Zlín, CZ
 Veleba David, Zlín, CZ
 (54) **Poklice na nádoby s otvorem na kyčlyňské nářadí**
 (74) Patentová a známková kancelář, Ing. Jaromír Příkryl, Včelín 1161, Hulín, 76824
-
- (51) **A47L 17/00** (2006.01)
 (11) 30660
 (21) **2016-33085**
 (22) 25.11.2016
 (47) 15.05.2017
 (73) TESCO MA s.r.o., Zlín, CZ
 (72) Vaculík Jiří, Zlín, CZ
 Osikowská Marie, Zlín, CZ
 (54) **Zařízení pro sušení nádobí**
 (74) Patentová a známková kancelář, Ing. Jaromír Příkryl, Včelín 1161, Hulín, 76824
-
- (51) **A61F 13/02** (2006.01)
A61L 15/58 (2006.01)
A61L 15/40 (2006.01)
 (11) 30667
 (21) **2017-33356**
 (22) 30.01.2017
 (47) 15.05.2017
 (73) Karidis Petros, Komárov, Brno, CZ
 (72) Karidis Petros, Komárov, Brno, CZ
 (54) **Fixační pomůcka**
 (74) Silesia Patent, s.r.o., Soukromá 261, Václavovice, 73934
-
- (51) **A61H 3/04** (2006.01)
A61H 11/00 (2006.01)
 (11) 30666
 (21) **2017-33342**
 (22) 26.01.2017
 (47) 15.05.2017
 (73) Fakultní nemocnice Hradec Králové, Hradec Králové, CA, CZ
 (72) Osladil Tomáš Mgr., Jaroměř, CA, CZ
 (54) **Bezpečnostní a rehabilitační pomůcka pro trénink vstávání, rovnováhy a chůze**
 (74) KANIA SEDLÁK SMOLA Patentová kancelář, Ing. Veronika Zemanová, Mendlovo nám. 1a, Brno, 60300
-
- (51) **A61K 39/235** (2006.01)
C12N 15/63 (2006.01)
C07K 14/465 (2006.01)
C07D 233/04 (2006.01)
C07D 333/10 (2006.01)
C07D 513/04 (2006.01)
C12N 15/70 (2006.01)
C07K 16/00 (2006.01)
 (11) 30658
 (21) **2016-33023**
 (22) 04.11.2016
 (47) 15.05.2017
 (73) BIOPHARM, Výzkumný ústav biofarmacie a veterinárních léčiv, a.s., Jilové u Prahy, CZ
 Mikrobiologický ústav AV ČR, v. v. i., Praha 4 - Krč, CZ
 (72) Trefil Pavel Ing., DrSc., Praha 10, CZ
 Staněk Ondřej Ing., Ph.D., Praha 9, CZ
 Mucksová Jitka RNDr., Ph.D., Jilové u Prahy, CZ
-
- Kalina Jiří Mgr., Ph.D., Benešov, CZ
 (54) **Komplex pro přenos antigenů do drůbežích antigen prezentujících buněk**
 (74) PATENTOVÁ KANCELÁŘ, Mgr. Hana Jirkalová, Michelská 18/12a, Praha 4, 14000
-
- (51) **A63B 71/14** (2006.01)
A63B 23/00 (2006.01)
A63B 21/00 (2006.01)
 (11) 30683
 (21) **2017-33629**
 (22) 21.04.2017
 (47) 15.05.2017
 (73) Our fitness s.r.o., Prostějov, CZ
 (72) Žmolík Marek Bc., Krnov, Pod Bezručovým vrchem, CZ
 Doležel Jan Bc., Prostějov, CZ
 (54) **Přípravek pro zvýšení bezpečnosti a komfortu při posilování a fitness aktivitách**
 (74) Ing. Dana Kreizlová, patentový zástupce, Návesní 61, Zlín, Mladcová, 76001
-
- (51) **B23Q 3/06** (2006.01)
 (11) 30673
 (21) **2017-33528**
 (22) 20.03.2017
 (47) 15.05.2017
 (73) České vysoké učení technické v Praze, Fakulta strojní, Ústav technologie obrábění, projektování a metrologie, Praha 6, CZ
 První brněnská strojirna Velká Bíteš, a. s., Velká Bíteš, CZ
 (72) Beránek Libor Ing., Ph.D., Počedělice, CZ
 Kyncl Jiří Ing., Svitavy, CZ
 Pitrmuc Zdeněk Ing., Horní Branná, CZ
 Šimota Jan Ing., Praha 10, CZ
 Vyskočil Zdeněk Ing., Velká Bíteš, CZ
 (54) **Přípravek pro upínání lopatek pro letecký a energetický průmysl na rovině brusky**
 (74) Ing. Václav Kratochvíl, Husníkova 2086/22, Praha 5, 15800
-
- (51) **B60F 3/00** (2006.01)
B60Q 3/49 (2017.01)
B60Q 3/40 (2017.01)
 (11) 30656
 (21) **2016-32971**
 (22) 24.10.2016
 (47) 15.05.2017
 (73) TRUMP TECHNICAL LIMITED, Belize City, BZ
 (72) Šubík Robert, Praha 4, CZ
 (54) **Střešní rám vozidel pro přepravu osob, zejména s otevřenou střechou a obojživelného vozidla**
 (74) Ing. Václav Kratochvíl, Husníkova 2086/22, Praha 5, 15800
-
- (51) **B60F 3/00** (2006.01)
B63H 25/00 (2006.01)
 (11) 30657
 (21) **2016-32973**
 (22) 24.10.2016
 (47) 15.05.2017
 (73) TRUMP TECHNICAL LIMITED, Belize City, BZ
 (72) Šubík Robert, Praha 4, CZ
 (54) **Zařízení pro regulaci pohonu plavidla s minimálně dvěma lodními motory bez kormidla**
 (74) Ing. Václav Kratochvíl, Husníkova 2086/22, Praha 5, 15800
-
- (51) **B61K 3/00** (2006.01)
B61C 15/08 (2006.01)
 (11) 30672
 (21) **2017-33475**
 (22) 08.03.2017
 (47) 15.05.2017
 (73) TRIBOTEC, spol. s r.o., Praha 10, CZ
 (72) Vašíček Michal Ing., MBA, Pozořice, CZ
 (54) **Zařízení kolejového svršku k modifikaci tření mezi kolem kolejového vozidla a kolejnicí**
 (74) Ing. Dobroslav Musil, patentová kancelář, Ing. Dobroslav Musil, Zábřdovická 11, Brno, 61500

(zapsané užité vzory)

- (51) **B61K 3/00** (2006.01)
B61C 15/08 (2006.01)
(11) 30679
(21) **2017-33600**
(22) 11.04.2017
(47) 15.05.2017
(73) Vysoké učení technické v Brně, Brno střed, Veveří, CZ
TRIBOTEC, spol. s r.o., Praha 10, CZ
(72) Omasta Milan Ing., Ph.D., Brno sever, Lesná, CZ
Galas Radovan Ing., Uničov, CZ
Vašíček Michal Ing., MBA, Pozořice, CZ
(54) **Zařízení k regulaci dávkování modifikátoru tření mezi kolo kolejevého vozidla a kolejnicí**
(74) Ing. Dobroslav Musil, patentová kancelář, Zábrdovická 801/11, Brno, 61500

- (51) **B61K 3/02** (2006.01)
B61C 15/08 (2006.01)
(11) 30671
(21) **2017-33474**
(22) 08.03.2017
(47) 15.05.2017
(73) TRIBOTEC, spol. s r.o., Praha 10, CZ
(72) Vašíček Michal Ing., MBA, Pozořice, CZ
(54) **Zařízení k modifikaci tření mezi kolem kolejevého vozidla a kolejnicí**
(74) Ing. Dobroslav Musil, patentová kancelář, Ing. Dobroslav Musil, Zábrdovická 11, Brno, 61500

- (51) **B62D 21/04** (2006.01)
B62D 21/00 (2006.01)
(11) 30682
(21) **2017-33614**
(22) 18.04.2017
(47) 15.05.2017
(73) SVOS, spol. s r.o., Přelouč, CZ
(72) Brus Petr Ing., Praha 10 - Uhřetěves, CZ
Králík Jiří Ing., Pardubice, CZ
(54) **Rámový podvozek**
(74) Ing. Vladimír Belfín, Litovická 305, Hostivice, 25301

- (51) **C03C 11/00** (2006.01)
(11) 30676
(21) **2017-33561**
(22) 29.03.2017
(47) 15.05.2017
(73) AMT s.r.o. Příbram, Praha 5 - Smíchov, CZ
(72) Míka Martin Doc. Dr. Ing., Praha 10, CZ
Váňa Zdeněk, Břežnice, CZ
(54) **Zpěnitelná směs pro výrobu pěnového skla**
(74) Ing. Marie Smrčková, patentový zástupce, Velflíkova 10, Praha 6, 16000

- (51) **C12Q 1/46** (2006.01)
G01N 31/22 (2006.01)
C12N 9/16 (2006.01)
C07C 327/30 (2006.01)
(11) 30670
(21) **2017-33472**
(22) 07.03.2017
(47) 15.05.2017
(73) ORITEST spol. s r.o., Praha 5, Smíchov, CZ
(72) Pitschmann Vladimír doc. Ing., CSc., Praha, CZ
Matějovský Lukáš Ing., Hostivice, CZ
(54) **Osobní detektor nervově paralytických látek a jiných inhibitorů cholinesteráz**

- (51) **E03D 5/09** (2006.01)
E03D 1/012 (2006.01)
(11) 30655
(21) **2016-32799**
(22) 12.09.2016
(47) 15.05.2017
(73) Alca plast, s.r.o., Praha 1, CZ
(72) Fabičovic František Ing., Valtice, CZ
(54) **Rámeček pro uložení ovládacího panelu WC splachovacího modulu**
(74) Ing. Dobroslav Musil, patentová kancelář, Ing. Dobroslav Musil, Zábrdovická 11, Brno, 61500

- (51) **E04B 1/86** (2006.01)
E04F 13/08 (2006.01)
(11) 30681
(21) **2017-33611**
(22) 13.04.2017
(47) 15.05.2017
(73) STAVOKLIMA s.r.o., Homole, CZ
(72) Šimeček Pavel, Homole, Černý Dub, CZ
(54) **Akusticky pohltivý panel, sestava akusticky pohltivých panelů a akusticko-izolační zařízení s tímto panelem nebo sestavou**
(74) PatentCentrum Sedlák & Partners s.r.o., Husova tř. 1847/5, České Budějovice 3, 37001

- (51) **E04C 1/40** (2006.01)
(11) 30675
(21) **2017-33544**
(22) 23.03.2017
(47) 15.05.2017
(73) " A L L E G R O " s.r.o., Černošice I, CZ
(72) Kóssi Pavel, Černošice, CZ
(54) **Stavební prvek, zejména pro vytvoření dočasných staveb**
(74) Ing. Václav Kratochvíl, Husnikova 2086/22, Praha 5, 15800

- (51) **E04C 5/16** (2006.01)
E04C 5/20 (2006.01)
E04C 5/18 (2006.01)
(11) 30677
(21) **2017-33564**
(22) 31.03.2017
(47) 15.05.2017
(73) Gladková Markéta, Čáslav, CZ
(72) Gladková Markéta, Čáslav, CZ
(54) **Distanční prvek k zajištění polohy armovacích sítí nebo armatur**
(74) Ing. Radmila Baumová, nám. Republiky 75/2, Žďár nad Sázavou, 59102

- (51) **E04D 5/10** (2006.01)
(11) 30664
(21) **2017-33282**
(22) 12.01.2017
(47) 15.05.2017
(73) Kučera František Ing., Sebranice u Litomyšle, CZ
(72) Kučera František Ing., Sebranice u Litomyšle, CZ
(54) **Vrstvená střešní krytina s povrchovou vrstvou z kovové folie**

- (51) **F24J 2/42** (2006.01)
F24J 2/46 (2006.01)
H01L 31/042 (2014.01)
(11) 30668
(21) **2017-33399**
(22) 12.02.2017
(47) 15.05.2017
(73) Podhradský Jan, Brno, CZ
(72) Podhradský Jan, Brno, CZ
(54) **Solární fotovoltaický kolektor**
(74) Ing. Blanka Brodská, Josefův Faimonové 14, Brno, 62800

- (51) **F28G 3/10** (2006.01)
(11) 30680
(21) **2017-33608**
(22) 13.04.2017
(47) 15.05.2017
(73) JOSA s.r.o., Jílové u Prahy, CZ
(72) Sova Josef Ing., Prachatice II, CZ
(54) **Zařízení pro čištění trubkového výměníku tepla**
(74) PatentCentrum Sedlák & Partners s.r.o., Husova tř. 1847/5, České Budějovice 3, 37001

- (51) **F41A 21/10** (2006.01)
F41C 7/00 (2006.01)
(11) 30665
(21) **2017-33308**
(22) 17.01.2017
(47) 15.05.2017
(73) JK Nástroje s.r.o., Podolí, CZ
(72) Krucký Jiří, Uherský Brod - Havřice, CZ

(zapsané užité vzory)

(54) Guryča Vítězslav, Hluk, CZ
Uložení vložné hlavně malorážového adaptéru palné zbraně

(74) Ing. Dana Kreizlová, Mladcová - Návesní 61, Zlín, 76001

Seznam majitelů zapsaných užitéch vzorů

(73)	(11)	(51)	(73)	(11)	(51)
" A L L E G R O " s.r.o., Černošice I., CZ	30675	E 04 C 1/40	(2006.01)	STAVOKLIMA s.r.o., Homole, CZ	30681 E 04 B 1/86 (2006.01)
Alca plast, s.r.o., Praha 1, CZ	30655	E 03 D 5/09	(2006.01)	SVOS, spol. s r.o., Přelouč, CZ	30682 B 62 D 21/04 (2006.01)
AMT s.r.o. Příbram, Praha 5 - Smíchov, CZ	30676	C 03 C 11/00	(2006.01)	TESCOMA s.r.o., Zlín, CZ	30659 A 47 J 27/00 (2006.01)
BIOPHARM, Výzkumný ústav biofarmacie a veterinárních léčiv, a.s., Jílové u Prahy, CZ	30658	A 61 K 39/235	(2006.01)	TESCOMA s.r.o., Zlín, CZ	30660 A 47 L 17/00 (2006.01)
Botanický ústav AV ČR, v. v. i., Průhonice, CZ	30663	A 01 N 63/02	(2006.01)	TESCOMA s.r.o., Zlín, CZ	30661 A 47 J 36/06 (2006.01)
České vysoké učení technické v Praze, Fakulta strojní, Ústav technologie obrábění, projektování a metrologie, Praha 6, CZ	30673	B 23 Q 3/06	(2006.01)	TESCOMA s.r.o., Zlín, CZ	30662 A 21 C 11/24 (2006.01)
EcoFuel Laboratories s.r.o., Praha 9 - Libeň, CZ	30663	A 01 N 63/02	(2006.01)	TRIBOTEC, spol. s r.o., Praha 10, CZ	30671 B 61 K 3/02 (2006.01)
Fakultní nemocnice Hradec Králové, Hradec Králové, CA, CZ	30666	A 61 H 3/04	(2006.01)	TRIBOTEC, spol. s r.o., Praha 10, CZ	30672 B 61 K 3/00 (2006.01)
JK Nástroje s.r.o., Podolí, CZ	30665	F 41 A 21/10	(2006.01)	TRIBOTEC, spol. s r.o., Praha 10, CZ	30679 B 61 K 3/00 (2006.01)
JOSA s.r.o., Jílové u Prahy, CZ	30680	F 28 G 3/10	(2006.01)	TRUMP TECHNICAL LIMITED, Belize City, BZ	30656 B 60 F 3/00 (2006.01)
Mendelova univerzita v Brně, Zahradnická fakulta, Ústav posklizňové technologie zahradnických produktů, Lednice, CZ	30654	A 23 L 2/38	(2006.01)	TRUMP TECHNICAL LIMITED, Belize City, BZ	30657 B 60 F 3/00 (2006.01)
Mikrobiologický ústav AV ČR, v. v. i., Praha 4 - Krč, CZ	30658	A 61 K 39/235	(2006.01)	Ústav výzkumu globální změny AV ČR, v. v. i., Brno-střed, Staré Brno, CZ	30654 A 23 L 2/38 (2006.01)
ORITEST spol. s r.o., Praha 5, Smíchov, CZ	30670	C 12 Q 1/46	(2006.01)	V.Racek - zemědělské technologie s.r.o., Dražice, CZ	30669 A 01 K 15/04 (2006.01)
Our fitness s.r.o., Prostějov, CZ	30683	A 63 B 71/14	(2006.01)	Vysoká škola chemicko-technologická v Praze, Praha 6 - Dejvice, CZ	30663 A 01 N 63/02 (2006.01)
První brněnská strojírna Velká Bíteš, a. s., Velká Bíteš, CZ	30673	B 23 Q 3/06	(2006.01)	Vysoké učení technické v Brně, Brno střed, Veverčí, CZ	30679 B 61 K 3/00 (2006.01)
RABBIT CZ a.s., Trhový Štěpánov, CZ	30663	A 01 N 63/02	(2006.01)	Gladková Markéta, Čáslav, CZ	30677 E 04 C 5/16 (2006.01)
RABBIT Trhový Štěpánov a.s., Trhový Štěpánov, CZ	30663	A 01 N 63/02	(2006.01)	Karidis Petros, Komárov, Brno, CZ	30667 A 61 F 13/02 (2006.01)
				Killarová Zdeňka, Trutnov, CZ	30678 A 44 C 15/00 (2006.01)
				Kučera František Ing., Sebranice u Litomyšle, CZ	30664 E 04 D 5/10 (2006.01)
				Podhradský Jan, Brno, CZ	30668 F 24 J 2/42 (2006.01)
				Scheuer Petr Bc., Libřice, CZ	30674 A 01 G 9/02 (2006.01)

FG4Q

Zapsané průmyslové vzory - přehled podle čísel zápisu

V období uzávěrky tohoto čísla Věstníku zapsal Úřad průmyslového vlastnictví tyto průmyslové vzory:

(11)	(51)	(11)	(51)	(11)	(51)
36493	07-06	36585	09-07	37027	31-00
36496	07-06	37026	09-03	37028	11-01

FG4Q

Zapsané průmyslové vzory - přehled podle tříd

(51) **07-06**
(11) 36493
(21) 2014-40103
(22) 29.11.2014
(15) 29.07.2015
(45) 20.05.2017
(54) **Vývrtka**
(28) 1
(73) Jaroš Stanislav BcA., Ústí nad Labem 18, CZ
(72) Jaroš Stanislav BcA., Ústí nad Labem 18, CZ

(51) **07-06**
(11) 36496
(21) 2014-40116
(22) 14.12.2014
(15) 06.08.2015
(45) 20.05.2017
(54) **Otvírák korunkových uzávěrů**
(28) 1
(73) Jaroš Stanislav BcA., Ústí nad Labem 18, CZ
(72) Jaroš Stanislav BcA., Ústí nad Labem 18, CZ



1.1



1.2



1.3

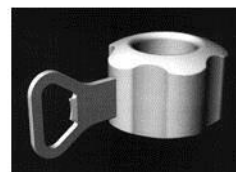

1.1

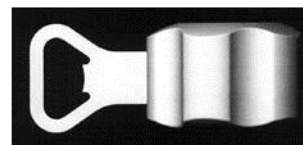

1.2

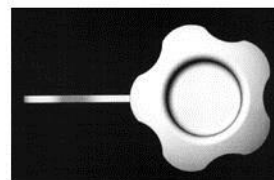

1.3

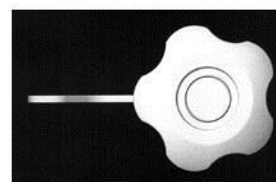

1.4

(zapsané průmyslové vzory)

- (51) **09-03**
 (11) 37026
 (21) 2016-40667
 (22) 30.06.2016
 (15) 15.05.2017
 (54) **Obal na potraviny**
 (28) 7
 (73) DNM company s.r.o., Střílky, CZ
 (72) Kopčilová Kamila, Uherské Hradiště, CZ
 Šipoš Miroslav, Uherské Hradiště, CZ
 (74) KANIA*SEDLÁK*SMOLA, Mgr. Martina Dvořáková, Mendlovo
 náměstí 1a, Brno, 60300

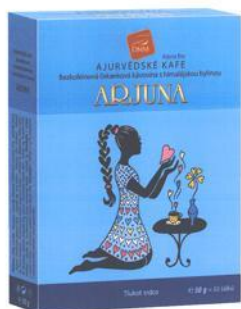

1.1

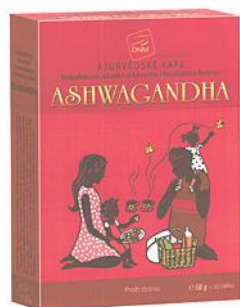

2.1



3.1

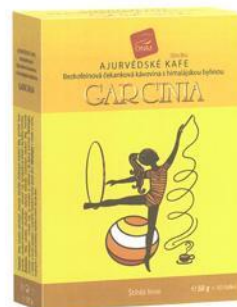

4.1

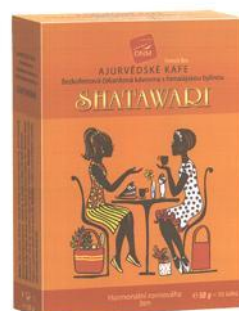

5.1

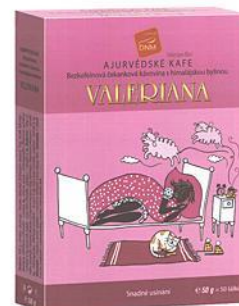

6.1

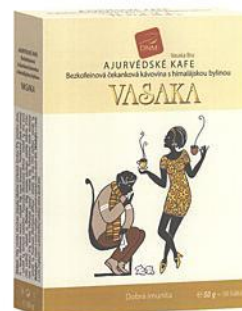

7.1

(zapsané průmyslové vzory)

(51) **09-07**

(11) 36585

(21) 2015-40252

(22) 20.04.2015

(15) 18.11.2015

(45) 20.05.2017

(54) **Uzávěr lahví**

(28) 1

(73) Jaroš Stanislav BcA., Ústí nad Labem 18, CZ

(72) Jaroš Stanislav BcA., Ústí nad Labem 18, CZ



1.1



1.2



1.3



1.4

(51) **11-01**

(11) 37028

(21) 2017-40847

(22) 17.01.2017

(15) 15.05.2017

(54) **Dvoudírová korále**

(28) 1

(73) Bijoux Components s.r.o., Liberec XV, CZ

(72) Drašnar Tomáš Ing., Liberec XV, CZ

(74) RETROPATENT s.r.o., Mgr. Kamil Kolátor, Dobiášova 1246/29, Liberec VI, 46006

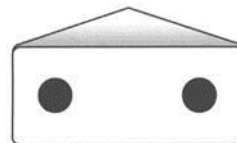

1.1

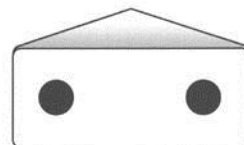

1.2

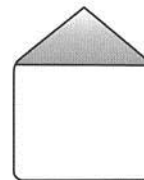

1.3

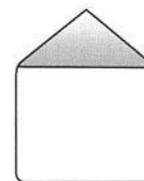

1.4

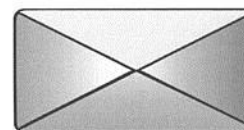

1.5

(zapsané průmyslové vzory)

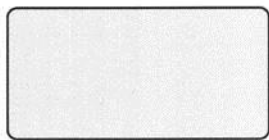

1.6

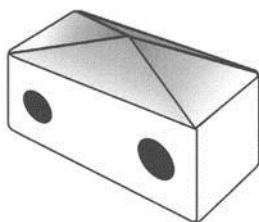

1.7

- (51) **31-00**
- (11) 37027
- (21) 2016-40825
- (22) 20.12.2016
- (15) 15.05.2017
- (54) **Destilační kolona**
- (28) 1
- (73) KOVODĚL Janča s.r.o., Uherský Brod, CZ
- (72) Janča Bronislav, Korytná, CZ

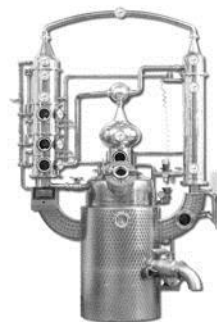

1.1

Seznam vlastníků zapsaných průmyslových vzorů

(73)	(11)	(51)	(73)	(11)	(51)
Bijoux Components s.r.o., Liberec XV, CZ	37028	11-01	Jaroš Stanislav BcA., Ústí nad Labem 18, CZ	36496	07-06
DNM company s.r.o., Střílky, CZ	37026	09-03	Jaroš Stanislav BcA., Ústí nad Labem 18, CZ	36585	09-07
Jaroš Stanislav BcA., Ústí nad Labem 18, CZ	36493	07-06			
KOVODĚL Janča s.r.o., Uherský Brod, CZ	37027	31-00			

Dodatková ochranná osvědčení pro léčiva a pro přípravky na ochranu rostlin**Podání žádosti o udělení osvědčení**

(22) 29.03.2017
(21) SPC/CZ2017/515
(71) Pharmacyclis LLC, Sunnyvale, CA 94085, US
(68) 2529621
(54) **Inhibitor brutonovy tyrosin kinázy**
(92) EU/1/14/945, 07.07.2015
(93) EU/1/14/945, 07.07.2015, EU
(95) **Imbruvica - ibrutinib nebo jeho farmaceuticky přijatelná sůl, léčivý přípravek**

(22) 07.04.2017
(21) SPC/CZ2017/516
(71) BASF SE, 67056 Ludwigshafen, DE
(68) 306295
(54) **Herbicidní směsi**
(92) 4965-0, 27.06.2013
(93) 3263 (AT), 18.12.2012, AT
(95) **Biathlon 4D - Tritosulfuron/florasulam a jejich zemědělsky použitelné soli, přípravek na ochranu rostlin**

(22) 25.04.2017
(21) SPC/CZ2017/519
(71) Warner-Lambert Company LLC, New York, 10017, NY, US
(68) 1470124
(54) **2-(Pyridin-2-ylamino) -pyrido[2,3-d]pyrimidin-7-ony**
(92) EU/1/156/1147, 09.11.2016
(93) EU/1/156/1147, 09.11.2016, EU
(95) **IBRANCE - palbociclib, léčivý přípravek**

(22) 27.04.2017
(21) SPC/CZ2017/520
(71) NOVO NORDISK A/S, 2880 Bagsværd, DK
(68) 2597103
(54) **Stabilní farmaceutické kompozice obsahující liraglutid a degludec**
(92) EU/1/14/947, 22.09.2014
(93) 65041 (CH), 12.09.2014, EU
(95) **Xultophy - inzulín deglutek/liraglutin, léčivý přípravek**

(22) 28.04.2017
(21) SPC/CZ2017/521
(71) Millennium Pharmaceuticals, Inc., Cambridge, MA 02139, MA, US
(68) 2178888
(54) **Inhibitory proteasomu**
(92) EU/1/16/1094, 23.11.2016
(93) EU/1/16/1094, 23.11.2016, EU
(95) **Ninlaro - ixazomib a jeho farmaceuticky vhodné soli a estery, jako oxazomib citrát, léčivý přípravek**

(úřední rozhodnutí a oznámení)

Úřední rozhodnutí a oznámení**MK4A, MK4F****Zánik patentů a autorských osvědčení uplynutím doby platnosti**

(11)	(21)	Int.Cl/(51)	(11)	(21)	Int.Cl/(51)
288671	1997-1450	8/E05B 19/04	293233	1998-3667	8/A61P 37/06
289644	1998-3557	8/C07H 17/08	293841	1998-1885	8/A61K 31/496
291284	1998-1401	8/A61K 47/38	295239	1999-4001	8/C08F 2/44
292236	1998-3759	8/C05C 5/04	299091	1998-3663	8/A61M 11/04

MM4A, MM4F**Zániky patentů a autorských osvědčení pro nezaplacení udržovacích poplatků**

(11)	(21)	Int.Cl/(51)	(11)	(21)	Int.Cl/(51)
284391	1997-3494	8/E01B 27/10	299673	2003-1179	8/A61K 38/17
294920	2000-1904	8/F23H 17/00	299742	2000-1774	8/C12N 15/62
296521	1998-3561	8/C07D 209/88	300508	2001-3978	8/F16B 41/00
297445	2004-1111	8/C07D 209/88	301551	2000-1843	8/C03C 17/36
297469	2000-1749	8/E02D 29/14	303461	2003-1132	8/C07D 207/34
297731	2002-1908	8/B27M 1/06	303509	2008-706	8/E04B 1/62
298162	1999-1682	8/H04M 15/00	305492	2013-852	8/A61N 1/18
299138	2002-2184	8/H01H 85/32			

MK1K**Zániky užitných vzorů uplynutím doby platnosti**

(11)	(21)	(51)	(11)	(21)	(51)	(11)	(21)	(51)
17628	2007-18792	B21J 7/40	(2006.01)	24702	2012-26962	C10L 5/44	(2006.01)	
17629	2007-18801	B60R 9/058	(2006.01)	24728	2012-26939	A61H 33/06	(2006.01)	
17667	2007-18804	B60R 25/06	(2006.01)	24729	2012-26942	B32B 5/02	(2006.01)	
17729	2007-18806	A47C 27/15	(2006.01)	24768	2012-26940	A61K 31/728	(2006.01)	
17756	2007-18794	A61N 5/00	(2006.01)	24826	2012-26924	A63F 7/36	(2006.01)	
17783	2007-18790	B64D 25/105	(2006.01)	24827	2012-26932	E04B 1/26	(2006.01)	
20318	2009-21892	C04B 22/06	(2006.01)	24843	2012-26945	A61F 2/44	(2006.01)	
20319	2009-21898	A23G 3/00	(2006.01)	24924	2012-26925	E03F 5/10	(2006.01)	
20343	2009-21899	A01K 1/00	(2006.01)	25029	2012-26950	C23F 11/18	(2006.01)	
20451	2009-21882	A63B 31/18	(2006.01)	25030	2012-26964	G01L 5/00	(2006.01)	
20578	2009-21902	E01F 9/04	(2006.01)	25077	2012-26953	G06Q 50/02	(2012.01)	
20643	2009-21897	C10L 5/44	(2006.01)	25078	2012-26967	G01N 33/00	(2006.01)	
20782	2009-21901	C22B 1/24	(2006.01)	25150	2012-26963	A01K 45/00	(2006.01)	
24694	2012-26954	C05F 17/02	(2006.01)	25151	2012-26965	G01B 3/00	(2006.01)	
24695	2012-26955	C10L 5/44	(2006.01)	25152	2012-26966	G01B 5/28	(2006.01)	
24696	2012-26956	C10L 5/44	(2006.01)	25173	2012-26947	F28G 9/00	(2006.01)	
24697	2012-26957	C10L 5/44	(2006.01)	25227	2012-26941	F24F 5/00	(2006.01)	
24698	2012-26958	C10L 5/44	(2006.01)	25599	2012-26938	F21V 3/04	(2006.01)	
24699	2012-26959	C10L 5/44	(2006.01)	26135	2013-27912	A61M 11/00	(2006.01)	
24700	2012-26960	C10L 5/44	(2006.01)	26344	2013-28825	F01K 21/04	(2006.01)	
24701	2012-26961	C10L 5/44	(2006.01)					

(úřední rozhodnutí a oznámení)

MK4Q**Zániky práva ze zapsaných průmyslových vzorů uplynutím doby ochrany**

(11)	(21)	Int.Cl/(51)	(11)	(21)	Int.Cl/(51)
30897	2001-33554	7/09-03	33874	2006-36896	8/25-01
30898	2001-33555	7/09-03	33939	2006-36893	8/09-03

Zápisy licenčních smluv do patentového rejstříku pro nabyvatele

(11) 304835	(73) HEDVIGA GROUP, a.s., Frýdek, Frýdek-Místek, CZ Nabyvatel: MERIVA a.s., č.p. 275, Ženklava, 74267, CZ Druh licence: nevýlučná Datum uzavření smlouvy: 30.03.2017 Datum zápisu smlouvy: 15.05.2017	(73) Morávek Petr Ing., CSc., Železný Brod, CZ Nabyvatel: ATREA s.r.o., Československé armády 5243/32, Jablonec nad Nisou, Rýnovice, 46605, CZ Druh licence: výlučná Datum uzavření smlouvy: 27.04.2017 Datum zápisu smlouvy: 11.05.2017
(11) 306749		

Zápisy licenčních smluv do rejstříku užitečných vzorů pro nabyvatele

(11) 26384	(73) HEDVIGA GROUP, a.s., Frýdek, Frýdek-Místek, CZ Nabyvatel: MERIVA a.s., č.p. 275, Ženklava, 74267, CZ Druh licence: nevýlučná Datum uzavření smlouvy: 30.03.2017 Datum zápisu smlouvy: 15.05.2017	(11) 26507	(73) HEDVIGA GROUP, a.s., Frýdek, Frýdek-Místek, CZ Nabyvatel: MERIVA a.s., č.p. 275, Ženklava, 74267, CZ Druh licence: nevýlučná Datum uzavření smlouvy: 30.03.2017 Datum zápisu smlouvy: 15.05.2017
------------	---	------------	---

ND1K**První prodloužení doby platnosti užitečných vzorů**

(51) B61K 3/00	(2006.01)	(51) C04B 18/06	(2006.01)
(11) 25574		(11) 26012	
(21) 2013-27941		(21) 2013-27963	
(22) 17.05.2013		(22) 22.05.2013	
(73) Chlan Miroslav, Bravantice, CZ		(73) EKO cement s.r.o., Praha 7, Holešovice, CZ	
(54) Mazací zařízení hlavy žlábkové kolejničky		(54) Složka cementu	
(51) B26D 1/01	(2006.01)	(51) G02B 23/16	(2006.01)
(51) B26D 1/03	(2006.01)	(51) H04N 5/225	(2006.01)
(51) B26D 5/02	(2006.01)	(51) H04N 5/232	(2006.01)
(11) 25756		(11) 26936	
(21) 2013-27920		(21) 2013-27981	
(22) 14.05.2013		(22) 24.05.2013	
(73) PROZAX, s.r.o., Otrokovice, CZ		(73) Univerzita Komenského v Bratislave, Bratislava 16, SK Centrum vedecko-technických informací SR (CVTI SR), Bratislava, SK	
(54) Zařízení pro podélné řezání gumotextilního pásu		(54) Modulární automatický systém monitorování oblohy pro pohyblivé objekty	

ND4Q**První obnovy doby ochrany průmyslových vzorů**

(51) 09-01
(11) 35925
(21) 2012-39112
(22) 22.06.2012
(54) Plastová láhev

(úřední rozhodnutí a oznámení)

ND4Q**Druhé obnovy doby ochrany průmyslových vzorů**

(51) 25-01
(11) 34182
(21) 2007-37203
(22) 30.08.2007
(54) Tvarovka

ND4Q**Třetí obnovy doby ochrany průmyslových vzorů**

(51) 01-01
(11) 31259
(21) 2002-33996
(22) 13.06.2002
(54) Čokoládový bonbon

(51) 25-02
(11) 31336
(21) 2002-33922
(22) 15.05.2002
(54) Rošt

(51) 06-09
(11) 31283
(21) 2002-33953
(22) 28.05.2002
(54) Polštářek

PD4A**Převod práv a ostatní změny majitelů patentů**

(11) 301963
(21) 2000-887
(73) ALSTOM Transport Technologies, 93400 Saint-Ouen, FR
SpeedInnov, 75008 Paris, FR

(11) 303260
(21) 2011-280
(73) Jehličková Ludmila, Starý Hrozenkov, CZ

(11) 306439
(21) 2012-948
(73) GRAMPUS SLOVAKIA, s.r.o., 821 01 Bratislava, SK

PD1K**Převod práv a ostatní změny majitelů užitných vzorů**

(11) 21721
(21) 2010-23305
(73) AŽD SLOVAKIA a.s., 821 02 Bratislava, SK

(11) 27487
(21) 2014-29839
(73) KLARET Services, s.r.o., Praha 1, Nové Město, CZ

(11) 22431
(21) 2011-24333
(73) Jehličková Ludmila, Starý Hrozenkov, CZ

(11) 27487
(21) 2014-29839
(73) KLARET spol. s r.o., Praha 1, Nové Město, CZ

(11) 26242
(21) 2013-28365
(73) AŽD SLOVAKIA a.s., 821 02 Bratislava, SK

PD4Q**Převod práv a ostatní změny vlastníků průmyslových vzorů**

(11) 33899
(21) 2006-36902
(73) Material & Technology s.r.o., Dobruška, CZ

(11) 34182
(21) 2007-37203
(73) KB - BLOK systém, s.r.o., Postoloprty, CZ

(Zamítnuté a částečně zamítnuté přihlášky ochranných známek před zveřejněním)

Zamítnuté a částečně zamítnuté přihlášky ochranných známek před zveřejněním

Kapitola obsahuje údaje o rozhodnutích o přihláškách ochranných známek, u kterých byly na základě provedeného věcného průzkumu shledány Úřadem důvody pro zamítnutí přihlášky ochranné známky podle ustanovení § 4 nebo 6 zákona č. 441/2003 Sb. Na základě toho Úřad vydal rozhodnutí o zamítnutí přihlášky podle ustanovení § 22 zákona č. 441/2003 Sb., a to pro celý seznam výrobků a služeb nebo pro jeho část. Údaje o výsledku rozhodnutí (zamítnutí přihlášky, částečné zamítnutí přihlášky) jsou uvedeny jako datum právní moci rozhodnutí/výsledek rozhodnutí.

(210) **O-514143**
(540)**NAŠE MUZIKA**

03.05.2017/NABYTÍ P.M. - ČÁSTEČNÉ ZAMÍTNUTÍ PŘIHLÁŠKY

(210) **O-531913**
(540)**Institut veřejného investování**

25.04.2017/NABYTÍ P.M. - ZAMÍTNUTÍ PŘIHLÁŠKY

(210) **O-524478**
(540)

10.05.2017/NABYTÍ P.M. - ZAMÍTNUTÍ PŘIHLÁŠKY

(210) **O-532094**
(540)

29.04.2017/NABYTÍ P.M. - ZAMÍTNUTÍ PŘIHLÁŠKY

(210) **O-525719**
(540)**Prague Events**

28.04.2017/NABYTÍ P.M. - ZAMÍTNUTÍ PŘIHLÁŠKY

(210) **O-532474**
(540)**Sunnyside zde bydlíme**

29.04.2017/NABYTÍ P.M. - ZAMÍTNUTÍ PŘIHLÁŠKY

(210) **O-528656**
(540)**NAŠE NEMOCNICE**

10.05.2017/NABYTÍ P.M. - ZAMÍTNUTÍ PŘIHLÁŠKY

(210) **O-533680**
(540)**Kvalitní právní služby pro Vás i Vaše podnikání!**

03.05.2017/NABYTÍ P.M. - ZAMÍTNUTÍ PŘIHLÁŠKY

(210) **O-529164**
(540)**PRAŽSKÁ LÍTAČKA**

06.05.2017/NABYTÍ P.M. - ZAMÍTNUTÍ PŘIHLÁŠKY

(210) **O-534155**
(540)**Praha pohledem Miloše Zemana**

10.05.2017/NABYTÍ P.M. - ZAMÍTNUTÍ PŘIHLÁŠKY

(210) **O-530421**
(540)**Congress Hotel Prague**

25.04.2017/NABYTÍ P.M. - ZAMÍTNUTÍ PŘIHLÁŠKY

LUŽICE ISDES**PARTNERSTVÍ - JUMELAGE**(210) **O-534781**
(540)

28.03.2017/NABYTÍ P.M. - ZAMÍTNUTÍ PŘIHLÁŠKY

(210) **O-530880**
(540)**AURA SEKT**

10.05.2017/NABYTÍ P.M. - ČÁSTEČNÉ ZAMÍTNUTÍ PŘIHLÁŠKY

(Zamítnuté a částečně zamítnuté přihlášky ochranných známek před zveřejněním)

(210) O-535454
(540)

11.04.2017/NABYTÍ P.M. - ČÁSTEČNÉ ZAMÍTNUTÍ PŘIHLÁŠKY

Stará hora
VINÁŘSTVÍ

(Zveřejněné přihlášky ochranných známek)

Zveřejněné přihlášky ochranných známek(210) **O-507942**

(220) 30.09.2013

(320) 30.09.2013

(511) 3, 8, 9, 11, 14, 16, 18, 20, 21, 24, 25, 27, 28, 30, 32, 33, 35, 36, 38, 42

(540)

TUZEX

(510) (3) přípravky pro bělení a jiné prostředky k praní, přípravky pro čištění, leštění, odmašťování a broušení, vonné oleje, vlasové vody, mýdla, parfémy, éterické oleje a esence, kosmetika, kosmetické přípravky do koupele, výrobky péče o vlasy, zubní pasty, dezodorační a hygienické přípravky; (8) přístroje, holicí soupravy, nůžky, manikérové a pedikérové soupravy, nářadí a přístroje s ručním pohonem, nože, vidličky a lžice, sečné zbraně, břitvy, kapesní nože, dýky; (9) data, databáze, databázové produkty, databázové systémy, informace a záznamy v elektronické podobě, bez ohledu na to, zda uložené na samostatných nosičích a/nebo v rámci datových, informačních či telekomunikačních sítí, nosiče dat všeho druhu spadající do třídy 9, zařízení na zpracování a přenos dat, audiovizuální díla na nosičích, audiovizuální díla v digitální podobě, filmy exponované, hudební díla na nosičích nebo v elektronické podobě, CD, DVD a Blue-ray disky, fotografické přístroje a ostatní technika spojená s fotografováním patřící do této třídy, kinematografické přístroje, fotoaparáty, gramofony, rádia, kazetové přehrávače, přehrávače kompaktních disků, magnetofony, videokamery, filmové kamery, televizní přijímače, kopírovací zařízení a stroje, telefonní přístroje, telefonní záznamníky, vybavení a doplňky automobilů spadající do této třídy, elektrické baterie, elektrická zařízení na dálkové ovládání zařízení, elektrotechnický materiál a součástky a díly spadající do této třídy, přístroje a zařízení pro záznam, přenos, převod, zpracování a reprodukci zvuku, obrazu, textu nebo jiných dat či informací, nosiče záznamu zvuku, obrazu, textu nebo jiných dat či informací, kancelářské stroje a zařízení patřící do této třídy, faxy, elektronické časopisy, elektronická periodika a knihy v elektronické podobě, související software a hardware, včetně elektronických multimediálních aplikací, multimediálních nebo informačních katalogů a aplikací pro prohlížení, zpracovávání nebo uchovávání dat v elektronické podobě, software pro vyhledávání ve všech sítích z oblasti výpočetní techniky, elektronické, datové, informační a komunikační sítě, multimediální aplikace, 3D animace, multimediální informační katalogy, programové vybavení umožňující elektronické obchodování, videohry, vědecké, námořní, zeměměřičské, elektrické, fotografické, filmové, optické, navazovací, signální, kontrolní (řídící), záchranné a výukové zařízení a nástroje, měřicí přístroje a pomůcky, přístroje a nástroje optické, přístroje a nástroje k měření a signalizování, prodejní automaty a zařízení s provozem na mince, kontrolní pokladny, výpočetní technika, registrační pokladny, počítačové hardware, firmware a software, počítačové příslušenství, počítačové nebo elektronické hry nebo přístroje určené pro zábavu, díly k počítačům a periferní přístroje a zařízení, počítačové programy, přístroje a nástroje elektrické zařazené v této třídě, přístroje a nástroje elektronické, zejména spotřební elektronika všeho druhu, elektrické přístroje pro domácnost, televizní přístroje, magnetofony, radiopřijímače, radiomagnetofony, videomagnetofony, videopřehrávače, zapisovací pokladny (záznam), kalkulační stroje, přístroje pro zpracování informací a výpočetní technika, digitální kalkulačky a kalkulačky časových pásem, elektrické akumulátory včetně pro vozidla, elektrické baterie nabíjecí, elektrické ovládací a rozvodné desky, plastové obaly nosičů informací, hrací přístroje fungující po připojení na televizní přijímače, televizní hry, nápojové automaty; (11) přístroje pro osvětlení, topení, výrobu páry, pro vaření, přístroje chladicí, pro sušení, ventilaci, distribuci vody a zdravotní zařízení, sanitární zboží, dřezy, sprchové kouty, vany; (14) šperky, pouzdra na šperky, drahé kovy, diamanty, perly, drahé kameny, hodinky, pouzdra na hodinky, medaile, vzácné kovy a jejich slitiny a výrobky z těchto látek, klenoty, bižuterie, drahokamy, chronometrické přístroje; (16) papír, lepenka a výrobky z těchto materiálů, které nejsou zařazeny do jiných tříd, tiskářské výrobky, potřeby pro knižní vazby, fotografie, papírenské zboží, lepidla pro papírenství nebo domácnost, materiál pro umělce, štetce, psací stroje a kancelářské potřeby (vyjímaje nábytek), učební pomůcky s výjimkou aparátů, plastické obaly nezařazené do jiných tříd, písna pro tiskárny, štočky; (18) kabelky, deštníky, slunečníky, batohy, peněženky, diplomaty, cestovní a sportovní tašky, turistické batohy, kufr, kožené desky, kožené pásky, kožešiny (kůže zvířat), hole; (20) nábytek, zrcadla, rámy, výrobky nejmenované v jiných třídách ze dřeva, korku, rákosu, vrbového proutí, z rohu, kostí, slonoviny, z kostic, želoviny, jantaru, perleti, mořské pěny, náhražky všech těchto materiálů nebo náhražky z plastických hmot; (21) sklo s výjimkou skla stavebního, porcelán, křišťál,

broušené, leptané, zdobené i hladké sklo, výrobky ze skla, zejména nádoby a stolní náčiní, sklenice, láhve, šálky, podšálky, konvice, karafy, mísy, misky, žardiniéry, talíře, vázy, svícny, koše, džbány, náčiní a nádoby pro domácnost nebo kuchyň, hřebeny a mycí houby, kartáče (s výjimkou štětců), materiály pro výrobu kartáčů, čisticí prostředky; (24) ručníky, stolní ubrusy, ložní prádlo, vyšívané stolní a ložní prádlo, přehozy na postele, koupelňové textilie (s výjimkou oděvů), kapesníky látkové, tkaniny a textilní výrobky, které nejsou uvedeny v jiných třídách; (25) oděvy, obuv, kloboučnické zboží; (27) koberce, rohožky, rohože, linoleum a jiné obklady podlah, tapety na stěny nikoliv textilní; (28) hry, hračky, potřeby pro gymnastiku a sport, které nejsou uvedeny v jiných třídách, vánoční ozdoby, hrací karty; (30) cukr, cukrovinky, med, bonbóny, sušenky, zmrzlina, žvýkačky, čaj, čokoláda, dorty, káva, kávové nápoje, kuchařská sůl; (32) piva, minerální vody, šumivé nápoje a jiné nápoje nealkoholické, nápoje a šťávy ovocné, sirupy a jiné přípravky k zhotovování nápojů; (33) alkoholické nápoje s výjimkou piva; (35) předvádění zboží, obchodní průzkum, průzkum trhu, pomoc při řízení obchodních a průmyslových podniků, pomoc při řízení obchodní činnosti, služby a poradenství v obchodní činnosti, obchodní management a podnikové poradenství, obchodní nebo podnikatelské informace, marketingové studie, organizační poradenství, zprostředkovatelská činnost v oblasti obchodu, zprostředkování v oblasti provozování sítě obchodů, obchodních středisek, business, know-how pro oblast elektronického obchodování a služeb, správa podniku, zprostředkování obchodních kontaktů, provádění obchodních operací, informační a poradenská činnost k obchodním účelům, činnost ekonomických a organizačních výstav, ekonomické prognózy, organizování komerčních akcí, pořádání porad k obchodním účelům, merchandising, franchising, komerční využití Internetu v oblastech komerčních internetových médií a vyhledávacích služeb, systemizace informací do počítačových databází, komerční využití Internetu v oblastech komerčních internetových médií a vyhledávacích služeb, shromažďování, poskytování, třídění, překlad nebo jiné zpracovávání obchodních nebo podnikatelských informací včetně vytváření, zpracovávání a třídění dat v rámci databází, komerční informační kancelář, zprostředkovatelská činnost v oblasti marketingu, obchodní nebo podnikatelské informace, předvádění zboží prostřednictvím internetu, šetřování různých výrobků pro třetí osoby za účelem umožnit spotřebiteli vybírat a nakupovat mimo přepravy zboží, komerční využití Internetu v oblastech obchodu a nabídky služeb s obchodem spojených, informační služby poskytované prostřednictvím Internetu za účelem obchodu, poskytování tržního prostoru po síti pro sjednávání obchodních transakcí mezi třetími stranami při prodeji, nákupu a výměně zboží, provozování aukcí po síti, služby řízení IT dat, zpracovávání, kompilace, analýza a vyhodnocování dat počítačových databází, informace, poradenství a konzultace vztahující se k výše uvedeným službám; (36) bankovníctví, finanční, peněžní, nemovitostní služby, daňové služby, finanční analýzy a informace, finanční poradenství, služby pro zpracování plateb po síti, služby elektronických plateb, činnost finančních poradců, zprostředkovatelské služby burzy cenných papírů, zprostředkování služeb vztahujících se k obchodu s cennými papíry, akciím, obligacím, opcím a dalším cenným papírům, informace, poradenství a konzultace vztahující se k výše uvedeným službám, oceňování, realitní činnost, poradenství v oblasti nemovitosti, správa nemovitostí, odhady a oceňování spadající do této třídy, pronájem nemovitostí, bytů a nebytových prostor, konzultační a poradenská činnost v oblasti nemovitostí, správa nemovitostí, shromažďování prostředků na dobročinné účely, finanční sponzorování, organizování sbírek, zprostředkovatelská činnost v rámci této třídy; (38) telekomunikační služby, provozování internetového portálu, počítačová komunikace, elektronický přenos dat pomocí výpočetní techniky (počítačů), elektronický přenos dat na zakázku/za úplatu, elektronická pošta, pronájem telekomunikačních přístrojů a zařízení pro přenos dat, zprostředkování přístupu ke globální počítačové síti, služby webových portálů, komunikační služby prostřednictvím Internetu, vnějších a vnitřních sítí, přenos dat nebo informací prostřednictvím telekomunikačních zařízení, počítačů, mobilních telefonů, služby zabezpečující audiovizuální komunikaci prostřednictvím informačních telekomunikačních sítí, kupříkladu počítačové sítě Internet, mobilních telefonů, satelitu a podobně, komunikace prostřednictvím sítí vláknové optiky, počítačových terminálů, rádia a telefonu, počítačem řízený přenos dat a obrazu, poskytování přístupu do světových počítačových sítí, poskytování interaktivních on-line vývěsek pro přenos vzkazů mezi počítačovými uživateli, informace, poradenství a konzultace vztahující se k výše uvedeným službám; (42) projektové řízení, návrh programového

(Zveřejněné přihlášky ochranných známek)

vybavení, aktualizace programového vybavení, údržba programového vybavení, programování počítačů, pronájem doby přístupu k databázi, technické studie v oblasti počítačů a programového vybavení, vývoj a tvorba systémů pro elektronické obchodování včetně příslušného software a hardware, know-how pro oblast informačních technologií, tvorba software, programování internetových databázových systémů a internetových aplikací, programování multimediálních aplikací, vytváření a modelování 3D animací, interaktivní a grafické programy, tvorba multimediálních dokumentů, prezentací, aplikací, katalogů a podobně, konstrukce www prezentací a řešení www serverů, počítačové animace a vizualizace, programové projekty (tvorba), elektronický portál (tvorba), internetová doména (tvorba), tvorba informačních databází, elektronických časopisů, periodik, knih konfigurace, instalace a údržba sítí, informačních databázových systémů a jejich aplikací, služby v oblasti certifikace, certifikační činnost, certifikace výrobků a služeb, systém hodnocení kvality výrobků a služeb, kontrola, inspekce, testování, zkoušení a provádění certifikačních auditů, vyhodnocování a prověřování výrobků a služeb, vydávání a udělování certifikátů, tvorba pravidel a norem pro certifikaci, informace z oblasti certifikace, zprostředkování a poskytování certifikačních údajů, projekty a expertízy (služby), zkušebnictví, nezávislá kontrola kvality výrobků a služeb, spolupráce s tuzemskými, zahraničními a mezinárodními institucemi zabývajícími se uvedenými službami, tvorba a správa webových stránek pro třetí osoby, tvorba, instalace, aktualizace a správa počítačového software, tvorba a zajišťování počítačových operačních systémů pro třetí osoby, analýza počítačových systémů, provozování online databází, informace, poradenství a konzultace vztahující se k výše uvedeným službám, zprostředkovatelská činnost se službami ve třídě 42.

(730) **601 s.r.o.**, Povltavská 5/74, Praha 7 - Troja, 17100, CZ

(740) PROPATENT, JUDr. Matěj Sedláček, Pod Pekařkou 1, Praha 4, 14700

(210) **O-514143**

(220) 06.06.2014

(320) 06.06.2014

(511) 16, 35, 41

(540)

NAŠE MUZIKA

(510) (16) časopisy; (35) reklamní a propagační činnost; (41) nakladatelství, vydavatelství.

(730) **Brigita Hlaváčková - Agentura BRIVA**, Jizerní Vteln 111, Krnsko, 29431, CZ

(740) Ing. Václav Kratochvíl, Husníkova 2086/22, Praha 13, 15800

(210) **O-521233**

(220) 30.09.2013

(320) 30.09.2013

(511) 8, 16, 25, 30, 32

(540)



(510) (8) přibory, holicí soupravy, nůžky, manikérové a pedikérové soupravy, nářadí a přístroje s ručním pohonem, nože, vidličky a lžíce, sečné zbraně, břitvy, kapesní nože, dýky; (16) papír a výrobky z tohoto materiálu, které nejsou zařazeny do jiných tříd, tiskárenské výrobky, potřeby pro knižní vazby, papírenské zboží, štetce, psací stroje a kancelářské potřeby (vyjímaje nábytek), učební pomůcky s výjimkou aparátů; (25) oděvy, kloboučnické zboží; (30) cukr, cukrovinky, med, bonbóny, sušenky, zmrzlina, žvýkačky, čaj, čokoláda, dorty, káva, kávové nápoje; (32) minerální vody, šumivé nápoje a jiné nápoje nealkoholické, nápoje a šťávy ovocné, sirupy a jiné přípravky k zhotovování nápojů.

(730) **601 s.r.o.**, Povltavská 5/74, Praha 7 - Troja, 17100, CZ

(740) PROPATENT, JUDr. Matěj Sedláček, Pod Pekařkou 1, Praha 4, 14700

(210) **O-524703**

(220) 20.08.2015

(320) 20.08.2015

(511) 35, 41, 42

(540)

Hadek
original

(510) (35) reklama a propagační činnost, poradenství v obchodní činnosti, průzkum trhu, nákup a prodej mýdla, éterických olejů, másla, doplňků stravy, potřeb pro zvířata, kosmetických, parfémových, veterinárních a hygienických výrobků; (41) kulturní a vzdělávací akce, pořádání kurzů, školení a seminářů, vydávání publikací a knih; (42) vývoj a výzkum kosmetických výrobků.

(730) **Hadek Karel**, Waldstr. 12, Schönsee, DE

(740) Langrova, s.r.o., Skřetova 48, Plzeň, 30100

(210) **O-527176**

(220) 03.12.2015

(320) 03.12.2015

(511) 29, 30, 31, 32, 33, 39

(540)



(510) (29) maso a masné výrobky, zpracované ryby, plody moře a měkkýši, mléčné výrobky a jejich náhražky, ptačí vejce a vaječné výrobky, jedlé oleje a tuky, zpracované ovoce, houby a zelenina (včetně ořechů a luštěnin), hotová jídla, polévky, vývary a pochutiny na bázi masa, ryb, drůbeže, zvěřiny a zeleniny; (30) polotovary a jednohubky zhotovené ze surovin spadajících do této třídy, soli, chuťové přísady, ochucovadla a koření, pekárenské výrobky, cukrovinky, čokoláda a zákusky, cukr, přírodní sladidla, sladké polevy a náplně, výrobky z včelích produktů spadající do této třídy, led, zmrzlina, mražené jogurty a sorbety, káva, čaj, kakao a jejich náhražky, zpracované obilí, škrob a produkty z nich vyrobené, pečící přípravky a droždí; (31) čerstvé ovoce, ořechy, zelenina, bylinky a houby, slad a nezpracované obilniny; (32) pivo a pivovarnické výrobky, nealkoholické nápoje, přípravky k výrobě nápojů; (33) přípravky k výrobě alkoholických nápojů, alkoholické nápoje (s výjimkou piva); (39) doprava a doručování zboží, pozemní doprava, silniční doprava.

(591) Barevná

(730) **Refi-CZ s.r.o.**, Štefánikova 265/26, Praha 5, 15000, CZ

(210) **O-527826**

(220) 06.01.2016

(320) 06.01.2016

(511) 9, 16, 35, 38, 41

(540)

FAKTOR S

(510) (9) informace, data a databáze na elektronických, magnetických a optických nosičích všeho druhu a v elektronických, datových, informačních a telekomunikačních sítích všeho druhu, multimediální

(Zveřejněné přihlášky ochranných známek)

aplikace, zejména elektronické informační katalogy, časopisy a periodika, knihy v elektronické podobě, nahrané zvukové a zvukově-obrazové a obrazové záznamy, včetně software na CD a DVD discích a magnetických nosičích, software pro počítače; (16) tiskoviny všeho druhu, a to periodické a neperiodické publikace na papírových nosičích, časopisy, noviny, knihy, prospekty, plakáty, data a databáze na papírových nosičích, kalendáře, fotografie, pohlednice, plakáty, samolepky, knihářské výrobky, učebnice, křížovky, katalogy, učební a výukové pomůcky s výjimkou přístrojů, papírnické zboží; (35) inzertní činnost, reklamní a propagační činnost, pronájem reklamních ploch na internetu, marketing, prezentace výrobků a služeb v komunikačních médiích pro účely maloobchodu za účelem jejich prohlídky a nákupu zákazníky, telemarketingové služby, služby předplatného novin a časopisů pro třetí osoby; (38) přenos dat, zpráv a informací, komunikace poskytované elektronicky, elektronické šíření tištěných, elektronických periodik a knih prostřednictvím elektronických, počítačových, datových a telekomunikačních sítí (zejména prostřednictvím internetu), poskytování informací v oblasti telekomunikací, telekomunikace prostřednictvím počítačových terminálů, telematických systémů, satelitů, rozhlasu a telefonu, služby mobilní telekomunikační sítě (předplacené i dodatečně hrazené), směrovací a spojovací služby pro telekomunikace, poskytování telekomunikačních přípojení ke globální počítačové síti (zejména k internetu), služby v oblasti datové komunikace, zprostředkovatelská činnost v oblasti telekomunikací a datových služeb, poradenská činnost v oblasti telekomunikací a datových služeb, služby elektronické pošty, služby multimediálních a textových zpráv, poskytování přístupu k informačním službám a databázím, informační služby na internetu spojené s telekomunikacemi, provozování internetových portálů, poskytování internetových diskusních fór, služby zasílání zpráv, pronájem zařízení pro přenos informací, půjčování telefonů a telekomunikačních zařízení; (41) nakladatelství a vydavatelství periodických a neperiodických publikací, zejména společenských, zábavních, vzdělávacích a odborných časopisů, a to tištěných na papírových nosičích i v elektronické podobě, včetně textových, zvukových a zvukově-obrazových zpráv a informací na elektronických, magnetických a optických nosičích všeho druhu, ediční a publikační činnost, včetně nahrávání zvukových a zvukově-obrazových nosičů a pořadů pro rozhlasové a televizní vysílání, půjčování publikací a nahraných zvukových a zvukově-obrazových nosičů, produkční a agenturní činnost v oblasti zábavy, vzdělávání, kultury a sportu, včetně pořádání zábavních a vzdělávacích soutěží a akcí, hobby-soutěží, zájmových klubů, setkání a přednášek, včetně akcí na podporu zdravého životního stylu a společenského uplatnění a aktivity zájmových skupin, kulturních a/nebo vzdělávacích výstav, informační, konzultační, poradenské a obstaratelské služby v oboru nakladatelské a vydavatelské činnosti, produkční a agenturní činnost v oblasti zábavy, kultury, vzdělávání, zájmové činnosti a společenských aktivit.

(730) **EMPRESA MEDIA, a.s.**, Mikuleckého 1309/14, Praha 4, 14700, CZ
(740) Mgr. Kateřina Čápková, advokátka, Mikuleckého 1311/8, Praha 4, 14700

(210) **O-528724**

(220) 11.02.2016

(320) 11.02.2016

(511) 35

(540)

Volba sládků

(510) (35) marketing, reklama a propagace v oboru pivovarnictví a sladařství.

(730) **Plzeňský Prazdroj, a.s.**, U Prazdroje 7, Plzeň, 30497, CZ

(740) Weil, Gotshal & Manges s.r.o., advokátní kancelář, JUDr. Karel Muzikář LL.M. (C.J.), Křižovnické náměstí 193/2, Praha 1, 11000

(210) **O-529438**

(220) 07.03.2016

(320) 07.03.2016

(511) 35, 37, 39, 40, 42, 45

(540)

AVE, profesionální partner v odpadovém hospodářství

(510) (35) poradenství (obdobné, obchodní), daňové příznání (příprava a vyhotovení), daňové služby (účetnictví), účetnictví, vedení knih (účetních); (37) čištění ulic, demolice budov, dozor nad stavbami, stavebnictví, stavitelství, elektrická zařízení (montáž, opravy, revize a zkoušky), motorová vozidla (údržba a opravy); (39) doprava a skladování odpadu, doprava, nákladní doprava (kamionová), skladování, nákladní vozidla - pronájem, nosiče na automobily (pronájem), pronájem

automobilů, pronájem skladovacích kontejnerů, služby sběru a výkupu druhotných surovin, kovošrot (skladování); (40) likvidace odpadu, spalování odpadu, zpracování odpadu, třídění odpadů a recyklovatelného materiálu, kovošrot (recyklace), provoz sběren druhotných materiálů a odpadů v rámci této třídy, odborné třídění a přepracovávání kovového odpadu, zpracování a úprava materiálů - kovů, plastů, papíru, dřeva, skla, kůže, ekologická likvidace výrobků, ekologická likvidace motorových vozidel, kovoobrábění, rekultivace odpadových materiálů na dále využitelný výrobek, polygrafické činnosti - tisk, konzultace a poskytování informací v oblasti zpracování a úpravy materiálů, zpracování druhotných surovin, energie (výroba), odpad (recyklace), dekontaminace nebezpečných látek; (42) vozidla (technické kontroly); (45) geologické expertizy, geologický průzkum, geologický výzkum, poradenství o ochraně životního prostředí.

(730) **AVE CZ odpadové hospodářství s.r.o.**, Pražská 1321/38a, Praha 10 - Hostivař, 10200, CZ

(210) **O-529451**

(220) 07.03.2016

(320) 07.03.2016

(511) 29, 30, 31, 32, 43

(540)

UGO. Lehčí život.

(510) (29) hotová jídla z masa, rybí pokrmy, hotová jídla vyrobená z drůbeže (převážně z drůbeže), hotová jídla obsahující (převážně) vejce, maso a masné výrobky, jednohubky obsahující ovoce, ovocná dřeva, ovocné saláty, polévky, kandované ovoce, zeleninové saláty, zeleninové výtažky na vaření (šťávy), rajčatová šťáva na vaření, nápoje vyrobené z mléčných výrobků; (30) hotová jídla obsahující převážně těstoviny, hotová jídla obsahující převážně rýži, potraviny vyrobené z obilovin, moučná jídla, salátové zálivky, kandys, pekárenské výrobky, chléb, housky, země (sladké -), croissanty, bagety, bagel (chlebové pečivo), chlebové placky, sendviče, obložené housky, plněné bagety, čaj, ledový čaj, čokoládové nápoje, dorty, kakaové nápoje, káva, kávové nápoje, občerstvení (na bázi cereálií), směsi na dorty, vodová a smetanová zmrzlina, mražené jogurty, čajové nápoje (bez léčivých účinků); (31) čerstvé ovoce, zelenina čerstvá, čerstvé zahradní bylinky; (32) nealkoholické nápoje, nealkoholické ovocné nápoje, zeleninové nápoje, nealkoholické výtažky z ovoce, nektar ovocný (nealkoholický), džusy, šťávy zeleninové (nápoje), nealkoholické koktejly, minerální voda, mošty, příchutě k přípravě nápojů, sirupy na výrobu nápojů, přípravky k výrobě nápojů; (43) příprava jídel, snack-bary, delikatesy (restaurace), zajišťování hromadného stravování (catering), restaurační služby, kavárny, samoobslužné restaurace, smluvní gastronomické služby, půjčování židlí, stolů, prostírání, nápojového skla, pronájem přístrojů na vaření, bary (služby -), salátové bary.

(730) **UGO trade s.r.o.**, Za Drahou 165/1, Krnov - Pod Bezručovým vrchem, 79401, CZ

(740) Čermák a spol., Mgr. Lukáš Lorenc, advokát, Elišky Peškové 735/15, Praha 5, 15000

(210) **O-529922**

(220) 23.03.2016

(320) 23.03.2016

(511) 35, 41, 44

(540)



(510) (35) reklamní činnost, design reklamních materiálů, dodavatelské služby pro třetí osoby (nákup výrobků a služeb pro jiné podniky), inzerce poštou, komunikační média (prezentace výrobků v komunikačních médiích) pro účely maloobchodu, marketing, organizace módních přehlídek pro reklamní účely, obchodní nebo podnikatelské informace, poskytování obchodních informací prostřednictvím webových stránek, prezentace

(Zveřejněné přihlášky ochranných známek)

výrobků v komunikačních médiích pro účely maloobchodu, produkce (výroba) reklamních filmů, reklama (propagace), reklama on-line v počítačové síti, zaslání reklamních materiálů zákazníkům, aktualizování reklamních materiálů, rozšiřování reklamních materiálů zákazníkům (letáky, prospekty, tisky, vzorky), reklamní texty (vydávání, zveřejňování, oznámení, vyhlášení, publikování), venkovní reklama, vydávání reklamních nebo náborových, propagačních a inzertních textů, organizování komerčních a reklamních výstav, předvádění zboží; (41) vzdělávání a výuka, drezúra zvířat, poskytování služeb v oblasti výcviku zvířat, vystoupení a představení se zvířaty, výstavy a výcvik zvířat, výuka v oblasti výcviku zvířat, výcvik zvířat pro třetí osoby, pronájem zvířat k rekreačním účelům, školy výcviku poslušnosti pro zvířata, výcvik koní, výuka jízdy na koni, pronájem koní k rekreaci, přehlídky a výstavy koní, organizování výstav a přehlídek koní, organizování setkání pro jízdu na koni, poskytování prostor pro jízdu na koni, pronájem vybavení na rekreační jízdu na koni, školící služby týkající se jízdy na koni, rekreační služby zaměřené na jízdu na koních, jezdecké školy, jezdecké tábory, instruktážní kurzy vztahující se ke sportovním aktivitám, informační služby v oblasti sportu, informační služby o závodech, organizování akcí s parkurovým skákáním, organizování koňských dostihů, organizování koňských show, organizování sportovních akcí a soutěží, poradenské služby v oblasti organizování sportovních akcí, poskytování informací vztahujících se k žokejům, poskytování informací vztahujících se ke koňským dostihům, pronájem sportovních zařízení, pronájem sportovních potřeb, organizování sportovních a jezdeckých soutěží, multimediální publikování časopisů, žurnálů a novin, grafické zpracování informací, digitální video, audio a multimediální zábavní vydavatelské služby, on-line publikování elektronických knih a časopisů, psaní blogů, psaní scénářů, publikování a vydávání knih a časopisů, publikování multimediálních materiálů on-line, vydávání brožur, vydávání instruktážní literatury, audio a video nahrávací služby, filmová a video produkce, filmy a výroba videofilmů, fotografování, produkce filmů ke vzdělávacím účelům; (44) služby v oblasti péče o koně, odchov zvířat, péče o zvířata, zvířecí salony krásy, služby testování výkonnosti zvířat, hygienická péče o zvířata, kosmetická péče o zvířata, služby péče o zdraví zvířat, poradenství vztahující se k chovu zvířat, péče o čistotu a hygienu zvířat, poradenství vztahující se k výživě zvířat, poskytování informací týkajících se chovu zvířat, masáž koní, podkování a údržba kopyt koní, chov koní, chov plnokrevných koní, plemenářské služby ve vztahu ke zvířatům, služby v oblasti chovu a plemenitby koní.

(730) **Jan Van Geet s.r.o.**, Jenišovice 59, Jenišovice, 46833, CZ

(740) Mgr. Jakub Dostál, 28. října 767/12, Praha 1, 11000

(210) **O-530880**

(220) 04.05.2016

(320) 04.05.2016

(511) 32, 33

(540)

AURA SEKT

(510) (32) nealkoholické výtažky z ovoce, přípravky na výrobu nápojů, přípravky na výrobu likérů; (33) alkoholické výtažky z ovoce, alkoholové extrakty.

(730) **VINOP a.s.**, Polešovice 446, Polešovice, 68737, CZ(210) **O-531056**

(220) 10.05.2016

(320) 10.05.2016

(511) 4, 6, 7, 16, 20, 35, 37, 40, 42

(540)



(510) (4) průmyslové oleje a tuhy, mazadla, výrobky pro pohlcování, zavlažování a vázání prachu, paliva včetně benzínu pro motory a

osvětlovací látky; (6) kovové štíty, štítky a plakety, tepelně odolné štítky a visačky z kovových materiálů; (7) svíčky zapalovací pro motory, elektrické generátory a jejich příslušenství; (16) etikety (nikoliv z textilních materiálů), samolepící etikety, papírové štítky, papír a papírenské zboží, plastové štítky; (20) štíty, štítky a plakety nekovové; (35) velkoobchod a maloobchod s motory, náhradními díly, příslušenstvím a vybavením motorů a bioplynových stanic; (37) údržba, opravy, servis a renovace v oblasti motorů, zejména stacionárních, jejich příslušenství a dílů, výroba průmyslového značení, montáž, údržba a opravy a servisní činnosti různého charakteru v souvislosti s motory, bioplynovými stanicemi, topnými zařízeními, servis a montáž bioplynových stanic, plnění tlakových nádob, provoz čerpacích a bioplynových stanic, servis, montáž a opravy průmyslových strojů a zařízení, servis, montáž a opravy stavební, zemědělské a dopravní techniky, opravy motorových vozidel, antikorozní úprava, čištění (chemické), údržba a opravy obráběcích strojů a jiných strojů a jejich částí, obnova motorů (použitých nebo částečně zničených), obnova strojů (použitých nebo částečně zničených), rekonstrukce a provozování tepelně-energetických systémů, instalace agregátů pro kombinovanou výrobu elektrické energie a tepla; (40) broušení, čištění povrchů, frézování, informace o zpracování materiálů, řezání pilou, svařování, úprava a zpracování kovů, strojní a zámečnická výroba, dělení kovů plamenem (vypalování); (42) výzkum a vývoj v oblasti strojírenství, technické poradenství, diagnostika a měření v oboru obráběcích strojů a jiných strojů a jejich částí, motorů a bioplynových stanic, inženýrské práce (expertizy), kalibrování (měření), konzultace v oblasti počítačového softwaru, zkoušky materiálů, počítačové programování, počítačový hardware (poradenství v oblasti navrhování a vývoje), výzkum v oboru strojírenství, studie technických projektů, technický průzkum, vývoj a výzkum nových výrobků, technické poradenství vztahující se k vývoji výrobků, konzultace a poskytování informací v servisní oblasti.

(591) Barevná

(730) **Gas-Motors s.r.o.**, Tuchoměřická 282, Praha 6, 16400, CZ

(740) Feichtinger Židek Fyrbach advokáti, s.r.o., Třída Kpt. Jaroše 1932/13, Brno, 60200

(210) **O-531817**

(220) 09.06.2016

(320) 09.06.2016

(511) 36

(540)

NN Život

(510) (36) pojištění, finanční služby, peněžní služby, služby nemovitosti (realitní služby), investiční management.

(730) **Nationale-Nederlanden Nederland B.V.**, Schenkade 65, 2595 As Den Haag, NL

(740) Všetečka Zelený Švorčík Kalenský a partneři, advokátní a patentová kancelář, JUDr. Michal Havlík, advokát, Hálkova 2, Praha 2, 12000

(210) **O-532066**

(220) 20.06.2016

(320) 20.06.2016

(511) 9, 16, 36, 38, 42

(540)

zdrawell

(510) (9) přístroje pro záznam, převod, reprodukci zvuku nebo obrazu, magnetické nosiče zvukových záznamů, automatické distributory a mechanismy pro přístroje a mince, počítačové přístroje pro zpracování informací a počítače; (16) papír a výrobky z papíru, kancelářské potřeby, papírové reklamní předměty, informační letáky, odborné publikace a tiskoviny, průkazy zdravotního pojištění, omalovánky, různé reklamní papírové předměty týkající se zdravotnictví, periodický tisk, brožury, časopisy, noviny, kalendáře, katalogy, ročenky, knihy, oběžníky, zpěvníky, knihy k nalepování výstřížků (alba), neperiodické i periodické publikace, komiksy, manuály, výrobky knihařské, psací potřeby, učební pomůcky vyjma přístroje, tiskařské typy, štočky, obaly z papíru, známky, samolepky, pastelky, popisovače, barvy v rámci této třídy, křídly, pisky a vosky jako výtvarné potřeby, psací potřeby, skicáky, školní potřeby, tužky, tuhy do tužek, archy papíru, papír a výrobky z papíru jako jsou papír balící, papír voskovaný, filtrační papír, celofán (celulózevé fólie) na balení, papírové podložky pod sklenice, papírové ubrusy, lepenka a kartonážní výrobky, alba, blahopřání i hudební, pohlednice, diagramy, figurky (sošky) z papírové hmoty, prospekty, pohlednice a jiné propagační a informační materiály a upomínkové předměty spadající do této třídy jako

(Zveřejněné přihlášky ochranných známek)

propagační publikace, ročenky, papírové propagační samolepky, papírnické zboží kancelářské, obalové materiály, kancelářské potřeby jako jsou adresové štítky do adresovacích strojů, bloky (papírnické výrobky), číslovačky, dávkovače lepicí pásky (kancelářské potřeby), desky (papírnické výrobky), desky psací s klipsem na přidržování papíru, desky na zaznamenání počítačových programů, krejóny (patentní tužky), laminovačky (na dokumenty) pro použití v kanceláři, nálepky (lepicí pásky) pro kancelářské použití nebo pro domácnost, násadky na pera, nože na papír, obálky, ořezávací stroje na tužky, ořezávátka na tužky, řezačky na papír, penály, pera plnicí, podložky na stůl papírové, podložky pod pivní sklenice, pouzdra s psacími potřebami, pravítka, pořadače (kancelářské potřeby), pouzdra na pera, pouzdra na razítka, razítka, tabule reklamní z papíru nebo lepenky; (36) pojišťovnictví a peněžnictví, služby zdravotního pojištění, odborné poradenské služby v oblasti zdravotního pojištění, pojišťovací a finanční služby všeho druhu zařazené do této třídy jako pojišťovací a zajišťovací činnost a činnosti s tím související spadající do této třídy, finanční sponzorování, financování koupí na splátky, poskytování hypotečních půjček, finanční pronájem, leasing, garance, záruky, kauce, bankovníctví, úvěrové banky, bezhotovostní operace, platební převody vykonávané elektronicky, clearing (zúčtování vzájemných pohledávek a závazků), elektronický převod kapitálu, kapitálové investice, domácí bankovní služby; (38) poskytování připojení k datovým sítím, poskytování přístupu k informacím z oblasti zdravotnictví prostřednictvím datových sítí, pronájem času na přístup do počítačových databází, poskytování přístupu k počítačovým datům a údajům; (42) analýzy a výzkum, vývoj počítačového hardwaru a softwaru, návrh a implementace systému pro usnadnění přístupu k zdravotní péči a zefektivnění a zkvalitnění tohoto přístupu, programová řešení umožňující zajistit dostupnost zdravotní péče, tvorba internetových a jiných elektronických aplikací zabezpečujících vzájemnou informovanost lékařů a komunikaci s uživatelem, tvorba databází v rámci poskytování zdravotní péče, instalace počítačových programů, návrh počítačových systémů, programování internetových databázových systémů a internetových aplikací, konstrukce www prezentací a řešení www serverů, počítačové služby v oblasti povinného sociálního zabezpečení na Internetu, správa sítí, poskytování software, poradenství v oblasti informačních technologií, zpracování dat, hostingové a související činnosti a webové portály (počítačové služby), aktualizace a údržba počítačových programů, zavádění, aktualizace a údržby, návrhy, strukturování a programování či jiné vytváření internetových či intranetových počítačových stránek a nástěnek (webpages a websites) a internetových či intranetových aplikací, hostování (poskytování volného prostoru) pro internetové či intranetové informace, stránky a nástěnky (webpages a websites), hostování (poskytování volného prostoru) pro internetové či intranetové aplikace, převod (konverze) počítačových programů, dat či jiných údajů v elektronické podobě z různých formátů do jiných formátů, převod (konverze) dokumentů, dat či jiných údajů z fyzických médií na elektronická média, zálohování a data a informací elektronickými a počítačovými prostředky a prostřednictvím elektronické pošty, poradenství v oblasti výpočetní a informační techniky, technologické služby a s ním spojený výzkum a návrhy, průmyslové analýzy a výzkum, design internetových stránek a prezentací, projekční činnost, tvorba programového vybavení, návrh a vývoj počítačového hardwaru a softwaru, konzultační, asistenční, analytické, designérské, vyhodnocovací a programovací služby týkající se počítačového software, firmware, hardware a informačních technologií, konzultace týkající se hodnocení, výběru a zavádění počítačového software, firmware, hardware, informačních technologií a systému zpracování dat, právních záležitostí, informačních technologií a duševního vlastnictví, a to i prostřednictvím telekomunikačních sítí, dodávka on-line, Internetem a sítí World Wide Web, webhosting, webdesing, výzkumné služby, kódování a dekodování zabezpečovacích systémů (tvorba software), poradenská činnost v oblasti aplikace výpočetní techniky, v oblasti informatiky, vytváření virtuálních počítačových 3D animací a modelů, informačních technologií, navrhování a realizace automatizovaných systémů řízení, programátorská činnost, projekce počítačových sítí, instalace, opravy, údržba a servis software, vytváření interaktivních aplikací umožňující předávání a tvorbu grafické podoby prostřednictvím sítí Internet, programování - software, návrhy, převod a konverze počítačových programů a údajů (kromě fyzické konverze), převod a konverze údajů a dokumentů z fyzických médií na elektronická média, tvorba a údržba počítačových stránek web pro zákazníky, hostování na počítačových stránkách web, zhotovování kopií

počítačových programů, technické studie v oblasti počítačů a programového vybavení, výzkum, programování multimedialních aplikací, vytváření interaktivních a grafických programů, počítačové animace a vizualizace, grafický design, zavádění, aktualizace, návrhy, strukturování a programování či jiné vytváření databází, jiných datových systémů a aplikací pro jejich zpracování, včetně jejich poskytování, přístupu k nim a jejich instalace.

(730) **NORDIC EHEALTH LTD**, Areos 4, 2059 Strovolos, Nikósie, CY

(210) **O-532067**

(220) 20.06.2016

(320) 20.06.2016

(511) 9, 16, 36, 38, 42

(540)

zdravel

(510) (9) přístroje pro záznam, převod, reprodukci zvuku nebo obrazu, magnetické nosiče zvukových záznamů, automatické distributory a mechanismy pro přístroje a mince, počítačové stroje, přístroje pro zpracování informací a počítače; (16) papír a výrobky z papíru, kancelářské potřeby, papírové reklamní předměty, informační letáky, odborné publikace a tiskoviny, průkazy zdravotního pojištění, omalovánky, různé reklamní papírové předměty týkající se zdravotnictví, periodický tisk, brožury, časopisy, noviny, kalendáře, katalogy, ročenky, knihy, oběžníky, zpěvníky, knihy k nalepování výstřížků (alba), neperiodické i periodické publikace, komiksy, manuály, výroby knihařské, psací potřeby, učební pomůcky vyjma přístroje, tiskařské typy, štočky, obaly z papíru, známky, samolepky, pastelky, popisovače, barvy v rámci této třídy, křídly, pisky a vosky jako výtvarné potřeby, psací potřeby, skicáky, školní potřeby, tužky, tuhy do tužek, archy papíru, papír a výrobky z papíru jako jsou papír balící, papír voskovaný, filtrační papír, celofán (celulózové fólie) na balení, papírové podložky pod sklenice, papírové ubrusy, lepenka a kartonážní výrobky, alba, blahopřání i hudební, pohlednice, diagramy, figurky (sošky) z papírové hmoty, prospekty, pohlednice a jiné propagační a informační materiály a upomínkové předměty spadající do této třídy jako propagační publikace, ročenky, papírové propagační samolepky, papírnické zboží kancelářské, obalové materiály, kancelářské potřeby jako jsou adresové štítky do adresovacích strojů, bloky (papírnické výrobky), číslovačky, dávkovače lepicí pásky (kancelářské potřeby), desky (papírnické výrobky), desky psací s klipsem na přidržování papíru, desky na dokumenty (šanonny, pořadače), dopisní papír, držáky na psací potřeby, etikety, kromě textilních, formuláře, gumičky, gummy na mazání, houbičky navlhčovací v rámci této třídy, hroty psacích per, inkousty, kalamáře, kancelářské sponky, kartón, kartotéční listy, karty, karty a pásky papírové na zaznamenání počítačových programů, krejóny (patentní tužky), laminovačky (na dokumenty) pro použití v kanceláři, nálepky (lepicí pásky) pro kancelářské použití nebo pro domácnost, násadky na pera, nože na papír, obálky, ořezávací stroje na tužky, ořezávátka na tužky, řezačky na papír, penály, pera plnicí, podložky na stůl papírové, podložky pod pivní sklenice, pouzdra s psacími potřebami, pravítka, pořadače (kancelářské potřeby), pouzdra na pera, pouzdra na razítka, razítka, tabule reklamní z papíru nebo lepenky; (36) pojišťovnictví a peněžnictví, služby zdravotního pojištění, odborné poradenské služby v oblasti zdravotního pojištění, pojišťovací a finanční služby všeho druhu zařazené do této třídy jako pojišťovací a zajišťovací činnost a činnosti s tím související spadající do této třídy, finanční sponzorování, financování koupí na splátky, poskytování hypotečních půjček, finanční pronájem, leasing, garance, záruky, kauce, bankovníctví, úvěrové banky, bezhotovostní operace, platební převody vykonávané elektronicky, clearing (zúčtování vzájemných pohledávek a závazků), elektronický převod kapitálu, kapitálové investice, domácí bankovní služby; (38) poskytování připojení k datovým sítím, poskytování přístupu k informacím z oblasti zdravotnictví prostřednictvím datových sítí, pronájem času na přístup do počítačových databází, poskytování přístupu k počítačovým datům a údajům; (42) analýzy a výzkum, vývoj počítačového hardwaru a softwaru, návrh a implementace systému pro usnadnění přístupu k zdravotní péči a zefektivnění a zkvalitnění tohoto přístupu, programová řešení umožňující zajistit dostupnost zdravotní péče, tvorba internetových a jiných elektronických aplikací zabezpečujících vzájemnou informovanost lékařů a komunikaci s uživatelem, tvorba databází v rámci poskytování zdravotní péče, instalace počítačových programů, návrh počítačových systémů, programování internetových databázových systémů a internetových aplikací, konstrukce www prezentací a řešení www serverů, počítačové služby v oblasti povinného sociálního zabezpečení na Internetu, správa sítí, poskytování software, poradenství v oblasti informačních technologií, zpracování dat, hostingové a související činnosti

(Zveřejněné přihlášky ochranných známek)

a webové portály (počítačové služby), aktualizace a údržba počítačových programů, zavádění, aktualizace a údržby, návrhy, strukturování a programování či jiné vytváření internetových či intranetových počítačových stránek a nástěnek (webpages a websites) a internetových či intranetových aplikací, hostování (poskytování volného prostoru) pro internetové či intranetové informace, stránky a nástěnky (webpages a websites), hostování (poskytování volného prostoru) pro internetové či intranetové aplikace, převod (konverze) počítačových programů, dat či jiných údajů v elektronické podobě z různých formátů do jiných formátů, převod (konverze) dokumentů, dat či jiných údajů z fyzických médií na elektronická média, zálohování dat a informací elektronickými a počítačovými prostředky a prostřednictvím elektronické pošty, poradenství v oblasti výpočetní a informační techniky, technologické služby a s ním spojený výzkum a návrhy, průmyslové analýzy a výzkum, design internetových stránek a prezentací, projekční činnost, tvorba programového vybavení, návrh a vývoj počítačového hardwaru a softwaru, konzultační, asistenční, analytické, designérské, vyhodnocovací a programovací služby týkající se počítačového software, firmware, hardware a informačních technologií, konzultace týkající se hodnocení, výběru a zavádění počítačového software, firmware, hardware, informačních technologií a systému zpracování dat, právních záležitostí, informačních technologií a duševního vlastnictví, a to i prostřednictvím telekomunikačních sítí, dodávkou on-line, Internetem a sítí World Wide Web, webhosting, webdesing, výzkumné služby, kódování a dekodování zabezpečovacích systémů (tvorba software), poradenská činnost v oblasti aplikace výpočetní techniky, v oblasti informatiky, vytváření virtuálních počítačových 3D animací a modelů, informačních technologií, navrhování a realizace automatizovaných systémů řízení, programátorská činnost, projekce počítačových sítí, instalace, opravy, údržba a servis software, vytváření interaktivních aplikací umožňující předávání a tvorbu grafické podoby prostřednictvím sítě Internet, programování - software, návrhy, převod a konverze počítačových programů a údajů (kromě fyzické konverze), převod a konverze údajů a dokumentů z fyzických médií na elektronická média, tvorba a údržba počítačových stránek web pro zákazníky, hostování na počítačových stránkách web, zhotovování kopií počítačových programů, technické studie v oblasti počítačů a programového vybavení, výzkum, programování multimediálních aplikací, vytváření interaktivních a grafických programů, počítačové animace a vizualizace, grafický design, zavádění, aktualizace, návrhy, strukturování a programování či jiné vytváření databází, jiných datových systémů a aplikací pro jejich zpracování, včetně jejich poskytování, přístupu k nim a jejich instalace.

(730) **NORDIC EHEALTH LTD**, Areos 4, 2059 Strovolos, Nikósie, CY

(210) **O-532337**

(220) 30.06.2016

(320) 30.06.2016

(511) 24, 25, 35, 41

(540)

SLIDE CZECH

(510) (24) ručníky; (25) čepice, koupací pláště, obuv plážová, oděvy koupací, oděvy plážové, plavky, plavky pánské, plavky dámské, trička; (35) administrativní zpracování nákupních objednávek, aktualizace a údržba dat v počítačových databázích, aktualizování reklamních materiálů, rozšiřování reklamních materiálů zákazníkům (letáky, prospekty, tisky, vzorky), marketing, reklama, překlad informací do počítačové databáze, systematizace informací do počítačové databáze, poskytování obchodních informací prostřednictvím webových stránek; (41) zábava, pobavení, sportovní aktivity, informace o možnostech zábavy, organizování soutěží (vzdělávacích nebo zábavných), organizování sportovních soutěží, pořádání soutěží krásy, provozování sportovních zařízení, předprodej vstupenek, školení (instruktáž), fotografování, měření času při sportovních disciplínách, pronájem hraček, půjčování sportovního nářadí, s výjimkou dopravních prostředků.

(730) **Profesmedia s.r.o.**, Milady Horákové 1095/14, Hradec Králové, 50006, CZ

(740) JUDr. Jan Bárta, advokát, Bartolomějská 304/1, Praha 1, 11000

(210) **O-533045**

(220) 08.08.2016

(320) 08.08.2016

(511) 37, 39

(540)



(510) (37) opravy osobních a nákladních vozidel, revize a opravy tlakových nádob; (39) doprava.

(591) Barevná

(730) **AGRO SERVIS CZ, spol. s r.o.**, U Sýpků 1, Rajhradice, 66461, CZ

(210) **O-533474**

(220) 24.08.2016

(320) 24.08.2016

(511) 35, 36, 41, 45

(540)



(510) (35) propagační činnost, reklama, pomoc při řízení obchodní činnosti, obchodní administrativa, kancelářské práce; (36) pojištění, služby finanční, služby peněžní, služby nemovitostní; (41) výchova, vzdělávání, zábava, sportovní a kulturní aktivity; (45) právní služby a konzultace, bezpečnostní služby pro ochranu majetku a jednotlivců, konzultace v oblasti bezpečnostních služeb pro ochranu majetku a jednotlivců.

(730) **Daňový klub s.r.o.**, Staroměstské náměstí 11/39, Mladá Boleslav, 19301, CZ

(740) **RETROPATENT s.r.o.**, Dobiášova 1246/29, Liberec VI, 46006

(210) **O-533741**

(220) 07.09.2016

(320) 07.09.2016

(511) 29, 30, 32

(540)

FREE STYLE

(510) (29) ovoce a zelenina konzervované, sušené a zavařené, výrobky z ovoce a ze zeleniny, vejce a výrobky z nich, jedlé oleje a tuky i jejich náhražky, ovoce mražené, ovocné kompoty, džemy, zpracované arašidy, zpracované mandle, zpracované oříšky, tofu, máslo kakaové, máslo arašidové, máslo kokosové, máslo oříškočokoládové, mléko a výrobky z mléka, želatina jedlá, saláty ovocné, sýry, náplně a polevy na bázi tuků a jejich náhražek spadající do této třídy, tukové pomazánky; (30) rýže a výrobky z rýže, celozrnné extrudované a expandované pečivo ochucené či neochucené, jemné pečivo, rýžové koláčky, rýžové chlebičky, rýžová kaše, instantní rýžová kaše, rýžové nudle, trvanlivé potravinářské výrobky na bázi rýže a amarantu, pražená kukuřice (popcorn), škrob a škrobové výrobky jako potravina, nekytnutý chléb, knackebrot, potravinářské mouky včetně mouky cereální, medovníky, perníky, pufované pečivo, žvýkačky ne pro lékařské účely, med, chuťové přísady, kávové příchutě, kávové náhražky, glukóza pro výživu, přírodní sladidla, nápoje čokoládové včetně nápojů čokoládových s mlékem, nápoje kakaové včetně nápojů kakaových s mlékem, nápoje kávové včetně nápojů kávových s mlékem, pudinky, přísady do nápojů jiné než esence v rámci této třídy, přísady a zlepšující přípravky do čokolády, čokoládových a kávových výrobků; (32) nealkoholické nápoje, minerální a šumivé vody, sycené a nesycené nealkoholické nápoje, mošty, iontové nápoje, ovocné šťávy, ovocné džusy,

(Zveřejněné přihlášky ochranných známek)

- sirupy a koncentráty, koktejly nealkoholické, sladové nápoje, instantní nápoje, prášky a jiné přípravky k přípravě nealkoholických nápojů, prášky a jiné přípravky k přípravě šumivých nápojů, příchutě na výrobu nápojů.
- (730) **RACIO, s.r.o.**, Národních hrdinů 3146/22B, Břeclav, 69002, CZ
 (740) INPARTNERS GROUP, Ing. Leopold Dadej, patentový zástupce, Na Valtické 339/6, Břeclav 4, 69141
- (210) **O-534319**
 (220) 03.10.2016
 (320) 03.10.2016
 (511) 9, 35, 38, 41, 42
 (540)

- (210) **O-534094**
 (220) 21.09.2016
 (320) 21.09.2016
 (511) 9, 16, 35, 38, 39, 41
 (540)



- (510) (9) nahrané i nenahrané nosiče informací všeho druhu jako disky, diskety, CD ROM, pásky, nahrané i nenahrané nosiče zvuku a/nebo obrazu, software; (16) tiskoviny, periodický a neperiodický tisk, zejména časopisy, noviny, knihy, prospekty, plakáty, fotografie, pohlednice, dopisnice, dopisní papíry, kalendáře, knihařské výrobky, propagační materiály a předměty z papíru, zejména letáky, brožury, obtisky, obalový materiál z papíru a plastických hmot, tiskařské typy a štočky, ozdobné a propagační předměty z papíru; (35) reklamní, inzertní služby všeho druhu, včetně inzerce a reklamy poskytované v počítačových, telekomunikačních a obdobných sítích, informační servis a poradenské služby v obchodě, pořádání reklamních a obchodních výstav a předváděcích akcí zboží a služeb, včetně distribuce zboží k reklamním účelům, zprostředkovatelské služby v oblasti obchodu s periodickými a neperiodickými tiskovinami, obchodní služby v oboru polygrafie, průzkum trhu a marketing, obchodní zastoupení tuzemských a zahraničních firem, rozmnožovací služby, šíření a přenos inzerce a reklamy prostřednictvím telefonních sítí, zprostředkovatelská činnost v oblasti obchodu s knihami; (38) zveřejňování, rozšiřování a přenos informací prostřednictvím všech informačních a telekomunikačních prostředků a sítí, satelitů apod., šíření informací prostřednictvím teletextu a počítačových a telekomunikačních sítí, včetně internetu; (39) doručování, rozvoz, balení, skladování knih, novin a časopisů; (41) nakladatelská a vydavatelská činnost v oboru zábavních, odborných, zpravodajských a vzdělávacích tiskovin, časopisů, periodických i neperiodických publikací, zpráv a informací, zvukových, textových a audiovizuálních nosičů, včetně multimediálních aplikací, šíření tiskovin, časopisů, periodik, knih, a to i v elektronické podobě prostřednictvím počítačové sítě, včetně internetu, prostřednictvím satelitů apod., produkční a agenturní činnost v oblastí zábavy, kultury a výchovy, pořádání vzdělávacích, zábavních a odborných soutěží, zájmových klubů a společenských akcí, pořádání společenských módních přehlídek, pořádání odborných setkání, seminářů a konferencí, informační, konzultační, obstaravatelské a zprostředkovatelské služby v oboru nakladatelské a vydavatelské činnosti a produkční a agenturní činnosti v oblasti zábavy, kultury a výchovy.

- (591) Barevná
 (730) **Mladá fronta a.s.**, Mezi Vodami 1952/9, Praha 4 - Modřany, 14300, CZ



- (510) (9) elektrické a elektronické přístroje a zařízení pro satelitní, kabelový, internetový, zemský, mikrovlnný a jiný příjem, přenos, vysílání, zpracování a reprodukci zvuku, obrazů anebo dat, součástky a díly přístrojů, zařízení a nástrojů pro tento příjem, přenos, zpracování a reprodukci zvuku, obrazů anebo dat, počítače, software, přístroje a zařízení pro tento příjem, přenos, vysílání, zpracování a reprodukci zvuku, obrazů a dat, magnetické a optické nosiče dat, nosiče zvuku a obrazu, DVD média a jiná digitální záznamová média, záznamové disky, kompaktní disky, DVD a ostatní digitální záznamové nosiče, zařízení na zpracování dat, zařízení pro počítačovou paměť, kinematografické přístroje a zařízení a nástroje, kreslené filmy, audiovizuální přístroje a zařízení na výuku, televizní přístroje, přijímače (audio- a video-), monitory, vysílače (telekomunikace), počítačové periferie, periferní zařízení počítačů, počítačové programy a software pro elektronické ukládání dat, stahovatelná digitální videa a hudba, počítačové programy a software pro šíření audia, videa, textu a dalšího multimediálního obsahu přes internet, počítačové programy a software pro záznam, nahrání, organizaci, přenos, vysílání, manipulaci a revize textu, dat, audio souborů, video souborů a elektronických her na televizi, počítači, hudebních přehrávačích, video přehrávačích, mobilních telefonech a dalších přenositelných přehrávačích digitálního obsahu, operační systémy, počítačové programy a software pro správu osobních dat, správu databází, elektronické a hlasové pošty, počítačové programy a software pro komunikaci mezi přehrávači digitálního obsahu a televizí a dalšími systémy domácí zábavy, počítačové programy a software pro přístup, prohlížení a hledání v online databázích, multimediální počítačové programy a software pro reprodukci, zpracování, šíření a přenos audiovizuálního obsahu prostřednictvím satelitního, kabelového, internetového, zemského, mikrovlnného či jiného vysílání; (35) aktualizování reklamních materiálů, design reklamních materiálů, obchodní nebo podnikatelské informace, informace o obchodních kontaktech, inzerce poštou, komerční informace a rady pro spotřebitele (spotřebitelská poradna), komunikační média (prezentace výrobků v komunikačních médiích) pro účely maloobchodu, marketing, marketingové studie, poradenství v obchodní činnosti, obchodní management a podnikové poradenství, obchodní nebo podnikatelský průzkum, optimalizace pro vyhledávače, optimalizace provozu webových stránek, produkce (výroba) reklamních filmů, předplatné (zajišťování předplatného) telekomunikačních služeb (pro ostatní), reklama (propagace), reklama on line v počítačové síti, reklama placená kliknutím, zasílání reklamních materiálů zákazníkům, rozšiřování reklamních nebo inzertních materiálů, reklamní texty (psaní, vydávání, zveřejňování, oznámení, vyhlášení, publikování), sestavování statistiky, služby (telefonní vzkazy, dotazy), služby v oblasti grafické úpravy pro reklamní účely, služby v oblasti srovnávání cen, styky s veřejností, subdavatelské služby (obchodní pomoc), systemizace informací do počítačových databází, telemarketing / telemarketingové služby, televizní reklama, venkovní reklama, vyhledávání sponzorů, vylepování plakátů, organizování komerčních a reklamních výstav; (38) spoje (komunikace), vysílání kabelové televize, komunikace prostřednictvím počítačových terminálů a mobilních telefonů, spojení pomocí sítí optických vláken, komunikace prostřednictvím internetu a počítačových terminálů, přenos zpráv a obrazových informací pomocí počítače, bezdrátové vysílání, poskytování telekomunikačních připojení k internetu, přenašení pomocí satelitních družic, kabelového systému, internetu, mikrovlnného, zemského a jiného způsobu, přenos digitálních souborů, půjčování telekomunikačních zařízení, telekomunikace (směrovací a spojovací služby pro -), služby v oblasti bezdrátové komunikace, digitální

(Zveřejněné přihlášky ochranných známek)

komunikační služby, služby televizního vysílání, vysílání vztahující se k IP televizi, poskytování přístupu k IP televizi, služby pro přístup k internetu, informace a poradenské služby vztahující se k výše uvedeným službám; (41) distribuce a šíření televizních programů pro ostatní, zábavní služby, poskytování televizních programů a zábavy v podobě televizních pořadů v oblasti zábavy, zpravodajství, událostí, sportu, počasí, poskytování hudby, poskytování hodnocení pro televizní, hudební a video obsah, to vše online přes internet, televizní zábava, vzdělávání; (42) aktualizace počítačových programů, dálkové sledování počítačových systémů, umělecký design, průmyslový design, elektronické ukládání dat, instalace počítačových programů, konzultační služby v oblasti informačních technologií, obalový design, technický průzkum, převod dat a počítačových programů, tvorba a údržba software, vývoj a výzkum nových výrobků.

- (591) Barevná
 (551) Kolektivní
 (730) Česká asociace satelitních operátorů z.s., Hradešinská 1955/28, Praha 10, Vinohrady, 10100, CZ
DIGI Czech Republic, s.r.o., Gudrichova 763, Hradec nad Moravicí, 74741, CZ
Telly CE s.r.o., Příkop 843/4, Zábřovice, 60200, CZ
HP-SANO s.r.o., Gajdošova 82, Brno, 61500, CZ
 (740) Mgr. Daniel Čekal, Na Florenci 2116/15, Praha 1, 11000

- (210) **O-534591**
 (220) 14.10.2016
 (320) 14.10.2016
 (511) 9, 16, 35, 38, 41, 42, 43
 (540)



- (510) (9) zařízení v oblasti informačních technologií a audiovizuální zařízení, zařízení a příslušenství na zpracování dat, platební terminály pro zprostředkování on-line plateb, software, loterní a herní terminály, loterní video terminály, zařízení pro hraní loterií a her, video herní terminály, počítačové terminály a hardware používaný při provozu loterních a herních systémů, software pro počítačové hry, elektronické hrací karty (elektronické stírací losy); (16) papír, lepenka, reklamní, propagační a užitkové výrobky z papíru určené pro propagaci vlastní společnosti, periodické i neperiodické publikace, informační, reklamní a propagační materiály v rámci této třídy určené pro propagaci vlastní společnosti, tiskárenské a kartonážní výrobky, data a databáze na papírových nosičích, dárkové předměty a dekorace v rámci této třídy, psací potřeby, kalendáře, diáře, školní potřeby, losy, sázenky, sázkové tikety, vstupenky; (35) reklamní, inzertní a propagační činnost směřující k propagaci vlastní společnosti nebo kulturních a sportovních akcí, vyhledávání sponzorů, prodej reklamních a upomínkových předmětů všeho druhu, obchodní činnost v oblasti sázkových her, kurzových a jiných sázek a loterií; (38) telekomunikační služby, mobilní telekomunikační služby, provozování mobilní telekomunikační sítě pro bezdrátový přenos hlasu a dat, služby mobilního připojení k síti internet včetně vysokorychlostního připojení a přenosu hlasové služby přes internetový protokol, peer-to-peer komunikace, služby instant messaging, osobní komunikační služby, pager služby, služby elektronické pošty, sledování mobilních telefonů pomocí satelitních signálů a zjišťování polohy mobilních telefonů pomocí satelitních signálů, radio-paging, poskytování bezdrátového aplikačního protokolu (WAP), včetně služeb využívajících zabezpečeného komunikačního kanálu, hlasová pošta, pořádání videokonferencí, video-telefonní služby, služby zprostředkování přístupu ke všem druhům datových a informačních sítí a internetu, služby textových a multimediálních zpráv, vytváření a poskytování telekomunikačních a komunikačních databází, služby pro umožnění spotřebitelům stahovat digitální obsah prostřednictvím sítě a serveru do osobní databáze, provozování on-line komunikačních fór; (41) organizování a pořádání

loterií, provozování loterií, heren, rulet a kasin, organizování provozu a organizování pořádání sázkových her, výherních loterií, tombol, soutěží, vlastní provozování sázkových her a loterií o peníze prostřednictvím internetu včetně stírání losů s možností výhry, provozování výherních i nevýherních hracích zařízení, služby vztahující se k hrám, sázení, hazardním hrám včetně hazardních her na dálku, loteriím, kasinům a ruletám v rámci této třídy, projekce sportovních přenosů, organizování sportovních sázek a číselných loterií, prodej losů a příjem sázek ve smluvně závazných sběrnách právnických a fyzických osob a ve sběrnách zřízených společností, pořádání a organizování kulturních, sportovních a společenských událostí, předprodej a prodej vstupenek, organizování a pořádání vzdělávacích akcí, provozování sportovních zařízení, provozování her on-line, zprostředkování loterií prostřednictvím e-losů; (42) geologické výzkumy, geologické průzkumy a geologické expertizy, průzkum ropných polí, analýzy chemické, analýzy těžby ropných polí, expertizy v oblasti hornické činnosti, inženýrské práce, projektování, zeměměřičství, tvorba a pronájem software, vyhledávání a průzkum ložisek nerostů, výzkum v oboru strojírenství, strojírenské návrhy a poradenství, projekční činnost ve výstavbě, činnosti projekční kanceláře, odborné poradenské a konzultační služby v oblasti energetiky, spotřeby zemního plynu, energetické účinnosti v budovách, geodzie, poradenství v oblasti ochrany životního prostředí, kontrola a testování ropných věží, vývoj a výzkum organických a anorganických materiálů termogelů, bioanalogických materiálů, výzkum a vývoj obvažového materiálu, náplastí, biologických kožních krytů, optických pomůcek, prostředků na korekci zraku, intraokulárních čoček, implantátů na bázi hydrogelu, gynekologických prostředků pro dilataci děložního čípku, kosmetických krémů a dalších medicínských a biomedicínských prostředků, shromažďování, analýza a interpretace dat získaných v souvislosti s výrobou zdravotnických a biomedicínských prostředků, výzkum a vývoj biomedicínských prostředků, web hosting, datové služby - úschova, správa, zálohování dat, provozování datových skladů, navrhování a správa počítačových sítí, správa „big data“, projekt management nákupu nových softwarových systémů, počítačové programování, pronájem informačních a komunikačních technologií (ICT) pronájem software a počítačů, provoz a správa informačních systémů a zajištění jejich kontinuálního rozvoje, poradenské a konzultační služby zaměřené na provoz a optimalizaci informačních a komunikačních technologií (ICT), na návrhy a implementaci řešení v oblasti manipulace s daty a informacemi, provozní organizační změny pro dosažení finanční i provozní efektivity, výzkum a vývoj technologií pro oblast živočišné výroby; (43) kavárny, podávání jídel a nápojů v internetových kavárnách, zajišťování stravování a nápojů v internetových kavárnách.

- (591) Barevná
 (730) **SAZKA a.s.**, K Žižkovu 851, Praha 9, 19093, CZ
 (740) Halaxová & Halaxová TETRAPAT, RNDr. Zdeňka Halaxová, Jinonická 80, Praha 5, 15800

- (210) **O-534595**
 (220) 14.10.2016
 (320) 14.10.2016
 (511) 9, 16, 35, 38, 41, 42, 43
 (540)

Vyhraju?

- (510) (9) zařízení v oblasti informačních technologií a audiovizuální zařízení, zařízení a příslušenství na zpracování dat, platební terminály pro zprostředkování on-line plateb, software, loterní a herní terminály, loterní video terminály, zařízení pro hraní loterií a her, video herní terminály, počítačové terminály a hardware používaný při provozu loterních a herních systémů, software pro počítačové hry, elektronické hrací karty (elektronické stírací losy); (16) papír, lepenka, reklamní, propagační a užitkové výrobky z papíru určené pro propagaci vlastní společnosti, periodické i neperiodické publikace, informační, reklamní a propagační

(Zveřejněné přihlášky ochranných známek)

materiály v rámci této třídy určené pro propagaci vlastní společnosti, tiskárenské a kartonážní výrobky, data a databáze na papírových nosičích, dárkové předměty a dekorace v rámci této třídy, psací potřeby, kalendáře, diáře, školní potřeby, losy, sázenky, sázkové tikety, vstupenky; (35) reklamní, inzertní a propagační činnost směřující k propagaci vlastní společnosti nebo kulturních a sportovních akcí, vyhledávání sponzorů, prodej reklamních a upomínkových předmětů všeho druhu, obchodní činnost v oblasti sázkových her, kurzových a jiných sázek a loterií; (38) telekomunikační služby, mobilní telekomunikační služby, provozování mobilní telekomunikační sítě pro bezdrátový přenos hlasu a dat, služby mobilního připojení k síti internet včetně vysokorychlostního připojení a přenosu hlasové služby přes internetový protokol, peer-to-peer komunikace, služby instant messaging, osobní komunikační služby, pager služby, služby elektronické pošty, sledování mobilních telefonů pomocí satelitních signálů a zjišťování polohy mobilních telefonů pomocí satelitních signálů, radio-paging, poskytování bezdrátového aplikačního protokolu (WAP), včetně služeb využívajících zabezpečeného komunikačního kanálu, hlasová pošta, pořádání videokonferencí, video-telefonní služby, služby zprostředkování přístupu ke všem druhům datových a informačních sítí a internetu, služby textových a multimediálních zpráv, vytváření a poskytování telekomunikačních a komunikačních databází, služby pro umožnění spotřebitelům stahovat digitální obsah prostřednictvím sítě a serveru do osobní databáze, provozování on-line komunikačních fór; (41) organizování a pořádání loterií, provozování loterií, heren, rulet a kasin, organizování provozu a organizování pořádání sázkových her, výherních loterií, tombol, soutěží, vlastní provozování sázkových her a loterií o peníze prostřednictvím internetu včetně stírání losů s možností výhry, provozování výherních i nevýherních hracích zařízení, služby vztahující se k hrám, sázení, hazardním hrám včetně hazardních her na dálku, loteriím, kasinům a ruletám v rámci této třídy, projekce sportovních přenosů, organizování sportovních sázek a číselných loterií, prodej losů a příjem sázek ve smluvně závazných sběrných právnických a fyzických osob a ve sběrných zřízených společnostech, pořádání a organizování kulturních, sportovních a společenských událostí, předprodej a prodej vstupenek, organizování a pořádání vzdělávacích akcí, provozování sportovních zařízení, provozování her on-line, zprostředkování loterií prostřednictvím e-losů; (42) geologické výzkumy, geologické průzkumy a geologické expertizy, průzkum ropných polí, analýzy chemické, analýzy těžby ropných polí, expertizy v oblasti hornické činnosti, inženýrské práce, projektování, zeměměřičství, tvorba a pronájem software, vyhledávání a průzkum ložisek nerostů, výzkum v oboru strojírenství, strojírenské návrhy a poradenství, projekční činnost ve výstavbě, činnosti projekční kanceláře, odborné poradenské a konzultační služby v oblasti energetiky, spotřeby zemního plynu, energetické účinnosti v budovách, geodezie, poradenství v oblasti ochrany životního prostředí, kontrola a testování ropných věží, vývoj a výzkum organických a anorganických materiálů termogelů, bioanalogických materiálů, výzkum a vývoj obvažového materiálu, náplastí, biologických kožních krytů, optických pomůcek, prostředků na korekci zraku, intraokulárních čoček, implantátů na bázi hydrogelu, gynekologických prostředků pro dilataci děložního čípku, kosmetických krémů a dalších medicínských a biomedicínských prostředků, shromažďování, analýza a interpretace dat získaných v souvislosti s výrobou zdravotnických a biomedicínských prostředků, výzkum a vývoj biomedicínských prostředků, web hosting, datové služby - úschova, správa, zálohování dat, provozování datových skladů, navrhování a správa počítačových sítí, správa „big data“, projekt management nákupu nových softwarových systémů, počítačové programování, pronájem informačních a komunikačních technologií (ICT) pronájem software a počítačů, provoz a správa informačních systémů a zajištění jejich kontinuálního rozvoje, poradenské a konzultační služby zaměřené na provoz a optimalizaci informačních a komunikačních technologií (ICT), na návrhy a implementaci řešení v oblasti manipulace s daty a informacemi, provozní organizační změny pro dosažení finanční i provozní efektivity, výzkum a vývoj technologií pro oblast živočišné výroby; (43) kavárny, podávání jídel a nápojů v internetových kavárnách, zajišťování stravování a nápojů v internetových kavárnách.

(591) Barevná

(730) SAZKA a.s., K Žižkovu 851, Praha 9, 19093, CZ

(740) Halaxová & Halaxová TETRAPAT, RNDr. Zdeňka Halaxová, Jinonická 80, Praha 5, 15800

(210) O-534597

(220) 14.10.2016

(320) 14.10.2016

(511) 9, 16, 35, 38, 41, 42, 43

(540)



(510) (9) zařízení v oblasti informačních technologií a audiovizuální zařízení, zařízení a příslušenství na zpracování dat, platební terminály pro zprostředkování on-line plateb, software, loterní a herní terminály, loterní video terminály, zařízení pro hraní loterií a her, video herní terminály, počítačové terminály a hardware používaný při provozu loterních a herních systémů, software pro počítačové hry, elektronické hrací karty (elektronické stírací losy); (16) papír, lepenka, reklamní, propagační a užitkové výrobky z papíru určené pro propagaci vlastní společnosti, periodické i neperiodické publikace, informační, reklamní a propagační materiály v rámci této třídy určené pro propagaci vlastní společnosti, tiskárenské a kartonážní výrobky, data a databáze na papírových nosičích, dárkové předměty a dekorace v rámci této třídy, psací potřeby, kalendáře, diáře, školní potřeby, losy, sázenky, sázkové tikety, vstupenky; (35) reklamní, inzertní a propagační činnost směřující k propagaci vlastní společnosti nebo kulturních a sportovních akcí, vyhledávání sponzorů, prodej reklamních a upomínkových předmětů všeho druhu, obchodní činnost v oblasti sázkových her, kurzových a jiných sázek a loterií; (38) telekomunikační služby, mobilní telekomunikační služby, provozování mobilní telekomunikační sítě pro bezdrátový přenos hlasu a dat, služby mobilního připojení k síti internet včetně vysokorychlostního připojení a přenosu hlasové služby přes internetový protokol, peer-to-peer komunikace, služby instant messaging, osobní komunikační služby, pager služby, služby elektronické pošty, sledování mobilních telefonů pomocí satelitních signálů a zjišťování polohy mobilních telefonů pomocí satelitních signálů, radio-paging, poskytování bezdrátového aplikačního protokolu (WAP), včetně služeb využívajících zabezpečeného komunikačního kanálu, hlasová pošta, pořádání videokonferencí, video-telefonní služby, služby zprostředkování přístupu ke všem druhům datových a informačních sítí a internetu, služby textových a multimediálních zpráv, vytváření a poskytování telekomunikačních a komunikačních databází, služby pro umožnění spotřebitelům stahovat digitální obsah prostřednictvím sítě a serveru do osobní databáze, provozování on-line komunikačních fór; (41) organizování a pořádání loterií, provozování loterií, heren, rulet a kasin, organizování provozu a organizování pořádání sázkových her, výherních loterií, tombol, soutěží, vlastní provozování sázkových her a loterií o peníze prostřednictvím internetu včetně stírání losů s možností výhry, provozování výherních i nevýherních hracích zařízení, služby vztahující se k hrám, sázení, hazardním hrám včetně hazardních her na dálku, loteriím, kasinům a ruletám v rámci této třídy, projekce sportovních přenosů, organizování sportovních sázek a číselných loterií, prodej losů a příjem sázek ve smluvně závazných sběrných právnických a fyzických osob a ve sběrných zřízených společnostech, pořádání a organizování kulturních, sportovních a společenských událostí, předprodej a prodej vstupenek, organizování a pořádání vzdělávacích akcí, provozování sportovních zařízení, provozování her on-line, zprostředkování loterií prostřednictvím e-losů; (42) geologické výzkumy, geologické průzkumy a geologické expertizy, průzkum ropných polí, analýzy chemické, analýzy těžby ropných polí, expertizy v oblasti hornické činnosti, inženýrské práce, projektování, zeměměřičství, tvorba a pronájem software, vyhledávání a průzkum ložisek nerostů, výzkum v oboru strojírenství, strojírenské návrhy a poradenství, projekční činnost ve výstavbě, činnosti projekční kanceláře, odborné poradenské a konzultační služby v oblasti energetiky, spotřeby zemního plynu, energetické účinnosti v budovách, geodezie, poradenství v oblasti ochrany životního prostředí, kontrola a testování ropných věží, vývoj a výzkum organických a anorganických materiálů termogelů, bioanalogických materiálů, výzkum a vývoj obvažového materiálu, náplastí, biologických kožních krytů, optických pomůcek, prostředků na

(Zveřejněné přihlášky ochranných známek)

korekci zraku, intraokulárních čoček, implantátů na bázi hydrogelu, gynekologických prostředků pro dilataci děložního čípku, kosmetických krémů a dalších medicínských a biomedicínských prostředků, shromažďování, analýza a interpretace dat získaných v souvislosti s výrobou zdravotnických a biomedicínských prostředků, výzkum a vývoj biomedicínských prostředků, web hosting, datové služby - úschova, správa, zálohování dat, provozování datových skladů, navrhování a správa počítačových sítí, správa „big data“, projekt management nákupu nových softwarových systémů, počítačové programování, pronájem informačních a komunikačních technologií (ICT) pronájem software a počítačů, provoz a správa informačních systémů a zajištění jejich kontinuálního rozvoje, poradenské a konzultační služby zaměřené na provoz a optimalizaci informačních a komunikačních technologií (ICT), na návrhy a implementaci řešení v oblasti manipulace s daty a informacemi, provozně organizační změny pro dosažení finanční i provozní efektivity, výzkum a vývoj technologií pro oblast živočišné výroby; (43) kavárny, podávání jídel a nápojů v internetových kavárnách, zajišťování stravování a nápojů v internetových kavárnách.

(591) Barevná

(730) SAZKA a.s., K Žižkovu 851, Praha 9, 19093, CZ

(740) Halaxová & Halaxová TETRAPAT, RNDr. Zdeňka Halaxová, Jinonická 80, Praha 5, 15800

(210) **O-534598**

(220) 14.10.2016

(320) 14.10.2016

(511) 9, 16, 35, 38, 41, 42, 43

(540)



(510) (9) zařízení v oblasti informačních technologií a audiovizuální zařízení, zařízení a příslušenství na zpracování dat, platební terminály pro zprostředkování on-line plateb, software, loterní a herní terminály, loterní video terminály, zařízení pro hraní loterií a her, video herní terminály, počítačové terminály a hardware používaný při provozu loterních a herních systémů, software pro počítačové hry, elektronické hrací karty (elektronické stírací losy); (16) papír, lepenka, reklamní, propagační a užitkové výrobky z papíru určené pro propagaci vlastní společnosti, periodické i neperiodické publikace, informační, reklamní a propagační materiály v rámci této třídy určené pro propagaci vlastní společnosti, tiskárenské a kartonážní výrobky, data a databáze na papírových nosičích, dárkové předměty a dekorace v rámci této třídy, psací potřeby, kalendáře, diáře, školní potřeby, losy, sázenky, sázkové tikety, vstupenky; (35) reklamní, inzertní a propagační činnost směřující k propagaci vlastní společnosti nebo kulturních a sportovních akcí, vyhledávání sponzorů, prodej reklamních a upomínkových předmětů všeho druhu, obchodní činnost v oblasti sázkových her, kurzových a jiných sázek a loterií; (38) telekomunikační služby, mobilní telekomunikační služby, provozování mobilní telekomunikační sítě pro bezdrátový přenos hlasu a dat, služby mobilního připojení k síti internet včetně vysokorychlostního připojení a přenosu hlasové služby přes internetový protokol, peer-to-peer komunikace, služby instant messaging, osobní komunikační služby, pager služby, služby elektronické pošty, sledování mobilních telefonů pomocí satelitních signálů a zjišťování polohy mobilních telefonů pomocí satelitních signálů, radio-paging, poskytování bezdrátového aplikačního protokolu (WAP), včetně služeb využívajících zabezpečeného komunikačního kanálu, hlasová pošta, pořádání videokonferencí, video-telefonní služby, služby zprostředkování přístupu ke všem druhům datových a informačních sítí a internetu, služby textových a multimediálních zpráv, vytváření a poskytování telekomunikačních a komunikačních databází, služby pro umožnění spotřebitelům stahovat digitální obsah prostřednictvím sítě a serveru do osobní databáze, provozování on-line komunikačních fór; (41) organizování a pořádání loterií, provozování loterií, heren, rulet a kasin, organizování provozu a

organizování pořádání sázkových her, výherních loterií, tombol, soutěží, vlastní provozování sázkových her a loterií o peníze prostřednictvím internetu včetně stírání losů s možností výhry, provozování výherních i nevýherních hracích zařízení, služby vztahující se k hrám, sázení, hazardním hrám včetně hazardních her na dálku, loteriím, kasinům a ruletám v rámci této třídy, projekce sportovních přenosů, organizování sportovních sázek a číselných loterií, prodej losů a příjem sázek ve smluvně závazných sběrnách právnických a fyzických osob a ve sběrnách zřízených společností, pořádání a organizování kulturních, sportovních a společenských událostí, předprodej a prodej vstupenek, organizování a pořádání vzdělávacích akcí, provozování sportovních zařízení, provozování her on-line, zprostředkování loterií prostřednictvím e-losů; (42) geologické výzkumy, geologické průzkumy a geologické expertizy, průzkum ropných polí, analýzy chemické, analýzy těžby ropných polí, expertizy v oblasti hornické činnosti, inženýrské práce, projektování, zeměměřičství, tvorba a pronájem software, vyhledávání a průzkum ložisek nerostů, výzkum v oboru strojírenství, strojírenské návrhy a poradenství, projekční činnost ve výstavbě, činnosti projektční kanceláře, odborné poradenské a konzultační služby v oblasti energetiky, spotřeby zemního plynu, energetické účinnosti v budovách, geodzie, poradenství v oblasti ochrany životního prostředí, kontrola a testování ropných věží, vývoj a výzkum organických a anorganických materiálů termogelů, bioanalogy materiálů, výzkum a vývoj obvazového materiálu, náplastí, biologických kožních krytů, optických pomůcek, prostředků na korekci zraku, intraokulárních čoček, implantátů na bázi hydrogelu, gynekologických prostředků pro dilataci děložního čípku, kosmetických krémů a dalších medicínských a biomedicínských prostředků, shromažďování, analýza a interpretace dat získaných v souvislosti s výrobou zdravotnických a biomedicínských prostředků, výzkum a vývoj biomedicínských prostředků, web hosting, datové služby - úschova, správa, zálohování dat, provozování datových skladů, navrhování a správa počítačových sítí, správa „big data“, projekt management nákupu nových softwarových systémů, počítačové programování, pronájem informačních a komunikačních technologií (ICT) pronájem software a počítačů, provoz a správa informačních systémů a zajištění jejich kontinuálního rozvoje, poradenské a konzultační služby zaměřené na provoz a optimalizaci informačních a komunikačních technologií (ICT), na návrhy a implementaci řešení v oblasti manipulace s daty a informacemi, provozně organizační změny pro dosažení finanční i provozní efektivity, výzkum a vývoj technologií pro oblast živočišné výroby; (43) kavárny, podávání jídel a nápojů v internetových kavárnách, zajišťování stravování a nápojů v internetových kavárnách.

(591) Barevná

(730) SAZKA a.s., K Žižkovu 851, Praha 9, 19093, CZ

(740) Halaxová & Halaxová TETRAPAT, RNDr. Zdeňka Halaxová, Jinonická 80, Praha 5, 15800

(210) **O-534601**

(220) 14.10.2016

(320) 14.10.2016

(511) 9, 16, 35, 38, 41, 42, 43

(540)



(510) (9) zařízení v oblasti informačních technologií a audiovizuální zařízení, zařízení a příslušenství na zpracování dat, platební terminály pro zprostředkování on-line plateb, software, loterní a herní terminály, loterní video terminály, zařízení pro hraní loterií a her, video herní terminály, počítačové terminály a hardware používaný při provozu loterních a herních systémů, software pro počítačové hry, elektronické hrací karty (elektronické stírací losy); (16) papír, lepenka, reklamní, propagační a užitkové výrobky z papíru určené pro propagaci vlastní společnosti,

(Zveřejněné přihlášky ochranných známek)

periodické i neperiodické publikace, informační, reklamní a propagační materiály v rámci této třídy určené pro propagaci vlastní společnosti, tiskárenské a kartonážní výrobky, data a databáze na papírových nosičích, dárkové předměty a dekorace v rámci této třídy, psací potřeby, kalendáře, diáře, školní potřeby, losy, sázanky, sázkové tikety, vstupenky; (35) reklamní, inzertní a propagační činnost směřující k propagaci vlastní společnosti nebo kulturních a sportovních akcí, vyhledávání sponzorů, prodej reklamních a upomínkových předmětů všeho druhu, obchodní činnost v oblasti sázkových her, kurzových a jiných sázek a loterií; (38) telekomunikační služby, mobilní telekomunikační služby, provozování mobilní telekomunikační sítě pro bezdrátový přenos hlasu a dat, služby mobilního připojení k síti internet včetně vysokorychlostního připojení a přenosu hlasové služby přes internetový protokol, peer-to-peer komunikace, služby instant messaging, osobní komunikační služby, pager služby, služby elektronické pošty, sledování mobilních telefonů pomocí satelitních signálů a zjišťování polohy mobilních telefonů pomocí satelitních signálů, radio-paging, poskytování bezdrátového aplikačního protokolu (WAP), včetně služeb využívajících zabezpečeného komunikačního kanálu, hlasová pošta, pořádání videokonferencí, video-telefonní služby, služby zprostředkování přístupu ke všem druhům datových a informačních sítí a internetu, služby textových a multimediálních zpráv, vytváření a poskytování telekomunikačních a komunikačních databází, služby pro umožnění spotřebitelům stahovat digitální obsah prostřednictvím sítí a serveru do osobní databáze, provozování on-line komunikačních fór; (41) organizování a pořádání loterií, provozování loterií, heren, rulet a kasin, organizování provozu a organizování pořádání sázkových her, výherních loterií, tombol, soutěží, vlastní provozování sázkových her a loterií o peníze prostřednictvím internetu včetně stírání losů s možností výhry, provozování výherních i nevýherních hracích zařízení, služby vztahující se k hrám, sázení, hazardním hrám včetně sázkových her na dálku, loteriím, kasinům a ruletám v rámci této třídy, projekce sportovních přenosů, organizování sportovních sázek a číselných loterií, prodej losů a příjem sázek ve smluvně závazných sběrnách právnických a fyzických osob a ve sběrnách zřízených společností, pořádání a organizování kulturních, sportovních a společenských událostí, předprodej a prodej vstupenek, organizování a pořádání vzdělávacích akcí, provozování sportovních zařízení, provozování her on-line, zprostředkování loterií prostřednictvím e-losů; (42) geologické výzkumy, geologické průzkumy a geologické expertizy, průzkum ropných polí, analýzy chemické, analýzy těžby ropných polí, expertizy v oblasti hornické činnosti, inženýrské práce, projektování, zeměměřičství, tvorba a pronájem software, vyhledávání a průzkum ložisek nerostů, výzkum v oboru strojírenství, strojírenské návrhy a poradenství, projekční činnost ve výstavbě, činnosti projekční kanceláře, odborné poradenské a konzultační služby v oblasti energetiky, spotřeby zemního plynu, energetické účinnosti v budovách, geodzie, poradenství v oblasti ochrany životního prostředí, kontrola a testování ropných věží, vývoj a výzkum organických a anorganických materiálů termogelů, bioanalogických materiálů, výzkum a vývoj obvazového materiálu, náplastí, biologických kožních krytů, optických pomůcek, prostředků na korekci zraku, intraokulárních čoček, implantátů na bázi hydrogelu, gynekologických prostředků pro dilataci děložního čípku, kosmetických krémů a dalších medicínských a biomedicínských prostředků, shromažďování, analýza a interpretace dat získaných v souvislosti s výrobou zdravotnických a biomedicínských prostředků, výzkum a vývoj biomedicínských prostředků, web hosting, datové služby - úschova, správa, zálohování dat, provozování datových skladů, navrhování a správa počítačových sítí, správa „big data“, projekt management nákupu nových softwarových systémů, počítačové programování, pronájem informačních a komunikačních technologií (ICT) pronájem software a počítačů, provoz a správa informačních systémů a zajištění jejich kontinuálního rozvoje, poradenské a konzultační služby zaměřené na provoz a optimalizaci informačních a komunikačních technologií (ICT), na návrhy a implementaci řešení v oblasti manipulace s daty a informacemi, provozní organizační změny pro dosažení finanční i provozní efektivity, výzkum a vývoj technologií pro oblast živočišné výroby; (43) kavárny, podávání jídel a nápojů v internetových kavárnách, zajišťování stravování a nápojů v internetových kavárnách.

(730) **SAZKA a.s.**, K Žižkovu 851, Praha 9, 19093, CZ

(740) Halaxová & Halaxová TETRAPAT, RNDr. Zdeňka Halaxová, Jinonická 80, Praha 5, 15800

(210) **O-534861**

(220) 25.10.2016

(320) 25.10.2016

(511) 5, 9, 12, 18, 20, 21, 22, 24, 28

(540)



(510) (5) dětské pleny, papírové pleny, látkové pleny, jednorázové papírové pleny pro malé děti, dámské vložky, tampony, dezinfekční ubrusky; (9) ochranné sportovní helmy, chrániče hlavy pro sport, chrániče úst pro sport, přílby používané při sportu, brýle pro sportovní účely, ochranné brýle pro sportovní účely, sportovní tašky přizpůsobené (tvarované) na ochranné přílby, brašny (kuffíky) na počítače; (12) gumové čluny, nafukovací čluny, skládací dětské sportovní kočárky, dětské sportovní kočárky s přenoskou, automobilové střešní nosiče, nosiče lyží pro automobily, střešní nosiče zavazadel (boxy) pro automobily; (18) sportovní tašky, cestovní tašky na sportovní oděvy, univerzální sportovní vaky na kolečkách, kufry a cestovní tašky, kuffíky na dokumenty; (20) spací pytle, molitanové kempinkové matrace, dětské židličky, dětská chodítka, nafukovací polštáře, nafukovací matrace, nafukovací sedačky, plovoucí nafukovací matrace, nafukovací lehátka, nafukovací opěrky hlavy, plovací (nafukovací) sedadla; (21) přenosné hrnce a pánve pro kempování, sportovní lahve prodávané prázdné, lahve na pití pro sport, dětské vaničky, plastové jídlonosiče, kovové jídlonosiče, termonádoby na jídlo, přepravky na jídlo, termosky na nápoje, tepelněizolační nádoby, termosky k použití v domácnosti, kempinkové grily; (22) stany na kempování, horolezecké stany, rybářské stany; (24) ručníky, koupelnové ručníky, textilní ručníky, plážové ručníky, dětské ručníky, ručníky na ruce, ručníky z textilních materiálů, dětské deky, dětské příkrývky, spací pytle; (28) fitness cvičební stroje, nafukovací míče pro sport, sportovní náčiní, rakety a pálky (sportovní náčiní), vybavení pro vodní sporty, chrániče k provozování sportu v rámci této třídy, sportovní luky (pro lukostřelbu), přístroje pro sportovní trénink, sítě ke sportovním účelům, golfové hole, závaží na nohy, nafukovací boxovací pytle, kruhy na plavání.

(730) **Luwigo group s.r.o.**, Záhřebská 2464/2, Brno, 61600, CZ

Chalupský Jiří Ing., Botanická 819/25, Brno, 60200, CZ

(740) Ing. Jiří Chalupský, Botanická 25, Brno, 60200

(210) **O-535326**

(220) 16.11.2016

(320) 16.11.2016

(511) 9, 35, 36, 38, 41, 42

(540)



(510) (9) přístroje a nástroje vědecké, námořní, geodetické, fotografické, filmové, optické, přístroje pro vážení, měření, signalizaci, kontrolu (inspekci), záchranu, přístroje a nástroje pro vyučování, přístroje a nástroje pro vedení, přepínání, přeměnu, akumulaci, regulaci nebo řízení elektrického proudu, přístroje pro záznam, převod, přenos, reprodukci dat, zvuku a/nebo obrazu, telekomunikační přístroje, mobilní telekomunikační přístroje, telefony, mobilní telefony, mobilní telekomunikační handsety, mechanismy pro přístroje na mince, registrační pokladny, počítačové stroje, počítačový hardware, počítačový software, počítačový software stažitelný z Internetu, aplikační software, firewall (software), firewall (hardware),

(Zveřejněné přihlášky ochranných známek)

počítače, počítačové servery, notebooky, netbooky, tablety, ipady, kapesní PC, PDA (osobní digitální asistenti), nosiče dat (nahrané i nenahrané), úložiště dat, paměťová média, elektronické multimediální aplikace, multimediální nebo informační katalogy v elektronické podobě, elektronická periodika a knihy, informace a záznamy v elektronické podobě, data, databáze a/nebo informační produkty na nosičích a/nebo v elektronických, datových, informačních a telekomunikačních sítích, síťové komponenty potřebné pro připojení počítačů a telefonů k datovým, počítačovým a telekomunikačním sítím (modemy, síťové karty, routery, rozbočovače, huby, switche, bridže, koncentrátory), tiskárny, skenery, čipové a elektronické karty včetně platebních, magnetické karty, kódované karty, SIM a microSIM karty, podložky pod myš, magnety, kryty, pouzdra, obaly a fólie na mobilní telefony, brýle, brýle pro virtuální realitu, brýle pro 3D projekci, teleskopické držáky na selfie používané jako příslušenství k telefonům, napájecí zdroje (baterie), pouzdra na baterie, sluchátka, nabíječky, kabely (USB, nabíjecí, datové, audio, počítačové, telekomunikační, elektrické, prodlužovací, spojovací), držáky a stojánky na mobilní telefony, fotoaparáty, MP3 a MP4 přehrávače, díly, součástky a příslušenství všech výše uvedených výrobků zařazených do třídy 9; (35) propagace, reklama, marketing, inzertní služby a on-line inzertní služby, obchodní administrativa, kancelářské práce, obchodní management, pomoc při řízení obchodní činnosti, služby a poradenství v obchodní a podnikatelské činnosti, maloobchodní služby a on-line maloobchodní služby související s prodejem výrobků uvedených výše ve třídě 9, organizace, uspořádání, provoz, správa, dohled a kontrola nad věrnostními a motivačním zákaznickými programy, zprostředkovatelská a obstaravatelská činnost v oblasti obchodu a podnikání s výrobky uvedenými výše ve třídě 9 a službami uvedenými výše ve třídách 35, 38, 41, 42, merchandising, ekonomické poradenství, poskytování informací (obchodních, ekonomických nebo podnikatelských), automatické zpracování informací, sestavování, údržba a systematizace informací do počítačových databází, služby pro nepřítomné (telefonní vzkazy), komerční využití Internetu v oblastech komerčních internetových médií a vyhledávacích služeb, služby v oblasti vyhledávání dat, vyhledávání dat a informací v počítačových souborech pro třetí osoby, marketingové studie, analýza trhu, průzkum veřejného mínění, prodejní průzkumy, pronájem reklamních ploch, provádění aukcí a dražeb, včetně těch na internetu, zprostředkování smluv o nákupu a prodeji zboží pro třetí strany, poskytování shora uvedených služeb v rámci třídy 35, zprostředkování a uzavírání obchodů pro třetí strany, také v rámci internetového obchodu, přijímání a administrativně-technické zpracování objednávek, prezentace zboží a služeb, zprostředkování smluv o reklamě pro třetí strany, služby zprostředkovatelské práce, výzkum spojené s reklamou, management reklamní činnosti, distribuce výrobků pro reklamní účely, rozšiřování reklamních nebo inzertních materiálů, zprostředkování abonentních smluv pro třetí strany, zprostředkování obchodních a hospodářských kontaktů, zjišťování cen zboží a služeb, realizace soutěží a výherních her pro reklamní účely, produkce televizních, rozhlasových a internetových reklamních pořadů, styk s veřejností, poradenský servis pro spotřebitele, předplatné novin a periodik (pro druhé), informační, konzultační a poradenské služby ve vztahu k výše uvedeným službám v rámci třídy 36; (36) pojištění, služby finanční, služby peněžní, služby nemovitostní, finanční informace a poradenství vztahující se k tarifům, informace a poradenství vztahující se k financím a pojištění, finanční platební služby, zpracování plateb, elektronické platební služby, automatizované platební služby, agentury pro inkaso plateb, zpracování platebních transakcí prostřednictvím internetu, služby v oblasti peněžních převodů, elektronický převod kapitálu, služby v oblasti platby účtů, internetové bankovníctví, bankovní služby spojené s mobilním telefonem, vydávání poukazů a kuponů, vydávání hodnotových poukazek v souvislosti s věrnostními programy pro zákazníky, sponzorování sportů, sportovních týmů a sportovních akcí, správa pojistných plánů, pojištění pro telekomunikační přístroje a nástroje, pojištění pro mobilní telekomunikační přístroje a nástroje, pojištění pro digitální přístroje a nástroje, pojištění pro digitální tablety, pojištění pro počítačový software a hardware, cestovní pojištění, pojištění vozidel, pojištění domácnosti, shromažďování prostředků na dobročinné účely, služby týkající se platebních karet, debetní karty (služby týkající se -), kanceláře pro inkasování pohledávek, finanční sponzorování, odhady (ornav) finanční oceňování, informační, konzultační a poradenské služby vztahující se k výše uvedeným službám; (38) spoje (telekomunikace), telekomunikační služby, mobilní telekomunikační služby, datové služby, telekomunikační portálové služby, internetové portálové služby, mobilní telekomunikační síťové služby, telekomunikační služby pevných linek, poskytování širokopásmového telekomunikačního přístupu, širokopásmové služby (broadband), vysílací služby, vysílací služby

vztahující se k IP/TV, poskytování přístupu k IP/TV, služby televizního vysílání, služby přístupu ke všem druhům počítačových, datových a informačních sítí a Internetu, služby elektronické pošty, služby textových a multimediálních zpráv, služby poskytovatelů počítačových sítí (network provider), IP telefonie, protokolové služby, pronájem telekomunikačních okruhů, řízení a provozování, správa a údržba veřejných, účelových a privátních mobilních radiotelefonních a telekomunikačních sítí, služby typu Domain Name System (DNS), služby a poskytování on-line konferenčních místností, fór, elektronických vývěsek, elektronických deníků a blogů, služby a poskytování interaktivní webové stránky, která umožňuje uživatelům zaslání zpráv, komentářů, multimediálního obsahu, videí, filmů, fotografií, audio obsahu, animace, obrazu, obrázků, textu, informací a jiného uživatelem generovaného obsahu po globální počítačové síti a jiných počítačových a komunikačních sítích, vysílání a retransmise filmových, televizních, rozhlasových, videotextových, teletextových a internetových programů nebo pořadů, pronájem telekomunikačních a radiotelekomunikačních zařízení a přístrojů včetně telefonů a modemů, pronájem výpočetní techniky, šíření elektronických periodik, knih, filmů, hudby a her v elektronické podobě prostřednictvím počítačových, datových, telekomunikačních či radiotelekomunikačních sítí, informační, konzultační a poradenské služby ve vztahu k výše uvedeným službám; (41) výchova, vzdělávání, zábava, sportovní, kulturní a společenské aktivity, interaktivní zábavní služby, služby elektronických her poskytované prostřednictvím jakýchkoli komunikačních, počítačových a datových sítí, zábavní služby poskytované prostřednictvím jakýchkoli komunikačních, počítačových a datových sítí, poskytování zpravodajských informací, televizní a rozhlasové produkční služby, televizní zpravodajství, rozhlasové zpravodajství, tvorba, výroba a produkce televizních, rozhlasových a audiovizuálních programů, nahrávací studia (služby -), výroba titulků, provozování zařízení sloužících k zábavě, nakladatelská a vydavatelská činnost, publikování a poskytování on-line elektronických publikací, periodik a textů (bez možnosti stažení), elektronické publikování (DTP), půjčovny filmů; reportéřské služby; obrazové zpravodajství, shromažďování internetových, televizních a rozhlasových programů, předprodej a rezervace vstupenek na zábavní, sportovní, kulturní a společenské akce, organizování a provozování živých vystoupení, pronájem prostor a míst určených pro hudební produkce a pronájem stadiónů pro účely hudební produkce, poskytování služeb zábavních klubů a diskoték, kluby zdraví (služby) (zdravotní a kondiční cvičení), služby osobního trenéra (fitness trénink), tělesná výchova, praktický výcvik, služby týkající se prázdninových a sportovních táborů (zábava), nahrávání a rozmnožování zvukových a zvukově obrazových záznamů, informační, konzultační a poradenské služby ve vztahu k výše uvedeným službám; (42) vědecké a technologické služby a výzkum a návrhy vztahující se k nim, průmyslové analýzy a výzkum, návrh a vývoj počítačového hardwaru a softwaru, implementace počítačových softwarů, inženýrské služby vztahující se k informačním technologiím, technické poradenské služby vztahující se k informačním technologiím, službám počítačového programování, programování zařízení a vybavení pro zpracování dat, obnova počítačových dat a počítačových programů, kopírování počítačových programů, instalace, údržba a aktualizace počítačových programů, pronájem počítačových programů, pronájem počítačového hardwaru, návrh, vývoj a implementace počítačových systémů, analýzy počítačových systémů, konverze dat nebo dokumentů z fyzických formátů na elektronická média, návrh, vytváření, programování a udržování webových stránek pro druhé, konverze dat počítačových programů (ne fyzická konverze), hostingové služby, inženýrské služby týkající se telekomunikací, technické plánování v oblasti telekomunikací, monitoring telekomunikačních síťových systémů, tvorba softwaru pro informační brokering (studijně-rozborová činnost), zejména ve vztahu k produktovým průzkumům pro třetí osoby, předpověď počasí, výzkum v oblasti telekomunikačních technologií, technické podpůrné služby vztahující se k telekomunikacím a telekomunikačním přístrojům, správa serverů, poskytování nebo pronájem elektronických paměťových míst na internetu (webpace), správa uživatelských práv v počítačových sítích, poskytování platform na internetu, elektronické zabezpečení dat, rešeršní služby v databázích a na internetu pro vědu a výzkum, umělecký design, pronájem hardwaru pro použití k hlasově řízenému telefonickému dotazování, návrh reklamních ploch na internetu, informační, konzultační a poradenské služby týkající se výše uvedených služeb.

(730) **O2 Worldwide Limited**, Air Street 20, London W1B 5AN, GB

(740) **JINDRA & PARTNERS**, JUDr. Tomáš Jindra, Rybná 9, Praha 1, 11000

(Zveřejněné přihlášky ochranných známek)

(210) **O-535327**

(220) 16.11.2016

(320) 16.11.2016

(511) 9, 35, 36, 38, 41, 42

(540)

předpladenka

(510) (9) přístroje a nástroje vědecké, námořní, geodetické, fotografické, filmové, optické, přístroje pro vážení, měření, signalizaci, kontrolu (inspekci), záchranu, přístroje a nástroje pro vyučování, přístroje a nástroje pro vedení, přepínání, přeměnu, akumulaci, regulaci nebo řízení elektrického proudu, přístroje pro záznam, převod, přenos, reprodukci dat, zvuku a/nebo obrazu, telekomunikační přístroje, mobilní telekomunikační přístroje, telefony, mobilní telefony, mobilní telekomunikační handsety, mechanismy pro přístroje na mince, registrační pokladny, počítačové, počítačový hardware, počítačový software, počítačový software stažitelný z Internetu, aplikační software, firewall (software), firewall (hardware), počítače, počítačové servery, notebooky, netbooky, tablety, ipady, kapesní PC, PDA (osobní digitální asistenti), nosiče dat (nahrané i nenahrané), úložiště dat, paměťová média, elektronické multimediální aplikace, multimediální nebo informační katalogy v elektronické podobě, elektronická periodika a knihy, informace a záznamy v elektronické podobě, data, databáze a/nebo informační produkty na nosičích a/nebo v elektronických, datových, informačních a telekomunikačních sítích, síťové komponenty potřebné pro připojení počítačů a telefonů k datovým, počítačovým a telekomunikačním sítím (modemy, síťové karty, routery, rozbočovače, huby, switche, bridže, koncentrátory), tiskárny, skenery, čipové a elektronické karty včetně platebních, magnetické karty, kódované karty, SIM a microSIM karty, podložky pod myš, magnety, kryty, pouzdra, obaly a fólie na mobilní telefony, brýle, brýle pro virtuální realitu, brýle pro 3D projekci, teleskopické držáky na selfie používané jako příslušenství k telefonům, napájecí zdroje (baterie), pouzdra na baterie, sluchátka, nabíječky, kabely (USB, nabíjecí, datové, audio, počítačové, telekomunikační, elektrické, prodlužovací, spojovací), držáky a stojánky na mobilní telefony, fotoaparáty, MP3 a MP4 přehrávače, díly, součástky a příslušenství všech výše uvedených výrobků zařazených do třídy 9; (35) propagace, reklama, marketing, inzertní služby a on-line inzertní služby, obchodní administrativa, kancelářské práce, obchodní management, pomoc při řízení obchodní činnosti, služby a poradenství v obchodní a podnikatelské činnosti, maloobchodní služby a on-line maloobchodní služby související s prodejem výrobků uvedených výše ve třídě 9, organizace, uspořádání, provoz, správa, dohled a kontrola nad věrnostními a motivačními zákaznickými programy, zprostředkovatelská a obstaravatelská činnost v oblasti obchodu a podnikání s výrobky uvedenými výše ve třídě 9 a službami uvedenými výše ve třídách 35, 38, 41, 42, merchandising, ekonomické poradenství, poskytování informací (obchodních, ekonomických nebo podnikatelských), automatické zpracování informací, sestavování, údržba a systematizace informací do počítačových databází, služby pro nepřítomné (telefonní vzkazy), komerční využití Internetu v oblastech komerčních internetových médií a vyhledávacích služeb, služby v oblasti vyhledávání dat, vyhledávání dat a informací v počítačových souborech pro třetí osoby, marketingové studie, analýza trhu, průzkum veřejného mínění, prodejní průzkumy, pronájem reklamních ploch, provádění aukcí a dražeb, včetně těch na internetu, zprostředkování smluv o nákupu a prodeji zboží pro třetí strany, poskytování shora uvedených služeb v rámci třídy 35, zprostředkování a uzavírání obchodů pro třetí strany, také v rámci internetového obchodu, přijímání a administrativně-technické zpracování objednávek, prezentace zboží a služeb, zprostředkování smluv o reklamě pro třetí strany, služby zprostředkovatelské práce, výzkumy spojené s reklamou, management reklamní činnosti, distribuce výrobků pro reklamní účely, rozšiřování reklamních nebo inzertních materiálů, zprostředkování abonentních smluv pro třetí strany, zprostředkování obchodních a hospodářských kontaktů, zjišťování cen zboží a služeb, realizace soutěží a výherních her pro reklamní účely, produkce televizních, rozhlasových a internetových reklamních pořadů, styk s veřejností, poradenský servis pro spotřebitele, předplatné novin a periodik (pro druhé), informační, konzultační a poradenské služby ve vztahu k výše uvedeným službám v rámci třídy 36; (36) pojištění, služby finanční, služby peněžní, služby nemovitostní, finanční informace a poradenství vztahující se k tarifům, informace a poradenství vztahující se k financím a pojištění, finanční platební služby, zpracování plateb, elektronické platební služby, automatizované platební služby, agentury pro inkaso plateb, zpracování platebních transakcí prostřednictvím internetu, služby v oblasti peněžních převodů, elektronický převod kapitálu, služby v oblasti platby účtů, internetové bankovníctví, bankovní služby spojené s mobilním telefonem, vydávání poukazů a kuponů, vydávání hodnotových poukazek v souvislosti s

věrnostními programy pro zákazníky, sponzorování sportů, sportovních týmů a sportovních akcí, správa pojistných plánů, pojištění pro telekomunikační přístroje a nástroje, pojištění pro mobilní telekomunikační přístroje a nástroje, pojištění pro digitální přístroje a nástroje, pojištění pro digitální tablety, pojištění pro počítačový software a hardware, cestovní pojištění, pojištění vozidel, pojištění domácností, shromažďování prostředků na dobročinné účely, služby týkající se platebních karet, debetní karty (služby týkající se -), kanceláře pro inkasování pohledávek, finanční sponzorování, odhady (cen oprav) finanční oceňování, informační, konzultační a poradenské služby vztahující se k výše uvedeným službám; (38) spoje (telekomunikace), telekomunikační služby, mobilní telekomunikační služby, datové služby, telekomunikační portálové služby, internetové portálové služby, mobilní telekomunikační síťové služby, telekomunikační služby pevných linek, poskytování širokopásmového telekomunikačního přístupu, širokopásmové služby (broadband), vysílací služby, vysílací služby vztahující se k IP/TV, poskytování přístupu k IP/TV, služby televizního vysílání, služby přístupu ke všem druhům počítačových, datových a informačních sítí a Internetu, služby elektronické pošty, služby textových a multimediálních zpráv, služby poskytovatelů počítačových sítí (network provider), IP telefonie, protokolové služby, pronájem telekomunikačních okruhů, zřizování a provozování, správa a údržba veřejných, účelových a privátních mobilních radiotelefonních a telekomunikačních sítí, služby typu Domain Name System (DNS), služby a poskytování on-line konferenčních místností, fór, elektronických vývěsek, elektronických deníků a blogů, služby a poskytování interaktivní webové stránky, která umožňuje uživateli zasílání zpráv, komentářů, multimediálního obsahu, videí, filmů, fotografií, audio obsahu, animace, obrazu, obrázků, textu, informací a jiného uživatelem generovaného obsahu po globální počítačové síti a jiných počítačových a komunikačních sítích, vysílání a retransmise filmových, televizních, rozhlasových, videotextových, teletextových a internetových programů nebo pořadů, pronájem telekomunikačních a radiotelekomunikačních zařízení a přístrojů včetně telefonů a modemů, pronájem výpočetní techniky, šíření elektronických periodik, knih, filmů, hudby a her v elektronické podobě prostřednictvím počítačových, datových, telekomunikačních či radiotelekomunikačních sítí, informační, konzultační a poradenské služby ve vztahu k výše uvedeným službám; (41) výchova, vzdělávání, zábava, sportovní, kulturní a společenské aktivity, interaktivní zábavní služby, služby elektronických her poskytované prostřednictvím jakýchkoli komunikačních, počítačových a datových sítí, zábavní služby poskytované prostřednictvím jakýchkoli komunikačních, počítačových a datových sítí, poskytování zpravodajských informací, televizní a rozhlasové produkční služby, televizní zpravodajství, rozhlasové zpravodajství, tvorba, výroba a produkce televizních, rozhlasových a audiovizuálních programů, nahrávací studia (služby -), výroba titulků, provozování zařízení sloužících k zábavě, nakladatelská a vydavatelská činnost, publikování a poskytování on-line elektronických publikací, periodik a textů (bez možnosti stažení), elektronické publikování (DTP), půjčovny filmů; reportérské služby; obrazové zpravodajství, shromažďování internetových, televizních a rozhlasových programů, předprodej a rezervace vstupenek na zábavní, sportovní, kulturní a společenské akce, organizování a provozování živých vystoupení, pronájem prostor a míst určených pro hudební produkce a pronájem stadiónů pro účely hudební produkce, poskytování služeb zábavních klubů a diskoték, kluby zdraví (služby) (zdravotní a kondiční cvičení), služby osobního trenéra (fitness trénink), tělesná výchova, praktický výcvik, služby týkající se prázdňových a sportovních táborů (zábava), nahrávání a rozmnožování zvukových a zvukově obrazových záznamů, informační, konzultační a poradenské služby ve vztahu k výše uvedeným službám; (42) vědecké a technologické služby a výzkum a návrhy vztahující se k nim, průmyslové analýzy a výzkum, návrh a vývoj počítačového hardwaru a softwaru, implementace počítačových softwarů, inženýrské služby vztahující se k informačním technologiím, technické poradenské služby vztahující se k informačním technologiím, služby počítačového programování, programování zařízení a vybavení pro zpracování dat, obnova počítačových dat a počítačových programů, kopírování počítačových programů, instalace, údržba a aktualizace počítačových programů, pronájem počítačových programů, pronájem počítačového hardwaru, návrh, vývoj a implementace počítačových systémů, analýzy počítačových systémů, konverze dat nebo dokumentů z fyzických formátů na elektronická média, návrh, vytváření, programování a udržování webových stránek pro druhé, konverze dat počítačových programů (ne fyzická konverze), hostingové služby, inženýrské služby týkající se telekomunikací, technické plánování v oblasti telekomunikací, monitoring telekomunikačních síťových systémů, tvorba softwaru pro informační brokering (studijně-rozborová činnost), zejména ve vztahu k

(Zveřejněné přihlášky ochranných známek)

produktovým průzkumům pro třetí osoby, předpověď počasí, výzkum v oblasti telekomunikačních technologií, technické podpůrné služby vztahující se k telekomunikacím a telekomunikačním přístrojům, správa serverů, poskytování nebo pronájem elektronických paměťových míst na internetu (webspaces), správa uživatelských práv v počítačových sítích, poskytování platforem na internetu, elektronické zabezpečení dat, rešeršní služby v databázích a na internetu pro vědu a výzkum, umělecký design, pronájem hardwaru pro použití k hlasově řízenému telefonickému dotazování, návrh reklamních ploch na internetu, informační, konzultační a poradenské služby týkající se výše uvedených služeb.

(730) **O2 Worldwide Limited**, Air Street 20, London W1B 5AN, GB

(740) JINDRA & Partners, JUDr. Tomáš Jindra, Rybná 9, Praha 1, 11000

(210) **O-535499**

(220) 25.11.2016

(320) 25.11.2016

(511) 35, 36

(540)

(210) **O-535342**

(220) 18.11.2016

(320) 18.11.2016

(511) 35, 39, 41

(540)

syrez

(510) (35) propagační činnost, reklama, pomoc při provozu a řízení podniku, obchodní administrativa, kancelářské práce, služby zahrnují záznam, přepis, vypracování, kompilaci (shromáždění dokumentů), přenášení nebo systematizaci písemných sdělení a záznamů, jakož i kompilaci matematických a statistických údajů; (39) služby týkající se sdělování informací ohledně cesty nebo dopravy zboží, které poskytují agenti nebo turistické kanceláře, cestování (rezervace); (41) služby, jejichž hlavním cílem jsou zábavy, rozptýlení nebo rekreace osob.

(730) **Režný Miroslav**, Nádražní 321, Vojkovice, 66701, CZ

(210) **O-535454**

(220) 24.11.2016

(320) 24.11.2016

(511) 32, 40, 43, 44

(540)

Stará Hora
VINÁŘSTVÍ

(510) (32) piva, minerální vody, šumivé nápoje a jiné nápoje nealkoholické, nápoje a šťávy ovocné, sirupy a jiné přípravky k zhotovování nápojů; (40) zpracování vína; (43) služby zajišťující stravování a nápoje, dočasné ubytování; (44) vinařství (pěstování a šlechtění vinné révy).

(730) **Gotberg, a.s.**, U Sadu 394, Popice, 69127, CZ

(740) JUDr. Kateřina Pavlíková, Příkop 843/4, Brno, 60200

bez starostí

(510) (35) pomoc v obchodní a podnikatelské činnosti, management a administrativní služby, obchodní analýzy, průzkum a informační služby, dodavatelské služby pro třetí osoby (nákup výrobků a pro jiné podniky), hospodářské nebo ekonomické prognózy, oceňování a odhady v oblasti podnikání, obchodní nebo podnikatelské informace, podnikové poradenství a obchodní management, pomoc při řízení obchodní činnosti, poradenství v obchodní činnosti, posuzování efektivnosti provozu a racionalizace práce, obchodní průzkum, průzkum trhu, průzkum veřejného mínění, reklama, propagace, inzertní služby, marketing, obchodní reklama (pro třetí osoby), marketing, revize účtů (audit), řízení průmyslových nebo obchodních podniků, správa hotelů, účetnictví, vedení knih (účetních), franchising, merchandising, automatizované zpracování dat, pomoc při provozování obchodů a obchodních činností průmyslového nebo obchodního podniku, služby, které zahrnují záznam, přepis, vypracování, kompilaci, přenášení nebo systematičnost písemných či datových či elektronických sdělení a záznamů, jakož i využívání nebo kompilaci matematických a statistických údajů, poskytování systému na podporu a intenzifikaci obchodních služeb založených na zvýhodňování klíčových spolupracovníků a klientů, poskytování věrnostních a bonusových systémů, a to poskytování slev a odměn zákazníkům; (36) služby nemovitostní (realitní služby), správa majetku, správa nemovitostí, oceňování a odhady nemovitostí, pronájem nemovitostí, zprostředkování nemovitostí, finanční odhady a oceňování (pojišťovnictví, bankovníctví, nemovitosti), obchodování s nemovitostmi, kanceláře ubytovací (pronájem bytů a místností), finanční poradenství, finanční řízení, garance, záruky, kauce, finanční konzultační služby, pojišťování, konzultační služby v oblasti pojišťovnictví, leasing, nákup na splátky, likvidace podniků (služby finanční záležitosti), finanční služby, peněžní služby, splátkový prodej, finanční leasing, získávání finančních prostředků a sponzorování, služby úschovy v bezpečnostních schránkách.

(730) **Bezouška Petr**, Sídliště Štědřík 148, Psáry, 25244, CZ

(740) Ing. Zdeněk Kučera, Dlouhá 207 (P.O.Box 92), Slušovice, 76315

(210) **O-535587**

(220) 30.11.2016

(320) 30.11.2016

(511) 9, 14, 16, 20, 21, 24, 25, 30, 32, 33, 35, 36, 38, 41, 42

(540)

fajnOVA

(510) (9) přístroje pro záznam, převod reprodukci zvuku nebo obrazu, magnetické nosiče audio a audiovizuálních záznamů, informace a záznamy v elektronické podobě, multimediální noviny a časopisy, multimediální, elektronická periodika, multimediální informační katalogy, filmy; (14) vzácné kovy a jejich slitiny a výrobky z těchto materiálů, a to odznaky, odznaky na kravaty, spony na kravaty, upomínkové sošky symbolů města Ostravy, např. Ostravské radnice nebo Landecké venuše nebo s jimi provedenou povrchovou úpravou, klenotnické a bižuterní

(Zveřejněné přihlášky ochranných známek)

zboží, spadající do této třídy; (16) papír a papírenské zboží, lepenka a výrobky z těchto materiálů, a to obaly na upomínkové předměty pro jejich dárkové balení, stojany a stojánky, obaly na tiskoviny, tiskárenské výrobky, tiskoviny, fotografie, kalendáře, katalogy, prospekty, plakáty, pohlednice, mapy, samolepky a vlajky, reklamní panely, vše v rámci této třídy, kancelářské náčiní a potřeby (s výjimkou nábytku), zařízení, přístroje a nástroje pro použití v kanceláři v rozsahu této třídy, pro úpravu a opracování spisů, dokladů a dokumentů, papírový odpad, sáčky jako obaly (z papíru nebo z umělých hmot), fólie na balení z umělých hmot, drobné propagační předměty zařazené do této třídy; (20) upomínkové a propagační předměty z plastických hmot zařazené do této třídy; (21) upomínkové a propagační předměty ze skla a porcelánu zařazené do této třídy; (24) předměty z textilu v rámci této třídy, a to stolní pokrývky, ručníky, ubrusy, utěrky, vlajky; (25) oděvy dámské, pánské a dětské, konfekční i nekonfekční, sportovní soupravy, oděvní doplňky, pokrývky hlavy, rukavice, společenská, sportovní, vycházková a domácí obuv; (30) potraviny rostlinného původu, připravené pro konzumaci nebo konzervování, pekařské a cukrářské výrobky, výrobky zdravé a racionální výživy, káva, kávové náhražky a přísady, čaj, kakao a kakaové přípravky a výrobky, čokoláda, dehydratovaná hotová jídla a směsi k přípravě hotových jídel, zmrzlina, potravinové doplňky ve formě práškových směsí, pastilek, bonbónů, prášků nebo žvýkaček, spadajících do této třídy, minerály, multiminerálové komplexy a stopové prvky jako doplňky výživy, trestí a výtažky do potravin, nikoliv pro lékařské účely; (32) nealkoholické nápoje, limonády, šumivé a jiné nealkoholické nápoje a přípravky na jejich výrobu též s ovocnou šťávou, minerální vody a přípravky na její výrobu, přírodní nebo umělé, nealkoholické nápoje obsahující kyselinu uhličitou, ovocné a zeleninové šťávy a nápoje, též obohacené vitamíny, multivitamíny nebo minerály, sorbety (jako nápoje), sirupy a jiné přípravky k přípravě nápojů, a to na výrobu sodovky a stolové vody, dietní, iontové a energetické nápoje, pivo, lehká piva a ležáky, též v netekuté formě, nealkoholické aperitivy, nealkoholická vína a šumivá nealkoholická vína pro děti; (33) vína, lihoviny, likéry, alkoholické esence a extrakty, medovina; (35) služby propagace, reklamy a inzerce, plakátování, rozmnožování propagačního materiálu, obchodní vedení agentur, zprostředkovatelská činnost v oblasti obchodu s výrobky výše uvedenými ve třídách 9, 14, 16, 20, 21, 24, 25, 30, 32, 33, prodeje v dražbě, provádění veřejných dražeb, předvádění zboží, obchodní nebo podnikatelské informace, pomoc, poradenství a poskytování konzultací v obchodní činnosti, zprostředkování interaktivního obchodu pomocí globálních komunikačních sítí (Internet) v rozsahu výrobků výše uvedených ve třídách 9, 14, 16, 20, 21, 24, 25, 30, 32, 33, administrativní práce spadající do této třídy, referenční servis, marketing, pronájem reklamních materiálů a ploch, zprostředkování reklamní činnosti, a to pomocí globálních komunikačních sítí, styky s veřejností, služby v oblasti získávání obchodních kontrakčních partnerů, organizování komerčních a reklamních výstav, vytváření obchodních a obchodně-informačních sítí, shromažďování různého zboží pro třetí osoby (kromě jejich přepravy), v rozsahu výrobků výše uvedených ve třídách 9, 14, 16, 20, 21, 24, 25, 30, 32, 33, za účelem umožnění spotřebitelům, aby si tyto výrobky mohli pohodlně prohlížet a nakupovat, dovozní a vývozní agentura; (36) služby nemovitostní, správa nemovitostí, bytových i nebytových prostor, jejich pronájem, nákup a prodej včetně zprostředkovatelských činností v této oblasti, obstaravatelská a zprostředkovatelská činnost v oblasti investic, zprostředkování finančních a peněžních služeb, organizování veřejných sbírek při zajišťování finančních prostředků na humanitární a dobročinné účely, na podporu projektů v oblasti kultury, vzdělávání, vědy, veřejných a sociálních záležitostí, zdravotní péče, charity, komunálních aktivit, sportu a ekologie, investiční činnost; (38) služby v oblasti komunikace, zprostředkování komunikace ústní a/nebo vizuální, komunikace, přenos zpráv, dat a informací prostřednictvím elektronických prostředků, půjčování a pronájem telekomunikačních zařízení a zprostředkování této činnosti, informační servis, šíření a poskytování zpráv a obrazových informací, interaktivních, grafických a multimediálních sdělení prostřednictvím globálních telekomunikačních sítí a Internetu; (41) činnosti výchovného, společenského a kulturního charakteru, pořádání divadelních představení, organizování koncertů, vydavatelská a nakladatelská činnost, vydávání novin, časopisů, knih, periodických a neperiodických publikací, fotografií, pohlednic, plakátů, formulářů, letáků, informace o možnostech rekreace, o možnostech zábavy, o výchově a vzdělávání, klubové služby v rámci této třídy, organizování a vedení školení, seminářů, konferencí, symposií, kolokvií a kongresů, pořádání korespondenčních kurzů, organizování a zajišťování soutěží, kulturních a sportovních akcí, spadajících do této třídy, organizování velkých lidových shromáždění k významným výročím, plánování a organizování večírků a různých setkání, vše v rámci této třídy, pořádání soutěží krásy, reportéřské

služby, tvorba a režie televizních a rozhlasových pořadů, režie a produkce filmů, zprostředkovatelská činnost v oblasti kultury, vzdělání, sportu a zábavy, agenturní činnost v oblasti kultury a výchovy, zveřejňování textů, kromě reklamních, prodej a předprodej vstupenek; (42) tvorba informačních databází, elektronických periodik, provozování internetových stránek.

- (591) Barevná
(730) **Statutární město Ostrava**, Prokešovo náměstí 1803/8, Ostrava Moravská a Přívoz, 70200, CZ

- (210) **O-535752**
(220) 05.12.2016
(320) 05.12.2016
(511) 16, 25, 29, 30, 33, 43
(540)

ETNOSVĚT

- (510) (16) kancelářské potřeby (s výjimkou nábytku), tiskoviny, publikace, plakáty, prospekty, brožury, kalendáře, tužky, propisky, papírenské zboží a dárkové zboží spadající do této třídy; (25) oděvy, obuv, pokrývky hlavy; (29) chlazené a mražené potravinové výrobky na bázi masa, ryb, drůbeže a zeleniny, mléčné výrobky, sušené ovoce, zeleninové saláty, omelety, maso a výrobky z masa, ryby a výrobky z ryb, konzervované ovoce a zelenina, polotovary a hotová jídla na bázi masa, ryb, drůbeže a zeleniny a jejich složky spadající do této třídy; (30) pečivo s náplní, obložené/plněné bagety, čerstvé, chlazené, mražené, zapékané, zapečené pečivo s náplní, zapečené ciabattové pečivo, hamburgery v housce, wrap (zavínutý sendvič), panini, zákusky, koláče, moučníky, sendviče, cukrovinky, obložené chlebové bulky, obložené housky, chléb, pekárenské výrobky; (33) alkoholické nápoje s výjimkou piva, vína, alkoholické nápoje z ovoce, aperitivy, nízkalkoholické nápoje; (43) restaurace, bufety, bary, kavárny a vinárny, jídelny, hotely a hotelové služby, penziony, pronajímání jednacích místností, zásobování (catering).
(730) **Etnosvět s.r.o.**, Tyršova 1832/7, Praha 2, 12000, CZ
(740) Mgr. Zuzana Jugová, Podlesí 277, Valašské Meziříčí, 75701

- (210) **O-535753**
(220) 05.12.2016
(320) 05.12.2016
(511) 16, 25, 29, 30, 33, 43
(540)



- (510) (16) kancelářské potřeby (s výjimkou nábytku), tiskoviny, publikace, plakáty, prospekty, brožury, kalendáře, tužky, propisky, papírenské zboží a dárkové zboží spadající do této třídy; (25) oděvy, obuv, pokrývky hlavy; (29) chlazené a mražené potravinové výrobky na bázi masa, ryb, drůbeže a zeleniny, mléčné výrobky, sušené ovoce, zeleninové saláty, omelety, maso a výrobky z masa, ryby a výrobky z ryb, konzervované ovoce a zelenina, polotovary a hotová jídla na bázi masa, ryb, drůbeže a zeleniny a jejich složky spadající do této třídy; (30) pečivo s náplní, obložené/plněné

(Zveřejněné přihlášky ochranných známek)

bagety, čerstvé, chlazené, mražené, zapékané, zapečené pečivo s náplní, zapečené ciabattové pečivo, hamburgery v housce, wrap (zavinutý sendvič), panini, zákusky, koláče, moučníky, sendviče, cukrovinky, obložené chlebové bulky, obložené housky, chléb, pekárenské výrobky; (33) alkoholické nápoje s výjimkou pív, vína, alkoholické nápoje z ovoce, aperitivy, nízkoalkoholické nápoje; (43) restaurace, bufety, bary, kavárny a vinárny, jídelny, hotely a hotelové služby, penziony, pronajímání jednacích místností, zásobování (catering).

(730) **Ětnosvět s.r.o.**, Tyršova 1832/7, Praha 2, 12000, CZ

(740) Mgr. Zuzana Jugová, Podlesí 277, Valašské Meziříčí, 75701

(210) **O-535937**

(220) 13.12.2016

(320) 13.12.2016

(511) 35, 38, 41, 42

(540)

GLORIA MUSAEALIS

(510) (35) propagační činnost, reklama, aktualizace a údržba dat v počítačových databázích, marketingové informace, marketingové služby, marketingové služby pro optimalizaci vyhledávačů, organizování výstav a veletrhů pro obchodní a propagační účely, počítačové zpracování textů, průzkum trhu a marketingové studie, styk s veřejností, publikování reklamních a inzertních materiálů, psaní reklamních textů, vydávání propagačních letáků, vydávání reklamních, inzertních, propagačních materiálů, vydávání reklamních, inzertních, propagačních textů, zpracování textů; (38) spoje (komunikace), počítačová komunikace a přístup k internetu; (41) výchova, vzdělávání, zábava, sportovní a kulturní aktivity, elektronické publikování, informace o výchově a vzdělávání, organizování konferencí, výstav ke kulturním a vzdělávacím účelům a soutěží, organizování představení, organizování vzdělávacích a zábavních soutěží, organizování výstav vztahujících se ke kultuře prezentace muzejních služeb, výstavy v muzeích, pořádání výstav pro kulturní účely; (42) optimalizace webových stránek pro lepší identifikaci pomocí vyhledávače (počítačové služby).

(730) **Asociace muzeí a galerií České republiky, z.s.**, Jindřišská 901/5, Praha 1 - Nové Město, 11000, CZ

(210) **O-535939**

(220) 13.12.2016

(320) 13.12.2016

(511) 35, 38, 41, 42

(540)

NÁRODNÍ SOUTĚŽ MUZEÍ GLORIA MUSAEALIS

(510) (35) propagační činnost, reklama, aktualizace a údržba dat v počítačových databázích, marketingové informace, marketingové služby, marketingové služby pro optimalizaci vyhledávačů, organizování výstav a veletrhů pro obchodní a propagační účely, počítačové zpracování textů, průzkum trhu a marketingové studie, styk s veřejností, publikování reklamních a inzertních materiálů, psaní reklamních textů, vydávání propagačních letáků, vydávání reklamních, inzertních, propagačních materiálů, vydávání reklamních, inzertních, propagačních textů, zpracování textů; (38) spoje (komunikace), počítačová komunikace a přístup k internetu; (41) výchova, vzdělávání, zábava, sportovní a kulturní aktivity, elektronické publikování, informace o výchově a vzdělávání, organizování konferencí, výstav ke kulturním a vzdělávacím účelům a soutěží, organizování představení, organizování vzdělávacích a zábavních soutěží, organizování výstav vztahujících se ke kultuře prezentace muzejních služeb, výstavy v muzeích, pořádání výstav pro kulturní účely; (42) optimalizace webových stránek pro lepší identifikaci pomocí vyhledávače (počítačové služby).

(730) **Asociace muzeí a galerií České republiky, z.s.**, Jindřišská 901/5, Praha 1 - Nové Město, 11000, CZ

(210) **O-536175**

(220) 21.12.2016

(320) 21.12.2016

(511) 35, 41, 44

(540)



**Fyzioterapie
v souvislostech**

(510) (35) služby reklamní agentury, organizování reklamních aktivit ve smyslu podpory prodeje formou reklamních a prodejních akcí, prodeje propagačních předmětů a prodeje reklamy v médiích, včetně Internetu, pomoc při provozování podniku, maloobchod a velkoobchod, včetně elektronické formy, a to tiskovin, knih, publikací, propagačních předmětů, sportovních potřeb, sportovních pomůcek a zdravotních pomůcek; (41) organizování kongresů a konferencí a vzdělávacích akcí, vzdělávání sportovců a fyzioterapeutů, zábava a rekreace osob, poskytování sociálních a společenských služeb, a to formou organizování programů pro zábavu, organizování vzdělávání, organizování společenských setkání a formou cvičení pro seniory a matky s dětmi; (44) provozování nestátního zdravotnického zařízení, poskytování fyzioterapie, lékařské a fyzioterapeutické poradenství.

(730) **Ahama s.r.o.**, náměstí 5. května 9/888, Hradec Králové, 50002, CZ

(210) **O-536176**

(220) 21.12.2016

(320) 21.12.2016

(511) 28, 32, 35, 41, 44

(540)



(510) (28) potřeby a nářadí pro gymnastiku a sport, cvičební pomůcky; (32) nealkoholické nápoje, minerální vody, šumivé nápoje, sirupy, ovocné šťávy; (35) služby reklamní agentury, organizování reklamních aktivit ve smyslu podpory prodeje formou reklamních a prodejních akcí, prodeje propagačních předmětů a prodeje reklamy v médiích, včetně Internetu, pomoc při provozování podniku, maloobchod a velkoobchod, včetně elektronické formy, a to tiskovin, knih, publikací, propagačních předmětů, sportovních potřeb, sportovních pomůcek a zdravotních pomůcek; (41) organizování kongresů a konferencí a vzdělávacích akcí, vzdělávání sportovců a fyzioterapeutů, zábava a rekreace osob, poskytování sociálních a společenských služeb, a to formou organizování programů pro zábavu, organizování vzdělávání, organizování společenských setkání a formou cvičení pro seniory a matky s dětmi; (44) provozování nestátního zdravotnického zařízení, poskytování fyzioterapie, lékařské a fyzioterapeutické poradenství.

(730) **Ahama s.r.o.**, náměstí 5. května 9/888, Hradec Králové, 50002, CZ

(Zveřejněné přihlášky ochranných známek)

(210) **O-536178**
 (220) 21.12.2016
 (320) 21.12.2016
 (511) 16, 20, 21, 32, 35
 (540)



(510) (16) tiskoviny, reklamní, propagační a informační materiály, etikety, obaly papírové a z plastu v jiné třídě neobsažené, obaly a tašky z papíru a plastů; (20) nádoby z plastů najedno použití jako obaly; (21) nádoby z papíru a plastů najedno použití pro domácnost; (32) nealkoholické nápoje; (35) reklamní agentura, propagační činnost, pomoc při řízení obchodní činnosti, obchodní administrativa, kancelářské práce, rozšiřování propagačních publikací, obchodní informace, inzerce reklamní, reklamní texty (psaní), reklama on-line, aktualizace reklamních materiálů, organizování výstav na pomoc obchodu a výstav reklamních.
 (730) **Hostina Ondřej**, U stadionu 1033/7, Lanžhot, 69151, CZ

(210) **O-536220**
 (220) 22.12.2016
 (320) 22.12.2016
 (511) 16, 35, 38, 41
 (540)

Pískovánka

(510) (16) didaktické, výukové a školní pomůcky z papíru, lepenky, samolepicího papíru, kartonážní výrobky, a to krabice, krabičky, zakládací desky, knižní desky, pracovní podložky, nástěnky, informační a orientační tabulky, obaly, obalové folie z papíru, kartonu a plastických hmot, samolepky, materiály pro umělce zařazené v této třídě, jako jsou štetce, rydla, pera, barvy, barevné písky, výtvarné materiály, šablony, mandaly, reliéfy, kombinace geometrických tvarů, obrázky a obrazy, neperiodické publikace, informační, reklamní a propagační letáky, plakáty, studijní texty, příručky, návody, prospekty, inzertní výrobky z papíru a z imitace papíru, plakáty, billboardy, pohlednice, fotografie a časopisecké žánry, dárkové předměty, upomínkové předměty (suveníry) a reklamní předměty z papíru a kartonu; (35) zprostředkovatelská činnost v oblasti obchodu s výrobky uvedenými ve třídě 16, propagační služby všeho druhu, včetně inzerce, reklamní, inzertní a propagační činnosti, zprostředkování obchodních kontaktů, poskytování obchodních informačních produktů, například multimediálních informací pro reklamní a obchodní účely, včetně jejich vyhledávání a on-line inzerce a prezentace uživatelů v počítačové síti internet, obchodní využití sítě internet v oblasti vyhledávacích služeb a e-businessu, marketing, grafické zpracování podkladů pro reklamní činnost, mediální reklama, rozhlasová, televizní a venkovní reklama, marketingové studie a průzkum trhu, služby reklamních agentur, vydavatelství a šíření reklamních materiálů, zejména letáků, prospektů a vzorků, distribuce propagačních tiskovin a vzorků zboží, plánování obchodních a propagačních akcí, pronájem reklamních ploch, organizování komerčních a reklamních výstav, internetový a zásilkový prodej výše uvedených výrobků ve třídě 16; (38) šíření elektronických časopisů, elektronických didaktických a výukových školních pomůcek, elektronických periodik a knih v elektronické podobě, šíření tiskovin pomocí počítačových a obdobných sítí, počítačová komunikace, poskytování obchodních informací; (41) vydavatelství a nakladatelská činnost v oblasti periodických a neperiodických publikací, zejména se zaměřením na didaktické, školní a výukové pomůcky, organizování a pořádání školení, kurzů, workshopů, seminářů a jiných výchovně-vzdělávacích akcí, další vzdělávání pedagogických pracovníků, kulturní aktivity, zábava, soutěže pro veřejnost, šíření článků a fotografií, aktivity v pozitivní oblasti rozvoje duševních schopností osob, výuková činnost v oblasti získávání kreativity tvorby a myšlení, zlepšování jemné motoriky, přesnosti, koncentraci pozornosti, výtvarné zručnosti a soustředění se na prováděnou činnost, organizování živých vystoupení a živých představení, organizování kulturních a sportovních aktivit, zejména

soutěží, přehlídek, plesů, estrád a besed, výchova, organizování a vedení večírků, konferencí, elektronické publikování (dtp), vydávání elektronických knih a časopisů on-line, organizování kulturních a vzdělávacích výstav.

(730) **Piskohrani s.r.o.**, Tolstého 874/13, Valašské Meziříčí, 75701, CZ

(210) **O-536232**
 (220) 22.12.2016
 (320) 22.12.2016
 (511) 16, 35, 41
 (540)

SOUDECE

(510) (16) odborný periodický a neperiodický tisk; (35) reklamní, inzertní a propagační činnost; (41) vydavatelství a nakladatelská činnost.
 (730) **Soudcovská unie České republiky, z.s.**, Ovocný trh 587/14, Praha 1, 11000, CZ

(210) **O-536319**
 (220) 29.12.2016
 (320) 29.12.2016
 (511) 32, 40, 43
 (540)

MELICHÁREK

(510) (32) piva, lehká piva a ležáky, nealkoholická a nízkalkoholická piva, míchané nápoje obsahující pivo zařazené do třídy 32, sladová piva, nealkoholické nápoje, vody minerální a šumivé, sirupy a jiné přípravky k přípravě nápojů, ovocné šťávy, ovocné nektary, izotonické nápoje; (40) pivovarnictví (výroba piva všeho druhu), sladovnictví (výroba a zpracování sladu, fermentace, výroba sladových nápojů); (43) služby spojené s provozováním pohostinství, restaurací a podniků rychlého občerstvení, poskytování ubytovacích služeb.
 (730) **Melichárek Petr**, 1. máje 21/10, Horka nad Moravou, 78335, CZ
 (740) **PatentCentrum Sedlák & Partners s.r.o.**, Husova 5, České Budějovice, 37001

(210) **O-536534**
 (220) 10.01.2017
 (320) 10.01.2017
 (511) 16, 35, 41, 42, 44
 (540)



(510) (16) papír, periodické a neperiodické tiskoviny, knihy, noviny, učebnice, papír obalový, fotografie, samolepky, reklamní tiskoviny, firemní tiskoviny, diáře, kalendáře, brožury, letáky, učební, školní a psací potřeby spadající do této třídy; (35) činnost podnikatelských, ekonomických a organizačních poradců, automatizované zpracování obchodních dat, služby databank, správa a prodej obchodních dat, administrativní práce, průzkumy trhu, podnikatelský průzkum, obchodní statistiky, reklamní a marketingová činnost, reklamní a prodejní akce, předvádění výrobků, distribuce zboží a šíření tiskovin k reklamním účelům, obchodní poradenství, manažerské služby, pomoc při řízení podniku a podnikání, obchodní zastoupení jiných podnikatelských subjektů - výrobců nebo prodejců, poskytování obchodních a prodejních informací, poskytování obchodních slev, zprostředkování služeb v rámci této třídy ve výše uvedených činnostech, maloobchodní, velkoobchodní a elektronický prodej tiskovin, odborných publikací, doplňků stravy, kosmetiky, potravin, léčiv, audio-vizuálních záznamů, softwaru, sportovních, zdravotních a rehabilitačních pomůcek; (41) vzdělávací, školící a lektorské činnosti, pořádání kurzů a školení, výchovné činnosti, výchova dětí a mládeže,

(Zveřejněné přihlášky ochranných známek)

vydavatelství a nakladatelství, elektronické publikování, audiovizuální produkce, fotografování, překladatelství a tlumočení, jazykové kurzy, sportovní činnosti, tělovýchova, fitness a wellness centra (poskytování služeb v rámci této třídy), sportovní kluby, sportovní výuka, provoz a pronájem vzdělávacích, kulturních, společenských, zábavních nebo sportovních zařízení, služby zařízení pro rekondici a regeneraci spadající do této třídy, organizování a pořádání vzdělávacích, výchovných, společenských, kulturních, zábavních nebo sportovních akcí, poradenství a poskytování informací v oblasti vzdělávání, výchovy, kultury, zábavy a sportu, zprostředkování služeb ve výše uvedených činnostech v rámci této třídy; (42) provádění výkonu kontroly kvality výrobků, provádění výkonu kontroly kvality služeb různého charakteru, certifikační činnost (kontrola kvality), udělování značek kvality (kontrola kvality), testovací a kontrolní činnosti, expertízy v oblasti jakosti výrobků, biologický, chemický a fyzikální výzkum a vývoj, zkoušky materiálů, výzkumné a laboratorní činnosti, chemické analýzy, projektová a inženýrská činnost, konzultační a poradenská činnost v oblasti kontroly kvality výrobků a služeb; (44) naturopatické poradenství, zdravotní a lékařská péče, zdravotnická vyšetření a testy, služby alternativní medicíny, medicínální a léčebné poradenství, medicínální termografie, iridologie, elektroherbalismus, detoxikační zdravotní poradenství, imunologie, výživové a nutriční poradenství, dietetické poradenství, služby redukce váhy, fyzioterapie, rehabilitace, masážní a maséřské služby, pronájem zdravotních a lékařských přístrojů a zařízení, lázeňské služby, relaxační a regenerační služby-sauna a lázně, péče o hygienu a krásu, zkrášlovací služby, služby vizážistů, kadernické a kosmetické služby, poradenství a konzultace v oblasti naturopatie, alternativní medicíny, zdraví, lékařství, hygieny a krásy, poskytování informací a zprostředkování služeb v oblasti naturopatie, alternativní medicíny, zdraví, lékařství, hygieny a krásy.

(591) Barevná

(730) **Konrádová Kateřina Mgr.**, Hradiště na Písku 83, Staré Hradiště, 53352, CZ

(740) Ing. Jiří Střelák, Šumberova 42, Praha 6, 16200

(210) **O-536535**

(220) 10.01.2017

(320) 10.01.2017

(511) 9, 16, 41

(540)

SAMBA ACADEMY

(510) (9) přístroje pro záznam, přenos nebo reprodukci zvuku či obrazu, hardware výpočetní a/nebo komunikační a/nebo informační techniky, software na elektronických, magnetických a optických nosičích všeho druhu, elektronické, magnetické nebo optické nosiče zvukových a/nebo obrazových záznamů nahrané i nenahrané, videokazety nahrané i nenahrané, audiokazety nahrané i nenahrané, audiovizuální programy, audiovizuální díla, audiovizuální díla v digitální podobě, CD disky, videodiskety, audiodiskety, informace a záznamy v elektronické podobě, elektronické datové sítě, počítačové a telekomunikační elektronické sítě a systémy pro přenos dat, data, databáze a databázové produkty na elektronických, magnetických a optických nosičích všeho druhu a v elektronických, datových, informačních, počítačových a telekomunikačních sítích všeho druhu, zařízení a přístroje pro datovou komunikaci, elektronické časopisy, knihy v elektronické podobě, multimediální noviny a časopisy, multimediální, a to elektronická periodika, multimediální informační katalogy; (16) papír, lepenka, tiskárenské výrobky, tiskoviny, časopisy, periodika, knihy, potřeby pro knižní vazby, papírenské zboží, fotografie, folie z umělých hmot na balení, kalendáře, katalogy, prospekty, plakáty, pohlednice, vzpomínkové a upomínkové předměty zařazené v této třídě, pohledy ilustrované se zvukovou a/nebo vizuální nahrávkou, mapy, obálky, obaly spadající do této třídy, desky spadající do této třídy, dopisní papír, držáky na psací potřeby, etikety kromě textilních, samolepky, vlajky papírové, papír balící, papírové ubrusky, psací potřeby, psací podložky, psací soupravy, lepidla pro papírenství nebo domácnost, štetce, psací stroje a kancelářské potřeby s výjimkou nábytku, kancelářské pořadače, plastické obaly, které nejsou zařazeny do jiných tříd; (41) provozování pracovních diskusních klubů, tvorba rozhlasových a televizních programů, tvorba audiovizuálních programů, provozování golfových a tenisových hřišť, provozování bazénů, nakladatelská a vydavatelská činnost, vydávání knih a elektronických novin a časopisů on-line, služby uměleckých galerií v rámci této třídy, obstaravatelská, zprostředkovatelská a poradenská činnost související s výše uvedenými službami ve třídě 41.

(730) **MINTZBERGER, s.r.o.**, třída Kpt. Jaroše 1844/28, Brno, Černá Pole, 60200, CZ

(740) Ing. Jiří Dohnal, patentový zástupce, Nedbalova 29, Brno, 62300

(210) **O-536554**

(220) 10.01.2017

(320) 10.01.2017

(511) 8, 9, 10, 12, 18, 20, 21, 22, 24

(540)

adodo

(510) (8) zahradnické nářadí; (9) autodoplňky, a to automobilové výstražné trojúhelníky; (10) zdravotnické pomůcky volně dostupné, a to dávkovače pilulek, lékárníčky (skříňky na léky), obvazy elastické, elastické punčochy, pásy břišní, kýlní a ortopedické, suspenzory, náhleníky ortopedické, bandáže na klouby (anatomické a ortopedické), ortopedická obuv a vložky do bot, dlahy, berle, kování na berle, korzety v rámci této třídy, chodítka, toaletní židle, inhalátory, respirátory a roušky, masážní rukavice, naslouchátka, ušní ucpávky, kapátka, dětské dudlíky a lahve, odsávačky mateřského mléka, dekubitní podložky, elektricky vyhřívané podložky, teploměry lékařské, tlakoměry a spirometry, vibromasážní přístroje, UV lampy, zařízení na výplachy tělních dutin; (12) zařízení proti oslnění, sluneční clony, příslušenství automobilů, airbagy, zapalovače cigaret pro automobily, dětské bezpečnostní sedačky, klaksony pro vozidla, směrovky pro vozidla, zpětná zrcátka, sluneční clony do automobilů, stěrače skel, stěrače na světlomety, protismyková zařízení pro vozidla, nosiče lyží a jízdních kol, nosiče zavazadel, tažná zařízení pro vozidla, autokaravany, tvarované krycí plachty na vozidla; (18) nákupní tašky a košíky; (20) potřeby pro kempování, a to kolíky stanové, podložky na spaní, karimatky, spací pytle, lékárníčky, zahradní a kempingový nábytek, chovatelské potřeby, a to boudy a hnízda pro domácí zvířata, pelechý a polštáře pro domácí zvířata, sloupky na drápání pro kočky, úly pro včely, posady pro drůbež, potřeby pro domácnost, a to brčka na pití, stojany na časopisy a deštníky, poštovní schránky, dávkovače ručníků, dekorační předměty zahradní a bytové, držáky na kartáče a noviny, záclony a závěsy, háčky, konzoly, kroužky a tyče na záclony, háčky na oděvy, věšáky a háky k věšákům nekovové, věšáky na kabáty, rolety (žaluzie), dřevěné rolety, kování a závěsy na dveře (nekovové), kování na okna a postele (nekovové), nábytek a jeho části, desky stolní, dvířka, lišty a obložení nábytku, lišty rámové, skříně a skříňky, židle, křesla, pohovky, gauče, lenošky, lůžka hydrostatická a vodní pro bytové použití, postele a slavníky, matrace a podušky včetně nafukovacích, polštáře, lehátka skládací, chodítka dětská, nábytek dětský, sedadla kovová, zásuvky, psací stoly, pracovní a masážní stoly, servírovací a odkládací stoly, pracovní a toaletní stoly, kolébky, komody, prádelníky, příbormíky, sekretáře, kontejnery a přepravky (nekovové), nádoby z plastů a jejich uzávěry (nekovové), nádrže kromě kovových a zděných, stoličky, lavičky, zástěny a paravány (nábytek), zástěny proti žáru, police nábytkové, regály, ponky, kozy opěrné, schody nekovové, žebříky ze dřeva nebo z plastů, závěsy bambusové a korálkové, pásy z korku, pletené předměty ze slámy, proutěné zboží, ratan, rákos, ramínka na oděvy, násady a rukojeti k nožům a nářadí, násady na kosa a smetáky (nekovové), koše a košíky (nekovové), krabice a schránky ze dřeva nebo z plastů, ohrádky pro děti, ozdoby nástěnné a pohyblivé, podstavce a stoly na počítače, na sudy, na květináče, rámy na obrazy a na vyšívání, stojany na klobouky, deštníky, časopisy a na stělné zbraně, stojany na odkapávání nádobí, zátky a uzávěry včetně těsnících nekovové, ventily nekovové, zrcadla a vitríny; (21) prkénka na maso, kempingové zařízení a prostředky, a to grily, špejle kovové na grilování, koše a nádoby piknikové, kotlíky, krabice na jídlo, lahve na pití, termosky, cestovní lahve, polní lahve, bandasky a čutory, chladicí a mrazicí lahve, chladicí nádoby, chladicí boxy přenosné neelektrické, zařízení a prostředky pro domácí použití, a to síta a sítky pro domácnost, cedníky na čaj s výjimkou cedníků z drahých kovů, čajová vajíčka a čajníky - ne z drahých kovů, čajové soupravy - ne z drahých kovů, kávovary neelektrické, kávové soupravy a konvice na kávu - ne z

(Zveřejněné přihlášky ochranných známek)

drahých kovů, překapávače kávy neelektrické, filtry kávové s výjimkou elektrických, cukřenky - ne z drahých kovů, slánky - ne z drahých kovů, souprava kořenek, porcelán, hrnce, rendlíky na smažení, hrnce tlakové s výjimkou elektrických, fritězy s výjimkou elektrických, grily pro použití na pečení, pánve na smažení, kuchyňské nádobí a náčiní s výjimkou nožů, vidliček a lžic - ne z drahých kovů, lopatky na pečivo a dorty, misky a mísy hluboké, naběračky, kuchyňské nálevky, trychtýře, lahve, otvíráky na lahve, vývrtky, struhadla pro domácnost, lisy na česnek - kuchyňské potřeby, kráječe těsta, strojky na výrobu nudlí, mlýnky ruční pro domácnost, mixéry ruční - šejkry, šlehače kuchyňské s výjimkou elektrických, nádoby na zmrzlinu, krabice na jídlo - přesnídávkou, termosky na jídlo, schránky na chléb a pečivo, poklopy na nádobí, žejdlíky na pivo, demižony, podložky na krájení pro použití v kuchyni, podnosy, tácy s výjimkou podnosů z drahých kovů, talíře s výjimkou talířů z drahých kovů, poklice, pokličky, uzávěry na poklice od hrnců, prkénka na krájení chleba, válečky na těsto pro domácnost, vymačkávače ovoce, lisy na ovoce s výjimkou elektrických na domácí použití, držáky na svíce s výjimkou držáků z drahých kovů, držáky na ubrousky s výjimkou držáků z drahých kovů, stojánky na odkládání nožů, stojánky na párátko s výjimkou stojánků z drahých kovů, stojánky na vajíčka s výjimkou stojánků z drahých kovů, stolky otočné servírovací, šrotovníky kuchyňské s výjimkou elektrických, popelnice, dřezy na praní - škopky, výlevky, rukavice pro domácnost, dávkovače aerosolové s výjimkou dávkovačů pro lékařské účely, dávkovače mýdla, dávkovače papírových ručníků, dávkovače toaletního papíru, zubní kartáčky, hřebeny, kosmetické náčiní, vodní přístroje na čištění zubů a masáž dásní, dětské vaničky přenosné, úklidové prostředky, a to, utěrky a hadry na čištění, na prach a na podlahy, smetáček a lopatka, smetáky, mopy a ždímače mopů, houby a houbičky na čištění, kartáče na čištění, na nádobí, na obuv, nástroje na čištění, koše a nádoby na odpadky, nádoby na smet, popelnice, chovatelské vybavení a prostředky, a to akvária a terária bytová, voliéry, klece pro ptáky a domácí zvířata, nádoby na pití pro zvířata, hřebeny a česadla na zvířata, hygienické toaletní potřeby a nádoby pro domácí zvířata, hřebelka a kartáče pro domácí zvířata, zahradnické prostředky a vybavení, a to rukavice zahradnické, zavlažovače, postřikovače a rozstřikovače na zalévání květin a rostlin, hubice rozprašovací k hadicím na zalévání; (22) vlněná lana, stany a textilní přístřešky, plážové stany, markýzy textilní; (24) mycí rukavice, bytový textil, a to balonové textilie, barchet, bavlněné látky, brokát, kapesníky látkové, koupelnové textilie s výjimkou oblečení, ručníky textilní, ubrousky textilní a odličovací, ložní pokrývky a příkrývky, prádlo ložní a stolní pro domácnost, lůžkoviny, prostěradla, povlečení, příkrývky a pokrývky ložní, příkrývky prošívané prachové nebo péřové, spací pytle, potahy na matrace, nábytkové potahy ochranné, okenní záclony, závěsy na dveře, textilní závěsy na stěny, závěsy textilní nebo plastové, prádlo pro domácnost, prádlo ložní a stolní, prádlo vyšívané, prostírání, stolní ubrusy - ne z papíru, podložky na stůl pod sklenice a talíře - prostírání, prostírání anglické kromě papírového, pokrývky na stůl, tapety textilní, netkané textilie.

(730) Fortel Katalog s.r.o., Šance 121, Uherský Ostroh, 68724, CZ

(740) Ing. Dana Kreizlová, Návesní 61, Zlín - Mladcová, 76001

(210) O-536625

(220) 13.01.2017

(320) 13.01.2017

(511) 9

(540)

STRAWBERRYDEER

(510) (9) brýle, brýle (pouzdra na -), brýle proti slunci, brýle sluneční, brýlové obroučky, brýlové řetízky.

(730) Jahoda Stanislav, Na Valech 1558/11, Znojmo, 66902, CZ

Frič Otakar, Chelčického 1472, Moravské Budějovice, 67602, CZ

(740) Otakar Frič, Chelčického 277, Moravské Budějovice, 67602

(210) O-536663

(220) 16.01.2017

(320) 16.01.2017

(511) 14, 16, 28, 35

(540)



(510) (14) dřevěné šperky, růžence dřevěné; (16) učební pomůcky dřevěné, adventní kalendáře, album na mince, atlasy dřevěné pro výuku, encyklopedie ze dřeva jako učební pomůcka, knižní záložky ze dřeva a dýhy, mapy dřevěné, balicí materiály z papíru, balicí materiály z lepenky, ochranné obaly, dárkový balicí papír, dárkové krabice, časopisy, knihy, dřevěné držáky stránek, dárkové poukazy, dřevěná ořezávátka, dřevěné ozdoby na tužky, dřevěné palety pro malíře, dřevěné pastelky, dřevěná pouzdra na pastelky, dřevěné penály, stojany na tužky, tužky dřevěné, lepidla pro kutily; (28) dřevěné hračky, figurky (hračky) dřevěné, dřevěné panenky, dřevěné loutky, dětské stavebnice dřevěné, dřevěné hrací kostky, domečky na hraní dřevěné, domečky pro panenky dřevěné, soupravy stolních her, herní desky a herní kameny na dámu dřevěné, šachovnice a šachové figurky dřevěné, domino (stolní hra) dřevěné, hrací desky a herní kameny na go dřevěné, kostky (stolní hra), hlavolamy (dřevěné), puzzles (hračky) dřevěné, skládací puzzle (dřevěné), encyklopedie ze dřeva jako hračka pro děti; (35) reklama, propagace, marketing, maloobchodní a velkoobchodní prodej výrobků výše uvedených ve třídách 14, 16 a 28.

(730) Ing. Milan Konečný - M.I.K., Úlehla 1038, Bučovice, 68501, CZ

(740) Ing. Marie Smrčková, patentový zástupce, Velflíkova 10, Praha 6, 16000

(210) O-536765

(220) 19.01.2017

(320) 19.01.2017

(511) 9, 38, 42

(540)



(510) (9) přístroje a nástroje vědecké, fotografické, filmové, optické, přístroje pro měření, signalizaci, kontrolu (inspekci), záchranu a přístroje pro vyučování, přístroje a nástroje pro vedení, přepínání, přeměnu, akumulaci, regulaci nebo řízení elektrického proudu, přístroje pro záznam, převod, reprodukci zvuku nebo obrazu, nosiče dat magnetické, záznamové disky, kompaktní disky, DVD a digitální záznamové nosiče, počítačový hardware, počítačový software včetně informačních systémů, pokladních elektronických systémů a aplikací pro mobilní telefony a počítače, počítače a jejich periferie, programové vybavení pro informační technologie a pro komunikaci, software pro vyhledávání, zpracování a indexování informací, míst a dalších zdrojů dosažitelných v počítačových sítích, elektronické sítě, datové sítě, elektronická data nebo databáze nebo informační produkty v elektronických, datových, informačních a telekomunikačních sítích, telekomunikační zařízení a přístroje; (38) připojení do Internetu, přístup do počítačových sítí v rámci této třídy, telekomunikace, komunikace pomocí terminálů nebo počítačů, počítačový přenos pošty a obrazu, komunikace a transakce v síti, šíření, výměna a získávání informací a zpráv prostřednictvím počítačových sítí a Internetu, satelitů, kabelu a poskytování služeb přenosu dat v elektronických, datových, počítačových, telekomunikačních a informačních sítích, služby elektronické pošty, služby konverze přenosového protokolu, formátu a

(Zveřejněné přihlášky ochranných známek)

kódu mezi systémy elektronických dat v elektronických, datových, počítačových, telekomunikačních a informačních sítích, informační centrum v oblasti komunikací, poskytování telekomunikačních informací prostřednictvím lokálních a/nebo globálních sítí, služby přístupu a připojení k elektronickým, datovým, počítačovým, telekomunikačním a informačním sítím, služby datové sítě, telekomunikační přenos dat a informací, služby přístupu a připojení k datovým a informačním sítím a Internetu, poskytování komunikačních a informačních služeb, poskytování služeb pro komunikaci mezi uživateli v reálném čase (chatting), televizní vysílání, kabelové vysílání, vysílání kabelové televize, satelitní vysílání, rozhlasové vysílání, poradenství v oblasti telekomunikací v oblasti televizního vysílání a rozhlasového vysílání, satelitní přenosy, kabelový rozvod televizních pořadů, zprostředkovatelská činnost v oblasti telekomunikačních informací a přenos zpravodajství v rámci této třídy, pronájem doby přístupu k databázím, informace, poradenství a konzultace vztahující se k výše uvedeným službám ve tř. 38, šíření elektronických časopisů a knih; (42) správa sítí, konzultace v oblasti počítačové techniky, vývoj, návrh a tvorba počítačových programů pro elektronické platební systémy, tvorba, instalace, aktualizace a správa počítačového softwaru, provozování a konstrukce databází, aplikací a serverů, návrh, tvorba, správa a údržba webových stránek, portálů a aplikací, včetně multimediálních a 3D aplikací, návrh, vytváření a modelování 3D animací, navrhování a tvorba informačních databází, multimediálních dokumentů, prezentací a katalogů, tvorba interaktivních a grafických programů, tvorba počítačové animace a vizualizace, tvorba, programování a správa systémů pro obsluhu zákazníků přístupných po internetu, navrhování a vývoj počítačového hardwaru, analýza počítačových systémů, řešení webových serverů, tvorba programových projektů, vědecké a technologické služby a související výzkum a projektování, analytické a výzkumné služby v průmyslu, pronájem počítačového softwaru, software jako služba (SaaS), informace, poradenství a konzultace vztahující se k výše uvedeným službám ve tř. 42.

(591) Barevná

(730) **Altnet s.r.o.**, Vikova 473, Slaný, 27401, CZ

(740) PROPATENT, Ing. Vlasta Sedláčková, Pod Pekařkou 107/1, Praha 4, 14700

(210) **O-536871**

(220) 24.02.2017

(320) 24.02.2017

(511) 9, 42

(540)

EFA Services

(510) (9) počítačový informační systém; (42) navrhování informačních systémů.

(730) **EFA services, s.r.o.**, Kosinkova 2226/14, Žďár nad Sázavou, 59101, CZ(210) **O-536888**

(220) 24.01.2017

(320) 24.01.2017

(511) 35, 41, 43, 44, 45

(540)

DELTA HOTELS

(510) (35) franšizové služby, zejména nabízení pomoci při řízení obchodní činnosti při zakládání a provozování hotelů, restaurací, nočních klubů, barů, lázní, rekreačních a fitness zařízení, maloobchodních prodejen, bytových domů a bytů, řízení obchodní činnosti, zejména řízení a provozování hotelů, restaurací, nočních klubů, barů, lázní, rekreačních a fitness zařízení, maloobchodních prodejen, bytových domů a bytů, konferenčních středisek, ubytovacích zařízení v oblasti výměny ubytování (časové sdílení) pro druhé, služby maloobchodních prodejen, konzultace v oblasti obchodního managementu, poskytování zařízení pro používání kancelářského vybavení a strojů, maloobchodní on-line služby, maloobchodní katalogové služby, obchodní administrativní, plánování obchodních setkání, poskytování kongresových a konferenčních prostor a zařízení pro obchodní setkání, správa, pronájem a leasing kancelářských a maloobchodních prostor, věrnostní zákaznické služby ve vztahu k hotelovým službám a službám hotelových rekreačních a ubytovacích středisek, charitativní služby, zejména organizování a vedení dobrovolnických programů a projektů veřejně prospěšných služeb, zprostředkovatelské služby pro hotely, restaurace, bary a při činnostech a službách shora uvedených ve třídě 35; (41) poskytování vzdělávacích a zábavných informací o místních atrakcích a zajímavostech a distribuce nereklamních materiálů k tomuto se vztahujících, poskytování zábavy, sportovních a kulturních aktivit, pořádání konferencí a organizování

výstav pro kulturní a vzdělávací účely, služby kasina, hazardní hry nabízené v, prostřednictvím, v blízkosti nebo ve spojení s hotely, hotelovými rekreačními a ubytovacími středisky, noční kluby, kabarety, zajišťování vstupenek a rezervací vstupenek na předhlídky a jiné zábavné akce, služby klubů zdraví - zdravotní a kondiční cvičení, zejména poskytování služeb, prostor, zařízení, výuky a vybavení pro fitness a fyzické cvičení, poskytování služeb, prostor, zařízení, výuky a vybavení pro tenis, plavání a plavecké bazény, rekreační aktivity, cyklistiku, golf, vodní sporty, jízdu na koni, lyžování, přístup na pláž a společenské akce, golfové kluby, provozování golfových hřišť a výcvik golfu, plánování a řízení zábavních akcí; (43) hotelové služby, restaurace, zajišťování hromadného stravování (catering), bary a služby denních barů a salonků, ubytovací služby v rekreačních střediscích, poskytování univerzálních prostorů, zařízení a vybavení pro setkání, schůze, konference a výstavy v rámci této třídy, poskytování prostorů, zařízení a vybavení pro bankety a společenské akce na zvláštní příležitosti v rámci této třídy, hotelové rezervační služby; (44) lázeňské služby, zejména poskytování péče o obličej, vlasy, pokožku a tělo, manikúra a pedikúra, masáže, depilace voskem a služby kosmetických salonů krásy; (45) služby týkající se plánování svateb.

(730) **Marriott Worldwide Corporation**, 10400 Fernwood Road, Bethesda 20817, MD, US

(740) Advokátní kancelář HOLEC, ZUSKA & Partneři, JUDr. Oldřich Trojan, Palác Anděl, Radlická 1c/3185, Praha 5 - Smíchov, 15000

(210) **O-536889**

(220) 24.01.2017

(320) 24.01.2017

(511) 35, 41, 43, 44, 45

(540)



(510) (35) franšizové služby, zejména nabízení pomoci při řízení obchodní činnosti při zakládání a provozování hotelů, restaurací, nočních klubů, barů, lázní, rekreačních a fitness zařízení, maloobchodních prodejen, bytových domů a bytů, řízení obchodní činnosti, zejména řízení a provozování hotelů, restaurací, nočních klubů, barů, lázní, rekreačních a fitness zařízení, maloobchodních prodejen, bytových domů a bytů, konferenčních středisek, ubytovacích zařízení v oblasti výměny ubytování (časové sdílení) pro druhé, služby maloobchodních prodejen, konzultace v oblasti obchodního managementu, poskytování zařízení pro používání kancelářského vybavení a strojů, maloobchodní on-line služby, maloobchodní katalogové služby, obchodní administrativní, plánování obchodních setkání, poskytování kongresových a konferenčních prostor a zařízení pro obchodní setkání, správa, pronájem a leasing kancelářských a maloobchodních prostor, věrnostní zákaznické služby ve vztahu k hotelovým službám a službám hotelových rekreačních a ubytovacích středisek, charitativní služby, zejména organizování a vedení dobrovolnických programů a projektů veřejně prospěšných služeb, zprostředkovatelské služby pro hotely, restaurace, bary a při činnostech a službách shora uvedených ve třídě 35; (41) poskytování vzdělávacích a zábavných informací o místních atrakcích a zajímavostech a distribuce nereklamních materiálů k tomuto se vztahujících, poskytování zábavy, sportovních a kulturních aktivit, pořádání konferencí a organizování

(Zveřejněné přihlášky ochranných známek)

řízení zábavních akcí; (43) hotelové služby, restaurace, zajišťování hromadného stravování (catering), bary a služby denních barů a salonků, ubytovací služby v rekreačních střediscích, poskytování univerzálních prostorů, zařízení a vybavení pro setkání, schůze, konference a výstavy v rámci této třídy, poskytování prostorů, zařízení a vybavení pro bankety a společenské akce na zvláštní příležitosti v rámci této třídy, hotelové rezervační služby; (44) lázeňské služby, zejména poskytování péče o obličej, vlasy, pokožku a tělo, manikúra a pedikúra, masáže, depilace voskem a služby kosmetických salonů krásy; (45) služby týkající se plánování svateb.

(730) **Marriott Worldwide Corporation**, 10400 Fernwood Road, Bethesda 20817, MD, US

(740) Advokátní kancelář HOLEC, ZUSKA & Partneři, JUDr. Oldřich Trojan, Palác Anděl, Radlická 1c/3185, Praha 5 - Smíchov, 15000

(210) **O-536890**

(220) 24.01.2017

(320) 24.01.2017

(511) 35, 41, 43, 44, 45

(540)



(510) (35) franšizové služby, zejména nabízení pomoci při řízení obchodní činnosti při zakládání a provozování hotelů, restaurací, nočních klubů, barů, lázní, rekreačních a fitness zařízení, maloobchodních prodejen, bytových domů a bytů, řízení obchodní činnosti, zejména řízení a provozování hotelů, restaurací, nočních klubů, barů, lázní, rekreačních a fitness zařízení, maloobchodních prodejen, bytových domů a bytů, konferenčních středisek, ubytovacích zařízení v oblasti výměny ubytování (časové sdílení) pro druhé, služby maloobchodních prodejen, konzultace v oblasti obchodního managementu, poskytování zařízení pro používání kancelářského vybavení a strojů, maloobchodní on-line služby, maloobchodní katalogové služby, obchodní administrativa, plánování obchodních setkání, poskytování kongresových a konferenčních prostor a zařízení pro obchodní setkání, správa, pronájem a leasing kancelářských a maloobchodních prostor, věrnostní zákaznické služby ve vztahu k hotelovým službám a službám hotelových rekreačních a ubytovacích středisek, charitativní služby, zejména organizování a vedení dobrovolnických programů a projektů veřejně prospěšných služeb, zprostředkovatelské služby pro hotely, restaurace, bary a při činnostech a službách shora uvedených ve třídě 35; (41) poskytování vzdělávacích a zábavních informací o místních atrakcích a zajímavostech a distribuce nereklamních materiálů k tomuto se vztahujících, poskytování zábavy, sportovních a kulturních aktivit, pořádání konferencí a organizování výstav pro kulturní a vzdělávací účely, služby kasina, hazardní hry nabízené v, prostřednictvím, v blízkosti nebo ve spojení s hotely, hotelovými rekreačními a ubytovacími středisky, noční kluby, kabarety, zajišťování vstupenek a rezervací vstupenek na přehlídky a jiné zábavné akce, služby klubů zdraví - zdravotní a kondiční cvičení, zejména poskytování služeb, prostor, zařízení, výuky a vybavení pro fitness a fyzické cvičení, poskytování služeb, prostor, zařízení, výuky a vybavení pro tenis, plavání a plavecké bazény, rekreační aktivity, cyklistiku, golf, vodní sporty, jízdu na koni, lyžování, přístup na pláž a společenské akce, golfové kluby, provozování golfových hřišť a výcvik golfu, plánování a řízení zábavních akcí; (43) hotelové služby, restaurace, zajišťování hromadného stravování (catering), bary a služby denních barů a salonků, ubytovací služby v rekreačních střediscích, poskytování univerzálních prostorů, zařízení a vybavení pro setkání, schůze, konference a výstavy v rámci této třídy, poskytování prostorů, zařízení a vybavení pro bankety a společenské akce na zvláštní příležitosti v rámci této třídy, hotelové rezervační služby; (44) lázeňské služby, zejména poskytování péče o obličej, vlasy, pokožku a tělo, manikúra a pedikúra, masáže, depilace voskem a služby kosmetických salonů krásy; (45) služby týkající se plánování svateb.

(730) **Marriott Worldwide Corporation**, 10400 Fernwood Road, Bethesda 20817, MD, US

(740) Advokátní kancelář HOLEC, ZUSKA & Partneři, JUDr. Oldřich Trojan, Palác Anděl, Radlická 1c/3185, Praha 5 - Smíchov, 15000

(210) **O-536906**

(220) 25.01.2017

(320) 25.01.2017

(511) 9, 25, 28, 41

(540)

GlideSonic

(510) (9) audio zařízení a rozhlasové přijímače, audio a video nahrávky, elektronicky zaznamenaná data, nahrávací a vysílací přístroje, digitální a magnetická záznamová média se zvukem či hudbou, zařízení pro přehrávání mediálního obsahu, stahovatelné hudební nahrávky, obrázky a videa, interaktivní počítačové programy, stahovatelné programy, software pro aplikace a hry pro mobilní telefony a tablety, herní software pro použití s videoherními konzolami, pouzdra na mobilní telefony, elektronické diáře a tablety, klávesnice, cartridge pro videohry (software), počítače, díly a příslušenství pro všechny výše uvedené výrobky ve třídě 9; (25) oblečení, obuv, pokrývky hlavy; (28) , televizní herní sety, elektronické herní přístroje, herní sestavy; (41) zábava, nahrávací a vydavatelské služby, publikace hudebních textů, vydávání tiskovin a tištěných publikací, publikace písní, publikace textů, tvorba rozhlasových a televizních programů.

(730) **Hirst Richard**, Náměstí 14. října 1307/2, Praha 5, 15000, CZ

(740) PROPATENT, JUDr. Matěj Sedláček, Pod Pekařkou 107/1, Praha 4, 14700

(210) **O-536947**

(220) 26.01.2017

(320) 26.01.2017

(511) 18, 25, 35

(540)



(510) (18) batohy, turistické batohy, cestovní kufry, deštníky, kabelky, klíčenky (pouzdra na klíče), kufry, nákupní tašky, náprsní tašky, peněženky, ruksaky, ruksaky turistické, slunečníky, sportovní tašky, cestovní tašky; (25) bundy, bundy sportovní, čelenky, čepice, kabátky krátké, kabáty, spodní prádlo (dámské, pánské, dětské), kombinézy (oděvy), oděvy (pánské, dámské, dětské), obuv (pánská, dámská, dětská), sportovní obuv, kravaty, kožené oděvy, pláštěnky, pokrývky hlavy, rukavice, šály, župany; (35) administrativní zpracování nákupních objednávek, poskytování obchodních a podnikatelských informací, on-line inzerce, komerční informace a rady pro spotřebitele (spotřebitelská poradna), prodej zboží výše uvedeného ve třídě 18 a 25, on-line prodej zboží výše uvedeného ve třídě 18 a 25, maloobchod a velkoobchod se zbožím výše uvedeným ve třídě 18 a 25, marketing, analýzy nákupních cen, marketingové služby pro optimalizaci vyhledávačů, organizování komerčních a reklamních výstav, poskytování obchodních informací prostřednictvím webových stránek, poskytování on-line tržního prostoru pro nakupující a prodávající výrobků a služeb, předvádění zboží pro reklamní účely a podporu prodeje, propagační služby, reklama, vydávání a rozšiřování reklamních, propagačních a inzertních materiálů, služby v oblasti srovnávání cen.

(591) Barevná

(730) **Mikeska Jan**, Velká nad Veličkou 669, Velká nad Veličkou, 69674, CZ

(740) Advokátní kancelář CINK a partneři, s. r. o., Mgr. Ing. Pavel Cink, advokát, Veleslavínova 363/33, Plzeň, 30100

(Zveřejněné přihlášky ochranných známek)

(210) **O-536980**
 (220) 27.01.2017
 (320) 27.01.2017
 (511) 9, 35, 37, 42
 (540)



(510) (9) vědecké, lodní, geodetické, fotografické, kinematografické, optické přístroje, přístroje pro vážení, měření, přístroje pro měření elektrické energie, elektroměry, přístroje pro signalizaci, kontrolu (dohled), život zachraňující prostředky a učební pomůcky, zařízení a přístroje pro vedení elektrického proudu, pro jeho zapínání, vypínání a transformaci, přístroje pro akumulaci elektrické energie, přístroje pro regulaci a řízení elektrického proudu, transformátory, měřicí transformátory, elektrické kabely, elektrické vodiče, elektrické ochrany, elektronické komponenty, baterie, napájecí a záložní zdroje, elektromateriál spadající do třídy 9, přístroje pro záznam, převod a reprodukci zvuku a/nebo obrazu, mikrofony, reproduktory, magnetické datové nosiče, kompaktní disky, dvd a jiná digitální záznamová média, kapacitní boxy, obaly na cd / dvd a na další záznamové nosiče, elektrické registrační pokladny, registrační pokladny, kalkulačky, detektory bankovek, telefony, váhy, čtecí zařízení, čtečky karet, čtečky čárových kódů, čtečky elektronických knih, zařízení na zpracování dat, počítače, stojany a podstavce pod monitory a notebooky, klávesnice, podložky ke klávesnici, držáky klávesnice, myši, podložky pod myši, hardware, software, příslušenství, součástí a náhradní díly uvedených výrobků spadající do třídy 9; (35) reklama, návrh reklamních materiálů, řízení obchodní činnosti, obchodní administrativa, obchodní informace, obchodní informace a rady pro spotřebitele, kancelářské práce, zprostředkování dovozu a vývozu; (37) instalace, servis a opravy přístrojů a nástrojů pro měření, signalizaci, kontrolu, přístrojů pro měření elektrické energie, elektroměrů, zařízení a přístrojů pro vedení elektrického proudu, pro jeho zapínání, vypínání a transformaci, přístrojů pro akumulaci elektrické energie, přístrojů pro regulaci a řízení elektrického proudu, hardware a dalších přístrojů a zařízení uvedených výše ve třídě 9; (42) konzultace a poradenství v oblasti přístrojů a nástrojů pro měření, signalizaci, kontrolu, přístrojů pro měření elektrické energie, elektroměrů, zařízení a přístrojů pro vedení elektrického proudu, pro jeho zapínání, vypínání a transformaci, přístrojů pro akumulaci elektrické energie, přístrojů pro regulaci a řízení elektrického proudu, hardware, software, služby spojené s hardware a software v rámci třídy 42.

(730) **CIT-CZECH IMPORT TRADING s.r.o.**, K letišti 1049/57, Praha 6 - Ruzyně, 16100, CZ

(740) Loskotová & partneři, patentová a známková kancelář, Ing. Gabriela Loskotová, K Závětínám 727, Praha 5, 15500

(210) **O-536989**
 (220) 29.01.2017
 (320) 29.01.2017
 (511) 28, 35, 41
 (540)



(510) (28) kostky (hračky); (35) maloobchodní služby s kostkami (hračky), maloobchodní prodej kostek (hračky), výstavy kostek (hračky) pro obchodní a reklamní účely; (41) výstavy kostek (hračky) pro výchovné a vzdělávací účely.

(591) Barevná
 (730) **ALLTOYS, spol. s r.o.**, Na Rybníčku 1364/12, Praha 2 Nové Město, 12000, CZ

(210) **O-537034**
 (220) 31.01.2017
 (320) 31.01.2017
 (511) 35, 41, 43, 44
 (540)



DON GIOVANNI
HOTEL PRAGUE

(510) (35) správa hotelů, obchodní management a podnikové poradenství, odborné obchodní poradenství, poradenství při vedení podniků, reklama; (41) organizování a vedení konferencí, kongresů, koncertů a seminářů, organizování kulturních a vzdělávacích akcí a výstav, organizování zábavných akcí a soutěží, provozování a pronájem sportovních zařízení, pronájem sportovních hřišť, půjčování sportovního náradí, organizování sportovních akcí a soutěží; (43) hotelové služby, rezervace hotelů, poskytování a provoz hotelového ubytování, poskytování přechodného ubytování, rezervace přechodného ubytování, pronajímání jednacích místností, restaurace, zásobování (catering), bary (služby), kavárny; (44) manikúra, masáže, služby kadeřnických salónů, salónů krásy, zkrášlovacích salónů, služby solárií, služby v oblasti sauny, wellness služby.

(730) **Don Giovanni Management s.r.o.**, Vinohradská 2733/157a, Praha 3 - Žižkov, 13000, CZ

(740) Loskotová & partneři, patentová a známková kancelář, Ing. Gabriela Loskotová, K Závětínám 727, Praha 5, 15500

(Zveřejněné přihlášky ochranných známek)

(210) **O-537035**
 (220) 31.01.2017
 (320) 31.01.2017
 (511) 35, 41, 43, 44
 (540)



- (510) (35) správa hotelů, obchodní management a podnikové poradenství, odborné obchodní poradenství, poradenství při vedení podniků, reklama; (41) organizování a vedení konferencí, kongresů, koncertů a seminářů, organizování kulturních a vzdělávacích akcí a výstav, organizování zábavných akcí a soutěží, provozování a pronájem sportovních zařízení, pronájem sportovních hřišť, půjčování sportovního nářadí, organizování sportovních akcí a soutěží; (43) hotelové služby, rezervace hotelů, poskytování a provoz hotelového ubytování, poskytování přechodného ubytování, rezervace přechodného ubytování, pronajímání jednacích místností, restaurace, zásobování (catering), bary (služby), kavárny; (44) manikúra, masáže, služby kadernických salónů, salónů krásy, zkrášlovacích salónů, služby solárií, služby v oblasti sauny, wellness služby.
- (730) **Don Giovanni Management s.r.o.**, Vinohradská 2733/157a, Praha 3 - Žižkov, 13000, CZ
- (740) Loskotová & partneři, patentová a známková kancelář, Ing. Gabriela Loskotová, K Závětínám 727, Praha 5, 15500

(210) **O-537036**
 (220) 31.01.2017
 (320) 31.01.2017
 (511) 35, 41, 43, 44
 (540)



- (510) (35) správa hotelů, obchodní management a podnikové poradenství, odborné obchodní poradenství, poradenství při vedení podniků, reklama; (41) organizování a vedení konferencí, kongresů, koncertů a seminářů, organizování kulturních a vzdělávacích akcí a výstav, organizování zábavných akcí a soutěží, provozování a pronájem sportovních zařízení, pronájem sportovních hřišť, půjčování sportovního nářadí, organizování sportovních akcí a soutěží; (43) hotelové služby, rezervace hotelů, poskytování a provoz hotelového ubytování, poskytování přechodného ubytování, rezervace přechodného ubytování, pronajímání jednacích místností, restaurace, zásobování (catering), bary (služby), kavárny; (44) manikúra, masáže, služby kadernických salónů, salónů krásy, zkrášlovacích salónů, služby solárií, služby v oblasti sauny, wellness služby.
- (730) **Don Giovanni Management s.r.o.**, Vinohradská 2733/157a, Praha 3 - Žižkov, 13000, CZ
- (740) Loskotová & partneři, patentová a známková kancelář, Ing. Gabriela Loskotová, K Závětínám 727, Praha 5, 15500

(210) **O-537097**
 (220) 01.02.2017
 (320) 01.02.2017
 (511) 9, 16, 35, 38, 41
 (540)



- (510) (9) informace, data a databáze na elektronických, magnetických a optických nosičích všeho druhu a v elektronických, datových, informačních a telekomunikačních sítích všeho druhu, multimediální aplikace, zejména elektronické informační katalogy, časopisy a periodika, knihy v elektronické podobě, nahrané zvukové a zvukově-obrazové a obrazové záznamy, včetně software na CD a DVD discích a magnetických nosičích, software pro počítače; (16) tiskoviny všeho druhu, zejména periodické a neperiodické publikace na papírových nosičích, jako časopisy, noviny, knihy, prospekty, plakáty, data a databáze na papírových nosičích, kalendáře, fotografie, pohlednice, plakáty, samolepky, knihařské výrobky, informační a propagační výrobky z papíru, včetně dekorativních předmětů z papíru, obalový materiál z papíru a balicí fólie z plastu, papírové a plastové sáčky a tašky, kancelářské potřeby (vyjma nábytku); (35) zprostředkovatelská činnost v oblasti obchodu s reklamou a pomoc při řízení obchodní činnosti, zprostředkování obchodních kontaktů v oblasti výše uvedených výrobků tříd 9, 16 a níže uvedených služeb tříd 35, 38 a 41, reklamní a propagační činnost, poskytování obchodních informačních produktů, zejména multimediálních informací pro reklamní a obchodní účely, včetně jejich vyhledávání, inzertní a propagační činnost, včetně on-line inzerce a prezentace uživatelů v počítačové síti Internet, obchodní využití sítě Internet v oblasti vyhledávacích služeb v oblasti obchodu s reklamou a e-businessu, vydávání reklamních a/nebo náborových textů, propagačních a inzertních tiskovin, rozšiřování reklamních a/nebo inzertních materiálů, obchodní průzkum a analýza trhu, marketing, organizace reklamních a obchodních předváděcích akcí výrobků a služeb, včetně obchodních výstav a jejich doprovodných akcí, jako komerčních módních přehlídek, distribuce zboží a tiskovin a reklamním účelům, obchodní zastoupení tuzemských a zahraničních firem, obchodní a podnikatelský informační servis, obchodní poradenské a konzultační služby; (38) šíření elektronických informací, zpráv textových, zvukových a zvukově-obrazových, zejména elektronických časopisů, knih a děl prostřednictvím počítačové sítě Internet a satelitů, výměna elektronických zpráv a informací, služby zabezpečující audiovizuální komunikaci prostřednictvím informačních a telekomunikačních sítí, zejména počítačové sítě Internet a satelitů, šíření audiovizuálních děl, zpráv a informací, anket a soutěží, odborná informační a poradenská činnost v daných oborech třídy 38, televizní vysílání; (41) nakladatelství a vydavatelství periodických a neperiodických publikací, zejména společenských, zábavních, vzdělávacích a odborných časopisů, a to tištěných na papírových nosičích i v elektronické podobě, včetně textových, zvukových a zvukově-obrazových zpráv a informací na elektronických, magnetických a optických nosičích všeho druhu, ediční a publikační činnost, včetně nahrávání zvukových a zvukově-obrazových nosičů a pořadů pro rozhlasové a televizní vysílání, půjčování publikací a nahrávání zvukových a zvukově-obrazových nosičů, produkční a agenturní činnost v oblasti zábavy, vzdělávání, kultury a sportu, včetně pořádání zábavních a vzdělávacích soutěží a akcí, hobby-soutěží, zájmových klubů, setkání a přednášek, včetně akcí na podporu zdravého životního stylu a společenského uplatnění a aktivity zájmových skupin, kulturních a/nebo vzdělávacích výstav, informační, konzultační, poradenské a obstaravatelské služby v oboru nakladatelské a vydavatelské činnosti, produkční a agenturní činnost v oblasti zábavy, kultury, vzdělávání, zájmové činnosti a společenských aktivit.
- (591) Barevná
- (730) **Moulikova Development s.r.o.**, Moulikova 3286/1b, Praha 5 - Smíchov, 15000, CZ
- (740) advokátní kancelář fialová, Mgr. Petra Fialová, Vladislavova 16, Praha 1, 11000

(Zveřejněné přihlášky ochranných známek)

(210) **O-537112**

(220) 02.02.2017

(320) 02.02.2017

(511) 29, 30

(540)

Každý den chutná lépe s Lay's

(510) (29) maso a masné výrobky, ryby, drůbež, zvěřina, masové výtahy, konzervované, sušené a vařené ovoce a zelenina, želé, džemy, dušené ovoce (kompoty), vejce, mléko, mléčné výrobky, jedlé oleje a tuky, omáčky (dipy), sýrové výrobky, jogurt, zpracované jedlé ořechy, zpracované ořechy, semena zpracovaná, ořechové tyčinky, směsi ovoce a ořechů, bramborové lupínky, bramborové křupky, chuťovky na bázi brambor, pochutiny na bázi sóji, sójové chipsy, jednohubky obsahující ovoce, ovocné lupínky, chipsy z juky, zpracované hovězí maso, sušené hovězí maso, slaninové chipsy, zeleninové saláty, ovocné a zeleninové pomazánky, svačinky a lupínky na bázi zeleniny, hotové svačinky sestávající převážně z brambor a lupínků, ořechů, ořechových výrobků, semen, ovoce, zeleniny nebo jejich kombinací, chuťovky a pomazánky na bázi luštěnin; (30) káva, čaj, kakao, kávové náhražky, cukr, rýže, tapioka, ságo, mouka, přípravky vyrobené z obilnin, chléb, pečivo, cukrářské výrobky, vodová a smetanová zmrzlina, med, sirupy a melasa, droždí, prášek do pečiva, sůl, hořčice, ocet, omáčky (chuťové přísady), koření, cereálie, zpracovaná zrna, pochutiny vyrobené z obilné mouky, pochutiny vyrobené z bramborové mouky, pochutiny vyrobené z rýžové mouky, krekry, chipsy taco, tortillové chipsy, chipsy na bázi mouky, chipsy vyrobené z obilnin, občerstvení (na bázi cereálií), potravinové tyčinky na bázi obilnin, cereální tyčinky a energetické tyčinky, pochutiny na bázi rýže, rýžové lupínky, rýžové křupky, rýžové krekry, burizony, rýžové chlebičky, pochutiny vyrobené z kukuřice, zpracovaná kukuřice, popcorn, kukuřice (pražená), chuťovky z pražené kukuřice, extrudované pochutiny obsahující kukuřici, papadum (indické placky), preclíky, müsli, müsli tyčinky, zpracované obilniny, tyčinky obsahující směs cereálií, ořechů a sušeného ovoce (cukrovinky), salsy, omáčky, ořechy s polevou (cukrovinky), svačinky na bázi granoly, instantní svačinky sestávající převážně ze zrní, kukuřice, obilnin nebo jejich kombinací.

(730) **PepsiCo, Inc.**, 700 Anderson Hill Road, Purchase, NY, US

(740) Společná advokátní kancelář Všetěčka Zelený Švorčík Kalenský a partneři, JUDr. Otakar Švorčík, advokát, Hálkova 2, Praha 2, 12000

(210) **O-537128**

(220) 03.02.2017

(320) 03.02.2017

(511) 16, 25, 32, 40, 43

(540)



(510) (16) tužky a pera (psací potřeby), tištěné materiály včetně tištěných manuálů na papírových nosičích spadajících do této třídy, reklama na papírových nosičích, fotografie, kalendáře (tiskoviny), gummy k mazání; (25) textilní výrobky spadající do třídy 25, oděvy, čepice, obuv, šály, čelenky, rukavice, osobní prádlo, plavky dámské, pánské a dětské, koupací pláště; (32) piva, minerální vody, šumivé a jiné nealkoholické nápoje, nápoje a šťávy ovocné, všechny druhy nealkoholických nápojů, radlery; (40) destilace lihovin, rektifikace a míchání lihovin; (43) hostinská činnost, příprava jídel ke konzumaci, podávání alkoholických a nealkoholických nápojů, stravování v restauracích, u stánků a v mobilních zařízeních, catering, pronájem a leasing zařízení a výrobků pro přípravu jídel, ubytování přechodné.

(730) **Staněk Tomáš**, Za Zahradami 1400, Hostovice, 25301, CZ(210) **O-537157**

(220) 04.02.2017

(320) 04.02.2017

(511) 9, 35, 36, 41, 42

(540)

(210) **O-537117**

(220) 02.02.2017

(320) 02.02.2017

(511) 18, 25, 26

(540)



(510) (18) batohy, deštníky, hole, kufry, pásky z kůže, tašky, peněženky, slunečníky, kabelky, kožešiny a imitace kožešin, kožená galanterie, aktovky, klíčenky, obaly na doklady, cestovní neceséry; (25) svrchní ošacení, spodní ošacení, prádlo, punčochové výrobky, pokrývky hlavy, sportovní ošacení, plavky, trička, textilní oděvní doplňky zařazené v této třídě, obuv všeho druhu, oděvy, rukavice, čelenky, kravaty, opasky, šály, trička; (26) oděvní galanterní doplňky patřící do této třídy, textilní galanterie, ozdoby do vlasů.

(730) **Fiala Otakar**, Heřmanova 596/59, Praha 7, 17000, CZ

(740) Ing. Václav Kratochvíl, Husníkova 2086/22, Praha 5, 15800

(510) (9) digitální fotografie ke stažení; (35) služby reklamní grafiky, marketingové poradenství, optimalizace vyhledávačů pro reklamní účely, optimalizace návštěvnosti webových stránek; (36) poradenství ohledně správy majetku, správa svěřených majetkových fondů, poradenství v oblasti trustů, služby pro zakládání trustů, správa trustů; (41) fotografování; (42) tvorba, navrhování a údržba webových stránek, správa webových stránek, optimalizace provozu webových stránek, navrhování grafiky a znaků pro utváření firemní identity, elektronické ukládání digitálních fotografií.

(730) **Mestická Anna Ing.**, Na Vinici 632/20, Horka nad Moravou, 78335, CZ

(Zveřejněné přihlášky ochranných známek)

(210) **O-537196**
 (220) 07.02.2017
 (320) 07.02.2017
 (511) 16, 30, 32, 43
 (540)



(510) (16) reklamní, propagační a informační materiály na bázi papíru a umělých hmot, tiskovin, zejména prezentační a firemní publikace, periodika, reklamní katalogy, knihy, letáky, plakáty, reklamní tabule z papíru nebo lepenky, tištěné jídelní lístky, účtenky, pozvánky, vývěsky, papírové visačky, etikety spadající do této třídy, pohlednice, přání, kalendáře, obaly z papíru a z umělých hmot v rámci této třídy, papírové obaly na lahve, obálky, inzertní noviny, ubrusy a ubrousky papírové, tužky všeho druhu; (30) nápoje na bázi kávy, kakaa, čokolády a čaje, výrobky z mouky a obilovin, rýže a kukuřice, jako jsou vločky a lupínky, müsli, cereální výrobky, pekárenské výrobky, jako koláče slané i sladké, chléb kvašený i nekvašený, suchary a sušenky sladké i slané, mouka a moučné výrobky, těstoviny, chuťové omáčky, koření a kořenící směsi, cukr, cukrovinky, zmrzlina, med, jídla a lahůdkářské výrobky z výše uvedených surovin ve tř. 30 připravené ke konzumaci; (32) minerální vody (nápoje), mošty, nealkoholické nápoje, nápoje z nealkoholické šťávy, nealkoholické výtažky z ovoce, ovocné šťávy, příchutě na výrobu nápojů, přípravky na výrobu nápojů, sirupy na výrobu nápojů a zeleninové šťávy (nápoje); (43) restaurační, hostinské a stravovací služby, služby poskytované v restauracích a jiných zařízeních podávající pokrmy a nápoje připravené ke konzumaci, pořádání gastronomických akcí zaměřených na propagaci zdravé výživy, poradenské a konzultační služby ve výše uvedených oblastech ve tř. 43, služby spojené s provozováním pohostinství a restaurací spadající do této třídy.

(730) **Cibos MD s.r.o.**, Lidická 700/19, Brno, 60200, CZ
 (740) Mgr. Bc. Ivo Nejezchleb, advokát, Joštova 138/4, Brno, 60200

(210) **O-537247**
 (220) 08.02.2017
 (320) 08.02.2017
 (511) 1, 19, 35, 37, 40, 42
 (540)



(510) (1) minerální suroviny a povrchově upravené minerální suroviny, jmenovitě slévarenský písek, zirkonový písek, písky k použití v hutích; (19) minerální suroviny a povrchově upravené minerální suroviny pro použití ve stavební chemii, stavebnictví a sklářství, písek, šterkopísek a kámen, stavební písek, křemenný písek, písek k přípravě betonu, písek k použití ve stavebnictví, sklářský písek, akvarijní písek; (35) obchodní a zprostředkovatelská činnost s průmyslovými minerály a písky uvedenými ve třídách 1 a 19; (37) provádění geologických kutacích prací a těžby, získávání průmyslových materiálů s pomocí těžebních zařízení, těžba písku, šterkopísku a kamene, stavebnictví, provádění staveb budov, silnic a inženýrských sítí, opravy stavebních strojů a zařízení, opravy stavebního nářadí a nástrojů, pronájem stavebního nářadí, nástrojů, konstrukčního materiálu a mechanizace; (40) úprava a zpracování písku a průmyslových

minerálů s pomocí úpravnických zařízení; (42) projektová činnost ve stavebnictví.

(730) **Provodínské písky a.s.**, Provodín 165, Provodín, 47167, CZ
 (740) Mgr. Martin Smetana, Vinohradská 404/19, Praha 2 - Vinohrady, 12000

(210) **O-537264**
 (220) 09.02.2017
 (320) 09.02.2017
 (511) 9, 18, 25, 35
 (540)



(510) (9) obaly na telefony, obaly na tablety; (18) nákupní tašky, sportovní tašky, školní aktovky, kabelky nákupní síťovky, kufrý, kufříky, batohy, deštníky, slunečníky, peněženky, pouzdra na klíče, klíčenky, kůže, imitace kůže, kožené sáčky jako obaly; (25) oděvy, oděvy z kůže, oděvy z napodobenin kůže, oblečení, konfekce, kalhoty, džínové kalhoty, plátěné kalhoty, sukně, saka, kabáty, bundy, bundy sportovní, svetry, mikiny, vesty, košile, trička, nátělníky, tepláky, spodní prádlo, rukavice náležející do této třídy, plavky, ponožky, čelenky, čepice, čepice s kšiletem, opasky, pásky ke kalhotám, obuv všeho druhu; (35) obchodní nebo podnikatelské informace, obchodní reklama pro třetí osoby, reklama on-line v počítačové síti, prezentace výrobků v komunikačních médiích pro účely maloobchodu, marketingové studie, průzkum trhu, rozšiřování vzorků zboží, venkovní reklama, předvádění zboží, zprostředkování výše uvedených služeb.

(730) **Urban Jaroslav**, Na Ptačí louce 1912, Česká Lípa, 47002, CZ
 (740) STRNAD Patentová a známková kancelář, Ing. Václav Strnad, Rychtářská 375/31, Liberec 14, 46014

(210) **O-537280**
 (220) 09.02.2017
 (320) 09.02.2017
 (511) 35, 38, 41
 (540)

EDU Chiefs

(510) (35) administrativní služby, analýza nákladů a cen, cílené zaslání reklamních materiálů, marketing, návrh reklamních materiálů, obchodní informace, obchodní průzkum, online inzerce v počítačové síti, pomoc při řízení obchodní činnosti, pomoc při řízení obchodních či průmyslových podniků, poradenské služby pro obchodní vedení, poradenství v oblasti komunikační strategie při styku s veřejností, poradenství v oblasti komunikační strategie v reklamě, poradenství v oblasti řízení a organizace podniku, poradenství v oblasti řízení lidských zdrojů, poradenství v oblasti řízení obchodní činnosti, poskytování obchodních informací prostřednictvím webových stránek, PPC reklama, profesionální obchodní poradenství, propagace, průzkum trhu, psaní reklamních textů, psaní scénářů pro reklamní účely, reklama, služby odborníka na výkonnost podniku, styk s veřejností, šíření reklamních materiálů, vydávání reklamních textů, vyhledávání sponzorů, výroba reklamních filmů, zprostředkování obchodních informací, zprostředkování propagace, zprostředkování reklamy; (38) bezdrátové vysílání, elektronické nástěnky, komunikace po síti optických vláken, komunikace prostřednictvím mobilních telefonů, komunikace prostřednictvím počítačových terminálů, poskytování diskusních místností na internetu, poskytování online fór, přenos digitálních souborů, přenos videa na objednávku, radiokomunikace, rozhlasové vysílání, satelitní přenos, streaming dat, telefonická komunikace, telekonferenční služby, televizní vysílání, videokonferenční služby; (41) akademie (vzdělávání), divadelní představení, filmové projekce, fotografování, hudební produkce, informace o vzdělávání, korespondenční kurzy dálkové vzdělávání, koučink (školení), online vydávání elektronických knih a časopisů, pořádání a vedení kolokvií, pořádání a vedení konferencí, pořádání a

(Zveřejněné přihlášky ochranných známek)

vedení kongresů, pořádání a vedení osobních vzdělávacích fór, pořádání a vedení seminářů, pořádání a vedení symposií, pořádání a vedení workshopů (školení), pořádání soutěží (vzdělávacích nebo zábavných), pořádání výstav ke kulturním nebo vzdělávacím účelům, poradenství pro volbu povolání (v oblasti vzdělávání nebo školení), poskytování elektronických publikací online bez možnosti stažení, poskytování filmů bez možnosti stažení prostřednictvím videa na objednávku, poskytování televizních programů bez možnosti stažení prostřednictvím videa na objednávku, poskytování videí online bez možnosti stažení, praktický výcvik (předvádění), předvádění živých vystoupení, profesní rekvalifikace, provozování muzea (předvádění, výstavy), psaní filmových scénářů, psaní textů, školení, školní vzdělávání, služby klubů zdraví (zdravotní a kondiční cvičení), služby osobního trenéra (kondiční trénink), soukromá výuka, tělesná výchova, vedení kurzů kondičního cvičení, vydávání knih, vydávání textů, s výjimkou reklamních, výroba filmů, s výjimkou reklamních, výroba rozhlasových a televizních pořadů, výuka, vzdělávací služby, zkoušení (pedagogická činnost), zprostředkování služeb uvedených výše ve třídě 41 – v rámci třídy 41.

- (730) **Sládeček Petr, MBA**, Vykáňská 819/22, Praha 10, 10000, CZ
Uherka Petr Mgr., Dipl. Mgmt., Újezd 42/452, Praha 1, 11800, CZ
 (740) Mgr. Petr Uherka Dipl. Mgmt., Újezd 45/452, Praha 1, 11800

(210) **O-537283**

(220) 09.02.2017

(320) 09.02.2017

(511) 30, 32, 35

(540)

KFL

(510) (30) čaje, nápoje na bázi čaje, příchutě do nápojů s výjimkou éterických olejů, sirup melasový; (32) nealkoholické nápoje, nealkoholické ovocné nápoje, ovocné výtažky (nealkoholické), ovocné nektary, ovocné šťávy, minerální vody, šumivé nápoje nealkoholické, příchutě na výrobu nápojů, sirupy na výrobu nápojů; (35) propagační činnost, reklama, pomoc při řízení obchodní činnosti, obchodní administrativa, kancelářské práce.

- (730) **Kofola ČeskoSlovensko a.s.**, Nad Porubkou 2278/31a, Ostrava - Poruba, 70800, CZ
 (740) Čermák a spol., Mgr. Lukáš Lorenc, Elišky Peškové 15/735, Praha 5, 15000

(210) **O-537319**

(220) 03.02.2016

(320) 03.02.2016

(511) 9, 42

(540)

NETGUARD

(510) (9) počítačový software pro použití v oblasti síťového a internetového zabezpečení, počítačový software pro použití v oblasti počítačové antivirové ochrany, počítačový software pro použití při monitorování a řízení zabezpečovacích systémů rozmístěných v počítači a telekomunikačních sítích, počítačový software pro použití při zjišťování a předcházení útoků přes počítačové a telekomunikační sítě, počítačový software pro použití při kontrole, konfiguraci, upgradování a zlepšování účinnosti síťových zabezpečovacích systémů; (42) navrhování počítačového softwaru a konzultační služby v oblasti zabezpečení počítačových a telekomunikačních sítí.

- (730) **NOKIA SOLUTIONS AND NETWORKS OY**, Karaportti 3, ESPOO, 02610, FI
 (740) Všetěčka Zelený Švorčík Kalenský a partneři, advokátní a patentová kancelář, JUDr. Michal Havlík, advokát, Hájkova 2, Praha 2, 12000

(210) **O-537325**

(220) 10.02.2017

(320) 10.02.2017

(511) 9, 35, 36, 37, 38, 39, 40, 41, 42, 43, 44

(540)

chytrá radnice

(510) (9) přístroje a nástroje vědecké, námořní, geodetické, fotografické, filmové, optické, přístroje pro vážení, měření, signalizaci, kontrolu (inspekci), záchranu, přístroje a nástroje pro vyučování, přístroje a nástroje pro vedení, přepínání, přeměnu, akumulaci, regulaci nebo řízení elektrického proudu, přístroje pro záznam, převod, přenos, reprodukci dat, zvuku a/nebo obrazu, telekomunikační přístroje, mobilní telekomunikační přístroje, telefony, mobilní telefony, mobilní telekomunikační handsety,

mechanismy pro přístroje na mince, registrační pokladny, počítačové přístroje, počítačový hardware, počítačový software, aplikační software, firewall (software), firewall (hardware), počítače, počítačové servery, notebooky, netbooky, tablety, ipady, kapesní PC, PDA (osobní digitální asistenti), nosiče dat (nahrané i nenahrané), úložiště dat, paměťová média, elektronické multimediální aplikace, multimediální nebo informační katalogy v elektronické podobě, elektronická periodika a knihy, informace a záznamy v elektronické podobě, data, databáze a/nebo informační produkty na nosičích a/nebo v elektronických, datových, informačních a telekomunikačních sítích, síťové komponenty, poskytování pro spojení počítačů a telefonů k datovým, počítačovým a telekomunikačním sítím (modemy, síťové karty, routery, rozbočovače, huby, switche, bridže, koncentrátoři), tiskárny, skenery, čipové, magnetické a elektronické karty včetně platebních, kódované karty, SIM a microSIM karty, podložky pod myš, magnety, kryty, pouzdra, obaly a fólie na mobilní telefony, brýle, brýle pro virtuální realitu, brýle pro 3D projekci, teleskopické držáky na selfie používané jako příslušenství k telefonům, napájecí zdroje (baterie), sluchátka, kabely (USB, nabíjecí, datové, audio), počítačové, telekomunikační, elektrické, prodlužovací, spojovací), držáky a stojánky na mobilní telefony, fotoaparáty, MP3 a MP4 přehrávače, díly, součástky a příslušenství všech výše uvedených výrobků zařazených do třídy 9; (35) propagace, reklama, marketing, inzertní služby a on-line inzertní služby, obchodní administrativa, kancelářské práce, obchodní management, pomoc při řízení obchodní činnosti, služby a poradenství v obchodní a podnikatelské činnosti, maloobchodní služby a on-line maloobchodní služby související s prodejem výrobků uvedených ve třídě 9, organizace, uspořádání, provoz, správa, dohled a kontrola nad věrnostními a motivačním zákaznickými pro-gramy, zprostředkovatelská a obstaravatelská činnost v oblasti obchodu a podnikání s výrobky uvedenými ve třídě 9 a službami uvedenými ve třídách 35, 38, 41, 42, merchandising, ekonomické poradenství, poskytování informací (obchodních, ekonomických nebo podnikatelských), automatické zpracování informací, sestavování, údržba a systematizace informací do počítačových databází, služby pro nepřítomné (telefonní vzkazy), komerční využití Internetu v oblastech komerčních internetových médií a vyhledávacích služeb, služby v oblasti vyhledávání dat, vyhledávání dat a informací v počítačových souborech pro třetí osoby, počítačová správa registrů (obchodní služby), správa rejstříků pro třetí osoby (obchodní služby), sledování a monitorování spotřeby energie pro druhé pro účely kontroly účetnictví, správa obchodních projektů pro druhé, správa osobních záznamů pro třetí osoby, marketingové studie, analýza trhu, průzkum veřejného mínění, prodejní průzkumy, pronájem reklamních ploch, provádění aukcí a dražeb, včetně těch na internetu, zprostředkování smluv o nákupu a prodeji zboží pro třetí strany, zprostředkování a uzavírání obchodů pro třetí strany, také v rámci internetového obchodu, přijímání a administrativně-technické zpracování objednávek, prezentace zboží a služeb, zprostředkování smluv o reklamě pro třetí strany, služby zprostředkovatelské práce, výzkumy spojené s reklamou, management reklamní činnosti, distribuce výrobků pro reklamní účely, rozšiřování reklamních nebo inzertních materiálů, zprostředkování abonentních smluv pro třetí strany, zprostředkování obchodních a hospodářských kontaktů, zjišťování cen zboží a služeb, realizace soutěží a výherních her pro reklamní účely, školní poplatky (účetní služby pro zpracování -), produkce televizních, rozhlasových a internetových reklamních pořadů, styk s veřejností, poradenský servis pro spotřebitele, předplatné novin a periodik (pro druhé), informační, konzultační a poradenské služby ve vztahu k výše uvedeným službám; (36) služby finanční, služby peněžní, pojištění, služby nemovitostní, správa pozemků, správa nemovitostí a budov, správa bytového fondu, správa majetku, správa plateb, správa investic, správa svěřeného majetku, finanční informace a poradenství vztahující se k tarifům, informace a poradenství vztahující se k financím a pojištění, finanční platební služby, zpracování plateb, elektronické platební služby, automatizované platební služby, agentury pro inkaso plateb, zpracování platebních transakcí prostřednictvím internetu, služby v oblasti peněžních převodů, elektronický převod kapitálu, služby v oblasti platby účtů, internetové bankovníctví, bankovní služby spojené s mobilním telefonem, vydávání poukazů a kuponů, vydávání hodnotových poukazek v souvislosti s věrnostními programy pro zákazníky, finanční sponzorování sportů, sportovních týmů a sportovních akcí, správa pojistných plánů, pojištění pro telekomunikační přístroje a nástroje, pojištění pro mobilní telekomunikační přístroje a nástroje, pojištění pro digitální přístroje a nástroje, pojištění pro digitální tablety, pojištění pro počítačový software a hardware, cestovní pojištění, pojištění vozidel, pojištění domácnosti, shromažďování finančních prostředků na dobročinné účely, služby týkající se platebních karet, debetní karty (služby týkající se -), kreditní karty (služby týkající se -), kanceláře pro inkasování pohledávek, finanční

(Zveřejněné přihlášky ochranných známek)

sponzorování, odhady (cen oprav) finanční oceňování, informační, konzultační a poradenské služby vztahující se k výše uvedeným službám; (37) služby dodavatele tepelné energie, údržba, servis a opravy přístrojů a zařízení pro generování a rozvod energie, instalace a opravy systémů plynových, vodovodních a tepelných rozvodů, informační, konzultační a poradenské služby ve vztahu k výše uvedeným službám; (38) spoje (telekomunikace), telekomunikační služby, mobilní telekomunikační služby, datové služby, telekomunikační portálové služby, internetové portálové služby, mobilní telekomunikační síťové služby, telekomunikační služby pevných linek, poskytování širokopásmového telekomunikačního přístupu, širokopásmové služby (broadband), vysílací služby, vysílací služby vztahující se k IP/TV, poskytování přístupu k IP/TV, služby televizního vysílání, služby přístupu ke všem druhům počítačových, datových a informačních sítí a Internetu, služby elektronické pošty, služby textových a multimediálních zpráv, služby poskytovatelů počítačových sítí (network provider), IP telefonie, protokolové služby (bezdrátový přenos dat prostřednictvím bezdrátových aplikačních protokolů - WAP), pronájem telekomunikačních okruhů, zřizování a provozování, správa a údržba veřejných, účelových a privátních mobilních radiotelefonních a telekomunikačních sítí, služby typu Domain Name System (DNS), služby a poskytování on-line konferenčních místností, fór, elektronických vývěsek, elektronických deníků a blogů, služby a poskytování interaktivní webové stránky, která umožňuje uživatelům zaslání zpráv, komentářů, multimediálního obsahu, videí, filmů, fotografií, audio obsahu, animace, obrazu, obrázků, textu, informací a jiného uživatelem generovaného obsahu po globální počítačové síti a jiných počítačových a komunikačních sítích, vysílání a retransmise filmových, televizních, rozhlasových, videotextových, teletextových a internetových programů nebo pořadů, pronájem telekomunikačních a radiotelekomunikačních zařízení a přístrojů včetně telefonů a modemů, šíření elektronických periodik, knih, filmů, hudby a her v elektronické podobě prostřednictvím počítačových, datových, telekomunikačních či radiotelekomunikačních sítí, informační, konzultační a poradenské služby ve vztahu k výše uvedeným službám; (39) doprava a přeprava osob a zboží, kurýrní doprava, městská hromadná doprava, integrovaná doprava, dopravní informace, stěhovací služby, záchranné služby, vyprošťování, odtah, sběr, skladování, odvoz, přeprava odpadu, organizování prohlídek pamětihodností a okružních jízd, služby průvodců a organizování cest a výletů, skladování energie a paliv, služby spojené s dodávkou a rozvodem energie, tepla a vody, skladování vody v nádržích, parkování a uskladnění vozů (služby), pronájem míst k parkování, poskytování informací o parkování, parkování v garáži, poskytování parkovišť pro automobily, instalace dopravních pásů, mytí dopravních prostředků, dopravní služby, najímání dopravních vozidel, pronájem dopravních prostředků, zprostředkování dopravních služeb, služby dopravních agentur, dopravní služby pro postižené, dopravní služby pro zraněné, odtahování dopravních prostředků při poruchách, poskytování silničních a dopravních informací, poradenství v oblasti dopravních služeb poskytované call centry a horkými linkami, sledování osobních vozidel pomocí počítače nebo globálními polohovými systémy, služby dopravních vozů a vozíků pro třetí osoby (dopravní informace), charitativní služby, zejména poskytování dopravy pro seniory a tělesně postižené, informační, konzultační a poradenské služby ve vztahu k výše uvedeným službám; (40) zpracování, likvidace, spalování, recyklace odpadu, informační, konzultační a poradenské služby ve vztahu k výše uvedeným službám, pronájem zařízení pro výrobu energie, výroba energie, výroba elektrické energie z obnovitelných zdrojů, zpracování a čištění vody, úprava vody, regenerace vody, kontrola znečištění vody, výroba elektrické energie z obnovitelných zdrojů, informační, konzultační a poradenské služby ve vztahu k výše uvedeným službám; (41) výchova, vzdělávání, zábava, sportovní, kulturní a společenské aktivity, služby kempinkové, klubové služby, knihovny (půjčovny knih), provozování muzeí, organizování a pořádání soutěží, předávání ocenění, organizování a pořádání výchovných, vzdělávacích, školicích, výukových, zábavních, sportovních, kulturních a společenských akcí, interaktivní zábavní služby, služby elektronických her poskytované prostřednictvím jakýchkoli komunikačních, počítačových a datových sítí, zábavní služby poskytované prostřednictvím jakýchkoli komunikačních, počítačových a datových sítí, poskytování zpravodajských informací, poskytování vzdělávacích služeb vztahujících se k ekologickým tématům, televizní a rozhlasové produkční služby, televizní zpravodajství, rozhlasové zpravodajství, tvorba, výroba a produkce televizních, rozhlasových a audiovizuálních programů, nahrávací studia (služby -), výroba titulků, provozování zařízení sloužících k zábavě, nakladatelská a vydavatelská činnost, publikování a poskytování on-line elektronických publikací, periodik a textů (bez možnosti stažení), elektronické publikování (DTP), půjčovny filmů, reportérské služby, obrazové zpravodajství, shromažďování internetových, televizních a

rozhlasových programů, předprodej a rezervace vstupenek na zábavní, sportovní, kulturní a společenské akce, organizování a provozování živých vystoupení, pronájem prostor a míst určených pro účely zábavních, sportovních, kulturních a společenských akcí, hudební produkce, poskytování služeb zábavních klubů a diskotek, kluby zdraví (služby) - zdravotní a kondiční cvičení, služby osobního trenéra (fitness trénink), tělesná výchova, praktický výcvik, služby týkající se prázdninových a sportovních táborů (zábava), poskytování herních prostor a zařízení pro děti, poskytování vzdělávacích zábavních služeb pro děti v poškozených centrech, rekreační služby pro seniory, nahrávání a rozmnožování zvukových a zvukově obrazových záznamů, informační, konzultační a poradenské služby ve vztahu k výše uvedeným službám; (42) vědecké a technologické služby a výzkum a návrhy vztahující se k nim, výzkum v oblasti ekologie, inženýrské služby, technické poradenství v oboru ekologického inženýrství, poskytování technologických informací o inovacích šetrných k životnímu prostředí a o ekologických inovacích, služby monitorování životního prostředí, testování, průzkumy a hodnocení životního prostředí, monitorování kvality vody, hodnocení rizik v oblasti životního prostředí, shromažďování a kompilace informací vztahujících se k oblasti životního prostředí, analýza vody, služby plánování v oblasti životního prostředí, provádění výzkumných a technických projektových studií vztahujících se k používání přírodní energie, záznam údajů o spotřebě energie v budovách, odborné poradenství vztahující se k zachování energie, poskytování informací týkajících se výzkumných a technických projektových studií vztahujících se k používání přírodní energie, poskytování technického poradenství týkajícího se opatření vedoucích k úspoře energie, průmyslové analýzy, výzkum a projektování, návrh a vývoj počítačového hardwaru a softwaru, implementace počítačových softwarů, inženýrské služby vztahující se k informačním technologiím, technické poradenské služby vztahující se k informačním technologiím, služby počítačového programování, programování zařízení a vybavení pro zpracování dat, obnova počítačových dat a počítačových programů, kopírování počítačových programů, instalace, údržba a aktualizace počítačových programů, pronájem počítačových programů, pronájem počítačového hardwaru, návrh, vývoj a implementace počítačových systémů, analýzy počítačových systémů, konverze dat nebo dokumentů z fyzických formátů na elektronická média, návrh, vytváření, programování a udržování webových stránek pro druhé, konverze dat počítačových programů (ne fyzická konverze), hostingové služby, inženýrské služby týkající se telekomunikací, technické plánování v oblasti telekomunikací, monitoring telekomunikačních síťových systémů, tvorba softwaru pro informační brokering (studijně-rozborová činnost), zejména ve vztahu k produktovým průzkumům pro třetí osoby, předpověď počasí, výzkum v oblasti telekomunikačních technologií, technické podpůrné služby vztahující se k telekomunikacím a telekomunikačním přístrojům, správa serverů, poskytování nebo pronájem elektronických paměťových míst na internetu (webspaces), správa uživatelských práv v počítačových sítích, poskytování platform na internetu, elektronické zabezpečení dat, rešeršní služby v databázích a na internetu pro vědu a výzkum, umělecký design, pronájem hardwaru pro použití k hlasově řízenému telefonickému dotazování, návrh reklamních ploch na internetu, pronájem výpočetní techniky, informační, konzultační a poradenské služby týkající se výše uvedených služeb; (43) poskytování komunitních center pro společenská shromáždění a setkání, centra péče o děti, péče o předškoláky a malé děti v zařízení denní péče, domovy pro seniory (důchodce), denní stacionáře a zařízení pro péči o seniory, informační, konzultační a poradenské služby týkající se výše uvedených služeb; (44) služby zdravotní a specializované zdravotní péče, pečovatelské domy (služby), nemocniční služby pečovatelských domů, zařízení ubytování v pečovatelských centrech, ošetřovatelské služby, laboratorní služby poskytované lékařskou laboratoří, služby lékáren, služby nemocnic, sanatorií a klinik, zdravotní screening, informační, konzultační a poradenské služby týkající se výše uvedených služeb.

(730) **O2 Czech Republic a.s.**, Za Brumlovkou 266/2, Praha 4, 14022, CZ

(740) **AK Jindra & Partners, JUDr. Tomáš Jindra, Rybná 9, Praha 1, 11000**

(210) **O-537434**

(220) 30.05.2016

(320) 30.05.2016

(511) 42, 44

(540)

ZVERIMEX

(510) (42) vědecké a technologické služby a s ním spojený výzkum a návrhy, průmyslové analýzy a výzkum, design internetových stránek a prezentací, vypracování technických zpráv, dobrozdání, expertiz a posudků,

(Zveřejněné přihlášky ochranných známek)

technické kreslení, odborné technické poradenství a vypracování posudků (v oblasti přírodovědné, architektonické a inženýrské činnosti), expertízy a tvorba předpisů pro provoz a údržbu strojů a zařízení, konstruktérská a projekční činnost, tvorba programového vybavení, návrh a vývoj počítačového hardwaru a softwaru, analýzy chemické, přírodovědný výzkum, průzkum a projektování, výzkum a vývoj nových výrobků, konzultační, asistenční, analytické, designérské, vyhodnocovací a programovací služby týkající se počítačového software, firmware, hardware a informačních technologií, konzultace týkající se hodnocení, výběru a zavádění počítačového software, firmware, hardware, informačních technologií a systému zpracování dat, informačních technologií a to i prostřednictvím telekomunikačních sítí, dodávkou on-line, internetem a sítí World wide web, webhosting, webdesing, výzkumné služby, kódování a dekodování zabezpečovacích systémů (tvorba software), správa internetové nabídky a provoz webových stránek, správa internetové nabídky a provoz webových stránek pro chovatelské potřeby, poradenská činnost v oblasti aplikace výpočetní techniky, v oblasti informatiky, vytváření virtuálních počítačových 3 D animací a modelů, informačních technologií, navrhování a realizace automatizovaných systémů řízení, projekce počítačových sítí, poskytování práva užití software a pronájem software, instalace, opravy, údržba a servis software, vytváření interaktivních aplikací umožňující předávání a tvorbu grafické podoby prostřednictvím sítě Internet, převod a konverze údajů a dokumentů z fyzických médií na elektronická média, tvorba a údržba počítačových stránek WEB pro zákazníky, hostování na počítačových stránkách WEB, instalace počítačových programů, programování internetových databázových systémů a internetových aplikací, konstrukce WWW prezentací a řešení WWW serverů, aktualizace a údržba počítačových programů, pronájem času, dat a údajů na přístup do počítačových databází, zhotovování kopií počítačových programů, technické studie v oblasti počítačů a programového vybavení, výzkum, vývoj a tvorba systémů pro elektronické obchodování, včetně příslušného software a hardware, poskytování know-how pro oblast elektronického obchodování a informačních technologií, programování multimediálních aplikací, vytváření interaktivních a grafických programů, počítačové animace a vizualizace, grafický design, zavádění, aktualizace, návrhy, strukturování a programování či jiné vytváření databází, jiných datových systémů a aplikací pro jejich zpracování, včetně jejich poskytování, přístupu k nim a jejich instalace, zavádění, aktualizace a údržby, návrhy, strukturování a programování či jiné vytváření internetových či intranetových počítačových stránek a nástěnek (webpages a websites) a internetových či intranetových aplikací, hostování (poskytování volného prostoru) pro internetové či intranetové informace, stránky a nástěnky (webpages a websites), hostování (poskytování volného prostoru) pro internetové či intranetové aplikace, převod (konverze) počítačových programů, dat či jiných údajů v elektronické podobě z různých formátů do jiných formátů, převod (konverze) dokumentů, dat či jiných údajů z fyzických médií na elektronická média, zálohování dat a informací elektronickými a počítačovými prostředky a prostřednictvím elektronické pošty, poradenství v oblasti výpočetní a informační techniky; (44) veterinární lékařské služby, veterinární péče, chov zvířat, veterinární pomoc, péče o čistotu domácích zvířat, úprava (česání) zvířat, zdravotní péče, péče o hygienu a krásu osob a zvířat, zemědělské, zahradnické a lesnické služby, masáže, masérské služby, regenerační a rekondiční služby v rámci této třídy, služby solárií, provozování zařízení sloužících k regeneraci a rekondici v rámci této třídy, kadernické salóny, salóny krásy, implantace vlasů, manikúra, pedikúra, tetování, aromaterapeutické služby, kliniky nebo sanatoria (soukromé), pronajímání zdravotních (zdravotnických) zařízení, pořádání rekondičních pobytů v rámci této třídy, zdravotnická střediska, zotavovny, útulky (domovy), nemocniční služby, ošetrovatelské služby, veřejné lázně pro hygienické účely, parní lázně, poradenství a péče v rámci integrace handicapovaných lidí, neurologie (chiropraktika), služby psychologa, léčba toxikomanů, stomatologie, plastická chirurgie, služby porodní asistentky, umělé oplodňování in-vitro, farmaceutické poradenství, služby optika, fyzioterapie, služby krevní banky, zahradnictví, zahradnické služby, služby v oblasti zahradní architektury, údržba trávníků, rostlinné školky, aranžování květin, léčení stromů, letecké a pozemní rozprašování hnojiv a jiných zemědělských chemických látek, ničení plevele, ničení škůdců v zemědělství, pronájem zemědělských nástrojů a zařízení, zhotovování věnců.

(730) **VYNÁLEZ, s.r.o.**, Vinohradská 17, Praha 2, 12000, CZ

(210) **O-537492**

(220) 20.02.2017

(320) 20.02.2017

(511) 9, 41

(540)

Slyším, tedy čtu

(510) (9) CD s nahrávkami mluveného slova, stahovatelné nahrávky mluveného slova; (41) výroba a vydávání audioknih.

(730) **Novotná Romana Anna**, Myslbekova 1412, Louny, 44001, CZ

(210) **O-537510**

(220) 20.02.2017

(320) 20.02.2017

(511) 3, 5, 9, 10, 41, 42, 44

(540)



(510) (3) kosmetické výrobky všeho druhu, esenciální oleje, aroma, masážní oleje, krémy a emulze, parfumerie - vůně a parfěmy, vonné oleje a směsi, mýdla, líčidla, deodoranty, pleťová kosmetika, pleťové krémy, přípravky na holení a po holení, vlasová kosmetika, šampóny a kondicionéry, ústní kosmetika, zubní pasty, ústní vody, hygienické potřeby v rámci této třídy, čisticí prostředky, prací prostředky, bělicí prostředky, odmašťovací prostředky, lešticí prostředky, vzorky kosmetických výrobků, zubní bělicí gely, antiseptický kamenec, koupelové soli, nikoliv pro medicínální účely, lak na vlasy, laky na nehty, lesky na rty, mandlové mléko pro kosmetické účely, mycí přípravky pro intimní hygienu a deodorační přípravky, odlakovače, pemza, přípravky proti pocení (toaletní potřeby), přípravky pro čištění zubní protězy, rtěnky, suché šampóny, šampóny pro domácí zvířata, toaletní přípravky, ubrousky, farmaceutické napuštěné pleťovou vodou, ústní vody, nikoliv pro lékařské účely, vata na voňavkářské výrobky, vatové tyčinky pro kosmetické účely, vata pro kosmetické účely, vazelína z ropy pro kosmetické účely, kosmetické přípravky pro zestříhání; (5) dezinfekční mýdla, medicínální mýdla, farmaceutické a veterinářské prostředky, hygienické výrobky pro léčebné účely, náplasti a obvazový materiál, dezinfekční přípravky, fungicidy, antibakteriální přípravky, dietní potraviny pro léčebné účely, léčivé čaje a byliny, chemické přípravky pro lékařské, farmaceutické a veterinární účely, kultury mikroorganismů pro lékařské a veterinární účely, léčiva, sterilizační přípravky, vakcíny, potravinové doplňky všeho druhu uvedené v této třídě, vitamíny, minerály a stopové prvky pro výživu organismu, doplňky stravy obohacené vitamíny, minerály nebo stopovými prvky, doplňky stravy pro fyzicky aktivní osoby, sportovce a rekonvalescenty, nutriční a dietetické přípravky a nápoje pro léčebné účely, posilující poživatiny, extrakty a potraviny pro zvláštní výživu, potravní doplňky pro posílení imunity organismu a zlepšení zdraví, farmaceutické výrobky a léčiva, dezinfekční výrobky, lékařské roztoky; (9) přístroje a nástroje vědecké, námořní, geodetické, fotografické, filmové, optické, přístroje pro vážení, měření, signalizaci, kontrolu (inspekci), záchranu a přístroje pro vyučování, přístroje a nástroje pro vedení, přepínání, přeměnu, akumulaci, regulaci nebo řízení elektrického proudu, přístroje pro záznam, převod, reprodukci zvuku nebo obrazu, nosiče dat magnetické, záznamové disky, ústrojí pro přístroje na mince, počítačový software, počítačový software pro řízení a/nebo monitorování a/nebo optimalizaci umělé plicní ventilace, lékařské simulatory (vyučovací pomůcky), mikroskopy k lékařskému použití, váhy pro lékařské účely, diagnostické přístroje jiné než k lékařským účelům, spínače časové (automatické), s výjimkou těchto pro hodinářství, měřicí testovací přístroje, optické měřicí přístroje, elektronická měřicí čidla, měřicí, detekční a monitorovací přístroje, indikátory a ovladače, průtokoměry, respirátory na filtraci vzduchu, digitální multimetry, synchronizační generátory, synchronizační čidla, počítačové operační programy, software pro diagnostiku a odstraňování problémů, programy na zpracování dat, počítačové programy pro zpracování obrazu, software na rozpoznání optických znaků, počítačový

(Zveřejněné přihlášky ochranných známek)

aplikační software, počítačové programy (Nahrané -), elektronické programovací jednotky, balíčky počítačového softwaru, programovatelná kontrolní zařízení, programovatelné logické ovladače, pomocné počítačové programy [programy k provádění údržby počítače], síťové operační systémové programy, programovatelné časovače, programovatelné digitální snímáči jednotky, strojově čitelné datové nosiče s nahranými programy, školící příručky v podobě počítačových programů, počítačové programy pro umožnění kontroly přístupu nebo vstupu, kompilační software, dekódovací software, počítačové interface, počítačový software ke stažení, balíčky počítačového softwaru, platformy počítačového softwaru, software na ovládání procesu, simulační software k použití v digitálních počítačích, počítačový software pro automatické ukládání dat, BIOS [základní systém vstupu/výstupu], stahovatelný počítačový software pro vzdálené monitorování a analýzu, zařízení v oblasti informačních technologií a audiovizuální zařízení, publikace (elektronické -) [s možností stažení], záznamová zařízení pro nosiče zvuku a obrazu, magnetická média, optické nosiče dat, nosiče na ukládání dat, strojově čitelné nosiče informací, nosiče zvukových nahrávek, kompaktní disky, DVD, počítače, totalizátory (srážkoměry), počítačové programy na zpracování dat, přístroje na přenos dat, přístroje na sběr dat, programy na zpracování dat, zařízení ke zpracování dat, přístroje na zpracování dat v reálném čase, jednotky na výměnu dat, přístroje na sběr dat, sběrnice, pokladny registrační, detektory oxidu uhličitého, elektronické monitory oxidu uhličitého (k jiným než lékařským účelům); (10) ortopedické potřeby, materiál na sešívání ran, anesteziologické přístroje, kardiologické přístroje, speciální lůžka pro lékařské účely, nábytek speciální pro lékařské účely, přístroje pro plicní ventilaci pacientů, umělé srdeční-plicní přístroje, přístroje a zařízení na měření funkce plic, spirometry na vyšetření funkce plic, umělé srdečně-plicní kysličičovače, lékařské přístroje a nástroje na kontrolu parametrů výměny pulmonálních plynů, přístroje k testování činnosti plic pro lékařské použití, respirátory na umělé dýchání, ventilační dýchací přístroje na umělé dýchání, elektrické respirátory na umělé dýchání, respirační masky na umělé dýchání, respirační terapeutické zařízení, ventilační exhalací ventily na umělé dýchání, aktivátory zvukového signálu jako části lékařských ventilátorů pro udržování tlaku, zařízení na snižování nečekaného pozitivního tlaku v respiračních cestách na konci výdechu jako části lékařských ventilátorů na udržování tlaku, katetry, dýchací katétry, katétry pro lékařské použití, kardiální katétry, kalibrační katétry, elektrofyziologické diagnostické katétry, angioplastické balonkové katétry, cervikální balonkové katétry, tlakové mikrosenzorové katétry, katétry pro použití v urologii, katétry pro chirurgické použití, centrální žilní katétry, chrániče na katetry, kanyly, trubice ke kanylám, respirační cvičební stroje, lékařské dýchací přístroje, anestetické dýchací přístroje, respirační masky k lékařskému použití, nebulizátory pro respirační léčbu, monitory dechu k lékařskému použití, tracheální trubice, mechanické chlopně na implantaci do lidského srdce, ventily k použití v lékařských infuzních nástrojích, ventily na léčbu hydrocefalu, kyslíková čidla pro lékařské použití, ultrazvukové senzory k lékařskému použití, přesná čidla pro lékařské účely, analyzátoři k použití v lékařství, lahvičky s kapátkem k lékařským účelům, nástroje pro lékařskou diagnostiku, monitory kyslíku pro lékařské použití, lékařské přístroje a nástroje na měření obsahu kyslíku v krvi, měřidla tělesných tekutin, zařízení na počítání pulzů (lékařské přístroje), elektronické měřiče krevního tlaku (pro lékařské účely), měřicí přístroje k lékařskému použití, diagnostické měřicí přístroje a zařízení k lékařským účelům, resuscitační přístroje, fyziologické měřicí přístroje pro lékařské použití, lékařské přístroje a nástroje na detekci oxidu uhličitého v dýchacích cestách, zařízení k monitorování oxidu uhličitého pro použití při měření jeho hladiny u pacientů, ultrazvukové měřiče toku krve, průtokové odstředivé filtry pro lékařské použití, chirurgické přístroje a nástroje, lékařské přístroje a nástroje, zvěrolékařské přístroje a nástroje, chirurgické přístroje a nástroje pro použití ve stomatologii, zařízení pro zubní lékařství, umělé končetiny, oční protězy, zubní protězy, katgut pro chirurgické použití, materiál pro lékařské použití, aerosolové dávkovače pro lékařské účely, anesteziologické masky, antikoncepční prostředky, s výjimkou chemických, ortopedické bandáže, bandáže (suspensory), baňky lékařské, berle pro tělesně postižené, dávkovače pilulek, defibrilátory, chirurgické dlahy, drenáže pro lékařské účely, dudlíky na dětské lahve, elastické punčochy pro chirurgické účely, elektrokardiografy, hematimetry, chirurgické nitě, svorky a jehly, chrániče sluchu, inhalátory, injekční stříkačky pro lékařské účely, irigátory pro lékařské účely, kapátka pro lékařské účely, kondomy, prezervativy, kýlní pásy, lahve pro kojence, masážní přístroje, misky pro lékařské účely, nádoby pro podávání léků, nádoby na moč, elastické obvazy, odsávačky mateřského mléka, ochranné podušky proti proleženinám, ortopedické pomůcky a obuv, pesary, podušky vyhřívané elektricky pro léčebné účely, prostěradla pro

pomočující se osoby, pulzometry, punčochy na křečové žíly, roušky chirurgické, rukavice pro lékařské účely, špachtle krční, těhotenské pásy, teploměry pro lékařské účely, tlakoměry na měření krevního tlaku, ušní ucpávky, zábaly ohřívací pro první pomoc; (41) pořádání vzdělávacích akcí pro odbornou i laickou veřejnost v oblasti zdravotnictví, v oblasti prevence nemocí a zdravotní osvěty, pořádání vzdělávacích a informačních kurzů pro zaměstnance zdravotnictví, sportovní a kulturní aktivity, pořádání kulturně společenských akcí, pořádání vědeckých a odborných seminářů, kongresů, symposií a konferencí; (42) návrh a vývoj počítačového hardwaru a softwaru pro potřeby zdravotnictví, vědecký výzkum pro lékařské účely, bakteriologický a biologický výzkum, chemické a biologické analýzy, vývoj a výzkum léčiv, zkoušení léčiv, výzkum a vývoj v oblasti přírodních a technických věd, odborné služby (expertizy) v oblasti molekulární biologie, biochemie, instrumentálních metod a soudní sérologie, odborné služby (expertizy) v oblasti genetiky, identifikací osob a genetické DNA, analýzy hypervariabilních polymorfismů člověka, odborné služby (expertizy) v oblasti toxikologie; (44) lékařské služby, veterinární služby, poradenské služby vztahující se k lékařským přístrojům a nástrojům, lékařské poradenství, poskytování informací týkajících se lékařství, poskytování informací týkajících se lékařského vyšetření, služby v oblasti poskytování lékařského vybavení, pronájem přístrojů a zařízení z lékařsko-technologické oblasti, konzultační a informační služby týkající se lékařských výrobků, lékařská analýza pro diagnostikování a léčbu osob, lékařská vyšetření, lékařská analýza, služby v oblasti krevních zkoušek, DNA vyšetření pro lékařské účely, lékařské služby pro diagnózu chorob lidského těla, zdravotní screening, lékařská vyšetření, lékařský screening zaměřený na srdce, rentgenová vyšetření pro lékařské účely, lékařské zobrazovací služby, interpretace elektrokardiografických signálů, služby lékařských prohlídek týkající se kardiovaskulárních chorob, odběr a skladování lidské krve, služby kolonoskopického screeningu, laboratorní analytické služby týkající se ošetřování osob, genetické poradenství, genetické testy pro lékařské účely, gynekologické PAP testy, gynekologické služby, mamografické vyšetření, chirurgie, chirurgické diagnostické služby, poradenské služby týkající se chirurgických nástrojů, ortodontické služby, kosmetická chirurgie, dermatologické služby pro léčbu onemocnění kůže, elektroterapeutické služby v oblasti fyzioterapie, fyzioterapie, monitorování pacientů, poradenské služby v oblasti stomatologických nástrojů, služby týkající se zubní hygieny, poradenství v oblasti lékařské pomoci poskytované lékaři a jiným specializovaným lékařským personálem, služby v oblasti transtelefonního monitorování srdeční činnosti, kosmetická péče o zvířata, služby péče o zdraví zvířat, služby péče o hygienu a krásu osob a zvířat, farmaceutické poradenství, zdravotní poradenství, služby lékárníků při přípravě receptů, individuální příprava léčiva, adjustace lékových forem pro veřejnost, telemedicínské služby, provoz lékáren, provoz výdejen léků, lékařské služby, veterinární služby, kontrola léčiv, služby týkající se umělého oplodnění, lékárenské poradenství.

(591) Barevná

(730) **Azen Pharma, s.r.o.**, Masarykovo nábřeží 247/14, Praha 1 - Nové Město, 11000, CZ

(740) Halaxová & Halaxová TETRAPAT, RNDr. Zdeňka Halaxová, Jinonická 80, Praha 5, 15800

(210) **O-537520**

(220) 20.02.2017

(320) 20.02.2017

(511) 16, 28, 41

(540)

CVAK-CVAK

(510) (16) papír a lepenka, tiskárenské výrobky, potřeby pro vazbu knih, fotografie, papírnické zboží a kancelářské potřeby s výjimkou nábytku, lepidla pro kancelářské potřeby nebo pro domácnost, materiály pro umělce a malíře, malířské štetce, instruktážní a výukové materiály v rámci této třídy, plastové archy, fólie a sáčky pro balení a obaly, tiskařské typy, štočky; (28) hry, hračky a výrobky určené ke hraní, zařízení na videohry, cvičební a sportovní potřeby, vánoční ozdoby; (41) vzdělávání, školení, zábava, sportovní a kulturní činnosti.

(730) **HARRAP CZ s.r.o.**, Václavovická 652, Václavovice, 73934, CZ

(740) JUDr. Roman Nováček, advokát, Sokolská třída 1758/4, Ostrava, 70200

(Zveřejněné přihlášky ochranných známek)

(210) **O-537534**

(220) 21.02.2017

(320) 21.02.2017

(511) 19, 35

(540)

BLOCK

(510) (19) okna nekovová; (35) zprostředkování obchodu s uvedenými výrobky třídy 19.

(730) **JANOŠÍK OKNA - DVEŘE s.r.o.**, Na Kopci 81, Lačnov, 75612, CZ(210) **O-537542**

(220) 21.02.2017

(320) 21.02.2017

(511) 5

(540)

DUTAM

(510) (5) farmaceutické přípravky, chemické přípravky pro léčebné účely, veterinární přípravky, veterinární přípravky pro léčebné účely.

(730) **Genericon Pharma Gesellschaft m.b.H.**, Hafnerstrasse 211, Graz, AT

(740) PatentCentrum Sedláč & Partners s.r.o., Husova 5, České Budějovice, 37001

(210) **O-537555**

(220) 21.02.2017

(320) 21.02.2017

(511) 9, 35, 36, 37, 38, 39, 40, 41, 42, 43, 44

(540)



(510) (9) přístroje a nástroje vědecké, námořní, geodetické, fotografické, filmové, optické, přístroje pro vážení, měření, signalizaci, kontrolu (inspekci), záchranu, přístroje a nástroje pro vyučování, přístroje a nástroje pro vedení, přepínání, přeměnu, akumulaci, regulaci nebo řízení elektrického proudu, přístroje pro záznam, převod, přenos, reprodukci dat, zvuku a/nebo obrazu, telekomunikační přístroje, mobilní telekomunikační přístroje, telefony, mobilní telefony, mobilní telekomunikační handsety, mechanismy pro přístroje na mince, registrační pokladny, počítač stroje, počítačový hardware, počítačový software, aplikační software, firewall (software), firewall (hardware), počítače, počítačové servery, notebooky, netbooky, tablety, ipady, kapesní PC, PDA (osobní digitální asistenti), nosiče dat (nahrané i nenahrané), úložiště dat, paměťová média, elektronické multimediální aplikace, multimediální nebo informační katalogy v elektronické podobě, elektronická periodika a knihy, informace a záznamy v elektronické podobě, data, databáze a/nebo informační produkty na nosičích a/nebo v elektronických, datových, informačních a telekomunikačních sítích, síťové komponenty potřebné pro připojení počítačů a telefonů k datovým, počítačovým a telekomunikačním sítím (modemy, síťové karty, routery, rozbočovače, huby, switche, bridže, koncentrátory), tiskárny, skenery, čipové, magnetické a elektronické karty včetně platebních, kódované karty, SIM a microSIM karty, podložky pod myš, magnety, kryty, pouzdra, obaly a fólie na mobilní telefony, brýle, brýle pro virtuální realitu, brýle pro 3D projekci, teleskopické držáky na selfie používané jako příslušenství k telefonům, napájecí zdroje (baterie), sluchátka, kabely (USB, nabíjecí, datové, audio, počítačové, telekomunikační, elektrické, prodlužovací, spojovací), držáky a stojánky na mobilní telefony, fotoaparáty, MP3 a MP4 přehrávače, díly, součástky a příslušenství všech výše uvedených výrobků zařazených do třídy 9; (35) propagace, reklama, marketing, inzertní služby a on-line inzertní služby, obchodní administrativní, kancelářské práce, obchodní management, pomoc při řízení obchodní činnosti, služby a poradenství v obchodní a podnikatelské činnosti, maloobchodní služby a on-line maloobchodní služby související s prodejem výrobků uvedených ve třídě 9, organizace, uspořádání, provoz, správa, dohled a kontrola nad věrnostními a

motivačním zákaznickými pro-gramy, zprostředkovatelská a obstaratelská činnost v oblasti obchodu a podnikání s výrobky uvedenými ve třídě 9 a službami uvedenými ve třídách 35, 38, 41, 42, merchandising, ekonomické poradenství, poskytování informací (obchodních, ekonomických nebo podnikatelských), automatické zpracování informací, sestavování, údržba a systematizace informací do počítačových databází, služby pro nepřítomné (telefonní vzkazy), komerční využití Internetu v oblastech komerčních internetových médií a vyhledávacích služeb, služby v oblasti vyhledávání dat, vyhledávání dat a informací v počítačových souborech pro třetí osoby, počítačová správa registrů (obchodní služby), správa rejstříků pro třetí osoby (obchodní služby), sledování a monitorování spotřeby energie pro druhé pro účely kontroly účetnictví, správa obchodních projektů pro druhé, správa osobních záznamů pro třetí osoby, marketingové studie, analýza trhu, průzkum veřejného mínění, prodejní průzkumy, pronájem reklamních ploch, provádění aukcí a dražeb, včetně těch na internetu, zprostředkování smluv o nákupu a prodeji zboží pro třetí strany, zprostředkování a uzavírání obchodů pro třetí strany, také v rámci internetového obchodu, přijímání a administrativně-technické zpracování objednávek, prezentace zboží a služeb, zprostředkování smluv o reklamě pro třetí strany, služby zprostředkovatelské práce, výzkumy spojené s reklamou, management reklamní činnosti, distribuce výrobků pro reklamní účely, rozšiřování reklamních nebo inzertních materiálů, zprostředkování abonentních smluv pro třetí strany, zprostředkování obchodních a hospodářských kontaktů, zjišťování cen zboží a služeb, realizace soutěží a výherních her pro reklamní účely, školní poplatky (účetní služby pro zpracování -), produkce televizních, rozhlasových a internetových reklamních pořadů, styk s veřejností, poradenský servis pro spotřebitele, předplatné novin a periodik (pro druhé), informační, konzultační a poradenské služby ve vztahu k výše uvedeným službám; (36) služby finanční, služby peněžní, pojištění, služby nemovitostní, správa pozemků, správa nemovitostí a budov, správa bytového fondu, správa majetku, správa plateb, správa investic, správa svěřeného majetku, finanční informace a poradenství vztahující se k tarifům, informace a poradenství vztahující se k financím a pojištění, finanční platební služby, zpracování plateb, elektronické platební služby, automatizované platební služby, agentury pro inkaso plateb, zpracování platebních transakcí prostřednictvím internetu, služby v oblasti peněžních převodů, elektronický převod kapitálu, služby v oblasti platby účtů, internetové bankovníctví, bankovní služby spojené s mobilním telefonem, vydávání poukazů a kuponů, vydávání hodnotových poukazek v souvislosti s věrnostními programy pro zákazníky, finanční sponzorování sportů, sportovních týmů a sportovních akcí, správa pojistných plánů, pojištění pro telekomunikační přístroje a nástroje, pojištění pro mobilní telekomunikační přístroje a nástroje, pojištění pro digitální přístroje a nástroje, pojištění pro digitální tablety, pojištění pro počítačový software a hardware, cestovní pojištění, pojištění vozidel, pojištění domácnosti, shromažďování finančních prostředků na dobročinné účely, služby týkající se platebních karet, debetní karty (služby týkající se -), kreditní karty (služby týkající se -), kanceláře pro inkasování pohledávek, finanční sponzorování, odhady (cen oprav) finanční oceňování, informační, konzultační a poradenské služby vztahující se k výše uvedeným službám; (37) služby dodavatele tepelné energie, údržba, servis a opravy přístrojů a zařízení pro generování a rozvod energie, instalace a opravy systémů plynových, vodovodních a tepelných rozvodů, informační, konzultační a poradenské služby ve vztahu k výše uvedeným službám; (38) spoje (telekomunikace), telekomunikační služby, mobilní telekomunikační služby, datové služby, telekomunikační portálové služby, internetové portálové služby, mobilní telekomunikační síťové služby, telekomunikační služby pevných linek, poskytování širokopásmového telekomunikačního přístupu, širokopásmové služby (broadband), vysílací služby, vysílací služby vztahující se k IP/TV, poskytování přístupu k IP/TV, služby televizního vysílání, služby přístupu ke všem druhům počítačových, datových a informačních sítí a Internetu, služby elektronické pošty, služby textových a multimediálních zpráv, služby poskytovatelů počítačových sítí (network provider), IP telefonie, protokolové služby (bezdrátový přenos dat prostřednictvím bezdrátových aplikačních protokolů - WAP), pronájem telekomunikačních okruhů, zřizování a provozování, správa a údržba veřejných, účelových a privátních mobilních radiotelefonních a telekomunikačních sítí, služby typu Domain Name System (DNS), služby a poskytování on-line konferenčních místností, fór, elektronických vývěsek, elektronických deníků a blogů, služby a poskytování interaktivní webové stránky, která umožňuje uživatelům zaslání zpráv, komentářů, multimediálního obsahu, videí, filmů, fotografií, audio obsahu, animace, obrazu, obrázků, textu, informací a jiného uživatelem generovaného obsahu po globální počítačové síti a jiných počítačových a komunikačních sítích, vysílání a retransmise filmových, televizních, rozhlasových,

(Zveřejněné přihlášky ochranných známek)

videotextových, teletextových a internetových programů nebo pořadů, pronájem telekomunikačních a radiotelekomunikačních zařízení a přístrojů včetně telefonů a modemů, šíření elektronických periodik, knih, filmů, hudby a her v elektronické podobě prostřednictvím počítačových, datových, telekomunikačních či radiotelekomunikačních sítí, informační, konzultační a poradenské služby ve vztahu k výše uvedeným službám; (39) doprava a přeprava osob a zboží, kurýrní doprava, městská hromadná doprava, integrovaná doprava, dopravní informace, stěhovací služby, záchranné služby, vyprošťování, odtah, sběr, skladování, odvoz, přeprava odpadu, organizování prohlídek pamětihodností a okružních jízd, služby průvodců a organizování cest a výletů, skladování energie a paliv, služby spojené s dodávkou a rozvodem energie, tepla a vody, skladování vody v nádržích, parkování a uskladnění vozů (služby), pronájem míst k parkování, poskytování informací o parkování, parkování v garáži, poskytování parkovišť pro automobily, instalace dopravních pásů, mytí dopravních prostředků, dopravní služby, najímání dopravních vozidel, pronájem dopravních prostředků, zprostředkování dopravních služeb, služby dopravních agentur, dopravní služby pro postižené, dopravní služby pro zraněné, odtahování dopravních prostředků při poruchách, poskytování silničních a dopravních informací, poradenství v oblasti dopravních služeb poskytované call centry a horkými linkami, sledování osobních vozidel pomocí počítače nebo globálními polohovými systémy, služby dopravních vozů a vozíků pro třetí osoby (dopravní informace), charitativní služby, zejména poskytování dopravy pro seniory a tělesně postižené, informační, konzultační a poradenské služby ve vztahu k výše uvedeným službám; (40) zpracování, likvidace, spalování, recyklace odpadu, informační, konzultační a poradenské služby ve vztahu k výše uvedeným službám, pronájem zařízení pro výrobu energie, výroba energie, výroba elektrické energie z obnovitelných zdrojů, zpracování a čištění vody, úprava vody, regenerace vody, kontrola znečištění vody, výroba elektrické energie z obnovitelných zdrojů, informační, konzultační a poradenské služby ve vztahu k výše uvedeným službám; (41) výchova, vzdělávání, zábava, sportovní, kulturní a společenské aktivity, služby kempinkové, klubové služby, knihovny (půjčovny knih), provozování muzeí, organizování a pořádání soutěží, předávání ocenění, organizování a pořádání výchovných, vzdělávacích, školicích, výukových, zábavních, sportovních, kulturních a společenských akcí, interaktivní zábavní služby, služby elektronických her poskytované prostřednictvím jakýchkoli komunikačních, počítačových a datových sítí, zábavní služby poskytované prostřednictvím jakýchkoli komunikačních, počítačových a datových sítí, poskytování zpravodajských informací, poskytování vzdělávacích služeb vztahujících se k ekologickým tématům, televizní a rozhlasové produkční služby, televizní zpravodajství, rozhlasové zpravodajství, tvorba, výroba a produkce televizních, rozhlasových a audiovizuálních programů, nahrávací studia (služby -), výroba titulků, provozování zařízení sloužících k zábavě, nakladatelská a vydavatelská činnost, publikování a poskytování on-line elektronických publikací, periodik a textů (bez možnosti stažení), elektronické publikování (DTP), půjčovny filmů, reportérské služby, obrazové zpravodajství, shromažďování internetových, televizních a rozhlasových programů, předprodej a rezervace vstupenek na zábavní, sportovní, kulturní a společenské akce, organizování a provozování živých vystoupení, pronájem prostor a míst určených pro účely zábavních, sportovních, kulturních a společenských akcí, hudební produkce, poskytování služeb zábavních klubů a diskoték, kluby zdraví (služby) - zdravotní a kondiční cvičení, služby osobního trenéra (fitness trénink), tělesná výchova, praktický výcvik, služby týkající se prázdninových a sportovních táborů (zábava), poskytování herních prostor a zařízení pro děti, poskytování vzdělávacích zábavních služeb pro děti v poškozených centrech, rekreační služby pro seniory, nahrávání a rozmnožování zvukových a zvukově obrazových záznamů, informační, konzultační a poradenské služby ve vztahu k výše uvedeným službám; (42) vědecké a technologické služby a výzkum a návrhy vztahující se k nim, výzkum v oblasti ekologie, inženýrské služby, technické poradenství v oboru ekologického inženýrství, poskytování technologických informací o inovacích šetrných k životnímu prostředí a o ekologických inovacích, služby monitorování životního prostředí, testování, průzkumy a hodnocení životního prostředí, monitorování kvality vody, hodnocení rizik v oblasti životního prostředí, shromažďování a kompilace informací vztahující se k oblasti životního prostředí, analýza vody, služby plánování v oblasti životního prostředí, provádění výzkumných a technických projektových studií vztahujících se k používání přírodní energie, záznam údajů o spotřebě energie v budovách, odborné poradenství vztahující se k zachování energie, poskytování informací týkajících se výzkumných a technických projektových studií vztahujících se k používání přírodní energie, poskytování technického poradenství týkajícího se opatření vedoucích k úspoře energie, průmyslové analýzy, výzkum a projektování,

návrh a vývoj počítačového hardwaru a softwaru, implementace počítačových softwarů, inženýrské služby vztahující se k informačním technologiím, technické poradenské služby vztahující se k informačním technologiím, služby počítačového programování, programování zařízení a vybavení pro zpracování dat, obnova počítačových dat a počítačových programů, kopírování počítačových programů, instalace, údržba a aktualizace počítačových programů, pronájem počítačových programů, pronájem počítačového hardwaru, návrh, vývoj a implementace počítačových systémů, analýzy počítačových systémů, konverze dat nebo dokumentů z fyzických formátů na elektronická média, návrh, vytváření, programování a udržování webových stránek pro druhé, konverze dat počítačových programů (ne fyzická konverze), hostingové služby, inženýrské služby týkající se telekomunikací, technické plánování v oblasti telekomunikací, monitoring telekomunikačních síťových systémů, tvorba softwaru pro informační brokering (studijně-rozborová činnost), zejména ve vztahu k produktovým průzkumům pro třetí osoby, předpověď počasí, výzkum v oblasti telekomunikačních technologií, technické podpůrné služby vztahující se k telekomunikacím a telekomunikačním přístrojům, správa serverů, poskytování nebo pronájem elektronických paměťových míst na internetu (webspace), správa uživatelských práv v počítačových sítích, poskytování platform na internetu, elektronické zabezpečení dat, rešeršní služby v databázích a na internetu pro vědu a výzkum, umělecký design, pronájem hardwaru pro použití k hlasové řízenému telefonickému dotazování, návrh reklamních ploch na internetu, pronájem výpočetní techniky, informační, konzultační a poradenské služby týkající se výše uvedených služeb; (43) poskytování komunitních center pro společenská shromáždění a setkání, centra péče o děti, péče o předškoláky a malé děti v zařízeních denní péče, domovy pro seniory (důchodce), denní stacionáře a zařízení pro péči o seniory, informační, konzultační a poradenské služby týkající se výše uvedených služeb; (44) služby zdravotní a specializované zdravotní péče, pečovatelské domy (služby), nemocniční služby pečovatelských domů, zařizování ubytování v pečovatelských centrech, ošetřovatelské služby, laboratorní služby poskytované lékařskou laboratoří, služby lékařem, služby nemocnic, sanatorií a klinik, zdravotní screening, informační, konzultační a poradenské služby týkající se výše uvedených služeb.

(730) **O2 Czech Republic a.s.**, Za Brumlovkou 266/2, Praha 4, 14022, CZ
(740) AK Jindra & Partners, JUDr. Tomáš Jindra, Rybná 9, Praha 1, 11000

(210) **O-537557**
(220) 21.02.2017
(320) 21.02.2017
(511) 9, 35, 36, 37, 38, 39, 40, 41, 42, 43, 44
(540)

(510) (9) přístroje a nástroje vědecké, námořní, geodetické, fotografické, filmové, optické, přístroje pro vážení, měření, signalizaci, kontrolu (inspekci), záchranné, přístroje a nástroje pro vyučování, přístroje a nástroje pro vedení, přepínání, přeměnu, akumulaci, regulaci nebo řízení elektrického proudu, přístroje pro záznam, převod, přenos, reprodukci dat, zvuku a/nebo obrazu, telekomunikační přístroje, mobilní telekomunikační přístroje, telefony, mobilní telefony, mobilní telekomunikační handsety, mechanismy pro přístroje na mince, registrační pokladny, počítačové stroje, počítačový hardware, počítačový software, aplikační software, firewall (software), firewall (hardware), počítače, počítačové servery, notebooky, netbooky, tablety, ipady, kapesní PC, PDA (osobní digitální asistenti), nosiče dat (nahrané i nenahrané), úložiště dat, paměťová média, elektronické multimediální aplikace, multimediální nebo informační katalogy v elektronické podobě, elektronická periodika a knihy, informace a záznamy v elektronické podobě, data, databáze a/nebo informační produkty na nosičích a/nebo v elektronických, datových, informačních a telekomunikačních sítích, síťové komponenty potřebné pro připojení počítačů a telefonů k datovým, počítačovým a telekomunikačním sítím



(Zveřejněné přihlášky ochranných známek)

(modemy, síťové karty, routery, rozbočovače, huby, switche, bridže, koncentrátory), tiskárny, skenery, čipové, magnetické a elektronické karty včetně platebních, kódované karty, SIM a microSIM karty, podložky pod myš, magnety, kryty, pouzdra, obaly a fólie na mobilní telefony, brýle, brýle pro virtuální realitu, brýle pro 3D projekci, teleskopické držáky na selfie používané jako příslušenství k telefonům, napájecí zdroje (baterie), sluchátka, kabely (USB, nabíjecí, datové, audio, počítačové, telekomunikační, elektrické, prodlužovací, spojovací), držáky a stojánky na mobilní telefony, fotoaparáty, MP3 a MP4 přehrávače, díly, součástky a příslušenství všech výše uvedených výrobků zařazených do třídy 9; (35) propagace, reklama, marketing, inzertní služby a on-line inzertní služby, obchodní administrativní, kancelářské práce, obchodní management, pomoc při řízení obchodní činnosti, služby a poradenství v obchodní a podnikatelské činnosti, maloobchodní služby a on-line maloobchodní služby související s prodejem výrobků uvedených ve třídě 9, organizace, uspořádání, provoz, správa, dohled a kontrola nad věrnostními a motivačním zákaznickými pro-gramy, zprostředkovatelská a obstaravatelská činnost v oblasti obchodu a podnikání s výrobky uvedenými ve třídě 9 a službami uvedenými ve třídách 35, 38, 41, 42, merchandising, ekonomické poradenství, poskytování informací (obchodních, ekonomických nebo podnikatelských), automatické zpracování informací, sestavování, údržba a systematizace informací do počítačových databází, služby pro nepřítomné (telefonní vzkazy), komerční využití Internetu v oblastech komerčních internetových médií a vyhledávacích služeb, služby v oblasti vyhledávání dat, vyhledávání dat a informací v počítačových souborech pro třetí osoby, počítačová správa registrů (obchodní služby), správa rejstříků pro třetí osoby (obchodní služby), sledování a monitorování spotřeby energie pro druhé pro účely kontroly účetnictví, správa obchodních projektů pro druhé, správa osobních záznamů pro třetí osoby, marketingové studie, analýza trhu, průzkum veřejného mínění, prodejní průzkumy, pronájem reklamních ploch, provádění aukcí a dražeb, včetně těch na internetu, zprostředkování smluv o nákupu a prodeji zboží pro třetí strany, zprostředkování a uzavírání obchodů pro třetí strany, také v rámci internetového obchodu, přijímání a administrativně-technické zpracování objednávek, prezentace zboží a služeb, zprostředkování smluv o reklamě pro třetí strany, služby zprostředkovatelské práce, výzkumy spojené s reklamou, management reklamní činnosti, distribuce výrobků pro reklamní účely, rozšiřování reklamních nebo inzertních materiálů, zprostředkování abonentních smluv pro třetí strany, zprostředkování obchodních a hospodářských kontaktů, zjišťování cen zboží a služeb, realizace soutěží a výherních her pro reklamní účely, školní poplatky (účetní služby pro zpracování -), produkce televizních, rozhlasových a internetových reklamních pořadů, styk s veřejností, poradenský servis pro spotřebitele, předplatné novin a periodik (pro druhé), informační, konzultační a poradenské služby ve vztahu k výše uvedeným službám; (36) služby finanční, služby peněžní, pojištění, služby nemovitostní, správa pozemků, správa nemovitostí a budov, správa bytového fondu, správa majetku, správa plateb, správa investic, správa svěřeného majetku, finanční informace a poradenství vztahující se k tarifům, informace a poradenství vztahující se k financím a pojištění, finanční platební služby, zpracování plateb, elektronické platební služby, automatizované platební služby, agentury pro inkaso plateb, zpracování platebních transakcí prostřednictvím internetu, služby v oblasti peněžních převodů, elektronický převod kapitálu, služby v oblasti platby účtů, internetové bankovníctví, bankovní služby spojené s mobilním telefonem, vydávání poukazů a kuponů, vydávání hodnotových poukazek v souvislosti s věrnostními programy pro zákazníky, finanční sponzorování sportů, sportovních týmů a sportovních akcí, správa pojistných plánů, pojištění pro telekomunikační přístroje a nástroje, pojištění pro mobilní telekomunikační přístroje a nástroje, pojištění pro digitální přístroje a nástroje, pojištění pro digitální tablety, pojištění pro počítačový software a hardware, cestovní pojištění, pojištění vozidel, pojištění domácnosti, shromažďování finančních prostředků na dobročinné účely, služby týkající se platebních karet, debetní karty (služby týkající se -), kreditní karty (služby týkající se -), kanceláře pro inkasování pohledávek, finanční sponzorování, odhady (cen oprav) finanční oceňování, informační, konzultační a poradenské služby vztahující se k výše uvedeným službám; (37) služby dodavatele tepelné energie, údržba, servis a opravy přístrojů a zařízení pro generování a rozvod energie, instalace a opravy systémů plynových, vodovodních a tepelných rozvodů, informační, konzultační a poradenské služby ve vztahu k výše uvedeným službám; (38) spoje (telekomunikace), telekomunikační služby, mobilní telekomunikační služby, datové služby, telekomunikační portálové služby, internetové portálové služby, mobilní telekomunikační síťové služby, telekomunikační služby pevných linek, poskytování širokopásmového telekomunikačního přístupu, širokopásmové služby (broadband), vysílací služby, vysílací

služby vztahující se k IP/TV, poskytování přístupu k IP/TV, služby televizního vysílání, služby přístupu ke všem druhům počítačových, datových a informačních sítí a Internetu, služby elektronické pošty, služby textových a multimediálních zpráv, služby poskytovatelů počítačových sítí (network provider), IP telefonie, protokolové služby (bezdrátový přenos dat prostřednictvím bezdrátových aplikačních protokolů - WAP), pronájem telekomunikačních okruhů, zřizování a provozování, správa a údržba veřejných, účelových a privátních mobilních radiotelefonních a telekomunikačních sítí, služby typu Domain Name System (DNS), služby a poskytování on-line konferenčních místností, fór, elektronických vývěsek, elektronických deníků a blogů, služby a poskytování interaktivní webové stránky, která umožňuje uživatelům zaslání zpráv, komentářů, multimediálního obsahu, videí, filmů, fotografií, audio obsahu, animace, obrazu, obrázků, textu, informací a jiného uživatelem generovaného obsahu po globální počítačové síti a jiných počítačových a komunikačních sítích, vysílání a retransmise filmových, televizních, rozhlasových, videotextových, teletextových a internetových programů nebo pořadů, pronájem telekomunikačních a radiotelekomunikačních zařízení a přístrojů včetně telefonů a modemů, šíření elektronických periodik, knih, filmů, hudby a her v elektronické podobě prostřednictvím počítačových, datových, telekomunikačních či radiotelekomunikačních sítí, informační, konzultační a poradenské služby ve vztahu k výše uvedeným službám; (39) doprava a přeprava osob a zboží, kurýrní doprava, městská hromadná doprava, integrovaná doprava, dopravní informace, stěhovací služby, záchranné služby, vyprošťování, odtah, sběr, skladování, odvoz, přeprava odpadu, organizování prohlídek pamětihodností a okružních jízd, služby převodců a organizování cest a výletů, skladování energie a paliv, služby spojené s dodávkou a rozvodem energie, tepla a vody, skladování vody v nádržích, parkování a uskladnění vozů (služby), pronájem míst k parkování, poskytování informací o parkování, parkování v garážích, poskytování parkovišť pro automobily, instalace dopravních pásů, mytí dopravních prostředků, dopravní služby, najímání dopravních vozidel, pronájem dopravních prostředků, zprostředkování dopravních služeb, služby dopravních agentur, dopravní služby pro postižené, dopravní služby pro zraněné, odtahování dopravních prostředků při poruchách, poskytování silničních a dopravních informací, poradenství v oblasti dopravních služeb poskytované call centry a horkými linkami, sledování osobních vozidel pomocí počítače nebo globálními polohovými systémy, služby dopravních vozů a vozíků pro třetí osoby (dopravní informace), charitativní služby, zejména poskytování dopravy pro seniory a tělesně postižené, informační, konzultační a poradenské služby ve vztahu k výše uvedeným službám; (40) zpracování, likvidace, spalování, recyklace odpadu, informační, konzultační a poradenské služby ve vztahu k výše uvedeným službám, pronájem zařízení pro výrobu energie, výroba energie, výroba elektrické energie z obnovitelných zdrojů, zpracování a čištění vody, úprava vody, regenerace vody, kontrola znečištění vody, výroba elektrické energie z obnovitelných zdrojů, informační, konzultační a poradenské služby ve vztahu k výše uvedeným službám; (41) výchova, vzdělávání, zábava, sportovní, kulturní a společenské aktivity, služby kempinkové, klubové služby, knihovny (půjčovny knih), provozování muzeí, organizování a pořádání soutěží, předávání ocenění, organizování a pořádání výchovných, vzdělávacích, školicích, výukových, zábavních, sportovních, kulturních a společenských akcí, interaktivní zábavní služby, služby elektronických her poskytované prostřednictvím jakýchkoli komunikačních, počítačových a datových sítí, zábavní služby poskytované prostřednictvím jakýchkoli komunikačních, počítačových a datových sítí, poskytování zpravodajských informací, poskytování vzdělávacích služeb vztahujících se k ekologickým tématům, televizní a rozhlasové produkční služby, televizní zpravodajství, rozhlasové zpravodajství, tvorba, výroba a produkce televizních, rozhlasových a audiovizuálních programů, nahrávací studia (služby -), výroba titulků, provozování zařízení sloužících k zábavě, nakladatelská a vydavatelská činnost, publikování a poskytování on-line elektronických publikací, periodik a textů (bez možnosti stažení), elektronické publikování (DTP), půjčovny filmů, reportérské služby, obrazové zpravodajství, shromažďování internetových, televizních a rozhlasových programů, předprodej a rezervace vstupenek na zábavní, sportovní, kulturní a společenské akce, organizování a provozování živých vystoupení, pronájem prostor a míst určených pro účely zábavních, sportovních, kulturních a společenských akcí, hudební produkce, poskytování služeb zábavních klubů a diskoték, kluby zdraví (služby) - zdravotní a kondiční cvičení, služby osobního trenéra (fitness trénink), tělesná výchova, praktický výcvik, služby týkající se prázdninových a sportovních táborů (zábava), poskytování herních prostor a zařízení pro děti, poskytování vzdělávacích zábavních služeb pro děti v poskolních centrech, rekreační služby pro seniory, nahrávání a rozmnožování zvukových a zvukově obrazových záznamů, informační, konzultační a

(Zveřejněné přihlášky ochranných známek)

poradenské služby ve vztahu k výše uvedeným službám; (42) vědecké a technologické služby a výzkum a návrhy vztahující se k nim, výzkum v oblasti ekologie, inženýrské služby, technické poradenství v oboru ekologického inženýrství, poskytování technologických informací o inovacích šetrných k životnímu prostředí a o ekologických inovacích, služby monitorování životního prostředí, testování, průzkumy a hodnocení životního prostředí, monitorování kvality vody, hodnocení rizik v oblasti životního prostředí, shromažďování a kompilace informací vztahující se k oblasti životního prostředí, analýza vody, služby plánování v oblasti životního prostředí, provádění výzkumných a technických projektových studií vztahujících se k používání přírodní energie, záznam údajů o spotřebě energie v budovách, odborné poradenství vztahující se k zachování energie, poskytování informací týkajících se výzkumných a technických projektových studií vztahujících se k používání přírodní energie, poskytování technického poradenství týkajícího se opatření vedoucích k úspoře energie, průmyslové analýzy, výzkum a projektování, návrh a vývoj počítačového hardwaru a softwaru, implementace počítačových softwarů, inženýrské služby vztahující se k informačním technologiím, technické poradenské služby vztahující se k informačním technologiím, služby počítačového programování, programování zařízení a vybavení pro zpracování dat, obnova počítačových dat a počítačových programů, kopírování počítačových programů, instalace, údržba a aktualizace počítačových programů, pronájem počítačových programů, pronájem počítačového hardwaru, návrh, vývoj a implementace počítačových systémů, analýzy počítačových systémů, konverze dat nebo dokumentů z fyzických formátů na elektronická média, návrh, vytváření, programování a udržování webových stránek pro druhé, konverze dat počítačových programů (ne fyzická konverze), hostingové služby, inženýrské služby týkající se telekomunikací, technické plánování v oblasti telekomunikací, monitoring telekomunikačních síťových systémů, tvorba softwaru pro informační brokering (studijně-rozborová činnost), zejména ve vztahu k produktovým průzkumům pro třetí osoby, předpověď počasí, výzkum v oblasti telekomunikačních technologií, technické podpůrné služby vztahující se k telekomunikacím a telekomunikačním přístrojům, správa serverů, poskytování nebo pronájem elektronických paměťových míst na internetu (webspaces), správa uživatelských práv v počítačových sítích, poskytování platform na internetu, elektronické zabezpečení dat, rešeršní služby v databázích a na internetu pro vědu a výzkum, umělecký design, pronájem hardwaru pro použití k hlasové řízenému telefonickému dotazování, návrh reklamních ploch na internetu, pronájem výpočetní techniky, informační, konzultační a poradenské služby týkající se výše uvedených služeb; (43) poskytování komunitních center pro společenská shromáždění a setkání, centra péče o děti, péče o předškoláky a malé děti v zařízeních denní péče, domovy pro seniory (důchodce), denní stacionáře a zařízení pro péči o seniory, informační, konzultační a poradenské služby týkající se výše uvedených služeb; (44) služby zdravotní a specializované zdravotní péče, pečovatelské domy (služby), nemocniční služby pečovatelských domů, zařízení ubytování v pečovatelských centrech, ošetřovatelské služby, laboratorní služby poskytované lékařskou laboratoří, služby lékáren, služby nemocnic, sanatorií a klinik, zdravotní screening, informační, konzultační a poradenské služby týkající se výše uvedených služeb.

(730) **O2 Czech Republic a.s.**, Za Brumlovkou 266/2, Praha 4, 14022, CZ
 (740) AK Jindra & Partners, JUDr. Tomáš Jindra, Rybná 9, Praha 1, 11000

(210) **O-537558**

(220) 21.02.2017

(320) 21.02.2017

(511) 9, 35, 36, 37, 38, 39, 40, 41, 42, 43, 44

(540)



(510) (9) přístroje a nástroje vědecké, námořní, geodetické, fotografické, filmové, optické, přístroje pro vážení, měření, signalizaci, kontrolu

(inspekci), záchranu, přístroje a nástroje pro vyučování, přístroje a nástroje pro vedení, přepínání, přeměnu, akumulaci, regulaci nebo řízení elektrického proudu, přístroje pro záznam, převod, přenos, reprodukci dat, zvuku a/nebo obrazu, telekomunikační přístroje, mobilní telekomunikační přístroje, telefony, mobilní telefony, mobilní telekomunikační handstey, mechanismy pro přístroje na mince, registrační pokladny, počítačové stroje, počítačový hardware, počítačový software, aplikační software, firewall (software), firewall (hardware), počítače, počítačové servery, notebooky, netbooky, tablety, ipady, kapesní PC, PDA (osobní digitální asistenti), nosiče dat (nahrané i nenahrané), úložiště dat, paměťová média, elektronické multimediální aplikace, multimediální nebo informační katalogy v elektronické podobě, elektronická periodika a knihy, informace a záznamy v elektronické podobě, data, databáze a/nebo informační produkty na nosičích a/nebo v elektronických, datových, informačních a telekomunikačních sítích, síťové komponenty potřebné pro připojení počítačů a telefonů k datovým, počítačovým a telekomunikačním sítím (modemy, síťové karty, routery, rozbočovače, huby, switche, bridže, koncentrátory), tiskárny, skenery, čipové, magnetické a elektronické karty včetně platebních, kódované karty, SIM a microSIM karty, podložky pod myš, magnety, kryty, pouzdra, obaly a fólie na mobilní telefony, brýle, brýle pro virtuální realitu, brýle pro 3D projekci, teleskopické držáky na selfie používané jako příslušenství k telefonům, napájecí zdroje (baterie), sluchátka, kabely (USB, nabíjecí, datové, audio), počítačové, telekomunikační, elektrické, prodlužovací, spojovací, držáky a stojánky na mobilní telefony, fotoaparáty, MP3 a MP4 přehrávače, díly, součástky a příslušenství všech výše uvedených výrobků zařazených do třídy 9; (35) propagace, reklama, marketing, inzertní služby a on-line inzertní služby, obchodní administrativa, kancelářské práce, obchodní management, pomoc při řízení obchodní činnosti, služby a poradenství v obchodní a podnikatelské činnosti, maloobchodní služby a on-line maloobchodní služby související s prodejem výrobků uvedených ve třídě 9, organizace, uspořádání, provoz, správa, dohled a kontrola nad věrnostními a motivačním zákaznickými pro-gramy, zprostředkovatelská a obstaravatelská činnost v oblasti obchodu a podnikání s výrobky uvedenými ve třídě 9 a službami uvedenými ve třídách 35, 38, 41, 42, merchandising, ekonomické poradenství, poskytování informací (obchodních, ekonomických nebo podnikatelských), automatické zpracování informací, sestavování, údržba a systematizace informací do počítačových databází, služby pro nepřítomné (telefonní vzky), komerční využití Internetu v oblastech komerčních internetových médií a vyhledávacích služeb, služby v oblasti vyhledávání dat, vyhledávání dat a informací v počítačových souborech pro třetí osoby, počítačová správa registrů (obchodní služby), správa rejstříků pro třetí osoby (obchodní služby), sledování a monitorování spotřeby energie pro druhé pro účely kontroly účetnictví, správa obchodních projektů pro druhé, správa osobních záznamů pro třetí osoby, marketingové studie, analýza trhu, průzkum veřejného mínění, prodejní průzkumy, pronájem reklamních ploch, provádění aukcí a dražeb, včetně těch na internetu, zprostředkování smluv o nákupu a prodeji zboží pro třetí strany, zprostředkování a uzavírání obchodů pro třetí strany, také v rámci internetového obchodu, přijímání a administrativně-technické zpracování objednávek, prezentace zboží a služeb, zprostředkování smluv o reklamě pro třetí strany, služby zprostředkovatelské práce, výzkumy spojené s reklamou, management reklamní činnosti, distribuce výrobků pro reklamní účely, rozšiřování reklamních nebo inzertních materiálů, zprostředkování abonentních smluv pro třetí strany, zprostředkování obchodních a hospodářských kontaktů, zjišťování cen zboží a služeb, realizace soutěží a výherních her pro reklamní účely, školní poplatky (účetní služby pro zpracování -), produkce televizních, rozhlasových a internetových reklamních pořadů, styk s veřejností, poradenský servis pro spotřebitele, předplatné novin a periodik (pro druhé), informační, konzultační a poradenské služby ve vztahu k výše uvedeným službám; (36) služby finanční, služby peněžní, pojištění, služby nemovitostní, správa pozemků, správa nemovitostí a budov, správa bytového fondu, správa majetku, správa plateb, správa investic, správa svěřeného majetku, finanční informace a poradenství vztahující se k tarifům, informace a poradenství vztahující se k financím a pojištění, finanční platební služby, zpracování plateb, elektronické platební služby, automatizované platební služby, agentury pro inkaso plateb, zpracování platebních transakcí prostřednictvím internetu, služby v oblasti peněžních převodů, elektronický převod kapitálu, služby v oblasti platby účtů, internetové bankovníctví, bankovní služby spojené s mobilním telefonem, vydávání poukazů a kuponů, vydávání hodnotových poukazek v souvislosti s věrnostními programy pro zákazníky, finanční sponzorování sportů, sportovních týmů a sportovních akcí, správa pojistných plánů, pojištění pro telekomunikační přístroje a nástroje, pojištění pro mobilní telekomunikační přístroje a nástroje, pojištění pro digitální přístroje a

(Zveřejněné přihlášky ochranných známek)

nástroje, pojištění pro digitální tablety, pojištění pro počítačový software a hardware, cestovní pojištění, pojištění vozidel, pojištění domácnosti, shromažďování finančních prostředků na dobročinné účely, služby týkající se platebních karet, debetní karty (služby týkající se -), kreditní karty (služby týkající se -), kanceláře pro inkasování pohledávek, finanční sponzorování, odhady (cen oprav) finanční oceňování, informační, konzultační a poradenské služby vztahující se k výše uvedeným službám; (37) služby dodavatele tepelné energie, údržba, servis a opravy přístrojů a zařízení pro generování a rozvod energie, instalace a opravy systémů plynových, vodovodních a tepelných rozvodů, informační, konzultační a poradenské služby ve vztahu k výše uvedeným službám; (38) spoje (telekomunikace), telekomunikační služby, mobilní telekomunikační služby, datové služby, telekomunikační portálové služby, internetové portálové služby, mobilní telekomunikační síťové služby, telekomunikační služby pevných linek, poskytování širokopásmového telekomunikačního přístupu, širokopásmové služby (broadband), vysílací služby, vysílací služby vztahující se k IP/TV, poskytování přístupu k IP/TV, služby televizního vysílání, služby přístupu ke všem druhům počítačových, datových a informačních sítí a Internetu, služby elektronické pošty, služby textových a multimediálních zpráv, služby poskytovatelů počítačových sítí (network provider), IP telefonie, protokolové služby (bezdrátový přenos dat prostřednictvím bezdrátových aplikačních protokolů - WAP), pronájem telekomunikačních okruhů, zřizování a provozování, správa a údržba veřejných, účelových a privátních mobilních radiotelefonních a telekomunikačních sítí, služby typu Domain Name System (DNS), služby a poskytování on-line konferenčních místností, fór, elektronických vývěšek, elektronických deníků a blogů, služby a poskytování interaktivní webové stránky, která umožňuje uživatelům zaslání zpráv, komentářů, multimediálního obsahu, videí, filmů, fotografií, audio obsahu, animace, obrázků, textu, informací a jiného uživatelem generovaného obsahu po globální počítačové síti a jiných počítačových a komunikačních sítích, vysílání a retransmise filmových, televizních, rozhlasových, videotextových, teletextových a internetových programů nebo pořadů, pronájem telekomunikačních a radiotelekomunikačních zařízení a přístrojů včetně telefonů a modemů, šíření elektronických periodik, knih, filmů, hudby a her v elektronické podobě prostřednictvím počítačových, datových, telekomunikačních či radiotelekomunikačních sítí, informační, konzultační a poradenské služby ve vztahu k výše uvedeným službám; (39) doprava a přeprava osob a zboží, kurýrní doprava, městská hromadná doprava, integrovaná doprava, dopravní informace, stěhovací služby, záchranné služby, vyprošťování, odtah, sběr, skladování, odvoz, přeprava odpadu, organizování prohlídek pamětihodností a okružních jízd, služby průvodců a organizování cest a výletů, skladování energie a paliv, služby spojené s dodávkou a rozvodem energie, tepla a vody, skladování vody v nádržích, parkování a uskladnění vozů (služby), pronájem míst k parkování, poskytování informací o parkování, parkování v garáži, poskytování parkovišť pro automobily, instalace dopravních pásů, mytí dopravních prostředků, dopravní služby, najímání dopravních vozidel, pronájem dopravních prostředků, zprostředkování dopravních služeb, služby dopravních agentur, dopravní služby pro postižené, dopravní služby pro zraněné, odtahování dopravních prostředků při poruchách, poskytování silničních a dopravních informací, poradenství v oblasti dopravních služeb poskytované call centry a horkými linkami, sledování osobních vozidel pomocí počítače nebo globálními polohovými systémy, služby dopravních vozů a vozíků pro třetí osoby (dopravní informace), charitativní služby, zejména poskytování dopravy pro seniory a tělesně postižené, informační, konzultační a poradenské služby ve vztahu k výše uvedeným službám; (40) zpracování, likvidace, spalování, recyklace odpadu, informační, konzultační a poradenské služby ve vztahu k výše uvedeným službám, pronájem zařízení pro výrobu energie, výroba energie, výroba elektrické energie z obnovitelných zdrojů, zpracování a čištění vody, úprava vody, regenerace vody, kontrola znečištění vody, výroba elektrické energie z obnovitelných zdrojů, informační, konzultační a poradenské služby ve vztahu k výše uvedeným službám; (41) výchova, vzdělávání, zábava, sportovní, kulturní a společenské aktivity, služby kempinkové, klubové služby, knihovny (půjčovny knih), provozování muzeí, organizování a pořádání soutěží, předávání ocenění, organizování a pořádání výchovných, vzdělávacích, školicích, výukových, zábavních, sportovních, kulturních a společenských akcí, interaktivní zábavní služby, služby elektronických her poskytované prostřednictvím jakýchkoli komunikačních, počítačových a datových sítí, zábavní služby poskytované prostřednictvím jakýchkoli komunikačních, počítačových a datových sítí, poskytování zpravodajských informací, poskytování vzdělávacích služeb vztahujících se k ekologickým tématům, televizní a rozhlasové produkční služby, televizní zpravodajství, rozhlasové zpravodajství, tvorba, výroba a produkce televizních, rozhlasových a audiovizuálních programů,

nahrávací studia (služby -), výroba titulků, provozování zařízení sloužících k zábavě, nakladatelská a vydavatelská činnost, publikování a poskytování on-line elektronických publikací, periodik a textů (bez možnosti stažení), elektronické publikování (DTP), půjčovny filmů, reportérské služby, obrazové zpravodajství, shromažďování internetových, televizních a rozhlasových programů, předprodej a rezervace vstupenek na zábavní, sportovní, kulturní a společenské akce, organizování a provozování živých vystoupení, pronájem prostor a míst určených pro účely zábavních, sportovních, kulturních a společenských akcí, hudební produkce, poskytování služeb zábavních klubů a diskoték, kluby zdraví (služby) - zdravotní a kondiční cvičení, služby osobního trenéra (fitness trénink), tělesná výchova, praktický výcvik, služby týkající se prázdninových a sportovních táborů (zábava), poskytování herních prostor a zařízení pro děti, poskytování vzdělávacích zábavních služeb pro děti v poškolených centrech, rekreační služby pro seniory, nahrávání a rozmnožování zvukových a zvukově obrazových záznamů, informační, konzultační a poradenské služby ve vztahu k výše uvedeným službám; (42) vědecké a technologické služby a výzkum a návrhy vztahující se k nim, výzkum v oblasti ekologie, inženýrské služby, technické poradenství v oboru ekologického inženýrství, poskytování technologických informací o inovacích šetrných k životnímu prostředí a o ekologických inovacích, služby monitorování životního prostředí, testování, průzkumy a hodnocení životního prostředí, monitorování kvality vody, hodnocení rizik v oblasti životního prostředí, shromažďování a kompilace informací vztahující se k oblasti životního prostředí, analýza vody, služby plánování v oblasti životního prostředí, provádění výzkumných a technických projektových studií vztahujících se k používání přírodní energie, záznam údajů o spotřebě energie v budovách, odborné poradenství vztahující se k zachování energie, poskytování informací týkajících se výzkumných a technických projektových studií vztahujících se k používání přírodní energie, poskytování technického poradenství týkajícího se opatření vedoucích k úspoře energie, průmyslové analýzy, výzkum a projektování, návrh a vývoj počítačového hardwaru a softwaru, implementace počítačových softwarů, inženýrské služby vztahující se k informačním technologiím, technické poradenské služby vztahující se k informačním technologiím, služby počítačového programování, programování zařízení a vybavení pro zpracování dat, obnova počítačových dat a počítačových programů, kopírování počítačových programů, instalace, údržba a aktualizace počítačových programů, pronájem počítačových programů, pronájem počítačového hardwaru, návrh, vývoj a implementace počítačových systémů, analýzy počítačových systémů, konverze dat nebo dokumentů z fyzických formátů na elektronická média, návrh, vytváření, programování a udržování webových stránek pro druhé, konverze dat počítačových programů (ne fyzická konverze), hostingové služby, inženýrské služby týkající se telekomunikací, technické plánování v oblasti telekomunikací, monitoring telekomunikačních síťových systémů, tvorba softwaru pro informační brokering (studijně-rozborová činnost), zejména ve vztahu k produktovým průzkumům pro třetí osoby, předpověď počasí, výzkum v oblasti telekomunikačních technologií, technické podpůrné služby vztahující se k telekomunikacím a telekomunikačním přístrojům, správa serverů, poskytování nebo pronájem elektronických paměťových míst na internetu (webspace), správa uživatelských práv v počítačových sítích, poskytování platform na internetu, elektronické zabezpečení dat, rešeršní služby v databázích a na internetu pro vědu a výzkum, umělecký design, pronájem hardwaru pro použití k hlasově řízenému telefonickému dotazování, návrh reklamních ploch na internetu, pronájem výpočetní techniky, informační, konzultační a poradenské služby týkající se výše uvedených služeb; (43) poskytování komunitních center pro společenská shromáždění a setkání, centra péče o děti, péče o předškoláky a malé děti v zařízeních denní péče, domovy pro seniory (důchodce), denní stacionáře a zařízení pro péči o seniory, informační, konzultační a poradenské služby týkající se výše uvedených služeb; (44) služby zdravotní a specializované zdravotní péče, pečovatelské domy (služby), nemocniční služby pečovatelských domů, zařizování ubytování v pečovatelských centrech, ošetrovatelské služby, laboratorní služby poskytované lékařskou laboratoří, služby lékáren, služby nemocnic, sanatorií a klinik, zdravotní screening, informační, konzultační a poradenské služby týkající se výše uvedených služeb.

(591) Barevná

(730) **O2 Czech Republic a.s.**, Za Brumlovkou 266/2, Praha 4, 14022, CZ

(740) **AK Jindra & Partners, JUDr. Tomáš Jindra, Rybná 9, Praha 1, 11000**

(Zveřejněné přihlášky ochranných známek)

(210) **O-537630**
 (220) 24.02.2017
 (320) 24.02.2017
 (511) 35, 36, 45
 (540)

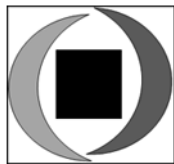

- (510) (35) reklama, řízení obchodní činnosti, obchodní administrativa, kancelářské práce; (36) pojištění, finančnictví, peněžnictví, služby v oblasti nemovitostí; (45) právní služby, fyzické zabezpečení hmotného majetku a osob.
- (730) **BYT A SERVIS, družstvo Olomouc**, U sportovní haly 542/3, Olomouc, 77900, CZ
- (740) **ADVOKÁTNÍ KANCELÁŘ KONEČNÝ s.r.o.**, Mgr. Ing. Petr Konečný, advokát, Na Střelnici 1212/39, Olomouc, 779 00

(210) **O-537641**
 (220) 24.02.2017
 (320) 24.02.2017
 (511) 5, 30, 32
 (540)



- (510) (5) léčivé nápoje; (30) nápoj na bázi čaje, příchutě do nápojů jiné než esenciální oleje; (32) esence na výrobu nápojů, izotonické nápoje, minerální vody (nápoje), limonády, nápoje pro sportovce obohacené proteiny, nealkoholické nápoje, nealkoholické nápoje s příchutí čaje, nealkoholické nápoje z aloe vera, nealkoholické nápoje z ovocných šťáv, nealkoholické ovocné nektary, nealkoholické výtažky z ovoce, ovocné šťávy, perlivé vody, přípravky pro výrobu nápojů, přípravky pro výrobu sodovky, přípravky pro výrobu limonád, sodová voda, stolní vody, vody (nápoje).
- (730) **Vinné sklepy Zaječí s.r.o.**, Svárov 34, Velké Bílovice, 69102, CZ

(210) **O-537682**
 (220) 27.02.2017
 (320) 27.02.2017
 (511) 5
 (540)

MUKALTYN

- (510) (5) analgetika, anestetika, antibiotika, vybavené lékárníčky, bakteriální přípravky pro lékařské a veterinární použití, bakteriologické přípravky pro lékařské a veterinární účely, balzámy pro léčebné účely, balzámové přípravky pro léčebné účely, biologické přípravky pro veterinární účely, biologické přípravky pro léčebné účely, vaginální výplachy, vakcíny, terapeutické přípravky do koupelí, koupelové přípravky pro léčebné účely, koupelové soli pro léčebné účely, veterinární přípravky, vitaminové přípravky, přípravky na hemoroidy, hygienické kalhotky, hygienické obvazy, hygienické vložky, hormony pro léčebné účely, dezinfekční prostředky pro hygienické účely, diagnostické přípravky pro léčebné účely, dietetické látky pro léčebné účely, eukalyptus pro farmaceutické

účely, elixíry (farmaceutické přípravky), léčiva posilující nervovou sestavu, sedativa, adjuvanty pro léčebné účely, kafr pro léčebné účely, kafrový olej pro léčebné účely, tobolky na léky, kapsle pro farmaceutické účely, ricinový olej pro léčebné účely, kůry pro farmaceutické účely, léčivé kořeny, doplňky krmiv pro zvířata pro veterinární účely, přípravky na pročištění, přípravky zastavující krvácení, veterinární léčiva, humánní léčiva, kořeny pro léčebné účely, léčivé čaje, léčivé byliny, léčivé nápoje, léčivé infuze, léčivé oleje, tekuté masti, lotiony pro veterinární účely, lotiony pro farmaceutické účely, masti pro farmaceutické účely, mentol, máta pro farmaceutické účely, tinktury pro léčebné účely, léčebné oleje, organoterapeutické přípravky, inkontinenční vložky, tablety pro farmaceutické účely, laxativa, projímadla, antipyretika, antidiuretické přípravky, sirupy pro farmaceutické účely, uspávací prostředky, alkohol pro léčebné účely, přípravky na sterilizaci, pastilky pro farmaceutické účely, digestiva pro farmaceutické účely, bylinné čaje pro léčebné účely, farmaceutické přípravky, enzymy pro veterinární účely, enzymy pro léčebné účely, fermenty pro farmaceutické účely, enzymatické přípravky pro veterinární účely, enzymatické přípravky pro léčebné účely, dietetické potraviny pro léčebné účely, absorpční kalhotky pro inkontinenční pacienty, inkontinenční vložky, chemicko-farmaceutické přípravky, chemické přípravky pro veterinární účely, chemické přípravky pro léčebné účely, chemické přípravky pro farmaceutické účely.

- (730) **Tovarystvo z obmezhenoiu vidpovidalnistiu ARTERIUM LTD**, vul. Saksahanskoho, 139, m., Kyiv 01032, UA
- (740) **ZIVKO MIJATOVIC & PARTNERS s.r.o.**, Jugoslávských partyzánů 639/26, Praha 6, 16000

(210) **O-537683**
 (220) 27.02.2017
 (320) 27.02.2017
 (511) 5
 (540)

ALTEYKA

- (510) (5) analgetika, anestetika, antibiotika, vybavené lékárníčky, bakteriální přípravky pro lékařské a veterinární použití, bakteriologické přípravky pro lékařské a veterinární účely, balzámy pro léčebné účely, balzámové přípravky pro léčebné účely, biologické přípravky pro veterinární účely, biologické přípravky pro léčebné účely, vaginální výplachy, vakcíny, terapeutické přípravky do koupelí, koupelové přípravky pro léčebné účely, koupelové soli pro léčebné účely, veterinární přípravky, vitaminové přípravky, přípravky na hemoroidy, hygienické kalhotky, hygienické obvazy, hygienické vložky, hormony pro léčebné účely, dezinfekční prostředky pro hygienické účely, diagnostické přípravky pro léčebné účely, dietetické látky pro léčebné účely, eukalyptus pro farmaceutické účely, elixíry (farmaceutické přípravky), léčiva posilující nervovou sestavu, sedativa, adjuvanty pro léčebné účely, kafr pro léčebné účely, kafrový olej pro léčebné účely, tobolky na léky, kapsle pro farmaceutické účely, ricinový olej pro léčebné účely, kůry pro farmaceutické účely, léčivé kořeny, doplňky krmiv pro zvířata pro veterinární účely, přípravky na pročištění, přípravky zastavující krvácení, veterinární léčiva, humánní léčiva, kořeny pro léčebné účely, léčivé čaje, léčivé byliny, léčivé nápoje, léčivé infuze, léčivé oleje, tekuté masti, lotiony pro veterinární účely, lotiony pro farmaceutické účely, masti pro farmaceutické účely, mentol, máta pro farmaceutické účely, tinktury pro léčebné účely, léčebné oleje, organoterapeutické přípravky, inkontinenční vložky, tablety pro farmaceutické účely, laxativa, projímadla, antipyretika, antidiuretické přípravky, sirupy pro farmaceutické účely, uspávací prostředky, alkohol pro léčebné účely, přípravky na sterilizaci, pastilky pro farmaceutické účely, digestiva pro farmaceutické účely, bylinné čaje pro léčebné účely, farmaceutické přípravky, enzymy pro veterinární účely, enzymy pro léčebné účely, fermenty pro farmaceutické účely, enzymatické přípravky pro veterinární účely, enzymatické přípravky pro léčebné účely, dietetické potraviny pro léčebné účely, absorpční kalhotky pro inkontinenční pacienty, inkontinenční vložky, chemicko-farmaceutické přípravky, chemické přípravky pro veterinární účely, chemické přípravky pro léčebné účely, chemické přípravky pro farmaceutické účely.
- (730) **Tovarystvo z obmezhenoiu vidpovidalnistiu ARTERIUM LTD**, vul. Saksahanskoho, 139, m., Kyiv 01032, UA
- (740) **ZIVKO MIJATOVIC & PARTNERS s.r.o.**, Jugoslávských partyzánů 639/26, Praha 6, 16000

(Zveřejněné přihlášky ochranných známek)

(210) **O-537695**

(220) 27.02.2017

(320) 27.02.2017

(511) 36

(540)

**REALITY FROLÍK - PRIVÁTNÍ
REALITNÍ MAKLEŘ**

(510) (36) správa (vedení) nájemních, činžovních domů, zprostředkování nemovitostí, obchodování s nemovitostmi, oceňování a odhady nemovitostí, pronájem bytů, pronájem nájemních, činžovních domů, pronájem nemovitostí, pronajímání kanceláří (nemovitostí), realitní kanceláře, správa nemovitostí.

(730) **Frolík Robert**, Národní obrany 589/10, Praha 6 Bubeneč, 16000, CZ(210) **O-537698**

(220) 27.02.2017

(320) 27.02.2017

(511) 35, 36, 45

(540)

ProcesPartner

(510) (35) řízení obchodní činnosti, obchodní administrativa, kancelářské práce; (36) financování nákladů soudních sporů na bázi smluvní odměny z výnosu, obchod s pohledávkami; (45) právní poradenství, posuzování právních titulů pohledávek, konzultační činnost v oblasti přípravy a vedení soudních, rozhodčích či obdobných sporů, vymáhání pohledávek.

(730) **Procespartner, a.s.**, Jana Masaryka 252/6, Praha 2 - Vinohrady, 12000, CZ(210) **O-537705**

(220) 28.02.2017

(320) 28.02.2017

(511) 36

(540)

SMÍCHOV GATE

(510) (36) správa a pronájem nemovitostí s nebytovými prostory, prostory pro podnikání, kancelářemi, obchodními plochami.

(730) **ČSAD Praha holding a.s.**, Pod výtopnou 13/10, Praha 8 Karlín, 18600, CZ(210) **O-537713**

(220) 28.02.2017

(320) 28.02.2017

(511) 9, 16, 35, 41, 42, 44

(540)

Arteps

(510) (9) nosiče informací elektrické nebo elektronické; (16) tiskoviny, tiskopisy, periodické a neperiodické publikace, časopisy, knihy, brožury, letáky, plakáty, prospekty, příručky, katalogy, manuály, tištěné vzdělávací a studijní materiály, instruktážní materiály, dotazníky, tištěné reklamní a propagační materiály, učební a vyučovací pomůcky (kromě přístrojů); (35) reklamní činnost, propagační činnost, poradenství v oblasti rozvoje potenciálu, organizování komerčních a reklamních výstav, analýzy sociální atmosféry podniků, personální poradenství; (41) výchovně-vzdělávací a výcviková činnost spojená s pořádáním skupinových diskuzí, kurzů, seminářů, přednášek, a to v oblasti koučování, vzdělávání a tréninku v oblasti osobnostního rozvoje (individuální, životní, skupinový, párový koučink rozvoje osobnosti), rozvoje kreativity, komunikace, zdraví, odborné vzdělávání a školení v oblasti prevence zdravotních problémů, služby osobního trenéra, publikační, nakladatelská a vydavatelská činnost, elektronické publikování, on-line vydávání elektronických knih a periodik, publikování vzdělávacích a školicích příruček, tvorba vzdělávacích videofilmů a záznamů, audiovizuální ukázkové prezentace, a to v oblastech uvedených ve třídě 44; (42) grafologické služby, grafická a designérská činnost; (44) poradenství v oblasti osobnostního rozvoje, psychologické poradenství, arteterapie, psychoterapie a skupinová psychoterapie, psychologická diagnostika, hypnoterapie, arteterapie, muzikoterapie, aktivní imaginace, relaxační techniky, techniky zvládání stresu, techniky NLP na rychlé odbourávání stresu, techniky NLP pro rozvoj potenciálu osobnosti, poradenství v oblasti výživy, dietologie, stravovacích návyků, hubnutí, tvarování postavy, zdravého životního stylu a krásy, regenerace a detoxikace organismu, poradenství v oblasti zdraví, služby v oblasti alternativní medicíny, meditace (služby).

(730) **Lanz Monika Bc.**, Letovská 546, Praha 9, 19900, CZ

(740) Ing. Petr Soukup, Vídeňská 8, Olomouc, 77200

(210) **O-537737**

(220) 28.02.2017

(320) 28.02.2017

(511) 29, 30, 31, 43

(540)



(510) (29) maso, ryby, drůbež a zvěřina, masové výtahky, konzervované, mražené, sušené a vařené ovoce a zelenina, želé, džemy, kompoty, vejce, mléko a mléčné výrobky, jedlé oleje a tuky; (30) káva, čaj, kakao a náhražky kávy, rýže, tapioka a ságo, mouka a přípravky vyrobené z obilnin, chléb, pečivo a cukrovinky, produkty určené ke konzumaci v mraženém stavu, cukr, med, melasa, droždí, kypřicí prášek do pečiva, sůl, hořčice, ocet, omáčky (ochucovadla), koření, led; (31) surové a nezpracované zemědělské, akvakulturní, zahradnické a lesní produkty, zrna a semena surová nebo nezpracovaná, čerstvé ovoce a zelenina, čerstvé bylinky, přírodní rostliny a květiny, cibule a hlízy, sazenice a semena pro pěstování rostlin, živá zvířata, krmiva a nápoje pro zvířata, slad; (43) služby zajišťující stravování a nápoje, dočasné ubytování.

(730) **LIWU s.r.o.**, V lužích 735/6, Praha 4 - Libuš, 14200, CZ

(740) JUDr. Ivo Krtička, advokát, Olbrachtova 1049/24, Praha 4 - Krč, 14000

(210) **O-537746**

(220) 01.03.2017

(320) 01.03.2017

(511) 6, 7, 8, 37, 40, 42

(540)



(510) (6) litina a litinové odlitky, včetně uměleckých odlitků, obecné kovy a jejich slitiny, kovové výrobky ve třídě 6, a to kovové stavební výrobky, kovové výrobky pro použití ve stavebnictví, kovové architektonické výrobky pro použití ve stavebnictví, kovové nádoby a kovové bedny, palety a nádrže určené pro přepravu a kovové obalové materiály, architektonické kovové výrobky vyrobené z běžných kovů a jejich slitin; (7) stroje, a to brusné stroje, tvářecí stroje, modelovací stroje, kovoobráběcí stroje, odlévací stroje, spojovací stroje, slévárenské stroje, stroje na zpracování kovů, stroje na tvarování kovů, obráběcí stroje, motory (s výjimkou motorů pro pozemní vozidla), spojky pro stroje a součásti strojních převodů (s výjimkou spojky a součástí převodů pro pozemní vozidla), zemědělské nástroje a nářadí, s výjimkou nástrojů a nářadí na ruční pohon, líhně pro vejce, výdejní automaty; (8) ruční nářadí a nástroje (na ruční pohon), příbory, bodné a sečné zbraně, břitvy, žiletky a holicí stroje; (37) stavebnictví, údržba a opravy strojů, opravy průmyslových strojů, opravy kovoobráběcích strojů a zařízení, údržba a opravy průmyslových pecí, opravy a instalační služby tavicích pecí a tvářecích strojů; (40) odlévání kovů, včetně uměleckého lité kovů, zpracování a úpravy materiálů, a to tvarování litiny a obecných kovů, tvarování kovových součástek, tvarování kovů za studena, zpracování a úprava slévárenských výrobků; (42) technické poradenství v oblasti slévárství i uměleckého lité a s tím spojené návrhy a výzkum.

(Zveřejněné přihlášky ochranných známek)

(730) **Ernst Leopold s.r.o.**, Gellhornova 2242/18, Blansko, 67801, CZ(210) **O-537747**

(220) 01.03.2017

(320) 01.03.2017

(511) 6, 7, 8, 37, 40, 42

(540)



(510) (6) litina a litinové odlitky, včetně uměleckých odlitků, obecné kovy a jejich slitiny, kovové výrobky ve třídě 6, a to kovové stavební výrobky, kovové výrobky pro použití ve stavebnictví, kovové architektonické výrobky pro použití ve stavebnictví, kovové nádoby a kovové bedny, palety a nádrže určené pro přepravu a kovové obalové materiály, architektonické kovové výrobky vyrobené z běžných kovů a jejich slitin; (7) stroje, a to brusné stroje, tvářecí stroje, modelovací stroje, kovoobráběcí stroje, odlévací stroje, spojovací stroje, slévárenské stroje, stroje na zpracování kovů, stroje na tvarování kovů, obráběcí stroje, motory (s výjimkou motorů pro pozemní vozidla), spojky pro stroje a součásti strojních převodů (s výjimkou spojek a součástí převodů pro pozemní vozidla), zemědělské nástroje a nářadí, s výjimkou nástrojů a nářadí na ruční pohon, lišně pro vejce, výdejní automaty; (8) ruční nářadí a nástroje (na ruční pohon), přibory, bodné a sečné zbraně, břitvy, žiletky a holicí strojky; (37) stavebnictví, údržba a opravy strojů, opravy průmyslových strojů, opravy kovoobráběcích strojů a zařízení, údržba a opravy průmyslových pecí, opravy a instalační služby tavicích pecí a tvářecích strojů; (40) odlévání kovů, včetně uměleckého lité kovů, zpracování a úpravy materiálů, a to tvarování litiny a obecných kovů, tvarování kovových součástek, tvarování kovů za studena, zpracování a úprava slévárenských výrobků; (42) technické poradenství v oblasti slévárenství i uměleckého lité a s tím spojené návrhy a výzkum.

(730) **Ernst Leopold s.r.o.**, Gellhornova 2242/18, Blansko, 67801, CZ(210) **O-537748**

(220) 01.03.2017

(320) 01.03.2017

(511) 6, 7, 8, 37, 40, 42

(540)



(510) (6) litina a litinové odlitky, včetně uměleckých odlitků, obecné kovy a jejich slitiny, kovové výrobky ve třídě 6, a to kovové stavební výrobky, kovové výrobky pro použití ve stavebnictví, kovové architektonické výrobky pro použití ve stavebnictví, kovové nádoby a kovové bedny, palety a nádrže určené pro přepravu a kovové obalové materiály, architektonické kovové výrobky vyrobené z běžných kovů a jejich slitin; (7) stroje, a to brusné stroje, tvářecí stroje, modelovací stroje, kovoobráběcí stroje, odlévací stroje, spojovací stroje, slévárenské stroje, stroje na zpracování kovů, stroje na tvarování kovů, obráběcí stroje, motory (s výjimkou motorů pro pozemní vozidla), spojky pro stroje a součásti strojních převodů (s výjimkou spojek a součástí převodů pro pozemní vozidla), zemědělské nástroje a nářadí, s výjimkou nástrojů a nářadí na ruční pohon, lišně pro vejce, výdejní automaty; (8) ruční nářadí a nástroje (na ruční pohon), přibory, bodné a sečné zbraně, břitvy, žiletky

a holicí strojky; (37) stavebnictví, údržba a opravy strojů, opravy průmyslových strojů, opravy kovoobráběcích strojů a zařízení, údržba a opravy průmyslových pecí, opravy a instalační služby tavicích pecí a tvářecích strojů; (40) odlévání kovů, včetně uměleckého lité kovů, zpracování a úpravy materiálů, a to tvarování litiny a obecných kovů, tvarování kovových součástek, tvarování kovů za studena, zpracování a úprava slévárenských výrobků; (42) technické poradenství v oblasti slévárenství i uměleckého lité a s tím spojené návrhy a výzkum.

(730) **Ernst Leopold s.r.o.**, Gellhornova 2242/18, Blansko, 67801, CZ(210) **O-537749**

(220) 01.03.2017

(320) 01.03.2017

(511) 6, 7, 8, 37, 40, 42

(540)



(510) (6) litina a litinové odlitky, včetně uměleckých odlitků, obecné kovy a jejich slitiny, kovové výrobky ve třídě 6, a to kovové stavební výrobky, kovové výrobky pro použití ve stavebnictví, kovové architektonické výrobky pro použití ve stavebnictví, kovové nádoby a kovové bedny, palety a nádrže určené pro přepravu a kovové obalové materiály, architektonické kovové výrobky vyrobené z běžných kovů a jejich slitin; (7) stroje, a to brusné stroje, tvářecí stroje, modelovací stroje, kovoobráběcí stroje, odlévací stroje, spojovací stroje, slévárenské stroje, stroje na zpracování kovů, stroje na tvarování kovů, obráběcí stroje, motory (s výjimkou motorů pro pozemní vozidla), spojky pro stroje a součásti strojních převodů (s výjimkou spojek a součástí převodů pro pozemní vozidla), zemědělské nástroje a nářadí, s výjimkou nástrojů a nářadí na ruční pohon, lišně pro vejce, výdejní automaty; (8) ruční nářadí a nástroje (na ruční pohon), přibory, bodné a sečné zbraně, břitvy, žiletky a holicí strojky; (37) stavebnictví, údržba a opravy strojů, opravy průmyslových strojů, opravy kovoobráběcích strojů a zařízení, údržba a opravy průmyslových pecí, opravy a instalační služby tavicích pecí a tvářecích strojů; (40) odlévání kovů, včetně uměleckého lité kovů, zpracování a úpravy materiálů, a to tvarování litiny a obecných kovů, tvarování kovových součástek, tvarování kovů za studena, zpracování a úprava slévárenských výrobků; (42) technické poradenství v oblasti slévárenství i uměleckého lité a s tím spojené návrhy a výzkum.

(730) **Ernst Leopold s.r.o.**, Gellhornova 2242/18, Blansko, 67801, CZ(210) **O-537754**

(220) 01.03.2017

(320) 01.03.2017

(511) 33, 35

(540)

STARÁ MYSLIVECKÁ

(510) (33) alkoholické nápoje (s výjimkou piva), alkoholové výtažky, alkoholové trestí, přípravky k výrobě alkoholických nápojů, vína, lihoviny, likéry, destilované nápoje, aperitivy, koktejly; (35) propagační činnost, reklama, pomoc při řízení obchodní činnosti, obchodní administrativa, kancelářské práce, zprostředkování obchodu pro třetí strany s výrobky výše uvedenými ve tř. 33, maloobchodní prodej alkoholických nápojů s výjimkou piva, velkoobchodní prodej alkoholických nápojů s výjimkou piva.

(730) **Palírna U Zeleného stromu a.s.**, Drážďanská 14/84, Ústí nad Labem, Krásné Březno, 40007, CZ

(740) Mgr. Tomáš Chleboun, advokát, Vinohradská 6, Praha 2, 12000

(Zveřejněné přihlášky ochranných známek)

(210) **O-537756**

(220) 01.03.2017

(320) 01.03.2017

(511) 33, 35

(540)

MISSIS

(510) (33) alkoholické nápoje (s výjimkou piva), alkoholové výtažky, alkoholové trestí, přípravky k výrobě alkoholických nápojů, vína, lihoviny, likéry, destilované nápoje, aperitivy, koktejly; (35) propagační činnost, reklama, pomoc při řízení obchodní činnosti, obchodní administrativa, kancelářské práce, zprostředkování obchodu pro třetí strany s výrobky výše uvedenými ve tř. 33, maloobchodní prodej alkoholických nápojů s výjimkou piva, velkoobchodní prodej alkoholických nápojů s výjimkou piva.

(730) **Palírna U Zeleného stromu a.s.**, Drážďanská 14/84, Ústí nad Labem, Krásné Březno, 40007, CZ

(740) Mgr. Tomáš Chleboun, advokát, Vinohradská 6, Praha 2, 12000

(210) **O-537757**

(220) 01.03.2017

(320) 01.03.2017

(511) 33, 35

(540)

PURE SPIRIT OF HANACKA VODKA

(510) (33) alkoholické nápoje (s výjimkou piva), alkoholové výtažky, alkoholové trestí, přípravky k výrobě alkoholických nápojů, vína, lihoviny, likéry, destilované nápoje, aperitivy, koktejly; (35) propagační činnost, reklama, pomoc při řízení obchodní činnosti, obchodní administrativa, kancelářské práce, zprostředkování obchodu pro třetí strany s výrobky výše uvedenými ve tř. 33, maloobchodní prodej alkoholických nápojů s výjimkou piva, velkoobchodní prodej alkoholických nápojů s výjimkou piva.

(730) **Palírna U Zeleného stromu a.s.**, Drážďanská 14/84, Ústí nad Labem, Krásné Březno, 40007, CZ

(740) Mgr. Tomáš Chleboun, advokát, Vinohradská 6, Praha 2, 12000

(210) **O-537762**

(220) 01.03.2017

(320) 01.03.2017

(511) 9, 16, 35, 41

(540)

BOOTERS

(510) (9) nosiče zvukových a obrazových záznamů všeho druhu spadající do třídy 9; (16) informační letáky, brožury, časopisy, plakáty; (35) reklamní a propagační činnost spojená se službami níže uvedenými ve třídě 41; (41) koncertní činnost – hudba, zpěv, mluvené slovo, hudební produkce, zpěv - studiová, veřejná, na www sítích, na internetu, organizování a zajišťování hudebních, kulturních a společenských akcí, představení a koncertů, skládání hudby a textů, nahrávání koncertů.

(730) **Stárek Jiří**, Pod Děvínem 52, Praha 5, 15000, CZ

Donát Martin Ing., Vrchotovy Janovice 38, Vrchotovy Janovice, 25753, CZ

Machurka Václav, Vítovická 276/24, Praha 4, 14700, CZ

(740) Loskotová & partneři

patentová a známková kancelář, Ing. Jarmila Loskotová, K Závětínám 727, Praha 5, 15500

(210) **O-537771**

(220) 01.03.2017

(320) 01.03.2017

(511) 35, 41, 43

(540)



(510) (35) agentury umělecké (obchodní vedení-), módní přehlídky pro reklamní účely (organizace -), obchodní činnost (služby, poradenství v -), obchodní reklama (pro třetí osoby -), organizování výstav (komerčních nebo reklamních), personální poradenství, poradenství (odborné obchodní -), pořádání veletrhů pro obchodní a reklamní účely, pronájem prodejních stánků, pronájem reklamní doby v komunikačních médiích, pronájem reklamních materiálů, pronájem reklamních ploch, předvádění (služby modelek) pro reklamní účely a podporu prodeje, předvádění zboží, psaní reklamních textů, reklama (propagace), reklamní agentury, reklamní texty (vydávání, zveřejňování, oznámení, vyhlášení, publikování -), rozšiřování reklamních materiálů zákazníkům (letáky, prospekty, tisky, vzorky), rozšiřování reklamních nebo inzertních materiálů, služby v oblasti grafické úpravy pro reklamní účely, styky s veřejností, vydávání náborových, propagačních a inzertních textů; (41) agentury (umělecké módní), hudební produkce, informace o možnostech zábavy, informace o výchově a vzdělávání, konference (organizování a vedení -), kongresy (organizování a vedení -), módní přehlídky pro zábavu (organizace), organizace a pořádání koncertů, organizování a vedení symposií, organizování kulturních nebo vzdělávacích výstav, organizování plesů, organizování představení (manažerské služby), organizování soutěží (vzdělávacích nebo zábavných), organizování sportovních soutěží, plánování a organizování večírků, představení (organizování -) (manažerské služby), půjčování audio zařízení, služby v oblasti prodeje vstupenek (zábava), školení (instruktáž), školení (pořádání a řízení), vzdělávací informace, vzdělávání, zábava (služby -), zábava (televizní -), pobavení, živé představení, živé vystoupení (organizování -); (43) kavárny, pronajímání jednacích místností, půjčování židlí, stolů, prostírání, nápojového skla.

(730) **Sun Events, s.r.o.**, Žebětínská 952/47, Brno, 63900, CZ

(740) JUDr. Martin Svoboda Ph.D., Vídeňská 6, Brno, 63900

(210) **O-537843**

(220) 06.03.2017

(320) 06.03.2017

(511) 9, 35, 37, 42

(540)



(510) (9) čočky optické, elektrické zařízení pro dálkové ovládání průmyslových procesů, rozvodné skříně, spínací skříně, monitorovací přístroje elektrické, objektivy, rozvodné panely (elektřina), měřicí přístroje, indikátory ztrát elektrické energie, měřicí zařízení (elektřina), řídicí, kontrolní panely, zařízení ke zpracování dat, lasery, ne pro lékařské účely, měřicí přístroje přesné, hranoly (optika), optické sklo, počítačové programy (nahrané), fyzika (přístroje a nástroje pro), operační systémy (nahrané programy), počítačové programy (s možností stažení), monitory (počítače -

(Zveřejněné přihlášky ochranných známek)

programy), čtecí zařízení (zpracování dat), snímače obrazu, skenery (zpracování dat); (35) velkoobchodní a maloobchodní činnost se zaměřením na výrobky uvedené výše ve třídě č. 9, zprostředkovatelská obchodní činnost se zaměřením na výrobky uvedené výše ve třídě č. 9, komerční využití Internetu v oblastech obchodu a nabídky se zaměřením na výrobky uvedené výše ve třídě č. 9, Internetový obchod (e-shop) se zaměřením na výrobky uvedené výše ve třídě č.9, inzertní, propagační služby a komerční informační služby prostřednictvím Internetu za účelem obchodu se zaměřením na výrobky uvedené výše ve třídě č. 9; (37) elektrické spotřebiče (instalování a opravy), počítačové vybavení (montáž, údržba a opravy-); (42) průmyslový design, projektová činnost, studie technických projektů, inženýrské práce (expertizy), pronájem počítačů, počítačové programování, kalibrování (měření), software (tvorba), aktualizace počítačových programů, počítačový hardware (poradenství v oblasti navrhování a vývoje), kontrola kvality, pronájem počítačového software, obnova počítačových dat (regenerace), údržba počítačových programů, počítačové systémové analýzy, tvorba počítačových systémů, počítačové programy (kopírování), instalace počítačových programů, převod (konverze) dat a počítačových programů (ne fyzický), konzultace v oblasti počítačového softwaru, služby v oblasti ochrany proti počítačovým virům, konzultace v oblasti úspor energie..

(730) **ATEsystem s.r.o.**, Studentská 6202/17, Ostrava - Poruba, 70800, CZ

(740) Jansa, Mokřý, Otevřel & partneři s.r.o., advokátní kancelář, Mgr. et Mgr. Petr Mališ, Sokola Tůmy 743/16, Ostrava - Mariánské Hory, 70900

(210) **O-537844**

(220) 06.03.2017

(320) 06.03.2017

(511) 9, 35, 37, 42

(540)



(510) (9) čočky optické, elektrické zařízení pro dálkové ovládání průmyslových procesů, rozvodné skříně, spínací skříně, monitorovací přístroje elektrické, objektivy, čočky (optika), rozvodné panely (elektřina), měřicí přístroje, indikátory ztrát elektrické energie, měřicí zařízení (elektřina), řídicí, kontrolní panely, zařízení ke zpracování dat, lasery, ne pro lékařské účely, měřicí přístroje přesné, hranoly (optika), optické sklo, počítačové programy (nahrané), fyzika (přístroje a nástroje pro), operační systémy (nahrané programy), počítačové programy (s možností stažení), monitory (počítače - programy), čtecí zařízení (zpracování dat), snímače obrazu, skenery (zpracování dat), počítačové programy (s možností stažení); (35) velkoobchodní a maloobchodní činnost se zaměřením na výrobky uvedené výše ve třídě č. 9, zprostředkovatelská obchodní činnost se zaměřením na výrobky uvedené výše ve třídě č. 9, komerční využití Internetu v oblastech obchodu a nabídky se zaměřením na výrobky uvedené výše ve třídě č. 9, Internetový obchod (e-shop) se zaměřením na výrobky uvedené výše ve třídě č.9, inzertní, propagační služby a komerční informační služby prostřednictvím Internetu za účelem obchodu se zaměřením na výrobky uvedené výše ve třídě č. 9; (37) elektrické spotřebiče (instalování a opravy), počítačové vybavení (montáž, údržba a oprav); (42) průmyslový design, projektová činnost, studie technických projektů, inženýrské práce (expertizy), pronájem počítačů, počítačové programování, kalibrování (měření), software (tvorba), aktualizace počítačových programů, počítačový hardware (poradenství v oblasti navrhování a vývoje), kontrola kvality, pronájem počítačového software, obnova počítačových dat (regenerace), údržba počítačových programů, počítačové systémové analýzy, tvorba počítačových systémů, počítačové programy (kopírování), instalace počítačových programů, převod (konverze) dat a počítačových programů (ne fyzický), konzultace (v oblasti počítačového softwaru), služby v oblasti ochrany (proti počítačovým virům), konzultace v oblasti úspor energie..

(591) Barevná

(730) **ATEsystem s.r.o.**, Studentská 6202/17, Ostrava - Poruba, 70800, CZ

(740) Jansa, Mokřý, Otevřel & partneři s.r.o., advokátní kancelář, Mgr. et Mgr. Petr Mališ, Sokola Tůmy 743/16, Ostrava - Mariánské Hory, 70900

(210) **O-537893**

(220) 07.03.2017

(320) 07.03.2017

(511) 9, 16, 25, 41

(540)

Krucipůsk

(510) (9) aparáty pro záznam, uchování, převod, přenos nebo reprodukci zvuku nebo obrazu, databáze (elektronické), přístroje na uchování dat, zařízení a příslušenství na zpracování dat (elektrická a mechanická), počítače a počítačový hardware, počítačová periferní zařízení, magnetické nebo optické suporty zvukových nebo zvukově obrazových záznamů, přístroje pro zpracování informací a počítače včetně jejich jednotlivých součástí a náhradních dílů ze třídy 9, počítačové hry s výstupem na pc nebo na tv, hrací skříně uváděné v činnosti vhozením mince, nosiče záznamů nahrané i nenahrané, obsah médií, elektronické knihy i ke stažení, elektronické publikace i ke stažení, filmy i ke stažení, hudební nahrávky i ke stažení, hudební video nahrávky i ke stažení, kinematografické filmy i ke stažení, interaktivní dvd, multimediální záznamy, nahraná videa, nahrané filmy, podcasty, videozáznamy, hudební záznamy, video filmy, videokazety nahrané i nenahrané, audiokazety nahrané i nenahrané, audiovizuální programy, audioprogramy, audiovizuální díla na nosičích, audiovizuální díla v digitální podobě, filmy, hudební díla na nosičích nebo v elektronické podobě nebo ke stažení, cd disky, dvd disky, mp3, usb flash disky, blue-ray disky, elektronické publikace (stažitelné), obaly na cd disky nebo dvd disky nebo na nosiče záznamů, nahraný obsah (počítačové programy, data a informace), programové vybavení pro počítače, software, informace a data a databáze a záznamy v elektronické podobě, multimediální aplikace, elektronické multimediální nebo elektronické informační katalogy, podložky pod počítačovou myš, magnety, kryty na mobilní telefony, pouzdra na mobilní telefony, divadelní kukátka, brýle pro 3d projekci, brýle sluneční, ochranné brýle, pouzdra na brýle, kontaktní čočky, části a příslušenství spadající do této třídy - pro všechny výše uvedené výrobky; (16) tiskoviny, tiskopisy, časopisy, periodika, knihy, databázové produkty a databáze v papírové formě, informace v papírové formě, tiskárenské výrobky, papírnické zboží a učební pomůcky, umělecké předměty a figuríny za papíru a lepenky, pytle a balící a obalové materiály pro skladování z papíru, lepenky nebo plastů, jednorázové papírové výrobky, plakáty, fotografie, kalendáře, diáře, pohlednice, gratulace, blahopřání, zápisníky, dopisní papíry, obálky, samolepky, obitky, poznámkové bloky, desky na spisy, pořadače, omalovánky, aktivity books, balící papír, obaly všeho druhu papírové, listy, pytlíky a sáčky pro obalovou techniku, školní sešity, skicáky, propisky, tužky, pastelky, tuhy, gummy, ořezávátka, ořezávátka strojky, penály, papírové tašky, papírové kapesníky, papírové ubrusy a ubrusky, těžitka na papíry, losy, potřeby pro knižní vazby, lepidla pro papírenství nebo domácnost, materiál pro umělce, štětce, psací stroje a kancelářské potřeby s výjimkou nábytku, učební pomůcky s výjimkou přístrojů, umělecké nebo ozdobné předměty z papíru, reklamní předměty z papíru nebo lepenky, obaly bublinkové (z umělých hmot), plastické obaly nezařazené do jiných tříd, pohledy ilustrované se zvukovou nahrávkou spadající do této třídy, tabule reklamní z papíru nebo lepenky; (25) oděvy, obuv, kloboučnické zboží, pokrývky hlavy, šátky, šály, kravaty, opasky, oděvní a obuvní doplňky spadající do této třídy; (41) nakladatelství a vydavatelství, ediční činnost, publikační činnost, nahrávání nosičů zvukových nebo obrazově zvukových, půjčování nahraných zvukových a zvukově obrazových záznamů, digitální video, audio a multimediální zábavní vydavatelské služby, elektronické publikování, hudební vydavatelství, poskytování on-line publikací, reportéřské služby, vydávání a publikování knih, časopisů, vydávání hudebních děl, vydávání knih, časopisů, vydávání elektronických publikací, psaní scénářů, tvorba a šíření audiovizuálních děl, zpravodajství, publicistika, televizní zpravodajství, rozhlasové zpravodajství, obrazové zpravodajství, tv produkce, filmová produkce, tvorba a výroba audiovizuálních programů, kulturní tvorba, agenturní činnost v oblasti kultury, zprostředkování v oblasti kultury, výchovy, zábavy a sportu, výchovná, vzdělávací, soutěžní a zábavní činnost, sportovní činnost, umělecká činnost, pořádání veřejných vystoupení, činnost hudební skupiny, koncerty, zábavní nebo kulturní nebo vzdělávací představení, organizace společenských a kulturních akcí, organizace, provozování a provádění her a soutěží i veřejných, provozování divadla, provozování kina, výstavní činnost v oblasti kultury nebo zábavy nebo výchovy nebo vzdělávání nebo sportu, elektronické publikování (dtp), nahrávací studia (služby), poskytování on-line elektronických publikací a

(Zveřejněné přihlášky ochranných známek)

děl (bez možnosti stažení), poskytování on-line audiovizuálních nebo zvukových děl bez možnosti stažení, poskytování on-line elektronických publikací, vydávání elektronických knih a on-line časopisů, poskytování publikací z celosvětové počítačové sítě nebo Internetu s možností prohledávání, psaní a zveřejňování textů kromě reklamních, vydávání textů, s výjimkou reklamních nebo náborových, organizování kulturních nebo vzdělávacích výstav, poskytování služeb výchovných, vzdělávacích, soutěžních, kulturních a zábavních prostřednictvím Internetu a jiných sítí.

(730) **Pecha Richard JUDr.**, Kouřimská 2347/24, Praha 3, 13000, CZ

(740) Dana Lukajová, patentový zástupce, Voršilská 10, Praha 1, 11000

(210) **O-537940**

(220) 09.03.2017

(320) 09.03.2017

(511) 35, 36, 39, 41, 43, 44

(540)



(510) (35) reklama, marketing a propagační služby - zejména distribuce propagačních materiálů, administrativní činnost; (36) finanční a peněžní služby a bankovní služby - zejména směnárská činnost, služby úschovy - služby zajišťující úschovu cenností v bezpečnostních schránkách, získávání finančních prostředků a sponzorování; (39) doprava a přeprava - zejména poskytování a zprostředkování cestovních a průvodcovských služeb, organizování výletů a turistiky, přeprava osob a zavazadel motorovými vozidly, služba nosičů zavazadel, parkovací stanoviště pro hotelové hosty, distribuce materiálů (ne reklamních) vztahujících se ke vzdělávacím a zábavným informacím o místních atrakcích a zajímavostech; (41) výchova, vzdělání, zábava a sportovní činnost - zejména organizování a vedení seminářů, školení, kurzů v oblasti lidských zdrojů, zákaznických služeb, spokojenosti zákazníků a zaměstnanců, náboru zaměstnanců, osobního rozvoje zaměstnanců, umění a řemesel, etikety, cizích jazyků, přírody a jejich ochrany, poskytování vzdělávacích a zábavných informací o místních atrakcích a zajímavostech, poskytování zábavy, kulturních a sportovních aktivit, poskytování služeb, prostor, zařízení, výuky a vybavení pro fitness a fyzické cvičení; (43) dočasné ubytování - hotelové služby, poskytování jídla a nápojů - restaurace, zajišťování hromadného stravování (catering), bary a služby denních barů a salonků, poskytování univerzálních prostorů, zařízení a vybavení pro setkání, schůze, konference a výstavy v rámci této třídy, poskytování prostorů, zařízení a vybavení pro bankety a společenské akce na zvláštní příležitosti v rámci této třídy, hotelové rezervační služby; (44) hygienická a kosmetická péče o člověka - lázeňské služby, zejména poskytování péče o obličej, vlasy, pokožku a tělo, manikúra a pedikúra, masáže a služby kosmetických.

(730) **Salva Guarda Service a.s.**, Roháčova 188/37, Praha 3, 13000, CZ

(210) **O-537975**

(220) 09.03.2017

(320) 09.03.2017

(511) 35, 41, 44

(540)



(510) (35) podnikové poradenství a obchodní management, obchodní reklama, personální poradenství, reklama, psychologické testování pro výběr zaměstnanců; (41) poradenství pro volbu povolání, pořádání a řízení pracovních setkání (školení), koučink, dálkové studium, praktický výcvik, vydávání elektronických knih a časopisů on-line, vydávání knih, vydávání textů (s výjimkou reklamních nebo náborových), zkoušení a přezkoušení v oblasti vzdělávání, služby osobního trenéra, pořádání a řízení školení, korespondenční kurzy, vzdělávání (výchovné služby), výchova, organizování a vedení kongresů, konference, klubové služby, informace o možnostech rozptýlení, dálkové studium, výroba videofilmů, vzdělávání, vzdělávací informace, pořádání rekvalifikačních kurzů, profesní rekvalifikace; (44) poskytování zdravotnických služeb v rámci třídy 44, služby psychologa, psychologické služby pro veřejnost, psychologické služby v rámci třídy 44, terapeutické služby, testování a poradenství v oblasti psychologie pomocí vlastní teorie, zdravotní poradenství.

(730) **Urbanová Monika**, Lublaňská 11, Praha 2, 12000, CZ

(740) WTS net, s.r.o., Mgr., Přístavní 33/1423, Praha 7, 17000

(210) **O-537976**

(220) 09.03.2017

(320) 09.03.2017

(511) 35, 41, 44

(540)

Epigen Terapie

(510) (35) podnikové poradenství a obchodní management, obchodní reklama, personální poradenství, reklama, psychologické testování pro výběr zaměstnanců; (41) poradenství pro volbu povolání, pořádání a řízení pracovních setkání (školení), koučink, dálkové studium, praktický výcvik, vydávání elektronických knih a časopisů on-line, vydávání knih, vydávání textů (s výjimkou reklamních nebo náborových), zkoušení a přezkoušení v oblasti vzdělávání, služby osobního trenéra, pořádání a řízení školení, korespondenční kurzy, vzdělávání (výchovné služby), výchova, organizování a vedení kongresů, konference, klubové služby, informace o možnostech rozptýlení, dálkové studium, výroba videofilmů, vzdělávání, vzdělávací informace, pořádání rekvalifikačních kurzů, profesní rekvalifikace; (44) poskytování zdravotnických služeb v rámci třídy 44, služby psychologa, psychologické služby pro veřejnost, psychologické služby v rámci třídy 44, terapeutické služby, testování a poradenství v oblasti psychologie pomocí vlastní teorie, zdravotní poradenství.

(730) **Urbanová Monika**, Lublaňská 11, Praha 2, 12000, CZ

(740) WTS net, s.r.o., Přístavní 33/1423, Praha 7, 17000

(Zveřejněné přihlášky ochranných známek)

(210) **O-537981**
 (220) 09.03.2017
 (320) 09.03.2017
 (511) 9, 35, 38, 42
 (540)



(510) (9) data, databáze a jiné informační produkty, počítačové programy, aplikace, elektronické publikace, software a hardware, programové vybavení pro informační technologie, elektronické a datové sítě, vše spadající do této třídy; (35) zprostředkovatelské služby v oblasti inzerce, obchodní zprostředkování služeb na trhu služeb a řemesel včetně jejich hodnocení – v rámci třídy 35, zprostředkování nákupu a prodeje zboží uvedeného výše ve třídě 9 – maloobchod a velkoobchod, poskytování a další zpracování obchodních, podnikatelských a dalších informací v oblasti poptávky a nabídky, vyhledávání, indexování, spojování a uspořádání dat, marketingové a reklamní vyhledávací služby, poradenská činnost, komerční informace a rady pro zájemce, inzertní služby, reklama, propagace a marketing, třídění informací do počítačových databází, shromažďování, třídění, poskytování a další zpracování obchodních, podnikatelských a dalších informací v oblasti poptávky i nabídky, vyhledávání, indexování, spojování a uspořádání dat, vyhledávací služby; (38) telekomunikace, zveřejňování, rozšiřování a přenos dat a informací prostřednictvím informačních a telekomunikačních zařízení a sítí, datových sítí, informační, komunikační nebo elektronické techniky, poskytování telekomunikační služby, poskytování přístupu k on-line službám, služby webových portálů, počítačová komunikace, přenos zpráv a obrazových informací pomocí počítačů, on-line informační služby a služby databáze, včetně poskytování přístupu k nim; (42) technologické služby, navrhování a programování počítačových programů a počítačových systémů, strukturování a programování či jiné vytváření databází, jiných datových systémů a aplikací pro jejich zpracování, včetně jejich poskytování a přístupu k nim, strukturování a programování či jiné vytváření internetových stránek a aplikací.

(591) Barevná
 (730) **TrustYard s.r.o.**, Vinohradská 1511/230, Praha 10, 10000, CZ

(210) **O-537982**
 (220) 09.03.2017
 (320) 09.03.2017
 (511) 9, 35, 38, 42
 (540)



(510) (9) data, databáze a jiné informační produkty, počítačové programy, aplikace, elektronické publikace, software a hardware, programové vybavení pro informační technologie, elektronické a datové sítě, vše spadající do této třídy; (35) zprostředkovatelské služby v oblasti inzerce, obchodní zprostředkování služeb na trhu služeb a řemesel včetně jejich hodnocení – v rámci třídy 35, zprostředkování nákupu a prodeje zboží uvedeného výše ve třídě 9 – maloobchod a velkoobchod, poskytování a další zpracování obchodních, podnikatelských a dalších informací v oblasti poptávky a nabídky, vyhledávání, indexování, spojování a uspořádání dat, marketingové a reklamní vyhledávací služby, poradenská činnost, komerční informace a rady pro zájemce, inzertní služby, reklama,

propagace a marketing, třídění informací do počítačových databází, shromažďování, třídění, poskytování a další zpracování obchodních, podnikatelských a dalších informací v oblasti poptávky i nabídky, vyhledávání, indexování, spojování a uspořádání dat, vyhledávací služby; (38) telekomunikace, zveřejňování, rozšiřování a přenos dat a informací prostřednictvím informačních a telekomunikačních zařízení a sítí, datových sítí, informační, komunikační nebo elektronické techniky, poskytování telekomunikační služby, poskytování přístupu k on-line službám, služby webových portálů, počítačová komunikace, přenos zpráv a obrazových informací pomocí počítačů, on-line informační služby a služby databáze, včetně poskytování přístupu k nim; (42) technologické služby, navrhování a programování počítačových programů a počítačových systémů, strukturování a programování či jiné vytváření databází, jiných datových systémů a aplikací pro jejich zpracování, včetně jejich poskytování a přístupu k nim, strukturování a programování či jiné vytváření internetových stránek a aplikací.

(591) Barevná
 (730) **TrustYard s.r.o.**, Vinohradská 1511/230, Praha 10, 10000, CZ

(210) **O-537994**
 (220) 10.03.2017
 (320) 10.03.2017
 (511) 29, 30, 31, 32, 35, 43
 (540)



(510) (29) brusinkový kompot, džemy, hrozinky, jablečné pyré, jedla želatina, jogurt, kakaové máslo, kandované ovoce, kefir, kompoty, mandle mleté, marmeláda, mléčné koktejly, mléčné nápoje, mražené ovoce, občerstvení (na bázi ovoce), oříškovo-čokoládové máslo, oříšky zpracované, ovoce (kandované -), ovoce (konzervované-), ovoce mražené, ovocná dřev, ovocné saláty, přislazené ovoce (nalozené v cukru), saláty (ovocné -), šlehačka; (30) arašídové cukrovinky, bonbóny, cereální tyčinky, cukrové ozdoby na dorty, cukroví, cukrovinky, cukrovinky k ozdobení vánočních stromků, čaj (ledový -), čaj, čokoláda, čokoládové nápoje, čokoládové nápoje s mlékem, čokoládové ozdoby na dorty, dorty, cheesburgery (sendviče), jogurtová zmrzlina, kakaové nápoje, káva, kávové nápoje, kávové nápoje s mlékem, kávové příchutě, koláče s náplní, kreky, ledový čaj, mandlové cukrovinky, marcipán, med, medovíčky, perníky, muesli, nápoje (čokoládové, kakaové, kávové), nápoje na bázi čaje, občerstvení (na bázi cereálií), oplátky, palačinky, pastilky (cukrovinky), pečivo jemné, pečivo s masovou náplní, pěny (čokoládové -), pěny (dezerty -), pesto (omáčka), pizzy, polevy, potraviny z mouky, pralinky, prášky na výrobu zmrzliny, pudinky, quiche, sendviče, sušenky, šerbet (zmrzlinový nápoj), šlehačka (přípravky na ztužení -), těsto na dorty, těsto na koláče, zákusky, koláče, zmrzlina, zmrzlinové poháry, želé (ovocné), zemle; (31) bobule (čerstvé ovoce), citrusové ovoce (čerstvé), čerstvé ovoce, vylisky ovoce (matoliny), zelenina čerstvá; (32) citronády, hroznový mošt, jablečný mošt, koktejly na bázi piva, koktejly nealkoholické, mixované ovocné nebo zeleninové nápoje, mošty, nápoje (nealkoholické na bázi medu), nápoje (nealkoholické), nápoje (přípravky na výrobu), nealkoholické šťávy, nealkoholické výtažky z ovoce, nektar (ovocný), orgeada, ovocné šťávy, prášky na přípravu šumivých nápojů, sirupy na výrobu nápojů, sirupy pro limonády, stolové vody, šerbety, šťávy zeleninové; (35) stánkový prodej a prodej výrobků uvedených výše ve třídách 29, 30, 31 a 32 přes ulici, prodej vaflí, palačinek, smoothies a koblíh, design reklamních materiálů, dodavatelské služby pro třetí osoby (nákup výrobků a služeb pro jiné podniky), externí administrativní management pro firmy, inzerce poštu, komunikační média (prezentace výrobků v komunikačních médiích pro účely maloobchodu), licence na výrobky a služby ostatních (komerční správa), marketing, obchodní činnost (pomoc při řízení), obchodní management a podnikové

(Zveřejněné přihlášky ochranných známek)

poradenství, obchodní nebo podnikatelský průzkum, personální poradenství, poradenství při vedení podniků, pořádání veletrhů pro obchodní a reklamní účely, předvádění zboží, prodejní automaty (pronájem), produkce reklamních filmů, pronájem prodejních stánků, pronájem reklamních materiálů, pronájem reklamních ploch, reklama, rozšiřování reklamních materiálů zákazníkům, rozšiřování vzorků (zboží), služby obchodního zprostředkování, vydávání reklamních nebo náborových, propagačních a inzertních textů, vylepování plakátů; (43) bary (služby), bufety, jídelny, kavárny, kuchyňské přístroje (pronájem), modelování potravin, restaurace, restaurace (samoobslužné), zásobování (catering), hostinská činnost, poskytování jídla a nápojů, rychlé občerstvení, dodávky hotových jídel a nápojů ke spotřebě, cukrárna, fastfood, rozvoz jídla.

(591) Barevná

(730) WAF - WAF s.r.o., Voskovcova 1130/30, Praha 5, 15200, CZ

(210) O-537999

(220) 10.03.2017

(320) 10.03.2017

(511) 35, 40, 43

(540)



CAFÉ LEVEL
& club

(510) (35) reklama, propagace, řízení obchodní činnosti, obchodní administrativa, kancelářské práce; (40) zpracování potravin a nápojů; (43) služby zajišťující stravování a nápoje, dočasné ubytování.

(730) NOVAPRO & spol. s r.o., Tererova 1357/10, Praha 4, 14900, CZ

(740) Advokátní kancelář Vyšanská, Majer s.r.o., JUDr. Jana Vyšanská Ph.D., Korunní 810, Praha 10, 10100

(210) O-538000

(220) 10.03.2017

(320) 10.03.2017

(511) 35, 40, 43

(540)



CAFÉ LEVEL
& club

(510) (35) reklama, propagace, řízení obchodní činnosti, obchodní administrativa, kancelářské práce; (40) zpracování potravin a nápojů; (43) služby zajišťující stravování a nápoje, dočasné ubytování.

(730) NOVAPRO & spol. s r.o., Tererova 1357/10, Praha 4, 14900, CZ

(740) JUDr. Jana Vyšanská Ph.D., Korunní 810, Praha 10, 10100

(210) O-538001

(220) 10.03.2017

(320) 10.03.2017

(511) 35, 40, 43

(540)



CAFÉ LEVEL
& BAR

(510) (35) reklama, propagace, řízení obchodní činnosti, obchodní administrativa, kancelářské práce; (40) zpracování potravin a nápojů; (43) služby zajišťující stravování a nápoje, dočasné ubytování.

(730) NOVAPRO & spol. s r.o., Tererova 1357/10, Praha 4, 14900, CZ

(740) JUDr. Jana Vyšanská Ph.D., Korunní 810, Praha 10, 10100

(210) O-538002

(220) 10.03.2017

(320) 10.03.2017

(511) 35, 40, 43

(540)

CAFÉ LEVEL

(510) (35) reklama, propagace, řízení obchodní činnosti, obchodní administrativa, kancelářské práce; (40) zpracování potravin a nápojů; (43) služby zajišťující stravování a nápoje, dočasné ubytování.

(730) NOVAPRO & spol. s r.o., Tererova 1357/10, Praha 4, 14900, CZ

(740) JUDr. Jana Vyšanská Ph.D., Korunní 810, Praha 10, 10100

(210) O-538053

(220) 14.03.2017

(320) 14.03.2017

(511) 35, 38, 41, 42, 45

(540)

MEMORIAL BOX

(510) (35) administrativní služby, aktualizace a údržba dat v počítačových databázích, aktualizace a údržba dat v rejstřících, online inzerce v počítačové síti, psaní životopisů pro jiné osoby, sběr údajů do počítačových databází, vyhledávání údajů v počítačových souborech pro jiné osoby, zaznamenávání písemných sdělení a údajů, pronájem reklamního času v komunikačních médiích, pronájem reklamních ploch, sestavování katalogů kostelů, hřbitovů a krematorií pro komerční a reklamní účely; (38) poskytování online fór, poskytování přístupu do databází o úmrtích osob a domácích miláčků a o pohřebních obřadech, poskytování přístupu do databází o pohřešovaných osobách, poskytování přístupu do databází o pohřešovaných psech, kočkách a jiných domácích miláčcích, služby elektronické nástěnky (telekomunikační služby), přenos elektronické pošty, pronájem doby přístupu do globální počítačové sítě, komunikace prostřednictvím optických vláken, komunikace prostřednictvím počítačových terminálů, online přenos soustrastných sdělení a smutečních oznámení, šíření kondolencí a smutečních oznámení prostřednictvím webové stránky nebo v počítačové síti, šíření informací o zesnulých (osobách nebo domácích miláčcích) prostřednictvím počítačové sítě, šíření informací o pohřešovaných (osobách nebo domácích miláčcích) prostřednictvím počítačové sítě, poskytování diskusních chatů na internetu, pronájem online komunikačních schránek o zemřelých osobách

(Zveřejněné přihlášky ochranných známek)

nebo domácích mazlíčcích, výměna informací prostřednictvím počítačových sítí, přenos digitálních souborů, přenos elektronické pošty, přenos videa na objednávku, videokonferenční služby, přenos zpráv a obrázků pomocí počítačů, služby zpravodajské agentury, zpravodajství o úmrtích, zpravodajství o pohřešovaných osobách nebo domácích miláčcích, streaming dat, zaslání zpráv; (41) elektronické publikování (DTP), poskytování videí online bez možnosti stažení, půjčování audionahrávek, psaní a skládání písní, služby grafické úpravy (nikoliv k reklamním účelům), vydávání textů (nikoliv reklamních), informace o zádušních mších v kostelech, informace o kulturních a společenských akcích v kostelech, informace o vzpomínkových kulturních akcích, informace o vzpomínkových sportovních akcích pořádaných k uctění památky zesnulých, informace o vzpomínkových vzdělávacích akcích, informace o výchovných akcích a pořadech k uctění památky zesnulých, informace o výstavách pořádaných k uctění památky osob nebo domácích miláčků (kultura, vzdělávání, zábava), obrazové zpravodajství, plánování večírků (zábava), informace o kulturních a společenských akcích, informace o pořádání večírků, vzdělávací informace o zesnulých (umístění a historie památníků, umělecká aj. tvorba osob, architektonická díla, významné činy a zásluhy osob, životopisy), informace o publikacích a knihách vydávaných na památku osob nebo domácích miláčků, informace o vydávání památečních poštovních známek, medailí nebo diplomů k uctění památky osob, informace o tvorbě a odhalení nebo umístění památečních desek a soch k uctění památky zesnulých; (42) vytváření a navrhování webových katalogů informací pro jiné osoby (služby v oblasti informačních technologií), provozování internetových vyhledávačů, serverhosting, tvorba software, aktualizace software, údržba software, tvorba virtuálních a datových online schránek pro třetí osoby, údržba a aktualizace virtuálních a datových online schránek pro třetí osoby, ukládání elektronických dat, hosting webových stránek, provádění průzkumů; (45) informace o pohřbívání (osob a domácích miláčků), informace o provádění pohřebních obřadů (osob a domácích miláčků), vyhledávání informací o pohřbívání a pohřebních obřadech, psaní osobních dopisů a osobních soustrastných sdělení, informace o umístění hrobů, informace o místech uložení ostatků zesnulých osob nebo domácích miláčků, pronájem bezpečnostních schránek, služby detektivní agentury, služby hledání osob, služby hledání pohřešovaných domácích miláčků, psaní kondolencí.

(591) Barevná

(730) **Burda Vladimír**, Hvězdoslavova 403/6, Ostrava - Radvanice, 71600, CZ

(740) Ing. Iva Rylková, patentový zástupce, Polská 1525/12, Ostrava - Poruba, 70800

(210) **O-538081**

(220) 14.03.2017

(320) 14.03.2017

(511) 4, 20, 30, 33, 40

(540)



(510) (4) včelí vosk; (20) včelí úly, včelařské potřeby; (30) med, potravinářské výrobky s obsahem medu, včelí mateří kasička pro potravinářské účely, propolis pro lidskou potřebu; (33) alkoholické nápoje ze včelích produktů, medovina; (40) výroba a zpracování medu.

(730) **Pálka Petr Ing.**, Jindřicha Pruchy 392, Uherské Hradiště, 68601, CZ

(740) Ing. Zdeněk Kučera, Dlouhá 207 (P.O.Box 92), Slušovice, 76315

(210) **O-538106**

(220) 15.03.2017

(320) 15.03.2017

(511) 12, 16, 21, 35, 37, 40

(540)

STERBA

(510) (12) jízdní kola, elektrická kola, tandemy, vidlice a rámy jízdních kol; (16) tiskoviny, ceníky, záruční listy, publikace, nálepky na jízdní kola; (21) cyklistické lahve; (35) maloobchodní, on-line služby nebo služby webových obchodů vše související s prodejem nebo údržbou jízdních kol a elektrických kol, elektrických částí a součástek pro jízdní kola, tachometrů pro jízdní kola, přileb pro jízdní kola, brýlí, slunečních brýlí, ochranných brýlí a pouzder na ně, signalizačních světel, jízdních kol, částí a součástí jízdních kol, jmenovitě os, vnitřních os převodů, os jízdních kol obsahujících uvnitř dynamo, pák, rychloupínacích pák kol, pák uvolnění převodů, převodových pák, předních přesmykačů, zadních přehazovaček, vedení řetězu, volnoběžek, ozubených kol, kladek upravených pro použití u jízdních kol, řetězů pro jízdní kola, lanek přehazovaček, hřídelí, souprav hřídelí, předních řetězových kol, pedálů, pedálových klipsen, brzdových pák, předních brzd, zadních brzd, brzdových lanek, brzdových čelistí, ráfků kol, zapletených kol, paprsků kol, brzdových rotorů, úchytných paprsků, spodních podpěr, sedlových sloupek, rychloupínačů sedlových sloupek, čelních dílů pro sestavu rám-vidlice, závěsů, řídítek, sloupek řídítek, rukojetí řídítek, koncovek řídítek, rohů řídítek, sloupek sedel, sedel, blatníků, stojánků, nosičů, zvonků a zpětných zrcátek na jízdní kola, přehazovaček řízených počítačem, brašen na kola pro jízdní kola, brašen na jízdní kola, ukazatelů polohy přehazovačky pro jízdní kola, oděvů, obuvi, kloboučnického zboží, batohů, cyklotrenažérů, pneumatik, duší, galusek, stojanů pro jízdní kola, čistících přípravků, maziv, hustilek; (37) údržba a opravy a servis jízdních kol a elektrických jízdních kol, lakování rámu a vidlic jízdních kol; (40) stavba jízdních kol na zakázku.

(730) **Robert Šterba a spol., spol. s r.o.**, Severozápadní I 2771/27, Praha 4 - Záběhlice, 14100, CZ(740) **ROTT, RŮŽIČKA & GUTTMANN** Patentové, známkové a advokátní kanceláře, JUDr. Vladimír Rott, Vinohradská 37/938, Praha 2, 12000(210) **O-538107**

(220) 15.03.2017

(320) 15.03.2017

(511) 12, 16, 21, 35, 37, 40

(540)



(510) (12) jízdní kola, elektrická kola, tandemy, vidlice a rámy jízdních kol; (16) tiskoviny, ceníky, záruční listy, publikace, nálepky na jízdní kola; (21) cyklistické lahve; (35) maloobchodní, on-line služby nebo služby webových obchodů vše související s prodejem nebo údržbou jízdních kol a elektrických kol, elektrických částí a součástek pro jízdní kola, tachometrů pro jízdní kola, přileb pro jízdní kola, brýlí, slunečních brýlí, ochranných brýlí a pouzder na ně, signalizačních světel, jízdních kol, částí a součástí jízdních kol, jmenovitě os, vnitřních os převodů, os jízdních kol

(Zveřejněné přihlášky ochranných známek)

obsahujících uvnitř dynamo, pák, rychloupínacích pák kol, pák uvolnění převodů, převodových pák, předních přesmykačů, zadních přehazovaček, vedení řetězu, volnoběžek, ozubených kol, kladek upravených pro použití u jízdních kol, řetězů pro jízdní kola, lanek přehazovaček, hřídelí, souprav hřídelí, předních řetězových kol, pedálů, pedálových klipsen, brzdových pák, předních brzd, zadních brzd, brzdových lanek, brzdových čelistí, ráfků kol, zapletených kol, paprsků kol, brzdových rotorů, úchytů paprsků, spodních podpěr, sedlových sloupků, rychloupínačů sedlových sloupků, čelních dílů pro sestavu rám-vidlice, závěsů, řídítek, sloupků řídítek, rukojetí řídítek, koncovek řídítek, rohů řídítek, sloupků sedel, sedel, blatníků, stojánků, nosičů, zvonků a zpětných zrcátek na jízdní kola, přehazovaček řízených počítačem, brašen na kola pro jízdní kola, brašen na jízdní kola, ukazatelů polohy přehazovačky pro jízdní kola, oděvů, obuvi, kloboučnického zboží, batohů, cyklotrenažérů, pneumatik, duší, galusek, stojanů pro jízdní kola, čistících přípravků, maziv, hustilek; (37) údržba a opravy a servis jízdních kol a elektrických jízdních kol, lakování rámu a vidlic jízdních kol; (40) stavba jízdních kol na zakázku.

(591) Barevná

(730) **Robert Štěrba a spol., spol. s r.o.**, Severozápadní I 2771/27, Praha 4 - Záběhlice, 14100, CZ(740) **ROTT, RŮŽIČKA & GUTTMANN** Patentové, známkové a advokátní kanceláře, JUDr. Vladimír Rott, Vinohradská 37/938, Praha 2, 12000(210) **O-538111**

(220) 15.03.2017

(320) 15.03.2017

(511) 35, 36, 37, 39, 40, 41, 42, 43

(540)



VISTORIA

(510) (35) reklamní, marketingová a inzertní činnost, průzkumy trhu, činnost podnikatelských, ekonomických a organizačních poradců, obchodní management, poradenství v podnikání, řízení firem a obchodu, administrativní/kancelářské služby, účetní služby, automatizované zpracování dat, správa obchodních dat, obchodní zastoupení jiných podnikatelských subjektů, obchodní zprostředkování, zprostředkování obchodu s dopravními prostředky - novými či ojetými, služby autosalónu a autobazaru, zprostředkování obchodu s autopříslušenstvím a náhradními díly, elektronický obchod - prodej vozidel, náhradních dílů a autopříslušenství přes Internet, pořádání komerčních a reklamních akcí, předvádění výrobků, distribuce zboží k reklamním účelům, dražební/aukční činnost; (36) realitní služby, činnosti realitní kanceláře, makléřské služby, developerská činnost, poradenství při koupi a pronájmu nemovitosti, směnářská činnost, zprostředkování prodeje a pronájmu nemovitosti, investiční činnosti, financování ve výstavbě, správa a pronájem nemovitosti majetku, finanční služby - zprostředkování investic, služby finančních poradců, leasingové služby, zprostředkování pojištění, činnost daňových poradců a daňové služby; (37) stavební činnost - provádění staveb včetně jejich změn, udržovacích prací na nich a jejich odstraňování, stavební informace, stavební konzultace, stavební dozor, zprostředkování ve výstavbě, stavebně-montážní služby všeho druhu, zemní práce, zakládání staveb, stavební sanace, hornická činnost a činnost prováděná hornickým způsobem, důlní a těžební činnosti, povrchová těžba, podzemní práce spočívající v hloubení důlních jam a studní, v ražení štol a tunelů, vrtání vrtů, provoz důlních děl, lomů a povrchových ložisek nerostných surovin, montáž a opravy vyhrazených elektrických a plynových zařízení, údržba motorových vozidel a jejich příslušenství, čistící a úklidové služby interiérů a exteriérů, čištění a úklid komunikací a veřejných prostranství, praní, žehlení a čištění oděvů; (39) dopravní služby - doprava/přeprava osob i zboží/nákladu, silniční motorová doprava osobní a nákladní, služby cestovní kanceláře ve tř. 39, poskytování informací o dopravě, rezervace cesty/dopravy, logistické služby všeho druhu - provoz autoparku, organizování dopravy, zprostředkování dopravy, skladování, nakládání a vykládání nákladu, poskytování dopravních informací a

konzultace/poradenství v dopravě, provoz a pronájem dopravních prostředků, skladů, parkovišť, garáží, pozemních komunikací a odstavných ploch, distribuční služby - provoz vodovodů a kanalizací; (40) podnikání v oblasti nakládání s odpady a nebezpečnými odpady, zpracování a úprava materiálů-zpracování odpadů, recyklace, zpracování, úprava a zušlechťování nerostných surovin; (41) provoz tělovýchovných a sportovních zařízení a zařízení sloužících k regeneraci a rekondici, poskytování tělovýchovných, sportovních, rekondičních a regeneračních služeb, provoz fitnesscenter, organizování a pořádání sportovních, zábavních a kulturně-společenských akcí; (42) projektová činnost ve výstavbě, technicko-inženýrská činnost ve stavebnictví, stavební a průmyslový design, služby architektů, geodetická/zeměměřičská činnost, vyhledávání a průzkum ložisek vyhrazených nerostů; (43) hostinská činnost - provoz restaurací, kaváren, čajoven, cukráren, vináren, barů, zařízení rychlého stravování či jiných stravovacích podniků, cateringové služby, ubytovací činnost - provoz hotelů, penzionů, motelů, hotelů, kempů a jiných ubytovacích zařízení, poskytování informací o pohostinství a ubytování, rezervace místa/pobytu.

(730) **VISTORIA, a.s.**, Revoluční 767/25, Praha 1 - Staré Město, 11000, CZ

(740) Ing. Jiří Štřelák, patentový zástupce, Šumberova 42, Praha 6, 16200

(210) **O-538112**

(220) 15.03.2017

(320) 15.03.2017

(511) 35, 36, 37, 39, 40, 41, 42, 43

(540)

VISTORIA

(510) (35) reklamní, marketingová a inzertní činnost, průzkumy trhu, činnost podnikatelských, ekonomických a organizačních poradců, obchodní management, poradenství v podnikání, řízení firem a obchodu, administrativní/kancelářské služby, účetní služby, automatizované zpracování dat, správa obchodních dat, obchodní zastoupení jiných podnikatelských subjektů, obchodní zprostředkování, zprostředkování obchodu s dopravními prostředky - novými či ojetými, služby autosalónu a autobazaru, zprostředkování obchodu s autopříslušenstvím a náhradními díly, elektronický obchod - prodej vozidel, náhradních dílů a autopříslušenství přes Internet, pořádání komerčních a reklamních akcí, předvádění výrobků, distribuce zboží k reklamním účelům, dražební/aukční činnost; (36) realitní služby, činnosti realitní kanceláře, makléřské služby, developerská činnost, poradenství při koupi a pronájmu nemovitosti, směnářská činnost, zprostředkování prodeje a pronájmu nemovitosti majetku, investiční činnosti, financování ve výstavbě, správa a pronájem nemovitosti majetku, finanční služby - zprostředkování investic, služby finančních poradců, leasingové služby, zprostředkování pojištění, činnost daňových poradců a daňové služby; (37) stavební činnost - provádění staveb včetně jejich změn, udržovacích prací na nich a jejich odstraňování, stavební informace, stavební konzultace, stavební dozor, zprostředkování ve výstavbě, stavebně-montážní služby všeho druhu, zemní práce, zakládání staveb, stavební sanace, hornická činnost a činnost prováděná hornickým způsobem, důlní a těžební činnosti, povrchová těžba, podzemní práce spočívající v hloubení důlních jam a studní, v ražení štol a tunelů, vrtání vrtů, provoz důlních děl, lomů a povrchových ložisek nerostných surovin, montáž a opravy vyhrazených elektrických a plynových zařízení, údržba motorových vozidel a jejich příslušenství, čistící a úklidové služby interiérů a exteriérů, čištění a úklid komunikací a veřejných prostranství, praní, žehlení a čištění oděvů; (39) dopravní služby - doprava/přeprava osob i zboží/nákladu, silniční motorová doprava osobní a nákladní, služby cestovní kanceláře ve tř. 39, poskytování informací o dopravě, rezervace cesty/dopravy, logistické služby všeho druhu - provoz autoparku, organizování dopravy, zprostředkování dopravy, skladování, nakládání a vykládání nákladu, poskytování dopravních informací a konzultace/poradenství v dopravě, provoz a pronájem dopravních prostředků, skladů, parkovišť, garáží, pozemních komunikací a odstavných ploch, distribuční služby - provoz vodovodů a kanalizací; (40) podnikání v oblasti nakládání s odpady a nebezpečnými odpady, zpracování a úprava materiálů-zpracování odpadů, recyklace, zpracování, úprava a zušlechťování nerostných surovin; (41) provoz tělovýchovných a sportovních zařízení a zařízení sloužících k regeneraci a rekondici, poskytování tělovýchovných, sportovních, rekondičních a regeneračních služeb, provoz fitnesscenter, organizování a pořádání sportovních, zábavních a kulturně-společenských akcí; (42) projektová činnost ve výstavbě, technicko-inženýrská činnost ve stavebnictví, stavební a průmyslový design, služby architektů, geodetická/zeměměřičská činnost, vyhledávání a průzkum ložisek vyhrazených nerostů; (43) hostinská činnost - provoz restaurací, kaváren, čajoven, cukráren, vináren, barů,

(Zveřejněné přihlášky ochranných známek)

zařízení rychlého stravování či jiných stravovacích podniků, cateringové služby, ubytovací činnost - provoz hotelů, penzionů, motelů, hotelů, kempů a jiných ubytovacích zařízení, poskytování informací o pohostinství a ubytování, rezervace místa/pobytu.

(730) **VISTORIA, a.s.**, Revoluční 767/25, Praha 1 - Staré Město, 11000, CZ

(740) Ing. Jiří Stěhlák, patentový zástupce, Šumberova 42, Praha 6, 16200

(210) **O-538149**

(220) 16.03.2017

(320) 16.03.2017

(511) 16, 45

(540)

(210) **O-538143**

(220) 16.03.2017

(320) 16.03.2017

(511) 4, 39, 42

(540)

PŘÍBĚH ENERGIE

(510) (4) elektrická energie, paliva, pohonné látky, plyn pro osvětlení, plyn palivový, pohonné látky; (39) rozvod energie, rozvody elektrické energie do domácností, poradenské služby vztahující se k rozvodům elektrické energie; (42) konzultace v oblasti úspor energie.

(730) **Pražská plynárenská, a.s.**, Národní 37, Praha 1 - Nové Město, 11000, CZ



(210) **O-538147**

(220) 16.03.2017

(320) 16.03.2017

(511) 16, 45

(540)

AL-ANON

(510) (16) knihy, brožury, tištěné karty, cedule, oběžníky, letáky a prospekty týkající se alkoholismu, jakož i potřeb a zájmů rodinných příslušníků osob, které mají problémy s pitím; (45) služby sdružení zabývajících se zejména pomocí členům rodiny a skupinám rodinných příslušníků osob, které mají problémy s pitím.

(730) **Al-Anon Family Group Headquarters, Inc.**,

a New York corporation, 1600 Corporate Landing Parkway, Virginia Beach, 23454-5617, VA, US

(740) C|K|T ČERVENKA TURKOVÁ & PARTNERS

Advokátní, patentová a známková kancelář, Mgr. Radka Červenková, advokátka, Anny Letenské 34/7, Praha 2, 12000

(510) (16) knihy, brožury, tištěné karty, cedule, oběžníky, letáky a prospekty týkající se alkoholismu, jakož i potřeb a zájmů rodinných příslušníků osob, které mají problémy s pitím; (45) služby sdružení zabývajících se zejména pomocí členům rodiny a skupinám rodinných příslušníků osob, které mají problémy s pitím.

(730) **Al-Anon Family Group Headquarters, Inc.**,

a New York corporation, 1600 Corporate Landing Parkway, Virginia Beach, 23454-5617, VA, US

(740) C|K|T ČERVENKA TURKOVÁ & PARTNERS

Advokátní, patentová a známková kancelář, Mgr. Radka Červenková, advokátka, Anny Letenské 34/7, Praha 2, 12000

(210) **O-538148**

(220) 16.03.2017

(320) 16.03.2017

(511) 16, 45

(540)

ALATEEN

(510) (16) knihy, brožury, tištěné karty, cedule, oběžníky, letáky a prospekty týkající se alkoholismu, jakož i potřeb a zájmů rodinných příslušníků osob, které mají problémy s pitím; (45) služby sdružení zabývajících se zejména pomocí členům rodiny a skupinám rodinných příslušníků osob, které mají problémy s pitím.

(730) **Al-Anon Family Group Headquarters, Inc.**,

a New York corporation, 1600 Corporate Landing Parkway, Virginia Beach, 23454-5617, VA, US

(740) C|K|T ČERVENKA TURKOVÁ & PARTNERS

Advokátní, patentová a známková kancelář, Mgr. Radka Červenková, advokátka, Anny Letenské 34/7, Praha 2, 12000



(210) **O-538150**

(220) 16.03.2017

(320) 16.03.2017

(511) 16, 21, 33, 43

(540)

(510) (16) časopisy, tiskoviny, periodika, knihy, knihařské výrobky, fotografie, pohlednice, plakáty, papírnické zboží, etikety, viněty, obaly z papíru a z plastických hmot spadající do této třídy, veškeré obaly a přebaly na víno a lihoviny spadající do této třídy; (21) skleněné obaly, poháry a pohárky na vína, lihoviny a míchané alkoholické nápoje s výjimkou piva; (33) alkoholické nápoje, vína všech druhů, lihoviny, míchané alkoholické nápoje; (43) hostinská činnost, hotelové služby, penziony, restaurace, bary, kavárny, vinárny, provoz cukráren, bufety, jídelny, samoobslužné restaurace, hromadné stravování, rychlé občerstvení, kiosky, poskytování občerstvení, ubytování a stravování, ochutnávky vín.

(591) Barevná

(730) **Vinacz, spol. s r.o.**, Vinařská 882, Dolní Bojanovice, 69617, CZ

(740) Ing. Zdeněk Kučera, Dlouhá 207 (P.O.Box 92), Slušovice, 76315

(Zveřejněné přihlášky ochranných známek)

(210) **O-538151**
 (220) 16.03.2017
 (320) 16.03.2017
 (511) 16, 21, 33, 43
 (540)



(510) (16) časopisy, tiskoviny, periodika, knihy, knihařské výrobky, fotografie, pohlednice, plakáty, papírnické zboží, etikety, viněty, obaly z papíru a z plastických hmot spadající do této třídy, veškeré obaly a přebaly na víno a lihoviny spadající do této třídy; (21) skleněné obaly, poháry a pohárky na vína, lihoviny a míchané alkoholické nápoje s výjimkou piva; (33) alkoholické nápoje, vína všech druhů, lihoviny, míchané alkoholické nápoje; (43) hostinská činnost, hotelové služby, penzióny, restaurace, bary, kavárny, vinárny, provoz cukráren, bufety, jídelny, samoobslužné restaurace, hromadné stravování, rychlé občerstvení, kiosky, poskytování občerstvení, ubytování a stravování, ochutnávky vín.

(591) Barevná
 (730) **Vinaciz, spol. s r.o.**, Vinařská 882, Dolní Bojanovice, 69617, CZ
 (740) Ing. Zdeněk Kučera, Dlouhá 207 (P.O.Box 92), Slušovice, 76315

(210) **O-538166**
 (220) 17.03.2017
 (320) 17.03.2017
 (511) 35
 (540)



(510) (35) reklama, propagace, řízení obchodní činnosti, obchodní administrativa, kancelářské práce.

(730) **Jarošová Aneta**, Svobodná Ves 89, Horka 1, CZ

(210) **O-538170**
 (220) 17.03.2017
 (320) 17.03.2017
 (511) 16, 29, 35, 40
 (540)

Salam 2 Go

(510) (16) prospekty, kartonové a plastové obaly na potraviny, návody, plakáty, propagační brožury, papírové bannery, papírové štítky; (29) maso, ryby, zvěřina a výrobky z nich, smažené potraviny, jako smažené řízky, karbanátky, sekaná, čerstvé, chlazené a mražené potraviny, salám, bramborové lupínky, bujón, vývar, přípravky na bujóny, čočka konzervovaná, drůbež (neživá), dřev (ovocná), džemy, fazole konzervované, hrách konzervovaný, hranolky bramborové, humři (neživí), huspeniny, játra, játrová paštika, paštika, jedlé oleje, jedlé tuky, jelita, tlačěnka, kaviár, klobásy, párky, koblihy plněné brambory, koncentráty bujónové, koncentrované vývary, konzervy masové, konzervy rybí, konzervy zeleninové, koryši (s výjimkou živých), krevety (neživé), krokety, kysané zelí, langusty neživé, lanýže konzervované, losos, lůj (jedlý), nasolené potraviny, margarín, marmeláda, maso konzervované,

masové extrakty, masné výrobky tepelně neopracované, měkkýši (neživí), mražené ovoce, mušle (neživé), nakládaná zelenina, olivový olej, ovoce konzervované, ovoce zavařené, ovoce kandované, ovocně-zeleninové saláty, maso-zeleninové saláty, ovocné saláty, zeleninové saláty, rybí plátky, polévky, přípravky pro výrobu polévek, potraviny z ryb, ryby solené, ryby ve slaném nálevu, ryby s výjimkou živých, řepkový olej jedlý, sardinky, slanečci, sledi, slanina, slunečnicový olej jedlý, sušené ovoce, šťávy zeleninové na vaření, šunka, tofu, tukové pomazánky na chléb, tuňák, ústřice s výjimkou živých, uzeniny, vejce, vepřové sádlo, vnitřnosti, droby, dršťky, výtažky masové, zelenina v pikantním nálevu, žampióny konzervované, želatina, mražená zelenina, zelenina sušená; (35) maloobchod, velkoobchod a internetový obchod s výše uvedenými výrobky ve třídě 29; (40) zpracování a úprava potravin, zejména masných výrobků, řeznictví a uzenářství, zmrazování potravin, uzení potravin, konzervování potravin a nápojů, konzervace zmrazením, porážka zvířat.

(730) **Espresso Professional, s.r.o.**, Vorařská 2075/6, Praha 4 - Modřany, 14300, CZ

(740) Jiří Effmert, Družstevní 1424/ 12 C, Říčany, 25101

(210) **O-538197**
 (220) 17.03.2017
 (320) 17.03.2017
 (511) 35, 41, 43
 (540)



(510) (35) propagační činnost, reklama, pomoc při řízení obchodní činnosti, obchodní administrativa, kancelářské práce; (41) výchova, vzdělávání, zábava, sportovní a kulturní aktivity - zejména pořádání hudebních festivalů; (43) služby zajišťující stravování a nápoje, dočasné ubytování.

(730) **OVER THE TOP s.r.o.**, Pláská 614/10, Praha 5 - Malá Strana, 15000, CZ

(740) Mgr. Katarína Koziaková Oboňová, advokátka, Pláská 614/10, Praha 5 - Malá Strana, 15000

(210) **O-538198**
 (220) 17.03.2017
 (320) 17.03.2017
 (511) 35, 41, 43
 (540)



(510) (35) propagační činnost, reklama, pomoc při řízení obchodní činnosti, obchodní administrativa, kancelářské práce; (41) výchova, vzdělávání, zábava, sportovní a kulturní aktivity - zejména pořádání hudebních festivalů; (43) služby zajišťující stravování a nápoje, dočasné ubytování.

(730) **OVER THE TOP s.r.o.**, Pláská 614/10, Praha 5 - Malá Strana, 15000, CZ

(740) Mgr. Katarína Koziaková Oboňová, advokátka, Pláská 614/10, Praha 5 - Malá Strana, 15000

(Zveřejněné přihlášky ochranných známek)

(210) **O-538210**

(220) 20.03.2017

(320) 20.03.2017

(511) 35, 36, 41

(540)



(510) (35) účetnictví, vedení účetních knih a revize účtů (audity), provozní účetnictví, kontrola účetnictví, vedení účetnictví, daňové plánování (účetnictví), služby týkající se zpracování mezd, výplat (pro třetí osoby), poradenské a informační služby v oblasti účetnictví, daňové poradenství (účetnictví), příprava, vypracování a podávání daňových přiznání, zpracování daňových výměrů pomocí počítače (účetnictví), poradenství v oblasti auditů, provádění auditů pomocí počítače, účetní audity; (36) oceňování a odhady (daňové), daňové odhady (služby), daňové poradenství (nikoliv účetnictví), finanční poradenství v oblasti daňového plánování, poradenství v oblasti daňových přiznání (ne účetnictví), služby týkající se zpracování daňových plateb; (41) kurzy účetnictví, vzdělávací poradenské služby v oblasti účetnictví.

(730) **Hlaváčková Jitka Ing.**, Radeč 17, Nedrahovice, 26401, CZ

(740) GATODE s. r. o., Ing. Mgr. Denisa Dudová, Vršovická 478/51, Praha 10 - Vršovice, 10000

(210) **O-538229**

(220) 21.03.2017

(320) 21.03.2017

(511) 29, 30, 35

(540)

ŽLUTÝ MRAZÁK

(510) (29) potraviny a pokrmy živočišného původu zařazené do třídy 29, maso, ryby, drůbež, zvěřina, masové výtažky, bramborové výrobky určené pro občerstvení, mražené, sušené a vařené ovoce a zelenina, vejce, mléko, mléčné výrobky, ořechy, zavařeniny, džemy, kompoty, želé; (30) potraviny a pokrmy rostlinného původu zařazené do třídy 30, mouka, moučné výrobky, chléb, pečivo, vločky, droždí, kukuřičné a mlýnské výrobky, sušenky, cukrovinky, zmrzlina, med, droždí, sůl, hořčice, koření, čaj, káva, kakao, čokoláda, výrobky z výše uvedených surovin rostlinného původu; (35) maloobchod-velkoobchod, export-import, internetový obchod (e-shop), dodavatelské služby pro třetí osoby, vše s následujícími výrobky všeho druhu: potravinářské zboží, nealkoholické i alkoholické nápoje, tabákové výrobky, doplňky stravy, zemědělské výrobky, kosmetické, drogistické a hygienické výrobky, marketing, reklama, propagace, inzerce všemi druhy médií, poradenská, konzultační, obstaravatelská a zprostředkovatelská činnost v uvedených oblastech.

(730) **Family Market s.r.o.**, Březhradská 148/3, Hradec Králové, Březhrad, 50332, CZ(210) **O-538259**

(220) 21.03.2017

(320) 21.03.2017

(511) 38, 41

(540)

**KNIHOVNA BOŽENY BENEŠOVÉ
NAPAJEDLA**

(510) (38) poskytování uživatelského přístupu k informacím na Internetu, šíření informací a dat zábavného, vzdělávacího, výchovného a soutěžního charakteru prostřednictvím médií, prostřednictvím televizního vysílání, prostřednictvím sítí, prostřednictvím informační sítě, datové sítě, elektronické sítě, komunikační sítě, počítačové sítě, prostřednictvím Internetu; (41) knihovnické služby, půjčování knih a časopisů, organizování vzdělávacích a zábavných soutěží, pořádání a vedení přednášek, organizování literárních pořadů, informace o výchově a vzdělávání, informace o možnostech zábavy, tvorba multimediálních dokumentů, prezentací a katalogů.

(730) **Klub kultury Napajedla, příspěvková organizace**, Komenského 304, Napajedla, 76361, CZ

(740) Ing. Jarmila Strážnická, Ulička 110, Lukov, 76317

(210) **O-538267**

(220) 22.03.2017

(320) 22.03.2017

(511) 4, 7, 9, 11, 12, 35, 37, 40, 41, 42

(540)

MOMENTA

(510) (4) aditiva do motorových paliv (s výjimkou chemikálií), dehtový uhelný olej, generátorový plyn, mazací oleje, mazadla, minerální paliva, motorová paliva, paliva, olej jako palivo, oleje průmyslové, pohonné látky, palivové těkavé směsi, topná nafta, plyny palivové pohonné, uhelný prach (palivo); (7) čerpadla (stroje nebo části strojů, motorů a hnacích řemenů), dmyhadla pro kompresi, dmyhadla pro stlačování, odsávání a dopravu plynů, dynamo, ekonomizéry paliva pro motory a hnací stroje, elektrické generátory (zdroje), filtry na čištění ochlazovacího vzduchu (pro motory), filtry (části strojů nebo motorů), filtrační stroje, generátorová soustrojí nouzová, hnací motory, ne pro pozemní vozidla, hnací stroje, ne pro pozemní vozidla, hydraulické ovládací zařízení pro stroje, motory a hnací stroje, chladiče pro motory a hnací stroje, chladiče vzduchové, katalyzátory pro motory a stroje, nikoliv pro motorová vozidla, kompresory (stroje), hořáky řezací (stroje), hořáky svařovací, zpětné klapky (části strojů), kola strojů, kompresory (stroje), kondenzační zařízení, odvaděče kondenzátu, kondenzátory vzduchové, kryty (části strojů), manipulátory (stroje automatické), pohonné mechanismy, nikoliv pro pozemní vozidla, měniče točivého momentu, nikoliv pro pozemní vozidla, vstříkovací zařízení pro motory, motory elektrické, ne pro pozemní vozidla, motory hydraulické, motory letecké, motory lodní, motory, ne pro pozemní vozidla, nápravy pro stroje, nosné konzoly pro stroje, odlučovače, odlučovače vody a odvodňovače (stroje), odsávače pro průmyslové účely, odstředivky (stroje), ovládací kabely pro stroje, motory a hnací stroje, ovládací mechanismy pro stroje, motory a hnací stroje, výdejní stojany pro palivová čerpadla pro čerpací stanice, palivová čerpadla samoregulační, palivové konvertory pro zážehové motory, parní generátory, parní kotle (části strojů), parní motory (ne pro pozemní vozidla), písty pro motory, písty tlumičů (části strojů nebo motorů), potrubí výfukové pro motory, převodovky strojů, stroje pro rafinaci ropy, redukční převody (jiné než pro pozemní vozidla), redukční ventily (části strojů), regulátory (části strojů), regulátory otáček pro stroje, motory a hnací stroje, řemeny pro motory, řemeny ventilátorů pro stroje a hnací stroje, separátory oleje (parní), skříně (části strojů), zapalovací zařízení pro spalovací motory, startéry pro motory a hnací stroje, písty pro tlumiče (části strojů), tlumiče na motory a hnací stroje, turbíny, ne pro pozemní vozidla, válce pro motory a hnací stroje, ventilátory pro motory a hnací stroje, ventily jako části strojů, ventily zpětné (části strojů), výdejní

(Zveřejněné přihlášky ochranných známek)

- stojany pro čerpací stanice, výměníky tepla (části strojů); (9) elektrická zařízení pro dálkové ovládání průmyslových procesů při výrobě elektrické energie a tepla, měřicí přístroje k použití pro výrobu elektrické energie a tepla, monitorovací přístroje elektrické pro výrobu elektrické energie a tepla, regulátory elektrické pro výrobu elektrické energie a tepla, regulátory tepelné, agregáty nabíjecí pro elektrické baterie, akumulátory elektrické, analyzátoři plynů, dálkové ovladače, detektory, elektrické měniče, indikátory ztrát elektrické energie, kabely pro startovací motory, kabely elektrické, měřicí přístroje, nabíječky akumulátorů, regulátory napětí pro vozidla, pyrometry, tachometry, termostaty, snímače teploty, tlakoměry, transformátory (elektrotechnické), transformátory napěťové; (11) tepelné akumulátory, hořáky, pece, chladicí komory, chladicí zařízení na kapaliny, chladicí zařízení pro pece, nádrže pro ústřední topení, nukleární reaktory, nakládače pro pece, klimatizační zařízení, kominové roury, kouřovody, kotle výhřevné, zařízení na ohřev teplé vody, přístroje na čištění olejů, olejové hořáky, parní generátory (nikoliv jako součásti strojů), pece (jiné než laboratorní), pece spalovací, zařízení pro úpravu nebo čištění plynu, regulační a bezpečnostní zařízení pro přístroje na plyn, plynové hořáky, plynové zapalovače, polymerizační zařízení, přístroje na chlazení vzduchu, radiátory (topení), regulátory topení, topení teplovodní, topná zařízení pro topení tuhými, tekutými nebo plynými palivy, ventilátory (větrání nebo klimatizace), zásobníky vodní tlakové, zařízení na zpracování paliv, zařízení na filtraci vzduchu; (12) motory pro pozemní vozidla; (35) obchodní poradenství, podnikatelské poradenství, marketing, marketingové poradenství, komerční správa licencí na výrobky a služby ostatních, organizace a pořádání veletrhů k reklamním nebo komerčním účelům; (37) instalace, údržba a opravy strojů a zařízení; (40) dekontaminace nebezpečných látek, výroba energie, spalování odpadů, zpracování odpadů, rafinace, pronajímání generátorů, zpracování ropy, poskytování informací o zpracování ropy, poskytování informací o zpracování a úpravě odpadů, odpadních kalů, nebezpečných látek a materiálů pro výrobu paliv; (41) školení, instruktážní výcvik, organizace a pořádání školicích a vzdělávacích akcí, organizace a pořádání konferencí a seminářů; (42) expertízy, kontrola kvality, dálkové sledování počítačových systémů, průmyslový design, zkoušky materiálů, konzultace v oblasti ochrany životního prostředí, konzultace v oblasti úspor energie, projektování, tvorba software, vývoj a výzkum nových výrobků.
- (730) **HEDVIGA GROUP, a.s.**, Husova 464, Frýdek-Místek, Frýdek, 73801, CZ
- (740) Ing. Iva Rylková, patentový zástupce, Polská 1525/12, Ostrava - Poruba, 70800

- (210) **O-538328**
 (220) 23.03.2017
 (320) 23.03.2017
 (511) 32
 (540)



- (510) (32) nealkoholické nápoje.
 (591) Barevná
 (730) **NIKOL NÁPOJE a.s.**, Hillova 643/15, Opava, 74705, CZ
 (740) LANGROVA, s.r.o., Skrětova 48, Plzeň, 30100

- (210) **O-538332**
 (220) 23.03.2017
 (320) 23.03.2017
 (511) 42
 (540)



- (510) (42) zpracování konstrukční a projekční dokumentace strojů, nástrojů a dílů v oboru lehkého průmyslu, strojírenství a při výrobě dopravních prostředků, vědecké a technické služby a související výzkum a projektování v oboru lehkého průmyslu, strojírenství a při výrobě dopravních prostředků, vývoj, poradenství a konstrukce strojů, nástrojů a dílů v oboru lehkého průmyslu, strojírenství a při výrobě dopravních prostředků.
- (730) **ACR-BOHEMIA, spol. s r.o.**, Novákova 1328, Mladá Boleslav, 29301, CZ
- (740) Halaxová & Halaxová TETRAPAT, RNDr. Zdeňka Halaxová, Jinonická 80, Praha 5, 15800

- (210) **O-538360**
 (220) 24.03.2017
 (320) 24.03.2017
 (511) 24
 (540)

QUANTUM

- (510) (24) textilní kusové zboží, tkaniny pro použití při výrobě oděvů a spacích pytlů.
- (730) **Mitsui & Co., Ltd.**, 2-1, Ohtemachi 1-chome, Chiyoda-ku, Tokyo, JP
- (740) Všetečka Zelený Švorčík Kalenský a partneři, advokátní a patentová kancelář, JUDr. Michal Havlík, advokát, Hálkova 2, Praha 2, 12000

- (210) **O-538361**
 (220) 24.03.2017
 (320) 24.03.2017
 (511) 16, 35, 38, 41, 44
 (540)



- (510) (16) tiskoviny, papírové databáze, katalogy, plakáty, fotografie, kalendáře, billboardy; (35) personální poradenství, psychologické testování pro výběr zaměstnanců, provozování personálního portálu - vedení agendy, reklama, propagace, inzerce, studie a průzkum trhu, personální audit, personálně-psychologický audit; (38) šíření informací pomocí internetové sítě z personálního portálu; (41) pomoc při výběru povolání, poradenství pro volbu povolání, semináře (organizování a vedení), školení (pořádání a řízení), koučink; (44) psychologické služby, terapeutické služby.
- (591) Barevná
- (730) **Mazurov Oleg Ing., CSc.**, Pod Harfou 10, Praha 9, 19000, CZ
- Beňová Iva Mgr.**, Boleslavova 26, Praha 4, 14000, CZ
- (740) PROPATENT, Ing. Vlasta Sedláčková, Pod Pekařkou 107/1, Praha 4, 14700

(Zveřejněné přihlášky ochranných známek)

(210) **O-538389**

(220) 27.03.2017

(320) 27.03.2017

(511) 9, 16, 35, 38, 41

(540)

LOVING

(510) (9) informace, data a databáze na elektronických, magnetických a optických nosičích všeho druhu a v elektronických, datových, informačních a telekomunikačních sítích všeho druhu, multimediální aplikace, zejména elektronické informační katalogy, časopisy a periodika, knihy v elektronické podobě, nahrané zvukové a zvukově-obrazové a obrazové záznamy, včetně software na CD a DVD discích a magnetických nosičích, software pro počítače; (16) tiskoviny všeho druhu, zejména periodické a neperiodické publikace na papírových nosičích, jako časopisy, noviny, knihy, prospekty, plakáty, data a databáze na papírových nosičích, kalendáře, fotografie, pohlednice, plakáty, samolepky, knihařské výrobky, informační a propagační výrobky z papíru, včetně dekoracních předmětů z papíru, obalový materiál z papíru a balicí fólie z plastu, papírové a plastové sáčky a tašky, kancelářské potřeby (vyjma nábytku); (35) zprostředkovatelské služby v oblasti obchodu s reklamou a pomoc při řízení obchodní činnosti, zprostředkování obchodních kontaktů v oblasti výrobků tříd 9, 16 a služeb tříd 35, 38 a 41, reklamní a propagační činnost, poskytování obchodních informačních produktů, zejména multimediálních informací pro reklamní a obchodní účely, včetně jejich vyhledávání, inzertní a propagační činnost, včetně on-line inzerce a prezentace uživatelů v počítačové síti Internet, obchodní využití sítě Internet v oblasti vyhledávacích služeb v oblasti obchodu s reklamou a e-businessu, vydávání reklamních a/nebo náborových textů, propagačních a inzertních tiskovin, rozšiřování reklamních a/nebo inzertních materiálů, obchodní průzkum a analýza trhu, marketing, organizace reklamních a obchodních předváděcích akcí výrobků a služeb, včetně obchodních výstav a jejich doprovodných akcí, jako komerčních módních přehlídek, distribuce zboží a tiskovin k reklamním účelům, obchodní zastoupení tuzemských a zahraničních firem, obchodní a podnikatelský informační servis, obchodní poradenské a konzultační služby; (38) šíření elektronických informací, zpráv textových, zvukových a zvukově-obrazových, zejména elektronických časopisů, knih a děl prostřednictvím počítačové sítě internet a satelitů, výměna elektronických zpráv a informací, služby zabezpečující audiovizuální komunikaci prostřednictvím informačních a telekomunikačních sítí, zejména počítačové sítě Internet a satelitů, šíření audiovizuálních děl, zpráv a informací, anket a soutěží, odborná informační a poradenská činnost v daných oborech třídy 38, televizní vysílání; (41) nakladatelství a vydavatelství periodických a neperiodických publikací, zejména společenských, zábavních, vzdělávacích a odborných časopisů, a to tištěných na papírových nosičích i v elektronické podobě, včetně textových, zvukových a zvukově-obrazových zpráv a informací na elektronických, magnetických a optických nosičích všeho druhu, ediční a publikační činnost, včetně nahrávání zvukových a zvukově-obrazových nosičů a pořadů pro rozhlasové a televizní vysílání, půjčování publikací a nahraných zvukových a zvukově-obrazových nosičů, produkční a agenturní činnost v oblasti zábavy, vzdělávání, kultury a sportu, včetně pořádání zábavních a vzdělávacích soutěží a akcí, hobby-soutěží, zájmových klubů, setkání a přednášek, včetně akcí na podporu zdravého životního stylu a společenského uplatnění a aktivity zájmových skupin, kulturních a/nebo vzdělávacích výstav, informační, konzultační, poradenské a obstaravatelské služby v oboru nakladatelské a vydavatelské činnosti, produkční a agenturní činnost v oblasti zábavy, kultury, vzdělávání, zájmové činnosti a společenských aktivit.

(730) **Burda Praha, spol. s r.o.**, Přemyslovská 2845/43, Praha 3, 13000, CZ(210) **O-538400**

(220) 27.03.2017

(320) 27.03.2017

(511) 38, 42, 45

(540)

SPOLUJEZDKYNĚ

(510) (38) služby elektronické nástěnky, poskytování přístupu k databázím; (42) elektronické ukládání dat, hosting webových stránek; (45) on-line služby sociálních sítí, seznamovací služby.

(730) **Adentech s.r.o.**, Lindnerova 1610/4, Praha 8, 18000, CZ(210) **O-538426**

(220) 28.03.2017

(320) 28.03.2017

(511) 35, 41, 42

(540)



(510) (35) administrativní služby, administrativní zpracování objednávek, aktualizace a údržba obchodních údajů v rejstřících, aktualizace reklamních materiálů, analýza nákladů a cen, cílené zaslání reklamních materiálů, grafická úprava pro reklamní účely, indexace webových stránek pro obchodní nebo reklamní účely, marketing, návrh reklamních materiálů, obchodní informace, obchodní průzkum, obchodní správa licencí k výrobkům a službám jiných osob, online inzerce v počítačové síti, optimalizace návštěvnosti obchodních webových stránek, optimalizace vyhledávačů pro účely podpory prodeje, podpora prodeje jiných osob, pomoc při řízení obchodní činnosti, poptávky, poradenství v oblasti komunikační strategie při styku s veřejností, poradenství v oblasti komunikační strategie v reklamě, poradenství v oblasti řízení lidských zdrojů, poradenství v oblasti řízení obchodní činnosti, pořádání veletrhů pro obchodní či reklamní účely, pořádání výstav pro obchodní či reklamní účely, poskytování informací o obchodních kontaktech, poskytování obchodních informací prostřednictvím webových stránek, PPC reklama, prezentace výrobků v komunikačních médiích pro účely maloobchodu, profesionální obchodní poradenství, pronájem billboardů (reklamních tabulí), pronájem reklamního času v komunikačních médiích, pronájem reklamního materiálu, pronájem reklamních ploch, propagace, provozování online trhu pro kupující a prodejce výrobků a služeb, průzkum trhu, průzkum veřejného mínění, předvádění zboží, psaní reklamních textů, psaní scénářů pro reklamní účely, reklama, rozhlasová reklama, řízení obchodní činnosti nezávislých poskytovatelů služeb, sběr statistických údajů do počítačových databází, sestavování katalogů informací pro obchodní či reklamní účely, sjednávání a uzavírání obchodních transakcí pro třetí strany, služby odborníka na výkonost podniku, srovnávání cen, styk s veřejností, subdavatelské služby (pomoc při obchodní činnosti), systematizace údajů do počítačových databází, šíření reklamních materiálů, šíření vzorků, telemarketing, televizní reklama, vedení počítačové evidence pro firmy, vyhledávání sponzorů, vyhledávání údajů v počítačových souborech pro jiné osoby, vyhotovování hospodářských prognóz, vyhotovování výpisu z účtu, vylepování plakátů, výroba reklamních filmů, výroba tleshoppingových programů, zásilková reklama, zásobovací služby pro jiné osoby (nákup zboží a služeb pro jiné podniky), zaznamenávání písemných sdělení a údajů v rámci této třídy, zpracování textu, zprostředkování obchodních informací, zprostředkování obchodů pro třetí strany, zprostředkování propagace, zprostředkování reklamy; (41) akademie (vzdělávání), elektronické publikování (DPT), filmové produkce, fotografování, informace o vzdělávání, korespondenční kurzy - dálkové vzdělávání, koučink (školení), online vydávání elektronických knih a časopisů, pořádání a vedení kolokvií, pořádání a vedení konferencí, pořádání a vedení kongresů, pořádání a vedení osobních vzdělávacích fór, pořádání a vedení seminářů, pořádání a vedení symposií, pořádání a vedení workshopů (školení), poskytování elektronických publikací online bez možnosti stažení, poskytování videí online bez možnosti stažení, profesní rekvalifikace (služby), psaní filmových scénářů, psaní scénářů, s výjimkou reklamních, psaní textů, školení, služby grafické úpravy, nikoli k reklamním účelům, soukromá výuka, vydávání textů, s výjimkou reklamních, výuka, vzdělávací služby, zkoušení (pedagogická činnost); (42) aktualizace počítačového softwaru, analýza počítačových systémů, cloud computing, hosting webových stránek, instalace počítačového softwaru, konverze počítačových programů a dat, s výjimkou fyzické konverze, obnova počítačových dat, ochrana proti počítačovým virům, počítačové programování, poradenství v oblasti informačních technologií (IT), poradenství v oblasti internetového zabezpečení, poradenství v oblasti navrhování webových stránek, poradenství v oblasti počítačového softwaru, poradenství v oblasti počítačových technologií, poradenství v

(Zveřejněné přihlášky ochranných známek)

oblasti zabezpečení dat, poradenství v oblasti zabezpečení počítačů, poskytování informací o počítačových technologiích a programování prostřednictvím webových stránek, poskytování outsourcingových služeb v oblasti informačních technologií, pronájem počítačového softwaru, pronájem webových serverů, provádění průzkumů, poskytování internetových vyhledávačů, průmyslový design, serverhosting, software jako služba (SaaS), styling (průmyslový design), technologické poradenství, tvorba počítačového softwaru, tvorba počítačových systémů, údržba počítačového softwaru, ukládání elektronických dat, vytváření a navrhování webových katalogů informací pro jiné osoby (služby v oblasti informačních technologií), vytváření a údržba webových stránek pro jiné osoby.

(591) Barevná

(730) **agentura KOFEIN s.r.o.**, Chrudimská 2526/2a, Praha 3, 13000, CZ

(740) Mgr. Vladimír Kyzlink, advokát, Římská 1276/36, Praha 2, 12000

(210) **O-538428**

(220) 28.03.2017

(320) 28.03.2017

(511) 9, 38, 42

(540)



(510) (9) počítače, nahané počítačové programy, počítačový software, počítačové softwarové aplikace; (38) přenos elektronické pošty; (42) poradenství v oblasti počítačových programů, poradenství v oblasti informačních technologií, uchování elektronických údajů, poskytování informací o počítačových technologiích a programování prostřednictvím webových stránek, poskytování počítačových technologií prostřednictvím internetu, převod (konverze) počítačových programů nebo údajů (nikoli fyzicky), poskytování software prostřednictvím internetu (SaaS).

(591) Barevná

(730) **FormServices, s.r.o.**, Plynárenská 7/C, BBC-V, Bratislava 821 09, SK

(740) JUDr. Aleš Zábrš, Na Beránce 2, Praha 6, 16000

(210) **O-538437**

(220) 28.03.2017

(320) 28.03.2017

(511) 38, 42, 45

(540)

SPONZOR

(510) (38) služby elektronické nástěnky; poskytování přístupu k databázím; (42) elektronické ukládání dat, hosting webových stránek; (45) on-line služby sociálních sítí, seznamovací služby.

(730) **Adentech s.r.o.**, Lindnerova 1610/4, Praha 8, 18000, CZ(210) **O-538438**

(220) 28.03.2017

(320) 28.03.2017

(511) 9, 41, 43

(540)



(510) (9) nahané zvukové pásky, disky a kazety, videopásky, videodisky a videokazety, digitální zvukové pásky, disky a zvukové videopásky a

videodisky, CD, DVD, laserové disky a gramofonové nahrávky (zaměřené na hudbu a zábavu), divadelní a hudební zvukové nahrávky a videonahrávky, software virtuální reality, vyzváněcí tóny ke stažení, bezdrátová komunikační zařízení pro hudbu, MP3 soubory, grafiku, hry (software), obrazy a videa, počítačové přístroje obsahující paměťová zařízení, jmenovitě počítačové a videoherní software, počítačové pásky, paměťové zásuvné moduly a kazety, pákové ovladače a jednotky dálkového ovládání, podložky pod myši, autorádia, zvukové vybavení (zařízení) pro vozidla, jmenovitě stereo zařízení, reproduktory, zesilovače, ekvalizéry, mixážní zařízení a reproduktorové skříně, přehrávače CD disků, digitální zvukové přehrávače, přehrávače zvukových kazet, přehrávače laserových disků a přehrávače DVD disků pro vozidla, přenosné přehrávače CD disků, přehrávače laserových disků a přehrávače DVD disků, přenosná a ruční digitální elektronická zařízení pro nahrávání, organizování, přenos textových, datových a zvukových souborů, manipulaci s nimi a jejich prohlížení a přehrávání a digitální elektronická zařízení pro nahrávání, organizování, přenos textových, datových a zvukových souborů, manipulaci s nimi a jejich prohlížení a přehrávání; (41) produkce a distribuce televizních a rozhlasových programů (zábava), služby producentů, vydávání hudby, služby klubu fanoušků – tvorba a šíření vzdělávacích materiálů v oboru hudby a zábavy, produkce a distribuce rozhlasové zábavy, nahrávání zvuku a produkce, výroba nahrávek, výroba videopásek, výroba filmů, distribuce filmů, publikování televizních programů, zábava ve formě televizních programů na pokračování v oboru hudby a zábavy, zábava, jmenovitě hudební a zábavní představení na pokračování (rozšiřovaná prostřednictvím televizních, satelitních, zvukových médií a videomédií), vydávání knih a časopisů, zábava ve formě rozhlasových programů na pokračování, zábava ve formě živých koncertů a představení hudebních umělců a skupin, zábavní služby, jmenovitě osobní vystoupení hudebních skupin, hudebních umělců, zábavní služby ve formě hudby interpretované hudebními umělci prostřednictvím televize, rozhlasu a nahrávek, zábavní služby interpretované hudebními umělci včetně nahrávek představení, vzdělávací a zábavní služby, jmenovitě produkce a uvádění televizních představení, sportovních akcí, módních přehlídek, soutěžních pořadů, hudebních představení, veseloherní představení a udílení cen před živým publikem, která jsou vysílána živě nebo nahrávána pro pozdější vysílání, zábavní služby, jmenovitě poskytování webové stránky zaměřené na hudební představení, hudební videa, obdobné filmové klipy, fotografie a další multimediální materiály, vše v rámci této třídy, zábavní služby - poskytování on-line hudebních přehledů, přehledů hudebních umělců a hudebních videonahrávek, poskytování nahané hudby, informací v oboru hudby a komentářů a článků o hudbě, všechno online přes globální počítačovou síť, živá, televizní a filmová vystoupení profesionálních umělců, umělecké výstavy, organizování zábavních vystoupení ve formě hudebních festivalů, organizování zábavních vystoupení pro propagaci hudby a umění a vydávání webových časopisů, organizování mezinárodní kulturní výměny, pořádání kulturních akcí, organizování symposií, přednášek a vzdělávacích akcí v oblasti kultury, vydávání uměleckých publikací, kulturních časopisů a bulletinů, nakladatelská a vydavatelská činnost, agenturní činnost v oblasti kultury, poradenské služby pro výše uvedené služby; (43) bary (služby), bufety, kavárny, restaurace, ubytovací služby.

(730) **Landštof David**, Mečislavova 4/208, Praha 4, 14000, CZ(210) **O-538445**

(220) 28.03.2017

(320) 28.03.2017

(511) 41

(540)



(510) (41) organizování a vedení konferencí a kongresů.

(591) Barevná

(730) **Nepimach David**, Sokolská 5516, Zlín, 76001, CZ

(Zveřejněné přihlášky ochranných známek)

(210) **O-538456**

(220) 29.03.2017

(320) 29.03.2017

(511) 14, 16, 18, 25, 30, 35

(540)

BLACK BRICK

(510) (14) hodinky, klíčenky (dělené kroužky s ozdobou nebo jako přívěsek), manžetové knoflíčky, náramky (šperky), přívěšky ke kroužkům na klíče; (16) balící papír, bloky (kancelářské potřeby), bloky na kreslení, desky na dokumenty, časopisy (periodika), formuláře (tištěné), fotografie (tištěné), grafické tisky, gumy na mazání, kalendáře, kancelářské potřeby s výjimkou nábytku, knihy, kroužkové zápisníky, kroužkové bloky, lepenkové trubky, mechanické tužky, noviny, nože na papír (kancelářské potřeby), obálky (papírnické zboží), obalové fólie z plastických hmot, papírnické zboží, penály, pouzdra na pera, pera (kancelářské potřeby), plakáty, plnicí pera, podložky na stůl, potřeby pro psaní, pouzdra na cestovní pasy, pouzdra na vizitky, vizitkáře, vizitkovníky, pouzdra z kůže nebo kožené lepenky, toaletní kufříky nevybavené; (25) čepice, obuv, pokrývky hlavy, ponožky, spodní prádlo, sukně, svetry, šátky a šály, trička; (30) bonbony, cukrovinky, čokoláda, čokoládové nápoje s mlékem, pralinky, sušenky, zmrzlina; (35) internetový, maloobchodní a velkoobchodní prodej šperků, papírenských výrobků a kancelářských potřeb, oděvů a obuvi, výrobků z kůže, cestovních potřeb, potravin rostlinného původu pro konzumaci nebo konzervování.

(730) **Lípová Barbora Bc.**, Růžová 24, Mikulov, 69201, CZ(210) **O-538457**

(220) 29.03.2017

(320) 29.03.2017

(511) 18, 24, 25

(540)

**TIMBERLAKE**

(510) (18) kůže, imitace kůže, kufry a zavazadla - aktovky, batohy, cestovní kufry, cestovní tašky, kabelky, nákupní tašky, náprsní tašky, ruksaky, sportovní tašky, kožené řemeny, peněženky, polozpracované nebo umělé kožesiny, kůže ze zvířat, deštníky, slunečníky, hole; (24) tkaniny a textilní výrobky, které nejsou uvedeny v jiných třídách, a to bavlněné látky, brokát, kapesníky látkové, koupelnové textilie s výjimkou oblečení, ručníky textilní, ubrusy textilní, odličovací ubrusy textilní, ložní pokrývky a přikrývky, prádlo ložní a stolní pro domácnost, lůžkoviny, prostěradla, povlečení, přikrývky prošívané prachové nebo péřové spací pytle, potahy na matrace, nábytkové potahy ochranné, okenní záclony, závěsy na dveře, textilní závěsy na stěny, závěsy textilní nebo plastové, prádlo pro domácnost, prádlo ložní a stolní, prádlo vyšívané, prostírání, stolní ubrusy a pokrývky na stůl (ne z papíru), netkané textilie; (25) oděvy, dámské oděvy, pánské oděvy, dětské oděvy, oděvy s herní a filmovou tematikou (dámské, pánské, dětské), oděvy sportovní a pro volný čas, kožené oděvy a oděvy z imitace kůže, spodní prádlo, bundy sportovní, bundy s kapucí, oděvy domácí a na spaní, trička, mikiny, bundy, vesty, tepláky, kalhoty, rifle, ponožky, dámská, pánská a dětská obuv, obuv s herní a filmovou tematikou, obuv pro volný čas a sport, kožená obuv a obuv z imitace kůže, oděvní doplňky uvedené v rámci této třídy, pokrývky hlavy, čepice, čepice s herní a filmovou tematikou, kšiltovky, opasky, rukavice, šály, pásky (oděvy).

(730) **TIMBERLAKE s.r.o.**, Kubelíkova 1224/42, Praha 3, Žižkov, 13000, CZ(740) **A. Holas & partner** Patentová a známková kancelář, Ing. Mgr. Hana Holasová, Křížová 4, Brno, 60300(210) **O-538459**

(220) 29.03.2017

(320) 29.03.2017

(511) 35, 38, 41, 43

(540)



(510) (35) obchodní poradenské služby vztahující se k provozování a zřizování restaurací, poskytování reklamního prostoru a reklamních on-line adresářů na vyhledávání a zobrazování informací, blogů, diskusí, videí a fotografií týkajících se zejména vaření, kuchařských receptů a kulinářství, prezentace výrobků zejména potravin, nápojů, doplňků výživy a hotových jídel v komunikačních médiích; (38) telekomunikace, elektronická pošta, služby elektronických nástěnek (telekomunikační služby), informační kanceláře, služby dálkových konferencí, počítačová komunikace, posílání zpráv, poskytování internetových diskusních fór, přenos zpráv a obrazových informací pomocí počítače, šíření elektronických tiskovin, časopisů, informací, elektronických periodik, knih v elektronické podobě, audio nebo audiovizuálních děl prostřednictvím informační nebo datové nebo elektronické nebo komunikační nebo telekomunikační nebo počítačové sítě, zejména internetu, přenos dat (obrázků, fotografií, 3d aplikací) prostřednictvím globální počítačové sítě, poskytování přístupu k databázím na internetu, poskytování chat - linek s použitím internetu, služby pro přístup k internetu, vysílání programů přes internet, telekomunikační přenos informací na internetu včetně provozování elektronických nástěnek, chatu, blogů, diskusních skupin, poskytování přístupu k on-line informačním datovým službám, telekomunikační služby, přenos zpráv a obrazových informací pomocí počítače, poskytování informací o uvedených službách prostřednictvím komunikačních médií, elektronické pošty, SMS zpráv, počítačových sítí a internetu; (41) provádění výcviku a školení kuchařů, šéfkuchařů, organizování a pořádání školení, kurzů a nabídkových akcí (show) vztahujících se k vaření a přípravě pokrmů pro veřejnost a pro profesionály, provádění výcviku stravovacího a kuchařského umění, potravinářské vzdělávání a ochutnávací lekce, kuchařské show, poskytování prostor pro kuchařské kurzy a školení, poskytování výuky v oblasti výživy, školení o výživě (ne lékařské), školení v manipulaci s potravinami, školení v oblasti prezentace potravin, organizování a pořádání soutěží v oblasti potravinářství a gastronomie, organizování ochutnávek jídel a nápojů, nakladatelství a vydavatelství, ediční činnost, publikační činnost, vydávání elektronických knih a časopisů, vydávání elektronických publikací, zejména publikací tvořených uživateli, včetně zobrazování textů, blogů, obrázků, fotografií, diskusních příspěvků, videí, zábava prostřednictvím sdílení videí a fotografií, organizování kulturních, sportovních, vzdělávacích a zábavných akcí, poskytování elektronických publikací on-line, praktický výcvik, výuka, vzdělávání, zábava rovněž prostřednictvím počítačů, elektronických a on-line databází, sociálních sítí a internetových diskusí, shromažďování a poskytování informací v oblasti kultury, sportu, zábavy a vzdělávání, poskytování informací o uvedených službách prostřednictvím komunikačních médií, elektronické pošty, SMS zpráv, počítačových sítí a internetu; (43) služby zajišťující stravování a nápoje, provozování hostinských činností, bary, bufety, kavárny, hostince, restaurace, samoobslužné restaurace, zařízení rychlého občerstvení, služby stánků a restaurací s odnosem jídla s sebou (take away), jídelny, kantýny, závodní jídelny, menzy, zásobování, přeprava pokrmů, cateringové služby, pořádání rautů, zajištění stravování při společenských akcích a služby spojené s nákupem a obstaráváním potravin, pořádání hostin, pronájem jednacích, školících a prezentačních místností, půjčování a pronájem restauračního zařízení.

(730) **Barevná**

(Zveřejněné přihlášky ochranných známek)

(730) **Compass Group Czech Republic s.r.o.**, Jankovcova 47/1603, Praha 7 - Holešovice, 17000, CZ

(740) LTA Legal s.r.o., Jan Najman, Anglická 140/20, Praha 2, 12000

(210) **O-538461**

(220) 29.03.2017

(320) 29.03.2017

(511) 35, 41, 42

(540)



(510) (35) propagační činnost, reklama; (41) organizování a vedení konferencí, organizování a vedení kongresů, organizování a vedení seminářů, organizování a vedení sympozií, organizování kulturních a vzdělávacích výstav, plánování a organizování večírků, pořádání a řízení pracovních setkání (školení); (42) návrh a vývoj hardwaru a softwaru.

(591) Barevná

(730) **Medim, spol.s r.o.**, Hovorčovická 382, Libeznice, 25065, CZ

(210) **O-538474**

(220) 29.03.2017

(320) 29.03.2017

(511) 9, 16, 25, 28, 35, 36, 39, 41, 43

(540)



(510) (9) nosiče zvukových a zvukově obrazových záznamů, počítačové databáze; (16) cestovní a propagační brožury a knihy, časopisy, katalogy služeb cestovní kanceláře, cestovní manuály, prospekty, plakáty, letáky, pouzdra na doklady a pasy, reklamní tabule zařazené v této třídě; (25) oděvy, obuv, kloboučnické zboží; (28) hry, hračky, potřeby pro gymnastiku a sport, vánoční ozdoby; (35) reklama v oblasti cestovního ruchu, propagační činnost, reklama, zaslání reklamních a propagačních materiálů zákazníkům, vydávání reklamních, propagačních a inzertních textů, pomoc při řízení obchodní činnosti, poradenství v obchodní činnosti, obchodní administrativa, kancelářské práce, organizování výstav a veletrhů k obchodním a reklamním účelům; (36) obstarávání akreditivů a cestovních šeků, obstarávání a zprostředkování cestovního pojištění osob a zavazadel, obstarávání výměny platidel; (39) přeprava zahraničních návštěvníků i tuzemských zákazníků a jejich zavazadel, prodej a rezervace jízdenek, místenek a jiných cenin pro železniční, automobilové, letecké, lodní cesty v České republice i v zahraničí, prodej a rezervace lůžkových poukázek pro mezinárodní a místní přepravu, zprostředkování služeb cestovního ruchu, organizování i zprostředkování zájezdů a cest dopravními prostředky, zprostředkování přepravy turistů a jejich zavazadel, zprostředkování autobusové a automobilové dopravy, poskytování informací ohledně cest a autobusové, železniční, letecké a lodní dopravy, zprostředkování doprovázení turistů, organizování a zprostředkování výletů, zprostředkování turistických prohlídek, okružních plaveb, obstarávání ostatních služeb v oblasti dopravy v rámci této třídy souvisejících s cestováním, zprostředkování rekreačních pobytů v ČR i v zahraničí v oblasti přepravy turistů, poskytování pronájmu automobilů a autobusů, zprostředkování pronájmu autobusů, automobilů, lodí, zprostředkování víz, obstarávání poukázek (voucherů) na služby zařazené

ve třídě 39, doprava, balení a skladování zboží, informace o možnostech rekreace, organizování zájezdů, organizování cesty, cestování (rezervace), poradenská činnost v oblasti cestovního ruchu; (41) informace o možnostech rekreace, informace o možnostech rozptýlení, informace o možnostech zábavy, výchova, vzdělávání, zábava, sportovní a kulturní aktivity; (43) rezervace ubytování v hotelech, penzionech a jiných ubytovacích zařízeních v ČR i v zahraničí, dočasné ubytování, zajišťování rekreačních pobytů v ČR a v zahraničí v oblasti ubytování a stravování turistů, obstarávání ostatních služeb v oblasti ubytování a stravování souvisejících s cestováním, zajišťování rekreačních pobytů v oblasti ubytování a stravování turistů, hostinská činnost v rámci cestovní kanceláře, služby poskytující ubytování a stravování, zajišťování hotelových pobytů, pronájem apartmánů.

(730) **Blue Style k.s.**, Jindřišská 873/27, Praha 1, 11000, CZ

(740) Mgr. Michal Hanzlík, Na Hřebenech II 1718/8, Praha 4, 14000

(210) **O-538475**

(220) 29.03.2017

(320) 29.03.2017

(511) 9, 16, 25, 28, 35, 36, 39, 41, 43

(540)



(510) (9) nosiče zvukových a zvukově obrazových záznamů, počítačové databáze; (16) cestovní a propagační brožury a knihy, časopisy, katalogy služeb cestovní kanceláře, cestovní manuály, prospekty, plakáty, letáky, pouzdra na doklady a pasy, reklamní tabule zařazené v této třídě; (25) oděvy, obuv, kloboučnické zboží; (28) hry, hračky, potřeby pro gymnastiku a sport, vánoční ozdoby; (35) reklama v oblasti cestovního ruchu, propagační činnost, reklama, zaslání reklamních a propagačních materiálů zákazníkům, vydávání reklamních, propagačních a inzertních textů, pomoc při řízení obchodní činnosti, poradenství v obchodní činnosti, obchodní administrativa, kancelářské práce, organizování výstav a veletrhů k obchodním a reklamním účelům; (36) obstarávání akreditivů a cestovních šeků, obstarávání a zprostředkování cestovního pojištění osob a zavazadel, obstarávání výměny platidel; (39) přeprava zahraničních návštěvníků i tuzemských zákazníků a jejich zavazadel, prodej a rezervace jízdenek, místenek a jiných cenin pro železniční, automobilové, letecké, lodní cesty v České republice i v zahraničí, prodej a rezervace lůžkových poukázek pro mezinárodní a místní přepravu, zprostředkování služeb cestovního ruchu, organizování i zprostředkování zájezdů a cest dopravními prostředky, zprostředkování přepravy turistů a jejich zavazadel, zprostředkování autobusové a automobilové dopravy, poskytování informací ohledně cest a autobusové, železniční, letecké a lodní dopravy, zprostředkování doprovázení turistů, organizování a zprostředkování výletů, zprostředkování turistických prohlídek, okružních plaveb, obstarávání ostatních služeb v oblasti dopravy v rámci této třídy souvisejících s cestováním, zprostředkování rekreačních pobytů v ČR i v zahraničí v oblasti přepravy turistů, poskytování pronájmu automobilů a autobusů, zprostředkování pronájmu autobusů, automobilů, lodí, zprostředkování víz, obstarávání poukázek (voucherů) na služby zařazené ve třídě 39, doprava, balení a skladování zboží, informace o možnostech rekreace, organizování zájezdů, organizování cesty, cestování (rezervace), poradenská činnost v oblasti cestovního ruchu; (41) informace o možnostech rekreace, informace o možnostech rozptýlení, informace o možnostech zábavy, výchova, vzdělávání, zábava, sportovní a kulturní aktivity; (43) rezervace ubytování v hotelech, penzionech a jiných ubytovacích zařízeních v ČR i v zahraničí, dočasné ubytování, zajišťování rekreačních pobytů v ČR a v zahraničí v oblasti ubytování a stravování turistů, obstarávání ostatních služeb v oblasti ubytování a stravování souvisejících s cestováním, zajišťování rekreačních pobytů v oblasti ubytování a stravování turistů, hostinská činnost v rámci cestovní kanceláře, služby poskytující ubytování a stravování, zajišťování hotelových pobytů, pronájem apartmánů.

(730) **Blue Style k.s.**, Jindřišská 873/27, Praha 1, 11000, CZ

(Zveřejněné přihlášky ochranných známek)

(740) Mgr. Michal Hanzlík, advokát, Mgr. Michal Hanzlík, Na Hřebenech II
1718/8, Praha 4, 14000

(210) **O-538491**
(220) 30.03.2017
(320) 30.03.2017
(511) 21, 37, 42, 43
(540)

NICKNACK

(510) (21) nádobí, nádoby na pití, umělohmotné kelímky, kelímky z plastických hmot, a části a příslušenství všech uvedených výrobků; (37) služba mytí a čištění kelímků; (42) služby v oblasti designu kelímků, obalový design, konzultační a informační činnost týkající se těchto uvedených služeb; (43) pronájem plastových kelímků.

(730) **NICKNACK s.r.o.**, Olomoucká 888/164, Brno - Černovice, 62700, CZ
(740) ing. Jiří Sedlák, Husova 5, České Budějovice, 37001

(210) **O-538498**
(220) 30.03.2017
(320) 30.03.2017
(511) 20, 21, 27
(540)



(510) (20) nábytek, zrcadla, rámy; (21) pomůcky a nádoby pro domácnost a kuchyň, hřebeny a mycí houby, kartáče (s výjimkou štětců), materiály pro výrobu kartáčů, čistící potřeby, drátky na čištění parket, výrobky ze skla, porcelánu a majoliky, a to užitkové, stolní, umělecké a dekorativní sklo, porcelán a majolika, sklenice na pití, vázy, broušené a ryté vázy, skleněné a porcelánové nádoby, talíře, tácy, misky, podnosy, karafy, džbány, křišťálové a kristalinové sklo, malované sklo, sklo surové nebo opracované; (27) koberce, rohožky, rohože, linoleum a jiné obklady podlah v rámci této třídy, tapety na stěny nikoliv textilní.

(730) **Tengler René**, Mariánská 604, Česká Lípa, 47001, CZ
Maloušek Jaroslav, Mezirolí 136, Nová Role, 36225, CZ
(740) Kania, Sedlák, Smola, Ing. Jiří Maloušek, Mendlovo nám. 1a, Brno, 60300

(210) **O-538513**
(220) 30.03.2017
(320) 30.03.2017
(511) 5, 9, 10
(540)

LuvPump

(510) (5) hygienické přípravky a krémy pro osobní použití spadající do této třídy, lubrikační gely, osobní sexuální lubrikanty, tekutiny a krémy pro sexuální stimulaci, léčebné gely, tekutiny a krémy pro intimní použití; (9) data, databáze a jiné informační produkty na magnetických nosičích, související software a hardware, nosiče dat všeho druhu vyjma nosičů papírových, a to audiokazety, videokazety, CD nosiče, DVD nosiče, elektronické sítě, multimediální aplikace, 3D animace, multimediální informační katalogy, elektronický vyhledávač (software); (10) erotické pomůcky elektricky vybavené, zejména masážní vibrační strojky, elektrické nafukovací panny, elektrické vakuové pumpy, vibrátory, vagíny, vibrační kuličky, erotické pomůcky elektricky nevybavené, zejména nafukovací panny, vakuové pumpy, vagíny, dilda - napodobeniny penisu bez elektrického pohonu, kroužky, objímky, kuličky, kolíky, kondomy.

(730) **Virtshop CZ s.r.o.**, Letců 1005/4, Hradec Králové, 50002, CZ

(210) **O-538520**
(220) 31.03.2017
(320) 31.03.2017
(511) 25, 41
(540)



(510) (25) čepice, dámská přiléhavá tílka, legíny (kalhoty), obleky na judo, obleky na karate, oděvy, spodní prádlo absorbující pot, sportovní dresy, sportovní tílka, svetry, svrchní oděvy, šátky a šály (na krk), trička, vesty, košile, košile s krátkým rukávem, kalhoty kratší délky, kimona, kalhoty; (41) pořádání soutěží (vzdělávacích nebo zábavných), pořádání sportovních soutěží, zábavní parky, pořádání a vedení workshopů (školení), pořádání a vedení seminářů, vedení kurzů kondičního cvičení, tělesná výchova, sportovní tábory, služby nahrávacího studia, služby klubů zdraví (zdravotní a kondiční cvičení), prázdninové tábory (zábava), pronájem sportovišť, provozování sportovních zařízení, školení.

(730) **Obytná zóna Sylván a.s.**, Palackého náměstí 30/6, Plzeň, 30100, CZ
(740) Advokátní kancelář Volopich, Tomšíček & spol. s r.o., JUDr. Tomáš Tomšíček, advokát, Vlastina 23, Plzeň, 32300

(210) **O-538521**
(220) 31.03.2017
(320) 31.03.2017
(511) 25, 41
(540)



(510) (25) čepice, dámská přiléhavá tílka, legíny (kalhoty), obleky na judo, obleky na karate, oděvy, spodní prádlo absorbující pot, sportovní dresy, sportovní tílka, svetry, svrchní oděvy, šátky a šály (na krk), trička, vesty, košile, košile s krátkým rukávem, kalhoty kratší délky, kimona, kalhoty; (41) pořádání soutěží (vzdělávacích nebo zábavných), pořádání sportovních soutěží, zábavní parky, pořádání a vedení workshopů (školení), pořádání a vedení seminářů, vedení kurzů kondičního cvičení, tělesná výchova, sportovní tábory, služby nahrávacího studia, služby klubů zdraví (zdravotní a kondiční cvičení), prázdninové tábory (zábava), pronájem sportovišť, provozování sportovních zařízení, školení.

(591) Barevná
(730) **Obytná zóna Sylván a.s.**, Palackého náměstí 30/6, Plzeň, 30100, CZ
(740) Advokátní kancelář Volopich, Tomšíček & spol. s r.o., JUDr. Tomáš Tomšíček, advokát, Vlastina 23, Plzeň, 32300

(Zveřejněné přihlášky ochranných známek)

(210) **O-538522**
 (220) 31.03.2017
 (320) 31.03.2017
 (511) 25, 41
 (540)



(510) (25) čepice, dámská přiléhavá tílka, legíny (kalhoty), obleky na judo, obleky na karate, oděvy, spodní prádlo absorbující pot, sportovní dresy, sportovní tílka, svetry, svrchní oděvy, šátky a šály (na krk), trička, vesty, košile, košile s krátkým rukávem, kalhoty kratší délky, kimona, kalhoty;
 (41) pořádání soutěží (vzdělávacích nebo zábavných), pořádání sportovních soutěží, zábavní parky, pořádání a vedení workshopů (školení), pořádání a vedení seminářů, vedení kurzů kondičního cvičení, tělesná výchova, sportovní tábory, služby nahrávacího studia, služby klubů zdraví (zdravotní a kondiční cvičení), prázdninové tábory (zábava), pronájem sportovišť, provozování sportovních zařízení, školení.
 (591) Barevná
 (730) **Obytná zóna Sylván a.s.**, Palackého náměstí 30/6, Plzeň, 30100, CZ
 (740) Advokátní kancelář Volopich, Tomšíček & spol. s r.o., JUDr. Tomáš Tomšíček, advokát, Vlastina 23, Plzeň, 32300

(210) **O-538537**
 (220) 31.03.2017
 (320) 31.03.2017
 (511) 9, 16, 41
 (540)



(510) (9) kompaktní disky (audio-video), kompaktní disky (CD ROM - pouze pro čtení), nosiče zvukových záznamů, optické datové nosiče, optické disky, stahovatelné elektronické publikace, stahovatelné hudební soubory;
 (16) atlasy, barevné litografie, brožury, časopisy (periodika), fotografie (tištěné), grafické reprodukce, grafické tisky, katalogy, knihy, komiksy (knihy), letáky, litografie, návody - manuály, noviny, oběžníky - zpravodaje, periodika, plakáty, pohlednice, prospekty, příručky (návody), sběratelské karty, ne hrací karty, tiskoviny, tisky (rytiny), tištěné notové zápisy, tištěné publikace, zeměpisné mapy, zpěvníky;
 (41) elektronické publikování (DTP), knihovnické služby (půjčovny knih), korespondenční kurzy, dálkové vzdělávání, koučink (školení), on-line vydávání elektronických knih a časopisů, pořádání a vedení kongresů, pořádání a vedení osobních vzdělávacích fór, pořádání a vedení seminářů, pořádání a vedení symposií, pořádání a vedení workshopů (školení), pořádání soutěží (vzdělávacích nebo zábavných), pořádání výstav ke kulturním nebo vzdělávacím účelům, poskytování elektronických publikací on-line bez možnosti stažení, školení, vydávání knih, vydávání textů, s výjimkou reklamních.
 (730) **AMERIGO, s.r.o.**, Poděbradská 186/56, Praha 9 - Hloubětín, 19800, CZ

(210) **O-538539**
 (220) 31.03.2017
 (320) 31.03.2017
 (511) 9, 16, 25
 (540)



(510) (9) videokazety a jiné magnetické nosiče včetně CD, CD ROM a DVD nahrané a nenahrané, nosiče záznamů nahrané a nenahrané, audiovizuální programy, audio programy, filmy, informace a záznamy v elektronické podobě, informace a data v elektronických nebo datových sítích všeho druhu, elektronické knihy a časopisy; (16) papír, lepenka, výrobky z papíru, a to plakáty, fotografie, kalendáře, pohlednice, gratulace, dopisní papíry, obálky, samolepicí obtisky, obtisky, časopisy, knihy, periodické a neperiodické tiskoviny a publikace; (25) trička, čepice, vesty, kalhoty, pánské, dámské a dětské oblečení, sportovní a turistické oblečení, šátky, pásky, kravaty a vázanky, obuv.
 (591) Barevná
 (730) **CZECH PRESS GROUP a. s.**, Klíšská 1432/18, Ústí nad Labem město, centrum, 40001, CZ

(210) **O-538540**
 (220) 31.03.2017
 (320) 31.03.2017
 (511) 9, 16, 25
 (540)



(510) (9) videokazety a jiné magnetické nosiče včetně CD, CD ROM a DVD nahrané a nenahrané, nosiče záznamů nahrané a nenahrané, audiovizuální programy, audio programy, filmy, informace a záznamy v elektronické podobě, informace a data v elektronických nebo datových sítích všeho druhu, elektronické knihy a časopisy; (16) papír, lepenka, výrobky z papíru, a to plakáty, fotografie, kalendáře, pohlednice, gratulace, dopisní papíry, obálky, samolepicí obtisky, obtisky, časopisy, knihy, periodické a neperiodické tiskoviny a publikace; (25) trička, čepice, vesty, kalhoty, pánské, dámské a dětské oblečení, sportovní a turistické oblečení, šátky, pásky, kravaty a vázanky, obuv.
 (591) Barevná
 (730) **CZECH PRESS GROUP a. s.**, Klíšská 1432/18, Ústí nad Labem město, centrum, 40001, CZ

(210) **O-538549**
 (220) 31.03.2017
 (320) 31.03.2017
 (511) 9
 (540)

SUPER-SIX

(510) (9) objektivy, čočky, optické čočky, optické přístroje a nástroje, clony objektivu, optické sklo, fotografické filtry, speciální pouzdra na fotografické aparáty.
 (730) **Kostenko Vitaliy**, U Půjčovny 1353/8, Praha, 11000, CZ

(Zveřejněné přihlášky ochranných známek)

(210) **O-538634**

(220) 04.04.2017

(320) 04.04.2017

(511) 16, 35, 39, 41, 42, 43, 44

(540)



(510) (16) tiskoviny, periodický a neperiodický tisk, časopisy, noviny, knihy, prospekty, plakáty; (35) propagační činnost v oblasti zdravotní péče, prevence nemocí a zdravotní osvěty, pomoc při řízení obchodní činnosti v oblasti zdravotnictví, reklamní, inzertní služby, informační servis a poradenské služby v propagační činnosti v oblasti zdravotní péče; (39) sanitní přeprava pacientů, dopravní zdravotní služba, provozování rychlé záchranné služby; (41) výchova a vzdělávací činnost, zajišťování vzdělávání zdravotnických pracovníků a jiných odborných pracovníků ve zdravotnictví, účast na výchově a vzdělávání studentů, organizování a vedení seminářů, školení a sympozií, publikační činnost v oblasti lékařství a zdravotnictví; (42) vědecká činnost v oblasti zdravotnictví, provádění výzkumu v oblasti zdravotnictví, klinické zkoušení léků, ověřování prostředků zdravotnické techniky, znalecké služby v oblasti zdravotnictví a lékařství; (43) ubytovací služby, stravovací služby, služby spojené s ubytováním, stravováním a občerstvením; (44) poskytování základní zdravotní péče, poskytování specializované a zvlášť specializované zdravotní péče, lékařské služby ve všech odbornostech, lůžková a ambulantní zdravotní péče, diagnostická, preventivní a léčebná péče, ošetrovatelské služby, laboratorní služby, transfuzní služby, komplexní lékárenské služby, služby nemocnice a služby s tím související, rehabilitační péče.

(591) Barevná

(730) **Thomayerova nemocnice**, Videňská 800, Praha 4 - Krč, 14059, CZ

(740) JUDr. Jiří Štaidl, Apolinářská 445/6, Praha 2, 12800

(210) **O-538635**

(220) 04.04.2017

(320) 04.04.2017

(511) 16, 35, 39, 41, 42, 43, 44

(540)



(510) (16) tiskoviny, periodický a neperiodický tisk, časopisy, noviny, knihy, prospekty, plakáty; (35) propagační činnost v oblasti zdravotní péče, prevence nemocí a zdravotní osvěty, pomoc při řízení obchodní činnosti v oblasti zdravotnictví, reklamní, inzertní služby, informační servis a poradenské služby v propagační činnosti v oblasti zdravotní péče; (39) sanitní přeprava pacientů, dopravní zdravotní služba, provozování rychlé záchranné služby; (41) výchova a vzdělávací činnost, zajišťování vzdělávání zdravotnických pracovníků a jiných odborných pracovníků ve zdravotnictví, účast na výchově a vzdělávání studentů, organizování a vedení seminářů, školení a sympozií, publikační činnost v oblasti lékařství a zdravotnictví; (42) vědecká činnost v oblasti zdravotnictví, provádění výzkumu v oblasti zdravotnictví, klinické zkoušení léků, ověřování

prostředků zdravotnické techniky, znalecké služby v oblasti zdravotnictví a lékařství; (43) ubytovací služby, stravovací služby, služby spojené s ubytováním, stravováním a občerstvením; (44) poskytování základní zdravotní péče, poskytování specializované a zvlášť specializované zdravotní péče, lékařské služby ve všech odbornostech, lůžková a ambulantní zdravotní péče, diagnostická, preventivní a léčebná péče, ošetrovatelské služby, laboratorní služby, transfuzní služby, komplexní lékárenské služby, služby nemocnice a služby s tím související, rehabilitační péče.

(591) Barevná

(730) **Thomayerova nemocnice**, Videňská 800, Praha 4 - Krč, 14059, CZ

(740) JUDr. Jiří Štaidl, Apolinářská 445/6, Praha 2, 12800

(210) **O-538636**

(220) 04.04.2017

(320) 04.04.2017

(511) 16, 35, 39, 41, 42, 43, 44

(540)



(510) (16) tiskoviny, periodický a neperiodický tisk, časopisy, noviny, knihy, prospekty, plakáty; (35) propagační činnost v oblasti zdravotní péče, prevence nemocí a zdravotní osvěty, pomoc při řízení obchodní činnosti v oblasti zdravotnictví, reklamní, inzertní služby, informační servis a poradenské služby v propagační činnosti v oblasti zdravotní péče; (39) sanitní přeprava pacientů, dopravní zdravotní služba, provozování rychlé záchranné služby; (41) výchova a vzdělávací činnost, zajišťování vzdělávání zdravotnických pracovníků a jiných odborných pracovníků ve zdravotnictví, účast na výchově a vzdělávání studentů, organizování a vedení seminářů, školení a sympozií, publikační činnost v oblasti lékařství a zdravotnictví; (42) vědecká činnost v oblasti zdravotnictví, provádění výzkumu v oblasti zdravotnictví, klinické zkoušení léků, ověřování prostředků zdravotnické techniky, znalecké služby v oblasti zdravotnictví a lékařství; (43) ubytovací služby, stravovací služby, služby spojené s ubytováním, stravováním a občerstvením; (44) poskytování základní zdravotní péče, poskytování specializované a zvlášť specializované zdravotní péče, lékařské služby ve všech odbornostech, lůžková a ambulantní zdravotní péče, diagnostická, preventivní a léčebná péče, ošetrovatelské služby, laboratorní služby, transfuzní služby, komplexní lékárenské služby, služby nemocnice a služby s tím související, rehabilitační péče.

(730) **Thomayerova nemocnice**, Videňská 800, Praha 4 - Krč, 14059, CZ

(740) JUDr. Jiří Štaidl, Apolinářská 445/6, Praha 2, 12800

(Zveřejněné přihlášky ochranných známek)

(210) **O-538652**
 (220) 04.04.2017
 (320) 04.04.2017
 (511) 30, 35, 43
 (540)



(510) (30) káva, čaj, kakao a náhražky kávy, rýže, tapioka a ságo, mouka a přípravky vyrobené z obilnin, chléb, pečivo a cukrovinky, produkty určené ke konzumaci v mraženém stavu, cukr, med, melasa, droždí, kypřicí prášek do pečiva, sůl, hořčice, ocet, omáčky (ochucovadla), koření, led;
 (35) reklama, propagace, řízení obchodní činnosti, obchodní administrativní, kancelářské práce; (43) služby zajišťující stravování a nápoje, dočasné ubytování.

(591) Barevná
 (730) **ALQ Food s.r.o.**, Olomoucká 1129/63, Brno, 62700, CZ

(210) **O-538654**
 (220) 04.04.2017
 (320) 04.04.2017
 (511) 1, 5
 (540)

AgriFox

(510) (1) hnojiva nebo pomocné látky používané k výživě nebo zlepšení vývoje nebo růstu rostlin, zemědělských plodin nabízené nebo prodávané profesionálním nebo neprofesionálním uživatelům; (5) fungicidy, herbicidy, insekticidy, jiné přípravky na ochranu rostlin, pomocné prostředky na ochranu rostlin nabízené nebo prodávané profesionálním nebo neprofesionálním uživatelům.

(730) **AGRO ALIANCE s.r.o.**, V Zálesí 304, Třebotov, 25226, CZ

(210) **O-538669**
 (220) 05.04.2017
 (320) 05.04.2017
 (511) 41
 (540)



(510) (41) služby v oblasti vzdělávání, zábavy a sportu, výchova, vzdělávání, zábava a sportovní činnost.

(591) Barevná
 (730) **Kočí Michal**, Pačejov, Strážovice 41, Horažďovice, 34101, CZ

(210) **O-538670**
 (220) 05.04.2017
 (320) 05.04.2017
 (511) 11
 (540)

FINERY

(510) (11) vodovodní baterie pro vany, umyvadla nebo dřezy.

(730) **JB SANITARY s.r.o.**, Potácelova 2702/33, Brno - Židenice, 63600, CZ

(210) **O-538671**
 (220) 05.04.2017
 (320) 05.04.2017
 (511) 11
 (540)

DOKA

(510) (11) vodovodní baterie pro vany, umyvadla nebo dřezy.

(730) **JB SANITARY s.r.o.**, Potácelova 2702/33, Brno - Židenice, 63600, CZ

(210) **O-538687**
 (220) 05.04.2017
 (320) 05.04.2017
 (511) 6, 7, 11
 (540)

VARI CAB

(510) (6) kovové zásobníky, síla, stříkací kabiny (kovové); (7) dopravníky, filtry (elektrické), stroje na otryskávání, dopravníkové pásy, cyklofonové odlučovače, separační stroje; (11) filtrační zařízení (vzduchová).

(730) **WISTA s.r.o.**, Dlouhé díly 414, Zlín, Louky, 76302, CZ

(210) **O-538707**
 (220) 06.04.2017
 (320) 06.04.2017
 (511) 32, 33, 43
 (540)



(510) (32) nealkoholické nápoje, nekvašený hroznový mošt, ovocné šťávy; (33) alkoholické nápoje s výjimkou piva, alkoholické výtažky z ovoce, vína; (43) restaurace, penziony, služby ochutnávky vín (zajištění nápojů), služby vináren, hotely, prázdninové a turistické ubytování, vinné sklepy.

(730) **Bonemo, a.s.**, Kytlická 818/21a, Praha 9 - Prosek, 19000, CZ

(210) **O-538718**
 (220) 06.04.2017
 (320) 06.04.2017
 (511) 9, 35, 42
 (540)



(510) (9) počítačový software; (35) reklama a marketing, příprava reklamních kampaní, vývoj reklamních kampaní, reklamní služby, reklama prostřednictvím elektronických médií a zejména internetu, reklama na internetu pro třetí osoby, reklama vlastních výrobků na internetu, bannerová reklama, reklama online, marketing v síti internet, reklama v síti Google AdWords, teaserová reklamní kampaň, vytvoření vlastních systémů managementu v rámci IT firem, management personálu,

(Zveřejněné přihlášky ochranných známek)

konzultační a poradenské služby vztahující se k personálnímu řízení vztahů se zákazníky, poskytování outsourcingových služeb v oblasti řízení vztahů se zákazníky, vytváření systému CRM (Customer relationship management) též CRM nebo řízení vztahů se zákazníky), modelingové služby pro reklamní účely nebo podporu prodeje, služby modelingové agentury vztahující se k reklamě, zpracování dat; (42) tvorba softwaru, vytváření softwaru, vývoj softwaru, údržba softwaru, pronájem softwaru návrhy webových stránek (služby), navrhování a konstrukce domovských stránek a webových stránek, design softwaru, design domovských a webových stránek, služby designu webových stránek, designérské služby vztahující se na počítače, hosting webových portálů, hosting webových stránek, navrhování webových portálů, konzultační služby v oblasti informačních technologií (IT), odborné poradenství i se zaměřením na informační technologie, veškeré další služby v oblasti informačních technologií (IT), technologické a počítačové poradenství, služby v oblasti počítačem podporovaného konstrukčního návrhářství a kreslení, návrhářství, grafický design, design (grafické umění), grafické ilustrování pro třetí osoby, návrhy grafických ilustrací, informační služby týkající se informačních technologií, odborné zpravodajské služby vztahující se k technologiím.

(730) **OVERNIGHT DEVELOPMENT s.r.o.**, Tigridova 1501/6, Praha 4, 14000, CZ

(740) Mgr. Olena Rizak, Pluku 128/12, Praha 10, 101 00

(210) **O-538719**

(220) 06.04.2017

(320) 06.04.2017

(511) 9, 35, 42

(540)



(510) (9) počítačový software; (35) reklama a marketing, příprava reklamních kampaní, vývoj reklamních kampaní, reklamní služby, reklama prostřednictvím elektronických médií a zejména internetu, reklama na internetu pro třetí osoby, reklama vlastních výrobků na internetu, bannerová reklama, reklama online, marketing v síti internet, reklama v síti Google AdWords, teaserová reklamní kampaň, vytvoření vlastních systémů managementu v rámci IT firem, management personálu, konzultační a poradenské služby vztahující se k personálnímu řízení vztahů se zákazníky, poskytování outsourcingových služeb v oblasti řízení vztahů se zákazníky, vytváření systému CRM (Customer relationship management) též CRM nebo řízení vztahů se zákazníky), modelingové služby pro reklamní účely nebo podporu prodeje, služby modelingové agentury vztahující se k reklamě, zpracování dat; (42) tvorba softwaru, vytváření softwaru, vývoj softwaru, údržba softwaru, pronájem softwaru návrhy webových stránek (služby), navrhování a konstrukce domovských stránek a webových stránek, design softwaru, design domovských a webových stránek, služby designu webových stránek, designérské služby vztahující se na počítače, hosting webových portálů, hosting webových stránek, navrhování webových portálů, konzultační služby v oblasti informačních technologií (IT), odborné poradenství i se zaměřením na informační technologie, veškeré další služby v oblasti informačních technologií (IT), technologické a počítačové poradenství, služby v oblasti počítačem podporovaného konstrukčního návrhářství a kreslení, návrhářství, grafický design, design (grafické umění), grafické ilustrování pro třetí osoby, návrhy grafických ilustrací, informační služby týkající se informačních technologií, odborné zpravodajské služby vztahující se k technologiím.

(730) **OVERNIGHT DEVELOPMENT s.r.o.**, Tigridova 1501/6, Praha 4, 14000, CZ

(740) Mgr. Olena Rizak, advokátní kancelář, Mgr. Olena Rizak, 28 pluku 128/12, Praha 10, 10100

(210) **O-538720**

(220) 06.04.2017

(320) 06.04.2017

(511) 9, 35, 42

(540)



(510) (9) počítačový software; (35) reklama a marketing, příprava reklamních kampaní, vývoj reklamních kampaní, reklamní služby, reklama prostřednictvím elektronických médií a zejména internetu, reklama na internetu pro třetí osoby, reklama vlastních výrobků na internetu, bannerová reklama, reklama online, marketing v síti internet, reklama v síti Google AdWords, teaserová reklamní kampaň, vytvoření vlastních systémů managementu v rámci IT firem, management personálu, konzultační a poradenské služby vztahující se k personálnímu řízení vztahů se zákazníky, poskytování outsourcingových služeb v oblasti řízení vztahů se zákazníky, vytváření systému CRM (Customer relationship management) též CRM nebo řízení vztahů se zákazníky), modelingové služby pro reklamní účely nebo podporu prodeje, služby modelingové agentury vztahující se k reklamě, zpracování dat; (42) tvorba softwaru, vytváření softwaru, vývoj softwaru, údržba softwaru, pronájem softwaru návrhy webových stránek (služby), navrhování a konstrukce domovských stránek a webových stránek, design softwaru, design domovských a webových stránek, služby designu webových stránek, designérské služby vztahující se na počítače, hosting webových portálů, hosting webových stránek, navrhování webových portálů, konzultační služby v oblasti informačních technologií (IT), odborné poradenství i se zaměřením na informační technologie, veškeré další služby v oblasti informačních technologií (IT), technologické a počítačové poradenství, služby v oblasti počítačem podporovaného konstrukčního návrhářství a kreslení, návrhářství, grafický design, design (grafické umění), grafické ilustrování pro třetí osoby, návrhy grafických ilustrací, informační služby týkající se informačních technologií, odborné zpravodajské služby vztahující se k technologiím.

(730) **OVERNIGHT DEVELOPMENT s.r.o.**, Tigridova 1501/6, Praha 4, 14000, CZ

(740) Mgr. Olena Rizak, Pluku 128/12, Praha 10, 101 00

(210) **O-538726**

(220) 06.04.2017

(320) 06.04.2017

(511) 9, 16, 35, 38, 41

(540)

1890

(510) (9) přístroje a nástroje vědecké, námořní, geodetické, fotografické, filmové, optické, přístroje pro, vážení, měření, signalizaci, kontrolu (inspekci), záchranu a přístroje pro vyučování, přístroje a nástroje pro vedení, přepínání, přeměnu, akumulaci, regulaci nebo řízení elektrického proudu, přístroje pro záznam, převod, reprodukci zvuku nebo obrazu, nosiče dat magnetické, záznamové disky, kompaktní disky, DVD a ostatní digitální záznamové nosiče, ústrojí pro přístroje na mince, pokladny registrační, kalkulačky, zařízení na zpracování dat, počítače, počítačový software, hasicí přístroje; (16) papír a lepenka, tiskárenské výrobky, potřeby pro knižní vazby, fotografie, papírenské zboží, lepidla pro papírenství nebo domácnost, materiál pro uměle, štětce, psací stroje a kancelářské potřeby (vyjímaje nábytek), učební a vyučovací pomůcky s výjimkou přístrojů, plastické obaly (nezařazené do jiných tříd), tiskařské typy, štočky; (35) propagační činnost, reklama, pomoc při řízení obchodní činnosti, obchodní administrativa, kancelářské práce; (38) spoje (komunikace); (41) výchova, vzdělávání, zábava, sportovní a kulturní aktivity.

(730) **Slovenská produkčná, a.s.**, Brečtanová 1, 831 01 Bratislava, SK

(740) JUDr. Martina Kirin, advokátka, Soukenická 1088/10, Praha 1, 11000

(Zveřejněné přihlášky ochranných známek)

(210) **O-538727**
 (220) 06.04.2017
 (320) 06.04.2017
 (511) 9, 16, 35, 38, 41
 (540)

Divoké koně

(510) (9) přístroje a nástroje vědecké, námořní, geodetické, fotografické, filmové, optické, přístroje pro vážení, měření, signalizaci, kontrolu (inspekci), záchranu a přístroje pro vyučování, přístroje a nástroje pro vedení, přepínání, přeměnu, akumulaci, regulaci nebo řízení elektrického proudu, přístroje pro záznam, převod, reprodukci zvuku nebo obrazu, nosiče dat magnetické, záznamové disky, kompaktní disky, DVD a ostatní digitální záznamové nosiče, ústrojí pro přístroje na mince, pokladny registrační, kalkulačky, zařízení na zpracování dat, počítače, počítačový software, hasicí přístroje; (16) papír a lepenka, tiskárenské výrobky, potřeby pro knižní vazby, fotografie, papírenské zboží, lepidla pro papírenství nebo domácnost, materiál pro umělce, štětce, psací stroje a kancelářské potřeby (vyjímaje nábytek), učební a vyučovací pomůcky s výjimkou přístrojů, plastické obaly (nezařazené do jiných tříd), tiskařské typy, štočky; (35) propagační činnost, reklama, pomoc při řízení obchodní činnosti, obchodní administrativa, kancelářské práce; (38) spoje (komunikace); (41) výchova, vzdělávání, zábava, sportovní a kulturní aktivity.

(730) **Slovenská produkčná, a.s.**, Brečtanová 1, 831 01 Bratislava, SK
 (740) JUDr. Martina Kirin, advokátka, Soukenická 1088/10, Praha 1, 11000

(210) **O-538733**
 (220) 06.04.2017
 (320) 06.04.2017
 (511) 9, 16, 35, 38, 41
 (540)

Noviny o 12:00

(510) (9) přístroje a nástroje vědecké, námořní, geodetické, fotografické, filmové, optické, přístroje pro vážení, měření, signalizaci, kontrolu (inspekci), záchranu a přístroje pro vyučování, přístroje a nástroje pro vedení, přepínání, přeměnu, akumulaci, regulaci nebo řízení elektrického proudu, přístroje pro záznam, převod, reprodukci zvuku nebo obrazu, nosiče dat magnetické, záznamové disky, kompaktní disky, DVD a ostatní digitální záznamové nosiče, ústrojí pro přístroje na mince, pokladny registrační, kalkulačky, zařízení na zpracování dat, počítače, počítačový software, hasicí přístroje; (16) papír a lepenka, tiskárenské výrobky, potřeby pro knižní vazby, fotografie, papírenské zboží, lepidla pro papírenství nebo domácnost, materiál pro umělce, štětce, psací stroje a kancelářské potřeby (vyjímaje nábytek), učební a vyučovací pomůcky s výjimkou přístrojů, plastické obaly (nezařazené do jiných tříd), tiskařské typy, štočky; (35) propagační činnost, reklama, pomoc při řízení obchodní činnosti, obchodní administrativa, kancelářské práce; (38) spoje (komunikace); (41) výchova, vzdělávání, zábava, sportovní a kulturní aktivity.

(730) **Slovenská produkčná, a.s.**, Brečtanová 1, 831 01 Bratislava, SK
 (740) JUDr. Martina Kirin, advokátka, Soukenická 1088/10, Praha 1, 11000

(210) **O-538734**
 (220) 06.04.2017
 (320) 06.04.2017
 (511) 9, 16, 35, 38, 41
 (540)

Noviny o 16:00

(510) (9) přístroje a nástroje vědecké, námořní, geodetické, fotografické, filmové, optické, přístroje pro vážení, měření, signalizaci, kontrolu (inspekci), záchranu a přístroje pro vyučování, přístroje a nástroje pro vedení, přepínání, přeměnu, akumulaci, regulaci nebo řízení elektrického proudu, přístroje pro záznam, převod, reprodukci zvuku nebo obrazu, nosiče dat magnetické, záznamové disky, kompaktní disky, DVD a ostatní digitální záznamové nosiče, ústrojí pro přístroje na mince, pokladny registrační, kalkulačky, zařízení na zpracování dat, počítače, počítačový software, hasicí přístroje; (16) papír a lepenka, tiskárenské výrobky, potřeby pro knižní vazby, fotografie, papírenské zboží, lepidla pro papírenství nebo domácnost, materiál pro umělce, štětce, psací stroje a kancelářské potřeby (vyjímaje nábytek), učební a vyučovací pomůcky s výjimkou přístrojů, plastické obaly (nezařazené do jiných tříd), tiskařské typy, štočky; (35) propagační činnost, reklama, pomoc při řízení obchodní činnosti, obchodní administrativa, kancelářské práce; (38) spoje

(komunikace); (41) výchova, vzdělávání, zábava, sportovní a kulturní aktivity.

(730) **Slovenská produkčná, a.s.**, Brečtanová 1, 831 01 Bratislava, SK
 (740) JUDr. Martina Kirin, advokátka, Soukenická 1088/10, Praha 1, 11000

(210) **O-538740**
 (220) 06.04.2017
 (320) 06.04.2017
 (511) 9, 16, 35, 38, 41
 (540)



(510) (9) přístroje a nástroje vědecké, námořní, geodetické, fotografické, filmové, optické, přístroje pro vážení, měření, signalizaci, kontrolu (inspekci), záchranu a přístroje pro vyučování, přístroje a nástroje pro vedení, přepínání, přeměnu, akumulaci, regulaci nebo řízení elektrického proudu, přístroje pro záznam, převod, reprodukci zvuku nebo obrazu, nosiče dat magnetické, záznamové disky, kompaktní disky, DVD a ostatní digitální záznamové nosiče, ústrojí pro přístroje na mince, pokladny registrační, kalkulačky, zařízení na zpracování dat, počítače, počítačový software, hasicí přístroje; (16) papír a lepenka, tiskárenské výrobky, potřeby pro knižní vazby, fotografie, papírenské zboží, lepidla pro papírenství nebo domácnost, materiál pro umělce, štětce, psací stroje a kancelářské potřeby (vyjímaje nábytek), učební a vyučovací pomůcky s výjimkou přístrojů, plastické obaly (nezařazené do jiných tříd), tiskařské typy, štočky; (35) propagační činnost, reklama, pomoc při řízení obchodní činnosti, obchodní administrativa, kancelářské práce; (38) spoje (komunikace); (41) výchova, vzdělávání, zábava, sportovní a kulturní aktivity.

(730) **Slovenská produkčná, a.s.**, Brečtanová 1, 831 01 Bratislava, SK
 (740) JUDr. Martina Kirin, advokátka, Soukenická 1088/10, Praha 1, 11000

(210) **O-538741**
 (220) 06.04.2017
 (320) 06.04.2017
 (511) 9, 16, 35, 38, 41
 (540)



(510) (9) přístroje a nástroje vědecké, námořní, geodetické, fotografické, filmové, optické, přístroje pro vážení, měření, signalizaci, kontrolu (inspekci), záchranu a přístroje pro vyučování, přístroje a nástroje pro vedení, přepínání, přeměnu, akumulaci, regulaci nebo řízení elektrického proudu, přístroje pro záznam, převod, reprodukci zvuku nebo obrazu, nosiče dat magnetické, záznamové disky, kompaktní disky, DVD a ostatní digitální záznamové nosiče, ústrojí pro přístroje na mince, pokladny registrační, kalkulačky, zařízení na zpracování dat, počítače, počítačový software, hasicí přístroje; (16) papír a lepenka, tiskárenské výrobky, potřeby pro knižní vazby, fotografie, papírenské zboží, lepidla pro papírenství nebo domácnost, materiál pro umělce, štětce, psací stroje a kancelářské potřeby (vyjímaje nábytek), učební a vyučovací pomůcky s

(Zveřejněné přihlášky ochranných známek)

výjimkou přístrojů, plastické obaly (nezařazené do jiných tříd), tiskařské typy, štočky; (35) propagační činnost, reklama, pomoc při řízení obchodní činnosti, obchodní administrativa, kancelářské práce; (38) spoje (komunikace); (41) výchova, vzdělávání, zábava, sportovní a kulturní aktivity.

(730) **Slovenská produkčná, a.s.**, Brečtanová 1, 831 01 Bratislava, SK

(740) JUDr. Martina Kirin, advokátka, Soukenická 1088/10, Praha 1, 11000

(210) **O-538742**

(220) 06.04.2017

(320) 06.04.2017

(511) 9, 16, 35, 38, 41

(540)



(510) (9) přístroje a nástroje vědecké, námořní, geodetické, fotografické, filmové, optické, přístroje pro vážení, měření, signalizaci, kontrolu (inspekci), záchranu a přístroje pro vyučování, přístroje a nástroje pro vedení, přepínání, přeměnu, akumulaci, regulaci nebo řízení elektrického proudu, přístroje pro záznam, převod, reprodukci zvuku nebo obrazu, nosiče dat magnetické, záznamové disky, kompaktní disky, DVD a ostatní digitální záznamové nosiče, ústrojí pro přístroje na mince, pokladny registrační, kalkulačky, zařízení na zpracování dat, počítače, počítačový software, hasicí přístroje; (16) papír a lepenka, tiskárenské výrobky, potřeby pro knižní vazby, fotografie, papírenské zboží, lepidla pro papírenství nebo domácnost, materiál pro umělce, štetce, psací stroje a kancelářské potřeby (vyjímaje nábytek), učební a vyučovací pomůcky s výjimkou přístrojů, plastické obaly (nezařazené do jiných tříd), tiskařské typy, štočky; (35) propagační činnost, reklama, pomoc při řízení obchodní činnosti, obchodní administrativa, kancelářské práce; (38) spoje (komunikace); (41) výchova, vzdělávání, zábava, sportovní a kulturní aktivity.

(591) Barevná

(730) **Slovenská produkčná, a.s.**, Brečtanová 1, 831 01 Bratislava, SK

(740) JUDr. Martina Kirin, advokátka, Soukenická 1088/10, Praha 1, 11000

(210) **O-538778**

(220) 10.04.2017

(320) 10.04.2017

(511) 30

(540)



(510) (30) nudle, asijské nudle.

(591) Barevná

(730) **Mivka s.r.o.**, Sokolovská 613/24, Kynšperk nad Ohří, 35751, CZ

(210) **O-538816**

(220) 11.04.2017

(320) 11.04.2017

(511) 30

(540)



(510) (30) trvanlivé tyčinky.

(591) Barevná

(730) **BETINA spol. s r.o.**, Bělehradská 858/23, Praha 2 - Vinohrady, 12000, CZ

(210) **O-538951**

(220) 18.04.2017

(320) 18.04.2017

(511) 37, 39, 42

(540)

SCHOBELI

(510) (37) instalace, údržba a opravy ve stavebnictví, služby autoservisů (doplňování paliva a údržba), čištění budov, demontáže ve stavebnictví, demolice budov, hydroizolace (stavebnictví), chemické čištění, informace o opravách, instalace, údržba a opravy strojů, izolace budov, klempířství, lakování, leštění vozidel, malba a nátěry interiérů a exteriérů, montáž lešení, mytí vozidel, nýtování, služby autoservisu (opravy), pokrývačské služby, pronájem jeřábů (stavebních zařízení), pronájem stavebních strojů a zařízení, stavební informace, stavební poradenství, svářečské práce, truhlářské služby, tesařské služby, úklid budov, provádění rekonstrukcí budov a interiérů (stavebnictví), výstavba (budovy, továrny), stavba a montáže ocelových konstrukcí, stavební dozor, služby zámečníků (ve stavebnictví), zednické služby; (39) pronájem automobilů, doprava, přeprava, skladování; (42) geodézie, inženýrské služby, kalibrace (měření), navrhování interiérů, projektování ve výstavbě, projektování (expertízy).

(730) **SCHOBELI, s.r.o.**, Jerlochovice 87, Fulnek, 74245, CZ

(740) Ing. Iva Rylková, patentový zástupce, Polská 1525/12, Ostrava - Poruba, 70800

(210) **O-539093**

(220) 21.04.2017

(320) 21.04.2017

(511) 5, 29, 30, 32, 35

(540)



(510) (5) čaje, bylinné čaje, bylinné směsi a džemy, toniky, sirupy, elixíry, minerální vody, tinktury, nealkoholické nápoje, potravinové doplňky, a to vše pro léčebné účely, potravinové doplňky, doplňky stravy; (29) sušené, konzervované a vařené ovoce, zelenina, byliny a jiné přírodní produkty v rámci této třídy, například kůra a kořeny, včetně jejich směsí, želé, marmelády, džemy, kompoty a pyré; (30) čaje, káva, sirupy, toniky,

(Zveřejněné přihlášky ochranných známek)

koření, kakaové výrobky, přípravky z obilovin, pečivo, mouka, cukrovinky, výrobky z potravin spadající do této třídy; (32) minerální vody, šumivé nápoje, jiné nealkoholické nápoje, bylinné a ovocné šťávy a směsi, sirupy, toniky a jiné přípravky ke zhotovování nápojů, to vše spadající do této třídy; (35) reklamní, propagační a zprostředkovatelská činnost v oblasti obchodu, a to v oblasti čajů, bylinných čajů a směsí, potravních doplňků, sušeného ovoce, sirupů, ovocných šťáv a výživových extraktů, farmaceutických přípravků, přírodních léčiv, velkoobchodní a maloobchodní činnost s výrobky výše uvedenými ve třídách 5, 29, 30 a 32, elektronický obchod prostřednictvím Internetu (e-shop) s výrobky výše uvedenými ve třídách 5, 29, 30 a 32.

(591) Barevná

(730) **EVEREST AYURVEDA, s.r.o.**, Bystrá 761/10, Praha 9, Horní Počernice, 19300, CZ

(210) **O-539273**

(220) 27.04.2017

(320) 27.04.2017

(511) 9

(540)



(510) (9) elektrické topení, sálavé panely, infrazářiče.

(591) Barevná

(730) **Infrasystémy s.r.o.**, Primátorská 296/38, Praha 8 - Libeň, 18000, CZ

Zamítnuté a částečně zamítnuté přihlášky ochranných známek po zveřejnění)

Zamítnuté a částečně zamítnuté přihlášky ochranných známek po zveřejnění

Zjistí-li Úřad v průběhu řízení o námitkách, že přihlašovaná ochranná známka nespĺňuje podmínky pro zápis, přihlášku zamítne. Zjistí-li, že přihlašovaná ochranná známka nespĺňuje podmínky pro zápis jen pro některé výrobky nebo služby, přihlášku zamítne v rozsahu výrobků nebo služeb, pro které přihláška nespĺňuje podmínky zápisu. S ohledem na tuto skutečnost, obsahuje tato kapitola údaje o rozhodnutích o zamítnutí přihlášky ochranné známky v celém nebo částečném rozsahu na základě ustanovení § 26 zákona č. 441/2003 Sb. Údaje o výsledku rozhodnutí (zamítnutí přihlášky, částečné zamítnutí přihlášky) jsou uvedeny jako datum právní moci rozhodnutí/výsledek rozhodnutí.

(210) **O-507737**
(540)



05.05.2017/NABYTÍ P.M. - ZAMÍTNUTÍ PŘIHLÁŠKY PO ZVEŘEJNĚNÍ

(210) **O-525139**
(540)



03.05.2017/NABYTÍ P.M. - ZAMÍTNUTÍ PŘIHLÁŠKY PO ZVEŘEJNĚNÍ

(210) **O-514874**
(540)



29.04.2017/NABYTÍ P.M. - ZAMÍTNUTÍ PŘIHLÁŠKY PO ZVEŘEJNĚNÍ

(Zamítnuté námítky týkající se ochranných známek)

Zamítnuté námítky týkající se ochranných známek

V průběhu řízení o námítkách může být Úřadem zjištěno, že přihlašovaná ochranná známka, která byla zveřejněna ve Věstníku, nezasahuje do zákonem chráněných starších práv třetích osob, tzv. namítajících, uvedených v ustanovení § 7 zákona č. 441/2003 Sb., a proto Úřad námítky zamítne. Údaje o rozhodnutích o zamítnutí námítek na základě ustanovení § 26 zákona č. 441/2003 Sb. jsou obsaženy v této kapitole.

(210) **O-527159**
(540)

(210) **O-527160**
(540)

03.05.2017/NABYTÍ P.M. – ZAMÍTNUTÍ NÁMITEK

03.05.2017/NABYTÍ P.M. – ZAMÍTNUTÍ NÁMITEK

Přehled zápisů ochranných známek bez změny ve vztahu ke zveřejněným přihláškám

Kapitola obsahuje údaje o ochranných známkách zapsaných na základě ustanovení § 28 odst. 1 zákona č. 441/2003 Sb., u kterých nedošlo ke změně údajů oproti zveřejněné přihlášce ochranné známky.

Číselný přehled (111)											
359785	359786	359787	359788	359789	359790	359791	359792	359793	359794	359795	359796
359797	359798	359799	359800	359801	359802	359803	359804	359805	359806	359807	359808
359809	359810	359811	359812	359813	359814	359815	359816	359817	359818	359819	359820
359821	359822	359823	359824	359825	359826	359827	359828	359829	359830	359831	359832
359833	359834	359835	359836	359837	359838	359839	359840	359841	359842	359843	359844
359845	359846	359847	359848	359849	359850	359851	359852	359853	359854	359855	359856
359857	359858	359859	359860	359861	359862	359863	359864	359865	359866	359867	359868
359869	359870	359871	359872	359873	359874	359875	359876	359877	359878	359879	359880
359881	359882	359883	359884	359885	359886	359887	359888	359889	359890	359891	359892
359893	359894	359895	359896	359897	359898	359899	359900	359901	359902	359903	359904
359905	359906	359907	359908	359909	359910	359911	359912	359913	359914	359915	359916
359917	359918	359919	359920	359921	359922	359923	359924	359925	359926	359927	359928
359929	359930	359931	359932	359933	359934	359935	359936	359937	359938	359939	359940

(Zápisys ochranných známek bez změny ve vztahu ke zveřejněným přihláškám)

Zápisys ochranných známek bez změny ve vztahu ke zveřejněným přihláškám

- (111) **359785**
 (220) 24.02.2015
 (320) 24.02.2015
 (442) 02.12.2015
 (151) 10.05.2017
 (730) **CLINITEX s.r.o.**, Vratimovská 672/42, Ostrava, Kunčičky, 71800, CZ
 (740) Advokátní kancelář Coufal, Georges & partners s.r.o., JUDr. Radek Coufal, Lidická 693/5a, Brno, Veveří, 60200
 (210) O-520325
 (591) Barevná
 (510) (25) bavlněné pláště, bermudy (šortky), bílé nemocniční pláště, blejzry, bluzóny, bundy, bundy bez rukávů, bundy krátké, bundy odolné proti dešti, bundy odolné proti větru, bundy prošívané, bundy s rukávy, části oděvu a oděvy, jmenovitě košile, čepce, čepice (pokrývky hlavy), dámské kalhotky, dámské košile, dámské svrchní oděvy, dámské venkovní oděvy, dětské dupačky, dětské kalhoty, dětské oblečení, dětské oděvy, dlouhé bundy, dlouhé kalhoty, dupačky (oděvy), flisové oděvy, halenky, kalhotové sukně, kalhoty (neformální), kalhoty do deště, kalhoty s laclem, kalhoty, krátké kalhoty, šortky, kojenecké oblečení, kojenecké oděvy, kombinézy, kombinézy (montérky), košile, košile (na knoflíky), košile (neformální), košile s krátkým rukávem, košile s límcem, kuchařské uniformy, laboratorní pláště, laclové kalhoty, látkové bryndáčky, lékařské pláště, montérky, nepromokavé bundy, nepromokavé kalhoty, nepromokavé oděvy, oblečení do deště, oděvy do deště, oděvy do nepříznivého počasí, pánské oděvy, pánská konfekce, pásky z textilu, pláště, polokošile, polokošile s výstřihem, polokošile s výstřihem do v, pracovní kombinézy, pyžama, reflexní bundy, slintáčky (ne z papíru), sukně, svrchní kalhoty, svrchní oděvy, svrchní oděvy do nepříznivého počasí, svrchní oděvy pro dívky, svrchní oděvy pro muže, šaty, šaty bez rukávů, šortky (oděvy), trička, trička bez rukávů, trička s dlouhým rukávem, trička s krátkým rukávem, uniformy, uniformy pro zdravotní sestry, vesty, vesty proti větru, větrovky (oděvy), župany.
- (511) 25
 (540)



- (111) **359786**
 (220) 01.04.2015
 (320) 01.04.2015
 (442) 13.05.2015
 (151) 10.05.2017
 (730) **ChocoSuc Partner, s.r.o.**, Cukrovarská 502, Trebišov, 07501, SK
 (210) O-521257
 (510) (30) arašídové cukrovinky, aromatické přípravky do potravin, bonbóny, cukrovinky, cukrovinky k ozdobení vánočních stromků, čokoláda, pěny (čokoládové -), fondány (cukrovinky), kakao, karamely (bonbóny), kávové příchutě, sedlina vaječná, mandlové cukrovinky, marcipán, náhražky (kávové -), želé ovocné (cukrovinky), pralinky.
- (511) 30
 (540) **Amandee**

- (111) **359787**
 (220) 10.06.2015
 (320) 10.06.2015
 (442) 01.02.2017
 (151) 10.05.2017
 (730) **KON Agency s.r.o.**, Na Květnici 616/4, Praha 4, 14000, CZ
 (210) O-523030
 (510) (16) brožury, časopisy (periodika), grafiky, katalogy, knížky (brožované), letáky, manuály, noviny, obaly (papírnické výrobky), obaly bublinové (z

umělých hmot), obaly na lahve (lepenkové nebo papírové), obězníky, periodika, plakáty, prospekty, ročenky, tiskopisy, tiskoviny, tištěné publikace; (35) aktualizování reklamních materiálů, design reklamních materiálů, dodavatelské služby pro třetí osoby (nákup výrobků a služeb pro jiné podniky), fakturace, informace o obchodních kontaktech, inzere poštu, komerční informace a rady pro spotřebitele (spotřebitelská poradna), marketing, marketingové studie, obchodní činnost (pomoc při řízení), obchodní management pro nezávislé poskytovatele služeb, obchodní nebo podnikatelské informace (poskytování -), obchodní nebo podnikatelské poradenství (profesionální -), obchodní nebo podnikatelský průzkum, obchodní reklama (pro třetí osoby), organizování výstav (komerčních nebo reklamních), podnikové poradenství a obchodní management, poradenství v obchodní činnosti, pořádání veletrhů pro obchodní a reklamní účely, poskytování obchodních informací prostřednictvím webových stránek, poskytování on-line tržního prostoru pro nakupující a prodávající výrobků a služeb, prezentace výrobků v komunikačních médiích pro účely maloobchodu, prodej po telefonu (telemarketing), produkce (výroba) reklamních filmů, pronájem reklamní doby v komunikačních médiích, pronájem reklamních materiálů, pronájem reklamních ploch, průzkum trhu, průzkum veřejného mínění, předvádění zboží, psaní reklamních textů, reklama, reklama (propagace), reklama on-line v počítačové síti, reklama placená kliknutím, reklamní agentury, reklamní texty (vydávání, zveřejňování, oznámení, vyhlášení, publikování -), rozšiřování reklamních nebo inzertních materiálů zákazníkům (letáky, prospekty, tisky, vzorky), řízení (poradenské služby obchodní nebo podnikatelské), služby obchodního zprostředkování, služby v oblasti grafické úpravy pro reklamní účely, styky s veřejností, subdodatelské služby (obchodní pomoc), texty (zpracování -), venkovní reklama, vydávání náborových, propagačních a inzertních textů, vyhledávání sponzorů, vzorky zboží (distribuce -), zajišťování novinového předplatného (pro předplatitele), vydávání obchodních či firemních zpráv; (41) vydavatelská a nakladatelská činnost, elektronické publikování, obrazové zpravodajství, vzdělávací činnost, činnost vzdělávací agentury, organizování a pořádání vzdělávacích, odborných, kulturních, společenských, zábavních a sportovních akcí, vydávání elektronických knih a časopisů on-line, pořádání loterií, výroba videofilmů, nahrávání zvukových a obrazově zvukových nosičů záznamu.

- (511) 16, 35, 41
 (540)

Packaging
herald

- (111) **359788**
 (220) 15.09.2015
 (320) 15.09.2015
 (442) 01.02.2017
 (151) 10.05.2017
 (730) **PERICULUM**, Zenklova 139/224, Praha 8 Kobylisy, 18200, CZ
 (210) O-525264
 (510) (38) diskusní fóra (poskytování internetových diskusních fór), služby elektronických nástěnek (telekomunikační služby), informační kanceláře, počítačová komunikace, přenos zpráv a obrazových informací pomocí počítače, rozhlasové vysílání, televizní vysílání, vysílání kabelové televize, výzvy (služby poskytované rádiem, telefonem nebo jinými elektronickými komunikačními prostředky); (39) dopravní informace, navigační služby, záchranné služby (v dopravě); (41) divadelní představení, elektronické publikování (DTP), filmová produkce, jiná než reklamní, filmové projekce, hudební produkce, informace o výchově a vzdělávání, klubové služby (výchovně-zábavné -), knihy (vydávání -), koučink (školení), obrazové zpravodajství, organizování a vedení seminářů, organizování kulturních nebo vzdělávacích výstav, organizování

(Zápisy ochranných známek bez změny ve vztahu ke zveřejněným přihláškám)

představení (manažerské služby), organizování soutěží (vzdělávacích nebo zábavných), poskytování on-line elektronických publikací (bez možnosti stažení), praktický výcvik, školství, školy (internátní -), texty (zveřejňování -) kromě reklamních, videofilmy (výroba -), výcvik (instruktážní), vydávání elektronických knih a časopisů on-line, výroba divadelních a/nebo jiných představení, výroba rozhlasových a televizních programů, vyučování (výchovné služby), vzdělávací informace, zpravodajské služby, živé představení, živé vystoupení (organizování -).

(511) 38, 39, 41

(540)

The Action New Generation(111) **359789**

(220) 26.02.2016

(320) 26.02.2016

(442) 01.02.2017

(151) 10.05.2017

(730) **VitaHarmony, s.r.o.**, Vyhlička 809/39, Brno, 63800, CZ

(210) O-529204

(510) (5) farmaceutické, lékařské a veterinářské výrobky, hygienické výrobky pro léčebné účely, dietní potraviny a dietetické přípravky pro léčebné nebo veterinární účely, potraviny pro batolata, potravní doplňky pro lidskou potřebu a pro zvířata, náplasti, obvazový materiál, materiály pro plombování zubů a pro zubní otisky, dezinfekční přípravky, výrobky pro hubení škodlivých zvířat, fungicidy, herbicidy; (30) káva, čaj, kakao a kávové náhražky, rýže, tapioka a ságo, mouka a obilninové přípravky, chléb, pečivo a cukrovinky, zmrzlina, cukr, med, melasa, droždí, prášek do pečiva, sůl, hořčice, ocet, omáčky (chuťové přísady), koření, led potravinářský; (32) piva, minerální vody, šumivé nápoje a jiné nápoje nealkoholické, nápoje a šťávy ovocné, sirupy a jiné přípravky k zhotovování nápojů.

(511) 5, 30, 32

(540)

SMARTPILLS(111) **359790**

(220) 03.03.2016

(320) 03.03.2016

(442) 01.02.2017

(151) 10.05.2017

(730) **Zbořil Roman**, Zákostelí 77, Náměšť na Hané, 78344, CZ

(740) Mgr. Tomáš Cimbota, Horní náměstí 365/7, Olomouc, 77900

(210) O-529390

(510) (16) etikety kromě textilních, pivní tácky, jídelní listky, kalendáře, knihy, letáky, obálky, obaly na lahve lepenkové nebo papírové a z plastických hmot, obalový materiál zařazený do této třídy, papírové visačky a vlaječky, periodické a neperiodické tiskoviny, zejména prezentační a firemní publikace, plakáty, pohlednice, pozvánky, přání, reklamní katalogy, reklamní, propagační a informační materiály z papíru a z plastických hmot, reklamní tabule z papíru nebo lepenky, pera, tužky a psací potřeby, ubrusy a ubrousky papírové, podložky pod pivní sklenice, účtenky, samolepky, upomínkové předměty z papíru a z plastických hmot zařazené v této třídě; (21) džbánky, korbele, püllitry, tácy (podnosy), sklo broušené, křišťálové, skleněné poháry a číše, sklenice, sklo a nádoby na pití, ohřívačky na pivo neelektrické, otvíráky na pivo, veškeré skleněné zboží spadající do této třídy, porcelánové zboží, výrobky z keramiky a kameniny spadající do této třídy, papírové kelímky, papírové láhve; (32) piva všech druhů, minerální vody, stolní vody, šumivé nápoje a jiné nápoje nealkoholické, nápoje na bázi piva, míchané nápoje s obsahem piva, piva nealkoholická, nápoje a šťávy ovocné, sirupy, kvas (nealkoholický nápoj), sladina, sladové nápoje lihuprosté, chmel (výtažky) na výrobu piva a nápojů, mošty, přípravky a směsi pro zhotovení nápojů, dietetické nápoje neléčebné; (35) merchandising, velkoobchod, maloobchod a internetový obchod s výše uvedenými výrobky zařazenými ve třídách 16, 21 a 32, obstaravatelská a zprostředkovatelská činnost v oblasti obchodu s potravinami, s nápoji a občerstvením; (40) sladovnictví a pivovarnictví, příprava surovin pro výrobu piva, výroba a zpracování sladu, fermentace, výroba sladových nápojů, výroba piva všech stupňů a druhů; (43) hostinská činnost, bary, bufety, restaurace, rychlé občerstvení, ubytovací služby (hotely, penziony), služby spojené s provozováním pohostinství, čepování piva, zprostředkovatelská a obstaravatelská činnost ve výše uvedených oblastech v rámci třídy 43.

(511) 16, 21, 32, 35, 40, 43

(540)

Rytmistr(111) **359791**

(220) 03.03.2016

(320) 03.03.2016

(442) 01.02.2017

(151) 10.05.2017

(730) **Zbořil Roman**, Zákostelí 77, Náměšť na Hané, 78344, CZ

(740) Mgr. Tomáš Cimbota, Horní náměstí 365/7, Olomouc, 77900

(210) O-529391

(510) (16) etikety kromě textilních, pivní tácky, jídelní listky, kalendáře, knihy, letáky, obálky, obaly na lahve lepenkové nebo papírové a z plastických hmot, obalový materiál zařazený do této třídy, papírové visačky a vlaječky, periodické a neperiodické tiskoviny, zejména prezentační a firemní publikace, plakáty, pohlednice, pozvánky, přání, reklamní katalogy, reklamní, propagační a informační materiály z papíru a z plastických hmot, reklamní tabule z papíru nebo lepenky, pera, tužky a psací potřeby, ubrusy a ubrousky papírové, podložky pod pivní sklenice, účtenky, samolepky, upomínkové předměty z papíru a z plastických hmot zařazené v této třídě; (21) džbánky, korbele, püllitry, tácy (podnosy), sklo broušené, křišťálové, skleněné poháry a číše, sklenice, sklo a nádoby na pití, ohřívačky na pivo neelektrické, otvíráky na pivo, veškeré skleněné zboží spadající do této třídy, porcelánové zboží, výrobky z keramiky a kameniny spadající do této třídy, papírové kelímky, papírové láhve; (32) piva všech druhů, minerální vody, stolní vody, šumivé nápoje a jiné nápoje nealkoholické, nápoje na bázi piva, míchané nápoje s obsahem piva, piva nealkoholická, nápoje a šťávy ovocné, sirupy, kvas (nealkoholický nápoj), sladina, sladové nápoje lihuprosté, chmel (výtažky) na výrobu piva a nápojů, mošty, přípravky a směsi pro zhotovení nápojů, dietetické nápoje neléčebné; (35) merchandising, velkoobchod, maloobchod a internetový obchod s výše uvedenými výrobky zařazenými ve třídách 16, 21 a 32, obstaravatelská a zprostředkovatelská činnost v oblasti obchodu s potravinami, s nápoji a občerstvením; (40) sladovnictví a pivovarnictví, příprava surovin pro výrobu piva, výroba a zpracování sladu, fermentace, výroba sladových nápojů, výroba piva všech stupňů a druhů; (43) hostinská činnost, bary, bufety, restaurace, rychlé občerstvení, ubytovací služby (hotely, penziony), služby spojené s provozováním pohostinství, čepování piva, zprostředkovatelská a obstaravatelská činnost ve výše uvedených oblastech v rámci třídy 43.

(511) 16, 21, 32, 35, 40, 43

(540)

Kaprál(111) **359792**

(220) 09.03.2016

(320) 09.03.2016

(442) 13.04.2016

(151) 10.05.2017

(730) **Hásková Viktorie**, Melantrichova 5, Praha 1, 11000, CZ

(740) JUDr. Mgr. Michal Pospíšil Ph.D., LL.M., advokát, Na Podkovce 282/12, Praha 4, 14700

(210) O-529522

(510) (16) tištěné publikace, tiskoviny, sešity, reprodukce, publikace, prospekty, papír, obrazy, oběžníky, noviny, manuály, letáky, komiksy, knihy, katalogy, grafiky, fotografie (tištěné), časopisy (periodika), časopisy - komiksy, brožury, všechny výrobky uvedené v této třídě se týkají výlučně oblastí ekologie, krásy či životního stylu; (25) oděvy, oděv svrchní, obuv, oblečení, konfekce, všechny uvedené výrobky se týkají výlučně oblastí ekologie, krásy či životního stylu; (35) agentury umělecké (obchodní vedení -), aktualizování reklamních materiálů, design reklamních materiálů, komunikační média (prezentace výrobků v komunikačních médiích) pro účely maloobchodu, módní přehlídky pro reklamní účely (organizace -), marketing, obchodní reklama pro třetí osoby -, organizování výstav (komerčních nebo reklamních), prezentace výrobků v komunikačních médiích pro účely maloobchodu, produkce (výroba) reklamních filmů, pronájem reklamní doby v komunikačních médiích, pronájem reklamních ploch, průzkum trhu, předplatné novin a časopisů (zajišťování -), předvádění (služby modelek) pro reklamní účely a podporu prodeje, předvádění zboží, psaní reklamních textů, rady pro spotřebitele (komerční informace a rady pro -) (spotřebitelská poradna), reklama, reklama (propagace), reklama on-line ve počítačové síti, reklamní agentury, reklamní materiály (pronájem -), reklamní materiály (zasílání zákazníkům -), reklamní materiály (rozšiřování -) zákazníkům (letáky, prospekty,

(Zápisys ochranných známek bez změny ve vztahu ke zveřejněným přihláškám)

reklamní nebo inzertní materiály (rozšiřování -), reklamní plochy (pronájem -), reklamní texty (vydávání, zveřejňování, oznámení, vyhlášení, publikování -), rozhlasová reklama, rozšiřování reklamních nebo inzertních materiálů, styky s veřejností, televizní reklama, texty (zpracování -), umělci (agentury), vydávání reklamních nebo náborových, propagačních a inzertních textů, vyhledávání sponzorů, výstavy komerční a reklamní (organizování -), zajišťování novinového předplatného (pro předplatitele), vzorky zboží (distribuce -), zpracování textů, všechny služby uvedené v této třídě se týkají výlučně oblastí ekologie, krásy či životního stylu; (41) fotografování, informace o výchově a vzdělávání, kluby zdraví (služby) (zdravotní a kondiční cvičení), knihy (vydávání -), koučink (školení), obrazové zpravodajství, organizování a vedení seminářů, poskytování on-line elektronických publikací (bez možnosti stažení), poskytování on-line videí, bez možnosti stažení, psaní scénářů, reportérské služby, služby klubové (výchovně-zábavné -), služby osobního trenéra (fitness trénink), televizní programy (výroba rozhlasových a -), televizní zábava, texty (psaní textů) jiné než reklamní, texty (zveřejňování -) kromě reklamních, umělecké módní agentury, vydávání elektronických knih a časopisů on-line, vydávání textů, s výjimkou reklamních nebo náborových, výroba rozhlasových a televizních programů, vzdělávací informace, vzdělávání, zpravodajské služby, zpravodajství (obrazové -), zábava, pobavení, všechny služby uvedené v této třídě se týkají výlučně oblastí ekologie, krásy či životního stylu.

(511) 16, 25, 35, 41

(540)

ECOLOGUE(111) **359793**

(220) 15.03.2016

(320) 15.03.2016

(442) 01.02.2017

(151) 10.05.2017

(730) **Dvořák Kamil Ing., DiS.**, Větrná 1801/2, Bruntál, 79201, CZ(740) **ADVOKÁTNÍ KANCELÁŘ PELÍŠEK, NAVRÁTIL & PARTNEŘI**

s.r.o., JUDr. Zdeněk Navrátil, Bašty 416/8, Brno, 60200

(210) O-529664

(510) (19) stavební materiál nekovový, kámen přírodní a umělý, cement, beton, beton armovaný, betonové desky, betonové okenní sloupky, monolitické betonové konstrukce, vápno, malty, sádra, štěrka, kameninové nebo cementové roury, výrobky pro stavbu cest, asfalt, smola, živec, cihly a cihlářské výrobky, přenosné domky nekovové, obkladačky, obkladové desky a dlaždice nekovové, nekovové panely pro obklady stěn, stropní akustické i dekorační podhledy, dveře nekovové, dveře křídlové dřevěné, dveře posuvné, dveřní rámy nekovové, okenní rámy nekovové, stavební panely a desky, stěny dřevěné, panely dřevěné, dřevěné dýhy, dřevěné ostění, dřevo atlasové, dřevo dřílné, stavební dřevo, stavební dřevěné polotovary, dřevěné montované stavby, dřevo schopné formování, dřevolepenka pro stavebnictví, podlahy nekovové, podlahy a stropy nekovové pro stavby; (35) reklama, reklamní agentury, reklamní nebo inzertní materiály (rozšiřování), rozšiřování reklamních materiálů zákazníkům, reklamní texty (vydávání, zveřejňování, oznámení, vyhlášení, publikování), rozšiřování vzorků zboží, analýzy nákladů, daňové příznání (příprava a vyhotovení), dodavatelské služby pro třetí osoby (nákup výrobků a služeb pro jiné podniky), externí administrativní management pro firmy, fakturace, prezentace výrobků v komunikačních médiích pro účely maloobchodu, marketing, marketingové studie, obchodní činnost (pomoc při řízení), obchodní nebo podnikatelské informace, obchodní nebo podnikatelské poradenství, průzkum trhu, řízení obchodních nebo průmyslových podniků; (36) finanční informace, finanční analýzy, finanční služby, finanční konzultační služby, finanční leasing, nákup na splátky (financování), pronájem nemovitostí, nemovitosti (odhady a oceňování), poradenství v oblasti pojištění, poskytování finančních informací prostřednictvím webových stránek, správa majetku, správa nemovitostí, zajištění financování stavebních projektů; (37) provádění bytových, občanských, dopravních, inženýrských a průmyslových staveb, ekologických staveb, vodohospodářských staveb, montáže strojně technologických zařízení průmyslových staveb, betonáren, výstavby inženýrských staveb, zejména, dopravních staveb, opravy a rekonstrukce staveb včetně údržby, opravy stavebních mechanismů, pronájem stavebního nářadí a jiných stavebních mechanismů; (42) projektová činnost v investiční a bytové výstavbě, její obstarávání, expertizy a znalecké posudky ve stavebnictví, geologické průzkumy, konzultační a poradenské služby v oblasti ochrany životního prostředí, zejména rozvojové a realizační postupy, kontrola kritérií pro účely plnění požadavků obsažených v zákonech, nařízeních a programech týkajících se

ochrany životního prostředí, vývojové a výzkumné práce v oblasti stavebnictví, inženýring, architektonické poradenství, architektura, design (umělecký a průmyslový), expertizy, hosting webových stránek, inženýrské práce (expertizy), konzultační služby v oblasti informačních technologií, konzultace v oblasti webového designu, konzultace v oblasti počítačového softwaru, plánování městské výstavby, poradenství architektonické, projekce (stavební), projektování, projektové technické studie.

(511) 19, 35, 36, 37, 42

(540)

ARCHIDA(111) **359794**

(220) 31.03.2016

(320) 31.03.2016

(442) 01.02.2017

(151) 10.05.2017

(730) **KOVOVÝROBA SVOBODA, s.r.o.**, Hořovičky 24, Hořovičky, 27004, CZ(740) **NETservis s.r.o.**, Thákurova 3, Praha 6, 16000

(210) O-530061

(510) (6) obecné kovy a jejich slitiny, kovové stavební materiály, kovové stavební materiály přenosné, kovové potřeby zámečnické a klempířské, kovové trubky, tvarované kovové díly; (7) automatizované montážní stroje a obráběcí stroje; (40) zpracování materiálů - obrábění částí pro druhé (služby obráběcích dílen).

(511) 6, 7, 40

(540)

(111) **359795**

(220) 04.05.2016

(320) 04.05.2016

(442) 01.02.2017

(151) 10.05.2017

(730) **Martinek René**, Ložibky 158/31a, Brno - Husovice, 61400, CZ

(210) O-530881

(510) (11) lampy na svícení; (20) nábytek a jeho části, pohovky, křesla, lavičky, stolky, postele, ložní potřeby (jiné než ložní prádlo), podušky, polštáře klasické postelové, polštáře dekorativní, matrace do postelí; (24) prošívání příkrývky, ložní pokrývky, pokrývky na polštáře, potahy na nábytek, potahy na postele, povlaky na polštáře, návleky na matrace, prádlo ložní, ložní povlečení, prostěradla, přehozy na postele, závěsy, záclony, zateplovací podložky do postelí.

(511) 11, 20, 24

(540)

*Zdravá
Ložnice*

(111) **359796**

(220) 05.05.2016

(Zápisys ochranných známek bez změny ve vztahu ke zveřejněným přihláškám)

- (320) 05.05.2016
 (442) 01.02.2017
 (151) 10.05.2017
 (730) **COLOSEUM NEMOVITOSTI s.r.o.**, Květná 167/3, Brno střed, Pisárky, 60300, CZ
 (740) JUDr. Martina Řezníčková, Zelný trh 332/12, Brno, 60200
 (210) O-530948
 (510) (35) inzertní činnost, reklamní služby, inzertní činnost v oblasti nemovitostí, zprostředkování a uzavírání obchodních transakcí pro třetí osoby, obchodní konzultační a poradenské služby; (36) obchodní činnosti a služby v oblasti nemovitostí, činnost realitní kanceláře a realitní služby, makléřské služby v oblasti nemovitostí, správa a nakládání s nemovitým majetkem, zejména v oblasti koupě, prodeje, pronájmu a leasingu nemovitostí, zprostředkovatelská a poradenská činnosti při prodeji, pronájmu, leasingu a koupi nemovitostí, poradenství v oblasti hypoték na nemovitosti, finanční zprostředkování, poradenství a konzultace, zprostředkování finančních služeb a hypoték, úvěrové poradenství a služby zprostředkování úvěrů a hypoték, poskytování informací v oblasti realit, investic a nemovitostí v rámci této třídy pomocí prostředků globální počítačové sítě; (41) školení a vzdělávání, organizování a pořádání školení, odborných kursů a jiných vzdělávacích akcí, poskytování školení, zajištění školení.
 (511) 35, 36, 41
 (540)



- (111) **359797**
 (220) 10.05.2016
 (320) 10.05.2016
 (442) 01.02.2017
 (151) 10.05.2017
 (730) **New Interactive Media International s.r.o.**, Ovocný trh 1096/8, Praha - Staré Město, 11000, CZ
 (740) Holá, Janik, Samek, s.r.o., advokátní kancelář, Mgr. Veronika Holá advokátka, Pražská 140, Příbram, 26101
 (210) O-531051
 (591) Barevná
 (510) (9) monitory, monitory (počítače - hardware), monitory (počítače - programy), notebooky (počítače), operační systémy (nahrané programy), počítačové programy (nahrané -), počítačové programy (s možností stažení), počítačové, softwarové aplikace stahovatelné, počítačový hardware, programy počítačových her, rámečky na digitální fotografie, tabletové počítače, vyučovací stroje; (20) nábytek, nábytek (bytové zařízení), nábytek (části -) ze dřeva, nábytek (kancelářský -), nábytek (kovový -), nábytek (školní -), stoly (desky na -), stoly (kovové), stoly pracovní, stoly psací, stoly.
 (511) 9, 20
 (540)

showTable

- (111) **359798**
 (220) 18.05.2016
 (320) 18.05.2016
 (442) 01.02.2017
 (151) 10.05.2017
 (730) **Japonská komora průmyslu a obchodu v České republice**, Milady Horákové 116/109, Praha 6, 16000, CZ
 (740) Dentons Europe CS LLP organizační složka, Mgr. Vladimíra Kubová, advokát, Platněřská 4, Praha 1, 11000
 (210) O-531284
 (591) Barevná
 (510) (35) pořádání výstav a veletrhů pro obchodní účely, obchodní zastoupení japonských subjektů v České republice, vyhledávání obchodních partnerů v České republice a Japonsku, obchodní administrativa, kancelářské práce, reklamní a propagační služby, provádění prezentací v oblasti obchodu a marketingové činnosti, poskytování obchodních a ekonomických informací, konzultace v oblasti obchodu a ekonomiky, průzkum a analýzy trhu, komerční lobbystické služby, vypracování expertiz a odborných posudků v oblasti marketingu, obchodu a ekonomiky, vypracování oborových studií v oblasti marketingu, obchodu a ekonomiky, provádění odborných rešeršů v oblasti marketingu, obchodu a ekonomiky; (41) vzdělávání, nakladatelská a vydavatelská činnost, vydávání časopisů a periodik, organizování a vedení přednášek, seminářů, školení a konferencí, pořádání jazykových kurzů, poskytování tlumočnických a překladatelských služeb, vzdělávací a kulturní činnost, pořádání výstav a veletrhů pro kulturní a vzdělávací účely, pořádání a podpora sportovních akcí a sportu, organizace a prezentace kulturních akcí, vydávání elektronických knih a časopisů on-line; (42) poskytování údajů v oblasti demografie, poskytování a tvorba software; (45) poskytování údajů v oblasti legislativy.
 (511) 35, 41, 42, 45
 (540)



JAPANESE CHAMBER
 of Commerce and Industry in the Czech Republic
 子エコ日本商工会

- (111) **359799**
 (220) 24.05.2016
 (320) 24.05.2016
 (442) 01.02.2017
 (151) 10.05.2017
 (730) **ICYB - International Centre for Young Beekeepers, z.s.**, Ke Koh-i-nooru 1456/5, Praha 5, 15500, CZ
 (210) O-531383
 (510) (16) učební a vyučovací pomůcky vyjma přístrojů, učebnice všeho druhu, sešity, skripta, školní potřeby spadající do této třídy, periodické a neperiodické tiskoviny, odborná literatura, knihy, knížky, noviny a časopisy, brožury, plakáty, prospekty, publikace, fotografie, reklamní materiály, letáky, kalendáře, nálepky, obálky, obaly na spisy, oběžníky, obtisky, oznámení (papírenské výrobky), papír pro kopírování, pečeti, pohlednice, podložky na stůl papírové, příručky (manuály), grafické reprodukce, ročenky, samolepky, seznamy, tiskoviny, tiskopisy, záložky do knih, zápisníky; (30) včelí produkty spadající do této třídy, med, propolis pro potravinářské účely, včelí mateří kašička pro lidskou spotřebu (ne pro lékařské účely), medovníky, permíky; (35) inzertní a reklamní činnost, rozšiřování reklamních materiálů, pořádání výstav a veletrhů pro reklamní a obchodní účely, marketing, propagace, vyhledávání sponzorů, vydávání propagačních a inzertních textů; (41) filmová produkce jiná než reklamní, informace o výchově a vzdělávání, knihovny (služby), vydavatelství a nakladatelství, organizování a vedení konferencí, kongresů, seminářů, sympozií, přednášek a školení, korespondenční kurzy, provozování muzea, organizování kulturních nebo vzdělávacích výstav, organizování vzdělávacích, zábavných nebo rekreačních soutěží, pořádání a řízení pracovních setkání, poskytování on-line elektronických publikací a videí, praktický výcvik, prázdninové tábory, pronájem dekorací,

(Zápisys ochranných známek bez změny ve vztahu ke zveřejněným přihláškám)

organizování představení, psaní a zveřejňování textů jiných než reklamních, překladatelské služby, tlumočnické služby, vydávání elektronických knih a časopisů on-line, vyučování, vzdělávací informace, výchovná a vzdělávací činnost.

(511) 16, 30, 35, 41
(540)



(111) **359800**
(220) 03.06.2016
(320) 03.06.2016
(442) 01.02.2017
(151) 10.05.2017
(730) **Stavební registry a.s.**, Kaprova 42/14, Praha 1, 11000, CZ
(740) Ing. Michal Jupa, patentový zástupce, Na Baních 1385, Praha 5 - Zbraslav, 15600
(210) O-531675
(591) Barevná
(510) (35) obchodní správa inženýringu (zajišťování vyjádření správců sítě technické infrastruktury před zahájením staveb, zpracování podkladů, jednání s institucemi), činnost podnikatelských, organizačních a ekonomických poradců, pomoc při řízení obchodní činnosti, obchodní administrativa, kancelářské práce, marketing, propagace, reklama, inzerce a poskytování obchodních informací prostřednictvím všech druhů médií, zprostředkovatelská, obstaravatelská, zastupitelská a konzultační činnost s výše uvedenými službami ve třídě 35; (36) služby nemovitostní a finanční zařazené do této třídy, činnost realitních a finančních poradců; (42) tvorba software, inženýrská a projektová činnost v investiční výstavbě a stavebnictví, provádění technických posudků, vyhodnocení a odhadů, zprostředkovatelská, konzultační a poradenská činnost ve výše uvedených oblastech ve třídě 42.
(511) 35, 36, 42
(540)



(111) **359801**
(220) 09.06.2016
(320) 09.06.2016
(442) 01.02.2017
(151) 10.05.2017
(730) **PACK SEA s.r.o.**, Homoměstská 357/25, Velké Meziříčí, 59401, CZ
(740) Ing. Jiří Langhans, patentový zástupce, Krajínova 805/7, Třebíč, 67401
(210) O-531799
(510) (6) kovové výrobky, kovové nádoby a kovové výrobky určené pro přepravu a kovové obalové materiály, kovové nezpracované a polozpracované materiály bez určení účelu, paletové ohrádky kovové,

skládací, přepravní boxy a bedny a kufry kovové, skládací, paletové přepravní boxy a bedny a kufry kovové, skládací proložky kovové, skládací přepážky kovové, kovové skládací chrániče hran, proklady, děliče, přepravky a palety; (7) stroje a obráběcí stroje na zpracování materiálu a pro výrobu, dávkovací stroje, manipulační zařízení, roboty, stroje na zametání a vysávání, na čištění, mytí a praní, balicí stroje; (16) papír a lepenka, jednorázové papírové výrobky, pytle, balicí a obalové materiály a materiály pro skladování z papíru, lepenky nebo z plastu, pasty a jiná lepidla pro kancelářské nebo domácí účely, pasty a jiná lepidla pro papírenství, polypropylénové, polyesterové, balicí folie strojní i ruční, balicí folie smršťovací strojní i ruční; (17) plastové polotovary, těsnění, těsnicí materiál a materiál na výplně, izolační a bariérové výrobky a materiály, kartonplastové izolace, polypropylénová pěna, lepicí pásky jednostranné a oboustranné s výjimkou pásek pro papírenství, domácnost nebo léčebné účely; (20) nábytek, nekovové nádoby a uzávěry a držáky pro ně, paletové ohrádky dřevěné, překližkové, plastové, kartonplastové, skládací, přepravní boxy a bedny a kufry dřevěné, překližkové, plastové, kartonplastové, skládací, proložky dřevěné, překližkové, plastové, kartonplastové, skládací, přepážky dřevěné, překližkové, plastové, kartonplastové, skládací, chrániče hran, proklady, děliče, přepravky a palety, vše jako součást nábytku a spadající do této třídy; (39) balení a skladování zboží, doprava a přeprava, průmyslové balení.

(511) 6, 7, 16, 17, 20, 39
(540)



(111) **359802**
(220) 21.06.2016
(320) 21.06.2016
(442) 01.02.2017
(151) 10.05.2017
(730) **GIVT.cz s. r. o.**, Dolní náměstí 16/172, Olomouc, 77900, CZ
(210) O-532084
(591) Barevná
(510) (35) marketing, poskytování obchodních informací prostřednictvím webových stránek, poskytování on-line tržního prostoru pro nakupující a prodávající výrobků a služeb.
(511) 35
(540)

givt

(111) **359803**
(220) 24.06.2016
(320) 24.06.2016
(442) 01.02.2017
(151) 10.05.2017
(730) **be3D s.r.o.**, Pod Hájkem 406/1a, Praha 8, 18000, CZ

(Zápisys ochranných známek bez změny ve vztahu ke zveřejněným přihláškám)

(740) Rott, Růžička & Guttman Patentová, známková a advokátní kancelář,
JUDr. Vladimír Rott, Vinohradská 37/938, Praha 2, 12000

(210) O-532202

(510) (7) obráběcí stroje, počítačem ovládané stroje pro zhotovování trojrozměrného ztělesnění počítačem generovaných návrhů procesem ukládání materiálu, 3D tiskárny, vše spadající do této třídy; (9) počítačové tiskárny pro zhotovování trojrozměrných modelů z polymerních materiálů počítačem generovaných návrhů, počítačové programy a nástroje pro zpracování informací a převod digitálních dat včetně obrazů do trojrozměrné podoby, software pro řízení procesu a kontrolu funkcí zařízení pro zhotovování trojrozměrných modelů, přístroje a nástroje vědecké, fotografické, filmové, optické, přístroje pro vážení, měření, signalizaci, kontrolu a záchranu, přístroje pro vyučování, přístroje pro záznam, převod a reprodukci zvuku nebo obrazu, nosiče zvukových záznamů, přístroje pro zpracování informací, počítače, software, centrální procesorové jednotky, automatické časové spínače, integrované obvody, dálkové ovladače, interkomy, karty s pamětí nebo mikroprocesorem, monitorovací přístroje elektrické, regulátory světla; (42) vývoj tiskového materiálu na bázi polymerních materiálů, programování, tvorba multimediálních dokumentů, prezentací, aplikací, katalogů, konstrukce WWW prezentací, tvorba informačních databází, hosting webových stránek, převádění médií do elektronické podoby, vývoj software a hardware pro tisk trojrozměrných modelů, projektování trojrozměrných modelů pomocí software, navrhování průmyslového designu pomocí počítačového programu, konzultace v oblasti počítačového softwaru, počítačové programování, poradenské služby v oblasti počítačového hardware, údržba počítačových programů, přenos dat z fyzických nosičů na elektronické nosiče, pronájem software, pronájem zařízení pro zhotovování trojrozměrných modelů a jeho příslušenství, tvorba a vývoj software pro 3D tisk a doprovodné 3D technologie, tvorba a správa webových stránek, výzkum v oboru strojírenství, vývoj a výzkum nových výrobků, a to 3D tiskárna a 3D modelů.

(511) 7, 9, 42

(540)

EDEE

(111) **359804**

(220) 24.06.2016

(320) 24.06.2016

(442) 01.02.2017

(151) 10.05.2017

(730) **be3D s.r.o.**, Pod Hájkem 406/1a, Praha 8, 18000, CZ

(740) Rott, Růžička & Guttman Patentová, známková a advokátní kancelář,
JUDr. Vladimír Rott, Vinohradská 37/938, Praha 2, 12000

(210) O-532203

(510) (7) obráběcí stroje, počítačem ovládané stroje pro zhotovování trojrozměrného ztělesnění počítačem generovaných návrhů procesem ukládání materiálu, 3D tiskárny, vše spadající do této třídy; (9) počítačové tiskárny pro zhotovování trojrozměrných modelů z polymerních materiálů počítačem generovaných návrhů, počítačové programy a nástroje pro zpracování informací a převod digitálních dat včetně obrazů do trojrozměrné podoby, software pro řízení procesu a kontrolu funkcí zařízení pro zhotovování trojrozměrných modelů, přístroje a nástroje vědecké, fotografické, filmové, optické, přístroje pro vážení, měření, signalizaci, kontrolu a záchranu, přístroje pro vyučování, přístroje pro záznam, převod a reprodukci zvuku nebo obrazu, nosiče zvukových záznamů, přístroje pro zpracování informací, počítače, software, centrální procesorové jednotky, automatické časové spínače, integrované obvody, dálkové ovladače, interkomy, karty s pamětí nebo mikroprocesorem, monitorovací přístroje elektrické, regulátory světla; (42) vývoj tiskového materiálu na bázi polymerních materiálů, programování, tvorba multimediálních dokumentů, prezentací, aplikací, katalogů, konstrukce WWW prezentací, tvorba informačních databází, hosting webových stránek, převádění médií do elektronické podoby, vývoj software a hardware pro tisk trojrozměrných modelů, projektování trojrozměrných modelů pomocí software navrhování průmyslového designu pomocí počítačového programu konzultace v oblasti počítačového softwaru, počítačové programování, poradenské služby v oblasti počítačového hardware, údržba počítačových programů, přenos dat z fyzických nosičů na elektronické nosiče, pronájem software, pronájem zařízení pro zhotovování trojrozměrných modelů a jeho příslušenství, tvorba a vývoj software pro 3D tisk a doprovodné 3D technologie, tvorba a správa webových stránek, výzkum v oboru strojírenství, vývoj a výzkum nových výrobků, a to 3D tiskárna a 3D modelů.

(511) 7, 9, 42

(540)

VIỆT
BE3D
EDEE

(111) **359805**

(220) 18.07.2016

(320) 18.07.2016

(442) 01.02.2017

(151) 10.05.2017

(730) **Alfréd s.r.o.**, Josefa Písaříka 1388, Kladno, 27201, CZ

(740) Mgr. David Müller, Filipova 2016/6, Praha 4, 14800

(210) O-532630

(510) (41) provozování fitness center, služby sportovních klubů, sportovní výuka, trénink a instruktáž, trenérské služby zaměřené na cvičení (fitness), pronájem sportovního vybavení, pronájem sportovních hřišť, instruktážní kurzy vztahující se k fyzické kondici, tábory (kursy) se sportovním zaměřením, poskytování služeb týkajících se posiloven a tělocvičen, poradenské služby ohledně cvičení (fitness); (44) sportovní masáže.

(511) 41, 44

(540)

Contours

(111) **359806**

(220) 27.07.2016

(320) 27.07.2016

(442) 01.02.2017

(151) 10.05.2017

(730) **ARCI s.r.o.**, K Remízku 409, Vestec, 25250, CZ

Pham Tuan Hoang, K Remízku 409, Vestec, 25250, CZ

(740) ARCI s.r.o., K Remízku 409, Vestec, 25250

(210) O-532847

(510) (35) administrativní zpracování nákupních objednávek, předvádění zboží, reklama, reklamní materiály (rozšiřování) zákazníkům, inzertní materiály (rozšiřování), vydávání reklamních nebo náborových propagačních a inzertních textů, distribuce vzorků zboží, zprostředkovatelská činnost v oblasti: potravin, alkoholické nápoje, nealkoholické nápoje a minerální vody, zelenina; (39) balení zboží, balíky (doručování), cesty (organizování), doprava a skladování odpadu, doprava nákladní (kamionová), dopravní přeprava zboží), náklad (lodní doprava zboží), skladování, služby v dopravě a přepravě, spedice, uskladňování, vykládání nákladu, zboží (skladování); (43) restaurace, restaurace samoobslužné, bufety, bary, kavárny.

(511) 35, 39, 43

(540)

VIỆT
sharing responsibility & value of life

(111) **359807**

(220) 01.08.2016

(320) 22.02.2016

(Zápisy ochranných známek bez změny ve vztahu ke zveřejněným přihláškám)

- (442) 01.02.2017
 (151) 10.05.2017
 (730) **Heliae Development LLC**, 578 E Germann Road, Gilbert, Arizona 85297, AZ, US
 (740) Rott, Růžička & Guttman Patentová, známková a advokátní kancelář, JUDr. Vladimír Rott, Vinohradská 37/938, Praha 2, 12000
 (210) O-532929
 (510) (1) přípravky na zlepšení kvality půdy, rostlinné přísady a hnojiva ve formě zeminy a rostlinných živin pro použití v zemědělství a zahradnictví, zejména pro produkty pro péči o trávnik.

(511) 1
 (540)

VERDIPHY

- (111) **359808**
 (220) 01.08.2016
 (320) 22.02.2016
 (442) 01.02.2017
 (151) 10.05.2017
 (730) **Heliae Development LLC**, 578 E Germann Road, Gilbert, Arizona 85297, AZ, US
 (740) Rott, Růžička & Guttman Patentová, známková a advokátní kancelář, JUDr. Vladimír Rott, Vinohradská 37/938, Praha 2, 12000
 (210) O-532930
 (510) (1) přípravky na zlepšení kvality půdy, rostlinné přísady a hnojiva ve formě zeminy a rostlinných živin pro použití v zemědělství a zahradnictví, zejména pro produkty pro péči o trávnik.

(511) 1
 (540)

PHYDELITY

- (111) **359809**
 (220) 16.08.2016
 (320) 16.08.2016
 (442) 01.02.2017
 (151) 10.05.2017
 (730) **Jonáš Zdeněk**, Slunná 10, Praha 6, 16200, CZ
 (210) O-533251
 (510) (9) automaty hudební a hrací, přístroje pro záznam, převod a reprodukci zvuku a obrazu, kompaktní disky, DVD a ostatní digitální záznamové disky nahrané, gramofonové desky, fotografické snímky - pozitivy (leštící zařízení a sušičky na -), fotografie digitální ke stažení, kompaktní disky (audio, video), nosiče zvukových nahrávek a záznamů, pásky pro zvukové záznamy, počítačové programy a počítačové softwarové aplikace, přehrávače DVD, kazet, kompaktních disků, přenosné přehrávače medií elektronické, sluchátka, stahovatelné hudební soubory a zvonění včetně obrazových souborů, videopásky, videokazety; (16) časopisy, fotografie, tiskárenské výrobky, papírenské zboží, materiál pro umělce, učební a vyučovací pomůcky, grafiky; (25) oděvy, obuv, kloboučnické zboží a čepice; (35) umělecké agentury (obchodní vedení -), propagační činnost, reklama, služby reklamních agentur, obchodní služby zahrnující záznam, přepis, kompilaci, přenášení a systematizaci obchodních sdělení a záznamů, komunikační média (reklama), marketing, obchodní management, produkce reklamních filmů, psaní reklamních textů; (38) služby v souvislosti s přenášením rozhlasových a televizních programů a vysíláním, přenos digitálních souborů, videí, zpráv a obrazů; (41) výchova, vzdělávání, zábava, kulturní a sportovní aktivity, filmové produkce, služby týkající se rekreace a rozptýlení osob, prezentace vizuálního, hudebního či slovního umění a literatury veřejnosti pro kulturní a vzdělávací účely, živé představení a vystoupení (organizování a pořádání), psaní textů s výjimkou reklamních, skládání hudby, psaní písní a scénářů, služby v oblasti poskytování hudby, organizování výstav a společensko - kulturních akcí.

(511) 9, 16, 25, 35, 38, 41
 (540)

THE ULTIMATES

- (111) **359810**
 (220) 17.08.2016
 (320) 17.08.2016
 (442) 29.09.2016
 (151) 10.05.2017
 (730) **UNIKO s.r.o.**, Vlašská 349/15, Praha 1 - Malá Strana, 11800, CZ

- (210) O-533292
 (510) (9) pouzdra na telefony, brýle, cvikry, skřipce, kontaktní čočky; (18) kůže a její imitace, zvířecí kůže, usně, kufrы a cestovní tašky, kožená pouzdra na karty a navštívenky, kožená pouzdra na průkazy, peněženky, kožené náramky, batohy, deštníky, kožené šňůry, kabelky, náprsní tašky, obojky, kožené pásky, pouzdra na deštníky, pouzdra na telefony z kůže nebo imitace kůže, řemínky kožené, sedlářské výrobky, tašky, torny; (26) příslušenství a doplňky oblečení (galanterie potřeby), spony a přezky na obuv, spony na opasky, patentky, ozdoby blýskavé na oděvy, pásky na ruce spadající do této třídy, obruby, lemy, lemůvky, ozdoby do vlasů, paspulků, krajky a výšivky, stuhy a tkaničky, knoflíky, háčky a očka, poutka - galanterie, špendlíky a jehly; (35) veškerá obchodní činnost s výše uvedenými výrobky ve tř. 9, 18 a 26.

(511) 9, 18, 26, 35
 (540)



- (111) **359811**
 (220) 17.08.2016
 (320) 17.08.2016
 (442) 29.09.2016
 (151) 10.05.2017
 (730) **UNIKO s.r.o.**, Vlašská 349/15, Praha 1 - Malá Strana, 11800, CZ
 (210) O-533293
 (510) (9) pouzdra na telefony, brýle, cvikry, skřipce, kontaktní čočky; (18) kůže a její imitace, zvířecí kůže, usně, kufrы a cestovní tašky, kožená pouzdra na karty a navštívenky, kožená pouzdra na průkazy, peněženky, kožené náramky, batohy, deštníky, kožené šňůry, kabelky, náprsní tašky, obojky, kožené pásky, pouzdra na deštníky, pouzdra na telefony z kůže nebo imitace kůže, řemínky kožené, sedlářské výrobky, tašky, torny; (26) příslušenství a doplňky oblečení (galanterie potřeby), spony a přezky na obuv, spony na opasky, patentky, ozdoby blýskavé na oděvy, pásky na ruce spadající do této třídy, obruby, lemy, lemůvky, ozdoby do vlasů, paspulků, krajky a výšivky, stuhy a tkaničky, knoflíky, háčky a očka, poutka - galanterie, špendlíky a jehly; (35) veškerá obchodní činnost s výše uvedenými výrobky ve tř. 9, 18 a 26.

(511) 9, 18, 26, 35
 (540)

LINDEN

- (111) **359812**
 (220) 19.08.2016
 (320) 19.08.2016
 (442) 01.02.2017
 (151) 10.05.2017
 (730) **LEGBER s.r.o.**, Na Doubkové 1281/2, Praha 5 - Smíchov, 25162, CZ
 (210) O-533360
 (510) (35) reklama, reklamní materiály (rozšiřování -) zákazníkům (letáky, prospekty, tisky, vzorky), reklamní texty (vydávání, zveřejňování, oznámení, vyhlášení, publikování -), sestavování statistiky, zaslání reklamních materiálů zákazníkům, správa hotelů, služby obchodního zprostředkování, sjednávání a uzavírání obchodních transakcí pro třetí strany, služby managementu obchodních projektů pro stavební projekty, obchodní studie, styk s veřejností, marketing, dražby; (36) finanční odhady a oceňování (nemovitosti), kanceláře realitní, kanceláře ubytovací, makléřské služby, nájemné (inkasování -), nájemní činžovní domy (vedení -), nemovitosti (zprostředkování -), nemovitosti (pronájem -), nemovitosti (správa -), pojištění (zprostředkování -), pronájem bytů, pronajímání kanceláří (nemovitosti), správa majetku; (37) čištění budov (interiérů), informace (stavební -), informace o opravách ve stavebnictví, konzultace ve stavebnictví, malování a natírání (interiérů), zedníci (zednické služby).

(511) 35, 36, 37

(Zápisys ochranných známek bez změny ve vztahu ke zveřejněným přihláškám)

(540)

LEGBER(111) **359813**

(220) 19.08.2016

(320) 19.08.2016

(442) 01.02.2017

(151) 10.05.2017

(730) **LEGBER s.r.o.**, Na Doubkové 1281/2, Praha 5 - Smíchov, 25162, CZ

(210) O-533361

(591) Barevná

(510) (35) reklama, reklamní materiály (rozšiřování -) zákazníkům (letáky, prospekty, tisky, vzorky), reklamní texty (vydávání, zveřejňování, oznámení, vyhlášení, publikování -), sestavování statistiky, zaslání reklamních materiálů zákazníkům, správa hotelů, služby obchodního zprostředkování, sjednávání a uzavírání obchodních transakcí pro třetí strany, služby managementu obchodních projektů pro stavební projekty, obchodní studie, styk s veřejností, marketing, dražby; (36) finanční odhady a oceňování (nemovitosti), kanceláře realitní, kanceláře ubytovací, makléřské služby, nájemné (inkasování -), nájemní činžovní domy (vedení -), nemovitosti (zprostředkování -), nemovitosti (pronájem -), nemovitosti (správa -), pojištění (zprostředkování -), pronájem bytů, pronajímání kanceláří (nemovitosti), správa majetku; (37) čištění budov (interiérů), informace (stavební -), informace o opravách ve stavebnictví, konzultace ve stavebnictví, malování a natírání (interiérů), zedníci (zednické služby).

(511) 35, 36, 37

(540)

(111) **359814**

(220) 19.08.2016

(320) 19.08.2016

(442) 01.02.2017

(151) 10.05.2017

(730) **TeeTime SE**, Na novině 1053/28, Praha 4 - Michle, 14100, CZ(740) **PRIME LEGAL** advokátní kancelář s.r.o., Mgr. Lukáš Zscherp, Lochoťinská 18, Plzeň, 30100

(210) O-533366

(591) Barevná

(510) (9) počítačový software, mobilní aplikace; (28) nářadí a potřeby pro golf; (35) provoz internetového obchodu s výše uvedenými výrobky ve třídách 9 a 28, webová reklamní prezentace golfových hřišť a golfových turnajů; (36) finanční a peněžní služby, pojištění, vše poskytované také formou on-line; (41) informační služby v oblasti golfového sportu; (42) navrhování a vývoj počítačového softwaru a mobilních aplikací, provoz počítačového rezervačního a odbavovacího systému pro hráče golfu, projekční činnost v oblasti informačních technologií.

(511) 9, 28, 35, 36, 41, 42

(540)

(111) **359815**

(220) 01.09.2016

(320) 01.09.2016

(442) 01.02.2017

(151) 10.05.2017

(730) **TDH 3D spol. s.r.o.**, Mojžíšova 2427/3, Brno, 61200, CZ(740) **INPARTNERS GROUP**, Ing. Leopold Dadej, patentový zástupce, Na Valtické 339/6, Břeclav 4, 69141

(210) O-533637

(510) (16) papír, lepenka, tiskoviny, reklamní plakáty a letáky, papírové reklamní vývěsky, tabule reklamní z papíru nebo lepenky, kartonové reklamní tabule, propagační publikace, tištěné propagační materiály, informační letáky a brožury, informační prospekty, obaly papírové a z plastů jinde neuvedené, obaly a tašky z papíru a plastů, etikety papírové, obaly lepenkové; (29) potraviny a pochutiny na bázi brambor, zeleniny, ovoce, finálně upravené smažením, pražením, restováním, grilováním či pečením, smažené bramborové lupínky, smažené bramborové krekry, polotovary, směsi, náplně a pomazánky na bázi brambor, zeleniny, ovoce, brambory, zelenina a ovoce konzervované, sušené, vařené, zavařeniny, saláty a rosoly, maso, ryby, drůbež, zvěřina jako polotovary nebo finálně upravené balené produkty, směsi, náplně, pomazánky a kusové výrobky na bázi masa, ryb, drůbeže nebo zvěřiny, masové a zeleninové výtažky, želé, šlehačka- vše shora uvedené spadající do této třídy; (30) mouka a výrobky na bázi mouky, krupice, sójové mouky a bramborové moučky pro lidskou potřebu, výrobky z obilnin, výrobky z bramborového a obilného těsta, škrob, kypřicí prášek do pečiva, zmrzlinové prášky, cukr, sůl kuchyňská, kakao, káva a kávové náhražky, čaj, čokoláda a čokoládové nápoje, arašidové cukrovinky, trestí a příchutě do pečiva, chuťové přísady, koření, hořčice, kečup, ocet, šňávy a omáčky v rámci této třídy, zálivky, majonézy, droždí, koláče, rohlíky, jemné pečivo, sendviče, chléb, strouhanka, suchary a sušenky, keksy a krekry, perníky, oplatky, žvýkáci guma, marcipán, lékořice, med, rýže, kukuřice (zpracovaná), vločky kukuřičné a ovesné, popcorn, müsli, lupínky v rámci této třídy, slané pečivo, slané tyčinky, palačinky, zákusky, zmrzlina, listové těsto, těsta a těstoviny, nudle, špagety, makaróny; (43) bary, bistra (služby), bufetové služby, bufety rychlého občerstvení, čajovny, catering- jídlo a nápoje pro instituce, cateringové služby pro exteriér, denní bary (v restauraci, hotelu), gastronomické služby, hotelové restaurační služby, kavárny, konzultační služby v oblasti zajišťování potravin a nápojů, penziony, pizzerie, podávání jídel a nápojů pro hosty, stravování a podávání nápojů v restauracích a barech, poradenské služby v oblasti přípravy jídel, příprava a poskytování stravování a nápojů pro okamžitou spotřebu, příprava jídel, pronájem kuchyňského zařízení pro přípravu jídla pro okamžitou spotřebu, pronájem vybavení na podávání jídel, restaurace, restaurace s odnosem jídel s sebou, restaurační služby v oblasti rychlého občerstvení, služby vináren, služby zahradních pivnic.

(511) 16, 29, 30, 43

(540)

GÕ vietnamese street food

(Zápisy ochranných známek bez změny ve vztahu ke zveřejněným přihláškám)

- (111) **359816**
 (220) 07.09.2016
 (320) 07.09.2016
 (442) 01.02.2017
 (151) 10.05.2017
 (730) **Mobile Industry s.r.o.**, Holečkova 789/49, Praha 5 - Smíchov, 15500, CZ
 (210) O-533764
 (510) (6) armatury (kovové) do betonu, kovové armatury pro potrubí na stlačený vzduch, čepy (kovové), fitinky kovové pro potrubí, fitinky kovové pro stlačený vzduch, háky (kovové), kabely a roury (kovové spojky a kovové přichytky), kolena (kovová) pro potrubí, konstrukce (kovové), kovové nosníky, lišty vodící (kovové), kovové obrysnice pro železnice, ocelové konstrukce, potrubí (kovové) pro větrací a klimatizační zařízení, potrubí tlakové (kovové), ventily (kovové), ne jako části strojů, ventilační zařízení (kovové potrubí), železnice (kovový materiál), mazací čepy kovové; (7) pneumatické automatické rozvaděče, průmyslová čistící zařízení pro odprášení, odsávací stroje pro průmyslové účely, pneumatická ovládací zařízení pro stroje, motory a hnací stroje, ventily (jako části strojů), ventily (kohouty) (části strojů, motorů a hnacích strojů), ventily redukční (části strojů), ventily zpětné (části strojů), vypouštěcí kohouty a maznice tlakové (části strojů); (9) elektrické řídicí, kontrolní panely, rukavice ochranné, solenoidové ventily (elektromagnetické spínače), železniční doprava (bezpečnostní zařízení); (11) klimatizační zařízení, odsávací zařízení (větrání, klimatizace), digestoře, přístroje na chlazení vzduchu, ventilátory (jako součásti větracích zařízení), větrací zařízení, zařízení na filtraci vzduchu, zařízení na odvádění kouře a par; (12) podvozky železničních vozů, spřahadla železniční, vozy a vagóny (železniční), lokomotivy, nárazníky (tlumiče nárazů pro kolejová vozidla); (37) instalační, montážní služby, čištění, opravy, údržba a servis strojů, výrobních strojů a přístrojů, mazání vozidel, pískování (služby čištění); (42) inženýrské práce (expertizy), materiál (zkoušky), konzultace v oblasti úspor energie, projektová činnost, studie technických projektů, technický průzkum, vývoj a výzkum nových výrobků (pro jiné).

(511) 6, 7, 9, 11, 12, 37, 42

(540)

CIBIEN SOLUTIONS

- (111) **359817**
 (220) 20.09.2016
 (320) 20.09.2016
 (442) 01.02.2017
 (151) 10.05.2017
 (730) **Chuecos Ernesto**, Řehnikova 2153, Hostivice, 25301, CZ
 (740) eLegal advokátní kancelář, s.r.o., Štěpánská 621/34, Praha 1, 11000
 (210) O-534070
 (510) (9) audio a video nahrávky a záznamy; (35) zprostředkování prodeje a koupě zboží, a to audio a video nahrávek a záznamů, knih, včetně e-knih, časopisů, notových záznamů a notových edic, plakátů, dalších tiskovin, obchodní management a poradenství, zprostředkování obchodních kontaktů, organizování komerčních akcí, on-line inzerce, propagační činnost; (41) nakladatelská a vydavatelská činnost, výchovná, vzdělávací, školicí a zábavní činnost, pořádání kulturních a společenských akcí, agenturní činnost v oblasti kultury, zprostředkování v oblasti kultury, klubová a koncertní činnost, tvorba audio a video nahrávek a záznamů, zprostředkování účasti na vzdělávacích a kulturních akcích.

(511) 9, 35, 41

(540)

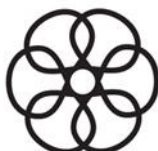

- (111) **359818**
 (220) 22.12.2015
 (320) 22.12.2015

- (442) 01.02.2017
 (151) 10.05.2017
 (730) **IN Ingredients, Inc.**, 1028 Nashville Highway, Tennessee, TN, US
 (740) Společná advokátní kancelář Všetečka Zelený Švorčík Kalenský a partneři, JUDr. Otakar Švorčík, advokát, Hálkova 2, Praha 2, 12000
 (210) O-534086
 (510) (5) výživové doplňky, nutriční doplňky pro snižování tělesné hmotnosti a tvorbu svalů, bylinné dietní doplňky, zdravotní potravinové doplňky, potravní a výživové doplňky pro použití ve fyzioterapii, antioxidační doplňky stravy, dietetické doplňky stravy, potravinové doplňky pro jiné než lékařské účely, potravinové doplňky pro lékařské účely, homeopatické potravní a doplňky výživy, proteinové přípravky a koncentráty na bázi proteinů ve formě potravních a výživových doplňků, nápojové směsi v prášku pro budování svalové hmoty, všechno výše uvedené zboží, zejména zboží obsahující skořici, rovněž v podobě koncentrátů nebo výtažků rozpustných ve vodě; (30) koření a kořenící výtažky, zejména skořice.

(511) 5, 30

(540)

CINNULIN PF

- (111) **359819**
 (220) 23.09.2016
 (320) 23.09.2016
 (442) 01.02.2017
 (151) 10.05.2017
 (730) **SNIFORD s.r.o.**, Kubánské náměstí 1391/11, Praha 10 - Vršovice, 10000, CZ
 (740) Podroužek, Moník, Petera a partneři, advokátní kancelář s.r.o., JUDr. Kamil Podroužek, advokát, Fráni Šrámka 1139/2, Hradec Králové, 50002
 (210) O-534148
 (510) (12) pozemní dopravní prostředky, vozidla, včetně osobních automobilů, nákladních aut, autobusů, dodávek, přívěsů, traktorů, motorová vozidla a z nich odvozené modifikace, obytné přívěsy automobilové, motory pro pozemní vozidla, spojky, brzdy a převodová zařízení pro pozemní vozidla, klínové a drážkové řemeny pro pozemní vozidla, automobilové řetězy, sluneční clony pro automobily, bezpečnostní vybavení pro vozidla, zejména airbagy a bezpečnostní pásy pro sedadla vozidel, automobilové bezpečnostní sedačky pro děti, čalounění a potahy vozidel, houkačky pro vozidla, pneumatiky, kola, kryty na automobilová kola, diskové kola, zavazadlové nosiče pro vozidla, nosiče jízdních kol a lyží, opěrky hlavy na sedadla vozidel, okna pro pozemní vozidla, poplašné zabezpečovací zařízení pro vozidla, tažná zařízení pro vozidla, přívěsy za vozidla, stěrače skel, tlumiče pérování vozidel, volanty vozidel, zařízení pro signalizaci zpětné jízdy automobilu, zpětná zrcátka, karosérie automobilů a jejich doplňky v rámci této třídy, autodoplňky spadající do této třídy, tuningové příslušenství pro vybavení pozemních vozidel spadající do této třídy, náhradní díly vozidel a veškeré součásti a příslušenství pro výše uvedené zboží spadající do této třídy; (35) zprostředkování obchodu s novými i ojetými vozidly a jejich příslušenstvím, autobazar, služby obchodní činnosti s výše uvedenými výrobky ve třídě 12, obchodní poradenství, pomoc při řízení obchodní činnosti, obchodní a podnikatelské informace, inzerce poštou, on-line inzerce, kanceláře dovozní a vývozní, marketing, marketingové studie, obchodní management, obchodní nebo podnikatelský průzkum, předvádění zboží, předváděcí jízdy, reklama (televizní reklama, rozhlasová reklama, reklama on-line v počítačové síti), aktualizování reklamních materiálů a reklamní textů, rozšiřování reklamních a propagačních materiálů, vydávání a výroba reklamních nebo náborových, propagačních a inzertních textů, pronájem reklamních ploch, organizování výstav komerčních nebo reklamních, propagace, obchodní administrativy, kancelářské práce, vyhledávání obchodních informací v počítačových souborech, poskytování obchodních informací a služeb z oblasti obchodu pomocí Internetu s výše uvedenými výrobky ve tř. 12, administrativní služby spojené se zajištěním evidence vozidel na dopravních inspektorátech; (37) autoopravy, autoservisy, opravy, servis, seřizování a údržba vozidel, včetně karosérií a služby s tím spojené spadající do této třídy, mytí a čištění dopravních prostředků (čištění automobilů, leštění, politura), obnova motorů (použitých nebo částečně zničených), montáž a demontáž vozidel, montáž a demontáž autopříslušenství, zprostředkovatelská činnost výše uvedených služeb ve třídě 37, tuning motorových vozidel (servisní služby), antikorozi nátěry pro vozidla, antikorozi úpravy, protektorování a opravy pneumatik, včetně opravy vulkanizací a vyvažování, lakýrnickví, čalounické opravy, údržba a servis elektrických akumulátorů, seřizení geometrie kol vozidel, přestavba vozidel na pohon LPG, provozování čerpacích stanic s palivy a mazivy, smluvní servis oprav vozidel.

(Zápisys ochranných známek bez změny ve vztahu ke zveřejněným přihláškám)

(511) 12, 35, 37
(540)**GA3**(111) **359820**
(220) 23.09.2016
(320) 23.09.2016
(442) 01.02.2017
(151) 10.05.2017
(730) **SNIFORD s.r.o.**, Kubánské náměstí 1391/11, Praha 10 - Vršovice, 10000, CZ
(740) Podroužek, Moník, Petera a partneři, advokátní kancelář s.r.o., JUDr. Kamil Podroužek, advokát, Fráni Šrámka 1139/2, Hradec Králové, 50002
(210) O-534149

(510) (12) pozemní dopravní prostředky, vozidla, včetně osobních automobilů, nákladních aut, autobusů, dodávek, přívěsů, traktorů, motorová vozidla a z nich odvozené modifikace, obytné přívěsy automobilové, motory pro pozemní vozidla, spojky, brzdy a převodová zařízení pro pozemní vozidla, klínové a drážkové řemeny pro pozemní vozidla, automobilové řetězy, sluneční clony pro automobily, bezpečnostní vybavení pro vozidla, zejména airbagy a bezpečnostní pásy pro sedadla vozidel, automobilové bezpečnostní sedačky pro děti, čalounění a potahy vozidel, houkačky pro vozidla, pneumatiky, kola, kryty na automobilová kola, disky kol, zavazadlové nosiče pro vozidla, nosiče jízdních kol a lyží, opěrky hlavy na sedadla vozidel, okna pro pozemní vozidla, poplašné zabezpečovací zařízení pro vozidla, spojky, brzdy a převodová zařízení pro vozidla, stěrače skel, tlumiče pérování vozidel, volanty vozidel, zařízení pro signalizaci zpětné jízdy automobilu, zpětná zrcátka, karosérie automobilů a jejich doplňky v rámci této třídy, autodoplňky spadající do této třídy, tuningové příslušenství pro vybavení pozemních vozidel spadající do této třídy, náhradní díly vozidel a veškeré součásti a příslušenství pro výše uvedené zboží spadající do této třídy; (35) zprostředkování obchodu s novými i ojetými vozidly a jejich příslušenstvím, autobazar, služby obchodní činnosti s výše uvedenými výrobky ve třídě 12, obchodní poradenství, pomoc při řízení obchodní činnosti, obchodní a podnikatelské informace, inzerce poštou, on-line inzerce, kanceláře dovozní a vývozní, marketing, marketingové studie, obchodní management, obchodní nebo podnikatelský průzkum, předvádění zboží, předváděcí jízdy, reklama (televizní reklama, rozhlasová reklama, reklama on-line v počítačové síti), aktualizování reklamních materiálů a reklamní textů, rozšiřování reklamních a propagačních materiálů, vydávání a výroba reklamních nebo náborových, propagačních a inzertních textů, pronájem reklamních ploch, organizování výstav komerčních nebo reklamních, propagace, obchodní administrativa, kancelářské práce, vyhledávání obchodních informací v počítačových souborech, poskytování obchodních informací a služeb z oblastí obchodu pomocí Internetu s výše uvedenými výrobky ve tř. 12, administrativní služby spojené se zajištěním evidence vozidel na dopravních inspektorátech; (37) autoopravy, autoservisy, opravy, servis, seřizování a údržba vozidel, včetně karosérií a služby s tím spojené spadající do této třídy, mytí a čištění dopravních prostředků (čištění automobilů, leštění, politura), obnova motorů (použitých nebo částečně zničených), montáž a demontáž vozidel, montáž a demontáž autopříslušenství, zprostředkovatelská činnost výše uvedených služeb ve třídě 37, tuning motorových vozidel (servisní služby), antikorozi nátěry pro vozidla, antikorozi úpravy, protektorování a opravy pneumatik, včetně opravy vulkanizací a vyvažování, lakýrnictví, čalounické opravy, údržba a servis elektrických akumulátorů, seřizení geometrie kol vozidel, přestavba vozidel na pohon LPG, provozování čerpacích stanic s palivy a mazivy, smluvní servis oprav vozidel.

(511) 12, 35, 37
(540)**UA3**(111) **359821**
(220) 30.09.2016
(320) 30.09.2016
(442) 01.02.2017
(151) 10.05.2017
(730) **Six Guys Labs s.r.o.**, Wenzigova 260/3, Plzeň, 30100, CZ
(210) O-534262

(510) (7) automatizované zařízení pro domácí zvířata, zejména krmítka a napáječky; (9) počítačový hardware a software pro bezdrátovou datovou komunikaci s účelem sledování, zobrazování a správu informací týkajících se stupňů aktivity, výživy, zdraví a fitness pro účely domácích zvířat; (21)

produkty pro domácí zvířata, a to misky na potravu a vodu, krmítka s otvorem pro uvolňování pamlsků a potravu, která jsou aktivována zvířetem; (28) hračky servírující pamlsky a potravu.

(511) 7, 9, 21, 28
(540)**actijoy**(111) **359822**
(220) 03.10.2016
(320) 03.10.2016
(442) 01.02.2017
(151) 10.05.2017
(730) **Aficionado s.r.o.**, Palmětová 2222/23a, Praha 4 - Komořany, 14000, CZ
(740) Mgr. Monika Bucharová, Na viničních horách 1834/24, Praha 6, 16000
(210) O-534308

(510) (16) tiskoviny, fotografie, polygrafické výrobky, tištěné programy koncertů, brožury, katalogy, propagační tiskové materiály; (35) provádění reklamní činnosti, distribuce programů, prospektů, brožur a katalogů k reklamním účelům; (41) kulturní služby, pořádání divadelních představení, pořádání soutěží, pořádání koncertů, festivalů, hudebních, výtvarných a pohybových workshopů, divadelní a hudební produkce, vydávání nahrávek.

(511) 16, 35, 41
(540)**Múzy dětem**(111) **359823**
(220) 03.10.2016
(320) 03.10.2016
(442) 01.02.2017
(151) 10.05.2017
(730) **Ústav makromolekulární chemie AV ČR, v.v.i.**, Heyrovského náměstí 1888/2, Praha 6 - Břevnov, 16206, CZ
(740) Reichel & kol., patentová kancelář, Ing. Pavel Reichel, Lopatecká 14, Praha 4, 14700(210) O-534309
(591) Barevná
(510) (9) elektronické publikace; (16) tiskárenské výrobky, časopisy, fotografie, brožury, sborníky, tištěné výstupy, dopisní papíry, vizitky; (41) vzdělávání, přednášková činnost, školení; (42) vědecký a technický výzkum, vývoj a výzkum nových výrobků (pro jiné), laboratorní (vědecké) služby, ochrana životního prostředí (výzkum), výzkum a služby v oblasti chemie, chemické analýzy, konzultační činnost v oblasti vědy a výzkumu, rešerše vědecké a technické..(511) 9, 16, 41, 42
(540)**INSTITUTE OF
MACROMOLECULAR
CHEMISTRY**

ACADEMY OF SCIENCES OF THE CZECH REPUBLIC

(Zápisys ochranných známek bez změny ve vztahu ke zveřejněným přihláškám)

- (111) **359824**
 (220) 03.10.2016
 (320) 03.10.2016
 (442) 01.02.2017
 (151) 10.05.2017
 (730) **Ústav makromolekulární chemie AV ČR, v.v.i.**, Heyrovského náměstí 1888/2, Praha 6 - Břevnov, 16206, CZ
 (740) Reichel & kol., patentová kancelář, Ing. Pavel Reichel, Lopatecká 14, Praha 4, 14700
 (210) O-534310
 (591) Barevná
 (510) (9) elektronické publikace; (16) tiskárenské výrobky, časopisy, fotografie, brožury, sborníky, tištěné výstupy, dopisní papíry, vizitky; (41) vzdělávání, přednášková činnost, školení; (42) vědecké a technický výzkum, vývoj a výzkum nových výrobků (pro jiné), laboratorní (vědecké) služby, ochrana životního prostředí (výzkum), výzkum a služby v oblasti chemie, chemické analýzy, konzultační činnost v oblasti vědy a výzkumu, rešerše vědecké a technické.
 (511) 9, 16, 41, 42
 (540)



**ÚSTAV
 MAKROMOLEKULÁRNÍ
 CHEMIE**
 AKADEMIE VĚD ČESKÉ REPUBLIKY v.v.i.

- (111) **359825**
 (220) 04.10.2016
 (320) 04.04.2016
 (442) 01.02.2017
 (151) 10.05.2017
 (730) **Vertiv Co. (A Delaware Corporation)**, Dearborn Dr. 1050, 43085 Columbus, OH, US
 (740) KOREJZOVÁ & SPOL., v.o.s., JUDr. Petra Korejzová, Korunní 810/104 E, Praha 10, 10100
 (210) O-534341
 (510) (6) systémy kovových panelů obsahující kovové stěny, strop, podlahu a výplně dveří a kovové úchytyvé příslušenství pro užití při regulaci proudění chladicího vzduchu v datových centrech a počítačových místnostech (serverovnách), kovové kabelové lávky, prefabrikované kovové budovy pro užití datového centra, systémy složené z kovových a vláknových laminátů pro obalování potrubí, kabelové lávky a konstrukční ocel; (9) panely poplašných zařízení, zesilovače, automatické přenosové přepojovače, elektrické rozvaděče, baterie, baterie a monitorovací systémy zdrojů pro nepřetržitou dodávku elektřiny, jmenovitě hardware a software založený na mikroprocesoru užívaný k monitorování a testování stavu záložní baterie a systémech zdrojů pro nepřetržitou dodávku elektřiny, napájecí systémy záložní baterie, nabíječky baterií, stojany na baterie, počítačový hardware a periferní zařízení ke vzdálenému přístupu a řízení počítačů, počítačový hardware a periferní zařízení, jmenovitě kvm a konzole sériových spínačů, kondenzory, kondenzátory, regulátory pro zdroje napájení, chladicí zařízení pro počítačový hardware a telekomunikační zařízení, počítačový hardware a software pro konfiguraci a řízení infrastruktury datového centra, systémy pro správu datového centra a počítačové místnosti (serverovny) skládající se primárně z nepřetržitě dodávky energie, elektronických regulátorů pro ovládání klimatizace a teploty, čidel na proudění vzduchu, softwaru pro monitorování datového centra a zařízení infrastruktury počítačové místnosti (serverovny) obsahující chladicí systém skládající se primárně z přístroje na chlazení vzduchu, chladicích výparníků, jednotek klimatizačního zařízení, elektrických větráků, chladicích věží na vodu a souvisejících elektronických řídicích ventilátorů, klimatizačních a elektrických regulátorů, skříněk chladicích systémů skládající se primárně z počítačovými systémy, vše prodáváno dohromady jako celek, monitorovací a řídicí systémy datového centra, a to hardware a software založený na mikroprocesoru užívaného k monitorování a řízení

elektrických a elektronických zařízení a podmínek prostředí v datovém centru, telekomunikačním centru, počítačové místnosti (serverovně), nebo prostředí místností s elektronickým zařízením, elektrické spínače na regulaci, měniče elektrické, monitorovací a ovládací systémy elektrické energie, a to hardware a software založený na mikroprocesoru užívaný k monitorování stavu a řízení systémů elektrické energie, přenosové přepojovače energie, elektrické záložní zdroje, jednotek na rozvod elektrické energie, systémy baterií a systémy pro nepřetržitou dodávku elektřiny, ovládací systémy elektrické energie, a to paralelní rozvodny, jednotky na rozvod elektrické energie, elektrické záložní zdroje, elektrické přenosové přepojovače, elektronická regulace pro rackové skříně a chladicí jednotky datového centra, skříně, skřínky, přístřešky a stojany pro počítačové servery a elektrické a elektronické zařízení, podnosy ventilátorů pro chlazení telekomunikačních přístrojů, regulátory hasičského čerpadla, regulátory tepelné, klimatické regulátory a chladicí systémy pro telekomunikační a datakomunikační zařízení, inventory (elektrotechnika), elektronické předřadníky, ovladače osvětlení, hardware a software založený na mikroprocesoru užívaný k monitorování a řízení chladicích a klimatizačních jednotek pro datová centra a jiná počítačová a telekomunikační aplikační zařízení, monitory pro hasičská čerpadla, regulátory proudu, zařízení na úpravu energie, přístroje na konverzi elektřiny, měniče energie, jednotky na rozvod energie, rozdělovače energie, zdroje napájení, elektrické vypínače, usměrňovače, regulátory elektrické, regulátory pro fázový posun komunikačního signálu, regulátory pro fázový posun elektronického signálu, kontrolní spínače dálkové elektrické energie, dálkové regulátory pro napájecí zdroje, monitorovací systémy rackových skříní, a to hardware a software založený na mikroprocesoru užívaný k monitorování stavu elektronických a elektrických zařízení v rackové skříně, rackové skříně, rackové skříně zahrnující integrované chladicí jednotky, světelné nebo mechanické signalizační panely, software pro konfiguraci a řízení infrastruktury datového centra, zkušební přístroje, ne pro lékařské účely, jmenovitě zkušební přístroje pro baterie, přenosové přepojovače, elektrické transformátory, zdroje pro nepřetržitou dodávku elektřiny, regulátory napětí, chrániče (proti přepětí), zádrže proti přetížení, voltmetry; (11) klimatizační jednotky pro chladicí datová centra, chladicí jednotky a systémy pro rackové skříně a datová centra, chladicí jednotky pro počítače a počítačové místnosti (serverovny), kondenzátory klimatizace k užití v chladicích datových centrech, počítačových místnostech a v jiných počítačových a elektronických aplikačních zařízeních, odvlhčovače k užití v chladicích datových centrech, počítačových místnostech a jiných počítačových a elektronických aplikačních zařízeních.

- (511) 6, 9, 11
 (540)

VERTIV

- (111) **359826**
 (220) 06.10.2016
 (320) 06.10.2016
 (442) 01.02.2017
 (151) 10.05.2017
 (730) **BRASED EUROTETIL CZ, spol. s r .o.**, Škrobárenská 10, Brno, 61700, CZ
 (740) KANIA, SEDLÁK, SMOLA, Ing. Lucie Lunzarová, Mendlovo náměstí 1a, Brno, 60300
 (210) O-534396
 (591) Barevná
 (510) (19) podlahy ze dřeva a umělých hmot, plovoucí podlahy, lepené podlahy, parkety dřevěné, parkety laminátové, korkové podlahy, samolepící vinylové podlahy, zámkové vinylové podlahy, samolepící vinylové podlahy, LVT podlahy, lišty (s výjimkou kovových); (27) výrobky určené ke krytí nebo obložení podlah (kromě dřevěných podlah), podlahové krytiny, vinylové krytiny, PVC krytiny, samolepící vinylové krytiny, zámkové vinylové krytiny, samolepící vinylové krytiny, LVT krytiny, linolea, marmolea, pryžové krytiny, koberce, kobercové čtverce, podložky pod kolečkové židle, rohože a jiné podlahové krytiny spadající do této třídy, čistící koberce a rohože; (35) prodej podlah a podlahových krytin, včetně koberců, prodej podlahových doplňků, prodej prostředků pro ošetřování podlah a podlahových krytin, zprostředkovatelská činnost v obchodě s podlahami a podlahovými krytinami; (37) podlahářství, kladení povrchů podlah, včetně koberců, provádění podkladů a izolace podlah, montáž a opravy podlah a podlahových krytin, poradenství v oblasti podlahářství, informační servis v oboru podlah a podlahových krytin, poskytování informací v oboru podlah a podlahových krytin, poskytování informací v oboru podlahářství; (38) komunikace, příjem a šíření

(Zápisy ochranných známek bez změny ve vztahu ke zveřejněným přihláškám)

informací prostřednictvím internetu, šíření informací, interaktivních a grafických či multimediálních sdělení prostřednictvím internetu, zprostředkovatelská činnost v oblasti šíření informací, poskytování přístupu k elektronické online síti za účelem komunikace a vyhledávání informací. (540)

(511) 19, 27, 35, 37, 38
(540)



(111) **359827**
(220) 07.10.2016
(320) 07.10.2016
(442) 01.02.2017
(151) 10.05.2017
(730) **CARE Insurance Broker, a.s.**, Žlutá 2158/1, Brno, 62100, CZ
(210) O-534404
(591) Barevná

(510) (16) adresy (etikety na -), archy papíru, blahopřání, bloky (papírnické výrobky), brožury, desky (papírnické výrobky), desky na dokumenty, etikety (kromě textilních), formuláře, fotografie, stojany na fotografie, grafické reprodukce, grafiky, gummy na mazání, kalendáře, kancelářské potřeby kromě nábytku, papírové kapesníky, kartón a výrobky z něj v rámci této třídy, karty, katalogy, knihy, účetní knihy, záložky do knih, manuály, noviny, papír, papírenské výrobky, pastelky, pera (kancelářské potřeby), plakáty, poutače z papíru nebo lepenky, prospekty, příručky, publikace, razítka, samolepky, školní potřeby, tabule reklamní z papíru nebo lepenky, tiskoviny, tištěné publikace, zápisníky (notesy); (35) aktualizování reklamních materiálů, analýzy nákladů, dodavatelské služby pro třetí osoby (nákup výrobků a služeb pro jiné podniky), externí administrativní management pro firmy, fakturace, fotokopírování, hospodářské (ekonomické) prognózy, informace (obchodní nebo podnikatelské), informace o obchodních kontaktech, komerční informace a rady pro spotřebitele, komerční informační kanceláře, komunikační média (reklama), kopírování dokumentů, marketing, obchodní a průmyslové podniky (pomoc při řízení), obchodní činnost (pomoc při řízení), obchodní management a podnikové poradenství, obchodní nebo podnikatelské poradenství, obchodní nebo podnikatelský průzkum, poradenství v obchodní činnosti, obchodní prognózy, pronájem billboardů, pronájem kancelářských strojů a zařízení, pronájem reklamních materiálů, průzkum trhu, reklama, reklama (propagace), rozšiřování a zasilání reklamních materiálů zákazníkům, řízení (poradenské služby obchodní nebo podnikatelské), řízení průmyslových nebo obchodních podniků, sjednávání a uzavírání obchodních transakcí pro třetí strany, služby obchodního zprostředkování, služby plánování obchodních schůzek, srovnávací služby (v oblasti cen), telemarketing/telemarketingové služby, televizní reklama, venkovní reklama, vydávání reklamních nebo náborových, propagačních a inzertních textů; (36) finanční analýzy, finanční informace, finanční odhady a oceňování (pojišťovnictví, bankovníctví, nemovitosti), finanční poradenství, finanční řízení, finanční služby, informace o pojištění, konzultační služby (finanční), konzultační služby v oblasti pojišťovnictví, makléřské služby, pojistky (uzavírání), pojistky životní (životní pojištění), poradenství v oblasti pojištění, poskytování finančních informací prostřednictvím webových stránek, uzavírání pojistek proti požáru, zprostředkování pojištění.

(511) 16, 35, 36



(111) **359828**
(220) 11.10.2016
(320) 11.10.2016
(442) 01.02.2017
(151) 10.05.2017
(730) **EKOBAL s.r.o.**, Hráského 1906/3, Praha 4, 14800, CZ
(210) O-534487
(591) Barevná

(510) (16) periodické a neperiodické tiskoviny všeho druhu v rámci této třídy, časopisy, slovníky, knihy, brožury, noviny, tiskárenské výrobky, pohlednice, obtisky, záložky, fotografie, plakáty, papírenské výrobky všeho druhu, kancelářské potřeby, bloky, samolepky, kalendáře, fotoalba, dopisní papíry, desky (kancelářské potřeby), psací potřeby, drobné kancelářské potřeby z plastů a kovu, těžítka, plastické obaly ve třídě 16, karty, štočky, učební pomůcky (kromě přístrojů), obrazy a grafiky, listky; (35) reklamní činnost a marketing, organizování výstav (komerčních nebo reklamních), poradenství a obchodní management, obchodní nebo podnikatelské poradenství, poradenství v obchodní činnosti, služby v oblasti obchodu s výše uvedenými výrobky ve třídě 16, inzertní, obchodně-informační a propagační služby všeho druhu, včetně inserce, propagace a poskytování obchodních a reklamních informací v počítačových a obdobných sítích, rozhlasová, televizní a venkovní reklama, zajišťování předplatného tiskovin, předplatné tiskovin pro třetí osoby, marketingové studie a průzkum trhu, služby reklamních agentur, vydavatelství a šíření reklamních materiálů, zejména letáků, prospektů a vzorků, plánování obchodních a propagačních akcí, pronájem reklamních ploch, poskytování obchodních a podnikatelských informací, poskytování obchodních či firemních zpráv; (41) vydavatelská a nakladatelská činnost, elektronické publikování, obrazové zpravodajství, vzdělávací činnosti, činnost vzdělávací agentury, organizování a pořádání vzdělávacích, odborných, kulturních, společenských, zábavních a sportovních akcí, vydávání elektronických knih a časopisů on-line, pořádání loterií, výroba videofilmů, nahrávání zvukových a obrazově zvukových nosičů záznamu, tvorba elektronických časopisů, periodik a knih; (42) tvorba informačních databází, pronájem software.

(511) 16, 35, 41, 42

(540)



(111) **359829**
(220) 14.10.2016
(320) 14.10.2016
(442) 01.02.2017
(151) 10.05.2017
(730) **ARAMIS, spol. s r.o.**, Slovinská 597/10, Praha 10, Vršovice, 10100, CZ
(210) O-534593

(Zápisys ochranných známek bez změny ve vztahu ke zveřejněným přihláškám)

(510) (16) periodické a neperiodické tiskoviny všeho druhu, časopisy, slovníky, knihy, brožury, noviny, tiskárenské výrobky, pohlednice, obtisky, záložky, fotografie, plakáty, papírenské výrobky všeho druhu nezahrnuté do jiných tříd, kancelářské potřeby kromě nábytku, bloky, samolepky, kalendáře, fotoalba, dopisní papíry, desky (kancelářské potřeby), psací potřeby, drobné kancelářské potřeby z plastů a kovu, těžítka, plastické obaly ve třídě 16, karty v rámci této třídy, štočky, učební pomůcky kromě přístrojů, obrazy a grafiky, listky; (35) reklamní činnost a marketing, organizování výstav (komerčních nebo reklamních), obchodní poradenství a obchodní management, obchodní nebo podnikatelské poradenství, poradenství v obchodní činnosti, služby v oblasti obchodu s výrobky výše uvedenými ve třídě 16, inzertní, obchodně informační a propagační služby všeho druhu, včetně inzerce, propagace a poskytování obchodních informací v počítačových a obdobných sítích, rozhlasová, televizní a venkovní reklama, zajišťování předplatného tiskovin, předplatné tiskovin pro třetí osoby, marketingové studie a průzkum trhu, služby reklamních agentur, vydavatelství a šíření reklamních materiálů, zejména letáků, prospektů a vzorků, plánování obchodních a propagačních akcí, pronájem reklamních ploch, poskytování obchodních a podnikatelských informací, vydávání obchodních či firemních zpráv, tvorba informačních databází ve smyslu kompilace informací do databází; (41) vydavatelská a nakladatelská činnost, elektronické publikování, obrazové zpravodajství, vzdělávací činnosti, činnost vzdělávací agentury, organizování a pořádání vzdělávacích, odborných, kulturních, společenských, zábavních a sportovních akcí, vydávání elektronických knih a časopisů on-line, pořádání loterií, výroba videofilmů, nahrávání zvukových a obrazových zvukových nosičů záznamu, tvorba elektronických časopisů, periodik a knih v rámci této třídy; (42) pronájem software, konzultace v oblasti webového designu, konzultační služby v oblasti informačních technologií, dárkové balení (návrhářství), design (umělecký).

(511) 16, 35, 41, 42

(540)

DESIGNSTAR

(111) **359830**

(220) 14.10.2016

(320) 14.10.2016

(442) 01.02.2017

(151) 10.05.2017

(730) **Monhartová Alice**, Dobřív 398, Dobřív, 33844, CZ

(740) LANGROVA, s.r.o., Skřetova 48, Plzeň, 30100

(210) O-534603

(510) (3) kosmetika, parfumerie; (5) přírodní potravinové doplňky, vyráběné v souladu s předpisy o ekologickém zemědělství; (35) obchodování s přírodními potravinovými doplňky.

(511) 3, 5, 35

(540)

(šperky), prsteny, přívěsky (šperky), špendlíky (šperky), špendlíky do kravat, umělecká díla z drahých kovů; (16) alba, archy papíru, blahopřání, bloky (papírnické výrobky), brožury, časopisy (periodika), dopisní papír, etikety, kromě textilních, formuláře, fotografie (tištěné), grafické reprodukce, obchodní karty jiné než pro hry, knihy, nože na papír (kancelářské potřeby), obálky (papírnické výrobky), obaly na spisy, obrazy, obtisky, papír, papír pergamenový, papírenské výrobky, pera (kancelářské potřeby), plakáty, podložky (psací -), podložky na stůl papírové, pohlednice, pořadače (spisové obaly), potřeby na psaní (kancelářské potřeby), psací soupravy (sada psacích potřeb), razítka, rejstříky (seznamy), ročenky, tiskoviny, tištěné publikace, vlajky (papírové -), zápisníky (notesy); (18) aktovky (kožená galanterie), batohy, deštníky, imitace kůže, klíčenky (pouzdra na klíče), kufříky diplomatické, kufříky na toaletní potřeby prázdne, kůže, kůže (imitace -), nákupní tašky, náprsní tašky, peněženky, pouzdra na navštívenky, karty, průkazy (peněženky), tašky cestovní; (21) baňky, láhve (skleněné nádoby), figurky [sošky] z porcelánu, keramiky, kameniny nebo skla, korbele, křišťálové sklo (výrobky z -), nádoby na pití, nádoby pro použití v domácnosti nebo v kuchyni, nádoby skleněné, kůže, kůže (imitace -), předměty umělecké z porcelánu, keramiky, kameniny nebo skla, sklenice na pití; (25) bundy sportovní, bundy sportovní s kapucí (s kožešinou nebo plyšovou vložkou), čelenky, čepice, čepice se šitkem, kostýmy, obleky, košile, kravaty, kšiltý (čepice s -), oblečení, oděvy tělocvičné, pokrývky hlavy, saka, sportovní obuv, svetry, bundy sportovní (dresy), šály, šály na krk (duté šály), tílka, košilky, trička; (28) hokejky, lední brusle, puky hokejové; (32) pivo; (35) aktualizování reklamních materiálů, dodavatelské služby pro třetí osoby (nákup výrobků a služeb pro jiné podniky), hotely (správa -), informace (obchodní nebo podnikatelské -), marketingové studie, obchodní reklama (pro třetí osoby), obchodní nebo podnikatelský průzkum, organizování výstav (komerčních nebo reklamních), pronájem reklamní doby v komunikačních médiích, pronájem reklamních materiálů, pronájem reklamních ploch, předvádění zboží, překlad informací do počítačových databází, reklama, reklama on line v počítačové síti, reklamní agentury, reklamní materiály (rozšiřování -) zákazníkům (letáky, prospekty, tisky, vzorky), reklamní texty (vydávání, zveřejňování, oznámení, vyhlášení, publikování -), rozhlasová reklama, rozšiřování reklamních nebo inzertních materiálů, rozšiřování vzorků (zboží), televizní reklama, venkovní reklama, vydávání reklamních nebo náborových propagačních a inzertních textů, vzorky zboží (distribuce -); (41) elektronické publikování (DPT), fotografování, fotografování na mikrofilm, informace o možnostech zábavy, měření času při sportovních disciplínách, obrazové zpravodajství, nahrávání videopásek, organizování představení (manažerské služby), organizování sportovních soutěží, poskytování on-line elektronických publikací (bez možnosti stažení), pronájem stadiónů, provozování sportovních zařízení, předprodej vstupenek, půjčování sportovního nářadí s výjimkou dopravních prostředků, texty (zveřejňování -) kromě reklamních; (42) duševní vlastnictví (licence -), autorská práva (správa -), tvorba a správa webových stránek (pro třetí osoby).

(511) 14, 16, 18, 21, 25, 28, 32, 35, 41, 42

(540)

Biodis



(111) **359831**

(220) 17.10.2016

(320) 17.10.2016

(442) 01.02.2017

(151) 10.05.2017

(730) **HC Vítkovice Ridera a.s.**, Ruská 3077/135, Ostrava - Zábřeh, 70030, CZ

(740) Jirousek, Skalník, Bernatík a partneři, advokátní kancelář, JUDr. Lubor Bernatík, Preslova 9/361, Ostrava, 70200

(210) O-534618

(591) Barevná

(510) (14) budíky, hodinky, hodinky náramkové, ozdobné jehlice, jehlice (šperky), klíčenky (bižuterie), knoflíky (manžetové), kravaty (jehlice do -), kravaty (spony do -), medaile, mince, odznaky z drahých kovů, ozdoby

(111) **359832**

(220) 17.10.2016

(320) 17.10.2016

(442) 01.02.2017

(151) 10.05.2017

(730) **HC Vítkovice Ridera a.s.**, Ruská 3077/135, Ostrava - Zábřeh, 70030, CZ

(740) Jirousek, Skalník, Bernatík a partneři, advokátní kancelář, JUDr. Lubor Bernatík, Preslova 9/361, Ostrava, 70200

(210) O-534619

(Zápisys ochranných známek bez změny ve vztahu ke zveřejněným přihláškám)

(510) (14) budíky, hodinky, hodinky náramkové, ozdobné jehlice, jehlice (šperky), klíčenky (bižuterie), knoflíky (manžetové), kravaty (jehlice do -), kravaty (spony do -), medaile, mince, odznaky z drahých kovů, ozdoby (šperky), prsteny, přívěsky (šperky), špendlíky (šperky), špendlíky do kravat, umělecká díla z drahých kovů; (16) alba, archy papíru, blahopřání, bloky (papírnické výrobky), brožury, časopisy (periodika), dopisní papír, etikety, kromě textilních, formuláře, fotografie (tištěné), grafické reprodukce, obchodní karty jiné než pro hry, knihy, nože na papír (kancelářské potřeby), obálky (papírnické výrobky), obaly na spisy, obrazy, obtisky, papír, papír pergamenový, papírenské výrobky, pera (kancelářské potřeby), plakáty, podložky (psací -), podložky na stůl papírové, pohlednice, pořadače (spisové obaly), potřeby na psaní, prospekty, psací soupravy (sada psacích potřeb), razítka, rejstříky (seznamy), ročenky, tiskoviny, tištěné publikace, vlajky (papírové -), zápisníky (notesy); (18) aktovky (kožená galanterie), batohy, deštníky, imitace kůže, klíčenky (pouzdra na klíče), kufříky diplomatické, kufříky na toaletní potřeby prázdné, kůže, kůže (imitace -), nákupní tašky, náprsní tašky, peněženky, pouzdra na navštívenky, karty, průkazy (peněženky), tašky cestovní; (21) baňky, láhve (skleněné nádoby), figurky [sošky] z porcelánu, keramiky, kameniny nebo skla, korbele, křišťálové sklo (výrobky z -), nádoby na pití, nádoby pro použití v domácnosti nebo v kuchyni, nádoby skleněné, pivo (žejdlíky na -), předměty umělecké z porcelánu, keramiky, kameniny nebo skla, sklenice na pití; (25) bundy sportovní, bundy sportovní s kapucí (s kožešinou nebo plyšovou vložkou), čelenky, čepice, čepice se štítkem, kostýmy, obleky, košile, kravaty, kšiltly (čepice s -), oblečení, oděvy tělocvičné, pokrývky hlavy, saka, sportovní obuv, svetry, bundy sportovní (dresy), šály, šály na krk (duté šály), tílka, košilky, trička; (28) hokejky, lední brusle, puky hokejové; (32) pivo; (35) aktualizování reklamních materiálů, dodavatelské služby pro třetí osoby (nákup výrobků a služeb pro jiné podniky), hotely (správa -), informace (obchodní nebo podnikatelské -), marketingové studie, obchodní reklama (pro třetí osoby), obchodní nebo podnikatelský průzkum, organizování výstav (komerčních nebo reklamních), pronájem reklamní doby v komunikačních médiích, pronájem reklamních materiálů, pronájem reklamních ploch, předvádění zboží, překlad informací do počítačových databází, reklama, reklama on line v počítačové síti, reklamní agentury, reklamní materiály (rozšiřování -) zákazníkům (letáky, prospekty, tisky, vzorky), reklamní texty (vydávání, zveřejňování, oznámení, vyhlášení, publikování -), rozhlasová reklama, rozšiřování reklamních nebo inzertních materiálů, rozšiřování vzorků (zboží), televizní reklama, venkovní reklama, vydávání reklamních nebo náborových propagačních a inzertních textů, vzorky zboží (distribuce -); (41) elektronické publikování (DPT), fotografování, fotografování na mikrofilm, informace o možnostech zábavy, měření času při sportovních disciplínách, obrazové zpravodajství, nahrávání videopásek, organizování představení (manažerské služby), organizování sportovních soutěží, poskytování on-line elektronických publikací (bez možnosti stažení), pronájem stadiónů, provozování sportovních zařízení, předprodej vstupenek, půjčování sportovního nářadí s výjimkou dopravních prostředků, texty (zveřejňování -) kromě reklamních; (42) duševní vlastnictví (licence -), autorská práva (správa -), tvorba a správa webových stránek (pro třetí osoby).

(511) 14, 16, 18, 21, 25, 28, 32, 35, 41, 42

(540) **HC VÍTKOVICE RIDERA**

(111) **359833**

(220) 17.10.2016

(320) 17.10.2016

(442) 01.02.2017

(151) 10.05.2017

(730) **HC VÍTKOVICE RIDERA a.s.**, Ruská 3077/135, Ostrava - Zábřeh, 70030, CZ

(740) Jirousek, Skalník, Bernatík a partneři, advokátní kancelář, JUDr. Lubor Bernatík, Preslova 9/361, Ostrava, 70200

(210) O-534620

(591) Barevná

(510) (14) budíky, hodinky, hodinky náramkové, ozdobné jehlice, jehlice (šperky), klíčenky (bižuterie), knoflíky (manžetové), kravaty (jehlice do -), kravaty (spony do -), medaile, mince, odznaky z drahých kovů, ozdoby (šperky), prsteny, přívěsky (šperky), špendlíky (šperky), špendlíky do kravat, umělecká díla z drahých kovů; (16) alba, archy papíru, blahopřání, bloky (papírnické výrobky), brožury, časopisy (periodika), dopisní papír, etikety, kromě textilních, formuláře, fotografie (tištěné), grafické reprodukce, obchodní karty jiné než pro hry, knihy, nože na papír

(kancelářské potřeby), obálky (papírnické výrobky), obaly na spisy, obrazy, obtisky, papír, papír pergamenový, papírenské výrobky, pera (kancelářské potřeby), plakáty, podložky (psací -), podložky na stůl papírové, pohlednice, pořadače (spisové obaly), potřeby na psaní, prospekty, psací soupravy (sada psacích potřeb), razítka, rejstříky (seznamy), ročenky, tiskoviny, tištěné publikace, vlajky (papírové -), zápisníky (notesy); (18) aktovky (kožená galanterie), batohy, deštníky, imitace kůže, klíčenky (pouzdra na klíče), kufříky diplomatické, kufříky na toaletní potřeby prázdné, kůže, kůže (imitace -), nákupní tašky, náprsní tašky, peněženky, pouzdra na navštívenky, karty, průkazy (peněženky), tašky cestovní; (21) baňky, láhve (skleněné nádoby), figurky [sošky] z porcelánu, keramiky, kameniny nebo skla, korbele, křišťálové sklo (výrobky z -), nádoby na pití, nádoby pro použití v domácnosti nebo v kuchyni, nádoby skleněné, pivo (žejdlíky na -), předměty umělecké z porcelánu, keramiky, kameniny nebo skla, sklenice na pití; (25) bundy sportovní, bundy sportovní s kapucí (s kožešinou nebo plyšovou vložkou), čelenky, čepice, čepice se štítkem, kostýmy, obleky, košile, kravaty, kšiltly (čepice s -), oblečení, oděvy tělocvičné, pokrývky hlavy, saka, sportovní obuv, svetry, bundy sportovní (dresy), šály, šály na krk (duté šály), tílka, košilky, trička; (28) hokejky, lední brusle, puky hokejové; (32) pivo; (35) aktualizování reklamních materiálů, dodavatelské služby pro třetí osoby (nákup výrobků a služeb pro jiné podniky), hotely (správa -), informace (obchodní nebo podnikatelské -), marketingové studie, obchodní reklama (pro třetí osoby), obchodní nebo podnikatelský průzkum, organizování výstav (komerčních nebo reklamních), pronájem reklamní doby v komunikačních médiích, pronájem reklamních materiálů, pronájem reklamních ploch, předvádění zboží, překlad informací do počítačových databází, reklama, reklama on line v počítačové síti, reklamní agentury, reklamní materiály (rozšiřování -) zákazníkům (letáky, prospekty, tisky, vzorky), reklamní texty (vydávání, zveřejňování, oznámení, vyhlášení, publikování -), rozhlasová reklama, rozšiřování reklamních nebo inzertních materiálů, rozšiřování vzorků (zboží), televizní reklama, venkovní reklama, vydávání reklamních nebo náborových propagačních a inzertních textů, vzorky zboží (distribuce -); (41) elektronické publikování (DPT), fotografování, fotografování na mikrofilm, informace o možnostech zábavy, měření času při sportovních disciplínách, obrazové zpravodajství, nahrávání videopásek, organizování představení (manažerské služby), organizování sportovních soutěží, poskytování on-line elektronických publikací (bez možnosti stažení), pronájem stadiónů, provozování sportovních zařízení, předprodej vstupenek, půjčování sportovního nářadí s výjimkou dopravních prostředků, texty (zveřejňování -) kromě reklamních; (42) duševní vlastnictví (licence -), autorská práva (správa -), tvorba a správa webových stránek (pro třetí osoby).

(511) 14, 16, 18, 21, 25, 28, 32, 35, 41, 42

(540)



(111) **359834**

(220) 12.05.2014

(320) 12.11.2013

(442) 01.02.2017

(151) 10.05.2017

(730) **Performix LLC**, 221 South Cherokee Street, Denver, 80223, CO, US

(740) Rott, Růžička & Guttman Patentové, známkové a advokátní kanceláře, JUDr. Vladimír Rott, Vinohradská 37/938, Praha 2, 12000

(210) O-534643

(510) (5) dietetické potraviny a přípravky pro léčebné nebo veterinářské účely, dietní a nutriční doplňky, vitamínové a minerální přípravky.

(511) 5

(540)

PERFORMIX

(Záписы охранных знамек без зміны во вztahu ке зveřejněným přihláškám)

- (111) **359835**
 (220) 03.11.2016
 (320) 03.11.2016
 (442) 01.02.2017
 (151) 10.05.2017
 (730) **Mediaservis, s.r.o.**, Špitálská 885/2a, Praha 9 Vysočany, 19000, CZ
 (740) Mgr. David Vosol MBA, Ovocný trh 1096/8, Praha 1 - Staré Město, 11000
 (210) O-535014
 (510) (35) aktualizování reklamních materiálů, inzerce poštou, marketingové studie, marketing, jakož i merchandising pro třetí osoby, obchodní nebo podnikatelský průzkum, obchodní poradenství, obchodní reklama (pro třetí osoby), podnikatelské poradenství, provozně-hospodářské poradenství a akvizice při provádění obchodů výhradně v oboru dopravy, provozu, skladování, externího a interního zbožího hospodářství pro třetí osoby, překlad informací do počítačových databází, reklama, vydávání reklamních materiálů a reklamních textů, rozšiřování reklamních a inzertních materiálů, rozšiřování reklamních materiálů zákazníkovi, systematizace informací do počítačových databází, zajišťování novinového předplatného, zaslání reklamních materiálů zákazníkům; (38) elektronická pošta; (39) doručování předplatného novin a časopisů, automobilová doprava, balení zboží, dodávka zboží poštou, noviny a časopisy (doručování), dopravní informace, doprava a zprostředkování dopravy zboží, balíků a listovních zásilek motorovými a kolejovými vozidly, loďmi, letadly a nemotorovými vozidly, také v kusovém zboží a hromadně nakládaného zboží, doručovací služby, doručování balíků, doručování zboží, kurýrské služby, doručování a dovoz zboží, včetně balíků a listovních zásilek, komisionářství v oblasti dopravy, nákladní doprava, skladování, shromažďování a distribuce zboží pro třetí osoby, zprostředkování dopravy, zprostředkování dopravy (zasílatelství), zprostředkování přepravy, zabalení, naložení a vyložení zboží, uskladnění zboží pro třetí osoby, pronájem motorových vozidel, příprava zásilek k odeslání, technické poradenství v oboru dopravy a provozu, skladování.

(511) 35, 38, 39

(540) **Mediaservis - better every day**

- (111) **359836**
 (220) 03.11.2016
 (320) 03.11.2016
 (442) 01.02.2017
 (151) 10.05.2017
 (730) **Mediaservis, s.r.o.**, Špitálská 885/2a, Praha 9 Vysočany, 19000, CZ
 (740) Mgr. David Vosol MBA, Ovocný trh 1096/8, Praha 1 - Staré Město, 11000
 (210) O-535015
 (510) (35) aktualizování reklamních materiálů, inzerce poštou, marketingové studie, marketing, jakož i merchandising pro třetí osoby, obchodní nebo podnikatelský průzkum, obchodní poradenství, obchodní reklama (pro třetí osoby), podnikatelské poradenství, provozně-hospodářské poradenství a akvizice při provádění obchodů výhradně v oboru dopravy, provozu, skladování, externího a interního zbožího hospodářství pro třetí osoby, překlad informací do počítačových databází, reklama, vydávání reklamních materiálů a reklamních textů, rozšiřování reklamních a inzertních materiálů, rozšiřování reklamních materiálů zákazníkovi, systematizace informací do počítačových databází, zajišťování novinového předplatného, zaslání reklamních materiálů zákazníkům; (38) elektronická pošta; (39) doručování předplatného novin a časopisů, automobilová doprava, balení zboží, dodávka zboží poštou, noviny a časopisy (doručování), dopravní informace, doprava a zprostředkování dopravy zboží, balíků a listovních zásilek motorovými a kolejovými vozidly, loďmi, letadly a nemotorovými vozidly, také v kusovém zboží a hromadně nakládaného zboží, doručovací služby, doručování balíků, doručování zboží, kurýrské služby, doručování a dovoz zboží, včetně balíků a listovních zásilek, komisionářství v oblasti dopravy, nákladní doprava, skladování, shromažďování a distribuce zboží pro třetí osoby, zprostředkování dopravy, zprostředkování dopravy (zasílatelství), zprostředkování přepravy, zabalení, naložení a vyložení zboží, uskladnění zboží pro třetí osoby, pronájem motorových vozidel, příprava zásilek k odeslání, technické poradenství v oboru dopravy a provozu, skladování.

(511) 35, 38, 39

(540) **Mediaservis - lepší každý den**

- (111) **359837**
 (220) 03.11.2016
 (320) 03.11.2016
 (442) 01.02.2017
 (151) 10.05.2017
 (730) **EXTRIFIT, s.r.o.**, Dolní Újezd 672, Dolní Újezd, 56961, CZ
 (740) Halaxová & Halaxová TETRAPAT, RNDr. Zdeňka Halaxová, Jinonická 80, Praha 5, 15800
 (210) O-535039
 (510) (5) potravinové doplňky léčebné i neléčebné, vitamínové, minerální, bílkovinné a proteinové doplňky, potravinové doplňky léčebné i neléčebné zejména pro sportovce a osoby vystavené zvýšené duševní a fyzické námaze sloužící ke stimulaci, pro zvýšení výkonnosti a urychlení regenerace, snižování hmotnosti, posílení imunity organismu a zlepšení zdraví v tuhém i tekutém stavu ve formě práškových směsí, kapek, sirupů, gelů, past, tablet, šumivých tablet, pastilek, dražé, tobolek, kapslí, bonbónů, žele, prášků, výživová vláknina (potravinový doplněk), potravinové doplňky obsahující enzymy a antioxidanty, organoterapeutické přípravky (léčebné) k odsunutí projevů stáří, dietní nápoje pro léčebné účely, potravinové doplňky a výživové extrakty (potravinový doplněk) používané pro výživu a kloubní výživu, potravinové doplňky pro sportovce a ostatní osoby vystavené zvýšené tělesné a fyzické námaze na bázi směsi zahradních vláknin v rámci této třídy, rostlinných extraktů a minerálních komplexů pro konzumaci v rámci této třídy, výživové doplňky pro denní doplnění stravy (včetně fitness přípravků) v rámci této třídy; (29) bílkovinné výrobky a ostatní energetické potraviny pro neléčebné účely v rámci této třídy, extrakty z chaluh jako potravina; (32) nealkoholické nápoje - bioformační širokospektrální regenerační nápoje, iontové nápoje, izotonické nápoje, energetické nápoje, proteinové nápoje, nenávykové nápoje pro stimulaci a regeneraci organismu, a/nebo ke zvýšení jeho výkonnosti, koncentráty k výrobě nápojů fortifikované stopovými prvky, vitamíny, přírodními nebo minerálními extrakty, aperitivy nealkoholické, nealkoholické výtažky z ovoce, zeleninové šťávy (nápoje), mléko arašidové (nápoj nealkoholický), mléko mandlové (nápoj nealkoholický).

(511) 5, 29, 32

(540)

PEPTIBEEF

- (111) **359838**
 (220) 04.11.2016
 (320) 04.11.2016
 (442) 01.02.2017
 (151) 10.05.2017
 (730) **Advokátní kancelář Rovenská & partneři, s.r.o.**, Václavské náměstí 837/11, Praha 1, 11000, CZ
 (210) O-535063
 (591) Barevná
 (510) (35) obchodní konzultační a poradenské služby, daňové poradenství; (41) právnické vzdělávání, školení v oblasti poskytování právních služeb, vzdělávací kurzy v oblasti práva, obchodní vzdělávání, vedení vzdělávacích kurzů v oboru obchodního řízení, vedení kurzů vztahujících se k obchodní administrativě, pořádání a řízení komerčních a obchodních konferencí, vydávání pracovních příruček pro obchodní management; (45) právní služby.

(511) 35, 41, 45

(Zápis ochranných známek bez změny ve vztahu ke zveřejněným přihláškám)

(540)

(111) **359839**

(220) 04.11.2016

(320) 04.11.2016

(442) 01.02.2017

(151) 10.05.2017

(730) **Advokátní kancelář Rovenská & partneři, s.r.o.**, Václavské náměstí 837/11, Praha 1, 11000, CZ

(210) O-535064

(591) Barevná

(510) (35) obchodní konzultační a poradenské služby, daňové poradenství; (41) právní vzdělávání, školení v oblasti poskytování právních služeb, vzdělávací kurzy v oblasti práva, obchodní vzdělávání, vedení vzdělávacích kurzů v oboru obchodního řízení, vedení kurzů vztahujících se k obchodní administrativě, pořádání a řízení komerčních a obchodních konferencí, vydávání pracovních příruček pro obchodní management; (45) právní služby.

(511) 35, 41, 45

(540)

(111) **359840**

(220) 04.11.2016

(320) 04.11.2016

(442) 01.02.2017

(151) 10.05.2017

(730) **mihocar s.r.o.**, Pstružná 821/2, Praha 10, 10400, CZ

(740) Ing. Soňa Ošmerová, Botanická 594/5, Brno, 60200

(210) O-535067

(510) (7) součásti motorových vozidel spadající do této třídy, alternátory, čerpadla, čerpadlové membrány, filtry, hevery, hlavy válců pro motory, chladiče, hydraulická ovládací zařízení pro stroje, motory a hnací stroje, karburátory, kardanové spojky, kola strojů, kompresory, konvertory, mazací kroužky, kuličková ložiska, kryty (části strojů), ložiska, maznice, mechanické ruční nástroje a nářadí, nápravy pro stroje, ovládací kabely pro stroje, motory a hnací stroje, palivové konvertory pro zážehové motory, výfukové potrubí pro motory, tlumiče, válce pro motory a hnací

stroje, ventilátory pro motory a hnací stroje, ventily, vstřikovací zařízení pro motory, výstelky ložisek pro stroje, žhavicí svíčky pro naftové motory; (12) vozidla, dopravní prostředky pozemní, vzdušné nebo vodní, automobilové pneumatiky, bezpečnostní popruhy, blatníky, brzdová obložení pro vozidla, brzdové destičky pro automobily, brzdové lamely, brzdy vozidel, čalounění vozidel, čelisti brzd, čelní ochranná skla, čepy, hřeby do pneumatik, hnací hřídele, kapoty na automobilové motory, karosérie, klaksony, kryty na automobilová kola, kryty na volanty vozidel, měniče, náboje kol, nápravy vozidel, nárazníky, nosiče, hydraulické obvody pro vozidla, okna pro vozidla, opěrky hlavy na sedadla vozidel, ovládání zadních dveří vozidel, ozubení, převody, soukolí, podvozky vozidel, potahy vozidel, motory pro pozemní vozidla, protismykové řetězy, pružiny (péra) vozidel, převodové (rychlostní) skříně pro vozidla, převodové hřídele (tyče), přívěsy, pumpy, ráfky kol vozidel, tlumiče pérování automobilů, torzní tyče pro vozidla, úchyty motorů pro pozemní vozidla, uzávěry palivových nádrží vozidel, ventily pneumatik vozidel, volanty- vše v rámci této třídy; (35) zprostředkovatelská činnost v oblasti obchodu, export, import a specializovaný maloobchod s výrobky uvedenými výše ve třídách 7 a 12, dodavatelské služby pro třetí osoby, marketing, propagace, reklama a inzerce všemi druhy sdělovacích prostředků, poskytování obchodních informací prostřednictvím webových stránek, předvádění zboží, rady pro spotřebitele.

(511) 7, 12, 35

(540)

(111) **359841**

(220) 07.11.2016

(320) 07.11.2016

(442) 01.02.2017

(151) 10.05.2017

(730) **Sklářová Michaela**, Křížkova 70/67, Praha 8, 18600, CZ

(740) PatentCentrum Sedlák & Partners s.r.o., Husova 5, České Budějovice, 37001

(210) O-535091

(510) (9) nahraný obsah (počítačové programy, data a informace), cd-romy a dvd, magnetické, optické a jiné nosiče dat, informací, zvukových, obrazových a zvukově obrazových záznamů spadajících do třídy 9, publikace v elektronické podobě, on-line dostupné publikace v síti internet, software na nosičích; (16) papír a jednorázové papírové výrobky, učební pomůcky s výjimkou přístrojů, tiskoviny, periodické a neperiodické publikace, knihy a časopisy, fotografie, plakáty, pohlednice, kalendáře, papírenské zboží; (25) oděv, obuv a kloboučnické zboží; (35) reklamní, inzertní a propagační činnost, elektronická inzerce, on-line inzerce, pořádání výstav, veletrhů a propagačních akcí pro obchodní a reklamní účely, zajišťování předplatného periodických i neperiodických tiskovin, rozšiřování reklamních nebo inzertních materiálů; (41) výchova, vzdělávání, zábava, sportovní a kulturní aktivity, organizování školení, přednášek, seminářů, výuka jógy, vydavatelská činnost, vydávání učebních materiálů a knih, tvorba výukových materiálů, pořádání vzdělávacích kurzů, pořádání výcvikových kurzů, produkce filmů na dvd a cd-romu, poradenství, konzultační a informační činnost týkající se výše uvedených služeb ve třídě 41; (44) služby péče o hygienu a krásu, zdravotní péče v oblasti relaxační terapie, meditace (služby), služby kliniky na terapeutické cvičení.

(511) 9, 16, 25, 35, 41, 44

(Zápis ochranných známek bez změny ve vztahu ke zveřejněným přihláškám)

(540)



- (111) **359842**
 (220) 07.11.2016
 (320) 07.11.2016
 (442) 01.02.2017
 (151) 10.05.2017
 (730) **GY Investments s.r.o.**, Husinecká 903/10, Praha 3 - Žižkov, 13000, CZ
 (740) AURIXA s.r.o., advokátní kancelář, Mgr. Daniel Čekal, Na Florenci 2116/15, Praha 1, 11000
 (210) O-535098
 (591) Barevná
 (510) (9) veškeré elektronické nosiče, reklamní, inzertní a propagační materiály v elektronické podobě, elektronické publikace (s možností stažení); (16) veškeré publikace a tiskoviny, včetně brožur, časopisů, katalogů, letáků, plakátů, tištěné manuály, tištěné reklamní, inzertní a propagační materiály; (25) bundy sportovní, čapky (přiléhavé), čepice, kalhoty, konfekce, košile, kšiltý (čepice s -), oblečení, obuv, opasky, plavky, prádlo (spodní), šály, šátky, tílka, trička; (35) aktualizování reklamních materiálů, design reklamních materiálů, distribuce vzorků zboží, informace o obchodních kontaktech, inzercie poštou, prezentace výrobků v komunikačních médiích, marketing, marketingové studie, organizace módních přehlídek pro reklamní účely, obchodní management a podnikové poradenství, obchodní nebo podnikatelský průzkum, organizování komerčních nebo reklamních výstav, pomoc při řízení obchodní činnosti, poskytování obchodních nebo podnikatelských informací, profesionální obchodní nebo podnikatelské poradenství, předvádění zboží, obchodní reklama, poradenství při vedení podniků, prezentace výrobků v komunikačních médiích pro účely maloobchodu, produkce (výroba) reklamních filmů, pronájem reklamních materiálů, pronájem reklamních ploch, průzkum trhu, průzkum veřejného mínění, předvádění zboží, psaní reklamních textů, reklama (propagace), reklama on-line v počítačové síti, reklama placená kliknutím, rozšiřování reklamních nebo inzertních materiálů (letáky, prospekty, tisky, vzorky), vydávání, zveřejňování, oznámení, vyhlášení a publikování reklamních textů, rozhlasová reklama, služby v oblasti grafické úpravy pro reklamní účely, styky s veřejností, telemarketingové služby, televizní reklama, zpracování textů, venkovní reklama, vydávání reklamních nebo náborových, propagačních a inzertních textů, vyhledávání sponzorů, vylepování plakátů; (41) diskotéky (služby), filmová produkce, fotografování, hudební produkce, informace o možnostech zábavy a rekreace, informace o výchově a vzdělávání, koučink (školení), organizování a vedení kulturních a společenských akcí, plesů, seminářů, výstav, představení, organizování a pořádání soutěží, noční kluby, plánování a organizování večírků, poskytování služeb karaoke, předprodej vstupenek, psaní textů (jiných než reklamních), reportérské služby, služby diskžokejů, služby v oblasti prodeje vstupenek, výchovně-zábavné klubové služby, živé představení.
 (511) 9, 16, 25, 35, 41

(540)



- (111) **359843**
 (220) 09.11.2016
 (320) 09.11.2016
 (442) 01.02.2017
 (151) 10.05.2017
 (730) **MEDIA POWER s.r.o.**, Josefa Ševčíka 866/24, Most, 43401, CZ
 (210) O-535171
 (510) (35) propagační a inzertní činnost, reklama a marketing všech forem včetně psaní reklamních textů a jejich publikování, pomoc a management při řízení obchodní činnosti, obchodní administrativa a poradenství, kancelářské práce, správa obchodních počítačových souborů, spotřebitelský průzkum/audit (a reklamní, marketingový průzkum a průzkum trhu či veřejného mínění), obchodní studie a strategie, komerční informační kanceláře a agentury, zákaznické strategie a věrnostní programy, licence na výrobky a služby ostatních (komerční správa), podpora a propagace prodeje, maloobchod a velkoobchod s produkty z vydavatelské činnosti, produktový, výrobní, propagační a přímý marketing, marketingové poradenství, komerční prognózy, analýzy a zprávy o nich, služby, průzkumy, informační a poradenské služby v organizaci podnikání, informace a zprávy o obchodní činnosti – kompilování, organizování výstav (komerčních nebo reklamních), personální poradenství, pořádání veletrhů pro obchodní a reklamní účely, předplatné telekomunikačních služeb pro ostatní, merchandising, organizační zabezpečování televizního vysílání, předvádění zboží, příprava inzertních sloupků, reklama (propagace), reklama on-line v počítačové síti, aktualizování reklamních materiálů, pronájem reklamních materiálů, zaslání reklamních materiálů zákazníkům, obchodní provizní systémy, služby v oblasti grafické úpravy pro reklamní účely, styky s veřejností, vydávání reklamních nebo náborových propagačních a inzertních textů, televizní reklama, obchodní vedení uměleckých agentur, zajišťování novinového předplatného; (41) informační klubové služby a klubová činnost pro autory, podpůrné služby pro autory (fotografování a typografická sazba), výuka psaní, služby školy či vzdělávací akademie, koučink - školení učitelů, lektorů, tutorů, autorů včetně budování týmu dalšího vzdělávání, tvorba recenzí a oponentních posudků autorům; (42) vědecké a technologické služby a související výzkum a projektování, analytické a výzkumné služby, navrhování a vývoj počítačového hardwaru a softwaru (počítačového programu či aplikace) včetně databází a webových stránek, poradenská a konzultační činnost v těchto oblastech, grafický a obalový design, design softwaru, komerční umělecký design, služby týkající se designu webových stránek na internetu, poradenské služby vztahující se k designu počítačových systémů, projektování obchodů, služby v oblasti interiérového designu zahrnující principy feng shui, služby v oblasti počítačem podporovaného designu dílů a forem, odborné konzultační služby vztahující se k designu na míru, vědecké služby a s nimi spojený design, služby designu softwaru pro elektronické zpracování dat.
 (511) 35, 41, 42
 (540)

EbookPoint

- (111) **359844**
 (220) 11.11.2016
 (320) 11.11.2016
 (442) 01.02.2017
 (151) 10.05.2017
 (730) **GREAT UNITED TRADING, s.r.o.**, Na Slupi 134/15, Praha 2, 12800, CZ

(Zápis ochranných známek bez změny ve vztahu ke zveřejněným přihláškám)

- (740) KOREJZOVÁ & SPOL., v.o.s., JUDr. Petra Korejzová, advokátka,
Korunní 810/104 E, Praha 10, 10100
(210) O-535208
(591) Barevná
(510) (41) služby klubů zdraví (zdravotní a kondiční cvičení); (44) masáže,
provazování wellness zařízení v rámci této třídy.
(511) 41, 44
(540)



- (111) **359845**
(220) 11.11.2016
(320) 11.11.2016
(442) 01.02.2017
(151) 10.05.2017
(730) **Sboev Aleksandr**, Mavlutova 17B-50, Kazan, 420101, RU
(740) Advokátní kancelář CINK a partneři, s. r. o., Mgr. Ing. Pavel Cink -
advokát, Veleslavina 363/33, Plzeň, 30100
(210) O-535225
(591) Barevná
(510) (7) čerpadla na pivo, kompresory pro chladicí zařízení, lisy na víno (vinné
hrozny), míchací zařízení, stroje a jejich příslušenství na výrobu nápojů
(piva, vína), elektromechanické stroje na výrobu nápojů (piva, vína),
kvasící zařízení, myčky lahví, stroje pro pivovary, zařízení pro stáčení
piva, zátkačové lahví (stroje), zařízení k vaření piva ze sladu, zařízení
určená ke skladování a rozlévání nápojů (piva, vína), zařízení a jejich
příslušenství k výrobě domácí pálenky; (9) měřicí zařízení; (11) destilační
přístroje, destilační zařízení, chladicí přístroje a zařízení, elektrické
várnice, chladicí vitríny (výkladní skříně), stroje a zařízení na výrobu ledu,
ledničky, mrazicí boxy, mrazicí přístroje a zařízení, chladicí nádoby, mycí
a dezinfekční zařízení, pasterizační přístroje (zařízení na pasterizaci), filtry
na pitnou vodu, zařízení na filtrování vody, zařízení na chlazení nápojů;
(32) piva všeho druhu, nealkoholické nápoje, ovocné šťávy, aperitivy
nealkoholické, minerální vody, mošty, míchané nápoje s obsahem piva,
pivní mladinka, mladinkové koncentráty, výtažky z chmele na výrobu
piva, sladové výtažky, kvas (nealkoholické nápoje), příchutě na výrobu
piva, sladové nápoje, sladové pivo, přípravky na výrobu likérů,
nealkoholické výtažky z ovoce, příchutě na výrobu nápojů; (35) propagace
a propagační činnost, reklama a reklamní činnost, marketing a
marketingové služby, telemarketing a telemarketingové služby,
poskytování obchodních a podnikatelských informací, pomoc při řízení
obchodní činnosti, obchodní a podnikatelské poradenství, pořádání akcí a
výstav pro reklamní a obchodní účely, poskytování obchodních informací
prostřednictvím webových stránek, vydávání reklamních a propagačních
textů, rozšiřování reklamních a inzertních materiálů, maloobchod a
velkoobchod zboží výše uvedeného ve třídách 7, 11, 32, online prodej
zboží výše uvedeného ve třídách 7, 11, 32.
(511) 7, 9, 11, 32, 35
(540)



- (111) **359846**
(220) 11.11.2016
(320) 11.11.2016
(442) 01.02.2017
(151) 10.05.2017
(730) **Masopustová Karolína**, Jitřní 4245/10, Jablonec nad Nisou, 46602, CZ
(740) Mgr. Kateřina Korpasová, Mozartova 21/679, Liberec, 46001
(210) O-535229
(591) Barevná
(510) (25) body (spodní prádlo), bryndáčky (ne z papíru), bundy sportovní,
bundy sportovní s kapucí (s kožešinou nebo plyšovou vložkou), čapky
(přiléhavé), čelenky, čepice, čepice se štítkem, chrániče uší (proti chladu,
jako pokrývka hlavy), kabátky krátké, kalhotky, kabáty (svrchní -),
kalhotky dětské (oděvy), kalhoty, kamaše, kapuce, klapky na uši (proti
chladu, jako pokrývka hlavy), kombinézy (oděvy), konfekce, košile,
kostýmy (maškarní -), kostýmy, obleky, krátké kalhotové minisukně,
maškarní kostýmy, legíny (kalhoty), legíny, noční kabátky, oblečení, oděv
svrchní, oděvy nepromokavé, oděvy plážové, oděvy z napodobenin kůže,
oděvy, pláště, pláštěnky, pláštěnky dámské (peleríny), plavky, plavky
dámské, plavky pánské, podprsenky, podšívky hotové konfekční (jako
části oděvů), pokrývky hlavy, punčochy (paty pro -), ponožky, potítka,
přehozy kolem ramen, převlečník (kabáty), punčocháče (punčochové
kalhoty), ponča, punčochy, pyžama, rukavice, rukavice (dámské dlouhé -),
rukávničky, rukavice bez prstů, rukavice palcové, saka, šály, šály na krk
(duté šály), šátky kolem krku, šátky, šály, šatové sukně, šaty dámské,
slintáčky (ne z papíru), spodní prádlo, spodničky, sportovní kšilt,
sportovní tílka, sukně, svetry/pulovry, svetry, bundy sportovní (dresy),
svetry silné vlněné, svrchní kabáty, tílka, košilky, tógy, trička, úbor
koupací, vesty, župany, zástěry, závoje, výbavička pro novorozence; (28)
domečky pro panenky, domino (stolní hra), figurky (hračky), hračky
plyšové, hračky, hry společenské, hry stolní, chraštítka, loutky, maňásci
(prstová loutka), masky (hračky), míče na hraní, panenky, panenky
(domečky pro -), panenky (postýlky pro -), panenky (šatíčky pro -),
pokojíčky pro panenky, postýlky pro panenky, puzzles; (40) barvení
(služby spojené s -), barvení látek, barvení textilu a textilií, dámské
krejčovství, krejčovství, lemování oděvů, látky (barvení -), látky (bělení -),
lemování nebo obšívání látek, krejčovství (dámské -), nemačková úprava
šatstva, oděvy (úprava -), oděvy (přešívání -), předsrážení látek, tkaniny
(kalandrování -), stříhání látek (stříhová služba), textil (apretace -), textil
(úprava a zpracování -), textilie (barvení -), textilie (nemačková úprava -),
textilie (údržba -), textilie (úprava a zpracování -), textilie (úprava -),
vyšívání, úprava šatstva předsrážením, úprava textilu proti molům, vlna
(zpracování -), úprava látek (vodovzdorná -), úprava oděvů; (45) půjčovna
šatů, půjčování obleků a večerních šatů, půjčování oděvů, šaty (půjčování
-), večerní šaty a obleky (půjčování -).
(511) 25, 28, 40, 45
(540)



- (111) **359847**
(220) 14.11.2016
(320) 14.11.2016
(442) 01.02.2017
(151) 10.05.2017
(730) **Urania s.r.o.**, Sokolovská 47/73, Praha 8 - Karlín, 18600, CZ
(210) O-535262
(510) (9) filmy, magnetické, optické a elektronické nosiče záznamů, televizní a
audiovizuální programy na nosičích spadajících do této třídy,
videoprogramy na nosičích spadajících do této třídy, videokazety,
audiokazety, počítačové hry v rámci této třídy, audio-programy na
nosičích spadajících do této třídy, filmová díla na nosičích spadajících do
této třídy, zábavné pořady hudební na nosičích spadajících do této třídy a

(Zápisys ochranných známek bez změny ve vztahu ke zveřejněným přihláškám)

audiovizuální díla, CD disky, informace a záznamy na elektronickém nosiči; (16) tiskoviny, časopisy periodické i neperiodické, knihy, turistický průvodce, fotografie, pohlednice, katalogy, letáky, databázové produkty na papírových nosičích; (35) merchandising, reklamní inzertní a propagační činnost; (38) šíření televizního vysílání; (41) vydavatelství, organizace a pořádání filmového a televizního festivalu, organizace a pořádání filmové a televizní soutěže, organizace a pořádání mezinárodní přehlídky filmů a pořadů televize a videa, tvorba a distribuce videoprogramů, televizních, filmových, televizních a publicistických programů a audiovizuálních děl, zábavní, kulturní a výchovná činnost, TV produkce, filmová produkce, tvorba a výroba dokumentárních programů a pořadů, agenturní činnost v oblasti kultury, zprostředkování služeb v oblasti kultury, organizace a pořádání televizní soutěže.

(511) 9, 16, 35, 38, 41

(540)

VILÉM VIZIONÁŘ(111) **359848**

(220) 16.11.2016

(320) 16.11.2016

(442) 01.02.2017

(151) 10.05.2017

(730) **VLTAVA LABE MEDIA a.s.**, U Trezorky 921/2, Praha 5 - Jinonice, 15800, CZ

(740) AK Jana Fráňová, JUDr. Jana Fráňová, advokátka, Jakubská 14, Praha 1, 11000

(210) O-535311

(510) (16) periodické a neperiodické tiskoviny všeho druhu, knihy, brožury, noviny a časopisy, tiskárenské výrobky, pohlednice, obtisky, záložky, fotografie, plakáty, papírenské výrobky všeho druhu, kancelářské potřeby, a to bloky, samolepky, kalendáře, fotoalba, dopisní papíry, desky, nože na papír, psací potřeby, penály, drobné kancelářské potřeby z plastů a kovu, těžítka, plastické obaly ve třídě 16, karty, štočky, učební pomůcky (s výjimkou přístrojů), obrazy a grafiky, tištěné listky; (35) inzertní, informační (komerční), reklamní a propagační služby všeho druhu, včetně inzercí, propagace a poskytování komerčních informací v počítačových a obdobných sítích, rozhlasová, televizní a venkovní reklama, zajišťování předplatného periodických tiskovin, předplatné tiskovin pro třetí osoby, marketingové studie a průzkum trhu, služby reklamních agentur, vydavatelství a šíření reklamních materiálů, jako letáků, prospektů, vzorků, distribuce propagačních tiskovin a vzorků zboží, plánování obchodních a propagačních akcí, pronájem reklamních ploch, poskytování obchodních a podnikatelských informací, organizování výstav ke komerčním účelům, odborné obchodní poradenství; (38) šíření elektronických časopisů, informací, elektronických periodik a knih v elektronické podobě, šíření tiskovin pomocí počítačových a obdobných sítí, WAP, počítačová komunikace, informační přenos přes internet, informační služby na internetu, přenos digitálních souborů, telekomunikační nebo počítačové sítě, a to internetu (poskytování internetových informačních portálů); (39) distribuce (doprava) tiskovin, zprostředkovatelská činnost v oblasti distribuce (dopravy) tiskovin; (41) organizování kulturních a vzdělávacích výstav, vydavatelství a nakladatelská činnost, elektronické publikování (DTP), obrazové zpravodajství, organizování živých vystoupení a živých představení, organizování kulturních a sportovních aktivit, a to soutěží, přehlídek, plesů, estrád, besed, výchova, rozhlasová a televizní zábava, výroba videofilmů, nahrávání zvukových a obrazové zvukových nosičů záznamu, výroba rozhlasových a televizních programů, poskytování zábavy přes globální informační sítě, kabel a satelitní systém, zprostředkování zábavy, kultury, výchovy a sportu, předprodej vstupenek, organizování a vedení večírků, konferencí, psaní scénářů, provozování her on-line, filmová a rozhlasová tvorba, vydávání elektronických knih a časopisů on-line, pořádání loterií, vydávání odborných, vzdělávacích a zábavných zpráv a publikací, vydávání statistických zpráv a informací, zprostředkovatelská činnost v oblasti vydávání tiskovin

(511) 16, 35, 38, 39, 41

(540)

Sportovní třída(111) **359849**

(220) 16.11.2016

(320) 16.11.2016

(442) 01.02.2017

(151) 10.05.2017

(730) **VLTAVA LABE MEDIA a.s.**, U Trezorky 921/2, Praha 5 - Jinonice, 15800, CZ

(740) AK Jana Fráňová, JUDr. Jana Fráňová, advokátka, Jakubská 14, Praha 1, 11000

(210) O-535313

(510) (16) periodické a neperiodické tiskoviny všeho druhu, knihy, brožury, noviny a časopisy, tiskárenské výrobky, pohlednice, obtisky, záložky, fotografie, plakáty, papírenské výrobky všeho druhu, kancelářské potřeby, a to bloky, samolepky, kalendáře, fotoalba, dopisní papíry, desky, nože na papír, psací potřeby, penály, drobné kancelářské potřeby z plastů a kovu, těžítka, plastické obaly ve třídě 16, karty, štočky, učební pomůcky (s výjimkou přístrojů), obrazy a grafiky, tištěné listky; (35) inzertní, informační (komerční), reklamní a propagační služby všeho druhu, včetně inzercí, propagace a poskytování komerčních informací v počítačových a obdobných sítích, rozhlasová, televizní a venkovní reklama, zajišťování předplatného periodických tiskovin, předplatné tiskovin pro třetí osoby, marketingové studie a průzkum trhu, služby reklamních agentur, vydavatelství a šíření reklamních materiálů, jako letáků, prospektů, vzorků, distribuce propagačních tiskovin a vzorků zboží, plánování obchodních a propagačních akcí, pronájem reklamních ploch, poskytování obchodních a podnikatelských informací, organizování výstav ke komerčním účelům, odborné obchodní poradenství; (38) šíření elektronických časopisů, informací, elektronických periodik a knih v elektronické podobě, šíření tiskovin pomocí počítačových a obdobných sítí, WAP, počítačová komunikace, informační přenos přes internet, informační služby na internetu, přenos digitálních souborů, telekomunikační nebo počítačové sítě, a to internetu (poskytování internetových informačních portálů); (39) distribuce (doprava) tiskovin, zprostředkovatelská činnost v oblasti distribuce (dopravy) tiskovin; (41) organizování kulturních a vzdělávacích výstav, vydavatelství a nakladatelská činnost, elektronické publikování (DTP), obrazové zpravodajství, organizování živých vystoupení a živých představení, organizování kulturních a sportovních aktivit, a to soutěží, přehlídek, plesů, estrád, besed, výchova, rozhlasová a televizní zábava, výroba videofilmů, nahrávání zvukových a obrazové zvukových nosičů záznamu, výroba rozhlasových a televizních programů, poskytování zábavy přes globální informační sítě, kabel a satelitní systém, zprostředkování zábavy, kultury, výchovy a sportu, předprodej vstupenek, organizování a vedení večírků, konferencí, psaní scénářů, provozování her on-line, filmová a rozhlasová tvorba, vydávání elektronických knih a časopisů on-line, pořádání loterií, vydávání odborných, vzdělávacích a zábavných zpráv a publikací, vydávání statistických zpráv a informací, zprostředkovatelská činnost v oblasti vydávání tiskovin

(511) 16, 35, 38, 39, 41

(540)

Studenti pro Deník(111) **359850**

(220) 16.11.2016

(320) 16.11.2016

(442) 01.02.2017

(151) 10.05.2017

(730) **VLTAVA LABE MEDIA a.s.**, U Trezorky 921/2, Praha 5 - Jinonice, 15800, CZ

(740) AK Jana Fráňová, JUDr. Jana Fráňová, advokátka, Jakubská 14, Praha 1, 11000

(210) O-535314

(510) (16) periodické a neperiodické tiskoviny všeho druhu, knihy, brožury, noviny a časopisy, tiskárenské výrobky, pohlednice, obtisky, záložky, fotografie, plakáty, papírenské výrobky všeho druhu, kancelářské potřeby, a to bloky, samolepky, kalendáře, fotoalba, dopisní papíry, desky, nože na papír, psací potřeby, penály, drobné kancelářské potřeby z plastů a kovu, těžítka, plastické obaly ve třídě 16, karty, štočky, učební pomůcky (s výjimkou přístrojů), obrazy a grafiky, tištěné listky; (35) inzertní, informační (komerční), reklamní a propagační služby všeho druhu, včetně inzercí, propagace a poskytování komerčních informací v počítačových a obdobných sítích, rozhlasová, televizní a venkovní reklama, zajišťování předplatného periodických tiskovin, předplatné tiskovin pro třetí osoby, marketingové studie a průzkum trhu, služby reklamních agentur, vydavatelství a šíření reklamních materiálů, jako letáků, prospektů, vzorků, distribuce propagačních tiskovin a vzorků zboží, plánování obchodních a propagačních akcí, pronájem reklamních ploch, poskytování obchodních a podnikatelských informací, organizování výstav ke komerčním účelům, odborné obchodní poradenství; (38) šíření elektronických časopisů, informací, elektronických periodik a knih v

(Zápisys ochranných známek bez změny ve vztahu ke zveřejněným přihláškám)

elektronické podobě, šíření tiskovin pomocí počítačových a obdobných sítí, WAP, počítačová komunikace, informační přenos přes internet, informační služby na internetu, přenos digitálních souborů, telekomunikační nebo počítačové sítě, a to internetu (poskytování internetových informačních portálů); (39) distribuce (doprava) tiskovin, zprostředkovatelská činnost v oblasti distribuce (dopravy) tiskovin; (41) organizování kulturních a vzdělávacích výstav, vydavatelská a nakladatelská činnost, elektronické publikování (DTP), obrazové zpravodajství, organizování živých vystoupení a živých představení, organizování kulturních a sportovních aktivit, a to soutěží, přehlídek, plesů, estrád, besed, výchova, rozhlasová a televizní zábava, výroba videofilmů, nahrávání zvukových a obrazové zvukových nosičů záznamu, výroba rozhlasových a televizních programů, poskytování zábavy přes globální informační sítě, kabel a satelitní systém, zprostředkování zábavy, kultury, výchovy a sportu, předprodej vstupenek, organizování a vedení večírků, konferencí, psaní scénářů, provozování her on-line, filmová a rozhlasová tvorba, vydávání elektronických knih a časopisů on-line, pořádání loterií, vydávání odborných, vzdělávacích a zábavných zpráv a publikací, vydávání statistických zpráv a informací, zprostředkovatelská činnost v oblasti vydávání tiskovin

(511) 16, 35, 38, 39, 41

(540)

Prvnáci(111) **359851**

(220) 16.11.2016

(320) 16.11.2016

(442) 01.02.2017

(151) 10.05.2017

(730) **VLTAVA LABE MEDIA a.s.**, U Trezorky 921/2, Praha 5 - Jinonice, 15800, CZ

(740) AK Jana Fráňová, JUDr. Jana Fráňová, advokátka, Jakubská 14, Praha 1, 11000

(210) O-535315

(510) (16) periodické a neperiodické tiskoviny všeho druhu, knihy, brožury, noviny a časopisy, tiskárenské výrobky, pohlednice, obtisky, záložky, fotografie, plakáty, papírenské výrobky všeho druhu, kancelářské potřeby, a to bloky, samolepky, kalendáře, fotoalba, dopisní papíry, desky, nože na papír, psací potřeby, penály, drobné kancelářské potřeby z plastů a kovu, těžítka, plastické obaly ve třídě 16, karty, štočky, učební pomůcky (s výjimkou přístrojů), obrazy a grafiky, tištěné listky; (35) inzertní, informační (komerční), reklamní a propagační služby všeho druhu, včetně inzerce, propagace a poskytování komerčních informací v počítačových a obdobných sítích, rozhlasová, televizní a venkovní reklama, zajišťování předplatného periodických tiskovin, předplatné tiskovin pro třetí osoby, marketingové studie a průzkum trhu, služby reklamních agentur, vydavatelská a šíření reklamních materiálů, jako letáků, prospektů, vzorků, distribuce propagačních tiskovin a vzorků zboží, plánování obchodních a propagačních akcí, pronájem reklamních ploch, poskytování obchodních a podnikatelských informací, organizování výstav ke komerčním účelům, odborné obchodní poradenství; (38) šíření elektronických časopisů, informací, elektronických periodik a knih v elektronické podobě, šíření tiskovin pomocí počítačových a obdobných sítí, WAP, počítačová komunikace, informační přenos přes internet, telekomunikační nebo počítačové sítě, a to internetu (poskytování internetových informačních portálů); (39) distribuce (doprava) tiskovin, zprostředkovatelská činnost v oblasti distribuce (dopravy) tiskovin; (41) organizování kulturních a vzdělávacích výstav, vydavatelská a nakladatelská činnost, elektronické publikování (DTP), obrazové zpravodajství, organizování živých vystoupení a živých představení, organizování kulturních a sportovních aktivit, a to soutěží, přehlídek, plesů, estrád, besed, výchova, rozhlasová a televizní zábava, výroba videofilmů, nahrávání zvukových a obrazové zvukových nosičů záznamu, výroba rozhlasových a televizních programů, poskytování zábavy přes globální informační sítě, kabel a satelitní systém, zprostředkování zábavy, kultury, výchovy a sportu, předprodej vstupenek, organizování a vedení večírků, konferencí, psaní scénářů, provozování her on-line, filmová a rozhlasová tvorba, vydávání elektronických knih a časopisů on-line, pořádání loterií, vydávání odborných, vzdělávacích a zábavných zpráv a publikací, vydávání statistických zpráv a informací, zprostředkovatelská činnost v oblasti vydávání tiskovin

(111) **359852**

(220) 16.11.2016

(320) 16.11.2016

(442) 01.02.2017

(151) 10.05.2017

(730) **VLTAVA LABE MEDIA a.s.**, U Trezorky 921/2, Praha 5 - Jinonice, 15800, CZ

(740) AK Jana Fráňová, JUDr. Jana Fráňová, advokátka, Jakubská 14, Praha 1, 11000

(210) O-535317

(510) (16) periodické a neperiodické tiskoviny všeho druhu, knihy, brožury, noviny a časopisy, tiskárenské výrobky, pohlednice, obtisky, záložky, fotografie, plakáty, papírenské výrobky všeho druhu, kancelářské potřeby, a to bloky, samolepky, kalendáře, fotoalba, dopisní papíry, desky, nože na papír, psací potřeby, penály, drobné kancelářské potřeby z plastů a kovu, těžítka, plastické obaly ve třídě 16, karty, štočky, učební pomůcky (s výjimkou přístrojů), obrazy a grafiky, tištěné listky; (35) inzertní, informační (komerční), reklamní a propagační služby všeho druhu, včetně inzerce, propagace a poskytování komerčních informací v počítačových a obdobných sítích, rozhlasová, televizní a venkovní reklama, zajišťování předplatného periodických tiskovin, předplatné tiskovin pro třetí osoby, marketingové studie a průzkum trhu, služby reklamních agentur, vydavatelská a šíření reklamních materiálů, jako letáků, prospektů, vzorků, distribuce propagačních tiskovin a vzorků zboží, plánování obchodních a propagačních akcí, pronájem reklamních ploch, poskytování obchodních a podnikatelských informací, organizování výstav ke komerčním účelům, odborné obchodní poradenství; (38) šíření elektronických časopisů, informací, elektronických periodik a knih v elektronické podobě, šíření tiskovin pomocí počítačových a obdobných sítí, WAP, počítačová komunikace, informační přenos přes internet, informační služby na internetu, přenos digitálních souborů, telekomunikační nebo počítačové sítě, a to internetu (poskytování internetových informačních portálů); (39) distribuce (doprava) tiskovin, zprostředkovatelská činnost v oblasti distribuce (dopravy) tiskovin; (41) organizování kulturních a vzdělávacích výstav, vydavatelská a nakladatelská činnost, elektronické publikování (DTP), obrazové zpravodajství, organizování živých vystoupení a živých představení, organizování kulturních a sportovních aktivit, a to soutěží, přehlídek, plesů, estrád, besed, výchova, rozhlasová a televizní zábava, výroba videofilmů, nahrávání zvukových a obrazové zvukových nosičů záznamu, výroba rozhlasových a televizních programů, poskytování zábavy přes globální informační sítě, kabel a satelitní systém, zprostředkování zábavy, kultury, výchovy a sportu, předprodej vstupenek, organizování a vedení večírků, konferencí, psaní scénářů, provozování her on-line, filmová a rozhlasová tvorba, vydávání elektronických knih a časopisů on-line, pořádání loterií, vydávání odborných, vzdělávacích a zábavných zpráv a publikací, vydávání statistických zpráv a informací, zprostředkovatelská činnost v oblasti vydávání tiskovin

(511) 16, 35, 38, 39, 41

(540)

Mimina(111) **359853**

(220) 18.11.2016

(320) 18.11.2016

(442) 01.02.2017

(151) 10.05.2017

(730) **INDEPENDENT s.r.o.**, Horova 3121/68, Brno, 61600, CZ

(210) O-535338

(510) (19) stavební materiály (nekovové), přenosné konstrukce nekovové, nekovové tržové a výstavní stánky, stavby přenosné (nekovové); (20) nábytek pro camping, včelí úly.

(511) 19, 20

(511) 16, 35, 38, 39, 41

(540)

Svatební pár

(Zápisy ochranných známek bez změny ve vztahu ke zveřejněným přihláškám)

(540)

INDEPENDENT
GLOBAL GLAMPING

- (111) **359854**
(220) 22.11.2016
(320) 22.11.2016
(442) 01.02.2017
(151) 10.05.2017
(730) **Město Písek**, Velké náměstí 114/3, Písek, 39719, CZ
(740) PatentCentrum Sedláč & Partners s.r.o., Husova 5, České Budějovice, 37001
(210) O-535410
(510) (16) papír a lepenka, jednorázové papírové výrobky, periodické a neperiodické publikace, tiskoviny, knihy, časopisy, brožury, fotografie, plakáty, letáky, prospekty, pohledy, kalendáře, manuály, mapy, vstupenky, samolepky, obtisky, psací potřeby, propisky, razítka, vizitky, pytle a balicí a obalové materiály a materiály pro skladování z papíru, lepenky nebo z plastů, listy papíru (papírnické zboží), obálky, papírové pytlíky a sáčky, papírové vlajky, papírové tašky, informační a reklamní produkty v papírové formě, data a databáze na papírových nosičích, prezentační a klubové karty, formuláře, ozdobné předměty z papíru, tištěné propagační materiály, tištěné tiskové zprávy; (21) nádobí, kuchyňské náčiní a nádoby, skleněné a keramické hrnky, sochy, figurky, plakety, medaile a umělecké předměty vyrobené z materiálů, a to porcelán a sklo; (25) oděvy, obuv a pokrývky hlavy; (35) reklamní, marketingové a propagační služby, včetně inzercí a reklamy poskytované v počítačových, telekomunikačních a obdobných sítích, internetová reklama, pomoc při řízení obchodní činnosti, obchodní administrativa, kancelářské práce, průzkum trhu, organizace a pořádání výstav ke komerčním a reklamním účelům, služby vztahů s veřejností (public relations), tvorba reklamních předmětů a reklam, pronajímání reklamních ploch a jiných ploch pro komerční využití, zprostředkování práce; (36) správa majetku a nemovitostí; (39) služby cestovní kanceláře – zprostředkování přepravy osob, zavazadel a zboží, zajišťování jízdének, místenek, lodních lístků, poskytování informací o jízdních řádech, provozování a zajišťování průvodcovských služeb, provozování garáží a parkovišť, zajišťování sběru a ukládání komunálního odpadu, organizování cest; (41) výchova, vzdělávání, zábavní a sportovní činnost, kulturní aktivity, vydavatelská činnost a zpravodajství, vydávání publikací, publikování a editování tiskovin, organizování a pořádání kulturních, sportovních, zábavných, vzdělávacích a výchovných akcí a soutěží, pořádání hudebních koncertů, organizování průvodů, organizování výstav, přednášek, festivalů a setkání všeho druhu k výchovným a kulturním účelům, provozování galerií a muzeí, tvorba kulturních programů, předprodej vstupenek na zábavní akce (služby), přehlídky ohňostrojů, provozování knihoven.
(511) 16, 21, 25, 35, 36, 39, 41
(540)

PÍSEK

- (111) **359855**
(220) 23.11.2016
(320) 23.11.2016
(442) 01.02.2017
(151) 10.05.2017
(730) **Rubedo s.r.o.**, Kersko 736, Hradištko, 28912, CZ
(210) O-535422
(591) Barevná
(510) (5) vitamínové nápoje; (32) nealkoholické nápoje; (33) nízkoalkoholické nápoje.
(511) 5, 32, 33
(540)



- (111) **359856**
(220) 23.11.2016
(320) 23.11.2016
(442) 01.02.2017
(151) 10.05.2017
(730) **MAKROFAKT s.r.o.**, Pravonín 44, Pravonín, 25709, CZ
(740) BRICHTA & PARTNERS, JUDr. Tatiana Brichtová, Grösslingová 6-8, 81109 Bratislava
(210) O-535425
(510) (35) evidence záznamů pro firmy, správa databází, zpracování dat, služby v oblasti obchodního managementu, obchodní konzultační služby, poradenství v obchodní činnosti, zprostředkování smluv týkajících se nákupu a prodeje zboží, inventurní služby; (36) finanční ekonomické poradenské služby, finanční poradenství, konzultační služby (finanční -), zprostředkování finančních služeb, makléřské služby v oblasti nemovitostí, finanční záruční služby, poskytování půjček a úvěrů; (39) kurýrní služby, přepravní služby, přeprava zboží, distribuce (přeprava) maloobchodního zboží, uložení ve skladištích, služby monitorování nákladu, skladovací služby, balení zboží, služby vykládání a přebalování, třídění a přebalování zboží, vyzvedávání, přeprava a doručování zboží, dokumentů, balíčků a dopisů, archivování písemných záznamů, distribuční služby, automobilová doprava.
(511) 35, 36, 39
(540)

MAKROFAKT

- (111) **359857**
(220) 23.11.2016
(320) 23.11.2016
(442) 01.02.2017
(151) 10.05.2017
(730) **DoktorBio s.r.o.**, třída Míru 60, Pardubice, 53002, CZ
(740) Advokátní kancelář JUDr. Marcela Kislingerová, JUDr. Marcela Kislingerová, Sladkovského 767, Pardubice, 53002
(210) O-535427
(510) (3) přípravky pro bělení a jiné prací prostředky, přípravky pro čištění, leštění, odmašťování a broušení, mýdla, parfumerie, vonné oleje, kosmetika, vlasové vody (lotions), zubní pasty; (5) farmaceutické a veterinářské výrobky, hygienické výrobky pro léčebné účely, dietní potraviny a dietetické přípravky pro léčebné nebo veterinární účely, potraviny pro batolata, potravní doplňky pro lidskou potřebu a pro zvířata, náplasti, obvazový materiál, materiály pro plombování zubů a pro zubní otisky, dezinfekční přípravky, výrobky pro hubení škodlivých zvířat, fungicidy, herbicidy; (30) káva, čaj, kakao a kávové náhražky, rýže, tapioka a ságo, mouka a obilninové přípravky, chléb, pečivo a cukrovinky, zmrzlina, cukr, med, melasa, droždí, prášek do pečiva, sůl, hořčice, ocet, omáčky (chuťové přísady), koření, led potravinářský; (32) piva, minerální vody, šumivé nápoje a jiné nápoje nealkoholické, nápoje a šťávy ovocné,

(Zápis ochranných známek bez změny ve vztahu ke zveřejněným přihláškám)

- sirupy a jiné přípravky k zhotovování nápojů; (35) propagační činnost, reklama, pomoc při řízení obchodní činnosti, obchodní administrativa, kancelářské práce; (44) lékařské služby, veterinární služby, péče o hygienu a krásu osob a zvířat, zemědělské, zahradnické a lesnické služby.
- (511) 3, 5, 30, 32, 35, 44
(540)

matchaga

- (111) **359858**
(220) 23.11.2016
(320) 23.11.2016
(442) 01.02.2017
(151) 10.05.2017
(730) **Proactivet Pharma s.r.o.**, Záběhlická 182/91, Záběhllice - Praha 10, 10600, CZ
(740) WTS net, s.r.o., Přístavní 1423/33, Praha 7, 17000
(210) O-535446
(510) (5) veterinární přípravky, veterinární vakcíny, diagnostické přípravky pro veterinární účely, farmaceutické výrobky pro veterinární účely; (35) velkoobchodní a maloobchodní prodej veterinárních výrobků, řízení hospodářské činnosti veterinárních klinik; (44) veterinární služby, veterinární chirurgie, veterinární poradenské služby, veterinární nemocnice, veterinární stomatologie, odborné konzultační služby v oblasti veterinárních služeb, informační služby v oblasti veterinárního farmaceutického průmyslu.
- (511) 5, 35, 44
(540)



- (111) **359859**
(220) 23.11.2016
(320) 23.11.2016
(442) 01.02.2017
(151) 10.05.2017
(730) **Proactivet Pharma s.r.o.**, Záběhlická 182/91, Záběhllice - Praha 10, 10600, CZ
(740) WTS net, s.r.o., Přístavní 1423/33, Praha 7, 17000
(210) O-535447
(510) (5) veterinární přípravky, veterinární vakcíny, diagnostické přípravky pro veterinární účely, farmaceutické výrobky pro veterinární účely; (35) velkoobchodní a maloobchodní prodej veterinárních výrobků, řízení hospodářské činnosti veterinárních klinik; (44) veterinární služby, veterinární chirurgie, veterinární poradenské služby, veterinární nemocnice, veterinární stomatologie, odborné konzultační služby v oblasti veterinárních služeb, informační služby v oblasti veterinárního farmaceutického průmyslu.
- (511) 5, 35, 44
(540)



- (111) **359860**
(220) 24.11.2016
(320) 24.11.2016
(442) 01.02.2017
(151) 10.05.2017
(730) **H.S.H. HEALTH SUPPORT HOLDING LTD**, 229 Meliza Court, Arch. Makariou III, 3105 Limassol, CY
(740) AK Kutějová, Maršál, Briarský, s.r.o., Mgr. Ludmila Kutějová, Politických vězňů 935/13, Praha 1, 11000
(210) O-535459
(510) (1) antioxidanty pro použití ve výrobě, antioxidanty pro použití při výrobě doplňků stravy, antioxidanty pro použití při výrobě kosmetických přípravků, antioxidanty pro použití při výrobě léčiv, čajové extrakty pro potravinářský průmysl, čajové extrakty pro použití při výrobě kosmetických přípravků, čajové extrakty pro použití při výrobě léčiv, extrakt flavonoidového komplexu pro použití ve výrobě, vše pro průmyslovou výrobu; (3) adstringentní přípravky pro kosmetické účely, kosmetické přípravky, kosmetika, kosmetické přípravky do koupele, kosmetické krémy, čisticí mléko pro kosmetické účely, oleje pro kosmetické účely, oleje pro toaletní účely, pleťová voda pro kosmetické účely, kosmetické ubrousky napuštěné pleťovou vodou, kosmetické přípravky pro péči o pokožku, pomády pro kosmetické účely, tuhy pro kosmetické účely; (5) akné (přípravky pro léčbu), antioxidantní tablety, bylinné čaje pro lékařské účely, léčivé byliny, čaje léčivé, dietetické látky upravené pro lékařské účely, dietetické nápoje upravené pro lékařské účely, dietní potraviny upravené pro lékařské účely, digestiva pro farmaceutické účely, doplňky potravy, minerální doplňky výživové, posilující přípravky, tonika, a enzymatické přípravky pro lékařské účely, enzymatické přípravky pro zvěrolékařské účely, enzymy - potravinové doplňky, enzymy pro lékařské účely, enzymy pro zvěrolékařské účely, léčiva pro humánní medicínu, farmaceutické přípravky, farmaceutické přípravky pro péči o pokožku, léčivé kořeny, léčivé rostliny, nápoje léčivé, léky tekuté, tinktury (farmaceutické přípravky), minerální vody pro lékařské účely, přípravky pro ošetření popálenin, biologické přípravky pro lékařské účely, biologické přípravky (doplňky) jiné než pro lékařské účely, chemické přípravky pro lékařské účely, chemické přípravky pro farmaceutické účely, chemické přípravky pro zvěrolékařské účely, chemicko-farmaceutické přípravky, medicínální infuze, sirupy pro farmaceutické účely, vaginální výplachy, vitamínové přípravky, zdravotní tampony; (16) časopisy, brožury, grafické produkce, knihy, tiskopisy; (35) průzkum trhu, předvádění zboží, reklama (propagace), reklama on-line v počítačové síti, vydávání reklamních a inzertních textů, televizní reklama.
- (511) 1, 3, 5, 16, 35
(540)



- (111) **359861**
(220) 24.11.2016
(320) 24.11.2016
(442) 01.02.2017
(151) 10.05.2017
(730) **Penny Market s.r.o.**, Počernická 257, Radonice, 25073, CZ
(740) JUDr. Miroslav Kupka, Levého 1532, Rakovník, 26901
(210) O-535468
(510) (33) alkoholické nápoje a lihoviny všeho druhu.
(511) 33

(Zápisys ochranných známek bez změny ve vztahu ke zveřejněným přihláškám)

(540)



organizování sportovních soutěží, provozování sportovních hřišť, výroba filmů zaměřených na míčové hry, vydávání knih zaměřených na míčové hry, pronájem stadionů, služby pro volný čas, on-line elektronické publikování knih a periodik zaměřených na míčové hry, obrazové zpravodajství, pronájem sportovních vybavení (s výjimkou pro vozidla); (43) služby zajišťující stravování a pitný režim, služby rychlého občerstvení, catering (hromadné podávání hotových jídel, nápojů do restaurací jídel, zajištění stravování při společenských akcích) a služby spojené s nákupem a obstaráváním potravin spadajících do této třídy, příprava jídel, společné stravování, podávání jídel a nápojů, příprava jídel a nápojů ke spotřebě, poskytování a obstarávání jídla a nápojů, provoz automatů pro občerství, zajištění stravování při společenských akcích.

(511) 35, 41, 43

(540)

(111) **359862**

(220) 25.11.2016

(320) 25.11.2016

(442) 01.02.2017

(151) 10.05.2017

(730) **D.J.L. BREW, s.r.o.**, Lipovice 37, Lipovice, 38422, CZ

(210) O-535474

(510) (21) sklenice na pití, pивní püllitry, džbány na pivo, džbány na pivo, sklenice na pivo, nádoby na pití piva; (32) pivo a pivovarnické výrobky, nápoje na bázi piva, nealkoholické nápoje s příchutí piva, výtažky z chmele pro výrobu piva, pивní mladina, nealkoholická piva; (35) maloobchodní prodej piva, velkoobchodní prodej piva, reklama a marketing; (40) pivovarnické služby, vaření piva; (43) restaurace (služby), pivnice.

(511) 21, 32, 35, 40, 43

(540)

(111) **359864**

(220) 28.11.2016

(320) 28.11.2016

(442) 01.02.2017

(151) 10.05.2017

(730) **Cisterciácké opatství Porta Coeli**, Porta Coeli 1001, Předklášteří, 66602, CZ

(740) Ing. Libor Markes, patentový zástupce, Grohova 54, Brno, 60200

(210) O-535504

(510) (32) piva, nealkoholické nápoje, nápoje a šťávy ovocné, sirupy a jiné přípravky k zhotovení nápojů; (35) reklama, propagace a styk s veřejností, propagace sportovních soutěží a akcí, propagace koncertů, propagační sponzorství, vyhledávání sponzorů; (41) sportovní a kulturní aktivity, zábava, organizování kulturních a vzdělávacích výstav, organizování prohlídek s průvodcem, vzdělávání a výuka, předškolní vzdělávání, náboženská výuka, vzdělávací semináře, provozování bohoslužeb a náboženských akcí, vedení duchovních exercicií, pronájem prostor pro kulturní účely; (43) ubytovací služby, poskytování dočasných ubytování, poskytování jídla a nápojů, poskytování prostor pro pořádání shromáždění a setkání, poskytování komunitních center pro společenská shromáždění a setkání, dětské jesle.

(511) 32, 35, 41, 43

(540)

PORTA COELI(111) **359863**

(220) 25.11.2016

(320) 25.11.2016

(442) 01.02.2017

(151) 10.05.2017

(730) **VK Ostrava, s.r.o.**, Hrušovská 2953/15, Ostrava - Moravská Ostrava, 70200, CZ

(740) KubicaPartners s.r.o., Advokátní kancelář, O. Lysohorského 702, Frýdek - Místek, 73801

(210) O-535500

(591) Barevná

(510) (35) inzerce, organizování a zajišťování obchodních předváděcích akcí výrobků a služeb, obchodní nebo podnikatelské informace, pomoc, propagační činnost, organizování komerčních a reklamních výstav, rozšiřování vzorků zboží, správa obchodních zájmů třetích osob, vypracování statistických přehledů, poradenství v oblasti organizace a ekonomiky podnikání, marketing, průzkum a analýzy trhů, distribuce zboží k reklamním účelům, rozmnožování dokumentů, direct mailing, on-line propagace na datové komunikační síti, online inzerce, zajištění a realizace propagačních kampaní, předváděcí činnost, personální poradenství, export a import; (41) činnosti společenského, kulturního a sportovního charakteru, organizování klubové činnosti, plánování a organizování večírků, soutěží, kulturních a společenských aktivit, plánování a organizování večírků a různých setkání, vše v rámci této třídy, organizace diskoték, pořádání soutěží a závodů, zprostředkování služeb sloužících k zábavě a pobavení spadajících do této třídy, informace o možnostech zábavy, organizování sportovních soustředění zaměřené na míčové hry, organizování a vedení kolokvií zaměřených na míčové hry,

(111) **359865**

(220) 28.11.2016

(320) 28.11.2016

(442) 01.02.2017

(151) 10.05.2017

(730) **Bodegas y Viñedos de Aquirre S.A.**, Av. Mexico 1199, Recoleta, Santiago de Chile, CL

(740) Pavel Reichel & kol., patentová kancelář, Ing. Pavel Reichel, Lopatecká 14, Praha 4, 14700

(210) O-535519

(510) (33) alkoholické nápoje s výjimkou piv, vína.

(511) 33

(540)

VALLE PROMESA(111) **359866**

(220) 29.11.2016

(320) 29.11.2016

(442) 01.02.2017

(151) 10.05.2017

(730) **VLTAVA LABE MEDIA a.s.**, U Trezorky 921/2, Praha 5 - Jinonice, 15800, CZ

(Zápisys ochranných známek bez změny ve vztahu ke zveřejněným přihláškám)

(740) AK Jana Fraňová, JUDr. Jana Fraňová, advokátka, Jakubská 14, Praha 1, 11000

(210) O-535545

(510) (16) periodické a neperiodické tiskoviny všeho druhu, knihy, brožury, noviny a časopisy, tiskárenské výrobky, pohlednice, obtisky, záložky, fotografie, plakáty, papírenské výrobky všeho druhu, kancelářské potřeby, a to bloky, samolepky, kalendáře, fotoalba, dopisní papíry, desky, nože na papír, psací potřeby, penály, drobné kancelářské potřeby z plastů a kovu, těžítka, plastické obaly ve třídě 16, karty, štočky, učební pomůcky (s výjimkou přístrojů), obrazy a grafiky, tištěné listky; (35) inzertní, informační (komerční), reklamní a propagační služby všeho druhu, včetně inzerce, propagace a poskytování komerčních informací v počítačových a obdobných sítích, rozhlasová, televizní a venkovní reklama, zajišťování předplatného periodických tiskovin, předplatné tiskovin pro třetí osoby, marketingové studie a průzkum trhu, služby reklamních agentur, vydavatelství a šíření reklamních materiálů, jako letáků, prospektů, vzorků, distribuce propagačních tiskovin a vzorků zboží, plánování obchodních a propagačních akcí, pronájem reklamních ploch, poskytování obchodních a podnikatelských informací, organizování výstav ke komerčním účelům, odborné obchodní poradenství; (38) šíření elektronických časopisů, informací, elektronických periodik a knih v elektronické podobě, šíření tiskovin pomocí počítačových a obdobných sítí, WAP, počítačová komunikace, informační přenos přes internet, informační služby na internetu, přenos digitálních souborů, telekomunikační nebo počítačové sítě, a to internetu (poskytování internetových informačních portálů); (39) distribuce (doprava) tiskovin, zprostředkovatelská činnost v oblasti distribuce (dopravy) tiskovin; (41) organizování kulturních a vzdělávacích výstav, vydavatelství a nakladatelská činnost, elektronické publikování (DTP), obrazové zpravodajství, organizování živých vystoupení a živých představení, organizování kulturních a sportovních aktivit, a to soutěží, přehlídek, plesů, estrád, besed, výchova, rozhlasová a televizní zábava, výroba videofilmů, nahrávání zvukových a obrazových zvukových nosičů záznamu, výroba rozhlasových a televizních programů, poskytování zábavy přes globální informační sítě, kabel a satelitní systém, zprostředkování zábavy, kultury, výchovy a sportu, předprodej vstupenek, organizování a vedení večírků, konferencí, psaní scénářů, provozování her on-line, filmová a rozhlasová tvorba, vydávání elektronických knih a časopisů on-line, pořádání loterií, vydávání odborných, vzdělávacích a zábavných zpráv a publikací, vydávání statistických zpráv a informací, zprostředkovatelská činnost v oblasti vydávání tiskovin

(511) 16, 35, 38, 39, 41

(540)

Deník Extra

(111) **359867**

(220) 29.11.2016

(320) 29.11.2016

(442) 01.02.2017

(151) 10.05.2017

(730) **Jakš Jiří Mgr.**, Okrouhlá 1277, Sušice, 34201, CZ

(210) O-535555

(591) Barevná

(510) (35) propagační činnost, reklama; (36) služby realitní kanceláře, nemovitosti - zprostředkování prodeje, nemovitosti - zprostředkování koupě, finanční poradenství; (45) právní služby a právní poradenství, a to v oblasti realit, zprostředkování právní pomoci v oblasti realit, výstavby, finančnictví a pojišťovnictví, názvy domén (právní služby), služby sociálních sítí on - line.

(511) 35, 36, 45

(540)

(111) **359868**

(220) 29.11.2016

(320) 29.11.2016

(442) 01.02.2017

(151) 10.05.2017

(730) **STACHEMA CZ s.r.o.**, Hasičská 1, Kolín - Zibohlavý, 28002, CZ

(740) Mgr. Andrea Pacltová, advokátka, Rubešova 2, Praha 2, 12000

(210) O-535556

(510) (1) chemické výrobky určené pro průmysl, vědu, fotografii, zemědělství, zahradnictví a lesnictví, zejména epoxydové pryskyřice v surovém stavu, lepidla pro průmyslové účely, pro stavebnictví, lepidla na kov, dřevo, umělé hmoty, lepidla na obuv, kůži, lepidla pro lepení podlahovin všeho druhu, lepidla na papírové tapety, lepidla škrobová s výjimkou kancelářských lepidel a lepidel pro domácnost; (2) přípravy na ochranu staveb a prevenci před zasažením dřeva dřevokaznými houbami, plísněmi a dřevokazným hmyzem, barvy, laky, nátěry, mořidla a výrobky v této třídě určené na ochranu staveb.

(511) 1, 2

(540)

Eprosin

(111) **359869**

(220) 29.11.2016

(320) 29.11.2016

(442) 01.02.2017

(151) 10.05.2017

(730) **Martinez Hechavarría Doricel**, Bulharská 704/14, Praha 10, 10100, CZ

(210) O-535564

(510) (35) agentury umělecké (obchodní vedení -); (41) zábava, pobavení, gymnastický výcvik, provozování sportovních zařízení, kluby zdraví (služby) (zdravotní a kondiční cvičení), živé představení, cvičení (praktické -), služby osobního trenéra (fitness trénink), kurzy fitness; (42) odvětví návrhářství.

(511) 35, 41, 42

(540)

AfroPowerFit

(111) **359870**

(220) 30.11.2016

(320) 30.11.2016

(442) 01.02.2017

(151) 10.05.2017

(730) **Kos Vladimír Ing.**, Zlonínská 234, Mratín, 25063, CZ

(740) Mgr. Jitka Vejražková, patentový zástupce, Podkovářská 6, Praha 9, 19000

(210) O-535586

(591) Barevná

(510) (35) zprostředkovatelská činnost v oblasti obchodních služeb ve tř. 35; (36) finanční poradenství, konzultace, analýzy a služby v oblasti finančního plánování, spoření, investic, pojištění, úvěrování, cenných papírů, drahých kovů a jejich slitin, kapitálových investic, nemovitostí, hypotečního financování a leasingu, služby finančních poradců, informace týkající se finančního plánování a investování, finanční a investiční prognózy, zprostředkování nákupu a prodeje cenných papírů, finanční služby, zprostředkování spoření do investičních fondů, zprostředkovatelské služby v rámci výše uvedených služeb ve tř. 36; (41) vzdělávání v oblasti finančního plánování, spoření a investic, pojištění, úvěrování, cenných papírů, drahých kovů a jejich slitin, kapitálových investic, nemovitostí, hypotečního financování a leasingu.

(511) 35, 36, 41



(Zápis ochranných známek bez změny ve vztahu ke zveřejněným přihláškám)

(540)

(111) **359871**

(220) 30.11.2016

(320) 30.11.2016

(442) 01.02.2017

(151) 10.05.2017

(730) **Centrála cestovního ruchu - Jižní Morava**, Radnická 2, Brno, 60200, CZ

(740) Kania, Sedlák, Smola, Ing. Jiří Malůšek, Mendlovo nám. 1a, Brno, 60300

(210) O-535594

(510) (16) papír, lepenka, tiskoviny, knihařský materiál, fotografie, papírnické výrobky, lepidla ke kancelářským účelům nebo pro domácnost, kancelářské potřeby (kromě nábytku), výukový a učební materiál (kromě přístrojů), umělohmotné balicí materiály (nezařazené do jiných tříd), publikace, časopisy, knihy, letáky, katalogy; (35) reklama, šíření reklamních inzerátů prostřednictvím médií všeho druhu, reklama prostřednictvím sponzorování, obchodní řízení podniku, podnikové řízení, kancelářské služby, podpora prodeje výrobků a služeb pro třetí osoby prostřednictvím smluvních dohod, propagace zboží a služeb pro jiné firmy a osoby, pronajímání reklamních prostor všeho druhu a na nosičích všeho druhu, včetně nosičů digitálních nebo nedigitálních, obchodní a reklamní statické informační služby, informace vztahující se k obchodní činnosti poskytované on-line z počítačové databáze nebo internetu, informace vztahující se k ukázkám obchodní činnosti poskytované on-line z počítačové databáze nebo internetu; (39) organizování cest, poskytování informací vztahujících se k turismu, prostřednictvím on-line z počítačové databáze, nebo internetu; (41) vzdělávání, školení, zábava, sportovní a kulturní činnosti, kulturní a sportovní televizní zábava, organizování kulturních a vzdělávacích výstav, kolokvií, symposií, kulturních a vzdělávacích veletrhů, organizování sportovních a kulturních akcí a aktivit, pronájem audio a videozařízení, výroba, prezentace a distribuce (půjčování) filmů, videozáznamů a záznamů zvuku, pronájem filmů, videozáznamů a záznamů zvuku, produkce rozhlasových a televizních programů a videonahrávek, tvorba animovaných filmů, produkce animovaných televizních programů, rezervování prostorů pro kulturní představení a události, zprostředkování interaktivní zábavy, poskytování on-line elektronických publikací, vydávání knih, časopisů (s výjimkou reklamních publikací) a periodik, vydávání knih, časopisů, textů (s výjimkou reklamních) a elektronických periodik on-line, pronájem nahrávaného zvuku a obrazu na nosičích, služby v oblasti produkce zvukových nahrávek, poskytování informací vztahujících se ke kulturním událostem poskytované on-line z počítačové databáze nebo internetu, nakladatelské a vydavatelské služby; (43) pronájem jednacích společenských místností pro organizování a vedení obchodních přehlídek a konferencí, zajištění ubytování a stravování.

(511) 16, 35, 39, 41, 43

(540)

CCRJM(111) **359872**

(220) 29.11.2016

(320) 29.11.2016

(442) 01.02.2017

(151) 10.05.2017

(730) **Ambiente Franchise, s.r.o.**, U Krbu 3091/37, Praha 10 - Strašnice, 10000, CZ

(740) Dana Lukajová, patentový zástupce, Voršilská 10, Praha 1, 11000

(210) O-535597

(510) (29) smetana do kávy ve formě prášku, smetana do kávy obsahující převážně mléčné výrobky, nápoje na bázi mléka s obsahem kávy, instantní smetana do kávy; (30) káva, čaj, kakao a jejich náhražky, hotová káva a kávové nápoje, kávové esence, kávové koncentráty, kávové kapsle, kávové výtažky, ledové nápoje na bázi kávy, mletá káva, nápoje obsahující převážně kávu, ochucená káva, pražená kávová zrna, směsi kávy; (32) nealkoholické nápoje s kávovou příchutí, nealkoholické nápoje; (43) poskytování jídla a nápojů, gastronomické služby, kavárny (služby), podávání jídel a nápojů, pronájem automatů na nápoje, restaurace (služby), zajišťování hromadného stravování (catering).

(511) 29, 30, 32, 43

(540)

Sofee & the gang(111) **359873**

(220) 30.11.2016

(320) 30.11.2016

(442) 01.02.2017

(151) 10.05.2017

(730) **Moravcová Alexandra Ing.**, Lucemburků 2742, Louny, 44001, CZ

(210) O-535612

(591) Barevná

(510) (9) gramofonové desky, kazety nahané, cd a dvd nahané, filmy exponované, data, informace a databáze, nahané zvukové a zvukově-obrazové záznamy, vše na elektronických, magnetických, optických a jiných nosičích v rámci třídy 9 nebo v elektronických, datových, informačních a telekomunikačních sítích, multimediální aplikace, elektronická periodika a knihy; (16) učební pomůcky v tištěné formě, skripta, učebnice, knihy, sylaby, sborníky, letáky, plakáty, vizitky; (35) šíření propagačních informací, reklamní propagační činnost, rozšiřování a poskytování reklamních a inzertních materiálů, prospektů, letáků, katalogů, pozvánek, reklamní literatury a jiných nosných mediích prostřednictvím sítě internet, reklama on-line v počítačové síti, inzerce, marketing, přeskupování knih, propagačních materiálů a učebnic pro třetí osoby za účelem umožnit spotřebiteli, aby si tyto výrobky mohl pohodlně prohlédnout a nakupovat; (38) sdílení fotografií, videí, filmů (poskytování přístupu prostřednictvím sítě internet); (41) služby týkající se výchovy a vzdělávání, pořádání konferencí, seminářů a kurzů, ediční činnost, vydavatelská a nakladatelská činnost, zejména sborníků, učebních textů, skript, učebnic a knih, poradenství pro vzdělávací a školicí činnost, odborná, poradenská a konzultační činnost v oblasti rozvoje osobnosti a rozpoznávání talentů, poradenská a konzultační činnost v oblasti výuky, výchovy, rozpoznávání talentů, pedagogiky, tvorby vzdělávacích plánů, výběru povolání.

(511) 9, 16, 35, 38, 41

(540)

(111) **359874**

(220) 30.11.2016

(320) 30.11.2016

(442) 01.02.2017

(151) 10.05.2017

(730) **Unilever N.V.**, Weena 455, 3013 AL, Rotterdam, NL

(740) Baker & McKenzie s.r.o., advokátní kancelář, JUDr. Jiří Čermák, advokát, Klimentská 1216/46, Praha 1, 11002

(210) O-535614

(510) (3) mýdla, tekuté mýdlo, sprchový a koupelový gel, sprchová a koupelová pěna, parfumerie, vonné látky (přípravky), kosmetika, éterické oleje, nemedikované soli, oleje a další přísady pro použití při koupeli a sprchování.

(511) 3

(540)

FEEL MAGICAL

(Zápis ochranných známek bez změny ve vztahu ke zveřejněným přihláškám)

(111) **359875**

(220) 01.12.2016

(320) 01.12.2016

(442) 01.02.2017

(151) 10.05.2017

(730) **Nečas Tomáš**, Nádražní 409, Rakvice, 69103, CZ

(210) O-535632

(510) (33) alkoholické nápoje, zejména vína, včetně vín perlivých, sekty, míchané nápoje s alkoholem.

(511) 33

(540)

Cuvée Sahib(111) **359876**

(220) 01.12.2016

(320) 01.12.2016

(442) 01.02.2017

(151) 10.05.2017

(730) **EUREST, spol. s r.o.**, Jankovcova 1603/47a, Praha 7 - Holešovice, 17000, CZ

(740) LTA Legal s.r.o., Jan Najman, Anglická 140/20, Praha 2, 12000

(210) O-535638

(591) Barevná

(510) (35) propagační činnost, marketing, reklama, návrhy a design reklamních materiálů, propagace a inzere prostřednictvím všech druhů médií, služby v oblasti grafické úpravy pro reklamní účely, distribuce reklamních materiálů, venkovní reklama, zásilkové reklamní služby, pořádání veletrhů pro obchodní a reklamní účely, obchodní administrativa, pomoc při řízení obchodní činnosti, kancelářské práce, poskytování a řízení franchisingu pro provoz restauračních a ubytovacích zařízení, obchodní poradenské služby vztahující se k provozování a zřizování restaurací, přeprava pokrmů v rámci této třídy, obchodní nebo podnikatelský průzkum, ekonomické prognózy, průzkum trhu; (41) provádění výcviku a školení kuchařů, šéfkuchařů, organizování a pořádání školení, kurzů a nabídkových akcí (show) vztahujících se k vaření a přípravě pokrmů pro veřejnost a pro profesionály, provádění výcviku stravovacího a kuchařského umění, potravinářské vzdělávání a ochutnávací lekce, kuchařské show, poskytování prostor pro kuchařské kurzy a školení, poskytování výuky v oblasti výživy, školení o výživě (ne lékařské), školení v manipulaci s potravinami, školení v oblasti prezentace potravin, organizování a pořádání soutěží v oblasti potravinářství a gastronomie, organizování ochutnávky jídel a nápojů; (43) služby zajišťující stravování a nápoje - bary, bufety, kavárny, hostince, restaurace, samoobslužné restaurace a zařízení rychlého občerstvení, provozování hostinských činností, služby stánků a restaurací s odnosem jídla s sebou (take away), služby jídelny, kantýny, závodní jídelny, menzy, zásobování v rámci této třídy, cateringové služby, pořádání rautů, zajištění stravování při společenských akcích a služby spojené s nákupem a obstaráváním potravin, pořádání hostin, pronájem jednacích, školících a prezentačních místností, půjčování a pronájem restauračního zařízení.

(511) 35, 41, 43

(540)

(111) **359877**

(220) 01.12.2016

(320) 01.12.2016

(442) 01.02.2017

(151) 10.05.2017

(730) **EUREST, spol. s r.o.**, Jankovcova 1603/47a, Praha 7 - Holešovice, 17000, CZ

(740) LTA Legal s.r.o., Jan Najman, Anglická 140/20, Praha 2, 12000

(210) O-535639

(591) Barevná

(510) (35) propagační činnost, marketing, reklama, návrhy a design reklamních materiálů, propagace a inzere prostřednictvím všech druhů médií, služby v oblasti grafické úpravy pro reklamní účely, distribuce reklamních materiálů, venkovní reklama, zásilkové reklamní služby, pořádání veletrhů pro obchodní a reklamní účely, obchodní administrativa, pomoc při řízení obchodní činnosti, kancelářské práce, poskytování a řízení franchisingu pro provoz restauračních a ubytovacích zařízení, obchodní poradenské služby vztahující se k provozování a zřizování restaurací, přeprava pokrmů v rámci této třídy, obchodní nebo podnikatelský průzkum, ekonomické prognózy, průzkum trhu; (41) provádění výcviku a školení kuchařů, šéfkuchařů, organizování a pořádání školení, kurzů a nabídkových akcí (show) vztahujících se k vaření a přípravě pokrmů pro veřejnost a pro profesionály, provádění výcviku stravovacího a kuchařského umění, potravinářské vzdělávání a ochutnávací lekce, kuchařské show, poskytování prostor pro kuchařské kurzy a školení, poskytování výuky v oblasti výživy, školení o výživě (ne lékařské), školení v manipulaci s potravinami, školení v oblasti prezentace potravin, organizování a pořádání soutěží v oblasti potravinářství a gastronomie, organizování ochutnávky jídel a nápojů; (43) služby zajišťující stravování a nápoje - bary, bufety, kavárny, hostince, restaurace, samoobslužné restaurace a zařízení rychlého občerstvení, provozování hostinských činností, služby stánků a restaurací s odnosem jídla s sebou (take away), služby jídelny, kantýny, závodní jídelny, menzy, zásobování v rámci této třídy, cateringové služby, pořádání rautů, zajištění stravování při společenských akcích a služby spojené s nákupem a obstaráváním potravin, pořádání hostin, pronájem jednacích, školících a prezentačních místností, půjčování a pronájem restauračního zařízení.

(511) 35, 41, 43

(540)

(111) **359878**

(220) 01.12.2016

(320) 01.12.2016

(442) 01.02.2017

(151) 10.05.2017

(730) **Unilever N.V.**, Weena 455, 3013 AL, Rotterdam, NL

(740) Baker & McKenzie s.r.o., advokátní kancelář, JUDr. Jiří Čermák, advokát, Klimentská 1216/46, Praha 1, 11002

(210) O-535646

(510) (3) mýdla, tekuté mýdlo, sprchový a koupelový gel, sprchová a koupelová pěna, parfumerie, vonné látky (přípravky), kosmetika, éterické oleje, nemedikované soli, oleje a další přísady pro použití při koupeli a sprchování.

(511) 3

(540)

FEEL ADVENTUROUS(111) **359879**

(220) 01.12.2016

(320) 01.12.2016

(442) 01.02.2017

(151) 10.05.2017

(730) **Kračun Peter**, Gorkého 601/19, Liberec, 46001, CZ

(740) RETROPATENT s.r.o., Dobiášova 1246/29, Liberec VI, 46006

(210) O-535654

(510) (16) tiskoviny všeho druhu; (35) propagační, reklamní a inzertní služby prostřednictvím jakéhokoliv média, pomoc při řízení obchodní činnosti, obchodní administrativa, kancelářské práce; (41) kulturní a vzdělávací aktivity, organizování a vedení konferencí, organizování a vedení

(Zápisys ochranných známek bez změny ve vztahu ke zveřejněným přihláškám)

kongresů, organizování a vedení seminářů, pořádání a řízení školení, pořádání kulturních akcí, organizování sportovních soutěží, nakladatelská a vydavatelská činnost. (540)

(511) 16, 35, 41
(540)



(111) **359880**
(220) 02.12.2016
(320) 02.12.2016
(442) 01.02.2017
(151) 10.05.2017
(730) **BUNATY s.r.o.**, Bělehradská 269, Pardubice, 53009, CZ
(210) O-535714
(510) (9) přístroje pro zachycení a vyvolání obrazu; (25) oděvy, obuv; (28) vybavení pro lov a rybolov.
(511) 9, 25, 28
(540)

BUNATY

(111) **359881**
(220) 02.12.2016
(320) 02.12.2016
(442) 01.02.2017
(151) 10.05.2017
(730) **STOBAG AG**, Pilatusring 1, Muri, CH
(740) Rödl & Partner, advokáti, v.o.s., Mgr. Nora Haapala, Platněská 2, Praha 1, 11000
(210) O-535719
(510) (6) konstrukce (kovové), rolety ocelové, rolety vnější (kovové), markýzy (kovové); (19) markýzy (ochranné stříšky nad vchodem) (nekovové); (22) markýzy z textilních materiálů, markýzy ze syntetických materiálů, větrné clony, větrné plachty.
(511) 6, 19, 22
(540)

RIVERA

(111) **359882**
(220) 05.12.2016
(320) 05.12.2016
(442) 01.02.2017
(151) 10.05.2017
(730) **V.P. Procházka s.r.o.**, Palackého 229, Velim, 28101, CZ
(210) O-535734
(591) Barevná
(510) (35) propagační činnost, reklama, pomoc při řízení obchodní činnosti, obchodní administrativy, kancelářské práce; (36) pojištění, služby finanční, služby peněžní, služby nemovitostní; (37) stavebnictví, opravy a informace o opravách - automobilů, bezpečnostních schránek, elektrických spotřebičů, chladicích zařízení, kancelářských strojů a zařízení, klimatizačních zařízení, motorových vozidel, bezpečnostních zámek, vedení elektrického proudu, počítačového vybavení, poplašných systémů (alarmů) proti vloupání, požárních hlásičů, pump a čerpadel, reklamních tabulí, strojů, topných zařízení, trezorů, výtahů, bezpečnostních zámek, zavlažovacích zařízení, skladů (stavební úpravy), klempířství a instalatérství, instalace - dveří a oken, elektrických spotřebičů, chladicích zařízení, klimatizačních zařízení, poplašných systémů (alarmů) proti vloupání, požárních hlásičů, výtahů a zavlažovacích zařízení.
(511) 35, 36, 37



(111) **359883**
(220) 05.12.2016
(320) 05.12.2016
(442) 01.02.2017
(151) 10.05.2017
(730) **ČEZ, a.s.**, Duhová 1444/2, Praha 4, 14053, CZ
(740) JUDr. Aleš Zábrš, advokát, Na Beránce 2, Praha 6, 16000
(210) O-535736
(591) Barevná
(510) (4) elektřina, elektrická energie, tepelná energie, pára k vytápění, plyn; (35) inzertní, reklamní a propagační činnost, pomoc při řízení obchodní činnosti s elektrickou energií, uhlím, plynem a teplem, obchodování s elektřinou, plynem, uhlím a teplem, dovoz a vývoz elektřiny, uhlí, plynu a tepla; (39) doprava a skladování, distribuce, rozvod a transfer elektřiny, plynu, uhlí a tepla, doprava a skladování radioaktivních odpadů; (40) výroba elektřiny, plynu a tepla; (44) zahradnické a lesnické služby.
(511) 4, 35, 39, 40, 44
(540)



(111) **359884**
(220) 05.12.2016
(320) 05.12.2016
(442) 01.02.2017
(151) 10.05.2017
(730) **ČEZ, a.s.**, Duhová 1444/2, Praha 4, 14053, CZ
(740) JUDr. Aleš Zábrš, advokát, Na Beránce 2, Praha 6, 16000
(210) O-535737
(591) Barevná
(510) (4) elektřina, elektrická energie, tepelná energie, pára k vytápění, plyn; (11) zařízení pro topení, výrobu elektrické energie, páry, tepla, sušení, ventilaci a chlazení, jaderné reaktory, jaderná paliva a jaderné zpomalovače (zařízení na zpracování -); (35) inzertní, reklamní a propagační činnost, pomoc při řízení obchodní činnosti s elektrickou energií, uhlím, plynem a teplem, obchodování s elektřinou, plynem, uhlím a teplem, dovoz a vývoz elektřiny, uhlí, plynu a tepla; (36) služby nemovitostní a pronájem bytů; (39) doprava a skladování, distribuce, rozvod a transfer elektřiny, plynu, uhlí a tepla, doprava a skladování radioaktivních odpadů, pronájem skladovacích prostor a skladů; (40) výroba elektřiny, plynu a tepla.
(511) 4, 11, 35, 36, 39, 40

(Zápis ochranných známek bez změny ve vztahu ke zveřejněným přihláškám)

(540)



ELEKTRÁRNA DUKOVANY II

(111) **359885**

(220) 05.12.2016

(320) 05.12.2016

(442) 01.02.2017

(151) 10.05.2017

(730) **ČEZ, a.s.**, Duhová 1444/2, Praha 4, 14053, CZ

(740) JUDr. Aleš Zábrš, advokát, Na Beránce 2, Praha 6, 16000

(210) O-535738

(591) Barevná

(510) (4) elektřina, elektrická energie, tepelná energie, pára k vytápění, plyn; (11) zařízení pro topení, výrobu elektrické energie, páry, tepla, sušení, ventilaci a chlazení, jaderné reaktory, jaderná paliva a jaderné zpomalovače (zařízení na zpracování -); (35) inzertní, reklamní a propagační činnost, pomoc při řízení obchodní činnosti s elektrickou energií, uhlím, plynem a teplem, obchodování s elektřinou, plynem, uhlím a teplem, dovoz a vývoz elektřiny, uhlí, plynu a tepla; (36) služby nemovitostní a pronájem bytů; (39) doprava a skladování, distribuce, rozvod a transfer elektřiny, plynu, uhlí a tepla, doprava a skladování radioaktivních odpadů, pronájem skladovacích prostor a skladů; (40) výroba elektřiny, plynu a tepla.

(511) 4, 11, 35, 36, 39, 40

(540)



ELEKTRÁRNA TEMELÍN II

(111) **359886**

(220) 05.12.2016

(320) 05.12.2016

(442) 01.02.2017

(151) 10.05.2017

(730) **Suchý Jan**, Třebichovice 141, Třebichovice, 27306, CZ

(210) O-535739

(510) (35) propagační činnost a reklama; (39) doprava; (41) výchova a vzdělávání.

(511) 35, 39, 41

(540)

autoškola zelená(111) **359887**

(220) 05.12.2016

(320) 05.12.2016

(442) 01.02.2017

(151) 10.05.2017

(730) **Nozarová Denisa**, Josefa Hory 671, Kladno, 27201, CZ

(740) Stínková & Stínka, advokáti s.r.o., Průchodní 346, Kladno, 27201

(210) O-535743

(591) Barevná

(510) (5) potraviny biologické, dietetické, posilující, obohacené vitamíny, vše s léčebnými účinky, dietetické nutriční doplňky, pečivo a bezlepkové potraviny k léčebným účelům, pečivo pro zvláštní výživu k léčebným účelům; (30) med, výrobky z medu, koření, přírodní vlákniny a výrobky ze sóji v rámci této třídy, mlynářské, těstářenské, pekařské a cukrářské výrobky, výrobky obsahující obiloviny a směsi z nich, výrobky z mouky, kukuřice, výrobky expandované, extrudované, čokoláda a výrobky z ní, pochutiny a pokruty na bázi obilovin, jemné a trvanlivé pečivo, chléb všeho druhu, mouka, sladové prášky a polevy, dorty, cukrovinky, zmrzliny, pizzy; (40) pekařství, cukrářství - těstářská, pekařská a cukrářská činnost (výroba a zpracování výrobků), zmrazování potravin.

(511) 5, 30, 40

(540)

(111) **359888**

(220) 05.12.2016

(320) 05.12.2016

(442) 01.02.2017

(151) 10.05.2017

(730) **NATUR APATYKA s.r.o.**, Týnská 21, Praha 1, 11000, CZ

(210) O-535750

(591) Barevná

(510) (5) extrahovaný suchý beta glukán pro léčebné účely z hlívy ústříčné, výtažky z bylin pro léčebné účely, doplňky výživové pro léčebné účely, čaje léčivé, farmaceutické, lékařské a veterinářské výrobky, hygienické výrobky pro léčebné účely, dietní potraviny a dietetické přípravky pro léčebné nebo veterinární účely, potraviny pro batolata, potravní doplňky pro lidskou potřebu a pro zvířata; (35) obchodní činnost týkající se výše uvedených výrobků ve třídě 5, reklamní činnost a distribuce k reklamním účelům, internetový obchod s výše uvedenými výrobky ve třídě 5, pomoc při řízení obchodní činnosti, obchodní administrativa, kancelářské práce; (41) výchova, vzdělávání, zábava, sportovní a kulturní aktivity.

(511) 5, 35, 41

(540)

(111) **359889**

(220) 06.12.2016

(320) 06.12.2016

(442) 01.02.2017

(151) 10.05.2017

(730) **Komerční banka, a.s.**, Na Příkopě 969/33, Praha 1, 11407, CZ

(210) O-535759

(510) (16) papír a výrobky z papíru (reklamní předměty), kancelářské potřeby, papírové nosiče informací, a to tiskoviny, letáky, propagační materiály, plakáty, fotografie, psací a kancelářské potřeby, papírenské zboží; (35) inzertní a reklamní činnost, propagační činnost, pomoc při řízení obchodní

(Zápisy ochranných známek bez změny ve vztahu ke zveřejněným přihláškám)

činnosti, obchodní administrativa, kancelářské práce, marketing, sestavování, výroba a šíření reklamních materiálů, sestavování, výroba a šíření inzertních materiálů; (36) pojišťovnictví a peněžnictví, služba finanční, peněžní, nemovitostní a pojišťovací, a to přijímání vkladů, investování do cenných papírů na vlastní účet, platební styk a zúčtování, obchodování na vlastní účet s devizovými hodnotami, finanční makléřství a činnosti, které přímo souvisejí s činnostmi uvedenými výše ve třídě 36.

(511) 16, 35, 36

(540)

KB Advisory Point(111) **359890**

(220) 06.12.2016

(320) 06.12.2016

(442) 01.02.2017

(151) 10.05.2017

(730) **BAUER MEDIA v.o.s.**, Moulíkova 3286/1b, Praha 5, 15000, CZ

(740) advokátní kancelář fialová, Mgr. Petra Fialová, Vladislavova 17, Praha 1, 11000

(210) O-535772

(591) Barevná

(510) (9) informace, data a databáze na elektronických, magnetických a optických nosičích všeho druhu a v elektronických, datových, informačních a telekomunikačních sítích všeho druhu, multimediální aplikace, zejména elektronické informační katalogy, časopisy a periodika, knihy v elektronické podobě, nahrané zvukové a zvukově-obrazové a obrazové záznamy, včetně softwaru na CD a DVD discích a magnetických nosičích, software pro počítače; (16) tiskoviny všeho druhu, zejména periodické a neperiodické publikace na papírových nosičích, jako časopisy, noviny, knihy, prospekty, plakáty, data a databáze na papírových nosičích, kalendáře, fotografie, pohlednice, plakáty, samolepky, knihařské výrobky, informační a propagační výrobky z papíru, včetně dekoračních předmětů z papíru, obalový materiál z papíru a balicí fólie z plastu, papírové a plastové sáčky a tašky, kancelářské potřeby (vyjma nábytku); (35) zprostředkovatelské služby v oblasti obchodu s reklamou a pomoc při řízení obchodní činnosti, zprostředkování obchodních kontaktů v oblasti výše uvedených výrobků tříd 9, 16 a uvedených služeb tříd 35, 38 a 41, reklamní a propagační činnost, poskytování obchodních informačních produktů, zejména multimediálních informací pro reklamní a obchodní účely, včetně jejich vyhledávání, inzertní a propagační činnost, včetně on-line inzerce a prezentace uživatelů v počítačové síti Internet, obchodní využití sítě Internet v oblasti vyhledávacích služeb v oblasti obchodu s reklamou a e-businessu, vydávání reklamních a/nebo náborových textů, propagačních a inzertních tiskovin, rozšiřování reklamních a/nebo inzertních materiálů, obchodní průzkum a analýza trhu, marketing, organizace reklamních a obchodních předváděcích akcí výrobků a služeb, včetně obchodních výstav a jejich doprovodných akcí, jako komerčních módních přehlídek, distribuce zboží a tiskovin k reklamním účelům, obchodní zastoupení tuzemských a zahraničních firem, obchodní a podnikatelský informační servis, obchodní poradenské a konzultační služby; (38) šíření elektronických informací, zpráv textových, zvukových a zvukově-obrazových, zejména elektronických časopisů, knih a děl prostřednictvím počítačové sítě Internet a satelitů, výměna elektronických zpráv a informací, služby zabezpečující audiovizuální komunikaci prostřednictvím informačních a telekomunikačních sítí, zejména počítačové sítě Internet a satelitů, šíření audiovizuálních děl, zpráv a informací, anket a soutěží, odborná informační a poradenská činnost v daných oborech třídy 38, televizní vysílání; (41) nakladatelství a vydavatelství periodických a neperiodických publikací, zejména společenských, zábavních, vzdělávacích a odborných časopisů, a to tištěných na papírových nosičích i v elektronické podobě, včetně textových, zvukových a zvukově-obrazových zpráv a informací na elektronických, magnetických a optických nosičích všeho druhu, ediční a publikační činnost, včetně nahrávání zvukových a zvukově-obrazových nosičů a pořadů pro rozhlasové a televizní vysílání, půjčování publikací a nahraných zvukových a zvukově-obrazových nosičů, produkční a agenturní činnost v oblasti zábavy, vzdělávání, kultury a sportu, včetně pořádání zábavních a vzdělávacích soutěží a akcí, hobby-soutěží, zájmových klubů, setkání a přednášek, včetně akcí na podporu zdravého životního stylu a společenského uplatnění a aktivity zájmových skupin, kulturních a/nebo vzdělávacích výstav, informační, konzultační, poradenské a obstaravatelské služby v oboru nakladatelské a vydavatelské činnosti, produkční a agenturní činnost v oblasti zábavy, kultury, vzdělávání, zájmové činnosti a společenských aktivit.

(511) 9, 16, 35, 38, 41

(540)

(111) **359891**

(220) 06.12.2016

(320) 06.12.2016

(442) 01.02.2017

(151) 10.05.2017

(730) **BAUER MEDIA v.o.s.**, Moulíkova 3286/1b, Praha 5, 15000, CZ

(740) advokátní kancelář fialová, Mgr. Petra Fialová, Vladislavova 17, Praha 1, 11000

(210) O-535773

(591) Barevná

(510) (9) informace, data a databáze na elektronických, magnetických a optických nosičích všeho druhu a v elektronických, datových, informačních a telekomunikačních sítích všeho druhu, multimediální aplikace, zejména elektronické informační katalogy, časopisy a periodika, knihy v elektronické podobě, nahrané zvukové a zvukově-obrazové a obrazové záznamy, včetně softwaru na CD a DVD discích a magnetických nosičích, software pro počítače; (16) tiskoviny všeho druhu, zejména periodické a neperiodické publikace na papírových nosičích, jako časopisy, noviny, knihy, prospekty, plakáty, data a databáze na papírových nosičích, kalendáře, fotografie, pohlednice, plakáty, samolepky, knihařské výrobky, informační a propagační výrobky z papíru, včetně dekoračních předmětů z papíru, obalový materiál z papíru a balicí fólie z plastu, papírové a plastové sáčky a tašky, kancelářské potřeby (vyjma nábytku); (35) zprostředkovatelské služby v oblasti obchodu s reklamou a pomoc při řízení obchodní činnosti, zprostředkování obchodních kontaktů v oblasti výše uvedených výrobků tříd 9, 16 a uvedených služeb tříd 35, 38 a 41, reklamní a propagační činnost, poskytování obchodních informačních produktů, zejména multimediálních informací pro reklamní a obchodní účely, včetně jejich vyhledávání, inzertní a propagační činnost, včetně on-line inzerce a prezentace uživatelů v počítačové síti Internet, obchodní využití sítě Internet v oblasti vyhledávacích služeb v oblasti obchodu s reklamou a e-businessu, vydávání reklamních a/nebo náborových textů, propagačních a inzertních tiskovin, rozšiřování reklamních a/nebo inzertních materiálů, obchodní průzkum a analýza trhu, marketing, organizace reklamních a obchodních předváděcích akcí výrobků a služeb, včetně obchodních výstav a jejich doprovodných akcí, jako komerčních módních přehlídek, distribuce zboží a tiskovin k reklamním účelům, obchodní zastoupení tuzemských a zahraničních firem, obchodní a podnikatelský informační servis, obchodní poradenské a konzultační služby; (38) šíření elektronických informací, zpráv textových, zvukových a zvukově-obrazových, zejména elektronických časopisů, knih a děl prostřednictvím počítačové sítě Internet a satelitů, výměna elektronických zpráv a informací, služby zabezpečující audiovizuální komunikaci prostřednictvím informačních a telekomunikačních sítí, zejména počítačové sítě Internet a satelitů, šíření audiovizuálních děl, zpráv a informací, anket a soutěží, odborná informační a poradenská činnost v daných oborech třídy 38, televizní vysílání; (41) nakladatelství a vydavatelství periodických a neperiodických publikací, zejména společenských, zábavních, vzdělávacích a odborných časopisů, a to tištěných na papírových nosičích i v elektronické podobě, včetně textových, zvukových a zvukově-obrazových zpráv a informací na elektronických, magnetických a optických nosičích všeho druhu, ediční a publikační činnost, včetně nahrávání zvukových a zvukově-obrazových nosičů a pořadů pro rozhlasové a televizní vysílání, půjčování publikací a nahraných zvukových a zvukově-obrazových nosičů, produkční a agenturní činnost v oblasti zábavy, vzdělávání, kultury a sportu, včetně pořádání zábavních a vzdělávacích soutěží a akcí, hobby-soutěží, zájmových klubů, setkání a přednášek, včetně akcí na podporu zdravého životního stylu a společenského uplatnění a aktivity zájmových skupin, kulturních a/nebo vzdělávacích výstav, informační, konzultační, poradenské a obstaravatelské služby v oboru nakladatelské a vydavatelské činnosti, produkční a agenturní činnost v oblasti zábavy, kultury, vzdělávání, zájmové činnosti a společenských aktivit.

(Zápisys ochranných známek bez změny ve vztahu ke zveřejněným přihláškám)

činnosti, produkční a agenturní činnost v oblasti zábavy, kultury, (540)
vzdělávání, zájmové činnosti a společenských aktivit.

(511) 9, 16, 35, 38, 41

(540)



(111) **359892**

(220) 06.12.2016

(320) 06.12.2016

(442) 01.02.2017

(151) 10.05.2017

(730) **FITPOWER s.r.o.**, Marešova 643/6, Praha 9 - Černý Most, 19800, CZ

(740) JUDr. Miroslav Kupka, Levého 1532, Rakovník, 26901

(210) O-535774

(591) Barevná

(510) (3) krémy, gely, mléka, oleje, masážní krémy, vše v rámci této třídy; (5) vitamíny, minerály, stopové prvky, vitamínové a multivitaminové přípravky, dietní a výživové přípravky pro léčebné účely, přípravky kombinující vitamíny, minerály, stopové prvky a bylinné výtažky, potravní doplňky obohacené vitamíny, minerály nebo stopovými prvky, minerály a multimineralové přípravky, povzbuzující a posilující přípravky včetně potravních doplňků, výživové doplňky pro léčebné účely, energeticko-výživné poživatiny, potraviny obohacené vitamíny a minerály ve formě koncentrátů pro léčebné účely, proteinové koncentráty sloužící jako výživové potravní doplňky pro léčebné i neléčebné účely, potravní doplňky s léčebným účinkem, výživové a dietní doplňky pro potřeby výživy atletů a osob věnujících se sportu, které přispívají k lepšímu výkonu, potravinové doplňky ne pro lékařské účely (zařazené v této třídě), rostlinné směsi a extrakty určené k dietetickým účelům s léčebnými účinky a směsi uvedených látek a přípravků, dietetické přísady do jídla s léčebnými účinky, hygienické výrobky pro léčebné účely, potraviny pro kojence a batolata, dietní potraviny upravené pro lékařské účely, přípravky a prostředky léčebné kosmetiky pro ošetřování pokožky ve formě tablet, dražé, kapslí mastí, krémů, gelů, olejů, pěn, tekutých suspenzí, emulzí nebo koloidních roztoků, vodiček, zásypů a práškových směsí, roztoků, medicánálních čajových směsí, diabetické a dietetické nápoje; (28) potřeby a nářadí pro sport, gymnastiku a posilování v rámci této třídy, sportovní a posilovací stroje a zařízení v rámci této třídy; (32) nealkoholické nápoje, sirupy a jiné přípravky k přípravě nápojů, ovocné šťávy, nápoje z ovocných šťáv, nealkoholické energetické nápoje, iontové nápoje; (35) velkoobchodní a maloobchodní činnost se zaměřením na výrobky uvedené ve třídách 3, 5, 28 a 32, zprostředkovatelská obchodní činnost s výrobky uvedenými ve třídách 3, 5, 28 a 32, komerční využití Internetu v oblastech obchodu a nabídky výrobků uvedených ve třídách 3, 5, 28 a 32, internetový obchod (e-shop) s výrobky uvedenými ve třídách 3, 5, 28 a 32, inzertní, propagační služby a komerční informační služby prostřednictvím Internetu za účelem obchodu, předvádění zboží, reklama on-line v počítačové síti, rozšiřování vzorků zboží, reklama, marketing, administrativní činnost, franchising; (41) vydávání elektronických knih a časopisů on-line, fotografování, vydávání knih, časopisů a periodik, půjčování kinofilmů a elektronických nosičů, především s obrazovými daty, cvičení, gymnastický výcvik, organizování a vedení seminářů a kongresů v oblasti fitness, rekreačních aktivit a tréninku, provozování sportovních zařízení a fitness center, konzultace a poradenství ohledně cvičení, posilování a zdravého životního stylu, organizování sportovních soutěží, nahrávání instruktážních filmů se zaměřením na fitness, posilování a zdravý životní styl.

(511) 3, 5, 28, 32, 35, 41

(111) **359893**

(220) 07.12.2016

(320) 07.12.2016

(442) 01.02.2017

(151) 10.05.2017

(730) **Komerční banka, a.s.**, Na Příkopě 969/33, Praha 1, 11407, CZ

(210) O-535778

(510) (16) papír a výrobky z papíru (reklamní předměty), kancelářské potřeby, papírové nosiče informací, a to tiskoviny, letáky, propagační materiály, plakáty, fotografie, psací a kancelářské potřeby, papírenské zboží; (35) inzertní a reklamní činnost, propagační činnost, pomoc při řízení obchodní činnosti, obchodní administrativní, kancelářské práce, marketing, sestavování, výroba a šíření reklamních materiálů, sestavování, výroba a šíření inzertních materiálů; (36) pojišťovnictví a peněžnictví, služba finanční, peněžní, nemovitostní a pojišťovací, a to přijímání vkladů, investování do cenných papírů na vlastní účet, platební styk a zúčtování, obchodování na vlastní účet s devizovými hodnotami, finanční makléřství a činnosti, které přímo souvisejí s činnostmi uvedenými výše ve třídě 36.

(511) 16, 35, 36

(540)

KB Innovation Point

(111) **359894**

(220) 07.12.2016

(320) 07.12.2016

(442) 01.02.2017

(151) 10.05.2017

(730) **Fikar Jindřich Ing.**, nám. 1. května 1306/4, Kuřim, 66434, CZ

(740) Mgr. Lukáš Dlabáček, patentový zástupce, Bolzanova 5, Brno, 61800

(210) O-535814

(510) (16) papír, kancelářské potřeby s výjimkou nábytku, obálky, papírové desky na dokumenty, diáře, kalendáře, navštívenky, prospekty, letáky, katalogy, plakáty, etikety s výjimkou textilních, samolepky, lepenka, časopisy, tiskoviny, periodika, obalové materiály z papíru a plastických hmot; (30) káva, čaj, kakao, cukr, mouka, chléb, pečivo, hořčice, koření, kakao, čokoláda a nápoje z nich, čokoládové výrobky, cukrovinky; (32) pivo, nealkoholické nápoje.

(511) 16, 30, 32

(540)

JINDŘICH

(111) **359895**

(220) 07.12.2016

(320) 07.12.2016

(442) 01.02.2017

(151) 10.05.2017

(730) **Granton s.r.o.**, V Pachmance 540, Praha 6 - Nebužice, 16400, CZ

(740) Ing. Jiří Střelák, Šumberova 42, Praha 6, 16200

(210) O-535815

(510) (9) přístroje pro zpracování informací, počítače, počítačové programy (software), počítačové informační systémy, internetové aplikace, počítačové sítě, telekomunikační sítě, elektronické systémy pro automatizaci obchodních procesů, elektronické systémy pro zpracování a vyhodnocování dat, elektronické klíče (kódy), elektronické platební systémy, elektronické nosiče dat (paměťová média), elektro součástky, příslušenství k výpočetní technice spadající do této třídy, přístroje telekomunikační techniky, telekomunikační systémy, přístroje pro záznam, převod a reprodukci zvuku nebo obrazu, audiovizuální technika, přístroje

(Zápisys ochranných známek bez změny ve vztahu ke zveřejněným přihláškám)

pro vedení, výrobu, přepínání, přeměnu, akumulaci, regulaci, přenos nebo řízení elektrického proudu; (35) automatizované i ruční zpracování obchodních a technických dat, činnost ekonomických a organizačních poradců, administrativní a kancelářské práce, služby a poradenství v oblasti managementu, řízení firmy, řízení obchodování, obchodní strategie, marketingová, reklamní a inzertní činnost, průzkumy trhu, předvádění výrobků a produktů, analýzy nákladů, poradenství ve snižování obchodních nákladů, poradenství v oblasti efektivit práce a výkonnosti, personální poradenství, poradenství v oblasti provozních nebo výrobních procesů v podnikání, obchodní poradenství v oblasti spolupráce a dělby práce mezi podnikatelskými subjekty (outsourcing), organizování a pořádání komerčních a reklamních akcí, velkoobchodní, maloobchodní a elektronický prodej počítačových programů, informačních a komunikačních systémů, internetových aplikací, počítačové techniky, počítačového příslušenství, paměťových médií, telekomunikační techniky, telekomunikačních systémů, audio-video techniky a odborných publikací;; (38) spojové a telekomunikační služby, poskytování telekomunikačního připojení k počítačovým sítím, internetová komunikace, počítačová komunikace - elektronický přenos dat, elektronická pošta, mobilní komunikace, provoz telekomunikačních sítí a internetových portálů, telefonické služby přes počítačové sítě, pronájem telekomunikační techniky a zařízení pro přenos dat, poradenství a poskytování informací v oblasti telekomunikací a telekomunikačních sítí; (42) tvorba počítačového software, programování počítačů, zhotovování software všeho druhu na zakázku, výzkum, vývoj a projektování software, počítačové analýzy, regenerace a správa počítačových dat, programátorský servis, jako instalační a servisní služby v oblasti počítačového software, testování, aktualizace a kopírování software, antivirová správa software, pronájem počítačového software, pronájem sítí informačních technologií a počítačové techniky, poradenství a poskytování informací v oblasti počítačového software, počítačové techniky a informatiky, software a informačních technologií, provoz elektronických internetových portálů se zaměřením na výpočetní techniku, na informační technologie a software, inženýrská a projektová činnost, tvorba a správa webových (internetových) stránek, webhosting, počítačová grafika (služby), grafický design, průmyslový design.

(511) 9, 35, 38, 42
(540)

Granton

(111) **359896**
(220) 07.12.2016
(320) 07.12.2016
(442) 01.02.2017
(151) 10.05.2017
(730) **Granton s.r.o.**, V Pachmance 540, Praha 6 - Nebušice, 16400, CZ
(740) Ing. Jiří Střelák, Šumberova 42, Praha 6, 16200
(210) O-535816
(510) (9) přístroje pro zpracování informací, počítače, počítačové programy (software), počítačové informační systémy, internetové aplikace, počítačové sítě, telekomunikační sítě, elektronické systémy pro automatizaci obchodních procesů, elektronické systémy pro zpracování a vyhodnocování dat, elektronické klíče (kódy), elektronické platební systémy, elektronické nosiče dat (paměťová média), elektročástky, příslušenství k výpočetní technice spadající do této třídy, přístroje telekomunikační techniky, telekomunikační systémy, přístroje pro záznam, převod a reprodukci zvuku nebo obrazu, audiovizuální technika, přístroje pro vedení, výrobu, přepínání, přeměnu, akumulaci, regulaci, přenos nebo řízení elektrického proudu; (35) automatizované i ruční zpracování obchodních a technických dat, činnost ekonomických a organizačních poradců, administrativní a kancelářské práce, služby a poradenství v oblasti managementu, řízení firmy, řízení obchodování, obchodní strategie, marketingová, reklamní a inzertní činnost, průzkumy trhu, předvádění výrobků a produktů, analýzy nákladů, poradenství ve snižování obchodních nákladů, poradenství v oblasti efektivit práce a výkonnosti, personální poradenství, poradenství v oblasti provozních nebo výrobních procesů v podnikání, obchodní poradenství v oblasti spolupráce a dělby práce mezi podnikatelskými subjekty (outsourcing), organizování a pořádání komerčních a reklamních akcí, velkoobchodní, maloobchodní a elektronický prodej počítačových programů, informačních a komunikačních systémů, internetových aplikací, počítačové techniky, počítačového příslušenství, paměťových médií, telekomunikační techniky, telekomunikačních systémů, audio-video techniky a odborných publikací;; (38) spojové a telekomunikační služby, poskytování telekomunikačního připojení k počítačovým sítím, internetová komunikace, počítačová

komunikace - elektronický přenos dat, elektronická pošta, mobilní komunikace, provoz telekomunikačních sítí a internetových portálů, telefonické služby přes počítačové sítě, pronájem telekomunikační techniky a zařízení pro přenos dat, poradenství a poskytování informací v oblasti telekomunikací a telekomunikačních sítí; (42) tvorba počítačového software, programování počítačů, zhotovování software všeho druhu na zakázku, výzkum, vývoj a projektování software, počítačové analýzy, regenerace a správa počítačových dat, programátorský servis, jako instalační a servisní služby v oblasti počítačového software, testování, aktualizace a kopírování software, antivirová správa software, pronájem počítačového software, pronájem sítí informačních technologií a počítačové techniky, poradenství a poskytování informací v oblasti počítačového software, počítačové techniky a informatiky, software a informačních technologií, provoz elektronických internetových portálů se zaměřením na výpočetní techniku, na informační technologie a software, inženýrská a projektová činnost, tvorba a správa webových (internetových) stránek, webhosting, počítačová grafika (služby), grafický design, průmyslový design.

(511) 9, 35, 38, 42

(540)

Spoito

(111) **359897**
(220) 07.12.2016
(320) 07.12.2016
(442) 01.02.2017
(151) 10.05.2017
(730) **Skanska Delta Project Company, s.r.o.**, Křižíkova 682/34a, Praha 8, 18600, CZ
(210) O-535827
(510) (36) pronájem nemovitostí, zprostředkování nemovitostí, realitní kanceláře, správa majetku, vybírání nájemného, inkasování nájemného, makléřství, jednatelství, kapitálové investice; (37) stavebnictví, stavitelství, dozor nad stavbami.

(511) 36, 37

(540)

Visionary 3

(111) **359898**
(220) 08.12.2016
(320) 08.12.2016
(442) 01.02.2017
(151) 10.05.2017
(730) **Kubica Eudovít**, Velká Mača 960, Velká Mača, SK
(740) Hák, Janeček & Švestka, Patentová a známková kancelář, Mgr. Jaroslav Švestka, U Průhonu 5, Praha 7, 17000
(210) O-535845
(591) Barevná
(510) (29) potravinářské oleje, pokrmové tuky, kokosový tuk, kokosový olej.
(511) 29
(540)



(111) **359899**
(220) 08.12.2016
(320) 08.12.2016
(442) 01.02.2017
(151) 10.05.2017
(730) **Šenkýř Roman**, Díly IV 3905, Zlín, 76001, CZ
(210) O-535851

(Zápis ochranných známek bez změny ve vztahu ke zveřejněným přihláškám)

(510) (14) klenoty, bižuterie; (18) dámské kabelky, peněženky, klíčenky (pouzdra na klíče), pouzdra na vizitky, vše z kůže a její imitace; (25) opasky z kůže a její imitace, pánské oděvy, dámské oděvy, šátky, pokrývky hlavy, pánská obuv, dámská obuv.

(511) 14, 18, 25
(540)

Blaire

(111) **359900**

(220) 09.12.2016
(320) 09.12.2016
(442) 01.02.2017
(151) 10.05.2017

(730) **ATLAS consulting spol. s r.o.**, Výstavní 292/13, Ostrava - Moravská Ostrava, 70916, CZ

(740) JUDr. Miroslav Kupka, Levého 1532, Rakovník, 26901
(210) O-535873

(510) (9) software, všechny sítě z oblasti výpočetní techniky, nosiče záznamů zvuku, obrazu, textu nebo jiných dat či informací, data, databáze, databázové produkty, databázové systémy, informace a záznamy v elektronické podobě, elektronické časopisy, elektronická periodika a knihy v elektronické podobě; (16) tiskoviny, časopisy, periodika, knihy, tiskopisy, databáze a databázové produkty v papírové formě; (35) zpracování dat, zejména zpracování edicí právních, podnikatelských nebo ekonomických informací, činnost podnikatelských poradců, zpřístupňování nebo poskytování informací z oblasti podnikání nebo z oblasti ekonomické, zprostředkování prací a služeb v oblasti pomoci při řízení podniku nebo v oblasti obchodní činnosti; (36) finanční odhady, analýzy, daňové odhady a oceňování, zprostředkovatelská činnost v oblasti financí; (38) šíření informací prostřednictvím pagingové sítě, šíření edicí právních, ekonomických, obchodních nebo podnikatelských informací písemnou formou v rámci této třídy, komunikace a přenos dat prostřednictvím veřejné nebo neveřejné telekomunikační sítě včetně Internetu, pomocí telefonů, mobilních telefonů, telefaxů, satelitů, počítačů či terminálů, poskytování a zprostředkovávání služeb s tím spojených, včetně poskytování přístupu a připojení k těmto telekomunikačním sítím včetně Internetu, provozování veřejné nebo neveřejné telekomunikační sítě, shromažďování, zpracovávání a poskytování informačních služeb na Internetu, poskytování přístupu k on-line informačním službám a databázím; (41) nakladatelská a vydavatelská činnost, služby v oblasti vzdělávání, pořádání školení a seminářů, elektronické publikování; (42) návrhy, strukturování a programování či jiné vytváření počítačových programů, počítačových systémů a databází, včetně jejich instalace, zavádění, aktualizace a údržby; (45) zprostředkování prací a služeb v oblasti práva a ekonomiky, poskytování legislativních a ekonomických informací na papírových nosičích, zpřístupňování a poskytování právních, ekonomických a legislativních informací.

(511) 9, 16, 35, 36, 38, 41, 42, 45

(540)

ECONIX

(111) **359901**

(220) 09.12.2016
(320) 09.12.2016
(442) 01.02.2017
(151) 10.05.2017

(730) **Neofyt spol. s r.o.**, Stříbrná Skalice 442, Stříbrná Skalice, 28167, CZ

(740) LANGROVA, s.r.o., Skřetova 48, Plzeň, 30100

(210) O-535881

(510) (3) kosmetika; (5) zdravotnické prostředky, léčivé přípravky, dezinfekční přípravky.

(511) 3, 5

(540)

NEOCIDE

(111) **359902**

(220) 11.12.2016
(320) 11.12.2016
(442) 01.02.2017
(151) 10.05.2017

(730) **Creme de la Creme, s.r.o.**, Husova 12/231, Praha 1 - Staré Město, 11000, CZ

(740) Mgr. Michal Wija LL.M., advokát, Královská 16/1081, Praha 1, 11000

(210) O-535887

(591) Barevná

(510) (30) zmrzlina, veganská zmrzlina, sorbet, výrobky ze zmrzliny, zákusky, dorty, palačinky, koláče; (32) nápoje s použitím zmrzliny (nealkoholické), ovocné šťávy; (43) provoz cukrárny, restaurace, pekárny.

(511) 30, 32, 43

(540)



(111) **359903**

(220) 12.12.2016
(320) 12.12.2016
(442) 01.02.2017
(151) 10.05.2017

(730) **Říha Lubomír Ing.**, Turinského 1608/13, Hradec Králové, 50002, CZ
Středa Radek, Smržov 78, Smržov, 50303, CZ

(740) HAVLÍČEK & JANEBA, advokátní kancelář, s.r.o., JUDr. Jiří Janeba, advokát, Divišova 882, Hradec Králové, 50003

(210) O-535888

(591) Barevná

(510) (30) cukrovinky, čaj (ledový -), čokoládové nápoje, dorty, cheesburgery (sendviče), kakaové nápoje, kávové nápoje, koláče, medovíčky, perníky, náhražky (kávové -), nápoje na bázi čaje, občerstvení (na bázi cereálií a rýže), oplatky, palačinky, pečivo, pěny (dezerty -), pizzy, sušenky, suchary, keksy, biskvity, zmrzlina, zmrzlinové poháry; (32) aperitivy nealkoholické, citronády, koktejly nealkoholické, koktejly na bázi piva, mixované ovocné nebo zeleninové nápoje, mošty, nápoje nealkoholické, pivo, sirupy na výrobu nápojů; (33) koktejly; (35) organizování výstav (komerčních nebo reklamních), pořádání veletrhů pro obchodní a reklamní účely, reklama (propagace), venkovní reklama, reklamní nebo inzertní materiály (rozšiřování), reklamní texty (vydávání, zveřejňování, oznámení, vyhlášení, publikování), rozšiřování reklamních materiálů zákazníkům (letáky, prospekty, tisky, vzorky), veletrhy (pořádání -) pro obchodní a reklamní účely, výstavy komerční a reklamní (organizování -); (41) diskotéky (služby), divadelní představení, filmová produkce (jiná než reklamní), hudební produkce, karaoke (poskytování služeb -), klubové služby (výchovně zábavné -), konference (organizování a vedení -), měření času při sportovních disciplínách, módní přehlídky pro zábavu (organizace), organizace a pořádání koncertů, organizování a vedení osobních vzdělávacích fór, organizování a vedení seminářů, organizování kulturních nebo vzdělávacích výstav, organizování plesů, organizování soutěží (vzdělávacích nebo zábavných), organizování sportovních soutěží, plánování a organizování večírků, pořádání a řízení pracovních setkání (školení), předprodej vstupenek, představení (organizování -), služby v oblasti prodeje vstupenek (zábava), živé vystoupení (organizování -); (43) bary (služby -), bufety, kavárny, restaurace.

(511) 30, 32, 33, 35, 41, 43

(Zápis ochranných známek bez změny ve vztahu ke zveřejněným přihláškám)

(540)



(111) **359904**
 (220) 12.12.2016
 (320) 12.12.2016
 (442) 01.02.2017
 (151) 10.05.2017
 (730) **FORTUNA sázky a.s.**, Na Florenci 2116/15, Praha 1, 11000, CZ
 (740) Mgr. Radek Schmitz, advokátní kancelář s.r.o., Mgr. Radek Schmitz, Podkovářská 933/3, Praha 9, 19000

(210) O-535889
 (510) (35) inzertní, reklamní, propagační činnost, vydávání reklamních textů, provozování reklamních ploch, reklamních bannerů, reklamních balonů, reklamních klipů, vše v souvislosti s provozováním loterií a jiných podobných her, marketing k provozování loterií a jiných podobných her; (41) provozování a organizování loterií a jiných podobných her v souladu s obecně závaznými právními předpisy prostřednictvím poboček sázkové kanceláře a dalších smluvně zavázaných prodejních míst.

(511) 35, 41

(540)

GRATULACE

(111) **359905**
 (220) 12.12.2016
 (320) 12.12.2016
 (442) 01.02.2017
 (151) 10.05.2017
 (730) **FORTUNA sázky a.s.**, Na Florenci 2116/15, Praha 1, 11000, CZ
 (740) Mgr. Radek Schmitz, advokátní kancelář s.r.o., Mgr. Radek Schmitz, Podkovářská 933/3, Praha 9, 19000

(210) O-535891
 (510) (35) inzertní, reklamní, propagační činnost, vydávání reklamních textů, provozování reklamních ploch, reklamních bannerů, reklamních balonů, reklamních klipů, vše v souvislosti s provozováním loterií a jiných podobných her, marketing k provozování loterií a jiných podobných her; (41) provozování a organizování loterií a jiných podobných her v souladu s obecně závaznými právními předpisy prostřednictvím poboček sázkové kanceláře a dalších smluvně zavázaných prodejních míst.

(511) 35, 41

(540)

Přání zlaté rybky

(111) **359906**
 (220) 12.12.2016
 (320) 12.12.2016
 (442) 01.02.2017
 (151) 10.05.2017
 (730) **FORTUNA sázky a.s.**, Na Florenci 2116/15, Praha 1, 11000, CZ
 (740) Mgr. Radek Schmitz, advokátní kancelář s.r.o., Mgr. Radek Schmitz, Podkovářská 933/3, Praha 9, 19000

(210) O-535892
 (510) (35) inzertní, reklamní, propagační činnost, vydávání reklamních textů, provozování reklamních ploch, reklamních bannerů, reklamních balonů, reklamních klipů, vše v souvislosti s provozováním loterií a jiných podobných her, marketing k provozování loterií a jiných podobných her; (41) provozování a organizování loterií a jiných podobných her v souladu s obecně závaznými právními předpisy prostřednictvím poboček sázkové kanceláře a dalších smluvně zavázaných prodejních míst.

(511) 35, 41

(540)

ZLATO A STŘÍBRO

(111) **359907**
 (220) 12.12.2016
 (320) 12.12.2016
 (442) 01.02.2017
 (151) 10.05.2017
 (730) **FORTUNA sázky a.s.**, Na Florenci 2116/15, Praha 1, 11000, CZ
 (740) Mgr. Radek Schmitz, advokátní kancelář s.r.o., Mgr. Radek Schmitz, Podkovářská 933/3, Praha 9, 19000

(210) O-535893
 (510) (35) inzertní, reklamní, propagační činnost, vydávání reklamních textů, provozování reklamních ploch, reklamních bannerů, reklamních balonů, reklamních klipů, vše v souvislosti s provozováním loterií a jiných podobných her, marketing k provozování loterií a jiných podobných her; (41) provozování a organizování loterií a jiných podobných her v souladu s obecně závaznými právními předpisy prostřednictvím poboček sázkové kanceláře a dalších smluvně zavázaných prodejních míst.

(511) 35, 41

(540)

KOMINÍK

(111) **359908**
 (220) 12.12.2016
 (320) 12.12.2016
 (442) 01.02.2017
 (151) 10.05.2017
 (730) **FORTUNA sázky a.s.**, Na Florenci 2116/15, Praha 1, 11000, CZ
 (740) Mgr. Radek Schmitz, advokátní kancelář s.r.o., Mgr. Radek Schmitz, Podkovářská 933/3, Praha 9, 19000

(210) O-535894

(591) Barevná

(510) (35) inzertní, reklamní, propagační činnost, vydávání reklamních textů, provozování reklamních ploch, reklamních bannerů, reklamních balonů, reklamních klipů, vše v souvislosti s provozováním loterií a jiných podobných her, marketing k provozování loterií a jiných podobných her; (41) provozování a organizování loterií a jiných podobných her v souladu s obecně závaznými právními předpisy prostřednictvím poboček sázkové kanceláře a dalších smluvně zavázaných prodejních míst.

(511) 35, 41

(540)

**Loterie**

(111) **359909**
 (220) 12.12.2016
 (320) 12.12.2016
 (442) 01.02.2017
 (151) 10.05.2017
 (730) **FORTUNA sázky a.s.**, Na Florenci 2116/15, Praha 1, 11000, CZ
 (740) Mgr. Radek Schmitz, advokátní kancelář s.r.o., Mgr. Radek Schmitz, Podkovářská 933/3, Praha 9, 19000

(210) O-535895

(591) Barevná

(510) (35) inzertní, reklamní, propagační činnost, vydávání reklamních textů, provozování reklamních ploch, reklamních bannerů, reklamních balonů, reklamních klipů, vše v souvislosti s provozováním loterií a jiných podobných her, marketing k provozování loterií a jiných podobných her; (41) provozování a organizování loterií a jiných podobných her v souladu s obecně závaznými právními předpisy prostřednictvím poboček sázkové kanceláře a dalších smluvně zavázaných prodejních míst.

(Zápisys ochranných známek bez změny ve vztahu ke zveřejněným přihláškám)

s obecně závaznými právními předpisy prostřednictvím poboček sázkové kanceláře a dalších smluvně zavázaných prodejních míst.

(511) 35, 41
(540)



(111) **359910**

(220) 12.12.2016
(320) 12.12.2016
(442) 01.02.2017
(151) 10.05.2017

(730) **GASTRO POTRAVINY s.r.o.**, Platanová 2819, Louny, 44001, CZ
(740) Ing. Jiří Střelák, Šumberova 42, Praha 6, 16200
(210) O-535913

(510) (29) vejce a vaječné výrobky, jedlé oleje a tuky, maso a výrobky z něj, ryby a výrobky z nich, mléko a výrobky z něj, zelenina a ovoce potravinářsky upravené, hotová jídla z uvedených potravin; (30) těstoviny všeho druhu, mouka a výrobky z ní, semolina, těsto a výrobky z něj, výrobky z obilnin, pečivo, rýže a výrobky z ní, cukrovinky, čaj, káva, přípravky k dochucení potravin, koření, zálivky, majonézy a marinády, hotová jídla z uvedených potravin.

(511) 29, 30
(540)

PASTOLERO

(111) **359911**

(220) 12.12.2016
(320) 12.12.2016
(442) 01.02.2017
(151) 10.05.2017

(730) **Praha ALFA-MED s.r.o.**, Křenova 438/5, Praha 6 - Veleslavin, 16200, CZ

(740) Ing. Jiří Střelák, Šumberova 42, Praha 6, 16200
(210) O-535914

(510) (9) počítačové programy v oblasti lékařství, vědecké výzkumné a laboratorní přístroje, přístroje pro vyučování a simulátory; (10) lékařské přístroje a nástroje, elektronické lékařské přístroje, elektromagnetické lékařské přístroje, lékařské přístroje pro diagnostické účely, lékařské přístroje na analýzu, měřicí přístroje k lékařskému použití; (42) počítačové programování v oblasti lékařství, lékařský výzkum, laboratorní analýzy, laboratorní služby, analýzy lidských tkání pro lékařský výzkum, webové stránky (tvorba a správa); (44) lékařské služby, zdravotnické služby, lékařské informace, lékařské poradenství, lékařské testy, lékařský screening, pronájem lékařských přístrojů a zařízení, služby v oblasti alternativní medicíny, zdravotní péče v oblasti přírodního léčitelství, kosmetické služby, kosmetické poradenství, služby péče o hygienu a krásu, poradenství v oboru péče o krásu, poradenství v oblasti kosmetické péče, salóny krásy, salony péče o pleť, kadeřnické salóny.

(511) 9, 10, 42, 44
(540)

SENSITIV IMAGO

(111) **359912**

(220) 12.12.2016
(320) 12.12.2016
(442) 01.02.2017
(151) 10.05.2017

(730) **Broker Consulting, a.s.**, Jiráskovo náměstí 2684/2, Plzeň, 32600, CZ

(740) LANGROVA, s.r.o., Skrětova 48, Plzeň, 30100
(210) O-535915

(511) Barevná

(510) (35) marketing, zprostředkování obchodu se šanony, propisovacími tužkami, hříčky s potiskem, flash paměťmi s potiskem, deštníky a bloky; (36) pojišťovací služby, finanční služby, realitní služby; (41) výchova, vzdělávání, pořádání seminářů a školení, kulturní a zábavní činnost.

(511) 35, 36, 41
(540)



Finance • Reality • Spolu

(111) **359913**

(220) 13.12.2016
(320) 13.12.2016
(442) 01.02.2017
(151) 10.05.2017

(730) **EbRampti Rafael**, Bohuslavice 10, Bohuslavice, 58856, CZ

(210) O-535932

(510) (3) éterické esence, éterické oleje, kosmetické přípravky, koupelové soli, mýdla, vonné tyčinky; (4) včelí vosk, parfémované svíčky, svíčky na vánoční stromky, svíčky pro noční osvětlení, knoty; (5) léčivé rostliny, bylinné čaje, doplňky výživové, propolisové potravinové doplňky, mateří kašička, doplňky potravy; (11) lampy na svícení, lampová stínidla, žárovky, LED diody-svitidla, lucerny, lustry, stropní svítidla; (14) komponenty pro výrobu šperků, šperky, amulety, hodinky; (16) učební pomůcky (s výjimkou přístrojů), karty, letáky, brožury, kalendáře, razítka, výrobky papírenské; (20) výdřevy pro včelí úly, včelí úly, plástve voskové pro včelí úly; (25) oděvy, šatové sukně, sukně, kalhoty, dámské šaty, svrchní kabáty, pyžama, obuv, plážová obuv, sportovní obuv; (30) med, propolis, čaje; (41) vzdělávání, školství, profesní rekvalifikace, poradenství pro volbu povolání, dálkové studium, vydávání knih; (44) služby v oblasti alternativní medicíny, masáže, léčení stromů, návrhy pro tvorbu krajiny; (45) duchovní poradenství, sestavování horoskopů, výklady karet.

(511) 3, 4, 5, 11, 14, 16, 20, 25, 30, 41, 44, 45

(540)

COLOROLOGIE

(111) **359914**

(220) 13.12.2016
(320) 13.12.2016
(442) 01.02.2017
(151) 10.05.2017

(730) **Beran Zdeněk**, Náměstí 161, Chrást, 53851, CZ

(210) O-535941

(510) (9) veškeré nahanané a nenahanané obrazové a zvukové nosiče; (16) veškeré tiskárenské výrobky včetně knih, časopisů, periodických a neperiodických tiskovin, fotografie, reklamní a propagační výrobky na papírových nosičích; (25) osobní prádlo, pánské, dámské a dětské oděvy, pánská, dámská a dětská obuv, pokrývky hlavy; (26) ozdobné odznaky ne z drahých kovů, nažehlovací ozdoby textilních výrobků, pásky na ruce (oděvní doplňky); (35) veškerá reklama, propagace a marketing, organizování výstav k reklamním a obchodním účelům; (38) provozování rozhlasového a televizního vysílání, šíření rozhlasových a televizních pořadů přes internet; (41) veškerá umělecká činnost a kulturní tvorba, včetně veřejných vystoupení, činnost vzdělávací, zábavní a vyučovací, pořádání veškerých výstav, festivalů, koncertů a společenských akcí, agenturní činnost v oblasti umění a kultury, pořádání uměleckých a kulturních soutěží, tvorba rozhlasových a televizních programů, tvorba videoklipů, vizuálních a filmových děl, rozhlasové zpravodajství, publicistika, zprostředkovatelská činnost v oblasti umění a kultury, nakladatelská a vydavatelská činnost; (42) tvorba a správa webových stránek.

(511) 9, 16, 25, 26, 35, 38, 41, 42

(Zápisys ochranných známek bez změny ve vztahu ke zveřejněným přihláškám)

(540) **The Parliament of Souls**(111) **359915**

(220) 13.12.2016

(320) 13.12.2016

(442) 01.02.2017

(151) 10.05.2017

(730) **Karlovarské minerální vody a.s.**, Horova 3, Karlovy Vary, 36021, CZ

(740) AK Mrázek - Mrázková, JUDr. Josef Mrázek DrSc., Pernerova 11, Praha 8, 18600

(210) O-535942

(510) (29) mléko, mléko v prášku, krystalizované, ochucené a šlehané mléko, mléčné výrobky, zejména mléčné dezerty, jogurtové nápoje, pěny, krémy a šlehačky, šlehačky a krémy na dezerty, sladká smetana a čerstvá šlehačka, máslo, přírodní nebo ochucené nápoje složené hlavně z mléka anebo mléčných výrobků, mléčné nápoje obsahující ovoce (s vysokým obsahem mléka), kvašené přírodní či ochucené mléčné výrobky, přeseňádky, zejména mléčné přeseňádky, mimo zmrzliny, ledového mléka a mražených jogurtů, sýrové přeseňádky, sýry, sýrové pomazánky, zrající sýry, zrající sýry s plísní, nezralé čerstvé sýry a sýry naložené v solném láku, tvarohové sýry, čerstvé sýry v tekutém nebo pastovém stavu, jogurtové sýry, jogurty; (30) káva, čaj, kakao, čokoláda, kávové nápoje, kakaové nápoje, čokoládové nápoje, cukr, rýže, burizony, tapioka, mouka, dorty a koláče sladké či slané, pizzy, přírodní či ochucená anebo plněná těsta, přípravky vyrobené z obilnin, sníadaňové obilniny, hotová jídla obsahující převážně těsto, jídla vyrobená převážně z dortového těsta, chléb, suchary, sušenky sladké nebo kořeněné, oplatky, vafle, koláče, cukrářské výrobky, všechny uvedené výrobky buď jako přírodní anebo obalované a/nebo plněné a/nebo ochucené, sladké nebo slané předkrmky obsahující chléb, sušenky nebo cukrářské těsto, cukrovinky, jedlé cukrové polevy, jedlé cukrové polevy vyrobené převážně z jogurtu, zmrzliny, ledu do potravin, mražených jogurtů (jedlé cukrové polevy), ochucený led, med, sůl, hořčice, ocet, omáčky (chuťové přísady), sladké omáčky, těstové omáčky, koření; (32) minerální vody, pramenité vody, stolní vody, limonády, piva, nealkoholické, šumivé nápoje, šťávy ovocné (nealkoholické nápoje), sirupy na výrobu nápojů, sirupy pro limonády, minerální vody ochucené a jiné nealkoholické nápoje, přípravky na výrobu minerální vody, přírodní či perlivé vody (minerální nebo neminerální), zeleninové šťávy (nápoje), ovocné nebo zeleninové nápoje, sodovky, zázvorové limonády, šerbety, nápojové přípravky, nealkoholické ovocné nebo zeleninové výtažky v rámci této třídy, nealkoholické nápoje obsahující čínidla pro mléčné kvašení.

(511) 29, 30, 32

(540)

Mattoni LMND(111) **359916**

(220) 13.12.2016

(320) 13.12.2016

(442) 01.02.2017

(151) 10.05.2017

(730) **Karlovarské minerální vody a.s.**, Horova 3, Karlovy Vary, 36021, CZ

(740) AK Mrázek - Mrázková, JUDr. Josef Mrázek DrSc., Pernerova 11, Praha 8, 18600

(210) O-535943

(510) (29) mléko, mléko v prášku, krystalizované, ochucené a šlehané mléko, mléčné výrobky, zejména mléčné dezerty, jogurtové nápoje, pěny, krémy a šlehačky, šlehačky a krémy na dezerty, sladká smetana a čerstvá šlehačka, máslo, přírodní nebo ochucené nápoje složené hlavně z mléka anebo mléčných výrobků, mléčné nápoje obsahující ovoce (s vysokým obsahem mléka), kvašené přírodní či ochucené mléčné výrobky, přeseňádky, zejména mléčné přeseňádky, mimo zmrzliny, ledového mléka a mražených jogurtů, sýrové přeseňádky, sýry, sýrové pomazánky, zrající sýry, zrající sýry s plísní, nezralé čerstvé sýry a sýry naložené v solném láku, tvarohové sýry, čerstvé sýry v tekutém nebo pastovém stavu, jogurtové sýry, jogurty; (30) káva, čaj, kakao, čokoláda, kávové nápoje, kakaové nápoje, čokoládové nápoje, cukr, rýže, burizony, tapioka, mouka, dorty a koláče sladké či slané, pizzy, přírodní či ochucená a/nebo plněná těsta, přípravky vyrobené z obilnin, sníadaňové obilniny, hotová jídla obsahující převážně těsto, jídla vyrobená převážně z dortového těsta, chléb, suchary, sušenky sladké nebo kořeněné, oplatky, vafle, koláče, cukrářské výrobky, všechny uvedené výrobky buď jako přírodní anebo obalované a/nebo plněné anebo ochucené, sladké nebo slané předkrmky

obsahující chléb, sušenky nebo cukrářské těsto, cukrovinky, jedlé cukrové polevy, jedlé cukrové polevy vyrobené převážně z jogurtu, zmrzliny, ledu do potravin, mražených jogurtů (jedlé cukrové polevy), ochucený led, med, sůl, hořčice, ocet, omáčky (chuťové přísady), sladké omáčky, těstové omáčky, koření; (32) minerální vody, pramenité vody, stolní vody, limonády, piva, nealkoholické, šumivé nápoje, šťávy ovocné (nealkoholické nápoje), sirupy na výrobu nápojů, sirupy pro limonády, minerální vody ochucené a jiné nealkoholické nápoje, přípravky na výrobu minerální vody, přírodní či perlivé vody (minerální nebo neminerální), zeleninové šťávy (nápoje), ovocné nebo zeleninové nápoje, sodovky, zázvorové limonády, šerbety, nápojové přípravky, nealkoholické ovocné nebo zeleninové výtažky v rámci této třídy, nealkoholické nápoje obsahující čínidla pro mléčné kvašení.

(511) 29, 30, 32

(540)

LMND(111) **359917**

(220) 13.12.2016

(320) 13.12.2016

(442) 01.02.2017

(151) 10.05.2017

(730) **Nehoda Sport Ball s.r.o.**, Potoční 564, Rychvald, 73532, CZ

(210) O-535952

(510) (28) fotbalové míče; (35) velkoobchod a maloobchod se sportovními potřebami, fotbalovými míči a s příslušenstvím k fotbalovým míčům.

(511) 28, 35

(540)

ZEERRO(111) **359918**

(220) 13.12.2016

(320) 13.12.2016

(442) 01.02.2017

(151) 10.05.2017

(730) **Český svaz házené, z.s.**, Bolzanova 1615/1, Praha 1, 11000, CZ

(740) Pavel Reichel & kol., patentová kancelář, Ing. Pavel Reichel, Lopatecká 14, Praha 4, 14700

(210) O-535954

(591) Barevná

(510) (9) nosiče informací v rozsahu třídy 9, nosiče zvukových a obrazových nahrávek, elektronické publikace; (16) nosiče informací v rozsahu třídy 16, tiskoviny, časopisy, plakáty, letáky, lístky, obálky, fotografie; (41) výchova, vzdělávání, zábava, sportovní a kulturní aktivity, organizování sportovních soutěží, provozování sportovních zařízení, pořádání a řízení školení.

(511) 9, 16, 41

(540)

(111) **359919**

(220) 13.12.2016

(320) 13.12.2016

(442) 01.02.2017

(151) 10.05.2017

(730) **Český svaz házené, z.s.**, Bolzanova 1615/1, Praha 1, 11000, CZ

(740) Reichel & kol., patentová kancelář, Ing. Pavel Reichel, Lopatecká 14, Praha 4, 14700

(210) O-535957

(591) Barevná

(Zápisy ochranných známek bez změny ve vztahu ke zveřejněným přihláškám)

(510) (9) nosiče informací v rozsahu třídy 9, nosiče zvukových a obrazových nahrávek, elektronické publikace; (16) nosiče informací v rozsahu třídy 16, tiskoviny, časopisy, plakáty, letáky, listky, obálky, fotografie; (41) výchova, vzdělávání, zábava, sportovní a kulturní aktivity, organizování sportovních soutěží, provozování sportovních zařízení, pořádání a řízení školení.

(511) 9, 16, 41
(540)



(111) **359920**

(220) 13.12.2016
(320) 13.12.2016
(442) 01.02.2017
(151) 10.05.2017

(730) **HTC holding a.s.**, Dobrovičova 8, Bratislava, SK

(740) INPARTNERS GROUP, Mgr. Simona Hejdrová, Koliště 13a, Brno, 60200

(210) O-535966

(510) (12) vozidla upravená pro vojenské účely, pozemní vozidla a jejich součásti, a to terénní vozidla, pásová vozidla pěchoty, pásová vojenská vozidla, obrněná vozidla všech druhů, obojživelná vozidla, automaticky řízená vozidla, motorizované podvozky – mobilní základny a nosiče speciálních vojenských nadstavb, částí a příslušenství vozidel, a to dveře, sedadla, nosiče, bezpečnostní okna pro vozidla, neprůstřelné karosérie, panely a štíty, kompozitní pancéřové panely a štíty pro všechny druhy vozidel, pancéřované karosérie vozidel, náhradní díly k uvedeným vozidlům, a to kola, pneumatiky a pásy pro pásová a obrněná vozidla; (37) údržba, opravy, servis a generální opravy armádních vozidel, terénních vozidel, obrněných vozidel, pásových vozidel, pásových obrněných vozidel, vozidel upravených pro vojenské účely, obojživelných vozidel a ostatních výrobků uvedených výše ve třídě 12, informační, poradenské a konzultační služby vztahující se k výrobkům uvedeným výše ve třídě 12.

(511) 12, 37

(540)

ZETOR

(111) **359921**

(220) 14.12.2016
(320) 14.12.2016
(442) 01.02.2017
(151) 10.05.2017

(730) **Save-Elephants, z.s.**, Lyžbická 1193, Třinec - Lyžbice, 73961, CZ

(210) O-536000

(591) Barevná

(510) (35) obchodní činnost - nákup, tvorba a prodej a distribuce reklamních materiálů, zprostředkování prodeje a distribuce propagačních a dárkových předmětů, organizování výstav pro komerční účely, reklama prostřednictvím všech komunikačních médií, vyhledávání sponzorů, vše výše uvedené pro charitativní účely; (36) konání veřejných sbírek za účelem pokrytí nákladů na činnost neziskové organizace a nákup prostředků k výkonu činnosti neziskové organizace (finanční služby); (41) organizování výchovných, vzdělávacích, kulturních, sportovních a zábavních akcí (s cílem šíření osvěty ohledně záchranu slonů ve střední Africe).

(511) 35, 36, 41

(540)



(111) **359922**

(220) 14.12.2016
(320) 14.12.2016
(442) 01.02.2017
(151) 10.05.2017

(730) **BILLA, spol. s r.o.**, Modletice 67, Říčany u Prahy, 25101, CZ

(740) C|K|T ČERVENKA TURKOVÁ & PARTNERS Advokátní, patentová a známková kancelář, Mgr. Jana Turková, Anny Letenské 34/7, Praha 2, 12000

(210) O-536005

(591) Barevná

(510) (29) maso, ryby, drůbež a zvěřina, masové výtažky, zavařované, mražené, sušené a vařené ovoce a zelenina, želé, džemy, vejce, mléko a mléčné výrobky, oleje a tuky jedlé.

(511) 29

(540)



(111) **359923**

(220) 14.12.2016
(320) 14.12.2016
(442) 01.02.2017
(151) 10.05.2017

(730) **Perníkový panáček s.r.o.**, Přístavní 531/24, Praha 7, 17000, CZ

(210) O-536008

(591) Barevná

(510) (30) cukroví, pečivo, výrobky z obilovin, perníky, medovníky, cukrovinky k ozdobení vánočních stromků; (39) balení zboží; (43) modelování potravin.

(511) 30, 39, 43

(540)



Perníkový panáček & perníková panenka

(Záписы охранных знамек без зміны ve vztahu ke zveřejněným přihláškám)

(540)

(111) **359924**
 (220) 16.12.2016
 (320) 16.12.2016
 (442) 01.02.2017
 (151) 10.05.2017
 (730) **TCHAS ŽD s.r.o.**, Francouzská 6167/5, Ostrava, 70800, CZ
 (210) O-536061
 (510) (37) stavebnictví, stavba železnic, stavba kolejových tratí; (39) doprava a přeprava, zprostředkování dopravy, železniční doprava; (42) inženýrské práce, projektování staveb.
 (511) 37, 39, 42
 (540)



(111) **359928**
 (220) 19.12.2016
 (320) 19.12.2016
 (442) 01.02.2017
 (151) 10.05.2017
 (730) **Hegenbart Robert JUDr.**, Na Parukářce 1931/6, Praha, 13000, CZ
 (740) JUDr. Josef Skácel, Londýnská 55, Praha 2, 12000
 (210) O-536100
 (510) (35) propagační činnost, reklama; (36) služby nemovitosti; (39) organizování cest.
 (511) 35, 36, 39
 (540)

(111) **359925**
 (220) 16.12.2016
 (320) 16.12.2016
 (442) 01.02.2017
 (151) 10.05.2017
 (730) **NOVARTIS AG**, 4002 Basel, CH
 (740) Všeťečka Zelený Švorčík Kalenský a partneři, advokátní a patentová kancelář, JUDr. Michal Havlík, advokát, Háľkova 2, Praha 2, 12000
 (210) O-536080
 (510) (5) kardiiovaskulární přípravky.
 (511) 5
 (540)

DIPPERAM



(111) **359926**
 (220) 16.12.2016
 (320) 16.12.2016
 (442) 01.02.2017
 (151) 10.05.2017
 (730) **Spolek Jan**, Plánická 125, Klatovy, 33901, CZ
 (210) O-536085
 (510) (35) propagační činnost, reklama, pomoc při řízení obchodní činnosti, obchodní administrativa, kancelářské práce.
 (511) 35
 (540)

EXPRESS COLOR

(111) **359929**
 (220) 19.12.2016
 (320) 19.12.2016
 (442) 01.02.2017
 (151) 10.05.2017
 (730) **Hegenbart Robert JUDr.**, Na Parukářce 1931/6, Praha, 13000, CZ
 (740) JUDr. Josef Skácel, Londýnská 55, Praha 2, 12000
 (210) O-536101
 (510) (35) propagační činnost, reklama; (36) služby nemovitosti; (39) organizování cest.
 (511) 35, 36, 39
 (540)

beans

(111) **359927**
 (220) 16.12.2016
 (320) 16.12.2016
 (442) 01.02.2017
 (151) 10.05.2017
 (730) **Monhartová Rebeka**, Otínská 12, Praha 5, 15300, CZ
 (210) O-536086
 (510) (25) oděvy, obuv, kloboučnické zboží.
 (511) 25

(111) **359930**
 (220) 16.12.2016
 (320) 16.12.2016
 (442) 01.02.2017
 (151) 10.05.2017
 (730) **Brychta Bohumil**, Dykova 912/3, Hradec Králové, 50002, CZ
 (210) O-536106
 (591) Barevná
 (510) (35) dražby, informace (obchodní nebo podnikatelské -); (36) kanceláře pro inkasování pohledávek, konzultační služby, (finanční -), likvidace podniků (služby -), (finanční záležitosti), nájemné (inkasování -), nemovitosti (zprostředkování -), pronajímání kanceláří (nemovitosti), vymáhání pohledávek; (45) služby poskytované právníky jednotlivcům, skupinám jednotlivců, organizacím a podnikům, služby právní pomoci, služby právního zástupce, služby soudního vykonavatele, právní služby pro firmy, právní služby pro bono, informatizované právní služby vymáhání pohledávek.
 (511) 35, 36, 45

(Zápisy ochranných známek bez změny ve vztahu ke zveřejněným přihláškám)

(540)



nebo jiného elektronického média, distribuce dárkových krabic za účelem motivace nebo ocenění zaměstnanců nebo spotřebitelů, obchodní řízení refundačních programů pro druhé, poskytování obchodních informací prostřednictvím webových stránek, obchodní zprostředkovatelská činnost (správce); (36) vydávání příkazů k úhradě, vydávání dárkových šeků nebo poukázek za účelem motivace nebo ocenění zaměstnanců nebo spotřebitelů, zařizování refundace plateb pro druhé, poskytování finančních informací prostřednictvím webových stránek, distribuce dárkových šeků nebo poukázek za účelem motivace nebo ocenění zaměstnanců nebo spotřebitelů.

(511) 9, 16, 35, 36

(540)

(111) **359931**

(220) 19.12.2016

(320) 19.12.2016

(442) 01.02.2017

(151) 10.05.2017

(730) **Dostál Miroslav**, Meziríčská 177, Bystřice pod Hostýnem, 76861, CZ

(210) O-536108

(591) Barevná

(510) (2) nátěry; (17) tepelné izolační prostředky, nátěry na izolace, izolační nátěry (omítky); (19) stavební hmoty nekovové.

(511) 2, 17, 19

(540)

(111) **359933**

(220) 19.12.2016

(320) 19.12.2016

(442) 01.02.2017

(151) 10.05.2017

(730) **BENEFITY a.s.**, Zelená 1990/27, Praha 6 - Dejvice, 16000, CZ

(740) Chytilová & spol., patentová kancelář, s.r.o., Mgr. Michaela Chytilová, Revoluční 725/11, Praha 1 - Staré Město, 11000

(210) O-536117

(591) Barevná

(510) (9) software pro vývoj, správu a komunikaci věrnostních a motivačních programů pro zaměstnance, dodavatele nebo spotřebitele, elektronické publikace ke stažení (katalogy) s ukázkou výrobků a služeb nabízených v rámci věrnostních a motivačních programů pro zaměstnance nebo spotřebitele, kódované magnetické karty, předplacené karty, magnetické, optické, paměťové karty nebo karty s mikroprocesorem kontaktní nebo bezkontaktní; (16) tiskárenské výrobky, fotografie, papírenské zboží, plastické obaly (nezařazené do jiných tříd), výrobky z papíru jištěné proti padělení, výrobky z papíru s vodoznakem, výrobky z papíru s ochrannými barvami, výrobky z papíru s ochrannými vlákny, výrobky z papíru s hologramem, výrobky z papíru s chemickou ochranou, stravenky, poukázky, ceniny papírové, kupony, akcie, periodické a neperiodické publikace, tiskoviny, listky, tiskopisy; (35) organizování a správa věrnostních a motivačních programů pro zaměstnance nebo spotřebitele, poradenské a asistenční služby podnikům v oblasti věrnostních a motivačních programů pro zaměstnance nebo spotřebitele, příprava statistik v oblasti věrnostních a motivačních programů pro zaměstnance nebo spotřebitele, správa počítačových souborů a databází v oblasti věrnostních a motivačních programů pro zaměstnance nebo spotřebitele, prezentace nabízených výrobků jako dárků nabízených v rámci věrnostních a motivačních programů umožňující zaměstnancům nebo spotřebitelům, pro něž jsou tyto dárky určeny, aby si je vybrali a objednali prostřednictvím papírového nebo elektronického nabídkového katalogu, webové stránky nebo jiného elektronického média, distribuce dárkových krabic za účelem motivace nebo ocenění zaměstnanců nebo spotřebitelů, obchodní řízení refundačních programů pro druhé, poskytování obchodních informací prostřednictvím webových stránek, obchodní zprostředkovatelská činnost (správce); (36) vydávání příkazů k úhradě, vydávání dárkových šeků nebo poukázek za účelem motivace nebo ocenění zaměstnanců nebo spotřebitelů, zařizování refundace plateb pro druhé, poskytování finančních informací prostřednictvím webových stránek, distribuce dárkových šeků nebo poukázek za účelem motivace nebo ocenění zaměstnanců nebo spotřebitelů.

(511) 9, 16, 35, 36

(111) **359932**

(220) 19.12.2016

(320) 19.12.2016

(442) 01.02.2017

(151) 10.05.2017

(730) **BENEFITY a.s.**, Zelená 1990/27, Praha 6 - Dejvice, 16000, CZ

(740) Chytilová & spol., patentová kancelář, s.r.o., Mgr. Michaela Chytilová, Revoluční 725/11, Praha 1 - Staré Město, 11000

(210) O-536116

(591) Barevná

(510) (9) software pro vývoj, správu a komunikaci věrnostních a motivačních programů pro zaměstnance, dodavatele nebo spotřebitele, elektronické publikace ke stažení (katalogy) s ukázkou výrobků a služeb nabízených v rámci věrnostních a motivačních programů pro zaměstnance nebo spotřebitele, kódované magnetické karty, předplacené karty, magnetické, optické, paměťové karty nebo karty s mikroprocesorem kontaktní nebo bezkontaktní; (16) tiskárenské výrobky, fotografie, papírenské zboží, plastické obaly (nezařazené do jiných tříd), výrobky z papíru jištěné proti padělení, výrobky z papíru s vodoznakem, výrobky z papíru s ochrannými barvami, výrobky z papíru s ochrannými vlákny, výrobky z papíru s hologramem, výrobky z papíru s chemickou ochranou, stravenky, poukázky, ceniny papírové, kupony, akcie, periodické a neperiodické publikace, tiskoviny, listky, tiskopisy; (35) organizování a správa věrnostních a motivačních programů pro zaměstnance nebo spotřebitele, poradenské a asistenční služby podnikům v oblasti věrnostních a motivačních programů pro zaměstnance nebo spotřebitele, příprava statistik v oblasti věrnostních a motivačních programů pro zaměstnance nebo spotřebitele, správa počítačových souborů a databází v oblasti věrnostních a motivačních programů pro zaměstnance nebo spotřebitele, prezentace nabízených výrobků jako dárků nabízených v rámci věrnostních a motivačních programů umožňující zaměstnancům nebo spotřebitelům, pro něž jsou tyto dárky určeny, aby si je vybrali a objednali prostřednictvím papírového nebo elektronického nabídkového katalogu, webové stránky

(Zápisy ochranných známek bez změny ve vztahu ke zveřejněným přihláškám)

(540)

(111) **359934**

(220) 19.12.2016

(320) 19.12.2016

(442) 01.02.2017

(151) 10.05.2017

(730) **BENEFITY a.s.**, Zelená 1990/27, Praha 6 Dejvice, 16000, CZ

(740) Chytilová & spol., patentová kancelář, s.r.o., Mgr. Michaela Chytilová, Revoluční 725/11, Praha 1 - Staré Město, 11000

(210) O-536118

(591) Barevná

(510) (9) software pro vývoj, správu a komunikaci věrnostních a motivačních programů pro zaměstnance, dodavatele nebo spotřebitele, elektronické publikace ke stažení (katalogy) s ukázkou výrobků a služeb nabízených v rámci věrnostních a motivačních programů pro zaměstnance nebo spotřebitele, kódované magnetické karty, předplacené karty, magnetické, optické, paměťové karty nebo karty s mikroprocesorem kontaktní nebo bezkontaktní; (16) tiskárenské výrobky, fotografie, papírenské zboží, plastické obaly (nezařazené do jiných tříd), výrobky z papíru jištěné proti padělení, výrobky z papíru s vodoznakem, výrobky z papíru s ochrannými barvami, výrobky z papíru s ochrannými vlákny, výrobky z papíru s hologramem, výrobky z papíru s chemickou ochranou, stravenky, poukázky, ceniny papírové, kupony, akcie, periodické a neperiodické publikace, tiskoviny, listky, tiskopisy; (35) organizování a správa věrnostních a motivačních programů pro zaměstnance nebo spotřebitele, poradenské a asistenční služby podnikům v oblasti věrnostních a motivačních programů pro zaměstnance nebo spotřebitele, příprava statistik v oblasti věrnostních a motivačních programů pro zaměstnance nebo spotřebitele, správa věrnostních programů pro zaměstnance nebo spotřebitele, správa počítačových souborů a databází v oblasti věrnostních a motivačních programů pro zaměstnance nebo spotřebitele, prezentace nabízených výrobků jako dáreků nabízených v rámci věrnostních a motivačních programů umožňující zaměstnancům nebo spotřebitelům, pro něž jsou tyto dárky určeny, aby si je vybrali a objednali prostřednictvím papírového nebo elektronického nabídkového katalogu, webové stránky nebo jiného elektronického média, distribuce dárkových krabic za účelem motivace nebo ocenění zaměstnanců nebo spotřebitelů, obchodní řízení refundačních programů pro druhé, poskytování obchodních informací prostřednictvím webových stránek, obchodní zprostředkovatelská činnost (správce); (36) vydávání příkazů k úhradě, vydávání dárkových šeků nebo poukázek za účelem motivace nebo ocenění zaměstnanců nebo spotřebitelů, zařízení refundace plateb pro druhé, poskytování finančních informací prostřednictvím webových stránek, distribuce dárkových šeků nebo poukázek za účelem motivace nebo ocenění zaměstnanců nebo spotřebitelů.

(511) 9, 16, 35, 36

(540)

**ISTRAVENKA**(111) **359935**

(220) 20.12.2016

(320) 20.12.2016

(442) 01.02.2017

(151) 10.05.2017

(730) **ADOMI, s.r.o.**, Olomoucká 1129/63, Brno - Černovice, 62700, CZ

(740) JUDr. Monika Bandúrová, Nekázanka 20, Praha, 11000

(210) O-536146

(591) Barevná

(510) (30) nudle, asijské nudle.

(511) 30

(540)

(111) **359936**

(220) 28.12.2016

(320) 28.12.2016

(442) 01.02.2017

(151) 10.05.2017

(730) **Heineken Česká republika, a.s.**, U Pivovaru 1, Krušovice, 27053, CZ

(740) JUDr. Milan Kyjovský, advokát, Poštovská 455/8c, Brno, 60200

(210) O-536285

(510) (16) papírenské výrobky, papírové etikety, papírové podtácky, papírové tašky, umělohmotné tašky, papírové prostírání, papírové ubrusy, těžítka, papírové viněty a pasparty, papírové ubrousky, papírové vlaječky, papírové praporky, papírové ozdoby na stůl, papírové tácky pod pivní sklenice, papírové průkazy, psací potřeby, papírové rozetky, papírové obaly na lahve, billboardy (reklamní tabule z papíru nebo lepenky), mapy, trojrozměrné modely pro vzdělávací účely, samolepky, fotografie, obalové materiály z papíru nebo umělých hmot, papírové potřeby na dárkové balení, papírové nádoby na balení, plakáty, reklamní plakáty, reklamní letáky, tištěné reklamy, reklamní štíty z papíru nebo lepenky, alba, blahopřání, časopisy, knihy, karty, katalogy, brožury, prospekty, letáky, pohlednice, poutače z papíru nebo lepenky; (21) zboží skleněné spadající do této třídy, to jsou lahve, sklenice na pití, půllitry, poháry keramické, keramické a porcelánové tácky, porcelánové džbány, vázičky, nádoby z plastu, karafy, stolní lahve, podtácky kromě papírových a určených k prostírání, pohárky z papíru nebo umělých hmot, poháry, tácky papírové (pro domácnost), tácy (podnosy), cestovní lahve, otvíráky na lahve, štíty vývěsní, reklamní z porcelánu nebo skla, desky na jídelní listky, pouzdra na jídelní listky, tepelně izolační nádoby, termosky na jídlo, termosky na nápoje, krabice na jídlo, chladič boxy přenosné, neelektrické; (24) látky a tkaniny, látková prostírání, látkové ubrousky, látkové tácky pod sklenice, nástěnné textilie, oděvní textilie, okenní clony, osušky, ozdobné textilní přehozy na stůl, plastové přehozy na stůl, plastové reklamní plakáty, podložky na stůl pod sklenice, talíře (prostírání), potahy a povlaky na nábytek, potahy (volné) na nábytek, potištěné textilie, přehozy, umělohmotná prostírání, ručníky, skládané rolety, textilní tapety a textilní závěsy na stěnu, stolní prádlo (textilní), textilie, ubrusy (textilní); (25) oblečení, obuv, opasky, pokrývky hlavy, šály, trička, košile, mikiny, svetry, bundy sportovní, čepice, čepice s kšiltem, čelenky, zástěry (zástěry číšnícké), vesty (vesty číšnícké), sluneční kšilty, klobouky, šátky, plavky, ponožky, sportovní obuv, sportovní oblečení; (32) aperitivy nealkoholické, nealkoholické nápoje, jablečný mošt (nealkoholický), pivo, pivo na pivovarnické výrobky, nealkoholické pivo, ochucené pivo, pivo s nízkým obsahem alkoholu, sladové pivo, sladové nápoje, výtažky z chmele na výrobu piva, míchané nápoje s obsahem piva, nápoje na bázi piva, mošty, přípravky na výrobu nápojů, zázvorové pivo, prášky na přípravu šumivých nápojů, příchutě na výrobu nápojů, minerální vody, limonády, džusy, energetické nápoje, šumivé nápoje, ovocné šťávy a nápoje, sirupy na výrobu nápojů; (33) alkoholické esence, alkoholické nápoje obsahující ovoce, alkoholické nápoje s výjimkou piv, alkoholické výtažky z ovoce,

(Zápisys ochranných známek bez změny ve vztahu ke zveřejněným přihláškám)

- alkoholové extrakty, aperitivy, destilované nápoje, digestiva (likéry a pálenky), hruškový mošt (s alkoholem), jablečné mošty (s alkoholem), koktejly, lihoviny, předmíchané alkoholické nápoje jiné než z piva, víno.
- (511) 16, 21, 24, 25, 32, 33
(540)

LIŠÁCKÉ JABLKO

- (111) **359937**
(220) 05.01.2017
(320) 05.01.2017
(442) 01.02.2017
(151) 10.05.2017
(730) **VELTA Free Shop s.r.o.**, Revoluční 762/13, Praha 1 - Staré Město, 11000, CZ
(740) **ZEMAN** - podkrušnohorská patentová a známková kancelář, Mgr. Dita Fialová, Hradní 301, Loket, 35733
(210) O-536470
(510) (9) čipové a magnetické karty, karty s EAN kódem, elektronické čtecí zařízení pro karty magnetické, čipové a s EAN kódem, strojně čitelné nosiče informací, informace šířené na strojně čitelných nosičích, software, interaktivní a grafické programy, elektronická periodika, elektronické katalogy a jiné propagační a reklamní materiály v elektronické podobě; (16) papír a papírenské výrobky, periodické a neperiodické tiskoviny a tiskárenské výrobky, tiskopisy všeho druhu, knihy, časopisy, noviny, katalogy, prospekty, plakáty, letáky a jiné propagační, reklamní a informační materiály spadající do této třídy, pohlednice, fotografie, grafická a kartografická díla a jiná vyobrazení na papírovém nosiči, výstupy počítačů na papírovém nosiči, kalendáře, diáře, poznámkové bloky, papír dopisní a kancelářský, pořadače, rychlovazače, sáčky a tašky z papíru a plastů v jiné třídě nezařazené, stojánky a závěsy na ně, razítka, psací, školní a kancelářské potřeby s výjimkou nábytku, pouzdra na doklady, razítka a kancelářské potřeby, obaly (papírnické výrobky), vývěsní štíty z papíru nebo lepenky; (35) reklamní, propagační a inzertní činnost, vydávání a šíření reklamních a propagačních materiálů, předvádění produktů a prezentace služeb, řízení obchodní společnosti, obchodní administrativa, vedení účetnictví, sestavování statistických informací, studie a průzkum trhu, automatizované zpracování dat, poskytování věrnostních a bonusových systémů (obchodní služby) jako poskytování slev a odměn při nákupu zboží; (36) služby finanční, služby peněžní, vydávání peněžních kupónů, vydávání platebních karet, kompenzace, proplácení a vrácení peněz za kupóny, za poukázky, za karty na slevu, za předplacené karty nebo za jiné platební prostředky, zprostředkování služeb finančních a peněžních, organizace a zprostředkování a správa peněžních kupónů, platebních karet, slevových finančních karet, finanční obchody a peněžní záležitosti, platební operace, převody vykonávané elektronicky, služby platebních předplacených a slevových finančních karet.
- (511) 9, 16, 35, 36
(540)



- (111) **359938**
(220) 06.01.2017
(320) 06.01.2017
(442) 01.02.2017
(151) 10.05.2017

- (730) **Hubálek Bohuslav Mgr.**, Litoměřická 834/19d, Praha 9, 19000, CZ
(740) Advokátní kancelář Jansta, Kostka spol. s r.o., JUDr. Jan Nemanský, Těšnov 1, Praha 1, 11000
(210) O-536489
(591) Barevná
(510) (33) alkoholické nápoje s výjimkou pív, pocházející z oblasti Krkonoš; (35) zprostředkování obchodu s alkoholickými nápoji, reklama v oblasti alkoholických nápojů; (40) výroba alkoholických nápojů pocházejících z oblasti Krkonoš.
(511) 33, 35, 40
(540)

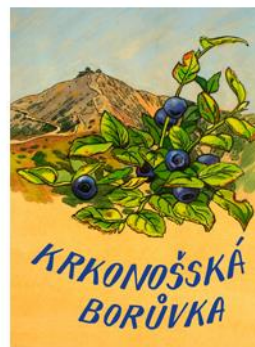

- (111) **359939**
(220) 16.01.2017
(320) 16.01.2017
(442) 01.02.2017
(151) 10.05.2017
(730) **TEREZIA COMPANY s.r.o.**, Na návrší 997/14, Praha 4 - Michle, 14100, CZ
(740) Václav Müller, patentový zástupce, Filipova 2016, Praha 4, 14800
(210) O-536672
(510) (5) potravinové doplňky, vitamínové doplňky, energetické tyčinky nahrazující jídlo, jakožto doplňky stravy, proteinové potravinové doplňky, potravní doplňky a dietetické přípravky; (30) cereální tyčinky a energetické tyčinky; (32) nealkoholické nápoje, energetické nápoje, nápoje iontové.
(511) 5, 30, 32
(540)

IMUNO PREVENT

- (111) **359940**
(220) 16.01.2017
(320) 16.01.2017
(442) 01.02.2017
(151) 10.05.2017
(730) **TEREZIA COMPANY s.r.o.**, Na návrší 997/14, Praha 4 - Michle, 14100, CZ
(740) Václav Müller, patentový zástupce, Filipova 2016, Praha 4, 14800
(210) O-536674
(510) (5) potravinové doplňky, vitamínové doplňky, energetické tyčinky nahrazující jídlo, jakožto doplňky stravy, proteinové potravinové doplňky, potravní doplňky a dietetické přípravky; (30) cereální tyčinky a energetické tyčinky; (32) nealkoholické nápoje, energetické nápoje, nápoje iontové.
(511) 5, 30, 32
(540)

BABY IMUN

Přehled zápisů ochranných známek se změnou ve vztahu ke zveřejněným přihláškám

Kapitola obsahuje údaje o ochranných známkách zapsaných na základě ustanovení § 28 odst. 1 zákona č. 441/2003 Sb., u kterých došlo ke změně údajů oproti zveřejněné přihlášce ochranné známky.

Číselný přehled (111)

359784

(Zápisy ochranných známek se změnou ve vztahu ke zveřejněným přihláškám)

Zápisy ochranných známek se změnou ve vztahu ke zveřejněným přihláškám

(111) **359784**
 (220) 11.01.2015
 (320) 11.01.2015
 (442) 25.11.2015
 (151) 10.05.2017
 (540)



(730) **Zoulík Václav**, Československé armády 660, Skuteč, 53973, CZ
 (740) Ing. Radmila Baumová, nám. Republiky 75/2, Žďár nad Sázavou, 59101
 (510) (4) paliva, maziva, motorové oleje, pohonné látky, minerální oleje, mazadla, parafin, ceresin a veškeré výrobky získané rafinací surové ropy; (12) vozidla, zařízení pro pohyb pozemní cestou, vzduchem nebo po vodě, automobily, jízdní kola, motocykly, jejich základní díly jako motory, převodovky, karosérie vozidel, kostry, řízení, tlumiče pérování, převodová ústrojí, brzdy, kola, ráfky kola, ozdobné kryty na kola, sedačky, zabezpečovací zařízení proti krádeži, klaksony, potahy na sedačky, hlavové opěrky pro sedačky, zpětná zrcátka, volanty, chrániče tyče, stěrače skel, torzní tyče, uzávěry palivových nádrží, tlumiče nárazníků, připojení přívěsů, zavazadlový prostor, nosiče lyží, deflektory spadající do této třídy, otevírací střechy, okenní skla a další autodíly, autopříslušenství a autodoplňky, vnitřní vybavení automobilů - vše v rámci této třídy, ojeté automobily, náhradní díly pro automobily, pneumatiky; (25) oděvy, obuv, oděvy pro volný čas, oděvy tělocvičné, oděvy papírové, oděvy pletené,

atletické úbory, dresy, cvičební úbory, bundy sportovní, sportovní košile, rukavice, manžety (oděvy), papírové klobouky (oděvy), čepice, čelenky (sportovní), pokrývky hlavy, šály, kalhoty, svetry, mikiny, košile, obleky, pláště, opasky, kostýmy, klobouky, ponožky, trička, trikoty, oděvní doplňky, obuv sportovní; (28) potřeby pro gymnastiku a sport, které nejsou uvedeny v jiných třídách, hokejové puky, hokejové hole a jiné součásti hokejové výzbroje, míče a jiné sportovní a posilovací náčiní, brusle, boty na bruslení s upevněnými bruslemi, chrániče na brusle, čepele, rukavice na hokej, obličejové masky, helmy, rukavice pro sportovní hry, sítě (sportovní potřeby), chrániče kolien - nákoleníky (sportovní potřeby), chrániče na holeně (sportovní zboží), chrániče na lokty (jako sportovní potřeby), posilovací stroje, masky pro hokej, hokejové chrániče, hokejové sítě, hokejové branky, hokejové pásy, hokejové vybavení, nezahmuté v jiných třídách; (35) inzertní činnost, reklamní činnost, marketing, pomoc při řízení obchodní činnosti, kancelářské práce, obchodní administrativa, přeskupování různých výrobků (kromě jejich přepravy) pro třetí osoby za účelem umožnit spotřebiteli, aby si tyto výrobky mohl pohodlně prohlížet a nakupovat, maloobchod, velkoobchod, internetový obchod, obchod provozovaný mimo řádné provozovny, zprostředkování obchodu, a to vše s výrobky ve tř. 4, 12, 25 a 28; (41) provozování veřejných tělovýchovných škol, pořádání kurzů pro cvičitele, trenéry a rozhodčí, manažerská činnost v ledním hokeji, rezervace a prodej vstupenek na sportovní akce, organizování, produkce a pořádání akcí pro účely vzdělávání, zajišťování provozu zdravotních klubů, pořizování filmových a televizních nahrávek (služby), nakladatelská činnost, vydavatelská činnost pomocí elektronických prostředků, pronájem umělých kluzišť.

(591) Barevná
 (511) 4, 12, 25, 28, 35, 41
 (210) O-519091

(Zápisy licenčních smluv k ochranným známkám)

Zápisy licenčních smluv k ochranným známkám

V této kapitole jsou zveřejněny zápisy licenčních smluv podle ustanovení § 18 odst. 1 zákona č. 441/2003 Sb.

Číslo zápisu (111)	Vlastník (730)	Nabyvatel licence (791)	Druh licence (793)	Datum uzavření licenční smlouvy (793)	S účinností od data (580)
255604	DYNEX LABORATORIES, s.r.o., Vodičkova 791/41, Praha 1, Nové Město, 11000, CZ	DYNEX TECHNOLOGIES, spol. s r.o., Vodičkova 791/41, Praha 1 - Nové Město, 11000, CZ	nevýlučná	01.01.2016	16.05.2017
273972	KEZ o.p.s., Poděbradova 909, Chrudim, 53701, CZ	DeLaval, s.r.o., Průběžná 3123/80, Praha 10, 10000, CZ	nevýlučná	31.03.2017	15.05.2017
294293	KEZ o.p.s., Poděbradova 909, Chrudim, 53701, CZ	SHELLEX, spol. s r.o., Nerudova 1113, Chrudim, 53701, CZ	nevýlučná	28.04.2017	15.05.2017
294294	KEZ o.p.s., Poděbradova 909, Chrudim, 53701, CZ	SHELLEX, spol. s r.o., Nerudova 1113, Chrudim IV, 53701, CZ	nevýlučná	28.04.2017	15.05.2017
329207	Centrum pro rodinu a sociální péči, Biskupská 280/7, Brno, 60200, CZ	Obec Střelice, nám. Svobody 111/1, Střelice, 66447, CZ	sublicence	25.04.2017	12.05.2017
333370	Šlechta Jiří Ing., Slovákova 352/3, Brno - Veveří, 60200, CZ	UTOPIA CZ s.r.o., Slovákova 278/12, Brno, Veveří, 60200, CZ	nevýlučná	28.04.2017	12.05.2017
359883	ČEZ, a.s., Duhová 1444/2, Praha 4, 14053, CZ	Energocentrum Vítkovice, a. s., Duhová 1444/2, Praha 4, Michle, 14000, CZ	nevýlučná	01.03.2017	12.05.2017

Přehled obnov zápisu ochranných známek

Kapitola obsahuje údaje o ochranných známkách, u kterých byl na žádost vlastníka obnoven zápis podle ustanovení § 28 odst. 2 zákona č. 441/2003 Sb.

Číselný přehled (111)											
106045	153105	153220	206686	207326	207329	208829	210681	212059	212077	212289	212290
212725	212726	212910	212911	212912	213425	213571	213943	214611	215070	215071	215072
215646	215647	215648	216997	216998	218091	218241	218280	218726	218754	218755	218792
219055	219056	219475	219540	229863	289169	290026	290198	290328	290681	290682	290965
292329	292763	292805	293109	293110	293111	293145	293146	293163	293164	293339	293340
293461	293468	293583	293858	293869	293879	293955	293971	293986	294176	294416	294466
294528	294529	294615	294685	294776	294835	294880	294927	295185	295186	295277	295396
295431	295445	295691	295807	295908	295977	295978	296072	296073	296074	296075	296076
296077	296078	296294	296404	296405	296406	296407	296408	296409	296417	296457	296458
296459	296460	296461	296462	296464	296465	296494	296496	296497	296590	296680	296681
296694	296695	296831	296908	297127	297165	297213	297628	297631	297901	297907	297925
297926	297927	298254	298255	298420	298421	298556	298559	298585	299163	299798	300255
300683	300878	300987	301132	303716	308457	310544					

(Obnovy zápisu ochranných známek)

Obnovy zápisu ochranných známek

(111) **106045**
(220) 14.07.1937
(151) 14.07.1937
(540)

NEUROL

(730) **Zentiva, k.s.**, U Kabelovny 130, Praha 10, Dolní Měcholupy, 10237, CZ
(740) ČERVENKA, KLEINTOVÁ, TURKOVÁ Patentová, známková a advokátní kancelář, Ing. Eva Kleintová, Budečská 6, Praha 2 - Vinohrady, 12000
(510) (5) veškeré léčivé a dietetické přípravky.
(511) 5
(210) O-8214

(111) **153105**
(220) 07.08.1957
(151) 26.09.1957
(540)

GUAJACURAN

(730) **Zentiva, k.s.**, U Kabelovny 130, Praha 10, Dolní Měcholupy, 10237, CZ
(740) ČERVENKA, KLEINTOVÁ, TURKOVÁ Patentová, známková a právní kancelář, Ing. Eva Kleintová, Budečská 6, Praha 2, 12000
(510) Léčiva, drogy, farmaceutické přípravky humánní a veterinární, organopreparáty, očkovací látky, sera, výrobky z krve, chemické výrobky pro lékařství, hygienu, farmacii a vědu, přípravky baktericidní, fungicidní, insekticidní, desinfekční přípravky, přípravky proti nákaze, přípravky pro konzervování, prostředky k hubení škůdců a ničení rostlin, čistící prostředky, léčebná mýdla, přípravky silící a dietetické, přípravky pro ošetřování zubů a dutiny ústní, zubní výplně a prothesy, náplasti, obvazový a šicí materiál pro chirurgii, diagnostika, jedy a strojené vody minerální.
(511) 1, 3, 5, 10, 32
(210) O-11594

(111) **153220**
(220) 13.05.1957
(151) 14.12.1957
(540)



(730) **CHATEAU BZENEC, spol. s r. o.**, Podhájí 421, Bzenec, 69681, CZ
(740) JUDr. Miroslav Kupka, Levého 1532, Rakovník, 26901
(510) (33) vína.
(511) 33
(210) O-11480

(111) **206686**
(220) 10.04.1997
(151) 30.12.1997
(540)

**ACCOR**

(591) Barevná
(730) **ACCOR, s.r.o.**, Ohradní 1394, Praha 4, 14000, CZ
(740) Ing. Jupa Francis, patentový zástupce, Měchenická 4, Praha 4, 14100
(510) (35) auditorská, kontrolní a revizní činnost v oblasti účetnictví, ekonomické poradenství.
(511) 35
(210) O-121108

(111) **207326**
(220) 23.07.1997
(151) 29.01.1998
(540)

MYCOMAX

(730) **Zentiva, k.s.**, U Kabelovny 130, Praha 10, Dolní Měcholupy, 10237, CZ
(740) ČERVENKA, KLEINTOVÁ, TURKOVÁ Patentová, známková a advokátní kancelář, Ing. Eva Kleintová, Budečská 6, Praha 2, 12000
(510) (1) chemické výrobky pro lékařství, hygienu, farmacii a vědu; (3) kosmetické přípravky; (5) přípravky baktericidní a fungicidní, léčiva, drogy, farmaceutické přípravky humánní a veterinární, masti, organopreparáty, sera a výrobky z krve, přípravky silící a dietetické, diagnostické přípravky.
(511) 1, 3, 5
(210) O-124169

(111) **207329**
(220) 23.07.1997
(151) 29.01.1998
(540)

SIMVACARD

(730) **Zentiva, k.s.**, U kabelovny 130, Praha 10, Dolní Měcholupy, 10237, CZ
(740) ČERVENKA, KLEINTOVÁ, TURKOVÁ Patentová, známková a advokátní kancelář, Ing. Eva Kleintová, Budečská 6, Praha 2, 12000
(510) (1) chemické výrobky pro hygienu a vědu; (3) kosmetické přípravky; (5) přípravky baktericidní a fungicidní, léčiva, drogy, farmaceutické přípravky humánní a veterinární, masti, organopreparáty, sera a výrobky z krve, přípravky silící a dietetické, diagnostické přípravky, chemické výrobky pro lékařství a farmacii.
(511) 1, 3, 5
(210) O-124173

(111) **208829**
(220) 07.05.1997
(151) 25.03.1998
(540)

HUBEX

(730) **HUBEX CZ s.r.o.**, Pod Karlovem 2322, Benešov, 25601, CZ
(740) Macek and Partners, Mgr. Jiří Macek, Sázavská 16, Praha, 12000
(510) (1) chemické výrobky pro průmyslové a vědecké účely, pro fotografii, zemědělství, zahradnictví, lesnictví, umělé pryskyřice, plastické hmoty v

(Obnovy zápisu ochranných známek)

surovém stavu /v prášku, pastách, v tekutém stavu/, půdní hnojiva přírodní a umělá, prostředky hasící, pro kalení, pro svařování, pro konzervaci potravin, třísloviny, průmyslová pojidla, rtuť, antimon, alkalické a alkalickozemité kovy, bauxit; (5) výrobky zvěrolékařské, dietetické pro děti a nemocné, chemické pro účely lékařské a zvěrolékařské, náplasti, obvazový materiál, prostředky dezinfekční, k hubení rostlinných a živočišných škůdců, antiparazitní látky, jedy a návnady všeho druhu proti škodlivým zvířatům a hmyzu, jedy bakteriologické; (37) hubení škodlivých živočichů, hmyzu a rostlin, desinfekce a deratizace.

(511) 1, 5, 37
(210) O-121958

(111) **210681**
(220) 10.06.1997
(151) 29.06.1998
(540)



(730) **Drůbežářský závod Klatovy a.s.**, 5. května 112, Klatovy, 33954, CZ
(740) PATENTFORM, Ing. Dušek Stanislav, Medinská 530, Praha 9-Klánovice, 19014
(510) (29) drůbež zejména porcovaná kuřata, slepice, kachny, drůbeží vnitřnosti a polotovary, vařené výrobky, řeznické a uzenářské výrobky, mražené ovoce a zelenina, ryby, bramborové krokety a hranolky; (30) majolky, tatarky; (36) pronájem nemovitostí; (39) automobilová doprava; (42) ubytovací a hostinská činnost.
(511) 29, 30, 36, 39, 42
(210) O-122970

(111) **212059**
(220) 11.06.1997
(151) 25.08.1998
(540)

BIOVITAN

(730) **Trouw Nutrition Biofaktory s.r.o.**, Na Chvalce 2049, Praha 9, 19300, CZ
(740) JUDr. Milada Špaňhelová, advokát, Žižkova 1200, Řevnice, 25230
(510) (31) krmná přísada pro zvířata.
(511) 31
(210) O-123045

(111) **212077**
(220) 26.06.1997
(151) 25.08.1998
(540)

SUPARCASE

(730) **Parker Intangibles LLC**, 6035 Parkland Boulevard, Cleveland, OH, US
(740) ŠTROS & KUSÁK advokátní a patentová kancelář, JUDr. David Štros, advokát, Národní 32, Praha 1, 11000
(510) (6) kovové potrubí tvarovky a přípojky a jejich části, vše pro kapalné systémy pro různorodé použití, jako u strojních zařízení a vybavení (příslušenství), zpracovatelských provozovnách a podobně.
(511) 6
(210) O-123464

(111) **212289**
(220) 05.11.1997
(151) 25.08.1998
(540)



(730) **ISH PUMPS OLOMOUC a.s.**, Hybešova 1282/16, Olomouc - Hodolany, 77900, CZ
(740) JUDr. Miroslav Kupka, Levého 1532, Rakovník, 26901
(510) (6) kovové potrubí a trubní systémy, trubní spojky a tvarovky, závlahové trubky a hadice z kovu, závlahové konzoly; (7) čerpadla všeho druhu, zejména pístová, křídlová, plunžrová, rotační, odstředivá jednostupňová i vícestupňová, monobloková, pneumatická důlní čerpadla, kalová čerpadla, speciální čerpadla pro jadernou energetiku, čerpací soustrojí, čerpací agregáty s dieselmotorem nebo elektromotorem, čerpací stanice, příslušenství a součásti čerpadel, čerpacích soustrojí, čerpacích stanic a vodáren, např. sací koše, průmyslové armatury, pracovní válce, písty, zpětné klapky, ventily, vzdušníky, vodovodní a instalační zařízení, hřídelové spojky, kovoobráběcí a řezací nástroje jako součásti strojních zařízení, speciální a jednoúčelové stroje, zejména pro opracování strojních dílů, závlahové čerpací agregáty, postřikovače, rozstříkovače, přístroje a zařízení pro kejdivání a využití močůvky, např. rozmetadla, čerpací soupravy pro dálkovou přepravu vody a pohonných hmot zabudované v kontejnerech; (8) rážecí hroty, ruční postřikovače; (9) olejoznaky, vodoznaky, tlakové spínače, hydrometry; (11) vodovodní a instalační zařízení, pásové zavlažovače, přístroje a zařízení pro umělé zavlažování.
(511) 6, 7, 8, 9, 11
(210) O-126896

(111) **212290**
(220) 05.11.1997
(151) 25.08.1998
(540)



(730) **ISH PUMPS OLOMOUC a.s.**, Hybešova 1282/16, Olomouc - Hodolany, 77900, CZ
(740) JUDr. Miroslav Kupka, Levého 1532, Rakovník, 26901
(510) (6) kovové potrubí a trubní systémy, trubní spojky a tvarovky, závlahové trubky a hadice z kovu, závlahové konzoly; (7) čerpadla všeho druhu, zejména pístová, křídlová, plunžrová, rotační, odstředivá jednostupňová i vícestupňová, monobloková, pneumatická důlní čerpadla, kalová čerpadla, speciální čerpadla pro jadernou energetiku, čerpací soustrojí, čerpací agregáty s dieselmotorem nebo elektromotorem, čerpací stanice, příslušenství a součásti čerpadel, čerpacích soustrojí, čerpacích stanic a vodáren, např. sací koše, průmyslové armatury, pracovní válce, písty, zpětné klapky, ventily, vzdušníky, vodovodní a instalační zařízení, hřídelové spojky, kovoobráběcí a řezací nástroje jako součásti strojních zařízení, speciální a jednoúčelové stroje, zejména pro opracování strojních

(Obnovy zápisu ochranných známek)

dílů, závlahové čerpací agregáty, postřikovače, rozstřikovače, přístroje a zařízení pro kejdivání a využití močůvky, např. rozmetadla, čerpací soupravy pro dálkovou přepravu vody a pohonných hmot zabudované v kontejnerech; (8) rážecí hroty, ruční postřikovače; (9) olejoznaky, vodoznaky, tlakové spínače, hydrometry; (11) vodovodní a instalační zařízení, pásové zavlažovače, přístroje a zařízení pro umělé zavlažování.

(511) 6, 7, 8, 9, 11
(210) O-126897

(111) **212725**
(220) 20.05.1997
(151) 28.09.1998
(540)



(591) Barevná
(730) **Polabské mlékárny, a.s.**, Dr. Kryšpína 510, Poděbrady, 29016, CZ
(740) Rott, Růžička & Guttman Patentové, známkové a advokátní kanceláře, JUDr. Michal Růžička, CSc., Vinohradská 37, Praha 2, 12000
(510) (29) mléko, máslo, tvaroh, výrobky z tvarohu slané i sladké, jogurty.
(511) 29
(210) O-122349

(111) **212726**
(220) 20.05.1997
(151) 28.09.1998
(540)

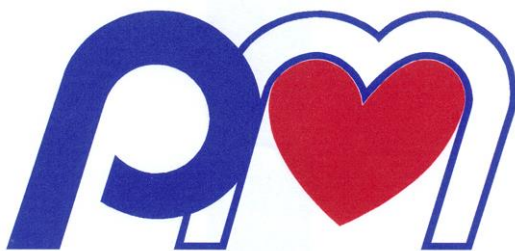

(591) Barevná
(730) **Polabské mlékárny, a.s.**, Dr. Kryšpína 510, Poděbrady, 29016, CZ
(740) Rott, Růžička & Guttman Patentové, známkové a advokátní kanceláře, JUDr. Michal Růžička, CSc., Vinohradská 37, Praha 2, 12000
(510) (29) mléko, máslo, tvaroh, výrobky z tvarohu slané i sladké, jogurty.
(511) 29
(210) O-122350

(111) **212910**
(220) 10.09.1997
(151) 28.09.1998
(540)

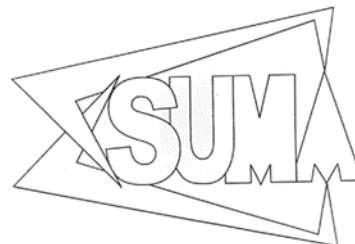

(730) **SUMA spol. s r. o.**, Antala Staška 1074/53a, Praha 4, 14000, CZ
(740) JUDr. Miroslav Kupka, Levého 1532, Rakovník, 26901
(510) (9) přístroje a nástroje navigační, fotografické, kinematografické, měřicí, optické, elektrické, automatizované informační a komunikační systémy, přístroje pro bezdrátový přenos informací, jako pobočkové telefonní ústředny s pulzní i tónovou volbou a navazující telekomunikační doplňky, zejména detektory faxového a modemového signálu, tónové provolby, zdroje digitální melodie apod., zařízení pro záznam, přenos a reprodukci zvuku nebo obrazu, jako radia, radiomagnetofony, autorádia, autoreproduktory, televizory s teletextem i bez teletextu, auto kazety a video kazety, sluchátka, přístroje a nástroje pro účely učební, elektrotermické nástroje a přístroje, jako elektrické svářečky, žehličky klasické i napařovací apod., počítače a jejich součásti, softwarové produkty, diskety, kancelářská technika jako faxy, záznamníky, telefonní přístroje, fax-modemové karty, tiskárny, kopírovací stroje a přístroje a pod; (37) servisní činnost v oblasti informačních systémů, výpočetní, kancelářské a telekomunikační techniky, včetně poskytování služeb spojených s instalací a udržováním, zejména počítačových programů; (41) výchovná, zábavní, školicí činnost, v oblasti informačních systémů, výpočetní, kancelářské a telekomunikační techniky; (42) tvorba počítačových programů, včetně poskytování softwarových služeb, poradenská činnost v oblasti informačních systémů, výpočetní, kancelářské a telekomunikační techniky.
(511) 9, 37, 41, 42
(210) O-125369

(111) **212911**
(220) 10.09.1997
(151) 28.09.1998
(540)

SUMA CZ

(730) **SUMA spol. s r. o.**, Antala Staška 1074/53a, Praha 4, 14000, CZ
(740) JUDr. Miroslav Kupka, Levého 1532, Rakovník, 26901
(510) (9) přístroje a nástroje navigační, fotografické, kinematografické, měřicí, optické, elektrické, automatizované informační a komunikační systémy, přístroje pro bezdrátový přenos informací, jako pobočkové telefonní ústředny s pulzní i tónovou volbou a navazující telekomunikační doplňky, zejména detektory faxového a modemového signálu, tónové provolby, zdroje digitální melodie apod., zařízení pro záznam, přenos a reprodukci zvuku nebo obrazu, jako radia, radiomagnetofony, autorádia, autoreproduktory, televizory s teletextem i bez teletextu, auto kazety a video kazety, sluchátka, přístroje a nástroje pro účely učební,

(Obnovy zápisu ochranných známek)

elektrotermické nástroje a přístroje, jako elektrické svářečky, žehličky klasické i napařovací apod., počítače a jejich součásti, softwarové produkty, diskety, kancelářská technika jako faxy, záznamníky, telefonní přístroje, fax-modemové karty, tiskárny, kopírovací stroje a přístroje a pod; (37) servisní činnost v oblasti informačních techniky, výpočetní, kancelářské a telekomunikační techniky, včetně poskytování služeb spojených s instalací a udržováním, zejména počítačových programů; (41) výchovná, zábavní, školící činnost v oblasti informačních systémů, výpočetní, kancelářské a telekomunikační techniky; (42) tvorba počítačových programů, včetně poskytování softwarových služeb, poradenská činnost v oblasti informačních systémů, výpočetní, kancelářské a telekomunikační techniky.

(511) 9, 37, 41, 42
(210) O-125370

(111) **212912**
(220) 10.09.1997
(151) 28.09.1998
(540)



(730) **SUMA spol. s r. o.**, Antala Staška 1074/53a, Praha 4, 14000, CZ
(740) JUDr. Miroslav Kupka, Levého 1532, Rakovník, 26901
(510) (9) přístroje a nástroje navigační, fotografické, kinematografické, měřicí, optické, elektrické, automatizované informační a komunikační systémy, přístroje pro bezdrátový přenos informací, jako pobočkové telefonní ústředny s pulzní i tónovou volbou a navazující telekomunikační doplňky, zejména detektory faxového a modemového signálu, tónové provolby, zdroje digitální melodie apod., zařízení pro záznam, přenos a reprodukci zvuku nebo obrazu, jako radia, radiomagnetofony, autorádia, autoreprodukční, televizory s teletextem i bez teletextu, auto kazety a video kazety, sluchátka, přístroje a nástroje pro účely učební, elektrotermické nástroje a přístroje, jako elektrické svářečky, žehličky klasické i napařovací apod., počítače a jejich součásti, softwarové produkty, diskety, kancelářská technika jako faxy, záznamníky, telefonní přístroje, fax-modemové karty, tiskárny, kopírovací stroje a přístroje a pod; (37) servisní činnost v oblasti informačních systémů, výpočetní, kancelářské a telekomunikační techniky včetně poskytování služeb spojených s instalací a udržováním, zejména počítačových programů; (41) výchovná, zábavní, školící činnost v oblasti informačních systémů, výpočetní, kancelářské a telekomunikační techniky; (42) tvorba počítačových programů, včetně poskytování softwarových služeb, poradenská činnost v oblasti informačních systémů, výpočetní, kancelářské a telekomunikační techniky.

(511) 9, 37, 41, 42
(210) O-125371

(111) **213425**
(220) 05.06.1997
(151) 29.10.1998
(540)

KRISTIÁN

(730) **FBIOFEST s.r.o.**, Růžová 951/13, Praha 1, 11000, CZ
(740) PROPATENT, Ing. Vlasta Sedláčková, Pod Pekařkou 107/1, Praha 4, 14700
(510) (6) kovové sošky a sochy; (41) filmová a televizní soutěž, filmový festival, tvorba a šíření filmových a televizních programů.
(511) 6, 41
(210) O-122883

(111) **213571**
(220) 03.09.1997
(151) 29.10.1998
(540)

QALT EXCEL

(730) **QALT Rakovník, spol. s r.o.**, Zavidov 72, Petrovice, 27035, CZ
(740) JUDr. Miroslav Kupka, Levého 1532, Rakovník, 26901
(510) (3) přípravky pro bělení a jiné prací prostředky, přípravky pro čištění, leštění, odmašťování a broušení, mýdla, parfumerie, vonné oleje, kosmetika, vlasové vody, zubní pasty.
(511) 3
(210) O-125112

(111) **213943**
(220) 20.05.1997
(151) 23.11.1998
(540)

ROCARBAR

(730) **COMPTOIR NOUVEAU DE LA PARFUMERIE**, 23, rue Boissy d'Anglas, Paris, FR
(740) Všeťečka, Zelený, Švorčík, Kalenský & Partners, JUDr. Michal Havlík, advokát, Hálkova 2, Praha 2, 12000
(510) (3) mýdla, parfumerie, éterické oleje, kosmetické výrobky, vody na vlasy, tělové vody, prostředky na čištění zubů, deodoranty.
(511) 3
(210) O-122335

(111) **214611**
(220) 03.09.1997
(151) 28.12.1998
(540)

TORNÁDO

(730) **Qalt Rakovník, spol. s r. o.**, Zavidov 72, Petrovice, 27035, CZ
(740) JUDr. Miroslav Kupka, Levého 1532, Rakovník, 26901
(510) (3) bělicí přípravky na praní a jiné prací prostředky.
(511) 3
(210) O-125113

(111) **215070**
(220) 13.10.1997
(151) 25.01.1999
(540)

MODRANSKÉ DIEVČA SLADKÉ

(730) **HUBERT J. E., s.r.o.**, Vinárska 137, 926 01 Sered', SK
(740) JUDr. Miroslav Kupka, Levého 1532, Rakovník, 26901
(510) (32) nealkoholické nápoje všeho druhu - zejména šumivé a jiné nealkoholické nápoje, minerální vody, ovocné a zeleninové šťávy a nápoje z nich, mošty, sirupy, koncentráty k přípravě nealkoholických nápojů a ochucených minerálních vod; (33) alkoholické nápoje všeho druhu - zejména vína, lihoviny, likéry, např. vína hroznová a ovocná, lihoviny řezané a ušlechtilé destiláty, včetně macerátů a výluhů, vinné, ovocné, bylinné, zeleninové a obilné destiláty; (35) reklamní a inzertní činnost.
(511) 32, 33, 35
(210) O-126246

(111) **215071**
(220) 13.10.1997
(151) 25.01.1999
(540)

PEZINSKÉ ZÁMOCKÉ SLADKÉ

(730) **HUBERT J. E., s.r.o.**, Vinárska 137, 926 01 Sered', SK
(740) JUDr. Miroslav Kupka, Levého 1532, Rakovník, 26901
(510) (32) nealkoholické nápoje všeho druhu - zejména šumivé a jiné nealkoholické nápoje, minerální vody, ovocné a zeleninové šťávy a nápoje z nich, mošty, sirupy, koncentráty k přípravě nealkoholických nápojů a ochucených minerálních vod; (33) alkoholické nápoje všeho druhu - zejména vína, lihoviny, likéry, např. vína hroznová a ovocná, lihoviny řezané a ušlechtilé destiláty, včetně macerátů a výluhů, vinné, ovocné, bylinné, zeleninové a obilné destiláty; (35) reklamní a inzertní činnost.
(511) 32, 33, 35
(210) O-126247

(Obnovy zápisu ochranných známek)

(111) **215072**
(220) 13.10.1997
(151) 25.01.1999
(540)

MODRANSKÉ PERLIVÉ

(730) **HUBERT J. E., s.r.o.**, Vinárska 137, 926 01 Sered', SK
(740) JUDr. Miroslav Kupka, Levého 1532, Rakovník, 26901
(510) (32) nealkoholické nápoje všeho druhu - zejména šumivé a jiné nealkoholické nápoje, minerální vody, ovocné a zeleninové šťávy a nápoje z nich, mošty, sirupy, koncentráty k přípravě nealkoholických nápojů a ochucených minerálních vod; (33) alkoholické nápoje všeho druhu - zejména vína, lihoviny, likéry, např. vína hroznová a ovocná, lihoviny řezané a ušlechtilé destiláty, včetně macerátů a výluhů, vinné, ovocné, bylinné, zeleninové a obilné destiláty; (35) reklamní a inzertní činnost.
(511) 32, 33, 35
(210) O-126249

(111) **215646**
(220) 13.10.1997
(151) 22.02.1999
(540)

KARPATSKÉ BRANDY

(730) **HUBERT J. E., s.r.o.**, Vinárska 137, 926 01 Sered', SK
(740) JUDr. Miroslav Kupka, Levého 1532, Rakovník, 26901
(510) (33) alkoholické nápoje všeho druhu - zejména vína, lihoviny, likéry, např. vína hroznová a ovocná, lihoviny řezané a ušlechtilé destiláty, včetně macerátů a výluhů, vinné, ovocné, bylinné, zeleninové a obilné destiláty; (35) reklamní a inzertní činnost.
(511) 33, 35
(210) O-126243

(111) **215647**
(220) 13.10.1997
(151) 22.02.1999
(540)

KARPATSKÝ FERNET

(730) **HUBERT J. E., s.r.o.**, Vinárska 137, 926 01 Sered', SK
(740) JUDr. Miroslav Kupka, Levého 1532, Rakovník, 26901
(510) (33) alkoholické nápoje všeho druhu - zejména vína, lihoviny, likéry, např. vína hroznová a ovocná, lihoviny řezané a ušlechtilé destiláty, včetně macerátů a výluhů, vinné, ovocné, bylinné, zeleninové a obilné destiláty; (35) reklamní a inzertní činnost.
(511) 33, 35
(210) O-126248

(111) **215648**
(220) 13.10.1997
(151) 22.02.1999
(540)

ZÁMOCKÉ BRANDY

(730) **HUBERT J. E., s.r.o.**, Vinárska 137, 926 01 Sered', SK
(740) JUDr. Miroslav Kupka, Levého 1532, Rakovník, 26901
(510) (33) alkoholické nápoje všeho druhu - zejména vína, lihoviny, likéry, např. vína hroznová a ovocná, lihoviny řezané a ušlechtilé destiláty, včetně macerátů a výluhů, vinné, ovocné, bylinné, zeleninové a obilné destiláty; (35) reklamní a inzertní činnost.
(511) 33, 35
(210) O-126250

(111) **216997**
(220) 23.05.1997
(151) 23.04.1999
(540)

WENDY'S

(730) **Quality Is Our Recipe LLC**, One Dave Thomas Boulevard, 43017 Dublin, OH, US
(740) A. Holas & partner Patentová a známková kancelář, Ing. Mgr. Hana Holasová, Křížová 4, Brno, 60300
(510) (16) papír, lepenka a výrobky z těchto materiálů, které nejsou zařazeny do jiných tříd, tiskárenské výrobky, potřeby pro knižní vazby, fotografie, papírenské zboží, lepidla pro papírenství nebo domácnost, materiál pro

umělce, štětce, psací stroje a kancelářské potřeby /vyjímaje nábytek/, učební pomůcky a výjimkou aparátů, plastické obaly /nezařazené do jiných tříd/, hrací karty, písmena pro tiskárny, štočky; (25) oděvy, obuv, kloboučnické zboží; (29) maso, ryby a zvěřina, masové výtahy, ovoce a zelenina konzervované, sušené a zavažené, želé, džemy, kompoty, vejce, mléko a mléčné výrobky, oleje a tuky jedlé; (30) káva, čaj, kakao, cukr, rýže, tapioka, kávové náhražky, med, sirup melasový, droždí pro kynutí, sůl, hořčice, ocet, omáčky /k ochucení/, koření, led pro osvěžení; (32) piva, minerální vody, šumivé nápoje a jiné nápoje nealkoholické, nápoje a šťávy ovocné, sirupy a jiné přípravky k zhotovení nápojů; (42) restaurace /strava/, nocleh dočasný /poskytnutí dočasného noclehu/, péče léčebná, hygienická a kosmetická, služby veterinářské a zemědělské, služby právní, rešerše vědecké a průmyslové, programování počítači, restaurační služby.

(511) 16, 25, 29, 30, 32, 42
(210) O-122452

(111) **216998**
(220) 23.05.1997
(151) 23.04.1999
(540)



(730) **Quality Is Our Recipe LLC**, One Dave Thomas Boulevard, 43017 Dublin, OH, US
(740) A. Holas & partner Patentová a známková kancelář, Ing. Mgr. Hana Holasová, Křížová 4, Brno, 60300
(510) (16) papír, lepenka a výrobky z těchto materiálů, které nejsou zařazeny do jiných tříd, tiskárenské výrobky, potřeby pro knižní vazby, fotografie, papírenské zboží, lepidla pro papírenství nebo domácnost, materiál pro umělce, štětce, psací stroje a kancelářské potřeby /vyjímaje nábytek/, učební pomůcky s výjimkou aparátů, plastické obaly /nezařazené do jiných tříd/, hrací karty, písmena pro tiskárny, štočky; (25) oděvy, obuv, kloboučnické zboží; (29) maso, ryby a zvěřina, masové výtahy, ovoce a zelenina konzervované, sušené a zavažené, želé, džemy, kompoty, vejce, mléko a mléčné výrobky, oleje a tuky jedlé; (30) káva, čaj, kakao, cukr, rýže, tapioka, kávové náhražky, med, sirup melasový, droždí pro kynutí, sůl, hořčice, ocet, omáčky /k ochucení/, koření, led pro osvěžení; (32) piva, minerální vody, šumivé nápoje a jiné nápoje nealkoholické, nápoje a šťávy ovocné, sirupy a jiné přípravky k zhotovení nápojů; (42) restaurace /strava/, nocleh dočasný /poskytnutí dočasného noclehu/, péče léčebná, hygienická a kosmetická, služby veterinářské a zemědělské, služby právní, rešerše vědecké a průmyslové, programování počítači, restaurační služby.
(511) 16, 25, 29, 30, 32, 42
(210) O-122453

(Obnovy zápisu ochranných známek)

(111) **218091**
(220) 28.04.1998
(151) 27.05.1999
(540)



(591) Barevná
(730) **DS Smith Packaging Czech Republic s.r.o.**, Teplická 109, Jilové, Martiněves, 40502, CZ
(740) DANĚK & PARTNERS Advokátní a patentová kancelář, Ing. Dr. Vilém Daněk Ph.D., LL.M., patentový zástupce, Vinohradská 17, Praha 2, 12000
(510) (16) třívrstvá a pětivrstvá vlnitá lepenka, obaly z třívrstvé a pětivrstvé vlnité lepenky s potiskem, obaly z mikrovlnné lepenky s ofsetovým potiskem, skládačky s tiskem, dvouvrstvá vlnitá lepenka v arších i kotoučích, ražený papír v arších i kotoučích.
(511) 16
(210) O-132207

(111) **218241**
(220) 17.07.1997
(151) 23.06.1999
(540)

PREMIER
System

(730) **Buzek Boleslav**, Nová Ves 466, Frýdlant nad Ostravicí, 73911, CZ
(510) (9) software; (42) poskytování softwaru.
(511) 9, 42
(210) O-124028

(111) **218280**
(220) 08.09.1997
(151) 23.06.1999
(540)

WINROUTE

(730) **Kerio Technologies s.r.o.**, Anglické nábřeží 1, Plzeň, 30149, CZ
(740) JUDr. Miroslav Kupka, patentový zástupce, Levého 1532, Rakovník, 26901
(510) (9) počítačový program; (42) tvorba software.
(511) 9, 42
(210) O-125289

(111) **218726**
(220) 04.07.1997
(151) 26.07.1999
(540)

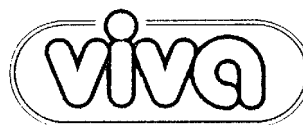

(730) **Ing. Pavel Tomáš PT-SERVIS**, Kpt. Stránského 959/39, Praha 9, 19800, CZ
(740) AVKP, Mgr. Ing. Václav Král, Mánesova 808/22, Hradec Králové, 50002
(510) (29) sterilovaná jednodruhová zelenina, sterilované zeleninové saláty a směsi, kompoty, hotová jídla, paštiky.
(511) 29
(210) O-123717

(111) **218754**
(220) 17.09.1997
(151) 26.07.1999
(540)



(730) **MATADORFIX s.r.o.**, Kopčianská cesta 24, Bratislava, 85201, SK
(740) Ing. Zdeněk Kučera, Dlouhá 207 (P.O.Box 92), Slušovice, 76315
(510) (1) chemické přípravky na odmašťování pro výrobní procesy, klijhy-lepidla s výjimkou klijhů pro kancelářské použití a pro domácnost, rozpouštědla na gumu, látky na ochranu kaučuku, kaučukový roztok, rozpouštědla na laky, lepidla a klijhy na lepení plakátů, lepidla pro průmyslové účely, lepidla na tapety, lepidla a tmely na obuv, chemické organické čisticí přípravky, škrobová lepidla s výjimkou kancelářských lepidel a lepidel pro domácnost, tmel na pneumatiky, tmelové konzervační přípravky s výjimkou barev a mazadel, vodovzdorné chemické přípravky s výjimkou barev, tmely a lepidla na opravu rozbitých nebo zlomených předmětů, tmely na vyplňování dutin stromů, vulkanizační přípravky, mořidla na kovy a kůže, lepidla, pojiva pro obkládačky; (2) mořidla na dřevo, přípravky na konzervování dřeva, emailové barvy, ohnivzdorné barvy, pojiva pro barvy, zahušťovače pro barvy, barvy na obuv, barvy, laky, nátěry - nátěrové barvy, nátěry na střešní krytiny, ochranné nátěry na podvozky automobilů, ochranné pásy proti korozi, ochranné přípravky na kovy, ředidla na barvy, ředidla a rozpouštědla pro laky, přípravky na odstraňování tapet, nátěrové tmely, vodové nátěrové barvy, základní nátěrové barvy, základní nátěry, značkovací barva pro zvířata; (17) chemické směsi na ucpání děr, puklin a trhlin, izolační nátěry, guma, izolační laky, izolační nátěrové barvy, gumové těsnicí kroužky, lepicí pásy s výjimkou pásek pro kancelářské účely a použití v domácnosti, gumové manšony na ochranné části strojů, adhezivní pásy s výjimkou pásek pro kancelářské a lékařské použití a pro použití v domácnosti, vyplňovací materiály z gumy a plastů, těsnicí materiály z gumy nebo plastů, těsnicí tmely.

(511) 1, 2, 17
(210) O-125503

(Obnovy zápisu ochranných známek)

(111) **218755**
(220) 17.09.1997
(151) 26.07.1999
(540)

MAFIX

(730) **MATADORFIX s.r.o.**, Kopčianska cesta 24, Bratislava, 85201, SK
(740) Ing. Zdeněk Kučera, Dlouhá 207 (P.O.Box 92), Slušovice, 76315
(510) (1) chemické přípravky na odmašťování pro výrobní procesy, klišy-lepidla s výjimkou klišů pro kancelářské použití a pro domácnost, rozpouštědla na gumu, látky na ochranu kaučuku, kaučukový roztok, rozpouštědla na laky, lepidla a klišy na lepení plakátů, lepidla pro průmyslové účely, lepidla na tapety, lepidla a tmely na obuv, chemické organické čisticí přípravky, škrobová lepidla s výjimkou kancelářských lepidel a lepidel pro domácnost, tmel na pneumatiky, tmelové konzervační přípravky s výjimkou barev a mazadel, vodovzdorné chemické přípravky s výjimkou barev, tmely a lepidla na opravu rozbitých nebo zlomených předmětů, tmely na vyplňování dutin stromů, vulkanizační přípravky, mořidla na kovy a kůže, lepidla, pojiva pro obkládačky; (2) mořidla na dřevo, přípravky na konzervování dřeva, emailové barvy, ohnivzdorné barvy, pojiva pro barvy, zahušťovače pro barvy, barvy na obuv, barvy, laky, nátěry - nátěrové barvy, nátěry na střešní krytiny, ochranné nátěry na podvozky automobilů, ochranné pásy proti korozi, ochranné přípravky na kovy, ředidla na barvy, ředidla a rozpouštědla pro laky, přípravky na odstraňování tapet, nátěrové tmely, vodové nátěrové barvy, základní nátěrové barvy, základní nátěry, značkovací barva pro zvířata; (17) chemické směsi na ucpání děr, puklin a trhlin, izolační nátěry, guma, izolační laky, izolační nátěrové barvy, gumové těsnicí kroužky, lepicí pásy s výjimkou pásek pro kancelářské účely a použití v domácnosti, gumové manšony na ochranné části strojů, adhezivní pásy s výjimkou pásek pro kancelářské a lékařské použití a pro použití v domácnosti, vyplňovací materiály z gumy a plastů, těsnicí materiály z gumy nebo plastů, těsnicí tmely.

(511) 1, 2, 17
(210) O-125504

(111) **218792**
(220) 30.10.1997
(151) 26.07.1999
(540)



(591) Barevná
(730) **Chopa, spol. s r.o.**, Starý Vestec 78, 28916, CZ
(740) Müller Václav, patentový zástupce, Filipova 2016, Praha 4, 14800
(510) (3) kosmetické přípravky a hygienické potřeby jako mýdla, mýdla tekutá, šampony vlasové, sprchové i tělové, přísady a sole do koupelí, čisticí prostředky pro pleť, jako pleťová mléka, opalovací krémy, pleťové masky, aviváže, balzámy na rty, krémy, sprchové gely, zubní pasty, ústní vody, prášky, vlasové balzámy, vodičky, přípravky k čištění, leštění a odmašťování, toaletní vody, vody po holení, deodoranty, odlakovače, prací prášky a přípravky pro praní, přípravky na mytí nádobí, čističe WC, bělicí přípravky a prostředky, voňavkářské výrobky, parfémy, éterické oleje, dekorativní kosmetika jako rtěnky, umělé řasy, makeupy, laky na vlasy apod., autokosmetické čisticí a lešticí přípravky, autošampony, náplně do ostříkovačů; (5) výrobky dietetické, zejména pro léčebné účely, potraviny pro děti, batolata a nemocné, potravinové přípravky a doplňky všeho druhu, jako posilující potraviny, vitamínové přípravky, potraviny pro doplnění redukčních diet nebo přípravků pro hubnutí, přípravky

obsahující biochemické katalyzátory, zejména pro fyzicky aktivní osoby, rekonvalescenty a nemocné, desinfekční prostředky, koupele léčebné, prostředky k ničení plevele a k hubnutí živočišných škůdců, výrobky zvěrolékařské, farmaceutické a zdravotnické.

(511) 3, 5
(210) O-126715

(111) **219055**
(220) 30.04.1998
(151) 26.07.1999
(540)

SIGNALBAU

(591) Barevná
(730) **SIGNALBAU a. s.**, Moštěnská 60/4a, Přerov III - Lověšice, 75002, CZ
(740) HALAXOVÁ & HALAXOVÁ, TETRAPAT, RNDr. Zdeňka Halaxová, Dukelská 891/4, Olomouc, 77200
(510) (9) elektronická, elektrická a optická zabezpečovací, kontrolní a signální zařízení, přístroje pro záznam, přenos a reprodukci zvuku nebo obrazu, instalační zařízení elektrických rozvodů, nebo pro vedení optickými kabely, jako např. skříně a rozvodové sloupy, telekomunikační přístroje a zařízení, počítače včetně periferního zařízení; (37) instalace, údržba a opravy telekomunikačních a elektrických zařízení, strojů a přístrojů, zemní stavební práce; (42) projektová činnost ve stavebnictví, projektování elektrických a elektronických zařízení.

(511) 9, 37, 42
(210) O-132355

(111) **219056**
(220) 30.04.1998
(151) 26.07.1999
(540)



(591) Barevná
(730) **SIGNALBAU a. s.**, Moštěnská 60/4a, Přerov III - Lověšice, 75002, CZ
(740) HALAXOVÁ & HALAXOVÁ, TETRAPAT, RNDr. Zdeňka Halaxová, Dukelská 891/4, Olomouc, 77200
(510) (9) elektronická, elektrická a optická zabezpečovací, kontrolní a signální zařízení, přístroje pro záznam, přenos a reprodukci zvuku nebo obrazu, instalační zařízení elektrických rozvodů, nebo pro vedení optickými kabely, jako např. skříně a rozvodové sloupy, telekomunikační přístroje a zařízení, počítače včetně periferního zařízení; (37) instalace, údržba a opravy telekomunikačních a elektrických zařízení, strojů a přístrojů, zemní stavební práce; (42) projektová činnost ve stavebnictví, projektování elektrických a elektronických zařízení.

(511) 9, 37, 42
(210) O-132356

(Obnovy zápisu ochranných známek)

(111) **219475**
 (220) 17.06.1997
 (151) 23.08.1999
 (540)

MORE & MORE

- (730) **CEMSEL TEKSTIL SANAYI VE TICARET ANONIM ŞİRKETİ**,
 Bağlar Mahallesi, Çeşme Sokak, No:43, Güneşli, Bağcılar - Istanbul, TR
 (740) KOREJZOVÁ & SPOL., v.o.s., JUDr. Petra Korejzová, Korunní 810/104
 E, Praha 10, 10100
 (510) (18) kožené kabelky, kožené bundy a kalhoty a kožené oděvy; (25) oděvy,
 bundy, kalhoty, prádlo, podprsenky, kalhotky, korzety, ponožky,
 punčochy, plavky.
 (511) 18, 25
 (210) O-123226

(111) **219540**
 (220) 07.11.1997
 (151) 23.08.1999
 (540)



- (730) **Zertus Marken GmbH**, Harvestehuder Weg 21, Hamburg, DE
 (740) KOREJZOVÁ & SPOL., v.o.s., JUDr. Petra Korejzová, advokátka,
 Korunní 104/E, Praha 10, 10100
 (510) (30) dextóza v tabletách čistá nebo ochucená, krystalická dextroza k užití
 jako potravinová nebo přísada do potravin, cukroví, cukr, cukrovinky.
 (511) 30
 (210) O-126994

(111) **229863**
 (220) 24.11.1997
 (151) 22.01.2001
 (540)



- (730) **Penny Market s.r.o.**, Počernická 257, Radonice, 25073, CZ
 (740) JUDr. Miroslav Kupka, Levého 1532, Rakovník, 26901
 (510) (32) pivo.
 (511) 32
 (210) O-127592

(111) **289169**
 (220) 30.10.2006
 (151) 10.04.2007
 (540)

AFRODITA

- (730) **Vitoušová Jaroslava**, Dlouhá 5, Praha 1, 11000, CZ
 (740) DMH - patentová a známková kancelář, Mgr. Marcela Machatová,
 Pospíšilova 2, Praha 3, 13000
 (510) (3) kosmetické a toaletní výrobky a přípravky, parfumerie a přípravky pro
 osobní hygienu, zejména kosmetické přípravky pro péči o pokožku, např.
 dekorativní kosmetika jako kosmetické krémy, balzámy a gely, rtěnky,
 laky na nehty, včetně odlakovačů, umělé nehty, líčidla, pudry a maskara,
 pleťové masky čistící a kosmetické, odličovací prostředky, např. čistící
 mléka a vody pro kosmetické a toaletní účely, deodoranty, éterické
 kosmetické esence, aroma a kolínské vody, výtažky a výluhy z květin a
 bylin pro kosmetické a voňavkářské účely, krémy na ruce, parfémů všeho
 druhu, kosmetické přípravky pro zehřívání, přípravky na opalování,
 vlasové přípravky, např. šampóny a vitamínové preparáty pro vlasovou
 kosmetiku, vlasové balzámy a tunika, laky na vlasy, kondicionéry, přelivy
 a barvy na vlasy, mýdla, včetně tekutých a práškových, tělové šampóny a
 pěny do koupele, sprchové gely a olejové lázně, masážní emulze,
 mentolové a kafované gely, vitamínové preparáty pro tělovou kosmetiku,
 čistící oleje a preparáty, koupelové soli, spreje a pudry, zubní pasty a
 spreje, kosmetické ubrousky a tampóny; (35) zprostředkovatelská činnost
 v oblasti obchodu s kosmetickými a toaletními výrobky, včetně výrobků
 dietetických a pro zdravotnickou prevenci, inzertní a reklamní služby,
 včetně zveřejňování propagačních textů a jejich rozšiřování, průzkum a
 analýza trhu, marketing, informační servis v oblasti obchodu a reklamy,
 zajišťování a organizování přehlídek a výstav zboží pro komerční účely,
 poskytování pomoci při provozování obchodu, včetně zprostředkování
 obchodních záležitostí třetích osob, odborné konzultační, informační a
 poradenské služby v oboru obchodu, reklamy a propagace; (44)
 zkrášlovací salón, zejména kosmetické služby všeho druhu, např.
 kosmetické ošetření pleti, kůže, vlasů a nehtů, včetně kosmetických
 masáží a aromaterapeutických služeb, manikúra a pedikúra, kadeřnické
 služby, solárium, tetování a pearsing, odborné konzultační a poradenské
 služby v oblasti kosmetiky a zkrášlovacích služeb.
 (511) 3, 35, 44
 (210) O-442446

(111) **290026**
 (220) 14.12.2006
 (151) 07.05.2007
 (540)

SWIST

- (730) **BONNO s.r.o.**, Husova 523, České Budějovice, 37021, CZ
 (740) PatentCentrum Sedlák & Partners s.r.o., Husova 5, České Budějovice,
 37001
 (510) (3) přípravky pro bělení a jiné prací prostředky, přípravky pro čištění,
 leštění, odmašťování a broušení, mýdla, dezinfekční mýdla, antistatické
 přípravky pro použití v domácnosti, čistící roztoky, čistící ucpaných
 odpadů, detergenty (s výjimkou pro použití při průmyslových procesech a
 lékařství), přípravky na odstraňování vodního kamene pro užití v
 domácnosti, přípravky pro namáčení prádla, prací prášky, roztoky a
 koncentráty, aviváže, přípravky pro chemické čištění, prostředky na
 odstraňování rzi, soda a louhy na praní a čištění, bělicí soli, vosky na
 podlahy a na leštění, dezodoranty pro osobní potřeby, hygienické toaletní
 přípravky; (5) dezinfekční přípravky pro hygienické účely, hygienické
 výrobky pro léčebné účely, hygienické výrobky pro osobní hygienu (nikoli
 toaletní potřeby), dezinfekční přípravky pro chemická WC, dezodoranty a
 deodoranty jiné než pro osobní potřebu, herbicidy, repelenty proti hmyzu,
 výrobky pro hubení škodlivých zvířat, fungicidy; (21) náčiní a nádoby pro
 domácnost, úklidové předměty, jako např. kartáče, smetáčky, stěrky,
 kbelíky, vědra, džbery z plechu, hliníku, plastických hmot nebo jiných
 hmot, mycí houby, čistící potřeby spadající do této třídy, čistící nástroje,
 zvony na čištění odpadu, dávkovače mýdla, papírových ručníků a
 toaletního papíru, drátěnky na čištění, utěrky, prachovky, aerosolové
 dávkovače čistících a úklidových prostředků, smetáčky a lopatky na
 droby, držáky na mýdlo, hadry na čištění, koše na odpadky, kůže na
 leštění, lešticí stroje a zařízení pro domácnost neelektrické, misky na
 mýdlo, mopy, tampóny na čištění, výlevky; (37) úklidové služby, čištění
 interiérů budov, úklid interiérů budov, povrchové čištění fasád a vnějších
 ploch budov, údržba a čištění nábytku a koberců, údržba nemovitostí.

(Obnovy zápisu ochranných známek)

(511) 3, 5, 21, 37
(210) O-443779

(111) **290198**
(220) 14.12.2006
(151) 14.05.2007
(540)

SPEYS

(730) **BONNO s.r.o.**, Husova 523, České Budějovice, 37021, CZ

(740) PatentCentrum Sedláč & Partners s.r.o., Husova 5, České Budějovice, 37001

(510) (5) potravinové doplňky s léčebnými účinky (zařazené do této třídy), bylinné čaje a čajové směsi, dietetické nápoje, diabetické výrobky pro léčebné účely, potraviny pro kojence, batolata, děti a nemocné, potraviny dietní a výživné pro léčebné účely, bezcholesterolové, bezlepkové a dietetické pekárenské a cukrářské výrobky pro léčebné účely, mouka bezlepková pro léčebné účely, doplňky potravin pro lékařské účely, kapsle s vitamíny; (29) potraviny a pokrmy živočišného původu, maso, ryby, drůbež a zvěřina nebo výrobky z tohoto masa, masové výtahy, ovoce a zelenina a brambory konzervované, mražené, sušené a zavařené, luštěniny konzervované, sušené a zavařené, želé, rosoly, džemy, marmelády, kandované ovoce, hrozinky, kompoty, vejce, výrobky z olejin, vajec a jejich náhražky, máslo, mléko a mléčné výrobky, smetana, jogurty, oleje a tuky jedlé, náhražky tuků, sója, tofu (sójová zahuštěnina), sójová semena konzervovaná jako potrava, mák, zpracované mandle, ořechy a arašidy a výrobky z nich, sušené plody a ovoce, kokos sušený, kokosové máslo, potravinové doplňky ne pro lékařské účely (zařazené v této třídě) a obsahující látky živočišného původu, protein pro lidskou spotřebu, proteinové výrobky a přípravky pro lidskou výživu, želatina, želatinové výrobky a přípravky pro výživu, polévky, vývary, bujóny; (30) potraviny rostlinného původu zařazené v této třídě připravené pro konzumaci nebo konzervování, káva, čaj, kakao, čokoláda, nápoje čokoládové, čajové, kakaové nebo kávové, cukr, rýže, tapioka, ságo, kávové náhražky, med, pečivo, chléb, pekařské a cukrářské výrobky, sušenky, cukrovinky, bonbóny, žvýkačky, sirup melasový, droždí, prášky do pečiva, náplně do pečiva nebo do cukroví, sůl, hořčice, kečup, ocet, nálevy k ochucení, stimulanty pro zlepšení chuti, dressingy k ochucení, koření, led pro osvěžení a ochlazení nápojů a potravin, zmrzlina, aroma a esence, slané a sladké zákusky, pudinky, mouka, moučné nebo obilné výrobky, kukuřičná mouka, kukuřičné vločky a výrobky z nich, potraviny a/nebo pokrmy z mouky nebo obilí, cereálie, cereální tyčinky, müsli, vločky, potravinové doplňky ne pro lékařské účely (zařazené v této třídě) a obsahující látky rostlinného původu, propolis pro lidskou potřebu, sójová mouka a výrobky z ní, zařazené ve tř. 30, sójová omáčka, extrudované sójové výrobky pro lidskou výživu, stimulanty pro zlepšení chuti ze sóji, těstoviny všeho druhu a jídla na bázi těstovin, uvedené výrobky i jako dietní potraviny ne pro léčebné účely, potraviny jejichž základem je mouka, obilniny nebo těstoviny ve formě polotovarů i hotových jídel; (31) zemědělské, zahradnické a lesnické výrobky a obilí, které nejsou zařazeny do jiných tříd, čerstvé ovoce a čerstvá zelenina, brambory, byliny čerstvé jako koření, cibule, přírodní ořechová jádra.

(511) 5, 29, 30, 31
(210) O-443780

(111) **290328**
(220) 08.12.2006
(151) 21.05.2007
(540)



(730) **EI NIÑO, a.s.**, Ovocný trh 572/11, Praha 1, 11000, CZ

(510) (5) nápoje pro léčebné účely, zejména s obsahem lecitinu, vitamínů a jiných posilujících látek, potraviny a jiné dietetické výrobky pro léčebné účely, posilující a povzbuzující prostředky pro léčebné účely, nutriční doplňky pro léčebné účely, lithná voda pro léčebné účely, nápoje iontové pro léčebné účely, selterská voda pro léčebné účely, voda obsahující lithium pro léčebné účely, energetické nápoje pro léčebné účely; (32) iontové nápoje, energetické nápoje, vody minerální (přírodní nebo umělé), šumivé nápoje a jiné nealkoholické nápoje, ovocné a zeleninové nápoje a šťávy obcerstvující, sirupy a jiné přípravky k výrobě nápojů, šťávy, aperitivy nealkoholické, citronády, hroznový mošt (nekvášený), jablečný mošt (nealkoholický), koktejly nealkoholické, lithná voda, mléko (mandlové-) (nápoj), mošt (jablečný-) (nealkoholický), mošty, nápoje (nealkoholické -), nápoje (syrovátkové -), nealkoholické nápoje, nealkoholické výtahy z ovoce, nektar (ovocný -) (nealkoholický), orgeada (nealkoholický nápoj), ovocné šťávy, ovocné výtahy (nealkoholické -), pивní mladinka, rajčatová šťáva (nápoj), selterská voda, minerálka, sirupy na výrobu nápojů, sirupy pro limonády, sladové nápoje, sladové pivo, piva, lehká piva a ležáky, stolové vody, šerbety (nápoje), šerbety (slazené ovocné nápoje), šumivá voda, voda (sodová -), voda obsahující lithium, vody (nápoje), vody (stolní -), zázvorové pivo, zeleninové šťávy (nápoje), soda; (33) alkoholické esence, alkoholické výtahy z ovoce, alkoholové extrakty, anýzový likér, aperitivy, arak, arak (likér), brandy, curacao (pomerančový likér), digestiva (likéry a pálenky), digestiva (likéry hořké), esence do lihovin, extrakty alkoholové, gin, griotka, hruškový mošt (s alkoholem), jablečné mošty (s alkoholem), koktejly, lihoviny, likér anýzový, likéry, matolinové víno, medovina, mentolový likér, nápoje (destilované -), pálenky, rum, rýže (lihovina z -), saké, víno, víno rýžové, vodka, výtahy z ovoce (alkoholické -), whisky, alkoholické nápoje (s výjimkou pív).

(511) 5, 32, 33
(210) O-443598

(Obnovy zápisu ochranných známek)

(111) **290681**
(220) 25.01.2007
(151) 06.06.2007
(540)



(591) Barevná
(730) **LKOCZ, a.s.**, Osiková 1781/2c, České Budějovice, 37008, CZ
(740) PROPATENT, JUDr. Matěj Sedláček, Pod Pekařkou 1, Praha 4, 14700
(510) (3) prací, bělicí a čistící prostředky, lešticí a odmašťovací prostředky, přípravky pro broušení, namáčecí prostředky, prostředky na odstranění rzi a vodního kamene, přípravky na změkčení vody, mýdla a mýdlové přípravky, oživovače a zjasňovače barev pro tkaniny, aviváže, prostředky k saténování prádla, odstraňovače skvrn patřící do této třídy, antistatické přípravky pro použití v domácnosti, potpourri (směsi voňavých látek), vonné tyčinky, přípravky na čištění odpadního vedení, autokosmetika, přípravky k ošetřování povrchů materiálů na bázi vosků, apretační přípravky pro žehlení prádla.
(511) 3
(210) O-444785

(111) **290682**
(220) 25.01.2007
(151) 06.06.2007
(540)



(591) Barevná
(730) **LKOCZ, a.s.**, Osiková 1781/2c, České Budějovice, 37008, CZ
(740) PROPATENT, JUDr. Matěj Sedláček, Pod Pekařkou 1, Praha 4, 14700
(510) (3) prací, bělicí a čistící prostředky, lešticí a odmašťovací prostředky, přípravky pro broušení, namáčecí prostředky, prostředky na odstranění rzi a vodního kamene, přípravky na změkčení vody, mýdla a mýdlové přípravky, oživovače a zjasňovače barev pro tkaniny, aviváže, prostředky k saténování prádla, odstraňovače skvrn patřící do této třídy, antistatické přípravky pro použití v domácnosti, potpourri (směsi voňavých látek), vonné tyčinky, přípravky na čištění odpadního vedení, autokosmetika, přípravky k ošetřování povrchů materiálů na bázi vosků, apretační přípravky pro žehlení prádla.
(511) 3
(210) O-444786

(111) **290965**
(220) 08.02.2007
(151) 20.06.2007
(540)



(591) Barevná
(730) **LKOCZ, a.s.**, Osiková 1781/2c, České Budějovice, 37008, CZ
(740) PROPATENT, JUDr. Matěj Sedláček, Pod Pekařkou 1, Praha 4, 14700
(510) (3) prací, bělicí a čistící prostředky, lešticí a odmašťovací prostředky, přípravky pro broušení, namáčecí prostředky, prostředky na odstranění rzi a vodního kamene, přípravky na změkčení vody, mýdla a mýdlové přípravky, oživovače a zjasňovače barev pro tkaniny, aviváže, prostředky k saténování prádla, odstraňovače skvrn patřící do této třídy, antistatické přípravky pro použití v domácnosti, potpourri (směsi voňavých látek), vonné tyčinky, přípravky na čištění odpadního vedení, autokosmetika, přípravky k ošetřování povrchů materiálů na bázi vosků, apretační přípravky pro žehlení prádla.
(511) 3
(210) O-445264

(111) **292329**
(220) 12.04.2007
(151) 29.08.2007
(540)

Sdružení mladých ochránců přírody ČSOP

(730) **Český svaz ochránců přírody**, Michelská 48/5, Praha 4 Michle, 14100, CZ
(510) (41) výchova, vzdělávání, zábava, sportovní a kulturní aktivity.
(511) 41
(210) O-447309

(111) **292763**
(220) 23.04.2007
(151) 19.09.2007
(540)



(730) **ZEVETA Bojkovice, a.s.**, Tovární 532, Bojkovice, 68771, CZ
(740) Ing. Iva Rylková, Polská 1525, Ostrava - Poruba, 70800
(510) (3) brusiva; (7) koželužské stroje, jejich díly a příslušenství spadající do této třídy, žehlicí desky hladké i s dezénem (součásti strojů), žehlicí stroje, dopravníky, nože (části strojů), nože elektrické, orovnávací zařízení (stroje), orovnávací nástroje (součásti strojů), brusné kameny (části strojů), brusné kotouče (části strojů), brusní pásy (části strojů), brusky (stroje), brusky nástrojové (ostříčky), filtry (části strojů nebo motorů), podložky mizdrnění (části strojů), vyvažovací zařízení (části strojů); (8) nože (ruční

(Obnovy zápisu ochranných známek)

nástroje), ruční orovnávací nástroje, brusné kameny (ruční nástroje), brusné kotouče (ruční nástroje), brusné nástroje (pro ruční broušení), brusky, brusky ocelové na nože, brusy (ruční nástroje).

(511) 3, 7, 8
(210) O-447554

(111) **292805**
(220) 15.05.2007
(151) 19.09.2007
(540)



(730) **Delap s.r.o.**, Sokolohradská 8, Chotěboř, 58301, CZ
(740) Ing. Radmila Baumová, nám. Republiky 75/2, Žďár nad Sázavou 1, 59101
(510) (1) chemické výrobky pro průmysl, vědy a zemědělství, včetně zahradnictví a lesnictví, lepidla, tmely a pojiva pro stavební účely, lepidla jiná než kancelářská a pro domácnost, surové akrylové pryskyřice, impregnační látky proti vodě pro cementy (s výjimkou barev), keramické glazury, keramické směsi pro slinování, směsi pro výrobu technické keramiky, ochranné chemické přípravky pro zdivo, beton, cihly, dlaždice (s výjimkou olejů a barev), disperzní látky z plastů; (19) stavební materiály nekovové, zejména materiály na obklady budov, kamenina pro stavebnictví, stavební kámen, křemenný písek, vápenec, břidlice, opuka, šterk, cement, beton, obklady stěn nekovové, omítky, nekovové podlahy, stropy nekovové, výrobky z asfaltu pro stavebnictví, dlaždice nekovové, geotextilie, lišty nekovové, stavební sklo; (37) obkládání stěn budov, příček, stropů, podlah, pokládání podlah, tapetování, izolování staveb, izolování proti vlhkosti, asfaltování, povrchové čištění budov, pronajímání stavebních strojů a zařízení, stavebnictví, stavitelství, stavební informace, dozor nad stavbami; (40) zpracování kamene, kameniva, mramorů a vápence, barvení křemičitých písků, informace o zpracování materiálů.

(511) 1, 19, 37, 40
(210) O-448070

(111) **293109**
(220) 30.04.2007
(151) 03.10.2007
(540)

ARCHIBALD

(730) **Archibald Inn, a.s.**, Žitná 1319/33, Praha 1, 11000, CZ
(740) Ing. Marie Smrčková, patentový zástupce, Velflíkova 10, Praha 6, 16000
(510) (35) správa hotelů, dodavatelské služby pro třetí osoby (nákup výrobků a služeb pro třetí osoby), obchodní a podnikový management, účetnictví, reklama, marketing a propagace, marketingové studie, pronájem reklamních ploch a předmětů, venkovní reklama, kopírování dokumentů, pronájem kancelářských strojů a zařízení, pronájem prodejních automatů; (36) finanční a peněžní služby, směnářská činnost, bezpečnostní schránky (úschovni služby), služby úvěrové, vydávání cestovních šeků, finanční informace a analýzy, finanční odhady a oceňování, včetně oceňování nemovitostí, zajišťování, sjednávání a poskytování hypoték, kapitálové investice, konzultační služby v oblasti finančnictví a pojišťovnictví, včetně sjednávání všech druhů pojištění a účasti ve fondech, operační a finanční leasing, včetně leasingu nemovitostí, správa a pronájem nemovitostí, včetně hotelů, hotelových komplexů, ubytovacích zařízení a rezidencí, pronájem bytů, pronájem kanceláří, kancelářských budov, obchodů a nebytových prostor včetně zprostředkování tohoto pronájmu, obchodování s nemovitostmi, realitní činnost, developerství, facility management; (41) organizování kulturních, vzdělávacích a zábavných akcí včetně zajištění doprovodných služeb a činností, organizování a vedení kongresů, konferencí, seminářů a sympozií, plánování a organizování večírků, organizování živých vystoupení,

organizování plesů, diskotéky (služby), noční kluby, pronajímání tenisových dvorců, provozování a pronájem sportovních zařízení, informace o možnostech zábavy a rozptýlení, předprodej vstupenek, zajištění průvodcovské služby, služby pro oddech a rekreaci; (43) hotelové a ubytovací služby, provoz hotelového ubytování, penziony, hostinská činnost, provoz stravovacích zařízení, restaurace, pivnice, bary (služby), vinárny, kavárny, pronajímání jednacích místností.

(511) 35, 36, 41, 43
(210) O-447805

(111) **293110**
(220) 30.04.2007
(151) 03.10.2007
(540)

Archibald hotels

(730) **Archibald Inn, a.s.**, Žitná 1319/33, Praha 1, 11000, CZ
(740) Ing. Marie Smrčková, patentový zástupce, Velflíkova 10, Praha 6, 16000
(510) (35) správa hotelů, dodavatelské služby pro třetí osoby (nákup výrobků a služeb pro třetí osoby), obchodní a podnikový management, účetnictví, reklama, marketing a propagace, marketingové studie, pronájem reklamních ploch a předmětů, venkovní reklama, kopírování dokumentů, pronájem kancelářských strojů a zařízení, pronájem prodejních automatů; (36) finanční a peněžní služby, směnářská činnost, bezpečnostní schránky (úschovni služby), služby úvěrové, vydávání cestovních šeků, finanční informace a analýzy, finanční odhady a oceňování, včetně oceňování nemovitostí, zajišťování, sjednávání a poskytování hypoték, kapitálové investice, konzultační služby v oblasti finančnictví a pojišťovnictví, včetně sjednávání všech druhů pojištění a účasti ve fondech, operační a finanční leasing, včetně leasingu nemovitostí, správa a pronájem nemovitostí, včetně hotelů, hotelových komplexů, ubytovacích zařízení a rezidencí, pronájem bytů, pronájem kanceláří, kancelářských budov, obchodů a nebytových prostor včetně zprostředkování tohoto pronájmu, obchodování s nemovitostmi, realitní činnost, developerství, facility management; (41) organizování kulturních, vzdělávacích a zábavných akcí včetně zajištění doprovodných služeb a činností, organizování a vedení kongresů, konferencí, seminářů a sympozií, plánování a organizování večírků, organizování živých vystoupení, organizování plesů, diskotéky (služby), noční kluby, pronajímání tenisových dvorců, provozování a pronájem sportovních zařízení, informace o možnostech zábavy a rozptýlení, předprodej vstupenek, zajištění průvodcovské služby, služby pro oddech a rekreaci; (43) hotelové a ubytovací služby, provoz hotelového ubytování, penziony, hostinská činnost, provoz stravovacích zařízení, restaurace, pivnice, bary (služby), vinárny, kavárny, pronajímání jednacích místností.

(511) 35, 36, 41, 43
(210) O-447806

(Obnovy zápisu ochranných známek)

(111) **293111**
 (220) 30.04.2007
 (151) 03.10.2007
 (540)

At the Charles Bridge
 an archibald uniquehotel

(591) Barevná
 (730) **Archibald Inn., a.s.**, Žitná 1319/33, Praha 1, 11000, CZ
 (740) Ing. Marie Smrčková, patentový zástupce, Velflíkova 10, Praha 6, 16000
 (510) (35) správa hotelů, dodavatelské služby pro třetí osoby (nákup výrobků a služeb pro třetí osoby), obchodní a podnikový management, účetnictví, reklama, marketing a propagace, marketingové studie, pronájem reklamních ploch a předmětů, venkovní reklama, kopírování dokumentů, pronájem kancelářských strojů a zařízení, pronájem prodejních automatů; (36) finanční a peněžní služby, směnárenská činnost, bezpečnostní schránky (úschovni služby), služby úvěrové, vydávání cestovních šeků, finanční informace a analýzy, finanční odhady a oceňování, včetně oceňování nemovitostí, zajišťování, sjednávání a poskytování hypoték, kapitálové investice, konzultační služby v oblasti finančnictví a pojišťovnictví, včetně sjednávání všech druhů pojištění a účasti ve fondech, operační a finanční leasing, včetně leasingu nemovitostí, správa a pronájem nemovitostí, včetně hotelů, hotelových komplexů, ubytovacích zařízení a rezidencí, pronájem bytů, pronájem kanceláří, kancelářských budov, obchodů a nebytových prostor včetně zprostředkování tohoto pronájmu, obchodování s nemovitostmi, realitní činnost, developerství, facility management; (41) organizování kulturních, vzdělávacích a zábavných akcí včetně zajištění doprovodných služeb a činností, organizování a vedení kongresů, konferencí, seminářů a sympozií, plánování a organizování večírků, organizování živých vystoupení, organizování plesů, diskotéky (služby), noční kluby, pronajímání tenisových dvorců, provozování a pronájem sportovních zařízení, informace o možnostech zábavy a rozptýlení, předprodej vstupenek, zajištění průvodcovské služby, služby pro oddech a rekreaci; (43) hotelové a ubytovací služby, provoz hotelového ubytování, penziony, hostinská činnost, provoz stravovacích zařízení, restaurace, pivnice, bary (služby), vinárny, kavárny, pronajímání jednacích místností.

(511) 35, 36, 41, 43
 (210) O-447807

(111) **293145**
 (220) 11.05.2007
 (151) 03.10.2007
 (540)

AMISK

(730) **Kovář Filip Mgr.A.**, Na Výtoni 1257/9, Praha 2, 12000, CZ
 (740) Mgr. Roman Fojtášek, advokát, Vinohradská 6, Praha 2, 12000
 (510) (6) přenosné kovové stavby, kovové stavební materiály a kovové příslušenství pro stavby, zejména kovové konstrukce, kovové krovy, kovové výztuže pro stavby, kovové panely pro stavby; (19) přenosné nekovové stavby, nekovové stavební materiály a nekovové příslušenství pro stavby, zejména nekovové konstrukce, dřevo pro stavby, nekovové stavební hmoty, kámen pro stavby, nekovové panely pro stavby, papír pro stavby, plst pro stavby, sklo pro stavby; (37) stavebnictví, dozor nad stavbami, stavební informace, instalace dveří a oken, izolování staveb, klempířství a instalatérství, montáž kuchyňských zařízení, pronájem stavebních strojů a zařízení, stavební informace, štukování, sádrování, tapetování, zednické služby; (42) architektonické poradenství, architektura, design průmyslový, grafický design, interiérová výzdoba, inženýrské práce (expertizy), projektová činnost, studie technických projektů, projektování, projektové studie technické, výzdoba interiérů.

(511) 6, 19, 37, 42
 (210) O-448002

(111) **293146**
 (220) 11.05.2007
 (151) 03.10.2007
 (540)



AMISK

(730) **Kovář Filip Mgr.A.**, Na Výtoni 1257/9, Praha 2, 12000, CZ
 (740) Mgr. Roman Fojtášek, advokát, Vinohradská 6, Praha 2, 12000

(510) (6) přenosné kovové stavby, kovové stavební materiály a kovové příslušenství pro stavby, zejména kovové konstrukce, kovové krovy, kovové výztuže pro stavby, kovové panely pro stavby; (19) přenosné nekovové stavby, nekovové stavební materiály a nekovové příslušenství pro stavby, zejména nekovové konstrukce, dřevo pro stavby, nekovové stavební hmoty, kámen pro stavby, nekovové panely pro stavby, papír pro stavby, plst pro stavby, sklo pro stavby; (37) stavebnictví, dozor nad stavbami, stavební informace, instalace dveří a oken, izolování staveb, klempířství a instalatérství, montáž kuchyňských zařízení, pronájem stavebních strojů a zařízení, stavební informace, štukování, sádrování, tapetování, zednické služby; (42) architektonické poradenství, architektura, design průmyslový, grafický design, interiérová výzdoba, inženýrské práce (expertizy), projektová činnost, studie technických projektů, projektování, projektové studie technické, výzdoba interiérů.

(511) 6, 19, 37, 42
 (210) O-448003

(111) **293163**
 (220) 18.05.2007
 (151) 03.10.2007
 (540)

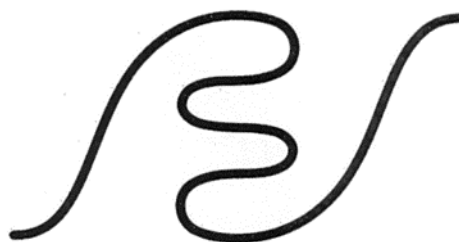

AMISK

(730) **Langová Lucie**, Souběžná 232, Hýskov, 26706, CZ
 (740) Ing. Vladimír Belfín, patentový zástupce, P. O. Box 117, Kladno, 27280
 (510) (5) farmaceutické a veterinářské výrobky, povzbuzující, vitalizační a utišující přípravky pro léčebné účely, obvazový materiál, náplast; (9) přístroje a nástroje vědecké, vysílače a přijímače pro přenosy energií, ochranné prostředky a pomůcky proti působení elektromagnetických, elektrostatických a jiných silových polí, bioenergetické rezonátory, stimulátory; (10) lékařské a veterinářské přístroje, nástroje a potřeby; (35) služby v oblasti provozu a řízení podniku, pomoc při řízení obchodní činnosti, reklamní činnost a podpora podnikání; (40) zpracování materiálů, služby vztahující se na transformaci objektu nebo látky či na zpracování, vyžadující modifikace jejich hlavních vlastností; (42) vědecké a technologické služby a výzkum, vývoj nových technologií, engoinformační technologie, vědeckotechnické analýzy, testování a

(Obnovy zápisu ochranných známek)

měření; (44) lékařské a veterinární služby, zemědělské, lesnické a zahradnické služby.

(511) 5, 9, 10, 35, 40, 42, 44
(210) O-448206

(111) **293164**
(220) 18.05.2007
(151) 03.10.2007
(540)

TETRAKTYS

(730) **Langová Lucie**, Souběžná 232, Hýskov, 26706, CZ
(740) Ing. Vladimír Belfín, patentový zástupce, P. O. Box 117, Kladno, 27280
(510) (35) služby v oblasti provozu a řízení podniku, pomoc při řízení obchodní činnosti, reklamní činnost a podpora podnikání; (40) zpracování materiálů, služby vztahující se na transformaci objektu nebo látky či na zpracování, vyžadující modifikace jejich hlavních vlastností; (42) vědecké a technologické služby a výzkum, vývoj nových technologií, ergoinformační technologie, vědeckotechnické analýzy, testování a měření.
(511) 35, 40, 42
(210) O-448207

(111) **293339**
(220) 29.05.2007
(151) 10.10.2007
(540)

Příbramská sněženka

(730) **ZEMAN maso-uzeniny, a.s.**, Antala Staška 1670/80, Praha 4 Krč, 14000, CZ
(740) Langrova, s.r.o., Skrétova 48, Plzeň, 30100
(510) (20) obaly (krabice) z umělých hmot a nádoby z umělých hmot jako obaly na potraviny, zejména na masné a uzenářské výrobky; (29) maso, ryby, drůbež a zvěřina, masné výrobky, masové výtažky, masové konzervy, paštiky, masné pomazánky, uzeniny, tepelně zpracované masné výrobky, veškeré zabijačkové výrobky, sádlo, slanina; (40) řeznictví, zpracování masa a masných výrobků; (43) hostinská činnost, stravovací a ubytovací služby.
(511) 20, 29, 40, 43
(210) O-448541

(111) **293340**
(220) 29.05.2007
(151) 10.10.2007
(540)

Fabián

(730) **ZEMAN maso-uzeniny, a.s.**, Antala Staška 1670/80, Praha 4 Krč, 14000, CZ
(740) Langrova, s.r.o., Skrétova 48, Plzeň, 30100
(510) (20) obaly (krabice) z umělých hmot a nádoby z umělých hmot jako obaly na potraviny, zejména na masné a uzenářské výrobky; (29) maso, ryby, drůbež a zvěřina, masné výrobky, masové výtažky, masové konzervy, paštiky, masné pomazánky, uzeniny, tepelně zpracované masné výrobky, veškeré zabijačkové výrobky, sádlo, slanina; (40) řeznictví, zpracování masa a masných výrobků; (43) hostinská činnost, stravovací a ubytovací služby.
(511) 20, 29, 40, 43
(210) O-448542

(111) **293461**
(220) 29.05.2007
(151) 17.10.2007
(540)

KATY pochoutka

(730) **ZEMAN maso-uzeniny, a.s.**, Antala Staška 1670/80, Praha 4 Krč, 14000, CZ
(740) Langrova, s.r.o., Skrétova 48, Plzeň, 30100
(510) (20) obaly (krabice) z umělých hmot a nádoby z umělých hmot jako obaly na potraviny, zejména na masné a uzenářské výrobky; (29) maso, ryby, drůbež a zvěřina, masné výrobky, masové výtažky, masové konzervy, paštiky, masné pomazánky, uzeniny, tepelně zpracované masné výrobky, veškeré zabijačkové výrobky, sádlo, slanina; (40) řeznictví, zpracování

masa a masných výrobků; (43) hostinská činnost, stravovací a ubytovací služby.

(511) 20, 29, 40, 43
(210) O-448540

(111) **293468**
(220) 31.05.2007
(151) 17.10.2007
(540)



(730) **ASAVET a.s.**, Chodská 1032/27, Praha 2, 12000, CZ
(740) Ing. Radmila Baumová, nám. Republiky 75/2, Žďár nad Sázavou 1, 59101
(510) (1) chemické výrobky pro zemědělství, zahradnictví a lesnictví, půdní hnojiva přírodní a umělá; (31) krmiva a výživa pro zvířata, minerální přísady do krmiv; (39) doprava a skladování, provozování osobní a nákladní dopravy vnitrostátní i zahraniční, vnitrostátní i zahraniční zasilatelství, balení a skladování zboží, expediční služby v oblasti dopravy, pronájem parkovacích ploch; (40) nakládání s odpady včetně nebezpečných odpadů; (44) deratizace, dezinfekce, veterinární asanace - činnost a služby s tím spojené, vše v rámci této třídy.
(511) 1, 31, 39, 40, 44
(210) O-448617

(111) **293583**
(220) 29.05.2007
(151) 24.10.2007
(540)



(730) **ZEMAN maso-uzeniny, a.s.**, Antala Staška 1670/80, Praha 4 Krč, 14000, CZ
(740) Langrova, s.r.o., Skrétova 48, Plzeň, 30100
(510) (20) obaly (krabice) z umělých hmot a nádoby z umělých hmot jako obaly na potraviny, zejména na masné a uzenářské výrobky; (29) maso, ryby, drůbež a zvěřina, masné výrobky, masové výtažky, masové konzervy, paštiky, masné pomazánky, uzeniny, tepelně zpracované masné výrobky, veškeré zabijačkové výrobky, sádlo, slanina; (40) řeznictví, zpracování masa a masných výrobků; (43) hostinská činnost, stravovací a ubytovací služby.
(511) 20, 29, 40, 43
(210) O-448543

(Obnovy zápisu ochranných známek)

(111) **293858**
 (220) 20.06.2007
 (151) 07.11.2007
 (540)



(730) **Flidr Jan**, Lubná 348, Lubná, 56963, CZ
 (510) (35) reklama, sekretářské služby, texty (psaní reklamních textů); (36) finanční poradenství, nemovitosti (zprostředkování), pronájem bytů, pronájem nemovitostí, realitní kanceláře, správa nemovitostí.
 (511) 35, 36
 (210) O-449246

(111) **293869**
 (220) 21.06.2007
 (151) 07.11.2007
 (540)

ESO9

(730) **ESO9 international a.s.**, U Mlýna 2305/22, Praha 4 - Záběhlice, 14100, CZ
 (510) (9) software; (35) služby v oblasti ekonomických informačních systémů, zprostředkování prodeje software; (42) tvorba software, služby v oblasti archivních, rešeršních a bezpečnostních informačních systémů, vývoj a realizace aplikací v oblasti Internetu.
 (511) 9, 35, 42
 (210) O-449307

(111) **293879**
 (220) 26.06.2007
 (151) 07.11.2007
 (540)

ESO

(730) **ESO9 international a.s.**, U Mlýna 2305/22, Praha 4 - Záběhlice, 14100, CZ
 (510) (9) software.
 (511) 9
 (210) O-449443

(111) **293955**
 (220) 10.05.2007
 (151) 14.11.2007
 (540)



(730) **J.ESTINA Co., Ltd.**, Yangjae-daero 62-gil, Songpa-gu 53, Seoul, KR
 (740) Ing. Jiří Malůšek, Mendlovo nám. 1a, Brno, 60300
 (510) (14) náramkové hodinky, kapesní hodinky, budíky, stojací hodiny, elektrické hodiny, elektronické hodiny, nástěnné hodiny, časovací hodiny, řetízky k hodinkám, stopky, medaile.
 (511) 14
 (210) O-447976

(111) **293971**
 (220) 23.05.2007
 (151) 14.11.2007
 (540)

STAROPRAMEN MENU

(730) **Pivovary Staropramen s.r.o.**, Nádražní 43/84, Praha 5, 15000, CZ
 (740) TRAPLOVÁ-HAKR-KUBÁT Advokátní a patentová kancelář, Mgr. Jana Šuranová Traplová, Přístavní 24, Praha 7, 17000
 (510) (9) elektronické publikace (s možností stažení z Internetu), elektronické publikace, zejména periodika a časopisy nahrané na počítačových médích a v elektronickém formátu, včetně kompaktních disků (audio-video), kompaktní disky (read-only memory) a digitální variabilní disky; (16) tištěné publikace, časopisy a periodika; (41) poskytování elektronických publikací on-line (bez možnosti stažení z Internetu), publikování a vydávání periodik, časopisů a textů, publikování elektronických periodik, časopisů a informačních bulletinů on-line, publikování časopisů v elektronické podobě, ediční služby v elektronické podobě, zejména publikování periodik a časopisů v elektronickém formátu a on-line, služby vydavatelské společnosti spočívající ve zpracování textů a článků pro publikaci, vydávání časopisů.
 (511) 9, 16, 41
 (210) O-448368

(111) **293986**
 (220) 28.05.2007
 (151) 14.11.2007
 (540)

ABClean

(730) **Pumpř Miroslav**, Evropská 1884/47, Praha 6 - Dejvice, 16000, CZ
 (510) (35) zprostředkovatelská činnost v oblasti obchodu v oboru nátěrových a stavebních hmot; (37) stavební práce, čištění fasád, odstraňování graffiti, vrtání a řezání diamantovou technikou, zprostředkovatelská činnost v oblasti uvedených služeb.
 (511) 35, 37
 (210) O-448530

(Obnovy zápisu ochranných známek)

(111) **294176**
 (220) 19.06.2007
 (151) 21.11.2007
 (540)



(730) **Tůma Vladimír**, Roberta Bosche 2626/40, České Budějovice 3, 37010, CZ

(740) PatentCentrum Sedlák & Partners s.r.o., Husova 5, České Budějovice, 37001

(510) (35) inzertní, reklamní a propagační činnost, vydávání reklamních, propagačních a inzertních materiálů, organizování a pořádání komerčních výstav a veletrhů pro obchodní a reklamní účely, marketing; (41) pořádání neobchodních odborných gastronomických akcí, zejména soutěží, výstav, seminářů a veletrhů, výchovná a vzdělávací činnost a s ní související poskytování informací, vydávání periodických a neperiodických publikací, organizování kulturních, společenských a sportovních aktivit; (43) odborné poradenství v oboru gastronomie, informační služby v oblasti gastronomie, catering, hostinská činnost, dočasné ubytování.

(511) 35, 41, 43
 (210) O-449236

(111) **294416**
 (220) 04.07.2007
 (151) 04.12.2007

JENOM NAHOTA JE LEVNĚJŠÍ

(730) **KiK Textilien und Non-Food GmbH**, Siemensstrasse 21, Bönen D-59199, DE

(740) Společná advokátní kancelář Vsetečka Zelený Švorčík Kalenský a partneři, JUDr. Pavel Zelený, Hálkova 2, Praha 2, 12000

(510) (16) papír, lepenka a výrobky z těchto materiálů, které jsou zařazeny ve tř. 16, tiskárenské výrobky, potřeby pro knižní vazby, fotografie, papírenské zboží, lepidla pro papírenství nebo domácnost, materiál pro umělce, štetce, psací stroje a kancelářské potřeby (s výjimkou nábytku), učební a vyučovací pomůcky, s výjimkou přístrojů, plastické obaly zařazené v této třídě, tiskařské typy, štočky; (18) kufry a zavazadla, deštníky, slunečníky a hole, biče a sedlářské výrobky; (24) tkaniny a textilní výrobky zařazené v této třídě, pokrývky ložní a ubrusy; (25) oděvy, obuv a kloboučnické zboží; (27) koberce, rohožky, rohože, linoleum a jiné obklady podlah, tapety na stěny, nikoliv textilní; (28) hry, hračky, potřeby pro gymnastiku a sport, zařazené v této třídě, vánoční ozdoby, hrací karty; (35) maloobchodní služby, týkající se textilu, kosmetiky, her a hraček, domácích potřeb a ostatních výrobků pro denní použití a spotřebu, prezentace různých druhů výrobků (s výjimkou jejich dopravy) pro třetí osoby za účelem jejich prohlídky a nákupu spotřebiteli.

(511) 16, 18, 24, 25, 27, 28, 35
 (210) O-449736

(111) **294466**
 (220) 02.08.2007
 (151) 04.12.2007
 (540)

PERINALON

(730) **NOVARTIS AG**, 4002 Basel, CH

(740) Vsetečka Zelený Švorčík Kalenský a partneři, advokátní a patentová kancelář, JUDr. Michal Havlík, advokát, Hálkova 2, Praha 2, 12000

(510) (5) farmaceutický přípravek k léčbě vysokého krevního tlaku.

(511) 5
 (210) O-450584

(111) **294528**
 (220) 18.06.2007
 (151) 11.12.2007
 (540)

shockenergy

(730) **Al-Namura, spol. s r. o.**, Lysolajské údolí 107/25, Praha 6, 16500, CZ
 (740) JUDr. Aleš Zábrš, Na Beránce 2, Praha 6, 16000

(510) (5) nápoje pro léčebné účely, zejména s obsahem lecitinu, vitamínů a jiných posilujících látek, iontové a energetické nápoje pro léčebné účely, potraviny a dietetické výrobky pro léčebné účely, posilující a povzbuzující prostředky a nutriční doplňky pro léčebné účely; (32) vody minerální (přírodní nebo umělé), šumivé nápoje a jiné nealkoholické nápoje, iontové a energetické nápoje, ovocné a zeleninové nápoje a občerstvující stavy, sirupy a jiné přípravky k výrobě nápojů, pivo, lehká piva a ležáky; (35) inzertní, reklamní a propagační činnost, obstaravatelská a zprostředkovatelská činnost v oblasti obchodu s potravinami a nápoji, zejména s energetickými nápoji, marketing, obchodní administrativa, poskytování pomoci při provozu obchodu.

(511) 5, 32, 35
 (210) O-449193

(111) **294529**
 (220) 18.06.2007
 (151) 11.12.2007
 (540)



(730) **Al-Namura, spol. s r. o.**, Lysolajské údolí 107/25, Praha 6, 16500, CZ
 (740) JUDr. Aleš Zábrš, Na Beránce 2, Praha 6, 16000

(510) (5) nápoje pro léčebné účely, zejména s obsahem lecitinu, vitamínů a jiných posilujících látek, iontové a energetické nápoje pro léčebné účely, potraviny a dietetické výrobky pro léčebné účely, posilující a povzbuzující prostředky a nutriční doplňky pro léčebné účely; (32) vody minerální (přírodní nebo umělé), šumivé nápoje a jiné nealkoholické nápoje, iontové a energetické nápoje, ovocné a zeleninové nápoje a občerstvující stavy, sirupy a jiné přípravky k výrobě nápojů, pivo, lehká piva a ležáky; (35) inzertní, reklamní a propagační činnost, obstaravatelská a zprostředkovatelská činnost v oblasti obchodu s potravinami a nápoji, zejména energetickými nápoji, marketing, obchodní administrativa, poskytování pomoci při provozu obchodu.

(511) 5, 32, 35
 (210) O-449194

(Obnovy zápisu ochranných známek)

(111) **294615**
 (220) 30.04.2007
 (151) 19.12.2007
 (540)

Archibald City
 an archibald designhotel

(591) Barevná
 (730) **Archibald Net s.r.o.**, Žitná 1319/33, Praha 1, 11000, CZ
 (740) Ing. Marie Smrčková, patentový zástupce, Velflíkova 10, Praha 6, 16000
 (510) (35) správa hotelů, dodavatelské služby pro třetí osoby (nákup výrobků a služeb pro třetí osoby), obchodní a podnikový management, účetnictví, reklama, marketing a propagace, marketingové studie, pronájem reklamních ploch a předmětů, venkovní reklama, kopírování dokumentů, pronájem kancelářských strojů a zařízení, pronájem prodejních automatů; (36) finanční a peněžní služby, směnárenská činnost, bezpečnostní schránky (úschovni služby), služby úvěrové, vydávání cestovních šeků, finanční informace a analýzy, finanční odhady a oceňování, včetně oceňování nemovitostí, zajišťování, sjednávání a poskytování hypoték, kapitálové investice, konzultační služby v oblasti finančnictví a pojišťovnictví, včetně sjednávání všech druhů pojištění a účasti ve fondech, operační a finanční leasing, včetně leasingu nemovitostí, správa a pronájem nemovitostí, včetně hotelů, hotelových komplexů, ubytovacích zařízení a rezidencí, pronájem bytů, pronájem kanceláří, kancelářských budov, obchodů a nebytových prostor včetně zprostředkování tohoto pronájmu, obchodování s nemovitostmi, realitní činnost, developerství, facility management; (41) organizování kulturních, vzdělávacích a zábavných akcí včetně zajištění doprovodných služeb a činností, organizování a vedení kongresů, konferencí, seminářů a sympozií, plánování a organizování večírků, organizování živých vystoupení, organizování plesů, diskotéky (služby), noční kluby, pronajímání tenisových dvorců, provozování a pronájem sportovních zařízení, informace o možnostech zábavy a rozptýlení, předprodej vstupenek, zajištění průvodcovské služby, služby pro oddech a rekreaci; (43) hotelové a ubytovací služby, provoz hotelového ubytování, penziony, hostinská činnost, provoz stravovacích zařízení, restaurace, pivnice, bary (služby), vinárny, kavárny, pronajímání jednacích místností.
 (511) 35, 36, 41, 43
 (210) O-447808

(111) **294685**
 (220) 28.06.2007
 (151) 19.12.2007
 (540)



(591) Barevná
 (730) **sportMAX s.r.o.**, Jižní náměstí 158/20a, Brno - Dolní Heršpice, 61900, CZ
 (740) HALAXOVÁ & HALAXOVÁ, TETRAPAT, RNDr. Zdeňka Halaxová, Jinonická 80, Praha 5, 15800
 (510) (6) zámky na kola mechanické všech druhů; (9) cyklistické přílby, cyklotachometry; (11) světla pro jízdní kola; (12) jízdní kola (zejména silniční, horská, trekkingová, krosová, dětská a další), blatníky jízdních kol, brašny speciální pro jednopopá vozidla, brzdy pro jízdní kola, cyklistické ráfky, pláště a duše pro jízdní kola, galusky jízdních kol, stojany na jízdní kola, říditka jízdních kol, kliky jízdních kol, nosiče a odkladače jízdních kol, pneumatiky jízdních kol, pumpy pro jízdní kola, řetězy jízdních kol, rámy jízdních kol, sedla na jízdní kola, cyklistické sedlovky, zvonky jízdních kol, cyklistické vidlice, cyklistické blatníky, cyklistické pedály, cyklistické láhve, nosiče na cyklistické láhve, cyklistické gripy, měniče, přesmykače a další součásti jízdních kol; (18) batohy, sportovní tašky, cyklotašky; (25) sportovní oděvy, oděvy pro cyklisty, sportovní a cyklistická obuv, sportovní a cyklistické pokrývky hlavy, sportovní a cyklistické rukavice, rukavice bez prstů, rukávničky, nánožníky, spodní prádlo proti pocení, ponožky, dlouhé spodky, podprsenky, pláštěnky, oděvy nepromokavé, bundy sportovní; (35) zprostředkovatelské služby v oblasti obchodu, zprostředkování obchodu prostřednictvím sítě Internet a elektronické obchody prostřednictvím sítě Internet pro veškeré cyklistické zboží a cyklistické příslušenství, zejména pro výrobky tohoto sortimentu uvedené v rámci tříd 6, 9, 11, 12, 18, 25, 37 a 39, obstaravatelská činnost v oblasti obchodu, reklamní, inzertní a propagační činnost všeho druhu a prostřednictvím jakéhokoliv média i prostřednictvím telefonní sítě, datové sítě, informační sítě nebo prostřednictvím Internetu, poskytování pomoci při výkonu hospodářské činnosti, odborné obchodní poradenství, poradenské konzultační a zprostředkovací služby při řízení obchodní činnosti, obchodní zastupování tuzemských a zahraničních společností, zprostředkování marketingových služeb, marketingové studie, průzkum trhu, automatizované zpracování dat, pomoc při řízení obchodní činnosti, činnost organizačních, účetních a ekonomických poradců, servis ekonomických a komerčních informací, zprostředkovatelská a obstaravatelská činnost v oblasti obchodu s telekomunikačním zařízením, výpočetní technikou, elektrotechnikou, výrobky a zařízení pro přenos zvuku nebo obrazu; (37) údržba, čištění a opravy jízdních kol; (39) pronájem a půjčování jízdních kol; (41) organizování sportovních soutěží, měření času při sportovních disciplínách.
 (511) 6, 9, 11, 12, 18, 25, 35, 37, 39, 41
 (210) O-449548

(111) **294776**
 (220) 21.08.2007
 (151) 19.12.2007
 (540)

BONADEA

(730) **Zentiva, k.s.**, U Kabelovny 130, Praha 10, Dolní Měcholupy, 10237, CZ
 (740) ČERVENKA, KLEINTOVÁ, TURKOVÁ Patentová, známková a advokátní kancelář, Ing. Eva Kleintová, Budečská 6, Praha 2, 12000
 (510) (5) léčiva, farmaceutické přípravky humánní.
 (511) 5
 (210) O-451112

(Obnovy zápisu ochranných známek)

(111) **294835**
 (220) 06.06.2007
 (151) 27.12.2007
 (540)



- (730) **PQ PARTNERS LIMITED**, Athinon 5, Nicosia, CY
 (740) JUDr. Tomáš Vymazal, advokát, Wellnerova 1322/3C, Olomouc, 77900
 (510) (3) parfumerie, vonné oleje, kosmetika a prostředky pro ošetřování pokožky ve formě mastí, krémů, gelů, sprejů, pěn, pleťových emulzí, pleťových mlék, pleťových vod, opalovacích krémů, opalovacího mléka, olejů, olejových lázní, sprchových gelů, pevných a tekutých mýdel, vod po holení, kosmetické přípravky, prostředky pro ošetřování a regeneraci vlasů a vlasové pokožky, vlasové vody, šampóny, kondicionéry, tužidla na vlasy, pěny na vlasy, vlasové gely, vlasové oleje, vlasové emulze, vlasové koloidní roztoky, vlasové tekuté suspenze, masážní prostředky, regenerační prostředky, masážní a regenerační krémy, masážní a regenerační emulze, masážní a regenerační gely, prostředky ústní hygieny, ústní vody, zubní pasty, zubní gely, hygienické toaletní přípravky; (5) přípravky a prostředky léčebné a profylaktické kosmetiky pro ošetřování pokožky a vlasů, zejména ve formě tablet, dražé, kapslí mastí, krémů, gelů, olejů, pěn, tekutých suspenzí, emulzí nebo koloidních roztoků, vodiček, záspů a práškových směsí, roztoků, medicínálních čajových směsí, vitamínových přípravků apod., farmaceutické a veterinářské výrobky, potraviny pro zvláštní výživu pro lékařské účely, léčiva, doplňk výživy, bylinné doplňky, dietní doplňky, dietní doplňky stravy, doplňky stravy, vše pro léčebné účely, vitamínové doplňky, minerální doplňky, vitamínové a minerální doplňky, hygienické výrobky pro léčebné účely, potraviny pro kojence a batolata, diabetické přípravky pro léčebné účely, dietní potraviny upravené pro lékařské účely, doplňky výživové pro lékařské účely; (29) doplňky výživové pro účely nikoli lékařské, dietní doplňky stravy, potraviny živočišného původu, maso, ryby, drůbež a zvěřina, masové výtažky, ovoce a zelenina konzervované, sušené a zavařené, želé, džemy, vejce, mléko a mléčné výrobky, s výjimkou olivového oleje, jedlých olejů a tuků, vše v rámci této třídy; (30) potravinové doplňky a doplňky stravy, výživové doplňky a potraviny pro zvláštní výživu obsahující látky rostlinného původu, bylinné doplňky stravy, vše v rámci této třídy.
 (511) 3, 5, 29, 30
 (210) O-448807

(111) **294880**
 (220) 18.07.2007
 (151) 27.12.2007
 (540)



- (730) **Nadace Pohoří - Stiftung Buchers**, Zátkovo nábřeží 448/7, České Budějovice, 37021, CZ
 (740) PatentCentrum Sedlák & Partners s.r.o., Husova 5, České Budějovice, 37001
 (510) (9) elektronické multimediální aplikace, multimediální nebo informační katalogy v elektronické podobě, elektronické časopisy, elektronická periodika a knihy, informace a záznamy v elektronické podobě, data a/nebo databáze a/nebo informační produkty na nosičích a/nebo v elektronických, datových, informačních a telekomunikačních sítích, telefony a jejich příslušenství, počítače a počítačové periferie a terminály, počítačový software a hardware, paměťová média (nosiče dat a informací) nahraná i nenahraná, síťové komponenty potřebné pro připojení počítačů a telefonů k datovým a počítačovým sítím, čipové a elektronické karty včetně platebních, databáze a/nebo informační produkty na nosičích a/nebo v elektronických, datových, informačních a telekomunikačních sítích, související software a hardware, multimediální aplikace, přístroje pro záznam, přenos, převod a reprodukci zvuku, obrazu a/nebo dat; (16) upomínkové předměty spadající do této třídy, lepenka a výrobky z těchto materiálů zařazené ve třídě 16, výrobky z papíru, plakáty, fotografie, pohlednice, gratulace, dopisní papíry, obálky, samolepky, obtisky, desky na spisy, pořadače, omalovánky, balicí papír, obaly všeho druhu papírové, listy, pytlíky a sáčky pro obalovou techniku, školní sešity, skicáky, gumy, ořezavátka, ořezavátka strojky, penály, papírové tašky, papírové kapesníky, papírové ubrusy a ubrousky, těžítka na papíry, tiskoviny, tiskopisy, časopisy, periodika, knihy, databáze a databázové produkty v papírové formě, tiskárenské výrobky, písma pro tiskárny, losy, tiskařské štočky, potřeby pro knižní vazby, lepidla pro papírenství nebo domácnost, materiál pro umělce, štětce, psací stroje a kancelářské potřeby kromě nábytku, učební pomůcky v rámci této třídy, umělecké nebo ozdobné předměty z papíru, obaly bublinkové (z umělých hmot); (20) nábytek, zrcadla, rámy, zboží (nezařazené do jiných tříd) ze dřeva, korku, rákosu, proutí, rohoviny, kostí, slonoviny, jantaru, perleti, mořské pěny a náhražek všech těchto materiálů nebo z plastických hmot, stolků na květiny, koupelnový nábytek, zahradní nábytek, nábytek pro domácí použití, kancelářský nábytek, skříňky, desky pracovních stolů, bambusové rolety, sochy ze dřeva, vosku, sádry nebo umělých hmot; (21) suvenýry, zejména ze skla, porcelánu a keramiky náležející do třídy 21; (29) maso a masné výrobky, ryby a rybí výrobky, ostatní vodní živočichové včetně výrobků z nich, drůbež a zvěřina včetně výrobků z nich, masové výtažky, ovoce a zelenina konzervované, sušené, vařené, kandované, mražené nebo jinak zpracované, ovocné a zeleninové saláty, výrobky z brambor, džemy, marmelády, želatina, vejce a vaječné výrobky, mléko a mléčné výrobky, mléčné nápoje, oleje a jedlé tuky, polévky, bujóny, hotová jídla z masa, ryb, drůbeže zvěřiny nebo luštěnin, studené omáčky, dehydratované výrobky a zmrazené potraviny zařazené do této třídy, luštěniny konzervované, sušené a zavařené; (30) káva, čaj, kakao, cukr a ostatní přírodní sladidla, rýže, kávové náhražky, nápoje kávové a kakaové, nápoje na bázi čaje, mouka a výrobky z mouky, těstoviny, chléb, pečivo, cukrářské výrobky, cukrovinky, želé ovocné (cukrovinky), čokoláda a čokoládové výrobky, čokoládové nápoje, zmrzliny a smetanové krémy, omáčky, směsi pro přípravu hotových pokrmů, krémů, dezertů, dresinků a plev zhotovené z výrobků spadajících do této třídy, zmrzlinové prášky, ovesné vločky a jiné obilniny pro osobní konzumaci, med a výrobky z medu, droždí, prášky do těsta, sůl, hořčice, ocet, koření, ochucovadla, škrob a škrobové výrobky, zmrazené potraviny zařazené do této třídy; (31) výrobky zemědělské, zahradnické a lesní, čerstvé ovoce a zelenina, čerstvé luštěniny, olejiny neupravené, suché skořápkové plody, houby, konzumní

(Obnovy zápisu ochranných známek)

brambory; (32) minerální a pramenité vody, šumivé nápoje včetně sycených a jiné nápoje nealkoholické, prášky na přípravu šumivých nápojů, nápoje a šťávy ovocné a zeleninové, sirupy, koncentráty a jiné přípravky ke zhotovování nápojů, piva; (33) vína, lihoviny a ostatní alkoholické nápoje, ovocná vína a medovina, konzumní lih; (34) tabák a tabákové výrobky; (35) propagační, inzertní a reklamní činnost, poskytování informací a informačních služeb reklamního nebo obchodního charakteru, informační kancelář komerční, zprostředkovatelská, obstaravatelská a konzultační činnost v oblasti obchodu, merchandising, franchising, pomoc při řízení obchodní činnosti, průzkum trhu, administrativní práce, automatizované zpracování dat a systematizace informací do databází, služby, které zahrnují záznam, přepis, vypracování, kompilaci, přenášení nebo systematizaci písemných, datových či elektronických sdělení a záznamů, jakož i využívání nebo kompilaci matematických a statistických údajů; (36) směnárská činnost, sponzoring, shromažďování a poskytování finančních prostředků zejména v oblasti vzdělávání, kultury, umění, sportu, ekologie, charitativní činnosti v oblasti podpory a ochrany dětí a mládeže, v oblasti sociálních a zdravotních projektů a aktivit fyzickým osobám v životní a sociální tísni, obcím, ostatním právnickým osobám a fyzickým osobám při rozvoji vědy a výzkumu; (38) telekomunikační, radiotelekomunikační, směrovací, datové a spojovací služby, šíření elektronických tiskovin, periodik a knih prostřednictvím počítačové, datové, elektronické, telekomunikační nebo informační sítě, informační služby na Internetu včetně provozování elektronických nástěnek, diskusních skupin a fór a poskytování přístupu k on-line informačním službám a databázím, poradenská, konzultační a zprostředkovatelská činnost v oblasti spojů, telekomunikací a datových služeb, pronájem telekomunikačních okruhů, pronájem telekomunikačních zařízení a přístrojů včetně telefonů, telematické služby, poskytování telekomunikačního připojení k počítačovým sítím, zřizování a provozování veřejných, účelových a privátních telekomunikačních sítí, komunikace prostřednictvím telefonů a počítačů, služby elektronické pošty, služby krátkých textových zpráv, teletext a služby s ním spojené, služby hlasové schránky, provozování internetového portálu, televizní a rozhlasové vysílání; (39) služby cestovních kanceláří v oblasti dopravy, průvodcovské služby, přeprava osob, doprovázení turistů; (41) výchovná a vzdělávací činnost, zábavná, školicí, sportovní a kulturní činnost, pronájem sportovních potřeb a zařízení, publikační činnost, vydavatelství, nakladatelství, výstavy nekomerční, pořádání kulturních, společenských, sportovních a benefičních akcí, podpora umělců v rámci této třídy, podpora kulturních a vzdělávacích projektů, aktivit, výstav a koncertů v rámci této třídy, poskytování informací a informačních služeb v oblasti kulturní, zábavní, vzdělávací, sportovní; (42) věda a výzkum v oblasti přírodních, technických a společenských věd, analytické a projekční práce v oblasti telekomunikací a informatiky, vytváření, modifikování počítačových programů, půjčování a pronájem počítačových programů, instalace, aktualizace a údržby počítačových programů, služby programování počítačů, programování, administrace a monitoring serverů, pronájem výpočetní techniky, pronájem serverů, poradenská a konzultační činnost v oblasti výpočetní techniky, zprostředkovatelská a poradenská činnost v oblasti výpočetních služeb a informatiky, tvorba www stránek; (43) hotelové, restaurační a barové služby, poskytování občerstvení, ubytovací služby, hostinská činnost, obstarávání ubytování a stravování, služby cestovních kanceláří v oblasti ubytování a stravování; (44) zemědělství a lesnictví.

(511) 9, 16, 20, 21, 29, 30, 31, 32, 33, 34, 35, 36, 38, 39, 41, 42, 43, 44
(210) O-450086

(111) **294927**
(220) 04.09.2007
(151) 27.12.2007
(540)

KINITO

(730) **Zentiva, k.s.**, U Kabelovny 130, Praha 10, Dolní Měcholupy, 10237, CZ
(740) ČERVENKA, KLEINTOVÁ, TURKOVÁ Patentová, známková a advokátní kancelář, Ing. Eva Kleintová, Budečská 6/974, Praha 2, 12000
(510) (5) léčiva, farmaceutické přípravky humánní.
(511) 5
(210) O-451515

(111) **295185**
(220) 13.08.2007
(151) 09.01.2008
(540)



(591) Barevná
(730) **Savencia SA**, 42 rue Rieussec, Viroflay, FR
(740) KANIA, SEDLÁK, SMOLA, Ing. Lucie Lunzarová, Mendlovo náměstí 1a, Brno, 60300
(510) (29) mléko, sýry, mléčné výrobky, jedlé oleje a tuky.
(511) 29
(210) O-450837

(111) **295186**
(220) 13.08.2007
(151) 09.01.2008
(540)



(591) Barevná
(730) **Savencia SA**, 42 rue Rieussec, Viroflay, FR
(740) KANIA, SEDLÁK, SMOLA, Ing. Lucie Lunzarová, Mendlovo náměstí 1a, Brno, 60300
(510) (29) mléko, sýry, mléčné výrobky, jedlé oleje a tuky.
(511) 29
(210) O-450838

(Obnovy zápisu ochranných známek)

(111) **295277**
 (220) 27.06.2007
 (151) 16.01.2008
 (540)

SELLIOR
 P R O D U C T S

(730) **AQUAZONA, s.r.o.**, nám. bratří Čapků 9, České Budějovice, 37007, CZ
 (740) PatentCentrum Sedlák & Partners s.r.o., Husova 5, České Budějovice, 37001

(510) (6) výrobky z kovů - nikoliz z drahých kovů - a jejich slitin, především klece, drátěné koše, náhubky pro psy, řetězy a řetízky, zakotvovací zařízení pro řetězy a řetízky, petlice a západky, zvonky a obojky pro zvířata, dvířka a dveřní sklápěcí desky pro stáje a klece a ostatní výrobky z kovu určené zejména pro chov zvířat, ptáků a ryb; (8) nože, vidličky a lžice, nožířské výrobky, šavle, meče a ostatní sečné a bodné -tzv. chladné - zbraně; (9) přístroje a nástroje elektrické, spadající do této třídy, optické, přístroje pro vážení, měření a signalizaci, přístroje pro záznam, elektromotory, baterie, nabíječky, tachometry, ventily a rozptylovače vody jako části strojů a určené pro použití v akváriích a teráriích, též části těchto výrobků patřící do této třídy, porézní kvádry do akvárií, teploměry a termostaty určené do akvárií a jejich části patřící do této třídy, pišťalky na psy, optické přístroje, převážně dalekohledy všeho druhu, puškohledy a optické zaměřovače, jakož i ostatní výrobky této třídy určené pro rybáře, myslivce, chovatele apod., rybářská olůvka a závaží, váhy, signalizační zařízení při lovu ryb, echoloty, navigační přístroje, ochranné pomůcky jako ochranné přilby, helmy a brýle, obleky potápěčské, brýle proti slunci, mrazu a větru, vesty záchranné plavecké; (11) zařízení osvětlovací a topná určená do akvárií, terárií a podobných nádržek nebo do stájí pro zvířata, zařízení a přístroje na přívod, svádění a odvod vody určených pro akvária a terária, zařízení pro chlazení, sušení, větrání a pro rozvod vzduchu, části shora uvedených výrobků, např. filtry a jiné, přístroje pro osvětlení, topení a vaření pro horolezectví, turistiku a camping; (12) dopravní prostředky pozemní, vzdušné nebo vodní, jízdní kola, jejich části a náhradní díly, jakož i jejich součásti, doplňky pro jízdní kola v této třídě, čluny, jachty, pramice; (18) kůže, imitace kůže, výrobky z nich, pokud nejsou obsaženy v jiných třídách, jako jsou např. pouzdra na zbraně, řemeny, pásy, nábojové pásy, brašny na náboje a střelivo, dále kufry, tašky, peněženky, tzv. "ledvinky", batohy, kufry, torny apod. pro rybáře, lovce, sportovce, turisty a horolezce, deštníky, slunečníky, hole horolezecké, též vodítka, obojky a postroje pro zvířata, náhubky, biče a jiné výrobky z kůže, spadající do této třídy; (20) nábytek, nábytek zahradní, nábytek pro camping, stoličky, lehátka, křesílka, spací pytle na kempování, podložky na spaní, kolíky stanové (nekovové), proutěné košíky na ryby, výrobky, pokud nejsou obsaženy v jiných třídách ze dřeva, korku, třtiny, rákosu, vrbového proutí, rohoviny, kostic, slonoviny, kostí, želoviny, jantaru, perleti, mořské pěny, buničiny a z náhražek těchto hmot nebo z plastických hmot; (21) hřebeny, kartáče, pomůcky k čištění, misky a ostatní přenosné nádoby pro zvířata a ptactvo, krmítka, náčíní a nádoby pro domácnost nebo kuchyň, nádobí pro přípravu jídel pro turistiku, camping a horolezectví, též skleněné a kameninové zboží neobsažené v jiných třídách; (22) člnové povlaky, plachty a pytle pro turistiku, camping a horolezectví, textilní hmoty vláknité surové, stany, lana a provazy, lana bezpečnostní, lana horolezecká, lana z plastických hmot; (25) oděvy, obuv a kloboučnické zboží, převážně určené pro sport, rekreaci a odpočinek jako jsou kalhoty, sportovní bundy, pěřové bundy, rybářské vesty a náprsní tašky pro rybáře, rybářské boty a holinky, rybářské klobouky a ostatní oděvní doplňky, rybářské vesty, pláštěnky, pracovní oděvy, rukavice, spodní prádlo, koupací oděvy, punčochové výrobky; (28) hry, hračky, potřeby pro gymnastiku a sport, spadající do této třídy, sportovní potřeby pro horolezectví, turistiku, camping a ostatní sporty včetně nářadí a náčíní pro hry a sporty, kola nehybná, ortopedy, hračky pro domácí zvířata, nepoživatelné žvýkací a kousací hračky pro zvířata, rybářské potřeby všeho druhu, zejména pruty, podpěrky k nim,

udičky, šňůry, navijáky, rybářské háčky, splávky, plováky, nevydy, rybářské tyče, bidla, rybářské vlasce a potřeby k rybolovu na udici, vnařidla, umělé mušky, vláčecí nástrahy, třpytky, návnady, podběráky, saky a veškeré další potřeby pro rybáře patřící do této třídy, luky, lovecké kuše, šipy a ostatní lukostřelecké potřeby a náčíní; (31) živá zvířata, ptactvo, plazi, ryby, zvláště akvarijní ryby, krmiva pro zvířata, ptactvo a ryby, rybářské návnady a nástrahy zahrnuté v této třídě, kosti pro psy, semena, stelivo pro zvířata.

(511) 6, 8, 9, 11, 12, 18, 20, 21, 22, 25, 28, 31
 (210) O-449573

(111) **295396**
 (220) 14.05.2007
 (151) 24.01.2008
 (540)

DIANA MORAVIA

(730) **DIANA MORAVIA s.r.o.**, Šanov 419, Šanov, 67168, CZ
 (740) Ing. Iva Rylková, Polská 1525, Ostrava - Poruba, 70800

(510) (33) vína, sekty, míchané nápoje s vínem (hotové nápoje určené ke konzumaci), alkoholické nápoje (s výjimkou piva, živé vody, karmelitánské vody); (36) služby realitní kanceláře zahrnuté v této třídě, nákup a prodej nemovitostí, pronájem nemovitostí v rámci této třídy, zprostředkování výše uvedených služeb; (42) hosting webových stránek.

(511) 33, 36, 42
 (210) O-448040

(111) **295431**
 (220) 10.07.2007
 (151) 24.01.2008
 (540)

RTA
 Regionální Televizní Agentura

(730) **Berka Jaroslav PaedDr.**, Široká 77, Český Krumlov, 38101, CZ
 (740) PatentCentrum Sedlák & Partners s.r.o., Husova 5, České Budějovice, 37001

(510) (16) kancelářské výrobky v jiné třídě nezařazené; (35) automatizované zpracování dat, zprostředkovatelská činnost v oblasti obchodu s výrobky uvedenými ve třídě 16, činnost ekonomických a organizačních poradců, merchandising; (38) televizní vysílání, služby spočívající v rozšiřování rozhlasových a televizních programů, vysílání teletextu, šíření elektronického programového průvodce (EPG), šíření audiovizuálních děl, poradenská činnost v oblasti sdělovacích prostředků, organizační zabezpečování televizního vysílání; (41) výchova, vzdělávání, zábava, sportovní a kulturní aktivity, tvorba a výroba televizních pořadů, televizní zpravodajství, televizní a filmová produkce, nahrávání nosičů zvukových a/nebo obrazových, agenturní činnost v oblasti kultury, tvorba, výroba a šíření audiovizuálních děl, půjčování nahraných a nenahraných nosičů, zvukových a/nebo obrazových záznamů, výchovná a zábavní činnost, pořádání společenských, zábavních, soutěžních a výstavních akcí, zprostředkovatelská činnost v uvedených oblastech.

(511) 16, 35, 38, 41
 (210) O-449868

(Obnovy zápisu ochranných známek)

(111) **295445**
 (220) 26.07.2007
 (151) 24.01.2008
 (540)



(730) **BEGHELLI - ELPLAST, a.s.**, Poříčí 3A, Brno, 60316, CZ
 (740) Advokátní kancelář Zrůstek, Lůdl a partneři v.o.s., Mgr. Tomáš Šetina, Orlí 542/27, Brno střed, město, 60200
 (510) (9) přístroje a nástroje vědecké, námořní, geodetické, fotografické, filmové, optické, přístroje pro vážení, měření, signalizaci, kontrolu (inspekci), záchranu a přístroje pro vyučování, přístroje a nástroje pro vedení, přepínání, přeměnu, akumulaci, regulaci nebo řízení elektrického proudu, přístroje pro záznam, převod, reprodukci zvuku nebo obrazu, magnetické nosiče zvukových záznamů, gramofonové desky, automatické distributory a mechanismy pro přístroje a mince, zapisovací pokladny, počítačové stroje, přístroje pro zpracování informací a počítače, hasicí přístroje; (11) přístroje pro osvětlení, topení, výrobu páry, pro vaření přístroje chladičů, pro sušení, ventilaci, rozvod vody a sanitární zařízení.
 (511) 9, 11
 (210) O-450318

(111) **295691**
 (220) 07.09.2007
 (151) 30.01.2008
 (540)



(730) **CZECH NEWS CENTER a.s.**, Komunardů 1584/42, Praha, 17000, CZ
 (510) (16) tiskoviny všeho druhu - v rámci této třídy, noviny, časopisy, periodika, knihy, papírenské zboží; (35) inzertní a reklamní činnost; (38) přenos zpráv prostřednictvím počítačů, počítačových, datových a telekomunikačních sítí (zejména prostřednictvím Internetu), šíření obsahu tištěných a elektronických periodik prostřednictvím Internetu; (41) výchovná, vzdělávací a zábavná činnost, sportovní a kulturní aktivity, vydavatelská činnost, rozmnožování a nahrávání zvukových a zvukově-obrazových záznamů.
 (511) 16, 35, 38, 41
 (210) O-451650

(111) **295807**
 (220) 29.07.2007
 (151) 06.02.2008
 (540)



(730) **Svaz zkušeben pro výstavbu, z.s.**, Pražská 810/16, Praha 10 - Hostivař, 10200, CZ
 (510) (1) chemikálie, výrobky pro průmysl; (2) barvy, nátěry, laky; (4) průmyslové oleje, tuky, mazadla; (6) kovové stavební materiály, konstrukce, prvky a dílce, kovové trubky, roury, armatury a fitinky, kovové stavební materiály přenosné, kovové příslušenství staveb, kovové armatury do betonu, kovové materiály, konstrukce a dílce pro dopravní stavby; (7) stroje, přístroje a zařízení určené pro zabudování do stavby (výtahy, zdviže, mostové jeřáby, přepravní systémy, elektrické generátory) a jejich pohonné mechanismy; (9) přístroje a zařízení pro signalizaci, zabezpečení, regulaci, ovládání a řízení, výstražná a ochranná zařízení, elektrická zařízení pro otevírání dveří, bran a vrat, solární články, bleskosvody a hromosvody, požární systémy, výrobky pro elektroinstalační rozvody; (11) vytápěcí zařízení a jejich příslušenství, ohřívače vzduchu, ohřívače vody, solární kolektory, přístroje pro osvětlení, topení, zařízení pro výrobu páry, klimatizaci, chlazení, sušení, ventilaci, odsávání, filtraci a čištění vzduchu, výměníky tepla, čistírny odpadních vod, saunová zařízení, kouřovody, sprchy, vany, sanitární (toaletní) zařízení, zařízení pro dodávku vody, včetně vodovodů, přístroje, zařízení na úpravu vody, regulátory a zabezpečovací zařízení rozvodu vody a plynu; (17) fólie, profily, izolační prvky, trubky, fitinky, armatury a hadice z nekovových materiálů v rámci této třídy, izolační, těsnicí, ucpávací hmoty a materiály; (19) stavební materiály, polotovary a dílce nekovové, s výjimkou materiálů a výrobků tř. 17, jako jsou např. asfalt, cement, vápno, maltové a omítkové směsi, beton, sádra, cihly, tvárnice, panely, dlaždice, obklady, podlahy, sádkokartony, nosníky, stropní desky, lepenky pro stavby, včetně střešních, dřevěné stavební dílce a polotovary - zejména dřevěné panely, vazníky, krovy, krokve, trámy, prkna, dřevotřísky, překližky, parkety, nekovové střešní prvky, tašky, šindele, okapové žlaby, stavební skla, včetně vícevrstevných, skleněné cihly, panely, desky a tašky, nekovová okna, dveře, vrata, okenice, rolety a žaluzie, konstrukce stavební nekovové, přenosné stavby nekovové, stavební kámen, kamenivo a písky, nátěrové hmoty pro stavebnictví, geotextilie tkané, netkané, pletené, geomembrány a jiné fólie pro terénní práce, geosítě, geomříže a ostatní fóliové mřížky nebo perforované plastové fólie pro tyto aplikace, asfaltové směsi, pojiva pro údržbu vozovek, poklapy, pražce, sloupy, svodidla, značky silniční; (20) dřevěné rolety, žaluzie a zástěny, hmoždinky; (22) konopí technické (materiál), markýzy a žaluzie z textilních materiálů, provazy, lana; (27) podlahové krytiny, koberce, linolea, tapety; (37) stavebnictví; (40) zpracování materiálů; (42) zkušebnictví, testování, osvědčování jakosti, normalizace, kvalifikované zkušebnictví, včetně legislativního zkoušení výrobků, testování životnosti a odolnosti výrobků, spotřebitelské testování výrobků, zkoušení vybraných látek - surovin, certifikace a schvalování (osvědčování) systémů jakosti a systémů zabezpečování ekologie, služby hodnocení pracovního a životního prostředí, posuzování ekologických účinků výrob a výrobků, expertizní, posudkové a poradenské služby, vývoj zkušebních metod a komplexních metodik posuzování jakosti a technických prostředků - všechny výše uvedené služby, zejména v oblastech průmyslu stavebních materiálů a pracovního a životního prostředí.
 (511) 1, 2, 4, 6, 7, 9, 11, 17, 19, 20, 22, 27, 37, 40, 42
 (210) O-450487

(Obnovy zápisu ochranných známek)

(111) **295908**
(220) 01.10.2007
(151) 06.02.2008
(540)

Uherské viržinko

(730) **ZEMAN maso-uzeniny, a.s.**, Antala Staška 1670/80, Praha 4 Krč, 14000, CZ
(740) Langrova, s.r.o., Skrětova 48, Plzeň, 30100
(510) (20) obaly (krabice) z umělých hmot a nádoby z umělých hmot jako obaly na potraviny, zejména na masné a uzenářské výrobky; (29) maso, ryby, drůbež a zvěřina, masné výrobky, masové výtazky, masové konzervy, paštiky, masné pomazánky, uzeniny, tepelně zpracované masné výrobky, veškeré zabijačkové výrobky, sádlo, slanina; (40) řeznictví, zpracování masa a masných výrobků; (43) hostinská činnost, stravovací a ubytovací služby.
(511) 20, 29, 40, 43
(210) O-452319

(111) **295977**
(220) 25.06.2007
(151) 13.02.2008
(540)

Ocutein

(730) **PQ PARTNERS LIMITED**, Athinon 5, Nicosia, CY
(740) JUDr. Tomáš Vymazal, advokát, Wellnerova 1322/3C, Olomouc, 77900
(510) (3) parfumerie, voňavky, vonné oleje, kosmetika, prostředky pro ošetřování pokožky, krémy, mléka, gely, emulze, vody a deodoranty pro osobní potřebu, toaletní přípravky, opalovací krémy, opalovací mléka a oleje, olejové lázně, sprchové gely, vody po holení, kosmetické přípravky, tělové šampony, prostředky pro ošetřování a regeneraci vlasů a vlasové pokožky, prostředky pro mytí a ošetřování rukou a vlasů, vlasové vody, šampony, kondicionéry a tužidla na vlasy, pomády na vlasy, pěny na vlasy, vlasové gely, vlasové oleje, vlasové emulze, vlasové koloidní roztoky, vlasové tekuté suspenze, masážní prostředky, regenerační prostředky, masážní a regenerační krémy, masážní a regenerační emulze, masážní a regenerační gely, prostředky ústní hygieny, ústní vody, zubní pasty, zubní gely, mýdla, hygienické toaletní přípravky; (5) přípravky a prostředky léčebné a profylaktické kosmetiky pro ošetřování pokožky a vlasů, zejména ve formě tablet, dražé, kapslí mastí, krémů, gelů, olejů, pěn, tekutých suspenzí, emulzí nebo koloidních roztoků, vodiček, zásypů a práškových směsí, roztoků, medicínálních čajových směsí, vitamínových přípravků apod., farmaceutické a veterinářské výrobky, potraviny pro zvláštní výživu pro lékařské účely, léčiva, doplňky výživy, bylinné doplňky, dietní doplňky, dietní doplňky stravy a doplňky stravy - vše pro léčebné účely, vitamínové doplňky, minerální doplňky, vitamínové a minerální doplňky, hygienické výrobky pro léčebné účely, potraviny pro kojence a batolata, diabetické přípravky pro léčebné účely, dietní potraviny upravené pro lékařské účely, doplňky výživové pro lékařské účely; (30) potravinové doplňky a doplňky stravy, výživové doplňky a potraviny pro zvláštní výživu - vše obsahující látky rostlinného původu, zařazené v této třídě.
(511) 3, 5, 30
(210) O-449364

(111) **295978**
(220) 25.06.2007
(151) 13.02.2008
(540)

HemoStop

(730) **PQ PARTNERS LIMITED**, Athinon 5, Nicosia, CY
(740) JUDr. Tomáš Vymazal, advokát, Wellnerova 1322/3C, Olomouc, 77900
(510) (3) parfumerie, voňavky, vonné oleje, kosmetika, prostředky pro ošetřování pokožky, krémy, mléka, gely, emulze, vody a deodoranty pro osobní potřebu, toaletní přípravky, opalovací krémy, opalovací mléka a oleje, olejové lázně, sprchové gely, vody po holení, kosmetické přípravky, tělové šampony, prostředky pro ošetřování a regeneraci vlasů a vlasové pokožky, prostředky pro mytí a ošetřování rukou a vlasů, vlasové vody, šampony, kondicionéry, tužidla na vlasy, pomády na vlasy, pěny na vlasy, vlasové gely, vlasové oleje, vlasové emulze, vlasové koloidní roztoky, vlasové tekuté suspenze, masážní prostředky, regenerační prostředky, masážní a regenerační krémy, masážní a regenerační emulze, masážní a regenerační gely, prostředky ústní hygieny, ústní vody, zubní pasty, zubní gely, mýdla, hygienické toaletní přípravky; (5) přípravky a prostředky léčebné a profylaktické kosmetiky pro ošetřování pokožky a vlasů,

zejména ve formě tablet, dražé, kapslí mastí, krémů, gelů, olejů, pěn, tekutých suspenzí, emulzí nebo koloidních roztoků, vodiček, zásypů a práškových směsí, roztoků, medicínálních čajových směsí, vitamínových přípravků apod., farmaceutické a veterinářské výrobky, potraviny pro zvláštní výživu pro lékařské účely, léčiva, doplňky výživy, bylinné doplňky, dietní doplňky, dietní doplňky stravy a doplňky stravy - vše pro léčebné účely, vitamínové doplňky, minerální doplňky, vitamínové a minerální doplňky, hygienické výrobky pro léčebné účely, potraviny pro kojence a batolata, diabetické přípravky pro léčebné účely, dietní potraviny upravené pro lékařské účely, doplňky výživové pro lékařské účely; (30) potravinové doplňky a doplňky stravy, výživové doplňky a potraviny pro zvláštní výživu - vše obsahující látky rostlinného původu, zařazené v této třídě.

(511) 3, 5, 30
(210) O-449365

(111) **296072**
(220) 19.09.2007
(151) 13.02.2008
(540)



(591) Barevná
(730) **HUBERT J. E., s.r.o.**, Vinárska ulica 137, 926 01 Sered', SK
(740) JUDr. Miroslav Kupka, Levého 1532, Rakovník, 26901
(510) (32) nealkoholické nápoje a pivo; (33) alkoholické nápoje s výjimkou piva; (35) reklamní činnost v souvislosti s výrobou alkoholických a nealkoholických nápojů.
(511) 32, 33, 35
(210) O-451978

(111) **296073**
(220) 19.09.2007
(151) 13.02.2008
(540)

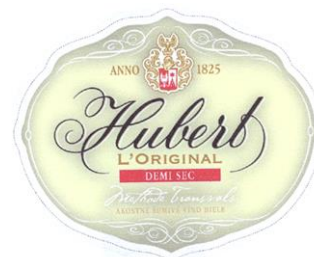

(591) Barevná
(730) **HUBERT J. E., s.r.o.**, Vinárska ulica 137, 926 01 Sered', SK
(740) JUDr. Miroslav Kupka, Levého 1532, Rakovník, 26901
(510) (32) nealkoholické nápoje a pivo; (33) alkoholické nápoje s výjimkou piva; (35) reklamní činnost v souvislosti s výrobou alkoholických a nealkoholických nápojů.
(511) 32, 33, 35
(210) O-451980

(Obnovy zápisu ochranných známek)

(111) **296074**
 (220) 19.09.2007
 (151) 13.02.2008
 (540)

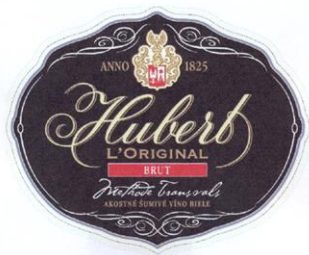

(591) Barevná
 (730) **HUBERT J. E., s.r.o.**, Vinárska ulica 137, 926 01 Sereď, SK
 (740) JUDr. Miroslav Kupka, Levého 1532, Rakovník, 26901
 (510) (32 nealkoholické nápoje a pivo; (33) alkoholické nápoje s výjimkou piva;
 (35) reklamní činnost v souvislosti s výrobou alkoholických a
 nealkoholických nápojů.
 (511) 32, 33, 35
 (210) O-451981

(111) **296076**
 (220) 19.09.2007
 (151) 13.02.2008
 (540)



(591) Barevná
 (730) **HUBERT J. E., s.r.o.**, Vinárska ulica 137, 926 01 Sereď, SK
 (740) JUDr. Miroslav Kupka, Levého 1532, Rakovník, 26901
 (510) (32 nealkoholické nápoje a pivo; (33) alkoholické nápoje s výjimkou piva;
 (35) reklamní činnost v souvislosti s výrobou alkoholických a
 nealkoholických nápojů.
 (511) 32, 33, 35
 (210) O-451984

(111) **296075**
 (220) 19.09.2007
 (151) 13.02.2008
 (540)



(591) Barevná
 (730) **HUBERT J. E., s.r.o.**, Vinárska ulica 137, 926 01 Sereď, SK
 (740) JUDr. Miroslav Kupka, Levého 1532, Rakovník, 26901
 (510) (32 nealkoholické nápoje a pivo; (33) alkoholické nápoje s výjimkou piva;
 (35) reklamní činnost v souvislosti s výrobou alkoholických a
 nealkoholických nápojů.
 (511) 32, 33, 35
 (210) O-451983

(111) **296077**
 (220) 19.09.2007
 (151) 13.02.2008
 (540)



(591) Barevná
 (730) **HUBERT J. E., s.r.o.**, Vinárska ulica 137, 926 01 Sereď, SK
 (740) JUDr. Miroslav Kupka, Levého 1532, Rakovník, 26901
 (510) (32 nealkoholické nápoje a pivo; (33) alkoholické nápoje s výjimkou piva;
 (35) reklamní činnost v souvislosti s výrobou alkoholických a
 nealkoholických nápojů.
 (511) 32, 33, 35
 (210) O-451985

(Obnovy zápisu ochranných známek)

(111) **296078**
 (220) 19.09.2007
 (151) 13.02.2008
 (540)



(591) Barevná
 (730) **HUBERT J. E., s.r.o.**, Vinárska ulica 137, 926 01 Sered', SK
 (740) JUDr. Miroslav Kupka, Levého 1532, Rakovník, 26901
 (510) (32) nealkoholické nápoje a pivo; (33) alkoholické nápoje s výjimkou piva;
 (35) reklamní činnost v souvislosti s výrobou alkoholických a nealkoholických nápojů.
 (511) 32, 33, 35
 (210) O-451986

(111) **296294**
 (220) 17.10.2007
 (151) 20.02.2008
 (540)



(591) Barevná
 (730) **Klub českých turistů**, Revoluční 1056/8a, Praha - Nové Město, 11000, CZ
 (740) JUDr. Miroslav Kupka, Levého 1532, Rakovník, 26901
 (510) (35) propagace a reklama; (37) organizační a zprostředkovatelská činnost při zajišťování výstavby a značení cyklotras; (39) organizování turistiky včetně zajišťování turistického značení; (41) publikační a vydavatelská činnost, výchova, vzdělávání, zábava, sportovní a kulturní aktivity; (43) ubytovací služby, ubytování, stravovací služby, pohostinská činnost, informační a rezervační služby v oblasti turistiky, ubytování a stravování, zásobování turistických, rekreačních a pohostinských zařízení.
 (511) 35, 37, 39, 41, 43
 (210) O-452831

(111) **296404**
 (220) 30.08.2007
 (151) 27.02.2008

(540) **Pojďte spojit proud s námi! - Fokusin**
 (730) **Zentiva, k.s.**, U kabelovny 130, Praha 10, Dolní Měcholupy, 10237, CZ
 (740) ČERVENKA, KLEINTOVÁ, TURKOVÁ Patentová, známková a advokátní kancelář, Ing. Eva Kleintová, Budečská 6/974, Praha 2, 12000
 (510) (5) léčiva, farmaceutické přípravky humánní.
 (511) 5
 (210) O-451408

(111) **296405**
 (220) 30.08.2007
 (151) 27.02.2008
 (540)

Penester...Neřežte své pacienty, když nemusíte!

(730) **Zentiva, k.s.**, U Kabelovny 130, Praha 10, Dolní Měcholupy, 10237, CZ
 (740) ČERVENKA, KLEINTOVÁ, TURKOVÁ Patentová, známková a advokátní kancelář, Ing. Eva Kleintová, Budečská 6/974, Praha 2, 12000
 (510) (5) léčiva, farmaceutické přípravky humánní.
 (511) 5
 (210) O-451409

(111) **296406**
 (220) 30.08.2007
 (151) 27.02.2008
 (540)

Spojte proud s Fokusinem

(730) **Zentiva, k.s.**, U Kabelovny 130, Praha 10, Dolní Měcholupy, 10237, CZ
 (740) ČERVENKA, KLEINTOVÁ, TURKOVÁ Patentová, známková a advokátní kancelář, Ing. Eva Kleintová, Budečská 6/974, Praha 2, 12000
 (510) (5) léčiva, farmaceutické přípravky humánní.
 (511) 5
 (210) O-451410

(111) **296407**
 (220) 30.08.2007
 (151) 27.02.2008
 (540)

Fokusin...aby se proud spojil

(730) **Zentiva, k.s.**, U Kabelovny 130, Praha 10 - Dolní Měcholupy, 10237, CZ
 (740) ČERVENKA, KLEINTOVÁ, TURKOVÁ Patentová, známková a advokátní kancelář, Ing. Eva Kleintová, Budečská 6/974, Praha 2, 12000
 (510) (5) léčiva, farmaceutické přípravky humánní.
 (511) 5
 (210) O-451411

(111) **296408**
 (220) 30.08.2007
 (151) 27.02.2008
 (540)



(591) Barevná
 (730) **Zentiva, k.s.**, U Kabelovny 130, Praha 10 - Dolní Měcholupy, 10237, CZ
 (740) ČERVENKA, KLEINTOVÁ, TURKOVÁ Patentová, známková a advokátní kancelář, Ing. Eva Kleintová, Budečská 6/974, Praha 2, 12000
 (510) (5) léčiva, farmaceutické přípravky humánní.
 (511) 5
 (210) O-451412

(Obnovy zápisu ochranných známek)

(111) **296409**
 (220) 30.08.2007
 (151) 27.02.2008
 (540)



(591) Barevná
 (730) **Zentiva, k.s.**, U Kabelovny 130, Praha 10, Dolní Měcholupy, 10237, CZ
 (740) ČERVENKA, KLEINTOVÁ, TURKOVÁ Patentová, známková a advokátní kancelář, Ing. Eva Kleintová, Budečská 6/974, Praha 2, 12000
 (510) (5) léčiva, farmaceutické přípravky humánní.
 (511) 5
 (210) O-451413

(111) **296417**
 (220) 06.09.2007
 (151) 27.02.2008
 (540)

DROPAX

(730) **Vaníček Milan**, Sklářská 1098, Poděbrady III, 29001, CZ
 (740) Ing. Václav Kratochvíl, patentový zástupce, Táborská 758/33, Mladá Boleslav, 29301
 (510) (9) nahrané i nenahrané zvukové a zvukově-obrazové nosiče, elektronické publikace na nosičích a přenášené po síti, exponované filmy, gramofonové desky, magnetické pásky, magnetické a kompaktní disky, audiovizuální díla, programy pro počítače, nosiče dat všeho druhu, data, databáze a jiné informační produkty v sítích všeho druhu; (16) papír, lepenka a výrobky z těchto materiálů, spadající do této třídy, časopisy, fotografie, kalendáře, katalogy, knihy, mapy, noviny, obtisky, papírenské výrobky, pohlednice, prospekty, publikace, reprodukce, samolepky, tiskoviny, brožury, grafiky, grafické reprodukce, lepty, kancelářské potřeby (vyjma nábytku), potřeby na psaní, plakáty, papírové vlajky, akvarely, alba, blahopřání, dopisní papír, obrazy zarámované i nezarámované; (35) aranžování výkladů, obchodní nebo podnikatelské poradenství, obchodní nebo podnikatelské informace a průzkum, marketingové studie, agenturní činnost v oblasti kultury a umění (obchodní vedení), reklama, překlad informací do počítačové databáze, obchodní činnost po Internetu s výrobky uvedenými ve třídách 9 a 16, rozšiřování reklamních nebo inzertních materiálů, zprostředkovatelská činnost v oblasti obchodu s výrobky uvedenými ve třídách 9 a 16, předvádění zboží, dodavatelské služby pro třetí osoby, rozšiřování vzorků zboží; (41) organizování kulturních nebo vzdělávacích výstav, informace o možnostech zábavy, organizování zábavných nebo vzdělávacích soutěží, klubové služby, zábava, výroba, rozmnožování a nahrávání zvukově-obrazových záznamů, nakladatelská a vydavatelská činnost, vydávání knih, publikací, časopisů, CD-ROM titulů, tvorba audiovizuálních děl, datových souborů včetně jejich elektronické podoby, korespondenční kurzy, organizování a vedení seminářů, činnost nahrávacího studia; (42) dárkové balení, návrhářská a designérská činnost, grafický a průmyslový design, grafické práce jiné než pro reklamní účely, grafické a kresličské práce, testování, měření a analýzy, činnost technických poradců v oblasti papírenského průmyslu, obalové techniky a průmyslového designu, zkoušky a měření, počítačové programování.
 (511) 9, 16, 35, 41, 42
 (210) O-451605

(111) **296457**
 (220) 19.09.2007
 (151) 27.02.2008
 (540)

**BELLA VISTA**

(730) **HUBERT J. E., s.r.o.**, Vinárska ulica 137, 926 01 Sered', SK
 (740) JUDr. Miroslav Kupka, Levého 1532, Rakovník, 26901
 (510) (32) nealkoholické nápoje; (33) alkoholické nápoje s výjimkou piva; (35) reklamní činnost v souvislosti s výrobou alkoholických nápojů.
 (511) 32, 33, 35
 (210) O-451987

(111) **296458**
 (220) 19.09.2007
 (151) 27.02.2008
 (540)



(591) Barevná
 (730) **HUBERT J. E., s.r.o.**, Vinárska ulica 137, 926 01 Sered', SK
 (740) JUDr. Miroslav Kupka, Levého 1532, Rakovník, 26901
 (510) (32) nealkoholické nápoje; (33) alkoholické nápoje s výjimkou piva; (35) reklamní činnost v souvislosti s výrobou alkoholických nápojů.
 (511) 32, 33, 35
 (210) O-451988

(Obnovy zápisu ochranných známek)

(111) **296459**
 (220) 19.09.2007
 (151) 27.02.2008
 (540)

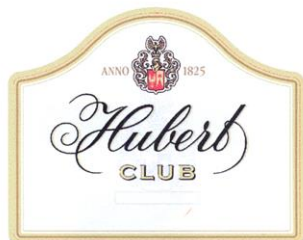

(591) Barevná
 (730) **HUBERT J. E., s.r.o.**, Vinárska ulica 137, 926 01 Sereď, SK
 (740) JUDr. Miroslav Kupka, Levého 1532, Rakovník, 26901
 (510) (32) nealkoholické nápoje; (33) alkoholické nápoje s výjimkou piva; (35) reklamní činnost v souvislosti s výrobou alkoholických nápojů.
 (511) 32, 33, 35
 (210) O-451989

(111) **296461**
 (220) 19.09.2007
 (151) 27.02.2008
 (540)



(591) Barevná
 (730) **HUBERT J. E., s.r.o.**, Vinárska ulica 137, 926 01 Sereď, SK
 (740) JUDr. Miroslav Kupka, Levého 1532, Rakovník, 26901
 (510) (32) nealkoholické nápoje; (33) alkoholické nápoje s výjimkou piva; (35) reklamní činnost v souvislosti s výrobou alkoholických nápojů.
 (511) 32, 33, 35
 (210) O-451991

(111) **296460**
 (220) 19.09.2007
 (151) 27.02.2008
 (540)



(591) Barevná
 (730) **HUBERT J. E., s.r.o.**, Vinárska ulica 137, 926 01 Sereď, SK
 (740) JUDr. Miroslav Kupka, Levého 1532, Rakovník, 26901
 (510) (32) nealkoholické nápoje; (33) alkoholické nápoje s výjimkou piva; (35) reklamní činnost v souvislosti s výrobou alkoholických nápojů.
 (511) 32, 33, 35
 (210) O-451990

(111) **296462**
 (220) 19.09.2007
 (151) 27.02.2008
 (540)



(591) Barevná
 (730) **HUBERT J. E., s.r.o.**, Vinárska ulica 137, 926 01 Sereď, SK
 (740) JUDr. Miroslav Kupka, Levého 1532, Rakovník, 26901
 (510) (32) nealkoholické nápoje; (33) alkoholické nápoje s výjimkou piva; (35) reklamní činnost v souvislosti s výrobou alkoholických nápojů.
 (511) 32, 33, 35
 (210) O-451992

(111) **296464**
 (220) 19.09.2007
 (151) 27.02.2008
 (540)

Hubert Club Grand Prix

(730) **HUBERT J. E., s.r.o.**, Vinárska ulica 137, 926 01 Sereď, SK
 (740) JUDr. Miroslav Kupka, Levého 1532, Rakovník, 26901
 (510) (33) alkoholické nápoje s výjimkou piva; (41) organizování sportovních soutěží za účelem reklamy vinařských výrobků.
 (511) 33, 35, 41
 (210) O-451994

(Obnovy zápisu ochranných známek)

(111) **296465**
(220) 19.09.2007
(151) 27.02.2008
(540)

Hubert Grand Prix

(730) **HUBERT J. E., s.r.o.**, Vinárska ulica 137, 926 01 Sered', SK
(740) JUDr. Miroslav Kupka, Levého 1532, Rakovník, 26901
(510) (33) alkoholické nápoje s výjimkou piva; (35) reklamní činnost v souvislosti s výrobou alkoholických nápojů; (41) organizování sportovních soutěží za účelem reklamy vinařských výrobků.
(511) 33, 35, 41
(210) O-451995

(111) **296494**
(220) 02.10.2007
(151) 27.02.2008
(540)



(730) **HUBERT J. E., s.r.o.**, Vinárska ulica 137, 92601 Sered', SK
(740) JUDr. Miroslav Kupka, Levého 1532, Rakovník, 26901
(510) (32) nealkoholické nápoje; (33) alkoholické nápoje s výjimkou piva; (35) reklamní činnost v souvislosti s výrobou alkoholických nápojů.
(511) 32, 33, 35
(210) O-452371

(111) **296496**
(220) 02.10.2007
(151) 27.02.2008
(540)



(730) **HUBERT J. E., s.r.o.**, Vinárska ulica 137, 926 01 Sered', SK
(740) JUDr. Miroslav Kupka, Levého 1532, Rakovník, 26901
(510) (32) nealkoholické nápoje; (33) alkoholické nápoje s výjimkou piva; (35) reklamní činnost v souvislosti s výrobou alkoholických nápojů.
(511) 32, 33, 35
(210) O-452375

(111) **296497**
(220) 02.10.2007
(151) 27.02.2008
(540)

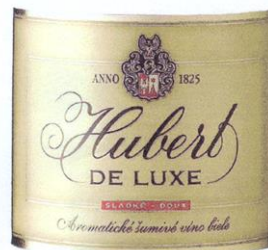

(591) Barevná
(730) **HUBERT J. E., s.r.o.**, Vinárska ulica 137, 926 01 Sered', SK
(740) JUDr. Miroslav Kupka, Levého 1532, Rakovník, 26901
(510) (32) nealkoholické nápoje; (33) alkoholické nápoje s výjimkou piva; (35) reklamní činnost v souvislosti s výrobou alkoholických nápojů.
(511) 32, 33, 35
(210) O-452376

(111) **296590**
(220) 25.05.2007
(151) 05.03.2008
(540)

Colores del mundo - barvy světa

(730) **Akzo Nobel Coatings International B.V.**, Velperweg 76, NL-6824 BM Arnhem, NL
(740) ROTT, RŮŽIČKA & GUTTMANN Patentová, známková a advokátní kancelář, JUDr. Vladimír Rott, Nad Štolou 12, Praha 7, 17000
(510) (2) antikorozní přípravky, baktericidní nátěry a barvy, barviva, barvy, barvy pro emaily, emaily (barvy a laky), glazury (barvy a laky), interiérové barvy, laky, malířské barvy, mořidla, nátěry, ředidla pro barvy, ředidla pro laky, základní nátěrové barvy; (19) nátěrové hmoty pro stavebnictví; (35) reklamní činnost a marketing.
(511) 2, 19, 35
(210) O-448427

(111) **296680**
(220) 02.10.2007
(151) 05.03.2008
(540)

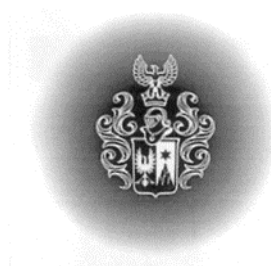

(730) **HUBERT J. E., s.r.o.**, Vinárska ulica 137, 92601 Sered', SK
(740) JUDr. Miroslav Kupka, Levého 1532, Rakovník, 26901
(510) (32) nealkoholické nápoje; (33) alkoholické nápoje s výjimkou piva; (35) reklamní činnost v souvislosti s výrobou alkoholických nápojů.
(511) 32, 33, 35
(210) O-452373

(Obnovy zápisu ochranných známek)

(111) **296681**
(220) 02.10.2007
(151) 05.03.2008
(540)

Johann Evangelist Hubert

(730) **HUBERT J. E., s.r.o.**, Vinárska ulica 137, 92601 Sered', SK
(740) JUDr. Miroslav Kupka, Levého 1532, Rakovník, 26901
(510) (33) alkoholické nápoje s výjimkou piva; (35) reklamní činnost v souvislosti s výrobou alkoholických nápojů; (41) organizování sportovních soutěží za účelem reklamy vinařských výrobků.
(511) 33, 35, 41
(210) O-452374

(111) **296694**
(220) 10.10.2007
(151) 05.03.2008
(540)

DEW EFFECT

(730) **LB Cemix, s.r.o.**, Tovární ulice 36, Borovany, 37312, CZ
(740) JUDr. Miroslav Kupka, Levého 1532, Rakovník, 26901
(510) (19) suché omítkové a maltové směsi, pojiva, stavební vyrovnávací a spárovací hmoty.
(511) 19
(210) O-452661

(111) **296695**
(220) 10.10.2007
(151) 05.03.2008
(540)



(591) Barevná
(730) **LB Cemix, s.r.o.**, Tovární ulice 36, Borovany, 37312, CZ
(740) JUDr. Miroslav Kupka, Levého 1532, Rakovník, 26901
(510) (19) suché omítkové a maltové směsi, pojiva, stavební vyrovnávací a spárovací hmoty.
(511) 19
(210) O-452662

(111) **296831**
(220) 03.10.2007
(151) 11.03.2008
(540)



(591) Barevná
(730) **OUR MEDIA a.s.**, Vinohradská 1597/174, Praha 3, 13000, CZ
(510) (9) nahané i nenahané nosiče informací všeho druhu jako disky, diskety, CD ROM, pásky, nahané i nenahané nosiče zvuku a/nebo obrazu, software, elektronické publikace; (16) tiskoviny, periodický i neperiodický tisk, zejména časopisy, noviny, knihy, prospekty, plakáty, fotografie, pohlednice, dopisnice, dopisní papíry, kalendáře, knihařské výrobky, propagační materiály a předměty z papíru, zejména letáky, brožury, obtisky, obalový materiál z papíru a plastických hmot, tiskařské typy a štočky, ozdobné a propagační předměty z papíru; (35) reklamní, inzertní služby všeho druhu včetně inzerce a reklamy poskytované v počítačových, telekomunikačních a obdobných sítích, informační servis a poradenské služby v obchodě, pořádání reklamních a obdobných výstav a předváděcích akcí zboží a služeb, včetně distribuce zboží k reklamním účelům, zprostředkovatelské služby v oblasti obchodu s výrobky ve tř. 9 a 16, obchodní služby v oboru polygrafie, průzkum trhu a marketing, obchodní zastoupení tuzemských a zahraničních firem, rozmnožovací služby; (38) zveřejňování, rozšiřování a přenos informací prostřednictvím všech informačních a telekomunikačních prostředků a sítí, satelitů apod., šíření informací prostřednictvím teletextu a počítačových a telekomunikačních sítí včetně Internetu, šíření tiskovin, časopisů, periodik, knih v elektronické podobě prostřednictvím počítačové sítě včetně Internetu, prostřednictvím satelitů apod., šíření a přenos inzerce a reklamy prostřednictvím telefonních sítí; (39) doručování, rozvoz, balení, skladování knih, novin a časopisů; (41) nakladatelská a vydavatelská činnost v oboru zábavních, odborných zpravodajských a vzdělávacích tiskovin, časopisů, periodických i neperiodických publikací, zpráv a informací, zvukových, textových a audiovizuálních nosičů, včetně multimediálních aplikací, produkční a agenturní činnost v oblasti zábavy, kultury a výchovy, pořádání zábavních soutěží, zájmových klubů a společenských akcí, pořádání společenských módních přehlídek, informační, konzultační, obstaravatelské a zprostředkovatelské služby v oboru nakladatelské a vydavatelské činnosti a produkční a agenturní činnosti v oblasti zábavy, kultury a výchovy.
(511) 9, 16, 35, 38, 39, 41
(210) O-452456

(111) **296908**
(220) 09.11.2007
(151) 11.03.2008
(540)

LB MINERALS

(730) **LB MINERALS, s.r.o.**, Tovární 431, Horní Bříza, 33012, CZ
(740) JUDr. Miroslav Kupka, Levého 1532, Rakovník, 26901
(510) (1) chemické výrobky určené pro průmysl, lepidla a tmely pro průmyslové účely spadající do této třídy, pojiva pro obkládačky patřící do této třídy, silikáty, zejména pro povrchovou úpravu, glazury pro keramiku, keramické hmoty a polotovary, keramické směsi pro slinování (granule a prášky), kaolin; (17) těsnicí a výplňové tmely; (19) stavební hmoty nekovové, hlíny a jíly pro keramickou výrobu, žáruvzdorné materiály, stavební a technická keramika, glazované a neglazované keramické dlažby, obkládačky, univerzální keramické obkladové materiály, žáruvzdorné materiály; (37) těžba hlubinná i povrchová, hornictví, zednictví, informace stavebního charakteru, servis a poradenství o stavební keramice, dlažbách a obkladech, opravy dopravních prostředků, pozemní stavitelství, pokrývačské práce, obkladačství, klempířství,

(Obnovy zápisu ochranných známek)

topenářství, instalatérství, údržba staveb, jejich změny a odstraňování, montáž, kompletace, instalace, opravy, údržba, revize a zkoušky strojů a zařízení, servisní činnost pro dorozumivací techniku, servisní činnost pro výpočetní techniku.

(511) 1, 17, 19, 37
(210) O-453602

(111) **297127**
(220) 22.10.2007
(151) 25.03.2008
(540)

OPTIMAIL

(730) **Francotyp-Postalia GmbH**, Prenzlauer Promenade 28, 13089 Berlin, DE
(740) Ing. Jiří Malůšek, Mendlovo nám. 1a, Brno, 60300
(510) (16) frankovací stroje a přístroje, systémy strojů pro frankování a příslušenství, zejména inkoustové zásobníky (cartridge) obsažené v této třídě.
(511) 16
(210) O-453008

(111) **297165**
(220) 22.11.2007
(151) 25.03.2008
(540)

TEIDU

(730) **Miřejovský David Ing.**, U Vodojemu 102, Dalovice, 36263, CZ
(740) JUDr. Miroslav Kupka, Levého 1532, Rakovník, 26901
(510) (16) tiskoviny, informační, propagační a reklamní zpravodaje, letáky, časopisy, noviny, periodika; (35) propagační, reklamní, informační a komerční zprostředkovatelské služby prostřednictvím jakýchkoliv médií včetně Internetu; (41) vydavatelská a nakladatelská činnost; (42) tvorba webových stránek, tvorba software.
(511) 16, 35, 41, 42
(210) O-453985

(111) **297213**
(220) 13.09.2007
(151) 07.04.2008
(540)



(730) **DROPAX, s.r.o.**, Tržiště 519/22, Praha 1 - Malá Strana, 11800, CZ
(740) Ing. Václav Kratochvíl, patentový zástupce, Táborská 758/33, Mladá Boleslav, 29301
(510) (9) nahrané i nenahrané zvukové a zvukově-obrazové nosiče, elektronické publikace na nosičích a přenášené po síti, exponované filmy, gramofonové desky, magnetické pásky, magnetické a kompaktní disky, audiovizuální díla, programy pro počítače, nosiče dat všeho druhu, data, databáze a jiné informační produkty v sítích všeho druhu; (16) papír, lepenka a výrobky z těchto materiálů, časopisy, fotografie, kalendáře, katalogy, knihy, mapy, noviny, obtisky, papírenské výrobky, pohlednice, prospekty, publikace, reprodukce, samolepky, tiskoviny, brožury, grafiky, grafické reprodukce, lepty, kancelářské potřeby, potřeby na psaní, plakáty, papírové vlajky, akvarely, alba, blahopřání, dopisní papír, obrazy zarámované i nezarámované; (35) aranžování výkladů, obchodní nebo podnikatelské poradenství, obchodní nebo podnikatelské informace a průzkum, marketingové studie, agenturní činnost v oblasti kultury a umění (obchodní vedení), reklama, překlad informací do počítačové databáze, obchodní činnost po Internetu, rozšiřování reklamních nebo inzertních materiálů, zprostředkovatelská činnost v oblasti obchodu s výrobky

uvedenými ve třídách 9 a 16, předvádění zboží, dodavatelské služby pro třetí osoby, rozšiřování vzorků zboží; (41) organizování kulturních nebo vzdělávacích výstav, informace o možnostech zábavy, organizování zábavných nebo vzdělávacích soutěží, klubové služby, zábava, výroba, rozmnožování a nahrávání zvukově-obrazových záznamů, nakladatelská a vydavatelská činnost, vydávání knih, publikací, časopisů, CD-ROM titulů, tvorba audiovizuálních děl, datových souborů včetně jejich elektronické podoby, korespondenční kurzy, organizování a vedení seminářů, činnost nahrávacího studia; (42) dárkové balení, návrhářská a designérská činnost, grafický a průmyslový design, grafické práce jiné než pro reklamní účely, grafické a kresličské práce, testování, měření a analýzy, činnost technických poradců v oblasti papírenského průmyslu, obalové techniky a průmyslového designu, zkoušky a měření, počítačové programování.

(511) 9, 16, 35, 41, 42
(210) O-451835

(111) **297628**
(220) 29.05.2007
(151) 05.05.2008
(540)

Fit párky

(730) **ZEMAN maso-uzeniny, a.s.**, Antala Staška 1670/80, Praha 4 Krč, 14000, CZ
(740) Langrova, s.r.o., Skrétova 48, Plzeň, 30100
(510) (29) masové výrobky, uzeniny včetně konzerv, tepelně zpracované masové výrobky; (40) řeznictví, zpracování masa a masných výrobků.
(511) 29, 40
(210) O-448538

(111) **297631**
(220) 10.07.2007
(151) 05.05.2008
(540)



(730) **Berka Jaroslav PaedDr.**, Široká 77, Český Krumlov, 38101, CZ
(740) PatentCentrum Sedlák & Partners s.r.o., Husova 5, České Budějovice, 37001
(510) (16) kancelářské výrobky, spadající do této třídy; (35) automatizované zpracování dat, zprostředkovatelská činnost v oblasti obchodu s uvedenými výrobky a službami, činnost ekonomických a organizačních poradců, merchandising; (38) televizní vysílání, služby spočívající v rozšiřování rozhlasových a televizních programů, vysílání teletextu, šíření elektronického programového průvodce (EPG), šíření audiovizuálních děl, poradenská činnost v oblasti sdělovacích prostředků, organizační zabezpečování televizního vysílání; (41) výchova, vzdělávání, zábava, sportovní a kulturní aktivity, tvorba a výroba televizních pořadů, televizní zpravodajství, televizní a filmová produkce, nahrávání nosičů zvukových a/nebo obrazových, agenturní činnost v oblasti kultury, tvorba, výroba audiovizuálních děl, půjčování nahraných a nenahraných nosičů, zvukových a/nebo obrazových záznamů, výchovná a zábavní činnost, pořádání společenských, zábavních, soutěžních a výstavních akcí, zprostředkovatelská činnost v uvedených oblastech.
(511) 16, 35, 38, 41
(210) O-449867

(Obnovy zápisu ochranných známek)

(111) **297901**
 (220) 20.12.2007
 (151) 12.05.2008
 (540)



- (730) **Prosper Golf Hotel a.s.**, Umělecká 305/1, Ostrava - Moravská Ostrava, 70200, CZ
 (740) Mgr. Michal Vojáček, advokát, Americká 17, Praha 2, 12000
 (510) (16) periodické a neperiodické tiskoviny, katalogy, prospekty, plakáty, letáky a jiné propagační, reklamní a informační materiály, tiskopisy, vstupenky, jídelní, nápojové a nabídkové lístky včetně obalů, mapy, pohlednice, fotografie, grafická díla, jiné výrobky z papíru, které nejsou zařazeny do jiných tříd; (25) oděvy, obuv, kloboučnické zboží; (39) služby cestovního ruchu, provozování cestovních kanceláří, služby v dopravě a přepravě, pronájem koní; (41) zábava, sportovní a kulturní aktivity, provozování golfových hřišť a jiných sportovišť, vedení a provozování sportovních škol a kurzů, trenérská činnost, pořádání sportovních soutěží a turnajů, společenských, kulturních a zábavních akcí, uměleckých a jiných nekomerčních výstav a přehlídek, nakladatelská a vydavatelská činnost, tvorba zvukových a audiovizuálních děl; (43) služby spojené s ubytováním a stravováním, hostinská činnost; (44) poskytování služeb lázeňských, léčebných a rehabilitačních.
- (511) 16, 25, 39, 41, 43, 44
 (210) O-454834

(111) **297907**
 (220) 21.12.2007
 (151) 12.05.2008
 (540)



- (591) Barevná
 (730) **Českomoravské pomezí**, Bří Šťastných 1000, Litomyšl - Město, 57001, CZ
 (740) PROPATENT, Ing. Vlasta Sedláčková, Pod Pekařkou 107/1, Praha 4, 14700
 (510) (16) reklamní výrobky (logo) - v rámci této třídy; (25) oděvy (logo); (35) propagační činnost, reklama, distribuce reklamy; (41) vzdělávání (semináře).
- (511) 16, 25, 35, 41
 (210) O-454875

(111) **297925**
 (220) 07.01.2008
 (151) 12.05.2008
 (540)

ALCHYMIST

- (730) **ALCHYMIST, s.r.o.**, Vlašská 330/24, Praha 1, 11000, CZ
 (740) Dana Lukajová, patentový zástupce, Voršilská 10, Praha 1, 11000
 (510) (43) ubytovací služby, hotely, kavárny, kempy, ubytovací zařízení, stravovací služby, hostinská činnost, pronájem ubytování, pronájem ubytovacích zařízení, pronájem přenosných staveb, pronajímání jednacích místností; (44) péče o hygienu a krásu osob, lázeňské služby, zdravotní péče a péče o krásu a péče o hygienu (služby), poradenské služby týkající se zdraví, manikúra, kaděřnictví, provozování wellness zařízení.
- (511) 43, 44
 (210) O-455210

(111) **297926**
 (220) 07.01.2008
 (151) 12.05.2008
 (540)



- (730) **ALCHYMIST, s.r.o.**, Vlašská 330/24, Praha 1, 11000, CZ
 (740) Dana Lukajová, patentový zástupce, Voršilská 10, Praha 1, 11000
 (510) (43) ubytovací služby, hotely, kavárny, kempy, ubytovací zařízení, stravovací služby, hostinská činnost, pronájem ubytování, pronájem ubytovacích zařízení, pronájem přenosných staveb, pronajímání jednacích místností; (44) péče o hygienu a krásu osob, lázeňské služby, zdravotní péče a péče o krásu a péče o hygienu (služby), poradenské služby týkající se zdraví, manikúra, kaděřnictví, provozování wellness zařízení.
- (511) 43, 44
 (210) O-455211

(111) **297927**
 (220) 07.01.2008
 (151) 12.05.2008
 (540)



- (730) **ALCHYMIST, s.r.o.**, Vlašská 330/24, Praha 1, 11000, CZ
 (740) Dana Lukajová, patentový zástupce, Voršilská 10, Praha 1, 11000
 (510) (43) ubytovací služby, hotely, kavárny, kempy, ubytovací zařízení, stravovací služby, hostinská činnost, pronájem ubytování, pronájem ubytovacích zařízení, pronájem přenosných staveb, pronajímání jednacích místností; (44) péče o hygienu a krásu osob, lázeňské služby, zdravotní péče a péče o krásu a péče o hygienu (služby), poradenské služby týkající se zdraví, manikúra, kaděřnictví, provozování wellness zařízení.

(Obnovy zápisu ochranných známek)

(511) 43, 44
(210) O-455212

(111) **298254**
(220) 16.08.2007
(151) 04.06.2008
(540)



(591) Barevná
(730) **Savencia SA**, 42 rue Rieussec, Viroflay, FR
(740) KANIA, SEDLÁK, SMOLA, Ing. Lucie Lunzarová, Mendlovo náměstí 1a, Brno, 60300
(510) (29) mléko, sýry, mléčné výrobky, jedlé oleje a tuky.
(511) 29
(210) O-450976

(111) **298255**
(220) 16.08.2007
(151) 04.06.2008
(540)



(591) Barevná
(730) **Savencia SA**, 42 rue Rieussec, Viroflay, FR
(740) KANIA, SEDLÁK, SMOLA, Ing. Lucie Lunzarová, Mendlovo náměstí 1a, Brno, 60300
(510) (29) mléko, sýry, mléčné výrobky, jedlé oleje a tuky.
(511) 29
(210) O-450977

(111) **298420**
(220) 19.06.2007
(151) 11.06.2008
(540)

GASTROFEST

(730) **Vladimír Tůma - Gastronomická agentura GASTKOM**, Roberta Bosche 2626/40, České Budějovice 3, 37010, CZ
(740) PatentCentrum Sedlák & Partners s.r.o., Husova 5, České Budějovice, 37001
(510) (35) vydávání reklamních, propagačních a inzertních materiálů, organizování a pořádání komerčních výstav a veletrhů pro obchodní a reklamní účely; (41) pořádání neobchodních odborných gastronomických akcí, zejména výstav a veletrhů, vydávání periodických a neperiodických publikací, organizování kulturních a společenských aktivit; (43) catering.

(511) 35, 41, 43
(210) O-449237

(111) **298421**
(220) 20.06.2007
(151) 11.06.2008
(540)

1.PRAŽSKÁ ŠVESTKA V ČOKOLÁDĚ

(730) **Nouzovský Petr**, Suchý vršek 2120/4, Praha 13 - Stodůlky, 15800, CZ
(510) (29) ovoce a zelenina konzervované, sušené a zavařené, želé, džemy, mléko a mléčné výrobky, vejce, oleje a jedlé tuky, veškeré potraviny živočišného původu, jakož i zeleniny a jiné zahradní jedlé výrobky připravené pro konzervování a konzumaci, maso, ryby, drůbež; (30) káva, čaj, kakao, cukr, kávové náhražky, mouka a přípravky z obilovin, chléb, pečivo, cukrovinky a cukrářské výrobky, zmrzlina, dorty, čokoládové cukrářské výrobky; (31) čerstvé ovoce a zelenina, lesní, zahradní a zemědělské produkty patřící do této třídy; (35) reklamní, propagační a inzertní činnost, pomoc při řízení obchodu, pomoc při řízení obchodní a propagační činnosti, obchodní konzultační činnost, zprostředkování obchodu s výrobky obsaženými ve tř. 29, tř. 30 a tř. 31.
(511) 29, 30, 31, 35
(210) O-449268

(111) **298556**
(220) 29.05.2007
(151) 18.06.2008
(540)

HAFI pochoutka

(730) **ZEMAN maso-uzeniny, a.s.**, Antala Staška 1670/80, Praha 4 Krč, 14000, CZ
(740) Langrova, s.r.o., Skrétova 48, Plzeň, 30100
(510) (20) obaly (krabice) z umělých hmot a nádoby z umělých hmot jako obaly na potraviny v rámci této třídy, zejména na masné výrobky; (40) řeznictví, zpracování masa a masných výrobků; (43) hostinská činnost, stravovací a ubytovací služby.
(511) 20, 40, 43
(210) O-448539

(111) **298559**
(220) 20.07.2007
(151) 18.06.2008
(540)

**Babiččiny nudle**

(730) **Pražák Martin Mgr.**, Krajinská 33/5, České Budějovice, 37001, CZ
Aubrecht Tomáš Ing., Hosinská 336, Borek, 37367, CZ
(740) PatentCentrum Sedlák & Partners s.r.o., Husova 5, České Budějovice, 37001
(510) (29) potraviny a pokrmy živočišného původu, maso, ryby, drůbež a zvěřina nebo výrobky z tohoto masa, masové výtahy, ovoce a zelenina a brambory konzervované, mražené, sušené a zavařené, želé, džemy, kompoty, vejce a výrobky z vajec, máslo, mléko a mléčné výrobky, smetana, jogurty, oleje a tuky jedlé, náhražky tuků, sója, tofu (sójová zahuštěnina), sójová semena konzervovaná jako potrava, mák zpracovaný, zpracované ořechy a arašidy a výrobky z nich, potravinové doplňky ne pro lékařské účely (zařazené v této třídě) a obsahující látky živočišného původu, protein pro lidskou spotřebu, proteinové výrobky a přípravky pro lidskou výživu, želatina, želatinové výrobky a přípravky pro výživu, extrakty z chaluh jako výživa, výživné přípravky pro denní doplnění stravy (včetně fitness přípravků) jako instantní strava nebo samostatná

(Obnovy zápisu ochranných známek)

(vlastní) směs, která se skládá hlavně z mléka v prášku nebo ze živočišných nebo zeleninových proteinů, také s přísadkou vitamínů nebo minerálů nebo stopových prvků nebo cukru, polévky, vývary, bujóny; (30) potraviny rostlinného původu připravené pro konzumaci nebo konzervování, káva, čaj, kakao, čokoláda, nápoje čokoládové, čajové, kakaové nebo kávové, cukr, rýže, tapioka, kávové náhražky, med, pečivo, chléb, pekařské výrobky, sušenky, cukrovinky, bonbóny, žvýkačky, sirup melasový, droždí pro kynutí, náplně do pečiva nebo do cukroví spadající do této třídy, sůl, hořčice, ocet, stimulanty pro zlepšení chutě, dressingsy k ochucení, koření, led pro osvěžení a ochlazování nápojů a potravin, zmrzlina, slané a sladké zákusky, mouka, moučné nebo obilné výrobky, kukuřičná mouka, kukuřičné vločky a výrobky z nich, těstoviny, prášky do pečiva, potraviny a/nebo pokrmy z mouky nebo obilí, cereálie, potravinové doplňky ne pro lékařské účely (zařazené v této třídě) a obsahující látky rostlinného původu, cukrářské výrobky, müsli, propolis pro lidskou potřebu, sójová mouka a výrobky z ní, zařazené ve tř. 30, sójová omáčka, extrudované sójové výrobky pro lidskou výživu, stimulanty pro zlepšení chuti ze sóji; (31) obilí, semena a zemědělské produkty nezpracované, slad, sladové přípravky pro pekaře, mák a ořechy nezpracované, čerstvé ovoce, zelenina a zahradnicko-lesnické plody, živé rostliny, krmné směsi a výživné krmné směsi, kukuřice.

(511) 29, 30, 31
(210) O-450169

(111) **298585**
(220) 31.12.2007
(151) 18.06.2008
(540)



- (730) **Rudolf Kämpf s.r.o.**, U Porcelánky čp. 143, Nové Sedlo, část Loučky, 35734, CZ
(740) ZEMAN - podkrušnohorská patentová a známková kancelář, Mgr. Dita Fialová, Hradní 301, Loket, 35733
(510) (9) strojně čitelné nosiče informací a informace na nich, zejména software, obrazové, zvukové a audiovizuální záznamy, informace šířené elektronickou cestou, jako například webové stránky, elektronické katalogy a jiné reklamní, propagační a informační materiály šířené elektronickou cestou, objednávkové a jiné podobné tiskopisy v elektronické podobě; (16) papírové obaly, obaly lepenkové a kartónové, papírové a plastové sáčky a tašky v jiné třídě nezařazené, knižní publikace, katalogy, prospekty, plakáty, letáky a další reklamní, propagační a informační materiál v papírové formě, tiskopisy, výstupy počítačů v papírové formě, psací potřeby, držáky, stojánky a pouzdra na ně, kancelářské potřeby, například pořadače, rychlovazače, desky na spisy, papír kancelářský a dopisní, obálky, kalendáře, diáře, pohlednice, fotografie, grafická díla a jiná vyobrazení, firemní štíty a reklamní poutače zařazené v této třídě; (21) porcelán všeho druhu, zejména užitkový, ozdobný a figurální, keramické výrobky užitkové, ozdobné a figurální, skleněné výrobky užitné a ozdobné, porcelánové a keramické polotovary pro další užití; (35) zprostředkování obchodu s výrobky uvedenými ve třídě 21 a jinými výrobky obsahujícími sklo, porcelán a keramiku (jde zejména o jídelní přístroje, osvětlovací tělesa a dekorativní předměty), internetový obchod těmito výrobky, reklamní a propagační činnost, marketing, soustředování a poskytování informací komerčního charakteru, předvádění zboží, pořádání výstav komerčního charakteru, vydávání a šíření reklamních a propagačních materiálů; (40) tvorba modelů, zejména pro porcelánové, keramické a skleněné výrobky, zpracování keramické a porcelánové hmoty, povrchová oprava skleněných, keramických a porcelánových výrobků, vypalování keramiky a porcelánu, pozlacování a jiné pokovování, umělecká dekorace skla, porcelánu a keramiky; (41) pořádání uměleckých a jiných výstav nekomerčního charakteru, pořádání

společenských a kulturních akcí, vzdělávací činnost, pořádání seminářů, konferencí, kongresů a kolokvií; (42) navrhování vnější úpravy porcelánových, keramických a skleněných výrobků, navrhování technologie vnější úpravy porcelánových, keramických a skleněných výrobků, navrhování modelů, zejména pro porcelánové, keramické a skleněné výrobky, vývoj technologie zpracování porcelánové a keramické hmoty, vývoj technologie výroby porcelánových a keramických výrobků, tvorba software, počítačová grafika, průmyslový design.

(511) 9, 16, 21, 35, 40, 41, 42
(210) O-455087

(111) **299163**
(220) 20.12.2007
(151) 15.07.2008

(540) PROSPER GOLF RESORT ČELADNÁ

- (730) **Prosper Golf Resort a.s.**, Umělecká 305/1, Ostrava - Moravská Ostrava, 70200, CZ
(740) Mgr. Michal Vojáček, Americká 17, Praha 2, 12000
(510) (16) periodické a neperiodické tiskoviny, katalogy, prospekty, plakáty, letáky a jiné propagační, reklamní a informační materiály, tiskopisy, vstupenky, jídelní, nápojové a nabídkové listky včetně obalů, mapy, pohlednice, fotografie, grafická díla, jiné výrobky z papíru, které nejsou zařazené do jiných tříd; (25) oděvy, obuv, kloboučnické zboží; (35) reklamní, propagační a inzertní činnost, pronájem reklamních ploch, pořádání komerčních výstav a jiných přehlídek, šíření informačních a reklamních materiálů; (36) činnosti související s nemovitostmi, realitní činnost, koupě, prodej a pronájem nemovitostí, bytů a nebytových prostor, investorská a developerská činnost; (37) stavebnictví, stavitelství; (39) služby cestovního ruchu, provozování cestovních kanceláří, služby v dopravě a přepravě, pronájem koní; (41) zábava, sportovní a kulturní aktivity, provozování golfových hřišť a jiných sportovišť, pořádání sportovních soutěží a turnajů, společenských, kulturních a zábavních akcí, uměleckých a jiných nekomerčních výstav a přehlídek, tvorba zvukových a audiovizuálních děl; (43) služby spojené s ubytováním a stravováním, hostinská činnost; (44) poskytování služeb lázeňských, léčebných a rehabilitačních.

(511) 16, 25, 35, 36, 37, 39, 41, 43, 44
(210) O-454835

(111) **299798**
(220) 07.04.2008
(151) 06.08.2008
(540)



- (730) **CHEMPEX s.r.o.**, Ostřešany 227, Pardubice, 53002, CZ
(740) PROPATENT, Ing. Vlasta Sedláčková, Pod Pekařkou 107/1, Praha 4, 14700
(510) (1) chemické přípravky pro zvýšení ohnivzdornosti materiálů, ohnivzdorné hmoty, lepidla jiná než kancelářská, lepidla průmyslová, lepidla na tapety, plakáty a obuv, lepidla a tmely pro obkládačky, včetně pojidel, lepidla pro apretaci a nátěr, lepidla na kůže, lepidlo pro ošetření stromů, hnojiva, chemické přípravky zemědělské, s výjimkou fungicidů, herbicidů, insekticidů a přípravků na hubení parazitů, chemikálie pro průmysl, chemikálie pro vědecké účely, kromě užití v lékařství a zvěrolékařství, chladicí přípravky, chladiva, přípravky pro odstraňování kotelního kamene, chemické látky pro konzervování potravin, křemelina, plastické hmoty jako suroviny, nezpracované, směsi a tmely pro opravu pneumatik, průmyslové chemikálie, protipožární přípravky, sůl kamenná, chemické přípravky pro sváření, umělá sladidla,

(Obnovy zápisu ochranných známek)

destilovaná voda, přípravky pro čištění a změkčování vody, vývojky pro fotografii, žiraviny pro průmyslové účely, živočišné uhlí, tmely v rámci této třídy; (2) prostředky pro odmašťování, barvy, nátěrové hmoty, pojiva pro nátěrové hmoty, lepidla pro barvy, fermeže, mořidla, konzervační prostředky na dřevo, aditiva pro nátěrové hmoty, impregnační prostředky, ochranné prostředky proti rzi kovů a hnilobě dřeva, elektroforézní nátěrové látky, aditiva pro nátěrové hmoty, asfaltové nátěrové hmoty, nástřikové hmoty, vápenné mléko, potravinářská barviva, pozlátka, ředidla pro barvy a laky, šelak, přípravky na odstraňování tapet, tuky na ochranu proti korozi; (3) brusiva, čistící prostředky, prostředky na čištění odpadních rour, přípravky na odstraňování vodního kamene, krém na obuv, drogistické výrobky, obsažené ve třídě 3, kosmetika, parfumerie, kosmetické přípravky do koupele, kosmetické přípravky pro zvířata, vosky, zubní pasty; (16) štětce, štetky, malířské šablony, malířské válečky pro interiéry, pravitka, pravitka linkovací, lepidla pro domácnost, škrobová lepidla pro domácnost nebo kancelář, toaletní papír, papírenské výrobky; (19) dehet, lepenka dehtovaná, dehtové ochranné nátěry, dřevo jako surovina (polotovary), maltovinová pojiva, nástřikové a omítkové hmoty, lité podlahy, asfaltové výrobky, sádra, stavební hmoty a materiály nekovové, nekovové obklady stěn a zdí, písek, sklo stavební, smola, žula.

(511) 1, 2, 3, 16, 19
(210) O-457935

(111) **300255**
(220) 09.04.2008
(151) 03.09.2008
(540)

(730) **LEMER s.r.o.**, Tisá 409, Tisá, 40336, CZ
(740) ZEMAN - podkrušnohorská patentová a známková kancelář, Petr Zeman, Hradní 301, Loket, 35733
(510) (7) zemědělské, lesnické a zahradnické stroje a nářadí na elektrický, hydraulický a pneumatický pohon a pohon spalovacím motorem, zejména motorové pily, křovinořezy a výžinače, motorové rosiče, rozbrušovačky, vrtačky, jamkovače, zahradní nůžky na živé ploty a na trávníky, elektrické nůžky na větve, vysokotlaké čističe, motorové foukače a vysavače, elektrické a motorové sekačky, zahradní traktory, kultivátory, stěpkovače a drtiče, žací stroje, sečí a sázecí stroje, sněhové frézy, čerpadla všeho druhu, kompresory; (35) zprostředkování obchodu s výrobky uvedenými ve třídě 7, zprostředkování obchodu s ručním nářadím, zejména pro zemědělství, lesnictví a zahradnictví, jako jsou například sekery, pily, pořízky, nůžky všeho druhu, nože, mačety, lopatky, rýče, lopaty, rycí vidle, krumpáče, motyky, hrábě všeho druhu, kosy a srpy, vytrhávače plevele, kultivátory, sečí a sázecí nářadí, žací strojky, nářadí na sněh apod., zprostředkování obchodu s jiným ručním nářadím, zejména s dílenským, jako jsou ruční vrtačky a kolovrátky, ruční brusky, kladiva, šroubováky, kleště, hoblíky, brousny apod., předvádění a nabízení zboží, vydávání reklamních a propagačních materiálů, vedení obchodní firmy, obchodní administrativa, poradenství v oboru zemědělské, lesnické a zahradnické techniky z hlediska jejího vývoje, vlastností, užití, obchodních podmínek a cen; (37) servis a opravy strojů a nářadí, zejména zemědělské, lesnické a zahradnické techniky, pronájem a půjčování zemědělské, lesnické a zahradnické techniky v rámci této třídy, poradenství v oboru zemědělské, lesnické a zahradnické techniky z hlediska její údržby.

(511) 7, 35, 37
(210) O-458036

(111) **300683**
(220) 07.12.2006
(151) 24.09.2008
(540)



(591) Barevná
(730) **LKOCZ,a.s.**, Osiková 1781/2c, České Budějovice, 37008, CZ
(740) PROPATENT, JUDr. Matěj Sedláček, Pod Pekařkou 1, Praha 4, 14700
(510) (3) prací, bělicí a čistící prostředky, lešticí a odmašťovací prostředky, přípravky pro broušení, namáčeční prostředky, prostředky na odstranění rzi a vodního kamene, přípravky na změkčení vody, mýdla a mýdlové přípravky, oživovače a zjasňovače barev pro tkaniny, aviváže, prostředky k saténování prádla, odstraňovače skvrn patřící do této třídy, antistatické přípravky pro použití v domácnosti, potpourri (směsi voňavých látek), vonné tyčinky, přípravky na čištění odpadního vedení, autokosmetika, přípravky k ošetřování povrchů materiálů na bázi vosků, apretační přípravky pro žehlení prádla.
(511) 3
(210) O-443541

(111) **300878**
(220) 29.04.2008
(151) 01.10.2008
(540)

PURUPLAST

(730) **Puruplast, a.s.**, Kostelany nad Moravou 67, Uherské Hradiště, 68601, CZ
(740) HALAXOVÁ & HALAXOVÁ, TETRAPAT, RNDr. Zdeňka Halaxová, Dukelská 891/4, Olomouc, 77200
(510) (17) polotovary z plastických hmot ve fóliích, blocích, tyčích, trubkách, páscích a pásech ke zpracování, též z recyklovaného plastu, panely z aglomerovaného materiálu, zatrávňovací dílce z plastických hmot, izolační fólie a lamináty z plastických hmot, materiály těsnící, ucpávací a izolační, ucpávky a izolace, těsnění všeho druhu, spadající do této třídy, fólie z plastických hmot, potrubí z plastu, ohebné trubky, tepelné izolace, plastové výrobky a součástky pro různé druhy průmyslu, jež spadají do této třídy; (19) stavební materiály a hmoty nekovové, polozpracované dřevo, výrobky z plastu, spadající do této třídy, výrobky z necementových materiálů pro stavebnictví v rámci této třídy, keramický podlahový obkladový materiál, materiál pro dlažbu, včetně prefabrikovaných tvarovaných dílů, skleněné stavební materiály, keramické stavební výrobky, betonové a kameninové výrobky pro kanalizaci, melioraci a odvodňování, vodovodní, plynovodní a kanalizační díly z plastických hmot, stavební dílce z plastických hmot jako obkladový materiál a dveřní a okenní díly, nekovové krovy, nekovové střešní krytiny a tvarovky, nekovové obklady pro stavebnictví, stavební nekovové konstrukce, spadající do této třídy, podlahy a stropy pro stavby, nekovová vrata, ohrady a ploty nekovové, pláště budov nekovové, nekovové schody a schodiště, nekovové bazény a kryty pro ně, vše v rámci této třídy, nekovová lešení, nátěrové hmoty pro stavebnictví, stavební sklo, izolační sklo pro stavby, tabulové sklo, panely pro stavby nekovové, žáruvzdorné materiály; (27) umělé trávníky, umělé sportovní povrchy, protiskluzové a čistící povrchy, podlahové krytiny z umělých hmot, ostatní obklady podlah a stěn spadající do této třídy; (35) zprostředkování obchodu s výrobky ve třídách 17, 19 a 27, předvádění zboží, činnost podnikatelských, organizačních a ekonomických poradců, spadající do této třídy, činnost účetních poradců, vedení účetnictví a daňové evidence, příprava a

(Obnovy zápisu ochranných známek)

vyhotovování daňových přiznání, strategický a operativní controlling, obchodní nebo podnikatelské informace, pomoc, poradenství a poskytování konzultací v obchodní činnosti, vytváření obchodních sítí, zprostředkování interaktivního obchodu pomocí globálních komunikačních sítí (Internet) v rozsahu tříd 1 až 34, administrativní práce spadající do této třídy, marketing, reklamní a propagační činnost, zprostředkování reklamní činnosti, zejména pomocí globálních komunikačních sítí, organizování komerčních a reklamních výstav, vytváření obchodních a obchodně-informačních sítí, shromažďování různého zboží pro třetí osoby (kromě jejich přepravy), v rozsahu zboží tříd 1 až 34, za účelem umožnění spotřebitelům, aby si tyto výrobky mohli pohodlně prohlížet a nakupovat, dovozní a vývozní agentura; (39) povrchová doprava v rámci této třídy, balení zboží a jeho dodávání, uskladňování zboží, stěhování, pronájem parkovišť, pronájem skladů, provoz překládacího zařízení, garážování včetně pronajímání, zasilatelství, doprava a skladování odpadu, pronájem skladovacích kontejnerů; (40) zpracování materiálů mechanickou, tepelnou či chemickou transformací, nakládání s odpady, včetně nebezpečných odpadů a jejich regenerace, sběr, výkup a shromažďování odpadů, úprava odpadů, spalování odpadů, kompostování odpadů, poradenské služby ve výše uvedených oblastech výroby, zprostředkování v oblasti zpracování materiálů, třídění a zpracování odpadů, chemická výroba, zpracování materiálů na polotovary, recyklace plastů.

(511) 17, 19, 27, 35, 39, 40
(210) O-458664

(111) **300987**
(220) 24.04.2008
(151) 08.10.2008
(540)

CO-BIND

(730) **DELACON Biotechnik ČR, spol. s r.o.**, Bohdíkovská 7, Šumperk, 78701, CZ
(740) HALAXOVÁ & HALAXOVÁ, TETRAPAT, RNDr. Zdeňka Halaxová, Dukelská 891/4, Olomouc, 77200
(510) (5) výrobky zvěrolékařské, dietetické výrobky pro zvířata k léčebným účelům, léčebné výrobky pro zlepšení kondice zvířat, zejména na bázi vitamínů, minerálů a aminokyselin, dezinfekční prostředky pro hygienické účely, prostředky k hubení škůdců, antiparazitní, antiseptické a protiplísňové látky, léčebné přípravky podporující trávení a vstřebávání živin, veškeré přípravky pro ochranu zvířat a rostlin spadající do třídy 5; (31) krmivo pro zvířata, dietetické výrobky pro zvířata bez léčebných účinků, krmivo pro zlepšení zdravotní a fyzické kondice zvířat, zemědělské výrobky a produkty, neupravené pro konzumaci, speciální krmivo pro zvláštní výživu zvířat.

(511) 5, 31
(210) O-458482

(111) **301132**
(220) 25.04.2008
(151) 15.10.2008
(540)

Wickon

(730) **WICKON HIGHTECH s.r.o.**, Mezi Zahradami 470, Hovorčovice, 25064, CZ
(740) DANĚK & PARTNERS Advokátní a patentová kancelář, Ing. Dr. Vilém Daněk Ph.D., LL.M., patentový zástupce, Vinohradská 17, Praha 2, 12000
(510) (19) rovinné a zakřivené skleněné tabule vyrobené z čirého nebo kouřového skla, okna pro průmyslové budovy, kryty spadající do této třídy, nekovové okenní rámy, nekovové okenice, nekovová dveřní okénka, nekovové okenní parapety, plastová okna, žaluzie nekovové, nekovové zárubně pro dveře, okna nekovová, alabastrové sklo, bazény plavecké (nekovové), stavební materiály nekovové - surové nebo polozpracované a nekovové stavební výrobky a konstrukce obsažené ve třídě 19, neohebné trubky nekovové pro stavebnictví, přenosné konstrukce nekovové, beton, břidlice, cement a cementové desky, cihly, lepenka dehtovaná a pro stavební účely, nekovové dlaždice na podlahy, na stěny a pro stavebnictví, stavební dřevo, nekovové dveře, geotextilie, stavební kámen, kamenina pro stavebnictví, nekovové konstrukce, střešní krokve a krytiny, křemenný písek, latě, lemování střešních, nekovová lešení, lišty nekovové, malta, suché maltové směsi, malta stavební, mozaiky pro stavebnictví, mramor, nátěrové hmoty pro stavebnictví, nekovové nosníky, nekovové obklady, nekovové obklady stěn a zdí, obklady vinylové, nekovová obložení ve stavebnictví, obložení dřevěná, ohnivzdorné cementové ochranné vrstvy,

nekovové rámy, omítky, sanační a strukturální omítky, omítkové směsi i hotové, zateplené omítky, opuka, nekovové stavební panely, nekovové pláště budov, papír pro stavebnictví, nekovové ploty, plst pro stavební účely, parketové podlahy, vlasy u podlah, podlahy nekovové a lité, prkna, nekovové překlady okenní a dveřní, překližka, nekovové příčky, rákos pro stavební účely, venkovní rolety pro stavby, nekovové přenosné stavby, nekovové římsy a lišty pro římsy, sádra, sádrové bloky, sádrokartony, sádrovec, nekovová schodiště, nekovové schody a stupně, stavební sklo, sklo izolační pro stavby, mozaikové sklo, sklo okenní kromě skel pro automobily, tabulové sklo pro stavby, nekovové přenosné stavby, nekovové stavební hmoty, nekovové stropy, struska jako stavební hmota, šindele, škvára, štěr i drcený, střešní nekovové tašky, nekovové trámy, nekovové drenážní trubky, kameninové trubky, nekovové trubky, tvárnice, úžlabí střešních nekovová, vápence, materiály na stavbu a pokryv či potahy vozovky, nekovové výztuže pro stavebnictví, nekovové okapní žlaby, záruvzdorné stavební materiály nekovové; (21) skleněná a plastová nádoby, sklo, skla do oken automobilů - polotovary, sklo emailované a maltované, sklo malované, výrobky z křišťálového skla, sklo opalové, sklo opalinové, sklo surové nebo jako polotovar s výjimkou skla stavebního, práškové sklo, křemenné sklo, skleněná vlákna (jiná než na izolaci a textilní účely), skleněná vlána jiná než pro izolaci, skleněné baňky a ampule, skleněné nitě ne pro textilní účely, talíře, sklenice na pití, nádoby na pití, mísy, poháry, porcelán, předměty umělecké (ze skla nebo porcelánu), chladicí nádoby, mrazicí lahve, kádě, kamenina, kartáče, kastroly, kbelíky, konve, lešticí materiály s výjimkou přípravků, papíru a kamene, lešticí stroje pro domácí neelektrické, tepelně izolační nádoby, poklice; (37) kontrola geometrie plochy rovinného a zakřiveného plastového nebo skleněného výrobku pomocí světelné bodové a čárové sítě nebo vzoru využívající rozptyl světla nebo povrchu na rozhraní dvou materiálů, oprava strojů a zařízení pro všeobecné účely, oprava elektrických zařízení, instalace oken a dveří, dodávka a montáž plastových oken, parapetů a žaluzií, služby stavebnictví a stavitelství, stavba krbů, izolování staveb proti vlhkosti, tepelné a zvukové izolování staveb, demolice budov, klempířství a instalatérství, kominické služby, malování a natírání interiérů a exteriérů, štukování, sádrování, tapetování, montáže lešení, pokrývačské služby, zednické služby, zámečnictví, stavební dozor, provozování a služby autoopraven a autoservisů, údržba a opravy motorových vozidel, antikorozi nátery pro vozidla, čištění, leštění a mytí automobilů a jiných dopravních prostředků, obnova použitých nebo částečně zničených motorů a strojů, vulkanizace a protektorování pneumatik, pronájem a půjčování stavebních, dopravních a dalších strojů, jako jsou bagry, rypadla, buldozery, jeřáby, silniční zametací stroje, čisticí stroje, opravy pump a čerpadel, informace o opravách, instalování a opravy elektrických spotřebičů, montáž, údržba a opravy kancelářských strojů a zařízení, instalace a opravy klimatizačních zařízení, montáž kuchyňských zařízení, instalace a opravy poplaňných a bezpečnostních systémů proti vloupání, instalace a opravy požárních hlásičů, montáž, údržba a opravy počítačového vybavení - hardware, montáž a opravy topných zařízení, montáž a opravy výtahů, instalace a opravy telefonů, čištění fasád, vnějších povrchů a ploch i interiérů budov, čištění kominů, čištění oken, čištění ulic, deratizace, dezinfekce, hubení škůdců (ne pro zemědělské účely), asfaltování, cestářství (dláždění), důlní těžba, hornictví, povrchová těžba, vrtání studní, služby prádelny a mandlů jako je čištění, praní, žehlení a mandlování šatstva, chemické čištění, údržba, čištění a opravy kožesin, kůže a oděvů z nich, opravy šatstva a obuvi, restaurování nábytku, umělecká truhlářská výroba a opravy, čalounění a čalounické opravy, lakování, glazurování, pískování, opravy fotografických přístrojů, opravy hodin, údržba a opravy trezorů, ostření a broušení nožů, opravy deštníků, montáž, údržba a opravy veřejného osvětlení, elektrického vytápění v objektech, hromosvodů, domácích telefonů a zvonků, pokládky kabeláže a elektrických rozvodů v zemi i ve vzduchu, rekonstrukce a opravy elektrických rozvodů a důlních dílen, provádění rozvodů a přípojek, výstavba a rekonstrukce stavebních objektů, údržba, opravy, rekonstrukce a modernizace energetických zařízení, dispečerské řídicí techniky a technických zařízení k řízení spotřeby elektrické energie, stavební montážní činnost, výstavba energetických děl a zařízení potřebných pro jejich provoz, montáž, opravy, údržba vyhrazených elektrických zařízení, vyhrazených tlakových zařízení, elektrických rozvaděčů, kotlů a tlakových nádob, elektronických zařízení a měřidel, revize a zkoušky elektrických zařízení, tlakových zařízení a nádob na plyn, stavební činnost - provádění staveb včetně jejich změn, udržovacích prací na nich a jejich odstraňování.

(511) 19, 21, 37
(210) O-458525

(Obnovy zápisu ochranných známek)

(111) **303716**
 (220) 06.12.2007
 (151) 17.02.2009
 (540)



- (730) **Penny Market s.r.o.**, Počernická 257, Radonice, 25073, CZ
 (740) JUDr. Miroslav Kupka, Levého 1532, Rakovník, 26901
 (510) (29) maso, drůbež, ryby, zvěřina a výrobky z nich, ovoce a zelenina konzervované, sušené a zavařené, džemy, kompoty, mléko, vejce a výrobky z nich, jedlé tuky a oleje - vyráběné v souladu s předpisy o ekologickém zemědělství; (30) želé, káva a kávové náhražky, čaj, kakao, cukr, rýže, proso, mouka a přípravky z obilnin, veškeré pečivo, med, kuchyňská sůl, hořčice, koření - vyráběné v souladu s předpisy o ekologickém zemědělství; (31) čerstvé ovoce a zelenina, ořechy, přírodní květiny, semena, krmivo a nápoje pro zvířata - vyráběné v souladu s předpisy o ekologickém zemědělství; (32) nealkoholické nápoje, zejména ovocné šťávy, sirupy a džusy - vyráběné v souladu s předpisy o ekologickém zemědělství.
 (511) 29, 30, 31, 32
 (210) O-454368

(111) **308457**
 (220) 20.02.2008
 (151) 27.10.2009
 (540)

IQUEST

- (730) **iQuest s.r.o.**, Plaská 623/5, Praha 5, Malá Strana, 15000, CZ
 (740) HALAXOVÁ & HALAXOVÁ, TETRAPAT, RNDr. Zdenka Halaxová, Dukelská 891/4, Olomouc, 77200
 (510) (9) přístroje a nástroje vědecké, námořní, geodetické, přístroje pro vážení, měření, signalizaci, kontrolu (inspekci), záchranu a přístroje pro vyučování, přístroje pro záznam, převod a reprodukci zvuku, obrazu a jiných dat, počítače a jejich komponenty, příslušenství k počítačům, software nahraný nebo stažený ze vzdálené počítačové sítě, software na nosičích, výpočetní technika nebo komunikační technika, zařízení a přístroje pro datovou komunikaci, elektronické sítě a systémy pro přenos dat, přístroje a nástroje pro vedení, přepínání, přeměnu, akumulaci, regulaci nebo řízení elektrického proudu, antény, společné televizní antény, zařízení pro vysílání, kódování a dekodování signálů/informací; (35) rozšiřování produktů/výrobků k reklamním účelům, zprostředkování obchodní činnosti v oblasti počítačů, softwarového vybavení, vybavení počítačů a počítačových sítí a periférií všeho druhu, pořádání reklamních akcí, výstavy komerční a propagační, činnost podnikatelských, ekonomických, organizačních a účetních poradců, pomoc při řízení obchodní činnosti, zasílání reklamních materiálů, dodavatelské služby pro třetí osoby, pronájem kancelářských strojů a zařízení, kopírování dokumentů, příprava inzertních sloupků, reklama on-line v počítačové síti, přímý marketing, rozesílání a jiná distribuce informačních produktů všeho druhu včetně tiskových výrobků a materiálů reklamního charakteru, tvorba reklamních produktů určených k šíření prostřednictvím Internetu a jiných informačních sítí, dodavatelské služby pro třetí osoby (nákup výrobků a služeb pro jiné podniky), včetně obstarání a distribuce výrobků a služeb pro jiné podnikatelské subjekty, reklama, propagace a inzerce prostřednictvím všech druhů médií, poradenská činnost v oblasti obchodu, činnost podnikatelských, ekonomických a organizačních poradců, účetnictví, ekonomické informace a poradenství, podnikové poradenství a obchodní management, marketingové studie, kvalifikace firem, pomoc při řízení obchodních a průmyslových podniků, pomoc při řízení obchodní činnosti, poradenství v obchodní činnosti, maloobchod s výpočetní technikou; (37) servisní činnost pro výpočetní techniku, konfigurace, instalace a údržba počítačů, sítí a jejich aplikací, montáž, servis a opravy

elektrických strojů a přístrojů a elektronických zařízení a montáž, servis a opravy elektrického vybavení, instalace, servis, případně demontáž zařízení uvedených v tomto seznamu u třídy 9 - v rámci této třídy, pronájem a půjčování věcí movitých - v rámci této třídy; (38) provozování internetového portálu, zejména v oblasti vzdělávání, počítačová komunikace, elektronický přenos dat pomocí výpočetní techniky (počítačů), elektronický přenos dat na zakázku/za úplatu, elektronická pošta, pronájem telekomunikačních přístrojů a zařízení pro přenos dat, počítačová komunikace, zprostředkování přístupu ke globální počítačové síti, služby webových portálů, komunikační služby prostřednictvím Internetu, vnějších a vnitřních sítí; (41) poskytování informací z oblasti zábavy prostřednictvím sítě Internet, školení uživatelů a správců počítačových sítí, školení pracovníků pro servisní služby v oblasti počítačů, software a ochrany počítačů, jejich systémů, aplikací a sítí, pořádání odborných kurzů, školení a jiných vzdělávacích akcí, pořádání a řízení pracovních setkání, kongresů a symposií, vzdělávací činnost, expertní, poradenská a konzultační služby v oblasti vzdělávání, přednášková a lektorská činnost; (42) zprostředkování tvorby software, pronájem počítačového software, projektové studie týkající se počítačového software, hardware, poradenská činnost pro výpočetní techniku, zavádění, aktualizace a údržby, návrhy, strukturování a programování či jiné vytváření internetových či intranetových počítačových stránek a nástěnek (websites) a internetových či intranetových aplikací, včetně jejich instalace, zavádění, aktualizace a údržby, hostování (poskytování volného prostoru) pro internetové či intranetové počítačové stránky a nástěny (websites) a websites) nebo hostování (poskytování volného prostoru) v rámci těchto stránek či nástěnek, hostování (poskytování volného prostoru) pro internetové či intranetové aplikace, převod (konverze) dokumentů, dat či jiných údajů z fyzických médií na elektronická média, grafické služby, počítačová grafika a design, poskytování software - programování, zhotovování software na zakázku, výzkum a vývoj software, pronájem výpočetní techniky, projektová, inženýrská, poradenská a expertní činnost související se software a softwarovými systémy pro zabezpečení počítačů, jejich sítí a souvisejících programů a jejich aplikací, poradenská a expertní činnost pro software, ochranu dat, šifrování dat a antivirových systémů, tvorba antivirových ochranných softwarových produktů, pronájem elektronického prostoru na počítačových serverech/globální počítačové síti, kalibrování (měření), kontrola kvality, projektová činnost, studie technických projektů, expertízy, analýzy a výzkum fyzikální, chemický, služby počítačové diagnostiky, služby obnovy poškozeného počítače, zajišťování počítačového hardwaru, počítačového softwaru, počítačových periferních zařízení a počítačových sítí na objednávku, pronájem počítačů.

(511) 9, 35, 37, 38, 41, 42
 (210) O-456585

(111) **310544**
 (220) 06.12.2007
 (151) 10.02.2010
 (540)



- (730) **Penny Market s.r.o.**, Počernická 257, Radonice, 25073, CZ
 (740) JUDr. Miroslav Kupka, Levého 1532, Rakovník, 26901
 (510) (3) přípravky pro balení a jiné prostředky ku praní, přípravky pro čištění, leštění, odmašťování a broušení, mýdla, parfumerie, vonné oleje, kosmetika, vlasové vody, zubní pasty; (8) nářadí a přístroje s ručním pohonem, nože, vidličky a lžice, břitvy; (11) přístroje pro vaření v rámci této třídy; (16) papírenské zboží, lepidla pro papírenství nebo domácnost, štetce, psací stroje a kancelářské potřeby, plastické obaly; (18) deštníky, slunečníky a hole; (21) náčiní a nádoby pro domácnost nebo kuchyň, hřebeny a mycí houby, kartáče, čisticí potřeby, sklo surové nebo

(Obnovy zápisu ochranných známek)

opracované, sklo, porcelán a majolika, vše v rámci této třídy; (24) tkaniny a textilní výrobky, které nejsou uvedeny v jiných třídách, pokrývky ložní a ubrusy; (25) obuv, kloboučnické zboží; (26) umělé květiny; (27) koberce, rohožky, rohože, linoleum a jiné obklady podlah zařazené ve tř. 27; (28) hrací karty, hry, hračky, potřeby pro gymnastiku a sport, které nejsou uvedeny v jiných třídách, vánoční ozdoby; (29) maso, ryby, drůbež a zvěřina, masové výtažky, ovoce a zelenina konzervované, sušené a zavařené, džemy, kompoty, vejce, mléko a mléčné výrobky, oleje a tuky jedlé; (30) želé, káva, čaj, kakao, cukr, rýže, tapioka, kávové náhražky, med, sirup melasový, droždí pro kynutí, sůl, hořčice, ocet, omáčky, koření, led pro osvěžení; (31) výrobky zemědělské, zahradnické, lesní a zrní

neuvedené v jiných třídách, čerstvé ovoce a zelenina, osivo, rostliny a živé květiny, krmivo pro zvířata, slad; (32) piva, minerální vody, šumivé nápoje a jiné nápoje nealkoholické, nápoje a šťávy ovocné, sirupy a jiné přípravky k zhotovení nápojů; (33) alkoholické nápoje; (34) tabák, potřeby pro kuřáky, zápalky; (35) propagační činnost; (39) doprava, balení a skladování zboží, organizování cest.

(511) 3, 8, 11, 16, 18, 21, 24, 25, 26, 27, 28, 29, 30, 31, 32, 33, 34, 35, 39
(210) O-454367

(Zániky ochranných známek uplynutím doby platnosti)

Zániky ochranných známek uplynutím doby platnosti

Kapitola obsahuje údaje o ochranných známkách, které zanikly uplynutím doby platnosti podle ustanovení § 29 odst. 1 zákona č. 441/2003 Sb.

Číslo zápisu (111)	Datum zániku (141)	Číslo zápisu (111)	Datum zániku (141)	Číslo zápisu (111)	Datum zániku (141)	Číslo zápisu (111)	Datum zániku (141)
163274	25.10.2016	208493	24.10.2016	287632	04.07.2016	289122	23.10.2016
166746	23.10.2016	208495	25.10.2016	288786	20.10.2016	289123	23.10.2016
200017	25.10.2016	209027	24.10.2016	288787	20.10.2016	289125	24.10.2016
202526	21.10.2016	209028	24.10.2016	288790	20.10.2016	289127	25.10.2016
202528	22.10.2016	209640	21.10.2016	288793	20.10.2016	289130	25.10.2016
202531	25.10.2016	209641	21.10.2016	288795	20.10.2016	289132	25.10.2016
203288	21.10.2016	209642	21.10.2016	288796	20.10.2016	289133	25.10.2016
203289	22.10.2016	209645	21.10.2016	288797	20.10.2016	289481	20.10.2016
203290	22.10.2016	209646	21.10.2016	288798	23.10.2016	289483	23.10.2016
203292	23.10.2016	209648	22.10.2016	288802	23.10.2016	289485	23.10.2016
204093	25.10.2016	209650	22.10.2016	288805	23.10.2016	289488	25.10.2016
204094	25.10.2016	209664	23.10.2016	288808	24.10.2016	289490	25.10.2016
204095	25.10.2016	209665	23.10.2016	288810	24.10.2016	289493	25.10.2016
204096	25.10.2016	209672	25.10.2016	288811	24.10.2016	289683	25.10.2016
205103	21.10.2016	209674	25.10.2016	288812	24.10.2016	289937	20.10.2016
205106	23.10.2016	210936	21.10.2016	288813	24.10.2016	289938	20.10.2016
205107	23.10.2016	210937	22.10.2016	288814	24.10.2016	289940	25.10.2016
205108	23.10.2016	210956	25.10.2016	288815	24.10.2016	290300	25.10.2016
205109	23.10.2016	213821	22.10.2016	288816	24.10.2016	290742	20.10.2016
205110	23.10.2016	213822	22.10.2016	288817	24.10.2016	290743	23.10.2016
205112	24.10.2016	213823	22.10.2016	288820	24.10.2016	290746	25.10.2016
205863	22.10.2016	213824	22.10.2016	288828	25.10.2016	290747	25.10.2016
207120	21.10.2016	213826	23.10.2016	288830	25.10.2016	293042	24.10.2016
207121	21.10.2016	213827	23.10.2016	288831	25.10.2016	297945	20.10.2016
207788	23.10.2016	213830	23.10.2016	288832	25.10.2016	298903	20.10.2016
207789	23.10.2016	214873	25.10.2016	288992	06.09.2016	300066	20.10.2016
207790	23.10.2016	223623	24.10.2016	289065	24.10.2016	309608	24.10.2016
207791	23.10.2016	223624	24.10.2016	289110	20.10.2016	313491	24.10.2016
208485	21.10.2016	252189	18.07.2011	289112	20.10.2016		
208492	23.10.2016	252190	18.07.2011	289120	23.10.2016		

(Vzdání se práv k ochranné známce)

Vzdání se práv k ochranné známce

Vlastník ochranné známky se může podle ustanovení § 30 zákona č. 441/2003 Sb. u Úřadu písemným prohlášením vzdát práv k ochranné známce v rozsahu všech výrobků nebo služeb, pro které byla zapsána, nebo některých z nich. Účinky tohoto prohlášení nastávají dnem doručení prohlášení vlastníka ochranné známky Úřadu a nelze je vzít zpět. V této kapitole je tedy uvedeno datum účinnosti vzdání se práv k ochranné známce. Pokud se vlastník vzdal práv k ochranné známce jen v rozsahu některých výrobků a služeb, je pod příslušným INID kódem zveřejněn rovněž zbývající seznam výrobků a služeb, pro které ochranná známka zůstává zapsána. Tato kapitola dále zahrnuje údaje o ochranných známkách, u kterých vlastník písemným prohlášením omezil rozsah ochrany ve vztahu k prvku ochranné známky.

(111) 345013

(540)

SLM

(510) (6) aditivní slitiny pro výrobu železa, aditivní slitiny pro výrobu oceli, legované oceli, legované železo, slitiny běžných kovů, slitiny kovů s obsahem vápníku a hliníku, slitiny kovů, slitiny niklu, slitiny používané k odlévání, hliník, slitiny hliníku, tyčová ocel, tyče vyrobené z titanu, tyče z kovu, pájecí slitiny, bronz, kadmium, uhlíkové oceli, lité železo, litá ocel, slévárenské slitiny, chromit, chróm, kobalt-chróm, kobalt (surový), slitiny běžných kovů, běžné kovy, běžné kovy a jejich slitiny včetně nerezové oceli, měď (surová nebo částečně zpracovaná), ferochrom, feroslitiny, ferotitan, železné kovy, alpaka, germanium, glucinium (beryllium), hafnium (celtium), indium, železo, slitiny železa, slitiny železa a uhlíku, slitiny olova a cínu, limonit, hořčík, slitiny hořčíku, mangan, kovy, molybden, molybdenové železo, nikl, slitiny niklu, niklové stříbro, slitiny na bázi niklu a chrómu, niob, neželezné kovy, slitiny neželezných kovů, pokovené oceli, kovy ve formě prášku, pyroforické kovy, železné plechy, plech, plechy určené k použití jako střešní materiál, ocelové plechy, štětovnice, hliníkové plechy, plechy, plechy včetně plechů vyrobených z legované oceli a titanu, křemíkové železo, kovové průduchy, nerezová ocel, ocel, slitiny oceli, ocel (surová nebo částečně zpracovaná), tantal (kov), tantal a jeho slitiny, cín a jeho slitiny, titan a jeho slitiny, titanové železo, tombak, nezpracované a částečně zpracované materiály z kovů, bez určení účelu, žádný z výše uvedených výrobků pro použití při obrábění kovových povrchů, kovových konstrukcí, potrubí a potrubních systémů; (35) maloobchodní a velkoobchodní služby v oblasti aditivních slitin pro výrobu železa, aditivních slitin pro výrobu oceli, legovaných oceli, legovaného železa, slitin běžných kovů, slitin kovů s obsahem vápníku a hliníku, slitin kovů, slitin niklu, slitin používaných k odlévání, hliníku, slitin hliníku, tyčové oceli, tyčí vyrobených z titanu, tyčí z kovu, pájecích slitin, bronzu, kadmia, uhlíkových ocelí, litého železa, lité oceli, slévárenských slitin, chromitu, chrómu, kobalt-chrómu, kobaltu (surového), slitin běžných kovů, běžných kovů, běžných kovů a jejich slitin včetně nerezové oceli, mědi (surové nebo částečně zpracované), ferochromu, feroslitin, ferotitanu, železných kovů, alpaky, germania, glucinia (beryllia), hafnia (celtia), india, železa, slitin železa, slitin železa a uhlíku, slitin olova a cínu, limonitu, hořčíku, slitin hořčíku, manganu, kovů, molybdenu, molybdenového železa, niklu, slitin niklu, niklového stříbra, slitin na bázi niklu a chrómu, niobu, neželezných kovů, slitin neželezných kovů, pokovených oceli, kovů ve formě prášku, pyroforických kovů, železných plechů, plechu, plechů určených k použití jako střešní materiál, ocelových plechů, štětovnic, hliníkových plechů, plechů, plechů včetně plechů vyrobených z legované oceli a titanu, křemíkového železa, kovových průduchů, nerezové oceli, oceli, slitin oceli, oceli (surové nebo částečně zpracované), tantalu (kovu), tantalu a jeho slitin, cínu a jeho slitin, titanu a jeho slitin, titanového železa, tombaku, nezpracovaných a částečně zpracovaných materiálů z kovů (bez určení účelu) použitých nikoliv pro potrubí a potrubní systémy, maloobchodní a velkoobchodní služby v oblasti tvarovaných součástek, zejména tvarovaných součástek vyrobených z kovu, keramiky, plastu nebo

kompozitu, maloobchodní a velkoobchodní služby v oblasti strojů na zpracování surovin, zejména práškových materiálů, zejména kovového prášku, keramického prášku, plastového prášku nebo kompozitního prášku, nikoliv pro použití při obrábění potrubí a potrubních systémů, maloobchodní a velkoobchodní služby v oblasti strojů pro laserové zpracování surovin, nikoliv pro použití při obrábění potrubí a potrubních systémů, maloobchodní a velkoobchodní služby v oblasti odlévacích strojů, zejména strojů pro vakuové lití nebo strojů pro lití na vytavitelný model, maloobchodní a velkoobchodní služby v oblasti obráběcích strojů, nikoliv pro použití ve strojích pro obrábění potrubí a potrubních systémů, maloobchodní a velkoobchodní služby v oblasti řídicích zařízení, zejména vědeckých, elektrických nebo optických řídicích zařízení na zpracování surovin, zejména práškových materiálů, zejména kovového prášku, keramického prášku, plastového prášku nebo kompozitního prášku, pro stroje určené k laserovému zpracování surovin, pro odlévací stroje, zejména stroje pro vakuové lití nebo stroje pro lití na vytavitelný model, nikoliv pro použití ve strojích pro obrábění potrubí a potrubních systémů, maloobchodní a velkoobchodní služby v oblasti měřicích zařízení, zejména vědeckých, elektrických nebo optických měřicích zařízení určených k použití ve strojích na zpracování surovin, zejména práškových materiálů, zejména kovového prášku, keramického prášku, plastového prášku nebo kompozitního prášku, k použití ve strojích pro laserové zpracování surovin, k použití v odlévacích strojích, zejména strojích pro vakuové lití nebo strojích pro lití na vytavitelný model, maloobchodní a velkoobchodní služby v oblasti počítačového softwaru, zejména pro stroje řídicí zpracování surovin, zejména práškových materiálů, zejména kovového prášku, keramického prášku, plastového prášku nebo kompozitního prášku, pro stroje určené k laserovému zpracování surovin, pro odlévací stroje, zejména stroje pro vakuové lití nebo stroje pro lití na vytavitelný model, nikoliv pro použití ve strojích pro obrábění potrubí a potrubních systémů, maloobchodní a velkoobchodní služby v oblasti počítačového softwaru, zejména pro stroje řídicí zpracování surovin, zejména práškových materiálů, zejména kovového prášku, keramického prášku, plastového prášku nebo kompozitního prášku, pro stroje určené k laserovému zpracování surovin, pro odlévací stroje, zejména stroje pro vakuové lití nebo stroje pro lití na vytavitelný model, pro řídicí stroje na bázi 3D CAD dat, nikoliv pro použití ve strojích pro obrábění potrubí a potrubních systémů, žádná z výše uvedených služeb pro obrábění kovových povrchů a konstrukcí.

(511) 6, 35

(210) O-516912

(580) s účinností ode dne 15.05.2017/prohlášení vlastníka o částečném vzdání se práv

(Změny vlastníků ochranných známek)

Změny vlastníků ochranných známek

Kapitola obsahuje údaje o ochranných známkách, které byly převedeny nebo přešly ve smyslu ustanovení § 15 odst. 1, 2 a § 16 zákona č. 441/2003 Sb. na jiného vlastníka v rozsahu všech zapsaných výrobků nebo služeb.

Číslo zápisu (111)	Dřívější vlastník (770)	Nynější vlastník (730)	S účinností od (580)
166460	Kofola CS a.s., Nad Porubkou 2278/31a, Ostrava - Poruba, 70800, CZ	Kofola ČeskoSlovensko a.s., Nad Porubkou 2278/31a, Ostrava - Poruba, 70800, CZ	16.05.2017
173484	HELIOS GROUP spol. s r.o., Příkop 838/6, Brno - Zábrdovice, 60200, CZ	EMi, spol. s r.o., Příkop 838/6, Brno - Zábrdovice, 60200, CZ	16.05.2017
184294	ELEKTROKARBON a.s., Tovarnicka 15, Topolčany, 95522, SK	HTC holding, a.s., Dobrovičova 8, 811 09 Bratislava, CZ	15.05.2017
202871	Natura Margarin Kft., Búzavirág utca 3, 2800 Tatabánya, HU	Bunge Zrt., Váci út 33, H-1134 Budapešť, HU	12.05.2017
208829	HUBEX s.r.o., Tyršova 214, Benešov u Prahy, 25601, CZ	HUBEX CZ s.r.o., Pod Karlovem 2322, Benešov, 25601, CZ	10.05.2017
222115	Kofola CS a.s., Nad Porubkou 2278/31a, Ostrava - Poruba, 70800, CZ	Kofola ČeskoSlovensko a.s., Nad Porubkou 2278/31a, Ostrava - Poruba, 70800, CZ	16.05.2017
222116	Kofola CS a.s., Nad Porubkou 2278/31a, Ostrava - Poruba, 70800, CZ	Kofola ČeskoSlovensko a.s., Nad Porubkou 2278/31a, Ostrava - Poruba, 70800, CZ	16.05.2017
227472	Microtherm CZ s.r.o., 17. listopadu 226, Police nad Metují, 54954, CZ	Thermotech Groupe s.r.o., Varšavská 715/36, Praha 2, Vinohrady, 12000, CZ	11.05.2017
249438	Prosper Trading a.s., Umělecká 305/1, Ostrava - Moravská Ostrava, 70200, CZ	Prosper Horse Ranch a.s., Umělecká 305/1, Ostrava - Moravská Ostrava, 70200, CZ	12.05.2017
256522	Bell Technology spol. s r.o., Sezemická 2863/8, Praha 9 - Horní Počernice, 19000, CZ	TROCKENBAU spol. s r.o., Kladenská 835, Kladno - Švermov, 27309, CZ	16.05.2017
289804	Lang Jiří, Puchmajerova 1002, Beroun, 26601, CZ	Langová Lucie, Souběžná 232, Hýskov, 26706, CZ	11.05.2017
290113	Kofola CS a.s., Nad Porubkou 2278/31a, Ostrava - Poruba, 70800, CZ	Kofola ČeskoSlovensko a.s., Nad Porubkou 2278/31a, Ostrava - Poruba, 70800, CZ	16.05.2017
293145	Andrenelli Pierpaolo, Piazza Della Vittoria 12, Macerata, IT	Kovář Filip Mgr.A., Na výtoni 1257/9, Praha 2, 12000, CZ	10.05.2017
293146	Andrenelli Pierpaolo, Piazza Della Vittoria 12, Macerata, IT	Kovář Filip Mgr.A., Na výtoni 1257/9, Praha 2, 12000, CZ	10.05.2017
293163	Lang Jiří, Puchmajerova 1002, Beroun, 26601, CZ	Langová Lucie, Souběžná 232, Hýskov, 26706, CZ	11.05.2017
293164	Lang Jiří, Puchmajerova 1002, Beroun, 26601, CZ	Langová Lucie, Souběžná 232, Hýskov, 26706, CZ	11.05.2017
293760	Kadláček Jan, Pod Skalkou 26, Přerov, Předmostí, 75124, CZ	ATC distribution s.r.o., Gen. Štefánika 975/40, Přerov I - Město, 75002, CZ	16.05.2017
295872	GENSON - Řehořek, s.r.o., Čehovice 127, Čehovice, 79821, CZ	Smolíčková Anna, Turá Lúka 309, Myjava, SK	16.05.2017
295873	GENSON - Řehořek, s.r.o., Čehovice 127, Čehovice, 79821, CZ	Smolíčková Anna, Turá Lúka 309, Myjava, SK	16.05.2017
296336	Bell Technology spol. s r.o., Sezemická 2863/8, Praha 9 - Horní Počernice, 19000, CZ	TROCKENBAU spol. s r.o., Kladenská 835, Kladno - Švermov, 27309, CZ	16.05.2017
297901	PROSPER TRADING a.s., Umělecká 305/1, Ostrava - Moravská Ostrava, 70200, CZ	Prosper Golf Hotel a.s., Umělecká 305/1, Ostrava - Moravská Ostrava, 70200, CZ	12.05.2017
298421	Nouzovský Petr, Pod Školou 1262/8, Praha 5 - Košíře, 15006, CZ	Nouzovský Petr, Suchý vršek 2120/4, Praha 13 - Stodůlky, 15800, CZ	12.05.2017
299163	PROSPER TRADING, a.s., Umělecká 305/1, Ostrava - Moravská Ostrava, 70200, CZ	Prosper Golf Resort a.s., Umělecká 305/1, Ostrava - Moravská Ostrava, 70200, CZ	12.05.2017
303569	Bell Technology spol. s r.o., Sezemická 2863/8, Praha 9 - Horní Počernice, 19000, CZ	TROCKENBAU spol. s r.o., Kladenská 835, Kladno - Švermov, 27309, CZ	16.05.2017
303570	Bell Technology spol. s r.o., Sezemická 2863/8, Praha 9 - Horní Počernice, 19000, CZ	TROCKENBAU spol. s r.o., Kladenská 835, Kladno - Švermov, 27309, CZ	16.05.2017
304949	Bell Technology spol. s r.o., Sezemická 2863/8, Praha 9 - Horní Počernice, 19000, CZ	TROCKENBAU spol. s r.o., Kladenská 835, Kladno - Švermov, 27309, CZ	16.05.2017
310032	Bell Technology spol. s r.o., Sezemická 2863/8, Praha 9 - Horní Počernice, 19000, CZ	TROCKENBAU spol. s r.o., Kladenská 835, Kladno - Švermov, 27309, CZ	16.05.2017
318346	Lang Jiří, Puchmajerova 1002, Beroun - Město, 26601, CZ	Langová Lucie, Souběžná 232, Hýskov, 26706, CZ	11.05.2017
322557	Lang Jiří, Puchmajerova 1002, Beroun - Město, 26601, CZ	Langová Lucie, Souběžná 232, Hýskov, 26706, CZ	11.05.2017
327650	Bell Technology spol. s r.o., Sezemická 2863/8, Praha 9 - Horní Počernice, 19000, CZ	TROCKENBAU spol. s r.o., Kladenská 835, Kladno - Švermov, 27309, CZ	16.05.2017
328013	Vacek Michala, Lipová 563, Klatovy IV, 33901, CZ	Botanická zahrada hl. m. Prahy, Trojská 800/196, Praha 7 - Troja, 17100, CZ Miklovičová Darina, Pražská 2636, Mělník, 27601, CZ	10.05.2017
330665	Lang Jiří, Puchmajerova 1002, Beroun - město, 26601, CZ	Langová Lucie, Souběžná 232, Hýskov, 26706, CZ	11.05.2017
331903	Lang Jiří, Puchmajerova 1002, Beroun - Město, 26601, CZ	Langová Lucie, Souběžná 232, Hýskov, 26706, CZ	11.05.2017

(Změny vlastníků ochranných známek)

Číslo zápisu (111)	Dřívější vlastník (770)	Nynější vlastník (730)	S účinností od (580)
337508	Lang Jiří, Puchmajerova 1002, Beroun, 26601, CZ	Langová Lucie, Souběžná 232, Hýskov, 26706, CZ	11.05.2017
338480	Lang Jiří, Puchmajerova 1002, Beroun - Město, 26601, CZ	Langová Lucie, Souběžná 232, Hýskov, 26706, CZ	11.05.2017
339982	Lang Jiří, Puchmajerova 1002, Beroun, 26601, CZ	Langová Lucie, Souběžná 232, Hýskov, 26706, CZ	11.05.2017
341773	VEXPO CZ s.r.o., Na Vyhliďce 1163, Polná, 58813, CZ	Krupička Václav, Vnitřní 11, Žďár nad Sázavou, 59101, CZ	16.05.2017
345649	Lang Jiří, Puchmajerova 1002, Beroun - Město, 26601, CZ	Langová Lucie, Souběžná 232, Hýskov, 26706, CZ	11.05.2017
346425	Mc TREE, a.s., Živanická 26, Praha 9 - Vinoř, 19017, CZ	LORD Hausgeräte s.r.o., Branická 1884/193 1884/193, Praha 4 - Krč, 14000, CZ	10.05.2017
350649	Business Evolution s.r.o., Varhulíkové 1582/24, Praha 7, 17000, CZ	Viplerová Daniela, Kostnické náměstí 635/3, Praha 3 - Žižkov, 13000, CZ	11.05.2017
358403	Kofola CS a.s., Nad Porubkou 2278/31a, Ostrava - Poruba, 708 00, CZ	Kofola ČeskoSlovensko a.s., Nad Porubkou 2278/31a, Ostrava - Poruba, 70800, CZ	11.05.2017
358403	Kofola ČeskoSlovensko a.s., Nad Porubkou 2278/31a, Ostrava - Poruba, 70800, CZ	UGO trade s.r.o., Za Drahou 165/1, Krnov - Pod Bezručovým vrchem, 79401, CZ	11.05.2017

(Změny v údajích o vlastnících ochranných známek)

Změny v údajích o vlastnících ochranných známek

Kapitola obsahuje ochranné známky, u kterých byla v rejstříku ochranných známek vyznačena změna v údajích o vlastnících ve smyslu ustanovení § 27 odst. 2 a 7 zákona č. 441/2003 Sb.

Číslo zápisu (111)	Vlastník (730)	S účinností od (580)
218091	DS Smith Packaging Czech Republic s.r.o., Teplická 109, Jilové, Martiněves, 40502, CZ	15.05.2017
218241	Buzek Boleslav, Nová Ves 466, Frýdlant nad Ostravicí, 73911, CZ	11.05.2017
239416	PHOENIX lékárenský velkoobchod, s.r.o., K pérovně 945/7, Praha 10 - Hostivař, 10200, CZ	10.05.2017
246641	Seqirus S.r.l., Via Fiorentina 1, Siena, IT	10.05.2017
293339	ZEMAN maso-uzeniny, a.s., Antala Staška 1670/80, Praha 4 Krč, 14000, CZ	15.05.2017
293340	ZEMAN maso-uzeniny, a.s., Antala Staška 1670/80, Praha 4 Krč, 14000, CZ	15.05.2017
293461	ZEMAN maso-uzeniny, a.s., Antala Staška 1670/80, Praha 4 Krč, 14000, CZ	15.05.2017
293583	ZEMAN maso-uzeniny, a.s., Antala Staška 1670/80, Praha 4 Krč, 14000, CZ	15.05.2017
293810	PRAMEN CZ a.s., Průmyslová 1285, Havlíčkův Brod, 58001, CZ	10.05.2017
293955	J.ESTINA Co., Ltd., Yangjae-daero 62-gil, Songpa-gu 53, Seoul, KR	15.05.2017
294176	Tůma Vladimír, Roberta Bosche 2626/40, České Budějovice 3, 37010, CZ	10.05.2017
294685	sportMAX s.r.o., Jižní náměstí 158/20a, Brno - Dolní Heršpice, 61900, CZ	16.05.2017
295045	UBC s.r.o., Mělnická 87, Bořanovice, Pakoměřice, 25065, CZ	16.05.2017
295046	UBC s.r.o., Mělnická 87, Bořanovice, Pakoměřice, 25065, CZ	16.05.2017
295807	Svaz zkušeben pro výstavbu, z.s., Pražská 810/16, Praha 10 - Hostivař, 10200, CZ	10.05.2017
295908	ZEMAN maso-uzeniny, a.s., Antala Staška 1670/80, Praha 4 Krč, 14000, CZ	15.05.2017
296908	LB MINERALS, s.r.o., Tovární 431, Horní Bříza, 33012, CZ	15.05.2017
297127	Francotyp-Postalia GmbH, Prenzlauer Promenade 28, 13089 Berlin, DE	11.05.2017
297213	DROPAX, s.r.o., Tržiště 519/22, Praha 1 - Malá Strana, 11800, CZ	11.05.2017
297486	Město Veselí nad Moravou, tř. Masarykova 119, Veselí nad Moravou, 69801, CZ	10.05.2017
297628	ZEMAN maso-uzeniny, a.s., Antala Staška 1670/80, Praha 4 Krč, 14000, CZ	15.05.2017
297907	Českomoravské pomezí, Bří Šťastných 1000, Litomyšl - Město, 57001, CZ	11.05.2017
298420	Vladimír Tůma - Gastronomická agentura GASTKOM, Roberta Bosche 2626/40, České Budějovice 3, 37010, CZ	10.05.2017
298556	ZEMAN maso-uzeniny, a.s., Antala Staška 1670/80, Praha 4 Krč, 14000, CZ	15.05.2017
301132	WICKON HIGHTECH s.r.o., Mezi Zahradami 470, Hovorčovice, 25064, CZ	16.05.2017
306075	PHOENIX lékárenský velkoobchod, s.r.o., K pérovně 945/7, Praha 10 - Hostivař, 10200, CZ	10.05.2017
310956	UBC s.r.o., Mělnická 87, Bořanovice, Pakoměřice, 25065, CZ	16.05.2017
315364	UBC s.r.o., Mělnická 87, Bořanovice, Pakoměřice, 25065, CZ	16.05.2017
329997	PHOENIX lékárenský velkoobchod, s.r.o., K pérovně 945/7, Praha 10 - Hostivař, 10200, CZ	10.05.2017
341773	VEXPO CZ s.r.o., Na Vyhlídce 1163, Polná, 58813, CZ	10.05.2017
348559	Šoltová Renata Mgr., Krásný les 207, Petrovice, 40337, CZ	15.05.2017

Ostatní rozhodné údaje a úřední opravy

Kapitola zahrnuje zejména přetřídění seznamu výrobků a služeb v návaznosti na mezinárodní zápis, opravu chyb ve formulaci, přepisů a zjevných nesprávností za účelem uvedení do souladu se skutečností. V této kapitole jsou zveřejňovány jen takové údaje, které nemohou být zveřejněny spolu se zveřejněním přihlášky nebo se zápisem ochranné známky. Dále kapitola obsahuje důležitá úřední sdělení.

(97) **EP 1509347**

Udělení evropského patentu č. 1509347 ze dne 3.5.2017 bylo Evropským patentovým úřadem zrušeno.

(111) **337252**

(210) O-506509

V návaznosti na mezinárodní zápis byla přespecifikována položka ve tř. 38 "služby kabelové televize na "služby vysílání kabelové televize" a položka ve tř. 41 "tvorba, rozmnožování a nahrávání zvukových a zvukově-obrazových záznamů" na "tvorba, nahrávání a distribuce filmů, obrazových a zvukových nahrávek, rozhlasových a televizních programů".
