

Číselné INID kódy pro označování bibliografických dat technických řešení

INID Codes for the identification of bibliographic data of technical solutions

(Standard WIPO ST. 9 a ST. 80)

(11)	číslo patentu/zápisu/osvědčení	(11)	Number of the patent/registration/certification
(15)	datum zápisu průmyslového vzoru	(15)	Industrial design registration date
(21)	číslo přihlášky/žádosti	(21)	.Application number
(22)	datum podání přihlášky/žádosti	(22)	Date of application filling
(23)	údaje o výstavní prioritě	(23)	Exhibition priority data
(28)	počet průmyslových vzorů	(28)	Number of industrial designs included in the application
(31)	číslo prioritní přihlášky	(31)	Number of priority application
(32)	datum podání prioritní přihlášky	(32)	Filing date of priority application
(33)	země priority	(33)	Priority country
(40)	datum zveřejnění přihlášky vynálezu	(40)	Date of publication of patent application
(45)	datum zveřejnění zapsaného průmyslového vzoru	(45)	Publication date of the registered industrial design
(47)	datum zveřejnění udělení patentu a zápisu užitého vzoru, datum zápisu užitého vzoru, datum oznámení udělení evropského patentu v Evropském patentovém věstníku	(47)	Publication date of patent granting and publication date of utility model registration, registration date of utility model, publication date of European patent granting in the European patent bulletin
(51)	mezinárodní patentové třídění/Locarnské třídění průmyslových vzorů	(51)	International Patent Classification/ Locarno Classification for Industrial Designs
(54)	Název	(54)	Title
(55)	vyobrazení průmyslového vzoru	(55)	Reproduction of the industrial design
(57)	Anotace	(57)	Abstract
(68)	číslo základního patentu	(68)	Number of the basic patent
(71)	označení přihlašovatele/žadatele	(71)	Applicant
(72)	označení původce	(72)	Inventor
(73)	označení majitele/vlastníka	(73)	Owner
(74)	označení zástupce	(74)	Attorney's name and address
(86)	číslo mezinárodní přihlášky	(86)	International application number
(87)	číslo mezinárodního zveřejnění	(87)	International publication number
(92)	datum a číslo první registrace přípravku pro Českou republiku	(92)	Date and number(s) of the first authorization to market the product in the CZ
(93)	datum, číslo a země první registrace přípravku v rámci Společenství	(93)	Date, number(s) and country of the first authorization to market the product in the EEC
(94)	doba platnosti osvědčení	(94)	Term of certification validity
(95)	označení a typ přípravku	(95)	Name of the product and product type
(96)	datum podání a číslo evropské patentové přihlášky	(96)	European patent application filling date and number
(97)	datum zveřejnění a číslo zveřejnění evropské patentové přihlášky v Evropském patentovém věstníku	(97)	European patent application publication date and publication number in the European patent bulletin

Číselné INID kódy pro označování bibliografických dat ochranných známek

INID codes and minimum required for the identification of bibliographic data relating to marks

(Standard WIPO ST.60)

(111)	Číslo zápisu ochranné známky (registrace)	(111)	Number of registration
(151)	Datum zápisu ochranné známky	(151)	Date of the registration
(210)	Číslo přihlášky ochranné známky (spisu)	(210)	Number of the application
(220)	Datum podání přihlášky	(220)	Date of filing of the application
(320)	Datum vzniku práva přednosti	(320)	Date of the first application
(442)	Datum zveřejnění přihlášky po průzkumu	(442)	Date of the publication of the examined application
(450)	Datum zveřejnění zápisu ochranné známky ve Věstníku	(450)	Date of publication of the registration
(510)	Seznam výrobků a služeb	(510)	List of goods and/or services
(511)	Číslo třídy výrobků a služeb	(511)	Number of the class of goods and/or services
(526)	Omezení rozsahu ochrany o prvek	(526)	Disclaimer
(540)	Znění nebo vyobrazení ochranné známky	(540)	Reproduction of the mark
(551)	Kolektivní ochranná známka	(551)	Collective mark
(554)	Prostorová ochranná známka	(554)	Three-dimensional mark
(558)	Ochranná známka tvořená pouze barvou nebo kombinací barev	(558)	Mark consisting exclusively of one or several colours
(580)	Datum zápisu jakékoliv transakce v souvislosti s přihláškou nebo zápisem ochranné známky do rejstříku, např. změna majitele, změna jména nebo adresy, vzdání se práv k ochranné známce atd. (účinnost)	(580)	Date of recording of any kind of transaction in respect of applications or registrations (e.g. change in ownership, change in name or address, renunciation, termination of protection)
(591)	Údaje o barevnosti ochranné známky	(591)	Information concerning colour claimed
(730)	Přihlašovatel/vlastník ochranné známky	(730)	The applicant or the holder of the mark
(740)	Zástupce	(740)	Name and address of the representative
(770)	Jméno a adresa dřívějšího přihlašovatele nebo vlastníka (v případě změny vlastnictví)	(770)	Name and address of the previous applicant or holder (in case of change in ownership)
(791)	Jméno a adresa nabyvatele licence	(791)	Name and address of the licensee
(793)	Podmínky a omezení licence	(793)	Indication of conditions and/or restrictions under the license
(800)	Mezinárodní zápis ochranné známky	(800)	International registration

Kódy pro kódování záhlaví oznámení publikovaných ve Věstníku

(Standard WIPO ST. 17)

BB9A	zveřejněné přihlášky vynálezů	MK1K	zánik užitého vzoru uplynutím doby platnosti
FG1K	zapsané užité vzory	MK4A	zánik patentů uplynutím doby platnosti
FG4A	udělené patenty	MK4F	zánik autorských osvědčení uplynutím doby platnosti
FG4Q	zapsané průmyslové vzory	MK4Q	zánik průmyslového vzoru uplynutím doby ochrany
LD3K	částečný výmaz užitého vzoru	MM4A	zánik patentů pro nezaplacení ročních poplatků
LD4Q	částečný výmaz průmyslového vzoru	MM4F	zánik autorských osvědčení pro nezaplacení ročních poplatků
MA4A	zánik patentů vzdáním se	ND1K	prodloužení platnosti užitého vzoru
MA4F	zánik autorských osvědčení vzdáním se	ND4Q	obnova doby ochrany průmyslového vzoru
MC3K	výmaz užitého vzoru	PA4A	změna autorského osvědčení na patent
MC4A	zrušení patentu	PC9A	změna dispozičního práva k vynálezu
MC4F	zrušení autorského osvědčení	PD1K	převod práv a ostatní změny majitelů užitého vzoru
MC4Q	výmaz průmyslového vzoru	PD4A	převod práv a ostatní změny majitelů patentů
MH1K	zánik užitého vzoru vzdáním se	PD4Q	převod práv a ostatní změny vlastníků průmyslových vzorů
MH4A	částečné zrušení patentu	QA9A	nabídka licence
MH4F	částečné zrušení autorského osvědčení	SB4A	zapsané patenty do rejstříku po odtajnění
MH4Q	zánik průmyslového vzoru vzdáním se	SB4F	zapsaná autorská osvědčení do rejstříku po odtajnění

Opravy Změny Různé

Opravy u přihlášek vynálezů s žádostí o udělení patentu

HA9A	jmenování vynálezce		
HB9A	oprava jmen	HG9A	oprava chyb v třídění
HC9A	změna jmen	HH9A	oprava nebo změna všeobecně
HD9A	oprava adres	HK9A	tiskové chyby v úředních věstnících
HE9A	změna adres		
HF9A	oprava dat		

Opravy ochranných dokumentů

Patenty	autorská osvědčení	užité vzory	průmyslové vzory	
TA4A	TA4F	TA1K	TA4Q	jmenování vynálezce
TB4A	TB4F	TB1K	TB4Q	oprava jmen
TC4A	TC4F	TC1K	TC4Q	změna jmen
TD4A	TD4F	TD1K	TD4Q	oprava adres
TE4A	TE4F	TE1K	TE4Q	změna adres
TF4A	TF4F	TF1K	TF4Q	oprava dat
TG4A	TG4F	TG1K	TG4Q	oprava chyb v třídění
TH4A	TH4F	TH1K	TH4Q	oprava nebo změna všeobecně
TK9A	TK9F	TK1K	TK4Q	tiskové chyby v úřed. věstnících

Kódy pro označování zemí a mezinárodních organizací použité ve věstníku

BM	Bermudy
CA	Kanada
CH	Švýcarsko
CN	Čína
CO	Kolumbie
CY	Kypr
CZ	Česká republika
DE	Spolková republika Německo
FR	Francie
GB	Velká Británie
HK	Hongkong
IE	Irsko
IT	Itálie
JP	Japonsko
KR	Korejská republika
MC	Monako
MT	Malta
NL	Nizozemsko
PL	Polsko
SC	Seychely
SE	Švédsko
SK	Slovensko
US	Spojené státy americké

Kódy pro označování států USA použité ve věstníku

CA	California
DE	Delaware
MD	Maryland
NY	New York
TN	Tennessee
WY	Wyoming

BB9A

Zveřejněné přihlášky vynálezů - přehled podle čísel přihlášek

Dále uvedené přihlášky vynálezů byly zveřejněny dnem, uvedeným ve Věstníku podle zákona č. 527/1990 Sb., o vynálezech a zlepšovacích návrzích, ve znění pozdějších předpisů, a jsou k dispozici v patentové knihovně Úřadu průmyslového vlastnictví, Antonína Čermáka 2a, 160 68, Praha 6.

(21)	(51)	(21)	(51)
2015-821	<i>A 61 B 5/02</i> (2006.01)	2015-840	<i>A 61 L 12/12</i> (2006.01)
2015-827	<i>A 61 B 5/02</i> (2006.01)	2016-61	<i>C 23 C 14/06</i> (2006.01)
2015-829	<i>B 65 D 23/06</i> (2006.01)	2016-199	<i>F 16 K 17/06</i> (2006.01)
2015-833	<i>A 61 K 31/4152</i> (2006.01)	2016-210	<i>C 02 F 5/14</i> (2006.01)
2015-834	<i>C 07 D 309/10</i> (2006.01)	2016-215	<i>B 23 C 5/02</i> (2006.01)
2015-836	<i>A 62 D 3/00</i> (2006.01)	2016-232	<i>F 24 F 7/06</i> (2006.01)
2015-839	<i>H 04 N 5/247</i> (2006.01)		

Zveřejněné přihlášky vynálezů - řazené podle MPT

- (51) *A61B 5/02* (2006.01)
- A61B 5/0402* (2006.01)
- A61B 5/0404* (2006.01)
- H04W 88/04* (2009.01)

(21) **2015-821**

(71) Kranz Vladimír Ing., Praha 4, CZ

(72) Kranz Vladimír Ing., Praha 4, CZ

(54) **Modulární komunikační systém**

(22) 19.11.2015

(57) Modulární komunikační systém obsahuje ovládací modul (357), který je proveden ve formě náramku pro upevnění na ruku uživatele, a zobrazovací modul (358) obsahující display. Oba moduly (357) a (358) jsou provedeny pro vzájemnou komunikaci. Oba moduly (357) a (358) mohou být připojeny k senzorům pro snímání, ukládání a zobrazování tělesných biometrických zdravotních dat a hodnot, zejména srdečních, jako je tepová frekvence nebo EKG. Modul může obsahovat kartu SIM pro komunikaci přes síť mobilního operátora GSM. Zaznamenaná zdravotní data jsou přenášena na vzdálené zařízení.

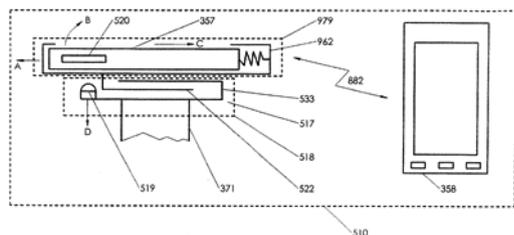

(51) *A61B 5/02* (2006.01)

(21) **2015-827**

(71) Contta Technologies s.r.o., Zlín, CZ

(72) Bleyan Davit Ing., Ph.D., Zlín, CZ

Marko Michal Bc., Liptovské Šliače, 03484, SK

Daněček Robert Ing., Vracov, CZ

(54) **Sada prstenů pro vzájemné získávání a výměnu informací, zejména srdečního tepu, a způsob vzájemného získávání a výměny informací**

(22) 24.11.2015

(57) Sada prstenů pro vzájemné získávání a výměnu informací, zejména srdečního tepu, pracující na bázi informační smyčky, je tvořena nejméně dvěma prsteny (1), z nichž každý obsahuje na vnější straně alespoň jeden ovladač (2) a světelnou signalizaci (3), přičemž každý z prstenů (1) je dále vybaven fyzickým signalizátorem (4), senzorem (5) pulsů, řídicím senzorem (6), mikro- zdrojem (7) energie a komunikačním rozhraním (8) s aplikací kompatibilní s přístrojem (9) pro bezdrátový přenos informací, který je napojen na funkční přenosovou síť (10). Způsob vzájemného

získávání a výměny informací pomocí této sady prstenů spočívá v tom, že skrze prsten (1a) jednoho uživatele je vyžádána a obdržena informace o druhém uživateli prstenu (1b), jejíž získání je umožněno druhým uživatelem (1b) snímáním pomocí senzoru (5) pulsů nebo načtením po sdělení přístupového klíče (1D) od druhého uživatele prstenu (1b).

(74) Ing. Dana Kreizlová, Návesní 61, Zlín - Mladcová, 76001

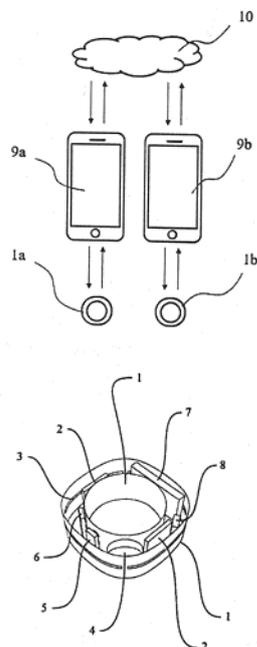

(51) *A61K 31/4152* (2006.01)

A61K 31/4453 (2006.01)

A61K 9/28 (2006.01)

A61K 9/20 (2006.01)

C07D 231/54 (2006.01)

C07D 211/76 (2006.01)

(21) **2015-833**

(71) Zentiva, k.s., Praha 10 - Dolní Měcholupy, CZ

(72) Kovačik Pavel, Telč, CZ

Dammer Ondřej, Hostivice, CZ

Krejčík Lukáš, Praha 9 - Vinoř, CZ

Půchla Katarína, Hlohovec 92001, SK

Beránek Josef, Praha 6, CZ

Žvátora Pavel, Praha 9, CZ

(54) **Příprava lékové formy obsahující amorfní apixaban pomocí hot-melt extruze**

(22) 26.11.2015

(57) Řešení popisuje způsob přípravy apixabanu v amorfní formě pomocí hot-melt extruze. Takto připravený apixaban je buď ve formě amorfní disperze ve farmaceuticky přijatelném polymeru, nebo ve formě tuhého roztoku s farmaceuticky přijatelným polymerem a lze jej použít pro léčení nebo prevenci tromboembolických příhod. Součástí řešení je také farmaceutická kompozice obsahující apixaban připravený metodou hot-melt extruze.

(74) ROTT, RŮŽIČKA & GUTTMANN Patentová, známková a advokátní kancelář, Ing. Jana Fuchsová, Vinohradská 37, Praha 2, 12000

(51) **A61L 12/12** (2006.01)

A61L 101/10 (2006.01)

A61L 2/14 (2006.01)

A61H 33/14 (2006.01)

(21) **2015-840**

(71) Suška Břetislav, Frýdlant nad Ostravicí, CZ

Čihák Jiří, Perštejn, CZ

(72) Suška Břetislav, Frýdlant nad Ostravicí, CZ

(54) **Mobilní ozónové zařízení**

(22) 30.11.2015

(57) Mobilní ozónové zařízení, zejména pro desinfekci a odstraňování mikroorganismů a to jak z částí lidského těla, tak i z vkládaných předmětů do tohoto zařízení. Zařízení podle vynálezu je tvořeno vakem (1) z neprodyšného materiálu, opatřeného minimálně jedním otvorem s uzavíracím mechanismem (2) pro vkládání končetin nebo předmětů, minimálně jedním filtrem (3) pro likvidaci ozónu a generátorem (4) pro výrobu ozónu. Generátor (4) pro výrobu ozónu může být umístěn uvnitř vaku (1) nebo mimo vak (1), se kterým je pak spojen spojovací trubicí (5). Zařízení může být též opatřeno čidlem (8) pro měření koncentrace ozónu. Zařízení je přenosné a je využitelné jak v oblasti nábytkářství, textilního průmyslu a hotelnictví, tak i ve zdravotnictví.

(74) JUDr. Aleš Zábrš, advokát, Na Beránce 2, Praha 6, 16000

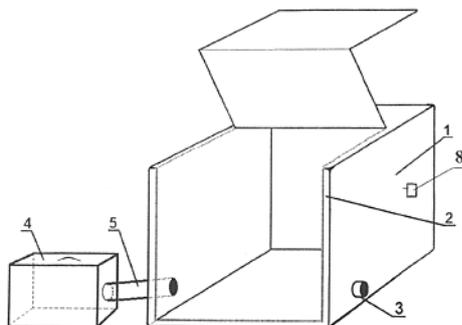

(51) **A62D 3/00** (2006.01)

A62D 3/34 (2007.01)

A62D 3/11 (2007.01)

A62D 3/115 (2007.01)

B82B 3/00 (2006.01)

B82Y 30/00 (2011.01)

(21) **2015-836**

(71) MEGA a.s., Praha 9, CZ

Technická univerzita v Liberci, Liberec, CZ

(72) Hrabal Jaroslav RNDr., Česká Lípa, CZ

Černík Miroslav doc. Dr. Ing., CSc., Liberec 7, CZ

Nosek Jaroslav Ing., Ph.D., Liberec 1, CZ

(54) **Způsob in-situ sanace horninového prostředí kontaminovaného škodlivými chemickými sloučeninami**

(22) 27.11.2015

(57) Způsob in-situ sanace horninového prostředí kontaminovaného škodlivými chemickými sloučeninami, u kterého se do horninového prostředí alespoň jedním aplikačním vrtem aplikuje sanační činidlo a před a/nebo během a/nebo po jeho aplikaci se do tohoto horninového prostředí

prostřednictvím alespoň jedné anody a alespoň jedné katody začne přivádět stejnosměrný elektrický proud. Jeho přívod se přitom během sanace alespoň jednou přeruší a poté se obnoví a/nebo se alespoň jednou sníží a poté zvýší elektrické napětí mezi alespoň jednou anodou a alespoň jednou katodou, a důsledku toho i proudová hustota stejnosměrného elektrického proudu přiváděného do horninového prostředí, čímž se pH podzemní vody obsažené v daném horninovém prostředí a oxidačně-redukční potenciál tohoto horninového přivede do a/nebo udrží v předem stanoveném intervalu pro efektivní využití daného sanačního činidla.

(74) Ing. Dobroslav Musil, patentová kancelář, Ing. Dobroslav Musil, Zábřdovická 11, Brno, 61500

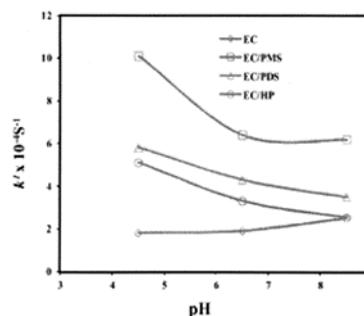

(51) **B23C 5/02** (2006.01)

B23C 5/18 (2006.01)

B23C 5/20 (2006.01)

(21) **2016-215**

(71) Západočeská univerzita v Plzni, Plzeň, CZ

(72) Zetek Miroslav Ing., Ph.D., Plzeň, CZ

Schorník Václav Ing., Milevsko, CZ

(54) **Fréza s rozpěrami**

(22) 14.04.2016

(57) Fréza sestává z nosičů (2) břitových destiček, kde nosiče (2) vystupují z unašeče (1) uzpůsobeného pro upnutí do vřetena obráběcího stroje. Jednotlivé nosiče (2) jsou vzájemně propojeny rozpěrami (3). Mezi nosiči (2) a unašečem (1) jsou včleněna ramena (5).

(74) POLÁČEK a kol. patentoprávní a známková kancelář, Ing. Jiří Poláček, Dominikánská 6, Plzeň, 30112

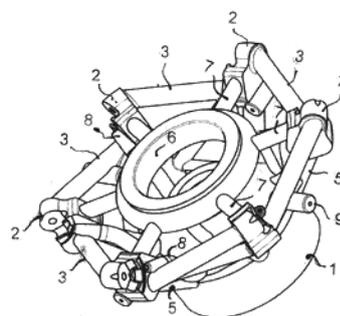

(51) **B65D 23/06** (2006.01)

B65D 25/44 (2006.01)

B65D 47/06 (2006.01)

(21) **2015-829**

(71) BOGRAN LTD, M36BZ Manchester, Salford, GB

(72) Mareš Vladimír, Stráž pod Ralskem, CZ

Záveský Martin Ing., Liberec, CZ

(54) **Zařízení pro nalévání kapalin**

(22) 25.11.2015

- (57) Zařízení pro nalévání kapalin obsahující objímku (1) nerozebíratelně spojenou se skládacím trychtýřem (2), opatřený uzávěrem (3). Objímka (1) je vytvořena jako samosvorná manžeta z pružného materiálu nebo je tvořena prodloužením spodní části skládacího trychtýře (2).
- (74) GATODE, s.r.o., Ing. Mgr. Martina Mulcahy, Vršovická 478/51, Praha 10, 10000

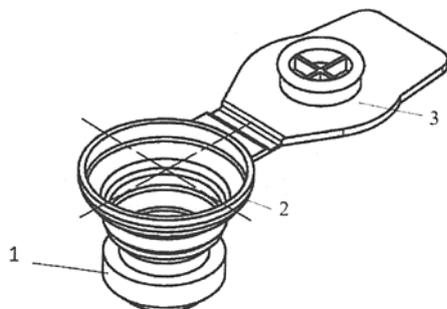

- (51) **C02F 5/14** (2006.01)
B01D 61/18 (2006.01)
C02F 5/08 (2006.01)
C02F 1/50 (2006.01)

(21) **2016-210**

- (71) Krofta Alois, Bilina, CZ
Šámal Jan, Slatina, okr.Klatovy, CZ
(72) Krofta Alois, Bilina, CZ
Šámal Jan, Slatina, okr.Klatovy, CZ

(54) **Zařízení pro údržbu nádob s náplní tvořenou polyfosfátem siliphos**

(22) 13.04.2016

- (57) Vynález se týká zařízení pro údržbu nádob (1) s náplní (2) tvořenou polyfosfátem siliphos pro úpravu vody pro zabránění tvorby vodního kamene, které jsou opatřeny přívodem (3) studené vody, ústícím u dna nádoby a odvodem (4) upravené vody. Zařízení je tvořeno alespoň jednou trubicí (5) připojitelnou k přívodu (3) studené vody, která je na svém konci, umístěném nad náplní (2) opatřena alespoň jednou tryskou (6).σ

- (74) Ing. Václav Kratochvíl, Husníkova 2086/22, Praha 13, 15800

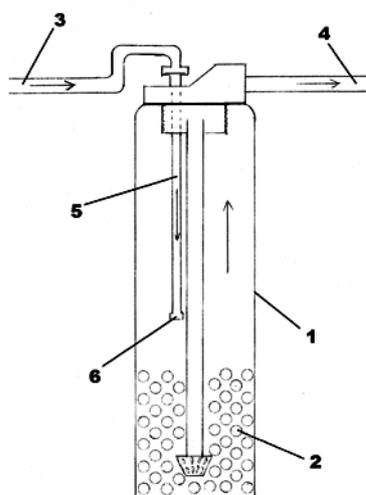

- (51) **C07D 309/10** (2006.01)
C07D 207/16 (2006.01)
A61K 31/401 (2006.01)
A61K 31/351 (2006.01)

(21) **2015-834**

- (71) Zentiva, k.s., Praha 10 - Dolní Měcholupy, CZ

- (72) Obadalová Iva, Praha 6, CZ
Dammer Ondřej, Hostivice, CZ
Krejčík Lukáš, Praha 9 - Vinohř, CZ
Heřt Jakub, Praha 6, CZ

(54) **Pevná forma dapagliflozinu**

(22) 26.11.2015

- (57) Řešení se týká pevné formy dapagliflozinu vzorce I, konkrétně formy I-4 kokryystalu dapagliflozinu s L-prolinem, způsobu její přípravy a použití do lékové formy. Tato pevná forma může být s výhodou použita pro zvýšení chemické a polymorfni čistoty. Zároveň tato forma zvyšuje chemickou i polymorfni stabilitu a zabraňuje degradaci dapagliflozinu. Dalším řešením je farmaceutická kompozice obsahující formu I-4 kokryystalu dapagliflozinu s L-prolinem.

- (74) ROTT, RŮŽIČKA & GUTTMANN Patentová, známková a advokátní kancelář, Ing. Jana Fuchsová, Vinohradská 37, Praha 2, 12000

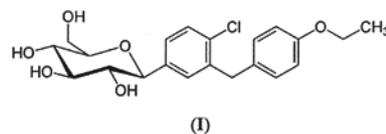

- (51) **C23C 14/06** (2006.01)
C23C 14/14 (2006.01)
C23C 14/22 (2006.01)
C23C 14/32 (2006.01)
C23C 14/35 (2006.01)
H01J 37/34 (2006.01)

(21) **2016-61**

- (71) SHM, s. r. o., Šumperk, CZ
(72) Jílek Mojmír, Šumperk, CZ

(54) **Způsob nanášení otěruvzdorných vrstev na bázi bóru a otěruvzdorná vrstva**

(22) 05.02.2016

- (57) Způsob nanášení otěruvzdorných vrstev na bázi bóru na substráty metodou PVD, přičemž nanášení probíhá ve vakuové komoře současně z nejméně dvou katod, z nichž jedna pracuje v režimu nefiltrovaného nízkonapětového oblouku a druhá v režimu magnetronového naprašování. Vrstvy jsou vybrány ze skupiny tvořené multivrstva TiN/BN, CrN/BN, TiCrN/BN, AlTiN/BN, AlCrN/BN, Al TiCrN/BN a nanášení se provádí v atmosféře s obsahem dusíku, jehož parciální tlak je 0,1 až 10 Pa. Alespoň jedna katoda, pracující v režimu nefiltrovaného nízkonapětového oblouku, obsahuje přechodový kov ze skupiny IVB až VIB periodické tabulky nebo hliník (Al) a alespoň jedna další katoda, pracující v režimu magnetronového naprašování, obsahuje nejméně 50 % at. bóru (B), kde do tohoto obsahu se nezapočítává dusík (N) obsažený v katodě.

- (74) Rott, Růžička & Guttman Patentové, známkové a advokátní kanceláře, Ing. Jiří Andera, Vinohradská 37, Praha 2, 12000

- (51) **F16K 17/06** (2006.01)
F16K 17/08 (2006.01)
F16K 1/00 (2006.01)

(21) **2016-199**

- (71) HENNLICH s.r.o., Litoměřice, CZ
(72) Schaumann Jindřich Ing., Opava, CZ
Dzierža Zbyšek Ing., Opava, CZ
Hübsch Martin, Opava, CZ
Sýkora Martin, Opava Malé Hoštice, CZ

(54) **Pojistný ventil pro ochranu hydraulických jednotek**

(22) 07.04.2016

- (57) Pojistný ventil je určen zejména pro ochranu hydraulických mechanizovaných výstuží hlubinných dolů proti přetížení. Pojistný ventil sestává z tělesa (1) s vnitřní válcovou komorou (9), která je opatřena výtokovými otvory (11) tlakové kapaliny. Do tělesa (11) je z jedné strany axiálně zaústěn přívod (18) tlakové kapaliny z chráněné hydraulické

jednotky, který je zavírán uzavírací kuželkou (2) uloženou posuvně ve válcové komoře (9) tělesa (1) proti tlačné pružině (7). Z druhé strany je k tělesu (1) upevněno závitovým spojem s drážkou (25) pouzdro (8). Pohyb uzavírací kuželky (2) je řízen ovládacím pístem (3) uloženým proti nastavitelné pružině (12) umístěné v pouzdru (8). Uzavírací kuželka (2) je opatřena válcovým vybráním (22), kterým je posuvně uložena na povrchu vložky (5) umístěné ve válcové dutině (17) pouzdra (8). V čele je uzavírací kuželka (2) opatřena límcem (24), ve kterém je uloženo mezikruhové těsnící sedlo (10) a který je zasouvátný do přívodu (18) tělesa (1). Skrz těsnící sedlo (10) je zašroubována v uzavírací kuželce (2) vsuvka (4) se vstupní dírou (19) tlakové kapaliny do válcového vybrání (22) uzavírací kuželky (2). Ve vložce (5) je posuvně veden ovládací píst (3), jehož průměr je zmenšen osazením (20), za kterým je ovládací píst (3) těsněn manžetou (6). Za ní jsou vyvrtány ve vložce (5) přepouštěcí otvory (21) tlakové kapaliny, které vyúsťují do válcové dutiny (17) pouzdra (8), která je spojena mezerou kolem uzavírací kuželky (2) s válcovou komorou (9) a tím je spojena rovněž s výtokovými otvory (11) tlakové kapaliny.

(74) JUDr. Helmut Prchala, Rekreační 200/27, Hlučín - Bobrovniky, 74801

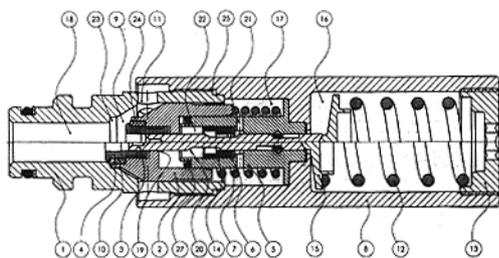

(51) **F24F 7/06** (2006.01)
F24F 13/24 (2006.01)
F24F 12/00 (2006.01)

(21) **2016-232**

(71) Morávek Petr Ing., CSc., Železný Brod, CZ

(72) Morávek Petr Ing., CSc., Železný Brod, CZ

(54) **Nástřešní vzduchotechnická jednotka s vestavěným tlumičem hluku**

(22) 22.04.2016

(57) Nástřešní vzduchotechnická jednotka s vestavěným tlumičem hluku, sestávající ze skříně (1) jednotky, vybavené protiproudým rekuperačním výměníkem (3), ventilátorem (5) přiváděného vzduchu, ventilátorem (7) odtahovaného vzduchu, a dále sestávající ze zvýšeného základového rámu (2), jejíž podstatou je, že komora (4) ventilátoru (5) přiváděného vzduchu navazuje shora na vstupní sektor (8) protiproudého rekuperačního výměníku (3) a na komoru (6) ventilátoru (7) odtahovaného vzduchu navazuje výstupní sektor (9) protiproudého rekuperačního výměníku (3), kdy vstupní sektor (8) i výstupní sektor (9) jsou shodně orientovány směrem k vnějšímu hrdlu (16) přiváděného vzduchu a vnějšímu hrdlu (17) odtahovaného vzduchu, přičemž na protilehlý vstupní sektor (10) protiproudého rekuperačního výměníku (3) navazuje odtahové hrdlo (13) a akustický tlumič (15) odtahovaného vzduchu, a že na protilehlý vstupní sektor (11) protiproudého rekuperačního výměníku (3) navazuje přívodní hrdlo (12) a akustický tlumič (14) přiváděného vzduchu, přičemž akustické

tlumiče (14), (15) jsou umístěny uvnitř prostoru zvýšeného základového rámu (2).

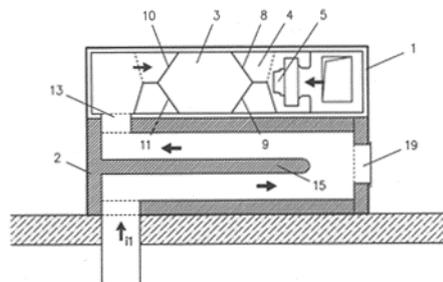

(51) **H04N 5/247** (2006.01)

G03B 17/12 (2006.01)

G08B 13/196 (2006.01)

H04N 7/18 (2006.01)

G03B 17/16 (2006.01)

G03B 17/56 (2006.01)

H04N 5/225 (2006.01)

(21) **2015-839**

(71) Skalka Ivan, Vsetín, CZ

(72) Skalka Ivan, Vsetín, CZ

(54) **Modulární platforma pro ovládání a synchronizaci multizáznamového systému**

(22) 30.11.2015

(57) Vynález se týká modulární platformy pro ovládání a synchronizaci multizáznamového systému, sestávající z jednotlivých záznamových modulů opatřených obrazovými snímači, jehož podstata spočívá v tom, že každý záznamový modul (1, 5, 7) je opatřen alespoň jedním základním rozhraním (3) pro jejich vzájemné spojení a/nebo spojení s propojovacím/i modulem/ly (4, 6, 9) opatřeným/i alespoň jedním základním rozhraním (3), přičemž alespoň jeden ze záznamových modulů (1, 5, 7) a alespoň jeden z propojovacích modulů (4, 6, 9) je flexibilní. Záznamové moduly (1) a propojovací moduly (4) jsou ohebné a zakrtné kolem své osy.

(74) Ing. Karel Novotný, Žufanova 1099/2, Praha 6, 16300

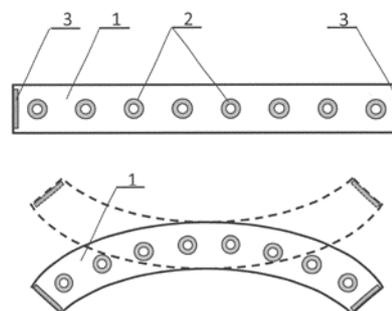

Zveřejněné přihlášky vynálezů - přehled podle třídících znaků

(51)		(21)		(51)		(21)
A 61 B 5/0402	(2006.01)	2015-821		C 02 F 1/50	(2006.01)	2016-210
A 61 B 5/0404	(2006.01)	2015-821		C 02 F 5/08	(2006.01)	2016-210
A 61 H 33/14	(2006.01)	2015-840		C 07 D 207/16	(2006.01)	2015-834
A 61 K 9/20	(2006.01)	2015-833		C 07 D 211/76	(2006.01)	2015-833
A 61 K 9/28	(2006.01)	2015-833		C 07 D 231/54	(2006.01)	2015-833
A 61 K 31/351	(2006.01)	2015-834		C 23 C 14/14	(2006.01)	2016-61
A 61 K 31/401	(2006.01)	2015-834		C 23 C 14/22	(2006.01)	2016-61
A 61 K	(2006.01)	2015-833		C 23 C 14/32	(2006.01)	2016-61
31/4453				C 23 C 14/35	(2006.01)	2016-61
A 61 L 2/14	(2006.01)	2015-840		F 16 K 1/00	(2006.01)	2016-199
A 61 L 101/10	(2006.01)	2015-840		F 16 K 17/08	(2006.01)	2016-199
A 62 D 3/11	(2007.01)	2015-836		F 24 F 12/00	(2006.01)	2016-232
A 62 D 3/115	(2007.01)	2015-836		F 24 F 13/24	(2006.01)	2016-232
A 62 D 3/34	(2007.01)	2015-836		G 03 B 17/12	(2006.01)	2015-839
B 01 D 61/18	(2006.01)	2016-210		G 03 B 17/16	(2006.01)	2015-839
B 23 C 5/18	(2006.01)	2016-215		G 03 B 17/56	(2006.01)	2015-839
B 23 C 5/20	(2006.01)	2016-215		G 08 B 13/196	(2006.01)	2015-839
B 65 D 25/44	(2006.01)	2015-829		H 01 J 37/34	(2006.01)	2016-61
B 65 D 47/06	(2006.01)	2015-829		H 04 N 5/225	(2006.01)	2015-839
B 82 B 3/00	(2006.01)	2015-836		H 04 N 7/18	(2006.01)	2015-839
B 82 Y 30/00	(2011.01)	2015-836		H 04 W 88/04	(2009.01)	2015-821

Seznam přihlašovatelů zveřejněných přihlášek vynálezů

(71)	(21)	(51)		(71)	(21)	(51)	
BOGRAN LTD, M36BZ Manchester, Salford, GB	2015-829	B 65 D 23/06	(2006.01)	Zentiva, k.s., Praha 10 - Dolní Měcholupy, CZ	2015-834	C 07 D 309/10	(2006.01)
Contta Technologies s.r.o., Zlín, CZ	2015-827	A 61 B 5/02	(2006.01)	Kranz Vladimír Ing., Praha 4, CZ	2015-821	A 61 B 5/02	(2006.01)
HENNLICH s.r.o., Litoměřice, CZ	2016-199	F 16 K 17/06	(2006.01)	Krofta Alois, Bílina, CZ	2016-210	C 02 F 5/14	(2006.01)
MEGA a.s., Praha 9, CZ	2015-836	A 62 D 3/00	(2006.01)	Morávek Petr Ing., CSc., Železný Brod, CZ	2016-232	F 24 F 7/06	(2006.01)
SHM, s. r. o., Šumperk, CZ	2016-61	C 23 C 14/06	(2006.01)	Skalka Ivan, Vsetín, CZ	2015-839	H 04 N 5/247	(2006.01)
Západočeská univerzita v Plzni, Plzeň, CZ	2016-215	B 23 C 5/02	(2006.01)	Suška Břetislav, Frýdlant nad Ostravicí, CZ	2015-840	A 61 L 12/12	(2006.01)
Zentiva, k.s., Praha 10 - Dolní Měcholupy, CZ	2015-833	A 61 K 31/4152	(2006.01)				

FG4A

Udělené patenty - přehled podle čísel patentů

V období uzávěrky tohoto čísla Věstníku udělil Úřad průmyslového vlastnictví tyto patenty.

(11)	(51)		(11)	(51)		(11)	(51)	
306739	F 16 L 9/12	(2006.01)	306743	H 01 H 71/24	(2006.01)	306747	C 02 F 5/14	(2006.01)
306740	C 08 F 2/44	(2006.01)	306744	A 61 B 5/02	(2006.01)	306748	B 23 C 5/02	(2006.01)
306741	G 01 N 3/56	(2006.01)	306745	C 23 C 14/06	(2006.01)	306749	F 24 F 7/06	(2006.01)
306742	B 82 B 3/00	(2006.01)	306746	F 16 K 17/06	(2006.01)			

FG4A

Udělené patenty - přehled podle MPT

(51)	A61B 5/02	(2006.01)					Šámal Jan, Slatina, okr.Klatovy, CZ
(11)	306744		(72)	Krofta Alois, Bílina, CZ			
(40)	07.06.2017			Šámal Jan, Slatina, okr.Klatovy, CZ			
(21)	2015-827		(54)	Zařízení pro údržbu nádob s náplní tvořenou polyfosfátem siliphos			
(73)	Contta Technologies s.r.o., Zlín, CZ		(22)	13.04.2016			
(72)	Bleyan Davit Ing., Ph.D., Zlín, CZ		(74)	Ing. Václav Kratochvíl, Husnikova 2086/22, Praha 13, 15800			
	Marko Michal Bc., Liptovské Sliače, 03484, SK						
	Daněček Robert Ing., Vracov, CZ						
(54)	Sada prstenů pro vzájemné získávání a výměnu informací, zejména srdečního tepu, a způsob vzájemného získávání a výměny informací		(51)	C08F 2/44	(2006.01)		
(22)	24.11.2015			C08F 10/00	(2006.01)		
(74)	Ing. Dana Kreizlová, Návesní 61, Zlín - Mladcová, 76001			C08J 3/20	(2006.01)		
				C08J 3/205	(2006.01)		
			(11)	306740			
			(40)	18.04.2012			
			(21)	2010-722			
			(73)	BASF SE, 67056 Ludwigshafen am Rhein, DE			
			(72)	Skoumal Miroslav, Brno, CZ			
				Pospíšil Ladislav, Brno, CZ			
				Zbořilová Petra, Brno, CZ			
			(54)	Způsob přípravy nukleovaného semikrystalického polyolefinu			
			(22)	05.10.2010			
			(74)	A. Holas & partner Patentová a známková kancelář, Ing. Mgr. Hana Holasová, Křížová 4, Brno, 60300			
			(51)	C23C 14/06	(2006.01)		
				C23C 14/14	(2006.01)		
				C23C 14/22	(2006.01)		
				C23C 14/32	(2006.01)		
				C23C 14/35	(2006.01)		
				H01J 37/34	(2006.01)		
			(11)	306745			
			(40)	07.06.2017			
			(21)	2016-61			
			(73)	SHM, s. r. o., Šumperk, CZ			
			(72)	Jílek Mojmír, Šumperk, CZ			
			(54)	Způsob nanášení oteruvzdorných vrstev na bázi bóru a oteruvzdorná vrstva			
			(22)	05.02.2016			
			(74)	Rott, Růžička & Guttman Patentové, známkové a advokátní kanceláře, Ing. Jiří Andera, Vinohradská 37, Praha 2, 12000			
			(51)	F16K 17/06	(2006.01)		
				F16K 17/08	(2006.01)		
				F16K 1/00	(2006.01)		
			(11)	306746			
			(40)	07.06.2017			
			(21)	2016-199			
			(73)	HENNLICH s.r.o., Litoměřice, CZ			
			(72)	Schaumann Jindřich Ing., Opava, CZ			
				Dzierža Zbyšek Ing., Opava, CZ			
				Hübsch Martin, Opava, CZ			
				Sýkora Martin, Opava Malé Hoštice, CZ			
			(54)	Pojistný ventil pro ochranu hydraulických jednotek			
			(22)	07.04.2016			
			(74)	JUDr. Helmut Prchala, Rekreační 200/27, Hlučín - Bobrovniky, 74801			
(51)	C02F 5/14	(2006.01)					
	B01D 61/18	(2006.01)					
	C02F 5/08	(2006.01)					
	C02F 1/50	(2006.01)					
(11)	306747						
(40)	07.06.2017						
(21)	2016-210						
(73)	Krofta Alois, Bílina, CZ						

(51) F16L 9/12 (2006.01) F16L 9/147 (2006.01) B29C 47/06 (2006.01) B32B 27/32 (2006.01) B32B 1/08 (2006.01)	(11) 306739 (40) 30.09.2009 (21) 2008-170 (73) LUNA PLAST, a.s., Hořín, CZ (72) Novotný Tomáš, Mělník, CZ Novotný Pavel Ing., Mělník, CZ	(51) G01N 3/56 (2006.01) G01N 3/08 (2006.01) G01N 3/10 (2006.01)	(11) 306741 (40) 03.04.2013 (21) 2011-591 (73) Univerzita J.E.Purkyně v Ústí nad Labem, Ústí nad Labem, CZ (72) Holešovský František prof. Dr. Ing., Třebenice, CZ (54) Zařízení pro zatěžování povrchové vrstvy materiálu (22) 22.09.2011 (74) Ing. Václav Kratochvíl, Husníkova 2086/22, Praha 5, 15800
(54) Vícevrstvá plastová trubka (22) 18.03.2008 (74) Společná advokátní kancelář Vsetečka Zelený Švorčík Kalenský a partneři, JUDr. Otakar Švorčík, advokát, Háalkova 2, Praha 2, 12000		(51) H01H 71/24 (2006.01) H01H 75/10 (2006.01) H01H 73/36 (2006.01)	(11) 306743 (40) 31.07.2013 (21) 2012-857 (73) Siemens Aktiengesellschaft, 80333 München, DE (72) Augusta Zbyněk, Letohrad, CZ Musil Filip, Záchlumí, CZ
(51) F24F 7/06 (2006.01) F24F 13/24 (2006.01) F24F 12/00 (2006.01)	(11) 306749 (40) 07.06.2017 (21) 2016-232 (73) Morávek Petr Ing., CSc., Železný Brod, CZ (72) Morávek Petr Ing., CSc., Železný Brod, CZ (54) Nástřešní vzduchotechnická jednotka s vestavěným tlumičem hluku (22) 22.04.2016	(54) Elektrický spínač (32) 19.01.2012 (31) 2012 200728 (33) DE (22) 29.11.2012 (74) Čermák a spol., JUDr. Karel Čermák, Elišky Peškové 15/735, Praha 5, 15000	

Seznam majitelů udělených patentů

(73) BASF SE, 67056 Ludwigshafen am Rhein, DE	(11) 306740	(51) C 08 F 2/44 (2006.01)	(73) Ústav fyziky plazmatu Akademie věd České republiky, v. v. i., Praha 8, CZ	(11) 306742	(51) B 82 B 3/00 (2006.01)
Connta Technologies s.r.o., Zlín, CZ	306744	A 61 B 5/02 (2006.01)	VAKOS XT, a. s., Praha 8 Karlín, CZ	306742	B 82 B 3/00 (2006.01)
HENNLICH s.r.o., Litoměřice, CZ	306746	F 16 K 17/06 (2006.01)	Západočeská univerzita v Plzni, Plzeň, CZ	306748	B 23 C 5/02 (2006.01)
LUNA PLAST, a.s., Hořín, CZ	306739	F 16 L 9/12 (2006.01)	Krofta Alois, Bílina, CZ	306747	C 02 F 5/14 (2006.01)
SHM, s. r. o., Šumperk, CZ	306745	C 23 C 14/06 (2006.01)	Morávek Petr Ing., CSc., Železný Brod, CZ	306749	F 24 F 7/06 (2006.01)
Siemens Aktiengesellschaft, 80333 München, DE	306743	H 01 H 71/24 (2006.01)	Šámal Jan, Slatina, okr.Klatovy, CZ	306747	C 02 F 5/14 (2006.01)
Univerzita J.E.Purkyně v Ústí nad Labem, Ústí nad Labem, CZ	306741	G 01 N 3/56 (2006.01)			

Udělené evropské patenty

Evropský patentový úřad udělil následující evropské patenty s účinkem pro Českou republiku. Tyto patenty mohou být zrušeny nebo zachovány v pozmeněném znění Evropským patentovým úřadem v řízení o odporu. K tomu, aby nabyl evropský patent účinnosti na území České republiky, je třeba, aby byl Úřadu předložen ve stanovené lhůtě překlad patentového spisu do českého jazyka (§ 35c odst. 2 až 4 zákona č. 527/1990 Sb., v platném znění).

(97) EP 1479976	(47) 24.05.2017	(97) EP 2034572	(47) 24.05.2017	(97) EP 2199063	(47) 24.05.2017	(97) EP 2310122	(47) 24.05.2017
(97) EP 1486733	(47) 24.05.2017	(97) EP 2039557	(47) 24.05.2017	(97) EP 2199106	(47) 24.05.2017	(97) EP 2311826	(47) 24.05.2017
(97) EP 1521334	(47) 24.05.2017	(97) EP 2049111	(47) 24.05.2017	(97) EP 2205065	(47) 24.05.2017	(97) EP 2313259	(47) 24.05.2017
(97) EP 1528742	(47) 24.05.2017	(97) EP 2050980	(47) 24.05.2017	(97) EP 2205258	(47) 24.05.2017	(97) EP 2314430	(47) 24.05.2017
(97) EP 1546678	(47) 24.05.2017	(97) EP 2055156	(47) 24.05.2017	(97) EP 2205392	(47) 24.05.2017	(97) EP 2314508	(47) 24.05.2017
(97) EP 1554764	(47) 24.05.2017	(97) EP 2070983	(47) 24.05.2017	(97) EP 2208126	(47) 24.05.2017	(97) EP 2315889	(47) 24.05.2017
(97) EP 1562412	(47) 24.05.2017	(97) EP 2074511	(47) 24.05.2017	(97) EP 2208168	(47) 24.05.2017	(97) EP 2315923	(47) 24.05.2017
(97) EP 1581296	(47) 24.05.2017	(97) EP 2080292	(47) 24.05.2017	(97) EP 2210097	(47) 24.05.2017	(97) EP 2318914	(47) 24.05.2017
(97) EP 1582821	(47) 24.05.2017	(97) EP 2081935	(47) 24.05.2017	(97) EP 2210252	(47) 24.05.2017	(97) EP 2320967	(47) 24.05.2017
(97) EP 1590030	(47) 24.05.2017	(97) EP 2083477	(47) 24.05.2017	(97) EP 2210729	(47) 24.05.2017	(97) EP 2324732	(47) 24.05.2017
(97) EP 1597682	(47) 24.05.2017	(97) EP 2085585	(47) 24.05.2017	(97) EP 2212248	(47) 24.05.2017	(97) EP 2325457	(47) 24.05.2017
(97) EP 1597847	(47) 24.05.2017	(97) EP 2086378	(47) 24.05.2017	(97) EP 2213130	(47) 24.05.2017	(97) EP 2326987	(47) 24.05.2017
(97) EP 1633172	(47) 24.05.2017	(97) EP 2088276	(47) 24.05.2017	(97) EP 2213911	(47) 24.05.2017	(97) EP 2333260	(47) 24.05.2017
(97) EP 1645037	(47) 24.05.2017	(97) EP 2088978	(47) 24.05.2017	(97) EP 2215015	(47) 24.05.2017	(97) EP 2335687	(47) 24.05.2017
(97) EP 1648128	(47) 24.05.2017	(97) EP 2090780	(47) 24.05.2017	(97) EP 2216248	(47) 24.05.2017	(97) EP 2337307	(47) 24.05.2017
(97) EP 1652279	(47) 24.05.2017	(97) EP 2092609	(47) 24.05.2017	(97) EP 2217213	(47) 24.05.2017	(97) EP 2338029	(47) 24.05.2017
(97) EP 1653798	(47) 24.05.2017	(97) EP 2092958	(47) 24.05.2017	(97) EP 2218869	(47) 24.05.2017	(97) EP 2339451	(47) 24.05.2017
(97) EP 1654374	(47) 24.05.2017	(97) EP 2095468	(47) 24.05.2017	(97) EP 2219609	(47) 24.05.2017	(97) EP 2340097	(47) 24.05.2017
(97) EP 1661360	(47) 24.05.2017	(97) EP 2097824	(47) 24.05.2017	(97) EP 2220498	(47) 24.05.2017	(97) EP 2341634	(47) 24.05.2017
(97) EP 1675810	(47) 24.05.2017	(97) EP 2099170	(47) 24.05.2017	(97) EP 2220856	(47) 24.05.2017	(97) EP 2344205	(47) 24.05.2017
(97) EP 1682782	(47) 24.05.2017	(97) EP 2099236	(47) 24.05.2017	(97) EP 2223463	(47) 24.05.2017	(97) EP 2346073	(47) 24.05.2017
(97) EP 1691983	(47) 24.05.2017	(97) EP 2100000	(47) 24.05.2017	(97) EP 2226589	(47) 24.05.2017	(97) EP 2350470	(47) 24.05.2017
(97) EP 1693889	(47) 24.05.2017	(97) EP 2100425	(47) 24.05.2017	(97) EP 2226849	(47) 24.05.2017	(97) EP 2350781	(47) 24.05.2017
(97) EP 1723499	(47) 24.05.2017	(97) EP 2103200	(47) 24.05.2017	(97) EP 2228661	(47) 24.05.2017	(97) EP 2353161	(47) 24.05.2017
(97) EP 1739642	(47) 24.05.2017	(97) EP 2111591	(47) 24.05.2017	(97) EP 2230263	(47) 24.05.2017	(97) EP 2357080	(47) 24.05.2017
(97) EP 1755038	(47) 24.05.2017	(97) EP 2113552	(47) 24.05.2017	(97) EP 2230830	(47) 24.05.2017	(97) EP 2357203	(47) 24.05.2017
(97) EP 1759555	(47) 24.05.2017	(97) EP 2117061	(47) 24.05.2017	(97) EP 2231318	(47) 24.05.2017	(97) EP 2358312	(47) 24.05.2017
(97) EP 1763276	(47) 24.05.2017	(97) EP 2118424	(47) 24.05.2017	(97) EP 2231864	(47) 24.05.2017	(97) EP 2360875	(47) 24.05.2017
(97) EP 1779589	(47) 24.05.2017	(97) EP 2120896	(47) 24.05.2017	(97) EP 2232610	(47) 24.05.2017	(97) EP 2362149	(47) 24.05.2017
(97) EP 1782292	(47) 24.05.2017	(97) EP 2121188	(47) 24.05.2017	(97) EP 2233748	(47) 24.05.2017	(97) EP 2364886	(47) 24.05.2017
(97) EP 1787355	(47) 24.05.2017	(97) EP 2122851	(47) 24.05.2017	(97) EP 2235933	(47) 24.05.2017	(97) EP 2365829	(47) 24.05.2017
(97) EP 1798356	(47) 24.05.2017	(97) EP 2126608	(47) 24.05.2017	(97) EP 2236050	(47) 24.05.2017	(97) EP 2366291	(47) 24.05.2017
(97) EP 1800731	(47) 24.05.2017	(97) EP 2129330	(47) 24.05.2017	(97) EP 2237404	(47) 24.05.2017	(97) EP 2367087	(47) 24.05.2017
(97) EP 1806383	(47) 24.05.2017	(97) EP 2130115	(47) 24.05.2017	(97) EP 2237792	(47) 24.05.2017	(97) EP 2369420	(47) 24.05.2017
(97) EP 1815045	(47) 24.05.2017	(97) EP 2137428	(47) 24.05.2017	(97) EP 2238315	(47) 24.05.2017	(97) EP 2369800	(47) 24.05.2017
(97) EP 1828007	(47) 24.05.2017	(97) EP 2140708	(47) 24.05.2017	(97) EP 2239779	(47) 24.05.2017	(97) EP 2372864	(47) 24.05.2017
(97) EP 1829192	(47) 24.05.2017	(97) EP 2142622	(47) 24.05.2017	(97) EP 2242789	(47) 24.05.2017	(97) EP 2376434	(47) 24.05.2017
(97) EP 1831647	(47) 24.05.2017	(97) EP 2144015	(47) 24.05.2017	(97) EP 2244909	(47) 24.05.2017	(97) EP 2376759	(47) 24.05.2017
(97) EP 1836866	(47) 24.05.2017	(97) EP 2144416	(47) 24.05.2017	(97) EP 2244970	(47) 24.05.2017	(97) EP 2380943	(47) 24.05.2017
(97) EP 1840577	(47) 24.05.2017	(97) EP 2145992	(47) 24.05.2017	(97) EP 2245052	(47) 24.05.2017	(97) EP 2381722	(47) 24.05.2017
(97) EP 1842233	(47) 24.05.2017	(97) EP 2147964	(47) 24.05.2017	(97) EP 2246977	(47) 24.05.2017	(97) EP 2382341	(47) 24.05.2017
(97) EP 1846584	(47) 24.05.2017	(97) EP 2151414	(47) 24.05.2017	(97) EP 2247949	(47) 24.05.2017	(97) EP 2382493	(47) 24.05.2017
(97) EP 1857419	(47) 24.05.2017	(97) EP 2152462	(47) 24.05.2017	(97) EP 2250358	(47) 24.05.2017	(97) EP 2382824	(47) 24.05.2017
(97) EP 1861201	(47) 24.05.2017	(97) EP 2156529	(47) 24.05.2017	(97) EP 2252972	(47) 24.05.2017	(97) EP 2383140	(47) 24.05.2017
(97) EP 1896527	(47) 24.05.2017	(97) EP 2157498	(47) 24.05.2017	(97) EP 2261239	(47) 24.05.2017	(97) EP 2384358	(47) 24.05.2017
(97) EP 1900948	(47) 24.05.2017	(97) EP 2158246	(47) 24.05.2017	(97) EP 2262451	(47) 24.05.2017	(97) EP 2386139	(47) 24.05.2017
(97) EP 1913520	(47) 24.05.2017	(97) EP 2159970	(47) 24.05.2017	(97) EP 2262732	(47) 24.05.2017	(97) EP 2387828	(47) 24.05.2017
(97) EP 1916337	(47) 24.05.2017	(97) EP 2163107	(47) 24.05.2017	(97) EP 2262741	(47) 24.05.2017	(97) EP 2392369	(47) 24.05.2017
(97) EP 1917516	(47) 24.05.2017	(97) EP 2168081	(47) 24.05.2017	(97) EP 2268664	(47) 24.05.2017	(97) EP 2394061	(47) 24.05.2017
(97) EP 1924915	(47) 24.05.2017	(97) EP 2168477	(47) 24.05.2017	(97) EP 2269713	(47) 24.05.2017	(97) EP 2394106	(47) 24.05.2017
(97) EP 1927019	(47) 24.05.2017	(97) EP 2174255	(47) 24.05.2017	(97) EP 2271218	(47) 24.05.2017	(97) EP 2394323	(47) 24.05.2017
(97) EP 1927969	(47) 24.05.2017	(97) EP 2176318	(47) 24.05.2017	(97) EP 2273637	(47) 24.05.2017	(97) EP 2400733	(47) 24.05.2017
(97) EP 1934508	(47) 24.05.2017	(97) EP 2181203	(47) 24.05.2017	(97) EP 2276311	(47) 24.05.2017	(97) EP 2400912	(47) 24.05.2017
(97) EP 1940578	(47) 24.05.2017	(97) EP 2182804	(47) 24.05.2017	(97) EP 2276539	(47) 24.05.2017	(97) EP 2401316	(47) 24.05.2017
(97) EP 1941651	(47) 24.05.2017	(97) EP 2183010	(47) 24.05.2017	(97) EP 2280319	(47) 24.05.2017	(97) EP 2401595	(47) 24.05.2017
(97) EP 1946196	(47) 24.05.2017	(97) EP 2183529	(47) 24.05.2017	(97) EP 2280405	(47) 24.05.2017	(97) EP 2402113	(47) 24.05.2017
(97) EP 1947913	(47) 24.05.2017	(97) EP 2185817	(47) 24.05.2017	(97) EP 2280988	(47) 24.05.2017	(97) EP 2403826	(47) 24.05.2017
(97) EP 1951815	(47) 24.05.2017	(97) EP 2186632	(47) 24.05.2017	(97) EP 2290014	(47) 24.05.2017	(97) EP 2407515	(47) 24.05.2017
(97) EP 1957986	(47) 24.05.2017	(97) EP 2187061	(47) 24.05.2017	(97) EP 2290015	(47) 24.05.2017	(97) EP 2408359	(47) 24.05.2017
(97) EP 1974898	(47) 24.05.2017	(97) EP 2188941	(47) 24.05.2017	(97) EP 2290449	(47) 24.05.2017	(97) EP 2408605	(47) 24.05.2017
(97) EP 1979708	(47) 24.05.2017	(97) EP 2189100	(47) 24.05.2017	(97) EP 2298904	(47) 24.05.2017	(97) EP 2410974	(47) 24.05.2017
(97) EP 1980065	(47) 24.05.2017	(97) EP 2190376	(47) 24.05.2017	(97) EP 2299623	(47) 24.05.2017	(97) EP 2416140	(47) 24.05.2017
(97) EP 1985728	(47) 24.05.2017	(97) EP 2192204	(47) 24.05.2017	(97) EP 2301432	(47) 24.05.2017	(97) EP 2417161	(47) 24.05.2017
(97) EP 1988996	(47) 24.05.2017	(97) EP 2194633	(47) 24.05.2017	(97) EP 2302450	(47) 24.05.2017	(97) EP 2417916	(47) 24.05.2017
(97) EP 1989852	(47) 24.05.2017	(97) EP 2196606	(47) 24.05.2017	(97) EP 2306771	(47) 24.05.2017	(97) EP 2418016	(47) 24.05.2017
(97) EP 1999204	(47) 24.05.2017	(97) EP 2196753	(47) 24.05.2017	(97) EP 2307143	(47) 24.05.2017	(97) EP 2419755	(47) 24.05.2017
(97) EP 2001994	(47) 24.05.2017	(97) EP 2198455	(47) 24.05.2017	(97) EP 2308239	(47) 24.05.2017	(97) EP 2424460	(47) 24.05.2017
(97) EP 2014985	(47) 24.05.2017	(97) EP 2198924	(47) 24.05.2017	(97) EP 2308413	(47) 24.05.2017	(97) EP 2424491	(47) 24.05.2017

(97) EP 2964550	(47) 24.05.2017	(97) EP 2988501	(47) 24.05.2017	(97) EP 3013197	(47) 24.05.2017	(97) EP 3040206	(47) 24.05.2017
(97) EP 2965629	(47) 24.05.2017	(97) EP 2989140	(47) 24.05.2017	(97) EP 3014632	(47) 24.05.2017	(97) EP 3041361	(47) 24.05.2017
(97) EP 2965863	(47) 24.05.2017	(97) EP 2989316	(47) 24.05.2017	(97) EP 3015295	(47) 24.05.2017	(97) EP 3041619	(47) 24.05.2017
(97) EP 2966370	(47) 24.05.2017	(97) EP 2990292	(47) 24.05.2017	(97) EP 3015743	(47) 24.05.2017	(97) EP 3041881	(47) 24.05.2017
(97) EP 2966450	(47) 24.05.2017	(97) EP 2990493	(47) 24.05.2017	(97) EP 3016881	(47) 24.05.2017	(97) EP 3041897	(47) 24.05.2017
(97) EP 2966897	(47) 24.05.2017	(97) EP 2991127	(47) 24.05.2017	(97) EP 3017977	(47) 24.05.2017	(97) EP 3042552	(47) 24.05.2017
(97) EP 2969461	(47) 24.05.2017	(97) EP 2991144	(47) 24.05.2017	(97) EP 3018400	(47) 24.05.2017	(97) EP 3043506	(47) 24.05.2017
(97) EP 2969603	(47) 24.05.2017	(97) EP 2991936	(47) 24.05.2017	(97) EP 3019430	(47) 24.05.2017	(97) EP 3043541	(47) 24.05.2017
(97) EP 2969859	(47) 24.05.2017	(97) EP 2992775	(47) 24.05.2017	(97) EP 3019567	(47) 24.05.2017	(97) EP 3046112	(47) 24.05.2017
(97) EP 2970267	(47) 24.05.2017	(97) EP 2993090	(47) 24.05.2017	(97) EP 3020847	(47) 24.05.2017	(97) EP 3046241	(47) 24.05.2017
(97) EP 2970536	(47) 24.05.2017	(97) EP 2993110	(47) 24.05.2017	(97) EP 3021173	(47) 24.05.2017	(97) EP 3046380	(47) 24.05.2017
(97) EP 2971884	(47) 24.05.2017	(97) EP 2993905	(47) 24.05.2017	(97) EP 3023027	(47) 24.05.2017	(97) EP 3046975	(47) 24.05.2017
(97) EP 2972268	(47) 24.05.2017	(97) EP 2995215	(47) 24.05.2017	(97) EP 3023339	(47) 24.05.2017	(97) EP 3048179	(47) 24.05.2017
(97) EP 2975228	(47) 24.05.2017	(97) EP 2995946	(47) 24.05.2017	(97) EP 3023536	(47) 24.05.2017	(97) EP 3049053	(47) 24.05.2017
(97) EP 2975441	(47) 24.05.2017	(97) EP 2996776	(47) 24.05.2017	(97) EP 3023548	(47) 24.05.2017	(97) EP 3050749	(47) 24.05.2017
(97) EP 2975775	(47) 24.05.2017	(97) EP 2997250	(47) 24.05.2017	(97) EP 3024731	(47) 24.05.2017	(97) EP 3051003	(47) 24.05.2017
(97) EP 2976187	(47) 24.05.2017	(97) EP 2997268	(47) 24.05.2017	(97) EP 3025144	(47) 24.05.2017	(97) EP 3051205	(47) 24.05.2017
(97) EP 2976467	(47) 24.05.2017	(97) EP 2997668	(47) 24.05.2017	(97) EP 3025799	(47) 24.05.2017	(97) EP 3051531	(47) 24.05.2017
(97) EP 2976969	(47) 24.05.2017	(97) EP 3001073	(47) 24.05.2017	(97) EP 3026023	(47) 24.05.2017	(97) EP 3052281	(47) 24.05.2017
(97) EP 2977204	(47) 24.05.2017	(97) EP 3001440	(47) 24.05.2017	(97) EP 3026686	(47) 24.05.2017	(97) EP 3052664	(47) 24.05.2017
(97) EP 2978347	(47) 24.05.2017	(97) EP 3001610	(47) 24.05.2017	(97) EP 3027530	(47) 24.05.2017	(97) EP 3053226	(47) 24.05.2017
(97) EP 2978627	(47) 24.05.2017	(97) EP 3002040	(47) 24.05.2017	(97) EP 3027936	(47) 24.05.2017	(97) EP 3054217	(47) 24.05.2017
(97) EP 2978987	(47) 24.05.2017	(97) EP 3002810	(47) 24.05.2017	(97) EP 3028669	(47) 24.05.2017	(97) EP 3055185	(47) 24.05.2017
(97) EP 2978988	(47) 24.05.2017	(97) EP 3002955	(47) 24.05.2017	(97) EP 3028999	(47) 24.05.2017	(97) EP 3056467	(47) 24.05.2017
(97) EP 2980425	(47) 24.05.2017	(97) EP 3003408	(47) 24.05.2017	(97) EP 3029266	(47) 24.05.2017	(97) EP 3059020	(47) 24.05.2017
(97) EP 2980936	(47) 24.05.2017	(97) EP 3004122	(47) 24.05.2017	(97) EP 3029355	(47) 24.05.2017	(97) EP 3062683	(47) 24.05.2017
(97) EP 2982070	(47) 24.05.2017	(97) EP 3006292	(47) 24.05.2017	(97) EP 3031729	(47) 24.05.2017	(97) EP 3066881	(47) 24.05.2017
(97) EP 2982768	(47) 24.05.2017	(97) EP 3006293	(47) 24.05.2017	(97) EP 3031764	(47) 24.05.2017	(97) EP 3067304	(47) 24.05.2017
(97) EP 2983396	(47) 24.05.2017	(97) EP 3006393	(47) 24.05.2017	(97) EP 3032333	(47) 24.05.2017	(97) EP 3074497	(47) 24.05.2017
(97) EP 2983763	(47) 24.05.2017	(97) EP 3006513	(47) 24.05.2017	(97) EP 3033135	(47) 24.05.2017	(97) EP 3075462	(47) 24.05.2017
(97) EP 2983891	(47) 24.05.2017	(97) EP 3008795	(47) 24.05.2017	(97) EP 3033329	(47) 24.05.2017	(97) EP 3075723	(47) 24.05.2017
(97) EP 2984032	(47) 24.05.2017	(97) EP 3009307	(47) 24.05.2017	(97) EP 3033612	(47) 24.05.2017	(97) EP 3076657	(47) 24.05.2017
(97) EP 2984793	(47) 24.05.2017	(97) EP 3009848	(47) 24.05.2017	(97) EP 3033805	(47) 24.05.2017	(97) EP 3077062	(47) 24.05.2017
(97) EP 2986353	(47) 24.05.2017	(97) EP 3009853	(47) 24.05.2017	(97) EP 3033974	(47) 24.05.2017	(97) EP 3078599	(47) 24.05.2017
(97) EP 2986366	(47) 24.05.2017	(97) EP 3009883	(47) 24.05.2017	(97) EP 3034518	(47) 24.05.2017	(97) EP 3078959	(47) 24.05.2017
(97) EP 2987383	(47) 24.05.2017	(97) EP 3010091	(47) 24.05.2017	(97) EP 3036820	(47) 24.05.2017	(97) EP 3078964	(47) 24.05.2017
(97) EP 2987934	(47) 24.05.2017	(97) EP 3010204	(47) 24.05.2017	(97) EP 3036851	(47) 24.05.2017	(97) EP 3085866	(47) 24.05.2017
(97) EP 2987970	(47) 24.05.2017	(97) EP 3010281	(47) 24.05.2017	(97) EP 3037372	(47) 24.05.2017	(97) EP 3086019	(47) 24.05.2017
(97) EP 2988249	(47) 24.05.2017	(97) EP 3010787	(47) 24.05.2017	(97) EP 3037678	(47) 24.05.2017	(97) EP 3086100	(47) 24.05.2017
(97) EP 2988312	(47) 24.05.2017	(97) EP 3012117	(47) 24.05.2017	(97) EP 3038706	(47) 24.05.2017	(97) EP 3086562	(47) 24.05.2017
(97) EP 2988452	(47) 24.05.2017	(97) EP 3012126	(47) 24.05.2017	(97) EP 3038839	(47) 24.05.2017	(97) EP 3092380	(47) 24.05.2017
(97) EP 2988466	(47) 24.05.2017	(97) EP 3012625	(47) 24.05.2017	(97) EP 3038869	(47) 24.05.2017	(97) EP 3102351	(47) 24.05.2017

Zveřejněné překlady evropských patentových spisů

U následujících udělených evropských patentů s účinky pro Českou republiku byl majitelem předložen překlad patentového spisu do českého jazyka (§ 35c odst. 2 až 4 zákona č. 527/1990 Sb., v platném znění). Údaje jsou řazeny vzestupně podle čísel evropských patentů.

(97) EP 1590964		(72) MacBeath, Calum, 66015 Francavilla al Mare (Chieti), IT	
(47) 01.03.2017		Corzani, Italo, 66100 Chieti, IT	
(97) 12.08.2004		Mimassi, Lamia Delphine, 1050 Ixelles, BE	
(51) H04N 19/33	(2014.01)	(54) Polymerní směsi k dlouhodobému uvolňování těkavých materiálů	
H04N 19/46	(2014.01)	(74) FISCHER & PARTNER IP s.r.o., Na Hrobci 294/5, Praha 2, 12800	
(97) H04N 19/59	(2014.01)		
(96) 16.12.2003		(97) EP 1890641	
(96) 03780532.2		(47) 19.04.2017	
(73) Koninklijke Philips N.V., 5656 AE Eindhoven, NL		(97) 04.01.2007	
(72) BRULS, Wilhelmus, H., A., NL-5656 AA Eindhoven, NL		(51) A61F 2/06	(2013.01)
(54) Kódování videa		(96) 28.12.2005	
(32) 03100188		(96) 05855344.7	
(31) 30.01.2003		(73) C.R. BARD, INC., Murray Hill New Jersey 07974, US	
(33) EP		(72) BOGERT, David L., Tempe, Arizona 85282, US	
(86) PCT/IB2003/006326		ABBOTT, Jamie, Fort Edward NY, 12828, US	
(87) WO 2004/068861		(54) Cévní štěp s odolností proti zalomení po svorkování	
(74) PATENTSERVIS Praha a.s., Na Podkovce 281/10, Praha 4, 14700		(32) 692172 P, PCT/US2005/031186	
		(31) 17.06.2005, 30.08.2005	
(97) EP 1795556		(33) US, US	
(47) 15.02.2017		(86) PCT/US2005/046763	
(97) 13.06.2007		(87) WO 2007/001472	
(51) C08L 23/08	(2006.01)	(74) Všeťečka Zelený Švorčík Kalenský a partneři, advokátní a patentová kancelář, JUDr. Michal Havlík, advokát, Hálkova 2, Praha 2, 12000	
A61L 9/00	(2006.01)		
C08K 5/00	(2006.01)		
(96) 07.12.2005		(97) EP 1904731	
(96) 05026705.3		(47) 01.03.2017	
(73) The Procter & Gamble Company, Cincinnati, OH 45202, US		(97) 25.01.2007	

(51) F02C 6/18	(2006.01)	B60R 5/00	(2006.01)
F02C 7/36	(2006.01)	B60R 7/04	(2006.01)
F01K 23/16	(2006.01)	B60R 7/06	(2006.01)
(96) 04.07.2006		B60R 13/02	(2006.01)
(96) 06777567.6		B62D 1/04	(2006.01)
(73) Siemens Aktiengesellschaft, 80333 München, DE		C08L 27/18	(2006.01)
(72) WEINBERGER, Martin, 90763 Fürth, DE		C08L 73/00	(2006.01)
EMBERGER, Holger-Max, 9470 Buchs, DE		(96) 11.07.2007	
SCHÜTZ, Herbert, 91080 Uttenreuth, DE		(96) 07790658.4	
(54) Kombinované zařízení plynové a parní turbíny a způsob jeho provozu		(73) Techno Polymer Co., Ltd., Tokyo 104-0041, JP	
(32) 05015455		(72) HIGAKI, Keigo, Chuo-ku Tokyo 104-0041, JP	
(31) 15.07.2005		ITOU, Yasuhiko, Chuo-ku Tokyo 104-0041, JP	
(33) EP		(54) Kompozice termoplastické pryskyřice a výlisk	
(86) PCT/EP2006/063874		(32) 2006212629	
(87) WO 2007/009874		(31) 03.08.2006	
(74) Čermák a spol., JUDr. Karel Čermák, Elišky Peškové 735/15, Praha 5, 15000		(33) JP	
		(86) PCT/JP2007/063854	
		(87) WO 2008/015892	
		(74) Rott, Růžička & Guttman Patentové, známkové a advokátní kanceláře, JUDr. Ing. Michal Guttman, patentový zástupce, Vinohradská 37/938, Praha 2, 12000	
(97) EP 1912007			
(47) 01.03.2017		(97) EP 2094616	
(97) 16.04.2008		(47) 01.03.2017	
(51) F16L 33/08	(2006.01)	(97) 20.03.2008	
(96) 26.09.2007		(51) C03C 13/06	(2006.01)
(96) 07018885.9		C03C 13/00	(2006.01)
(73) NORMA Germany GmbH, 63477 Maintal, DE		C03C 3/078	(2006.01)
(72) Krauß, Mathias, 61130 Nidderau, DE		C03C 3/087	(2006.01)
(54) Hadicová svorka		(96) 10.09.2007	
(32) 102006048344		(96) 07823797.1	
(31) 12.10.2006		(73) SAINT-GOBAIN ISOVER, 92400 Courbevoie, FR	
(33) DE		(72) LECOMTE, Emmanuel, F-93600 Aulnay-sous-Bois, FR	
(74) Všetečka, Zelený, Švorčík, Kalenský & Partners, JUDr. Michal Havlík, advokát, Hálkova 2, Praha 2, 12000		LEFRERE, Yannick, F-92240 Malakoff, FR	
		(54) Směsi pro minerální vlny	
(97) EP 1912008		(32) 0653717	
(47) 01.03.2017		(31) 13.09.2006	
(97) 16.04.2008		(33) FR	
(51) F16L 33/08	(2006.01)	(86) PCT/FR2007/051901	
(96) 26.09.2007		(87) WO 2008/031979	
(96) 07018886.7		(74) KOREJZOVA LEGAL v.o.s., JUDr. Petra Korejzová, Korunní 810/104, Praha 10 - Vinohrady, 10100	
(73) NORMA Germany GmbH, 63477 Maintal, DE			
(72) Krauss, Mathias, 61130 Nidderau, DE		(97) EP 2135366	
Mann, Stephan, 63599 Bieber, DE		(47) 05.04.2017	
Röder, Gunter, 34346 Hann.Münden, DE		(97) 13.11.2008	
Krieger, Ewald, 38528 Adenbüttel, DE		(51) H04B 7/26	(2006.01)
(54) Hadicová svorka		H04L 29/06	(2006.01)
(32) 102006048336		H04W 28/06	(2009.01)
(31) 12.10.2006		(96) 01.05.2008	
(33) DE		(96) 08753282.6	
(74) Všetečka, Zelený, Švorčík, Kalenský & Partners, JUDr. Michal Havlík, advokát, Hálkova 2, Praha 2, 12000		(73) LG Electronics Inc., Seoul 150-721, KR	
		(72) CHUN, Sung Duck, Anyang-si Gyeonggi-do 431-080, KR	
(97) EP 2043786		LEE, Young Dae, Anyang-si Gyeonggi-do 431-080, KR	
(47) 30.11.2016		PARK, Sung Jun, Anyang-si Gyeonggi-do 431-080, KR	
(97) 24.01.2008		YI, Seung June, Anyang-si Gyeonggi-do 431-080, KR	
(51) B01L 3/00	(2006.01)	(54) Metoda přenosu dat v bezdrátovém komunikačním systému	
B01L 9/06	(2006.01)	(32) 915666 P, 915917 P, 20080040614	
B65D 71/50	(2006.01)	(31) 02.05.2007, 03.05.2007, 30.04.2008	
G01N 35/10	(2006.01)	(33) US, US, KR	
(96) 19.07.2007		(86) PCT/KR2008/002484	
(96) 07823303.8		(87) WO 2008/136600	
(73) ImmunoDiagnostic System France, 21320 Pouilly en Auxois, FR		(74) KOREJZOVA LEGAL v.o.s., JUDr. Petra Korejzová, Korunní 810/104, Praha 10 - Vinohrady, 10100	
(72) ROUSSEAU, Alain, F-75004 Paris, FR			
LERAT, Olivier, F-21410 Agey, FR		(97) EP 2176563	
(54) Analytický soubor pro použití v analytických přístrojích		(47) 05.10.2016	
(32) 0606685		(97) 05.02.2009	
(31) 21.07.2006		(51) F16D 1/094	(2006.01)
(33) FR		(96) 01.08.2008	
(86) PCT/FR2007/001241		(96) 08785299.2	
(87) WO 2008/009821		(73) Bikon-Technik GmbH, 41468 Neuss, DE	
(74) Čermák a spol., JUDr. Karel Čermák, Elišky Peškové 735/15, Praha 5, 15000		(72) DIZDAREVIC, Zlatko, 41468 Neuss, DE	
		(54) Upínací uspořádání a jeho odtlačovací a kuželový kroužek	
(97) EP 2048197		(32) 202007010709 U	
(47) 08.03.2017		(31) 01.08.2007	
(97) 07.02.2008			
(51) C08L 51/04	(2006.01)		

(33) DE
(86) PCT/EP2008/006358
(87) WO 2009/015899
(74) Čermák a spol., JUDr. Karel Čermák, Elišky Peškové 735/15, Praha 5, 15000

(97) **EP 2185203**
(47) 22.02.2017
(97) 05.02.2009
(51) **A61K 51/08** (2006.01)
(96) 16.07.2008
(96) 08775109.5
(73) SIGMA-TAU Industrie Farmaceutiche Riunite S.p.A., 00144 Roma, IT
(72) DE SANTIS, Rita, I-00040 Pomezia (RM), IT
NUZZOLO, Carlo Antonio, I-00141 Rome, IT
(54) **Oxidovaný avidin s dlouhou dobou setrvání v léčených tkáních**
(32) 07113733, 08157473
(31) 02.08.2007, 03.06.2008
(33) EP, EP
(86) PCT/EP2008/059260
(87) WO 2009/016031
(74) INPARTNERS GROUP, Ing. Ivan Lukšiček, Koliště 13a, Brno, 60200

(97) **EP 2245095**
(47) 22.02.2017
(97) 18.06.2009
(51) **C09C 1/02** (2006.01)
D21H 17/67 (2006.01)
(96) 02.12.2008
(96) 08860503.5
(73) Omya International AG, 4665 Oftringen, CH
(72) GERARD, Daniel, E., CH-4058 Basel, CH
GANE, Patrick, A., C., CH-4852 Rothrist, CH
SCHÖLKOPF, Joachim, CH-5727 Oberkulm, CH
WEITZEL, Hans-Joachim, CH-5034 Suhr, CH
(54) **Vysražený uhlíčan vápenatý se zregovaným povrchem a jeho použití**
(32) 07123077, 8208
(31) 12.12.2007, 19.12.2007
(33) EP, US
(86) PCT/EP2008/066631
(87) WO 2009/074492
(74) Rott, Růžička & Guttman Patentové, známkové a advokátní kanceláře, Ing. Jana Fuchsová, patentový zástupce, Vinohradská 37, Praha 2, 12000

(97) **EP 2267926**
(47) 22.02.2017
(97) 29.12.2010
(51) **H04L 1/00** (2006.01)
H04B 7/06 (2006.01)
H04B 7/08 (2006.01)
(96) 24.10.2003
(96) 10174919.0
(73) Qualcomm Incorporated, San Diego, CA 92121-1714, US
(72) Walton, Jay, Rodney, San Diego, CA 92121-1714, US
Ketchum, John, W, San Diego, CA 92121-1714, US
Wallace, Mark, San Diego, CA 92121-1714, US
Howard, Steven, J, San Diego, CA 92121-1714, US
(54) **MIMO systém s větším počtem prostorových multiplexovacích módů**
(32) 421309 P, 693429
(31) 25.10.2002, 23.10.2003
(33) US, US
(74) Traplová Hakr Kubát, advokátní a patentová kancelář, Ing. Jan Kubát patentový zástupce, Přístavní 24, Praha 7, 17000

(97) **EP 2276806**
(47) 15.03.2017
(97) 19.11.2009
(51) **C09K 3/10** (2006.01)
E04D 5/06 (2006.01)
B23B 27/12 (2006.01)
C08L 27/06 (2006.01)
C08L 33/06 (2006.01)
C08L 51/00 (2006.01)
C08L 67/02 (2006.01)
(96) 21.04.2009

(96) 09745647.9
(73) Icopal Danmark A/S, 2730 Herlev, DK
(72) NIEMANN, Klaus, 65199 Wiesbaden, DE
SIMONIS, Udo, 63549 Ronneburg, DE
(54) **Izolační pás a pás střešní krytinové izolace**
(32) 102008024016
(31) 16.05.2008
(33) DE
(86) PCT/EP2009/054713
(87) WO 2009/138314
(74) Čermák a spol., JUDr. Karel Čermák, Elišky Peškové 735/15, Praha 5, 15000

(97) **EP 2334325**
(47) 15.03.2017
(97) 01.04.2010
(51) **A61K 39/00** (2006.01)
A61K 39/38 (2006.01)
A61K 39/12 (2006.01)
A61K 39/13 (2006.01)
(96) 14.10.2008
(96) 08816736.6
(73) Honor C.W.M.D., LLC, Avalon, CA 90704, US
(72) NELSON, George, Chatsworth, CA 91313, US
(54) **Postup při léčbě revmatoidní artritidy, třesu/Parkinsonovy choroby, roztroušené sklerózy a karcinomu neviróvého původu**
(32) PCT/US2008/011233
(31) 26.09.2008
(33) US
(86) PCT/US2008/011775
(87) WO 2010/036230
(74) ŽOVICOVÁ & ŽOVIC IP, s.r.o., Záhradnícka 36, 821 08 Bratislava

(97) **EP 2352789**
(47) 15.02.2017
(97) 10.06.2010
(51) **C08K 3/34** (2006.01)
C09D 5/08 (2006.01)
C09D 7/12 (2006.01)
C08K 9/04 (2006.01)
(96) 07.12.2009
(96) 09801812.0
(73) Nanto SRL, 34121 Trieste (TS), IT
(72) KENIG, Shmuel, Haifa 35081, IL
(54) **Antikoroziní nátěry a povlaky obsahující nanočástice**
(32) TV20080160
(31) 05.12.2008
(33) IT
(86) PCT/IT2009/000550
(87) WO 2010/064274
(74) KOREJZOVA LEGAL v.o.s., JUDr. Petra Korejzová, Korunní 810/104, Praha 10 - Vinohrady, 10100

(97) **EP 2361749**
(47) 12.04.2017
(97) 31.08.2011
(51) **B29C 65/18** (2006.01)
B32B 27/08 (2006.01)
B32B 27/32 (2006.01)
B32B 27/36 (2006.01)
B65D 75/00 (2006.01)
B65D 81/34 (2006.01)
B65D 77/20 (2006.01)
(96) 10.02.2011
(96) 11001068.3
(73) Wipak Walsrode GmbH & Co. KG, 29656 Walsrode, DE
(72) Sperlich, Bernd, Dr., 29664 Walsrode, DE
Cassel, Antoine, 59960 Neuville-en-Ferrain, FR
Castillo, Antonio, 59250 Halluin, FR
Richards, Jaquie, 27374 Visselhövede, DE
Wrede, Sascha, 29693 Hodenhagen, DE
(54) **Obal s delaminovatelným víkem**
(32) 102010007663
(31) 10.02.2010
(33) DE

(74) Společná advokátní kancelář Všečeka Zelený Švorčík Kalenský a partneři, JUDr. Petr Kalenský, Hálkova 2, Praha 2, 12000

(97) **EP 2390861**

(47) 15.03.2017

(97) 30.11.2011

(51) **G08G 1/0968**

(2006.01)

G01C 21/34

(2006.01)

G06Q 30/00

(2012.01)

G08G 1/01

(2006.01)

G08G 1/123

(2006.01)

G07C 5/00

(2006.01)

G06Q 30/02

(2012.01)

G08G 1/00

(2006.01)

G08G 1/0967

(2006.01)

G08G 1/0969

(2006.01)

(96) 26.05.2010

(96) 10163955.7

(73) Deutsche Telekom AG, 53113 Bonn, DE

(72) Willenbrock, Ralf, 100125, Beijing P.R., CN

Ayyildiz, Kemal, 100125, Beijing P.R., CN

(54) **Způsob a systém pro řízení dopravy a řízení dopravních emisí**

(74) Všečeka, Zelený, Švorčík, Kalenský & Partners, JUDr. Michal Havlík, advokát, Hálkova 2, Praha 2, 12000

(97) **EP 2415838**

(47) 01.03.2017

(97) 08.02.2012

(51) **C08L 77/08**

(2006.01)

C08J 5/04

(2006.01)

C08J 5/10

(2006.01)

(96) 06.08.2010

(96) 10172112.4

(73) Henkel AG & Co. KGaA, 40589 Düsseldorf, DE

(72) Kopannia, Siegfried, 47809 Krefeld, DE

Klophaus, Katja, 50677 Köln, DE

Marchese, Luca, Arese (Mi), IT

Ticozzelli, Fabio, 23818 Pasturo - Lecco, IT

(54) **Kompozitní materiál s obsahem přírodních vláken**

(74) KOREJZOVA LEGAL v.o.s., JUDr. Petra Korejzová, Korunní 810/104, Praha 10 - Vinohrady, 10100

(97) **EP 2428600**

(47) 01.03.2017

(97) 14.03.2012

(51) **D04B 15/54**

(2006.01)

D04B 15/58

(2006.01)

(96) 01.09.2011

(96) 11007091.9

(73) Precision Fukuhara Works, Ltd., Kobe-shi Hyogo 651-2242, JP

(72) Furukawa, Tomoyuki, Kobe-shi Hyogo 651-2242, JP

(54) **Vodící zařízení nitě pro vychýlené pletení**

(32) 2010205507

(31) 14.09.2010

(33) JP

(74) Rott, Růžička & Guttman Patentové, známkové a advokátní kanceláře, Ing. Ivana Menšíková, Vinohradská 37, Praha 2, 12000

(97) **EP 2445911**

(47) 01.03.2017

(97) 29.12.2010

(51) **A61K 45/06**

(2006.01)

A61K 31/541

(2006.01)

C07D 471/04

(2006.01)

(96) 25.06.2010

(96) 10724881.7

(73) Galapagos N.V., 2800 Mechelen, BE

(72) MENET, Christel Jeanne Marie, B-2800 Mechelen, BE

SMITS, Koen Kurt, B-2800 Mechelen, BE

(54) **5-fenyl-(1,2,4)-triazolo-(1,5-a)-pyridin-2-ylkarboxamidy jako blokátoři jak**

(32) 220688 P

(31) 26.06.2009

(33) US

(86) PCT/EP2010/059064

(87) WO 2010/149769

(74) Traplová Hakr Kubát, advokátní a patentová kancelář, Ing. Eduard Hakr patentový zástupce, Přístavní 24, Praha 7, 17000

(97) **EP 2476834**

(47) 07.12.2016

(97) 18.07.2012

(51) **E05D 3/18**

(2006.01)

(96) 21.10.2011

(96) 11186230.6

(73) Simonswerk, Gesellschaft mit beschränkter Haftung, 33378 Rheda-Wiedenbrück, DE

(72) Liermann, Nicolas, 33378 Rheda-Wiedenbrück, DE

(54) **Dveřní závěs pro skryté uspořádání mezi rámem a dveřním křídlem**

(32) 102011000150

(31) 14.01.2011

(33) DE

(74) Čermák a spol., JUDr. Karel Čermák, Elišky Peškové 735/15, Praha 5, 15000

(97) **EP 2496596**

(47) 11.01.2017

(97) 05.05.2011

(51) **C07K 5/02**

(2006.01)

C07D 237/20

(2006.01)

C07D 279/14

(2006.01)

C07K 7/02

(2006.01)

C07D 295/192

(2006.01)

C07D 295/185

(2006.01)

A61P 31/04

(2006.01)

A61K 38/08

(2006.01)

(96) 02.11.2010

(96) 10784830.1

(73) Lytix Biopharma AS, 9294 Tromsø, NO

(72) STRØM, Morten, N-9017 Tromsø, NO

HANSEN, Terkel, N-9016 Tromsø, NO

HAVELKOVA, Martina, N-9017 Tromsø, NO

TØRFOSS, Veronika, NO-84500 Stokmarksnes, NO

(54) **Terapeutické peptidy**

(32) 0919194

(31) 02.11.2009

(33) GB

(86) PCT/GB2010/002024

(87) WO 2011/051692

(74) Všečeka Zelený Švorčík Kalenský a partneři, advokátní a patentová kancelář, JUDr. Michal Havlík, advokát, Hálkova 2, Praha 2, 12000

(97) **EP 2503483**

(47) 10.05.2017

(97) 26.09.2012

(51) **G06F 21/52**

(2013.01)

(96) 23.03.2012

(96) 12002063.1

(73) G DATA SOFTWARE AG, 44799 Bochum, DE

(72) Büscher, Armin, San Diego, CA 92131, US

Siebert, Thomas, 46236 Bottrop, DE

(54) **Komunikační systém s bezpečnostním zařízením a příslušný způsob**

(32) 102011015123

(31) 25.03.2011

(33) DE

(74) Rott, Růžička & Guttman Patentové, známkové a advokátní kanceláře, Ing. Jiří Andera, Vinohradská 37/938, Praha 2, 12000

(97) **EP 2509883**

(47) 22.03.2017

(97) 16.06.2011

(51) **B65D 41/00**

(2006.01)

C08L 23/04

(2006.01)

C08L 23/10

(2006.01)

C08L 53/00

(2006.01)

(96) 08.12.2009

(96) 09768504.4

(73) Actega DS GmbH, 28219 Bremen, DE

(72) COULTER, William David, 3510 Konolfingen, CH

WITTENBERG, Rüdiger, 28865 Lilienthal, DE

(54) **Těsnící sloučeniny s inhibičními materiály o nízké granulometrii**
(86) PCT/EP2009/008766
(87) WO 2011/069520
(74) Čermák a spol., JUDr. Karel Čermák, Elišky Peškové 735/15, Praha 5, 15000

(97) **EP 2522779**
(47) 29.03.2017
(97) 14.11.2012
(51) **E01H 5/06** (2006.01)
(96) 10.05.2012
(96) 12167582.1
(73) Giletta S.p.A., 12036 Revello (Cuneo), IT
(72) Mongiraud, Pascal, 42260 Cremeaux, FR
(54) **Zdokonalený sněhový pluh pro odklizení sněhu**
(32) TO201110409
(31) 10.05.2011
(33) IT
(74) Rott, Růžička & Guttman Patentové, známkové a advokátní kanceláře, Ing. Ivana Menšíková, Vinohradská 37, Praha 2, 12000

(97) **EP 2540616**
(47) 01.03.2017
(97) 02.01.2013
(51) **E05B 17/00** (2006.01)
B64C 1/14 (2006.01)
(96) 26.06.2012
(96) 12173698.7
(73) SACS GmbH, 72186 Empfingen, DE
(72) Kuhm, Rolf, 71063 Sindelfingen, DE
Dratius, Oliver, 72458 Albstadt, DE
(54) **Uzavírací mechanismus pro posuvné dveře uzavírané se silovou podporou**
(32) 202011102484 U
(31) 27.06.2011
(33) DE
(74) Čermák a spol., JUDr. Karel Čermák, Elišky Peškové 735/15, Praha 5, 15000

(97) **EP 2548992**
(47) 22.03.2017
(97) 23.01.2013
(51) **C23C 14/32** (2006.01)
C23C 14/34 (2006.01)
C23C 14/35 (2006.01)
C23C 14/50 (2006.01)
H01J 37/32 (2006.01)
H01J 37/34 (2006.01)
(96) 05.07.2012
(96) 12004988.7
(73) Kabushiki Kaisha Kobe Seiko Sho (Kobe Steel, Ltd.), Kobe-Shi, Hyogo 651-8585, JP
(72) Yamamoto, Kenji, Kobe-shi Hyogo 651-2771, JP
Hirota, Satoshi, Takasago-shi Hyogo 676-8670, JP
(54) **Aerosol vytvářející substrát a systém dodávání aerosolu**
(32) 2011161264
(31) 22.07.2011
(33) JP
(74) PATENTSERVIS Praha a.s., Na Podkovce 281/10, Praha 4, 14700

(97) **EP 2550971**
(47) 09.11.2016
(97) 30.01.2013
(51) **A61K 38/00** (2006.01)
B01D 61/00 (2006.01)
B01D 61/02 (2006.01)
B01D 61/08 (2006.01)
B01D 61/14 (2006.01)
B01D 15/00 (2006.01)
B01D 15/04 (2006.01)
B07B 7/00 (2006.01)
B07B 7/02 (2006.01)
B07B 11/04 (2006.01)
B07B 11/06 (2006.01)
C07K 1/34 (2006.01)
(96) 30.09.2005

(96) 12179336.8
(73) Bayer HealthCare LLC, Whippany, NJ 07981, US
(72) Vogel, Jens, El Cerrito, CA 94530, US
Giovannini, Roberto, Oakland, CA 94610, US
Konstantinov, Konstatin, B., Walnut Creek, CA 94597, US
Nguyen, Huong, San Francisco, CA 94112, US
Wu, Peng, Orinda, CA 94563, US

(54) **Zařízení a způsoby pro integrovanou kontinuální výrobu biologických molekul**
(32) 614995 P
(31) 30.09.2004
(33) US
(74) Traplová Hakr Kubát, advokátní a patentová kancelář, Ing. Eduard Hakr patentový zástupce, Přístavní 24, Praha 7, 17000

(97) **EP 2558573**
(47) 22.02.2017
(97) 20.10.2011
(51) **C12N 9/54** (2006.01)
(96) 12.04.2011
(96) 11727564.4
(73) Danisco US Inc., Palo Alto, CA 94304, US
(72) BOTT, Richard, R., Palo Alto, CA 94304, US
CASCAO-PEREIRA, Luis, G., Palo Alto, CA 94304, US
ESTELL, David, A., Palo Alto, CA 94304, US
GOEDEGEBUUR, Frits, Palo Alto, CA 94304, US
POULOSE, Ayrookaran, Joseph, Palo Alto, CA 94304, US
(54) **Prostředky a způsoby obsahující variantní proteasy**
(32) 324534 P
(31) 15.04.2010
(33) US
(86) PCT/US2011/032050
(87) WO 2011/130222
(74) PATENTSERVIS Praha a.s., Na Podkovce 281/10, Praha 4, 14700

(97) **EP 2574703**
(47) 22.02.2017
(97) 03.04.2013
(51) **E04B 1/76** (2006.01)
F16B 13/12 (2006.01)
F16B 13/00 (2006.01)
(96) 27.09.2012
(96) 12006764.0
(73) RANIT-Befestigungssysteme GmbH, 45701 Herten, DE
(72) Gräwe, Bernd, 45701 Herten, DE
(54) **Upevňovací systém pro stavební prvky na nosném podkladu**
(32) 102011114357
(31) 27.09.2011
(33) DE
(74) Vsetečka Zelený Švorčík Kalenský a partneři, advokátní a patentová kancelář, JUDr. Michal Havlík, advokát, Hálkova 2, Praha 2, 12000

(97) **EP 2585684**
(47) 28.12.2016
(97) 09.02.2012
(51) **F01K 7/02** (2006.01)
F01D 25/26 (2006.01)
F01D 11/00 (2006.01)
F01D 11/04 (2006.01)
F01D 11/06 (2006.01)
(96) 18.07.2011
(96) 11741154.6
(73) Siemens Aktiengesellschaft, 80333 München, DE
(72) FUNKE, Mathias, 02826 Görlitz, DE
KOZAK, Ralf, 91077 Dormitz, DE
LEIDINGER, Bernd, 01159 Dresden, DE
NEUMANN, Lutz, 02826 Görlitz, DE
EPPENDORFER, Jörg, 02828 Görlitz, DE
SCHREIBER, Hartmut, 02923 Spree, DE
(54) **Jednotělesová parní turbína s přehříváním**
(32) 102010033327
(31) 04.08.2010
(33) DE

(86) PCT/EP2011/062194
(87) WO 2012/016809
(74) Čermák a spol., JUDr. Karel Čermák, Elišky Peškové 735/15, Praha 5, 15000

(97) **EP 2593543**
(47) 22.02.2017
(97) 19.01.2012
(51) *C12N 9/24* (2006.01)
C12N 9/42 (2006.01)
C12P 1/02 (2006.01)
C12P 7/10 (2006.01)
C12P 19/00 (2006.01)
C12R 1/885 (2006.01)

(96) 16.06.2011
(96) 11740955.7
(73) IFP Énergies nouvelles, 92852 Rueil-Malmaison Cedex, FR
(72) BEN CHAABANE, Fadhel, F-75020 Paris, FR
MONOT, Frédéric, F-92000 Nanterre, FR
(54) **Vylepšený způsob výroby celulólytických a/nebo hemicelulólytických enzymů**
(32) 1002923
(31) 12.07.2010
(33) FR
(86) PCT/FR2011/000350
(87) WO 2012/007650
(74) Traplová Hakr Kubát, advokátní a patentová kancelář, Ing. Eduard Hakr patentový zástupce, Přístavní 24, Praha 7, 17000

(97) **EP 2645861**
(47) 08.03.2017
(97) 07.06.2012
(51) *A01N 59/04* (2006.01)
C01B 32/50 (2017.01)
(96) 05.10.2011
(96) 11845004.8
(73) FMC Corporation, Philadelphia, 19104, PA, US
(72) BLACK, Bruce, C., Yardley, PA 19067, US
SHETH, Shreya, 316 Levittown PA 19054, US
VARANYAK, Linda, Mercerville, NJ 08619, US
(54) **Efervescentní kompozice pro zlepšení tvorby oxidu uhličitého v zařízeních pro monitorování hmyzu**

(32) 458935 P
(31) 03.12.2010
(33) US
(86) PCT/US2011/054848
(87) WO 2012/074603
(74) Traplová Hakr Kubát, advokátní a patentová kancelář, Ing. Eduard Hakr patentový zástupce, Přístavní 24, Praha 7, 17000

(97) **EP 2654750**
(47) 08.03.2017
(97) 28.06.2012
(51) *A61K 31/4353* (2006.01)
A61K 31/436 (2006.01)
A61K 31/437 (2006.01)
A61K 31/553 (2006.01)
C07D 403/04 (2006.01)
A61P 25/00 (2006.01)
C07D 401/04 (2006.01)
C07D 471/04 (2006.01)
C07D 498/04 (2006.01)
C07D 491/048 (2006.01)

(96) 06.12.2011
(96) 11805210.9
(73) Pfizer Inc., New York, NY 10017, US
(72) BUTLER, Todd, W., Connecticut 06340, US
CHANDRASEKARAN, Ramalakshmi, Y., Connecticut 06340, US
MENTE, Scot, R., Connecticut 06340, US
SUBRAMANYAM, Chakrapani, Connecticut 06340, US
WAGER, Travis, T., Connecticut 06340, US
(54) **Nové kondenzované pyridinové sloučeniny jako inhibitory kasein kinázy**
(32) 201061425213 P
(31) 20.12.2010
(33) US

(86) PCT/IB2011/055489
(87) WO 2012/085721
(74) Vsetečka Zelený Švorčík Kalenský a partneři, advokátní a patentová kancelář, JUDr. Pavel Zelený, advokát, Hájkova 2, Praha 2, 12000

(97) **EP 2655676**
(47) 22.03.2017
(97) 28.06.2012
(51) *C21D 9/00* (2006.01)
C23C 8/80 (2006.01)
F16B 35/00 (2006.01)
C23C 8/22 (2006.01)
C23C 8/26 (2006.01)
C23C 8/04 (2006.01)

(96) 28.11.2011
(96) 11794439.7
(73) EJOT GmbH & Co. KG, 57319 Bad Berleburg, DE
(72) PINZL, Wilfried, 99897 Tambach-Dietharz, DE
(54) **Šroub z níže legované uhlíkové oceli a způsob zhotovení takového šroubu**
(32) 102010055210
(31) 20.12.2010
(33) DE
(86) PCT/EP2011/071153
(87) WO 2012/084413
(74) Čermák a spol., JUDr. Karel Čermák, Elišky Peškové 735/15, Praha 5, 15000

(97) **EP 2657432**
(47) 28.12.2016
(97) 30.10.2013
(51) *E04F 21/08* (2006.01)
E04B 1/76 (2006.01)
(96) 23.04.2013
(96) 13164909.7
(73) isofloc AG, 9606 Bütschwil, CH
(72) Zimmermann, René, 9523 Züberwangen, CH
(54) **Vstříkovací špička, vstříkovací zařízení a způsob vstříkovaní vstříkovaných izolačních hmot do komor pro izolační hmoty**
(32) 12165109
(31) 23.04.2012
(33) EP
(74) Čermák a spol., JUDr. Karel Čermák, Elišky Peškové 735/15, Praha 5, 15000

(97) **EP 2659378**
(47) 08.03.2017
(97) 05.07.2012
(51) *G06F 12/08* (2016.01)
G06F 17/30 (2006.01)
(96) 23.12.2011
(96) 11854263.8
(73) Microsoft Technology Licensing, LLC, Redmond, WA 98052, US
(72) OLTEAN, Paul Adrian, Redmond, WA 98052-6399, US
SENGUPTA, Sudipta, Redmond, WA 98052-6399, US
DEBNATH, Biplob, Redmond, WA 98052-6399, US
LI, Jin, Redmond, WA 98052-6399, US
DESAI, Ronakkumar N., Redmond, WA 98052-6399, US
(54) **Rychlé indexování s malým zabraným prostorem v ram pro deduplikaci dat**

(32) 979669
(31) 28.12.2010
(33) US
(86) PCT/US2011/067293
(87) WO 2012/092213
(74) Traplová Hakr Kubát, advokátní a patentová kancelář, Ing. Jan Kubát patentový zástupce, Přístavní 24, Praha 7, 17000

(97) **EP 2660403**
(47) 14.12.2016
(97) 06.11.2013
(51) *E04B 1/76* (2006.01)
(96) 03.05.2012
(96) 12166653.1
(73) EJOT Baubefestigungen GmbH, 57334 Bad Laasphe, DE
(72) Hackler, Erhard, 57319 Bad Berleburg, DE

- Böhme, Carsten, 07743 Jena, DE
- (54) **Držák izolační hmoty**
- (74) Čermák a spol., JUDr. Karel Čermák, Elišky Peškové 735/15, Praha 5, 15000
-
- (97) **EP 2666232**
- (47) 15.03.2017
- (97) 26.07.2012
- (51) **H02K 11/25** (2016.01)
- H01H 37/76** (2006.01)
- H01H 37/04 (2006.01)
- (96) 20.01.2012
- (96) 12704667.0
- (73) Brose Fahrzeugteile GmbH & Co. Kommanditgesellschaft, Würzburg, 97076 Würzburg, DE
- (72) WINHEIM, Georg, 97737 Gemünden, DE
- (54) **Ochranné zařízení, zejména pro řídicí elektroniku komponenty motorového vozidla**
- (32) 202011001820 U
- (31) 21.01.2011
- (33) DE
- (86) PCT/EP2012/000258
- (87) WO 2012/098005
- (74) Čermák a spol., JUDr. Karel Čermák, Elišky Peškové 735/15, Praha 5, 15000
-
- (97) **EP 2670546**
- (47) 22.02.2017
- (97) 09.08.2012
- (51) **B22D 41/28** (2006.01)
- B22D 41/34** (2006.01)
- (96) 24.01.2012
- (96) 12701680.6
- (73) Stopinc Aktiengesellschaft, 6331 Hünenberg, CH
- (72) STEINER, Benno, CH-6244 Nebikon, CH
- EHRENGRUBER, Reinhard, CH-6004 Luzern, CH
- (54) **Uzávěrová deska, jakož i posuvný uzávěr na výlevec nádrže obsahující kovovou taveninu**
- (32) 11000737
- (31) 31.01.2011
- (33) EP
- (86) PCT/EP2012/000306
- (87) WO 2012/104028
- (74) Společná advokátní kancelář Všetečka Zelený Švorčík Kalenský a partneři, JUDr. Petr Kalenský, Hálkova 2, Praha 2, 12000
-
- (97) **EP 2673831**
- (47) 22.03.2017
- (97) 16.08.2012
- (51) **H01P 1/203** (2006.01)
- (96) 10.02.2012
- (96) 12703121.9
- (73) THALES, 92400 Courbevoie, FR
- (72) DENIS, Stéphane, F-35340 La Bouexière, FR
- HACQUET, Gérard, F-35220 Chateaubourg, FR
- CAZENAVE, Jean-Pierre, F-35000 Rennes, FR
- (54) **Nastavitelný radiofrekvenční filtr**
- (32) 1100408
- (31) 10.02.2011
- (33) FR
- (86) PCT/EP2012/052271
- (87) WO 2012/107543
- (74) PATENTSERVIS Praha a.s., Na Podkovce 281/10, Praha 4, 14700
-
- (97) **EP 2710035**
- (47) 12.04.2017
- (97) 22.11.2012
- (51) **C07K 16/28** (2006.01)
- A61P 3/10** (2006.01)
- A61K 39/395** (2006.01)
- (96) 15.05.2012
- (96) 12722058.0
- (73) F. Hoffmann-La Roche AG, 4070 Basel, CH
- (72) SONODA, Junichiro, South San Francisco California 94080, US
- WU, Yan, South San Francisco California 94080, US
- (54) **Agonisté receptoru FGFR1 a způsoby použití**
- (32) 201161486731 P, 201161536936 P
- (31) 16.05.2011, 20.09.2011
- (33) US, US
- (86) PCT/US2012/037964
- (87) WO 2012/158704
- (74) KOREJZOVA LEGAL v.o.s., JUDr. Petra Korejzová, Korunní 810/104, Praha 10 - Vinohrady, 10100
-
- (97) **EP 2710277**
- (47) 01.03.2017
- (97) 22.11.2012
- (51) **F16F 9/53** (2006.01)
- (96) 05.08.2011
- (96) 11865764.2
- (73) BeijingWest Industries Co. Ltd., Beijing, CN
- (72) NEHL, Thomas, Wolfgang, Shelby Township, Michigan 48316, US
- FOISTER, Robert, T., Rochester Hills, Michigan 48309, US
- BAILLY, Frederic, 95970 Roissy-en-France, FR
- TESSIER, Guy, F-94120 Fontenay Sous Bois, FR
- (54) **Sestava magnetoreologického tlumiče**
- (32) 201161486889 P
- (31) 17.05.2011
- (33) US
- (86) PCT/CN2011/078068
- (87) WO 2012/155394
- (74) KOREJZOVA LEGAL v.o.s., JUDr. Petra Korejzová, Korunní 810/104, Praha 10 - Vinohrady, 10100
-
- (97) **EP 2726600**
- (47) 15.02.2017
- (97) 10.01.2013
- (51) **C12P 21/02** (2006.01)
- C12N 5/00** (2006.01)
- C12P 21/00** (2006.01)
- C07K 16/00** (2006.01)
- (96) 29.06.2012
- (96) 12738674.6
- (73) Amgen Inc., Thousand Oaks, 91320-1799, CA, US
- (72) FOLLSTAD, Brian, D., Seattle, Washington 98199, US
- MCCOY, Rebecca, E., Port Orchard, Washington 98366, US
- MORRIS, Arvia, E., Seattle, Washington 98105, US
- (54) **Savčí buněčná kultura**
- (32) 201161503737 P
- (31) 01.07.2011
- (33) US
- (86) PCT/US2012/045070
- (87) WO 2013/006479
- (74) Traplová Hakr Kubát, advokátní a patentová kancelář, Ing. Eduard Hakr patentový zástupce, Přístavní 24, Praha 7, 17000
-
- (97) **EP 2730125**
- (47) 01.03.2017
- (97) 10.01.2013
- (51) **H04W 36/00** (2009.01)
- H04W 76/02** (2009.01)
- (96) 27.06.2012
- (96) 12769937.9
- (73) Telefonaktiebolaget LM Ericsson (publ), 164 83 Stockholm, SE
- (72) RYDNELL, Gunnar, S-421 59 Västra Frölunda, SE
- SANDER, Ann-Christine, 41757 Göteborg, SE
- YANG, Yong, SE-42836 Källered, SE
- (54) **Předávání z UTRAN do LTE**
- (32) 201161504337 P
- (31) 05.07.2011
- (33) US
- (86) PCT/EP2012/062427
- (87) WO 2013/004561
- (74) KOREJZOVA LEGAL v.o.s., JUDr. Petra Korejzová, Korunní 810/104, Praha 10 - Vinohrady, 10100
-
- (97) **EP 2743950**
- (47) 19.04.2017
- (97) 18.06.2014
- (51) **H01H 9/44** (2006.01)
- H01H 9/46** (2006.01)
- (96) 12.12.2013

- (96) 13196977.6
(73) Eaton Electrical IP GmbH & Co. KG, 12529 Schönefeld, DE
(72) Gerving, Karsten, 53229 Bonn, DE
Lang, Volker, 53125 Bonn, DE
Meissner, Johannes, 53129 Bonn, DE
Thar, Ralf, 53757 St. Augustin, DE
- (54) **Spínač nezávislý na polaritě pro vedení a rozpojování stejnosměrných proudů**
(32) 102012112202
(31) 13.12.2012
(33) DE
(74) Všeťečka Zelený Švorčík Kalenský a partneři, advokátní a patentová kancelář, JUDr. Michal Havlík, advokát, Hálkova 2, Praha 2, 12000
-
- (97) **EP 2752540**
(47) 01.03.2017
(97) 09.07.2014
(51) **E05B 83/10** (2014.01)
(96) 02.01.2013
(96) 13425001.8
(73) Pastore & Lombardi S.p.A., 40057 Granarolo Dell'Emilia, Fraz. Cadriano BO, IT
(72) Hilbe, Luca, 40137 Bologna, IT
(54) **Prvek pro zamykání a odemykání dveří vozidel a přidružené sestavy a způsob instalace**
(74) Rott, Růžička & Guttmann Patentové, známkové a advokátní kanceláře, Ing. Ivana Menšíková, Vinohradská 37, Praha 2, 12000
-
- (97) **EP 2758567**
(47) 01.03.2017
(97) 28.03.2013
(51) **D01F 1/10** (2006.01)
D01F 6/62 (2006.01)
D01F 6/92 (2006.01)
(96) 05.09.2012
(96) 12766278.1
(73) TREVIRA GMBH, 86399 Bobingen, DE
(72) DAHRINGER, Jörg, 86399 Bobingen, DE
KLANERT, Michael, 86830 Schwabmünchen, DE
LEPPERT, Andreas, 77855 Achern, DE
JAUMANN, Antonius, 86845 Grossaitingen, DE
STEFANI, Werner, 86845 Grossaitingen, DE
(54) **Nežmolkující polyesterová vlákna**
(32) 102011114237
(31) 23.09.2011
(33) DE
(86) PCT/EP2012/003727
(87) WO 2013/041183
(74) Všeťečka, Zelený, Švorčík, Kalenský & Partners, JUDr. Michal Havlík, advokát, Hálkova 2, Praha 2, 12000
-
- (97) **EP 2787026**
(47) 22.02.2017
(97) 08.10.2014
(51) **C08J 3/20** (2006.01)
C08J 3/22 (2006.01)
B29B 7/90 (2006.01)
B29B 7/46 (2006.01)
B29B 9/06 (2006.01)
B29C 47/10 (2006.01)
C08K 3/26 (2006.01)
(96) 05.04.2013
(96) 13162601.2
(73) Omya International AG, 4665 Oftringen, CH
(72) Müller, Holger, 79618 Rheinfelden, DE
Leonhardt, Jürgen, 4665 Oftringen, CH
Spehn, Jürgen, 5745 Safenwil, CH
Michel, Eduard, 79418 Schliengen, DE
(54) **Způsob výroby kompozitního polymerního materiálu se zvýšeným obsahem plníva**
(74) Rott, Růžička & Guttmann Patentové, známkové a advokátní kanceláře, Ing. Jana Fuchsová, patentový zástupce, Vinohradská 37, Praha 2, 12000
-
- (97) **EP 2791375**
(47) 22.03.2017
(97) 20.06.2013
- (51) **C22B 26/12** (2006.01)
C22B 3/38 (2006.01)
C22B 3/44 (2006.01)
(96) 10.12.2012
(96) 12858615.3
(73) Research Institute Of Industrial Science & Technology, Pohang-si, Gyeongsangbuk-do 790-330, KR
(72) KIM, Ki Young, Yongin-si Gyeonggi-do 446-916, KR
HAN, Gi-Chun, Cheongju-si Chungcheongbuk-do 361-775, KR
SONG, Chang Ho, Incheon 406-130, KR
JANG, Young Seok, Pohang-si Gyeongsangbuk-do 791-755, KR
JEUNG, Kee-Uek, Pohang-si Gyeongsangbuk-do 790-754, KR
JUNG, So Ra, Pohang-si Gyeongsangbuk-do 790-752, KR
CHON, Uong, Pohang-si Gyeongsangbuk-do 790-751, KR
(54) **Způsob extrakce lithia z roztoku obsahujícího lithium**
(32) 20110132840, 20110144771, 20110144772
(31) 12.12.2011, 28.12.2011, 28.12.2011
(33) KR, KR, KR
(86) PCT/KR2012/010708
(87) WO 2013/089400
(74) INPARTNERS GROUP, Ing. Ivan Lukšiček, Koliště 13a, Brno, 60200
-
- (97) **EP 2797190**
(47) 22.02.2017
(97) 29.10.2014
(51) **H02G 3/12** (2006.01)
G06F 3/147 (2006.01)
H01H 9/18 (2006.01)
G09F 9/30 (2006.01)
G09G 3/34 (2006.01)
(96) 13.03.2014
(96) 14000899.6
(73) ABB AG, 68309 Mannheim, DE
(72) Schallenberg, Wolfgang, 40599 Düsseldorf, DE
Wieske, Stefan, 58285 Gevelsberg, DE
Lehnert, Christian, 58239 Schwerte, DE
Fröhling, Marcel, 58579 Schalksmühle, DE
Krummel, Holger, 58515 Lüdenscheid, DE
(54) **Elektrický instalační přístroj s popisným prvkem a programovacím přístrojem k naprogramování takového popisného prvku**
(32) 102013007139
(31) 25.04.2013
(33) DE
(74) Traplová Hakr Kubát, advokátní a patentová kancelář, Ing. Eduard Hakr patentový zástupce, Přístavní 24, Praha 7, 17000
-
- (97) **EP 2817156**
(47) 01.02.2017
(97) 29.08.2013
(51) **B41M 3/14** (2006.01)
B41M 5/26 (2006.01)
B41M 5/34 (2006.01)
(96) 19.02.2013
(96) 13710478.2
(73) Lazzari, Jean-Pierre, 83120 Sainte Maxime, FR
Lazzari, Jean Marc, 78490 Montfort L' Amaury, FR
(72) Lazzari, Jean-Pierre, 83120 Sainte Maxime, FR
Lazzari, Jean Marc, 78490 Montfort L' Amaury, FR
(54) **Způsob vytvoření barevného laserového obrazu pozorovatelného v proměnlivých barvách a dokument, na kterém je takový barevný laserový obraz takto vytvořen**
(32) 1200511
(31) 22.02.2012
(33) FR
(86) PCT/FR2013/050333
(87) WO 2013/124575
(74) Traplová Hakr Kubát, advokátní a patentová kancelář, Ing. Eduard Hakr patentový zástupce, Přístavní 24, Praha 7, 17000
-
- (97) **EP 2818660**
(47) 29.03.2017
(97) 29.08.2013
(51) **F01N 13/08** (2010.01)
F01N 1/08 (2006.01)
F16K 15/02 (2006.01)
F01N 1/16 (2006.01)

	F01N 1/18	(2006.01)
	F16K 15/03	(2006.01)
(96)	20.02.2013	
(96)	13751846.0	
(73)	Futaba Industrial Co., Ltd., Aichi 444-8558, JP	
(72)	KOBORI, Kiyomichi, Okazaki-shi Aichi 444-8558, JP	
(54)	Ventilové zařízení pro výfukovou cestu	
(32)	2012037552	
(31)	23.02.2012	
(33)	JP	
(86)	PCT/JP2013/054152	
(87)	WO 2013/125572	
(74)	Všetečka, Zelený, Švorčík, Kalenský & Partners, JUDr. Michal Havlík, advokát, Hálkova 2, Praha 2, 12000	
<hr/>		
(97)	EP 2821536	
(47)	22.02.2017	
(97)	07.01.2015	
(51)	D06M 15/248	(2006.01)
	D04H 1/4218	(2012.01)
	D04H 13/00	(2006.01)
(96)	02.07.2013	
(96)	13174630.7	
(73)	Saint-Gobain Adfors, 73000 Chambéry, FR	
(72)	Míkulecký, Bohuslav, 562 06 Ústí nad Orlicí, CZ	
	Helemik, Petr, 568 02 Svitavy, CZ	
	Kulhavý, Luká, 539 45 Nové Hradky, CZ	
(54)	Povlečená síťovina ze skleněných vláken se sníženým spalným teplem	
(74)	Všetečka Zelený Švorčík Kalenský a partneři, advokátní a patentová kancelář, JUDr. Michal Havlík, advokát, Hálkova 2, Praha 2, 12000	
<hr/>		
(97)	EP 2828399	
(47)	18.01.2017	
(97)	26.09.2013	
(51)	C12Q 1/68	(2006.01)
(96)	22.03.2012	
(96)	12710994.0	
(73)	LGC Genomics Limited, Middlesex TW11 0LY, GB	
(72)	ROBINSON, Philip Steven, Aylesbury Buckinghamshire HP22 4QE, GB	
	HOLME, John, Hoddesdon Hertfordshire EN11 0WZ, GB	
	JAIN, Nisha, Hoddesdon Hertfordshire EN11 0WZ, GB	
(54)	Detekční systém polymerázové řetězové reakce používající oligonukleotidy obsahující fosforothioátovou skupinu	
(86)	PCT/GB2012/050645	
(87)	WO 2013/140107	
(74)	INPARTNERS GROUP, Ing. Ivan Lukšiček, Koliště 13a, Brno, 60200	
<hr/>		
(97)	EP 2846091	
(47)	15.03.2017	
(97)	11.03.2015	
(51)	F23D 14/22	(2006.01)
	F23D 14/32	(2006.01)
	F23L 7/00	(2006.01)
	F23Q 7/10	(2006.01)
	F23Q 7/24	(2006.01)
(96)	03.09.2014	
(96)	14003029.7	
(73)	Messer Austria GmbH, 2352 Gumpoldskirchen, AT	
(72)	Demuth, Martin, 2352 Gumpoldskirchen, AT	
	Potesser, Michael, 1020 Wien, AT	
(54)	Oxidační plynový hořák se žhavicím zapalováním	
(32)	102013014911	
(31)	03.09.2013	
(33)	DE	
(74)	Traplová Hakr Kubát, advokátní a patentová kancelář, Ing. Eduard Hakr patentový zástupce, Přístavní 24, Praha 7, 17000	
<hr/>		
(97)	EP 2847277	
(47)	15.02.2017	
(97)	14.11.2013	
(51)	D21H 17/28	(2006.01)
	D21H 17/67	(2006.01)
	D21H 19/38	(2006.01)
	D21H 19/42	(2006.01)
	D21H 19/52	(2006.01)
	C09C 1/02	(2006.01)

	A24D 1/00	(2006.01)
	D21H 17/00	(2006.01)
	D21H 17/26	(2006.01)
	D21H 17/69	(2006.01)
(96)	06.05.2013	
(96)	13724191.5	
(73)	Omya International AG, 4665 Oftringen, CH	
(72)	GANE, Patrick A.C., CH-4852 Rothrist, CH	
	BURI, Matthias, CH-4852 Rothrist, CH	
	RENTSCH, Samuel, CH-3095 Spiegel bei Bern, CH	
	GANNEAU, Cécile, F-68300 Saint Louis, FR	
(54)	Stálé absorbovatelné polymery	
(32)	12167664, 201261648644 P	
(31)	11.05.2012, 18.05.2012	
(33)	EP, US	
(86)	PCT/EP2013/059377	
(87)	WO 2013/167527	
(74)	Rott, Růžička & Guttman Patentové, známkové a advokátní kanceláře, Ing. Jana Fuchsová, patentový zástupce, Vinohradská 37, Praha 2, 12000	
<hr/>		
(97)	EP 2847554	
(47)	21.12.2016	
(97)	14.11.2013	
(51)	G01F 23/296	(2006.01)
(96)	06.05.2013	
(96)	13724747.4	
(73)	Continental Automotive GmbH, 30165 Hannover, DE	
(72)	GRASS, Philippe, 93053 Regensburg, DE	
	HEINRICH, Stephan, 84076 Pfaffenhausen, DE	
	HERRMANN, Markus, 93051 Regensburg, DE	
	REITMEIER, Torsten, 92442 Wackersdorf, DE	
	SCHÄDLICH, Denny, 08223 Neustadt, DE	
(54)	Způsob měření výšky hladiny kapaliny	
(32)	102012207724	
(31)	09.05.2012	
(33)	DE	
(86)	PCT/EP2013/059343	
(87)	WO 2013/167512	
(74)	Čermák a spol., JUDr. Karel Čermák, Elišky Peškové 735/15, Praha 5, 15000	
<hr/>		
(97)	EP 2854841	
(47)	22.02.2017	
(97)	12.12.2013	
(51)	A61K 38/48	(2006.01)
	A61P 3/10	(2006.01)
(96)	04.06.2013	
(96)	13801165.5	
(73)	Diamedica Inc., Winnipeg, Manitoba R3C 3Z3, CA	
(72)	CHARLES, Matthew, St. Louis Park, Minnesota 55426, US	
	KOLODKA, Tadeusz, Plymouth, Minnesota 55441, US	
	WILLIAMS, Mark, Plymouth, Minnesota 55442, US	
(54)	Glykosylační izoformy humánního tkáňového kalikreinu 1	
(32)	201261655388 P, 201361789978 P	
(31)	04.06.2012, 15.03.2013	
(33)	US, US	
(86)	PCT/CA2013/050425	
(87)	WO 2013/181755	
(74)	Všetečka Zelený Švorčík Kalenský a partneři, advokátní a patentová kancelář, JUDr. Michal Havlík, advokát, Hálkova 2, Praha 2, 12000	
<hr/>		
(97)	EP 2857016	
(47)	22.02.2017	
(97)	07.11.2013	
(51)	A61K 31/192	(2006.01)
	A61K 31/137	(2006.01)
	A61K 9/08	(2006.01)
(96)	29.04.2013	
(96)	13784325.6	
(73)	Farmalider, S.A., 28108 Alcobendas (Madrid), ES	
(72)	SANZ MENÉNDEZ, Nuria, 28108 Alcobendas (Madrid), ES	
	MUÑOZ RUÍZ, Ángel, 28108 Alcobendas (Madrid), ES	
	MARTINEZ ALZAMORA, Fernando, 28108 Alcobendas (Madrid), ES	
	GÓMEZ CALVO, Antonia, 28108 Alcobendas (Madrid), ES	
	RIZO MARTÍNEZ, José Miguel, 28108 Alcobendas (Madrid), ES	
(54)	Injekční farmaceutická kompozice dexketoprefenu a tramadolu	

(32) 201200450
(31) 30.04.2012
(33) ES
(86) PCT/ES2013/000106
(87) WO 2013/164498
(74) Rott, Růžička & Guttmann Patentové, známkové a advokátní kanceláře, Ing. Ivana Jirotková, patentová zástupkyně, Vinohradská 37, Praha 2, 12000

(97) **EP 2857364**
(47) 08.03.2017
(97) 08.04.2015
(51) **C03B 9/32** (2006.01)
C03B 9/34 (2006.01)
C03B 9/36 (2006.01)
B65D 1/02 (2006.01)
C03B 9/325 (2006.01)
C03B 9/347 (2006.01)
C03B 9/447 (2006.01)

(96) 01.10.2014
(96) 14187310.9
(73) Pochet du Courval, 75010 Paris, FR
(72) Mayeu, Patrice, 76340 Blangy-sur-Bresle, FR
Guerout, Sébastien, 76340 Monchaux Soreng, FR
(54) **Zařízení pro tvarování dutého skleněného předmětu, které obsahuje formu určenou k přijetí předrobku a jeho zpracování**
(32) 1359510
(31) 01.10.2013
(33) FR
(74) A. Holas & partner Patentová a známková kancelář, Ing. Mgr. Hana Holasová, Křížová 4, Brno, 60300

(97) **EP 2863765**
(47) 01.03.2017
(97) 27.12.2013
(51) **A24F 47/00** (2006.01)
(96) 20.06.2013
(96) 13742166.5
(73) Philip Morris Products S.A., 2000 Neuchâtel, CH
(72) MITREV, Pande, CH-1212 Genève, CH
BADERTSCHER, Thomas, CH-2053 Cernier, CH
(54) **Kuřácký výrobek pro použití s vnitřním topným článkem**
(32) 12173054, 13159647
(31) 21.06.2012, 15.03.2013
(33) EP, EP
(86) PCT/EP2013/062869
(87) WO 2013/190036
(74) PATENTSERVIS Praha a.s., Na Podkovce 281/10, Praha 4, 14700

(97) **EP 2872302**
(47) 01.03.2017
(97) 16.01.2014
(51) **B26D 7/06** (2006.01)
B26D 7/14 (2006.01)
B26D 1/06 (2006.01)
B26D 1/10 (2006.01)
B26D 1/02 (2006.01)
B26D 1/24 (2006.01)
B26D 5/00 (2006.01)
B32B 17/10 (2006.01)
C03B 33/07 (2006.01)

(96) 05.07.2013
(96) 13744693.6
(73) Saint-Gobain Glass France, 92400 Courbevoie, FR
(72) BAQUET, Erwan, 60200 Compiègne, FR
LEVASSEUR, Fabien, 60490 Marest-sur-Matz, FR
MILAMON, Christophe, 60310 Plessis-de-Roye, FR
NUGUE, Jean-Clément, 60260 Lamorlaye, FR
(54) **Zařízení a proces řezání plastových materiálů zejména pro vrstvené tabule**
(32) 1256692
(31) 11.07.2012
(33) FR

(86) PCT/FR2013/051600
(87) WO 2014/009638
(74) KOREJZOVA LEGAL v.o.s., JUDr. Petra Korejzová, Korunní 810/104, Praha 10 - Vinohrady, 10100

(97) **EP 2880026**
(47) 22.02.2017
(97) 06.02.2014
(51) **C07D 401/04** (2006.01)
C07D 471/08 (2006.01)
C07D 487/08 (2006.01)
C07D 487/18 (2006.01)
A61K 31/439 (2006.01)
A61P 7/00 (2006.01)

(96) 02.08.2013
(96) 13747625.5
(73) Bristol-Myers Squibb Company, Princeton, NJ 08543, US
YANG, Wu, Pennington, New Jersey 08534, US
CORTE, James, R., Pennington, New Jersey 08534, US
GILLIGAN, Paul, J., Wilmington, Delaware 19810, US
PINTO, Donald, J.P., Pinto, Pennington, New Jersey 08534, US
EWING, William, R., Pennington, New Jersey 08534, US
DILGER, Andrew, K., Pennington, New Jersey 08534, US
WANG, Yufeng, Pennington, New Jersey 08534, US
FANG, Tianan, Pennington, New Jersey 08534, US
PABBISSETTY, Kumar, B., Pennington, New Jersey 08534, US
SMITH II, Leon, M., Pennington, New Jersey 08534, US
(54) **Dihydropyridon P1 jako inhibitory faktoru XIA**
(32) 201261679197 P, 201361787081 P
(31) 03.08.2012, 15.03.2013
(33) US, US
(86) PCT/US2013/053416
(87) WO 2014/022767
(74) PATENTSERVIS Praha a.s., Na Podkovce 281/10, Praha 4, 14700

(97) **EP 2903775**
(47) 15.03.2017
(97) 23.10.2014
(51) **B23K 20/10** (2006.01)
B29C 65/00 (2006.01)
(96) 03.04.2014
(96) 14715273.0
(73) Schunk Sonosystems GmbH, 35435 Wettenberg, DE
STROH, Heiko, 35435 Wettenberg, DE
ZIESLER, Alexander, 63843 Niedernberg, DE
WAGNER, Peter, 35435 Wettenberg, DE
KOC, Sinan, 35325 Mücke, DE
STROH, Dieter, 35435 Wettenberg, DE

(54) **Ultrazvukové svařovací zařízení**
(32) 102013103887
(31) 17.04.2013
(33) DE
(86) PCT/EP2014/056654
(87) WO 2014/170131
(74) Čermák a spol., JUDr. Karel Čermák, Elišky Peškové 735/15, Praha 5, 15000

(97) **EP 2905669**
(47) 22.03.2017
(97) 12.08.2015
(51) **G05D 16/20** (2006.01)
F16K 31/02 (2006.01)
F16K 31/06 (2006.01)
F02M 63/02 (2006.01)
(96) 28.01.2015
(96) 15152793.4
(73) Kendrion (Villingen) GmbH, 78048 Villingen-Schwenningen, DE
(72) Heingl, Ralf, 78054 Villingen-Schwenningen, DE
Burkart, Harald, 78054 Villingen-Schwenningen, DE
Bergfeld, Björn, 72336 Balingen-Endingen, DE
Lehmann, Volker, 78087 Mönchweiler, DE
(54) **Regulační tlakový ventil**
(32) 102014101664
(31) 11.02.2014
(33) DE

- (74) Čermák a spol., JUDr. Karel Čermák, Elišky Peškové 735/15, Praha 5, 15000
-
- (97) **EP 2914122**
(47) 15.03.2017
(97) 19.03.2015
(51) **A23J 1/14** (2006.01)
A23K 10/37 (2016.01)
A23K 20/147 (2016.01)
A23K 50/75 (2016.01)
A23K 50/30 (2016.01)
A23K 50/80 (2016.01)
(96) 12.09.2014
(96) 14780616.0
(73) Bunge Global Innovation, LLC., White Plains NY 10606, US
(72) DRAGANOV, Lyubomir Krustev, 5800 Pleven, BG
(54) **Způsob preparace frakce slunečnicové mouky s vysokým obsahem proteinu**
(32) 13184270
(31) 13.09.2013
(33) EP
(86) PCT/IB2014/064463
(87) WO 2015/036966
(74) Čermák a spol., JUDr. Karel Čermák, Elišky Peškové 735/15, Praha 5, 15000
-
- (97) **EP 2914529**
(47) 14.12.2016
(97) 08.05.2014
(51) **B66B 5/06** (2006.01)
(96) 22.10.2013
(96) 13779611.6
(73) Inventio AG, 6052 Hergiswil, CH
(72) MICHEL, David, CH-8800 Thalwil, CH
BIRRER, Eric, CH-6033 Buchrain, CH
MÜLLER, Rudolf, J., CH-6004 Luzern, CH
GEISSHÜSLER, Michael, CH-6003 Luzern, CH
(54) **Monitorovací systém pohybu výtahů**
(32) 12190499
(31) 30.10.2012
(33) EP
(86) PCT/EP2013/072062
(87) WO 2014/067814
(74) Čermák a spol., JUDr. Karel Čermák, Elišky Peškové 735/15, Praha 5, 15000
-
- (97) **EP 2914863**
(47) 26.04.2017
(97) 08.05.2014
(51) **F16B 43/00** (2006.01)
F16B 5/06 (2006.01)
F16B 5/12 (2006.01)
(96) 01.10.2013
(96) 13776748.9
(73) A. Raymond et Cie, 38000 Grenoble, FR
(72) HULLMANN, Klaus, 79540 Lörrach, DE
PHILIPP, Norman, 79540 Lörrach, DE
WEISSENFELD, Ramon, 79588 Efringen-Kirchen, DE
(54) **Zařízení pro zajištění elektrického spojení dvou vzájemně spojených dílů**
(32) 102012219963
(31) 31.10.2012
(33) DE
(86) PCT/EP2013/070450
(87) WO 2014/067738
(74) Traplová Hakr Kubát, advokátní a patentová kancelář, Ing. Eduard Hakr patentový zástupce, Přístavní 24, Praha 7, 17000
-
- (97) **EP 2915646**
(47) 01.03.2017
(97) 08.05.2014
(51) **B29C 33/02** (2006.01)
B29C 33/70 (2006.01)
B29C 33/74 (2006.01)
B29C 35/02 (2006.01)
(96) 24.06.2013
-
- (96) 13851329.6
(73) Mitsubishi Heavy Industries Machinery Technology Corporation, Hiroshima 733-8553, JP
(72) FUKUDA Hideki, Tokyo 108-8215, JP
MORITA Mitsuru, Hiroshima-shi Hiroshima 733-8553, JP
HARADA Yukihiisa, Hiroshima-shi Hiroshima 733-8553, JP
(54) **Vulkanizační zařízení pro pneumatiky a způsob údržby vulkanizačního zařízení pro pneumatiky**
(32) 2012243996
(31) 05.11.2012
(33) JP
(86) PCT/JP2013/067193
(87) WO 2014/069040
(74) Rott, Růžička & Guttman Patentové, známkové a advokátní kanceláře, Ing. Ivana Menšíková, Vinohradská 37, Praha 2, 12000
-
- (97) **EP 2916007**
(47) 15.02.2017
(97) 09.09.2015
(51) **F04C 2/16** (2006.01)
(96) 02.12.2014
(96) 14195862.9
(73) Leistritz Pumpen GmbH, 90459 Nürnberg, DE
(72) Metz, Jürgen, 90537 Feucht, DE
Zemanek, Kris, 91207 Lauf an der Pegnitz, DE
(54) **Šroubové vřetenové čerpadlo**
(32) 102014102390
(31) 25.02.2014
(33) DE
(74) Traplová Hakr Kubát, advokátní a patentová kancelář, Ing. Eduard Hakr, patentový zástupce, Přístavní 24, Praha 7, 17000
-
- (97) **EP 2919933**
(47) 22.03.2017
(97) 22.05.2014
(51) **B23B 27/20** (2006.01)
B23B 27/10 (2006.01)
B23B 29/04 (2006.01)
(96) 20.10.2013
(96) 13796167.8
(73) Iscar Ltd., 24959 Tefen, IL
(72) OREN, Vitaly, 28073 Kiryat Ata, IL
SHPILKIN, Roman, 3455502 Haifa, IL
(54) **Držák řezného nástroje s vnitřním kanálkem chladicí tekutiny, opatřeným stlačitelným členem**
(32) 201213675233
(31) 13.11.2012
(33) US
(86) PCT/IL2013/050842
(87) WO 2014/076689
(74) Čermák a spol., JUDr. Karel Čermák, Elišky Peškové 735/15, Praha 5, 15000
-
- (97) **EP 2931471**
(47) 15.02.2017
(97) 19.06.2014
(51) **B24B 5/307** (2006.01)
B24B 49/16 (2006.01)
B24B 49/00 (2012.01)
(96) 05.12.2013
(96) 13802584.6
(73) Erwin Junker Grinding Technology a.s., Mělník, CZ
(72) JUNKER, Erwin, 77815 Bühl/Baden, DE
(54) **Způsob a bruska na válcové plochy pro bezhroté rotační broušení**
(32) 102012223276
(31) 14.12.2012
(33) DE
(86) PCT/EP2013/075656
(87) WO 2014/090678
(74) Čermák a spol., JUDr. Karel Čermák, Elišky Peškové 735/15, Praha 5, 15000
-
- (97) **EP 2932008**
(47) 15.02.2017
(97) 19.06.2014
(51) **E06B 3/46** (2006.01)

(96) 23.09.2013
(96) 13766065.0
(73) ECLISSE S.R.L., 31053 Pieve di Soligo TV, IT
(72) DE FAVERI, Luigi, I-31020 Refrontolo, IT
(54) **Rámová konstrukce pro stěny nebo desky vyrobené ze sádrokartonu**
(32) TV20120057
(31) 11.12.2012
(33) IT
(86) PCT/EP2013/069708
(87) WO 2014/090430
(74) Rott, Růžička & Guttman Patentové, známkové a advokátní kanceláře, Ing. Ivana Menšíková, Vinohradská 37, Praha 2, 12000

(97) **EP 2942365**
(47) 19.04.2017
(97) 11.11.2015
(51) **C08J 9/00** (2006.01)
C08J 9/04 (2006.01)
C08L 19/00 (2006.01)
C08L 21/00 (2006.01)
C08F 220/06 (2006.01)
C08F 220/10 (2006.01)
C08J 9/08 (2006.01)
C08J 9/10 (2006.01)
C08J 9/32 (2006.01)
C08L 9/02 (2006.01)
C08L 33/06 (2006.01)
C08L 33/02 (2006.01)
(96) 07.05.2014
(96) 14167334.3
(73) Kaimann GmbH, 33161 Hövelhof, DE
(72) Kaimann, Georg J., 33161 Hövelhof, DE
Springub, Ralf, 48167 Münster, DE
Weidinger, Jürgen, 33102 Paderborn, DE
(54) **Zpěnitelné elastomery vykazující změnitelnou tuhost a jejich aplikace**
(74) Všeťečka Zelený Švorčík Kalenský a partneři, advokátní a patentová kancelář, JUDr. Michal Havlík, advokát, Hálkova 2, Praha 2, 12000

(97) **EP 2946443**
(47) 22.02.2017
(97) 24.07.2014
(51) **H01R 13/11** (2006.01)
H01R 43/16 (2006.01)
(96) 06.11.2013
(96) 13824095.7
(73) Harting Electric GmbH & Co. KG, 32339 Espelkamp, DE
(72) GRIEPENSTROH, Sebastian, 32312 Lübbecke, DE
MEYROSE, Timm, 32339 Espelkamp, DE
BORGSMANN, Fred, 32312 Lübbecke, DE
KOELLING, Heiko, 32609 Huellhorst, DE
BLANKE, Burghard, 32369 Rahden, DE
(54) **Zdířkový kontakt**
(32) 102013100493
(31) 18.01.2013
(33) DE
(86) PCT/DE2013/100375
(87) WO 2014/111074
(74) KOREJZOVA LEGAL v.o.s., JUDr. Petra Korejzová, Korunní 810/104, Praha 10 - Vinohrady, 10100

(97) **EP 2949813**
(47) 22.02.2017
(97) 02.12.2015
(51) **D21H 19/38** (2006.01)
D21H 19/72 (2006.01)
(96) 26.05.2014
(96) 14169922.3
(73) Omya International AG, 4665 Oftringen, CH
(72) Bollström, Roger, 4800 Zofingen, CH
Schoelkopf, Joachim, 5727 Oberkulm, CH
Gane, Patrick Arthur Charles, 4852 Rothrist, CH
(54) **Způsob přípravy povrchově modifikovaného materiálu**
(74) Rott, Růžička & Guttman Patentové, známkové a advokátní kanceláře, Ing. Jana Fuchsová, patentový zástupce, Vinohradská 37, Praha 2, 12000

(97) **EP 2949975**
(47) 29.03.2017
(97) 02.12.2015
(51) **F16K 3/02** (2006.01)
(96) 22.05.2014
(96) 14169407.5
(73) Rico-Sicherheitstechnik AG, 9100 Herisau, CH
(72) Zellweger, Daniel, 9056 Gais, CH
Hafner, Roland, 9240 Uzwil, CH
Aloi, Giuseppe Walter, 9443 Widnau, CH
(54) **Uzavírací šoupátko s ochranou proti explozi určené pro přerušení proudu fluida v potrubí**
(74) Čermák a spol., JUDr. Karel Čermák, Elišky Peškové 735/15, Praha 5, 15000

(97) **EP 2956632**
(47) 05.04.2017
(97) 21.08.2014
(51) **F02C 7/22** (2006.01)
F01D 17/08 (2006.01)
F02C 7/264 (2006.01)
F01D 19/00 (2006.01)
(96) 14.02.2014
(96) 14710013.5
(73) Safran Helicopter Engines, 64510 Bordes, FR
(72) DEBBOUZ, Nadir Christian, F-40300 Port De Lanne, FR
DE BARBEYRAC, Philippe Patrick Marc, F-64600 Anglet, FR
ENGUEHARD, Florian, Arnaud, Jonathan, F-40090 Saint-perdon, FR
FAUPIN, Francois Xavier Marie, F-64200 Biarritz, FR
LAMAZERE, Fabien, F-64500 Ciboure, FR
(54) **Způsob kontroly stupně zanesení startovacích vstříkovačů turbínového stroje**
(32) 1351359
(31) 18.02.2013
(33) FR
(86) PCT/FR2014/050309
(87) WO 2014/125229
(74) Všeťečka Zelený Švorčík Kalenský a partneři, advokátní a patentová kancelář, JUDr. Michal Havlík, advokát, Hálkova 2, Praha 2, 12000

(97) **EP 2958218**
(47) 26.04.2017
(97) 23.12.2015
(51) **H02K 9/10** (2006.01)
H02K 9/14 (2006.01)
H02K 9/18 (2006.01)
(96) 19.06.2014
(96) 14173111.7
(73) ABB Schweiz AG, 5400 Baden, CH
(72) Ikonen, Janne, 00380 Helsinki, FI
(54) **Elektrický stroj**
(74) Všeťečka Zelený Švorčík Kalenský a partneři, advokátní a patentová kancelář, JUDr. Michal Havlík, advokát, Hálkova 2, Praha 2, 12000

(97) **EP 2959061**
(47) 19.04.2017
(97) 28.08.2014
(51) **E01F 15/12** (2006.01)
(96) 22.01.2014
(96) 14722523.9
(73) SGGT Strassenausstattungen GmbH, 66564 Ottweiler, DE
(72) LASS, Horst, 44867 Bochum, DE
VON LINSINGEN-HEINTZMANN, Barbara, 44797 Bochum, DE
KLEIN, Walter, 54346 Mehding, DE
HEIMANN, Werner, 65583 Spiesen-Elversberg, DE
(54) **Závora vodícího prahu a záchytný systém pro vozidla s takovou závorou vodícího prahu**
(32) 102013101776
(31) 22.02.2013
(33) DE
(86) PCT/DE2014/100016
(87) WO 2014/127763
(74) Všeťečka Zelený Švorčík Kalenský a partneři, advokátní a patentová kancelář, JUDr. Michal Havlík, advokát, Hálkova 2, Praha 2, 12000

(97) **EP 2960189**
(47) 21.12.2016
(97) 30.12.2015
(51) **B65G 47/71** (2006.01)
B65G 47/82 (2006.01)
(96) 09.06.2015
(96) 15171257.7
(73) Texa AG, 7023 Haldenstein, CH
(72) Benz, Gottlieb, 8890 Flums, CH
(54) **Zařízení a způsob pro balení tubusů**
(32) 9362014
(31) 19.06.2014
(33) CH
(74) Čermák a spol., JUDr. Karel Čermák, Elišky Peškové 735/15, Praha 5, 15000

(97) **EP 2975764**
(47) 05.04.2017
(97) 20.01.2016
(51) **H03H 17/02** (2006.01)
(96) 17.02.2010
(96) 15179543.2
(73) Dolby International AB, 1101 CN Amsterdam, NL
(72) EKSTRAND, Per, 113 30 Stockholm, SE
(54) **Modulovaná banka filtrů s nízkým zpožděním**
(32) 0900217, 257105 P
(31) 18.02.2009, 02.11.2009
(33) SE, US
(74) Traplová Hakr Kubát, advokátní a patentová kancelář, Ing. Eduard Hakr patentový zástupce, Přístavní 24, Praha 7, 17000

(97) **EP 2975958**
(47) 01.03.2017
(97) 26.11.2015
(51) **A24F 47/00** (2006.01)
(96) 21.05.2015
(96) 15727326.9
(73) Philip Morris Products S.A., 2000 Neuchâtel, CH
(72) MIRONOV, Oleg, CH-2000 Neuchâtel, CH
ZINOVIK, Ihar Nikolaevich, CH-2034 Peseux, CH
(54) **Aerosol vytvářející substrát a systém dodávání aerosolu**
(32) 14169192
(31) 21.05.2014
(33) EP
(86) PCT/EP2015/061217
(87) WO 2015/177263
(74) PATENTSERVIS Praha a.s., Na Podkovce 281/10, Praha 4, 14700

(97) **EP 2979347**
(47) 14.12.2016
(97) 06.11.2014
(51) **H02K 5/15** (2006.01)
H02K 5/173 (2006.01)
H02K 9/14 (2006.01)
H02K 9/04 (2006.01)
H02K 9/06 (2006.01)
H02K 9/08 (2006.01)
H02K 9/10 (2006.01)
H02K 9/12 (2006.01)
H02K 9/18 (2006.01)
H02K 5/20 (2006.01)
(96) 24.04.2014
(96) 14720944.9
(73) Siemens Aktiengesellschaft, 80333 München, DE
(72) JOSEPH, Eric, 90489 Nürnberg, DE
GRILLENBERGER, Reiner, 91575 Windsbach, DE
KOCH, Thomas, 90459 Nürnberg, DE
(54) **Elektrický stroj s ložiskovým štítem**
(32) 13165795
(31) 29.04.2013
(33) EP
(86) PCT/EP2014/058355
(87) WO 2014/177452
(74) Čermák a spol., JUDr. Karel Čermák, Elišky Peškové 735/15, Praha 5, 15000

(97) **EP 2981655**
(47) 08.03.2017
(97) 09.10.2014
(51) **E02D 29/02** (2006.01)
E01C 11/16 (2006.01)
(96) 03.04.2014
(96) 14717433.8
(73) NV Bekaert SA, 8550 Zwevegem, BE
(72) CORNELUS, Henk, B-8580 Avelgem, BE
LAMBRECHTS, Ann, B-8580 Avelgem, BE
VERVAECKE, Frederik, B-9000 Gent, BE
(54) **Konstrukce na zpevnění krytů vozovek, zahrnující sestavy seskupených kovových filamentových vláken připojených k substrátu, nebo v něm integrovaných**
(32) 13162262
(31) 04.04.2013
(33) EP
(86) PCT/EP2014/056682
(87) WO 2014/161930
(74) Traplová Hakr Kubát, advokátní a patentová kancelář, Ing. Eduard Hakr patentový zástupce, Přístavní 24, Praha 7, 17000

(97) **EP 2986857**
(47) 11.01.2017
(97) 23.10.2014
(51) **F04F 5/14** (2006.01)
F04F 5/24 (2006.01)
F04F 5/46 (2006.01)
B05B 5/047 (2006.01)
F04B 53/10 (2006.01)
B05B 7/14 (2006.01)
(96) 16.04.2014
(96) 14719684.4
(73) SAMES KREMLIN, 38240 Meylan, FR
(72) PRAVERT, Christophe, F-38000 Grenoble, FR
(54) **Čerpadlo s Venturiho efektem a zařízení pro nanášení nátěrové hmoty**
(32) 1353485
(31) 17.04.2013
(33) FR
(86) PCT/EP2014/057733
(87) WO 2014/170374
(74) A. Holas & partner Patentová a známková kancelář, Ing. Mgr. Hana Holasová, Křížová 4, Brno, 60300

(97) **EP 2987908**
(47) 01.03.2017
(97) 24.02.2016
(51) **E01C 19/23** (2006.01)
(96) 11.08.2015
(96) 15180512.4
(73) Hamm AG, 95643 Tirschenreuth, DE
(72) Bornemann, Detlef, 95666 Leonberg, DE
Weiß, Andreas, 95666 Leonberg, DE
(54) **Zemní zhutňovač**
(32) 102014216440
(31) 19.08.2014
(33) DE
(74) Čermák a spol., JUDr. Karel Čermák, Elišky Peškové 735/15, Praha 5, 15000

(97) **EP 2988756**
(47) 08.03.2017
(97) 30.10.2014
(51) **A61K 33/24** (2006.01)
A61K 33/06 (2006.01)
A61K 49/06 (2006.01)
A61K 49/10 (2006.01)
A61K 9/08 (2006.01)
A61K 51/04 (2006.01)
(96) 28.04.2014
(96) 14723750.7
(73) Guerbet, 93420 Villepinte, FR
(72) MEDINA, Christelle, F-77360 Vaires Sur Marne, FR
SABATOU, Monique, F-93110 Rosny-sous-Bois, FR
PETIT, Anne, F-28300 Leves, FR
PORT, Marc, F-95170 Deuil La Barre, FR

- (54) **Formulace kontrastní látky a způsob její přípravy**
(32) 1353883
(31) 26.04.2013
(33) FR
(86) PCT/EP2014/058617
(87) WO 2014/174120
(74) Traplová Hakr Kubát, advokátní a patentová kancelář, Ing. Eduard Hakr, patentový zástupce, Přístavní 24, Praha 7, 17000
-
- (97) **EP 2995436**
(47) 22.02.2017
(97) 16.03.2016
(51) **B29B 7/48** (2006.01)
B29B 7/74 (2006.01)
B29B 7/84 (2006.01)
B29B 7/90 (2006.01)
B29B 9/14 (2006.01)
B29C 47/00 (2006.01)
B29C 47/08 (2006.01)
B29C 47/10 (2006.01)
B29C 47/36 (2006.01)
B29C 47/68 (2006.01)
B29B 17/00 (2006.01)
B29B 9/06 (2006.01)
B29C 47/50 (2006.01)
B29C 47/64 (2006.01)
B29C 47/76 (2006.01)
B29C 47/88 (2006.01)
B29K 105/26 (2006.01)
(96) 10.09.2014
(96) 14184300.3
(73) Starlinger & Co Gesellschaft m.b.H., 1060 Wien, AT
(72) LOVRANICH, Christian, 2564 Weissenbach an der Triesting, AT
PECHHACKER, Andreas, 2571 Altenmarkt an der Triesting, AT
WALLNER, Martin, 2560 Berndorf, AT
WEBERHOFER, Christoph, 2564 Weissenbach an der Triesting, AT
OBERMÜLLER, Stefan, 2571 Altenmarkt an der Triesting, AT
(54) **Zařízení a způsob výroby plněného polymerního kompozitního materiálu**
(74) Všeťečka Zelený Švorčík Kalenský a partneři, advokátní a patentová kancelář, JUDr. Michal Havlík, advokát, Hálkova 2, Praha 2, 12000
-
- (97) **EP 2999089**
(47) 08.03.2017
(97) 23.03.2016
(51) **H02K 1/24** (2006.01)
H02K 1/02 (2006.01)
(96) 19.09.2014
(96) 14185534.6
(73) Siemens Aktiengesellschaft, 80333 München, DE
(72) Mader, Daniel, 97616 Bad Neustadt a.d. Saale, DE
Vollmer, Rolf, 36129 Gersfeld, DE
(54) **Reluktanční rotor**
(74) Čermák a spol., JUDr. Karel Čermák, Elišky Peškové 735/15, Praha 5, 15000
-
- (97) **EP 3001517**
(47) 22.02.2017
(97) 30.03.2016
(51) **H01S 3/067** (2006.01)
B23K 26/067 (2006.01)
H01S 3/23 (2006.01)
B23K 26/40 (2014.01)
B23K 26/32 (2014.01)
B23K 103/00 (2006.01)
H01S 3/00 (2006.01)
(96) 22.09.2015
(96) 15186172.1
(73) Comau S.p.A., 10095 Grugliasco (TO), IT
(72) MAGNANO, Nunzio, I-10095 Grugliasco (TO), IT
GATTIGLIO, Maurizio, I-10024 Moncalieri (TO), IT
(54) **Laserový zdroj, zejména pro průmyslové procesy**
(32) TO20140766
(31) 26.09.2014
(33) IT
-
- (74) PATENTSERVIS Praha a.s., Na Podkovce 281/10, Praha 4, 14700
-
- (97) **EP 3002232**
(47) 05.04.2017
(97) 06.04.2016
(51) **B65D 81/38** (2006.01)
F25D 3/08 (2006.01)
F25D 3/12 (2006.01)
F25D 3/14 (2006.01)
(96) 21.08.2015
(96) 15181914.1
(73) Storopack Hans Reichenecker GmbH, 72555 Metzingen, DE
(72) Röser, Richard, 74196 Neudenstadt-Stein, DE
(54) **Chladicí nádoba**
(32) 202014007987 U
(31) 01.10.2014
(33) DE
(74) Rott, Růžička & Guttman Patentové, známkové a advokátní kanceláře, Ing. Jiří Andera, Vinohradská 37/938, Praha 2, 12000
-
- (97) **EP 3003621**
(47) 29.03.2017
(97) 04.12.2014
(51) **B23C 5/00** (2006.01)
B23C 5/10 (2006.01)
B23D 77/00 (2006.01)
(96) 01.05.2014
(96) 14728355.0
(73) ISCAR Ltd., 24959 Migdal Tefen, IL
(72) BUDDA, Eliyahu, 25123 Neve Ziv, IL
(54) **Rotací řezný nástroj, mající uspořádání pro dělení třísek se dvěma rozbíhajícími se drážkami**
(32) 201313903680
(31) 28.05.2013
(33) US
(86) PCT/IL2014/050397
(87) WO 2014/191982
(74) Čermák a spol., JUDr. Karel Čermák, Elišky Peškové 735/15, Praha 5, 15000
-
- (97) **EP 3007924**
(47) 19.04.2017
(97) 22.01.2015
(51) **B60L 9/14** (2006.01)
B60L 9/30 (2006.01)
B60L 9/22 (2006.01)
H02M 3/22 (2006.01)
H02J 1/00 (2006.01)
H02J 3/00 (2006.01)
H02J 4/00 (2006.01)
H02M 3/158 (2006.01)
H02M 3/335 (2006.01)
H02M 3/337 (2006.01)
H02M 1/00 (2007.01)
(96) 16.07.2014
(96) 14739823.4
(73) SMA Railway Technology GmbH, 34123 Kassel, DE
(72) WEBER, Johannes, 34302 Guxhagen, DE
BACHMANN, Guido, 34302 Guxhagen, DE
BERGER, Andreas, 34266 Niestetal, DE
(54) **Obvod pro rozdělení výkonu s rezonančními měniči**
(32) 102013107750
(31) 19.07.2013
(33) DE
(86) PCT/EP2014/065253
(87) WO 2015/007780
(74) Traplová Hakr Kubát, advokátní a patentová kancelář, Ing. Eduard Hakr, patentový zástupce, Přístavní 24, Praha 7, 17000
-
- (97) **EP 3017123**
(47) 26.04.2017
(97) 08.01.2015
(51) **E04C 2/288** (2006.01)
B28B 23/00 (2006.01)
(96) 25.06.2014
(96) 14734108.5

- (73) Groz-Beckert KG, 72458 Albstadt, DE
(72) KARLE, Roland, 72406 Bisingen, DE
KROMER, Hans, 72474 Winterlingen, DE
PFAFF, Johann, 72474 Winterlingen, DE
(54) **Způsob výroby betonového stavebního dílu, prefabrikovaný stavební prvek betonového stavebního dílu, jakož i betonový stavební díl**
(32) 102013010989, 102013011083
(31) 02.07.2013, 03.07.2013
(33) DE, DE
(86) PCT/EP2014/063448
(87) WO 2015/000771
(74) Traplová Hakr Kubát, advokátní a patentová kancelář, Ing. Eduard Hakr patentový zástupce, Přístavní 24, Praha 7, 17000

- (97) **EP 3019486**
(47) 12.04.2017
(97) 15.01.2015
(51) **C07D 401/04** (2006.01)
C07D 403/04 (2006.01)
A61K 31/4439 (2006.01)
A61K 31/506 (2006.01)
A61P 25/00 (2006.01)
(96) 04.07.2014
(96) 14739714.5
(73) F. Hoffmann-La Roche AG, 4070 Basel, CH
(72) JAESCHKE, Georg, CH-4059 Basel, CH
LINDEMANN, Lothar, CH-4056 Basel, CH
MARTIN, Rainer E., CH-4056 Basel, CH
RICCI, Antonio, CH-4105 Biel-Benken, CH
RUEHER, Daniel, F-68480 Raedersdorf, FR
STADLER, Heinz, CH-8355 Aadorf, CH
VIEIRA, Eric, CH-4402 Frenkendorf, CH
(54) **Ethynylové deriváty jako metabotropní antagonisté glutamátového receptoru**
(32) 13175535
(31) 08.07.2013
(33) EP
(86) PCT/EP2014/064272
(87) WO 2015/004007
(74) KOREJZOVA LEGAL v.o.s., JUDr. Petra Korejzová, Korunní 810/104, Praha 10 - Vinohrady, 10100

- (97) **EP 3036352**
(47) 01.03.2017
(97) 26.02.2015
(51) **C23C 14/02** (2006.01)
C23C 14/58 (2006.01)
C23C 14/14 (2006.01)
C23C 14/20 (2006.01)
C23C 14/18 (2006.01)
C03C 17/36 (2006.01)
C23C 28/00 (2006.01)
(96) 31.07.2014
(96) 14790166.4
(73) Saint-Gobain Glass France, 92400 Courbevoie, FR
(72) PALACIOS-LALOY, Augustin, F-38120 Saint Egrève, FR
(54) **Proces získání substrátu vybaveného povlakem, který obsahuje tenkou nesouvislou kovovou vrstvu**
(32) 1358063
(31) 20.08.2013
(33) FR
(86) PCT/FR2014/051999
(87) WO 2015/025093
(74) KOREJZOVA LEGAL v.o.s., JUDr. Petra Korejzová, Korunní 810/104, Praha 10 - Vinohrady, 10100

- (97) **EP 3037374**
(47) 19.04.2017
(97) 29.06.2016
(51) **B65H 54/26** (2006.01)
D01H 13/00 (2006.01)
(96) 27.11.2015
(96) 15196739.5
(73) Murata Machinery, Ltd., Minami-ku Kyoto-shi Kyoto 601-8326, JP
(72) Mekata, Tsutomu, Kyoto 612-8686, JP
(54) **Textilní stroj**

- (32) 2014259797
(31) 24.12.2014
(33) JP
(74) Všeťečka, Zelený, Švorčík, Kalenský & Partners, JUDr. Michal Havlík, advokát, Hálkova 2, Praha 2, 12000

- (97) **EP 3038220**
(47) 12.04.2017
(97) 29.06.2016
(51) **H02G 3/22** (2006.01)
(96) 23.12.2014
(96) 14199957.3
(73) Hauff-Technik GmbH & Co. KG, 89568 Hermaringen, DE
(72) Kurz, Ralf, 89537 Giengen, DE
Burkhardt, Andreas, 89555 Heidenheim, DE
(54) **Průchodka pro vedení k protahování vedení skrze stěnový nebo podlahový prvek**
(74) Pavel Reichel & kol., Ing. Pavel Reichel, Záhřebská 30, Praha 2, 12000

- (97) **EP 3050556**
(47) 22.03.2017
(97) 03.08.2016
(51) **A61K 9/00** (2006.01)
A61K 38/16 (2006.01)
A61K 38/02 (2006.01)
A61K 47/26 (2006.01)
A61K 9/08 (2006.01)
A61P 25/00 (2006.01)
(96) 24.09.2015
(96) 15186721.5
(73) TEVA PHARMACEUTICAL INDUSTRIES, LTD., 49131 Petah Tikva, IL
(72) COHEN, Rakefet, Kokhav Ya'ir-Tzur Yigal, IL
HABBAH, Sasson, 44862 Kokhav Ya'ir-Tzur Yigal, IL
SAFADI, Muhammad, 1616401 Nazareth, IL
(54) **Způsob přípravy farmaceutického přípravku, obsahujícího glatiramer acetát**
(32) 201514608126
(31) 28.01.2015
(33) US
(74) Čermák a spol., JUDr. Karel Čermák, Elišky Peškové 735/15, Praha 5, 15000

- (97) **EP 3055059**
(47) 08.03.2017
(97) 16.04.2015
(51) **B01J 20/24** (2006.01)
B01J 20/28 (2006.01)
B01J 20/285 (2006.01)
B01J 20/30 (2006.01)
B01D 15/32 (2006.01)
B01D 15/36 (2006.01)
B01D 15/38 (2006.01)
C07K 1/16 (2006.01)
C07K 1/18 (2006.01)
C07K 1/22 (2006.01)
(96) 09.10.2014
(96) 14786703.0

- (73) PURIDIFY LTD., Stevenage Hertfordshire SG1 2FX, GB
(72) HARDICK, Oliver, London WC1E 7JE, GB
BRACEWELL, Daniel Gilbert, London WC1E 7JE, GB
DODS, Stewart, London WC1E 7JE, GB
(54) **Chromatografické médium**
(32) PCT/GB2013/052626
(31) 09.10.2013
(33) GB
(86) PCT/GB2014/000401
(87) WO 2015/052465
(74) A. Holas & partner Patentová a známková kancelář, Ing. Mgr. Hana Holasová, Křížová 4, Brno, 60300

- (97) **EP 3066907**
(47) 01.03.2017
(97) 19.05.2016
(51) **H05K 7/14** (2006.01)
F16B 5/06 (2006.01)

(96) 04.11.2015		H04N 19/44	(2014.01)
(96) 15788443.8		H04N 19/31	(2014.01)
(73) Würth Elektronik eiSos GmbH & Co. KG, 74638 Waldenburg, DE		H04N 19/423	(2014.01)
(72) BRODBECK, Micha, 74535 Ammertweiler, DE		H04N 19/597	(2014.01)
KLINGLER, Stefan, 74544 Michelbach, DE		H04N 19/503	(2014.01)
KÜBLER, Daniel, 71560 Sulzbach / Murr, DE		H04N 19/152	(2014.01)
(54) Upevňovací prvek k upevnění na vodičí desce a upevňovací zařízení a způsob k distančnímu spojení vodičích desek s takovýmito upevňovacím prvkem		H04N 19/587	(2014.01)
		H04N 19/85	(2014.01)
(32) 102014222951	(96) 26.09.2013		
(31) 11.11.2014	(96) 16169447.6		
(33) DE	(73) Telefonaktiebolaget LM Ericsson (publ), 164 83 Stockholm, SE		
(86) PCT/EP2015/075713	(72) SJÖBERG, Rickard, 113 62 STOCKHOLM, SE		
(87) WO 2016/075012	(72) SAMUELSSON, Jonatan, 122 40 ENSKEDE, SE		
(74) Čermák a spol., JUDr. Karel Čermák, Elišky Peškové 735/15, Praha 5, 15000	(54) Dekódování a kódování obrazů videosekvence		
	(32) 201261706869 P		
	(31) 28.09.2012		
	(33) US		
	(74) KOREJZOVA LEGAL v.o.s., JUDr. Petra Korejzová, Korunní 810/104, Praha 10 - Vinohrady, 10100		

(97) EP 3076673			
(47) 01.03.2017			
(97) 05.10.2016			
(51) H04N 19/70	(2014.01)		

Zveřejněné opravené překlady evropských patentových spisů

U následujících udělených evropských patentů s účinky pro Českou republiku byl majitelem předložen opravený překlad patentového spisu do českého jazyka (§35d odst. 2 zákona č. 527/1990 Sb., v platném znění).

Datem zveřejnění opraveného překladu evropského patentového spisu je datum publikace tohoto Věstníku.

(97) EP 1943310 (97) EP 2697207 (97) EP 2872497

Evropské patenty zachované v pozměněném nebo omezeném znění

V této části jsou uvedeny evropské patenty s účinky pro Českou republiku, které byly Evropským úřadem podle článku 102 Úmluvy o udělování evropských patentů zachovány v omezeném znění podle čl. 105a - 105c EPC 2000, nebo v pozměněném znění (§ 35f zákona č. 527/1990 Sb., v platném znění).

(97)	Datum oznámení o zachování patentu	(97)	Datum oznámení o zachování patentu
EP 1562585	24.05.2017	EP 2300123	24.05.2017

Evropské patenty zrušené Evropským patentovým úřadem

Následující evropské patenty udělené Evropským patentovým úřadem s účinky pro Českou republiku byly zrušeny Evropským patentovým úřadem podle článku 102 Úmluvy o udělování evropských patentů (§ 35f odst 2 zákona č. 527/1990 Sb., v platném znění).

(97) EP 1533429 (97) EP 1731552 (97) EP 1783105 (97) EP 2523750
(97) EP 1689723 (97) EP 1754780 (97) EP 2393485

MM4A Zánik evropských patentů nezaplacením poplatků za udržování platnosti patentu

Následující evropské patenty udělené Evropským patentovým úřadem s účinky pro Českou republiku zanikly pro nezaplacení poplatků za udržování platnosti patentu (§ 22 písm. b) zákona č. 527/1990 Sb., v platném znění).

(97) EP 1361033	(97) EP 1687161	(97) EP 1930316	(97) EP 2220634
(97) EP 1444195	(97) EP 1687248	(97) EP 1947010	(97) EP 2358355
(97) EP 1446346	(97) EP 1692421	(97) EP 1947011	(97) EP 2365900
(97) EP 1448208	(97) EP 1692422	(97) EP 1957103	(97) EP 2376334
(97) EP 1450655	(97) EP 1694525	(97) EP 1965911	(97) EP 2376335
(97) EP 1526128	(97) EP 1694806	(97) EP 1966323	(97) EP 2378855
(97) EP 1536077	(97) EP 1697522	(97) EP 1976735	(97) EP 2463516
(97) EP 1536390	(97) EP 1787883	(97) EP 1976736	(97) EP 2501510
(97) EP 1565640	(97) EP 1790321	(97) EP 2063047	(97) EP 2504036
(97) EP 1565795	(97) EP 1790673	(97) EP 2091640	(97) EP 2504144
(97) EP 1575833	(97) EP 1790878	(97) EP 2092204	(97) EP 2504354
(97) EP 1578443	(97) EP 1819877	(97) EP 2097651	(97) EP 2638250
(97) EP 1659038	(97) EP 1824763	(97) EP 2196255	(97) EP 2640552
(97) EP 1661638	(97) EP 1842034	(97) EP 2199236	(97) EP 2780928
(97) EP 1685350	(97) EP 1925915	(97) EP 2209784	

PD4A

Převod práv a ostatní změny majitelů evropských patentů

(97) **EP 1616503**
(73) Kesseböhmer Holding KG, Bad Essen, DE

(97) **EP 1949817**
(73) Kesseböhmer Holding KG, Bad Essen, DE

(97) **EP 2207556**
(73) Biocydex, 86000 Poitiers, FR

(97) **EP 2275102**
(73) AstraZeneca AB, 151 85 Södertälje, SE

(97) **EP 2299953**
(73) Polypid Ltd., 49170 Petach Tikva, IL

(97) **EP 2456604**
(73) FB Technology S.R.L., 35017 Piombino Dese (PD), IT

(97) **EP 2788709**
(73) LEONARDO S.p.A., 00195 Roma, IT

FG1K

Zapsané užité vzory - přehled podle čísel zápisu

V období uzávěrky tohoto čísla Věstníku zapsal Úřad průmyslového vlastnictví tyto užité vzory.

(11)	(51)	(11)	(51)	(11)	(51)
30699	B 66 C 9/16 (2006.01)	30709	E 06 B 1/56 (2006.01)	30718	A 23 L 33/16 (2016.01)
30700	B 65 D 25/20 (2006.01)	30710	A 23 L 2/38 (2006.01)	30719	A 23 L 33/16 (2016.01)
30701	C 12 Q 1/68 (2006.01)	30711	C 02 F 11/14 (2006.01)	30720	A 23 C 21/06 (2006.01)
30702	B 25 H 1/14 (2006.01)	30712	A 23 L 2/38 (2006.01)	30721	H 05 C 1/00 (2006.01)
30703	A 61 F 7/00 (2006.01)	30713	G 08 B 7/06 (2006.01)	30722	H 05 C 1/00 (2006.01)
30704	B 65 D 85/10 (2006.01)	30714	E 03 B 3/00 (2006.01)	30723	A 23 B 7/04 (2006.01)
30705	C 12 M 3/00 (2006.01)	30715	A 21 D (2017.01)	30724	G 01 P 3/42 (2006.01)
30706	A 01 N 1/02 (2006.01)		13/066	30725	C 09 D 5/08 (2006.01)
30707	A 01 N 65/08 (2009.01)	30716	A 41 D 27/20 (2006.01)		
30708	G 01 N 21/94 (2006.01)	30717	B 03 D 1/00 (2006.01)		

FG1K

Zapsané užité vzory - řazené podle MPT

(51)	A01N 1/02 (2006.01)	F25C 1/00 (2006.01)	
	CI2N 5/076 (2010.01)	A23G 9/32 (2006.01)	
(11)	30706	(11)	30723
(21)	2017-33277	(21)	2017-33630
(22)	10.01.2017	(22)	24.04.2017
(47)	30.05.2017	(47)	30.05.2017
(73)	Výzkumný ústav živočišné výroby, v. v. i., Praha 10, CZ	(73)	Jetmar David, Liberec, III-Jeřáb, CZ
(72)	Daněk Petr MVDr., CSc., Týniště nad Orlicí, CZ	(72)	Jetmar David, Liberec, III-Jeřáb, CZ
	Frydrychová Soňa Ing., Ph.D., Častolovice, CZ	(54)	Směs pro výrobu ochuceného potravinářského ledu
	Kuchařová Stanislava Ing., Čermná nad Orlicí, CZ	(74)	RETROPATENT s.r.o., Mgr. Kamil Kolátor, Dobiášova 1246/29, Liberec, VI-Rochlice, 46006
	Lipenský Jan Ing., Kostelec nad Orlicí, CZ		
	Lustyková Alena, Ph.D., Choceň, CZ	(51)	A23C 21/06 (2006.01)
	Seifert Josef Ing., Kostelec nad Orlicí, CZ		A23C 21/08 (2006.01)
	Rozkot Miroslav Ing., CSc., Potštejn, CZ		A23C 21/02 (2006.01)
(54)	Tekutý koncentrát ředidla pro krátkodobou konzervaci kančího spermatu		A23C 9/127 (2006.01)
(74)	PATENTOVÁ KANCELÁŘ, Mgr. Hana Jirkalová, Michelská 18/12a, Praha 4, 14000		A23C 9/133 (2006.01)
		(11)	30720
(51)	A01N 65/08 (2009.01)	(21)	2017-33601
	A01N 25/28 (2006.01)	(22)	11.04.2017
	A01P 3/00 (2006.01)	(47)	30.05.2017
(11)	30707	(73)	Výzkumný ústav mlékárenský s.r.o., Praha 6 - Vokovice, CZ
(21)	2017-33312		Moravia Lacto a.s., Jihlava, CZ
(22)	18.01.2017	(72)	Drbohlav Jan Ing., CSc., Praha 5, CZ
(47)	30.05.2017		Šalaková Alexandra Ing., CSc., Praha 5, CZ
(73)	Česká zemědělská univerzita v Praze, Praha 6 - Suchbát, CZ		Peroutková Jitka Ing., Praha 8 - Bohnice, CZ
	Výzkumný ústav rostlinné výroby, v. v. i., Praha 6, Ruzyně, CZ		Zikán Vladimír, Praha 9 - Hloubětín, CZ
(72)	Zouhar Miroslav, Praha 9 - Černý Most, CZ		Roubal Petr Ing., CSc., Praha 8, CZ
	Douda Ondřej, Kladno, CZ	(54)	Nápoj na bázi mléčných složek s ovocným pyré se zvýšeným obsahem vlákniny
	Novotný David, Jablonec nad Nisou, CZ	(74)	Patentová a známková kancelář Novotný, Ing. Jaroslav Novotný, Římská 45/2135, Praha 2, 12000
	Maňasová Marie, Kašperské Hory, CZ		
	Wenzlová Jana, Praha 5, CZ	(51)	A23L 2/38 (2006.01)
(54)	Prostředek na ochranu rostlin proti Peronospora destructor		A23L 2/00 (2006.01)
(74)	PATENTOVÁ KANCELÁŘ, Mgr. Hana Jirkalová, Michelská 18/12a, Praha 4, 14000		A23L 2/52 (2006.01)
		(11)	30710
(51)	A21D 13/066 (2017.01)	(21)	2017-33386
	A21D 13/045 (2017.01)	(22)	08.02.2017
(11)	30715	(47)	30.05.2017
(21)	2017-33565	(73)	EcoFuel Laboratories s.r.o., Praha 9 - Libeň, CZ
(22)	31.03.2017	(72)	Kašťánek Petr Ing., Ph.D., Praha 2, CZ
(47)	30.05.2017	(54)	Nápoj na bázi mikrořas a/nebo sinic a/nebo hlenek
(73)	Hermanová Dana, Žarošice, CZ	(74)	STUDENÁ - LABALESTRA, advokátní a patentová kancelář, Mgr. Klára Labalestra, Na Poříčí 12, Praha 1, 11000
(72)	Hermanová Dana, Žarošice, CZ		
(54)	Směs na výrobu bezlepkového trvanlivého pečiva		
(74)	Ing. Radmila Baumová, nám. Republiky 75/2, Žďár nad Sázavou, 59101		
(51)	A23B 7/04 (2006.01)		

- (51) **A23L 2/38** (2006.01)
A23L 2/02 (2006.01)
A23L 2/52 (2006.01)
- (11) 30712
(21) **2017-33533**
(22) 21.03.2017
(47) 30.05.2017
(73) Agro Mohelno, s.r.o., Mohelno, CZ
(72) Toman Petr Mgr., Ph.D., Dobšice, CZ
Sabáček Marek Ing., Znojmo, CZ
Urubek Aleš, Třebíč, CZ
- (54) **Multivitaminový multifunkční multikompozitní nápoj se zachovanou enzymatickou hodnotou a zlepšenou stabilitou**
- (74) Patentová a známková kancelář Novotný, Ing. Jaroslav Novotný, Římská 45/2135, Praha 2, 12000
-
- (51) **A23L 33/16** (2016.01)
A23L 33/17 (2016.01)
A23L 33/21 (2016.01)
- (11) 30718
(21) **2017-33591**
(22) 07.04.2017
(47) 30.05.2017
(73) Univerzita Hradec Králové, Hradec Králové, CZ
(72) Jelínek Miloš Ing., CSc., Hradec Králové, CZ
Pecha Jiří Ing., Ph.D., Zlín, CZ
Jelínek Jiří Ing., Ph.D., Liberec, CZ
Hubálovský Štěpán doc. RNDr., Ph.D., Rtyně v Podkrkonoší, CZ
Kolomazník Karel prof. Ing., DrSc., Zlín, CZ
- (54) **Potravní vlákninový doplněk**
- (74) Jan Brykner, Resslerova 741, Hradec Králové, 50002
-
- (51) **A23L 33/16** (2016.01)
A23L 33/17 (2016.01)
A23L 33/21 (2016.01)
- (11) 30719
(21) **2017-33592**
(22) 07.04.2017
(47) 30.05.2017
(73) Univerzita Hradec Králové, Hradec Králové, CZ
(72) Jelínek Miloš Ing., CSc., Hradec Králové, CZ
Pecha Jiří Ing., Ph.D., Zlín, CZ
Jelínek Jiří Ing., Ph.D., Liberec, CZ
Hubálovský Štěpán doc. RNDr., Ph.D., Rtyně v Podkrkonoší, CZ
Kolomazník Karel prof. Ing., DrSc., Zlín, CZ
- (54) **Potravní hydrolyzovaný doplněk**
- (74) Jan Brykner, Resslerova 741, Hradec Králové, 50002
-
- (51) **A41D 27/20** (2006.01)
A41D 13/00 (2006.01)
- (11) 30716
(21) **2017-33570**
(22) 03.04.2017
(47) 30.05.2017
(73) Padalík Vladislav, Praha 9, CZ
(72) Padalík Vladislav, Praha 9, CZ
- (54) **Sportovní a pracovní oděv s kapsami**
-
- (51) **A61F 7/00** (2006.01)
A61F 7/12 (2006.01)
- (11) 30703
(21) **2016-33151**
(22) 09.12.2016
(47) 30.05.2017
(73) Vysoká škola báňská-Technická univerzita Ostrava, Ostrava-Poruba, CZ
(72) Janiček Lukáš Bc., Lípa, CZ
Noga Zdeněk Ing., CSc., Rychvald, CZ
- (54) **Univerzální zařízení pro aplikaci lokální hypotermie na oblasti kloubů**
-
- (51) **B03D 1/00** (2006.01)
B05B 1/00 (2006.01)
C02F 1/00 (2006.01)
- (11) 30717
(21) **2017-33588**
(22) 07.04.2017
- (47) 30.05.2017
(73) Sigmainvest spol. s r.o., Praha 1, CZ
(72) Bajorek Miroslav Ing., CSc., Olomouc, CZ
Novotný Pavel Ing., Olomouc, CZ
Důbrava Karel Ing., Olomouc, CZ
Chládková Helena Ing., Bystrovany, CZ
- (54) **Kavitační tryska s řízenou disipací, zejména pro zařízení s realizací flotace rozpuštěným plynem**
- (74) Ing. Petr Soukup, Videňská 8, Olomouc, 77200
-
- (51) **B25H 1/14** (2006.01)
- (11) 30702
(21) **2016-33086**
(22) 25.11.2016
(47) 30.05.2017
(73) Kuchta Petr, Čaková, CZ
Riedel Roman, Karlovice, CZ
Riedelová Isabella, Vrčno pod Pradědem, CZ
- (72) Kuchta Petr, Čaková, CZ
Riedel Roman, Karlovice, CZ
Riedelová Isabella, Vrčno pod Pradědem, CZ
- (54) **Teleskopický rám**
-
- (51) **B65D 25/20** (2006.01)
G09F 1/00 (2006.01)
G09F 1/04 (2006.01)
- (11) 30700
(21) **2016-32521**
(22) 29.06.2016
(47) 30.05.2017
(73) Smurfit Kappa Olomouc s.r.o., Olomouc - Holice, CZ
(72) Havlík Ondřej, Blatec, CZ
- (54) **Obal na přepravu zboží s vyčnívající klopou**
- (74) Patentová a známková kancelář, Ing. Jaromír Příkryl, Včelín 1161, Hulín, 76824
-
- (51) **B65D 85/10** (2006.01)
B65D 25/34 (2006.01)
B65D 25/20 (2006.01)
- (11) 30704
(21) **2016-33229**
(22) 23.12.2016
(47) 30.05.2017
(73) Krátký Kamil, Orlová - Lutyně, CZ
(72) Krátký Kamil, Orlová - Lutyně, CZ
- (54) **Krabička na cigarety s krycí fólií**
- (74) HM PARTNERS s.r.o., Ing. Zdeněk Michálek, Štefánikova 1163/12, Kopřivnice, 74221
-
- (51) **B66C 9/16** (2006.01)
G01L 1/26 (2006.01)
G01R 17/10 (2006.01)
- (11) 30699
(21) **2016-32313**
(22) 22.04.2016
(47) 30.05.2017
(73) Folta Zdeněk doc. Ing., Ph.D., Klimkovice, CZ
Souček Václav Ing., Havířov, Prostřední Suchá, CZ
Peca Jiří Ing., Havířov - Dolní Datyně, CZ
- (72) Folta Zdeněk doc. Ing., Ph.D., Klimkovice, CZ
Souček Václav Ing., Havířov, Prostřední Suchá, CZ
Peca Jiří Ing., Havířov - Dolní Datyně, CZ
- (54) **Zařízení pro snížení přičení kolejových vozidel, zejména jeřábů**
-
- (51) **C02F 11/14** (2006.01)
C02F 11/18 (2006.01)
B09C 1/08 (2006.01)
- (11) 30711
(21) **2017-33517**
(22) 17.03.2017
(47) 30.05.2017
(73) Vysoká škola chemicko-technologická v Praze, Praha 6 - Dejvice, CZ
CHEMCOMEX Praha, a.s., Praha 5 - Zbraslav, CZ
- (72) Hendrych Jiří Ing., Ph.D., Praha 3, CZ
Honzajková Zuzana Ing., Ph.D., Třtice, CZ
Špaček Pavel RNDr., Praha 4, CZ

- Kroužek Jiří Ing., Ph.D., Trutnov, CZ
- (54) **Produkt na bázi čistírenských kalů a vedlejších produktů vhodný k rekultivaci území a dalším účelům při zušlechťování půdy**
- (74) VŠCHT v Praze Oddělení transferu technologií, Ing. Kateřina Kovaříčková, Technická 5, Praha 6, 16628
-
- (51) **C09D 5/08** (2006.01)
C09D 5/26 (2006.01)
C09D 5/29 (2006.01)
- (11) 30725
(21) **2017-33657**
(22) 28.04.2017
(47) 30.05.2017
(73) VITON s.r.o., Veselí nad Lužnicí II, CZ
České vysoké učení technické v Praze, Fakulta strojní, Ústav strojírenské technologie, Praha 6, Dejvice, CZ
- (72) Drbout Václav Mgr., Roudné, CZ
Matas František Mgr., České Budějovice 2, CZ
Háková Monika Ing., Skalice, CZ
Kudláček Jan Ing., Ph.D., Jaroměř, CZ
Tatíčková Zuzana Ing., Vestec, CZ
- (54) **Interaktivní nátěrová hmota s termocitlivým pigmentem**
- (74) Ing. Dobroslav Musil, patentová kancelář, Ing. Dobroslav Musil, Zábrdovická 801/11, Brno Židenice, Zábrdovice, 61500
-
- (51) **C12M 3/00** (2006.01)
- (11) 30705
(21) **2016-33237**
(22) 27.12.2016
(47) 30.05.2017
(73) České vysoké učení technické v Praze, Fakulta biomedicínského inženýrství, Kladno, CZ
Ústav makromolekulární chemie AV ČR, v. v. i., Praha 6, CZ
Fyziologický ústav AVČR, v. v. i., Praha 4, CZ
- (72) Matějka Roman Ing., Zlín, CZ
Štěpanovská Jana Ing., Praha 5, CZ
Rosina Jozef prof. MUDr., Ph.D., Praha 6, CZ
Kneppo Peter prof. Ing., DrSc., 811 02 Bratislava, SK
Brynda Eduard RNDr., CSc., Praha 2, CZ
Riedel Tomáš Ing., Ph.D., Praha 4 - Chodov, CZ
Filová Elena Mgr., Ph.D., Praha 4, CZ
Trávníčková Martina MUDr., Slatiňany, CZ
Zárubová Jana Ing., Ph.D., Praha 9, CZ
Riedelová Zuzana Ing., Ph.D., Praha 4 - Chodov, CZ
- (54) **Kultivační komora pro stimulaci planárních vzorků decelularizovaného perikardu**
- (74) Ing. Václav Kratochvíl, Husníkova 2086/22, Praha 5, 15800
-
- (51) **C12Q 1/68** (2006.01)
C12N 15/11 (2006.01)
C12N 15/29 (2006.01)
- (11) 30701
(21) **2016-32842**
(22) 21.09.2016
(47) 30.05.2017
(73) Mendelova univerzita v Brně, Brno, CZ
(72) Holková Ludmila RNDr., Ph.D., Letovice, CZ
Smutná Pavlína doc. Dr. Ing., Brno, CZ
Bradáčová Marta Ing., Rousínov, CZ
- (54) **Reakční směs pro hodnocení exprese genu WDHN13 u Triticum aestivum L.**
-
- (51) **E03B 3/00** (2006.01)
E03B 3/40 (2006.01)
E03B 5/04 (2006.01)
- (11) 30714
(21) **2017-33547**
(22) 24.03.2017
(47) 30.05.2017
(73) Vysoké učení technické v Brně, Brno, CZ
(72) Křiška Dunajský Michal Ing., Ph.D., Prostějov, CZ
Pumpřlová Němcová Miroslava Ing., Holešov, CZ
- (54) **Zařízení pro distribuci vody při pomalých průtocích**
-
- (51) **E06B 1/56** (2006.01)
E06B 3/67 (2006.01)
- (11) 30709
(21) **2017-33379**
(22) 06.02.2017
(47) 30.05.2017
(73) Wieden Pavel Ing., Liberec 15, CZ
Řehák Jakub Ing., Liberec 15, CZ
- (72) Wieden Pavel Ing., Liberec 15, CZ
Řehák Jakub Ing., Liberec 15, CZ
- (54) **Uchycení izolačního trojskla**
- (74) RETROPATENT s.r.o., Mgr. Kamil Kolátor, Dobiášova 1246/29, Liberec VI, 46006
-
- (51) **G01N 21/94** (2006.01)
G01N 33/00 (2006.01)
G01N 15/06 (2006.01)
G05B 17/00 (2006.01)
G01W 1/02 (2006.01)
- (11) 30708
(21) **2017-33359**
(22) 30.01.2017
(47) 30.05.2017
(73) CONNECTED FUTURE, Paris, FR
(72) Saunière Jean-Christophe, Paris, FR
Saunière Damien, Paris, FR
- (54) **Systém a metoda pro monitorování znečištění ovzduší prachovými částicemi**
- (74) Cabinet Plasseraud s.r.o., Eric Burbaud, Korunní 810/104 E, Praha 10, 10100
-
- (51) **G01P 3/42** (2006.01)
G01P 3/00 (2006.01)
G01P 15/00 (2006.01)
G01P 15/08 (2006.01)
G01P 15/18 (2013.01)
- (11) 30724
(21) **2017-33631**
(22) 24.04.2017
(47) 30.05.2017
(73) Záruba Pavel, Radostná pod Kozákovem, CZ
(72) Záruba Pavel, Radostná pod Kozákovem, CZ
- (54) **Snímač pohybu**
- (74) RETROPATENT s.r.o., Mgr. Kamil Kolátor, Dobiášova 1246/29, Liberec, VI-Rochlice, 46006
-
- (51) **G08B 7/06** (2006.01)
G08B 13/196 (2006.01)
G08B 25/00 (2006.01)
- (11) 30713
(21) **2017-33535**
(22) 22.03.2017
(47) 30.05.2017
(73) PODA a.s., Ostrava Moravská a Přívoz, CZ
(72) Šigut Martin Ing., Havířov, Životice, CZ
- (54) **Monitorovací a zabezpečovací zařízení chráněných prostorů**
- (74) Ing. Pavel Nádvorník s.r.o., Sokola Tůmy 1099/1, Ostrava - Mariánské Hory, 70900
-
- (51) **H05C 1/00** (2006.01)
A01K 79/02 (2006.01)
- (11) 30721
(21) **2017-33627**
(22) 21.04.2017
(47) 30.05.2017
(73) Ústav biologie obratlovců, AV ČR, v. v. i., Brno, CZ
(72) Jurajda Pavel Ing., Dr., Nové Bránice, CZ
Bednář Radomír, Olomouc, Nové Sady, CZ
- (54) **Anoda elektrolovného zařízení a elektrolovné zařízení s touto anodou**
- (74) PatentCentrum Sedlák & Partners s.r.o., Husova tř. 5, České Budějovice 1, 37001
-
- (51) **H05C 1/00** (2006.01)
A01K 79/02 (2006.01)
- (11) 30722
(21) **2017-33628**
(22) 21.04.2017

(47) 30.05.2017

(73) Ústav biologie obratlovců, AV ČR, v. v. i., Brno, CZ

(72) Jurajda Pavel Ing., Dr., Nové Bránice, CZ
Bednář Radomír, Olomouc, Nové Sady, CZ

(54) **Anoda elektrolovného zařízení a elektrolovné zařízení s touto anodou**

(74) PatentCentrum Sedlák & Partners s.r.o., Husova tř. 5, České Budějovice 1,
37001

Seznam majitelů zapsaných užitéch vzorů

(73)	(11)	(51)	(73)	(11)	(51)
Agro Mohelno, s.r.o., Mohelno, CZ	30712	A 23 L 2/38	VITON s.r.o., Veselí nad Lužnicí II, CZ	30725	C 09 D 5/08
CHEMCOMEX Praha, a.s., Praha 5 - Zbraslav, CZ	30711	C 02 F 11/14	Vysoká škola báňská-Technická univerzita Ostrava, Ostrava-Poruba, CZ	30703	A 61 F 7/00
CONNECTED FUTURE, Paris, FR	30708	G 01 N 21/94	Vysoká škola chemicko-technologická v Praze, Praha 6 - Dejvice, CZ	30711	C 02 F 11/14
Česká zemědělská univerzita v Praze, Praha 6 - Suchbát, CZ	30707	A 01 N 65/08	Vysoké učení technické v Brně, Brno, CZ	30714	E 03 B 3/00
České vysoké učení technické v Praze, Fakulta biomedicínského inženýrství, Kladno, CZ	30705	C 12 M 3/00	Výzkumný ústav mlékárenský s.r.o., Praha 6 - Vokovice, CZ	30720	A 23 C 21/06
České vysoké učení technické v Praze, Fakulta strojní, Ústav strojírenské technologie, Praha 6, Dejvice, CZ	30725	C 09 D 5/08	Výzkumný ústav rostlinné výroby, v. v. i., Praha 6, Ruzyně, CZ	30707	A 01 N 65/08
EcoFuel Laboratories s.r.o., Praha 9 - Libeň, CZ	30710	A 23 L 2/38	Výzkumný ústav živočišné výroby, v. v. i., Praha 10, CZ	30706	A 01 N 1/02
Fyziologický ústav AVČR, v. v. i., Praha 4, CZ	30705	C 12 M 3/00	Folta Zdeněk doc. Ing., Ph.D., Klimkovice, CZ	30699	B 66 C 9/16
Mendelova univerzita v Brně, Brno, CZ	30701	C 12 Q 1/68	Hermanová Dana, Žarošice, CZ	30715	A 21 D 13/066
Moravia Lacto a.s., Jihlava, CZ	30720	A 23 C 21/06	Jetmar David, Liberec, III-Jeřáb, CZ	30723	A 23 B 7/04
PODA a.s., Ostrava Moravská a Přívoz, CZ	30713	G 08 B 7/06	Krátký Kamil, Orlová - Lutyně, CZ	30704	B 65 D 85/10
Sigmainvest spol. s r.o., Praha 1, CZ	30717	B 03 D 1/00	Kuchta Petr, Čaková, CZ	30702	B 25 H 1/14
Smurfit Kappa Olomouc s.r.o., Olomouc - Holice, CZ	30700	B 65 D 25/20	Padalík Vladislav, Praha 9, CZ	30716	A 41 D 27/20
Univerzita Hradec Králové, Hradec Králové, CZ	30718	A 23 L 33/16	Peca Jiří Ing., Havířov - Dolní Datyně, CZ	30699	B 66 C 9/16
Univerzita Hradec Králové, Hradec Králové, CZ	30719	A 23 L 33/16	Riedel Roman, Karlovice, CZ	30702	B 25 H 1/14
Ústav biologie obratlovců, AV ČR, v. v. i., Brno, CZ	30721	H 05 C 1/00	Riedelová Isabella, Vrbno pod Pradědem, CZ	30702	B 25 H 1/14
Ústav biologie obratlovců, AV ČR, v. v. i., Brno, CZ	30722	H 05 C 1/00	Řehák Jakub Ing., Liberec 15, CZ	30709	E 06 B 1/56
Ústav makromolekulární chemie AV ČR, v. v. i., Praha 6, CZ	30705	C 12 M 3/00	Souček Václav Ing., Havířov, Prostřední Suchá, CZ	30699	B 66 C 9/16
			Wieden Pavel Ing., Liberec 15, CZ	30709	E 06 B 1/56
			Záruba Pavel, Radostná pod Kozákovem, CZ	30724	G 01 P 3/42

FG4Q

Zapsané průmyslové vzory - přehled podle čísel zápisu

V období uzávěrky tohoto čísla Věstníku zapsal Úřad průmyslového vlastnictví tyto průmyslové vzory:

(11)	(51)	(11)	(51)	(11)	(51)
36546	14-01	37036	09-03	37038	12-16
37035	12-16	37037	12-16	37039	12-16

FG4Q

Zapsané průmyslové vzory - přehled podle tříd

- (51) **09-03**
(11) 37036
(21) 2016-40664
(22) 23.06.2016
(15) 26.05.2017
(54) **Dóza na papírové kapesníky**
(28) 1
(73) Tianjin Cangwang Trading co., Ltd., Tianjin City, 301500, CN
(72) Liu Zhizhong, Tianjin City, 301500, CN
(74) TRAPLOVÁ-HAKR-KUBÁT Advokátní a patentová kancelář, Mgr. Jana Šuranová Traplová, advokátka, Přístavní 24, Praha 7, 17000



1.4



1.1



1.5



1.2



1.6



1.3

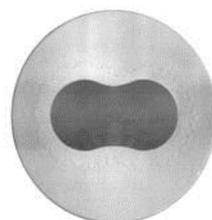

1.7

- (51) 12-16
(11) 37035
(21) 2016-40663
(22) 20.06.2016
(15) 26.05.2017
(54) **Součásti automobilu**
(28) 8
(73) ŠKODA AUTO a.s., Mladá Boleslav, CZ
(72) Kabaň Jozef Mgr., Mladá Boleslav, CZ



1.1



1.2



1.3



1.4



1.5



1.6



1.7



2.1



2.2



2.3



2.4



2.5



2.6



3.1



3.2



3.3



3.4



3.5



3.6



3.7



4.1



4.2



4.3



4.4



4.5



4.6



4.7



5.1



5.2



5.3



5.4



5.5



5.6



5.7



6.1



6.2



6.3



6.4



6.5



6.6



6.7



7.1



7.2



7.3



7.4



7.5



7.5



7.7



8.1



8.2



8.3



8.4



8.5



8.6



8.7

-
- (51) **12-16**
(11) 37037
(21) 2016-40725
(22) 15.09.2016
(15) 26.05.2017
(54) **Čelní mřížka kabiny vozidla**
(28) 1
(73) SCANIA CV AB, Södertälje, SE
(72) Hansén Kristofer, SE-118 50 Stockholm, SE
Macdonald Allan, SE-151 46 Södertälje, SE
Lundgren Anders, SE-151 39 Södertälje, SE
Larsson Mikael, SE-120 51 Årsta, SE
Loberg Viktor, SE-117 62 Stockholm, SE
Rehnmark Mikaela, SE-141 63 Huddinge, SE
(74) FISCHER & PARTNER Intellectual Property s.r.o., Na Hrobci 294/5,
Praha 2, 12800

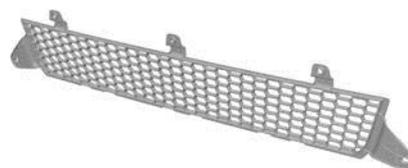

1.1

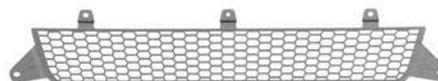

1.2

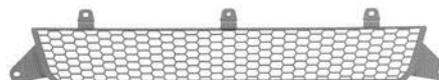

1.3



1.4



1.5



1.6



1.7



1.2



1.3



1.4



1.5

(51) 12-16

(11) 37038

(21) 2016-40726

(22) 15.09.2016

(15) 26.05.2017

(54) **Krycí panel kabiny vozidla**

(28) 1

(73) SCANIA CV AB, Södertälje, SE

(72) Hansén Kristofer, Stockholm, SE

Macdonald Allan, Södertälje, SE

Lundgren Anders, Södertälje, SE

Thyrén Sebastian, Stockholm, SE

(74) FISCHER & PARTNER Intellectual Property s.r.o., Na Hrobci 294/5,
Praha 2, 12800



1.6



1.7



1.1

- (51) **12-16**
(11) 37039
(21) 2016-40727
(22) 15.09.2016
(15) 26.05.2017
(54) **Čelní panel kabiny vozidla**
(28) 1
(73) SCANIA CV AB, Södertälje, SE
(72) Hansén Kristofer, Stockholm, SE
Macdonald Allan, Södertälje, SE
Lundgren Anders, Södertälje, SE
Thyrén Sebastian, Stockholm, SE
(74) FISCHER & PARTNER Intellectual Property s.r.o., Na Hrobci 294/5,
Praha 2, 12800



1.1



1.2



1.3



1.4



1.5



1.6



1.7

- (51) **14-01**
(11) 36546
(21) 2015-40168
(22) 11.02.2015
(15) 30.09.2015
(45) 01.06.2017
(54) **Reproduktor - rezonátor pro mobilní zařízení**
(28) 1
(73) Morávek Lukáš Ing., Kostelec nad Orlicí, CZ
(72) Morávek Lukáš Ing., Kostelec nad Orlicí, CZ



1.1



1.2

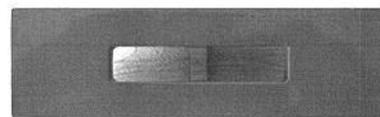

1.3

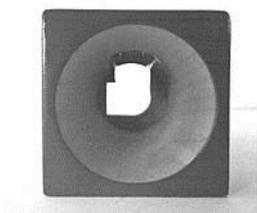

1.4

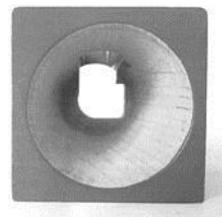

1.5

Seznam vlastníků zapsaných průmyslových vzorů

(73)	(11)	(51)	(73)	(11)	(51)
Morávek Lukáš Ing., Kostelec nad Orlicí, CZ	36546	14-01	SCANIA CV AB, Södertälje, SE	37039	12-16
SCANIA CV AB, Södertälje, SE	37037	12-16	ŠKODA AUTO a.s., Mladá Boleslav, CZ	37035	12-16
SCANIA CV AB, Södertälje, SE	37038	12-16			
Tianjin Cangwang Trading co., Ltd., Tianjin City, 301500, CN	37036	09-03			

Dodatková ochranná osvědčení pro léčiva a pro přípravky na ochranu rostlin

Podání žádosti o udělení osvědčení

- (22) 17.05.2017
 - (21) SPC/CZ2017/523
 - (71) AbbVie Ireland Unlimited Company, Hamilton, HM11, BM
 - (68) 2435432
 - (54) **Látky indukující apoptózu k léčbě rakoviny a imunitních a autoimunitních onemocnění**
 - (92) EU/1/16/1138/004, 07.12.2016
 - (93) EU/1/16/1138/004, 07.12.2016
 - (95) **Látky indukující apoptózu k léčbě rakoviny a imunitních a autoimunitních onemocnění, léčivý přípravek**
-

Úřední rozhodnutí a oznámení

MK4A, MK4F

Zánik patentů a autorských osvědčení uplynutím doby platnosti

(11)	(21)	Int.Cl/(51)	(11)	(21)	Int.Cl/(51)
288004	1997-1683	8/E21D 9/10	293760	1998-3880	8/A61K 9/08
289410	1997-1654	8/B22C 9/12	294978	1998-3740	8/H04B 1/26
290902	1998-3915	8/C07C 59/285	296134	1998-3878	8/C07D 313/14
292775	1997-1679	8/A61K 47/48	297042	1998-3845	8/C01B 33/16

MK1K

Zániky užitečných vzorů uplynutím doby platnosti

(11)	(21)	(51)	(11)	(21)	(51)	
17668	2007-18852	G01N 27/22	(2006.01)	24846	2012-27006	C10L 5/44 (2006.01)
17732	2007-18857	A61K 33/06	(2006.01)	24847	2012-27007	C10L 5/44 (2006.01)
17901	2007-18848	D04H 1/44	(2006.01)	24848	2012-27008	C10L 5/44 (2006.01)
17987	2007-18851	A61K 9/70	(2006.01)	24849	2012-27009	C10L 5/44 (2006.01)
18034	2007-18854	B64C 25/58	(2006.01)	24850	2012-27010	C10L 5/42 (2006.01)
18457	2007-18856	A23L 1/30	(2006.01)	24864	2012-27035	E04B 1/92 (2006.01)
20402	2009-21961	G01R 27/02	(2006.01)	25083	2012-27024	B25J 15/00 (2006.01)
20403	2009-21962	G01R 27/02	(2006.01)	25086	2012-27043	B65D 88/02 (2006.01)
20404	2009-21963	G01R 27/02	(2006.01)	25155	2012-27042	F21S 9/03 (2006.01)
20405	2009-21964	G01R 27/02	(2006.01)	25253	2012-27019	G01M 3/00 (2006.01)
20529	2009-21948	E21F 13/02	(2006.01)	25384	2012-27020	B65F 3/28 (2006.01)
20905	2009-21959	A61F 5/449	(2006.01)	25477	2012-27028	A01N 43/06 (2006.01)
24741	2012-27000	F01K 23/06	(2006.01)	26057	2012-27040	A01F 25/13 (2006.01)
24785	2012-27022	E02F 3/40	(2006.01)	26148	2012-27045	H04W 4/14 (2009.01)
24831	2012-27023	A45C 11/00	(2006.01)	26268	2012-27001	F03B 1/00 (2006.01)
24832	2012-27047	F15B 15/16	(2006.01)	26269	2012-27026	G06Q 30/02 (2012.01)
24845	2012-27005	C10L 5/44	(2006.01)			

MK4Q

Zániky práva ze zapsaných průmyslových vzorů uplynutím doby ochrany

(11)	(21)	Int.Cl/(51)	(11)	(21)	Int.Cl/(51)
23902	1992-25537	5/09-05	35562	2011-38857	9/07-06
24431	1992-25542	5/09-05	35668	2011-38819	9/11-02
35390	2011-38854	9/12-08	35732	2011-38855	9/14-03
35441	2011-38856	9/12-10	35773	2011-38842	9/08-06

ND1K

První prodloužení doby platnosti užitečných vzorů

(51)	H02J 9/00	(2006.01)
(11)	26579	
(21)	2013-27976	
(22)	24.05.2013	
(73)	IMFsoft, s.r.o., Mariánské Hory a Hulváky, Mariánské Hory, CZ	
(54)	Zařízení k výrobě elektrické energie pro vlastní spotřebu	

ND4Q

Třetí obnovy doby ochrany průmyslových vzorů

- (51) 21-01
- (11) 31536
- (21) 2002-34005
- (22) 17.06.2002
- (54) Dřevěná hračka

ND4Q

Čtvrté obnovy doby ochrany průmyslových vzorů

- (51) 04-02
- (11) 27661
- (21) 1997-30125
- (22) 16.05.1997
- (54) Kartáček na zuby

- (51) 07-05
- (11) 28054
- (21) 1997-30162
- (22) 03.06.1997
- (54) Odkapávací podložka

- (51) 04-02
- (11) 27662
- (21) 1997-30126
- (22) 16.05.1997
- (54) Kartáček na zuby

PD4A

Převod práv a ostatní změny majitelů patentů

- (11) 296368
- (21) 2001-2128
- (73) ESTRELLA ES - PRESS, spol. s r.o., Železný Brod, CZ

PD1K

Převod práv a ostatní změny majitelů užitných vzorů

- (11) 22513
- (21) 2011-24267
- (73) NANOTEX GROUP s.r.o., Rakovník, CZ

- (11) 22763
- (21) 2011-24591
- (73) UniCut s.r.o., Holoubkov, CZ

PD4Q

Převod práv a ostatní změny vlastníků průmyslových vzorů

- (11) 35759
- (21) 2012-38952
- (73) KASP Individual s.r.o., Praha 9, Prosek, CZ

QA9A

Nabídka licence

- (73) Vysoká škola báňská-Technická univerzita Ostrava, Ostrava-Poruba, CZ
- (11) 306786
- (54) Zapojení externího kardiostimulátoru

- (73) Vysoká škola báňská-Technická univerzita Ostrava, Ostrava-Poruba, CZ
- (11) 306789
- (54) Zapojení indikátoru kvality stimulačního okruhu

Zamítnuté a částečně zamítnuté přihlášky ochranných známek před zveřejněním

Kapitola obsahuje údaje o rozhodnutích o přihláškách ochranných známek, u kterých byly na základě provedeného věcného průzkumu shledány Úřadem důvody pro zamítnutí přihlášky ochranné známky podle ustanovení § 4 nebo 6 zákona č. 441/2003 Sb. Na základě toho Úřad vydal rozhodnutí o zamítnutí přihlášky podle ustanovení § 22 zákona č. 441/2003 Sb., a to pro celý seznam výrobků a služeb nebo pro jeho část. Údaje o výsledku rozhodnutí (zamítnutí přihlášky, částečně zamítnutí přihlášky) jsou uvedeny jako datum právní moci rozhodnutí/výsledek rozhodnutí.

(210) **O-506303**
(540)



25.05.2017/NABYTÍ P.M. - ČÁSTEČNĚ ZAMÍTNUTÍ PŘIHLÁŠKY

(210) **O-507717**
(540)

ZDN LÉKAŘSKÉ LISTY

25.05.2017/NABYTÍ P.M. - ČÁSTEČNĚ ZAMÍTNUTÍ PŘIHLÁŠKY

(210) **O-507718**
(540)

ZDN ZDRAVOTNICKÉ NOVINY

25.05.2017/NABYTÍ P.M. - ČÁSTEČNĚ ZAMÍTNUTÍ PŘIHLÁŠKY

(210) **O-517951**
(540)

Bonus Benefit Program

02.05.2017/NABYTÍ P.M. - ZAMÍTNUTÍ PŘIHLÁŠKY

(210) **O-517952**
(540)

Bonus Benefit System

16.05.2017/NABYTÍ P.M. - ZAMÍTNUTÍ PŘIHLÁŠKY

(210) **O-517953**
(540)

Bonus Benefit Partner

19.05.2017/NABYTÍ P.M. - ZAMÍTNUTÍ PŘIHLÁŠKY

(210) **O-517954**
(540)

Jedna karta, tisíce výhod

10.05.2017/NABYTÍ P.M. - ZAMÍTNUTÍ PŘIHLÁŠKY

(210) **O-517955**
(540)

Bonus Benefit je unikátní věrnostní program. www.bonusbenefit.cz

16.05.2017/NABYTÍ P.M. - ZAMÍTNUTÍ PŘIHLÁŠKY

(210) **O-518290**
(540)

ČESKÁ ASOCIACE SQUASHE

25.04.2017/NABYTÍ P.M. - ZAMÍTNUTÍ PŘIHLÁŠKY

(210) **O-522550**
(540)

ecoCity TAXI

03.05.2017/NABYTÍ P.M. - ZAMÍTNUTÍ PŘIHLÁŠKY

(210) **O-522564**
(540)

enotar

25.04.2017/NABYTÍ P.M. - ZAMÍTNUTÍ PŘIHLÁŠKY

(210) **O-523927**
(540)

Prague Ice Cream Festival

27.05.2017/NABYTÍ P.M. - ZAMÍTNUTÍ PŘIHLÁŠKY

(210) **O-526759**
(540)

Trail Running Cup

13.05.2017/NABYTÍ P.M. - ZAMÍTNUTÍ PŘIHLÁŠKY

(210) **O-530531**
(540)

EFA

23.05.2017/NABYTÍ P.M. - ZAMÍTNUTÍ PŘIHLÁŠKY

(210) **O-531034**
(540)

UROSCREEN

26.05.2017/NABYTÍ P.M. - ZAMÍTNUTÍ PŘIHLÁŠKY

(210) **O-532709**
(540)



26.05.2017/NABYTÍ P.M. - ZAMÍTNUTÍ PŘIHLÁŠKY

(210) **O-534648**
(540)

Česká kasa

20.05.2017/NABYTÍ P.M. - ČÁSTEČNĚ ZAMÍTNUTÍ PŘIHLÁŠKY

(210) **O-535129**
(540)

D+K dveřní a trezorový servis, s. r. o.

20.05.2017/NABYTÍ P.M. - ZAMÍTNUTÍ PŘIHLÁŠKY

(210) **O-535703**

(540)

LITTLE EATALY

23.05.2017/NABYTÍ P.M. - ČÁSTEČNÉ ZAMÍTNUTÍ PŘIHLÁŠKY

(210) **O-535730**

(540)

privátní realitní makléř

23.05.2017/NABYTÍ P.M. - ZAMÍTNUTÍ PŘIHLÁŠKY

Přehled zveřejněných přihlášek ochranných známek

Přihlášky ochranných známek, které byly na základě výsledků formálního a věcného průzkumu provedeného Úřadem shledány schopné zápisu do rejstříku ochranných známek, jsou obsaženy v této kapitole. Důležitou právní skutečností je, že zveřejněním přihlášky ochranné známky v této kapitole Věstníku (§ 23 zákona č. 441/2003 Sb.) začíná běžet zákonná tříměsíční lhůta pro podání námitek podle ustanovení § 25 zákona č. 441/2003 Sb.

Číselný přehled (210)											
O-521674	O-522286	O-524296	O-526729	O-528538	O-528970	O-530206	O-530309	O-530883	O-531113	O-531522	O-531569
O-531570	O-532108	O-532807	O-532866	O-532867	O-533043	O-533101	O-534230	O-534231	O-534233	O-534234	O-534315
O-534324	O-534670	O-534689	O-534970	O-534974	O-534976	O-534996	O-534998	O-535004	O-535021	O-535332	O-535375
O-535541	O-535542	O-535703	O-535897	O-535900	O-535907	O-535946	O-535953	O-536082	O-536088	O-536188	O-536290
O-536307	O-536331	O-536695	O-536987	O-536988	O-537020	O-537093	O-537124	O-537220	O-537221	O-537226	O-537232
O-537233	O-537251	O-537338	O-537369	O-537385	O-537465	O-537466	O-537467	O-537468	O-537485	O-537486	O-537487
O-537613	O-537638	O-537842	O-537847	O-537848	O-537866	O-537923	O-538021	O-538048	O-538105	O-538173	O-538192
O-538263	O-538275	O-538276	O-538277	O-538278	O-538293	O-538335	O-538350	O-538352	O-538357	O-538358	O-538362
O-538363	O-538364	O-538365	O-538398	O-538453	O-538455	O-538473	O-538496	O-538528	O-538568	O-538622	O-538643
O-538663	O-538674	O-538713	O-538716	O-538717	O-538721	O-538730	O-538744	O-538751	O-538752	O-538753	O-538758
O-538762	O-538764	O-538765	O-538770	O-538810	O-538819	O-538820	O-538821	O-538822	O-538823	O-538842	O-538844
O-538847	O-538848	O-538849	O-538873	O-538891	O-538903	O-538913	O-538915	O-538916	O-538931	O-538943	O-538958
O-538966	O-538969	O-538977	O-538978	O-538979	O-538994	O-538996	O-538997	O-538998	O-538999	O-539002	O-539006
O-539008	O-539009	O-539013	O-539050	O-539051	O-539055	O-539056	O-539057	O-539059	O-539060	O-539064	O-539067
O-539068	O-539072	O-539073	O-539076	O-539082	O-539101	O-539116	O-539130	O-539137	O-539150	O-539151	O-539152
O-539153	O-539154	O-539169	O-539267	O-539725	O-539726						

Zveřejněné přihlášky ochranných známek

(210) **O-521674**
(220) 16.04.2015
(320) 16.04.2015
(511) 4, 35
(540)

COMFORT ENERGY

(510) (4) elektrická energie, plyn generátorový, plyn pro osvětlení, plyny palivové, pohonné; (35) administrativní zpracování nákupních objednávek, agentury umělecké (obchodní vedení), aktualizování reklamních materiálů, analýzy nákladů, aranžování výkladů, daňové příznání (příprava a vyhotovení), vyhledávání dat v počítačových souborech (pro třetí osoby), dodavatelské služby pro třetí osoby (nákup výrobků a služeb pro jiné podniky), pořádání dražeb, posuzování efektivnosti provozu a racionalizace práce, fakturace, fotokopírování, hospodářské (ekonomické) prognózy, správa hotelů, informace obchodní nebo podnikatelské, komerční informační kanceláře, inzerce poštou, kanceláře dovozní a vývozní, pronájem kancelářských strojů a zařízení, komerční informace a rady pro spotřebitele (spotřebitelská poradna), komerční správa licencí na výrobky a služby ostatních, prezentace výrobků v komunikačních médiích pro účely maloobchodu, kopírování dokumentů, marketing, marketingové studie, organizování módních přehlídek pro reklamní účely, příprava mezd a výplatní listin, pomoc při řízení obchodních a průmyslových podniků, pomoc při řízení a poradenství v obchodní činnosti, obchodní management a podnikové poradenství, obchodní management pro sportovce, obchodní nebo podnikatelský průzkum, obchodní reklama pro třetí osoby, oceňování obchodních podniků, organizování komerčních nebo reklamních výstav, vyhledávání umístění nákladních vozů pomocí počítače, překlad a systemizace informací do počítačové databáze, služby poskytované v souvislosti se stěhování podniků, poradenství při vedení podniku, pořádání veletrhů pro obchodní a reklamní účely, služby zprostředkovatelské práce, telemarketing, pronájem prodejních automatů, produkce (výroba) reklamních filmů, pronájem fotokopírovacích strojů, pronájem reklamní doby v komunikačních médiích, pronájem reklamních materiálů, pronájem reklamních ploch, průzkum trhu, průzkum veřejného mínění, zajišťování předplatného telekomunikačních služeb (pro ostatní), zajišťování předplatné novin a časopisů, předvádění (služby modelek) pro reklamní účely a podporu prodeje, předvádění zboží, prepisování, příprava inzertních sloupků, psaní na stroji, psaní reklamních textů, psychologické testování pro výběr zaměstnanců, reklama, reklama on-line v počítačové síti, služby reklamní agentury, zaslání reklamních materiálů zákazníkům, rozšiřování reklamních nebo inzertních materiálů, vydávání reklamních textů, revize účtů (audit), rozhlasová reklama, rozšiřování vzorků zboží, sekretářské služby, sestavování statistiky, služby pro nepřítomné - telefonní vzkazy, služby v oblasti grafické úpravy pro reklamní účely, služby v oblasti srovnání cen, styky s veřejností, subdodavatelské služby (obchodní pomoc), televizní reklama, těsnopis, stenografie, zpracování textů, účetnictví, sestavování výpisů z účtů, vedení kartoték v počítači, venkovní reklama, vyhledávání sponzorů, výstřižková služba (monitorování zpráv).

(730) **COMFORT ENERGY s.r.o.**, Na Poříčí 1046/24, Praha 1 - Nové Město, 11000, CZ

(210) **O-522286**
(220) 13.05.2015
(320) 13.05.2015
(511) 35
(540)

CHARMBED

(510) (35) propagační činnost, reklama, pomoc při řízení obchodní činnosti, obchodní administrativa, kancelářské práce.

(730) **CHARMBED s.r.o.**, Moravská 334/120, Brno, Přízřenice, 61900, CZ

(210) **O-524296**
(220) 03.08.2015
(320) 03.08.2015
(511) 9, 35, 38, 41, 42
(540)

MD))
MULTIDIMENZE

(510) (9) přístroje a nástroje vědecké, námořní, geodetické, fotografické, filmové, optické, přístroje pro vážení, měření, signalizaci, kontrolu (inspekci), záchranu a přístroje pro vyučování, přístroje a nástroje pro vedení, přepínání, přeměnu, akumulaci, regulaci nebo řízení elektrického proudu, přístroje pro záznam, převod, reprodukci zvuku nebo obrazu, nosiče dat magnetické, záznamové disky, nosiče dat optické, kompaktní disky, digitální záznamové nosiče, ústrojí pro přístroje na mince, pokladny registrační, kalkulačky, zařízení na zpracování dat, počítače, počítačový software, hasicí přístroje, počítadla, účtovací stroje, galvanické články, acidometry, acidometry pro baterie, akustické trubice, zvukovody, konektory (akustické), aktinometry, sčítací stroje, antény, vzduchoměry, elektronické plánovací díře, přístroje na rozbor vzduchu, elektrické poplašné zvonky, poplašná zařízení, lihoměry, alkoholometry, alhidády (části měřičských přístrojů), výškoměry, ampérmetry, zesilovače, zesilovací elektronky, anemometry, větoměry, kreslené filmy, anodové baterie, anody, telefonní záznamníky, antireflexní brýle, stínítka (clony) proti oslnění, odrušovače (elektrotechnika), výstražná zařízení proti krádeži, antikatomy, apertometry (optika), kotvy (elektrina), azbestové oděvy na ochranu proti ohni, azbestové rukavice na ochranu před úrazem, azbest štíty pro požárníky, přístroje a zařízení na astronomii, audiovizuální přístroje a zařízení na výuku, bankomaty (atm), azimut (nástroje na určování), mincíře, přezmeny, váhy, čtečky čárového kódu, barometry, akumulátory elektrické pro vozidla, baterie na zapalování, akumulátorové skříně, nabíječky baterií, nádoby pro akumulátory, světelné bóje, majáky, zvonky (poplašné zařízení), betatrony (urychlovače částic), dalekohledy, světelná signalizace, blikáče, světlotiskové (planografické) přístroje, přístroje na kontrolu kotlů, krabice odbočné, odbočnice (elektrotechnika), dýchací přístroje, s výjimkou přístrojů na umělé dýchání, dýchací přístroje pro plavání pod vodou, bzučáky, skříně na reproduktory, elektrické kabely, logaritmická pravítka, kalibrační kroužky, posuvná měřítka, videokamery, fotoaparáty, kondenzátory (elektrické), trubičky kapilární, kapiláry, pravítka tesařská, kazety (fotografie), speciální pouzdra na

fotografické aparáty a přístroje, pouzdra s preparačními nástroji (mikroskopie), přehrávače kazet, katody, katodové protikorozní přístroje, šňůrky na mobilní telefony, rámovací přístroje na diapozitivy, centrální procesorové jednotky (procesory), nabíječky pro elektrické baterie, chemické přístroje a zařízení, čipy integrovaných obvodů, cívky indukční, tlumivky (impedance), chromatografické přístroje pro laboratorní účely, chronografy, přístroje zaznamenávající čas, kinematografické přístroje, exponované kinofilmy, přerušovače, vypínače, spínače, čističe nosičů zvukových záznamů, inklinometry, sklonoměry, svaňoměry, speciální oděvy pro laboratoře, ochranné oděvy proti úrazům, radiaci a ohni, protipožární ochranné oděvy, koaxiální kabely, cívky (elektrické), mincové mechanismy, mincové mechanismy pro televizory, kolektory elektrické, komutace (elektrické přístroje na), komutátory, přehrávače kompaktních disků, disky kompaktní (audio video), cd-romy, komparátory, kompas, kružidla (měřicí přístroje), software pro počítačové hry, počítačové klávesnice, počítačové paměti, nahrané programy operačních systémů, počítačová periferní zařízení, počítačové programy (nahrané), počítačové programy (s možností stažení), elektrické vodiče, spojky elektrického vedení, konektory, konektory (elektrika), kontaktní čočky, elektrické kontakty, pouzdra na kontaktní čočky, kazety na sklíčka pro mikroskopy, panely na kontrolu elektrického proudu, měniče elektrické, měděný drát, izolovaný, korekční čočky (optika), kosmografické nástroje, mechanismy pro zařízení fungující na žetony, vazební členy (zařízení na zpracování dat), spojky, svorky, konektory elektrické, kryty na elektrické zásuvky, figuríny pro testování nárazů, laboratorní kelímky, usměrňovače, cyklotrony, fotolampy do temných komor, fotokomory, přístroje na zpracování dat, dekompresní komory, demagnetizační zařízení na magnetické pásky, hustoměry, denzitometry, detektory, diagnostické přístroje jiné než k lékařským účelům, akustické membrány, membrány do vědeckých přístrojů, clony (fotografické), diktovací stroje, diktafony, difrakční zařízení (mikroskopie), elektrické výbojky (jiné než na osvětlení), disková mechanika počítače, magnetické disky, dálkoměry, zařízení na zaznamenání vzdálenosti, destilační přístroje pro vědecké účely, rozvodné panely (elektrika), skříňové rozvaděče (elektrika), rozvodné pulty (elektrika), masky potápěčské, potápěčské oděvy, dna čipy, píšťalky na psy, dozimetry, stahovatelné soubory s obrázky, stahovatelné soubory s hudbou, stahovatelné soubory s videem, stahovatelné vyzváněcí tóny pro mobilní telefony, odkapávače k fotografickým účelům, krejčovské metry, sušicí přístroje na fotografie, police a regály na sušení fotografií, vedení (elektrika), dvd přehrávače, dynamometry, tampóny do uší pro potápěče, zařízení na stříhání filmů, ovoskopy (zařízení na prosvětlování vajec), elektrické dveřní zvonky, elektrická zařízení na dálkové ovládání průmyslových operací, indikátory ztrát elektrické energie, vedení elektrické, elektroinstalační potrubí, elektrické vedení (materiály na), elektrifikované ohrady, elektrické kolejničky na uchycení projektorů nebo reflektorů, elektrodynamická zařízení na dálkové ovládání železničních uzlů, elektrodynamické přístroje na dálkové řízení signalizace, elektrolyzéry, elektromagnetické cívky, elektronické oznamovací tabule, elektronická pera (vizuální zobrazovací jednotky), elektronické kapesní překladače, publikace (elektronické) (s možností stažení), elektronické etikety na zboží, kódované identifikační magnetické náramky, kódované magnetické karty, fotografické zvětšovací přístroje, epidiascopy, ergometry, expozimetry, brýle (pouzdra na), řetízky k cvikrům, šňůrky na skřípce, obroučky brýlové, okuláry, zařízení obsahující okuláry, faxy, detektory pravosti mincí, kvašení, fermentace (laboratorní přístroje na), kabely z optických vláken, řezací přístroje na filmy, exponované filmy, filtry pro dýchací masky, filtry ultrafialových paprsků pro fotografické účely, fotografické filtry, požární hlásiče, signalizační zařízení, požární metly, hasící deky, požární čluny a lodi, hasičské vozy, nouzové východy, požární schodiště nebo žebříky, požární hadice, hubice, trysky požárních hadic, fotografické bleskové žárovky, fotografické bleskové lampy, pružné disky, diskety, štíty fluorescenční, mlhové signály, s výjimkou výbušných, rozbor potravin (přístroje pro), rámečky na diapozitivy, zařízení na kontrolu frankování, kmitoměry, měřiče frekvence, laboratorní nábytek speciální, pojistkový drát, pojistky, jističe, galenitové krystaly (detektory), galvanometry, ochranné oděvy proti ohni, přístroje na testování plynů, plynoměry (měřicí přístroje), měřidla, sklo pokryté elektrickými vodiči, leštičky na pozitivy pro fotografii, GPS (navigační přístroje), potápěčské rukavice, ochranné rukavice, ochranné rukavice proti RTG záření pro průmyslové účely, brýle pro sportovní účely, systémy k propojování baterií, handsfree sady pro telefony, pásky na čištění nahrávacích hlav, sluchátka, regulátory teploty, heliografické přístroje, značkovací délky (krejčovské pomůcky), vysokofrekvenční přístroje, držáky na elektrické cívky, hologramy, ozvučnice reproduktorů, ampliónů, přesýpací hodiny, hustoměry, hydroměry, vlhkoměry, hygrometry, identifikační obaly na elektrické

dráty, identifikační vlákna na elektrické dráty, identifikační karty (magnetické), elektrická zařízení na dálkové zapalování, inkubátory na kultivaci bakterií, tlumivky (elektrika), indukční, smart karty (čipové karty), integrované obvody, přístroje na interní komunikaci, počítačový interface, inventory (elektrotechnika), fakturovací (účtovací) stroje, ionizační přístroje (ne na úpravu vzduchu nebo vody), vodiči šablony, přípravky (nástroje na měření), měniče disků (pro počítače), automaty hudební, hrací skříňové uváděné do chodu vhozením mince, spojovací skříňky, svorkovnice (elektrotechnika), objímky elektrických kabelů, ochranné nákolenníky pro dělníky, laboratorní odstředivky, laboratorní podnosy, mlékoměry, laktometry, počítače (laptopy), lasery, nikoliv pro lékařské účely, přístroje na měření tloušťky kůže, předávkové čočky, objektivy (čočky) pro astrofotografii, váhy (listové), nivelační přístroje, libely, vodováhy, pásy záchranné, záchranné bóje, záchranné vesty, bezpečnostní sítě (ochranné), záchranné přístroje a vybavení, vory záchranné, světlovodná vlákna (optická vlákna), elektrické tlumiče světla (reostaty), elektroluminiscenční diody (led), ukazovátko (světelná) (elektronická), elektronické předřadníky, přepětové pojistky, omezovače (elektrotechnika), zámky (elektrické), rychloměry (lodní přístroje k měření rychlosti), reproduktory, amplióny, laterna magica, magnetická média, magnetická kódovací zařízení, magnetické páskové jednotky pro počítače, magnetické pásky, magnetické dráty, magnety, dekorační magnety, zvětšovací skla, lupy, manometry, tlakoměry, námořní kompas, námořní hloubkoměry, bóje signální, značkovací, kalibry, rejsky, rýsovací nástroje (truhlářství), stožáry na bezdrátové antény, zkoušení materiálu (stroje a zařízení na), matematické přístroje, měřidla, měřítka, měřicí přístroje, měřítka, elektrická měřicí zařízení, skleněné odměrky, odměrné lžice, mechanické značky, megafony, rtuťové libely, rtuťové vodováhy, detektory kovů k průmyslovým nebo vojenským účelům, meteorologické balóny, meteorologické přístroje, počítadla, metronomy, mikrometrické šrouby pro optické přístroje, mikrometrická měřidla, mikrofony, mikroprocesory, mikroskopy, mikrotomy, měřiče vzdálenosti, tachometry pro vozidla, zrcadla pro kontrolu práce, zrcadla (optika), modemy, stroje na počítání a třídění peněz, monitorovací přístroje elektrické, monitory (počítačový hardware), monitory (počítačové programy), myš (počítačové příslušenství), podložky pod myš, lodní přístroje a nástroje, signalizační zařízení námořní, navigační přístroje pro vozidla (palubní počítače), navigační přístroje, neónové reklamní tabule, ochranné sítě proti nehodám, nosní klipsy pro potápěče a plavce, notebooky (počítače), objektivy, čočky (optika), sledovací přístroje, oktanty, ohmmetry, optické přístroje a nástroje, optické čtečky znaků, optické kondenzory, optické nosiče dat, optické disky, optické sklo, výrobky oční optiky, promítací žárovky, diaproyektory, optické čočky, oscilografy, pece laboratorní, kyslík (zařízení na průtok), ozonizátory, parkovací hodiny, urychlovače částic, krokoměry, dveřní kukátka, periskopy, přenosné stereo přehrávače, měřidla na benzin, gramofonové desky, fotokopírovací stroje, fotometry, telefotografická zařízení, zařízení pro obrazovou telegrafii, fotovoltaiické články, fotočlánky, fyzika (přístroje a nástroje pro), cvikry (lorňony, skřípce), pipety, měřičský stůl (pomůcka pro zeměměřiče), planimetry, desky do akumulátorů, plotry, zásuvky, zástrčky a ostatní elektrické spojky, olovnice, olovnice, polarimetry, přenosné přehrávače médií, přenosné telefony, přesné váhy, analytické váhy, tlakoměry (manometry) pro ventily, ukazatele tlaku, tlakoměry, zařízení na měření tlaku, tlakoměry, desky tiskových obvodů, polygrafické obvody, hranoly (optika), sondy pro vědecké účely, promítací přístroje, promítací plátna, ochranná zařízení proti rentgenovému záření, nikoliv pro lékařské účely, osobní ochranné prostředky proti nehodám, pomůcky na ochranu hlavy, ochranné helmy pro sportovce, masky ochranné, letecké ochranné oděvy, úhlověry, protraktory (měřicí přístroje), kancelářské stroje na děrné štítky, tlačítka ke zvonkům, pyrometry, indikátory množství, radarová zařízení, rádiové pagery, radiologické přístroje k průmyslovým účelům, clony proti radiaci pro průmyslové účely, rádia, radiotelegrafická zařízení, radiotelefonní zařízení, železniční doprava (bezpečnostní zařízení pro), čtecí zařízení (zpracování dat), audiovizuální přijímače, zařízení na výměnu gramofonových jehel, gramofony, redukce (elektrika), prevence dopravních nehod (odrazové nášivky na oděvy), refraktometry, hvězdářské dalekohledy, refraktory, regulátory elektrické, elektronická relé, zařízení na dálkové ovládání, elektrické odpory, respirátory na filtraci vzduchu, dýchací masky (jiné než na umělé dýchání), resuscitační panna (čební pomůcka), retorty, křivule, stojany na křivule, otáčkoměry, reostaty, jezdecké přilby, dopravní značení (světelné nebo mechanické), virgule, proutky pro proutkaře, trasírky, výtyčky, nivelační tyče, pravítka (měřicí nástroje), cukroměry, sacharimetry, bezpečnostní pásy, s výjimkou pásů na sedadla aut a sportovní vybavení, ochranné plachty, salinometry, satelitní navigační přístroje, satelity pro vědecké účely, skenery (zařízení na zpracování dat), rastry pro výrobu štoků, panely, plátna (fotografie),

závitníkové kalibry, polovodiče, sextanty, pláště elektrických kabelů, ochranná obuv proti úrazům, ozáření a ohni, spouště uzávěrek (fotografie jako obor), závěrky (fotografování), teleskopické zaměřovače na střelné zbraně, signalizační zvony, signalizační lucerny, signalizační bóje, signalizační panely (světelné nebo mechanické), signalizační píšťalky, značení (světelná nebo mechanická), světelná značení, simulátory řízení a ovládání vozidel, sirény, kůže (přístroje na měření tloušťky), posuvná měřítka, promítačky na diapositivy, diaprojektory, diapositivy, detektory dýmu, elektricky vyhřívané ponožky, solární baterie, svářečské přilby, solenoidové ventily (elektromagnetické spínače), sonary, zvuková poplašná zařízení, sonometry, zvukoměry, přístroje na nahrávání zvuku, nosiče zvukových nahrávek, pásky pro zvukové záznamy, přístroje na reprodukci zvuku, přístroje na přenos zvuku, sondážní přístroje a zařízení, sondážní plomby, sondážní lana, jiskrojemy, lapače jisker, trubky hovorové, zvukovody (lodní), pouzdra na brýle, brýlové obroučky, brýlová skla, brýle, spektrografy, spektroskopy, přístroje na kontrolu rychlosti pro vozidla, indikátory rychlosti, rychloměry (fotografie), regulátory otáček na gramofony, sférometry, bublínkové vodováhy, civky (fotografie), protipožární sprinklerové systémy, regulátory osvětlení jeviště, stojany na fotografické aparáty, kabely startovací pro motory, automatická řízení pro vozidla, transformátory na zvyšování napětí, stereoskopy, stereoskopické přístroje, destilační přístroje laboratorní, gramofonové jehly, sulfidometry, sluneční brýle, zeměměřičské přístroje a nástroje, zeměměřičské řetězy, geodetické (zeměměřičské) nástroje, nivelační přístroje, rozvaděče, rozvodné skříně (elektřina), elektrické vypínače, tachometry, magnetofony, taxametry, vyučovací zařízení, chrániče zubů, telegrafní dráty, telegrafy (přístroje), dálkoměry, telemetry, telefony, telefonní sluchátka, telefonní mikrofony, telefonní dráty, čtecí zařízení (v televizi), přerušovače, vypínače, teleskopy, televizní přístroje, přístroje pro indikaci teploty, koncovky (elektrotechnika), zkumavky, zkušební přístroje, ne pro lékařské účely, zabezpečovací zařízení proti krádeži, elektrická, teodolity, termionické elektronky (se žhavenou katodou), teploměry, s výjimkou lékařských, přístroje kontrolující teplotu, termostaty pro dopravní prostředky, automaty na vydávání lístků a vstupenek, hodiny píchací, čas (přístroje na zaznamenávání), spínače časové (automatické), s výjimkou těchto pro hodinářství, tlak v automobilových pneumatikách (automatické indikátory nízkého), gramofonová ramena přenosky, totalizátory, světla (dopravní) signalizační zařízení, elektrické transformátory, tranzistory (elektronické), vysílače elektronických signálů, vysílače (telekomunikace), vysílací zařízení, vysílačky (telekomunikace), transpondéry, triody, trojnožky nebo stativy pro fotografické přístroje a kamery, urinometry, vakuové manometry, elektronky (radio), variometry, automobilové výstražné trojúhelníky, rozhlásové přijímače do vozidel, posuvná měřítka, neprůstředné vesty, videokazety, kazety na videohry, videorekordéry, video obrazovky, videotelefony, videopásky, hledáčky (fotografické), viskozimetry, regulátory napětí pro vozidla, chrániče (- proti přepětí), voltmetry, hlasovací zařízení (stroje), keramické substrátové disky, tkáčské lupy, vysílačky (osobní vysílačky), nádoby na mytí (fotografie), indikátory výšky hladiny vody, vlnoměry, přístroje na měření hmotnosti, přístroje a nástroje na vážení, přístroje na měření hmotnosti, závaží, výstražné píšťalky, větrné rukávy na ukazování směru větru, svorky drátů (elektřina), elektrické dráty, textové procesory, zařízení na zpracování textu, pracovní ochranné štíty na obličej, opěrky zápěstí k práci s počítačem, rentgenové přístroje, ne pro lékařské účely, rentgenové filmy, exponované, rentgenové snímky, nikoliv pro lékařské účely, rentgenové lampy, nikoliv pro lékařské účely, rentgenové přístroje a zařízení, nikoliv pro lékařské účely, přístroje pro přenos zvuku a obrázků, telekomunikační přístroje, mobilní telefonní přístroje, mobilní telefonní sluchátka, digitální komunikační přístroje a nástroje, digitální tablety, počítačový hardware, počítačový aplikační software, počítačový software stažitelný z internetu, počítačový software (nahraný), softwarové aplikace, mobilní softwarové aplikace, aplikace ke stažení pro multimediální zařízení, počítačové hry, kapesní počítače (PDA), kapesní PC, mobilní telefony, telekomunikační síťové přístroje, softwarové ovladače pro telekomunikační síť a pro telekomunikační přístroje, ochranné oděvy, televizní přístroje, GPS (navigační přístroje), satelitní navigační přístroje, počítačový software nahraný na CD-romech, sd karty (bezpečné digitální karty), USB disky, optické brýle, ochranné brýle a pouzdra na ně, fotoaparáty, fotografické objektivy, mp3 přehrávače, mp4 přehrávače, zvukové pásky a audio kazety, audio disky, audiovideo pásky, audio a video kazety, audiovideo disky, videopásky, videodisky, CD, DVD, publikace (elektronické), (s možností stažení), podložky pod myš, kryty mobilních telefonů, držáky mobilních telefonů, magnetické karty, kódovatelné karty, aplikační software pro mobilní telefony, telekomunikační software, software na zpracování finančních transakcí, bezpečnostní poplašná zařízení,

bezpečnostní kamery, bezpečnostní výstražná zařízení, bezpečnostní kontrolní přístroje, bezpečnostní zařízení na sledování, počítačový software pro bezpečnostní účely, počítačový software pro pojišťovací účely, části a příslušenství pro všechno výše uvedené zboží; (35) propagační činnost, reklama, pomoc při řízení obchodní činnosti, obchodní administrativa, kancelářské práce, účetnictví, sestavování účetních výkazů, administrativní zpracování nákupních objednávek, zajištění předplatného periodického tisku pro třetí osoby, zajišťování předplatného telekomunikačních služeb (pro třetí osoby), dražební služby, revize účtů (audit), venkovní reklama, obchodní ohodnocování, obchodní nebo podnikatelské poradenství (profesionální), obchodní nebo podnikatelské informace, obchodní nebo podnikatelské informace (poskytování), obchodní nebo podnikatelský průzkum, obchodní management a podnikové poradenství, konzultace v oblasti obchodního managementu, obchodní management umělecké činnosti, obchodní management pro sportovce, poradenství v obchodní činnosti, obchodní nebo podnikatelský průzkum, obchodní správa licencí na výrobky a služby pro třetí osoby, obchodní informační kanceláře, komerční informace a rady pro spotřebitele (spotřebitelská poradna), asistence pro průmyslový nebo obchodní management, sběr informací do počítačových databází, sestavování statistiky, analýzy nákladů, vyhledávání dat v počítačových souborech (pro třetí osoby), ekonomické prognózy, služby v oblasti odborného posuzování efektivitu, pracovní agentury, počítačová správa souborů, služby dovozních a vývozních kanceláří, fakturace, poradenství v oblasti obchodního managementu, pronájem kancelářských strojů a zařízení, průzkum veřejného mínění, subdavatelské služby (obchodní asistence), příprava mezd a výplatních listin, personální poradenství, nábor zaměstnanců, fotokopírovací služby, služby v oblasti srovnávání cen, dodavatelské služby pro třetí osoby (nákup výrobků a služeb pro jiné podniky), psychologické testování pro výběr zaměstnanců, služby vztahů s veřejností (public relations), relokační služby pro firmy, pronájem reklamních ploch, pronájem reklamního času v komunikačních médiích, pronájem fotokopírovacích strojů, pronájem prodejních automatů, propagace prodeje pro třetí osoby, administrativní služby, aranžování výkladů, těsnopis, stenografie, vyhledávání sponzorů, systemizace informací do počítačových databází, daňové příznání (příprava a vyhotovení), zaznamenávání telefonních hovorů pro nedostupné předplatitele, přepis sdělení (kancelářské práce), přepisovací služby, zpracování textů, organizování, provoz a dohled nad věrnostními a pobídkovými programy, pořádání soutěží pro reklamní účely, služby náborem nových pracovníků, poradenství oblasti zaměstnávání a zaměstnanosti, poskytování informací v oblasti zaměstnávání a zaměstnanosti, maloobchodní služby a maloobchodní služby poskytované on-line související s výrobky, jako jsou přístroje a nástroje vědecké, námořní, geodetické, fotografické, filmové, optické, přístroje pro vážení, měření, signalizaci, kontrolu (inspekci), záchranu a přístroje pro vyučování, přístroje a nástroje pro vedení, přepínání, přeměnu, akumulaci, regulaci nebo řízení elektrického proudu, přístroje pro záznam, převod, reprodukci zvuku nebo obrazu, magnetické nosiče dat, záznamové disky, optické nosiče dat, kompaktní disky, digitální záznamové nosiče, ústrojí pro přístroje na mince, registrační pokladny, zařízení na zpracování dat, počítačový software, přístroje pro převod zvuku a obrazu, telekomunikační přístroje, mobilní telekomunikační přístroje, mobilní telekomunikační příruční sady, digitální přístroje a nástroje, digitální tablety, počítačový aplikační software, počítačový software ke stažení z internetu, softwarové aplikace, mobilní softwarové aplikace, aplikace ke stažení pro multimediální zařízení, počítačové hry, počítačový herní software, počítačové herní programy, kapesní PC, mobilní telefony, telekomunikační síťové přístroje, software ovladačů pro telekomunikační síť a pro telekomunikační přístroje, ochranné oděvy, ochranné helmy, televize, sluchátka, přístroje pro určování globální polohy (GPS), satelitní navigační zařízení, počítačový software nahraný na CD-romech, SD karty, USB disky, (zabezpečené digitální karty), brýle, skla brýlí, sluneční brýle, ochranné brýle a pouzdra na ně, kontaktní čočky, fotoaparáty, čočky do fotoaparátů, mp3 přehrávače, mp4 přehrávače, audio pásky, audio kazety, audio disky, audio-video pásky, audio-video kazety, audio-video disky, video pásky, video kazety, video disky, CD, DVD, elektronické publikace ke stažení, podložky pod myš, magnety, kryty na mobilní telefony, pouzdra na mobilní telefony, magnetické karty, kódované karty, aplikační software mobilních telefonů, software pro telekomunikace, software pro zpracování finančních transakcí, bezpečnostní poplašné přístroje, bezpečnostní fotoaparáty, bezpečnostní výstražné přístroje, bezpečnostní ovládací přístroje, bezpečnostní dohlížecí přístroje, počítačový software pro bezpečnostní účely, počítačový software pro pojišťovací účely, papír, lepenka, tiskárenské výrobky, potřeby pro knižní vazby, fotografie, papírenské zboží, lepidla pro papírenství nebo domácnost, materiál pro

umělce, štetce, psací stroje a kancelářské potřeby, učební a vyučovací pomůcky, plastické obaly, tiskařské typy, štočky, vybavení pro umění, řemesla a modelářství, obrázky, portréty, malby, kresby, figurky z papíru a lepenky, nástroje na kreslení, materiály na kreslení, modelovací materiály, balicí tašky z papíru, balicí materiál, balicí materiály z papíru, balicí materiály z lepenky, balicí materiály z kartonu, balicí materiály z kartonu, balicí materiály z lepenky, balicí materiály z papíru, balicí materiály z plastu, plasty pro modelování, korekční a mazací vybavení, vzdělávací vybavení, tiskařské vybavení, fotoalba, psací potřeby, psací nástroje, psací materiály, sešity nebo omalovánky, psací podložky, dopisní papír, razítkovací potřeby, knihy, katalogy, karty, výukové manuály, časopisy, zásilkové katalogy, noviny, prospekty, periodické publikace, kalendáře, obtisky, diáře, etikety, mapy, tištěné publikace, lexikony, slovníky, osobní organizéry, poštovní známky, pohlednice, plakáty, plánovací diáře, průmyslový papír a lepenka, spony na peníze ze vzácných kovů, jednorázové papírové výrobky, savý papír, ubrousky do koupelny, papírové bryndáčky, podložky pod sklenice z papíru nebo lepenky, papírové ubrousky, papírové ručníky, hygienický papír, kuchyňský papír, ubrousky vyrobené z papíru pro domácnost, ubrusy z papíru, prostírání z papíru, prostírání z lepenky, toaletní papír, role toaletního papíru, tištěné tarify, tištěné formuláře, spořicí známky, lepící pásy pro papírenství nebo domácnost, dárkové krabice, dárkové tašky, fotografický papír, oděvy, obuv, kloboučnické zboží, pomůcky a nádoby pro domácnost a kuchyň, klenoty, drahokamy, hodinářské potřeby a chronometrické přístroje, hudební nástroje, přístroje pro osvětlení, textil a textilní zboží, kůže a její imitace, kabelky, ruksaky, peněženky, tašky a sportovní brašny, cestovní tašky, batohy, pytle, tašky na boty, objemné vaky, náprsní tašky, peněženky, pouzdra na kreditní karty, hry a hračky, potřeby pro gymnastiku a sport, maso, ryby, drůbež, zvěřina, káva, čaj, kakao, cukr, rýže, piva, minerální vody, šumivé nápoje a jiné nealkoholické nápoje, alkoholické nápoje, zápalky, maloobchodní služby a on-line maloobchodní služby vztahující se k telekomunikačnímu zboží, obchodům s oděvy, zahradním centrům, maloobchodní služby a on-line maloobchodní služby vztahující se k potravinám, bílému zboží, elektrickému a elektronickému zboží pro domácnost, zaměstnanecské poradenství, poskytování informací o zaměstnání, vydávání karet pro použití v souvislosti s prodejními a propagačními pobídkovými programy a propagačními službami, informační a poradenské služby ve výše uvedených oblastech, informační a poradenské služby vztahující se k výše uvedeným službám poskytované online z počítačové databáze nebo internetu, informační a poradenské služby vztahující se k výše uvedeným službám, poskytované prostřednictvím telekomunikační sítě; (38) spoje (komunikace), vysílání kabelové televize, mobilní telefony (komunikace), komunikace prostřednictvím počítačových terminálů, spojení pomocí sítí optických vláken, komunikace prostřednictvím telegramů, telefonní služby a mobilní telefonní služby, přenos zpráv a obrazových informací pomocí počítače, telekomunikační služby týkající se elektronických informačních tabulí, elektronická pošta, přenosy zpráv faxem, informace o telekomunikacích, posílání zpráv, služby týkající se pagingu (rádio, telefon nebo jiné elektronické komunikační prostředky), poskytování přístupu k databázím, fóra (chatové místnosti) pro sociální sítě, poskytování telekomunikačních kanálů pro teleshoppingové služby, poskytování telekomunikačních přípojení ke globální počítačové síti, poskytování uživatelského přístupu ke globální počítačové síti, rádiové vysílání, pronájem času pro přístup ke globálnímu počítačovému síťím, pronájem faxů, pronájem zařízení pro zaslání zpráv, půjčování modemů, pronájem telekomunikačních přístrojů, půjčování telefonů, satelitní přenos, směrovací a spojovací služby pro telekomunikace, telekonference (služby konferenčních hovorů), telegrafní služby, telefonní služby a mobilní telefonní služby, televizní vysílání, telexové služby, přenos digitálních souborů, zaslání blahopřání on-line, přenos telegramů, služby hlasové pošty, zpravodajské agentury, bezdrátové vysílání, telekomunikační služby, mobilní telekomunikační služby, služby telekomunikačních bran, internetové portálové služby, služby pevné telekomunikační linky, poskytování širokopásmového telekomunikačního přístupu, širokopásmové služby, služby v oblasti bezdrátové komunikace, digitální komunikační služby, služby rozhlasového a televizního vysílání, vysílání vztahující se k IP televizi, poskytování přístupu k IP televizi, služby pro přístup k internetu, posílání e-mailových a textových zpráv, informace poskytované prostřednictvím telekomunikačních sítí vztahujících se k telekomunikacím, služby poskytovatele sítě, jmenovitě pronájem a řízení přístupového času k datovým sítím a databázím, zejména internetu, komunikační služby pro přístup k databázi, pronájem přístupového času do počítačové databáze, poskytování přístupu k databázím, provozování sítě, jakožto telekomunikační služby, poskytování elektronických vývěsek, poskytování přístupu k blogům, poskytování přístupu k podcastům, služby diskusních

aplikací pro sociální sítě, poskytování online fór, fóra pro sociální sítě, informace a poradenské služby spojené s výše uvedenými službami, informační a poradenské služby vztahující se k výše uvedeným službám poskytované online z počítačové databáze nebo internetu, informace a poradenství týkající se výše uvedených služeb, poskytované prostřednictvím telekomunikačních sítí; (41) výchova, vzdělávání, školení a instruktážní služby, zábava, sportovní a kulturní aktivity, akademie (vzdělávání), služby zábavních parků, drezúra zvířat, pořádání a vedení kolokvií, organizace a pořádání koncertů, organizování a vedení konferencí, organizování a vedení kongresů, organizování a vedení seminářů, organizování a vedení symposií, školení (pořádání a řízení), pořádání soutěží krásy, internátní školy, rezervace míst na zábavné akce, služby pojízdných knihoven, kaligrafické služby, provozování kasin (hazardní hry), promítání kinematografických filmů, cirkusy, služby klubů (výchovné nebo zábavné), koučink (školení), vedení hodin ve fitness centru, korespondenční kurzy, služby diskžokejů, diskotéky (služby), dabling, informace o výchově a vzdělávání, zkoušení, přezkoušení, elektronické publikování (DTP), služby bavičů, informace o možnostech zábavy, organizování módních přehlídek pro účely zábavy, filmová produkce, jiná než reklamní, hazardní hry, služby provozování online her z počítačové sítě, pronájem herního vybavení, provozování golfových hřišť, gymnastický výcvik, kluby zdraví (služby) (zdravotní a kondiční cvičení), služby týkající se prázdninových táborů (zábava), tlumočnické služby, služby v oblasti grafické úpravy pro jiné než reklamní účely, služby knihoven, realizace živých vystoupení, fotografování na mikrofilm, modeling pro umělce, filmová studia, poskytování muzejních prostor (předvádění, výstavy), služby v oblasti skládané hudby, koncertní síně, sály, reportérské služby, noční kluby, školky a dětské jesle, pořádání loterií, orchestry (služby poskytované), organizování plesů, organizování soutěží (vzdělávacích nebo zábavních), organizování kulturních nebo vzdělávacích výstav, organizování představení (služby impresária), organizování sportovních soutěží, plánování zábavních večírků, služby osobního trenéra (fitness trénink), fotografické zpravodajství, služby fotografa, tělesná výchova, praktický výcvik, hudební produkce, výroba rozhlasových a televizních programů, výroba zábavních představení, provozování heren, poskytování služeb týkajících se karaoke, provozování online elektronických publikací bez možnosti stažení, provozování sportovních zařízení, vydávání knih, vydávání elektronických knih a časopisů online, vydávání textů (jiných než reklamních), rozhlasová zábava, nahrávací studia (služby), poskytování rekreačních zařízení, informace o možnostech rekreace, náboženská výchova, půjčování audio zařízení, půjčování videokamer, půjčování filmů, pronajímání osvětlovacích zařízení pro divadla nebo televizní studia, půjčování filmových promítaček a příslušenství, pronájem rozhlasových a televizních přijímačů, pronájem divadelních dekorací, půjčování potápěčské výstroje, pronájem audio nahrávek, půjčování sportovního vybavení s výjimkou vozidel, pronájem sportovních hřišť, pronájem stadionů, pronajímání tenisových dvorců, pronájem videorekordérů, půjčování videopásek, psaní scénářů, tlumočení znakové řeči, služby sportovních táborů, výroba titulků, televizní zábava, divadelní představení, služby prodeje vstupenek (zábava), měření času na sportovních akcích, půjčování hraček, překladatelské a tlumočnické služby, individuální výuka (vzdělávání), stříhání videopásek, videoprodukce, nahrávání videopásek, poradenství při výběru povolání, profesní rekválifikace, psaní textů (jiných než reklamních), služby zoologických zahrad, služby v oblasti interaktivní zábavy, služby v oblasti elektronických her poskytované prostřednictvím jakékoliv komunikační sítě, zábavní služby poskytované prostřednictvím telekomunikačních sítí, informace vztahující se ke vzdělávání, školení, zábavě, sportovním a kulturním aktivitám poskytovaným prostřednictvím telekomunikačních sítí, vyhledávání informací z novin, televizní produkce, služby týkající se televizních programů, televizní produkce a televizní programování poskytované prostřednictvím technologie internetového protokolu, poskytování hudebních akcí, poskytování služeb zábavních klubů, diskotéky (služby), realizace živých vystoupení, pronájem hudebních prostor a stadionů, služby kasina, rezervace vstupenek na zábavní, sportovní a kulturní akce, informace o vstupenkách na zábavní, sportovní a kulturní akce, poskytování online počítačových her, pronájem programů počítačových her, služby v oblasti počítačové zábavy, zajišťování informací, zpráv a komentářů v oboru počítačových her, pořádání, organizování a vedení soutěží v počítačových hrách, služby vydavatelství, služby nakladatelství, provozování online elektronických publikací bez možnosti stažení, vydávání knih, vydávání elektronických knih a časopisů (včetně online vydávání), vydávání textů (jiných než reklamních), pořádání, vedení a organizování kvízů, her a soutěží, pořádání, organizování a vedení soutěží, her a kvízů pro zábavní,

rekreací, kulturní a vzdělávací účely, organizování předávání cen, pořádání telefonických soutěží, vydávání lístků na zábavní akce, školení v zaměstnání, školení v oblasti osobního rozvoje a vedení, pořádání a realizace školení, seminářů a pracovních setkání, informační a poradenské služby vztahující se k výše uvedenému, informační a poradenské služby vztahující se k výše uvedeným službám poskytované online z počítačové databáze nebo internetu, informační a poradenské služby vztahující se k výše uvedeným službám, poskytované prostřednictvím telekomunikační sítě; (42) architektonické poradenství, architektura, ověřování pravosti uměleckých děl, kalibrování (měření), počítače (pronájem), konzultace v oblasti počítačového softwaru, poradenství v oblasti navrhování a vývoje počítačového hardwaru, konzultace v oblasti úspor energie, převod dat nebo dokumentů z fyzických nosičů na elektronické nosiče, datová konverze počítačových programů a dat (nikoliv fyzická), interiérová výzdoba, digitalizace dokumentů (skenování), módní návrhářství, kopírování počítačových programů, inženýrské služby, hodnocení kvality vlny, umělecký design, rozbor písma (grafologie), hosting počítačových stránek, průmyslový design, instalace počítačového softwaru, zkoušky materiálů, navrhování obalů, obalový design, poradenství a konzultace ve vztahu ke karbonovým offsetům, kontrola kvality, obnova počítačových dat (regenerace), software (pronájem počítačového), počítačový hardware (poradenské služby v oblasti), pronájem webových serverů, textil (testování), plánování městské výstavby, hodnocení kvality dřeva na stojato, kontrola způsobilosti vozidel k účasti na silničním provozu (inspekce), rozbor vody, předpovědi počasí, meteorologické služby, služby v oblasti informačních technologií, kopírování počítačových programů, půjčování počítačového hardwaru, převod počítačových programů a dat, pronájem přístrojů pro zpracování informací a počítačů, informační a poradenské služby týkající se výše uvedených služeb, informační a poradenské služby vztahující se k výše uvedeným službám poskytované online z počítačové databáze nebo internetu, informační a poradenské služby vztahující se k výše uvedeným službám, poskytované prostřednictvím telekomunikační sítě, údržba webových stránek pro třetí osoby, údržba softwaru, monitorování počítačových systémů na dálku, správa webových stránek pro druhé, správa webových stránek, správa blogů pro třetí osoby, údržba počítačového softwaru v oblasti zabezpečení počítačů a prevence počítačových rizik.

(730) **O2 Worldwide Limited**, 20 Air Street, London W1B 5AN, GB
(740) JINDRA & Partners, JUDr. Tomáš Jindra, Rybná 9, Praha 1, 11000

(210) **O-526729**
(220) 15.11.2015
(320) 15.11.2015
(511) 28, 41, 44
(540)



(510) (28) sportovní potřeby, přístroje a pomůcky pro tělesná cvičení zařazené ve tř. 28, sportovní relaxační pomůcky, činky, gymnastické zařízení, posilovací stroje, posilovače svalů, sportovní trenažéry; (41) předprodej vstupenek na kulturní, sportovní a společenské akce, zprostředkovatelská činnost v oblasti sportu, informace o možnostech rekreace, služby pro oddech a rekreaci, organizování soutěží, praktický výcvik, informace o výchově a vzdělávání, organizování a vedení konferencí, seminářů, kongresů a sympozií, pronájem sportovních zařízení, provozování sportovních zařízení, pořádání sportovních, tělovýchovných a společenských akcí, vydavatelská činnost, vydavatelství elektronických nosičů zvukových a zvukově obrazových záznamů a jejich rozmnožení, poskytování on-line elektronických publikací (bez možnosti stažení), poskytování tělovýchovných a sportovních služeb v oblasti fitness a kulturistiky, půjčování sportovního nářadí (s výjimkou dopravních prostředků), zprostředkování v oblasti výše uvedených služeb ve tř. 41; (44) lékařské služby, farmaceutické poradenství, provozování solárií, zprostředkování v oblasti výše uvedených služeb ve tř. 44.

(591) Barevná

(730) **SK Kotva Praha z.s.**, Petrská 1161/24, Praha 1 - Nové Město, 11000, CZ
(740) Ing. Václav Kratochvíl, Husnikova 2086/22, Praha 13, 15800

(210) **O-528538**
(220) 03.02.2016
(320) 03.02.2016
(511) 9, 35, 38, 41, 42
(540)



(510) (9) přístroje a nástroje vědecké, námořní, geodetické, fotografické, filmové, optické, přístroje pro vážení, měření, signalizaci, kontrolu (inspekci), záchranu a přístroje pro vyučování, přístroje a nástroje pro vedení, přepínání, přeměnu, akumulaci, regulaci nebo řízení elektrického proudu, přístroje pro záznam, převod, reprodukci zvuku nebo obrazu, nosiče dat magnetické, záznamové disky, nosiče dat optické, kompaktní disky, digitální záznamové nosiče, ústrojí pro přístroje na mince, pokladny registrační, kalkulačky, zařízení na zpracování dat, počítače, počítačový software, hasicí přístroje, počítadla, účtovací stroje, galvanické články, acidometry, acidometry pro baterie, akustické trubice, zvukovody, konektory (akustické), aktinometry, sčítací stroje, antény, vzduchoměry, elektronické plánovací diáře, přístroje na rozbor vzduchu, elektrické poplašné zvonky, poplašná zařízení, lihoměry, alkoholometry, alhidády (části měřicích přístrojů), výškoměry, ampérmetry, zesilovače, zesilovací elektronky, anemometry, větroměry, kreslené filmy, anodové baterie, anody, telefonní záznamníky, antireflexní brýle, stínítka (clony) proti oslnění, odrušovače (elektrotechnika), výstražná zařízení proti krádeži, antikatomy, apertometry (optika), kotvy (elektrina), azbestové oděvy na ochranu proti ohni, azbestové rukavice na ochranu před úrazem, azbest štíty pro požárníky, přístroje a zařízení na astronomii, audiovizuální přístroje a zařízení na výuku, bankomaty (atm), azimut (nástroje na určování), mincíře, přezmeny, váhy, čtečky čárového kódu, barometry, akumulátory elektrické pro vozidla, baterie na zapalování, akumulátorové skříně, nabíječky baterií, nádoby pro akumulátory, světelné bóje, majáky, zvonky (poplašné zařízení), betatrony (urychlovače částic), dalekohledy, světelná signalizace, blikáče, světlotiskové (planografické) přístroje, přístroje na kontrolu kotlů, krabice odbočné, odbočnice (elektrotechnika), dýchací přístroje, s výjimkou přístrojů na umělé dýchání, dýchací přístroje pro plavání pod vodou, bzučáky, skříně na reproduktory, elektrické kabely, logaritmická pravítka, kalibrační kroužky, posuvná měřítka, videokamery, fotoaparáty, kondenzátory (elektrické), trubičky kapilární, kapilary, pravítka tesařská, kazety (fotografie), speciální pouzdra na fotografické aparáty a přístroje, pouzdra s preparačními nástroji (mikroskopie), přehrávače kazet, katody, katodové protikorozní přístroje, šňůrky na mobilní telefony, rámovací přístroje na diapositivy, centrální procesorové jednotky (procesory), nabíječky pro elektrické baterie, chemické přístroje a zařízení, čipy integrovaných obvodů, cívky indukční, tlumivky (impedance), chromatografické přístroje pro laboratorní účely, chronografy, přístroje zaznamenávající čas, kinematografické přístroje, exponované kinofilmy, přerušovače, vypínače, spínače, čističe nosičů zvukových záznamů, inklinometry, sklonoměry, svahoměry, speciální oděvy pro laboratoře, ochranné oděvy proti úrazům, radiaci a ohni, protipožární ochranné oděvy, koaxiální kabely, cívky (elektrické), mincové mechanismy, mincové mechanismy pro televizory, kolektory elektrické, komutace (elektrické přístroje na), komutátory, přehrávače kompaktních disků, disky kompaktní (audio video), cd-romy, komparátory, kompas, kružidla (měřicí přístroje), software pro počítačové hry, počítačové klávesnice, počítačové paměti, nahrané programy operačních systémů, počítačová periferní zařízení, počítačové programy (nahrané), počítačové programy (s možností stažení), elektrické vodiče, spojky elektrického vedení, konektory, konektory (elektrina), kontaktní čočky, elektrické kontakty, pouzdra na kontaktní čočky, kazety na sklička pro mikroskopy, panely na kontrolu elektrického proudu, měnič elektrické, měděný drát, izolovaný, korekční čočky (optika),

kosmografické nástroje, mechanismy pro zařízení fungující na žetony, vazební členy (zařízení na zpracování dat), spojky, svorky, konektory elektrické, kryty na elektrické zásuvky, figuríny pro testování nárazů, laboratorní kelímky, usměrňovače, cyklotrony, fotolampy do temných komor, fotokomory, přístroje na zpracování dat, dekompresní komory, demagnetizační zařízení na magnetické pásky, hustoměry, denzimetery, detektory, diagnostické přístroje jiné než k lékařským účelům, akustické membrány, membrány do vědeckých přístrojů, clony (fotografické), diktovací stroje, diktafony, difrakční zařízení (mikroskopie), elektrické výbojky (jiné než na osvětlení), disková mechanika počítače, magnetické disky, dálkoměry, zařízení na zaznamenání vzdálenosti, destilační přístroje pro vědecké účely, rozvodné panely (elektřina), skříňové rozvaděče (elektřina), rozvodné pulty (elektřina), masky potápěčské, potápěčské oděvy, dna čipy, pišťalky na psy, dozimetry, stahovatelné soubory s obrázky, stahovatelné soubory s hudbou, stahovatelné soubory s videem, stahovatelné vyzváněcí tóny pro mobilní telefony, odkapávače k fotografickým účelům, krejčovské metry, sušící přístroje na fotografie, police a regály na sušení fotografií, vedení (elektřina), dvd přehrávače, dynamometry, tampóny do uší pro potápěče, zařízení na stříhání filmů, ovoskop (zařízení na prosvětlování vajec), elektrické dveřní zvonky, elektrická zařízení na dálkové ovládání průmyslových operací, indikátory ztrát elektrické energie, vedení elektrické, elektroinstalační potrubí, elektrické vedení (materiály na), elektrifikované ohrazení, elektrické kolejničky na uchycení projektorů nebo reflektorů, elektrodynamická zařízení na dálkové ovládání železničních uzlů, elektrodynamické přístroje na dálkové řízení signalizace, elektrolyzéry, elektromagnetické cívký, elektronické oznamovací tabule, elektronická pera (vizuální zobrazovací jednotky), elektronické kapesní překladače, publikace (elektronické) (s možností stažení), elektronické etikety na zboží, kódované identifikační magnetické náramky, kódované magnetické karty, fotografické zvětšovací přístroje, epidiaskopy, ergometry, expozimetry, brýle (pouzdra na), řetízky k cvikrům, šňůrky na skřipce, obroučky brýlové, okuláry, zařízení obsahující okuláry, faxy, detektory pravosti mincí, kvašení, fermentace (laboratorní přístroje na), kabely z optických vláken, řezací přístroje na filmy, exponované filmy, filtry pro dýchací masky, filtry ultrafialových paprsků pro fotografické účely, fotografické filtry, požární hlásiče, signalizační zařízení, požární metly, hasicí deky, požární čluny a lodí, hasičské vozy, nouzové východy, požární schodiště nebo žebříky, požární hadice, hubice, trysky požárních hadic, fotografické bleskové žárovky, fotografické bleskové lampy, pružné disky, disky, štíty fluorescenční, mlhové signály, s výjimkou výbušných, rozbor potravin (přístroje pro), rámečky na diapozitivy, zařízení na kontrolu frankování, kmitoměry, měřiče frekvence, laboratorní nábytek speciální, pojistkový drát, pojistky, jističe, galenitové krystaly (detektory), galvanometry, ochranné oděvy proti ohni, přístroje na testování plynů, plynoměry (měřící přístroje), měřidla, sklo pokryté elektrickými vodiči, leštičky na pozitivy pro fotografii, GPS (navigační přístroje), potápěčské rukavice, ochranné rukavice, ochranné rukavice proti RTG záření pro průmyslové účely, brýle pro sportovní účely, systémy k propojování baterií, handsfree sady pro telefony, pásky na čištění nahrávacích hlav, sluchátka, regulátory tepelné, heliografické přístroje, značkovací délky (krejčovské pomůcky), vysokofrekvenční přístroje, držáky na elektrické cívký, hologramy, ozvučnice reproduktorů, amplitónů, přesýpací hodiny, hustoměry, hydroměry, vlhkoměry, hygrometry, identifikační obaly na elektrické dráty, identifikační vlákna na elektrické dráty, identifikační karty (magnetické), elektrická zařízení na dálkové zapalování, inkubátory na kultivaci bakterií, tlumivky (elektřina), induktory, smart karty (čipové karty), integrované obvody, přístroje na interní komunikaci, počítačový interface, invertory (elektrotechnika), fakturovací (účtovací) stroje, ionizační přístroje (ne na úpravu vzduchu nebo vody), vodičí šablony, přípravky (nástroje na měření), měniče disků (pro počítače), automaty hudební, hrací skříně uváděné do chodu vhozením mince, spojovací skřínky, svorkovnice (elektrotechnika), objímky elektrických kabelů, ochranné nákolníky pro dělníky, laboratorní odstředivky, laboratorní podnosy, mlékoměry, laktometry, počítače (laptopy), lasery, nikoliv pro lékařské účely, přístroje na měření tloušťky kůže, předsádkové čočky, objektivy (čočky) pro astrofotografii, váhy (listové), nivelační přístroje, libely, vodováhy, pásy záchranné, záchranné bóje, záchranné vesty, bezpečnostní sítě (ochranné), záchranné přístroje a vybavení, vory záchranné, světlovodná vlákna (optická vlákna), elektrické tlumiče světla (reostaty), elektroluminiscenční diody (led), ukazovátka (světelná) (elektronická), elektronické předřadníky, přepětové pojistky, omezovače (elektrotechnika), zámky (elektrické), rychloměry (lodní přístroje k měření rychlosti), reproduktory, amplitóny, laterna magica, magnetická média, magnetická kódovací zařízení, magnetické páskové jednotky pro počítače, magnetické pásky, magnetické dráty, magnety, dekorální magnety,

zvětšovací skla, lupy, manometry, tlakoměry, námoňní kompas, námoňní hloubkoměry, bóje signální, značkovací, kalibry, rejsky, rýsovací nástroje (truhlářství), stožáry na bezdrátové antény, zkoušení materiálu (stroje a zařízení na), matematické přístroje, měřidla, měřítka, měřící přístroje, měřítka, elektrická měřící zařízení, skleněné odměrky, odměrné lžice, mechanické značky, megafony, ruťové libely, ruťové vodováhy, detektory kovů k průmyslovým nebo vojenským účelům, meteorologické balóny, meteorologické přístroje, počítadla, metronomy, mikrometrické šrouby pro optické přístroje, mikrometrická měřidla, mikrofony, mikroprocesory, mikroskopy, mikrotomy, měřiče vzdálenosti, tachometry pro vozidla, zrcadla pro kontrolu práce, zrcadla (optika), modemy, stroje na počítání a třídění peněz, monitorovací přístroje elektrické, monitory (počítačový hardware), monitory (počítačové programy), myš (počítačové příslušenství), podložky pod myš, lodní přístroje a nástroje, signalizační zařízení námoňní, navigační přístroje pro vozidla (palubní počítače), navigační přístroje, neónové reklamní tabule, ochranné sítě proti nehodám, nosní klipsy pro potápěče a plavce, notebooky (počítače), objektivy, čočky (optika), sledovací přístroje, oktanty, ohmmetry, optické přístroje a nástroje, optické čtečky znaků, optické kondenzory, optické nosiče dat, optické disky, optické sklo, výrobky oční optiky, promítací žárovky, diaprojektory, optické čočky, oscilografy, pece laboratorní, kyslík (zařízení na průtok), ozonizátory, parkovací hodiny, urychlovače částic, krokoměry, dveřní kukátka, periskopy, přenosné stereo přehrávače, měřidla na benzín, gramofonové desky, fotokopírovací stroje, fotometry, telefotografická zařízení, zařízení pro obrazovou telegrafii, fotovoltaičké články, fotočlánky, fyzika (přístroje a nástroje pro), cvikry (lorňony, skřipce), pipety, měřičský stůl (pomůcka pro zeměměřiče), planimetry, desky do akumulátorů, plotry, zásuvky, zástřeky a ostatní elektrické spojky, olovnice, olovnice, polarimetry, přenosné přehrávače médií, přenosné telefony, přesné váhy, analytické váhy, tlakoměry (manometry) pro ventily, ukazatele tlaku, tlakoměry, zařízení na měření tlaku, tlakoměry, desky tištěných obvodů, polygrafické obvody, hranoly (optika), sondy pro vědecké účely, promítací přístroje, promítací plátna, ochranná zařízení proti rentgenovému záření, nikoliv pro lékařské účely, osobní ochranné prostředky proti nehodám, pomůcky na ochranu hlavy, ochranné helmy pro sportovce, masky ochranné, letecké ochranné oděvy, úhломěry, protraktory (měřící přístroje), kancelářské stroje na děrné štítky, tlačítka ke zvonkům, pyrometry, indikátory množství, radarová zařízení, rádiové pagery, radiologické přístroje k průmyslovým účelům, clony proti radiaci pro průmyslové účely, rádia, radiotelegrafická zařízení, radiotelefonní zařízení, železniční doprava (bezpečnostní zařízení pro), čtecí zařízení (zpracování dat), audiovizuální přijímače, zařízení na výměnu gramofonových jehel, gramofony, redukce (elektřina), prevence dopravních nehod (odrazové nášivky na oděvy), refraktometry, hvězdářské dalekohledy, refraktory, regulátory elektrické, elektronická relé, zařízení na dálkové ovládání, elektrické odpory, respirátory na filtraci vzduchu, dýchací masky (jiné než na umělé dýchání), resuscitační panna (účební pomůcka), retorty, křivule, stojany na křivule, otáčkoměry, reostaty, jezdecké přilby, dopravní značení (světelné nebo mechanické), virgule, proutky pro proutkače, trasírky, výtyčky, nivelační tyče, pravítka (měřící nástroje), cukroměry, sacharimetry, bezpečnostní pásy, s výjimkou pásů na sedadla aut a sportovní vybavení, ochranné plachty, salinometry, satelitní navigační přístroje, satelity pro vědecké účely, skenery (zařízení na zpracování dat), rastry pro výrobu štoků, panely, plátina (fotografie), závitníkové kalibry, polovodiče, sextanty, pláště elektrických kabelů, ochranná obuv proti úrazům, ozáření a ohni, spouště uzávěrek (fotografie jako obor), závěrky (fotografování), teleskopické zaměřovače na střelné zbraně, signalizační zvony, signalizační lucerny, signalizační bóje, signalizační panely (světelné nebo mechanické), signalizační pišťalky, značení (světelná nebo mechanická), světelná značení, simulátory řízení a ovládání vozidel, sirény, kůže (přístroje na měření tloušťky), posuvná měřítka, promítačky na diapozitivy, diaprojektory, diapozitivy, detektory dýmu, elektricky vyhřívané ponožky, solární baterie, svářecí přilby, solenoidové ventily (elektromagnetické spínače), sonary, zvuková poplašná zařízení, sonometry, zvukoměry, přístroje na nahrávání zvuku, nosiče zvukových nahrávek, pásky pro zvukové záznamy, přístroje na reprodukci zvuku, přístroje na přenos zvuku, sondážní přístroje a zařízení, sondážní plomby, sondážní lana, jiskrojemy, lapače jisker, trubky hovorové, zvukovody (lodní), pouzdra na brýle, brýlové obroučky, brýlová skla, brýle, spektrografy, spektroskopy, přístroje na kontrolu rychlosti pro vozidla, indikátory rychlosti, rychloměry (fotografie), regulátory otáček na gramofony, sférometry, bublinkové vodováhy, cívký (fotografie), protipožární sprinklerové systémy, regulátory osvětlení jeviště, stojany na fotografické aparáty, kabely startovací pro motory, automatická řízení pro vozidla, transformátory na zvyšování napětí, stereoskopy, stereoskopické přístroje, destilační přístroje laboratorní,

gramofonové jehly, sulfidometry, sluneční brýle, zeměměřičské přístroje a nástroje, zeměměřičské řetězy, geodetické (zeměměřičské) nástroje, nivelační přístroje, rozvaděče, rozvodné skříně (elektřina), elektrické vypínače, tachometry, magnetofony, taxametry, vyučovací zařízení, chrániče zubů, telegrafní dráty, telegrafy (přístroje), dálkoměry, telemetry, telefonny, telefonní sluchátka, telefonní mikrofony, telefonní dráty, čtecí zařízení (v televizi), přerušovače, vypínače, teleskopy, televizní přístroje, přístroje pro indikaci teploty, koncovky (elektrotechnika), zkumavky, zkušební přístroje, ne pro lékařské účely, zabezpečovací zařízení proti krádeži, elektrická, teodolity, termionické elektronky (se žhavenou katodou), teploměry, s výjimkou lékařských, přístroje kontrolující teplotu, termostaty pro dopravní prostředky, automaty na vydávání lístků a vstupenek, hodiny píchací, čas (přístroje na zaznamenávání), spínače časové (automatické), s výjimkou těchto pro hodinářství, tlak v automobilových pneumatikách (automatické indikátory nízkého), gramofonová ramena přenosky, totalizátory, světla (dopravní signalizační zařízení, elektrické transformátory, tranzistory (elektronické), vysílače elektronických signálů, vysílače (telekomunikace), vysílací zařízení, vysílačky (telekomunikace), transpondéry, triody, trojnožky nebo stativy pro fotografické přístroje a kamery, urinometry, vakuové manometry, elektronky (radio), variometry, automobilové výstražné trojúhelníky, rozhlasové přijímače do vozidel, posuvná měřítka, neprůstřelné vesty, videokazety, kazety na videohry, videorekordéry, video obrazovky, videotelefony, videopásky, hledáčky (fotografické), viskozimetry, regulátory napětí pro vozidla, chrániče (- proti přepětí), voltmetry, hlasovací zařízení (stroje), křemikové substrátové disky, tkáčské lupy, vysílačky (osobní vysílačky), nádoby na mytí (fotografie), indikátory výšky hladiny vody, vlnoměry, přístroje na měření hmotnosti, přístroje a nástroje na vážení, přístroje na měření hmotnosti, závaží, výstražné píšťalky, větrné rukávy na ukazování směru větru, svorky drátů (elektřina), elektrické dráty, textové procesory, zařízení na zpracování textu, pracovní ochranné štíty na obličej, opěrky zápěstí k práci s počítačem, rentgenové přístroje, ne pro lékařské účely, rentgenové filmy, exponované, rentgenové snímky, nikoliv pro lékařské účely, rentgenové lampy, nikoliv pro lékařské účely, rentgenové přístroje a zařízení, nikoliv pro lékařské účely, přístroje pro přenos zvuku a obrázků, telekomunikační přístroje, mobilní telefonní přístroje, mobilní telefonní sluchátka, digitální komunikační přístroje a nástroje, digitální tablety, počítačový hardware, počítačové aplikační software, počítačový software stažitelný z internetu, počítačový software (nahrany), softwarové aplikace, mobilní softwarové aplikace, aplikace ke stažení pro multimediální zařízení, počítačové hry, kapesní počítače (PDA), kapesní PC, mobilní telefony, telekomunikační síťové přístroje, softwarové ovladače pro telekomunikační síť a pro telekomunikační přístroje, ochranné oděvy, televizní přístroje, GPS (navigační přístroje), satelitní navigační přístroje, počítačový software nahraný na CD-romech, sd karty (bezpečné digitální karty), USB disky, optické brýle, ochranné brýle a pouzdra na ně, fotoaparáty, fotografické objektivy, mp3 přehrávače, mp4 přehrávače, zvukové pásky a audio kazety, audio disky, audiovideo pásky, audio a video kazety, audiovideo disky, videopásky, videodisky, CD, DVD, publikace (elektronické), (s možností stažení), podložky pod myš, kryty mobilních telefonů, držáky mobilních telefonů, magnetické karty, kódovatelné karty, aplikační software pro mobilní telefony, telekomunikační software, software na zpracování finančních transakcí, bezpečnostní poplašná zařízení, bezpečnostní kamery, bezpečnostní výstražná zařízení, bezpečnostní kontrolní přístroje, bezpečnostní zařízení na sledování, počítačový software pro bezpečnostní účely, počítačový software pro pojišťovací účely, části a příslušenství pro všechno výše uvedené zboží; (35) propagační činnost, reklama, pomoc při řízení obchodní činnosti, obchodní administrativa, kancelářské práce, účetnictví, sestavování účetních výkazů, administrativní zpracování nákupních objednávek, zajištění předplatného periodického tisku pro třetí osoby, zajišťování předplatného telekomunikačních služeb (pro třetí osoby), dražební služby, revize účtů (audit), venkovní reklama, obchodní ohodnocování, obchodní nebo podnikatelské poradenství (profesionální), obchodní nebo podnikatelské informace, obchodní nebo podnikatelské informace (poskytování), obchodní nebo podnikatelský průzkum, obchodní management a podnikové poradenství, konzultace v oblasti obchodního managementu, obchodní management umělecké činnosti, obchodní management pro sportovce, poradenství v obchodní činnosti, obchodní nebo podnikatelský průzkum, obchodní správa licencí na výrobky a služby pro třetí osoby, obchodní informační kanceláře, komerční informace a rady pro spotřebitele (spotřebitelská poradna), asistence pro průmyslový nebo obchodní management, sběr informací do počítačových databází, sestavování statistiky, analýzy nákladů, vyhledávání dat v počítačových souborech (pro třetí osoby), ekonomické prognózy, služby v oblasti

odborného posuzování efektivitu, pracovní agentury, počítačová správa souborů, služby dovozních a vývozních kanceláří, fakturace, poradenství v oblasti obchodního managementu, pronájem kancelářských strojů a zařízení, průzkum veřejného mínění, subdodavatelské služby (obchodní asistence), příprava mezd a výplatních listin, personální poradenství, nábor zaměstnanců, fotokopírovací služby, služby v oblasti srovnávání cen, dodavatelské služby pro třetí osoby (nákup výrobků a služeb pro jiné podniky), psychologické testování pro výběr zaměstnanců, služby vztahů s veřejností (public relations), relokační služby pro firmy, pronájem reklamních ploch, pronájem reklamního času v komunikačních médiích, pronájem fotokopírovacích strojů, pronájem prodejních automatů, propagace prodeje pro třetí osoby, administrativní služby, aranžování výkladů, těsnopis, stenografie, vyhledávání sponzorů, systemizace informací do počítačových databází, daňové příznání (příprava a vyhotovení), zaznamenávání telefonních hovorů pro nedostupné předplatitele, přepis sdělení (kancelářské práce), přepisovací služby, zpracování textů, organizování, provoz a dohled nad věrnostními a pobídkovými programy, pořádání soutěží pro reklamní účely, služby náborem nových pracovníků, poradenství oblasti zaměstnávání a zaměstnanosti, poskytování informací v oblasti zaměstnávání a zaměstnanosti, maloobchodní služby a maloobchodní služby poskytované on-line související s výrobky, jako jsou přístroje a nástroje vědecké, námořní, geodetické, fotografické, filmové, optické, přístroje pro vážení, měření, signalizaci, kontrolu (inspekci), záchranu a přístroje pro vyučování, přístroje a nástroje pro vedení, přepínání, přeměnu, akumulaci, regulaci nebo řízení elektrického proudu, přístroje pro záznam, převod, reprodukci zvuku nebo obrazu, magnetické nosiče dat, záznamové disky, optické nosiče dat, kompaktní disky, digitální záznamové nosiče, ústrojí pro přístroje na mince, registrační pokladny, zařízení na zpracování dat, počítačový software, přístroje pro převod zvuku a obrazu, telekomunikační přístroje, mobilní telekomunikační přístroje, mobilní telekomunikační příruční sady, digitální přístroje a nástroje, digitální tablety, počítačové aplikační software, počítačový software ke stažení z internetu, softwarové aplikace, mobilní softwarové aplikace, aplikace ke stažení pro multimediální zařízení, počítačové hry, počítačové herní software, počítačové herní programy, kapesní PC, mobilní telefony, telekomunikační síťové přístroje, software ovladačů pro telekomunikační síť a pro telekomunikační přístroje, ochranné oděvy, ochranné helmy, televize, sluchátka, přístroje pro určování globální polohy (GPS), satelitní navigační zařízení, počítačový software nahraný na CD-romech, SD karty, USB disky, (zabezpečené digitální karty), brýle, skla brýlí, sluneční brýle, ochranné brýle a pouzdra na ně, kontaktní čočky, fotoaparáty, čočky do fotoaparátů, mp3 přehrávače, mp4 přehrávače, audio pásky, audio kazety, audio disky, audio-video pásky, audio-video kazety, audio-video disky, video pásky, video kazety, video disky, CD, DVD, elektronické publikace ke stažení, podložky pod myš, magnety, kryty na mobilní telefony, pouzdra na mobilní telefony, magnetické karty, kódované karty, aplikační software mobilních telefonů, software pro telekomunikace, software pro zpracování finančních transakcí, bezpečnostní poplašné přístroje, bezpečnostní fotoaparáty, bezpečnostní výstražné přístroje, bezpečnostní ovládací přístroje, bezpečnostní dohlížecí přístroje, počítačový software pro bezpečnostní účely, počítačový software pro pojišťovací účely, papír, lepenka, tiskárenské výrobky, potřeby pro knižní vazby, fotografie, papírenské zboží, lepidla pro papírenství nebo domácnost, materiál pro umělce, štetce, psací stroje a kancelářské potřeby, učební a vyučovací pomůcky, plastické obaly, tiskařské typy, štočky, vybavení pro umění, řemesla a modelářství, obrázky, portréty, malby, kresby, figurky z papíru a lepenky, nástroje na kreslení, materiály na kreslení, modelovací materiály, balící tašky z papíru, balící materiál, balící materiály z papíru, balící materiály z lepenky, balící materiály z kartonu, balící materiály z kartonu, balící materiály z lepenky, balící materiály z papíru, balící materiály z plastu, plasty pro modelování, korekční a mazací vybavení, vzdělávací vybavení, tiskařské vybavení, fotoalba, psací potřeby, psací nástroje, psací materiály, sešity nebo omalovánky, psací podložky, dopisní papír, razítkovací potřeby, knihy, katalogy, karty, výukové manuály, časopisy, zásilkové katalogy, noviny, prospekty, periodické publikace, kalendáře, obtisky, diáře, etikety, mapy, tištěné publikace, lexikony, slovníky, osobní organizéry, poštovní známky, pohlednice, plakáty, plánovací diáře, průmyslový papír a lepenka, spony na peníze ze vzácných kovů, jednorázové papírové výrobky, savý papír, ubrusy do koupelny, papírové bryndáčky, podložky pod sklenice z papíru nebo lepenky, papírové ubrusy, papírové ručníky, hygienický papír, kuchyňský papír, ubrusy vyrobené z papíru pro domácnost, ubrusy z papíru, prostírání z papíru, prostírání z lepenky, toaletní papír, role toaletního papíru, tištěné tarify, tištěné formuláře, spořicí známky, lepicí pásky pro papírenství nebo domácnost, dárkové krabice, dárkové tašky, fotografický papír, oděvy,

obuv, kloboučnické zboží, pomůcky a nádoby pro domácnost a kuchyň, klenoty, drahokamy, hodinářské potřeby a chronometrické přístroje, hudební nástroje, přístroje pro osvětlení, textil a textilní zboží, kůže a její imitace, kabelky, ruksaky, peněženky, tašky a sportovní brašny, cestovní tašky, batohy, pytle, tašky na boty, objemné vaky, náprsní tašky, peněženky, pouzdra na kreditní karty, hry a hračky, potřeby pro gymnastiku a sport, maso, ryby, drůbež, zvěřina, káva, čaj, kakao, cukr, rýže, piva, minerální vody, šumivé nápoje a jiné nealkoholické nápoje, alkoholické nápoje, zápalky, maloobchodní služby a on-line maloobchodní služby vztahující se k telekomunikačnímu zboží, obchodům s oděvy, zahradním centrům, maloobchodní služby a on-line maloobchodní služby vztahující se k potravinám, bílému zboží, elektrickému a elektronickému zboží pro domácnost, zaměstnanecké poradenství, poskytování informací o zaměstnání, vydávání karet pro použití v souvislosti s prodejními a propagačními pobídkovými programy a propagačními službami, informační a poradenské služby ve výše uvedených oblastech, informační a poradenské služby vztahující se k výše uvedeným službám poskytované online z počítačové databáze nebo internetu, informační a poradenské služby vztahující se k výše uvedeným službám, poskytované prostřednictvím telekomunikační sítě; (38) spoje (komunikace), vysílání kabelové televize, mobilní telefony (komunikace), komunikace prostřednictvím počítačových terminálů, spojení pomocí sítí optických vláken, komunikace prostřednictvím telegramů, telefonní služby a mobilní telefonní služby, přenos zpráv a obrazových informací pomocí počítače, telekomunikační služby týkající se elektronických informačních tabulí, elektronická pošta, přenosy zpráv faxem, informace o telekomunikacích, posílání zpráv, služby týkající se pagingu (rádio, telefon nebo jiné elektronické komunikační prostředky), poskytování přístupu k databázím, fóra (chatové místnosti) pro sociální sítě, poskytování telekomunikačních kanálů pro teleshoppingové služby, poskytování telekomunikačních připojení ke globální počítačové síti, poskytování uživatelského přístupu ke globální počítačové síti, rádiové vysílání, pronájem času pro přístup ke globálnímu počítačovému síťím, pronájem faxů, pronájem zařízení pro zasilání zpráv, půjčování modemů, pronájem telekomunikačních přístrojů, půjčování telefonů, satelitní přenos, směrovací a spojovací služby pro telekomunikace, telekonference (služby konferenčních hovorů), telegrafní služby, telefonní služby a mobilní telefonní služby, televizní vysílání, telexové služby, přenos digitálních souborů, zasilání blahopřání on-line, přenos telegramů, služby hlasové pošty, zpravodajské agentury, bezdrátové vysílání, telekomunikační služby, mobilní telekomunikační služby, služby telekomunikačních bran, internetové portálové služby, služby pevné telekomunikační linky, poskytování širokopásmového telekomunikačního přístupu, širokopásmové služby, služby v oblasti bezdrátové komunikace, digitální komunikační služby, služby rozhlasového a televizního vysílání, vysílání vztahující se k IP televizi, poskytování přístupu k IP televizi, služby pro přístup k internetu, posílání e-mailových a textových zpráv, informace poskytované prostřednictvím telekomunikačních sítí vztahující se k telekomunikacím, služby poskytovatele sítě, jmenovitě pronájem a řízení přístupového času k datovým síťím a databázím, zejména internetu, komunikační služby pro přístup k databázi, pronájem přístupového času do počítačové databáze, poskytování přístupu k databázím, provozování sítě, jakožto telekomunikační služby, poskytování elektronických vývěsek, poskytování přístupu k blogům, poskytování přístupu k podcastům, služby diskusních aplikací pro sociální sítě, poskytování online fór, fóra pro sociální sítě, informace a poradenské služby spojené s výše uvedenými službami, informační a poradenské služby vztahující se k výše uvedeným službám poskytované online z počítačové databáze nebo internetu, informace a poradenství týkající se výše uvedených služeb, poskytované prostřednictvím telekomunikačních sítí; (41) výchova, vzdělávání, školení a instruktážní služby, zábava, sportovní a kulturní aktivity, akademie (vzdělávání), služby zábavních parků, drezúra zvířat, pořádání a vedení kolokvií, organizace a pořádání koncertů, organizování a vedení konferencí, organizování a vedení kongresů, organizování a vedení seminářů, organizování a vedení sympozií, školení (pořádání a řízení), pořádání soutěží krásy, internátní školy, rezervace míst na zábavné akce, služby pojízdných knihoven, kaligrafické služby, provozování kasin (hazardní hry), promítání kinematografických filmů, cirkusy, služby klubů (výchovné nebo zábavní), koučink (školení), vedení hodin ve fitness centru, korespondenční kurzy, služby diskžokejů, diskotéky (služby), dabing, informace o výchově a vzdělávání, zkoušení, přezkoušení, elektronické publikování (DTP), služby bavičů, informace o možnostech zábavy, organizování módních přehlídek pro účely zábavy, filmová produkce, jiná než reklamní, hazardní hry, služby provozování online her z počítačové sítě, pronájem herního vybavení, provozování golfových hřišť, gymnastický výcvik, kluby zdraví (služby) (zdravotní a kondiční cvičení),

služby týkající se prázdninových táborů (zábava), tlumočnické služby, služby v oblasti grafické úpravy pro jiné než reklamní účely, služby knihoven, realizace živých vystoupení, fotografování na mikrofilm, modeling pro umělce, filmová studia, poskytování muzejních prostor (předvádění, výstavy), služby v oblasti skládání hudby, koncertní síně, sály, reportéřské služby, noční kluby, školky a dětské jesle, pořádání loterií, orchestry (služby poskytované), organizování plesů, organizování soutěží (vzdělávacích nebo zábavních), organizování kulturních nebo vzdělávacích výstav, organizování představení (služby impresária), organizování sportovních soutěží, plánování zábavních večírků, služby osobního trenéra (fitness trénink), fotografické zpravodajství, služby fotografa, tělesná výchova, praktický výcvik, hudební produkce, výroba rozhlasových a televizních programů, výroba zábavních představení, provozování heren, poskytování služeb týkajících se karaoke, provozování online elektronických publikací bez možnosti stažení, provozování sportovních zařízení, vydávání knih, vydávání elektronických knih a časopisů online, vydávání textů (jiných než reklamních), rozhlasová zábava, nahrávací studia (služby), poskytování rekreačních zařízení, informace o možnostech rekreace, náboženská výchova, půjčování audio zařízení, půjčování videokamer, půjčování filmů, pronajímání osvětlovacích zařízení pro divadla nebo televizní studia, půjčování filmových promítaček a příslušenství, pronájem rozhlasových a televizních přijímačů, pronájem divadelních dekorací, půjčování potápěčské výstroje, pronájem audio nahrávek, půjčování sportovního vybavení s výjimkou vozidel, pronájem sportovních hřišť, pronájem stadiónů, pronajímání tenisových dvorců, pronájem videorekordérů, půjčování videopásek, psaní scénářů, tlumočení znakové řeči, služby sportovních táborů, výroba titulků, televizní zábava, divadelní představení, služby prodeje vstupenek (zábava), měření času na sportovních akcích, půjčování hraček, překladatelské a tlumočnické služby, individuální výuka (vzdělávání), stih videopásků, videoprodukce, nahrávání videopásků, poradenství při výběru povolání, profesní rekvalifikace, psaní textů (jiných než reklamních), služby zoologických zahrad, služby v oblasti interaktivní zábavy, služby v oblasti elektronických her poskytované prostřednictvím jakékoliv komunikační sítě, zábavní služby poskytované prostřednictvím telekomunikačních sítí, informace vztahující se ke vzdělávání, školení, zábavě, sportovním a kulturním aktivitám poskytovaným prostřednictvím telekomunikačních sítí, vyhledávání informací z novin, televizní produkce, služby týkající se televizních programů, televizní produkce a televizní programování poskytované prostřednictvím technologie internetového protokolu, poskytování hudebních akcí, poskytování služeb zábavních klubů, diskotéky (služby), realizace živých vystoupení, pronájem hudebních prostor a stadiónů, služby kasina, rezervace vstupenek na zábavní, sportovní a kulturní akce, informace o vstupenkách na zábavní, sportovní a kulturní akce, služby agentur se vstupenkami pro zábavní, sportovní a kulturní akce, poskytování online počítačových her, pronájem programů počítačových her, služby v oblasti počítačové zábavy, zajišťování informací, zpráv a komentářů v oboru počítačových her, pořádání, organizování a vedení soutěží v počítačových hrách, služby vydavatelství, služby nakladatelství, provozování online elektronických publikací bez možnosti stažení, vydávání knih, vydávání elektronických knih a časopisů (včetně online vydávání), vydávání textů (jiných než reklamních), pořádání, vedení a organizování kvízů, her a soutěží, pořádání, organizování a vedení soutěží, her a kvízů pro zábavní, rekreační, kulturní a vzdělávací účely, organizování předávání cen, pořádání telefonických soutěží, vydávání listků na zábavní akce, školení a školení v oblasti osobního rozvoje a vedení, pořádání a realizace školení, seminářů a pracovních setkání, informační a poradenské služby vztahující se k výše uvedenému, informační a poradenské služby vztahující se k výše uvedeným službám poskytované online z počítačové databáze nebo internetu, informační a poradenské služby vztahující se k výše uvedeným službám, poskytované prostřednictvím telekomunikační sítě; (42) architektonické poradenství, architektura, ověřování pravosti uměleckých děl, kalibrování (měření), počítače (pronájem), konzultace v oblasti počítačového softwaru, poradenství v oblasti navrhování a vývoje počítačového hardwaru, konzultace v oblasti úspor energie, převod dat nebo dokumentů z fyzických nosičů na elektronické nosiče, datová konverze počítačových programů a dat (nikoliv fyzická), interiérová výzdoba, digitalizace dokumentů (skenování), módní návrhářství, kopírování počítačových programů, inženýrské služby, hodnocení kvality vlny, umělecký design, rozbor písma (grafologie), hosting počítačových stránek, průmyslový design, instalace počítačového softwaru, zkoušky materiálů, navrhování obalů, obalový design, poradenství a konzultace ve vztahu ke karbonovému offsetům, kontrola kvality, obnova počítačových dat (regenerace), software (pronájem počítačového), počítačový hardware (poradenské služby v oblasti), pronájem webových serverů, textil

(testování), plánování městské výstavby, hodnocení kvality dřeva na stojato, kontrola způsobilosti vozidel k účasti na silničním provozu (inspekce), rozbor vody, předpovědi počasí, meteorologické služby, služby v oblasti informačních technologií, kopírování počítačových programů, půjčování počítačového hardwaru, převod počítačových programů a dat, pronájem přístrojů pro zpracování informací a počítačů, informační a poradenské služby týkající se výše uvedených služeb, informační a poradenské služby vztahující se k výše uvedeným službám poskytované online z počítačové databáze nebo internetu, informační a poradenské služby vztahující se k výše uvedeným službám, poskytované prostřednictvím telekomunikační sítě, údržba webových stránek pro třetí osoby, údržba softwaru, monitorování počítačových systémů na dálku, správa webových stránek pro druhé, správa webových stránek, správa blogů pro třetí osoby, údržba počítačového softwaru v oblasti zabezpečení počítačů a prevence počítačových rizik.

(730) **O2 Worldwide Limited**, 20 Air Street, London W1B 5AN, GB

(740) JINDRA & Partners, JUDr. Tomáš Jindra, Rybná 9, Praha 1, 11000

(210) **O-528970**

(220) 19.02.2016

(320) 19.02.2016

(511) 36

(540)



(510) (36) služby nemovitostní, služby agentů zabývajících se nemovitostmi, služby správců nemovitostí, totiž služby pronájmu, odhadu nemovitostí nebo služby tichého společníka, služby finanční, služby úvěrových institucí jiných než jsou banky, jako např. kreditní kooperativní sdružení, individuální finanční společnosti, půjčovatelé atd.

(591) Barevná

(730) **Maxima Reality s.r.o.**, Havlíčkova 1030/1, Praha, 11000, CZ

(210) **O-530206**

(220) 05.04.2016

(320) 05.04.2016

(511) 21, 40, 42

(540)

Simone

(510) (21) užitkový, ozdobný a figurální porcelán, keramické výrobky užitkové, ozdobné a figurální, porcelánové a keramické polotovary pro další užití, porcelánové jídelní, čajové a moka soupravy, včetně ozdobných doplňků - historické kopie nebo podle návrhů, ozdobný porcelán, jmenovitě vázy, svícny, dózy, jako doplňky k soupravám i samostatně, porcelánové náprstky, jednotlivé originální porcelánové výrobky - historické kopie nebo podle návrhů, figurální porcelán - historické kopie nebo podle návrhů, užitkové a umělecké sklo hladké i zušlechťené a výrobky z něho, křišťálové a barevné sklo, foukané sklo, zboží skleněné, skleněné zboží duté, skleněné zboží užitkové, osvětlovací a umělecké sklo, sklo hladké, sklo zušlechťované - sklo ryté, broušené, malované, zlacené, leptané, hutně zdobené a sklo zdobené dekorativními technikami, nápojové, stolní, dekorativní soubory skla a osvětlovacích těles, jednotlivé skleněné výrobky - poháry, číše, džbány, láhve, karafy, sklenice, misky, misky, talíře, vázy, zvonky, svícny, výrobky umělecko-průmyslového skla, skleněné výrobky a jejich části, náčiní a nádoby pro domácnost nebo kuchyň, nádoby porcelánové, kameninové a keramické, suvenýry a miniatury, sklenice, číše, skleničky, jídelní, kávové a čajové servery, hrníčky, tácy, talířky, džbány, vázičky, sklo surové nebo polozpracované jako upomínkové předměty, lahvičky, dárkové předměty ze skla a keramiky, upomínkové předměty a výrobky ze skla, porcelánu, kameniny a plastických hmot, květináče, toaletní kufříky, sklenice na pití, rohy na pití, poháry, otvíráky na láhve, vybavení koupelen, jmenovitě držáky mýdla, misky na mýdlo, nádoby na mýdlo, držáky na zubní kartáčky, věšáky na ručníky, krabičky na kapesníky, držáky poliček, police, držáky

sklenic, kulaté věšáky na ručníky, vanová madla, držáky ručniců, háčky na ručníky, držáky na papírové role, soupravy kartáčů, skládající se z čistící štětky a stojanu, nožní opěry, sklápovací sedadla, police na ručníky pro hosty, koše na ručníky pro hosty, obalové sklo, hřebeny a mycí houby, kartáče, čistící prostředky, hrnce, nádoby na pití, čajové konvice neelektrické nikoliv z drahých kovů, leštění, schránky na pečivo, soupravy kuchyňského nádobí, kuchyňské hrnce, kotlíky, soupravy kořenek, solničky, slánky, pepřenky, mlýnky na pepř, kalíšky na vejce, krabice na jídlo, stojánky na jídelní listky, pokladničky na peníze; (40) zpracování a úprava porcelánové a keramické hmoty, vypalování porcelánu a keramiky, vnější úpravy porcelánových a keramických výrobků - aplikace obrazových motivů, barvení a nanášení kovů, zpracování skla, zakázková výroba skleněných výrobků, sklářské práce - zušlechťování a úprava skla, foukání skla, tepelné tvarování, leštění, broušení, pískování, barvení, malování, leptání, zlacení, rytí, matování, zakázková výroba dřevěných výrobků a jejich následná úprava, malby na stěnu, dámské a pánské krejčovství, lemování nebo obšívání látek a oděvů, úprava a přešívání oděvů, zhotovování oblečení, protokolová úprava textilií, stříhání látek, úprava a zpracování textilu, barvení látek a obuvi, vyšívání a potisk oblečení, zpracování, úprava a oprava plastů a kovových materiálů - ohýbání, lepení, leštění, lisování, tváření za tepla i za studena, dělení, řezání, broušení, spojování, svařování, mechanické opracování plastových hmot, laminování, montáž materiálů na objednávku pro třetí osoby, tónování skla, vodovzdorná impregnace látek, vodovzdorná úprava látek, vycpávání a preparování zvířat, vazba tiskovin, zpracování kožešin a srstí, příprava a zušlechťování kožešin a srstí, vyvolávání filmů, zpracování fotografií, zpracování dřeva, zmrazování ovoce, vydělávání, barvení, příprava, zpracování a povrchové zušlechťování kůží, mlynářství, zpracování kovů a jejich povrchová úprava, eloxování, emailování, galvanizace, fosfátování, chromování, zinkování kovů, zušlechťování a zpracování a apretace textilu, vystrojování, bělení, barvení, mercerace barvené příze, obstaravatelská a zprostředkovatelská činnost v oblasti výroby porcelánových a keramických výrobků; (42) navrhování vnější úpravy porcelánových a keramických výrobků, navrhování technologie výroby a technologie vnější úpravy porcelánových a keramických výrobků, průmyslový design v oboru porcelánu a keramiky, tvorba grafických návrhů v oboru porcelánu a keramiky, technologické poradenství v oboru porcelánu a keramiky z hlediska jejich výroby a designu a vlastností a užití, tvorba a vypracování modelů pro porcelánové a keramické výrobky, navrhování užitkových a ozdobných a figurálních výrobků, grafické práce související s porcelánovým a keramickým průmyslem, grafický design, design průmyslový, umělecký design, oděvní návrhářství, interiérová výzdoba, design obalů a dárkových balení výrobků, navrhování obalů, zkoušení textilu, technické dozory, zkoušky materiálů, kalibrování, kontrola kvality, inženýrské práce, architektura, architektonické poradenství, geologické a kartografické práce, plánování městské výstavby, stavební projekce, výzkum fyzikální a chemický a biologický, bakteriologický výzkum, geodézie, geologické expertizy, geologický průzkum a výzkum, výzkum v oblasti kosmetiky, výzkum v oboru strojírenství, ověřování pravosti uměleckých děl, poradenství o ochraně životního prostředí, meteorologické informace, návrhářství.

(730) **Rambousková Ladislava PhDr.**, ČSĽA 303, Bohušovice nad Ohří, 41156, CZ

(740) DANĚK & PARTNERS Advokátní a patentová kancelář, Ing. Dr. Vilém Daněk Ph.D., LL.M., patentový zástupce, Vinohradská 17, Praha 2, 12000

(210) **O-530309**

(220) 08.04.2016

(320) 08.04.2016

(511) 5, 7, 11, 21, 29, 30, 32, 37, 39, 41, 43, 44

(540)

ELECTRAW

(510) (5) výrobky farmaceutické, zdravotnické, potravinové doplňky pro zdravou výživu, děti, nemocné a sportovce pro léčebné účely, vitamínové přípravky, diabetické a medicínální čaje všeho druhu, sypané, sáčkové, granulované a tekuté včetně jejich směsí, bylinné a ovocné čaje k léčebným účelům, sušené byliny, výtažky a aroma z bylin, vše výše uvedené k léčebným účelům, dietetické výrobky a dietní potraviny pro léčebné účely, dietní doplňky pro lidskou potřebu; (7) stroje pro zpracování potravin jako elektrická struhadla, roboty, mixéry, šlehače, hnětače těsta, sekáčky, mlýnky a separatory pro potraviny, mlýnky na kávu, lisy na ovoce, odstředivé ovocné nebo zeleninové odšťavňovače, škrabky na zeleninu, kráječe, rostlinné frézy, elektrické nože, vše na jiný než ruční pohon; (11) elektrické kávovary; (21) termosky, kávovary neelektrické, kuchyňské potřeby, porcelánové a keramické kuchyňské

nádobí, hrníčky, čajové soupravy, cedníky, sítko, naběračky, nerez kuchyňské nářadí a nádobí, čajové plechové dózy, konvičky, pánev, pánev se speciálními povlaky, jídelní servery, servírovací soupravy, talíře, podnosy a misky, nádobí pro mrazicí a chladič boxy, lisy na česnek, louskáčky ořechů, dávkovače plastové pro domácnost; (29) ovoce a zelenina konzervovaná, sušená, mražená a zavařená, želé, džemy, kompoty, marmelády, ovocná dřev, ovocné kůry a rosoly, lesní plody zpracované, ovocné a zeleninové saláty, zeleninové šťávy na vaření, oleje a tuky jedlé, náhražky jídla, hotová jídla a svačinky obsahující převážně zboží v této třídě, svačinky na bázi ovoce, svačinkové směsi sestávající převážně ze zpracovaného ovoce a semen, chuťovky na bázi zeleniny, tyčinky na bázi ovoce nahrazující jídlo, semena zpracovaná, míchané saláty; (30) káva, čaj, kakao a kávové náhražky, rýže, tapioka, ságo, mouka a výrobky vyrobené z obilnin, chléb, pečivo a cukrovinky, polevy na zmrzliny, cukr, med, melasa, droždí, prášek do pečiva, sůl, hořčice, ocet, omáčky (chuťové přísady), koření, bylinné a rostlinné potravinářské výtažky a aroma vyjma éterických olejů, led pro osvěžení, čokoládové sladkosti, čokolády, granolové svačinky, müsli tyčinky, tyčinky na bázi granoly nahrazující jídlo, svačinky na bázi obilnin, potravinové tyčinky odvozené z obilnin, svačinky na bázi lnu, svačinkové tyčinky na bázi lnu, potravinové tyčinky na bázi zrní, také obsahující zrní, ovoce a semena, pekárenské dezerty jako pečené sušenky a koláčky, cukrovinky a svačinky na bázi čokolády, mentolové a želatinové cukrovinky, mouka a obilninové přípravky, pečivo a cukrovinky, potravinové náhražky, hotová jídla a svačinky sestávající převážně ze zboží v této třídě; (32) piva, minerální vody, šumivé nápoje a jiné nápoje nealkoholické, nápoje a šťávy ovocné nealkoholické, sirupy a jiné přípravky k zhotovování nápojů, ovocné výtažky (nealkoholické), příchutě na výrobu nápojů, přípravky na výrobu likérů, šerbetů (slazené ovocné nápoje), tablety na přípravu šumivých nápojů, výtažky z chmele na výrobu piva, zázvorové pivo, zeleninové šťávy jako nealkoholické nápoje; (37) údržba a opravy elektrických přístrojů a jejich částí, výměna dílů a příslušenství (náhradní) pro elektrické přístroje, elektroinstalační služby; (39) skladování, balení, expedice a doprava výrobků ve výše uvedených třídách; (41) koučink - školení, kurzy fitness, organizování a vedení seminářů, organizování soutěží vzdělávacích nebo zábavných, vydávání časopisů a knih v elektronické podobě, také na internetu, poskytování on-line elektronických publikací bez možnosti stažení, poskytování on-line videí bez možnosti stažení, služby osobního trenéra, fitness trénink, pořádání a řízení školení, zveřejňování textů kromě reklamních, vyučování, vzdělávací informace, vzdělávání; (43) automaty, bufety, bary, hotelové služby, jídelny a závodní jídelny, kavárny, provozování kempů, motely, penziony, prázdninové tábory (ubytovací a stravovací služby), restaurace, samoobslužné restaurace, ubytovací služby, zásobování (catering), rezervace hotelů a penzionů; (44) terapeutické služby, soukromé kliniky nebo sanatoria, služby psychologů, služby v oblasti alternativní medicíny spadající do této třídy, zdravotní poradenství.

- (730) **Baláž Přemysl Ing.**, Erbenova 878, Mladá Boleslav, 29301, CZ
 (740) Ing. Vladimír Čmejla, patentový zástupce, Pavlická 160/1, Praha 5 - Sobín, 15521

- (210) **O-530883**
 (220) 04.05.2016
 (320) 04.05.2016
 (511) 35, 41, 45
 (540)



- (510) (35) pomoc při řízení obchodní činnosti, poradenství při vedení podniků, poradenské služby v obchodní činnosti, obchodní management, analýzy nákladů, dražby, posuzování efektivnosti provozu a racionalizace práce, fakturace, fotokopírování, hospodářské a ekonomické prognózy, obchodní nebo podnikatelské informace, komerční informace a rady pro spotřebitele (spotřebitelská poradna), kopírování nebo rozmnožování (reprodukce)

dokumentů, dokladů, marketingové studie, nábor zaměstnanců; (41) vzdělávací informace, vzdělávání, vyučování (výuka), školení, vzdělávání podnikatelů, výchova podnikatelů ve vztahu ke spotřebitelským právům, vzdělávání spotřebitelů, výchova spotřebitelů k ochraně jejich práv, vzdělávání osob postižených exekucí, vzdělávání a školení osob v rámci rozšiřování finanční gramotnosti, šíření osvěty finančních produktů, vzdělávání spotřebitelů v oblasti jejich práv; (45) právnické (komerční) služby, ochrana duševního vlastnictví, licence k průmyslovým právům, poradenství v oblasti duševního vlastnictví (konzultační služby), poskytování licencí (právní služby), registrace názvů domén (právní služby), zprostředkovatelství v právní oblasti, vyhledávání informací v právní oblasti, arbitrážní služby, advokátní kancelář, právní služby a konzultace včetně advokátů, poskytování právního poradenství v oblasti fúzí a akvizic, investičních projektů a v oblasti rizikových investičních projektů (venture capital), poskytování právních konzultací, zpracování právní dokumentace, právní poradenství v oblasti ochrany spotřebitele, spolupráce s orgány veřejné správy v oblasti ochrany spotřebitele, právní poradenská činnost, poradenská činnost v rámci exekučního řízení, poradenská činnost v rámci oddlužování, poradenská činnost v rámci insolvenčního řízení, připomínkování právních předpisů, podávání podnětů k orgánům státní správy, činnosti v rámci soudního řízení, rozhodčí činnosti.

- (730) **Hanák Michal**, Trída Maršála Malinovského 936, Uherské Hradiště, 68601, CZ

- (210) **O-531113**
 (220) 12.05.2016
 (320) 12.05.2016
 (511) 3, 21, 35, 41, 44
 (540)



- (510) (3) přípravky pro péči o tělo a vlasy, přípravky na čištění, péči, fixaci a krášení vlasů, barvy na vlasy, přírodní barvy na vlasy, henna, kosmetická barviva z henny, masky, gely, šampony, pomády, oleje, lesky, vlasové kondicionéry, laky na vlasy, mýdla, kosmetické přípravky pro péči pokožky, pomády pro kosmetické účely, přípravky na rovnání vlasů, sílice, éterické oleje, suché šampony, vosky, mléka pro toaletní účely, kosmetické krémy, všechny přípravky na bázi přírodních rostlinných kompozic nebo jejich výtažků, bylinné směsi ke kosmetickému použití; (21) hřebeny na vlasy, kartáče na vlasy; (35) propagační činnost, maloobchodní, velkoobchodní a internetový prodej kosmetických přípravků, bylinných přípravků, zkrašlovacích přípravků, výstavy pro obchodní nebo průmyslové účely; (41) vzdělávání, školení a semináře v oblasti kosmetických prostředků, organizování a vedení seminářů; (44) kadeřnické salóny, konzultace v kosmetickém a kadeřnickém oboru.
- (730) **Sanetrníková Zita**, Neklanova 814, Liberec 14, 46014, CZ

(210) **O-531522**
(220) 29.05.2016
(320) 29.05.2016
(511) 6, 7, 37
(540)



(510) (6) obecné kovy surové a jejich polotovary, jakož i výrobky z těchto kovů jako jsou vrata (kovová), konstrukce (kovové), ocelové konstrukce, kovové plovoucí doky pro kotvení lodí, plovoucí mola pro kotvení lodí (kovová), plovoucí rampy pro kotvení lodí (kovové), kotvy; (7) stroje a obráběcí stroje jako jsou balicí stroje, dopravníky (stroje), dopravníky pásové, drtiče (stroje) pro průmyslové účely, klepací stroje, obráběcí stroje, třídící stroje, třídící stroje pro průmysl, tvářecí stroje, vibrátory (stroje pro průmyslové účely); (37) stavebnictví, opravy a instalační služby týkající se lodí.

(591) Barevná
(730) **Vondrák David**, Komenského 88/18, Písek, 39701, CZ

(210) **O-531569**
(220) 31.05.2016
(320) 31.05.2016
(511) 28, 35, 41
(540)

AUTO ČESKÉHO GOLFU

(510) (28) golfové hole, golfové vaky na kolečkách nebo bez koleček, zařízení pro hry, hry, maskovací clony (sportovní vybavení), masky (hračky), masky divadelní, medvídci plyšovi, míče na hraní, míčky na hraní, modely (hračky), nástroje na úpravu dmů pro golf (golfové náčiní), páčky hráčské (sportovní náčiní), pásky plovací, posilovací stroje, posilovače svalů, přístroje pro tělesná cvičení, puzzles, rukavice (pro sportovní hry), rukavice golfové, společenské hry, stroje na házení míčů, terče, zařízení gymnastické; (35) aktualizování reklamních materiálů, dodavatelské služby pro třetí osoby (nákup výrobků a služeb pro jiné podniky), informace o obchodních kontaktech, inzerce poštou, komerční informace a rady pro spotřebitele (spotřebitelská poradna), komerční informační kanceláře, komerční správa licencí na výrobky a služby ostatních, komunikační média (prezentace výrobků v komunikačních médiích) pro účely maloobchodu, marketing, marketingové studie, obchodní management a podnikové poradenství, obchodní management pro nezávislé poskytovatele služeb, obchodní management pro sportovce, obchodní nebo podnikatelské informace, obchodní nebo podnikatelské informace (poskytování), obchodní nebo podnikatelské poradenství (profesionální), obchodní nebo podnikatelský průzkum, obchodní reklama pro třetí osoby, obchodní správa hotelů, organizování výstav (komerčních nebo reklamních), personální poradenství, pořádání veletrhů pro obchodní a reklamní účely, poskytování obchodních informací prostřednictvím webových stránek, prodej po telefonu (telemarketing), produkce (výroba) reklamních filmů, pronájem reklamní doby v komunikačních médiích, pronájem reklamních materiálů, pronájem reklamních ploch, průzkum veřejného mínění, předvádění (služby modelek) pro reklamní účely a podporu prodeje, předvádění zboží, překlad informací do počítačových databází, psaní reklamních textů, reklama, reklama on line v počítačové síti, reklama placená kliknutím, reklamní agentury, rozhlasová reklama, rozšiřování reklamních materiálů zákazníkům (letáky, prospekty, tisky, vzorky), rozšiřování vzorků (zboží), řízení (poradenské služby, obchodní nebo podnikatelské), sekretářské služby, sestavování statistiky, sjednávání a uzavírání obchodních transakcí pro třetí strany, služby (telefonní vzkazy, dotazy), služby obchodního zprostředkování - nákup/prodej zboží s výše uvedenými výrobky ve třídě 28, služby v oblasti grafické úpravy pro reklamní účely, služby v oblasti srovnávání cen, služby poradenství v obchodní činnosti, systematizace informací do počítačových databází, televizní reklama, venkovní reklama, vydávání reklamních nebo náborových, propagačních a inzertních textů, vyhledávání dat v

počítačových souborech (pro třetí osoby), vyhledávání sponzorů, výstřižková služba na zprávy; (41) cirkusy, elektronické publikování (DTP), filmové projekce, fotografování, golfová hřiště (provizování), informace o možnostech rekreace, informace o možnostech zábavy, informace o výchově a vzdělávání, klubové služby (výchovně-zábavné), koučink, módní přehlídky pro zábavu (organizace), obrazové zpravodajství, organizace a pořádání koncertů, organizování a vedení konferencí, organizování a vedení seminářů, organizování kulturních nebo vzdělávacích výstav, organizování plesů, organizování soutěží (vzdělávacích nebo zábavných), organizování sportovních soutěží, plánování a organizování večírků, pořádání a řízení pracovních setkání (školení), poskytování on-line elektronických publikací (bez možnosti stažení), služby prázdninových táborů (zábava), pronájem dekorací, pronájem herních zařízení, pronájem hraček, pronájem sportovních hřišť, pronájem stadionů, provozování sportovních zařízení, překladatelské služby, půjčování filmů, půjčování sportovního nářadí s výjimkou dopravních prostředků, služby pro oddech a rekreaci, reportérské služby, služby osobního trenéra, služby poskytované školami (vzdělávání), školení (instruktáž), školství, tělesná výchova, televizní zábava, psaní textů jiných než reklamních, tlumočnické služby, umělecké módní agentury, vydávání elektronických knih a časopisů on-line, vydávání knih, vydávání textů s výjimkou reklamních nebo náborových, výroba rozhlasových a televizních programů, zábava, pobavení, zábavní parky, zkoušení, přezkoušení, živé představení.

(730) **RELMOST, a.s.**, Lánovská 1475, Vrchlabí, 54301, CZ

(210) **O-531570**
(220) 31.05.2016
(320) 31.05.2016
(511) 28, 35, 41
(540)

OFICIÁLNÍ AUTO ČESKÉHO GOLFU

(510) (28) golfové hole, golfové vaky na kolečkách nebo bez koleček, zařízení pro hry, hry, maskovací clony (sportovní vybavení), masky (hračky), masky divadelní, medvídci plyšovi, míče na hraní, míčky na hraní, modely (hračky), nástroje na úpravu dmů pro golf (golfové náčiní), páčky hráčské (sportovní náčiní), pásky plovací, posilovací stroje, posilovače svalů, přístroje pro tělesná cvičení, puzzles, rukavice (pro sportovní hry), rukavice golfové, společenské hry, stroje na házení míčů, terče, zařízení gymnastické; (35) aktualizování reklamních materiálů, dodavatelské služby pro třetí osoby (nákup výrobků a služeb pro jiné podniky), informace o obchodních kontaktech, inzerce poštou, komerční informace a rady pro spotřebitele (spotřebitelská poradna), komerční informační kanceláře, komerční správa licencí na výrobky a služby ostatních, komunikační média (prezentace výrobků v komunikačních médiích) pro účely maloobchodu, marketing, marketingové studie, obchodní management a podnikové poradenství, obchodní management pro nezávislé poskytovatele služeb, obchodní management pro sportovce, obchodní nebo podnikatelské informace, obchodní nebo podnikatelské informace (poskytování), obchodní nebo podnikatelské poradenství (profesionální), obchodní nebo podnikatelský průzkum, obchodní reklama pro třetí osoby, obchodní správa hotelů, organizování výstav (komerčních nebo reklamních), personální poradenství, pořádání veletrhů pro obchodní a reklamní účely, poskytování obchodních informací prostřednictvím webových stránek, prodej po telefonu (telemarketing), produkce (výroba) reklamních filmů, pronájem reklamní doby v komunikačních médiích, pronájem reklamních materiálů, pronájem reklamních ploch, průzkum veřejného mínění, předvádění (služby modelek) pro reklamní účely a podporu prodeje, předvádění zboží, překlad informací do počítačových databází, psaní reklamních textů, reklama, reklama on line v počítačové síti, reklama placená kliknutím, reklamní agentury, rozhlasová reklama, rozšiřování reklamních materiálů zákazníkům (letáky, prospekty, tisky, vzorky), rozšiřování vzorků (zboží), řízení (poradenské služby, obchodní nebo podnikatelské), sekretářské služby, sestavování statistiky, sjednávání a uzavírání obchodních transakcí pro třetí strany, služby (telefonní vzkazy, dotazy), služby obchodního zprostředkování - nákup/prodej zboží s výše uvedenými výrobky ve třídě 28, služby v oblasti grafické úpravy pro reklamní účely, služby v oblasti srovnávání cen, služby poradenství v obchodní činnosti, systematizace informací do počítačových databází, televizní reklama, venkovní reklama, vydávání reklamních nebo náborových, propagačních a inzertních textů, vyhledávání dat v počítačových souborech (pro třetí osoby), vyhledávání sponzorů, výstřižková služba na zprávy; (41) cirkusy, elektronické publikování (DTP), filmové projekce, fotografování, golfová hřiště (provizování), informace o možnostech rekreace, informace o možnostech zábavy,

informace o výchově a vzdělávání, klubové služby (výchovně-zábavné), koučink, módní přehlídky pro zábavu (organizace), obrazové zpravodajství, organizace a pořádání koncertů, organizování a vedení konferencí, organizování a vedení seminářů, organizování kulturních nebo vzdělávacích výstav, organizování plesů, organizování soutěží (vzdělávacích nebo zábavných), organizování sportovních soutěží, plánování a organizování večírků, pořádání a řízení pracovních setkání (školení), poskytování on-line elektronických publikací (bez možnosti stažení), služby prázdninových táborů (zábava), pronájem dekorací, pronájem herních zařízení, pronájem hraček, pronájem sportovních hřišť, pronájem stadionů, provozování sportovních zařízení, překladatelské služby, půjčování filmů, půjčování sportovního nářadí s výjimkou dopravních prostředků, služby pro oddech a rekreaci, reportérské služby, služby osobního trenéra, služby poskytované školami (vzdělávání), školení (instruktáž), školství, tělesná výchova, televizní zábava, psaní textů jiných než reklamních, tlumočnické služby, umělecké módní agentury, vydávání elektronických knih a časopisů on-line, vydávání knih, vydávání textů s výjimkou reklamních nebo náborových, výroba rozhlasových a televizních programů, zábava, pobavení, zábavní parky, zkoušení, přezkoušení, živé představení.

(730) **RELMOST, a.s.**, Lánovská 1475, Vrchlabí, 54301, CZ

(210) **O-532108**

(220) 21.06.2016

(320) 21.06.2016

(511) 35, 37, 45

(540)



(510) (35) prodej zabezpečovacích systémů, kamerových systémů, služby elektronického obchodu s uvedenými výrobky a službami, zprostředkování prodeje uvedených služeb (ve třídách 37 a 45), inzertní a propagační služby poskytované on-line na internetu, předvádění zboží prostřednictvím internetu, komunikační média (prezentace výrobků v komunikačních médiích pro účely maloobchodu), kanceláře dovozní a vývozní, komerční informace pro spotřebitele, pronájem reklamní doby v komunikačních médiích, komerční využití internetu v oblastech obchodu a nabídky služeb, inzertní, propagační služby a informační služby prostřednictvím internetu za účelem obchodu; (37) instalace zabezpečovacích elektronických, protipožárních a kamerových systémů v budovách, bytech i rodinných domech, úklidové a čistící služby, čištění, leštění a mytí automobilů a jiných dopravních prostředků, instalování a opravy elektrických spotřebičů, montáž, instalace a opravy poplašných a bezpečnostních systémů proti vloupání, instalace a opravy požárních hlásičů, montáž, údržba a opravy počítačového vybavení, instalace a opravy telefonů, čištění fasád, vnějších povrchů a ploch i interiérů budov, čištění oken, čištění ulic, deratizace, dezinfekce, hubení škůdců (ne pro zemědělské účely), služby prádelny a mandlů jako je čištění, praní, žehlení a mandlování šatstva, chemické čištění, údržba, čištění a opravy kožesin, kůže a oděvů z nich, opravy šatstva a obuvi, údržba a opravy trezorů, pokládky kabeláže a elektrických rozvodů v zemi i ve vzduchu, rekonstrukce a opravy elektrických rozvodů, provádění rozvodů a přípojek, montáž, opravy a údržba zařízení sloužících k ostraze objektů, servis a montáž elektrických a elektronických zařízení, servis a montáž zabezpečovací, výpočetní, kontrolní, signalizační, kamerové a telekomunikační techniky, instalace a opravy poplašných systémů (alarmy) proti vloupání, instalace a opravy požárních hlásičů, údržba a opravy trezorů a bezpečnostních schráněk, opravy bezpečnostních zámků, poradenské, informační a zprostředkovatelské služby ve výše uvedených oblastech tř. 37; (45) ochrana a ostraha objektů a osob, poskytování technických služeb k ochraně majetku a osob, monitorování bezpečnostních, signalizačních a poplašných zařízení, kontrola objektů na odpovídkových zařízeních a jejich dohledání, otevírání zámků, dveří a trezorů, bytů, aut (zámečnické služby), zámečnická pohotovost, bezpečnostní služby pro vozidla, otevírání uzamčených vozidel, poradenské služby

vztahující se k mechanickému zabezpečení objektů, služby v oblasti držení klíčů, hledání ztracených klíčů, monitorování bezpečnostních a poplašných zařízení, bezpečnostní služby, záchranné služby, služby ostražky a vymáhací služby, poskytování průzkumných a sledovacích služeb, informace o hledání pohřešovaných osob, pátrání po nezvěstných osobách, poradenské služby v oblasti soukromého vyšetřování, poskytování služeb v oblasti prověřování osob, služby v oblasti pátrání po osobách na útěku (uprchlíků), vyhledávání ztracených osob, vyšetřování osobních informací, vyšetřování týkající se pohřešovaných osob, zjišťování osobních informací, bezpečnostní služby na ochranu majetku, bezpečnostní služby na ochranu osob, bezpečnostní služby ostražky pro budovy, bezpečnostní služby pro ochranu osob a majetku, dohled v uzavřeném okruhu, dohledávání odcizeného majetku, forenzní analýza videozáznamů z bezpečnostních kamer pro účely předcházení podvodům a krádežím, forenzní poradenství pro kriminální vyšetřování, hašení požárů, hodnocení bezpečnosti, hodnocení bezpečnostních rizik, informace o nehodách, informační služby týkající se zdraví a bezpečnosti, konzultace v oboru bezpečnosti na pracovišti, konzultační služby pro prevenci zločinů, monitorování bezpečnostních systémů, monitorování bezpečnostních a poplašných zařízení, monitorování požárních poplašných zařízení, noční hlídací služba, osobní ochrana, ostražka zařízení, poradenské služby pro prevenci kriminality, poradenské služby vztahující se k ochraně zdraví a bezpečnosti, poradenské služby vztahující se k bezpečnosti, poradenství v oblasti prevence požárů, poskytování informací týkajících se bezpečnostních služeb ochrany, poskytování informací týkajících se pronájmu požárních poplašných zařízení, poskytování informací týkajících se pronájmu hasicích přístrojů, poskytování informací týkajících se služeb osobních strážců, pronájem bezpečnostních sledovacích zařízení, pronájem bezpečnostních schráněk, pronájem bezpečnostního vybavení, služby bezpečnostní ochrany, služby elektronického monitorování pro bezpečnostní účely, služby ochrany k ochraně majetku a osob, služby osobních strážců, služby ostražky, služby ostražky pro zabránění vniknutí zlodějů, služby v oblasti dozoru, služby v oblasti monitorování poplachů, služby vyhledávání odcizených vozidel, vyšetřování nehod, záchrana osob, poradenské, informační a zprostředkovatelské služby ve výše uvedených oblastech tř. 45.

(591) Barevná

(730) **DIOL družstvo**, Krapkova 1159/3, Olomouc - Nová Ulice, 77900, CZ

(740) Halaxová & Halaxová TETRAPAT, RNDr. Zdeňka Halaxová, Jinonická 80, Praha 5, 15800

(210) **O-532807**

(220) 26.07.2016

(320) 26.07.2016

(511) 30, 32, 33

(540)

Špaldový pašerák

(510) (30) káva, kávoviny a jejich směsi, kávové náhražky, nápoje kávové, vyráběné v souladu s předpisy o ekologickém zemědělství, aditiva do nápojů (s výjimkou silic), arašidové cukrovinky, asijské nudle, bagety, balené čaje [k jiným než léčebným účelům], bezlepkový chléb, bezmasé koláče, bílý čaj, bílý cukr, bonbóny [cukrovinky], bramborová moučka, burizony, bylinkové čaje (neléčivé), bylinky pro kulinářské účely, bylinné příchutě ke zhotovování nápojů, čaje, cappuccino, čajové zákusky, celá pšeničná zrna konzervovaná, celá pšeničná zrna předvařená, celá pšeničná zrna sušená, celá pšeničná zrna vařená, celozrnná rýže, celozrnné lupínky, celozrnný chléb, cereálie, cereální tyčinky a energetické tyčinky, čerstvé těstoviny, chléb, chuťovky na bázi cereálií, chuťovky na bázi rýže, cibulové nebo sýrové sušenky, čokoláda, čokoládové pečivo, čokoládové polevy, cukr, přírodní sladidla, sladké polevy a náplně, výrobky z včelích produktů jako jsou přírodní med, bylinný med, lanýžový med, med (jako potravina), přírodní zralý med, sladké pomazánky (med), medové polevy na šunku, biologický med pro lidskou potřebu, sladkosti (neléčivé) na bázi medu, propolis, propolis pro potravinářské účely, včelí mateří kašička, droždí a přípravky na kynutí potravin, esence na vaření (jiné než esenciální oleje), filtrační papírové sáčky plněné kávou, hořčice, glukózové potravinářské sirupy, hotová káva a kávové nápoje, hotová pizzová jídla, hotová jídla z těstovin, hotová jídla z rýže, hotová jídla v podobě pizzy, hotová jídla obsahující těstoviny, hotová rýže, hroznový cukr, instantní čaj, instantní káva, instantní kakaový prášek, kakao, kakaové nápoje, kakaové směsi, karamely, káva, čaj, kakao a jejich náhražky, koření, krupice, kuručice (zpracovaná) pro lidskou potřebu, led, zmrzliny, mražené jogurty a sorbety, luštěninová potravinářská mouka, moučnický, zákusky, dorty a sušenky, mouka, ochucené omáčky, čatní a pasty, pekárenské výrobky, cukrovinky, čokoláda a zákusky,

puďinky, ravioli, rizoto, rostlinná mouka, rýže, sirupy a melasa, sladké polevy a náplně, sladkosti (bonbóny), sladké tyčinky a žvýkačky, snídaně cereálie, ovesné a kukuřičné kaše, soli, chuťové přísady, ochucovadla a koření, sušené a čerstvé těstoviny, nudle a knedlíky, těsta, těstíčka a jejich směsi, zpracované obilí, škrob a produkty z nich vyrobené, pečení přípravky, pивní ocet, kvasnice, pивní kvasnice; (32) pivo a pivovarnické výrobky spadající do této třídy, nealkoholické pivo, sladové pivo, špaldové bio pivo (nefiltrovaný nepasterizovaný ležák), ochucené pivo, pšeničné pivo, ječmenné víno (pivo), pivo s příchutí kávy, porter (silné černé pivo), pivo s nízkým obsahem alkoholu, root beer (nealkoholické pivo s rostlinnými výtažky), nealkoholické nápoje, nápoje energetické, vyráběné v souladu s předpisy o ekologickém zemědělství, džusy, černé pivo [pivo z praženého sladu], chmelové výtažky pro výrobu piva, ležák, lahvová voda, koncentráty k přípravě nealkoholických nápojů, kolové nápoje, koly [nealkoholické nápoje], citronová šťáva, energetické nápoje, hroznová šťáva, izotonické nápoje, imitace piva, míchané ovocné džusy, minerální voda [nápoje], náhražka mléka spadající do této třídy, mléko arašidové [nápoje nealkoholické], mošty, nápoje a šťavy ovocné, nápoje iontové, nápoje (medové) nealkoholické, nápoje pro sportovce obohacené proteiny, nápoje z celozrnné rýže, jiné než náhražky mléka, nápoje z hroznové šťavy, nealkoholické nápoje, pivovarnické výrobky jako jsou pивní mladina, sladové pivo, pšeničné pivo, ochucené pivo, nealkoholické pivo, přípravky k výrobě nápojů, vody, zpracovaný chmel k použití při výrobě piva; (33) alkoholické nápoje (s výjimkou piva), alkoholizovaná vína, alkoholické energetické nápoje, destiláty, bylinné likéry, brandy, červené víno, gin, hořké likéry obsahující alkohol, hotové alkoholické koktejly, mošt alkoholizovaný (cidre), lihoviny a likéry, předpřipravené alkoholické nápoje, přípravky k výrobě alkoholických nápojů, víno.

- (730) **BIOVIVA s.r.o.**, Lipová 39, Staré Město, 78832, CZ
(740) Patentový zástupce, Doc. Ing. Jindřich Špaček CSc., Svatopluka Čecha 106A, Brno, 61200

(210) **O-532866**
(220) 28.07.2016
(320) 28.07.2016
(511) 9, 28, 35, 37
(540)

**RC
Studio**

- (510) (9) elektronické ovládací pomůcky pro modely, modeláře, modelářské potřeby a hračky, elektronické přístroje pro modely, modeláře, modelářské potřeby a hračky, vysílače a přijímače pro dálkové ovládání modelů, telemetrické senzory pro oblast modelářství, regulátory řízení otáček modelářských elektromotorů, nabíječky akumulátorů, elektronika pro modelářské účely, elektromotory pro pohon modelů stejnosměrné i střídavé, bezpilotní letecký systém, letecké stabilizační jednotky, servomotory pro modely, datové přenosy pro modely (výrobky); (28) výrobky pro modelářství spadající do této třídy, modely spadající do této třídy, příslušenství k modelům, náhradní díly k modelům, pomůcky pro modeláře, vše spadající do této třídy; (35) velkoobchod, maloobchod s výrobky výše uvedenými ve třídách 9 a 28, obchodní poradenství týkající se výrobků výše uvedených ve třídách 9 a 28; (37) servisní činnost k výše uvedeným výrobkům ve třídách 9 a 28.

- (730) **Urbánek Jan**, Sychrov 35, Brno, 62100, CZ

(210) **O-532867**
(220) 28.07.2016
(320) 28.07.2016
(511) 9, 28, 35, 37
(540)



- (510) (9) elektronické ovládací pomůcky pro modely, modeláře, modelářské potřeby a hračky, elektronické přístroje pro modely, modeláře, modelářské potřeby a hračky, vysílače a přijímače pro dálkové ovládání modelů, telemetrické senzory pro oblast modelářství, regulátory řízení otáček modelářských elektromotorů, nabíječky akumulátorů, elektronika pro modelářské účely, elektromotory pro pohon modelů stejnosměrné i střídavé, bezpilotní letecký systém, letecké stabilizační jednotky, servomotory pro modely, datové přenosy pro modely (výrobky); (28) výrobky pro modelářství spadající do této třídy, modely spadající do této třídy, příslušenství k modelům, náhradní díly k modelům, pomůcky pro modeláře, vše spadající do této třídy; (35) velkoobchod, maloobchod s výrobky výše uvedenými ve třídách 9 a 28, obchodní poradenství týkající se výrobků výše uvedených ve třídách 9 a 28; (37) servisní činnost k výše uvedeným výrobkům ve třídách 9 a 28.

- (591) Barevná
(730) **Urbánek Jan**, Sychrov 35, Brno, 62100, CZ

(210) **O-533043**
(220) 05.08.2016
(320) 05.08.2016
(511) 16, 18, 25, 28, 35, 38, 41, 42
(540)

WEARME FASHION

- (510) (16) krabice, papírové obaly, přání a lepenka, tiskoviny, časopisy, periodika, knihy, zboží knihařské, fotografie, psací potřeby, kancelářská lepidla, potřeby pro umělce, štětce, psací stroje a kancelářské potřeby s výjimkou nábytku, učební a školní potřeby a pomůcky, tiskací písma, štočky; (18) batohy, tašky na knihy, sportovní tašky, váčky na peníze, náprsní tašky a kabelky; (25) oděvy, jmenovitě košile, trička, kalhoty, džiny, krátké kalhoty, spodní prádlo, bundy, ponožky, pásky, lyžařské masky, rukavice, bandana (šátky), univerzální šátky pro použití jako pokrývky hlavy, pokrývky hlavy k vytváření vln ve vlasech pro módní účely, střevíce, sandály, trepky, dřeváky, čepice, pokrývky hlavy a přílehlavé čapky; (28) hrací karty; (35) reklama služeb na internetu; (38) distribuce informací pomocí komunikace mezi sítěmi; (41) půjčování filmů, korespondenční kurzy, zábava, poskytování informací o vzdělávání, o možnostech zábavy a rekreace, výchovně-zábavné klubové služby, organizování a vedení seminářů a konferencí, organizování a pořádání soutěží, fotografování, organizování kulturních výstav; (42) provozování internetových stránek, poskytování software, tvorba informačních systémů, vytváření a modelování 3D animací, tvorba multimedialních prezentací a aplikací, konstrukce WWW prezentací, počítačové animace a vizualizace, poskytování aplikací prostřednictvím mobilních sítí.

- (730) **MOMENTFACE s.r.o.**, Mstětice 34, Zeleneč, 25091, CZ

(210) **O-533101**
(220) 10.08.2016
(320) 10.08.2016
(511) 6, 19, 35, 37
(540)



(510) (6) drátěné pletivo, jemné drátěné pletivo, pletivo (kovové), kovové pletivo k oplocení, pletiva z obecného kovu, sloupy (kovové), tyče (kovové), kovové drátěné ploty, kovové sloupky plotů, kovové opěry plotů, kovové plotové materiály, kovové plotové sloupky, kovové články pro ploty, kovové sloupky pro ploty, kovové mřížky k plotům, příslušenství a díly pro oplocení v rámci této třídy; (19) ploty (nekovové), trubky (nekovové), plastové ploty, nekovové plotové sloupy, nekovové plotové dílce, nekovové plotové zábradlí, plotové podpěry, nekovové, ploty vyrobené ze sklolaminátu, plotové sloupky z nekovových materiálů, plotové sloupky vyrobené z plastických hmot, nekovové pletivo k oplocení, nekovové pletivo na rostliny (mřížoví), příslušenství a díly pro oplocení v rámci této třídy; (35) velkoobchodní a maloobchodní činnost se zaměřením na ruční a elektrické nářadí a výrobky uvedené výše ve třídách 6 a 19, zprostředkovatelská obchodní činnost se zaměřením na ruční a elektrické nářadí a výrobky uvedené výše ve třídách 6 a 19, Internetový obchod (e-shop) se zaměřením na ruční a elektrické nářadí a výrobky uvedené výše ve třídách 6 a 19, inzertní, propagační služby a komerční informační služby prostřednictvím Internetu za účelem obchodu se zaměřením na ruční a elektrické nářadí a výrobky uvedené výše ve třídách 6 a 19, reklama on-line v počítačové síti, rozšiřování vzorků zboží, reklama, marketing, reklamní činnost, propagace; (37) služby výstavby plotů, montáž dočasných plotů, pronájem mobilního oplocení, opravy oplocení, služby pronájmu nářadí.

(591) Barevná
(730) **Pletiva Dobrý a Urbánek s.r.o.**, Ledce 99, Ledce, 33014, CZ
(740) Mgr. et Mgr. Petr Malíš, advokát, Sokola Tůmy 743/16, Ostrava - Mariánské Hory, 70900

(210) **O-534230**
(220) 27.09.2016
(320) 27.09.2016
(511) 9, 38, 42
(540)

Nordictel

(510) (9) zařízení na zpracování dat, počítače, počítačový software, přístroje pro záznam, převod, reprodukci zvuku nebo obrazu, nosiče dat, elektronické databáze a databázové produkty, informace, data a záznamy v elektronické podobě, elektronické nebo datové nebo informační nebo komunikační nebo výpočetní sítě, zařízení ke zpracování informací, elektronické publikace, elektronická periodika a knihy v elektronické podobě, přístroje a nástroje pro měření, signalizaci, kontrolu (monitorování), záchranu životů a přístroje a nástroje pro vyučování, přístroje a nástroje pro vedení, přepínání, přeměnu, akumulaci, regulaci nebo řízení elektrického proudu, přístroje pro záznam, převod, přenos nebo reprodukci zvuku nebo obrazu, nosiče dat, telekomunikační přístroje, mobilní telekomunikační přístroje, PDA (osobní digitální asistent), kapesní PC, mobilní telefony, laptopy, telekomunikační síťové přístroje, řídicí software pro telekomunikační síť a pro telekomunikační přístroje, CD, DVD, Blue Ray, flash disky, zvukové a obrazové pásky, kryty na mobilní telefony, pouzdra na mobilní telefony, magnetické karty, kódované karty, části a příslušenství pro všechny výše uvedené výrobky, software a aplikace pro mobilní zařízení; (38) spoje (telekomunikace), telekomunikační služby, mobilní telekomunikační služby, telekomunikační portálové služby, internetové portálové služby, mobilní telekomunikační síťové služby, telekomunikační služby pevných linek, poskytování širokopásmového telekomunikačního přístupu, širokopásmové služby (broadband), vysílací služby, televizní vysílací služby, vysílací služby vztahující se k IP/TV, poskytování

přístupu k IP/TV, služby přístupu ke všem druhům datových a informačních sítí a internetu, služby elektronické pošty, služby textových a multimediálních zpráv, informační služby vztahující se k telekomunikacím poskytované prostřednictvím telekomunikačních sítí, služby poskytovatelů počítačových sítí (network provider) zejména zajišťování a pronájem přístupového času do datových sítí a databází, zejména pak internetu, komunikační služby spojené s přístupem do databází, pronájem přístupového času do počítačových databází, poskytování přístupu do počítačových databází, nájem přístupového času do počítačových databází, provoz telekomunikačních sítí, informační a poradenské služby týkající se výše uvedených služeb, informační a poradenské služby týkající se výše uvedených služeb poskytované on-line z nebo prostřednictvím počítačových databází nebo Internetu, informační a poradenské služby týkající se výše uvedených služeb poskytované prostřednictvím telekomunikačních sítí, šíření elektronických časopisů, informací, elektronických periodik, knih v elektronické podobě, audio nebo audiovizuálních děl prostřednictvím informační nebo datové nebo elektronické nebo komunikační nebo telekomunikační nebo počítačové sítě, zejména internetu, pomocí satelitů; (42) technické služby vztahující se k projektování, plánování a návrhu zařízení pro telekomunikace, informační brokering (studijně - rozborová činnost), zejména ve vztahu k produktovým průzkumům pro třetí osoby, výzkum v oblasti telekomunikačních technologií, monitoring síťových systémů v oblasti telekomunikací, technické podpůrné služby vztahující se k telekomunikacím a telekomunikačním přístrojům, informační a poradenské služby týkající se výše uvedených služeb, informační a poradenské služby týkající se výše uvedených služeb poskytované on-line z nebo prostřednictvím počítačových databází nebo internetu, informační a poradenské služby týkající se výše uvedených služeb poskytované prostřednictvím telekomunikačních sítí, tvorba software, webhostingové služby a software jako služba a pronájem softwaru, navrhování, tvorba a programování webových stránek, tvorba a údržba webových stránek pro mobilní telefony.

(730) **NORDIC INVESTORS GROUP LTD**, Areos 4, first floor, Strovolos, 2059 Nicosia, CY
(740) Všeťečka Zelený Švorčík Kalenský a partneři, advokátní a patentová kancelář, JUDr. Michal Havlík, advokát, Hálkova 2, Praha 2, 12000

(210) **O-534231**
(220) 27.09.2016
(320) 27.09.2016
(511) 9, 38, 42
(540)

Ntel

(510) (9) zařízení na zpracování dat, počítače, počítačový software, přístroje pro záznam, převod, reprodukci zvuku nebo obrazu, nosiče dat, elektronické databáze a databázové produkty, informace, data a záznamy v elektronické podobě, elektronické nebo datové nebo informační nebo komunikační nebo výpočetní sítě, zařízení ke zpracování informací, elektronické publikace, elektronická periodika a knihy v elektronické podobě, přístroje a nástroje pro měření, signalizaci, kontrolu (monitorování), záchranu životů a přístroje a nástroje pro vyučování, přístroje a nástroje pro vedení, přepínání, přeměnu, akumulaci, regulaci nebo řízení elektrického proudu, přístroje pro záznam, převod, přenos nebo reprodukci zvuku nebo obrazu, nosiče dat, telekomunikační přístroje, mobilní telekomunikační přístroje, PDA (osobní digitální asistent), kapesní PC, mobilní telefony, laptopy, telekomunikační síťové přístroje, řídicí software pro telekomunikační síť a pro telekomunikační přístroje, CD, DVD, Blue Ray, flash disky, zvukové a obrazové pásky, kryty na mobilní telefony, pouzdra na mobilní telefony, magnetické karty, kódované karty, části a příslušenství pro všechny výše uvedené výrobky, software a aplikace pro mobilní zařízení; (38) spoje (telekomunikace), telekomunikační služby, mobilní telekomunikační služby, telekomunikační portálové služby, internetové portálové služby, mobilní telekomunikační síťové služby, telekomunikační služby pevných linek, poskytování širokopásmového telekomunikačního přístupu, širokopásmové služby (broadband), vysílací služby, televizní vysílací služby, vysílací služby vztahující se k IP/TV, poskytování přístupu k IP/TV, služby přístupu ke všem druhům datových a informačních sítí a internetu, služby elektronické pošty, služby textových a multimediálních zpráv, informační služby vztahující se k telekomunikacím poskytované prostřednictvím telekomunikačních sítí, služby poskytovatelů počítačových sítí (network provider) zejména zajišťování a pronájem přístupového času do datových sítí a databází, zejména pak internetu, komunikační služby spojené s přístupem do databází, pronájem přístupového času do počítačových databází, poskytování přístupu do

počítačových databází, nájem přístupového času do počítačových databází, provoz telekomunikačních sítí, informační a poradenské služby týkající se výše uvedených služeb, informační a poradenské služby týkající se výše uvedených služeb poskytované on-line z nebo prostřednictvím počítačových databází nebo Internetu, informační a poradenské služby týkající se výše uvedených služeb poskytované prostřednictvím telekomunikačních sítí, šíření elektronických časopisů, informací, elektronických periodik, knih v elektronické podobě, audio nebo audiovizuálních děl prostřednictvím informační nebo datové nebo elektronické nebo komunikační nebo telekomunikační nebo počítačové sítě, zejména internetu, pomocí satelitů; (42) technické služby vztahující se k projektování, plánování a návrhu zařízení pro telekomunikace, informační brokering (studijně - rozborová činnost), zejména ve vztahu k produktovým průzkumům pro třetí osoby, výzkum v oblasti telekomunikačních technologií, monitoring síťových systémů v oblasti telekomunikací, technické podpůrné služby vztahující se k telekomunikacím a telekomunikačním přístrojům, informační a poradenské služby týkající se výše uvedených služeb, informační a poradenské služby týkající se výše uvedených služeb poskytované on-line z nebo prostřednictvím počítačových databází nebo internetu, informační a poradenské služby týkající se výše uvedených služeb poskytované prostřednictvím telekomunikačních sítí, tvorba software, webhostingové služby a software jako služba a pronájem softwaru, navrhování, tvorba a programování webových stránek, tvorba a údržba webových stránek pro mobilní telefony.

(730) **NORDIC INVESTORS GROUP LTD**, Areos 4, first floor, Strovolos, 2059 Nicosia, CY

(740) Vsetečka Zelený Švorčík Kalenský a partneři, advokátní a patentová kancelář, JUDr. Michal Havlík, advokát, Hálkova 2, Praha 2, 12000

(210) **O-534233**

(220) 27.09.2016

(320) 27.09.2016

(511) 9, 38, 42

(540)

Ncom

(510) (9) zařízení na zpracování dat, počítače, počítačový software, přístroje pro záznam, převod, reprodukci zvuku nebo obrazu, nosiče dat, elektronické databáze a databázové produkty, informace, data a záznamy v elektronické podobě, elektronické nebo datové nebo informační nebo komunikační nebo výpočetní sítě, zařízení ke zpracování informací, elektronické publikace, elektronická periodika a knihy v elektronické podobě, přístroje a nástroje pro měření, signalizaci, kontrolu (monitorování), záchranu životů a přístroje a nástroje pro vyučování, přístroje a nástroje pro vedení, přepínání, přeměnu, akumulaci, regulaci nebo řízení elektrického proudu, přístroje pro záznam, převod, přenos nebo reprodukci zvuku nebo obrazu, nosiče dat, telekomunikační přístroje, mobilní telekomunikační přístroje, PDA (osobní digitální asistent), kapesní PC, mobilní telefony, laptopy, telekomunikační síťové přístroje, řídicí software pro telekomunikační síť a pro telekomunikační přístroje, CD, DVD, Blue Ray, flash disky, zvukové a obrazové pásky, kryty na mobilní telefony, pouzdra na mobilní telefony, magnetické karty, kódované karty, části a příslušenství pro všechny výše uvedené výrobky, software a aplikace pro mobilní zařízení; (38) spoje (telekomunikace), telekomunikační služby, mobilní telekomunikační služby, telekomunikační portálové služby, internetové portálové služby, mobilní telekomunikační síťové služby, telekomunikační služby pevných linek, poskytování širokopásmového telekomunikačního přístupu, širokopásmové služby (broadband), vysílací služby, televizní vysílací služby, vysílací služby vztahující se k IP/TV, poskytování přístupu k IP/TV, služby přístupu ke všem druhům datových a informačních sítí a internetu, služby elektronické pošty, služby textových a multimediálních zpráv, informační služby vztahující se k telekomunikacím poskytované prostřednictvím telekomunikačních sítí, služby poskytovatelů počítačových sítí (network provider) zejména zajišťování a pronájem přístupového času do datových sítí a databází, zejména pak internetu, komunikační služby spojené s přístupem do databází, pronájem přístupového času do počítačových databází, poskytování přístupu do počítačových databází, nájem přístupového času do počítačových databází, provoz telekomunikačních sítí, informační a poradenské služby týkající se výše uvedených služeb, informační a poradenské služby týkající se výše uvedených služeb poskytované on-line z nebo prostřednictvím počítačových databází nebo Internetu, informační a poradenské služby týkající se výše uvedených služeb poskytované prostřednictvím telekomunikačních sítí, šíření elektronických časopisů, informací, elektronických periodik, knih v elektronické podobě, audio nebo

audiovizuálních děl prostřednictvím informační nebo datové nebo elektronické nebo komunikační nebo telekomunikační nebo počítačové sítě, zejména internetu, pomocí satelitů; (42) technické služby vztahující se k projektování, plánování a návrhu zařízení pro telekomunikace, informační brokering (studijně - rozborová činnost), zejména ve vztahu k produktovým průzkumům pro třetí osoby, výzkum v oblasti telekomunikačních technologií, monitoring síťových systémů v oblasti telekomunikací, technické podpůrné služby vztahující se k telekomunikacím a telekomunikačním přístrojům, informační a poradenské služby týkající se výše uvedených služeb, informační a poradenské služby týkající se výše uvedených služeb poskytované on-line z nebo prostřednictvím počítačových databází nebo internetu, informační a poradenské služby týkající se výše uvedených služeb poskytované prostřednictvím telekomunikačních sítí, tvorba software, webhostingové služby a software jako služba a pronájem softwaru, navrhování, tvorba a programování webových stránek, tvorba a údržba webových stránek pro mobilní telefony.

(730) **NORDIC INVESTORS GROUP LTD**, Areos 4, first floor, Strovolos, 2059 Nicosia, CY

(740) Vsetečka Zelený Švorčík Kalenský a partneři, advokátní a patentová kancelář, JUDr. Michal Havlík, advokát, Hálkova 2, Praha 2, 12000

(210) **O-534234**

(220) 27.09.2016

(320) 27.09.2016

(511) 9, 38, 42

(540)

Nplus

(510) (9) zařízení na zpracování dat, počítače, počítačový software, přístroje pro záznam, převod, reprodukci zvuku nebo obrazu, nosiče dat, elektronické databáze a databázové produkty, informace, data a záznamy v elektronické podobě, elektronické nebo datové nebo informační nebo komunikační nebo výpočetní sítě, zařízení ke zpracování informací, elektronické publikace, elektronická periodika a knihy v elektronické podobě, přístroje a nástroje pro měření, signalizaci, kontrolu (monitorování), záchranu životů a přístroje a nástroje pro vyučování, přístroje a nástroje pro vedení, přepínání, přeměnu, akumulaci, regulaci nebo řízení elektrického proudu, přístroje pro záznam, převod, přenos nebo reprodukci zvuku nebo obrazu, nosiče dat, telekomunikační přístroje, mobilní telekomunikační přístroje, PDA (osobní digitální asistent), kapesní PC, mobilní telefony, laptopy, telekomunikační síťové přístroje, řídicí software pro telekomunikační síť a pro telekomunikační přístroje, CD, DVD, Blue Ray, flash disky, zvukové a obrazové pásky, kryty na mobilní telefony, pouzdra na mobilní telefony, magnetické karty, kódované karty, části a příslušenství pro všechny výše uvedené výrobky, software a aplikace pro mobilní zařízení; (38) spoje (telekomunikace), telekomunikační služby, mobilní telekomunikační služby, telekomunikační portálové služby, internetové portálové služby, mobilní telekomunikační síťové služby, telekomunikační služby pevných linek, poskytování širokopásmového telekomunikačního přístupu, širokopásmové služby (broadband), vysílací služby, televizní vysílací služby, vysílací služby vztahující se k IP/TV, poskytování přístupu k IP/TV, služby přístupu ke všem druhům datových a informačních sítí a internetu, služby elektronické pošty, služby textových a multimediálních zpráv, informační služby vztahující se k telekomunikacím poskytované prostřednictvím telekomunikačních sítí, služby poskytovatelů počítačových sítí (network provider) zejména zajišťování a pronájem přístupového času do datových sítí a databází, zejména pak internetu, komunikační služby spojené s přístupem do databází, pronájem přístupového času do počítačových databází, poskytování přístupu do počítačových databází, nájem přístupového času do počítačových databází, provoz telekomunikačních sítí, informační a poradenské služby týkající se výše uvedených služeb, informační a poradenské služby týkající se výše uvedených služeb poskytované on-line z nebo prostřednictvím počítačových databází nebo Internetu, informační a poradenské služby týkající se výše uvedených služeb poskytované prostřednictvím telekomunikačních sítí, šíření elektronických časopisů, informací, elektronických periodik, knih v elektronické podobě, audio nebo audiovizuálních děl prostřednictvím informační nebo datové nebo elektronické nebo komunikační nebo telekomunikační nebo počítačové sítě, zejména internetu, pomocí satelitů; (42) technické služby vztahující se k projektování, plánování a návrhu zařízení pro telekomunikace, informační brokering (studijně - rozborová činnost), zejména ve vztahu k produktovým průzkumům pro třetí osoby, výzkum v oblasti telekomunikačních technologií, monitoring síťových systémů v oblasti telekomunikací, technické podpůrné služby vztahující se k

telekomunikacím a telekomunikačním přístrojům, informační a poradenské služby týkající se výše uvedených služeb, informační a poradenské služby týkající se výše uvedených služeb poskytované on-line z nebo prostřednictvím počítačových databází nebo internetu, informační a poradenské služby týkající se výše uvedených služeb poskytované prostřednictvím telekomunikačních sítí, tvorba software, webhostingové služby a software jako služba a pronájem softwaru, navrhování, tvorba a programování webových stránek, tvorba a údržba webových stránek pro mobilní telefony.

- (730) **NORDIC INVESTORS GROUP LTD**, Areos 4, first floor, Strovolos, 2059 Nicosia, CY
(740) Všeťečka Zelený Švorčík Kalenský a partneři, advokátní a patentová kancelář, JUDr. Michal Havlík, advokát, Háčkova 2, Praha 2, 12000

- (210) **O-534315**
(220) 03.10.2016
(320) 03.10.2016
(511) 18, 20, 21, 28, 35
(540)



- (510) (18) oblečky pro domácí zvířata - zejména pro psy jako například čepice, mikiny, šály, kalhoty, bundy, svetry, vesty, kabáty, pláštěnky, trička, šaty a sukně, kalhoty, ponožky, pyžama, župany, obuv, obojky, kširy, náhubky, vodítka, kabelky a tašky pro domácí zvířata, hárací kalhotky; (20) domečky, přístřešky, pelíšky, hnízda, koše, košíky, ošatky a polštáře pro domácí zvířata - zejména pro psy; (21) misky pro domácí zvířata, krmítka a pítka pro domácí zvířata, klece pro domácí zvířata, hřebeny a česadla na zvířata; (28) hračky pro domácí zvířata - zejména pro psy, schůdky pro domácí zvířata - zejména pro psy, prolézačky pro domácí zvířata; (35) zprostředkovatelská činnost v oblasti obchodu, nákup a prodej, export - import, provozování internetového obchodu (e-shopu) - vše s výše uvedenými výrobky ve tř. 18, 20, 21 a 28 a s následujícími výrobky: krmiva pro domácí zvířata, tiskoviny, časopisy, elektronické nosiče informací, reklamní materiály a kalendáře - vše s tematikou zvířat zejména psů, kosmetické a léčebné prostředky pro zvířata, veterinární přípravky a potravinové doplňky pro zvířata, autosedačky a brýle pro psy, nábytek pro psy, boudy pro psy, parfémy a šperky pro psy.
(730) **DOLCE PUPPY s.r.o.**, Skořicová 258/5, Praha 10 - Křeslice, 10400, CZ
(740) Ing. Michal Jupa, patentový zástupce, Na Baních 1385, Praha 5 - Zbraslav, 15600

- (210) **O-534324**
(220) 03.10.2016
(320) 03.10.2016
(511) 38, 41
(540)

SLOB(())DNÝ
VYSIELAČ

SVOB(())DNÝ
VYSÍLAČ CZ

- (510) (38) rozhlasové vysílání, bezdrátové vysílání, služby dálkových konferencí, počítačová komunikace, poskytování internetových diskusních fór, poskytování online fór, poskytování přístupu k databázím, přenos zpráv a obrazových informací pomocí počítače, streaming dat, videokonferenční služby, zasilání zpráv; (41) služby nahrávacích studií, rozhlasová zábava, výroba rozhlasových a televizních programů, dabing, organizování divadelních představení, služby v oblasti estrád, poskytování služeb karaoke (hudební doprovod písní dle výběru zpěváka), organizování a vedení konferencí a korespondenčních kurzů, náboženská výchova, organizování a pořádání koncertů, organizování a vedení kolokvií, kongresů, osobních vzdělávacích fór, seminářů, symposií, organizování kulturních nebo vzdělávacích výstav, reportéřské služby, psaní a zveřejňování textů jiných než reklamních, opatřování titulky, zpravodajské služby, organizování živých vystoupení.
(730) **Združenie ľudí za lepšiu budúcnosť o.z.**, Kapitulská 8, Banská Bystrica, 97401, SK
(740) Váňa, Kapalin & partneři, advokátní kancelář, Mgr. Ondřej Ripel, Na Příkopě 857/18, Praha 1, 11000

- (210) **O-534670**
(220) 18.10.2016
(320) 18.10.2016
(511) 9, 35, 36, 38
(540)

openmoney

- (510) (9) kreditní karty; (35) reklama, propagace, marketing, poskytování obchodních informací prostřednictvím webových stránek, zasilání reklamních materiálů zákazníkům; (36) bankovníctví, kreditní karty (vydávání), on-line bankovní služby, poskytování finančních informací prostřednictvím webových stránek, zprostředkování kreditních karet, informace o bankovních produktech, zprostředkování bankovních služeb; (38) telefonní komunikace, komunikace po síti optických vláken, zprávy - zasilání sms.
(730) **DH Telecom a.s.**, Na Výsluní 201/13, Praha 10, 10000, CZ
(740) JUDr. Jiří Matzner Ph.D., Anny Letenské 34/7, Praha 2 - Vinohrady, 12000

(210) **O-534689**
(220) 19.10.2016
(320) 19.10.2016
(511) 29, 35, 40
(540)



(510) (29) drůbež (neživá), játra, játrová paštika, jedlé tuky, klobásy, salámy, párky, masové konzervy, koncentrované vývary, rybí konzervy, maso, konzervované maso, nasolené potraviny, polévky, slanina, šunka, uzeniny, zvěřina, hotová jídla v konzervách na bázi masa, drůbeže, ryb a zeleniny; (35) počítačové on-line maloobchodní a velkoobchodní služby s výrobky ve třídě 29, pomoc při řízení obchodní činnosti, obchodní konzultace v oblasti distribuce zboží, zasilání katalogů, administrativní zpracování objednávek zboží, dovozní a vývozní kancelář, obchodní nebo podnikatelské poradenství, reklama, administrativní práce, organizování komerčních nebo reklamních výstav, zprostředkovatelská činnost v oblasti obchodu a obchodních služeb s výrobky ve třídě 29, činnost ekonomických poradců, maloobchodní, velkoobchodní a elektronický prodej potravin, zejména masa a masných výrobků a hotových jídel, zprostředkování v oblasti nákupu a prodeje potravin a potravinářských surovin, poskytování obchodních informací, průzkumy trhu, předvádění výrobků, organizování a pořádání prodejních a reklamních akcí, automatizované i ruční zpracování dat; (40) zpracování masa a masných výrobků, uzení potravin, řeznictví, sušení a mražení potravin.

(730) **Neuvirtová Karolina Ing.**, U Háje 495/21, Praha 4, 14700, CZ

(210) **O-534970**
(220) 01.11.2016
(320) 01.11.2016
(511) 9, 16, 35, 41
(540)

**Filharmonie
Brno Philharmonic**

(510) (9) nahané a nenahané nosiče informací magnetické a elektronické, zejména zvukových, zvukově-obrazových a obrazových záznamů, multimediální aplikace, elektronické informační publikace, časopisy a periodika, počítačový software nahraný, přístroje pro reprodukci zvuku; (16) odborné a informační publikace a texty na papírových nosičích, zejména notový materiál a hudebniny, včetně partitur, propagační texty a publikace z oboru hudební a hudebně-dramatické tvorby, obaly z papíru a plastu, etuje a desky, propagační a upomínkové výrobky z papíru a plastu; (35) marketing a propagační činnost v oblasti kultury, obchodní poradenství v oboru nosičů informací, propagačních a nabídkových materiálů, včetně jejich rozšiřování, inzertní a propagační služby, pomoc při obchodním zastupování třetích subjektů; (41) pořádání a management koncertní, výchovné a zábavní činnosti, zejména hudebních, hudebně-dramatických a dramatických pořadů, orchestrálních a komorních

koncertů a vystoupení a muzikálů, včetně uměleckých a zábavních soutěží v tuzemsku a zahraničí, agenturní činnost v oblasti kultury, nahrávání zvukových a zvukově-obrazových záznamů, dabingu, tvorba rozhlasových a televizních pořadů, půjčování a pronájem nahrávacích studií a koncertních sálů, zvukových a obrazových nahrávacích zařízení, nahraných zvukových nosičů, zvukově-obrazových a obrazových záznamů, hudebních nástrojů, hudebnin a notového materiálu, zprostředkovatelská činnost v oblasti kultury a vzdělávání, výchovná a vzdělávací činnost v oblasti kultury, pořádání výchovných koncertů a setkání s mládeží, služby nahrávacího studia, organizování a vedení odborných seminářů, konferencí, symposií a festivalů, odborná poradenská a konzultační činnost v oblasti kultury a vzdělávání, zejména v hudebním oboru, hudebně-dramatické a dramatické tvorby, zábavních pořadů, uměleckých soutěží a festivalů, hudebnin a zvukových a zvukově-obrazových záznamů.

(730) **Filharmonie Brno, příspěvková organizace**, Komenského nám. 534/8, Brno, 60200, CZ
(740) **INPARTNERS GROUP**, Mgr. Simona Hejdová, Koliště 13a, Brno, 60200

(210) **O-534974**
(220) 01.11.2016
(320) 01.11.2016
(511) 39, 41, 43
(540)



(510) (39) provozování cestovní kanceláře a cestovní agentury v rámci této třídy, poradenská a konzultační činnost v cestovním ruchu, doprava, nájem a pronájem dopravních prostředků, zprostředkování a průvodcovská činnost v cestovním ruchu, obstarávání a prodej letenek, jízdének a místenek, činnost tour – operátora, organizování zájezdů, exkurzí a výletů; (41) sportovní a kulturní aktivity, organizování kulturních a vzdělávacích akcí, pořádání výstav, zábava a vzdělání, vydávání knih; (43) stravovací a ubytovací služby v rámci cestovního ruchu, provozování cestovní kanceláře, služby zajišťující stravování a nápoje, hostinská činnost, provoz restaurace, kavárny, vinárny, služby zajišťující dočasné ubytování.

(591) Barevná
(730) **LIVINGSTONE, s.r.o.**, Dominikánské náměstí 187/5, Brno - město, 60200, CZ
(740) **Ing. Michal Jupa**, patentový zástupce, Na Baních 1385, Praha 5 - Zbraslav, 15600

(210) **O-534976**
(220) 01.11.2016
(320) 01.11.2016
(511) 35, 36, 41, 45
(540)

**NIELSEN
NUMEINL**

(510) (35) poradenské služby v oblasti obchodní analýzy, poradenské služby v oblasti fúzí a akvizic; (36) daňové poradenství, advokátní úschovy; (41) organizování a vedení odborných seminářů a školení; (45) činnost advokátní kanceláře, výkon advokacie, právní poradenství v oblasti podnikání a obchodu, mimosoudní řešení sporů, mediace, služby

- související s ochranou duševního vlastnictví v rámci této třídy, konzultační služby v oblasti duševního vlastnictví v rámci této třídy, konzultační služby v oblasti licencování nehmotného majetku, ověřování podpisů, zakládání obchodních společností (právní služby).
- (730) **NIELSEN MEINL, advokátní kancelář, s.r.o.**, Žatecká 55/14, Praha 1, 11000, CZ
- (740) Mgr. Michal Svatoň, advokát, Žatecká 55/14, Praha 1, Josefov, 11000

- (210) **O-535004**
(220) 02.11.2016
(320) 02.11.2016
(511) 9, 25, 28, 35, 41
(540)

- (210) **O-534996**
(220) 02.11.2016
(320) 02.11.2016
(511) 5
(540)

ACETGUARD

- (510) (5) fungicidy pro zemědělské, zahradnické a domácí zahradnické účely, insekticidy pro zemědělské, zahradnické a domácí zahradnické účely, herbicidy pro zemědělské, zahradnické a domácí zahradnické účely, akaricidy pro zemědělské, zahradnické a domácí zahradnické účely, insekticidy pro likvidaci termitů, výrobky pro hubení škodlivých zvířat.
- (730) **NIPPON SODA CO., LTD.**, 2-1, Ohtemachi 2-chome, Chiyoda-ku, Tokyo, JP
- (740) Čermák a spol., JUDr. Karel Čermák jr. Ph.D., LL.M., Elišky Peškové 735/15, Praha 5, 15000

- (210) **O-534998**
(220) 02.11.2016
(320) 02.11.2016
(511) 16, 31, 35, 37, 41, 43, 44
(540)



Výstaviště Flora Olomouc

- (510) (16) papírové nosiče informací, papírenské výrobky, papírové obaly a obaly z plastů náležející do této třídy, tiskárenské výrobky všeho druhu, a to etikety, reklamní a propagační materiály, informační letáky a brožury, katalogy, vstupenky, fotografie, plakáty, to vše v oblasti výstavnictví; (31) výrobky zemědělské a zahradnické, květiny a rostliny živé, květiny, rostliny sušené a jejich části, květinové cibule a hlízy, rostlinná semena, sazenice, výpěstky, keře, křoví, stromy (jako rostliny), větve a vazby z přírodního materiálu; (35) pořádání a organizace obchodních a prodejních výstav, veletrhů a doprovodných propagačních a reklamních akcí, odborné poradenství vztahující se k organizování komerčních výstav a veletrhů; (37) instalace a opravy zavlažovacích systémů, úpravy terénu a zemní práce, stavba květinových zídek a skalek; (41) organizování a pořádání výstav a veletrhů ke kulturním a vzdělávacím účelům, odborné poradenství vztahující se k organizování výstav a veletrhů ke kulturním a vzdělávacím účelům, organizování a pořádání soutěží, sportovní a kulturní aktivity; (43) doprovodné hostinské a restaurační činnosti spojené s pořádáním veletrhů a výstav; (44) zahradnictví, zahradnické služby, komplexní realizace zahradních úprav a údržba zeleně, zakládání a ošetřování okrasných trávníků a květinových výsadeb, výsadba a ošetřování dřevin, tvorba návrhů v zahradní a krajinářské architektuře včetně vizualizací, výzdoba interiérů, údržba rostlin v interiérech, pronájem interiérových i exteriérových okrasných rostlin v mobilních nádobách, aranžování květin a rostlin, květinová vazba a vazba věnců, poradenské činnosti v oblasti zahradnictví a zahradní architektury.
- (730) **Výstaviště Flora Olomouc, a.s.**, Wolkerova 37/17, Olomouc, 77111, CZ
- (740) Ing. Petr Soukup, Vídeňská 8, Olomouc, 77200



- (510) (9) nosiče zvukových nahrávek, nosiče obrazových nahrávek, nosiče obrazovo - zvukových nahrávek, nahrané nosiče informací magnetické a elektronické, multimediální aplikace, mobilní aplikace, elektronické publikace (s možností stažení), filmy, gramofonové desky, optické disky kompaktní (CD ROM), pásky se zvukovými záznamy, digitální záznamové nosiče, přístroje pro záznam, a reprodukci zvuku a obrazu; (25) oděvy, obuv, kloboučnické zboží, šátky, šály, šerpy; (28) hry, hračky; (35) propagační činnost, marketing, reklama, reklama on - line v počítačové síti, reklama prostřednictvím všech veřejných komunikačních prostředků, rozšiřování reklamních, marketingových a propagačních materiálů, rozšiřování reklamních materiálů přímo zákazníkům (letáky, prospekty, tisky, vzorky), reklamní předměty, reklamní texty a obrázky (vydávání, zveřejňování, oznámení, vyhlášení, publikování), obchodní administrativa; (41) informační služby o vstupenkách na kulturní, zábavní a vzdělávací akce, muzikálová představení, divadelní představení, hudební jevištní představení zajišťovaná v místech konání vystoupení, hudební vystoupení, hudební produkce, muzikál, produkce zábavních představení s tanečníky, herci a zpěváky, organizace, prezentace a realizace živých vystoupení, pořádání divadelních představení, předprodej vstupenek (zábava), psaní na zakázku (hry, muzikály), výroba divadelních nebo jiných představení, vydávání knih, vydávání textů, s výjimkou náborových nebo reklamních, zábava, pobavení, živá představení pro zábavu, publikování tištěných i elektronických časopisů a brožur z oblasti zábavy a kultury.
- (591) Barevná
- (730) **Pixa-pro s.r.o.**, Školní 378, Senohraby, 25166, CZ

- (210) **O-535021**
(220) 03.11.2016
(320) 03.11.2016
(511) 3, 5, 6, 7, 8, 9, 11, 12, 14, 16, 18, 20, 21, 22, 24, 28, 29, 30, 31, 35, 38, 39
(540)



- (510) (3) autokosmetika zařazená do této třídy, deodoranty, parfémy, antistatické prostředky pro použití v domácnosti, avivážní prostředky na prádlo, čisticí prostředky, depilační prostředky, epilační prostředky, mýdla, přípravky na holení, kolínské vody, zkrášlovací kosmetické masky na obličej, pleťové vody pro kosmetické účely, vlasová kosmetika jako šampóny, barvy na vlasy, vlasové vody, laky na nehty, líčidla, čisticí mléka, neutralizační přípravky na vlasy a rty, odbarvovače, odlakovače (kosmetické), prací prostředky, škrob na praní, dekorativní kosmetika, přípravky na celulitidu jako emulze, mléka, peelingy, oleje, kosmetické přípravky napomáhající hubnutí jako zpevňující kosmetické přípravky jako krémy na zpevnění, pleťová mléka, zpevňující emulze, zpevňující sprchové gely, tělový olej

zpevňující, pleťové balzámy (neléčivé); (5) potraviny pro batolata jako kojenecká mléka, výživa pro těhotné a kojící k léčebným účelům jako multivitaminové přípravky, doplňky stravy s obsahem minerálů, veterinářské výrobky jako antiparazitika, chemické přípravky pro sanitární účely; (6) kovové lahve (kartuše) na stlačený plyn; (7) obráběcí stroje a motory, mimo ručně poháněné a motory pro pozemní vozidla, alternátory pro automobily, čerpadla pro domácnost, sekačky (elektrické), elektrické mlýnky na potraviny, elektrické mixéry pro domácnost, elektrické odšťavňovače ovoce, elektrické mlýnky na kávu, elektrické otvíráky na konzervy, pračky na prádlo, mechanické ruční nářadí, šicí stroje, elektrické šlehače, ruční elektrické vrtačky, vrtáky (pro stroje), vyorávače (stroje), elektrické svářečky, elektrické šroubováky a pokosové pily elektrické, kompresory, tryskové vzduchové čističe (elektrické), elektrické přístroje na čištění, přímočaré pily (stroje), vrtací kladiva, řetězové pily, zvedáky vozidel, lodní pumpy (čerpadla); (8) zahradní technika všech druhů jako krumpáče, zahradní ruční nástroje a jejich díly, zahradní nářadí a jejich díly, kosa (ručně ovládané), sekery, kráječe na zeleninu (ruční), lopaty (ruční nářadí), motyčky (na okopávání), zahradnické nůžky na trávníky a živé ploty, pilky (ruční nářadí), zemědělské ruční nářadí, rozprašovače (ruční), štěpařské nože, vyorávače (ruční nástroje), nože; (9) elektromechanické přístroje pro domácnost obsažené v této třídě, počítače, příslušenství, díly k počítačům a periferní zařízení (počítačů), počítačové programy, registrační pokladny, elektrické signalizační přístroje, fotografické přístroje a ostatní technika spojená s fotografováním patřící do této třídy, kinematografické přístroje, přístroje a zařízení pro záznam, přenos, převod, zpracování a reprodukci zvuku, obrazu, textu nebo jiných dat či informací, nosiče záznamu zvuku, obrazu, textu nebo jiných dat či informací, kancelářské stroje a zařízení patřící do této třídy, faxy, gramofony, rádia, kazetové přehrávače, přehrávače kompaktních disků, magnetofony, videokamery, televizní přijímače, kopírovací zařízení a stroje, telefonní přístroje, telefonní záznamníky, elektrické baterie, bzučáky, spínače, monočlánky, elektrická zařízení na dálkové ovládání, elektrotechnický materiál a součástky a díly spadající do této třídy, integrované obvody, elektrotechnické koncovky a kontakty, měřicí přístroje a pomůcky, mikroprocesory, nabíječky, elektrické spojovací objímky a směrové odbočnice, krabice odbočné, odbočnice (elektrotechnika), elektrické odpory, odrušovací zařízení (elektrická), proudové usměrňovače, elektrické relé, rozvodné skříně, rozvodné panely (elektrické), spojky elektrického vedení, konektory, rozvodné elektrické skřínky, transformátory, vypínače, voltmetry, zástrčky elektrické, zesilovače, všechny komunikační sítě z oblasti výpočetní techniky a jejich jednotlivé části i náhradní díly, včetně sítí datových, informačních a telekomunikačních, přístroje a nástroje optické, přístroje a nástroje k měření a signalizování, data, databáze, databázové produkty, databázové systémy, informace a záznamy v elektronické podobě, bez ohledu na to, zda jsou uloženy na samostatných nosičích a/nebo v rámci datových, informačních či telekomunikačních sítí, časopisy, periodika a knihy v elektronické podobě, související software a hardware, včetně elektronických multimediálních aplikací, multimediálních nebo informačních katalogů a aplikací pro prohlížení, zpracování nebo uchování dat v elektronické podobě, software pro vyhledávání ve všech sítích z oblasti výpočetní techniky, elektronická chůvička – elektronický monitor (ne lékařský), monitor dechu (ne lékařský), digitální měřiče vzdáleností, kuchyňské váhy, ochranné přilby pro sportovní účely, sportestry, plavecké brýle, záchranné vesty, potápěčské masky, potápěčské brýle, šnorchly pro potápěče, lyžařské brýle; (11) elektrické spotřebiče a přístroje pro domácnost jako chladničky, mrazničky, nápojové chladničky, ohříváče na vodu, osvětlovací přístroje a zařízení, sporáky, pece, kamna, plynové bojlerů na ohřívání vody v domácnosti, radiátory, vysoušeče na vlasy, horkovzdušné trouby, tlakové hrnce elektrické, elektricky vyhřívané polštáře (ne k lékařskému použití), vařiče, varné přístroje a zařízení, ventilátory, větrací zařízení, elektrická světla na vánoční stromky, elektrické lampy, elektrické fritězy, grily, topinkovače, elektrické konvice, kávovary, autožárovky, kapesní svítilny, přílbové svítilny, mobilní toalety, kempinkové vařiče; (12) automobily a jejich vybavení, doplňky a náhradní díly automobilů obsažené v této třídě, mopedy a motocykly, doplňky, náhradní díly a vybavení motocyklů a mopedů obsažené v této třídě, pneumatiky, potahy sedadel automobilů, sněhové řetězy na kola vozidel, pumpy k nafukování pneumatik, zabezpečovací zařízení proti odcizení vozidel, zabezpečovací poplašná zařízení proti odcizení vozidel, kryty kol na vozidla, jízdní kola a jejich součásti; (14) hodinářské výrobky všech druhů a jiné chronometry; (16) papír a lepenka, školní potřeby, plastové obaly; (18) kufrů a cestovní tašky, školní aktovky, kožené sáčky na přezůvky, trekové hole, vycházkové hole; (20) kempinkový nábytek, matrace, karimatky; (21) pomůcky a nádoby pro domácnost nebo pro kuchyňské použití jako hrnce,

tlakové hrnce (neelektrické), pánve, formy na pečení, nádoby na přípravu nápojů, termosky, kořenky, neelektrické mlýnky na koření, jídonosiče plastové a kovové, nádoby na skladování potravin, ruční mixéry kuchyňské - doplnit, boxy na potraviny, lahve na pití pro sport, přenosné neelektrické chladičské tašky, boxy, ešusy, lahve na vodu, termosky na nápoje; (22) stany, horolezecké stany, pytle na ukládání obuvi; (24) spací pytle; (28) hry, hračky jako kreativní a výtvarné hračky, dřevěné hračky, kola jízdní (hračky), plyšové a interaktivní hračky, vzdělávací hračky, stavebnice (hračky), hračky na zahradu, koloběžky, sportovní chrániče, posilovačí stroje, posilovací věže, bradla, lavice, činky a zátěže, trampolíny, hrací míče, lodě (hračky), ruční pádla, ploutve na plavání, volejbalové míče, nohejbalové míče, boxerské rukavice, boxerské chrániče, boxovací pytle, fotbalové míče, fotbalové branky, badmintonové rakety, badmintonové sítě, badmintonové košíčky, basketbalové míče, desky na basketbalové koše, basketbalové koše, lyže, vázání na alpinistické lyže, lyžařské hole, snowboardy, sánky (hračky), boby (sportovní potřeby), tenisové rakety, tenisové míče, lední brusle, in-line brusle, hokejky, stoly na stolní tenis, sítě na stolní tenis, míčky na stolní tenis, pátky na stolní tenis, rakety na squash, squash míče, skateboardy, snakeboardy, pennyboardy, hoverboardy, longboardy, waveboardy, lukostřelecké terče, vánoční ozdoby; (29) příkrmy masozeleninové, příkrmy ovocné v rámci této třídy; (30) dětské kaše a dětské nápoje spadající do této třídy; (31) granulace pro psy, pochoutky pro psy, nutriční doplňky a vitamíny pro zvířata, kapsičky pro kočky, krmivá pro hlodavce, steliva pro zvířata; (35) obchodní činnost týkající se následujících výrobků jako: autokosmetika zařazená do této třídy, deodoranty, parfěmy, antistatické prostředky pro použití v domácnosti, avivážní prostředky na prádlo, čisticí prostředky, depilační prostředky, epilační prostředky, mýdla, přípravky na holení, kolínské vody, zkrášlovací kosmetické masky na obličej, pleťové vody pro kosmetické účely, vlasová kosmetika jako šampóny, barvy na vlasy, vlasové vody, laky na nehty, líčidla, čistící mléka, neutralizační přípravky na vlasy a rty, odbarvovače, odlakovače (kosmetické), prací prostředky, škrob na praní, dekorativní kosmetika, přípravky na celulitidu jako emulze, mléka, peelings, oleje, kosmetické přípravky napomáhající hubnutí jako zpevňující kosmetické přípravky jako krémy na zpevnění, pleťová mléka, zpevňující emulze, zpevňující sprchové gely, tělový olej zpevňující, pleťové balzámy (neléčivé), potraviny pro batolata jako kojenecká mléka, výživa pro těhotné a kojící k léčebným účelům jako multivitaminové přípravky, doplňky stravy s obsahem minerálů, veterinářské výrobky jako antiparazitika, chemické přípravky pro sanitární účely, obráběcí stroje a motory, mimo ručně poháněné a motory pro pozemní vozidla, alternátory pro automobily, čerpadla pro domácnost, sekačky (elektrické), elektrické mlýnky na potraviny, elektrické mixéry pro domácnost, elektrické odšťavňovače ovoce, elektrické mlýnky na kávu, elektrické otvíráky na konzervy, pračky na prádlo, mechanické ruční nářadí, šicí stroje, elektrické šlehače, ruční elektrické vrtačky, vrtáky (pro stroje), vyorávače (stroje), elektrické svářečky, elektrické šroubováky a pokosové pily elektrické, kompresory, tryskové vzduchové čističe (elektrické), elektrické přístroje na čištění, přímočaré pily (stroje), vrtací kladiva, řetězové pily, zvedáky vozidel, plynové kartuše, lodní pumpy (čerpadla), zahradní technika všech druhů jako krumpáče, zahradní ruční nástroje a jejich díly, zahradní nářadí a jejich díly, kosa (ručně ovládané), sekery, kráječe na zeleninu (ruční), lopaty (ruční nářadí), motyčky (na okopávání), zahradnické nůžky na trávníky a živé ploty, pilky (ruční nářadí), zemědělské ruční nářadí, rozprašovače (ruční), štěpařské nože, vyorávače (ruční nástroje), nože, elektromechanické přístroje pro domácnost, počítače, příslušenství, díly k počítačům a periferní zařízení (počítačů), počítačové programy, registrační pokladny, elektrické signalizační přístroje, fotografické přístroje a ostatní technika spojená s fotografováním, kinematografické přístroje, přístroje a zařízení pro záznam, přenos, převod, zpracování a reprodukci zvuku, obrazu, textu nebo jiných dat či informací, nosiče záznamu zvuku, obrazu, textu nebo jiných dat či informací, kancelářské stroje a zařízení, faxy, gramofony, rádia, kazetové přehrávače, přehrávače kompaktních disků, magnetofony, videokamery, televizní přijímače, kopírovací zařízení a stroje, telefonní přístroje, telefonní záznamníky, elektrické baterie, bzučáky, spínače, monočlánky, elektrická zařízení na dálkové ovládání, elektrotechnický materiál a součástky a díly, integrované obvody, elektrotechnické koncovky a kontakty, měřicí přístroje a pomůcky, mikroprocesory, nabíječky, elektrické spojovací objímky a směrové odbočnice, krabice odbočné, odbočnice (elektrotechnika), elektrické odpory, odrušovací zařízení (elektrická), proudové usměrňovače, elektrické relé, rozvodné skříně, rozvodné panely (elektrické), spojky elektrického vedení, konektory, rozvodné elektrické skřínky, transformátory, vypínače, voltmetry, zástrčky elektrické, zesilovače, všechny komunikační sítě z oblasti výpočetní techniky a jejich jednotlivé

části i náhradní díly, včetně sítí datových, informačních a telekomunikačních, přístroje a nástroje optické, přístroje a nástroje k měření a signalizování, data, databáze, databázové produkty, databázové systémy, informace a záznamy v elektronické podobě, bez ohledu na to, zda jsou uloženy na samostatných nosičích a/nebo v rámci datových, informačních či telekomunikačních sítí, knihy v elektronické podobě, související software a hardware, včetně elektronických multimediálních aplikací, multimediálních nebo informačních katalogů a aplikací pro prohlížení a zpracování nebo uchování dat v elektronické podobě, software pro vyhledávání ve všech sítích z oblasti výpočetní techniky, elektronická chůvička – elektronický monitor (ne lékařský), monitor dechu (ne lékařský), digitální měřiče vzdáleností, kuchyňské váhy, ochranné přílby pro sportovní účely, sporttesty, plavecké brýle, záchranné vesty, potápěčské masky, potápěčské brýle, šnorchly pro potápěče, lyžařské brýle, elektrické spotřebiče a přístroje pro domácnost jako chladničky, mrazničky, nápojové chladničky, ohříváče na vodu, osvětlovací přístroje a zařízení, sporáky, pece, kamna, plynové bojlerky na ohřívání vody v domácnosti, radiátory, vysoušeče na vlasy, horkovzdušné trouby, tlakové hrnce elektrické, elektricky vyhřívané polštáře (ne k lékařskému použití), vařiče, varné přístroje a zařízení, ventilátory, větrací zařízení, elektrické světla na vánoční stromky, elektrické lampy, elektrické fritězy, grily, topinkovače, elektrické konvice, kávovary, autožárovky, kapesní svítílny, přílbové svítílny, mobilní toalety, kempinkové vařiče, automobily a jejich vybavení, doplňky a náhradní díly automobilů, mopedy a motocykly, doplňky, náhradní díly a vybavení motocyklů a mopedů, pneumatiky, potahy sedadel automobilů, sněhové řetězy na kola vozidel, pumpy k nafukování pneumatik, zabezpečovací zařízení proti odcizení vozidel, zabezpečovací poplašná zařízení proti odcizení vozidel, kryty kol na vozidla, jízdní kola a jejich součásti, hodinářské výrobky všech druhů a jiné chronometry, papír a lepenka, školní potřeby, plastové obaly, elektronické časopisy, elektronická periodika, kufrы a cestovní tašky, školní aktovky, kožené sáčky na přezůvky, trekové hole, vycházkové hole, kempinkový nábytek, matrace, karimatky, stany, horolezecké stany, pytle na ukládání obuvi, spací pytle, hry, hračky jako kreativní a výtvarné hračky, dřevěné hračky, kola jízdní (hračky), plyšové a interaktivní hračky, včelářské hračky, stavebnice (hračky), hračky na zahradu, koloběžky, sportovní chrániče, posilovači stroje, posilovací věže, bradla, lavice, činky a zátěže, trampolíny, hrací míče, lodě (hračky), ruční pádla, ploutve na plavání, volejbalové míče, nohejbalové míče, boxerské rukavice, boxerské chrániče, boxovací pytle, fotbalové míče, fotbalové branky, badmintonové rakety, badmintonové sítě, badmintonové košíčky, basketbalové míče, desky na basketbalové koše, basketbalové koše, lyže, vázání na alpinistické lyže, lyžařské hole, snowboardy, sánky (hračky), boby (sportovní potřeby), tenisové rakety, tenisové míče, lední brusle, in-line brusle, hokejky, stoly na stolní tenis, sítě na stolní tenis, míčky na stolní tenis, pátky na stolní tenis, rakety na squash, squash míče, skateboardy, snakeboardy, pennyboardy, hoverboardy, longboardy, waveboardy, lukostřelecké terče, vánoční ozdoby, příkrmy masozeleninové, příkrmy ovocné, dětské kaše, dětské nápoje, granule pro psy, pochoutky pro psy, nutriční doplňky a vitamíny pro zvířata, kapsičky pro kočky, krmivá pro hlodavce, selivna pro zvířata; (38) přenos dat nebo informací prostřednictvím telekomunikačních zařízení, počítačů, mobilních telefonů, služby zabezpečující audiovizuální komunikaci prostřednictvím informačních telekomunikačních sítí jako počítačové sítě Internet, mobilních telefonů, satelitu, elektronických informačních tabulí, informace a poradenské služby spojené s výše uvedenými službami, informační a poradenské služby vztahující se k výše uvedeným službám poskytované online z počítačové databáze nebo Internetu, informace a poradenství týkající se výše uvedených služeb, poskytované prostřednictvím telekomunikačních sítí; (39) balení a skladování zboží.

(730) **HP TRONIC Zlín, spol. s r.o.**, Kútíky 637, Zlín - Prštné, 76001, CZ
 (740) Ing. Jarmila Javoříková, Slunečná 4566, Zlín, 76005

(210) **O-535332**
 (220) 17.11.2016
 (320) 17.11.2016
 (511) 35, 38, 39, 42, 45
 (540)

SmileCar

(510) (35) poskytování on-line tržního prostoru pro nakupující a prodávající výrobků a služeb, sjednávání a uzavírání obchodních transakcí pro třetí strany, marketing, obchodní reklama, pronájem reklamní doby v komunikačních médiích, služby obchodního zprostředkování, pronájem reklamních materiálů, pronájem reklamních ploch, psaní reklamních textů, reklama, reklama on-line v počítačové síti, reklamní materiály (zasílání

zákazníkům), reklamní texty (vydávání, zveřejňování, oznámení, vyhlášení, publikování), rozšiřování reklamních materiálů zákazníkům, rozšiřování reklamních nebo inzertních materiálů, služby v oblasti grafické úpravy pro reklamní účel, poskytování obchodních informací prostřednictvím webových stránek a mobilních aplikací, dodavatelské služby pro třetí osoby; (38) počítačová komunikace, posílání zpráv, on-line komunikace; on-line obchodní komunikace, on-line objednávky služeb, přenos zpráv a obrazových informací pomocí počítače; (39) dopravní služby, automobilová doprava, nabídka pronájmu automobilů, zprostředkování pronájmu automobilů, sdílení automobilů (carsharing); (42) aktualizace počítačových programů, grafický design, vývoj a správa mobilních aplikací, tvorba software, webové stránky (tvorba a správa); (45) on-line služby sociálních sítí v rámci této třídy.

(730) **SmileCar a.s.**, Řehořova 908/4, Praha 3 - Žižkov, 13000, CZ
 (740) advokátní kancelář Šrubař & Partners, Mgr. Luděk Šrubař, Kaprova 42/14, Praha 1, 11000

(210) **O-535375**
 (220) 21.11.2016
 (320) 21.11.2016
 (511) 1, 5, 31
 (540)

**VITALITY
 KOMPLEX**
 URYCHLOVAČ HNOJENÍ

(510) (1) hnojiva rostlinného nebo živočišného původu, hnojiva-stimulátor růstu rostlin, substráty (bezzeminové rostlinné), zemina pro pěstování, chemické přípravky pro zkvalitnění půdy, půda - humus, přípravky pro hnojení, ledek, kompost, rašelina, mořidla na ochranu semen, vzácné zeminy, chemické přípravky pro zkvalitnění půdy; (5) přípravky na ochranu rostlin, insekticidy, fungicidy, herbicidy, pesticidy, chemické přípravky proti mšicím, chemické přípravky na hubení hmyzu, akaricidy, přípravky pro sterilizaci půdy, přípravky proti parazitům; (31) osiva, travní směsi, kůra mulčovací, chovatelské, pěstitelské produkty, krmiva, kultura houbová na výsev, rostlinná semena, slaměný mulč (materiál na pokrytí povrchu půdy).

(730) **AGRO CS, a.s.**, Říkov 225, Česká Skalice, 55203, CZ
 (740) Václav Müller, patentový zástupce, Filipova 2016, Praha 4, 14800

(210) **O-535541**
 (220) 05.01.2017
 (320) 05.01.2017
 (511) 35, 41, 42
 (540)

PRO-CERT s.r.o.

(510) (35) odborná obchodní prověřovací a konzultační činnost a pomoc při provozu a řízení podniků, vyhodnocení, odhady, výzkum a posudky v oblasti managementu podniků ve vztahu k teoretickým i praktickým aspektům podnikání; (41) prezentace norem pro vzdělávací účely a duševní rozvoj zaměstnanců podniků; (42) služby osob, které provádějí vyhodnocení, odhady, výzkum a posudky v oblasti vědy a techniky.

(730) **PRO-CERT s.r.o.**, Tehovská 1290/64, Praha 10, 10000, CZ

(210) **O-535542**
(220) 05.01.2017
(320) 05.01.2017
(511) 35, 41, 42
(540)



(510) (35) odborná obchodní prověřovací a konzultační činnost a pomoc při provozu a řízení podniků, vyhodnocení, odhady, výzkum a posudky v oblasti managementu podniků ve vztahu k teoretickým i praktickým aspektům podnikání; (41) prezentace norem pro vzdělávací účely a duševní rozvoj zaměstnanců podniků; (42) služby osob, které provádějí vyhodnocení, odhady, výzkum a posudky v oblasti vědy a techniky.
(591) Barevná
(730) **PRO-CERT s.r.o.**, Tehovská 1290/64, Praha 10, 10000, CZ

(210) **O-535703**
(220) 02.12.2016
(320) 02.12.2016
(511) 35, 41
(540)

LITTLE EATALY

(510) (35) marketing, reklama, propagace, inzerce a poskytování informací (obchodních) všemi druhy médií; (41) provozování zařízení sloužících k zábavě a vzdělávání, klubová činnost.
(730) **Gastro Brasil s.r.o.**, Rašínovo nábřeží 44/2, Praha 2, 12800, CZ
(740) Ing. Michal Jupa, patentový zástupce, Na Baních 1385, Praha 5 - Zbraslav, 15600

(210) **O-535897**
(220) 12.12.2016
(320) 12.12.2016
(511) 24, 25, 35, 37
(540)



(510) (24) ložní prádlo, peřiny, polštáře, matrace, tkaniny, prošívané přikrývky, domácí textil, ubrusy, ručníky, závěsy, záclony; (25) oděvy; (35) zprostředkovatelská obchodní činnost včetně dovozu a vývozu zboží s výše uvedenými výrobky ve třídách 24 a 25, obchodní obstaravatelské služby pro třetí osoby, obchodně zastupitelská činnost; (37) čištění šatstva a textilií, chemické čištění oděvů a textilií, opravy šatstva a textilií.
(730) **JARNSTAL Group L.L.C.**, West 13th Street 108, Wilmington, DE, US
(740) JUDr. Alfréd Šrámek, Českobratrská 1403/2, Ostrava, 70200

(210) **O-535900**
(220) 11.12.2016
(320) 11.12.2016
(511) 41, 44, 45
(540)

ARTEKRUHY

(510) (41) výchova, vzdělávání, zábava, kulturní aktivity, skupinové diskuse a koučování, vzdělávání a trénink v oblasti osobnostního rozvoje, rozvoje kreativity, múzického sebevyjádření, komunikace, leadershipu a manažerských dovedností, pěstování a podpora sociální pospolitosti; (44) poradenství v oblasti osobnostního rozvoje, psychologické poradenství, arteterapie, psychoterapie a skupinová psychoterapie, aktivní imaginace a relaxační techniky; (45) osobní a sociální služby poskytované za účelem uspokojování potřeb jednotlivců.
(730) **Marková Vladislava Ing.**, B. Němcové 860, Hluboká nad Vltavou, 37341, CZ

(210) **O-535907**
(220) 12.12.2016
(320) 12.12.2016
(511) 35, 41, 43
(540)



(510) (35) pronájem reklamních médií, pronájem reklamních ploch, propagační činnost, reklama, řízení věrnostních programů, servis, vývoj, řízení věrnostních programů pro klienty a pobídkových programů, organizování a řízení pobídkových programů týkajících se obchodních a věrnostních programů, služby týkající se věrnostních karet, poskytování obchodních nebo podnikatelských informací, průzkum veřejného mínění, pomoc při řízení obchodní činnosti, obchodní administrativa, kancelářské práce; (41) informace o možnostech rekreace, klubové služby, služby klubu zdraví ke zlepšení kondice, organizování a vedení konferencí, kongresů, soutěží, praktického výcviku, tělesné výchovy, organizování sportovních táborů, pořádání a řízení specializovaných workshopů, seminářů, symposií, kolokvií, večírků, organizování kulturních nebo vzdělávacích výstav, organizování sportovních soutěží, zábavní služby, informace o možnostech zábavy, organizování sportovních aktivit s používáním vybavení, organizování prázdninových táborů, služby rekreace; (43) služby zajišťující stravování a nápoje, dočasné ubytování, restaurace, gastronomické a cateringové služby.
(591) Barevná
(730) **Benefit IP spółka z ograniczoną odpowiedzialnością Spolka komandytowa**, Plac Europejski 2, Warszawa, PL
(740) Všeťečka Zelený Švorčík Kalenský a partneři, advokátní a patentová kancelář, JUDr. Michal Havlík, advokát, Hájkova 2, Praha 2, 12000

(210) **O-535946**
(220) 13.12.2016
(320) 13.12.2016
(511) 16, 35, 41
(540)



(510) (16) papírenské výrobky – bloky, desky, obálky, samolepky, brožury, časopisy (periodika), tištěné fotografie, plakáty, pohlednice, knihy, letáky, pera a propisky (kancelářské potřeby); (35) propagace a propagační činnost, reklama a reklamní činnost, marketing a marketingové služby, organizování komerčních a reklamních výstav, akcí, vyhledávání sponzorů; (41) elektronické publikování, fotografování, informace o možnostech rozptýlení a zábavy, klubové služby (výchovně-zábavné), nahrávání zvukových a zvukově-obrazových nosičů, organizace a pořádání koncertů, organizování kulturních a vzdělávacích výstav, organizování představení, organizování soutěží (vzdělávacích, kulturních, sportovních), organizování večírků, skládání hudby, vydavatelská a nakladatelská činnost, organizování kulturních a vzdělávacích výstav, zábava a pobavení, organizování živých vystoupení, organizace a pořádání historických akcí.
(591) Barevná
(730) **Suchopárek Petr**, Smetanova 1745/1, Chomutov, 43001, CZ
(740) Advokátní kancelář CINK a partneři, s. r. o., Mgr. Ing. Pavel Cink - advokát, Veleslavínova 363/33, Plzeň, 30100

(210) **O-535953**
(220) 13.12.2016
(320) 13.12.2016
(511) 9, 42
(540)



(510) (9) software; (42) vývoj software.
(591) Barevná
(730) **SYSTHERM s.r.o.**, K Papírně 172/26, Plzeň, 31200, CZ
(740) LANGROVA, s.r.o., Skřetova 48, Plzeň, 30100

(210) **O-536082**
(220) 16.12.2016
(320) 16.12.2016
(511) 9, 38, 42
(540)



(510) (9) zařízení na zpracování dat, počítače, počítačový software, přístroje pro záznam, převod, reprodukci zvuku nebo obrazu, nosiče dat, elektronické databáze a databázové produkty, informace, data a záznamy v elektronické podobě, elektronické nebo datové nebo informační nebo komunikační nebo výpočetní sítě, zařízení ke zpracování informací, elektronické publikace, elektronická periodika a knihy v elektronické podobě, přístroje a nástroje pro měření, signalizaci, kontrolu (monitorování), záchranu životů a přístroje a nástroje pro vyučování, přístroje a nástroje pro vedení, přepínání, přeměnu, akumulaci, regulaci nebo řízení elektrického proudu, přístroje pro záznam, převod, přenos nebo reprodukci zvuku nebo obrazu, nosiče dat, telekomunikační přístroje, mobilní telekomunikační přístroje, PDA (osobní digitální asistent), kapesní PC, mobilní telefony, laptopy, telekomunikační síťové přístroje, řídicí software pro telekomunikační síť a pro telekomunikační přístroje, CD, DVD, Blue Ray, flash disky, zvukové a obrazové pásky, kryty na mobilní telefony, pouzdra na mobilní telefony, magnetické karty, kódované karty, části a příslušenství pro všechny výše uvedené výrobky, software a aplikace pro mobilní zařízení; (38) spoje (telekomunikace), telekomunikační služby, mobilní telekomunikační služby, telekomunikační portálové služby, internetové portálové služby, mobilní telekomunikační síťové služby, telekomunikační služby pevných linek, poskytování širokopásmového telekomunikačního přístupu, širokopásmové služby (broadband), vysílací služby, televizní vysílací služby, vysílací služby vztahující se k IP/TV, poskytování přístupu k IP/TV, služby přístupu ke všem druhům datových a informačních sítí a internetu, služby elektronické pošty, služby textových a multimediálních zpráv, informační služby vztahující se k telekomunikacím poskytované prostřednictvím telekomunikačních sítí, služby poskytovatelů počítačových sítí (network provider) zejména zajišťování a pronájem přístupového času do datových sítí a databází, zejména pak internetu, komunikační služby spojené s přístupem do databází, pronájem přístupového času do počítačových databází, poskytování přístupu do počítačových databází, nájem přístupového času do počítačových databází, provoz telekomunikačních sítí, informační a poradenské služby týkající se výše uvedených služeb, informační a poradenské služby týkající se výše uvedených služeb poskytované on-line z nebo prostřednictvím počítačových databází nebo Internetu, informační a poradenské služby týkající se výše uvedených služeb poskytované prostřednictvím telekomunikačních sítí, šíření elektronických časopisů, informací, elektronických periodik, knih v elektronické podobě, audio nebo audiovizuálních děl prostřednictvím informační nebo datové nebo elektronické nebo komunikační nebo telekomunikační nebo počítačové sítě, zejména internetu, pomocí satelitů; (42) technické služby vztahující se k projektování, plánování a návrhu zařízení pro telekomunikace, informační brokering (studijně-rozborová činnost), zejména ve vztahu k produktovým průzkumům pro třetí osoby, výzkum v oblasti telekomunikačních technologií, monitoring síťových systémů v oblasti telekomunikací, technické podpůrné služby vztahující se k telekomunikacím a telekomunikačním přístrojům, informační a poradenské služby týkající se výše uvedených služeb, informační a poradenské služby týkající se výše uvedených služeb poskytované on-line z nebo prostřednictvím počítačových databází nebo internetu, informační a poradenské služby týkající se výše uvedených služeb poskytované prostřednictvím telekomunikačních sítí, tvorba software, webhostingové služby a software jako služba a pronájem softwaru, navrhování, tvorba a programování webových stránek, tvorba a údržba webových stránek pro mobilní telefony.
(591) Barevná
(730) **NORDIC INVESTORS GROUP LTD**, Areos 4, first floor, Strovolos, 2059 Nicosia, CY

(740) Všecka Zelený Švorčík Kalenský a partneři, advokátní a patentová kancelář, JUDr. Michal Havlík, advokát, Háčkova 2, Praha 2, 12000

(210) **O-536088**
(220) 16.12.2016
(320) 16.12.2016
(511) 28, 35, 41
(540)



(510) (28) sportovní zboží v rámci této třídy, fitness potřeby, potřeby pro gymnastiku a sport zařazené v této třídě; (35) reklamní činnost v rámci této třídy, propagační činnost, vydávání a rozšiřování reklamních materiálů; (41) tělesná výchova pro preseniory a seniory, vzdělávání, sportovní a kulturní aktivity, pořádání a řízení školení, seminářů, kongresů a konferencí.

(591) Barevná
(730) **Senior fitness z. s.**, Stamicova 1968, Praha 6 - Břevnov, 16000, CZ
(740) Mgr. Zdeněk Srba, Zborovská 1074/30, Praha 5, 15000

(210) **O-536188**
(220) 21.12.2016
(320) 21.12.2016
(511) 7, 9, 12, 28, 35, 42
(540)

DOMANSKÝ
PROFIMODEL.CZ

(510) (7) kovová těsnění motorů vozidel, výfukové koncovky vozidel, svíčky do motorů, balancer; (9) akumulátory elektrické pro pozemní vozidla, elektrické regulace otáček, konektory pro vozidla, elektrické kabely, nabíječe baterií pro motorová vozidla, elektrické přijímače; (12) elektromotory pro pozemní vozidla, ruční nářadí na opravu pneumatik, žhavicí motory pozemních vozidel, tlumiče letecké a tlumiče aut, serva (ovládací prvek) jako části systémů vozidel, letadel a lodí, spalovací motory pro pozemní vozidla, multicopter (rotorové letadlo); (28) automobilové modely, rc modely na dálkové ovládání (dálkové řízení vozidel – hračky), modely letadel, aut, lodí, tanků a stavebních strojů na dálkové ovládání, příslušenství a simulátory pro dálkové ovládání modelů, modely (hračky), modely zmenšených automobilů, tanků, lodí, letadel a stavebních strojů, modely multicopterů na dálkové ovládání (hračky), modely kvadropterů na dálkové ovládání (hračky), modely hexakopterů na dálkové ovládání (hračky), longboard, všechny hry, hračky spadající do této třídy, potřeby pro gymnastiku a sport spadající do této třídy; (35) maloobchod, velkoobchod, internetový obchod, dovoz, vývoz, zprostředkování obchodu, vše s výrobky uvedenými ve tř. 7, 9, 12 a 28; (42) návrhy, navrhování (průmyslový design), konstrukce, tvarové zpracování modelů a hraček, včetně jejich součástí a doplňků.

(591) Barevná
(730) **Domanský s.r.o.**, Českobrodská 566, Praha 9, 19800, CZ
(740) Mgr. Jakub Schejbal, Na Poříčí 19, Praha 1, 11000

(210) **O-536290**
(220) 28.12.2016
(320) 28.12.2016
(511) 3, 35, 37
(540)



(510) (3) přípravky na čištění automobilů; (35) administrativní zpracování nákupních objednávek, aktualizování reklamních materiálů, dodavatelské služby pro třetí osoby (nákup výrobků a služeb pro jiné podniky), obchodní činnost s výše uvedenými výrobky ve třídě 3, obchodní poradenství, předvádění zboží; (37) čištění aut, čištění automobilů, hloubkové čištění automobilů, pronájem zařízení na čištění automobilů, poskytování informací vztahujících se k pronájmu přístrojů pro mytí aut.

(730) **Kurek Martin**, Chodská Lhota - Štefle 163, Chodská Lhota, 34506, CZ

(210) **O-536307**
(220) 29.12.2016
(320) 29.12.2016
(511) 29, 30, 39, 43
(540)



(510) (29) maso a masné výrobky, zavařované, mražené, sušené a vařené ovoce a zelenina, zeleninové a ovocné saláty, vejce, mléko a mléčné výrobky, jedlé tuky a oleje, hotová jídla připravená z vepřového, hovězího a kuřecího masa, grilovaná žebra; (30) omáčky (dipy); (39) rozvoz nápojů a hotových jídel, dodávka jídel, doručovací služby, balení a skladování zboží; (43) služby spojené s provozováním pohostinství, restaurací a podniků rychlého občerstvení, hostinská činnost, zajišťování stravování a nápojů, poskytování gastronomických služeb, provoz bistra, zajišťování hromadného stravování (catering).

(591) Barevná
(730) **ŽEBÍRKOV s.r.o.**, Rohanské nábřeží 657/11, Praha 8 - Karlín, 18600, CZ
(740) PatentCentrum Sedlák & Partners s.r.o., Husova 5, České Budějovice, 37001

(210) **O-536331**
 (220) 30.12.2016
 (320) 30.12.2016
 (511) 9, 10
 (540)



- (510) (9) přístroje pro záznam, převod, reprodukci zvuku nebo obrazu, automatické distributory a mechanismy pro přístroje a mince, zapisovací pokladny, počítačové přístroje pro zpracování informací, počítače, informace a záznamy na nosičích zařazených ve třídě 9, elektronická data a databáze, informační produkty v elektronických, datových, informačních a telekomunikačních sítích všeho druhu, hardware, periodika a knihy v elektronické podobě, databázové produkty zařazené ve třídě 9, nosiče dat či záznamů včetně audiokazet nahrané i nenahrané, elektronické, datové nebo informační sítě, multimediální aplikace na nosičích zařazených ve třídě 9 nebo v sítích, systémy pro přenos dat, dešifrovací soustavy, platební karty nebo magnetické a čipové karty pro použití v bankovníctví, pojišťovnictví, v oblasti služeb a v obchodním styku, mezinárodní platební karty, elektronické peněženky, čipy, multimediální nebo informační katalogy, audiovizuální programy a díla, exponované filmy, hudební díla na nosičích, CD disky, hardware výpočetní, komunikační nebo informační techniky, elektronické databáze a databázové produkty, informace a záznamy na nosiči s výjimkou nosičů papírových ze třídy 16, informace a data na nosičích nebo i v elektronických, datových, informačních, počítačových a komunikačních sítích, hardware, elektronické, datové nebo informační nebo komunikační nebo výpočetní sítě včetně jednotlivých součástí a náhradních dílů obsažených ve třídě 9, multimediální aplikace, počítačové hry, identifikátor typu dat informačních technologií, hlavolety elektrické nebo elektronické - v rámci této třídy, hasicí přístroje; (10) ortopedické potřeby, speciální nábytek k lékařským účelům, ortopedické bandáže, ortopedické boty, dávkovače pilulek, dětské dudlíky a lahve, chirurgické dlahy, hydrostatické postele pro lékařské účely, chirurgické nitě a šicí jehly, chirurgické svorky, chirurgické implantáty, umělé končetiny, ortopedické pásy, naslouchátka, obvazy, operační stoly, podušky pro lékařské účely, umělé údy, oči a zuby, materiál na sešívání ran.
- (591) Barevná
 (730) **Biostar Technology International, LLC**, 19425 Soledad Canyon Road, Suite 492, Santa Clarita, CA, US
 (740) DANĚK & PARTNERS Advokátní a patentová kancelář, Ing. Dr. Vilém Daněk LL.M., Vinohradská 17, Praha 2, 12000

(210) **O-536695**
 (220) 17.01.2017
 (320) 17.01.2017
 (511) 16, 35, 41
 (540)



- (510) (16) tiskoviny periodické a neperiodické, tiskopisy všeho druhu, inzertní časopisy, slovníky, encyklopedie, naučná literatura, učebnice a skripta pro výuku cizích jazyků, neperiodické a periodické publikace pro děti i dospělé, učební materiál a pomůcky i ve formě her, spadající do třídy 16, učebnice, studijní texty, brožury, kalendáře, katalogy, knihy, manuály a

příručky zejména pro výuku cizích jazyků, papírenské výrobky, školní potřeby, zápisníky, papír a výrobky z papíru všeho druhu, jako papír balicí, papír pro dárkové balení květin, papír voskovaný na balení květin, papírová přání a blahopřání s květinami, papírové sáčky na výživu pro květiny, papírové květiny, filtrační papír, papír pro kopírování, tiskárenské výrobky, potřeby pro knižní vazby, plakáty, ročenky, knihy, oběžníky, zpěvníky, knihy k nalepování výstřížků (alba), komiksy, archy papíru, lístky, poutače z papíru nebo z lepenky, mapy, atlasy, obrazy, pohlednice a jiné propagační a informační materiály a upomínkové předměty, spadající do této třídy, jako propagační publikace, papírové propagační samolepky, noviny, knihařské výrobky, papírové podložky pod sklenice, i pивní, papírové ubrousky a ubrusy, obaly na lahve, lepenka a kartonážní výrobky, alba, diagramy, fotografie, stojany na fotografie, grafické reprodukce, grafiky, lepty, lístky, litografie, olejotisky, malby (obrazy) zarámované či nezarámované, letáky, portréty, prospekty, rytiny, psací potřeby, tiskařské typy, štočky, obaly z papíru, známky, samolepky, bloky (papírníkové výrobky), dopisní papír, etikety, kromě textilních, formuláře, karty, karty a pásky papírové na počítačové programy, obálky, poštovní známky, pořadače (kancelářské potřeby), papírníkové zboží kancelářské, obalové materiály, pouzdra na pera, pouzdra na razítka, připínáčky, razítka, seznamy (rejstříky), těžítka, tikety, účetní knihy, zápisníky (notesy), krabice lepenkové nebo papírové, obtisky, pásky doutníkové, podložky (psací), pouzdra na doklady, praporky, pytlíky jako obaly (z papíru nebo umělých hmot), ručníky papírové, štíty vývěsní z papíru nebo z lepenky, tabule reklamní z papíru nebo lepenky; (35) inzertní a reklamní činnost, zprostředkování v oblasti obchodu a služeb, marketing, obstaravatelská a zprostředkovatelská služba v rámci propagace, reklamy, obchodní činnosti a kancelářských prací, účetnictví, zpracování počítačových dat a spravování databází, marketingové služby v oblasti správy nemovitostí, logistiky, obchodní administrativy a kancelářské práce, aranžérství a průzkum trhu v souvislosti se zde uvedenými výrobky a službami pro jiné firmy a zákazníky, rozesílání prospektů, pořizování informačních tiskovin, účetní služby, poradenské komerční služby, inzertní činnost, poskytování pomoci při provozu obchodu, včetně zprostředkování obchodních a souvisejících obchodně personálních záležitostí, kontrola, vedení, vypracování statistických přehledů, poradenství v oblasti organizace a ekonomiky podnikání, poradenské služby při výběru zaměstnání, organizování výstav a veletrhů k reklamním a obchodním účelům, provádění aukcí a dražeb, pronájem kancelářských strojů a zařízení, distribuce zboží k reklamním účelům, vykonávání administrativních prací pomocí výpočetní techniky, zprostředkování nákupu a prodeje v oblasti výpočetní techniky (hardware i software), kopírování nebo rozmnožování dokumentů, dokladů apod., příprava a vyhotovení daňových přiznání, pronájem reklamních ploch, půjčování fotokopírovacích strojů, management turistických destinací, revize účtů (audit), pomoc při celním řízení, zajištění reklamy za účelem prezentace podnikatelů v oblasti vnitrostátní a mezinárodní dopravy, přepravy, zasilatelství a skladistických zařízení, pronájem prodejních automatů; (41) vydavatelská a nakladatelská činnost, zprostředkovatelská činnost v oblasti kultury, půjčování zvukových a zvukově obrazových záznamů a jejich nosičů, vzdělávací a školicí činnosti v rámci této třídy, organizování a vedení kolokvií, konferencí, kongresů, seminářů, sympozií, informací o výchově a vzdělávání, školení, praktické cvičení, instruktážní výcvik, zkoušení, přezkoušení, dálkové studium, korespondenční kurzy, výchova, vzdělávání, zábava, sportovní a kulturní aktivity, organizování vzdělávacích, zábavných, sportovních soutěží nebo soutěží krásy, pořádání sportovních závodů, tělesná výchova, provozování a pronájem sportovních zařízení, golfových hřišť, stadiónů, tenisových dvorců, plaveckých bazénů, gymnastický výcvik, půjčování sportovního nářadí, s výjimkou dopravních prostředků, pořádání festivalů, hudební produkce v rámci této třídy, služby pro oddech a rekreaci, informace a zprostředkování možností rekreace, rozptýlení, zábavy, organizování kulturních nebo vzdělávacích výstav, organizování živých představení a vystoupení, pořádání divadelních představení, provozování kinosálů, koncertní síně, provozování muzeí, knihovny (půjčovny knih), pořádání diskoték, internátní školy, dětské jesle a školky (vzdělávání), prázdninové tábory, náboženská výchova, pomoc a poradenství pro volbu povolání, vzdělávací a školicí činnosti v rámci této třídy, výstavní a galerijní činnost v rámci této třídy, provozování kasin a heren, provozování her on-line (z počítačové sítě), noční kluby, karaoke, výchovně-zábavné klubové služby, kluby zdraví, cirkusy, drezúra zvířat, provozování zoologických zahrad, půjčování filmů, umělecké a módní agentury, estrády, pořádání loterií, organizování plesů, plánování a organizování večírků a oslav, předprodej vstupenek, filmová tvorba, filmová studia, dabing, digitální zpracování obrazu, nahrávací studia, výroba rozhlasových a televizních programů, zpravodajské služby, obrazové zpravodajství, fotografování, půjčování a

pronájem divadelních a jiných dekorací včetně osvětlení, pronájem rozhlasových a televizních přijímačů, půjčování přenosných videokamer, vydávání knih, elektronické publikování (DTP), poskytování on-line elektronických publikací (bez možnosti stažení), vydávání elektronických knih a časopisů on-line, posunková řeč (tlumočení), překladatelské služby, pořádání a řízení pracovních setkání, služby posiloven, fitness služby.

- (591) Barevná
(730) **Myšičková Blanka**, U Želivky 584, Praha 4, 14800, CZ
(740) **DANĚK & PARTNERS** Advokátní a patentová kancelář, Ing. Dr. Vilém Daněk, Vinohradská 17, Praha 2, 12000

- (210) **O-536987**
(220) 27.01.2017
(320) 27.01.2017
(511) 9, 16, 35, 38, 41
(540)



- (510) (9) informace, data a databáze na elektronických, magnetických a optických nosičích všeho druhu a v elektronických, datových, informačních a telekomunikačních sítích všeho druhu, multimediální aplikace, zejména elektronické informační katalogy, časopisy a periodika, knihy v elektronické podobě, nahrané zvukové a zvukově-obrazové a obrazové záznamy, včetně software na CD a DVD discích a magnetických nosičích; (16) tiskoviny všeho druhu, zejména periodické a neperiodické publikace na papírových nosičích, jako časopisy, noviny, knihy, prospekty, plakáty, data a databáze na papírových nosičích, kalendáře, fotografie, pohlednice, plakáty, samolepky, knihařské výrobky, informační a propagační výrobky z papíru, včetně dekoračních předmětů z papíru, obalový materiál z papíru a balicí fólie z plastu, papírové a plastové sáčky a tašky, kancelářské potřeby (vyjma nábytku); (35) zprostředkovatelské činnost v oblasti obchodu s reklamou a pomoc při řízení obchodní činnosti, zprostředkování obchodních kontaktů v oblasti výše uvedených výrobků tříd 9, 16 a níže uvedených služeb tříd 35, 38 a 41, reklamní a propagační činnost, poskytování obchodních informačních produktů, zejména multimediálních informací pro reklamní a obchodní účely, včetně jejich vyhledávání, inzertní a propagační činnost, včetně on-line inzerce a prezentace uživatelů v počítačové síti internet, obchodní využití sítě internet v oblasti vyhledávacích služeb v oblasti obchodu s reklamou a e-businessu, vydávání reklamních a/nebo náborových textů, propagačních a inzertních tiskovin, rozšiřování reklamních a/nebo inzertních materiálů, obchodní průzkum a analýza trhu, marketing, organizace reklamních a obchodních předváděcích akcí výrobků a služeb, včetně obchodních výstav a jejich doprovodných akcí, jako komerčních módních přehlídek, distribuce zboží a tiskovin k reklamním účelům, obchodní zastoupení tuzemských a zahraničních firem, obchodní a podnikatelský informační servis, obchodní poradenské a konzultační služby; (38) šíření elektronických informací, zpráv textových, zvukových a zvukově-obrazových, zejména elektronických časopisů, knih a děl prostřednictvím počítačové sítě internet a satelitů, výměna elektronických zpráv a informací, služby zabezpečující audiovizuální komunikaci prostřednictvím informačních a telekomunikačních sítí, zejména počítačové sítě internet a satelitů, šíření audiovizuálních děl, zpráv a informací, anket a soutěží, odborná informační a poradenská činnost v daných oborech tř. 38, televizní vysílání; (41) nakladatelství a vydavatelství periodických a neperiodických publikací, zejména společenských, zábavních, vzdělávacích a odborných časopisů, a to tištěných na papírových nosičích i v elektronické podobě, včetně textových, zvukových a zvukově-obrazových zpráv a informací na elektronických, magnetických a optických nosičích všeho druhu, ediční a publikační činnost, včetně nahrávání zvukových a zvukově-obrazových nosičů a pořadů pro rozhlasové a televizní vysílání, půjčování publikací a nahraných zvukových a zvukově-obrazových nosičů, produkční a agenturní činnost v oblasti zábavy, vzdělávání, kultury a sportu, včetně pořádání zábavních a

vzdělávacích soutěží a akcí, hobby-soutěží, zájmových klubů, setkání a přednášek, včetně akcí na podporu zdravého životního stylu a společenského uplatnění a aktivity zájmových skupin, kulturních a/nebo vzdělávacích výstav, informační, konzultační, poradenské a obstaravatelské služby v oboru nakladatelské a vydavatelské činnosti, produkční a agenturní činnost v oblasti zábavy, kultury, vzdělávání, zájmové činnosti a společenských aktivit.

- (591) Barevná
(730) **BAUER MEDIA v.o.s.**, Moulíkova 3286/1b, Praha 5, 15000, CZ
(740) advokátní kancelář fialová, Mgr. Petra Fialová, Vladislavova 17, Praha 1, 11000

- (210) **O-536988**
(220) 27.01.2017
(320) 27.01.2017
(511) 9, 16, 35, 38, 41
(540)



- (510) (9) informace, data a databáze na elektronických, magnetických a optických nosičích všeho druhu a v elektronických, datových, informačních a telekomunikačních sítích všeho druhu, multimediální aplikace, zejména elektronické informační katalogy, časopisy a periodika, knihy v elektronické podobě, nahrané zvukové a zvukově-obrazové a obrazové záznamy, včetně software na CD a DVD discích a magnetických nosičích; (16) tiskoviny všeho druhu, zejména periodické a neperiodické publikace na papírových nosičích, jako časopisy, noviny, knihy, prospekty, plakáty, data a databáze na papírových nosičích, kalendáře, fotografie, pohlednice, plakáty, samolepky, knihařské výrobky, informační a propagační výrobky z papíru, včetně dekoračních předmětů z papíru, obalový materiál z papíru a balicí fólie z plastu, papírové a plastové sáčky a tašky, kancelářské potřeby (vyjma nábytku); (35) zprostředkovatelské činnost v oblasti obchodu s reklamou a pomoc při řízení obchodní činnosti, zprostředkování obchodních kontaktů v oblasti výše uvedených výrobků tříd 9, 16 a níže uvedených služeb tříd 35, 38 a 41, reklamní a propagační činnost, poskytování obchodních informačních produktů, zejména multimediálních informací pro reklamní a obchodní účely, včetně jejich vyhledávání, inzertní a propagační činnost, včetně on-line inzerce a prezentace uživatelů v počítačové síti internet, obchodní využití sítě internet v oblasti vyhledávacích služeb v oblasti obchodu s reklamou a e-businessu, vydávání reklamních a/nebo náborových textů, propagačních a inzertních tiskovin, rozšiřování reklamních a/nebo inzertních materiálů, obchodní průzkum a analýza trhu, marketing, organizace reklamních a obchodních předváděcích akcí výrobků a služeb, včetně obchodních výstav a jejich doprovodných akcí, jako komerčních módních přehlídek, distribuce zboží a tiskovin k reklamním účelům, obchodní zastoupení tuzemských a zahraničních firem, obchodní a podnikatelský informační servis, obchodní poradenské a konzultační služby; (38) šíření elektronických informací, zpráv textových, zvukových a zvukově-obrazových, zejména elektronických časopisů, knih a děl prostřednictvím počítačové sítě internet a satelitů, výměna elektronických zpráv a informací, služby zabezpečující audiovizuální komunikaci prostřednictvím informačních a telekomunikačních sítí, zejména počítačové sítě internet a satelitů, šíření audiovizuálních děl, zpráv a informací, anket a soutěží, odborná informační a poradenská činnost v daných oborech tř. 38, televizní vysílání; (41) nakladatelství a vydavatelství periodických a neperiodických publikací, zejména společenských, zábavních, vzdělávacích a odborných časopisů, a to tištěných na papírových nosičích i v elektronické podobě, včetně textových, zvukových a zvukově-obrazových zpráv a informací na elektronických, magnetických a optických nosičích všeho druhu, ediční a publikační činnost, včetně nahrávání zvukových a zvukově-obrazových nosičů a pořadů pro rozhlasové a televizní vysílání, půjčování publikací a nahraných zvukových a zvukově-obrazových nosičů, produkční a agenturní činnost v

oblasti zábavy, vzdělávání, kultury a sportu, včetně pořádání zábavních a vzdělávacích soutěží a akcí, hobby-soutěží, zájmových klubů, setkání a přednášek, včetně akcí na podporu zdravého životního stylu a společenského uplatnění a aktivity zájmových skupin, kulturních a/nebo vzdělávacích výstav, informační, konzultační, poradenské a obstaravatelské služby v oboru nakladatelské a vydavatelské činnosti, produkční a agenturní činnost v oblasti zábavy, kultury, vzdělávání, zájmové činnosti a společenských aktivit.

- (591) Barevná
(730) **BAUER MEDIA v.o.s.**, Moulíkova 3286/1b, Praha 5, 15000, CZ
(740) advokátní kancelář fialová, Mgr. Petra Fialová, Vladislavova 17, Praha 1, 11000

- (210) **O-537020**
(220) 30.01.2017
(320) 30.01.2017
(511) 1, 5, 29, 30, 31, 32, 33, 35
(540)



- (510) (1) přípravky na česání; (5) dietní a dietetické potraviny a potraviny pro batolata, zejména z jablek; (29) konzervované, mražené, sušené a vařené ovoce a zelenina, zejména želé, marmelády, džemy; (30) octy a omáčky, zejména jablečné; (31) ovoce a zelenina, zejména jablka; (32) nealkoholické nápoje z jablek, ovocné šťávy a nápoje z ovocných šťáv, zejména jablečný mošt; (33) alkoholické nápoje z jablek a hrušek, zejména jablečné mošty s alkoholem (cider), kalvados; (35) prezentace výrobků v komunikačních médiích, výstavy k obchodním a reklamním účelům, zprostředkovatelská činnost v oblasti obchodu s výše uvedenými výrobky ve třídách 1, 5, 29, 30, 31, 32 a 33, poradenská činnost týkající se oblasti obchodu s výše uvedenými výrobky ve třídách 1, 5, 29, 30, 31, 32 a 33.

- (730) **Dulava Martin**, Nuselská 48, Praha 4, 14000, CZ
(740) Mgr. Marie Šebelová, Karla Engliše 3221/2, Praha 5, 15000

- (210) **O-537093**
(220) 01.02.2017
(320) 01.02.2017
(511) 1, 3, 4, 12, 16, 18, 21
(540)

AutoMax

- (510) (1) hydraulické, brzdové, chladičí a nemrzoucí kapaliny pro automobily a motocykly, směsi do ostřikovačů skel; (3) hygienické přípravky a toaletní potřeby v rámci této třídy, přípravky pro čištění, leštění, odmašťování a broušení, deodoranty, mýdla, pleťová mléka, pěny po holení, autokosmetika; (4) oleje a mazadla; (12) plastové a kovové autodoplňky v rámci této třídy; (16) papír, lepenka a výrobky z těchto materiálů, a to propagační tiskové materiály, lepenkové stojany na zboží, propagační výrobky a POS materiály, jako jsou papírové či lepenkové poutače, např. wobler, regálové stopery, letáky a stojany na ně, papírenské zboží, lepicí pásky; (18) kůže, imitace kůže; (21) mycí houby, kůže na čištění povrchů automobilů a autoskel, tkaniny k čištění povrchu automobilů.

- (591) Barevná

- (730) **AutoMax Group s.r.o.**, K Hájům 1233/2, Praha 5, Stodůlky, 155 00, CZ
(740) JUDr. Ivan Cestr, Advokát, Rubešova 162/8, Praha 2, 120 00

- (210) **O-537124**
(220) 03.02.2017
(320) 03.02.2017
(511) 25, 35
(540)



- (510) (25) oděvy, obuv, kloboučnické zboží, módní doplňky v rámci této třídy, sportovní oděvy, sportovní obuv; (35) velkoobchodní a maloobchodní činnost se zaměřením na oděvy, obuv, módní doplňky, kloboučnické zboží a sportovní potřeby a vybavení, zprostředkovatelská obchodní činnost se zaměřením na oděvy, obuv, módní doplňky, kloboučnické zboží a sportovní potřeby a vybavení, komerční využití internetu v oblastech obchodu a nabídky oděvů, obuvi, módních doplňků, kloboučnického zboží a sportovních potřeb a vybavení, internetový obchod (e-shop) s oděvy, obuví, módními doplňky, kloboučnickým zbožím a sportovními potřebami a vybavením, inzertní, propagační služby a komerční informační služby prostřednictvím internetu za účelem obchodu s oděvy, obuví, módními doplňky, kloboučnickým zbožím a sportovními potřebami a vybavením, předvádění zboží, reklama on-line v počítačové síti, rozšiřování vzorků zboží, reklama, marketing, módní přehlídky pro reklamní účely.

- (730) **Chýlek Jiří**, V Osadě 938/6, Ostrava - Radvanice, 71600, CZ
(740) Jansa, Mokřý, Otevřel & partneři s.r.o., advokátní kancelář, Mgr. et Mgr. Petr Mališ, Sokola Tůmy 743/16, Ostrava - Mariánské Hory, 70900

- (210) **O-537220**
(220) 07.02.2017
(320) 07.02.2017
(511) 12, 25, 28, 35, 41, 43, 44
(540)



- (510) (12) golfové vozíky (vozidla), motorizované golfové vozíky, motorizované a informatizované golfové vozíky, golfové vozíky jako vozidla ovládaná chodci, náhradní díly k motorizovaným a informatizovaným golfovým vozíkům obsažené v této třídě, vozíky na golfové vaky; (25) oděvy, sportovní oděvy, oděvy pro cyklisty, oděvy pro sport, pláštěnky, sportovní čepice, sportovní kalhoty, sportovní svetry, běžecká a atletická obuv, joggingové kalhoty, kalhoty na rozcvičení, atletická tílka, atletické ponožky, běžecká tílka, kalhoty a bundy, bundy na rozcvičení, bermudy (šortky), funkční spodní prádlo, vrchní a spodní díly, cyklistické kalhoty dlouhé i krátké, flisové bundy a kalhoty, šustákové soupravy, teplákové soupravy, trička, čapky, čepice s kšiltem, kšilty čepic, kšilty proti slunci (kloboučnické zboží), golfové kalhoty, košile a sukně, golfové šortky, golfové čepice, rukavice golfové, obuv pro hráče golfu, golfové boty, lyžařské bundy, kalhoty, rukavice a čepice, zvláště pro běžecké lyžování, nepromokavé kalhoty, nepromokavé lehké bundy, nepromokavé pláště a pláštěnky, nepromokavé ponožky,

polokošile, polokošile s výstřihem, sportovní obuv, obuv lyžařská, zvláště pro běžecské lyžování, obuv na golf, obuv na trénování sportů, obuv do deště, obuv do sněhu, cyklistická obuv, boty do terénu, boty na tenis, nepromokavá obuv, podprsenky, sportovní podprsenky, punčochové kalhoty a punčochové zboží, ponožky pohlcující pot, potítka na zápěstí, spodní prádlo pohlcující pot, pulovry, pulovry s dlouhým rukávem, roláky (svetry) mikiny, mikiny s kapucí, rukavice, šály a šátky, šály pletené, společenské oděvy, večerní róby, módní klobouky, motýlky, kravaty, kravatové šátky, kravaty a šátky, svrchníky, vázanky, vesty, pytle na oděvy; (28) golfové hole, kovové golfové hole golfové hole puttery (sportovní vybavení), držadla golfových holí, chrániče golfových holí, držáky golfových odpalovacích podložek, držáky golfových míčků, rukojeti golfových holí, pásky na rukojeti golfových holí, hlavy golfových holí, kryty golfových holí, kryty na hlavy golfových holí, golfové rukavice, golfové míčky, golfové podložky, golfové odpalovací podložky, golfové praporky (sportovní potřeby), obaly na golfové hole, ochranné vaky na golfové hole, tvarované obaly golfových holí, tvarované obaly hlav golfových holí, tvarované obaly na golfové puttery, brašny na golfové hole, golfové vaky, golfové vaky na kolečkách nebo bez koleček, tašky na golfové odpalovací podložky, tašky na kolečkách na golfové vybavení, tašky na nošení golfových holí, golfové vaky na kolečkách, sportovní pomůcky na golfový trénink zařazené ve tř. 28, tréninkové jamky na golf, sportovní vybavení pro trénink golfu zařazené ve tř. 28, zařízení na trénování golfu zařazené do tř. 28, tréninkové rohože na golf, tréninkové disky na golf k interiérovému cvičení, sady golfových odpalovacích podložek, stojany na golfové hole, stojany na golfové vaky, výrobky na hrani golfu, zařízení pro golfová hřiště, obsažená v této třídě; (35) reklama, propagace, marketing, zprostředkování maloobchodu a velkoobchodu s výše uvedenými výrobky ve třídách 12 a 28; (41) provozování sportovních zařízení, zejména pro golf, provozování vnitřních prostor a zařízení pro trénink golfu, provozování fitness center, instruktáž fitness tréninku, instruktáž ke cvičením golfu, instruktáž v oblasti sportovních aktivit a fyzické kondice, poskytování instruktáží a vybavení v oblasti tělesného cvičení, trénování jednotlivých sportů vztahujících se k tréninku golfu, vedení kurzů v oblasti výuky golfu, pronájem a provozování sportovních zařízení, zejména golfových hřišť a areálů, golfový klub, trenérské služby v oblasti sportovních aktivit a cvičení (fitness), trénink síly, koordinace a fyzické kondice, služby fitness center, fitness klubů a posiloven (zdravotní a kondiční cvičení), školící služby vztahující se ke sportu, zajišťování a podpora mládežnických sportovních oddílů, provozování sportovních zařízení, provozování lyžařských běžecských tratí, okruhů a skiareálů, pořádání výukových kurzů vztahujících se ke sportu, organizování sportovní výuky, vzdělávací a školící služby vztahující se ke sportu, zejména ke golfu, školení o sportovních aktivitách, školení týkající se udržování kondice, školení učitelů sportu a tělesné výchovy, školící služby v oblasti udržování kondice, služby týkající se provozování rekreačních zařízení a prostor, služby v oblasti fyzického tréninku, sportovní a rekreační činnosti a aktivity, sportovní výcvik, výuka a instruktáž, zejména v oblasti golfu, poradenské služby ohledně cvičení (fitness), poskytování prostor na sportovní trénink, poskytování prostor pro sportovní rekreaci, organizování sportovních akcí, aktivit, soutěží, závodů událostí a akcí, poskytování služeb týkajících se posiloven a tělocvičen, poskytování tělocvičen, provozování bazénů, plavecká zařízení, provozování plaveckých bazénů ve veřejných lázních a bazénů u saun, pronájem a půjčování golfového vybavení a výstroje, pronájem golfových hřišť a golfových trenažérů, poskytování prostor a ploch k tréninku golfu, půjčování sportovního vybavení a potřeb, zejména pro golf (výjma vozidel), kondiční výuka golfu, výcvik golfových dovedností, organizace golfových turnajů a soutěží, příprava a pořádání sportovních soutěží a akcí, produkce sportovních akcí, měření času při sportovních soutěžích a utkáních, organizace kulturních, zábavních a sportovních akcí, pořádání soutěží v běžecském lyžování, pořádání atletických soutěží mimo dráhu, především běžecských soutěží, informace o možnostech rekreace a zábavy, informační služby o vstupenkách na sportovní a zábavní akce, poskytování informací o sportovních aktivitách, rezervace vstupenek na sportovní a kulturní akce, služby rezervace a vydávání vstupenek na akce, vydávání novin a informačních materiálů, zprostředkování sportovních akcí, soutěží a vzdělávacích akcí; (43) dočasné ubytování (služby), dočasný pronájem pokojů, hostely, hotelové a motelové služby, penziony, poskytování ubytování v hotelích, penzionech, hostelech a ubytovnách, poskytování rekreačního ubytování, provozování kempů, restaurační služby, služby vináren, bary, kavárny, snack-bary, pivnice, pizzerie, mobilní cateringové služby, cestovní kanceláře zajišťující ubytování, agentury pro rezervaci ubytování v hotelích, informace o hotelích, informace o ubytování, rezervace hotelového ubytování, rezervace penzionů, rezervace pokojů,

služby rezervace ubytování, rezervace hotelů; (44) konzultace vztahující se ke zdravotní péči, konzultační služby týkající se péče o zdraví, lékařské poradenství, poskytování lékařské pomoci a ošetření ambulantní lékařská péče, lékařské informace vztahující se k provozování sportu, lékařské služby v oblasti sportu, lékařské testy, odborné poradenství se zaměřením na zdraví, služby oční optiky, služby v oblasti alternativní medicíny, služby v oblasti sportovní medicíny, kadeřnické salóny, kadeřnictví aplikace kosmetických výrobků na obličej a tělo, aromaterapeutické služby, depilace voskem, konzultační služby týkající se kosmetické péče, kosmetická laserová léčba pokožky, kosmetická péče, kosmetické konzultační služby, kosmetické poradenství, kosmetické služby týkající se líčení, opalovací studia a salony, permanentní make-up (služby), poradenské služby týkající se kosmetické péče, poskytování zařízení solárií, služby péče o hygienu a krásu, služby v oblasti kosmetiky, služby salonů krásy, manikúra a pedikúra, nanášení samoopalovacích přípravků nástřikem, fyzická rehabilitace, fyzioterapie, hloubková masáž, hydroterapeutické služby, hydroterapie, informace týkající se masáží a regenerace, chiropraktické služby, masáže, masáže a terapeutické shiatsu masáže, sportovní masáže, thajská masáž, tradiční japonská masáže, hydroterapie, poskytování služeb sauny, provozování saun a saunových zařízení, lázeňské služby, lékařské lázeňské služby, kryoterapeutické služby, dietetické služby, dohled nad programem snižování hmotnosti, holičské služby, homeopatické služby, odborné léčebné poradenství v oblasti výživy, plánování a kontrola diet, poskytování programů na snížení hmotnosti, poskytování výživových informací o jídle, psychologické poradenství, autogenní trénink, koňské farmy, zprostředkování lékařských služeb, masáže, saun a služeb ke zkrášení osob.

(591) Barevná
(730) **BARBORA GC spolek**, U Cisařských lázní 368/7, Teplice, 41501, CZ
(740) Ing. Marie Smrčková, patentový zástupce, Velflíkova 10, Praha 6, 16000

(210) **O-537221**
(220) 07.02.2017
(320) 07.02.2017
(511) 12, 25, 28, 35, 41, 43, 44
(540)



(510) (12) golfové vozíky (vozidla), motorizované golfové vozíky, motorizované a informatizované golfové vozíky, golfové vozíky jako vozidla ovládaná chodci, náhradní díly k motorizovaným a informatizovaným golfovým vozíkům obsažené v této třídě, vozíky na golfové vaky; (25) oděvy, sportovní oděvy, oděvy pro cyklisty, oděvy pro sport, pláštěnky, sportovní čepice, sportovní kalhoty, sportovní svetry, běžecská a atletická obuv, joggingové kalhoty, kalhoty na rozcvičení, atletická tílka, atletické ponožky, běžecská tílka, kalhoty a bundy, bundy, bundy na rozcvičení, bermudy (sortky), funkční spodní prádlo, vrchní a spodní díly, cyklistické kalhoty dlouhé i krátké, flisové bundy a kalhoty, šustákové soupravy, teplákové soupravy, trička, čapky, čepice s kšilttem, kšilty čepic, kšilty proti slunci (kloboučnické zboží), golfové kalhoty, košile a sukně, golfové sortky, golfové čepice, rukavice golfové, obuv pro hráče golfu, golfové boty, lyžařské bundy, kalhoty, rukavice a čepice, zvláště pro běžecské lyžování, nepromokavé kalhoty, nepromokavé lehké bundy, nepromokavé pláště a pláštěnky, nepromokavé ponožky, polokošile, polokošile s výstřihem, sportovní obuv, obuv lyžařská, zvláště pro běžecské lyžování, obuv na golf, obuv na trénování sportů, obuv do deště, obuv do sněhu, cyklistická obuv, boty do terénu, boty na tenis, nepromokavá obuv, podprsenky, sportovní podprsenky, punčochové kalhoty a punčochové zboží, ponožky pohlcující pot, potítka na zápěstí, spodní prádlo pohlcující pot, pulovry, pulovry s dlouhým rukávem, roláky (svetry) mikiny, mikiny s kapucí, rukavice, šály a šátky, šály pletené, společenské oděvy, večerní róby, módní klobouky, motýlky, kravaty, kravatové šátky, kravaty a šátky, svrchníky, vázanky, vesty, pytle na oděvy; (28) golfové hole, kovové golfové hole golfové hole puttery

(sportovní vybavení), držadla golfových holí, chrániče golfových holí, držáky golfových odpalovacích podložek, držáky golfových míčků, rukojeti golfových holí, pásy na rukojeti golfových holí, hlavy golfových holí, kryty golfových holí, kryty na hlavy golfových holí, golfové rukavice, golfové míčky, golfové podložky, golfové odpalovací podložky, golfové praporky (sportovní potřeby), obaly na golfové hole, tréchnané vaky na golfové hole, tvarované obaly golfových holí, tvarované obaly hlav golfových holí, tvarované obaly na golfové puttery, brašny na golfové hole, golfové vaky, golfové vaky na kolečkách nebo bez koleček, tašky na golfové odpalovací podložky, tašky na kolečkách na golf, tréchnané tašky na nošení golfových holí, golfové vaky na kolečkách, sportovní pomůcky na golfový trénink zařazené ve tř. 28, tréninkové jamky na golf, sportovní vybavení pro trénink golfu zařazené ve tř. 28, zařízení na trénování golfu zařazené do tř. 28, tréninkové rohože na golf, tréninkové disky na golf k interiérovému cvičení, sady golfových odpalovacích podložek, stojany na golfové hole, stojany na golfové vaky, výrobky na hrani golfu, zařízení pro golfová hřiště, obsažená v této třídě; (35) reklama, propagace, marketing, zprostředkování maloobchodu a velkoobchodu s výše uvedenými výrobky ve třídách 12 a 28; (41) provozování sportovních zařízení, zejména pro golf, provozování vnitřních prostor a zařízení pro trénink golfu, provozování fitness center, instruktáž fitness tréninku, instruktáž ke cvičením golfu, instruktáž v oblasti sportovních aktivit a fyzické kondice, poskytování instruktáží a vybavení v oblasti tělesného cvičení, trénování jednotlivých sportů vztahujících se k tréninku golfu, vedení kurzů v oblasti výuky golfu, pronájem a provozování sportovních zařízení, zejména golfových hřišť a areálů, golfový klub, trenérské služby v oblasti sportovních aktivit a cvičení (fitness), trénink síly, koordinace a fyzické kondice, služby fitness center, fitness klubů a posiloven (zdravotní a kondiční cvičení), školící služby vztahující se ke sportu, zajišťování a podpora mládežnických sportovních oddílů, provozování sportovních zařízení, provozování lyžařských běžeckých tratí, okruhů a skiareálů, pořádání výukových kurzů vztahujících se ke sportu, organizování sportovní výuky, vzdělávací a školící služby vztahující se ke sportu, zejména ke golfu, školení o sportovních aktivitách, školení týkající se udržování kondice, školení učitelů sportu a tělesné výchovy, školící služby v oblasti udržování kondice, služby týkající se provozování rekreačních zařízení a prostor, služby v oblasti fyzického tréninku, sportovní a rekreační činnosti a aktivity, sportovní výcvik, výuka a instruktáž, zejména v oblasti golfu, poradenské služby ohledně cvičení (fitness), poskytování prostor na sportovní trénink, poskytování prostor pro sportovní rekreaci, organizování sportovních akcí, aktivit, soutěží, závodů událostí a akcí, poskytování služeb týkajících se posiloven a tělocvičen, poskytování tělocvičen, provozování bazénů, plavecká zařízení, provozování plaveckých bazénů ve veřejných lázních a bazénů u saun, pronájem a půjčování golfového vybavení a výstroje, pronájem golfových hřišť a golfových trenažérů, poskytování prostor a ploch k tréninku golfu, půjčování sportovního vybavení a potřeb, zejména pro golf (výjma vozidel), kondiční výuka golfu, výcvik golfových dovedností, organizace golfových turnajů a soutěží, příprava a pořádání sportovních soutěží a akcí, produkce sportovních akcí, měření času při sportovních soutěžích a utkáních, organizace kulturních, zábavních a sportovních akcí, pořádání soutěží v běžeckém lyžování, pořádání atletických soutěží mimo dráhu, především běžeckých soutěží, informace o možnostech rekreace a zábavy, informační služby o vstupenkách na sportovní a zábavní akce, poskytování informací o sportovních aktivitách, rezervace vstupenek na sportovní a kulturní akce, služby rezervace a vydávání vstupenek na akce, vydávání novin a informačních materiálů, zprostředkování sportovních akcí, soutěží a vzdělávacích akcí; (43) dočasné ubytování (služby), dočasný pronájem pokojů, hostely, hotelové a motelové služby, penziony, poskytování ubytování v hotelích, penzionech, hostelech a ubytovnách, poskytování rekreačního ubytování, provozování kempů, restaurační služby, služby vináren, bary, kavárny, snack-bary, pivnice, pizzerie, mobilní cateringové služby, cestovní kanceláře zajišťující ubytování, agentury pro rezervaci ubytování v hotelích, informace o hotelích, informace o ubytování, rezervace hotelového ubytování, rezervace penzionů, rezervace pokojů, služby rezervace ubytování, rezervace hotelů; (44) konzultace vztahující se ke zdravotní péči, konzultační služby týkající se péče o zdraví, lékařské poradenství, poskytování lékařské pomoci a ošetření ambulantní lékařská péče, lékařské informace vztahující se k provozování sportu, lékařské služby v oblasti sportu, lékařské testy, odborné poradenství se zaměřením na zdraví, služby oční optiky, služby v oblasti alternativní medicíny, služby v oblasti sportovní medicíny, kadeřnické salóny, kadeřnictví aplikace kosmetických výrobků na obličej a tělo, aromaterapeutické služby, depilace voskem, konzultační služby týkající se kosmetické péče, kosmetická laserová léčba pokožky, kosmetická péče, kosmetické

konzultační služby, kosmetické poradenství, kosmetické služby týkající se líčení, opalovací studia a salony, permanentní make-up (služby), poradenské služby týkající se kosmetické péče, poskytování zařízení solárií, služby péče o hygienu a krásu, služby v oblasti kosmetiky, služby salonů krásy, manikúra a pedikúra, nanášení samoopalovacích přípravků nástřikem, fyzická rehabilitace, fyzioterapie, hloubková masáž, hydroterapeutické služby, hydroterapie, informace týkající se masáží a regenerace, chiropraktické služby, masáže, masáže a terapeutické shiatsu masáže, sportovní masáže, thajská masáž, tradiční japonská masáž, hydroterapie, poskytování služeb sauny, provozování saun a saunových zařízení, lázeňské služby, lékařské lázeňské služby, kryoterapeutické služby, dietetické služby, dohled nad programem snižování hmotnosti, holičské služby, homeopatické služby, odborné léčebné poradenství v oblasti výživy, plánování a kontrola diet, poskytování programů na snížení hmotnosti, poskytování výživových informací o jídle, psychologické poradenství, autogenní trénink, koňské farmy, zprostředkování lékařských služeb, masáží, saun a služeb ke zkrášlení osob.

- (591) Barevná
(730) **GOLF RESORT BARBORA a.s.**, Oldřichov 226, Jenikov, 41724, CZ
(740) Ing. Marie Smrčková, patentový zástupce, Velflíkova 10, Praha 6, 16000

- (210) **O-537226**
(220) 07.02.2017
(320) 07.02.2017
(511) 11, 35, 37, 40
(540)



- (510) (11) vířivé vany, vířivkové systémy; (35) prodej vířivých van; (37) montáž, instalace, servis a opravy plaveckých bazénů, vířivých a masážních bazénů, včetně všech součástí a příslušenství, vířivkových systémů, termoizolačních krytů pro vířivé a masážní bazény, zařízení pro manipulaci s termoizolačními kryty, která jsou součástí plaveckých, vířivých a masážních bazénů; (40) výroba vířivých van na zakázku.
(591) Barevná
(730) **IDOL SPAS, s.r.o.**, Československé Armády 659, Jílové u Prahy, 25401, CZ

- (210) **O-537232**
(220) 08.02.2017
(320) 08.02.2017
(511) 9, 10, 16, 28, 29, 30, 35, 41, 42, 43
(540)

HMYŽÁK

- (510) (9) nosiče zvukových a obrazových záznamů, elektronická periodika, elektronické časopisy, noviny, katalogy a knihy, elektronické diáře a záznamníky, elektronické kalendáře, stahovatelné elektronické publikace, software počítačových her; (10) elastické obvazy, elastické punčochy (chirurgie), chirurgické nitě, chirurgické implantáty, materiály na šití (chirurgie), umělá kůže pro chirurgické účely; (16) reklamní a dárkové předměty v rámci této třídy, tiskoviny včetně reklamních a propagačních, plakáty, letáky, prospekty, listky, katalogy, brožury, příručky (návodů), alba, kalendáře, knihy, časopisy, učební pomůcky (s výjimkou zařízení), pouťe z papíru nebo lepenky, papírenské výrobky, obřadky, nálepky, samolepky, etikety (kromě textilních), štítky z papíru nebo lepenky, fóliové polepy, dopisní papír, blahopřání, oznámení (papírnické zboží), vizitky, fotografie (tištěné), obálky (papírnické výrobky), balicí papír, fólie z umělých hmot na balení, dárkové krabičky (papírové), bloky (papírnické výrobky), lepenka dřevitá (papírenské výrobky), krabice lepenkové nebo papírové, obaly (papírnické výrobky), obaly bublinové (z umělých hmot), obrazy, razítka, pečeti, biologické vzorky pro účely mikroskopie (učební pomůcky); (28) hračky, figurky (hračky), plyšové hračky, hračky na dálkové ovládání, házedla, chraštítka (hračky), loutky,

maňasci, masky divadelní a karnevalové, stavebnice (hračky), hrací kostky, pexesa, hlavolamy, puzzle, vkládačky, bublifuky (hračky), hry společenské, deskové a karetní, domina, hrací karty, hrací podložky, soupravy na rozvíjení umělecké, technické a řemeslné zručnosti a tvořivosti, elektronické hry s výjimkou her, které jsou používány výhradně ve spojení s televizním přijímačem, elektronické hračky, tablety (hračky), mobily (hračky), míče, dětské nafukovací válce, dětská plavací kola, dětské plavací vesty a rukávky, nafukovací lehátka, nafukovací čluny, nafukovací míče, kanadské žertíky (předměty a atrapy pro pobavení), ozdoby na vánoční stromček (s výjimkou osvětlení a cukrovinek); (29) jedlý hmyz, ne živý, pokrmy a potraviny z hmyzu, hmyzích larev, hmyzích kukel, hmyzích těl nebo jejich částí pro lidskou spotřebu, hmyz konzervovaný určený k lidské spotřebě, vajíčka hmyzu, larvy nebo kukly konzervované určené ke konzumaci, sušený hmyz určený pro lidskou spotřebu, bujóny, bujónové koncentráty, bujónové přípravky, masové konzervy, nasolená masa, masové výtažky, bílkoviny pro kulinářské použití, polévky, pomazánky na bázi hmyzu, vývary, vývarové koncentráty, želé, aspiky, rosoly jedlé; (30) mouka, pečivo, jemné pečivo, těstoviny, těsta, pizza, tyčinky, oplatky, sušenky, perníky, müsli, cukrovinky, bonbony, pudinky, želé, zmrzlina, zmrzlinové prášky, žvýkačky (ne pro lékařské účely), čokoláda, směsi na výrobu pekárenských výrobků, instantní kaše, masové paštiky, míchané saláty, omáčky na těstoviny, pomazánky, kakao, čaj, čokoláda, nápoje na bázi kakaa, kávy, čaje a čokolády, veškeré uvedené výrobky s obsahem hmyzu, hmyzích larev, hmyzích kukel, hmyzích těl nebo jejich částí pro lidskou spotřebu; (35) dodavatelské služby pro třetí osoby (nákup výrobků a služeb pro jiné podniky), pomoc při řízení obchodní činnosti, pomoc pro řízení obchodních a průmyslových podniků, poradenské služby obchodní nebo podnikatelské, obchodní nebo podnikatelské informace, obchodní management, posuzování efektivity provozu a racionalizace práce, marketingové studie, reklama (propagace), předváděcí akce, zpracování textů, kopírování nebo rozmnožování dokumentů, pronájem prodejních automatů; (41) publikační a přednášková činnost, vzdělávací služby, pořádání a vedení kurzů, školení a seminářů, pořádání soutěží (vzdělávacích nebo zábavných), pořádání výstav ke kulturním nebo vzdělávacím účelům, praktický výcvik (předvádění), pořádání a organizování degustace potravin a nápojů (zábava), vydávání knih, online vydávání elektronických knih, elektronické publikování (dtp), vydávání textů s výjimkou reklamních, tvorba populárně naučných pořadů s tematikou entomofágie, fotografování, předprodej vstupenek, klubové služby (zábava nebo vzdělávání), plánování večírků (zábava), informace o zábavě a vzdělávání; (42) vědecký výzkum, biologický výzkum, výzkum a vývoj v oblasti entomofágie, ekologický výzkum chovu hmyzu, služby vědecké laboratoře, chemické analýzy, inženýrské práce (expertízy), kontrola kvality, výzkum a vývoj nových výrobků pro jiné osoby, výzkum v oblasti kosmetiky, klinické studie; (43) zajištění stravování, degustace potravin a nápojů (gastronomické služby), bary, bufety, restaurace, provozování kempů, pronájem stanů, pronájem kuchyňských přístrojů, pronájem židlí, stolů, ubrusů, skleněného nádobí, pronájem přechodného ubytování, rezervace přechodného ubytování, prázdninové tábory (ubytování), turistické ubytovny.

(730) **Bednářová Martina Ing., Ph.D.**, Železná 34, Železná, 66601, CZ

(740) Mgr. Kateřina Vaňková patentový zástupce, Nerudova 1095, Kuřim, 66434

(210) **O-537233**

(220) 08.02.2017

(320) 08.02.2017

(511) 9, 10, 29, 30, 41, 42, 43

(540)

HMYZÁCI

(510) (9) nosiče zvukových a obrazových záznamů, elektronická periodika, elektronické časopisy, noviny, katalogy a knihy, elektronické diáře a záznamníky, elektronické kalendáře, stahovatelné elektronické publikace, software počítačových her; (10) elastické obvazy, elastické punčochy (chirurgie), chirurgické nitě, chirurgické implantáty, materiály na šití (chirurgie), umělá kůže pro chirurgické účely; (29) jedlý hmyz, ne živý, pokrmy a potraviny z hmyzu, hmyzích larev, hmyzích kukel, hmyzích těl nebo jejich částí pro lidskou spotřebu, hmyz konzervovaný určený k lidské spotřebě, vajíčka hmyzu, larvy nebo kukly konzervované určené ke konzumaci, sušený hmyz určený pro lidskou spotřebu, bujóny, bujónové koncentráty, bujónové přípravky, masové konzervy, nasolená masa, masové výtažky, bílkoviny pro kulinářské použití, polévky, pomazánky na bázi hmyzu, vývary, vývarové koncentráty, želé, aspiky, rosoly jedlé; (30) mouka, pečivo, jemné pečivo, těstoviny, těsta, pizza, tyčinky, oplatky,

sušenky, perníky, müsli, cukrovinky, bonbony, pudinky, želé, zmrzlina, zmrzlinové prášky, žvýkačky (ne pro lékařské účely), čokoláda, směsi na výrobu pekárenských výrobků, instantní kaše, masové paštiky, míchané saláty, omáčky na těstoviny, pomazánky, kakao, čaj, čokoláda, nápoje na bázi kakaa, kávy, čaje a čokolády, veškeré uvedené výrobky s obsahem hmyzu, hmyzích larev, hmyzích kukel, hmyzích těl nebo jejich částí pro lidskou spotřebu; (41) publikační a přednášková činnost, vzdělávací služby, pořádání a vedení kurzů, školení a seminářů, pořádání soutěží (vzdělávacích nebo zábavných), pořádání výstav ke kulturním nebo vzdělávacím účelům, praktický výcvik (předvádění), pořádání a organizování degustace potravin a nápojů (zábava), vydávání knih, online vydávání elektronických knih, elektronické publikování (DTP), vydávání textů s výjimkou reklamních, tvorba populárně naučných pořadů s tematikou entomofágie, fotografování, předprodej vstupenek, klubové služby (zábava nebo vzdělávání), plánování večírků (zábava), informace o zábavě a vzdělávání; (42) vědecký výzkum, biologický výzkum, výzkum a vývoj v oblasti entomofágie, ekologický výzkum chovu hmyzu, služby vědecké laboratoře, chemické analýzy, inženýrské práce (expertízy), kontrola kvality, výzkum a vývoj nových výrobků pro jiné osoby, výzkum v oblasti kosmetiky, klinické studie; (43) zajištění stravování, degustace potravin a nápojů (gastronomické služby), bary, bufety, restaurace, provozování kempů, pronájem stanů, pronájem kuchyňských přístrojů, pronájem židlí, stolů, ubrusů, skleněného nádobí, pronájem přechodného ubytování, rezervace přechodného ubytování, prázdninové tábory (ubytování), turistické ubytovny.

(730) **Bednářová Martina Ing., Ph.D.**, Železná 34, Železná, 66601, CZ

(740) Mgr. Kateřina Vaňková patentový zástupce, Nerudova 1095, Kuřim, 66434

(210) **O-537251**

(220) 10.03.2017

(320) 10.03.2017

(511) 12, 16, 25, 35, 41

(540)



(510) (12) dopravní prostředky, prostředky pro pohyb po zemi, vodě nebo vzduchem; (16) papír a lepenka, tištěné materiály, potřeby pro vazbu knih, fotografie, papírnické zboží a kancelářské potřeby s výjimkou nábytku, lepidla jako kancelářské nebo domácí potřeby, potřeby pro umělce a malíře, malířské štětce, instruktážní a výukové materiály, plastové; (25) oděvy, obuv, pokrývky hlavy; (35) reklama, řízení obchodní činnosti, obchodní administrativa, kancelářské práce; (41) vzdělávání, školení, zábava, sportovní a kulturní činnosti.

(591) Barevná

(730) **Centrum služeb pro silniční dopravu, s.p.o.**, nábřeží Ludvíka Svobody 1222/12, Praha - Nové Město, CZ

(740) LB Legal s.r.o. advokátní kancelář, Mgr. Lukáš Blažek, Pod Děkanou 435/27, Praha 4, 14700

(210) **O-537338**
(220) 13.02.2017
(320) 13.02.2017
(511) 16, 30, 41, 43
(540)

HAPPY TEAHOUSE

(510) (16) papírenské výrobky a výrobky z lepenky uvedené v této třídě, a to psací a kancelářské potřeby (kromě nábytku), periodické a neperiodické tiskoviny všeho druhu, časopisy, knihy, knížky (brožované), brožury, noviny, zpěvníky, alba, diáře, fotografie, grafické reprodukce, etikety (kromě textilních), kalendáře, katalogy, letáky, navštívenky, pečete, plakáty, pohlednice, blahopřání, praporky papírové, prospekty, razítka, samolepky, sošky (figurky) z papírové hmoty, reklamní tabule z papíru nebo lepenky, papírové podložky pod sklenice, papírové ubrousky a ubrusy, papírové tašky, umělohmotné tašky, tiskopisy, reklamní a ozdobné předměty neuvedené v jiné třídě; (30) čaje, čajové náhražky, instantní čaje, bylinné čaje, cukr, sušenky, suchary, koláče, jemné pečivo, cukrovinky; (41) provozování a pronájem zařízení sloužících k zábavě, rozptýlení, regeneraci a rekondici včetně sportovních zařízení, provozování a pronájem heren a kasin, služby pro zábavu, oddech, rozptýlení, regeneraci a rekondici, zábavné parky, diskotéky, estrády, kabarety, varieté, pořádání soutěží krásy, výchovně zábavné klubové služby, noční kluby, organizování živých vystoupení, živé představení, elektronické publikování, nahrávání videopásek, zprostředkovatelská a obstaravatelská činnost v uvedených oblastech této třídy, informace o možnostech zábavy a rozptýlení; (43) ubytovací služby (hotely, penziony), hotelové služby, barové služby, restaurace, samoobslužné restaurace, čajovny, kavárny, bufety, automaty (rychlé občerstvení), hostinská činnost, poskytování a rezervace přechodného ubytování, služby motelů, turistické noclehárny, zprostředkovatelská a obstaravatelská činnost v uvedených oblastech této třídy.

(591) Barevná
(730) **Michael Ala Ing.**, Videňská 256/43, Brno, 63900, CZ

(210) **O-537369**
(220) 14.02.2017
(320) 14.02.2017
(511) 9, 42
(540)



(510) (9) počítačový software pro řízení podnikových, aplikačních a infrastrukturních architektur; (42) technické služby a technické poradenství vztahující se ke konfiguraci softwaru pro řízení podnikových, aplikačních a infrastrukturních architektur, konzultační služby týkající se informačních technologií, navrhování, vývoj a instalace počítačového softwaru, údržba a aktualizace počítačového softwaru pro řízení podnikových, aplikačních a infrastrukturních architektur.

(591) Barevná
(730) **DAIN s.r.o.**, Na Výsluní 201/13, Praha 10 - Strašnice, 10000, CZ
(740) Patentform, Ing Stanislav Dušek, Medinská 530, Praha - Klánovice, 19014

(210) **O-537385**
(220) 14.02.2017
(320) 14.02.2017
(511) 9, 35, 38, 41, 42, 44
(540)

Clever Crop

(510) (9) počítače, včetně součástí, nahrané počítačové programy, nahraný počítačový software; (35) analýzy nákladů, obchodní nebo podnikatelské informace, marketingové studie, pomoc při řízení obchodních a průmyslových podniků, pomoc při řízení obchodní činnosti, služby a poradenství v obchodní činnosti, obchodní marketing a podnikové poradenství, překlad informací do počítačových databází, systematizace informací do počítačových databází, podnikové poradenství a obchodní management, statistické informace, styky s veřejností; (38) počítačová komunikace, komunikace pomocí počítačových terminálů, elektronická pošta, pronájem zařízení pro přenos informací, přenos zpráv a obrazových informací pomocí počítače, pronájem přístupového času k počítačovým databázím; (41) organizování a vedení seminářů, pořádání a řízení školení; (42) aktualizace počítačových programů, expertizy, pronájem počítačů, regenerace počítačových dat, počítačové programování, aktualizace počítačových programů, počítačové systémové analýzy, poradenské služby v oblasti počítačového hardware, odborné poradenství, s výjimkou obchodního, v rámci této třídy, údržba programů počítačů, projektování, projektové studie technické, pronájem počítačového software, tvorba softwaru, výzkum a vývoj v oblasti zemědělství; (44) poskytování služeb v oblasti zemědělství, odborné poradenství pro zemědělství, služby obstaravatelské a zprostředkovatelské v oblasti zemědělství.

(730) **CCA Group a.s.**, Karlovo nám. 17, Praha, 12000, CZ
(740) LANGROVA, s.r.o., Skřetova 48, Plzeň, 30100

(210) **O-537465**
(220) 17.02.2017
(320) 17.02.2017
(511) 16, 35, 41, 45
(540)

ZIZLAVSKY

(510) (16) papír a lepenka, tištěné materiály, potřeby pro vazbu knih, fotografie, papírnické zboží a kancelářské potřeby s výjimkou nábytku, lepidla jako kancelářské nebo domácí potřeby, potřeby pro umělce a malíře, malířské štětky, instruktážní a výukové materiály, plastové archy, fólie a sáčky pro ovinování a balení, tiskařské typy, štočky; (35) reklama, řízení obchodní činnosti, obchodní administrativa, kancelářské práce; (41) vzdělávání, školení, zábava, sportovní a kulturní činnosti; (45) právní služby, fyzické zabezpečení hmotného majetku a osob.

(730) **ŽIŽLAVSKÝ, advokátní kancelář s.r.o.**, Široká 36/5, Praha 1, 11000, CZ

(210) **O-537466**
(220) 17.02.2017
(320) 17.02.2017
(511) 16, 35, 41, 45
(540)

ZIZLAVSKY

(510) (16) papír a lepenka, tištěné materiály, potřeby pro vazbu knih, fotografie, papírnické zboží a kancelářské potřeby s výjimkou nábytku, lepidla jako kancelářské nebo domácí potřeby, potřeby pro umělce a malíře, malířské štětce, instruktážní a výukové materiály, plastové archy, fólie a sáčky pro ovinování a balení, tiskařské typy, štočky; (35) reklama, řízení obchodní činnosti, obchodní administrativa, kancelářské práce; (41) vzdělávání, školení, zábava, sportovní a kulturní činnosti; (45) právní služby, fyzické zabezpečení hmotného majetku a osob.
(591) Barevná
(730) **ŽIŽLAVSKÝ, advokátní kancelář s.r.o.**, Široká 36/5, Praha 1, 11000, CZ

(210) **O-537467**
(220) 17.02.2017
(320) 17.02.2017
(511) 16, 35, 41, 45
(540)

 **insolvence**

(510) (16) papír a lepenka, tištěné materiály, potřeby pro vazbu knih, fotografie, papírnické zboží a kancelářské potřeby s výjimkou nábytku, lepidla jako kancelářské nebo domácí potřeby, potřeby pro umělce a malíře, malířské štětce, instruktážní a výukové materiály, plastové archy, fólie a sáčky pro ovinování a balení, tiskařské typy, štočky; (35) reklama, řízení obchodní činnosti, obchodní administrativa, kancelářské práce; (41) vzdělávání, školení, zábava, sportovní a kulturní činnosti; (45) právní služby, fyzické zabezpečení hmotného majetku a osob.
(591) Barevná
(730) **ŽIŽLAVSKÝ, advokátní kancelář s.r.o.**, Široká 36/5, Praha 1, 11000, CZ

(210) **O-537468**
(220) 17.02.2017
(320) 17.02.2017
(511) 16, 35, 41, 45
(540)

 **insolvence**

(510) (16) papír a lepenka, tištěné materiály, potřeby pro vazbu knih, fotografie, papírnické zboží a kancelářské potřeby s výjimkou nábytku, lepidla jako kancelářské nebo domácí potřeby, potřeby pro umělce a malíře, malířské štětce, instruktážní a výukové materiály, plastové archy, fólie a sáčky pro ovinování a balení, tiskařské typy, štočky; (35) reklama, řízení obchodní činnosti, obchodní administrativa, kancelářské práce; (41) vzdělávání, školení, zábava, sportovní a kulturní činnosti; (45) právní služby, fyzické zabezpečení hmotného majetku a osob.
(730) **ŽIŽLAVSKÝ, advokátní kancelář s.r.o.**, Široká 36/5, Praha 1, 11000, CZ

(210) **O-537485**
(220) 17.02.2017
(320) 17.02.2017
(511) 40
(540)

Pivovar Zvonařka

(510) (40) pivovarnictví - výroba piva všeho druhu, sladovnictví.
(730) **Prague Pont s.r.o.**, Šafaříkova 785/1, Praha, 12000, CZ
(740) Mgr. Marek Zvěřina, U Hranic 1384/9, Praha, 10000

(210) **O-537486**
(220) 17.02.2017
(320) 17.02.2017
(511) 16, 32, 35
(540)

Pivo Zvonařka

(510) (16) papír, výrobky z papíru, a to brožury, časopisy, letáky, fotografie, plakáty, plakáty velké plošné, papírové tabule, papírové nástěnné kalendáře, papírové visačky, jídelní lístky, pivní tácky, kelímky, papírové reklamní a propagační výrobky; (32) pivo, lehká piva a ležáky, včetně nízkoalkoholických a nealkoholických piv; (35) propagační činnost a reklama.
(730) **Prague Pont s.r.o.**, Šafaříkova 785/1, Praha, 12000, CZ
(740) Mgr. Marek Zvěřina, U Hranic 1384/9, Praha, 10000

(210) **O-537487**
(220) 17.02.2017
(320) 17.02.2017
(511) 16, 32, 35
(540)

Pivo Zvon

(510) (16) papír, výrobky z papíru, a to brožury, časopisy, letáky, fotografie, plakáty, plakáty velké plošné, papírové tabule, papírové nástěnné kalendáře, papírové visačky, jídelní lístky, pivní tácky, kelímky, papírové reklamní a propagační výrobky; (32) pivo, lehká piva a ležáky, včetně nízkoalkoholických a nealkoholických piv; (35) propagační činnost a reklama.
(730) **Prague Pont s.r.o.**, Šafaříkova 785/1, Praha, 12000, CZ
(740) Mgr. Marek Zvěřina, U Hranic 1384/9, Praha, 10000

(210) **O-537613**
 (220) 23.02.2017
 (320) 23.02.2017
 (511) 9, 11, 35, 37, 42
 (540)



(510) (9) přístroje a nástroje vědecké, námořní, geodetické, fotografické, filmové, optické, přístroje pro vážení, měření, signalizaci, přístroje pro vyučování, elektrické přístroje a nástroje (zařazené do třídy 9), a to přístroje a nástroje pro vedení, komutaci, přeměnu, skladování, regulaci nebo řízení elektrického proudu, zařízení pro regulaci osvětlení, optické vodiče, optoelektronické spojky, optické snímače, fotoelektrické závozy, světelné diody, také organické, laserové diody, přístroje pro záznam, přenos nebo reprodukci zvuku či obrazu; (11) přístroje a zařízení pro osvětlení, žárovky, žárovky elektrické, světelné zdroje na bázi LED-díod, LED světla a žárovky, zářivky pro osvětlení, výbojky, osvětlovací přístroje, halogeny, UV lampy, lampy na svícení stojanové, stojací, visací, pracovní, keramické, stolní, ozdobné, lustry, moduly lamp se světelnými diodami, jmenovitě s elektroluminiscenčními diodami, průmyslové osvětlení, dekorativní řetězy ke svítidlům kovové, stínidla na lampy, stínítka svítidel, náhradní skla svítidel, elektrická světla na vánoční stromky, svítidla stropní, nástěnná a závěsná, elektrické ventilátory stropní bez světla i se světlem, závěsné šňůry ke svítidlům a závěsné systémy ke svítidlům (osvětlovací potřeby), LED reflektory, světelné LED panely, LED osvětlovací trubice, světelné filtry (nikoli pro lékařské, ani fotografické účely), rozptylovače světla, elektrické osvětlení, osvětlení pro bezpečnostní systémy, venkovní osvětlení a jeho příslušenství zařazené v této třídě, zařízení pro pouliční osvětlení, výztuže pro osvětlení, světelné žlaby (osvětlení) a příslušenství k osvětlení nezařazená do jiných tříd; (35) propagační činnost, reklama, veletrhy a výstavy k obchodním a reklamním účelům, zprostředkovatelská a obstaravatelská činnost v oblasti obchodu s výše uvedenými výrobky ve tř. 9 a 11, velkoobchodní a maloobchodní prodej zboží, které je výše uvedeno ve tř. 9 a 11, poskytování obchodních informací a obchodních služeb pomocí internetu s výše uvedenými výrobky ve tř. 9 a 11, zprostředkování internetového obchodu v oblasti výše uvedených výrobků ve tř. 9 a 11, komerční využití internetu v oblastech komerčních internetových médií a vyhledávacích služeb v oblasti prodeje výše uvedených výrobků ve tř. 9 a 11, marketing; (37) instalace (upevnění) a údržba osvětlovacích zařízení a instalací k nim, poradenské služby o instalacích a údržbě osvětlovacích zařízení a instalací; (42) poradenství pro plánování a použití osvětlení, technické poradenství v oblasti osvětlení, projektování osvětlení.

(591) Barevná
 (730) **Solight Holding, s.r.o.**, Štěrboholská 1434/102a, Praha 10 - Hostivař, 10200, CZ
 (740) Bohemia Patent, Ing. Jana Vandělíková, Vodičkova 791/41, Praha 1 - Nové Město, 11000

(210) **O-537638**
 (220) 24.02.2017
 (320) 24.02.2017
 (511) 25, 28, 41
 (540)

MAJDAY

(510) (25) body, bundy a krátké kabáty s výplní, čapky, čelenky, čepice, dámská přiléhavá tílka, dámské spodní kalhotky, dámské šaty, dětské kalhotky, domácí obuv, fotbalová obuv, galoše, gymnastická obuv, gymnastické oděvy, hřejivé návleky na nohy, kabáty, kalhoty, kalhoty kratší délky, kamaše na boty, kapuce, klapky na uši, kombinézy, konfekční oděvy, kopačky, košile, košile s krátkým rukávem, kotníková obuv, koupací čepice, koupací pantofle, koupací pláště, koupací sandály, kšiltý, kšiltý k čepicím, legíny, lyžařské boty, lyžařské rukavice, masky na spaní, maškarní kostýmy, montérky, pracovní pláště a haleny, návleky na nohy,

neoprénové obleky pro vodní lyžování, nepromokavé oděvy, obuv, oděvy pro cyklisty, oděvy pro motoristy, opasky na peníze, palčáky, pánské krátké spodky, pánské plavky, pánské trenýrky, boxerky, plavky, plážová obuv, plážové oděvy, podprsenky, pokrývky hlavy, ponča, ponožky, ponožky absorbující pot, protiskluzové pomůcky na obuv, pulovry, pyžama, rukavice, rybářské vesty, sandály, spodní prádlo, spodní prádlo absorbující pot, sportovní dresy, sportovní obuv, sportovní tílka, sportovní vyšší obuv, středně vysoká obuv, sukně, svetry, svršky k obuvi, šály, šátky, šle, šněrovací vyšší obuv, šortkové sukně, trička, trikoty, turbany, uniformy, válenky, vesty, vybavy pro novorozence, zástěry, župany; (28) hrací automaty na hazardní hry, hrací karty, hry, míče na hraní, plyšové hračky, přístroje na tělesná cvičení, puzzle; (41) hudební produkce, informace o vzdělávání, informace o rekreaci, klubové služby (zábava nebo vzdělávání), pořádání a uvádění koncertů, pořádání a vedení seminářů, pořádání a vedení workshopů, pořádání plesů, pořádání sportovních soutěží, pořádání výstav ke kulturním nebo vzdělávacím účelům, prázdninové tábory (zábava), provozování rekreačních zařízení, provozování sportovních zařízení, služby klubu zdraví (kondiční a zdravotní cvičení), služby osobního trenéra, sportovní tábory, tělesná výchova, vedení kurzů kondičního cvičení, výuka, vzdělávací služby, zábava, zábavní parky.

(730) **MajDay Team z.s.**, Nad Tyrkou 101, Třinec, 73961, CZ
Kubíková Taňa Bc., Habrová 396, Třinec, 73961, CZ
 (740) Ing. Lucie Fremrová, Oldřichovice 995, Třinec, 73961

(210) **O-537842**
 (220) 03.03.2017
 (320) 03.03.2017
 (511) 14, 18, 24, 25, 26, 35
 (540)

SPIRIT BEADS

(510) (14) šperky, diamanty, drahokamy, polodrahokamy, klenoty, drahé kameny, drahé kovy (slitiny z), drahé kovy jako surovina nebo polotovar, bižuterie, figurky (sošky) z drahých kovů, hodinky, hodinky (pouzdra na), hodinky (řetízky k), hodinky náramkové, hodinky náramkové (pásky k), klíčenky (bižuterie), náhrdelníky, náramky, náramky (šperky), medaile, medailonky, náušnice, odznaky z drahých kovů, knoflíky (manžetové), korálky pro výrobu šperků, ozdoby (šperky), ozdoby ze stříbra, perly (klenoty), pouzdra (kulatá) na šperky, šperkovnice (kazety na šperky), hodinkové ručičky, přívěsky (šperky), řetízky (šperky), slonovina (ozdoby), sochy z drahých kovů, spinety (drahé kameny), stříbro surové nebo tepané, špendlíky (šperky), umělecká díla z drahých kovů, kožené náramky; (18) kůže a její imitace, usně, kufrý, tašky, zavazadla, cestovní tašky, nákupní tašky, aktovky, batohy, školní tašky, kabelky, ledvinky, peněženky, klíčenky, kosmetické taštičky, deštníky, slunečníky; (24) látky, textilní výrobky neobsažené v jiných třídách, tkaniny, ložní pokrývky, ubrusy, prostírání, textilní ubrusky, záclony, závěsy, přehozy, potahy na postele a matrace, textilní potahy, příkrývky, ručníky, osušky, utěrky, tapety textilní v rámci této třídy, textilní sedáky pro židle, textilní dekorativní předměty v rámci této třídy; (25) oděvy a oděvní doplňky spadající do této třídy, pokrývky hlavy, kloboučnické zboží, rukavice, pásy, pletené zboží (oděvy), obuv; (26) příslušenství a doplňky oblečení (galanterie), šicí potřeby a ozdobné textilní výrobky, brože (jako oděvní doplňky), přezky a spony na oděvy a šaty, pásy na ruce (oděvní doplňky), ozdobné šňůrky na oděvy, ozdobné stužky, ozdoby do vlasů, ozdoby na klobouky, kovové kroužky na oděvy, kovové sponky do vlasů, lemovky, mašle do vlasů, mašle na oděvy, ozdoby na obuv, ozdobné knoflíky, odznaky, ne z drahých kovů, ozdobné lemování, ozdoby blýskavé (pro oděvy), ozdoby textilních výrobků, ozdobné korálky (s výjimkou bižuterie); (35) maloobchodní a velkoobchodní nákup a prodej, elektronický obchod (e-shop) prostřednictvím internetu nebo jiné počítačové sítě, zprostředkovatelská činnost, vše s výrobky uvedenými výše ve třídách 14, 18, 24, 25 a 26, průzkum trhu, reklamní, marketingové a propagační služby, pomoc při podnikání, řízení podniku a obchodní správa, kancelářské práce, podnikatelské konzultační a poradenské služby, pronájem kancelářských strojů, řízení lidských zdrojů a nábor zaměstnanců, zpracování administrativních údajů, účetnictví, vedení účetních knih, kontrola účetnictví.

(730) **Spirit beads s.r.o.**, Kunětická 2534/2, Praha 2, 12000, CZ
 (740) PatOZ - patentová kancelář, Mgr. Pavel Panák, patentový zástupce, Bořivojova 694/108, Praha 3, 13000

(210) **O-537847**
(220) 06.03.2017
(320) 06.03.2017
(511) 8, 14, 25
(540)

CZ LEV

(510) (8) nože, šavle, meče a ostatní sečné a bodné zbraně, kapesní nože, nože (lovecké), nože s pevnou čepelí, kuchyňské nože, zavírací nože, čepele na nože; (14) hodiny a hodinky, jejich části a příslušenství, ciferníky, chronometry, části a součásti chronometrických přístrojů; (25) oděvy, obuv, pokrývky hlavy.
(730) **Boháč Jan**, Bedřicha Buchlovana 880, Uherské Hradiště - Mařatice, 68605, CZ
(740) PatentCentrum Sedlák & Partners s.r.o., Husova 5, České Budějovice, 37001

(210) **O-537848**
(220) 06.03.2017
(320) 06.03.2017
(511) 33, 35, 43
(540)

TRADIČNÍ VINAŘSTVÍ BUCHTOVI

(510) (33) alkoholické nápoje (s výjimkou piva), víno; (35) obchodní činnost v oboru zemědělské provozy, výroby a vinařství; (43) restaurační a ubytovací činnost.
(730) **Buchta Pavel Ing.**, 387, Vrbice, 69109, CZ

(210) **O-537866**
(220) 06.03.2017
(320) 06.03.2017
(511) 35
(540)



(510) (35) reklama, grafická úprava pro reklamní účely, marketing, návrh reklamních materiálů, poradenství v oblasti komunikační strategie v reklamě, pořádání veletrhů pro obchodní či reklamní účely, pořádání výstav pro obchodní či reklamní účely, předvádění zboží, psaní reklamních textů, psaní scénářů pro reklamní účely, reklama, televizní reklama, výroba reklamních filmů.
(730) **Emperium s.r.o.**, Široká 24/4, Praha 1, 11000, CZ
(740) Mgr. Petr Eliáš advokát, Holečkova 1265/35, Praha 5 - Smíchov, 15000

(210) **O-537923**
(220) 08.03.2017
(320) 08.03.2017
(511) 12, 28, 35, 37, 39, 41
(540)

GOLFIQ

(510) (12) golfové vozíky motorové; (28) sportovní náčiní pro golf, golfové hole, golfové míčky, golfové rukavice, golfové vaky (na kolečkách nebo bez koleček); (35) zprostředkovatelská činnost v oblasti obchodu s výrobky výše uvedenými ve tř. 28 a ve tř. 12, marketing, reklamní a propagační činnost; (37) opravy a údržba sportovních potřeb; (39) provozování cestovních kanceláří a cestovní agentury zajišťujících dopravu, rezervaci a organizování cest; (41) pořádání a organizace sportovních akcí, půjčování sportovních potřeb, s výjimkou dopravních prostředků.
(730) **GolfUp s.r.o.**, Radlická 2485/103, Praha 5, 15000, CZ

(210) **O-538021**
(220) 13.03.2017
(320) 13.03.2017
(511) 29, 30
(540)



(510) (29) tvarohové krémy, dezerty obsahující ovoce, mléčné výrobky; (30) zmrzlina, vodové zmrzliny, mražené cukrovinky, zmrzlinové novinky.
(591) Barevná
(730) **Unilever N.V.**, Weena 455, 3013 AL, Rotterdam, NL
(740) Baker & McKenzie s.r.o., advokátní kancelář, JUDr. Jiří Čermák, advokát, Klimentská 1216/46, Praha 1, 11002

(210) **O-538048**
(220) 14.03.2017
(320) 14.03.2017
(511) 24
(540)

Towee

(510) (24) textilní výrobky a to: látky a textilie spadající do této třídy.
(730) **Mouchová Anna**, Nám. 5.května 411, Hradec Králové, 50002, CZ

(210) **O-538105**
(220) 15.03.2017
(320) 15.03.2017
(511) 6, 35, 36, 39, 41, 45
(540)



(510) (6) kovové bezpečnostní schránky v kombinaci s plastem; (35) administrativní zpracování nákupních objednávek, agentury umělecké, aktualizace a údržba dat v počítačových databázích, aktualizování

reklamních materiálů, analýzy nákupních cen, velkoobchodních cen, aranžování výkladů, příprava a vyhotovení daňového přiznání, daňové služby, design reklamních materiálů, dodavatelské služby pro třetí osoby (nákup výrobků a služeb pro jiné podniky), vedení dražeb posuzování efektivnosti provozu a racionalizace práce, externí administrativní management pro firmy, fakturace, fotokopírování, ekonomické prognózy, správa hotelů, obchodní a podnikatelské informace, poskytování obchodních nebo podnikatelských informací, informace o obchodních kontaktech, Inzerce poštou, kanceláře dovozní a vývozní, pronájem kancelářských strojů a zařízení, komerční informace a rady pro spotřebitele, komerční informační kanceláře, komerční správa licencí na výrobky a služby ostatních, prezentace výrobků v komunikačních médiích pro účely maloobchodu, kopírování dokumentů, licence na výrobky a služby ostatních (komerční správa), maloobchodní nebo velkoobchodní obchodní služby pro farmaceutické, veterinární a sanitární přípravky a zdravotní materiál, marketing, marketingové studie, organizace módních přehlídek pro reklamní účely, pomoc při řízení obchodních a průmyslových podniků, administrativní zpracování nákupních objednávek, pomoc při řízení obchodní činnosti, služby a poradenství v obchodní činnosti, obchodní management a podnikové poradenství, obchodní management pro nezávislé poskytovatele služeb, obchodní management úhradových programů pro jiné, profesionální obchodní nebo podnikatelské poradenství, obchodní nebo podnikatelský průzkum, obchodní reklama pro třetí osoby, oceňování obchodních podniků, optimalizace pro vyhledávače, optimalizace provozu webových stránek, organizování komerčních nebo reklamních výstav, personální poradenství, vyhledávání umístění nákladních vozů pomocí počítače, překlad informací do počítačové databáze, systemizace informací do počítačové databáze, oceňování a odhady v oblasti podnikání; (36) finanční analýzy, bankovníctví, banky úvěrové, bezpečnostní schránky, burzovní makléřství, celní služby, vydávání cenin, úschova cenností, vydávání cestovních šeků, zúčtování vzájemných pohledávek a závazků - bezhotovostní operace, daňové odhady, finanční odhady lesního dřeva, důchodové fondy, elektronický převod kapitálu, pronájem farem, finanční analýzy, finanční informace, finanční management provádění plateb pro jiné, finanční oceňování vlny, finanční odhady a oceňování, finanční poradenství, finanční řízení, finanční služby, finanční sponzorování, poskytování hypoték, informace o pojištění, investiční fondy, jednatelství, kanceláře pro inkasování pohledávek, realitní kanceláře, ubytovací kanceláře, kapitálové investice, konzultační služby v oblasti pojišťovnictví, koupě na splátky (financování), služby kreditních karet, vydávání kreditních karet, kurzovní záznamy na burze, leasing, likvidace podniků (finanční), makléřské služby, makléřství cenných papírů, makléřství, inkasování nájemného, vedení nájemních, činžovních domů, nákup na splátky, zprostředkování nemovitostí, oceňování a odhady nemovitosti, pronájem nemovitosti, správa nemovitosti, oceňování numismatických sbírek, oceňování starožitností, oceňování uměleckých děl, oceňování známek, oceňování nemovitostí, oceňování šperků, odhady cen oprav, on-line bankovní služby, organizování dobročinných sbírek, organizování sbírek, ověřování šeků, směňování peněz, penzijní fondy, platby na splátky, kanceláře pro inkasování (pohledávek), uzavírání pojistek, životní pojištění, pojistně-technické služby (statistika), zprostředkování pojištění, pojištění při námořní přepravě, nemocenské pojištění, poradenství v oblasti pojištění, poskytování finančních informací prostřednictvím webových stránek, pronájem bytů, pronájem kancelářů, financování půjček, zástavní půjčky, směnárenské služby, splácení plateb, spořitelny, správa, správa majetku, úrazové pojištění, úschova v bezpečnostních schránkách, služby týkající se úvěrové karty, uzavírání pojistek proti požáru, vybírání nájemného, vyplácení důchodů, zajištění financování stavebních projektů, záruky, garance, kauce, ručení, provozování zastaváren, zprostředkování emisních povolenek, zúčtovací banky; (39) autobusová doprava, automobilová doprava, pronájem automobilů, balení zboží, doručování balíků, ceniny, rezervace cestování, dodávka zboží poštou, dodávky květin, doprava, informace o dopravě, letecká doprava, lodní doprava, lodní trajektová doprava, rezervace v dopravě, říční doprava, železniční doprava, doprava kamionová nákladní, doprava ropovodem, doprava tramvají, dopravci, dopravní informace, odtahování dopravních prostředků při poruchách, doprovázení turistů, kurýrské doručovací služby, doručování časopisů a novin, doručování zboží, dovoz, doprava, rozvod elektřiny, rozvod energie, frankování pošty, pronájem garáže, pronájem chladících zařízení, informace o skladování, jízda výletní lodí, pronájem koní, vyprošťování lodí, záchrana lodí, lodivodství, logistika v dopravě, rezervace místenek, přeprava nábytku, lodní doprava zboží, vykládání, námořní doprava, zprostředkování námořní dopravy, pronájem nosičů na automobily, nošení, přeprava obrněných vozů, obsluhování zdymadel, přeprava a uskladnění odpadu, organizování okružních plaveb, organizace

cestovních zájezdů, osobní doprava, pronájem parkovacích ploch, parkování automobilů, pronajímání plavidla, plnění lahví, podmořské záchranné práce, turistické prohlídky, pronájem autokarů, pronájem automobilů, pronájem garáží, pronájem letadel, pronájem leteckých motorů, pronájem lodí, pronájem mrazicích boxů, pronájem mrazniček, pronájem navigačních systémů, pronájem potápěčských skafandrů, pronájem potápěčských zvonů, pronájem skladišť, pronájem skladovacích kontejnerů, pronájem vagonů, pronájem železničních vozů, pronajímání plavidel, překlad námořními nákladními čluny, přeprava taxi, přeprava turistů, převozy sanitkou, půjčovna pojízdných křesel, půjčovna nosičů na automobily, půjčování závodních automobilů, remorkáž, rozbíjení ledu, rozvod vody, rozvod elektřiny, rozvod energie, řidiči (služby), skládání nákladu, skladování, skladování elektronicky uložených dat nebo dokumentů, skladování lodí, skladování zboží, pronájem skladů, spedice, transport nákladními vlečnými čluny, zásobování vodou, vypouštění satelitů pro třetí osoby, podmořská záchrana, záchranné služby, záchranné služby v dopravě, zpracování itinerářů pro cestovní účely, zprostředkování dopravy, zasilatelství, zprostředkování přepravy, železniční doprava; (41) umělecké módní agentury, cirkusy, praktické cvičení, dabling, dálkové studium, pronájem dekorací, dětské jesle a školky, služby diskotéky, pronájem divadelních dekorací, divadelní představení, doučování, drezúra produkce, filmová studia, filmové projekce, pronájem filmových promítaček a jejich příslušenství, půjčování filmů, fotografování, fotografování na mikrofilm, provozování golfových hřišť, gymnastický výcvik, provozování heren, hrani o peníze, hudební produkce, informace o možnostech rekreace, informace o možnostech zábavy, informace o výchově a vzdělávání, internátní školy, kaligrafické služby, poskytování služeb karaoke, provozování kasin, služby kempinků, klubové služby, kluby zdravotních a kondičních cvičení, knihovny, služby pojízdných knihoven, vydávání knih, organizování a vedení kolokvií, koncertní sítě, sály, organizování a vedení konferencí, organizování a vedení kongresů, korespondenční kurzy, koučink, kurzy fitness, pořádání loterií, měření času při sportovních disciplínách, organizace módních přehlídek pro zábavu, provozování muzeí, náboženská výchova, služby nahrávacího studia, nahrávání videopásek, noční kluby, obrazové zpravodajství, organizace a pořádání koncertů, organizování a vedení seminářů, organizování a vedení symposií, organizování kulturních nebo vzdělávacích výstav, organizování plesů, organizování představení, organizování vzdělávacích nebo zábavných soutěží, organizování sportovních soutěží, služby poskytované orchestry, plánování a organizování večírků, poradenství při výběru povolání, pořádání a řízení pracovních školení, pořádání soutěží krásy, poskytování elektronických publikací bez možnosti stažení, poskytování on-line hudby bez možnosti stažení, poskytování on-line videí bez možnosti stažení, tlumočení posunkové řeči, půjčování potápěčské výstroje, praktický výcvik, prázdninové tábory, profesní rekvalifikace, pronájem audio nahrávek, pronájem herních zařízení, pronájem hraček, pronájem kinematografických filmů, pronájem rozhlasových a televizních přijímačů, pronájem sportovních hřišť, pronájem stadionů, pronájem video-rekordérů, pronajímání osvětlovacích zařízení pro divadla nebo televizní studia, pronajímání tenisových dvorců, provozování her on-line, provozování sportovních zařízení, provozování zoologických zahrad, předprodej vstupenek, výroba divadelních nebo jiných představení, překladatelské služby, psaní scénářů, psaní jiných než reklamních textů, půjčování audio zařízení, půjčování filmových promítaček a příslušenství, půjčování kinofilmů, půjčování přenosných videokamer, půjčování sportovního nářadí s výjimkou dopravních prostředků, půjčování videopásek, služby pro oddech a rekreaci, reportérské služby, rozhlasová zábava, výroba rozhlasových a televizních programů, pronájem rozhlasových a televizních přijímačů, skládání hudby, služby diskžokejů, služby osobního trenéra, služby poskytování školami (vzdělávání), služby v oblasti grafické úpravy, služby v oblasti prodeje vstupenek, stlích videopásek, školení, pořádání a řízení školení, školství, internátní školy, tělesná výchova, zveřejňování textů kromě reklamních, opatřování titulky, tlumočnické služby, pronájem video pásek, vydávání elektronických knih a časopisů on-line, vyučování, vzdělávací informace, služby zábavy, televizní zábava, zábavné parky, zkoušení, přezkoušení, zpravodajské služby, obrazové zpravodajství, cvičení zvířat, pronájem zvukového nahrávacího zařízení, živé představení, organizování živého vystoupení; (45) pronájem bezpečnostních schránek, poradenství v oblasti bezpečnosti, adopční agentury, arbitrážní služby, správa autorských práv, balzamování, kontrola továren pro bezpečnostní účely, otevírání bezpečnostních zámek, detektivní kanceláře, doprovod do společnosti, licence k duševním právům, poradenství v oblasti duševního vlastnictví, genealogické výzkumy, pronájem hasicích přístrojů, hašení požárů, hlídací noční služba,

hlídání dětí, hlídání domácích zvířat, hlídání domů, sestavování horoskopů, kontrola zavazadel pro bezpečnostní účely, kremace, zpopelňování, manželské a předmanželské poradny, mimosoudní řešení sporů, monitorování bezpečnostních a poplašných zařízení, monitorování práv duševního vlastnictví pro právní poradenské účely, registrace domén, půjčování obleků a večerních šatů, půjčování oděvů, on-line služby sociálních sítí, organizace náboženských setkání, osobní strážce, pátrání, pátrání po nezvěstných osobách, plánování a pořádání svatebních obřadů, počítačový software - poskytování licencí, pronájem požárních hlásičů, právní správa licencí, právnícké komerční služby, seznamovací služby, sledování ukradeného majetku, služby vypracování právních dokumentů, strážní služby, vyhledávání informací o předcích osob, vypouštění holubic pro zvláštní příležitosti, zprostředkovatelství (mediace), ztráty a nálezy.

(591) Barevná

(730) **anji s.r.o.**, Na Poříčí 1071/17, Praha 1, 11000, CZ

(740) Mgr. Petr Dvořák, advokát, Dlouhá 733/29, Praha 1 - Staré Město, 11000

(210) **O-538173**

(220) 17.03.2017

(320) 17.03.2017

(511) 16, 35, 41

(540)

TURF Magazín

(510) (16) periodické publikace, časopisy, tiskoviny; (35) inzertní služby, reklama a propagační činnost, televizní reklamy, obchodní marketingové služby; (41) vydavatelská činnost a zpravodajství, elektronická vydavatelská činnost, vydávání tiskovin a tištěných publikací, publikování časopisů, televizní produkce, televizní zábava, služby přehledu televizních pořadů.

(730) **Jockey Club České republiky**, Radotínská 69/34, Praha 5 Velká Chuchle, 15900, CZ

(740) JUDr. Tomáš Lejček MBA, Slezská 169/10, Praha 2, 12000

(210) **O-538192**

(220) 19.03.2017

(320) 19.03.2017

(511) 21, 40, 42

(540)



(510) (21) výrobky a polotovary ze skla, porcelánu a keramiky v rámci této třídy, skleněné, porcelánové a keramické polotovary; (40) zpracování a úprava skla, porcelánu a keramiky, vypalování skla, porcelánu a keramiky, vnější úprava skla, porcelánových a keramických výrobků, poradenství o výrobě v oboru skla, porcelánu a keramiky; (42) průmyslový design, návrh dekorace a vnější úpravy skla, porcelánu a keramiky, tvorba grafických návrhů, poradenství o dekoraci a designu v oboru skla, porcelánu a keramiky.

(730) **CZECH CRYSTAL TRADING s.r.o.**, Martinická 987/3, Kbely, Praha 9, 19700, CZ

(740) JUDr. Miroslav Kupka, Levého 1532, Rakovník, 26901

(210) **O-538263**

(220) 21.03.2017

(320) 21.03.2017

(511) 29, 31, 32

(540)

Rajčeska

(510) (29) konzervované, mražené, sušené a vařené ovoce a zelenina, želé, džemy, kompoty; (31) surové a nezpracované zemědělské a zahradnické produkty, semena surová nebo nezpracovaná, čerstvé ovoce a zelenina, přírodní rostliny, sazenice a semena pro pěstování rostlin; (32) šumivé nápoje a nealkoholické nápoje, ovocné nápoje a ovocné šťávy, sirupy a jiné přípravky pro přípravu nápojů.

(591) Barevná

(730) **Jižní Morava, a.s.**, Tvrdonice 701, Tvrdonice, 69153, CZ

(740) Mgr. Štěpánka Bahbouhová LL.M., advokátka, Haštalská 760/27, Praha 1, 11000

(210) **O-538275**

(220) 22.03.2017

(320) 22.03.2017

(511) 9, 16, 38

(540)

Babičko, vzpomínej

(510) (9) nahrané i nenahrané nosiče informací všeho druhu jako disky, diskety, CD ROM, pásky, nahrané i nenahrané nosiče zvuku a/nebo obrazu, software; (16) tiskoviny, periodický a neperiodický tisk, a to časopisy, noviny, knihy, prospekty, plakáty, fotografie, pohlednice, dopisnice, dopisní papíry, kalendáře, knihařské výrobky, propagační materiály a předměty z papíru, a to letáky, brožury, obtisky, obalový materiál z papíru a plastických hmot, tiskařské typy a štočky, ozdobné a propagační předměty z papíru; (38) šíření tiskovin, časopisů, periodik, knih v elektronické podobě prostřednictvím počítačové sítě, včetně internetu, prostřednictvím satelitů, šíření a přenos inzertní a reklamní prostřednictvím telefonních sítí, zveřejňování, rozšiřování a přenos informací prostřednictvím všech informačních a telekomunikačních prostředků a sítí, satelitů, šíření informací prostřednictvím teletextu a počítačových a telekomunikačních sítí, včetně internetu.

(730) **Kopřivová Monika PharmDr.**, Boleslavská 2211, Černošice, 25228, CZ

(210) **O-538276**

(220) 22.03.2017

(320) 22.03.2017

(511) 9, 16, 38

(540)

Babičko, vyprávěj

(510) (9) nahrané i nenahrané nosiče informací všeho druhu jako disky, diskety, CD ROM, pásky, nahrané i nenahrané nosiče zvuku a/nebo obrazu, software; (16) tiskoviny, periodický a neperiodický tisk, a to časopisy, noviny, knihy, prospekty, plakáty, fotografie, pohlednice, dopisnice, dopisní papíry, kalendáře, knihařské výrobky, propagační materiály a předměty z papíru, a to letáky, brožury, obtisky, obalový materiál z papíru a plastických hmot, tiskařské typy a štočky, ozdobné a propagační předměty z papíru; (38) šíření tiskovin, časopisů, periodik, knih v elektronické podobě prostřednictvím počítačové sítě, včetně internetu, prostřednictvím satelitů, šíření a přenos inzertní a reklamní prostřednictvím telefonních sítí, zveřejňování, rozšiřování a přenos informací prostřednictvím všech informačních a telekomunikačních prostředků a sítí, satelitů, šíření informací prostřednictvím teletextu a počítačových a telekomunikačních sítí, včetně internetu.

(730) **Kopřivová Monika PharmDr.**, Boleslavská 2211, Černošice, 25228, CZ

(210) **O-538277**

(220) 22.03.2017

(320) 22.03.2017

(511) 9, 16, 38

(540)

Děděčku, vyprávěj

(510) (9) nahrané i nenahrané nosiče informací všeho druhu jako disky, diskety, CD ROM, pásky, nahrané i nenahrané nosiče zvuku a/nebo obrazu, software; (16) tiskoviny, periodický a neperiodický tisk, a to časopisy, noviny, knihy, prospekty, plakáty, fotografie, pohlednice, dopisnice, dopisní papíry, kalendáře, knihařské výrobky, propagační materiály a předměty z papíru, a to letáky, brožury, obtisky, obalový materiál z papíru a plastických hmot, tiskařské typy a štočky, ozdobné a propagační předměty z papíru; (38) šíření tiskovin, časopisů, periodik, knih v elektronické podobě prostřednictvím počítačové sítě, včetně internetu, prostřednictvím satelitů, šíření a přenos inzerce a reklamy prostřednictvím telefonních sítí, zveřejňování, rozšiřování a přenos informací prostřednictvím všech informačních a telekomunikačních prostředků a sítí, satelitů, šíření informací prostřednictvím teletextu a počítačových a telekomunikačních sítí, včetně internetu.

(730) **Kopřivová Monika PharmDr.**, Boleslavská 2211, Černošice, 25228, CZ

(210) **O-538278**

(220) 22.03.2017

(320) 22.03.2017

(511) 9, 16, 35, 38, 41

(540)

Babičkářství

(510) (9) nahrané i nenahrané nosiče informací všeho druhu jako disky, diskety, CD ROM, pásky, nahrané i nenahrané nosiče zvuku a/nebo obrazu, software; (16) tiskoviny, periodický a neperiodický tisk, a to časopisy, noviny, knihy, prospekty, plakáty, fotografie, pohlednice, dopisnice, dopisní papíry, kalendáře, knihařské výrobky, propagační materiály a předměty z papíru, a to letáky, brožury, obtisky, obalový materiál z papíru a plastických hmot, tiskařské typy a štočky, ozdobné a propagační předměty z papíru; (35) knihkupectví - maloobchod a velkoobchod s výše uvedenými výrobky ve třídách 9 a 16, internetový obchod s výše uvedenými výrobky ve třídách 9 a 16, maloobchod a velkoobchod s CD a DVD nosiči, nosiči optických záznamů, nosiči elektronických záznamů, audiopáskami, filmy, hudebními nosiči, mp3 záznamy, videozáznamy a hudebními záznamy, elektronickými knihami, hračkami, společenskými hrami, dětskými hrami, hlavolamy, počítačovými hrami, počítačovými programy, internetový obchod s CD a DVD nosiči, nosiči optických záznamů, nosiči elektronických záznamů, audiopáskami, filmy, hudebními nosiči, mp3 záznamy, videozáznamy a hudebními záznamy, elektronickými knihami, hračkami, společenskými hrami, dětskými hrami, hlavolamy, počítačovými hrami, počítačovými programy, reklamní činnost, inzertní činnost; (38) šíření tiskovin, časopisů, periodik, knih v elektronické podobě prostřednictvím počítačové sítě, včetně Internetu, prostřednictvím satelitů, šíření a přenos inzerce a reklamy prostřednictvím telefonních sítí, zveřejňování, rozšiřování a přenos informací prostřednictvím všech informačních a telekomunikačních prostředků a sítí, satelitů, šíření informací prostřednictvím teletextu a počítačových a telekomunikačních sítí, včetně internetu; (41) nakladatelská a vydavatelská činnost v oboru zábavních, odborných, zpravodajských a vzdělávacích tiskovin, časopisů, periodických i neperiodických publikací, zpráv a informací, zvukových, textových a audiovizuálních nosičů, včetně multimediálních aplikací, produkční a agenturní činnost v oblasti zábavy, kultury a výchovy, pořádání zábavních soutěží, zájmových klubů a společenských akcí, pořádání společenských módních přehlídek, informační, konzultační, obstaravatelské a zprostředkovatelské služby v oboru nakladatelské a vydavatelské činnosti a produkční a agenturní činnosti v oblasti zábavy, kultury a výchovy.

(730) **Kopřivová Monika PharmDr.**, Boleslavská 2211, Černošice, 25228, CZ

(210) **O-538293**

(220) 22.03.2017

(320) 22.03.2017

(511) 3, 14, 35

(540)



(510) (3) parfémy, parfumerie; (14) šperky, včetně imitací, a to: bižuterie, hodiny, hodinky, manžetové knoflíčky, jehlice do kravat, šperkovnice, šperky ve formě přívěsků, řetízky na klíče, korálky na výrobu šperků, strojky do hodin a hodinek, hodinové ručičky, hodinová sklička; (35) propagační činnost, reklama, pomoc při řízení obchodní činnosti, obchodní administrativa, kancelářské práce, velkoobchodní služby, maloobchodní služby, Online maloobchodní služby, služby kamenných maloobchodních prodejen, maloobchodní zásilkové služby, služby obchodního domu, mobilní maloobchodní služby, maloobchodní služby prostřednictvím soukromých akcí a hostovaných večírků, všechny výše uvedené služby vztahující se k následujícím výrobkům: jídlo a nápoje, potravinové dodatky, doplňky výživy, nádoby, nádoby na nápoje, domácí potřeby a nádoby, přípravky pro bělení a jiné prací prostředky, přípravky pro čištění, leštění, odmašťování a broušení, mýdla, parfumerie, vonné oleje, kosmetika, vlasové vody, zubní pasty, sprejové čisticí prostředky na sportovní chrániče zubů, farmaceutické a veterinářské výrobky, hygienické výrobky pro léčebné účely, dietní potraviny a dietetické přípravky pro léčebné nebo veterinární účely, potraviny pro batolata, potravní doplňky pro lidskou potřebu a pro zvířata, náplasti, obvazový materiál, materiály pro plombování zubů a pro zubní otisky, dezinfekční přípravky, výrobky pro hubení škodlivých zvířat, fungicidy, herbicidy, nápoje se zvýšeným obsahem vitamínů, proteinové doplňky ve formě nápojů, nápoje se zvýšenou výživnou hodnotou, výživové nápoje používané jako náhrada jídla, nápoje nahrazující stravu, dietní doplňkové nápoje, dietní doplňkové nápoje ve formě vitamínových a minerálních nápojů, nářadí a nástroje s ručním pohonem, nože, vidličky a lžice, sečné zbraně, břitvy, nože, nože s pevnou čepelí, zavírací nože, ručně ovládané nože pro použití při stahování kůže ze zvířat, lovecké nože, pouzdra na nože, kožená pouzdra na nože, nože pro vojenské nebo taktické použití, kapesní nože, univerzální nože, pracovní nože, přístroje a nástroje vědecké, námořní, geodetické, fotografické, filmové, optické, přístroje pro vážení, měření, signalizaci, kontrolu (inspekci), záchranu a přístroje pro vyučování, přístroje pro záznam, převod, reprodukci zvuku nebo obrazu, magnetické nosiče dat, záznamové disky, kompaktní disky, DVD a ostatní digitální záznamové nosiče, kalkulačky, zařízení na zpracování dat, počítače, počítačový software, ochranné oděvy, obuv a kloboučnické zboží, sportovní přilby, ochranné helmy pro sportovce, baseballové a softballové helmy pro pákáře, baseballové a softballové vybavení pro chytače, helmy pro chytače, ochranné pokrývky hlavy pro baseballové a softballové chytače, helmy na lakros, podbradníky pro ochranné přilby, ochranné prvky podbradníků pro ochranné přilby, ochranné masky, sportovní chrániče zubů, chrániče zubů, brýle, sluneční brýle a ochranné brýle, čochky pro brýle, sluneční brýle a ochranné brýle, obroučky pro brýle, sluneční brýle a ochranné brýle, hledí pro přilby, ochranné brýle pro sportovní účely, ochranné brýle na lakros, sportovní ochranné brýle, pouzdra na brýle, sluneční brýle a ochranné brýle, šňůrky na držení slunečních brýlí, brýlí a ochranných brýlí, elektronické monitorovací nástroje, nikoliv pro lékařské účely, optické nosiče dat, krokoměry, GPS navigační zařízení, GPS přístroje a nástroje, baterie, nabíječky baterií, elektronická zařízení pro záznam tepové frekvence [nikoliv pro lékařské použití], přístroje pro záznam a měření sportovního výkonu, běžecské a cyklistické kadence, počítačový software v oboru zdraví a fitness pro záznam fitness dat, vytváření tréninkových plánů a cílů a stahování těchto dat z elektronických zařízení do počítače, softwarové aplikace pro mobilní telefony a další mobilní zařízení, počítačový software pro mobilní telefony a další mobilní zařízení, software pro záznam fitness dat a vytváření tréninkových plánů a cílů, počítačové periferie, počítačový hardware, elektronická zařízení, datové senzory, vysílače a přijímače pro přenos dat

týkajících se tělesného cvičení, elektronická monitorovací zařízení obsahující mikroprocesory, digitální displeje a měřiče zrychlení, pro detekci, ukládání, reporting a monitorování dat při sportovních aktivitách, týmových a individuálních sportovních trénincích a soutěžích a fitness trénincích a pro nahrávání těchto dat na internet a do osobních počítačů a pro stahování těchto dat, přičemž se jedná o informace o času, tempu, rychlosti, zrychlení, výšce, sportovních schopnostech, fyzické poloze, globální poloze, směru, vzdálenosti, nadmožské výšce, navigaci, teplotě a počasí, USB hardware a USB operační software, adaptéry pro střídavý proud, počítačový software pro řízení v oboru fitness a tělesné hmotnosti, software pro skládání hudby, digitální média, audio a video nahrávky ke stažení, počítačový software pro tvorbu a editaci audio a video materiálů, pouzdra a šňůrky na elektronická monitorovací zařízení, pásky na paži na elektronická monitorovací zařízení, počítačová rozhraní a software pro příjem, zpracování, přenos a zobrazování dat pro použití s biometrickými monitory pro sportovní a lékařské účely, jednotky pro přenos dat, počítačová rozhraní pro stahování a nahrávání dat mezi biometrickými monitory a počítači, aktovky, tašky a batohy speciálně uzpůsobené pro laptopy a periferní zařízení, aktovky, tašky a batohy speciálně uzpůsobené pro ruční elektronická zařízení, pásky na paži, tašky a pouzdra speciálně uzpůsobené pro mp3 přehrávače a mobilní telefony, přístroje a nástroje chirurgické, lékařské a zubní, ortopedické potřeby, materiál na sešívání ran, lékařská zařízení, intraorální zařízení zajišťující, aby se okluzní plochy zubů nedotýkaly, výrobky ze vzácných kovů nebo postříbřeného nebo pozlaceného kovu, klenoty, bižuterii, hodinářské potřeby a chronometrické přístroje, hodinky, stopky, hodinky s funkcemi pro monitorování a přenos zdravotních, fitness a dalších dat, náramky, náramky ze silikonu, pryžové nebo silikonové zápěstní pásky ve formě náramků, papír, lepenku a výrobky z těchto materiálů, tiskářské výrobky, potřeby pro knižní vazby, fotografie, papírenské zboží, lepidla pro papírenství nebo domácnost, materiál pro umělce, kancelářské potřeby, učební a vyučovací pomůcky, výsledkové listy, výsledkové karty a výsledkové tabulky, tištěné publikace, instruktážní příručky týkající se sportovních schopností, sportovního potenciálu a sportovní výkonnosti, plakáty, nálepky, odznaky, kůže a jejich imitace, zboží vyrobené z těchto materiálů, zvířecí kůže, usně, kufry a cestovní tašky, deštníky a slunečníky, vycházkové hole, biče, jezdecké postroje a sedla, tašky, kabelky, soupravy na toaletní potřeby prodávané prázdné, sportovní tašky, pytle, batohy, ruksaky, batohy na zásobník s nápojem, univerzální sportovní tašky, batůžky, deštníky na golf, turistické batohy, cestovní tašky na obuv, brašny pro kurýry, dámské kabely, taštičky na zápěstí, golfové vaky, tašky na sportovní potřeby, tašky na lakrosové hole, tašky na softbalové pálky, tašky s popruhem, tašky na věci do tělocvičny, malé cestovní tašky, tašky přes rameno, taštičky na zápěstí, tašky na kolečcích, vaky na hole pro pozemní hokej, tašky na lakrosové hole, tašky na baseballové pálky, tašky na softbalové pálky, pomůcky a nádoby pro domácnost a kuchyň, hřebeny a mycí houby, kartáče, materiály pro výrobu kartáčů, čistící potřeby, drátky na čištění parket, sklo surové nebo opracované, sklo, porcelán a majoliku, láhve, opakovaně použitelné plastové láhve na vodu prodávané prázdné, opakovaně použitelné láhve na vodu z nerezové oceli prodávané prázdné, sportovní láhve prodávané prázdné, stlačovací láhve prodávané prázdné, termosky, cestovní láhve, lana, provazy, síťky, stany, plachty, plachtoviny, pytle, materiál na vycpávky, textilní materiály ze surových vláken, suspensory, šňůrky, šňůrky na držení chráničů zubů, láhvi na vodu, brýli, slunečních brýlí, odznaků, kapesních svítilen nebo klíčů, textil a textilní zboží, povlečení, ubrusy, ložní prádlo, ručníky, sportovní ručníky, fotbalové ručníky, golfové ručníky, oděvy, obuv, oblečení, kloboučnické zboží, sportovní oděvy, košile, topy, trička, dámská tílka, dresy, sportovní dresy, vlňené pulovry, pulovry s kapucí, mikiny s kapucí, úpletové košile, trička s dlouhým rukávem, sportovní trička odvádějící vlhkost, polokošile, trička s krátkým rukávem, dresy bez rukávů, dresy na kopanou, dresy na lakros, basketbalové dresy, sportovní trička, sportovní košile, mikiny, nátléčnický, větrovky, plážové oblečení, plavky, bikiny, rybářské košile, rybářské kalhoty, košile s vycpávkami, košile přes hlavu, svetry, kalhoty, tepláky, sukně, kombinace sukní a krátkých kalhot, legíny, šaty, krátké kalhoty, spodky, overaly s ladem, kalhoty pod kolena, kapsáče, sportovní kalhoty odvádějící vlhkost, kalhoty do deště, trikoty, cvičební trikoty, vodotěsné kalhoty, šustákové kalhoty, joggingové kalhoty, spodní prádlo, podprsenky, základové spodky, základová trička, boxerky, trenýrky, slipy, dámské spodní prádlo, pánské spodní prádlo, sportovní podprsenky odvádějící vlhkost, sportovní podprsenky, tanga, nohavičkové kalhotky, pokrývky hlavy, klobouky, čelenky, kapuce, přiléhavé čapky, ochranné šátky kolem hlavy, dětské pokrývky hlavy, kšiltý, bandány, šátky, šály, čapky, čepice, kloboučky, návleky na krk, zápěstní pásky, potní pásky, bundy, bundy do deště, nepromokavé pláště, oblečení do deště,

nepromokavé bundy, bundy odolné proti větru, vesty, vesty do větrného počasí, pláště, kabáty, oděvy do špatného počasí, parky, teplé bundy, ponožky, pánské ponožky, pánské ponožky k formálnímu oblečení, sportovní ponožky, rukavice, palcové rukavice, pásky, pomůcky na zahřátí rukou, oděvy pro sportovní použití, košile s vycpávkami, kalhoty s vycpávkami, šortky s vycpávkami, kompresní rukávy s vycpávkou v oblasti lokte, kotníčkové ponožky, obuv, sportovní obuv, plážovou obuv, běžeckou obuv, tréninkovou obuv, kolíky pro přidělení ke sportovní obuvi, tenisky, sandály, golfové košile, golfové kalhoty, golfové šortky, golfové čepice, golfové ponožky, fotbalovou obuv, fotbalovou obuv s kolíky, chrániče pro oblast pánve na americký fotbal, baseballovou obuv, baseballové dresy, baseballové čepice, baseballovou obuv s kolíky, softbalovou obuv s kolíky, lovecké vesty, lovecké bundy, lovecké kalhoty, lovecké košile, lovecké kalhoty s ladem, maskovací rukavice, maskovací bundy, maskovací kalhoty, maskovací košile, maskovací vesty, maskovací legíny, maskovací spodní prádlo, lyžařské kalhoty s ladem, lyžařské rukavice, lyžařské bundy, lyžařské kalhoty, lyžařské oděvy, lyžařské ponožky, oteplovací kalhoty, snowboardové rukavice, snowboardové kalhoty, snowboardové ponožky, snowboardové palcové rukavice, snowboardové bundy, obuv na kopanou, ponožky na kopanou, šortky na kopanou, dresy pro brankáře v kopané, tenisové oděvy, basketbalovou obuv, basketbalové šortky, volejbalové dresy, lakrosovou obuv s kolíky, dětské oděvy, dětské ponožky, látkové bryndáčky, dětské kalhoty s ladem a pokrývky hlavy, body pro miminka, oděvy na spodní část těla pro miminka, oděvy na horní část těla pro miminka, oděvy, soupravy, dupačky a jednoduché oděvy pro děti a miminka, obuv pro děti a miminka, kapucové pulovry a mikiny pro děti a miminka, jednoduché oděvy pro miminka a batolata, oblečení pro miminka, kalhoty pro miminka, bundy, soupravy na hraní, košile, košile s krátkým rukávem, krátké kalhoty, tenké tepláky, mikiny, teplákové soupravy a bundy, lehké pracovní rukavice, pracovní rukavice, venkovní rukavice, venkovní palcové rukavice, rukavice na běh, rukavice pro pálnáře, fotbalové rukavice, lakrosové rukavice, golfové rukavice, kompresní oděvy pro sportovní nebo neléčebné použití, polobotky, pryžovou obuv, plážovou obuv, tenisky, cvičební obuv, baseballovou kolíkovou obuv, softbalovou kolíkovou obuv, fotbalovou kolíkovou obuv, lakrosovou kolíkovou obuv, běžeckou obuv, boty nad kotníky, sportovní obuv nad kotníky, sněhule, trekkingovou obuv, boty nepropouštějící vodu, boty s hydrofobními vlastnostmi, vodoodpudivé kožené boty nad kotníky, zimní boty nad kotníky, turistickou obuv, nepromokavé boty, Vietnamky, šněrovací boty, kožené boty, obuv pro volný čas, trička s dlouhým rukávem, košile s límcem, zapínací košile, teplákové bundy, sportovní bundy, větrovky, teplákové soupravy, sportovní míče, basketbalové míče, fotbalové míče, míče na kopanou, volejbalové míče, baseballové míče, míče na softball, míče na ragby, golfové míčky, nálepky, kalhoty na jógu, trička na jógu, rukavice na pozemní hokej, termo spodní prádlo, termo tílka, termo trička, termo trička s dlouhým rukávem, termo trička s krátkým rukávem, termo prádlo, termo kalhoty, termo legíny, oděvy na zahřátí rukou, podprsenky, soupravy do deště, sportovní návleky, elastické kalhoty, košile, halenky, košile se zipem u krku, vrchní oděvy se zipem u krku, kalhoty, vlňené vrchní oděvy, vlňené vesty, pulovry, pulovry s dlouhým rukávem, trička s výstřihem ke krku, roláky, oděvy s výstřihem ke krku, oděvy s kulatým výstřihem bez límce, oděvy k ochraně proti slunci, sluneční kšiltý, běžecké ponožky, běžecké šortky, běžecké kalhoty, ponožky na hokej, cvičební šortky, sportovní kalhoty, body, spodní prádlo, pouzdra na zápěstí, overaly s ladem, stuhu a tkaničky, knoflíky, ozdoby do vlasů, stuhu na vlasy, sponky na vlasové ohony, stuhu do vlasů, hračky a hry, sportovní zboží, potřeby pro gymnastiku a sport, sportovní vybavení, sportovní zařízení, ozdoby na vánoční stromky, tašky na sportovní vybavení, tašky na sportovní potřeby, sportovní tašky tvarované na konkrétní sportovní potřeby, chrániče zubů, sportovní chrániče zubů, chrániče na rty, baseballové a softballové vybavení pro chytáče, sportovní chrániče pro oblast pánve, obličejové masky, chrániče hrudníku, chrániče nohou, chrániče na kolena, lakrosové hole, hlavy lakrosových holí, násady lakrosových holí, rukojeti lakrosových holí, lakrosové rukavice, chrániče paží na lakros, chrániče ramen na lakros, chrániče loktů na lakros, chrániče brady, chrániče ramen, návleky na ruce, chrániče kolen, chrániče loktů, chrániče předloktí, holenní chrániče, ochranné sportovní rukavice, sportovní pásky na vlasy, minerální vody, šumivé nápoje a jiné nápoje nealkoholické, nápoje a šťávy ovocné, sirupy a jiné přípravky k zhotovování nápojů, vody syčené oxidem uhličitým, pitnou vodu, pitnou vodu s vitaminy, energetické nápoje, balenou vodu, ochucenou vodu v láhvích, bylinné šťávy, izotonické nápoje, sportovní nápoje, nealkoholické neperlivé sportovní nápoje a části a součásti pro všechno výše uvedené zboží, služby v oblasti věrnostních a bonusových programů, provozování a správa zákaznických věrnostních a bonusových programů, pořádání a

vedení motivačních odměňovacích programů na propagaci prodeje zboží a služeb, informační, poradenské a konzultační služby vztahující se ke všem výše uvedeným službám.

(730) **Veroc Ltd**, Office Q 35A, Astbury Road, London, GB

(210) **O-538352**
(220) 24.03.2017
(320) 24.03.2017
(511) 35, 36, 37
(540)

(210) **O-538335**
(220) 24.03.2017
(320) 24.03.2017
(511) 19, 37, 39
(540)



(510) (19) maltové a betonové směsi na bázi perlitu; (37) poradenské služby v oblasti použití maltových a betonových směsí na bázi perlitu při výstavbě trvalých staveb; (39) balení a skladování maltových a betonových směsí na bázi perlitu.

(591) Barevná
(730) **PERLIT, spol. s r.o.**, Mlýnská 475, Šenov u Nového Jičína, 74242, CZ
(740) Zdeněk Větrovský, Ukrajinská 1446/1, Ostrava-Poruba, 70800

(210) **O-538350**
(220) 24.03.2017
(320) 24.03.2017
(511) 35, 36, 37
(540)

CK auto, skvělé auto.

(510) (35) administrativní zpracování nákupních objednávek, prodej automobilů, analýzy nákladů, dodavatelské služby pro třetí osoby (nákup výrobků a služeb pro třetí osoby), komerční informace a rady pro spotřebitele, obchodní činnost týkající se automobilů, marketing, poskytování obchodních informací prostřednictvím webových stránek, předvádění zboží pro reklamní účely a podporu prodeje, reklama, bannerová reklama, propagace, poskytování obchodních a podnikatelských informací, pomoc při řízení obchodní činnosti, vydávání a rozšiřování reklamních, inzertních a propagačních materiálů, on-line inzerce, zprostředkování obchodu s automobily, telemarketing, analýzy nákupních cen; (36) leasing, finanční leasing, operativní leasing, pojištění, financování, finanční služby, finanční poradenství, úvěrové služby, zprostředkovatelská a poradenská činnost v oblastech pojištění a financování; (37) oprava a údržba vozidel, autorizovaný servis vozidel, antikoroziční nátěry pro vozidla, antikoroziční úprava, leštění, mazání, mytí, opravy vozidel, čištění vozidel, informace o opravách, nabíjení akumulátoru vozidla, oprava pneumatik, údržba vozidel, vyvažování pneumatik, údržba a servis autodoplňků a autopříslušenství.

(730) **C & K, a.s.**, Vídeňská 132/100, Brno, 61900, CZ
(740) Advokátní kancelář CINK a partneři, s. r. o., Mgr. Ing. Pavel Cink - advokát, Veleslavínova 363/33, Plzeň, 30100

(510) (35) administrativní zpracování nákupních objednávek, prodej automobilů, analýzy nákladů, dodavatelské služby pro třetí osoby (nákup výrobků a služeb pro třetí osoby), komerční informace a rady pro spotřebitele, obchodní činnost týkající se automobilů, marketing, poskytování obchodních informací prostřednictvím webových stránek, předvádění zboží pro reklamní účely a podporu prodeje, reklama, bannerová reklama, propagace, poskytování obchodních a podnikatelských informací, pomoc při řízení obchodní činnosti, vydávání a rozšiřování reklamních, inzertních a propagačních materiálů, on-line inzerce, zprostředkování obchodu s automobily, telemarketing, analýzy nákupních cen; (36) leasing, finanční leasing, operativní leasing, pojištění, financování, finanční služby, finanční poradenství, úvěrové služby, zprostředkovatelská a poradenská činnost v oblastech pojištění a financování; (37) oprava a údržba vozidel, autorizovaný servis vozidel, antikoroziční nátěry pro vozidla, antikoroziční úprava, leštění, mazání, mytí, opravy vozidel, čištění vozidel, informace o opravách, nabíjení akumulátoru vozidla, oprava pneumatik, údržba vozidel, vyvažování pneumatik, údržba a servis autodoplňků a autopříslušenství.

(591) Barevná
(730) **C & K, a.s.**, Vídeňská 132/100, Brno, 61900, CZ
(740) Advokátní kancelář CINK a partneři, s. r. o., Mgr. Ing. Pavel Cink - advokát, Veleslavínova 363/33, Plzeň, 30100

(210) **O-538357**
(220) 24.03.2017
(320) 24.03.2017
(511) 3, 5
(540)

ANTIVEŠ VAKOS XT

(510) (3) vlasová kosmetika, šampóny, kondicionéry, vlasové vody, masky, balzámy, oleje, mléka a krémy na vlasy; (5) přípravky na odstraňování vši, šampony na odstraňování vši.

(730) **VAKOS XT a.s.**, Pernerova 28a, Praha 8, 18600, CZ
(740) ROTT, RŮŽIČKA & GUTTMANN Patentové, známkové a advokátní kanceláře, JUDr. Vladimír Rott, Vinohradská 37/938, Praha 2, 12000

(210) **O-538358**
(220) 24.03.2017
(320) 24.03.2017
(511) 29
(540)



(510) (29) maso a masné výrobky.

(591) Barevná
(730) **Zemědělská společnost Sloveč, a.s.**, Pražská 744, Městec Králové,
28903, CZ
(740) ROTT, RŮŽIČKA & GUTTMANN Patentové, známkové a advokátní
kanceláře, JUDr. Vladimír Rott, Vinohradská 37/938, Praha 2, 12000

(210) **O-538362**
(220) 24.03.2017
(320) 24.03.2017
(511) 1, 5, 35
(540)



(510) (1) chemické přípravky určené pro zemědělství, přípravky na ochranu rostlin, hnojiva; (5) fumigační přípravky pro lékařské účely, prostředky k hubení hmyzu; (35) zprostředkování obchodní činnosti pro výrobky uvedené výše ve třídách 1 a 5.
(591) Barevná
(730) **Lučební závody Draslovka a.s. Kolín**, Havlíčkova 605, Kolín, 28002, CZ
(740) PROPATENT, Ing. Vlasta Sedláčková, Pod Pekařkou 107/1, Praha 4, 14700

(210) **O-538363**
(220) 24.03.2017
(320) 24.03.2017
(511) 1, 5, 35
(540)

SAMBO

(510) (1) chemické přípravky určené pro zemědělství, přípravky na ochranu rostlin, hnojiva; (5) fumigační přípravky pro lékařské účely, prostředky k hubení hmyzu; (35) zprostředkování obchodní činnosti pro výrobky uvedené výše ve třídách 1 a 5.
(730) **Lučební závody Draslovka a.s. Kolín**, Havlíčkova 605, Kolín, 28002, CZ
(740) PROPATENT, Ing. Vlasta Sedláčková, Pod Pekařkou 107/1, Praha 4, 14700

(210) **O-538364**
(220) 24.03.2017
(320) 24.03.2017
(511) 1, 5, 35
(540)

SAM 240

(510) (1) chemické přípravky určené pro zemědělství, přípravky na ochranu rostlin, hnojiva; (5) fumigační přípravky pro lékařské účely, prostředky k hubení hmyzu; (35) zprostředkování obchodní činnosti pro výrobky uvedené výše ve třídách 1 a 5.
(730) **Lučební závody Draslovka a.s. Kolín**, Havlíčkova 605, Kolín, 28002, CZ
(740) PROPATENT, Ing. Vlasta Sedláčková, Pod Pekařkou 107/1, Praha 4, 14700

(210) **O-538365**
(220) 24.03.2017
(320) 24.03.2017
(511) 1, 5, 35
(540)



(510) (1) chemické přípravky určené pro zemědělství, přípravky na ochranu rostlin, hnojiva; (5) fumigační přípravky pro lékařské účely, prostředky k hubení hmyzu; (35) zprostředkování obchodní činnosti pro výrobky uvedené výše ve třídách 1 a 5.
(591) Barevná
(730) **Lučební závody Draslovka a.s. Kolín**, Havlíčkova 605, Kolín, 28002, CZ
(740) PROPATENT, Ing. Vlasta Sedláčková, Pod Pekařkou 107/1, Praha 4, 14700

(210) **O-538398**
(220) 27.03.2017
(320) 27.03.2017
(511) 25, 26
(540)

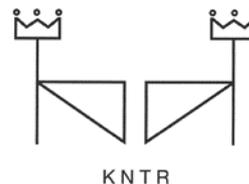

(510) (25) oděvy, obuv; (26) příslušenství a doplňky oblečení (galanterie), šicí potřeby a ozdobné textilní výrobky, výšivky na oděvy.
(730) **Beneš Ondřej**, U Kříže, Praha, 15800, CZ

(210) **O-538453**
(220) 29.03.2017
(320) 29.03.2017
(511) 9, 35, 42
(540)

DressMe

(510) (9) fotoaparáty, měřicí nástroje a zařízení, stojánky pro fotografické účely, zařízení na zpracování dat, fotografické stativy, počítačový software, stativy pro fotografické účely, skenery; (35) sběr údajů do počítačových databází, systematizace údajů do počítačových databází, vyhledávání údajů v počítačových souborech pro jiné osoby, prezentace výrobků v komunikačních médiích pro účely maloobchodu, zprostředkování obchodu na Internetu a to v oblasti odívání, oděvů a na těle nositelných doplňků, šperků a batohů, sjednávání a uzavírání obchodních transakcí pro třetí strany, aktualizace a údržba dat v počítačových databázích, sjednávání obchodních smluv pro jiné osoby; (42) pronájem webových serverů, tvorba počítačového softwaru, pronájem počítačového softwaru, údržba počítačového softwaru, instalace počítačového softwaru, ukládání elektronických dat, vytváření a navrhování webových katalogů pro jiné osoby.
(730) **DressMe LLC**, 412 N. Main Street, STE 100, Buffalo, WY, US

(740) Kania, Sedlák, Smola, Ing. Tomáš Benda, Mendlovo nám. 1a, Brno, 60300

(210) **O-538455**
(220) 29.03.2017
(320) 29.03.2017
(511) 9, 35, 42
(540)



(510) (9) fotoaparáty, měřicí nástroje a zařízení, stojánky pro fotografické účely, zařízení na zpracování dat, fotografické stativy, počítačový software, stativy pro fotografické účely, skenery; (35) sběr údajů do počítačových databází, systematizace údajů do počítačových databází, vyhledávání údajů v počítačových souborech pro jiné osoby, prezentace výrobků v komunikačních médiích pro účely maloobchodu, zprostředkování obchodu na Internetu a to v oblasti odívání, oděvů a na těle nositelných doplňků, šperků a batohů, sjednávání a uzavírání obchodních transakcí pro třetí strany, aktualizace a údržba dat v počítačových databázích, sjednávání obchodních smluv pro jiné osoby; (42) pronájem webových serverů, tvorba počítačového softwaru, pronájem počítačového softwaru, údržba počítačového softwaru, instalace počítačového softwaru, ukládání elektronických dat, vytváření a navrhování webových katalogů pro jiné osoby.

(591) Barevná
(730) **DressMe LLC**, 412 N. Main Street, STE 100, Buffalo, WY, US
(740) Kania, Sedlák, Smola, Ing. Tomáš Benda, Mendlovo nám. 1a, Brno, 60300

(210) **O-538473**
(220) 29.03.2017
(320) 29.03.2017
(511) 31, 35, 36, 44
(540)



(510) (31) krmiva a potrava pro zvířata; (35) reklamní, marketingové a propagační služby, obchodní služby a informace pro spotřebitele, a to služby maloobchodu, velkoobchodu a internetový obchod s chovatelskými potřebami a krmivy pro zvířata včetně farmaceutickými, veterinárními a sanitárními přípravky, objednávkové a dodavatelské služby pro třetí osoby, služby předplatného, organizování komerčních nebo reklamních výstav a veletrhů, pronájem reklamní doby v komunikačních médiích, aktualizování a pronájem reklamních materiálů a reklamních ploch, inzercie, rozšiřování reklamních materiálů zákazníkům, venkovní reklama, zpracování textů, dražební služby, nákup výrobků a služeb pro jiné podniky, pomoc v obchodní a podnikatelské činnosti, management a administrativní služby, obchodní analýzy, obchodní průzkum a obchodní informační služby; (36) získávání finančních prostředků za účelem sponzorování útulků pro psy a podpory opuštěných a týraných zvířat; (44) služby péče o vzhled a čistotu zvířat, služby péče o zdraví zvířat.

(591) Barevná

(730) **PSÍ HVĚZDA s.r.o.**, Bednařikova 2893/1a, Brno - Lišeň, 62800, CZ

(210) **O-538496**
(220) 30.03.2017
(320) 30.03.2017
(511) 11
(540)



(510) (11) přístroje pro osvětlení, a to stolní lampy, nástěnné lampy, lustry, venkovní svítidla, slavnostní osvětlení, světelné instalace, svítidla z kovu, dřeva, kamene, porcelánu, skla a keramiky.

(730) **Ligiera Tomáš Ing. arch.**, U družstva Práce 1106/69, Praha 4, 14000, CZ

(210) **O-538528**
(220) 31.03.2017
(320) 31.03.2017
(511) 5, 28, 29, 30, 35, 42, 44
(540)

RINOTREND

(510) (5) sportovní výživa (doplňky stravy), výživové doplňky a doplňky stravy, minerální doplňky stravy, vitamínové přípravky, dietní a nutriční přípravky pro léčebné účely, bílkovinné přípravky nebo potrava pro lékařské účely, proteinové koncentráty jako výživné přísady k potravinám, přípravky a poživatiny obsahující biologické katalyzátory pro fyzicky aktivní osoby, sportovce a rekonvalescenty, dietetické a diabetické poživatiny a potraviny pro zvláštní výživu, potravní doplňky pro posílení imunity organismu a zlepšení zdraví v tuhém i tekutém stavu ve formě práškových směsí, kapek, sirupů, gelů, past, tablet, šumivých tablet, pastilek, dražé, tobolek, kapslí, bombónů, želé, prášků, vše výše uvedené pro léčebné účely, diabetické a dietetické nápoje pro léčebné účely, výživové doplňky pro zvířata; (28) potřeby pro gymnastiku a sport; (29) potravinové přípravky obsahující látky živočišného/rostlinného původu, proteinové výrobky a přípravky pro výživu, přípravky zvláštní výživy pro sportovce nebo osoby s vysokým energetickým výdejem, cereální tyčinky s vysokým obsahem proteinů, mléko s vysokým obsahem proteinů, jedlá želatina, tuky jedlé, oleje jedlé, výtažky z chaluh jako potrava; (30) potravní přípravky pro posílení imunity organismu a zlepšení zdraví rostlinného původu v tuhém i tekutém stavu ve formě práškových směsí, kapek, sirupů, gelů, past, tablet, šumivých tablet, pastilek, dražé, tobolek, kapslí, bombónů, želé, prášků, vše výše uvedené pro neléčebné účely a v rámci této třídy, káva a náhražky kávy, obilné vločky a jiné obilné výrobky určené k lidské výživě, müsli, čaje, pekařské, cukrářské a cukrovinkářské výrobky, oplatky, sušenky, keksy, bombóny; (35) obchodní činnost, maloobchod a velkoobchod a internetový obchod s výše uvedenými výrobky ve třídách 5, 28, 29 a 30, zprostředkovatelská činnost v oblasti obchodu s výše uvedenými výrobky ve třídách 5, 28, 29 a 30, reklama a propagace; (42) analytické a výzkumné služby v oblasti léčebných metod, přípravků a tréninkových postupů, hodnocení efektivity léčivých přípravků a tréninkových postupů, vědecké a technologické služby v oblasti fyzioterapie a potravinářství, výzkum a vývoj farmaceutických, zdravotnických a zvěrolékařských výrobků a výživových doplňků pro lidi a zvířata, výzkum zaměřený na optimalizaci výživy v zátěžových situacích jako je stres, dlouhodobá i krátkodobá fyzická nebo psychická zátěž, nevhodné životní prostředí a sportovní výkony, výzkumná a poradenská činnost týkající se optimalizace složení stravy a potravinových doplňků pro člověka; (44) lékařské diagnostické služby, fyzioterapie a fyzikální terapie, fyzioterapeutická péče pro rekreační a soutěžní sportovce, vytváření kondičních, regeneračních a rekondičních programů v rámci této třídy, masáže, služby - solárium, sauna, výživové poradenství, lázeňské služby, poradenské a konzultační služby vztahující se ke zdraví a výživě.

(730) **JIPAST akciová společnost**, Vázní 400/2, Hradec Králové, Pouchov, 50341, CZ

(740) PhDr. Ladislav Sudík, Polní 293, Letohrad, 56151

(210) **O-538568**
(220) 31.03.2017
(320) 31.03.2017
(511) 29, 30, 32, 43
(540)



(510) (29) mléko, kyselé mléko, kravské mléko, ovčí mléko, kozí mléko, mléko s příchutí, mléko v prášku, kondenzované mléko, bio mléko, kokosové mléko, mléčné nápoje s převažujícím podílem mléka, mléčné výrobky, mléčné výrobky a jejich náhražky, mléčné výrobky do kávy, mléčné dezerty, jogurty, jogurtové nápoje, jogurtové dezerty, jogurty z kozího mléka, jogurty s příchutí ovoce, přípravky na výrobu jogurtů, máslo, smetana, sýrové pomazánky, mléčné pomazánky, ovocné dezerty, sýr, syřidlo, syrovátka, maso, ryby, drůbež, zvěřina (maso), masové výtažky, konzervované ovoce, mražené ovoce, sušené ovoce, vařené ovoce, konzervovaná zelenina, mražená zelenina, sušená zelenina, vařená zelenina, ovocné rosoly, ovocné želatiny, marmelády, kompoty, ovocné a zeleninové pomazánky, vejce, jedlé oleje a tuky; (30) ledové mléko (zmrzlina), nanuky obsahující mléko, čokoládové nápoje s mlékem, mražené jogurty (zmrzliny), kávové nápoje obsahující mléko, káva, čaj, kakao a jejich náhražky, rýže, tapioka, ságo, mouka, snídaně obilniny, ovesné kaše a kukuřičná kaše, chléb, zmrzliny, cukr, med, melasový sirup, kvasnice, prášek do pečiva, sůl, koření, příchutě a koření, potravinářský led, zmrzliny, sorbety; (32) pivo, voda, minerální vody, nealkoholické nápoje, ovocné nápoje, ovocné šťávy, sirupy na přípravu a výrobu nealkoholických nápojů; (43) stravovací služby, přechodné ubytování.

(591) Barevná
(730) **Ševcová Zuzana**, Hradisko 46, Radoma 09042, CZ
(740) A. Holas & partner Patentová a známková kancelář, Ing. Mgr. Hana Holasová, Křížová 4, Brno, 60300

(210) **O-538622**
(220) 03.04.2017
(320) 03.04.2017
(511) 9, 28, 41
(540)

BOOFA TREASURES OF NILE

(510) (9) software na hry, software pro počítačové hry, programy pro elektronické hry, softwarové programy na video hry, interaktivní programy pro video hry, cartridge na počítačové hry (software), cartridge na video hry (software), software, počítačový software, vzdělávací software, aplikační software, počítačový telefonní software, interaktivní počítačový software, počítačový komunikační software, počítačové programy, elektronické komponenty do hracích automatů, cartridge s hrami používané s elektronickými hracími přístroji, automaty hudební, hrací skříně uváděné do chodu vhozením mince, peněžní automaty; (28) hry, sportovní hry, manipulační hry, mechanické hry, hudební hry, elektronické hry, společenské hry, stolní hry, kvízové hry, zařízení na hry, arkády (počítačové hry), hry rozvíjející dovednosti a akční hry, přenosné elektronické hry, kapesní počítačové hry, losovací bubny (loterie), loterijní lístky, hrací automaty, hrací automaty (stroje), hrací automaty na mince, hrací zařízení na bankovky, LCD hrací automaty, žetony (hrací známky), hrací stoly, zábavní přístroje k použití v hernách; (41) hazardní hry, organizace loterijní hry, losování cen (loterie), pořádání loterií, provozování loterií, loterijní služby, vedení loterií, pronájem hracích automatů, poskytování zařízení kasin, pronájem kasino her, provozování kasin (hazardní hry), poskytování služeb kasin a heren, provozování heren.

(730) **Eagle Investment SICAV plc, acting on behalf of ITT FUND**, Alpine House, Naxxar Road, San Gwann SGN9032, MT
(740) JUDr. Pavel Hrášek, advokát, Týnská 1053/21, Praha 1, 11000

(210) **O-538643**
(220) 04.04.2017
(320) 04.04.2017
(511) 35, 36
(540)



(510) (35) administrativní služby, poptávky, sjednávání obchodních smluv pro jiné osoby, zprostředkování obchodů v oblasti uzavírání obchodních smluv; (36) oceňování nemovitostí, pronájem nemovitostí, služby realitní kanceláře.

(591) Barevná
(730) **Lišková Jana Ing.**, Klenovecká 898, Kolín II, 28002, CZ
Liška Josef, Klenovecká 898, Kolín II, 28002, CZ
(740) Ing. Jana Lišková, Klenovecká 898, Kolín II, 28002

(210) **O-538663**
(220) 04.04.2017
(320) 04.04.2017
(511) 35, 37, 39
(540)



(510) (35) maloobchodní prodej sportovního vybavení; (37) opravy a údržba jízdních kol; (39) pronájem jízdních kol.

(591) Barevná
(730) **Jahn Martin**, Krohova 2259/11, Praha 6 - Dejvice, 16000, CZ

(210) **O-538674**
(220) 05.04.2017
(320) 05.04.2017
(511) 1, 35, 42
(540)



(510) (1) chemické výrobky a směsi určené pro průmysl, čištění a úpravy vod, zemědělství, lesnictví, zahradnictví a vědu, filtry a filtrační materiály zařazené v této třídě; (35) obchodní činnost s vodohospodářskými zařízeními, s chemickými výrobky a směsmi a s filtračními materiály, obstaravatelská a zprostředkovatelská činnost v oblasti vodárenství a úpravy a čištění vod; (42) vědecké a technologické služby a související

výzkum a projektování, vývoj, a návrhy technologií, analytické služby, příprava a realizace projektů a dodávek v oblasti úpravy vod, v oblasti čištění odpadních vod a v oblasti ochrany systémů teplé vody, navrhování a vývoj počítačového hardware a software, služby techniků v oblasti vodárenství a úpravy a čištění vod.

(730) **Eco-Aqua-Servis, s.r.o.**, Bavorská 856/14, Praha 5 Stodůlky, 15500, CZ
(740) JUDr. Aleš Zábrš, Na Beránce 2, Praha 6, 16000

(210) **O-538713**
(220) 06.04.2017
(320) 06.04.2017
(511) 35, 39
(540)



(510) (35) propagační činnost, reklama; (39) doprava, balení a skladování zboží, organizování cest.
(591) Barevná
(730) **MUDRA TRANSPORT s.r.o.**, Plynárenská 1484, Slaný, 27401, CZ

(210) **O-538716**
(220) 06.04.2017
(320) 06.04.2017
(511) 9, 35, 38, 42
(540)



(510) (9) magnetické, optické a elektronické datové nosiče a jiná digitální záznamová média, počítačové programy (software), elektronické úložiště pro elektronickou archivaci dokumentů; (35) propagační činnost, reklama, včetně reklamy ve sdělovacích prostředcích (inzeráty i prohlášení), distribuce reklamních a dárkových předmětů, zaslání a rozšiřování reklamních materiálů zákazníkům (letáky, prospekty, tisky, vzorky), psaní, vydávání, zveřejňování, oznámení, vyhlášení, publikování reklamních textů a článků, vydávání a rozšiřování propagačních inzerátů a inzertních textů; (38) komunikace - předávání vzkazů jedné strany druhé straně, přenášení elektronických sdělení; (42) počítačové a technické služby k zabezpečení elektronických dat a osobních a obchodních údajů a k odhalení nepovoleného přístupu k údajům a informacím.

(591) Barevná
(730) **Česká pošta, s.p.**, Politických vězňů 909/4, Praha 1, 22599, CZ

(210) **O-538717**
(220) 06.04.2017
(320) 06.04.2017
(511) 9, 35, 38, 42
(540)



(510) (9) magnetické, optické a elektronické datové nosiče a jiná digitální záznamová média, počítačové programy (software), elektronické úložiště pro elektronickou archivaci dokumentů; (35) propagační činnost, reklama, včetně reklamy ve sdělovacích prostředcích (inzeráty i prohlášení), distribuce reklamních a dárkových předmětů, zaslání a rozšiřování reklamních materiálů zákazníkům (letáky, prospekty, tisky, vzorky), psaní, vydávání, zveřejňování, oznámení, vyhlášení, publikování reklamních textů a článků, vydávání a rozšiřování propagačních inzerátů a inzertních textů; (38) komunikace - předávání vzkazů jedné strany druhé straně, přenášení elektronických sdělení; (42) počítačové a technické služby k zabezpečení elektronických dat a osobních a obchodních údajů a k odhalení nepovoleného přístupu k údajům a informacím.

(591) Barevná
(730) **Česká pošta, s.p.**, Politických vězňů 909/4, Praha 1, 22599, CZ

(210) **O-538721**
(220) 06.04.2017
(320) 06.04.2017
(511) 43
(540)



(510) (43) restaurace, zajištění stravování, bary, kavárny, ubytovací služby.
(591) Barevná
(730) **Paschetta Bartolo**, Svobody 1019, Třeboň, 37901, CZ

(210) **O-538730**
(220) 06.04.2017
(320) 06.04.2017
(511) 9, 16, 35, 38, 41
(540)

Krimi TV JOJ Family

(510) (9) přístroje a nástroje vědecké, námořní, geodetické, fotografické, filmové, optické, přístroje pro, vážení, měření, signalizaci, kontrolu (inspekci), záchranu a přístroje pro vyučování, přístroje a nástroje pro vedení, přepínání, přeměnu, akumulaci, regulaci nebo řízení elektrického proudu, přístroje pro záznam, převod, reprodukci zvuku nebo obrazu, nosiče dat magnetické, záznamové disky, kompaktní disky, DVD a ostatní digitální záznamové nosiče, ústrojí pro přístroje na mince, pokladny registrační, kalkulačky, zařízení na zpracování dat, počítače, počítačový software, hasicí přístroje; (16) papír a lepenka, tiskárenské výrobky, potřeby pro knižní vazby, fotografie, papírenské zboží, lepidla pro papírenství nebo domácnost, materiál pro umělce, štětce, psací stroje a kancelářské potřeby (vyjímaje nábytek), učební a vyučovací pomůcky s

výjimkou přístrojů, plastické obaly (nezařazené do jiných tříd), tiskařské typy, štočky; (35) propagační činnost, reklama, pomoc při řízení obchodní činnosti, obchodní administrativa, kancelářské práce; (38) spoje (komunikace); (41) výchova, vzdělávání, zábava, sportovní a kulturní aktivity.

(730) Slovenská produkčná, a.s., Brečtanová 1, 831 01 Bratislava, SK
(740) JUDr. Martina Kirin, advokátka, Soukenická 1088/10, Praha 1, 11000

(210) O-538753
(220) 07.04.2017
(320) 07.04.2017
(511) 9
(540)

(210) O-538744
(220) 07.04.2017
(320) 07.04.2017
(511) 11
(540)

OPTIMA

(510) (11) LED pásy.
(730) IDEAL TRADE, spol. s.r.o., Machová 243, Machová, 76301, CZ
(740) Ing. Zdeněk Kučera, Dlouhá 207 (P.O.Box 92), Slušovice, 76315

(210) O-538751
(220) 07.04.2017
(320) 07.04.2017
(511) 35, 37, 41, 42
(540)

MrVitaCZ

(510) (35) počítačové databáze (systemizace informací do -), počítačové databáze (překlad informací do -), služby v oblasti grafické úpravy pro reklamní účely, vyhledávání dat v počítačových souborech (pro třetí osoby); (37) počítačové vybavení (montáž, údržba a opravy -); (41) služby v oblasti grafické úpravy, jiné než pro reklamní účely; (42) počítačové programování, počítačové programy (aktualizace), počítačové programy (instalace -), počítačové programy (kopírování -), počítačové systémové analýzy, počítačový hardware (poradenské služby v oblasti -), grafický design, webové stránky (tvorba a správa -), tvorba počítačového softwaru, údržba počítačového softwaru, tvorba počítačových systémů.

(730) Jíra Vítězslav, Hádecká 106/3, Brno, 61400, CZ

(210) O-538752
(220) 07.04.2017
(320) 07.04.2017
(511) 9
(540)



(510) (9) autobaterie.
(591) Barevná
(730) Adima Brázdil s.r.o., Skály 869, Tlumačov, 76362, CZ



(510) (9) autobaterie.
(591) Barevná
(730) Adima Brázdil s.r.o., Skály 869, Tlumačov, 76362, CZ

(210) O-538758
(220) 07.04.2017
(320) 07.04.2017
(511) 16, 25, 28
(540)



(510) (16) knihy, knihy povídek, knihy pohádek pro děti, knihy pro malé děti, časopisy i jiná periodika, dárkové knihy, diáře (tiskoviny), figurky (sošky) z papírové hmoty, grafické kresby, grafické reprodukce, grafické umělecké publikace, kancelářské potřeby; (25) oděvy, dětské oblečení, dětská obuv, pokrývky hlavy, oděvy pro volný čas, sportovní oděvy, kalhoty, trička, mikiny, ponožky, podkolenky, punčochy, kšiltovky, čepice, čelenky; (28) hračky, hračky pro děti, plyšové hračky, hračky – figurky, hračky zvířata.
(730) Svobodová Šárka, Velkopavlovická 4084/12, Brno Vinohrady, Židenice, 62800, CZ
(740) artpatent s.r.o., advokátní kancelář s.r.o., Mgr. Tomáš Bejček, Bubenská 1477/1, Praha 7 Holešovice, 17000

(210) O-538762
(220) 07.04.2017
(320) 07.04.2017
(511) 16, 29, 30
(540)



(510) (16) sáčky jako obaly (z papíru nebo umělých hmot); (29) maso, masné výrobky a uzenářské výrobky; (30) koření a směsi koření.
(591) Barevná
(730) Hájek Pavel, Pěší 292/11, Plzeň 4 Červený Hrádek, 31200, CZ
Hájek Petr, Zvonková 315/2, Plzeň 4 Červený Hrádek, 31200, CZ

Hájek Ladislav, Nepomucká 782/199, Plzeň 2-Slovany, Černice, 32600, CZ
(740) LANGROVA, s.r.o., Skrétova 1011/48, Plzeň 3 Jižní Předměstí, 30100

(210) **O-538764**

(220) 07.04.2017

(320) 07.04.2017

(511) 36, 39

(540)

Bon Logistics

(510) (36) celní služby; (39) doprava a přeprava, balení a skladování zboží, poradenství, konzultační a informační činnost týkající se uvedených služeb, zahrnutých v této třídě.

(730) **Bon Logistics s.r.o.**, Májová 608/23, Cheb, 35002, CZ

(740) JUDr. Adam Gajdoš, advokát, JUDr. Adam Gajdoš, Ostrovní 126/30, Praha 1 Nové Město, 11000

(210) **O-538765**

(220) 07.04.2017

(320) 07.04.2017

(511) 9, 16, 35, 38, 41

(540)



(510) (9) aparáty pro záznam, uchování, převod, přenos nebo reprodukci zvuku nebo obrazu, nosiče záznamů nahrané i nenahrané, videokazety nahrané i nenahrané, audiokazety nahrané i nenahrané, audiovizuální programy, audiovizuální díla na nosičích, audiovizuální díla v digitální podobě, filmy, hudební díla na nosičích nebo v elektronické podobě, cd disky, nahrané zvukové a zvukově obrazové záznamy; (16) papír a výrobky z papíru (brožury, prospekty, plakáty, fotografie); (35) reklamní, inzertní a propagační činnost; (38) televizní vysílání zábavných a výchovných pořadů, soutěží, her a loterií, rozhlasové vysílání pořadů; (41) šíření audiovizuálních děl, půjčování nahraných zvukových a zvukově obrazových záznamů, nahrávání nosičů zvukových nebo obrazově zvukových, půjčování nahraných zvukových a zvukově obrazových záznamů, tvorba a šíření audiovizuálních děl, tv produkce, filmová produkce, televizní výroba programů, tvorba programů, tvorba a výroba televizních a audiovizuálních programů, agenturní činnost v oblasti kultury, výchovná, vzdělávací, soutěžní a zábavní činnost, zábavní nebo kulturní nebo vzdělávací představení, organizace společenských a kulturních akcí, organizace, provozování a provádění her a soutěží i veřejných, výstavní činnost v oblasti kultury nebo zábavy nebo výchovy nebo vzdělávání, vydavatelská a nakladatelská činnost, umělecká soutěž (soutěže) o nejlepší pěvecký výkon v české republice za období kalendářního roku, pořádání hudebních a pěveckých pořadů.

(730) **Česká národní skupina Mezinárodní federace hudebního průmyslu, z. s.**, Slavíkova 1608/15, Praha 2 Vinohrady, 12000, CZ

(740) Mgr. Ing. Pavel Bodiš, Zázvorkova 2004/12, Praha 5 Stodůlky, 15500

(210) **O-538770**

(220) 07.04.2017

(320) 07.04.2017

(511) 9, 35, 38, 41

(540)

Sousedé

(510) (9) audiovizuální díla na nosičích, audiovizuální díla v digitální podobě, filmy, hudební díla na nosičích nebo v elektronické podobě; (35) reklamní, inzertní a propagační činnost, marketing, organizační zabezpečování televizního vysílání; (38) televizní vysílání, digitální vysílání, televizní vysílání programů, televizní vysílání zábavných, vzdělávacích, výchovných, soutěžních, diskusních a informačních pořadů, šíření audiovizuálních děl prostřednictvím informační, datové, elektronické,

komunikační, telekomunikační nebo počítačové sítě, zejména internetu, pomocí satelitů a jiných sítí; (41) tvorba televizních a audiovizuálních pořadů, šíření audiovizuálních děl, filmová produkce.

(730) **Barrandov Televizní Studio a.s.**, Křiženeckého náměstí 322/5, Praha 5 Hlubočepy, 15200, CZ

(210) **O-538810**

(220) 10.04.2017

(320) 10.04.2017

(511) 23, 25, 26, 28

(540)

Gromela

(510) (23) vlákna pro textilní účely; (25) oděvy, obuv, kloboučnické zboží; (26) krajky a výšivky, stuhy a tkaničky, knoflíky, háčky a očka, poutka, špendlíky a jehly, umělé květiny; (28) hry, hračky, potřeby pro gymnastiku a sport, vánoční ozdoby.

(730) **Malecká Markéta, Dis.**, Hořín 57, Hořín, 27601, CZ

(210) **O-538819**

(220) 11.04.2017

(320) 11.04.2017

(511) 12

(540)

Karuq

(510) (12) automobily a jejich části a příslušenství, spadající do této třídy.

(730) **ŠKODA AUTO a.s.**, tř. Václava Klementa 869, Mladá Boleslav II, 29301, CZ

(210) **O-538820**

(220) 11.04.2017

(320) 11.04.2017

(511) 12

(540)

Arviaq

(510) (12) automobily a jejich části a příslušenství, spadající do této třídy.

(730) **ŠKODA AUTO a.s.**, tř. Václava Klementa 869, Mladá Boleslav II, 29301, CZ

(210) **O-538821**

(220) 11.04.2017

(320) 11.04.2017

(511) 12

(540)

Eliaq

(510) (12) automobily a jejich části a příslušenství, spadající do této třídy.

(730) **ŠKODA AUTO a.s.**, tř. Václava Klementa 869, Mladá Boleslav II, 29301, CZ

(210) **O-538822**

(220) 11.04.2017

(320) 11.04.2017

(511) 12

(540)

Yuroq

(510) (12) automobily a jejich části a příslušenství, spadající do této třídy.

(730) **ŠKODA AUTO a.s.**, tř. Václava Klementa 869, Mladá Boleslav II, 29301, CZ

(210) **O-538823**

(220) 11.04.2017

(320) 11.04.2017

(511) 9, 12, 38, 39

(540)

ŠKODA AUTO DIGILAB

(510) (9) nahraný obsah (počítačové programy, data a informace), informačně technická a audiovizuální zařízení, navigační, řídící, sledovací, zaměřovači a kartografická zařízení, měřicí, detekční a monitorovací přístroje, indikátory a ovladače, vědecké výzkumné a laboratorní přístroje, navigační přístroje do vozidel, počítačový software pro koordinování dopravních služeb, počítačový software pro získávání, zprostředkování a

rezervaci dopravních služeb, software pro navigaci, počítačový software pro použití operátory a pasažéry motorových vozidel a potenciálními pasažéry pro sdílené jízdy, počítačový software pro koordinaci a získávání doručovacích služeb, mobilní aplikační software pro koordinování dopravních služeb, mobilní aplikační software pro navigaci, mobilní aplikační software pro použití operátory a cestujícími motorových vozidel a potenciálními cestujícími pro sdílené jízdy; (12) automobily a jejich části a příslušenství, spadající do této třídy; (38) elektronický přenos dat, komunikace; (39) doprava, balení a skladování zboží, organizování cest, remorkáž, taxislužba, automobilová doprava, logistika v dopravě, pronájem vozidel, zejména automobilů, přeprava osob, zprostředkování přepravních služeb, dopravní informační služby, řízení autoparku motorových vozidel prostřednictvím navigačních přístrojů a lokačních přístrojů.

(730) **ŠKODA AUTO a.s.**, tř. Václava Klementa 869, Mladá Boleslav II, 29301, CZ

(210) **O-538842**
(220) 11.04.2017
(320) 11.04.2017
(511) 3, 10, 20, 24, 25, 27
(540)



(510) (3) kosmetika; (10) bederní pásy, ortézy; (20) postele a lůžka, lůžkoviny, matrace, polštáře a podušky, podsedačky; (24) dětské deky, vlněné přikrývky; (25) ponožky, vlněné ponožky, rukavice, včetně rukavic z kůže, surové kůže nebo kožešiny, pletené rukavice, svetry (oděvy), mikiny, pantofle, flisové vesty, vesty, palčáky (rukavice), pletené čepice, vlněné čepice, čepice (pokrývky hlavy), vlněné oděvy, kožešiny (oděvy), zimní bundy, kožené bačkory; (27) kožešinové předložky.

(730) **Bernátek Martin**, Zahradní 1297, Zlín, Malenovice, 76302, CZ
(740) JUDr. Zdeněk Hromádka, advokát, JUDr. Zdeněk Hromádka, Rašínova 522, Zlín, 76001

(210) **O-538844**
(220) 11.04.2017
(320) 11.04.2017
(511) 40
(540)

DINOKOV

(510) (40) 3D reprodukční služby.
(730) **Kroupa Martin**, Leštinka 23, Leštinka, 53973, CZ

(210) **O-538847**
(220) 12.04.2017
(320) 12.04.2017
(511) 3, 5, 44
(540)

COLPOSTIMUN

(510) (3) bělicí přípravky a další prací prostředky, přípravky na čištění, leštění, drhnutí a broušení, neléčivá mýdla, parfémy, éterické oleje, neléčivé kosmetické přípravky, neléčivé vlasové vody, neléčivé prostředky ústní hygieny; (5) farmaceutika, léčebné a veterinární přípravky, hygienické přípravky pro zdravotnické účely, dietetické potraviny a přípravky upravené pro léčebné či veterinární účely, potraviny pro kojenice a batolata, potravinové doplňky pro lidskou spotřebu a zvířata, náplasti, obvazové materiály a krytí, materiály pro plombování zubů, dentální vosky, dezinfekční přípravky, přípravky na hubení škůdců, fungicidy, herbicidy; (44) lékařské služby, veterinární služby, péče o hygienu a krásu osob a zvířat, zemědělské, zahradnické a lesnické služby.

(730) **AXONIA, a.s.**, Bydžovská 185, Praha 9 - Klánovice, 19014, CZ

(740) Mgr. František Mészáros, Pod Novým lesem 127/44, Praha 6, 16200

(210) **O-538848**
(220) 12.04.2017
(320) 12.04.2017
(511) 3, 5, 44
(540)

REGRESIL

(510) (3) bělicí přípravky a další prací prostředky, přípravky na čištění, leštění, drhnutí a broušení, neléčivá mýdla, parfémy, éterické oleje, neléčivé kosmetické přípravky, neléčivé vlasové vody, neléčivé prostředky ústní hygieny; (5) farmaceutika, léčebné a veterinární přípravky, hygienické přípravky pro zdravotnické účely, dietetické potraviny a přípravky upravené pro léčebné či veterinární účely, potraviny pro kojenice a batolata, potravinové doplňky pro lidskou spotřebu a zvířata, náplasti, obvazové materiály a krytí, materiály pro plombování zubů, dentální vosky, dezinfekční přípravky, přípravky na hubení škůdců, fungicidy, herbicidy; (44) lékařské služby, veterinární služby, péče o hygienu a krásu osob a zvířat, zemědělské, zahradnické a lesnické služby.

(730) **AXONIA, a.s.**, Bydžovská 185, Praha 9 - Klánovice, 19014, CZ
(740) Mgr. František Mészáros, Pod Novým lesem 127/44, Praha 6, 16200

(210) **O-538849**
(220) 12.04.2017
(320) 12.04.2017
(511) 3, 5, 44
(540)

IMUNOGYN

(510) (3) bělicí přípravky a další prací prostředky, přípravky na čištění, leštění, drhnutí a broušení, neléčivá mýdla, parfémy, éterické oleje, neléčivé kosmetické přípravky, neléčivé vlasové vody, neléčivé prostředky ústní hygieny; (5) farmaceutika, léčebné a veterinární přípravky, hygienické přípravky pro zdravotnické účely, dietetické potraviny a přípravky upravené pro léčebné či veterinární účely, potraviny pro kojenice a batolata, potravinové doplňky pro lidskou spotřebu a zvířata, náplasti, obvazové materiály a krytí, materiály pro plombování zubů, dentální vosky, dezinfekční přípravky, přípravky na hubení škůdců, fungicidy, herbicidy; (44) lékařské služby, veterinární služby, péče o hygienu a krásu osob a zvířat, zemědělské, zahradnické a lesnické služby.

(730) **AXONIA, a.s.**, Bydžovská 185, Praha 9 - Klánovice, 19014, CZ
(740) Mgr. František Mészáros, Pod Novým lesem 127/44, Praha 6, 16200

(210) **O-538873**
(220) 12.04.2017
(320) 12.04.2017
(511) 36
(540)



(510) (36) služby finanční, zprostředkovatelská činnost v oblasti nemovitostí včetně pronájmu a obstaravatelské činnosti, poradenská a konzultační činnost v oblasti nemovitostí, realitní kanceláře.
(591) Barevná
(730) **FINE REALITY, a.s.**, Hněvotínská 241/52, Olomouc, Nová Ulice, 77900, CZ
(740) Ing. Zdeněk Kučera, Dlouhá 207 (P.O.Box 92), Slušovice, 76315

(210) **O-538891**
(220) 12.04.2017
(320) 12.04.2017
(511) 32, 33, 43
(540)



(510) (32) piva, nápoje na bázi piva, výtažky z chmele na výrobu piva, pivní mladinka, sladové nápoje, nealkoholické pivo, nealkoholické nápoje, ovocné džusy, ovocné šťávy, zeleninové šťávy, ovocné sirupy, šumivé nealkoholické nápoje, nealkoholické koktejly, minerální vody, stolní vody, přípravky na výrobu nápojů; (33) alkoholické nápoje (s výjimkou pív), vína, lihoviny, likéry, alkoholické esence, alkoholové extrakty, esence do lihovin; (43) hostinská činnost, ubytovací služby (dočasné ubytování), bistra, restaurace, samoobslužné restaurace, bufety rychlého občerstvení, gastronomické služby, pronájem a provozování automatů na nápoje, provozování občerstvení, služby soukromých nápojových klubů, ochutnávky piva, výroba piva na zakázku pro klienty nebo s klienty, služby zahradních pivnic, catering, zásobování nápoji (služby pro pořádané akce, podniky nebo restaurace), zprostředkovatelská a obstaravatelská činnost v uvedených oblastech.

(730) **Beskydský pivovárěk, s.r.o.**, Ostravice 449, Ostravice, 73914, CZ
(740) Ing. Iva Rylková, Polská 1525/12, Ostrava Poruba, 70800

(210) **O-538903**
(220) 12.04.2017
(320) 12.04.2017
(511) 29, 30, 32, 43
(540)

sofee
and the gang

(510) (29) smetana do kávy ve formě prášku, smetana do kávy obsahující převážně mléčné výrobky, nápoje na bázi mléka s obsahem kávy, instantní smetana do kávy; (30) káva, čaj, kakao a jejich náhražky, hotová káva a kávové nápoje, kávové esence, kávové koncentráty, kávové kapsle, kávové výtažky, ledové nápoje na bázi kávy, mletá káva, nápoje obsahující převážně kávu, ochucená káva, pražená kávová zrna, směsi kávy; (32) nealkoholické nápoje s kávovou příchutí, nealkoholické nápoje; (43) poskytování jídla a nápojů, gastronomické služby, kavárny (služby), podávání jídel a nápojů, pronájem automatů na nápoje, restaurace (služby), zajišťování hromadného stravování (catering).

(730) **Ambiente Franchise, s.r.o.**, U Krbu 3091/37, Praha 10 - Strašnice, 10000, CZ
(740) Dana Lukajová, patentový zástupce, Voršilská 10, Praha 1, 11000

(210) **O-538913**
(220) 13.04.2017
(320) 13.04.2017
(511) 24, 25, 26, 40, 42
(540)



(510) (24) textilie, textilie imitující kůži, textilie netkané, textilie z reflexních materiálů, tkaniny včetně textilu metrového, textilní výrobky, pokud nejsou obsaženy v jiných třídách, potahové látky, závěsy, dekorační látky, tapety textilní, pokrývky ložní včetně pokrývek cestovních, ubrusy; (25) oděvy, pánské, dámské, dětské oděvy a textilní výrobky všeho druhu, spadající do třídy 25, domácí, sportovní a rekreační oděvy, halenky, šaty, kostýmy, kalhoty, sukně, saka, košile, vesty, kabáty, pláště, pláštěnky, bundy, roláky, svetry, pulovry, oblečení pro volný čas a sport, plavky a plážové oblečení, šortky, trička, tepláky, teplákové soupravy, mikiny, větrovky, sportovní bundy, kombinézy, pánské, dámské, dětské prádlo, noční košile, pyžama, župany, overaly, body, slipy, trenýrky, boxeršortky, spodky, spodničky, kalhotky, podprsenky, korzety, živůtky, podvazky, nátláčky, tílka, spodní košilky, kombiné, bavlněná a elastická trika, legíny, kamaše, ponožky, punčochové zboží, silonové punčocháče a veškeré silonové výrobky, spadající do třídy 25, stejnošrotové, zástěry, pracovní oděvy, džínové oděvy a prádlo, oděvy z kůže, kožešin a jejich imitací, vybavičky pro novorozence, bryndáčky, dětské textilní pleny, vázanky, kravaty, motýlky, šle, šály, šátky, rukavice, obuv všeho druhu, spadající do třídy 25, domácí, sportovní a rekreační obuv, tenisky, vysoké boty, holínky, mokasíny, polobotky, trepky, střevice, pantofle, bačkory, sandály, kloboučnické zboží všeho druhu, čepice, kšiltovky, domácí sportovní a rekreační kloboučnické zboží, klobouky, čepice, čapky, čelenky, barety, kšilty, koupací čepice; (26) galanterie zboží, textilní galanterie, vyjma vláken a přízí, prýmků a prýmkářské zboží, krajky, výšivky, šněrovačny, umělé květiny, zipy, spony, značky na prádlo; (40) krejčovství, textilie – úprava a zpracování, úprava oděvů, vyšívání, barvení látek, batikování, pronájem pletacích strojů, služby stříhání látek, snování, apretace textilu; (42) oděvní návrhářství.

(730) **TUČI s.r.o.**, Zábrdovická 11, Brno, 61500, CZ
(740) Patentový zástupce, Doc. Ing. Jindřich Špaček CSc., Svatopluka Čecha 106A, Brno, 60200

(210) **O-538915**
(220) 13.04.2017
(320) 13.04.2017
(511) 31, 32, 33, 35, 44
(540)

REVOCA

(510) (31) sazenice rostlin, zejména révy vinné, množitelství materiál, například očka, podnožové řízky, vinné hrozny; (32) vinné mošty a výtažky z vinných moštů; (33) alkoholické nápoje (s výjimkou pív), révová vína, sekty, lihoviny; (35) prodej uvedených výrobků ve třídách 31, 32 a 33, propagační činnost, reklama, pomoc při řízení obchodní činnosti, obchodní poradenství, organizování kontraktů pro nákup a prodej zboží zvláště v

oblasti alkoholických nápojů, zejména réвовého vína a produktů z réвовého vína, včetně reklamy a marketingu prostřednictvím internetu, provozování virtuálních obchodních středisek na internetu v oblasti sazenic rostlin, množitelského materiálu a alkoholických nápojů, zejména réвовého vína; (44) šlechtění révy vinné, zejména novošlechtění a udržovací šlechtění, poradenská a informační činnost v ochraně rostlin, výroba osiv a sadby školkařských výpěstků a genetického materiálu rostlin, vinohradnictví a vinařství (pěstování a šlechtění vinné révy).

(730) **AMPELOS VRBOVEC a.s.**, Vrbovec 274, Vrbovec, 67124, CZ
(740) Pavel Reichel & kol., Ing. Pavel Reichel, Lopatecká 14, Praha 4, 14700

(210) **O-538916**

(220) 13.04.2017

(320) 13.04.2017

(511) 31, 32, 33, 35, 44

(540)



(510) (31) sazenice rostlin, zejména révy vinné, množitelský materiál, například očka, podnožové řízky, vinné hrozny; (32) vinné mošty a výtažky z vinných moštů; (33) alkoholické nápoje (s výjimkou pív), réвовá vína, sekty, lihoviny; (35) prodej uvedených výrobků ve třídách 31, 32 a 33, propagační činnost, reklama, pomoc při řízení obchodní činnosti, obchodní poradenství, organizování kontraktů pro nákup a prodej zboží zvláště v oblasti alkoholických nápojů, zejména réвовého vína a produktů z réвовého vína, včetně reklamy a marketingu prostřednictvím Internetu, provozování virtuálních obchodních středisek na internetu v oblasti sazenic rostlin, množitelského materiálu a alkoholických nápojů, zejména réвовého vína; (44) šlechtění révy vinné, zejména novošlechtění a udržovací šlechtění, poradenská a informační činnost v ochraně rostlin, výroba osiv a sadby školkařských výpěstků a genetického materiálu rostlin, vinohradnictví a vinařství (pěstování a šlechtění vinné révy).

(730) **AMPELOS VRBOVEC a.s.**, Vrbovec 274, Vrbovec, 67124, CZ
(740) Pavel Reichel & kol., Ing. Pavel Reichel, Lopatecká 14, Praha 4, 14700

(210) **O-538931**

(220) 13.04.2017

(320) 13.04.2017

(511) 35, 36, 41, 43

(540)



(510) (35) vylepování plakátů, šíření reklamních materiálů, cílené zaslání reklamních materiálů, aktualizace reklamních materiálů, vydávání reklamních textů, propagace, rozhlasová reklama, styk s veřejností, televizní reklama, zprostředkování propagace a zprostředkování reklamy, pořádání výstav pro obchodní či reklamní účely, online inzerce v počítačové síti, grafická úprava pro reklamní účely, výroba reklamních filmů, PPC reklama, návrh reklamních materiálů, indexace webových stránek pro obchodní nebo reklamní účely, poradenství v oblasti komunikační strategie při styku s veřejností, poradenství v oblasti komunikační strategie v reklamě; (36) pronájem nemovitostí, zprostředkování v oblasti nemovitostí, pronájem sdílených kanceláří,

práva nemovitostí, pronájem bytů, výběr nájemného, pronájem kanceláří (nemovitostí); (41) akademie (vzdělávání), pořádání soutěží (vzdělávacích nebo zábavných), korespondenční kurzy, dálkové vzdělávání, tělesná výchova, vzdělávací služby, provozování sportovních zařízení, produkce estrád, informace o vzdělávání, zkoušení (pedagogická činnost), informace o zábavě, pořádání výstav ke kulturním nebo vzdělávacím účelům, prázdninové tábory (zábava), praktický výcvik (předvádění), služby nahrávacího studia, půjčování sportovního vybavení, s výjimkou vozidel, pořádání a vedení seminářů, pořádání a vedení workshopů (školení), pořádání plesů, pořádání a uvádění koncertů, psaní textů, služby grafické úpravy, nikoliv k reklamním účelům, koučink (školení), pronájem sportovišť, hudební produkce, školní vzdělávání, psaní a skládání písní, psaní filmových scénářů; (43) bufety, pronájem jednacích místností.

(591) Barevná

(730) **Střední odborná škola multimediální a propagační tvorby, s.r.o.**, Novomeského 2139/1, Praha 4 - Chodov, 14900, CZ

(210) **O-538943**

(220) 16.04.2017

(320) 16.04.2017

(511) 41

(540)



(510) (41) vzdělávání a výuka.

(730) **Gošová Věra Mgr.**, Branislavova 1415/1, Beroun - Město, 26601, CZ

(210) **O-538958**

(220) 18.04.2017

(320) 18.04.2017

(511) 33, 35

(540)



(510) (33) alkoholické nápoje (s výjimkou piva), alkoholové výtažky, alkoholové trestí, přípravky k výrobě alkoholických nápojů. vína, lihoviny, likéry, destilované nápoje, aperitivy, koktejly, vodka; (35) propagační činnost, reklama, pomoc při řízení obchodní činnosti, obchodní administrativa, kancelářské práce, zprostředkování obchodů pro třetí strany s výrobky výše uvedenými ve tř. 33, maloobchodní prodej alkoholických nápojů s výjimkou piva, velkoobchodní prodej alkoholických nápojů s výjimkou piva.

(591) Barevná

(730) **Palírna U Zeleného stromu a.s.**, Drážďanská 14/84, Ústí nad Labem, Krásné Březno, 40007, CZ

(740) Mgr. Tomáš Chleboun, Vinohradská 343/6, Praha 2 Vinohrady, 12000

(210) **O-538966**
(220) 18.04.2017
(320) 18.04.2017
(511) 30, 32, 33, 43
(540)



- (510) (30) cukrářské výrobky, dorty, cukrovinky, zmrzlina, káva, čaj, čokoláda, čokoládové nápoje s mlékem, kakaové nápoje s mlékem, náhražky kávy, pralinky, křehké pečivo – sušenky, minizákusky (dortíky), koláče; (32) limonády, nealkoholické aperitivy, nealkoholické koktejly, nealkoholické nápoje, nealkoholické výtažky z ovoce, ovocné šťávy (nápoje), pivo; (33) alkoholické nápoje s výjimkou piva, lihoviny (nápoje), koktejly, whisky, vodka, vína, rum, likéry, medovina, šumivá vína; (43) kavárny, stravovací služby v cukrárnách a kavárnách, provozování cukrárny a kavárny, příprava cukrářských výrobků a nápojů s možností odnosu s sebou.
- (730) **GALLERY MYŠÁK a.s.**, Vodičkova 710/31, Praha 1 Nové Město, 11000, CZ
- (740) **KOREJZOVA LEGAL v.o.s.**, JUDr. Petra Korejzová, Korunní 810/104, Praha 10 - Vinohrady, 10100

(210) **O-538969**
(220) 18.04.2017
(320) 18.04.2017
(511) 16, 35, 41
(540)



- (510) (16) papírové nosiče informací, papírenské výrobky, papírové obaly a obaly z plastů náležející do této třídy, tiskárenské výrobky všeho druhu, a to etikety, reklamní a propagační materiály, informační letáky a brožury, katalogy, vstupenky, fotografie, plakáty, to vše v oblasti výstavnictví; (35) pořádání a organizace obchodních a prodejních výstav, veletrhů a doprovodných propagačních a reklamních akcí, odborné poradenství vztahující se k organizování komerčních výstav a veletrhů; (41) organizování a pořádání výstav a veletrhů ke kulturním a vzdělávacím účelům, odborné poradenství vztahující se k organizování výstav a veletrhů ke kulturním a vzdělávacím účelům, organizování a pořádání soutěží, sportovní a kulturní aktivity.
- (730) **Svaz výrobců skla a bižuterie z.s.**, Palackého 3145/41, Jablonec nad Nisou, 46601, CZ
- (740) **RETROPATENT s.r.o.**, Mgr. Kamil Kolátor, Dobiášova 1246/29, Liberec, VI-Rochlice, 46006

(210) **O-538977**
(220) 18.04.2017
(320) 18.04.2017
(511) 39
(540)



- (510) (39) pozemní přeprava osob, zprostředkování dopravy taxislužbou, taxislužba pro vozičkáře, taxikářské služby, poskytování služeb objednávání taxi prostřednictvím mobilních aplikací, automobilová přeprava cestujících, cestovní kurýrní služby.
- (591) Barevná
- (730) **Rexala a.s.**, Smilova 391, Pardubice I, Zelené Předměstí, 53002, CZ

(210) **O-538978**
(220) 18.04.2017
(320) 18.04.2017
(511) 39
(540)

GT GROUP

- (510) (39) pozemní přeprava osob, zprostředkování dopravy taxislužbou, taxislužba pro vozičkáře, taxikářské služby, poskytování služeb objednávání taxi prostřednictvím mobilních aplikací, automobilová přeprava cestujících, cestovní kurýrní služby.
- (730) **Rexala a.s.**, Smilova 391, Pardubice I, Zelené Předměstí, 53002, CZ

(210) **O-538979**
(220) 18.04.2017
(320) 18.04.2017
(511) 39
(540)

TAXI GT

- (510) (39) pozemní přeprava osob, zprostředkování dopravy taxislužbou, taxislužba pro vozičkáře, taxikářské služby, poskytování služeb objednávání taxi prostřednictvím mobilních aplikací, automobilová přeprava cestujících, cestovní kurýrní služby.
- (730) **Rexala a.s.**, Smilova 391, Pardubice I, Zelené Předměstí, 53002, CZ

(210) **O-538994**
(220) 19.04.2017
(320) 19.04.2017
(511) 25
(540)

BEITELI

- (510) (25) obuv, oděvy, pokrývky hlavy.
- (730) **BEITELI, s.r.o.**, Tiskařská 599/12, Praha 10 - Malešice, 10800, CZ
- (740) **JUDr. Pavlína Vanická, advokátka**, Slezská 1357/1, Praha 2 - Vinohrady, 12000

(210) **O-538996**
(220) 19.04.2017
(320) 19.04.2017
(511) 25
(540)

Hebore

- (510) (25) obuv, oděvy, pokrývky hlavy.
- (730) **BEITELI, s.r.o.**, Tiskařská 599/12, Praha 10 - Malešice, 10800, CZ
- (740) **JUDr. Pavlína Vanická, advokátka**, Slezská 1357/1, Praha 2 - Vinohrady, 12000

(210) **O-538997**

(220) 19.04.2017

(320) 19.04.2017

(511) 30

(540)

Miyuan

(510) (30) cereálie, cereální tyčinky a energetické tyčinky, cukrovinky, kreky, moučnický, zákusky, dorty a sušenky, sušené a čerstvé těstoviny, nudle a knedlíky.

(730) **BEITEL, s.r.o.**, Tiskařská 599/12, Praha 10 - Malešice, 10800, CZ

(740) JUDr. Pavlína Vanická, advokátka, Slezská 1357/1, Praha 2 - Vinohrady, 12000

(210) **O-538998**

(220) 19.04.2017

(320) 19.04.2017

(511) 30

(540)

Maichuan

(510) (30) cereálie, cereální tyčinky a energetické tyčinky, cukrovinky, kreky, moučnický, zákusky, dorty a sušenky, sušené a čerstvé těstoviny, nudle a knedlíky.

(730) **BEITEL, s.r.o.**, Tiskařská 599/12, Praha 10 - Malešice, 10800, CZ

(740) JUDr. Pavlína Vanická, advokátka, Slezská 1357/1, Praha 2 - Vinohrady, 12000

(210) **O-538999**

(220) 19.04.2017

(320) 19.04.2017

(511) 30

(540)



(510) (30) cereálie, cereální tyčinky a energetické tyčinky, cukrovinky, kreky, moučnický, zákusky, dorty a sušenky, sušené a čerstvé těstoviny, nudle a knedlíky.

(730) **BEITEL, s.r.o.**, Tiskařská 599/12, Praha 10 - Malešice, 10800, CZ

(740) JUDr. Pavlína Vanická, advokátka, Slezská 1357/1, Praha 2 - Vinohrady, 12000

(210) **O-539002**

(220) 19.04.2017

(320) 19.04.2017

(511) 13, 41, 42

(540)



(510) (13) střelné zbraně; (41) praktický výcvik, instruktážní výcvik, organizování sportovních soutěží, organizování výstav, klubové služby, školení, živá vystoupení; (42) oděvní návrhářství, průmyslový design.

(730) **Neugebauer Petr**, Ciolkovského 625, Karviná 4, 73401, CZ

(740) **MARF s.r.o.**, Mgr. Stanislava Močigembová, Tilschová 851/6, Ostrava-Mariánské Hory, 70900

(210) **O-539006**

(220) 19.04.2017

(320) 19.04.2017

(511) 5, 29, 31

(540)



(510) (5) vitaminové doplňky pro zvířata, minerální dietní doplňky pro zvířata, proteinové doplňky pro zvířata, krmné stimulanty pro zvířata, léčivé přísady do krmiv pro zvířata; (29) maso, masové výtažky; (31) krmiva pro domácí zvířata, směs na krmení zvířat, jedlé pochoutky pro zvířata, potrava pro domácí zvířata, potrava pro psy, suchary pro zvířata, nápoje pro zvířata, posilující krmné přípravky pro zvířata, jedlé pochoutky ke žvýkání pro zvířata, konzervovaná nebo zavařená krmiva pro zvířata, stravitelné žvýkací kosti a tyčinky pro domácí zvířata.

(730) **AGRO CS a.s.**, Říkov 265, Říkov, 55203, CZ

(740) Mgr. David Müller, Filipova 2016/6, Praha 4 Chodov, 14800

(210) **O-539008**

(220) 19.04.2017

(320) 19.04.2017

(511) 32, 33

(540)



(510) (32) piva, minerální a sycené vody a jiné nealkoholické nápoje, ovocné nápoje a ovocné šťávy, sirupy a jiné přípravky pro výrobu nápojů; (33) alkoholické nápoje (s výjimkou pív).

(591) Barevná

(730) **Jan Becher - Karlovarská Becherovka, a.s.**, T.G. Masaryka 282/57, Karlovy Vary, 36001, CZ

(740) Čermák a spol., Mgr. Ondřej Čerych, Elišky Peškové 735/15, Praha 5, 15000

(210) **O-539009**
(220) 19.04.2017
(320) 19.04.2017
(511) 20, 23, 24
(540)



(510) (20) ložní potřeby jako matrace a polštáře; (23) nitě, příze; (24) ložní potřeby všeho druhu jako ložní prádlo, prostěradla, sytkoviny, pokrývky (přikrývky) včetně cestovních pokrývek (přikrývek), vše z materiálů hořlavých, nehořlavých a z materiálů se sníženou hořlavostí, pleteniny.
(591) Barevná
(730) **2G-spol. s r.o. - Přikrývky a polštáře**, 300, Lipov, 69672, CZ

(210) **O-539013**
(220) 19.04.2017
(320) 19.04.2017
(511) 12, 37, 41
(540)



(510) (12) lyžařské vleky; (37) úprava a údržba lyží, služby v oblasti seřizování lyží, úprava a údržba snowboardů, služby v oblasti seřizování snowboardů; (41) vzdělávání, školení, zábava, sportovní a kulturní činnost, lyžařská škola, půjčování lyžařského vybavení, poskytování lyžařských sjezdovek, poskytování lyžařských zařízení, pronájem vybavení na lyžování, služby v oblasti výuky lyžování, služby týkající se handicapování při sportovních akcích, snowboardová škola, půjčování snowboardového vybavení, poskytování snowboardových sjezdovek, poskytování snowboardového zařízení, pronájem snowboardového vybavení, služby v oblasti výuky snowboardingu.
(591) Barevná
(730) **Michalová Hana**, Helsinská 2786, Kladno, 27204, CZ

(210) **O-539050**
(220) 20.04.2017
(320) 20.04.2017
(511) 35, 41, 44
(540)



(510) (35) reklama, propagace; (41) vzdělávání, školení, sportovní a kulturní činnost; (44) péče o hygienu a krásu osob.
(591) Barevná
(730) **J&J Trading s.r.o.**, Rybná 716/24, Praha 1 - Staré Město, 11000, CZ

(210) **O-539051**
(220) 20.04.2017
(320) 20.04.2017
(511) 10, 28, 35, 41, 44
(540)



(510) (10) cvičební přístroje pro léčebné rehabilitační účely, rehabilitační přístroje pro lékařské účely; (28) gymnastické a sportovní zboží, gymnastické náčiní, trampolíny, cvičební trampolíny; (35) maloobchodní prodej sportovního vybavení, reklama a propagace; (41) pronájem sportovního vybavení, s výjimkou dopravních prostředků; (44) poskytování zařízení pro tělesnou rehabilitaci.
(591) Barevná
(730) **Volek Jiří**, Ojřova 175, Tábor, Klokoty, 39003, CZ
(740) artpatent, advokátní kancelář s.r.o., Mgr. Tomáš Bejček, Bubenská 1477/1, Praha 7 Holešovice, 17000

(210) **O-539055**
(220) 21.04.2017
(320) 21.04.2017
(511) 25
(540)

Love + Fun

(510) (25) oděvy, obuv, pokrývky hlavy.
(730) **Bin Qian**, Modrého 1104/1, Praha 9, 19800, CZ
(740) AK Mgr. Liliana Křístková, Mgr. Liliana Křístková, náměstí I. P. Pavlova 3, Praha 2, 12000

(210) **O-539056**
(220) 21.04.2017
(320) 21.04.2017
(511) 25
(540)

BAMBDD

(510) (25) oděvy, obuv, pokrývky hlavy.
(730) **Bin Qian**, Modrého 1104/1, Praha 9, 19800, CZ
(740) AK Mgr. Liliana Křístková, Mgr. Liliana Křístková, náměstí I. P. Pavlova 3, Praha 2, 12000

(210) **O-539057**

(220) 20.04.2017

(320) 20.04.2017

(511) 16, 35, 38, 41, 42

(540)

Starožitníkův krám

(510) (16) alba, atlasy, balící papír, blahopřejné pohlednice, brožované knihy, brožury, tužky, časopisy (periodika), držáky na psací potřeby, etikety s výjimkou textilních, formuláře, fotografie, zařízení na fotomontáže, grafické znaky, grafické zobrazení, grafiky, kalendáře, kancelářské potřeby s výjimkou nábytku, předměty z kartonu a lepenkové obaly na lahve, štíty vývěsní z lepenky, kartotékové listky, katalogy, knihy, knižní záložky, komiksy, kopírovací zařízení, lepenkové nebo papírové krabice, listky, dopisní papír, mapy noviny, obálky, obaly na doklady, papírové obaly na spisy, oběžníky, obrazy, papírové ubrousky, otvírače na dopisy, papír do kopírek, papír, papírenské zboží, pastelky, pouzdra na pasy, razítka, pečeti, pečeti vosky, pera (kancelářské potřeby), penály, lepící štítky, neperiodické tisk, psací potřeby, písma, plakáty, plány, podložky na psaní, podnosy na dopisy – v rámci třídy 16, pohlednice, portréty, poznámkové sešity, příručky, prospekty, publikace, reklamní tabule z papíru nebo lepenky, grafické reprodukce, ročenky, rozmožňovací zařízení a stroje, skicáky, šablony, školní potřeby, štítky, tabule na zapichování sdělení, tiskopisy, tiskoviny, útržkové bloky, papírové kapesníky, papírové vlajky, záložky do knih, stužky do knihy, spisové obaly (pořadače), sešity, sešíváčky, seznamy, školní potřeby, psací stroje, lepící štítky, lepidla a lepící pásy pro kancelářské účely a použití v domácnosti, pytle a sáčky z papíru nebo plastických materiálů; (35) reklamní agentury - lepení plakátů, marketingové studie, podpora prodeje pro třetí osoby, zajišťování předplatného novin a časopisů, pronájem reklamního času ve všech komunikačních médiích, pronájem reklamních materiálů, pronájem reklamních prostor, průzkum trhu, průzkum veřejného mínění, příprava inzertních sloupců, reklama, on-line reklama, vydávání a aktualizování reklamních materiálů, pronájem reklamních ploch, zásilkové reklamní služby, zveřejňování reklamních textů, reprografie dokumentů, rozhlasová reklama, rozšiřování reklamních a inzertních sdělení, rozšiřování reklamních materiálů zákazníkům (letáky, prospekty, tiskopisy, vzorky), zpracování textů, televizní reklama, vydávání reklamních nebo náborových textů, vylepování plakátů, zajišťování novinového předplatného pro předplatitele, zasílání reklamních materiálů zákazníkům, služby zabývající se shromažďováním výstřžků z časopisů, grafická úprava tiskovin pro reklamní účely, kopírování nebo rozmožňování dokumentů, prezentace výrobků v komunikačních médiích pro maloobchod, obchodní rady a informace spotřebitelům, organizování komerčních nebo reklamních výstav a veletrhů, personální poradenství, sbírání údajů do počítačových databází, public relations, vyhledávání sponzorů, zpracování textů, seřazování údajů v počítačových databázích, sbírání údajů do počítačových databází, seřazování údajů do počítačových databází, odborné obchodní poradenství, obchodní administrativa, služby jako záznam, přepis, sestavování, kompilace nebo systematizace písemných sdělení a záznamů, kompilace matematických nebo statistických údajů, obchodní zprostředkování služeb uvedených výše ve třídě 35 a níže ve třídě 41, zprostředkování obchodu se zbožím uvedeným výše ve třídě 16, maloobchodní a velkoobchodní služby tiskovin, časopisů, CD a DVD disků, informační servis, zpracování dat on-line, počítačové on-line objednávkové služby, propagování, reklama a marketing on-line webových stránek, rozšiřování reklamy pro třetí osoby prostřednictvím on-line komunikačních sítí na Internetu, reklamní služby pro třetí osoby přenosem on-line propagace prostřednictvím elektronických komunikačních sítí; (38) posílání zpráv, počítačová komunikace, poskytování on-line fór, on-line přenos informací, on-line komunikační služby, komunikace prostřednictvím on-line blogů, on-line služby na zasílání zpráv, on-line informační služby spojené s telekomunikacemi, poskytování přístupu k multimediálnímu obsahu on-line, poskytování on-line fór pro přenos zpráv mezi počítačovými uživateli, poskytování přístupu do elektronické on-line sítě pro vyhledávání informací, přenos informací a dat prostřednictvím on-line služeb a Internetu, poskytování uživatelského přístupu ke globální počítačové síti a on-line stránkám o různých tématech, rozhlasové a televizní vysílání, satelitní vysílání, digitální vysílání, DVB-T vysílání, vysílání kabelové televize, provozování rozhlasového a televizního vysílání v sítích elektronických komunikací nebo prostřednictvím satelitní služby typu DIRECT TO HOME, provoz a pronájem zařízení pro telekomunikace, zejména pro rozhlas a televizi, agentury tiskové, zpravodajské služby, přenos zpráv a obrazových informací pomocí počítače, přenos dat, zpráv a informací,

distribuce televizních programů, distribuce hraných filmů, audio a/nebo video nosičů; (41) elektronická ediční činnost v malém (DTP služby), formátování textů s výjimkou pro reklamní účely, fotografická reportáž, fotografování, knihovny (půjčovny knih), psaní textů (kromě reklamních), poskytování on-line publikací, poskytování on-line zábavy, on-line herní služby, vydavatelské služby, poskytování on-line školení, zábava on-line, poskytování on-line knižních recenzí, poskytování on-line počítačových her, vydávání on-line multimediálních materiálů, elektronická on-line publikace periodik a knih, poskytování vzdělávacích informací prostřednictvím on-line databázi nebo internetu, překladatelské služby, redigování scénářů, rozhlasová zábava, televizní zábava, výroba rozhlasových a televizních programů, vydávání (online) knih a časopisů v elektronické podobě, vydávání časopisů, novin a jiných periodických a neperiodických publikací s výjimkou vydávání reklamních a náborových textů, vydávání knih, organizování her, zábavy, organizování a vedení konferencí, kongresů, seminářů, školení, výcvik, organizování kulturních nebo vzdělávacích výstav, pořádání loterií, plesů, sportovních soutěží, živých vystoupení, organizování zábavných soutěží, pořádání kurzů, výcviků, informace o možnostech zábavy, zábava, pobavení, obveselení, služby zaměřené na rekreaci osob (rekreační služby), výchovně zábavné klubové služby, služby v oblasti estrády, zábavy, her a kulturních akcí, tvorba videofilmů, poskytování uvedených služeb prostřednictvím komunikačních médií, elektronické pošty, SMS zpráv, počítačových sítí a Internetu, poskytování informací v oblasti tělesného cvičení prostřednictvím on-line webové stránky, poskytování informací o zábavě prostřednictvím televizních, širokopásmových, bezdrátových a on-line služeb, poskytování zábavních multimediálních programů prostřednictvím televizních, vysílacích, bezdrátových a online služeb, informace v oblasti zábavy poskytované on-line z počítačové databáze nebo Internetu; (42) hosting on-line webových prostorů pro klienty, poskytování on-line podpůrných služeb pro uživatele počítačových programů, poskytování digitálního obsahu zejména on-line časopisů a blogů, poskytování dočasného používání online softwaru bez možnosti stažení, tvorba, návrh, vývoj a udržování stránek, pronájem počítačů, počítačové programování, tvorba softwaru, aktualizace počítačových programů, grafické designérství, pronájem počítačového softwaru, aktualizace počítačových databází, servis (údržba) počítačových programů, instalace počítačových programů, převod a konverze počítačových programů a dat, poradenství v oblasti počítačových programů, pronájem webových serverů, služby ochrany proti zavírání počítačů, poskytování internetových vyhledávačů.

(730) **FBC MEDIA, s.r.o.**, Dvořákovo nábřeží 4D, 81102 Bratislava, SK

(740) A. Holas & partner Patentová a známková kancelář, Ing. Mgr. Hana Holasová, Křížová 4, Brno, 60300

(210) **O-539059**

(220) 21.04.2017

(320) 21.04.2017

(511) 9, 16, 35, 37, 41

(540)



(510) (9) přístroje pro záznam, přenos nebo reprodukci zvuku či obrazu, hardware výpočetní a/nebo komunikační a/nebo informační techniky, software na elektronických, magnetických a optických nosičích všeho druhu, elektronické, magnetické nebo optické nosiče zvukových a/nebo obrazových záznamů nahrané i nenahrané, videokazety nahrané i nenahrané, audiokazety nahrané i nenahrané, audiovizuální programy, audiovizuální díla, audiovizuální díla v digitální podobě, CD disky, videodiskety, audiodiskety, informace a záznamy v elektronické podobě, elektronické datové sítě, počítačové a telekomunikační elektronické sítě a systémy pro přenos dat, data, databáze a databázové produkty na elektronických, magnetických a optických nosičích všeho druhu a v elektronických, datových, informačních, počítačových a

telekomunikačních sítích všeho druhu, zařízení a přístroje pro datovou komunikaci, elektronické časopisy, knihy v elektronické podobě, multimediální noviny a časopisy, multimediální, a to elektronická periodika, multimediální informační katalogy; (16) papír, lepenka, tiskárenské výrobky, tiskoviny, časopisy, periodika, knihy, potřeby pro knižní vazby, papírenské zboží, fotografie, folie z umělých hmot na balení, kalendáře, katalogy, prospekty, plakáty, pohlednice, vzpomínkové a upomínkové předměty zařazené v této třídě, pohledy ilustrované se zvukovou a/nebo vizuální nahrávkou, mapy, obálky, obaly spadající do této třídy, desky spadající do této třídy, dopisní papír, držáky na psací potřeby, etikety kromě textilních, samolepky, vložky papírové, papír balicí, papírové ubrusy, psací potřeby, psací podložky, psací soupravy, lepidla pro papírenství nebo domácnost, materiál pro umělce, štětce, psací stroje a kancelářské potřeby s výjimkou nábytku, kancelářské pořadače, učební a školní potřeby a pomůcky s výjimkou přístrojů, plastické obaly, které nejsou zařazené do jiných tříd; (35) inzertní, reklamní a propagační činnost, poskytování pomoci při provozu obchodu včetně zprostředkování obchodních a souvisejících obchodně personálních záležitostí, organizování a pořádání výstav a veletrhů pro reklamní a obchodní účely, odborné poradenství, vztahující se k organizování a pořádání výstav a veletrhů pro reklamní a obchodní účely, správa obchodních zájmů třetích osob, vypracování statistických přehledů, poradenství v oblasti organizace a ekonomiky podnikání, marketing, průzkum a analýzy trhů, činnost a služby v oblasti aranžérství výstavních ploch, výstavních expozic, jakož i výstavních exponátů pro reklamní a obchodní účely, organizování soutěží pro reklamní a obchodní účely, organizování soutěží krásy pro reklamní a obchodní účely, organizování slavností pro reklamní a obchodní účely, organizování přehlídek pro reklamní a obchodní účely, organizování módních přehlídek pro reklamní a obchodní účely, organizování výuky tance a tanečně sportovních aktivit pro reklamní a obchodní účely, pronájem kancelářských strojů a zařízení, distribuce zboží k reklamním účelům, rozmnožování dokumentů, obstaravatelská, zprostředkovatelská a poradenská činnost související s výše uvedenými službami ve třídě 35; (37) technické zabezpečení výstav a výstavních ploch, a to montáž a demontáž výstavních expozic, jakož i výstavních exponátů, obstaravatelská, zprostředkovatelská a poradenská činnost související s výše uvedenými službami ve třídě 37; (41) činnost vyučovací, výchovná, vzdělávací a zábavní včetně pořádání specializačních doškolovacích kurzů, symposií a konferencí, doprovodné výstavy pro výchovné, vzdělávací, kulturní a zábavní účely, provozování pracovního diskusního a zájmového klubu (výchovně-zábavní služby), organizování a pořádání výstav a veletrhů pro výchovné, vzdělávací, kulturní a zábavní účely, organizování a pořádání společensko-kulturních akcí, pořádání zábavních soutěží, organizování soutěží o oceňování nejlepších exponátů, jakož i nejlepších expozic, odborné poradenství, vztahující se k organizování a pořádání výstav a veletrhů pro výchovné, vzdělávací, kulturní a zábavní účely, pořádání zábavních pořadů, organizování soutěží pro výchovné, vzdělávací, kulturní a zábavní účely, organizování slavností pro výchovné, vzdělávací, kulturní a zábavní účely, organizování přehlídek pro výchovné, vzdělávací, kulturní a zábavní účely, organizování módních přehlídek pro reklamní a obchodní účely, organizování výuky tance a tanečně sportovních aktivit pro výchovné, vzdělávací, kulturní a zábavní účely, nakladatelská a vydavatelská činnost, provozování galerií, obstaravatelská, zprostředkovatelská a poradenská činnost související s výše uvedenými službami ve třídě 41.

(730) **Veletrhy Brno, a.s.**, Výstaviště 405/1, Brno, Pisárky, 60300, CZ

(740) Ing. Jirí Dohnal, patentový zástupce, Nedbalova 29, Brno, 62300

(210) **O-539060**

(220) 21.04.2017

(320) 21.04.2017

(511) 14, 35

(540)

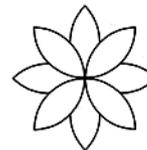

EDGAR GRIG

(510) (14) vzácné kovy a jejich slitiny, šperky, drahokamy a polodrahokamy, hodinářské a chronometrické přístroje; (35) reklama, propagace, řízení obchodní činnosti, obchodní administrativa, kancelářské práce.

(730) **EDGAR GROUP s.r.o.**, ul. Haštalská 760/27, Praha 1, 11000, CZ

(210) **O-539064**

(220) 21.04.2017

(320) 21.04.2017

(511) 30

(540)



(510) (30) káva.

(591) Barevná

(730) **Lázeňská káva s.r.o.**, Hradisko 467, Luhačovice, 76326, CZ

(210) **O-539067**

(220) 21.04.2017

(320) 21.04.2017

(511) 24, 25, 35, 40, 42

(540)



(510) (24) látky, textilie, tkaniny, textilní materiály; (25) oděvy, obuv, klobouky; (35) marketing, modeling pro reklamní účely nebo podporu prodeje, poradenství v obchodní činnosti se zaměřením na oděvnictví, pořádání módních přehlídek pro reklamní účely, pořádání výstav zaměřených na oděvnictví pro obchodní či reklamní účely, propagace, předvádění zboží,

reklama, šíření vzorků látek, textilií, tkanin a textilních materiálů, zprostředkování dovozu a vývozu látek, textilií, tkanin a textilních materiálů, zprostředkování obchodů látek, textilií, tkanin a textilních materiálů; (40) dámské a pánské krejčovství, lemování okrajů látek, prošívání, střihání látek, úprava a zpracování textilií, úprava látek, úprava oděvů, zakázkové krejčovství; (42) oděvní návrhářství, poradenství v oblasti oděvního návrhářství, umělecký design.

(730) **Cavadini Pavlína**, Malá 75/15, Holešov, 76901, CZ

(740) Mgr. Marcel Moštěk, advokát, Renneská třída 393/12, Brno, 63900

(210) **O-539068**

(220) 21.04.2017

(320) 21.04.2017

(511) 24, 25, 35, 40, 42

(540)

CAVADINI

(510) (24) látky, textilie, tkaniny, textilní materiály; (25) oděvy, obuv, klobouky; (35) marketing, modeling pro reklamní účely nebo podporu prodeje, poradenství v obchodní činnosti se zaměřením na oděvnictví, pořádání módních přehlídek pro reklamní účely, pořádání výstav zaměřených na oděvnictví pro obchodní či reklamní účely, propagace, předvádění zboží, reklama, šíření vzorků látek, textilií, tkanin a textilních materiálů, zprostředkování dovozu a vývozu látek, textilií, tkanin a textilních materiálů; (40) dámské a pánské krejčovství, lemování okrajů látek, prošívání, střihání látek, úprava a zpracování textilií, úprava látek, úprava oděvů, zakázkové krejčovství; (42) oděvní návrhářství, poradenství v oblasti oděvního návrhářství, umělecký design.

(730) **Cavadini Pavlína**, Malá 75/15, Holešov, 76901, CZ

(740) Mgr. Marcel Moštěk, advokát, Renneská třída 393/12, Brno, 63900

(210) **O-539072**

(220) 21.04.2017

(320) 21.04.2017

(511) 1

(540)

LIGNOHUMÁT

(510) (1) hnojiva pro zemědělství - stimulátor růstu na bázi huminových látek.

(730) **AMAGRO s.r.o.**, 28. pluku 443/27, Praha 10 Vršovice, 10100, CZ

(210) **O-539073**

(220) 21.04.2017

(320) 21.04.2017

(511) 1

(540)

LIGNOHUMAT

(510) (1) hnojiva pro zemědělství - stimulátor růstu na bázi huminových látek.

(730) **AMAGRO s.r.o.**, 28. pluku 443/27, Praha 10 Vršovice, 10100, CZ

(210) **O-539076**

(220) 21.04.2017

(320) 21.04.2017

(511) 7, 9, 11, 37, 42

(540)

na výpustě vzduchových kompresorů, vzduchová dmyhadla, vzduchové chladiče (kompresory), vzduchové kompresory, vzduchové kompresory do systémů stlačeného vzduchu vozidel, vzduchové kompresory pro vozidla; (9) dálkové ovladače pro klimatizační zařízení, regulátory tepelné, regulátory tepla (termostaty), regulátory teploty, regulátory tlaku (měřidla), řídicí zařízení procesu (elektronická), zařízení na programování ústředního vytápění, zařízení na regulaci teploty (termostaty; (11) filtry na odsavače plynů, filtry pro odsavače kouře, komínové digestoře, komínové roury, kouřovody, komínové ventilátory, kouřovody, kouřovody k topným přístrojům, kouřovody k ventilačním zařízením, kouřovody k vytápěcím kotlům, kouřovody s extraktory, kouřovody s ventilátory, plynové kondenzátory (jiné než části strojů), ponorné spalovací odpařovací zařízení, požární ventilátory na odsávání plynů, požární ventilátory na odsávání výparů, požární ventilátory na odsávání zplodin, požární ventilátory na odsávání kouře, příslušenství pro větrací komíny, teleskopické kombinované kouřovody, topné přístroje a zařízení zahrnující kouřovody, výměníky tepla na odstraňování výfukových plynů, výměníky tepla na odstraňování kouřových plynů, generátory páry, generátory páry k použití v domácnosti, indukční jednotky (topení), indukční topná zařízení, instalace na ohřívání vody, instalace na ohřívání vzduchu, ohřivače vzduchu, ovladače reagující na teplotu k automatickému ovládní ventilů (části tepelných instalací), ovládací zařízení (termostatické ventily) pro topná zařízení, přístroje a zařízení na ohřívání vzduchu, přístroje a zařízení na ohřívání vody, přístroje a zařízení na výrobu tepla, přístroje a zařízení na výrobu páry, přístroje pro zařízení na výrobu páry, regulační jednotky (termostatické ventily) pro topná zařízení, teplovzdušná zařízení, výměníky tepla, jiné než části strojů, výměníky tepla (ne části strojů), výměníky tepla pro odstraňování kondenzátu, zařízení na regulaci tepla jako části tepelných instalací (ventily), filtry do přístrojů na čištění vzduchu, elektrostatické vzduchové filtry, elektrické filtry do klimatizace, aparatury na filtraci vzduchu, filtry na čištění vzduchu, filtry používané s klimatizačními přístroji, filtry pro klimatizaci vzduchu, klimatizační filtry, klimatizační vzduchové filtry (klimatizace vzduchu), vzduchové filtry, vzduchové filtry k použití jako extraktory prachu během průmyslových procesů, vzduchové filtry používané k zachycování prachu během průmyslových procesů, vzduchové filtry pro klimatizační jednotky, vzduchové filtry (součástky strojů nebo zařízení na čištění vzduchu), zařízení k filtraci vzduchu, zařízení na filtraci vzduchu, chladičí jednotky, chladičí přístroje, chladičí přístroje a chladičí zařízení, chladičí přístroje a zařízení, komerční chladičí jednotky, kondenzátory chlazení, odlučovače na odstranění kondenzátu chlazením, čističe vzduchu, čističe vzduchu pro automobily, čističky vzduchu pro boxy s čistým vzduchem, čističky vzduchu pro skříně s čistým vzduchem, elektrická zařízení na čištění vzduchu v místnosti, elektrické čističky vzduchu, elektrické zvlhčovače, elektrické odvlhčovače, instalace na zvlhčování vzduchu, ionizační přístroje na úpravu vzduchu, ionizační přístroje na úpravu vzduchu nebo vody, ionizační pistole na čištění vzduchu, ionizační nástroje na úpravu vzduchu, ionizační kartáče na čištění vzduchu, ionizátory na čištění vzduchu, ionizátory na úpravu vzduchu, ionizující přístroje na čištění vzduchu, ionizující vzduchové pistole na čištění vzduchu, jednotky na čištění vzduchu pro domácnost, jednotky na čištění vzduchu pro komerční použití, odsávací ventilátory, odvlhčovače, odsavače výparů, přenosné odsavače výparů při pájení, pokojové zvlhčovače (přístroje a zařízení), pokojové zvlhčovače obsahující vodu a k umístění na radiátory ústředního topení, odvlhčovače k domácímu použití, přenosné pohlcovače výparů při pájení, přípravky na zvlhčení vzduchu, přístroje a stroje na čištění vzduchu, přístroje a stroje pro čištění vzduchu, přístroje na čištění vzduchu, přístroje na čištění vzduchu pro domácnost, přístroje na filtrování pylu, přístroje na ionizaci a čištění vzduchu, přístroje na ionizaci vzduchu, přístroje na osvěžování vzduchu, přístroje na sterilizaci vzduchu, přístroje na sušení vzduchem, průmyslová zařízení na čištění vzduchu, průmyslové odvlhčovače, průmyslové zvlhčovače, separátory na mokré čištění vzduchu, stroje a přístroje na čištění vzduchu, vzduchové filtry pro domácnost, vzduch (ionizátory -), vzduchové filtry pro průmyslové účely, vzduchové filtry pro průmyslová zařízení, vzduchové ionizátory, vzduchové sterilizátory, zařízení a přístroje k čištění vzduchu, zařízení na čištění vzduchu, zařízení na čištění vzduchu pro domácnost, zařízení na dezodorizaci vzduchu, zařízení na ionizaci vzduchu, zařízení na odvádění kouře a par, zařízení na odvlhčování, zařízení na zrychlení iontů (na úpravu vzduchu), zařízení pro čištění vzduchu, zvlhčovače, zvlhčovače do klimatizačních zařízení, zvlhčovače (k jinému než lékařskému použití), zvlhčovače (k použití v domácnosti), zvlhčovače vzduchu, zvlhčovači přístroje a zařízení (k jinému než lékařskému použití), centrální klimatizační zařízení, centrální klimatizační zařízení (pro průmyslové účely), centrální klimatizační zařízení pro domácnost, domácí klimatizační přístroje, domácí klimatizační zařízení, elektrické přístroje na ochlazování

(510) (7) chladičí kompresory pro chladičí instalace, chladičí kompresory pro vytápěcí zařízení, kompresory do chladičích zařízení, kompresory pro klimatizační přístroje, kompresory pro klimatizační zařízení, kompresory pro vzduchotechnická zařízení, kompresory vzduchové (zařízení garáží), tlaková čerpadla, tlaková vakuová čerpadla, šroubové vzduchové kompresory, stroje využívající stlačený vzduch, vypouštěcí zpětné ventily



prostoru, elektrické přístroje pro prostorové vytápění pro domácí účely, elektrické větráky jako části domácích klimatizačních zařízení, elektricky poháněná dmychadla pro účely klimatizace, klimatizace, klimatizace pro prostory na zpracování dat, klimatizace vzduchu, klimatizační jednotky připevněné na okna, klimatizační přístroje, klimatizační přístroje pro průmyslové účely, klimatizační ventilátory, klimatizační zařízení, klimatizační zařízení a instalace, klimatizační zařízení k průmyslovému použití, klimatizační zařízení k použití v zemědělství, klimatizační zařízení ke komerčnímu použití, klimatizační zařízení (pro průmyslové účely), klimatizační zařízení pro domácnost, klimatizační zařízení pro průmyslové účely, kryty na klimatizační přístroje a zařízení, lokální klimatizační zařízení (k průmyslovému použití), mobilní klimatizační zařízení, motorem poháněné ventilátory do klimatizace, odpařovače pro klimatizační zařízení, okenní klimatizační přístroje, přenosné klimatizace, přístroje pro prostorové vytápění pro průmyslové účely, radiátory (na průmyslovou klimatizaci), rotory (části zařízení pro vzduchovou klimatizaci), turbínové ventilátory (ventilační zařízení), ventilátory jako části klimatizačních zařízení, ventilátory (jako součásti klimatizačních zařízení), ventilátory (klimatizace), ventilátory na klimatizaci, ventilátory pro domácí účely, ventilátory pro klimatizační zařízení, ventilátory pro průmyslové účely, větrací (klimatizační) přístroje a zařízení, větráky (části klimatizačních zařízení), větráky pro obchodní využití, vzduchová klimatizační zařízení, vzduchové inductory (klimatizace), vzduchové klimatizační zařízení, zářiče (zařízení pro ohřev sálavým teplem), zařízení na chlazení vzduchu; (37) budování podzemních staveb, budování staveb, elektroinstalační služby, elektroinstalace, informace týkající se stavebnictví, informace v oblasti stavebnictví, instalace izolací do budov, instalace izolačních materiálů do budov, na střechy a do konstrukcí, instalace obkladů fasád, instalace potrubních systémů pro rozvod plynů, inženýrské práce (stavebnictví), izolace a těsnění budov, izolace budov, izolace budov během výstavby, izolace budov při stavbě, izolace budov v průběhu stavby, izolační služby, izolování budov, izolační práce, izolování staveb, klempířství a instalatérství, konzultace v oblasti stavebního dozoru, konzultace v oblasti stavitelství a stavebnictví, konzultace ve stavebnictví, konzultační a informační služby vztahující se k výstavbě, montáž stavebních konstrukcí, montáže a opravy potrubí, montáže stavebních izolací, poradenské služby ve stavebnictví, poradenské služby vztahující se ke stavebnictví, poradenství v oblasti stavebního inženýrství (stavebnictví), poradenství vztahující se ke stavebnictví, poskytování informací v oblasti stavebnictví, řízení staveb (dohled), řízení stavebních projektů přímo na stavbě, řízení stavebních projektů na místě, služby v oblasti stavebnictví, stavba budov, stavba budov na zakázku, stavba částí budov, stavba domů na zakázku, stavba nemovitostí, stavba obchodů, stavba obytných budov, stavba obytných nemovitostí, stavba ocelových konstrukcí do budov, stavba ocelových konstrukcí pro budovy, stavba ocelových konstrukcí, stavba potrubí, stavba větracích šachet, stavební dozor na staveništi, stavební dozor nad stavebními projekty inženýrských staveb, stavební dozor prací na místě stavby, stavební služby, vztahující se k obytným budovám, stavební služby vztahující se k výstavbě k průmyslovým účelům, výstavba budov a jiných konstrukcí, výstavba bytových a komerčních budov, výstavba domů, výstavba obchodů, zateplování budov, čištění potrubí pro rozvody vzduchu, instalace a opravy klimatizačních zařízení, instalace a opravy topných zařízení, instalace klimatizačních zařízení, instalace klimatizačních přístrojů pro použití ve sterilních místnostech, instalace, opravy a údržba ohřivačů vzduchu, instalace, opravy a údržba vytápěcích zařízení, instalace přístrojů na odsávání prachu, instalace ventilačních systémů a systémů pro odsávání prachu, instalace ventilačních zařízení, instalace vytápěcích a chladicích přístrojů, instalace zařízení pro ústřední topení, montáž a opravy topných zařízení, montáž topných zařízení, opravy a údržba klimatizačních přístrojů, opravy a údržba přístrojů pro odsávání prachu, opravy a údržba přístrojů pro topení, opravy a údržba ventilačních přístrojů, opravy klimatizačních přístrojů, opravy nebo údržba klimatizačních zařízení (pro průmyslové účely), opravy nebo údržba klimatizačních přístrojů, opravy nebo údržba kotlů (boilerů), opravy přístrojů na topení, opravy přístrojů na zpětné získávání tepla, opravy topných zařízení, opravy ventilačních přístrojů, poradenské služby vztahující se k instalaci přístrojů k topení a chlazení, poskytování informací vztahujících se k opravám nebo údržbě klimatizačních přístrojů, renovace klimatizačního zařízení, rutinní servis klimatizačních přístrojů, rutinní servis přístrojů na odsávání prachu, rutinní servis topných přístrojů, rutinní servis přístrojů na sušení, rutinní servis ventilačních přístrojů, služby dodavatele klimatizací, topná zařízení (montáž a opravy -), údržba a opravy ohřevných instalací, údržba a opravy topení, údržba elektronických nebo klimatizačních systémů, utěšňování průduchů klimatizace, opravy a údržba kancelářských budov, opravy a údržba

obytných budov, opravy budov, staveb, opravy staveb, poradenské služby pro rekonstrukci budov, poradenské služby vztahující se k opravám budov, údržba budov, údržba staveb, udržování budov, instalace potrubních systémů, instalace potrubních systémů pro rozvod páry, izolace potrubí, izolování potrubí, poradenské služby vztahující se k instalatérství, poradenské služby vztahující se k instalatérské údržbě, poradenské služby vztahující se k instalatérským opravám, údržba a opravy potrubí; (42) architektonické a inženýrské služby, inženýrské služby v oblasti architektury, inženýrské služby v oblasti stavebních technologií, inženýrské služby v oblasti environmentálních technologií, kreslení (technické), návrhářské služby v oblasti stavebnictví, návrhy vztahující se ke stavebnictví, odborné poradenství vztahující se k pozemnímu stavitelství, odhady inženýrů ve vědeckých oblastech, poradenské služby vztahující se k technickému designu, poradenské služby vztahující se k průmyslovému inženýrství, poradenství v oboru stavebnictví, služby v oblasti stavebního plánování, služby v oblasti technických konzultací, služby v oblasti technického kreslení, stavební inženýrství, stavební návrhy, stavební projektování, stavebnictví, architektonické služby projektování průmyslových budov, architektonické služby projektování kancelářských zařízení, architektonické služby projektování komerčních staveb, architektonické služby pro přípravu architektonických plánů, architektonické služby v oblasti navrhování maloobchodních prostor, architektonické služby v oblasti navrhování nákupních center, architektonické služby v oblasti navrhování budov, architektonické služby v oblasti navrhování kancelářských budov, architektonické služby vztahující se k rozvoji pozemků, architektonické služby zaměřené na územní rozvoj, konzultace v oboru architektury, navrhování budov zdravotnických zařízení, navrhování hotelů, navrhování domů, navrhování průmyslových zařízení, navrhování zdravotnických budov, plánování a projektování sportovních zařízení, plánování a projektování obytných čtvrtí, plánování a projektování maloobchodních prostor, plánování městské výstavby, plánování stavebních projektů, poradenské služby týkající se architektury, poradenské služby v oblasti stavebního designu, poradenské služby vztahující se k navrhování budov, poradenské služby vztahující se k architektonickému plánování, poradenství v oblasti stavebního projektování, poradenství v oboru architektonických návrhů, příprava architektonických plánů, projektování průmyslových budov, projektování staveb, řízení architektonických projektů, vypracování plánů domů, vývoj stavebních projektů, energetická certifikace budov, služby technického měření, služby technického měření a testování, návrhářské služby v oblasti obytných nemovitostí, návrhářské služby v oblasti architektury, navrhování interiéru budov, navrhování interiérů budov, navrhování interiéru pro prodejny, navrhování interiérů obchodů, navrhování restaurací, projektování kancelářských prostor, projektování budov (design), projektování mnohaposchodových kancelářských budov (design), projektování nástaveb (design), projektování obchodů (design), projektování restaurací (design), projektování (stavební), služby projektování (navrhování) stravovacích zařízení, služby průmyslového návrháře a inženýra, služby technického navrhování vztahující se k topným instalacím, služby technického navrhování vztahující se k chladicím přístrojům a instalacím, služby technického navrhování vztahující se k sanitárním přístrojům a instalacím.

(730) **KLIMAK, s.r.o.**, Fričova 892/13, Praha 2 Vinohrady, 12000, CZ

(740) Mgr. Jan Štírník, Kolátorova 1622/10, Praha, 16900

(210) **O-539082**

(220) 21.04.2017

(320) 21.04.2017

(511) 16, 35, 38, 41, 42

(540)



(510) (16) alba, atlasy, balící papír, blahopřejné pohlednice, brožované knihy, brožury, tužky, časopisy (periodika), držáky na psací potřeby, etikety s

výjimkou textilních, formuláře, fotografie, zařízení na fotomontáže, grafické znaky, grafické zobrazení, grafiky, kalendáře, kancelářské potřeby s výjimkou nábytku, předměty z kartonu a lepenkové obaly na lahve, štíty vývěsní z lepenky, kartotékové listky, katalogy, knihy, knižní záložky, komiksy, kopírovací zařízení, lepenkové nebo papírové krabice, listky, dopisní papír, mapy noviny, obálky, obaly na doklady, papírové obaly na spisy, oběžníky, obrazy, papírové ubrousky, otvírače na dopisy, papír do kopírek, papír, papírenské zboží, pastelky, pouzdra na pasy, razítka, pečeti, pečeti vosky, pera (kancelářské potřeby), penály, periodický a neperiodický tisk, psací potřeby, písma, plakáty, plány, podložky na psaní, podnosy na dopisy – v rámci třídy 16, pohlednice, portréty, poznámkové sešity, příručky, prospekty, publikace, reklamní tabule z papíru nebo lepenky, grafické reprodukcce, ročenky, rozmnožovací zařízení a stroje, skicáky, šablony, školní potřeby, štítky, tabule na zapichování sdělení, tiskopisy, tiskoviny, útržkové bloky, papírové kapesníky, papírové vlajky, záložky do knih, stužky do knihy, spisové obaly (pořadače), sešity, sešivačky, seznamy, školní potřeby, psací stroje, lepící štítky, lepidla a lepící pásky pro kancelářské účely a použití v domácnosti, pytle a sáčky z papíru nebo plastických materiálů; (35) reklamní agentury - lepení plakátů, marketingové studie, podpora prodeje pro třetí osoby, zajišťování předplatného novin a časopisů, pronájem reklamního času ve všech komunikačních médiích, pronájem reklamních materiálů, pronájem reklamních prostor, průzkum trhu, průzkum veřejného mínění, příprava inzertních sloupců, reklama, on-line reklama, vydávání a aktualizování reklamních materiálů, pronájem reklamních ploch, zásilkové reklamní služby, zveřejňování reklamních textů, reprografie dokumentů, rozhlasová reklama, rozšiřování reklamních a inzertních sdělení, rozšiřování reklamních materiálů zákazníkům (letáky, prospekty, tiskopisy, vzorky), zpracování textů, televizní reklama, vydávání reklamních nebo náborových textů, vylepování plakátů, zajišťování novinového předplatného pro předplatitele, zaslání reklamních materiálů zákazníkům, služby zabývající se shromažďováním výstřžků z časopisů, grafická úprava tiskovin pro reklamní účely, kopírování nebo rozmnožování dokumentů, prezentace výrobků v komunikačních médiích pro maloobchod, obchodní rady a informace spotřebitelům, organizování komerčních nebo reklamních výstav a veletrhů, personální poradenství, sbírání údajů do počítačových databází, public relations, vyhledávání sponzorů, zpracování textů, seřazování údajů v počítačových databázích, sbírání údajů do počítačových databází, seřazování údajů do počítačových databází, odborné obchodní poradenství, obchodní administrativa, služby jako záznam, přepis, sestavování, kompilace nebo systematizace písemných sdělení a záznamů, kompilace matematických nebo statistických údajů, obchodní zprostředkování služeb uvedených výše ve třídě 35 a níže ve třídě 41, zprostředkování obchodu se zbožím uvedeným výše ve třídě 16, maloobchodní a velkoobchodní služby tiskovin, časopisů, CD a DVD disků, informační servis, zpracování dat on-line, počítačové on-line objednávkové služby, propagování, reklama a marketing on-line webových stránek, rozšiřování reklamy pro třetí osoby prostřednictvím on-line komunikačních sítí na Internetu, reklamní služby pro třetí osoby přenosem on-line propagace prostřednictvím elektronických komunikačních sítí; (38) posílání zpráv, počítačová komunikace, poskytování on-line fór, on-line přenos informací, on-line komunikační služby, komunikace prostřednictvím on-line blogů, on-line služby na zaslání zpráv, on-line informační služby spojené s telekomunikacemi, poskytování přístupu k multimediálnímu obsahu on-line, poskytování on-line fór pro přenos zpráv mezi počítačovými uživateli, poskytování přístupu do elektronické on-line sítě pro vyhledávání informací, přenos informací a dat prostřednictvím on-line služeb a Internetu, poskytování uživatelského přístupu ke globální počítačové síti a on-line stránkám o různých tématech, rozhlasové a televizní vysílání, satelitní vysílání, digitální vysílání, DVB-T vysílání, vysílání kabelové televize, provozování rozhlasového a televizního vysílání v sítích elektronických komunikací nebo prostřednictvím satelitní služby typu DIRECT TO HOME, provoz a pronájem zařízení pro telekomunikace, zejména pro rozhlas a televizi, agentury tiskové, zpravodajské služby, přenos zpráv a obrazových informací pomocí počítače, přenos dat, zpráv a informací, distribuce televizních programů, distribuce hraných filmů, audio a/nebo video nosičů; (41) elektronická ediční činnost v malém (DTP služby), formátování textů s výjimkou pro reklamní účely, fotografická reportáž, fotografování, knihovny (půjčovny knih), psaní textů (kromě reklamních), poskytování on-line publikací, poskytování on-line zábavy, on-line herní služby, vydavatelské služby, poskytování on-line školení, zábava on-line, poskytování on-line knižních recenzí, poskytování on-line počítačových her, vydávání on-line multimediálních materiálů, elektronická on-line publikace periodik a knih, poskytování vzdělávacích informací

prostřednictvím on-line databází nebo internetu, překladatelské služby, redigování scénářů, rozhlasová zábava, televizní zábava, výroba rozhlasových a televizních programů, vydávání (online) knih a časopisů v elektronické podobě, vydávání časopisů, novin a jiných periodických a neperiodických publikací s výjimkou vydávání reklamních a náborových textů, vydávání knih, organizování her, zábavy, organizování a vedení konferencí, kongresů, seminářů, školení, výcvik, organizování kulturních nebo vzdělávacích výstav, pořádání loterií, plesů, sportovních soutěží, živých vystoupení, organizování zábavných soutěží, pořádání kurzů, výcviků, informace o možnostech zábavy, zábava, pobavení, obveselení, služby zaměřené na rekreaci osob (rekreační služby), výchovně zábavné klubové služby, služby v oblasti estrád, zábavy, her a kulturních akcí, tvorba videofilmů, poskytování uvedených služeb prostřednictvím komunikačních médií, elektronické pošty, SMS zpráv, počítačových sítí a Internetu, poskytování informací v oblasti tělesného cvičení prostřednictvím on-line webové stránky, poskytování informací o zábavě prostřednictvím televizních, širokopásmových, bezdrátových a on-line služeb, poskytování zábavních multimediálních programů prostřednictvím televizních, vysílacích, bezdrátových a online služeb, informace v oblasti zábavy poskytované on-line z počítačové databáze nebo Internetu; (42) hosting on-line webových prostorů pro klienty, poskytování on-line podpůrných služeb pro uživatele počítačových programů, poskytování digitálního obsahu zejména on-line časopisů a blogů, poskytování dočasného používání online softwaru bez možnosti stažení, tvorba, návrh, vývoj a udržování stránek, pronájem počítačů, počítačové programování, tvorba softwaru, aktualizace počítačových programů, grafické designérství, pronájem počítačového softwaru, aktualizace počítačových databází, servis (údržba) počítačových programů, instalace počítačových programů, převod a konverze počítačových programů a dat, poradenství v oblasti počítačových programů, pronájem webových serverů, služby ochrany proti zavírání počítačů, poskytování internetových vyhledávačů.

- (591) Barevná
 (730) **FBC MEDIA, s.r.o.**, Dvořákovo nábřeží 4D, 81102 Bratislava, SK
 (740) A. Holas & partner Patentová a známková kancelář, Ing. Mgr. Hana Holasová, Křížová 4, Brno, 60300

- (210) **O-539101**
 (220) 21.04.2017
 (320) 21.04.2017
 (511) 30, 43
 (540)

AIRA COFFEE

- (510) (30) káva, čaj, kakao a jejich náhražky, cukrovinky, čokoláda; (43) provozování a služby kaváren a cukráren, podávání jídel a nápojů v internetových kavárnách.
 (730) **BS MARATON, s.r.o.**, Prátelství 1009, Třinec, 73961, CZ
 (740) Halaxová & Halaxová TETRAPAT, RNDr. Zdeňka Halaxová, Jinonická 80, Praha 5, 15800

- (210) **O-539116**
 (220) 24.04.2017
 (320) 24.04.2017
 (511) 7, 12, 35
 (540)



- (510) (7) balicí stroje, montážní stroje, plnicí stroje, dřevoobráběcí stroje, filtrační stroje, kovoobráběcí vrtací stroje, balicí zařízení (stroje), dopravní systém montážní linky, průmyslové lisovací stroje, průmyslové stroje na řezání, filtrační stroje, odlučovače a odstředivky, filtrační lisy pro chemické zpracování, filtrační stroje pro chemické provozy, vložky do filtračních zařízení, přenosné filtrační jednotky (stroje); (12) auta,

autobusy a konstrukční části k nim, automobilová pozemní vozidla, automobilové motory, automobily a jejich konstrukční díly, automobily a konstrukční části k nim, autopotahy (tvarované nebo na míru), brzdné systémy pro vozidla, části a příslušenství dopravních prostředků, části a příslušenství pozemních vozidel, části a příslušenství vodních dopravních prostředků, části karoserie vozů, části karoserií na vozidla, části vnější karoserie vozidel, chladírenská vozidla, cisternová vozidla, elektrická zabezpečovací zařízení do vozidel proti krádeži, elektrické trolejbusy; (35) administrativní služby, administrativní zpracování dat, automatizované zpracování dat, bannerová reklama, digitální reklamní služby, distribuce a šíření reklamních materiálů (letáků, prospektů, tištěných materiálů, vzorků), distribuce letáků, brožur, tiskovin a vzorků pro reklamní účely, distribuce propagačních materiálů, především letáků, prospektů, brožur a vzorků, zejména pro katalogový zásilkový prodej, zahraniční či nikoli, kancelářské služby, konzultace průmyslového managementu zahrnující analýzy nákladu a zisku, konzultační a poradenské služby a pomoc v oblasti reklamní, marketingové a propagační činnosti, kreslení návrhů pro reklamní účely, maloobchodní prodej kovového zboží, marketingové služby, merchandising, zveřejňování reklamních, inzertních, propagačních textů, zprostředkování reklamy, zpracování dat, velkoobchodní služby v souvislosti s počítačovým softwarem, venkovní reklama, venkovní reklamní služby, velkoobchodní služby v souvislosti s počítačovým hardwarem, velkoobchodní služby v oblasti automobilového příslušenství, velkoobchodní služby v oblasti automobilových dílů, velkoobchodní prodej zařízení v oblasti informací technologií, velkoobchodní prodej vozidel, velkoobchodní prodej stavebních strojů a zařízení, velkoobchodní prodej kovového zboží, tvorba reklamních materiálů.

(591) Barevná
(730) **evopro-group.cz s.r.o.**, Poličanská 1487, Praha 9, 19016, CZ

(210) **O-539130**
(220) 24.04.2017
(320) 24.04.2017
(511) 33
(540)



(510) (33) alkoholické nápoje.
(591) Barevná
(730) **Bairnsfather Family Distillery s.r.o.**, Domašov 490, Bělá pod Pradědem, 79001, CZ

(210) **O-539137**
(220) 24.04.2017
(320) 24.04.2017
(511) 9, 35, 42
(540)



(510) (9) aplikace ke stažení pro použití s mobilními zařízeními, mobilní aplikace, počítačové programy; (35) propagace a reklama, reklama on-line v počítačové síti; (42) navrhování, tvorba a programování webových stránek, konstrukce a údržba webových stránek.
(591) Barevná
(730) **Lipno Marketing s.r.o.**, Frymburk 230, Frymburk, 38279, CZ
(740) Mgr. Martin Čapl, Husova tř. 1847/5, České Budějovice 3, 37001

(210) **O-539150**
(220) 24.04.2017
(320) 24.04.2017
(511) 35, 41, 42
(540)



(510) (35) reklama, inzerce pracovních míst, inzerce pro nábor zaměstnanců, služby agentur pro zprostředkování práce a nábor zaměstnanců, psychologické testování pro výběr zaměstnanců, marketingové služby, personální řízení a zaměstnanecké poradenství, propagace a reklama, reklama on-line, systematizace informací do databází; (41) pořádání a řízení komerčních a obchodních konferencí, pořádání a řízení pracovních seminářů (školení), poradenství a personalizované vzdělávání v oblasti povolání (školicí a vzdělávací poradenství), poradenství při výběru povolání; (42) navrhování a tvorba počítačového softwaru, instalace, údržba, aktualizace a modernizace počítačového softwaru, převod dat a počítačových programů, s výjimkou fyzického převodu, zálohování dat, instalace, údržba a aktualizace softwaru databází, tvorba a údržba webových stránek.
(591) Barevná
(730) **Startupedia s. r. o.**, Radlická 2485/103, Praha 5 - Smíchov, 15000, CZ
(740) Advokátní kancelář CINK a partneři, s. r. o., Mgr. Ing. Pavel Cink, Veleslavínova 363/33, Plzeň 3 Vnitřní Město, 30100

(210) **O-539151**
(220) 24.04.2017
(320) 24.04.2017
(511) 41, 44
(540)



(510) (41) vzdělávání, výchova, pořádání kulturních, společenských a vzdělávacích akcí, pořádání soutěžních a sportovních akcí, služby v oblasti sportu a fitness, pořádání, organizace a vedení plaveckých výukových a výcvikových kurzů, výuka plavání, školení učitelů plavání, sportovní výuka, školení o sportovních aktivitách, provozování bazénů, provozování sportovních a rekreačních zařízení, pronájem sportovních potřeb, služby sportovních areálů; (44) aromaterapie, fyzioterapie, lázeňské služby, parní lázně (služby), lázně (veřejné) pro hygienické účely, masáže, služby v oblasti péče o krásu těla a ducha.

(591) Barevná
(730) **Kopecská Miluše**, Písecká 2265/12, Praha - Vinohrady, 13000, CZ
Čutková Barbora, Ruská 1237/170, Praha 10 - Vršovice, 10000, CZ
(740) Jansa, Mokřý, Otevřel & partneři s.r.o., advokátní kancelář, Mgr. et Mgr. Petr Malíš, advokát, Sokola Tůmy 743/16, Ostrava - Mariánské Hory, 70900

(210) **O-539152**
(220) 24.04.2017
(320) 24.04.2017
(511) 35, 36, 45
(540)



(510) (35) marketing nemovitostí, reklamní služby v oblasti nemovitostí, marketingová analýza trhu s nemovitostmi, reklama on-line, obchodní administrativa, reklama a propagace, prezentace, předvádění (pro propagační/reklamní účely), vyhotovení daňových přiznání, inzerce komerčních nebo obytných nemovitostí; (36) makléřské služby v oblasti nemovitostí, asistence při koupi nemovitosti, oceňování a správa nemovitostí, kanceláře realitní, poradenství v oblasti nemovitostí, služby v oblasti nemovitostí, zajišťování smluv na pronájem majetku, zprostředkování nájmu (pouze nemovitostí), finanční odhady a oceňování, zajišťování pronájmu nemovitostí, depozitní úschova cenných předmětů; (45) právní poradenství.

(591) Barevná
(730) **Hruška Daniel**, Tábořská 689, Česká Třebová, 56002, CZ
(740) Advokátní kancelář CINK a partneři, s. r. o., Mgr. Ing. Pavel Cink, Veleslavínova 363/33, Plzeň 3 Vnitřní Město, 30100

(210) **O-539153**
(220) 24.04.2017
(320) 24.04.2017
(511) 9, 35, 41
(540)

Winter Rain

(510) (9) digitální hudba ke stažení, hudební video nahrávky, videonahrávky s hudbou ke stažení, audio a video záznamy; (35) propagace a reklama, propagace hudebních koncertů, bannerová reklama; (41) prezentace hudebních vystoupení, audio zábava, digitální hudba (bez možnosti stažení) poskytovaná z Internetu, audioprodukce, živá hudba, hudební a pěvecká vystoupení, hudební představení, hudební skupiny (zábava), hudební vystoupení, hudební zábava, informace týkající se zábavy, organizace a pořádání koncertů, organizování živých hudebních vystoupení, předprodej vstupenek (zábava), produkce hudebních koncertů.

(730) **Shirey Edwin**, 41-15 Apt.1 E, New York 111 04, NY, US
(740) Advokátní kancelář CINK a partneři, s. r. o., Mgr. Ing. Pavel Cink, Veleslavínova 363/33, Plzeň 3 Vnitřní Město, 30100

(210) **O-539154**
(220) 24.04.2017
(320) 24.04.2017
(511) 30, 32, 43
(540)



(510) (30) aromatické látky do nápojů (jiné než silice), zahradní bylinky (konzervované -), koření, čajová ochucovadla, cikorka (káвовá náhražka), cukr, med, melasa, čajové esence, balené čaje (k jiným než léčebným účelům), aromatické čaje (k jiným než léčebným účelům), aromatické přípravky k výrobě bylinných čajů, čaj k luhování, bylinkové čaje (neléčivé), čatní (chuťové přísady), zmrzlinové nápoje, čajové nápoje (bez léčivých účinků), čajové nápoje s ovocnou příchutí, nápoje na bázi čaje (neléčivé), ledová káva, ochucená káva, káva, čaje, čajové směsi, ledový čaj (neléčivý), syčené nápoje (na bázi kávy, kakaa nebo čokolády), příchutě do nápojů; (32) báze pro nealkoholické koktejly, džusy, ledová tříšť, ochucené syčené nápoje, voda, smoothies (nealkoholické ovocné koktejly), sorbety jako nápoje, nealkoholické perlivé nápoje z ovocných šťáv, nealkoholické sladové nápoje, pivo, chlazené ovocné nápoje, zeleninové nápoje, ovocné nápoje, syčená voda (soda), energetické nápoje; (43) služby v oblasti pohostinství (potraviny a nápoje).

(591) Barevná
(730) **Stránský Roman**, Lázeňská 192, Ústí nad Orlicí, 56201, CZ
(740) Advokátní kancelář CINK a partneři, s.r.o., Mgr. Ing. Pavel Cink, Veleslavínova 363/33, Plzeň 3 Vnitřní Město, 30100

(210) **O-539169**
(220) 25.04.2017
(320) 25.04.2017
(511) 9, 28, 41, 42
(540)

matemág

(510) (9) monitorovací počítačové programy, myši (počítačová periferní zařízení), nahanané počítačové programy, periferní zařízení počítačů, počítačové klávesnice, počítačové programy (stahovatelné), počítačový hardware, počítačový software (nahaný), rozhraní pro počítače, software počítačových her, stahovatelné počítačové aplikace; (28) deskové hry, figurky (hračky), hrací karty, hračky, hry, mobilní telefony (hračky), plyšové hračky, plyšová medvídci, přenosné hry s displeji z tekutých krystalů, přístroje na arkádové videohry, přístroje na videohry, puzzle, roboti (hračky), společenské hry, stavebnice (hračky), vycpané hračky, zařízení na hry; (41) akademie (vzdělávání), dabing, elektronické publikování (DTP), informace o vzdělávání, informace o zábavě, klubové

služby (zábava nebo vzdělávání), korespondenční služby, dálkové vzdělávání, koučink (školení), obrazové zpravodajství, on-line vydávání elektronických knih a časopisů, pořádání a vedení osobních vzdělávacích fór, pořádání a vedení seminářů, pořádání a vedení workshopů (školení), pořádání soutěží (vzdělávacích nebo zábavných), poradenství pro volbu povolání (v oblasti vzdělávání nebo školení), poskytování elektronických publikací on-line bez možnosti stažení, poskytování filmů bez možnosti stažení prostřednictvím přenosu videa na objednávku, poskytování her on-line z počítačové sítě, poskytování hudby on-line bez možnosti stažení, poskytování videí on-line bez možnosti stažení, profesní rekvalifikace, psaní textů, školení, školení prostřednictvím simulátorů, školní vzdělávání, soukromá výuka, vydávání knih, vydávání textů, s výjimkou reklamních, výuka, vzdělávací služby, vzdělávání na internálních školách, zábava, zkoušení (pedagogická činnost); (42) aktualizace počítačového softwaru, hosting webových stránek, instalace počítačového softwaru, konverze počítačových programů a dat, s výjimkou fyzické konverze, kopírování počítačových programů, obnova počítačových dat, počítačové programování, poradenství v oblasti informačních technologií (IT), poradenství v oblasti navrhování webových stránek, poradenství v oblasti počítačového softwaru, poradenství v oblasti počítačových technologií, pronájem počítačového softwaru, pronájem webových serverů, software jako služba (SaaS), tvorba počítačového softwaru, tvorba počítačových systémů, údržba počítačového softwaru, ukládání elektronických dat, umělecký design, vytváření a údržba webových stránek pro jiné osoby, výzkum a vývoj nových výrobků pro jiné osoby, vzdálené monitorování počítačových systémů.

(730) **TechSophia s.r.o.**, Máchova 2180/15, Praha 2, 12000, CZ

(740) CEE Attorneys Tomiček Legal s.r.o., advokátní kancelář, JUDr. Zdeněk Tomiček, advokát, Mánesova 881/27, Praha 2, 12000

(210) **O-539267**

(220) 27.04.2017

(320) 27.04.2017

(511) 5

(540)



(510) (5) doplňky stravy obsahující převážně vitamínové přípravky, minerály, nebo výživné látky pro kulturistiku a sportovní využití ve formě prášků, kapslí, tablet, tekutin a tyčinek.

(730) **Bukvic Josef Mgr.**, Ohrazenice 188, Ohrazenice, 51101, CZ

(740) Václav Müller, patentový zástupce, Filipova 2016/6, Praha 4 Chodov, 14800

(210) **O-539725**

(220) 18.05.2017

(320) 18.05.2017

(511) 29

(540)



(510) (29) jedlé oleje a tuky.

(591) Barevná

(730) **Usti Oilseed Processing s.r.o.**, Žukovova 1658/27A, Ústí nad Labem Střekov, 40003, CZ

(740) Advokátní kancelář Kučírek Legal, JUDr. Tomáš Kučírek, Petrská 1168/29, Praha 1 Nové Město, 11000

(210) **O-539726**

(220) 18.05.2017

(320) 18.05.2017

(511) 29

(540)



(510) (29) jedlé oleje a tuky.

(591) Barevná

(730) **Usti Oilseed Processing s.r.o.**, Žukovova 1658/27A, Ústí nad Labem Střekov, 40003, CZ

(740) Advokátní kancelář Kučírek Legal, JUDr. Tomáš Kučírek, Petrská 1168/29, Praha 1 Nové Město, 11000

Zamítnuté a částečně zamítnuté přihlášky ochranných známek po zveřejnění

Zjistí-li Úřad v průběhu řízení o námitkách, že přihlašovaná ochranná známka nespĺňuje podmínky pro zápis, přihlášku zamítne. Zjistí-li, že přihlašovaná ochranná známka nespĺňuje podmínky pro zápis jen pro některé výrobky nebo služby, přihlášku zamítne v rozsahu výrobků nebo služeb, pro které přihláška nespĺňuje podmínky zápisu. S ohledem na tuto skutečnost, obsahuje tato kapitola údaje o rozhodnutích o zamítnutí přihlášky ochranné známky v celém nebo částečném rozsahu na základě ustanovení § 26 zákona č. 441/2003 Sb.

Údaje o výsledku rozhodnutí (zamítnutí přihlášky, částečné zamítnutí přihlášky) jsou uvedeny jako datum právní moci rozhodnutí/výsledek rozhodnutí.

(210) **O-505527**

(540)

WOMAN SECRET

18.05.2017/NABYTÍ P.M. - ČÁSTEČNÉ ZAMÍTNUTÍ PŘIHL. PO
ZVEŘ.

(210) **O-517868**

(540)

Scansen

22.05.2017/NABYTÍ P.M. - ČÁSTEČNÉ ZAMÍTNUTÍ PŘIHL. PO
ZVEŘ.

(210) **O-517678**

(540)



25.05.2017/NABYTÍ P.M. - ZAMÍTNUTÍ PŘIHLÁŠKY PO
ZVEŘEJNĚNÍ

Zamítnuté námítky týkající se ochranných známek

V průběhu řízení o námítkách může být Úřadem zjištěno, že přihlašovaná ochranná známka, která byla zveřejněna ve Věstníku, nezasahuje do zákonem chráněných starších práv třetích osob, tzv. namítajících, uvedených v ustanovení § 7 zákona č. 441/2003 Sb., a proto Úřad námítky zamítne. Údaje o rozhodnutích o zamítnutí námítek na základě ustanovení § 26 zákona č. 441/2003 Sb. jsou obsaženy v této kapitole.

(210) **O-516360**
(540)



25.05.2017/NABYTÍ P.M. – ZAMÍTNUTÍ NÁMITEK

Přehled zápisů ochranných známek bez změny ve vztahu ke zveřejněným přihláškám

Kapitola obsahuje údaje o ochranných známkách zapsaných na základě ustanovení § 28 odst. 1 zákona č. 441/2003 Sb., u kterých nedošlo ke změně údajů oproti zveřejněné přihlášce ochranné známky.

Číselný přehled (111)											
360046	360047	360048	360049	360050	360053	360054	360055	360056	360057	360058	360059
360060	360061	360062	360063	360064	360065	360066	360067	360068	360069	360070	360071
360072	360073	360074	360075	360076	360077	360078	360079	360080	360081	360082	360083
360084	360085	360086	360087	360088	360089	360090	360091	360092	360093	360094	360095
360096	360097	360098	360099	360100	360101	360102	360103	360104	360105	360106	360107
360108	360109	360110	360111	360112	360113	360114	360115	360116	360117	360118	360119
360120	360121	360122	360123	360124	360125	360126	360127	360128	360129	360130	360131
360132	360133	360134	360135	360136	360137	360138	360139	360140	360141	360142	360143
360144	360145	360146	360147	360148	360149	360150	360151	360152	360153	360154	360155
360156	360157	360158	360159	360160	360161	360162	360163	360164	360165	360166	360167
360168	360169	360170	360171	360172	360173	360174					

Zápisy ochranných známek bez změny ve vztahu ke zveřejněným přihláškám

(111) **360046**
(220) 20.03.2013
(320) 20.03.2013
(442) 12.11.2014
(151) 24.05.2017
(730) **NOETIS, společnost pro dispoziční prognostiku**, Přívozská 703/10, Ostrava, Moravská Ostrava, 70200, CZ
(210) O-502804
(510) (29) želatina jedlá; (30) cukrovinky ve formě tabletek a pastilek; (32) nealkoholické nápoje, minerální vody (nápoje); (33) víno; (35) vypracovávání hospodářských nebo ekonomických prognóz, informační činnost a poradenské služby v obchodě nebo podnikání, personální poradenství, obchodní nebo podnikatelský průzkum, styk s veřejností; (41) informace o výchově a vzdělávání.

(511) 29, 30, 32, 33, 35, 41

(540) **DIP - dispoziční prognostika**

(111) **360047**
(220) 20.03.2013
(320) 20.03.2013
(442) 12.11.2014
(151) 24.05.2017
(730) **NOETIS, společnost pro dispoziční prognostiku**, Přívozská 703/10, Ostrava, Moravská Ostrava, 70200, CZ
(210) O-502805
(510) (29) želatina jedlá; (30) cukrovinky ve formě tabletek a pastilek; (32) nealkoholické nápoje, minerální vody (nápoje); (33) víno; (35) vypracovávání hospodářských nebo ekonomických prognóz, informační činnost a poradenské služby v obchodě nebo podnikání, personální poradenství, obchodní nebo podnikatelský průzkum, styk s veřejností; (41) informace o výchově a vzdělávání.

(511) 29, 30, 32, 33, 35, 41

(540) **DPN - dispoziční prognostik**

(111) **360048**
(220) 08.04.2013
(320) 08.04.2013
(442) 15.02.2017
(151) 24.05.2017
(730) **Poledník Roman**, Gen. Svobody 936, Petřvald, 73541, CZ
(210) O-503297
(510) (12) příslušenství k motocyklům v rámci této třídy.

(511) 12

(540)

BIG HUSKY

(111) **360049**
(220) 09.06.2014
(320) 09.06.2014
(442) 20.01.2016
(151) 24.05.2017
(730) **DD PNEU s.r.o.**, Vinohradská 1004, Moravská Nová Ves, 69155, CZ
(210) O-514176
(510) (12) auta, automobilové pneumatiky, automobily, brzdy vozidel, elektromobily, kola (volnoběžná) pozemních vozidel, kola dopravních prostředků, osobní automobily, opravárenské nářadí na opravu pneumatik, pneumatiky, pneumatiky (pozemních vozidel -), pneumatiky pro kola vozidel, ventily pneumatik vozidel, ventily pro automobilové pneumatiky, vozidla pro cestování po zemi, vzduchu, vodě nebo železnici.

(511) 12

(540)

TPMS-EXPERT

(111) **360050**
(220) 11.03.2015
(320) 11.03.2015
(442) 15.02.2017

(151) 24.05.2017
(730) **Staffa Roman Ing.**, Česká 143, 66431, CZ
(210) O-520702
(510) (16) časopisy (periodika), tiskoviny.
(511) 16
(540)

QUICK MOBILE

(111) **360053**
(220) 09.09.2015
(320) 09.09.2015
(442) 15.02.2017
(151) 24.05.2017
(730) **Matkovska Tetyana Ing.**, Bendlova 160/25, Praha, 19600, CZ
(210) O-525160
(510) (29) ajvar, ančovičky, arašidy, bramborové lupínky, brusinkový kompot, česnek (konzervovaný) džemy, fazole (konzervované), játrová paštika, jedlé oleje, kokosobvé máslo, kaviár, klobásy, salámy, párky, kompoty, konzervy masové, konzervy rybí, konzervy zeleninové, kukuřičný olej, kyselé zelí, losos, marmeláda, maso, maso konzervované, nakládané okurky, nakládaná zelenina, olivový olej (jedlý), olivy konzervované, konzervované ovoce, pasta z bílků, paštika játrová, potraviny solené, raci (kromě živých), rajčatová šťáva na vaření, rybí jikry, ryby konzervované, ryby solené, ryby ve slaném nálevu, sezamový olej, slanina, slunečnicový olej (jedlý), uzeniny, vepřové sádlo, žampiony konzervované; (30) bylinky zahradní (konzervované - koření), čaj, hořčice, chléb, kakao, káva, kroupy, majonéza, marinády, med, pelmeně, pirožky s masem, suchary, vareniky.
(511) 29, 30
(540)



(111) **360054**
(220) 13.10.2015
(320) 13.10.2015
(442) 25.11.2015
(151) 24.05.2017
(730) **České dráhy, a. s.**, Nábřeží Ludvíka Svobody 1222, Praha 1 - Nové Město, 11015, CZ
(210) O-525922
(591) Barevná
(510) (16) papírenské a tiskárenské výrobky; (35) propagační činnost a reklama ve třídách 16 a 39; (39) doprava.
(511) 16, 35, 39
(540)

 **České dráhy**
Národní dopravce

- (111) **360055**
(220) 23.02.2016
(320) 23.02.2016
(442) 15.02.2017
(151) 24.05.2017
(730) **MEDIA MARKETING SERVICES a.s.**, Koperníkova 794/6, Praha 2 Vinohrady, 12000, CZ
(740) AK Erhartová Vítek & Partners, JUDr. Olga Erhartová, Šafaříkova 201/17, Praha 2, 12000
(210) O-529074
(591) Barevná
(510) (35) služby v oblasti průzkumu trhu vztahující se k mediálnímu vysílání, marketingové informace, marketingové poradenství, marketingové služby, marketingové analýzy, marketingový průzkum, marketingové konzultační služby, marketingové služby; (41) grafické zpracování informací, reportéřské služby, vydávání recenzí.
(511) 35, 41
(540)



- (111) **360056**
(220) 16.03.2016
(320) 16.03.2016
(442) 15.02.2017
(151) 24.05.2017
(730) **Bohušovická mlékárna, a.s.**, Na Pláni 1997/41, Praha 5 - Smíchov, 15000, CZ
(210) O-529713
(510) (29) maso, ryby, drůbež a zvěřina, masové výtahy, zavařované, mražené, sušené a vařené ovoce a zelenina, želé, džemy, vejce, mléko a mléčné výrobky, oleje a tuky jedlé; (30) káva, čaj, kakao, cukr, rýže, tapioka, ságo, kávové náhražky, mouka a přípravky z obilnin, chléb, pečivo, cukrovinky, zmrzlina, med, sirup melasový, droždí, prášky do těsta, sůl, hořčice, ocet, nálevy (k ochucení), koření, led pro osvěžení; (32) piva, minerální vody, šumivé nápoje a jiné nápoje nealkoholické, nápoje a šťávy ovocné, sirupy a jiné přípravky ke zhotovování nápojů.
(511) 29, 30, 32
(540)



- (111) **360057**
(220) 12.04.2016
(320) 12.04.2016
(442) 15.02.2017
(151) 24.05.2017
(730) **Procházková Eva PhDr., PhD.**, Česká 138, Hodkovice n. M., 46342, CZ
(740) Ing. Josef Bocek, Dělnická 19/1168, Havířov-Město, 73601
(210) O-530357
(591) Barevná
(510) (41) rehabilitační tělovýchova v rámci této třídy; (42) výzkum v oblasti sociální péče, sociální práce, zdravotnictví, rehabilitace, ošetrovatelství,

fyzikální terapie, ergoterapie a aktivizace seniorů, poradenství v oblasti výzkumu sociální péče, sociální práce, zdravotnictví a rehabilitace; (44) psychoterapeutické poradenství, poradenství v oblasti psychologie, poradenství v oblasti neurologie, poradenství v oblasti alternativní medicíny, masáže; (45) služby sociální péče potřebným jako jsou rodiny s dětmi, nemocní a sociálně slabí spoluobčané, sociální práce.

- (511) 41, 42, 44, 45
(540)



- (111) **360058**
(220) 22.04.2016
(320) 22.04.2016
(442) 15.02.2017
(151) 24.05.2017
(730) **ERGO Versicherung AG**, Victoriaplatz 2, 40198 Düsseldorf, DE
(740) Rott, Růžička & Guttman Patentové, známkové a advokátní kanceláře, JUDr. Vladimír Rott, Vinohradská 37/938, Praha 2, 12000
(210) O-530620
(510) (9) informace a záznamy v elektronické podobě; (16) tiskoviny, publikace, reklamní a propagační předměty z papíru; (35) reklamní, inzertní a propagační činnost, marketing, reklamní, inzertní a propagační činnost prostřednictvím jakéhokoliv média; (36) pojišťovací činnost, činnosti související s pojišťovací a zajišťovací činností v rámci této třídy, zprostředkovatelská činnost prováděná v souvislosti s pojišťovací činností, poradenská činnost související s pojištěním, zprostředkování finančních služeb, finanční sponzoring; (41) výchova, vzdělávání a kulturní aktivity, tvorba podkladů pro pořady rozhlasového a televizního vysílání, školicí činnost.
(511) 9, 16, 35, 36, 41
(540) **D.A.S. - Bráníme slušné**

- (111) **360059**
(220) 03.05.2016
(320) 03.05.2016
(442) 15.02.2017
(151) 24.05.2017
(730) **TIPA, spol. s r.o.**, Sadová 2749/42, Opava, 74601, CZ
(210) O-530844
(510) (7) elektrické a elektromechanické přístroje spadající do této třídy jako jsou veškeré přístroje pro domácnost, kuchyňské přístroje a zařízení, zahradní technika a přístroje pro kutily; (8) ruční nářadí, nástroje elektrické i neelektrické pro domácnost, zahradu, kutily, části ručních nástrojů a nářadí, nástroje osobní hygieny spadající do této třídy; (9) ampérmetry, časové spínače, dalekohledy, detektory kouře, požární hlásiče, dětské chůvičky, elektrifikované ohradníky, měřicí přístroje, sady pro telefony, zabezpečovací zařízení, kalkulačky, posuvná měřítka, přenosné přehrávače medií, zvonky dveřní elektrické, rádia, váhy, voltmetry; (11) elektrické fritovací hrnce, grily, kávovary, osvětlovací zařízení, svítidla, LED svítidla, stropní světla, žárovky, bezpečnostní zařízení, stroje a přístroje do domácnosti, solární kolektory, přístroje pro topení, ohřívadla, sušení, ventilaci, rozvod vody, sanitární zařízení, mikrovlnné trouby; (37) služby opravárenské v oblasti elektrotechniky, satelitní techniky, spotřební elektroniky, montáž a údržba strojů a zařízení.
(511) 7, 8, 9, 11, 37

(540)



- (111) **360060**
(220) 19.05.2016
(320) 19.05.2016
(442) 15.02.2017
(151) 24.05.2017
(730) **Novotný Jan Ing., Ph.D.**, Nad Borešovou 809, Bílovice nad Svitavou, 66401, CZ
(740) Halaxová & Halaxová, TETRAPAT, RNDr. Zdeňka Halaxová, Jinonická 80, Praha 5, 15800
(210) O-531324
(510) (9) přístroje a nástroje vědecké, námořní, geodetické, fotografické, filmové, optické, přístroje pro vážení, měření, signalizaci, kontrolu (inspekci), záchranu a přístroje pro vyučování, přístroje a nástroje pro vedení, přepínání, přeměnu, akumulaci, regulaci nebo řízení elektrického proudu, přístroje pro záznam, převod, reprodukci zvuku nebo obrazu, nosiče dat magnetické, záznamové disky, kompaktní disky, dvd a ostatní digitální záznamové nosiče, kalkulačky, zařízení na zpracování dat, počítače, počítačový software; (41) výchova, vzdělávání, zábava, sportovní a kulturní aktivity; (42) vědecké a technologické služby a související výzkum a projektování, analytické a výzkumné služby v průmyslu, navrhování a vývoj počítačového hardwaru a softwaru.
(511) 9, 41, 42
(540)

X-TRACE

- (111) **360061**
(220) 19.05.2016
(320) 19.05.2016
(442) 15.02.2017
(151) 24.05.2017
(730) **Novotný Jan Ing., Ph.D.**, Nad Borešovou 809, Bílovice nad Svitavou, 66401, CZ
(740) Halaxová & Halaxová, TETRAPAT, RNDr. Zdeňka Halaxová, Jinonická 80, Praha 5, 15800
(210) O-531326
(510) (9) přístroje a nástroje vědecké, námořní, geodetické, fotografické, filmové, optické, přístroje pro vážení, měření, signalizaci, kontrolu (inspekci), záchranu a přístroje pro vyučování, přístroje a nástroje pro vedení, přepínání, přeměnu, akumulaci, regulaci nebo řízení elektrického proudu, přístroje pro záznam, převod, reprodukci zvuku nebo obrazu, nosiče dat magnetické, záznamové disky, kompaktní disky, dvd a ostatní digitální záznamové nosiče, kalkulačky, zařízení na zpracování dat, počítače, počítačový software; (41) výchova, vzdělávání, zábava, sportovní a kulturní aktivity; (42) vědecké a technologické služby a související výzkum a projektování, analytické a výzkumné služby v průmyslu, navrhování a vývoj počítačového hardwaru a softwaru.
(511) 9, 41, 42
(540)

SCI-TRACE

- (111) **360062**
(220) 20.05.2016
(320) 20.05.2016
(442) 15.02.2017
(151) 24.05.2017
(730) **Kulhavá Zuzana Ing.**, Kunčice 288, Letohrad, 56151, CZ
Špicar Radek, Šlikova 39, Praha 6, 16900, CZ
(740) Ing. Zuzana Kulhavá, Kunčice 288, Letohrad, 56151

(210) O-531354

- (510) (31) krmiva pro zvířata, krmiva, pochoutky, pochutiny a pomůcky pro zvířata chovaná v zájmovém chovu; (35) rozhlasová reklama a public relations, reklamní akce a rozhlasová propagace, zprostředkování obchodních záležitostí prostřednictvím rádia, reklama na prodej sortimentu pro psy a kočky - krmiva, pochoutek a ostatních chovatelských potřeb prostřednictvím rádia, inzertní služby, činnost ekonomických a organizačních poradců, obstaravatelská činnost v administrativě, reklamní a propagační služby, poskytování reklamního prostoru po síti pro třetí osoby, aktualizace reklamních materiálů, poskytování tržního prostoru po síti pro sjednávání obchodních transakcí mezi třetími stranami při prodeji, nákupu a výměně zboží, provozování aukcí po síti, služby zpracování, kompilace, analýzy a vyhodnocování dat počítačových databází spadající do třídy 35, sestavování a správa databází, informace, poradenství a konzultace vztahující se k výše uvedeným službám ve třídě 35, internetový prodej (e-shop) sortimentu pro psy a kočky - krmiva, pochoutek a ostatních chovatelských potřeb, komerční výstavy; ; (38) spoje (komunikace), vysílání vědeckých, vzdělávacích, výchovných, zábavných, hudebních, sportovních, kulturních a jiných rozhlasových programů, šíření informací prostřednictvím internetu, komunikace a přenos dat prostřednictvím veřejné nebo neveřejné telekomunikační sítě včetně internetu, pomocí telefonů, mobilních telefonů, telefaxů, satelitů, počítačů či terminálů nebo jakýmkoliv jinými prostředky v rámci této třídy, včetně přenosu elektronické pošty a přenosu dat v reálném čase (přenosu zvuku, obrazu, textu nebo jiných dat či informací) a poskytování a zprostředkovávání služeb s tím spojených včetně poskytování přístupu a připojení k těmto telekomunikačním sítím včetně internetu, provozování veřejné nebo neveřejné telekomunikační sítě, poskytování obsahu včetně šíření a zpřístupňování elektronických tiskovin, časopisů, periodik, knih a jiných dat prostřednictvím veřejné nebo neveřejné telekomunikační sítě včetně internetu, shromažďování, zpracovávání a poskytování informačních služeb na internetu včetně provozování elektronických nástěnek, diskusních skupin a fór a poskytování přístupu k on-line informačním službám a databázím spadající do třídy 38; (41) výchova, vzdělávání, školení, kurzy, semináře (formace), zábava, sportovní a kulturní aktivity, příprava a tvorba rozhlasových programů, tvorba a výroba audiovizuálních programů, agenturní umělecká činnost, pořádání kulturních akcí, nakladatelství a vydávání knih, novin, časopisů, kompaktních disků, audio a videokazet, pořádání kurzů a školení v oblasti vytváření image osob, mediální trénink, tvorba televizních, filmových a rozhlasových scénářů, dokumentárních, publicistických a hraných pořadů včetně animovaných, vydavatelství, pořádání odborných kurzů, školení a jiných vzdělávacích akcí včetně lektorské činnosti.
(511) 31, 35, 38, 41
(540)



- (111) **360063**
(220) 10.06.2016
(320) 10.06.2016
(442) 15.02.2017
(151) 24.05.2017
(730) **SIKO KOUPELNY a.s.**, Skorkovská 1310, Praha 9 - Kyje, 19800, CZ
(740) PatentCentrum Sedlák & Partners s.r.o., Husova 5, České Budějovice, 37001
(210) O-531837
(510) (11) sanitární technika a zařízení, koupací vany, hydromasážní vany, sprchové vany a vaničky, sprchové kouty a boxy, hydromasážní systémy, hydromasážní panely, zařízení koupelen - přístroje pro topení a sušení, vanové zástěny, wc mísy, bidety, pisoáry, vodovodní baterie, zařízení pro filtraci, rozvod a ohřívání vody, přístroje pro klimatizaci, chlazení, topení, osvětlení, zařízení pro sauny, infra sauny, saunová zařízení; (19) keramické obklady a dlažby; (20) koupelnový nábytek, zrcadla, věšáky a háčky

nekovové; (21) náčiní a nádoby určené pro koupelny v rámci této třídy, koše na odpadky, dávkovače mýdla, obaly a misky na mýdlo, dávkovače na toaletní papíry, zásobníky na papírové ručníky, skleněné a porcelánové výrobky určené pro užití v koupelně, sušáky na prádlo; (24) sprchové závěsy z textilu nebo umělé hmoty; (27) předložky koupelnové, rohože, rohožky; (35) reklamní, propagační a inzertní činnost, organizování výstav komerčních a reklamních, internetový obchod s následujícími výrobky: sanitární technika a zařízení, koupací vany, hydromasážní vany, sprchové vany a vaničky, sprchové kouty a boxy, hydromasážní systémy, hydromasážní panely, vanové zástěny, zařízení koupelen - přístroje pro topení a sušení, vanové zástěny, wc mísy, bidety, pisoáry, vodovodní baterie, zařízení pro filtraci, rozvod a ohřívání vody, přístroje pro klimatizaci, chlazení, topení, osvětlení, zařízení pro sauny, infrasauny, saunová zařízení, koupelnový nábytek, zrcadla, věšáky a háčky nekovové, náčiní a nádoby určené pro koupelny, koše, dávkovače mýdla, obaly a misky na mýdlo, dávkovače na toaletní papíry, zásobníky na papírové ručníky, skleněné a porcelánové výrobky určené pro užití v koupelně, sušáky na prádlo.

(511) 11, 19, 20, 21, 24, 27, 35

(540)

COUNTRY KOUPELNA

(111) **360064**

(220) 15.06.2016

(320) 15.06.2016

(442) 15.02.2017

(151) 24.05.2017

(730) **Zologická zahrada hl. m. Prahy**, U Trojského zámku 120/3, Praha 7 - Troja, 17100, CZ

(210) O-531930

(510) (3) přípravky pro bělení a jiné prací prostředky, přípravky pro čištění, leštění, odmašťování a broušení, mýdla, parfumerie, vonné oleje, kosmetika, vlasové vody (lotions), zubní pasty; (5) farmaceutické, lékařské a veterinářské výrobky, hygienické výrobky pro léčebné účely, dietní potraviny a dietetické přípravky pro léčebné nebo veterinární účely, potraviny pro batolata, potravní doplňky pro lidskou potřebu a pro zvířata, náplastí, obvazový materiál, materiály pro plombování zubů a pro zubní otisky, dezinfekční přípravky, výrobky pro hubení škodlivých zvířat, fungicidy, herbicidy; (16) papír a lepenka, tiskářské výrobky, potřeby pro knižní vazby, fotografie, papírenské zboží, lepidla pro papírenství nebo domácnost, materiál pro umělce, štetce, psací stroje a kancelářské potřeby (vyjímaje nábytek), učební a vyučovací pomůcky s výjimkou přístrojů, plastické obaly (nezařazené do jiných tříd), tiskařské typy, štočky; (18) kůže a její imitace, zvířecí kůže, usně, kufrы a cestovní tašky, deštníky a slunečníky, vycházkové hole, biče, jezdecké postroje a sedla; (24) textil a textilní náhražky, povlečení, ubrusy; (25) oděvy, obuv, kloboučnické zboží; (26) krajky a výšivky, stuhý a tkaničky, knoflíky, háčky a očka, poutka, špendlíky a jehly, umělé květiny; (28) hry, hračky, potřeby pro gymnastiku a sport, vánoční ozdoby; (29) maso, ryby, drůbež a zvěřina, masové výtahy, konzervované, mražené, sušené a vařené ovoce a zelenina, želé, džemy, kompoty, vejce, mléko a mléčné výrobky, jedlé oleje a tuky; (30) káva, čaj, kakao a kávové náhražky, rýže, tapioka a ságo, mouka a obilninové přípravky, chléb, pečivo a cukrovinky, zmrzlina, cukr, med, melasa, droždí, prášek do pečiva, sůl, hořčice, ocet, omáčky (chuťové přísady), koření, led potravinářský; (31) zemědělské, zahradnické a lesní produkty, syrové a nezpracované zrní a semena, čerstvé ovoce a zelenina, rostliny a květiny, živá zvířata, krmiva pro zvířata, slad; (32) piva, minerální vody, šumivé nápoje a jiné nápoje nealkoholické, nápoje a šťávy ovocné, sirupy a jiné přípravky k zhotovení nápojů; (33) alkoholické nápoje (s výjimkou piva); (34) tabák, potřeby pro kuřáky, zápalky; (39) doprava, balení a skladování zboží, organizování cest; (41) výchova, vzdělávání, zábava, sportovní a kulturní aktivity; (43) služby zajišťující stravování a nápoje, dočasné ubytování; (44) lékařské služby, veterinární služby, péče o hygienu a krásu osob a zvířat, zemědělské, zahradnické a lesnické služby.

(511) 3, 5, 16, 18, 24, 25, 26, 28, 29, 30, 31, 32, 33, 34, 39, 41, 43, 44

(540)

Pomáháme jim přežít

(111) **360065**

(220) 08.07.2016

(320) 08.07.2016

(442) 15.02.2017

(151) 24.05.2017

(730) **Kloupar Pavel**, Frýdlantská 1316/11, Praha 8 Kobylisy, 18200, CZ

(210) O-532454

(591) Barevná

(510) (25) oděvy; (35) propagační činnost, reklama; (41) výchova, vzdělávání, zábava, sportovní a kulturní aktivity.

(511) 25, 35, 41

(540)



(111) **360066**

(220) 21.07.2016

(320) 21.07.2016

(442) 15.02.2017

(151) 24.05.2017

(730) **Farmářský obchod s.r.o.**, Lobežská 57/63, Plzeň, 32600, CZ

(740) Jiří Effmert, Družstevní 1424/12C, Říčany, 25101

(210) O-532707

(591) Barevná

(510) (29) maso, slanina, ryby, drůbež, masové výtahy, ovoce a zelenina konzervované, sušené a zavařované, rakytník a výrobky z rakytníku, želé, džemy, marmelády, kompoty, vejce, mléko, mléčné výrobky, jogurty, sýry, oleje a tuky jedné, máslo, hotová jídla ze surovin spadajících do této třídy, polévky, vývary, pochutiny a zákusky ze surovin spadajících do této třídy, uzeniny, paštiky, míchaná zelenina, nakládaná zelenina, sušená zelenina, konzervy rybí a masové, konzervy zeleninové, jedlé oleje, hummus (pasta z cizrny), tofu, želatina jedlá; (30) káva, čaj, kakao, cukr, rýže, kávové náhražky, mouka a přípravky z obilnin, těstoviny, chléb, pečivo, cukroviny, med, droždí, perník, prášky do pečiva, sůl, hořčice, ocet, koření, sirupy, cereální tyčinky, sladké tyčinky, žvýkačky, energetické tyčinky, bonbony, knedlíky, sušené a čerstvé těstoviny, nakládaná zelenina, sendviče, pomazánka na sendviče ze surovin spadajících do této třídy, těstovinové konzervy, konopný čaj, bezlepkové výrobky, obilniny připravené pro osobní konzumaci, obilniny k snídani a ochucené obilniny s obsahem lepku i bezlepkové, připravené z ovsa, kukuřice, pšenice, žita, ječmene, jáhel, pohanky, sóji, rýže a ochucené medem, kakaem, skořicí, ořechy, oříšky, mandlemi, cukrem, čokoládou, ovocem, zeleninou, luštěninami, houbami, syrovátkovým proteinem, kokosovým mlékem, rýžovým mlékem, sójovým mlékem, sušeným kravským mlékem; (31) čerstvé ovoce, čerstvá zelenina, nezpracované obilniny, ořechy, výrobky zemědělské, zahradnické, lesnické, zahradnicko-lesnické nepodrobené žádné úpravě; (32) piva, minerální vody, šumivé nápoje a jiné nealkoholické nápoje, ovocné šťávy a koncentráty, sirupy, nealkoholická piva; (33) jablečné kvašené mošty, alkoholické nápoje s výjimkou piva, likéry, medovina, víno; (35) televizní reklama, merchandising, marketing, služby public relations, služby na podporu prodeje výrobků zatříděných ve třídách 29, 30, 31, 32, 33, předvádění a rozšiřování vzorků zboží, služby organizačně-ekonomické pro obchodní účely, obchodní průzkum a pomoc při řízení obchodní činnosti, rozhlasová a venkovní reklama, reklama, propagace a inzerce, zprostředkovatelská činnost v oblasti obchodu s výrobky uvedenými výše ve třídách 29, 30, 31, 32, reklamní prezentace na výstavách a veletrzích, prezentace, propagace a inzerce prostřednictvím elektronických médií, subdodavatelské služby pro třetí osoby v oblasti výrobků ve třídách 29, 30, 31, 32, 33, franchising, internetový obchod s výrobky uvedenými výše ve třídách 29, 30, 31, 32, služby v oblasti importu a exportu a provozování sítě maloobchodních prodejen, vše s výrobky výše uvedenými ve třídách 29, 30, 31, 32, 33.

(511) 29, 30, 31, 32, 33, 35

(540)



**FARMÁŘSKÝ
OBCHOD**

- (111) **360067**
(220) 03.08.2016
(320) 03.08.2016
(442) 15.02.2017
(151) 24.05.2017
(730) **Tvarůžek Petr Ing.**, Uničovská 2139/90, Šternberk, 78501, CZ
(740) PatentCentrum Sedláč & Partners s.r.o., Husova 5, České Budějovice, 37001
(210) O-532986
(510) (32) piva, lehká piva a ležáky, nealkoholická a nízkoalkoholická piva, míchané nápoje obsahující pivo, zařazené do třídy 32, sladová piva, zázvorová piva, nealkoholické nápoje, vody minerální a šumivé, sirupy a jiné přípravky k přípravě nápojů, ovocné šťávy; (35) reklamní, inzertní služby všeho druhu, včetně inzerce a reklamy poskytované v počítačových, telekomunikačních a obdobných sítích, pořádání reklamních a obchodních výstav a předváděcích akcí zboží a služeb, včetně distribuce zboží k reklamním účelům, maloobchodní a velkoobchodní prodej s výrobky uvedenými výše ve třídě 32, průzkum trhu a marketing; (40) pivovarnictví - výroba piva všeho druhu, sladovnictví; (43) služby spojené s provozováním pohostinství, restaurací a podniků rychlého občerstvení, poskytování dočasného ubytování.
(511) 32, 35, 40, 43
(540)



- (111) **360068**
(220) 03.08.2016
(320) 03.08.2016
(442) 15.02.2017
(151) 24.05.2017
(730) **BDL Med, s.r.o.**, U Zeměpisného ústavu 684/4, Praha 6, 16000, CZ
(210) O-532991
(591) Barevná
(510) (29) maso, ryby, drůbež a zvěřina, masové výtažky, konzervované, mražené, sušené a vařené ovoce a zelenina, vejce, mléko a mléčné výrobky, jedlé oleje a tuky; (30) mouka a obilninové přípravky; (43) služby zajišťující stravování a nápoje.
(511) 29, 30, 43

(540)

puzzlepasta

- (111) **360069**
(220) 05.08.2016
(320) 05.08.2016
(442) 15.02.2017
(151) 24.05.2017
(730) **Slunský Přemysl**, Ivančická 764/5, Dolní Kounice, 66464, CZ
Slunský Přemysl Bc., Skalní 577/5, Dolní Kounice, 66464, CZ
(740) Přemysl Slunský, Ivančická 764/5, Dolní Kounice, 66464
(210) O-533023
(510) (33) alkoholické nápoje všeho druhu (kromě piv); (40) zpracování vína, zejména vinných hroznů a ovoce včetně koncentrátů a přísad.
(511) 33, 40
(540) **VINNÉ SKLEPY ROSA COELI DOLNÍ
KOUNICE**

- (111) **360070**
(220) 11.08.2016
(320) 11.08.2016
(442) 15.02.2017
(151) 24.05.2017
(730) **Sláma Jiří**, Chlístov 11, Havlíčkův Brod, 58001, CZ
(740) Ing. Radmila Baumová, nám. Republiky 75/2, Žďár nad Sázavou, 59101
(210) O-533170
(591) Barevná
(510) (16) propagační předměty z papíru a plastických hmot, a to kalendáře, prospekty, karty, tužky, pera, tácky, papírové nálepky, plakáty, tašky z papíru a plastů, etikety na lahve, papírové bannery, kartónové obaly, bublinkové obaly, plastové dárkové obaly; (33) medovina, alkoholické nápoje s výjimkou piva, aperitivy, lihoviny, víno, předmíchané alkoholické nápoje jiné než z piva; (35) reklama, propagace, informační servis a poradenské služby v obchodě, maloobchodní a velkoobchodní činnost s výrobky výše uvedenými ve tř. 16 a 33, zprostředkovatelská činnost v oblasti obchodu s výrobky výše uvedenými ve tř. 16 a 33, průzkum trhu a marketing, internetový prodej (e-shop) s výrobky výše uvedenými ve tř. 16 a 33.
(511) 16, 33, 35
(540)



**MEDOVINA
z Vysačiny**

- (111) **360071**
(220) 17.08.2016

- (320) 17.08.2016
(442) 05.10.2016
(151) 24.05.2017
(730) **Malbucare s.r.o.**, Malostranské nábřeží 558/1, Praha 1, 11800, CZ
(740) PatOZ - patentová kancelář, Mgr. Pavel Panák, patentový zástupce, Bořivojova 694/108, Praha 3, 13000
(210) O-533320
(510) (5) potravinové doplňky léčebné i neléčebné, potravinové doplňky sloužící ke zlepšení fyzického zdraví, minerální potravinové doplňky v tuhém i tekutém stavu, léčivé byliny, výtažky z léčivých bylin, tekuté bylinné doplňky, léčivé čaje, vitamínové, minerální, bílkovinné a proteinové přípravky pro léčebné účely, vitamíny, potravinové doplňky obsahující minerály a stopové prvky, dietní a nutriční přípravky pro léčebné účely, dietetické nápoje pro lékařské účely, výživové doplňky, potravinové doplňky obsahující výživové vlákniny, potravinové doplňky, potraviny pro kojence a batolata, doplňky výživové nikoliv pro lékařské účely, léky pro zvířata, potravinové doplňky pro zvířata, vitamínové a minerální přípravky pro zvířata, potravinové a proteinové doplňky pro zvířata, doplňky do krmiv pro zvířata (léčebné), výživové přísady pro zvířata (pro léčebné účely), všechny výše uvedené výrobky jsou pro zlepšení nebo podporu pohybového aparátu, žádný z výše uvedených výrobků není pro zlepšení nebo podporu zažívání a zdraví gastrointestinálního traktu, žádný z výše uvedených výrobků není pro léčení, zmírnění nebo profylaxi gastrointestinálních potíží, poruch nebo nemocí; (31) výrobky zemědělské, zahradnické, lesní a polní, čerstvé ovoce a zelenina, slad, potraviny pro zvířata, krmivo pro zvířata, nápoje pro zvířata, přípravky posilující pohybový aparát zvířat; (35) maloobchodní a velkoobchodní prodej, elektronický obchod (e-shop) prostřednictvím internetu nebo jiné počítačové sítě, zprostředkovatelská činnost, vše s výrobky uvedenými výše ve třídách 5 a 31, průzkum trhu, reklamní, marketingové a propagační služby, pomoc při podnikání, řízení podniku a obchodní správa, kancelářské práce, podnikatelské konzultační a poradenské služby, pronájem kancelářských strojů, řízení lidských zdrojů a nábor zaměstnanců, zpracování administrativních údajů, účetnictví, vedení účetních knih, kontrola účetnictví, všechny výše uvedené služby se vztahují výlučně k výrobkům pro zlepšení nebo podporu pohybového aparátu, žádná z výše uvedených služeb se nevztahuje k výrobkům pro zlepšení nebo podporu zažívání a zdraví gastrointestinálního traktu, žádná z výše uvedených služeb se nevztahuje k výrobkům pro léčení, zmírnění nebo profylaxi gastrointestinálních potíží, poruch nebo nemocí.

(511) 5, 31, 35
(540)

GAVINO

- (111) **360072**
(220) 24.08.2016
(320) 24.08.2016
(442) 15.02.2017
(151) 24.05.2017
(730) **Strejc Daniel BcA.**, Zderaz 5, Birkov, 34012, CZ
(210) O-533482
(591) Barevná
(510) (35) zprostředkovatelská činnost v oblasti obchodu, maloobchod, velkoobchod, internetový obchod, vše s následujícími výrobky: kosmetika a přípravky pro péči o obličej, oči, vlasy, ruce, nehty, nohy a tělo, zboží pro osobní hygienu a intimní hygienu, polykompozitní bioinformační potravinové přípravky rostlinného původu se širokospektrálními regeneračními a s výživnými účinky fortifikované vitamíny, potravní doplňky s obsahem vitamínů, vláknin, stopových prvků nebo minerálních látek, potravní a výživové doplňky s obsahem laktózy nebo esenciálních mastných kyselin, přípravky s antioxidantními účinky, regenerační přípravky na bázi rostlinných steroidů s tonizačními a harmonizujícími účinky k posílení imunity a doplnění energie lidskému organismu, nutriční doplňky pro zvláštní výživu lidí, potravinové doplňky dietetické, regenerační, pro zlepšení zdraví, pro zvýšení imunity, odolnosti organismu a k jeho detoxikaci ve formě sirupů, tobolek, prášků, práškových směsí, tabletek, kapslí, dražé, bonbónů, pastilek, cukrovinek, žvýkaček anebo jiných forem, čajů, rostlinných extraktů a odvarů, nenávykové potravní doplňky k překonání zvýšené fyzické zátěže lidského organismu, ortopedická obuv, náhrdelníky, náramky, řetízky a meditační korálky z drahokamů a z polodrahokamů i z bižuterie, knihy, propagační tiskoviny, uživatelské příručky a tiskoviny, kalendáře, pohlednice, obálky, vizitky, etikety, papírové tašky, obalové materiály z papíru a z plastů, sportovní vaky a míče, suvenýry a upomínkové předměty ze skla, porcelánu a keramiky, spodní prádlo, trička, textilní výrobky, pletené zboží, legíny,

fleecové a elastické oblečení, šátky, čelenky, kšiltky, čepice, ponožky a punčochové zboží, oděvy, kalhoty, obuv a oděvní doplňky, dresy na cvičení, pro zdravý životní styl, relaxaci, sport, tělocvik, tenis, golf, turistiku, cyklistiku, horolezectví včetně ostatních sportů pro volný čas, sportovní vybavení, textilní stuhy a podložky, textilní vaky, pásky na cvičení, pekařské a cukrářské výrobky s nízkým obsahem cukru, extrudované výrobky z obilnin a rýže, čaj, káva a náhražky kávy, výrobky z obilovin určených k lidské výživě, müsli, přírodní vlákniny, nemedicijnální potravní a sportovní doplňky, stolní a minerální vody, nealkoholické nápoje, energetické nápoje, ovocné a zeleninové šťávy, mošty, ovocné nektary a nápoje z ovocných šťáv, diabetické a dietetické nápoje neléčebné, práškové nealkoholické nápoje, práškové přípravky a příchutě pro výrobu nealkoholických nápojů, reklama, propagace, inzerce všemi druhy medií, on-line prezentace a inzerce uživatelů v počítačové síti Internetu, rozšiřování reklamních a informačních materiálů, marketing, poradenská a zprostředkovatelská činnost v uvedených oblastech; (41) provozování tělovýchovných, rekondičních a regeneračních zařízení, provoz posilovny, zabezpečování sportovních aktivit jako jsou služby fitness, aerobic, jóga, skupinová cvičení, osobní trénink, gymnastický výcvik, činnost a vzdělávání sportovních instruktorů, pořádání kurzů pro cvičitele, nakladatelská a vydavatelská činnost včetně nahrávání, půjčování, vydávání a šíření zvukových a zvukově-obrazových nosičů, zprostředkovatelská a poradenská činnost v uvedených oblastech, poskytování on-line elektronických publikací (bez možností stažení); (44) poskytování péče kosmetické, hygienické, regenerační a rekondiční, služby salónu krásy jako masáže, fyzioterapie, solária, kadeřnictví, manikúra, pedikúra.

(511) 35, 41, 44
(540)

YOGA
MOMENT

- (111) **360073**
(220) 16.04.2013
(320) 16.04.2013
(442) 15.02.2017
(151) 24.05.2017
(730) **MHCS**, 9, avenue de Champagne, Epernay, 51200, FR
(740) Traplová, Hakr, Kubát, advokátní a patentová kancelář, Mgr. Jana Šuranová Traplová, advokátka, Přístavní 24, Praha 7, 17000
(210) O-533662
(510) (33) alkoholické nápoje (s výjimkou piva), jablečné mošty (s alkoholem) - cidery, digestiva (likéry a lihoviny), vína, lihoviny, alkoholové výtažky nebo esence, vína s registrovaným označením původu Champagne, šumivá vína.
(511) 33
(540)

ALTUM VILLARE

- (111) **360074**
(220) 08.09.2016
(320) 08.09.2016
(442) 15.02.2017
(151) 24.05.2017
(730) **Museum Kampa - Nadace Jana a Medy Mládkových**, U Sovových mlýnů 503/2, Praha 1, CZ
(740) Mgr. Jiří Mašek, Lochotínská 18, Plzeň
(210) O-533788
(510) (16) reklamní, propagační a informační materiály na bázi papíru a umělých hmot v rámci této třídy, tiskoviny, zejména prezentační a firemní publikace, periodika, soubory dat v papírové formě, knihy, letáky, plakáty, reklamní tabule z papíru nebo lepenky, reklamní katalogy, pozvánky, jídelní lístky, vývěsky, účtenky, papírové visačky, pohlednice, přání, obálky, kalendáře, inzertní noviny, obaly z papíru a z umělých hmot, tužky

všeho druhu, podložky papírové pod láhve a pod pivní sklenice, periodické a neperiodické tiskoviny všeho druhu, papírenské výrobky, fotografie, billboardy z papíru nebo lepenky, prospekty, papírové etikety, nálepky, samolepky, obtisky, razítka, papírové vlajky, papírové ubrusy a ubrusy, papírová prostírání, papírové ručníky, papírové kornouty, podtácky (papírové podložky pod sklenice), balicí papír, papírové tašky, umělohmotné tašky, reklamní, upomínkové a ozdobné předměty neuvedené v jiné třídě; (25) oděvy, pokrývky hlavy, čelenky, trička, šátky, šály, oděvní součásti v jiné třídě neuvedené; (32) piva všeho druhu, sladina, sladové nápoje, nápoje kvašené nealkoholické, chmelové výtažky pro výrobu piva, přípravky k přípravě nápojů, nealkoholické nápoje, nealkoholické nápoje obohacené vitamíny nebo minerály, nealkoholické nápoje energetické, nealkoholické nápoje míchané, nealkoholické aperitivy, alkoholické nápoje na bázi piva; (33) vína, destiláty a jiné alkoholické nápoje, likéry, pivní destiláty; (41) výchova, vzdělávání, zábava, sportovní a kulturní aktivity, prezentace umění a literatury veřejnosti pro kulturní a vzdělávací účely, zejména divadelní představení, filmové produkce, provozování koncertních síní a sálů, pořádání kulturních nebo vzdělávacích výstav a vernisáží, pořádání konferencí, živých představení a vystoupení, muzejní činnost, organizování a vedení školení i seminářů; (43) služby zajišťující stravování a podávání nápojů, poskytování dočasného ubytování, provozování barů, kaváren, jídelen, restaurací, hotelové služby, penziony, zásobovací a cateringové služby.

(511) 16, 25, 32, 33, 41, 43

(540)

Sovovy mlýny

(111) **360075**

(220) 08.09.2016

(320) 08.09.2016

(442) 15.02.2017

(151) 24.05.2017

(730) **Daněk Vilém**, Krakovská 19, Praha 1, 11000, CZ

(740) VYNÁLEZ, s.r.o., Vinohradská 17, Praha 2, 12000

(210) O-533829

(510) (1) chemické výrobky pro potravinářský a farmaceutický průmysl, plastické hmoty v surovém stavu, farmaceutické a chemické výrobky a sloučeniny (užití zejména v potravinářství, biotechnologii a pro výrobu léčiv), chemická činidla (s výjimkou pro lékařské a zvěrolékařské účely), chemikálie pro laboratorní analýzy a vědecké účely a pro průmysl (s výjimkou pro lékařské a zvěrolékařské účely), farmaceutické konzervační přísady, biologické a bakteriální přípravky (s výjimkou pro lékařské a zvěrolékařské účely), chemické výrobky pro potravinářský průmysl, bakteriologické přípravky pro octové kvašení, prostředky pro čištění tekutin, chemické a biochemické přípravky pro čištění vody, destilovaná a draselná voda, diagnostické preparáty (s výjimkou pro lékařské a zvěrolékařské účely), kultury mikroorganismů (s výjimkou pro lékařské a zvěrolékařské účely), biochemické katalyzátory, přídatné kapaliny pro použití s abrazivy, syntetické materiály pro absorpci oleje, acetáty, octany, etanáty, aceton, propanon, dimethylketon, acetylen, adhezivní přípravky na chirurgické bandážování, aktinium, aktivní uhlí, sladidla umělá, směs kyseliny citrónové a hydrogenuhličitanu sodného, směsi jedlé sody a kyselin, roztoky pro odstraňování síranů z akumulátorů, albuminový papír, aldehydy, algináty, alkalické jodidy pro průmyslové účely, alkalické kovy, alkaloidy, etylalkohol, amoniak pro průmyslové účely, amonné soli, amylnacetát, amylnalkohol, antimon, kyselina antranilová, chemické apretace, arabská guma pro průmyslové účely, argon, arsen, arseničitan olovnatý, arsenové kyseliny, astat, balzám gurjanský na výrobu laků, adhezivní přípravky pro chirurgické bandážování, barium, chemické přípravky pro barvy, baryt, bauxit, chemické přípravky na bělení olejů a tuku, organické bělicí přípravky, benzeny, benzoová kyselina, bezvodý amoniak, jodidovaná a sladová bílkovina, živočišná nebo rostlinná bílkovina jako surovina, bizmut, brom pro chemické účely, celulóza a celulózové deriváty, cer, cesium, citlivý papír, cymen (izopropyltoluen), činidla chemická (s výjimkou pro lékařské a zvěrolékařské účely), přípravky proti zakalení a zamlžení čoček, dehydratační prostředky pro průmyslové účely, fotocitlivé desky, cukry pro potravinářský průmysl, průmyslové detergenty, dextrin (apretura), diastáza (enzym) pro průmyslové účely, diazopapír, dispergační činidla pro olej a ropu, disperze plastické hmoty, ditioničitany, draselná voda, draslík, dřevný lih a ocet, dusičnan bizmutitý pro chemické účely, dusičnan stříbrný a uranu, dusík, dusný oxid, dvojjodan draselný a sodný, dysprosium, emulgátory, enzymatické přípravky pro potravinářské účely, epoxidové pryskyřice v surovém stavu, erbium, octová esence, estery, etan, étery, etylalkohol, etylenglykol, etyléter, europium, fenol pro průmyslové účely, mléčné

kvasinky pro průmyslové účely, fermium, feroxyanidy, filtrační materiály (chemické přípravky a rostlinné látky), filtrační keramické materiály ve formě částic, uhlík do filtrů, flokulační (vločkovací) činidla, formaldehyd pro chemické účely, fosfatidy, fosfáty (hnojivá), fosfor, fotografická redukční činidla, fotografické emulze a vývojky, fotografický papír, fluor, francium, chemické přísady pro fungicidy, galium, galáty bizmutu, hydroxid bizmutitý, galotaninová kyselina, galvanické přípravky, glukóza pro průmyslové účely, glyceridy, glykol, glykoléter, glykosidy, grafit pro průmyslové účely, rozpouštědla na gumy, helium, hasicí směsi, octan hlinitý, holmium, hydráty, hydraulické kapaliny, hydrogen uhličitán sodný pro chemické účely, hydrochlorečnany, hydroxid amonný a bizmutitý pro průmyslové účely, hydroxidy alkalických kovů, chlor, chlorečnany, chloridy, chemický indikátorový papír, infuzoriová hlinka, křemelina, izotopy pro průmyslové účely, insekticidy (chemické přísady), jod pro chemické a průmyslové účely, jodidovaná bílkovina, kafr pro průmyslové účely, kalcinovaná voda, bezvodý uhličitán sodný, prostředky pro kalení kovů, kalifornium, kamence, kamenná sůl, kaolin, karbid, katalyzátory, keramické glazury, keramické materiály ve formě částic užívané jako filtry, ketony, klíživé přípravky, kolodium, chemické látky pro kondenzaci, kondenzaci zabraňující chemikálie, korozivní přípravky, kostní uhlí, alkalické kovy, krypton, krezot pro chemické účely, přípravky pro zpracování kůže, chemické látky pro kvašení vína, kyanidy, kyseliny, kyselinovzdomé chemické sloučeniny, lakmusový papír, lantan, lecitín jako surovina, lepidla pro průmyslové účely, lithium, louh sodný pro průmyslové účely, lutecium, mangany, mastné kyseliny, chladičí média, metan, metylbenzen, metyléter, mikroorganismy (s výjimkou pro lékařské a zvěrolékařské účely), naftalín, naftalen, nemrznoucí látky (chemikálie), neodým, neon, neptunium, nitrátový papír, oxidy, paládium, papírová vláknina, parafin, peroxid vodíku, peroxoboritan sodný, peroxiuhličitany, chemické přípravky pro výrobu pigmentů, plastifikátory, plutonium, plyny ztužené pro průmyslové účely, polokovy, nekovy, praseodym, prometium, protaktinium, štěpitelné chemické prvky, steviol-glykosidy, stopové prvky pro rostliny, pryskyřice, přísady chemické do insekticidů a fungicidů, radioaktivní prvky pro vědecké účely, radon, renium, reagenční papír, rtuť, rubidium, sacharin, salmiak, samarium, selen, silikáty, silikony, síra, skandium, sladová bílkovina, sodík, soli (chemické přípravky), stroncium, roztoky stříbrných solí pro stříbření, sůl (surovina), sulfáty, sulfidy, škumpa (trislovina), tanin, telur, technecium, terbium, tetrachloridy, těžká voda, thalium, thiokarbanilid, thorium, thulium, titaničtany, toluen, neutralizační přípravky pro toxické plyny, uhličitany, uhlík, uran, urychlovače vulkanizace, vápenec, viskóza, vodík, vulkanizační přípravky, vzácné zeminy, xenon, ytterbium, yttrium, zásady, změkčovačla (plastifikátory), želatina pro průmyslové účely, živočišné uhlí, bentonit, mikrokrystalická celulóza, poloxomer, xylit, sorbitol, uhličitán sodný, stearan hořečnatý, dioxid křemíku, laktóza, manit, plastifikátory, antioxidanty, aroma pro potravinářský průmysl, přírodní extrakty pro potravinářský průmysl, přírodní barviva pro potravinářský průmysl, aspartam, sacharóza, glukóza, fruktóza, škroby, polysacharóza, kyselina vinná, kyselina citrónová, vše v rámci této třídy; (5) farmaceutické a vitamínové přípravky tabletované a v prášku, ovocné přesnídávky obohacené vitamíny pro kojence, farmaceutické a veterinářské výrobky v rámci této třídy, potraviny pro zvláštní výživu pro lékařské účely, léčiva, doplňky výživy pro léčebné účely, vitamínové a minerální doplňky stravy v prášku, hygienické výrobky pro léčebné účely, potraviny pro kojence a batolata, diabetické přípravky pro léčebné účely, dietní potraviny upravené pro lékařské účely, doplňky výživové, nikoliv pro lékařské účely, doplňky stravy, dietní doplňky stravy, potravinové doplňky a doplňky stravy určené pro zvláštní výživu, obsahující látky rostlinného původu, výživové doplňky zdravé výživy pro léčebné účely pro denní doplnění stravy ve formě práškové, prostředky a přípravky na hubnutí, nutraceutika jako dietní doplňky, diabetické, bezlepkové a bezcholesterolové výrobky fortifikované vitamíny, minerálními látkami, stopovými prvky, přípravky potlačující chuť k jídlu pro lékařské účely, dietní potraviny pro lékařské účely, doplňky stravy živočišného charakteru, doplňky stravy rostlinného charakteru doplněné o minerální soli, stopové prvky a sacharidy v suché formě, energetické prášky nahrazující jídlo, jakožto doplňky stravy, kojenecká výživa, minerální doplňky stravy, umělá sladidla pro diabetiky, umělý čaj (pro léčebné účely), vitamínové přípravky jako doplňky stravy, vlákniny (dietetické -), želatinové kapsle na léčiva, želatinové vitamíny, zvykačky na osvěžení dechu pro lékařské účely, rozpustné nápoje pro lékařské účely, koncentráty a jiné přípravky pro přípravu nápojů k léčebným účelům, minerální vody a dietetické nápoje upravené pro lékařské účely, doplňky výživové pro lékařské účely, bílkovinné přípravky nebo potravina pro lékařské účely, balzámy a krémy a masti pro lékařské účely, chemické přípravky pro lékařské a farmaceutické účely, léčivé oleje, oleje pro lékařské účely, tuky pro lékařské účely, léčivé soli,

tinkтуры pro lékařské účely, vitamínová a minerální výživa ve formě koncentrátů, proteinové koncentráty jako výživné přísady k potravinám pro léčebné účely, potravinové doplňky s léčebnými účinky, výživné nebo dietetické přípravky pro lékařské účely pro denní doplnění stravy jako instantní strava nebo samostatná směs, práškové směsi pro lékařské účely, medicínální čajové směsi, bakteriální, chemické, biologické přípravky pro lékařské a veterinární účely, chemicko-farmaceutické přípravky, potravinové doplňky pro lékařské účely spadající do této třídy, prostředek s profylaktickým účinkem vůči nádorům, minerální doplňky potravy, cukrovinky s léčivými přísadami, minerální a vitamínové přípravky, bylinné čaje pro lékařské účely, léčivé čaje, medicínální vína, medicínální sirupy, výtažky, šťávy a elixíry lékárnické (s léčebnými účinky), povzbuzující nápoje pouze pro léčebné účely, doplňky potravin minerální, minerální vody pro léčebné účely, minerální doplňky s antioxidantními účinky, farmaceutické a dietetické potraviny a přípravky pro lékařské účely, zdravotní prevenci a rekonvalescenci, medicínální potravinové doplňky a nápoje pro zlepšení zdraví, pro zvýšení imunity, odolnosti organismu a jeho detoxikaci, jen pro léčebné účely, dietetické přípravky pro denní doplnění stravy (včetně fitness přípravků) s léčebnými účinky, přírodní léčivé prostředky pro zvláštní výživu, vřící posilující tekuté přípravky pro sportovce (s léčebnými účinky), dietetické látky upravené pro lékařské účely, posilující přípravky, tonika, léčivé bahno, bahno pro koupele, balzámy pro lékařské účely, léčivé byliny, byliny na kouření pro lékařské účely, cigarety netabákové pro lékařské účely, cukr pro lékařské účely, čaj astmatický, čaje odtučňovací pro lékařské účely, drogy pro léčebné účely, přípravky pro péči o dutinu ústní pro lékařské účely, dřevo cedrové s repelentním účinkem, léčivé přípravky do koupele, mořská voda pro zdravotní koupele, koupelové soli léčebné, koupele okysličené, kurare, kůry pro farmaceutické účely, léčiva pro humánní medicínu, léčivé cukrovinky a pastilky, přenosné lékárníčky (včetně obsahu), leukoplast, masti na popáleniny od slunce, mandlové mléko pro lékařské účely, mateří kasička pro lékařské účely, mentol, soli minerální vody, mléko sušené pro kojence, náplasti, nápoje léčivé, narkotika, náramky pro lékařské účely, přípravky proti pocení nohou, obinadla hygienická, obklady, obvazy tlakové, odvary pro farmaceutické účely, oleje pro lékařské použití, tonika pro léčebné účely, pročišťující přípravky, rebarborové kořeny pro farmaceutické přípravky, jedlá rostlinná vlákna pro výživu, séra, sedativa, sladké dřevo pro lékařské účely, aldehydy pro farmaceutické účely, algináty, alkaloidy pro lékařské účely, alkohol pro léčebné účely, zubní amalgám, analgetika, anestetika, aminokyseliny pro lékařské účely, antibakteriální a dezinfekční přípravky, antibiotika, chemické antikoncepční přípravky, antipyretika, antiseptika, bakteriální přípravky pro lékařské a zvěrolékařské účely, bakteriologické kultury, bavlna pro lékařské účely, bílkovinami obohacené mléko (potravní doplněk), bílkovinná potrava pro lékařské účely, biocidy, prostředky proti bolesti hlavy, zubní brusné přípravky, bronchodilatační přípravky, čichací soli, čípky, přípravky na čištění vzduchu, detergenty pro lékařské účely, dezinfekční přípravky pro hygienické účely, diabetický chléb upravený k léčebným účelům, diagnostické přípravky pro lékařské účely, digitalin, přípravky na mytí dobytka, enzymy pro lékařské účely, estery pro farmaceutické účely, fenykl pro lékařské účely, fungicidy, gáza na obvazování, glycerin pro lékařské účely, glycerofosfáty, guma pro lékařské účely, gurjanský balzám pro lékařské účely, hematogen, hemoglobin, přípravky proti hemoroidům, herbicidy, repelenty proti hmyzu, léčivé houby, hormony pro lékařské účely, hořčice pro farmaceutické účely, hygienické kalhotky, hygienické ubrusy, hygienické vložky, absorpční vata, absorpční tampóny, chemická činidla pro lékařské a zvěrolékařské účely, chemické přípravky pro lékařské a zvěrolékařské účely, chirurgická plátna, obvazy a roušky, chloroform, chirurgické implantáty (živé tkáně), medicínální infuze, insekticidy, semeno pro umělou inseminaci, jedy, jojoba, jodová tinktura, kafrový olej, kokain, koprový výtažek pro léčebné účely, opiáty, opodeldok, přípravky pro osvěžení vzduchu, farmaceutické přípravky pro péči o pokožku, polštářek pro kojení, pomády pro lékařské účely, projímadla, sterilizační přípravky, steroidy, strychnin, sulfoamidy (léčiva), tablety vykuřovací, chemické přípravky pro určení těhotenství, mléčný tuk, ubrusy napuštěné farmaceutickými vodičkami, uhlí živočišné pro lékařské účely, utišující prostředky, vaginální výplachy, vody termální, žvýkačí gumy a žvýkačky pro lékařské účely, vše v rámci této třídy; (16) papírové obaly, tiskoviny, časopisy, periodika, tištěné publikace v oblasti zahradnictví, lesnictví, zemědělství, architektury, stavebnictví a stavitelství, papír, nádoby a zařízení pro pěstování rostlin z papíru, papír balící, papír voskovaný, filtrační papír, tiskárenské výrobky, potřeby pro knižní vazby, plakáty, neperiodické i periodické publikace, například brožury, časopisy, kalendáře, katalogy, ročenky, knihy, oběžníky, zpěvníky, knihy k nalepování výstřížků (alba), komiksy, archy papíru, listky, tiskoviny,

poutače z papíru nebo z lepenky, mapy, atlasy, obrazy, pohlednice a jiné propagační a informační materiály a upomínkové předměty, spadající do této třídy, jako propagační publikace, ročenky, papírové propagační samolepky, manuály, noviny, knihařské výrobky, papírové podložky pod sklenice, i pivní, papírové ubrusy a ubrusy, obaly na lahve, lepenka a kartonážní výrobky, alba, blahopřání i hudební, diagramy, fotografie, stojany na fotografie, grafické reprodukcce, grafiky, lepty, listky, litografie, olejotisky, malby (obrazy) zarámované či nezarámované, letáky, portréty, prospekty, rytiny, psací potřeby, tiskařské typy, štočky, obaly z papíru, známky, samolepky, bloky (papírníkové výrobky), dopisní papír, etikety, kromě textilních, formuláře, karty, karty a pásy papírové na počítačové programy, obálky, poštovní známky, požadače (kancelářské potřeby), papírníkové zboží kancelářské, obalové materiály, pouzdra na pera, pouzdra na razítka, připínáčky, razítka, seznamy (rejstříky), těžítka, účetní knihy, zápisníky (notesy), krabice lepenkové nebo papírové, obtisky, pásky doutníkové, podložky (psací), pouzdra na doklady, praporečky, pytlíky jako obaly (z papíru nebo umělých hmot), ručníky papírové, štíty vývěsní z papíru nebo z lepenky, tabule reklamní z papíru nebo lepenky, učební a vyučovací pomůcky s výjimkou přístrojů, vše v rámci této třídy; (30) cukrovinky, zmrzlina a mražené zmrzlinové výrobky, tabletované a práškové potravinářské výrobky, a to přírodní sladidla a cukrovinky, cukr, sladidla přírodní, nápoje kávové, čokoládové, kakaové, tabletované a práškové potravinářské výrobky, a to sladidla na přírodní bázi, komprimáty, žvýkačky, marcipán, sůl, sušenky, káva, čaj, kakao, rýže, tapioka, ságo, kávové náhražky, mouka a přípravky z obilnin, chléb, pečivo, med, sirup melasový, droždí, prášky do těsta, hořčice, ocet, nálevy k ochucení, koření, led pro osvětlení, arašidové cukrovinky, aromatické přípravky do potravin, bonbóny, cukroví, mentolové cukroví, cukrovinky k ozdobení vánočních stromků, čokoláda, čokoládové nápoje s mlékem, dorty, fondázy, jemné pečivo, karamely, kávové náhražky rostlinného původu, kávové nápoje s mlékem, kekсы, koláče s náplní, krečky, pražná kukuřice, listové těsto, lupínky, vločky obilné, makaróny, mandlové cukrovinky, mandlové těsto, marinády, chuťové přísady, máslové, tukové těsto, masové paštiky zapečené v těstě, masové pirožky, medovníky, perníky, mentol do cukrovinek, výrobky z kukuřičné mouky, müsli, kávové náhražky, omáčka sójová ostrá, oplatky, potraviny na bázi ovsa, ovesné vločky, jedlé ozdoby na dorty, palačinky, neléčivé pastilky, pečivo s masovou náplní, pivní ocet, pizzy, popcorn, potraviny z mouky, pralinky, prášek do pečiva, příchutě, aroma, příchutě do nápojů, s výjimkou éterických olejů, pudinky, rýžové koláčky, sladový výtažek jako potrava, suchary, sušenky máslové, biskvity, suši, šerbet (zmrzlina, cukrovinky), škrobové výrobky jako potrava, ztužovače šlehačky, špagety, masové šťávy, s výjimkou dresinků, tablety (cukrovinky), těstoviny, resti do potravin, nikoliv pro lékařské účely, včetně kasička pro lidskou spotřebu, ne pro lékařské účely, kukuřičné vločky, mořská voda na vaření, výrobky z kakaa, výrobky z obilovin, zahušťovací přípravky na kuchyňské použití, zákusky, koláče, zálivky na ochucení, zjemňující látky na maso pro domácí použití, pojava jako přísady do zmrzliny, zmrzlina jogurtová, zmrzlinové poháry, želé ovocné, žvýkačky, ne pro lékařské účely, vše v rámci této třídy; (32) piva, energetické a vitamínové nápoje nealkoholické, nealkoholické nápoje syčené i nesyčené, včetně nápojů minerálních, šumivých, iontových a energetických, sorbety (jako nápoje), nápojové přípravky, sirupy do nápojů, sirupy, koncentráty a jiné přípravky pro přípravu nápojů, ovocné a zeleninové šťávy - v rámci této třídy, mošty, ovocné nektary a nápoje z ovocných šťáv, stolní a minerální vody, diabetické a dietetické nápoje neléčebné, práškové nealkoholické nápoje, práškové přípravky a příchutě pro výrobu nealkoholických nápojů a likérů, obohacené vitamínové nápoje a koncentráty, nealkoholické aperitivy, šumivé nápoje a jiné nápoje nealkoholické, ovocné nápoje a šťávy, sirupy a jiné přípravky ke zhotovování nápojů, citronády, koktejly (nealkoholické), nápoje (přípravky na výrobu), sladové pivo, šerbety (nápoje), nízkoalkoholické pivo, pivo, tablety na přípravu šumivých nápojů, směsi na přípravu nápojů, prášek k přípravě nápojů, voda obsahující lithium a další prvky a nebo vitamíny, proteiny a enzymy, výtažky z chmele na výrobu piva, zeleninové šťávy (nápoje), nealkoholické nápoje s vůní lihu, nealkoholické nápoje s vůní alkoholu, nealkoholické nápoje se stopovou příměsí etanolu, přípravky k zhotovování nápojů, přísady a příchutě do nápojů, tabletované přípravky na výrobu nealkoholických nápojů, instantní nápoje, sušené koncentráty a jiné přípravky pro přípravu nápojů, rajčatová šťáva (nápoj), vše v rámci této třídy; (33) alkoholické nápoje (s výjimkou piva), vína, lihoviny, likéry, alkoholické esence, alkoholické výtažky z ovoce, alkoholové extrakty, aperitivy, destilované nápoje, alkoholické mošty, pálenky, nízkoalkoholické nápoje, alkoholické nápoje s pivní příchutí - v rámci této třídy, koktejly, medovina, nápoje obsahující ovoce (alkoholické), arak, brandy, curacao (pomerančový likér), alkoholizované nápoje jako limonády, mošty, džusy, šťávy, sirupy,

matolinové vína a likéry, mentolové nápoje (alkoholické), rum, lihovina z rýže, saké, vodka, whisky, digestiva, gin, griotka, instantní nápoje (alkoholické), šumivé alkoholické nápoje, stolní a minerální vody (alkoholizované), vše v rámci této třídy; (43) příprava jídel a nápojů pro spotřebu, služby zajišťující hygienické stravování a nápoje, restaurace, pohostinství, dočasné ubytování, rychlé občerstvení, jídelny, kavárny, hostinská činnost, samoobslužné restaurace a automaty, poskytování občerstvení, služby poskytující ubytování a stravování, gastroservis - zásobování restaurací a provozoven potravinářskými výrobky a nápoji, hromadné dodávání hotových jídel, nápojů do restaurací, jídelen, služby spojené s ubytováním, stravováním a občerstvením, provozování penzionů, hotelů, hostelů, motelů, hostinských činností, bary, snack bary, cafeterie, motoresty, hostince, kantýny, závodní jídelny, menzy, catering, zajištění stravování při společenských akcích a služby spojené s nákupem a obstaráváním potravin, nápojů a občerstvení, pohostinství, příprava jídel, společné stravování, podávání jídel a nápojů, příprava jídel a nápojů ke spotřebě, zejména steaků a zeleninových a ovocných salátů a pizz, těstovin, poskytování a obstarávání jídel a nápojů, automat pro občerstvení, zásobování v rámci této třídy, poskytování gastronomických služeb, příprava jídel a výrobků studené kuchyně, pořádání hostin, provozování pizzerie, bufetu, vinárny, poradenství v oboru hotelnictví, poradenství v oboru gastronomie, zajišťování hotelových pobytů, pronájem apartmánů, sálů, salonků a jiných nebytových prostor obsažených v této třídě, poradenství v oboru provozování hotelů a gastronomických provozů, vše v rámci této třídy.

(511) 1, 5, 16, 30, 32, 33, 43

(540)

ŠUMĚNKA

(111) **360076**

(220) 08.09.2016

(320) 08.09.2016

(442) 15.02.2017

(151) 24.05.2017

(730) **Daněk Vilém**, Krakovská 19, Praha 1, 11000, CZ

(740) VYNÁLEZ s.r.o., Vinohradská 17, Praha 2, 12000

(210) O-533831

(510) (5) farmaceutické a vitaminové přípravky tabletované a v prášku, ovocné přesnídávky obohacené vitamíny pro kojence, farmaceutické a veterinářské výrobky v rámci této třídy, potraviny pro zvláštní výživu pro lékařské účely, léčiva, doplňky výživy pro léčebné účely, vitaminové a minerální doplňky stravy v prášku, hygienické výrobky pro léčebné účely, potraviny pro kojence a batolata, diabetické přípravky pro léčebné účely, dietní potraviny upravené pro lékařské účely, doplňky výživové, nikoliv pro lékařské účely, doplňky stravy, dietní doplňky stravy, potravinové doplňky a doplňky stravy určené pro zvláštní výživu, obsahující látky rostlinného původu, výživové doplňky zdravé výživy pro léčebné účely pro denní doplnění stravy ve formě práškové, prostředky a přípravky na hubnutí, nutraceutika jako dietní doplňky, diabetické, bezlepkové a bezcholesterolové výrobky fortifikované vitamíny, minerálními látkami, stopovými prvky, přípravky potlačující chuť k jídlu pro lékařské účely, dietní potraviny pro lékařské účely, doplňky stravy živočišného charakteru, doplňky stravy rostlinného charakteru doplněné o minerální soli, stopové prvky a sacharidy v sušené formě, energetické prášky nahrazující jídlo, jakožto doplňky stravy, kojenecká výživa, minerální doplňky stravy, umělá sladidla pro diabetiky, umělý čaj (pro léčebné účely), vitaminové přípravky jako doplňky stravy, vlákniny (dietické -), želatinové kapsle na léčiva, želatinové vitamíny, žvýkačky na osvěžení dechu pro lékařské účely, rozpustné nápoje pro lékařské účely, koncentráty a jiné přípravky pro přípravu nápojů k léčebným účelům, minerální vody a dietetické nápoje upravené pro lékařské účely, doplňky výživové pro lékařské účely, bílkovinné přípravky nebo potrava pro lékařské účely, balzámy a krémy a masti pro lékařské účely, chemické přípravky pro lékařské a farmaceutické účely, léčivé oleje, oleje pro lékařské účely, tuky pro lékařské účely, léčivé soli, tinktury pro lékařské účely, vitaminová a minerální výživa ve formě koncentrátů, proteinové koncentráty jako výživné přísady k potravinám pro léčebné účely, potravinové doplňky s léčebnými účinky, výživné nebo dietetické přípravky pro lékařské účely pro denní doplnění stravy jako instantní strava nebo samostatná směs, práškové směsi pro lékařské účely, medicínální čajové směsi, bakteriální, chemické, biologické přípravky pro lékařské a veterinární účely, chemicko-farmaceutické přípravky, potravinové doplňky pro lékařské účely spadající do této třídy, prostředek s profylaktickým účinkem vůči nádorům, minerální doplňky potravy, cukrovinky s léčivými přísadami, minerální a vitaminové přípravky,

bylinné čaje pro lékařské účely, léčivé čaje, medicínální vína, medicínální sirupy, výtažky, šťávy a elixíry lékárnické (s léčebnými účinky), povzbuzující nápoje pouze pro léčebné účely, doplňky potravin minerální, minerální vody pro léčebné účely, minerální doplňky s antioxidantními účinky, farmaceutické a dietetické potraviny a přípravky pro lékařské účely, zdravotní prevenci a rekonvalescenci, medicínální potravinové doplňky a nápoje pro zlepšení zdraví, pro zvýšení imunity, odolnosti organismu a jeho detoxikaci, jen pro léčebné účely, dietetické přípravky pro denní doplnění stravy (včetně fitness přípravků) s léčebnými účinky, přírodní léčivé prostředky pro zvláštní výživu, vtírací posilující tekuté přípravky pro sportovce (s léčebnými účinky), dietetické látky upravené pro lékařské účely, posilující přípravky, tonika, léčivé bahno, bahno pro koupele, balzámy pro lékařské účely, léčivé byliny, byliny na kouření pro lékařské účely, cigarety netabákové pro lékařské účely, cukr pro lékařské účely, čaj astmatický, čaje odtučňovací pro lékařské účely, drogy pro léčebné účely, přípravky pro péči o dutinu ústní pro lékařské účely, dřevo cedrové s repelentním účinkem, léčivé přípravky do koupele, mořská voda pro zdravotní koupele, koupelové soli léčebné, koupele okysličené, kurare, kůry pro farmaceutické účely, léčiva pro humánní medicínu, léčivé cukrovinky a pastilky, přenosné lékárníčky (včetně obsahu), leukoplast, masti na popáleniny od slunce, mandlové mléko pro lékařské účely, materií kasička pro lékařské účely, mentol, soli minerální vody, mléko sušené pro kojence, náplasti, nápoje léčivé, narkotika, náramky pro lékařské účely, přípravky proti pocení nohou, obinadla hygienická, obklady, obvazy tlakové, odvary pro farmaceutické účely, oleje pro lékařské použití, tonika pro léčebné účely, pročišťující přípravky, rebarborové kořeny pro farmaceutické přípravky, jedlá rostlinná vlákna pro výživu, séra, sedativa, sladké dřevo pro lékařské účely, aldehydy pro farmaceutické účely, algicidy, alkaloidy pro lékařské účely, alkohol pro léčebné účely, zubní amalgám, analgetika, anestetika, aminokyseliny pro lékařské účely, antibakteriální a dezinfekční přípravky, antibiotika, chemické antikoncepční přípravky, antipyretika, antiseptika, bakteriální přípravky pro lékařské a zvěrolékařské účely, bakteriologické kultury, bavlna pro lékařské účely, bílkovinami obohacené mléko (potravní doplněk), bílkovinná potrava pro lékařské účely, biocidy, prostředky proti bolesti hlavy, zubní brusné přípravky, bronchodilatační přípravky, čichací soli, čípky, přípravky na čištění vzduchu, detergenty pro lékařské účely, dezinfekční přípravky pro hygienické účely, diabetický chléb upravený k léčebným účelům, diagnostické přípravky pro lékařské účely, digitalin, přípravky na mytí dobytka, enzymy pro lékařské účely, estery pro farmaceutické účely, fenyl pro lékařské účely, fungicidy, gáza na obvazování, glycerin pro lékařské účely, glycerofosfáty, guma pro lékařské účely, gurjanský balzám pro lékařské účely, hematogen, hemoglobin, přípravky proti hemoroidům, herbicidy, repelenty proti hmyzu, léčivé houby, hormony pro lékařské účely, hořčice pro farmaceutické účely, hygienické kalhotky, hygienické ubrusky, hygienické vložky, absorpční vata, absorpční tampóny, chemická činidla pro lékařské a zvěrolékařské účely, chemické přípravky pro lékařské a zvěrolékařské účely, chirurgická plátna, obvazy a roušky, chloroform, chirurgické implantáty (živé tkáně), medicínální infuze, insekticidy, semeno pro umělou inseminaci, jedy, joboba, jodová tinktura, kafrový olej, kokain, koprový výtažek pro léčebné účely, opiáty, opodeldok, přípravky pro osvěžení vzduchu, farmaceutické přípravky pro péči o pokožku, polštářek pro kojení, pomády pro lékařské účely, projimadla, sterilizační přípravky, steroidy, strychnin, sulfoamidy (léčiva), tablety vykuřovací, chemické přípravky pro určení těhotenství, mléčný tuk, ubrusky napaštěné farmaceutickými vodičkami, uhlí živočišné pro lékařské účely, utišující prostředky, vaginální výplachy, vody termální, žvýkací gummy a žvýkačky pro lékařské účely, vše v rámci této třídy; (32) piva, energetické a vitaminové nápoje nealkoholické, nealkoholické nápoje syčené i nesyčené, včetně nápojů minerálních, šumivých, iontových a energetických, sorbety (jako nápoje), nápojové přípravky, sirupy do nápojů, sirupy, koncentráty a jiné přípravky pro přípravu nápojů, ovocné a zeleninové šťávy - v rámci této třídy, mošty, ovocné nektary a nápoje z ovocných šťáv, stolní a minerální vody, diabetické a dietetické nápoje neléčebné, práškové nealkoholické nápoje, práškové přípravky a příchutě pro výrobu nealkoholických nápojů a likérů, obohacené vitaminové nápoje a koncentráty, nealkoholické aperitivy, šumivé nápoje a jiné nápoje nealkoholické, ovocné nápoje a šťávy, sirupy a jiné přípravky ke zhotovování nápojů, citronády, koktejly (nealkoholické), nápoje (přípravky na výrobu), sladové pivo, šerbety (nápoje), nízkalkoholické pivo, pito, tablety na přípravu šumivých nápojů, směsi na přípravu nápojů, prášek k přípravě nápojů, voda obsahující lithium a další prvky a nebo vitamíny, proteiny a enzymy, výtažky z chmele na výrobu piva, zeleninové šťávy (nápoje), nealkoholické nápoje s vůní lihu, nealkoholické nápoje s vůní alkoholu, nealkoholické nápoje se stopovou

příměsí etanolu, přípravky k zhotovování nápojů, přísady a příchutě do nápojů, tabletové přípravky na výrobu nealkoholických nápojů, instantní nápoje, sušené koncentráty a jiné přípravky pro přípravu nápojů, rajčatová šťáva (nápoj), vše v rámci této třídy; (33) alkoholické nápoje (s výjimkou piva), vína, lihoviny, likéry, alkoholické esence, alkoholické výtažky z ovoce, alkoholové extrakty, aperitivy, destilované nápoje, alkoholické mošty, pálenky, nízkalkoholické nápoje, alkoholické nápoje s pivní příchutí - v rámci této třídy, koktejly, medovina, nápoje obsahující ovoce (alkoholické), arak, brandy, curacao (pomerančový likér), alkoholizované nápoje jako limonády, mošty, džusy, šťavy, sirupy, matolinové vína a likéry, mentolové nápoje (alkoholické), rum, lihovina z rýže, saké, vodka, whisky, digestiva, gin, griotka, instantní nápoje (alkoholické), šumivé alkoholické nápoje, stolní a minerální vody (alkoholizované), vše v rámci této třídy.

(511) 5, 32, 33

(540)

LIHONÁDA

(111) **360077**

(220) 16.09.2016

(320) 16.09.2016

(442) 15.02.2017

(151) 24.05.2017

(730) **Hyundai Motor Czech s.r.o.**, Siemensova 2717/4, Praha 5, 15500, CZ

(740) Havel, Holáček & Partners s.r.o., advokátní kancelář, Mgr. Robert

Nešpůrek LL.M., Na Florenci 2116/15, Praha, 11000

(210) O-533998

(510) (37) údržba a opravy automobilů, zařízení oprav automobilů, instalace automobilového příslušenství, instalace automobilových interiérů na objednávku, instalace elektrického a elektronického vybavení, úpravy vozidel, opravy a finální úpravy karoserií pro třetí osoby; (42) služby v oblasti designu automobilového designu, designu vozidel, technického designu, grafického designu, designu průmyslových výrobků a spotřebního zboží včetně elektroniky včetně veškerého příslušenství a doplňků v rozsahu této třídy, služby v oblasti designu vozidel i jejich interiérů a příslušenství, tvorba a příprava skic a vizualizací pro designy uvedené v této třídě, služby v oblasti výzkumu a vývoje v rozsahu této třídy.

(511) 37, 42

(540)

i30 SYMBOL

(111) **360078**

(220) 19.09.2016

(320) 19.09.2016

(442) 15.02.2017

(151) 24.05.2017

(730) **BENET AUTOMOTIVE s.r.o.**, Chobotecká 365, Mladá Boleslav, Čejetice, 29301, CZ

(740) **BOHEMIA PATENT, Ing. Jana Vanděliková, Vodičkova 791/41, Praha 1 - Nové Město, 11000**

(210) O-534028

(591) Barevná

(510) (9) magnetické nebo optické suporty zvukových nebo zvukově obrazových záznamů, software pro počítačové hry s výstupem na PC nebo na TV, nosiče záznamu nahrané i nenahrané, videokazety nahrané i nenahrané, audiokazety nahrané i nenahrané, audiovizuální programy, audio programy, audiovizuální díla na nosičích, audiovizuální díla v digitální podobě, nahrané filmy, hudební díla na nosičích nebo v elektronické podobě nebo ke stažení, CD disky, DVD disky, MP3 přehrávače, USB Flash disky, Blue-ray disky, elektronické publikace (stažitelné), obaly na CD disky nebo DVD disky nebo na nosiče záznamu, programové vybavení pro počítače, software, hardware výpočetní techniky nebo komunikační nebo informační techniky, interaktivní software, interaktivní databáze, elektronické databáze a databázové produkty, informace, data, databáze a záznamy v elektronické podobě, elektronické, datové, informační nebo komunikační sítě, multimediální aplikace, elektronické multimediální nebo elektronické informační katalogy, elektronické časopisy, elektronická periodika a knihy v elektronické podobě, počítačový software pro nahrávání, stahování a zpracování obrázků a obrazových dat, software pro tvorbu a organizaci fotografií a obrázků, software pro zacházení s fotografiemi a pro jejich editaci, software a hardware pro digitální zobrazování, software pro tvorbu fotografických alb, brýle pro 3D projekce; (16) pohledy ilustrované se

zvukovou nahrávkou, periodické a neperiodické tiskoviny, zejména knihy a časopisy, reklamní, propagační a informační materiály na papírovém nosiči, zejména katalogy, prospekty, plakáty, letáky, pohlednice, fotografie a jiná grafická díla, grafické reprodukce, kartografická díla, obaly, obálky, základací mapy, tašky z papíru a plastu v jiné třídě nezařazené, reklamní předměty z papíru, papírové vlajky a vlaječky, samolepky, transparenty z papíru a plastu, vývěsní štíty z papíru, psací potřeby, obaly a pouzdra na ně, kalendáře, diáře, sešity, obtisky, záložky, bloky, fotoalba, drobné kancelářské potřeby z papíru, plastu a kovu v rámci této třídy, vstupenky, účtenky, šatní listky, jídelní, nápojové a nabídkové listky, vše výše uvedené v rámci této třídy; (24) prapory, vlajky a vlaječky nikoliv z papíru, vyšívané tkaniny, závěsy textilní nebo plastové, utěrky, ručníky, osušky, prostěradla, lůžkoviny, ubrusy, ubrusky a banketní sukně textilní, textilní pásy pro tisk i s tiskem, příkrývky včetně cestovních, vše výše uvedené v rámci této třídy; (25) oděvy a obuv všeho druhu zařazené v této třídě, zejména sportovní, pokrývky hlavy, šály, rukavice; (26) odznaky, nikoliv z drahých kovů, odznaky ozdobné, jehlice ozdobné (ne z drahých kovů), nášivky a nažehlovací záplaty, spony, přezky, stuhy, lemy a lemky; (35) reklamní, propagační služby, zprostředkování obchodu s výrobky uvedenými výše ve třídách 9, 16, 24, 25 a 26, předvádění zboží, propagování služeb, šíření reklamních, propagačních, inzertních a informačních materiálů, pronájem reklamních a jiných ploch ke komerčnímu využití; (37) provozování čerpacích stanic pohonných hmot a myček vozidel, servisní a opravárenské služby v oboru dopravní techniky, údržba a mytí vozidel, údržba komunikací, parkovacích ploch, budov, sportovišť a tribun, výstavba sportovišť, sportovních zařízení a sportovních areálů; (39) provozování skladů, garáží a parkovišť, pronájem garáží, parkovacích ploch a skladových ploch, organizování zájezdů se sportovní tematikou, zajišťování přepravy osob a nákladů, služby průvodcovské, pronájem půjčování automobilů a motocyklů; (41) překladatelské a tlumočnické služby, služby hostesek, provozování sportovišť, organizování a pořádání sportovních soutěží, pořádání společenských, kulturních a jiných zábavních akcí, poskytování informací sportovního a společenského charakteru, pronájem sportovišť, zajišťování služeb časověřičů, sportovních rozhodčích a sportovních komisařů, instruktáže a výcvik řidičů; (43) služby spojené s dočasným ubytováním a stravováním včetně provozování hotelů, ubytoven, restaurací, barů, kempů, bufetů a jiných provozoven rychlého občerstvení v rámci této třídy.

(511) 9, 16, 24, 25, 26, 35, 37, 39, 41, 43

(540)



(111) **360079**

(220) 26.09.2016

(320) 26.09.2016

(442) 15.02.2017

(151) 24.05.2017

(730) **Kostecké uzeniny a.s.**, Kostelec 60, Kostelec, 58861, CZ

(740) Ing. Václav Kratochvíl, Husníkova 2086/22, Praha 13, 15800

(210) O-534167

(591) Barevná

(510) (29) drůbež (neživá), játra, játrová paštika, jedlé tuky, klobásy, salámy, párky, masové konzervy, masné výrobky, koncentrované vývary, maso, konzervované maso, nasolené maso, polévky, slanina, šunka, uzeniny, hotová jídla v konzervách na bázi masa, drůbeže a zeleniny; (35) počítačové on-line maloobchodní a velkoobchodní služby s výrobky uvedenými výše ve třídě 29, pomoc při řízení obchodní činnosti, obchodní konzultace v oblasti distribuce zboží, zasílání katalogů, objednávky zboží, dovozní a vývozní kancelář, obchodní nebo podnikatelské poradenství, reklama, administrativní práce, organizování komerčních nebo reklamních výstav, zprostředkovatelská činnost v oblasti obchodu a obchodních služeb s výrobky uvedenými výše ve třídě 29, činnost ekonomických poradců,

maloobchodní, velkoobchodní a elektronický prodej potravin, zejména masa a masných výrobků a hotových jídel, zprostředkování v oblasti nákupu a prodeje potravin a potravinářských surovin, poskytování obchodních informací, průzkumy trhu, předvádění výrobků, organizování a pořádání prodejních a reklamních akcí, automatizované i ruční zpracování dat; (40) zpracování masa a masných výrobků, uzení potravin, řeznictví, sušení a mražení potravin, porážka zvířat, uzenářství.

(511) 29, 35, 40

(540)



(111) **360080**

(220) 26.09.2016

(320) 26.09.2016

(442) 15.02.2017

(151) 24.05.2017

(730) **Kostecké uzeniny a.s.**, Kostelec 60, Kostelec, 58861, CZ

(740) Ing. Václav Kratochvíl, Husníkova 2086/22, Praha 13, 15800

(210) O-534168

(591) Barevná

(510) (29) drůbež (neživá), játra, játrová paštika, jedlé tuky, klobásy, salámy, párky, masové konzervy, masné výrobky, koncentrované vývary, maso, konzervované maso, nasolené maso, polévky, slanina, šunka, uzeniny, hotová jídla v konzervách na bázi masa, drůbeže a zeleniny; (35) počítačové on-line maloobchodní a velkoobchodní služby s výrobky uvedenými výše ve třídě 29, pomoc při řízení obchodní činnosti, obchodní konzultace v oblasti distribuce zboží, zaslání katalogů, objednávky zboží, dovozní a vývozní kancelář, obchodní nebo podnikatelské poradenství, reklama, administrativní práce, organizování komerčních nebo reklamních výstav, zprostředkovatelská činnost v oblasti obchodu a obchodních služeb s výrobky uvedenými výše ve třídě 29, činnost ekonomických poradců, maloobchodní, velkoobchodní a elektronický prodej potravin, zejména masa a masných výrobků a hotových jídel, zprostředkování v oblasti nákupu a prodeje potravin a potravinářských surovin, poskytování obchodních informací, průzkumy trhu, předvádění výrobků, organizování a pořádání prodejních a reklamních akcí, automatizované i ruční zpracování dat; (40) zpracování masa a masných výrobků, uzení potravin, řeznictví, sušení a mražení potravin, porážka zvířat, uzenářství.

(511) 29, 35, 40

(540)



(111) **360081**

(220) 26.09.2016

(320) 26.09.2016

(442) 15.02.2017

(151) 24.05.2017

(730) **Kostecké uzeniny a.s.**, Kostelec 60, Kostelec, 58861, CZ

(740) Ing. Václav Kratochvíl, Husníkova 2086/22, Praha 13, 15800

(210) O-534169

(591) Barevná

(510) (29) drůbež (neživá), játra, játrová paštika, jedlé tuky, klobásy, salámy, párky, masové konzervy, masné výrobky, koncentrované vývary, maso, konzervované maso, nasolené maso, polévky, slanina, šunka, uzeniny, hotová jídla v konzervách na bázi masa, drůbeže a zeleniny; (35) počítačové on-line maloobchodní a velkoobchodní služby s výrobky uvedenými výše ve třídě 29, pomoc při řízení obchodní činnosti, obchodní konzultace v oblasti distribuce zboží, zaslání katalogů, objednávky zboží, dovozní a vývozní kancelář, obchodní nebo podnikatelské poradenství, reklama, administrativní práce, organizování komerčních nebo reklamních výstav, zprostředkovatelská činnost v oblasti obchodu a obchodních služeb s výrobky uvedenými výše ve třídě 29, činnost ekonomických poradců, maloobchodní, velkoobchodní a elektronický prodej potravin, zejména masa a masných výrobků a hotových jídel, zprostředkování v oblasti nákupu a prodeje potravin a potravinářských surovin, poskytování obchodních informací, průzkumy trhu, předvádění výrobků, organizování a pořádání prodejních a reklamních akcí, automatizované i ruční zpracování dat; (40) zpracování masa a masných výrobků, uzení potravin, řeznictví, sušení a mražení potravin, porážka zvířat, uzenářství.

(511) 29, 35, 40

(540)



(111) **360082**

(220) 27.09.2016

(320) 27.09.2016

(442) 01.02.2017

(151) 24.05.2017

(730) **NORDIC INVESTORS GROUP LTD**, Areos 4, first floor, Strovolos, 2059 Nicosia, CY

(740) Všečeka Zelený Švorčík Kalenský a partneři, advokátní a patentová kancelář, JUDr. Michal Havlík, advokát, Hálkova 2, Praha 2, 12000

(210) O-534232

(510) (9) zařízení na zpracování dat, počítače, počítačový software, přístroje pro záznam, převod, reprodukci zvuku nebo obrazu, nosiče dat, elektronické databáze a databázové produkty, informace, data a záznamy v elektronické podobě na nosičích a v sítích, elektronické nebo datové nebo informační nebo komunikační nebo výpočetní sítě, zařízení ke zpracování informací, elektronické publikace, elektronická periodika a knihy v elektronické podobě, přístroje a nástroje pro měření, signalizaci, kontrolu (monitorování), záchranu životů a přístroje a nástroje pro vyučování, přístroje a nástroje pro vedení, přepínání, přeměnu, akumulaci, regulaci nebo řízení elektrického proudu, přístroje pro záznam, převod, přenos nebo reprodukci zvuku nebo obrazu, nosiče dat, telekomunikační přístroje, mobilní telekomunikační přístroje, PDA (osobní digitální asistent), kapesní PC, mobilní telefony, laptopy, telekomunikační síťové přístroje, řídicí software pro telekomunikační sítě a pro telekomunikační přístroje, CD, DVD, Blue Ray, flash disky, zvukové a obrazové pásky, kryty na mobilní telefony, pouzdra na mobilní telefony, magnetické karty, kódované karty, části a příslušenství pro všechny výše uvedené výrobky, software a aplikace pro mobilní zařízení; (38) spoje (telekomunikace),

telekomunikační služby, mobilní telekomunikační služby, telekomunikační portálové služby, provozování internetového portálu, mobilní telekomunikační síťové služby, telekomunikační služby pevných linek, poskytování širokopásmového telekomunikačního přístupu, širokopásmové radiokomunikační služby (broadband), vysílací služby, televizní vysílací služby, vysílací služby vztahující se k IP/TV, poskytování přístupu k IP/TV, služby přístupu ke všem druhům datových a informačních sítí a internetu, služby elektronické pošty, služby textových a multimediálních zpráv, informační služby vztahující se k telekomunikacím poskytované prostřednictvím telekomunikačních sítí, služby poskytovatelů počítačových sítí (network provider) zejména zajišťování a pronájem přístupového času do datových sítí a databází, zejména pak internetu, komunikační služby spojené s přístupem do databází, pronájem přístupového času do počítačových databází, poskytování přístupu do počítačových databází, nájem přístupového času do počítačových databází, provoz telekomunikačních sítí, informační a poradenské služby týkající se výše uvedených služeb, informační a poradenské služby týkající se výše uvedených služeb poskytované on-line z nebo prostřednictvím počítačových databází nebo Internetu, informační a poradenské služby týkající se výše uvedených služeb poskytované prostřednictvím telekomunikačních sítí, šíření elektronických časopisů, informací, elektronických periodik, knih v elektronické podobě, audio nebo audiovizuálních děl prostřednictvím informační nebo datové nebo elektronické nebo komunikační nebo telekomunikační nebo počítačové sítě, internetu a pomocí satelitů; (42) technické služby vztahující se k projektování, plánování a návrhu zařízení pro telekomunikace, výzkum v oblasti telekomunikačních technologií, monitoring síťových systémů v oblasti telekomunikací, technické podpůrné služby vztahující se k telekomunikacím a telekomunikačním přístrojům, informační a poradenské služby týkající se výše uvedených služeb, informační a poradenské služby týkající se výše uvedených služeb poskytované on-line z nebo prostřednictvím počítačových databází nebo internetu, informační a poradenské služby týkající se výše uvedených služeb poskytované prostřednictvím telekomunikačních sítí, tvorba software, webhostingové služby a software jako služba a pronájem softwaru, navrhování, tvorba a programování webových stránek, tvorba a údržba webových stránek pro mobilní telefony.

(511) 9, 38, 42

(540)

Nordicom

(111) **360083**

(220) 05.10.2016

(320) 05.10.2016

(442) 15.02.2017

(151) 24.05.2017

(730) **FLASH PLUS s.r.o.**, K Lochkovu 772, Praha 5-Slivenec, 15400, CZ

(210) O-534366

(591) Barevná

(510) (7) nástroje a nářadí (ruční) mechanické; (9) sportovní ochranné brýle, výstražné trojúhelníky, ochranné rukavice, vesty výstražné; (11) jízdní kola - světlá, svítidla, lampy elektrické, lampy na svícení, lampová svítidla, osvětlovací zařízení, LED elektroluminiscenční diody (svítidla), reflektory automobilové, světelné, světlomety, světelné lampy, světelné reflektory, svítilny (baterky), elektrické kapesní, světlá vánoční, výbojky elektrické pro osvětlení, zářivky pro osvětlení, žárovky; (12) čluny; (16) pera (kancelářské potřeby), pera psací, pera plnicí, psací potřeby, tužky; (20) přenosné dekorativní předměty; (25) obuv plážová, sportovní, pantofle, vesty rybářské; (27) autokoberce; (28) návnady pro rybolov, návnady pro rybáře, návnady umělé rybářské; (35) reklama.

(511) 7, 9, 11, 12, 16, 20, 25, 27, 28, 35

(540)



(111) **360084**

(220) 05.10.2016

(320) 05.10.2016

(442) 16.11.2016

(151) 24.05.2017

(730) **Sapeta Jiří**, Nad Hutěmi 831/4, Ostrava - Radvanice, 71600, CZ

(740) Mgr. Roman Fojtásek, advokát, Vinohradská 6, Praha 2, 12000

(210) O-534372

(510) (31) brambory čerstvé, zemědělské a vodní plodiny, zahradnické a lesní produkty, čerstvé ovoce, ořechy, zelenina a bylinky, krmiva a potrava pro zvířata, nezpracované brambory, rostliny, semena, cibulky a sazenice k pěstování rostlin, sadbové brambory, nezpracované zemědělské plodiny; (35) reklamní, marketingové a propagační služby, administrativní služby, velkoobchodní a maloobchodní prodej zemědělských a vodních plodin, velkoobchodní a maloobchodní prodej zahradnických a lesních produktů, velkoobchodní a maloobchodní prodej brambor, zprostředkování a uzavírání obchodních transakcí pro třetí osoby, zprostředkování dohod týkajících se prodeje a nákupu zboží, zprostředkování obchodů pro třetí strany, zprostředkování uvádění výrobků na trh; (44) pěstování brambor, pěstování rostlin, poradenství týkající se pěstování brambor, poradenství týkající se pěstování rostlin, zemědělské služby, služby akvakultury, zahradnické a lesnické služby, odborné poradenství pro zemědělství.

(511) 31, 35, 44

(540)

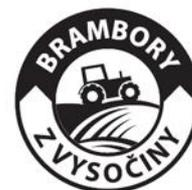

(111) **360085**

(220) 13.08.2015

(320) 27.02.2015

(442) 15.02.2017

(151) 24.05.2017

(730) **Scripps Networks, LLC**, 9721 Sherrill Boulevard, Knoxville, TN, US

(740) Kania, Sedlák, Smola patentová a známková kancelář, Mendlovo náměstí 1A, Brno, 60300

(210) O-534378

(510) (41) výukové a zábavní služby, zejména trvalý program o koupi domů, renovaci domů, vylepšování domů, výzdobě a designu, distribuovaný přes různé platformy napříč různými formami přenosových médií, zábavní služby, zejména poskytování online nestahovatelného nahraného zvukového nebo vizuálního obsahu o koupi domů, renovaci domů, vylepšování domů, výzdobě a designu, zábavní služby, zejména poskytování online informací souvisejících s televizními show o koupi domů, renovaci domů, vylepšování domů, výzdobě a designu, zajišťování internetových blogů a nestahovatelných publikací povahy článků z oblasti koupě domů, renovace domů, vylepšování domů, výzdoby a designu.

(511) 41

(540)

FIXER UPPER

- (111) **360086**
(220) 06.10.2016
(320) 06.10.2016
(442) 15.02.2017
(151) 24.05.2017
(730) **Masopust Rostislav**, Nad Parkem 387, Meziboří, 43513, CZ
(210) O-534399

(510) (28) rybářské náčiní spadající do této třídy, rybářské navijáky, návnady pro lov a rybolov, návnady pro rybáře, umělé rybářské návnady, podběráky pro rybáře, splávky pro rybáře; (35) maloobchod a velkoobchod s výše uvedenými výrobky ve třídě 28, včetně poskytování obchodních informací a obchodních služeb pomocí internetu s výše uvedenými výrobky ve třídě 28, internetový obchod s výše uvedenými výrobky ve třídě 28, inzertní a propagační služby poskytované on-line na internetu v oblastech obchodu a nabídky služeb, inzertní, propagační služby a informační služby prostřednictvím internetu za účelem obchodu; (41) činnost vyučovací, výchovná, vzdělávací a zábavní, včetně pořádání specializačních doškolovacích kurzů, symposií a konferencí, doprovodné výstavy k vzdělávacím a kulturním účelům, provozování pracovních diskusního a zájmového klubu (vzdělávací a zábavné služby), organizování výstav ke vzdělávacím, kulturním, výchovným a zábavním účelům, organizování společensko-kulturních akcí, pořádání zábavních soutěží, organizování sportovních soutěží, organizování souvisejících soutěží o oceňování nejlepších představených exponátů, expozic, strojů, zařízení, funkčních modelů a/nebo prototypů, jakož i soutěží o oceňování nejlepších soutěžících kolektivů a/nebo jednotlivců, organizování módních přehlídek pro výchovné, vzdělávací, kulturní a zábavní účely, provozování galerií, obstaravatelská a zprostředkovatelská činnost vztahující se k výše uvedeným službám ve tř. 41, agenturní činnost v kultuře, vydavatelství, nakladatelství.

- (511) 28, 35, 41
(540)



- (111) **360087**
(220) 07.10.2016
(320) 07.10.2016
(442) 15.02.2017
(151) 24.05.2017
(730) **Culek Jan**, T. G. Masaryka 96, Kostelec nad Labem, 27713, CZ
(210) O-534411
(591) Barevná

(510) (11) vířivé a masážní vany a bazény, termoizolační kryty pro plavecké, vířivé a masážní bazény, které jsou součástí plaveckých, vířivých a masážních bazénů, zařízení pro manipulaci s termoizolačními kryty, která jsou součástí plaveckých, vířivých a masážních bazénů; (19) plavecké bazény nekovové, vířivé a masážní bazény nekovové (konstrukce); (35) propagační činnosti, reklama, nabízení a prodej plaveckých bazénů, vířivých a masážních bazénů, včetně všech součástí a příslušenství, termoizolačních krytů pro plavecké, vířivé a masážní bazény, zařízení pro manipulaci s termoizolačními kryty, která jsou součástí plaveckých, vířivých a masážních bazénů; (37) montáž, instalace, servis a opravy plaveckých bazénů, vířivých a masážních bazénů, včetně všech součástí a příslušenství, termoizolačních krytů pro plavecké, vířivé a masážní bazény, zařízení pro manipulaci s termoizolačními kryty, která jsou součástí plaveckých, vířivých a masážních bazénů.

- (511) 11, 19, 35, 37

(540)

GALERIE VÍŘIVEK
WELLNESS · FITNESS

- (111) **360088**
(220) 10.10.2016
(320) 10.10.2016
(442) 15.02.2017
(151) 24.05.2017
(730) **ČSOB Pojišťovna, a. s., člen holdingu ČSOB**, Masarykovo náměstí 1458, Pardubice I, Zelené Předměstí, 53002, CZ
(740) MIRA Patentová a známková kancelář, Blanka Fišerová, V Kapslovně 11, Praha 3, 13000
(210) O-534442

(510) (9) multifunkční magnetické a čipové karty včetně karet bezkontaktních pro oblast pojišťovacích, leasingových, peněžních a finančních služeb i pro obchodní síť, elektronické peněženky, magnetické karty a karty s pamětí nebo s mikroprocesorem, platební karty, veškerá paměťová média spadající do této třídy, sloužící k šíření edice uživatelských i odborných informací, počítačové programy, nosiče digitálních podpisů k identifikaci odesílatele, elektronické reklamní, inzertní, propagační, uživatelské a instruktážní materiály i tiskoviny zařazené v této třídě, tiskoviny všeho druhu a ostatní polygrafické výrobky v elektronické podobě a na nosičích; (16) cenné papíry (tiskoviny), papír a papírnické výrobky spadající do této třídy, tiskoviny a veškeré polygrafické výrobky, billboardy (z papíru), veškeré propagační, reklamní, inzertní, informační a instruktážní materiály spadající do této třídy, veškeré polygrafické výrobky, gratulace, upomínkové předměty nezař. do jiných tříd, obaly a výrobky z plastů spadající do této třídy, všechny výše uvedené výrobky užívané v oblasti pojišťovnictví, zábranných, zajišťovacích a finančních služeb; (35) televizní a rozhlasová reklama, merchandising, činnost organizačně - ekonomických poradců, profesionální obchodní průzkum týkající se hodnocení dynamiky a platební schopnosti podnikatelských subjektů, administrativní služby, automatizované zpracování dat a komerčních informací, marketing, propagační, reklamní a inzertní služby prostřednictvím jakéhokoliv média - prostřednictvím telefonní, datové nebo informační sítě a jejich distribuce, venkovní reklama, služby komerční informační kanceláře a obchodní informační servis, spadající do této třídy, reklamní prezentace na výstavách a veletrzích, zprostředkovatelské služby v oblasti vydávání reklamních, inzertních a propagačních tiskovin a zajištění jejich distribuce; (36) veškeré pojišťovací, zajišťovací a zábranné služby spolu se službami s nimi souvisejícími v rámci této třídy, finanční služby spolu s poskytnutím nadstandardních produktů v oblasti pojištění, peněžní služby poskytované elektronicky a prostřednictvím telefonu, pojištění zejména v oblasti životního a úrazového pojištění, pojištění škod na dopravních prostředcích, pojištění přepravovaných věcí, zavazadel a jiného majetku, pojištění škod na majetku způsobené požárem, výbuchem, všemi přírodními živly, pádem letadla i jinými způsoby, pojištění odpovědnosti za škodu vyplývající z vlastnictví nebo užití pozemního motorového dopravního prostředku včetně odpovědnosti dopravce, všeobecné pojištění za škodu i odpovědnosti za škody na životním prostředí a/nebo pojištění finančních ztrát, pojištění v oblasti finančních služeb osobám v nouzi během cestování nebo pobytu mimo místa trvalého bydliště, peněžní služby, přijímání finančních prostředků a jejich správa, finanční odhady a oceňování movitého i nemovitého majetku, vydávání platebních karet, poskytování finančních služeb kartami kreditními, magnetickými, čipovými, multifunkčními, elektronickými peněženkami nebo jinými kartami s inteligencí, finanční sponzorování, investování do cenných papírů, hypoteční financování a leasing, služby v oblasti finančních instrumentů spadající do této třídy, finanční analýzy, manažerské služby a makléřské služby v oblasti peněžnictví, pojištění a zajištění majetku, zprostředkovatelské služby v oblasti stavebního spoření, poskytování služeb v oblasti peněžnictví a pojištění na výstavách a veletrzích,

pronájem bytových a nebytových prostor související s pojišťovací činností, funkce správce majetkových účastí v dceřiných i jiných společnostech, šetření pojistných událostí a likvidátorské služby, služby osobních finančních a pojišťovacích poradců, služby v oblasti podpory a rozvoje pojišťovnictví spadající do této třídy, konzultační služby včetně poskytovaných nepřetržitě on-line v oblasti financí, pojištění, stavebního spoření a úvěrování, poskytování služeb v oblasti pojištění a služeb s nimi souvisejících v rámci této třídy prostřednictvím elektronických médií; (38) služby přenosu, šíření a výměny informací prostřednictvím globálních telekomunikačních sítí a internetu, služby šíření a výměny informací prostřednictvím počítačové sítě, služby počítačové komunikace, poskytování komunikačních služeb prostřednictvím elektronických médií a webových stránek, šíření obchodních nabídek prostřednictvím televizního a rozhlasového vysílání; (41) výchova a vzdělávání v celé oblasti pojištění, zábranných, zajišťovacích a finančních službách, vydavatelská a nakladatelská činnost, elektronická ediční činnost a publikování (DTP); (42) služby v oblasti kódování a dekódování zabezpečovacích systémů (tvorba software), počítačové programování, služby v oblasti vývoje a výzkumu nových finančních a pojišťovacích instrumentů (software).

(511) 9, 16, 35, 36, 38, 41, 42

(540) **ČSOB Pojišťovna - Čekáme nečekané**

(111) **360089**

(220) 13.10.2016

(320) 13.10.2016

(442) 18.01.2017

(151) 24.05.2017

(730) **NORDIC INVESTORS GROUP LTD**, Areos 4, first floor, Strovolos, 2059 Nicosia, CY

(740) Všetěčka Zelený Švorčík Kalenský a partneři, advokátní a patentová kancelář, JUDr. Michal Havlík, advokát, Hálkova 2, Praha 2, 12000

(210) O-534536

(510) (9) zařízení na zpracování dat, počítače, počítačový software, přístroje pro záznam, převod, reprodukci zvuku nebo obrazu, nosiče dat, elektronické databáze a databázové produkty, informace, data a záznamy v elektronické podobě, elektronické nebo datové nebo informační nebo komunikační nebo výpočetní sítě, zařízení ke zpracování informací, elektronické publikace, elektronická periodika a knihy v elektronické podobě, přístroje a nástroje pro měření, signalizaci, kontrolu (monitorování), záchranu životů a přístroje a nástroje pro vyučování, přístroje a nástroje pro vedení, přepínání, přeměnu, akumulaci, regulaci nebo řízení elektrického proudu, nosiče dat, telekomunikační přístroje, mobilní telekomunikační přístroje, PDA (osobní digitální asistent), kapesní PC, mobilní telefony, laptopy, telekomunikační síťové přístroje, řídicí software pro telekomunikační síť a pro telekomunikační přístroje, CD, DVD, Blue Ray, flash disky, zvukové a obrazové pásky, kryty na mobilní telefony, pouzdra na mobilní telefony, magnetické karty, kódované karty, části a příslušenství pro všechny výše uvedené výrobky, software a aplikace pro mobilní zařízení; (38) spoje (telekomunikace), telekomunikační služby, mobilní telekomunikační služby, telekomunikační portálové služby, internetové portálové služby, mobilní telekomunikační síťové služby, telekomunikační služby pevných linek, poskytování širokopásmového telekomunikačního přístupu, širokopásmové služby (broadband), vysílací služby, televizní vysílací služby, vysílací služby vztahující se k IP/TV, poskytování přístupu k IP/TV, služby přístupu ke všem druhům datových a informačních sítí a internetu, služby elektronické pošty, služby textových a multimediálních zpráv, informační služby vztahující se k telekomunikacím poskytované prostřednictvím telekomunikačních sítí, služby poskytovatelů počítačových sítí (network provider), zejména zajišťování a pronájem přístupového času do datových sítí a databází, zejména pak Internetu, komunikační služby spojené s přístupem do databází, pronájem přístupového času do počítačových databází, poskytování přístupu do počítačových databází, nájem přístupového času do počítačových databází, provoz telekomunikačních sítí, informační a poradenské služby týkající se výše uvedených služeb, informační a poradenské služby týkající se výše uvedených služeb poskytované on-line z nebo prostřednictvím počítačových databází nebo Internetu, informační a poradenské služby týkající se výše uvedených služeb poskytované prostřednictvím telekomunikačních sítí, šíření elektronických časopisů, informací, elektronických periodik, knih v elektronické podobě, audio nebo audiovizuálních děl prostřednictvím informační nebo datové nebo elektronické nebo komunikační nebo telekomunikační nebo počítačové sítě, zejména Internetu, pomocí satelitů; (42) technické služby vztahující

se k projektování, plánování a návrhu zařízení pro telekomunikace, informační brokering (studijně-rozborová činnost), zejména ve vztahu k produktovým průzkumům pro třetí osoby, výzkum v oblasti telekomunikačních technologií, monitoring síťových systémů v oblasti telekomunikací, technické podpůrné služby vztahující se k telekomunikacím a telekomunikačním přístrojům, informační a poradenské služby týkající se výše uvedených služeb, informační a poradenské služby týkající se výše uvedených služeb poskytované on-line z nebo prostřednictvím počítačových databází nebo Internetu, informační a poradenské služby týkající se výše uvedených služeb poskytované prostřednictvím telekomunikačních sítí, software (tvorba -), webhostingové služby a software jako služba a pronájem softwaru, navrhování, tvorba a programování webových stránek, tvorba a údržba webových stránek pro mobilní telefony.

(511) 9, 38, 42

(540)

Nordic Telecom

(111) **360090**

(220) 13.10.2016

(320) 13.10.2016

(442) 15.02.2017

(151) 24.05.2017

(730) **INTERNATIONAL ASSOCIATION OF ATHLETICS**

FEDERATIONS, 6-8, Quai Antoine 1er, Principauté de Monaco MC-98000, MC

(740) Rott, Růžička & Guttman Patentové, známkové a advokátní kanceláře, JUDr. Vladimír Rott, Vinohradská 37/938, Praha 2, 12000

(210) O-534541

(591) Barevná

(510) (4) průmyslové oleje a tuky, mazadla, směsi pro pohlcování, zvlhčování a vázání prachu, paliva (včetně benzínu) a osvětlovací látky, svíčky a knoty pro svíčky, části a příslušenství veškerého výše uvedeného zboží; (6) hliníková fólie (alobal), kovové kroužky a řetízky na klíče, sošky, ozdoby, sochy, sošky, plastiky a trofeje, pevné kovové zásobníky na ručníky, kovové značky pro vozidla, kovové tabulky s poznávací značkou pro vozidla, kovové odznaky, špendlíky, všechny výše uvedené výrobky ze základních kovů nebo jejich slitin, obecné kovy a jejich slitiny, kovové stavební materiály, přenosné kovové konstrukce, kovové materiály pro železnice, kabely a dráty (kromě elektrických) vyrobené z běžných kovů, zámečnické zboží, kovové potřeby zámečnické a klempířské, trubky (kovové), sejfy, rudy, části a součásti všech výše uvedených výrobků; (9) přístroje a nástroje vědecké, námořní, geodetické, fotografické, filmové, optické, přístroje pro vážení, měření, signalizaci, kontrolu (inspekci), pohotovostní (pro záchranu) a přístroje pro vyučování, přístroje a nástroje pro vedení, rozvod, přeměnu, akumulaci, regulaci a kontrolu elektřiny, přístroje pro záznam, převod nebo reprodukci zvuku či obrazu, elektronické a magnetické záznamové přístroje, záznamové disky, paměťové karty, mechanismy pro předplacené přístroje, zapisovací pokladny, počítačové přístroje, přístroje pro zpracování informací a počítače, hasicí přístroje, počítačový software, počítačový herní software, spořiče obrazovky a tapety na obrazovku elektronických zařízení (software), elektronické publikace (k elektronickému stažení), fotoaparáty na jedno použití, filmové kamery, videokamery, elektronické nebo magnetické pomůcky pro záznam, načítání nebo opětovné načítání všeho druhu, zejména dvd, kompaktní disky, cd-romy a mp3 zařízení, brýle, sluneční brýle, náhlavní brýle, dalekohledy, magnetické karty a paměťové karty, zejména zákaznické karty a věrnostní karty (zařazené do této třídy), platební karty (zařazené do této třídy), helmy, oděvy, obuv a jiné kloboučnické zboží na ochranu před úrazu, dekorativní magnety, galvanické články, telefony, mobilní telefony a jiná mobilní komunikační zařízení, televizní přístroje, rádia, monitory, ploché obrazovky, obrazovky z tekutých krystalů, obrazovky s vysokým rozlišením a plazmové obrazovky, elektronické oznamovací tabule, čidla vzdálenosti, zařízení pro měření a stanovení rychlosti, měřicí tlakové přístroje, požární detektory, fotoelektrické buňky a elektrické solární panely, magnetické identické náramky, elektronické vstupenky ve formě digitálních vstupenek ke stažení, vstupenky ve formě magnetických karet, elektronické informační panely, video hry, části, součásti, kryty a pouzdra pro všechno výše uvedené zboží; (12) vozidla, zařízení pro pohyb pozemní cestou, vzduchem nebo po vodě, jízdní kola, části, vybavení a příslušenství veškerého výše uvedeného zboží; (14) drahokamy a klenoty, náhrdelníky, hodinky, náramkové hodinky, hodiny, chronografy, hodiny, mailonky, přívěsky, brože, ozdobné kroužky a náramky, jehlice (klenoty), špendlíky pro týmy a hráče (klenoty), manžetové knoflíky a jehlice do kravát,

manžetové knoflíky, upomínkové jehlice ze vzácných kovů, trofeje, sochy, vše ze vzácných kovů, ozdobné špendlíky do klobouků, kroužky na klíče (přívěsky nebo řetízky), ozdobné řetízky na klíče, mince, medaile na oděvy, medailony na oděvy, pouzdra na budíky s emblémy ze vzácných kovů, vzácné kovy a jejich slitiny, drahé kameny, hodinářské a chronometrické nástroje, bižuterie; (16) omalovánky a náčrtníky, diáře, magazíny, noviny, knihy a časopisy, včetně knih a časopisů vztahujících se ke sportovcům a sportovkyním nebo sportovním akcím, záložky do knih, tištěné vyučovací pomůcky, výsledkové listiny, seznamy sportovních doplňků, tabulky sportovních výsledků, programy pro události, upomínková alba, alba na fotografie, rukopisné knihy, tištěné jízdní řády, brožury, fotografie hráčů pro sběratele, nálepky na nárazníky vozidel, nálepky (jako kancelářské potřeby), knihy k nalepování výstřížků (alba), alba na samolepky, plakáty, fotografie, papírové ubrusy, stolní papírové ubrusy, papírové tašky, pozvánky, blahopřání, dárkový balicí papír, papírová prostírání a anglická prostírání, sáčky na odpadky z papíru nebo plastických hmot, papírové přepravky na potraviny, sáčky pro uchování potravin, papírové filtry na kávu, etikety (nevyrobené z textilních materiálů), papírové ručníky, toaletní papír, ubrusy na odličování, krabice na papírové kapesníky a krabice z lepenky, kartonu nebo z papíru, kapesníky (papírové), papírenské zboží a učební a vyučovací pomůcky s výjimkou přístrojů, tiskový papír, kopírovací papír, obálky [papířnické výrobky], trhací bloky, desky na dokumenty, hedvábný papír, cvičební sešity, listy papíru na zapisování poznámek, papír na psaní, papír do pořadačů, pořadače dokumentů, papírové obaly na knihy, svítící papír, samolepicí papírky na pořizování poznámek, těžítka na papír, krepový papír, textilní papír, papírové odznaky nebo emblémy, papírové praporečky, psací potřeby, pera (psací potřeby), tužky, propisky, kuličková pera, soupravy kuličkových per a tužek, fixy a značkovače, inkoust, inkoustové podušky, inkoustové razítka, psací stroje (elektrické a neelektrické), litografie, umělecké litografie, malby zarámované nebo nikolivy, krabice s barvami, pastelky na vybarvování, křída, ozdoby na tužky, štočky, adresáře, papírové kapesní organizéry, silniční mapy, listky, vstupenky, bankovní šeky, komiksové knihy, kalendáře, pohlednice, billboardy, transparenty a zobrazovací zařízení, jmenovitě transparenty z papíru nebo lepenky, flipcharty, tabule školní, bílé tabule, nástěnky, upevňovací desky, tabule reklamní z papíru nebo lepenky, vývěsní tabule z papíru nebo lepenky, přístroje na paspartování fotografií, suché obtisky, samolepky, kancelářské potřeby (vyjímaje nábytek), tekuté opravné kapaliny, gumy na gumování, ořezávkata na tužky, držáky a nádoby na kancelářské potřeby, sponky na papír, napínáčky, pravítka, lepicí páska pro papírenské zboží, dávkovače lepicí pásky, sešívací svorky [papírenské zboží], blány (rozmožňovací -), desky na dokumenty [papírenské zboží], kancelářské sponky, obaly na poznámkové bloky, taštičky na vizitky, zárazky na knihy, známky, poštovní známky, kreditní karty, telefonní karty, elektronické peněženky, cestovní pasy a pasy na zábavní akce, šekové karty a debetní karty, nemagnetické a vyrobené z papíru nebo lepenky, papírové visačky na zavazadla, obaly na cestovní pasy, cestovní šeky, šekové knížky [obaly na], papír, karty, tiskoviny, knihařský materiál, lepidla ke kancelářským účelům nebo pro domácnost, materiály pro umělec, štětce, plastické obaly (nezařazené do jiných tříd), tiskařské typy, štočky, kovové svorky na listky/peníze, součásti a zařízení pro všechny výše uvedené zboží; (18) tašky z kůže a imitace kůže, kufrů a cestovní tašky, deštníky a slunečníky, vycházkové hole, biče a sedlářské výrobky, zvířecí kůže, usně, sportovní tašky (s výjimkou tašek, které jsou navrženy přímo na výrobky, které budou obsahovat), brašny pro volný čas, tašky cestovní, batohy, tašky školní (aktovky), ledvinky, kabelky, aktovky (kožené zboží), plážové tašky, cestovní obaly a obaly na oděvy, aktovky, příruční tašky, zboží vyrobené z kůže a jejích imitací, a to řemínky, kufříky, peněženky, náprsní tašky, sáčky, krabice, pouzdra na klíče, visačky na zavazadla, pouzdra na karty, části a vybavení veškerého výše uvedeného zboží; (21) náčiní a nádoby pro domácnost nebo kuchyň, hřebeny a mycí houby, kartáče (s výjimkou štětců), materiály pro výrobu kartáčů, čistící a úklidové potřeby, skelná vata, sklo surové nebo opracované (s výjimkou stavebního skla), skleněné zboží spadající do této třídy, porcelán a hrnčířské zboží, části a vybavení výše uvedeného zboží; (25) oděvy, obuv, kloboučnické zboží, uniformy, části a vybavení veškerého výše uvedeného zboží; (27) koberce, rohožky, koberečky, linoleum a jiné podlahové krytiny, závěsné dekorace na stěnu, ne z textilních materiálů, syntetické obklady, syntetické obklady pro sportoviště, syntetické trávníky pro sportoviště, podložky pro použití při sportovních aktivitách, gymnastické podložky, podlahové krytiny z pryže nebo syntetické pryže pro použití v interiéru a v exteriéru, zejména pro sportoviště a instalace, tapety, s výjimkou textilních, části a vybavení veškerého výše uvedeného zboží; (28) hry, hračky, vybavení, potřeby a příslušenství pro použití v gymnastice a sportu, včetně atletiky, vánoční

ozdoby, loterijní listky, stírací karty, automatické nebo předplacené zábavní stroje navržené pro použití obrazovkou nebo externí obrazovkou nebo monitorem, v rámci této třídy, části a díly všeho výše uvedeného zboží; (32) pivo, minerální vody a perlivé vody a jiné nápoje nealkoholické, nápoje na bázi ovoce a džusy, sirupy a jiné přípravky ke zhotovování nápojů; (35) pracovní agentury, hledání a výběr zaměstnanců, leasing billboardů, pronájem reklamních ploch, zprostředkovatelské služby v oblasti propagace styků se sportovní a běžnou veřejností, průzkum trhu, průzkum veřejného mínění, sestavování počítačových databází, počítačová správa souborů, služby maloobchodního prodeje spojené s různým zbožím, jmenovitě rozpouštědly, parafínem, voskem, asfaltem ropou, oděvy, obuví, kloboučnickým zbožím, sportovní výstrojí, papírenským zbožím, přístroji pro záznam, převod, reprodukci zvuku a obrazu, knihami, videohrami, hračkami, panenkami, novinami, časopisy, publikacemi, špendlíky, emblémy, kroužky na klíče, listky, klenoty, hodinkami, taškami, kufříky, vlajkami, alkoholickými i nealkoholickými nápoji, potřebami pro kuřáky, cukrovinkami, sjednocení různého zboží ve prospěch třetích stran, jmenovitě rozpouštědel, parafínu, vosku, asfaltu a ropy, oděvů, obuví, kloboučnického zboží, sportovní výstroje, papírenského zboží, přístrojů pro záznam, převod, reprodukci zvuku a obrazu, knih, videoher, hraček, panenek, novin, časopisů, publikací, špendlíků, emblémů, kroužků na klíče, lístků, klenotů, hodinek, tašek, kufříků, vlajek, nápojů, potřeb pro kuřáky, cukrovinek, aby si zákazníci mohli tyto výrobky zakoupit přes internet, obchodní informační služby, všechny poskytované on-line z počítačové databáze nebo z internetu, sestavování reklamních zpráv k použití jako webové stránky na internetu, sestavování adresářů určených pro publikování na internetu nebo jiných bezdrátových komunikačních sítích, poskytování prostoru na webových stránkách na internetu pro reklamní výrobky a služby, aukční služby na internetu, obchodní správa pro zpracování prodeje provedených na internetu, poskytování programů výhod pro zákazníky a kontrola vstupu na sportovní stadiony prostřednictvím vydávání karet věrným fanouškům s osobními údaji o nositelích karet, propagace akcí a soutěží spojených s atletikou, konzultace v oblasti personálního řízení pro sportovní týmy, propagace sportovních akcí v atletických disciplínách, propagace zboží a služeb třetích stran prostřednictvím smluvních dohod, vytváření a zvyšování povědomí o značce prostřednictvím sportovních a kulturních aktivit, propagační činnost, reklama, pomoc při řízení obchodní činnosti, obchodní administrativa, kancelářské práce, vyhledávání finančního sponzorství pro atletické soutěže, propagace akcí v atletických disciplínách, informační, poradenské a konzultační služby týkající se všech výše uvedených služeb; (36) vydávání a správa kreditních karet a cestovních šeků, služby finanční, úvěrové a kapitálové investice, pojišťovací služby, kreditový leasing, sponzorování (finanční patronát) sportovních akcí, informační služby ve vztahu k financím a pojištění, poskytované z počítačové databáze nebo prostřednictvím internetu nebo v jakékoli jiné bezdrátové elektronické komunikační síti, služby domácího bankovníctví, služby internetového bankovníctví na internetu nebo v jakékoli jiné bezdrátové elektronické komunikační síti, platební služby prostřednictvím mobilního telefonu, služby úschovy, služby finanční, služby peněžní, služby nemovitostní, informační, poradenské a konzultační služby týkající se všech výše uvedených služeb; (38) spoje (komunikace), přenos dat přes bezdrátové nebo kabelové sítě, elektronický přenos hlasu, dat a obrazu, telekomunikační služby, posílání zpráv, služby poskytovatelů internetových služeb, to znamená poskytování přístupu k internetu, poskytování přístupu k vyhledávacím a vyhledávacím portálům na internetu, poskytování diskusních fór a jiných fór na internetu, výměna elektronických dat pomocí konferenčních linek, konferenčních místností a jiných internetových fór, poskytování interaktivních fór, pronájem a poskytování přístupu do databank, zejména on-line databank vztahujících se ke sportu, přenos zpráv a obrazu pomocí počítače, krátkých zpráv (sms), mobilních telefonů 3. a 4. generace (umpts) a přes protokol wap, vysílání filmů, televizních, video a rozhlasových pořadů, rovněž přes internet, vysílání rozhlasových a televizních pořadů souvisejících se sportem a sportovními akcemi, poskytování přístupu k digitálním hudebním databankám a k internetovým stránkám, informační, poradenské a konzultační služby týkající se všech výše uvedených služeb; (41) výchova, vyučování, vzdělávání, koučování, zábava, organizování loterií a soutěží, sázkové a herní služby související se sportem, pohostinské služby (sport, zábava), pohostinské služby, jmenovitě služby přijímání zákazníků (zábavní služby), včetně poskytování vstupenek na sportovní nebo volnočasové akce, zábavní služby související se sportovními akcemi, sportovní a kulturní aktivity, organizování sportovních a kulturních akcí a aktivit, organizování sportovních soutěží, organizování akcí v atletických disciplínách, provozování sportovních zařízení, pronájem videosystémů a audiovizuálních systémů, výroba, uvádění, distribuce a/nebo pronájem

filmových záznamů a audio a video záznamů, produkce, prezentace, šíření a/nebo půjčování interaktivní výchovné a zábavné produkce, interaktivních kompaktních disků, cd-romů a počítačových her, televizní a rozhlasové zpravodajství o sportovních akcích, stříh videopásek, rozhlasových a televizních programů, rezervace vstupenek a informační a nákupní služby ve vztahu ke sportovním akcím nebo zábavě, v rámci této třídy, měření času při sportovních akcích, služby v oblasti interaktivní zábavy, sázkové služby a on-line hazard na internetu nebo v jakékoli jiné bezdrátové elektronické komunikační síti, poskytování služeb souvisejících s loteriemi, informace v oboru zábavy (včetně ve sportu) dodávané on-line z počítačové databáze nebo prostřednictvím internetu nebo na jakékoli jiné bezdrátové elektronické komunikační síti, elektronické hry přenášené prostřednictvím internetu nebo mobilními telefony (zábava), vydávání knih, on-line vydávání elektronických knih a novin, audio a video nahrávací služby, výroba animovaných filmů pro kina, výroba kreslených filmů pro televizi, pronájem zvukových a obrazových nahrávek pro zábavní účely, informace v oboru vzdělávání, dodávané on-line z počítačové databáze nebo prostřednictvím internetu nebo jakékoli jiné bezdrátové elektronické komunikační sítě, překladatelské a tlumočnické služby, služby fotografa, poskytování (pronájem) rekreačních zařízení, informační, poradenské a konzultační služby týkající se všech výše uvedených služeb; (42) konzultace o informačních technologiích, zpracování dat (programování), poskytování nebo pronájem softwarových balíků pro počítače, počítače (pronájem -), návrh webových stránek v počítačových sítích (zejména na internetu) nebo přes bezdrátová elektronická komunikační zařízení, umístění webových stránek v počítačových sítích (zejména na internetu) nebo přes bezdrátová elektronická komunikační zařízení, hostingové stránky na internetu nebo bezdrátové elektronické komunikační stránky, tvorba a údržba internetových stránek a bezdrátových elektronických komunikačních sítí, vytváření sítí a/nebo leasing a pronájem-koupě počítačových programů, instalace a údržba softwarových balíků, vývoj softwaru, cejchování, poskytování vyhledávačů pro internet, analýza, testování a kontrola oleje, chladících kapalin, tuků a mazadel, analýza a diagnostika charakteru opotřebení, defektů a závad u motorů a strojních zařízení, podávání rad na základě výsledků výše uvedené analýzy a diagnostiky, služby týkající se řízení jakosti při servisní činnosti, mazání, údržbě a opravách vozidel, motorů a strojů, elektronické kalibrační služby pro motory a převodovky, informační, poradenské a konzultační služby vztahující se k výše uvedeným službám, vědecké a technologické služby a související výzkum a projektování, analytické a výzkumné služby v průmyslu, navrhování a vývoj počítačového hardwaru.

(511) 4, 6, 9, 12, 14, 16, 18, 21, 25, 27, 28, 32, 35, 36, 38, 41, 42
(540)



(111) **360091**
(220) 14.10.2016
(320) 14.10.2016
(442) 15.02.2017
(151) 24.05.2017
(730) **Hanzelka Petr Ing.**, Záhumení 690, Studénka, 74213, CZ
Vráblíková Anna, Zimmerlova 23/3001, Ostrava Zábřeh, 70030, CZ
(740) Ing. Iva Rylková, patentový zástupce, Polská 1525, Ostrava - Poruba, 70800
(210) O-534557
(510) (9) software pro počítačové hry, CD, DVD, datové nosiče nahané (hry); (28) hry společenské, hry stolní, hračky, stavebnice (hračky), stavebnicové kostky, modelové stavebnice (hračky); (35) zprostředkování obchodu v oboru hry, hračky, stavebnice, služby exportní a importní kanceláře, reklama on-line, prezentace výrobků v komunikačních médiích pro účely maloobchodu.
(511) 9, 28, 35

(540)

COSYK

(111) **360092**
(220) 19.10.2016
(320) 19.10.2016
(442) 15.02.2017
(151) 24.05.2017
(730) **MT-TECH CZ s.r.o.**, Za Domky 506, Tábor - Měšice, 39156, CZ
(740) PatentCentrum Sedlák & Partners s.r.o., Husova 5, České Budějovice, 37001
(210) O-534687
(510) (7) součásti a příslušenství obráběcích strojů, závitové čelisti (stroje nebo části strojů), upínací zařízení jako části obráběcích strojů, upínací zařízení k použití s obráběcími stroji; (37) instalace, čištění, opravy a údržba obráběcích strojů včetně jejich součástí a příslušenství; (40) zpracování (obrábění) kovů; (42) vědecké a technologické služby, strojní inženýrství, technologické a technické poradenství, vývoj technologií obrábění, výzkum v oboru strojírenství, strojírenské návrhy a poradenství, služby testování, ověřování a kontroly kvality.
(511) 7, 37, 40, 42
(540)



(111) **360093**
(220) 19.10.2016
(320) 19.10.2016
(442) 15.02.2017
(151) 24.05.2017
(730) **VČE - montáže, a.s.**, Arnošta z Pardubic 2082, Pardubice, 53117, CZ
(740) Václav Müller, patentový zástupce, Filipova 2016, Praha 4, 14800
(210) O-534713
(510) (37) montáž, údržba, opravy, revize a zkoušky elektrických zařízení, zajišťování odborného dozoru nad touto činností, instalace rozvodných sítí, výstavba inženýrských sítí, údržba a opravy silničních vozidel, provádění staveb, jejich změn a odstraňování, výroba, instalace, opravy elektrických strojů a přístrojů, elektronických a telekomunikačních zařízení; (39) silniční automobilová doprava, doprava nákladní; (40) zámečnictví, nástrojařství, kovoobrábění (na zakázku), nakládání s odpady, jako jsou úprava, zneškodňování, zpracování, recyklace, regenerace a likvidace odpadů a veškeré služby v oblasti nakládání s odpady spadající do této třídy; (42) inženýrská a projektová činnost v souvislosti s elektrickými zařízeními, výzkum, odborné poradenské a konzultační služby, zpracování odborných studií a posudků, zejména v oblasti elektrických zařízení.
(511) 37, 39, 40, 42
(540)



- (111) **360094**
(220) 19.10.2016
(320) 19.10.2016
(442) 15.02.2017
(151) 24.05.2017
(730) **AGROSTAV Prostějov, akciová společnost**, Za Brněnskou ulicí 4292, Prostějov, 79601, CZ
(740) Ing. Jiří Střelák, Šumberova 42, Praha 6, 16200
(210) O-534722
(510) (36) realitní činnosti, pronájem a prodej nemovitostí, zprostředkování v realitách, pojištění a financích, poradenství a poskytování informací v realitních službách; (37) provoz čerpacích stanic pohonných hmot, servisní a montážní činnosti v oblasti strojího průmyslu, dopravy, zemědělství a stavebnictví, stavební činnosti - provádění staveb včetně jejich změn, udržovacích prací na nich a jejich odstraňování, údržba nemovitostí, čistící a úklidové činnosti, poradenství a poskytování informací v oblasti servisních a montážních službách; (39) dopravní činnosti, nákladní doprava, distribuce pohonných hmot, zprostředkování v dopravě, skladovací činnosti, provoz skladů, pronájem dopravních prostředků, poradenství a poskytování informací v dopravě a distribučních službách.
(511) 36, 37, 39
(540)



- (111) **360095**
(220) 20.10.2016
(320) 20.10.2016
(442) 15.02.2017
(151) 24.05.2017
(730) **AgroProtec s.r.o.**, Dolní 549, Kamenný Újezd, 37381, CZ
(210) O-534729
(510) (1) chemické výrobky pro zemědělské, zahradnické a lesnické účely, umělá hnojiva, chemické látky na uchování výživných látek v půdě.
(511) 1
(540)

N-SAVE

- (111) **360096**
(220) 21.10.2016
(320) 21.10.2016
(442) 15.02.2017
(151) 24.05.2017
(730) **Kuklínková Aneta**, Rodkovského 1352/2b, Blansko, 67801, CZ
(740) JUDr. Eva Machová, Tyršova 9, Kuřim, 66434
(210) O-534775
(510) (16) blahopřání, časopisy-komiksy, časopisy-periodika, přístroje pro lepení fotografií, stojany na fotografie, fotografie, grafiky, gummy na mazání, kalendáře, knihy, knížky, knižní zarážky, komiksy, krabice lepenkové nebo papírové, letáky, ořezávátko na tužky, papír balící, papír, penály, pera, plakáty, pořadače, pravítka, psací pera, psací potřeby, sešity, skicáky, stojany na pera a tužky, šanon, štetce, tužky; (25) bundy sportovní, čelenky, čepice, chrániče uší proti chladu (pokrývka hlavy), kabátky krátké, kabáty, spodní kalhotky, kalhotky dětské, kalhoty, klobouky, kombinézy (oděvy), košile, maškarní kostýmy, kostýmy, obleky, krátké kalhotové minisukně, kravaty, legíny, oblečení, obuv, oděvy tělocvičné, opasky, pánské plavky, pantofle, plavky dámské, ponča, ponožky, pyžama, saka, šály, šátky, šatové sukně, slintáčky, spodní prádlo, sportovní obuv, sukně, svetry, svrchní kabáty, vesty, zástěry, župany; (35) organizování komerčních nebo reklamních výstav, agentury umělecké (obchodní vedení), kopírování dokumentů, marketing, módní přehlídky pro reklamní účely, předvádění pro reklamní účely a podporu prodeje,

předvádění zboží, reklama, rozšiřování reklamních nebo inzertních materiálů, vydávání reklamních textů, venkovní reklama; (41) dětské jesle a školky, divadelní představení, doučování, služby v oblasti estrád, gymnastický výcvik, kluby zdraví (zdravotní a kondiční cvičení), módní přehlídky pro zábavu, služby nahrávacího studia, nahrávání videopásek, organizace a pořádání koncertů, organizování soutěží, organizování sportovních soutěží, prázdninové tábory (zábava), tělesná výchova, pronájem videopásek, vzdělávání (výchovné služby), zábava, organizování živých představení; (43) celodenní dětské jesle, poskytování přechodného ubytování, prázdninové tábory (ubytovací a stravovací služby), restaurace, ubytovací služby (hotely, penziony), zásobování (catering).

(511) 16, 25, 35, 41, 43

(540)

- (111) **360097**
(220) 21.10.2016
(320) 21.10.2016
(442) 15.02.2017
(151) 24.05.2017
(730) **Obec Lužice**, Česká 592/1, Lužice, 69618, CZ
(210) O-534782

(510) (16) tiskoviny všeho druhu jako časopisy, periodika, noviny, knihy, plakáty, letáky, tištěné propagační materiály v rámci této třídy, fotografie; (35) propagace, reklama; (36) shromažďování a poskytování finančních prostředků na podporu projektů v oblastech vzdělávání, kultury, sportu, vědecké, odborné a tvůrčí činnosti, zdravotní péče, životního prostředí, péče o sociálně potřebné děti, nemocné, zdravotně postižené a osoby v tísní a na projekty zdravotně postižených a osob v tísní při zapojování do běžného života, získávání finančních prostředků pro charitativní činnost v oblasti podpory dětí a mládeže, organizování dobročinných sbírek, shromažďování prostředků na dobročinné účely, finanční sponzorování, organizování a pořádání dobročinných sbírek; (38) elektronická pošta, počítačová komunikace, přenos zpráv a obrazových informací pomocí počítače, distribuce informací pomocí komunikace mezi sítěmi, přenos informací pomocí internetu, služby přenosu publikací na nosičích přenášejících po síti, přenos zpráv a obrazových informací pomocí počítače, šíření elektronických časopisů, periodik a knih prostřednictvím informační nebo datové nebo elektronické nebo komunikační nebo telekomunikační nebo počítačové sítě, zejména Internetu; (41) nakladatelská a vydavatelská činnost, vydávání publikací a časopisů, vydávání audiovizuálních děl, zvukových a zvukově obrazových záznamů, organizování a pořádání kulturních, zábavně-spoločenských, zábavních a sportovních akcí, seminářů a výstav ke kulturním a vzdělávacím účelům.

(511) 16, 35, 36, 38, 41

(540)



- (111) **360098**
(220) 21.10.2016
(320) 21.10.2016
(442) 15.02.2017
(151) 24.05.2017
(730) **INTERPARFUMS SUISSE Sàrl**, Boulevard de Pèrolles 21, Fribourg, 1700, CH
(740) Všetěčka Zelený Švorčík Kalenský a partneři, advokátní a patentová kancelář, JUDr. Michal Havlík, advokát, Hálkova 2, Praha 2, 12000
(210) O-534790
(510) (3) parfěmy, toaletní voda, éterický olej pro osobní použití, deodorant pro osobní použití, tělový hydratační krém, mléko a voda, sprchový gel, pěnový gel do koupele, koupelové soli, mýdla, krém po holení, gel a mléka a vody.
(511) 3
(540)

- (111) **360099**
(220) 25.10.2016
(320) 25.10.2016
(442) 15.02.2017
(151) 24.05.2017
(730) **Invia.cz, a.s.**, Na hřebenech II 1718/8, Praha 4, Nusle, 14000, CZ
(740) DANĚK & PARTNERS Advokátní a patentová kancelář, Ing. Dr. Vilém Daněk Ph.D., LL.M., Vinohradská 17, Praha 2, 12000
(210) O-534837
(510) (9) nosiče záznamů zvuku, obrazu, textu nebo jiných dat či informací, data, databáze, databázové produkty, databázové systémy, informace a záznamy v elektronické podobě bez ohledu na to, zda uložené na samostatných nosičích, a/nebo v rámci datových, informačních či telekomunikačních sítí, elektronické časopisy a knihy, související software a hardware, včetně elektronických multimediálních aplikací, multimediálních nebo informačních katalogů a aplikací pro prohlížení, související software a hardware prohlížení a/nebo prohlédávání on-line databází, přístroje a nástroje vědecké, námořní, geodetické, fotografické, filmové, optické, přístroje pro vážení, měření, signalizaci, kontrolu (inspekci), záchranu a přístroje pro vyučování, přístroje a nástroje pro vedení, přepínání, přeměnu, akumulaci, regulaci nebo řízení elektrického proudu, přístroje pro záznam, převod, reprodukci zvuku nebo obrazu, automatické distributory a mechanismy pro přístroje a mince, zapisovací pokladny, počítačové stroje, přístroje pro zpracování informací, počítače, informace a záznamy na nosičích zařazených ve třídě 9, elektronická data a databáze, informační produkty v elektronických, datových, informačních a telekomunikačních sítích všeho druhu, software a hardware, periodika v elektronické podobě, nosiče dat či záznamů, včetně audiokazet nahrané i nenahrané, elektronické, datové nebo informační sítě, multimediální aplikace na nosičích zařazených ve třídě 9 nebo v sítích, interaktivní a grafické programy, software, zejména pro systémy pro přenos dat, dešifrovací soustavy, platební karty nebo magnetické a čipové karty pro použití v bankovníctví, pojišťovnictví, v oblasti služeb a v obchodním styku, mezinárodní platební karty, elektronické peněženky, čipy, multimediální nebo informační katalogy, audiovizuální programy a díla, exponované filmy, hudební díla na nosičích, CD disky, programové vybavení pro počítače, software, hardware výpočetní, komunikační nebo informační techniky, elektronické databáze a databázové produkty, informace a záznamy na nosiči (s výjimkou nosičů papírových ze třídy 16), elektronické, datové nebo informační nebo komunikační nebo výpočetní sítě, včetně jednotlivých součástí a náhradních dílů obsažených ve třídě 9, multimediální aplikace, počítačové hry, identifikátor typu dat informačních technologií, hasící přístroje; (38) spoje, dálkové telefonické spoje, telekomunikační elektronické služby, pošta, doručování dopisů, telekomunikační služby, včetně přímého propojení lokální zákaznické sítě

s nadřazenými telekomunikačními, výpočetními, informačními a/nebo datovými sítěmi, telekomunikační služby prostřednictvím internetu anebo intranetu, dálpísná služba, dálkové telefonické spoje, provozování spojových sítí, radiotelegrafie, sběr a doručování zpráv, telegramní služby, poskytování datových telekomunikačních služeb, provozování spojových počítačových sítí, poskytování informačních služeb prostřednictvím spojových počítačových sítí v podobě elektronických informačních katalogů, elektronických novin a časopisů, knih v elektronické podobě, datové služby, přenos zvuku a/nebo obrazu pomocí satelitů, služby v souvislosti s pevnými a/nebo mobilními sítěmi, jmenovitě posílání zpráv, zejména přenos informací vztahujících se k cestování a spojů v cestování, telekomunikační služby při zprostředkování cestování, komunikace pomocí terminálů nebo počítačů, počítačový přenos pošty a obrazu, komunikace a transakce v sítí, tisková agentura, dálkový přenos obrazu a video obrazu, provozování datové sítě, provozování veřejné mobilní radiotelefonní sítě, poradenství v oblasti telekomunikační techniky, zprostředkovatelská činnost v oblasti telekomunikací, výměna, získávání a šíření informací a zpráv prostřednictvím telekomunikační sítě nebo datové sítě nebo sítě výpočetní, informační, komunikační nebo elektronické techniky nebo satelitů nebo kabelu, šíření tiskovin a knih prostřednictvím počítačové, datové, elektronické, telekomunikační nebo informační sítě, informační a telekomunikační služby na Internetu, uvedené v této třídě, včetně provozování elektronických nástřek, diskusních skupin a fór a poskytování přístupu k on-line informačním službám a databázím, služby hlasové schránky, včetně přímého propojení lokální zákaznické pevné sítě se sítí mobilních telefonů, služby krátkých textových zpráv, teletext a služby s ním spojené, poskytování informací (informační kancelář), komunikace spočívající ve výměně, šíření, získávání a poskytování informací a zpráv prostřednictvím telekomunikačních sítí, provozování informačních a komunikačních sítí, provozování internetového vyhledávače, pronájem telekomunikačních zařízení a přístrojů včetně telefonů, služby zaslání zpráv, přenos dat a informací, služby přístupu a připojení k datovým a informačním sítím a internetu, poskytování nebo vyvolávání informací vztahujících se ke komunikaci z počítačové databáze v rámci této třídy, komunikační služby prostřednictvím internetu, vnějších sítí a vnitřních sítí a dalších elektronických prostředků; (39) internetový (on-line) prodej a rezervace tuzemských i zahraničních zájezdů, rekreací a pobytů, služby cestovní nebo turistické kanceláře, jako organizování zájezdů a výletů, turistických prohlídek, rezervace cest, informační služby v cestovním ruchu, poradenská a konzultační činnost v oblasti cestovního ruchu, zprostředkovatelská činnost v oblasti cestovního ruchu, poskytování cestovních a dopravních informací, prodej a rezervace jízdenek, letenek, místenek pro železniční, automobilové, letecké, lodní cesty, zajišťování cestovních viz (služby cestovní agentury), poskytování průvodcovských služeb, pronájem a půjčování autokarů, automobilů, lodí, plavidel, kamiónů, nákladních vozidel, dopravních prostředků, pronájem a půjčování koní, pronájem garáží a parkovacích ploch, dopravní služby, doprava pozemní autobusová, automobilová i železniční, lodní doprava, včetně trajektů, letecká doprava, včetně jejího zprostředkování, přeprava osob, přeprava zavazadel a nákladů, včetně jejich skladování, doprava, balení a skladování zboží, provozování skladů, logistika, zasilatelství, poradenství a zprostředkování v oblasti dopravy nebo skladování, provozování parkovišť, pronájem a půjčování mrazících nebo chladících boxů, pronájem a půjčování potápěčských skafandrů a potápěčských zvonů, pronájem skladů, pronájem a půjčování skladovacích kontejnerů, záchranné služby ve formě dopravy.

(511) 9, 38, 39

(540)

www.invia.cz

- (111) **360100**
(220) 25.10.2016
(320) 25.10.2016
(442) 15.02.2017
(151) 24.05.2017
(730) **Invia.cz, a.s.**, Na hřebenech II 1718/8, Praha 4, Nusle, 14000, CZ
(740) DANĚK & PARTNERS Advokátní a patentová kancelář, Ing. Dr. Vilém Daněk Ph.D., LL.M., Vinohradská 17, Praha 2, 12000
(210) O-534838
(510) (39) internetový (on-line) prodej a rezervace tuzemských i zahraničních zájezdů, rekreací a pobytů, služby cestovní nebo turistické kanceláře, jako organizování zájezdů a výletů, turistických prohlídek, rezervace cest, informační služby v cestovním ruchu, poradenská a konzultační činnost v oblasti cestovního ruchu, zprostředkovatelská činnost v oblasti cestovního ruchu, poskytování cestovních a dopravních informací, prodej a rezervace

jízdenek, letenek, místenek pro železniční, automobilové, letecké, lodní cesty zajišťování cestovních víz a pasů (služby cestovní agentury), poskytování průvodcovských služeb, pronájem a půjčování autokarů, automobilů, lodí, plavidel, kamiónů, nákladních vozidel, dopravních prostředků, pronájem a půjčování koní, pronájem garáží a parkovacích ploch, dopravní služby, doprava pozemní autobusová, automobilová i železniční, lodní doprava, včetně trajektů, letecká doprava, včetně jejího zprostředkování, přeprava osob, přeprava zavazadel a nákladů, včetně jejich skladování, doprava, balení a skladování zboží, provozování skladů, logistika, zasilatelství, poradenství a zprostředkování v oblasti dopravy nebo skladování, provozování parkovišť, pronájem a půjčování mrazicích nebo chladicích boxů, pronájem a půjčování potápěčských skafandrů a potápěčských zvonů, pronájem skladišť, pronájem a půjčování skladovacích kontejnerů, záchranné služby ve formě dopravy, hromadné dodávání (doprava) hotových jídel, nápojů do restaurací, jídelen; (42) programátorská činnost, tvorba software, webové stránky (tvorba a správa), vyhledávače (poskytování) pro internet, předpovědi počasí, meteorologické služby, vědecké a technologické služby a s ním spojený výzkum a návrhy, průmyslové analýzy a výzkum, design internetových stránek a prezentací, vypracovávání technických zpráv, expertiz a posudků, technické kreslení, odborné technické poradenství a vypracovávání expertiz (v oblasti přírodovědné, architektonické a inženýrské činnosti), konstruktérská a projekční činnost, tvorba programového vybavení, návrh a vývoj počítačového hardwaru a softwaru, analýzy chemické, přírodovědný výzkum, průzkum a projektování, výzkum a vývoj nových výrobků, konzultační, asistenční, analytické, designérské, vyhodnocovací a programovací služby týkající se počítačového software, firmware, hardware a informačních technologií, konzultace týkající se hodnocení, výběru a zavádění počítačového software, firmware, hardware, informačních technologií a systému zpracování dat, a to i prostřednictvím telekomunikačních sítí, on-line, Internetem a sítí World Wide Web, webhosting, webdesing, výzkumné služby, kódování a dekódování zabezpečovacích systémů (tvorba software), poradenská činnost v oblasti aplikace výpočetní techniky, v oblasti informatiky, vytváření virtuálních počítačových 3D animací a modelů, informačních technologií, navrhování a realizace automatizovaných systémů řízení, projekce počítačových sítí, poskytování práva užití software a pronájem software, instalace, opravy, údržba a servis software, vytváření interaktivních aplikací umožňující předávání a tvorbu grafické podoby prostřednictvím sítě Internet, převod a konverze údajů a dokumentů z fyzických médií na elektronická média, tvorba a údržba počítačových stránek WEB pro zákazníky, hostování na počítačových stránkách WEB, instalace počítačových programů, programování internetových databázových systémů a internetových aplikací, konstrukce WWW prezentací a řešení WWW serverů, aktualizace a údržba počítačových programů, zhotovování kopií počítačových programů, technické studie v oblasti počítačů a programového vybavení, výzkum, vývoj a tvorba systémů pro elektronické obchodování, včetně příslušného software a hardware, poskytování know-how pro oblast elektronického obchodování a informačních technologií, programování multimediálních aplikací, vytváření interaktivních a grafických programů, tvorba počítačové animace a vizualizace, grafický design, zavádění, aktualizace, návrhy, strukturování a programování či jiné vytváření databází, jiných datových systémů a aplikací pro jejich zpracování, včetně jejich poskytování, přístupu k nim a jejich instalace, zavádění, aktualizace a údržby, návrhy, strukturování a programování či jiné vytváření internetových či intranetových počítačových stránek a nástěnek (webpages a websites) a internetových či intranetových aplikací, hostování (poskytování volného prostoru) pro internetové či intranetové informace, stránky a nástěnky (webpages a websites), hostování (poskytování volného prostoru) pro internetové či intranetové aplikace, převod (konverze) počítačových programů, dat či jiných údajů v elektronické podobě z různých formátů do jiných formátů, zálohování dat a informací elektronickými a počítačovými prostředky a prostřednictvím elektronické pošty, poradenství v oblasti výpočetní a informační techniky; (43) služby cestovní kanceláře, obstarávání poukázek (voucherů) na služby zařazené ve třídě 43, obstarávání poukázek na stravování, zajišťování ubytování a stravování, poskytování hotelových služeb, poskytování přechodného ubytování, rezervace ubytování v hotélích, penzionech a jiných ubytovacích zařízeních, obstarávání ostatních služeb v oblasti ubytování a stravování souvisejících s cestováním, zajišťování rekreačních pobytů v oblasti ubytování a stravování turistů, hostinská činnost v rámci cestovní kanceláře, služby poskytující ubytování a stravování, dočasné ubytování, gastroservis - zásobování restaurací a provozoven potravinářskými výrobky a nápoji, služby spojené s ubytováním, stravováním a

občerstvením, provozování penzionů, hotelů, hostelů, motelů, hostinských činností, restaurace, bary, snack bary, cafeterie, motoresty, hostince, kantýny, závodní jídelny, menzy, poskytování rychlého občerstvení, catering, zajištění stravování při společenských akcích, pohostinství, příprava jídel, společné stravování, podávání jídel a nápojů, příprava jídel a nápojů ke spotřebě, zejména steaků a zeleninových a ovocných salátů a pizz, těstovin, poskytování jídla a nápojů, provozování automatů pro občerstvení, zásobování v rámci této třídy, poskytování gastronomických služeb, příprava jídel a výrobků studené kuchyně, pořádání hostin, provozování pizzerie, bufetu, samoobslužné restaurace, kavárny, vinárny, poradenství v oboru hotelnictví, poradenství v oboru gastronomie, zajišťování hotelových pobytů, pronájem apartmánů, sálů, salonků a jiných nebytových prostor obsažených v této třídě, poradenství v oboru provozování hotelů a gastronomických provozů.

(511) 39, 42, 43

(540)

ck invia(111) **360101**

(220) 25.10.2016

(320) 25.10.2016

(442) 15.02.2017

(151) 24.05.2017

(730) **Invia.cz, a.s.**, Na hřebenech II 1718/8, Praha 4, Nusle, 14000, CZ(740) **DANĚK & PARTNERS** Advokátní a patentová kancelář, Ing. Dr. Vilém Daněk Ph.D., LL.M., Vinohradská 17, Praha 2, 12000

(210) O-534839

(510) (39) internetový (on-line) prodej a rezervace tuzemských i zahraničních zájezdů, rekreací a pobytů, služby cestovní nebo turistické kanceláře, jako organizování zájezdů a výletů, turistických prohlídek, rezervace cest, informační služby v cestovním ruchu, poradenská a konzultační činnost v oblasti cestovního ruchu, zprostředkovatelská činnost v oblasti cestovního ruchu, poskytování cestovních a dopravních informací, prodej a rezervace jízdenek, letenek, místenek pro železniční, automobilové, letecké, lodní cesty zajišťování cestovních víz a pasů (služby cestovní agentury), poskytování průvodcovských služeb, pronájem a půjčování autokarů, automobilů, lodí, plavidel, kamiónů, nákladních vozidel, dopravních prostředků, pronájem a půjčování koní, pronájem garáží a parkovacích ploch, dopravní služby, doprava pozemní autobusová, automobilová i železniční, lodní doprava, včetně trajektů, letecká doprava, včetně jejího zprostředkování, přeprava osob, přeprava zavazadel a nákladů, včetně jejich skladování, doprava, balení a skladování zboží, provozování skladů, logistika, zasilatelství, poradenství a zprostředkování v oblasti dopravy nebo skladování, provozování parkovišť, pronájem a půjčování mrazicích nebo chladicích boxů, pronájem a půjčování potápěčských skafandrů a potápěčských zvonů, pronájem skladišť, pronájem a půjčování skladovacích kontejnerů, záchranné služby ve formě dopravy; (41) zprostředkovatelská činnost v oblasti kultury, sportu, informace o možnostech rekreace, organizování prohlídek muzeí, kulturních sbírek, knihoven, zámků, hradů a kulturních zařízení, návštěv divadel, koncertů, kin, všech kulturních, zábavných a sportovních podniků, pořádání tematických akcí, zejména kulturních, sportovních a vzdělávacích, organizování konferencí, kongresů, symposií, seminářů, předprodej vstupenek na kulturní a sportovní akce, obstarávání tlumočnicků a překladatelů, organizování výstav a veletrhů ke sportovním a kulturním účelům, vydavatelství a nakladatelství, výuka cizích jazyků, školení, lektorské činnosti a jiné vzdělávací akce, zajišťování výchovy, vzdělávání, zábavy, sportovních a kulturní aktivit, organizování vzdělávacích, zábavných, sportovních soutěží nebo soutěží krásy, pořádání sportovních závodů, tělesná výchova, provozování a pronájem sportovních zařízení, golfových hřišť, stadiónů, tenisových dvorců, plaveckých bazénů, gymnastický výcvik, půjčování sportovního nářadí, s výjimkou dopravních prostředků, vzdělávací a školící činnosti v rámci této třídy, pořádání festivalů, hudební produkce v rámci této třídy, služby pro oddech a rekreace, informace a zprostředkování možností rekreace, rozptýlení, zábavy, organizování vzdělávacích výstav, organizování živých představení a vystoupení, pořádání divadelních představení, provozování kinosálů, koncertní síně, provozování muzeí, knihovny (půjčovny knih), pořádání diskoték, organizování a vedení kolokvií, konferencí, kongresů, seminářů, symposií, informace o výchově a vzdělávání, školení, praktické cvičení, instruktážní výcvik, zkoušení, přezkoušení, dálkové studium, korespondenční kurzy, internátní školy, dětské jesle a školky, prázdninové tábory, náboženská výchova, pomoc a poradenství pro volbu povolání, vzdělávací a školící činnosti v rámci této třídy, výstavní a galerijní činnost v rámci této třídy, provozování kasin a heren, provozování her on-line (z

počítačové sítě), noční kluby, karaoke, výchovně-zábavné klubové služby, kluby zdraví (cvičení), cirkusy, drezúra zvířat, provozování zoologických zahrad, půjčování filmů, umělecké a módní agentury, estrády, pořádání loterií, organizování plesů, plánování a organizování večírků a oslav, filmová tvorba, filmová studia, dabing, digitální zpracování obrazu, služby nahrávacího studia, výroba rozhlasových a televizních programů, zpravodajské služby, obrazové zpravodajství, fotografování, půjčování a pronájem divadelních a jiných dekorací, včetně osvětlení, pronájem rozhlasových a televizních přijímačů, půjčování přenosných videokamer, vydávání knih, elektronické publikování (DTP), poskytování on-line elektronických publikací (bez možnosti stažení), vydávání elektronických knih a časopisů on line, posunková řeč (tlumočení), překladatelské služby, pořádání a řízení pracovních setkání, služby posiloven, zajištění fitness služby, provozování plováren; (44) služby spojené s péčí o krásu a zdraví, zejména provozování sauny, parních lázní, vířivých koupelí, solárních studií, masáží, autogenního tréninku v rámci lékařské terapie, zprostředkování lázeňské péče, zprostředkování sanatorií, lázní, organizování a zprostředkování wellness, relaxační a léčebné péče, zprostředkování lékařské služby, veterinární péče, zdravotní péče, péče o hygienu a krásu osob a zvířat, zemědělské, zahradnické a lesnické služby, masérské služby, regenerační a rekondiční služby v rámci této třídy, služby solárií, provozování zařízení sloužících k regeneraci a rekondici v rámci této třídy, kadeřnické salóny, salóny krásy, implantace vlasů, manikúra, pedikúra, tetování, aromaterapeutické služby, kliniky nebo sanatoria (soukromé), pronajímání zdravotních (zdravotnických) zařízení, pořádání rekondičních akcí v rámci této třídy, zdravotnická střediska, zotavovny, útulky (domovy), nemocniční služby, ošetrovatelské služby, veřejné lázně pro hygienické účely, výchova asistenčních psů pro postižené, poradenství a péče v rámci integrace handicapovaných lidí, chov zvířat, veterinární pomoc, péče o čistotu domácích zvířat, úprava (česání) zvířat, neurologie (chiropraktika), služby psychologa, léčba toxikomanů, stomatologie, plastická chirurgie, služby porodní asistentky, umělé oplodňování, farmaceutické poradenství, služby optika, fyzioterapie, služby krevní banky, služby v oblasti zahradní architektury, údržba trávníků, rostlinné školky, aranžování květin, léčení stromů, zhotovování věnců.

(511) 39, 41, 44

(540)

invia cestovní agentura(111) **360102**

(220) 25.10.2016

(320) 25.10.2016

(442) 15.02.2017

(151) 24.05.2017

(730) **Invia.cz, a.s.**, Na hřebenech II 1718/8, Praha 4, Nusle, 14000, CZ

(740) DANĚK & PARTNERS Advokátní a patentová kancelář, Ing. Dr. Vilém Daněk Ph.D., LL.M., Vinohradská 17, Praha 2, 12000

(210) O-534840

(510) (35) propagace nabídek zájezdů a pobytů cestovních kanceláří prostřednictvím webových stránek, prodej internetové (on-line) reklamy, zadávání dat, správa počítačové databáze, marketing, obstaravatelská a zprostředkovatelská služba v rámci propagace, reklamy, rozesílání reklamních prospektů, kancelářské práce, účetnictví, zpracování počítačových dat a spravování databází, obchodní administrativní a kancelářské práce, aranžérství (aranžování výkladů) a průzkum trhu, účetní služby, poradenské komerční služby, inzertní činnost, poskytování pomoci při provozu obchodu, včetně zprostředkování obchodních a souvisejících obchodně personálních záležitostí, kontrola, vedení, vypracování statistických přehledů, poradenství v oblasti organizace a ekonomiky podnikání, poradenské služby při výběru zaměstnání, organizování výstav a veletrhů k reklamním a obchodním účelům, provádění aukcí a dražeb, pronájem kancelářských strojů a zařízení, distribuce zboží k reklamním účelům, předvádění zboží, vykonávání administrativních prací pomocí výpočetní techniky, zprostředkování nákupu a prodeje v oblasti výpočetní techniky (hardware i software), kopírování nebo rozmnožování dokumentů, dokladů, příprava a vyhotovení daňových příznání, pronájem reklamních ploch, činnost reklamní agentury, půjčování fotokopírovacích strojů, revize účtů (audit), zajištění reklamy pro podnikatele v oblasti vnitrostátní a mezinárodní dopravy, přepravy, zasilatelství a skladních zařízení, pronájem prodejních automatů, služby spojené s nákupem a obstaráváním potravin, nápojů a občerstvení; (39) internetový (on-line) prodej a rezervace tuzemských i zahraničních zájezdů, rekreací a pobytů, služby cestovní nebo turistické kanceláře, jako organizování zájezdů a výletů, turistických

prohlídek, rezervace cest, informační služby v cestovním ruchu, poradenská a konzultační činnost v oblasti cestovního ruchu, zprostředkovatelská činnost v oblasti cestovního ruchu, poskytování cestovních a dopravních informací, prodej a rezervace jízdenek, letenek, místenek pro železniční, automobilové, letecké, lodní cesty, zajišťování cestovních víz (služby cestovní agentury), poskytování průvodcovských služeb, pronájem a půjčování autokarů, automobilů, lodí, plavidel, kamiónů, nákladních vozidel, dopravních prostředků, pronájem a půjčování koní, pronájem garáží a parkovacích ploch, dopravní služby, doprava pozemní autobusová, automobilová i železniční, lodní doprava, včetně trajektů, letecká doprava, včetně jejího zprostředkování, přeprava osob, přeprava zavazadel a nákladů, včetně jejich skladování, doprava, balení a skladování zboží, provozování skladů, logistika, zasilatelství, poradenství a zprostředkování v oblasti dopravy nebo skladování, provozování parkovišť, pronájem a půjčování mrazících nebo chladících boxů, pronájem a půjčování potápěčských skafandrů a potápěčských zvonů, pronájem skladů, pronájem a půjčování skladovacích kontejnerů, záchranné služby ve formě dopravy, hromadné dodávání (doprava) zdravotních jídel, nápojů do restaurací, jídelen; (43) služby cestovní kanceláře, obstarávání poukázek (voucherů) na služby zařazené ve třídě 43, obstarávání poukázek na stravování, zajišťování ubytování a stravování, poskytování hotelových služeb, poskytování přechodného ubytování, rezervace ubytování v hotlech, penzionech a jiných ubytovacích zařízeních, obstarávání ostatních služeb v oblasti ubytování a stravování souvisejících s cestováním, zajišťování rekreačních pobytů v oblasti ubytování a stravování turistů, hostinská činnost v rámci cestovní kanceláře, služby poskytující ubytování a stravování, dočasné ubytování, gastroservis - zásobování restaurací a provozoven potravinářskými výrobky a nápoji, služby spojené s ubytováním, stravováním a občerstvením, provozování penzionů, hotelů, hostelů, motelů, hostinských činností, restaurace, bary, snack bary, cafeterie, motoresty, hostince, kantýny, závodní jídelny, menzy, poskytování rychlého občerstvení, catering, zajištění stravování při společenských akcích, pohostinství, příprava jídel, společné stravování, podávání jídel a nápojů, příprava jídel a nápojů ke spotřebě, zejména steaků a zeleninových a ovocných salátů a pizz, těstovin, poskytování jídla a nápojů, provozování automatů pro občerstvení, zásobování v rámci této třídy, poskytování gastronomických služeb, příprava jídel a výrobků studené kuchyně, pořádání hostin, provozování pizzerie, bufetu, samoobslužné restaurace, kavárny, vinárny, poradenství v oboru hotelnictví, poradenství v oboru gastronomie, zajišťování hotelových pobytů, pronájem apartmánů, sálů, salonků a jiných nebytových prostor obsažených v této třídě, poradenství v oboru provozování hotelů a gastronomických provozů.

(511) 35, 39, 43

(540)

invia dovolená(111) **360103**

(220) 25.10.2016

(320) 25.10.2016

(442) 15.02.2017

(151) 24.05.2017

(730) **Invia.cz, a.s.**, Na hřebenech II 1718/8, Praha 4, Nusle, 14000, CZ

(740) DANĚK & PARTNERS Advokátní a patentová kancelář, Ing. Dr. Vilém Daněk Ph.D., LL.M., Vinohradská 17, Praha 2, 12000

(210) O-534841

(510) (35) propagace nabídek zájezdů a pobytů cestovních kanceláří prostřednictvím webových stránek, prodej internetové (on-line) reklamy, zadávání dat, správa počítačové databáze, marketing, obstaravatelská a zprostředkovatelská služba v rámci propagace, kancelářské práce, účetnictví, zpracování počítačových dat a spravování databází, obchodní administrativní a kancelářské práce, aranžérství (aranžování výkladů) a průzkum trhu, účetní služby, poradenské komerční služby, inzertní činnost, poskytování pomoci při provozu obchodu, včetně zprostředkování obchodních a souvisejících obchodně personálních záležitostí, kontrola, vedení, vypracování statistických přehledů, poradenství v oblasti organizace a ekonomiky podnikání, poradenské služby při výběru zaměstnání, organizování výstav a veletrhů k reklamním a obchodním účelům, provádění aukcí a dražeb, pronájem kancelářských strojů a zařízení, distribuce zboží k reklamním účelům, předvádění zboží, vykonávání administrativních prací pomocí výpočetní techniky, zprostředkování nákupu a prodeje v oblasti výpočetní techniky (hardware i software), kopírování nebo rozmnožování dokumentů, dokladů, příprava a vyhotovení daňových příznání, pronájem reklamních ploch, činnost reklamní agentury, půjčování fotokopírovacích strojů, revize účtů (audit),

zajištění reklamy pro podnikatele v oblasti vnitrostátní a mezinárodní dopravy, přepravy, zasilatelství a skladističných zařízení, pronájem prodejních automatů; (36) pojištění, služby finanční a peněžní, finanční leasing (splátkový prodej), peněžní operace, obstarávání akreditivů a cestovních šeků, služby směnárenské, kurzovní záznamy na burze, směnárenské služby, franchizing, finanční poradenství, poradenství a zprostředkování pojišťovnictví, služby nemovitostní, zastavárství, provozování zastávek, realitní činnost, leasing zařízení pro zpracování dat, úvěrování zboží, úvěrové poradenství, služby týkající se sdělovací informací ohledně proclení zboží, celního tarifu a tarifu zaručení celního dluhu, obstaratelství v rámci komplementace finančních služeb, pronájem nemovitostí, pozemků a kanceláří, realitní kancelář, pronájem bytových a nebytových prostor, zprostředkování nákupu a prodeje nemovitostí, oceňování a odhady nemovitostí, zprostředkování nemovitostí, pronájem bytů, pronájem nájemních a činžovních domů, pronajímání kanceláří, ubytovací kanceláře, správa a údržba nemovitostí, pojištění, služby finanční, služby peněžní, služby nemovitostní, pomoc při celním řízení, vydávání dárkových certifikátů, které lze směnít za zboží a služby; (39) internetový (on-line) prodej a rezervace tuzemských i zahraničních zájezdů, rekreací a pobytů, služby cestovní nebo turistické kanceláře, jako organizování zájezdů a výletů, turistických prohlídek, rezervace cest, informační služby v cestovním ruchu, poradenská a konzultační činnost v oblasti cestovního ruchu, zprostředkovatelská činnost v oblasti cestovního ruchu, poskytování cestovních a dopravních informací, prodej a rezervace jízdenek, letenek, místenek pro železniční, automobilové, letecké, lodní cesty zajišťování cestovních víz (služby cestovní agentury), poskytování průvodcovských služeb, pronájem a půjčování autokarů, automobilů, lodí, plavidel, kamiónů, nákladních vozidel, dopravních prostředků, pronájem a půjčování koní, pronájem garáží a parkovacích ploch, dopravní služby, doprava pozemní autobusová, automobilová i železniční, lodní doprava, včetně trajektů, letecká doprava, včetně jejího zprostředkování, přeprava osob, přeprava zavazadel a nákladů, včetně jejich skladování, doprava, balení a skladování zboží, provozování skladů, logistika, zasilatelství, poradenství a zprostředkování v oblasti dopravy nebo skladování, provozování parkovišť, pronájem a půjčování mrazících nebo chladících boxů, pronájem a půjčování potápěčských skafandrů a potápěčských zvonů, pronájem skladů, pronájem a půjčování skladovacích kontejnerů, záchranné služby ve formě dopravy.

(511) 35, 36, 39

(540)

invia zájezdy

(111) **360104**

(220) 25.10.2016

(320) 25.10.2016

(442) 15.02.2017

(151) 24.05.2017

(730) **Invia.cz, a.s.**, Na hřebenech II 1718/8, Praha 4, Nusle, 14000, CZ(740) **DANĚK & PARTNERS** Advokátní a patentová kancelář, Ing. Dr. Vilém Daněk Ph.D., LL.M., Vinohradská 17, Praha 2, 12000

(210) O-534843

(510) (16) neperiodické i periodické publikace, brožury, časopisy, kalendáře, katalogy, ročenky, průvodce, knihy, mapy, atlasy, obrazy, glóbusy, pohlednice a jiné tištěné propagační a informační materiály a upomínkové předměty spadající do této třídy, jako propagační publikace, ročenky, papírové propagační samolepky, oběžníky, zpěvníky, knihy k nalepování výstřížků (alba), komiksy, archy papíru, lístky, tiskoviny, poutače z papíru nebo z lepenky, papír a výrobky z papíru všeho druhu, jako papír pro kopírování, papír balicí, papír voskovaný, filtrační papír, tiskárenské výrobky, potřeby pro knižní vazby, plakáty, manuály, noviny, knihařské výrobky, papírové podložky pod sklenice (i pivní), papírové ubrousky a ubrusy, obaly na lahve, lepenka a kartonážní výrobky, alba, blahopřání i hudební, diagramy, fotografie, stojany na fotografie, grafické reprodukcce, grafiky, lepty, lístky, litografie, olejotisky, malby (obrazy) zarámované či nezarámované, letáky, portréty, prospekty, rytiny, psací potřeby, tiskařské typy, štočky, obaly z papíru, známky, samolepky, bloky (papírníkové výrobky), dopisní papír, etikety, kromě textilních, formuláře, karty, karty a pásky papírové na počítačové programy, obálky, poštovní známky, pořadače (kancelářské potřeby), papírníkové zboží kancelářské, obalové materiály, pouzdra na pera, pouzdra na razítka, přípináčky, razítka, seznamy (rejstříky), těžítka, tikety, účetní knihy, zápisníky (notesy), krabice lepenkové nebo papírové, obtisky, pásky doutníkové, podložky (psací), pouzdra na doklady a pasy, papírové praporečky, pytlíky jako obaly (z papíru nebo umělých hmot), ručníky papírové, štíty vývěsní z papíru

nebo z lepenky, tabule reklamní z papíru nebo lepenky, učební a vyučovací pomůcky (s výjimkou přístrojů); (39) internetový (on-line) prodej a rezervace tuzemských i zahraničních zájezdů, rekreací a pobytů, služby cestovní nebo turistické kanceláře, jako organizování zájezdů a výletů, turistických prohlídek, rezervace cest, informační služby v cestovním ruchu, poradenská a konzultační činnost v oblasti cestovního ruchu, zprostředkovatelská činnost v oblasti cestovního ruchu, poskytování cestovních a dopravních informací, prodej a rezervace jízdenek, letenek, místenek zajišťování cestovních víz (služby cestovní agentury), poskytování průvodcovských služeb, pronájem a půjčování autokarů, automobilů, lodí, plavidel, kamiónů, nákladních vozidel, dopravních prostředků, pronájem a půjčování koní, pronájem garáží a parkovacích ploch, dopravní služby, doprava pozemní autobusová, automobilová i železniční, lodní doprava, včetně trajektů, letecká doprava, včetně jejího zprostředkování, přeprava osob, přeprava zavazadel a nákladů, včetně jejich skladování, doprava, balení a skladování zboží, provozování skladů, logistika, zasilatelství, poradenství a zprostředkování v oblasti dopravy nebo skladování, provozování parkovišť, pronájem a půjčování mrazících nebo chladících boxů, pronájem a půjčování potápěčských skafandrů a potápěčských zvonů, pronájem skladů, pronájem a půjčování skladovacích kontejnerů, záchranné služby ve formě dopravy, hromadné dodávání (doprava) hotových jídel, nápojů do restaurací, jídelen; (43) služby cestovní kanceláře, obstarávání poukázek (voucherů) na služby zařazené ve třídě 43, obstarávání poukázek na stravování, zajišťování ubytování a stravování, poskytování hotelových služeb, poskytování přechodného ubytování, rezervace ubytování v hotélích, penzionech a jiných ubytovacích zařízeních, obstarávání ostatních služeb v oblasti ubytování a stravování souvisejících s cestováním, zajišťování rekreačních pobytů v oblasti ubytování a stravování turistů, hostinská činnost v rámci cestovní kanceláře, služby poskytující ubytování a stravování, dočasné ubytování, gastroservis - zásobování restaurací a provozoven potravinářskými výrobky a nápoji, služby spojené s ubytováním, stravováním a občerstvením, provozování penzionů, hotelů, hostelů, motelů, hostinských činností, restaurace, bary, snack bary, cafeterie, motoresty, hostince, kantýny, závodní jídelny, menzy, poskytování rychlého občerstvení, catering, zajištění stravování při společenských akcích, pohostinství, příprava jídel, společné stravování, podávání jídel a nápojů, příprava jídel a nápojů ke spotřebě, zejména steaků a zeleninových a ovocných salátů a pizz, těstovin, poskytování jídla a nápojů, provozování automatů pro občerstvení, zásobování v rámci této třídy, poskytování gastronomických služeb, příprava jídel a výrobků studené kuchyně, pořádání hostin, provozování pizzerie, bufetu, samoobslužné restaurace, kavárny, vinárny, poradenství v oboru hotelnictví, poradenství v oboru gastronomie, zajišťování hotelových pobytů, pronájem apartmánů, sálů, salonků a jiných nebytových prostor obsažených v této třídě, poradenství v oboru provozování hotelů a gastronomických provozů.

(511) 16, 39, 43

(540)

cestovní kancelář invia

(111) **360105**

(220) 25.10.2016

(320) 25.10.2016

(442) 15.02.2017

(151) 24.05.2017

(730) **VÝTAHY BRNO s.r.o.**, Starobrněnská 340/14, Brno střed, město, 60200, CZ(740) **JUDr. Ing. Pavel Schreiber**, advokát, Jakubská 1, Brno, 60200

(210) O-534847

(510) (7) elevátory (výtahy), nákladní výtahy, otvírače dveří (elektrické -), ovládací kabely pro stroje, motory a hnací stroje, ovládací mechanismy pro stroje, motory a hnací stroje, pohonné mechanismy, jiné než pro pozemní vozidla, řemeny pro výtahy, řetěz k elevátoru (část stroje), výtahová zařízení, výtahy (jiné než lyžařské vleky), výtahy (zařízení pro ovládnání -), zavírače dveří elektrické; (37) dozor nad stavbami, konzultace ve stavebnictví, stavebnictví, stavitelství, stroje (montáž, údržba a opravy, -), výtahy (instalace -), výtahy (montáž a opravy -), zámky (opravy -), zámečnické služby, zednické služby; (42) projektová činnost, studie technických projektů, projektování, průmyslový design, strojírenství (výzkum v oboru -), technický průzkum.

(511) 7, 37, 42

(540)



(111) **360106**

(220) 31.10.2016

(320) 31.10.2016

(442) 15.02.2017

(151) 24.05.2017

(730) **Brázda Tomáš**, Mánesova 80, Praha 2, 12000, CZ

(740) JUDr. Aleš Zábrš, advokát, Na Beránce 2, Praha 6, 16000

(210) O-534951

(591) Barevná

(510) (16) papír, lepenka, papírové a lepenkové obaly na zboží, papírové nosiče informací a to noviny, časopisy, knihy, letáky, etikety, pohlednice, kalendáře, grafické reprodukce, katalogy, papírové propagační předměty, fotografie, učební a vyučovací pomůcky s výjimkou přístrojů; (35) reklamní, inzertní a propagační činnost a to i prostřednictvím rozhlasu, televize, internetu a papírových nosičů informací, tvorba rozhlasové a televizní reklamy, zprostředkovatelská a obstaravatelská činnost v oblasti mediálního průmyslu, a to i v oblasti rozhlasové, televizní a internetové reklamy, administrativní práce, marketing, prezentace výrobků v komunikačních médiích, kopírování a rozmnožování dokumentů, poskytování komerčních informací a rad pro spotřebitele, organizování komerčních výstav, systemizace informací do počítačových databází, pronájem reklamních materiálů, reklamních ploch a reklamní doby v komunikačních médiích, on - line inzerce, komerční využití internetu, vystavování a nabízení zboží za účelem jeho koupě zákazníky, obchodní, obstaravatelská a zprostředkovatelská činnost v oblasti reklamy a propagace; (41) výchovná, vzdělávací, kulturní, školící, zábavní a sportovní činnost, tvorba rozhlasových pořadů, tvorba televizních pořadů, tvorba scénářů a nereklamních textů pro rozhlasové a televizní pořady, pronájem audio a video nahrávek, provozování rozhlasové a televizní zábavy, reportérské služby, výroba rozhlasových a televizních programů, výroba videofilmů a filmů, organizování živých vystoupení umělců, zpravodajské služby a obrazová zpravodajství, nahrávací studia, vydavatelská a nakladatelská činnost, vydávání elektronických knih a časopisů, filmová, televizní a rozhlasová produkce, šíření audiovizuálních děl, činnost umělecké a módní agentury, poskytování informací o možnostech zábavy a rozptýlení, organizování seminářů, sympozií a kongresů.

(511) 16, 35, 41

(540)



(111) **360107**

(220) 03.11.2016

(320) 03.11.2016

(442) 15.02.2017

(151) 24.05.2017

(730) **CK Poznání s.r.o.**, Palackého třída 2744, Pardubice, 53002, CZ

(740) Advokátní kancelář JUDr. Marcela Kislingerová, JUDr. Marcela Kislingerová, Sladkovského 767, Pardubice, 53002

(210) O-535027

(510) (39) provozování cestovní kanceláře a provozování turistické kanceláře s výjimkou kanceláří poskytujících hotelové rezervace, organizování cest, organizování exkurzí, organizování okružních plaveb, organizování okružních výletů, organizování prohlídek, organizování zájezdů, organizování výletů, doprovázení turistů, poradenská činnost v oblasti cestovního ruchu, informace o dopravě, rezervace v dopravě, rezervace místenek, zprostředkování dopravy; (41) informace o možnostech rekreace, informace o možnostech rozptýlení, informace o možnostech zábavy, organizování prohlídek muzeí, kulturních sbírek, knihoven, zámků, hradů a kulturních útavů, služby pro oddech a rekreaci; (43) služby cestovní kanceláře, jako zajišťování ubytování a stravování souvisejícího s cestováním, zajišťování rekreačních pobytů v ČR a v zahraničí, rezervace přechodného ubytování, rezervace ubytování v hotelích, penzionech a jiných ubytovacích zařízeních v ČR i v zahraničí.

(511) 39, 41, 43

(540)

CK Poznání

(111) **360108**

(220) 04.11.2016

(320) 04.11.2016

(442) 15.02.2017

(151) 24.05.2017

(730) **Vlčko Jan**, Jiřího náměstí 36, Poděbrady, 28911, CZ

(210) O-535041

(510) (21) busty z porcelánu, keramiky, kameniny nebo skla, figurky, sošky z porcelánu, keramiky, kameniny nebo skla; (36) pronájem výstavních ploch a prostor; (41) zábava, vzdělání, kulturní aktivity, filmová produkce, jiná než reklamní, filmové projekce, provozování muzea, prezentace vizuálního umění nebo literatury veřejnosti pro kulturní a vzdělávací účely, galerie, muzea, zprostředkování v oblasti kultury.

(511) 21, 36, 41

(540)



(111) **360109**

(220) 07.11.2016

(320) 07.11.2016

(442) 15.02.2017

(151) 24.05.2017

(730) **Nagyová Tereza**, Fibichova 1586/11, Praha - Žižkov, 13000, CZ

(740) Mgr. Zuzana Šimonovská LL.M., advokátka, Jaselská 311/25, Praha 6, 16000

(210) O-535074

(510) (5) kalhotky zdravotní (hygienické), absorpční kalhotky pro inkontinentní pacienty, kalhotky (hygienické); (25) oděvy, kalhotky, spodky (trenýrky), spodky pánské, spodní prádlo; (42) návrhářství oděvů, spodního prádla, doplňků a jiných módních předmětů, služby módního návrháře, poradenské služby v oblasti módního návrhářství, módního designu a módy.

(511) 5, 25, 42

(540)

MYPOUCH

- (111) **360110**
(220) 07.11.2016
(320) 07.11.2016
(442) 15.02.2017
(151) 24.05.2017
(730) **OFTIS-OPTA S.R.O.**, Pod Skalkou 1246, Liberec, 46311, CZ
(740) Crane Constancy Capital, s.r.o., Mgr. Michal Martinko, Vinohradská 343/6, Praha 2, 12000
(210) O-535075
(510) (9) oční optika všeho druhu zařazená do třídy 9; (10) oftalmologické přístroje; (35) zprostředkovatelská činnost v oblasti obchodu, export-import, velkoobchod-maloobchod, internetový obchod, vše se zdravotnickými výrobky, marketing, reklama, propagace, inzerce všemi druhy médií; (44) poskytování zdravotnických služeb, a to v oblasti očního lékařství (oftalmologie), provozování zdravotnického zařízení, zprostředkovatelská a poradenská činnost ve výše uvedených oblastech v rámci této třídy.

- (511) 9, 10, 35, 44
(540)

OFTIS-OPTA

- (111) **360111**
(220) 08.11.2016
(320) 08.11.2016
(442) 15.02.2017
(151) 24.05.2017
(730) **STIG, a.s.**, Glazunovova 885/8, Praha 4 - Kunratice, 14800, CZ
(210) O-535125
(591) Barevná
(510) (3) přípravky pro bělení a jiné prací prostředky, mýdla, parfumerie, vonné oleje, kosmetika, vlasové vody, zubní pasty; (5) výrobky farmaceutické, lékařské, veterinářské, potravní doplňky pro lidskou potřebu; (29) maso, ryby, drůbež a zvěřina, konzervované, mražené, sušené a vařené ovoce a zelenina, kaviár a jedlé tuky z kaviáru; (30) káva, čaj, kakao, cukrovinky, med, ocet, koření; (31) zemědělské, zahradnické a lesní produkty; (32) piva, minerální vody, šumivé nápoje a jiné nápoje nealkoholické, nápoje a šťávy ovocné.

- (511) 3, 5, 29, 30, 31, 32
(540)



- (111) **360112**
(220) 08.11.2016
(320) 08.11.2016
(442) 15.02.2017
(151) 24.05.2017
(730) **Nadace Jakuba Voráčka**, Karlovarská třída 581, Kamenné Žehrovice, 27301, CZ
(740) TAUBEL LEGAL, advokátní kancelář s.r.o., JUDr. Jan Täubel LL.M., Sokolovská 68/105, Praha 8, 18600
(210) O-535131
(510) (25) oděvy, obuv, kloboučnické zboží; (35) marketing, reklama, psaní reklamních textů, vydávání, zveřejňování, publikování reklamních textů; (41) výchova, vzdělávání, zábava, sportovní a kulturní aktivity.

- (511) 25, 35, 41
(540)

Hokejky pro Kluka Puka

- (111) **360113**
(220) 09.11.2016

- (320) 09.11.2016
(442) 15.02.2017
(151) 24.05.2017
(730) **Rezidence Royal RR s.r.o.**, Jeseniova 1151/55, Praha 3, 13000, CZ
(740) Ing. Libor Markes, patentový zástupce, Grohova 54, Brno, 60200
(210) O-535136
(510) (35) poradenství v obchodní činnosti, pomoc při řízení obchodní činnosti, administrativní služby spojené s evidencí dokumentace v oblasti správy a údržby bytů a nemovitostí, vedení účetnictví a daňové evidence; (36) správa a údržba nemovitostí, činnost realitní kanceláře, zprostředkovatelská činnost v oblasti koupě, prodeje a pronájmu bytů a nemovitostí; (37) komplexní čisticí a úklidové práce interiéru budov, provozních, obchodních, kulturních, společenských a sportovních areálů, chodníků a veřejných prostranství, včetně zahrad a parků a jiných pozemků, malířské a natěračské práce, instalatérství a instalace plynu a vody, topenářství, zámečnictví, stavební práce, elektroinstalace, údržba technologických zařízení budov; (45) bezpečnostní služby pro ochranu a ostrahu majetku a osob, včetně recepční služby v rámci ostrahy objektu.

- (511) 35, 36, 37, 45
(540)



- (111) **360114**
(220) 09.11.2016
(320) 09.11.2016
(442) 15.02.2017
(151) 24.05.2017
(730) **HEDVIGA GROUP, a.s.**, Husova 464, Frýdek, Frýdek-Místek, 73801, CZ
(740) Ing. Iva Rylková, patentový zástupce, Polská 1525, Ostrava - Poruba, 70800
(210) O-535143
(510) (1) chemické výrobky určené pro průmysl a vědy; (4) průmyslové oleje a tuky, paliva včetně benzínu pro motory a osvětlovací látky; (17) materiály těsnící, ucpávací a izolační.

- (511) 1, 4, 17
(540)

TAPBIO

- (111) **360115**
(220) 09.11.2016
(320) 09.11.2016
(442) 15.02.2017
(151) 24.05.2017
(730) **Kročil Antonín**, Ejpovická 127, Kyšice, 33001, CZ
(740) LANGROVA, s.r.o., Skřetova 48, Plzeň, 30100
(210) O-535162
(510) (35) nákup a prodej doplňků stravy, sportovních pomůcek a náčiní, reklamní činnost, pronájem reklamních ploch; (41) sportovní, vzdělávací a kulturní činnost; (43) pohostinská činnost.

- (511) 35, 41, 43

(540)



- (111) **360116**
(220) 11.11.2016
(320) 11.11.2016
(442) 15.02.2017
(151) 24.05.2017
(730) **Broker Consulting, a.s.**, Jiráskovo náměstí 2684/2, Plzeň, 32600, CZ
(740) LANGROVA, s.r.o., Skrétova 48, Plzeň, 30100
(210) O-535224
(591) Barevná
(510) (35) marketing v oblasti realit, zprostředkování obchodu se šanony, propisovacími tužkami, hmičky s potiskem, flash paměťmi s potiskem, deštníky a bloky; (36) pojišťovací služby, finanční služby, realitní služby; (37) stavební služby, opravářské služby v oblasti stavebnictví.
(511) 35, 36, 37
(540)



- (111) **360117**
(220) 14.11.2016
(320) 14.11.2016
(442) 15.02.2017
(151) 24.05.2017
(730) **Louda Karel**, Břežany II 19, Břežany II, 28201, CZ
(740) Inna Matsola, Heldova 534/4, Praha, 10800
(210) O-535239
(510) (29) maso, ryby, drůbež a zvěřina, masové výtažky, konzervované, sušené a tepelně zpracované ovoce a zelenina, rosol, džemy, marmelády, ovocné protlaky, ovocné zavařeniny, vejce, mléko a mléčné výrobky, jedlé oleje a tuky; (35) reklamní služby, obchodní management, obchodní správa, obchodní administrativa, kancelářské práce; (43) restaurační služby (strava), přechodné ubytování.
(511) 29, 35, 43

(540)



- (111) **360118**
(220) 14.11.2016
(320) 14.11.2016
(442) 15.02.2017
(151) 24.05.2017
(730) **Grupa Maspex Sp. z o.o. Sp. k.**, Legionów 37, 34-100 Wadowice, PL
(740) Dana Lukajová, patentový zástupce, Voršilská 10, Praha 1, 11000
(210) O-535248
(510) (29) ovocné pyré, zeleninové pyré, zeleninová pěna, ovocná pěna, konzervované ovoce, želé, džemy, kompoty, ovocné a zeleninové pomazánky, ovocná marmeláda, ovocné želé, smíšené protlaky ovoce a zeleniny, ovocné výrobky; (32) nealkoholické nápoje, minerální vody, šumivé nápoje a jiné nápoje nealkoholické, džusy, nápoje a šťávy ovocné, nápoje s ovocnou příchutí, zeleninové šťávy (nápoje), smoothies (ovocné nápoje, kde ovoce převládá), nápoje sestávající zejména z ovocných šťáv, ovocné nektary (nealkoholické), extrakty pro výrobu nápojů, sirupy do nápojů, sirupy na výrobu nápojů s ovocnou příchutí, sirupy a jiné přípravky k zhotovování nápojů.
(511) 29, 32
(540) **Relax 100 % z ovoce**

- (111) **360119**
(220) 14.11.2016
(320) 14.11.2016
(442) 15.02.2017
(151) 24.05.2017
(730) **Grupa Maspex Sp. z o.o. Sp. k.**, Legionów 37, 34-100 Wadowice, PL
(740) Dana Lukajová, patentový zástupce, Voršilská 10, Praha 1, 11000
(210) O-535249
(591) Barevná
(510) (29) ovocné pyré, zeleninové pyré, zeleninová pěna, ovocná pěna, konzervované ovoce, želé, džemy, kompoty, ovocné a zeleninové pomazánky, ovocná marmeláda, ovocné želé, smíšené protlaky ovoce a zeleniny, ovocné výrobky; (32) nealkoholické nápoje, minerální vody, šumivé nápoje a jiné nápoje nealkoholické, džusy, nápoje a šťávy ovocné, nápoje s ovocnou příchutí, zeleninové šťávy (nápoje), smoothies (ovocné nápoje, kde ovoce převládá), nápoje sestávající zejména z ovocných šťáv, ovocné nektary (nealkoholické), extrakty pro výrobu nápojů, sirupy do nápojů, sirupy na výrobu nápojů s ovocnou příchutí, sirupy a jiné přípravky k zhotovování nápojů.
(511) 29, 32
(540)



- (111) **360120**
(220) 14.11.2016
(320) 14.11.2016
(442) 15.02.2017
(151) 24.05.2017
(730) **Global Collect, s.r.o.**, Dřevařská 906, Hradec Králové, 50003, CZ
(210) O-535261
(591) Barevná
(510) (35) organizační poradenství, ekonomické poradenství a vedení obchodních záležitostí, služby v oblasti administrativní správy, služby hospodářské povahy pro fyzické a právnické osoby, merchandising, informace obchodní, pomoc při řízení obchodní činnosti, obchodní administrativní, kancelářské práce, provádění dražeb, pronájem kancelářských strojů a zařízení, konzultační a poradenské služby související se zahraničně obchodními aktivitami, franchisingové operace; (36) burzovní makléřství, pojišťovnictví a peněžnictví, finanční půjčky, agentura realitní, agentura pro nájem nemovitostí, agentura pro zprostředkování prodeje a koupě nemovitostí, nákup a prodej nemovitostí, správa majetku, správa nemovitého majetku, správa budov, pronájem nemovitostí, pronájem bytů, obchodování s cennými papíry, obchodování v oblasti termínovaných obchodů a opcí, nákup a prodej pohledávek, správa a inkaso pohledávek, koupě pohledávek ze zbožových obchodů nebo služeb s převzetím inkasního rizika nebo bez něj, jakož i návazné inkaso pohledávek (factoring a forfaiting), vydávání obligací, směnečné obchody, zprostředkování prodeje obligací, akcií a jiných cenných papírů, nemovitostí nebo pozemků, zprostředkování pojišťovnictví a peněžnictví, zprostředkování finančních půjček, finančního a operativního leasingu, financování pronájmu, pronájem a správa nemovitostí, konzultační a poradenské služby v celé oblasti financí, vyhledávání vhodných úvěrových zdrojů, poskytování informací v oblasti výše uvedených služeb spadajících do třídy 36; (42) tvorba databází pro služby uvedené ve třídě 36, programování počítačů, pronájem počítačů.
- (511) 35, 36, 42
(540)



- (111) **360121**
(220) 22.11.2016
(320) 22.11.2016
(442) 15.02.2017
(151) 24.05.2017
(730) **Votyová Simona**, Komenského 329, Káraný, 25075, CZ
(210) O-535405
(510) (3) přípravky pro bělení a jiné prací prostředky, mýdla, parfumerie, vonné oleje, kosmetika, vlasové vody, zubní pasty; (9) kompaktní disky, DVD a ostatní digitální záznamové nosiče; (16) fotografie, papírenské zboží, materiál pro umělce v rámci této třídy, psací stroje a kancelářské potřeby (kromě nábytku), učební a vyučovací pomůcky (kromě přístrojů), plastické obaly; (25) oděvy, obuv, kloboučnické zboží; (28) hry, hračky; (30) káva, čaj, kakao a kávové náhražky, rýže, tapioka a ságo, chléb, pečivo a cukrovinky, zmrzlina; (32) minerální vody, šumivé nápoje a jiné nápoje nealkoholické, nápoje a šťávy ovocné, sirupy a jiné přípravky k zhotovování nápojů; (35) propagační činnost, reklama; (41) výchova, vzdělávání, zábava, sportovní a kulturní aktivity.
- (511) 3, 9, 16, 25, 28, 30, 32, 35, 41
(540)

ČIPERKOVÉ

- (111) **360122**
(220) 25.11.2016
(320) 25.11.2016
(442) 15.02.2017

- (151) 24.05.2017
(730) **Jeřicha s.r.o.**, U Kovárny 264, Konárovice, 28125, CZ
(740) PROPATENT, Ing. Vlasta Sedláčková, Pod Pekařkou 107/1, Praha 4, 14700
(210) O-535481
(510) (1) potravinářský vosk pro potravinářský průmysl, potravinářský parafin pro potravinářský a chemický průmysl, chemické impregnační látky, chemické přípravky pro impregnaci proti vodě; (2) barvy do svíček a parafinu, vosky a oleje proti korozi, oleje na konzervování dřeva; (3) parafiny pro lázeňství, vonné oleje a tuky; (4) knoty, průmyslové a mazací vosky, parafiny a vosk na výrobu svíček a svící, svíčky, svíčky v plechovkách, parafiny pro strojírenský průmysl, oleje pro automobily a průmysl, plastická maziva pro automobily a průmysl; (6) kovové formy pro výrobu svíček, kovové nářadí pro výrobu svíček; (19) nekovové formy pro výrobu svíček, nekovové nářadí na výrobu svíček; (35) zprostředkování obchodu s výrobky uvedenými výše ve třídách 1, 2, 3, 4 a 6, reklama a propagace.
- (511) 1, 2, 3, 4, 6, 19, 35
(540)



- (111) **360123**
(220) 28.11.2016
(320) 28.11.2016
(442) 15.02.2017
(151) 24.05.2017
(730) **PARRILLA s.r.o.**, Okružní 28/14, Plzeň - Božkov, 32600, CZ
(740) JUDr. Miloslava Wipplingerová Ph.D. LL.A., Pražská 37/45, Plzeň, 30100
(210) O-535502
(510) (43) služby zajišťující stravování a nápoje, dočasné ubytování.
(511) 43
(540)



- (111) **360124**
(220) 29.11.2016
(320) 29.11.2016
(442) 15.02.2017
(151) 24.05.2017
(730) **Medochemie Ltd.**, Constantinoupolos Street 1-10, Limassol, CY
(740) MEDOPHARM, s.r.o., Lehárova 1808/11, Praha 4 - Modřany, 14300
(210) O-535575
(510) (5) farmaceutické výrobky.
(511) 5
(540)

SIRANALEN

- (111) **360125**
(220) 29.11.2016
(320) 29.11.2016

- (442) 15.02.2017
(151) 24.05.2017
(730) **Medochemie Ltd.**, Constantinoupoleos Street 1-10, Limassol, CY
(740) MEDOPHARM, s.r.o., Lehárova 1808/11, Praha 4 - Modřany, 14300
(210) O-535576
(510) (5) farmaceutické výrobky.
(511) 5
(540)

ACEFA

- (111) **360126**
(220) 30.11.2016
(320) 30.11.2016
(442) 15.02.2017
(151) 24.05.2017
(730) **LEPOND spol. s r.o.**, Vikova 1145/9, Praha 4, 14000, CZ
(210) O-535598
(510) (35) služby v oblasti obchodního řízení, obchodní poradenství, poradenství při obchodní činnosti; (36) služby realitní kanceláře, realitní poradenství; (37) stavebnictví a demolice staveb, výstavba stavebních konstrukcí, stavební poradenství.
(511) 35, 36, 37
(540)

LEPOND

- (111) **360127**
(220) 01.12.2016
(320) 01.12.2016
(442) 15.02.2017
(151) 24.05.2017
(730) **Tuček Radim Ing.**, Na Maninách 1092/20, Praha 7, 17000, CZ
(210) O-535665
(510) (35) marketing, marketingové studie, obchodní management a podnikové poradenství, obchodní management pro nezávislé poskytovatele služeb, profesionální obchodní nebo podnikatelské poradenství, obchodní nebo podnikatelský průzkum, obchodní reklama (pro třetí osoby), odborné obchodní poradenství, poradenství při vedení podniků, prezentace výrobků v komunikačních médiích pro účely maloobchodu, průzkum trhu, průzkum veřejného mínění, psaní reklamních textů, psaní scénářů pro reklamní účely, reklama, reklama (propagace), reklama on-line v počítačové síti, poradenské služby obchodní nebo podnikatelské při řízení podniků; (41) cvičení (praktické), fotografování, organizování a vedení konferencí, organizování a vedení kongresů, organizování a vedení seminářů, pořádání a řízení pracovních setkání (školení), školení (instruktáž), vzdělávání; (42) umělecký design, design průmyslový, obalový design.
(511) 35, 41, 42
(540)

BRAND CHEF

- (111) **360128**
(220) 02.12.2016
(320) 02.12.2016
(442) 15.02.2017
(151) 24.05.2017
(730) **BUSINESS GOLDEN GROUP Ltd. Macháček Pavel**, Rue de la Perle, Global Gateway 8, Mahé, SC
(740) Advokátní kancelář CINK a partneři, s. r. o., Mgr. Ing. Pavel Cink - advokát, Veleslavínova 363/33, Plzeň, 30100
(210) O-535685
(591) Barevná
(510) (16) etikety (kromě textilních), fólie na balení zboží, fotografie, papírenské výrobky – bloky, desky, obálky, samolepky, brožury, časopisy (periodika), grafické reprodukce, grafiky, katalogy, knihy, letáky, manuály, noviny, plakáty, pera a propisky (tj. kancelářské potřeby), potřeby na psaní, plány, prospekty, příručky, publikace, tiskoviny; (35) aktualizování reklamních materiálů, analýzy nákladů, propagace a propagační činnost, reklama a reklamní činnost, bannerová reklama, pomoc při řízení obchodní činnosti, administrativní zpracovávání objednávek, vyhledávání dat v počítačových souborech pro třetí osoby, dodavatelské služby pro třetí osoby (nákup výrobků a služeb pro jiné podniky), fakturace, online inzerce, online inzerce přívěsů, motocyklů, obytných vozidel, lodí, zemědělské techniky, dodávkových vozidel,

náhradních dílů, poskytování obchodních a podnikatelských informací, obchodní a podnikatelské poradenství, pořádání akcí a výstav pro reklamní a obchodní účely, poskytování obchodních informací prostřednictvím webových stránek (pomocí textů, fotografií a videí umístěných na internetu), vydávání reklamních a propagačních textů, rozšiřování reklamních a inzertních materiálů, novinová inzerce, inzerce prostřednictvím internetu a sociálních sítí, inzerce poštou, předvádění zboží pro reklamní účely, průzkum a vyhodnocování trhu, marketing a marketingové služby, marketingové studie, telemarketing, analýzy nákupních cen, analýzy velkoobchodních cen, obchodní management a podnikové poradenství, obchodní a podnikatelský průzkum, systemizace informací do počítačových databází, prezentace výrobků v komunikačních médiích pro účely maloobchodu a velkoobchodu, průzkum veřejného mínění, pronájem reklamních ploch, služby v oblasti srovnávání cen, vyhledávání sponzorů; (38) telekomunikační služby, provozování internetového portálu v oblasti prodeje vozidel, počítačová komunikace, elektronický přenos dat pomocí výpočetní techniky (počítačů), elektronická pošta, zprostředkování přístupu ke globální počítačové síti, služby webových portálů, komunikační služby prostřednictvím internetu, vnějších a vnitřních sítí.

- (511) 16, 35, 38
(540)

AUTOINZERENT.CZ
Inzertní server, který má pod kapotou

- (111) **360129**
(220) 02.12.2016
(320) 02.12.2016
(442) 15.02.2017
(151) 24.05.2017
(730) **Ain David**, Metodějova 1465/9, Praha 11 - Chodov, 14900, CZ
(740) Advokátní kancelář CINK a partneři, s. r. o., Mgr. Ing. Pavel Cink, advokát, Veleslavínova 363/33, Plzeň, 30100
(210) O-535687
(591) Barevná
(510) (30) arašídové cukrovinky, aromatické přípravky do potravin, bonbóny, bylinky zahradní, bylinky konzervované, nápoje na bázi čaje, ledový čaj, čaj, čokoláda, čokoládové nápoje, housky, cheeseburgery, hamburgery, burgery, chléb, chuťové přísady, jarní závitky, jemné pečivo, káva, kávové náhražky, kávové nápoje, kávové příchutě, kečup, keksy, koláče s náplní, koření, majonéza, makarony, marinády, nekynutý chléb, nudle, omáčky na těstoviny, palačinky, pečivo s masovou náplní, perníky, medovíčky, pesto (omáčka), pirožky s masem, pizzy, čerstvé pizzy, nepečené pizzy, chlazené pizzy, mražené pizzy, konzervované pizzy, hotová jídla v podobě pizzy, pizza korpusy, předpečené korpusy na pizzu, pokrmy z nudlí (hotové), polevy, popcorn, pudinky, rajčatová omáčka, rýže, zálivky na saláty, sendviče, sušenky, špagety, tacos, těsta, těsta na pizzu, těstoviny, tortily, zálivky (na ochucení), zmrzlina; (39) balení zboží, doručovací služby, kurýrské služby, doručování zboží, dovoz, doprava, pronájem chladících zařízení - v rámci této třídy, pronájem mrazicích boxů, skladování, balení, skladování a rozvoz zboží, donáška pizzy, rozvoz a distribuce nápojů, rozvoz a distribuce rychlého občerstvení a hotových jídel, a to pizzy, těstovin, salátů a studené kuchyně, dodávky jídel na objednávku, dodávky jídel objednávaných prostřednictvím prostředků komunikace na dálku; (43) stravovací služby (restaurace, bary, bufety, kavárny), catering (zásobování) a cateringové služby.
(511) 30, 39, 43

(540)



- (111) **360130**
(220) 02.12.2016
(320) 02.12.2016
(442) 15.02.2017
(151) 24.05.2017
(730) **Rýc Miloš MUDr.**, Ke Koulce 919/7, Praha 5, 15000, CZ
(740) Ing. Francis Jupa, Měchenická 4/2554, Praha 4, 14100
(210) O-535702
(510) (5) potravinové doplňky (přípravky pro zvláštní výživu) zařazené do této třídy, a to dietní a dietetické přípravky, dietní potraviny, bílkovinné a vitamínové přípravky a potraviny, proteinové koncentráty, a to výživné přípravky k potravinám, dietetické přípravky pro denní doplnění stravy, vše určeno po lékařské účely, potravinové doplňky ne pro lékařské účely (zařazené do této třídy), proteinové výrobky a přípravky pro lidskou potřebu, přípravky zvláštní výživy pro sportovce a osoby s vysokým energetickým výdajem, výživné přípravky pro denní doplnění stravy; (35) zprostředkovatelská činnost v obchodu, export-import, maloobchod-velkoobchod, internetový obchod, vše s výrobky výše uvedenými ve třídě 5 a službami uvedenými ve třídě 35, marketing, propagace, reklama, inzerce všemi druhy médií.

(511) 5, 35

(540)

MD Medidiet

- (111) **360131**
(220) 07.12.2016
(320) 07.12.2016
(442) 15.02.2017
(151) 24.05.2017
(730) **STAROBĚLSKÝ PIVOVAR, a.s.**, Klečkova 20/1184, Ostrava, 72400, CZ
(210) O-535782
(510) (16) papírové ubrousky, pивní tácky, pивní podložky, etikety, prospekty, skládačky, letáky, plakáty, papírové bannery, vizitky, dopisní papíry, obchodní papíry, krabice lepenkové nebo papírové, obaly na lahve lepenkové nebo papírové, obálky, kelímky papírové na pivo, blány z umělých hmot přilnavé natahovací pro paletizaci, balicí papír, papírové prostírání, pohlednice, poutače z papíru, samolepky papírové, tabule reklamní z papíru, vlajky papírové, papírové kalendáře; (32) piva všeho druhu, včetně nealkoholického, míchané nápoje s obsahem piva, pивní mladina, kvas (nealkoholický nápoj), minerální vody, šumivé nápoje, ovocné a zeleninové šťávy, sirupy a jiné přípravky k zhotovení nápojů; (35) reklamní, inzertní, propagační a marketingová činnost ke zboží ze tříd 16 a 32, vystavování a nabízení piva a nápojů s příměsí piva za účelem jejich koupě, obchodování s pivem, marketing; (43) provozování pohostinství, restaurací a rychlého občerstvení, podávání nápojů, čepování piva, služby zajišťující stravování a nápoje, služby barů, restaurace, hostinská činnost, zásobování (catering).

(511) 16, 32, 35, 43

(540)

Starobělský ležák

- (111) **360132**
(220) 07.12.2016
(320) 07.12.2016
(442) 15.02.2017
(151) 24.05.2017
(730) **STAROBĚLSKÝ PIVOVAR, a.s.**, Klečkova 1184/20, Ostrava, 72400, CZ
(210) O-535783
(591) Barevná
(510) (16) papírové ubrousky, pивní tácky, pивní podložky, etikety, prospekty, skládačky, letáky, plakáty, papírové bannery, vizitky, dopisní papíry, obchodní papíry, krabice lepenkové nebo papírové, obaly na lahve lepenkové nebo papírové, obálky, kelímky papírové na pivo, blány z umělých hmot přilnavé natahovací pro paletizaci, balicí papír, papírové prostírání, pohlednice, poutače z papíru, samolepky papírové, tabule reklamní z papíru, vlajky papírové, papírové kalendáře; (32) piva všeho druhu, včetně nealkoholického, míchané nápoje s obsahem piva, pивní mladina, kvas (nealkoholický nápoj), minerální vody, šumivé nápoje, ovocné a zeleninové šťávy, sirupy a jiné přípravky k zhotovení nápojů; (35) reklamní, inzertní, propagační a marketingová činnost ke zboží ze tříd 16 a 32, vystavování a nabízení piva a nápojů s příměsí piva za účelem jejich koupě, obchodování s pivem, marketing; (43) provozování pohostinství, restaurací a rychlého občerstvení, podávání nápojů, čepování piva, služby zajišťující stravování a nápoje, služby barů, restaurace, hostinská činnost, zásobování (catering).

(511) 16, 32, 35, 43

(540)



- (111) **360133**
(220) 07.12.2016
(320) 07.12.2016
(442) 15.02.2017
(151) 24.05.2017
(730) **REBSTÖCK CONSULTING s.r.o.**, Václavské nám. 832/19, Praha, 11000, CZ
(740) **LANGROVA, s.r.o.**, Skrétova 48, Plzeň, 30100
(210) O-535809
(591) Barevná
(510) (9) software, virtuální aplikace; (35) zpracování dat, služby databank, služby týkající se prodeje softwaru, provozování reklamního informačního média.
(511) 9, 35
(540)



- (111) **360134**
(220) 08.12.2016
(320) 08.12.2016
(442) 15.02.2017
(151) 24.05.2017
(730) **Kubica Ludovít**, Veľká Mača 960, Veľká Mača, SK
(740) Hák, Janeček & Švestka, Patentová a známková kancelář, Mgr. Jaroslav Švestka, U Průhonu 5, Praha 7, 17000
(210) O-535841
(591) Barevná
(510) (32) nealkoholické nápoje, nealkoholické víno, nealkoholické ovocné nápoje, mixované ovocné nebo zeleninové nápoje, nealkoholické ovocné výtažky, nealkoholické koktejly; (33) víno, alkoholické nápoje s výjimkou piva, alkoholické nápoje s ovocem, předem připravené míchané alkoholické nápoje (ne s pivem), alkoholické výtažky z ovoce; (35) reklama, rozhlasová reklama, televizní reklama, on-line reklama na počítačové komunikační síti, rozšiřování reklamních materiálů zákazníkům (letáky, prospekty, tiskoviny, vzorky), předvádění zboží, prezentace výrobků v komunikačních médiích pro maloobchod, aranžování výkladů, pronájem reklamních ploch, vztahy s veřejností (public relations), obchodní zprostředkovatelské služby, maloobchodní a velkoobchodní služby s nealkoholickými nápoji, nealkoholickým vínem, nealkoholickými ovocnými nápoji, mixovanými ovocnými nebo zeleninovými nápoji, nealkoholickými ovocnými výtažky, nealkoholickými koktejly, vínem, alkoholickými nápoji s výjimkou piva, alkoholickými nápoji s ovocem, předem připravenými míchanými alkoholickými nápoji (ne s pivem) a s alkoholickými výtažky z ovoce, poskytování obchodních nebo podnikatelských informací, poskytování obchodních informací prostřednictvím webových stránek, obchodní informace a rady spotřebitelům, marketing, marketingové studie, průzkum trhu, obchodní nebo podnikatelský průzkum, organizování obchodních nebo reklamních výstav.
(511) 32, 33, 35
(540)



- (111) **360135**
(220) 12.12.2016
(320) 12.12.2016
(442) 15.02.2017
(151) 24.05.2017
(730) **Kmínek Ota Mgr.**, Přecechtělova 2397/24, Praha 5, 15000, CZ
(210) O-535904
(510) (12) dopravní prostředky; (39) doprava; (41) výchova, vzdělávání, zábava, sportovní a kulturní aktivity.
(511) 12, 39, 41
(540)



- (111) **360136**
(220) 12.12.2016
(320) 12.12.2016
(442) 15.02.2017
(151) 24.05.2017
(730) **MATYAS TRADE s.r.o.**, Lešetínská 317/12A, Karviná, 73301, CZ
(740) Mgr. Vít Feber, advokát, Jakubské náměstí 109, Brno, 60200
(210) O-535909
(510) (2) ředidla do nátěrových látek, barev, laků a mořidel, barvy, laky, barvy tiskové, nátěrové hmoty a pomocné nátěrové hmoty, chemické materiály pro povrchovou úpravu zařazené v této třídě.
(511) 2
(540)

MT-PRINT

- (111) **360137**
(220) 14.12.2016
(320) 14.12.2016
(442) 15.02.2017
(151) 24.05.2017
(730) **Česká membránová platforma, z.s.**, Mánesova 1580/17, Česká Lípa, 47002, CZ
(210) O-535977
(591) Barevná
(510) (16) periodické a neperiodické tiskoviny všeho druhu - knihy, odborné publikace, učebnice, noviny, časopisy, brožury, letáky, fotografie, diáře, kalendáře, plakáty, bloky (papírnické výrobky), desky (papírnické výrobky), grafické reprodukcce, oběžníky, praporky (papírové); (35) aktualizace a údržba dat v počítačových databázích, aktualizace reklamních materiálů, design reklamních materiálů, externí administrativní management pro firmy, kopírování nebo rozmnožování (reprodukcce) dokumentů, dokladů a podobně, indexování webových stránek pro komerční nebo reklamní účely, informace o obchodních kontaktech, inzerce poštou, marketing, marketingové studie, nákupní objednávky (administrativní zpracování), obchodní management a podnikové poradenství, obchodní nebo podnikatelské informace, obchodní nebo podnikatelský průzkum, obchodní reklama (pro třetí osoby), optimalizace pro vyhledávače, optimalizace provozu webových stránek, organizování výstav (komerčních nebo reklamních), pořádání veletrhů pro obchodní a reklamní účely, poskytování obchodních informací prostřednictvím webových stránek, produkce (výroba) reklamních filmů, pronájem billboardů (reklamní tabule), psaní reklamních textů, reklama (propagace), reklama on-line v počítačové síti, reklamní materiály (pronájem), reklamní plochy (pronájem), rozšiřování reklamních nebo inzertních materiálů, služby v oblasti grafické úpravy pro reklamní účely, venkovní reklama, vydávání reklamních nebo náborových, propagačních a inzertních textů, vyhledávání sponzorů, zaslání reklamních materiálů zákazníkům; (41) pořádání veletrhů pro vzdělávací nebo kulturní účely, fotografování, obrazové zpravodajství, organizování a vedení konferencí, kongresů a seminářů, poskytování on-line elektronických publikací (bez možnosti stažení), večírky (organizování a plánování), vydávání elektronických knih a časopisů on-line, vydávání knih, vydávání textů, s výjimkou reklamních nebo náborových, vzdělávání.
(511) 16, 35, 41
(540)



- (111) **360138**
(220) 14.12.2016
(320) 14.12.2016
(442) 15.02.2017

- (151) 24.05.2017
(730) **Festool s.r.o.**, Chelčického 1932, Česká Lípa, 47037, CZ
(740) Rott, Růžička & Guttman Patentové, známkové a advokátní kanceláře, JUDr. Vladimír Rott, Vinohradská 37/938, Praha 2, 12000
(210) O-535998
(591) Barevná
(510) (3) brusiva, brusné výrobky a prostředky, brusná pasta, brusný prášek, brusný papír, brusné plátno; (7) nářadí, nástroje a přístroje poháněné elektrickým proudem nebo jiným mechanickým pohonem, obráběcí a tvářecí stroje, brusky všeho druhu (kromě s ručním pohonem); (8) nářadí, nástroje a přístroje s ručním pohonem.
(511) 3, 7, 8
(540)



- (111) **360139**
(220) 14.12.2016
(320) 14.12.2016
(442) 15.02.2017
(151) 24.05.2017
(730) **Cebadex SE**, Pod sady 1547/9, Praha, 14300, CZ
(740) Macek and Partners, Mgr. Jiří Macek, Sázavská 16, Praha, 12000
(210) O-536011
(510) (3) přípravky pro bělení a jiné prací prostředky, přípravky pro čištění, leštění, odmašťování a broušení, mýdla, parfumerie, vonné oleje, kosmetika, vlasové vody (lotions), zubní pasty; (5) farmaceutické a veterinářské výrobky, hygienické výrobky pro léčebné účely, dietní potraviny a dietetické přípravky pro léčebné nebo veterinární účely, potraviny pro batolata, potravní doplňky pro lidskou potřebu a pro zvířata, náplasti, obvazový materiál, materiály pro plombování zubů a pro zubní otisky, dezinfekční přípravky, výrobky pro hubnutí škodlivých zvířat, fungicidy, herbicidy; (25) oděvy, obuv, kloboučnické zboží.
(511) 3, 5, 25
(540)



- (111) **360140**
(220) 15.12.2016
(320) 15.12.2016
(442) 15.02.2017
(151) 24.05.2017
(730) **KLEMENT Majetková a.s.**, Hlíňany 18, Řehlovice, 40002, CZ
(210) O-536037
(510) (35) pomoc v obchodní a podnikatelské činnosti, management a administrativní služby; (36) správa majetku, správa nemovitostí; (42) technické poradenství.
(511) 35, 36, 42

(540)



- (111) **360141**
(220) 15.12.2016
(320) 15.12.2016
(442) 15.02.2017
(151) 24.05.2017
(730) **KLEMENT Majetková a.s.**, Hlíňany 18, Řehlovice, 40002, CZ
(210) O-536040
(510) (35) pomoc v obchodní a podnikatelské činnosti, management a administrativní služby; (36) správa majetku, správa nemovitostí; (42) technické poradenství.
(511) 35, 36, 42
(540)



- (111) **360142**
(220) 15.12.2016
(320) 15.12.2016
(442) 15.02.2017
(151) 24.05.2017
(730) **Enprani Co., Ltd.**, 88, Chukhang-daero 296beon-gil, Jung-gu, Incheon, KR
(740) Rott, Růžička & Guttman Patentové, známkové a advokátní kanceláře, JUDr. Vladimír Rott, Vinohradská 37/938, Praha 2, 12000
(210) O-536050
(510) (3) kosmetika, rtěnky, líčidla, tělové vody, pleťová mléka a vody, odličovací přípravky, sprchové gely, přípravky na vlasy, pleťové masky, řasenky (maskara), mléka na ruce, laky na nehty, voňavkářské výrobky, kosmetické masky, šampony, kosmetická mýdla, zubní pasty.
(511) 3
(540)

ENPRANI

- (111) **360143**
(220) 15.12.2016
(320) 15.12.2016
(442) 15.02.2017
(151) 24.05.2017
(730) **Enprani Co., Ltd.**, 88, Chukhang-daero 296beon-gil, Jung-gu, Incheon, KR
(740) Rott, Růžička & Guttman Patentové, známkové a advokátní kanceláře, JUDr. Vladimír Rott, Vinohradská 37/938, Praha 2, 12000
(210) O-536051
(510) (3) kosmetika, rtěnky, líčidla, tělové vody, pleťová mléka a vody, odličovací přípravky, sprchové gely, přípravky na vlasy, pleťové masky,

řasenky (maskara), mléka na ruce, laky na nehty, voňavkářské výrobky, kosmetické masky, šampony, kosmetická mýdla, zubní pasty.

(511) 3
(540)

HOLIKA HOLIKA

- (111) **360144**
(220) 15.12.2016
(320) 15.12.2016
(442) 15.02.2017
(151) 24.05.2017
(730) **Nakladatelství Fraus, s.r.o.**, Edvarda Beneše 2438/72, Plzeň, Jižní Předměstí, 30100, CZ
(740) Rott, Růžička & Guttman Patentové, známkové a advokátní kanceláře, JUDr. Vladimír Rott, Vinohradská 37/938, Praha 2, 12000
(210) O-536052
(510) (9) přístroje a nástroje vědecké, námořní, geodetické, fotografické, filmové, optické, přístroje pro vážení, měření, signalizaci, kontrolu (inspekci), záchranu a přístroje pro vyučování, přístroje a nástroje pro vedení, přepínání, přeměnu, akumulaci, regulaci nebo řízení elektrického proudu, přístroje pro záznam, převod, reprodukci zvuku nebo obrazu, nosiče dat magnetické, záznamové disky, kompaktní disky, DVD a ostatní digitální záznamové nosiče, ústrojí pro přístroje na mince, pokladny registrační, kalkulačky, zařízení na zpracování dat, počítače, počítačový software, hasicí přístroje; (16) papír, lepenka, tiskárenské výrobky s výjimkou publikací, katalogů, letáků a prospektů vztahujících se k vínům a výrobkům z vína, potřeby pro knižní vazby, fotografie, papírenské zboží, lepidla pro papírenství nebo domácnost, materiál pro umělce, štětce, psací stroje a kancelářské potřeby (vyjímaje nábytek), učební a vyučovací pomůcky s výjimkou přístrojů, plastické obaly (nezařazené do jiných tříd), tiskařské typy, štočky; (41) výchova, vzdělávání, zábava, sportovní a kulturní aktivity.
(511) 9, 16, 41
(540)

ENTRE NOUS

- (111) **360145**
(220) 16.12.2016
(320) 16.12.2016
(442) 15.02.2017
(151) 24.05.2017
(730) **Vodňanská drůbež, a.s.**, Radomilická 886, Vodňany, 38901, CZ
(740) PatentCentrum Sedlák & Partners s.r.o., Husova 5, České Budějovice, 37001
(210) O-536058
(510) (29) spotřebitelsky zpracovaná kuřata čerstvá i mražená, celá kuřata, kuřecí vnitřnosti, výrobky z kuřecího masa, polotovary z kuřecího masa, uzeniny; (39) silniční motorová doprava, balení a skladování zboží; (40) řeznictví a uzenářství, pronájem potravinářských strojů a technologických zařízení; (43) hostinská činnost, ubytovací služby.
(511) 29, 39, 40, 43
(540)



*To nejlepší najdete
tam, kde žijete!*

- (111) **360146**
(220) 16.12.2016
(320) 16.12.2016
(442) 15.02.2017
(151) 24.05.2017
(730) **MĚSTSKÁ ČÁST PRAHA 12**, Písková 830/25, Praha 12 - Modřany, 14300, CZ
(210) O-536071

- (510) (9) nosiče dat magnetické, záznamové disky, kompaktní disky, DVD a ostatní digitální záznamové nosiče; (16) tiskárenské výrobky, fotografie, materiál pro umělce, učební a vyučovací pomůcky (s výjimkou přístrojů); (35) propagační činnost, reklama, kancelářské práce; (41) výchova, vzdělávání, zábava, sportovní a kulturní aktivity.
(511) 9, 16, 35, 41
(540)



- (111) **360147**
(220) 16.12.2016
(320) 16.12.2016
(442) 15.02.2017
(151) 24.05.2017
(730) **RR Medical s.r.o.**, Jihlavská 7, Troubsko, 66441, CZ
(210) O-536073
(510) (5) dezinfekční voda, lubrikační gel; (10) zdravotní prostředek (přístroj) určený k předporodní přípravě a regeneraci svalstva po porodu, zejména k procvičování svalstva pánevního dna, přípravě porodních cest a zpevnění svalstva pánevního dna po porodu.
(511) 5, 10
(540)

Aniball

- (111) **360148**
(220) 16.12.2016
(320) 16.12.2016
(442) 15.02.2017
(151) 24.05.2017
(730) **ČK motorsport s.r.o.**, K. Světlé 2238/2, České Budějovice 3, 37004, CZ
(740) PatentCentrum Sedlák & Partners s.r.o., Husova 5, České Budějovice, 37001
(210) O-536084
(510) (41) organizování automobilových rallye, výletů a závodních akcí, organizování a pořádání kulturních, sportovních, zábavných, vzdělávacích a výchovných akcí a soutěží, organizování průvodů, organizování výstav, přednášek, festivalů a setkání, tvorba kulturních programů, předprodeje vstupenek na zábavní akce (služby).
(511) 41
(540)

CZECH
New Energies
RALLYE

- (111) **360149**
(220) 19.12.2016
(320) 19.12.2016
(442) 15.02.2017
(151) 24.05.2017
(730) **K.V.P. Gastro, a.s.**, Staroměstské nám. 479/25, Praha 1, 11000, CZ

- (740) Ing. Michal Jupa, patentový zástupce, Na Baních 1385, Praha 5 - Zbraslav, 15600 (540)
(210) O-536112
(510) (35) marketing, reklama, propagace, inzerce a poskytování obchodních informací všemi druhy médií; (41) provozování zařízení sloužících k zábavě, vzdělávání, poskytování výchovně-zábavních služeb a výchovně-zábavních klubových služeb; (43) poskytování stravovacích služeb v restauracích, kavárnách, barech, nočních klubech, bistroch a zařízeních rychlého občerstvení, pořádání recepí a cateringových akcí.
(511) 35, 41, 43
(540)



- (111) **360150**
(220) 19.12.2016
(320) 19.12.2016
(442) 15.02.2017
(151) 24.05.2017
(730) **K.V.P. Gastro, a.s.**, Staroměstské nám. 479/25, Praha 1, 11000, CZ
(740) Ing. Michal Jupa, patentový zástupce, Na Baních 1385, Praha 5 - Zbraslav, 15600
(210) O-536113
(510) (35) marketing, reklama, propagace, inzerce a poskytování obchodních informací všemi druhy médií; (41) provozování zařízení sloužících k zábavě, vzdělávání, poskytování výchovně-zábavních služeb a výchovně-zábavních klubových služeb; (43) poskytování stravovacích služeb v restauracích, kavárnách, barech, nočních klubech, bistroch a zařízeních rychlého občerstvení, pořádání recepí a cateringových akcí.
(511) 35, 41, 43
(540)



- (111) **360151**
(220) 19.12.2016
(320) 19.12.2016
(442) 15.02.2017
(151) 24.05.2017
(730) **Gastroimpex, s.r.o.**, Kaprova 19/5, Praha 1 - Josefov, 11000, CZ
(740) Ing. Michal Jupa, patentový zástupce, Na Baních 1385, Praha 5 - Zbraslav, 15600
(210) O-536114
(591) Barevná
(510) (35) marketing, reklama, propagace, inzerce a poskytování obchodních informací všemi druhy médií; (41) provozování zařízení sloužících k zábavě, vzdělávání, poskytování výchovně-zábavních služeb a výchovně-zábavních klubových služeb; (43) poskytování stravovacích služeb v restauracích, kavárnách, barech, nočních klubech, bistroch a zařízeních rychlého občerstvení, pořádání recepí a cateringových akcí.
(511) 35, 41, 43



- (111) **360152**
(220) 19.12.2016
(320) 19.12.2016
(442) 15.02.2017
(151) 24.05.2017
(730) **Aliance české energetiky z.s.**, Duhová 1444/2, Praha 4, 14000, CZ
(210) O-536121
(591) Barevná
(510) (35) aktualizování reklamních materiálů, hospodářské (ekonomické) prognózy, informace o obchodních kontaktech, marketing, obchodní management a podnikové poradenství, obchodní nebo podnikatelské informace, obchodní nebo podnikatelský průzkum, organizování výstav (komerčních nebo reklamních), pořádání veletrhů pro obchodní a reklamní účely, průzkum trhu, průzkum veřejného mínění, reklama (propagace), reklama on line v počítačové síti, sjednávání a uzavírání obchodních transakcí pro třetí strany, služby managementu obchodních projektů pro stavební projekty, služby obchodního zprostředkování, styky s veřejností, vydávání reklamních nebo náborových propagačních a inzertních textů, vyhledávání sponzorů; (41) organizování a vedení konferencí, organizování a vedení kongresů, organizování a vedení seminářů, organizování a vedení symposií, organizování kulturních nebo vzdělávacích výstav, pořádání a řízení pracovních setkání (školení), poskytování on-line elektronických publikací (bez možnosti stažení), vydávání elektronických knih a časopisů on-line, vzdělávání; (42) design průmyslový, inženýrské práce (expertizy), konzultace v oblasti úspor energie, ochrana životního prostředí (výzkum), projektové studie technické, technický průzkum.
(511) 35, 41, 42
(540)



- (111) **360153**
(220) 20.12.2016
(320) 20.12.2016
(442) 15.02.2017
(151) 24.05.2017
(730) **Bebr Tomáš**, Stříbrná Lhota 539, Mníšek pod Brdy, 25210, CZ
(740) **PatentCentrum Sedlák & Partners s.r.o.**, Husova 5, České Budějovice, 37001
(210) O-536150
(510) (16) papír a lepenka, samolepky; (34) tabák, potřeby pro kuřáky, cigarety, zapalovače, zápalky; (35) reklamní, marketingové a propagační služby, včetně inzerce a reklamy poskytované v počítačových, telekomunikačních a obdobných sítích, internetová reklama.
(511) 16, 34, 35

(540)



- (111) **360154**
(220) 20.12.2016
(320) 20.12.2016
(442) 15.02.2017
(151) 24.05.2017
(730) **Asociace českých reklamních agentur a marketingové komunikace, o.s.**, Šmilovského 1264/5, Praha 2 - Vinohrady, 12000, CZ
(210) O-536155
(510) (35) propagační činnost, reklama; (41) zábava, sportovní a kulturní aktivity; (43) služby zajišťující stravování a nápoje, dočasné ubytování.
(511) 35, 41, 43
(540)



- (111) **360155**
(220) 20.12.2016
(320) 20.12.2016
(442) 15.02.2017
(151) 24.05.2017
(730) **STTW s.r.o.**, Čechova 1467/59a, České Budějovice 6, 37001, CZ
(740) PatentCentrum Sedlák & Partners s.r.o., Husova 5, České Budějovice, 37001
(210) O-536156
(591) Barevná
(510) (41) služby uzavírání sázek, přijímání sázek (služby bookmakerů), služby týkající se fotbalových sázek, poradenství, konzultační a informační činnost týkající se uvedených služeb ve tř. 41.
(511) 41
(540)



- (111) **360156**
(220) 20.12.2016
(320) 20.12.2016

- (442) 15.02.2017
(151) 24.05.2017
(730) **Novartis AG**, 4002 Basel, CH
(740) Všeťečka Zelený Švorčík Kalenský a partneři, advokátní a patentová kancelář, JUDr. Michal Havlík, advokát, Hálkova 2, Praha 2, 12000
(210) O-536157
(510) (5) farmaceutické přípravky pro humánní užití.
(511) 5
(540)

AMIDIPPON

- (111) **360157**
(220) 20.12.2016
(320) 20.12.2016
(442) 15.02.2017
(151) 24.05.2017
(730) **Tianjin Shengbang Great International Trade Co., Ltd.**, No.52 Pearl river street, Lingang Economic Zones, Binhai Newarea, Tianjin, CN
(740) Rott, Růžička & Guttman Patentové, známkové a advokátní kanceláře, JUDr. Vladimír Rott, Vinohradská 37/938, Praha 2, 12000
(210) O-536159
(510) (9) sonometry, zvukoměry, elektrodynamická zařízení na dálkové řízení signalizace, optické přístroje a nástroje, výrobky oční optiky, mikroskopy, audio a video přijímače, počítačový software (nahraný), zařízení pro přenášení zvuku, speciální pouzdra na fotografické aparáty a vybavení, přesné měřicí přístroje.
(511) 9
(540)

greatbang

- (111) **360158**
(220) 20.12.2016
(320) 20.12.2016
(442) 15.02.2017
(151) 24.05.2017
(730) **Tianjin Zehue Technology Co., Ltd.**, Room 3-1614-2, No.2 Rongyuan Road, Huyuan Industry Area, Binhai Hi-tech Zone, Tianjin, CN
(740) Rott, Růžička & Guttman Patentové, známkové a advokátní kanceláře, JUDr. Vladimír Rott, Vinohradská 37/938, Praha 2, 12000
(210) O-536160
(510) (9) sonometry, zvukoměry, elektrodynamická zařízení na dálkové řízení signalizace, optické přístroje a nástroje, výrobky oční optiky, mikroskopy, audio a video přijímače, počítačový software (nahraný), zařízení pro přenášení zvuku, speciální pouzdra na fotografické aparáty a vybavení, přesné měřicí přístroje.
(511) 9
(540)

SCECHE

- (111) **360159**
(220) 20.12.2016
(320) 20.12.2016
(442) 15.02.2017
(151) 24.05.2017
(730) **Ideas2Travel s.r.o.**, Skácelova 3043/21, Hodonín, 69501, CZ
(740) Kania, Sedlák, Smola, Ing. Jiří Malůšek, Mendlovo nám. 1a, Brno, 60300
(210) O-536165
(510) (16) papír, ubrousky papírové, fotografie, papírenské zboží, plastové obaly (nezařazené do jiných tříd), časopisy, grafiky, kalendáře, knihy, manuály, papír balicí; (33) víno, víno fortifikované, sekty; (43) ubytovací služby (hotely, penziony), provozování restaurace.
(511) 16, 33, 43
(540)



- (111) **360160**
(220) 20.12.2016
(320) 20.12.2016
(442) 15.02.2017
(151) 24.05.2017
(730) **Alibona, a.s.**, Svatoplukova 909, Litovel, 78401, CZ
(740) Halaxová & Halaxová TETRAPAT, RNDr. Zdeňka Halaxová, Jinonická 80, Praha 5, 15800
(210) O-536166
(591) Barevná
(510) (29) zpracovaná zelenina, konzervovaná zelenina, nakládaná zelenina, upravené ovoce, konzervované ovoce, ovocné želé, džemy, kompoty, zpracované mořské plody, konzervované mořské plody, zpracované houby; (30) med, sůl, hořčice, ocet; (31) čerstvé ovoce a zelenina, luštěniny a olejiny, houby, ořechy, mandle arašidy a semena.
(511) 29, 30, 31
(540)



- (111) **360161**
(220) 21.12.2016
(320) 21.12.2016
(442) 15.02.2017
(151) 24.05.2017
(730) **Ohnoutka Mojmir Mgr.**, Jiřího z Poděbrad 1212, Uherské Hradiště, 68601, CZ
Olivová Kristina Mgr., Jiřího z Poděbrad 1212, Uherské Hradiště, 68601, CZ

- (740) Mgr. Tomáš Cimbota, Horní náměstí 365/7, Olomouc, 77900
(210) O-536193
(510) (36) daňové poradenství, advokátní úschovy; (41) organizování a vedení odborných seminářů a školení; (45) činnost advokátní kanceláře, výkon advokacie, právní poradenství v oblasti podnikání a obchodu, mimosoudní řešení sporů, mediace, služby související s ochranou duševního vlastnictví v rámci této třídy, konzultační služby v oblasti duševního vlastnictví v rámci této třídy, konzultační služby v oblasti licencování nehmotného majetku, ověřování podpisů, zakládání obchodních společností (právní služby).
(511) 36, 41, 45
(540)



- (111) **360162**
(220) 22.12.2016
(320) 22.12.2016
(442) 15.02.2017
(151) 24.05.2017
(730) **Českomoravská Nemovitostní a.s.**, Štefánikova 136/66, Brno, 61200, CZ
(740) Mgr. Lukáš Dlabáček, patentový zástupce, Bolzanova 5, Brno, 61800
(210) O-536235
(591) Barevná
(510) (35) marketing, propagační činnost, reklama, pomoc při řízení obchodní činnosti, obchodní administrativa, kancelářské práce; (36) služby nemovitostní, pronájem nemovitostí, služby finanční, služby peněžní, poradenství v uvedených oblastech; (45) právní služby.
(511) 35, 36, 45
(540)



- (111) **360163**
(220) 27.12.2016
(320) 27.12.2016
(442) 15.02.2017
(151) 24.05.2017
(730) **Kooperativa pojišťovna, a.s., Vienna Insurance Group**, Pobřežní 665/21, Praha 8, 18600, CZ
(210) O-536269
(510) (36) pojištění, veškeré služby v oblasti pojišťovnictví, pojišťovací a zajišťovací činnost, poradenské služby v oblasti pojišťovnictví.
(511) 36
(540) **Pojištění nezávislé nehody NAPŘÍMO od Kooperativy**

- (111) **360164**
(220) 29.12.2016

- (320) 29.12.2016
(442) 15.02.2017
(151) 24.05.2017
(730) **Kofola ČeskoSlovensko a.s.**, Nad Porubkou 2278/31a, Ostrava, 70800, CZ
(740) Čermák a spol., Mgr. Lukáš Lorenc, Elišky Peškové 15/735, Praha 5, 15000
(210) O-536315
(510) (32) nealkoholické nápoje, nealkoholické ovocné nápoje, ovocné výtažky (nealkoholické), ovocné nektary, ovocné šťávy, minerální vody, šumivé nápoje nealkoholické, příchutě na výrobu nápojů, sirupy na výrobu nápojů; (35) propagační činnost, reklama, pomoc při řízení obchodní činnosti, obchodní administrativa, kancelářské práce.
(511) 32, 35
(540)

ČEPOVANÁ KOFOLA

- (111) **360165**
(220) 29.12.2016
(320) 29.12.2016
(442) 15.02.2017
(151) 24.05.2017
(730) **Kofola ČeskoSlovensko a.s.**, Nad Porubkou 2278/31a, Ostrava, 70800, CZ
(740) Čermák a spol., Mgr. Lukáš Lorenc, Elišky Peškové 15/735, Praha 5, 15000
(210) O-536316
(591) Barevná
(510) (32) nealkoholické nápoje, nealkoholické ovocné nápoje, ovocné výtažky (nealkoholické), ovocné nektary, ovocné šťávy, minerální vody, šumivé nápoje nealkoholické, příchutě na výrobu nápojů, sirupy na výrobu nápojů; (35) propagační činnost, reklama, pomoc při řízení obchodní činnosti, obchodní administrativa, kancelářské práce.
(511) 32, 35
(540)

ČEPOVANÁ LIMONÁDA



- (111) **360166**
(220) 29.12.2016
(320) 29.12.2016
(442) 15.02.2017
(151) 24.05.2017
(730) **Kofola ČeskoSlovensko a.s.**, Nad Porubkou 2278/31a, Ostrava, 70800, CZ
(740) Čermák a spol., Mgr. Lukáš Lorenc, Elišky Peškové 15/735, Praha 5, 15000
(210) O-536317
(591) Barevná
(510) (32) nealkoholické nápoje, nealkoholické ovocné nápoje, ovocné výtažky (nealkoholické), ovocné nektary, ovocné šťávy, minerální vody, šumivé nápoje nealkoholické, příchutě na výrobu nápojů, sirupy na výrobu nápojů; (35) propagační činnost, reklama, pomoc při řízení obchodní činnosti, obchodní administrativa, kancelářské práce.
(511) 32, 35

(540)



- (111) **360167**
(220) 30.12.2016
(320) 30.12.2016
(442) 15.02.2017
(151) 24.05.2017
(730) **Exclusive Properties s.r.o.**, U Uranie 954/18, Praha 7 - Holešovice, 17000, CZ
(740) MAREK & STANOVSKÝ, advokátní kancelář, Mgr. Ing. Zdeněk Stanovský, advokát, Na hutích 661/9, Praha 6, 16000
(210) O-536368
(591) Barevná
(510) (35) reklamní služby v oblasti nemovitostí, inzerce komerčních nebo obytných nemovitostí; (36) nemovitostní (realitní) konzultační služby, služby realitních kanceláří na pronájem pozemků, služby realitních kanceláří na pronájem budov, služby realitní kanceláře v oblasti rezidenčních nemovitostí, služby realitních kanceláří v oblasti komerčních nemovitostí, služby realitní kanceláře pro prodej a pronájem budov, poskytování informací týkajících se realitních záležitostí prostřednictvím internetu, realitní služby vztahující se ke správě investic do nemovitostí, poskytování realitních informací vztahujících se k nemovitostem a pozemkům, služby realitních kanceláří vztahující se k nákupu a prodeji pozemků, služby realitních kanceláří vztahující se k nákupu a prodeji budov, poradenství v oblasti hypoték, zajišťování pronájmu nemovitostí, pojišťovací služby, finanční služby pro nákup nemovitostí, finanční odhady nemovitostí k daňovým účelům, finanční oceňování osobního vlastnictví a nemovitostí, finanční zprostředkovatelské služby v oblasti nemovitostí, finanční služby v oblasti výstavby nemovitostí, finanční správa projektů v oblasti nemovitostí, finanční služby vztahující se k nemovitostem, správa finančních záležitostí v oblasti nemovitostí, finanční poradenství v oblasti investic do nemovitostí, finanční služby v oblasti smluv, dohod a vyrovnání týkajících se nemovitostí, pomoc při koupi nemovitostí a finančních podílů v nich.
(511) 35, 36
(540)



- (111) **360168**
(220) 04.01.2017
(320) 04.01.2017
(442) 15.02.2017
(151) 24.05.2017
(730) **Pospíchal Václav**, Dvořákova 5, Cheb, 35002, CZ
(210) O-536427
(591) Barevná
(510) (35) propagační činnost, reklama, pomoc při řízení obchodní činnosti, obchodní administrativa, kancelářské práce; (38) spoje (komunikace); (41)

výchova, vzdělávání, zábava, sportovní a kulturní aktivity; (42) vědecké a technologické služby a související výzkum a projektování, analytické a výzkumné služby v průmyslu, navrhování a vývoj počítačového hardwaru a softwaru.

(511) 35, 38, 41, 42
(540)



Jsme lektori vašim službám

(111) **360169**

(220) 09.01.2017
(320) 09.01.2017
(442) 15.02.2017
(511) 24.05.2017

(730) **VIKEZA gastro s. r. o.**, Za farou 357/22, Praha 5 - Slivenec, 15400, CZ
(740) Jiří Effmert, Družstevní 1424/12 C, Říčany, 25201

(210) O-536509

(510) (32) pivo, sladové pivo, pšeničné pivo, pivo typů porter, ale, černá piva a ležáky, minerální vody, nealkoholické nápoje, šumivé nealkoholické nápoje, šťávy ovocné, zeleninové a jejich kombinace, džusy, sirupy, toniky, nealkoholické víno, nealkoholické likéry, hroznový mošt, iontové nápoje, nápoje s nízkým obsahem kofeinu (soft drinks), energetické nápoje, syrovátkové nápoje, osvěžující nápoje, hypertonické a hypotonické nápoje (pro použití a/nebo potřebu sportovců), iontové nápoje, pastilky a prášky na přípravu šumivých nápojů, nealkoholické aperitivy a koktejly, šerbety, smoothies (chlazené nápoje namíchané z čerstvého ovoce nebo zeleniny); (33) alkoholické nápoje syčené s výjimkou piv, destiláty, lihoviny, alkopops (ochucené alkoholické nápoje), alkoholické nápoje koktailové, předem namíchané alkoholické nápoje, alkoholické nápoje obsahující ovoce, šumivé ovocné víno, šumivé hroznové víno, matolinové víno, víno na vaření, vaječný koňak s alkoholem, likéry, bitters (hořké likéry), krémové likéry, digestiva, whisky skotská, whisky sladová, bourbon (whiskey), rum, rumový punč, nápoje na bázi rumu, nápoje s nízkým obsahem alkoholu (soft drinks); (35) propagační činnost, reklama, nabízení zboží ze tříd 32, 33 tohoto seznamu, maloobchodní a velkoobchodní služby prostřednictvím internetu s výrobky ze tříd 32 a 33 tohoto seznamu; (39) distribuční služby pro výrobky ze tříd 32 a 33 tohoto seznamu; (43) zajišťování hromadného stravování, zajišťování jídla a nápojů pro instituce, bankety, hotely, mobilní cateringové služby.

(511) 32, 33, 35, 39, 43

(540)



(111) **360170**

(220) 10.01.2017
(320) 10.01.2017
(442) 15.02.2017
(511) 24.05.2017

(730) **ČZ a.s.**, Sluneční náměstí 2540/5, Praha 5, 15800, CZ

(740) PATENTSERVIS Praha a.s., Na Podkovce 281/10, Praha 4, 14700

(210) O-536548

(510) (12) řetězy pro automobily, hnací řetězy motocyklů, řetězy na jízdní kola, válečkové řetězy pro motocykly, válečkové řetězy pro pozemní vozidla.

(511) 12

(540)



(111) **360171**

(220) 18.01.2017

(320) 18.01.2017

(442) 15.02.2017

(511) 24.05.2017

(730) **FARMEX EU SE**, Jihoslovanská 1617, Vrchlabí, 54301, CZ

(740) Mgr. Jitka Vejražková, patentový zástupce, Podkovářská 6, Praha 9, 19000

(210) O-536734

(591) Barevná

(510) (5) výrobky farmaceutické, potravní doplňky pro léčebné účely, potravní doplňky se zvýšeným obsahem minerálů, potravní doplňky se zvýšeným obsahem vitamínů, minerálů a stopových prvků, multivitaminové přípravky, vitamíny, minerály a přípravky se zvýšeným obsahem stopových prvků, doplňky výživy pro lékařské účely, výživné nebo dietetické přípravky pro lékařské účely vhodné pro denní doplnění stravy; (35) maloobchod a velkoobchod s farmaky a potravními doplňky, maloobchodní služby v oblasti farmak, potravin a výživových doplňků, prezentace výrobků prostřednictvím sdělovacích prostředků pro maloobchodní účely, předvádění zboží pro účely maloobchodu.

(511) 5, 35

(540)



(111) **360172**

(220) 20.01.2017

(320) 20.01.2017

(442) 15.02.2017

(511) 24.05.2017

(730) **Plzeňský Prazdroj, a.s.**, U Prazdroje 7, Plzeň, 30497, CZ

(740) JUDr. Markéta Stieš Schönborn, advokátka, Rybná 682/14, Praha 1, 11000

(210) O-536806

(591) Barevná

(510) (32) piva, minerální vody, šumivé nápoje a jiné nealkoholické nápoje, ovocné nápoje a ovocné šťávy, sirupy; (33) alkoholické nápoje (s výjimkou piv); (35) propagační činnost, reklama.

(511) 32, 33, 35

(540)



- (111) **360173**
(220) 23.01.2017
(320) 23.01.2017
(442) 15.02.2017
(151) 24.05.2017
(730) **TEREZIA COMPANY s.r.o.**, Na návrší 997/14, Praha 4 - Michle, 14100, CZ
(740) Václav Müller, patentový zástupce, Filipova 2016, Praha 4, 14800
(210) O-536840
(510) (3) kosmetika a kosmetické přípravky, výrobky k péči o malé děti (neléčivé), neléčivé krémy, neléčivé oleje; (5) potravinové doplňky, vitamínové doplňky, energetické tyčinky nahrazující jídlo jakožto doplňky

stravy, proteinové potravinové doplňky, potravní doplňky a dietetické přípravky, dietetické potraviny přizpůsobené pro malé děti, přípravky proti nadýmání; (30) cereální tyčinky a energetické tyčinky.

(511) 3, 5, 30

(540)

PRDÍK

- (111) **360174**
(220) 23.11.2009
(320) 23.11.2009
(442)
(151) 24.05.2017
(730) **GASEOSAS POSADA TOBON S.A.**, Calle 52, No. 47-42, Medellín, CO
(740) JUDr. Jan Myška Ph.D., advokát, Pobřežní 394/12, Praha 8, Karlín, 18600
(210) O-538411
(510) (30) káva, čaj, kakao, cukr, rýže, tapioka, ságo, kávové náhražky, mouka a přípravky z mouky, chléb, pečivo, cukrovinky jiné než zmrzlina a jiné zmražené cukrovinky, med a sirup, který není polevou na dezert, droždí, prášek do pečiva, sůl, hořčice, ocet, omáčky (kořeněné), jiné než omáčky k dezertům, koření, čajové nápoje, čajové nápoje s ovocnou příchutí; (32) piva, minerální voda a sodovka a jiné nealkoholické nápoje, ovocné nápoje a džusy, sirupy a jiné přípravky k tvorbě nápojů.
(511) 30, 32
(540)

MR. TEA

Přehled zápisů ochranných známek se změnou ve vztahu ke zveřejněným přihláškám

Kapitola obsahuje údaje o ochranných známkách zapsaných na základě ustanovení § 28 odst. 1 zákona č. 441/2003 Sb., u kterých došlo ke změně údajů oproti zveřejněné přihlášce ochranné známky.

Číselný přehled (111)	
360051	360052

Zápisy ochranných známek se změnou ve vztahu ke zveřejněným přihláškám

(111) **360051**
(220) 09.04.2015
(320) 09.04.2015
(442) 09.12.2015
(151) 24.05.2017
(540)

Xtream

(730) **Lopatka Ladislav Ing.**, Bárdošova 12, Bratislava, SK
(740) Mgr. Jaroslav Nižňanský, usazený evropský advokát, Nádražní 344/23,
Praha 5, 15000
(510) (25) oděv svrchní, obuv.
(511) 25
(210) O-521473

(540)



(111) **360052**
(220) 30.07.2015
(320) 30.07.2015
(442) 18.11.2015
(151) 24.05.2017

(730) **Vacenovský Jiří**, Luční 3621/9, Hodonín, 69501, CZ
Vacenovský Petr, Luční 3621/9, Hodonín, 69501, CZ
Vacenovský Ivan, Vítězná 422, Ratiškovice, 69602, CZ
(740) Mgr. Pavel Jurečka advokát, Sadová 1688/1, Hodonín, 69501
(510) (43) noclehárny turistické, penzióny.
(511) 43
(210) O-524218

Zápisy licenčních smluv k ochranným známkám

V této kapitole jsou zveřejněny zápisy licenčních smluv podle ustanovení § 18 odst. 1 zákona č. 441/2003 Sb.

Číslo zápisu (111)	Vlastník (730)	Nabyvatel licence (791)	Druh licence (793)	Datum uzavření licenční smlouvy (793)	S účinností od data (580)
173817	HOFMANN A SPOL., s.r.o., Na Sklenářce 487, Hořovice, 26836, CZ	ALTESE s.r.o., Slavičkova 93/11, Praha 6, Bubeneč, 16000, CZ	výlučná	03.02.2017	26.05.2017
173818	HOFMANN A SPOL., s.r.o., Na Sklenářce 487, Hořovice, 26836, CZ	ALTESE s.r.o., Slavičkova 93/11, Praha 6, Bubeneč, 16000, CZ	výlučná	03.02.2017	26.05.2017
329207	Centrum pro rodinu a sociální péči, Biskupská 280/7, Brno, 60200, CZ	Rodinné centrum Motýlek, z.s., Mládežnická 430, Velké Opatovice, 67963, CZ	sublicence	22.05.2017	29.05.2017

Obnovy zápisu ochranných známek

(111) **96279**
(220) 23.06.1937
(151) 23.06.1937
(540)

STAROPRAMEN

(730) **Pivovary Staropramen s.r.o.**, Nádražní 43/84, Praha 5, 15000, CZ
(740) TRAPLOVÁ-HAKR-KUBÁT Advokátní a patentová kancelář, Mgr. Jana Šuranová Traplová, Přístavní 24, Praha 7, 17000
(510) Kovové zboží všeho druhu, zejména popelníčky, poháry, osvětlovací předměty, tácky pod sklenice, drát k zátkování lahví, chladiče lahví, vidličky, věšáky, korbele, konvice, kapsle, svorky, vývrtky, lžice, menážery, stojánky na jídelní listky, nože, hudební nástroje a automaty, zástěny ke kamnům, plomby a plombové šňůry, omáčnický, šálky, stojany na deštníky, šrouby, mísy, kroužky na ubrousky, plivátka, staniol, talíře, mísy obyčejné, hluboké a polévkové, svorky na brusy, rohy na pití, prodejní automaty, umyvadla, rámce na noviny, pokojové ventilátory, cukřenky, kleštičky na cukr, kleštičky na raky a humry, kamenné, hliněné a skleněné zboží všeho druhu, zejména popelníčky, poháry, osvětlovací předměty, tácky pod sklenice, okenní tabule, lahve, sklenice, korbele, džbánky, berle, solničky, pepřenky, omáčnický, šálky, mísy, sífony, plivátka, talíře, hluboké polévkové mísy, rohy na pití, umyvadla, ledničky, dřevěné, slaměné, papírové, kostěné, gumové a kožené zboží, pohlednice, popelníčky, tácky pod sklenice, šachová hra, listový papír, obálky, tiskopisy, etikety, sudy, obložení podlah, věšáky, sedátka, hry karet, kuželky, bedny, jídelní listky, stojánky na jídelní listky, zástěny ke kamnům, stahovací žaluzie, solničky a pepřenky, psací potřeby, stojany na deštníky, kroužky na ubrousky, plivátka, zápalky, slaměné obaly na lahve, židle, rohy na pití, soudky, párátko, špičky na doutníky a cigarety, cigaretový papír, tkanina, oděvní předměty a okrasné zboží všeho druhu, obložení podlah, ručníky, koberce, běhouny, brusy, ubrousky, stany, nápoje alkoholické a lihuprosté všeho druhu, zadní ječmen, alkoholuprosté pivo, pivo, pивní kvasnice, čokoláda, doutníky, cigarety, vejce, pokrmy z vajec, extrakty, essence na výrobu nápojů, barvicí pivo, ovocné šťávy, krmiva, stažky (sedlé zbylé kvasnice), ječmen, kvasnice, kvasnicové výtažky, sušené kvasnice, kvasnicové výtažky, sušené kvasnice jedlé i krmné, chmel, káva, kávové náhražky, kakao, limonády, slad a sladové výtažky, sladový květ, ovoce, smola, přírodní a stolní led, surový tabák, sůl, omáčky, jíšky, hořčice, stolní olej, čaj, mláto, cukr, sodovka, chemické, farmaceutické, kosmetické a dietetické přípravky a preparáty všeho druhu, zejména krmiva, barviva, zápalky, a uhlohydráty z buničiny.
(511) 30, 31, 32, 33
(210) O-9934

(111) **96673**
(220) 23.07.1937
(151) 23.07.1937
(540)

URCYSTON

(730) **LEROS, s.r.o.**, U Národní galerie 470, Praha 5-Zbraslav, 15000, CZ
(740) C|K|T ČERVENKA TURKOVÁ & PARTNERS Advokátní, patentová a známková kancelář, Mgr. Radka Červenková advokátka, Anny Letenské 34/7, Praha 2, Vinohrady, 12000
(510) (5) lékárnický výrobek.
(511) 5
(210) O-10253

(111) **153040**
(220) 29.05.1957
(151) 02.07.1957
(540)

ALVISAN

(730) **LEROS, s.r.o.**, U Národní galerie 470, Praha 5 - Zbraslav, 15000, CZ
(740) C|K|T ČERVENKA TURKOVÁ & PARTNERS Advokátní, patentová a známková kancelář, Mgr. Radka Červenková advokátka, Anny Letenské 34/7, Praha 2, Vinohrady, 12000
(510) Léčiva, drogy, farmaceutické přípravky humánní a veterinární, organopreparáty, očkovací látky, séra a výrobky z krve, chemické výrobky pro průmysl, lékařství, hygienu, farmaci a vědu, přípravky baktericidní, fungicidní, insekticidní, dezinfekční přípravky, přípravky proti nákaze, přípravky pro konzervování, prostředky k hubení škůdců a ničení rostlin, čistící prostředky, léčebná mýdla, vonné a kosmetické přípravky, látky pro

kosmetiku a parfumerii, éterické oleje, trestí, extrakty a esence, přípravky sílicí a dietetické, přípravky pro ošetřování zubů a dutiny ústní, zubní výplně a protézy, náplasti, obvazový a šicí materiál pro chirurgii, diagnostiky, jedy a strojené vody minerální.

(511) 1, 3, 5, 10, 32
(210) O-10274

(111) **157622**
(220) 16.06.1967
(151) 12.10.1967
(540)

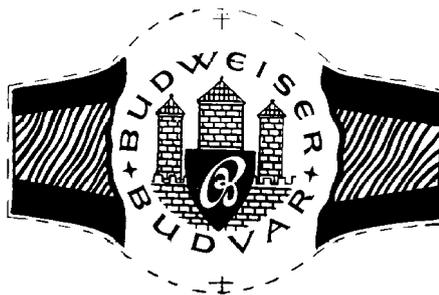

(730) **Budějovický Budvar, národní podnik, Budweiser Budvar, National Corporation, Budweiser Budvar, Entreprise Nationale, K. Světlé** 512/4, České Budějovice 3, 37004, CZ
(740) Čermák a spol., JUDr. Karel Čermák, Elišky Peškové 15/735, Praha 5, 15000
(510) (32) pivo všeho druhu.
(511) 32
(210) O-40292

(111) **157623**
(220) 16.06.1967
(151) 12.10.1967
(540)



(730) **Budějovický Budvar, národní podnik, Budweiser Budvar, National Corporation, Budweiser Budvar, Entreprise Nationale, K. Světlé** 512/4, České Budějovice 3, 37004, CZ
(740) Čermák a spol., JUDr. Karel Čermák, Elišky Peškové 15/735, Praha 5, 15000
(510) (32) pivo všeho druhu.
(511) 32
(210) O-40293

(111) **163382**
(220) 07.06.1977
(151) 20.10.1977
(540)



(730) **Coors Brewing Company**, 1801 California Street, Suite 4600, Denver, US
(740) Traplová, Hakr, Kubát, advokátní a patentová kancelář, Mgr. Jana Šuranová Traplová, advokátka, Přístavní 24, Praha 7, 17000
(510) Pivo, sladové nápoje a likéry.
(511) 32, 33
(210) O-50036

(111) **163904**
(220) 14.03.1978
(151) 05.12.1978
(540)

DELFIN

(730) **VŘÍDLO, výrobní družstvo**, Kamenického 98/8, Karlovy Vary, Bohatice, 36004, CZ
(740) ZEMAN - podkrušnohorská patentová a známková kancelář, Petr Zeman, Hradní 301, Loket, 35733
(510) (3) dětská koupelová přísada.
(511) 3
(210) O-50520

(111) **164133**
(220) 18.05.1978
(151) 06.08.1979
(540)



(730) **VŘÍDLO, výrobní družstvo**, Kamenického 98/8, Karlovy Vary, Bohatice, 36004, CZ
(740) ZEMAN - podkrušnohorská patentová a známková kancelář, Petr Zeman, Hradní 301, Loket, 35733
(510) (3) dětská koupelová přísada.
(511) 3
(210) O-50616

(111) **167525**
(220) 27.04.1988
(151) 16.01.1990
(540)

REEBOK

(730) **Reebok International Limited**, 4th Floor, 11-12 Pall Mall, London SW1Y 5LU, GB
(740) ROTT, RŮŽIČKA & GUTTMANN Patentové, známkové a advokátní kanceláře, JUDr. Vladimír Rott, Vinohradská 37, Praha 2, 12000
(510) (18) tašky, kabelky, kabely, kufrы, náprsní tašky, aktovky, pouzdra na navštívenky, pouzdra na klíče, deštníky a slunečníky.
(511) 18
(210) O-55650

(111) **205101**
(220) 16.10.1996
(151) 31.10.1997
(540)

HORSE FEATHERS

(730) **STIGMA DISTRIBUTION, s.r.o.**, Slovanská alej 1960/24, Plzeň - Východní předměstí, 32600, CZ
(740) JUDr. Tomáš Tesař, Ph.D., Malická 11, Plzeň, 30100
(510) (18) tašky a batohy, výrobky z kůže např. peněženky, pouzdra, opasky; (25) kožené oděvy a jejich součásti, oděvy např. trička, bundy, kalhoty, svetry, košile, čepice, rukavice, spodní prádlo, sportovní oblečení; (28) sportovní náčiní např. snowboardy, rukavice k provozování sportů a her.
(511) 18, 25, 28
(210) O-115843

(111) **208062**
(220) 26.05.1997
(151) 25.02.1998
(540)



(730) **CIS s.r.o.**, Nademlejnská 1064/4, Praha 9 - Hloubětín, 19800, CZ
(740) JUDr. Pavel Tuma, advokát, Římská 2575/31a, Praha 2, 12000
(510) (35) pomoc při řízení obchodní činnosti, obchodní administrativa, kancelářské práce, činnost organizačních a ekonomických poradců, daňové poradenství, vedení účetnictví, činnost účetních poradců, auditorská činnost; (36) finanční, peněžní a nemovitostní záležitosti; (41) výchova a školení, zejm. pořádání odborných kurzů, seminářů, zpracovávání odborných materiálů apod., vydavatelská a nakladatelská činnost.
(511) 35, 36, 41
(210) O-122483

(111) **210115**
(220) 02.07.1997
(151) 27.05.1998
(540)

NICKELODEON

(730) **Viacom International Inc.**, 1515 Broadway, New York, NY, US
(740) Společná advokátní kancelář Vsetečka Zelený Švorčík Kalenský a partneři, JUDr. Otakar Švorčík, Háfkova 2, Praha 2, 12000
(510) (42) programování předávané po počítačové síti, restaurační služby.
(511) 42
(210) O-123624

(111) **210651**
(220) 02.05.1997
(151) 29.06.1998
(540)



(730) **OKD, a.s.**, Stonavská 2179, Karviná, Doly, 73506, CZ
(740) Silesia Patent & Trademark s.r.o., Pod Školou 1278, Šenov, 73934
(510) (1) vzplavovací činidla sloužící k vzplavování surovin; (42) poradenství, návrhy a technická pomoc v souvislosti s aplikací vzplavovacích činidel.
(511) 1, 42
(210) O-121769

(111) **211119**
(220) 27.02.1997
(151) 27.07.1998
(540)



(730) **EuroGV, spol. s r.o.**, Opletalova 1284/37, Praha 1 - Nové Město, 11000, CZ
(740) JUDr. Slapničková Miluše, advokátka, Národní 23, Praha 1, 11000
(510) (9) software - hotové programy, přístroje fotografické, geodezické, filmové, optické, přístroje pro měření; (35) poskytování pomoci při provozu obchodu formou zprostředkování obchodních kontaktů; (36) zprostředkování komodit; (37) subdodavatelské služby ve stavebnictví, inspekce stavebních objektů a projektů; (41) organizační zajištění školení, výchovná činnost; (42) vyhotovení software - programů na zakázku, výkon zeměměřičských činností.
(511) 9, 35, 36, 37, 41, 42
(210) O-119862

(111) **211387**
(220) 02.07.1997
(151) 27.07.1998
(540)

RUGRATS

(730) **Viacom International Inc.**, 1515 Broadway, New York, NY, US
(740) Společná advokátní kancelář Všecka Zelený Švorčík Kalenský a partneři, JUDr. Otakar Švorčík, Hájkova 2, Praha 2, 12000
(510) (9) přístroje k záznamu, přenosu a reprodukci zvuku nebo obrazu, kinematografické filmy, videopásky, video disky a nahrané magnetické pásky se zvukem anebo obrazem, zvukové záznamy, gramofonové záznamy, gramofonové desky a disky, sluneční brýle, video, počítačové zábavné přístroje, počítačové produkty, zejména vybavení pro počítačové video hry a hrací stroje s videoovým výstupem, programy počítačových her, magnetofonové pásky s počítačovými hrami, CD ROM hry; (16) tiskoviny, periodické publikace, knihy a noviny, papír a zboží z lepenky, plakáty, kalendáře, materiály pro umělce, psací náčiní, tužky, pera, malířské štětce, papírnické zboží, psací podložky, pohlednice s pozdravy,

kopírovací papíry, fotografie, figuriny z papíru, hrací karty, instrukční a učební materiály, kancelářské stroje a psací stroje, instrukční materiály dodávané jako součást kazet počítačových her, příručky k počítačovým hrám; (25) oblečení, pokrývky hlavy, boty; (28) hry a potřeby pro hry, zábavné předměty, hračky, loutky, stolní hry, gymnastické a sportovní náčiní nezahrnuté do jiných tříd, vánoční ozdoby na stromček, hry s audio výstupem; (41) činnost výchovná, výuková a zábavná, zejména příprava rozhlasových a televizních programů, výroba filmů a živých zábavných pořadů, výroba animovaných filmů a televizních pořadů, služby spojené s pořádáním filmových představení, televizní zábavy a živých zábavných představení.

(511) 9, 16, 25, 28, 41
(210) O-123620

(111) **211388**

(220) 02.07.1997
(151) 27.07.1998

(540)

THE WILD THORNBERRY'S

(730) **Viacom International Inc.**, 1515 Broadway, New York, NY, US
(740) Společná advokátní kancelář Všecka Zelený Švorčík Kalenský a partneři, JUDr. Otakar Švorčík, Hájkova 2, Praha 2, 12000
(510) (9) přístroje k záznamu, přenosu a reprodukci zvuku nebo obrazu, kinematografické filmy, videopásky, video disky a nahrané magnetické pásky se zvukem anebo obrazem, zvukové záznamy, gramofonové záznamy, gramofonové desky a disky, sluneční brýle, video hry, počítačové zábavné přístroje, počítačové produkty, zejména vybavení pro počítačové video hry a hrací stroje s videoovým výstupem, programy počítačových her, magnetofonové pásky s počítačovými hrami, CD ROM hry; (16) tiskoviny, periodické publikace, knihy a noviny, papír a zboží z lepenky, plakáty, kalendáře, materiály pro umělce, psací náčiní, tužky, pera, malířské štětce, papírnické zboží, psací podložky, pohlednice s pozdravy, kopírovací papíry, fotografie, figuriny z papíru, hrací karty, instrukční a učební materiály, kancelářské stroje a psací stroje, instrukční materiály dodávané jako součást kazet počítačových her, příručky k počítačovým hrám; (25) oblečení, pokrývky hlavy, boty; (28) hry a potřeby pro hry, zábavné předměty, hračky, loutky, stolní hry, gymnastické a sportovní náčiní nezahrnuté do jiných tříd, vánoční ozdoby na stromček, hry s audio výstupem; (41) činnost výchovná, výuková a zábavná, zejména příprava rozhlasových a televizních programů, výroba filmů a živých zábavných pořadů, výroba animovaných filmů a televizních pořadů, služby spojené s pořádáním filmových představení, televizní zábavy a živých zábavných představení.

(511) 9, 16, 25, 28, 41
(210) O-123621

(111) **211389**

(220) 02.07.1997
(151) 27.07.1998

(540)

CATDOG

(730) **Viacom International Inc.**, 1515 Broadway, New York, NY, US
(740) Společná advokátní kancelář Všecka Zelený Švorčík Kalenský a partneři, JUDr. Otakar Švorčík, Hájkova 2, Praha 2, 12000
(510) (9) přístroje k záznamu, přenosu a reprodukci zvuku nebo obrazu, kinematografické filmy, videopásky, video disky a nahrané magnetické pásky se zvukem anebo obrazem, zvukové záznamy, gramofonové záznamy, gramofonové desky a disky, sluneční brýle, video hry, počítačové zábavné přístroje, počítačové produkty, zejména vybavení pro počítačové video hry a hrací stroje s videoovým výstupem, programy počítačových her, magnetofonové pásky s počítačovými hrami, CD ROM hry; (16) tiskoviny, periodické publikace, knihy a noviny, papír a zboží z lepenky, plakáty, kalendáře, materiály pro umělce, psací náčiní, tužky, pera, malířské štětce, papírnické zboží, psací podložky, pohlednice s pozdravy, kopírovací papíry, fotografie, figuriny z papíru, hrací karty, instrukční a učební materiály, kancelářské stroje a psací stroje, instrukční materiály dodávané jako součást kazet počítačových her, příručky k počítačovým hrám; (25) oblečení, pokrývky hlavy, boty; (28) hry a potřeby pro hry, zábavné předměty, hračky, loutky, stolní hry, gymnastické a sportovní náčiní nezahrnuté do jiných tříd, vánoční ozdoby na stromček, hry s audio výstupem; (41) činnost výchovná, výuková a zábavná, zejména příprava rozhlasových a televizních programů, výroba filmů a živých zábavných pořadů, výroba animovaných filmů a televizních

pořadů, služby spojené s pořádáním filmových představení, televizní zábavy a živých zábavných představení.
(511) 9, 16, 25, 28, 41
(210) O-123622

(111) **211853**
(220) 23.01.1997
(151) 25.08.1998
(540)

(111) **211390**
(220) 02.07.1997
(151) 27.07.1998
(540)

BLUE'S CLUES

(730) **Viacom International Inc.**, 1515 Broadway, New York, NY, US
(740) Společná advokátní kancelář Všetěčka Zelený Švorčík Kalenský a partneři, JUDr. Otakar Švorčík, Hálkova 2, Praha 2, 12000
(510) (9) přístroje k záznamu, přenosu a reprodukci zvuku nebo obrazu, kinematografické filmy, videopásky, video disky a nahrané magnetické pásky se zvukem anebo obrazem, zvukové záznamy, gramofonové záznamy, gramofonové desky a disky, sluneční brýle, video hry, počítačové zábavné přístroje, počítačové produkty, zejména vybavení pro počítačové video hry a hrací stroje s videovým výstupem, programy počítačových her, magnetofonové pásky s počítačovými hrami, CD ROM hry; (16) tiskoviny, periodické publikace, knihy a noviny, papír a zboží z lepenky, plakáty, kalendáře, materiály pro umělce, psací náčiní, tužky, pera, malířské štětce, papírnické zboží, psací podložky, pohlednice s pozdravy, kopírovací papíry, fotografie, figuriny z papíru, hrací karty, instrukční a učební materiály, kancelářské stroje a psací stroje, instrukční materiály dodávané jako součást kazet počítačových her, příručky k počítačovým hrám; (25) oblečení, pokrývky hlavy, boty; (28) hry a potřeby pro hry, zábavné předměty, hračky, loutky, stolní hry, gymnastické a sportovní náčiní nezahrnuté do jiných tříd, vánoční ozdoby na stromček, hry s audio výstupem; (41) činnost výchovná, výuková a zábavná, zejména příprava rozhlasových a televizních programů, výroba filmů a živých zábavných pořadů, výroba animovaných filmů a televizních pořadů, služby spojené s pořádáním filmových představení, televizní zábavy a živých zábavných představení.
(511) 9, 16, 25, 28, 41
(210) O-123623

(111) **211525**
(220) 17.09.1997
(151) 27.07.1998
(540)

FASLODEX

(730) **AstraZeneca UK Limited**, 15 Stanhope Gate, London, GB
(740) Společná advokátní kancelář Všetěčka Zelený Švorčík Kalenský a partneři, JUDr. Pavel Zelený, Hálkova 2, Praha 2, 12000
(510) (5) farmaceutické přípravky a substance.
(511) 5
(210) O-125526

(111) **211852**
(220) 23.01.1997
(151) 25.08.1998
(540)

SHELLYS

(730) **Eternal Best Industrial Limited**, Flat B, Block 1, 3/F, Manlai Court, Manlai Road, Tai Wan, New Territories, HK
(740) Rott, Růžička & Guttman Patentové, známkové a advokátní kanceláře, JUDr. Vladimír Rott, Vinohradská 37, Praha 2, 12000
(510) (25) výrobky obuvnické, boty, holínky, sandály, střevíce, oděvy pro volný čas, sportovní oděvy, mikiny, bundy, trička, šortky, džíny, džínové bundy, čepice, štitky, rukavice, šály, šátky.
(511) 25
(210) O-118784



(730) **Eternal Best Industrial Limited**, Flat B, Block 1, 3/F, Manlai Court, Manlai Road, Tai Wan, New Territories, HK
(740) Rott, Růžička & Guttman Patentové, známkové a advokátní kanceláře, JUDr. Vladimír Rott, Vinohradská 37, Praha 2, 12000
(510) (25) výrobky obuvnické, boty, holínky, sandály, střevíce, oděvy pro volný čas, sportovní oděvy, mikiny, bundy, trička, šortky, džíny, džínové bundy, čepice, štitky, rukavice, šály, šátky.
(511) 25
(210) O-118785

(111) **212047**
(220) 26.05.1997
(151) 25.08.1998
(540)

MOBILO

(730) **Daimler AG**, Mercedesstr. 137, Stuttgart, 70327, DE
(740) Čermák Hořejš Matějka a spol., JUDr. Karel Čermák, advokát, Národní 32, Praha 1, 11000
(510) (9) strojově snímatelné nosiče dat opatřené programy a/nebo daty, zejména magnetické štitky, čipové desky, účtovací a zúčtovací programy; (35) zprostředkování a uzavírání obchodních záležitostí pro jiné, zprostředkování smluv o obstarání a prodeji zboží; (36) zprostředkování pojištění, také pojištění právní ochrany, leasing nebo pronájem motorových vozidel, vydávání kreditních karet, zprostředkování a zúčtování zajištění pohonnými a provozními látkami, zprostředkování a zúčtování vozidel; (37) ošetřování vozidel, zejména čištění, údržba a opravy, včetně výměny všech částí a příslušenství potřebných k udržování a provozní způsobilosti; (38) shromažďování, zpracování, ukládání do paměti, předávání zpráv tvořících soubor dat; (39) odtahování motorových vozidel.
(511) 9, 35, 36, 37, 38, 39
(210) O-122485

(111) **212191**
(220) 16.09.1997
(151) 25.08.1998
(540)

SYLOBEAD

(730) **W.R. Grace & Co.Conn.**, 7500 Grace Drive, Columbia, MD, US
(740) Společná advokátní kancelář Všetěčka a partneři, JUDr. Kalenský Petr, Hálkova 2, Praha 2, 12000
(510) (1) chemické sloučeniny povahy syntetických zeolitů používané pro dehydratační procesy v chemické a petrochemické oblastí, molekulární síta.
(511) 1
(210) O-125491

(111) **212827**
(220) 04.07.1997
(151) 28.09.1998
(540)



(730) **Iveco Czech Republic, a.s.**, Dobrovského 74, Vysoké Mýto, Pražské Předměstí, 56601, CZ
(740) **ROTT, RŮŽIČKA & GUTTMANN** Patentové, známkové a advokátní kanceláře, JUDr. Vladimír Rott, Vinohradská 37, Praha 2, 12000
(510) (12) automobily a pozemní vozidla, náhradní díly pro autobusy.
(511) 12
(210) O-123692

(111) **213345**
(220) 20.05.1997
(151) 29.10.1998
(540)

CORFIX

(730) **CORFIX DISTRIBUTION s.r.o.**, Komárovské nábřeží 401/1, Brno, 61700, CZ
(740) Ing. Zdeněk Kučera, Dlouhá 207 (P.O.Box 92), Slušovice, 76315
(510) (16) papír, lepenka a výrobky z těchto materiálů, které nejsou zařazeny do jiných tříd, tiskařské výrobky, potřeby pro knižní vazby, periodické a neperiodické publikace, fotografie, obrázková sběratelská alba a samolepící fotografie, papírenské zboží, lepidla pro papírnickví nebo domácnost, materiál pro umělce, štětce, psací stroje a kancelářské potřeby /vyjímaje nábytek/, učební pomůcky s výjimkou aparátů, plastické obaly /nezařazené do jiných tříd/, hrací karty, sběratelské karty a kartičky, pogy, písmena pro tiskárny, štočky; (28) hry, hračky, potřeby pro gymnastiku a sport, které nejsou uvedeny v jiných třídách, vánoční ozdoby; (41) výchova, školení/formace/, zábava, sportovní a kulturní aktivity.
(511) 16, 28, 41
(210) O-122325

(111) **213378**
(220) 26.05.1997
(151) 29.10.1998
(540)

Charmant

(730) **Charmant Inc.**, 6-1, Kawasari-cho, Sabae-shi, Fukui-ken, JP
(740) Vsetečka, Zelený, Švorčík, Kalenský & Partners, JUDr. Michal Havlík, advokát, Hálkova 2, Praha 2, 12000
(510) (9) brýle, jejich části a doplňky, zejména obroučky, stranice brýlí, skřípce, pouzdra na kontaktní čočky a pouzdra na brýle.
(511) 9
(210) O-122490

(111) **214490**
(220) 26.05.1997
(151) 28.12.1998
(540)

LACTONA

(730) **Švehlová Zuzana**, Rybákova 214, Včelná, 37382, CZ
(740) **GATODE s. r. o.**, Ing. Mgr. Denisa Dudová, Vršovická 478/51, Praha 10 Vršovice, 10100
(510) (3) zubní pasty, prášky, čistící prostředky, zubní a ústní vody a spreje; (5) hmoty k plombování zubů a na zubní otisky, zubní výplně, zubní nitě, dezinfekční prostředky; (10) přístroje a nástroje chirurgické, lékařské a zubolékařské včetně umělých zubů, náhrad a protéz, vyšetřovací a operační křesla pro stomatologické ordinace; (21) kartáče, toaletní náčiní zahrnující prostředky pro péči o chrup, zejména zubní kartáčky, interdentální zubní kartáčky, párátko.
(511) 3, 5, 10, 21
(210) O-122481

(111) **214508**
(220) 16.06.1997
(151) 28.12.1998
(540)

BOST

(730) **STAVEBNÍ MONTÁŽE spol. s r.o.**, Klatovská 73/7a, Plzeň Jižní Předměstí, 30100, CZ
(510) (2) barvy, fermeže, laky, barviva a mořidla určené pro řemeslníky, ochranné prostředky proti rezu a proti hnilobě dřeva, vápno na bílení; (7) stavební stroje a mechanizace určená pro řemeslníky a stavebníky; (11) zařízení osvětlovací, topná, větrací, pro rozvod vody a zařízení zdravotnická - vany, umyvadla, klosety, armatury, ohříváče, boilers, radiátory atd; (17) fólie, desky a tyče z plastických hmot, hmoty těsnící, ucpávkové, nekovové hadice, izolace zvukové a tepelné; (19) stavební materiál, tesařské výrobky z polozpracovaného řeziva jako jsou dřevěné panely, vazníky, krovy atd., stavební truhlářské výrobky jako jsou dveře, zárubně, okna, obklady stěn, madla atd., cihly, tvárnice, sádrokartony, keramické, betonové a železobetonové stavební dílce, stropní desky a nosníky, maltové směsi, cement, vápno mleté, volně ložené nebo balené, trámy, prkna, překližky, dřevotřísky, střešní tašky, lepenky pro stavby včetně lepenek střešních, obklady a dlažby, stavební skla, plastová okna, parketové vlysy a dřevěné výrobky k pokrývání podlah; (27) koberce, linolea a jiné podlahové krytiny; (36) realitní činnost, nákup a prodej nemovitostí, pronájem bytových a nebytových prostor; (37) zajišťování a provádění generálních dodávek a stavebních výpomocí, novostaveb, oprav a rekonstrukcí, pozemních, podzemních, dopravních a vodo hospodářských staveb, bytových, občanských, průmyslových, zemědělských, inženýrských, silničních a železničních staveb, zednických, betonářských, armovacích, bednicích, lešenářských, fasádních, omítkářských a štukatérských prací, plastobetonů, zajišťování a provádění montážních prací, subdodávek a speciálních generálních dodávek, kotelen, výměňkových stanic, veřejného osvětlení, montovaných dřevostaveb a ocelových staveb, stavebních řemesel, vnitřních stavebních dokončovacích prací, interiérů a stavebních instalací, klempířských, pokrývačských a tesařských prací, izolací proti vodě, tepelných izolací, obkladačských, dlaždičských, podlahářských, izolačských, sklenářských, malířských, natěračských, tapetářských, zámečnických a truhlářských prací, sádrokartonů, podhledů, instalatérských prací - rozvodů vody, kanalizace, plynu, vzduchotechniky, topenářských prací včetně odkouření komínů, elektroinstalace zejména silnoproudé a slaboproudé včetně hromosvodů, elektronických zabezpečovacích systémů, televizních, telefonních a počítačových sítí, měření a regulace, zkoušek a revizí, pronájem stavebních strojů, mechanizace, ručních přístrojů, nářadí a materiálů, údržbářské práce, inženýrská činnost; (39) služby spojené se skladováním, expedicí, balením a dopravou zboží; (40) zpracování a úprava materiálů, práce se dřevem a kovem, řezání, tvarování, leštění, broušení, pokovení, nátěr, nástřik, lakování, moření a repase; (41) školicí činnost v oboru svářecích technik, svářecí kurzy; (42) investorská a projektová činnost, konzultační a zkušební činnost v oboru svářecích technik, veřejné ubytovací služby.
(511) 2, 7, 11, 17, 19, 27, 36, 37, 39, 40, 41, 42
(210) O-123123

(111) **215009**
(220) 01.07.1997
(151) 25.01.1999
(540)

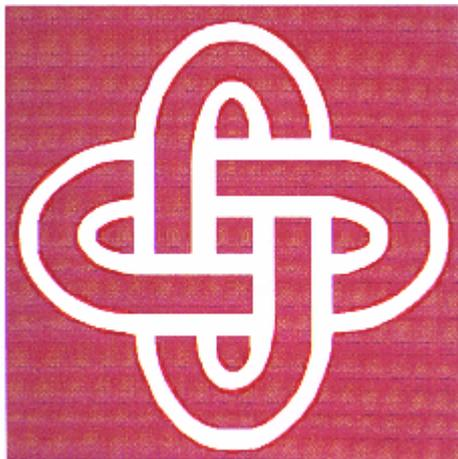

(591) Barevná
(730) **Van Avermaet Joris**, Mezi ploty 309, Tišice, Chrást, 27715, CZ
(510) (35) pomoc při řízení obchodní činnosti; (37) realizace a údržba datověkomunikačních projektů, informačních systémů, internetu, intranetu, extranetu; (42) programování počítači, odborná poradenská činnost o datověkomunikačních projektech, informačních systémech, internetu, intranetu a extranetu, zajišťování bezpečnosti elektronického přenášení informací.
(511) 35, 37, 42
(210) O-123562

(111) **216288**
(220) 10.09.1997
(151) 29.03.1999
(540)



(730) **HOPI s.r.o.**, Pražská 673, Klášterec nad Ohří, Mířetice u Klášterce nad Ohří, 43151, CZ
(510) (3) přípravky pro bělení a jiné prostředky ku praní, přípravky pro čištění, leštění, odmašťování a broušení, mýdla, parfumerie, vonné oleje, kosmetika, vlasové vody (lotions), zubní pasty; (4) průmyslové oleje a tuky, mazadla, výrobky pro pohlcování, polévání prachu, paliva včetně benzínu pro motory a osvětlovací látky, svíčky, knoty; (5) výrobky lékárnické, veterinářské a hygienické, diabetické přípravky pro léčebné účely, potraviny pro batolata, náplastě, materiál pro obvazy, materiály pro plombování zubů a pro zubní otisky, dezinfekční přípravky, výrobky pro hubení škodlivých zvířat, fungicidy, herbicidy; (9) aparáty a přístroje vědecké, námořní, geodetické, elektrické, fotografické, filmové, optické, přístroje pro vážení, měření, signalizaci, kontrolu (inspekci), záchranu a přístroje učební, aparáty pro záznam, převod, reprodukci zvuku nebo obrazu, magnetické suporty zvukových záznamů, gramofonové desky, automatické distributory a mechanismy na mince, zapisovací pokladny (záznam), kalkulační stroje, přístroje pro zpracovávání informací, počítače, hasící přístroje; (13) střelné zbraně, střelivo (munice) a střely, výbušniny, ohňostroje; (16) papír, lepenka a výrobky z těchto materiálů, které nejsou zařazeny do jiných tříd, tiskárenské výrobky, potřeby pro knižní vazby, fotografie, papírenské zboží, lepidla pro papírenství nebo domácnost, materiál pro umělce, štětce, psací stroje a kancelářské potřeby

(vyjímaje nábytek), učební pomůcky s výjimkou aparátů, plastické obaly (nezařazené do jiných tříd), hrací karty, písmena pro tiskárnu, štočky; (18) kůže, imitace kůže, výrobky z těchto materiálů, které nejsou zahrnuty do jiných tříd, kůže ze zvířat, kufr, deštníky, slunečníky a hole, biče a sedlářské výrobky; (21) náčiní a nádoby pro domácnost nebo kuchyň (nikoliv z drahých kovů, ani posťříbené nebo pozlacené, hřebeny a mycí houby, kartáče (s výjimkou štětců), materiály pro výrobu kartáčů, čisticí prostředky, třísky železné, sklo surové nebo opracované (s výjimkou staveb. skla), sklo, porcelán a majolika neobsažené v jiných třídách; (25) oděvy, obuv, kloboučnické zboží; (26) krajky a výšivky, stuhu a tkaničky, knoflíky, háčky a očka (poutka-galanterie, špendlíky a jehly), umělé květiny; (28) hry, hračky, potřeby pro gymnastiku a sport, které nejsou uvedeny v jiných třídách, vánoční ozdoby; (29) maso, ryby, drůbež a zvěřina, masové výtahy, ovoce a zelenina konzervované, sušené a zavařené, želé, džemy, kompoty, vejce, mléko a mléčné výrobky, oleje a tuky jedlé; (30) káva, čaj, kakao, cukr, rýže, tapioka, kávové náhražky, med, sirup melasový, droždí pro kynutí, sůl, hořčice, ocet, omáčky (k ochucení), koření, led pro osvěžení; (31) výrobky zemědělské, zahradnické, lesní a zrní neuvedené v jiných třídách, živá zvířata, čerstvé ovoce a zelenina, osivo, rostlina a umělé květiny, krmivo pro zvířata, slad; (32) piva, minerální vody, šumivé nápoje a jiné nápoje nealkoholické, nápoje a šťávy ovocné, sirupy a jiné přípravky ke zhotovování nápojů; (33) alkoholické nápoje (s výjimkou pív); (34) tabák, potřeby pro kuřáky, zápalky; (35) propagační činnost, pomoc při řízení obchodní činnosti, obchodní administrativa, kancelářské práce; (39) doprava, balení a skladování zboží, organizování cest; (41) výchova, školení (formace), zábava, sportovní a kulturní aktivity; (42) restaurace (strava), nocleh dočasný (poskytnutí dočasného noclehu), péče léčebná, hygienická a kosmetická, služby veterinářské a zemědělské, služby právní, rešerše vědecké a průmyslové, programování počítači.

(511) 3, 4, 5, 9, 13, 16, 18, 21, 25, 26, 28, 29, 30, 31, 32, 33, 34, 35, 39, 41, 42
(210) O-125338

(111) **216370**
(220) 16.10.1997
(151) 29.03.1999
(540)

DataSOFT

(730) **DataSOFT, s.r.o.**, Kadaňská 2226, Chomutov, 43001, CZ
(740) ZEMAN - podkrušnohorská patentová a známková kancelář, Petr Zeman, Hradní 301, Lohotky, 35733
(510) (9) elektronická zařízení jako např. kabelážní systémy počítačových sítí, aktivní prvky pro počítačové sítě, mikrovlnné a satelitní spoje, kancelářská a telekomunikační technika a zařízení, výpočetní technika, software, přístroje pro záznam a reprodukci zvuku a obrazu, strojně čitelné nosiče informací a informace na takovýchto nosičích, měřicí přístroje; (35) zprostředkování obchodu uvedenými výrobky zařazenými ve třídě 9, automatizované zpracování dat; (37) montáž, opravy, rekonstrukce a servis elektronických zařízení, kancelářské, telekomunikační a výpočetní techniky a měřicích přístrojů, včetně zprostředkování těchto služeb; (42) poradenská činnost v oborech výpočetní techniky, kancelářské techniky, telekomunikační techniky a zařízení, elektronických zařízení, měřicích přístrojů a zařízení pro bezdrátový přenos dat, zvuku a obrazu, projekční a technologické služby v uvedených oborech, měření a vypracování analýzy počítačových sítí, tvorba a poskytování software.
(511) 9, 35, 37, 42
(210) O-126356

(111) **216756**
(220) 15.05.1998
(151) 29.03.1999
(540)



(730) **SEPS, a.s.**, Údernická 11, Bratislava - Petržalka, 85101, SK
(740) Ing. Francis Jupa, Měchenická 4/2554, Praha 4, 14100
(510) (6) kovové roury a trubky, potrubí, fitinky, spojky na potrubí, zámečnické výrobky, obecné kovy v surovém a polozpracovaném stavu a jejich slitiny i s nekovovými materiály, kovové kabely a dráty, šrouby, vruty a jiné kovové výrobky pokud nejsou obsaženy v jiných třídách; (7) čerpadla, ventily, zařízení pro izolování a zkoušení potrubí; (37) montáž, opravy, revize a zkoušky plynových zařízení, potrubí a zařízení pro přepravu a rozvod ropných produktů a chemických látek, provádění inženýrských a průmyslových staveb; (42) projektová činnost v investiční výstavbě, technické testování, měření a analýzy, poradenská činnost v oboru průmyslových a stavebních činností, konstruování zařízení pro jadernou energetiku.
(511) 6, 7, 37, 42
(210) O-132664

(111) **216999**
(220) 26.05.1997
(151) 23.04.1999
(540)



(730) **AREA WELL, a.s.**, Pražská 344, Dolní Břežany, 25241, CZ
(740) Mgr. Jitka Vejražková, patentový zástupce, Podkovářská 6, Praha 9, 19000
(510) (6) okenní, dveřní a stěnové systémy s rámy z kovu nebo z kombinace dřevěných a kovových částí, okenní a dveřní kování, prahy kovové; (19) okenní, dveřní a stěnové systémy s rámy ze dřeva nebo z plastu, jejich částí, zejména okenní a dveřní profily, skleněné výplně, parapetní desky a obklady; (37) montáž, servis a údržba okenních, dveřních a stěnových systémů.
(511) 6, 19, 37
(210) O-122476

(111) **217739**
(220) 22.07.1997
(151) 27.05.1999
(540)



(730) **Envirogard Products Limited**, 446 Major Mackenzie Drive East, Unit 6, Richmond Hill, Ontario, L4C 1J2, CA
(740) GATODE s. r. o., Ing. Mgr. Denisa Dudová, Vršovická 478/51, Praha 10 Vršovice, 10000
(510) (11) vodní filtry a čističky vody.
(511) 11
(210) O-124137

(111) **218257**
(220) 14.08.1997
(151) 23.06.1999
(540)



(730) **PROMPT SERVIS, spol. s r.o.**, Velehradská 507, Kroměříž, 76701, CZ
(740) Patentová a známková kancelář, Ing. Jaromír Příkryl, Včelín 1161, Hulín, 76824
(510) (16) periodický a neperiodický tisk, periodika; (35) inzertní, reklamní a propagační činnost, poskytování informací, poskytování pomoci při výkonu hospodářské činnosti; (41) vydavatelská činnost, zprostředkování v oblasti vydávání a distribuce tiskovin.
(511) 16, 35, 41
(210) O-124660

(111) **218744**
(220) 10.09.1997
(151) 26.07.1999
(540)

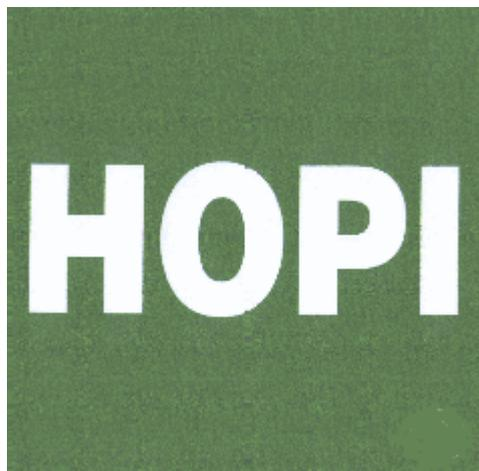

(591) Barevná
(730) **HOPI HOLDING a.s.**, Pražská 673, Klášterec nad Ohří, 43151, CZ
(510) (3) přípravky pro bělení a jiné prostředky ku praní, přípravky pro čištění, leštění, odmašťování a broušení, mýdla, parfumerie, vonné oleje, kosmetika, vlasové vody (lotions), zubní pasty; (4) průmyslové oleje a tuky, mazadla, výrobky pro pohlcování, polévání prachu, paliva včetně benzínu pro motory a osvětlovací látky, svíčky, knoty; (5) výrobky lékařnické, veterinářské a hygienické, diabetické přípravky pro léčebné účely, potraviny pro batolata, náplastě, materiál pro obvazy, materiály pro plombování zubů a pro zubní otisky, dezinfekční přípravky, výrobky pro hubení škodlivých zvířat, fungicidy, herbicidy; (9) aparáty a přístroje vědecké, námořní, geodetické, elektrické, fotografické, filmové, optické, přístroje pro vážení, měření, signalizaci, kontrolu (inspekci), záchranu a přístroje učební, aparáty pro záznam, převod, reprodukci zvuku nebo obrazu, magnetické suporty zvukových záznamů, gramofonové desky, automatické distributory a mechanismy na mince, zapisovací pokladny (záznam), kalkulační stroje, přístroje pro zpracování informací a počítače, hasicí přístroje; (13) střelné zbraně, střelivo (munice) a střely, výbušniny, ohňostroje; (16) papír, lepenka a výrobky z těchto materiálů, které nejsou zařazeny do jiných tříd, tiskárenské výrobky, potřeby pro knižní vazby, fotografie, papírenské zboží, lepidla pro papírenství nebo domácnost, materiál pro umělce, štětce, psací stroje a kancelářské potřeby (vyjímaje nábytek), učební pomůcky s výjimkou aparátů, plastické obaly (nezařazené do jiných tříd), hrací karty, písmena pro tiskárnu, štočky; (18) kůže, imitace kůže, výrobky z těchto materiálů, které nejsou zahrnuty do jiných tříd, kůže ze zvířat, kufry, deštníky, slunečníky a hole, biče a sedlářské výrobky; (21) náčiní a nádoby pro domácnost nebo kuchyň (nikoliv z drahých kovů, ani postříbřených nebo pozlacených kovů, hřebeny a mycí houby, kartáče (s výjimkou štětců), materiály pro výrobu kartáčů, čistící prostředky, třísky železné, sklo surové nebo opracované (s výjimkou stav. skla), sklo, porcelán a majolika neobsažené v jiných třídách; (25) oděvy, obuv, kloboučnické zboží; (26) krajky a vyšivky, stuhy a tkaničky, knoflíky, háčky a očka (poutka-galanterie, špendlíky a jehly), umělé květiny; (28) hry, hračky, potřeby pro gymnastiku a sport, které nejsou uvedeny v jiných třídách vánoční ozdoby; (29) maso, ryby, drůbež a zvěřina, masové výražky, želé, džemy, kompoty, vejce, mléko a mléčné výrobky, oleje a tuky jedlé; (30) káva, čaj, kakao, cukr, rýže, tapioka, kávové náhražky, med, sirup melasový, droždí pro kynutí, sůl, hořčice, ocet, omáčky (k ochucení), koření, led pro osvěžení; (31) výrobky zemědělské, zahradnické, lesní, živá zvířata, čerstvé ovoce a zelenina, osivo, rostliny a umělé květiny, krmivo pro zvířata, slad; (32) piva, minerální vody, šumivé nápoje a jiné nápoje nealkoholické, nápoje a šťavy ovocné, sirupy a jiné přípravky k zhotovování nápojů; (33) alkoholické nápoje (s výjimkou pív); (34) tabák, potřeby pro kuřáky, zápalky; (35) propagační činnost, pomoc při řízení obchodní činnosti, obchodní administrativní, kancelářské práce; (39) doprava, obaly a skladování zboží, organizování cest; (41) výchova, školení (formace), zábava, sportovní a kulturní aktivity; (42) restaurace (strava), nocleh dočasný (poskytnutí dočasného noclehu), péče léčebná, hygienická a kosmetická, služby

veterinářské a zemědělské, služby právní, rešerše vědecké a průmyslové, programování počítači.
(511) 3, 4, 5, 9, 13, 16, 18, 21, 25, 26, 28, 29, 30, 31, 32, 33, 34, 35, 39, 41, 42
(210) O-125339

(111) **222202**
(220) 02.04.1998
(151) 24.01.2000
(540)



(591) Barevná
(730) **Regionální sdružení obcí a měst Euregio Egrensis**, Na Vyhliďce 53, Karovy Vary, 36001, CZ
(740) Zeman Petr, patentový zástupce, Hradní 301, Loket, 35733
(510) (16) informační brožury a noviny; (35) reklama; (41) výchova, vzdělávání, sportovní a kulturní aktivity, organizování seminářů a konferencí.
(511) 16, 35, 41
(210) O-131406

(111) **224810**
(220) 27.06.1997
(151) 26.06.2000
(540)

AMERICAN OPTICAL

(730) **American Optical IP Corporation**, 12121 Scripps Summit Drive, Suite 400, San Diego, 92131, CA, US
(740) JUDr. Ing. Jaroslav Tajbr, advokát, Na Poříčí 1079/3a, Praha 1, 11000
(510) (5) výrobky pro péči o kontaktní čočky jmenovitě roztoky pro čištění, vyplachování, dezinfekci a ukládání; (10) oftalmické a oční přístroje a nástroje, včetně oftalmických očních čoček a polotovarů pro oftalmické oční čočky.
(511) 5, 10
(210) O-123533

(111) **239911**
(220) 09.09.1997
(151) 25.01.2002
(540)

CHIRON

(730) **GRIFOLS WORLDWIDE OPERATIONS LIMITED**, Grange Castle Business Park, Grange Castle, Clondalkin, Dublin 22, IE
(740) Rott, Růžička & Guttman Patentové, známkové a advokátní kanceláře, JUDr. Vladimír Rott, Vinohradská 37, Praha 2, 12000
(510) (1) chemická reakční činidla, sestavy s obsahem reakčních činidel pro vědecké a výzkumné účely in vitro, enzymy pro vědecké a výzkumné použití, peptidy pro vědecké a výzkumné použití, chemické kontrolní látky pro použití s laboratorním zařízením, chemické látky pro ověření kalibrace pro použití s laboratorním vybavením, elektroforetické gely a filmy, chromatografické gely, sestavy pro elektroforézu s obsahem chemických reakčních činidel a elektroforetických gelů nebo filmů, prostředky pro přenos genů pro zavádění genetického materiálu do buněk pro vědecké a výzkumné účely; (5) roztoky pro uložení rohovek, viskoelastické roztoky pro použití v oční chirurgii, nitrooční tamponády v kapalné a plynné formě pro použití v oční chirurgii, vyplachovací roztoky pro použití v oční chirurgii, diagnostická reakční činidla, sestavy s obsahem diagnostických reakčních činidel pro použití v lékařství in vitro, léčiva, hormony, peptidy pro použití v lékařství, profylaktické a léčebné vakcíny, enzymy pro použití v lékařství, nukleové kyseliny, pomocné prostředky, antigeny, prostředky pro přenos genů pro zavádění genetického materiálu do buněk

k prevenci nebo léčení chorob, chemické kontrolní látky pro použití s lékařským diagnostickým zařízením, chemické látky k ověření kalibrace pro použití s lékařským diagnostickým zařízením; (9) laboratorní zařízení, jeho části a příslušenství s výjimkou lékařských, zubních a veterinárních zařízení, vybavení pro kalibraci laboratorního zařízení s výjimkou lékařských, zubních a veterinárních zařízení, luminometry, laboratorní vařiče, zařízení pro automatickou chemickou analýzu s výjimkou lékařských, zubních a veterinárních zařízení, zkumavky, víka na nádoby s reaktivními čidly, květy, zařízení pro automatické odebrání kapalných vzorků pro použití při laboratorních zkouškách s výjimkou lékařských, zubních a veterinárních zařízení, zařízení k automatickému provádění chemiluminiscenčních diagnostických zkoušek s výjimkou lékařských, zubních a veterinárních zařízení, počítačový hardware a software pro použití ke kontrole kvality laboratorních zařízení a pro sběr údajů z laboratorních zařízení, jejich analýzu, přenos a protokolování, počítačový software pro použití při syntéze peptidů, počítačový software pro použití při analýze dat DNA, spektrofotometry, densitometry, zařízení pro měření optické hustoty a přístroje pro záznam pro použití s tímto zařízením s výjimkou lékařských, zubních a veterinárních zařízení; (10) nitrooční čočky, implantáty do rohovky, ochranné kryty pro rohovku, umělé oči, zkratky pro glaukom, oční přepážky, implantovatelné prostředky pro uvolnění léčiv, chirurgické roušky; (40) služby související se syntézou peptidů, výrobou léčiv, výrobou biologických a farmaceutických prostředků, zejména prostředků pro přenos genů; (42) provádění krevních zkoušek, poradenské služby, zejména stanovení přesnosti laboratorního zařízení a výsledků laboratorních zkoušek, poradenská služba a pomoc při výběru a provozu laboratorního zařízení, výzkumné a rešeršní služby v oblasti literatury, týkající se léčiv, výzkum peptidů a provádění zkoušek, výzkumné služby v oboru biotechnologií a léčiv, provádění statistické analýzy.

(511) 1, 5, 9, 10, 40, 42
(210) O-125314

(111) **240804**
(220) 18.06.1997
(151) 21.02.2002
(540)



SUPER

(730) **HEMANN, s.r.o.**, Okružní 1495, Frýdlant nad Ostravicí, 73911, CZ
(740) Ing. Pavel Nádvořník s.r.o., Sokola Tůmy 1099/1, Ostrava-Mariánské Hory, 70900
(510) (5) tablety, kapsle, bonbony a žvýkačky s léčivými účinky; (30) tablety, kapsle, bonbony a žvýkačky, kávové, čajové a kakaové náhražky s obsahem guarany; (32) nealkoholické nápoje; (33) nápoje s obsahem alkoholu.
(511) 5, 30, 32, 33
(210) O-123270

(111) **290764**
(220) 28.11.2006
(151) 13.06.2007
(540)

MPX MedaPreX

(730) **BRANDEIS CLINIC, s.r.o.**, Královodvorská 663/13, Praha 1 - Staré Město, 11000, CZ
(740) Mgr. Jan Rath, advokát, Na poříčí 1070/19, Praha 1 - Nové Město, 11000
(510) (1) chemické výrobky určené pro průmysl, vědy a fotografie, jakož i pro zemědělství, zahradnictví a lesnictví, umělé pryskyřice v surovém stavu, plastické hmoty v surovém stavu, hnojiva pro půdu, hasící přístroje

(složení), prostředky pro kalení a letování kovů, chemické výrobky určené ke konzervování potravin, tříslicí materiály, lepidla pro průmysl; (3) přípravky pro bělení a jiné prací prostředky, přípravky pro čištění, leštění, odmašťování a broušení, mýdla, parfumerie, vonné oleje, kosmetika, vlasové vody (lotions), zubní pasty; (5) farmaceutické, veterinární a jiné výrobky pro léčebné účely, vitamínové přípravky, energetické nápoje s léčivými účinky; (30) káva, čaj, kakao, cukr, rýže, tapioka, ságo, kávové náhražky, mouka a přípravky z obilnin, chléb, pečivo, cukrovinky, zmrzlina, med, sirup melasový, droždí, prášky do těsta, sůl, hořčice, ocet, nálevy (k ochucení), koření, led pro osvěžení - vše ekologického původu a ekologicky vyrobené, potraviny rostlinného původu, potravinové doplňky ne pro lékařské účely, vše spadající do této třídy; (32) piva, minerální vody, šumivé nápoje a jiné nápoje nealkoholické, nápoje a šťávy ovocné, sirupy a jiné přípravky k zhotovování nápojů, energetické nápoje.

(511) 1, 3, 5, 30, 32
(210) O-443255

(111) **292326**
(220) 12.04.2007
(151) 29.08.2007
(540)

DEKBOARD

(730) **DEK a.s.**, Tiskařská 10/257, Praha 10 - Malešice, 10800, CZ
(510) (19) stavební materiál nekovový především desky dřevotřískové, dřevostěpkové (OSB), vláknocementové, desky ze sádrokartonu nebo sádrovlákná.
(511) 19
(210) O-447300

(111) **292723**
(220) 04.04.2007
(151) 19.09.2007
(540)

DEKWEAR

(730) **DEK a.s.**, Tiskařská 10/257, Praha 10 - Malešice, 10828, CZ
(510) (25) pracovní, sportovní a neformální oděvy, zejména čepice, pásky, vázanky, šály, kloboučnické zboží, polokošile, šortky, tenké tepláky, trička, manžety /textilní náramky/, saka, vesty, rukavice, palečnice, oblečení do deště, kombinézy, ponožky, obuv; (35) reklamní, inzertní, propagační a marketingová činnost, poskytování prostoru pro inzerci, pořádání prodejních výstav a komerčních veletrhů za účelem propagace výrobků, správa obchodních zájmů třetích osob, zprostředkovatelská činnost v oblasti reklamy a obchodu, zprostředkovatelská činnost v oblasti služeb uvedených v této třídě.
(511) 25, 35
(210) O-447063

(111) **292724**
(220) 04.04.2007
(151) 19.09.2007
(540)

EKODEK

(730) **DEK a.s.**, Tiskařská 10/257, Praha 10 - Malešice, 10828, CZ
(510) (1) chemické výrobky pro průmyslové účely, prostředky pro hašení požáru, prostředky pro vytvrzování a spájení kovů, lepidla pro průmyslové účely, umělé pryskyřice v surovém stavu, plastické hmoty v surovém stavu; (2) barvy, nátěry, fermeže, laky, ochranné prostředky na dřevo, konzervační prostředky na dřevo, ochranné výrobky proti korozi a proti deteriorizaci dřeva, barvicí prostředky, mořidla, kovové fólie a kovy v prášku, přírodní pryskyřice v surovém stavu; (6) kovové stavební materiály, střešní konstrukce kovové, střešní krytina kovová, zejména ocelové desky a tašky, obklady stavební kovové, plechy, držadla kovová, kovové podpěry, komíny kovové, kovové stojany a sloupce, kovové stavební prefabrikáty, výztuže stavební kovové, kovové konstrukce pevné a přenosné, kovové markýzy, římsy kovové, střešní okna kovová, žlaby okapní kovové; (16) papír, výrobky z papíru, periodické a neperiodické publikace, časopisy, brožury, fotografie, informační produkty na papírových nosičích, letáky, plakáty, data a databáze na papírových nosičích, tištěné manuály, reklamní, propagační a užitkové výrobky z papíru, kupř. pohlednice, dopisní papíry, obálky, přání, kalendáře, samolepky, obtisky, vystřihovánky, kartičky, balící papír, tašky, sešity, skicáky; (17) voděodolné hmoty, izolační materiály včetně izolačních laků, olejů, nátěrů, omítek, papíru, tkanin, tašek, plsti a pásek, vlny pro

izolační účely, materiály pro tepelnou a zvukovou izolaci, hydroizolace, kovové fólie pro izolační účely, materiály pro izolaci staveb proti vlhkosti, izolátory pro kabely, minerální vlna, použitá jako izolační materiál, izolační papír, skelná vlna jako izolační materiál, izolační materiály, použité pro zábranu tepelného záření, tkaniny ze skelných vláken, užitá k izolaci, chemické sloučeniny pro izolační účely, částečně zpracované plastické materiály, pryž, kaučuk, gutaperča, guma a výrobky, vyrobené z těchto materiálů, částečně zpracované plastické materiály včetně polyurethanu, polypropylenu, polyesteru a polyamidu, zvláště ve formě fólií, desek a pásků, nitě a vlákna z plastických materiálů s výjimkou textilních účelů, polystyren, polystyrénová pěna a polystyrénové desky pro izolační účely, pěnové materiály z gumy a plastů, těsnicí a izolační materiály, azbestová břidlice, celulóza jako částečně zpracovaná látka; všechny výše uvedené výrobky v této třídě s výjimkou izolačních materiálů pro systémy a zařízení pro vytápění, větrání a úpravu vzduchu; (19) krytiny střešní, tašky střešní, břidlice a břidlicové tabulky jako střešní krytina, šindele, krokve střešní, lemování střech nekovové, komíny nekovové, poklapy na komíny nekovové, obklady vinylové, obklady zdi, ohnivzdorné cementové ochranné vrstvy, podpěry nekovové, přenosné konstrukce nekovové, lepenka dehtová a dehet pro stavby, okenice nekovové, rámy na okna, omítky, plst pro stavební účely, římsy nekovové, žlaby okapní nekovové, překlady nekovové, desky vláknité, dřevo stavební, odvětrávací prvky, dřevěné rošty, dřevěné obklady, stavební materiály nekovové, dřevo polozpracované, např. trámy, prkna, latě, panely, desky, dýhy ze dřeva, stavební dřevo, dřevěné obložení, dýhy ze dřeva, parapetní desky, žaluzie a markýzy nekovové, portály, stavební sklo, cementové výrobky, desky z cementu, panely stavební nekovové, sádra, malta, suché maltové směsi, cement, cihly, tvárnice, stropy, sádkartonové desky, beton, stavební prvky z betonu, asphalt, výrobky z asfaltu pro stavebnictví, hydroizolační asfaltové pásy, dehet pro stavebnictví, dehtová lepenka, nátěrové hmoty pro stavebnictví, ohnivzdorné ochranné vrstvy, omítky; (35) reklamní, inzertní, propagační a marketingová činnost, poskytování prostoru pro inzerci, pořádání prodejních výstav a komerčních veletrhů za účelem propagace výrobků, správa obchodních zájmů třetích osob, zprostředkovatelská činnost v oblasti reklamy a obchodu, zprostředkovatelská činnost v oblasti služeb uvedených v této třídě.

(511) 1, 2, 6, 16, 17, 19, 35
(210) O-447064

(111) **292772**
(220) 24.04.2007
(151) 19.09.2007
(540)



(730) **MSM, spol. s r.o.**, Lhota u Příbramě 13, Příbram, 26101, CZ
(740) Ing. Miroslav Karas, Strakonická 352, Příbram V, 26101
(510) (5) výrobky farmaceutické, výrobky zvěrolékařské a zdravotnické zařazené do této třídy, kontrastní látky k rentgenovým vyšetřením, výrobky dietetické k lékařským účelům, náplastí, obvazový materiál; (9) počítače a počítačové programy s lékařským zaměřením; (10) lékařské, zubolékařské, zvěrolékařské chirurgické a diagnostické přístroje a nástroje, zejména EKG, soupravy pro měření krevních tlaků, monitory vitálních funkcí, monitory spánkové apnoe, oximetry, kapnografy, transfúzní a dialyzační zařízení, infúzní pumpy, neurostimulátory, analyzátory krve, kryochirurgická zařízení, laserové přístroje včetně diagnostických, sterilizační přístroje a zařízení, šicí materiál pro lékařské účely, rukavice chirurgické a vyšetřovací, zdravotnický materiál jako kanyly, rourky, drenážní soupravy, drény, odsávací trubice, mikrobiální filtry a zvlhčovače, injekční stříkačky, jehly atd; (35) poradenská činnost a konzultace k organizaci a vybavení zdravotnických zařízení, marketingová

konzultace pro zásobování potřebami pro zdravotnictví; (37) servis přístrojů pro zdravotnictví.
(511) 5, 9, 10, 35, 37
(210) O-447637

(111) **292773**
(220) 24.04.2007
(151) 19.09.2007
(540)



(730) **MSM, spol. s r.o.**, Lhota u Příbramě 13, Příbram, 26101, CZ
(740) Ing. Miroslav Karas, Strakonická 352, Příbram V, 26101
(510) (5) výrobky farmaceutické, výrobky zvěrolékařské a zdravotnické zařazené do této třídy, kontrastní látky k rentgenovým vyšetřením, výrobky dietetické k lékařským účelům, náplastí, obvazový materiál; (9) počítače a počítačové programy s lékařským zaměřením; (10) lékařské, zubolékařské, zvěrolékařské chirurgické a diagnostické přístroje a nástroje, zejména EKG, soupravy pro měření krevních tlaků, monitory vitálních funkcí, monitory spánkové apnoe, oximetry, kapnografy, transfúzní a dialyzační zařízení, infúzní pumpy, neurostimulátory, analyzátory krve, kryochirurgická zařízení, laserové přístroje včetně diagnostických, sterilizační přístroje a zařízení, šicí materiál pro lékařské účely, rukavice chirurgické a vyšetřovací, zdravotnický materiál jako kanyly, rourky, drenážní soupravy, drény, odsávací trubice, mikrobiální filtry a zvlhčovače, injekční stříkačky, jehly atd; (35) poradenská činnost a konzultace k organizaci a vybavení zdravotnických zařízení, marketingová konzultace pro zásobování potřebami pro zdravotnictví; (37) servis přístrojů pro zdravotnictví.
(511) 5, 9, 10, 35, 37
(210) O-447638

(111) **293260**
(220) 04.04.2007
(151) 10.10.2007
(540)

ATELIER DEK

(730) **DEK a.s.**, Tiskařská 10/257, Praha 10 - Malešice, 10828, CZ
(510) (37) dozor a řízení staveb, poradenství a informace ve stavebnictví; (41) vydávání periodických a neperiodických publikací včetně katalogů v tištěné podobě a prostřednictvím sítě Internet, výcvik a výuka v oboru stavebnictví; (42) konstruktérské práce a projekty, výzkum v oblasti stavebnictví a energetiky, vypracovávání projektů a posudků v oblasti stavebnictví a energetiky.
(511) 37, 41, 42
(210) O-447065

(111) **293427**
(220) 30.04.2007
(151) 17.10.2007
(540)



(730) **Albrechtová Ivana**, Dolní Pěna 5, Jindřichův Hradec, 37701, CZ
(510) (16) tiskopisy, tiskoviny, časopisy, reklamní tiskoviny; (22) zvířecí vlna v různém stupni zpracování, umělá i přírodní textilní vlákna; (23) příze pro ruční i strojové pletení, příze po průmyslové zpracování; (25) pletené oděvy a doplňky; (43) kavárny, cukrárny, restaurace, penziony, hotely.
(511) 16, 22, 23, 25, 43
(210) O-447793

(111) **293455**
(220) 25.05.2007
(151) 17.10.2007
(540)

Společnost F. Fellnera a H. Helmera

(730) **Fellner - Helmer, s.r.o.**, Moskevská 946/10, Karlovy Vary, 36001, CZ
(740) ZEMAN - podkrušnohorská patentová a známková kancelář, Petr Zeman, Hradní 301, Loket, 35733
(510) (16) periodické a neperiodické tiskoviny a jiné tiskárenské výrobky, reklamní, propagační, inzertní a informační materiály na papírovém nosiči, psací a kancelářské potřeby, stojánky, obaly a pouzdra na ně, kalendáře, diáře a jiné papírenské zboží, pohlednice, fotografie a jiná vyobrazení, kartografická díla, architektonická díla, urbanistické studie, výkresová dokumentace, tiskopisy, vstupenky, šatní lístky, obaly a obálky z papíru a plastů, výstupy počítačů na papírovém nosiči, modely a jiné trojrozměrné předměty z papíru a papírové hmoty; (41) sběratelská a muzejní činnost, provozování muzea, shromažďování a pořádání muzejních sbírek, archivnictví, vydavatelská činnost, kulturní a společenské aktivity, publikační a osvětová činnost, vzdělávací činnost, spolková činnost, pořádání výstav a přehlídek nekomerčního charakteru, pořádání seminářů, konferencí, kongresů a kolokvií; (42) odborné činnosti urbanistů, architektů, projektantů a konstruktérů, designérů, archeologů, činnosti stavebních technologů a statiků, zajišťování znaleckých posudků, zejména na stavby a jiné nemovitosti, inženýrské expertízy, tvorba software, poradenství v oblasti hardware a software, činnost znalců v oboru staveb a nemovitostí, činnost znalců v oboru archeologie.
(511) 16, 41, 42
(210) O-448425

(111) **293470**
(220) 31.05.2007
(151) 17.10.2007
(540)

HARLEY CAFE

(730) **REAL COMPANY, spol. s r.o.**, Koblížná 53/24, Brno, 60200, CZ
(740) Ing. Marie Jandová, patentový zástupce, Nerudova 1095, Kuřim, 66434
(510) (43) barové služby, kavárny, restaurace, samoobslužné restaurace, automaty (rychlé občerstvení), hostinská činnost, zprostředkovatelská a obstaravatelská činnost v uvedených oblastech této třídy.
(511) 43
(210) O-448619

(111) **293810**
(220) 03.05.2007
(151) 07.11.2007
(540)

pramen.cz - Váš dobrý soused

(730) **PRAMEN CZ a.s.**, Průmyslová 1285, Havlíčkův Brod, 58001, CZ
(740) Ing. Zdeněk Kučera, Dlouhá 207 (P.O.BOX 92), Slušovice, 76315
(510) (3) kosmetické výrobky všeho druhu spadající do této třídy - mýdla, sprchové gely, pěny a soli do koupele, vonné oleje, vlasová kosmetika - šampóny a výrobky pro barvení a regeneraci vlasů a nehtů, laky na vlasy a tužidla, holicí a depilační výrobky, odlakovače, osobní deodoranty, ústní kosmetika - zubní pasty a ústní vody, parfumerie - parfémy všeho druhu, vody po holení, toaletní a kolínské vody, krémy pro pokožku - klasické, regenerační krémy a opalovací krémy, kosmetické výrobky pro ztuhnutí, krémy na obuv, prací prostředky všeho druhu, výrobky pro bělení a změkčování, výrobky pro čištění, leštění, odmašťování a broušení; (29) maso všeho druhu, ryby, drůbež, zvěřina a výrobky z nich, uzeniny všeho druhu, maso sušené, uzeniny v těstě, masové výtažky, sádlo, škvarky, masové vývary/polévky, vnitřnosti, mléko a výrobky z něj - sýry, máslo, mléčné nápoje, smetana, šlehačka, jogurty, syrovátka, tofu, kefir, vejce a výrobky z nich, oleje a tuky na vaření, pečení a smažení potravin nebo pro přímou spotřebu, ovoce a zelenina konzervovaná, sušená, zavařená nebo mražená, zeleninové, ovocné a vaječné saláty, tukové pomazánky, kandované ovoce, želé, džemy, sušené plody - ořechy, houby sušené, zavařené, mražené nebo konzervované, bramborové lupínky (chipsy), placky, vložky, vařené brambory, hranolky všeho druhu, předsmážené brambory a sýry, rajčatové protlaky, potravinářská želatina, delikatesy/lahůdky z uvedených potravin; (30) koření všeho druhu, nálevy, dresinky, marinády a omáčky k ochucení, majonézy a hořčice všeho druhu, rajčatové kečupy, cukr, kakao, med, káva, čaj, rýže a výrobky z nich, cukrovinky všeho druhu - např. bonbóny, čokoláda, cukrářské výrobky - dorty, cukroví, zmrzlina, nápoje kakaové a čokoládové, žvýkačky, pudinky, mouka, těsto, droždí a výrobky z nich - pečivo a chléb všeho druhu, trvanlivé pečivo sladké i slané, oplatky, sendviče, bagety, pizza, suší, těstoviny všeho druhu, těstovinové saláty, palačinky, led pro osvěžení, obilniny pro osobní konzumaci, müsli, ovesné a kukuřičné vložky, kukuřice pražená, sójová mouka, krupice, potravinářské škroby a soli, prášky do pečiva, prášky na výrobu zmrzliny, potravinářské příchutě (aroma), delikatesy/lahůdky z uvedených potravin; (31) čerstvé ovoce a zelenina, čerstvé luštěniny, živá zvířata, potrava/krmivo pro zvířata, živé rostliny; (32) nealkoholické nápoje všeho druhu spadající do této třídy - stolní a minerální vody, ovocné šťávy - džusy, mošty a nektary, šumivé nápoje - např. toniky, limonády s příchutí, šumivé nápoje v prášku, sirupy a přípravky ke zhotovování nápojů, nápoje pro sportovce - iontové, nápoje pro povzbuzení organismu - energy drinky, piva všeho druhu a sladové nápoje; (33) alkoholické nápoje všeho druhu spadající do této třídy (s výjimkou piva), alkoholické esence do lihovin; (34) tabákové výrobky - cigarety a tabák, zápalky, potřeby pro kuřáky spadající do této třídy.
(511) 3, 29, 30, 31, 32, 33, 34
(210) O-447870

(111) **293984**
(220) 27.05.2007
(151) 14.11.2007
(540)

ORTOPRIM

(730) **NATURVITA, a.s.**, Veselá 227, Slušovice, 76315, CZ
(740) Ing. Zdeněk Kučera, Dlouhá 207 (P.O.BOX 92), Slušovice, 76315
(510) (5) farmaceutické a vitaminové přípravky tabletované a v prášku, dietetické přípravky, výrobky pro léčebné účely; (30) cukrovinky, sladidla a dietetické přípravky na bázi přírodních látek, vše v tabletované nebo

práškové formě; (32) dietetické přípravky určené k rozpuštění v nápojích nebo určené pro přípravu nápojů.

(511) 5, 30, 32
(210) O-448507

(111) **294513**
(220) 04.06.2007
(151) 11.12.2007
(540)

(111) **293991**
(220) 31.05.2007
(151) 14.11.2007
(540)

HerbaChol

(730) **SVUS Pharma a.s.**, Smetanovo nábřeží 1238/20a, Hradec Králové, 50002, CZ
(740) Ing. Marie Smrčková, patentový zástupce, Velflíkova 10, Praha 6, 16000
(510) (5) farmaceutické přípravky a léčiva humánní a veterinární, doplňky stravy pro léčebné účely, potraviny pro zvláštní účely, zvláště pro léčebné účely, diabetické přípravky pro léčebné účely; (29) doplňky stravy a potraviny pro zvláštní účely, ne pro léčebné účely, obsažené v této třídě; (35) reklamní, inzertní, propagační a marketingová činnost.
(511) 5, 29, 35
(210) O-448625

(111) **294049**
(220) 28.06.2007
(151) 14.11.2007
(540)

DEKLIGHT

(730) **DEK a.s.**, Tiskařská 10/257, Praha 10 - Malešice, 10800, CZ
(510) (17) výrobky a polotovary z plastických hmot; všechny výše uvedené výrobky v této třídě s výjimkou izolačních materiálů pro systémy a zařízení pro vytápění, větrání a úpravu vzduchu; (19) stavební materiály nekovové; (37) zprostředkování ve výstavbě, poradenská činnost ve stavebnictví; (41) vzdělávací činnost ve stavebnictví; (42) inženýrská činnost ve stavebnictví, projektová činnost ve stavebnictví.
(511) 17, 19, 37, 41, 42
(210) O-449534

(111) **294284**
(220) 22.06.2007
(151) 28.11.2007
(540)



(591) Barevná
(730) **Pivovary Staropramen s.r.o.**, Nádražní 43/84, Praha 5, 15000, CZ
(740) TRAPLOVÁ-HAKR-KUBÁT Advokátní a patentová kancelář, Mgr. Jana Šuranová Traplová, Přístavní 24, Praha 7, 17000
(510) (32) pivo.
(511) 32
(210) O-449339

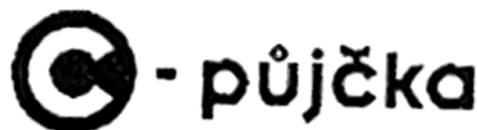

(730) **BNP PARIBAS PERSONAL FINANCE SA**, 1 Boulevard Haussmann, 75009 Paris, FR
(510) (9) platební karty, čipové karty, úvěrové karty, kreditní karty; (35) propagační činnost, reklama; (36) služby finanční, služby peněžní, splátkový prodej, poskytování revolvingových úvěrů, pojištění.
(511) 9, 35, 36
(210) O-448754

(111) **294514**
(220) 04.06.2007
(151) 11.12.2007
(540)



(730) **BNP PARIBAS PERSONAL FINANCE SA**, 1 Boulevard Haussmann, 75009 Paris, FR
(510) (9) platební karty, čipové karty, úvěrové karty, kreditní karty; (35) propagační činnost, reklama; (36) služby finanční, služby peněžní, splátkový prodej, poskytování revolvingových úvěrů, pojištění.
(511) 9, 35, 36
(210) O-448755

(111) **294515**
(220) 04.06.2007
(151) 11.12.2007
(540)



(730) **BNP PARIBAS PERSONAL FINANCE SA**, 1 Boulevard Haussmann, 75009 Paris, FR
(510) (9) platební karty, čipové karty, úvěrové karty, kreditní karty; (35) propagační činnost, reklama; (36) služby finanční, služby peněžní, splátkový prodej, poskytování revolvingových úvěrů, pojištění.
(511) 9, 35, 36
(210) O-448756

(111) **294523**
(220) 07.06.2007
(151) 11.12.2007
(540)

BauCom

(730) **BauCom, s r.o.**, Trnkova 158, Brno, 62800, CZ
(740) Mgr. Pavel Palatický, advokát, Údolní 33, Brno, 60200
(510) (19) stavební materiály nekovové; (35) propagační činnost, reklama, pomoc při řízení obchodní činnosti, obchodní administrativa, kancelářské práce; (37) stavebnictví, opravy, instalační služby.
(511) 19, 35, 37
(210) O-448855

(111) **294690**
(220) 27.06.2007
(151) 19.12.2007
(540)

PAPRSEK

(730) **Dětské centrum Paprsek**, Šestajovická 19, Praha 9, 19800, CZ
(740) Ing. Pavel Reichel, Lopatecká 14, Praha 4, 14700
(510) (41) služby, týkající se výchovy osob v rozsahu třídy 41, zahrnující například výchovnou pomoc rodinám dětí a mládeže s postižením v případech životní nouze a v oblasti náhradní rodinné péče, to je při výběru a přípravě adoptivních rodičů a pěstounů a v poradenství pro tyto rodiny; (43) dočasné ubytování, chráněné bydlení pro dospělé uživatele služeb se speciálními potřebami; (44) sociálně zdravotní služby v rozsahu třídy 44, interdisciplinární komplexní péče o zdravotně postižené, zejména pro děti a mládež a jejich blízké, zahrnující péči o osoby s vývojovými, výchovnými a výukovými problémy a poruchami, s poruchami učení, dále pro děti a mládež s postiženími psychickými, smyslovými, řeči, pohybovými nebo s kombinací těchto postižení, lékařská péče, provádění rehabilitačních cvičení pro zlepšení motorického vývoje, zdravotní rehabilitace, fyzioterapie, poradenství a pomoc psychologická a psychoterapeutická, postupy podpory zdravotní rehabilitace, např. určování způsobu podpory pohybového, smyslového a rozumového vývoje postižených osob; (45) osobní a společenské služby, poskytované k uspokojení potřeb jednotlivců v rozsahu třídy 45, zahrnující poradenství a pomoc sociálním rodinám dětí a mládeže s postižením v případech životní nouze a postiženým osobám s vývojovými, výchovnými a výukovými problémy a poruchami, s poruchami učení, dále pro děti a mládež s postiženími psychickými, smyslovými, řeči, pohybovými nebo kombinacemi těchto postižení, a v oblasti náhradní rodinné péče, to je při výměru a přípravě adoptivních rodičů a pěstounů a v poradenství pro tyto rodiny.
(511) 41, 43, 44, 45
(210) O-449572

(111) **294947**
(220) 25.05.2007
(151) 02.01.2008
(540)



(730) **TORNÁDO SPORT, s.r.o.**, Okružní 1733, Most, 43401, CZ
(740) Ing. Petr Soukup, patentový a známkový zástupce, Vídeňská 8, Olomouc, 77200
(510) (41) provozování sportovních zařízení a zařízení sloužících k regeneraci, rekondici a rekreaci jako například tenis, squash, bowling, billiard, stolní tenis, beach volejbal, badminton, šipky, schwinn a indoor cycling, provozování fit centra, posilovny a bazénu, pořádání kurzů aerobiku a spinningu, služby pro oddech v rámci této třídy, pořádání sportovních, výchovných, společenských akcí, provozování specializovaných sportovišť, organizace a pořádání turnajů, závodů, soutěží, setkání, dobročinných akcí, koncertů, party, vše v rámci této třídy, půjčování sportovního vybavení, činnost vyučovací, výchovná, vzdělávací, klubové služby (výchovně-zábavné); (44) služby fyzioterapeutické, rekonvalescenční, rehabilitační, relaxační a masérské, masáže všeho druhu, léčebná rehabilitace, poradenské služby v oblasti dietologie, tvarování postavy, hubnutí a redukce váhy, provozování solária a sauny.
(511) 41, 44
(210) O-448457

(111) **294980**
(220) 03.07.2007
(151) 02.01.2008
(540)



(730) **NEXT ESC s.r.o.**, Bucharova 1314/8, Praha 5, Stodůlky, 15800, CZ
(740) Ing. Václav Kratochvíl, patentový zástupce, Táborská 758/33, Mladá Boleslav, 29301
(510) (32) piva, nealkoholické nápoje, nealkoholické výtažky z ovoce, ovocné šťávy, mošty, přípravky na výrobu nápojů, sirupy, šumivé nápoje, multivitaminové nápoje; (33) alkoholické nápoje s výjimkou pív, medovina, alkoholické výtažky z ovoce; (35) reklamní, inzertní, propagační a marketingová činnost, průzkum a vyhodnocování trhu, zprostředkovatelská činnost v oblasti obchodu s alkoholickými a nealkoholickými nápoji, provozování informačního systému, obchodní nebo podnikatelské informace, překlad informací do počítačové databáze, zprostředkovatelská činnost v oblasti výše uvedených služeb, činnost podnikatelských a organizačních poradců, dodavatelské služby pro třetí osoby, dovozní a vývozní kancelář; (43) rychlé občerstvení, bar, bufet, jídelna, kavárna, cukrárna, prodejní automaty (služby), restaurace včetně samoobslužných, zásobování, gastronomie, stravovací zařízení, výroba polotovarů a hotových jídel, hostinská činnost.

(511) 32, 33, 35, 43
(210) O-449712

(511) 15, 37, 41, 42
(210) O-450995

(111) **294994**
(220) 24.07.2007
(151) 02.01.2008
(540)

Men of Tyn(e)

- (730) **Svoboda Martin**, V Chaloupkách 53, Praha 9 - Hloubětín, 19000, CZ
Štefánek Petr, Hartmannova 1145, Třebíč, 67401, CZ
Urban Radek, Jirčanská 18, Praha 4, 14200, CZ
Hrbáček Jiří, K Tůni 1/773, Praha 4 - Libuš, 14200, CZ
Hladný Dušan, Na Hřebenech II, 3c, Praha 4, 14700, CZ
Kaličiak Juraj, Dlouhá 399, Hovorčovice, 25064, CZ
Doležel Libor, Tesaříkova 9, Praha 10, 10200, CZ
Med Michal, Třebotovice 2495, České Budějovice, 37006, CZ
Veselý Jindřich, Lomenná 153, Mnichovice - Božkov, 25164, CZ
Vojtěch Ondřej, Řež 201, Husinec, 25068, CZ
Andrš Vlastislav, V Horní Stromce 12, Praha 3 - Vinohrady, 13000, CZ
Kropáček Vladimír, Ruská 40, Praha 10, 10100, CZ
(740) Vlastislav Andrš, advokát, Španělská 2, Praha 2, 12000
(510) (33) alkoholické nápoje (s výjimkou pív).
(511) 33
(210) O-450246

(111) **295050**
(220) 14.08.2007
(151) 02.01.2008
(540)

JOLANA

- (730) **WSi, s.r.o.**, Tomanova 1198/82, Praha 6, 16900, CZ
(510) (9) přístroje pro záznam, převod, reprodukci zvuku nebo obrazu, magnetické nosiče zvukových záznamů, gramofonové desky, přístroje pro zpracování informací a počítače; (37) stavebnictví, opravy, instalační služby; (41) služby, jejichž hlavním cílem je zábava a vzdělávání, prezentace vizuálního umění nebo literatury veřejnosti pro kulturní a vzdělávací účely, služby nahrávacího studia, pronájem zvukové obrazové techniky, ozvučování kulturních akcí; (42) nahrávání a vývoj počítačového softwaru a hardwaru, údržba a pronájem počítačového softwaru, tvorba a správa webových stránek, přenos dat nebo dokumentů z fyzických nosičů na elektronické.
(511) 9, 37, 41, 42
(210) O-450889

(111) **295200**
(220) 17.08.2007
(151) 09.01.2008
(540)



- (730) **WSi s.r.o.**, Tomanova 82/1198, Praha 6, 16900, CZ
(510) (15) hudební nástroje a součástky k nim; (37) stavebnictví, opravy, instalační služby; (41) služby, jejichž hlavním cílem je zábava a vzdělávání, prezentace vizuálního umění nebo literatury veřejnosti pro kulturní a vzdělávací účely, služby nahrávacího studia, pronájem zvukové obrazové techniky, ozvučování kulturních akcí; (42) nahrávání a vývoj počítačového softwaru a hardwaru, údržba a pronájem počítačového softwaru, tvorba a správa webových stránek, přenos dat nebo dokumentů z fyzických nosičů na elektronické.

(111) **295612**
(220) 10.07.2007
(151) 30.01.2008
(540)

bgslevi

- (730) **eD' system Czech, a.s.**, Novoveská 95, Ostrava - Mariánské Hory, 70900, CZ
(740) Dana Lukajová, patentový zástupce, Voršilská 10, Praha 1, 11000
(510) (9) počítače a jejich komponenty a periferie, příslušenství počítačů, přístroje a nástroje vědecké, námořní, geodetické, elektrické (s výjimkou elektrických spínačů a vysavačů vzduchových i vodních, elektrických a elektronických přístrojů pro čištění a leštění podlah), fotografické, filmové, optické, přístroje pro měření, signalizaci, kontrolu, ochranu a přístroje pro vyučování, přístroje pro záznam, převod, reprodukci zvuku nebo obrazu, znovudobíjitelné baterie, napěťové měniče pro automobily, nabíječky akumulátorů, faksimilové přístroje, počítačové programy pro inicializování a sestavování počítače, pro diagnostické funkce, pro operační systémy, pro výběrové informační databáze, pro hlídání dat, pro registrace chyb, referenční obslužné programy pro technickou informaci a monitorování a řízení jednoho nebo většího počtu kanálů v místní oblastní síti osobních počítačů, elektronická zařízení, nosiče zvukových, obrazových a datových záznamů, kapesní číslkové kalkulačky, osobní organizátory, integrované obvody, tištěné obvody, pokladny, faxy, telefony a mobilní telefony včetně jejich komponentů a příslušenství, přístroje pro zpracování informací, videohry, obrazovky, videorekordéry, televizory, rozhlasové přijímače, audiosystémy, videokamery, fotoaparáty, elektronické databáze, programy pro počítačové hry, software všeho druhu, data, databázové produkty a další informační produkty na paměťových médiích nebo v elektronických, datových, informačních a komunikačních sítích, např. uživatelské příručky v digitální podobě, magnetické a čipové karty, publikace v elektronické podobě, elektronické datové a informační sítě; (16) obchodní aplikační záznamníky, servisní informační zprávy, servisní bulletiny, údržbářské a servisní příručky, papír a výrobky z papíru, tiskoviny periodické i neperiodické, návody a příručky pro uživatele s výjimkou výrobků v oblasti výpočetní techniky; (35) průzkum trhu, reklama, obchodní poradenství v oblasti managementu a řízení podniků, lidských zdrojů, obchodu, marketingu a informačních systémů, automatizované zpracování dat, poskytování informačních a reklamních služeb při zprostředkování obchodní činnosti na Internetu, on-line inzerce, organizování veletrhů a výstav k obchodním účelům, zprostředkovatelská a poradenská činnost v oblasti služeb v oboru propagační činnosti, reklamy, pomoci při řízení obchodní činnosti, obchodní administrativy, kancelářské práce, zprostředkovatelská činnost v oblasti obchodu s výrobky výpočetní techniky, kancelářské techniky, komunikační techniky a spotřební elektroniky, poradenská činnost v oblasti obchodu, účetní poradenství, účetní služby, vedení účetnictví; (37) opravy a instalace elektrických a elektronických zařízení, servis, opravy a údržba počítačů a počítačových sítí, zprostředkovatelská a poradenská činnost v oblasti služeb v oboru servisu, oprav a údržby počítačů a počítačových sítí; (38) služby zabezpečující audiovizuální komunikace prostřednictvím informačních a telekomunikačních sítí, rozšiřování, přenos a zveřejňování informací, dat, zpráv, nabídek, inzerce a reklamy prostřednictvím informačních a telekomunikačních prostředků a sítí včetně Internetu, šíření elektronických publikací prostřednictvím počítačových sítí a satelitů, zprostředkovatelská a poradenská činnost v oblasti služeb v oboru šíření, přenosu a zveřejňování informací, nabídek, inzerce a reklamy prostřednictvím všech informačních a telekomunikačních prostředků a sítí včetně Internetu a komunikační techniky, spadající do této třídy; (41)

výchova, zábava, vzdělávání a vyučování, zejména řízení tréninkových programů pro personál v servisním obchodu s počítači, pořádání školicích kursů, školení a semináře v oblasti výpočetní techniky, tvorba elektronických časopisů, periodik, knih v rámci třídy; (42) vývoj, tvorba a pronájem software, počítačové služby, tvorba software multimediálních aplikací, údržba počítačových programů, tvorba multimediálních dokumentů, prezentací, aplikací, katalogů a podobně, konstrukce www prezentací, www stránek a řešení www serverů, počítačové animace a vizualizace, programové projekty, tvorba informačních databází, inženýrsko - technická činnost v oblasti počítačů a software, zprostředkovatelská a poradenská činnost v oblasti vývoje a tvorby software, výpočetní a komunikační techniky spadající do této třídy.

(511) 9, 16, 35, 37, 38, 41, 42
(210) O-449836

(111) **295727**
(220) 14.09.2007
(151) 30.01.2008
(540)

NEXT REALITY.CZ s. r. o.

(730) **Havlas Holding s.r.o.**, Rubešova 583/2, Praha 2 - Vinohrady, 12000, CZ
(740) Ing. Michal Jupa, patentový zástupce, Na Baních 1385, Praha 5 - Zbraslav, 15600

(510) (36) činnost realitní kanceláře, koupě, prodej a pronájem nemovitostí v rámci této třídy, správa nemovitostí, developerská činnost v investiční výstavbě, oceňování nemovitostí; (37) provádění staveb všeho druhu, včetně jejich změn, údržbovacích prací na nich a jejich odstraňování, údržba nemovitostí; (39) pronájem garáží, skladovacích prostor a ploch, parkovacích a odstavných ploch, poradenská, obstaravatelská a zprostředkovatelská činnost v uvedených oblastech, nákup a prodej garáží, skladovacích prostor a ploch, parkovacích a odstavných ploch v rámci této třídy.

(511) 36, 37, 39
(210) O-451896

(111) **296725**
(220) 29.10.2007
(151) 05.03.2008
(540)



(730) **ComAp a.s.**, U Uranie 1612/14a, Praha 7, Holešovice, 17000, CZ
(740) Dana Lukajová, patentový zástupce, Voršilská 10, Praha 1, 11000
(510) (9) řídicí, kontrolní panely, elektrické zařízení pro dálkové ovládání průmyslových procesů, panely signalizační (světelné nebo mechanické), periferní zařízení počítačů a řídicích jednotek, jednotka uživatelského rozhraní pro řídicí systémy pro řízení technologií spalovacích motorů.

(511) 9
(210) O-453266

(111) **297043**
(220) 16.11.2007
(151) 18.03.2008
(540)

Gastro Hemann

(730) **HEMANN s.r.o.**, Okružní 1495, Frýdlant nad Ostravicí, 73911, CZ
(510) (5) antibakteriální, dezinfekční přípravky, dezinfekční přípravky pro hygienické účely, přípravky na nohy, přípravky na mozoly, kuří oka a přípravky proti plísni - v rámci této třídy, repelenty proti hmyzu, tinktury, žvýkačky s léčebnými účinky, žvýkačky s obsahem výtažků z léčivých

bylin, dietní potraviny upravené pro lékařské účely, bylinné čaje, byliny léčivé, tinktury z léčivých bylin, bylinné elixíry, léčivé mastě, přípravky proti nákaze, přípravky baktericidní, fungicidní, insekticidní, přípravky na bázi bylinných výtažků, diabetické přípravky; (32) nápoje nealkoholické, nápoje a šťávy ovocné, sirupy a jiné přípravky k zhotovování nápojů; (33) alkoholické nápoje.

(511) 5, 32, 33
(210) O-453776

(111) **297044**
(220) 16.11.2007
(151) 18.03.2008
(540)

Revmaboro

(730) **HEMANN s.r.o.**, Okružní 1495, Frýdlant nad Ostravicí, 73911, CZ
(510) (5) antibakteriální, dezinfekční přípravky, dezinfekční přípravky pro hygienické účely, přípravky na nohy, přípravky na mozoly, kuří oka a přípravky proti plísni - v rámci této třídy, repelenty proti hmyzu, tinktury, žvýkačky s léčebnými účinky, žvýkačky s obsahem výtažků z léčivých bylin, dietní potraviny upravené pro lékařské účely, bylinné čaje, byliny léčivé, tinktury z léčivých bylin, bylinné elixíry, léčivé mastě, přípravky proti nákaze, přípravky baktericidní, fungicidní, insekticidní, přípravky na bázi bylinných výtažků, diabetické přípravky; (32) nápoje nealkoholické, nápoje a šťávy ovocné, sirupy a jiné přípravky k zhotovování nápojů; (33) alkoholické nápoje.

(511) 5, 32, 33
(210) O-453777

(111) **297574**
(220) 29.11.2007
(151) 29.04.2008
(540)

POREXI

(730) **Porexí, s.r.o.**, Horymírova 416/75, Ostrava-Zábřeh, 70030, CZ
(740) Ing. Iva Rylková, Polská 1525, Ostrava - Poruba, 70800
(510) (1) křemík, alkalické kovy; (6) obecné kovy v surovém nebo polozpracovaném stavu, obecné kovy jako surovina nebo polotovary, slitiny z obecných kovů jako surovina nebo polotovary, kovová lana, kovové desky, kovové tyče, dráty (nikoliv elektrické), kovové spirály, kovová lana a lanka, kovové ovály, kovové háčky a háčky, naprašovací targety z obecných kovů nebo kovových slitin (polotovary pro pokovování), kovové fólie a jiné výrobky z kovů v rámci této třídy, hliník, wolfram, molybden, titan, zirkon, chrom, měď, kobalt, niob, cín; (14) zlato, stříbro a jejich slitiny jako surovina nebo polotovary, kovy drahé jako surovina nebo polotovary.

(511) 1, 6, 14
(210) O-454139

(111) **297586**
(220) 05.12.2007
(151) 29.04.2008
(540)



(591) Barevná
(730) **OKULET, spol. s r.o.**, Staroměstské náměstí 8/929, Praha 1, 11000, CZ
(510) (36) správa nemovitostí, realitní kancelář, pronájem nemovitostí; (37) stavebnictví; (42) projektování (stavební), architektonické poradenství.

(511) 36, 37, 42
(210) O-454316

(111) **297587**
(220) 05.12.2007
(151) 29.04.2008
(540)

OKULET, spol. s r.o.

(730) **OKULET, spol. s r.o.**, Staroměstské náměstí 8/929, Praha 1, 11000, CZ
(510) (36) správa nemovitostí, realitní kancelář, pronájem nemovitostí; (37) stavebnictví; (42) projektování (stavební), architektonické poradenství.
(511) 36, 37, 42
(210) O-454317

(111) **297922**
(220) 31.12.2007
(151) 12.05.2008
(540)

BENTER

(730) **FLURIDA s.r.o.**, Kamýcká 129, Praha 6, 16000, CZ
(510) (25) kalhoty, trika, mikiny, spodní prádlo, bundy.
(511) 25
(210) O-455066

(111) **298220**
(220) 24.01.2008
(151) 26.05.2008
(540)



(730) **ANEKTA, spol. s r.o.**, Na Výhledu 1448, Hostivice, 25301, CZ
(740) PROPATENT, Ing. Vlasta Sedláčková, Pod Pekařkou 1, Praha 4 - Podolí, 14700
(510) (18) kožená galanterie; (24) podšívky textilní; (25) oděvy, kravaty, košile, obuv.
(511) 18, 24, 25
(210) O-455650

(111) **298221**
(220) 24.01.2008
(151) 26.05.2008
(540)



(730) **ANEKTA, spol. s r.o.**, Na Výhledu 1448, Hostivice, 25301, CZ
(740) PROPATENT, Ing. Vlasta Sedláčková, Pod Pekařkou 1, Praha 4 - Podolí, 14700
(510) (18) kožená galanterie; (24) podšívky textilní; (25) oděvy, kravaty, košile, obuv.
(511) 18, 24, 25
(210) O-455651

(111) **298358**
(220) 17.01.2008
(151) 04.06.2008
(540)



(730) **BNP PARIBAS PERSONAL FINANCE SA**, 1 Boulevard Haussmann, 75009 Paris, FR
(510) (9) platební karty; (36) půjčování peněžních prostředků.
(511) 9, 36
(210) O-455508

(111) **298368**
(220) 25.01.2008
(151) 04.06.2008
(540)



(730) **HAVEX, spol. s r.o.**, Na Bělidle 503, Vrchlabí, 54301, CZ
(740) Rott, Růžička & Guttman Patentové, známkové a advokátní kanceláře,
JUDr. Vladimír Rott, Vinohradská 37, Praha 2, 12000
(510) (12) motorová vozidla; (35) zprostředkování obchodu a služeb -
maloobchod motorovými vozidly a jejich příslušenstvím, maloobchod
použitým zbožím, velkoobchod motorovými vozidly, internetový prodej
motorových vozidel; (37) opravy silničních vozidel.
(511) 12, 35, 37
(210) O-455667

(111) **298990**
(220) 04.03.2008
(151) 01.07.2008
(540)



www.la-vita.cz

(730) **Podešva Jan**, Zahrádky 187, 47101, CZ
(740) Ing. Michal Jupa, patentový zástupce, Na Baních 1385, Praha 5 - Zbraslav,
15600
(510) (5) čajové nápoje léčivé; (29) jogurtové nápoje, mléčné nápoje; (30) čaj
ledový, nápoje na bázi čaje, čaj, čokoládové nápoje, čokoládové nápoje s
mlékem, kávové nápoje, kávové nápoje s mlékem.
(511) 5, 29, 30
(210) O-456942

(111) **300074**
(220) 28.05.2007
(151) 27.08.2008
(540)

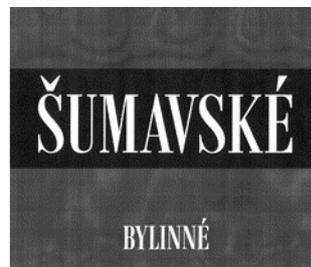

(730) **KITL s.r.o.**, Pasiřská 3299/60, Jablonec nad Nisou, 46601, CZ
(740) RETROPATENT s.r.o., Mgr. Kamil Kolátor, Dobiášova 1246/29, Liberec,
VI-Rochlice, 46006
(510) (33) vína s přídavky bylin.
(511) 33
(210) O-448525

(111) **300075**
(220) 28.06.2007
(151) 27.08.2008
(540)

DEKRAIL

(730) **DEK a.s.**, Tiskařská 10/257, Praha 10 - Malešice, 10828, CZ
(510) (6) obecné kovy a jejich slitiny, kovové stavební materiály, kovové
potřeby zámečnické a klempířské, kovové brány, vrata, dveře, schodiště,
zábradlí jako části schodišť, sloupy a kovové výrobky, které nejsou
uvedeny v jiných třídách; (37) zprostředkování ve výstavbě.
(511) 6, 37
(210) O-449535

(111) **300130**
(220) 20.03.2008
(151) 27.08.2008
(540)



(730) **rt steel s.r.o.**, Lipská 4696, Chomutov, 43001, CZ
(740) ZEMAN - podkrušnohorská patentová a známková kancelář, Petr Zeman,
Hradní 301, Loket, 35733
(510) (6) kovy, kovové polotovary, například vývalky, výpalky, výkovky,
výlisky, hutní materiál, kovové profily, tyče, dráty, plechy, trubky, kovové
konstrukce, plošiny, lávky, žebříky, zábradlí, díly a součásti potrubí včetně
armatur, přírub a lemů, kovové nádrže a nádoby, kovové kontejnery,
součásti kanalizací, speciální konstrukční materiály pro výrobu kotlů,
tepelných výměníků a jiných energetických zařízení, zámečnické výrobky,
plotové prvky kovové, ostatní jednoúčelové výrobky kovové, vše
náležející do třídy 6; (35) zprostředkování obchodu s výrobky uvedenými
u třídy 6, zprostředkování obchodu průmyslovým zbožím, drogistickým
zbožím, oděvním zbožím, papírenským zbožím, potravinářským zbožím,
nápoji, tabákovými výrobky a potřebami pro kuřáky, předvádění zboží,
prezentace služeb, vydávání a šíření reklamních a propagačních materiálů;
(40) kovovýroba, kovoobrábění, kotlářství, svařování kovů, letování kovů,

dělení materiálů, zejména kovů, práce kovářské, práce lisařské, práce zámečnické práce výrobního charakteru, úprava kovů, jako například kalení, popouštění apod., povrchová úprava kovů; (43) služby spojené s dočasným ubytováním, stravováním a občerstvením.

(511) 6, 35, 40, 43
(210) O-457466

(111) **300555**
(220) 16.04.2008
(151) 17.09.2008
(540)



(591) Barevná
(730) **Enerservis Chomutov s.r.o.**, Spořická 5476, Chomutov, 43001, CZ
(740) ZEMAN - podkrušnohorská patentová a známková kancelář, Petr Zeman, Hradní 301, Locket, 35733
(510) (35) zprostředkování obchodu elektrotechnickým a elektromontážním materiálem a jinými výrobky pro elektromontážní a elektroinstalační práce, jako například různé konzoly, úchyty, objímky, spojovací materiál apod., zprostředkování obchodu osvětlovacími tělesy, žárovkami, zářivkami, výbojkami apod., zprostředkování obchodu elektrickými topnými tělesy, jinými elektrospotřebiči, chladicími a klimatizačními zařízeními, automatizované zpracování dat, předvádění zboží, prezentace služeb, administrativní a účetní činnosti; (37) montáže, opravy a údržba elektrických zařízení, zejména dozorovaných, například rozvoden, elektrických vedení, kabelových vedení, veřejného osvětlení, revize elektrických zařízení, zprostředkování služeb v oboru elektrických zařízení, zajišťování stavební připravenosti pro montáže elektrických zařízení, pronájem a půjčování stavební mechanizace, zejména montážních plošin, údržba a terénní úpravy v místě a okolí elektrických zařízení, provádění elektroinstalací a jejich servis a opravy, montáž a servis bleskosvodů; (42) měřicí činnosti týkající se elektrických zařízení, projektování elektrických zařízení a elektroinstalací.
(511) 35, 37, 42
(210) O-458229

(111) **306310**
(220) 31.03.2008
(151) 08.07.2009
(540)



(730) **Novák Vladimír**, Jakubov 58, Ostrov, 36301, CZ
(740) ZEMAN - podkrušnohorská patentová a známková kancelář, Petr Zeman, Hradní 301, Locket, 35733
(510) (16) periodické a neperiodické tiskoviny, katalogy, prospekty, plakáty, letáky a jiné reklamní, propagační a informační materiály na papírovém nosiči, vývěsní štíty, jídelní a nápojové listky včetně jejich obalů, účtenky, šatní listky, pohlednice, fotografie a jiná vyobrazení, kalendáře, diáře, kancelářské a dopisní papíry, kancelářské a psací potřeby, pouzdra a stojánky na ně, reklamní tašky, obaly a obálky z papíru a plastů náležející do třídy 16; (25) oděvy včetně pracovních a sportovních, oděvní doplňky jako šátky, šály, rukavice apod., pokrývky hlavy; (43) služby spojené s dočasným ubytováním a stravováním, zejména provozování restaurací a hostinců, kempů, stanových a chatových táborů, stánků a provozoven rychlého občerstvení, půjčování stanů, jídelních stolů a sedacího nábytku.
(511) 16, 25, 43
(210) O-457756

(111) **321965**
(220) 21.05.2007
(151) 30.11.2011
(540)

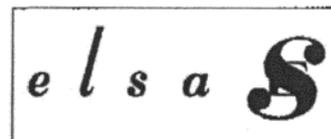

(730) **Interbasic Holding S.r.l.**, Strada Settecamini 116, 63811 Sant'Elpidio a Mare (Fermo), IT
(740) ZIVKO MIJATOVIC & PARTNERS s.r.o., Jugoslávských partyzánů 639/26, Praha 6, 16000
(510) (25) opasky nevyrobené z kůže, boty, sportovní boty, vysoké boty, pantofle, přezůvky nevyrobené z kůže, obleky, saka, kalhoty, džíny (oděvy), sukně, šaty, kabáty, pláště, pláštěnky, kabáty do deště, bundy s kapucí, bundy s výplní, pulovry, košile, T-trička, halenky, svetry, spodní prádlo, neglizé, koupací pláště, župany, plavky, šály, rukavice, klobouky a čepice, clony (pokrývka hlavy), šátky, kravaty, všechny tyto výrobky nevyrobené z kůže.
(511) 25
(210) O-488794

Zániky ochranných známek uplynutím doby platnosti

Kapitola obsahuje údaje o ochranných známkách, které zanikly uplynutím doby platnosti podle ustanovení § 29 odst. 1 zákona č. 441/2003 Sb.

Číslo zápisu (111)	Datum zániku (141)	Číslo zápisu (111)	Datum zániku (141)	Číslo zápisu (111)	Datum zániku (141)	Číslo zápisu (111)	Datum zániku (141)
94902	06.11.2016	209695	06.11.2016	289220	06.11.2016	289686	07.11.2016
202472	07.11.2016	210345	06.11.2016	289221	06.11.2016	289807	04.11.2016
202473	07.11.2016	210961	05.11.2016	289222	06.11.2016	289808	07.11.2016
202532	06.11.2016	210962	06.11.2016	289223	06.11.2016	289949	06.11.2016
203302	07.11.2016	211728	05.11.2016	289225	07.11.2016	289953	07.11.2016
204112	06.11.2016	211731	07.11.2016	289226	07.11.2016	289954	07.11.2016
205127	06.11.2016	211732	07.11.2016	289227	07.11.2016	290755	06.11.2016
205128	06.11.2016	213171	04.11.2016	289228	07.11.2016	290894	07.11.2016
206542	06.11.2016	213838	05.11.2016	289229	07.11.2016	290895	07.11.2016
207806	06.11.2016	213840	06.11.2016	289230	07.11.2016	291225	06.11.2016
207809	07.11.2016	213841	06.11.2016	289232	07.11.2016	291226	06.11.2016
208510	07.11.2016	289216	06.11.2016	289509	04.11.2016	291718	06.11.2016
209039	07.11.2016	289217	06.11.2016	289510	06.11.2016	298120	07.11.2016
209687	04.11.2016	289218	06.11.2016	289511	07.11.2016	299119	06.11.2016
209690	06.11.2016	289219	06.11.2016	289513	07.11.2016		

Vzdání se práv k ochranné známce

Vlastník ochranné známky se může podle ustanovení § 30 zákona č. 441/2003 Sb. u Úřadu písemným prohlášením vzdát práv k ochranné známce v rozsahu všech výrobků nebo služeb, pro které byla zapsána, nebo některých z nich. Účinky tohoto prohlášení nastávají dnem doručení prohlášení vlastníka ochranné známky Úřadu a nelze je vzít zpět. V této kapitole je tedy uvedeno datum účinnosti vzdání se práv k ochranné známce. Pokud se vlastník vzdal práv k ochranné známce jen v rozsahu některých výrobků a služeb, je pod příslušným INID kódem zveřejněn rovněž zbývající seznam výrobků a služeb, pro které ochranné známka zůstává zapsána. Tato kapitola dále zahrnuje údaje o ochranných známkách, u kterých vlastník písemným prohlášením omezil rozsah ochrany ve vztahu k prvku ochranné známky.

(111) 288834

(540)

DYNAMICCYCLE

(210) O-442305

(580) s účinností ode dne 23.05.2017/vzdání se práv k ochranné známce

(111) 321482

(540)

(111) 321396

(540)

FORTUNA, PLNÍME VAŠE SNY

(210) O-485879

(580) s účinností ode dne 23.05.2017/vzdání se práv k ochranné známce



(111) 321397

(540)

FORTUNA KENO

(210) O-485881

(580) s účinností ode dne 23.05.2017/vzdání se práv k ochranné známce

(210) O-484943

(580) s účinností ode dne 23.05.2017/vzdání se práv k ochranné známce

(111) 321398

(540)

FORTUNA LOTO

(210) O-485882

(580) s účinností ode dne 23.05.2017/vzdání se práv k ochranné známce

(111) 321594

(540)

Loterie Fortuna

(210) O-485539

(580) s účinností ode dne 23.05.2017/vzdání se práv k ochranné známce

(111) 321481

(540)



(111) 321595

(540)



(210) O-484942

(580) s účinností ode dne 23.05.2017/vzdání se práv k ochranné známce

(210) O-485541

(580) s účinností ode dne 23.05.2017/vzdání se práv k ochranné známce

(111) 321596
(540)



(210) O-485542
(580) s účinností ode dne 23.05.2017/vzdání se práv k ochranné známce

(111) 322424
(540)



(210) O-486054
(580) s účinností ode dne 23.05.2017/vzdání se práv k ochranné známce

(111) 321597
(540)



(210) O-485544
(580) s účinností ode dne 23.05.2017/vzdání se práv k ochranné známce

(111) 322425
(540)



(210) O-486055
(580) s účinností ode dne 23.05.2017/vzdání se práv k ochranné známce

(111) 321700
(540)



(210) O-485543
(580) s účinností ode dne 23.05.2017/vzdání se práv k ochranné známce

(111) 322426
(540)



(210) O-486056
(580) s účinností ode dne 23.05.2017/vzdání se práv k ochranné známce

(111) 322427
(540)



(210) O-486057
(580) s účinností ode dne 23.05.2017/vzdání se práv k ochranné známce

(111) 322443
(540)



(210) O-486282
(580) s účinností ode dne 23.05.2017/vzdání se práv k ochranné známce

(111) 322428
(540)



(210) O-486058
(580) s účinností ode dne 23.05.2017/vzdání se práv k ochranné známce

(111) 322846
(540)



(210) O-487156
(580) s účinností ode dne 23.05.2017/vzdání se práv k ochranné známce

(111) 322442
(540)



(210) O-486281
(580) s účinností ode dne 23.05.2017/vzdání se práv k ochranné známce

(111) 322847

(540) **Loterie Fortuna, plníme vaše sny**

(210) O-487157
(580) s účinností ode dne 23.05.2017/vzdání se práv k ochranné známce

(111) 322848

(540) **Fortuna Loterie, plníme vaše sny**

(210) O-487158
(580) s účinností ode dne 23.05.2017/vzdání se práv k ochranné známce

(111) 322849

(540) **www.loteriefortuna.cz**

(210) O-487159
(580) s účinností ode dne 23.05.2017/vzdání se práv k ochranné známce

(111) 322850
(540)



(210) O-487160
(580) s účinností ode dne 23.05.2017/vzdání se práv k ochranné známce

(111) 324656
(540)



(210) O-487895
(580) s účinností ode dne 23.05.2017/vzdání se práv k ochranné známce

(111) 322851
(540)



(210) O-487161
(580) s účinností ode dne 23.05.2017/vzdání se práv k ochranné známce

(111) 325081
(540)



(210) O-488112
(580) s účinností ode dne 23.05.2017/vzdání se práv k ochranné známce

(111) 323492
(540)



(210) O-485540
(580) s účinností ode dne 23.05.2017/vzdání se práv k ochranné známce

(111) 325106
(540)



(210) O-488755
(580) s účinností ode dne 23.05.2017/vzdání se práv k ochranné známce

(111) 325107
(540)



(111) 325180
(540)



(210) O-488756
(580) s účinností ode dne 23.05.2017/vzdání se práv k ochranné známce

(210) O-489741
(580) s účinností ode dne 23.05.2017/vzdání se práv k ochranné známce

(111) 325108
(540)



(210) O-488757
(580) s účinností ode dne 23.05.2017/vzdání se práv k ochranné známce

(111) 325181
(540)

(210) O-489742
(580) s účinností ode dne 23.05.2017/vzdání se práv k ochranné známce

(111) 325109
(540)



(210) O-488758
(580) s účinností ode dne 23.05.2017/vzdání se práv k ochranné známce

(111) 325640
(540)

(210) O-488113
(580) s účinností ode dne 23.05.2017/vzdání se práv k ochranné známce

(111) 325954
(540)

FORTUNA LOTO PLUS

(210) O-492026
(580) s účinností ode dne 23.05.2017/vzdání se práv k ochranné známce

(111) 325957
(540)



(210) O-492159
(580) s účinností ode dne 23.05.2017/vzdání se práv k ochranné známce

(111) 325958
(540)



(210) O-492160
(580) s účinností ode dne 23.05.2017/vzdání se práv k ochranné známce

(111) 325995
(540)



(210) O-489530
(580) s účinností ode dne 23.05.2017/vzdání se práv k ochranné známce

(111) 325996
(540)



(210) O-489531
(580) s účinností ode dne 23.05.2017/vzdání se práv k ochranné známce

(111) 326246
(540)



(210) O-492626
(580) s účinností ode dne 23.05.2017/vzdání se práv k ochranné známce

(111) 326447
(540)

Fortuna Superloto

(210) O-491541
(580) s účinností ode dne 23.05.2017/vzdání se práv k ochranné známce

(111) 326448
(540)



(210) O-491542
(580) s účinností ode dne 23.05.2017/vzdání se práv k ochranné známce

(111) 326449
(540)



(111) 328172
(540)



(210) O-494054
(580) s účinností ode dne 23.05.2017/vzdání se práv k ochranné známce

(210) O-491543
(580) s účinností ode dne 23.05.2017/vzdání se práv k ochranné známce

(111) 326450
(540)



(210) O-494055
(580) s účinností ode dne 23.05.2017/vzdání se práv k ochranné známce



(111) 329635
(540)

(210) O-491544
(580) s účinností ode dne 23.05.2017/vzdání se práv k ochranné známce

(111) 327524
(540)

FORTUNA DENNÍ ČÍSLO

(210) O-488114
(580) s účinností ode dne 23.05.2017/vzdání se práv k ochranné známce

(111) 327525
(540)

FORTUNA ZLATÝCH 11

(210) O-488116
(580) s účinností ode dne 23.05.2017/vzdání se práv k ochranné známce



(210) O-494795
(580) s účinností ode dne 23.05.2017/vzdání se práv k ochranné známce

(111) 327627
(540)

FORTUNA ŠŤASTNÉ ČÍSLO

(210) O-488115
(580) s účinností ode dne 23.05.2017/vzdání se práv k ochranné známce

(111) 329637
(540)



(111) 341820
(540)



(210) O-498003
(580) s účinností ode dne 23.05.2017/vzdání se práv k ochranné známce

(210) O-494797
(580) s účinností ode dne 23.05.2017/vzdání se práv k ochranné známce

(111) 345590
(540) **ZOO LOTERIE FORTUNA**

(210) O-518117
(580) s účinností ode dne 23.05.2017/vzdání se práv k ochranné známce

(111) 337853
(540)



(111) 352914
(540)



(210) O-504514
(580) s účinností ode dne 23.05.2017/vzdání se práv k ochranné známce

(210) O-526831
(580) s účinností ode dne 23.05.2017/vzdání se práv k ochranné známce

(111) 338903
(540)



(111) 354736
(540)



(210) O-484941
(580) s účinností ode dne 23.05.2017/vzdání se práv k ochranné známce

(510) (9) antény, audiovizuální zařízení pro výuku, automaty hudební, hrací skříně uváděné do chodu vhozením mince, nástroje na určování azimutu, barometry, brýle, pouzdra na brýle, brýle sluneční, brýle proti slunci, brýlové řetízky, buzoly, směrové kompas, clony na oči, čističe nosičů zvukových záznamů, čočky kontaktní, čočky optické, čtecí zařízení v televizi, dalekohledy, diapozitivy, promítací přístroje na diapozitivy, diktafony, magnetické disky, kompaktní disky (audio-video), gramofonové desky, gramofonové jehly, disky optické, DVD přehrávače, elektronická pera (vizuální zobrazovací jednotky), elektronické oznamovací tabule, elektronické publikace (s možností stažení), epidiascopy, filmové kamery, exponované filmy, stříhací zařízení na filmy, kreslené filmy, fotoaparáty, hologramy, nosiče záznamů nahrané i nenahrané, audiovizuální programy, filmy (audiovizuální díla a zvukové obrazové záznamy), CD disky, DVD disky, obaly na CD disky nebo DVD disky nebo na nosiče záznamů, jezdecké přilby, kalkulačky, kalkulačky kapesní, exponované kinofilmy, klávesnice počítačové, krokoměry,

magnetická média, magnetické disky, magnetické nosiče dat, magnetické pásky, magnetofony, magnety, magnety dekorativní, mincové mechanismy pro televizory, monitory, mikrofony, nosiče dat magnetické, nosiče dat optické, nosiče zvukových nahrávek, nosiče zvukových záznamů nahrané i nenahrané, audiovizuální díla na nosičích, audiovizuální díla v digitální podobě, programové vybavení pro počítače, interaktivní software, software, hardware výpočetní techniky, interaktivní databáze, elektronické databáze, multimediální aplikace, elektronické multimediální nebo elektronické multimediální katalogy, elektronická periodika, ochranné brýle pro sport, ochranné helmy pro sport, obrazovky, optické disky kompaktní CD ROM, plátina promítací, počítače, počítačové hry (programy), počítačové tiskárny, podložky pod myš, potápěčské masky, potápěčské oděvy, potápěčské rukavice, pravítka (měřicí přístroje), pravítka logaritmické, přehrávače kompaktních disků, přílby ochranné, přístroje pro reprodukci zvuku, rádia, signalizační píšťalky, sluchátka, snímače obrazu, skenery (zařízení pro zpracování dat), tampóny do uší pro potápěče, televizní přístroje, trojúhelníky výstražné pro vozidla, videokamery, videokazety, videopásky, vyučovací stroje, zázpisník elektronický, závaží, vše výše uvedené s výjimkou výrobků v oblasti fundraisingu a neziskových marketingových činností nebo výrobků s těmito činnostmi spojených; (16) alba, atlasy, pouzdra s barvami (školní pomůcky), blahopřání, blahopřání hudební, bloky (papírnické výrobky), brožury, papírové bryndáčky, časopisy, časopisy – komiksy, čínská tuš, desky (papírnické výrobky), psací desky s klipsem na přidržování papíru, desky na dokumenty (šanon, pořadače), dopisní papír, držáky na psací potřeby, figurky (sošky) z papírové hmoty, fotografie, stojany na fotografie, zemské glóbusy, grafické reprodukce, grafiky, gummy na mazání, hlína modelovací, houbičky navlhčovací (kancelářské potřeby), hroty psacích per, chrániče prstů (kancelářské potřeby), inkoust v tyčince, inkousty, kalamáře, kalendáře, kalendáře trhací, kancelářské potřeby, kromě nábytku, kancelářské sponky, papírové kapesníky, karty, katalogy, kelímky papírové na mléčné výrobky, krabice na klobouky z lepenky, záložky do knih, knižní záložky, vzory na kopírování, papírové kornouty, krabice lepenkové nebo papírové, kružítko, křída na psaní, laminovačky na dokumenty pro použití v kanceláři, malířská plátina, malířské stojany, malířské štětce, štětce, štětce na psaní, mapy, zeměpisné mapy, mašle papírové, materiály na pečetění, pomůcky na mazání, sáčky pro mikrovlnné trouby, misky na vodové barvy, materiály na modelování, nálepky (lepící pásky) pro kancelářské použití nebo pro domácí, napínáčky, násadky na pera, noviny, nože na papír, obálky, obaly (papírnické výrobky), obaly na spisy, obtisky, ocelová pera, opěradla na ruce pro malíře, ořezávací stroje na tužky, ořezávací na tužky, oznámení rodinných událostí (papírnické výrobky), palety pro malíře, papír, dopisní papír, papír kopírovací (pauzovací), pergamenový papír, papír sací, svítící papír, toaletní papír, papír voskovaný, papír Xuan, papírová prostírání, papírové ubrusy, papírové podložky pod sklenice, papírové ubrusky, pastelky, pouzdra na pasy, pečetě, penály, pera (kancelářské potřeby), pera plnicí, periodika, plakáty, plány, psací podložky, pomůcky učební, kromě přístrojů, pohlednice, poštovní známky, potřeby na psaní, poutače z papíru nebo lepenky, pouzdra na doklady, pouzdra na pera, pouzdra s psacími potřebami, papírové praporky, pravítka, prospekty, příručky, psací podložky, psací soupravy (sada psacích potřeb), publikace, papírové pytlíky jako obaly, razítka, razítka datovací, pouzdra na razítka, razítkovací podušky, ročenky, papírové ručníky, rýsovací nástroje, samolepky, samolepky pro domácnost a pro kancelářské potřeby, sešity, sešivačky, skicáky, stírátka na tabule, školní potřeby, tabule školní, těžítka, tikety, tiskopisy, tiskové typy, tiskoviny, tužky, tuhy do tužek, držátka na tužky, patentní tužky, uhly na kreslení, zázpisníky, zpěvníky, vše výše uvedené s výjimkou výrobků v oblasti fundraisingu a neziskových marketingových činností nebo výrobků s těmito činnostmi spojených; (35) reklama, inzertní a propagační činnost, marketing, inzerce poštou, licence na výrobky a služby ostatních (komerční správa), nábor zaměstnanců, pomoc při řízení obchodní činnosti, obchodní nebo podnikatelské informace, obchodní nebo podnikatelský průzkum, organizování výstav (komerčních nebo reklamních), personální poradenství, pořádání veletrhů pro obchodní a reklamní účely, průzkum trhu, průzkum veřejného mínění, zajišťování předplatného telekomunikačních služeb pro ostatní, merchandising, organizační zabezpečování televizního vysílání, předvádění zboží, příprava inzertních sloupků, reklama (propagace), reklama on-line v počítačové síti, aktualizování reklamních materiálů, pronájem reklamních materiálů, zaslání reklamních materiálů zákazníkům, rozšiřování reklamních nebo inzertních materiálů, sekretářské služby, služby v oblasti grafické úpravy pro reklamní účely, styky s veřejností, vydávání reklamních nebo náborových propagačních a inzertních textů, televizní reklama, obchodní vedení uměleckých agentur, zajišťování novinového předplatného (pro předplatitele), vše výše uvedené

s výjimkou výrobků v oblasti fundraisingu a neziskových marketingových činností; (38) telekomunikace, služby umožňující komunikaci jedné osoby s druhou, elektronická pošta, služby elektronických nástěnek (telekomunikační služby), informační kanceláře, vysílání kabelové televize, služby dálkových konferencí, počítačová komunikace, posílání zpráv, poskytování internetových diskusních fór, pronájem přístrojů pro přenos zpráv, pronájem přístupového času ke globálním počítačovým sítím, pronájem zařízení pro přenos informací, přenášení pomocí satelitních družic, přenos zpráv a obrazových informací pomocí počítače, půjčování telekomunikačních zařízení, telekonference (služby dálkových konferencí), teleshoppingové služby (poskytování televizních kanálů pro teleshoppingové služby), televizní vysílání, digitální vysílání, televizní vysílání programů, televizní vysílání zábavných, vzdělávacích, výchovných, soutěžních, diskusních a informačních pořadů, šíření elektronických časopisů, informací, elektronických periodik, audio nebo audiovizuálních děl, prostřednictvím informační nebo datové nebo elektronické nebo komunikační nebo telekomunikační nebo počítačové sítě, zejména Internetu, pomocí satelitů a jiných sítí, informační služby na Internetu související s televizním vysíláním, služby na Internetu související s televizním vysíláním, provozování internetového serveru, provozování internetového portálu, zajištění prostoru pro webové stránky, poskytování on-line platformy pro nahrávání, zpracování, přenos a aktualizaci dat, obrázků, fotografií, 3D aplikací, telexové služby, radiové vysílání, výzvy (služby poskytované rádiem, telefonem nebo jinými elektronickými komunikačními prostředky), zaslání zpráv, vše výše uvedené s výjimkou výrobků v oblasti fundraisingu a neziskových marketingových činností; (41) dabing, nakladatelství a vydavatelství, ediční činnost, publikační činnost, nahrávání nosičů zvukových nebo obrazově zvukových, služby v oblasti digitálního zpracování obrazu, elektronické publikování (DTP), služby v oblasti estrád, tvorba a šíření audiovizuálních děl, zpravodajství, publicistika, televizní zpravodajství, TV produkce, tvorba programů, tvorba a výroba televizních a audiovizuálních programů, obrazové zpravodajství, filmová produkce, jiná než reklamní, filmová studia, filmová tvorba, filmové projekce, pronájem filmových promítaček a jejich příslušenství, půjčování filmů, fotografování, informace o možnostech zábavy, informace o výchově a vzdělávání, poskytování služeb v oblasti karaoke (hudební doprovod písní dle výběru zpěváka), výchovně zábavné klubové služby, kluby zdraví (služby), koncertní síně, sály, organizování a vedení konference, organizování a vedení kongresu, korespondenční kurzy, provozování muzea, služby nahrávacího studia, nahrávání videopásek, organizování kulturních nebo vzdělávacích výstav, organizace společenských a kulturních akcí, organizace, provozování a provádění her a soutěží i veřejných, provozování kina, organizování plesů, organizování vzdělávacích nebo zábavných soutěží, výstavní činnost v oblasti kultury nebo zábavy nebo výchovy nebo vzdělávání, zábavné parky, plánování a organizování večírků, pořádání soutěží krásy, poskytování on-line elektronických publikací (bez možnosti stažení), pronájem audio nahrávek, pronájem dekorací, pronájem kinematografických filmů, pronájem osvětlovacích zařízení pro divadla nebo televizní studia, pronájem rozhlasových a televizních přijímačů, provozování her on-line (z počítačové sítě), předprodej vstupenek, výroba divadelních nebo jiných představení, půjčování filmů, půjčování přenosných videokamer, půjčování videokamer, půjčování videopásek, psaní scénářů, pronájem rozhlasových a televizních přijímačů, organizování a vedení seminářů, služby v oblasti grafické úpravy, jiné než pro reklamní účely, studia nahrávací (služby), reportéřské služby, školení, vyučování, výroba rozhlasových a televizních programů, televizní zábava, zveřejňování textů, kromě reklamních, tlumočení posunkové řeči, opatřování titulků, výuka, vzdělávací informace, nahrávání videopásek, střih videopásek, vydávání elektronických časopisů on-line, vydávání textů, s výjimkou reklamních nebo náborových, výroba videofilmů, pronájem zvukového nahrávacího zařízení, živé představení, organizování živých vystoupení, vše výše uvedené s výjimkou výrobků v oblasti fundraisingu a neziskových marketingových činností.

(511) 9, 16, 35, 38, 41

(210) O-526664

(580) s účinností ode dne 23.05.2017/prohlášení vlastníka o částečném vzdání se práv

(111) 356555

(540)

21 BERE

(210) O-532014

(580) s účinností ode dne 23.05.2017/vzdání se práv k ochranné známce

(111) 356708
(540)



(210) O-532012
(580) s účinností ode dne 23.05.2017/vzdání se práv k ochranné známce

Změny vlastníků ochranných známek

Kapitola obsahuje údaje o ochranných známkách, které byly převedeny nebo přešly ve smyslu ustanovení § 15 odst. 1, 2 a § 16 zákona č. 441/2003 Sb. na jiného vlastníka v rozsahu všech zapsaných výrobků nebo služeb.

Číslo zápisu (111)	Dřívější vlastník (770)	Nynější vlastník (730)	S účinností od (580)
171457	Bostik Limited, Ulverscroft Road, Leicester, GB	BOSTIK SA, Avenue de Président Wilson 253, La Plaine Saint Denis, FR	30.05.2017
172181	RNDr. Jan Černý, Husova ul. 139, Jaroměř, 55101, CZ	Černý Jan PhDr., Studničkova 297, Jaroměř, Pražské Předměstí, 55101, CZ Černý Jakub Bc., Studničkova 297, Jaroměř, Pražské Předměstí, 55101, CZ	26.05.2017
211156	Marie Lášová, Sládečkova 703/23, Ostrava - Michálkovice, 71500, CZ	LAROS a.s., Krmelínská 748/9, Ostrava - Hrabová, 72000, CZ	25.05.2017
216756	SEPS a.s., Belnická 628, Jesenice, 25242, CZ	CEPS a.s., Belnická 628, Jesenice, 25242, CZ	24.05.2017
216756	CEPS a.s., Belnická 628, Jesenice, 25242, CZ	SEPS, a.s., Údernická 11, Bratislava - Petržalka, 85101, SK	24.05.2017
244222	Marie Lášová, Sládečkova 703/23, Ostrava - Michálkovice, 71500, CZ	LAROS a.s., Krmelínská 748/9, Ostrava - Hrabová, 72000, CZ	25.05.2017
245531	Marie Lášová, Sládečkova 703/23, Ostrava - Michálkovice, 71500, CZ	LAROS a.s., Krmelínská 748/9, Ostrava - Hrabová, 72000, CZ	25.05.2017
258175	Marie Lášová, Sládečkova 703/23, Ostrava - Michálkovice, 71500, CZ	LAROS a.s., Krmelínská 748/9, Ostrava - Hrabová, 72000, CZ	25.05.2017
285713	SOUTH CHINA TIRE & RUBBER CO., LTD. A corporation organized and existing under the laws of China, 116# Donghuan Road, Panyu, Guangzhou, CN	Wanli Tire Corporation Limited, No. 3 Wanli Road, Aotou Conghua, Guangzhou, Guangdong, CN	29.05.2017
295727	NR Invest, s.r.o., Anglická 583/11, Praha 2 - Vinohrady, 12000, CZ	Havlas Holding s.r.o., Rubešova 583/2, Praha 2 - Vinohrady, 12000, CZ	25.05.2017
299895	Sajdl Antonín, Hraniční 2, Most - Souš, 43502, CZ	Sajdl Antonín, Oldřicha Hornofa 220, Most, 43502, CZ Sajdl Božena, Oldřicha Hornofa 220, Most, 43502, CZ	26.05.2017
305904	Křivan Petr, Peškova 523, Ústí nad Labem, 40331, CZ	MODA SPORT, s.r.o., Emilie Dvořákové 886/22, Teplice, 41501, CZ	26.05.2017
310404	Šelmátová Lucie, Polní 328, Dvůrec u Nepomuka, 33503, CZ	KITL s.r.o., Pasiřská 3299/60, Jablonec nad Nisou, 46601, CZ	26.05.2017
318616	Vodseďálek Petr Ing., Burianova 29, Liberec VI, 46001, CZ	Barešová Jana Mgr., Klostermannova 714/12, Liberec 1, 46001, CZ	25.05.2017
329795	Expression s.r.o., Nám. Republiky 656/8, Praha 1 - Staré Město, 11000, CZ	Automyčka Express s.r.o., náměstí Republiky 656/8, Praha 1, Staré Město, 11000, CZ	30.05.2017
351299	Černý Jan RNDr., Studničkova 297, Jaroměř - Pražské předměstí, 55101, CZ	Černý Jan PhDr., Studničkova 297, Jaroměř, Pražské Předměstí, 55101, CZ Černý Jakub Bc., Studničkova 297, Jaroměř, Pražské Předměstí, 55101, CZ	26.05.2017
351300	Černý Jan RNDr., Studničkova 297, Jaroměř - Pražské předměstí, 55101, CZ	Černý Jan PhDr., Studničkova 297, Jaroměř, Pražské Předměstí, 55101, CZ Černý Jakub Bc., Studničkova 297, Jaroměř, Pražské Předměstí, 55101, CZ	26.05.2017
351301	Černý Jan RNDr., Studničkova 297, Jaroměř - Pražské předměstí, 55101, CZ	Černý Jan PhDr., Studničkova 297, Jaroměř, Pražské Předměstí, 55101, CZ Černý Jakub Bc., Studničkova 297, Jaroměř, Pražské Předměstí, 55101, CZ	26.05.2017
359139	NEXT REALITY GROUP a. s., Anglická 583/11, Praha 2, 12000, CZ	Havlas Holding s.r.o., Rubešova 583/2, Praha 2 - Vinohrady, 12000, CZ	25.05.2017

Změny v údajích o vlastnících ochranných známek

Kapitola obsahuje ochranné známky, u kterých byla v rejstříku ochranných známek vyznačena změna v údajích o vlastnících ve smyslu ustanovení § 27 odst. 2 a 7 zákona č. 441/2003 Sb.

Číslo zápisu (111)	Vlastník (730)	S účinností od (580)
167525	Reebok International Limited, 4th Floor, 11-12 Pall Mall, London SW1Y 5LU, GB	24.05.2017
194565	Auchan Holding, 40, Avenue de Flandre, 59170 Croix, FR	24.05.2017
194566	Auchan Holding, 40, Avenue de Flandre, 59170 Croix, FR	24.05.2017
197503	INCA PRESS, s.r.o., Heinrichova 197/9, Brno, Stránice, 60200, CZ	29.05.2017
200882	CADware s.r.o., Aloisina výšina 447/13, Liberec, XV-Starý Harcov, 46015, CZ	26.05.2017
202597	CADware s.r.o., Aloisina výšina 447/13, Liberec, XV-Starý Harcov, 46015, CZ	26.05.2017
207395	Auchan Holding, 40, Avenue de Flandre, 59170 Croix, FR	24.05.2017
208062	CIS s.r.o., Nademlejská 1064/4, Praha 9 - Hloubětín, 19800, CZ	26.05.2017
212827	Iveco Czech Republic, a.s., Dobrovského 74, Vysoké Mýto, Pražské Předměstí, 56601, CZ	26.05.2017
214508	S T A V E B N Í M O N T Á Ź E spol. s r.o., Klatovská 73/7a, Plzeň Jižní Předměstí, 30100, CZ	30.05.2017
215009	Van Avermaet Joris, Mezi ploty 309, Tišice, Chrást, 27715, CZ	30.05.2017
216288	HOPI s.r.o., Pražská 673, Klášterec nad Ohří, Miřetice u Klášterce nad Ohří, 43151, CZ	29.05.2017
221886	ARMING spol. s r.o., Ocelářská 338/6, Ostrava, Vítkovice, 70300, CZ	25.05.2017
221887	ARMING spol. s r.o., Ocelářská 338/6, Ostrava, Vítkovice, 70300, CZ	25.05.2017
222667	SPM - security Paper Mill, a.s., Americká 340/31, Praha 2, Vinohrady, 12000, CZ	25.05.2017
223160	AMEDIS, spol. s r.o., Bobkova 786/4, Praha 9, Černý Most, 19800, CZ	25.05.2017
224810	American Optical IP Corporation, 12121 Scripps Summit Drive, Suite 400, San Diego, 92131, CA, US	26.05.2017
228840	PETRA spol. s r.o., Brandlova 3393/129, Hodonín, 69501, CZ	26.05.2017
228841	PETRA spol. s r.o., Brandlova 3393/129, Hodonín, 69501, CZ	26.05.2017
250420	AHASWARE s.r.o., Türkova 2319/5b, Praha 4, Chodov, 14900, CZ	25.05.2017
250421	AHASWARE s.r.o., Türkova 2319/5b, Praha 4, Chodov, 14900, CZ	25.05.2017
265785	Czech Photo Centre s.r.o., Seydlerova 2835/4, Praha 5, Stodůlky, 15800, CZ	29.05.2017
293715	AHG HOSPITALITY s.r.o., Na Pankráci 1062/58, Praha 4, Nusle, 14000, CZ	30.05.2017
294980	NEXT ESC s.r.o., Bucharova 1314/8, Praha 5, Stodůlky, 15800, CZ	30.05.2017
295727	NR Invest, s.r.o., Anglická 583/11, Praha 2 - Vinohrady, 12000, CZ	25.05.2017
296259	AHG HOSPITALITY s.r.o., Na Pankráci 1062/58, Praha 4, Nusle, 14000, CZ	30.05.2017
298990	Podešva Jan, Zahrádky 187, 47101, CZ	29.05.2017
300555	Enerservis Chomutov s.r.o., Spořická 5476, Chomutov, 43001, CZ	25.05.2017
301737	AHASWARE s.r.o., Türkova 2319/5b, Praha 4, Chodov, 14900, CZ	25.05.2017
301738	AHASWARE s.r.o., Türkova 2319/5b, Praha 4, Chodov, 14900, CZ	25.05.2017
301739	AHASWARE s.r.o., Türkova 2319/5b, Praha 4, Chodov, 14900, CZ	25.05.2017
302751	Řehoř Miroslav, Nová Cesta 21, Dobrá Voda u Českých Budějovic, 37316, CZ	26.05.2017
317046	CADware s.r.o., Aloisina výšina 447/13, Liberec, XV-Starý Harcov, 46015, CZ	26.05.2017
321381	Authentica, s.r.o., Lazaretní 1/7, Brno, Zábřovice, 61500, CZ	26.05.2017
321965	Interbasic Holding S.r.l., Strada Sattecamini 116, 63811 Sant'Elpidio a Mare (Fermo), IT	29.05.2017
331606	CADware s.r.o., Aloisina výšina 447/13, Liberec, XV-Starý Harcov, 46015, CZ	26.05.2017
339837	MULTIFUNKČNÍ CENTRUM DLABAČOV s.r.o., Na Pankráci 1062/58, Praha 4, Nusle, 14000, CZ	30.05.2017
359882	VPP Group a.s., Palackého 233, Velim, 28101, CZ	25.05.2017

Ostatní rozhodné údaje a úřední opravy

Kapitola zahrnuje zejména přetřídění seznamu výrobků a služeb v návaznosti na mezinárodní zápis, opravu chyb ve formulaci, přepisů a zjevných nesprávností za účelem uvedení do souladu se skutečností. V této kapitole jsou zveřejňovány jen takové údaje, které nemohou být zveřejněny spolu se zveřejněním přihlášky nebo se zápisem ochranné známky. Dále kapitola obsahuje důležitá úřední sdělení.

(97) **EP 1803447**

Evropský patent č. 1803447, jehož zánik byl publikován dne 22.3.2017 ve Věstníku č. 12/2017, zůstává nadále v platnosti.

(111) **357272**

(210) O-533240

V návaznosti na mezinárodní zápis byly výrobky ze třídy 30, a to „výrobky na bázi sušené bramborové kaše, bramborová kaše v prášku, bramborové krokety v prášku, bramborové noky v prášku“ přeřazeny do třídy 29.

(11) **301367**

(21) SPC/CZ2010/168

V souvislosti s rozhodnutím SDEU ve věci C-471/14 byly na žádost majitele údaje o udělení dodatkového ochranného osvědčení publikované ve věstníku 25/2010 změněny takto: doba platnosti osvědčení do: 1.9.2023; datum první registrace přípravku pro ČR: 1.9.2008; datum první registrace přípravku v rámci Společenství: 1.9.2008.
